

### Číselné INID kódy pro označování bibliografických dat technických řešení

### INID Codes for the identification of bibliographic data of technical solutions

(Standard WIPO ST. 9 a ST. 80)

(11)	číslo patentu/zápisu/osvědčení	(11)	Number of the patent/registration/certification
(15)	datum zápisu průmyslového vzoru	(15)	Industrial design registration date
(21)	číslo přihlášky/zádsti	(21)	Application number
(22)	datum podání přihlášky/zádsti	(22)	Date of application filing
(23)	údaje o výstavní prioritě	(23)	Exhibition priority data
(28)	počet průmyslových vzorů	(28)	Number of industrial designs included in the application
(31)	číslo prioritní přihlášky	(31)	Number of priority application
(32)	datum podání prioritní přihlášky	(32)	Filing date of priority application
(33)	země priority	(33)	Priority country
(40)	datum zveřejnění přihlášky vynálezu	(40)	Date of publication of patent application
(45)	datum zveřejnění zapsaného průmyslového vzoru	(45)	Publication date of the registered industrial design
(47)	datum zveřejnění udělení patentu a zápisu užitého vzoru, datum zápisu užitého vzoru, datum oznámení udělení evropského patentu v Evropském patentovém věstníku	(47)	Publication date of patent granting and publication date of utility model registration, registration date of utility model, publication date of European patent granting in the European patent bulletin
(51)	mezinárodní patentové třídění/Locarnské třídění průmyslových vzorů	(51)	International Patent Classification/ Locarno Classification for Industrial Designs
(54)	název	(54)	Title
(55)	vyobrazení průmyslového vzoru	(55)	Reproduction of the industrial design
(57)	anotace	(57)	Abstract
(68)	číslo základního patentu	(68)	Number of the basic patent
(71)	označení přihlašovatele/zadatele	(71)	Applicant
(72)	označení původce	(72)	Inventor
(73)	označení majitele/vlastníka	(73)	Owner
(74)	označení zástupce	(74)	Attorney's name and address
(86)	číslo mezinárodní přihlášky	(86)	International application number
(87)	číslo mezinárodního zveřejnění	(87)	International publication number
(92)	datum a číslo první registrace přípravku pro Českou republiku	(92)	Date and number(s) of the first authorization to market the product in the CZ
(93)	datum, číslo a země první registrace přípravku v rámci Společenství	(93)	Date, number(s) and country of the first authorization to market the product in the EEC
(94)	doba platnosti osvědčení	(94)	Term of certification validity
(95)	označení a typ přípravku	(95)	Name of the product and product type
(96)	datum podání a číslo evropské patentové přihlášky	(96)	European patent application filing date and number
(97)	datum zveřejnění a číslo zveřejnění evropské patentové přihlášky v Evropském patentovém věstníku	(97)	European patent application publication date and publication number in the European patent bulletin

### Číselné INID kódy pro označování bibliografických dat ochranných známek

### INID codes and minimum required for the identification of bibliographics data relating to marks

(Standard WIPO ST.60)

(111)	Číslo zápisu ochranné známky (registrace)	(111)	Number of registration
(151)	Datum zápisu ochranné známky	(151)	Date of the registration
(210)	Číslo přihlášky ochranné známky (spisu)	(210)	Number of the application
(220)	Datum podání přihlášky	(220)	Date of filing of the application
(320)	Datum vzniku práva přednosti	(320)	Date of the first application
(442)	Datum zveřejnění přihlášky po průzkumu	(442)	Date of the publication of the examined application
(450)	Datum zveřejnění zápisu ochranné známky ve Věstníku	(450)	Date of publication of the registration
(510)	Seznam výrobků a služeb	(510)	List of goods and/or services
(511)	Číslo třídy výrobků a služeb	(511)	Number of the class of goods and/or services
(526)	Omezení rozsahu ochrany o prvek	(526)	Disclaimer
(540)	Znění nebo vyobrazení ochranné známky	(540)	Reproduction of the mark
(551)	Kolektivní ochranná známka	(551)	Collective mark
(554)	Prostorová ochranná známka	(554)	Three-dimensional mark
(558)	Ochranná známka tvořená pouze barvou nebo kombinací barev	(558)	Mark consisting exclusively of one or several colours
(583)	Datum právní moci rozhodnutí/výsledek rozhodnutí	(583)	Date of the legal force of the decision/ result of the decision
(591)	Údaje o barevnosti ochranné známky	(591)	Information concerning colour
(730)	Přihlašovatel/vlastník ochranné známky	(730)	The applicant or the holder of the mark
(740)	Zástupce	(740)	Name and address of the representative
(811)	Mezinárodní číslo zápisu ochranné známky	(811)	Number of the international registration
(890)	Kód státu ochrany mezinárodní ochranné známky	(890)	INID code of the state of the international mark

# Kódy pro kódování záhlaví oznámení publikovaných ve Věstníku

(Standard WIPO ST. 17)

BB9A	zveřejněné přihlášky vynálezů	MK4A	zánik patentů uplynutím doby platnosti
FG1K	zapsané užité vzory	MK4F	zánik autorských osvědčení uplynutím doby platnosti
FG4A	udělené patenty	MK4Q	zánik průmyslového vzoru uplynutím doby ochrany
FG4Q	zapsané průmyslové vzory	MM4A	zánik patentů pro nezaplacení ročních poplatků
LD3K	částečný výmaz užitého vzoru	MM4F	zánik autorských osvědčení pro nezaplacení ročních poplatků
LD4Q	částečný výmaz průmyslového vzoru	ND1K	prodloužení platnosti užitého vzoru
MA4A	zánik patentu vzdáním se	ND4Q	obnova doby ochrany průmyslového vzoru
MA4F	zánik autorských osvědčení vzdáním se	PA4A	změna autorského osvědčení na patent
MC3K	výmaz užitého vzoru	PC9A	změna dispozičního práva k vynálezu
MC4A	zrušení patentu	PD1K	převod práv a ostatní změny majitelů užitého vzoru
MC4F	zrušení autorského osvědčení	PD4A	převod práv a ostatní změny majitelů patentů
MC4Q	výmaz průmyslového vzoru	PD4Q	převod práv a ostatní změny vlastníků průmyslových vzorů
MH1K	zánik užitého vzoru vzdáním se	QA9A	nabídka licence
MH4A	částečné zrušení patentu	SB4A	zapsané patenty do rejstříku po odtajnění
MH4F	částečné zrušení autorského osvědčení	SB4F	zapsaná autorská osvědčení do rejstříku po odtajnění
MH4Q	zánik průmyslového vzoru vzdáním se		
MK1K	zánik užitého vzoru uplynutím doby platnosti		

## Opravy Změny Různé

### Opravy u přihlášek vynálezů s žádostí o udělení patentu

HA9A	jmenování vynálezce	HF9A	oprava dat
HB9A	oprava jmen	HG9A	oprava chyb v třídění
HC9A	změna jmen	HH9A	oprava nebo změna všeobecně
HD9A	oprava adres	HK9A	tiskové chyby v úřed. věstnících
HE9A	změna adres		

## Opravy ochranných dokumentů

patenty	autorská osvědčení	užité vzory	průmyslové vzory	
TA4A	TA4F	TA1K	TA4Q	jmenování vynálezce
TB4A	TB4F	TB1K	TB4Q	oprava jmen
TC4A	TC4F	TC1K	TC4Q	změna jmen
TD4A	TD4F	TD1K	TD4Q	oprava adres
TE4A	TE4F	TE1K	TE4Q	změna adres
TF4A	TF4F	TF1K	TF4Q	oprava dat
TG4A	TG4F	TG1K	TG4Q	oprava chyb v třídění
TH4A	TH4F	TH1K	TH4Q	oprava nebo změna všeobecně
TK9A	TK9F	TK1K	TK4Q	tiskové chyby v úřed. věstnících

## Kódy pro označování zemí a mezinárodních organizací použité ve věstníku

AT	Rakousko
CA	Kanada
CN	Čína
CZ	Česká republika
DE	Spolková republika Německo
DK	Dánsko
FR	Francie
GB	Velká Británie
IT	Itálie
JP	Japonsko
KR	Korejská republika
LK	Srí Lanka
PA	Panama
PL	Polsko
SE	Švédsko
SK	Slovensko
US	Spojené státy americké

## Kódy pro označování států USA použité ve věstníku

CA	California
DE	Delaware
IA	Iowa
IL	Illinois
IN	Indiana
MI	Michigan
NJ	New Jersey
NM	New Mexico
OH	Ohio
PA	Pennsylvania
TX	Texas
VA	Virginia

## **BB9A Zveřejněné přihlášky vynálezů - přehled podle čísel přihlášek**

Dále uvedené přihlášky vynálezů byly zveřejněny dnem, uvedeným ve Věstníku podle zákona č. 527/1990 Sb., o vynálezech a zlepšovacích návrzích, ve znění pozdějších předpisů, a jsou k dispozici v patentové knihovně Úřadu průmyslového vlastnictví, Antonína Čermáka 2a, 160 68, Praha 6.

2006-709	<b>B 64 C 37/00</b>	(2006.01)
2006-739	<b>B 65 D 85/72</b>	(2006.01)
2007-22	<b>B 65 G 15/00</b>	(2006.01)
2007-30	<b>B 64 C 17/00</b>	(2006.01)
2007-89	<b>E 04 D 1/10</b>	(2006.01)
2007-99	<b>B 65 H 11/00</b>	(2006.01)
2007-190	<b>B 65 D 59/00</b>	(2006.01)
2007-223	<b>F 41 C 33/02</b>	(2006.01)
2007-227	<b>F 42 B 39/30</b>	(2006.01)
2007-228	<b>B 61 D 3/10</b>	(2006.01)
2007-231	<b>G 06 Q 50/00</b>	(2006.01)
2007-232	<b>B 23 Q 5/32</b>	(2006.01)
2007-233	<b>D 01 G 7/00</b>	(2006.01)
2007-234	<b>D 01 B 1/10</b>	(2006.01)
2007-235	<b>D 01 B 1/10</b>	(2006.01)
2007-236	<b>A 23 L 1/015</b>	(2006.01)
2007-403	<b>G 09 F 1/00</b>	(2006.01)
2008-36	<b>G 02 B 5/02</b>	(2006.01)
2008-112	<b>G 02 B 5/02</b>	(2006.01)
2008-389	<b>B 41 K 3/00</b>	(2006.01)

## Zveřejněné přihlášky vynálezů - řazené podle MPT

- (51) **A23L 1/015** (2006.01)  
**A23L 1/32** (2006.01)  
**A23L 1/29** (2006.01)
- (21) **2007-236**
- (71) Výzkumný ústav potravinářský Praha, v.v.i., Praha 10 - Hostivař, CZ
- (72) Adámek Lubomír, Praha 4, CZ  
Kýhos Karel, Praha 7, CZ  
Beran Miloš, Praha 6, CZ  
Rutová Eva, Praha 3, CZ
- (54) **Způsob odcukřování vaječného bílku a melanže**
- (22) 30.03.2007
- (57) Při způsobu odcukřování bílku a melanže je snížena přítomnost glukózy v kapalném vaječném bílku či homogenizované vaječné hmotě na požadovanou úroveň fermentací vsádkovým nebo kontinuálním způsobem za vzniku etanolu, oxidu uhličitého a případně dalších metabolických produktů po přidavku dostatečného množství biomasy mléčných kvasinek rodů *Kluveromyces* či *Fabospora* při teplotě 5 až 45 °C a hodnotě pH 4 až 8.
- (74) Mgr. Hana Jirkalová, Těšnov 17, Praha 1, 11705

- (51) **B23Q 5/32** (2006.01)
- (21) **2007-232**
- (71) TAJMAC-ZPS, a. s., Zlín, CZ
- (72) Šoustek Pavel Ing., Vážany, CZ  
Seidl Radim Ing., Zlín - Kudlov, CZ
- (54) **Posuvové ústrojí vřeteníku**
- (22) 30.03.2007
- (57) Posuvové ústrojí vřeteníku obráběcích strojů tvořené šroubovitým párem sestávajícím z matice (6) a vertikálního kuličkového šroubu (5) který je jednostranně axiálně vetknutý v nálitku (4) vřeteníku (3), přičemž matice (6) je otáčivě a axiálně nepohyblivě uložena v tělese stojanu (1) prostřednictvím válcového pláště (61). Otočná matice (6) je osazena řemenicí (8) která je ozubeným řemenem (10) spojena s hnací řemenicí (9). Hnací řemenice (9) je uložena na hřídeli (11) spojené prostřednictvím pružné spojky (14) s výstupní hřídelí (15) servomotoru (13), přičemž hřídel (11) i pružná spojka (14) jsou uloženy v přírubové skříni (12).

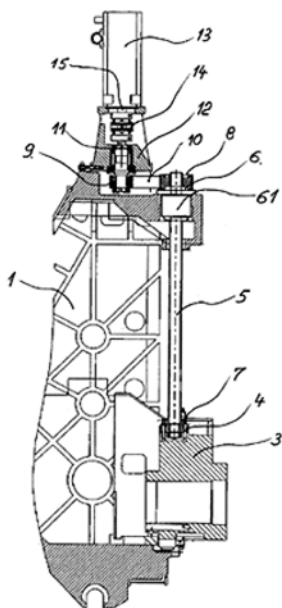

- (51) **B41K 3/00** (2006.01)  
**B41M 5/26** (2006.01)  
**B44D 5/10** (2006.01)  
**C03C 19/00** (2006.01)
- (21) **2008-389**
- (71) SAINT-GOBAIN GLASS FRANCE, Courbevoie, FR

- (72) Gascon Héléne, F-75013 Paris, FR  
Schiavoni Michéle, F-75014 Paris, FR
- (54) **Způsob strukturování plochy substrátu typu skla, takový substrát, a strukturovací prostředky pro tento způsob**
- (22) 21.11.2006  
(32) 22.11.2005  
(31) 2005/53547  
(33) FR  
(86) PCT/FR2006/051203  
(87) WO 2007/060363
- (57) Způsob strukturování plochy (1a, 1a') substrátu (1, 1') typu skla zahrnuje krok mechanického strukturování plochy (1a, 1a') substrátu (1, 1') ve viskózním stavu o dané viskozitě mechanickým kontaktem s povrchem (41) ze strukturovacího materiálu. Dekadický logaritmus viskozity substrátu (1, 1') udané v poise je zvolen větší než 4 a menší nebo roven 11. Alespoň jeden substrát a/nebo strukturovací povrch je rovinný a posuvně pohyblivý, přičemž relativní rychlost mezi povrchem ze strukturovacího materiálu a plochou substrátu je nenulová. Strukturovací prostředek má zakřivený vnější povrch ze strukturovacího materiálu na bázi keramiky. Substrát (1, 1') má plochu vykazující nerovnosti pro zakalený a/nebo matný vzhled substrátu.
- (74) Společná advokátní kancelář Všeťečka Zelený Švorčík Kalenský a partneři, JUDr. Miloš Všeťečka, Hálkova 2, Praha 2, 12000

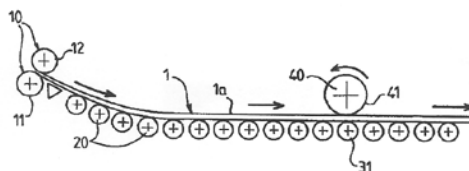

- (51) **B61D 3/10** (2006.01)  
**B61D 3/00** (2006.01)  
**B61D 13/00** (2006.01)
- (21) **2007-228**
- (71) ŠKODA TRANSPORTATION s. r. o., Plzeň, CZ
- (72) Lehečka Jiří Ing., Plzeň, CZ  
Heller Petr Doc. Ing. CSc., Plzeň, CZ
- (54) **Spojovací kloub článků vozidla na společném podvozku**
- (22) 28.03.2007
- (57) Spojovací kloub článků vozidla na společném podvozku je tvořen odpruženým nosníkem (1), který je opatřen prvním konkávním sférickým sedlem (2), proti kterému je koncentricky vytvořena první konvexní sférická vložka (3), která je spojena s prvním článkem vozidla (4). První článek vozidla (4) je shora opatřen druhým konkávním sférickým sedlem (5), proti kterému je koncentricky vytvořena druhá konvexní sférická vložka (6) spojená s druhým článkem vozidla (7). Druhý článek vozidla (7) je shora opatřen třetím konkávním sférickým sedlem (8), proti kterému je koncentricky vytvořena třetí konvexní sférická vložka (9). Svislý spojovací svorník (10) je svým dolním koncem uspořádán v odpruženém nosníku (1) a svým horním koncem je uspořádán ve třetí konvexní sférické složce (9).

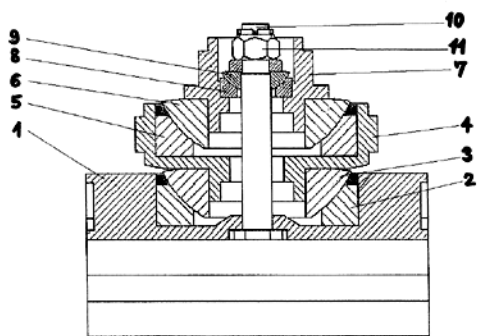

- (51) **B64C 17/00** (2006.01)  
**B64C 39/00** (2006.01)
- (21) **2007-30**
- (71) Somogyi Otto, Praha, CZ  
(72) Somogyi Otto, Praha, CZ
- (54) **Létající zařízení**
- (22) 11.01.2007
- (57) Vynález se týká létajícího zařízení opatřeného alespoň jednou pohonnou jednotkou ve tvaru oválného tělesa s alespoň jednou osou rotace, přičemž pohonná jednotka je tvořena uzavřenou komorou (1), se stavem plynu v daném prostoru s tlakem nižším než je tlak vzduchu, obsahující rotor s obvodovou rychlostí vyšší než 7,9 km/s pro zemský povrch v horizontální rovině.
- (74) Ing. Václav Kratochvíl, patentový zástupce, Tábořská 758/33, Mladá Boleslav, 29301

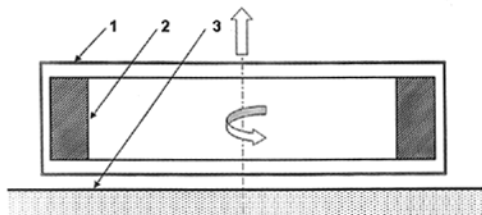

- (51) **B64C 37/00** (2006.01)  
**B64C 37/02** (2006.01)  
**B64C 39/02** (2006.01)
- (21) **2006-709**
- (71) Kvapil Jan, Ústí nad Labem, CZ  
(72) Kvapil Jan, Ústí nad Labem, CZ
- (54) **Měsíční observatoř**
- (22) 14.11.2006
- (57) Observatoř má válcový lopatkový motor (5) z válcového krytu (8) opatřeného podélným sacím otvorem (9) s náběhovými stěnami (10), výfukovým otvorem (11) a válcovou hřídelí (12) opatřenou lopatkami (13) tvaru svastika. Stěny (10) usměřují proud vzduchu pravouhle na lopatky (13), když jsou v pracovní poloze a mají největší moment záběru, kdy udělují vzduchu rychlost 1000 m/s. Taková rychlost vzduchu podle Bernoulliho rovnice vyvolává vztlak 5000 kg na jeden čtvereční metr paluby (2), který umožňuje vertikální, bezrozjezdový start observatoře v horizontální poloze. Reakční vodíko-kyslíkový motor (6) je utvořen z tlakové vodní nádrže (3) do které zasahuje interakční komora (14) opatřená vodíko-kyslíkovým hořákem, autogenem (15), kde spolu s oboukrovým výbojem mezi elektrodami (16) ze vstříkované vody vytváří vodní plazmát o teplotě 30 000°K a rychlosti 7000 m/s, která umožňuje přímé meziplanetární lety bez pomoci orbitálních stanic.

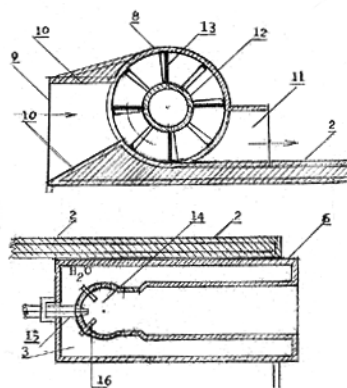

- (51) **B65D 59/00** (2006.01)  
**F16L 57/00** (2006.01)
- (21) **2007-190**
- (71) Triple P s. r. o., Ostrava - Hrabová, CZ  
(72) Foord Cavin, Čeladná, CZ
- (54) **Vložka pro přeměnu konfigurace chrániče závitů trubky**
- (22) 13.03.2007
- (57) Vložka (1) pro přeměnu konfigurace chrániče závitů trubky obsahuje čelní část (2) a trubkovou část (3), přičemž čelní část (2) je upravena na jednom z konců trubkové části (3). Vložka (1) je dále opatřena nejméně jedním prostředkem (4,5) pro fixaci ve vnitřním prostoru chrániče závitů. S výhodou je prostředkem (4,5) pro fixaci vložky (1) v chrániči alespoň část lemu, jehož vnější obvod je větší než vnější obvod trubkové části (3). Dále je výhodné, pokud je trubková část (3) opatřena alespoň jedním zářezem (6).
- (74) Ing. Zdeněk Janík, Bulharská 1418, Ostrava-Poruba, 70800

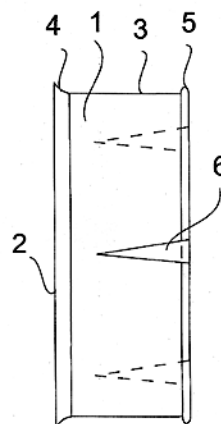

- (51) **B65D 85/72** (2006.01)  
**B65D 83/72** (2006.01)  
**B65D 81/38** (2006.01)
- (21) **2006-739**
- (71) Polanský Ota Ing., Praha, CZ  
(72) Polanský Ota Ing., Praha, CZ
- (54) **Temperovací zařízení na kapaliny, zejména nápoje**
- (22) 24.11.2006
- (57) Řešení se týká temperovacího zařízení na kapaliny, zejména nápoje, které má izolační plášť (1) pro uložení zásobníku (2) s kapalinou. Izolační plášť (1) je opatřen chladicím a/nebo topným zařízením (3) a je v něm s mezerou (12) od vnitřních stran izolačního pláště (1) uspořádáno úložné pouzdro (4) pro nejméně jeden zásobník (2) s kapalinou.
- (74) UNIPATENT, Ing. Jiří Chlustina, Jana Masaryka 43-47, Praha 2, 12000

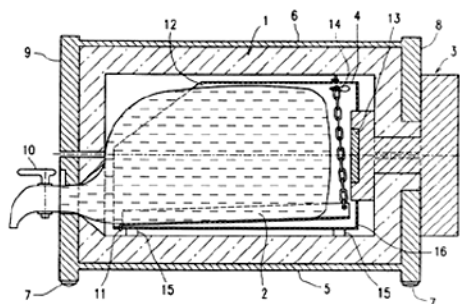

(51) **B65G 15/00** (2006.01)

(21) **2007-22**

(71) Hauser Ladislav, Vejprnice, CZ

Hauser Martin, Vejprnice, CZ

(72) Hauser Ladislav, Vejprnice, CZ

Hauser Martin, Vejprnice, CZ

Beránek Marek, Plzeň, CZ

(54) **Násypný díl pásového dopravníku**

(22) 10.01.2007

(57) Násypný díl je umístěn v příjmové části dopravníku a usměrňuje a formuje pružný pás (9) dopravníku při jeho posunu a před vstupem do trubky (5) dopravníku. Násypný díl (1) je podélně členěn na nejméně dvě protilehle situované části (11, 12) s distanční drážkou (10) mezi nimi. Části (11, 12) jsou konvexně vyduuté a jsou stabilizované vnějšími držáky (7). Násypný díl (1) je umístěn tak, že nekonečný pás (9) dopravníku jím jednosměrně probíhá. K plynulému zajištění změny plochého tvaru pásu (9) do stočeného tvaru pásu (9) před vstupem do trubky (5) je násypný díl (1) tvarován tak, že radius vyduťtí částí (11, 12) v místě napojení násypného dílu (1) na trubku (5). Distanční drážka (10) má v místě vstupu pásu (9) do násypného dílu (1) rozměr vymezení (a), který je větší než rozměr vymezení (b) distanční drážky (10) v místě napojení násypného dílu (1) k trubce (5).

(74) Langrová & Kupka patentová, známková a právní kancelář, Bc. Irena Langrová, Skrétova 48, Plzeň, 30122

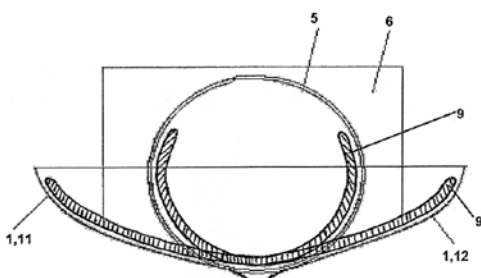

(51) **B65H 11/00** (2006.01)

**B65H 5/22** (2006.01)

(21) **2007-99**

(71) MAN ROLAND DRUCKMASCHINEN AG, Offenbach/Main, DE

(72) Bayer Harald, 63110 Rodgau, DE

Matthäus Wolfgang, 63073 Offenbach, DE

Sickenberger Roland, 63538 Grosskrotzenburg, DE

(54) **Zařízení pro dopravu materiálu v podobě archu**

(22) 06.02.2007

(32) 07.02.2006

(31) 200610/1851

(33) DE

(57) Zařízení má sací pásový stůl (1) s napínanými dopravními sacími pásy (8). Napnutí dopravních sacích pásů (8) je nastavitelné. K tomu je napnutí dopravních sacích pásů (8) pro zjednodušenou obsluhu nastavitelné z horní strany sacího pásového stolu (1) pomocí stavěcích šroubů. Stavěcí šrouby působí na napínací kladky (6), přes které je

veden dopravní sací pás (8). Zařízení také dovoluje směrovou regulaci dopravních pásů (8).

(74) Společná advokátní kancelář Všečeka Zelený Švorčík Kalenský a partneři, JUDr. Otakar Švorčík, Hálkova 2, Praha 2, 12000

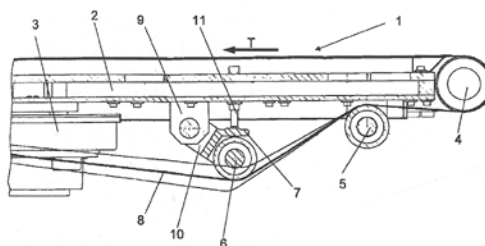

(51) **D01B 1/10** (2006.01)

**D01B 1/14** (2006.01)

**D01G 21/00** (2006.01)

**D21G 1/00** (2006.01)

**B29C 43/24** (2006.01)

(21) **2007-234**

(71) AGRO - Měřín, a.s., Měřín, CZ

(72) Jandejsek František Ing., Humpolec, CZ

Šprynar Zdeněk Ing., Rohozná, CZ

(54) **Způsob technologického zpracování rostlin obsahujících celulosová vlákna a způsob technologického zpracování polotovarů rostlin**

(22) 30.03.2007

(57) Zpracovávají se rostliny předem rosené i nerosené, a surovina předem slisovaná do balíků. Nejprve se rozvolňují balíky a vzniká rovnoměrná vrstva zpracovávané suroviny. Dále dochází ve víceválcovém kombinovaném kalandru (2) k mačkání stonků rostlin v podélném směru a k lámání v příčném směru v kalandrech (2, 4). Tlakem boků drážek dochází k potěráni stonků rostlin a rozdílem rychlostí mezi horními a spodními plochami drážek kalandrů (2, 4) dochází k otevírání stonků rostlin. Zpracovávaná surovina dále prochází přes spodní šikmý vytřásací stroj (5) do horního vytřásacího stroje (6), kde regulací rychlostí transportních pásů a regulací frekvence kmitání a úhlu nastavení vytřásacích jehel se vytváří rovnoměrná vrstva. Před vstupem do potěracího bubnu (7) se vlákna ze stonků orientují podélně ve směru postupu a současně dochází k oddělování pazdří ulpívajícím na vláknech rostlin. K lámání jemných zbytků pazdří dochází v podávacích axiálně rýhovaných válcích víceválcového jemného kalandru (10) a také vlastním tlakem víceválcového jemného kalandru (10). K vytřásání volného pazdří dochází na horním vytřásacím stroji (11), který je opatřen regulací rychlostí transportního pásu a regulací frekvence kmitání a úhlu nastavení vytřásacích jehel. Ve výhodném provedení se surovina vede z horního vytřásacího stroje (11) do druhého potěracího bubnu (12) se speciálními oflakovacími lištami k oddělení zbytků ulpívajícího pazdří a rozvlákněných svazků vláken a poté se vede do horního vytřásacího stroje (13). Při zpracování polotovarů rostlin obsahujících celulosová vlákna dochází ve víceválcovém kombinovaném kalandru (23) k mačkání stonků rostlin v podélném směru a k lámání stonků v příčném směru. Tlakem boků drážek dochází k potěráni stonků rostlin a rozdílem rychlostí mezi horními a spodními plochami drážek víceválcového kombinovaného kalandru (23) dochází k otevírání stonků. Zpracovávaná surovina dále prochází horním vytřásacím strojem (24), kde regulací rychlostí transportních pásů a regulací frekvence kmitání a úhlu nastavení vytřásacích jehel se vytváří rovnoměrná vrstva s podélnou orientací vláken před vstupem do potěracího bubnu (25). A současně dochází k oddělování pazdří ulpívajícím na vláknech rostlin. K lámání jemných zbytků pazdří dochází v podávacích axiálně rýhovaných válcích šikmého lamelového vytřásacího stroje (26). K oddělování volného pazdří dochází na horním vytřásacím stroji (27).

(74) Bc. Irena Langrová, Skrétova 48, Plzeň, 30100

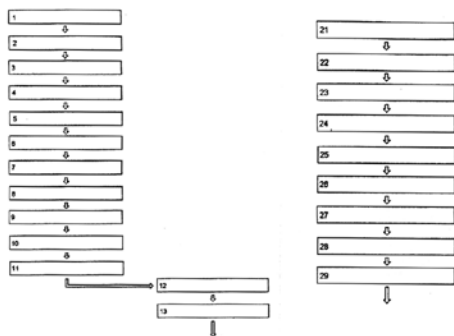

- (51) **D01B 1/10** (2006.01)  
**D01B 1/22** (2006.01)  
**D01B 1/00** (2006.01)

(21) **2007-235**

- (71) AGRO - Měřín, a.s., Měřín, CZ  
(72) Jandajsek František Ing., Humpolec, CZ  
Šprynar Zdeněk Ing., Rohozná, CZ

(54) **Zařízení na zpracování stonků rostlin obsahujících celulózu vlákna**

(22) 30.03.2007

(57) Zpracovávají se rosené, s výhodou nerosené stonky rostlin obsahující celulózu vlákna. Zařízení sestává z lichého počtu válců (1, 2), přičemž dvojice spodních válců (1) je ukotvena pevně a horizontálně vedle sebe. Ke spodním válcům (1) shora dosedá nejméně jeden horní válec (2), který je vertikálně posuvný a odpružený a zároveň je umístěn ve středu vzdálenosti podélných os obou spodních válců (1). Válc (1, 2) jsou po obvodu opatřeny radiálními drážkami (12) a radiálními výstupky (11) majícími na řezu lichoběžníkový tvar. Válc (1, 2) jsou vzájemně situovány tak, že horní plochy výstupků (11) horního válce (2) dosedají na spodní plochy drážek (12) spodních válců (1) a zároveň jsou mezi stranami plochami výstupků (11) a drážek (12) boční vůle (3). Výstupky (11) válců (1, 2) jsou opatřeny axiálními půlkulatými drážkami (4), které jsou situovány tak, že půlkulaté drážky (4) dvou vedle sebe situovaných výstupků (11) jsou posunuté o polovinu vzdálenosti půlkulatých drážek (4) na výstupku (11). V mezeře mezi dolními válci (1) je souběžně s podélnou osou válců (1, 2) umístěna naváděcí lišta (13) materiálu, která má tvar pravidelného lichoběžníku. Náběhová strana naváděcí lišty (13) ve smyslu otáčení dolního válce (1) je tvarována souhlasně s tvarem radiálních drážek (12). Na opačné straně je naváděcí lišta (13) rovná. Mezi naváděcí lištou (12) a spodními válci (1) je ponechána minimální pracovní mezera. Horní plocha naváděcí lišty (13) je tvarována do rádiusu tak, že mezi horní plochou naváděcí lišty (13) a pracovní plochou horního válce (2) je zachována konstantní vzdálenost. Naváděcí lišta (13) je nastavitelně upevněna na pevný rám zařízení. Mezi horními válci (2) je umístěna odrážecí lišta (15), jejíž spodní plocha je tvarována do rádiusu, ale její strany jsou rovné. Odrážecí lišta (15) je upevněna na vedení horního válce (2), ke kterému je otočně uchycena (17) a je s ním vertikálně pohyblivá.

(74) Bc. Irena Langrová, Skrétova 48, Plzeň, 30100

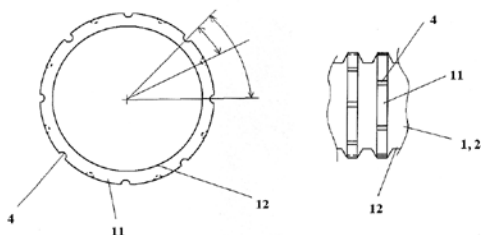

- (51) **D01G 7/00** (2006.01)  
**D01B 1/00** (2006.01)  
**D01B 1/24** (2006.01)  
**D01B 1/36** (2006.01)

(21) **2007-233**

- (71) AGRO - Měřín, a.s., Měřín, CZ  
(72) Jandajsek František Ing., Humpolec, CZ  
Šprynar Zdeněk Ing., Rohozná, CZ

(54) **Rozvolňovací a vrstvicí stroj**

(22) 30.03.2007

(57) Rozvolňovací a vrstvicí stroj je součástí linky na zpracování rostlin obsahujících celulózu vlákna. Na vstupu stroje je zásobovací dopravník (14), který zajišťuje přísun balíků (22) lisovaných rostlin do linky. Na výstupu stroje je spojovací dopravník (20), který navazuje na kalandr linky. Na zásobovací dopravník (14) navazuje podávací dopravník (16) tak, že podélné osy obou dopravníků (14, 16) svírají tupý úhel. Na podávací dopravník (16) navazuje směrem vzhůru situovaný vynášeč dopravník (15). Na horní konec vynášeč dopravníku (15) navazuje na jedné straně odebírací pás (11), který je opatřen lištami s vyčesávacími hroty (13), kde vyčesávací hroty (13) mají negativní sklon vůči vyčesávanému materiálu. A na druhé straně vynášeč dopravníku (15) je umístěn odmítací buben (18), pod kterým je spojovací dopravník (20). Transportní pás vynášeč dopravníku (15) je opatřen lištami (12) a lištami s vyčesávacími hroty (13). Mezi transportními pásy podávacího dopravníku (16) a vynášeč dopravníku (15) je selektivní mezera (c) k zajištění propadu pevných a minerálních příměsí rostlin. Mezi transportními pásy odebíracího pásu (11) a vynášeč dopravníku (15) je stavitelná mezera (a), kterou se vymezuje tloušťka vrstvy podle druhu zpracovávaných rostlin. Odebírací pás (11) je k zamezení ucpání stroje uchycen otočně na čepu (17) a síla přítlaču, která působí na odebírací pás (11), je regulována pružinou (21). Mezi transportním pásem vynášeč dopravníku (15) a odmítacím bubnem (18) je stavitelná mezera (b) k zajištění a úpravě tloušťky rozvolňovaného materiálu. Pod transportním pásem vynášeč dopravníku (15) a pod spojovacím dopravníkem (20) je umístěn skluzný plech (19) ve vzdálenosti, která umožňuje průchod lišt s vyčesávacími hroty (13) při pohybu transportního pásu.

(74) Bc. Irena Langrová, Skrétova 48, Plzeň, 30100

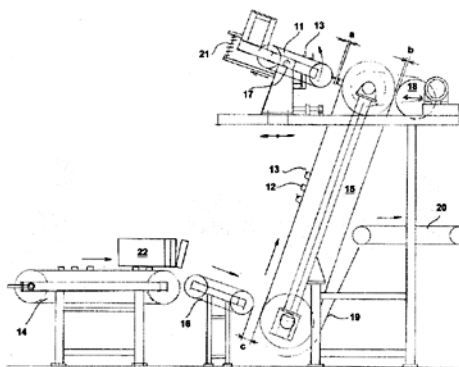

- (51) **E04D 1/10** (2006.01)  
**E04D 1/20** (2006.01)  
**E04D 3/18** (2006.01)  
**B28B 5/00** (2006.01)

(21) **2007-89**

- (71) TŘI PYRAMIDY, s. r. o., Jihlava, CZ  
(72) Mezhlumyan Aramays Ing., Velké Meziříčí, CZ

(54) **Způsob výroby střešní krytiny a zařízení k provádění tohoto způsobu**

(22) 02.02.2007

(57) Způsob výroby střešní krytiny z písku a plastických hmot spočívá v tom, že se smísí dřev z polyetylenových a/nebo polyamidových obalů o zrnitosti do 10 mm s křemičitým pískem o zrnitosti do 1 mm spolu s pigmenty a stabilizátorem proti UV záření. Ze směsi se za teploty od



120 do 180 °C ve vakuu odčerpá veškerá vlhkost. Vysušená směs se za teploty od 240 do 300°C extruduje do formy, jejíž teplota se udržuje v rozmezí od 80°C do 100°C a ve formě se lisuje za tlaku 24 až 30 MPa. Zařízení k provádění tohoto způsobu je tvořeno násypkou (1) propojenou se sušícím zařízením (2) opatřeným otápěním (3), míchacím zařízením (4) a podtlakovým odvodem (5) vodní páry, dále je tvořeno extrudérem (6) ústícím do lisovací formy (7) upevněné na hydraulickém lisu (8) a upínacím přípravkem (9).

(74) Ing. Libor Markes, Grohova 54, Brno, 60200

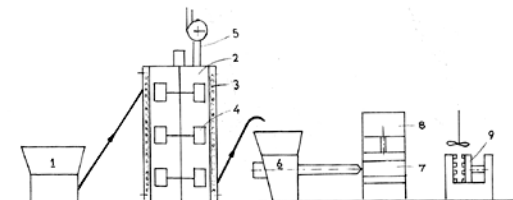

(51) **F41C 33/02** (2006.01)  
**F41C 33/00** (2006.01)

(21) **2007-223**

(71) Beneš Miroslav, Hradec Králové, CZ

(72) Beneš Miroslav, Hradec Králové, CZ

(54) **Pouzdro pro jednoruční střelnou zbraň**

(22) 26.03.2007

(57) Pouzdro pro jednoruční střelnou zbraň zahrnuje tvarované těleso (1) pouzdra s průchozí dutinou pro uložení a vyjmutí zbraně, které je opatřeno závěsem (16) pro upevnění pouzdra k opasku a pojistkou (7) spouště zbraně a zajištěním proti vytažení zbraně z pouzdra, sestávajícím z pojistného pásku (6) pro obepnutí zbraně a z odjišťovací páky (5) tohoto pásku (6), navzájem spojenými v ovládacím bodě zaskakovacím spojem. Pro uložení pojistky (7) spouště zbraně, která je vytvořena jako dvouramenná tvarovaná páka, jsou v každé z obou bočních stěn (2) tělesa (1) pouzdra zrcadlovitě proti sobě uspořádána shodná lůžka (20), která mají ve své spodní části průchozí otvor pro uložení akční části (11) páky pro zajištění spouště zbraně tak, že pojistka (7) spouště zbraně je v zajištěné funkční poloze přitlačovaná pružinou (9) do vnitřní průchozí dutiny pouzdra, kde se v této poloze opírá o první dosedací plochu (13) lůžka (20), a v odjištěné funkční poloze proti tlaku pružiny (9), ve které akční část (11) páky licuje s povrchem průchozí dutiny pouzdra, se opírá o druhou dosedací plochu (14) lůžka (20) a kde horní ovládací část (10) páky pojistky (7) vystupuje z lůžka (20) vně boční stěny (2) tělesa (1) pouzdra ve směru k závěsu (16) pouzdra v poloze pod ovládacím bodem zajištění proti vytažení zbraně z pouzdra. Boční stěny (2) tělesa (1) pouzdra jsou zrcadlově uspořádány a jsou opatřeny k nim připevněnými krytkami (3, 4) jednotlivě pro upevnění systému zajištění proti vytažení zbraně z pouzdra k bočním stěnám (2) tělesa (1) pouzdra a pro zakrytí akční části (11) páky pojistky (7).

(74) Ing. Pavel Reichel, Lopatecká 14, Praha 4, 14700

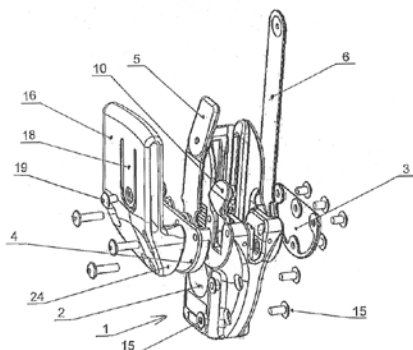

(51) **F42B 39/30** (2006.01)

**F42B 39/00** (2006.01)

(21) **2007-227**

(71) Austin Detonator s.r.o., Vsetín, CZ

(72) Fiala Jaromír Ing., Jablunka, CZ

Kočí Jiří Ing., Vsetín, CZ

(54) **Balení výbušných výrobků, se zlepšenou odolností vůči přenosu detonace, jednoduchý ochranný element a skupinový ochranný element pro toto balení**

(22) 27.03.2007

(57) Balení výbušných výrobků se zlepšenou odolností proti přenosu detonace je vytvořeno jako soustava, obsahující alespoň jednu balnou jednotku (10), uloženou v ochranném a/nebo transportním obalu (100), kde v této soustavě každá z balných jednotek (10) sestává vždy alespoň ze dvou ochranných elementů (1, 2, 3) a alespoň ze dvou výbušných výrobků (4), kde výbušné výrobky (4) jsou složeny vždy alespoň po jednom do alespoň některých ochranných elementů (1, 2, 3), přičemž ochranné elementy (1, 2, 3) jsou vytvořeny jako centrální pouzdra (11, 21, 31), která jsou na svém vnějším povrchu opatřena distančními výběžky (12, 22, 32), které mají, alespoň na svých vnějších částech, vytvořeno zahnutí a/nebo rozšíření (2221, 2222, 3221, 3233) a/nebo mají vytvořeno alespoň jednu příčnou plochu (121, 221, 321), a to pro vytvoření a/nebo udržení vzduchových mezer okolo centrálních pouzder (11, 21, 31) ochranných elementů (1, 2, 3) v balných jednotkách (10) v tomto balení a současně pro clonění volného šíření tlaku a/nebo pro clonění pohybu střepin od centrálního pouzdra (11, 21, 31) nebo mezi centrálními pouzdry (11, 21, 31), směrem k ostatním výbušným výrobkům (4), uloženým v tomto balení a/nebo v jeho okolí. Pro balení je vytvořený jednoduchý ochranný element (1, 2) a skupinový ochranný element (3).

(74) BOHEMIA PATENT Patentová & známková kancelář, Ing. Jana Vanděliková, Havanská 17, Praha 7, 17000

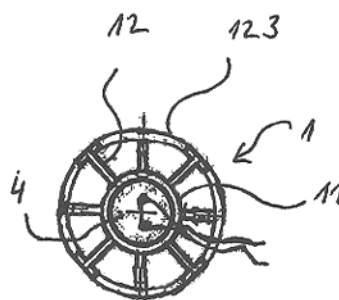

(51) **G02B 5/02** (2006.01)

(21) **2008-36**

(71) SUMITOMO CHEMICAL COMPANY, LIMITED, 104-8260 Tokyo, JP

(72) Hamamatsu Toyohiro, Ehime, JP

Sakamoto Takashi, Ehime, JP

Sato Tomohiro, Ehime, JP

(54) **Destička rozptylující světlo, světelný zdroj povrchového vyzařování a displej na bázi tekutého krytálu**

(22) 23.01.2008

(32) 02.02.2007

(31) 2007/023684

(33) JP

(57) Destička rozptylující světlo (3) podle tohoto vynálezu zahrnuje základní vrstvu (8), která je zhotovena z pryskyřičné kompozice obsahující částičky rozptylující světlo ve množství 0,1 hmotnostních dílů až 5 hmotnostních dílů na 100 hmotnostních dílů propylenového polymeru, a povrchovou vrstvu (9), která je nanesena na jednom nebo na obou površích základní vrstvy (8) tak, že s nimi tvoří jeden celek, přičemž tato povrchová vrstva (9) je zhotovena z pryskyřičné kompozice obsahující částičky se středním průměrem částiček stanoveným z integrovaného objemu 10 až 200 μm ve množství 5 až 50 hmotnostních dílů na 100 hmotnostních dílů propylenového polymeru. Destička

rozptylující světlo je lehká, má dostatečnou pevnost a není deformována teplem nebo vzdušnou vlhkostí, má dostatečnou tvrdost povrchu a má také vynikající odolnost proti poškrábání.

(74) PATENTSERVIS Praha a.s., Jivenská 1273/1, Praha 4, 14021

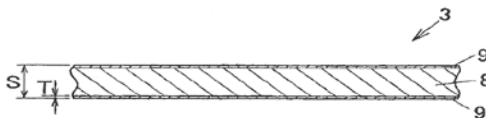

- (51) **G02B 5/02** (2006.01)  
(21) **2008-112**  
(71) SUMITOMO CHEMICAL COMPANY, LIMITED, 104-8260 Tokyo, JP  
(72) Kanaya Hiroko, Ehime, JP  
Kanemitsu Akiyoshi, Ehime, JP  
(54) **Zdroj bílého povrchového světla a displej s tekutým krystalem**  
(22) 27.02.2008  
(32) 07.03.2007  
(31) 2007/057186  
(33) JP

(57) Zdroj bílého povrchového světla obsahující deska (3) difuzéru světla a zdroj (9) světla umístěný na zadní straně desky (3) difuzéru světla. Zdroj (9) světla obsahuje nejméně jeden prvek (2) typu LED, který je zdrojem světla, který je uzpůsoben k emitování světla nejméně tři druhů barev, zahrnujících červenou barvu. Deska (3) difuzéru světla obsahuje průhledný materiál a částice difundující světlo, dispergované v průhledném materiálu. Absolutní hodnota  $\Delta n$  rozdílu indexů lomu u průhledného materiálu a u částic difundujících světlo a 50% kumulativní průměr částic  $D_{50}$  v  $\mu m$  částic difundujících světlo splňuje vztah  $0,25 < \Delta n \times D_{50} < 0,61$  nebo  $0,75 < \Delta n \times D_{50}$ . Displej (1) s tekutým krystalem, obsahující tento zdroj bílého povrchového světla a panel (30) tekutého krystalu umístěný na přední straně zdroje bílého povrchového světla.

(74) PATENTSERVIS Praha a.s., Jivenská 1273/1, Praha 4, 14021

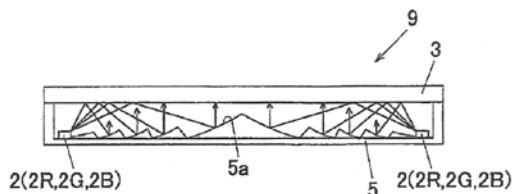

- (51) **G06Q 50/00** (2006.01)  
**G06F 19/00** (2006.01)  
(21) **2007-231**  
(71) Čermák Luděk Ing., Praha 2, CZ  
(72) Čermák Luděk Ing., Praha 2, CZ  
(54) **Elektronický informační systém, zejména pro elektronickou preskripci léků**  
(22) 29.03.2007  
(57) Elektronický informační systém, zejména pro elektronickou preskripci léků, jehož první blok (1) nezakódovaných údajů je přes kódovací modul (2) a první blok (3) zakódovaných údajů spojen s blokem (4) dokladu s čárovým kódem, který je spojen s blokem (6) snímače dokladu s čárovým kódem, připojeného prostřednictvím druhého bloku (7) zakódovaných údajů a dekodovacího modulu (9) k druhému bloku (10) nezakódovaných údajů.

Blok (4) dokladu s čárovým kódem je vybrán ze skupiny, zahrnující jednotlivě nebo v kombinaci recept na léky, recept na léky opatřený vodoznakem, průkaz pojištění, žádanku na laboratoř, textovou zprávu, účet. K prvnímu bloku (1) nezakódovaných údajů může být připojen blok (5) určování umístění vstupních údajů, ochranných prvků v zakódované formě a algoritmů práce kódovacího modulu (2). K bloku (6) snímače dokladu s čárovým kódem může být připojen blok (8) testování čárového kódu. K druhému

bloku (10) nezakódovaných údajů může být připojen blok (12) registrů. První blok (1) nezakódovaných údajů, kódovací modul (2), první blok (3) zakódovaných údajů a blok (4) dokladu s čárovým kódem mohou být funkčně zahrnuty v bloku (15) ručního tištěného dokladu s čárovým kódem. Blok (6) snímače dokladu s čárovým kódem, druhý blok (7) zakódovaných údajů, blok (8) testování čárového kódu, dekodovací modul (9), druhý blok (10) nezakódovaných údajů a blok (12) registrů mohou být funkčně zahrnuty v bloku (17) informačního systému lékárny. Blok (15) ručního tištěného dokladu s čárovým kódem může být s blokem (17) informačního systému lékárny spojen prostřednictvím bloku (18) komunikačních prostředků (16) a úložiště (14). Komunikační prostředek (16) je vybrán ze skupiny, zahrnující jednotlivě nebo v kombinaci transceiver, mobilní telefon, datovou síť, datovou síť typu internet, kabelovou síť, bezdrátovou síť, satelitní síť a komunikační středisko propojené s úložištěm (14).

(74) Ing. Pavel Reichel, Lopatecká 14, Praha 4, 14700

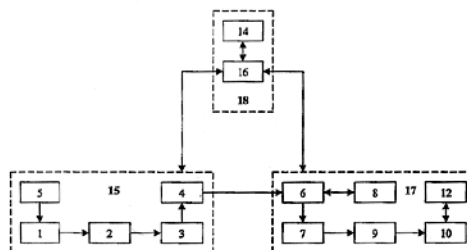

- (51) **G09F 1/00** (2006.01)  
**B42D 15/02** (2006.01)  
**G09F 23/00** (2006.01)

(21) **2007-403**  
(71) ProWeb, s. r. o., Trenčín, SK  
(72) Ježík Martin Mgr., Trenčín, SK  
(54) **Reklamní leták s vizitkou**  
(22) 12.06.2007  
(32) 18.01.2007  
(31) 2007/13  
(33) SK  
(57) Reklamní leták s vizitkou na plochem nosiči z listu papíru, tenkého plastu nebo jiného oddělitelného materiálu, s listem rozděleným nejméně na dvě části vyznačením, perforací nebo jiným zeslabením a to na informační části (1), která je nosičem textových a případně grafických informací, pro které je reklamní leták určen a na kontaktní části (2), které jsou tahem, odtržením nebo odstřížením oddělitelné z listu v místě jeho zeslabení, perforace nebo vyznačení a které jsou nositeli především kontaktních informací o inzerentovi, přičemž z kontaktních částí (2) je alespoň jedna zhotovena ve formátu blízkém nebo shodném s formátem standardní vizitky.  
(74) Jan Brykner, Resslova 741, Hradec Králové, 50002

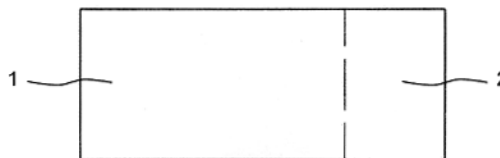

## Zveřejněné přihlášky vynálezů - přehled podle třídících znaků

Tato kapitola obsahuje zveřejněné přihlášky vynálezů uspořádané podle třídících znaků mezinárodního patentové třídění, nacházejících se na druhém až x-tém místě zatřídění přihlášky vynálezu. Přihlášky vynálezu uspořádané podle třídících znaků na 1. pozici zatřídění jsou uvedeny v předchozí části.

<i>A 23 L 1/29</i>	(2006.01)	2007-236
<i>A 23 L 1/32</i>	(2006.01)	2007-236
<i>B 28 B 5/00</i>	(2006.01)	2007-89
<i>B 29 C 43/24</i>	(2006.01)	2007-234
<i>B 41 M 5/26</i>	(2006.01)	2008-389
<i>B 42 D 15/02</i>	(2006.01)	2007-403
<i>B 44 D 5/10</i>	(2006.01)	2008-389
<i>B 61 D 13/00</i>	(2006.01)	2007-228
<i>B 61 D 3/00</i>	(2006.01)	2007-228
<i>B 64 C 37/02</i>	(2006.01)	2006-709
<i>B 64 C 39/00</i>	(2006.01)	2007-30
<i>B 64 C 39/02</i>	(2006.01)	2006-709
<i>B 65 D 81/38</i>	(2006.01)	2006-739
<i>B 65 D 83/72</i>	(2006.01)	2006-739
<i>B 65 H 5/22</i>	(2006.01)	2007-99
<i>C 03 C 19/00</i>	(2006.01)	2008-389
<i>D 01 B 1/00</i>	(2006.01)	2007-233 2007-235
<i>D 01 B 1/14</i>	(2006.01)	2007-234
<i>D 01 B 1/22</i>	(2006.01)	2007-235
<i>D 01 B 1/24</i>	(2006.01)	2007-233
<i>D 01 B 1/36</i>	(2006.01)	2007-233
<i>D 01 G 21/00</i>	(2006.01)	2007-234
<i>D 21 G 1/00</i>	(2006.01)	2007-234
<i>E 04 D 1/20</i>	(2006.01)	2007-89
<i>E 04 D 3/18</i>	(2006.01)	2007-89
<i>F 16 L 57/00</i>	(2006.01)	2007-190
<i>F 41 C 33/00</i>	(2006.01)	2007-223
<i>F 42 B 39/00</i>	(2006.01)	2007-227
<i>G 06 F 19/00</i>	(2006.01)	2007-231
<i>G 09 F 23/00</i>	(2006.01)	2007-403

### Seznam přihlašovatelů zveřejněných přihlášek vynálezů

(71)	(21)	(51)	(71)	(21)	(51)
AGRO - Měřín, a.s., Měřín, CZ	2007-233	<b>D 01 G 7/00</b>	(2006.01)		
AGRO - Měřín, a.s., Měřín, CZ	2007-234	<b>D 01 B 1/10</b>	(2006.01)		
AGRO - Měřín, a.s., Měřín, CZ	2007-235	<b>D 01 B 1/10</b>	(2006.01)		
Austin Detonator s.r.o., Vsetín, CZ	2007-227	<b>F 42 B 39/30</b>	(2006.01)		
Beneš Miroslav, Hradec Králové, CZ	2007-223	<b>F 41 C 33/02</b>	(2006.01)		
Čermák Luděk Ing., Praha 2, CZ	2007-231	<b>G 06 Q 50/00</b>	(2006.01)		
Hauser Ladislav, Vejprnice, CZ	2007-22	<b>B 65 G 15/00</b>	(2006.01)		
Kvapil Jan, Ústí nad Labem, CZ	2006-709	<b>B 64 C 37/00</b>	(2006.01)		
MAN ROLAND DRUCKMASCHINEN AG, Offenbach/Main, DE	2007-99	<b>B 65 H 11/00</b>	(2006.01)		
Polanský Ota Ing., Praha, CZ	2006-739	<b>B 65 D 85/72</b>	(2006.01)		
ProWeb, s. r. o., Trenčín, SK	2007-403	<b>G 09 F 1/00</b>	(2006.01)		
SAINT-GOBAIN GLASS FRANCE, Courbevoie, FR	2008-389	<b>B 41 K 3/00</b>	(2006.01)		
Somogyi Otto, Praha, CZ	2007-30	<b>B 64 C 17/00</b>	(2006.01)		
SUMITOMO CHEMICAL COMPANY, LIMITED, 104-8260 Tokyo, JP	2008-36	<b>G 02 B 5/02</b>	(2006.01)		
SUMITOMO CHEMICAL COMPANY, LIMITED, 104-8260 Tokyo, JP	2008-112	<b>G 02 B 5/02</b>	(2006.01)		
ŠKODA TRANSPORTATION s. r. o., Plzeň, CZ	2007-228	<b>B 61 D 3/10</b>	(2006.01)		
TAJMAC-ZPS, a. s., Zlín, CZ	2007-232	<b>B 23 Q 5/32</b>	(2006.01)		
Triple P s. r. o., Ostrava - Hrabová, CZ	2007-190	<b>B 65 D 59/00</b>	(2006.01)		
TŘI PYRAMIDY, s. r. o., Jihlava, CZ	2007-89	<b>E 04 D 1/10</b>	(2006.01)		
Výzkumný ústav potravinářský Praha, v.v.i., Praha 10 - Hostivař, CZ	2007-236	<b>A 23 L 1/015</b>	(2006.01)		

## FG4A

## Udělené patenty - přehled podle čísel patentů

V období uzávěrky tohoto čísla Věstníku udělil Úřad průmyslového vlastnictví tyto patenty.

299653	<b>C 07 D 493/04</b>	(2006.01)
299654	<b>C 07 D 495/04</b>	(2006.01)
299655	<b>A 62 C 4/02</b>	(2006.01)
299656	<b>F 23 Q 7/22</b>	(2006.01)
299657	<b>E 06 C 9/04</b>	(2006.01)
299658	<b>C 12 P 7/64</b>	(2006.01)
299659	<b>C 07 C 211/26</b>	(2006.01)
299660	<b>C 07 C 215/60</b>	(2006.01)
299661	<b>E 03 C 1/122</b>	(2006.01)
299662	<b>C 07 D 213/80</b>	(2006.01)
299663	<b>B 05 C 11/10</b>	(2006.01)
299664	<b>C 07 D 417/12</b>	(2006.01)
299665	<b>E 04 D 1/10</b>	(2006.01)
299666	<b>C 23 C 22/86</b>	(2006.01)
299667	<b>F 16 B 43/00</b>	(2006.01)
299668	<b>B 41 F 13/34</b>	(2006.01)
299669	<b>A 61 K 39/00</b>	(2006.01)
299670	<b>D 01 H 4/32</b>	(2006.01)
299671	<b>H 02 K 5/00</b>	(2006.01)
299672	<b>G 01 B 11/02</b>	(2006.01)

FG4A

Udělené patenty - přehled podle MPT

(51)	<b>A61K 39/00</b>	(2006.01)	(51)	<b>C07C 211/26</b>	(2006.01)
	<b>A61P 37/00</b>	(2006.01)		<b>C07C 211/27</b>	(2006.01)
	<b>C12N 5/08</b>	(2006.01)		<b>C07C 211/28</b>	(2006.01)
	<b>A61P 35/00</b>	(2006.01)		<b>C07C 211/35</b>	(2006.01)
(11)	299669			<b>C07C 211/40</b>	(2006.01)
(40)	14.01.2004			<b>C07C 211/41</b>	(2006.01)
(21)	<b>2003-179</b>			<b>C07C 217/54</b>	(2006.01)
(73)	LipoNova AG, Hannover, DE			<b>C07C 209/60</b>	(2006.01)
(72)	Ulbrich Claudia, Hannover, DE			<b>C07C 209/68</b>	(2006.01)
	Rockensüss Klaus-Dieter, Fritzlar, DE			<b>C07D 309/04</b>	(2006.01)
	Grossmann Armin, Hannover, DE			<b>C07D 335/02</b>	(2006.01)
(54)	<b>Léčivo pro imunoterapii maligních nádorů</b>			<b>A61K 31/135</b>	(2006.01)
(32)	28.07.2000			<b>A61K 31/137</b>	(2006.01)
(31)	2000/6362			<b>A61K 31/351</b>	(2006.01)
(33)	EP			<b>A61K 31/382</b>	(2006.01)
(86)	PCT/EP2001/008455			<b>A61P 35/00</b>	(2006.01)
(87)	WO 2002/009745			<b>A61P 37/00</b>	(2006.01)
(22)	21.07.2001			<b>A61P 9/00</b>	(2006.01)
(74)	Čermák Hořejš Myslík a spol., JUDr. Karel Čermák, advokát, Národní 32, Praha 1, 11000			<b>A61P 9/06</b>	(2006.01)
(51)	<b>A62C 4/02</b>	(2006.01)	(11)	299659	
(11)	299655		(40)	15.05.2002	
(40)	12.09.2001		(21)	<b>2001-4443</b>	
(21)	<b>2001-1635</b>		(73)	Sanofi-Aventis, Paris, FR	
(73)	Explosion Safety Technology Co. Limited, Aylesbury, Bucks, GB		(72)	Boigegrain Robert, Assas, FR	
(72)	Reade Charles Osborn, Kennington, GB			Bourrie Bernard, Saint Gely du Fesc, FR	
(54)	<b>Zachycovač plamene</b>			Bourrie Martine, Saint Gely du Fesc, FR	
(32)	10.11.1998			Casellas Pierre, Montpellier, FR	
(31)	1998/24532			Herbert Jean Marc, Tournefeuille, FR	
(33)	GB			Lair Pierre, Goyrans, FR	
(86)	PCT/GB1999/003724			Nisato Dino, Saint Georges d'Orques, FR	
(87)	WO 2000/027479			Paul Raymond, Saint Gely du Fesc, FR	
(22)	09.11.1999			Vernieres Jean Claude, Muret, FR	
(74)	ROTT, RŮŽIČKA & GUTTMANN Patentová, známková a advokátní kancelář, Ing. Jiří Andera, Nad Štolou 12, Praha 7, 17000		(54)	<b>Benzenové deriváty, způsob jejich přípravy a farmaceutické kompozice, které je obsahují</b>	
(51)	<b>B05C 11/10</b>	(2006.01)	(32)	11.06.1999	
(11)	299663		(31)	1999/7396	
(40)	17.07.2002		(33)	FR	
(21)	<b>2002-309</b>		(86)	PCT/FR2000/001575	
(73)	MAN ROLAND DRUCKMASCHINEN AG, Offenbach, DE		(87)	WO 2000/076953	
(72)	Schölzig Jürgen, Mainz-Finthen, DE		(22)	08.06.2000	
	Eitel Hans-Georg, Bad-Homburg, DE		(74)	Ing. Eduard Hakr, Přístavní 24, Praha 7, 17000	
(54)	<b>Zařízení a způsob temperování nanášených médií</b>		(51)	<b>C07C 215/60</b>	(2006.01)
(32)	07.08.1999			<b>C07B 53/00</b>	(2006.01)
(31)	19991/9937468			<b>C07B 61/00</b>	(2006.01)
(33)	DE		(11)	299660	
(86)	PCT/EP2000/006130		(40)	14.11.2001	
(87)	WO 2001/010569		(21)	<b>2001-2655</b>	
(22)	30.06.2000		(73)	BOEHRINGER INGELHEIM PHARMA GMBH & CO. KG., Ingelheim am Rhein, DE	
(74)	JUDr. Otakar Švorčík, Hálkova 2, Praha 2, 12000		(72)	Klingler Franz Dietrich, Griesheim, DE	
(51)	<b>B41F 13/34</b>	(2006.01)		Wolter Lienhard, Hochstetten/Dhaun, DE	
	<b>B41F 13/008</b>	(2006.01)		Dietrich Wolfgang, Bad Kreuznach, DE	
	<b>B41F 13/26</b>	(2006.01)	(54)	<b>Způsob výroby L-fenylefrinhydrochloridu</b>	
(11)	299668		(32)	21.01.1999	
(40)	16.10.2002		(31)	19991/9902229	
(21)	<b>2002-2077</b>		(33)	DE	
(73)	MAN ROLAND DRUCKMASCHINEN AG, Offenbach, DE		(86)	PCT/EP2000/000144	
(72)	Schölzig Jürgen, Mainz-Finthen, DE		(87)	WO 2000/043345	
	Guba Reinhold, Weiterstadt, DE		(22)	11.01.2000	
(54)	<b>Způsob a zařízení pro vypojení válce v tiskovém stroji ze záběru nebo pro jeho nastavení do záběru</b>		(74)	JUDr. Zdeňka Korejzová, Spálená 29, Praha 1, 11000	
(32)	22.12.1999		(51)	<b>C07D 213/80</b>	(2006.01)
(31)	19991/9962421			<b>C07D 213/82</b>	(2006.01)
(33)	DE			<b>A61K 31/4406</b>	(2006.01)
(86)	PCT/EP2000/012636			<b>A61K 31/4425</b>	(2006.01)
(87)	WO 2001/045944			<b>A61K 31/455</b>	(2006.01)
(22)	13.12.2000			<b>A61P 17/02</b>	(2006.01)
(74)	JUDr. Otakar Švorčík, Hálkova 2, Praha 2, 12000			<b>A61P 17/14</b>	(2006.01)
			(11)	299662	
			(40)	16.10.2002	
			(21)	<b>2001-2450</b>	
			(73)	PHARMENA" SPÓLKA AKCYJNA, Łódź, PL	

- (72) Gebicki Jerzy, Lodz, PL  
Sysa-Jedrzejowska Anna, Lodz, PL  
Adamus Jan, Lodz, PL
- (54) **Léčivo pro léčení kožních chorob nebo poruch**
- (32) 07.01.1999  
(31) 1999/330768  
(33) PL  
(86) PCT/IB2000/000019  
(87) WO 2000/040559  
(22) 07.01.2000  
(74) ROTT, RŮŽIČKA & GUTTMANN Patentová, známková a advokátní kancelář, JUDr. Ing. Michal Guttmann, Nad Štolou 12, Praha 7, 17000

- (51) *C07D 417/12* (2006.01)  
*C07D 409/12* (2006.01)  
*C07D 333/38* (2006.01)  
*C07D 333/20* (2006.01)  
*C07D 333/10* (2006.01)  
*C07D 279/36* (2006.01)  
*C07D 307/54* (2006.01)  
*C07D 207/34* (2006.01)  
*C07D 277/32* (2006.01)  
*C07D 265/38* (2006.01)  
*C07D 241/46* (2006.01)  
*A61K 31/381* (2006.01)  
*A61K 31/5415* (2006.01)  
*A61P 39/06* (2006.01)  
*A61P 1/04* (2006.01)  
*A61P 9/00* (2006.01)  
*A61P 9/10* (2006.01)  
*A61P 9/12* (2006.01)  
*A61P 11/00* (2006.01)  
*A61P 11/06* (2006.01)  
*A61P 17/00* (2006.01)  
*A61P 17/06* (2006.01)  
*A61P 19/02* (2006.01)  
*A61P 21/00* (2006.01)  
*A61P 25/00* (2006.01)  
*A61P 25/02* (2006.01)  
*A61P 25/16* (2006.01)  
*A61P 25/28* (2006.01)  
*A61P 27/12* (2006.01)  
*A61P 29/00* (2006.01)  
*A61P 31/00* (2006.01)  
*A61P 31/12* (2006.01)  
*A61P 31/18* (2006.01)  
*A61P 35/00* (2006.01)
- (11) 299664  
(40) 16.01.2002  
(21) **2001-1056**  
(73) SOCIETE DE CONSEILS DE RECHERCHES ET D'APPLICATIONS SCIENTIFIQUES (S.C.R.A.S.), Paris, FR  
(72) Bigg Dennis, Gif-Sur-Yvette, FR  
Chabrier De Lassauniere Pierre-Etienne, Paris, FR  
Auvin Serge, Mauchamps, FR  
Harnett Jeremiah, Gif-sur-Yvette, FR  
Ulibarri Gérard, Bures-sur-Yvette, FR
- (54) **Nové deriváty N-(iminomethyl)aminů, jejich použití a farmaceutické kompozice s jejich obsahem**
- (32) 23.09.1998  
(31) 1998/11867  
(33) FR  
(86) PCT/FR1999/002251  
(87) WO 2000/017191  
(22) 22.09.1999  
(74) JUDr. Otakar Švorčík, Hálkova 2, Praha 2, 12000

- (51) *C07D 493/04* (2006.01)  
*C07D 405/06* (2006.01)  
*C07D 417/06* (2006.01)  
*C07D 405/14* (2006.01)  
*C07D 413/06* (2006.01)  
*A61K 31/335* (2006.01)  
*A61P 29/00* (2006.01)  
*A61P 35/00* (2006.01)
- (11) 299653  
(40) 17.04.2002

- (21) **2001-3885**  
(73) SCHERING AKTIENGESELLSCHAFT, Berlin, DE  
(72) Klar Ulrich, Berlin, DE  
Schwede Wolfgang, Berlin, DE  
Skuballa Werner, Berlin, DE  
Buchmann Bernd, Hohen Neuendorf, DE  
Hoffmann Jens, Mühlenbeck, DE  
Lichtner Rosemarie, Berlin, DE
- (54) **6-Alkenyl-, 6-alkynyl- a 6-epoxyepothilonové deriváty, způsob jejich přípravy a farmaceutické prostředky s jejich obsahem**
- (32) 30.04.1999, 04.11.1999, 27.03.2000  
(31) 1999/19921086, 1999/19954228, 2000/10015836  
(33) DE, DE, DE  
(86) PCT/IB2000/000657  
(87) WO 2000/066589  
(22) 01.05.2000  
(74) Ing. Jan Kubát, Přístavní 24, Praha 7, 17000

- (51) *C07D 495/04* (2006.01)  
*A61K 31/44* (2006.01)  
*A61P 7/02* (2006.01)
- (11) 299654  
(40) 11.04.2001  
(21) **2000-4637**  
(73) Sanofi-Aventis, Paris, FR  
(72) Bousquet André, Sisteron, FR  
Castro Bertrand, Kremlin-Bicetre, FR  
Saint-Germain Jean, Sisteron, FR
- (54) **Polymorfní forma hydrogensíranu klopidogrelu**
- (32) 15.06.1998  
(31) 1998/7464  
(33) FR  
(86) PCT/FR1999/001371  
(87) WO 1999/065915  
(22) 10.06.1999  
(74) Ing. Eduard Hakr, Přístavní 24, Praha 7, 17000

- (51) *C12P 7/64* (2006.01)  
*A61K 31/20* (2006.01)  
*A23L 1/30* (2006.01)
- (11) 299658  
(40) 14.07.1999  
(21) **2002-3236**  
(73) NAGASE CHEMTEX CORPORATION, Osaka, JP  
SUNTORY LIMITED, Osaka, JP  
NAGASE & CO., LTD., Osaka, JP
- (72) Tanaka Satoshiro, Hyogo, JP  
Yaguchi Toshiaki, Osaka, JP  
Shimizu Sakayu, Kyoto, JP  
Sogo Tsutomu, Kobe, JP  
Fujikawa Shigeaki, Takatsuki, JP
- (54) **Potravinové doplňky s obsahem mikrobiálně upravených lipidů, které obsahují dokosahexaenovou a/nebo dokosapentaenovou kyselinu a mikrobiálně upravený lipid**
- (32) 23.07.1996  
(31) 1996/193516  
(33) JP  
(86) PCT/JP1997/001946  
(87) WO 1998/003671  
(22) 06.06.1997  
(74) Ing. Václav Kratochvíl, Radlická 28/663, Praha 5, 15000

- (51) *C23C 22/86* (2006.01)  
*C23C 22/56* (2006.01)  
*B05D 3/10* (2006.01)
- (11) 299666  
(40) 15.01.2003  
(21) **2002-1422**  
(73) ALCOA INC., Pittsburgh, PA, US  
(72) Guthrie Joseph D., Alcoa Center, PA, US  
Dennis Alfred M., Newburgh, IN, US
- (54) **Způsob povlákání substrátu z hliníkové slitiny**
- (32) 03.11.1999  
(31) 1999US/25894  
(33) WO  
(86) PCT/US1999/025894  
(87) WO 2001/032955

(22) 03.11.1999		(31) 20011/0138354	
(74) JUDr. Otakar Švorčík, Hálkova 2, Praha 2, 12000		(33) DE	
(51) <b>D01H 4/32</b> (2006.01)		(22) 27.05.2002	
<b>B65H 54/54</b> (2006.01)		(74) Dipl. Ing. Jiří Chlustina, Jana Masaryka 43-47, Praha 2, 12000	
<b>B65H 54/06</b> (2006.01)			
<b>B65H 54/44</b> (2006.01)		(51) <b>F23Q 7/22</b> (2006.01)	
(11) 299670		(11) 299656	
(40) 13.10.2004		(40) 17.07.2002	
(21) <b>2003-702</b>		(21) <b>2001-1987</b>	
(73) RIETER CZ a.s., Ústí nad Orlicí, CZ		(73) SAINT-GOBAIN CERAMICS AND PLASTICS, INC., Worcester, MA, US	
(72) Štancl Jiří Ing., Ústí nad Orlicí, CZ		(72) Willkens Craig A., Sterling, MA, US	
Bilko Roman Ing., Nové Zámky, SR		Bateman Linda S., Spencer, MA, US	
Kubeš Vítězslav Ing., Hnátice, CZ		Lin Roger, Shrewsbury, MA, US	
Staroveský Lukáš, Bohdík, CZ		(54) <b>Keramická zapalovací svíčka se zlepšenou odolností proti oxidaci, způsob jejího použití a keramický materiál její podpěrné zóny</b>	
(54) <b>Hnací válec navíjecího ústrojí pro individuální pohon cívky pro navíjecího textilního materiálu na pracovním místě textilního stroje</b>		(32) 21.12.1998	
(22) 11.03.2003		(31) 1998/217793	
(74) Ing. Dobroslav Musil, Cejl 38, Brno, 60200		(33) US	
(51) <b>E03C 1/122</b> (2006.01)		(86) PCT/US1999/029622	
<b>F16K 24/06</b> (2006.01)		(87) WO 2000/037856	
(11) 299661		(22) 14.12.1999	
(40) 12.06.2002		(74) Ing. Václav Herman, Hlavní 43, Průhonice, 25243	
(21) <b>2001-2805</b>			
(73) ERICSON Kurt Sture Birger, Schilde, BE		(51) <b>G01B 11/02</b> (2006.01)	
(72) Ericson Kurt Sture Birger, Schilde, BE		(11) 299672	
(54) <b>Přívzdušňovací ventilové zařízení pro sanitární odpadní potrubní systém</b>		(40) 12.12.2007	
(32) 03.02.1999		(21) <b>2006-350</b>	
(31) 1999/20		(73) Fakulta chemicko-technologická Univerzita Pardubice, Pardubice, CZ	
(33) EP		(72) Dohnal Miroslav Doc. RNDr. CSc., Olomouc, CZ	
(86) PCT/BE2000/000013		(54) <b>Způsob měření tloušťky nestacionárních tenkých vrstev a optický tloušťkoměr</b>	
(87) WO 2000/046454		(22) 30.05.2006	
(22) 02.02.2000		(74) Ing. Květoslava Kubíčková, Doubravčická 2201, Praha 10, 10000	
(74) Ing. Jan Kubát, Přístavní 24, Praha 7, 17000			
(51) <b>E04D 1/10</b> (2006.01)		(51) <b>H02K 5/00</b> (2006.01)	
<b>E04D 1/20</b> (2006.01)		(11) 299671	
<b>E04D 3/18</b> (2006.01)		(40) 12.05.2004	
<b>B28B 5/00</b> (2006.01)		(21) <b>2003-2407</b>	
(11) 299665		(73) KOLLMORGEN CORPORATION, Radford, VA, US	
(40) 08.10.2008		(72) Beatty Reinhard, Blacksburg, VA, US	
(21) <b>2007-89</b>		Moughton Richard A., Christiansburg, VA, US	
(73) TŘI PYRAMIDY, s. r. o., Jihlava, CZ		Brewster Jeffrey T., Dublin, VA, US	
(72) Mezhlumyan Aramays Ing., Velké Meziříčí, CZ		(54) <b>Kazetový motor</b>	
(54) <b>Způsob výroby střešní krytiny a zařízení k provádění tohoto způsobu</b>		(32) 05.02.2001	
(22) 02.02.2007		(31) 2001/266557	
(74) Ing. Libor Markes, Grohova 54, Brno, 60200		(33) US	
(51) <b>E06C 9/04</b> (2006.01)		(86) PCT/US2002/003219	
<b>E02D 29/12</b> (2006.01)		(87) WO 2002/063745	
(11) 299657		(22) 04.02.2002	
(40) 16.10.2002		(74) JUDr. Miloš Všečeka, Hálkova 2, Praha 2, 12000	
(21) <b>2001-2396</b>			
(73) MIYAMA KOGYO KABUSHIKI KAISHA, Soka-shi, JP			
(72) Takahashi Eizo, Soka-shi, JP			
(54) <b>Nožní opora pro vstupní šachtu nebo podobně</b>			
(32) 12.03.2001			
(31) 2001/001282			
(33) JP			
(22) 27.06.2001			
(74) PATENTSERVIS PRAHA a.s., Jivenská 1, Praha 4, 14000			
(51) <b>F16B 43/00</b> (2006.01)			
<b>F16B 37/04</b> (2006.01)			
<b>F16B 5/12</b> (2006.01)			
<b>B60R 13/02</b> (2006.01)			
(11) 299667			
(40) 12.03.2003			
(21) <b>2002-1840</b>			
(73) LYDALL GERHARDI GMBH & CO. KG, Mainerzhagen, DE			
(72) Koslowski Horst Dietrich, Meinerzhagen, DE			
Klatutke Martin, Meinerzhagen, DE			
(54) <b>Přípeňovací prvek pro obklad</b>			
(32) 04.08.2001			



### Seznam majitelů udělených patentů

(73)	(11)	(51)	(73)	(11)	(51)
ALCOA INC., Pittsburgh, PA, US	299666	<b>C 23 C 22/86</b>			(2006.01)
BOEHRINGER INGELHEIM PHARMA GMBH & CO. KG., Ingelheim am Rhein, DE	299660	<b>C 07 C 215/60</b>			(2006.01)
ERICSON Kurt Sture Birger, Schilde, BE	299661	<b>E 03 C 1/122</b>			(2006.01)
Explosion Safety Technology Co. Limited, Aylesbury, Bucks, GB	299655	<b>A 62 C 4/02</b>			(2006.01)
Fakulta chemicko- technologická Univerzita Pardubice, Pardubice, CZ	299672	<b>G 01 B 11/02</b>			(2006.01)
KOLLMORGEN CORPORATION, Radford, VA, US	299671	<b>H 02 K 5/00</b>			(2006.01)
LipoNova AG, Hannover, DE	299669	<b>A 61 K 39/00</b>			(2006.01)
LYDALL GERHARDI GMBH & CO. KG, Mainerzhagen, DE	299667	<b>F 16 B 43/00</b>			(2006.01)
MAN ROLAND DRUCKMASCHINEN AG, Offenbach, DE	299663	<b>B 05 C 11/10</b>			(2006.01)
MAN ROLAND DRUCKMASCHINEN AG, Offenbach, DE	299668	<b>B 41 F 13/34</b>			(2006.01)
MIYAMA KOGYO KABUSHIKI KAISHA, Soka- shi, JP	299657	<b>E 06 C 9/04</b>			(2006.01)
NAGASE & CO., LTD., Osaka, JP	299658	<b>C 12 P 7/64</b>			(2006.01)
NAGASE CHEMTEX CORPORATION, Osaka, JP	299658	<b>C 12 P 7/64</b>			(2006.01)
PHARMENA" SPÓLKA AKCYJNA, Łódź, PL	299662	<b>C 07 D 213/80</b>			(2006.01)
RIETER CZ a.s., Ústí nad Orlicí, CZ	299670	<b>D 01 H 4/32</b>			(2006.01)
SAINT-GOBAIN CERAMICS AND PLASTICS, INC., Worcester, MA, US	299656	<b>F 23 Q 7/22</b>			(2006.01)
Sanofi-Aventis, Paris, FR	299654	<b>C 07 D 495/04</b>			(2006.01)
Sanofi-Aventis, Paris, FR	299659	<b>C 07 C 211/26</b>			(2006.01)
SCHERING AKTIENGESELLSCHAFT, Berlin, DE	299653	<b>C 07 D 493/04</b>			(2006.01)
SOCIETE DE CONSEILS DE RECHERCHES ET D'APPLICATIONS SCIENTIFIQUES (S.C.R.A.S.), Paris, FR	299664	<b>C 07 D 417/12</b>			(2006.01)
SUNTORY LIMITED, Osaka, JP	299658	<b>C 12 P 7/64</b>			(2006.01)
TŘI PYRAMIDY, s. r. o., Jihlava, CZ	299665	<b>E 04 D 1/10</b>			(2006.01)

## Zpřístupněné překlady nároků evropských patentových přihlášek

U následujících zveřejněných evropských patentových přihlášek s účinky pro Českou republiku byl přihlašovatelem předložen překlad patentových nároků do českého jazyka (§ 35a, odst. 4 zákona č. 527/1990 Sb., v platném znění). Datum zpřístupnění překladu patentových nároků veřejnosti je datum publikace tohoto Věstníku. Údaje jsou řazeny vzestupně podle čísla zveřejnění evropské patentové přihlášky.

- (97) EP 1938493  
(97) 01.03.2007  
(51) H04L 1/00 (2006.01)  
(96) 24.08.2006  
(96) 06813760.3  
(71) QUALCOMM Incorporated, San Diego, CA 92121, US  
(72) GOROKHOV, Alexei, San Diego, California 92130, US  
TEAGUE, Edward H., San Diego, California 92130, US  
KHANDEKAR, Aamod, San Diego, California 92122, US  
(54) **Proměnlivé přenosové časové intervaly pro bezdrátový  
komunikační systém**  
(32) 24.08.2005, 27.10.2005  
(31) 260932, 711145/P  
(33) US, US  
(86) PCT/US2006/033269  
(87) WO 2007/025160  
(74) Čermák Hořejš Matějka a spol., JUDr. Karel Čermák,  
advokát, Národní 32, Praha 1, 11000

## Udělené evropské patenty

Evropský patentový úřad udělil následující evropské patenty s účinky pro Českou republiku. Tyto patenty mohou být zrušeny nebo zachovány v pozměněném znění Evropským patentovým úřadem v řízení o odporu. K tomu, aby nabyly evropský patent účinnosti na území České republiky, je třeba, aby byl Úřadu předložen ve stanovené lhůtě překlad patentového spisu do českého jazyka (§ 35c odst. 2 až 4 zákona č. 527/1990 Sb., v platném znění).

- |                 |                 |                 |                 |
|-----------------|-----------------|-----------------|-----------------|
| (97) EP 1284187 | (47) 24.09.2008 | (97) EP 1495260 | (47) 24.09.2008 |
| (97) EP 1291635 | (47) 24.09.2008 | (97) EP 1496127 | (47) 24.09.2008 |
| (97) EP 1318036 | (47) 24.09.2008 | (97) EP 1496836 | (47) 24.09.2008 |
| (97) EP 1323448 | (47) 24.09.2008 | (97) EP 1499100 | (47) 24.09.2008 |
| (97) EP 1334774 | (47) 24.09.2008 | (97) EP 1501022 | (47) 24.09.2008 |
| (97) EP 1335133 | (47) 24.09.2008 | (97) EP 1502527 | (47) 24.09.2008 |
| (97) EP 1338251 | (47) 24.09.2008 | (97) EP 1503029 | (47) 24.09.2008 |
| (97) EP 1342763 | (47) 24.09.2008 | (97) EP 1503661 | (47) 24.09.2008 |
| (97) EP 1343021 | (47) 24.09.2008 | (97) EP 1504908 | (47) 24.09.2008 |
| (97) EP 1382700 | (47) 24.09.2008 | (97) EP 1507488 | (47) 24.09.2008 |
| (97) EP 1386541 | (47) 24.09.2008 | (97) EP 1509528 | (47) 24.09.2008 |
| (97) EP 1387473 | (47) 24.09.2008 | (97) EP 1513520 | (47) 24.09.2008 |
| (97) EP 1389684 | (47) 24.09.2008 | (97) EP 1514155 | (47) 24.09.2008 |
| (97) EP 1396341 | (47) 24.09.2008 | (97) EP 1515681 | (47) 24.09.2008 |
| (97) EP 1414086 | (47) 24.09.2008 | (97) EP 1519766 | (47) 24.09.2008 |
| (97) EP 1432132 | (47) 24.09.2008 | (97) EP 1521771 | (47) 24.09.2008 |
| (97) EP 1436900 | (47) 24.09.2008 | (97) EP 1526263 | (47) 24.09.2008 |
| (97) EP 1437476 | (47) 24.09.2008 | (97) EP 1532377 | (47) 24.09.2008 |
| (97) EP 1438031 | (47) 24.09.2008 | (97) EP 1533423 | (47) 24.09.2008 |
| (97) EP 1440277 | (47) 24.09.2008 | (97) EP 1537096 | (47) 24.09.2008 |
| (97) EP 1440329 | (47) 24.09.2008 | (97) EP 1549350 | (47) 24.09.2008 |
| (97) EP 1446139 | (47) 24.09.2008 | (97) EP 1549461 | (47) 24.09.2008 |
| (97) EP 1453687 | (47) 24.09.2008 | (97) EP 1549472 | (47) 24.09.2008 |
| (97) EP 1454735 | (47) 24.09.2008 | (97) EP 1550823 | (47) 24.09.2008 |
| (97) EP 1454808 | (47) 24.09.2008 | (97) EP 1551764 | (47) 24.09.2008 |
| (97) EP 1459936 | (47) 24.09.2008 | (97) EP 1552523 | (47) 24.09.2008 |
| (97) EP 1460881 | (47) 24.09.2008 | (97) EP 1554502 | (47) 24.09.2008 |
| (97) EP 1462107 | (47) 24.09.2008 | (97) EP 1554894 | (47) 24.09.2008 |
| (97) EP 1462277 | (47) 24.09.2008 | (97) EP 1558489 | (47) 24.09.2008 |
| (97) EP 1465877 | (47) 24.09.2008 | (97) EP 1558677 | (47) 24.09.2008 |
| (97) EP 1468315 | (47) 24.09.2008 | (97) EP 1559456 | (47) 24.09.2008 |
| (97) EP 1476210 | (47) 24.09.2008 | (97) EP 1564350 | (47) 24.09.2008 |
| (97) EP 1478695 | (47) 24.09.2008 | (97) EP 1564361 | (47) 24.09.2008 |
| (97) EP 1483902 | (47) 24.09.2008 | (97) EP 1564458 | (47) 24.09.2008 |
| (97) EP 1485440 | (47) 24.09.2008 | (97) EP 1565395 | (47) 24.09.2008 |
| (97) EP 1485463 | (47) 24.09.2008 | (97) EP 1566091 | (47) 24.09.2008 |
| (97) EP 1485483 | (47) 24.09.2008 | (97) EP 1570748 | (47) 24.09.2008 |
| (97) EP 1488018 | (47) 24.09.2008 | (97) EP 1571268 | (47) 24.09.2008 |
| (97) EP 1489104 | (47) 24.09.2008 | (97) EP 1572275 | (47) 24.09.2008 |
| (97) EP 1490002 | (47) 24.09.2008 | (97) EP 1572299 | (47) 24.09.2008 |
| (97) EP 1492247 | (47) 24.09.2008 | (97) EP 1573144 | (47) 24.09.2008 |

(97) EP 1574424	(47) 24.09.2008	(97) EP 1699833	(47) 24.09.2008
(97) EP 1576972	(47) 24.09.2008	(97) EP 1700471	(47) 24.09.2008
(97) EP 1577000	(47) 24.09.2008	(97) EP 1700978	(47) 24.09.2008
(97) EP 1582285	(47) 24.09.2008	(97) EP 1701641	(47) 24.09.2008
(97) EP 1583374	(47) 24.09.2008	(97) EP 1702938	(47) 24.09.2008
(97) EP 1584961	(47) 24.09.2008	(97) EP 1703179	(47) 24.09.2008
(97) EP 1585509	(47) 24.09.2008	(97) EP 1705331	(47) 24.09.2008
(97) EP 1585791	(47) 24.09.2008	(97) EP 1707283	(47) 24.09.2008
(97) EP 1588374	(47) 24.09.2008	(97) EP 1710371	(47) 24.09.2008
(97) EP 1588692	(47) 24.09.2008	(97) EP 1710919	(47) 24.09.2008
(97) EP 1593777	(47) 24.09.2008	(97) EP 1716430	(47) 24.09.2008
(97) EP 1593902	(47) 24.09.2008	(97) EP 1719644	(47) 24.09.2008
(97) EP 1594833	(47) 24.09.2008	(97) EP 1720824	(47) 24.09.2008
(97) EP 1597931	(47) 24.09.2008	(97) EP 1721162	(47) 24.09.2008
(97) EP 1601374	(47) 24.09.2008	(97) EP 1723005	(47) 24.09.2008
(97) EP 1603282	(47) 24.09.2008	(97) EP 1723116	(47) 24.09.2008
(97) EP 1603483	(47) 24.09.2008	(97) EP 1723304	(47) 24.09.2008
(97) EP 1606365	(47) 24.09.2008	(97) EP 1724115	(47) 24.09.2008
(97) EP 1607030	(47) 24.09.2008	(97) EP 1726236	(47) 24.09.2008
(97) EP 1607218	(47) 24.09.2008	(97) EP 1726739	(47) 24.09.2008
(97) EP 1611182	(47) 24.09.2008	(97) EP 1728410	(47) 24.09.2008
(97) EP 1612078	(47) 24.09.2008	(97) EP 1728449	(47) 24.09.2008
(97) EP 1613408	(47) 24.09.2008	(97) EP 1730362	(47) 24.09.2008
(97) EP 1614625	(47) 24.09.2008	(97) EP 1731291	(47) 24.09.2008
(97) EP 1615496	(47) 24.09.2008	(97) EP 1732080	(47) 24.09.2008
(97) EP 1615677	(47) 24.09.2008	(97) EP 1733763	(47) 24.09.2008
(97) EP 1615860	(47) 24.09.2008	(97) EP 1735359	(47) 24.09.2008
(97) EP 1617112	(47) 24.09.2008	(97) EP 1736114	(47) 24.09.2008
(97) EP 1617133	(47) 24.09.2008	(97) EP 1736166	(47) 24.09.2008
(97) EP 1618078	(47) 24.09.2008	(97) EP 1737611	(47) 24.09.2008
(97) EP 1618293	(47) 24.09.2008	(97) EP 1737927	(47) 24.09.2008
(97) EP 1619122	(47) 24.09.2008	(97) EP 1738956	(47) 24.09.2008
(97) EP 1619434	(47) 24.09.2008	(97) EP 1739260	(47) 24.09.2008
(97) EP 1619481	(47) 24.09.2008	(97) EP 1739873	(47) 24.09.2008
(97) EP 1620029	(47) 24.09.2008	(97) EP 1741587	(47) 24.09.2008
(97) EP 1622133	(47) 24.09.2008	(97) EP 1741627	(47) 24.09.2008
(97) EP 1623854	(47) 24.09.2008	(97) EP 1742864	(47) 24.09.2008
(97) EP 1626029	(47) 24.09.2008	(97) EP 1743008	(47) 24.09.2008
(97) EP 1626405	(47) 24.09.2008	(97) EP 1744234	(47) 24.09.2008
(97) EP 1629918	(47) 24.09.2008	(97) EP 1744982	(47) 24.09.2008
(97) EP 1632512	(47) 24.09.2008	(97) EP 1745560	(47) 24.09.2008
(97) EP 1633614	(47) 24.09.2008	(97) EP 1745899	(47) 24.09.2008
(97) EP 1641350	(47) 24.09.2008	(97) EP 1746591	(47) 24.09.2008
(97) EP 1641735	(47) 24.09.2008	(97) EP 1747046	(47) 24.09.2008
(97) EP 1642240	(47) 24.09.2008	(97) EP 1749137	(47) 24.09.2008
(97) EP 1643908	(47) 24.09.2008	(97) EP 1750902	(47) 24.09.2008
(97) EP 1646373	(47) 24.09.2008	(97) EP 1751751	(47) 24.09.2008
(97) EP 1648468	(47) 24.09.2008	(97) EP 1753169	(47) 24.09.2008
(97) EP 1650091	(47) 24.09.2008	(97) EP 1754557	(47) 24.09.2008
(97) EP 1653253	(47) 24.09.2008	(97) EP 1754627	(47) 24.09.2008
(97) EP 1653964	(47) 24.09.2008	(97) EP 1755357	(47) 24.09.2008
(97) EP 1656997	(47) 24.09.2008	(97) EP 1756239	(47) 24.09.2008
(97) EP 1658621	(47) 24.09.2008	(97) EP 1758319	(47) 24.09.2008
(97) EP 1662739	(47) 24.09.2008	(97) EP 1759591	(47) 24.09.2008
(97) EP 1665681	(47) 24.09.2008	(97) EP 1761668	(47) 24.09.2008
(97) EP 1665928	(47) 24.09.2008	(97) EP 1761884	(47) 24.09.2008
(97) EP 1670132	(47) 24.09.2008	(97) EP 1763459	(47) 24.09.2008
(97) EP 1670906	(47) 24.09.2008	(97) EP 1763466	(47) 24.09.2008
(97) EP 1672263	(47) 24.09.2008	(97) EP 1765294	(47) 24.09.2008
(97) EP 1676560	(47) 24.09.2008	(97) EP 1765645	(47) 24.09.2008
(97) EP 1676595	(47) 24.09.2008	(97) EP 1765748	(47) 24.09.2008
(97) EP 1677776	(47) 24.09.2008	(97) EP 1765928	(47) 24.09.2008
(97) EP 1677779	(47) 24.09.2008	(97) EP 1768770	(47) 24.09.2008
(97) EP 1678622	(47) 24.09.2008	(97) EP 1770179	(47) 24.09.2008
(97) EP 1679072	(47) 24.09.2008	(97) EP 1771295	(47) 24.09.2008
(97) EP 1679708	(47) 24.09.2008	(97) EP 1771520	(47) 24.09.2008
(97) EP 1681180	(47) 24.09.2008	(97) EP 1771660	(47) 24.09.2008
(97) EP 1683540	(47) 24.09.2008	(97) EP 1772627	(47) 24.09.2008
(97) EP 1686275	(47) 24.09.2008	(97) EP 1772854	(47) 24.09.2008
(97) EP 1687235	(47) 24.09.2008	(97) EP 1774145	(47) 24.09.2008
(97) EP 1688679	(47) 24.09.2008	(97) EP 1774879	(47) 24.09.2008
(97) EP 1689622	(47) 24.09.2008	(97) EP 1775769	(47) 24.09.2008
(97) EP 1689945	(47) 24.09.2008	(97) EP 1777783	(47) 24.09.2008
(97) EP 1689984	(47) 24.09.2008	(97) EP 1778051	(47) 24.09.2008
(97) EP 1690726	(47) 24.09.2008	(97) EP 1779786	(47) 24.09.2008
(97) EP 1696922	(47) 24.09.2008	(97) EP 1793139	(47) 24.09.2008
(97) EP 1697279	(47) 24.09.2008	(97) EP 1794379	(47) 24.09.2008
(97) EP 1697629	(47) 24.09.2008	(97) EP 1795914	(47) 24.09.2008

(97)	EP 1800636	(47)	24.09.2008
(97)	EP 1801817	(47)	24.09.2008
(97)	EP 1802512	(47)	24.09.2008
(97)	EP 1803934	(47)	24.09.2008
(97)	EP 1805048	(47)	24.09.2008
(97)	EP 1805329	(47)	24.09.2008
(97)	EP 1807276	(47)	24.09.2008
(97)	EP 1807763	(47)	24.09.2008
(97)	EP 1810615	(47)	24.09.2008
(97)	EP 1813361	(47)	24.09.2008
(97)	EP 1814879	(47)	24.09.2008
(97)	EP 1814919	(47)	24.09.2008
(97)	EP 1815818	(47)	24.09.2008
(97)	EP 1815942	(47)	24.09.2008
(97)	EP 1817086	(47)	24.09.2008
(97)	EP 1819456	(47)	24.09.2008
(97)	EP 1819775	(47)	24.09.2008
(97)	EP 1825491	(47)	24.09.2008
(97)	EP 1827577	(47)	24.09.2008
(97)	EP 1829055	(47)	24.09.2008
(97)	EP 1831152	(47)	24.09.2008
(97)	EP 1832453	(47)	24.09.2008
(97)	EP 1833517	(47)	24.09.2008
(97)	EP 1837144	(47)	24.09.2008
(97)	EP 1837145	(47)	24.09.2008
(97)	EP 1839153	(47)	24.09.2008
(97)	EP 1839906	(47)	24.09.2008
(97)	EP 1840520	(47)	24.09.2008
(97)	EP 1842132	(47)	24.09.2008
(97)	EP 1842583	(47)	24.09.2008
(97)	EP 1847020	(47)	24.09.2008
(97)	EP 1847769	(47)	24.09.2008
(97)	EP 1848610	(47)	24.09.2008
(97)	EP 1851000	(47)	24.09.2008
(97)	EP 1857974	(47)	24.09.2008
(97)	EP 1858783	(47)	24.09.2008
(97)	EP 1859909	(47)	24.09.2008
(97)	EP 1864809	(47)	24.09.2008
(97)	EP 1867003	(47)	24.09.2008
(97)	EP 1867350	(47)	24.09.2008
(97)	EP 1867351	(47)	24.09.2008
(97)	EP 1872411	(47)	24.09.2008
(97)	EP 1872980	(47)	24.09.2008
(97)	EP 1876299	(47)	24.09.2008
(97)	EP 1876574	(47)	24.09.2008
(97)	EP 1877210	(47)	24.09.2008
(97)	EP 1878401	(47)	24.09.2008
(97)	EP 1878911	(47)	24.09.2008
(97)	EP 1881675	(47)	24.09.2008
(97)	EP 1883030	(47)	24.09.2008
(97)	EP 1885163	(47)	24.09.2008
(97)	EP 1885725	(47)	24.09.2008
(97)	EP 1889901	(47)	24.09.2008
(97)	EP 1890610	(47)	24.09.2008
(97)	EP 1891272	(47)	24.09.2008
(97)	EP 1893432	(47)	24.09.2008
(97)	EP 1899212	(47)	24.09.2008
(97)	EP 1899334	(47)	24.09.2008
(97)	EP 1902148	(47)	24.09.2008
(97)	EP 1907455	(47)	24.09.2008
(97)	EP 1910675	(47)	24.09.2008

## Zveřejněné překlady evropských patentových spisů

U následujících udělených evropských patentů s účinky pro Českou republiku byl majitelem předložen překlad patentového spisu do českého jazyka (§ 35c odst. 2 až 4 zákona č. 527/1990 Sb., v platném znění). Údaje jsou řazeny vzestupně podle čísel evropských patentů.

(97)	<b>EP 1384943</b>	(54)	<b>Osvětlovací jednotka s výbojkami, zejména pro reflektory a podobně</b>
(47)	02.07.2008	(32)	23.07.2002
(97)	28.01.2004	(31)	MI20021626
(51)	<b>F21V 29/02</b> (2006.01)	(33)	IT
	<b>F21S 10/02</b> (2006.01)	(74)	ROTT, RŮŽIČKA & GUTTMANN Patentová,známková a advokátní kancelář, Ing. Ivana Menšíková, Nad Štolou 12, Praha 7, 17000
	<b>F21V 23/04</b> (2006.01)		
(96)	14.10.2002		
(96)	02022982.9		
(73)	COEMAR S.p.A., I-46042 Castel Goffredo(Mantova), IT		
(72)	Dedoro, Bruno, 46042 Castel Goffredo (Mantova), IT		

(97) <b>EP 1458956</b>	(47) 21.05.2008		(47) 21.05.2008
(47) 07.05.2008	(97) 18.03.2004		(97) 18.03.2004
(97) 03.07.2003	(51) <b>B29C 44/34</b>	(2006.01)	(51) <b>B29C 44/34</b>
(51) <b>F01L 13/00</b>	(2006.01)	(51) <b>B29C 44/60</b>	(2006.01)
(96) 19.12.2002	(96) 05.09.2003		(96) 05.09.2003
(96) 02799032.4	(96) 03794051.7		(96) 03794051.7
(73) Fraunhofer-Gesellschaft zur Förderung der angewandten Forschung e.V., 80686 München, DE	(73) CGR S.r.l., Reggio Emilia, IT		(73) CGR S.r.l., Reggio Emilia, IT
(72) SCHÖN, Helmut, A-6820 Frastanz, AT	(72) FARABOLINI, Paolo, I-62010 Montecassiano, IT		(72) FARABOLINI, Paolo, I-62010 Montecassiano, IT
(72) KUHN, Peter, 69469 Weinheim, DE	(72) RIVI, Giuliano, I-42019 Scandiano, IT		(72) RIVI, Giuliano, I-42019 Scandiano, IT
(54) <b>Zařízení pro variabilní ovládání ventilů reagujících na změny zatížení v pístových motorech</b>	(54) <b>Zařízení k přivádění nadouvadla</b>		(54) <b>Zařízení k přivádění nadouvadla</b>
(32) 20.12.2001	(32) 05.09.2002		(32) 05.09.2002
(31) 10162797	(31) BO20020563		(31) BO20020563
(33) DE	(33) IT		(33) IT
(86) PCT/DE2002/004666	(86) PCT/IT2003/000531		(86) PCT/IT2003/000531
(87) WO 2003/054362	(87) WO 2004/022303		(87) WO 2004/022303
(74) ROTT, RŮŽIČKA & GUTTMANN Patentová, známková a advokátní kancelář, Ing. Jiří Andera, Nad Štolou 12, Praha 7, 17000	(74) PATENTSERVIS Praha a.s., Jivenská 1273/1, Praha 4, 14021		(74) PATENTSERVIS Praha a.s., Jivenská 1273/1, Praha 4, 14021
(97) <b>EP 1473501</b>	(97) <b>EP 1553233</b>		(97) <b>EP 1553233</b>
(47) 25.06.2008	(47) 16.07.2008		(47) 16.07.2008
(97) 03.11.2004	(97) 13.07.2005		(97) 13.07.2005
(51) <b>F16L 5/02</b>	(2006.01)	(51) <b>E03F 5/06</b>	(2006.01)
(51) <b>H02G 3/22</b>	(2006.01)	(96) 08.12.2004	(96) 08.12.2004
(96) 08.04.2003		(96) 04292916.6	(96) 04292916.6
(96) 03008166.5		(73) NORINCO, 60149 Saint Crepin Ibouvillers, FR	(73) NORINCO, 60149 Saint Crepin Ibouvillers, FR
(73) Roxtec AB, 371 23 Karlskrona, SE		(72) Monneret, Jean-Jacques, 69003 Lyon, FR	(72) Monneret, Jean-Jacques, 69003 Lyon, FR
(54) <b>Modulární uzávěr k utěsnění kabelových průchodů a trubkových vedení stavebními díly všech druhů</b>		(54) <b>Kanalizační vtok</b>	(54) <b>Kanalizační vtok</b>
(74) PATENTSERVIS Praha a.s., Jivenská 1273/1, Praha 4, 14021		(32) 23.12.2003	(32) 23.12.2003
		(31) 0315318	(31) 0315318
		(33) FR	(33) FR
		(74) Společná advokátní kancelář Všeťečka Zelený Švorčík Kalenský a partneři, JUDr. Miloš Všeťečka, Hálkova 2, Praha 2, 12000	(74) Společná advokátní kancelář Všeťečka Zelený Švorčík Kalenský a partneři, JUDr. Miloš Všeťečka, Hálkova 2, Praha 2, 12000
(97) <b>EP 1500888</b>	(97) <b>EP 1562681</b>		(97) <b>EP 1562681</b>
(47) 16.07.2008	(47) 07.05.2008		(47) 07.05.2008
(97) 26.01.2005	(97) 27.05.2004		(97) 27.05.2004
(51) <b>F27B 1/20</b>	(2006.01)	(51) <b>A63B 71/12</b>	(2006.01)
(51) <b>C21B 7/18</b>	(2006.01)	(96) 11.11.2003	(96) 11.11.2003
(96) 05.07.2004		(96) 03788793.2	(96) 03788793.2
(96) 04015769.5		(73) X-Technology Swiss GmbH, 8832 Wollerau, CH	(73) X-Technology Swiss GmbH, 8832 Wollerau, CH
(73) Z & J Technologies GmbH, 52355 Düren, DE		(72) LAMBERTZ, Bodo, W., 8808 Pfäffikon, CH	(72) LAMBERTZ, Bodo, W., 8808 Pfäffikon, CH
(72) Irnich, Franz-Josef, 52393 Hürtgenwald, DE		(54) <b>Ponožka</b>	(54) <b>Ponožka</b>
(54) <b>Zařízení pro rozdělování sypkého materiálu do nejméně dvou nad kychtou vysoké pece uspořádaných zásobníků</b>		(32) 11.11.2002	(32) 11.11.2002
(32) 23.07.2003		(31) 20217332/U	(31) 20217332/U
(31) 10333569		(33) DE	(33) DE
(33) DE		(86) PCT/DE2003/003778	(86) PCT/DE2003/003778
(74) UNIPATENT, Ing. Jiří Chlustina, Jana Masaryka 43-47, Praha 2, 12000		(87) WO 2004/043176	(87) WO 2004/043176
		(74) Ing. Jaroslav Novotný, Římská 45, Praha 2, 12000	(74) Ing. Jaroslav Novotný, Římská 45, Praha 2, 12000
(97) <b>EP 1514442</b>	(97) <b>EP 1563104</b>		(97) <b>EP 1563104</b>
(47) 25.06.2008	(47) 09.07.2008		(47) 09.07.2008
(97) 18.12.2003	(97) 10.06.2004		(97) 10.06.2004
(51) <b>H04Q 7/32</b>	(2006.01)	(51) <b>C21D 1/19</b>	(2006.01)
(96) 04.06.2003		(51) <b>C22C 38/14</b>	(2006.01)
(96) 03757341.7		(96) 13.11.2003	(96) 13.11.2003
(73) QUALCOMM INCORPORATED, San Diego, California 92121, US		(96) 03782551.0	(96) 03782551.0
(72) UCHIDA, Nobuyuki, San Diego, CA 92122, US		(73) INDUSTRIEL CREUSOT, 92800 Puteaux, FR	(73) INDUSTRIEL CREUSOT, 92800 Puteaux, FR
(54) <b>Způsob a zařízení pro zpracování roamingových seznamů v bezdrátovém komunikačním systému</b>		(72) BEGUINOT, Jean, F-71200 Le Creusot, FR	(72) BEGUINOT, Jean, F-71200 Le Creusot, FR
(32) 05.06.2002		(72) BRISSON, Jean-Georges, FR-71200 Le Creusot, FR	(72) BRISSON, Jean-Georges, FR-71200 Le Creusot, FR
(31) 165152		(54) <b>Způsob výroby ocelového plechu odolného proti abrazi a takto získaný plech</b>	(54) <b>Způsob výroby ocelového plechu odolného proti abrazi a takto získaný plech</b>
(33) US		(32) 19.11.2002	(32) 19.11.2002
(86) PCT/US2003/017692		(31) 0214424	(31) 0214424
(87) WO 2003/105512		(33) FR	(33) FR
(74) Čermák Hořejš Matějka a spol., JUDr. Karel Čermák, advokát, Národní 32, Praha 1, 11000		(86) PCT/FR2003/003359	(86) PCT/FR2003/003359
		(87) WO 2004/048620	(87) WO 2004/048620
		(74) TRAPLOVÁ HAKR KUBÁT Advokátní a patentová kancelář, Ing. Eduard Hakr, Přístavní 24, Praha 7, 17000	(74) TRAPLOVÁ HAKR KUBÁT Advokátní a patentová kancelář, Ing. Eduard Hakr, Přístavní 24, Praha 7, 17000
(97) <b>EP 1549477</b>	(97) <b>EP 1564502</b>		(97) <b>EP 1564502</b>

(47) 02.07.2008  
(97) 17.08.2005  
(51) **F24F 13/20** (2006.01)  
**F24F 13/32** (2006.01)  
(96) 22.12.2004  
(96) 04030447.9  
(73) AERMEC S.p.A., 37040 Bevilacqua (Verona), IT  
(72) Riello, Valerio Giordano, 37040 Bevilacqua (VR), IT  
(54) **Zabudovatelný modul pro terminál klimatizačního systému**  
(32) 17.02.2004  
(31) MI20040262  
(33) IT  
(74) PATENTSERVIS Praha a.s., Jivenská 1273/1, Praha 4, 14021

(97) **EP 1571234**  
(47) 18.06.2008  
(97) 07.09.2005  
(51) **C23C 14/56** (2006.01)  
(96) 14.10.2004  
(96) 04024454.3  
(73) Applied Materials GmbH & Co. KG, 63755 Alzenau, DE  
(72) Richert, Holger, 63486 Bruchköbel, DE  
Weimann, Manfred, 63755 Alzenau, DE  
(54) **Způsob pro provoz inline-nanášecího zařízení**  
(32) 21.02.2004  
(31) 102004008598  
(33) DE  
(74) PATENTSERVIS Praha a.s., Jivenská 1273/1, Praha 4, 14021

(97) **EP 1583542**  
(47) 18.06.2008  
(97) 05.08.2004  
(51) **A61K 31/675** (2006.01)  
**A61K 31/513** (2006.01)  
**A61P 31/18** (2006.01)  
(96) 13.01.2004  
(96) 04701819.7  
(73) GILEAD SCIENCES, INC., Foster City, California 94404, US  
(72) DAHL, Terrence, C., Sunnyvale, CA 94087, US  
MENNING, Mark, M., San Francisco, CA 94121, US  
OLIYAI, Reza, San Carlos, CA 94070, US  
(54) **Kompozice a způsoby pro kombinovanou antivirovou terapii**  
(32) 14.01.2003, 14.01.2003  
(31) 440308/P, 440246/P  
(33) US, US  
(86) PCT/US2004/000832  
(87) WO 2004/064845  
(74) Společná advokátní kancelář Všečeka Zelený Švorčík Kalenský a partneři, JUDr. Otakar Švorčík, Hálkova 2, Praha 2, 12000

(97) **EP 1586571**  
(47) 16.07.2008  
(97) 19.10.2005  
(51) **C07D 401/04** (2006.01)  
**C07D 401/12** (2006.01)  
**C07D 401/14** (2006.01)  
**A61K 31/506** (2006.01)  
**A61P 3/10** (2006.01)  
**A61P 35/00** (2006.01)  
(96) 21.12.2004  
(96) 04258153.8  
(73) Takeda Pharmaceutical Company Limited, Osaka-shi, Osaka 541-0045, JP

(72) Feng, Jun, Carlsbad, CA 92009, US  
Gwaltney, II, Stephen, L., Escondido, CA 92025, US  
Stafford, Jeffrey A., San Diego, CA 92130, US  
Zhang, Zhiyuan, San Diego, CA 92130, US  
ELDER, Bruce J. c/o Albany Molecular Research Inc., Albany, New York 12212, US  
ISBESTER, Paul K. c/o Albany Molecular Research Inc., Albany, New York 12212, US  
PALMER, Grant J. c/o Albany Molecular Research Inc., Albany, New York 12212, US  
SALSBURY, Jonathon S. c/o Albany Molecular Research Inc., Albany, New York 12212, US  
ULYSEE, Luckner G. c/o Albany Molecular Research Inc., Albany, New York 12212, US  
(54) **Inhibitory dipeptidylpeptidázy**  
(32) 15.03.2004, 18.11.2004  
(31) 553571/P, 629524/P  
(33) US, US  
(74) TRAPLOVÁ HAKR KUBÁT Advokátní a patentová kancelář, Ing. Eduard Hakr, Přístavní 24, Praha 7, 17000

(97) **EP 1586846**  
(47) 25.06.2008  
(97) 19.10.2005  
(51) **F41A 9/53** (2006.01)  
(96) 21.01.2005  
(96) 05250317.4  
(73) STURM, RUGER & COMPANY, INC., Southport, CT 06890, US  
(72) McGarry, James, Prescott Valley, Arizona 86314, US  
(54) **Pistole s ukazatelem nabití nábojové komory**  
(32) 15.04.2004  
(31) 825517  
(33) US  
(74) Čermák Hořejš Matějka a spol., JUDr. Jan Matějka, advokát, Národní 32, Praha 1, 11000

(97) **EP 1589856**  
(47) 07.05.2008  
(97) 12.08.2004  
(51) **A47G 27/04** (2006.01)  
(96) 29.01.2004  
(96) 04706113.0  
(73) TAC-FAST SYSTEMS S.A., Case postale 106, 1752 Villars-sur-Glane 2, CH  
(72) PACIONE, Joseph Rocco, New Market, Ontario L3Y 4V9, CA  
PACIONE, John Anthony, New Market, Ontario L3X IM6, CA  
RITTMANNBERGER, Franz, 8724 Spielberg, AT  
SCHREIMEIER, Hubert, 8753 Fohnsdorf Sillweg, AT  
(54) **Pohovací a spojovací systém kotevních desek**  
(32) 30.01.2003  
(31) 443563/P  
(33) US  
(86) PCT/CA2004/000116  
(87) WO 2004/066794  
(74) Čermák Hořejš Matějka a spol., JUDr. Karel Čermák, advokát, Národní 32, Praha 1, 11000

(97) **EP 1592746**  
(47) 16.07.2008  
(97) 26.08.2004  
(51) **C08L 51/00** (2006.01)  
(96) 06.02.2004  
(96) 04709015.4  
(73) DOW GLOBAL TECHNOLOGIES INC., Midland, Michigan 48674, US  
(72) GAN, Joseph, 67100 Strasbourg, FR  
KING, Bruce, Midland, MI 48640, US  
REGO, Jose, M., Heikant, Zeeland 4566BC, NL  
YOUNGSON, Chris, G., Concord, CA 94519, US

- |   |  |
|---|--|
| <p>(54) <b>Halogen neobsahující polymerní prostředek rezistentní vůči vznícení</b></p> <p>(32) 06.02.2003</p> <p>(31) 445638/P</p> <p>(33) US</p> <p>(86) PCT/US2004/003499</p> <p>(87) WO 2004/072170</p> <p>(74) PATENTSERVIS Praha a.s., Jivenská 1273/1, Praha 4, 14021</p>   | <p>(32) 19.06.2002, 21.06.2002, 28.06.2002, 26.08.2002, 26.08.2002, 07.10.2002</p> <p>(31) 0201881, 390656/P, 0202041, 0202516, 406119/P, 416701/P</p> <p>(33) SE, US, SE, SE, US, US</p> <p>(74) Společná advokátní kancelář Všeťečka Zelený Švorčík Kalenský a partneři, JUDr. Pavel Zelený, Hálkova 2, Praha 2, 12000</p>   |
| <p>(97) <b>EP 1615737</b></p> <p>(47) 25.06.2008</p> <p>(97) 04.11.2004</p> <p>(51) <b>B22D 11/128</b> (2006.01)</p> <p>(96) 08.04.2004</p> <p>(96) 04726463.5</p> <p>(73) Siemens VAI Metals Technologies GmbH &amp; Co, 4031 Linz, AT</p> <p>(72) GUTTENBRUNNER, Josef, A-4522 Sierning, AT</p> <p>STARREMAIR, Thomas, A-4407 Dietach, AT</p> <p>DEIBL, Günther, A-4060 Leonding, AT</p> <p>(54) <b>Vodící váleček předlitku</b></p> <p>(32) 23.04.2003</p> <p>(31) 6152003</p> <p>(33) AT</p> <p>(86) PCT/EP2004/003770</p> <p>(87) WO 2004/094087</p> <p>(74) Společná advokátní kancelář Všeťečka Zelený Švorčík Kalenský a partneři, JUDr. Miloš Všeťečka, Hálkova 2, Praha 2, 12000</p>  | <p>(97) <b>EP 1645832</b></p> <p>(47) 18.06.2008</p> <p>(97) 12.04.2006</p> <p>(51) <b>F41A 15/14</b> (2006.01)</p> <p><b>F41A 35/06</b> (2006.01)</p> <p>(96) 05.10.2005</p> <p>(96) 05109217.9</p> <p>(73) FABBRICA D'ARMI PIETRO BERETTA S.p.A., 25063 Gardone Val Trompia (Brescia), IT</p> <p>(72) Zedrosser, Ulrich, 4400, STEYR, AT</p> <p>(54) <b>Střelná zbraň se zařízením pro volbu pravostranného nebo levostranného vyhazování nábojnice</b></p> <p>(32) 06.10.2004</p> <p>(31) MI20041893</p> <p>(33) IT</p> <p>(74) Čermák Hořejš Matějka a spol., JUDr. Karel Čermák, advokát, Národní 32, Praha 1, 11000</p>  |
| <p>(97) <b>EP 1638534</b></p> <p>(47) 18.06.2008</p> <p>(97) 06.01.2005</p> <p>(51) <b>A61K 9/22</b> (2006.01)</p> <p>(96) 24.06.2004</p> <p>(96) 04741884.3</p> <p>(73) Mediolanum Pharmaceuticals Limited, Dublin 4, IE</p> <p>(72) MAURIAC, Patrice, F-75012 Paris, FR</p> <p>MARION, Pierre, F-93360 Neuilly Plaisance, FR</p> <p>(54) <b>Použití ethanolu jako změkčovadla pro přípravu subkutánních implantátů obsahujících termolabilní aktivní látky dispergované v matrici PLGA</b></p> <p>(32) 26.06.2003</p> <p>(31) MI20031302</p> <p>(33) IT</p> <p>(86) PCT/EP2004/051226</p> <p>(87) WO 2005/000277</p> <p>(74) ROTT, RŮŽIČKA &amp; GUTTMANN Patentová, známková a advokátní kancelář, Ing. Václav Krmenčík, Nad Štolou 12, Praha 7, 17000</p>                         | <p>(97) <b>EP 1671949</b></p> <p>(47) 23.07.2008</p> <p>(97) 21.06.2006</p> <p>(51) <b>C07D 213/64</b> (2006.01)</p> <p><b>C07D 401/04</b> (2006.01)</p> <p>(96) 14.11.2002</p> <p>(96) 06110738.9</p> <p>(73) Warner-Lambert Company LLC, New York, NY 10017, US</p> <p>(72) Kohrt, Jeffrey, Thomas, Pfizer Global Research and, 2800 Plymouth Road Ann Arbor, MI 48105, US</p> <p>(54) <b>Substituované pyridinylaminy</b></p> <p>(32) 29.11.2001, 31.05.2002</p> <p>(31) 334168/P, 384895/P</p> <p>(33) US, US</p> <p>(74) Společná advokátní kancelář Všeťečka Zelený Švorčík Kalenský a partneři, JUDr. Pavel Zelený, Hálkova 2, Praha 2, 12000</p>   |
| <p>(97) <b>EP 1645558</b></p> <p>(47) 11.06.2008</p> <p>(97) 12.04.2006</p> <p>(51) <b>C07D 401/12</b> (2006.01)</p> <p><b>C07D 401/14</b> (2006.01)</p> <p><b>A61P 3/04</b> (2006.01)</p> <p><b>A61P 3/10</b> (2006.01)</p> <p>(96) 18.06.2003</p> <p>(96) 05023471.5</p> <p>(73) Biovitrum AB (publ), 112 76 Stockholm, SE</p> <p>(72) Cernerud, Magnus, 111 52 Stockholm, SE</p> <p>Lundström, Helena, 171 70 Solna, SE</p> <p>Löfström, Claes, 112 50 Stockholm, SE</p> <p>Pelcman, Margit, 191 44 Sollentuna, SE</p> <p>Fleck, Tom, deceased, SE</p> <p>Papchikhine, Alexander, 753 28 Uppsala, SE</p> <p>Andersson, Emma, 176 71 Järfälla, SE</p> <p>Nygren, Alf, 753 34 Uppsala, SE</p> <p>(54) <b>Piperazinylpiraziny jako modulátory serotoninového receptoru 5-HT2C</b></p> | <p>(97) <b>EP 1685225</b></p> <p>(47) 02.07.2008</p> <p>(97) 09.06.2005</p> <p>(51) <b>C11D 3/33</b> (2006.01)</p> <p><b>C11D 17/00</b> (2006.01)</p> <p>(96) 15.11.2004</p> <p>(96) 04811018.3</p> <p>(73) ECOLAB INC., Saint Paul, MN 55102, US</p> <p>(72) STOLE, Roger, L., Maplewood, MN 55119, US</p> <p>BESSE, Michael, E., Golden Valley, MN 55427, US</p> <p>KLOS, Terry, J., Victoria, MN 55386, US</p> <p>BRADT, Kevin, R., West River Falls, WI 54022, US</p> <p>DZIUK, Michael, P., Oakdale, MN 55128, US</p> <p>(54) <b>Pojivo pro solidifikaci matrice</b></p> <p>(32) 20.11.2003</p> <p>(31) 717729</p> <p>(33) US</p> <p>(86) PCT/US2004/038127</p> <p>(87) WO 2005/052106</p> <p>(74) Čermák Hořejš Matějka a spol., JUDr. Karel Čermák, advokát, Národní 32, Praha 1, 11000</p> |
| <p>(97) <b>EP 1686048</b></p> <p>(47) 02.07.2008</p> <p>(97) 02.08.2006</p>   | <p>(97) <b>EP 1686048</b></p> <p>(47) 02.07.2008</p> <p>(97) 02.08.2006</p>  |

(51) **B62D 65/02** (2006.01)  
**B23K 37/04** (2006.01)  
(96) 24.01.2006  
(96) 06100744.9  
(73) COMAU S.p.A., 10095 Grugliasco (Torino), IT  
(72) Monti, Denny, 10093, Collegno (Torino), IT  
(54) **Systém pro svařování plechových konstrukcí**  
(32) 31.01.2005  
(31) TO20050053  
(33) IT  
(74) PATENTSERVIS Praha a.s., Jivenská 1273/1, Praha 4, 14021

(97) **EP 1690485**  
(47) 09.07.2008  
(97) 16.08.2006  
(51) **A47K 3/00** (2006.01)  
**A47F 7/30** (2006.01)  
(96) 03.01.2006  
(96) 06000054.4  
(73) Richter+Frenzel GmbH, 86156 Augsburg, DE  
(72) Köstel, Peter, 22769 Hamburg, DE  
(54) **Demonstrační vana**  
(32) 11.02.2005  
(31) 202005002310/U  
(33) DE  
(74) ROTT, RŮŽIČKA & GUTTMANN Patentová, známková a advokátní kancelář, Ing. Jiří Andera, Nad Štolou 12, Praha 7, 17000

(97) **EP 1716152**  
(47) 30.07.2008  
(97) 01.09.2005  
(51) **C07D 487/04** (2006.01)  
(96) 17.02.2005  
(96) 05713794.5  
(73) AstraZeneca AB, 151 85 Södertälje, SE  
(72) JOHANSSON, Martin, c/o AstraZeneca R & D, SE-151 85 Södertälje, SE  
WENSBO, David, c/o AstraZeneca R & D Headquarters, SE-151 85 Södertälje, SE  
MINIDIS, Alexander, c/o AstraZeneca R & D, SE-151 85 Södertälje, SE  
STAAF, Karin, c/o AstraZeneca R & D Headquarters, SE-151 85 Södertälje, SE  
KERS, Annika, c/o AstraZeneca R & D Headquarters, SE-151 85 Södertälje, SE  
EDWARDS, Louise, c/o NPS Allelix Corp., Mississauga, Ontario L4V 1V7, CA  
ISAAC, Methvin, c/o NPS Allelix Corp., Mississauga, Ontario L4V 1V7, CA  
STEFANAC, Tomislav, c/o NPS Allelix Corp., Mississauga, Ontario L4V 1V7, CA  
SLASSI, Abdelmalik, c/o NPS Allelix Corp., Mississauga, Ontario L4V 1V7, CA  
MCLEOD, Donald, c/o NPS Pharmaceuticals, Inc., Salt Lake City, UT 84108, US  
XIN, Tao, Woodbridge, Ontario L4H 2B1, CA  
(54) **Kondenzované heterocyklické sloučeniny a jejich použití jako antagonistů metabotropických receptorů v terapii gastrointestinálních poruch**  
(32) 18.02.2004, 19.02.2004  
(31) 545288/P, 545580/P  
(33) US, US  
(86) PCT/US2005/005218  
(87) WO 2005/080397  
(74) TRAPLOVÁ HAKR KUBÁT Advokátní a patentová kancelář, Ing. Eduard Hakr, Přístavní 24, Praha 7, 17000

(97) **EP 1725352**  
(47) 16.07.2008  
(97) 20.10.2005

(51) **B21D 1/02** (2006.01)  
(96) 01.03.2005  
(96) 05737040.5  
(73) ArcelorMittal France, 93200 Saint Denis, FR  
(72) BOURGON, Jacques-Yves, F-57070 Metz, FR  
KIRCHER, Dominique, F-57640 VRY, FR  
(54) **Rovnačka s proměnnou osovou vzdáleností válců**  
(32) 10.03.2004  
(31) 0402482  
(33) FR  
(86) PCT/FR2005/000482  
(87) WO 2005/097369  
(74) TRAPLOVÁ HAKR KUBÁT Advokátní a patentová kancelář, Ing. Eduard Hakr, Přístavní 24, Praha 7, 17000

(97) **EP 1732471**  
(47) 18.06.2008  
(97) 27.10.2005  
(51) **A61F 2/16** (2006.01)  
(96) 23.03.2005  
(96) 05728430.9  
(73) ALCON INC., CH-6331 Hunenberg, CH  
HARRIS, Blake, Mansfield, TX 76063, US  
HOFFMAN, James, Garland, TX 75044, US  
HONG, Xin, Arlington, TX 76017, US  
ZHANG, Xiaoxiao, Fort Worth, TX 76132, US  
HILL, Warren E., Mesa, AZ 85205, US  
(54) **Způsob vypočítávání požadované výkonnosti torického očního implantátu**  
(32) 06.04.2004  
(31) 819020  
(33) US  
(86) PCT/US2005/009725  
(87) WO 2005/099561  
(74) PATENTSERVIS Praha a.s., Jivenská 1273/1, Praha 4, 14021

(97) **EP 1750028**  
(47) 12.03.2008  
(97) 07.02.2007  
(51) **F16D 55/227** (2006.01)  
**F16D 65/56** (2006.01)  
(96) 23.06.2006  
(96) 06253262.7  
(73) Meritor Heavy Vehicle Braking Systems (UK) Limited, Cwmbran, Gwent NP44 3XU, GB  
(72) Roberts, Paul, Newport NP20 5QU, GB  
(54) **Třmen diskové brzdy**  
(32) 06.08.2005  
(31) 0516201  
(33) GB  
(74) TRAPLOVÁ HAKR KUBÁT Advokátní a patentová kancelář, Ing. Eduard Hakr, Přístavní 24, Praha 7, 17000

(97) **EP 1753737**  
(47) 16.07.2008  
(97) 08.12.2005  
(51) **C07D 301/26** (2006.01)  
(96) 17.05.2005  
(96) 05753173.3  
(73) Dow Global Technologies Inc., Midland, MI 48674, US  
(72) MAUGHON, Bob, R., Midland, MI 48640, US  
FRYCEK, George, J., Midland, MI 48642, US  
JONES, Mark, E., Midland, MI 48642, US  
(54) **Způsob přípravy epichlorhydrinu**  
(32) 21.05.2004  
(31) 573498/P  
(33) US  
(86) PCT/US2005/017192  
(87) WO 2005/116004  
(74) PATENTSERVIS Praha a.s., Jivenská 1273/1, Praha 4, 14021



(97) <b>EP 1755549</b>		(31) 879218
(47) 02.07.2008		(33) US
(97) 15.12.2005		(86) PCT/IB2005/001964
(51) <b>A61K 8/97</b> (2006.01)		(87) WO 2006/006063
<b>A61Q 19/00</b> (2006.01)		(74) ROTT, RŮŽIČKA & GUTTMANN Patentová, známková a advokátní kancelář, Ing. Ivana Menšíková, Nad Štolou 12, Praha 7, 17000
<b>A61Q 19/00</b> (2006.01)		
<b>A61Q 17/04</b> (2006.01)		
(96) 22.04.2005		
(96) 05780098.9		
(73) Unilever Naamloze Vennootschap, 3013 AL Rotterdam, NL		
(72) BAJOR, John, Steven, Trumbull, Connecticut 06611, US		
BARRATT, Michael, James, Ypsilanti, MI 48198, US		
BOSKO, Carol, Annette, Trumbull - Connecticut 06611, US		
(54) <b>Kosmetické kompozice obsahující extrakty Nigrospora sphaerica</b>		
(32) 11.05.2004		
(31) 843489		
(33) US		
(86) PCT/EP2005/004494		
(87) WO 2005/117809		
(74) Čermák Hořejš Matějka a spol., JUDr. Karel Čermák, advokát, Národní 32, Praha 1, 11000		
(97) <b>EP 1761520</b>		(97) <b>EP 1766588</b>
(47) 09.07.2008		(47) 20.08.2008
(97) 26.01.2006		(97) 15.12.2005
(51) <b>C07D 401/12</b> (2006.01)		(51) <b>G07F 7/10</b> (2006.01)
<b>C07D 231/40</b> (2006.01)		(96) 02.06.2005
<b>A61K 31/4439</b> (2006.01)		(96) 05752825.9
<b>A61K 31/415</b> (2006.01)		(73) NagraCard SA, 1033 Cheseaux-sur-Lausanne, CH
(96) 15.06.2005		(72) KUDELSKI, André, CH-1095 Lutry, CH
(96) 05766569.7		<b>Součástka pro bezpečnostní moduly</b>
(73) ELI LILLY AND COMPANY, Indianapolis, Indiana 46285, US		(32) 03.06.2004
(72) DE DIOS, Alfonso, Carmel, Indiana 46033, US		(31) 04102505
LI, Tiechao, Fishers, Indiana 46038, US		(33) EP
MARTIN CABREJAS, Luisa Maria, 28108 Alcobendas, Madrid, ES		(86) PCT/EP2005/052519
POBANZ, Mark, Andrew, Westfield, Indiana 46074, US		(87) WO 2005/119583
SHIH, Chuan, Carmel, Indiana 46033, US		(74) HALAXOVÁ & HALAXOVÁ, TETRAPAT, RNDr. Zdeňka Halaxová, Horní náměstí 7, Olomouc, 77200
WANG, Yong, Carmel, Indiana 46032, US		
ZHONG, Boyu, Carmel, Indiana 46033, US		
BLAS, Jesus Andres, 28108 Alcobendas, Madrid, ES		
LOPEZ DE URALDE-GARMENDIA, Beatriz, 28108 Alcobendas, Madrid, ES		
(54) <b>Inhibitory kinasy</b>		(97) <b>EP 1767473</b>
(32) 27.10.2004, 23.06.2004, 30.07.2004, 23.08.2004		(47) 25.06.2008
(31) 622492/P, 04380131, 592539/P, 04380174		(97) 28.03.2007
(33) US, EP, US, EP		(51) <b>B65G 47/24</b> (2006.01)
(86) PCT/US2005/021148		<b>B65G 17/48</b> (2006.01)
(87) WO 2006/009741		B05B 15/04 (2006.01)
(74) Společná advokátní kancelář Všečeka Zelený Švorčík Kalenský a partneři, JUDr. Otakar Švorčík, Hálkova 2, Praha 2, 12000		(96) 25.08.2006
		(96) 06017703.7
		(73) EISENMANN Anlagenbau GmbH & Co. KG, 71032 Böblingen, DE
		(72) Nothum, Stefan, 71154 Nufringen, DE
		Schönhardt, Klaus, 71154 Nufringen, DE
		(54) <b>Zařízení pro zpracování předmětů, zejména kol vozidel, zejména v rámci lakování práškovým lakem</b>
		(32) 24.09.2005
		(31) 102005045818
		(33) DE
		(74) Čermák Hořejš Matějka a spol., JUDr. Karel Čermák, advokát, Národní 32, Praha 1, 11000
(97) <b>EP 1765602</b>		(97) <b>EP 1771513</b>
(47) 25.06.2008		(47) 18.06.2008
(97) 19.01.2006		(97) 26.01.2006
(51) <b>B42D 15/00</b> (2006.01)		(51) <b>C08L 67/00</b> (2006.01)
<b>G07D 7/12</b> (2006.01)		<b>C08L 69/00</b> (2006.01)
(96) 23.06.2005		(96) 19.07.2005
(96) 05755119.4		(96) 05774991.3
(73) Ecole Polytechnique Fédérale de Lausanne (EPFL), 1015 Lausanne, CH		(73) BASF SE, 67056 Ludwigshafen, DE
(72) CHOSSON, Sylvain, CH-1024 Ecublens, CH		EIPPER, Andreas, 67067 Ludwigshafen, DE
HERSCH, Roger, D., CH-1066 Epalinges, CH		BRUCHMANN, Bernd, 67251 Freinsheim, DE
(54) <b>Modelová syntéza proužkových moaré obrazů pro autentizaci bezpečnostních dokumentů a cenných výrobků</b>		WEISS, Carsten, 67063 Ludwigshafen, DE
(32) 30.06.2004		STUMBE, Jean-Francois, F-67200 Strasbourg, FR
		GEPRÄGS, Michael, 01987 Schwarzheide, DE
		(54) <b>Kontinuální způsob přípravy polyalkylenarylátů s velmi vysoce rozvětvenými polyestery a/nebo polykarbonáty</b>
		(32) 21.07.2004
		(31) 102004035357
		(33) DE
		(86) PCT/EP2005/007838
		(87) WO 2006/008130
		(74) Společná advokátní kancelář Všečeka Zelený Švorčík Kalenský a partneři, JUDr. Otakar Švorčík, Hálkova 2, Praha 2, 12000
		(97) <b>EP 1779934</b>

(47) 25.06.2008  
(97) 02.05.2007  
(51) **B05B 15/04** (2006.01)  
**B08B 5/04** (2006.01)  
(96) 25.08.2006  
(96) 06017702.9  
(73) EISENMANN Anlagenbau GmbH & Co. KG, 71032 Böblingen, DE  
(72) Nübel, Michael, 72250 Freudstadt, DE  
Kocher, Gert Eberhart, 71069 Sindelfingen, DE  
(54) **Zařízení k odsávání oblasti stěny vrtání náboje na poprášených vozidlových kolech**  
(32) 27.10.2005  
(31) 102005051384  
(33) DE  
(74) Čermák Hořejš Matějka a spol., JUDr. Karel Čermák, advokát, Národní 32, Praha 1, 11000

(97) **EP 1789041**  
(47) 09.07.2008  
(97) 02.02.2006  
(51) **A61K 31/435** (2006.01)  
**C07D 213/76** (2006.01)  
**C07D 401/12** (2006.01)  
**A61P 3/00** (2006.01)  
(96) 20.07.2005  
(96) 05776709.7  
(73) F. Hoffmann-La Roche AG, 4070 Basel, CH  
(72) AMREIN, Kurt, CH-4452 Itingen, CH  
HUNZIKER, Daniel, CH-4313 Moehlin, CH  
KUHNS, Bernd, CH-4410 Liestal, CH  
MAYWEG, Alexander, 4051 Basel, CH  
NEIDHART, Werner, F-68220 Hagenthal-le-Bas, FR  
(54) **Arylpyridinové deriváty jakožto inhibitory 11-beta-HSD1**  
(32) 28.07.2004  
(31) 04103639  
(33) EP  
(86) PCT/EP2005/007894  
(87) WO 2006/010546  
(74) Čermák Hořejš Matějka a spol., JUDr. Karel Čermák, advokát, Národní 32, Praha 1, 11000

(97) **EP 1790896**  
(47) 25.06.2008  
(97) 30.05.2007  
(51) **F16L 13/14** (2006.01)  
**F16L 33/207** (2006.01)  
(96) 23.11.2006  
(96) 06124667.4  
(73) Uponor Innovation AB, 513 81 Fristad, SE  
(72) Oing, Hermann Heinrich, 48599, Gronau, DE  
Dankbar, Bernhard, 48607, Ochtrup, DE  
Dittmar, Rainer, 97532, Weipoltshausen, DE  
Claußen, Jörg, 48329, Havixbeck, DE  
Gillig, Thomas, 97246, Eibelstadt, DE  
(54) **Lisovací tvarovka pro trubku**  
(32) 24.11.2005  
(31) 05111243  
(33) EP  
(74) Čermák Hořejš Matějka a spol., JUDr. Karel Čermák, advokát, Národní 32, Praha 1, 11000

(97) **EP 1790923**  
(47) 18.06.2008  
(97) 30.05.2007  
(51) **F25C 3/04** (2006.01)  
(96) 14.11.2006  
(96) 06123993.5  
(73) Leotech S.r.l., 38050 Canal San Bovo TN, IT  
(72) Corona, Italo, 38050 Canal San Bovo (TN), IT  
(54) **Zařízení pro výrobu umělého sněhu**

(32) 25.11.2005  
(31) MO20050314  
(33) IT  
(74) PATENTSERVIS Praha a.s., Jivenská 1273/1, Praha 4, 14021

(97) **EP 1794356**  
(47) 18.06.2008  
(97) 06.04.2006  
(51) **D01H 9/00** (2006.01)  
**D01H 9/18** (2006.01)  
(96) 14.09.2005  
(96) 05800537.2  
(73) RITM, 26000 Valence Cedex, FR  
(72) CROUZET, Alain, F-07800 ST Georges Les Bains, FR  
(54) **Stroj pro skani nitkovitého materiálu**  
(32) 27.09.2004  
(31) 0452169  
(33) FR  
(86) PCT/FR2005/050741  
(87) WO 2006/035175  
(74) PATENTSERVIS Praha a.s., Jivenská 1273/1, Praha 4, 14021

(97) **EP 1802540**  
(47) 02.04.2008  
(97) 13.04.2006  
(51) **B65D 88/16** (2006.01)  
**B65B 31/04** (2006.01)  
(96) 20.01.2005  
(96) 05703274.0  
(73) Stelliferi & Itavex S.p.A., 01032 Caprarola (VT), IT  
(72) ESPOSITO, Giuseppe c/o Stelliferi & Itavex S.P.A., 01032 Caprarola (VT), IT  
STELLIFERI, Carlo c/o Stelliferi & Itavex S.P.A., 01032 Caprarola (VT), IT  
(54) **Způsob zabalení zboží, konkrétně potravin, balení a sady pro jejich realizaci**  
(32) 01.10.2004  
(31) RM20040472  
(33) IT  
(86) PCT/IT2005/000029  
(87) WO 2006/038238  
(74) Čermák Hořejš Matějka a spol., JUDr. Karel Čermák, advokát, Národní 32, Praha 1, 11000

(97) **EP 1805128**  
(47) 09.07.2008  
(97) 04.05.2006  
(51) **C07C 57/075** (2006.01)  
(96) 18.10.2005  
(96) 05809097.8  
(73) ARKEMA FRANCE, 92700 Colombes, FR  
(72) PAUL, Jean-Michel, F-57070 METZ, FR  
(54) **Vylepšený postup výroby anhydridu kyseliny (met)akrylové**  
(32) 26.10.2004  
(31) 0411396  
(33) FR  
(86) PCT/FR2005/002573  
(87) WO 2006/045919  
(74) PATENTSERVIS Praha a.s., Jivenská 1273/1, Praha 4, 14021

(97) **EP 1809406**  
(47) 02.07.2008  
(97) 18.05.2006  
(51) **B01D 53/26** (2006.01)  
(96) 20.10.2005  
(96) 05801577.7

- (73) ATLAS COPCO AIRPOWER, NAAMLOZE  
VENNOOTSCHAP, 2610 Wilrijk, BE  
(72) VERTRIEST, Danny Etienne Andrée, B-2550 Kontich,  
BE  
(54) **Metoda vysoušení stlačeného plynu**  
(32) 10.11.2004  
(31) 200400553  
(33) BE  
(86) PCT/BE2005/000149  
(87) WO 2006/050582  
(74) PATENTSERVIS Praha a.s., Jivenská 1273/1, Praha 4,  
14021

- 
- (97) **EP 1838784**  
(47) 18.06.2008  
(97) 20.07.2006  
(51) **C08L 67/00** (2006.01)  
**C08G 63/00** (2006.01)  
(96) 31.12.2005  
(96) 05821799.3  
(73) BASF SE, 67056 Ludwigshafen, DE  
(72) SEELIGER, Ursula, 68165 Mannheim, DE  
SKUPIN, Gabriel, 67346 Speyer, DE  
STÄRKE, Dirk, 67056 Ludwigshafen, DE  
(54) **Biologicky odbouratelná polyesterová směs**  
(32) 12.01.2005, 04.11.2005  
(31) 102005001638, 102005053069  
(33) DE, DE  
(86) PCT/EP2005/014162  
(87) WO 2006/074815  
(74) Společná advokátní kancelář Vsetečka Zelený Švorčík  
Kalenský a partneři, JUDr. Otakar Švorčík, Hálkova 2,  
Praha 2, 12000

- 
- (97) **EP 1862531**  
(47) 27.08.2008  
(97) 05.12.2007  
(51) **C12C 7/22** (2006.01)  
**C12C 13/02** (2006.01)  
(96) 23.05.2006  
(96) 06010673.9  
(73) KRONES Aktiengesellschaft, 93073 Neutraubling, DE  
(72) Lohner, Dietmar, 85354 Freising, DE  
Wetzel, Christian, 85410 Haag a.d. A., DE  
Gruber, Robert, 84072 Abends/Gemeinde Au, DE  
(54) **Sladinová pánev s vnějším vařákem**  
(74) TRAPLOVÁ HAKR KUBÁT Advokátní a patentová  
kancelář, Ing. Eduard Hakr, Přístavní 24, Praha 7, 17000

- 
- (97) **EP 1870489**  
(47) 18.06.2008  
(97) 26.12.2007  
(51) **C23C 14/58** (2006.01)  
**C23C 14/16** (2006.01)  
**C23C 22/34** (2006.01)  
**C23C 22/36** (2006.01)  
(96) 19.04.2006  
(96) 06008081.9  
(73) Ropal AG, 6302 Zug, CH  
(72) Koch, Matthias, 59969 Bromskirchen, DE  
Wübbeling, Guido, 35066 Frankenberg, DE  
(54) **Způsob výroby nekorodujícího substrátu s vysokým  
leskem**  
(74) ROTT, RŮŽIČKA & GUTTMANN Patentová, známková  
a advokátní kancelář, Ing. Václav Krmenčík, Nad Štolou  
12, Praha 7, 17000
-

## **PD4A**

### **Převod práv a ostatní změny majitelů evropských patentů**

(97) **EP 1410983**

(73) Vinxx S.A., 6928 Manno, CH

---

(97) **EP 1729374**

(73) MEA Technologies PTE., LTD., Singapore 609930, SG

---

(97) **EP 1766500**

(73) Holland, John Peter, 115 20 Stockholm, SE

---

## FG1K

## Zapsané užité vzory - přehled podle čísel zápisu

V období uzávěrky tohoto čísla Věstníku zapsal Úřad průmyslového vlastnictví tyto užité vzory.

18924	<b>G 01 N 1/12</b>	(2006.01)
18925	<b>B 27 D 3/00</b>	(2006.01)
18926	<b>F 21 W 131/205</b>	(2006.01)
18927	<b>A 23 L 1/29</b>	(2006.01)
18928	<b>C 12 C 5/02</b>	(2006.01)
18929	<b>H 02 K 17/30</b>	(2006.01)
18930	<b>A 47 F 10/06</b>	(2006.01)
18931	<b>F 03 G 3/00</b>	(2006.01)
18932	<b>A 61 K 8/19</b>	(2006.01)
18933	<b>A 61 N 2/00</b>	(2006.01)
18934	<b>D 04 B 9/42</b>	(2006.01)
18935	<b>E 01 D 19/00</b>	(2006.01)
18936	<b>E 01 D 11/00</b>	(2006.01)
18937	<b>E 01 D 11/00</b>	(2006.01)
18938	<b>E 04 C 3/02</b>	(2006.01)
18939	<b>E 04 C 3/20</b>	(2006.01)
18940	<b>G 01 N 3/00</b>	(2006.01)
18941	<b>A 01 K 63/00</b>	(2006.01)
18942	<b>G 09 F 7/18</b>	(2006.01)
18943	<b>G 09 F 7/18</b>	(2006.01)
18944	<b>A 23 L 2/52</b>	(2006.01)

FG1K

Zapsané užité vzory - řazené podle MPT

- (51) **A01K 63/00** (2006.01)  
(11) 18941  
(21) **2008-20270**  
(22) 28.08.2008  
(47) 29.09.2008  
(73) CAT-GATO, s.r.o., Lutín, CZ  
(72) Janssens Olivier, Lutín, CZ  
(54) **Rám pro akvária a terária**  
(74) Ing. Petr Soukup, Vídeňská 8, Olomouc, 77200
- (51) **A23L 1/29** (2006.01)  
**A23L 1/30** (2006.01)  
**A23L 1/302** (2006.01)  
**A23L 1/48** (2006.01)  
**A61K 36/00** (2006.01)  
(11) 18927  
(21) **2008-20040**  
(22) 27.04.2005  
(47) 29.09.2008  
(73) Výzkumný ústav potravinářský Praha, v.v.i., Praha, CZ  
(72) Paulíčková Ivana Ing., Praha, CZ  
(74) Adámek Lubomír RNDr., Praha, CZ  
(54) **Doplňek stravy obsahující rutin**  
(74) Ministerstvo zemědělství ČR, Mgr. Hana Jirkalová, Těšnov 17, Praha 1, 11705
- (51) **A23L 2/52** (2006.01)  
**A23L 2/58** (2006.01)  
**A23L 2/60** (2006.01)  
(11) 18944  
(21) **2008-20145**  
(22) 16.07.2008  
(47) 29.09.2008  
(73) Ranný Mojmir Doc. Ing., Praha, CZ  
Sedláček Jiří Ing., Praha, CZ  
Petříková Dana Ing., Praha, CZ  
(72) Ranný Mojmir Doc. Ing., Praha, CZ  
Sedláček Jiří Ing., Praha, CZ  
Petříková Dana Ing., Praha, CZ  
(54) **Antioxidační nápoj**
- (51) **A47F 10/06** (2006.01)  
**A47F 10/00** (2006.01)  
(11) 18930  
(21) **2008-20151**  
(22) 17.07.2008  
(47) 29.09.2008  
(73) Korb Jiří JUDr., Praha, CZ  
(72) Korb Jiří JUDr., Praha, CZ  
(54) **Zařízení pro dopravu pokrmů v restauracích**  
(74) JUDr. Aleš Zábrš, Na Beránce 2, Praha 6, 16000
- (51) **A61K 8/19** (2006.01)  
**A61K 8/20** (2006.01)  
**A61K 8/97** (2006.01)  
**A61K 8/92** (2006.01)  
**A61Q 19/00** (2006.01)  
(11) 18932  
(21) **2008-20190**  
(22) 30.07.2008  
(47) 29.09.2008  
(73) Šlechta Adam, Ostrov nad Ohří, CZ  
(72) Šlechta Adam, Ostrov nad Ohří, CZ  
(54) **Kosmetický přípravek**
- (51) **A61N 2/00** (2006.01)  
**A61N 2/04** (2006.01)  
(11) 18933  
(21) **2008-20208**  
(22) 12.08.2008  
(47) 29.09.2008  
(73) Suška Břetislav, Frýdlant nad Ostravicí, CZ
- (72) Suška Břetislav, Frýdlant nad Ostravicí, CZ  
(54) **Terapeutická matrace**  
(74) Ing. Jan Kubát, Přístavní 24, Praha 7, 17000
- (51) **B27D 3/00** (2006.01)  
(11) 18925  
(21) **2008-20010**  
(22) 05.06.2008  
(47) 29.09.2008  
(73) Smolíková Jana, Praha, CZ  
(72) Smolíková Jana, Praha, CZ  
(54) **Forma pro výrobu skateboardových desek**
- (51) **C12C 5/02** (2006.01)  
(11) 18928  
(21) **2008-20041**  
(22) 17.06.2008  
(47) 29.09.2008  
(73) Výzkumný ústav potravinářský Praha, v.v.i., Praha, CZ  
(72) Paulíčková Ivana Ing., Praha, CZ  
Adámek Lubomír RNDr., Praha, CZ  
(54) **Pivo s vyšším obsahem přírodního rutinu**  
(74) Ministerstvo zemědělství ČR, Mgr. Hana Jirkalová, Těšnov 17, Praha 1, 11705
- (51) **D04B 9/42** (2006.01)  
**D04B 9/46** (2006.01)  
**D04B 9/10** (2006.01)  
(11) 18934  
(21) **2008-20220**  
(22) 15.08.2008  
(47) 29.09.2008  
(73) Andó Ján, Brno, CZ  
(72) Andó Ján, Brno, CZ  
(54) **Malopřímý pletací stroj**  
(74) A. Holas & partner Patentová a známková kancelář, Ing. Antonín Holas, Křížová 4, Brno, 60300
- (51) **E01D 11/00** (2006.01)  
**E01D 1/00** (2006.01)  
(11) 18937  
(21) **2008-20243**  
(22) 20.08.2008  
(47) 29.09.2008  
(73) Stráský, Hustý a partneři s.r.o., Brno, CZ  
(72) Stráský Jiří Prof. Ing. CSc., Česká, CZ  
(54) **Nosná konstrukce betonového mostu zavěšená v ose mostu**  
(74) Ing. Dobroslav Musil, patentová kancelář, Ing. Dobroslav Musil, Cejl 38, Brno, 60200
- (51) **E01D 11/00** (2006.01)  
**E01D 2/00** (2006.01)  
**E01D 1/00** (2006.01)  
**E01D 19/00** (2006.01)  
(11) 18936  
(21) **2008-20242**  
(22) 20.08.2008  
(47) 29.09.2008  
(73) Stráský, Hustý a partneři s.r.o., Brno, CZ  
(72) Stráský Jiří Prof. Ing. CSc., Česká, CZ  
(54) **Nosná konstrukce betonového mostu zavěšená v ose mostu**  
(74) Ing. Dobroslav Musil, patentová kancelář, Ing. Dobroslav Musil, Cejl 38, Brno, 60200
- (51) **E01D 19/00** (2006.01)  
**E01D 1/00** (2006.01)  
**E01D 2/00** (2006.01)  
**E01D 4/00** (2006.01)  
(11) 18935  
(21) **2008-20241**

- (22) 20.08.2008  
(47) 29.09.2008  
(73) Stráský, Hustý a partneři s.r.o., Brno, CZ  
(72) Stráský Jiří Prof. Ing. CSc., Česká, CZ  
(54) **Uložení konce nosné konstrukce mostu na zemním tělese**  
(74) Ing. Dobroslav Musil, patentová kancelář, Ing. Dobroslav Musil, Cejl 38, Brno, 60200
- (51) **E04C 3/02** (2006.01)  
**E04C 3/20** (2006.01)  
**E04C 3/22** (2006.01)  
(11) 18938  
(21) **2008-20255**  
(22) 25.08.2008  
(47) 29.09.2008  
(73) HELUZ cihlářský průmysl v.o.s., Dolní Bukovsko, CZ  
(72) Krampl Jan, Dolní Bukovsko, CZ  
(54) **Prefabrikovaný překladový dílec pro překlad nad okenním nebo dveřním otvorem**  
(74) KUDRLIČKA a SEDLÁK, advokátní, patentová a známková kancelář, Ing. Jiří Sedlák, Husova 5, České Budějovice, 37001
- (51) **E04C 3/20** (2006.01)  
**E04C 3/22** (2006.01)  
**E04C 3/02** (2006.01)  
(11) 18939  
(21) **2008-20256**  
(22) 25.08.2008  
(47) 29.09.2008  
(73) HELUZ cihlářský průmysl v.o.s., Dolní Bukovsko, CZ  
(72) Krampl Jan, Dolní Bukovsko, CZ  
(54) **Prefabrikovaný překladový dílec pro překlad nad okenním nebo dveřním otvorem**  
(74) KUDRLIČKA a SEDLÁK, advokátní, patentová a známková kancelář, Ing. Jiří Sedlák, Husova 5, České Budějovice, 37001
- (51) **F03G 3/00** (2006.01)  
**F01B 29/00** (2006.01)  
(11) 18931  
(21) **2008-20182**  
(22) 28.07.2008  
(47) 29.09.2008  
(73) Frolík Jiří Ing., Praha, CZ  
Kutil Bedřich, Klášterec nad Ohří, CZ  
(72) Frolík Jiří Ing., Praha, CZ  
Kutil Bedřich, Klášterec nad Ohří, CZ  
(54) **Zařízení k získávání mechanické energie na bázi spolupůsobení gravitačního účinku a podtlaku**  
(51) **F21W 131/205** (2006.01)  
**F21S 4/00** (2006.01)  
(11) 18926  
(21) **2008-20021**  
(22) 24.01.2006  
(47) 29.09.2008  
(32) 15.11.2005  
(31) 2005RU/135174  
(33) RU  
(73) Zakrytoe Aktsionernoe Obschestvo Zavod Ema, Ekaterinburg, RU  
(72) Kaletin Andrei Aleksandrovich, Ekaterinburg, RU  
Rosichina Olga Michailovna, Ekaterinburg, RU  
Tsepelev Dmitry Vitalievich, Ekaterinburg, RU  
Osipov Nikolai Aleksandrovich, Chernogolovka, RU  
Vershinin Nikolai Fedorovich, Chernogolovka, RU  
(54) **Osvětlovací těleso**  
(74) ROTT, RŮŽIČKA & GUTTMANN Patentová,známková a advokátní kancelář, Ing. Ivana Menšíková, Nad Štolou 12, Praha 7, 17000
- (51) **G01N 1/12** (2006.01)  
**G01N 1/14** (2006.01)  
(11) 18924  
(21) **2008-19988**  
(22) 29.05.2008  
(47) 29.09.2008  
(73) Výzkumný ústav vodohospodářský T.G. Masaryka v. v. i., Praha, CZ  
(72) Simon Ondřej Mgr., Středokluky, CZ  
Douda Karel Ing., Černýšovice - Hutě, CZ  
(54) **Detritový kontinuální vzorkovač pro drobné toky se spádem**  
(51) **G01N 3/00** (2006.01)  
**G01N 3/08** (2006.01)  
(11) 18940  
(21) **2008-20265**  
(22) 27.08.2008  
(47) 29.09.2008  
(73) Výzkumný a zkušební letecký ústav, a.s., Praha, CZ  
(72) Vrhel Jiří Ing., Praha, CZ  
Lacina Jaroslav, Praha, CZ  
(54) **Zatěžovací blok s lepícím tmelem pro pevnostní zkoušky konstrukcí**  
(51) **G09F 7/18** (2006.01)  
**G09F 15/00** (2006.01)  
(11) 18943  
(21) **2008-20306**  
(22) 10.09.2008  
(47) 29.09.2008  
(73) DESIGN MEDIA, s.r.o., Brno, CZ  
(72) Kadlec Juraj Ing. Arch., Brno, CZ  
(54) **Deskový nosič obrazového útvaru**  
(74) Ing. Dobroslav Musil, patentová kancelář, Ing. Dobroslav Musil, Cejl 38, Brno, 60200
- (51) **G09F 7/18** (2006.01)  
**G09F 7/20** (2006.01)  
**G09F 15/00** (2006.01)  
(11) 18942  
(21) **2008-20305**  
(22) 10.09.2008  
(47) 29.09.2008  
(73) DESIGN MEDIA, s.r.o., Brno, CZ  
(72) Kadlec Juraj Ing. Arch., Brno, CZ  
(54) **Zařízení k upevnění nosiče obrazového útvaru**  
(74) Ing. Dobroslav Musil, patentová kancelář, Ing. Dobroslav Musil, Cejl 38, Brno, 60200
- (51) **H02K 17/30** (2006.01)  
(11) 18929  
(21) **2008-20054**  
(22) 20.06.2008  
(47) 29.09.2008  
(73) Vysoká škola báňská - Technická univerzita Ostrava, Ostrava - Poruba, CZ  
(72) Mišák Stanislav Ing. Ph.D., Olomouc, CZ  
Nevřala Jakub Ing., Přerov, CZ  
Hrdina Libor Ing., Děhylov, CZ  
Foldyna Jiří Ing., Janovice-Bystré, CZ  
(54) **Zapojení pro řízení větrné elektrárny**  
(74) Ing. Zdeněk Janík, Bulharská 1418, Ostrava-Poruba, 70800

### Seznam majitelů zapsaných užitečných vzorů

(73)	(11)	(51)	(73)	(11)	(51)
Andó Ján, Brno, CZ	18934	<b>D 04 B 9/42</b>	(2006.01)		
CAT-GATO, s.r.o., Lutín, CZ	18941	<b>A 01 K 63/00</b>	(2006.01)		
DESIGN MEDIA, s.r.o., Brno, CZ	18942	<b>G 09 F 7/18</b>	(2006.01)		
DESIGN MEDIA, s.r.o., Brno, CZ	18943	<b>G 09 F 7/18</b>	(2006.01)		
Frolík Jiří Ing., Praha, CZ	18931	<b>F 03 G 3/00</b>	(2006.01)		
HELUZ cihlářský průmysl v.o.s., Dolní Bukovsko, CZ	18938	<b>E 04 C 3/02</b>	(2006.01)		
HELUZ cihlářský průmysl v.o.s., Dolní Bukovsko, CZ	18939	<b>E 04 C 3/20</b>	(2006.01)		
Korb Jiří JUDr., Praha, CZ	18930	<b>A 47 F 10/06</b>	(2006.01)		
Kutil Bedřich, Klášterec nad Ohří, CZ	18931	<b>F 03 G 3/00</b>	(2006.01)		
Petříková Dana Ing., Praha, CZ	18944	<b>A 23 L 2/52</b>	(2006.01)		
Ranný Mojmír Doc. Ing., Praha, CZ	18944	<b>A 23 L 2/52</b>	(2006.01)		
Sedláček Jiří Ing., Praha, CZ	18944	<b>A 23 L 2/52</b>	(2006.01)		
Smolíková Jana, Praha, CZ	18925	<b>B 27 D 3/00</b>	(2006.01)		
Stráský, Hustý a partneři s.r.o., Brno, CZ	18935	<b>E 01 D 19/00</b>	(2006.01)		
Stráský, Hustý a partneři s.r.o., Brno, CZ	18936	<b>E 01 D 11/00</b>	(2006.01)		
Stráský, Hustý a partneři s.r.o., Brno, CZ	18937	<b>E 01 D 11/00</b>	(2006.01)		
Suška Břetislav, Frýdlant nad Ostravicí, CZ	18933	<b>A 61 N 2/00</b>	(2006.01)		
Šlechta Adam, Ostrov nad Ohří, CZ	18932	<b>A 61 K 8/19</b>	(2006.01)		
Vysoká škola báňská - Technická univerzita Ostrava, Ostrava - Poruba, CZ	18929	<b>H 02 K 17/30</b>	(2006.01)		
Výzkumný a zkušební letecký ústav, a.s., Praha, CZ	18940	<b>G 01 N 3/00</b>	(2006.01)		
Výzkumný ústav potravinářský Praha, v.v.i., Praha, CZ	18927	<b>A 23 L 1/29</b>	(2006.01)		
Výzkumný ústav potravinářský Praha, v.v.i., Praha, CZ	18928	<b>C 12 C 5/02</b>	(2006.01)		
Výzkumný ústav vodohospodářský T.G. Masaryka v. v. i., Praha, CZ	18924	<b>G 01 N 1/12</b>	(2006.01)		
Zakrytoe Akcionerhoe Obschestvo Zavod Ema, Ekaterinburg, RU	18926	<b>F 21 W 131/205</b>	(2006.01)		



## FG4Q

## Zapsané průmyslové vzory - přehled podle čísel zápisu

V období uzávěrky tohoto čísla Věstníku zapsal Úřad průmyslového vlastnictví tyto průmyslové vzory:

34335	21-01
34336	18-04
34337	08-05
34338	01-01
34339	15-02
34340	06-01
34341	08-10
34342	06-01
34343	15-01
34344	23-03
34345	19-08, 99-00
34346	06-01
34347	19-01
34348	02-01

## FG4Q

## Zapsané průmyslové vzory - přehled podle tříd

- (51) **01-01**
- (11) 34338
- (21) 2008-37359
- (22) 21.02.2008
- (15) 24.09.2008
- (45) 24.09.2008
- (54) Pekárenský výrobek
- (28) 1
- (73) Konopíková Helena, Staňkov, CZ
- (72) Konopíková Helena, Staňkov, CZ
- (74) Bc. Irena Langrová, Skřetova 48, Plzeň, 30100
- (55)



1.1



1.2



1.3

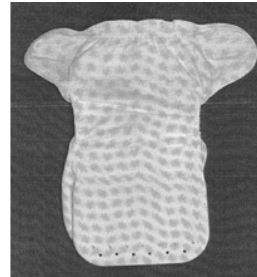

1.2

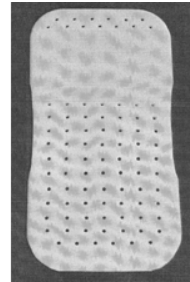

2.1

- (51) **06-01**
- (11) 34340
- (21) 2008-37374
- (22) 07.03.2008
- (15) 24.09.2008
- (45) 24.09.2008
- (54) Lehátko
- (28) 2
- (73) Hegmon Radek MgA., Zlín, CZ  
Karásek David MgA., Brno, CZ
- (72) Hegmon Radek MgA., Zlín, CZ  
Karásek David MgA., Brno, CZ
- (74) Mgr. Dagmar Maršíková, advokátka, Štefánikova 458,  
Zlín, 76001
- (55)

- (51) **02-01**
- (11) 34348
- (21) 2008-37513
- (22) 08.08.2008
- (15) 30.09.2008
- (45) 30.09.2008
- (54) Ortopedické kalhotky a kalhotková vložka
- (28) 2
- (73) Morávek Zdeněk, Jaroměř 1, CZ
- (72) Morávek Zdeněk, Jaroměř 1, CZ
- (74) Ing. Petr Soukup, Videňská 8, Olomouc, 77200
- (55)

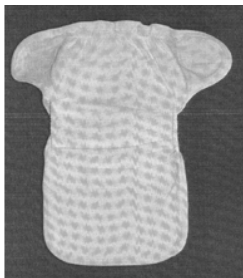

1.1

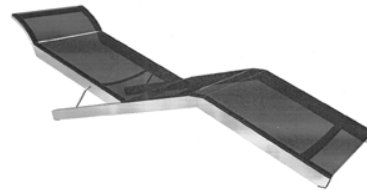

1.1

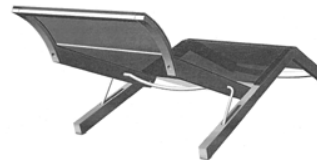

1.2

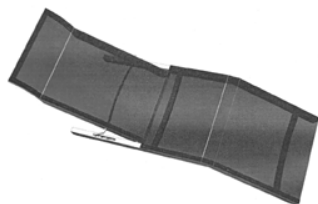

1.3

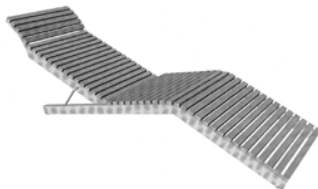

2.1



2.2



2.3

- (51) **06-01**  
(11) 34342  
(21) 2008-37376  
(22) 07.03.2008  
(15) 24.09.2008  
(45) 24.09.2008  
(54) Lavička  
(28) 2  
(73) Hegmon Radek MgA., Zlín, CZ  
Karásek David MgA., Brno, CZ  
(72) Hegmon Radek MgA., Zlín, CZ  
Karásek David MgA., Brno, CZ  
(74) Mgr. Dagmar Maršíková, advokátka, Štefánikova 458,  
Zlín, 76001  
(55)



1.1

- (51) **06-01**  
(11) 34346  
(21) 2008-37496  
(22) 18.07.2008  
(15) 24.09.2008  
(45) 24.09.2008  
(54) Židle  
(28) 1  
(73) ANTARES a.s., Praha 1, CZ  
(72) Zago Gianluca, Liblice u Českého Brodu, CZ  
(55)



1.1

- (51) **08-05**  
(11) 34337  
(21) 2008-37332  
(22) 29.01.2008  
(15) 24.09.2008  
(45) 24.09.2008  
(54) Lis na plastové láhve  
(28) 1  
(73) STEELTEC CZ, s.r.o., Třinec - Konská, CZ  
(72) Čmiel Stanislav Ing., Návší, CZ  
(74) Ing. Iva Rylková, Polská 1525, Ostrava - Poruba, 70800

(55)

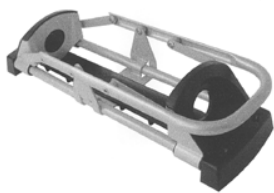

1.1



1.2



1.3

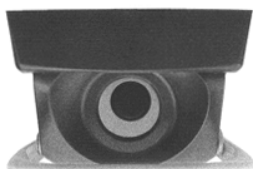

1.4



1.5



1.6

(51)

**08-10**

(11)

34341

(21)

2008-37375

(22)

07.03.2008

(15)

24.09.2008

(45)

24.09.2008

(54)

Stojan na kola

(28)

3

(73)

Hegmon Radek MgA., Zlín, CZ

(72)

Karášek David MgA., Brno, CZ

(72)

Hegmon Radek MgA., Zlín, CZ

(74)

Karášek David MgA., Brno, CZ

(74)

Mgr. Dagmar Maršíková, advokátka, Štefánikova 458,

Zlín, 76001

(55)

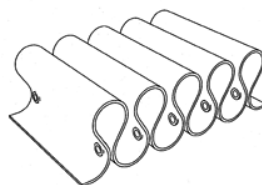

1.1

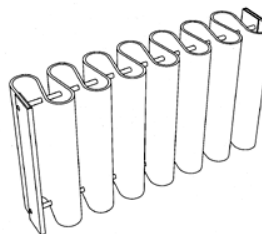

2.1

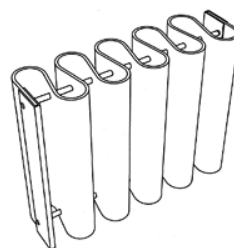

3.1

(51)

**15-01**

(11)

34343

(21)

2008-37441

(22)

22.05.2008

(15)

24.09.2008

(45)

24.09.2008

(54)

Kuželová převodovka

(28)

1

(73)

TOS Znojmo, akciová společnost, Brno, CZ

(72)

Pavlas Miroslav, Znojmo, CZ

(74)

Ing. Jiří Dohnal, Nedbalova 29, Brno, 62300

(55)

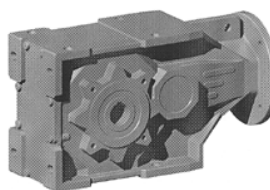

1.1

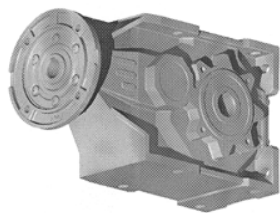

1.2



1.5

- (51) **15-02**  
(11) 34339  
(21) 2008-37364  
(22) 27.02.2008  
(15) 24.09.2008  
(45) 24.09.2008  
(54) Řezací kruh pro čerpadla  
(28) 1  
(73) NEPTUN PRESSKAN, spol. s r.o., Prostějov, CZ  
(72) Šlězár Jiří, Přemyslovice, CZ  
(74) Ing. Petr Soukup, patentový a známkový zástupce,  
Vídeňská 8, Olomouc, 77200  
(55)



1.6



1.1



1.7



1.2

- (51) **18-04**  
(11) 34336  
(21) 2008-37315  
(22) 10.01.2008  
(15) 24.09.2008  
(45) 24.09.2008  
(54) Perforovací, drážkovací a zavírací stroj  
(28) 1  
(73) TOPOZ, spol. s r.o., Kolín IV, CZ  
(72) Líbal Luboš, Kolín II, CZ  
(74) APT, spol. s r.o., JUDr. Vratislav Jeništa, V Potočkách 8,  
Praha 4, 14300  
(55)



1.3

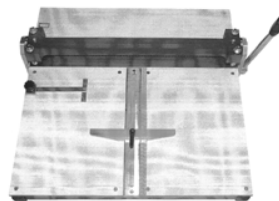

1.1



1.4

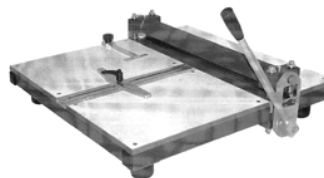

1.2

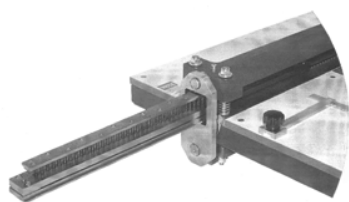

1.3

- (51) **19-01**
- (11) 34347
- (21) 2005-36401
- (22) 07.10.2005
- (15) 25.09.2008
- (45) 25.09.2008
- (54) Nástřih obálky s doručenkou
- (28) 9
- (73) Press Servis, s.r.o., Praha, CZ
- (72) Schön Miroslav Ing., Praha, CZ  
Škraňka Josef, Praha, CZ
- (74) BOHEMIA PATENT, Ing. Jana Vandělíková, Umělecká  
6, Praha 7, 17000
- (55)

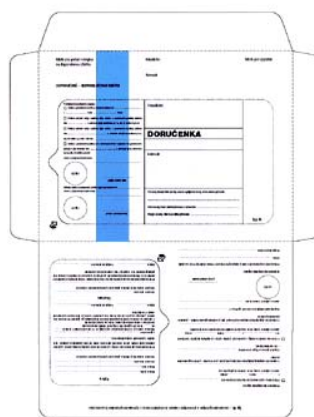

3.1



4.1



1.1

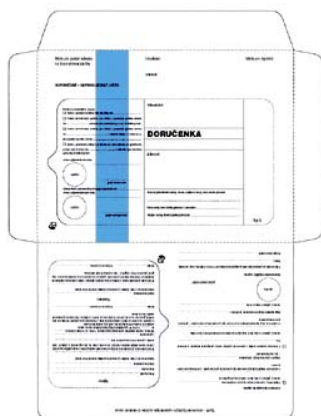

2.1

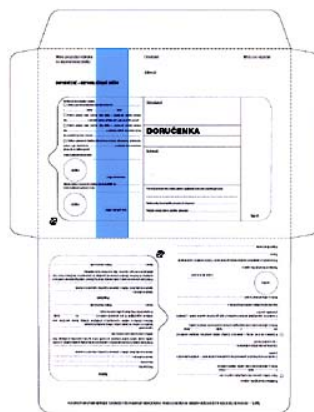

5.1

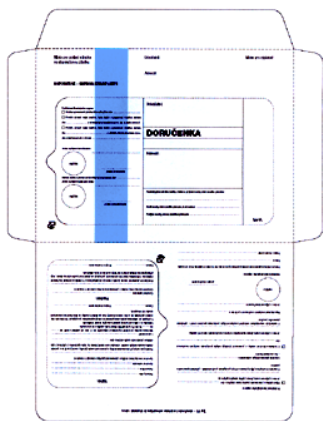

6.1

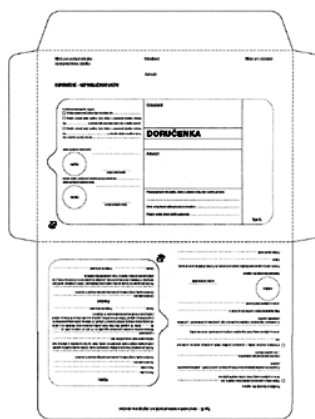

9.1

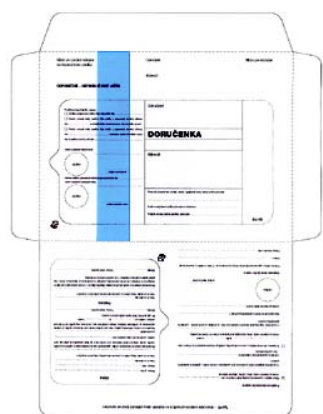

7.1

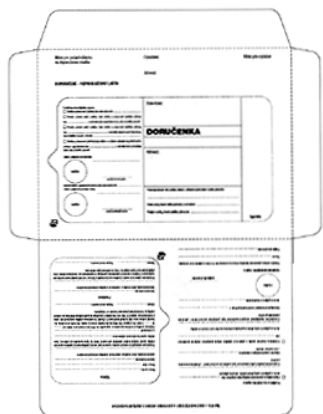

8.1

- (51) **19-08, 99-00**
- (11) 34345
- (21) 2008-37489
- (22) 11.07.2008
- (15) 24.09.2008
- (45) 24.09.2008
- (54) Grafický symbol
- (28) 2
- (73) Valtech Tors, a.s., Hodonín, CZ
- (72) Vzdal se práva být uveden - § 35(2)(c) zák. č. 207/2000 Sb., neuvedeno, XY
- (74) DMH - patentová a známková kancelář, Mgr. Marcela Machatová, Pospíšilova 2, Praha 3, 13000
- (55)



1.1

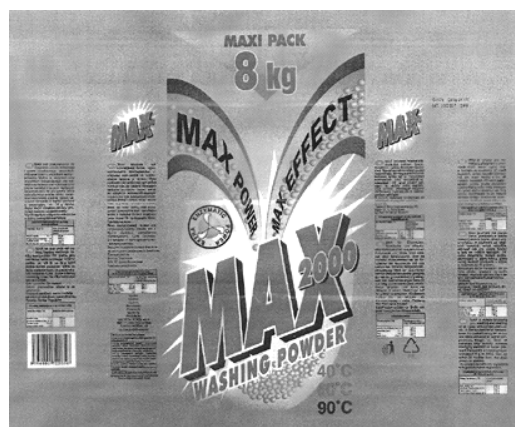

2.1



- (51) **21-01**  
(11) 34335  
(21) 2007-37246  
(22) 16.10.2007  
(15) 24.09.2008  
(45) 24.09.2008  
(54) Dřevěná hračka  
(28) 8  
(73) CEEDA CAVITY s.r.o., Vsetín, CZ  
(72) Čelada Jaroslav ing., Vsetín, CZ  
(74) SPUR, a.s., Ing. Dana Kreizlová, tř. T. Bati 299, Zlín,  
76422  
(55)



1.1



2.1



3.1



4.1



5.1



6.1



7.1



8.1

- (51) **23-03**  
(11) 34344  
(21) 2008-37471  
(22) 23.06.2008  
(15) 24.09.2008  
(45) 24.09.2008  
(54) Roštnice ve tvaru T  
(28) 1  
(73) Krušnohorské strojírny Komořany a.s., Most - Komořany,  
CZ  
(72) Braum Jaroslav, Most, CZ  
Tulka Stanislav, Jirkov, CZ  
Holub Vladimír Ing., Most, CZ  
(74) JUDr. Aleš Zábrš, Na Beránce 2, Praha 6, 16000  
(55)

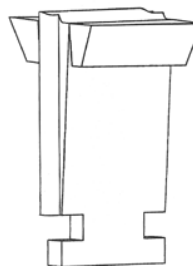

1.1

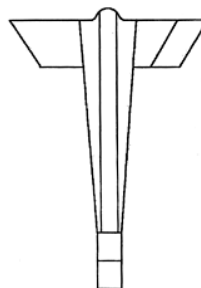

1.2



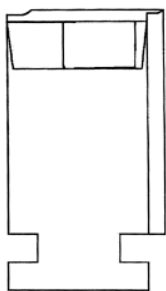

1.3

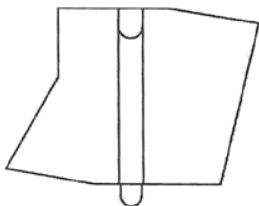

1.4

---

### Seznam vlastníků zapsaných průmyslových vzorů

(73)	(11)	(51)	(73)	(11)	(51)
ANTARES a.s., Praha 1, CZ	34346	06-01			
CEEDA CAVITY s.r.o., Vsetín, CZ	34335	21-01			
Hegmon Radek MgA., Zlín, CZ	34340	06-01			
Hegmon Radek MgA., Zlín, CZ	34341	08-10			
Hegmon Radek MgA., Zlín, CZ	34342	06-01			
Karásek David MgA., Brno, CZ	34340	06-01			
Karásek David MgA., Brno, CZ	34341	08-10			
Karásek David MgA., Brno, CZ	34342	06-01			
Konopíková Helena, Staňkov, CZ	34338	01-01			
Krušnohorské strojírny Komořany a.s., Most - Komořany, CZ	34344	23-03			
Morávek Zdeněk, Jaroměř 1, CZ	34348	02-01			
NEPTUN PRESSKAN, spol. s r.o., Prostějov, CZ	34339	15-02			
Press Servis, s.r.o., Praha, CZ	34347	19-01			
STEELTEC CZ, s.r.o., Třinec - Kanská, CZ	34337	08-05			
TOPOZ, spol. s r.o., Kolín IV, CZ	34336	18-04			
TOS Znojmo, akciová společnost, Brno, CZ	34343	15-01			
Valtech Tors, a.s., Hodonín, CZ	34345	19-08, 99- 00			

## Úřední rozhodnutí a oznámení

### MK4A, MK4F

### Zánik patentů a autorských osvědčení uplynutím doby platnosti

(11)	(21)	Int.Cl/(51)	(11)	(21)	Int.Cl/(51)
279022	1988-6385	8/A01N 43/54			

### MM4A, MM4F

### Zániky patentů a autorských osvědčení pro nezaplacení udržovacích poplatků

(11)	(21)	Int.Cl/(51)	(11)	(21)	Int.Cl/(51)
278994	1992-3133	5/A45B 25/14	296596	2004-308	8/C03B 9/453
279929	1990-1114	8/C07D 457/12	296719	2005-151	8/H01P 5/12
280072	1989-1540	8/C08L 23/10	296773	2004-247	8/A61K 36/87
280498	1991-560	8/D04B 1/14	296972	2000-842	8/B01D 53/64
282287	1992-536	8/C23F 11/14	297207	2000-911	8/G01R 19/00
283758	1989-986	8/E01B 27/17	297384	1998-2839	8/C07K 5/00
283776	1995-1950	6/D03D 47/34	297465	1999-777	8/C04B 33/14
283996	1990-936	8/G07F 7/08	297485	1999-3379	8/B32B 27/12
284158	1995-2233	6/C07D 487/04	298009	2000-751	8/D04B 15/94
284405	1992-804	8/C12N 9/80	298141	1998-2833	8/A24B 15/16
284507	1991-538	8/E02B 3/16	298272	2000-620	8/D01H 5/74
284798	1996-2532	6/A61K 31/485	298631	2000-2605	8/G07F 7/08
285072	1998-808	8/G01N 27/30	298677	2006-539	8/B62M 1/14
285141	1998-462	8/B01D 53/78	298680	2000-324	8/A61K 33/24
285142	1998-498	8/B09B 3/00	298685	2003-1360	8/C07D 257/04
286152	1998-760	8/G03H 1/18	298709	1998-1770	8/A61K 38/55
286619	1994-2215	7/C07D 405/14			
286750	1994-2807	7/C07K 7/06			
286754	1990-1255	8/A01N 25/04			
286851	1997-2476	7/A46B 9/00			
287047	1998-571	8/C07D 457/06			
287324	1996-2784	7/C07D 211/90			
287633	1997-784	8/G01N 33/52			
288197	1995-2656	7/C07C 209/42			
288424	1998-763	8/H05K 5/02			
288606	1996-444	8/F41C 23/10			
289437	1996-2524	7/A23D 7/00			
289724	1995-2870	7/H04B 7/216			
289848	1996-539	8/E02F 3/92			
289867	2000-602	8/B60Q 1/04			
290893	1999-3028	7/C07C 227/18			
291021	2002-875	8/B64C 25/02			
291023	1995-2248	7/B29C 65/22			
291627	1998-4195	7/F02M 45/06			
291988	1994-2111	7/A61K 31/56			
292082	2001-2972	7/B62B 5/06			
292291	2001-3259	7/B62D 31/02			
292309	2002-683	8/F04B 43/12			
292486	1999-818	8/G01N 23/09			
292629	1997-3205	7/E04B 1/10			
292712	1993-1933	7/A61K 31/58			
292866	2000-3180	7/E05C 19/18			
292869	2003-682	8/C07D 487/04			
292938	1996-2674	7/C08G 59/60			
293140	2001-891	8/C07D 307/87			
293334	2003-602	8/C03B 9/00			
293759	1998-2863	7/C07C 229/28			
293785	1998-2906	7/B21B 19/04			
293804	1995-683	8/B05D 1/06			
293986	1998-2625	7/A61K 49/00			
294147	1998-735	8/A47K 3/16			
294290	2002-2907	7/B65D 51/22			
294771	1996-1356	8/A45F 4/14			
294953	1998-2795	7/B65D 71/46			
295035	2002-637	8/B66B 23/02			
295096	2001-3011	7/A61K 31/18			
295152	2004-338	8/G01N 27/22			
295185	2002-923	8/B21D 35/00			
295423	1998-3009	7/C07H 1/00			
295653	2003-2796	7/A22C 13/00			
295970	2000-533	8/F16B 23/00			
296202	1996-2387	8/A61K 31/70			
296552	2000-3141	8/B29C 47/22			

## MK1K

### Zániky užitečných vzorů uplynutím doby platnosti

(11)	(21)	Int.Cl/(51)	(11)	(21)	Int.Cl/(51)
7995	1998-8524	8/B21J 15/22			
8247	1998-8509	8/B60N 2/00			
8248	1998-8516	8/B60G 13/00			
8250	1998-8530	8/B60R 13/10			
11088	2001-11786	8/A47B 25/00			
11089	2001-11787	8/A47G 33/04			
11119	2001-11784	8/E04H 4/04			
14251	2004-15184	8/A23G 1/00			
14252	2004-15185	8/A21D 13/00			
14253	2004-15186	8/C12C 5/00			
14254	2004-15187	8/A23L 2/00			
14284	2004-15183	8/G01S 1/06			
14394	2004-15191	8/A01G 9/04			
14461	2004-15192	8/G08C 19/02			
14462	2004-15193	8/E05B 63/00			
14463	2004-15194	8/E04C 3/26			
14610	2004-15189	8/G06F 17/30			
14807	2004-15581	8/G07C 11/00			

## MK4Q

### Zániky práva ze zapsaných průmyslových vzorů uplynutím doby ochrany

(11)	(21)	Int.Cl/(51)	(11)	(21)	Int.Cl/(51)
31633	2003-34518	7/30-02			
31687	2003-34519	7/26-04			

## MH4Q

### Zániky práva ze zapsaných průmyslových vzorů vzdáním se

(11)	(21)	Int.Cl/(51)	(11)	(21)	Int.Cl/(51)
33841	2006-36793	8/20-03			

## ND1K

### První prodloužení doby platnosti užitečných vzorů

(51)	B 60 L 5/24, G 01 L 1/00
(11)	14985
(21)	2004-15840
(22)	21.09.2004
(73)	Výzkumný Ústav Železniční, a.s., Praha 4, CZ
(54)	Zařízení pro měření kvazistatického přítlaku pantografového sběrače proudu

## ND4Q

### První obnovy doby ochrany průmyslových vzorů

(51)	24-04
(11)	31780
(21)	2003-34614
(22)	06.05.2003
(54)	Dámský hygienický kornout a trychtýřek a jejich náštíhy
(51)	06-02
(11)	31997
(21)	2003-34861
(22)	16.09.2003
(54)	Postel
(51)	25-01
(11)	32143
(21)	2003-34805
(22)	01.08.2003
(54)	Střešní taška
(51)	07-02
(11)	32190
(21)	2003-34886
(22)	29.09.2003
(54)	Přední panel sporáku
(51)	15-02
(11)	32229
(21)	2003-34879
(22)	25.09.2003
(54)	Mobilní čerpací stanice

## ND4Q

### Druhé obnovy doby ochrany průmyslových vzorů

- (51) 08-08
- (11) 28605
- (21) 1998-31212
- (22) 24.09.1998
- (54) Vrutová kotva
  
- (51) 18-03
- (11) 29807
- (21) 1998-31192
- (22) 16.09.1998
- (54) Typografické písmo

## ND4Q

### Třetí obnovy doby ochrany průmyslových vzorů

- (51) 12-13
- (11) 25110
- (21) 1993-26930
- (22) 05.10.1993
- (54) Nádstavba speciálního dekontaminačního vozidla

## PD4A

### Převod práv a ostatní změny majitelů patentů

- (11) 283603
- (21) 1994-1125
- (73) Continental Matador Rubber, s.r.o., 02001 Púchov, SK
  
- (11) 295901
- (21) 2001-895
- (73) NERVIANO MEDICAL SCIENCES S.r.l., I-20014 NERVIANO, IT
  
- (11) 297492
- (21) 1998-1050
- (73) SOLVAY BIOLOGICALS B.V., Weesp, NL
  
- (11) 298868
- (21) 2006-343
- (73) SAPAC - NOVUM, s.r.o., Hradištiko pod Medníkem, CZ
  
- (11) 299719
- (21) 2000-2343
- (73) SOLVAY BIOLOGICALS B.V., Weesp, NL

## PD1K

### Převod práv a ostatní změny majitelů užitných vzorů

- (11) 10920
- (21) 2000-11419
- (73) SAPAC - NOVUM, s.r.o., Hradištiko pod Medníkem, CZ
  
- (11) 14828
- (21) 2004-15798
- (73) Jesenické prameny Nová Pláň, a.s., Bruntál, CZ
  
- (11) 16703
- (21) 2006-17770
- (73) SAPAC - NOVUM, s.r.o., Hradištiko pod Medníkem, CZ

## PD4Q

### Převod práv a ostatní změny vlastníků průmyslových vzorů

- (11) 30498
- (21) 2000-32848
- (73) Continental Matador Rubber, s.r.o., 02001 Púchov, SK

## MC4A, MC4F

## Zrušení patentů a autorských osvědčení

Zrušení působí od počátku platnosti patentu

- (11) 292002
- (21) 1997-2463
- (22) 07.02.1996
- (54) Léčivo pro snížení úmrtnosti způsobené městnavým selháním srdce u savců  
Datum nabytí právní moci: 07.02.1996

## Zamítnuté a částečně zamítnuté přihlášky ochranných známek před zveřejněním

Kapitola obsahuje údaje o rozhodnutích o přihláškách ochranných známek, u kterých byly na základě provedeného věcného průzkumu shledány Úřadem důvody pro zamítnutí přihlášky ochranné známky podle ustanovení § 4 nebo 6 zákona č. 441/2003 Sb. Na základě toho Úřad vydal rozhodnutí o zamítnutí přihlášky podle ustanovení § 22 zákona č. 441/2003 Sb., a to pro celý seznam výrobků a služeb nebo pro jeho část. Údaje o výsledku rozhodnutí (zamítnutí přihlášky, částečné zamítnutí přihlášky) jsou uvedeny za datem právní moci rozhodnutí pod INID kódem (583) s názvem "Datum právní moci rozhodnutí/výsledek rozhodnutí".

(210) **O-429936**  
(540) **Český rozhlas Xtreme**  
(583) / částečné zamítnutí přihlášky

(210) **O-446210**  
(540) **Emoční rovnice**  
(583) 28.08.2008 / částečné zamítnutí přihlášky

(210) **O-448607**  
(540) **www.hanseatic.cz**  
(583) 23.09.2008 / částečné zamítnutí přihlášky

(210) **O-452285**  
(540)



(583) 26.09.2008 / částečné zamítnutí přihlášky

(210) **O-453804**  
(540) **Fix - krém**  
(583) 22.09.2008 / zamítnutí přihlášky

(210) **O-454843**  
(540) **Věrnost má svůj systém.**  
(583) 15.09.2008 / zamítnutí přihlášky

(210) **O-454844**  
(540) **Hypoweb**  
(583) 22.09.2008 / zamítnutí přihlášky

(210) **O-454845**  
(540) **Do banky? Ne, díky!**  
(583) 15.09.2008 / zamítnutí přihlášky

(210) **O-456188**  
(540) **Setkání Mistrů**  
(583) 08.09.2008 / zamítnutí přihlášky

(210) **O-456313**  
(540) **Oříškářství**  
(583) 16.09.2008 / zamítnutí přihlášky

(210) **O-456418**  
(540) **NOVÁ VIZE TELEVIZE**  
(583) 19.09.2008 / zamítnutí přihlášky

(210) **O-456571**  
(540)

**OLDTIMER FESTIVAL**  
SETKÁNÍ SBĚRATELŮ A HISTORICKÝCH VOZIDEL

(583) 22.09.2008 / zamítnutí přihlášky

(210) **O-457125**  
(540) **ČERCHOV**  
(583) 23.09.2008 / zamítnutí přihlášky

(210) **O-457265**  
(540)

**DOMOV SERVIS**  
**HOME SERVICE**

(583) 22.09.2008 / zamítnutí přihlášky

(210) **O-457404**  
(540)

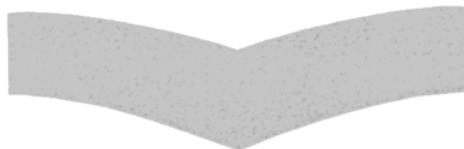

(583) 15.09.2008 / zamítnutí přihlášky

(210) **O-458490**  
(540) **AUTOSLIDE**  
(583) 22.09.2008 / zamítnutí přihlášky

(210) **O-458890**  
(540) **ENERGY BEER**  
(583) 29.09.2008 / zamítnutí přihlášky

(210) **O-458924**  
(540) **BELLA**  
(583) 22.09.2008 / zamítnutí přihlášky

## Přehled zveřejněných přihlášek ochranných známek

Přihlášky ochranných známek, které byly na základě výsledků formálního a věcného průzkumu provedeného Úřadem shledány schopné zápisu do rejstříku ochranných známek, jsou obsaženy v této kapitole. Důležitou právní skutečností je, že zveřejněním přihlášky ochranné známky v této kapitole Věstníku (§ 23 zákona č. 441/2003 Sb.) začíná běžet zákonná tříměsíční lhůta pro podání námitek podle ustanovení § 25 zákona č. 441/2003 Sb.

### Číselný přehled

O-209365, O-427926, O-429936, O-438541, O-438698, O-439491, O-448607, O-450923, O-452285, O-452575, O-453085, O-453793, O-454250, O-455472, O-455535, O-455685, O-455686, O-455688, O-455729, O-456757, O-456935, O-457193, O-458070, O-458386, O-458504, O-458689, O-459164, O-459275, O-459404, O-459682, O-459912, O-459913, O-459989, O-459990, O-459996, O-460038, O-460070, O-460381, O-460498, O-460499, O-460500, O-460564, O-460568, O-460601, O-460608, O-460624, O-460638, O-460645, O-460667, O-460692, O-460708, O-460722, O-460724, O-460748, O-460802, O-460803, O-460809, O-460848, O-460850, O-460862, O-460879, O-460880, O-460898, O-460899, O-460914, O-460929, O-460930, O-460991, O-461004, O-461008, O-461010, O-461011, O-461029, O-461030, O-461035, O-461055, O-461058, O-461095, O-461096, O-461097, O-461109, O-461165, O-461187, O-461192, O-461240, O-461241, O-461243, O-461260, O-461283, O-461313, O-461320, O-461342, O-461370, O-461397, O-461409, O-461410, O-461442, O-461460, O-461462, O-461488, O-461492, O-461497, O-461499, O-461500, O-461540, O-461542, O-461543, O-461547, O-461548, O-461567, O-461577, O-461602, O-461603, O-461604, O-461613, O-461614, O-461619, O-461623, O-461630, O-461631, O-461632, O-461634, O-461639, O-461640, O-461648, O-461658, O-461663, O-461666, O-461668, O-461690, O-461703, O-461713, O-461714, O-461715, O-461716, O-461717, O-461719, O-461721, O-461722, O-461723, O-461725, O-461726, O-461737, O-461738, O-461743, O-461744, O-461745, O-461747, O-461754, O-461761, O-461763, O-461764, O-461767, O-461775, O-461779, O-461798, O-461799, O-461813, O-461814, O-461815, O-461820, O-461821, O-461822, O-461824, O-461826, O-461828, O-461829, O-461846, O-461847, O-461858, O-461859, O-461862, O-461863, O-461866, O-461867, O-461868, O-461869, O-461870, O-461872, O-461883, O-461889, O-461892, O-461931, O-461932, O-461935, O-461937, O-461938, O-461939, O-461940, O-461941, O-461956, O-461962, O-461963, O-461965, O-461993, O-461994, O-462026, O-462027, O-462039, O-462040, O-462041, O-462042, O-462043, O-462058, O-462059, O-462065, O-462067, O-462069, O-462080, O-462082, O-462083, O-462084, O-462089, O-462096, O-462138, O-462151, O-462153, O-462164, O-462181, O-462191,



## Zveřejněné přihlášky ochranných známek

(210) **O-209365**  
(220) 04.10.2004  
(320) 04.10.2004  
(511) 8, 21  
(540)

### BROADWAY NAILS

(510) (8) nástroje pro manikúru, jmenovitě pilníky na nehty, kleštičky na nehty, děrovačky nehtů a nůžky na kůžičku, pinzety; (21) kosmetické náčiní, jmenovitě tyčinky z pomerančového dřeva, nástroje pro aplikaci akrylových nehtů a nástroje pro nanášení ozdob na nehty.  
(730) **Kiss Nail Products, Inc.**, 2 Harbor Park Drive, Port Washington, NY 11050, US  
(740) Zeiner & Zeiner v.o.s., Mgr. Karel Šindelka, Maiselova 15, Praha 1, 11000

(210) **O-427926**  
(220) 07.07.2005  
(320) 07.07.2005  
(511) 3, 5  
(540)



(510) (3) kosmetika, kosmetické přípravky, kosmetické krémy, masáže krémy, opalovací krémy, kosmetické přípravky do koupelí, kráslicí masky, maskara, líčící přípravky, pomády pro kosmetické účely, rtěnky, přípravky na ošetření rtů, přípravky proti pocení, oleje pro kosmetické a toaletní účely, mýdla, parfumerie, vonné oleje, vlasové vody, deodoranty pro osobní potřebu; (5) masti, balzámy, mléka, oleje a krémy na popáleniny od slunce, zklidňující pudry a krémy pro podrážděnou pokožku, vše pro léčebné účely, deodoranty jiné než pro osobní potřebu, dezinfekční prostředky.  
(730) **DETECHA, chemické výrobní družstvo**, Husovo náměstí 1208, Nové Město nad Metují, 54901, CZ  
(740) KUDRLIČKA & SEDLÁK Advokátní, patentová a známková kancelář, Ing. Jiří Sedlák, Husova 5, České Budějovice, 37001

(210) **O-429936**  
(220) 19.09.2005  
(320) 19.09.2005  
(511) 9, 16, 35, 38, 41  
(540)

### Český rozhlas Xtreme

(510) (9) gramofonové desky; (16) propagační tiskoviny, zejména katalogy, prospekty, plakáty, fotografie, knihy, časopisy, pohlednice, gratulace, dopisní papíry, obálky, kalendáře, zejména nástěnné a stolní, samolepky, obtisky, poznámkové bloky, desky na spisy, pořadače, omalovánky, activity books, balící papír, školní sešity, skicáky, tužky, pastelky, tuhy, gumy, ořezávátka, ořezávátka strojky, penály, papírové tašky, umělohmotné tašky, obaly všeho druhu papírové, těžítka, tiskoviny, časopisy, periodika, knihy, plastické nebo papírové obaly obecně, listy, pytlíky a sáčky pro obalovou techniku, umělecké nebo ozdobné předměty z papíru nebo plastických hmot, obalové materiály z plastických hmot, vše v rámci této třídy; (35) reklamní, inzertní a propagační činnost prostřednictvím jakéhokoliv média, prostřednictvím telefonní sítě nebo datové sítě nebo informační sítě, činnost reklamní agentury, zprostředkování v obchodních vztazích, zprostředkovatelská činnost v oblasti obchodu a mediálního průmyslu jako je zprostředkování reklamy, inzerce, propagace, informací v rámci této třídy; (38) provozování rozhlasového vysílání; (41) tvorba rozhlasových programů, rozhlasového zpravodajství, publicistiky, zprostředkování zpravodajství, činnost vzdělávací a zábavná, vyučovací, vydavatelská a nakladatelská, pořádání koncertů, agentážní

činnost v oblasti umění a kultury, pořádání soutěží všeho druhu.  
(730) **Český rozhlas**, Vinohradská 12, Praha 2, 12099, CZ  
(740) Advokátní kancelář JUDr. Filip Winter, Mgr. Michaela Vavreková, Na Příkopě 25, Praha 1, 11000

(210) **O-438541**  
(220) 21.06.2006  
(320) 21.06.2006  
(511) 9, 10  
(540)

### STIMUL

(510) (9) přístroje pro reprodukci zvukových a obrazových signálů, magnetické a optické nosiče dat, zvukových a obrazových záznamů, magnetické a optické disky, karty a pásky, zvuková zařízení pro výuku a relaxaci, sluchátka, akustické membrány, zvukovody, reproduktory, vizuální zařízení pro výuku a relaxaci, brýle, skla do brýlí, clony na oči, brýle opatřené světelnými diodami, čtecí zařízení, diskové a páskové snímávací jednotky, optické snimače znaků, elektronické čipy s pamětí nebo mikroprocesorem, software pro diagnostická a terapeutická zařízení, diagnostické přístroje pro jiné než lékařské účely; (10) diagnostické přístroje pro lékařské účely, fyzioterapeutická zařízení, terapeutické přístroje včetně přístrojů pro stimulaci mozku a mysli, elektrická světelná a optická zařízení pro léčebné účely zejména pro stimulaci nervové soustavy.  
(730) **Galaxy Czech, s.r.o.**, Přiběnická 972/16, Praha 3, 13000, CZ  
(740) FISCHER & PARTNER Intellectual Property s.r.o., Ing. Michael Fischer, Na Hrobci 294/5, Praha 2, 12000

(210) **O-438698**  
(220) 27.06.2006  
(320) 24.04.2006  
(511) 9, 16, 35, 38, 39, 41, 42  
(540)

### Kabel Plus

(510) (9) programové vybavení pro počítače, programy pro počítačové hry; (16) firemní listiny, papírové propagační materiály, letáky, prospekty, tiskopisy a kancelářské potřeby s výjimkou nábytku, kancelářská technika uvedená v třídě 16, náhradní díly a příslušenství kancelářské techniky uvedené v třídě 16; (35) zprostředkování obchodu s magnetickými nosiči dat, s nosiči zvukových záznamů, s nosiči zvukově-obrazových záznamů, s audiovizuálními záznamovými disky, s programovým vybavením pro počítače, se software, s počítačovými hrami, zpracování textů; (38) informační kanceláře, tiskové kanceláře; (39) balení zboží, skladování zboží, zprostředkování přepravy; (41) vzdělávání, služby sportovišť, provozování sportovních zařízení, organizování vzdělávacích podniků, organizování a vedení vědomostních soutěží, výstav pro vzdělávací účely, konferencí, školení, reportéřské služby, zpravodajské služby, vydavatelská a nakladatelská činnost s výjimkou vydávání reklamních a náborových textů, elektronická ediční činnost (DTP služby), shromažďování a poskytování informací o módě (nikoli pro účely obchodní a reklamní); (42) meteorologické informace a předpovědi počasí.  
(730) **Ing. Valentín Dziač**, Strakova 257/5, Košice, SK  
(740) Dadej, Gheorghiu, Kendereški - patentová a právní kancelář, Ing. Mihnea Gheorghiu, CSc., Lidická 51, Brno, 60200

(210) **O-439491**  
(220) 27.07.2006  
(320) 27.07.2006  
(511) 16, 41  
(540)

### Týden na jihu

(510) (16) polygrafické výrobky, tiskoviny, periodické a neperiodické publikace, knihy, časopisy, noviny, brožury, informační a reklamní produkty v papírové formě, data a databáze obecné na papírových nosičích; (41) nakladatelství a vydavatelství periodických a neperiodických publikací v tištěné i elektronické podobě, ediční činnost, publikační činnost.

- (730) **Vydavatelství KURÝR s.r.o.**, Karla IV. 3/93, České Budějovice, 37001, CZ  
(740) BOHEMIA PATENT Patentová & známková kancelář, Ing. Jana Vanděliková, Havanská 17, Praha 7, 17000

(210) **O-448607**

(220) 30.05.2007

(320) 30.05.2007

(511) 39

(540)

**www.hanseatic.cz**

(510) (39) skladování zboží.

(730) **HANSEATIC TRANSPORT s.r.o.**, Sokolovská 125/890, Praha 8, 18000, CZ

(210) **O-450923**

(220) 14.08.2007

(320) 14.08.2007

(511) 9, 16, 35, 37, 38, 41, 42

(540)



- (510) (9) data, databáze a jiné informační produkty na magnetických, elektronických a optických nosičích, software a hardware spadající do tř. 9, nosiče dat všeho druhu spadající do tř. 9, elektronické a datové sítě, multimediální aplikace, 3D animace, multimediální informační katalogy, elektronické časopisy, elektronická periodika a knihy v elektronické podobě, software pro počítače, programové vybavení pro informační technologie a pro komunikaci, programové vybavení umožňující elektronické obchodování, nahraný software na CD a DVD discích a magnetických médiích, magnetické disky, optické disky, zařízení pro zpracování informací, systémy informačních technologií zařazené do tř. 9, systémy výpočetní, komunikační a informační techniky zařazené ve tř. 9, audio, video a DTP studia; (16) papír, fotografie, portréty, obrazy, grafiky, letáky, plakáty, reklamní, propagační a užitkové výrobky z papíru, kalendáře, samolepky, obtisky, tašky, sešity, potřeby na psaní; (35) poskytování informací, informačních produktů a multimediálních informací k obchodním účelům, on-line inzerce a reklama, prezentace uživatelů na stránkách World Wide Web v počítačové síti Internet, on-line přístup k přehledu poskytnutých služeb, obchodní nebo podnikatelské informace, komerční informační kancelář, marketing, marketingové studie, obchodní reklama, organizování výstav k obchodním nebo komerčním účelům, poskytování informací a jiných informačních produktů komerčního nebo reklamního charakteru, multimediálních informací komerčního charakteru, obchodní průzkum, průzkum a analýza trhu, průzkum veřejného mínění, předvádění výrobků pro reklamní účely a podporu prodeje, služby, které zahrnují záznam, přepis, vypracování, kompilaci, přenášení nebo systematickosti písemných či datových či elektronických sdělení a záznamů, jakož i využívání nebo kompilaci matematických a statistických údajů, zpracování dat, zprostředkovatelská činnost v oblasti obchodu s uvedenými výrobky třídy 9 a 16, vše v rámci této třídy; (37) montáž počítačového vybavení; (38) telekomunikace, zejména elektronické informační a komunikační služby všech druhů ve třídě 38, výměna zpráv a informací všeho druhu, včetně převodu formátů do hlasových a jiných výstupních médií, video streaming, mobilní datové služby s přidanou hodnotou ve třídě 38, konkrétně hlasové služby, SMS, WAP, GPRS, UMTS, přenos zvuku, obrazu a dat přes kabel, satelit, počítač, počítačové sítě, poskytování platformy pro elektronické obchodování na Internetu, web messaging, tj. přeposílání zpráv všech druhů na internetové adresy, uspořádání a přidělování přístupových práv uživatelům různých komunikačních sítí, konkrétně poskytování přístupu k Internetu, informační kancelář; (41) zábavná, sportovní a kulturní činnost, zejména na Internetu, teletextu, v televizi, v tiskovinách a jiných médiích všech druhů, tvorba filmových, televizních, rozhlasových, BTX,

videotextových, teletextových a internetových programů a vysílání, zejména interaktivní televize a rozhlasu, zábavné pořady a zprávy, rozhlasová, televizní a internetová zábava, produkce a realizace zábavných a soutěžních akcí, rozhovorů, divadelních, sportovních a hudebních akcí a pořádání soutěží, zejména na Internetu, zvukové a obrazové nahrávky, včetně video a/nebo audiokazet, pásků a disků, tvorba a produkce televizních formátů, programů, pořadů, seriálů, přenosů a soutěží a jejich příprava, včetně scénáře a jejich hlavních prvků v rámci třídy 41, poskytování zábavných programů pro vyhledávání na Internetu, v jiných datových sítích a prostřednictvím on-line služeb; (42) registrace domén pro identifikaci uživatelů na globální počítačové síti, provozování hostingu digitálního obsahu na Internetu, webhosting, služby zobrazení webových stránek a obrazů na počítačovém serveru, počítačové služby a to údržba webových stránek pro jiné, služby obnovy dat, projektování a realizace internetových sítí pro jiné, projektování a realizace web stránek pro jiné, provozování rešeršních robotů pro získávání dat z globální počítačové sítě, indexování informací, stránek a dalších zdrojů, přístupných v počítačové síti, správa webových stránek pro jiné, přesměrování elektronické pošty na změněnou osobní elektronickou adresu, počítačový design, poradenství v oblasti počítačového software, vývoj počítačového software, počítačové systémové analýzy, půjčování počítačů a programového vybavení, oprava počítačového software, instalace programového vybavení, propojení počítačového systému a sítě, technická podpora, zejména řešení problému (odhalování a odstraňování závad) hardware a software, technická podpora, zejména monitoring síťových systémů, provozování záložních počítačových programů a zařízení, údržba počítačového software, počítačové konzultace, počítačové diagnostické služby, plánování obnovy havarovaného počítače, vývoj počítačového hardware, tvorba designu počítačové sítě pro jiné, počítačové programování pro jiné, počítačové projektování vedení podniku, konzultace v ICT, procesní audit ICT, outsourcing ICT, poradenství a konzultace v oblasti IT techniky a Internetu (v oblasti aktualizace, instalace, kopírování a údržby počítačových programů, v oblasti regenerace počítačových dat, poradenství v oblasti hardware a software, přenosu dat nebo dokumentů z pevných nosičů na nosiče elektronické, tvorby speciálního software a jeho pronájmu, výzkumu a vývoje nových IT technologií, hostingu webových stránek, tvorby a správy webových stránek).

(730) **BSL s.r.o.**, Křížkova 30, Praha 8, 18600, CZ

(740) BOHEMIA PATENT Patentová & známková kancelář, Ing. Jana Vanděliková, Havanská 17, Praha 7, 17000

(210) **O-452285**

(220) 27.09.2007

(320) 27.09.2007

(511) 35, 42, 44

(540)



- (510) (35) pomoc při řízení obchodní činnosti, zprostředkování obchodní činnosti v oboru vinařství, spadající do této třídy, včetně propagace; (42) výzkum a vývoj v oboru vinařství; (44) odborné poradenství a konzultační služby v oboru vinařství.  
(590) Barevná  
(730) **HABÁNSKÉ SKLEPY, s r.o.**, Čejkovická 1324, Velké Bílovice, 69102, CZ  
(740) JUDr. Miroslav Kupka, Levého 1532, Rakovník, 26901

(210) **O-452575**

(220) 08.10.2007

(320) 08.10.2007

(511) 35, 41, 43

(540) **MENTAL POWER PRAGUE  
FILM FESTIVAL**

- (510) (35) reklamní, inzertní a propagační činnost; (41) provozování filmového festivalu (ne)herců s mentálním postižením a s kombinovaným postižením, pořádání festivalů, divadelní a filmová představení, služby v oblasti estrád, informace o možnostech zábavy, informace o výchově a vzdělávání, organizování kulturních nebo vzdělávacích výstav, organizování představení, organizování soutěží (vzdělávacích nebo zábavných), výroba divadelních nebo jiných představení, výroba rozhlasových a televizních programů, kulturní aktivity spadající do této třídy; (43) zajištění stravování při společenských akcích, služby zajišťující stravování, služby zajišťující dočasné ubytování, rezervace pobytů.
- (730) **HENDAVER, o.s.**, Svatoňovická 587, Praha 9 - Dolní Počernice, 19000, CZ

- (210) **O-453085**  
(220) 24.10.2007  
(320) 24.10.2007  
(511) 16, 17, 20, 35  
(540)

**EKOLINE**

- (510) (16) fixační vložky do přepravních obalů; (17) plastové polotovary pro automobilový průmysl a dopravní prostředky v rámci této třídy; (20) přepravní nekovové boxy, fixační vložky nekovové do přepravních palet, kontejnerů, boxů a přepravek; (35) zprostředkovatelské služby v oblasti nákupu a prodeje zboží v oblasti výrobků uvedených ve třídách 16, 17 a 20, maloobchod a velkoobchod s uvedenými výrobky ve třídách 16, 17 a 20.
- (730) **Plastové Přepravní Obaly s.r.o.**, Brněnská 2938/25, Znojmo, 67181, CZ
- (740) Patentová a známková kancelář, Ing. Jaromír Příkryl, Včelín 1161, Hulín, 76824

- (210) **O-453793**  
(220) 17.11.2007  
(320) 17.11.2007  
(511) 12, 25, 35, 37, 41, 43, 44  
(540)



- (510) (12) terénní a zahradnické vozíky; (25) oblečení pro volný čas, včetně obuvi a pokrývek hlavy, zahrnutých v této třídě; (35) provozování obchodních služeb, obchodní zastoupení tuzemských a zahraničních firem, obchodní informační a poradenské služby; (37) úprava a rekonstrukce sportovních ploch a hřišť, opravy a údržba provozního a sportovního nářadí, včetně terénních a zahradnických vozidel a vozíků; (41) agenturní, provozní a zprostředkovatelské služby v oblasti sportu, využití volného času a zdravého životního stylu, organizování a zajišťování setkání sportovců, pronájem sportovišť, půjčování sportovních potřeb a nářadí, s výjimkou dopravních prostředků, vydávání odborných a výukových textů na papírových i elektronických nosičích, odborné informační a poradenské služby v daných oborech, pronájem fitness - center v rámci této třídy; (43) pronájem přenosných staveb, např. kiosků, odborné informační a konzultační služby v daných oborech; (44) úprava trávníků a zahradnické služby.
- (730) **GOLF KLUB FRANTIŠKOVY LÁZNĚ**, Františkovy Lázně, 35101, CZ
- (740) DMH - patentová a známková kancelář, Mgr. Marcela Machatová, Pospíšilova 2, Praha 3, 13000

- (210) **O-454250**  
(220) 03.12.2007  
(320) 03.12.2007  
(511) 18, 26

(540) **Rock Fashion**

- (510) (18) kůže, imitace kůže, výrobky z těchto materiálů - v rámci této třídy, aktovky (kožená galanterie), batohy, imitace kůže, kabelky, kabelky (kožené-), klíčenky (kožená galanterie), kufříky, mošny, náprsní tašky, pásky kožené, peněženky, pouzdra na navštívenky, karty, průkazy (peněženky), řemínky kožené, sportovní tašky, školní tašky (aktovky), tašky cestovní (kožená galanterie); (26) krajky a výšivky, stuhy a tkaničky, knoflíčky, háčky a očka, poutka - galanterie, brože (jako oděvní doplňky), cedulky na prádlo, čelenky do vlasů, čepice s otvory pro prameny vlasů (kadeřnická pomůcka), etikety na prádlo a oděvy, knoflíky, květiny umělé, lemy, monogramy (značky na prádlo), oděvy (uzávěry, spony-), odznaky, ne z drahých kovů, ozdoby (výšivky), ozdoby textilních výrobků (nažehlovací-), paruky, přezky, přezky na opasky, spony, tkaničky do bot, umělé vlasy, vlasové ozdoby, výšivky, záplaty nažehlovací, značení pro prádlo a oděvy, značky na prádlo.
- (730) **Melichar Robert**, Oldřichova 1/518, Praha 2, 12800, CZ

- (210) **O-455472**  
(220) 17.01.2008  
(320) 06.08.2007  
(511) 3, 30  
(540)

**LUMI**

- (510) (3) dech osvěžující cukrovinky, zejména rozpustné dech osvěžující pásky, dech osvěžující mátové bonbóny, dech osvěžující bonbóny a dech osvěžující žvýkačky; (30) žvýkací guma, žvýkačky.
- (730) **Wm. WRIGLEY Jr. Company**, 410 North Michigan Avenue, 60611 Chicago, IL, US
- (740) **ROTT, RŮŽIČKA & GUTTMANN** Patentová, známková a advokátní kancelář, JUDr. Vladimír Rott, Nad Štolou 12, Praha 7, 17000

- (210) **O-455535**  
(220) 21.01.2008  
(320) 21.01.2008  
(511) 4, 39, 40, 41  
(540)



- (510) (4) elektrická energie; (39) rozvod energie, rozvod elektřiny, rozvod vody, zásobování vodou; (40) výroba energie, úprava vody; (41) konzultace v oblasti úspor energie (výuka, školení).
- (590) Barevná
- (730) **MVV Energie CZ s.r.o.**, Chrudimská 2526/2a, Praha 3, 13000, CZ

- (210) **O-455685**  
(220) 25.01.2008  
(320) 25.01.2008  
(511) 16, 17, 19, 37, 39, 42  
(540)

**CEMFLOW**

- (510) (16) papír, lepenka a výrobky z těchto materiálů, které nejsou zařazeny do jiných tříd, nosiče informací v rozsahu třídy 16, například tiskoviny všeho druhu; (17) tepelně-izolační materiály; (19) stavební materiály nekovové, včetně, neohebné trubky nekovové pro stavebnictví, asfalt, směla, přenosné konstrukce nekovové, nekovové pomníky, stavební materiál včetně betonu,

betonových směsí, betonových prefabrikátů, samonivelačních litých směsí a potěru jak na bázi cementu, tak i síranu vápenatého, cementových zdících malt a omítek, průmyslových podlah; (37) stavebnictví, opravy, instalační služby, pronájem zařízení spojených s technologií betonu, maltových směsí a samonivelačních podlahových směsí a potěru, poradenské a konzultační činnost ve stavebnictví, pokládka výše uvedených výrobků ve tř. 19; (39) doprava, balení a skladování zboží, organizování cest, přeprava, doprava, čerpání, skladování výše uvedených výrobků ve tř. 19; (42) vědecké a technologické služby a související výzkum a projektování, analytické a výzkumné služby v průmyslu, navrhování a vývoj počítačového hardwaru a softwaru.

(730) **Českomoravský beton, a.s.**, Beroun 660, Beroun, 26601, CZ

(210) **O-455686**  
(220) 25.01.2008  
(320) 25.01.2008  
(511) 16, 17, 19, 35, 37, 39, 41, 42  
(540)

## BETONEWS

(510) (16) papír, lepenka a výrobky z těchto materiálů, které nejsou zařazeny do jiných tříd, nosiče informací v rozsahu třídy 16, například tiskoviny všeho druhu; (17) tepelně-izolační materiály; (19) stavební materiály nekovové, včetně, neohebné trubky nekovové pro stavebnictví, asfalt, směla, přenosné konstrukce nekovové, nekovové pomníky, stavební materiál včetně betonu, betonových směsí, betonových prefabrikátů, samonivelačních litých směsí a potěru jak na bázi cementu, tak i síranu vápenatého, cementových zdících malt a omítek, průmyslových podlah; (35) propagační činnost, reklama, pomoc při řízení obchodní činnosti, obchodní administrativa, kancelářské práce, zprostředkovatelská činnost v oblasti obchodu s výrobky ve tř. 17, 19 a službami ve tř. 37, 39, 41 a 42, poskytování pomoci při provozu obchodu, podnikové a ekonomické poradenství a obchodní management; (37) stavebnictví, opravy, instalační služby, pronájem zařízení spojených s technologií betonu, maltových směsí a samonivelačních podlahových směsí a potěru, poradenská a konzultační činnost ve stavebnictví, pokládka výše uvedených výrobků ve tř. 19; (39) doprava, balení a skladování zboží, organizování cest, přeprava, doprava, čerpání, skladování výše uvedených výrobků ve tř. 19; (41) výchova, vzdělávání, zábava, sportovní a kulturní aktivity, provádění odborných kurzů, školení a jiných vzdělávacích akcí, včetně lektorských; (42) vědecké a technologické služby a související výzkum a projektování, analytické a výzkumné služby v průmyslu, navrhování a vývoj počítačového hardwaru a softwaru.

(730) **Českomoravský beton, a.s.**, Beroun 660, Beroun, 26601, CZ

(210) **O-455688**  
(220) 25.01.2008  
(320) 25.01.2008  
(511) 16, 17, 19, 35, 37, 39, 41, 42  
(540)

## BETONOVINY

(510) (16) papír, lepenka a výrobky z těchto materiálů, které nejsou zařazeny do jiných tříd, nosiče informací v rozsahu třídy 16, například tiskoviny všeho druhu; (17) tepelně-izolační materiály; (19) stavební materiály nekovové, včetně, neohebné trubky nekovové pro stavebnictví, asfalt, směla, přenosné konstrukce nekovové, nekovové pomníky, stavební materiál včetně betonu, betonových směsí, betonových prefabrikátů, samonivelačních litých směsí a potěru jak na bázi cementu, tak i síranu vápenatého, cementových zdících malt a omítek, průmyslových podlah; (35) propagační činnost, reklama, pomoc při řízení obchodní činnosti, obchodní administrativa, kancelářské práce, zprostředkovatelská činnost v oblasti obchodu s výrobky ve tř. 17, 19 a službami v rozsahu tř. 37, 39, 41 a 42, poskytování pomoci při provozu obchodu, podnikové a ekonomické poradenství a obchodní management; (37) stavebnictví, opravy, instalační služby, pronájem zařízení spojených s technologií betonu, maltových směsí a samonivelačních podlahových směsí a potěru, poradenská a konzultační činnost ve stavebnictví, pokládka výše uvedených výrobků ve tř. 19; (39) doprava, balení a skladování zboží, organizování cest, přeprava, doprava, čerpání, skladování výše uvedených výrobků ve tř. 19; (41) výchova, vzdělávání, zábava, sportovní a kulturní aktivity,

provádění odborných kurzů, školení a jiných vzdělávacích akcí, včetně lektorských; (42) vědecké a technologické služby a související výzkum a projektování, analytické a výzkumné služby v průmyslu, navrhování a vývoj počítačového hardwaru a softwaru.

(730) **Českomoravský beton, a.s.**, Beroun 660, Beroun, 26601, CZ

(210) **O-455729**  
(220) 28.01.2008  
(320) 28.01.2008  
(511) 29, 30  
(540)

## EL GRILLO

(510) (29) mléko a mléčné výrobky, zejména konzumní mléka, mléčné nápoje s vysokým obsahem mléka, šlehačka, smetana, zakysané výrobky, máslo, sýry, tvarohy, sušená a zahuštěná mléka, syrovátka; (30) zmrzliny, mražené krémy, čokoládové nápoje s mlékem, kakaové nápoje s mlékem, kávové nápoje s mlékem, pudinky.

(730) **INTERLACTO, spol. s r.o.**, Koubkova 13/228, Praha 2, 12000, CZ

(210) **O-456757**  
(220) 26.02.2008  
(320) 26.02.2008  
(511) 19  
(540)



(510) (19) hlina na cihly, nekovové stavební konstrukce, nekovové stavební hmoty.

(730) **CIHELNY KRYRY a.s.**, Václavské náměstí 832/19, Praha 2 - Nové Město, 11000, CZ

(210) **O-456935**  
(220) 04.03.2008  
(320) 04.03.2008  
(511) 41, 43  
(540)



(510) (41) fitness (sportovní aktivity); (43) poradenské služby v oblasti stravování.

(590) Barevná  
(730) **ALBA VARDEN s.r.o.**, Wolkerova 444, Votice, 25901, CZ

(210) **O-457193**  
(220) 12.03.2008  
(320) 12.03.2008  
(511) 29  
(540)

## Javornické párky

(510) (29) uzeniny, klobásy, salámy, párky, šunka, maso, zvěřina, játrová paštika, konzervy masové, masové extrakty, polévky a přípravky na výrobu polévek, vývary a bujóny a koncentráty pro výrobu vývarů a bujónů, potraviny z ryb, rybí plátky, rybí konzervy, slanina, tukové pomazánky na chléb, uzeniny v těstě.

(730) **Procházka spol. s r.o.**, Chelčického 627, Roudnice nad Labem, 41301, CZ

(740) **BOHEMIA PATENT**, Ing. Jana Vandělíková, Spálená 29, Praha 1, 11000



(210) **O-458070**  
(220) 10.04.2008  
(320) 10.04.2008  
(511) 35, 38, 40, 41, 42  
(540)

**E★M★G★C★**

(510) (35) marketingové studie, obchodní management a obchodní poradenství, obchodní nebo podnikatelské informace, obchodní nebo podnikatelské informace (poskytování), podnikatelské poradenství, obchodní nebo podnikatelský průzkum, obchodní reklama, personální poradenství, poradenství při vedení podniků, poradenství při obchodní činnosti, posuzování efektivnosti provozu a racionalizace práce, průzkum trhu, průzkum veřejného mínění, řízení (poradenské služby obchodní nebo podnikatelské), systemizace informací do počítačových databází; (38) komunikace telefonní, telekonference; (40) informace o zpracování materiálů, zpracování a úprava materiálů; (41) organizování a vedení konferencí, organizování a vedení kongresů, organizace a vedení seminářů, organizování a vedení sympozií, pořádání a řízení pracovních setkání (školení), školení, vyučování, vzdělávací informace; (42) analýza a výzkum, vývoj počítač. HW a SW.

(730) **Westminster s.r.o.**, Argentinská 286/38, Praha 7, 17000, CZ

(210) **O-458386**  
(220) 22.04.2008  
(320) 22.04.2008  
(511) 39, 41, 43  
(540)

**rekrea**

(510) (39) informační, poradenská, zprostředkovácí a organizační činnost v oblasti cestovního ruchu, provoz cestovní kanceláře a agentury (cestování, doprava), organizování a zajišťování turistických a rekreačních zájezdů a rekreačních pobytů v rámci této třídy, obstarávání přepravy a půjčování motorových vozidel v oblasti rekreační péče a cestovního ruchu; (41) informační, publikační, poradenská, zprostředkovácí a organizační činnost v oblasti rekreace; (43) zajišťování ubytovacích a stravovacích služeb.

(590) Barevná

(730) **DCK Rekrea Ostrava s.r.o.**, Nádražní 40, Ostrava - Moravská Ostrava, 70200, CZ

(210) **O-458504**  
(220) 24.04.2008  
(320) 24.04.2008  
(511) 35, 41, 43  
(540)

**MAGIC MIRRORS PRAGUE**

(510) (35) zprostředkovatelská činnost v oblasti obchodu s reklamními předměty všeho druhu, reklama, propagace, inzerce prostřednictvím všech druhů médií, marketing; (41) pořádání a provozování společenských, zábavních a kulturních představení, přehlídek a podobných akcí jako např. divadla, koncertů, prezentačních akcí, módních přehlídek, projekčních akcí, párty, produkční a nahrávací činnost, vydavatelská a nakladatelská činnost, výchovně-zábavné klubové služby, kabaret; (43) služby zajišťující stravování a nápoje, hostinská činnost, provoz restaurace, kavárny, vinárny, baru, catering, služby zajišťující dočasné ubytování.

(730) **N.S.E.F. Production s.r.o.**, U Vinohradské nemocnice 1719/2, Praha 3, 13000, CZ  
**SPADEA spol. s r.o.**, U Stírky 2036/8, Praha 8, 18200, CZ  
**MOVE spol. s r.o.**, U Stírky 2036/8, Praha 8, 18200, CZ  
(740) Ing. Michal Jupa, patentový zástupce, Na Baních 1385, Praha 5 - Zbraslav, 15600

(210) **O-458689**  
(220) 30.04.2008  
(320) 30.04.2008  
(511) 9, 16, 35, 41  
(540)



(510) (9) přístroje pro záznam, převod, reprodukci zvuku nebo obrazu, elektronické nosiče; (16) učební a vyučovací potřeby s výjimkou přístrojů, tiskárenské výrobky; (35) propagační činnost, reklama; (41) výchova, vzdělávání, pořádání konferencí.

(730) **Sdělovací technika spol. s r.o.**, Uhřetínská 40, Praha 10, 10000, CZ

(210) **O-459164**  
(220) 19.05.2008  
(320) 19.05.2008  
(511) 9, 16, 41  
(540)



(510) (9) zvukové a obrazové záznamy na optických, magnetických a magneto-optických nosičích, zejména záznamy z oblasti informací a výuky cizích jazyků, software ve spojení s překladatelskou činností a tlumočením, dabbingem a překlady videokazet; (16) knihy a učební pomůcky a materiály, zejména pro výuku cizích jazyků; (41) vzdělávací služby v oblasti překladatelské a tlumočnické, zejména organizování kongresů, konferencí, sympozií, školení, přednášek, kurzů, tiskových konferencí, výstavních akcí, zábavných, sportovních a kulturních aktivit s využitím cizích jazyků, zajišťování a organizace profesního vzdělávání tlumočnicků a překladatelů, výuka jazyků, zajištění konferencí na klíč, služby jazykově organizační, překladatelské a tlumočnické, včetně tlumočení s výjezdem do zahraničí, tlumočení simultánní, doprovodné, konsektivní, tlumočení po telefonu, služby soudních tlumočnicků, pořizování oficiálních překladů a překladů notářsky ověřených, dabbing a překlady videokazet, služby poradenské ve spojení s užitím cizích jazyků, zajištění tlumočnické techniky, předtiskové zpracování dokumentů včetně sazby tisku v rámci této třídy.

(730) **Ptáčková Hana Mgr.**, Klatovská 2, Brno, 60200, CZ

(210) **O-459275**  
(220) 21.05.2008  
(320) 21.05.2008  
(511) 12, 18, 25

(540)



- (510) (12) jízdní kola, náhradní díly a příslušenství k jízdním kolům zařazené do tř. 12; (18) kožené a textilní doplňky k jízdním kolům vyjma sportovních batohů a sportovních tašek, brašny na nářadí a osobní potřeby připevnitelné k bicyklu; (25) obuv, sportovní obuv, sportovní oblečení, sportovní termoooblečení, sportovní oblečení pro cyklisty, sportovní oblečení pro cyklisty s výztuhami pro ochranu loktů, kolena a boků, rukavice, čepice, čelenky.
- (730) **BIKE FUN International s.r.o.**, Štefánikova 1163, Kopřivnice, 74221, CZ
- (740) Ing. Zdeněk Kučera, Padělký 548, P.O.BOX 92, Slušovice, 76315

- (210) **O-459404**  
(220) 27.05.2008  
(320) 27.05.2008  
(511) 20, 24, 26  
(540)

## STYLTEX

- (510) (20) žaluzie vnitřní (lišťové rolety), rolety vnitřní (žaluzie), garnýže, japonské stěny; (24) povlečení, peřiny, polštáře, záclony, závěsy, tapety textilní; (26) bordury, úvazy, řasící a lemovací stuh.
- (730) **Smejkal Radek Ing.**, Alešova 755/II, Poděbrady, 29001, CZ  
**Smejkal Karel Ing.**, Alešova 755/II, Poděbrady, 29001, CZ  
**Týmová Šárka Ing.**, Alešova 755/II, Poděbrady, 29001, CZ  
**Týma Martin**, Pátek 163, Poděbrady, 29001, CZ
- (740) Ing. Radek Smejkal, Alešova 755/II, Poděbrady, 29001

- (210) **O-459682**  
(220) 05.06.2008  
(320) 05.06.2008  
(511) 35, 45  
(540)

## TOPSEARCH, s.r.o.

- (510) (35) zprostředkování zaměstnání pro fyzické osoby, které se ucházejí o práci, vyhledávání zaměstnanců pro zaměstnavatele, který hledá pracovní síly, poradenská a informační činnost v oblasti pracovních příležitostí; (45) osobní a sociální služby poskytované ostatními za účelem uspokojení potřeb jednotlivců.
- (730) **TOPSEARCH, s.r.o.**, Strašnická 1140/8, Praha 10, 10200, CZ

- (210) **O-459912**  
(220) 11.06.2008  
(320) 11.06.2008  
(511) 1, 2, 6, 7, 11, 35, 37, 39, 40, 42  
(540)

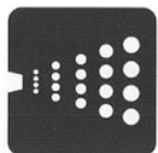

**BAPW.cz**

- (510) (1) chemické látky, chemické přípravky, lepidla průmyslová, lepidla na lepení tapet, lepidla na lepení plakátů, lepidla ostatní - jiná než pro domácnost a pro kancelářské užití, tmely pro průmyslové užití spadající do této třídy, tmely na vyplňování otvorů stromů spadající do této třídy, tmely na vyrovnávání povrchů spadající do této třídy, tmely opravárenské spadající do této třídy, tmel sklenářský; (2) nátěrové hmoty zařazené ve třídě 2 - barvy, laky, barviva, ředidla a rozpouštědla pro fermeže, barvy a laky, antikoroziční přípravky, mořidla na dřevo, prostředky proti zmatnění kovů, zahušťovače barev; (6) kovové konstrukce, lávky, žebříky, zábradlí, stožáry, sloupy, nosníky, úchyty,

závory, kovová vrata, dveře, zárubně, okenní rámy, lešení, kovové kontejnery, kovové nádrže a nádoby otevření i uzavření, kovové sudy, kovové bedny, kovové schránky; (7) pracovní stroje a nástroje, zejména pro aplikaci lepidel, tmelů, nástřiků a nátěrových hmot, speciální jednoúčelové stroje a zařízení, například lakovací a tryskací boxy, jiná zařízení k povrchovým úpravám spadající do této třídy, odmašťovací a čistící zařízení spadající do této třídy; (11) kotle, topná tělesa a jiná topná zařízení, potrubní rozvody kapalin včetně armatur, vysoušecí zařízení, vzduchotechnická zařízení, klimatizační zařízení, tepelná čerpadla, solární kolektory; (35) zprostředkování obchodu výrobky uvedenými u tříd 1, 2, 6, 7, 11 a 16, zprostředkování obchodu jinými aplikačními pomůckami pro úpravy povrchů, například stěrkami, vytlačovacími pistolemi, stříkacími pistolemi, vědry a jinými nádobami, zprostředkování obchodu ochrannými pracovními pomůckami, zejména speciálními pracovními oděvy, obuví a pokrývkami hlavy, ochrannými přilbami, ochrannými brýlemi a štíty, respirátory, ochrannými maskami, díly čerstvovzdušného vedení apod., reklamní a propagační činnost, vydávání a šíření reklamních a propagačních materiálů, předvádění a nabízení zboží, prezentace služeb, poradenství ve věci výrobků uvedených ve třídách 1, 2 a 16, obchodní poradenství v oboru výrobků uvedených u tříd 1, 2, 6, 7, 11 a 16, činnost podnikatelských, organizačních a ekonomických poradců, činnost účetních poradců, vedení účetnictví, vedení daňové evidence, obchodní administrativa, zpracování dat spadající do této třídy, služby databank spadající do této třídy, zprostředkování obchodu softwarovými produkty; (37) práce stavební a stavebně montážní, přípravné práce pro stavby, zejména práce lešenářské, stavební práce dokončovací, zejména práce natěračské, malířské, lakýrnické, tapetářské, podlahářské, úpravy povrchů, například lepením, tmelením, nástřiky, pískováním, poradenství v oboru chemických výrobků, lepidel, tmelů a nátěrových hmot z hlediska jejich aplikace a údržby upravených a ošetřených povrchů, kontrolní technická činnost, stavební dozor, zprostředkování služeb ve stavebnictví, opravárenská činnost - opravy strojů a zařízení, opravy dopravních prostředků, pronájem a půjčování výrobků, strojů a zařízení uvedených ve třídách 6, 7 a 11; (39) silniční motorová doprava, zajišťování železniční přepravy, skladování zboží, manipulace se zbožím, balení zboží; (40) chemická výroba, výroba a míchání speciálních lepidel a tmelů, míchání barev, úpravy povrchů, například galvanizací či jiným pokovováním, pogumováním, svařování, kovoobrábění, obrábění plastů, svařování plastů, technologická a poradenská činnost v oboru kovoobrábění a povrchových úprav materiálů; (42) laboratorní činnost, provozování technické zkušební materiálů, testování materiálů a jejich povrchů, provádění měření a analýz, zajišťování laboratorních a zkušebních činností, konstrukční, grafické a kresličské práce, tvorba software, počítačová grafika.

(730) **BAPW.cz, s.r.o.**, J. Skupy 2433, Most, 43401, CZ  
(740) ZEMAN - podkrušnohorská patentová a známková kancelář, Petr Zeman, Hradní 301, Loket, 35733

- (210) **O-459913**  
(220) 11.06.2008  
(320) 11.06.2008  
(511) 11, 35  
(540)



- (510) (11) kávovary, automaty na kávu a elektrické přístroje zařazené ve tř. 11, zejména elektrické kávovary; (35) zprostředkovatelská činnost v oblasti obchodu s kávou, kávovými nápoji a kávovary, obchodní reklama, reklamní materiály (aktualizování, rozšiřování, pronájem), pronájem reklamních ploch, propagace, reklama on-line, rozšiřování reklamních vzorků, předvádění zboží.
- (590) Barevná  
(730) **Scarlett Tereza**, Únorová 33/10, Praha 10 - Nedvězí, 10300, CZ

(210) **O-459989**  
(220) 16.06.2008  
(320) 16.06.2008  
(511) 9, 16, 35, 36  
(540)



- (510) (9) speciální platební karty s magnetickým čipem, speciální platební karty bez magnetického čipu, ovládací a přístupové karty pro provádění obchodních transakcí pomocí výpočetní techniky a Internetu, počítačové programy a softwarové vybavení počítačů pro internetové bankovníctví, zvukové i obrazové informace na nosičích všeho druhu související se službami uvedenými ve třídách 35 a 36, software; (16) papírové nosiče informací, zejména tiskoviny, letáky, propagační materiály, plakáty, fotografie, psací a kancelářské potřeby, papírenské zboží, periodické i neperiodické tiskoviny a knihy související se službami uvedenými ve třídě 36; (35) inzertní, reklamní a propagační činnost, pomoc při řízení obchodní činnosti, obchodní administrativa, kancelářské práce, marketing, reklama; (36) služby finanční, služby peněžní, bankovníctví, finanční operace, finanční transakce, domácí bankovní služby (home-banking), finanční informace, finanční poradenství, hypotéky (poskytování půjček a úvěrů), informace o pojištění, investice, konzultační služby, investování do cenných papírů, poskytování investičních služeb, vydávání a správa platebních prostředků, poskytování záruk, otevírání akreditivů, obstarávání inkasa, vydávání hypotečních zástavních listů, finanční makléřství, výkon funkce depozitáře, poskytování bankovních informací, směnárenská činnost, pronájem bezpečnostních schránek.
- (590) Barevná  
(730) **UNICREDIT LEASING CZ, a.s.**, Radlická 14/3201, Praha 5, 15000, CZ  
(740) **FABRIKA, REKLAMNÍ AGENTURA s.r.o.**, Heleny Malířové 3/472, Praha 6, 16900

(210) **O-459990**  
(220) 16.06.2008  
(320) 16.06.2008  
(511) 9, 16, 35, 36  
(540)

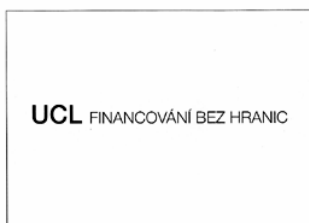

- (510) (9) speciální platební karty s magnetickým čipem, speciální platební karty bez magnetického čipu, ovládací a přístupové karty pro provádění obchodních transakcí pomocí výpočetní techniky a Internetu, počítačové programy a softwarové vybavení počítačů pro internetové bankovníctví, zvukové i obrazové informace na nosičích všeho druhu související se službami uvedenými ve třídách 35 a 36, software; (16) papírové nosiče informací, zejména tiskoviny, letáky, propagační materiály, plakáty, fotografie, psací a kancelářské potřeby, papírenské zboží, periodické i neperiodické tiskoviny a knihy související se službami uvedenými ve třídě 36; (35) inzertní, reklamní a propagační činnost, pomoc při řízení obchodní činnosti, obchodní administrativa, kancelářské práce, marketing, reklama; (36) služby finanční, služby peněžní, bankovníctví, finanční operace, finanční transakce, domácí bankovní služby (home-banking), finanční informace, finanční poradenství, hypotéky (poskytování půjček a úvěrů), informace o pojištění, investice, konzultační služby, investování do cenných papírů, poskytování investičních služeb, vydávání a správa platebních prostředků, poskytování záruk, otevírání akreditivů, obstarávání inkasa,

- (730) vydávání hypotečních zástavních listů, finanční makléřství, výkon funkce depozitáře, poskytování bankovních informací, směnárenská činnost, pronájem bezpečnostních schránek.  
**UNICREDIT LEASING CZ, a.s.**, Radlická 14/3201, Praha 5, 15000, CZ  
(740) **FABRIKA, Reklamní agentura s.r.o.**, Heleny Malířové 3/472, Praha 6, 16900

(210) **O-459996**  
(220) 16.06.2008  
(320) 16.06.2008  
(511) 9, 28, 41  
(540)



- (510) (9) bóje signalizační, bóje záchranné, bóje, dýchací přístroje pro plavání pod vodou, filmové kamery, filtry fotografické, fotoaparáty, fotografické aparáty (speciální pouzdra na -), hloubkoměry - přístroje a stroje hloubkoměrné, hloubkoměry-sonometry, klipsy pro potápěče a plavce (nosní), komory dekompresní, masky potápěčské, objektivy, čočky (optiky), plováky, plovací vesty, potápěčské masky, oděvy potápěčské, potápěčské přístroje, potápěčské rukavice, rychloměry (fotografie), speciální pouzdra na fotografické aparáty, stativy na fotoaparáty, tampóny do uší pro potápěče, UV filtry pro fotografické účely; (28) plavecké a potápěčské ploutve, pušky harpunovací; (41) fotografování, klubové služby, organizování sportovních soutěží, pořádání a řízení pracovních setkání (školení), poskytování on-line elektronických publikací (bez možnosti stažení), potápěčská výstroj (půjčování-), praktický výcvik, provozování sportovních zařízení, půjčování audio zařízení, půjčování filmových promítaček a zařízení (informace o možnostech -), rekreace (služby pro oddech a -), semináře (organizování a vedení), služby klubové (výchovně zábavné -), soutěže (organizování sportovních -), sportovní zařízení (provozování -), půjčování potápěčské výstroje, školení, školení (pořádání a řízení), školení a vyučování, výcvik (instruktážní), výcvik (výchovný).
- (590) Barevná  
(730) **Gregor Karel, Krátká 1930, Zlín, 76001, CZ**

(210) **O-460038**  
(220) 17.06.2008  
(320) 17.06.2008  
(511) 7, 8, 16, 35  
(540)

**Přátelé**  
» na celý život

- (510) (7) stroje a obráběcí stroje v rámci této třídy, elektrotechnické výrobky pro průmysl a domácnosti, mechanické ruční nástroje a nářadí, elektrické nářadí včetně příslušenství, zejména vrtačky a jiné vrtací stroje, šroubováky, brusky, pilky, hoblíky, brusky, řezačky, frézky, pily, horkovzdušné opalovače, horkovzdušné pistole, čerpadla, dělicí stroje, drtiče, nůžky, nože, stříhače, zahradní vysavače a zametače, leštičky, lisovací stroje, míchačky, sekačky na trávu, vysavače, ruční vysavače a ostatní nástroje poháněné elektrickým motorem nebo jiným mechanickým pohonem spadající do této třídy; (8) nástroje a nářadí ruční v rámci této třídy, vidličky, lzíce, řezné nástroje, škrabky (ruční nástroje), nožičské výrobky, ruční mechanické lisy na ovoce a zeleninu, ruční zahradní technika spadající do této třídy, ruční kuchyňské přístroje, nářadí, nástroje a přípravky, depilační přístroje elektrické a neelektrické, holicí strojeky



elektrické nebo neelektrické, otvírače neelektrické na konzervy, kráječe na zeleninu, kulmy (na ondulování vlasů), leštičky na nehty (elektrické nebo neelektrické), louskáčky na ořechy, s výjimkou louskáčků z drahých kovů, manikúrové soupravy (elektrické), brusy, brusky, brousny, čepele, frézy, frézovací trny; (16) papír, výrobky z papíru, polygrafické výrobky, tiskoviny, periodické a neperiodické publikace, knihy, časopisy, noviny, brožury, fotografie, fotoalba, plakáty, pohledy, kalendáře, samolepky, obtisky, papírové a umělohmotné tašky, tužky, pera a pastelky, papírové obaly všeho druhu, informační a reklamní produkty v papírové formě, data a databáze obecné na papírových nosičích; (35) propagační, reklamní a inzertní činnost, reklamní materiály (aktualizace), rozšiřování a zaslání reklamních materiálů, především letáků, prospektů, katalogů, periodických a neperiodických publikací, tiskovin a různých vzorků, pronájem reklamní plochy, vydávání reklamních textů, rozhlasová a televizní reklama, venkovní reklama, organizace a pořádání výstav ke komerčním a reklamním účelům, příprava elektronických pozvánek - v rámci této třídy, prezentace uživatelů na stránkách World Wide Web v počítačové síti Internet, činnost organizačních a ekonomických poradců, ekonomické prognózy, komerční informační kancelář, systemizace informací do počítačové databáze, obchodní průzkum, průzkum trhu, zprostředkovatelská činnost v oblasti obchodu s výrobky uvedenými ve třídě 7, 8 a 16, marketingu, reklamy, inzerce, výstav s obchodním zaměřením, pomoc při řízení obchodní činnosti, služby a poradenství v obchodní činnosti, obchodní nebo podnikatelské informace, marketingové studie, organizační poradenství, zprostředkovávání obchodních kontaktů, provádění obchodních operací, komerční využití Internetu v oblastech komerčních internetových médií a vyhledávacích služeb, on-line inzerce, všechny výše uvedené služby ve vztahu ke třídám 7, 8, a 16.

- (590) Barevná  
(730) **Black&Decker o.s.**, Kláštereckého 2, Praha 4, 14300, CZ  
(740) BOHEMIA PATENT, Ing. Jana Vandělková, Spálená 29, Praha 1, 11000

- (210) **O-460070**  
(220) 18.06.2008  
(320) 18.06.2008  
(511) 3, 5, 9, 16, 18, 21, 25, 26, 28, 29, 30, 31, 32, 33, 34, 35, 39, 41, 42, 43, 44, 45  
(540)

*Don't worry be HOPI*

- (510) (3) přípravky pro bělení a jiné prostředky na praní, přípravky pro čištění, leštění, odmašťování a broušení, mýdla, parfumerie, vonné oleje, kosmetika, vlasové vody (lotions), zubní pasty; (5) diabetické přípravky pro léčebné účely, potraviny pro batolata, náplastě, materiál pro obvazy, materiály pro plombování zubů a pro zubní otisky, dezinfekční přípravky, výrobky pro hubení škodlivých zvířat, fungicidy, herbicidy; (9) aparáty a přístroje vědecké, námořní, geodetické, elektrické, fotografické, filmové, optické, přístroje pro vážení, měření, signalizaci, kontrolu (inspekci), záchranu a přístroje učební, aparáty pro záznam, převod, reprodukci zvuku nebo obrazu, magnetické suporty zvukových záznamů, gramofonové desky, automatické distributory a mechanismy na mince, zapisovací pokladny (záznam), kalkulační stroje, přístroje pro zpracování informací a počítače, hasicí přístroje; (16) tiskárenské výrobky, potřeby pro knižní vazby, fotografie, papírenské zboží, lepidla pro papírenství nebo domácnost, materiál pro umělce, štětce, psací stroje a kancelářské potřeby (vyjímaje nábytek), učební pomůcky s výjimkou aparátů, plastické obaly (nezařazené do jiných tříd), karty, písma pro tiskárnu, štočky; (18) kůže ze zvířat, kufry, deštníky, slunečníky a hole, biče a sedlářské výrobky; (21) náčiní a nádoby pro domácnost nebo kuchyň (nikoliv z drahých kovů, ani postříbřených nebo pozlacených kovů), hřebeny a mycí houby, kartáče (s výjimkou štětců), materiály pro výrobu kartáčů,

čisticí prostředky, třísky železné, sklo surové nebo opracované (s výjimkou stav. skla), sklo, porcelán a majolika neobsažené v jiných třídách; (25) oděvy, obuv, kloboučnické zboží; (26) krajky a výšivky, stuhy a tkaničky, knoflíky, háčky a očka (poutka - galanterie, špendlíky a jehly), umělé květiny; (28) potřeby pro gymnastiku a sport, které nejsou uvedeny v jiných třídách, vánoční ozdoby, hrací karty; (29) masové výtahy, ovoce a zelenina konzervované, sušené a zavařené, želé, džemy, kompoty, vejce, mléko a mléčné výrobky, oleje a tuky jedlé; (30) káva, čaj, kakao, cukr, rýže, tapioka, kávové náhražky, med, sirup melasový, droždí pro kynutí, sůl, hořčice, ocet, omáčky (k ochucení), koření, led pro osvěžení; (31) výrobky zemědělské, zahradnické, lesní a zrní neuvedené v jiných třídách, živá zvířata, čerstvé ovoce a zelenina, osivo, rostliny a umělé květiny, krmivo pro zvířata, slad; (32) piva, minerální vody, šumivé nápoje a jiné nápoje nealkoholické, nápoje a šťávy ovocné, sirupy a jiné přípravky k zhotovování nápojů; (33) alkoholické nápoje s výjimkou pív; (34) tabák, potřeby pro kuřáky, zápalky; (35) pomoc při řízení obchodní činnosti, obchodní administrativa, kancelářské práce; (39) skladování zboží, organizování cest; (41) výchova, školení (formace), zábava, sportovní a kulturní aktivity; (42) rešerše vědecké a průmyslové, programování počítači; (43) restaurace (strava), noclech dočasný (poskytnutí dočasného noclehu), služby zajišťující stravování a nápoje; (44) péče léčebná, hygienická a kosmetická, služby veterinářské a zemědělské, zemědělské, zahradnické a lesnické služby; (45) služby právní, bezpečnostní pro ochranu majetku jednotlivců, osobní a sociální služby poskytované ostatním za účelem uspokojování potřeb jednotlivců.

- (590) Barevná  
(730) **HOPI s.r.o.**, Pražská 673, Klášterec nad Ohří, 43151, CZ

- (210) **O-460381**  
(220) 27.06.2008  
(320) 27.06.2008  
(511) 12, 25, 28, 41  
(540)



- (510) (12) dračí lodě s příslušenstvím (pádlá, kormidlo); (25) oděvy, obuv, kloboučnické zboží; (28) potřeby pro kanoistický sport v rámci této třídy; (41) výchova, vzdělávání, zábava, sportovní a kulturní aktivity.  
(730) **Marhoul Petr Ing.**, Ke Spálence 217, Praha 12, 14300, CZ

- (210) **O-460498**  
(220) 02.07.2008  
(320) 02.07.2008  
(511) 25  
(540)

**BYGEN**

- (510) (25) oděvy, obuv, kloboučnické zboží.  
(730) **Ha Thi Quy Hung**, Průhon 302, Brandýs nad Labem - Stará Boleslav, 25001, CZ  
(740) Mgr. Jan Bouček, Vrázova 7, Praha 5, 15000

- (210) **O-460499**  
(220) 02.07.2008  
(320) 02.07.2008  
(511) 25  
(540)

**M & T**



- (510) (25) oděvy, obuv, kloboučnické zboží.  
(730) **Ha Thi Quy Hung**, Průhon 302, Brandýs nad Labem - Stará Boleslav, 25001, CZ  
(740) Mgr. Jan Bouček, Vrázova 7, Praha 5, 15000

elektronických publikací (bez možnosti stažení), rozhlasové a televizní programy (výroba), vydávání elektronických knih a časopisů on-line, vydávání knih, zpravodajské služby.

- (590) Barevná  
(730) **Extra Publishing, s.r.o.**, Hrnčířská 23, Brno, 60200, CZ

- (210) **O-460500**  
(220) 02.07.2008  
(320) 02.07.2008  
(511) 25  
(540)

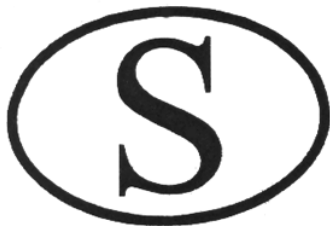

- (510) (25) oděvy, obuv, kloboučnické zboží.  
(730) **Ha Thi Quy Hung**, Průhon 302, Brandýs nad Labem - Stará Boleslav, 25001, CZ  
(740) Mgr. Jan Bouček, Vrázova 7, Praha 5, 15000

- (210) **O-460564**  
(220) 23.10.2006  
(320) 23.10.2006  
(511) 16, 38, 44  
(540)



- (510) (16) tiskárenské výrobky, zejména prospekty, letáky, brožury, časopisy, týkající se oborů lékařství a zdravotní péče; (38) telekomunikační služby, zejména přenos textů, zpráv, informací, zvuku a obrazů, týkající se oborů lékařství a zdravotní péče, prostřednictvím komunikací, telefonu, Internetu a počítačových sítí; (44) lékařské služby a zdravotní péče, včetně informačních služeb, týkajících se lékařství a zdravotní péče.  
(730) **McNeil AB**, Stockholm, SE  
(740) Čermák Hořejš Matějka a spol., JUDr. Karel Čermák, advokát, Národní 32, Praha 1, 11000

- (210) **O-460568**  
(220) 07.07.2008  
(320) 07.07.2008  
(511) 9, 16, 35, 38, 41  
(540)

**živá HISTORIE**

- (510) (9) elektronické publikace (s možností stažení), optické disky, software počítačový; (16) brožury, časopisy-komiksy, časopisy (periodika), fotografie, grafiky, knihy, knížky (brožované), periodika, periodika (časopisy), tiskoviny, tištěné publikace, záložky do knih; (35) reklama, reklama (propagace), reklama on-line v počítačových sítích, rozšiřování reklamních materiálů zákazníkům (letáky, prospekty, tisky, vzorky), systematizace informací do počítačových databází, vydávání reklamních nebo náborových, propagačních a inzertních textů; (38) agentury tiskové, přenos zpráv a obrázků pomocí počítačů, telekomunikace - informace; (41) filmová tvorba, informace o možnostech zábavy, informace o výchově a vzdělávání, vydávání knih, obrazové zpravodajství, poskytování on-line

- (210) **O-460601**  
(220) 07.07.2008  
(320) 07.07.2008  
(511) 7  
(540)



- (510) (7) mechanické stroje, nástroje a nářadí včetně příslušenství v rámci této třídy, ruční nástroje a nářadí v rámci této třídy, elektrické frézky a frézy, elektrické hoblovačské stroje, brusné nástroje a prostředky, brusy a brusky, elektrické brusky, vodní brusky, ruční rozbrušovačky, elektrické pásové brusky, nepřenosné brusky, řezací stroje a nástroje, kruhové pily, řezačky, řezače na kámen, pila lupínková, výměnné pily, řetězové pily, elektrické rozvodníky na pily, listy pily, ostří kruhové pily, kladiva, rotační kladiva, buchary, elektrická kladiva, elektrické šroubováky, vrtací stroje, elektrické ruční vrtačky, příklepové vrtačky, nabíjecí vrtačky, magnetické vrtačky, vrtačky, elektrické stříhače a pily, kosící pily, kosící stroje, elektrické nůžky, drážkovací stroje, děrovačky, žací stroje, leštičky - stroje, elektrická dmychadla, elektrické lepicí pistole, strojní sekáče, sekačky na trávu, elektrické zařízení na střikání barev, elektrické vysoušeče, horkovzdušné pistole, svařovací přístroje, elektrické přístroje a nástroje pro uklízení (patní přístroje, vysavače prachu a příslušenství, centrální vysavače, leštičky na parkety, šamponovací stroje a přístroje na koberce), kompresory, dřevobráběcí stroje, plynové přístroje pro pájení, motory s výjimkou motorů pro pozemní vozidla, naftové motory, benzinový motor.  
(730) **Wu Mingting**, 5 Xin Rong Road Xin Qiao Zhen Song Jiang, Shanghai 201612 P.R., CN  
(740) BOHEMIA PATENT, Ing. Jana Vandělíková, Spálená 29, Praha 1, 11000

- (210) **O-460608**  
(220) 07.07.2008  
(320) 07.07.2008  
(511) 35, 38, 41, 42, 45  
(540)

**MEDIAKOM**

- (510) (35) organizování komerčních a reklamních výstav, výstřížková služba na zprávy, zaslání reklamních materiálů zákazníkům, reklamní agentury, pronájem, rozšiřování a aktualizování reklamních materiálů a jejich zaslání zákazníkům, rozšiřování inzertních materiálů, pronájem reklamních ploch, rozhlasová reklama, rozšiřování reklamních nebo inzertních materiálů, rozšiřování vzorků zboží, řízení poradenských služeb obchodních nebo podnikatelských, sekretářské služby, telefonní služby (vzkazy a dotazy), poradenství v obchodní činnosti, statistické informace, marketingové studie, styky s veřejností (public relations), systematizace informací do počítačových databází, telefonní služby (vzkazy) pro nepřítomné, televizní reklamy, umělecké agentury, poradenství ve vedení podniků, venkovní reklama, průzkum veřejného mínění, styk s veřejností, vydávání reklamních nebo náborových, propagačních a inzertních textů, personální poradenství, pomoc při řízení obchodních činností, odborné obchodní a podnikové poradenství, obchodní management, poradenství při vedení podniků, pořádání veletrhů pro obchodní a reklamní účely, pronájem reklamní doby v komunikačních médiích, pronájem reklamních materiálů, obchodní průzkum, průzkum trhu, překlad informací do počítačových databází; (38) informační kanceláře, telefonní komunikace, posílání zpráv, přenos zpráv a obrázků pomocí počítačů, přenosy zpráv faxy, rozhlasové vysílání, telefonické

služby; (41) organizování kulturních výstav, instruktážní školení, výchovné služby, zábava (služby), reportéřské služby, organizování a vedení seminářů, výchovně-zábavné klubové služby, organizování sportovních, vzdělávacích a zábavných soutěží, pořádání soutěží krásy, pořádání a řízení školení, zveřejňování textů s výjimkou reklamních, vydávání elektronických knih a časopisů on-line, organizování a vedení konferencí, kongresů, seminářů, symposií, kulturních a vzdělávacích výstav, organizování představení a soutěží, pronájem dekorací, umělecké módní agentury, služby digitálního zpracování obrazu, informace o možnostech zábavy; (42) tvorba a správa webových stránek, umělecký design, expertizy, grafický design, hosting webových stránek; (45) správa autorských práv, konzultační služby, licence a ochrana v oblasti duševního vlastnictví, ochrana duševního vlastnictví.

(730) **Hlaváč Jan**, Plavecká 400/12, Praha 2, 12800, CZ

(210) **O-460624**

(220) 08.07.2008

(320) 08.07.2008

(511) 35, 41, 42

(540)



(510) (35) poradenství v podnikovém řízení, poradenství v oblasti řízení průmyslových podniků, organizačního plánování a rozvoje, plánování a řízení výroby, optimalizace podnikových procesů, implementace řešení dodavatelských řetězců, ekonomické analýzy, analýzy nákladů a výroby, hospodářské nebo ekonomické prognózy, poradenství zaměřené na zvyšování efektivitu řízení výrobních podniků, zvyšování výkonnosti a konkurenceschopnosti podniků, zprostředkovatelská a poradenská činnost v oblasti kancelářské techniky; (41) organizace školení a vzdělávání v oblasti řízení průmyslových podniků, publikace textů týkajících oblasti řízení průmyslových podniků, organizování konferencí, seminářů a setkání o obchodních, finančních a řídicích záležitostech, akademie (vzdělávání), praktické cvičení, organizování a vedení konferencí, organizování a vedení seminářů, organizování kulturních nebo vzdělávacích výstav, pořádání a řízení pracovních setkání, školení, praktický výcvik, vzdělávání, vzdělávací informace; (42) poradenství v oblasti informačních technologií a výpočetní techniky, technické poradenství, projektové poradenství, služby spojené s poskytováním a zaváděním informačních systémů (softwaru) pro řízení výrobního podniku, služby spojené s poskytováním a zaváděním softwarových nástrojů pokročilého plánování a rozvrhování výroby, inženýrská činnost, zprostředkovatelská a poradenská činnost v oblasti aplikace výpočetní techniky, programování - vývoj a tvorba softwaru, správa databází, aktualizace softwaru, systémové analýzy, pronájem softwaru, údržba softwaru, instalace softwaru, návrh informačních systémů.

(730) **ITeuro, a.s.**, Žerotínova 1051/19, Ostrava - Moravská Ostrava, 70200, CZ

(210) **O-460638**

(220) 09.07.2008

(320) 09.07.2008

(511) 9, 16, 41, 42, 45

(540)

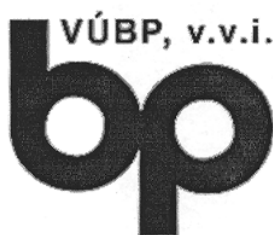

(510) (9) magnetická média; (16) publikace; (41) školení, vzdělávání odborných pracovníků, osvěta, výchova veřejnosti; (42) výzkum,

normalizace, zkušebnictví ochranných výrobků a pomůcek, rozborů, studie, poradenství v oblasti výzkumu ochranných výrobků a pomůcek, programování; (45) rešerše, znalecké posudky, právní poradenství.

(730) **Výzkumný ústav bezpečnosti práce, v.v.i.**, Jeruzalémská 9, Praha 1, 11652, CZ

(210) **O-460645**

(220) 09.07.2008

(320) 09.07.2008

(511) 6, 11, 17, 19, 37

(540)



(510) (6) stavební materiály kovové, konstrukce kovové pevné a přenosné, okna a dveře kovové a jejich součásti, kování, výstroj a příslušenství kovových oken a dveří obsažené v této třídě, kovové mříže, okenice, okenní rámy, fasády budov a prvky pro jejich montáž neobsažené v jiných třídách, střešní krytiny kovové, vrata kovová, vrata garážová kovová, roury a trubky kovové pro vodovodní a plynové instalace a pro ústřední topení a klimatizační a ventilační systémy, kovové parapety a římsy, kovové žaluzie a rolety, kovové ohrady, stavební kování, kovové příčky, přepážky a dělicí stěny, kovová lešení, podesty, plošiny, lávky a rošty, kovové střechy a přístřešky; (11) zařízení, součástky a armatury pro vodní a plynové instalace, pro ústřední topení a pro klimatizační, ventilační, elektrické a sanitární systémy, obsažené v této třídě, krby pro domácnost; (17) trubky ohebné nekovové, izolační materiály neobsažené v jiných třídách, nekovové těsnění, nekovové potrubní spojky a armatury, těsnění oken a dveří, izolační hmoty na výplně pro stavebnictví neobsažené v jiných třídách; (19) stavební materiály nekovové, konstrukce nekovové, konstrukční prvky nekovové neobsažené v jiných třídách, altány, bazény plavecké nekovové, balustrády, nekovové obklady stěn, nekovové brány, nekovové dveře a okna, nekovové prvky oken a dveří a příslušenství k oknům a dveřím neobsažené v jiných třídách, budovy, stavby nekovové pevné a přenosné, stavební keramika, skleníky nekovové, střešní krytiny nekovové, římsy a parapety nekovové, obezdívky krbů, trubkové tvarovky nekovové, sklo okenní a stavební, nekovové stavební profily, nekovové roury a trubky, nekovové stropní desky, nekovové žaluzie a rolety; (37) služby ve stavebnictví, výstavba a údržba obytných, průmyslových a užitkových objektů, instalace a opravy vodovodních, kanalizačních, topných, elektrických, chladírenských a větracích zařízení, rozvodů a řádů, instalace, výměna, opravy a údržba oken a dveří.

(590) Barevná

(730) **WINDOWS 2000 E. Domasz, E. Glówczewski Sp.j.**, ul. Sobieskiego 23, Rumia, PL

(740) Ing. Jan Chwistek, Náměstí ČSA 3, Český Těšín, 73701

(210) **O-460667**

(220) 09.07.2008

(320) 09.07.2008

(511) 44

(540)



(510) (44) služby - obor zdravotnictví - stomatologická ambulance.  
(730) **MACIMEX s.r.o.**, Makovského 1339/16, Praha 6, 16300, CZ  
(740) Dr. Miloslav Sobotka, Kubíkova 1178/5, Praha 8, 18200

(210) **O-460692**  
(220) 10.07.2008  
(320) 10.07.2008  
(511) 13, 28  
(540)

## CT5

(510) (13) pistole, revolvery, plynové střelné zbraně, airsoftové zbraně;  
(28) výrobky zábavní pyrotechniky, rakety, kompakty, petardy,  
kulové pumy, vše jako hračky.  
(730) **Krupička Václav**, Nové Náměstí 1262, Praha 10, 10400, CZ

(210) **O-460708**  
(220) 10.07.2008  
(320) 10.07.2008  
(511) 35, 38  
(540)

## STAVNET

(510) (35) administrativní zpracování nákupních objednávek, aktualizování reklamních materiálů, data (vyhledávání -) v počítačových souborech (pro třetí osoby), dodavatelské služby pro třetí osoby (nákup výrobků a služeb pro jiné podniky), hospodářské (ekonomické) prognózy, informace (obchodní nebo podnikatelské -), informační kanceláře (komerční -), inzerce poštou, komerční informace a rady pro spotřebitele (spotřebitelská poradna), komunikační média (prezentace výrobků v komunikačních médiích) pro účely maloobchodu, nákupní ceny, velkoobchodní ceny (analýzy -), nákupní objednávky (administrativní zpracování), obchodní a průmyslové podniky (pomoc při řízení -), obchodní činnost (pomoc při řízení -), obchodní činnost (služby, poradenství v -), obchodní management a podnikové poradenství, obchodní nebo podnikatelské informace, obchodní nebo podnikatelské poradenství (profesionální -), obchodní nebo podnikatelský průzkum, obchodní reklama (pro třetí osoby -), organizování výstav (komerčních nebo reklamních), počítačové databáze (překlad informací do -), počítačové databáze (systemizace informací do -), pořádání veletrhů pro obchodní a reklamní účely, prezentace výrobků v komunikačních médiích pro účely maloobchodu, pronájem reklamní doby v komunikačních médiích, pronájem reklamních materiálů, pronájem reklamních ploch, předplatné (zajišťování předplatného) telekomunikačních služeb (pro ostatní), předplatné novin a časopisů (zajišťování -), předplatné pro třetí osoby (obstarávání -), předvádění (služby modelek) pro reklamní účely a podporu prodeje, překlad informací do počítačových databází, příprava inzertních sloupků, psaní reklamních textů, rady pro spotřebitele (komerční informace a rady pro -) (spotřebitelská poradna), reklama, reklama (propagace), reklama on-line v počítačové síti, reklamní agentury, reklamní materiály (pronájem -), reklamní materiály (aktualizování -), reklamní materiály (zasílání zákazníkům -), reklamní nebo inzertní materiály (rozšiřování -), reklamní texty (vydávání, zveřejňování, oznámení, vyhlášení, publikování -), rozhlasová reklama, rozšiřování vzorků (zboží), služby (telefonní vzkazy, dotazy), služby v oblasti grafické úpravy pro reklamní účely, služby v oblasti srovnávání cen, spotřebitelé (komerční informace a rady pro spotřebitele) (spotřebitelská poradna), subdodavatelské služby (obchodní pomoc), televizní reklama, texty (psaní reklamních textů), vedení kartoték v počítači, veřejné mínění (průzkum -), vydávání reklamních nebo náborových, propagačních a inzertních textů, výstřížková služba na zprávy, zpracování (administrativní) nákupních objednávek; (38) agentury tiskové, diskusní fóra (poskytování internetových diskusních fór), elektronická pošta, elektronické nástěnky (služby -) (telekomunikační služby), informační kanceláře, konference (služby dálkových -), počítačová komunikace, počítačové terminály (komunikace pomocí -), posílání zpráv, poskytování přístupu k databázím, přenos zpráv a obrazových informací pomocí počítače, telekomunikační kanály (poskytování kanálů) pro teleshoppingové služby, telekonference (služby dálkových konferencí), tiskové kanceláře, výzvy (služby poskytované rádiem, telefonem nebo jinými elektronickými komunikačními prostředky).

(730) **Habelt Radek**, Nezvalova 2678, Mělník, 27601, CZ

(210) **O-460722**  
(220) 11.07.2008  
(320) 11.07.2008

(511) 9, 35, 42  
(540)



(510) (9) počítačí stroje, přístroje pro zpracování informací a počítače;  
(35) propagační činnost, reklama, pomoc při řízení obchodní činnosti, obchodní administrativa, kancelářské práce; (42) navrhování a vývoj počítačového hardwaru a softwaru.  
(730) **ProWide media s.r.o.**, Anglické nábřeží 3, Plzeň, 30100, CZ  
(740) Advokátní kancelář, JUDr. Zdeněk Veber, Anglické nábřeží 2434, Plzeň, 30100

(210) **O-460724**  
(220) 11.07.2008  
(320) 11.07.2008  
(511) 9, 35, 37, 38, 41, 42  
(540)



(510) (9) počítačový software nahráný nebo ze vzdálené počítačové sítě, software pro správu a využití dat, počítačový software stažitelný z Internetu, řídicí software pro elektrické a elektronické zařízení, software na nosičích, počítače včetně jejich částí a příslušenství, hardware výpočetní techniky nebo komunikační nebo informační techniky, elektronické databáze a databázové produkty, nosiče dat v elektronické podobě, výrobky výpočetní techniky, zařízení a přístroje pro datovou komunikaci, elektronické sítě a systémy pro přenos dat; (35) automatizované zpracování dat, marketingová činnost, průzkumy trhu, rozšiřování produktů - výrobků k reklamním účelům, elektronický obchod, zprostředkování obchodní činnosti v oblasti počítačů, softwarového vybavení, vybavení počítačů a počítačových sítí a periférií všeho druhu, pořádání reklamních akcí, výstavy komerční a propagační, obchodní a podnikatelské informace, šíření propagačních informací, zejména systemizace informací do počítačových databází, pomoc při řízení obchodní činnosti, zaslání reklamních materiálů, dodavatelské služby pro třetí osoby, reklama on-line v počítačové síti, tvorba reklamních produktů určených k šíření prostřednictvím Internetu a jiných informačních sítí, shromažďování, poskytování, třídění, zpracování a překlad informací do počítačových databází nebo jiné zpracování obchodních nebo podnikatelských informací, včetně vytváření, zpracování a třídění dat v rámci databází, služby databank - vyhledávání obchodních dat a informací, reklama, propagace a inzerce prostřednictvím všech druhů médií, účetnictví, administrativní činnost, zpracování dat, zejména z oblasti certifikace, zkušebnictví, normalizace, měření a kontroly, nákup a prodej výrobků uvedených ve třídě 9; (37) servisní činnost pro výpočetní techniku, konfigurace, instalace, údržba a správa počítačů, sítí, informačních databázových systémů a jejich aplikací; (38) provozování internetového portálu, počítačová komunikace, elektronický přenos dat pomocí výpočetní techniky (počítačů) na zakázku za úplat, elektronická pošta, pronájem telekomunikačních přístrojů a zařízení pro přenos dat a informací, zprostředkování přístupu ke globální počítačové síti, rozšiřování, zveřejňování a přenos informací prostřednictvím počítačových a telekomunikačních prostředků a sítí, satelitů apod., šíření informací prostřednictvím počítačových sítí a telekomunikačních sítí včetně Internetu, služby webových portálů, informační služby na Internetu, zejména úplatné či bezúplatné zpřístupňování a uveřejňování informací prostřednictvím Internetu, poskytování informačního servisu prostřednictvím telefonu, mobilní telekomunikační sítě,



Internetu, poskytování přístupu na on-line informační služby a databáze, on-line informační a databázové služby, komunikační služby prostřednictvím Internetu, vnějších a vnitřních sítí; (41) školení, kurzy a jiné vzdělávací akce uživatelů a správců počítačových sítí, informačních databázových systémů, zejména v oblasti informačních technologií, školení pracovníků pro servisní služby v oblasti počítačů, software a ochrany počítačů, jejich systémů, aplikací a sítí, pořádání a řízení pracovních setkání, kongresů a sympozií, expertní, poradenské a konzultační služby v oblasti vzdělávání; (42) zprostředkování tvorby software, pronájem počítačového software, poradenské, konzultační, asistenční, analytické, designérské, vyhodnocovací a programovací služby týkající se počítačového hardware, počítačových systémů a informačních technologií, projektové studie týkající se počítačového software, hardware, poradenská činnost pro výpočetní techniku, tvorba internetových stránek, grafické služby, počítačová grafika a design, poskytování software - programování, zhotovování software na zakázku, výzkum a vývoj software, pronájem výpočetní techniky, projektová, inženýrská, poradenská a expertní činnost související se software a softwarovými systémy pro zabezpečení počítačů, jejich sítí a souvisejících programů a jejich aplikací, údržba informačních databázových systémů a jejich aplikací, poradenská a expertní činnost pro software, ochranu dat, šifrování dat a antivirových systémů, tvorba antivirových ochranných softwarových produktů, pronájem elektronického prostoru na počítačových serverech/globální počítačové síti, kalibrování (měření), kontrola kvality, projektová činnost, studie technických projektů, expertizy, analýzy a výzkum fyzikální, chemický.

- (590) Barevná  
(730) **Macoun Michal**, Molákova 12, Brno, 62800, CZ  
(740) **HALAXOVÁ & HALAXOVÁ, TETRAPAT, RNDr. Zdeňka Halaxová, Dukelská 891/4, Olomouc, 77200**

- (210) **O-460748**  
(220) 14.07.2008  
(320) 14.07.2008  
(511) 35, 41, 45  
(540)

## DIAMOND RACE

- (510) (35) reklama, reklama on-line v počítačové síti, rozšiřování reklamních materiálů, pronájem reklamních materiálů, pronájem reklamní plochy, reklamní nebo inzertní materiály - vydávání, zveřejňování, oznámení, vyhlášení, publikování reklamních textů; (41) umělecké módní agentury, diskotéky, informace o možnostech rozptýlení a zábavy, klubové služby, měření času při sportovních disciplínách, noční kluby, organizace a pořádání koncertů, organizování plesů, organizování soutěží, organizování sportovních soutěží, plánování a organizování večírků, informace o možnostech rekreace, služby pro oddech a rekreaci, organizování a vedení seminářů, sportovní služby pro kempování, školení, výroba videofilmů, vydávání elektronických knih a časopisů on-line, vydávání knih, vydávání a zveřejňování textů, mimo reklamních, služby zábavy a pobavení, zpravodajské služby, obrazové zpravodajství, organizování živých vystoupení; (45) zprostředkovatelství.

- (730) **Kozák Peter**, Strečnianska 3087/10, Bratislava, 85106, SK

- (210) **O-460802**  
(220) 15.07.2008  
(320) 15.07.2008  
(511) 9, 16, 35, 38, 41  
(540)

**S LIDMI PRO LIDI**

- (510) (9) nosiče informací, elektronický časopis, elektronické publikace - CD-ROM; (16) papír, výrobky z papíru, periodické a neperiodické publikace, plakáty, kalendáře, knihy, časopisy, brožury, tiskopisy, firemní bulletiny, informační produkty v papírové podobě, data a databáze na papírových nosičích, tištěné

manuály; (35) služby v oblasti propagace, reklamy a inzerce, zprostředkovatelské činnosti v oblasti obchodu s výrobky uvedenými ve tř. 9, 16 a službami uvedenými ve tř. 35, 38 a 41, vydávání reklamních a propagačních materiálů, propagace a reklama přes Internet; (38) šíření tiskovin, časopisů, periodik v elektronické podobě, také prostřednictvím počítačové sítě, včetně Internetu; (41) vydavatelská a nakladatelská činnost, zejména vydávání novin, časopisů, knih, včetně vydávání tiskovin prostřednictvím počítačových sítí.

- (590) Barevná  
(730) **Komunistická strana Čech a Moravy, Politických vězňů 1531/9, Praha 1, 11121, CZ**

- (210) **O-460803**  
(220) 15.07.2008  
(320) 15.07.2008  
(511) 9, 16, 35, 38, 41  
(540)



- (510) (9) nosiče informací, elektronický časopis, elektronické publikace - CD-ROM; (16) papír, výrobky z papíru, periodické a neperiodické publikace, plakáty, kalendáře, knihy, časopisy, brožury, tiskopisy, firemní bulletiny, informační produkty v papírové podobě, data a databáze na papírových nosičích, tištěné manuály; (35) služby v oblasti propagace, reklamy a inzerce, zprostředkovatelské činnosti v oblasti obchodu s výrobky uvedenými ve tř. 9, 16 a službami uvedenými ve tř. 35, 38 a 41, vydávání reklamních a propagačních materiálů, propagace a reklama přes Internet; (38) šíření tiskovin, časopisů, periodik v elektronické podobě, také prostřednictvím počítačové sítě, včetně Internetu; (41) vydavatelská a nakladatelská činnost, zejména vydávání novin, časopisů, knih, včetně vydávání tiskovin prostřednictvím počítačových sítí.

- (590) Barevná  
(730) **Komunistická strana Čech a Moravy, Politických vězňů 1531/9, Praha 1, 11121, CZ**

- (210) **O-460809**  
(220) 15.07.2008  
(320) 15.07.2008  
(511) 35, 36, 41  
(540)

## Fincentrum investiční hypotéka

- (510) (35) reklamní, inzertní, propagační a marketingová činnost, on-line inzertní činnost, vydávání a rozšiřování reklamních materiálů a textů na všech dostupných nosičích, vydávání reklamních brožur a katalogů, umístování reklamních nálepek na zboží, venkovní reklama na billboardech, reklamní inzerce v tisku, v rozhlasových a televizních spotech, v síti Internet, aktualizování reklamních materiálů, vše vztahující se k reklamě v oblasti bankovníctví, vyhledávání obchodních informací, obchodní poradenské a konzultační služby, poskytování informací a informačních produktů reklamního charakteru, vedení databází a jiných záznamů o obchodních kontaktech, konzultace v oblasti obchodu a ekonomiky, organizační zajištění a pořádání výstav a prezentací pro komerční účely, poskytování pomoci při řízení obchodní činnosti a obchodní administrativa s tím spojená, zvláště podnikové poradenství a obchodní management včetně marketingových studií, průzkumu trhu, organizování a účast na komerčních výstavách a předvádění zboží, shromažďování obchodních a statistických informací pro obchodní účely, vše vztahující se k obchodní a reklamní činnosti v oblasti bankovníctví, organizování spotřebitelských soutěží a spotřebitelských anket (součást obchodní činnosti), spotřebitelská anketa; (36) finanční a bankovní služby v podobě konzultací a poradenství, expertní služby v oblasti pojištění a garancí v investiční oblasti pro tuzemské a zahraniční subjekty, finanční analýzy, finanční informace v oblasti bankovníctví; (41) školící a vzdělávací činnost, nakladatelská a vydavatelská

činnost, vydávání elektronických knih a časopisů on-line, elektronické publikování (DTP), výchovná a zábavní činnost - pořádání anket mezi laickou a odbornou veřejností, služby spojené s pořádáním zábavy, jako je pořádání oslav, provozování programu při udílení cen a obdobných jednorázových událostí, organizování, inscenování a poskytování příležitostí k soutěžím, organizace spotřebitelských soutěží v rámci této třídy, vyhlášení soutěží a vyhlášení jejich výsledků, čtenářská anketa, organizování a vedení konferencí, sympozií a kongresů v oblasti bankovníctví.

- (730) **Fincentrum Media, s.r.o.**, Pobřežní 620/3, Praha 8, 18600, CZ  
(740) Mgr. Jaroslav Vaško, advokát, Do Čtvrti 81/4, Praha 4, 14300

- (210) **O-460848**  
(220) 17.07.2008  
(320) 17.07.2008  
(511) 9, 35, 37  
(540)



- (510) (9) přístroje a nástroje vědecké, námořní, geodetické, fotografické, filmové, optické, přístroje pro vážení, měření, signalizaci, kontrolu (inspekci), záchranu a přístroje pro vyučování, přístroje a nástroje pro vedení, přepínání, přeměnu, akumulaci, regulaci nebo řízení elektrického proudu, přístroje pro záznam, převod, reprodukci zvuku nebo obrazu, magnetické nosiče zvukových záznamů, zapisovací pokladny, počítačové přístroje pro zpracování informací a počítače, elektronické systémy pro měření a regulační techniku, ochranné elektrické systémy a související zařízení v prostředí s nebezpečím výbuchu, elektronické obvody MaR pro prostředí s nebezpečím výbuchu - převodníky, zdroje, bariéry, snímače, elektronické obvody MaR pro základní prostředí - převodníky, zdroje, přepěťové ochrany, snímače, zobrazovací jednotky, převodníky - programovatelné jednotky pro snímače hladin, převodníky signálů pro hladinoměry, vodivostní snímače hladiny, kapacitní snímače hladiny, vibrační snímače hladiny; (35) zprostředkování obchodu s výrobky uvedenými ve tř. 9, zprostředkovatelská činnost v oblasti obchodu a služeb k obchodním účelům týkající se výrobků uvedených ve tř. 9, odborné obchodní poradenství, obchodní nebo podnikatelské informace, zprostředkování obchodních kontaktů v oblasti výrobků uvedených ve tř. 9, provádění obchodních operací, pomoc při řízení obchodní činnosti, kopírování nebo rozmnožování (reprodukce) dokumentů, dokladů apod., reklama (on-line) na počítačové komunikační síti, on-line inzerce, vyhledávání informací v počítačových souborech, pronájem reklamního času ve všech komunikačních médiích, poskytování obchodních informací a obchodních služeb pomocí Internetu, zprostředkování internetového obchodu v oblasti výrobků uvedených ve tř. 9, komerční využití Internetu v oblastech komerčních internetových médií a vyhledávacích služeb v oblasti výrobků uvedených ve tř. 9, prezentace uživatelů na stránkách World Wide Web v počítačové síti Internet, systemizace informací do počítačových databází, reklama, propagace, propagační korespondence, propagační materiál (šíření), propagační publikace (šíření), inzerce, předvádění zboží, vedení kartoték v počítači, vyhledávání dat a informací v počítačových souborech, služby (telefonní vzkazy, dotazy) pro nepřítomné, styky s veřejností, obchodní management, překlad informací do počítačových databází, obchodní nebo podnikatelský průzkum; (37) opravy, instalační služby, informace o opravách, instalace a opravy elektronických zařízení, instalování a opravy elektrických spotřebičů, montáž, údržba a opravy kancelářských strojů a zařízení, odrušování elektrických přístrojů, montáž, údržba a opravy počítačového vybavení, montáž, údržba a opravy strojů.
- (590) Barevná  
(730) **MM GROUP, s.r.o.**, Veveří 20/1378, Havířov - Prostřední Suchá, 73564, CZ  
(740) Ing. Pavel Nádvořník, Sokola Tůmy 1, Ostrava - Hulváky, 70900

- (210) **O-460850**  
(220) 17.07.2008  
(320) 17.07.2008  
(511) 5  
(540)

## NATURVIT

- (510) (5) kapsle pro léky, léčivé přípravky, krmiva pro lékařské účely, kúry pro farmaceutické účely, kyseliny pro farmaceutické účely, lecitin pro lékařské účely, léčiva pro humánní medicínu, léčiva pro zvěrolékařské účely, léčivé cukrovinky, pastilky, léčivé čaje, léčiva pro podporu růstu vlasů, léky tekuté, masti pro farmaceutické účely, mikroorganismy (výživné látky), mikroorganismy pro použití v lékařství a zvěrolékařství, minerální voda, minerální vody pro lékařské účely, nervová soustava - léčiva, odtučňovací čaje pro lékařské účely, olej z tresčích jater, oleje pro lékařské účely, oplatkové kapsle pro farmaceutické účely, pastilky pro farmaceutické účely, pokožka (farmaceutické přípravky pro péči), posilující přípravky, tonika, potraviny (dietní) přizpůsobené pro lékařské účely, přípravky potlačující chuť k jídlu pro lékařské účely, přípravky do krmiv pro lékařské účely, sirupy pro farmaceutické účely, tablety pro farmaceutické účely, tinktury pro farmaceutické přípravky, tinktury pro lékařské účely, tresčí játra (olej), uklidnění (přípravky pro), vitamínové přípravky, zvěrolékařské přípravky.
- (730) **ACE Trade spol. s.r.o.**, T.G. Masaryka 897, Ústí nad Orlicí, 56201, CZ

- (210) **O-460862**  
(220) 17.07.2008  
(320) 17.07.2008  
(511) 16, 41  
(540)

## DH Scripta

- (510) (16) papír, lepenka a výrobky z těchto materiálů, které nejsou zařazeny do jiných tříd, tiskárenské výrobky, knihy, skripta, diáře, potřeby pro knižní vazby, fotografie, kancelářské potřeby spadající do této třídy, učební pomůcky s výjimkou aparátů, plastické obaly; (41) výchova, školení (formace), zábava, sportovní a kulturní aktivity, výstavy, organizování kulturních výstav, digitální zpracování obrazu.
- (730) **PROFIMED s.r.o.**, Ječná 2, Praha 2, 12000, CZ  
(740) Mgr. Kamil Kolátor, 28. října 2015/23, Jablonec nad Nisou, 44601

- (210) **O-460879**  
(220) 18.07.2008  
(320) 18.07.2008  
(511) 25, 35  
(540)



- (510) (25) oděvy, obuv, kloboučnické zboží; (35) inzertní a reklamní činnost, dovoz a vývoz zboží, zprostředkování obchodu s obuví.
- (590) Barevná  
(730) **NUMERO UNO s.r.o.**, nám. TGM 18, Znojmo, 66902, CZ  
(740) Mgr. Alena Kuhnová, advokátka, Ulrichovo nám. 737, Hradec Králové, 50002

- (210) **O-460880**  
(220) 18.07.2008  
(320) 18.07.2008  
(511) 24, 25

(540)

# PROFEX

- (510) (24) tkaniny a textilní výrobky, textilie pro boty a obuv, podšívky textilní pro obuv; (25) oděvy, obuv, kloboučnické zboží, svršky pro obuv, textilní svršky pro obuv.  
(590) Barevná  
(730) NUMERO UNO s.r.o., nám. TGM 18, Znojmo, 66902, CZ  
(740) Mgr. Alena Kuhnová, advokátka Kuhnová, advokátka, Ulrichovo nám. 737, Hradec Králové, 50002

- (210) **O-460898**  
(220) 18.07.2008  
(320) 18.07.2008  
(511) 9, 16, 35, 41, 42, 45  
(540)



- (510) (9) vyučovací stroje, zařízení ke zpracování dat, disky kompaktní (audio-video), disky nahrané (se zvukovými nahrávkami), elektronické publikace (s možností stažení), magnetická média, magnetické disky, nosiče dat optické, nosiče zvukových nahrávek, optické disky kompaktní CD ROM, počítačové programy (nahrané), počítačové programy (s možností stažení), počítačový software (nahraný), programy operačních systémů (nahrané), programy počítačových her; (16) papír, lepenka a výrobky z těchto materiálů, které nejsou zařazeny do jiných tříd, tiskárenské výrobky, fotografie, papírenské zboží, učební a vyučovací pomůcky s výjimkou přístrojů, plastické obaly (nezařazené do jiných tříd); (35) personální poradenství, sestavování statistiky, systemizace informací do počítačových databází, vydávání reklamních nebo náborových, propagačních a inzertních textů; (41) školství, organizování soutěží (vzdělávacích nebo zábavných), informace o výchově a vzdělávání, zkoušení a přezkoušení spadající do této třídy, evaluační činnosti ve vzdělávání, vizuální prezentace veřejnosti pro vzdělávací účely, nakladatelská činnost, organizování a vedení seminářů, organizování kulturních nebo vzdělávacích výstav, poskytování on-line elektronických publikací (bez možnosti stažení), školení (pořádání a řízení), vyučování, výcvik (instruktážní), výcvik (výchovný), vydávání knih, vydávání textů, s výjimkou reklamních nebo náborových, vzdělávací informace; (42) analytické a výzkumné služby v oblasti školství a vzdělávání, tvorba software; (45) poradenství v oblasti duševního vlastnictví.  
(730) University and School Publishing, s.r.o., Pobřežní 34, Praha 8, 18600, CZ

- (210) **O-460899**  
(220) 18.07.2008  
(320) 18.07.2008  
(511) 35, 41, 42  
(540)

## BENEFIO

- (510) (35) aktualizování reklamních materiálů, analýza nákladů, vyhledávání dat v počítačových souborech pro třetí osoby, dodavatelské služby pro třetí osoby, posuzování efektivnosti provozu a racionalizace práce, informace obchodní nebo podnikatelské, marketingové studie, obchodní reklama, personální poradenství, překlad informací do počítačové databáze, odborné obchodní poradenství, reklama, reklama on-line v počítačové síti, reklamní agentury, reklamní materiály (pronájem), systemizace informací do počítačových databází,

statistická studie; (41) organizování a vedení kongresů a konferencí, pořádání a řízení pracovních setkání, školení; (42) hosting webových stránek, instalace počítačových programů, obnova počítačových dat, pronájem počítačů, regenerace počítačových dat, počítačové programování, tvorba počítačových systémů, poradenství v oblasti počítačového hardware, pronájem počítačového software, tvorba software, tvorba a správa webových stránek.

- (730) **Benefio, s.r.o.**, 5. května 2086, Říčany, 25101, CZ

- (210) **O-460914**  
(220) 21.07.2008  
(320) 21.07.2008  
(511) 16, 35, 36, 37, 39, 41, 42  
(540)



- (510) (16) periodický a neperiodický tisk, časopisy a tiskoviny; ((35) merchandising, provoz obchodního, nákupního centra a supermarketu, shromažďování a prezentace zboží třetích osob, reklama, pronájem reklamních ploch, pronájem reklamních materiálů, propagace, organizování výstav (komerčních nebo reklamních), organizování spotřebitelské soutěže, aranžování výkladů, pomoc při řízení obchodní činnosti, obchodní management, poradenství při vedení podniků, vedení účetnictví, administrativní práce; (36) kapitálové investice, investorská činnost ve výstavbě, inkasování nájemného, pronájem a správa nemovitostí, pronájem kanceláří, pronájem bytových a nebytových prostor včetně poskytování služeb, zajišťujících řádný provoz nemovitostí, bytů a nebytových prostor, správa majetku, zprostředkování nemovitostí, činnost realitní kanceláře, finanční informace a služby; (37) provádění bytových, občanských a průmyslových staveb, stavební informace, dozor nad stavbami, údržba interiérů budov, stavby a údržba skladů, obstaravatelská a zprostředkovatelská činnost ve stavebnictví, poradenská a konzultační služba v oblasti výstavby a stavebnictví; (39) pronájem garáží, pronájem parkovacích ploch, pronájem skladů, pronájem skladovacích kontejnerů, pronájem nákladních vozidel, kamiónů; (41) provozování a pořádání zábavních, vzdělávacích, kulturních a sportovních akcí; (42) projektová a inženýrská činnost, zajišťování projektové a průmyslové dokumentace, dodávky souhrnných materiálů a koncepcí rozvoje, provádění projektování a vyhodnocování geologických prací, provádění výzkumných, zkušebních a diagnostických prací ve stavebnictví, posudky, analýzy, konstruktérské práce.

- (590) Barevná  
(730) **Euro Mall Olomouc a.s.**, Karolinská 650/1, Praha 8, 18600, CZ

- (210) **O-460929**  
(220) 20.07.2008  
(320) 20.07.2008  
(511) 14, 16, 20, 41  
(540)



- (510) (14) vzácné kovy a jejich slitiny a výrobky z těchto látek nebo postříbeného, nebo pozlaceného kovu, nejsou-li uvedeny v jiných třídách, klenoty, bižuterie, drahokamy, hodinářské potřeby a chronometrické přístroje; (16) papír, lepenka a výrobky z těchto materiálů, které nejsou zařazeny do jiných tříd, tiskárenské výrobky, potřeby pro knižní vazby, fotografie, papírenské zboží, lepidla pro papírenství nebo domácnost, materiál pro umělce,

štetce, psací stroje a kancelářské potřeby spadající do této třídy, učební pomůcky s výjimkou aparátů, plastické obaly, písmena do tiskárny, štočky; (20) nábytek, zrcadla, rámy, výrobky nejmenované v jiných třídách ze dřeva, korku, rákosu, vrbového proutí, z rohu, kosti, slonoviny, z kostic, želvoviny, jantaru, perleti, mořské pěny, náhražky všech těchto materiálů nebo náhražky z plastických hmot; (41) umělecká agentura, výchova, školení (formace), zábava, sportovní a kulturní aktivity, výstavy - organizování kulturních výstav, digitální zpracování obrazu.

- (730) **Hejral Vladimír**, Luční 859, Smržovka, 46851, CZ  
(740) Bc. Kamil Kolátor, 28. října 2015/23, Jablonec nad Nisou, 44601

- (210) **O-460930**  
(220) 20.07.2008  
(320) 20.07.2008  
(511) 14, 16, 20, 41  
(540)



- (510) (14) vzácné kovy a jejich slitiny a výrobky z těchto látek nebo postříbeného, nebo pozlaceného kovu, nejsou-li uvedeny v jiných třídách, klenoty, bižuterie, drahokamy, hodinářské potřeby a chronometrické přístroje; (16) papír, lepenka a výrobky z těchto materiálů, které nejsou zařazeny do jiných tříd, tiskářské výrobky, potřeby pro knižní vazby, fotografie, papírenské zboží, lepidla pro papírenství nebo domácnost, materiál pro umělce, štetce, psací stroje a kancelářské potřeby spadající do této třídy, učební pomůcky s výjimkou aparátů, plastické obaly, písmena do tiskárny, štočky; (20) nábytek, zrcadla, rámy, výrobky nejmenované v jiných třídách ze dřeva, korku, rákosu, vrbového proutí, z rohu, kosti, slonoviny, z kostic, želvoviny, jantaru, perleti, mořské pěny, náhražky všech těchto materiálů nebo náhražky z plastických hmot; (41) umělecká agentura, výchova, školení (formace), zábava, sportovní a kulturní aktivity, výstavy - organizování kulturních výstav, digitální zpracování obrazu.

- (730) **Hejralová - Horáčková Soňa Ing.**, Luční 859, Smržovka, 46851, CZ  
(740) Bc. Kamil Kolátor, 28. října 2015/23, Jablonec nad Nisou, 44601

- (210) **O-460991**  
(220) 23.07.2008  
(320) 23.07.2008  
(511) 35, 36, 37, 42  
(540)

## Regata Modřany

- (510) (35) činnost podnikatelských, organizačních a ekonomických poradců; (36) investiční činnost ve stavebnictví, činnost finančních poradců; (37) opravy a úpravy nemovitostí, navazující na investiční činnost ve stavebnictví, realizace bytových, občanských, dopravních a průmyslových staveb a investičních celků, jejich změny a odstraňování, dozor nad stavbami, poradenská a obstaravatelská činnost v investiční výstavbě, zprostředkovatelská, poradenská a obstaravatelská činnost v uvedených oblastech; (42) inženýrská a projektová činnost v investiční výstavbě a stavebnictví, zprostředkovatelská, konzultační a poradenská činnost v uvedených oblastech.

- (730) **M2 Real Estate a.s.**, Pernerova 149/35, Praha 8, 18000, CZ  
(740) KMVS, advokátní kancelář, s.r.o., JUDr. Pavel Musil, Hellichova 1, Praha 1, 11800

- (210) **O-461004**  
(220) 23.07.2008  
(320) 23.07.2008  
(511) 25, 28, 35, 41, 43, 44, 45  
(540)

## fit4all

- (510) (25) oděvy všeho druhu, zejména pro sport, oblečení a textilní vybavení pro zimní sporty, cyklisty a cykloturisty, jako jsou cyklistické kalhoty, trika, dresy, bundy, čepice a šátky, cyklistické rukavice bez prstů, cyklistické pláštěnky, cyklistická

obuv, oděvy, obuv a oděvní doplňky pro tenis, golf, turistiku a horolezectví, lyžařské kombinézy, lyžařské bundy a kalhoty, pánské, dámské, dětské oděvy, halenky, šaty, kostýmy, kalhoty, sukně, saka, košile, vesty, kabáty, pláště, pláštěnky, roláky, svetry, pulovry, oblečení pro volný čas a sport, plavky a plážové oblečení, šortky, trička, tepláky, teplákové soupravy, mikiny, větrovky, sportovní bundy, pánské, dámské, dětské prádlo, noční košile, pyžama, župany, overaly, body, slippy, trenýrky, boxeršortky, spodky, spodničky, kalhotky, podprsenky, korzety, živůtky, podvazky, nátečnický, tílka, spodní košilky, kombiné, bavlněná a elastická trika, legíny, kamaše, ponožky, punčochové zboží, silonové punčocháče a veškeré silonové výrobky, obsažené v této třídě, džínové oděvy a prádlo, oděvy z kůže, kožešin a jejich imitací, vázanky, kravaty, motýlky, šle, šály, šátky, rukavice, klobouky, čepice, čapky, čelenky, baretty, kšiltky, koupací čepice, pánská, dámská a dětská obuv všeho druhu, domácí a sportovní obuv, tenisky, vysoké boty, holínky, mokasíny, polobotky, trepky, střevíce, pantofle, bačkory, sandály, lyžařská obuv, snowboardová obuv, nepromokavé oděvy, neopreny; (28) sportovní potřeby v rámci této třídy, zejména tělocvičné a sportovní potřeby (s výjimkou oděvů) pro kulturistiku, fitness a solária, posilovací stroje, přístroje pro silový trénink, přístroje pro posilování srdečně-cévního oběhu, přístroje pro kardiovaskulární cvičení, eliptické trenažery, ergometry ve formě jízdních kol, běžecké pásy, přístroje pro tělesná cvičení, přístroje pro gymnastiku a cvičení, potřeby pro sportovní hry a sportovní nářadí určené pro volný čas, rekondici a regeneraci v rámci této třídy; (35) zprostředkování obchodu, zejména v oblasti sportu a fitness a v oblasti potravin a nápojů pro zvláštní výživu, reklamní a obchodní propagační služby - zejména reklamní a inzertní činnost v oboru potravin a nápojů pro zvláštní výživu, energetických nápojů, dietetických potravinářských výrobků a posilujících prostředků pro zdravotní prevenci a rekondici; (41) provozování denního centra a zábavních parků, činnost vyučovací, výchovná, vzdělávací a v oblasti zábavy, provozování tělovýchovných a sportovních zařízení a zařízení sloužících k relaxaci, regeneraci a rekondici, včetně fit centra, pořádání kurzů aerobiku, kondičního cvičení, boxu, bojového umění, Pilates cvičení, jógy a indoor cycling, rowing (veslování), sportovní činnost na přístrojích pro silový trénink, přístrojích pro posilování srdečně-cévního oběhu, přístrojích pro kardiovaskulární cvičení, eliptických trenažerech, ergometrech ve formě jízdního kola a běžeckých pásách, jakož i s další sportovní činností ve formě gymnastiky, tance a aerobiku, pořádání kulturních akcí, produkcí a služeb v oblasti zábavy, klubové služby, diskotékové služby, veškeré služby za účelem rozptýlení, rekreace a oddechu, služby v oblasti výuky umění a společenského tance, provozování bazény, pořádání sportovních a výchovných akcí, pořádání sportovních, rekreačních a relaxačních pobytů, služby sportovních táborů, pořádání kurzů pro cvičitele aerobiku, trenéry a rozhodčí, pořádání tělovýchovných kurzů a činnost sportovních instruktorů, pronájem sportovišť, půjčování tělovýchovného nářadí, pronájem potřeb pro sport a sportovního vybavení, organizování a pořádání sportovních akcí, poradenství sportovní, v oblasti společenských věd a rozvoje osobnosti, organizování a pořádání mezinárodních i tuzemských sportovních soutěží, zprostředkovatelská činnost v oblasti vzdělávání, kultury, zábavy a sportu, plánování a organizování večírků a oslav narozenin, provozování dětských hřišť a sportovišť, provozování atrakcí (např. trampolíny, skluzavky, průlezký, lezecké stěny, maxi stavebnice, míče), dětské jesle a školky, prázdninové tábory pro děti a mládež (zábava); (43) hostinská a restaurační činnost, poskytování gastronomických služeb, služby stravování, provozování restaurací, bufetů a kiosků s občerstvením, provozování rychlého občerstvení, příprava jídel, výrobků studené kuchyně a nápojů, pořádání hostin a rautů, kavárna, internet kavárna, cukrárna a barové služby, provozování automatů na nápoje a jiné občerstvení, prázdninové tábory (ubytovací služby); (44) služby fyzioterapeutické, regenerační, rekonvalescenční, rekondiční, rehabilitační, relaxační a masérské, provozování solária a sauny, fitness centra, masáže všeho druhu jako relaxační, rehabilitační, sportovní, vodní, plynové, rašelinové a uhlíčitě zábaly, činnost poradenská v oblasti zdravého životního stylu, zdraví a krásy, využívání přírodních léčivých zdrojů, farmaceutické poradenství, poradenské služby v oblasti zvýšení imunity organismu, jeho regenerace a detoxikace, přírodní a alternativní medicína, přírodní terapie, dietologie, tvarování postavy, cvičení ve



vyhříváních lůžkách a kyslíkoozónová terapie, hubnutí a redukce váhy, stravovací režim, kondiční, regenerační, rekondiční a resocializační programy, lymfodrenáže, odstraňování celulitidy, pobyty se zaměřením na snižování nadváhy, psychoterapie - satiterapie, kosmetické služby, kadeřnické služby, služby salónů krásy, hygienická a kosmetická péče o lidi, služby v oblasti péče o hygienu, vizážistika, vše v rámci této třídy; (45) dětské koutky, hlídání dětí.

(730) **fit4all s.r.o.**, Vavřínecká 1200/26, Brno, 62400, CZ  
(740) Ing. Petr SOUKUP, Vídeňská 8, Olomouc, 77200

(210) **O-461008**

(220) 23.07.2008  
(320) 23.07.2008  
(511) 9, 35, 42  
(540)



(510) (9) software počítačový (nahráný), centrální procesové jednotky; (35) poradenství v obchodní činnosti, odborné poradenství, posuzování efektivnosti provozu a racionalizace práce, průzkum trhu, překlad informací do počítačových databází, systemizace informací do počítačových databází, hospodářské ekonomické prognózy, oceňování obchodních podniků, poskytování pomoci při řízení obchodních nebo průmyslových podniků; (42) expertizy, projektování, tvorba software, inženýrské práce (expertizy).

(590) Barevná  
(730) **DAXTA COMMUNICATIONS a.s.**, Rošických 6, Praha 5, 15000, CZ  
(740) Václav Müller, patentový zástupce, Filipova 2016, Praha 4, 14800

(210) **O-461010**

(220) 23.07.2008  
(320) 23.07.2008  
(511) 9, 35, 42  
(540)



(510) (9) software počítačový (nahráný), centrální procesové jednotky; (35) poradenství v obchodní činnosti, odborné poradenství, posuzování efektivnosti provozu a racionalizace práce, průzkum trhu, překlad informací do počítačových databází, systemizace informací do počítačových databází, hospodářské ekonomické prognózy, oceňování obchodních podniků, poskytování pomoci při řízení obchodních nebo průmyslových podniků; (42) expertizy, projektování, tvorba software, inženýrské práce (expertizy).

(730) **DAXTA COMMUNICATIONS a.s.**, Rošických 6, Praha 5, 15000, CZ  
(740) Václav Müller, patentový zástupce, Filipova 2016, Praha 4, 14800

(210) **O-461011**

(220) 23.07.2008  
(320) 23.07.2008  
(511) 9, 35, 42  
(540)

**DAXTA**

(510) (9) software počítačový (nahráný), centrální procesové jednotky; (35) poradenství v obchodní činnosti, odborné poradenství,

posuzování efektivnosti provozu a racionalizace práce, průzkum trhu, překlad informací do počítačových databází, systemizace informací do počítačových databází, hospodářské ekonomické prognózy, oceňování obchodních podniků, poskytování pomoci při řízení obchodních nebo průmyslových podniků; (42) expertizy, projektování, tvorba software, inženýrské práce (expertizy).

(730) **DAXTA COMMUNICATIONS a.s.**, Rošických 6, Praha 5, 15000, CZ  
(740) Václav Müller, patentový zástupce, Filipova 2016, Praha 4, 14800

(210) **O-461029**

(220) 24.07.2008  
(320) 24.07.2008  
(511) 20  
(540)



(510) (20) matrace do postelí, podložky určené k sezení a ležení, anatomicky tvarované polštáře a ortopedické a relaxační pomůcky.

(730) **Hilding Anders Česká republika a.s.**, Roztoky u Jilemnice 215, 51231, CZ  
(740) Ing. Petr SOUKUP, Vídeňská 8, Olomouc, 77200

(210) **O-461030**

(220) 24.07.2008  
(320) 24.07.2008  
(511) 17  
(540)



(510) (17) pěnové materiály na bázi polyuretanových pěn (s výjimkou těsnících a izolačních pěn používaných v průmyslu, ve stavebnictví a automobilovém průmyslu) pro využití při výrobě postelových matrací, podložek určených k sezení a ležení, anatomicky tvarovaných polštářů, čalounění nábytku a výrobě ortopedických a relaxačních pomůcek.

(590) Barevná  
(730) **Hilding Anders Česká republika a.s.**, Roztoky u Jilemnice 215, 51231, CZ  
(740) Ing. Petr SOUKUP, Vídeňská 8, Olomouc, 77200

(210) **O-461035**

(220) 24.07.2008  
(320) 24.07.2008  
(511) 3  
(540)

**CICABIAFINE**

(510) (3) pleťové vody na obličej, zvlhčovače pleti, pleťové krémy, pleťové tónovací a čistící prostředky, tělové vody (lotions), krémy na ruce, krémy proti vráskám.

(730) **Johnson & Johnson Consumer France SAS**, 1, rue Camille Desmoulins, TSA 50008, 92787, Issy-Les-Moulineaux Cedex 9, FR  
(740) Čermák Hořejš Matějka a spol., JUDr. Karel Čermák, advokát, Národní 32, Praha 1, 11000

(210) **O-461055**

(220) 25.07.2008



(320) 25.07.2008  
(511) 16, 35, 36, 41, 42, 45  
(540)

ASSOCIATED

(510) (16) papírové výrobky všeho druhu, periodické a neperiodické publikace, fotografie; (35) propagační činnost, reklama, pomoc při řízení obchodní činnosti, obchodní administrativa, kancelářské práce, poskytování zboží k reklamním účelům; (36) služby nemovitosti; (41) výchova, vzdělávání, zábava, sportovní a kulturní aktivity, vydavatelská činnost; (42) vědecké a technologické služby a s nimi spojený výzkum a návrhy, průmyslové analýzy a výzkum, návrh a vývoj počítačového hardwaru a softwaru; (45) právní služby.  
(730) **FABRIKA, REKLAMNÍ AGENTURA, s.r.o.**, Helyny Malířové 3/472, Praha 6, 16900, CZ

(210) **O-461058**  
(220) 25.07.2008  
(320) 25.07.2008  
(511) 6, 19, 20, 22, 27, 37, 42  
(540)



(510) (6) kovové stavební materiály, kovové stavební materiály přenosné, rolety, žaluzie, dveře, zárubně, markýzy, vše v rámci této třídy; (19) stavební materiály nekovové, přenosné konstrukce nekovové, rolety, žaluzie, markýzy, dveře, zárubně, vše v rámci této třídy; (20) rolety, žaluzie v rámci této třídy, záclonové tyče, garnýže, závěsné systémy pro interiérové dekorace, nábytek, ložní potřeby; (22) rolety, žaluzie v rámci této třídy, sítě, plachty, provazy; (27) koberce, rohožky, rohože, linooleum a jiné obklady podlah, tapety na stěny; (37) realizace interiérů budov, montáž a demontáž interiérového zařízení, instalační služby, žehlení, čištění, praní; (42) projekty, návrhy interiérů budov a bytového zařízení, grafické a kresličské práce, porady bytového architekta, designéra, výzdoba interiérů.  
(730) **STUDIO INTERIER CZ, s.r.o.**, Na Mlýnské stoce 5, České Budějovice, 37001, CZ

(210) **O-461095**  
(220) 28.07.2008  
(320) 28.07.2008  
(511) 16, 21, 24, 32, 33, 40, 43  
(540)

**MESSERCHMIDT BIER**

(510) (16) výrobky z papíru, letáky, plakáty, fotografie; (21) výrobky ze skla, porcelánu, sklenice, půllitry, džbány, hrnky, nádoby pro domácnost, papírové tácky; (24) látky, ubrusy, utěrky, ručníky, závěsy; (32) pivo, nealkoholické nápoje; (33) alkoholické nápoje; (40) vaření piva; (43) restaurační a hostinská činnost.  
(730) **Commexim Group a.s.**, Rudných dolů 291, Jilové u Prahy, 25401, CZ  
(740) PROPATENT CZ, Ing. Vlasta Sedláčková, Ke Kateřinkám 1393, Praha 4, 14900

(210) **O-461096**  
(220) 28.07.2008  
(320) 28.07.2008  
(511) 16, 21, 24, 32, 33, 40, 43  
(540)

**MESSERCHMIDT PIVO**

(510) (16) výrobky z papíru, letáky, plakáty, fotografie; (21) výrobky

ze skla, porcelánu, sklenice, půllitry, džbány, hrnky, nádoby pro domácnost, papírové tácky; (24) látky, ubrusy, utěrky, ručníky, závěsy; (32) pivo, nealkoholické nápoje; (33) alkoholické nápoje; (40) vaření piva; (43) restaurační a hostinská činnost.

(730) **Commexim Group a.s.**, Rudných dolů 291, Jilové u Prahy, 25401, CZ  
(740) PROPATENT CZ, Ing. Vlasta Sedláčková, Ke Kateřinkám 1393, Praha 4, 14900

(210) **O-461097**  
(220) 28.07.2008  
(320) 28.07.2008  
(511) 16, 21, 24, 32, 33, 40, 43  
(540)

**MESSERCHMIDT BIER**

(510) (16) výrobky z papíru, letáky, plakáty, fotografie; (21) výrobky ze skla, porcelánu, sklenice, půllitry, džbány, hrnky, nádoby pro domácnost, papírové tácky; (24) látky, ubrusy, utěrky, ručníky, závěsy; (32) pivo, nealkoholické nápoje; (33) alkoholické nápoje; (40) vaření piva; (43) restaurační a hostinská činnost.  
(730) **Commexim Group a.s.**, Rudných dolů 291, Jilové u Prahy, 25401, CZ  
(740) PROPATENT CZ, Ing. Vlasta Sedláčková, Ke Kateřinkám 1393, Praha 4, 14900

(210) **O-461109**  
(220) 28.07.2008  
(320) 28.07.2008  
(511) 44  
(540)

Smille

(510) (44) zubní estetika.  
(730) **SK Invest Group, s.r.o.**, nám. 14. října 1307/2, Praha 5, 15000, CZ  
(740) Václav Müller, patentový zástupce, Filipova 2016, Praha 4, 14800

(210) **O-461165**  
(220) 30.07.2008  
(320) 30.07.2008  
(511) 21, 25, 32  
(540)

**Korma**

(510) (21) korbele, pivo (žejdlíky na-), sklenice na pití; (25) čepice se štítkem, trička; (32) pivo, nápoje na bázi medu (nealkoholické), nealkoholické nápoje.  
(730) **Hošek Richard**, Kopečná 240/19, Brno, 60200, CZ  
(740) Mgr. Eva Grabarczyková, Pellicova 1, Brno, 60200

(210) **O-461187**  
(220) 30.07.2008  
(320) 30.07.2008  
(511) 16, 35, 40, 41  
(540)

**HELMMA 365**

(510) (16) papír a výrobky z papíru, lepenky a kartonážní výrobky, tiskoviny, časopisy, kalendáře, periodika, knihy, knihařské výrobky, učební a školní potřeby a pomůcky, tiskařské štočky, reklamní a informační papírové výrobky; (35) reklamní a inzertní činnost včetně marketingu; (40) knihařská výroba, ofsetový tisk, polygrafická výroba všeho druhu; (41) vydávání periodických a neperiodických publikací všeho druhu, nakladatelství.  
(730) **Nakladatelství Helma, s.r.o.**, Opletalova 1013/59, Praha 1 - Nové Město, 11000, CZ  
(740) Václav Müller, patentový zástupce, Filipova 2016, Praha 4, 14800

- (210) **O-461192**  
(220) 31.07.2008  
(320) 31.07.2008  
(511) 3, 9, 14, 15, 16, 18, 20, 21, 24, 25, 26, 28, 30, 32, 33, 35, 39,  
40, 41, 43

## FASCINUM

- (510) (3) přírodní kosmetika, kosmetické výrobky, dětská kosmetika, drogistické zboží a vatové výrobky zařazené v této třídě, mydla včetně mýdel medicínálních, kosmetické přípravky, krémy, masážní a opalovací krémy, krášličí masky, líčící přípravky, pomády pro kosmetické účely, rtěnky, přípravky na ošetření rtů, kosmetické přípravky do koupelí, oleje pro kosmetické a toaletní účely, vonné oleje, vlasové vody, šampóny, zubní pasty, namáčeční přípravky, předpírací přípravky, bělicí přípravky (na čištění prádla a šatů), prací přípravky, aviváže, přípravky proti pocení (toaletní potřeby); (9) magnetické nosiče záznamů, gramofonové desky, CD a DVD disky, filmy - v rámci této třídy, videofilm, videokazety, audiokazety, počítačové hry a programy na nosičích, propagační materiály na magnetických a optických nosičích, diapozitivy, audioprogramy, videoprogramy; (14) výrobky bižuterie bez použití drahých kovů, a to z kovů a jejich náhražek, plastických hmot, dřeva, skla a textilií, například náušnice, řetízky, náramky, náhrdelníky, brože, šperky, jehlice a spony do kravat, manžetové knoflíky, vzácné kovy a jejich slitiny a výrobky z těchto látek nebo posířbeného nebo pozlaceného kovu, nejsou-li uvedeny v jiných třídách, klenoty, drahokamy; hodiny a hodinky, budíky, nádobí stříbrné, náramkové hodinky, pásky k hodinkám, prsteny, mince; (15) hudební nástroje, hrací skříně - v rámci této třídy, vše včetně replik historických; (16) tiskoviny, plakáty, katalogy, periodický a neperiodický tisk a publikace, programy, bulletiny, knihy, brožury, časopisy, papír, lepenka a výrobky z nich, tiskárenské výrobky, fotografie, papírenské zboží, kalendáře, knižní záložky, grafiky, litografie, malby, obrazy, obtisky, pohlednice, dopisní papír a obálky, propagační materiály z papíru a lepenky, poutače, prospekty, příručky, zpěvníky, ročenky; (18) kůže, kožešiny a jejich imitace, výrobky z nich zahrnuté do této třídy, kožená galanterie, kufrý, kufříky, cestovní tašky a brašny, náprsní tašky, batohy, ruksaky, kabely, příruční zavazadla, kufříky na toaletní potřeby, cestovní obaly na oděvy - v rámci této třídy, aktovky, školní tašky, diplomaty, dámské kabelky, peněženky, kožená a řemeny - v rámci této třídy, deštníky, slunečníky, hole - v rámci této třídy, klíčenky (kožená galanterie), kožené a kožešinové doplňky, sedlářské výrobky; (20) nábytek, zrcadla, rámy, výrobky ze dřeva, korku, rákosu, proutí, z rohu, kosti, slonoviny, z kotic, želvoviny, jantaru, mořské pěny patřící do této třídy; (21) náčiní a nádoby pro domácnost nebo kuchyň, hřebeny a mycí houby, kartáče, čisticí potřeby, sklo, porcelán, keramika a majolika a výrobky z nich patřící do této třídy, přístroje a nástroje pro domácnost a kuchyň patřící do této třídy, klece a krmítka pro zvířata; (24) tkaniny a textilie pro výrobu oděvů a kusového textilu, bytového textilu, ložního a stolního prádla, textilní výrobky - v rámci této třídy, látky, korouhve, praporec, ručníky, utěrky, povlečení, prostěradla, přehozy, potahy, závěsy, záclony, předložky, ubrusy, prostírání, kapesníky, šatovky - v rámci této třídy, nábytkové tkaniny; (25) pánské, dámské, dětské oděvy a textilní výrobky všeho druhu - v rámci této třídy, těhotenská móda, halenky, šaty, kostýmy, kalhoty, sukně, saka, košile, vesty, kabáty, pláště, pláštěnky, bundy, roláky, svetry, pulovry, oblečení pro volný čas a sport, plavky a plážové oblečení, šortky, trička, tepláky, teplákové soupravy, mikiny, větrovky, sportovní bundy, kombinézy, pánské, dámské, dětské prádlo, mateřské prádlo, noční košile, pyžama, župany, overaly, body, slipy, trenýrky, boxeršortky, spodky, spodničky, kalhotky, podprsenky, korzety, živůtky, podvazky, nátehlíky, tílka, spodní košilky, kombiné, bavlněná a elastická trika, leginy, kamaše, ponožky, punčochové zboží, silonové punčocháče a veškeré silonové výrobky, obsažené v této třídě, stejnokroje, zástěry, pracovní oděvy, džínové oděvy a prádlo, oděvy z kůže, kožešin a jejich imitací, výbavičky pro novorozeně, bryndáčky, dětské textilní pleny, vázanky, kravaty, motýlky, šle, šály, šátky, rukavice, pokrývky hlavy všech druhů obsažené v této třídě, klobouky, čepice, čapky, čelenky, barety, kšilty, koupací čepice, chrániče uší proti mrazu, pánská, dámská a dětská obuv všeho druhu, domácí a sportovní obuv, tenisky, vysoké boty, holínky, mokasíny, polobotky, trepky, střevíce, pantofle, bačkory, sandály, opasky; (26) krajky, stuhy, šněrovadla, zipy, knoflíky,

háčky, jehly, jehlice (pletací), očka a poutka a ostatní textilní galanterie, prýmkářské zboží, výšivky, nášivky, záplaty, spony a sponky k oděvnímu zboží, prádlo, kloboučnickému a čepičářskému zboží a obuvi, tkaničky a tkanice, spony a ozdoby do vlasů do vlasů, paruk a na šaty - v rámci této třídy; (28) šermířské zbraně včetně replik historických šermířských zbraní, hry a hračky, sportovní potřeby a nářadí včetně jejich součástí a doplňků - v rámci této třídy, potřeby pro rybáře - v rámci této třídy, vánoční ozdoby s výjimkou osvětlení, kouzelnické potřeby, masky - v rámci této třídy, přístroje a nástroje pro tělesná cvičení; (30) káva, kávové náhražky, čaje sypané, porcované, sáčkové, lisované, čajové extrakty z ovoce, ledový čaj, kakao, čokoláda, čokoládové nápoje, sirup melasový, přípravky, zejména instantní směsi pro přípravu nápojů a jídel, například kávy, čaje, čokoládových nápojů s mlékem, koření, zpracované aromatické směsi do potravin, med, sůl, hořčice, ocet, potravinové doplňky obsahující bylinné směsi a bylinné přípravky a výtažky z bylin - v rámci této třídy; (32) nealkoholické nápoje syčené i nesycené, včetně nápojů minerálních, šumivých, iontových a energetických, sirupy, koncentráty a jiné přípravky pro přípravu nápojů, ovocné a zeleninové šťávy, mošty, ovocné nektary a nápoje z ovocných šťáv, stolní a minerální vody, diabetické a dietetické nápoje neléčebné, práškové nealkoholické nápoje, práškové přípravky a příchutě pro výrobu nealkoholických nápojů a likérů, obohacené vitamínové nápoje a koncentráty, nealkoholické aperitivy, piva; (33) alkoholické nápoje, zejména likéry, destiláty, lihoviny, vinné nápoje, aperitivy, vína, vína a likéry pro trávení, nízkoalkoholické míchané nápoje, bowle a jiné alkoholické nápoje s výjimkou piv; (35) propagační činnost, reklama, organizování komerčních a reklamních výstav a přehlídek, stánkový prodej výrobků uměleckého charakteru, řemeslných výrobků, historických předmětů a jejich replik, dekorativních i užitkových předmětů; (39) služby cestovního ruchu, turistické rezervace, turistické prohlídky, pronájem dopravních prostředků, dopravní služby, služby průvodců v cestovním ruchu, organizování cest, okružních výletů, prohlídek a zájezdů, organizování exkurzí; (40) zpracování materiálů, zpracování materiálů historickými technologiemi; (41) zprostředkovatelská činnost v oblasti výchovy, vzdělávání, kultury, zábavy a sportu, organizování a pořádání kulturních, výchovných, vzdělávacích, zábavních a sportovních akcí, organizování a pořádání festivalů, zprostředkování a organizování divadelních a hudebních a filmových představení, pořadů, soutěží a festivalů, služby v oblasti estrády, kinosály (provizování), vydavatelská a nakladatelská činnost, vedení a organizování seminářů, školení, kongresů, konferencí a symposií, organizování, zprostředkování a pořádání kulturních a vzdělávacích výstav, soutěží a kulturních a společenských akcí, předprodej vstupenek, pomoc při pořádání kulturních, vzdělávacích a zábavních akcí, umělecká agentura, služby pro oddech a rekreaci, výuka šermu, divadelně-šermířská představení, pořádání městských a hradebních slavností, šermířská, divadelní, hudební a taneční představení, zprostředkování předvádění dobových řemesel, pořádání kulturně-historických programů na hradech a zámcích, organizování historického průvodu a ukázek řemesel; (43) ubytovací služby, pronajímání jednacích místností, služby v oblasti stravování, hotely, restaurace, bary, kavárny, zásobování (catering), závodní stravování, stánkový prodej jídel a nápojů dobového charakteru.

(730) **FASCINUM s.r.o.**, Vavřínecká 1200/26, Brno, 62400, CZ  
(740) Ing. Petr Soukup, Videňská 8, Olomouc, 77200

- (210) **O-461240**  
(220) 04.08.2008  
(320) 04.08.2008  
(511) 3, 5, 9, 10, 41, 44  
(540)



- (510) (3) zubní pasty, přípravky pro čištění umělého chrupu, leštičí

prostředky pro zubní protézy, zubní bělicí gely; (5) zubní brusné prostředky, lepidla a tmely pro zubní protézy, zubní amalgamy, cementy zubní, materiály pro plombování zubů, materiály na zubní otisky, zubní laky, zubní tmely, porcelán na zubní protézy, přípravky pro usnadnění prořezávání zubů, amalgamy zubní ze zlata, léčiva na zuby, přípravky pro péči o dutinu ústní pro lékařské účely; (9) chrániče zubů; (10) kroužky na prořezávání zubů, zubařská křesla, umělé zuby, frézky zubolékařské, zubní přístroje a nástroje, čepy pro umělé zuby, umělé chrupy, zrcátka zubolékařská, křesla pro lékařské nebo zubolékařské účely, umělé čelisti, zubolékařské přístroje (elektrické), implantáty chirurgické, rovnátka na zuby; (41) vyučování, vzdělávání, organizování a vedení kongresů, organizování a vedení seminářů, organizování a vedení sympozií; (44) lékařské služby, stomatologie, soukromé kliniky nebo sanatoria.

(730) **D.C.M klinika, s.r.o.**, Topolová 340/1, Hradec Králové, 50003, CZ

(740) Mgr. Jana Šromová, Palackého 359, Hradec Králové, 50003

(210) **O-461241**  
(220) 04.08.2008  
(320) 04.08.2008  
(511) 3, 5, 9, 10, 41, 44  
(540)

### D.C.M

(510) (3) zubní pasty, přípravky pro čištění umělého chrupu, lešticí prostředky pro zubní protézy, zubní bělicí gely; (5) zubní brusné prostředky, lepidla a tmely pro zubní protézy, zubní amalgamy, cementy zubní, materiály pro plombování zubů, materiály na zubní otisky, zubní laky, zubní tmely, porcelán na zubní protézy, přípravky pro usnadnění prořezávání zubů, amalgamy zubní ze zlata, léčiva na zuby, přípravky pro péči o dutinu ústní pro lékařské účely; (9) chrániče zubů; (10) kroužky na prořezávání zubů, zubařská křesla, umělé zuby, frézky zubolékařské, zubní přístroje a nástroje, čepy pro umělé zuby, umělé chrupy, zrcátka zubolékařská, křesla pro lékařské nebo zubolékařské účely, umělé čelisti, zubolékařské přístroje (elektrické), implantáty chirurgické, rovnátka na zuby; (41) vyučování, vzdělávání, organizování a vedení kongresů, organizování a vedení seminářů, organizování a vedení sympozií; (44) lékařské služby, stomatologie, soukromé kliniky nebo sanatoria.

(730) **D.C.M klinika, s.r.o.**, Topolová 340/1, Hradec Králové, 50003, CZ

(740) Mgr. Jana Šromová, Palackého 359, Hradec Králové, 50003

(210) **O-461243**  
(220) 04.08.2008  
(320) 04.08.2008  
(511) 5, 32, 33, 39, 43  
(540)



**PRAGUE  
PUB  
CRAWL**

(510) (5) nápoje určené pro zvláštní výživu s léčebnými nebo preventivními účinky, dietetické nápoje v rámci této třídy, nápoje pro kojence a batolata, nápoje pro osoby se zvýšenou zdravotní, fyzickou a pracovní zátěží, nápoje obohacené o vitamíny, minerály a proteiny, vše pro léčebné účely; (32) piva, voda, minerální vody, nealkoholické nápoje, nápoje a šťavy ovocné, přípravky ke zhotovování nápojů; (33) alkoholické nápoje s výjimkou pív; (39) služby cestovní kanceláře a/nebo agentury, organizování cest, doprava, rezervace přepravních a dopravních lístků, doprovázení turistů, doručování zboží, kurýrní služby, organizování exkurzí, organizování zájezdů, obstarávání služeb souvisejících s cestováním, služby turistických kanceláří, organizování výletů a okružních jízd, služby průvodců v cestovním ruchu, lovecká turistika, parkovací služby, pronájem parkovacích ploch, pronájem dopravních prostředků, pronájem skladovacích prostor, taxislužba; (43) služby spojené s provozováním pohostinství, restaurace, dočasné ubytování, služby zajišťující stravování a nápoje - občerstvení, automaty,

bufety, zásobování, ubytovací a stravovací služby, catering, gastronomie, restaurační služby, hostinská činnost, poradenská, informační a zprostředkovatelská činnost týkající se služeb spadajících do třídy 43.

(730) **Praha Bike, s.r.o.**, Dlouhá 24, Praha 1, 11000, CZ  
(740) HALAXOVÁ & HALAXOVÁ, TETRAPAT, RNDr. Zdeňka Halaxová, Dukelská 891/4, Olomouc, 77200

(210) **O-461260**  
(220) 04.08.2008  
(320) 04.08.2008  
(511) 4, 12, 35, 36, 37, 39, 41, 42, 43  
(540)

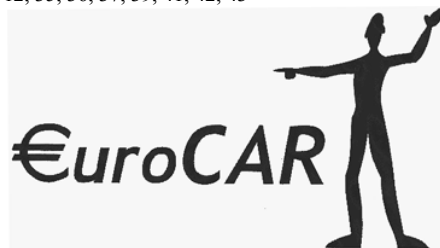

(510) (4) paliva, pohonné látky, motorový benzin, motorová nafta, surový petrolej, ropa, aditiva pro motorové pohonné látky, parafin, průmyslové oleje a mazadla, iluminanty; (12) vozidla pro leteckou, lodní a pozemní dopravu, zejména dvoustopá motorová vozidla, motory a hnací ústrojí pro jejich pohon, zejména poháněcí soukolí a hnací řemeny, příslušenství a náhradní díly zařazené v této třídě pro leteckou, lodní a pozemní dopravu, jakož i pneumatiky pro vozidla, obytné přívěsy; (35) inzertní, reklamní a propagační činnost, poskytování pomoci při provozu obchodu, včetně zprostředkování obchodních a souvisejících obchodně personálních záležitostí, správa obchodních zájmů třetích osob v oblasti jejich movitého majetku, vypracování statistických přehledů, poradenství v oblasti organizace a ekonomiky podnikání, provádění aukcí a dražeb, marketing, průzkum a analýzy trhů, pronájem kancelářských strojů a zařízení, pronájem prodejních automatů, distribuce zboží k reklamním účelům, rozmnožování dokumentů, zprostředkovatelská a poradenská činnost v oblasti výše uvedených služeb; (36) pojišťovnictví a peněžnictví, finanční služby, zejména poskytování ručení, výkonů věřitelských práv, leasingové služby finanční, financování obvyklé a pojištění úvěrových rizik - faktoring, úvěrování zbožíových nákupů, zprostředkování finančních operací, směnárenství, investiční činnost, činnost stavební spořitelny, poradenství v oblasti úvěrové politiky, zprostředkování úvěrů, šetření ve finančních a pojistných záležitostech, úschova cenných věcí včetně úschovy cenných papírů, správa pozemků, budov a bytů, bytových i nebytových prostor, zprostředkování obchodů s nemovitostmi a hypotékami, správa majetku, nákup, prodej a pronájem pozemků, budov a bytů, bytových i nebytových prostor, služby zastaváren, zprostředkovatelská a poradenská činnost v oblasti výše uvedených služeb; (37) stavebnictví, opravy, instalační služby, vedení a realizace průmyslových, bytových a občanských staveb včetně souvisejících zemních prací, příslušejících strojírenských výrobních provozů a strojně technologických zařízení, řízení staveb technologických celků, technický dozor pro montáže technologických celků, jakož i montážní, servisní a opravárenská činnost v souvisejících uvedených oborech, montážní, servisní a opravárenská činnost v oboru dopravní techniky, instalace bezpečnostních systémů, autoalarmů, bezpečnostních kódových označení, autorádií, magnetofonů, CD přehrávačů, radiotelefonů, tažných zařízení, skel a autodoplňků, posuvných střeš, klimatizace, karosářské a lakýrnícké služby, provoz čerpacích stanic, provozování opravy motorových vozidel, pneuservisu a myček vozidel, zámečnické práce spadající do této třídy, zprostředkovatelská a poradenská činnost v oblasti výše uvedených služeb; (39) doprava, přepravování a skladování, zprostředkování dopravy, pronájem vozidel, pronájem garáží, parkovišť a skladů, obstaratelská a zprostředkovatelská činnost v souvisejících uvedených oborech, spadajících do této třídy; (41) činnost vyučovací, výchovná, vzdělávací a zábavní včetně pořádání specializačních doškolovacích kurzů, sympozií a konferencí, doprovodné výstavy, provozování pracovních diskusního a zájmového klubu, překladatelské služby, organizování módních přehlídek pro

výchovné, vzdělávací, kulturní a zábavní účely, kromě módních přehlídek pro reklamní účely, organizování společensko-kulturních akcí, tvorba rozhlasových a televizních programů, tvorba audiovizuálních programů, pořádání zábavních pořadů, pořádání zábavních soutěží, činnost v oblasti sportovních aktivit, provozování tělovýchovných zařízení a zařízení ke sportovním a zábavním účelům, provozování golfových a tenisových hřišť, provozování bazénů, provozování autoškoly, nakladatelská a vydavatelská činnost, distribuční a půjčovná činnost, spadající do této třídy, provozování galerií, zprostředkovatelská a poradenská činnost v oblasti výše uvedených služeb; (42) projektová, konstrukční a inženýrská činnost v investiční výstavbě v oblasti stavebnictví, strojírenství a elektrotechniky, zejména pro obory vozidel, poradenské služby v této oblasti, inženýrsko-technická činnost v oblasti tvorby hardware a software, technické poradenství a vypracování posudků - v rámci této třídy, inženýrsko-technické průzkumy, pronájem zařízení pro zpracování dat v rámci této třídy, pronájem strojů a zařízení, spadající do této třídy, obstaravatelská, zprostředkovatelská a poradenská činnost v oblasti výše uvedených služeb; (43) hostinské, restaurační a hotelové služby pro hosty včetně rezervace ubytování, provozování kempů, služby rychlého občerstvení, zprostředkovatelská a poradenská činnost v oblasti výše uvedených služeb.

(730) **EUROCAR s.r.o.**, Příkop 838/6, Brno, 60466, CZ  
(740) Ing. Jiří Dohnal, Nedbalova 29, Brno, 62300

(210) **O-461283**  
(220) 05.08.2008  
(320) 05.08.2008  
(511) 9, 16, 41  
(540)

**dotkni se písku**  
MĚSTSKÁ SLAVNOST

(510) (9) magnetické, optické a jiné nosiče dat, informací, zvukových, obrazových a zvukově-obrazových záznamů spadající do tř. 9, publikace v elektronické podobě, on-line dostupné publikace v síti Internet, informační produkty na nosičích nebo v elektronických, datových, informačních a komunikačních sítích; (16) papír, lepenka a výrobky z těchto materiálů, tiskárenské výrobky, zejména knihy, publikace periodické i neperiodické, plakáty, prospekty, fotografie, časopisy, programy kulturních a společenských akcí, kalendáře, učebnice, sešity, papírenské zboží; (41) výchova, vzdělávání a zábava, pořádání kulturních, společenských a sportovních akcí, služby spojené s vydáváním informačních tiskovin, organizování výstav k nekomerčním účelům, zejména v oblasti cestovního ruchu.

(730) **Město Písek**, Velké náměstí 114, Písek, 39719, CZ  
(740) KUDRLIČKA a SEDLÁK, advokátní, patentová a známková kancelář, Ing. Jiří Sedlák, Husova 5, České Budějovice, 37001

(210) **O-461313**  
(220) 06.08.2008  
(320) 06.08.2008  
(511) 6, 7, 37, 40, 43  
(540)



(510) (6) obecné kovy a jejich slitiny, kovové výrobky, kovové výlisky a laserové výpalky jako např. klempířské výrobky, okapy, komínové střišky, kooperační díly, stojany, kontejnery, palety, boxy, kabiny pro zemní stroje, kovové ovládací pulty, ploty, zábradlí, schodiště, brány, branky, sloupky, válce kovové na

trávníky, vše výše uvedené v rámci této třídy; (7) stroje a obráběcí stroje, štěpkovače; (37) opravy, úpravy, montáže, servis, údržba a instalace výrobků strojů uvedených ve tř. 6 a 7, lakování, zednictví; (40) obrábění a kovoobrábění, tvarování, svařování, ohýbání, kovářství, klempířství, zámečnictví; (43) služby veřejného stravování a nápojů, provozování pohostinství, restaurace, baru, kavárny, vinárny a podobných zařízení.

(590) Barevná  
(730) **ORLET služby s.r.o.**, Vysokomyšská 368, Choceň, 56501, CZ  
(740) Ing. Michal Jupa, patentový zástupce, Na Baních 1385, Praha 5 - Zbraslav, 15600

(210) **O-461320**  
(220) 06.08.2008  
(320) 06.08.2008  
(511) 10, 35, 37  
(540)

## CHIROTOR

(510) (10) lékařské přístroje, křesla pro lékařské nebo stomatologické účely, dentální soupravy, zubní přístroje a nástroje, zubařské přístroje, turbínové a mikromotorické rotační násadce, elektrická zubařská křesla, diagnostické přístroje pro lékařské účely, nábytek pro lékařské účely, lampy pro lékařské účely, lékařská zařízení a nástroje; (35) inzertní a reklamní činnost, propagační činnost, reklama, obchodní informace a poradenství; (37) stavby a opravy, instalace, údržba a opravy zdravotnických zařízení a zubolékařských nástrojů.

(730) **Medical Trade, s.r.o.**, Křeslická 301/1, Praha 10, 10100, CZ

(210) **O-461342**  
(220) 07.08.2008  
(320) 07.08.2008  
(511) 29, 30, 31, 32, 43  
(540)



(510) (29) jablečné pyré, mléčné nápoje (s vysokým obsahem mléka), občerstvení na bázi ovoce, ovocná dřev, ovocné saláty, polévky, příslušené ovoce (naložené v cukru), šťávy (zeleninové -) na vaření, zeleninové polévky, zeleninové saláty; (30) čaj (nápoje na bázi -), čokoládové nápoje, čokoládové nápoje s mlékem, dorty, jogurtová zmrzlina, kakaové nápoje, kakaové nápoje s mlékem, káva, kávové nápoje, kávové nápoje s mlékem, občerstvení na bázi cereálií, občerstvení na bázi rýže, sendviče, sušenky, suchary, keksy, biskvity, šťáva (rajčatová -), zmrzlina; (31) čerstvé ovoce, zelenina čerstvá; (32) jablečný mošt (nealkoholický), koktejly nealkoholické, minerální vody (nápoje), mošty, nápoje (nealkoholické -), nápoje (nealkoholické na bázi medu), nápoje iontové, nealkoholické nápoje, nealkoholické šťávy (nápoje z -), nealkoholické výtahy z ovoce, nektar ovocný (nealkoholický), ovocné šťávy, příchutě na výrobu nápojů, přípravky na výrobu (nápojů -), rajčatová šťáva (nápoj), sirupy na výrobu nápojů, stolové vody, vody (nápoje), zeleninové šťávy (nápoje); (43) bary (služby -), bufety, kavárny, restaurace, restaurace (samoobslužné -).

(730) **UGO trade s.r.o.**, Pikartská 1629/63, Ostrava - Slezská Ostrava, 71000, CZ

(210) **O-461370**  
(220) 08.08.2008  
(320) 08.08.2008  
(511) 9, 16, 41, 44  
(540)

## SALON ANDĚLSKÉ KRÁSY

(510) (9) nosiče informací všeho druhu v rozsahu třídy 9, zejména nosiče dat, zvuku nebo obrazu, elektronické seznamy a adresáře, elektronické publikace; (16) nosiče informací všeho druhu v rozsahu třídy 16, zejména tiskoviny, letáky, katalogy, prospekty, plakáty, kalendáře, propagační materiály z papíru; (41) tvorba televizních, filmových a video programů o kráse a zdraví,

vzdělávací informace o péči o tělo a o zdraví, služby klubu krásy a zdraví, pořádání a vedení přednášek a seminářů o kráse a zdraví, pořádání soutěží krásy, vydávání časopisů a publikací, služby fitness centra v rámci této třídy; (44) kosmetické služby, péče relaxační, hygienická a kosmetická, manikúra, pedikúra, masérské služby, vizážistika, tetování, provozování solárií a zařízení sloužících k regeneraci a rekondici, sauny, fyzioterapie, lázně, kadeřnické služby, implantace vlasů, aromaterapeutické služby, zdravotní péče, léčebné pobyty pro snižování nadváhy, služby zkrášlovacích salónů a další služby, zahrnuté do třídy 44, včetně péče (stříhání, česání, úprava apod.) o zvířata chovaná v domácnosti, poradenství o těchto službách, zprostředkování těchto služeb.

- (730) **ALEPE s.r.o.**, B. Smetany 6, Plzeň, 30100, CZ  
(740) TICHÝ & POLÁČEK Patentopravní a známková kancelář, JUDr. Jaromír Tichý, Dominikánská 6, Plzeň, 30112

(210) **O-461397**

- (220) 11.08.2008  
(320) 11.08.2008  
(511) 35

(540) **ADAM VELKOOBCHOD s.r.o.**

- (510) (35) velkoobchodní činnost s alkoholickými a nealkoholickými nápoji, s cigaretami a s potravinářským zbožím.

- (730) **ADAM VELKOOBCHOD s.r.o.**, Masarykova 438/15, Šternberk, 78501, CZ

(210) **O-461409**

- (220) 11.08.2008  
(320) 11.08.2008  
(511) 3, 21, 25, 29, 30, 31, 32, 33, 39  
(540)

**symbiosa**

- (510) (3) přípravky pro bělení a jiné prací prostředky, přípravky pro čištění, leštění, odmašťování a broušení, mýdla, parfumerie, vonné oleje, kosmetika, vlasové vody, zubní pasty; (21) pomůcky a nádoby pro domácnost a kuchyň, hřebeny a mycí houby, čistící potřeby, kartáče (s výjimkou štětců), sklo surové nebo opracované (s výjimkou stavebního skla), sklo, porcelán a majolika, neobsažené v jiných třídách; (25) oděvy, obuv, kloboučnické zboží; (29) potraviny a pokrmy živočišného původu, maso, ryby, drůbež a zvěřina nebo výrobky z tohoto masa, masové výtažky, ovoce, zelenina a brambory konzervované, mražené, sušené a zavařené, želé, džemy, kompoty, vejce a výrobky z vajec, máslo, mléko a mléčné výrobky, smetana, jogurty, oleje a tuky jedlé, náhražky tuků, sója, tofu (sójová zahuštěnina), sójová semena konzervovaná jako potrava, mák, zpracované ořechy a arašidy a výrobky z nich, potravinové doplňky ne pro lékařské účely (zařazené v této třídě) a obsahující látky živočišného původu, protein pro lidskou spotřebu, proteinové výrobky a přípravky pro lidskou výživu, želatina, želatinové výrobky a přípravky pro výživu, extrakty z chaluh jako výživa, výživné přípravky pro denní doplnění stravy (včetně fitness přípravků) jako instantní strava nebo samostatná (vlastní) směs, která se skládá hlavně z mléka v prášku nebo ze živočišných nebo zeleninových proteinů, také s přídavkem vitamínů nebo minerálů nebo stopových prvků nebo cukru, polévky, vývary, bujóny; (30) potraviny a pokrmy rostlinného původu připravené pro konzumaci nebo konzervování, káva, čaj, kakao, čokoláda, nápoje čokoládové, čajové, kakaové nebo kávové, cukr, rýže, tapioka, ságo, kávové náhražky, mouka a přípravky z obilnin, chléb, pečivo, cukrovinky, zmrzlina, med, sirup melasový, droždí, prášky do těsta, sůl, hořčice, ocet, koření, led pro osvěžení a ochlazení nápojů a potravin, těstoviny, potraviny a/nebo pokrmy z mouky nebo obilí, cereálie, potravinové doplňky ne pro lékařské účely (zařazené v této třídě) a obsahující látky rostlinného původu, extrudované výrobky pro lidskou výživu; (31) výrobky zemědělské, zahradnické, lesní a

zrní neuvedené v jiných třídách, obilí, semena a zemědělské produkty nezpracované, slad, sladové přípravky pro pekaře, mák, ořechy, čerstvé ovoce, zelenina a zahradnicko-lesnické plody, živé rostliny, krmné směsi a výživné krmné směsi, kukuřice; (32) piva, minerální vody, šumivé nápoje a jiné nápoje nealkoholické, nápoje a šťávy ovocné, sirupy a jiné přípravky k zhotovování nápojů; (33) alkoholické nápoje (s výjimkou pív); (39) doprava, balení a skladování zboží.

- (730) **Symbiosa s.r.o.**, U Stadionu 270, Prachatice II, 38301, CZ  
(740) KUDRLIČKA a SEDLÁK, advokátní, patentová a známková kancelář, Ing. Jiří Sedlák, Husova 5, České Budějovice, 37001

(210) **O-461410**

- (220) 11.08.2008  
(320) 11.08.2008  
(511) 5, 35, 38, 41, 42, 44  
(540)

## Sanofi-aventis Všechny síly pro život

- (510) (5) farmaceutické výrobky, hygienické výrobky pro farmaceutické užití, dietetické výrobky pro farmaceutické užití, očkovací látky; (35) obchodní a podnikatelské služby v oblasti farmaceutických výrobků, obchodně marketingové poradenské služby, zejména navrhování a zavádění zákaznických marketingových strategií pro zdravotnická zařízení a podniky prostřednictvím distribuce tištěných propagačních materiálů, organizování programů na podporu prodeje a poradenství s tím spojené; (38) předávání informací týkajících se lékařských témat všemi informačními prostředky, včetně Internetu; (41) vzdělávací služby, zejména poskytování informací na téma zdraví, zdravotní povědomí a problematika zdraví lékařům, odborníkům v tomto oboru a pacientům; (42) poskytování lékařské výzkumné podpory, biologický, farmaceutický a lékařský výzkum, poskytování místa na serveru (web hosting) pro webové stránky, představující lékařské a farmaceutické informace, vývojové služby v oblasti farmaceutických výrobků; (44) služby lékařské a zdravotní péče, konzultace týkající se farmaceutických a zdravotnických záležitostí.

- (730) **sanofi-aventis**, 174, avenue de France, 75013 Paris, FR  
(740) PATENTSERVIS Praha a.s., Jivenská 1273/1, Praha 4, 14021

(210) **O-461442**

- (220) 12.08.2008  
(320) 12.08.2008  
(511) 18, 35, 39  
(540)

**Cestovní zavazadla.CZ**

- (510) (18) kůže a výrobky z kůže a jejich imitací a výrobky z těchto materiálů nezařazené v jiných třídách, cestovní a sportovní zavazadla z přírodních i syntetických materiálů a z textilií, aktovky, diplomaty, batohy, brašny, chlebníky, kabely, kabelky, klíčenky, kufrы a kufříky cestovní, na doklady a kosmetické (bez obsahu), neceséry cestovní (kožené galanterie), cestovní obaly na oděvy, peněženky, pouzdra na doklady, na navštívenky, na karty, na průkazy, kožené pytle jako obaly, ruksaky, tašky nákupní, cestovní, náprsní, školní, tašky na nošení dětí, tašky plážové, torby, torny, deštníky, slunečníky, kožené pásky a řemeny na kufrы a zavazadla; (35) inzertní a reklamní činnost v oblasti turistiky a cestovního ruchu, provozování sítě obchodů s výše uvedenými výrobky, obchodní informační a poradenská činnost, poskytování obchodních informací pomocí Internetu, internetový obchod, e-shop a zprostředkovatelská činnost v oblasti obchodu s

výrobky uvedenými ve tř. 9, 12, 25 a 28, export a import těchto výrobků, komerční využití Internetu v oblasti obchodu, on-line inzerce; (39) balení a skladování zboží, odvoz zboží zákazníkům, zásilkový prodej.

- (730) **REAbags s.r.o.**, V křovinách 411/2, Olomouc, Povel, 77200, CZ  
(740) Ing. Petr SOUKUP, Vídeňská 8, Olomouc, 77200

(210) **O-461460**

(220) 12.08.2008

(320) 12.08.2008

(511) 3, 5, 15, 25, 28, 30, 32, 33, 34

(540)

## MUSICLOAD

- (510) (3) přípravky pro bělení a jiné prací prostředky, přípravky pro čištění, leštění, odmašťování a broušení, mýdla, parfumerie, vonné oleje, kosmetika, vlasové vody (lotions), zubní pasty; (5) farmaceutické a veterinářské výrobky, hygienické výrobky pro léčebné účely, dietetické přípravky pro léčebné účely, potraviny pro batolata, náplasti, obvazový materiál, materiály pro plombování zubů a pro zubní otisky, dezinfekční přípravky, výrobky pro hubení škodlivých zvířat, fungicidy, herbicidy; (15) hudební nástroje; (25) oděvy, obuv, kloboučnické zboží; (28) hry, hračky, potřeby pro gymnastiku a sport, které nejsou uvedeny v jiných třídách, vánoční ozdoby; (30) káva, čaj, kakao, cukr, rýže, tapioka, ságo, kávové náhražky, mouka a přípravky z obilnin, chléb, pečivo, cukrovinky, zmrzlina, med, sirup melasový, droždí, prášky do těsta, sůl, hořčice, ocet, nálevy (k ochucení), koření, led pro osvěžení; (32) piva, minerální vody, šumivé nápoje a jiné nápoje nealkoholické, nápoje a šťavy ovocné, sirupy a jiné přípravky k zhotovení nápojů; (33) alkoholické nápoje (s výjimkou pív); (34) tabák, kuřácké potřeby, zápalky.

- (730) **Machan Ivo**, Osvobození 117, Malé Kyšice, 27351, CZ

(210) **O-461462**

(220) 12.08.2008

(320) 12.08.2008

(511) 16, 35, 38, 41

(540)



- (510) (16) tiskoviny všeho druhu, noviny, časopisy, periodika, knihy, papírenské zboží; (35) inzertní a reklamní činnost; (38) přenos zpráv prostřednictvím počítačů, počítačových, datových a telekomunikačních sítí (zejména prostřednictvím Internetu), šíření obsahu tištěných a elektronických periodik prostřednictvím Internetu; (41) výchovná, vzdělávací a zábavná činnost, sportovní a kulturní aktivity, organizování vzdělávacích a zábavných soutěží, vydavatelská činnost - v rámci této třídy, rozmnožování a nahrávání zvukových a zvukově-obrazových záznamů.

- (730) **RINGIER ČR a.s.**, U Práhonu 800/13, Praha 7, 17000, CZ

(210) **O-461488**

(220) 13.08.2008

(320) 13.08.2008

(511) 3, 5, 29, 30

(540)



- (510) (3) kosmetika, parfumerie, kosmetická barviva a barvy, kúry, oleje, emulze, vody a gely určené k ošetření, čištění, pěstění a krášení pleti, těla, vlasů a nehtů, soli, oleje, pěny a emulze pro

sprchu a koupel, líčidla, přípravky určené k hygieně celého těla, depilační přípravky, opalovací prostředky a prostředky po opalování, prostředky určené k péči o nohy, ústní vody, zubní pasty, zubní gely, pěstící a čistící přípravky pro chrup, i umělé, přípravky pro ústní hygienu spadající do této třídy, hygienické prostředky a deodoranty pro osobní potřebu; (5) vitamíny a vitamínové přípravky pro léčebné účely, potravinové doplňky pro léčebné účely, potravinové doplňky ke zlepšení fyzické a psychické kondice, posilující potraviny, speciální potraviny pro sportovce, rekonvalescenty a osoby se zvýšenou fyzickou a psychickou zátěží, sladkosti bez cukru pro lékařské účely, dietetické výrobky pro lékařské účely, přípravky proti nevolnosti při cestování, přípravky a směsi pro potahování tablet, farmaceutické a veterinářské výrobky, hygienické výrobky pro léčebné účely, diabetické přípravky pro léčebné účely, potraviny pro batolata, dezinfekční přípravky, výrobky pro hubení škůdců, fungicidy a herbicidy, antibakteriální přípravky, přípravky na čištění vzduchu, přípravky pro osvěžení a provonění vzduchu, dezodoranty (jiné než osobní), dezinfekční přípravky pro hygienické účely, přípravky sloužící k omezení pachu v místnostech a jiných prostorách, insekticidy, přípravky na hubení parazitů, WC deodoranty, WC gely a osvěžovače, repelentní přípravky, chemické přípravky proti plísním; (29) potravní doplňky spadající do této třídy, maso, ryby, drůbež, zvěřina, masové výtažky, houby, ovoce a zelenina sušené, konzervované, zavařené, nakládané a kandované, želé, džemy a marmelády, vejce, mléko a mléčné výrobky, mléčné nápoje, oleje a jedlé tuky, masové a zeleninové omáčky, masové a zeleninové krémy a směsi včetně plněných do těsta, masové a zeleninové konzervy, zelenina sušená, vařená, sterilovaná, masové a zeleninové směsi; (30) potravní doplňky spadající do této třídy, káva, čaj, kakao, cukr, rýže, tapioka, ságo, kávové náhražky a výrobky z nich, mouka a přípravky z obilnin, chléb, pečivo, cukrovinky, zmrzlina, med, droždí, prášky do těsta, sůl, hořčice, ocet, led pro osvěžení, těstoviny, koření a koření směsi, omáčky pro ochucení, bombóny, čokoláda a výrobky z ní, kečup, majonéza, čokoládové, kávové a kakaové nápoje, těsta a výrobky z nich, salátové zálivky, žvýkačky, ovocná želé.

- (730) **FAVEA spol. s r.o.**, B. Němcové 580, Kopřivnice, 74221, CZ  
(740) Ing. Iva Rylková, Polská 1525, Ostrava - Poruba, 70800

(210) **O-461492**

(220) 13.08.2008

(320) 13.08.2008

(511) 3, 5, 29, 30

(540)



- (510) (3) kosmetika, parfumerie, kosmetická barviva a barvy, kúry, oleje, emulze, vody a gely určené k ošetření, čištění, pěstění a krášení pleti, těla, vlasů a nehtů, soli, oleje, pěny a emulze pro sprchu a koupel, líčidla, přípravky určené k hygieně celého těla, depilační přípravky, opalovací prostředky a prostředky po opalování, prostředky určené k péči o nohy, ústní vody, zubní pasty, zubní gely, pěstící a čistící přípravky pro chrup, i umělé, přípravky pro ústní hygienu spadající do této třídy, hygienické prostředky a deodoranty pro osobní potřebu; (5) vitamíny a vitamínové přípravky pro léčebné účely, potravinové doplňky pro léčebné účely, potravinové doplňky ke zlepšení fyzické a psychické kondice, posilující potraviny, speciální potraviny pro sportovce, rekonvalescenty a osoby se zvýšenou fyzickou a psychickou zátěží, sladkosti bez cukru pro lékařské účely,

dietetické výrobky pro lékařské účely, přípravky proti nevolnosti při cestování, přípravky a směsi pro potahování tablet, farmaceutické a veterinářské výrobky, hygienické výrobky pro léčebné účely, diabetické přípravky pro léčebné účely, potraviny pro batolata, dezinfekční přípravky, výrobky pro hubení škůdců, fungicidy a herbicidy, antibakteriální přípravky, přípravky na čištění vzduchu, přípravky pro osvěžení a provonění vzduchu, dezodoranty (jiné než osobní), dezinfekční přípravky pro hygienické účely, přípravky sloužící k omezení pachu v místnostech a jiných prostorách, insekticidy, přípravky na hubení parazitů, WC deodoranty, WC gely a osvěžovače, repelentní přípravky, chemické přípravky proti plísním; (29) potraviní doplňky spadající do této třídy, maso, ryby, drůbež, zvěřina, masové výtažky, houby, ovoce a zelenina sušené, konzervované, zavařené, nakládané a kandované, želé, džemy a marmelády, vejce, mléko a mléčné výrobky, mléčné nápoje, oleje a jedlé tuky, masové a zeleninové omáčky, masové a zeleninové krémy a směsi včetně plněných do těsta, masové a zeleninové konzervy, zelenina sušená, vařená, sterilovaná, masové a zeleninové směsi; (30) potravní doplňky spadající do této třídy, káva, čaj, kakao, cukr, rýže, tapioka, ságo, kávové náhražky a výrobky z nich, mouka a přípravky z obilnin, chléb, pečivo, cukrovinky, zmrzlina, med, droždí, prášky do těsta, sůl, hořčice, ocet, led pro osvěžení, těstoviny, koření a kořenici směsi, omáčky pro ochucení, bombóny, čokoláda a výrobky z ní, kečup, majonéza, čokoládové, kávové a kakaové nápoje, těsta a výrobky z nich, salátové zálivky, žvýkačky, ovocná želé.

(730) **FAVEA spol. s r.o.**, B. Němcové 580, Kopřivnice, 74221, CZ  
(740) Ing. Iva Rylková, Polská 1525, Ostrava - Poruba, 70800

(210) **O-461497**

(220) 13.08.2008

(320) 13.08.2008

(511) 3, 5, 35, 44

(540)



(510) (3) vlasová kosmetika v rámci této třídy, šampóny, vlasová barviva, vlasové regenerační prostředky, vlasové vody; (5) farmaceutické a veterinářské výrobky, potraviny pro zvláštní výživu pro lékařské účely, léčiva, doplňky výživy a bylinné doplňky pro léčebné účely, doplňky stravy a dietní doplňky stravy pro léčebné účely, vitamínové doplňky, minerální doplňky, hygienické přípravky pro léčebné účely, potraviny pro kojence a batolata, diabetické přípravky pro léčebné účely, dietní potraviny upravené pro lékařské účely, doplňky výživové pro léčebné účely, přípravky a prostředky léčebné a profylaktické kosmetiky pro ošetřování pokožky a vlasů, zejména ve formě tablet, dražé, kapslí, mastí, krémů, gelů, olejů, pěn, tekutých suspenzí, emulzí nebo koloidních roztoků, vodiček, zásypů a práškových směsí, roztoků, medicínálních čajových směsí, vitamínových přípravků apod., vše v rámci této třídy; (35) reklamní, marketingové a propagační služby pro kadeřnické salóny, pomoc při řízení obchodní činnosti se zaměřením zejména na provoz kadeřnických salónů, prezentace výrobků vlasové kosmetiky pro účely maloobchodu, velkoobchodní činnost s těmito výrobky, rozšiřování reklamních materiálů, rozšiřování vzorků zboží, poskytování pomoci při řízení obchodních podniků, poradenské služby v obchodní a podnikatelské činnosti, zpracování objednávek; (44) salóny krásy, salóny kadeřnické, poradenství v oblasti kosmetiky.

(730) **BEAUTIFUL HEAD, spol. s r.o.**, Albrechtická 2160/39, Krnov - Pod Bezručovým vrchem, 74901, CZ

(740) JUDr. Lukáš Jansa, Sokola Tůmy 743/16, Ostrava - Mariánské Hory, 70900

(210) **O-461499**

(220) 13.08.2008

(320) 13.08.2008

(511) 16, 35, 40, 42

**361**  
reklama-signmaking

(540) (16) papír a výrobky z papíru všeho druhu spadající do této třídy, jako brožury, kalendáře, katalogy, papír balicí, papírové podložky pod sklenice, lepenka a kartonážní výrobky, tiskoviny, časopisy, periodika, knihy, výrobky knihařské, fotografie, psací potřeby, kancelářské potřeby kromě nábytku, učební a školní potřeby a pomůcky, karty, štočky, razítka, vizitky, obaly z papíru, tiskopisy, pohlednice, známky, samolepky; (35) agenturní činnost v reklamě a propagaci, reprografické služby - kopírování nebo rozmnožování dokumentů a dokladů, letáků apod., pořádání výstav k obchodním a reklamním účelům, činnost reklamní a inzertní, průzkum a analýza trhů, pronájem reklamních ploch; (40) velkoplošný tisk, malonákladový digitální tisk, ofsetový tisk, vazby publikací, knihařství, zhotovení kroužkové vazby publikací, laminování, gravírování laserem do různých materiálů (kov, plast, dřevo, guma, kůže, sklo), gravírování CNC technologií do různých materiálů (kov, plast, dřevo), gravírování na různé reklamní předměty; (42) DTP služby (Desk Top Publishing) - počítačové zpracování grafických návrhů, grafické návrhy, přípravy grafických podkladů pro tisk, návrhy logotypů, sazba textů na počítači, scanování - opravy, údržba a péče o software, grafický design, průmyslový design, umělecký design, tvorba software, pronájem software.

(730) **Bejček Václav**, Polská 2205, Kladno, 27201, CZ

(210) **O-461500**

(220) 13.08.2008

(320) 13.08.2008

(511) 35, 40, 42

(540)



(510) (35) agenturní činnost v reklamě a propagaci, reprografické služby - kopírování nebo rozmnožování dokumentů a dokladů, letáků apod., pořádání výstav k obchodním a reklamním účelům, činnost reklamní a inzertní, průzkum a analýza trhů, pronájem reklamních ploch; (40) velkoplošný tisk, malonákladový digitální tisk, ofsetový tisk, vazby publikací, knihařství, zhotovení kroužkové vazby publikací, laminování, gravírování laserem do různých materiálů (kov, plast, dřevo, guma, kůže, sklo), gravírování CNC technologií do různých materiálů (kov, plast, dřevo), gravírování na různé reklamní předměty; (42) DTP služby (Desk Top Publishing) - počítačové zpracování grafických návrhů, grafické návrhy, přípravy grafických podkladů pro tisk, návrhy logotypů, sazba textů na počítači, scanování - opravy, údržba a péče o software, grafický design, průmyslový design, umělecký design, tvorba software, pronájem software.

(730) **Bejček Václav**, Polská 2205, Kladno, 27201, CZ

(210) **O-461540**

(220) 14.08.2008

(320) 14.08.2008

(511) 6, 19, 37



(540)



- (510) (6) kovy a jejich slitiny, kovy polozpracované, kovové stavební materiály, kovové stavební konstrukce, kovové stavební prvky (kovové - předokenní rolety a žaluzie, parapety, garážová a domovní vrata, vjezdové brány, dveře, okna, eurookna, okenní a dveřní rámy, stavební pouzdra, schody a zábradlí), kovové spojovací materiály (kovové - šrouby, matky, nýty, vruty), hutní výrobky - železo a ocel, kovové profily, plechy, tyče, trubky, lišty kovové, potrubí kovové, okapy kovové, kovové střešní krytiny, kovové stavební a nábytkové kování, železářské zboží, vše spadající do této třídy; (19) stavební materiály nekovové spadající do této třídy, stavební dřevo, stavební plasty, stavební sklo, tabulové, termoizolační a bezpečnostní sklo, nekovové stavební konstrukce, nekovové stavební prvky - předokenní rolety (kromě kovových a textilních) a nekovové žaluzie, parapety, garážová a domovní vrata, vjezdové brány, dveře, okna, eurookna, okenní a dveřní rámy, stavební pouzdra, schody a zábradlí, dřevěné podlahy, parkety, plovoucí podlahy, lišty, obložení podlah a stěn ze dřeva a plastu, dřevo polozpracované, fezivo, dřevěné a plastové stavební konstrukce, lišty nekovové, potrubí nekovové, okapy nekovové, střešní krytiny nekovové, stavební materiály nekovové všeho druhu spadající do této třídy - beton, cement, cihly, tvárnice, kámen, umělý kámen, písek, šterka, malta, štuk, stavební kamenické výrobky, zámková dlažba, geotextilie, vše v rámci této třídy; (37) stavebně-montážní práce, zakázková montáž rolet, garážových vrat, vjezdových bran, plovoucích podlah, dveří a oken, parapetů a dalších stavebních prvků, kompletní dodávka či subdodávka stavebních služeb, zprostředkování ve stavebnictví, stavební informace, stavební dozor, stavební činnost - provádění staveb včetně jejich změn, udržovacích prací na nich a jejich odstraňování, dokončovací stavební práce, zemní práce, stavební izolace, stavební práce typu - lakování, malování, podlahářství, pokrývačství, klempířství, instalace elektro/voda/plyn.
- (730) **Novotný Miroslav**, Provodov 77, Provodov - Šonov, 54908, CZ  
(740) Ing. Jiří Střelák, Pařížská 17, Praha 1, 11000

- (210) **O-461542**  
(220) 14.08.2008  
(320) 14.08.2008  
(511) 3, 35, 41, 44  
(540)



- (510) (3) kosmetické přípravky, kosmetika, kosmetické lubrikační přípravky ve formě tekutých disperzí, emulzí, gelů, čistící mléko pro toaletní účely, gely, krémy, masky, oleje, peelings, přípravky na holení, lak na vlasy, mýdla, opalovací přípravky (kosmetika), opalovací přípravky (opalovací krémy), pleťová voda pro kosmetické účely, kosmetické přípravky pro péči o pokožku, pomády pro kosmetické účely, šampóny, kondicionéry, toaletní přípravky, toaletní voda, tonika, ústní vody, nikoli pro lékařské účely, vlasové vody, voda po holení, voňavkářské výrobky, vše v rámci této třídy; (35) zprostředkování obchodu v oblasti kosmetiky, inzertní a propagační služby, včetně zveřejňování reklamních a náborových textů a jejich rozšiřování, průzkum a analýza trhu, zpracování odborných obchodních posudků a studií, informační servis v oboru obchodu a reklamy, správa obchodních zájmů třetích osob, obchodní zastoupení tuzemských a zahraničních firem, poskytování pomoci při provozování obchodu, včetně zprostředkování obchodních záležitostí a

- personalistiky, organizování, zabezpečování a pořádání propagačních nebo komerčních výstav, propagačních a reklamních akcí a přehlídek zboží, včetně distribuce zboží a jeho vzorků k reklamním účelům, odborná poradenská a konzultační činnost v oboru obchodu, podnikání, reklamy a propagace; (41) výchovné a vyučovací vzdělávací a zábavní služby, organizace a pořádání sportovních a výchovných akcí, pořádání tělovýchovných, lékařských a masérských kurzů, organizace a pořádání sportovních soutěží a závodů, provozování sportovních zařízení a zařízení sloužících k regeneraci a rekondici, kluby zdraví, elektronické publikování, vydávání elektronických knih a časopisů on-line se zaměřením na zdravý životní styl a péči o tělo, poradenství sportovní; (44) aromaterapeutické služby, farmaceutické poradenství, fyzioterapie, kadeřnické salóny, manikúra, masáže, psychologické poradenství, salóny krásy, soukromé kliniky, sanatoria, zotavovny, zkrášlovací salóny, ošetrovatelské služby, provozování zařízení sloužících k regeneraci a rekondici, veřejné lázně pro hygienické účely, zdravotní péče, kosmetické, kadeřnické, masérské a jiné služby v péči o pleť, tělo, vlasy, provozování solária.
- (730) **ALIANCE MASÉRŮ ZDRAVOTNICKÝCH ČESKÉ REPUBLIKY**, Lucemburská 35, Praha 3, 13000, CZ  
(740) Mgr. Václav Karlíček, Vinohradská 6, Praha 2, 12000

- (210) **O-461543**  
(220) 14.08.2008  
(320) 14.08.2008  
(511) 3, 35, 41, 44  
(540)

## ALIANCE MASÉRŮ ZDRAVOTNICKÝCH ČESKÉ REPUBLIKY

- (510) (3) kosmetické přípravky, kosmetika, kosmetické lubrikační přípravky ve formě tekutých disperzí, emulzí, gelů, čistící mléko pro toaletní účely, gely, krémy, masky, oleje, peelings, přípravky na holení, lak na vlasy, mýdla, opalovací přípravky (kosmetika), opalovací přípravky (opalovací krémy), pleťová voda pro kosmetické účely, kosmetické přípravky pro péči o pokožku, pomády pro kosmetické účely, šampóny, kondicionéry, toaletní přípravky, toaletní voda, tonika, ústní vody, nikoli pro lékařské účely, vlasové vody, voda po holení, voňavkářské výrobky, vše v rámci této třídy; (35) zprostředkování obchodu v oblasti kosmetiky, inzertní a propagační služby, včetně zveřejňování reklamních a náborových textů a jejich rozšiřování, průzkum a analýza trhu, zpracování odborných obchodních posudků a studií, informační servis v oboru obchodu a reklamy, správa obchodních zájmů třetích osob, obchodní zastoupení tuzemských a zahraničních firem, poskytování pomoci při provozování obchodu, včetně zprostředkování obchodních záležitostí a personalistiky, organizování, zabezpečování a pořádání propagačních nebo komerčních výstav, propagačních a reklamních akcí a přehlídek zboží, včetně distribuce zboží a jeho vzorků k reklamním účelům, odborná poradenská a konzultační činnost v oboru obchodu, podnikání, reklamy a propagace; (41) výchovné a vyučovací vzdělávací a zábavní služby, organizace a pořádání sportovních a výchovných akcí, pořádání tělovýchovných, lékařských a masérských kurzů, organizace a pořádání sportovních soutěží a závodů, provozování sportovních zařízení a zařízení sloužících k regeneraci a rekondici, kluby zdraví, elektronické publikování, vydávání elektronických knih a časopisů on-line se zaměřením na zdravý životní styl a péči o tělo, poradenství sportovní; (44) aromaterapeutické služby, farmaceutické poradenství, fyzioterapie, kadeřnické salóny, manikúra, masáže, psychologické poradenství, salóny krásy, soukromé kliniky, sanatoria, zotavovny, zkrášlovací salóny, ošetrovatelské služby, provozování zařízení sloužících k regeneraci a rekondici, veřejné lázně pro hygienické účely, zdravotní péče, kosmetické, kadeřnické, masérské a jiné služby v péči o pleť, tělo, vlasy, provozování solária.
- (730) **ALIANCE MASÉRŮ ZDRAVOTNICKÝCH ČESKÉ REPUBLIKY**, Lucemburská 35, Praha 3, 13000, CZ  
(740) Mgr. Václav Karlíček, Vinohradská 6, Praha 2, 12000

- (210) **O-461547**  
(220) 14.08.2008



(320) 14.08.2008  
(511) 6, 37, 42  
(540)



(510) (6) armatury pro kovová potrubí, kulové kohouty, klapky, šoupátka, zámečnické výrobky, hutní materiál, části potrubí jako příruby, trubky, tvarovky, oblouky, spojovací materiál pro potrubí a přírubové spoje; (37) montáž, opravy a servis elektrických a plynových strojů, přístrojů, zařízení a pohonů, montáž a opravy armatur a všech výrobků zařazených ve třídě 6 tohoto seznamu; (42) vývojové, konstrukční a technologické práce, poradenství a konzultace v oblasti strojírenské technologie.

(590) Barevná  
(730) **ARMATURY Group a.s.**, Bolatická 39, Kravaře, 74721, CZ  
(740) Ing. Zdeněk Kučera, Padělký 548, P.O.BOX 92, Slušovice, 76315

(210) **O-461548**  
(220) 14.08.2008  
(320) 14.08.2008  
(511) 6, 37, 42  
(540)



(510) (6) armatury pro kovová potrubí, kulové kohouty, klapky, šoupátka, zámečnické výrobky, hutní materiál, části potrubí jako příruby, trubky, tvarovky, oblouky, spojovací materiál pro potrubí a přírubové spoje; (37) montáž, opravy a servis elektrických a plynových strojů, přístrojů, zařízení a pohonů, montáž a opravy armatur a všech výrobků zařazených ve třídě 6 tohoto seznamu; (42) vývojové, konstrukční a technologické práce, poradenství a konzultace v oblasti strojírenské technologie.

(730) **ARMATURY Group a.s.**, Bolatická 39, Kravaře, 74721, CZ  
(740) Ing. Zdeněk Kučera, Padělký 548, P.O.BOX 92, Slušovice, 76315

(210) **O-461567**  
(220) 15.08.2008  
(320) 15.08.2008  
(511) 8, 16, 17, 20, 28, 35, 39, 40, 41, 42  
(540)



(510) (8) ruční nářadí a nástroje, nožířské výrobky, nože zejména, vysekávací nástroje pro ploché a rotační vysekávání, rýhování, perforování, nařezávání, vylupování odpadů, protitlakové nástrojové přípravy a přípravky, zejména pro výrobu obalů, propagačních prostředků, fixačních prvků, balicích systémů z lepenek a ostatních materiálů; (16) papír a výrobky z papíru, kancelářské potřeby, výrobky z papíru a lepenky všeho druhu, obaly z papíru, lepenky a kartonu, kancelářské potřeby, papír, papírenské výrobky, lepenka (výrobky v rámci této třídy), papír balící, fólie pro balení, obaly (papírenské výrobky), psací

potřeby, inkousty, kancelářské potřeby, školní potřeby, tiskoviny, knihy, časopisy, noviny, brožury, alba, bloky, sešity, formuláře, etikety, mapy, plakáty, obrazy, fotografie, grafické reprodukcce, lepidla kancelářská a pro domácnost, knižní vazby, tiskárenské výrobky, potřeby pro knižní vazby, materiál pro umělce, štetce, učební pomůcky, plastické obaly v rámci této třídy, písma pro tiskárny, štočky, digitální a grafické podklady pro navázání tisku s tvarovým zpracováním, výroba vzorků papírenských výrobků, klopové krabice různých velikostí, vložky a proklady, lepenkové obaly, a to i s potiskem, potravinářské obaly v rámci této třídy, tiskoviny a tiskárenské výrobky, též reklamní a propagační, publikace různého druhu, zejména kalendáře, receptáře, učebnice, katalogy, reklamní tiskopisy, zápisníky, záložky do knih, kartón (výrobky z -), krabice lepenkové nebo papírové, lepenka (výrobky z -), lepenka dřevitá (papírenské výrobky), litografie, obaly (papírnické výrobky), obaly na láhve (lepenkové nebo papírové), papírové archy, pořadače (šanonny), poutače z papíru nebo z lepenky, prospekty, grafiky, kartonáž hrubá těžká, vlnité lepenky, skládané a lepené obaly z lepenky a litografických kartónů, fotoalba, památníky, fotorůžky, obálky a sáčky všech druhů z papíru a igelitu, desky z kartónu - odkládací mapy všech formátů, potahované desky na šrouby, s klapkami, s tkanicemi, rychlovazače všech formátů z různého materiálu, rozduřovací knihy na zakládání dokladů, krabičky z průhledné fólie ve všech velikostech, desky, pouzdra a obaly z průhledné fólie nebo plastů, visačky, výseky z kartonu, reklamní desky, obaly a obalové materiály papírové, periodika a časopisy, pohlednice, gratulace, dopisní papíry, samolepky, obtisky, poznámkové bloky, desky na spisy, pořadače, omalovánky, activity books, balicí papír, listy papírové, školní sešity, skicáčky, papírové tašky, papírové kapesníky, papírové ubrusy a ubrusy, databáze v papírové formě, tiskoviny z oblasti telekomunikací, písma pro tiskárny, losy, umělecké nebo ozdobné předměty z papíru, obaly bublinové (z umělých hmot), tiskařské výrobky všeho druhu, manuály, umělecká a technická fotografie, tiskařské výrobky zhotovené sítotiskem; (17) obaly z gumy a obaly ze slídy, plastické hmoty a výrobky jako obaly, gumové sáčky jako obaly, umělé hmoty jako polotovary, vše uvedené v rámci této třídy; (20) nábytek, výrobky ze dřeva, korku, rákosu a náhražek, dřevěné obaly na láhve, výrobky nejmenované v jiných třídách ze dřeva, náhražky všech těchto materiálů nebo náhražky z plastických hmot, bedny ze dřeva nebo z umělých hmot, krabice ze dřeva nebo z umělých hmot, nádoby z umělých hmot (jako obaly), poutače ze dřeva nebo z umělých hmot, štíty (vývěsní -) ze dřeva nebo umělých hmot; (28) hry, hračky, sportovní potřeby, hračky z papíru a kartonu, ozdoby vánočních stromků, s výjimkou osvětlení a cukrovinek, pexesa, hrací karty, hry papírové, skládačky z papíru, hlavolamy papírové; (35) inzertní a reklamní činnost, propagační činnost, pomoc při řízení obchodní činnosti, obchodní administrativa, kancelářské práce, propagační a reklamní servis, kopírovací služby (xerografické kopie), zprostředkování obchodních záležitostí v oblasti výrobků z papírů, lepenky a kartónů, papírenských strojů, kancelářských potřeb a kancelářské techniky, marketing, průzkum a analýza trhu, zprostředkování obchodních záležitostí, poradenství a poskytování pomoci při provozu obchodu, inzertní, propagační, prodejní a marketingové služby, obchodní a obchodně managementové služby, obchodní poradenské a konzultační služby v oblasti papírenské a polygrafické výroby, reklamní služby, tvorba reklamních a propagačních materiálů, služby v oblasti public relations, průzkum a analýzy trhu, průzkumové a informační služby týkající se obchodu, reklamy a marketingu, služby na úseku podpory trhu, statistické analýzy a kompilace, obchodní administrativa, kancelářské služby, průzkum a konzultační služby v oblasti médií, plánování, nákup a zprostředkování prostoru pro reklamu, zajišťování informací týkajících se shora uvedených služeb, shromažďování, poskytování, třídění, překlad nebo jiné zpracovávání obchodních nebo podnikatelských informací, včetně vytváření, zpracovávání a třídění dat v rámci databází, pomoc při řízení obchodní činnosti, šíření propagačních informací, zejména systemizace informací do počítačových databází, zpracovávání specializovaných podnikových evidencí, reklamní a propagační činnost, rozšiřování a poskytování reklamních a inzertních materiálů, periodických a neperiodických tiskovin, zejména novin, časopisů určených pro reklamu a propagaci, prospektů, letáků, katalogů, reklamní literatury, brožur v tištěné podobě, na jiných nosných médiích či prostřednictvím sítě Internet nebo jiné

obdobné veřejné či neveřejné telekomunikační sítě, návrh a výroba reklamy plošné, zvukové a obrazové, propagace, inzertní činnost, zprostředkování obchodních záležitostí, reprografie; (39) doprava a skladování, doprava automobilová, doprava nákladní, služby dopravců, zasilatelství, balení zboží, doručování zboží, nakládání, skladování, kurýrní služby, pronájem nákladních vozidel, automobilů, zprostředkování přepravy, pronájem výrobního zařízení (strojů) k výrobě obalů z kartónů a lepenek, skladování údajů a dokumentů uložených na hmotných nosičích nebo v elektronické podobě, zásilková služba; (40) zpracování a úprava materiálu, tisk, tiskárna, zpracování materiálů, zpracování papíru, třídění odpadu a recyklovatelného materiálu, rytí, gravitování, zpracování a úprava materiálů, zejména úprava a zpracování papíru a lepenky a výrobků z nich, též jejich povrchová úprava, ofsetový tisk, papír (úprava -), papír (zpracování -), tiskárny, laminování, opravy (převazba knih), dokončovací knihařské práce, brožování, průmyslové vazby, spirálování tiskovin a bloků, kroužkování, velkoplošný tisk billboardů, bigboardů, plakátů, abribusů, tisk černobílý a barevný, ražby zlatotiskem, potisk výrobků, polygrafie, tiskařské práce; (41) výchovná a zábavní činnost, výchova, školení, zábava, sportovní a kulturní aktivity, poradenská činnost, zaškolování pracovníků přípravy výroby a obsluhy vysekávacích strojů, vydavatelské služby, služby v oblasti vzdělávání, zábavy a sportu, elektronické publikování (DTP), digitální zpracování obrazu, vydavatelská a nakladatelská činnost, fotografování; (42) grafika, grafický design, navrhování obalů, navrhování - průmyslový design, tvorba počítačového software, programování počítači, zejména programy pro počítačové systémy pro konstrukci obalů, zejména design, navrhování konstrukce obalů, propagačních prostředků, fixačních prvků, balicích systémů, obalů pro náročné balicí systémy, vzorkování obalů a jejich funkční ověřování, návrh, vývoj a poradenství v oblasti obalů a výrobků z kartónu, papíru nebo lepenky, návrhářské a designérské služby, computerové služby, tvorba a vývoj designu, služby art studia, služby průmyslového designu, počítačová grafika, skenování, grafický návrh a zpracování podloh pro tisk a sítotisk, návrhářství v obalové technice, informační, průzkumové a konzultační služby týkající se shora uvedeného, zajišťování informací týkajících se výše uvedených služeb.

(730) **GRD servis, s.r.o.**, Tuřanka 1, Brno, 62700, CZ  
(740) Mgr. Bc. Ivo Nejezchleb, advokát, Joštova 4, Brno, 60200

(210) **O-461577**  
(220) 15.08.2008  
(320) 15.08.2008  
(511) 3, 43, 44  
(540)



(510) (3) kosmetické přípravky, přípravky pro čištění, prací prostředky všeho druhu, vše zařazené do tř. 3, parfumerie, mýdla, šampóny, vlasové vody, toaletní potřeby, zubní pasty, dezodorační přípravky apod.; (43) poskytování stravovacích a ubytovacích služeb, zejména v hotelích, penzionech, restauracích, kavárnách, barech, bistroch, zařízeních rychlého občerstvení, catering; (44) poskytování péče kosmetické, hygienické, regenerační a rekondiční, služby salónu krásy jako solária, masáže, kadeřnictví, manikúra, pedikúra apod.

(730) **LABYRINT group s.r.o.**, Tusarova 1464/20, Praha 7-Holešovice, 17000, CZ

(740) Ing. Francis Jupa, Měchenická 4/2554, Praha 4 - Spořilov II, 14100

(210) **O-461602**  
(220) 18.08.2008  
(320) 18.08.2008  
(511) 9

(540)



(510) (9) počítačové hry (programy -).  
(590) Barevná  
(730) **The Easy Company s.r.o.**, Venušina 1164/14, Praha 10-Uhřetěves, 10400, CZ

(210) **O-461603**  
(220) 18.08.2008  
(320) 18.08.2008  
(511) 35, 39, 43  
(540)

## BROOKS TRAVEL

(510) (35) reklamní a propagační činnost; (39) cestovní kaceř; (43) zprostředkování ubytování a stravování.  
(730) **Štrup Jan Ing.**, Vinořské nám. 42, Praha 9 - Vinoř, 19017, CZ

(210) **O-461604**  
(220) 18.08.2008  
(320) 18.08.2008  
(511) 35, 37, 45  
(540)



(510) (35) reklamní agentura, propagační činnost, pomoc při řízení obchodní činnosti, obchodní administrativa, kancelářské práce, propagační publikace - rozšiřování, obchodní informace, inzerce reklamní, reklamní texty (psaní), reklama on-line, aktualizace reklamních materiálů; (37) stavebnictví, opravy, instalační služby; (45) osobní a společenské služby, poskytované třetími osobami k uspokojení potřeb jednotlivců, bezpečnostní služby na ochranu majetku a osob.

(730) **CMS-Conclusive Method of Solution s.r.o.**, U přehrady 3204/61, Jablonec nad Nisou, 46623, CZ

(740) Bc. Kamil Kolátor, 28. října 2015/23, Jablonec nad Nisou, 44601

(210) **O-461613**  
(220) 19.08.2008  
(320) 19.08.2008  
(511) 3, 16, 24, 25  
(540)



(510) (3) prací a toaletní mýdla všeho druhu, prací a čistící prášky a prostředky všeho druhu včetně avivážních a apretačních prostředků, parfumerie a kosmetické výrobky; (16) dětské pleny z buničiny a/nebo papíru, dětské kalhotky z buničiny a/nebo papíru s neprosakující vrstvou včetně dětských plen, papírové ručníky, utěrky, kapesníky, ubrousky, ubrusy, toaletní papír, papírové kosmetické ubrousky, brožury, časopisy, etikety (kromě textilních), formuláře, fotografie, grafické reprodukce, grafiky, knihy, knihy brožované, manuály, obrazy, obtisky, paragony, periodika, plakáty, plány, pohlednice, prospekty, příručky, publikace, samolepky (papírnické výrobky), tikety papírové, tiskopisy, tiskoviny, výrobky papírenské v rámci této třídy,

papírové, lepenkové a plastové obaly - v rámci této třídy, lepidla pro papírenství, knihaře a/nebo domácnost, štětce, malířské potřeby a válečky, materiál a potřeby pro umělce, kancelářské potřeby; (24) prádlo ložní a stolní, spací pytle, příkrývky, přehozy, přebalovací podložky (textilní), ručníky a utěrky, žinky, textilní utěrky (pro domácnost), textilie a tkaniny, textilní tapety; (25) pleny z textilu, výbavičky pro novorozence, oděvy a jejich součásti - v rámci této třídy, osobní prádlo, pyžama, pletené zboží, pasy a pásky (oděvní), rukavice, čepice, obuv.

(590) Barevná

(730) **Langley Kateřina**, Kamenný Přívoz 75, Kamenný Přívoz, 25282, CZ

(740) Ing. Roman Vithous, Pavlíkova 605/12, Praha 4, 14200

pořádání a řízení pracovních setkání (školení), vydávání textů s výjimkou reklamních nebo náborových, konzultace v oblasti úspor energie, poskytování on-line elektronických publikací (bez možnosti stažení), prázdninové tábory (služby, zábava), překladatelské služby, psaní textů (jiných než reklamních), vydávání elektronických knih a časopisů on-line, vydávání knih, vzdělávací informace, výchovný a instruktážní výcvik; (42) aktualizace počítačových programů, architektonické poradenství, výzkum v oblasti ochrany životního prostředí, expertizy, inženýrské práce (expertizy), projektová činnost, studie technických projektů, tvorba software; (45) zprostředkovatelství.

(730) **EkoWATT**, Bubenská 6, Praha 7, 17000, CZ

(740) JUDr. Miloš Tuháček, Pěševrátelská 330, Tábor, 39001

(210) **O-461614**

(220) 19.08.2008

(320) 19.08.2008

(511) 35, 36, 37

(540)



(510) (35) propagační činnost, pomoc při řízení obchodní činnosti, obchodní administrativa, kancelářské práce, propagační publikace - rozšiřování, obchodní informace, inzerce reklamní, reklamní texty (psaní), reklama on-line, aktualizace reklamních materiálů, výstavy - organizování výstav na pomoc obchodu a výstav reklamních, přeskupování různých výrobků (kromě jejich přepravy) pro třetí osoby za účelem umožnit spotřebiteli, aby si tyto výrobky mohli pohodlně prohlížet a nakupovat; (36) koupě na splátky, prodej na splátky, prodej na úvěr, obstaratelství; (37) opravy, především elektrospotřebičů a elektroniky, instalační služby.

(730) **Horák Electronic s.r.o.**, Budovatelů 6, Jablonec nad Nisou, 46601, CZ

(740) Mgr. Kamil Kolátor, 28. října 2015/23, Jablonec nad Nisou, 44601

(210) **O-461619**

(220) 19.08.2008

(320) 19.08.2008

(511) 35, 36, 37, 38, 39, 40, 41, 42, 45

(540)



(510) (35) reklamní, inzertní a propagační činnost, obchodní reklama (pro třetí osoby), pronájem reklamních ploch, reklama on-line v počítačové síti, aktualizování reklamních materiálů, rozšiřování reklamních nebo inzertních materiálů, rozšiřování reklamních materiálů zákazníkům (letáky, prospekty, tisky, vzorky), služby v oblasti grafické úpravy pro reklamní účely, vyhledávání dat v počítačových souborech (pro třetí osoby), sestavování statistiky, řízení (poradenské služby obchodní nebo podnikatelské), poradenství v obchodní činnosti, komerční informace a rady pro spotřebitele (spotřebitelská poradna), posuzování efektivnosti a provozu racionalizace práce, podnikové poradenství a obchodní management; (36) finanční analýzy, kapitálové investice, konzultační služby finanční; (37) stavebnictví, stavitelství, stavební informace, stavební dozor; (38) informační kanceláře; (39) organizování exkurzí, organizování cest, rozvod energie; (40) výroba energie, třídění odpadů a recyklovatelného materiálu; (41) elektronické publikování (DTP), knihovny, půjčovny knih, organizování a vedení konferencí, kongresů, seminářů, sympozií a kulturních nebo vzdělávacích výstav,



(210) **O-461623**

(220) 19.08.2008

(320) 19.08.2008

(511) 35, 36, 37

(540)

(510) (35) propagační činnost, pomoc při řízení obchodní činnosti, obchodní administrativa, kancelářské práce, propagační publikace - rozšiřování, obchodní informace, inzerce reklamní, reklamní texty (psaní), reklama on-line, aktualizace reklamních materiálů, přeskupování různých výrobků (kromě jejich přepravy) pro třetí osoby za účelem umožnit spotřebiteli, aby si tyto výrobky mohli pohodlně prohlížet a nakupovat; (36) pojištění, finanční odhady, oceňování, oceňování nemovitostí, finanční, peněžní, nemovitostní služby, služby realitní kanceláře, koupě na splátky, prodej na splátky, prodej na úvěr, obstaratelství; (37) stavebnictví, opravy, instalační služby.

(730) **Vetešník Jan**, Zlatá Výšina 573, Hrádek nad Nisou, 46334, CZ

(740) Mgr. Kamil Kolátor, 28. října 2015/23, Jablonec nad Nisou, 44601

(210) **O-461630**

(220) 19.08.2008

(320) 19.08.2008

(511) 3, 5, 16, 25, 29, 30, 31, 32, 33, 34, 39, 41, 43

(540)



**kemp-ceskykrumlov.cz**

(510) (3) přípravky pro bělení a jiné prací prostředky, přípravky pro čištění, leštění, odmašťování a broušení, výrobky kosmetické a voňavkářské, mýdla včetně mýdel medicínálních, parfumerie, krémy, vonné oleje, deodoranty, emulze, vody, gely, mléka pro osobní kosmetickou potřebu, toaletní přípravky, vlasové a ústní vody, pasty, prášky a vodičky pro ošetřování vlasů jako kondicionéry, pomády, tužidla, spreje, přípravky pro ošetřování pokožky, kosmetické přípravky před opalováním, při opalování a po opalování, masážní krémy a emulze, regenerační krémy, gely a vody, zubní pasty; (5) výrobky farmaceutické, výrobky hygienické, léky, léčiva, léčivé byliny, čaje z léčivých bylin, pastilky, žvýkačky a cukrovinky s léčivými přísadami nebo s léčivými účinky, dietetické, diabetické a posilující přípravky v rámci této třídy, vitamínové přípravky, minerální doplňky potravy, a to vše s léčebnými účinky, léčivé vody, masti a krémy pro farmaceutické účely nebo s léčivými účinky, koupele olejové k léčebným účelům, koupelové soli k léčebným účelům, kosmetické přípravky pro léčebné účely, zubní pasty k léčebným účelům a vody léčebné, potraviny a nápoje pro batolata, obvazový materiál, dezinfekční přípravky pro hygienické účely,

lékárničky včetně obsahu; (16) papír, lepenka a výrobky z těchto materiálů, které nejsou zařazeny do jiných tříd, tiskárenské výrobky, potřeby pro knižní vazby, data na papírových nosičích, periodické a neperiodické tiskoviny, knihy, časopisy, výrobky z papíru, letáky, brožury, mapy, pohlednice, fotografie, obrazy, kalendáře, prospekty, polygrafické výrobky, publikace, papírenské zboží, obaly z papíru a plastu, reklamní, propagační a upomínkové výrobky z papíru a plastu v rámci této třídy, lepidla pro papírenství a pro domácnost; (25) oděvy, obuv, kloboučnické zboží; (29) potraviny a pokrmy živočišného původu, maso, ryby, drůbež a zvěřina nebo výrobky z tohoto masa, masové výtažky, ovoce, zelenina a brambory konzervované, mražené, sušené a zavažené, želé, džemy, kompoty, vejce a výrobky z vajec, máslo, mléko a mléčné výrobky, smetana, jogurty, oleje a tuky jedlé, náhražky tuků, sója, tofu (sójová zahuštěnina), sójová semena konzervovaná jako potrava, mák, zpracované ořechy a arašidy a výrobky z nich, potravinové doplňky ne pro lékařské účely (zařazené v této třídě) a obsahující látky živočišného původu, protein pro lidskou spotřebu, proteinové výrobky a přípravky pro lidskou výživu, želatina, želatinové výrobky a přípravky pro výživu, extrakty z chaluh jako výživa, výživné přípravky pro denní doplnění stravy (včetně fitness přípravků) jako instantní strava nebo samostatná (vlastní) směs, která se skládá hlavně z mléka v prášku nebo ze živočišných nebo zeleninových proteinů, také s přídavkem vitamínů nebo minerálů nebo stopových prvků nebo cukru, polévky, vývary, bujóny; (30) potraviny a pokrmy rostlinného původu připravené pro konzumaci nebo konzervování, káva, čaj, kakao, čokoláda, nápoje čokoládové, čajové, kakaové nebo kávové, cukr, rýže, tapioka, ságo, kávové náhražky, mouka a přípravky z obilnin, chléb, pečivo, cukrovinky, sušenky, oplatky, řezy, piškoty, perníky, medovíčky, trubičky, dezerty, pralinky, marcipán, zmrzlina, žvýkačky, med, sirup melasový, droždí, prášky do těsta, sůl, hořčice, kečup, ocet, koření, led pro osvěžení a ochlazování nápojů a potravin, těstoviny, potraviny a/nebo pokrmy z mouky nebo obilí, cereálie, potravinové doplňky ne pro lékařské účely (zařazené v této třídě) a obsahující látky rostlinného původu, extrudované výrobky pro lidskou výživu; (31) zemědělské, zahradnické a lesnické výrobky a obilí, které nejsou zařazeny do jiných tříd, živá zvířata, čerstvé ovoce a čerstvá zelenina, semena, osivo, živé rostliny a květiny, krmivo pro zvířata, slad, přírodní ořechová jádra, zejména arašidy, mandle, kešu ořechy, liskové ořechy, pistácie, vlašské ořechy a para ořechy, čerstvé ovoce, zelenina a zahradnicko-lesnické plody; (32) pivo, minerální a sodové vody, šumivé nápoje a další nealkoholické nápoje, ovocné nápoje a ovocné šťávy, sirupy a další polotovary k výrobě nápojů v rámci této třídy; (33) alkoholické nápoje (s výjimkou pív); (34) tabák, potřeby pro kuřáky, zápalky; (39) doprava, balení a skladování zboží, půjčování lodí a kol; (41) výchovná, vzdělávací, školicí, zábavní, kulturní, společenská a sportovní činnost, půjčování sportovního nářadí s výjimkou dopravních prostředků, pronájem sportovního zařízení s výjimkou dopravních prostředků, provozování sportovních zařízení, služby pro oddech a rekreaci; (43) služby zajišťující stravování a nápoje, dočasné ubytování.

(730) **EURO GOLF SERVICES s.r.o.**, Domoradice 107, Český Krumlov, 38101, CZ

(740) **KUDRLIČKA a SEDLÁK**, advokátní, patentová a známková kancelář, Ing. Jiří Sedlák, Husova 5, České Budějovice, 37001

(210) **O-461631**

(220) 19.08.2008

(320) 19.08.2008

(511) 1, 31, 44

(540)

## Yard dung Pivkovic

(510) (1) chemické výrobky určené pro zemědělství, zahradnictví a lesnictví, chemické výrobky určené pro fermentaci podestýlky pro zvířata, komposty; (31) podestýlky (výrobky pro zvířata); (44) zemědělské, zahradnické a lesnické služby, živočišná a rostlinná výroba - chov zvířat a pěstování rostlin, konzultace v zemědělství.

(730) **Pivkovic a.s.**, Pivkovic 30, Bavorov, 38773, CZ

(740) Ing. Jiří Střelák, Pařížská 17, Praha 1, 11000

(210) **O-461632**

(220) 19.08.2008

(320) 19.08.2008

(511) 3, 5, 16, 25, 29, 30, 31, 32, 33, 34, 39, 41, 43  
(540)



**kemp-krumlov.cz**

(510) (3) přípravky pro bělení a jiné prací prostředky, přípravky pro čištění, leštění, odmašťování a broušení, výrobky kosmetické a voňavkářské, mýdla včetně mýdel medicínálních, parfumerie, krémy, vonné oleje, deodoranty, emulze, vody, gely, mléka pro osobní kosmetickou potřebu, toaletní přípravky, vlasové a ústní vody, pasty, prášky a vodičky pro ošetřování vlasů jako kondicionéry, pomády, tužidla, spreje, přípravky pro ošetřování pokožky, kosmetické přípravky před opalováním, při opalování a po opalování, masážní krémy a emulze, regenerační krémy, gely a vody, zubní pasty; (5) výrobky farmaceutické, výrobky hygienické, léky, léčiva, léčivé byliny, čaj z léčivých bylin, pastilky, žvýkačky a cukrovinky s léčivými přísadami nebo s léčivými účinky, dietetické, diabetické a posilující přípravky v rámci této třídy, vitamínové přípravky, minerální doplňky potravy, a to vše s léčebnými účinky, léčivé vody, masti a krémy pro farmaceutické účely nebo s léčivými účinky, koupele olejové k léčebným účelům, koupelové soli k léčebným účelům, kosmetické přípravky pro léčebné účely, zubní pasty k léčebným účelům a vody léčebné, potraviny a nápoje pro batolata, obvazový materiál, dezinfekční přípravky pro hygienické účely, lékárničky včetně obsahu; (16) papír, lepenka a výrobky z těchto materiálů, které nejsou zařazeny do jiných tříd, tiskárenské výrobky, potřeby pro knižní vazby, data na papírových nosičích, periodické a neperiodické tiskoviny, knihy, časopisy, výrobky z papíru, letáky, brožury, mapy, pohlednice, fotografie, obrazy, kalendáře, prospekty, polygrafické výrobky, publikace, papírenské zboží, obaly z papíru a plastu, reklamní, propagační a upomínkové výrobky z papíru a plastu v rámci této třídy, lepidla pro papírenství a pro domácnost; (25) oděvy, obuv, kloboučnické zboží; (29) potraviny a pokrmy živočišného původu, maso, ryby, drůbež a zvěřina nebo výrobky z tohoto masa, masové výtažky, ovoce, zelenina a brambory konzervované, mražené, sušené a zavažené, želé, džemy, kompoty, vejce a výrobky z vajec, máslo, mléko a mléčné výrobky, smetana, jogurty, oleje a tuky jedlé, náhražky tuků, sója, tofu (sójová zahuštěnina), sójová semena konzervovaná jako potrava, mák, zpracované ořechy a arašidy a výrobky z nich, potravinové doplňky ne pro lékařské účely (zařazené v této třídě) a obsahující látky živočišného původu, protein pro lidskou spotřebu, proteinové výrobky a přípravky pro lidskou výživu, želatina, želatinové výrobky a přípravky pro výživu, extrakty z chaluh jako výživa, výživné přípravky pro denní doplnění stravy (včetně fitness přípravků) jako instantní strava nebo samostatná (vlastní) směs, která se skládá hlavně z mléka v prášku nebo ze živočišných nebo zeleninových proteinů, také s přídavkem vitamínů nebo minerálů nebo stopových prvků nebo cukru, polévky, vývary, bujóny; (30) potraviny a pokrmy rostlinného původu připravené pro konzumaci nebo konzervování, káva, čaj, kakao, čokoláda, nápoje čokoládové, čajové, kakaové nebo kávové, cukr, rýže, tapioka, ságo, kávové náhražky, mouka a přípravky z obilnin, chléb, pečivo, cukrovinky, sušenky, oplatky, řezy, piškoty, perníky, medovíčky, trubičky, dezerty, pralinky, marcipán, zmrzlina, žvýkačky, med, sirup melasový, droždí, prášky do těsta, sůl, hořčice, kečup, ocet, koření, led pro osvěžení a ochlazování nápojů a potravin, těstoviny, potraviny a/nebo pokrmy z mouky nebo obilí, cereálie, potravinové doplňky ne pro lékařské účely (zařazené v této třídě) a obsahující látky rostlinného původu, extrudované výrobky pro lidskou výživu; (31) zemědělské, zahradnické a lesnické výrobky a obilí, které nejsou zařazeny do jiných tříd, živá zvířata, čerstvé ovoce a čerstvá zelenina, semena, osivo, živé rostliny a květiny, krmivo pro zvířata, slad, přírodní ořechová jádra, zejména arašidy, mandle, kešu ořechy, liskové ořechy, pistácie, vlašské ořechy a para ořechy, čerstvé ovoce, zelenina a zahradnicko-lesnické plody; (32) pivo, minerální a sodové vody, šumivé nápoje a další nealkoholické nápoje, ovocné nápoje a ovocné šťávy, sirupy a další polotovary k výrobě nápojů v rámci této třídy; (33) alkoholické nápoje (s výjimkou pív); (34) tabák,



- (730) potřeby pro kuřáky, zápalky; (39) doprava, balení a skladování zboží, půjčování lodí a kol; (41) výchovná, vzdělávací, školící, zábavní, kulturní, společenská a sportovní činnost, půjčování sportovního nářadí s výjimkou dopravních prostředků, pronájem sportovního zařízení s výjimkou dopravních prostředků, provozování sportovních zařízení, služby pro oddech a rekreaci; (43) služby zajišťující stravování a nápoje, dočasné ubytování.  
(730) **EURO GOLF SERVICES s.r.o.**, Domoradice 107, Český Krumlov, 38101, CZ  
(740) **KUDRLIČKA a SEDLÁK**, advokátní, patentová a známková kancelář, Ing. Jiří Sedlák, Husova 5, České Budějovice, 37001

- (210) **O-461634**  
(220) 19.08.2008  
(320) 19.08.2008  
(511) 9, 35, 38, 41  
(540)

## Sousedí

- (510) (9) počítačové hry s výstupem na PC nebo na TV, nosiče záznamů nahrané i nenahrané, videokazety nahrané i nenahrané, audiokazety nahrané i nenahrané, audiovizuální programy, audioprogramy, audiovizuální díla na nosičích nebo i ke stažení, audiovizuální díla v digitální podobě, filmy, hudební díla na nosičích nebo v elektronické podobě, CD disky, programové vybavení pro počítače, software, hardware výpočetní techniky nebo komunikační nebo informační techniky, elektronické databáze a databázové produkty, informace a data a databáze a záznamy v elektronické podobě, elektronické nebo datové nebo informační nebo komunikační nebo výpočetní sítě včetně jednotlivých součástí a náhradních dílů obsažených ve třídě 9, multimediální aplikace, elektronické multimediální nebo elektronické informační katalogy, elektronické časopisy, elektronická periodika a knihy v elektronické podobě; (35) reklamní, inzertní a propagační činnost, marketing, komerční využití Internetu v oblastech komerčních internetových médií a vyhledávacích služeb, on-line inzerce, pronájem informačních míst v rámci této třídy, zprostředkování v obchodních vztazích, merchandising, franchising, organizační zabezpečování televizního vysílání, prezentace seriálů; (38) televizní seriál (vysílání), televizní vysílání, rozhlasové vysílání, digitální vysílání, televizní vysílání programů, televizní vysílání zábavných, vzdělávacích, výchovných, soutěžních, diskusních a informačních pořadů, telematika, šíření, výměna nebo získávání zpráv a informací, šíření elektronických časopisů, informací, elektronických periodik, knih v elektronické podobě, audio nebo audiovizuálních děl prostřednictvím informační nebo datové nebo počítačové sítě, zejména Internetu, pomocí satelitů aj., informační služby na Internetu související s televizním vysíláním, služby na Internetu související s televizním vysíláním, pronájem komunikačních míst; (41) tvorba a šíření audiovizuálních děl, zpravodajství, publicistika, televizní zpravodajství, rozhlasové zpravodajství, obrazové zpravodajství, TV produkce, filmová produkce, televizní výroba programů, tvorba programů, tvorba a výroba televizních a audiovizuálních programů, agenturní činnost v oblasti kultury, zprostředkování v oblasti kultury, výchovy, zábavy a sportu, výchovná, vzdělávací, soutěžní a zábavní činnost, zábavní nebo kulturní nebo vzdělávací představení, organizace společenských a kulturních akcí, organizace, provozování a provádění her a soutěží i veřejných, výstavní činnost v oblasti kultury nebo zábavy nebo výchovy nebo vzdělávání.  
(730) **CET 21 spol. s r.o.**, Křiženeckého nám. 1078/5, Praha 5, 15200, CZ  
(740) Advokátní a patentová kancelář **VYSKOČIL, KROŠLÁK a spol.**, Dana Lukajová, Voršilská 10, Praha 1, 11000

- (210) **O-461639**  
(220) 20.08.2008  
(320) 20.08.2008  
(511) 9, 35, 37, 42



- (510) (9) silnoproudá elektrická zařízení, transformátory, tlumivky, kioskové trafostanice, svodiče přepětí; (35) obchodní činnost v oblasti energetiky; (37) revize a zkoušky elektronických zařízení, elektroinstalační služby a montáže, rekonstrukce a modernizace energetických zařízení; (42) projektování elektrických zařízení, příprava a vypracování technických návrhů, činnost odborných poradců v oblasti energetiky.  
(590) Barevná  
(730) **Power-Energo, s.r.o.**, Pod Pekárnami 245/10, Praha 9, 19000, CZ

- (210) **O-461640**  
(220) 20.08.2008  
(320) 20.08.2008  
(511) 35, 36, 42  
(540)

## ADOL

- (510) (35) pomoc při řízení obchodní činnosti; (36) služby nemovitostní; (42) navrhování a vývoj počítačového hardwaru a softwaru.  
(730) **Cakl Martin Ing.**, Nad Stadionem 365, Králův Dvůr, 26701, CZ

- (210) **O-461648**  
(220) 20.08.2008  
(320) 20.08.2008  
(511) 3, 5, 10, 44  
(540)



- (510) (3) výrobky kosmetické a voňavkářské, bylinné kosmetické přípravky, mýdla včetně mýdel medicínálních, parfumerie, krémy, vonné oleje, deodoranty, emulze, vody, gely, mléka pro osobní kosmetickou potřebu, toaletní přípravky, vlasové vody, prášky a vodičky pro ošetřování vlasů jako kondicionéry, pomády, tužidla, spreje, přípravky pro ošetřování pokožky, kosmetické přípravky před opalováním, při opalování a po opalování, masážní krémy a emulze, regenerační krémy, gely a vody; (5) výrobky parafarmaceutické, výrobky hygienické, léky, léčiva, léčivé byliny, čaje z léčivých bylin, pastilky, žvýkačky a cukrovinky s léčivými přísadami nebo s léčivými účinky, dietetické, diabetické a posilující přípravky v rámci této třídy, vitamínové přípravky, minerální doplňky potravy, a to vše s léčebnými účinky, léčivé vody, masti a krémy pro farmaceutické účely nebo s léčivými účinky, koupele olejové k léčebným účelům, koupelové soli k léčebným účelům, kosmetické přípravky pro léčebné účely, zubní pasty k léčebným účelům a vody léčebné, potraviny a nápoje pro batolata, obzavový materiál, dezinfekční přípravky pro hygienické účely, lékárnícky včetně obsahu; (10) prostředky zdravotnické techniky, zdravotnické potřeby, zejména ochranné zdravotnické pomůcky (chrániče sluchu, ochranné podušky proti proleženinám), teploměry pro lékařské účely, pomůcky protetické, kompresivní punčochy a návleky, vozíky invalidní, sluchadla včetně příslušenství, pomůcky respirační a inhační, pomůcky pro diabetiky, pomůcky pro tělesně postižené (berle, hole, chodítka), křesla klozetová, pojízdná, lůžka polohovací; (44) provoz lékárny, výdejní činnost pro veřejnost a výdej pro ambulantní zdravotnická zařízení, příprava léčivých přípravků bez požadavku sterility i sterilních léčivých přípravků, vstupní kontrola léčiv, lékárenská pohotovostní služba, poradenství a

- konzultace odborných záležitostí ve zdravotnictví.  
(590) Barevná  
(730) **Pharmacy Development, s.r.o.**, Zenklova 32/28, Praha 8, 18000, CZ  
(740) Advokátní kancelář Linhart & Finta, JUDr. Ph.D. Aleš Linhart, Zborovská 716/27, Praha 5, 15000

- (210) **O-461658**  
(220) 20.08.2008  
(320) 20.08.2008  
(511) 16, 28, 35, 41  
(540)



- (510) (16) papír a papírenské zboží, lepenka a výrobky z těchto materiálů, tiskárenské výrobky, kancelářské náčiní a potřeby (s výjimkou nábytku), zařízení, přístroje a nástroje pro použití v kanceláři v rozsahu této třídy, pro úpravu a opracování spisů, dokladů a dokumentů, papírový odpad, sáčky jako obaly (z papíru nebo z umělých hmot), fólie na balení z umělých hmot; (28) hry, hračky, sportovní potřeby a nářadí pro sport a hry, spadající do této třídy, stolní a společenské hry, rybářské potřeby, vánoční potřeby a ozdoby, spadající do této třídy, žertovné předměty, karnevalové masky; (35) obchodní nebo podnikatelské informace, pomoc, poradenství a poskytování konzultací v obchodní činnosti, zprostředkování interaktivního obchodu s výrobky, obsaženými ve třídách 1 až 34, dle mezinárodního třídění, a to pomocí globálních komunikačních sítí (Internet), administrativní práce spadající do této třídy, referenční servis, marketing, reklamní a propagační činnost, zprostředkování reklamní činnosti, zejména pomocí globálních komunikačních sítí, styky s veřejností, služby v oblasti získávání obchodních kontraktů partnerů, organizování komerčních a reklamních výstav, vytváření obchodních a obchodně-informačních sítí, zprostředkování obchodních záležitostí a shromažďování různého zboží pro třetí osoby (kromě jejich přepravy), v rozsahu zboží tříd 1 až 34, za účelem umožnění spotřebitelům, aby si tyto výrobky mohli pohodlně prohlížet a nakupovat, dovozní a vývozní agentura; (41) vydavatelská a nakladatelská činnost, vydávání knih, novin, časopisů, periodických a neperiodických publikací, fotografií, pohlednic, plakátů, formulářů, vydávání textů, s výjimkou reklamních nebo náborových, provádění korektur, poskytování on-line elektronických publikací (bez možnosti stažení), výchova, vzdělávání, služby k zábavě, pobavení, oddechu a rekreaci, spadající do třídy 41, sportovní aktivity, organizování klubové činnosti, pořádání konferencí, seminářů a kolokvií, agenturní činnost v oblasti kultury, zábavy a sportu, vše v rámci této třídy.  
(590) Barevná  
(730) **Giebl Luděk**, Ludvíka Poděště 1856/38, Ostrava-Poruba, 70800, CZ  
(740) Bc. Václav Pacl, Okrajová 4, Havířov-Podlesí, 73601

- (210) **O-461663**  
(220) 21.08.2008  
(320) 21.08.2008  
(511) 5, 29, 30  
(540)

## PERISTALTIN FAVEA

- (510) (5) doplňky výživové pro lékařské účely, potravinové doplňky pro léčebné účely, doplňky stravy s léčebnými účinky, potravinové doplňky ke zlepšení fyzické a psychické kondice, vitamíny a vitamínové přípravky pro léčebné účely, posilující poživatiny, speciální potraviny pro sportovce, rekonvalescenty a osoby se zvýšenou fyzickou a psychickou zátěží, vše uvedené pro lékařské účely; (29) potravinové doplňky (ne pro lékařské účely) zařazené v této třídě a obsahující látky živočišného původu a jiné potravinové doplňky spadající do této třídy, výrobky z masa, ryb, měkkýšů a korýšů, masové výtažky, ovoce a zelenina sušené, konzervované, zavařené, nakládané a

- kandované, želé, džemy a marmelády, mléčné výrobky, mléčné nápoje, oleje a jedlé tuky, masové a zeleninové omáčky, masové a zeleninové krémy a směsi včetně plněných do těsta, zelenina sušená, vařená, sterilovaná, masové a zeleninové směsi; (30) potravinové doplňky (ne pro lékařské účely) zařazené v této třídě a obsahující látky rostlinného původu a jiné potravinové doplňky spadající do této třídy, přípravky z obilnin, chléb, pečivo, cukrovinky, koření a koření směsi, omáčky pro ochucení, čokoládové, kávové a kakaové nápoje, ovocná želé.  
(730) **FAVEA, spol. s r.o.**, B. Němcové 580, Koprivnice, 74221, CZ  
(740) Ing. Iva Rylková, Polská 1525, Ostrava - Poruba, 70800

- (210) **O-461666**  
(220) 21.08.2008  
(320) 21.08.2008  
(511) 6, 11, 19, 20, 35, 37  
(540)



- (510) (6) obecné kovy a jejich slitiny, kovové stavební materiály, kovové stavební materiály přenosné, kovové materiály pro železnice, kovové kabely a dráty neelektrické, kovové potřeby zámečnické a klempířské, kování stavební a nábytkové, hřebíky, šrouby, vruty, matice, podložky, litinová zábradlí, litinové sloupky, litinové mříže a jiné litinové stavební prvky a doplňky, kovové trubky, sejfy, kovové výrobky, které nejsou uvedeny v jiných třídách, rudy; (11) přístroje pro osvětlení, topení, výrobu páry, pro vaření, přístroje chladicí, pro sušení, ventilaci, rozvod vody, sanitární a hygienická zařízení a technika - vše v rámci této třídy; (19) stavební materiály nekovové, neohebné trubky nekovové pro stavebnictví, asfalt, směla, přenosné konstrukce nekovové, nekovové pomníky, dlažební prvky jako dlažební kostky, kameny, tvarované dlaždice, zámková dlažba, dlažební panely, dělicí a okrajové stavební prvky jako obrubníky, tvárnice, tvarovky, kameninové a cementové roury, keramické stavební prvky a keramické stavební doplňky, stavební dřevo, stavební sklo včetně skleněných cihel a dlaždic, betonové, keramické a kamenné stavební prvky pro veřejná prostranství, venkovní architekturu a architektonické prvky; (20) nábytek, matrace, podušky, podhlavníky, zrcadla, rámy, bytové doplňky spadající do této třídy, výrobky nejmenované v jiných třídách ze dřeva, korku, rákosu, vrbového proutí, z rohu, kosti, slonoviny, z kostic, želvoviny, jantaru, perleti, mošské pěny, náhražky všech těchto materiálů nebo náhražky z plastických hmot; (35) zprostředkování v oblasti obchodu s výše uvedenými výrobky, provozování internetového obchodu, výstavy nábytku v rámci této třídy; (37) stavebnictví, opravy a instalační služby, truhlářství, opravy, renovace, údržba a montáž nábytku, nábytkového příslušenství, montáž nábytkových sestav, montáž bytových interiérů, přestavby a rekonstrukce interiérů.  
(730) **Roudenský Luděk**, Chotýčany 39, Ševětín, 37363, CZ  
(740) KUDRLIČKA a SEDLÁK, advokátní, patentová a známková kancelář, Ing. Jiří Sedlák, Husova 5, České Budějovice, 37001

- (210) **O-461668**  
(220) 21.08.2008  
(320) 21.08.2008  
(511) 35, 36, 41  
(540)



- (510) (35) provozování obchodního a nákupního centra, inzertní, reklamní a propagační činnost prostřednictvím jakéhokoliv

média, plánování obchodních a propagačních akcí, pronájem reklamních a informačních ploch; (36) činnosti související s nemovitostmi, obchodování s nemovitostmi, inkasování nájemného, služby spojené se správou nemovitostí, pronájem nebytových prostor včetně poskytování služeb, zajišťujících řádný provoz nemovitostí a nebytových prostor, správa majetku; (41) výchovná, vzdělávací, školicí, zábavní, kulturní, společenská a sportovní činnost, provozování a pořádání zábavních, vzdělávacích, kulturních a sportovních akcí, soutěží a loterií, nakladatelská a vydavatelská činnost.

(730) **RAVAK a.s.**, Obecnická 285, Příbram I, 26101, CZ

(210) **O-461690**

(220) 22.08.2008

(320) 22.08.2008

(511) 18, 24, 25, 26, 28, 35, 40, 41

(540)



(510) (18) kůže, imitace kůže, výrobky z těchto materiálů, pokud nejsou obsaženy v jiných třídách, surové kůže a kožešiny, kožená lepenka, kabelky, krabice z vulkanofibr, kufr, kufříky, nákupní tašky, peněženky, pouzdra na klíče (kožená galanterie), pouzdra na deštníky, kožená pouzdra na pružiny, příkrývky na koně, kožené pytle jako obaly, ruksaky, cestovní brašny, školní tašky, lovecké torby, schránky kožené nebo z kožené lepenky, nákupní sítky, deštníky, slunečníky a hole, kožené šňůrky, biče, postroje na koně a sedlářské výrobky; (24) tkaniny, včetně textilu metrového, textilní výrobky, pokud nejsou obsaženy v jiných třídách, například potahové látky, závěsy, dekorační látky, pokrývky ložní, včetně pokrývek cestovních, ubrusy; (25) oděvy, obuv, kloboučnické zboží, včetně pro sportovní a rekreační účely v rámci této třídy; (26) krajky, výšivky, stuhy a tkaničky, knoflíky, včetně stiskacích, háčky, poutka, zhrhovadla, špendlíky a jehly, umělé květiny, zboží leonské, nažehlovací záplaty na opravu kůže a/nebo imitace kůže, nažehlovací ozdoby z kůže a/nebo imitace kůže, šněrovadla do bot; (28) hry v rámci této třídy, tělocvičné a sportovní potřeby, s výjimkou oděvů, sportovní potřeby, pokud nejsou zařazeny do jiných tříd, například rybářské potřeby, hrací žetony, stolní hry, domina, hrací karty, společenské hry, hračky, výukové zábavní hry a/nebo hračky, dřevěné hračky, ozdoby na vánoční stromky; (35) inzertní, reklamní a propagační činnost, poskytování pomoci při provozu obchodu, včetně zprostředkování obchodních a souvisejících obchodně personálních záležitostí, správa obchodních zájmů třetích osob v oblasti jejich movitého majetku, vypracování statistických přehledů, poradenství v oblasti organizace a ekonomiky podnikání, provádění aukcí a dražeb, marketing, průzkum a analýzy trhů, pronájem kancelářských strojů a zařízení, pronájem prodejních automatů, distribuce zboží k reklamním účelům, rozmnožování dokumentů, obstaravatelská, zprostředkovatelská a poradenská činnost v oblasti výše uvedených služeb tř. 35; (40) zpracování a úprava materiálu v souvisejících uvedených oborech, zejména zušlechťování a zpracování nebo apretace textilií, jakož i úprava, včetně předsrážení látek, zhotovování oblečení, zpracování kožešin a srstí a výroba z nich, vydělávání, barvení, příprava, zpracování a povrchové zušlechťování kůží, provozování služeb v oborech pánského, dámského i dětského krejčovství včetně střihové služby, obstaravatelská, zprostředkovatelská a poradenská činnost v oblasti výše uvedených služeb ve tř. 40; (41) činnost vyučovací, výchovná, vzdělávací a zábavní, včetně pořádání specializačních doškolovacích kurzů, symposií a konferencí, doprovodné vzdělávací výstavy, provozování výchovně-zábavního klubu, překladatelské služby, organizování módních přehlídek pro výchovné, vzdělávací, kulturní a zábavní účely, kromě módních přehlídek pro reklamní účely, informace o módě v rámci této třídy, organizování společensko-kulturních akcí, pořádání zábavních pořadů, pořádání zábavních soutěží, nakladatelská a vydavatelská činnost, půjčování sportovního

náradí (kromě dopravních prostředků, půjčování videokamer a videopásků), provozování galerií - v rámci této třídy, obstaravatelská, zprostředkovatelská a poradenská činnost v oblasti výše uvedených služeb tř. 41.

(730) **Mark Erml**, Klatovská 425/16, Brno, 60200, CZ

(740) Ing. Jiří Dohnal, Nedbalova 29, Brno, 62300

(210) **O-461703**

(220) 22.08.2008

(320) 22.08.2008

(511) 35, 36, 42

(540)



(510) (35) aktualizování reklamních materiálů, analýzy nákladů, dodavatelské služby pro třetí osoby, obchodní činnost, služby v oblasti obchodu s výrobky ve tř. 1 - 34, obchodní nebo podnikatelské informace, prezentace výrobků v komunikačních médiích pro účely maloobchodu, marketingové studie, obchodní management a podnikové poradenství, obchodní nebo podnikatelský průzkum, organizování komerčních nebo reklamních výstav, poradenství při vedení podniků, průzkum trhu, psaní reklamních textů, reklama, pomoc při řízení obchodních podniků, poradenství v obchodní činnosti, styky s veřejností, obchodní pomoc v rámci subdodavatelských služeb; (36) investování kapitálu, kapitálové investice, jednatelství, konzultační služby (finanční); (42) výzkum v oblasti ochrany životního prostředí, tvorba počítačových systémů, konzultace (v oblasti počítačového softwaru), počítačové systémové analýzy, poradenství v oblasti počítačového hardware.

(590) Barevná

(730) **IVAMAX s.r.o.**, Šimáčkova 907/19, Praha 7 - Holešovice, 17000, CZ

(210) **O-461713**

(220) 22.08.2008

(320) 22.08.2008

(511) 5

(540)

### Sertralin-ratiopharm

(510) (5) farmaceutické a veterinární přípravky, hygienické přípravky pro léčebné účely.

(730) **ratiopharm GmbH**, Graf-Arco-Strasse 3, Ulm 89079, DE

(740) Čermák Hořejš Matějka a spol., JUDr. Karel Čermák, advokát, Národní 32, Praha 1, 11000

(210) **O-461714**

(220) 22.08.2008

(320) 22.08.2008

(511) 5

(540)

### Atorvastatin-ratiopharm

(510) (5) farmaceutické a veterinární přípravky, hygienické přípravky pro léčebné účely.

(730) **ratiopharm GmbH**, Graf-Arco-Strasse 3, Ulm 89079, DE

(740) Čermák Hořejš Matějka a spol., JUDr. Karel Čermák, advokát, Národní 32, Praha 1, 11000

(210) **O-461715**

(220) 22.08.2008

(320) 22.08.2008

(511) 5

(540)

### Citalopram-ratiopharm

(510) (5) farmaceutické a veterinární přípravky, hygienické přípravky pro léčebné účely.

(730) **ratiopharm GmbH**, Graf-Arco-Strasse 3, Ulm 89079, DE

(740) Čermák Hořejš Matějka a spol., JUDr. Karel Čermák, advokát, Národní 32, Praha 1, 11000

(210) **O-461716**  
(220) 22.08.2008  
(320) 22.08.2008  
(511) 5  
(540)

### Losartan-ratiopharm

(510) (5) farmaceutické a veterinární přípravky, hygienické přípravky pro léčebné účely.  
(730) **ratiopharm GmbH**, Graf-Arco-Strasse 3, Ulm 89079, DE  
(740) Čermák Hořejš Matějka a spol., JUDr. Karel Čermák, advokát, Národní 32, Praha 1, 11000

(210) **O-461717**  
(220) 22.08.2008  
(320) 22.08.2008  
(511) 5  
(540)

### Fentanyl-ratiopharm

(510) (5) farmaceutické a veterinární přípravky, hygienické přípravky pro léčebné účely.  
(730) **ratiopharm GmbH**, Graf-Arco-Strasse 3, Ulm 89079, DE  
(740) Čermák Hořejš Matějka a spol., JUDr. Karel Čermák, advokát, Národní 32, Praha 1, 11000

(210) **O-461719**  
(220) 22.08.2008  
(320) 22.08.2008  
(511) 5  
(540)

### Oxycodon-ratiopharm

(510) (5) farmaceutické a veterinární přípravky, hygienické přípravky pro léčebné účely.  
(730) **ratiopharm GmbH**, Graf-Arco-Strasse 3, Ulm 89079, DE  
(740) Čermák Hořejš Matějka a spol., JUDr. Karel Čermák, advokát, Národní 32, Praha 1, 11000

(210) **O-461721**  
(220) 22.08.2008  
(320) 22.08.2008  
(511) 5  
(540)

### Omeprazol-ratiopharm

(510) (5) farmaceutické a veterinární přípravky, hygienické přípravky pro léčebné účely.  
(730) **ratiopharm GmbH**, Graf-Arco-Strasse 3, Ulm 89079, DE  
(740) Čermák Hořejš Matějka a spol., JUDr. Karel Čermák, advokát, Národní 32, Praha 1, 11000

(210) **O-461722**  
(220) 22.08.2008  
(320) 22.08.2008  
(511) 5  
(540)

### Anastrozol-ratiopharm

(510) (5) farmaceutické a veterinární přípravky, hygienické přípravky pro léčebné účely.  
(730) **ratiopharm GmbH**, Graf-Arco-Strasse 3, Ulm 89079, DE  
(740) Čermák Hořejš Matějka a spol., JUDr. Karel Čermák, advokát, Národní 32, Praha 1, 11000

(210) **O-461723**  
(220) 22.08.2008  
(320) 22.08.2008  
(511) 5  
(540)

### Ramipril-ratiopharm

(510) (5) farmaceutické a veterinární přípravky, hygienické přípravky pro léčebné účely.  
(730) **ratiopharm GmbH**, Graf-Arco-Strasse 3, Ulm 89079, DE  
(740) Čermák Hořejš Matějka a spol., JUDr. Karel Čermák, advokát, Národní 32, Praha 1, 11000

(210) **O-461725**  
(220) 22.08.2008  
(320) 22.08.2008

(511) 16, 35, 41  
(540)



Leica Gallery Prague

(510) (16) papír a papírové nosiče informací, zejména tiskoviny, plakáty, papírové reklamní předměty a fotografie; (35) inzertní, reklamní a propagační činnost, obstaravatelská a zprostředkovatelská činnost v oblasti obchodu a obchodních výstav, obchodní výstavy, marketing; (41) výchovná, vzdělávací, kulturní a zábavní činnost, zejména pořádání neobchodních (uměleckých) výstav, vydavatelská a nakladatelská činnost.  
(730) **Leica Gallery Prague o.p.s.**, Školská 28, Praha 1 - Nové Město, 11000, CZ  
(740) Mgr. Vratislav Urbášek, advokát, Vinohradská 938/37, Praha 2, 12000

(210) **O-461726**  
(220) 22.08.2008  
(320) 22.08.2008  
(511) 16, 35, 41  
(540)

### Leica Gallery Prague

(510) (16) papír a papírové nosiče informací, zejména tiskoviny, plakáty, papírové reklamní předměty a fotografie; (35) inzertní, reklamní a propagační činnost, obstaravatelská a zprostředkovatelská činnost v oblasti obchodu a obchodních výstav, obchodní výstavy, marketing; (41) výchovná, vzdělávací, kulturní a zábavní činnost, zejména pořádání neobchodních (uměleckých) výstav, vydavatelská a nakladatelská činnost.  
(730) **Leica Gallery Prague o.p.s.**, Školská 28, Praha 1 - Nové Město, 11000, CZ  
(740) Mgr. Vratislav Urbášek, advokát, Vinohradská 938/37, Praha, 12000

(210) **O-461737**  
(220) 25.08.2008  
(320) 25.08.2008  
(511) 9, 35, 37, 38, 42  
(540)



TELWORK s.r.o.

(510) (9) telekomunikační zařízení, elektronická zařízení; (35) zprostředkování obchodu a služeb v oblasti telekomunikačních a elektronických zařízení; (37) montáž, údržba a servis telekomunikačních zařízení, instalace a opravy elektronických zařízení; (38) telekomunikační služby; (42) výzkum a vývoj v oblasti přírodních a technických věd nebo společenských věd.  
(730) **TELwork s.r.o.**, Máchova 802, Mladá Boleslav, 29301, CZ  
(740) Mgr. Lukáš Dlabáček, Bolzanova 5, Brno, 61800

(210) **O-461738**  
(220) 25.08.2008  
(320) 25.08.2008  
(511) 6, 8, 9, 20, 21, 41



- (540) 
- (510) (6) obecné kovy v surovém a polozpracovaném stavu a jejich slitiny, dárkové a upomínkové předměty (suvenýry) a umělecké předměty z kovů, medaile, erby, odznaky a sochy ze slitin kovů, plastiky z kovů; (8) nářadí a nástroje s ručním pohonem, nože, sečné a bodné zbraně, břitvy; (9) brnění ochranné; (20) drobné suvenýry ze dřeva, korku, rákosu, vrbového proutí, z rohu, kosti, slonoviny, z kostic, želvoviny, jantaru, perleti, mořské pěny a z náhražek všech těchto materiálů nebo z náhražek plastických hmot a další upomínkové předměty, spadající do třídy 20; (21) sklo, porcelán a majolika, dárkové a upomínkové předměty (suvenýry) a umělecké předměty ze skla a porcelánu, sklenice, džbánky, šálky, hrnky; (41) výchova, vzdělávání, zábava, sportovní a kulturní aktivity.
- (730) **Vítek z Prčice s.r.o.**, Komenského 21, Sedlec-Prčice, 25791, CZ  
(740) KUDRLIČKA a SEDLÁK, advokátní, patentová a známková kancelář, Ing. Jiří Sedlák, Husova 5, České Budějovice, 37001

- (210) **O-461743**  
(220) 25.08.2008  
(320) 25.08.2008  
(511) 11, 19, 20, 27, 35, 42  
(540)



- (510) (11) ledničky, chladicí a mrazicí boxy, sušící zařízení pro domácnost, ventilační a klimatizační jednotky pro domácnost, zvlhčovače vzduchu, topná zařízení a tělesa pro domácnost, elektrické a plynové vařiče a sporáky, varné konvice a varné nádoby, fritézy, remosky, mikrovlnné trouby a trouby elektrické, elektricky vyhřívané podušky, polštáře a příkrývky, sanitární a hygienická zařízení a technika, výrobky sanitární techniky z akrylátu, koupací vany, sprchové vaničky, kouty a boxy, zařízení a vybavení koupelen, vanové zástěny, hydromasážní systémy - vše v rámci této třídy; (19) stavební materiály nekovové, řezivo, nekovové polotovary pro stavební a truhlářskou výrobu, dřevěné konstrukční prvky staveb a budov, zejména střešní, podlahové a stěnové, jako např. okna, dveře, vrata, portály, příčky, schodiště, obklady, podhledy, stropy a podlahy; (20) nábytek a nábytkové díly ve třídě 20, čalouněný a dřevěný nábytek, zejména obývací stěny, ložnice, čalouněné soupravy, kuchyňský nábytek, nábytek lůžkový, nábytek kovový, nábytek ratanový a proutěný, nábytek skleněný, kancelářský nábytek, dětský nábytek, zahradní nábytek, nábytek skládací a přenosný, matrace, podušky, podhlavníky a ložní potřeby, nábytkové sestavy, rámy, zrcadla a součásti zrcadel, kuchyňské linky, díly pro kuchyňské linky, kancelářské židle a křesla, nábytek z náhražkových materiálů, poličky, bytové doplňky spadající do této třídy, nábytková kolečka nekovová, veškeré nábytkové kování nekovové, posuvné nábytkové systémy pro dveře, šatny a uzavírací stěny prostoru, nábytkové úchytky nekovové, nábytkové hrany, nábytkové roletky z plastu, nábytkové narážecí hrany, kluzáky pro nábytek, celoplastová kolečka k nábytku, nábytková dvířka, nábytkové hrany z umělé hmoty, podpěrky pod police nekovové, nábytkové výsuvné odpadní koše, výrobky ze dřeva, korku, proutí, rákosu, třtiny, slonoviny, kostic, želvoviny, jantaru, perleti, mořské pěny, buničiny a z náhražek těchto hmot nebo z plastických hmot určených jako bytové doplňky nebo okrasné předměty, nábytek pro kulturní, veřejná, sportovní, společenská, rekreační a sakrální zařízení a budovy, nábytek pro zdravotnická zařízení a budovy s výjimkou speciálního nábytku pro lékařské účely, nábytek pro

hotely; (27) koberce, rohožky, rohože, linoleum a jiné obklady podlah, tapety na stěnu; (35) zprostředkování v oblasti obchodu s výše uvedenými výrobky tříd 11, 19 a 20, obchodní administrativa, obchodní poradenství, propagace a reklama v oblasti nábytku a bytových interiérů, výstavy nábytku v rámci této třídy, prezentace služeb, činnost organizačních, podnikatelských a ekonomických poradců, franchising; (42) poradenská činnost v oblasti bytových interiérů, návrhy bytových interiérů a nábytkových sestav, služby bytového architekta, tvorba nábytkového designu, počítačová grafika.

- (730) **ZONA CB a.s.**, U Malše 1805/20, České Budějovice, 37001, CZ  
(740) KUDRLIČKA a SEDLÁK, advokátní, patentová a známková kancelář, Ing. Jiří Sedlák, Husova 5, České Budějovice, 37001

- (210) **O-461744**  
(220) 25.08.2008  
(320) 25.08.2008  
(511) 41, 43, 44  
(540)



- (510) (41) výchovná, vzdělávací, školící, zábavní, kulturní, společenská a sportovní činnost, půjčování sportovního nářadí s výjimkou dopravních prostředků, pronájem sportovního zařízení s výjimkou dopravních prostředků, provozování sportovních zařízení, služby pro oddech a rekreaci; (43) služby zajišťující stravování a nápoje, dočasné ubytování a jeho rezervace, pronájem jednacích místností; (44) lázeňské služby, péče o hygienu a krásu osob a zvířat, kadeřnictví, manikúra, masáže, salóny krásy.
- (730) **DOKY Holiday s.r.o.**, U Malše 1805/20, České Budějovice, 37001, CZ  
(740) KUDRLIČKA a SEDLÁK, advokátní, patentová a známková kancelář, Ing. Jiří Sedlák, Husova 5, České Budějovice, 37001

- (210) **O-461745**  
(220) 25.08.2008  
(320) 25.08.2008  
(511) 9, 16, 17, 35, 40, 41, 42  
(540)

**JÁNSKÝ**

- (510) (9) magnetické, optické a jiné nosiče dat, informací, zvukových, obrazových a zvukově-obrazových záznamů spadající do třídy 9, publikace v elektronické podobě, on-line dostupné publikace v síti Internet, software na nosičích; (16) papír a výrobky z papíru, reklamní, propagační a užitkové výrobky z papíru, tiskoviny a polygrafické výrobky všeho druhu, např. časopisy, knihy, periodika, brožury, plakáty, fotografie, programy, vstupenky, letáky, katalogy, pásky lepicí, samolepky, samolepicí papírové fólie, studijní a konferenční materiály, např. sborníky a sylaby, periodické a neperiodické tiskoviny, lepidla pro papírenství a pro domácnost; (17) samolepicí fólie na bázi polyvinylchloridu a polyesteru, polotovary z plastických hmot, jako například desky a tabule; (35) reklamní, propagační a inzertní činnost a služby, elektronická inzerce, on-line inzerce, výstavy pro obchodní, reklamní a propagační účely, marketing, poradenské a zprostředkovatelské služby související s reklamním tiskem, propagací, reklamou, inzercí a marketingem, distribuce reklamních tiskovin a reklamních nosičů informací, zprostředkovatelská činnost v oblasti obchodu v oboru výše uvedených výrobků, poskytování obchodních informací; (40) potisk reklamních předmětů, polygrafická výroba, zejména ofsetový tisk, digitální tisk; (41) výchovná a zábavní činnost, pořádání odborných seminářů a konferencí, vydavatelská a nakladatelská činnost, zejména vydávání novin, časopisů, knih, včetně vydávání tiskovin prostřednictvím počítačových sítí; (42) vypracování výtvarných a grafických návrhů, designérské služby, poradenská činnost v oblasti bytových interiérů, návrhy bytových interiérů a nábytkových sestav, služby bytového architekta, tvorba nábytkového designu, počítačová grafika,

hosting webových stránek, tvorba a správa webových stránek, tvorba a pronájem software, programování internetových databázových systémů a internetových aplikací, tvorba prezentací, aplikací, katalogů pro webové stránky, programové projekty, převádění médií do elektronické podoby, tvorba informačních databází, elektronických časopisů, periodik a knih, tvorba a projektování webových stránek a serverů, tvorba a vývoj elektronických komerčních systémů prostřednictvím globální počítačové sítě, např. Internetu.

(730) **Jánský Michal**, Roháčova 268/18, Písek, 39701, CZ

(740) KUDRLIČKA a SEDLÁK, advokátní, patentová a známková kancelář, Ing. Jiří Sedlák, Husova 5, České Budějovice, 37001

(210) **O-461747**

(220) 25.08.2008

(320) 25.08.2008

(511) 9, 16, 35, 41

(540)

## KRAJČASY

(9) nahrané a nenahrané zvukové, obrazové a zvukově obrazové nosiče, zejména audiokazety, videokazety, magnetofonové pásky, gramofonové desky, disky, kompaktní disky, video-disky, knihy a další publikace v elektronické podobě; (16) papír, lepenka a výrobky z těchto materiálů, tiskárenské výrobky, bloky, sešity, zápisníky, diáře, kalendáře, alba, mapy, atlasy, knihy, brožury, periodika, časopisy, katalogy, prospekty, ročenky, příručky, plakáty; (35) reklamní, inzertní a propagační činnost s využitím jakýchkoliv sdělovacích prostředků a informačních sítí, služby reklamních agentur, venkovní reklama, předvádění zboží, rozšiřování reklamních materiálů, předmětů a vzorků zboží, vydávání reklamních textů a dalších tiskovin, obstaravatelská a zprostředkovatelská činnost v této oblasti; (41) tvorba rozhlasových pořadů, zábavní, výchovná, vzdělávací, nakladatelská a vydavatelská činnost, provozování zájmových klubů, pořádání koncertů, literárních pořadů, živých vystoupení, autogramiád, prezentace vizuálního umění a literatury veřejnosti pro kulturní, zábavní a vzdělávací účely, obstaravatelská a zprostředkovatelská činnost v této oblasti.

(730) **Kraus Jindřich**, Kyselova 1185/2, Praha 8, 18200, CZ

(210) **O-461754**

(220) 25.08.2008

(320) 25.08.2008

(511) 9, 35, 37, 38, 42

(540)



(9) data, databáze a jiné informační produkty na magnetických nosičích, přístroje a nástroje elektronické, přístroje na měření, signalizaci, kontrolu, vybavení a přístroje pro zpracování dat a informací a počítače, radiokomunikační zařízení pro přenos dat, telefonních hovorů, pro propojení počítačových sítí a pro připojení na Internet, veškeré počítačové programy a software; (35) komerční využití Internetu v oblastech komerčních internetových médií a vyhledávacích služeb, automatizované zpracování dat, zprostředkovatelská činnost v oblasti obchodu s výrobky uvedenými ve tř. 9, poradenské a konzultační služby v oblasti reklamy na Internetu, reklama na Internetu, zajištění reklamních kampaní, obchodní management a podnikatelské poradenství, odborné obchodní poradenství, poskytování informací a jiných informačních produktů všeho druhu - komerční informační kancelář, poskytování multimediálních obchodních informací, komerční využití Internetu v oblastech komerčních internetových médií a vyhledávacích služeb, on-line inzerce, prezentace uživatelů na stránkách World Wide Web v počítačové síti Internet, systemizace informací do počítačových databází, konzultační a analytická činnost v oblasti automatizovaného zpracování dat, zaslání reklamních materiálů zákazníkům; (37) instalace a opravy elektronických zařízení, zejména výpočetní techniky; (38) služby zabezpečující

audiovizuální komunikaci prostřednictvím informačních a telekomunikačních sítí, např. počítačové sítě Internetu, rozšiřování, zveřejňování a přenos informací prostřednictvím informačních a telekomunikačních prostředků a sítí, zřizování a provoz WWW a FTP serverů, pronájem zařízení připojeného k síti Internet; (42) tvorba software, programování internetových databázových systémů a internetových aplikací, konstrukce WWW prezentací a řešení WWW serverů, tvorba informačních databází, hosting webových stránek, instalace počítačových programů, kopírování počítačových programů, počítačové programování, software (tvorba), umístování webových stránek, webové stránky (tvorba a správa).

(730) **ASPone, s.r.o.**, Pod Šternberkem 306, Zlín, 76302, CZ

(210) **O-461761**

(220) 26.08.2008

(320) 26.08.2008

(511) 39, 41, 43

(540)



(39) doprava a skladování, služby k organizování dopravy a organizování cest; (41) výchovná a zábavní činnost, služby týkající se výchovy osob, sportovní a kulturní aktivity, zábava; (43) stravování a podávání nápojů, dočasné ubytování, služby k dočasnému ubytování a příležitostnému stravování a podávání nápojů.

(730) **Město Hartmanice**, Hartmanice 75, Hartmanice, 34201, CZ

(210) **O-461763**

(220) 26.08.2008

(320) 26.08.2008

(511) 32, 33

(540)



(32) pivo, nealkoholické nápoje; (33) vino, destiláty.

(730) **Vinicola, s.r.o.**, Lanžhotská 27, Břeclav, 69002, CZ

(210) **O-461764**

(220) 26.08.2008

(320) 26.08.2008

(511) 6, 7, 8, 17, 20, 28, 37, 40

(540)



(6) vylisky a výkovky, odlitky z oceli, kovů a slitin, kovové potřeby a výrobky zámečnické a klempířské, formy pro vstřikování plastů, kovové formy pro zpracování plastických hmot; (7) stroje, strojní zařízení a jejich součásti pro různá odvětví průmyslu spadající do této třídy; (8) lisovací nástroje; (17) plastické hmoty a výrobky polozpracované, zejména polotovary a strojní části z plastů a drobné vylisky z plastických hmot; (20) tvarové dílce, kryty a jiné výrobky z plastických hmot zařazené v této třídě; (28) hračky; (37) montáž, údržba a opravy strojů a strojních zařízení; (40) kovoobráběcí práce, nástrojařské

práce.  
(590) Barevná  
(730) **EICHLER COMPANY s.r.o.**, Na Prutech 1063, Žďár nad Sázavou, 59101, CZ

(210) **O-461767**  
(220) 26.08.2008  
(320) 26.08.2008  
(511) 41, 43  
(540)



(510) (41) pořádání kulturních produkcí, zábav a provozování zařízení sloužících k zábavě; (43) hostinská činnost.  
(590) Barevná  
(730) **Iřana s.r.o.**, Jindřišská 889/17, Praha 1, 11000, CZ

(210) **O-461775**  
(220) 26.08.2008  
(320) 26.08.2008  
(511) 33, 35, 42, 44  
(540)



(510) (33) vína všeho druhu; (35) pomoc při řízení obchodní činnosti a zprostředkování obchodní činnosti v uvedeném oboru, spadající do této třídy, včetně propagace; (42) výzkum a vývoj v daném oboru; (44) odborné poradenství a konzultační služby v oboru vinařství.  
(590) Barevná  
(730) **HABÁNSKÉ SKLEPY, spol. s r.o.**, Čejkovská 1324, Velké Bílovice, 69102, CZ  
(740) JUDr. Miroslav Kupka, Levého 1532, Rakovník, 26901

(210) **O-461779**  
(220) 27.08.2008  
(320) 27.08.2008  
(511) 41  
(540)



(510) (41) vzdělávání (výchovné služby), semináře (organizování a vedení).  
(590) Barevná  
(730) **OKIN GROUP, a.s.**, Vyskočilova 1481/4, Praha 4, 14000, CZ

(210) **O-461798**  
(220) 27.08.2008  
(320) 27.08.2008  
(511) 35  
(540)

**PATAGONIA**

(510) (35) maloobchodní prodej oděvů, obuvi, pokrývek hlavy, zavazadel, sportovních tašek, sportovního náčiní a příslušenství k němu.

(730) **PATAGONIA, Inc.**, 259 West Santa Clara Street, Ventura, 93001, CA, US  
(740) **PATENTSERVIS Praha a.s.**, Jivenská 1273/1, Praha 4, 14021

(210) **O-461799**  
(220) 27.08.2008  
(320) 27.08.2008  
(511) 1, 29, 31, 44  
(540)



(510) (1) chemické výrobky určené pro zemědělství, zahradnictví, lesnictví a průmysl, chemické výrobky určené pro fermentaci podestýlky pro zvířata, komposty; (29) maso, ryby, drůbež, zvěřina a výrobky z nich všeho druhu, uzeniny všeho druhu, masové výtažky, vejce a vaječné výrobky všeho druhu, mléko a mléčné výrobky všeho druhu, jedlé oleje a tuky, ovoce a zelenina konzervovaná, sušená a zavařená, luštěniny - čočka, hrách a fazole konzervované, delikatesy (lahůdky z masa, mléka, vajec, tuků) a konzervované zeleniny a ovoce, spadající do této třídy; (31) živá zvířata všeho druhu, plemenná zvířata, potrava (krmivo pro zvířata), čerstvé ovoce a zelenina, čerstvé rostlinné plody, čerstvé luštěniny - čočka, hrách a fazole, květiny a rostliny živé všeho druhu, květiny a rostliny sušené na ozdobu, osivo, rostlinná semena, sazenice, trávnický, rašelina, rostlinná a živočišná hnojiva, podestýlky (výrobky pro zvířata); (44) zemědělské, zahradnické a lesnické služby, živočišná a rostlinná výroba - chov zvířat a pěstování rostlin, šlechtitelství, konzultace v zemědělství, činnost agronomů.

(590) Barevná  
(730) **Pivkovic a.s.**, Pivkovic 30, Bavorov, 38773, CZ  
(740) Ing. Jirí Střelák, Pařížská 17, Praha 1, 11000

(210) **O-461813**  
(220) 27.08.2008  
(320) 27.08.2008  
(511) 9, 16, 35, 41  
(540)

**OBLEKÁME**  
**Interiér**

(510) (9) nosiče informací všeho druhu v rozsahu třídy 9, například dat, obrazu a zvuku, elektronické publikace, software; (16) nosiče informací všeho druhu v rozsahu třídy 16, například tiskoviny a polygrafické výrobky, informační letáky a brožury, katalogy, vstupenky, fotografie, plakáty, to vše v oblasti výstavnictví; (35) výstavy a veletrhy pro obchodní a reklamní účely, jejich organizování a pořádání, odborné poradenství, vztahující se k organizování komerčních výstav a veletrhů, inzertní, reklamní a propagační služby, poskytování pomoci při provozu obchodu, včetně zprostředkování obchodních a obchodně personálních záležitostí, marketing, průzkumy a analýzy trhu, to vše v oblasti výstavnictví; (41) výchovná, vzdělávací a zábavní činnost, pořádání odborných setkání, například školení, kurzů, konferencí a symposií, přednášek, to vše v oblasti výstavnictví, organizování a pořádání soutěží, výstav a veletrhů ke vzdělávacím, kulturním, výchovným a zábavním účelům, odborné poradenství, vztahující se k organizování vzdělávacích, kulturních, výchovných a zábavních výstav a veletrhů, nakladatelská a vydavatelská činnost.

(730) **ABF, a.s.**, Václavské nám. 29, Praha 1, 11000, CZ  
(740) Ing. Pavel Reichel, Lopatecká 14, Praha 4, 14700

(210) **O-461814**  
(220) 27.08.2008  
(320) 27.08.2008  
(511) 9, 16, 35, 41  
(540)

**INTERIÉR**  
**trendy**

- (510) (9) nosiče informací všeho druhu v rozsahu třídy 9, například dat, obrazu a zvuku, elektronické publikace, software; (16) nosiče informací všeho druhu v rozsahu třídy 16, například tiskoviny a polygrafické výrobky, informační letáky a brožury, katalogy, vstupenky, fotografie, plakáty, to vše v oblasti výstavnictví; (35) výstavy a veletrhy pro obchodní a reklamní účely, jejich organizování a pořádání, odborné poradenství, vztahující se k organizování komerčních výstav a veletrhů, inzertní, reklamní a propagační služby, poskytování pomoci při provozu obchodu, včetně zprostředkování obchodních a obchodně personálních záležitostí, marketing, průzkumy a analýzy trhu, to vše v oblasti výstavnictví; (41) výchovná, vzdělávací a zábavní činnost, pořádání odborných setkání, například školení, kurzů, konferencí a sympozií, přednášek, to vše v oblasti výstavnictví, organizování a pořádání soutěží, výstav a veletrhů ke vzdělávacím, kulturním, výchovným a zábavním účelům, odborné poradenství, vztahující se k organizování vzdělávacích, kulturních, výchovných a zábavních výstav a veletrhů, nakladatelská a vydavatelská činnost.
- (590) Barevná  
(730) **ABF, a.s.**, Václavské nám. 29, Praha 1, 11000, CZ  
(740) Ing. Pavel Reichel, Lopatecká 14, Praha 4, 14700

(210) **O-461815**  
(220) 27.08.2008  
(320) 27.08.2008  
(511) 9, 16, 35, 41  
(540)

**EXTERIÉR**  
**trendy**

- (510) (9) nosiče informací všeho druhu v rozsahu třídy 9, například dat, obrazu a zvuku, elektronické publikace, software; (16) nosiče informací všeho druhu v rozsahu třídy 16, například tiskoviny a polygrafické výrobky, informační letáky a brožury, katalogy, vstupenky, fotografie, plakáty, to vše v oblasti výstavnictví; (35) výstavy a veletrhy pro obchodní a reklamní účely, jejich organizování a pořádání, odborné poradenství, vztahující se k organizování komerčních výstav a veletrhů, inzertní, reklamní a propagační služby, poskytování pomoci při provozu obchodu, včetně zprostředkování obchodních a obchodně personálních záležitostí, marketing, průzkumy a analýzy trhu, to vše v oblasti výstavnictví; (41) výchovná, vzdělávací a zábavní činnost, pořádání odborných setkání, například školení, kurzů, konferencí a sympozií, přednášek, to vše v oblasti výstavnictví, organizování a pořádání soutěží, výstav a veletrhů ke vzdělávacím, kulturním, výchovným a zábavním účelům, odborné poradenství, vztahující se k organizování vzdělávacích, kulturních, výchovných a zábavních výstav a veletrhů, nakladatelská a vydavatelská činnost.
- (590) Barevná  
(730) **ABF, a.s.**, Václavské nám. 29, Praha 1, 11000, CZ  
(740) Ing. Pavel Reichel, Lopatecká 14, Praha 4, 14700

(210) **O-461820**  
(220) 28.08.2008  
(320) 28.08.2008  
(511) 5, 42, 44

(540)

**NUTRIGE** 

- (510) (5) farmaceutické a veterinářské výrobky, hygienické výrobky pro léčebné účely, dietetické přípravky pro léčebné účely, potraviny pro batolata, náplasti, obvazový materiál, materiály pro plombování zubů a pro zubní otisky, dezinfekční přípravky, výrobky pro hubení škodlivých zvířat, fungicidy, herbicidy; (42) vědecké a technologické služby a související výzkum a projektování, analytické a výzkumné služby v průmyslu, navrhování a vývoj počítačového hardwaru a softwaru; (44) lékařské služby, veterinární služby, péče o hygienu a krásu osob a zvířat, zemědělské, zahradnické a lesnické služby.
- (730) **GHC GENETICS s.r.o.**, Krakovská 8/581, Praha 1, 11000, CZ

(210) **O-461821**  
(220) 28.08.2008  
(320) 28.08.2008  
(511) 5, 42, 44  
(540)

**GYN GE** 

- (510) (5) farmaceutické a veterinářské výrobky, hygienické výrobky pro léčebné účely, dietetické přípravky pro léčebné účely, potraviny pro batolata, náplasti, obvazový materiál, materiály pro plombování zubů a pro zubní otisky, dezinfekční přípravky, výrobky pro hubení škodlivých zvířat, fungicidy, herbicidy; (42) vědecké a technologické služby a související výzkum a projektování, analytické a výzkumné služby v průmyslu, navrhování a vývoj počítačového hardwaru a softwaru; (44) lékařské služby, veterinární služby, péče o hygienu a krásu osob a zvířat, zemědělské, zahradnické a lesnické služby.
- (730) **GHC GENETICS s.r.o.**, Krakovská 8/581, Praha 1, 11000, CZ

(210) **O-461822**  
(220) 28.08.2008  
(320) 28.08.2008  
(511) 32  
(540)

**Fruity Garden**

- (510) (32) minerální vody, šumivé nápoje a jiné nápoje nealkoholické, nápoje a šťávy ovocné, sirupy a jiné přípravky k zhotovování nápojů.
- (730) **AG FOODS Group a.s.**, Soběšická 151, Brno, 63800, CZ  
(740) JUDr. Igor Veleba, Soběšická 151, Brno, 63800

(210) **O-461824**  
(220) 28.08.2008  
(320) 28.08.2008  
(511) 29  
(540)

**ROMADUZEK**

- (510) (29) mléko, sýry, mléčné výrobky, jedlé oleje a tuky.



- (730) **Bongrain S.A., a French Soci t  Anonyme**, 42 rue Rieussec, (540)  
Viroflay, 78220, FR  
(740) KANIA, SEDLÁK, SMOLA Patentov a znmkov kancelř,  
Ing. František Kania, Mendlovo nm. 1a, Brno, 60300



- (210) **O-461826**  
(220) 28.08.2008  
(320) 28.08.2008  
(511) 31, 35, 44  
(540)

### Flamengo květiny

- (510) (31) květiny živé, květiny sušené na ozdobu, květiny (věnce z přírodních-), palmy, rostliny, rostliny sušené pro dekoraci, růže (keře), sadba, rostlinná semena, slaměňky pro dekoraci, stromy (jako rostliny), věnce z přírodních květů, květinové vazby; (35) zprostředkování prodeje květin a rostlin a interiérových doplňků; (44) aranžování květin, architektura zahradní, návrhy (pro tvorbu krajiny), věnce (zhotovování), zahradnické služby, zahradnictví.  
(730) **Balko Jn**, Vlcnovsk 4214/4, Brno, 62800, CZ

- (210) **O-461828**  
(220) 28.08.2008  
(320) 28.08.2008  
(511) 31, 35, 44  
(540)



- (510) (31) květiny živé, květiny sušené na ozdobu, květiny (věnce z přírodních-), palmy, rostliny, rostliny sušené pro dekoraci, růže (keře), sadba, rostlinná semena, slaměňky pro dekoraci, stromy (jako rostliny), věnce z přírodních květů, květinové vazby; (35) zprostředkování prodeje květin a rostlin a interiérových doplňků; (44) aranžování květin, architektura zahradní, návrhy (pro tvorbu krajiny), věnce (zhotovování), zahradnické služby, zahradnictví.  
(730) **Balko Jn**, Vlcnovsk 4214/4, Brno, 62800, CZ

- (210) **O-461829**  
(220) 28.08.2008  
(320) 28.08.2008  
(511) 1, 2, 3, 17  
(540)



- (510) (1) chemické výrobky určené pro průmysl; (2) barvy, laky, nátěry, tmely a ochranné výrobky proti korozi; (3) brusné prostředky, zejména brusný papír a pltna, brusné pasty, leštící prostředky a čistící prostředky; (17) psky, flie a materily k těsnění a izolaci.

- (590) Barevn  
(730) **OrangeDOT s.r.o.**, U Cukrovaru 404/2, Opava, 74705, CZ

- (210) **O-461846**  
(220) 28.08.2008  
(320) 28.08.2008  
(511) 9, 16, 28, 35, 38, 41, 42

- (510) (9) stahovatelné vyzvnc melodie, zpětn zvonění, grafika, tapety, hry a hudba prostřednictvím globln potaov sítě a bezdrtovch zařizen, stahovateln videa, televizn show a video zznamy, software potaovho spojiče obrazovky, software potaovch her a video her, stahovateln softwarov aplikace pro mobiln komunikan zařizen, potaov aplikace software pro mobiln telefony, předznamenat CD, CD-ROMy, DVD a paměťov karty typu flash, elektronick publikace, zejména knihy a časopisy, software potaovch her, podločky pod myši, klvesnice, brýle, zejména, brýle na ten a rmečky na brýle, stahovateln hudebn zvukov zznamy; (16) komiksov knihy, plakty, pohlednice, pořadače s volnmi listy, poznmkov bloky, sločky, zpisnky, przdn zapisovac denky, poznmkov bloky, adresře, kapesn kalendře, kryty na knihy, nlepky na nraznky, nlepky, alba na nlepky, stoln kalendře, nstěnn kalendře, zločky, obchodn karty, fotoalba, paprov visačky na dveře, montovan a nemontovan fotografie, pohlednice, pera a tužky, publikace, zejména brožury a letky, tištěné listky, pozvnky, tištěné vukov materily, plastick tašky pro balen, nažehlovac a plastick obtisky; (28) plyšov hračky, panenky a obleen na panenky, hračky gumov povahy, hračky - akn figurky, hračky na klček, stoln hry, hrac karty, ltajc disky, ozdoby na vnon stromek, kostmov masky, kaleidoskopy; (35) informace telefonnho adresře, zpracovn dat pro třet strany, služby on-linovho maloobchodnho prodeje, rozšřovn inzerce pro jin prostřednictvím Internetu, poskytovn a pronjem inzertnho prostoru na Internetu, on-line inzertn a marketingov služby; (38) telekomunikan služby, zejména přens hlasovch, zvukovch, vizulnch obrzků a dat telekomunikanmi sítěmi, bezdrtovmi komunikanmi sítěmi, Internetem, sítěmi informanch služeb a datovmi sítěmi, elektronick přens hlasu, textu, obrzků, dat a informac prostřednictvím mobilnch rdi, dvoucestnch rdi, celulrnch telefonů, digitlnch celulrnch telefonů, mobilnch telefonů, dispeerskch rdi, pagerů, mobilnch dispeerskch rdi, mobilnch datovch pjmačů a vyslačů, služby televiznho přensu, komunikace dat prostřednictvím rdia, telekomunikac a satelitu, emailov služby, služby přístupu k telekomunikacm pro mobiln zařizen prostřednictvím bezdrtov sítě pro účel odesln a přjmu emailu, faxů, dat, obrzků, informac, textu, numerickch zprv a textovch zprv a pro přjem a pro přístup ke globln komunikan sti, přens novinek prostřednictvím Internetu, služby celosvtovho přepnnho přensu textu a zprv, poskytovn on-line diskuznch mstnst a elektronickch nstěnek pro přens zprv mezi uživateli; (41) zbavn služby povahy vroby a distribuce filmů, televiznch programů, rdio programů, on-line poskytovn informac v oblasti zbavy, zbavn služby, zejména poskytovn on-line interaktivnch potaovch her pro vce hrčů, zbavn služby povahy poskytovn vyzvncch melodi, grafiky, tapet a her prostřednictvím globln potaov sítě a bezdrtovch zařizen, služby mobilnch mdi a zbavn služby povahy přpravy obsahu v rmci tto třdy; (42) konzultan služby v oblasti nvrhu, vběru, implementace a použit potaovch softwarovch systmů a systmů pro zpracovn dat pro jin, potaov služby, zejména nvrh, implementace, vytvřen a udržba webovch mst pro jin konzultace v oblasti potaovch webovch mst, potaov služby, zejména poskytovn vyhledvacch strojů pro Internet, které se použivj pro vyhledvn informac, prostředk a webovch mst jinch v globln potaov sti, plnovn, rozvoj a technick podpora elektronickch komunikanch sti, potaov služby, zejména poskytovatel aplikanch služeb pro aplikan software na hostitelskm pota navržen pro obsluhu a zpracovn informac a dat, nvrh a vvoj on-line potaovch softwarovch systmů, hostovn digitlnho obsahu na Internetu, zejména on-line žurnly a blogy, poskytovn dočasného použit nestahovatelnho potaovho softwaru

používaného pro vytváření on-line žurnálů a blogů.  
(730) **Jamba! GmbH**, Karl-Liebknecht-Str. 5, 10178 Berlin, DE  
(740) Společná advokátní kancelář Všečeka Zelený Švorčík Kalenský a partneři, JUDr. Pavel Zelený, Hálkova 2, Praha 2, 12000

(210) **O-461847**

(220) 28.08.2008  
(320) 28.08.2008  
(511) 25, 35, 41  
(540)

## LITVÍNOFF

(510) (25) oděvy, trika, mikiny, bundy, čepice, kalhoty; (41) pořádání kulturních a sportovních akcí; (35) záznam, přepis, vypracování, shromažďování dokumentů, přenášení nebo systematizace písemných sdělení a záznamů, služby reklamních agentur, shromažďování různého zboží, aby si zákazníci mohli toto zboží pohodlně prohlédnout a nakoupit, a jeho poskytování maloobchody, velkoobchody nebo pomocí objednávkových katalogů a elektronických médií, vše v rámci této třídy.

(730) **Bachura Luboš**, Bezručova 1706, Litvínov, 43601, CZ

(210) **O-461858**

(220) 29.08.2008  
(320) 29.08.2008  
(511) 35, 41  
(540)



(510) (35) propagační činnost, reklamní činnost a marketing, pomoc při řízení obchodní činnosti, obchodní administrativa, kancelářské práce; (41) výchova, vzdělávání, výuka jazyků, pořádání odborných kurzů, školení a vzdělávacích akcí, tlumočnická a překladatelská činnost, zábava, sportovní a kulturní aktivity.

(590) Barevná

(730) **KESWICK PARTNERS s.r.o.**, Potácelova 2926/69, Brno, 63600, CZ

(740) Mgr. Petra Pospíšilová, Cihlářská 19, Brno, 60200

(210) **O-461859**

(220) 29.08.2008  
(320) 29.08.2008  
(511) 35, 41  
(540)



(510) (35) propagační činnost, reklamní činnost a marketing, pomoc při řízení obchodní činnosti, poradenství v oblasti médií a PR, obchodní administrativa, kancelářské práce; (41) výchova, vzdělávání, výuka jazyků, pořádání odborných kurzů, školení a vzdělávacích akcí, tlumočnická a překladatelská činnost, novinářská činnost, zábava, sportovní a kulturní aktivity.

(590) Barevná

(730) **Staňková Věra**, Německého 629, Nové Město na Moravě, 59231, CZ

(740) Mgr. Petra Pospíšilová, Cihlářská 19, Brno, 60200

(210) **O-461862**

(220) 29.08.2008  
(320) 29.08.2008  
(511) 28  
(540)

## MEGAPEX Pro

(510) (28) činky, disky, gymnastická zařízení, posilovací stroje, posilovače svalů, přístroje pro tělesná cvičení, siliče svalů, trenažéry, zařízení pro kulturistiku, vše v rámci této třídy.

(730) **Fitnessland s.r.o.**, Zdíbská 229/2, Praha 8 - Kobylisy, 18200, CZ  
(740) Advokátní kancelář, JUDr. Josef Fojtík, advokát, Štefánikova 1074, Kopřivnice, 74221

(210) **O-461863**

(220) 29.08.2008  
(320) 29.08.2008  
(511) 28  
(540)



(510) 28) činky, disky, gymnastická zařízení, posilovací stroje, posilovače svalů, přístroje pro tělesná cvičení, siliče svalů, trenažéry, zařízení pro kulturistiku, vše v rámci této třídy.

(730) **Fitnessland s.r.o.**, Zdíbská 229/2, Praha 8 - Kobylisy, 18200, CZ  
(740) Advokátní kancelář, JUDr. Josef Fojtík, advokát, Štefánikova 1074, Kopřivnice, 74221

(210) **O-461866**

(220) 29.08.2008  
(320) 29.08.2008  
(511) 18, 25, 28  
(540)

## STREET - LINE

(510) (18) brusle (řemínky na brusle), sportovní tašky, tašky na in-line brusle; (25) bundy sportovní, bundy sportovní s kapucí, čepice, obuv sportovní; (28) boty na bruslení s upevněnými bruslemi, hokejky, hokejové brusle, holenní chrániče, chrániče na holeně, chrániče na lokty, kolenní chrániče - nákolenníky, in-line brusle, kolečkové brusle, kolečka na in-line brusle, brusle, koloběžky, lední brusle, loketní chrániče, obuv bruslařská s upevněnými bruslemi, puky hokejové, skateboardy.

(730) **SPORT & FITNESS s.r.o.**, Burianova 216, Praha 4 - Libuš, 14200, CZ

(740) Advokátní kancelář, JUDr. Josef Fojtík, advokát, Štefánikova 1074, Kopřivnice, 74221

(210) **O-461867**

(220) 29.08.2008  
(320) 29.08.2008  
(511) 18, 25, 28  
(540)

STREET-LINE

(510) (18) brusle (řemínky na brusle), sportovní tašky, tašky na in-line brusle; (25) bundy sportovní, bundy sportovní s kapucí, čepice, obuv sportovní; (28) boty na bruslení s upevněnými bruslemi, hokejky, hokejové brusle, holenní chrániče, chrániče na holeně, chrániče na lokty, kolenní chrániče - nákolenníky, in-line brusle, kolečkové brusle, kolečka na in-line brusle, brusle, koloběžky, lední brusle, loketní chrániče, obuv bruslařská s upevněnými bruslemi, puky hokejové, skateboardy.

(730) **SPORT & FITNESS s.r.o.**, Burianova 216, Praha 4 - Libuš, 14200, CZ

(740) Advokátní kancelář, JUDr. Josef Fojtík, advokát, Štefánikova 1074, Kopřivnice, 74221

(210) **O-461868**

(220) 29.08.2008

(320) 29.08.2008  
(511) 36, 37, 38  
(540)



(510) (36) realitní činnost; (37) montáž, údržba a servis telekomunikačních zařízení, stavebnictví, opravy, instalační služby; (38) telekomunikační služby, pronájem telekomunikačních okruhů.  
(730) **K&LI a.s.**, Dr. Milady Horákové 54/143, Liberec 6, 46006, CZ

(210) **O-461869**  
(220) 29.08.2008  
(320) 29.08.2008  
(511) 7, 11, 21  
(540)

### red Baron

(510) (7) elektromechanické spotřebiče pro domácnosti v rámci této třídy, např. mixéry, elektrické přístroje pro sekání, drcení, mísení, míchání, hnětení, rozmačkávání, mletí, strouhání, šlehání, krájení, vymačkávání, lisování, rozměňování, emulgování potravin, pochutin, ovoce a zeleniny, a to včetně náhradních dílů a příslušenství spadajících do tř. 7; (11) elektrická zařízení a výrobky v rámci této třídy pro vaření, pečení, smažení a ohřívání, rošty na opékání masa, elektrické varné a grilovací desky, včetně jejich kombinací, topinkovače, sendvičovače, toustovače, kontaktní grily jako přístroje na pečení a jejich kombinace, a to včetně náhradních dílů a příslušenství, vše v rámci této třídy; (21) domácí a kuchyňské potřeby neelektrické z plechu, hliníku, plastických hmot a jiných materiálů v rámci této třídy, kuchyňské mixéry s výjimkou elektrických, ruční mixéry, šejkry, náční kuchyňské neelektrické na sekání, drcení, mísení, míchání, hnětení, rozmačkávání, mletí, strouhání, šlehání, krájení, vymačkávání, rozměňování, emulgování atp., vše patřící do této třídy, neelektrické nástroje a potřeby na vaření, pečení a smažení, pánve pro pečení jednostranné i oboustranné, pečící formy, vše v rámci této třídy.

(730) **WS International a.s.**, Perunská 2, Hodonín, 69501, CZ  
(740) Ing. Petr Soukup, Vídeňská 8, Olomouc, 77200

(210) **O-461870**  
(220) 29.08.2008  
(320) 29.08.2008  
(511) 9, 35, 41, 42  
(540)

### SBsys

(510) (9) přístroje a nástroje k vědeckým a laboratorním účelům, přístroje a nástroje navigační, tj. přístroje a nástroje určené k přenášení rozkazů, přístroje a nástroje k měření, signalizování a kontrole činnosti programovatelných řídicích automatů a terminálů, zejména pro řízení infrastruktury v dopravě, zdravotnictví, školství a průmyslových areálech, řídicí automaty pro řízení vzduchotechniky, vytápění a dodávek technologických plynů, akustická poplašná zařízení, centrální procesorové jednotky, čtečky čárových kódů, čipy, elektrická zařízení pro dálkové ovládání průmyslových procesů, detektory, elektrické měniče, materiály na elektrické vedení, elektronické oznamovací tabule, hlásiče (elektrické indikátory), magnetické identifikační karty, karty s pamětí nebo mikroprocesorem, měřicí přístroje, měřicí zařízení, měřidla, přístroje a nástroje k vážení, přístroje a nástroje signalizační, přístroje a nástroje pro bezdrátovou telegrafii, přístroje fotografické, kinematografické, optické včetně promítačů obrazů a zvětšovacích přístrojů, přístroje a nástroje záchranné a učební, přístroje pro záznam a reprodukci mluveného slova nebo obrazu, počítače a jejich součásti, monitorovací přístroje elektrické, operační systémy (nahrané programy), panely rozvodné, analyzátory plynu (přístroje na rozbor), počítačové programy nahrané, poplašná zařízení, regulátory elektrické, regulátory tepelné, rozvaděče automatické, rozvodné pulty, rozvodné skříně, elektroměry, řídicí kontrolní panely, signalizační panely, termostaty, snímače teploty, baterie

(nabíjecí články), kabely, vodiče a měniče elektrické, vodoznaky (ukazatele výšky hladiny), vysílací zařízení, zabezpečovací zařízení proti krádeži, zařízení ke zpracování dat, hasicí přístroje; (35) reklamní, inzertní a propagační činnost prostřednictvím jakéhokoliv média, poskytování informací komerčního nebo reklamního charakteru, poskytování pomoci při provozu obchodu a hospodářské činnosti, konzultace a odborná obchodně-technická pomoc v oboru programovatelných řídicích automatů a terminálů, automatizované zpracování dat; (41) výchova, vzdělávání, zábava, organizování odborných kurzů, školení, lektorská činnost, sportovní a kulturní aktivity, organizace a pořádání kulturních akcí, nahrávání zvukových a obrazových záznamů, fotografické reportáže; (42) projektová činnost v oblasti řídicích automatizovaných systémů a terminálů, činnost technických poradců v oblasti elektrotechnických systémů, inženýrské služby v této oblasti, expertizy (technické), projektování elektrotechnických systémů, tvorba počítačových systémů, pronájem počítačů, regenerace počítačových dat, počítačové programování, aktualizace počítačových programů, instalace počítačových programů, kopírování počítačových programů, počítačové systémové analýzy, poradenství v oblasti počítačového software a hardware, údržba počítačových programů, poradenství ve výše uvedených oblastech.

(730) **SBsys, s.r.o.**, Litevská 1174/8, Praha 10, 10000, CZ  
(740) Mgr. Marie Žáková, patentový zástupce, Lidická 51, Brno, 60200

(210) **O-461872**  
(220) 29.08.2008  
(320) 29.08.2008  
(511) 35, 41, 43  
(540)

### Jedová chyše

(510) (35) propagační a reklamní činnost, pomoc při řízení reklamní a propagační činnosti, pomoc při řízení obchodu, komerční využití pořádaných společenských, kulturních, sportovních, zábavných a soutěžních akcí; (41) pořádání kulturních, zábavných, soutěžních a společenských akcí; (43) hostinské služby a restaurační služby, služby v oblasti stravování, provozování baru, kavárny, pizzerie, rychlého občerstvení, bufetu, jídelny, samoobslužné restaurace, hotelové a ubytovací služby.

(730) **SPITIKO, a.s.**, Vinohradská 1128/47, Praha 2, 12000, CZ

(210) **O-461883**  
(220) 01.09.2008  
(320) 01.09.2008  
(511) 35, 39, 41, 45  
(540)

# SOCIETA

## o.p.s.

(510) (35) kancelářské práce; (39) doprava, organizování cest; (41) zábava, sportovní a kulturní aktivity; (45) osobní a sociální služby poskytované ostatním za účelem uspokojování potřeb jednotlivců.

(730) **SOCIETA o.p.s.**, U Dvojdomů 1500/1, Praha 10, 10200, CZ

(210) **O-461889**  
(220) 01.09.2008  
(320) 01.09.2008  
(511) 8  
(540)



- (510) (8) holicí strojky elektrické nebo neelektrické, holicí soupravy, břitvy.  
(590) Barevná  
(730) **HOAPHAT s.r.o.**, V Kálku 1/91, Praha 4 - Písnice, 14200, CZ  
(740) Thi Thanh Ha Duong, Nad Vernerákem 1588/4, Praha 4 - Kunratice, 14800

- zábavná a vyučovací, pořádání koncertů, agentážní činnost v oblasti umění a kultury, pořádání hudebních soutěží, tvorba rozhlasových programů, rozhlasové zpravodajství, publicistika.  
(730) **Český rozhlas**, Vinohradská 12, Praha 2, 12099, CZ  
(740) Advokátní kancelář JUDr. Filip Winter, Mgr. Michaela Vavreková, Na Příkopě 25, Praha 1, 11000

- (210) **O-461892**  
(220) 01.09.2008  
(320) 01.09.2008  
(511) 14  
(540)



- (510) (14) bižuterie.  
(730) **Šlechtová Alžběta**, Děkanská vinice II/1534, Praha 4, 14000, CZ

- (210) **O-461931**  
(220) 01.09.2008  
(320) 01.09.2008  
(511) 35, 36, 41, 42  
(540)



- (510) (35) propagační činnost a reklama, zejména v souvislosti s plánováním v území, pomoc při řízení obchodní činnosti měst a obcí prováděných na základě územního a regulačního plánu s použitím nástroje Regublina, obchodní administrativa a kancelářské práce spojené s těmito činnostmi; (36) služby související s prodejem pozemků a nemovitostí v daném území, pokud je území regulováno nástrojem Regublina; (41) výchova a vzdělávání v oblasti architektury a územního plánování pro státní správu, samosprávu a další účastníky řízení v souvislosti s použitím nástroje Regublina, v územním plánování a při aplikaci stavebního řádu dle stavebního zákona (183/2006 Sb. a příslušných vyhlášek); (42) vědecké a technologické služby spojené s návrhem, vývojem a aplikací nástroje Regublina, v územním plánování a při hodnocení a povolování architektury v území, veškeré návrhy územních a regulačních plánů spojených s danou technologií a systémem nástroje Regublina, návrh, výzkum, vývoj a správa hardwaru a softwaru pro aplikaci nástroje Regublina na jednotlivá území a právní služby spojené s návrhem, vývojem a aplikací celého nástroje Regublina v územním plánování dle stavebního zákona (183/2006 Sb. a příslušných vyhlášek).  
(590) Barevná  
(730) **ARCHITEKTONICKÁ KANCELÁŘ, s.r.o.**, Belgická 23, Praha 2, 12003, CZ  
(740) INPROCHES, Mgr. Alžběta Jurtiková, Mezírka 1, Brno, 60200

- (210) **O-461932**  
(220) 01.09.2008  
(320) 01.09.2008  
(511) 9, 16, 38, 39, 41  
(540)

### Pod kůží

- (510) (9) nahrané a nenahrané nosiče záznamů zvuku a obrazu, zejména audiokazety, videokazety, magnetofonové pásky, gramofonové desky, kompaktní desky, videodesky; (16) propagační tiskoviny, zejména katalogy, prospekty, plakáty, fotografie, knihy, časopisy, periodické a neperiodické tiskoviny; (38) provozování rozhlasového vysílání, hudební vysílání; (39) archivování rozhlasových fondů; (41) činnost vzdělávací,

- (210) **O-461935**  
(220) 01.09.2008  
(320) 01.09.2008  
(511) 29, 31, 35, 41  
(540)

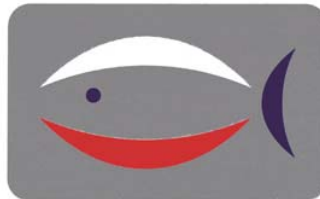

### RYBA DOMÁCÍ

- (510) (29) ryby (výrobky); (31) živá zvířata; (35) propagační činnost; (41) výchova, vzdělávání, zábava, sportovní a kulturní aktivity.  
(590) Barevná  
(730) **DORLAND, spol. s r.o.**, Rokycanova 794/31, Praha 3, 13000, CZ

- (210) **O-461937**  
(220) 01.09.2008  
(320) 01.09.2008  
(511) 29, 31, 35, 41  
(540)

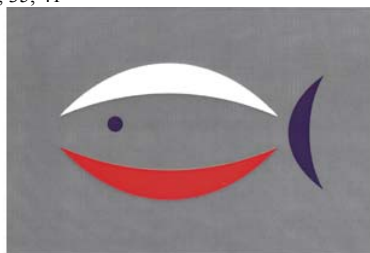

- (510) (29) ryby; (31) živá zvířata; (35) propagační činnost, reklama; (41) výchova, vzdělávání, zábava, sportovní a kulturní aktivity.  
(590) Barevná  
(730) **DORLAND, spol. s r.o.**, Rokycanova 794/31, Praha 3, 13000, CZ

- (210) **O-461938**  
(220) 01.09.2008  
(320) 01.09.2008  
(511) 29, 31, 35, 41  
(540)



- (510) (29) ryby; (31) živá zvířata; (35) propagační činnost, reklama; (41) výchova, vzdělávání, zábava, sportovní a kulturní aktivity.  
(730) **DORLAND, spol. s r.o.**, Rokycanova 794/31, Praha 3, 13000, CZ

- (210) **O-461939**  
(220) 01.09.2008  
(320) 01.09.2008  
(511) 29, 31, 35, 41



(540)

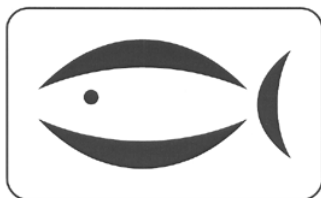

**RYBA DOMÁČÍ**

(510) (29) ryby; (31) živá zvířata; (35) propagační činnost, reklama; (41) výchova, vzdělávání, zábava, sportovní a kulturní aktivity.

(730) **DORLAND, spol. s r.o.**, Rokycanova 794/31, Praha 3, 13000, CZ

(210) **O-461940**

(220) 01.09.2008

(320) 01.09.2008

(511) 29, 31, 35, 41

(540)

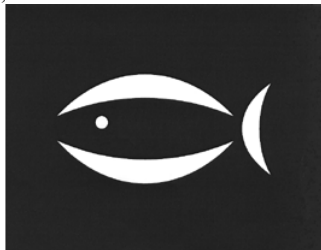

(510) (29) ryby; (31) živá zvířata; (35) propagační činnost, reklama; (41) výchova, vzdělávání, zábava, sportovní a kulturní aktivity.

(730) **DORLAND, spol. s r.o.**, Rokycanova 794/31, Praha 3, 13000, CZ

(210) **O-461941**

(220) 01.09.2008

(320) 01.09.2008

(511) 29, 31, 35, 41

(540)

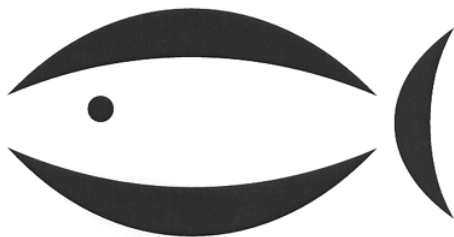

(510) (29) ryby; (31) živá zvířata; (35) propagační činnost; (41) výchova, vzdělávání, zábava, sportovní a kulturní aktivity.

(730) **DORLAND, spol. s r.o.**, Rokycanova 794/31, Praha 3, 13000, CZ

(210) **O-461956**

(220) 02.09.2008

(320) 02.09.2008

(511) 35, 38, 41, 42, 45

(540)



(510) (35) obchodní, ekonomické a organizační poradenství, obchodní zprostředkovatelství v oblasti investiční výstavby a investičních projektů, reklama, reklamní agentura, pořizování databází a vyhledávání v nich, inzertní služba, průzkum trhu, administrativní služby; (38) informační agentura, provozování Internetu; (41) výuka jazyků, nakladatelství a vydavatelství, zejména knih, časopisů a elektronických a digitálních médií, provoz školy, pořádání a zprostředkovávání jazykových a výukových setkání, táborů a kurzů, odborných školení a vzdělávacích akcí, činnost tlumočnicků a překladatelů; (42)

činnost znalců, technické rešerše, návrh a vývoj počítačového hardwaru a softwaru, správa počítačové sítě; (45) právní služby.

(730) **Polytechna Consulting, a.s.**, Thámová 181, Praha 8 - Karlín, 18600, CZ

(210) **O-461962**

(220) 02.09.2008

(320) 02.09.2008

(511) 14, 16, 17, 24, 25, 27, 35, 38, 41

(540)



(510) (14) vzácné kovy a jejich slitiny a výrobky z těchto látek nebo postříbeného nebo pozlaceného kovu, nejsou-li uvedeny v jiných třídách, klenoty, bižuterie, drahokamy, hodinářské potřeby a chronometrické přístroje; (16) papír, lepenka a výrobky z těchto materiálů, které nejsou zařazeny do jiných tříd, tiskárenské výrobky, potřeby pro knižní vazby, fotografie, papírenské zboží, lepidla pro papírenství nebo domácnost, materiál pro umělce, štetce, psací stroje a kancelářské potřeby (vyjímaje nábytek), učební a vyučovací pomůcky s výjimkou přístrojů, plastické obaly (nezařazené do jiných tříd), tiskařské typy, štočky; (17) kaučuk, gutaperča, guma, azbest, slída a výrobky z těchto materiálů do jiných tříd, polotovary z plastických hmot, materiály těsnící, ucpávací a izolační, ohebné trubky nekovové; (24) tkaniny a textilní výrobky, které nejsou uvedeny v jiných třídách, pokrývky ložní a ubrusy; (25) oděvy, obuv, kloboučnické zboží; (27) koberce, rohožky, rohože, linoleum a jiné obklady podlah, tapety na stěny nikoliv textilní; (35) propagační činnost, reklama, pomoc při řízení obchodní činnosti, obchodní administrativa, kancelářské práce; (38) spoje (komunikace); (41) výchova, vzdělávání, zábava, sportovní a kulturní aktivity.

(590) Barevná

(730) **Michalička Jiří**, Na Viničních horách 8, Praha 6, 16000, CZ

(210) **O-461963**

(220) 02.09.2008

(320) 02.09.2008

(511) 9

(540)

**HiVision**

(510) (9) software pro řízení lakovací linky.

(590) Barevná

(730) **IDEAL-Trade Service, spol. s r.o.**, Králova 4, Brno, 61600, CZ

(740) INPARTNERS GROUP, Ing. Dušan Kendereški, Lidická 51, Brno, 60200

(210) **O-461965**

(220) 02.09.2008

(320) 02.09.2008

(511) 16, 35, 38, 41

(540)



(510)

(16) periodické a neperiodické tiskoviny všeho druhu, zejména knihy, brožury, noviny a časopisy, tiskárenské výrobky, zejména pohlednice, obtisky, záložky, fotografie, plakáty, papírenské výrobky všeho druhu, kancelářské potřeby, zejména bloky, samolepky, kalendáře, fotoalba, dopisní papíry, desky, nože na papír, psací potřeby, penály, drobné kancelářské potřeby z plastů a kovu, těžítka, plastické obaly ve tř. 16, karty, štočky, učební pomůcky, obrazy a grafiky, lístky; (35) inzertní, informační a propagační služby všeho druhu, včetně inzerce, propagace a poskytování informací v počítačových a obdobných sítích, rozhlasová, televizní a venkovní reklama, zajišťování předplatného periodických tiskovin, předplatné tiskovin pro třetí osoby, marketingové studie a průzkum trhu, služby reklamních agentur, vydavatelství a šíření reklamních materiálů, jako např. letáků, prospektů, vzorků apod., distribuce propagačních tiskovin a vzorků zboží, plánování obchodních a propagačních akcí, pronájem reklamních ploch, poskytování obchodních a podnikatelských informací, organizování kulturních a vzdělávacích výstav k obchodním a reklamním účelům, odborné obchodní poradenství; (38) šíření elektronických časopisů, informací, elektronických periodik a knih v elektronické podobě, šíření tiskovin pomocí počítačových a obdobných sítí, WAP, počítačová komunikace, poskytování informací, informační služby na Internetu, služby na Internetu v rámci této třídy (provozování internetových informačních portálů); (41) vydavatelství a nakladatelství, elektronické publikování (DTP), obrazové zpravodajství, organizování živých vystoupení a živých představení, organizování kulturních a sportovních aktivit, zejména soutěží, přehlídek, plesů, estrád, besed apod., výchova, rozhlasová a televizní zábava, výroba videofilmů, nahrávání zvukových a obrazově zvukových nosičů záznamu, výroba rozhlasových a televizních programů, poskytování zábavy přes globální informační síť, kabel a satelitní systém, zprostředkování zábavy, kultury, výchovy a sportu, předprodej vstupenek, organizování a vedení večírků, konferencí apod., psaní scénářů, provozování her on-line, filmová a rozhlasová tvorba, vydávání elektronických knih a časopisů on-line, pořádání loterií, organizování kulturních a vzdělávacích výstav.

(730) **Sanoma Magazines Praha, s.r.o.**, Lomnického 1705/7, Praha 4, 14000, CZ

(740) Mgr. Ladislava Jasanská, advokátka, Lomnického 7, Praha 4, 14000

(210) **O-461993**  
(220) 03.09.2008  
(320) 03.09.2008  
(511) 9, 11, 12, 35, 37  
(540)

(510) (9) nabíjecí agregáty pro elektrické baterie, udržovače baterií, zvuková poplašná zařízení, antény, autorádia, hasicí přístroje, elektrické zámky, zapalovače cigaret do automobilu; (11) světelné vybavení automobilů proti oslnění, zařízení topná, vytápěcí, zahřívací, vyhřívací, ohřívací a rozmrazovací, zejména u vozidel a pro vozidla, zařízení klimatizační pro vozidla včetně ventilátorů, nezávislá topení, autochladničky, autokuchyně, minibary, izolované boxy, vše v rámci této třídy; (12) čalounění a potahy vozidel, vyhřívání a klimatizace sedadel, zavazadlové nosiče pro vozidla, nosiče jízdních kol a lyží, centrální zamykání, parkovací systémy, poplašná zabezpečovací zařízení pro vozidla, autodoplňky, vše spadající do této třídy; (35) poskytování informací a poradenství v oboru vybavení automobilů, propagační činnost, reklamní činnost a marketing, služby velkoobchodního a maloobchodního prodeje a zásilkové služby přes Internet pro výrobky ve výše uvedených třídách 9 až 12, zprostředkovatelská činnost uvedených služeb třídy 35; (37) montáž a servis autopříslušenství, montáž a opravy autodoplňků, zprostředkovatelská činnost uvedených služeb třídy 37.

(730) **DALIX, s.r.o.**, Švermova 6/34, Žďár nad Sázavou, 59101, CZ  
(740) Ing. Radmila Baumová, Nádražní 29, Žďár nad Sázavou, 59101

(210) **O-461994**  
(220) 03.09.2008  
(320) 03.09.2008  
(511) 9, 11, 12, 35, 37  
(540)

## DALIX

(510) (9) nabíjecí agregáty pro elektrické baterie, udržovače baterií, zvuková poplašná zařízení, antény, autorádia, hasicí přístroje, elektrické zámky, zapalovače cigaret do automobilu; (11) světelné vybavení automobilů proti oslnění, zařízení topná, vytápěcí, zahřívací, vyhřívací, ohřívací a rozmrazovací, zejména u vozidel a pro vozidla, zařízení klimatizační pro vozidla včetně ventilátorů, nezávislá topení, autochladničky, autokuchyně, minibary, izolované boxy, vše v rámci této třídy; (12) čalounění a potahy vozidel, vyhřívání a klimatizace sedadel, zavazadlové nosiče pro vozidla, nosiče jízdních kol a lyží, centrální zamykání, parkovací systémy, poplašná zabezpečovací zařízení pro vozidla, autodoplňky, vše spadající do této třídy; (35) poskytování informací a poradenství v oboru vybavení automobilů, propagační činnost, reklamní činnost a marketing, služby velkoobchodního a maloobchodního prodeje a zásilkové služby přes Internet pro výrobky ve výše uvedených třídách 9 až 12, zprostředkovatelská činnost uvedených služeb třídy 35; (37) montáž a servis autopříslušenství, montáž a opravy autodoplňků, zprostředkovatelská činnost uvedených služeb třídy 37.

(730) **DALIX, s.r.o.**, Švermova 6/34, Žďár nad Sázavou, 59101, CZ  
(740) Ing. Radmila Baumová, Nádražní 29, Žďár nad Sázavou, 59101

(210) **O-462026**  
(220) 03.09.2008  
(320) 03.09.2008  
(511) 39  
(540)

## Porting

(510) (39) vnitrozemská vodní doprava, provozování kotvišť a přístavišť, pronájem plavidel.  
(730) **PORTING a.s.**, Nad Vavrouškou 696/19, Praha 8 - Troja, 18100, CZ  
(740) Ing. Jaroslav Novotný, Římská 2135/45, Praha 2 - Vinohrady, 12000

(210) **O-462027**  
(220) 03.09.2008  
(320) 03.09.2008  
(511) 12, 37, 39, 40  
(540)

## Evd

(510) (12) plavidla; (37) opravy lodí, silniční motorová doprava nákladní, stavba lodí, dobývání rašeliny a bahna a jejich úprava; (39) pronájem a půjčování plavidel, vnitrozemská vodní doprava, provozování kotvišť a přístavišť, mezinárodní zasilatelství, organizační zajištění lodní dopravy; (40) dobývání nerostů a jejich úprava.  
(730) **Evropská vodní doprava s.r.o.**, Nad Vavrouškou 696/19, Praha 8 - Troja, 18100, CZ  
(740) Ing. Jaroslav Novotný, Římská 2135/45, Praha 2 - Vinohrady, 12000

(210) **O-462039**  
(220) 04.09.2008  
(320) 04.09.2008  
(511) 5  
(540)

## PRIAZENTA

(510) (5) léčiva, farmaceutické přípravky humánní.  
(730) **Zentiva, a.s.**, U Kabelovny 130, Praha 10 - Dolní Měcholupy, 10236, CZ  
(740) ČERVENKA, KLEINTOVÁ, TURKOVÁ Patentová, známková a advokátní kancelář, Ing. Eva Kleintová, Budečská 6/974, Praha 2, 12000

(210) **O-462040**  
(220) 04.09.2008

(320) 04.09.2008  
(511) 5  
(540)

## PRIMERAN

(510) (5) léčiva, farmaceutické přípravky humánní.  
(730) **Zentiva, a.s.**, U Kabelovny 130, Praha 10 - Dolní Měcholupy, 10236, CZ  
(740) ČERVENKA, KLEINTOVÁ, TURKOVÁ Patentová, známková a advokátní kancelář, Ing. Eva Kleintová, Budečská 6/974, Praha 2, 12000

(210) **O-462041**  
(220) 04.09.2008  
(320) 04.09.2008  
(511) 5  
(540)

## JULIANE

(510) (5) léčiva, farmaceutické přípravky humánní.  
(730) **Zentiva, a.s.**, U Kabelovny 130, Praha 10 - Dolní Měcholupy, 10236, CZ  
(740) ČERVENKA, KLEINTOVÁ, TURKOVÁ Patentová, známková a advokátní kancelář, Ing. Eva Kleintová, Budečská 6/974, Praha 2, 12000

(210) **O-462042**  
(220) 04.09.2008  
(320) 04.09.2008  
(511) 5  
(540)

## ZENTADONNA

(510) (5) léčiva, farmaceutické přípravky humánní.  
(730) **Zentiva, a.s.**, U Kabelovny 130, Praha 10 - Dolní Měcholupy, 10236, CZ  
(740) ČERVENKA, KLEINTOVÁ, TURKOVÁ Patentová, známková a advokátní kancelář, Ing. Eva Kleintová, Budečská 6/974, Praha 2, 12000

(210) **O-462043**  
(220) 04.09.2008  
(320) 04.09.2008  
(511) 5  
(540)

## ANEMAR

(510) (5) léčiva, farmaceutické přípravky humánní.  
(730) **Zentiva, a.s.**, U Kabelovny 130, Praha 10 - Dolní Měcholupy, 10236, CZ  
(740) ČERVENKA, KLEINTOVÁ, TURKOVÁ Patentová, známková a advokátní kancelář, Ing. Eva Kleintová, Budečská 6/974, Praha 2, 12000

(210) **O-462058**  
(220) 18.09.2008  
(320) 18.09.2008  
(511) 6, 11, 19  
(540)

## WINBAU

(510) (6) dveře, dveřní rámy (kovové), dveřní zárubně (kovové), okenní kování, okenní rámy (kovové), okna (kovová); (11) solární kolektory; (19) dveře křídlové kývaci (nekovové), dveře (nekovové), dveře (výplně pro -) (nekovové), dveře (zárubně pro -) (nekovové), okna (rámy na -) (nekovové), okna nekovová.  
(730) **ESC Invest s.r.o.**, Denisovo nábřeží 6, Plzeň, 30100, CZ

(210) **O-462059**  
(220) 05.09.2008  
(320) 05.09.2008  
(511) 18, 25

(540)



(510) (18) tašky cestovní, batohy, deštníky, kabelky, kufry; (25) oblečení, obuv.  
(590) Barevná  
(730) **ALL IN AGENCY, spol. s r.o.**, Heleny Malířové 2, Praha 6, 16901, CZ

(210) **O-462065**  
(220) 05.09.2008  
(320) 05.09.2008  
(511) 30, 43  
(540)

## MEDVEDEV

(510) (30) káva, čaj, kakao, cukr, rýže, tapioka, ságo, kávové náhražky, mouka a přípravky z obilnin, chléb, pečivo, cukrovinky, zmrzlina, med, sirup melasový, droždí, prášky do těsta, sůl, hořčice, ocet, nálevy, koření, led pro osvěžení; (43) služby zajišťující stravování a nápoje, dočasné ubytování.  
(730) **EKLER s.r.o.**, Úžice 131, Úžice, 27745, CZ  
(740) Mgr. Simona Šulcová, advokát, Lucemburská 3, Praha 3 - Vinohrady, 13000

(210) **O-462067**  
(220) 05.09.2008  
(320) 05.09.2008  
(511) 14  
(540)



(510) (14) vzácné kovy a jejich slitiny a výrobky z těchto látek nebo postříbeného nebo pozlaceného kovu, nejsou-li uvedeny v jiných třídách, klenoty, bižuterie, drahokamy, hodinářské potřeby a chronometrické přístroje.  
(730) **Golden & Silver, s.r.o.**, Prešovská 6, Plzeň, 30114, CZ

(210) **O-462069**  
(220) 05.09.2008  
(320) 05.09.2008  
(511) 16, 35, 36, 37, 42  
(540)



(510) (16) papír, výrobky z papíru, polygrafické výrobky, tiskoviny, periodické a neperiodické publikace, knihy, časopisy, noviny, brožury, fotografie, fotoalba, plakáty, pohledy, kalendáře, samolepky, obtisky, papírové a umělohmotné tašky, tužky, pera a pastelky, papírové obaly všeho druhu, informační a reklamní produkty v papírové formě, data a databáze obecně na papírových nosičích; (35) propagační, reklamní a inzertní činnost, reklamní materiály - rozšiřování a zaslání reklamních materiálů, především letáků, prospektů, katalogů, periodických a neperiodických publikací, tiskovin a různých vzorků, pronájem reklamní plochy, vydávání reklamních textů, rozhlasová a televizní reklama, venkovní reklama, organizace a pořádání

výstav ke komerčním a reklamním účelům, příprava elektronických pozvánek - v rámci této třídy, prezentace hokejových utkání a mistrovství - v rámci této třídy, prezentace uživatelů na stránkách World Wide Web v počítačové síti Internet, činnost organizačních a ekonomických poradců, ekonomické prognózy, komerční informační kancelář, systemizace informací do počítačové databáze, obchodní průzkum, průzkum trhu, zprostředkovatelská činnost v oblasti obchodu s výrobky uvedenými ve třídě 9 a 16, zprostředkovatelská činnost v oblasti marketingu, reklamy, inzerce a výstav s obchodním zaměřením, pomoc při řízení obchodní činnosti, služby v rámci této třídy a poradenství v obchodní činnosti, obchodní nebo podnikatelské informace, marketingové studie, organizační poradenství, zprostředkovávání obchodních kontaktů, provádění obchodních operací v oblasti obchodu s výrobky uvedenými ve třídě 9 a 16, komerční využití Internetu v oblastech komerčních internetových médií a vyhledávacích služeb, on-line inzerce, merchadising, franchising, obchodní vedení umělecké agentury, aukce; (36) poskytování finančních informací, provádění finančních analýz, finanční odhady a oceňování, finanční poradenství, finanční řízení, leasingové financování koupě, zprostředkování půjček, zprostředkování finančních operací, developerské činnosti v oblasti realit, činnost realitní kanceláře, zprostředkování pronájmů a nájmu veškerých nemovitostí, pronájem a nájem bytových a nebytových prostor, správa realit a nemovitostí, správa majetku, zprostředkovatelské a poradenské služby v oblasti investic a realit, investorská činnost v oblasti výstavby; (37) stavitelství a stavebnictví, zejména provádění staveb včetně jejich změn, udržovacích prací na nich a jejich odstraňování, kupř. demolice staveb, rekonstrukce a opravy budov, čištění budov - vnějších povrchů i interiérů, pískování, izolace staveb proti vlhkosti, hluku apod., malování a natírání interiérů a exteriérů, čištění oken, zednické služby, pokrývačské služby, klempířské a instalatérské práce, provádění inženýrských staveb, stavební dozor, poskytování stavebních informací, instalace, údržba a oprava vyhrazených elektrických zařízení, topných zařízení, výtahů, odrušování elektrických zařízení, opravy staveb, informace o opravách, poradenská činnost ve stavebnictví, zprostředkovatelská a obstaravatelská činnost v oblasti stavebnictví, generální dodávky staveb na klíč, kompletní dodávky interiérů včetně montáže v oblasti stavebních prací, obstaravatelská činnost v oblasti výstavby, konzultační činnost v oblasti stavebnictví; (42) developerské činnosti v oblasti stavebnictví a stavitelství, developerské projekty, architektura, architektonické poradenství, architektonické návrhy budov, jejich částí a vybavení, služby bytového architekta, výtvarné návrhy interiérů - designéřská činnost, návrhářství bytové a kancelářské, expertizy, geodetické práce a služby, geologické práce a služby, geologické expertizy, geologický průzkum a výzkum, grafický design, interiérová výzdoba, expertizy inženýrských prací, plánování výstavby, optimalizace výstavby, stavební projekce, projektování, projektové technické studie, projektová činnost v investiční výstavbě, engineering a konzultační činnost v oblasti stavebnictví a architektury, technické průzkumy, návrhářská, designéřská, aranžéřská a výtvarná činnost, grafické a kresličské technické poradenství v oblasti stavebnictví a architektury.

(730) **CRESTYL management a.s.**, Husova 240/5, Praha 1, 11000, CZ

(740) AK Bedrna a společníci, JUDr. Petr Harmach, Puškinovo nám. 14, Praha 6, 16000

(210) **O-462080**

(220) 05.09.2008

(320) 05.09.2008

(511) 33, 35

(540)



(510) (33) alkoholické nápoje; (35) zprostředkování prodeje s výrobky

ve třídě 33.

(590) Barevná

(730) **AB style s.r.o.**, Křižíkova 1774, Frýdek - Místek, 73801, CZ

(210) **O-462082**

(220) 05.09.2008

(320) 05.09.2008

(511) 4

(540)



(510) (4) maziva a tuky, paliva, včetně benzínu a dieslových paliv pro motorová vozidla.

(730) **Exxon Mobil Corporation, společnost zřízená podle zákonů státu New Jersey**, 5959 Las Colinas Boulevard, Irving 75039 - 2298, NJ, US

(740) Čermák Hořejš Matějka a spol., JUDr. Jan Matějka, advokát, Národní 32, Praha 1, 11000

(210) **O-462083**

(220) 05.09.2008

(320) 05.09.2008

(511) 4

(540)

**ESSO**

(510) (4) maziva a tuky, paliva, včetně benzínu a dieslových paliv pro motorová vozidla.

(730) **Exxon Mobil Corporation společnost zřízená podle zákonů státu New Jersey**, 5959 Las Colinas Boulevard, Irving 75039 - 2298, TX, US

(740) Čermák Hořejš Matějka a spol., JUDr. Jan Matějka, advokát, Národní 32, Praha 1, 11000

(210) **O-462084**

(220) 05.09.2008

(320) 05.09.2008

(511) 9, 16, 42

(540)



**LinkScanner**

(510) (9) počítačový software, nahrané programy, data a databáze a jiné informace o všech druzích elektronických, magnetických a optických médií včetně CD, DVD, elektronické magazíny, elektronické publikace, multimediální výrobky, osobní počítače a přenosné osobní počítače včetně jejich součástí, doplňků a příslušenství; (16) časopisy, publikace, tiskoviny, periodika, neperiodické tiskoviny, manuály pro práci se softwarem, diplomy a certifikáty z papíru, reklamní poutače z papíru nebo lepenky, letáky, pohlednice, tištěné formuláře, propagační předměty, např. těžítka, tužky, psací nástroje, spínací desky, nálepky, nože na papír, ubrusy, servítky, prostírání, vlajky, praporečky, záložky, papírové tašky a plastické tašky; (42) vývoj softwarových programů, konzultační a zprostředkovatelské služby v oblasti softwaru a hardwaru, instalace, aktualizace, pronájem,



kopírování, výměna a oprava počítačových softwarů, regenerace počítačových dat a softwaru, analýza počítačových systémů, přenosy dat a dokumentů z fyzických médií na elektronická média, převody počítačových dat a programů, pronájem počítačů a poradenství v oblasti hardwaru.

- (730) **AVG Technologies CZ, s.r.o.**, Lidická 965/31, Brno, 60200, CZ  
(740) Martin Kořistka, patentový zástupce, Karpatská 241 / 3, Brno, 62500

- (210) **O-462089**  
(220) 05.09.2008  
(320) 05.09.2008  
(511) 6, 7, 8, 35  
(540)



**rivetfactory**

- (510) (6) kovové nýty; (7) nýtovací nástroje, jejich díly a příslušenství; (8) ruční nýtovací nástroje; (35) pomoc při řízení obchodní činnosti, pomoc při řízení a provozu podniku, při provozování obchodů a obchodních činnostech průmyslového nebo obchodního podniku, obchodní poradenství, organizování a uzavírání obchodních transakcí, organizování kontraktů pro nákup a prodej zboží, reklama a marketing prostřednictvím Internetu, provozování virtuálních obchodních středisek na Internetu v oblasti nýtování a nýtovacích nástrojů, elektronické přijímání objednávek zboží a organizování prodeje.

- (730) **MS Nářadí s.r.o.**, Drtinovo náměstí 171, Náchod, 54701, CZ  
(740) Ing. Pavel Reichel, Lopatecká 14, Praha 4, 14700

- (210) **O-462096**  
(220) 08.09.2008  
(320) 08.09.2008  
(511) 39  
(540)

**TOSCATOUR**

- (510) (39) organizování cest, cestování (rezervace), doprovázení turistů, místenky (rezervace), organizování exkurzí, organizování okružních výletů, organizování prohlídek, organizování zájezdů, přeprava turistů, zprostředkování dopravy, zprostředkování pronájmu lodí.

- (730) **TOSCATOUR, s.r.o.**, Kotlanova 3a, Brno, 62800, CZ  
(740) JUDr. Lenka Vojáčková, advokátka, Brandlova 4, Brno, 60200

- (210) **O-462138**  
(220) 09.09.2008  
(320) 09.09.2008  
(511) 43  
(540)

**abc Dieta**  
... hubněte zdravě!

- (510) (43) služby zajišťující stravování a podávání nápojů, ubytování.  
(590) Barevná  
(730) **Abeceda Zdraví, s.r.o.**, Palackého náměstí 18a, Brno, 62100, CZ

- (210) **O-462151**  
(220) 09.09.2008  
(320) 09.09.2008  
(511) 3  
(540)

**ZDRAVÍ JE KRÁSA + VICHY**

- (510) (3) parfém, toaletní voda, gely, soli do koupele a na sprchování,

ne pro lékařské účely, toaletní mýdla, tělové deodoranty, kosmetika, zejména krémy, mléka, vody, gely a pudry na obličej, tělo a ruce, přípravky na opalování (kosmetické výrobky), líčidla, šampóny, gely, spreje, pěny a balzámy pro úpravu vlasů a péči o vlasy, laky na vlasy, přípravky na barvení a odbarvování vlasů, přípravky na trvalou ondulaci a kadeření vlasů, esenciální oleje pro osobní potřebu.

- (730) **L'OREAL Société Anonyme**, 14, rue Royale, 75008 Paris, FR  
(740) Čermák Hořejš Matějka a spol., JUDr. Jan Matějka, advokát, Národní 32, Praha 1, 11000

- (210) **O-462153**  
(220) 09.09.2008  
(320) 09.09.2008  
(511) 9, 16, 35, 41  
(540)

**JÍDLO A JEŠTĚ MNOHEM VÍC**

**F.O.O.D.**  
FASCINUJÍCÍ OBYČEJNÉ OKOUZLUJÍCÍ DOBRÉ

- (510) (9) přístroje pro záznam, převod, reprodukci zvuku nebo obrazu, magnetické nosiče zvukových záznamů, přístroje pro zpracování informací a počítače; (16) papír, lepenka a výrobky z těchto materiálů, které nejsou zařazeny do jiných tříd, tiskárenské výrobky, potřeby pro knižní vazby, fotografie, papírenské zboží, lepidla pro papírenství nebo domácnost, materiál pro umělce, štetce, psací stroje a kancelářské potřeby (vyjímáme nábytek), učební a vyučovací pomůcky s výjimkou přístrojů, plastické obaly (nezařazené do jiných tříd), tiskařské typy, štočky; (35) propagační činnost, reklama, pomoc při řízení obchodní činnosti, obchodní administrativa, kancelářské práce; (41) výchova, vzdělávání, zábava, sportovní a kulturní aktivity.

- (590) Barevná  
(730) **Mladá fronta a.s.**, Mezi Vodami 1952/9, Praha 4 - Modřany, 14300, CZ

- (210) **O-462164**  
(220) 10.09.2008  
(320) 10.09.2008  
(511) 28  
(540)

**Wacom**

- (510) (28) hry.  
(730) **ConQuest entertainment a.s.**, Hyberská 20/1007, Praha 1 - Nové Město, 11121, CZ

- (210) **O-462181**  
(220) 10.09.2008  
(320) 10.09.2008  
(511) 16, 35, 41  
(540)

**svět**  
**potravin**

- (510) (16) tiskárenské výrobky; (35) propagační činnost, reklama; (41) výchova, vzdělávání, zábava, sportovní a kulturní aktivity.  
(730) **OPPORTUNITAS, a.s.**, Italská 1800/35, Praha 2, 12000, CZ

- (210) **O-462191**  
(220) 10.09.2008  
(320) 10.09.2008  
(511) 3, 9, 16, 35, 41, 44

(540)



- (510) (3) prostředky a potřeby kosmetické, různobarevná líčidla pro příznivce sportovních klubů ve formě barvených sad na plochých nosičích, líčidla pro film, divadlo, televizi a běžné použití, maskovací líčidla například pro bojové hry, make-up, maskara, odličovací prostředky; (9) karty pro identifikaci zákazníka se sadou barevných líčidel; (16) losy, losy ve formě karet se sadou barevných líčidel; (35) inzertní, reklamní, propagační činnost, vydávání reklamních, inzertních a propagačních textů a vyobrazení na kartách se sadou barevných líčidel, provozování reklamních ploch, bannerů, balonů, klipů; (41) sportovní, zábavní a vzdělávací činnost, podpora sportovních aktivit; (44) kosmetické služby, líčení v klubových barvách, líčení v barvách propagovaného subjektu, maskovací líčení.
- (590) Barevná
- (730) **SOAL Agency s.r.o.**, J. Adamsonové 5, Opava, 74601, CZ
- (740) Patentový zástupce, Doc. Ing., CSc. Jindřich Špaček, Svatopluka Čecha 106A, Brno, 61200
-

## Zamítnuté a částečně zamítnuté přihlášky ochranných známek po zveřejnění

Zjistí-li Úřad v průběhu řízení o námitkách, že přihlašovaná ochranná známka nespĺňuje podmínky pro zápis, přihlášku zamítne. Zjistí-li, že přihlašovaná ochranná známka nespĺňuje podmínky pro zápis jen pro některé výrobky nebo služby, přihlášku zamítne v rozsahu výrobků nebo služeb, pro které přihláška nespĺňuje podmínky zápisu. S ohledem na tuto skutečnost, obsahuje tato kapitola údaje o rozhodnutích o zamítnutí přihlášky ochranné známky v celém nebo částečném rozsahu na základě ustanovení § 26 zákona č. 441/2003 Sb.

Údaje o výsledku rozhodnutí (zamítnutí přihlášky, částečné zamítnutí přihlášky) jsou uvedeny za datem právní moci rozhodnutí pod INID kódem (583) s názvem "Datum právní moci rozhodnutí/výsledek rozhodnutí".

(210) **O-184241**

(540)



(583) 12.09.2008 / zamítnutí přihlášky

---

(210) **O-184242**

(540)

**FLEXIT**

(583) 12.09.2008 / zamítnutí přihlášky

---

(210) **O-433023**

(540)

**NOVÁ EXOTA**

(583) 09.09.2008 / částečné zamítnutí přihlášky

---

(210) **O-437005**

(540)

**ČERNÁ VDOVA**

(583) 04.09.2008 / částečné zamítnutí přihlášky

---

(210) **O-445310**

(540)



(583) 15.09.2008 / částečné zamítnutí přihlášky

---

## Přehled zápisů ochranných známek bez změny ve vztahu ke zveřejněným přihláškám

Kapitola obsahuje údaje o ochranných známkách zapsaných na základě ustanovení § 28 odst. 1 zákona č. 441/2003 Sb., u kterých nedošlo ke změně údajů oproti zveřejněné přihlášce ochranné známky.

### Číselný přehled

300673, 300675, 300676, 300677, 300679, 300680, 300681, 300683, 300684, 300685, 300686, 300687, 300688, 300689, 300690, 300691, 300692, 300693, 300694, 300695, 300696, 300697, 300698, 300699, 300700, 300701, 300702, 300703, 300704, 300705, 300706, 300707, 300708, 300709, 300710, 300711, 300712, 300713, 300714, 300715, 300716, 300717, 300718, 300719, 300720, 300721, 300722, 300723, 300724, 300725, 300726, 300727, 300728, 300729, 300730, 300731, 300732, 300733, 300734, 300735, 300736, 300737, 300738, 300739, 300740, 300741, 300742, 300743, 300744, 300745, 300746, 300747, 300748, 300749, 300750, 300751, 300752, 300753, 300754, 300755, 300756, 300757, 300758, 300759, 300760, 300761, 300762, 300763, 300764, 300765, 300766, 300767, 300768, 300769, 300770, 300771, 300772, 300773, 300774, 300775, 300776, 300777, 300778, 300779, 300780, 300781, 300782, 300783, 300784, 300785, 300786, 300787, 300788, 300789, 300790, 300791, 300792, 300793, 300794, 300795, 300796, 300797, 300798, 300799, 300800, 300801, 300802, 300803, 300804, 300805, 300806, 300807, 300808, 300809, 300810.



## Záписы ochranných známek bez změny ve vztahu ke zveřejněným přihláškám

- 
- (111) **300673**  
(220) 15.02.2003  
(320) 15.02.2003  
(442) 14.12.2005  
(151) 24.09.2008  
(730) **Cobra Electronics Corporation**, 6500 West Cortland,  
Chicago, IL, US  
(210) O-421604
- 
- (111) **300675**  
(220) 05.05.2005  
(320) 05.05.2005  
(442) 14.12.2005  
(151) 24.09.2008  
(730) **Noshirová Vlasta PhDr.**, Přímá 3/1656, Praha 5, 15000,  
CZ  
(210) O-426090
- 
- (111) **300676**  
(220) 20.05.2005  
(320) 20.05.2005  
(442) 17.08.2005  
(151) 24.09.2008  
(730) **Lightway s.r.o.**, Ledvinova 1714/12, Praha 4 - Chodov,  
14900, CZ  
(210) O-426545
- 
- (111) **300677**  
(220) 20.06.2005  
(320) 20.06.2005  
(442) 14.12.2005  
(151) 24.09.2008  
(730) **Jaga Media, s.r.o.**, Na Hlinách 17, Praha 8, 18200, CZ  
(210) O-427473
- 
- (111) **300679**  
(220) 03.11.2005  
(320) 03.11.2005  
(442) 15.02.2006  
(151) 24.09.2008  
(730) **Dohnal Pavel ing.**, Čtvrť 1177, Hluk, 68725, CZ  
(210) O-431124
- 
- (111) **300680**  
(220) 29.05.2006  
(320) 29.05.2006  
(442) 18.06.2008  
(151) 24.09.2008  
(730) **Koutník Bohumil JUDr.**, Nová Ves 107, Nová Ves u  
Českých Budějovic, 37315, CZ  
(210) O-437786
- 
- (111) **300681**  
(220) 02.08.2006  
(320) 02.08.2006  
(442) 11.10.2006  
(151) 24.09.2008  
(730) **Science for Life, s. r. o.**, Dřevná 382/2, Praha 2, 12000,  
CZ  
(210) O-439628
- 
- (111) **300683**  
(220) 07.12.2006  
(320) 07.12.2006  
(442) 17.01.2007  
(151) 24.09.2008  
(730) **OLEOFIN a.s.**, Anglická 140/20, Praha 2, 12000, CZ
- 
- (210) O-443541
- 
- (111) **300684**  
(220) 04.04.2007  
(320) 04.04.2007  
(442) 13.06.2007  
(151) 24.09.2008  
(730) **SPARKLINE s.r.o.**, Javorská 219, Jílové u Děčína,  
40701, CZ  
(210) O-447054
- 
- (111) **300685**  
(220) 23.04.2007  
(320) 23.04.2007  
(442) 18.06.2008  
(151) 24.09.2008  
(730) **Denčev Dimitrij**, 5. května 546, Včelná, 37382, CZ  
(210) O-447591
- 
- (111) **300686**  
(220) 23.04.2007  
(320) 23.04.2007  
(442) 18.06.2008  
(151) 24.09.2008  
(730) **Denčev Dimitrij**, 5. května 546, Včelná, 37382, CZ  
(210) O-447592
- 
- (111) **300687**  
(220) 31.05.2007  
(320) 31.05.2007  
(442) 19.12.2007  
(151) 24.09.2008  
(730) **ACTIVA spol. s r.o.**, Veselská 686, Praha 9, 19900, CZ  
(210) O-448656
- 
- (111) **300688**  
(220) 07.06.2007  
(320) 07.06.2007  
(442) 18.06.2008  
(151) 24.09.2008  
(730) **CzechINVENT technologická agentura, o.p.s.**, Pražská  
469/22a, Liberec II, Nové Město, 46001, CZ  
(210) O-448877
- 
- (111) **300689**  
(220) 07.09.2007  
(320) 07.09.2007  
(442) 10.10.2007  
(151) 24.09.2008  
(730) **Bříněk Rudolf JUDr.**, Vodičkova 791/41, Praha 1,  
11000, CZ  
(210) O-451648
- 
- (111) **300690**  
(220) 09.10.2007  
(320) 09.10.2007  
(442) 05.12.2007  
(151) 24.09.2008  
(730) **NOVA COAST INC.**, 255 Keele St., Toronto, Ontario,  
M6P-2K1, CA  
(210) O-452618
- 
- (111) **300691**  
(220) 02.11.2007  
(320) 02.11.2007  
(442) 18.06.2008  
(151) 24.09.2008

(730) <b>HOTEL ANDĚL s.r.o.</b> , Radlická 40/857, Praha 5, 15000, CZ	(111) <b>300700</b> (220) 30.01.2008 (320) 30.01.2008 (442) 18.06.2008 (151) 24.09.2008
(210) O-453393	(730) <b>Škoda Auto a.s.</b> , V. Klementa 869, Mladá Boleslav, 29360, CZ (210) O-455814
(111) <b>300692</b> (220) 27.11.2007 (320) 27.11.2007 (442) 09.04.2008 (151) 24.09.2008	(111) <b>300701</b> (220) 30.01.2008 (320) 30.01.2008 (442) 18.06.2008 (151) 24.09.2008
(730) <b>NOVA COAST INC.</b> , 255 Keele St., Toronto, Ontario, M6P-2K1, CA (210) O-454111	(730) <b>Škoda Auto a.s.</b> , V. Klementa 869, Mladá Boleslav, 29360, CZ (210) O-455815
(111) <b>300693</b> (220) 04.12.2007 (320) 04.12.2007 (442) 18.06.2008 (151) 24.09.2008	(111) <b>300702</b> (220) 31.01.2008 (320) 31.01.2008 (442) 18.06.2008 (151) 24.09.2008
(730) <b>FILIP Media, a.s.</b> , Masarykovo nábřeží 28/235, Praha 1, 11000, CZ (210) O-454303	(730) <b>Radio Investments s.r.o.</b> , Říčanská 3/2399, Praha 10, 10100, CZ (210) O-455882
(111) <b>300694</b> (220) 04.12.2007 (320) 04.12.2007 (442) 18.06.2008 (151) 24.09.2008	(111) <b>300703</b> (220) 31.01.2008 (320) 31.01.2008 (442) 18.06.2008 (151) 24.09.2008
(730) <b>FILIP Media, a.s.</b> , Masarykovo nábřeží 28/235, Praha 1, 11000, CZ (210) O-454304	(730) <b>Radio Investments s.r.o.</b> , Říčanská 3/2399, Praha 10, 10100, CZ (210) O-455883
(111) <b>300695</b> (220) 04.12.2007 (320) 04.12.2007 (442) 18.06.2008 (151) 24.09.2008	(111) <b>300704</b> (220) 31.01.2008 (320) 31.01.2008 (442) 18.06.2008 (151) 24.09.2008
(730) <b>FILIP Media, a.s.</b> , Masarykovo nábřeží 28/235, Praha 1, 11000, CZ (210) O-454310	(730) <b>Radio Investments s.r.o.</b> , Říčanská 3/2399, Praha 10, 10100, CZ (210) O-455884
(111) <b>300696</b> (220) 13.12.2007 (320) 13.12.2007 (442) 18.06.2008 (151) 24.09.2008	(111) <b>300705</b> (220) 31.01.2008 (320) 31.01.2008 (442) 18.06.2008 (151) 24.09.2008
(730) <b>Blue Events, s.r.o.</b> , Vysokovská 1336, Praha 9, 19300, CZ (210) O-454607	(730) <b>Radio Investments s.r.o.</b> , Říčanská 3/2399, Praha 10, 10100, CZ (210) O-455885
(111) <b>300697</b> (220) 17.12.2007 (320) 17.12.2007 (442) 18.06.2008 (151) 24.09.2008	(111) <b>300706</b> (220) 31.01.2008 (320) 31.01.2008 (442) 18.06.2008 (151) 24.09.2008
(730) <b>BEST, a.s.</b> , Rybnice 148, Kaznějov, 33151, CZ (210) O-454679	(730) <b>Radio Investments s.r.o.</b> , Říčanská 3/2399, Praha 10, 10100, CZ (210) O-455886
(111) <b>300698</b> (220) 22.01.2008 (320) 22.01.2008 (442) 18.06.2008 (151) 24.09.2008	(111) <b>300707</b> (220) 31.01.2008 (320) 31.01.2008 (442) 18.06.2008 (151) 24.09.2008
(730) <b>Moravská galerie v Brně</b> , Husova 18, Brno, 66226, CZ (210) O-455557	(730) <b>Radio Investments s.r.o.</b> , Říčanská 3/2399, Praha 10, 10100, CZ (210) O-455887
(111) <b>300699</b> (220) 24.01.2008 (320) 24.01.2008 (442) 18.06.2008 (151) 24.09.2008	(111) <b>300708</b>
(730) <b>MEGAWASTE, spol. s r.o.</b> , Václavské náměstí 834/17, Praha 1 - Nové Město, 11000, CZ (210) O-455635	

(220) 31.01.2008 (320) 31.01.2008 (442) 18.06.2008 (151) 24.09.2008 (730) <b>Radio Investments s.r.o.</b> , Říčanská 3/2399, Praha 10, 10100, CZ (210) O-455888	(151) 24.09.2008 (730) <b>KEID International s.r.o.</b> , Na Týnici 132, Chýnice, 25217, CZ (210) O-456922
(111) <b>300709</b> (220) 31.01.2008 (320) 31.01.2008 (442) 18.06.2008 (151) 24.09.2008 (730) <b>Rádío Bohemia, spol. s r.o.</b> , Říčanská 3/2399, Praha 10, 10100, CZ (210) O-455889	(111) <b>300717</b> (220) 04.03.2008 (320) 04.03.2008 (442) 18.06.2008 (151) 24.09.2008 (730) <b>ARTEL SPA</b> , Via dell' Artigianato, 34, I-36030 S. Vito Di Leguzzano (VI), IT (210) O-456950
(111) <b>300710</b> (220) 01.02.2008 (320) 01.02.2008 (442) 18.06.2008 (151) 24.09.2008 (730) <b>WAGNER PRESS, s.r.o.</b> , Jana Masaryka 28/281, Praha 2, 12000, CZ (210) O-456037	(111) <b>300718</b> (220) 04.03.2008 (320) 04.03.2008 (442) 18.06.2008 (151) 24.09.2008 (730) <b>ARTEL SPA</b> , Via dell' Artigianato, 34, I-36030 S. Vito Di Leguzzano (VI), IT (210) O-456951
(111) <b>300711</b> (220) 08.02.2008 (320) 08.02.2008 (442) 18.06.2008 (151) 24.09.2008 (730) <b>The Procter &amp; Gamble Company</b> , One Procter & Gamble Plaza, Cincinnati, Ohio, OH, US (210) O-456258	(111) <b>300719</b> (220) 06.03.2008 (320) 06.03.2008 (442) 18.06.2008 (151) 24.09.2008 (730) <b>Dlouhý Vít</b> , V Cihelně 283, Liberec, 46312, CZ (210) O-457007
(111) <b>300712</b> (220) 13.02.2008 (320) 13.02.2008 (442) 18.06.2008 (151) 24.09.2008 (730) <b>Truhlářství PORTIKUS s.r.o.</b> , Pulická 105, Dobruška, 51801, CZ (210) O-456355	(111) <b>300720</b> (220) 06.03.2008 (320) 06.03.2008 (442) 18.06.2008 (151) 24.09.2008 (730) <b>NAM system, a.s.</b> , Petra Cingra 840, Orlová - Město, 73511, CZ (210) O-457025
(111) <b>300713</b> (220) 25.02.2008 (320) 25.02.2008 (442) 18.06.2008 (151) 24.09.2008 (730) <b>ARCIMBOLDO GLOBAL COMMUNICATIONS s.r.o.</b> , Masarykovo náměstí 6/28, Kyjov 1, 69701, CZ (210) O-456690	(111) <b>300721</b> (220) 07.03.2008 (320) 07.03.2008 (442) 18.06.2008 (151) 24.09.2008 (730) <b>Kobesová Veronika</b> , Údolní 48, Brno, 60200, CZ (210) O-457045
(111) <b>300714</b> (220) 27.02.2008 (320) 27.02.2008 (442) 18.06.2008 (151) 24.09.2008 (730) <b>Drápalíková Martina</b> , Puškinova 28, Liberec 24, 46008, CZ (210) O-456766	(111) <b>300722</b> (220) 12.03.2008 (320) 12.03.2008 (442) 18.06.2008 (151) 24.09.2008 (730) <b>ABF - KONSTRUKCE STAVEB spol. s r.o.</b> , Za Dřupolem 341, Horoměřice, 25262, CZ (210) O-457201
(111) <b>300715</b> (220) 27.02.2008 (320) 27.02.2008 (442) 18.06.2008 (151) 24.09.2008 (730) <b>Šindelář Radek</b> , Chlum 125, Křemže, 38203, CZ (210) O-456780	(111) <b>300723</b> (220) 14.03.2008 (320) 14.03.2008 (442) 18.06.2008 (151) 24.09.2008 (730) <b>Vaněk Petr</b> , Tisem 76, Neveklov, 25756, CZ (210) O-457263
(111) <b>300716</b> (220) 03.03.2008 (320) 03.03.2008 (442) 18.06.2008	(111) <b>300724</b> (220) 19.03.2008 (320) 19.03.2008 (442) 18.06.2008 (151) 24.09.2008 (730) <b>TATRA, a.s.</b> , Areál Tatry 1450/1, Kopřivnice, 74221, CZ (210) O-457435

(111) <b>300725</b>	(320) 28.03.2008
(220) 19.03.2008	(442) 18.06.2008
(320) 19.03.2008	(151) 24.09.2008
(442) 18.06.2008	(730) <b>Grednerová Nadia</b> , Stará čtvrť 365, Ostrava, 72528, CZ
(151) 24.09.2008	(210) O-457689
(730) <b>Rzepka Jaroslav</b> , Boleslavova 989/4, Ostrava 9, 70900, CZ	
(210) O-457443	
(111) <b>300726</b>	(111) <b>300734</b>
(220) 19.03.2008	(220) 28.03.2008
(320) 19.03.2008	(320) 28.03.2008
(442) 18.06.2008	(442) 18.06.2008
(151) 24.09.2008	(151) 24.09.2008
(730) <b>LACUS CZ s.r.o.</b> , Hynaisova 12, Ostrava - Mariánské Hory, 70900, CZ	(730) <b>HYUNDAI CORPORATION</b> , 226, Shinmunro - 1 ka, Jongno-gu, Seoul, KR
(210) O-457444	(210) O-457718
(111) <b>300727</b>	(111) <b>300735</b>
(220) 20.03.2008	(220) 02.04.2008
(320) 20.03.2008	(320) 02.04.2008
(442) 18.06.2008	(442) 18.06.2008
(151) 24.09.2008	(151) 24.09.2008
(730) <b>BRANDING SERVICES LIMITED</b> , Palladium House, 1-4 Argyll Street, W1F 7LD London, GB	(730) <b>TATRA a.s.</b> , Kopřivnice, 74221, CZ
(210) O-457475	(210) O-457795
(111) <b>300728</b>	(111) <b>300736</b>
(220) 21.03.2008	(220) 02.04.2008
(320) 21.03.2008	(320) 02.04.2008
(442) 18.06.2008	(442) 18.06.2008
(151) 24.09.2008	(151) 24.09.2008
(730) <b>VEDEX s.r.o.</b> , Práce 9, Neratovice, 27711, CZ	(730) <b>ADOMUS s.r.o.</b> , Rejskova 219/1, Plzeň, 32600, CZ
(210) O-457542	(210) O-457814
(111) <b>300729</b>	(111) <b>300737</b>
(220) 25.03.2008	(220) 03.04.2008
(320) 25.03.2008	(320) 03.04.2008
(442) 18.06.2008	(442) 18.06.2008
(151) 24.09.2008	(151) 24.09.2008
(730) <b>Kostecké uzeniny a.s.</b> , Kostelec 60, Kostelec, 58861, CZ	(730) <b>ALPHADUCT, a.s.</b> , Dusíkova 7/795, Brno, 63800, CZ
(210) O-457564	(210) O-457849
(111) <b>300730</b>	(111) <b>300738</b>
(220) 25.03.2008	(220) 07.04.2008
(320) 25.03.2008	(320) 07.04.2008
(442) 18.06.2008	(442) 18.06.2008
(151) 24.09.2008	(151) 24.09.2008
(730) <b>Kločurjak Ruslan Ivanovič</b> , Nad vinicí 1630/9, Praha 4 - Modřany, 14300, CZ	(730) <b>MIELE, spol. s r.o.</b> , Hněvkovského 81b, Brno, 61700, CZ
(210) O-457587	(210) O-457908
(111) <b>300731</b>	(111) <b>300739</b>
(220) 26.03.2008	(220) 07.04.2008
(320) 26.03.2008	(320) 07.04.2008
(442) 18.06.2008	(442) 18.06.2008
(151) 24.09.2008	(151) 24.09.2008
(730) <b>Domat Control System s.r.o.</b> , Jankovcova 1522/53, Praha 7, 17000, CZ	(730) <b>MIELE, spol. s r.o.</b> , Hněvkovského 81b, Brno, 61700, CZ
(210) O-457611	(210) O-457909
(111) <b>300732</b>	(111) <b>300740</b>
(220) 28.03.2008	(220) 07.04.2008
(320) 28.03.2008	(320) 07.04.2008
(442) 18.06.2008	(442) 18.06.2008
(151) 24.09.2008	(151) 24.09.2008
(730) <b>SPIDY, s.r.o.</b> , Nám. Svobody 528, Trinec, Lyžbice, 73961, CZ	(730) <b>GTT, a.s.</b> , Hornátecká 1772/19, Praha 8, 18000, CZ
(210) O-457687	(210) O-457948
(111) <b>300733</b>	(111) <b>300741</b>
(220) 28.03.2008	(220) 10.04.2008
	(320) 10.04.2008
	(442) 18.06.2008
	(151) 24.09.2008
	(730) <b>Toufar Zdenek Ing.</b> , Budišov 11, Budišov, 67503, CZ
	(210) O-458058

- 
- (111) **300742**  
(220) 11.04.2008  
(320) 11.04.2008  
(442) 18.06.2008  
(151) 24.09.2008  
(730) **Sdružení automobilových dopravců ČESMAD BOHEMIA**, Nad Sokolovnou 117/1, Praha 4, 14700, CZ  
(210) O-458134
- 
- (111) **300743**  
(220) 11.04.2008  
(320) 11.04.2008  
(442) 18.06.2008  
(151) 24.09.2008  
(730) **Sdružení automobilových dopravců ČESMAD BOHEMIA**, Nad Sokolovnou 117/1, Praha 4, 14700, CZ  
(210) O-458135
- 
- (111) **300744**  
(220) 15.04.2008  
(320) 15.04.2008  
(442) 18.06.2008  
(151) 24.09.2008  
(730) **Dow Corning Corporation společnost zřízená podle zákonů státu Michigan**, Midland 48686-0994, MI, US  
(210) O-458185
- 
- (111) **300745**  
(220) 16.04.2008  
(320) 16.04.2008  
(442) 11.06.2008  
(151) 24.09.2008  
(730) **NADACE VĚRY TŘEBICKÉ ŘIVNÁČOVÉ**, Slavíkova 15, Praha 2, 12000, CZ  
(210) O-458223
- 
- (111) **300746**  
(220) 21.04.2008  
(320) 21.04.2008  
(442) 18.06.2008  
(151) 24.09.2008  
(730) **Pečeňová Radomíra**, Polní 921, Vizovice, 76312, CZ  
(210) O-458329
- 
- (111) **300747**  
(220) 21.04.2008  
(320) 21.04.2008  
(442) 18.06.2008  
(151) 24.09.2008  
(730) **Murček Jan**, Teličkova 4/4, Přerov II - Předmostí, 75124, CZ  
(210) O-458334
- 
- (111) **300748**  
(220) 21.04.2008  
(320) 21.04.2008  
(442) 18.06.2008  
(151) 24.09.2008  
(730) **Murček Jan**, Teličkova 4/4, Přerov II - Předmostí, 75124, CZ  
(210) O-458335
- 
- (111) **300749**  
(220) 21.04.2008  
(320) 21.04.2008  
(442) 18.06.2008  
(151) 24.09.2008  
(730) **MISSIVA, spol. s r.o.**, V oblouku 588/21, Ústí nad Labem, 40007, CZ  
(210) O-458362
- 
- (111) **300750**  
(220) 23.04.2008
- (320) 23.04.2008  
(442) 18.06.2008  
(151) 24.09.2008  
(730) **ZENMEX s.r.o.**, Tř. Svobody 956/31, OLOMOUC, 77200, CZ  
(210) O-458429
- 
- (111) **300751**  
(220) 23.04.2008  
(320) 23.04.2008  
(442) 18.06.2008  
(151) 24.09.2008  
(730) **Krejčí Zdeněk**, Křenova 17, Praha 6, 16000, CZ  
(210) O-458440
- 
- (111) **300752**  
(220) 24.04.2008  
(320) 24.04.2008  
(442) 18.06.2008  
(151) 24.09.2008  
(730) **Faierislová Marta**, Šaldova 7/187, Praha 8, 18600, CZ  
(210) O-458522
- 
- (111) **300753**  
(220) 25.04.2008  
(320) 25.04.2008  
(442) 18.06.2008  
(151) 24.09.2008  
(730) **ABELA Cz, s.r.o.**, Vrahovická 3148/57, Prostějov, 79601, CZ  
(210) O-458528
- 
- (111) **300754**  
(220) 25.04.2008  
(320) 25.04.2008  
(442) 18.06.2008  
(151) 24.09.2008  
(730) **PRVNÍ SATELITNÍ s.r.o.**, Česká 57, Beroun - Centrum, 26601, CZ  
(210) O-458547
- 
- (111) **300755**  
(220) 25.04.2008  
(320) 25.04.2008  
(442) 18.06.2008  
(151) 24.09.2008  
(730) **PRVNÍ SATELITNÍ s.r.o.**, Česká 57, Beroun - Centrum, 26601, CZ  
(210) O-458548
- 
- (111) **300756**  
(220) 25.04.2008  
(320) 25.04.2008  
(442) 18.06.2008  
(151) 24.09.2008  
(730) **Kynychová Hana**, Keltská 54, Praha 4, 14300, CZ  
(210) O-458551
- 
- (111) **300757**  
(220) 27.04.2008  
(320) 27.04.2008  
(442) 18.06.2008  
(151) 24.09.2008  
(730) **Vinařství Valtice s.r.o.**, nám. Svobody 3, Valtice, 69142, CZ  
(210) O-458590
- 
- (111) **300758**  
(220) 27.04.2008  
(320) 27.04.2008  
(442) 18.06.2008  
(151) 24.09.2008  
(730) **Vinařství Valtice s.r.o.**, nám. Svobody 3, Valtice, 69142, CZ

(210) O-458591	(111) <b>300767</b>
	(220) 29.04.2008
(111) <b>300759</b>	(320) 29.04.2008
(220) 27.04.2008	(442) 18.06.2008
(320) 27.04.2008	(151) 24.09.2008
(442) 18.06.2008	(730) <b>Linde Gas a.s.</b> , U Technoplynu 1324, Praha 9, 19800, CZ
(151) 24.09.2008	(210) O-458672
(730) <b>Vinařství Valtice s.r.o.</b> , nám. Svobody 3, Valtice, 69142, CZ	
(210) O-458592	(111) <b>300768</b>
	(220) 30.04.2008
(111) <b>300760</b>	(320) 30.04.2008
(220) 29.04.2008	(442) 18.06.2008
(320) 29.04.2008	(151) 24.09.2008
(442) 18.06.2008	(730) <b>Komerční banka, a.s.</b> , Na Příkopě 33/969, Praha 1, 11407, CZ
(151) 24.09.2008	(210) O-458684
(730) <b>NERS spol. s r.o.</b> , Langrova 1b, Brno, 62700, CZ	
(210) O-458645	(111) <b>300769</b>
	(220) 05.05.2008
(111) <b>300761</b>	(320) 05.05.2008
(220) 29.04.2008	(442) 18.06.2008
(320) 29.04.2008	(151) 24.09.2008
(442) 18.06.2008	(730) <b>Achim Langer</b> , Vilbeler Landstrasse 36, Frankfurt am Main, DE
(151) 24.09.2008	(210) O-458797
(730) <b>Lesy České republiky, s.p.</b> , Přemyslova 1106, Hradec Králové, 50168, CZ	
(210) O-458651	(111) <b>300770</b>
	(220) 06.05.2008
(111) <b>300762</b>	(320) 06.05.2008
(220) 29.04.2008	(442) 18.06.2008
(320) 29.04.2008	(151) 24.09.2008
(442) 18.06.2008	(730) <b>MACHIN.CZ s.r.o.</b> , Jindřicha Průchy 1194, Uherské Hradiště, 68601, CZ
(151) 24.09.2008	(210) O-458802
(730) <b>Lesy České republiky, s.p.</b> , Přemyslova 1106, Hradec Králové, 50168, CZ	
(210) O-458652	(111) <b>300771</b>
	(220) 06.05.2008
(111) <b>300763</b>	(320) 06.05.2008
(220) 29.04.2008	(442) 18.06.2008
(320) 29.04.2008	(151) 24.09.2008
(442) 18.06.2008	(730) <b>TEKRO, spol. s r.o.</b> , Višňová 2/484, Praha 4, 14000, CZ
(151) 24.09.2008	(210) O-458808
(730) <b>Lesy České republiky, s.p.</b> , Přemyslova 1106, Hradec Králové, 50168, CZ	
(210) O-458653	(111) <b>300772</b>
	(220) 06.05.2008
(111) <b>300764</b>	(320) 06.05.2008
(220) 29.04.2008	(442) 18.06.2008
(320) 29.04.2008	(151) 24.09.2008
(442) 18.06.2008	(730) <b>Dow Corning Corporation společnost zřízená podle zákonů státu Michigan</b> , Midland 48686-0994, MI, US
(151) 24.09.2008	(210) O-458843
(730) <b>Lesy České republiky, s.p.</b> , Přemyslova 1106, Hradec Králové, 50168, CZ	
(210) O-458654	(111) <b>300773</b>
	(220) 07.05.2008
(111) <b>300765</b>	(320) 07.05.2008
(220) 29.04.2008	(442) 18.06.2008
(320) 29.04.2008	(151) 24.09.2008
(442) 18.06.2008	(730) <b>Nine Star Ki studio s.r.o.</b> , Sarajevská 25, Praha 2, 12000, CZ
(151) 24.09.2008	(210) O-458861
(730) <b>Lesy České republiky, s.p.</b> , Přemyslova 1106, Hradec Králové, 50168, CZ	
(210) O-458655	(111) <b>300774</b>
	(220) 07.05.2008
(111) <b>300766</b>	(320) 07.05.2008
(220) 29.04.2008	(442) 18.06.2008
(320) 29.04.2008	(151) 24.09.2008
(442) 18.06.2008	(730) <b>B.P. ADVENTURE s.r.o.</b> , Buchlovice 297, Buchlovice, 68708, CZ
(151) 24.09.2008	(210) O-458899
(730) <b>Lesy České republiky, s.p.</b> , Přemyslova 1106, Hradec Králové, 50168, CZ	
(210) O-458656	(111) <b>300775</b>
	(220) 09.05.2008

(320) 09.05.2008 (442) 18.06.2008 (151) 24.09.2008 (730) <b>Kern Jaroslav Ing.</b> , Hvězdoslavova 1600, Praha 4, 14900, CZ (210) O-458916	(210) O-459060
(111) <b>300776</b> (220) 09.05.2008 (320) 09.05.2008 (442) 18.06.2008 (151) 24.09.2008 (730) <b>ZZ Servis spol. s r.o.</b> , Kopisty 1, Most, 43401, CZ (210) O-458917	(111) <b>300784</b> (220) 14.05.2008 (320) 14.05.2008 (442) 18.06.2008 (151) 24.09.2008 (730) <b>Karlovarské minerální vody, a.s.</b> , Horova 3, Karlovy Vary, 36021, CZ (210) O-459061
(111) <b>300777</b> (220) 09.05.2008 (320) 09.05.2008 (442) 18.06.2008 (151) 24.09.2008 (730) <b>PURUS - MEDA, s.r.o.</b> , Palackého 174, Brno, 61200, CZ (210) O-458935	(111) <b>300785</b> (220) 14.05.2008 (320) 14.05.2008 (442) 18.06.2008 (151) 24.09.2008 (730) <b>Karlovarské minerální vody, a.s.</b> , Horova 3, Karlovy Vary, 36021, CZ (210) O-459062
(111) <b>300778</b> (220) 12.05.2008 (320) 12.05.2008 (442) 18.06.2008 (151) 24.09.2008 (730) <b>Šišák Josef</b> , Svatováclavská 6, Krnov, 79401, CZ (210) O-458944	(111) <b>300786</b> (220) 14.05.2008 (320) 14.05.2008 (442) 18.06.2008 (151) 24.09.2008 (730) <b>Karlovarské minerální vody, a.s.</b> , Horova 3, Karlovy Vary, 36021, CZ (210) O-459063
(111) <b>300779</b> (220) 13.05.2008 (320) 13.05.2008 (442) 18.06.2008 (151) 24.09.2008 (730) <b>OPTILAND, s.r.o.</b> , Březnice 481, Zlín, 76001, CZ (210) O-458978	(111) <b>300787</b> (220) 14.05.2008 (320) 14.05.2008 (442) 18.06.2008 (151) 24.09.2008 (730) <b>Karlovarské minerální vody, a.s.</b> , Horova 3, Karlovy Vary, 36021, CZ (210) O-459064
(111) <b>300780</b> (220) 13.05.2008 (320) 13.05.2008 (442) 18.06.2008 (151) 24.09.2008 (730) <b>PURUS - MEDA s.r.o.</b> , Palackého 174, Brno, 61200, CZ (210) O-459007	(111) <b>300788</b> (220) 14.05.2008 (320) 14.05.2008 (442) 18.06.2008 (151) 24.09.2008 (730) <b>Karlovarské minerální vody, a.s.</b> , Horova 3, Karlovy Vary, 36021, CZ (210) O-459065
(111) <b>300781</b> (220) 14.05.2008 (320) 14.05.2008 (442) 18.06.2008 (151) 24.09.2008 (730) <b>VARIMA, spol. s r.o.</b> , Ruprechtická 732/8, Liberec, 46001, CZ (210) O-459020	(111) <b>300789</b> (220) 14.05.2008 (320) 14.05.2008 (442) 18.06.2008 (151) 24.09.2008 (730) <b>Karlovarské minerální vody, a.s.</b> , Horova 3, Karlovy Vary, 36021, CZ (210) O-459066
(111) <b>300782</b> (220) 14.05.2008 (320) 14.05.2008 (442) 18.06.2008 (151) 24.09.2008 (730) <b>Karlovarské minerální vody, a.s.</b> , Horova 3, Karlovy Vary, 36021, CZ (210) O-459059	(111) <b>300790</b> (220) 14.05.2008 (320) 14.05.2008 (442) 18.06.2008 (151) 24.09.2008 (730) <b>Karlovarské minerální vody, a.s.</b> , Horova 3, Karlovy Vary, 36021, CZ (210) O-459067
(111) <b>300783</b> (220) 14.05.2008 (320) 14.05.2008 (442) 18.06.2008 (151) 24.09.2008 (730) <b>Karlovarské minerální vody, a.s.</b> , Horova 3, Karlovy Vary, 36021, CZ	(111) <b>300791</b> (220) 15.05.2008 (320) 15.05.2008 (442) 18.06.2008 (151) 24.09.2008 (730) <b>Lux Restaurants, s.r.o.</b> , Unkovická 522, Žabčice, 66463, CZ (210) O-459082



(111) <b>300792</b>	(210) O-459204
(220) 15.05.2008	
(320) 15.05.2008	
(442) 18.06.2008	(111) <b>300801</b>
(151) 24.09.2008	(220) 20.05.2008
(730) <b>Gluch Ivan</b> , Javoříčská 4, Olomouc, 77200, CZ	(320) 20.05.2008
(210) O-459091	(442) 18.06.2008
	(151) 24.09.2008
	(730) <b>Henkel AG &amp; Co. KGaA</b> , Henkelstrasse 67, Düsseldorf, DE
	(210) O-459216
(111) <b>300793</b>	(111) <b>300802</b>
(220) 16.05.2008	(220) 20.05.2008
(320) 16.05.2008	(320) 20.05.2008
(442) 18.06.2008	(442) 18.06.2008
(151) 24.09.2008	(151) 24.09.2008
(730) <b>Mladá fronta a.s.</b> , Mezi Vodami 1952, Praha 4, 14300, CZ	(730) <b>FADESA Česko, s.r.o.</b> , Korunní 31/968, Praha 2, 12000, CZ
(210) O-459152	(210) O-459223
(111) <b>300794</b>	(111) <b>300803</b>
(220) 16.05.2008	(220) 20.05.2008
(320) 16.05.2008	(320) 20.05.2008
(442) 18.06.2008	(442) 18.06.2008
(151) 24.09.2008	(151) 24.09.2008
(730) <b>Mladá fronta a.s.</b> , Mezi Vodami 1952, Praha 4, 14300, CZ	(730) <b>FADESA Česko, s.r.o.</b> , Korunní 31/968, Praha 2, 12000, CZ
(210) O-459153	(210) O-459224
(111) <b>300795</b>	(111) <b>300804</b>
(220) 19.05.2008	(220) 21.05.2008
(320) 19.05.2008	(320) 21.05.2008
(442) 18.06.2008	(442) 18.06.2008
(151) 24.09.2008	(151) 24.09.2008
(730) <b>Aspena, s.r.o.</b> , Gorkého 17, Brno, 60200, CZ	(730) <b>CTS corp., s.r.o.</b> , Nad Košíkem 8, Praha 10, 10200, CZ
(210) O-459155	(210) O-459237
(111) <b>300796</b>	(111) <b>300805</b>
(220) 16.05.2008	(220) 21.05.2008
(320) 16.05.2008	(320) 21.05.2008
(442) 18.06.2008	(442) 18.06.2008
(151) 24.09.2008	(151) 24.09.2008
(730) <b>Mladá fronta a.s.</b> , Mezi Vodami 1952, Praha 4, 14300, CZ	(730) <b>The Procter &amp; Gamble Company</b> , One Procter & Gamble Plaza, Cincinnati, 45202, OH, US
(210) O-459163	(210) O-459267
(111) <b>300797</b>	(111) <b>300806</b>
(220) 19.05.2008	(220) 22.05.2008
(320) 19.05.2008	(320) 22.05.2008
(442) 18.06.2008	(442) 18.06.2008
(151) 24.09.2008	(151) 24.09.2008
(730) <b>Radim Liška</b> , Břehová 14, Brno, 61400, CZ	(730) <b>MAS Podlipansko, o.p.s.</b> , Tř. Jana Švermy 141, Pečky, 28911, CZ
(210) O-459171	(210) O-459276
(111) <b>300798</b>	(111) <b>300807</b>
(220) 20.05.2008	(220) 22.05.2008
(320) 20.05.2008	(320) 22.05.2008
(442) 18.06.2008	(442) 18.06.2008
(151) 24.09.2008	(151) 24.09.2008
(730) <b>LINET, spol. s r.o.</b> , Železčice 5, Slaný, 27401, CZ	(730) <b>Veletřhy Brno, a.s.</b> , Výstaviště 1, Brno, 64700, CZ
(210) O-459202	(210) O-459281
(111) <b>300799</b>	(111) <b>300808</b>
(220) 20.05.2008	(220) 22.05.2008
(320) 20.05.2008	(320) 22.05.2008
(442) 18.06.2008	(442) 18.06.2008
(151) 24.09.2008	(151) 24.09.2008
(730) <b>LINET, spol. s r.o.</b> , Železčice 5, Slaný, 27401, CZ	(730) <b>MONET+, a.s.</b> , Za Dvorem 505, Zlín - Štípa, 76314, CZ
(210) O-459203	(210) O-459298
(111) <b>300800</b>	(111) <b>300809</b>
(220) 20.05.2008	(220) 22.05.2008
(320) 20.05.2008	
(442) 18.06.2008	
(151) 24.09.2008	
(730) <b>LINET spol. s r.o.</b> , Železčice 5, Slaný, 27401, CZ	

(320) 22.05.2008  
(442) 18.06.2008  
(151) 24.09.2008  
(730) **Dr. Müller Pharma, s.r.o.**, Pouchov 182, Hradec  
Králové, 50341, CZ  
(210) O-459301

---

(111) **300810**  
(220) 28.05.2008  
(320) 28.05.2008  
(442) 18.06.2008  
(151) 24.09.2008  
(730) **TATRA, a.s.**, Kopřivnice, 74221, CZ  
(210) O-459439

---

## **Přehled zápisů ochranných známek se změnou ve vztahu ke zveřejněným přihláškám**

Kapitola obsahuje údaje o ochranných známkách zapsaných na základě ustanovení § 28 odst. 1 zákona č. 441/2003 Sb., u kterých došlo ke změně údajů oproti zveřejněné přihlášce ochranné známky.

Číselný přehled

300671, 300672, 300674, 300678, 300682

## Zápisy ochranných známek se změnou ve vztahu ke zveřejněným přihláškám

(111) **300671**  
(220) 21.03.2003  
(320) 21.03.2003  
(442) 25.07.2007  
(151) 24.09.2008  
(540)

# ICOM

(730) **ICOM a.s.**, Brněnská 2661/65, Jihlava, 58649, CZ  
(740) Unipatent, Dipl. Ing. Jiří Chlustina, Jana Masaryka 43-47, Praha 2, 12000  
(510) (11) přístroje pro osvětlení, topení, výrobu páry, pro vaření, přístroje chladicí, pro sušení, rozvod vody a sanitární zařízení, ohřívadla, tlakové výměníky tepla, zařízení vzduchotechnická, větrací systémy, zařízení pro klimatizaci, ventilaci; (36) realitní činnost; (37) topenářství, vodoinstalatérství, provádění staveb včetně jejich změn, odstraňování staveb.  
(511) 11, 36, 37  
(210) O-189898

(111) **300672**  
(220) 21.03.2003  
(320) 21.03.2003  
(442) 25.07.2007  
(151) 24.09.2008  
(540)

# ICOM

(730) **ICOM a.s.**, Brněnská 2661/65, Jihlava, 58649, CZ  
(740) Unipatent, Dipl. Ing. Jiří Chlustina, Jana Masaryka 43-47, Praha 2, 12000  
(510) (11) přístroje pro osvětlení, topení, výrobu páry, pro vaření, přístroje chladicí, pro sušení, rozvod vody a sanitární zařízení, ohřívadla, tlakové výměníky tepla, zařízení vzduchotechnická, větrací systémy, zařízení pro klimatizaci, ventilaci; (36) realitní činnost; (37) topenářství, vodoinstalatérství, provádění staveb včetně jejich změn, odstraňování staveb.  
(511) 11, 36, 37  
(210) O-189899

(111) **300674**  
(220) 23.03.2005  
(320) 23.03.2005  
(442) 16.11.2005  
(151) 24.09.2008  
(540)

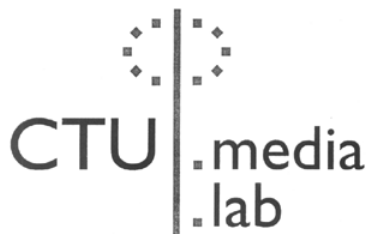

CTU .media .lab

(730) **Simon Ivan**, Lipová 1249, Hostivice, 25301, CZ  
(510) (37) poradenství a konzultace ve stavebnictví; (44) poradenství a konzultace v lékařství.  
(511) 37, 44  
(210) O-424505

(111) **300678**  
(220) 02.09.2005  
(320) 02.09.2005  
(442) 14.12.2005

(151) 24.09.2008  
(540)



(730) **SOARE SEKT a. s.**, Podhorská 74, Jablonec nad Nisou, 46601, CZ  
(740) Bc. Kamil Kolátor, 28. října 2015/23, Jablonec nad Nisou, 44601  
(510) (16) tiskoviny, reklamní propagační a informační materiály, etikety, obaly papírové a z plastů jinde neuvedené, obaly a tašky z papíru a plastů; (41) výchova, školení (formace), zábava, sportovní a kulturní aktivity.  
(511) 16, 41  
(210) O-429497

(111) **300682**  
(220) 28.08.2006  
(320) 28.08.2006  
(442) 13.12.2006  
(151) 24.09.2008  
(540)



(730) **Ing. Pavel Holub - PTP**, Jana Palacha 522/II, Sušice, 34201, CZ  
(740) Ing. Vladimír Čmejla - LEGR PATENT, Ing. Vladimír Čmejla, patentový zástupce a soudní znalec, Rašínovo nábřeží 54, Praha 2, 12800  
(510) (35) reklamní a propagační činnost, včetně on line inzerce a prezentace v počítačové síti internet, zprostředkování obchodní činnosti ve stavebnictví včetně pomoci, průzkumu, reklamy, realizace a propagování, propagační činnost ohledně stavebních výrobků a služeb, včetně zajištění s tím související kancelářské a obchodní administrativy, zajištění reklamy za účelem prezentace podnikatelů ve stavebnictví, jejich výrobků a služeb, spolu se zajištěním služeb reklamy; (37) provádění staveb včetně jejich změn, udržovacích prací na nich a jejich odstraňování, zajišťování revizí a periodických zkoušek vybraných dozorovaných zařízení tlakových a plynových, opravy a montáž měřicí a regulační techniky; (42) architektonické poradenství, architektura, zastupování občanů a zprostředkování zastupování v řízení o povolení staveb, při kolaudačním a správním řízení souvisejícím s podnikáním ve stavebnictví, zprostředkování uvedených služeb v této třídě.  
(511) 35, 37, 42  
(210) O-440558

## Zápisy licenčních smluv k ochranným známkám

V této kapitole jsou zveřejněny zápisy licenčních smluv podle ustanovení § 18 odst. 1 zákona č. 441/2003 Sb.

Číslo zápisu	Vlastník	Nabyvatel licence	Druh licence	Datum uzavření licenční smlouvy	S účinností od data
245796	B. Braun Medical s.r.o., V Parku 2335/20, Praha 4, 14800, CZ;	Pražská lékárna k.s., Slovanská 69, Plzeň, 30151, CZ;	nevýlučná	01.08.2008	24.09.2008
245797	B. Braun Medical s.r.o., V Parku 2335/20, Praha 4, 14800, CZ;	Pražská lékárna k.s., Slovanská 69, Plzeň, 30151, CZ;	nevýlučná	01.08.2008	24.09.2008
245798	B. Braun Medical s.r.o., V Parku 2335/20, Praha 4, 14800, CZ;	Pražská lékárna k.s., Slovanská 69, Plzeň, 30151, CZ;	nevýlučná	01.08.2008	24.09.2008
245799	B. Braun Medical s.r.o., V Parku 2335/20, Praha 4, 14800, CZ;	Pražská lékárna k.s., Slovanská 69, Plzeň, 30151, CZ;	nevýlučná	01.08.2008	24.09.2008
292692	Regency Teas (Pvt) Limited, 55-74 Vauxhall Lane, Colombo 02, LK;	Hiran Ajith Karunaratne, 119/2 Kynsey Road, Colombo 08, LK;	výlučná	05.07.2008	25.09.2008

## Zápisy licenčních smluv k mezinárodně zapsaným ochranným známkám

V této kapitole jsou zveřejněny zápisy licenčních smluv k mezinárodně zapsaným ochranným známkám platným na území České republiky.

Číslo zápisu	Vlastník	Nabyvatel licence	Druh licence	Datum uzavření licenční smlouvy	S účinností od data
789967	Peter Max Gesellschaft m.b.H., Horner Bundesstraße 106, A-2000 Stockerau, AT;	Jiří Hrubý s.r.o., K Lesu 3, Brno, 63500, CZ;	nevýlučná	21.08.2008	25.09.2008
802517	Peter Max Gesellschaft m.b.H., Horner Bundesstraße 106, A-2000 Stockerau, AT;	Jiří Hrubý s.r.o., K Lesu 3, Brno, 63500, CZ;	nevýlučná	21.08.2008	25.09.2008

## Přehled obnov zápisu ochranných známek

Kapitola obsahuje údaje o ochranných známkách, u kterých byl na žádost vlastníka obnoven zápis podle ustanovení § 28 odst. 2 zákona č. 441/2003 Sb.

Číselný přehled												
164048	164050	164051	164233	167408	167409	167423	215365	216878	218485	218971	218990	218991
219390	219983	220010	220011	220496	220614	221060	221882	221905	222046	222336	222739	222797
222808	222929	223211	223259	223332	223955	224170	224425	224873	224898	225533	225882	225942
225943	226165	226371	226407	226562	226588	226757	226850	226879	227036	227112	227225	227430
228397	229354	229361	231550	231561	231725	232528	232541	233574	237065	259584	259592	264928

## Obnovy zápisu ochranných známek

(111) **164048**  
(220) 09.11.1978  
(151) 19.04.1979  
(540)

### PIONEER

(730) **Pioneer Hi-Bred International, Inc.**, 7100 N.W. 62nd Avenue, P.O.Box 1014, Johnston, IA, US  
(740) Čermák Hořejš Myslíl a spol., JUDr. Karel Čermák, advokát, Národní 32, Praha 1, 11000  
(510) (31) přírodní zemědělské plodiny obsahující mikrobiální kultury.  
(511) 31  
(210) O-50860

(111) **164050**  
(220) 09.11.1978  
(151) 19.04.1979  
(540)



(730) **Pioneer Hi-Bred International, Inc.**, 7100 N.W. 62nd Avenue, P.O.Box 1014, Johnston, IA, US  
(740) Čermák Hořejš Myslíl a spol., JUDr. Karel Čermák, advokát, Národní 32, Praha 1, 11000  
(510) (31) přírodní zemědělské plodiny obsahující mikrobiální kultury.  
(511) 31  
(210) O-50862

(111) **164051**  
(220) 09.11.1978  
(151) 19.04.1979  
(540)

### SILA-BAC

(730) **Pioneer Hi-Bred International, Inc.**, 7100 N.W. 62nd Avenue, P.O.Box 1014, Johnston, IA, US  
(740) Čermák Hořejš Myslíl a spol., JUDr. Karel Čermák, advokát, Národní 32, Praha 1, 11000  
(510) (31) přírodní zemědělské plodiny obsahující mikrobiální kultury.  
(511) 31  
(210) O-50863

(111) **164233**  
(220) 12.12.1978  
(151) 07.12.1979  
(540)



(730) **INTERSNACK Knabber-Geback GmbH und Co. KG**, Aachener Strasse 1042, Koln, DE  
(740) Patentservis Praha a.s., Jivenská 1273/1, Praha 4, 14021  
(510) (30) pekařské a cukrářské zboží, trvanlivé pečivo, čajové pečivo, keksy, sušenky, piškoty, suchary.  
(511) 30  
(210) O-50915

(111) **167408**

(220) 17.05.1989  
(151) 04.10.1989  
(540)

### POSCO

(730) **POSCO**, 1 Koe Dong-Dong, Nam-Ku, Pohang City, Kyung, Sang Book-Do, KR  
(740) Patentservis Praha a.s., Jivenská 1273/1, Praha 4, 14021  
(510) (6) houska surového železa, železná houba, litina (šedá litina), svářková ocel, ocel, železné plechy, železné dráty, slitiny na bázi křemíkové, slitiny na bázi niklové, slitiny na bázi manganové, ocelová potrubí, železná potrubí, litinová potrubí, potrubí z nerezavějící oceli, měděná potrubí, kovové slitiny na bázi titanu, kovové slitiny na bázi hliníku, bílé plechy (pocínované ocelové plechy), kovové pruty pro sváření a pájení.  
(511) 6  
(210) O-56280

(111) **167409**  
(220) 17.05.1989  
(151) 04.10.1989  
(540)



### POHANG IRON & STEEL CO., LTD.

(730) **POSCO**, 1 Koe Dong-Dong, Nam-Ku, Pohang City, Kyung, Sang Book-Do, KR  
(740) Patentservis Praha a.s., Jivenská 1273/1, Praha 4, 14021  
(510) (6) houska surového železa, železná houba, litina (šedá litina), svářková ocel, ocel, železné plechy, železné dráty, slitiny na bázi křemíkové, slitiny na bázi niklové, slitiny na bázi manganové, ocelová potrubí, železná potrubí, litinová potrubí, potrubí z nerezavějící oceli, měděná potrubí, kovové slitiny na bázi titanu, kovové slitiny na bázi hliníku, bílé plechy (pocínované ocelové plechy), kovové pruty pro sváření a pájení.  
(511) 6  
(210) O-56281

(111) **167423**  
(220) 07.12.1988  
(151) 23.10.1989  
(540)

### OBSESSION

(730) **CALVIN KLEIN COSMETIC CORPORATION, společnost zřízená podle zákonů státu Delaware**, 501 Silverside Road, Wilmington, DE, US  
(740) Advokátní a patentová kancelář, JUDr. Koreček Ivan, Na baště sv. Jiří č. 9, Praha 6, 16000  
(510) (3) vonné esence, koupelové a kosmetické výrobky, zejména voňavky, kolínské vody, rozprašovače kolínské vody, kosmetické krémy, koupelová mýdla, krystalické látky do koupele, roztoky k ošetřování kůže, rozprašovače kosmetických olejů, pudry, prostředky pro lesk pokožky, pánské kolínské vody, vodičky po holení, balzámy po holení, přípravky pro péči o vlasy, přípravky pro opalování.  
(511) 3



(210) O-55992

(111) **215365**  
(220) 01.06.1998  
(151) 25.01.1999  
(540)



(730) **Ing. Jan Sedlák**, Nad Volyňkou 1004, Praha 10, 10400, CZ  
(740) Ing. Dobroslav Musil, patentová kancelář, Ing. Dobroslav Musil, Cejl 38, Brno, 60200  
(510) (35) organizační a ekonomické poradenství, účetní a daňové poradenství, audit; (36) finanční poradenství.  
(511) 35, 36  
(210) O-133174

(111) **216878**  
(220) 09.10.1998  
(151) 29.03.1999  
(540)

### BELOTY

(730) **Ing. Holcepl Jaroslav**, Chodouň 220, Zdice, 26751, CZ  
(740) KUDRLIČKA & SEDLÁK Advokátní, patentová a známková kancelář, Ing. Jiří Sedlák, Husova 5, České Budějovice, 37001  
(510) (1) chemické výrobky pro průmysl, vědu a zemědělství; (5) výrobky zvěrolékařské, přípravky pro odrohování telat, desinfekční prostředky.  
(511) 1, 5  
(210) O-136698

(111) **218485**  
(220) 25.03.1998  
(151) 23.06.1999  
(540)

### maraexsoft

(730) **Jana Málková**, Přílezy č. p. 42, Útvina, 36401, CZ  
(740) JUDr. Kašpar Josef, Jáchymovská 27, Karlovy Vary, 36004  
(510) (16) kancelářská technika jako jsou kopírovací stroje, psací stroje, kalkulátory, skartovače, tiskárny včetně spotřebního materiálu t.j. kancelářský papír, psací potřeby, papír pro kopírovací stroje a pod.; (35) reklamní činnost; (39) zásilková služba.  
(511) 16, 35, 39  
(210) O-131103

(111) **218971**  
(220) 01.04.1998  
(151) 26.07.1999  
(540)

### FITSTYL

(730) **Ambit Media, a.s.**, Skořepka 7/422, Praha 1, 11000, CZ  
(510) (3) mýdla, parfumerie, zejména deodoranty k osobnímu použití, esenciální oleje, přípravky k péči o pleť a vlasy, zubní pasty; (8) přístroje pro tělesnou a kosmetickou péči, zejména mechanické a elektrické holicí strojky, holičské a kadeřnické náčiní, neceséry pro holicí náčiní, nůžky na nehty, soupravy pro manikúru; (9) nosiče informací všeho druhu, zejména pro záznam zvuku a obrazu, např. audiokazety, videokazety, kompaktní disky; (16) tiskoviny, např. časopisy, knihy, fotografie, psací náčiní a kancelářské potřeby; (18) kůže a koženka, výrobky z kůže a koženky, např. kabelky, batohy, cestovní kabely a neceséry, drobná kožená galanterie, např. náprsní tašky, peněženky, pouzdra, klíčenky, kufry, deštníky, slunečníky, hole; (25) oděvy z kůže a z koženky, sportovní oděvy a obuv.  
(511) 3, 8, 9, 16, 18, 25  
(210) O-131337

(111) **218990**  
(220) 09.04.1998  
(151) 26.07.1999  
(540)

### RADIOSPIRIT

(730) **RNDr. Foretník Pavel**, Náměstí Osvobození, Horka nad Moravou, 78535, CZ  
(510) (9) zařízení pro záznam, přenos a reprodukci zvuku nebo obrazu, počítače včetně periferních zařízení, software, nosiče zvuku nebo obrazu; (35) rozhlasová propagace a reklama, inzertní a reklamní činnost, pronájem propagačního materiálu, porady v oblasti reklamy; (38) rozhlasové vysílání, programy, hlášení, vysílání zpráv, předávání zpráv, spojové služby; (42) software /tvorba/, ubytovací služby.  
(511) 9, 35, 38, 42  
(210) O-131681

(111) **218991**  
(220) 09.04.1998  
(151) 26.07.1999  
(540)

### RADIO SEN

(730) **RNDr. Foretník Pavel**, Náměstí Osvobození, Horka nad Moravou, 78535, CZ  
(510) (35) rozhlasová propagace a reklama, inzertní a reklamní činnost, pronájem propagačního materiálu; (38) rozhlasové vysílání, programy, hlášení, vysílání zpráv, předávání zpráv; (41) rozhlasové vysílání zábavné, hudební a zábavné programy.  
(511) 35, 38, 41  
(210) O-131682

(111) **219390**  
(220) 17.11.1998  
(151) 26.07.1999  
(540)



(730) **KONAMI CORPORATION**, 4-1, Marunouchi 2-chome, Chiyoda-ku, Tokyo, JP  
(740) APK ČERMÁK HOŘEJŠ MYSLIL a spol., JUDr. Jan Matějka, Národní 32, Praha 1, 11000  
(510) (9) televizní a video aparáty a přístroje, elektronické a video zábavní aparáty přizpůsobené pro použití s televizními a video aparáty a přístroji, elektrické a elektronické zábavní aparáty, zábavní přístroje, automatické a na mince, tištěné a elektronické obvody pro televizní a video hrací přístroje, počítače, počítačové programy, pásky, disky, štitky, dráty a vlákna, vše magnetické nebo zakódované a nesoucí zaznamenané údaje, paměťové zařízení hardwaru a mikroprogramového vybavení včetně výměnných zásobníků, části a součástí pro všechno shora uvedené zboží, zásobníky programové paměti pro elektronické zábavní aparáty přizpůsobené pro použití s displeji s kapalnými krystaly, části a součástí pro shora uvedené zboží; (28) hračky, hry a potřeby na hraní, elektronické zábavní přístroje přizpůsobené pro použití s displeji s kapalnými krystaly, hry přizpůsobené pro použití s bodovými maticovými krystaly, potřeby pro gymnastiku a sport, které nejsou zahrnuty v jiných třídách; (41) zábavní parky, zajišťování zařízení pro kasina, diskotékové služby, služby týkající se vzdělávání, zábava, plánování zábavních party, filmová produkce, hudební sály, organizace výstav kulturních nebo vzdělávacích, prezentace živých představení, produkce rádiových a televizních programů, produkce zábavních pořadů, zajišťování rekreačních zařízení, publikace knih, zábava pomocí rádia,

pronájem filmů, pronájem zvukových záznamů, televizní zábava, produkce video filmů, předprodejové agentury zábavných pořadů, pronájem video pásek, pronájem hraček, pronájem zařízení pro zábavní parky, pronájem rekreačních zařízení, video, pachinko a pin-ball (tivoli) hrací centra v pasážích, provozování vzájemně působících elektronických médií zábavních zařízení, služby týkající se produkce multimediálních zábavních softwarů, služby týkající se hudební nakladatelské činnosti, elektronické nakladatelské služby, zábavné pořady pro talenty.

(511) 9, 28, 41  
(210) O-137744

(111) **219983**  
(220) 25.11.1998  
(151) 23.08.1999

### TURBOASISTENT

(730) Ing. Jiří Machalický, Pod Děvinem 3, Praha 5, 15000, CZ  
(510) (9) nosič software, počítačové programy; (42) poskytování počítačových programů.  
(511) 9, 42  
(210) O-138025

(111) **220010**  
(220) 16.12.1998  
(151) 23.08.1999

### BIOFEL

(730) BIOVETA, a.s., Komenského 212, Ivanovice na Hané, 68323, CZ  
(740) Ing. Petr Soukup, patentový a známkový zástupce, Vídeňská 8, Olomouc, 77200  
(510) (5) veterinární imunologické přípravky, krevní deriváty a biologické laboratorní přípravky, zejména séra, očkovací látky, vakcíny, bakteriny a alergeny, veterinární hromadně vyráběné léčivé přípravky, zejména silící a dietetické, authelmické a stimulační léčebné prostředky pro ochranu zdraví zvířat.  
(511) 5  
(210) O-138593

(111) **220011**  
(220) 16.12.1998  
(151) 23.08.1999

### BIOBOS

(730) BIOVETA, a.s., Komenského 212, Ivanovice na Hané, 68323, CZ  
(740) Ing. Petr Soukup, patentový a známkový zástupce, Vídeňská 8, Olomouc, 77200  
(510) (5) veterinární imunologické přípravky, krevní deriváty a biologické laboratorní přípravky, zejména séra, očkovací látky, vakcíny, bakteriny a alergeny, veterinární hromadně vyráběné léčivé přípravky, zejména silící a dietetické, authelmické a stimulační léčebné prostředky pro ochranu zdraví zvířat.  
(511) 5  
(210) O-138594

(111) **220496**  
(220) 09.07.1998  
(151) 27.09.1999



(540) **IMPROMAT INT., spol. s r.o.**, tř.3. května 1118, Zlín - Malenovice, 76302, CZ  
(740) Ing. Kučera Zdeněk, Padělký 548 (P.O.BOX 92), Slušovice, 76315  
(510) (1) tmely a lepidla; (3) čisticí prostředky pro ošetření povrchu se zakotveným obrazem; (6) kovové desky a předměty určené pro zakotvení obrazu; (7) lisy pro přenos obrazu tlakem z fólie na kotvící vrstvu; (9) výpočetní technika a programové vybavení, kancelářská a reprodukční elektronika, zejména kopírovací stroje a kopírovací stroje pro zakotvení obrazu v transparentní vrstvě; (11) předehřívací pece; (14) umělecké předměty s obrazem zakotveným v transparentní vrstvě; (16) papír, obalový papír, separační papír, neperiodický tisk, manuály, časopisy, katalogy, fotografie, reklamní plakáty, tiskařské výrobky zhotovené zakotvením obrazu v transparentní vrstvě; (17) nástřikové hmoty pro vytvoření kotvící vrstvy, přenosné folie, obalové folie, drobné pryžové a gumárenské výrobky; (19) kámen na obklady, dlažbu a dekoraci, sklo tabulové, keramický obkladový materiál; (20) zrcadla; (21) sklo, dekorativní a upomínkové předměty ze skla, užitkové a další předměty ze skla a keramiky jako hrnky, talíře, misky, sklenice, džbány, vázy, tabule a tabulky k orientačním systémům vnějším /v ulicích měst/ i vnitřním /v budovách/; (40) vytváření výtvarných děl metodou - zakotvení obrazu v transparentní vrstvě; (42) reprografické práce - přenos obrazu na povrch předmětů, počítačová grafika.  
(511) 1, 3, 6, 7, 9, 11, 14, 16, 17, 19, 20, 21, 40, 42  
(210) O-134342

(111) **220614**  
(220) 30.09.1998  
(151) 27.09.1999

### NEVĚSTA A ŽENICH

(730) Jaroslav Bako, 28. října 38, Ostrava - Moravská Ostrava, 70200, CZ  
(510) (9) nosiče informací, zejména se záznamem zvuku a obrazu; (16) tiskoviny a polygrafické výrobky, zejména periodické tiskoviny; (41) vydávání tiskovin a nosičů informací, včetně jejich distribuce.  
(511) 9, 16, 41  
(210) O-136378

(111) **221060**  
(220) 27.10.1998  
(151) 27.10.1999

### AGROFERT

(730) AGROFERT HOLDING, a.s., Pyšelská 2327/2, Praha 4, 14900, CZ  
(740) Ing. Václav Kratochvíl, patentový zástupce, Táborská 758/33, Mladá Boleslav, 29301  
(510) (1) chemické výrobky, brzdové kapaliny, chemické prostředky a přípravky, chladicí kapaliny nebo směsi, impregnační látky, lepidla, hnojiva, průmyslová hnojiva, agrochemikálie, zejména ledek amonný s vápencem, dusičnan amonný, dusičnan amonný s močovinou, močovina, amofos, NPK, síran amonný, superfosfát granulovaný jednoduchý, draselná sůl 60% granulovaná, žiraviny, plastické hmoty jako suroviny; (2)

antikoroziva, mořidla, barviva, pigmenty, barvy, inhibitory proti korozi, laky, mořidla lihová, nátěrové hmoty, pojiva do barev, ředidla, fermeže, tmely; (4) průmyslové oleje, pasty a tuky, mazadla, automobilové pohonné látky, benzín, nafta, paliva, uhlí a doprovodné suroviny; (5) dezinfekční prostředky, jedy všeho druhu, pesticidy, žiraviny; (16) papír a výrobky z papíru, brožury, časopisy, inzertní listy, kancelářské potřeby, katalogy, knihy, prospekty, obalový materiál, publikace, periodika, informační produkty, kalendáře, samolepky, obtisky, mapy, obrazy, tiskařské výrobky, modelovací hmoty, reklamní a ozdobné předměty v jiné třídě neuvedené, reklamní tiskoviny; (19) tmely na kov, stavební materiál, kámen přírodní a umělý, cement, vápno, malta, sádra, štěrk, asfalt, asfaltové nátěry, smola, živce, sádrovec; (20) nábytek všeho druhu, bambus a výrobky z bambusu, výrobky ze dřeva, korku, rákosu, proutí, kosti, slonoviny, náhražky všech těchto materiálů; (31) zemědělské, zahradnické a lesnické výrobky, živé rostliny a zvířata, semena, krmné směsi, obilniny; (35) inzertní, reklamní a propagační činnost, služby obstaravatelské a zprostředkovatelské v oblasti chemického průmyslu a zemědělství, pomoc při řízení obchodní činnosti, dovoz zboží, činnost účetních poradců, marketing, průzkum a analýza trhu, organizování výstav, činnost ekonomických a organizačních poradců, obchodní služby v prodejních i skladových provozech, zastupitelské služby v obchodní činnosti, zprostředkování obchodních záležitostí v oblasti prodeje uhlí a doprovodných surovin z těžby, poradenství v obchodní činnosti, obchodně zastupitelská činnost v oblasti obchodu; (36) pronájem nemovitostí, odkup pohledávek ve formě factoringu a forfeitingu, zprostředkování finančních operací, investiční činnost, správa majetku, pozemků a budov, finanční poradenství; (39) doprava, skladování, dodávání zboží, pronájem motorových vozidel, pronájem garáží, parkovišť a skladů, distribuce zboží; (42) technické poradenství, ubytovací služby, vypracování technologických postupů, chemické analýzy a rozborů, poradenská činnost, odborné konzultace, služby v oblasti chemie a poradenské služby v oblasti zemědělství.

(511) 1, 2, 4, 5, 16, 19, 20, 31, 35, 36, 39, 42  
(210) O-137217

(111) **221882**  
(220) 08.09.1998  
(151) 27.12.1999  
(540)

### FEMALGIN

(730) **Boehringer Ingelheim Pharma GmbH & Co. KG**, Binger Strasse 173, Ingelheim am Rhein, DE  
(740) FISCHER & PARTNER Intellectual Property s.r.o., Ing. Michael Fischer, Na Hrobci 294/5, Praha 2, 12000  
(510) (5) farmaceutické přípravky.  
(511) 5  
(210) O-135792

(111) **221905**  
(220) 23.09.1998  
(151) 27.12.1999  
(540)

### Poselství Grálu

(730) **Nadace Hnutí Grálu v České republice**, Nováčkova 26, Brno, 61400, CZ  
(510) (35) propagační činnost; (38) elektronická komunikace prostřednictvím Internetu; (41) vzdělávání, výchova, přednášková činnost, kulturní a společenské aktivity.  
(511) 35, 38, 41  
(210) O-136200

(111) **222046**  
(220) 29.01.1999  
(151) 27.12.1999

(540)



(730) **JONES INVESTMENT CO., INC.**, Delaware Avenue, Suite 534, Wilmington, DE, US  
(740) Baker & McKenzie v.o.s., JUDr. Jiří Čermák, Klimentská 46, Praha 1, 11002  
(510) (25) oděvy, obuv, kloboučnické zboží.  
(511) 25  
(210) O-139563

(111) **222336**  
(220) 24.09.1998  
(151) 24.01.2000  
(540)



(730) **Ing. Dan Mádr**, Fryčajova 71, Brno, 61400, CZ  
(740) Patentová kancelář Kania, Sedlák, Smola, Ing. Malůšek Jiří, Mendlovo nám. 1a, Brno, 60300  
(510) (33) alkoholické nápoje, víno; (35) organizace výstav vín a jiných alkoholických nápojů k reklamním a obchodním účelům; (39) pořádání tematických zájezdů se zaměřením na vína a další alkoholické nápoje; (41) vydávání odborných knih, časopisů a informačních materiálů zaměřených na víno a alkoholické nápoje; (42) provozování restaurací a vináren, organizování degustací vín a jiných alkoholických nápojů, poradenství v oblasti vín a alkoholických nápojů.  
(511) 33, 35, 39, 41, 42  
(210) O-136229

(111) **222739**  
(220) 07.09.1998  
(151) 28.02.2000  
(540)



(730) **SANANIM, sdružení**, Ovčích Hájek 2549/64a, Praha 13, 15800, CZ  
(740) Ing. Jiří Walter, Počernická 54, Praha 10, 10800  
(510) (16) tiskoviny, knihy, propagační materiály; (41) vzdělávací a výchovná činnost, vydavatelství, nakladatelství; (42) prevence, léčba a resocializace osob ohrožených zdravím škodlivými látkami, sociální služby.  
(511) 16, 41, 42  
(210) O-135724

(111) **222797**  
(220) 05.10.1998  
(151) 28.02.2000  
(540)

### BIOVID

(730) **Pfeiffer Tomáš**, Soukenická 21, Praha 1, 11000, CZ  
(740) Zastupování bylo zrušeno.  
(510) (9) přístroje a nástroje vědecké, námořní, geodetické, elektrické, fotografické, filmové, optické, přístroje pro vážení,

měření, signalizaci, kontrolu /inspekci/, záchranu a přístroje pro vyučování, přístroje pro záznam, převod, reprodukci zvuku nebo obrazu, magnetické nosiče zvukových záznamů, gramofonové desky, automatické distributory a mechanismy pro přístroje na mince, zapisovací pokladny, počítačové stroje, přístroje pro zpracování informací a počítače, hasicí přístroje; (16) papír, lepenka a výrobky z těchto materiálů, tiskárenské výrobky, časopisy, tiskoviny, periodika, knihy, letáky, brožury, potřeby pro knižní vazby, fotografie, papírenské zboží, lepidla pro papírenství nebo domácnost, materiál pro umělce, štětce, psací stroje a kancelářské potřeby, učební a vyučovací pomůcky, plastické obaly, hrací karty, tiskařské typy, štočky; (39) poskytování služeb cestovní kanceláře; (41) výchova, vzdělávání, zábava, sportovní a kulturní aktivity, nakladatelská a vydavatelská činnost, přednášková činnost, přednášková činnost v oboru zdravého životního stylu; (42) konzultační a poradenská činnost, zejména spojená s biotrickým působením pro veřejnost, konzultační činnost v oboru zdravého životního stylu, péče léčebná, programování počítačů, poskytování služeb cestování kanceláře - ubytovací a stravovací služby, restaurace, služby právní, řešerše vědecké a průmyslové.

(511) 9, 16, 39, 41, 42  
(210) O-136500

(111) **222808**  
(220) 13.10.1998  
(151) 28.02.2000  
(540)

**SHARP**

(730) **SHARP KABUSHIKI KAISHA (SHARP CORPORATION)**, 22-22, Nagaike-cho, Abeno-ku, Osaka, JP  
(740) Čermák, Hořejš, Vrba - advokátní a patentová kancelář, JUDr. Ing. Hořejš Milan, Národní 32, Praha 1, 11000  
(510) (37) služby týkající se oprav elektrických a elektronických výrobků.  
(511) 37  
(210) O-136852

(111) **222929**  
(220) 26.11.1998  
(151) 28.02.2000  
(540)

**NAUTILUS**

(730) **B & W Group Ltd**, Dale Road, Worthing, West Sussex, BN11 2BH, GB  
(740) **KOREJZOVÁ & SPOL.**, v.o.s., JUDr. Zdeňka Korejzová, Spálená 29, Praha 1, 11000  
(510) (9) přístroje pro záznam, přenos nebo reprodukci zvuku nebo obrazu, tlapače, zesilovače, tunery, přehrávače kompaktních disků, videorekordéry, diskety pro záznam zvuku, nosiče záznamu zvuku, videozáznamy, nosiče pro videozáznamy, videopásky, audiopásky, kompaktní disky, kazety (s páskami), záznamy na kazetách, audiozáznamy, části a součásti pro veškeré výše uvedené zboží.  
(511) 9  
(210) O-138085

(111) **223211**  
(220) 07.08.1998  
(151) 23.03.2000

(540)



(730) **Tereza Fryčová**, Oldřicha Wenzela 2556/8, Mělník, 27601, CZ  
(510) (42) restaurace.  
(511) 42  
(210) O-135108

(111) **223259**  
(220) 24.09.1998  
(151) 23.03.2000  
(540)

**GHK**

(730) **RUBENA a.s.**, Akademia Bedrny, Hradec Králové, 50200, CZ  
(740) **ROTT, RŮŽIČKA & GUTTMANN** Patentová, známková a advokátní kancelář, JUDr. Vladimír Rott, Nad Štolou 12, Praha 7, 17000  
(510) (12) těsnění ventilů spalovacích motorů; (17) radiální hřídelové těsnění, těsnění ložisek, těsnění axiální, pryžokovové výrobky, lisovaná technická pryž, pryžové povlaky válců, pryžové panely železničních přejezdů, gumárenské směsi, pryžové desky, pryžové pružiny, pryžová stavební ložiska, výrobky z pryže spadající do třídy 17.  
(511) 12, 17  
(210) O-136235

(111) **223332**  
(220) 04.11.1998  
(151) 23.03.2000  
(540)



(730) **AOL LLC**, 22000 AOL Way, Dulles, VA, US  
(740) Rott, Růžička a Guttman, patentová, známková a právní kancelář, JUDr. Rott Vladimír, Nad Štolou 12, Praha 7, 17000  
(510) (9) počítačové programy; (38) telekomunikační služby, služby vztahující se k elektronickému přenosu dat, obrazů a dokumentů přes počítačové terminály, elektronické ukládání a zachovávání dat a dokumentů, datové a hlasové komunikace, služby elektronické pošty, faxový přenos, šíření širokého rozsahu informací, poskytování širokého rozsahu informací všeobecného zájmu přes počítačové sítě; (42) počítačové služby, zejména poskytování přístupu více uživatelům k počítačové síti a bulletinům pro transfer.  
(511) 9, 38, 42  
(210) O-137417

(111) **223955**  
(220) 27.11.1998

(151) 19.04.2000  
(540)

## ČLOVĚČE, NAPIJ SE !

- (730) **Pilgr Richard**, Bratislavská 21, Brno, 60200, CZ  
(740) ELITFORM - Patentová a známková kancelář, Mgr. Lukáš Dlabáček, Bolzanova 5, Brno, 61800  
(510) (16) papír a výrobky z papíru, zejména papírové ubrusy a ostatní pokrývky, papírové stolní běhouny, ručníky, kapesníky, papírové obaly, plakáty, letáky, kalendáře, pohlednice, blahopřání, ozdobné reklamní, propagační a upomínkové předměty, papírové hry; (25) oděvy, zejména trička, sportovní oděvy; (28) stolní a společenské hry, figurky vyrobené z umělé hmoty, ozdoby, skrabošky.  
(511) 16, 25, 28  
(210) O-138108

(111) **224170**  
(220) 23.02.1999  
(151) 19.04.2000  
(540)



- (730) **ASOCIACE OBČANSKÝCH PORADEN**, Tachovské náměstí 3/649, Praha 3, 13000, CZ  
(510) (16) tiskoviny, propagační materiály; (41) školení; (42) poradenská činnost - informace o právech a povinnostech občanů.  
(511) 16, 41, 42  
(210) O-140349

(111) **224425**  
(220) 30.09.1998  
(151) 23.05.2000  
(540)

## LOGITRANS

- (730) **LOGITRANS A/S**, Hillerupvej 35, Ribe, DK  
(740) Patentservis Praha a.s., Jivenská 1273/1, Praha 4, 14021  
(510) (7) zařízení na zdvihání palet, stroje na ukládání a stohování materiálu, vidlicové stohovací zařízení, dopravní válce, zdvihací válcové dopravníky, zvedáky palet, stohovací dopravníky a vysokozdvizné zvedáky, součásti a příslušenství všeho uvedeného zboží; (9) vázící jednotky; (12) nákladní vozy na zdvihání palet, vidlicové stohovací nákladní vozy, rudly, zdvihací vidlicové vozíky, části a příslušenství všeho uvedeného zboží; (37) údržba, montáž a opravy zařízení a nákladních vozů určených ke zdvihání palet, strojů na ukládání a stohování materiálu, vidlicových stohovacích zařízení, vidlicových stohovacích nákladních vozů, rudlů, dopravních válců, zdvihacích válcových dopravníků, zvedáků palet, stohovacích dopravníků a vysokozdvizných zvedáků.  
(511) 7, 9, 12, 37  
(210) O-136386

(111) **224873**  
(220) 17.08.1998  
(151) 26.06.2000  
(540)

## G-NET

- (730) **GiTy, a.s.**, Mariánské náměstí 1, Brno, 61700, CZ  
(740) Patentová kancelář, Kühnel Egon, Oblá 56, Brno, 63400  
(510) (38) poskytování veřejných telekomunikačních služeb na bázi pozemních, radiových nebo satelitních tras prostřednictvím veřejné datové sítě, umožňující propojení geograficky vzdálených lokalit vysokou přenosovou rychlostí.  
(511) 38  
(210) O-135317

(111) **224898**  
(220) 11.09.1998

(151) 26.06.2000  
(540)



- (730) **Frouz Vladimír**, 5. května 1000, Přeštice, 33401, CZ  
(510) (9) přístroje na zpracování informací, počítače, přístroje pro záznam, převod, přenos, kopírování, reprodukci zvuku, obrazu, informací, magnetické, optické a elektronické nosiče zvukových a obrazových záznamů a informací, přístroje pro vyučování, fotografické a filmové přístroje, softwarové produkty, elektromagnetické, elektronické záznamy; (16) tiskárenské výrobky a fotografie, učební, výchovné a metodické pomůcky, kancelářské potřeby; (35) komplexní propagační a reklamní činnost, marketingová pomoc při řízení obch. činnosti, vedení obchodní administrativy, poskytování zpráv, přehledů; (41) výchova, vzdělání, zábava, sportovní a kulturní aktivity, zprostředkování v oblasti výchovy, vzdělávání, zábavy, sportovních a kulturních aktivit; (42) vědecký a průmyslový výzkum v oblasti propagace, reklamy, marketingu, metalurgie strojírenství, monitoringu reklamy, marketingových veřejně dostupných informací, poskytování rešeršů, vývoj, výroba informačních systémů.  
(511) 9, 16, 35, 41, 42  
(210) O-135913

(111) **225533**  
(220) 22.02.1999  
(151) 21.07.2000  
(540)

## RAZANT

- (730) **BOCHEMIE a.s.**, Lidická 326, Bohumín, 73695, CZ  
(740) ROTT, RŮŽIČKA & GUTTMANN Patentová, známková a advokátní kancelář, JUDr. Vladimír Rott, Nad Štolou 12, Praha 7, 17000  
(510) (3) prostředky pro čištění, mytí, praní, bělení, odmašťování, prostředky pro čištění odpadního potrubí; (5) dezinfekční přípravky.  
(511) 3, 5  
(210) O-140276

(111) **225882**  
(220) 05.11.1998  
(151) 24.08.2000  
(540)

## DUOTHERM

- (730) **FIT & FUN CZ s.r.o.**, U Horoušánek 1480, Úvaly, 25082, CZ  
(740) Müller Václav, patentový zástupce, Filipova 2016, Praha 4, 14800  
(510) (3) prací prostředky, odmašťovací, leštící přípravky; (5) výrobky lékárnické, hygienické, veterinářské, náplastě, obvazový materiál, včetně materiálu pro obvazy, zdravotnické výrobky s náplní termogelů v termogelových obalech použitelné jako teplé či studené obklady, polštáře pro kojení, obličejové masky nebo obličejové brýle k léčebným účelům, výrobky dietetické pro léčebné účely, potraviny pro batolata a k léčebným účelům pro děti a pro nemocné; (10) zdravotnické pomůcky a potřeby, zejména orthopedické bandáže, ohřívací polštáře pro lékařské účely; (11) ohřívadla, ohřívací láhve, kapesní ohříváče, ohříváče všeho druhu, jako ohříváče tekutin, jídel, vody, vzduchu, ochlazovače vody; (16) papír a výrobky z papíru, lepenky a kartonážní výrobky, kancelářská lepidla, lepidla pro domácnost; (28) sportovní potřeby, zejména potřeby pro gymnastiku, zvláště gymnastiku léčebnou, sportovní nářadí.  
(511) 3, 5, 10, 11, 16, 28  
(210) O-137480

(111) **225942**  
(220) 13.01.1999  
(151) 24.08.2000

- (540) **OFFICEPRO**
- (730) **Amorgos a.s.**, Nemocniční 987/12, Ostrava, Moravská Ostrava, 70200, CZ
- (740) Ing. Pavel Nádvořník, Sokola Tůmy 1, Ostrava - Hulváky, 70900
- (510) (9) počítače-hardware včetně počítačových doplňků, počítačové klávesnice, přístroje pro zpracování informací, software a programové vybavení všeho druhu včetně software a programového vybavení speciálního, nosiče dat magnetické, magnetická média, nosiče dat optické, nosiče zvukových nahrávek, nosiče software, videokazet, CD disky, počítačové sítě, kancelářská technika - tiskárny, telefony, faxy, kopírovací stroje, skartovače, přístroje a nástroje vědecké, přístroje a nástroje navigační, přístroje a nástroje geodetické a přístroje pro bezdrátovou telegrafii, přístroje fotografické, kinematografické, optické, včetně promítačů obrazů a zvětšovací přístrojů, přístroje a nástroje k měření a vážení, přístroje a nástroje signalizační, přístroje a nástroje pro účely záchranné a učební, přístroje pro záznam a reprodukci mluveného slova, rozhlasové a televizní přijímače a vysílače, satelitní přijímače, gramofony, audiovizuální technika všeho druhu, magnetofony všeho druhu, kancelářské stroje děrovací, zařízení na zpracování dat, zapisovací pokladny a počítací stroje, výpočetní technika všeho druhu včetně periferních zařízení a komunikačních zařízení, telekomunikační technika všeho druhu včetně interface pro spojení s výpočetní technikou, přenosné propojovací mezičlánky pro hlavní počítače, měřicí přístroje a nástroje, měřicí přístroje se záznamovými prvky, měřiče elektřiny a elektrické měřicí přístroje, elektrické a elektronické zařízení pro výpočet a předávání statistických údajů a informací, jakož i pro dohled, ověřování a dálkové ovládání průmyslových operací, informační systémy, elektrotechnické přístroje; (35) automatizované zpracování dat, pronájem kancelářských strojů a zařízení; (37) opravy elektrických přístrojů, opravy, instalace elektrických spotřebičů, opravy kancelářských strojů a přístrojů, opravy a údržba strojů, opravy a instalace reprodukční elektrotechniky, instalace a opravy, instalace elektrické, instalace kancelářských a obchodních strojů a přístrojů, instalace počítačových sítí; (38) provozování počítačových sítí, pronájem přístrojů pro přenos zpráv; (42) projektování, projektování elektrických zařízení, studie projektů, počítačové sítě, pronájem počítačového software, inženýrské práce, tvorba a poskytování software, programování, software-návrhy, poradenská činnost v oblasti výpočetní techniky, grafické práce včetně počítačové grafiky, konzultační a poradenská činnost v oblasti informatiky, pronájem výpočetní techniky.

(511) 9, 35, 37, 38, 42  
(210) O-139073

(111) **225943**  
(220) 13.01.1999  
(151) 24.08.2000  
(540)

## SIL

- (730) **Amorgos a.s.**, Nemocniční 987/12, Ostrava, Moravská Ostrava, 70200, CZ
- (740) Ing. Pavel Nádvořník, Sokola Tůmy 1, Ostrava - Hulváky, 70900
- (510) (9) počítače-hardware včetně počítačových doplňků, počítačové klávesnice, přístroje pro zpracování informací, software a programové vybavení všeho druhu včetně software a programového vybavení speciálního, nosiče dat magnetické, magnetická média, nosiče dat optické, nosiče zvukových nahrávek, nosiče software, videokazet, CD disky, počítačové sítě, kancelářská technika - tiskárny, telefony, faxy, kopírovací stroje, skartovače, přístroje a nástroje vědecké, přístroje a nástroje navigační, přístroje a nástroje geodetické a přístroje pro bezdrátovou telegrafii, přístroje fotografické, kinematografické, optické, včetně promítačů obrazů a zvětšovací přístrojů, přístroje a nástroje k měření a vážení, přístroje a nástroje signalizační, přístroje a nástroje pro účely záchranné a učební, přístroje pro záznam a reprodukci mluveného slova, rozhlasové a televizní přijímače a vysílače, satelitní přijímače, gramofony, audiovizuální technika všeho druhu, magnetofony všeho druhu, kancelářské stroje děrovací, zařízení na zpracování dat, zapisovací pokladny a počítací

stroje, výpočetní technika všeho druhu včetně periferních zařízení a komunikačních zařízení, telekomunikační technika všeho druhu včetně interface pro spojení s výpočetní technikou, přenosné propojovací mezičlánky pro hlavní počítače, měřicí přístroje a nástroje, měřicí přístroje se záznamovými prvky, měřiče elektřiny a elektrické měřicí přístroje, elektrické a elektronické zařízení pro výpočet a předávání statistických údajů a informací, jakož i pro dohled, ověřování a dálkové ovládání průmyslových operací, informační systémy, elektrotechnické přístroje; (35) automatizované zpracování dat, pronájem kancelářských strojů a zařízení; (37) opravy elektrických přístrojů, opravy, instalace elektrických spotřebičů, opravy kancelářských strojů a přístrojů, opravy a údržba strojů, opravy a instalace reprodukční elektrotechniky, instalace a opravy, instalace elektrické, instalace kancelářských a obchodních strojů a přístrojů, instalace počítačových sítí; (38) provozování počítačových sítí, pronájem přístrojů pro přenos zpráv; (42) projektování, projektování elektrických zařízení, studie projektů, počítačové sítě, pronájem počítačového software, inženýrské práce, tvorba a poskytování software, programování, software-návrhy, poradenská činnost v oblasti výpočetní techniky, grafické práce včetně počítačové grafiky, konzultační a poradenská činnost v oblasti informatiky, pronájem výpočetní techniky.

(511) 9, 35, 37, 38, 42  
(210) O-139074

(111) **226165**  
(220) 20.04.1999  
(151) 24.08.2000  
(540)



- (730) **METRA BLANSKO a.s.**, Pražská 7, č.p. 1602, Blansko, 67849, CZ
- (510) (8) nářadí a nástroje s ručním pohonem; (9) přístroje a nástroje vědecké, elektrické, optické, přístroje a nástroje k vážení, měření, signalizování, pro účely kontrolní, pro výuku, počítače; (42) programování pro počítače, průmyslový výzkum a vývoj, provádění zkoušek vlastností výrobků, provádění návaznosti pracovních měřidel v rozsahu nevyžadujícím oprávnění podle zvláštních předpisů.
- (511) 8, 9, 42  
(210) O-142035

(111) **226371**  
(220) 09.07.1999  
(151) 25.08.2000  
(540)



- (730) **Pražská vodohospodářská společnost a.s.**, Cihelná 4, č. p. 548, Praha 1, 11800, CZ
- (740) Ing. Jiří Střelák, Pařížská 17, Praha 1, 11000
- (510) (36) správa majetku, pozemků a budov; (42) projektová činnost

v investiční výstavbě provádění posudkové činnosti ve vodním hospodářství, inženýrsko-technická činnost v investiční výstavbě.  
(511) 36, 42  
(210) O-144812

(111) **226407**  
(220) 01.09.1999  
(151) 25.08.2000  
(540)



(730) **Polygraf Net, spol. s r.o.**, Jana Masaryka 257/26, Praha 2, Vinohrady, 12000, CZ  
(510) (16) papír a výrobky z papíru, knihy, knihařské výrobky, tiskoviny, periodika, časopisy, mapy, plakáty, fotografie; (35) reklamní, propagační a insertní činnost; (41) vydavatelská a nakladatelská činnost.  
(511) 16, 35, 41  
(210) O-146369

(111) **226562**  
(220) 07.10.1998  
(151) 21.09.2000  
(540)



(730) **Statestrong Limited**, Boundary Road, Lytham, GB  
(740) Rott, Růžička a Guttman, patentová, známková a právní kancelář, JUDr. Rott Vladimír, Nad Štolou 12, Praha 7, 17000  
(510) (3) nemedicínální toaletní přípravky, voňavky, toaletní vody, holicí mýdla, pěny a krémy, nemedicínální přípravky pro používání během a po holení, přípravky na vlasy, přípravky pro tělo, šampony, vlasové gely, vlasové spreje, vlasové pěny, antiperspiranty, deodoranty pro osobní užívání, tělové spreje (rozprašovače), kolínské vody, mýdla, kosmetické přípravky, kosmetické krémy, přípravky na opalování, přípravky chránící proti slunci, obličejové vody, maskary, rtěnky, gely, tekutiny a pudry na obličej, tělo a ruce.  
(511) 3  
(210) O-136641

(111) **226588**  
(220) 04.11.1998  
(151) 21.09.2000  
(540)

**ICQ**

(730) **AOL LLC**, 22000 AOL Way, Dulles, VA, US  
(740) Rott, Růžička a Guttman, patentová, známková a právní kancelář, JUDr. Rott Vladimír, Nad Štolou 12, Praha 7, 17000  
(510) (38) telekomunikační služby, služby vztahující se k elektronickému přenosu dat, obrazů a dokumentů přes počítačové terminály, elektronické ukládání a zachovávání dat a dokumentů, datové a hlasové komunikace, služby elektronické pošty, faxový přenos, šíření širokého rozsahu informací, poskytování širokého rozsahu informací všeobecného zájmu přes počítačové sítě; (42) počítačové služby, zejména poskytování přístupu více uživatelům k počítačové síti a bulletinům pro transfer.  
(511) 38, 42  
(210) O-137423

(111) **226757**  
(220) 26.03.1999  
(151) 21.09.2000  
(540)

**PANLITE**

(730) **Teijin Chemicals Limited**, 2-1, Kasumigaseki 3-chome, Chiyoda-ku, Tokyo, JP  
(740) Společná advokátní kancelář Všeťečka a partneři, JUDr. Všeťečka Miloš, Hálkova 2, Praha 2, 12000  
(510) (1) polykarbonátní pryskyřice.  
(511) 1  
(210) O-141311

(111) **226850**  
(220) 23.04.1999  
(151) 21.09.2000  
(540)



(730) **SELL, spol. s r.o.**, Vajdova 1037, Praha 10, 10200, CZ  
(740) Ing. Jiří Střelák, Pařížská 17, Praha 1, 11000  
(510) (30) pekařské výrobky všeho druhu, trvanlivé pečivo, cukrovinky.  
(511) 30  
(210) O-142179

(111) **226879**  
(220) 05.05.1999  
(151) 21.09.2000  
(540)



(730) **Ing. Miroslav Karas**, Dobratice 100, Dobratice, 73951, CZ  
(740) Ing. Pavel Nádvorník, Sokola Tůmy 1, Ostrava - Hulváky, 70900  
(510) (1) průmyslová pojidla, zejména tmely na pneumatiky; (9) nabíjecí agregáty pro elektrické baterie, akumulátorové měřiče kyseliny, elektrické akumulátory pro vozidla a jejich části, automatická řízení pro vozidla, tachometry a otáčkoměry pro vozidla, automatické zařízení signalizující nízký tlak v pneumatikách, manometry pro ventily, měřidla na benzin, automobilové výstražné trojúhelníky, poplašná zařízení a to i akustická, pojistky, baterie, autorádia, antény, mobilní telefonní přístroje, hasící přístroje, ochranné přilby a osobní ochranné prostředky proti nehodám, palivová čerpadla a výdejní stojany pro čerpací stanice; (12) pneumatiky pozemních vozidel, a to i bezdušové, duše pneumatik vozidel, lepící kaučukové záplaty na opravy pneumatik, hroty do pneumatik, pásy na protektorování pneumatik, protismykové zařízení na pneumatiky vozidel, zejména sněhové řetězy, opravářské nářadí na opravu pneumatik, doplňky silničních vozidel, zejména kola, disky a kryty na automobilová kola, náboje kol vozidel, brzdová obložení pro motorová vozidla, např. bubny, čelisti, brzdové lamely, bezpečnostní popruhy a pásy pro sedadla motorových vozidel, protioslňovací zařízení a sluneční clony pro automobily, čelní ochranná skla, vzduchové nafukovací polštáře, jako bezpečnostní zařízení pro automobily, klaksony, potahy na sedadla, tažná zařízení, zavazadlové nosiče, výstražná, zabezpečovací a poplašná zařízení pro vozidla, vzduchové pumpy, přívěsné vozíky, přívěsné obytné vozy; (37) pneuservis, montáž a demontáž autodoplňků, montáž, demontáž a vyvažování kol automobilů, opravy a servis k uvedeným činnostem, odborné opravy všech druhů pneu a duší pneumatik,



údržba a servis elektrických akumulátorů; (39) doručení zboží, odtahová služba, zprostředkování dopravy; (42) seřízení geometrie, měření emisí, odborné poradenství, s výjimkou obchodního.

(511) 1, 9, 12, 37, 42  
(210) O-142604

(111) **227036**  
(220) 14.07.1999  
(151) 21.09.2000  
(540)

(730) **PEDANT spol. s r.o.**, Veleslavínská 39, Praha 6, 16200, CZ  
(740) Ing. Jupa Francis, patentový zástupce, Měchenická 4, Praha 4, 14100  
(510) (16) tiskárenské výrobky a kancelářské potřeby, kromě nábytku; (35) reklama a propagace, distribuce reklamních předmětů a materiálů; (42) tiskárenské služby.  
(511) 16, 35, 42  
(210) O-144905

(111) **227112**  
(220) 26.08.1999  
(151) 21.09.2000  
(540)

(730) **Mgr. Roman Kožnar**, Staňkova 361/8c, Brno - Ponava, 60200, CZ  
(740) Ing. Dohnal Jiří, patentový zástupce, Nedbalova 29, Brno, 62300  
(510) (9) software na magnetických nosičích, zejména související s výukou cizích jazyků, nosiče zvukových a/nebo obrazových záznamů, zejména výukové diskety nebo videokazety; (16) tiskoviny, časopisy, periodika, knihy, zejména skripta a učebnice cizích jazyků, učební a školní potřeby a pomůcky; (41) činnost vyučovací, výchovná a vzdělávací včetně pořádání specializačních doškolovacích kurzů, provozování pracovních diskusního a zájmového klubu, zejména v oblasti výuky cizích jazyků, nakladatelská a vydavatelská činnost, distribuční a půjčovná činnost, spadající do této třídy.  
(511) 9, 16, 41  
(210) O-146220

(111) **227225**  
(220) 18.11.1998  
(151) 19.10.2000  
(540)

(730) **VOD-KA a.s.**, Horní Dubina č.p. 276, Litoměřice, 41201, CZ  
(740) Müller Václav, patentový zástupce, Filipova 2016, Praha 4, 14800  
(510) (6) odlitky kovové, litinové, jako strojní dílce, pro stavební účely a pod., obrobky, výkrovky, výlisky, vodovodní potrubí kovové, kovové stavební materiály, zámečnické a klempířské

výrobky kovové; (11) vodovodní hydranty, vodovodní instalace pro zásobování vodou, vodovodní kohoutky a jejich příslušenství, jako kroužky, vodotrysky, světelné fontány, kanalizační kovové kohoutky, kanalizační potrubí kovové, čistírny odpadních vod, zařízení na úpravu vzduchu, zařízení na rozvod a výdej vody, přístroje a zařízení chladící, pro sušení, ventilaci, distribuci vody; (19) stavební materiály nekovové, zejména pro vodovodní a kanalizační výstavbu, včetně polozpracovaného řeziva, například na trámy, dřevěné panely, betonové panely, cihly, tvárnice, dlaždice, střešní krytina, zejména střešní tašky, kameninové a cementové roury; (37) stavebnictví a opravárenství a udržování staveb, zejména staveb kanalizačních, podzemních toků a štol, vodohospodářských a ekologických staveb, čistíren odpadních vod a pod.; (42) projektová činnost ve výstavbě, zaměřená zejména na vodohospodářské a ekologické stavby, včetně poradenských služeb v této oblasti, průzkumy a odborné expertízy kanalizací, podzemních toků a štol, včetně technického posouzení, investorská a inženýrská činnost ve výstavbě.

(511) 6, 11, 19, 37, 42  
(210) O-137789

(111) **227430**  
(220) 03.05.1999  
(151) 19.10.2000  
(540)

### CHOICE DM

(730) **Mead Johnson&Company**, 2400 West Lloyd Expressway, Evansville, IN, US  
(740) Baker & McKenzie v.o.s., advokátní kancelář, JUDr. Jiří Čermák, advokát, Klimentská 46, Praha 1, 11002  
(510) (5) potravinové doplňky pro lidi trpící cukrovkou pro léčebné účely.  
(511) 5  
(210) O-142562

(111) **228397**  
(220) 01.07.1999  
(151) 20.11.2000  
(540)

### Divadlo Petra Bezruče

(730) **Statutární město Ostrava**, Prokešovo nám. 8, Ostrava - Moravská Ostrava, 72930, CZ  
(510) (41) pořádání divadelních představení.  
(511) 41  
(210) O-144511

(111) **229354**  
(220) 03.08.1999  
(151) 27.12.2000  
(540)

### EUPHORIA

(730) **CALVIN KLEIN COSMETIC CORPORATION**, 501 Silverside Road, Wilmington, DE, US  
(740) Společná advokátní kancelář Vsetečka Zelený Švorčík Kalenský a partneři, JUDr. Otakar Švorčík, Hálkova 2, Praha 2, 12000  
(510) (3) mýdla, voňavkářské výrobky, éterické oleje, kosmetické výrobky, kolínské vody, toaletní vody, parfémové tělové spreje, pleťové oleje, krémy a emulze, zásypy a pudry, koupelové a sprchové přípravky, vlasové vody (lotions), přípravky na čištění zubů, ústní vody bez léčivých účinků, deodoranty, anti-perspiranty pro osobní užití, toaletní přípravky bez léčivých účinků.  
(511) 3  
(210) O-145469

(111) **229361**  
(220) 06.08.1999  
(151) 27.12.2000



(540)



- (730) **Jesenické prameny Nová Pláň, a.s.**, Nová Pláň 61, Nová Pláň, 79201, CZ  
(740) PROPATENT, Ing. Vlasta Sedláčková, Ke Kateřinkám 1393, Praha 4, 14900  
(510) (32) nealkoholické nápoje; (33) nízkoalkoholické nápoje.  
(511) 32, 33  
(210) O-145581

(111) **231550**  
(220) 04.11.1998  
(151) 28.03.2001  
(540)

### YOU'VE GOT MAIL

- (730) **AOL LLC**, 22000 AOL WAY, Dulles, VA, US  
(740) Rott, Růžička a Guttman, patentová, známková a právní kancelář, JUDr. Rott Vladimír, Nad Štolou 12, Praha 7, 17000  
(510) (9) počítačové programy; (16) výrobky z papíru, tiskoviny, zejména tištěné publikace, knihy, brožury, tiskoviny, periodické publikace, časopisy, manuály, katalogy, instruktážní a výukové materiály; (25) oděvy, obuv, pokrývky hlavy; (28) hry, hračky včetně plyšových zvířátek; (42) počítačové služby, zejména poskytování přístupu více uživatelům k počítačové síti a bulletinům pro transfer.  
(511) 9, 16, 25, 28, 42  
(210) O-137422

(111) **231561**  
(220) 17.12.1998  
(151) 28.03.2001  
(540)



- (730) **VOD-KA a.s.**, Horní Dubina č.p. 276, Litoměřice, 41201, CZ  
(740) Müller Václav, patentový zástupce, Filipova 2016, Praha 4, 14800  
(510) (6) odlitky kovové, litinové, jako strojní dílce, pro stavební účely, obrobky, výkovky, výlisky, vodovodní potrubí kovové, kovové stavební materiály, zámečnické a klempířské výrobky kovové; (11) vodovodní hydranty, vodovodní instalace pro zásobování vodou, vodovodní kohoutky a jejich příslušenství, jako kroužky, vodotrysky, světelné fontány, kanalizační kovové kohoutky, podtlakové kanalizační systémy, včetně prvků, jako pístové podtlakové ventily určené k regulaci hladiny vody v nádržích, kanalizační potrubí kovové, čistírny odpadních vod, zařízení na úpravu vzduchu, zařízení na rozvod a výdej vody, přístroje a zařízení chladicí, pro sušení, ventilaci, distribuci vody; (19) stavební materiály nekovové, zejména pro vodovodní a kanalizační výstavbu, včetně polozpracovaného řeziva, například na trámy, dřevěné panely, betonové panely, cihly, tvárnice, dlaždice, střešní krytiny, zejména střešní tašky, kameninové a cementové roury; (37) stavebnictví a opravárenství a udržování staveb, zejména staveb kanalizačních, podzemních toků a štol, vodohospodářských a ekologických staveb, čistíren odpadních vod; (42) projektová činnost ve výstavbě, zaměřená zejména na vodohospodářské a ekologické stavby, včetně poradenských služeb v této oblasti, průzkumy a odborné expertízy kanalizací, podzemních toků a štol, včetně technického posouzení, investorská a inženýrská

činnost ve výstavbě.

(511) 6, 11, 19, 37, 42  
(210) O-138627

(111) **231725**  
(220) 03.09.1999  
(151) 28.03.2001  
(540)



- (730) **ELTRAF, a.s.**, Kralice č.p. 49, Uhlířské Janovice, 28504, CZ  
(510) (9) trafostanice, rozváděče el. napětí, součásti těchto zařízení, elektrické a elektronické součástky, elektrické vodiče, kabely, elektronické a magnetické nosiče informací, přístroje pro záznam, převod a reprodukci zvuku nebo obrazu, přístroje spotřební elektroniky, vědecké aparáty a přístroje, přístroje pro zpracování informací, počítače, software, informační systémy, přístroje pro měření, vážení, kontrolu a signalizaci, alarmy, přístroje spojové a telekomunikační techniky; (37) montáž, oprava a údržba vyhrazených elektrických zařízení, zámečnictví, revizní činnost v oblasti el. zařízení; (40) zpracování a úprava plastických hmot; (42) projektování elektrických zařízení, poradenská činnost v oblasti elektro.  
(511) 9, 37, 40, 42  
(210) O-146437

(111) **232528**  
(220) 18.11.1998  
(151) 24.04.2001  
(540)



- (730) **VOD-KA a.s.**, Horní Dubina č.p. 276, Litoměřice, 41201, CZ  
(740) Müller Václav, patentový zástupce, Filipova 2016, Praha 4, 14800  
(510) (6) odlitky kovové, litinové, jako strojní dílce, pro stavební účely a pod., obrobky, výkovky, výlisky, vodovodní potrubí kovové, kovové stavební materiály, zámečnické a klempířské výrobky kovové; (11) vodovodní hydranty, vodovodní instalace pro zásobování vodou, vodovodní kohoutky a jejich příslušenství, jako kroužky, vodotrysky, světelné fontány, kanalizační kovové kohoutky, kanalizační potrubí kovové, čistírny odpadních vod, zařízení na úpravu vzduchu, zařízení na rozvod a výdej vody, přístroje a zařízení chladicí, pro sušení, ventilaci, distribuci vody; (19) stavební materiály nekovové, zejména pro vodovodní a kanalizační výstavbu, včetně polozpracovaného řeziva, například na trámy, dřevěné panely, betonové panely, cihly, tvárnice, dlaždice, střešní krytina, zejména střešní tašky, kameninové a cementové roury; (37) stavebnictví a opravárenství a udržování staveb, zejména staveb kanalizačních, podzemních toků a štol, vodohospodářských a ekologických staveb, čistíren odpadních vod a pod.; (42) projektová činnost ve výstavbě, zaměřená zejména na vodohospodářské a ekologické stavby, včetně poradenských služeb v této oblasti, průzkumy a odborné expertízy kanalizací, podzemních toků a štol, včetně technického posouzení, investorská a inženýrská činnost ve výstavbě.  
(511) 6, 11, 19, 37, 42  
(210) O-137788

(111) **232541**  
(220) 10.02.1999  
(151) 24.04.2001

(540)



- (730) **Střechy Praha s.r.o.**, Jeremiášova 1422/7b, Praha 13, 15500, CZ  
(740) PROPATENT, Ing. Vlasta Sedláčková, Ke Kateřinkám 1393, Praha 4, 14900  
(510) (35) zprostředkování obchodní činnosti, propagace, reklama a organizování reklamních akcí.  
(511) 35  
(210) O-139937

(111) **233574**  
(220) 23.07.1999  
(151) 23.05.2001

- (540) **LIFE ENERGY INTELLIGENCE**  
(730) **JONES INVESTMENT CO., INC.**, Delaware Avenue, Suite 534, Wilmington, DE, US  
(740) Baker & McKenzie v. o. s., JUDr. Jiří Čermák, Klimentská 46, Praha 1, 11002  
(510) (25) oblečení, zejména vrchní díly oblečení, spodky, luxusní prádlo a obuv.  
(511) 25  
(210) O-145114

(111) **237065**  
(220) 23.07.1999  
(151) 20.09.2001

- (540) **LIFE ENERGY INTELLIGENCE**  
(730) **JONES INVESTMENT CO., INC.**, Delaware Avenue, Suite 534, Wilmington, DE, US  
(740) Baker & McKenzie v. o. s., JUDr. Jiří Čermák, Klimentská 46, Praha 1, 11002  
(510) (25) oblečení, zejména džíny, košile, saka, vesty, kalhoty, tepláky, kombinézy, šortky, zavinovací šortky (skorts), overaly, šortkové overaly (shortalls), šaty, sukně, trička.  
(511) 25  
(210) O-161533

(111) **259584**  
(220) 23.07.1999  
(151) 23.12.2003  
(540)



- (730) **JONES INVESTMENT CO., INC.**, Delaware Avenue, Suite 534, Wilmington, DE, US  
(740) Baker & McKenzie v. o. s., JUDr. Jiří Čermák, Klimentská 46, Praha 1, 11002  
(510) (25) oblečení, zejména džíny, košile, saka, vesty, kalhoty, tepláky, kombinézy, šortky, zavinovací šortky (skorts), overaly, šortkové overaly (shortalls), šaty, sukně, trička, tepláky, vrchní díly oblečení, spodky, luxusní prádlo a obuv.  
(511) 25  
(210) O-145115

(111) **259592**  
(220) 23.07.1999  
(151) 23.12.2003  
(540)

**L.E.I.**

- (730) **JONES INVESTMENT CO., INC.**, Delaware Avenue, Suite 534, Wilmington, DE, US  
(740) Baker & McKenzie v. o. s., JUDr. Jiří Čermák, Klimentská 46, Praha 1, 11002  
(510) (25) oblečení, zejména džíny, košile, saka, vesty, kalhoty, tepláky, kombinézy, šortky, zavinovací šortky (skorts), overaly, šortkové overaly (shortalls), šaty, sukně, trička.  
(511) 25  
(210) O-161534

(111) **264928**  
(220) 23.07.1999  
(151) 25.08.2004

- (540) **L.E.I.**  
(730) **JONES INVESTMENT CO., INC.**, Delaware Avenue, Suite 534, Wilmington, DE, US  
(740) Baker & McKenzie v. o. s., JUDr. Jiří Čermák, Klimentská 46, Praha 1, 11002  
(510) (25) oblečení, zejména vrchní díly oblečení, spodky, luxusní prádlo a obuv.  
(511) 25  
(210) O-145116

## Zániky ochranných známek uplynutím doby platnosti

Kapitola obsahuje údaje o ochranných známkách, které zanikly uplynutím doby platnosti podle ustanovení § 29 odst. 1 zákona č. 441/2003 Sb.

Číslo zápisu	Datum zániku		
95124	15.03.2008	217410	12.03.2008
158073	11.03.2008	217411	12.03.2008
158336	15.03.2008	217412	13.03.2008
158338	15.03.2008	217413	13.03.2008
158361	15.03.2008	218000	10.03.2008
158362	15.03.2008	218002	11.03.2008
158363	15.03.2008	218003	11.03.2008
158364	15.03.2008	218004	12.03.2008
158365	15.03.2008	218005	12.03.2008
158366	15.03.2008	218006	12.03.2008
158367	15.03.2008	218007	12.03.2008
158368	15.03.2008	218008	12.03.2008
158369	15.03.2008	218461	09.03.2008
158370	15.03.2008	218942	09.03.2008
158694	15.03.2008	218949	13.03.2008
158695	15.03.2008	218951	13.03.2008
158696	15.03.2008	218952	13.03.2008
158697	15.03.2008	219670	09.03.2008
163764	10.03.2008	219671	09.03.2008
167189	10.03.2008	219672	11.03.2008
171321	09.03.2008	219674	11.03.2008
212340	11.03.2008	219675	11.03.2008
212341	11.03.2008	220240	10.03.2008
212342	11.03.2008	220241	11.03.2008
212343	11.03.2008	220242	11.03.2008
214329	11.03.2008	220243	11.03.2008
214330	11.03.2008	220244	13.03.2008
214716	11.03.2008	220818	11.03.2008
214777	09.03.2008	221263	11.03.2008
214778	09.03.2008	221662	12.03.2008
214779	10.03.2008	221664	12.03.2008
214782	12.03.2008	223125	09.03.2008
214783	12.03.2008	223685	10.03.2008
214784	12.03.2008	223687	13.03.2008
214785	12.03.2008	224367	11.03.2008
215289	12.03.2008	226506	13.03.2008
215290	13.03.2008	227183	12.03.2008
215877	09.03.2008	227184	12.03.2008
215880	11.03.2008	229013	09.03.2008
215882	11.03.2008	230580	11.03.2008
215883	12.03.2008		
215884	13.03.2008		
215885	13.03.2008		
216699	09.03.2008		
216700	09.03.2008		
216701	09.03.2008		
216702	10.03.2008		
216703	13.03.2008		
217404	11.03.2008		
217406	11.03.2008		
217407	11.03.2008		
217408	11.03.2008		

## Vzdání se práv k ochranné známce

Vlastník ochranné známky se může podle ustanovení § 30 zákona č. 441/2003 Sb. u Úřadu písemným prohlášením vzdát práv k ochranné známce v rozsahu všech výrobků nebo služeb, pro které byla zapsána, nebo některých z nich. Účinky tohoto prohlášení nastávají dnem doručení prohlášení vlastníka ochranné známky Úřadu a nelze je vzít zpět. V této kapitole je tedy uvedeno datum účinnosti vzdání se práv k ochranné známce. Pokud se vlastník vzdal práv k ochranné známce jen v rozsahu některých výrobků a služeb, je pod příslušným INID kódem zveřejněn rovněž zbývající seznam výrobků a služeb, pro které ochranná známka zůstává zapsána.

Tato kapitola dále zahrnuje údaje o ochranných známkách, u kterých vlastník písemným prohlášením omezil rozsah ochrany ve vztahu k prvku ochranné známky.

(111) 296686  
(540)



(510) (3) přípravky pro bělení a jiné prací prostředky, přípravky pro čištění, leštění, odmašťování a broušení, mýdla, parfumerie, vonné oleje, kosmetika, vlasové vody (lotions), zubní pasty; (4) průmyslové oleje a tuky, mazadla, výrobky pro pohlcování, zavlažování a vázání prachu, paliva včetně benzínu pro motory a osvětlovací látky, svíčky a knoty; (5) farmaceutické a veterinářské výrobky, hygienické výrobky pro léčebné účely, diabetické přípravky pro léčebné účely, potraviny pro batolata, náplasti, obvazový materiál, materiály pro plombování zubů a pro zubní otisky, dezinfekční přípravky, výrobky pro hubení škodlivých zvířat, fungicidy, herbicidy; (6) obecné kovy a jejich slitiny, kovové stavební materiály, kovové stavební materiály přenosné, kovové materiály pro železnice, kovové kabely a dráty neelektrické, kovové potřeby zámečnické a klempířské, kovové trubky, sejfy, kovové výrobky, které nejsou uvedeny v jiných třídách, rudy; (7) obráběcí stroje, motory (s výjimkou motorů pro pozemní vozidla), spojky a transmisní zařízení mimo ty, které jsou pro pozemní vozidla, zemědělské nástroje, kromě nástrojů poháněných ručně, líhne pro vejce; (8) nářadí a nástroje s ručním pohonem, nože, vidličky a lžice, sečné zbraně, břitvy; (9) přístroje a nástroje vědecké, námořní, geodetické, fotografické, filmové, optické, přístroje pro vážení, měření, signalizaci, kontrolu (inspekci), záchranu a přístroje pro vyučování, přístroje a nástroje pro vedení, přepínání, přeměnu, akumulaci, regulaci nebo řízení elektrického proudu, přístroje pro záznam, převod, reprodukci zvuku nebo obrazu, magnetické nosiče zvukových záznamů, gramofonové desky, automatické distributory a mechanismy pro přístroje a mince, zapisovací pokladny, počítačové stroje, přístroje pro zpracování informací a počítače, hasicí přístroje; (11) přístroje pro osvětlení, topení, výrobu páry, pro vaření, přístroje chladicí, pro sušení, ventilaci, rozvod vody a sanitární zařízení; (14) vzácné kovy a jejich slitiny a výrobky z těchto látek nebo postříbeného nebo pozlaceného kovu, nejsou-li uvedeny v jiných třídách, klenoty, bižuterie, drahokamy, hodinářské potřeby a chronometrické přístroje; (16) tiskářské výrobky, potřeby pro knižní vazby, fotografie, lepidla pro papírenství nebo domácnost, materiál pro umělce, štětce, psací stroje a kancelářské potřeby (vyjímaje nábytek), učební a vyučovací pomůcky s výjimkou přístrojů, tiskařské typy, štočky; (17) kaučuk, gutaperča, guma, azbest, slída a výrobky z těchto materiálů, které nejsou zahrnuty do jiných tříd, materiály těsnící, ucpávací a izolační, ohebné trubky nekovové; (18) kůže, imitace kůže, výrobky z těchto materiálů, které nejsou zahrnuty do jiných tříd, kůže ze zvířat, kufrы a zavazadla, deštníky, slunečníky a hole, biče a sedlářské výrobky; (21) pomůcky a nádoby pro domácnost a kuchyň, hřebeny a mycí houby, kartáče (s výjimkou štětců), materiály pro výrobu kartáčů, čistící potřeby, drátky na čištění parket, sklo surové nebo opracované (s výjimkou stavebního skla), sklo, porcelán a majolika neobsažené v jiných třídách; (22) lana, provazy, síťky, stany, plachty, plachtoviny, pytle neobsažené v jiných třídách, materiál na vycpávky (s výjimkou kaučuku nebo plastických hmot), textilní

materiály ze surových vláken; (25) oděvy, obuv, kloboučnické zboží; (27) koberce, rohožky, rohože, linoleum a jiné obklady podlah, tapety na stěny nikoliv textilní; (28) hry, hračky, potřeby pro gymnastiku a sport, které nejsou uvedeny v jiných třídách, vánoční ozdoby; (30) káva, čaj, kakao, cukr, rýže, tapioka, ságo, kávové náhražky, mouka a přípravky z obilnin, chléb, pečivo, cukrovinky, zmrzlina, med, sirup melasový, droždí, prášky do těsta, sůl, hořčice, ocet, nálevy (k ochucení), koření, led pro osvěžení.

(511) 3, 4, 5, 6, 7, 8, 9, 11, 14, 16, 17, 18, 21, 22, 25, 27, 28, 30  
(210) O-452543

s účinností ode dne 22.09.2008/částečné vzdání se práv k ochranné známce

## Změny vlastníků ochranných známek

Kapitola obsahuje údaje o ochranných známkách, které byly převedeny nebo přešly ve smyslu ustanovení § 15 odst. 1, 2 a § 16 zákona č. 441/2003 Sb. na jiného vlastníka v rozsahu všech zapsaných výrobků nebo služeb.

Číslo zápisu	Dřívější vlastník	Nynější vlastník	S účinností od
98787	SPOFA a.s., Husinecká 11a, Praha 3, 13000, CZ	VUAB Pharma a.s., Vltavská 53, Roztoky, 25263, CZ	26.09.2008
100233	SPOFA, a.s., Husinecká 11a, Praha 3, 13000, CZ	VUAB Pharma a.s., Vltavská 53, Roztoky, 25263, CZ	26.09.2008
102890	SPOFA, a.s., Husinecká 11a, Praha 3, 13000, CZ	VUAB Pharma a.s., Vltavská 53, Roztoky, 25263, CZ	26.09.2008
154333	SPOFA a.s., Husinecká 11a, Praha 3, 13000, CZ	VUAB Pharma a.s., Vltavská 53, Roztoky, 25263, CZ	26.09.2008
154547	SPOFA a.s., Husinecká 11a, Praha 3, 13000, CZ	VUAB Pharma a.s., Vltavská 53, Roztoky, 25263, CZ	26.09.2008
161085	SPOFA a.s., Husinecká 11a, Praha 3, 13000, CZ	VUAB Pharma a.s., Vltavská 53, Roztoky, 25263, CZ	26.09.2008
178018	ADEX AGRO, a.s., Lom u Tachova 20, Lom u Tachova, 34701, CZ	Ing. Vladimír Pentchev Vladimirov, Východní ul. 2610, Česká Lípa, 47006, CZ	30.09.2008
205258	Michal Rybář, Přívorská 43, Praha 8-Čimice, 18100, CZ	INSTAPLAST Praha, a.s., Zápy 151, Brandýs nad Labem, 25001, CZ	24.09.2008
218971	R.E.M.BRAND s.r.o., Křemencova 178, Praha 1, 11000, CZ	Ambit Media, a.s., Skořepka 7/422, Praha 1, 11000, CZ	25.09.2008
223211	SOUKUP & KORYCHOVÁ, v.o.s., nám. Míru 9, Mělník, 27601, CZ	Tereza Fryčová, Oldřicha Wenzela 2556/8, Mělník, 27601, CZ	25.09.2008
226617	Vitis Pezinok, s.r.o., Za dráhou 21, Pezinok, SK	Kofola a.s., Rajecká Lesná 1, 013 15 Rajecká Lesná, SK	24.09.2008
226618	Vitis Pezinok, s.r.o., Za dráhou 21, Pezinok, SK	Kofola a.s., Rajecká Lesná 1, 013 15 Rajecká Lesná, SK	24.09.2008
229731	Vitis Pezinok, s.r.o., Za dráhou 21, Pezinok, SK	Kofola a.s., Rajecká Lesná 1, 013 15 Rajecká Lesná, SK	24.09.2008
232984	Vitis Pezinok, s.r.o., Za dráhou 21, Pezinok, SK	Kofola a.s., Rajecká Lesná 1, 013 15 Rajecká Lesná, SK	24.09.2008
232985	Vitis Pezinok, s.r.o., Za dráhou 21, Pezinok, SK	Kofola a.s., Rajecká Lesná 1, 013 15 Rajecká Lesná, SK	24.09.2008
232986	Vitis Pezinok, s.r.o., Za dráhou 21, Pezinok, SK	Kofola a.s., Rajecká Lesná 1, 013 15 Rajecká Lesná, SK	24.09.2008
232987	Vitis Pezinok, s.r.o., Za dráhou 21, Pezinok, SK	Kofola a.s., Rajecká Lesná 1, 013 15 Rajecká Lesná, SK	24.09.2008
232988	Vitis Pezinok, s.r.o., Za dráhou 21, Pezinok, SK	Kofola a.s., Rajecká Lesná 1, 013 15 Rajecká Lesná, SK	24.09.2008
233486	ADEX AGRO, a.s., Lom u Tachova 20, Lom u Tachova, 34701, CZ	Ing. Vladimír Pentchev Vladimirov, Východní ul. 2610, Česká Lípa, 47006, CZ	30.09.2008
235105	Vitis Pezinok, s.r.o., Za dráhou 21, Pezinok, SK	Kofola a.s., Rajecká Lesná 1, 013 15 Rajecká Lesná, SK	24.09.2008
247616	Living Machines, Inc., 125 La Posta Road, Taos, NM, US	Dharma Group, LC, 205 Ranchitos Road, Taos, NM, US	29.09.2008
249693	S.T.S. - SWIFT TEXTILE SERVIS s. r. o., Pražská 33, Plzeň, 30100, CZ	LITTLE BIG s.r.o., Zbrojnická 115/4, Plzeň, 30100, CZ	26.09.2008
253604	IMEX PREMIUM, s. r. o., Resslova 260, Hlinsko v Čechách, 53901, CZ	Rampušák s.r.o., Křovická 267, Dobruška, 51801, CZ	30.09.2008

Číslo zápisu	Dřívější vlastník	Nynější vlastník	S účinností od
257302	Vitis Pezinok, s.r.o., Za dráhou 21, Pezinok, SK	Kofola a.s., Rajecká Lesná 1, 013 15 Rajecká Lesná, SK	24.09.2008
262521	Astellas Pharma Inc., 3-11, Nihonbashi-Honcho 2-chome, Chuo-ku, Tokyo, JP	Toray Kabushiki Kaisha (Toray Industries, Inc.), No. 1-1, 2-chome, Nihonbashi-Muromachi, Chuo-ku, Tokyo, JP	25.09.2008
264381	ETERNITY GROUP, s.r.o., Náměstí Svobody 93/22, Brno, 60200, CZ	Internet Mall, a.s., Dělnická 12, Praha 7, 17000, CZ	30.09.2008
264426	Astellas Pharma Inc., 3-11, Nihonbashi-Honcho 2-chome, Chuo-ku, Tokyo, JP	Toray Kabushiki Kaisha (Toray Industries, Inc.), No. 1-1, 2-chome, Nihonbashi-Muromachi, Chuo-ku, Tokyo, JP	25.09.2008
264427	Astellas Pharma Inc., 3-11, Nihonbashi-Honcho 2-chome, Chuo-ku, Tokyo, JP	Toray Kabushiki Kaisha (Toray Industries, Inc.), No. 1-1, 2-chome, Nihonbashi-Muromachi, Chuo-ku, Tokyo, JP	25.09.2008
268879	Zentiva, a. s., U Kabelovny 130, Praha 10, Dolní Měcholupy, 10237, CZ	Zentiva Group, a.s., U kabelovny 130, Praha 10, 10237, CZ	29.09.2008
271273	Iveta Klečková, Emy Destinové 938/15, České Budějovice, 37004, CZ	Jiří Michalovič, U Červených domků 2851/33, Hodonín, 69503, CZ	29.09.2008
272950	Zentiva, a. s., U Kabelovny 130, Praha 10, Dolní Měcholupy, 10237, CZ	Zentiva Group, a.s., U kabelovny 130, Praha 10, 10237, CZ	29.09.2008
272951	Zentiva, a. s., U Kabelovny 130, Praha 10, Dolní Měcholupy, 10237, CZ	Zentiva Group, a.s., U kabelovny 130, Praha 10, 10237, CZ	29.09.2008
277161	BIAGINNI CZ s.r.o., Lihovarská 10/1199, Ostrava-Radvanice, 71603, CZ	Silesia WM s.r.o., Ke Kamenině 89/12, Ostrava-Hrušov, 71100, CZ	30.09.2008
283398	Zentiva, a. s., U Kabelovny 130, Praha 10 - Dolní Měcholupy, 10237, CZ	Zentiva Group, a.s., U kabelovny 130, Praha 10, 10237, CZ	29.09.2008
283399	Zentiva, a. s., U Kabelovny 130, Praha 10 - Dolní Měcholupy, 10237, CZ	Zentiva Group, a.s., U kabelovny 130, Praha 10, 10237, CZ	29.09.2008
287556	ETERNITY GROUP, s.r.o., Náměstí Svobody 93/22, Brno, 60200, CZ	Internet Mall, a.s., Dělnická 12, Praha 7, 17000, CZ	30.09.2008
290331	Zentiva, a. s., U Kabelovny 130, Praha 10 - Dolní Měcholupy, 10237, CZ	Zentiva Group, a.s., U kabelovny 130, Praha 10, 10237, CZ	29.09.2008
300351	Nadace Prague Biennale, Budečská 3, Praha 2, 12000, CZ	ABIENNALE s.r.o., Žitavského 499, Praha 5, 15600, CZ	26.09.2008
300370	Nadace Prague Biennale, Budečská 3, Praha 2, 12000, CZ	ABIENNALE s.r.o., Žitavského 499, Praha 5, 15600, CZ	26.09.2008
300371	Nadace Prague Biennale, Budečská 3, Praha 2, 12000, CZ	ABIENNALE s.r.o., Žitavského 499, Praha 5, 15600, CZ	26.09.2008
300372	Nadace Prague Biennale, Budečská 3, Praha 2, 12000, CZ	ABIENNALE s.r.o., Žitavského 499, Praha 5, 15600, CZ	26.09.2008

## Změny v údajích o vlastních ochranných známkách

Kapitola obsahuje ochranné známky, u kterých byla v rejstříku ochranných známkách vyznačena změna v údajích o vlastních ve smyslu ustanovení § 27 odst. 2 a 7 zákona č. 441/2003 Sb.

Číslo zápisu	Vlastník	S účinností od
159553	sanofi - aventis, 174, Avenue de France, 750 13 Paris, FR	24.09.2008
159985	Mine Safety Appliances Company, 121 Gamma Drive, Pittsburgh, PA, US	29.09.2008
168060	Thomson, Inc., 10330 North Meridian Street, Indianapolis, IN, US	24.09.2008
196357	PhDr. Světlana Hrabánková, Vavřínek-Žišov čp. 42, Uhlířské Janovice, 28504, CZ	30.09.2008
218485	Jana Málková, Přílezy č. p. 42, Útvina, 36401, CZ	25.09.2008
220171	Media Service, a.s., Lomnického 1705/9, Praha 4, 14000, CZ	25.09.2008
220496	IMPROMAT INT., spol. s r.o., tř.3. května 1118, Zlín - Malenovice, 76302, CZ	26.09.2008
220614	Jaroslav Bako, 28. října 38, Ostrava - Moravská Ostrava, 70200, CZ	30.09.2008
221975	SODEXO, 255 quai de la Bataille de Stalingrad, 92130 Issy-les-Moulineaux, FR	25.09.2008
222046	JONES INVESTMENT CO., INC., Delaware Avenue, Suite 534, Wilmington, DE, US	25.09.2008
222107	SPEED PRESS Plus a.s., Cyrila Boudy 1444, Kladno, 27001, CZ	29.09.2008
222715	Columbus IT Partner S/A, Banemarksvej 50 C, 2605 Brønby, DK	30.09.2008
222931	Schlage Lock Company, Pennsylvania Street 11819 N., IN 46032, Carmel, IN, US	30.09.2008
224170	ASOCIACE OBČANSKÝCH PORADEN, Tachovské náměstí 3/649, Praha 3, 13000, CZ	30.09.2008
226399	Lorenc Logistic, s.r.o., Za Trať 752, Klatovy IV, 33901, CZ	30.09.2008
226407	Polygraf Net, spol. s r.o., Jana Masaryka 257/26, Praha 2, Vinohrady, 12000, CZ	26.09.2008
226757	Teijin Chemicals Limited, 2-1, Kasumigaseki 3-chome, Chiyoda-ku, Tokyo, JP	29.09.2008
226879	Ing. Miroslav Karas, Dobratice 100, Dobratice, 73951, CZ	29.09.2008
227112	Mgr. Roman Kožnar, Staňkova 361/8c, Brno - Ponava, 60200, CZ	24.09.2008
227225	VOD-KA a.s., Horní Dubina č.p. 276, Litoměřice, 41201, CZ	24.09.2008
228115	Josef Zvoníček, U vinné révy 6/1420, Praha 10 - Záběhlice, 10600, CZ	26.09.2008
231140	Animale Group, S. A., Edificio Torre Global Bank Calle 50, Piso#36, Panama, PA	30.09.2008
231561	VOD-KA a.s., Horní Dubina č.p. 276, Litoměřice, 41201, CZ	24.09.2008
231725	ELTRAF, a.s., Kralice čp. 49, Uhlířské Janovice, 28504, CZ	30.09.2008
232528	VOD-KA a.s., Horní Dubina č.p. 276, Litoměřice, 41201, CZ	24.09.2008
232541	Stěfchy Praha s.r.o., Jeremiášova 1422/7b, Praha 13, 15500, CZ	29.09.2008
232587	Ing. Ludvík Budín, Česká 634, Valtice, 69142, CZ	29.09.2008
233574	JONES INVESTMENT CO., INC., Delaware Avenue, Suite 534, Wilmington, DE, US	25.09.2008
237065	JONES INVESTMENT CO., INC., Delaware Avenue, Suite 534, Wilmington, DE, US	25.09.2008
259584	JONES INVESTMENT CO., INC., Delaware Avenue, Suite 534, Wilmington, DE, US	25.09.2008
259592	JONES INVESTMENT CO., INC., Delaware Avenue, Suite 534, Wilmington, DE, US	25.09.2008
264928	JONES INVESTMENT CO., INC., Delaware Avenue, Suite 534, Wilmington, DE, US	25.09.2008
266241	NEV - DAMA, a.s., Opletalova 958/27, Praha 1 - Nové Město, 11000, CZ	24.09.2008
273349	SODEXO, 255 quai de la Bataille de Stalingrad, 92130 Issy-les-Moulineaux, FR	25.09.2008
274045	SODEXO, 255 quai de la Bataille de Stalingrad, 92130 Issy-les-Moulineaux, FR	25.09.2008
274097	SODEXO, 255 quai de la Bataille de Stalingrad, 92130 Issy-les-Moulineaux, FR	25.09.2008
274636	SODEXO, 255 quai de la Bataille de Stalingrad, 92130 Issy-les-Moulineaux, FR	25.09.2008
274912	OMD Czech, a.s., Lomnického 1705/9, Praha 4, 14000, CZ	25.09.2008
274913	OMD Czech, a.s., Lomnického 1705/9, Praha 4, 14000, CZ	25.09.2008
274914	OMD Czech, a.s., Lomnického 1705/9, Praha 4, 14000, CZ	25.09.2008



Číslo zápisu	Vlastník	S účinností od
274915	OMD Czech, a.s., Lomnického 1705/9, Praha 4, 14000, CZ	25.09.2008
275642	SODEXO, 255 quai de la Bataille de Stalingrad, 92130 Issy-les-Moulineaux, FR	25.09.2008
275665	SODEXO, 255 quai de la Bataille de Stalingrad, 92130 Issy-les-Moulineaux, FR	25.09.2008
275967	OMD Czech, a.s., Lomnického 1705/9, Praha 4, 14000, CZ	25.09.2008
279911	SODEXO, 255 quai de la Bataille de Stalingrad, 92130 Issy-les-Moulineaux, FR	25.09.2008
283270	Animale Group, S. A., Edificio Torre Global Bank Calle 50, Piso#36, Panama, PA	30.09.2008
295457	SODEXO, 255 quai de la Bataille de Stalingrad, 92130 Issy-les-Moulineaux, FR	25.09.2008
295458	SODEXO, 255 quai de la Bataille de Stalingrad, 92130 Issy-les-Moulineaux, FR	25.09.2008
295459	SODEXO, 255 quai de la Bataille de Stalingrad, 92130 Issy-les-Moulineaux, FR	25.09.2008
295460	SODEXO, 255 quai de la Bataille de Stalingrad, 92130 Issy-les-Moulineaux, FR	25.09.2008
295461	SODEXO, 255 quai de la Bataille de Stalingrad, 92130 Issy-les-Moulineaux, FR	25.09.2008
295462	SODEXO, 255 quai de la Bataille de Stalingrad, 92130 Issy-les-Moulineaux, FR	25.09.2008
295463	SODEXO, 255 quai de la Bataille de Stalingrad, 92130 Issy-les-Moulineaux, FR	25.09.2008

## Ostatní rozhodné údaje a úřední opravy

Kapitola zahrnuje zejména přetřídění seznamu výrobků a služeb v návaznosti na mezinárodní zápis, opravu chyb ve formulaci, přepisů a zjevných nesprávností za účelem uvedení do souladu se skutečností. V této kapitole jsou zveřejňovány jen takové údaje, které nemohou být zveřejněny spolu se zveřejněním přihlášky nebo se zápisem ochranné známky. Dále kapitola obsahuje důležitá úřední sdělení.

(97) **EP 1415287**

Datum provedení změny: 30.09.2008

Patent jehož zánik byl oznámen ve Věstníku 6/2008 zůstává v platnosti.

(97) **EP 1501655**

Datum provedení změny: 30.09.2008

Patent jehož zánik byl oznámen ve Věstníku 6/2008 zůstává v platnosti.