

Číselné INID kódy pro označování bibliografických dat technických řešení

INID Codes for the identification of bibliographic data of technical solutions

(Standard WIPO ST. 9 a ST. 80)

(11)	číslo patentu/zápisu/osvědčení	(11)	Number of the patent/registration/certification
(15)	datum zápisu průmyslového vzoru	(15)	Industrial design registration date
(21)	číslo přihlášky/zálosti	(21)	Application number
(22)	datum podání přihlášky/zálosti	(22)	Date of application filing
(23)	údaje o výstavní prioritě	(23)	Exhibition priority data
(28)	počet průmyslových vzorů	(28)	Number of industrial designs included in the application
(31)	číslo prioritní přihlášky	(31)	Number of priority application
(32)	datum podání prioritní přihlášky	(32)	Filing date of priority application
(33)	země priority	(33)	Priority country
(40)	datum zveřejnění přihlášky vynálezu	(40)	Date of publication of patent application
(45)	datum zveřejnění zapsaného průmyslového vzoru	(45)	Publication date of the registered industrial design
(47)	datum zveřejnění udělení patentu a zápisu užitého vzoru, datum zápisu užitého vzoru, datum oznámení udělení evropského patentu v Evropském patentovém věstníku	(47)	Publication date of patent granting and publication date of utility model registration, registration date of utility model, publication date of European patent granting in the European patent bulletin
(51)	mezinárodní patentové třídění/Locarnské třídění průmyslových vzorů	(51)	International Patent Classification/ Locarno Classification for Industrial Designs
(54)	název	(54)	Title
(55)	vyobrazení průmyslového vzoru	(55)	Reproduction of the industrial design
(57)	anotace	(57)	Abstract
(68)	číslo základního patentu	(68)	Number of the basic patent
(71)	označení přihlašovatele/žadatele	(71)	Applicant
(72)	označení původce	(72)	Inventor
(73)	označení majitele/vlastníka	(73)	Owner
(74)	označení zástupce	(74)	Attorney's name and address
(86)	číslo mezinárodní přihlášky	(86)	International application number
(87)	číslo mezinárodního zveřejnění	(87)	International publication number
(92)	datum a číslo první registrace přípravku pro Českou republiku	(92)	Date and number(s) of the first authorization to market the product in the CZ
(93)	datum, číslo a země první registrace přípravku v rámci Společenství	(93)	Date, number(s) and country of the first authorization to market the product in the EEC
(94)	doba platnosti osvědčení	(94)	Term of certification validity
(95)	označení a typ přípravku	(95)	Name of the product and product type
(96)	datum podání a číslo evropské patentové přihlášky	(96)	European patent application filing date and number
(97)	datum zveřejnění a číslo zveřejnění evropské patentové přihlášky v Evropském patentovém věstníku	(97)	European patent application publication date and publication number in the European patent bulletin

Číselné INID kódy pro označování bibliografických dat ochranných známek

INID codes and minimum required for the identification of bibliographics data relating to marks

(Standard WIPO ST.60)

(111)	Číslo zápisu ochranné známky (registrace)	(111)	Number of registration
(151)	Datum zápisu ochranné známky	(151)	Date of the registration
(210)	Číslo přihlášky ochranné známky (spisu)	(210)	Number of the application
(220)	Datum podání přihlášky	(220)	Date of filing of the application
(320)	Datum vzniku práva přednosti	(320)	Date of the first application
(442)	Datum zveřejnění přihlášky po průzkumu	(442)	Date of the publication of the examined application
(450)	Datum zveřejnění zápisu ochranné známky ve Věstníku	(450)	Date of publication of the registration
(510)	Seznam výrobků a služeb	(510)	List of goods and/or services
(511)	Číslo třídy výrobků a služeb	(511)	Number of the class of goods and/or services
(526)	Omezení rozsahu ochrany o prvek	(526)	Disclaimer
(540)	Znění nebo vyobrazení ochranné známky	(540)	Reproduction of the mark
(551)	Kolektivní ochranná známka	(551)	Collective mark
(554)	Prostorová ochranná známka	(554)	Three-dimensional mark
(558)	Ochranná známka tvořená pouze barvou nebo kombinací barev	(558)	Mark consisting exclusively of one or several colours
(583)	Datum právní moci rozhodnutí/výsledek rozhodnutí	(583)	Date of the legal force of the decision/ result of the decision
(591)	Údaje o barevnosti ochranné známky	(591)	Information concerning colour
(730)	Přihlašovatel/vlastník ochranné známky	(730)	The applicant or the holder of the mark
(740)	Zástupce	(740)	Name and address of the representative
(811)	Mezinárodní číslo zápisu ochranné známky	(811)	Number of the international registration
(890)	Kód státu ochrany mezinárodní ochranné známky	(890)	INID code of the state of the international mark

Kódy pro kódování záhlaví oznámení publikovaných ve Věstníku

(Standard WIPO ST. 17)

BB9A	zveřejněné přihlášky vynálezů	MK4A	zánik patentů uplynutím doby platnosti
FG1K	zapsané užité vzory	MK4F	zánik autorských osvědčení uplynutím doby ochrany
FG4A	udělené patenty	MK4Q	zánik průmyslového vzoru uplynutím doby ochrany
FG4Q	zapsané průmyslové vzory	MM4A	zánik patentů pro nezaplacení ročních poplatků
LD3K	částečný výmaz užitého vzoru	MM4F	zánik autorských osvědčení pro nezaplacení ročních poplatků
LD4Q	částečný výmaz průmyslového vzoru	ND1K	prodloužení platnosti užitého vzoru
MA4A	zánik patentu vzdáním se	ND4Q	obnova doby ochrany průmyslového vzoru
MA4F	zánik autorských osvědčení vzdáním se	PA4A	změna autorského osvědčení na patent
MC3K	výmaz užitého vzoru	PC9A	změna dispozičního práva k vynálezu
MC4A	zrušení patentu	PD1K	převod práv a ostatní změny majitelů užitého vzoru
MC4F	zrušení autorského osvědčení	PD4A	převod práv a ostatní změny majitelů patentů
MC4Q	výmaz průmyslového vzoru	PD4Q	převod práv a ostatní změny vlastníků průmyslových vzorů
MH1K	zánik užitého vzoru vzdáním se	QA9A	nabídka licence
MH4A	částečné zrušení patentu	SB4A	zapsané patenty do rejstříku po odtajnění
MH4F	částečné zrušení autorského osvědčení	SB4F	zapsaná autorská osvědčení do rejstříku po odtajnění
MH4Q	zánik průmyslového vzoru vzdáním se		
MK1K	zánik užitého vzoru uplynutím doby platnosti		

Opravy Změny Různé

Opravy u přihlášek vynálezů s žádostí o udělení patentu

HA9A	jmenování vynálezce	HF9A	oprava dat
HB9A	oprava jmen	HG9A	oprava chyb v třídění
HC9A	změna jmen	HH9A	oprava nebo změna všeobecně
HD9A	oprava adres	HK9A	tiskové chyby v úřed. věstnících
HE9A	změna adres		

Opravy ochranných dokumentů

patenty	autorská osvědčení	užitné vzory	průmyslové vzory	
TA4A	TA4F	TA1K	TA4Q	jmenování vynálezce
TB4A	TB4F	TB1K	TB4Q	oprava jmen
TC4A	TC4F	TC1K	TC4Q	změna jmen
TD4A	TD4F	TD1K	TD4Q	oprava adres
TE4A	TE4F	TE1K	TE4Q	změna adres
TF4A	TF4F	TF1K	TF4Q	oprava dat
TG4A	TG4F	TG1K	TG4Q	oprava chyb v třídění
TH4A	TH4F	TH1K	TH4Q	oprava nebo změna všeobecně
TK9A	TK9F	TK1K	TK4Q	tiskové chyby v úřed. věstnících

Kódy pro označování zemí a mezinárodních organizací použité ve věstníku

CA	Kanada
CH	Švýcarsko
CN	Čína
CY	Kypr
CZ	Česká republika
DE	Spolková republika Německo
FR	Francie
GB	Velká Británie
HK	Hongkong
IE	Irsko
IT	Itálie
JP	Japonsko
KR	Korejská republika
MT	Malta
NL	Nizozemí
PL	Polsko
RS	Srbsko
SK	Slovensko
TR	Turecko
TW	Tajwan
US	Spojené státy americké

Kódy pro označování států USA použité ve věstníku

CA	California
CT	Connecticut
GA	Georgia
IL	Illinois
MA	Massachusetts
NJ	New Jersey
NV	Nevada
NY	New York
OH	Ohio
PA	Pennsylvania
TX	Texas

BB9A Zveřejněné přihlášky vynálezů - přehled podle čísel přihlášek

Dále uvedené přihlášky vynálezů byly zveřejněny dnem, uvedeným ve Věstníku podle zákona č. 527/1990 Sb., o vynálezech a zlepšovacích návrzích, ve znění pozdějších předpisů, a jsou k dispozici v patentové knihovně Úřadu průmyslového vlastnictví, Antonína Čermáka 2a, 160 68, Praha 6.

2007-174	<i>A 23 L 1/01</i>	(2006.01)
2007-178	<i>D 01 H 5/00</i>	(2006.01)
2007-179	<i>D 02 G 3/00</i>	(2006.01)

Zveřejněné přihlášky vynálezů - řazené podle MPT

- (51) **A23L 1/01** (2006.01)
A23L 1/025 (2006.01)
A23L 3/00 (2006.01)
B65B 55/00 (2006.01)

(21) **2007-174**

(71) Balaščík Jaroslav Ing., Ostrožská Nová Ves, CZ
 Balaščík Jiří, Ostrožská Nová Ves, CZ

(72) Balaščík Jaroslav Ing., Ostrožská Nová Ves, CZ
 Balaščík Jiří, Ostrožská Nová Ves, CZ

(54) **Způsob tepelné úpravy potravin v nádobách uzavřených závitovým uzávěrem**

(22) 06.03.2007

(57) Způsob tepelné úpravy potravin v nádobách uzavřených závitovým uzávěrem, zejména pak současného vaření a sterilace pokrmů ve sklenicích uzavřených šroubovacími víčky typu „Twist-off,” spočívá v tom, že se nádoby naplní potravinami maximálně do 85 % svého objemu, pevně se uzavřou a působením mikrovlnného nebo horkovzdušného ohřevu se zahřívají na teplotu 104 až 118 °C, přičemž v první fázi ohřevu dojde k deaeraci přes závity uzávěru a ohřev pak pokračuje až do určené doby dané tepelné úpravy. Následně se potom takto zpracované potraviny postupně chladí.

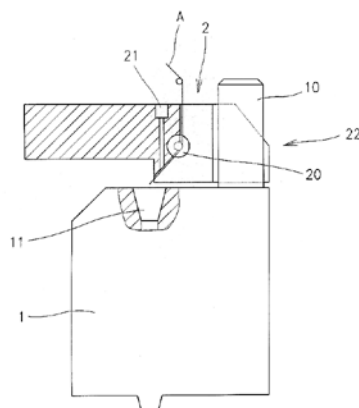

- (51) **D01H 5/00** (2006.01)
D01H 15/00 (2006.01)
D01H 4/48 (2006.01)

(21) **2007-178**

(71) Rieter CZ a. s., Ústí nad Orlicí, CZ

(72) Pilař Evžen Ing., Litomyšl, CZ

(54) **Způsob a zařízení k zavádění konce příze do spřádací trysky tryskového dopřádacího stroje**

(22) 08.03.2007

(57) Při způsobu zavádění konce příze (A) do spřádací trysky (1) tryskového dopřádacího stroje se příze (A) předá zaváděcí hlavě (2) obslužného zařízení, které je přestavitelně uloženo podél alespoň jedné řady pracovních míst, a které je schopno zastavit u zvoleného pracovního místa vyžadujícího obsluhu. Zaváděcí hlava (2) dopraví konec příze (A) pro zavádění k výstupnímu otvoru (11) spřádací trysky (1). Při předání příze (A) do zaváděcí hlavy (2) se příze (A) na zaváděcí hlavě (2) navede do definované polohy, uchytí se v zaváděcí hlavě (2) a vytvoří se konec příze (A) pro zavádění, který se v definované poloze přidržuje u zaváděcí hlavy (2), která se přemístí k výstupnímu otvoru (11) spřádací trysky (1) do své zaváděcí polohy. Následně se konec příze (A) uvolní z přidržování u zaváděcí hlavy (2) a působí se na něj sáním z výstupního otvoru (11) spřádací trysky (1), čímž se konec příze (A) napřímí směrem k výstupnímu otvoru (11) spřádací trysky (1) a nasaje se do výstupního otvoru (11) spřádací trysky (1), čímž se opakovaně dosáhne spolehlivého zavedení zaváděcího konce příze (A) do spřádací trysky (1) pro obnovení předení. Obslužné zařízení tryskového dopřádacího stroje je přestavitelné podél řady pracovních míst a obsahuje zaváděcí hlavu (2) přistavitelnou při obsluze pracovního místa do polohy pro převzetí příze (A) po přerušení předení a dále přistavitelnou do zaváděcí polohy konce příze (A) pro zavádění do spřádací trysky (1). Zaváděcí hlava (2) je opatřena prostředky pro zachycení příze (A) v definované poloze a dále je opatřena prostředky pro vytvoření konce příze (A) pro zavádění a prostředky pro přidržování konce příze (A) pro zavádění v definované poloze u zaváděcí hlavy (2).

(74) Ing. Dobroslav Musil, patentová kancelář, Ing. Dobroslav Musil, Cejl 38, Brno, 60200

- (51) **D02G 3/00** (2006.01)
D02G 3/38 (2006.01)
D02G 1/02 (2006.01)
D01D 5/00 (2006.01)
D01D 5/11 (2006.01)

(21) **2007-179**

(71) ELMARCO s. r. o., Liberec, CZ

(72) Jirsák Oldřich Prof. RNDr. CSc., Liberec 20, CZ

Sanetník Filip, Liberec 14, CZ
 Chaloupek Jiří Ing., Ústí nad Labem, CZ
 Mareš Ladislav Ing., Liberec 20, CZ
 Novák Ondřej Ing., Liberec 5, CZ

(54) **Lineární vlákenný útvar obsahující polymerní nanovlákná, způsob výroby a zařízení k výrobě takového útvaru**

(22) 08.03.2007

(57) Vynález se týká lineárního vlákenného útvaru (5) obsahujícího polymerní nanovlákná (52), která vytvářejí plášť (521) na povrchu jádra (511) tvořeného nosným lineárním vlákenným útvarem (51), přičemž alespoň některá z nich jsou zachycena mezi vlákny povrchové části tohoto jádra (511). Způsob výroby lineárního vlákenného útvaru (5) obsahujícího polymerní nanovlákná (52) spočívá v tom, že zvlákňovacím prostorem (4) se vede nosný lineární vlákenný útvar (51), jemuž se mimo zvlákňovací prostor (4) uděluje nepravý zákrut, takže nosný lineární vlákenný útvar (51) ve zvlákňovacím prostoru (4) rotuje kolem své podélné osy a na jeho povrchu se ukládají polymerní nanovlákná (52), z nichž alespoň některá se v důsledku vytvoření a/nebo eliminace nepravého zákrutu zachycují mezi vlákny nosného lineárního vlákenného útvaru (51) a vytvářejí tak nanovlákný plášť (521) na jádru (511) tvořeném nosným lineárním vlákenným útvarem (51), který je s jádrem (511) spojen nanovlákný (52) zachycenými mezi vlákny nosného lineárního vlákenného útvaru (51). Zařízení pro výrobu lineárního vlákenného útvaru obsahuje zařízení pro výrobu nanovláken elektrostatickým zvlákňováním se zvlákňovacím prostorem (4) mezi zvlákňovací elektrodou (2) a sběrnou elektrodou (3), mezi nimiž je vytvořeno elektrostatické pole o vysoké intenzitě. Ve zvlákňovacím prostoru (4) je vytvořena dráha pro průchod nosného lineárního vlákenného útvaru (51) a mimo zvlákňovací prostor (4) je do dráhy nosného lineárního vlákenného útvaru (51) vloženo zařízení (6) pro udělování nepravého zákrutu.

(74) Ing. Dobroslav Musil, patentová kancelář, Ing. Dobroslav Musil, Cejl 38, Brno, 60200

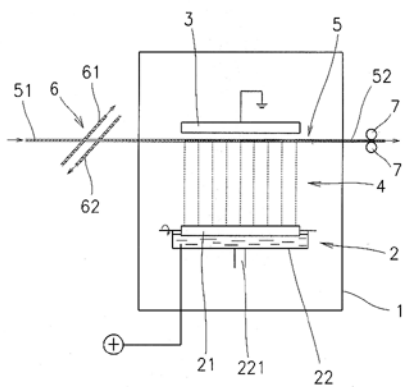

Zveřejněné přihlášky vynálezů - přehled podle třídících znaků

Tato kapitola obsahuje zveřejněné přihlášky vynálezů uspořádané podle třídících znaků mezinárodního patentové třídění, nacházejících se na druhém až x-tém místě zatřídění přihlášky vynálezu. Přihlášky vynálezu uspořádané podle třídících znaků na 1. pozici zatřídění jsou uvedeny v předchozí části.

<i>A 23 L 1/025</i>	(2006.01)	2007-174
<i>A 23 L 3/00</i>	(2006.01)	2007-174
<i>B 65 B 55/00</i>	(2006.01)	2007-174
<i>D 01 D 5/00</i>	(2006.01)	2007-179
<i>D 01 D 5/11</i>	(2006.01)	2007-179
<i>D 01 H 15/00</i>	(2006.01)	2007-178
<i>D 01 H 4/48</i>	(2006.01)	2007-178
<i>D 02 G 1/02</i>	(2006.01)	2007-179
<i>D 02 G 3/38</i>	(2006.01)	2007-179

Seznam přihlašovatelů zveřejněných přihlášek vynálezů

(71)	(21)	(51)	(71)	(21)	(51)
Balaščík Jaroslav Ing., Ostrožská Nová Ves, CZ	2007-174	<i>A 23 L 1/01</i>	(2006.01)		
ELMARCO s. r. o., Liberec, CZ	2007-179	<i>D 02 G 3/00</i>	(2006.01)		
Rieter CZ a. s., Ústí nad Orlicí, CZ	2007-178	<i>D 01 H 5/00</i>	(2006.01)		

FG4A

Udělené patenty - přehled podle čísel patentů

V období uzávěrky tohoto čísla Věstníku udělil Úřad průmyslového vlastnictví tyto patenty.

299594	B 29 C 45/17	(2006.01)
299595	A 61 K 31/43	(2006.01)
299596	C 07 D 491/12	(2006.01)
299597	A 23 D 9/007	(2006.01)
299598	C 07 C 51/00	(2006.01)
299599	G 01 N 21/90	(2006.01)
299600	C 07 D 487/04	(2006.01)
299601	C 05 F 11/00	(2006.01)
299602	G 01 N 33/543	(2006.01)
299603	D 06 F 37/08	(2006.01)
299604	C 11 D 1/22	(2006.01)
299605	E 01 D 19/06	(2006.01)
299606	C 10 F 5/04	(2006.01)
299607	C 11 D 13/18	(2006.01)
299608	A 61 K 9/00	(2006.01)
299609	C 09 C 1/48	(2006.01)
299610	C 07 C 259/06	(2006.01)
299611	C 12 N 15/09	(2006.01)
299612	C 12 N 15/31	(2006.01)
299613	C 08 L 83/12	(2006.01)

FG4A

Udělené patenty - přehled podle MPT

(51) <i>A23D 9/007</i> (2006.01)	(54) Způsob přípravy směsi mikroorganismů na vázání dusíku ze vzduchu, na zvyšování rozpustnosti sloučenin fosforu a na rozklad potravinářského olejového sedimentu
(40) <i>A23D 7/005</i> (2006.01)	(32) 25.02.1997
(21) <i>A23G 1/00</i> (2006.01)	(31) 1997/250
(21) <i>A23G 3/00</i> (2006.01)	(33) SK
(11) 299597	(86) PCT/SK1998/000003
(40) 17.11.1999	(87) WO 1998/037038
(21) 1999-1131	(22) 19.02.1998
(73) SOCIÉTÉ DES PRODUITS NESTLÉ S. A., Vevey, CH	(74) BOHEMIA PATENT Patentová & známková kancelář, Ing. Jana Vanděliková, Havanská 17, Praha 7, 17000
(72) Nalur Shantha Chandrasekaran, Dublin, OH, US	
(54) Směs olejů z palmových jader	
(32) 31.03.1998	
(31) 1998/050938	
(33) US	
(22) 31.03.1999	
(74) JUDr. Zdenka Korejzová, Spálená 29, Praha 1, 11000	
(51) <i>A61K 31/43</i> (2006.01)	(51) <i>C07C 259/06</i> (2006.01)
(51) <i>A61K 31/395</i> (2006.01)	(51) <i>C07D 333/24</i> (2006.01)
(51) <i>A61K 9/16</i> (2006.01)	(51) <i>A61K 31/22</i> (2006.01)
(51) <i>A61P 27/16</i> (2006.01)	(51) <i>A61K 31/38</i> (2006.01)
(11) 299595	(51) <i>A61P 35/00</i> (2006.01)
(40) 15.07.1998	(11) 299610
(21) 1998-683	(40) 14.03.2001
(73) SMITHKLINE BEECHAM PLC, Brentford, GB	(21) 2000-3317
(72) Burch Daniel Joseph, Collegeville, PA, US	(73) VERNALIS (R&D) LIMITED, Cowley, GB
(54) Farmaceutický přípravek a léčivo pro empirickou léčbu infekcí	(72) Pearson Lindsey Ann, Cowley, GB
(32) 07.09.1995	Ayscough Andrew Paul, Cowley, GB
(31) 1995/003353	Huxley Philip, Cowley, GB
(33) US	Drummond Alan Hastings, Cowley, GB
(86) PCT/US1996/014554	(54) Esterový derivát hydroxamové kyseliny s cytostatickými účinky a farmaceutický prostředek
(87) WO 1997/009042	(32) 12.03.1998
(22) 05.09.1996	(31) 1998GB/9800754
(74) JUDr. Pavel Zelený, Hálkova 2, Praha 2, 12000	(33) WO
	(86) PCT/GB1998/000754
	(87) WO 1999/046241
	(22) 12.03.1998
	(74) KOREJZOVÁ & SPOL., v.o.s., JUDr. Zdenka Korejzová, advokátka, Korunní 810/104 E, Praha 10, 10100
(51) <i>A61K 9/00</i> (2006.01)	(51) <i>C07C 51/00</i> (2006.01)
(51) <i>A61K 47/12</i> (2006.01)	(51) <i>C07C 51/42</i> (2006.01)
(51) <i>A61K 47/26</i> (2006.01)	(11) 299598
(51) <i>A61K 47/20</i> (2006.01)	(40) 15.09.1999
(51) <i>A61K 31/52</i> (2006.01)	(21) 1999-1375
(11) 299608	(73) CELANESE INTERNATIONAL CORPORATION, Dallas, TX, US
(40) 14.02.2001	(72) Singh Madan, Corpus Christi, TX, US
(21) 2000-2867	Blay George A., Corpus Christi, TX, US
(73) GLAXO GROUP LIMITED, Greenford, GB	Karnilaw Michael L., Houston, TX, US
(72) Brooks Nikki Thoennes, Glen Allen, VA, US	Meilchen Melchior A., Koenigstein, DE
(54) Farmaceutický prostředek	Picard Wayne D., Houston, TX, US
(32) 06.02.1998	Santillan Valerie, Houston, TX, US
(31) 1998/9802472	Scates Mark O., Friendswood, TX, US
(33) GB	Tanke Robin S., Corpus Christi, TX, US
(86) PCT/EP1999/000663	Torrence Paull G., Corpus Christi, TX, US
(87) WO 1999/039691	Vogel Richard F. Jr., Laegue City, TX, US
(22) 04.02.1999	Warner Jay R., Corpus Christi, TX, US
(74) JUDr. Zdeňka Korejzová, Spálená 29, Praha 1, 11000	(54) Způsob odstranění látek redukujících manganistan a alkyljodidů
(51) <i>B29C 45/17</i> (2006.01)	(32) 18.10.1996
(51) <i>B29C 45/04</i> (2006.01)	(31) 1996/735361
(51) <i>B29C 45/23</i> (2006.01)	(33) US
(51) <i>B29C 45/00</i> (2006.01)	(86) PCT/US1997/018711
(11) 299594	(87) WO 1998/017619
(40) 18.02.2004	(22) 17.10.1997
(21) 2002-2246	(74) JUDr. Zdenka Korejzová, Spálená 29, Praha 1, 11000
(73) LM Technologies s.r.o., Ústí nad Labem, CZ	
(72) Matys Ladislav, Ústí nad Labem, CZ	
(54) Zařízení k výrobě výlisků	
(22) 27.06.2002	
(74) Ing. Libor Šimek, Kartouzská 4, Praha 5, 15099	
(51) <i>C05F 11/00</i> (2006.01)	(51) <i>C07D 487/04</i> (2006.01)
(51) <i>C05F 11/08</i> (2006.01)	(51) <i>C07D 471/04</i> (2006.01)
(11) 299601	(51) <i>C07D 239/00</i> (2006.01)
(40) 12.01.2000	(51) <i>C07D 213/56</i> (2006.01)
(21) 1999-3025	(51) <i>C07D 229/00</i> (2006.01)
(73) POLLÁK Arpád, Velký Meder, SK	(51) <i>A61K 31/495</i> (2006.01)
(72) Pollák Arpád, Velký Meder, SK	(51) <i>A61P 31/14</i> (2006.01)
	(51) <i>A61P 23/00</i> (2006.01)
	(11) 299600
	(40) 15.09.1999

- | | |
|--|--|
| (21) 1999-2163 | (11) 299609 |
| (73) VERTEX PHARMACEUTICALS INCORPORATED,
Cambridge, MA, US | (40) 17.10.2001 |
| (72) Bemis Guy W., Arlington, MA, US | (21) 2000-3123 |
| Salituro Francesco Gerald, Marlborough, MA, US | (73) DEGUSSA AG, Düsseldorf, DE |
| Duffy John Patrick, Westborough, MA, US | (72) Vogel Karl Dr., Alzenau, DE |
| Cochran John E., Lowell, MA, US | Auer Emmanuel Dr., Frankfurt, DE |
| Harrington Edmund Martin, Cambridge, MA, US | Starz Karl-Anton Dr., Rodenbach, DE |
| Murcko Mark, Holliston, MA, US | Albers Peter Dr., Hanau, DE |
| Wilson Keith P., Hopkinton, MA, US | Bergemann Klaus Dr., Erlensee, DE |
| Su Michael, Newton, MA, US | Vogler Conny Dr., Bornheim, DE |
| Galullo Vincent P., Harvard, MA, US | (54) Retortové saze, způsob jejich výroby a jejich použití |
| (54) Heterocyklické sloučeniny obsahující dusík jako inhibitory p38 proteinkinázy a farmaceutické prostředky s jejich obsahem | (32) 27.08.1999 |
| (32) 18.12.1996, 20.03.1997, 10.06.1997 | (31) 1999/99116930 |
| (31) 1996/034288, 1997/822373, 1997/862925 | (33) EP |
| (33) US, US, US | (22) 25.08.2000 |
| (86) PCT/US1997/023392 | (74) Dr. Karel Čermák, Národní třída 32, Praha 1, 11000 |
| (87) WO 1998/027098 | |
| (22) 17.12.1997 | |
| (74) Ing. Eduard Hakr, Přístavní 24, Praha 7, 17000 | |
| | (51) C10F 5/04 (2006.01) |
| (51) C07D 491/12 (2006.01) | (11) 299606 |
| C07D 493/00 (2006.01) | (40) 17.01.2001 |
| C07D 498/22 (2006.01) | (21) 2000-1094 |
| C07D 515/22 (2006.01) | (73) RWE Power AG, Essen, DE |
| (11) 299596 | (72) Buschsieweke Frank, Holzwickede, DE |
| (40) 11.08.1999 | Weber Wilfried, Brühl, DE |
| (21) 1999-914 | (54) Způsob odstranění vody z hnědého uhlí |
| (73) PRESIDENT AND FELLOWS OF HARVARD
COLLEGE, Cambridge, MA, US | (32) 27.03.1999 |
| (72) Corey Elias J., Cambridge, MA, US | (31) 1999/19914098 |
| Gin David, Urbana, IL, US | (33) DE |
| (54) Způsob přípravy sloučeniny ekteinascidinu 743, meziprodukty vhodné pro použití v tomto způsobu a jejich způsob přípravy | (22) 24.03.2000 |
| (32) 18.09.1996 | (74) Dr. Karel Čermák, Národní třída 32, Praha 1, 11000 |
| (31) 1996/715541 | |
| (33) US | (51) CI1D 1/22 (2006.01) |
| (86) PCT/US1997/016470 | CI1D 1/02 (2006.01) |
| (87) WO 1998/012198 | (11) 299604 |
| (22) 17.09.1997 | (40) 13.06.2001 |
| (74) JUDr. Ing. Michal Guttman, Nad Štolou 12, Praha 7, 17000 | (21) 2000-240 |
| | (73) THE PROCTER & GAMBLE COMPANY, Cincinnati, OH, US |
| (51) C08L 83/12 (2006.01) | (72) Scheibel Jeffrey John, Loveland, OH, US |
| C08G 77/46 (2006.01) | Cripe Thomas Anthony, Loveland, OH, US |
| B65D 65/02 (2006.01) | Kott Kevin Lee, Cincinnati, OH, US |
| C08J 5/18 (2006.01) | Connor Daniel Stedman, Cincinnati, OH, US |
| A61K 9/58 (2006.01) | Vinson Philip Kyle, Fairfield, OH, US |
| A61K 9/20 (2006.01) | (54) Systém alkylylarylsulfonátových povrchově aktivních látek a čisticí přípravek s jeho obsahem |
| A61M 1/16 (2006.01) | (32) 21.07.1997 |
| B01D 71/70 (2006.01) | (31) 1997/053318 |
| B01D 71/80 (2006.01) | (33) US |
| (11) 299613 | (86) PCT/IB1998/001101 |
| (40) 17.10.2001 | (87) WO 1999/005242 |
| (21) 2000-4749 | (22) 20.07.1998 |
| (73) Bayer Schering Pharma OY, Turku, FI | (74) PATENTSERVIS PRAHA a.s., Jivenská 1, Praha 4, 14000 |
| (72) Jukarainen Harri, Turku, FI | |
| Markkula Tommi, Sale, GB | (51) CI1D 13/18 (2006.01) |
| Ala-Sorvari Juha, Turku, FI | B29C 33/56 (2006.01) |
| Lehtinen Matti, Piispanristi, FI | B30B 15/02 (2006.01) |
| Ruohonen Jarkko, Vanhalinna, FI | CI1D 13/28 (2006.01) |
| (54) Membrána nebo matrice pro řízení rychlosti permeace léků obsahující kompozici na bázi elastomerů siloxanu a způsob přípravy elastomeru | (11) 299607 |
| (32) 30.06.1998 | (40) 12.12.2001 |
| (31) 1998/981506 | (21) 2000-2498 |
| (33) FI | (73) UNILEVER N.V., Rotterdam, NL |
| (86) PCT/FI1999/000511 | (72) Buzzeo Pasquale Michael, Baltimore, MD, US |
| (87) WO 2000/000550 | Heinz Daniel John, Trumbull, CT, US |
| (22) 11.06.1999 | Story Edward Ross, Trumbull, CT, US |
| (74) Smola, Ing. Josef Smola, Mendlovo nám. 1a, Brno, 60300 | (54) Zařízení pro ražení substrátu a jeho použití, a způsob ražení detergentní kostky |
| | (32) 30.12.1997 |
| (51) C09C 1/48 (2006.01) | (31) 1997/558 |
| C09C 1/50 (2006.01) | (33) US |
| H01M 4/62 (2006.01) | (86) PCT/EP1998/008540 |
| | (87) WO 1999/035228 |
| | (22) 22.12.1998 |
| | (74) Čermák Hořejš Myslíl a spol., JUDr. Karel Čermák, advokát, Národní 32, Praha 1, 11000 |

(51)	<i>C12N 15/09</i>	(2006.01)	(32)	02.03.1999
	<i>C12N 5/10</i>	(2006.01)	(31)	1999/354
	<i>C12N 15/67</i>	(2006.01)	(33)	AT
	<i>C12N 15/85</i>	(2006.01)	(22)	29.02.2000
	<i>C07K 14/59</i>	(2006.01)	(74)	JUDr. Otakar Švorčík, Hálkova 2, Praha 2, 12000
	<i>A61K 48/00</i>	(2006.01)		
	<i>A61P 5/06</i>	(2006.01)	(51)	<i>G01N 21/90</i> (2006.01)
(11)	299611		(11)	299599
(40)	11.04.2001		(40)	15.11.2000
(21)	2000-3773		(21)	1999-1601
(73)	Shire Human Genetic Therapies, Inc., Cambridge, MA, US		(73)	OWENS-BROCKWAY GLASS CONTAINER INC., Toledo, OH, US
(72)	Treco Douglas A., Arlington, MA, US		(72)	Nicks Timothy J., Maumee, OH, US
	Heartlein Michael W., Boxborough, MA, US			Ringlien James A., Maumee, OH, US
	Selden Richard F., Wellesley, MA, US		(54)	Způsob kontroly nádoby pro zjištění změn ovlivňujících obchodní přijatelnost nádoby a zařízení k provádění tohoto způsobu
(54)	DNA konstrukt, izolovaná molekula nukleové kyseliny, homologně rekombinantní buňka a její použití, způsob pozměnění exprese endogenního FSH beta genu a způsob produkce FSH beta		(32)	14.05.1998
(32)	07.05.1998		(31)	1998/078507
(31)	1998/84663		(33)	US
(33)	US		(22)	04.05.1999
(86)	PCT/US1999/009795		(74)	Ing. Eduard Hakr, Přístavní 24, Praha 7, 17000
(87)	WO 1999/057263			
(22)	05.05.1999		(51)	<i>G01N 33/543</i> (2006.01)
(74)	PATENTSERVIS PRAHA a.s., Jivenská 1, Praha 4, 14000			<i>G01N 33/68</i> (2006.01)
			(11)	299602
(51)	<i>C12N 15/31</i>	(2006.01)	(40)	14.06.2000
	<i>C07K 14/22</i>	(2006.01)	(21)	1999-3871
	<i>C07K 16/12</i>	(2006.01)	(73)	RINGEL Karl Peter, Dublin, IE
	<i>A61K 39/095</i>	(2006.01)	(72)	Ringel Karl Peter, Dublin, IE
	<i>A61K 48/00</i>	(2006.01)	(54)	Způsob imunitního stanovení analytu v kapalném vzorku a systém pro kontinuální provádění identických nebo obdobných imunostanovení v kapalných vzorcích biologické tekutiny
	<i>C12N 5/10</i>	(2006.01)	(32)	02.05.1997
	<i>C12Q 1/68</i>	(2006.01)	(31)	1997/9708961
	<i>G01N 33/53</i>	(2006.01)	(33)	GB
	<i>A61P 31/04</i>	(2006.01)	(86)	PCT/GB1998/001277
(11)	299612		(87)	WO 1998/050792
(40)	16.05.2001		(22)	01.05.1998
(21)	2000-4202		(74)	Dr. Karel Čermák, Národní třída 32, Praha 1, 11000
(73)	SMITHKLINE BEECHAM BIOLOGICALS S. A., Rixensart, BE			
(72)	Ruelle Jean-Louis, Rixensart, BE			
(54)	Polypeptid a polynukleotid Neisseria meningitidis, vektor, hostitelská buňka, vakcinační prostředek, profílátka a způsob výroby			
(32)	13.05.1998			
(31)	1998/9810276			
(33)	GB			
(86)	PCT/EP1999/003255			
(87)	WO 1999/058683			
(22)	07.05.1999			
(74)	KOREJZOVÁ & SPOL., v.o.s., JUDr. Zdeňka Korejzová, advokátka, Korunní 104/E, Praha 10, 10100			
(51)	<i>D06F 37/08</i>	(2006.01)		
	<i>D06F 21/02</i>	(2006.01)		
	<i>D06F 23/02</i>	(2006.01)		
(11)	299603			
(40)	14.06.2000			
(21)	1999-4425			
(73)	ELECTROLUX SYSTEMES DE BLANCHISSERIE, Rosieres-Pres-Troyes, FR			
(72)	Maziere André, Saint Parres, FR			
(54)	Způsob praní prádla a pračka k provádění tohoto způsobu			
(32)	11.12.1998			
(31)	1998/9815689			
(33)	FR			
(22)	08.12.1999			
(74)	Dr. Ing. Milan Hořejš, Národní 32, Praha 1, 11000			
(51)	<i>E01D 19/06</i>	(2006.01)		
(11)	299605			
(40)	11.10.2000			
(21)	2000-744			
(73)	REISNER & WOLFF ENGINEERING GESELLSCHAFT M. B. H. CO. KG., Wels, AT			
(72)	Gallai Gustav, Linz, AT			
(54)	Zařízení k překlenutí dilatačních spár			

Seznam majitelů udělených patentů

(73)	(11)	(51)	(73)	(11)	(51)
Bayer Schering Pharma OY, Turku, FI	299613	<i>C 08 L 83/12</i>			(2006.01)
CELANESE INTERNATIONAL CORPORATION, Dallas, TX, US	299598	<i>C 07 C 51/00</i>			(2006.01)
DEGUSSA AG, Düsseldorf, DE	299609	<i>C 09 C 1/48</i>			(2006.01)
ELECTROLUX SYSTEMES DE BLANCHISSERIE, Rosieres-Pres-Troyes, FR	299603	<i>D 06 F 37/08</i>			(2006.01)
GLAXO GROUP LIMITED, Greenford, GB	299608	<i>A 61 K 9/00</i>			(2006.01)
LM Technologies s.r.o., Ústí nad Labem, CZ	299594	<i>B 29 C 45/17</i>			(2006.01)
OWENS-BROCKWAY GLASS CONTAINER INC., Toledo, OH, US	299599	<i>G 01 N 21/90</i>			(2006.01)
POLLÁK Arpád, Velký Meder, SK	299601	<i>C 05 F 11/00</i>			(2006.01)
PRESIDENT AND FELLOWS OF HARVARD COLLEGE, Cambridge, MA, US	299596	<i>C 07 D 491/12</i>			(2006.01)
REISNER & WOLFF ENGINEERING GESELLSCHAFT M. B. H. CO. KG., Wels, AT	299605	<i>E 01 D 19/06</i>			(2006.01)
RINGEL Karl Peter, Dublin, IE	299602	<i>G 01 N 33/543</i>			(2006.01)
RWE Power AG, Essen, DE	299606	<i>C 10 F 5/04</i>			(2006.01)
Shire Human Genetic Therapies, Inc., Cambridge, MA, US	299611	<i>C 12 N 15/09</i>			(2006.01)
SMITHKLINE BEECHAM BIOLOGICALS S. A., Rixensart, BE	299612	<i>C 12 N 15/31</i>			(2006.01)
SMITHKLINE BEECHAM PLC, Brentford, GB	299595	<i>A 61 K 31/43</i>			(2006.01)
SOCIÉTÉ DES PRODUITS NESTLÉ S. A., Vevey, CH	299597	<i>A 23 D 9/007</i>			(2006.01)
THE PROCTER & GAMBLE COMPANY, Cincinnati, OH, US	299604	<i>C 11 D 1/22</i>			(2006.01)
UNILEVER N.V., Rotterdam, NL	299607	<i>C 11 D 13/18</i>			(2006.01)
VERNALIS (R&D) LIMITED, Cowley, GB	299610	<i>C 07 C 259/06</i>			(2006.01)
VERTEX PHARMACEUTICALS INCORPORATED, Cambridge, MA, US	299600	<i>C 07 D 487/04</i>			(2006.01)

Udělené evropské patenty

Evropský patentový úřad udělil následující evropské patenty s účinky pro Českou republiku. Tyto patenty mohou být zrušeny nebo zachovány v pozměněném znění Evropským patentovým úřadem v řízení o odporu. K tomu, aby nabyly evropský patent účinnosti na území České republiky, je třeba, aby byl Úřadu předložen ve stanovené lhůtě překlad patentového spisu do českého jazyka (§ 35c odst. 2 až 4 zákona č. 527/1990 Sb., v platném znění).

(97) EP 1296127	(47) 03.09.2008	(97) EP 1453566	(47) 03.09.2008
(97) EP 1296384	(47) 03.09.2008	(97) EP 1455478	(47) 03.09.2008
(97) EP 1306623	(47) 03.09.2008	(97) EP 1455589	(47) 03.09.2008
(97) EP 1310148	(47) 03.09.2008	(97) EP 1455641	(47) 03.09.2008
(97) EP 1310546	(47) 03.09.2008	(97) EP 1459708	(47) 03.09.2008
(97) EP 1324354	(47) 03.09.2008	(97) EP 1463520	(47) 03.09.2008
(97) EP 1326322	(47) 03.09.2008	(97) EP 1464739	(47) 03.09.2008
(97) EP 1331460	(47) 03.09.2008	(97) EP 1464975	(47) 03.09.2008
(97) EP 1334789	(47) 03.09.2008	(97) EP 1465501	(47) 03.09.2008
(97) EP 1343324	(47) 03.09.2008	(97) EP 1465626	(47) 03.09.2008
(97) EP 1344833	(47) 03.09.2008	(97) EP 1465859	(47) 03.09.2008
(97) EP 1352748	(47) 03.09.2008	(97) EP 1466558	(47) 03.09.2008
(97) EP 1362551	(47) 03.09.2008	(97) EP 1466583	(47) 03.09.2008
(97) EP 1362980	(47) 03.09.2008	(97) EP 1468866	(47) 03.09.2008
(97) EP 1364600	(47) 03.09.2008	(97) EP 1469109	(47) 03.09.2008
(97) EP 1367356	(47) 03.09.2008	(97) EP 1474143	(47) 03.09.2008
(97) EP 1370047	(47) 03.09.2008	(97) EP 1476468	(47) 03.09.2008
(97) EP 1374848	(47) 03.09.2008	(97) EP 1477241	(47) 03.09.2008
(97) EP 1382772	(47) 03.09.2008	(97) EP 1478572	(47) 03.09.2008
(97) EP 1386638	(47) 03.09.2008	(97) EP 1478855	(47) 03.09.2008
(97) EP 1388585	(47) 03.09.2008	(97) EP 1479882	(47) 03.09.2008
(97) EP 1394576	(47) 03.09.2008	(97) EP 1479916	(47) 03.09.2008
(97) EP 1395055	(47) 03.09.2008	(97) EP 1480647	(47) 03.09.2008
(97) EP 1396324	(47) 03.09.2008	(97) EP 1483104	(47) 03.09.2008
(97) EP 1396533	(47) 03.09.2008	(97) EP 1483281	(47) 03.09.2008
(97) EP 1400190	(47) 03.09.2008	(97) EP 1487709	(47) 03.09.2008
(97) EP 1400511	(47) 03.09.2008	(97) EP 1487738	(47) 03.09.2008
(97) EP 1403698	(47) 03.09.2008	(97) EP 1487838	(47) 03.09.2008
(97) EP 1404866	(47) 03.09.2008	(97) EP 1488057	(47) 03.09.2008
(97) EP 1406317	(47) 03.09.2008	(97) EP 1488423	(47) 03.09.2008
(97) EP 1406369	(47) 03.09.2008	(97) EP 1489249	(47) 03.09.2008
(97) EP 1406576	(47) 03.09.2008	(97) EP 1490564	(47) 03.09.2008
(97) EP 1407026	(47) 03.09.2008	(97) EP 1493288	(47) 03.09.2008
(97) EP 1407776	(47) 03.09.2008	(97) EP 1494421	(47) 03.09.2008
(97) EP 1409340	(47) 03.09.2008	(97) EP 1494680	(47) 03.09.2008
(97) EP 1409623	(47) 03.09.2008	(97) EP 1494949	(47) 03.09.2008
(97) EP 1410453	(47) 03.09.2008	(97) EP 1495859	(47) 03.09.2008
(97) EP 1411879	(47) 03.09.2008	(97) EP 1496489	(47) 03.09.2008
(97) EP 1411978	(47) 03.09.2008	(97) EP 1496757	(47) 03.09.2008
(97) EP 1412342	(47) 03.09.2008	(97) EP 1496758	(47) 03.09.2008
(97) EP 1414651	(47) 03.09.2008	(97) EP 1496759	(47) 03.09.2008
(97) EP 1414875	(47) 03.09.2008	(97) EP 1496871	(47) 03.09.2008
(97) EP 1415053	(47) 03.09.2008	(97) EP 1499212	(47) 03.09.2008
(97) EP 1415305	(47) 03.09.2008	(97) EP 1499373	(47) 03.09.2008
(97) EP 1415667	(47) 03.09.2008	(97) EP 1502393	(47) 03.09.2008
(97) EP 1417859	(47) 03.09.2008	(97) EP 1506113	(47) 03.09.2008
(97) EP 1418033	(47) 03.09.2008	(97) EP 1509200	(47) 03.09.2008
(97) EP 1420172	(47) 03.09.2008	(97) EP 1511636	(47) 03.09.2008
(97) EP 1423916	(47) 03.09.2008	(97) EP 1512416	(47) 03.09.2008
(97) EP 1427342	(47) 03.09.2008	(97) EP 1512680	(47) 03.09.2008
(97) EP 1429618	(47) 03.09.2008	(97) EP 1515346	(47) 03.09.2008
(97) EP 1431347	(47) 03.09.2008	(97) EP 1515614	(47) 03.09.2008
(97) EP 1431448	(47) 03.09.2008	(97) EP 1517675	(47) 03.09.2008
(97) EP 1434808	(47) 03.09.2008	(97) EP 1518066	(47) 03.09.2008
(97) EP 1434970	(47) 03.09.2008	(97) EP 1518289	(47) 03.09.2008
(97) EP 1434982	(47) 03.09.2008	(97) EP 1519661	(47) 03.09.2008
(97) EP 1435483	(47) 03.09.2008	(97) EP 1519904	(47) 03.09.2008
(97) EP 1436507	(47) 03.09.2008	(97) EP 1520110	(47) 03.09.2008
(97) EP 1437956	(47) 03.09.2008	(97) EP 1520710	(47) 03.09.2008
(97) EP 1439951	(47) 03.09.2008	(97) EP 1521348	(47) 03.09.2008
(97) EP 1440055	(47) 03.09.2008	(97) EP 1521868	(47) 03.09.2008
(97) EP 1442854	(47) 03.09.2008	(97) EP 1523354	(47) 03.09.2008
(97) EP 1446605	(47) 03.09.2008	(97) EP 1524345	(47) 03.09.2008
(97) EP 1446985	(47) 03.09.2008	(97) EP 1525402	(47) 03.09.2008
(97) EP 1447211	(47) 03.09.2008	(97) EP 1529100	(47) 03.09.2008
(97) EP 1448143	(47) 03.09.2008	(97) EP 1529630	(47) 03.09.2008
(97) EP 1448234	(47) 03.09.2008	(97) EP 1532066	(47) 03.09.2008
(97) EP 1448793	(47) 03.09.2008	(97) EP 1532307	(47) 03.09.2008
(97) EP 1450126	(47) 03.09.2008	(97) EP 1535277	(47) 03.09.2008
(97) EP 1450748	(47) 03.09.2008	(97) EP 1539462	(47) 03.09.2008

(97)	EP 1540221	(47)	03.09.2008	(97)	EP 1617586	(47)	03.09.2008
(97)	EP 1541899	(47)	03.09.2008	(97)	EP 1618360	(47)	03.09.2008
(97)	EP 1542406	(47)	03.09.2008	(97)	EP 1618906	(47)	03.09.2008
(97)	EP 1542672	(47)	03.09.2008	(97)	EP 1619106	(47)	03.09.2008
(97)	EP 1543378	(47)	03.09.2008	(97)	EP 1619112	(47)	03.09.2008
(97)	EP 1543826	(47)	03.09.2008	(97)	EP 1619698	(47)	03.09.2008
(97)	EP 1543974	(47)	03.09.2008	(97)	EP 1619828	(47)	03.09.2008
(97)	EP 1544400	(47)	03.09.2008	(97)	EP 1620031	(47)	03.09.2008
(97)	EP 1544503	(47)	03.09.2008	(97)	EP 1620148	(47)	03.09.2008
(97)	EP 1544550	(47)	03.09.2008	(97)	EP 1620158	(47)	03.09.2008
(97)	EP 1545516	(47)	03.09.2008	(97)	EP 1620193	(47)	03.09.2008
(97)	EP 1546850	(47)	03.09.2008	(97)	EP 1621575	(47)	03.09.2008
(97)	EP 1547214	(47)	03.09.2008	(97)	EP 1622707	(47)	03.09.2008
(97)	EP 1548934	(47)	03.09.2008	(97)	EP 1622940	(47)	03.09.2008
(97)	EP 1551541	(47)	03.09.2008	(97)	EP 1622970	(47)	03.09.2008
(97)	EP 1556016	(47)	03.09.2008	(97)	EP 1623029	(47)	03.09.2008
(97)	EP 1557200	(47)	03.09.2008	(97)	EP 1624106	(47)	03.09.2008
(97)	EP 1558537	(47)	03.09.2008	(97)	EP 1624800	(47)	03.09.2008
(97)	EP 1558946	(47)	03.09.2008	(97)	EP 1625961	(47)	03.09.2008
(97)	EP 1559520	(47)	03.09.2008	(97)	EP 1626007	(47)	03.09.2008
(97)	EP 1562781	(47)	03.09.2008	(97)	EP 1626720	(47)	03.09.2008
(97)	EP 1563807	(47)	03.09.2008	(97)	EP 1626899	(47)	03.09.2008
(97)	EP 1564022	(47)	03.09.2008	(97)	EP 1627403	(47)	03.09.2008
(97)	EP 1565918	(47)	03.09.2008	(97)	EP 1627409	(47)	03.09.2008
(97)	EP 1569795	(47)	03.09.2008	(97)	EP 1627448	(47)	03.09.2008
(97)	EP 1573953	(47)	03.09.2008	(97)	EP 1627849	(47)	03.09.2008
(97)	EP 1575401	(47)	03.09.2008	(97)	EP 1629016	(47)	03.09.2008
(97)	EP 1576196	(47)	03.09.2008	(97)	EP 1629449	(47)	03.09.2008
(97)	EP 1576225	(47)	03.09.2008	(97)	EP 1629780	(47)	03.09.2008
(97)	EP 1577336	(47)	03.09.2008	(97)	EP 1631013	(47)	03.09.2008
(97)	EP 1577910	(47)	03.09.2008	(97)	EP 1634095	(47)	03.09.2008
(97)	EP 1578573	(47)	03.09.2008	(97)	EP 1634792	(47)	03.09.2008
(97)	EP 1578683	(47)	03.09.2008	(97)	EP 1635917	(47)	03.09.2008
(97)	EP 1579250	(47)	03.09.2008	(97)	EP 1636217	(47)	03.09.2008
(97)	EP 1580371	(47)	03.09.2008	(97)	EP 1637780	(47)	03.09.2008
(97)	EP 1580873	(47)	03.09.2008	(97)	EP 1638802	(47)	03.09.2008
(97)	EP 1582086	(47)	03.09.2008	(97)	EP 1639699	(47)	03.09.2008
(97)	EP 1583712	(47)	03.09.2008	(97)	EP 1640121	(47)	03.09.2008
(97)	EP 1583719	(47)	03.09.2008	(97)	EP 1641774	(47)	03.09.2008
(97)	EP 1585029	(47)	03.09.2008	(97)	EP 1642013	(47)	03.09.2008
(97)	EP 1585672	(47)	03.09.2008	(97)	EP 1642044	(47)	03.09.2008
(97)	EP 1587458	(47)	03.09.2008	(97)	EP 1643875	(47)	03.09.2008
(97)	EP 1587532	(47)	03.09.2008	(97)	EP 1645262	(47)	03.09.2008
(97)	EP 1587789	(47)	03.09.2008	(97)	EP 1645448	(47)	03.09.2008
(97)	EP 1590092	(47)	03.09.2008	(97)	EP 1646740	(47)	03.09.2008
(97)	EP 1590351	(47)	03.09.2008	(97)	EP 1646951	(47)	03.09.2008
(97)	EP 1590642	(47)	03.09.2008	(97)	EP 1647103	(47)	03.09.2008
(97)	EP 1591029	(47)	03.09.2008	(97)	EP 1648130	(47)	03.09.2008
(97)	EP 1591461	(47)	03.09.2008	(97)	EP 1648261	(47)	03.09.2008
(97)	EP 1591687	(47)	03.09.2008	(97)	EP 1648523	(47)	03.09.2008
(97)	EP 1593780	(47)	03.09.2008	(97)	EP 1649536	(47)	03.09.2008
(97)	EP 1594456	(47)	03.09.2008	(97)	EP 1649745	(47)	03.09.2008
(97)	EP 1598717	(47)	03.09.2008	(97)	EP 1650073	(47)	03.09.2008
(97)	EP 1599281	(47)	03.09.2008	(97)	EP 1651420	(47)	03.09.2008
(97)	EP 1599327	(47)	03.09.2008	(97)	EP 1651901	(47)	03.09.2008
(97)	EP 1599771	(47)	03.09.2008	(97)	EP 1652857	(47)	03.09.2008
(97)	EP 1600264	(47)	03.09.2008	(97)	EP 1655626	(47)	03.09.2008
(97)	EP 1603013	(47)	03.09.2008	(97)	EP 1656702	(47)	03.09.2008
(97)	EP 1603610	(47)	03.09.2008	(97)	EP 1656909	(47)	03.09.2008
(97)	EP 1603759	(47)	03.09.2008	(97)	EP 1656910	(47)	03.09.2008
(97)	EP 1603813	(47)	03.09.2008	(97)	EP 1657356	(47)	03.09.2008
(97)	EP 1604659	(47)	03.09.2008	(97)	EP 1658558	(47)	03.09.2008
(97)	EP 1606573	(47)	03.09.2008	(97)	EP 1659367	(47)	03.09.2008
(97)	EP 1606935	(47)	03.09.2008	(97)	EP 1660738	(47)	03.09.2008
(97)	EP 1607064	(47)	03.09.2008	(97)	EP 1661296	(47)	03.09.2008
(97)	EP 1607323	(47)	03.09.2008	(97)	EP 1661568	(47)	03.09.2008
(97)	EP 1607761	(47)	03.09.2008	(97)	EP 1662821	(47)	03.09.2008
(97)	EP 1609815	(47)	03.09.2008	(97)	EP 1662851	(47)	03.09.2008
(97)	EP 1612105	(47)	03.09.2008	(97)	EP 1663115	(47)	03.09.2008
(97)	EP 1614527	(47)	03.09.2008	(97)	EP 1663411	(47)	03.09.2008
(97)	EP 1614641	(47)	03.09.2008	(97)	EP 1663913	(47)	03.09.2008
(97)	EP 1614801	(47)	03.09.2008	(97)	EP 1665175	(47)	03.09.2008
(97)	EP 1614825	(47)	03.09.2008	(97)	EP 1668346	(47)	03.09.2008
(97)	EP 1615247	(47)	03.09.2008	(97)	EP 1669560	(47)	03.09.2008
(97)	EP 1615252	(47)	03.09.2008	(97)	EP 1669871	(47)	03.09.2008
(97)	EP 1616639	(47)	03.09.2008	(97)	EP 1670840	(47)	03.09.2008
(97)	EP 1617114	(47)	03.09.2008	(97)	EP 1672121	(47)	03.09.2008
(97)	EP 1617470	(47)	03.09.2008	(97)	EP 1673243	(47)	03.09.2008

(97)	EP 1673497	(47)	03.09.2008	(97)	EP 1722160	(47)	03.09.2008
(97)	EP 1673958	(47)	03.09.2008	(97)	EP 1723086	(47)	03.09.2008
(97)	EP 1674274	(47)	03.09.2008	(97)	EP 1723917	(47)	03.09.2008
(97)	EP 1675311	(47)	03.09.2008	(97)	EP 1724409	(47)	03.09.2008
(97)	EP 1675802	(47)	03.09.2008	(97)	EP 1725351	(47)	03.09.2008
(97)	EP 1677127	(47)	03.09.2008	(97)	EP 1725458	(47)	03.09.2008
(97)	EP 1677507	(47)	03.09.2008	(97)	EP 1725600	(47)	03.09.2008
(97)	EP 1677655	(47)	03.09.2008	(97)	EP 1726173	(47)	03.09.2008
(97)	EP 1678256	(47)	03.09.2008	(97)	EP 1726327	(47)	03.09.2008
(97)	EP 1678381	(47)	03.09.2008	(97)	EP 1726697	(47)	03.09.2008
(97)	EP 1680329	(47)	03.09.2008	(97)	EP 1727902	(47)	03.09.2008
(97)	EP 1680342	(47)	03.09.2008	(97)	EP 1728413	(47)	03.09.2008
(97)	EP 1680347	(47)	03.09.2008	(97)	EP 1730070	(47)	03.09.2008
(97)	EP 1681119	(47)	03.09.2008	(97)	EP 1730112	(47)	03.09.2008
(97)	EP 1681163	(47)	03.09.2008	(97)	EP 1730229	(47)	03.09.2008
(97)	EP 1683262	(47)	03.09.2008	(97)	EP 1731069	(47)	03.09.2008
(97)	EP 1683373	(47)	03.09.2008	(97)	EP 1731201	(47)	03.09.2008
(97)	EP 1683422	(47)	03.09.2008	(97)	EP 1731221	(47)	03.09.2008
(97)	EP 1683820	(47)	03.09.2008	(97)	EP 1733622	(47)	03.09.2008
(97)	EP 1684788	(47)	03.09.2008	(97)	EP 1733707	(47)	03.09.2008
(97)	EP 1685150	(47)	03.09.2008	(97)	EP 1733878	(47)	03.09.2008
(97)	EP 1686297	(47)	03.09.2008	(97)	EP 1733915	(47)	03.09.2008
(97)	EP 1686314	(47)	03.09.2008	(97)	EP 1733950	(47)	03.09.2008
(97)	EP 1687046	(47)	03.09.2008	(97)	EP 1735565	(47)	03.09.2008
(97)	EP 1687714	(47)	03.09.2008	(97)	EP 1736044	(47)	03.09.2008
(97)	EP 1689404	(47)	03.09.2008	(97)	EP 1737731	(47)	03.09.2008
(97)	EP 1690049	(47)	03.09.2008	(97)	EP 1739382	(47)	03.09.2008
(97)	EP 1690965	(47)	03.09.2008	(97)	EP 1740751	(47)	03.09.2008
(97)	EP 1691793	(47)	03.09.2008	(97)	EP 1742524	(47)	03.09.2008
(97)	EP 1691911	(47)	03.09.2008	(97)	EP 1742865	(47)	03.09.2008
(97)	EP 1692394	(47)	03.09.2008	(97)	EP 1745581	(47)	03.09.2008
(97)	EP 1692799	(47)	03.09.2008	(97)	EP 1745898	(47)	03.09.2008
(97)	EP 1695310	(47)	03.09.2008	(97)	EP 1746437	(47)	03.09.2008
(97)	EP 1695923	(47)	03.09.2008	(97)	EP 1747157	(47)	03.09.2008
(97)	EP 1696390	(47)	03.09.2008	(97)	EP 1747253	(47)	03.09.2008
(97)	EP 1697700	(47)	03.09.2008	(97)	EP 1747887	(47)	03.09.2008
(97)	EP 1698663	(47)	03.09.2008	(97)	EP 1751007	(47)	03.09.2008
(97)	EP 1699447	(47)	03.09.2008	(97)	EP 1751472	(47)	03.09.2008
(97)	EP 1700152	(47)	03.09.2008	(97)	EP 1753649	(47)	03.09.2008
(97)	EP 1700837	(47)	03.09.2008	(97)	EP 1756002	(47)	03.09.2008
(97)	EP 1700972	(47)	03.09.2008	(97)	EP 1756385	(47)	03.09.2008
(97)	EP 1701516	(47)	03.09.2008	(97)	EP 1759737	(47)	03.09.2008
(97)	EP 1701933	(47)	03.09.2008	(97)	EP 1760191	(47)	03.09.2008
(97)	EP 1703024	(47)	03.09.2008	(97)	EP 1761134	(47)	03.09.2008
(97)	EP 1703308	(47)	03.09.2008	(97)	EP 1761349	(47)	03.09.2008
(97)	EP 1703616	(47)	03.09.2008	(97)	EP 1761478	(47)	03.09.2008
(97)	EP 1703829	(47)	03.09.2008	(97)	EP 1761497	(47)	03.09.2008
(97)	EP 1704143	(47)	03.09.2008	(97)	EP 1762504	(47)	03.09.2008
(97)	EP 1704178	(47)	03.09.2008	(97)	EP 1762826	(47)	03.09.2008
(97)	EP 1704346	(47)	03.09.2008	(97)	EP 1762827	(47)	03.09.2008
(97)	EP 1706121	(47)	03.09.2008	(97)	EP 1763262	(47)	03.09.2008
(97)	EP 1706349	(47)	03.09.2008	(97)	EP 1764024	(47)	03.09.2008
(97)	EP 1706452	(47)	03.09.2008	(97)	EP 1764426	(47)	03.09.2008
(97)	EP 1709087	(47)	03.09.2008	(97)	EP 1765127	(47)	03.09.2008
(97)	EP 1710111	(47)	03.09.2008	(97)	EP 1765289	(47)	03.09.2008
(97)	EP 1710186	(47)	03.09.2008	(97)	EP 1765530	(47)	03.09.2008
(97)	EP 1710936	(47)	03.09.2008	(97)	EP 1766482	(47)	03.09.2008
(97)	EP 1711384	(47)	03.09.2008	(97)	EP 1768143	(47)	03.09.2008
(97)	EP 1711899	(47)	03.09.2008	(97)	EP 1769041	(47)	03.09.2008
(97)	EP 1711970	(47)	03.09.2008	(97)	EP 1769499	(47)	03.09.2008
(97)	EP 1712127	(47)	03.09.2008	(97)	EP 1770714	(47)	03.09.2008
(97)	EP 1713061	(47)	03.09.2008	(97)	EP 1771079	(47)	03.09.2008
(97)	EP 1713321	(47)	03.09.2008	(97)	EP 1771586	(47)	03.09.2008
(97)	EP 1713560	(47)	03.09.2008	(97)	EP 1771617	(47)	03.09.2008
(97)	EP 1713666	(47)	03.09.2008	(97)	EP 1773220	(47)	03.09.2008
(97)	EP 1714606	(47)	03.09.2008	(97)	EP 1776848	(47)	03.09.2008
(97)	EP 1714989	(47)	03.09.2008	(97)	EP 1777034	(47)	03.09.2008
(97)	EP 1715080	(47)	03.09.2008	(97)	EP 1778021	(47)	03.09.2008
(97)	EP 1717482	(47)	03.09.2008	(97)	EP 1778567	(47)	03.09.2008
(97)	EP 1718613	(47)	03.09.2008	(97)	EP 1778796	(47)	03.09.2008
(97)	EP 1719313	(47)	03.09.2008	(97)	EP 1780243	(47)	03.09.2008
(97)	EP 1720319	(47)	03.09.2008	(97)	EP 1780563	(47)	03.09.2008
(97)	EP 1720420	(47)	03.09.2008	(97)	EP 1781732	(47)	03.09.2008
(97)	EP 1720712	(47)	03.09.2008	(97)	EP 1783035	(47)	03.09.2008
(97)	EP 1720746	(47)	03.09.2008	(97)	EP 1785311	(47)	03.09.2008
(97)	EP 1720969	(47)	03.09.2008	(97)	EP 1786938	(47)	03.09.2008
(97)	EP 1721364	(47)	03.09.2008	(97)	EP 1789225	(47)	03.09.2008
(97)	EP 1721513	(47)	03.09.2008	(97)	EP 1789545	(47)	03.09.2008

(97)	EP 1790439	(47)	03.09.2008	(97)	EP 1862915	(47)	03.09.2008
(97)	EP 1791008	(47)	03.09.2008	(97)	EP 1864299	(47)	03.09.2008
(97)	EP 1791682	(47)	03.09.2008	(97)	EP 1864473	(47)	03.09.2008
(97)	EP 1791733	(47)	03.09.2008	(97)	EP 1868269	(47)	03.09.2008
(97)	EP 1791770	(47)	03.09.2008	(97)	EP 1868899	(47)	03.09.2008
(97)	EP 1792109	(47)	03.09.2008	(97)	EP 1869200	(47)	03.09.2008
(97)	EP 1792309	(47)	03.09.2008	(97)	EP 1870621	(47)	03.09.2008
(97)	EP 1794041	(47)	03.09.2008	(97)	EP 1874588	(47)	03.09.2008
(97)	EP 1794212	(47)	03.09.2008	(97)	EP 1875278	(47)	03.09.2008
(97)	EP 1794646	(47)	03.09.2008	(97)	EP 1876055	(47)	03.09.2008
(97)	EP 1794913	(47)	03.09.2008	(97)	EP 1876935	(47)	03.09.2008
(97)	EP 1795158	(47)	03.09.2008	(97)	EP 1877903	(47)	03.09.2008
(97)	EP 1798123	(47)	03.09.2008	(97)	EP 1879581	(47)	03.09.2008
(97)	EP 1798130	(47)	03.09.2008	(97)	EP 1881102	(47)	03.09.2008
(97)	EP 1798250	(47)	03.09.2008	(97)	EP 1881922	(47)	03.09.2008
(97)	EP 1802547	(47)	03.09.2008	(97)	EP 1882537	(47)	03.09.2008
(97)	EP 1803908	(47)	03.09.2008	(97)	EP 1883163	(47)	03.09.2008
(97)	EP 1805759	(47)	03.09.2008	(97)	EP 1885894	(47)	03.09.2008
(97)	EP 1808306	(47)	03.09.2008	(97)	EP 1886329	(47)	03.09.2008
(97)	EP 1808941	(47)	03.09.2008	(97)	EP 1886779	(47)	03.09.2008
(97)	EP 1809050	(47)	03.09.2008	(97)	EP 1888266	(47)	03.09.2008
(97)	EP 1810145	(47)	03.09.2008	(97)	EP 1888419	(47)	03.09.2008
(97)	EP 1810217	(47)	03.09.2008	(97)	EP 1890956	(47)	03.09.2008
(97)	EP 1810833	(47)	03.09.2008	(97)	EP 1893595	(47)	03.09.2008
(97)	EP 1811609	(47)	03.09.2008	(97)	EP 1897659	(47)	03.09.2008
(97)	EP 1812213	(47)	03.09.2008	(97)	EP 1897814	(47)	03.09.2008
(97)	EP 1812856	(47)	03.09.2008	(97)	EP 1904787	(47)	03.09.2008
(97)	EP 1812857	(47)	03.09.2008				
(97)	EP 1812858	(47)	03.09.2008				
(97)	EP 1812952	(47)	03.09.2008				
(97)	EP 1814649	(47)	03.09.2008				
(97)	EP 1817205	(47)	03.09.2008				
(97)	EP 1817463	(47)	03.09.2008				
(97)	EP 1817507	(47)	03.09.2008				
(97)	EP 1817698	(47)	03.09.2008				
(97)	EP 1817861	(47)	03.09.2008				
(97)	EP 1818069	(47)	03.09.2008				
(97)	EP 1819450	(47)	03.09.2008				
(97)	EP 1819805	(47)	03.09.2008				
(97)	EP 1819834	(47)	28.05.2008				
(97)	EP 1819955	(47)	03.09.2008				
(97)	EP 1820832	(47)	03.09.2008				
(97)	EP 1824713	(47)	03.09.2008				
(97)	EP 1825461	(47)	03.09.2008				
(97)	EP 1826792	(47)	03.09.2008				
(97)	EP 1828105	(47)	03.09.2008				
(97)	EP 1828899	(47)	03.09.2008				
(97)	EP 1829469	(47)	03.09.2008				
(97)	EP 1834102	(47)	03.09.2008				
(97)	EP 1834517	(47)	03.09.2008				
(97)	EP 1835097	(47)	03.09.2008				
(97)	EP 1836389	(47)	03.09.2008				
(97)	EP 1836718	(47)	03.09.2008				
(97)	EP 1837260	(47)	03.09.2008				
(97)	EP 1837568	(47)	03.09.2008				
(97)	EP 1837692	(47)	03.09.2008				
(97)	EP 1838075	(47)	03.09.2008				
(97)	EP 1838917	(47)	03.09.2008				
(97)	EP 1838925	(47)	03.09.2008				
(97)	EP 1841823	(47)	03.09.2008				
(97)	EP 1842411	(47)	03.09.2008				
(97)	EP 1842510	(47)	03.09.2008				
(97)	EP 1842808	(47)	03.09.2008				
(97)	EP 1843997	(47)	03.09.2008				
(97)	EP 1844093	(47)	03.09.2008				
(97)	EP 1844622	(47)	03.09.2008				
(97)	EP 1844628	(47)	03.09.2008				
(97)	EP 1847736	(47)	03.09.2008				
(97)	EP 1849743	(47)	03.09.2008				
(97)	EP 1851233	(47)	03.09.2008				
(97)	EP 1851267	(47)	03.09.2008				
(97)	EP 1851347	(47)	03.09.2008				
(97)	EP 1853124	(47)	03.09.2008				
(97)	EP 1853546	(47)	03.09.2008				
(97)	EP 1854915	(47)	03.09.2008				
(97)	EP 1856191	(47)	03.09.2008				
(97)	EP 1856607	(47)	03.09.2008				
(97)	EP 1862564	(47)	03.09.2008				

Zveřejněné překlady evropských patentových spisů

U následujících udělených evropských patentů s účinky pro Českou republiku byl majitelem předložen překlad patentového spisu do českého jazyka (§ 35c odst. 2 až 4 zákona č. 527/1990 Sb., v platném znění). Údaje jsou řazeny vzestupně podle čísel evropských patentů.

- | | |
|--|---|
| (97) EP 1287819 | (73) CHEMISCHE FABRIK KREUSSLER & CO. GMBH, D-65203 Wiesbaden, DE |
| (47) 26.03.2008 | (72) Wollmann, Jan-Christoph, 55127 Mainz, DE |
| (97) 05.03.2003 | (72) Schliephake, Dorothee, Dr., 55130 Mainz, DE |
| (51) A61K 9/00 (2006.01) | (54) Zařízení pro vytváření medicínální pěny |
| (96) 14.08.2002 | (32) 26.01.2002 |
| (96) 02018323.2 | (31) 20201168/U |
| (73) Heraeus Kulzer GmbH, 63450 Hanau, DE | (31) DE |
| (72) Vogt, Sebastian F., Dr., 07749 Jena, DE | (74) Čermák Hořejš Matějka a spol., JUDr. Jan Matějka, advokát, Národní 32, Praha 1, 11000 |
| Schnabelrauch, Matthias, Dr., 07749 Jena, DE | |
| Kühn, Klaus-Dieter, Dr., 35041 Marburg, DE | |
| (54) Způsob antibiotického potahování těles prostoupených vzájemně propojenými mikrodotinami, stejně jako potažených těl a jejich použití | |
| (32) 31.08.2001, 01.02.2002 | (97) EP 1344589 |
| (31) 10142464, 10204308 | (47) 04.06.2008 |
| (33) DE, DE | (97) 17.09.2003 |
| (74) Čermák Hořejš Matějka a spol., JUDr. Karel Čermák, advokát, Národní 32, Praha 1, 11000 | (51) B22D 1/00 (2006.01) |
| | B22D 17/00 (2006.01) |
| | C22C 1/00 (2006.01) |
| | (96) 21.02.2003 |
| | (96) 03003899.6 |
| (97) EP 1288030 | (73) Sterling, Evgenij, Dr., 73728 Esslingen, DE |
| (47) 21.05.2008 | (72) Sterling, Evgenij, Dr., 73728 Esslingen, DE |
| (97) 05.03.2003 | (54) Způsob a zařízení pro zpracování taveniny slitiny pro postup lití |
| (51) B60H 1/00 (2006.01) | (32) 13.03.2002 |
| (96) 05.08.2002 | (31) 10212349 |
| (96) 02017461.1 | (33) DE |
| (73) VALEO SYSTEMES THERMIQUES, 78320 Le Mesnil Saint-Denis, FR | (74) Čermák Hořejš Matějka a spol., JUDr. Karel Čermák, advokát, Národní 32, Praha 1, 11000 |
| (72) Vincent, Philippe, 28230 Epernon, FR | |
| (54) Zařízení pro směšování proudu vzduchu používané zejména ve vytápěcí a/nebo klimatizační jednotce motorového vozidla | |
| (32) 30.08.2001 | (97) EP 1388882 |
| (31) 0111271 | (47) 07.05.2008 |
| (33) FR | (97) 11.02.2004 |
| (74) Společná advokátní kancelář Všetečka Zelený Švorčík Kalenský a partneři, JUDr. Miloš Všetečka, Hálkova 2, Praha 2, 12000 | (51) H01J 37/147 (2006.01) |
| | (96) 05.08.2003 |
| | (96) 03017894.1 |
| | (73) Carl Zeiss NTS GmbH, 73447 Oberkochen, DE |
| | (72) Preikszas, Dirk, Dr., 73447 Oberkochen, DE |
| | Steigerwald, Michael, Dr., 73434 Aalen, DE |
| | (54) Částicově-optická zařízení a částicově-optické systémy |
| | (32) 06.08.2002 |
| | (31) 10235981 |
| | (33) DE |
| | (74) Čermák Hořejš Matějka a spol., JUDr. Karel Čermák, advokát, Národní 32, Praha 1, 11000 |
| (97) EP 1327453 | |
| (47) 28.05.2008 | |
| (97) 16.07.2003 | |
| (51) A61K 47/32 (2006.01) | |
| A61K 47/02 (2006.01) | |
| A61K 9/08 (2006.01) | |
| A61K 31/549 (2006.01) | |
| (96) 26.09.2002 | |
| (96) 02079059.8 | |
| (73) ED. GEISTLICH SÖHNE AG FÜR CHEMISCHE INDUSTRIE, 6110 Wolhusen, CH | |
| (72) Pfirmann, Rolf W., 6006 Lucerne, CH | |
| (54) Stabilní roztoky taurolidinu v elektrolytu | |
| (32) 26.09.2001 | |
| (31) 324533/P | |
| (33) US | |
| (74) KOREJZOVÁ & SPOL., v.o.s., JUDr. Petra Korejzová, advokátka, Korunní 810/104 E, Praha 10, 10100 | |
| (97) EP 1331031 | |
| (47) 02.07.2008 | |
| (97) 30.07.2003 | |
| (51) B01F 13/00 (2006.01) | |
| B01F 5/04 (2006.01) | |
| B01F 3/04 (2006.01) | |
| B01F 3/20 (2006.01) | |
| (96) 18.01.2003 | |
| (96) 03001079.7 | |
| | (97) EP 1428340 |
| | (47) 28.05.2008 |
| | (97) 27.03.2003 |
| | (51) H04J 3/06 (2006.01) |
| | (96) 12.09.2002 |
| | (96) 02774344.2 |
| | (73) ROBERT BOSCH GMBH, 70442 Stuttgart, DE |
| | (72) HARTWICH, Florian, 72762 Reutlingen, DE |
| | (54) Způsob a zařízení pro vytváření programových přerušení u účastníků sběrníkového systému a sběrníkový systém |
| | (32) 13.09.2001 |
| | (31) 10145219 |
| | (33) DE |
| | (86) PCT/DE2002/003398 |
| | (87) WO 2003/025686 |
| | (74) Čermák Hořejš Matějka a spol., JUDr. Jan Matějka, advokát, Národní 32, Praha 1, 11000 |
| | (97) EP 1460211 |

- | | |
|---|---|
| (47) 02.07.2008 | (31) 10354232 |
| (97) 22.09.2004 | (33) DE |
| (51) E05B 65/32 (2006.01) | (74) Čermák Hořejš Matějka a spol., JUDr. Karel Čermák,
advokát, Národní 32, Praha 1, 11000 |
| (96) 06.03.2004 | |
| (96) 04005392.8 | |
| (73) Brose Schliesssysteme GmbH & Co. KG, 42369
Wuppertal, DE | |
| (72) Kachouh, Checarallah, 44227 Dortmund, DE | |
| (54) Zámek motorového vozidla | (97) EP 1546272 |
| (32) 20.03.2003 | (47) 28.05.2008 |
| (31) 10312304 | (97) 08.04.2004 |
| (33) DE | (51) C09D 11/00 (2006.01) |
| (74) Čermák Hořejš Matějka a spol., JUDr. Karel Čermák,
advokát, Národní 32, Praha 1, 11000 | (51) B41M 3/14 (2006.01) |
| | (51) G07D 7/12 (2006.01) |
| | (96) 05.09.2003 |
| | (96) 03775147.6 |
| | (73) SICPA HOLDING S.A., 1008 Prilly, CH |
| | (72) DEGOTT, Pierre, CH-1023 Crissier, CH |
| | DESPLAND, Claude-Alain, 1008 Prilly, CH |
| | MÜLLER, Edgar, CH-1700 Fribourg, CH |
| (97) EP 1490263 | (54) Způsob označování a autorizace výrobků a sady barev
pro tento způsob |
| (47) 28.05.2008 | (32) 24.09.2002 |
| (97) 23.10.2003 | (31) 02021179 |
| (51) B65B 1/36 (2006.01) | (33) EP |
| B65B 1/38 (2006.01) | (86) PCT/EP2003/009848 |
| (96) 03.04.2003 | (87) WO 2004/029163 |
| (96) 03712446.8 | (74) Čermák Hořejš Matějka a spol., JUDr. Karel Čermák,
advokát, Národní 32, Praha 1, 11000 |
| (73) GLAXO GROUP LIMITED, Brentford, Middlesex UB6
0NN, GB | |
| (72) Bailey, Thomas W. Molins Int. Technonogy Centre,
Coventry, West Midlands CV4 8HS, GB | |
| Baker, Jeremy K. Molins Int. Technology Centre,
Conventry, west Midlands CV4 8HS, GB | |
| Scherzer, Raymond H. GlaxoSmithKline, Durham, NC
27709, US | |
| Self, Roger Don GlaxoSmithKline, Ware, Hertfordshire
SG12 0DP, GB | |
| (54) Způsob a zařízení pro plnění nádoby produktem | (97) EP 1562750 |
| (32) 04.04.2002 | (47) 04.06.2008 |
| (31) 0207769 | (97) 03.06.2004 |
| (33) GB | (51) B32B 27/34 (2006.01) |
| (86) PCT/GB2003/001447 | A22C 13/00 (2006.01) |
| (87) WO 2003/086863 | (96) 06.06.2003 |
| (74) KOREJZOVÁ & SPOL., v.o.s., JUDr. Petra Korejzová,
advokátka, Korunní 810/104 E, Praha 10, 10100 | (96) 03732548.7 |
| | (73) KUHNE ANLAGENBAU GmbH, D-53757 Sankt
Augustin, DE |
| | (72) SCHIFFMANN, Jürgen, 53773 Hennef-Rott, DE |
| | (54) Vícevrstvý plošný nebo rukávový potravinářský obal
nebo fólie |
| | (32) 20.11.2002 |
| | (31) 10254172 |
| | (33) DE |
| | (86) PCT/EP2003/005984 |
| | (87) WO 2004/045852 |
| | (74) PATENTSERVIS Praha a.s., Jivenská 1273/1, Praha 4,
14021 |
| (97) EP 1529454 | |
| (47) 09.07.2008 | |
| (97) 11.05.2005 | |
| (51) A41D 19/015 (2006.01) | |
| (96) 04.11.2004 | |
| (96) 04026166.1 | |
| (73) Ziegler Mechanische Werkstatt, Metallgewebe und
Arbeitsschutz GmbH, 75417 Mühlacker, DE | |
| (72) Ziegler, Jürgen, 75428 Illingen, DE | |
| (54) Ochranné oblečení, sestávající alespoň částečně z
kovového krouzkového pletiva, s rozebíratelně
upevnitelnými výztužnými prostředky | (97) EP 1576929 |
| (32) 08.11.2003 | (47) 11.06.2008 |
| (31) 10352270 | (97) 21.09.2005 |
| (33) DE | (51) A61B 17/12 (2006.01) |
| (74) Ing. Pavel Reichel, Záhřebská 30, Praha 2, 12000 | A61B 17/00 (2006.01) |
| | (96) 11.03.2005 |
| | (96) 05251472.6 |
| | (73) AGA Medical Corporation, Plymouth, MN 55442-2204,
US |
| | (72) Amplatz, Kurt, North Oaks, MN 55127, US |
| | Oslund, John C., Blaine, MN 55449, US |
| | Thill, Gary A., Vadnais Heights, MN 55127, US |
| | (54) Vícevrstvé pletené struktury pro uzavření cévních
defektů |
| | (32) 19.03.2004 |
| | (31) 804993 |
| | (33) US |
| | (74) Společná advokátní kancelář Všeťečka Zelený Švorčík
Kalenský a partneři, JUDr. Miloš Všeťečka, Hálkova 2,
Praha 2, 12000 |
| (97) EP 1533489 | |
| (47) 28.05.2008 | |
| (97) 25.05.2005 | |
| (51) F01N 3/20 (2006.01) | |
| (96) 28.09.2004 | |
| (96) 04023077.3 | |
| (73) J. Eberspächer GmbH & Co. KG, 73730 Esslingen, DE | |
| (72) Blaschke, Walter, 73779 Deizisau, DE | |
| Eberspach, Günter, 72649 Wolfschlugen, DE | |
| Gaiser, Gerd, 72768 Reutlingen, DE | |
| (54) Systém úpravy výfukových plynů spalovacího motoru a
způsob provozu odpovídajícího systému úpravy
výfukových plynů | (97) EP 1587645 |
| (32) 20.11.2003 | (47) 14.05.2008 |
| | (97) 17.04.2003 |

(51) B23P 19/00	(2006.01)	(31) 102004020466
B23P 21/00	(2006.01)	(33) DE
B23Q 7/14	(2006.01)	(74) PATENTSERVIS Praha a.s., Jivenská 1273/1, Praha 4, 14021
B65G 65/00	(2006.01)	
(96) 27.09.2002		
(96) 02764437.6		
(73) VALIANT CORPORATION, Windsor, Ontario N8N 5A8, CA		(97) EP 1617814
(72) MCLENNAN, Robert, Windsor, Ontario N8T 2C3, CA		(47) 28.05.2008
(54) Systém na dočasné skladování a následně opětovné vkládání součástek na průmyslovou montážní linku		(97) 11.11.2004
(32) 11.10.2001		(51) A61K 9/50 (2006.01)
(31) 975046		(96) 23.04.2004
(33) US		(96) 04742567.3
(86) PCT/CA2002/001470		(73) ETHYPHARM, 78550 Houdan, FR
(87) WO 2003/031113		CENTRE NATIONAL DE LA RECHERCHE SCIENTIFIQUE (CNRS), 75016 Paris, FR
(74) TRAPLOVÁ HAKR KUBÁT Advokátní a patentová kancelář, Ing. Eduard Hakr, Přístavní 24, Praha 7, 17000		(72) RICHARD, Joel, F-49400 Varrains, FR
		DESCHAMPS, Frantz, F-49100 Angers, FR
		LACROIX-DESMAZES, Patrick, F-34090 Montpellier, FR
		BOUTEVIN, Bernard, F-34090 Montpellier, FR
(97) EP 1589596		(54) Metoda disperze ve vodě rozpustných nebo hydrofilních látek v superkriticky stlačené tekutině
(47) 28.05.2008		(32) 25.04.2003
(97) 26.10.2005		(31) 0305108
(51) H01M 2/04 (2006.01)		(33) FR
H01M 2/12 (2006.01)		(86) PCT/FR2004/000994
(96) 11.11.2004		(87) WO 2004/096173
(96) 04105714.2		(74) PATENTSERVIS Praha a.s., Jivenská 1273/1, Praha 4, 14021
(73) Biasin SRL, 36045 Madonna di Lonigo (VI), IT		
(72) BIASIN, Renato, 36050, MONTORSO VICENTINO (VI), IT		
(54) Víko nádoby akumulátoru		(97) EP 1623817
(32) 21.04.2004		(47) 28.05.2008
(31) VI20040092		(97) 08.02.2006
(33) IT		(51) B29C 69/00 (2006.01)
(74) Čermák Hořejš Matějka a spol., JUDr. Jan Matějka, advokát, Národní 32, Praha 1, 11000		B29C 31/00 (2006.01)
		B29C 47/34 (2006.01)
		B29C 45/14 (2006.01)
		(96) 02.08.2005
		(96) 05016741.0
(97) EP 1590229		(73) REHAU AG + Co, 95111 Rehau, DE
(47) 11.06.2008		(72) Summerer, Wolfgang, 95111 Rehau, DE
(97) 19.08.2004		(54) Způsob a zařízení pro zhotovení lišt z umělé hmoty a lišty z umělé hmoty zhotovené tímto způsobem
(51) B62J 1/00 (2006.01)		(32) 07.08.2004
(96) 30.01.2004		(31) 102004038467
(96) 04706665.9		(33) DE
(73) M. D'A. Francesco Riondato, 36061 Bassano del Grappa, IT		(74) Čermák Hořejš Matějka a spol., JUDr. Karel Čermák, advokát, Národní 32, Praha 1, 11000
(72) RIONDATO, Francesco, I-36061 Bassano del Grappa, IT		
(54) Sedlo pro jízni kolo		(97) EP 1642861
(32) 04.02.2003		(47) 16.04.2008
(31) VI20030020		(97) 05.04.2006
(33) IT		(51) B67D 1/04 (2006.01)
(86) PCT/EP2004/000824		(96) 02.06.2005
(87) WO 2004/069636		(96) 05011896.7
(74) Čermák Hořejš Matějka a spol., JUDr. Karel Čermák, advokát, Národní 32, Praha 1, 11000		(73) Oberhofer, Timm, 69259 Wilhelmsfeld, DE
		Oberhofer, Kurt, 69259 Wilhelmsfeld, DE
		(72) Bläss, Jürgen, 69493 Hirschberg/Leutershausen, DE
		Oberhofer, Kurt, 69259 Wilhelmsfeld, DE
		Oberhofer, Timm, 69259 Wilhelmsfeld, DE
		(54) Nádoba se zdrojem tlakového CO2
		(32) 29.09.2004
		(31) 102004047252
		(33) DE
		(74) UNIPATENT, Ing. Jiří Chlustina, Jana Masaryka 43-47, Praha 2, 12000
(97) EP 1591557		(97) EP 1655074
(47) 16.04.2008		(47) 04.06.2008
(97) 02.11.2005		(97) 10.05.2006
(51) C23C 14/34 (2006.01)		(51) B02C 17/06 (2006.01)
C23C 14/54 (2006.01)		B02C 17/18 (2006.01)
C23C 14/56 (2006.01)		
C23C 14/00 (2006.01)		
(96) 29.09.2004		
(96) 04023123.5		
(73) Applied Materials GmbH & Co. KG, 63755 Alzenau, DE		
(72) Pflug, Andreas, Dipl.-Phys., 30175 Hannover, DE		
Szyszk, Bernd, Dr., 38108 Braunschweig, DE		
Kastner, Albert, Dipl.-Phys., 63457 Hanau, DE		
Geisler, Michael, Dr., 63607 Wächtersbach, DE		
Leipnitz, Thomas, Dipl.-Ing., 63755 Alzenau, DE		
Bruch, Jürgen, Dipl.-Ing., 61130 Nidderau, DE		
(54) Způsob povlakování podkladů v inline zařízeních		
(32) 26.04.2004		

(96) 06.10.2005
(96) 05021822.1
(73) Polysius AG, 59269 Beckum, DE
(72) Gieseemann, Reinhard, 33428 Harsewinkel, DE
Zurhove, Franz-Josef, 49186 Bad Iburg, DE
Könnig, Ludwig, 59227 Ahlen, DE
(54) **Trubkový mlýn**
(32) 09.11.2004
(31) 102004054088
(33) DE
(74) Čermák Hořejš Matějka a spol., JUDr. Karel Čermák,
advokát, Národní 32, Praha 1, 11000

(97) **EP 1680228**
(47) 14.05.2008
(97) 11.08.2005
(51) **B02C 18/18** (2006.01)
B02C 18/06 (2006.01)
(96) 02.02.2005
(96) 05701304.7
(73) CFS Germany GmbH, 35216 Biedenkopf-Wallau, DE
(72) JAKOBI, Norbert, 35216 Biedenkopf-Weifenbach, DE
BERNHARDT, Jürgen, 35216 Biedenkopf-Weifenbach,
DE
(54) **Nůž mēlníciho a míchacího stroje**
(32) 02.02.2004, 28.01.2005
(31) 102004005158, 202005001466/U
(33) DE, DE
(86) PCT/EP2005/001011
(87) WO 2005/072879
(74) Společná advokátní kancelář Vsetečka Zelený Švorčík
Kalenský a partneři, JUDr. Petr Kalenský, Hálkova 2,
Praha 2, 12000

(97) **EP 1689688**
(47) 04.06.2008
(97) 19.05.2005
(51) **C03B 33/07** (2006.01)
C03B 33/03 (2006.01)
B24B 9/10 (2006.01)
(96) 26.02.2004
(96) 04714688.1
(73) Liseč, Peter, 3363 Amstetten-Hausmending, AT
(72) Liseč, Peter, 3363 Amstetten-Hausmending, AT
(54) **Zařzení k řezání a odstraňování potahu ze skla**
(32) 06.11.2003
(31) PCT/AT03/00332
(33) AT
(86) PCT/AT2004/000059
(87) WO 2005/044746
(74) Čermák Hořejš Matějka a spol., JUDr. Karel Čermák,
advokát, Národní 32, Praha 1, 11000

(97) **EP 1711777**
(47) 14.05.2008
(97) 18.08.2005
(51) **G01B 11/00** (2006.01)
G01S 5/16 (2006.01)
B25J 9/16 (2006.01)
(96) 01.02.2005
(96) 05707114.4
(73) ISRA Vision AG, 64297 Darmstadt, DE
(72) WIENAND, Stephan, 64673 Zwingenberg, DE
LAMBERT, Georg, 64285 Darmstadt, DE
(54) **Způsob určení polohy a relativního posunutí předmětu
v prostoru**
(32) 03.02.2004
(31) 102004005380
(33) DE
(86) PCT/EP2005/000971
(87) WO 2005/075936

(74) Společná advokátní kancelář Vsetečka Zelený Švorčík
Kalenský a partneři, JUDr. Otakar Švorčík, Hálkova 2,
Praha 2, 12000

(97) **EP 1716796**
(47) 28.05.2008
(97) 02.11.2006
(51) **A47J 31/44** (2006.01)
(96) 25.04.2005
(96) 05103330.6
(73) Nestec S.A., 1800 Vevey, CH
(72) Ozanne, Matthieu, 1846 Chessel, CH
(54) **Parní napěňovací zařízení se systémem regulace toku
pěny**
(74) KOREJZOVÁ & SPOL., v.o.s., JUDr. Petra Korejzová,
advokátka, Korunní 810/104 E, Praha 10, 10100

(97) **EP 1720425**
(47) 04.06.2008
(97) 09.06.2005
(51) **A45D 44/00** (2006.01)
A45D 8/36 (2006.01)
(96) 24.11.2004
(96) 04798956.1
(73) Mastropietro, Marina, 20100 Milano, IT
ROTONDI, Pierpaolo Renzo, 20100 Milano, IT
MASTROPIETRO, Marina, 20100 Milano, IT
(54) **Přídavné příslušenství pro vybírání účesu**
(32) 27.11.2003
(31) MI20030553/U
(33) IT
(86) PCT/IB2004/003844
(87) WO 2005/051118
(74) PATENTSERVIS Praha a.s., Jivenská 1273/1, Praha 4,
14021

(97) **EP 1725484**
(47) 14.05.2008
(97) 22.09.2005
(51) **B65G 47/91** (2006.01)
(96) 05.03.2005
(96) 05707717.4
(73) Trumpf Sachsen GmbH, 01904 Neukirch, DE
J. Schmalz GmbH, 72293 Glatten, DE
(72) VOGEL, Klaus, 02681 Kirschau OT Rodewitz, DE
EISELE, Thomas, 78737 Fluorn-Winzeln, DE
(54) **Seřizovací regulátor vakuového zachycovače s blokem
řídících ventilů**
(32) 11.03.2004
(31) 102004011876
(33) DE
(86) PCT/EP2005/002347
(87) WO 2005/087631
(74) Čermák Hořejš Matějka a spol., JUDr. Karel Čermák,
advokát, Národní 32, Praha 1, 11000

(97) **EP 1729374**
(47) 05.03.2008
(97) 06.12.2006
(51) **H01R 13/52** (2006.01)
(96) 04.08.2005
(96) 05016922.6
(73) MEA TECHNOLOGIES PTE. TLD., Singapore 609930,
SG
J.S.T. Mfg. Co., Ltd., Osaka-shi, Osaka 542-0081, JP
(72) Hong, Kin Boon, 08-122 Singapore 520274, SG
Ho, Sen Khim, 15-92 Singapore 542319, SG
Nagamine, Akira, Nisshin-shi Aichi-ken Japan 470-0131,
JP
(54) **Vodotěsný konektor**
(32) 01.06.2005

(31) 200503472
(33) SG
(74) Ing. Jiří Walter, Počernická 54, Praha 10, 10800

(97) **EP 1737645**
(47) 13.08.2008
(97) 06.10.2005
(51) **B29C 65/80** (2006.01)
B29C 65/02 (2006.01)
B65B 3/02 (2006.01)
B65B 43/50 (2006.01)

(96) 25.03.2004
(96) 04723305.1
(73) INDAG Gesellschaft für Industriebedarf mbH & Co. Betriebs KG, 69214 Eppelheim, DE
(72) FURLOTTI, Filippo, I-43100 Parma, IT
(54) **Dopravní hvězdicové kolo, zejména pro flexibilní nádoby, a způsob chlazení těchto nádob**
(86) PCT/IT2004/000152
(87) WO 2005/092597
(74) TRAPLOVÁ HAKR KUBÁT Advokátní a patentová kancelář, Ing. Eduard Hakr, Přístavní 24, Praha 7, 17000

(97) **EP 1742484**
(47) 28.05.2008
(97) 10.01.2007
(51) **H04N 7/30** (2006.01)
(96) 16.04.2003
(96) 06123093.4
(73) Matsushita Electric Industrial Co., Ltd., Kadoma-shi Osaka 571-8501, JP

(72) Kondo, Satoshi, Kyoto 614-8361, JP
Kadono, Shinya, Nishinomiya-shi Hyogo 662-0871, JP
Hagai, Makoto, Osaka 570-0051, JP
Abe, Kiyofumi, Shiromi 1-chome, Chuo-ku Osaka 540-6319, JP
(54) **Způsob dekódování proměnné délky**
(32) 19.04.2002, 26.04.2002, 13.12.2002
(31) 2002118483, 2002126029, 2002363106
(33) JP, JP, JP
(74) ROTT, RŮŽIČKA & GUTTMANN Patentová,známková a advokátní kancelář, Ing. Ivana Menšíková, Nad Štolou 12, Praha 7, 17000

(97) **EP 1749700**
(47) 07.05.2008
(97) 07.02.2007
(51) **B60R 13/04** (2006.01)
B61D 17/18 (2006.01)
B61D 19/02 (2006.01)
B64C 1/12 (2006.01)

(96) 14.06.2006
(96) 06115436.5
(73) SIEMENS AKTIENGESELLSCHAFT, 80333 München, DE
(72) Bernard, Paul, 40223 Düsseldorf, DE
Schade, Burkhard, 44879 Bochum, DE
Schillings, Dirk, 41472 Neuss, DE
(54) **Velkoprostorové vozidlo pro přepravu osob**
(32) 01.08.2005
(31) 102005036111
(33) DE
(74) Čermák Hořejš Matějka a spol., JUDr. Karel Čermák, advokát, Národní 32, Praha 1, 11000

(97) **EP 1765921**
(47) 28.05.2008
(97) 12.01.2006
(51) **C08J 7/04** (2006.01)
B05D 7/00 (2006.01)
B32B 7/02 (2006.01)

(96) 16.06.2005
(96) 05756057.5
(73) REHAU AG + Co, 95111 Rehau, DE
(72) SCHETTLER, Thomas, 95111 Rehau, DE
QUANDT, Edgar, 95185 Gattendorf, DE
(54) **Vícevrstvá struktura pro polymery**
(32) 02.07.2004
(31) 102004032013
(33) DE
(86) PCT/EP2005/006440
(87) WO 2006/002768
(74) Čermák Hořejš Matějka a spol., JUDr. Karel Čermák, advokát, Národní 32, Praha 1, 11000

(97) **EP 1767892**
(47) 04.06.2008
(97) 28.03.2007
(51) **F41A 17/44** (2006.01)
F41A 17/06 (2006.01)
(96) 25.09.2006
(96) 06020055.7

(73) Armatix GmbH, 85774 Unterföhring, DE
(72) Giebel, Karl-Friedrich, 85622 München, DE
Steuer, Dirk, 81929 München, DE
Graser, Daniel, 85716 Unterschleißheim, DE
(54) **Samosvorná pojistka hlavně zbraně a způsob zajištění hlavně zbraně**
(32) 26.09.2005
(31) 102005045912
(33) DE
(74) Čermák Hořejš Matějka a spol., JUDr. Karel Čermák, advokát, Národní 32, Praha 1, 11000

(97) **EP 1794189**
(47) 04.06.2008
(97) 09.03.2006
(51) **C07K 14/47** (2006.01)
C12P 21/06 (2006.01)
(96) 29.08.2005
(96) 05774775.0

(73) Friesland Brands B.V., 7943 PE Meppel, NL
(72) DE SLEGTE, Jaap, NL-7006 KK Doetinchem, NL
KLARENBECK, Gijsbertus, NL-7731 ST Ommen, NL
(54) **ACE inhibující syrovátkové hydrolyzáty**
(32) 31.08.2004
(31) 1026931
(33) NL
(86) PCT/NL2005/000622
(87) WO 2006/025731
(74) PATENTSERVIS Praha a.s., Jivenská 1273/1, Praha 4, 14021

(97) **EP 1794396**
(47) 21.05.2008
(97) 16.03.2006
(51) **E05D 11/00** (2006.01)
(96) 06.09.2005
(96) 05784566.1

(73) Valeo Sicherheitssysteme GmbH, 85253 Erdweg, DE
(72) PATZOLD, Matthias, VALEO SECURITE HABITACLE, F-94042 Créteil Cedex, FR
(54) **Výztuha pro kloubový závěs dveří motorového vozidla**
(32) 09.09.2004
(31) 102004043561
(33) DE
(86) PCT/EP2005/054377
(87) WO 2006/027351
(74) Společná advokátní kancelář Všeťečka Zelený Švorčík Kalenský a partneři, JUDr. Miloš Všeťečka, Hálkova 2, Praha 2, 12000

(97) **EP 1813129**
(47) 21.05.2008
(97) 20.04.2006
(51) **H04Q 7/38** (2006.01)
(96) 27.09.2005
(96) 05796204.5
(73) Deutsche Telekom AG, 53113 Bonn, DE
(72) KRAMARZ-VON KOHOUT, Gerhard, 53111 Bonn, DE
(54) **Způsob a systém pro předávání informací o poloze mobilního telekomunikačního koncového přístroje prostřednictvím mobilní telekomunikační sítě příjemci**
(32) 08.10.2004
(31) 102004049442
(33) DE
(86) PCT/DE2005/001706
(87) WO 2006/039889
(74) Společná advokátní kancelář Všetečka Zelený Švorčík Kalenský a partneři, JUDr. Miloš Všetečka, Hálkova 2, Praha 2, 12000

(97) **EP 1827136**
(47) 04.06.2008
(97) 13.04.2006
(51) **A23L 1/30** (2006.01)
(96) 20.09.2005
(96) 05792107.4
(73) ROTTAPHARM S.P.A., 20122 Milano (MI), IT
(72) SETNIKAR, Ivo, I-20146 MILANO, IT
ROVATI, Luigi, Angelo, I-20052 MONZA (Milano), IT
SENIN, Paolo, I-20052 MONZA (Milano), IT
(54) **Farmaceutický prostředek**
(32) 07.10.2004
(31) TO20040682
(33) IT
(86) PCT/EP2005/054691
(87) WO 2006/037725
(74) KOREJZOVÁ & SPOL., v.o.s., JUDr. Petra Korejzová, advokátka, Korunní 810/104 E, Praha 10, 10100

(97) **EP 1861389**
(47) 25.06.2008
(97) 21.09.2006
(51) **C07D 401/06** (2006.01)
A61K 31/472 (2006.01)
A61P 19/02 (2006.01)
(96) 15.03.2006
(96) 06726092.7
(73) Sanofi-Aventis, 75013 Paris, FR
(72) BARRE, Corinne, F-34560 Montbazin, FR
MONNIER, Olivier, F-34560 Villeveyrac, FR
(54) **Besylátová sůl 7-(2-(4-(3-tetrafluormethylfenyl)-1,2,3,6-tetrahydropyrid-1-yl) ethyl) isochinolinu, její příprava a její použití v lékařství**
(32) 17.03.2005
(31) 0502611
(33) FR
(86) PCT/FR2006/000566
(87) WO 2006/097624
(74) TRAPLOVÁ HAKR KUBÁT Advokátní a patentová kancelář, Ing. Eduard Hakr, Přístavní 24, Praha 7, 17000

PD4A **Převod práv a ostatní změny majitelů evropských patentů**

(97) **EP 1285722**
(73) DONAU-Werkzeugmaschinen GmbH & Co. KG, 89584
 Ehingen, DE

(97) **EP 1588786**
(73) Rasspe Systemtechnik GmbH & Co. KG, 42929
 Wermelskirchen, DE

(97) **EP 1591557**
(73) Applied Materials GmbH & Co. KG, 63755 Alzenau, DE

(97) **EP 1607476**
(73) Carrozzeria Japan Co., Ltd., Chuo-ku, Tokyo, JP

(97) **EP 1682606**
(73) Ilypsa, Inc., Thousand Oaks, CA, US

FG1K

Zapsané užité vzory - přehled podle čísel zápisu

V období uzávěrky tohoto čísla Věstníku zapsal Úřad průmyslového vlastnictví tyto užité vzory.

18850	B 65 D 1/02	(2006.01)
18851	E 04 B 7/04	(2006.01)
18852	F 23 B 10/00	(2006.01)
18853	B 65 D 6/16	(2006.01)
18854	F 23 L 15/00	(2006.01)
18855	F 23 B 10/00	(2006.01)
18856	F 23 B 10/00	(2006.01)
18857	F 23 B 10/00	(2006.01)
18858	F 23 B 10/00	(2006.01)
18859	F 23 B 10/00	(2006.01)
18860	D 01 H 4/08	(2006.01)
18861	A 61 F 13/15	(2006.01)
18862	E 04 H 1/12	(2006.01)
18863	E 05 B 63/00	(2006.01)
18864	E 04 H 13/00	(2006.01)
18865	D 07 B 1/02	(2006.01)
18866	E 06 B 9/42	(2006.01)
18867	B 21 J 13/14	(2006.01)
18868	E 04 G 23/02	(2006.01)
18869	B 65 D 25/28	(2006.01)
18870	E 01 B 19/00	(2006.01)
18871	B 42 D 15/02	(2006.01)
18872	G 09 F 7/16	(2006.01)
18873	F 16 C 3/035	(2006.01)
18874	E 04 H 5/04	(2006.01)
18875	E 04 H 5/04	(2006.01)
18876	E 04 H 5/04	(2006.01)
18877	F 01 C 1/22	(2006.01)
18878	G 09 F 7/02	(2006.01)
18879	F 16 K 15/18	(2006.01)
18880	E 04 C 5/02	(2006.01)

FG1K

Zapsané užité vzory - řazené podle MPT

- (51) **A61F 13/15** (2006.01)
A61F 13/53 (2006.01)
A61L 15/20 (2006.01)
- (11) 18861
(21) **2008-20043**
(22) 18.06.2008
(47) 08.09.2008
(73) Potužník Josef, Strakonice, CZ
(72) Potužník Josef, Strakonice, CZ
(54) **Hygienická vložka k zadržení zápachu při plynatosti**
- (51) **B21J 13/14** (2006.01)
B21J 13/08 (2006.01)
B21J 13/00 (2006.01)
- (11) 18867
(21) **2008-20106**
(22) 03.07.2008
(47) 08.09.2008
(73) ŠKO-TOOLS Group s.r.o., Plzeň, CZ
(72) Fajt Josef Ing. CSc., Plzeň, CZ
Brůha Josef, Mírošov, CZ
(54) **Vyhazovač s vysokou životností pro tvářecí zápustky**
- (74) Bc. Irena Langrová, Skřetova 48, Plzeň, 30100
- (51) **B42D 15/02** (2006.01)
- (11) 18871
(21) **2008-20135**
(22) 14.07.2008
(47) 08.09.2008
(73) Rota Milan, Rudná u Prahy, CZ
(72) Rota Milan, Rudná u Prahy, CZ
(54) **Výrobek s charakterem pohlednice, přání, propagační, reklamní či informační karty s elektronickým datovým nosičem**
- (74) Ing. Marie Smrčková, patentový zástupce, Velflíkova 10, Praha 6, 16000
- (51) **B65D 1/02** (2006.01)
B65D 1/32 (2006.01)
B65D 1/30 (2006.01)
B65D 21/032 (2006.01)
- (11) 18850
(21) **2008-19600**
(22) 21.01.2008
(47) 08.09.2008
(73) Dušek Zdeněk, Třeboradice, CZ
Čmejla Vladimír Ing., Praha, CZ
(72) Dušek Zdeněk, Třeboradice, CZ
(54) **Skladná plastová nádoba**
- (74) Ing. Vladimír Čmejla - LEGR PATENT, Ing. Vladimír Čmejla, patentový zástupce a soudní znalec, Rašínovo nábřeží 54, Praha 2, 12800
- (51) **B65D 25/28** (2006.01)
B44D 3/14 (2006.01)
A47J 45/10 (2006.01)
- (11) 18869
(21) **2008-20128**
(22) 11.07.2008
(47) 08.09.2008
(73) KOVELIS METAL spol. s r.o., Náchod, CZ
(72) Goca Jaroslav, Náchod, CZ
Linhart Karel, Náchod, CZ
(54) **Držák nádoby**
- (74) Ing. Milan Škoda, Nahořanská 308, Nové Město nad Metují, 54901
- (51) **B65D 6/16** (2006.01)
- (11) 18853
(21) **2008-19807**
(22) 27.03.2008
(47) 08.09.2008
- (73) Klastř výrobců obalů, družstvo, Jaroměř, CZ
(72) Vysloužil Jiří, Jaroměř, CZ
(54) **Obal pro vícenásobné použití**
- (74) A. Holas & partner Patentová a známková kancelář, Ing. Mgr. Hana Holasová, Křížová 4, Brno, 60300
- (51) **D01H 4/08** (2006.01)
B65H 54/02 (2006.01)
D01H 13/00 (2006.01)
- (11) 18860
(21) **2008-20038**
(22) 26.05.2006
(47) 08.09.2008
(73) Rieter CZ a.s., Ústí nad Orlicí, CZ
(72) Kubeš Vítězslav Ing., Ústí nad Orlicí, CZ
Ludvíček Josef Ing., Ústí nad Orlicí, CZ
(54) **Zařízení k individuálnímu zapřádání příze na pracovním místě rotorového doprřadacího stroje**
- (74) Ing. Dobroslav Musil, patentová kancelář, Ing. Dobroslav Musil, Cejl 38, Brno, 60200
- (51) **D07B 1/02** (2006.01)
D07B 1/16 (2006.01)
D07B 1/18 (2006.01)
A62B 1/16 (2006.01)
- (11) 18865
(21) **2008-20059**
(22) 23.06.2008
(47) 08.09.2008
(73) LANEX, a. s., Bolatice, CZ
(72) Šimková Hana, Klimkovice - Václavovice, CZ
(54) **Rychlé lano**
- (74) JUDr. Helmut Prchala, patentový zástupce, Rekreační 27, Hlučín-Bobrovniky, 74801
- (51) **E01B 19/00** (2006.01)
- (11) 18870
(21) **2008-20133**
(22) 14.07.2008
(47) 08.09.2008
(73) INTERTECH PLUS s.r.o., Drásov, CZ
Dopravní stavby Brno, s.r.o., Brno, CZ
Komerční železniční výzkum, spol. s r.o., Praha 6, Suchdol, CZ
(72) Czepa Jiří, Drásov, CZ
(54) **Zařízení pro snížení hluku kolejnice v kolejovém svršku na tramvajových a železničních tratích**
- (74) Ing. Dobroslav Musil, patentová kancelář, Ing. Dobroslav Musil, Cejl 38, Brno, 60200
- (51) **E04B 7/04** (2006.01)
E04B 5/46 (2006.01)
- (11) 18851
(21) **2008-19659**
(22) 08.02.2008
(47) 08.09.2008
(73) INCHEBA PRAHA spol. s r.o., Praha, CZ
(72) Kulík Tomáš Ing. arch., Praha, CZ
Janata Vladimír Ing. CSc., Praha, CZ
(54) **Zastřešení podzemního halového prostoru**
- (51) **E04C 5/02** (2006.01)
E04C 5/00 (2006.01)
E04C 3/20 (2006.01)
E04B 1/20 (2006.01)
- (11) 18880
(21) **2008-20223**
(22) 15.08.2008
(47) 08.09.2008
(73) HELUZ cihlářský průmysl v.o.s., Dolní Bukovsko, CZ
FERT a.s., Soběslav, CZ

- (72) Krampl Jan, Dolní Bukovsko, CZ
Klípa František, Soběslav, CZ
- (54) **Příhradová výztuž do betonu pro prefabrikované stavební dílce**
- (74) KUDRLIČKA a SEDLÁK, advokátní, patentová a známková kancelář, Ing. Jiří Sedlák, Husova 5, České Budějovice, 37001
- (51) **E04G 23/02** (2006.01)
E04G 23/00 (2006.01)
E04B 1/20 (2006.01)
E04B 1/32 (2006.01)
E04B 1/35 (2006.01)
- (11) 18868
(21) **2008-20127**
(22) 11.07.2008
(47) 08.09.2008
(73) Rojík Václav prof. Ing. DrSc., Praha, CZ
(72) Rojík Václav prof. Ing. DrSc., Praha, CZ
(54) **Prvek nad otvorem prolamovaným do stěny**
(74) Daniela Toningarová, patentový a známkový zástupce, Kamenická 3, Praha 7, 17000
- (51) **E04H 1/12** (2006.01)
E04B 1/348 (2006.01)
E04B 1/14 (2006.01)
- (11) 18862
(21) **2008-20044**
(22) 18.06.2008
(47) 08.09.2008
(73) KOMA MODULAR CONSTRUCTION, s. r. o., Vizovice, CZ
(72) Valenta Jiří Ing., Biskupice u Luhačovic, CZ
(54) **Obytný kontejner s výměnitelnými stěnami**
(74) Patentová a známková kancelář, Ing. Jaromír Příkryl, Včelín 1161, Hulín, 76824
- (51) **E04H 13/00** (2006.01)
(11) 18864
(21) **2008-20056**
(22) 20.06.2008
(47) 08.09.2008
(73) BDK-GLASS, spol. s r. o., Smiřice, CZ
(72) Hejmová Radka, Holohlavy, CZ
(54) **Skleněný náhrobek**
(74) Mgr. Kamil Kolátor, 28. října 2015/23, Jablonec nad Nisou, 44601
- (51) **E04H 5/04** (2006.01)
(11) 18874
(21) **2008-20177**
(22) 25.07.2008
(47) 08.09.2008
(73) První Elektro, a.s., Chomutov, CZ
(72) Třeštík Jaroslav, Novosedlice, CZ
(54) **Plášť rozvodny**
(74) UNIPATENT, Ing. Jiří Chlustina, Jana Masaryka 43-47, Praha 2, 12000
- (51) **E04H 5/04** (2006.01)
(11) 18875
(21) **2008-20178**
(22) 25.07.2008
(47) 08.09.2008
(73) První Elektro, a.s., Chomutov, CZ
(72) Třeštík Jaroslav, Novosedlice, CZ
(54) **Rozvodna**
(74) UNIPATENT, Ing. Jiří Chlustina, Jana Masaryka 43-47, Praha 2, 12000
- (51) **E04H 5/04** (2006.01)
(11) 18876
(21) **2008-20179**
(22) 25.07.2008
(47) 08.09.2008
(73) První Elektro, a.s., Chomutov, CZ
- (72) Třeštík Jaroslav, Novosedlice, CZ
(54) **Plášť rozvodny**
(74) UNIPATENT, Ing. Jiří Chlustina, Jana Masaryka 43-47, Praha 2, 12000
- (51) **E05B 63/00** (2006.01)
E05B 9/00 (2006.01)
- (11) 18863
(21) **2008-20048**
(22) 19.06.2008
(47) 08.09.2008
(73) TOKOZ, a. s., Žďár nad Sázavou 2, CZ
(72) Sobotka David, Žďár nad Sázavou, CZ
(54) **Uzamykací ústrojí, zejména pro poklapy, víka, křídla dveří a oken**
(74) Ing. Zdeněk Sedlák, Mendlovo nám. 1a, Brno, 60300
- (51) **E06B 9/42** (2006.01)
(11) 18866
(21) **2008-20061**
(22) 23.06.2008
(47) 08.09.2008
(32) 05.03.2008
(31) 200820/3147
(33) DE
(73) Kunststoffwerk Katzbach GmbH and Co. KG, Cham, DE
(72) Erber Arnold, Cham, DE
(54) **Skříň rolety**
(74) KOREJZOVÁ & SPOL., v.o.s., JUDr. Petra Korejzová, advokátka, Korunní 810/104 E, Praha 10, 10100
- (51) **F01C 1/22** (2006.01)
(11) 18877
(21) **2008-20186**
(22) 29.07.2008
(47) 08.09.2008
(73) Dvořák Jiří Ing., Olomouc, CZ
(72) Dvořák Jiří Ing., Olomouc, CZ
(54) **Rotační motor na stlačitelná média**
(74) Ing. Petr Soukup, Vídeňská 8, Olomouc, 77200
- (51) **F16C 3/035** (2006.01)
F16C 3/00 (2006.01)
(11) 18873
(21) **2008-20160**
(22) 21.07.2008
(47) 08.09.2008
(73) INVERA-METAL spol. s r.o., Rakovník, CZ
(72) Hama Daniel Ing., Vrbno pod Pradědem, CZ
Hamouz Aleš, Lubná, CZ
(54) **Nosný čep**
(74) Reichel & kol., patent. kancelář, Ing. Pavel Reichel, Lopatecká 14, Praha 4, 14700
- (51) **F16K 15/18** (2006.01)
F16K 15/00 (2006.01)
(11) 18879
(21) **2008-20202**
(22) 05.08.2008
(47) 08.09.2008
(73) Hennlich Industrietechnik, spol. s r. o., Litoměřice, CZ
(72) Schaumann Jindřich Ing., Opava, CZ
(54) **Přepínač ovládacích tlaků a hydraulicky ovládaný zpětný ventil**
(74) ROTT, RŮŽIČKA & GUTTMANN Patentová, známková a advokátní kancelář, Ing. Jiří Andera, Nad Štolou 12, Praha 7, 17000
- (51) **F23B 10/00** (2006.01)
F23L 15/00 (2006.01)
(11) 18852
(21) **2008-19801**
(22) 26.03.2008
(47) 08.09.2008
(73) Zajiček Kamil, Chlum u Třeboně, CZ
(72) Zajiček Kamil, Chlum u Třeboně, CZ

- (54) **Zplyňovací komora**
- (51) *F23B 10/00* (2006.01)
F24H 1/00 (2006.01)
F23L 9/06 (2006.01)
F24B 1/19 (2006.01)
F24B 1/195 (2006.01)
- (11) 18856
(21) **2008-19916**
(22) 07.05.2008
(47) 08.09.2008
(73) Cankař Jaroslav, Bělá pod Bezdězem, CZ
(72) Cankař Jaroslav, Bělá pod Bezdězem, CZ
- (54) **Spalovací komora zplynovacího teplovodního kotle**
- (51) *F23B 10/00* (2006.01)
F24H 1/00 (2006.01)
F23L 9/06 (2006.01)
F24B 1/19 (2006.01)
F24B 1/195 (2006.01)
- (11) 18857
(21) **2008-19917**
(22) 07.05.2008
(47) 08.09.2008
(73) Cankař Jaroslav, Bělá pod Bezdězem, CZ
(72) Cankař Jaroslav, Bělá pod Bezdězem, CZ
- (54) **Spalovací komora zplynovacího teplovodního kotle**
- (51) *F23B 10/00* (2006.01)
F24H 1/00 (2006.01)
F23L 9/06 (2006.01)
F24B 1/19 (2006.01)
F24B 1/195 (2006.01)
- (11) 18858
(21) **2008-19918**
(22) 07.05.2008
(47) 08.09.2008
(73) Cankař Jaroslav, Bělá pod Bezdězem, CZ
(72) Cankař Jaroslav, Bělá pod Bezdězem, CZ
- (54) **Topeniště zplynovacího kotle**
- (51) *F23B 10/00* (2006.01)
F24H 1/00 (2006.01)
F23L 9/06 (2006.01)
F24B 1/19 (2006.01)
F24B 1/195 (2006.01)
- (11) 18859
(21) **2008-19919**
(22) 07.05.2008
(47) 08.09.2008
(73) Cankař Jaroslav, Bělá pod Bezdězem, CZ
(72) Cankař Jaroslav, Bělá pod Bezdězem, CZ
- (54) **Topeništní a spalovací prostor teplovodního kotle**
- (51) *F23B 10/00* (2006.01)
F24H 1/00 (2006.01)
F23L 9/06 (2006.01)
F24B 1/195 (2006.01)
F24B 1/19 (2006.01)
- (11) 18855
(21) **2008-19915**
(22) 07.05.2008
(47) 08.09.2008
(73) Cankař Jaroslav, Bělá pod Bezdězem, CZ
(72) Cankař Jaroslav, Bělá pod Bezdězem, CZ
- (54) **Topeniště pro zplynovací kotel**
- (51) *F23L 15/00* (2006.01)
F23L 9/00 (2006.01)
F23L 1/00 (2006.01)
- (11) 18854
(21) **2008-19814**
(22) 31.03.2008
(47) 08.09.2008
(73) Zajíček Kamil, Chlum u Třeboně, CZ
(72) Zajíček Kamil, Chlum u Třeboně, CZ
- (54) **Těleso pro ohřev vzduchu**
- (51) *G09F 7/02* (2006.01)
G09F 7/18 (2006.01)
- (11) 18878
(21) **2008-20199**
(22) 01.08.2008
(47) 08.09.2008
(73) DESIGN MEDIA, s.r.o., Brno, CZ
(72) Kadlec Juraj Ing. Arch., Brno, CZ
- (54) **Nosič obrazového útvaru**
- (74) Ing. Dobroslav Musil, patentová kancelář, Ing. Dobroslav Musil, Cejl 38, Brno, 60200
- (51) *G09F 7/16* (2006.01)
G09F 19/00 (2006.01)
- (11) 18872
(21) **2008-20142**
(22) 15.07.2008
(47) 08.09.2008
(73) INTERMUNDO s.r.o., Praha, CZ
(72) Maal Pedro, Praha, CZ
- (54) **Reklamní informace na kusovém zboží rostlinného původu**
- (74) Mgr. Ludmila Svobodová, Bělohorská 110, Praha 6, 16900

Seznam majitelů zapsaných užitečných vzorů

(73)	(11)	(51)	(73)	(11)	(51)	
BDK-GLASS, spol. s r. o., Smiřice, CZ	18864	E 04 H 13/00	(2006.01)	LANEX, a. s., Bolatice, CZ	18865 D 07 B 1/02	(2006.01)
Cankař Jaroslav, Bělá pod Bezdězem, CZ	18855	F 23 B 10/00	(2006.01)	Potužník Josef, Strakonice, CZ	18861 A 61 F 13/15	(2006.01)
Cankař Jaroslav, Bělá pod Bezdězem, CZ	18856	F 23 B 10/00	(2006.01)	První Elektro, a.s., Chomutov, CZ	18874 E 04 H 5/04	(2006.01)
Cankař Jaroslav, Bělá pod Bezdězem, CZ	18857	F 23 B 10/00	(2006.01)	První Elektro, a.s., Chomutov, CZ	18875 E 04 H 5/04	(2006.01)
Cankař Jaroslav, Bělá pod Bezdězem, CZ	18858	F 23 B 10/00	(2006.01)	První Elektro, a.s., Chomutov, CZ	18876 E 04 H 5/04	(2006.01)
Cankař Jaroslav, Bělá pod Bezdězem, CZ	18859	F 23 B 10/00	(2006.01)	Rieter CZ a.s., Ústí nad Orlicí, CZ	18860 D 01 H 4/08	(2006.01)
Čmejla Vladimír Ing., Praha, CZ	18850	B 65 D 1/02	(2006.01)	Rojík Václav prof. Ing. DrSc., Praha, CZ	18868 E 04 G 23/02	(2006.01)
DESIGN MEDIA, s.r.o., Brno, CZ	18878	G 09 F 7/02	(2006.01)	Rota Milan, Rudná u Prahy, CZ	18871 B 42 D 15/02	(2006.01)
Dopravní stavby Brno, s.r.o., Brno, CZ	18870	E 01 B 19/00	(2006.01)	ŠKO-TOOLS Group s.r.o., Plzeň, CZ	18867 B 21 J 13/14	(2006.01)
Dušek Zdeněk, Třeboradice, CZ	18850	B 65 D 1/02	(2006.01)	TOKOZ, a. s., Žďár nad Sázavou 2, CZ	18863 E 05 B 63/00	(2006.01)
Dvořák Jiří Ing., Olomouc, CZ	18877	F 01 C 1/22	(2006.01)	Zajiček Kamil, Chlum u Třeboně, CZ	18852 F 23 B 10/00	(2006.01)
FERT a.s., Soběslav, CZ	18880	E 04 C 5/02	(2006.01)	Zajiček Kamil, Chlum u Třeboně, CZ	18854 F 23 L 15/00	(2006.01)
HELUZ cihlářský průmysl v.o.s., Dolní Bukovsko, CZ	18880	E 04 C 5/02	(2006.01)			
Hennlich Industrietechnik, spol. s r. o., Litoměřice, CZ	18879	F 16 K 15/18	(2006.01)			
INCHEBA PRAHA spol. s r.o., Praha, CZ	18851	E 04 B 7/04	(2006.01)			
INTERMUNDO s.r.o., Praha, CZ	18872	G 09 F 7/16	(2006.01)			
INTERTECH PLUS s.r.o., Drásov, CZ	18870	E 01 B 19/00	(2006.01)			
INVERA-METAL spol. s r.o., Rakovník, CZ	18873	F 16 C 3/035	(2006.01)			
Klastr výrobců obalů, družstvo, Jaroměř, CZ	18853	B 65 D 6/16	(2006.01)			
KOMA MODULAR CONSTRUCTION, s. r. o., Vizovice, CZ	18862	E 04 H 1/12	(2006.01)			
Komerční železniční výzkum, spol. s r.o., Praha 6, Suchdol, CZ	18870	E 01 B 19/00	(2006.01)			
KOVELIS METAL spol. s r.o., Náchod, CZ	18869	B 65 D 25/28	(2006.01)			
Kunststoffwerk Katzbach GmbH and Co. KG, Cham, DE	18866	E 06 B 9/42	(2006.01)			

FG4Q

Zapsané průmyslové vzory - přehled podle čísel zápisu

V období uzávěrky tohoto čísla Věstníku zapsal Úřad průmyslového vlastnictví tyto průmyslové vzory:

34325	02-02
34326	10-07
34327	21-01
34328	09-03
34329	06-01, 06-02, 06-03
34330	10-01
34331	09-03
34332	19-08
34333	06-01
34334	06-01

FG4Q

Zapsané průmyslové vzory - přehled podle tříd

- (51) **02-02**
(11) 34325
(21) 2007-37178
(22) 22.08.2007
(15) 03.09.2008
(45) 03.09.2008
(54) Ochranný oděv pro ozbrojené složky
(28) 1
(73) di Andrea Lupo, a.s., Praha 1, CZ
(72) Vzdal se práva být uveden - § 35(2)(c) zák.č.207/2000 Sb.,
neuvedeno, XY
(55)

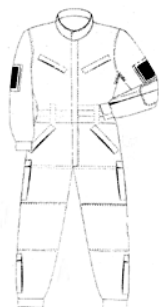

1.1

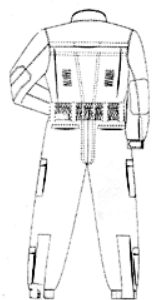

1.2



1.2



1.3



2.1



2.2

- (51) **06-01**
(11) 34333
(21) 2008-37499
(22) 23.07.2008
(15) 03.09.2008
(45) 03.09.2008
(54) Lavička
(28) 3
(73) Hegmon Radek MgA., Zlín, CZ
Karásek David MgA., Brno, CZ
(72) Hegmon Radek MgA., Zlín, CZ
Karásek David MgA., Brno, CZ
(74) Mgr. Dagmar Maršíková, advokátka, Štefánikova 458,
Zlín, 76001
(55)



1.1



3.1



3.2

- (51) **06-01**
(11) 34334
(21) 2008-37501
(22) 23.07.2008
(15) 03.09.2008
(45) 03.09.2008
(54) Židle
(28) 1
(73) Hegmon Radek MgA., Zlín, CZ
Karásek David MgA., Brno, CZ
(72) Hegmon Radek MgA., Zlín, CZ
Karásek David MgA., Brno, CZ
(74) Mgr. Dagmar Maršíková, advokátka, Štefánikova 458,
Zlín, 76001
(55)



1.1



1.2

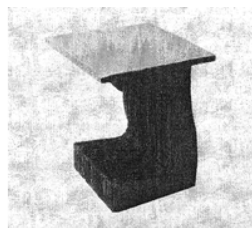

3.1

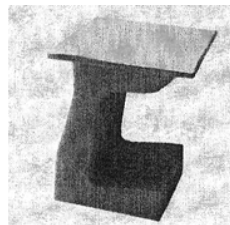

3.2

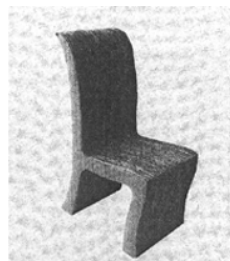

4.1

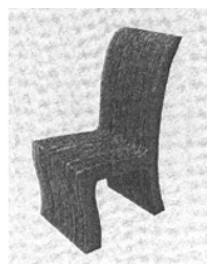

4.2

- (51) **06-01, 06-02, 06-03**
(11) 34329
(21) 2008-37346
(22) 07.02.2008
(15) 03.09.2008
(45) 03.09.2008
(54) Soubor nábytku
(28) 10
(73) POKART, spol. s r.o., Ostrava - Poruba, CZ
(72) Vzdal se práva být uvaden - § 35(2)(c) zák.č. 207/2000
Sb., neuvedeno, XY
(74) Univerzita Tomáše Bati ve Zlíně, Univerzitní institut,
CTT, Ing. Jan Görig, Mostní 5139, Zlín, 76001
(55)



1.1



2.1

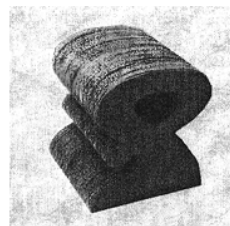

5.1

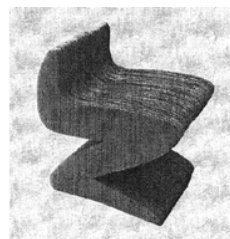

6.1



7.1

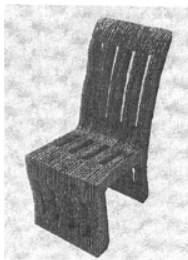

8.1

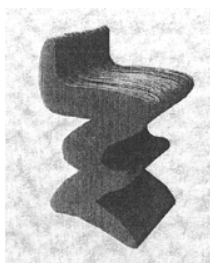

9.1



10.1



10.2

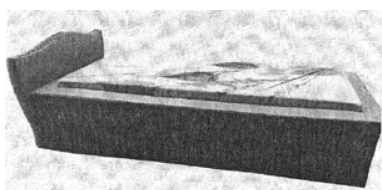

10.3

- (51) **09-03**
(11) 34328
(21) 2008-37323
(22) 22.01.2008
(15) 03.09.2008
(45) 03.09.2008
(54) Krabička a nástřih krabičky
(28) 2
(73) VALOSUN, a.s., Brno, CZ
(72) Kubeš Jiří, Kuřim, CZ
(74) ELITFORM - Patentová a známková kancelář, Mgr. Lukáš Dlabáček, Bolzanova 5, Brno, 61800

(55)



1.1

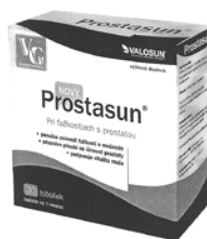

1.2



2.1

- (51) **09-03**
(11) 34331
(21) 2008-37368
(22) 04.03.2008
(15) 03.09.2008
(45) 03.09.2008
(54) Přířez pro krabičku na žárovky
(28) 1
(73) TES-LAMP, s.r.o., Rosice, CZ
(72) Vaclík Roman, Brno, CZ
(74) Ing. Jiří Malůšek, Mendlovo nám. 1a, Brno, 60300

(55)

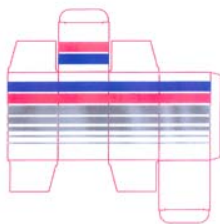

1.1



2.1

(51) **10-01**

(11) 34330

(21) 2008-37361

(22) 25.02.2008

(15) 03.09.2008

(45) 03.09.2008

(54) Hodiny

(28) 3

(73) ORANGE CITY s. r. o., Praha 5, CZ

(72) Zakardonskaya Olga, Praha 6, CZ

Vidov Mikhail, Praha 6, CZ

(55)



1.1



2.2



1.2



2.3

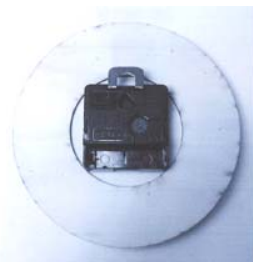

1.3



3.1



3.2



3.3



4.1

- (51) 10-07
- (11) 34326
- (21) 2007-37272
- (22) 20.11.2007
- (15) 03.09.2008
- (45) 03.09.2008
- (54) Čelní panel regulátoru
- (28) 21
- (73) Rami CZ s.r.o., Vyškov, CZ
- (72) Minář Radovan RNDr., Vyškov, CZ
- (74) HALAXOVÁ & HALAXOVÁ, TETRAPAT, RNDr.
Zdeňka Halaxová, Horní náměstí 7, Olomouc, 77200
- (55)

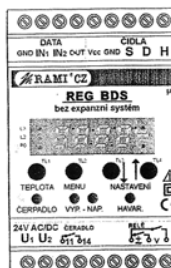

5.1



1.1

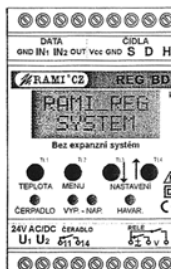

6.1

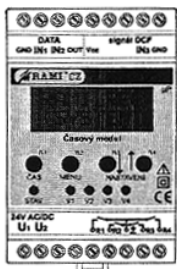

2.1

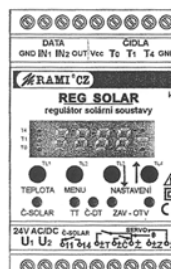

7.1

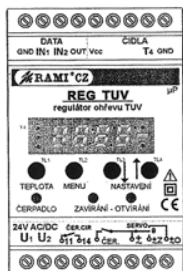

3.1

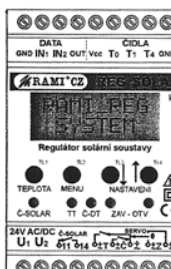

8.1

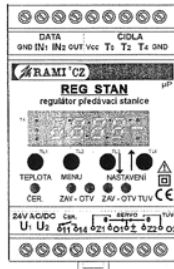

9.1



14.1

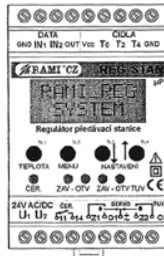

10.1



15.1

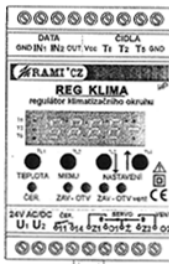

11.1



16.1



12.1



17.1



13.1



18.1



19.1



20.1



21.1

- (51) **21-01**
- (11) 34327
- (21) 2007-37302
- (22) 18.12.2007
- (15) 03.09.2008
- (45) 03.09.2008
- (54) Loutka
- (28) 7
- (73) Šedivý Miloš, Chomutov, CZ
- (72) Šedivý Miloš, Chomutov, CZ
- (55)



1.1



1.2



1.3



1.4

- (51) **19-08**
- (11) 34332
- (21) 2008-37377
- (22) 07.03.2008
- (15) 03.09.2008
- (45) 03.09.2008
- (54) Visačka
- (28) 1
- (73) Jovkov Plamen, Praha 9 - Černý Most, CZ
- (72) Jovkov Plamen, Praha 9 - Černý Most, CZ
- (74) DMH - patentová a známková kancelář, Mgr. Marcela Machatová, Pospíšilova 2, Praha 3, 13000
- (55)



1.1



1.5



3.1



2.1



3.2



2.2



3.3



2.3



3.4

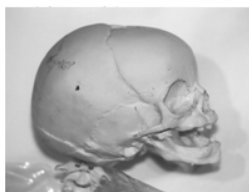

2.4



3.5



3.6



4.1



5.1



4.2



5.2



5.3



4.3



5.4



4.4



5.5



4.5



5.6



6.1



6.2



7.1



7.2

Seznam vlastníků zapsaných průmyslových vzorů

(73)	(11)	(51)	(73)	(11)	(51)
di Andrea Lupo, a.s., Praha 1, CZ	34325	02-02			
Hegmon Radek MgA., Zlín, CZ	34333	06-01			
Hegmon Radek MgA., Zlín, CZ	34334	06-01			
Jovkov Plamen, Praha 9 - Černý Most, CZ	34332	19-08			
Karásek David MgA., Brno, CZ	34333	06-01			
Karásek David MgA., Brno, CZ	34334	06-01			
ORANGE CITY s. r. o., Praha 5, CZ	34330	10-01			
POKART, spol. s r.o., Ostrava - Poruba, CZ	34329	06-01, 06-02, 06-03			
Rami CZ s.r.o., Vyškov, CZ	34326	10-07			
Šedivý Miloš, Chomutov, CZ	34327	21-01			
TES-LAMP, s.r.o., Rosice, CZ	34331	09-03			
VALOSUN, a.s., Brno, CZ	34328	09-03			

Úřední rozhodnutí a oznámení

MK1K

Zániky užitečných vzorů uplynutím doby platnosti

(11)	(21)	Int.Cl/(51)	(11)	(21)	Int.Cl/(51)
7919	1998-8453	8/B09B 3/00			
8054	1998-8445	8/B28B 1/00			
11042	2001-11723	8/A61B 17/30			
11043	2001-11724	8/A01K 47/06			
11107	2001-11721	8/B42D 15/10			
11167	2001-11726	8/C10L 3/00			
14212	2004-15128	8/A61N 5/04			
14214	2004-15130	8/H04M 1/02			
14267	2004-15123	8/A01B 45/02			
14324	2004-15112	8/B66F 9/06			
14325	2004-15133	8/G06K 19/07			
14340	2004-15102	8/C12G 1/00			
14368	2004-15136	8/A63H 33/08			
14385	2004-15116	8/B65D 30/10			
14427	2004-15309	8/E04B 2/96			

MK4Q

Zániky práva ze zapsaných průmyslových vzorů uplynutím doby ochrany

(11)	(21)	Int.Cl/(51)	(11)	(21)	Int.Cl/(51)
28390	1998-30736	7/15-03			
28503	1998-30735	7/01-01			
31615	2003-34473	7/23-03			
31630	2003-34477	7/01-01			
31788	2003-34476	7/19-08			
31789	2003-34481	7/07-02			
31881	2003-34482	7/14-01			
31882	2003-34487	7/06-01, 06-03			
31964	2003-34484	8/15-01			
32353	2003-34488	8/25-01			

Zápisy licenčních smluv do rejstříku užitečných vzorů pro nabyvatele

(11)	12633	
(73)	Šulák Jiří, Praha 4, CZ Nabyvatel: TOFFIN Plus s.r.o., Kotlaska 5/64, Praha 8, 18000, CZ Druh licence: nevýlučná Datum uzavření smlouvy: 15.07.2008 Datum zápisu smlouvy: 09.09.2008	
(11)	16610	
(73)	AC LAK, s.r.o., Liberec, CZ Nabyvatel: ACL Automotive s.r.o., Newtonova 477, Liberec XXIII, 46206, CZ Druh licence: nevýlučná Datum uzavření smlouvy: 01.07.2008 Datum zápisu smlouvy: 09.09.2008	
(11)	17018	
(73)	Šulák Jiří, Praha, CZ Nabyvatel: TOFFIN Plus s.r.o., Kotlaska 5/64, Praha 8, 18000, CZ Druh licence: nevýlučná Datum uzavření smlouvy: 15.07.2008 Datum zápisu smlouvy: 09.09.2008	

ND1K

První prodloužení doby platnosti užitečných vzorů

(51)	A 24 D 3/04	(51)	A 01 M 7/00
(11)	14768	(11)	14863
(21)	2004-15740	(21)	2004-15858
(22)	16.08.2004	(22)	27.09.2004
(73)	Weinrich Viktor, Praha, CZ Mozola Michal, Praha, CZ	(73)	PROGRESS FINANCE, spol. s r. o., Opava, CZ
(54)	Zásobník polotovarů distančních filtrů pro ručně balené cigarety	(54)	Rotační minirosič

- (51) B 60 R 9/10, B 60 R 9/06, B 60 R 9/00, B 62 J
39/00
(11) 14928
(21) 2004-15777
(22) 03.09.2004
(73) Wjenzek Alfred, Velké Hoštice, CZ
(54) Přídavný sklopný nosič jízdních kol
- (51) B 60 N 3/00, B 60 R 7/00
(11) 15012
(21) 2004-15938
(22) 02.11.2004
(73) Škoda Auto a. s., Mladá Boleslav, CZ
(54) Dětský box

ND1K

Druhé prodloužení doby platnosti užitných vzorů

- (51) B 61 D 13/00, B 61 F 17/00, B 61 C 9/00
(11) 11614
(21) 2001-12336
(22) 06.09.2001
(73) DOPRAVNÍ PODNIK HL. M. PRAHY, AKCIOVÁ
SPOLEČNOST, Praha, CZ
(54) Mazací systém kuželíkových ložisek pastorku
hypoidní tramvajové převodovky
- (51) H 02 P 1/02, H 02 P 3/02, H 02 P 27/00
(11) 11635
(21) 2001-12383
(22) 24.09.2001
(73) POLOVODIČE A.S., Praha, CZ
(54) Výkonový blok s IGCT tyristorem
- (51) B 42 D 15/02
(11) 11775
(21) 2001-12387
(22) 25.09.2001
(73) TOMAN Pavel, Krnov, CZ
TOMAN Aleš, Krnov, CZ
(54) Pohlednice
- (51) A 47 C 27/00
(11) 11942
(21) 2001-12652
(22) 14.12.2001
(73) GUMOTEX, AKCIOVÁ SPOLEČNOST, Břeclav,
CZ
(54) Nafukovací dvoukomorová dvoumatrace
- (51) B 60 J 7/20
(11) 11982
(21) 2001-12632
(22) 11.12.2001
(73) ŠKODA AUTO, A. S., Mladá Boleslav, CZ
(54) Stropní schránka osobního automobilu

ND4Q

První obnovy doby ochrany průmyslových vzorů

- (51) 26-03
(11) 32228
(21) 2003-34877
(22) 23.09.2003
(54) Svítidlo nouzového osvětlení
- (51) 07-01
(11) 32231
(21) 2003-34919
(22) 15.10.2003
(54) Džbáněk

ND4Q

Druhé obnovy doby ochrany průmyslových vzorů

- | | |
|-------------------------------------|---|
| (51) 25-02 | (51) 23-02 |
| (11) 28509 | (11) 28761 |
| (21) 1998-31152 | (21) 1999-31457 |
| (22) 31.08.1998 | (22) 18.01.1999 |
| (54) Stavební prvek ochranného valu | (54) Tlačítko pro aktivaci splachovačla |

(51) 25-01
(11) 28917
(21) 1998-31186
(22) 15.09.1998
(54) Konstrukční profil

PD4A

Převod práv a ostatní změny majitelů patentů

(11) 294854
(21) 1999-2694
(73) P-D refractories Lito GmbH, 40549 Düsseldorf, DE

PD1K

Převod práv a ostatní změny majitelů užitných vzorů

(11) 14910
(21) 2004-15904
(73) EKOPANELY CZ s.r.o., Přelouč, CZ

(11) 15330
(21) 2005-16303
(73) Ru2 a.s., Praha, CZ

PD4Q

Převod práv a ostatní změny vlastníků průmyslových vzorů

(11) 28800
(21) 1998-31241
(73) T O N E R s. r. o., Moravská Třebová, CZ

(11) 29217
(21) 1998-31240
(73) T O N E R s. r. o., Moravská Třebová, CZ

(11) 32325
(21) 2004-35393
(73) DUNET s.r.o., Tuchoměřice, CZ

Zamítnuté a částečně zamítnuté přihlášky ochranných známek před zveřejněním

Kapitola obsahuje údaje o rozhodnutích o přihláškách ochranných známek, u kterých byly na základě provedeného věcného průzkumu shledány Úřadem důvody pro zamítnutí přihlášky ochranné známky podle ustanovení § 4 nebo 6 zákona č. 441/2003 Sb. Na základě toho Úřad vydal rozhodnutí o zamítnutí přihlášky podle ustanovení § 22 zákona č. 441/2003 Sb., a to pro celý seznam výrobků a služeb nebo pro jeho část. Údaje o výsledku rozhodnutí (zamítnutí přihlášky, částečné zamítnutí přihlášky) jsou uvedeny za datem právní moci rozhodnutí pod INID kódem (583) s názvem "Datum právní moci rozhodnutí/výsledek rozhodnutí".

(210) **O-449726**
(540) **ART OF TRAVEL we know all
about it ...**

(583) 28.07.2008 / zamítnutí přihlášky

(210) **O-450152**
(540) **Český volejbal**

(583) 01.09.2008 / zamítnutí přihlášky

(210) **O-450794**
(540) **Jobpartner**

(583) 28.07.2008 / zamítnutí přihlášky

(210) **O-450825**
(540) **NEXT LEVEL**

(583) 19.08.2008 / částečné zamítnutí přihlášky

(210) **O-451232**
(540) **VEŠKERÁ PRÁCE V ČR**

(583) 19.08.2008 / zamítnutí přihlášky

(210) **O-451301**

(540)

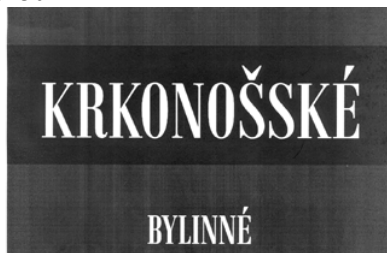

(583) 01.09.2008 / zamítnutí přihlášky

(210) **O-451302**

(540)



(583) 01.09.2008 / zamítnutí přihlášky

(210) **O-453427**

(540)



(583) 29.08.2008 / zamítnutí přihlášky

(210) **O-453429**

(540)



(583) 29.08.2008 / zamítnutí přihlášky

(210) **O-453552**

(540)

VIRTUÁLNÍ FIRMA

(583) 29.08.2008 / zamítnutí přihlášky

(210) **O-453881**

(540)



(583) 22.08.2008 / částečné zamítnutí přihlášky

(210) **O-453990**

(540)

ČESKÁ BIBLE

(583) 28.07.2008 / zamítnutí přihlášky

(210) **O-455230**

(540)

**ZÁMECKÉ VINAŘSTVÍ
BZENEC**

(583) 18.08.2008 / zamítnutí přihlášky

(210) **O-455254**

(540)



(583) 14.07.2008 / částečné zamítnutí přihlášky

(210) **O-455762**

(540)

Letní filmový festival

(583) 25.08.2008 / zamítnutí přihlášky

(210) **O-456101**

(540)

Městský sklep Valtice

(583) 29.08.2008 / zamítnutí přihlášky

(210) **O-456850**

(540) **tradice a zdraví z Předměřic**

(583) 26.08.2008 / zamítnutí přihlášky

(210) **O-457402**

(540)



(583) 25.08.2008 / zamítnutí přihlášky

(210) **O-457403**

(540) **Health Science Institute**

(583) 25.08.2008 / zamítnutí přihlášky

(210) **O-457652**

(540)

Swiss Lens

(583) 29.08.2008 / zamítnutí přihlášky

(210) **O-457653**

(540)

Swisslens

(583) 29.08.2008 / zamítnutí přihlášky

(210) **O-457725**

(540) **ODKLEPNUTO.CZ**

(583) 27.08.2008 / zamítnutí přihlášky

(210) **O-457879**

(540)

Ubytování24.cz

(583) 29.08.2008 / zamítnutí přihlášky

(210) **O-458211**

(540)

DŮM ELEGANCE

(583) 25.08.2008 / zamítnutí přihlášky

Přehled zveřejněných přihlášek ochranných známek

Přihlášky ochranných známek, které byly na základě výsledků formálního a věcného průzkumu provedeného Úřadem shledány schopné zápisu do rejstříku ochranných známek, jsou obsaženy v této kapitole. Důležitou právní skutečností je, že zveřejněním přihlášky ochranné známky v této kapitole Věstníku (§ 23 zákona č. 441/2003 Sb.) začíná běžet zákonná tříměsíční lhůta pro podání námitek podle ustanovení § 25 zákona č. 441/2003 Sb.

Číselný přehled

O-447513, O-449269, O-449617, O-450089, O-450825, O-453733, O-454626, O-455357, O-455841, O-457497, O-457993, O-458054, O-458061, O-458062, O-458387, O-458432, O-458509, O-458640, O-459264, O-459325, O-459364, O-459428, O-459557, O-459765, O-459834, O-459892, O-459897, O-460028, O-460029, O-460073, O-460074, O-460081, O-460152, O-460162, O-460173, O-460176, O-460188, O-460193, O-460204, O-460227, O-460236, O-460242, O-460282, O-460319, O-460384, O-460417, O-460419, O-460420, O-460421, O-460422, O-460423, O-460424, O-460425, O-460426, O-460427, O-460428, O-460460, O-460513, O-460547, O-460554, O-460573, O-460687, O-460704, O-460706, O-460754, O-460837, O-460845, O-460847, O-460884, O-460934, O-460935, O-460936, O-460941, O-460997, O-460998, O-461002, O-461037, O-461039, O-461040, O-461045, O-461048, O-461049, O-461050, O-461051, O-461052, O-461056, O-461104, O-461105, O-461106, O-461121, O-461122, O-461125, O-461126, O-461135, O-461136, O-461153, O-461156, O-461164, O-461177, O-461180, O-461181, O-461182, O-461183, O-461188, O-461191, O-461217, O-461226, O-461227, O-461237, O-461255, O-461286, O-461290, O-461321, O-461322, O-461328, O-461330, O-461333, O-461345, O-461360, O-461367, O-461440, O-461441, O-461451, O-461452, O-461453, O-461477, O-461480, O-461481, O-461514, O-461549, O-461550, O-461684,

Zveřejněné přihlášky ochranných známek

(210) **O-447513**
(220) 20.04.2007
(320) 20.04.2007
(511) 35, 37
(540)

ATIPO

(510) (35) účetnictví, odborné obchodní poradenství, personální poradenství, podnikové poradenství a obchodní management, obchodní administrativa, kancelářské práce, propagační činnost, zprostředkovatelská činnost ve výše uvedených oblastech; (37) podlahářské práce, truhlářské práce, montáž vestavěných skříní, nábytkových sestav, kuchyňských linek, instalace, servis a opravy elektronických zařízení, montáž satelitních, video a audio systémů, televizních a rozhlasových systémů, montáž rozvodů.
(730) **ATIPO BK, s.r.o.**, Svitavská 500, Blansko, 67801, CZ
(740) Mgr. Lukáš Dlabáček, Bolzanova 5, Brno, 61800

(210) **O-449269**
(220) 20.06.2007
(320) 19.06.2007
(511) 41
(540)



(510) (41) vydávání a publikování knih, časopisů a magazinů.
(730) **E.D.I. INTERNATIONAL GROUP LIMITED**, 6 BEXLEY SQUARE, SALFORD, MANCHESTER, GB
(740) AK Brno, JUDr. Bc. Martin Kulhánek, Ph.D. advokát, Příkop 8 (IBC), Brno, 60410

(210) **O-449617**
(220) 29.06.2007
(320) 29.06.2007
(511) 16, 41
(540)

Jazyky hrou

(510) (16) tiskárenské výrobky, propagační materiály k programu Jazyky hrou; (41) vzdělávání, vzdělávací a kulturní činnost, další (postgraduální) vzdělávání pedagogických pracovníků, vzdělávací program na výuku cizích jazyků pro učitele.
(730) **Národní institut pro další vzdělávání(zařízení pro vzdělávání pedagogických pracovníků)**, Na Poříčí 4, Praha 1, 11000, CZ

(210) **O-450089**
(220) 18.07.2007
(320) 18.07.2007
(511) 25, 28, 37
(540)



(510) (25) oděvy vyjma pláštěnek, bundy sportovní, dřezy, kalhoty, kombinézy, košile, legíny, oděv sportovní vyjma pláštěnek, plavky (dámské, pánské), trička, vesty; (28) potřeby pro gymnastiku a sport spadající do této třídy, brusle (kolečkové, in-line, lední), kolečka do bruslí, chrániče (kolen, holení, loktů), koloběžky, kryty na lyže, lyže, lyžařské vázání, míče hrací, plavecké potápěčské ploutve, rukavice sportovní, lyžařské hole, kola jízdní nehybná trénovací; (37) montáž, opravy a servis výše uvedených výrobků.

(730) **MODA SPORT, s.r.o.**, Emilie Dvořákové 886, Teplice, 41501, CZ

(740) **KOREJZOVÁ & SPOL.**, v.o.s., JUDr. Petra Korejzová, advokátka, Korunní 810/104 E, Praha 10, 10100

(210) **O-450825**
(220) 10.08.2007
(320) 10.08.2007
(511) 16, 41
(540)

NEXT LEVEL

(510) (16) periodické publikace; (41) vydavatelství, nakladatelství.
(730) **VOGEL BURDA COMMUNICATIONS s.r.o.**, Thámova 221/7, Praha 8, 18000, CZ

(210) **O-453733**
(220) 14.11.2007
(320) 14.11.2007
(511) 9, 35, 38, 42
(540)

FENIX

(510) (9) software (řešení záležitostí klientů leteckých společností); (35) data (-vyhledávání) v počítačových souborech pro třetí osoby, v počítačových databázích; (38) počítačová komunikace, poskytování přístupu k databázím; (42) vývoj, navrhování a tvorba softwarových řešení v záležitostech klientů leteckých společností, počítačové systémy a jejich tvorba, pronájem počítačového software, vývoj, navrhování a tvorba software.
(730) **TEAM TRACKERS s.r.o.**, Olivová 4/2096, Praha 1, 11000, CZ
(740) Roman Pečenka, Na Florenci 7-9, Praha 1, 11171

(210) **O-454626**
(220) 14.12.2007
(320) 14.12.2007
(511) 11
(540)

Evergreen Energy

(510) (11) tepelná čerpadla, solární zařízení, zejména fotovoltaické panely a solární panely.
(730) **Evergreen Solar Energy Ltd.**, 2 nd Floor, 145-147 St John Street, London, GB
(740) **ZÁBRŠ - Advokátní, patentová a známková kancelář**, JUDr. Aleš Zábrš, Na Beránce 2, Praha 6, 16000

(210) **O-455357**
(220) 14.01.2008
(320) 14.01.2008
(511) 9, 16, 35, 40, 41, 42
(540)



(510) (9) časopisy a jiné tiskoviny v elektronické podobě, nosiče záznamů nahrané i nenahrané, počítačové programy, audiovizuální díla na nosičích; (16) tiskoviny všeho druhu, tiskárenské výrobky, noviny, časopisy, knihy, periodický a neperiodický tisk, fotografie, kalendáře, plakáty, letáky, drobné reklamní předměty z papíru, katalogy, propagační materiály, jako jsou např. samolepky, diáře, reklamní tiskoviny, vizitky, hlavičkové papíry; (35) propagační činnost, reklamní činnost, inzertní činnost, reklama na Internetu, prezentace uživatelů na stránkách WWW v počítačové síti Internet; (40) potisky rozličných výrobků, zejména reklamních; (41) vydavatelství a nakladatelská činnost, publikační činnost, výchovná, vzdělávací a zábavní činnost; (42) poradenská činnost v oblasti technických informací a jejich využití, grafické práce související s časopisy.

- (730) **Axel Springer Mediahouse München GmbH**, Leorodstr. 52, München, DE
(740) JUDr. Pavel Ondra, advokát, Celetná 26, Praha 1, 11000

(210) **O-455841**
(220) 30.01.2008
(320) 30.01.2008
(511) 12, 37, 39
(540)

HOFFMANN & ŽIŽÁK

- (510) (12) automobily a automobilové doplňky spadající do této třídy, automobilové pneumatiky, tlumiče, podvozky, střechy, kapoty a karosérie, kryty na automobilová kola, nárazníky, nosiče, obytné přívěsy, osobní automobily, bezpečnostní pásy, bezpečnostní zařízení pro automobily, obytné a tažné přívěsy k automobilům, signalizační zařízení automobilů, sedadla a sedadlové potahy; 37) servis, údržba a opravy motorových vozidel a jejich příslušenství; (39) pronájem automobilů, pronájem motorových a užitkových vozidel a přívěsné techniky.

- (730) **Hoffmann a Žižák, spol. s r.o.**, Zápy 255, Brandýs nad Labem, 25001, CZ
(740) Ing. Václav Kratochvíl, patentový zástupce, Tábořská 758/33, Mladá Boleslav, 29301

(210) **O-457497**
(220) 20.03.2008
(320) 20.03.2008
(511) 19, 20, 37
(540)

plastic-also

- (510) (19) plastová okna, žaluzie nekovové, nekovové okenní rámy, nekovové okenice, nekovové okenní parapety, nekovové zárubně pro dveře, okénka dveřní nekovová, okna nekovová, alabastrové sklo, bazény plavecké (nekovové), stavební materiály nekovové - surové nebo polozpracované a nekovové stavební výrobky a konstrukce obsažené ve třídě 19, neohébné trubky nekovové pro stavebnictví, přenosné konstrukce nekovové, beton, břidlice, cement a cementové desky, cihly, lepenka dehtovaná a pro stavební účely, nekovové dlaždice na podlahy, na stěny a pro stavebnictví, stavební dřevo, nekovové dveře, geotextilie, stavební kámen, kamenina pro stavebnictví, sřešní kroky a krytiny, křemenný písek, latě, lemování střech, nekovová lešení, lišty nekovové, malta, též suché maltové směsi, malta stavební, mozaiky pro stavebnictví, mramor, nátěrové hmoty pro stavebnictví, nekovové nosníky, nekovové obklady stěn a zdí, obklady vinylové, nekovová obložení ve stavebnictví, obložení dřevěná, ohnivzdorné cementové ochranné vrstvy, nekovové rámy, omítky, též sanační a strukturální omítky, omítkové směsi i hotové, zateplené omítky, opuka, nekovové stavební panely, nekovové pláště budov, papír pro stavebnictví, nekovové ploty, plst pro stavební účely, parketové podlahy, vlysy u podlah, podlahy nekovové, též lité, prkna, nekovové překlady okenní a dveřní, překližka, nekovové příčky, rákos pro stavební účely, venkovní rolety kromě kovových a textilních, řezivo, nekovové římsy a lišty pro římsy, sádra, sádrové bloky, sádrokartony, sádrovec, nekovová schodiště, nekovové schody a stupně, stavební sklo, sklo izolační pro stavby, mozaikové sklo, sklo okenní kromě skel pro automobily, tabulové sklo pro stavby, nekovové přenosné stavby, nekovové stavební hmoty, nekovové stropy, struska jako stavební hmota, šindele, škvára, štěrk i drcený, sřešní nekovové tašky, nekovové trámy, nekovové

drenážní trubky, kameninové trubky, nekovové trubky, tvárnice, úžlabí střech nekovová, vápenc, materiály na stavbu a pokryv či potahy vozovky, nekovové výztuže pro stavebnictví, nekovové okapní žlaby, vše v rámci této třídy; (20) vnitřní žaluzie a rolety, bambusové závěsy, závěsy u dveří nekovové, nekovové válce k roletám, nekovové háčky na záclony, konzole na záclony, kování na dveře nekovové, dveřní kliky ne z kovu, dřevěné rolety, krejčovské figuríny, dvířka k nábytku, gauče, skříňky na hračky, dětská chodítka, kancelářský nábytek, stojany na klobouky, kolébky, kolečka k nábytku nekovová, količky nekovové, komody, kontejnery nekovové, koral, koše, kozy na řezání, krmelce, kroužky na záclony, křesla, podstavce na květináče, stolky na květiny, stojany na lahve, lehátka skládací, lůžka kromě lůžek pro léčebné účely, stoly na masáže, matrace, nábytek, stojany na odkapávání nádobí, násady na nářadí nekovové, nekovové nýty, lišty na rámy obrazů, ochranné obaly na oděvy, ramínka na oděvy, ošatky, palety přepravní nekovové, jelení parohy, nekovové bedny, boudy pro domácí zvířata, brčka na pití, busty ze dřeva, vosku, sádry nebo umělých hmot, dřevěné cívky na přízi, hedvábi a nitě, cívky navijecí na hadice (kromě kovových a mechanických), stojany na časopisy, části nábytku ze dřeva, domovní čísla kromě kovových a svítících, dekorativní předměty přenosné v rámci této třídy, stolní desky, desky k vystavování zboží, desky skleněné pro zrcadla, stojany na deštníky, koberečky pro dětské ohrádky, díla umělecká ze dřeva, vosku, sádry a umělých hmot, držáky na záclony a závěsy kromě držáků textilních, pelesti postelí dřevěné, podnožky, podušky, pohovky, police, posady pro drůbež, postele, poštovní schránky kromě zděných a kovových, proutěné zboží, přiborníky, psací stoly, pulty, rakve nekovové, rámy na vyšívání, ratanový nábytek, sekretáře, servírovací stolky pojízdné, stříbřené sklo pro výrobu zrcadel, skříně, pletené předměty ze slámy, slamníky, státní poznávací značky nekovové, stoly, tabule vývěsní, toaletní stolky, urny pohřební, umělecké truhlářské předměty, včelí úly, vějíře, věšáky na kabáty, zásuvky, zátky do lahví, zrcadla, želvovina, vlajkové žerdě, židle, vše v rámci této třídy; (37) instalace oken a dveří, montáž plastových oken, parapetů a žaluzií, služby stavebnictví a stavitelství, stavba krbů, izolování staveb proti vlhkosti, tepelné a zvukové izolování staveb, demolice budov, klempířství a instalatérství, kominické služby, malování a natírání interiérů a exteriérů, štukování, sádrování tapetování, montáže lešení, pokrývačské služby, zednické služby, zámečnictví, stavební dozor, provozování a služby autoopraven a autoservisů, jako jsou údržba a opravy motorových vozidel, antikorozi nátěry pro vozidla, čištění, leštění a mytí automobilů a jiných dopravních prostředků, obnova použitých nebo částečně zničených motorů a strojů, vulkanizace a protektorování pneumatik, pronájem a půjčování stavebních, dopravních a dalších strojů, jako jsou bagry, rypadla, buldozery, jeřáby, silniční zametací stroje, čisticí stroje, opravy pump a čerpadel, informace o opravách, instalování a opravy elektrických spotřebičů, montáž, údržba a opravy kancelářských strojů a zařízení, instalace a opravy klimatizačních zařízení, montáž kuchyňských zařízení, instalace a opravy poplašných a bezpečnostních systémů proti vloupání, instalace a opravy požárních hlásičů, montáž, údržba a opravy počítačového vybavení, montáž a opravy topných zařízení, montáž a opravy výtahů, instalace a opravy telefonů, čištění fasád, vnějších povrchů a ploch i interiérů budov, čištění kominů, čištění oken, čištění ulic, deratizace (ne pro zemědělské účely), dezinfekce, asfaltování, cestářství (dláždění), důlní těžba, hornictví, povrchová těžba, vrtání studní, služby prádelny a mandlů jako je čištění, praní, žehlení a mandlování šatstva, chemické čištění, údržba, čištění a opravy kožešin, kůže a oděvů z nich, opravy šatstva a obuvi, restaurování nábytku, umělecká truhlářská výroba a opravy, čalounění a čalounické opravy, lakování, glazurování, pískování, opravy fotografických přístrojů, opravy hodin, údržba a opravy trezorů, ostření a broušení nožů, opravy deštníků, montáž, údržba a opravy veřejného osvětlení, elektrického vytápění v objektech, hromosvodů, domácích telefonů a zvonků, pokládky kabeláže a elektrických rozvodů v zemi i ve vzduchu, rekonstrukce a opravy elektrických rozvodů, provádění rozvodů a přípojek, výstavba a rekonstrukce stavebních objektů, údržba, opravy, rekonstrukce a modernizace energetických zařízení, dispečerské řídicí techniky a technických zařízení k řízení spotřeby elektrické energie, stavebně montážní činnost, výstavba energetických děl a zařízení potřebných pro jejich provoz, montáž, opravy, údržba vyhrazených elektrických

zařízení, vyhrazených tlakových zařízení, elektrických rozvaděčů, kotlů a tlakových nádob, elektronických zařízení a měřidel, revize a zkoušky elektrických zařízení, tlakových zařízení a nádob na plyn, stavební činnost - provádění staveb včetně jejich změn, udržovacích prací na nich a jejich odstraňování, vše v rámci této třídy.

- (730) **PLASTIC-AL s.r.o.**, Bílkova 91, Poděbrady, 29001, CZ
(740) **DANĚK & PARTNERS** Advokátní a patentová kancelář, Dr. Vilém Daněk, Vinohradská 45, Praha 2, 12000

- (210) **O-457993**
(220) 08.04.2008
(320) 08.04.2008
(511) 7
(540)



- (510) (7) frézky, držáky ostří, obráběcí stroje, kovoobráběcí stroje, mléecí stroje, řezací stroje, vrtací stroje, zařízení na rovnání, upínače nožů (část strojů).
(730) **SHENYANG MACHINE TOOL (GROUP) CO., LTD., NO. 1, 17 A, KAIFA ROAD, SHENYANG ECONOMIC & TECHNOLOGICAL DEVELOPMENT AREA, LIAONING PROVINCE, CN**
(740) **ROWAN LEGAL**, sdružení advokátů, JUDr. Martin Maisner, advokát, V Jámě 1, Praha 1, 11000

- (210) **O-458054**
(220) 10.04.2008
(320) 10.04.2008
(511) 35, 37, 42
(540)

FACTOR EXORCIA

- (510) (35) poradenská činnost v oblasti obchodu, propagační činnost, reklama, reklama on-line v počítačové síti, obchodní rešerše, studie a průzkum trhu, vyhledávání obchodních informací, činnost organizačních a ekonomických poradců, obchodní nebo podnikatelské informace, komerční informační kancelář, propagace a public relations; (37) služby hygienického zabezpečení technických systémů s vodní náplní s cílem minimalizace zdravotních rizik, zejména jejich dezinfekce, služby úprav systémů teplé vody, termálních lázeňských vod, lázeňských procedur, chladících aj. technologických systémů, klimatizací, dekorativních fontán a vodních zvlhčovacích stěn apod., zprostředkovatelská činnost v oblasti služeb, zejména služeb hygienického zabezpečení technických systémů s vodní náplní s cílem minimalizace zdravotních rizik; (42) vědecké a technologické služby a související výzkum a projektování, analytické a výzkumné služby týkající se hygienického zabezpečení s cílem minimalizace zdravotních rizik, zejména výzkum bakteriologický a biologický, chemické analýzy a výzkum, služby v oblasti chemie, počítačové programování, provoz speciálních technologií za využití počítačů, posuzování technických projektů, dokumentace analýz rizika, inženýrské práce - expertizy (např. screeningový monitoring, specifikace vodních systémů), odborné technické poradenství (s výjimkou obchodního), poradenská a konzultační činnost v oblasti hygienického zabezpečení, kontrola kvality, tvorba informačních databází, návrhy úprav systémů teplé vody, termálních lázeňských vod, lázeňských procedur, chladících aj. technologických systémů, klimatizací, dekorativních fontán a vodních zvlhčovacích stěn apod., poradenská činnost v oblasti průmyslu spadající do této třídy.
(730) **FACTORE, s.r.o.**, Masná 5, Brno, 60200, CZ
(740) Společná advokátní kancelář, Mgr. Jiřina Svojanovská, advokátka, Vinohrady 43, Brno, 63900

- (210) **O-458061**
(220) 10.04.2008

- (320) 10.04.2008
(511) 6, 7, 8, 9, 11, 20, 21
(540)

TESCOMA VAŘEČKA

- (510) (6) drátěný program jako závěsné systémy, háčky a věšáky kovové, alobal (hliníková fólie), balicí fólie (kovové), drát hliníkový, dráty (železné), dráty z obecných kovů, dráty ze slitin obecných kovů - netavitelné, držadla nožů (kovová), fólie cinové (staniol), koše (kovové), kovové uzávěry na lahve, nádoby kovové (jako obal), násypky nemechanické (kovové), těsnící uzávěry (kovové), uzávěry (kovové) na nádoby, víka (kovová) na nádoby, zátky (kovové); (7) kuchyňské stroje elektrické jako ruční mixery, otvíráky univerzální elektrické, otvíráky konzerv elektrické, elektrické mlýnky pro domácnost, mlýnky na koření elektrické, mlýnky na kávu elektrické, masové mlýnky elektrické (stroje), stroje na krájení chleba, kuchyňské elektrické roboty, lisy na ovoce (elektrické) pro domácnost, loupací stroje, mechanické ruční nástroje a nářadí, mísicí kuchyňské stroje elektrické, nože (elektrické), nůžky elektrické, prosivací zařízení, pumpy vakuové (stroje), stroje na uzavírání lahví, stroje na výrobu másla, strouhací stroje na zeleninu, škrabací stroje na zeleninu, šlehače (elektrické), šlehače (elektrické) pro domácnost, stroje na výrobu těstovin; (8) jídelní přístroje, vidličky, nože, nožičky s vidličkou, nože na zeleninu, nože na otvírání ústřic, lžice, lžičky, řeznické a kuchyňské nože, ocílky, sekáčky, sekáčky na led, sekáčky na zeleninu, sekáčky na maso (ruční nástroje), nůžky kadeřnické, nůžky krejčovské, nůžky na papír, nůžky na potraviny, brusky nožů, rádla, krájecí kolečka, otvíráky univerzální a konzerv neelektrické, multifunkční otvíráky, otvíráky s nožkem, kráječe vajec, kráječe na hranolky, kráječe na zeleninu, kráječe pizzy (neelektrické), kráječe sýrů (neelektrické), ozdobné kráječe neelektrické, škrabky (ruční nástroje), škrabky na zeleninu, odpeckovače neelektrické, odšťavňovače neelektrické, porcovače neelektrické, pinzety, kleště, kleště s vidličkou, kleště na cukr, na moučnický, na salát a na špagety, kleště na led, louskáčky ořechů, ozdobné kráječe a vykrajovače na těsto, odpeckovače, ořezávátka fólií; (9) kuchyňské váhy, barové dávkovací odměrky, hodiny časoměrné pro použití v kuchyni (přesýpací), hodiny na měření doby vaření vajec (na principu přesýpacích hodin); (11) zařízení pro ekonomickou úsporu vody jako spořiče vody pro sprchy a perlátory, WC spořiče vody, elektrické a piezoelektrické zapalovače plynu, plynové zapalovače, zapalovače křesadlové pro vznícení plynu, grily, grily na opékání, opékače chleba, elektrické toastery, elektrické kávovary, filtry (části zařízení pro domácnost), filtry na pitnou vodu, hrnce tlakové (elektrické), kuchyňské potřeby elektrické na pečení a vaření, stroje a zařízení na výrobu ledu, chladicí nádoby; (20) slámky - brčka na pití, háčky a věšáky nekovové, stojany na lahve, stojany na odkapávání nádobí, bambus, koše, koše nekovové, košíky nekovové, rukojeti nožů nekovové, příborníky, uzávěry s výjimkou kovových, těsnící uzávěry nekovové, uzávěry na láhve nekovové, zátky do lahví, uzávěry na víno a šampaňské s výjimkou kovových; (21) nerez kuchyňské nářadí a nádobí, grily neelektrické, nářadí na gril, jehlice, špejle (kovové) na pečení a grilování, mixéry s výjimkou elektrických pro použití v domácnosti, šlehače kuchyňské s výjimkou elektrických, termosky, termosky na jídlo, konvice z nerezavějící oceli, tlakové hrnce, kávovary neelektrické, konvice na čaj, konvice na kávu, schránky na čaj, sklenice na pití, šálky s výjimkou šálků z drahých kovů, kuchyňské potřeby jako nádobí, hrnce, kastrolky, skleněné poklice, pokličky, konvičky, pánve, pánve se speciálními povlaky, formy na pečení, pekáče, plechy na pečení, zapékací misky, jídelní servisy, servírovací soupravy, talíře, výrobky pro stolování z nerezavějící oceli, tácy, podtácky, podnosy kromě papírových a určených k prostírání, podnosy na použití v domácnosti, podnosy ozdobné na stůl, jídonosiče, misky, hluboké misky, misky, hluboké misky, misky na mycí houby, misky na ovoce, misky na uchovávání másla, misky na zeleninu, misky polévkové, misky salátové, podšálky a jejich soupravy, nádobí pro mikrovlnné trouby, nádobí pro mrazicí a chladicí boxy, chladicí návleky na láhve pro domácnost, kuchyňské nářadí a ostatní pomůcky do kuchyně jako otvíráky lahví, otvíráky na korkové a korunkové uzávěry, formičky, tvořítka na led, skřípce, mašlovačky, šlehací metly, naběračky kuchyňské, stěrky, vařečky, paličky, pěnovačky, cedníky, košíky na cezení, vyvažovací košíky, sítko, návleky, násypky, skládací rošty, napařovací vějíře, napařovací podložky, struhadla, válečky

a tvořítka na těsto, vykrajovátko na těsto, zdobíčky, servírovací lopatky, nádoby na přípravu zmrzliny a ledových nápojů, kuchyňské nádoby skleněné, nádoby na cukr, nádoby na smetanu, dózy, dávkovací dózy jako potřeby v domácnosti s výjimkou nádob na odměřování, kuchyňské zásobníky, schránky na chléb a pečivo, solničky, pepřenko, cukřenky, máselníčky, poklopy na máslo (víčka na máselníčky), poklopy na sýr, kořenky a jejich soupravy, ruční mlýnky pro domácnost, ruční mlýnky na koření, ruční mlýnky na kávu, párátko, stojánky na párátko, špejle, stojánky na ubrousky, bloky na nože, obrabečky, šťouchadla brambor, loupáče na jablka, lisy na česnek (kuchyňské potřeby), lisy na citron, dávkovače plastové, věšáky kuchyňského nářadí, krájecí desky plastové, dřevěné, skleněné, konvičky s pístem i bez pístu ze skla, kovu, plastu a jejich kombinací, hrníčky, vyluhovací sítko, nálevky tekutin, kroužky na hrdla lahví, visáčky na hrdla lahví kromě papírových, vakuové uzávěry a vakuové pumpy, kuchyňské pumpy na kečup, šejkry, míchátko, sítko se spirálou, plastové podnosy a podložky pod horké nádoby, drobné náčiní pro domácnost jako klipsy, svorky nebo poutka, prachovky, utěrky na čištění, hadry na čištění, hadry na utírání prachu, houby na použití v domácnosti, čistící potřeby, rukavice pro domácnost, kartáče, kartáče na čištění nádrží a nádob, kartáče na umývání nádobí, kartáčky na umývání nádobí, kuchyňské desky, podložky na mýdlo kovové, podložky kromě papírových určené k prostírání, podložky na krájení pro použití v kuchyni, baňky, lahve (skleněné nádoby), čajníky, čajová vajíčka (sítko), čajové soupravy, držáky na ubrousky, džbány, džbány, espresa (kávovary) neelektrické, filtry kávové neelektrické, hůlky, tyčinky jídelní (kuchyňské náčiní), chladicí, mrazicí láhve, kalíšky na vajíčka, domácí a kuchyňské potřeby a nádoby z kameniny, stolní karafy na olej, karafy, stolní lahve, kávové soupravy, kbelíky na led, keramika na použití v domácnosti, koše na odpadky, koše na použití v domácnosti, koše piknikové (včetně nádobí), košíky na chléb (pro použití v domácnosti), kroužky na ubrousky, křišťálové sklo (výrobky z-), strojky na výrobu nudlí, porcelán, prkénka na krájení chleba, překapávače kávy, neelektrické, rendlíky na smažení, skleněné zátky, slánky, stojánky na odkládání nožů, trychtýře, tyčinky na míchání koktailů.

(730) **TESCOMA s.r.o.**, U Tescomy 241, Zlín, 76001, CZ

(740) JUDr. Zdeněk Hromádka, advokát, Rašínova 522, Zlín, 76001

(210) **O-458062**

(220) 10.04.2008

(320) 10.04.2008

(511) 6, 7, 8, 9, 11, 20, 21

(540) **TESCOMA VAŘEČKA SHOP**

(6) drátěný program jako závěsné systémy, háčky a věšáky kovové, alobal (hliníková fólie), balicí fólie (kovové), drát hliníkový, dráty (železné), dráty z obecných kovů, dráty ze slitin obecných kovů - netavitelné, držadla nožů (kovová), fólie cinové (staniol), koše (kovové), kovové uzávěry na lahve, nádoby kovové (jako obal), náspyky nemechanické (kovové), těsnicí uzávěry (kovové), uzávěry (kovové) na nádoby, víka (kovová) na nádoby, zátky (kovové); (7) kuchyňské stroje elektrické jako ruční mixery, otvíráky univerzální elektrické, otvíráky konzerv elektrické, elektrické mlýnky pro domácnost, mlýnky na koření elektrické, mlýnky na kávu elektrické, masové mlýnky elektrické (stroje), stroje na krájení chleba, kuchyňské elektrické roboty, lisy na ovoce (elektrické) pro domácnost, loupací stroje, mechanické ruční nástroje a nářadí, mísicí kuchyňské stroje elektrické, nože (elektrické), nůžky elektrické, prosvívací zařízení, pumpy vakuové (stroje), stroje na uzavírání lahví, stroje na výrobu másla, strouhací stroje na zeleninu, škrabací stroje na zeleninu, šlehače (elektrické), šlehače (elektrické) pro domácnost, stroje na výrobu těstovin; (8) jídelní přístroje, vidličky, nože, nožičky s vidličkou, nože na zeleninu, nože na otvírání ústí, lžíce, lžičky, řeznické a kuchyňské nože, ocilky, sekáčky, sekáčky na led, sekáčky na zeleninu, sekáčky na maso (ruční nástroje), nůžky kadeřnické, nůžky krejčovské, nůžky na papír, nůžky na potraviny, brousky nožů, rádlá, krájecí kolečka, otvíráky univerzální a konzerv neelektrické, multifunkční otvíráky, otvíráky s nožikem, kráječ vejce, kráječ na hranolky, kráječ na zeleninu, kráječ pizzy (neelektrické), kráječ sýrů (neelektrické), ozdobné kráječ neelektrické, škrabky (ruční nástroje), škrabky na zeleninu, odpeckovače neelektrické, odšťavňovače neelektrické, porcováče neelektrické, pinzety,

kleště, kleště s vidličkou, kleště na cukr, na moučníky, na salát a na špagety, kleště na led, louskáčky ořechů, ozdobné kráječ a vykrajovače na těsto, odpeckovače, ořezávátka fólií; (9) kuchyňské váhy, barové dávkovací odměrky, hodiny časoměrné pro použití v kuchyni (přesýpací), hodiny na měření doby vaření vajec (na principu přesýpacích hodin); (11) zařízení pro ekonomickou úsporu vody jako spořiče vody pro sprchy a perlátory, WC spořiče vody, elektrické a piezoelektrické zapalovače plynu, plynové zapalovače, zapalovače křesadlové pro vznícení plynu, grily, grily na opékání, opékače chleba, elektrické toasty, elektrické kávovary, filtry (části zařízení pro domácnost), filtry na pitnou vodu, hrnce tlakové (elektrické), kuchyňské potřeby elektrické na pečení a vaření, stroje a zařízení na výrobu ledu, chladicí nádoby; (20) slánky - brčka na pití, háčky a věšáky nekovové, stojany na láhve, stojany na odkapávání nádobí, bambus, koše, koše nekovové, košíky nekovové, rukojeti nožů nekovové, příborníky, uzávěry s výjimkou kovových, těsnicí uzávěry nekovové, uzávěry na láhve nekovové, zátky do lahví, uzávěry na víno a šampaňské s výjimkou kovových; (21) nerez kuchyňské nářadí a nádoby, grily neelektrické, nářadí na gril, jehlice, špejle (kovové) na pečení a grilování, mixéry s výjimkou elektrických pro použití v domácnosti, šlehače kuchyňské s výjimkou elektrických, termosky, termosky na jídlo, konvice z nerezavějící oceli, tlakové hrnce, kávovary neelektrické, konvice na čaj, konvice na kávu, schránky na čaj, sklenice na pití, šálky s výjimkou šálků z drahých kovů, kuchyňské potřeby jako nádoby, hrnce, kastrolky, skleněné poklice, pokličky, konvičky, pánve, pánve se speciálními povlaky, formy na pečení, pekáče, plechy na pečení, zapékací mísy, jídelní servisy, servírovací soupravy, talíře, výrobky pro stolování z nerezavějící oceli, tácy, podtácky, podnosy kromě papírových a určených k prostírání, podnosy na použití v domácnosti, podnosy ozdobné na stůl, jídlonosiče, mísy, hluboké mísy, mísky, hluboké mísky, mísky na mycí houby, mísky na ovoce, mísky na uchovávání másla, mísy na zeleninu, mísy polévkové, mísy salátové, podšálky a jejich soupravy, nádoby pro mikrovlnné trouby, nádoby pro mrazicí a chladicí boxy, chladicí návleky na láhve pro domácnost, kuchyňské nářadí a ostatní pomůcky do kuchyně jako otvíráky lahví, otvíráky na korkové a korunkové uzávěry, formičky, tvořítka na led, skřípce, mašlovačky, šlehačí metly, naběračky kuchyňské, stěrky, vařečky, paličky, pěnovačky, cedníky, košíky na cezení, vyvažovací košíky, sítko, nálevky, náspyky, skládací rošty, napařovací vějíře, napařovací podložky, struhadla, válečky a tvořítka na těsto, vykrajovátko na těsto, zdobíčky, servírovací lopatky, nádoby na přípravu zmrzliny a ledových nápojů, kuchyňské nádoby skleněné, nádoby na cukr, nádoby na smetanu, dózy, dávkovací dózy jako potřeby v domácnosti s výjimkou nádob na odměřování, kuchyňské zásobníky, schránky na chléb a pečivo, solničky, pepřenko, cukřenky, máselníčky, poklopy na máslo (víčka na máselníčky), poklopy na sýr, kořenky a jejich soupravy, ruční mlýnky pro domácnost, ruční mlýnky na koření, ruční mlýnky na kávu, párátko, stojánky na párátko, špejle, stojánky na ubrousky, bloky na nože, obrabečky, šťouchadla brambor, loupáče na jablka, lisy na česnek (kuchyňské potřeby), lisy na citron, dávkovače plastové, věšáky kuchyňského nářadí, krájecí desky plastové, dřevěné, skleněné, konvičky s pístem i bez pístu ze skla, kovu, plastu a jejich kombinací, hrníčky, vyluhovací sítko, nálevky tekutin, kroužky na hrdla lahví, visáčky na hrdla lahví kromě papírových, vakuové uzávěry a vakuové pumpy, kuchyňské pumpy na kečup, šejkry, míchátko, sítko se spirálou, plastové podnosy a podložky pod horké nádoby, drobné náčiní pro domácnost jako klipsy, svorky nebo poutka, prachovky, utěrky na čištění, hadry na čištění, hadry na utírání prachu, houby na použití v domácnosti, čistící potřeby, rukavice pro domácnost, kartáče, kartáče na čištění nádrží a nádob, kartáče na umývání nádobí, kartáčky na umývání nádobí, kuchyňské desky, podložky na mýdlo kovové, podložky kromě papírových určené k prostírání, podložky na krájení pro použití v kuchyni, baňky, lahve (skleněné nádoby), čajníky, čajová vajíčka (sítko), čajové soupravy, držáky na ubrousky, džbány, džbány, espresa (kávovary) neelektrické, filtry kávové neelektrické, hůlky, tyčinky jídelní (kuchyňské náčiní), chladicí, mrazicí láhve, kalíšky na vajíčka, domácí a kuchyňské potřeby a nádoby z kameniny, stolní karafy na olej, karafy, stolní lahve, kávové soupravy, kbelíky na led, keramika na použití v domácnosti, koše na odpadky, koše na použití v domácnosti, koše piknikové (včetně nádobí), košíky na chléb (pro použití v

- (210) domácnosti), kroužky na ubrusy, křišťálové sklo (výrobky z-), (210) **O-458640**
(220) strojky na výrobu nudlí, porcelán, prkénka na krájení chleba, (220) 28.04.2008
(320) překapávače kávy, neelektrické, rendlíky na smažení, skleněné (320) 28.04.2008
(511) zátky, slánky, stojánky na odkládání nožů, trychtýře, tyčinky na (511) 3, 5, 7, 8, 9, 11, 16, 18, 19, 21, 24, 25, 26, 28, 29, 30, 31, 32,
míchání koktailů. (511) 33, 34
(730) **TESCOMA s.r.o.**, U Tescomy 241, Zlín, 76001, CZ (540)
(740) JUDr. Zdeněk Hromádka, advokát, Rašínova 522, Zlín, 76001

- (210) **O-458387**
(220) 21.04.2008
(320) 21.04.2008
(511) 14, 20, 25
(540)

IMPRESA

- (510) (14) zlatnické zboží kromě příborů, klenoty, diamanty, drahé kameny, polodrahokamy, slitiny drahých kovů, výrobky z imitace zlata, šperky, brože (šperky), ozdobné jehlice, spony do kravat, manžetové knoflíky, náhrdelníky, náramky (šperky), náušnice, prsteny, přívěsky (šperky), řetízky (šperky), perly (klenoty), amulety (šperky), ozdobné předměty z drahých kovů, mince, medaile, medailony (šperky), umělecká díla z drahých kovů, figurky z drahých kovů, hodiny, hodinky, chronometry, chronografy (hodinky), kazety na šperky, drahé kovy jako surovina nebo polotovary; (20) bambus, busty, sochy, figurky a umělecká díla ze dřeva, vosku, sádry nebo umělých hmot, dekorativní předměty přenosné, kolébky, komody, korál, mušle, nábytek, rámy na obrazy, zvířecí rohy, jelení parohy, proutěné zboží, včelí úly, vějíře, vycpaná zvířata, zástěny, zrcadla, želvovina; (25) oděvy, zejména bundy, vesty, kabáty, mikiny, kalhoty, košile, svetry, trička, spodní prádlo, ponožky, obuv, kloboučnické zboží, čelenky, čepice, kravaty, opasky, plavky, rukavice, šály.
(730) **Savic Míra**, Týnská ulička 4, Praha 1, 11000, CZ
(740) Ing. Václav Kratochvíl, patentový zástupce, Tábořská 758/33, Mladá Boleslav, 29301

- (210) **O-458432**
(220) 23.04.2008
(320) 23.04.2008
(511) 9, 28, 41
(540)

SECRET BOOK

- (510) (9) hudební automaty (jukeboxy), čipy, čtecí zařízení, kompaktní disky, hry (herní zařízení) upravené pro použití s externí obrazovkou nebo monitorem, hrací a výherní automaty, karty s pamětí nebo mikroprocesorem, magnetické a čipové karty, počítačové programy, počítačové hry; (28) elektronické terče, hrací žetony, kulečnické (biliardové) stoly uváděné do chodu vhozením mince, hry, elektronické hry; (41) provozování kasin, heren, nočních klubů, zábava, pořádání loterií, organizování soutěží, pronájem hracích automatů, provozování on-line her.
(730) **EUROMATIC, spol. s r.o.**, kpt. Stránského 998/2, Praha 9, 19000, CZ
(740) Ing. Václav Kratochvíl, patentový zástupce, Tábořská 758/33, Mladá Boleslav, 29301

- (210) **O-458509**
(220) 24.04.2008
(320) 24.04.2008
(511) 39, 41, 43
(540)



- (510) (39) doprava, balení a skladování zboží, organizování cest; (41) výchova, vzdělávání, zábava, sportovní a kulturní aktivity; (43) služby zajišťující stravování a nápoje, dočasné ubytování.
(590) Barevná
(730) **Amber travel s.r.o.**, Náměstí 30, Mikulov, 69201, CZ



- (510) (3) prostředky namáčecí, prací mýdlové, saponátové a bezfosfátové, prostředky na parfémování prádla, avivážní prostředky, bělicí přípravky na prádlo, modřidla na prádlo, přípravky pro čištění, leštění, drhnutí a broušení, odmašťovací přípravky, mýdla, výrobky kosmetické a voňavkářské, zejména parfémů, kolínské vody, tělové krémy, šampóny, pudry, lotiony, sprejová žele, koupelové oleje, pleťové krémy, krémy na ruce, pěny po holení, vody a krémy po holení, veškeré prostředky pro péči a úpravu vlasů jako vodičky a barvy na vlasy, desodorační prostředky pro osobní použití, prostředky chránící před sluncem, veškeré kráslicí prostředky, zejména maskara, odličovač, tužky na obočí a na podmalování očí, oční stíny, řasenky a jiná lícidla, makeup, krycí tyčinky, tyčinky na zakrývání jizev, červeně, rtěnky, lesky na rty, laky na nehty, kosmetické masky, tampóny a štetce k líčení, odličovací prostředky, vata pro kosmetické účely, depilační přípravky, veškeré ústní přípravky a zubní pasty a prášky, éterické oleje, obuvnická smola; (5) výrobky lékárnické, veterinářské a hygienické, diabetické přípravky pro léčebné účely, potraviny pro batolata, náplastě, materiál pro obvazy, materiály pro plombování zubů a pro zubní otisky, dezinfekční přípravky; (7) vysavače prachu, elektrické leštičky parket, elektrické příruční mandly; (8) ruční nástroje zastávající funkci nářadí v příslušných oborech, ruční a ručně ovládané nástroje řezné, brusné, na vystřihování, k ostření, k broušení, ruční nástroje zemědělské a zahradnické jako rýče, motyky, vidle všeho druhu, kosy, srpy, nožirské výrobky včetně nožirských výrobků z drahých kovů, vidličky a lžice včetně z drahých kovů, ruční strojky na mletí masa, sekáčky na maso, zbraně sečné a bodné, ruční nástroje na stříhání trávníku, nářadí, špachtle a nůžky pro sochaře, kovové náčiní pro manikúru a pedikúru, elektrické holicí přístroje, holicí čepelky, břitvy, neelektrické strojky na stříhání vlasů, srstí a vlny, přístroje na kadeření a trvalou ondulaci vlasů, pinzety na obočí; (9) přístroje a nástroje vědecké, navigační, geodetické, elektrické spadající do této třídy, fotografické, kinematografické, optické, k vážení, k měření, kontrolní, záchranné a pro výuku, automatické přístroje uváděné v činnost vhozením mince nebo známky, přístroje pro záznam, zesilování, reprodukci a přenos zvuku nebo obrazu, zejména radiové přístroje, radiomagnetofony, hifi věže, tunery, magnetofony, kazetové stereofonní přehrávací přístroje do automobilů, volkmány, přehrávače kompaktních desek, gramofony, reproduktory, mikrofony, zesilovače, sluchátka, telefonní záznamníky, telefonní přístroje v kombinaci s telefonním záznamníkem, faxové přístroje, televizní přístroje pro příjem černobílého a barevného obrazu, stereofonní televizní přístroje, videorekordéry, antény televizní, radiové a satelitní, kapesní databanky, kalkulační přístroje, počítače, fotoblesky, signalizační dohlížecí přístroje, zejména termostaty, hlídače mrazu, elektrické žehličky, elektrické pájky, elektrické svařovací přístroje a elektrody k nim, elektrické tepelné přístroje pro ondulování vlasů, teplovzdušné kartáče pro úpravu vlasů, barometry, elektroinstalační materiál, zejména elektrické vodiče a kabely, rozvodné desky a skříně, zásuvky, zástrčky, odbočovací krabice, vypínače, přepínače, jističe, relé, transformátory, monočlánky všech druhů, alkalické články, akumulátorové baterie, tepelné akumulátory elektrické, polovodičové výrobky, brýle všech druhů, obaly na brýle, teploměry s výjimkou lékařských, prodejní automaty na zboží, zapisovací pokladny a počítací stroje včetně kancelářských a děrovacích strojů, tiskárny, zobrazovací terminály, klávesnice včetně jejich příslušenství, software všeho druhu, hry na použití na počítači, hasicí přístroje, speciální pouzdra pro přístroje a nástroje

zařazené v této třídě; (11) osvětlovací zařízení a osvětlovací tělesa, zejména lustry, lampy, svítidla a žárovky všech druhů, přístroje a zařízení k vaření, pečení, grilování a fritování, zejména elektrické vařiče a trouby, mikrovlnné trouby, grily a kontaktní grily, rošty a rožně na opékání, pisky na přípravu pizzy, přístroje k pečení bez tuku (tzv. horké kameny), opékače topinek, automaty na vafle, elektrické vařiče vody, elektrické přístroje pro desinfekci a ohřívání dětských kojeneckých lahví, elektrické přístroje pro ohřívání jídla, ponorné ohřivače, elektrické kávovary, zařízení na vytápění, zejména přímotopná tělesa, elektrické olejové radiátory, infrazářiče, ohřivače vzduchu, piezoelektrické zapalovače, elektricky vytápěné podušky, elektrické ohřivače nohou, zařízení na chlazení, zejména chladničky, mrazničky a mrazící boxy, stroje na přípravu zmrzliny, elektrické ventilátory, okenní ventilátory, elektrické odsavače pachů, filtry pro pitnou vodu, filtry na čištění vzduchu, sanitární přístroje a zařízení včetně směšovací baterií, ohřivačů vody, průtokových ohřivačů vody, umyvadla, klosety včetně jejich příslušenství, přístroje na osušení rukou, na sušení ovoce a zeleniny, na sušení vlasů, horská slunce, klimatizační zařízení nebo zařízení pro úpravu vzduchu, elektrické zvlhčovače vzduchu, zařízení pro rozvod vody, zařízení na výrobu páry, speciální pouzdra pro topná zařízení a zařízení na výrobu páry, krby; (16) lepidla (kancelářská a pro domácnost), potřeby pro umělce, štětce, psací stroje a kancelářské potřeby (kromě nábytku), učební a školní potřeby a pomůcky (kromě přístrojů), tiskařské typy, tiskací písmena a číslice, štočky, obalové materiály z plastických hmot, psací, rýsovací a kreslicí potřeby a pomůcky, pečetidla, inkousty, tuše, modelovací pasty a hmoty; (18) kůže a její náhražky, výrobky z kůže a jejich náhražek, pokud nejsou obsaženy v jiných třídách, jako kabelky, tašky, nákupní tašky, školní brašny, aktovky, batohy, vaky, ledvinky, peněženky, kufrы a cestovní brašny, řemeny, femínky a opasky kožené, kožené šňůry, kůže zvířat, kožešinové příkrývky, surová kůže, kožešiny, biče, postroje a pokrývky na koně a sedlářské výrobky, deštníky, slunečníky a hole; (19) stavební materiál včetně polozpracovaného řeziva, trámy, prkna, dřevěné panely, překližka, kompozitní stavební materiály na bázi dřeva a jiných materiálů, cihly, skleněné cihly, skleněné tašky, tabulové okenní sklo, tvárnice, dlaždice, obkládačky, nekovové překladky, dehtová krycí lepenka, podlahové krytiny stavebního charakteru, přírodní a umělé kámen, cement, vápno, pojiva pro stavební účely, malta, sádra, šterk, kameninové a cementové roury, stavební materiál pro stavbu cest, asfalt, smola, živec, přenosné domy nekovové, kamenné pomníky, komíny nekovové; (21) drobné nářadí a přenosné nádoby k domácím a kuchyňským účelům jako kuchyňské nádobí, varné, nevarné a k pečení plechové, smaltované, litinové, teflonové, hliníkové, vědra, plechové misky, misky a jiné výrobky pro kuchyňské účely z plastických nebo jiných hmot, žehlicí prkna a rukávnický, tepelně izolační nádoby a láhve, láhve na výrobu sifonu, kempovací nádoby, ruční strojky na mletí, sekání, lisování, šlehání vajec nebo smetany, hřebeny a mycí houby, mycí a toaletní potřeby, kartáčnické výrobky (s výjimkou štětců), pomůcky k úklidu, čistící nástroje, drátěnky včetně drátěnek z plastických hmot, sklo surové nebo polozpracované (s výjimkou stavebního a tabulového skla), zboží skleněné, včetně z křišťálového skla, zboží porcelánové, keramické a kameninové, zařazené ve třídě 21 včetně keramických miniatur, kotlíky na vaření s výjimkou elektrických, obaly na toaletní potřeby; (24) tkaniny s výjimkou tkanin zařazených ve třídách 22 a 26, pokrývky na posteři, cestovní pokrývky, ložní prádlo (povlaky, prostěradla), prádlo pro domácnost, utěrky na sklo, na nádobí, stolní prádlo jako ubrusy a ubrousky, textilní výrobky neobsažené v jiných třídách; (25) elektricky vytápěné oděvy a součásti oděvů, oděvy pánské, dámské a dětské, oděvy konfekční ze syntetických, přírodních nebo směšových materiálů, zejména sukně, kalhoty, saka, blejzry, vesty, kabáty, bundy, golfky, kožichy, klobouky, kloboučnické zboží včetně koženého, čepice, šátky, šály, rukavice, vřazanky, punčochy, ponožky, punčocháče, čelenky a další doplňky zařazené ve třídě 25, spodní prádlo, plavky, trikotáž, obuv pánská, dámská a dětská vycházková, společenská, sportovní, domácí, plážová, sandály, střevíce a trepky; (26) krajkы, výšivky, stuhy, šněrovadla, knoflíky, stiskací knoflíky, háčky a očka, špendlíky a jehly i do šicích strojů, ozdobné jehly a jehlice, pletací jehlice, jehelníčky, sítky na vlasy, spony a ozdoby do vlasů, zboží leonské, umělé květiny; (28) hry,

digitální hry, hlavolamy, hračky, stavebnice všech druhů, loutky, panenky, modely aut všech druhů kovové i plastické, vláčky, autodráhy, míče, houpačky a houpací hračky, bazény na hraní, tělocvičné a sportovní nářadí včetně sítí, sportovní potřeby nezařazené v jiných třídách, rybářské potřeby včetně neživých návnad, nářadí pro zimní sporty, nářadí pro sportovní hry, zboží plážové a koupací (s výjimkou plážových a koupacích oděvů a dýchacích přístrojů), šermířské sečné a bodné zbraně, vybavení pro šermíře spadající do této třídy, vybavení, potřeby a pomůcky spadající do této třídy pro surfing, vodní lyžování a ostatní vodní sporty, pro lyžování na sněhu, sáňkování, bruslení, pro tenis, pro stolní tenis a ostatní sportovní náčiní pro kulturu těla spadající do této třídy, umělé vánoční stromky, vánoční ozdoby všech druhů spadající do této třídy (s výjimkou svíček a cukrovinek), hrací karty; (29) maso, masné výrobky, uzeniny, ryby (neživé), drůbež (neživá), zvěřina, masové výtazky, hotová jídla z potravin spadajících do této třídy, hůdkářské výrobky, zejména chlebičky, saláty a pomazánky vyráběné z potravin spadajících do této třídy, aspiky, konzervované, sušené a zavařené ovoce a zelenina, želé, džemy, kompoty, vejce, oleje a jedlé tuky, želatina pro potravinářské účely; (30) káva, čaj, kakao, cukr, rýže, tapioka, kávové náhražky, mouka a přípravky z obilnin, těstoviny, chléb, pečivo, cukrovinky, žvýkačky, cukrářské výrobky, čokoláda, med, sirup melasový, droždí pro kynutí, prášky do těsta, sůl, hořčice, ocet, obilniny připravené pro osobní konzumaci, jako ovesné vločky a cereals, koření, hotová jídla vyrobená z potravin spadajících do této třídy, led pro osvěžení; (31) výrobky zemědělské, zahradnické, lesní, jako syrové dřevo, zrní neuvedené v jiných třídách, vejce násadová, živá zvířata, živí měkkýši a korýši, čerstvé ovoce a zelenina, osivo, rostliny, krmivo pro zvířata a slad; (32) piva, minerální vody, šumivé nápoje a jiné nealkoholické nápoje, ovocné šťávy a nápoje, sirupy a jiné přípravky ke zhotovování nápojů; (33) alkoholické nápoje (s výjimkou pív); (34) tabák, cigarety, doutníky, cigarillos, potřeby pro kuřáky jako dýmky, špičky, cigaretové náústky, cigaretový papír, tabákové náhražky, zápalky.

(590) Barevná

(730) **JEDNOTA, spotřební družstvo České Budějovice**, Lidická 1625/156, České Budějovice, 37007, CZ

(740) **KUDRLIČKA a SEDLÁK**, advokátní, patentová a známková kancelář, Ing. Jiří Sedlák, Husova 5, České Budějovice, 37001

(210) **O-459264**

(220) 21.05.2008

(320) 21.05.2008

(511) 11, 35

(540)

polo

(510) (11) zařízení pro topení, termostatické hlavice, termostatické ventily; (35) zprostředkování obchodu s výše uvedenými výrobky.

(730) **Čekal Ladislav**, Veská 93, Sezemice, 53304, CZ

(210) **O-459325**

(220) 23.05.2008

(320) 23.05.2008

(511) 4, 19, 31, 34, 35, 36

(540)



(510) (4) paliva tuhá, kapalná a plynná, černé uhlí, hnědé uhlí, uhelné brikety, dřevěné brikety, rašelinové brikety, peletky, rašelina,

peletky z biomasy, dřevěné peletky, palivové dříví, topná nafta, topné oleje, tuhé podpalovače, tekuté podpalovače, dřevěné uhlí; (19) stavební materiály nekovové, stavební řezivo, truhlářské řezivo, řezivo, dřevěná dýha, dřevěná překližka, lisovaná dřevotřísková, dřevěný lepený hranol, dřevěné materiály určené pro stavebnictví a truhlářství; (31) dřevo surové, dřevo surové exotické, čerstvé dřevo, kulatina z čerstvého dřeva, vše v rámci této třídy; (34) zápalky, zapalovače; (35) propagační činnost, reklama, inzerce, marketing, zprostředkování obchodu s výrobky tříd 1 - 34, import, export, internetový obchod, vše s výrobky tříd 1 - 34, velkoobchod a maloobchod s výrobky ve tř. 4, 19, 31 a 34; (36) služby finanční, peněžní, pojišťovnictví, služby nemovitostní a služby realitní.

(730) **OFFICIO P. S. s.r.o.**, Blatnice pod Svatým Antonínkem 596, Blatnice pod Svatým Antonínkem, 69671, CZ

(210) **O-459364**

(220) 24.05.2008

(320) 24.05.2008

(511) 5, 32, 33

(540)



(510) (5) výrobky lékárnické, veterinářské a hygienické, nápoje, potraviny a potravinové doplňky určené pro zvláštní výživu s léčebnými účinky nebo preventivními léčebnými účinky, diabetické přípravky pro léčebné účely, potraviny pro batolata, potravinové doplňky pro zvláštní výživu - v rámci této třídy, potravinové doplňky pro zlepšení fyzické, psychické a zdravotní kondice v rámci této třídy, speciální potraviny pro léčebné účely pro rekonvalescenty, sportovce a osoby se zvýšenou fyzickou a pracovní zátěží, hygienické výrobky pro léčebné účely, dezinfekční přípravky, léčivé bonbóny bedrníkové, jitrocelové, proti kašli, vše v rámci této třídy; (32) minerální vody, šumivé nápoje a jiné nápoje nealkoholické, nápoje a šťávy ovocné, sirupy a jiné přípravky k zhotovování nápojů; (33) alkoholické nápoje (s výjimkou pív), především vína s přísadami bylin a vína zdravotní.

(730) **KITL s.r.o.**, Komenského 791/23, Jablonec nad Nisou, 46601, CZ

(740) Bc. Kamil Kolátor, 28. října 2015/23, Jablonec nad Nisou, 46601

(210) **O-459428**

(220) 27.05.2008

(320) 27.05.2008

(511) 11, 12, 35

(540)



(510) (11) přístroje pro osvětlení, topení, výrobu páry, pro vaření, přístroje chladicí, pro sušení, ventilaci, rozvod vody a sanitární zařízení; (12) vozidla, dopravní prostředky pozemní, vzdušné nebo vodní; (35) propagační činnost, reklama, pomoc při řízení obchodní činnosti, obchodní administrativa, kancelářské práce.

(730) **Tříška Pavel**, Hostivařská 203/30, Praha 10, 10200, CZ

(740) **LEGR PATENT**, Ing. Vladimír Čmejla, patentový zástupce a soudní znalec, Rašínovo nábřeží 54, Praha 2, 12800

(210) **O-459557**

(220) 02.06.2008

(320) 02.06.2008

(511) 6, 7, 9, 37

MESIT RONEX

společnost skupiny MESIT

(540) (6) ocel, slitiny oceli, měď, hliník, slitiny obecných kovů, mosaz, bronz, litina, ocelolitina, kovové odlitky, zejména ocelové, hliníkové, měděné, bronzové; (7) obráběcí stroje, kovoobráběcí stroje, frézky - stroje, soustruhy, vrtací hlavy - části strojů, záviťové stroje, vnitřní závitovky - stroje, nástroje jako části strojů, upínací zařízení - části strojů, nástrojové brusky - ostříčky, ozubená kola - jiná než pro pozemní vozidla, hřídele pro stroje, hnací motory s výjimkou hnacích motorů pro pozemní vozidla, letecké motory, motory elektrické - s výjimkou hnacích motorů pro pozemní vozidla, motory hydraulické, hydraulická ovládací zařízení pro stroje, motory a hnací stroje spadající do této třídy, kladiva pneumatická, turbokompresory, odsávače prachu a jiných nečistot, vývěvy - stroje; (9) kroužky kalibrační, měřidla, posuvná měřítka, mikrometrická měřítka - mikrometry, mikroskopy, otáčkoměry, přesné měřicí přístroje, přesné váhy - analytické váhy, ukazatele tlaku - tlakoměry, solenoidové ventily - elektromagnetické spínače, spojky elektrického vedení - konektory, radiotelegrafická zařízení; (37) obnova strojů použitých nebo částečně zničených, montáž, údržba a opravy strojů.

(730) **MESIT ronex, spol. s r.o.**, Sokolovská 573, Uherské Hradiště, 68801, CZ

(740) Ing. Dana Kreizlová, UTB ve Zlíně - nám. T.G. Masaryka 5555, Zlín, 76001

(210) **O-459765**

(220) 09.06.2008

(320) 09.06.2008

(511) 24, 25, 26

(540)



(510) (24) tkaniny a textilní výrobky v rámci této třídy, látky, plátna, pokrývky ložní a ubrusy, plsti, tkaniny háčkové a pletené, pokrývky cestovní, čalouny, filtrační tkaniny a tampony, impregnované a nepromokavé látky, jutové a konopné látky a tkaniny, látky napodobující jehněčí kožšinu a kůži, krajky, kulečnicková sukna, látky a tkaniny pogumované, látky elastické, látky na potahy, látky nepropouštějící plyn na balóny, látky s předkreslenými vzory k vyšívání, tkaniny na obložení, tkaniny na obložení válců, plastická hmota napodobující tkaninu, plátna na sýr, příkrovy smuteční, rolety textilní, sítě proti komárům, smuteční flor, sypkovina, tampóny textilní, tapety textilní, tkaniny prošívací, tkaniny (látky) z dřevitě nebo rostlinné buničiny, tkaniny z umělého hedvábí, tkaniny ze skelných vláken, záclony a vitráže, žiněné tkaniny; (25) oděvy, oděvní zboží, oděvní zboží, obleky, šaty, prádlo, pletené zboží (oděvy), konfekce a konfekční zboží, plavky, džinsy, pleny dětské textilní, slintáčky (ne z papíru), obuv, obuvnické zboží, kování na boty, dřeváky, galoše, holinky, střevice na kopanou a jejich skoby, rámy na obuv, klobouky, kloboučnické zboží, čepice, pokrývky hlavy, závoje, šátky, klapky na uši, mitry, ponožky, nadkolenky, podkolenky, farmářky, aerobic sportovní ponožky, ponožky punčochové, punčochy, punčocháče, kalhoty punčochové, podkolenky punčochové, potítka, nátepníčky, kamaše, šlapky, kožešinové výrobky (oděvy), kravaty, vázanky, motýlky, rukavice a rukavičkářské zboží, nánožníky, rukávnický, stávkové zboží, podvazky, obuv (protiskluzové pomůcky), uniformy, trikotáž, tógy, taláry, šitky čepic, špičky bot, šle, šněrovačky, podšívky (hotové konfekční - součásti oděvů),

zástěry, šerpy, náprsenky (části oděvů); (26) krajky a výšivky, stuhy a tkaničky, šněrovačká, knoflíky, stiskací knoflíky, háčky a očka, poutka, galanterie, špendlíky a jehly, umělé květiny, zdrhovací uzávěry, leonské (prýmkařské) zboží, cetky (galanterie), pozlátka, copy (vlasové), čajové panenky, číslice a písmena na značení prádla, vodítka (galanterní potřeby), díly přilnavé za tepla k opravě textilního zboží, dráty na pletení všeho druhu, drobnůstky (galanterie), držadla rukávů a držadla vázanek v rámci této třídy, pásky na rukávy, držátka závojků a závojků a přidržovačů v rámci této třídy, lemovky, výšivky, formy na knoflíky, girlandy, guma do prádla, spinadla, háčkované zboží (galanterie), krajky, rozety (textilní galanterie), sítky do vlasů, hroty pro česací stoličky na vlnu, jehelnicíky, jehlice pletací, svorky (oděvní), vlásničky, člunky na zhotovování rybářských sítí, kadeřnické výrobky - pomůcky v rámci této třídy, přerky (oděvní doplňky), tkalouny, karnýry, volánky, uzly, šňůry, knoflíky též patentní a stiskací, kostice, kovová zařízení pro úpravu oděvů v rámci této třídy, galanterní krátké střížní zboží, lemování, prýmky a obruby, manžetové knoflíky v rámci této třídy, monogramy (značky na prádlo), náprstky na šití, nárameníky, natáčky do vlasů s výjimkou elektrických, podvazky (spony), oděvní ozdoby, odznaky ozdobné ne z drahých kovů (knoflíky), ovoce umělé (nepoživatelné), řadové stužky, paruky, nepravé vousy, pásky galanterní, pletené zboží (galanterie), růžice (textilní galanterie), náběry a volánky, věnce z umělých květin, klipsy galanterní, střapce, šňůrky, prýmky, třapce, třásně, vše prýmkařské zboží, tvárnice na knoflíky, úchytky galanterní, vlákna kovová k vyšívání a pro prýmkařství, vlasové práce (paruky apod.), účesy (umělé vlasy), výrobky z pletené vlny (galanterie).

(730) **Krška Karel Ing.**, Jasanová 1082, Třebíč, 67401, CZ
(740) Ing. Jiří Langhans, Krajcova 805/7, Třebíč, 67401

(210) **O-459834**
(220) 10.06.2008
(320) 10.06.2008
(511) 3, 5, 31, 35, 39
(540)



(510) (3) kosmetické přípravky pro péči o zvířata, šampóny a mýdla určené pro zvířata; (5) výrobky veterinární, dezinfekční, hygienické výrobky určené pro zvířata, výrobky pro hubení parazitů, antiparazitní obojky, vitamínové preparáty pro zvířata; (31) výrobky z masa, konzervy a sušené potraviny, vše pro zvířata, živá zvířata, rostliny včetně rostlin do akvária, krmiva a pochoutky pro zvířata, zrní, semena, krmivo pro zvířata obohacené vitamíny, stelivo, krmivo živočišného a rostlinného původu pro zvířata; (35) zprostředkování obchodu v oblasti chovatelských potřeb, rovněž také pomocí telefonu, Internetu a místní i globální počítačové sítě, služby velkoobchodu a maloobchodu poskytnuté prostřednictvím telefonu, Internetu a místní i globální počítačové sítě a týkající se chovatelských potřeb, propagační a reklamní činnost, on-line reklama prostřednictvím datové komunikační sítě, propagační tisk (rozšiřování), komerční využití Internetu v oblastech komerčních internetových médií a vyhledávacích služeb; (39) zásilkové služby, distribuce (rozvoz) chovatelských potřeb.

(590) Barevná
(730) **BALAD IL - ŠAMS s.r.o.**, náměstí Generála Píky 2703, Plzeň, 32600, CZ

(210) **O-459892**
(220) 23.02.2007
(320) 23.02.2007
(511) 32, 35, 41

(540)

(510) (32) piva, minerální a syčené vody a jiné nealkoholické nápoje, ovocné nápoje a ovocné džusy, sirupy a jiné přípravky pro výrobu nápojů; (35) reklama, řízení obchodu, administrativa obchodu, kancelářské práce; (41) vzdělávání, školení, zábava, sportovní a kulturní aktivity.
(730) **Heineken Italia S.p.A.**, Localita Autoporto nr. 11, Pollein (Aosta), 11020, IT
(740) Zeiner & Zeiner v.o.s., Mgr. Karel Šindelka, Maiselova 15, Praha 1, 11000

(210) **O-459897**
(220) 11.06.2008
(320) 11.06.2008
(511) 29, 31, 35
(540)



(510) (29) sterilovaná, nakládaná a konzervovaná zelenina, sterilované a nakládané směsi a saláty, kompoty a ovocné protlaky, rajčatový protlak, sterilované okurky v nálevu; (31) čerstvé ovoce a zelenina, zejména okurky; (35) akviziční, marketingová, propagační, reklamní, informační-obchodní a inzertní činnost, distribuce zboží k reklamním účelům, zejména v oblasti prodeje znojemských okurek.
(730) **Znojemska okurka, družstvo**, Slovenská 1657/1, Znojmo, 66902, CZ
(740) Mgr. Marie Žáková, patentový zástupce, Lidická 51, Brno, 60200

(210) **O-460028**
(220) 17.06.2008
(320) 17.06.2008
(511) 9, 16, 35, 38, 41, 42
(540)



Česko-Slovenská hudební databáze

(510) (9) software, nosiče zvukových, obrazových a zvukově obrazových záznamů nahrané i nenahrané, data a databáze i jiné informace na všech druzích elektronických nosičů v rozsahu třídy 9, elektronický časopis, elektronické publikace, elektronické prezentace, multimediální produkty, programové vybavení, aplikační programové vybavení, programové produkty a nástroje pro vývoj aplikací; (16) nosiče informací všeho druhu v rozsahu třídy 16, tiskoviny, periodický a neperiodický tisk, časopisy, noviny, knihy, prospekty, plakáty, fotografie, pohlednice, dopisnice, dopisní papíry, kalendáře, knihařské výrobky, propagační materiály a předměty z papíru, zejména letáky, brožury, obtisky, obalový materiál z papíru a plastických hmot, tiskařské typy a štočky, ozdobné a propagační předměty z papíru; (35) zprostředkování obchodu s výše uvedenými výrobky ve tř. 9 a 16, předvádění zboží, systemizace informací do počítačových databází, obchodní nebo podnikatelské informace, zprostředkování interaktivního obchodu pomocí globálních

komunikačních sítí (Internet) s výše uvedenými výrobky ve tř. 9 a 16, administrativní práce spadající do této třídy, kopírovací práce, referenční servis, marketing, reklamní činnost, zprostředkování reklamní činnosti, organizování komerčních a reklamních výstav, vytváření obchodních a obchodně-informačních sítí; (38) poskytování (šíření) informací prostřednictvím komunikačních sítí, například Internetu nebo jiné sítě včetně bezdrátové, kabelové, případně satelitní, provozování a zajišťování komunikačních služeb, jako jsou diskusní skupiny v režimu on-line, elektronická pošta, počítačová komunikace, přenos zpráv a obrazových informací pomocí počítače, distribuce informací pomocí komunikace mezi sítěmi, provozování Internetového serveru, přenos informací po Internetu, služby přenosu publikací na nosičích přenášených po síti, přenos zpráv a obrazových informací pomocí počítače; (41) nakladatelská a vydavatelská činnost, vydávání knih, publikací, časopisů, CD-ROM titulů, tvorba audiovizuálních děl, datových souborů včetně jejich elektronické podoby, korespondenční kurzy, výroba zvukových a zvukově obrazových záznamů, zábava, vzdělávací informace; (42) tvorba software a tvorba počítačových systémů, poradenství poskytované v souvislosti se zaváděním software, počítačové programování, aktualizace počítačových programů, instalace počítačových programů, umísťování webových stránek.

- (730) **Pomothy Martin**, Na Hôrke 18, Nitra, 94911, SK
(740) KUDRLIČKA a SEDLÁK, advokátní, patentová a známková kancelář, Ing. Jiří Sedlák, Husova 5, České Budějovice, 37001

- (210) **O-460029**
(220) 17.06.2008
(320) 17.06.2008
(511) 9, 16, 35, 38, 41, 42
(540)



Česko-Slovenská knižní databáze

- (510) (9) software, nosiče zvukových, obrazových a zvukově obrazových záznamů nahrané i nenahrané, data a databáze i jiné informace na všech druzích elektronických nosičů v rozsahu třídy 9, elektronický časopis, elektronické publikace, elektronické prezentace, multimediální produkty, programové vybavení, aplikační programové vybavení, programové produkty a nástroje pro vývoj aplikací; (16) nosiče informací všeho druhu v rozsahu třídy 16, tiskoviny, periodický a neperiodický tisk, časopisy, noviny, knihy, prospekty, plakáty, fotografie, pohlednice, dopisnice, dopisní papíry, kalendáře, knihařské výrobky, propagační materiály a předměty z papíru, zejména letáky, brožury, obtisky, obalový materiál z papíru a plastických hmot, tiskařské typy a štočky, ozdobné a propagační předměty z papíru; (35) zprostředkování obchodu s výše uvedenými výrobky ve tř. 9 a 16, předvádění zboží, systemizace informací do počítačových databází, obchodní nebo podnikatelské informace, zprostředkování interaktivního obchodu pomocí globálních komunikačních sítí (Internet) s výše uvedenými výrobky ve tř. 9 a 16, administrativní práce spadající do této třídy, kopírovací práce, referenční servis, marketing, reklamní činnost, zprostředkování reklamní činnosti, organizování komerčních a reklamních výstav, vytváření obchodních a obchodně-informačních sítí; (38) poskytování (šíření) informací prostřednictvím komunikačních sítí, například Internetu nebo jiné sítě včetně bezdrátové, kabelové, případně satelitní, provozování a zajišťování komunikačních služeb, jako jsou diskusní skupiny v režimu on-line, elektronická pošta, počítačová komunikace, přenos zpráv a obrazových informací pomocí počítače, distribuce informací pomocí komunikace mezi sítěmi, provozování internetového serveru, přenos informací po Internetu, služby přenosu publikací na nosičích přenášených po síti, přenos zpráv a obrazových informací pomocí počítače; (41) nakladatelská a vydavatelská činnost, vydávání knih, publikací, časopisů, CD-ROM titulů, tvorba audiovizuálních děl, datových souborů, včetně jejich elektronické podoby, korespondenční

kurzy, výroba zvukových a zvukově obrazových záznamů, zábava, vzdělávací informace; (42) tvorba software a tvorba počítačových systémů, poradenství poskytované v souvislosti se zaváděním software, počítačové programování, aktualizace počítačových programů, instalace počítačových programů, umísťování webových stránek.

- (730) **Pomothy Martin**, Na Hôrke 18, Nitra, 94911, SK
(740) KUDRLIČKA a SEDLÁK, advokátní, patentová a známková kancelář, Ing. Jiří Sedlák, Husova 5, České Budějovice, 37001

- (210) **O-460073**
(220) 18.06.2008
(320) 18.06.2008
(511) 3, 9, 14, 16, 18, 21, 24, 25, 26, 35, 38, 41
(540)

Vlasta Žena & kuchyně

- (510) (3) přípravky k praní, mýdla, parfumerie, kosmetika, vlasové vody, toaletní vody, éterické oleje; (9) nahrané i nenahrané nosiče informací všeho druhu jako disky, diskety, CD ROM, pásky, nahrané i nenahrané nosiče zvuku a/nebo obrazu, software, elektronické publikace šířené pomocí počítačových a jiných obdobných sítí, hologramy, CD, podložky pod myš, mobilní telefony a jejich příslušenství, čipové a magnetické karty, elektronická data nebo databáze nebo informační produkty v elektronických, datových, informačních a telekomunikačních sítích; (14) hodinky a hodinářské zboží, bižuterie z kůže, kovu, dřeva;

(16) periodické a neperiodické tiskoviny všeho druhu, zejména knihy, brožury, noviny a časopisy, tiskárenské výrobky, zejména pohledy, obtisky, záložky, fotografie, plakáty, papírenské zboží všeho druhu, kancelářské potřeby v rámci této třídy, zejména bloky, samolepky, kalendáře, fotoalba, dopisní papíry, desky, nože na papír, psací potřeby, penály, drobné kancelářské potřeby z plastů a kovu, těžítka, plastické obaly řazené do třídy 16, karty, štočky, učební pomůcky (s výjimkou přístrojů), obrazy a grafiky, lístky; (18) kožené zboží (nebo z imitace kůže) v rámci této třídy, zejména kabelky, kufry, slunečníky a deštníky, módní doplňky z kůže v rámci této třídy, tašky cestovní, náprsní, plážové, kabelky, diplomaty, deštníky, batohy, klíčenky; (21) náčiní a nádoby pro domácnost nebo kuchyň, hřebeny a mycí houby, sklo, porcelán a majolika řazené do třídy 21, podnosy a podložky pod karafy, cedníky pro domácnost, cukřenky, s výjimkou cukřenek z drahých kovů, čajové soupravy, s výjimkou soupravy z drahých kovů, lisy na česnek, utěrky na čištění, dózy na čaj, s výjimkou dóz z drahých kovů, drátěnka na čištění, drátěnky na použití v kuchyni, smetáček a lopatka na drobty, drtiče kuchyňské, s výjimkou elektrických, držáky na ubrousky, s výjimkou držáků z drahých kovů, džbány, s výjimkou džbánů z drahých kovů, espresa (kávovary) neelektrické, filtry kávové, s výjimkou elektrických, kuchyňské formičky, tvořítka na pečení, formy kuchyňské, formy na koláče, formy na led, kuchyňské formy na pečení, formy na pečení oplatek (vafli), s výjimkou elektrických, hluboké misky, hrnce, hrnce kuchyňské, formy na vaření a dušení neelektrické, hrnce tlakové, s výjimkou elektrických, hůlky, tyčinky jídelní (kuchyňské náčiní), chladicí nádoby na led, prkénka na krájení chleba, schránky na chléb, kalíšky na vejčeka, s výjimkou kalíšků z drahých kovů, kartáče na umývání nádobí, kastroly, kávovary neelektrické, kávové soupravy, s výjimkou souprav z drahých kovů, konvice na vaření vody, s výjimkou elektrických, konvice, s výjimkou konvic z drahých kovů, konvičky, s výjimkou konviček z drahých kovů, košťáče na víno, kotlíky, kráječe těsta, kroužky na ubrousky, s výjimkou kroužků z drahých kovů, kuchyňské nádoby (soupravy), kuchyňské nádoby, náčiní (s výjimkou nožů, vidliček a lžic) ne z drahých kovů, láhve skleněné opletené (demižony), lahvičky (karafinky) stolní na olej a vinný ocet, s výjimkou lahviček z drahých kovů, lisy na ovoce pro domácnost, s výjimkou elektrických, lopatky na pečivo, lžíce na míchání (kuchyňské potřeby), máselníčky, misky hluboké, misky na cukr, s výjimkou misek z drahých kovů, misky na ovoce, misky na uchovávání másla, misky na zeleninu, misky polévkové, s výjimkou mis z drahých kovů, misky (nádoby), mixéry ruční (šejkry), mixéry, s výjimkou elektrických pro použití v domácnosti, mlýnky na kávu ruční, mlýnky na pepř ruční, mlýnky ruční pro domácnost, naběračky kuchyňské, náčiní kuchyňské neelektrické, nádoby na použití v domácnosti nebo v kuchyni, s výjimkovou nádob z drahých kovů, nádoby na přípravu zmrzliny a ledových nápojů, strojky na výrobu nudlí, oplatkové formy na pečení, s výjimkou

- elektrických, otvíráky na láhve, pánve na smažení, kameninové pánvičky, kastrolky, párátko, stojánky na párátko, s výjimkou stojánků z drahých kovů, schránky na pečivo, pepřenky kromě pepřenek z drahých kovů, podložky na krájení pro použití v kuchyni, podložky pod horké nádoby, podnosy na použití v domácnosti, s výjimkou podnosů z drahých kovů, podnosy, tácy, s výjimkou podnosů z drahých kovů, podšálky, talířky, misky ne z drahých kovů, poháry na ovoce, poklice, poklice na nádoby, pokličky, poklopy na nádoby, poklopy na sýr, potřeby kuchyňské, s výjimkou potřeb z drahých kovů, prkénka kuchyňská na krájení, překapávače kávy neelektrické, rendlíky na smažení, sběračky kuchyňské, solničky, s výjimkou solniček z drahých kovů, stojánky na odkládání nožů, struhadla pro domácnost, šálky s výjimkou šálků z drahých kovů, šejkry, šlehače kuchyňské s výjimkou elektrických, šrotovniky kuchyňské, s výjimkou elektrických, tácky papírové na použití v domácnosti, talíře s výjimkou talířů z drahých kovů, tlakové hrnce s výjimkou elektrických, trojnožky (kuchyňské potřeby) pod horké nádoby, uzávěry na poklice od hrnců, válečky na těsto (pro domácnost), vývrtky, žejdlíky na pivo; (24) tkaniny a textilní výrobky řazené do třídy 24, ložní pokrývky a ubrusy, ubrusy textilní pod talíře atd., utěrky řazené do třídy 24; (25) oděvy, obuv, pokrývky hlavy (sportovní bundy, čepice, čelenky, kabáty, kalhoty, svetry, šály, trička, župany), opasky; (26) krátké střížní zboží a prýmkařství, zejména krajky a vyšívky, stuhy, čelenky, elastické stuhy, galanterie textilní pro vyšívání, brože (jako oděvní doplňky), jehly, jehelníčky, jehelníky, kloboukové ozdoby (ne z drahých kovů), knoflíky, zipy, krabice na šicí potřeby, krabičky na jehly (ne z drahých kovů), kuffíky na šicí potřeby, pletací jehlice, látačí hříbky, náprstky na šití, natáčky do vlasů, s výjimkou elektrických, natáčky na vlasy papírové, nažehlovací záplaty na opravu textilu, obuvnické jehly, odznaky ozdobné (knoflíky), filtry, ozdoby blýskavé (pro oděvy), paruky, podvazkové spony, poklopy textilní na čajové konvice nebo kalíšky s vajíčky, polštářky na špendlíky, pouzdra na jehly (ne z drahých kovů), sponky do vlasů, trásně, umělé vlasy, vlasové copy, ozdoby do vlasů, umělé květiny, umělé ovoce; (35) inzertní, informační a propagační služby všeho druhu, včetně inzerce, propagace a poskytování reklamních informací v počítačových a obdobných sítích, rozhlasová, televizní a venkovní reklama, zajišťování předplatného periodických tiskovin, předplatné tiskovin pro třetí osoby, marketingové studie a průzkum trhu, služby reklamních agentur, vydavatelství a šíření reklamních materiálů jako např. letáků, prospektů, vzorků apod., distribuce propagačních tiskovin a vzorků zboží, plánování obchodních a propagačních akcí, pronájem reklamních ploch, poskytování obchodních a podnikatelských informací, organizování kulturních a vzdělávacích výstav v rámci této třídy, organizování výstav ke komerčním účelům, odborné obchodní poradenství; (38) šíření elektronických časopisů, informací, elektronických periodik a knih v elektronické podobě, šíření tiskovin pomocí počítačových a obdobných sítí, WAP, počítačová komunikace, poskytování informací a informační služby na Internetu (informační kanceláře), služby na Internetu (provazování internetových portálů); (41) vydavatelská a nakladatelská činnost, elektronické publikování (DTP), obrazové zpravodajství, organizování živých vystoupení a živých představení, organizování kulturních a sportovních aktivit, zejména soutěží, přehlídek, plesů, estrád, besed apod., výchova, rozhlasová a televizní zábava, výroba videofilmů, nahrávání zvukových a obrazově zvukových nosičů záznamu, výroba rozhlasových a televizních programů, poskytování zábavy přes globální informační sítě, kabel a satelitní systém, zprostředkování zábavy, kultury, výchovy a sportu, předprodej vstupenek, organizování a vedení večírků, konferencí apod., psaní scénářů, provazování her on-line, filmová a rozhlasová tvorba, vydávání elektronických knih a časopisů on-line, pořádání loterií, organizování kulturních a vzdělávacích výstav.
- (730) **Sanoma Magazines Praha s.r.o.**, Lomnického 1705/7, Praha 4, 14000, CZ
- (740) Mgr. Ladislava Jasanská, Lomnického 7, Praha 4, 14000
- (210) **O-460074**
- (220) 18.06.2008
- (320) 18.06.2008
- (511) 3, 9, 14, 16, 18, 21, 24, 25, 26, 35, 38, 41
- (540)
- Vlasta & kuchyně**
- (510) (3) přípravy k praní, mýdla, parfumerie, kosmetika, vlasové vody, toaletní vody, éterické oleje; (9) nahrané i nenahrané nosiče informací všeho druhu jako disky, diskety, CD ROM, pásky, nahrané i nenahrané nosiče zvuku a/nebo obrazu, software, elektronické publikace šířené pomocí počítačových a jiných obdobných sítí, hologramy, CD, podložky pod myš, mobilní telefony a jejich příslušenství, čipové a magnetické karty, elektronická data nebo databáze nebo informační produkty v elektronických, datových, informačních a telekomunikačních sítích; (14) hodinky a hodinářské zboží, bižuterie z kůže, kova, dřeva;
- (16) periodické a neperiodické tiskoviny všeho druhu, zejména knihy, brožury, noviny a časopisy, tiskárenské výrobky, zejména pohledy, obtisky, záložky, fotografie, plakáty, papírenské zboží všeho druhu, kancelářské potřeby v rámci této třídy, zejména bloky, samolepky, kalendáře, fotoalba, dopisní papíry, desky, nože na papír, psací potřeby, penály, drobné kancelářské potřeby z plastů a kovu, těžítka, plastické obaly řazené do třídy 16, karty, štočky, učební pomůcky (s výjimkou přístrojů), obrazy a grafiky, lístky; (18) kožené zboží (nebo z imitace kůže) v rámci této třídy, zejména kabelky, kufry, slunečníky a deštníky, módní doplňky z kůže v rámci této třídy, tašky cestovní, náprsní, plážové, kabelky, diplomatky, deštníky, batohy, klíčenky; (21) náčiní a nádoby pro domácnost nebo kuchyň, hřebeny a mycí houby, sklo, porcelán a majolika řazené do třídy 21, podnosy a podložky pod karafy, cedníky pro domácnost, cukřenky, s výjimkou cukřenek z drahých kovů, čajové soupravy, s výjimkou soupravy z drahých kovů, lisy na česnek, utěrky na čištění, dózy na čaj, s výjimkou dóz z drahých kovů, drátěnka na čištění, drátěnky na použití v kuchyni, smetáček a lopatka na drobtů, drtiče kuchyňské, s výjimkou elektrických, držáky na ubrusy, s výjimkou držáků z drahých kovů, džbány, s výjimkou džbánů z drahých kovů, espresa (kávovary) neelektrické, filtry kávové, s výjimkou elektrických, kuchyňské formičky, tvořítka na pečení, formy kuchyňské, formy na koláče, formy na led, kuchyňské formy na pečení, formy na pečení oplatek (vaflí), s výjimkou elektrických, hluboké misky, hrnce, hrnce kuchyňské, hrnce na vaření a dušení neelektrické, hrnce tlakové, s výjimkou elektrických, hůlky, tyčinky jídelní (kuchyňské náčiní), chladicí nádoby na led, prkénka na krájení chleba, schránky na chléb, kalíšky na vajíčka, s výjimkou kalíšků z drahých kovů, kartáče na umývání nádobí, kastroly, kávovary neelektrické, kávové soupravy, s výjimkou souprav z drahých kovů, konvice na horké vody, s výjimkou elektrických, konvice, s výjimkou konvic z drahých kovů, konvičky, s výjimkou konviček z drahých kovů, košťáče na víno, kotlíky, kráječe těsta, kroužky na ubrusy, s výjimkou kroužků z drahých kovů, kuchyňské nádoby (soupravy), kuchyňské nádoby, náčiní (s výjimkou nožů, vidliček a lžic) ne z drahých kovů, láhve skleněné opletené (demižony), lahvičky (karafinky) stolní na olej a vinný ocet, s výjimkou lahviček z drahých kovů, lisy na ovoce pro domácnost, s výjimkou elektrických, lopatky na pečivo, lžice na míchání (kuchyňské potřeby), mäselníčky, misky hluboké, misky na cukr, s výjimkou misek z drahých kovů, misky na ovoce, misky na uchovávání másla, mísy na zeleninu, mísy polévkové, s výjimkou mis z drahých kovů, mísy, misky (nádoby), mixéry ruční (šejkry), mixéry, s výjimkou elektrických pro použití v domácnosti, mlýnky na kávu ruční, mlýnky na pepř ruční, mlýnky ruční pro domácnost, naběračky kuchyňské, náčiní kuchyňské neelektrické, nádoby na použití v domácnosti nebo v kuchyni, s výjimkou nádob z drahých kovů, nádoby na přípravu zmrzliny a ledových nápojů, strojky na výrobu nudlí, oplatkové formy na pečení, s výjimkou elektrických, otvíráky na láhve, pánve na smažení, kameninové pánvičky, kastrolky, párátko, stojánky na párátko, s výjimkou stojánků z drahých kovů, schránky na pečivo, pepřenky kromě pepřenek z drahých kovů, podložky na krájení pro použití v kuchyni, podložky pod horké nádoby, podnosy na použití v domácnosti, s výjimkou podnosů z drahých kovů, podnosy, tácy, s výjimkou podnosů z drahých kovů, podšálky, talířky, misky ne z drahých kovů, poháry na ovoce, poklice, poklice na nádoby, pokličky, poklopy na nádoby, poklopy na sýr, potřeby kuchyňské, s výjimkou potřeb z drahých kovů, prkénka kuchyňská na krájení, překapávače kávy neelektrické, rendlíky na smažení, sběračky kuchyňské, solničky, s výjimkou solniček z drahých kovů, stojánky na odkládání nožů, struhadla pro domácnost, šálky s výjimkou šálků z drahých kovů, šejkry, šlehače kuchyňské s výjimkou elektrických, šrotovniky kuchyňské, s výjimkou elektrických, tácky papírové na použití v domácnosti,

talíře s výjimkou talířů z drahých kovů, tlakové hrnce s výjimkou elektrických, trojnožky (kuchyňské potřeby) pod horké nádoby, uzávěry na poklice od hrnců, válečky na těsto (pro domácnost), vývrtky, žejdlíky na pivo; (24) tkaniny a textilní výrobky řazené do třídy 24, ložní pokrývky a ubrusy, ubrusy textilní pod talíře atd., utěrky řazené do třídy 24; (25) oděvy, obuv, pokrývky hlavy (sportovní bundy, čepice, čelenky, kabáty, kalhoty, svetry, šály, trička, župany), opasky; (26) krátké střížní zboží a přýmkařství, zejména krajky a výšivky, stuhy, čelenky, elastické stuhy, galanterie textilní pro vyšívání, brože (jako oděvní doplňky), jehly, jehelníčky, jehelníky, kloboukové ozdoby (ne z drahých kovů), knoflíky, zipy, krabice na šicí potřeby, krabičky na jehly (ne z drahých kovů), kuffíky na šicí potřeby, pletací jehlice, látačí hříbky, náprstky na šití, natáčky do vlasů, s výjimkou elektrických, natáčky na vlasy papírové, nažehlovací záplaty na opravu textilu, obuvnické jehly, odznaky ozdobné (knoflíky), flitry, ozdoby blýskavé (pro oděvy), paruky, podvazkové spony, poklopy textilní na čajové konvice nebo kalíšky s vajíčky, polštářky na špendlíky, pouzdra na jehly (ne z drahých kovů), sponky do vlasů, třásně, umělé vlasy, vlasové copy, ozdoby do vlasů, umělé květiny, umělé ovoce; (35) inzertní, informační a propagační služby všeho druhu, včetně inzerce, propagace a poskytování reklamních informací v počítačových a obdobných sítích, rozhlasová, televizní a venkovní reklama, zajišťování předplatného periodických tiskovin, předplatné tiskovin pro třetí osoby, marketingové studie a průzkum trhu, služby reklamních agentur, vydavatelství a šíření reklamních materiálů jako např. letáků, prospektů, vzorků apod., distribuce propagačních tiskovin a vzorků zboží, plánování obchodních a propagačních akcí, pronájem reklamních ploch, poskytování obchodních a podnikatelských informací, organizování kulturních a vzdělávacích výstav v rámci této třídy, organizování výstav ke komerčním účelům, odborné obchodní poradenství; (38) šíření elektronických časopisů, informací, elektronických periodik a knih v elektronické podobě, šíření tiskovin pomocí počítačových a obdobných sítí, WAP, počítačová komunikace, poskytování informací a informační služby na Internetu (informační kanceláře), služby na Internetu (provozování internetových portálů); (41) vydavatelská a nakladatelská činnost, elektronické publikování (DTP), obrazové zpravodajství, organizování živých vystoupení a živých představení, organizování kulturních a sportovních aktivit, zejména soutěží, přehlídek, pesů, estrád, besed apod., výchova, rozhlasová a televizní zábava, výroba videofilmů, nahrávání zvukových a obrazově zvukových nosičů záznamu, výroba rozhlasových a televizních programů, poskytování zábavy přes globální informační sítě, kabel a satelitní systém, zprostředkování zábavy, kultury, výchovy a sportu, předprodej vstupenek, organizování a vedení večírků, konferencí apod., psaní scénářů, provozování her on-line, filmová a rozhlasová tvorba, vydávání elektronických knih a časopisů on-line, pořádání loterií, organizování kulturních a vzdělávacích výstav.

- (730) **Sanoma Magazines Praha s.r.o.**, Lomnického 1705/7, Praha 4, 14000, CZ
(740) Mgr. Ladislava Jasanská, advokátka, Lomnického 7, Praha 4, 14000

- (210) **O-460081**
(220) 18.06.2008
(320) 18.06.2008
(511) 35, 41
(540)



- (510) (35) reklamní činnost; (41) pořádání a účast na sportovních a tělovýchovných akcích, sázková činnost a zprostředkovatelská činnost v těchto oblastech.
(730) **Kucián Jaromír Ing.**, Sladkovského 2055, Pardubice, 53002, CZ

- (210) **O-460152**
(220) 20.06.2008
(320) 20.06.2008
(511) 41
(540)



- (510) (41) pořádání národních a mezinárodních festivalů taneční tvorby a pohybového divadla, pořádání seminářů, dílen, konferencí v oblasti umění, provozování prostorů pro produkci, tvorbu a realizaci uměleckých děl, podpora a rozvoj tanečního a jiného umění na domácí i mezinárodní úrovni, produkce uměleckých děl.
(730) **TANEC PRAHA o.s.**, Husitská 24A, Praha 3, 13000, CZ

- (210) **O-460162**
(220) 20.06.2008
(320) 20.06.2008
(511) 16, 35, 41
(540)



- (510) (16) papír, lepenka a výrobky z těchto materiálů, které nejsou zařazeny do jiných tříd, tiskárenské výrobky, potřeby pro knižní vazby, fotografie, papírenské zboží, lepidla pro papírenství nebo domácnost, materiál pro umělce, štetce, psací stroje a kancelářské potřeby (vyjímaje nábytek), učební a vyučovací pomůcky s výjimkou přístrojů, plastické obaly (nezařazené do jiných tříd), tiskařské typy, štočky, plakáty, reklamní tiskoviny, letáky; (35) propagační činnost, reklama, pomoc při řízení obchodní činnosti, obchodní administrativa, kancelářské práce; (41) vzdělávání, zábava, podpora kultury a sportu.
(730) **DEEP VISION, s.r.o.**, Dašická 851, Pardubice, 53003, CZ

- (210) **O-460173**
(220) 23.06.2008
(320) 23.06.2008
(511) 6, 9, 19, 20, 31, 35, 36, 37, 39, 40, 41, 42, 43, 44, 45
(540)



- (510) (6) dopravní značení kovové; (9) dopravní značení silniční světelné, elektromateriál k dopravnímu silničnímu značení, zejména kabely, světelné zdroje, elektromateriál pro veřejné osvětlení, světelná signalizace, rozvaděče nízkého napětí, kabely elektrické, vodiče elektrické, baterie, články (elektrické), parkovací automaty mincovní, parkovací hodiny; (19) dopravní značení nesvětelné nekovové; (20) značky pro vozidla umělohmotné; (31) ovocné a okrasné stromky, zahradnické substráty, květinová a zeleninová sadba, zahradnické výrobky a produkty, sazenice, semena rostlin, živé rostliny a přírodní živé květiny, keře, květiny sušené; (35) pronájem kancelářských strojů a zařízení, účetnictví, marketing, reklama, činnost reklamní agentury, reklamní a propagační činnost, tvorba reklamních návrhů, reprografie, reklamní náměty a návrhy, grafický návrh reklamy, šíření reklamy, činnost informačních a zpravodajských

agentur, využití Internetu k reklamě, reklama prostřednictvím informačních systémů, poskytování služeb v oblasti účetnictví, zejména pak zavedení a vedení účetnictví právníkům a fyzickým osobám, poradenská a organizační činnost v oblasti účetnictví; (36) realitní činnost, činnost realitní kanceláře, zprostředkovatelská činnost v oblasti nemovitostí; (37) hubení škůdců, s výjimkou pro zemědělské účely, dezinfekce, deratizace, dezinfekce, opravy automobilů, opravy motorových vozidel, klempířství, zámečnictví, přípravné práce pro stavby, provádění staveb, jejich změn a odstraňování, opravy chodníků a komunikací, zemní a výkopové práce, pronájem nářadí, pronájem čisticích strojů, pronájem strojů na zemní práce - buldozerů, bagrů a rypadel, čištění ulic - komunikací, chodníků a ostatních ploch, přípravné práce pro stavby, stavební činnost - provádění staveb včetně jejich změn, udržovacích prací na nich a jejich odstraňování, zemní a výkopové práce, stavebně-montážní služby, stavební dozor, čištění pozemních komunikací, budov a městské zeleně, pronájem a opravy stavebních strojů a mechanismů, čisticích strojů, specializované stavební činnosti - zednictví, dlaždičství, malování, lakování, instalatérství - voda, plyn, elektroinstalace, klempířství, zámečnické opravy, truhlářské opravy, deratizační práce, provoz čerpacích stanic s palivy a mazivy, montáž, opravy, montáže rozvaděčů nízkého napětí, montáž, opravy, revize a zkoušky vyhrazených plynových zařízení, montáže tlakových zařízení-kotlů, provozování veřejného osvětlení a dopravní signalizace na území města, opravy a instalace zařízení, dodavatelství vodohospodářských staveb, čištění a vyklízení odpadů; (39) služby v dopravě a přepravě, doprava a skladování odpadu, silniční motorová doprava nákladní, pronájem automobilů, pronájem nákladních vozidel, pronájem parkovacích ploch, pronájem skladovacích kontejnerů, distribuce a skladování tepla, teplé vody, páry, elektřiny nebo jiných látek, např. demineralizované vody, zásobování vodou, rozvod vody, odvod odpadních vod; (40) zpracování materiálů, nakládání s odpady (zpracování, likvidace odpadů), výroba tepla, teplé vody, páry, elektřiny, demineralizované vody, zpracování těchto látek, zpracování substrátů; (41) provozování sportovních zařízení, pronájem sportovních a rekreačních ploch - stadiónů, tenisových dvorců; (42) revize a zkoušky vyhrazených elektrických zařízení, projektová činnost ve výstavbě, inženýrská činnost v investiční výstavbě, činnost technických poradců v oblasti vodohospodářské, testování, měření a analýzy; (43) ubytovací služby; (44) masáže, poskytování služeb pro osobní hygienu a služeb souvisejících s péčí o vzhled osob (péče léčebná, hygienická a kosmetická), provoz zahradnictví, výsadba zeleně, sadové úpravy, zakládání nových parků a zahrad; (45) kremace, pohřební služby (provozování pohřebišť a krematorií).

(730) **TEPVOS, spol. s r.o.**, Třebovská 287, Ústí nad Orlicí, 56203, CZ

(740) Mgr. Ladislav Sudík, Polní 293, Letohrad, 56151

(210) **O-460176**
(220) 23.06.2008
(320) 23.06.2008
(511) 17
(540)

TEMPELAN

(510) (17) materiál pro tepelnou a protipožární izolaci.
(730) **ENROLL CZ spol. s r.o.**, Nová Ves 190, Nová Ves, 46331, CZ
(740) Ing. Vladimír Janko, Pivovarská 53, Jablonec nad Nisou, 46601

(210) **O-460188**
(220) 23.06.2008
(320) 23.06.2008
(511) 36
(540)

PROFI-L PRAHA s.r.o.

(510) (36) pronájem nemovitostí, zprostředkování v oblasti realitní činnosti, realitní činnost.
(730) **PROFI-L PRAHA s.r.o.**, Vostrovská 666/6, Praha 6 - Dejvice, 16000, CZ

(210) **O-460193**
(220) 23.06.2008
(320) 23.06.2008
(511) 35, 42

(540)



(510) (35) služby databank, zprostředkování obchodní činnosti v oblasti elektrických strojů, přístrojů a osvětlovacích systémů a soustav, účetní, organizační a ekonomické poradenství; (42) projektování osvětlovacích systémů a soustav pro průmyslové komerční a bytové objekty, odborné poradenství v této oblasti.
(590) Barevná
(730) **HALLA a.s.**, Litvínovská 288/11, Praha 9, 19000, CZ
(740) **ROTT, RŮŽIČKA & GUTTMANN** Patentová, známková a advokátní kancelář, JUDr. Vladimír Rott, Nad Štolou 12, Praha 7, 17000

(210) **O-460204**
(220) 24.06.2008
(320) 24.06.2008
(511) 37, 40, 45
(540)

RENATEX

(510) (37) čištění, chemické čištění, čištění šatstva, praní, dezinfekce, údržba, čištění a opravy kožešin a kůže, mandlování, žehlení prádla, praní prádla; (40) barvení kůže, barvení látek, barvení textilu a textilií, bělení látek, úprava před srážením látek, lemování oděvů, nemačková úprava šatstva, apretace textilu, úprava a zpracování textilu, vodovzdorná úprava látek, úprava oděvů, úprava textilu proti molům, informace o zpracování a úpravě materiálů; (45) půjčování oděvů.
(730) **RENATEX CZ a.s.**, K myslivně 2140, Ostrava - Poruba, 70800, CZ
(740) Mgr. Magdalena Gebauerová, Dolní nám. 117/3, Opava, 74601

(210) **O-460227**
(220) 23.07.2008
(320) 23.07.2008
(511) 16, 32, 41
(540)

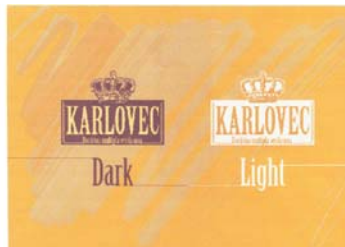

(510) (16) tiskoviny, etikety, reklamní, propagační a informační materiály v rámci této třídy, obaly a tašky z papíru a umělých hmot v rámci této třídy; (32) piva, minerální vody, šumivé nápoje a jiné nápoje nealkoholické, nápoje a šťávy ovocné, sirupy a jiné přípravky ke zhotovování nápojů; (41) výchova, školení (formace), zábavy, sportovní a kulturní aktivity.
(590) Barevná
(730) **VN company s.r.o.**, Tachovské náměstí 90, Praha 3, 13002, CZ
(740) JUDr. Karel Pastor, Na Pískách 1207, Mladá Boleslav, 29301

(210) **O-460236**
(220) 24.06.2008
(320) 24.06.2008
(511) 6, 31, 44

(540)



(510) (6) kovová pletiva pro chovatele, kovy a jejich slitiny a výrobky z nich v rámci této třídy, kovové stavební materiály včetně přepravitelných, kovové potřeby zámečnické a klempířské, kovové násady a rukojeti na nářadí, bedny na nářadí kovové prázdné, klíče, kovové nádoby na skladování a přepravu, typové a atypické zámečnické konstrukce, železářské výrobky a drobné kovové zboží, kupříkladu dráty, drátěné pletivo, kovová držadla, kovové kolejničky, kovové kolíky, kovové koše, kovová lana neelektrická, kovové barely, kovové potrubí a roury, kovové rošty, kovové lamely, výrobky z kovu, které nejsou obsaženy v jiných třídách, kovové slévárenské formy, kovové konstrukce, výtuhové profily z kovu, profilové konzole pro stavebnictví z kovu, ocelové profily válcované za studena, kovové vyztužovací materiály pro řemeny, kovové části fasád, kovová okna a dveře včetně hliníkových, kovové dveřní a okenní rámy, kovové části dveří a oken, dveřní a okenní kování, okenice kovové, okenní uzávěry a zarážky z kovu, vrata všech typů z kovu, rolety, markýzy a pohyblivé mříže kovové, kovové součásti zimních zahrad, kovové konstrukce prosklených fasád, skleníkové a jiné kovové konstrukce, garážová a průmyslová sekční vrata z kovu, zámečnické výrobky všeho druhu, kovové brány, kovové závory, kovové stavební konstrukce, kovové ploty, kovové lešení, kovová okna, kovové markýzy, kovové a ocelové rolety a žaluzie, řetězy, kovové kabely a roury, hřebíky s hlavičkami i bez, šrouby, jiné kovové výrobky, které nejsou obsaženy v jiných třídách, ovládací zařízení pro vrata spadající do této třídy, okna kovová, rolety a mříže kovové, obecné kovy v surovém a polozpracovaném stavu a jejich slitiny, kotvy, kovářské, ingoty z obecných kovů, ocel nezpracovaná nebo jako polotovár, ocelolitina, ocel na odlitky, ocelové konstrukce, ocelové pásy, roury a trubky, ocelový drát, ocelový plech, olovo (jako surovina nebo polotovár), stavební materiál z válcovaného a litého kovu; (31) potrava pro zvířata, zvířata domácí a hospodářská (živá), bílkoviny (proteiny) pro zvířata, stelivo pro domácí zvířata, krmiva suchá pro zvířata, moučka pro zvířata, přípravky posilující pro zvířata, nápoje pro domácí zvířata, potrava pro ptactvo, přísady do krmiv ne pro lékařské účely, krmné směsi a krmné doplňky pro exotické a divoké ptactvo, hlodavce, holuby, koně a další zvířata, čisté zrniny a další suroviny pro výrobu krmných směsí, psí suchary, sůl pro dobytek, šrot pro zvířata, sépie (kosti pro ptáky), pochoutky a odměny ke žvýkání pro zvířata, výživa pro domácí zvířata, živé rybářské návnady, živé ryby, sumýši, korýši a měkkýši živí, jikry rybí, řasy pro lidskou nebo živočišnou spotřebu (potravina), arašídové pokrutiny pro zvířata, droždí pro dobytek, drůbež (živá zvířata), vápno do krmiv pro zvířata, píce, kroupy pro drůbež, drůbež na chov, přípravky na výkrm hospodářského zvířectva, lihovarnický odpad pro živočišnou spotřebu, moučka lněná (suché krmivo), moučka rybí pro zvířecí spotřebu, moučka rýžová jako krmivo, čerstvá zelenina jako je zelí červené i bílé, hlávkové i krouhané, cibule, čekanka salátová, hlávkové a listové saláty, okurky, pór, paprika (rostlina), rebarbora, revent, réva vinná, řepa jedlá, třtina cukrová, tykev, brambory čerstvé, bylinky čerstvé polévkové jako koření, kopra, bobule-čerstvé ovoce, citróny, pomeranče, citrusové ovoce, olivy čerstvé, ořechy čerstvé, boby kakaové syrové, arašídů, čerstvé kolové oříšky (plody kolovniku), čerstvé - mandle, sezam, kokosové skořápky, čerstvé kaštiny, čočka (čerstvá), fazole čerstvé, hrách čerstvý, houby čerstvé, lanýž čerstvé, chléb svatojánský (lusky rohovniku), chmel, kopřivy, rýže neopracovaná (natural), slad na výrobu piva a lihovin, kultura houbová na vysev (podhoubí), hrozný čerstvé, klíčky semen pro botanické účely, kořeny jedlé, zrní (obilniny), pískový papír pro domácí zvířata (stelivo), obilná zrna v nezpracovaném stavu, obilninové zbytkové produkty pro živočišnou spotřebu, kukuřice, ječmen, pšenice, oves setý, otruby, otruby jako krmná směs pro živočišnou spotřebu, seno, sláma (krmivo nebo podestýlka), živá zvířata, chovatelské a pěstitelské produkty jako jsou rostliny, rostlinná semena, sadba, sazenice, cibule květinové,

dřevo surové, keře, křoví, kmeny stromů, kulatina dřevěná neodkorněná, korek surový, surová kůra, surové dřevo, borové šišky, květiny sušené na ozdobu, květiny živé, věnce a kytice z přírodních květin, přírodní travníky, palmy, palmovníky, stromečky vánoční; (44) chov zvířat, testování krmných směsí v experimentálních chovech, odchov mláďat, upravování zvířat, péče o čistotu zvířat chovaných v domácnosti, veterinární pomoc, útluky, opatřování zvířat čipem, farmaceutické poradenství, ničení plevele, aromaterapeutické služby, fyzikální terapie, klinika a sanatoria (pro zvířata), služby krevní banky, léčení stromů, zahradnické služby, letecké a pozemní rozprašování hnojiv a jiných zemědělských chemických látek, lékařské služby, masáže, veřejné lázně pro hygienické účely, neurologie, oplodňování in vitro, služby optiků, ošetřovatelské služby, stomatologie, zdravotnická střediska, tetování, parní lázně, plastická chirurgie, služby porodní asistentky, pronájem zemědělských strojů a zařízení, pronájem zdravotnických zařízení, kadeřnické a kosmetické salóny pro zvířata, údržba travníků.

(730) ANIMA CZ s.r.o., Křovice 14, Hobšovice, 27321, CZ

(740) DANĚK & PARTNERS Advokátní a patentová kancelář, Dr. Vilém Daněk, Vinohradská 45, Praha 2, 12000

(210) O-460242

(220) 25.06.2008

(320) 25.06.2008

(511) 42

(540)



(510) (42) projektová činnost.

(590) Barevná

(730) STANLEY image, s.r.o., U Cihelny 5258, Jihlava, 56601, CZ

(210) O-460282

(220) 26.06.2008

(320) 26.06.2008

(511) 1, 7, 8, 9, 10, 11, 12, 13, 15, 16, 17, 19, 20, 21, 22, 28, 35, 37, 39, 40, 41, 42

(540)



(510) (1) 3D-svazek prepreg (uhlíková vlákna), pryskyřice, lepidla, laminační suroviny; (7) kovoobráběcí stroje, komponenty kovoobráběcích strojů, obráběcí stroje, komponenty obráběcích strojů, tiskařské stroje, komponenty tiskařských strojů, zemědělské stroje, komponenty zemědělských strojů, roboty, komponenty robotů, expanzní nádrže, hydraulické válce, pneumatické válce, hřídele, nápravy; (8) násady, rámy, ruční nástroje a nářadí, komponenty ručních nástrojů a nářadí; (9) anemometry, komponenty anemometrů, hloubkoměry, komponenty hloubkoměrů, antény, komponenty antén, dalekohledy, komponenty dalekohledů, fotoaparáty, komponenty fotoaparátů, radary, komponenty radarů, nivelační přístroje a nástroje, komponenty nivelačních přístrojů a nástrojů, kalibrační kroužky; (10) umělé končetiny, komponenty umělých končetin; (11) pece, komponenty pecí, svítidla, komponenty svítidel, výměníky, komponenty výměníků, chladiče, komponenty chladičů, topenářské rozvody, rozvody vody, rozvody chemických látek; (12) hnací hřídele, převodové hřídele, rámy jízdních kol, rámy motocyklů, rámy pozemních vozidel, postřikovače pro zemědělská vozidla, výfuky, vesla, pádla, lodě, komponenty lodí, jachty, komponenty jachet; (13) stříelné zbraně,

komponenty stříelných zbraní, rakety, komponenty raket, střelivo, komponenty střeliva; (15) hudební nástroje a jejich komponenty; (16) násady na štetce, násady na psací potřeby; (17) izolační materiály pro elektrické vedení, izolační potrubí, kompozitové trubky; (19) kompozitové konstrukce, drenáže, žlaby, stožáry, sloupy, výztuže do betonu, markýzy, mříže, bóje; (20) kompozitová bidla, žerdě, násady, závory, stojany, nádrže, kompozitová umělecká díla; (21) kompozitové násady, držáky; (22) lana, provazy, sítě, plachty; (28) golfové hole, hokejové hole, floorbalové hole, žerdě na pádla, žerdě na vesla, kulečnicková tága, lukostřelecké náčiní, rybářské pruty, stěžně, ráhna, pně, trubkové profily pro jachty, tj. headfoily, spinakry, sailingy; (35) dodavatelské služby pro třetí osoby; (37) stavba a opravy kompozitových konstrukcí, stavba lodí; (39) pronajímání plavidel; (40) zpracování kompozitových materiálů; (41) organizování konferencí, seminářů, výstav; (42) průmyslový design, inženýrské práce, výzkum a vývoj nových výrobků, zkoušky materiálu.

(730) **Compo Tech PLUS, spol. s r.o.**, Družstevní 159, Sušice, 34201, CZ

(210) **O-460319**

(220) 26.06.2008

(320) 26.06.2008

(511) 16, 30, 32, 33, 34, 42

(540)



(510) (16) balicí papír, časopisy, fotografie, kalendáře, katalogy, knihy, mapy, noviny, obtisky, papírenské výrobky, pohlednice, prospekty, publikace, reprodukce, samolepky, tiskoviny, brožury, grafiky, grafické reprodukce, lepty, kancelářské potřeby, potřeby na psaní, plakáty, papírové vlajky, akvarely, alba, blahopřání, dopisní papír, obrazy zarámované i nezarámované, malířské stojany, materiály na modelování, rytiny; (30) káva, čaj, kakao, cukrovinky, čokoláda, bonboniéry, bonbóny, dorty, zákusky, nápoje v rámci této třídy; (32) pivo a nealkoholické nápoje v rámci této třídy; (33) alkoholické nápoje v rámci této třídy; (34) tabák a kuřácké potřeby, cigaretový papír, pouzdra na cigarety a doutníky, cigaretové špičky, cigarety, doutníky, čističe dýmek, pouzdra na doutníky, doutníkové špičky, dýmky, stojany na dýmky, sirky, odřezávače doutníků, skříňky na doutníky, šňupavý tabák, tabatěrky, žvýkací tabák, zapalovače doutníků; (42) dárkové balení.

(590) Barevná

(730) **UNICA, s.r.o.**, Radlická 28/663, Praha 5, 15000, CZ

(740) Ing. Václav Kratochvíl, patentový zástupce, Táborská 758/33, Mladá Boleslav, 29301

(210) **O-460384**

(220) 27.06.2008

(320) 27.06.2008

(511) 16, 35, 41, 43

(540)

ROZKŘÍK

(510) (16) papír, výrobky z papíru, periodické a neperiodické publikace, alba, blahopřání, billboardy (plakáty), brožury, časopisy, tištěné programy, tiskoviny, diplomy, dopisní papír, formuláře, fotografie, karty, informační produkty na papírových nosičích, kalendáře, katalogy, knihy, komiksy, letáky, obtisky, psací potřeby, pera, plakáty, psací podložky, podložky pod sklenice, papírové podložky na stůl, pohlednice, poštovní známky, prospekty, příručky, publikace, razítka, reklamní, propagační a užitkové výrobky z papíru, samolepky, sešity, tiskopisy, tiskoviny, tužky, držátka na tužky, papírové ubrousky, papírové vlajky, papírenské výrobky, vzorky pro výšivky, vystřihovánky, tašky v rámci této třídy, záložky do knih, zápisníky; (35) propagační, reklamní a inzertní činnost, reklamní materiály (aktualizace), předvádění zboží, reklamní agentura, aktualizování reklamních materiálů, rozšiřování a zasílání

reklamních materiálů, především letáků, prospektů, katalogů, periodických a neperiodických publikací, tiskovin a různých vzorků, pronájem reklamní plochy, vydávání reklamních textů, rozhlasová a televizní reklama, venkovní reklama, organizace a pořádání výstav ke komerčním a reklamním účelům, příprava elektronických pozvánek, prezentace uživatele na stránkách World Wide Web v počítačové síti Internet, činnost organizačních a ekonomických poradců, ekonomické prognózy, komerční informační kancelář, systemizace informací do počítačové databáze, obchodní průzkum, průzkum trhu, služby by zprostředkovatelská činnost v oblasti obchodu s výrobky ve tř. 16 a službami ve tř. 35, 41 a 43, zprostředkovatelská činnost v oblasti marketingu, reklamy, inzerce, výstav s obchodním zaměřením, pomoc při řízení obchodní činnosti, poradenství v obchodní činnosti, obchodní nebo podnikatelské informace, marketingové studie, organizační poradenství, zprostředkovávání obchodních kontaktů, provádění obchodních operací, komerční využití Internetu v oblastech komerčních internetových médií a vyhledávacích služeb, on-line inzerce, merchadising, franchising, pronájem prodejních automatů; (41) pořádání, vedení a organizování kulturních akcí, tvorba a režie televizních a rozhlasových pořadů, produkce a režie filmů, pořádání (divadelních) představení, hudební, muzikálová a zábavná představení, organizace, produkce a uvádění koncertů, turné, muzikálů a jiných pořadů, pořádání a organizování hudebního festivalu, pořádání veřejných produkcí, prezentace hokejových utkání a mistrovství, tvorba kulturních programů, organizování živých vystoupení v rámci festivalu, vydavatelská činnost, nahrávání zvukových a zvukově obrazových nosičů, agenturní činnost v oblasti kultury, produkce a koprodukce, předprodej a prodej vstupenek; (43) hotelové služby a ubytovací služby, včetně stravování, provozování restaurací, barů, kaváren, vináren, cukráren, bufetů a kiosků s občerstvením, samoobslužné restaurace, příprava jídla a dodávky jídla též pro hosty, pořádání hostin, rezervace ubytování, pronajímání ubytování, penzion, provozování automatů rychlého občerstvení, zprostředkování a rezervace ubytování a stravování prostřednictvím sítě Internetu.

(730) **Ing. Vít Kahle**, Chelčického 2178, Roztoky, 25263, CZ
(740) **BOHEMIA PATENT**, Ing. Jana Vandělková, Spálená 29, Praha 1, 11000

(210) **O-460417**

(220) 01.07.2008

(320) 01.07.2008

(511) 3

(540)

Dermaacol SUN CONTROL

(510) (3) kosmetika.

(730) **ALPHADUCT, a.s.**, Dusíkova 7/795, Brno, 63800, CZ

(740) **JEHNE, VODÁK a partneři**, JUDr. Robert Jehne, advokát, Školská 32, Praha 1, 11000

(210) **O-460419**

(220) 01.07.2008

(320) 01.07.2008

(511) 3

(540)

Dermaacol Elixir make-up

(510) (3) kosmetika.

(730) **ALPHADUCT, a.s.**, Dusíkova 7/795, Brno, 63800, CZ

(740) **JEHNE, VODÁK a partneři**, JUDr. Robert Jehne, advokát, Školská 32, Praha 1, 11000

(210) **O-460420**

(220) 01.07.2008

(320) 01.07.2008

(511) 3

(540)

Dermaacol Stress Control

(510) (3) kosmetika.

(730) **ALPHADUCT, a.s.**, Dusíkova 7/795, Brno, 63800, CZ

(740) **JEHNE, VODÁK a partneři**, JUDr. Robert Jehne, advokát, Školská 32, Praha 1, 11000

(210) **O-460421**

(220) 01.07.2008

(320) 01.07.2008
(511) 3
(540)

Dermacol Jasmine Dream

(510) (3) kosmetika.
(730) ALPHADUCT, a.s., Dusíkova 7/795, Brno, 63800, CZ
(740) JEHNE, VODÁK a partneři, JUDr. Robert Jehne, advokát,
Školská 32, Praha 1, 11000

(210) **O-460422**

(220) 01.07.2008
(320) 01.07.2008
(511) 3
(540)

Dermacol Satin make-up base

(510) (3) kosmetika.
(730) ALPHADUCT, a.s., Dusíkova 7/795, Brno, 63800, CZ
(740) JEHNE, VODÁK a partneři, JUDr. Robert Jehne, advokát,
Školská 32, Praha 1, 11000

(210) **O-460423**

(220) 01.07.2008
(320) 01.07.2008
(511) 3
(540)

Dermacol GOLD ELIXIR

(510) (3) kosmetika.
(730) ALPHADUCT, a.s., Dusíkova 7/795, Brno, 63800, CZ
(740) JEHNE, VODÁK a partneři, JUDr. Robert Jehne, advokát,
Školská 32, Praha 1, 11000

(210) **O-460424**

(220) 01.07.2008
(320) 01.07.2008
(511) 3
(540)

Dermacol AGE CONTROL

(510) (3) kosmetika.
(730) ALPHADUCT, a.s., Dusíkova 7/795, Brno, 63800, CZ
(740) JEHNE, VODÁK a partneři, JUDr. Robert Jehne, advokát,
Školská 32, Praha 1, 11000

(210) **O-460425**

(220) 01.07.2008
(320) 01.07.2008
(511) 3
(540)

Dermacol 24h Control make-up

(510) (3) kosmetika.
(730) ALPHADUCT, a.s., Dusíkova 7/795, Brno, 63800, CZ
(740) JEHNE, VODÁK a partneři, JUDr. Robert Jehne, advokát,
Školská 32, Praha 1, 11000

(210) **O-460426**

(220) 01.07.2008
(320) 01.07.2008
(511) 3
(540)

Dermacol Star Choice

(510) (3) kosmetika.
(730) ALPHADUCT, a.s., Dusíkova 7/795, Brno, 63800, CZ
(740) JEHNE, VODÁK a partneři, JUDr. Robert Jehne, advokát,
Školská 32, Praha 1, 11000

(210) **O-460427**

(220) 01.07.2008
(320) 01.07.2008
(511) 3
(540)

Dermacol Double Effect Make-up

(510) (3) kosmetika.
(730) ALPHADUCT, a.s., Dusíkova 7/795, Brno, 63800, CZ
(740) JEHNE, VODÁK a partneři, JUDr. Robert Jehne, advokát,
Školská 32, Praha 1, 11000

(210) **O-460428**

(220) 01.07.2008
(320) 01.07.2008
(511) 3
(540)

Dermacol Enja Sunslim

(510) (3) kosmetika.
(730) ALPHADUCT, a.s., Dusíkova 7/795, Brno, 63800, CZ
(740) JEHNE, VODÁK a partneři, JUDr. Robert Jehne, advokát,
Školská 32, Praha 1, 11000

(210) **O-460460**

(220) 01.07.2008
(320) 23.04.2008
(511) 29
(540)



(510) (29) mléko, sýry, mléčné výrobky.
(730) Kaliarik Bohuš Ing., Dolnočermánska 99, 949 01 Nitra, SK
Suško Michal Mgr., Trieda A. Hlinku 45, 949 01 Nitra, SK
Iványi Peter, Dlhá 814/3, 949 01 Nitra, SK
(740) Ing. Jaroslav Novotný, Římská 45, Praha 2, 12000

(210) **O-460513**

(220) 03.07.2008
(320) 03.07.2008
(511) 29, 30, 31
(540)



(510) (29) extrudované výrobky z luštěnin, sušené rozinky, kandované ovoce, sušený kokos, konzervované fazole a hrách, mražené ovoce, zelenina a luštěniny, zpracované ořišky, konzervované a zavařované ovoce, ovocná dřev, zpracované arašidy, zpracované mandle, luštěniny balené, pražené, konzervované, chlazené, kořeněné, sušené ovoce, sýry, sójové boby konzervované jako potrava, výrobky a polotovary z tofu, výrobky ze sušeného ovoce, bramborové hranolky a lupínky, směsi výrobků patřících do této třídy; (30) cereální potraviny, cukrovinky, bonbóny, extrudované výrobky z obilnin, kukuřice a rýže, ječmen mletý, jemné pečivo, kandis jako potrava, karamely, keksy, biskvity, slané pečivo, kroupy pro lidskou spotřebu, kukuřičné vločky, mléčné kakaové nápoje, mušli, obilninové lupínky a vločky, obilniny balené, pražené, konzervované, chlazené, kořeněné, oplátky, ovocné želé, ovesné vločky, pražená kukuřice, přípravky z obilnin, popkorn, sušenky, suchary, keksy, biskvity, sójové nápoje, tortily, výrobky z kaka, výrobky ze sóji, čokoláda, směsi výrobků patřících do této třídy; (31) arašidy, citrusové ovoce, fazole, hrách, kokosové ořechy, kukuřice, lískové ořechy, mandle, ořechy, čerstvé ovoce, pšenice, semena rostlin, sušená a tepelně zpracovaná semena rostlin, čočka, směsi výrobků patřících do této třídy.

(730) Alfa Bio Slovakia, s.r.o., Lieskovská cesta 6, 96001 Zvolen, SK
(740) APT, spol. s r.o., JUDr. Vratislav Jeništa, V Potočkách 8, Praha 4, 14300

(210) **O-460547**

(220) 04.07.2008
(320) 04.07.2008
(511) 9, 16, 25, 35, 38, 39, 41, 45

(540)



- (510) (9) nosiče dat všeho druhu, zejména nosiče zvukových záznamů, nosiče obrazových záznamů, nosiče zvukově obrazových záznamů, CD nosiče, DVD nosiče, Blu - ray nosiče, obrazové a zvukově obrazové záznamy na nosičích, zejména hrané filmy a animované filmy, včetně jejich obalů; (16) tiskoviny všeho druhu, zejména fotografie, plakáty, kalendáře, papírové propagační materiály; (25) oděvy, zejména trička, mikiny, kšilty a bundy; (35) merchandising, reklamní, inzertní a propagační činnost prostřednictvím jakéhokoliv média, zejména reklama v počítačové síti Internet, rozhlasová reklama a televizní reklama; (38) šíření elektronických informací, šíření audio nebo audiovizuálních děl prostřednictvím informační nebo počítačové sítě, zejména síť Internet, pomocí satelitů apod., televizní vysílání; (39) distribuce zvukových, obrazových a zvukově obrazových snímků a záznamů všeho druhu; (41) filmová produkce, televizní produkce, nahrávání nosičů dat všeho druhu, zejména nosičů zvukově obrazových záznamů, CD nosičů, DVD nosičů, Blu - ray nosičů, výroba, tvorba a šíření audiovizuálních děl prostřednictvím filmu a televize, dabling, producentská a agenturní činnost v oblasti kultury, zejména organizování koncertů, estrád apod.; (45) správa autorských a příbuzných práv.
- (730) **Metropolitan Film, s.r.o.**, Václavské náměstí 834, Praha 1, 11000, CZ

(210) **O-460554**

(220) 04.07.2008
(320) 04.07.2008
(511) 5, 29, 30, 32
(540)



- (510) (5) výrobky farmaceutické a parafarmaceutické, vitamíny a minerály a stopové prvky, dietní a nutriční přípravky a léčiva, medicínální sirupy, výtažky z léčivých bylin a kombinované přípravky vitamínů, minerálů, stopových prvků a bylinných výtažků, potravinové doplňky obohacené vitamíny nebo minerály nebo stopovými prvky, vitaminové přípravky, vitamíny a multivitaminové preparáty, minerály a multiminerálové preparáty, bylinné čaje - v rámci této třídy, léčivé byliny, cukrovinky nebo pastilky nebo tabletky nebo tobolky nebo kapsle nebo žvýkačky s léčivými přísadami, dietetické látky upravené pro lékařské účely, minerální a kojenecké vody a dietetické nápoje upravené pro lékařské účely, dietní potraviny upravené pro lékařské účely, doplňky výživové pro lékařské účely, bílkovinné přípravky nebo potrava pro lékařské účely, balzámy a krémy a masti pro lékařské účely, chemické přípravky pro lékařské účely, léčivé oleje, oleje pro lékařské účely, tuky pro lékařské účely, léčivé soli, tinktury pro lékařské účely, bylinné výtažky nebo sirupy, vitaminová a minerální výživa ve formě koncentrátů, proteinové koncentráty jako výživné přísady k potravinám - v rámci této třídy, droždí pro farmaceutické účely, potravinové doplňky s léčebnými účinky, výživné nebo dietetické přípravky pro lékařské účely pro denní doplnění stravy jako instantní strava nebo samostatná směs, která se skládá hlavně z mléka v prášku nebo ze živočišných nebo zeleninových proteinů, také s přísadkou vitamínů nebo minerálů nebo stopových prvků nebo cukru; (29) vejce čerstvá a vejce sušená, konzervovaná, mražená, sušená a sterilizovaná výrobky ze zeleniny, ovoce, lesních a zahradních plodů, hub, bylin a jejich směsí, masové, masozeleninové, drůbeží, rybí a zvěřinové konzervy, masové výtažky a masové a rybí speciality, paštiky,

maso, ryby, drůbež a zvěřina sušená, mražená, nasolená a uzená, želé, džemy, kompoty, ovocné dřeně, brambory a výrobky z brambor mražené, konzervované, sušené nebo vařené, bramborové lupínky, mléko a mlékařenské výrobky, zejména maslo včetně pomazánkového, kombinované tuky rostlinného a živočišného původu, sýry, mléčné kysané výrobky včetně jogurtů, mléčné krémy, sušené mléko a sušené výrobky na bázi mléka, tvarohy, smetany, mražené krémy na bázi mléka, oleje, jedlé tuky a margariny, polévky, polévkové směsi, vývary, bujóny, instantní polévky, polévky v sáčku, přísady a zavařky do polévek, těstářenské suroviny a polotovary, nápoje s obsahem produktů rostlinného původu zařazené v této třídě, včetně nápojů sušených, kondenzovaných, konzervovaných, práškových, přípravky pro výrobu těchto nápojů, náhražky mléka a smetany na rostlinné bázi, včetně sušených a konzervovaných, potravinové doplňky ne pro lékařské účely (zařazené v této třídě) a obsahující látky živočišného původu, protein pro lidskou spotřebu, proteinové výrobky a přípravky pro výživu, přípravky zvláštní výživy pro sportovce nebo osoby s vysokým energetickým výdejem - v rámci této třídy, želatina, želatinové výrobky a přípravky pro výživu, tuky jedlé, oleje jedlé, extrakty z chaluh jako výživa, výživné přípravky pro denní doplnění stravy jako instantní strava nebo samostatná směs, která se skládá hlavně z mléka v prášku nebo ze živočišných nebo zeleninových proteinů, také s přísadkou vitamínů nebo minerálů nebo stopových prvků nebo cukru, potravní doplňky živočišného původu na bázi mléka, mléčných výrobků, bakterií mléčného kvašení v tuhém i tekutém stavu, ve formě práškových směsí, kapek, sirupů, gelů, past, tablet, šumivých tablet, pastilek, dražé, tobolek, kapslí, bombónů, želé, prášků, vše pro neléčebné účely, mléko, mléčné výrobky, jogurty, konzervované, sušené, vařené nebo nakládané ovoce nebo zelenina, polévky, vývary, bujóny, polotovary a hotová jídla vyráběná z potravin uvedených v této třídě; (30) chléb, pečivo, cukrářské a cukrovinkářské výrobky, zejména oplatky, sušenky, keksy, suchary, jemné pečivo, všechny tyto výrobky obyčejné a/nebo s polevou a/nebo plněné a/nebo kořeněné, zejména slané a sladké vaflové výrobky, vaničky, košíčky, dortové oplatky, trubičky prázdňové a plněné a další oplatkové doplňky pro cukrářskou výrobu, výrobky povzbuzující chuť k jídlu slané nebo sladké, obsahující pekařské nebo piškotové těsto nebo těsto na jemné pečivo, koláče, koláčky a jídla zhotovená z koláčového (dortového) těsta nebo obsahující koláčové (dortové) těsto, ovocné koláče, lízátka, cukrová vata, bombóny, žvýkačky, želé, želatinové bombóny, perníky, medovníky, pralinky, pudinky, dorty, palačinky, obilné vločky a jiné obilné výrobky a přípravky určené k lidské výživě, mšlí, popcorn, cereálie, zmrzlina, šerbet, led pro osvěžení, káva, kávové náhražky, čaje sypané, porcované, sáčkované, lisované, čajové extrakty z ovoce, ledový čaj, kakao, čokoláda, čokoládové nápoje, cukr, mouka, rýže, med, propolis pro lidskou potřebu, sirup melasový, droždí pro kynutí, prášek do pečiva, sůl, hořčice, kečupy, ocet, omáčky, koření a ochucovací potravinářské přípravky, pekařské výrobky, přírodní sladidla, šťávy s výjimkou dressingů, přípravky, zejména instantní směsi pro přípravu nápojů a jídel, například kávy, čaje, čokoládových a mléčných nápojů, výrobky na bázi sušené bramborové kaše, listové těsto, knedlíky, těsta a těstoviny, jídla na bázi těstovin, těstoviny ochucené nebo neochucené a/nebo plněné, nudle, špagety, instantní těstoviny, výrobky z mouky a obilovin, uvedené výrobky i jako dietní potraviny ne pro léčebné účely, sendviče, polotovary a hotová jídla vyráběná z potravin uvedených v této třídě, potravinové doplňky rostlinného původu (zařazené v této třídě) na bázi ovocných a obilných vláknin, sacharidů, škrobů, v tuhém i tekutém stavu, ve formě práškových směsí, kapek, sirupů, gelů, past, tablet, šumivých tablet, pastilek, dražé, tobolek, kapslí, bombónů, želé, prášků, vše ne pro lékařské účely; (32) nealkoholické nápoje sycené i nesycené, včetně nápojů minerálních, šumivých, iontových a energetických, sirupy, koncentráty a jiné přípravky pro přípravu nápojů, ovocné a zeleninové šťávy, mošty, ovocné nektary a nápoje z ovocných šťáv, stolní a minerální vody, diabetické a dietetické nápoje neléčebné, práškové nealkoholické nápoje, práškové přípravky a příchutě pro výrobu nealkoholických nápojů a likérů, nealkoholické aperitivy.

(730) **ASP CZECH s.r.o.**, K Teplínám 679, Slušovice, 76315, CZ
(740) Ing. Petr Soukup patentový zástupce, Vídeňská 8, Olomouc, 77200

(210) **O-460573**
(220) 04.07.2008
(320) 04.07.2008
(511) 9
(540)

HIKVISION

(510) (9) zařízení pro zpracování dat, integrované obvody, elektronické informační tabule, videotelefony, elektrická zařízení proti krádeži, videokamery, požární stříkačky, elektrické kabely, zařízení pro zaznamenávání vzdálenosti - v rámci této třídy, fotoaparáty, bezpečnostní zařízení pro železniční dopravu, anodové baterie, clony proti radiaci pro průmyslové účely, telefotografická zařízení, elektronické diáře.
(730) **Hangzhou Hikvision Digital Technology Co., Ltd.**, 36 Macheng Road, Xihu District, Hangzhou, CN
(740) Ing. Václav Kratochvíl, patentový zástupce, Tábořská 758/33, Mladá Boleslav, 29301

(210) **O-460687**
(220) 09.07.2008
(320) 09.07.2008
(511) 6, 11, 37, 41, 42
(540)

STROJOBAL

(510) (6) kovové potřeby zámečnické a klempířské; (11) průmyslové chlazení, přístroje chladicí, pro sušení, ventilaci, rozvod vody a sanitární zařízení, topení a výrobu páry, zařízení pro klimatizaci a tepelná čerpadla; (37) služby údržbářské a opravářské, inspekce stavebních projektů, opravy, údržby a instalace chladicích zařízení a zařízení pro klimatizaci, přípomocné stavební práce, montáže chladicích zařízení, klimatizace, izolací a elektroinstalace, provádění staveb, jejich změn, údržovací práce, jejich odstraňování, montáž, opravy, rekonstrukce a údržby chladicích zařízení, revize a zkoušky vyhrazených tlakových zařízení a revize chladicích zařízení, montáž a opravy vyhrazených plynových zařízení; (41) školení; (42) projektová činnost ve výstavbě, revize chladicích zařízení a klimatizace v rámci této třídy.
(590) Barevná
(730) **BOHEMIACHLAD spol. s r.o.**, K Cihelně 392, Praha 9, 19015, CZ

(210) **O-460704**
(220) 10.07.2008
(320) 10.07.2008
(511) 9, 35, 38, 42
(540)

 **Topinfo**

(510) (9) software, nahrané a nenahrané nosiče informací, elektronika na nosičích, výpočetní technika, včetně software, měřicí, regulační a zkušební zařízení a přístroje spadající do této třídy; (35) zprostředkovatelská činnost v oblasti obchodu s výrobky ve tř. 9 a obchodních služeb v rámci tř. 35, 38 a 42, marketing,

reklamní, propagační a inzertní činnost všeho druhu, též prostřednictvím elektronických médií, počítačových a telekomunikačních sítí, obchodní služby na Internetu - vše v rámci této třídy; (38) získávání, šíření, poskytování a výměna informací prostřednictvím telekomunikačních, datových nebo počítačových sítí nebo sítě výpočetní, informační, komunikační nebo elektronické techniky, poskytování nebo vyvolávání informací z počítačové databáze on-line, informační a databázové služby v rámci této třídy, poskytování datových a telekomunikačních služeb, služby elektronické pošty; (42) grafické návrhy a design, tvorba a pronájem software, návrhy a aktualizace programového vybavení, tvorba a správa Internetových databáze, vytváření Internetových stránek v elektronické podobě.
(730) **Topinfo s.r.o.**, Thákurova 531/4, Praha 6, 16000, CZ
(740) PROPATENT, Ing. Vlasta Sedláčková, Ke Kateřinkám 1393, Praha 4, 14900

(210) **O-460706**
(220) 10.07.2008
(320) 10.07.2008
(511) 5
(540)

HEMO - GLUCO - CHECK

(510) (5) farmaceutické přípravky.
(730) **HEMOFARM A.D. farmaceutsko-hemijska industrija Vršac**, Beogradski put bb, 26300 Vršac, RS
(740) Společná advokátní kancelář Vsetečka Zelený Švorčík Kalenský a partneři, JUDr. Michal Havlík, Hálkova 2, Praha 2, 12000

(210) **O-460754**
(220) 14.07.2008
(320) 14.07.2008
(511) 3
(540)



**Collagen
Palatine**

(510) (3) kosmetické přípravky.
(730) **Ivan Ševčík - SIDL WORLD**, Nivy I. 436, Zlín, 76001, CZ

(210) **O-460837**
(220) 16.07.2008
(320) 16.07.2008
(511) 9, 11, 41
(540)



(510) (9) aparáty, přístroje a nástroje fotografické, filmové, optické, přístroje pro měření, signalizaci, kontrolu, fotografické aparáty, videokamery, jejich součásti a příslušenství spadající do této třídy, pouzdra na fotografické aparáty, videokamery a příslušenství, telefony, mobilní telefony a jejich příslušenství spadající do této třídy, aparáty pro záznam, uchování, převod, přenos nebo reprodukci zvuku nebo obrazu, přístroje a nástroje pro vedení, přepínání, přeměnu, akumulaci, regulaci nebo řízení elektrického proudu, magnetické nebo optické suporty zvukových nebo zvukově obrazových záznamů, baterie a články elektrické, elektrické akumulátory, nosiče záznamů nahrané i nenahrané, audiovizuální díla na nosičích, audiovizuální díla v digitální podobě, elektronické databáze a databázové produkty, informace a data a databáze a záznamy v elektronické podobě, elektronické nebo datové nebo informační nebo komunikační nebo výpočetní sítě včetně jednotlivých součástí a náhradních dílů obsažených ve třídě 9, multimediální aplikace, elektronické

multimediální nebo elektronické informační katalogy, elektronické časopisy, elektronická periodika, knihy, fotografie a obrazové soubory v elektronické podobě; (11) osvětlovací přístroje a zařízení; (41) fotografování, fotografické služby, nahrávání nosičů zvukových nebo obrazově zvukových, půjčování nahraných zvukových a zvukově obrazových záznamů, tvorba a šíření audiovizuálních děl, zprostředkování v oblasti kultury, výchovy, zábavy a sportu, výchovná, vzdělávací, soutěžní a zábavní činnost, zábavní nebo kulturní nebo vzdělávací představení, organizace společenských a kulturních akcí, organizace, provozování a provádění her a soutěží i veřejných, výstavní činnost v oblasti kultury nebo zábavy nebo výchovy nebo vzdělávání, pronájem a půjčování audiopřístrojů, videopřístrojů, videorekordérů, videokamer, fotoaparátů, promítaček.

(730) **Zýka Dalibor**, Na Lukách 1a, Dobrá Voda u Českých Budějovic, 37316, CZ

(740) **KUDRLIČKA a SEDLÁK**, advokátní, patentová a známková kancelář, Ing. Jiří Sedlák, Husova 5, České Budějovice, 37001

(210) **O-460845**

(220) 17.07.2008

(320) 17.07.2008

(511) 9, 35, 42

(540)



(510) (9) hardware, software; (35) zprostředkování obchodu se software, propagační činnost, reklama, pomoc při řízení obchodní činnosti, vyhledávání dat v počítačových souborech, poskytování obchodních informací, systemizace informací do databáze, rozšiřování reklamních materiálů, zpracování textů; (42) tvorba a vývoj sw (software), konfigurace sw, konzultace v oblasti sw, poradenská činnost v oblasti sw, aktualizace sw, poradenská činnost v oblasti sw, aktualizace sw, programování, aktualizace sw, údržba sw, pronájem webových serverů, technologické služby a návrhy v oblasti sw a Internetu.

(590) Barevná

(730) **w3w, s.r.o.**, Mikovcova 12, Praha 2, 12000, CZ

(210) **O-460847**

(220) 17.07.2008

(320) 17.07.2008

(511) 5, 30, 33

(540)



(510) (5) farmaceutické přípravky, výživové doplňky, potravinové doplňky pro lidi, vitamínové přípravky, posilující přípravky, tonika, čaje, bylinné čaje, byliny, výtažky z rostlin, sirupy, emulze, oleje, tinktury, spreje, cukrovinky, drops, pastilky, tablety nebo žvýkačky, dietetické látky, dietetické nápoje, balzámy, krémy, masti, gely, přípravky pro péči o zuby a ústní dutinu, kosmetické přípravky, soli do koupele - vše pro lékařské nebo farmaceutické účely; (30) výživové doplňky, potravinové doplňky pro lidi, posilující přípravky, tonika, čaje, bylinné čaje, výtažky z rostlin jako výživové doplňky, rostlinné sirupy jako výživové doplňky, cukrovinky, drops, pastilky, tablety nebo žvýkačky - vše pro jiné než lékařské nebo farmaceutické účely a v rámci této třídy; (33) bylinné alkoholové extrakty, lihové esence, lihové výtažky.

(730) **FYTOPHARMA, a.s.**, Dukelských hrdinů 651, Malacky, 90127, SK

(740) **KANIA, SEDLÁK, SMOLA** Patentová a známková kancelář, Ing. František Kania, Mendlovo nám. 1a, Brno, 60300

(210) **O-460884**

(220) 18.07.2008

(320) 18.07.2008

(511) 16, 33, 35

(540)

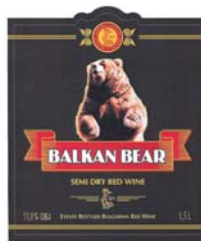

(510) (16) tiskoviny, časopisy, periodika a knihy, fotografie, knihařské výrobky; (33) alkoholické nápoje s výjimkou pív, kořalky všeho druhu, vína, vína a likéry pro trávení, vína aperitivní z korintek, vína posilující, vína šumivá či nikoliv, veškeré uvedené výrobky pocházející z Bulharska; (35) odborné konzultace v oblasti při nakupování vín, odborné poradenství při zakládání vinoték a prodejen s víny.

(590) Barevná

(730) **BELVEDERE Česká republika spol. s r.o.**, V Sadech 4a, Praha 6, 16041, CZ

(740) **JUDr. Hana Bachrachová, LL.M.**, advokátka, Karolinská 650/1, Praha 8, 18600

(210) **O-460934**

(220) 21.07.2008

(320) 21.07.2008

(511) 18, 25, 28

(540)



(510) (18) kůže zvířat, usně jako surovina nebo polotovar, imitace kůže, náprsní tašky, školní tašky, batohy, peněženky, diplomatické kufříky, kabelky, cestovní tašky, kožená pouzdra, aktovky, kožené cestovní tašky, kufrý, kufříky, sportovní vaky, ledvinky, tašky na nošení dětí, koženkové krabice, plátěné krabice, pouzdra a obaly na šeky a pasy z kůže nebo imitace kůže, kožené ozdoby na nábytek, kožené řemínky, držadla kufrů, kožené a/nebo kůží potažené krabice, pouzdra a obaly z vulkanfibru, kožené klíčenky, síťky a síťovky na nákupy, krupóny, kožešiny, kostry deštníků a slunečníků, vycházkové hole, sedlářské výrobky, střeva na výrobu klobás a párků; (25) oděvy, sportovní trička, dresy, oblečení z papíru, trička, vesty pro rybáře, spodní prádlo, tílka a vesty, trička a vesty, punčocháče, pyžama, pánské spodky, spodničky, potítka, límce, vlněné šály, náprsenky, podšívky - v rámci této třídy, košilová sedla, manžety, spodní prádlo zabraňující pocení, plážová oblečení, dětské vybavičky, cyklistické oblečení, koupací čepice, plavky pánské i dámské, gymnastické dresy, oblečení pro judo, wrestlingové dresy, pláštěnky, přšpláště a peleriny do deště, oblečení na tanec, fotbalová obuv a kopačky, gymnastické cvičky, kolíky na kopačky, lyžařské boty, skokanské boty, sportovní boty a tetry, lezecká obuv, vysoká obuv, špičky na boty, vnitřní podešve, kovové příslušenství pro boty a vysokou obuv - v rámci této třídy, svršky bot, vrchní části bot, kamaše, podpatky obuvi, rámy na obuv, podešve obuvi, vložky do bot, pokrývky hlavy, štítky čepic (kšiltý), chrániče uší proti chladu, čelenky, papírové čepice, helmy pro děti, pletené zboží, vysoké kamaše, nánožníky nevyhříváné elektricky, punčochové kalhoty, rukavice, rukávníky, šály, šátky, opasky, opasky na peníze (oděvy), opasky z pásků, šerpy, svatební šaty-róby, dětské oblečení, kravaty; (28) stoly na stolní fotbal, hry, hračky, létající

disky (hračky), puzzle, stolní hry, duše do hracích míčů, míče na hraní, výplety do raket, golfové hole, strunové výplety raket, vaky s kriketovými potřebami, golfové vaky s kolečky a/nebo bez koleček, sítě, rakety, stoly na stolní tenis, pátky na stolní tenis, pouzdra, obaly a tašky na míče a rakety - v rámci této třídy, stroje, zařízení a nářadí na posilování, posilovače rukou, míče na cvičení, lukostřelecké náčiní, stroje, nářadí a zařízení na tělesná cvičení, surfovací prkna, šermířské zbraně, horolezecká vybavení, skateboardy, obaly na lyže a surfy, boxovací pytle, sportovní lana - v rámci této třídy, švihadla a lana na přetahovanou - v rámci této třídy, šipky (sportovní), frisbí na sport, bazény na hraní, plastové dráhy - v rámci této třídy, rukavice na kriket, chrániče na holeně, hrací rukavice, chrániče loktů, nákolenky-chrániče kolen, ochranné vycpávky sportovních oděvů, golfové rukavice, prostředky na zpevnění pásu, dlaní a lýtek, chrániče paží, chrániče břicha, sportovní pásy a opasky, prostředky na zpevnění zápěstí, brusle, ozdoby na vánoční stromky vyjma osvětlovacích těles a cukrovinek, rybářské náčiní a potřeby - v rámci této třídy.

(730) ANTA (CHINA) CO., LTD, Dongshan Industrial Zone, Chidian Town, Jinjiang City, CN

(740) JUDr. Aleš Zábrš, Na Beránce 2, Praha 6, 16000

(210) **O-460935**

(220) 21.07.2008

(320) 21.07.2008

(511) 18, 25, 28

(540)



(510) (18) kůže zvířat, usně jako surovina nebo polotovar, imitace kůže, náprsní tašky, školní tašky, batohy, peněženky, diplomatické kufříky, kabelky, cestovní tašky, kožená pouzdra, aktovky, kožené cestovní tašky, kufry, kufříky, sportovní vaky, ledvinky, tašky na nošení dětí, koženkové krabice, plátěné krabice, pouzdra a obaly na šeky a pasy z kůže nebo imitace kůže, kožené ozdoby na nábytek, kožené řemínky, držadla kufrů, kožené a/nebo kůží potažené krabice, pouzdra a obaly z vulkanfibru, kožené klíčenky, síťky a síťovky na nákupy, krupóny, kožešiny, kostry deštníků a slunečníků, vycházkové hole, sedlářské výrobky, střeva na výrobu klobás a párků; (25) oděvy, sportovní trička, dresy, oblečení z papíru, trička, vesty pro rybáře, spodní prádlo, tílka a vesty, trička a vesty, punčocháče, pyžama, pánské spodky, spodničky, potítka, límce, vlněné šály, náprsenky, podšívky - v rámci této třídy, košilová sedla, manžety, spodní prádlo zabraňující pocení, plážová oblečení, dětské vybavičky, cyklistické oblečení, koupací čepice, plavky pánské i dámské, gymnastické dresy, oblečení pro judo, wrestlingové dresy, pláštěnky, pršipláště a peleríny do deště, oblečení na tanec, fotbalová obuv a kopačky, gymnastické cvičky, kolíky na kopačky, lyžařské boty, skokanské boty, sportovní boty a tretry, lezecká obuv, vysoká obuv, špičky na boty, vnitřní podešve, kovové příslušenství pro boty a vysokou obuv - v rámci této třídy, svršky bot, vrchní části bot, kamaše, podpatky obuvi, rámy na obuv, podešve obuvi, vložky do bot, pokrývky hlavy, šítíky čepic (kšiltly), chrániče uší proti chladu, čelenky, papírové čepice, helmy pro děti, pletené zboží, vysoké kamaše, nánožníky nevyhřívané elektricky, punčochové kalhoty, rukavice, rukávniky, šály, šátky, opasky, opasky na peníze (oděvy), opasky z pásků, šerpy, svatební šaty-róby, dětské oblečení, kravaty; (28) stoly na stolní fotbal, hry, hračky, létající disky (hračky), puzzle, stolní hry, duše do hracích míčů, míče na hraní, výplety do raket, golfové hole, strunové výplety raket, vaky s kriketovými potřebami, golfové vaky s kolečky a/nebo bez koleček, sítě, rakety, stoly na stolní tenis, pátky na stolní tenis, pouzdra, obaly a tašky na míče a rakety - v rámci této třídy, stroje, zařízení a nářadí na posilování, posilovače rukou, míče na cvičení, lukostřelecké náčiní, stroje, nářadí a zařízení na tělesná cvičení, surfovací prkna, šermířské zbraně, horolezecká vybavení, skateboardy, obaly na lyže a surfy, boxovací pytle,

sportovní lana - v rámci této třídy, švihadla a lana na přetahovanou - v rámci této třídy, šipky (sportovní), frisbí na sport, bazény na hraní, plastové dráhy - v rámci této třídy, rukavice na kriket, chrániče na holeně, hrací rukavice, chrániče loktů, nákolenky-chrániče kolen, ochranné vycpávky sportovních oděvů, golfové rukavice, prostředky na zpevnění pásu, dlaní a lýtek, chrániče paží, chrániče břicha, sportovní pásy a opasky, prostředky na zpevnění zápěstí, brusle, ozdoby na vánoční stromky vyjma osvětlovacích těles a cukrovinek, rybářské náčiní a potřeby - v rámci této třídy.

(730) ANTA (CHINA) CO., LTD, Dongshan Industrial Zone, Chidian Town, Jinjiang City, CN

(740) JUDr. Aleš Zábrš, Na Beránce 2, Praha 6, 16000

(210) **O-460936**

(220) 21.07.2008

(320) 21.07.2008

(511) 18, 25, 28

(540)



(510) (18) kůže zvířat, usně jako surovina nebo polotovar, imitace kůže, náprsní tašky, školní tašky, batohy, peněženky, diplomatické kufříky, kabelky, cestovní tašky, kožená pouzdra, aktovky, kožené cestovní tašky, kufry, kufříky, sportovní vaky, ledvinky, tašky na nošení dětí, koženkové krabice, plátěné krabice, pouzdra a obaly na šeky a pasy z kůže nebo imitace kůže, kožené ozdoby na nábytek, kožené řemínky, držadla kufrů, kožené a/nebo kůží potažené krabice, pouzdra a obaly z vulkanfibru, kožené klíčenky, síťky a síťovky na nákupy, krupóny, kožešiny, kostry deštníků a slunečníků, vycházkové hole, sedlářské výrobky, střeva na výrobu klobás a párků; (25) oděvy, sportovní trička, dresy, oblečení z papíru, trička, vesty pro rybáře, spodní prádlo, tílka a vesty, trička a vesty, punčocháče, pyžama, pánské spodky, spodničky, potítka, límce, vlněné šály, náprsenky, podšívky - v rámci této třídy, košilová sedla, manžety, spodní prádlo zabraňující pocení, plážová oblečení, dětské vybavičky, cyklistické oblečení, koupací čepice, plavky pánské i dámské, gymnastické dresy, oblečení pro judo, wrestlingové dresy, pláštěnky, pršipláště a peleríny do deště, oblečení na tanec, fotbalová obuv a kopačky, gymnastické cvičky, kolíky na kopačky, lyžařské boty, skokanské boty, sportovní boty a tretry, lezecká obuv, vysoká obuv, špičky na boty, vnitřní podešve, kovové příslušenství pro boty a vysokou obuv - v rámci této třídy, svršky bot, vrchní části bot, kamaše, podpatky obuvi, rámy na obuv, podešve obuvi, vložky do bot, pokrývky hlavy, šítíky čepic (kšiltly), chrániče uší proti chladu, čelenky, papírové čepice, helmy pro děti, pletené zboží, vysoké kamaše, nánožníky nevyhřívané elektricky, punčochové kalhoty, rukavice, rukávniky, šály, šátky, opasky, opasky na peníze (oděvy), opasky z pásků, šerpy, svatební šaty-róby, dětské oblečení, kravaty; (28) stoly na stolní fotbal, hry, hračky, létající disky (hračky), puzzle, stolní hry, duše do hracích míčů, míče na hraní, výplety do raket, golfové hole, strunové výplety raket, vaky s kriketovými potřebami, golfové vaky s kolečky a/nebo bez koleček, sítě, rakety, stoly na stolní tenis, pátky na stolní tenis, pouzdra, obaly a tašky na míče a rakety - v rámci této třídy, stroje, zařízení a nářadí na posilování, posilovače rukou, míče na cvičení, lukostřelecké náčiní, stroje, nářadí a zařízení na tělesná cvičení, surfovací prkna, šermířské zbraně, horolezecká vybavení, skateboardy, obaly na lyže a surfy, boxovací pytle,

- a potřeby - v rámci této třídy.
(730) ANTA (CHINA) CO., LTD, Dongshan Industrial Zone, Chidian
Town, Jinjiang City, CN
(740) JUDr. Aleš Zábrš, Na Beránce 2, Praha 6, 16000

- (210) O-460941
(220) 21.07.2008
(320) 21.07.2008
(511) 5
(540)

BERLINA

- (510) (5) insekticidy herbicidy, fungicidy, antiparazitika, přípravky pro
hubení škodlivých zvířat.
(730) Rotam Limited, 7/F., Cheung Tat Centre, 18 Cheung Lee Street,
Chai Wan, HK
(740) ROTT, RŮŽIČKA & GUTTMANN Patentová, známková a
advokátní kancelář, JUDr. Vladimír Rott, Nad Štolou 12, Praha
7, 17000

- (210) O-460997
(220) 23.07.2008
(320) 23.07.2008
(511) 37, 38, 40
(540)

saacke

- (510) (37) stavby a opravy, dozor nad stavbami, instalování a opravy
elektrických spotřebičů, údržba a opravy hořáků a kahanů,
montáž, údržba a opravy kancelářských strojů a zařízení, čištění a
opravy kotlů, instalace a opravy klimatizačních zařízení, obnova
strojů použitých nebo částečně zničených, montáž a opravy pecí,
montáž, údržba a opravy počítačového vybavení, montáž, údržba
a opravy strojů; (38) elektronické nástěnky (služby), elektronická
pošta, přenos zpráv a obrázků pomocí obrazových informací,
pomocí počítačů, počítačová komunikace, pronájem zařízení pro
přenos informací; (40) zpracování a úprava materiálu, výroba
energie, kopírování fotografických snímků, spalování odpadu,
montáž materiálu na objednávku pro třetí osoby, svařování.
(730) Michl Jiří, A. Randýskové 2428, Zlín, 76001, CZ

- (210) O-460998
(220) 23.07.2008
(320) 23.07.2008
(511) 29, 30, 32
(540)



bobik

- (510) (29) mléko a mléčné výrobky; (30) mražené a smetanové krémy a
zmrzliny, pudinky; (32) nealkoholické nápoje, ovocné šťávy a
džusy.
(590) Barevná
(730) Bohušovická mlékárna, a.s., Na Pláni 1997/41, Praha 5 -
Smíchov, 15000, CZ

- (210) O-461002
(220) 23.07.2008
(320) 23.07.2008
(511) 16, 18, 24, 25, 28, 34, 35, 36, 37, 41, 43

(540)



- (510) (16) časopisy, knihy, publikace, reklamní prospekty, informační
letáky, losy, propagační předměty jako jsou zejména tužky,
kalendáře, plakáty, diáře, těžítka; (18) tašky, brašny, batohy; (24)
ručníky; (25) trička, čepice; (28) hrací karty; (34) zapalovače;
(35) reklamní činnost, administrativní práce, automatizované
zpracování dat; (36) pronájem bytových a nebytových prostor;
(37) úklid; (41) organizování sportovních sázek a číselných
loterií, provozování loterií a jiných podobných her v souladu s
obecně závaznými právními předpisy, provozování nevýherních
a výherních hracích přístrojů, provozování kulečnickové herny,
prodej losů a příjem sázek ve smluvně závazných sběrnách
právnických a fyzických osob a ve sběrnách zřízených
společnostmi, vydavatelská činnost, nakladatelská činnost; (43)
poskytování občerstvení, služby spojené s poskytováním
občerstvení.
(590) Barevná
(730) SAZKA, a.s., K Žižkovu 851/4, Praha 9, 19093, CZ
(740) PATENTSERVIS Praha a.s., Jivenská 1273/1, Praha 4, 14021

- (210) O-461037
(220) 25.07.2008
(320) 25.07.2008
(511) 9, 16, 35, 37, 41, 42, 45
(540)

CEITEC

- (510) (9) software, nosiče záznamů zvuku, obrazu, textu nebo jiných
dat či informací, jako jsou CD, DVD, audio a video kazety a
pásky, data, databáze, databázové produkty, databázové systémy,
informace a záznamy v elektronické podobě, uložené na
samostatných nosičích a/nebo v rámci datových, informačních či
telekomunikačních sítí, včetně nosičů s výukovými a
vzdělávacími počítačovými a výukovými programy, elektronické
časopisy, elektronická periodika a knihy v elektronické podobě,
související software a hardware, včetně elektronických
multimediálních aplikací, multimediálních nebo informační
katalogů a aplikací pro prohlížení, zpracovávání nebo
uchovávání dat v elektronické podobě, zkušební, diagnostické,
regulační a jiné přístroje a nástroje vědecké, fotografické,
optické, přístroje pro vážení, měření, signalizaci, kontrolu,
vyučovací přístroje, elektrické a elektronické přístroje, přístroje
pro záznam, přenos, reprodukci zvuku a obrazu; (16) periodické
a neperiodické tiskoviny a publikace, knihy, slovníky,
monografie, učebnice, skripta, manuály, slabiky, učební a
vyučovací pomůcky, zahrnuté v této třídě, papír, lepenka a
výrobky z těchto materiálů, zatříděné v této třídě, například
brožury, formuláře, kalendáře, pohlednice, katalogy, ročenky,
příručky, plakáty, propagační a informační tiskoviny, papírové
reklamní předměty a papírové suvenýry, letáky, samolepky,
obtisky, pamětní listy; (35) průzkumy trhu a veřejného mínění,
marketing, obchodní a podnikatelské průzkumy a informace,
poradenství v oblasti organizační, ekonomické a účetní,
oceňování podniků, automatizované zpracování dat, propagace,
reklama, činnost ekonomických a organizačních poradců,
obchodně-ekonomické poradenství, zprostředkování prodeje
výsledků hospodářské, vědeckovýzkumné a pedagogické
činnosti, zejména v oblasti publikací, výukových programů,
software, hardware, elektrických a elektronických zařízení a
přístrojů; (37) montáž, servis, údržba a opravy přístrojové,
měřicí, regulační a počítačové techniky; (41) výchovná,
vzdělávací, lektorská, vyučovací, pedagogická a školicí činnost,
organizování studia, realizace akreditovaných studijních stupňů
všech tří stupňů studia - bakalářského, magisterského a
doktorského, realizace programů celoživotního vzdělávání
postgraduálního a dálkového studia, organizace a pořádání
odborných kongresů, konferencí, seminářů, symposií, školení,
kurzů, přehlídek, výstav a pracovních setkání s odborným
zaměřením, vydavatelská a ediční činnost, zejména vydávání
odborných periodických a neperiodických publikací, skript,

monografií a referátů, elektronické publikování, vedení a provozování knihoven, organizace a pořádání vzdělávacích, zábavních a sportovních soutěží; (42) tvorba software, tvorba programů a zpracování programových vybavení, tvorba multimediálních prezentací, expertizní činnost v oblasti výpočetní a informační techniky, pronájem počítačového software, projektová činnost, expertní, vědecká, výzkumná, vývojová a poradenská činnost v oblasti technických a přírodních věd, inženýrské práce, expertizy, kalibrování, měření, vývoj a výzkum nových výrobků, výzkum biologický, lékařský, technický a fyzikální, výzkum v oblasti strojírenství, zpracování

(540)

(730) **CEITEC s.r.o.**, Žerotínovo náměstí 9, Brno, 60177, CZ

(740) Ing. Petr Soukup, Videňská 8, Olomouc, 77200

(210) **O-461039**

(220) 25.07.2008

(320) 25.07.2008

(511) 41

(540)

Topičův dům

(510) (41) výchova, školení, zábava, sportovní a kulturní aktivity, poskytování služeb pro rozvoj duševních schopností, jakož i služby určené k zábavě nebo upoutání pozornosti.

(730) **Stránský Martin Jan MUDr.**, Národní 1010/9, Praha 1, 11000, CZ

(210) **O-461040**

(220) 25.07.2008

(320) 25.07.2008

(511) 41

(540)

Topičova galerie

(510) (41) výchova, školení, zábava, sportovní a kulturní aktivity, poskytování služeb pro rozvoj duševních schopností, jakož i služby určené k zábavě nebo upoutání pozornosti.

(730) **Stránský Martin Jan MUDr.**, Národní 1010/9, Praha 1, 11000, CZ

(210) **O-461045**

(220) 25.07.2008

(320) 25.07.2008

(511) 7, 9, 11, 32

(540)

(510) (7) potravinářské stroje, stroje pro pivovary a na zpracování těsta; (9) elektronická registrační, evidenční a signalizační zařízení, zařízení k měření a evidenci odběru nápojů, výdejníky nápojů, nápojové automaty; (11) výčepní technika, výčepní pulty, pípy, výčepní stojany, nápojové automaty, zařízení k výrobě sodovky a míchání limonád, výdejníky nápojů, chladiče na pivo, sanitační linky na mytí sudů; (32) nealkoholické nápoje, jejich koncentráty, ovocné šťávy, minerální vody, sirupy.

(730) **CESK a.s.**, Příkop, International Business Center 6, Brno, 60415, CZ

(740) JUDr. Petr Přehnil, Ph.D., Doležalova 3, Brno, 61600

(210) **O-461048**

(220) 25.07.2008

(320) 25.07.2008

(511) 35, 36, 37, 38, 39, 41, 42, 43

(510) (35) vedení kartoték v počítači, zpracování textů, podnikové poradenství a obchodní management; (36) nemovitosti (pronájem), finanční poradenství, nemovitosti (obchodování s); (37) kancelářské stroje a zařízení (montáž, údržba a opravy), počítačové vybavení (montáž, údržba a opravy); (38) počítačová komunikace, poskytování přístupu k databázím, poskytování telekomunikačních připojení ke globální počítačové síti, pošta (elektronická), pronájem přístrojů pro přenos zpráv, poskytování uživatelského přístupu ke globální počítačové síti, pronájem přístupového času ke globálním počítačovým sítím, přenos zpráv a obrazových informací pomocí počítače, půjčování telekomunikačních zařízení, směrovací a spojovací služby pro telekomunikace, spojení pomocí sítí optických vláken; (39) informace (skladování), skladování elektronicky uložených dat nebo dokumentů, pronájem skladišť; (41) digitální zpracování obrazu (služby); (42) aktualizace počítačových programů, hosting webových stránek, instalace počítačových programů, konzultace (v oblasti počítačového softwaru), obnova počítačových dat (regenerace), počítače (pronájem), počítačové programování, počítačové programy (aktualizace), počítačové programy (instalace), počítačové systémové analýzy, počítačové systémy (tvorba), počítačový hardware (poradenské služby v oblasti), programy počítačů (údržba), pronájem počítačového software, pronájem počítačů, pronájem webových serverů, převod (konverze) dat a počítačových programů (ne fyzický), služby v oblasti ochrany (proti počítačovým virům), software (tvorba), tvorba počítačových systémů, údržba počítačových programů; (43) pronajímání jednacích místností.

(590) Barevná

(730) **NORITUS s.r.o.**, Jindřišská 889/17, Praha 1, 11000, CZ

(740) Mgr. Martin Buchta, U Bulhara 3, Praha 1, 11000

(210) **O-461049**

(220) 25.07.2008

(320) 25.07.2008

(511) 35, 36, 37, 38, 39, 41, 42, 43

(540)

(510) (35) vedení kartoték v počítači, zpracování textů, podnikové poradenství a obchodní management; (36) nemovitosti (pronájem), finanční poradenství, nemovitosti (obchodování s); (37) kancelářské stroje a zařízení (montáž, údržba a opravy), počítačové vybavení (montáž, údržba a opravy); (38) počítačová komunikace, poskytování přístupu k databázím, poskytování telekomunikačních připojení ke globální počítačové síti, pošta (elektronická), pronájem přístrojů pro přenos zpráv, poskytování uživatelského přístupu ke globální počítačové síti, pronájem přístupového času ke globálními počítačovým sítím, přenos zpráv a obrazových informací pomocí počítače, půjčování telekomunikačních zařízení, směrovací a spojovací služby pro telekomunikace, spojení pomocí sítí optických vláken; (39) informace (skladování), skladování elektronicky uložených dat nebo dokumentů, pronájem skladišť; (41) digitální zpracování obrazu (služby); (42) aktualizace počítačových programů, hosting webových stránek, instalace počítačových programů, konzultace (v oblasti počítačového softwaru), obnova počítačových dat (regenerace), počítače (pronájem), počítačové programování, počítačové programy (aktualizace), počítačové programy (instalace), počítačové systémové analýzy, počítačové systémy (tvorba), počítačový hardware (poradenské služby v

oblasti), programy počítačů (údržba), pronájem počítačového software, pronájem počítačů, pronájem webových serverů, převod (konverze) dat a počítačových programů (ne fyzický), služby v oblasti ochrany (proti počítačovým virům), software (tvorba), tvorba počítačových systémů, údržba počítačových programů; (43) pronajímání jednacích místností.

(590) Barevná
(730) **NORITUS s.r.o.**, Jindřišská 889/17, Praha 1, 11000, CZ
(740) Mgr. Martin Buchta, U Bulhara 3, Praha 1, 11000

(210) **O-461050**

(220) 25.07.2008
(320) 25.07.2008
(511) 35, 36, 37, 38, 39, 41, 42, 43
(540)

Kemwer

(510) (35) vedení kartoték v počítači, zpracování textů, podnikové poradenství a obchodní management; (36) nemovitosti (pronájem), finanční poradenství, nemovitosti (obchodování s); (37) kancelářské stroje a zařízení (montáž, údržba a opravy), počítačové vybavení (montáž, údržba a opravy); (38) počítačová komunikace, poskytování přístupu k databázím, poskytování telekomunikačních připojení ke globální počítačové síti, pošta (elektronická), pronájem přístrojů pro přenos zpráv, poskytování uživatelského přístupu ke globální počítačové síti, pronájem přístupového času ke globálním počítačovým sítím, přenos zpráv a obrazových informací pomocí počítače, půjčování telekomunikačních zařízení, směrovací a spojovací služby pro telekomunikace, spojení pomocí sítí optických vláken; (39) informace (skladování), skladování elektronicky uložených dat nebo dokumentů, pronájem skladišť; (41) digitální zpracování obrazu (služby); (42) aktualizace počítačových programů, hosting webových stránek, instalace počítačových programů, konzultace (v oblasti počítačového softwaru), obnova počítačových dat (regenerace), počítače (pronájem), počítačové programování, počítačové programy (aktualizace), počítačové programy (instalace), počítačové systémové analýzy, počítačové systémy (tvorba), počítačový hardware (poradenské služby v oblasti), programy počítačů (údržba), pronájem počítačového software, pronájem počítačů, pronájem webových serverů, převod (konverze) dat a počítačových programů (ne fyzický), služby v oblasti ochrany (proti počítačovým virům), software (tvorba), tvorba počítačových systémů, údržba počítačových programů; (43) pronajímání jednacích místností.

(730) **NORITUS s.r.o.**, Jindřišská 889/17, Praha 1, 11000, CZ
(740) Mgr. Martin Buchta, U Bulhara 3, Praha 1, 11000

(210) **O-461051**

(220) 25.07.2008
(320) 25.07.2008
(511) 35, 36, 37, 38, 39, 41, 42, 43
(540)

kemwer.com

(510) (35) vedení kartoték v počítači, zpracování textů, podnikové poradenství a obchodní management; (36) nemovitosti (pronájem), finanční poradenství, nemovitosti (obchodování s); (37) kancelářské stroje a zařízení (montáž, údržba a opravy), počítačové vybavení (montáž, údržba a opravy); (38) počítačová komunikace, poskytování přístupu k databázím, poskytování telekomunikačních připojení ke globální počítačové síti, pošta (elektronická), pronájem přístrojů pro přenos zpráv, poskytování uživatelského přístupu ke globální počítačové síti, pronájem přístupového času ke globálním počítačovým sítím, přenos zpráv a obrazových informací pomocí počítače, půjčování telekomunikačních zařízení, směrovací a spojovací služby pro telekomunikace, spojení pomocí sítí optických vláken; (39) informace (skladování), skladování elektronicky uložených dat nebo dokumentů, pronájem skladišť; (41) digitální zpracování obrazu (služby); (42) aktualizace počítačových programů,

hosting webových stránek, instalace počítačových programů, konzultace (v oblasti počítačového softwaru), obnova počítačových dat (regenerace), počítače (pronájem), počítačové programování, počítačové programy (aktualizace), počítačové programy (instalace), počítačové systémové analýzy, počítačové systémy (tvorba), počítačový hardware (poradenské služby v oblasti), programy počítačů (údržba), pronájem počítačového software, pronájem počítačů, pronájem webových serverů, převod (konverze) dat a počítačových programů (ne fyzický), služby v oblasti ochrany (proti počítačovým virům), software (tvorba), tvorba počítačových systémů, údržba počítačových programů; (43) pronajímání jednacích místností.

(590) Barevná
(730) **NORITUS s.r.o.**, Jindřišská 889/17, Praha 1, 11000, CZ
(740) Mgr. Martin Buchta, U Bulhara 3, Praha 1, 11000

(210) **O-461052**

(220) 25.07.2008
(320) 25.07.2008
(511) 35, 36, 37, 38, 39, 41, 42, 43
(540)

kemwer
data location matters

(510) (35) vedení kartoték v počítači, zpracování textů, podnikové poradenství a obchodní management; (36) nemovitosti (pronájem), finanční poradenství, nemovitosti (obchodování s); (37) kancelářské stroje a zařízení (montáž, údržba a opravy), počítačové vybavení (montáž, údržba a opravy); (38) počítačová komunikace, poskytování přístupu k databázím, poskytování telekomunikačních připojení ke globální počítačové síti, pošta (elektronická), pronájem přístrojů pro přenos zpráv, poskytování uživatelského přístupu ke globální počítačové síti, pronájem přístupového času ke globálním počítačovým sítím, přenos zpráv a obrazových informací pomocí počítače, půjčování telekomunikačních zařízení, směrovací a spojovací služby pro telekomunikace, spojení pomocí sítí optických vláken; (39) informace (skladování), skladování elektronicky uložených dat nebo dokumentů, pronájem skladišť; (41) digitální zpracování obrazu (služby); (42) aktualizace počítačových programů, hosting webových stránek, instalace počítačových programů, konzultace (v oblasti počítačového softwaru), obnova počítačových dat (regenerace), počítače (pronájem), počítačové programování, počítačové programy (aktualizace), počítačové programy (instalace), počítačové systémové analýzy, počítačové systémy (tvorba), počítačový hardware (poradenské služby v oblasti), programy počítačů (údržba), pronájem počítačového software, pronájem počítačů, pronájem webových serverů, převod (konverze) dat a počítačových programů (ne fyzický), služby v oblasti ochrany (proti počítačovým virům), software (tvorba), tvorba počítačových systémů, údržba počítačových programů; (43) pronajímání jednacích místností.

(590) Barevná
(730) **NORITUS s.r.o.**, Jindřišská 889/17, Praha 1, 11000, CZ
(740) Mgr. Martin Buchta, U Bulhara 3, Praha 1, 11000

(210) **O-461056**

(220) 25.07.2008
(320) 25.07.2008
(511) 9, 16, 35, 36, 38, 41
(540)

H - PARK Heršpice Brno

(510) (9) nosiče záznamů nahrané i nenahrané, videokazety nahrané i nenahrané, audio kazety nahrané i nenahrané, audiovizuální programy, audioprogramy, audiovizuální díla v digitální podobě, filmy, hudební díla, CD disky, programové vybavení pro počítače, software, elektronické databáze a databázové produkty, informace a záznamy v elektronické podobě, informace a data a databáze a informační produkty na nosičích nebo i v elektronických, datových, informačních, počítačových a komunikačních sítích všeho druhu, elektronické multimediální

nebo elektronické informační katalogy, elektronické časopisy, elektronická periodika a knihy v elektronické podobě; (16) výrobky z papíru zařazené ve třídě 16, plakáty, fotografie, kalendáře, pohlednice, gratulace, dopisní papíry, obálky, samolepky, obtisky, poznámkové bloky, desky na spisy, pořadače, omalovánky, activity books, balící papír, obaly všeho druhu, papírové listy, pytlíky a sáčky pro obalovou techniku, školní sešity, skicáky, tužky, pastelky, tuhy, gummy, ořezávatka, ořezávatka strojky, penály, papírové tašky, papírové kapesníky, papírové ubrusy a ubrousky, těžítka na papíry, tiskoviny, tiskopisy, časopisy, periodika knihy, databázové produkty v papírové formě, databáze v papírové formě, tiskárenské výrobky, losy, umělecké nebo ozdobné předměty z papíru; (35) reklamní, inzertní a propagační činnost, marketing, pomoc při obchodní činnosti a provozování obchodů, shromažďování dokumentů, poskytování informací a jiných informačních produktů komerčního nebo reklamního charakteru, komerční využití Internetu v oblastech komerčních internetových médií a vyhledávacích služeb, on-line inzerce, merchandising, franchising, automatizované zpracování dat; (36) pojištění, služby finanční, služby peněžní, služby nemovitostní - služby týkající se financí a peněžnictví, totiž služby všech bankovních ústavů nebo institucí, které jsou ve styku s nimi, jako jsou např. směnárny nebo kompenzační služby, služby úvěrových institucí jiných než jsou banky, jako např. kreditní kooperativní sdružení, individuální finanční společnosti, půjčovatelé, služby „investment trusts“, společnosti „holding“, služby agentů zabývajících se nemovitostmi a cennými papíry, služby týkající se peněžních záležitostí, které poskytují fiduciární agenti, služby poskytované při emisi cestovních šeků a akreditivů, služby správců nemovitostí, totiž služby pronájmu, odhadu nemovitostí nebo služby tichého společníka, služby týkající se pojištění, jako např. služby poskytované agenty, kteří se zabývají pojištěním, služby poskytované pojišťovatelům a pojištěnému a služby subskripce pojištění; (38) telematika, výměna zpráv, šíření, výměna nebo získávání zpráv a informací, šíření elektronických časopisů, informací, elektronických periodik, knih v elektronické podobě, audio nebo audiovizuálních děl prostřednictvím informační nebo datové nebo elektronické nebo komunikační nebo telekomunikační nebo počítačové sítě, zejména Internetu, pomocí satelitů, informační služby, informační kancelář; (41) nakladatelství a vydavatelství, ediční činnost, publikační činnost, tvorba audiovizuálních děl, vydávání audiovizuálních děl.

(730) **Šťastný Pavel Mgr. Art**, Josefa Hory 947, Roudnice nad Labem, 41301, CZ

(210) **O-461104**
(220) 28.07.2008
(320) 28.07.2008
(511) 33, 35
(540)



(510) (33) alkoholické nápoje; (35) zprostředkování prodeje a nákupu výrobků v oboru alkoholických nápojů, inzertní a propagační služby, poskytování pomoci při provozování obchodu, organizování, zabezpečování a pořádání propagačních nebo komerčních výstav, propagačních a reklamních akcí a přehlídek zboží, včetně distribuce zboží a jeho vzorků k reklamním účelům, odborná poradenská a konzultační činnost v oboru obchodu, podnikání, reklamy a propagace.

(590) Barevná
(730) **Palírna u Zeleného stromu - Starorežná Prostějov, a. s.**, Dykova 8, Prostějov, 79697, CZ
(740) Společná advokátní kancelář Všečečka Zelený Švorčík Kalenský a partneři, JUDr. Michal Havlík, Hálkova 2, Praha 2, 12000

(210) **O-461105**
(220) 28.07.2008
(320) 28.07.2008

(511) 33, 35
(540)



(510) (33) alkoholické nápoje; (35) zprostředkování prodeje a nákupu výrobků v oboru alkoholických nápojů, inzertní a propagační služby, poskytování pomoci při provozování obchodu, organizování, zabezpečování a pořádání propagačních nebo komerčních výstav, propagačních a reklamních akcí a přehlídek zboží, včetně distribuce zboží a jeho vzorků k reklamním účelům, odborná poradenská a konzultační činnost v oboru obchodu, podnikání, reklamy a propagace.

(590) Barevná
(730) **Palírna u Zeleného stromu - Starorežná Prostějov, a. s.**, Dykova 8, Prostějov, 79697, CZ
(740) Společná advokátní kancelář Všečečka Zelený Švorčík Kalenský a partneři, JUDr. Michal Havlík, Hálkova 2, Praha 2, 12000

(210) **O-461106**
(220) 28.07.2008
(320) 28.07.2008
(511) 33, 35
(540)



(510) (33) alkoholické nápoje; (35) zprostředkování prodeje a nákupu výrobků v oboru alkoholických nápojů, inzertní a propagační služby, poskytování pomoci při provozování obchodu, organizování, zabezpečování a pořádání propagačních nebo komerčních výstav, propagačních a reklamních akcí a přehlídek zboží, včetně distribuce zboží a jeho vzorků k reklamním účelům, odborná poradenská a konzultační činnost v oboru obchodu, podnikání, reklamy a propagace.

(590) Barevná
(730) **Palírna u Zeleného stromu - Starorežná Prostějov, a. s.**, Dykova 8, Prostějov, 79697, CZ
(740) Společná advokátní kancelář Všečečka Zelený Švorčík Kalenský a partneři, JUDr. Michal Havlík, Hálkova 2, Praha 2, 12000

(210) **O-461121**
(220) 29.07.2008
(320) 29.07.2008
(511) 35, 37, 38, 39, 42
(540)

CSCARGO

(510) (35) vyhledávání umístění nákladních vozů pomocí počítače, vyhledávání dat v počítačových souborech (pro třetí osoby), administrativní zpracování nákupních objednávek, systemizace informací do počítačové databáze, služby týkající se přemísťování (stěhování) provozů nebo podniků, pomoc při provozu obchodu, zprostředkování uvedených služeb; (37) servisní stanice vozidel (doplňování paliv a údržba), mytí vozidel, mytí obalů, opravy automobilů, informace o opravách, stroje (montáž, údržba a opravy), zprostředkování uvedených

služeb; (38) počítačová komunikace, satelitní komunikace, služby elektronické nástěnky (telekomunikace), pronájem zařízení pro přenos informací, přenášení pomocí satelitních družic, komunikace pomocí telefonů, zprostředkování uvedených služeb; (39) doprava (autobusová, automobilová, lodní, letecká, železniční), nákladní doprava, pronájem vozidel, balení zboží, spedice, cestování (rezervace), dopravci, informace o dopravě, doručovací služby (kurýrní služby, doprava zboží), pronájem garáží, pronájem parkovacích ploch, skladování, pronájem skladišť, informace o skladování, nakládání, resp. vykládání, pronájem nákladních vozidel, osobní doprava, rezervace (v dopravě), služby řidičů, pronájem skladovacích kontejnerů, stěhování a jiné služby v dopravě a přepravě v rámci této třídy, služby zasilatelství, zprostředkování uvedených služeb; (42) pronájem počítačového softwaru, pronájem navigačních programů, technická kontrola vozidel, poskytování vyhledávačů pro Internet, tvorba a vývoj informačních systémů, vývoj softwaru, nahrávání softwaru, kontrola jakosti, zprostředkování uvedených služeb.

(590) Barevná
(730) C.S.CARGO a.s., Hradecká 1116, Jičín, 50601, CZ
(740) Ing. Iva Rylková, Polská 1525, Ostrava - Poruba, 70800

(210) **O-461122**
(220) 29.07.2008
(320) 29.07.2008
(511) 35, 37, 38, 39, 42
(540)



(510) (35) vyhledávání umístění nákladních vozů pomocí počítače, vyhledávání dat v počítačových souborech (pro třetí osoby), administrativní zpracování nákupních objednávek, systemizace informací do počítačové databáze, služby týkající se přemísťování (stěhování) provozů nebo podniků, pomoc při provozu obchodu, zprostředkování uvedených služeb; (37) servisní stanice vozidel (doplňování paliv a údržba), mytí vozidel, mytí obalů, opravy automobilů, informace o opravách, stroje (montáž, údržba a opravy), zprostředkování uvedených služeb; (38) počítačová komunikace, satelitní komunikace, služby elektronické nástěnky (telekomunikace), pronájem zařízení pro přenos informací, přenášení pomocí satelitních družic, komunikace pomocí telefonů, zprostředkování uvedených služeb; (39) doprava (autobusová, automobilová, lodní, letecká, železniční), nákladní doprava, pronájem vozidel, balení zboží, spedice, cestování (rezervace), dopravci, informace o dopravě, doručovací služby (kurýrní služby, doprava zboží), pronájem garáží, pronájem parkovacích ploch, skladování, pronájem skladišť, informace o skladování, nakládání, resp. vykládání, pronájem nákladních vozidel, osobní doprava, rezervace (v dopravě), služby řidičů, pronájem skladovacích kontejnerů, stěhování a jiné služby v dopravě a přepravě v rámci této třídy, služby zasilatelství, zprostředkování uvedených služeb; (42) pronájem počítačového softwaru, pronájem navigačních programů, technická kontrola vozidel, poskytování vyhledávačů pro Internet, tvorba a vývoj informačních systémů, vývoj softwaru, nahrávání softwaru, kontrola jakosti, zprostředkování uvedených služeb.

(590) Barevná
(730) C.S.CARGO a.s., Hradecká 1116, Jičín, 50601, CZ
(740) Ing. Iva Rylková, Polská 1525, Ostrava - Poruba, 70800

(210) **O-461125**
(220) 29.07.2008
(320) 29.07.2008
(511) 35, 41, 42

(540)

work@line

(510) (35) zprostředkování obchodu s hardware a software, vyhledávání dat v počítačových souborech (pro třetí osoby), reklama, propagace, reklama on-line v počítačové síti, obchodní reklama (pro třetí osoby), pronájem reklamních ploch, vydávání reklamních nebo náborových, propagačních a inzertních textů, marketing, personální poradenství, nábor zaměstnanců, služby zprostředkovatelské práce, pomoc při řízení obchodních a průmyslových podniků, obchodní a podnikatelské poradenství, systemizace informací do počítačových databází, obchodní administrativa, kancelářské práce; (41) elektronické publikování (DTP), dálkové studium, informace o možnostech rekreace, informace o výchově a vzdělávání, organizování a vedení konferencí, organizování a vedení kongresů, pořádání a řízení pracovních setkání (školení), pořádání a řízení školení, vydávání elektronických knih a časopisů on-line, výchova, vzdělávání, zábava, sportovní a kulturní aktivity v rámci této třídy; (42) grafický design, hosting webových stránek, tvorba a správa webových stránek, expertízy, obnova počítačových dat (regenerace), počítačové programování, pronájem počítačů, počítačové programy (tvorba, kopírování, instalace, aktualizace), poradenství v oblasti hardware a software, počítačové systémy, pronájem počítačového software, vědecké a technologické služby a související výzkum a projektování, analytické a výzkumné služby v průmyslu, navrhování a vývoj počítačového hardware.

(730) **Idealine Solutions s.r.o.**, Výstavní 1928/9, Ostrava-Moravská Ostrava, 70200, CZ
(740) Ing. Iva Rylková, Polská 1525, Ostrava - Poruba, 70800

(210) **O-461126**
(220) 29.07.2008
(320) 29.07.2008
(511) 35, 37, 38, 39, 42
(540)



(510) (35) vyhledávání umístění nákladních vozů pomocí počítače, vyhledávání dat v počítačových souborech (pro třetí osoby), administrativní zpracování nákupních objednávek, systemizace informací do počítačové databáze, služby týkající se přemísťování (stěhování) provozů nebo podniků, pomoc při provozu obchodu, zprostředkování uvedených služeb; (37) servisní stanice vozidel (doplňování paliv a údržba), mytí vozidel, mytí obalů, opravy automobilů, informace o opravách, stroje (montáž, údržba a opravy), zprostředkování uvedených služeb; (38) počítačová komunikace, satelitní komunikace, služby elektronické nástěnky (telekomunikace), pronájem zařízení pro přenos informací, přenášení pomocí satelitních družic, komunikace pomocí telefonů, zprostředkování uvedených služeb; (39) doprava (autobusová, automobilová, lodní, letecká, železniční), nákladní doprava, pronájem vozidel, balení zboží, spedice, cestování (rezervace), dopravci, informace o dopravě, doručovací služby (kurýrní služby, doprava zboží), pronájem garáží, pronájem parkovacích ploch, skladování, pronájem skladišť, informace o skladování, nakládání, resp. vykládání, pronájem nákladních vozidel, osobní doprava, rezervace (v dopravě), služby řidičů, pronájem skladovacích kontejnerů, stěhování a jiné služby v dopravě a přepravě v rámci této třídy, služby zasilatelství, zprostředkování uvedených služeb; (42) pronájem počítačového softwaru, pronájem navigačních programů, technická kontrola vozidel, poskytování vyhledávačů

pro Internet, tvorba a vývoj informačních systémů, vývoj softwaru, nahrávání softwaru, kontrola jakosti, zprostředkování uvedených služeb.

(540)

- (590) Barevná
(730) C.S.CARGO a.s., Hradecká 1116, Jičín, 50601, CZ
(740) Ing. Iva Rylková, Polská 1525, Ostrava - Poruba, 70800

(210) **O-461135**

- (220) 29.07.2008
(320) 29.07.2008
(511) 5, 30

CEM-M zdraví muže 50+

- (510) (5) farmaceutické a vitamínové přípravky s léčivým účinkem, vitamíny, multivitaminové komplexy, minerály a multiminerálové přípravky, doplňky zdravé výživy pro léčebné účely, vitamínové a multivitaminové preparáty, minerály a stopové prvky jako potravinové doplňky s léčebnými účinky, chemické výrobky pro účely lékařské, výrobky dietetické pro nemocné, léčivé rostliny a výrobky z nich, rostlinné směsi, výtažky ze zeleniny a ovoce a extrakty určené k dietetickým účelům s léčebnými účinky a směsi uvedených látek a přípravků, přísady do jídla dietetické s léčebnými účinky, posilující a povzbuzující potraviny s léčebnými účinky, energeticko-výživné poživatiny pro léčebné účely, potravinové doplňky s léčebnými účinky pro denní doplnění stravy, vše v rámci této třídy; (30) potraviny a potravní doplňky s vysokým obsahem vitamínů, minerálů, bylinných výtažků a výtažků ze zeleniny a ovoce vyrobené za účelem doplnění běžné stravy konzumenta, posilující a povzbuzující potraviny, výrobky s obsahem vitamínů, minerálů a bylin (určené pro lidskou spotřebu), veškeré poživatiny a přísady do jídla vyrobené za účelem doplnění běžné stravy konzumenta, které mohou příznivě ovlivnit zdraví konzumenta, vše spadající do této třídy.

- (730) **RENUTO (Overseas) LIMITED**, Demetri Liperti Street, Kotsapas Building 3, 3.patro byt 301, Limassol 3090, CY
(740) Advokátní kanceláře Jaroš - Fojtíková, Mgr. Zbyšek Jaroš, advokát, Zelený pruh 95/97, Praha 4, 14000

(210) **O-461136**

- (220) 29.07.2008
(320) 29.07.2008
(511) 5, 30

CEM-M Ženšen

- (510) (5) farmaceutické a vitamínové přípravky s léčivým účinkem, vitamíny, multivitaminové komplexy, minerály a multiminerálové přípravky, doplňky zdravé výživy pro léčebné účely, vitamínové a multivitaminové preparáty, minerály a stopové prvky jako potravinové doplňky s léčebnými účinky, chemické výrobky pro účely lékařské, výrobky dietetické pro nemocné, léčivé rostliny a výrobky z nich, rostlinné směsi, výtažky ze zeleniny a ovoce a extrakty určené k dietetickým účelům s léčebnými účinky a směsi uvedených látek a přípravků, přísady do jídla dietetické s léčebnými účinky, posilující a povzbuzující potraviny s léčebnými účinky, energeticko-výživné poživatiny pro léčebné účely, potravinové doplňky s léčebnými účinky pro denní doplnění stravy, vše v rámci této třídy; (30) potraviny a potravní doplňky s vysokým obsahem vitamínů, minerálů, bylinných výtažků a výtažků ze zeleniny a ovoce vyrobené za účelem doplnění běžné stravy konzumenta, posilující a povzbuzující potraviny, výrobky s obsahem vitamínů, minerálů a bylin (určené pro lidskou spotřebu), veškeré poživatiny a přísady do jídla vyrobené za účelem doplnění běžné stravy konzumenta, které mohou příznivě ovlivnit zdraví konzumenta, vše spadající do této třídy.

- (730) **RENUTO (Overseas) LIMITED**, Demetri Liperti Street, Kotsapas Building 3, 3.patro byt 301, Limassol 3090, CY
(740) Advokátní kanceláře Jaroš - Fojtíková, Mgr. Zbyšek Jaroš, advokát, Zelený pruh 95/97, Praha 4, 14000

(210) **O-461153**

- (220) 29.07.2008
(320) 29.07.2008
(511) 35, 38, 41



- (510) (35) propagační činnost, reklama; (38) komunikace, rozšiřování rozhlasových a TV programů; (41) zábava a kulturní aktivity.

- (590) Barevná
(730) **Žantovský Petr**, Masarykova 746, Rudná u Prahy, 25219, CZ

(210) **O-461156**

- (220) 29.07.2008
(320) 29.07.2008
(511) 18, 25, 35



- (510) (18) kůže, imitace kůže a výrobky z těchto materiálů spadající do této třídy, zavazadla všeho druhu spadající do této třídy - batohy, sportovní pouzdra okolo pasu, brašny, kabelky, aktovky, kufry cestovní, kufříky diplomatické, kufříky pro toaletní potřeby, tašky - cestovní, nákupní, školní, plážové, síťové a na kolečkách, pytle (zavazadla), kožená galanterie - kožené opasky a pásky, peněženky, pouzdra na doklady, vizitky, klíče, deštníky, slunečníky, hole, sedlářské výrobky; (25) oděvy všeho druhu - dámské a pánské spodní prádlo, punčochové zboží, ponožky, oděvy pro sport, sportovní funkční prádlo, oděvy pro volný čas, jeansové oděvy, trička, tílka, sortky, košile, sukně, kalhoty, bundy, vesty, plavky a koupací pláště, župany, kombinézy, oděvy z kůže, opasky, opasky na peníze, šle, pláštěnky, potítka, rukavice, šály, oděvy na spaní, oděvy pracovní, oděvy společenské - kostýmy, sukně, obleky, saka a kalhoty, vesty, kravaty a motýlky, dětské oděvy, pokrývky hlavy - čepice s kšiltem, čepice zimní, sluneční kšilty, šátky, čelenky, klobouky, obuv všeho druhu - obuv domácí, obuv sportovní, obuv do přírody, obuv pro volný čas, obuv společenská, obuv dětská, dámská i pánská; (35) reklamní a marketingová činnost, inzerce, průzkum trhu, obchodní nebo podnikatelský průzkum, obchodní poradenství a konzultace, obchodní strategie, předvádění zboží, distribuce vzorků zboží, zaslání reklamních výrobků a materiálů zákazníkům, pronájem reklamní plochy, organizování a pořádání reklamních akcí, obchodní zprostředkování a pomoc při řízení obchodní činnosti, zejména v oblasti textilu, obchodní zastoupení podnikatelských subjektů, poskytování obchodních a podnikatelských informací, automatizované zpracování dat, administrativní služby, elektronický obchod s oděvy, obuví, zavazadly a výrobky z kůže.

- (730) **ADLER Czech, s.r.o.**, Nový svět 199, Ústí nad Labem, 40007, CZ

- (740) Ing. Jiří Střelák, Pařížská 17, Praha 1, 11000

(210) **O-461164**

- (220) 30.07.2008
(320) 30.07.2008
(511) 9, 10, 20

zanab
z a k á z k o v ý n á b y t e k

- (510) (9) nábytek laboratorní speciální; (10) nábytek speciální pro lékařské účely; (20) nábytek, nábytek (bytové zařízení), nábytek (části-) ze dřeva, nábytek (dvířka k -), nábytek (kancelářský -), nábytek (kovový -), nábytek (obložení nekovové), nábytek (školní -).
(590) Barevná
(730) Šobáň Jiří, Habrůvka 16, Habrůvka, 67905, CZ

- (210) **O-461177**
(220) 30.07.2008
(320) 30.07.2008
(511) 9, 36, 42, 45
(540)

Rodinná flotila

- (510) (9) multifunkční magnetické a čipové karty pro oblast pojišťovacích, leasingových, peněžních a finančních služeb i pro obchodní síť, elektronické peněženky, magnetické karty a karty s pamětí nebo s mikroprocesorem, mezinárodní platební karty, edice uživatelských i odborných informací šířených na veškerých paměťových médiích spadajících do této třídy, počítačové programy, nosiče digitálních podpisů k identifikaci odesílatele, elektronické reklamní, inzertní, propagační, uživatelské a instruktážní materiály i tiskoviny zařazené v této třídě, tiskoviny všeho druhu a ostatní polygrafické výrobky v elektronické podobě a na nosičích, přenosné telefony, telefonní přístroje, mobily, akumulátory, zvuková poplašná zařízení, akustické konektory, akustické membrány, reproduktory, antény, astrofotografické objektivy, automaty hudební, autorádia, bankomaty, baterie, benzinové čerpací stanice, bezdrátové telegrafy, bleskosvody, boje, brýle, bzučáky, centrální procesorové jednotky, cívky, clony fotografické, cukroměry, cyklotrony, čtečky čárových kódů, přístroje na zaznamenávání času, časové spínače (s výjimkou pro hodinářství), čipy (integrované obvody), galvanické a solární články, kontaktní čochy, dalekohledy, telemetry, elektrická zařízení pro dálkové ovládání průmyslových procesů, detektory, diagnostické přístroje jiné než k lékařským účelům, diapozitivy, diaprojektory, diktafony, disky magnetické i kompaktní, disky optické, disky počítačové, dopravní semaforey; dráty elektrické, telefonní, magnetické, telegrafní, DVD přehrávače, respirátory na filtraci vzduchu, elektrické dráty a kabely, elektrolyzéry, elektronické oznamovací tabule, elektronky zesilovací, expozimetry, faxovací přístroje, filmové kamery, fotoaparáty, gramofonové desky, gramofony, hands-free sady pro telefony, hologramy, chronografy, indikátory elektrické, induktory, integrované obvody, kalkulačky, baterky, karty s pamětí nebo s mikroprocesorem, klávesnice počítačové, kodéry a dekodéry magnetické, kódované magnetické karty, kompas, kontakty elektrické, kopírovací zařízení, laptopy, magnetické nosiče dat, magnetofony, měřicí přístroje, mikrofony, mikroprocesory, modemy, monitory, navigační přístroje, nosiče dat optické, obvody polygrafické, operační systémy, optické výrobky, paměti počítačové, panely rozvodové, pásky magnetické, počítačové disky, počítače, radary, rádia, radiotelefonní zařízení, reproduktory, satelitní navigační přístroje, telefonní sluchátka, telefonní mikrofony, telefonní dráty, textové procesory, videokamery, videotelefony, vypínače, zápisník elektronický, zařízení ke zpracování dat, zařízení na přenášení zvuku, zařízení radiotelegrafická, záznamníky telefonní, přístroje pro nahrávání a reprodukci zvuku; (36) veškeré pojišťovací, zajišťovací a zábranné služby spolu se službami s nimi souvisejícími, finanční služby spolu s poskytnutím nadstandardních produktů v oblasti pojištění, peněžní služby poskytované elektronicky a prostřednictvím telefonu, pojištění zejména v oblasti úrazového pojištění, škod na dopravních prostředcích, přepravovaných věcí, zavazadel a jiného majetku, pojištění škod na majetku způsobené požárem, výbuchem, všemi přírodními živly, pádem letadla i jinými způsoby, odpovědnosti za škodu vyplývající z vlastnictví nebo užití pozemního motorového dopravního prostředku, včetně odpovědnosti dopravce, všeobecné pojištění za škodu i odpovědnosti za škody na životním prostředí a/nebo různých finančních ztrát, pomoci osobám v nouzi během cestování nebo pobytu mimo místa trvalého bydliště, peněžní služby, přijímání finančních prostředků a jejich správa, finanční odhady a oceňování movitého i nemovitého majetku, poskytování finančních služeb kartami kreditními, magnetickými, čipovými, multifunkčními, elektronickými peněženkami nebo jinými kartami s inteligencí, finanční sponzorování, investování do

cenných papírů, hypoteční investování a leasing, služby v oblasti finančních instrumentů, finanční analýzy, manažerské služby a makléřské služby v oblasti peněžnictví, pojištění a zajištění majetku, zprostředkovatelské služby v oblasti stavebního spoření, poskytování služeb a prezentace na výstavách a veletrzích v oblasti peněžnictví a pojištění, pronájem bytových a nebytových prostor související s pojišťovací činností, funkce správce majetkových účastí v dceřiných a jiných společnostech, šetření pojistných událostí a likvidátorské služby, služby osobních finančních pojišťovacích poradců, služby v oblasti podpory a rozvoje pojišťovnictví, veškeré konzultační služby v oblasti financí, pojištění, stavebního spoření a úvěrování, pojišťovnictví, bankovníctví, finanční analýzy a finanční poradenství, finanční odhady a oceňování, finanční služby, garance, záruky, hypotéky, informace o pojištění, investování kapitálu, realitní kanceláře, konzultační služby v oblasti pojišťovnictví, oceňování a odhady nemovitostí, uzavírání pojistek, životní a neživotní pojištění, pojistně-technické služby, zprostředkování pojištění, poradenství v oblasti pojištění, půjčky, zprostředkovatelská činnost v oblasti služeb uvedených ve tř. 36; (42) služby v oblasti kódování a dekódování zabezpečovacích systémů, počítačové programování, služby v oblasti vývoje a výzkumu nových finančních a pojišťovacích instrumentů, aktualizace počítačových programů, chemické analýzy, analýzy těžby ropných polí, architektonické poradenství, architektura, podmořské badání, bakteriologický výzkum, biologický výzkum, design průmyslový, expertízy, výzkum fyzikální, geodézie, geologické expertízy, geologický průzkum, geologický výzkum, grafický design, hosting webových stránek, chemický výzkum, služby v oblasti chemie, instalace počítačových programů, inženýrské práce (expertízy), kalibrování (měření), kontrola kvality, kontrola ropných věží, konzultace v oblasti počítačového softwaru, kopírování počítačových programů, zkoušky materiálů, meteorologické informace, oděvní návrhářství, obalový design, obnova počítačových dat (regenerace), výzkum ochrany životního prostředí, ověřování pravosti uměleckých děl, plánování městské výstavby, pronájem počítačů, počítačové programy (aktualizace, instalace), počítačové systémové analýzy, tvorba počítačových systémů, poradenské služby v oblasti počítačového hardware, poskytování vyhledávačů pro Internet, údržba programů počítačů, stavební projekce, projektová činnost, studie technických poradců, pronájem počítačového software, pronájem webových serverů, ropný průzkum, technický průzkum, průzkum ropných polí, předpovědi počasí, přenos dat nebo dokumentů z fyzických nosičů na elektronické nosiče, převod (konverze) dat a počítačových programů (ne fyzický), testování ropných věží, služby v oblasti chemie, služby v oblasti ochrany proti počítačovým virům, tvorba software, výzkum v oboru strojírenství, studie technických projektů, tvorba a správa webových stránek (pro třetí osoby), vytvoření umělého deště, umístění webových stránek, technická kontrola vozidel, vývoj a výzkum nových výrobků, výzdoba interiérů, výzkum v oblasti kosmetiky, zeměměřičství; (45) právní služby.

- (730) **DIRECT Pojišťovna, a.s.**, Jankovcova 1566/2b, Praha 7, 17000, CZ
(740) JUDr. Michal Chřůma, Ph.D., advokát, Hradešínská 5, Praha 10, 10000

- (210) **O-461180**
(220) 30.07.2008
(320) 30.07.2008
(511) 5, 29, 32
(540)

CarboJet

- (510) (5) nápoje dietetické, upravené pro lékařské účely, dietní potraviny, přízpusobené pro lékařské účely, potrava pro kojenec, doplňky potravy minerální, doplňky výživové pro lékařské účely, kapsle pro farmaceutické účely, posilující přípravky, tonika, vše s léčebnými účinky, laktóza, léčivé čaje, vitamínové přípravky; (29) mléko, mléčné výrobky, mléčné nápoje s vysokým obsahem mléka, kefir, protein pro lidskou potřebu, syrovátka, tofu, želatiny, kumys, jedlé oleje; (32) nealkoholické nápoje, přípravky nebo příchutě na výrobu nápojů, koncentráty a sirupy k výrobě nápojů, ovocné nebo zeleninové šťávy a džusy a sirupy, nealkoholické nápoje obohacené vitamíny nebo minerály, iontové a energetické nápoje nealkoholické, proteinové nealkoholické nápoje, dietní nápoje, želatinové nápoje, tablety a prášky na přípravu šumivých nealkoholických nápojů, ovocné

nebo zeleninové nealkoholické nápoje, nealkoholické nápoje s příchutí ovoce a zeleniny, minerální vody, pramenité vody, sodová voda, voda, šumivé nealkoholické nápoje, míchané nápoje nealkoholické, rajčatová šťáva jako nápoj, aperitivy nealkoholické.

(730) **LARGE LIFE LIMITED**, 6 Bexley Square, Salford, M3 6BZ Manchester, GB

(740) Václav Müller, patentový zástupce, Filipova 2016, Praha 4, 14800

(210) **O-461181**

(220) 30.07.2008

(320) 30.07.2008

(511) 29, 30, 32

(540)

IsoPURE Whey 100%

(510) (29) mléko, mléčné výrobky, mléčné nápoje s vysokým obsahem mléka, kefír, protein pro lidskou potřebu, syrovátka, tofu, želatiny, kumys, jedlé oleje; (30) pastilky (cukrovinky), mentolové cukroví, čaj, glukóza pro výživu, žvýkací guma, ne pro lékařské účely, muesli, příchutě do potravin (s výjimkou esencí a éterických olejů), potravinové doplňky, ne pro lékařské účely (zařazené v této třídě) a obsahující látky rostlinného původu; (32) nealkoholické nápoje, přípravky nebo příchutě na výrobu nápojů, koncentráty a sirupy k výrobě nápojů, ovocné nebo zeleninové šťávy a džusy a sirupy, nealkoholické nápoje obohacené vitamíny nebo minerály, iontové a energetické nápoje nealkoholické, proteinové nealkoholické nápoje, dietní nápoje, želatinové nápoje, tablety a prášky na přípravu šumivých nealkoholických nápojů, ovocné nebo zeleninové nealkoholické nápoje, nealkoholické nápoje s příchutí ovoce a zeleniny, minerální vody, pramenité vody, sodová voda, voda, šumivé nealkoholické nápoje, míchané nápoje nealkoholické, rajčatová šťáva jako nápoj, aperitivy nealkoholické.

(730) **LARGE LIFE LIMITED**, 6 Bexley Square, Salford, M3 6BZ Manchester, GB

(740) Václav Müller, patentový zástupce, Filipova 2016, Praha 4, 14800

(210) **O-461182**

(220) 30.07.2008

(320) 30.07.2008

(511) 5, 29, 32

(540)

CarniLean

(510) (5) nápoje dietetické, upravené pro lékařské účely, dietní potraviny, přizpůsobené pro lékařské účely, potrava pro kojence, doplňky potravy minerální, doplňky výživové pro lékařské účely, kapsle pro farmaceutické účely, posilující přípravky, tonika, vše s léčebnými účinky, laktóza, léčivé čaje, vitamínové přípravky; (29) mléko, mléčné výrobky, mléčné nápoje s vysokým obsahem mléka, kefír, protein pro lidskou potřebu, syrovátka, tofu, želatiny, kumys, jedlé oleje; (32) nealkoholické nápoje, přípravky nebo příchutě na výrobu nápojů, koncentráty a sirupy k výrobě nápojů, ovocné nebo zeleninové šťávy a džusy a sirupy, nealkoholické nápoje obohacené vitamíny nebo minerály, iontové a energetické nápoje nealkoholické, proteinové nealkoholické nápoje, dietní nápoje, želatinové nápoje, tablety a prášky na přípravu šumivých nealkoholických nápojů, ovocné nebo zeleninové nealkoholické nápoje, nealkoholické nápoje s příchutí ovoce a zeleniny, minerální vody, pramenité vody, sodová voda, voda, šumivé nealkoholické nápoje, míchané nápoje nealkoholické, rajčatová šťáva jako nápoj, aperitivy nealkoholické.

(730) **LARGE LIFE LIMITED**, 6 Bexley Square, Salford, M3 6BZ Manchester, GB

(740) Václav Müller, patentový zástupce, Filipova 2016, Praha 4, 14800

(210) **O-461183**

(220) 30.07.2008

(320) 30.07.2008

(511) 5, 29, 32

(540)

CarniLine

(510) (5) nápoje dietetické, upravené pro lékařské účely, dietní potraviny, přizpůsobené pro lékařské účely, potrava pro kojence,

doplňky potravy minerální, doplňky výživové pro lékařské účely, kapsle pro farmaceutické účely, posilující přípravky, tonika, vše s léčebnými účinky, laktóza, léčivé čaje, vitamínové přípravky; (29) mléko, mléčné výrobky, mléčné nápoje s vysokým obsahem mléka, kefír, protein pro lidskou potřebu, syrovátka, tofu, želatiny, kumys, jedlé oleje; (32) nealkoholické nápoje, přípravky nebo příchutě na výrobu nápojů, koncentráty a sirupy k výrobě nápojů, ovocné nebo zeleninové šťávy a džusy a sirupy, nealkoholické nápoje obohacené vitamíny nebo minerály, iontové a energetické nápoje nealkoholické, proteinové nealkoholické nápoje, dietní nápoje, želatinové nápoje, tablety a prášky na přípravu šumivých nealkoholických nápojů, ovocné nebo zeleninové nealkoholické nápoje, nealkoholické nápoje s příchutí ovoce a zeleniny, minerální vody, pramenité vody, sodová voda, voda, šumivé nealkoholické nápoje, míchané nápoje nealkoholické, rajčatová šťáva jako nápoj, aperitivy nealkoholické.

(730) **LARGE LIFE LIMITED**, 6 Bexley Square, Salford, M3 6BZ Manchester, GB

(740) Václav Müller, patentový zástupce, Filipova 2016, Praha 4, 14800

(210) **O-461188**

(220) 30.07.2008

(320) 30.07.2008

(511) 36, 41, 43, 44

(540)



(510) (36) byty (pronájem-); (41) sportovní a kulturní aktivity; (43) restaurační služby včetně poskytování ubytování; (44) péče o hygienu a krásu osob, zejména fyzioterapie, manikúra, služby solárií, včetně lékařských a zdravotnických služeb, činnost zdravotnických středisek, klinik a sanatorií.

(730) **KONDICE s.r.o.**, Husova 306/48, Mikulov, 69201, CZ

(740) Mgr. Luboš Prokeš, advokát, Prokopská 8, Praha 1, 11800

(210) **O-461191**

(220) 31.07.2008

(320) 31.07.2008

(511) 41, 43

(540)



(510) (41) diskotékové služby, zajišťování koncertů a jiných kulturních akcí; (43) služby zajišťující stravování a nápoje, dočasné ubytování, příprava jídel a nápojů pro spotřebu, pohostinská činnost.

(590) Barevná

(730) **Jan Gmuzdek**, Pod Pražskou 267, Řitka, 25203, CZ

(740) JUDr. Veronika Faltysová, Vodičkova 30, Praha 1, 11000

(210) **O-461217**

(220) 01.08.2008

(320) 01.08.2008

(511) 16, 35, 36

(540)

Ideální hypotéka České spořitelny. Hypotéka podle Vás.

(510) (35) propagační, reklamní a inzertní služby prostřednictvím jakéhokoliv média; (16) reklamní, inzertní a propagační materiály a tiskoviny všeho druhu; (36) bankovní obchody a

(730) bankovní a finanční služby s těmito službami související.
Česká spořitelna, a.s., Olbrachtova 1929/62, Praha 4, 14000, CZ

(730) **ARABESQUE s.r.o.**, Terronská 727/7, Praha 6, 16000, CZ
(740) JUDr. Miroslav Kupka, Levého 1532, Rakovník, 26901

(210) **O-461226**
(220) 01.08.2008
(320) 01.08.2008
(511) 35, 38, 41
(540)

EUROSKOP

(510) (35) inzertní, reklamní a propagační služby, pomoc při řízení obchodní činnosti, obchodní administrativa, obchodní management a podnikové poradenství, kancelářské práce, marketingové služby, poskytování obchodních informací, rozmnožování a tisk reklamních dokumentů, automatické zpracování dat, výstavy k reklamním a obchodním účelům, poradenství a informační služby v rámci této třídy, zajišťování provozu informačních center v rámci této třídy, poskytování informací v souvislosti s členstvím České republiky v Evropské unii, styky s veřejností; (38) poskytování a šíření informací prostřednictvím veřejných datových sítí, např. Internetu, provozování www stránek, provozování infolinky; (41) výchovná, zábavní a vzdělávací činnost, školicí činnost, vydavatelství a nakladatelství, podpora vzdělávání, udělování grantů a dotací, pořádání výstav ke kulturním a vzdělávacím účelům, pořádání a zajišťování audiovizuálních akcí, pořádání setkání, přednášek, kursů, seminářů, besed, jazykových kurzů, sportovní aktivity.

(730) **Česká republika - Úřad vlády České republiky**, nábřeží E. Beneše 4, Praha 1 - Malá Strana, 11801, CZ
(740) UNIPATENT, Ing. Jiří Chlustina, Jana Masaryka 43-47, Praha 2, 12000

(210) **O-461227**
(220) 01.08.2008
(320) 01.08.2008
(511) 35, 38, 41
(540)

EUROFON

(510) (35) inzertní, reklamní a propagační služby, pomoc při řízení obchodní činnosti, obchodní administrativa, obchodní management a podnikové poradenství, kancelářské práce, marketingové služby, poskytování obchodních informací, rozmnožování a tisk reklamních dokumentů, automatické zpracování dat, výstavy k reklamním a obchodním účelům, poradenství a informační služby v rámci této třídy, zajišťování provozu informačních center v rámci této třídy, poskytování informací v souvislosti s členstvím České republiky v Evropské unii, styky s veřejností; (38) poskytování a šíření informací prostřednictvím veřejných datových sítí, např. Internetu, provozování www stránek, provozování infolinky; (41) výchovná, zábavní a vzdělávací činnost, školicí činnost, vydavatelství a nakladatelství, podpora vzdělávání, udělování grantů a dotací, pořádání výstav ke kulturním a vzdělávacím účelům, pořádání a zajišťování audiovizuálních akcí, pořádání setkání, přednášek, kursů, seminářů, besed, jazykových kurzů, sportovní aktivity.

(730) **Česká republika - Úřad vlády České republiky**, nábř. E. Beneše 4, Praha 1 - Malá strana, 11801, CZ
(740) UNIPATENT, Ing. Jiří Chlustina, Jana Masaryka 43-47, Praha 2, 12000

(210) **O-461237**
(220) 01.08.2008
(320) 01.08.2008
(511) 3, 5, 44
(540)

esthenay

(510) (3) mýdla, parfumerie, vonné oleje, kosmetika, vlasové vody, zubní pasty, toaletní přípravky, dezodorační přípravky pro osobní potřebu, přípravky pro čištění, leštění a odmašťování, přípravky pro bělení a jiné prací prostředky; (5) farmaceutické výrobky, hygienické výrobky pro léčebné účely, dezinfekční přípravky, insekticidy; (44) kosmetické služby, služby salónů krásy, provozování solárií, provozování zařízení sloužících k regeneraci, odborné poradenství v oblasti předmětných služeb.

(210) **O-461255**
(220) 04.08.2008
(320) 04.08.2008
(511) 1, 5, 44
(540)

TURFCOMP

(510) (1) chemické výrobky určené pro průmysl, vědy a fotografii, jakož i pro zemědělství, zahradnictví a lesnictví, bakteriální přípravky, jiné než pro lékařské a zvěrolékařské účely, biologické přípravky, jiné než pro lékařské a zvěrolékařské účely, mikroorganismy, jiné než pro lékařské a zvěrolékařské použití, přípravky pro hnojení, hnojiva pro půdu, chemické výrobky určené ke konzervování potravin, tříslicí materiály, přípravky pro zlepšování půdy; (5) bakteriologické kultury, výživné látky pro mikroorganismy, výrobky pro hubení škodlivých zvířat, fungicidy, herbicidy, insekticidy, pesticidy, dezinfekční přípravky; (44) zemědělské, zahradnické a lesnické služby, zejména hnojení, hubení škůdců v zemědělství, zahradnictví a lesnictví.

(730) **Symbio-m, s r.o.**, Nádražní 88, Lanškroun, 56301, CZ
(740) INPARTNERS GROUP, Ing. Leopold Dadej, patentový zástupce, Na Valtické 339/6, Břeclav 4, 69141

(210) **O-461286**
(220) 05.08.2008
(320) 05.08.2008
(511) 20, 37, 42
(540)

nabin 

(510) (20) nábytek kovový, dřevěný, plastový, sektorový nábytek, kuchyně, kuchyňské linky, nábytek kancelářský, komody, skříně, stoly; (37) realizační provedení interiérů budov, rodinných domů, bytů, kanceláří, úřadů a institucí; (42) design nábytku, návrhy a řešení interiérů, interiérová tvorba.

(590) Barevná
(730) **Ulč Jakub Ing.**, Rašínova 564, Štáhlavy, 33203, CZ

(210) **O-461290**
(220) 05.08.2008
(320) 05.08.2008
(511) 3, 5, 30
(540)

BELEA

(510) (3) kosmetické výrobky, (5) léčebné čaje, léčiva, veterinární léčiva, extrakty; (30) čaje, bylinné čaje, koření.

(730) **Ratajová Alice MUDr.**, Císařská 35, Brodek u Prostějova, 79807, CZ

(210) **O-461321**
(220) 06.08.2008
(320) 06.08.2008
(511) 3, 21, 24
(540)

opticleaner 

(510) (3) čisticí prostředky, utěrky napuštěné čisticími prostředky; (21) čisticí potřeby, stěrky na sklo, úklidové pomůcky; (24) utěrky na sklo.

(730) **Gessler Thomas Kurt**, Studentská 344, Ústí nad Labem, 40331, CZ

(210) **O-461322**
(220) 06.08.2008
(320) 06.08.2008
(511) 3, 21, 24
(540)



(510) (3) čisticí prostředky, utěrky napaštěné čistícími přípravky; (21) čisticí potřeby, stěrky na sklo, úklidové pomůcky; (24) utěrky na sklo.

(730) **Gessler Thomas Kurt**, Studentská 344, Ústí nad Labem, 40331, CZ

(210) **O-461328**
(220) 06.08.2008
(320) 06.08.2008
(511) 5, 29, 30, 32
(540)

HELLO LineaFit

(510) (5) výrobky dietetické pro léčebné účely, potraviny pro děti, batolata a nemocné, sportovní a energetické nápoje, potravinové přípravky a doplňky všeho druhu, jako posilující poživatiny, vitamínové přípravky, poživatiny pro doplnění redukčních diet nebo přípravků pro hubnutí, vše s léčebnými účinky, přípravky s léčebnými účinky obsahující biochemické katalyzátory, zejména pro fyzicky aktivní osoby, rekonvalescenty a nemocné, vše výše uvedené určené k léčebným účelům; (29) maso, ryby, drůbež, zvěřina, masové výtažky, ovoce a zelenina konzervované, sušené a zavařené, želé, džemy, kompoty, konzervy masové, vejce, mléko a mléčné výrobky, výrobky na bázi brambor, jako bramborové lupínky apod., oleje a tuky jedlé, ovocné dřeně; (30) kečup a kečupové omáčky, chuťové a pikantní omáčky, ocet, káva, čaj a nápoje na bázi čaje, kakaové a čokoládové nápoje, majonéza, oplatky, cukrovinky, včetně gumových, esence pro cukrovinky, cukrářské výrobky všeho druhu, káva, čaj, kakao, cukr, rýže, kávové náhražky, med, sirup melasový, droždí pro kynutí, sůl, hořčice, koření, zmrzlina, led pro osvěžení, obilné vločky, výrobky na bázi sušené bramborové kaše, pšeničné mouky, nativních a modifikovaných škrobů, jako bramborové těsto v prášku, bramborové kaše v prášku, bramborové drtě, bramborové krokety v prášku, bramborové noky v prášku, směs pro přípravu knedlíků; (32) piva všeho druhu, nealkoholické nápoje, zejména sirupy a jiné přípravky k přípravě nápojů, jako koncentráty k přípravě nápojů, džusy, ovocné šťávy a nápoje z ovocných šťáv, zeleninové nápoje, energetické nápoje, iontové nápoje, syrovátkové nápoje.

(730) **LINEA NIVNICE, a.s.**, U Dvora 190, Nivnice, 68751, CZ
(740) Václav Müller, patentový zástupce, Filipova 2016, Praha 4, 14800

(210) **O-461330**
(220) 06.08.2008
(320) 06.08.2008
(511) 29, 30, 31
(540)



(510) (29) maso, ryby, drůbež a zvěřina, masové výtažky, zavařované, mražené, sušené a vařené ovoce a zelenina, želé, džemy, vejce, mléko a mléčné výrobky, oleje a tuky jedlé; (30) káva, čaj,

kakao, cukr, rýže, kroupy, krupička, vločky, škrob, tapioka, ságo, kávové náhražky, mouka a přípravky z obilnin, výrobky z bramborového a obilného těsta, chléb, pečivo, cukrovinky, zmrzlina, med, sirup melasový, droždí, prášky do těsta, sůl, hořčice, ocet, nálevy (k ochucení), koření, led pro osvěžení; (31) výrobky zemědělské, zahradnické, lesní a zrní neuvedené v jiných třídách, živá zvířata, čerstvé ovoce a zelenina, osivo, rostliny a přírodní květiny, krmivo pro zvířata, slad.

(730) **Penny Market s.r.o.**, Jirny 353, Praha - východ, 25090, CZ
(740) JUDr. Miroslav Kupka, Levého 1532, Rakovník, 26901

(210) **O-461333**
(220) 07.08.2008
(320) 07.08.2008
(511) 7
(540)

NESSAP

(510) (7) řezací stroje.
(730) **ŘÍZENÉ STROJE, s.r.o.**, Časlavky 55, Dolany, 55201, CZ
(740) Bc. Josef Humlíček, Zdeňka Štěpánka 1782/9, Ostrava, 70800

(210) **O-461345**
(220) 07.08.2008
(320) 07.08.2008
(511) 3, 36, 44
(540)

ILLEGAL BEAUTY

(510) (3) parfumerie, vonné oleje, kosmetika, pleťové krémy, pleťová mléka, laky na nehty, laky na vlasy, rtěnky, líčidla, opalovací přípravky, přípravky proti pocení, deodoranty, vlasové šampóny, tělové šampóny, vlasové vody, toaletní vody, ústní vody, depilační přípravky, dezinfekční mýdla, toaletní mýdla, dezodoranty pro osobní potřebu, přípravky na holení a po holení, kosmetické přípravky pro ztuhnutí, zubní pasty, kosmetické přípravky pro zvířata; (36) pronájem nemovitostí, správa nemovitostí; (44) kadeřnické salóny pánské i dámské, manikúra, pedikúra, masáže, zkrášlovací salóny, solární služby, služby vizážistů, tetování, služby v oblasti sauny, kosmetický salón pro zvířata, poradenství v oblasti vizážistiky a stylingu.

(730) **ILLEGAL BEAUTY, s.r.o.**, Platněská 87/7, Praha 1 - Staré Město, 11000, CZ
(740) Ing. Květoslava Kubíčková, Doubravčická 2201, Praha 10, 10000

(210) **O-461360**
(220) 07.08.2008
(320) 07.08.2008
(511) 12, 35, 36, 37, 39
(540)



(510) (12) podvozky (automobilové), podvozky (rámy) vozidel, podvozky automobilů, podvozky vozidel, auta, autobusy, autokary, automobilové podvozky, automobily, dálkové autobusy, elektromobily, hnací motory pro pozemní vozidla, chladicí vozy, karosérie automobilů, karosérie vozidel, kropicí vozy, motory pro pozemní vozidla, nákladní auta, nákladní vozidla, kamióny, nákladní, dodávkové (vozy), osobní automobily; (35) marketingové studie, poradenství v obchodní činnosti v oblasti automobilového průmyslu, organizování výstav, pořádání veletrhů pro obchodní a reklamní účely, posuzování efektivnosti provozu a racionalizace práce, předvádění zboží, zprostředkování prodeje vozidel a náhradních dílů, propagační činnost, reklama; (36) finanční analýzy, finanční informace, finanční odhady a oceňování, pojišťovnictví, bankovníctví, garance, záruky, kauce, leasing, nákup na splátky; (37) leštění a politura automobilů, mazání automobilů, čištění automobilů, mazání vozidel, údržba a opravy motorových vozidel, mytí automobilů, mytí dopravních prostředků, opravy automobilů, údržba vozidel; (39) autobusová doprava, pronájem

- (730) autokarů, automobilová doprava, pronájem automobilů, kamiónová nákladní doprava, nákladní vozidla, osobní doprava, pronájem nákladních vozidel a kamiónů, služby v dopravě a přepravě, expedice.
TRADO, s.r.o., Průmyslová čtvrt' 154, Třebíč, 67401, CZ

- (210) **O-461367**
(220) 07.08.2008
(320) 07.08.2008
(511) 10, 39, 44
(540)

HCSS

- (510) (10) lékařské přístroje, nástroje a potřeby, ortopedické potřeby; (39) doprava, skladování a distribuce lékařských přístrojů, nástrojů, potřeb, léčiv a ortopedických potřeb; (44) péče léčebná, hygienická a kosmetická, zdravotnická péče, zejména ošetrovatelského typu, lékařské služby.
(730) **Home Care Services & Supplies, s.r.o.**, Pod Marjánkou 1906/12, Praha 6, 16900, CZ
(740) JUDr. Aleš Zábrš, advokát, Na Beránce 2, Praha 6, 16000

- (210) **O-461440**
(220) 12.08.2008
(320) 12.08.2008
(511) 35, 38, 41
(540) FESTIVAL SWINGOVÉ HUDBY-NÁRODNÍ DŮM NA VINOHRADECH



- (510) (35) agentury umělecké - tř. 35, reklamní, inzertní a propagační činnost, reklama, rozšiřování reklamních materiálů zákazníkům, venkovní reklama, vylepování plakátů; (38) přenos zpráv a obrazových informací pomocí počítače, posílání zpráv, počítačová komunikace, televizní vysílání, rozhlasové vysílání, výzvy; (41) koncertní síně, sály, organizace živých vystoupení, plesů, představení, živá představení.
(730) **NÁRODNÍ DŮM - KULTURNÍ DŮM ŽELEZNIČÁŘŮ, s.r.o.**, nám. Míru 9, Praha 2, 12053, CZ
(740) Mgr. Lenka Klofáčová, Ve struhách 8, Praha 6, 16000

- (210) **O-461441**
(220) 12.08.2008
(320) 12.08.2008
(511) 35, 38, 41
(540)

TANEČNÍ ŠKOLA
NÁRODNÍHO DOMU NA
VINOHRADECH A PALÁCE
ŽOFÍN



- (510) (35) agentury umělecké - tř. 35, reklamní, inzertní a propagační činnost, reklama, rozšiřování reklamních materiálů zákazníkům, venkovní reklama, vylepování plakátů; (38) přenosy zpráv a informací obrazových pomocí počítače, posílání zpráv, počítačová komunikace, televizní vysílání, rozhlasové vysílání, výzvy; (41) koncertní síně, sály, organizace živých vystoupení, plesů, představení, soutěží (vzdělávacích, zábavných, sportovních), živá představení.
(730) **NÁRODNÍ DŮM - KULTURNÍ DŮM ŽELEZNIČÁŘŮ, s.r.o.**, nám. Míru 9, Praha 2, 12053, CZ
(740) Mgr. Lenka Klofáčová, Ve struhách 8, Praha 6, 16000

- (210) **O-461451**
(220) 12.08.2008
(320) 12.08.2008
(511) 16, 32, 33

(540)



- (510) (16) papír a papírové zboží, kartón a kartonážní zboží, knihy, časopisy a comics, tiskopisy, tištěné publikace, papírnické zboží, pera, tužky, zvýrazňovací tužky, obrazy, fotografie a tisky, plakáty, plakáty velké plošné, zápisníky a památníky, instruktážní a výukové materiály, obtisky a nálepky, pozdravné karty a pohlednice, záložky do knih, papírové tácky, rozetky, účtenky, papírové tabule, papírové visačky, novoroční přání, letáky, jídelní lístky, knižní zarážky, těžítka na papír, dekoraciční zboží, jako papírové stojánky na stůl různých tvarů, pivní podtácky papírové, nápojové stojánky papírové, samolepky, igelitové tašky, kalendáře a diáře, papírové klobouky, materiály na psaní, balicí papír, dárkové štítky, papírové ubrusy, ubrousky a podložky, papírové ručníky, vše v rámci této třídy; (32) nealkoholické nápoje; (33) alkoholické nápoje.
(590) Barevná
(730) **Jan Becher - Karlovarská Becherovka, a.s.**, T. G. Masaryka 57, Karlovy Vary, 36076, CZ
(740) Čermák Hořejš Matějka a spol., JUDr. Karel Čermák, advokát, Národní 32, Praha 1, 11000

- (210) **O-461452**
(220) 12.08.2008
(320) 12.08.2008
(511) 16, 32, 33
(540)



- (510) (16) papír a papírové zboží, kartón a kartonážní zboží, knihy, časopisy a comics, tiskopisy, tištěné publikace, papírnické zboží, pera, tužky, zvýrazňovací tužky, obrazy, fotografie a tisky, plakáty, plakáty velké plošné, zápisníky a památníky, instruktážní a výukové materiály, obtisky a nálepky, pozdravné karty a pohlednice, záložky do knih, papírové tácky, rozetky, účtenky, papírové tabule, papírové visačky, novoroční přání, letáky, jídelní lístky, knižní zarážky, těžítka na papír, dekoraciční zboží, jako papírové stojánky na stůl různých tvarů, pivní podtácky papírové, nápojové stojánky papírové, samolepky, igelitové tašky, kalendáře a diáře, papírové klobouky, materiály na psaní, balicí papír, dárkové štítky, papírové ubrusy, ubrousky a podložky, papírové ručníky, vše v rámci této třídy; (32) nealkoholické nápoje; (33) alkoholické nápoje.
(590) Barevná
(730) **Jan Becher - Karlovarská Becherovka, a.s.**, T. G. Masaryka 57, Karlovy Vary, 36076, CZ
(740) Čermák Hořejš Matějka a spol., JUDr. Karel Čermák, advokát, Národní 32, Praha 1, 11000

- (210) **O-461453**
(220) 12.08.2008
(320) 12.08.2008
(511) 16, 32, 33
(540)

GREPPER

- (510) (16) papír a papírové zboží, kartón a kartonážní zboží, knihy, časopisy a comics, tiskopisy, tištěné publikace, papírnické zboží, pera, tužky, zvýrazňovací tužky, obrazy, fotografie a tisky, plakáty, plakáty velké plošné, zápisníky a památníky, instruktážní a výukové materiály, obtisky a nálepky, pozdravné karty a pohlednice, záložky do knih, papírové tácky, rozetky, účtenky, papírové tabule, papírové visačky, novoroční přání,

- (320) 13.08.2008
(511) 9, 16, 41
(540)
- (730) **Jan Becher - Karlovarská Becherovka, a.s.**, T. G. Masaryka 57, Karlovy Vary, 36076, CZ
- (740) Čermák Hořejš Matějka a spol., JUDr. Karel Čermák, advokát, Národní 32, Praha 1, 11000

- (210) **O-461477**
(220) 13.08.2008
(320) 13.08.2008
(511) 9, 16, 41
(540)

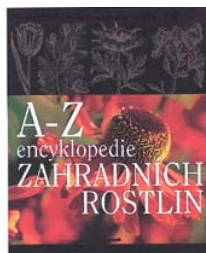

- (510) (9) zvukové, zvukově obrazové záznamy a jejich rozmnoženiny na nosičích CD, CD-ROM, MC, MD, DVD, SACD a videokazety, publikace (ke stažení) poskytované on-line z databází, z Internetu nebo z kterékoliv jiné komunikační sítě, včetně bezdrátové, kabelové nebo satelitní; (16) knihy, časopisy, noviny a jiné tiskoviny, knihařské výrobky, tiskárenské výrobky, fotografie, učební a školní potřeby a pomůcky, papír a výrobky z papíru, vše v rámci této třídy; (41) vydavatelská činnost, vydavatelství a nakladatelství pro knihy, noviny, časopisy a elektronické nosiče zvukových a zvukově obrazových záznamů a jejich rozmnoženiny, poskytování on-line elektronických publikací (bez možnosti stažení).
- (590) Barevná
- (730) **EUROMEDIA GROUP k.s.**, Nádražní 896/32, Praha 5, 15000, CZ
- (740) JUDr. Anna Kokošková, Lublaňská 61, Praha 2, 12000

- (210) **O-461480**
(220) 13.08.2008
(320) 13.08.2008
(511) 9, 16, 41
(540)

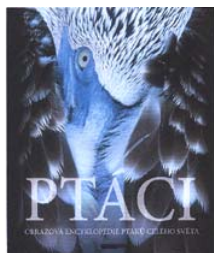

- (510) (9) zvukové, zvukově obrazové záznamy a jejich rozmnoženiny na nosičích CD, CD-ROM, MC, MD, DVD, SACD a videokazety, publikace (ke stažení) poskytované on-line z databází, z Internetu nebo z kterékoliv jiné komunikační sítě, včetně bezdrátové, kabelové nebo satelitní; (16) knihy, časopisy, noviny a jiné tiskoviny, knihařské výrobky, tiskárenské výrobky, fotografie, učební a školní potřeby a pomůcky, papír a výrobky z papíru, vše v rámci této třídy; (41) vydavatelská činnost, vydavatelství a nakladatelství pro knihy, noviny, časopisy a elektronické nosiče zvukových a zvukově obrazových záznamů a jejich rozmnoženiny, poskytování on-line elektronických publikací (bez možnosti stažení).
- (590) Barevná
- (730) **EUROMEDIA GROUP k.s.**, Nádražní 896/32, Praha 5, 15000, CZ
- (740) JUDr. Anna Kokošková, Lublaňská 61, Praha 2, 12000

- (210) **O-461481**
(220) 13.08.2008

- (320) 13.08.2008
(511) 9, 16, 41
(540)

Encyklopedie s křídly

- (510) (9) zvukové, zvukově obrazové záznamy a jejich rozmnoženiny na nosičích CD, CD-ROM, MC, MD, DVD, SACD a videokazety, publikace (ke stažení) poskytované on-line z databází, z Internetu nebo z kterékoliv jiné komunikační sítě, včetně bezdrátové, kabelové nebo satelitní; (16) knihy, časopisy, noviny a jiné tiskoviny, knihařské výrobky, tiskárenské výrobky, fotografie, učební a školní potřeby a pomůcky, papír a výrobky z papíru, vše v rámci této třídy; (41) vydavatelská činnost, vydavatelství a nakladatelství pro knihy, noviny, časopisy a elektronické nosiče zvukových a zvukově obrazových záznamů a jejich rozmnoženiny, poskytování on-line elektronických publikací (bez možnosti stažení).
- (730) **EUROMEDIA GROUP k.s.**, Nádražní 896/32, Praha 5, 15000, CZ
- (740) JUDr. Anna Kokošková, Lublaňská 61, Praha 2, 12000

- (210) **O-461514**
(220) 13.08.2008
(320) 13.08.2008
(511) 27, 37
(540)



- (510) (27) metrážní koberce, kusové koberce, PVC podlahy, běhouny, laminátové podlahy, dřevěné podlahy, linolea, podlahový korek; (37) podlahářské práce, obšívání koberců.
- (590) Barevná
- (730) **Lednej Roman**, Španielova 1299/80, Praha 6, 16300, CZ

- (210) **O-461549**
(220) 14.08.2008
(320) 14.08.2008
(511) 36, 37, 42
(540)

Rezidence Blankyt

- (510) (36) realitní činnost, pronájem a správa nemovitostí, developerská činnost v oblasti prodeje nemovitostí; (37) služby týkající se stavby budov, developerská činnost v oblasti stavitelství, služby údržbářské; (42) developerská činnost v oblasti vývoje a projekce staveb.
- (730) **Coventina, a.s.**, Perucká 2196/14, Praha 2, 12000, CZ

- (210) **O-461550**
(220) 14.08.2008
(320) 14.08.2008
(511) 36, 37, 42
(540)

Coventina

- (510) (36) realitní činnost, pronájem a správa nemovitostí, developerská činnost v oblasti prodeje nemovitostí; (37) služby týkající se stavby budov, developerská činnost v oblasti stavitelství, služby údržbářské; (42) developerská činnost v oblasti vývoje a projekce staveb.
- (730) **Coventina, a.s.**, Perucká 2196/14, Praha 2, 12000, CZ

- (210) **O-461684**
(220) 22.08.2008
(320) 22.08.2008
(511) 19

(540)

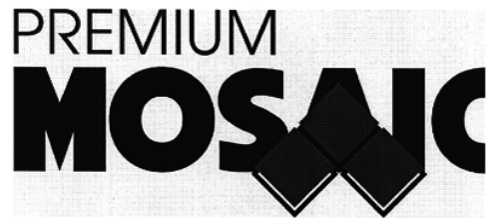

- (510) (19) keramické obklady a dlažby, mozaiky pro stavebnictví.
(730) **Valová Jaroslava Ing.**, Bočkova 255, Bystřice nad Pernštejnem,
59301, CZ
-

Zamítnuté a částečně zamítnuté přihlášky ochranných známek po zveřejnění

Zjistí-li Úřad v průběhu řízení o námitkách, že přihlašovaná ochranná známka nesplňuje podmínky pro zápis, přihlášku zamítne. Zjistí-li, že přihlašovaná ochranná známka nesplňuje podmínky pro zápis jen pro některé výrobky nebo služby, přihlášku zamítne v rozsahu výrobků nebo služeb, pro které přihláška nesplňuje podmínky zápisu. S ohledem na tuto skutečnost, obsahuje tato kapitola údaje o rozhodnutích o zamítnutí přihlášky ochranné známky v celém nebo částečném rozsahu na základě ustanovení § 26 zákona č. 441/2003 Sb.

Údaje o výsledku rozhodnutí (zamítnutí přihlášky, částečné zamítnutí přihlášky) jsou uvedeny za datem právní moci rozhodnutí pod INID kódem (583) s názvem "Datum právní moci rozhodnutí/výsledek rozhodnutí".

(210) **O-423275**

(540)



(583) 28.08.2008 / zamítnutí přihlášky

(210) **O-428487**

(540)

PRADĚD

(583) 20.08.2008 / zamítnutí přihlášky

(210) **O-429587**

(540)

**VINIUM VELKÉ PAVLOVICE
HLAVNÍ MĚSTO VÍNA**

(583) 26.08.2008 / zamítnutí přihlášky

Přehled zápisů ochranných známek bez změny ve vztahu ke zveřejněným přihláškám

Kapitola obsahuje údaje o ochranných známkách zapsaných na základě ustanovení § 28 odst. 1 zákona č. 441/2003 Sb., u kterých nedošlo ke změně údajů oproti zveřejněné přihlášce ochranné známky.

Číselný přehled

300166, 300167, 300169, 300173, 300174, 300175, 300182, 300184, 300185, 300186, 300187, 300189, 300190, 300191, 300192, 300193, 300194, 300195, 300196, 300197, 300198, 300199, 300200, 300201, 300202, 300203, 300204, 300205, 300206, 300207, 300208, 300209, 300210, 300211, 300212, 300213, 300214, 300215, 300216, 300217, 300218, 300219, 300220, 300221, 300222, 300223, 300224, 300225, 300226, 300227, 300228, 300229, 300230, 300231, 300232, 300233, 300234, 300235, 300236, 300237, 300238, 300239, 300240, 300241, 300242, 300243, 300244, 300245, 300246, 300247, 300248, 300249, 300250, 300251, 300252, 300253, 300254, 300255, 300256, 300257, 300258, 300259, 300260, 300261, 300262, 300263, 300264, 300265, 300266, 300267, 300268, 300269, 300270, 300271, 300272, 300273, 300274, 300275, 300276, 300277, 300278, 300279, 300280, 300281, 300282, 300283, 300284, 300285, 300286, 300287, 300288, 300289, 300290, 300291, 300292, 300293, 300294, 300295, 300296, 300297, 300298, 300299, 300300, 300301, 300302, 300303, 300304, 300305, 300306, 300307, 300308, 300309, 300310, 300311, 300312, 300313, 300314, 300315, 300316, 300317, 300318, 300319, 300320, 300321, 300322, 300323, 300324, 300325, 300326, 300327.

Zápisy ochranných známek bez změny ve vztahu ke zveřejněným přihláškám

(111) **300166**
(220) 31.01.2005
(320) 31.01.2005
(442) 28.05.2008
(151) 03.09.2008
(730) **ZOU WEN JIAN**, Vápeníkova 964, Praha 4, 14000, CZ
(210) O-422834

(111) **300167**
(220) 30.03.2005
(320) 30.03.2005
(442) 17.08.2005
(151) 03.09.2008
(730) **Jan Chaloupka**, Čihákova 1823/34, Praha 9, 19000, CZ
(210) O-424698

(111) **300169**
(220) 03.08.2005
(320) 03.08.2005
(442) 11.01.2006
(151) 03.09.2008
(730) **Mediaservis, s.r.o.**, Sazečská 645/12, Praha 10, 22562, CZ
(210) O-428675

(111) **300173**
(220) 19.01.2006
(320) 19.01.2006
(442) 17.05.2006
(151) 03.09.2008
(730) **VP Okna, s.r.o.**, nám. 1. května 63, Kuřim, 66434, CZ
(210) O-433516

(111) **300174**
(220) 30.01.2006
(320) 30.01.2006
(442) 17.05.2006
(151) 03.09.2008
(730) **VP Okna, s.r.o.**, nám. 1. května 63, Kuřim, 66434, CZ
(210) O-433866

(111) **300175**
(220) 03.03.2006
(320) 03.03.2006
(442) 13.09.2006
(151) 03.09.2008
(730) **DESIGN MEDIA, s.r.o.**, Jaselská 940/23, Brno, 60200, CZ
(210) O-435104

(111) **300182**
(220) 02.03.2007
(320) 02.03.2007
(442) 28.05.2008
(151) 03.09.2008
(730) **VLTAVA - LABE - PRESS, a.s.**, nám. Přemysla Otakara II. 8/5, České Budějovice, 37021, CZ
(210) O-446037

(111) **300184**
(220) 02.07.2007
(320) 02.07.2007
(442) 26.09.2007
(151) 03.09.2008
(730) **Šebestíková Tereza**, Nerudova 38, Praha 1, 11800, CZ
(210) O-449668

(111) **300185**
(220) 25.07.2007
(320) 25.07.2007
(442) 19.09.2007
(151) 03.09.2008
(730) **PharmaSwiss Česká republika, s.r.o.**, Jankovcova 1569/2c, Praha 7, 17000, CZ
(210) O-450260

(111) **300186**
(220) 30.07.2007
(320) 30.07.2007
(442) 28.05.2008
(151) 03.09.2008
(730) **Mediate s.r.o.**, Dolní Libchavy 325, Libchavy, 56116, CZ
(210) O-450495

(111) **300187**
(220) 02.08.2007
(320) 02.08.2007
(442) 05.09.2007
(151) 03.09.2008
(730) **DGL International, s.r.o.**, Vlastina 23, Plzeň, 32300, CZ
(210) O-450580

(111) **300189**
(220) 24.08.2007
(320) 24.08.2007
(442) 02.01.2008
(151) 03.09.2008
(730) **Cominvest CZ, s.r.o.**, Škroupova 16, Brno, 63600, CZ
(210) O-451203

(111) **300190**
(220) 18.10.2007
(320) 18.10.2007
(442) 28.05.2008
(151) 03.09.2008
(730) **Knižní velkoobchod PEMIC, a.s.**, Vratimovská 703/101, Ostrava - Kunčice, 71900, CZ
(210) O-452894

(111) **300191**
(220) 18.10.2007
(320) 18.10.2007
(442) 28.05.2008
(151) 03.09.2008
(730) **Knižní velkoobchod PEMIC, a.s.**, Vratimovská 703/101, Ostrava - Kunčice, 71900, CZ
(210) O-452895

(111) **300192**
(220) 25.10.2007
(320) 25.10.2007
(442) 28.05.2008
(151) 03.09.2008
(730) **HEMAX, spol. s r.o.**, Albrechtická 2160/39, Krmov - Pod Bezručovým vrchem, 79401, CZ
(210) O-453141

(111) **300193**
(220) 12.12.2007
(320) 12.12.2007
(442) 28.05.2008
(151) 03.09.2008

(730) Burda Praha, spol. s r.o. , Přemyslovská 2845/43, Praha 3, 13000, CZ	(210) O-455730
(210) O-454524	
(111) 300194	(111) 300202
(220) 10.01.2008	(220) 01.02.2008
(320) 10.01.2008	(320) 01.02.2008
(442) 28.05.2008	(442) 28.05.2008
(151) 03.09.2008	(151) 03.09.2008
(730) The Second Cup Coffee Company Inc. , Airport Road 6303, L4V IRS Mississauga, Ontario, CA	(730) Dream Tackle s.r.o. , Studničná 224/15, Liberec II - Nové Město, 46001, CZ
(210) O-455296	(210) O-455945
(111) 300195	(111) 300203
(220) 11.01.2008	(220) 04.02.2008
(320) 11.01.2008	(320) 04.02.2008
(442) 28.05.2008	(442) 28.05.2008
(151) 03.09.2008	(151) 03.09.2008
(730) Hubáček Miroslav Ing. , Štířín 719, Praha - Východ, 25168, CZ	(730) Novartis AG , 4002 Basel, CH
(210) O-455333	(210) O-456075
(111) 300196	(111) 300204
(220) 11.01.2008	(220) 04.02.2008
(320) 11.01.2008	(320) 04.02.2008
(442) 28.05.2008	(442) 28.05.2008
(151) 03.09.2008	(151) 03.09.2008
(730) Hubáček Miroslav Ing. , Štířín 719, Praha - Východ, 25168, CZ	(730) Novartis AG , 4002 Basel, CH
(210) O-455334	(210) O-456076
(111) 300197	(111) 300205
(220) 14.01.2008	(220) 04.02.2008
(320) 14.01.2008	(320) 04.02.2008
(442) 28.05.2008	(442) 28.05.2008
(151) 03.09.2008	(151) 03.09.2008
(730) SEIFERT PROJECTS s.r.o. , Lázeňská 287/4, Praha 1, 11800, CZ	(730) Johnson & Johnson , One Johnson & Johnson Plaza, New Brunswick, NJ, US
(210) O-455351	(210) O-456078
(111) 300198	(111) 300206
(220) 14.01.2008	(220) 05.02.2008
(320) 14.01.2008	(320) 05.02.2008
(442) 28.05.2008	(442) 28.05.2008
(151) 03.09.2008	(151) 03.09.2008
(730) Continuity s.r.o. , Na Vlčovce 2040/2B, Praha 6, 16000, CZ	(730) Gluch Ivan , Riegrova 15, Olomouc, 77200, CZ
(210) O-455372	(210) O-456098
(111) 300199	(111) 300207
(220) 17.01.2008	(220) 05.02.2008
(320) 17.01.2008	(320) 05.02.2008
(442) 28.05.2008	(442) 28.05.2008
(151) 03.09.2008	(151) 03.09.2008
(730) Jiří Aster Srnec , Pisnická 756/52, Praha 4, 14200, CZ	(730) Štalmach Stanislav , Sokolovská 428/130, Praha 8, 18000, CZ
(210) O-455478	(210) O-456103
(111) 300200	(111) 300208
(220) 18.01.2008	(220) 04.02.2008
(320) 18.01.2008	(320) 04.02.2008
(442) 28.05.2008	(442) 28.05.2008
(151) 03.09.2008	(151) 03.09.2008
(730) Profitness Česká republika a.s. , Na Pankráci 1618/30, Praha 4, 14000, CZ	(730) Statutární město Opava , Horní náměstí 69, Opava, 74626, CZ
(210) O-455515	(210) O-456105
(111) 300201	(111) 300209
(220) 28.01.2008	(220) 06.02.2008
(320) 28.01.2008	(320) 06.02.2008
(442) 28.05.2008	(442) 26.03.2008
(151) 03.09.2008	(151) 03.09.2008
(730) Občanské sdružení Pro-AERO , Biskupcova 31, Praha 3, 13000, CZ	(730) Karel Svoboda , U Dráhy 213, Liberec, 46312, CZ
	(210) O-456129
	(111) 300210
	(220) 08.02.2008
	(320) 08.02.2008

(442) 28.05.2008 (151) 03.09.2008 (730) Mezinárodní asociace farmaceutických společností, Pobřežní 3, Praha 8, 18600, CZ (210) O-456242	(111) 300219 (220) 27.02.2008 (320) 27.02.2008 (442) 28.05.2008 (151) 03.09.2008 (730) EUROMEDIA GROUP k.s., Nádražní 896/32, Praha 5, 15000, CZ (210) O-456787
(111) 300211 (220) 08.02.2008 (320) 08.02.2008 (442) 28.05.2008 (151) 03.09.2008 (730) NIPPON SODA CO., LTD., 2-1, Ohtemachi 2-chome, Chiyoda-ku, Tokyo, JP (210) O-456257	(111) 300220 (220) 27.02.2008 (320) 27.02.2008 (442) 28.05.2008 (151) 03.09.2008 (730) Global Payments Europe, s.r.o., V Olšínách 80/626, Praha 10 - Strašnice, 10000, CZ (210) O-456802
(111) 300212 (220) 11.02.2008 (320) 11.02.2008 (442) 28.05.2008 (151) 03.09.2008 (730) Lovochemie a.s., Tereziňská 57, Lovosice, 41017, CZ (210) O-456269	(111) 300221 (220) 11.04.2008 (320) 11.04.2008 (442) 28.05.2008 (151) 03.09.2008 (730) Slováček Pavel, Měnin 286, Měnin, 66457, CZ (210) O-457009
(111) 300213 (220) 12.02.2008 (320) 12.02.2008 (442) 28.05.2008 (151) 03.09.2008 (730) S ART AGENCY, s.r.o., Sodomkova 1375/10, Praha 10, 10200, CZ (210) O-456310	(111) 300222 (220) 14.03.2008 (320) 14.03.2008 (442) 28.05.2008 (151) 03.09.2008 (730) LOTA - TEX s.r.o., Očadlíkova 592, Holešov, 76901, CZ (210) O-457291
(111) 300214 (220) 12.02.2008 (320) 12.02.2008 (442) 28.05.2008 (151) 03.09.2008 (730) MATURA Pavel, Čeletice 5, Kolínek, 34142, CZ (210) O-456321	(111) 300223 (220) 14.03.2008 (320) 14.03.2008 (442) 28.05.2008 (151) 03.09.2008 (730) Staněk Pavel, Jevanská 1739/2, Praha 10, 10000, CZ (210) O-457314
(111) 300215 (220) 13.02.2008 (320) 13.02.2008 (442) 28.05.2008 (151) 03.09.2008 (730) Gluch Ivan, Riegrova 15, Olomouc, 77200, CZ (210) O-456364	(111) 300224 (220) 19.03.2008 (320) 19.03.2008 (442) 28.05.2008 (151) 03.09.2008 (730) Modrá pyramida stavební spořitelna, a.s., Bělehradská 128/222, Praha 2, 12021, CZ (210) O-457454
(111) 300216 (220) 15.02.2008 (320) 15.02.2008 (442) 28.05.2008 (151) 03.09.2008 (730) POLOMINO Services, spol. s r.o., Mostní 747, Kralupy nad Vltavou, 27801, CZ (210) O-456451	(111) 300225 (220) 19.03.2008 (320) 19.03.2008 (442) 28.05.2008 (151) 03.09.2008 (730) Modrá pyramida stavební spořitelna, a.s., Bělehradská 128/ 222, Praha 2, 12021, CZ (210) O-457455
(111) 300217 (220) 18.02.2008 (320) 18.02.2008 (442) 28.05.2008 (151) 03.09.2008 (730) TERMO + holding, a.s., Všebořická 239/9, Ústí nad Labem, Bukov, 40001, CZ (210) O-456518	(111) 300226 (220) 19.03.2008 (320) 19.03.2008 (442) 28.05.2008 (151) 03.09.2008 (730) AB STAIN, s.r.o., J. Skupy 2433, Most, 43401, CZ (210) O-457457
(111) 300218 (220) 21.02.2008 (320) 21.02.2008 (442) 28.05.2008 (151) 03.09.2008 (730) Remšík Miroslav, Lednica 353, 02063 Lednica, SK (210) O-456640	(111) 300227 (220) 19.03.2008 (320) 19.03.2008 (442) 28.05.2008 (151) 03.09.2008

(730) **AB STAIN, s.r.o.**, J. Skupy 2433, Most, 43401, CZ
(210) O-457460

(111) **300228**
(220) 27.03.2008
(320) 27.03.2008
(442) 28.05.2008
(151) 03.09.2008

(730) **SEDUCTUS, s.r.o.**, Zd. Fibicha 282, Most, 43401, CZ
(210) O-457640

(111) **300229**
(220) 27.03.2008
(320) 27.03.2008
(442) 28.05.2008
(151) 03.09.2008

(730) **WOOD WINDOOR, spol. s r.o.**, Žilkova 14, Brno, 62100, CZ
(210) O-457646

(111) **300230**
(220) 28.03.2008
(320) 28.03.2008
(442) 28.05.2008
(151) 03.09.2008

(730) **SERAVELA, a.s.**, U Habrovky 247/11, Praha 4, 14000, CZ
(210) O-457680

(111) **300231**
(220) 28.03.2008
(320) 28.03.2008
(442) 28.05.2008
(151) 03.09.2008

(730) **KRKONOŠKÉ PAPIRNY a.s.**, Nádražní 266, Hostinné, 54371, CZ
(210) O-457712

(111) **300232**
(220) 31.03.2008
(320) 31.03.2008
(442) 28.05.2008
(151) 03.09.2008

(730) **Tolar Václav Ing.**, Blatnice pod Svatým Antonínkem 841, Blatnice pod Svatým Antonínkem, 69671, CZ
(210) O-457750

(111) **300233**
(220) 31.03.2008
(320) 31.03.2008
(442) 28.05.2008
(151) 03.09.2008

(730) **ZEIDLER Milan**, Nádražní 246, Zlonice, 27371, CZ
(210) O-457755

(111) **300234**
(220) 01.04.2008
(320) 01.04.2008
(442) 28.05.2008
(151) 03.09.2008

(730) **MaxDrinks s.r.o.**, Na Vrstvách 216/22, Praha 4, 14000, CZ
(210) O-457783

(111) **300235**
(220) 02.04.2008
(320) 02.04.2008
(442) 28.05.2008
(151) 03.09.2008

(730) **Lidové noviny, a.s.**, Karla Engliše 519/11, Praha 5, 15000, CZ
(210) O-457809

(111) **300236**
(220) 03.04.2008
(320) 03.04.2008
(442) 28.05.2008
(151) 03.09.2008

(730) **CELIMED, s.r.o.**, Pasteurova 9, Ústí nad Labem, 40001, CZ
(210) O-457838

(111) **300237**
(220) 03.04.2008
(320) 03.04.2008
(442) 28.05.2008
(151) 03.09.2008

(730) **CELIMED, s.r.o.**, Pasteurova 9, Ústí nad Labem, 40001, CZ
(210) O-457845

(111) **300238**
(220) 03.04.2008
(320) 03.04.2008
(442) 28.05.2008
(151) 03.09.2008

(730) **CeWe Color, a.s.**, Kloknerova 24/2278, Praha 4 - Chodov, 14800, CZ
(210) O-457856

(111) **300239**
(220) 03.04.2008
(320) 03.04.2008
(442) 28.05.2008
(151) 03.09.2008

(730) **DECOstyl s.r.o.**, Peckova 9/280, Praha 8, 18600, CZ
(210) O-457857

(111) **300240**
(220) 03.04.2008
(320) 03.04.2008
(442) 28.05.2008
(151) 03.09.2008

(730) **DECOstyl s.r.o.**, Peckova 9/280, Praha 8, 18600, CZ
(210) O-457858

(111) **300241**
(220) 03.04.2008
(320) 03.04.2008
(442) 28.05.2008
(151) 03.09.2008

(730) **RAMIVEL & PARTNERS s.r.o.**, Radniční 1234, Frýdek-Místek, 73801, CZ
(210) O-457860

(111) **300242**
(220) 04.04.2008
(320) 04.04.2008
(442) 28.05.2008
(151) 03.09.2008

(730) **Česká bižutérní s.r.o.**, Čeladná 722, Čeladná, 73912, CZ
(210) O-457871

(111) **300243**
(220) 04.04.2008
(320) 04.04.2008
(442) 28.05.2008
(151) 03.09.2008

(730) **Dam Luong Huynh Thuy**, Zbudovská 765, Praha 4 - Libuš, 14200, CZ
(210) O-457888

(111) **300244**
(220) 04.04.2008
(320) 04.04.2008
(442) 28.05.2008
(151) 03.09.2008

(730) **Česká bižutérní s.r.o.**, Čeladná 722, Čeladná, 73912, CZ
(210) O-457871

(730) Solpap, s.r.o. , Resslova 350, Třebechovice pod Orebem, 50346, CZ	(210) O-457974
(210) O-457895	
(111) 300245	(111) 300253
(220) 07.04.2008	(220) 08.04.2008
(320) 07.04.2008	(320) 08.04.2008
(442) 28.05.2008	(442) 28.05.2008
(151) 03.09.2008	(151) 03.09.2008
(730) MARCUS EUROPE Co Ltd., spol. s r.o. , Pelešany 96, Turnov, 51101, CZ	(730) Varmuža Jan , Bratislavská 3, Hodonín, 69501, CZ
(210) O-457910	(210) O-457980
(111) 300246	(111) 300254
(220) 07.04.2008	(220) 08.04.2008
(320) 07.04.2008	(320) 08.04.2008
(442) 28.05.2008	(442) 28.05.2008
(151) 03.09.2008	(151) 03.09.2008
(730) MARCUS EUROPE Co Ltd., spol. s r.o. , Pelešany 96, Turnov, 51101, CZ	(730) Varmuža Jan , Bratislavská 3, Hodonín, 69501, CZ
(210) O-457911	(210) O-457981
(111) 300247	(111) 300255
(220) 07.04.2008	(220) 09.04.2008
(320) 07.04.2008	(320) 09.04.2008
(442) 28.05.2008	(442) 28.05.2008
(151) 03.09.2008	(151) 03.09.2008
(730) DELIMAX, a.s. , Bratislavská 1647/3, Hodonín, 69501, CZ	(730) LEMER s.r.o. , Tisá 409, Tisá, 40336, CZ
(210) O-457930	(210) O-458036
(111) 300248	(111) 300256
(220) 07.04.2008	(220) 09.04.2008
(320) 07.04.2008	(320) 09.04.2008
(442) 28.05.2008	(442) 28.05.2008
(151) 03.09.2008	(151) 03.09.2008
(730) DELIMAX, a.s. , Bratislavská 1647/3, Hodonín, 69501, CZ	(730) IPM Sp. z o.o. , ul. Raclawicka 15/19, 53-149 Wrocław, PL
(210) O-457932	(210) O-458038
(111) 300249	(111) 300257
(220) 07.04.2008	(220) 10.04.2008
(320) 07.04.2008	(320) 10.04.2008
(442) 28.05.2008	(442) 28.05.2008
(151) 03.09.2008	(151) 03.09.2008
(730) DELIMAX, a.s. , Bratislavská 1647/3, Hodonín, 69501, CZ	(730) Ing. Tomáš Koláček , Střítež nad Ludinou 6, 75363, CZ
(210) O-457936	(210) O-458065
(111) 300250	(111) 300258
(220) 07.04.2008	(220) 10.04.2008
(320) 07.04.2008	(320) 10.04.2008
(442) 28.05.2008	(442) 28.05.2008
(151) 03.09.2008	(151) 03.09.2008
(730) TRIANGLE TYRE CO., LTD. , No. 56, Qingdao Middle Road, Weihai, Shandong, CN	(730) Měšťanský pivovar Strakonice, a.s. , Podskalská 324, Strakonice, 38601, CZ
(210) O-457942	(210) O-458088
(111) 300251	(111) 300259
(220) 08.04.2008	(220) 10.04.2008
(320) 08.04.2008	(320) 10.04.2008
(442) 28.05.2008	(442) 28.05.2008
(151) 03.09.2008	(151) 03.09.2008
(730) CZECH BREWERY-RAKOVNÍK, a.s. , Havlíčkova 69, Rakovník, 26901, CZ	(730) Dyachenko Ludmila , Stránčice 17, Praha-východ, 15000, CZ
(210) O-457973	(210) O-458089
(111) 300252	(111) 300260
(220) 08.04.2008	(220) 10.04.2008
(320) 08.04.2008	(320) 10.04.2008
(442) 28.05.2008	(442) 28.05.2008
(151) 03.09.2008	(151) 03.09.2008
(730) WEP Consulting, s.r.o. , Sovova 1692, Písek, 39701, CZ	(730) Dyachenko Ludmila , Stránčice 17, Praha-východ, 15000, CZ
	(210) O-458091
	(111) 300261
	(220) 10.04.2008
	(320) 10.04.2008

(442) 28.05.2008 (151) 03.09.2008 (730) Rostislav Vocásek , Lažany 7 - Vyskeř, Turnov, 51101, CZ (210) O-458092	(210) O-458141
(111) 300262 (220) 11.04.2008 (320) 11.04.2008 (442) 28.05.2008 (151) 03.09.2008 (730) UGO juice s.r.o. , Pikartská 1629/63, Ostrava - Slezská Ostrava, 71000, CZ (210) O-458108	(111) 300270 (220) 14.04.2008 (320) 14.04.2008 (442) 28.05.2008 (151) 03.09.2008 (730) LAST MINUTE CENTRUM s.r.o. , Lidická 7, Brno, 60200, CZ (210) O-458143
(111) 300263 (220) 11.04.2008 (320) 11.04.2008 (442) 28.05.2008 (151) 03.09.2008 (730) UGO juice s.r.o. , Pikartská 1629/63, Ostrava - Slezská Ostrava, 71000, CZ (210) O-458109	(111) 300271 (220) 16.04.2008 (320) 16.04.2008 (442) 28.05.2008 (151) 03.09.2008 (730) Helvetia Pharma a.s. , Slezská 949/32, Praha 2, 12000, CZ (210) O-458198
(111) 300264 (220) 11.04.2008 (320) 11.04.2008 (442) 28.05.2008 (151) 03.09.2008 (730) UGO juice s.r.o. , Pikartská 1629/63, Ostrava - Slezská Ostrava, 71000, CZ (210) O-458110	(111) 300272 (220) 17.04.2008 (320) 17.04.2008 (442) 28.05.2008 (151) 03.09.2008 (730) RINGIER ČR a.s. , U Průhonu 800/13, Praha 7, 17000, CZ (210) O-458249
(111) 300265 (220) 11.04.2008 (320) 11.04.2008 (442) 28.05.2008 (151) 03.09.2008 (730) Český rozhlas , Vinohradská 12, Praha 2, 12099, CZ (210) O-458112	(111) 300273 (220) 18.04.2008 (320) 18.04.2008 (442) 28.05.2008 (151) 03.09.2008 (730) PRO.MED.CS Praha a.s. , Telčská 1, Praha 4, 14000, CZ (210) O-458275
(111) 300266 (220) 11.04.2008 (320) 11.04.2008 (442) 28.05.2008 (151) 03.09.2008 (730) Český rozhlas , Vinohradská 12, Praha 2, 12099, CZ (210) O-458116	(111) 300274 (220) 18.04.2008 (320) 18.04.2008 (442) 28.05.2008 (151) 03.09.2008 (730) PRO.MED.CS Praha a.s. , Telčská 1, Praha 4, 14000, CZ (210) O-458276
(111) 300267 (220) 11.04.2008 (320) 11.04.2008 (442) 28.05.2008 (151) 03.09.2008 (730) DVC International a.s. , U Hellady 697/4, Praha 4 - Michle, 14090, CZ (210) O-458121	(111) 300275 (220) 18.04.2008 (320) 18.04.2008 (442) 28.05.2008 (151) 03.09.2008 (730) PRO.MED.CS Praha a.s. , Telčská 1, Praha 4, 14000, CZ (210) O-458277
(111) 300268 (220) 11.04.2008 (320) 11.04.2008 (442) 28.05.2008 (151) 03.09.2008 (730) PharmaSwiss Česká republika, s.r.o. , Jankovcova 1569/2c, Praha 7, 17000, CZ (210) O-458138	(111) 300276 (220) 18.04.2008 (320) 18.04.2008 (442) 28.05.2008 (151) 03.09.2008 (730) PRO.MED.CS Praha a.s. , Telčská 1, Praha 4, 14000, CZ (210) O-458278
(111) 300269 (220) 14.04.2008 (320) 14.04.2008 (442) 28.05.2008 (151) 03.09.2008 (730) Complete Internet Services, s.r.o. , Choteč 125, Lázně Bělohrad, 50781, CZ	(111) 300277 (220) 18.04.2008 (320) 18.04.2008 (442) 28.05.2008 (151) 03.09.2008 (730) PRO.MED.CS Praha a.s. , Telčská 1, Praha 4, 14000, CZ (210) O-458279

(111) 300278	(220) 21.04.2008	(220) 21.04.2008
(220) 18.04.2008	(320) 21.04.2008	(320) 21.04.2008
(320) 18.04.2008	(442) 28.05.2008	(442) 28.05.2008
(442) 28.05.2008	(151) 03.09.2008	(151) 03.09.2008
(151) 03.09.2008	(730) UNILEVER N. V. , Weena 455, Rotterdam 3013 AL, NL	(730) UNILEVER N. V., Weena 455, Rotterdam 3013 AL, NL
(730) MEDONET Pharma s.r.o. , Josefa Lady 1906/16, Blansko, 67801, CZ	(210) O-458373	(210) O-458373
(210) O-458306		
(111) 300279	(220) 22.04.2008	(220) 22.04.2008
(220) 21.04.2008	(320) 22.04.2008	(320) 22.04.2008
(320) 21.04.2008	(442) 28.05.2008	(442) 28.05.2008
(442) 28.05.2008	(151) 03.09.2008	(151) 03.09.2008
(151) 03.09.2008	(730) DaDa, a.s. , Petrská 1168/294, Praha 1, 11000, CZ	(730) DaDa, a.s., Petrská 1168/294, Praha 1, 11000, CZ
(730) HEMAX TRADING, spol. s r.o. , Albrechtická 2160/39, Krnov, 79401, CZ	(210) O-458375	(210) O-458375
(210) O-458320		
(111) 300280	(220) 22.04.2008	(220) 22.04.2008
(220) 21.04.2008	(320) 22.04.2008	(320) 22.04.2008
(320) 21.04.2008	(442) 28.05.2008	(442) 28.05.2008
(442) 28.05.2008	(151) 03.09.2008	(151) 03.09.2008
(151) 03.09.2008	(730) Gastro Prague, s.r.o. , Opatovická 16/168, Praha 1, 11000, CZ	(730) Gastro Prague, s.r.o., Opatovická 16/168, Praha 1, 11000, CZ
(730) MĚSTO CHRUDIM , Resselovo náměstí 77, Chrudim, 53716, CZ	(210) O-458376	(210) O-458376
(210) O-458337		
(111) 300281	(220) 22.04.2008	(220) 22.04.2008
(220) 21.04.2008	(320) 22.04.2008	(320) 22.04.2008
(320) 21.04.2008	(442) 28.05.2008	(442) 28.05.2008
(442) 28.05.2008	(151) 03.09.2008	(151) 03.09.2008
(151) 03.09.2008	(730) ADVOKÁTNÍ KANCELÁŘ PELÍŠEK, NAVRÁTIL & PARTNEŘI, v.o.s. , Bašty 416, Brno, 60200, CZ	(730) ADVOKÁTNÍ KANCELÁŘ PELÍŠEK, NAVRÁTIL & PARTNEŘI, v.o.s., Bašty 416, Brno, 60200, CZ
(730) HEMAX TRADING, spol. s r.o. , Albrechtická 2160/39, Krnov, Pod Bezručových vrchem, 79401, CZ	(210) O-458383	(210) O-458383
(210) O-458342		
(111) 300282	(220) 22.04.2008	(220) 22.04.2008
(220) 21.04.2008	(320) 22.04.2008	(320) 22.04.2008
(320) 21.04.2008	(442) 28.05.2008	(442) 28.05.2008
(442) 28.05.2008	(151) 03.09.2008	(151) 03.09.2008
(151) 03.09.2008	(730) DYNEX LABORATORIES, s.r.o. , Na Hanspaulce 1664, Praha 6, 16000, CZ	(730) DYNEX LABORATORIES, s.r.o., Na Hanspaulce 1664, Praha 6, 16000, CZ
(730) POČÍTAČOVÁ POHOTOVOST, s.r.o. , Lublaňská 1731/19, Praha 2 - Nové Město, 12000, CZ	(210) O-458384	(210) O-458384
(210) O-458356		
(111) 300283	(220) 23.04.2008	(220) 23.04.2008
(220) 21.04.2008	(320) 23.04.2008	(320) 23.04.2008
(320) 21.04.2008	(442) 28.05.2008	(442) 28.05.2008
(442) 28.05.2008	(151) 03.09.2008	(151) 03.09.2008
(151) 03.09.2008	(730) Fiala Rostislav Ing. , Ostružinová 1, Brno, 62100, CZ	(730) Fiala Rostislav Ing., Ostružinová 1, Brno, 62100, CZ
(730) Mlékárna Valašské Meziříčí, spol. s r.o. , Zámecká 2/57, Valašské Meziříčí - Krásno nad Bečvou, 75701, CZ	(210) O-458420	(210) O-458420
(210) O-458359		
(111) 300284	(220) 23.04.2008	(220) 23.04.2008
(220) 21.04.2008	(320) 23.04.2008	(320) 23.04.2008
(320) 21.04.2008	(442) 28.05.2008	(442) 28.05.2008
(442) 28.05.2008	(151) 03.09.2008	(151) 03.09.2008
(151) 03.09.2008	(730) BBIM s.r.o. , Purkyňova 23, Plzeň, 30100, CZ	(730) BBIM s.r.o., Purkyňova 23, Plzeň, 30100, CZ
(730) Mlékárna Valašské Meziříčí, spol. s r.o. , Zámecká 2/57, Valašské Meziříčí - Krásno nad Bečvou, 75701, CZ	(210) O-458443	(210) O-458443
(210) O-458360		
(111) 300285	(220) 23.04.2008	(220) 23.04.2008
(220) 21.04.2008	(320) 23.04.2008	(320) 23.04.2008
(320) 21.04.2008	(442) 28.05.2008	(442) 28.05.2008
(442) 28.05.2008	(151) 03.09.2008	(151) 03.09.2008
(151) 03.09.2008	(730) AVE a.s. , Pod Barvířkou 6/747, Praha 5, 15000, CZ	(730) AVE a.s., Pod Barvířkou 6/747, Praha 5, 15000, CZ
(730) Mlékárna Valašské Meziříčí, spol. s r.o. , Zámecká 2/57, Valašské Meziříčí - Krásno nad Bečvou, 75701, CZ	(210) O-458476	(210) O-458476
(210) O-458361		
(111) 300286	(220) 23.04.2008	(220) 23.04.2008
	(320) 23.04.2008	(320) 23.04.2008
	(442) 28.05.2008	(442) 28.05.2008
	(151) 03.09.2008	(151) 03.09.2008
	(730) AVE a.s. , Pod Barvířkou 6/747, Praha 5, 15000, CZ	(730) AVE a.s., Pod Barvířkou 6/747, Praha 5, 15000, CZ
	(210) O-458477	(210) O-458477

(111) 300295	(730) AVE a.s. , Pod Barvířkou 6/747, Praha 5, 15000, CZ
(220) 23.04.2008	(210) O-458549
(320) 23.04.2008	
(442) 28.05.2008	
(151) 03.09.2008	(111) 300304
(730) AVE a.s. , Pod Barvířkou 6/747, Praha 5, 15000, CZ	(220) 25.04.2008
(210) O-458478	(320) 25.04.2008
	(442) 28.05.2008
	(151) 03.09.2008
	(730) X PUBLISHING s.r.o. , Bartoškova 26, Praha 4, 14000, CZ
	(210) O-458555
(111) 300296	(111) 300305
(220) 24.04.2008	(220) 25.04.2008
(320) 24.04.2008	(320) 25.04.2008
(442) 28.05.2008	(442) 28.05.2008
(151) 03.09.2008	(151) 03.09.2008
(730) UNILEASING a.s. , Randova 214/1, Klatovy, 33901, CZ	(730) Procter & Gamble Holding GmbH , 40-50, Sulzbacher Strasse, 65824 Schwalbach, DE
(210) O-458481	(210) O-458558
(111) 300297	(111) 300306
(220) 24.04.2008	(220) 25.04.2008
(320) 24.04.2008	(320) 25.04.2008
(442) 28.05.2008	(442) 28.05.2008
(151) 03.09.2008	(151) 03.09.2008
(730) Urdiamant, s.r.o. , Dolnostudénská 715/3, Šumperk, 78701, CZ	(730) Papírna Moudrý, s.r.o. , Nádražní 56, Židlochovice, 66701, CZ
(210) O-458483	(210) O-458565
(111) 300298	(111) 300307
(220) 24.04.2008	(220) 28.04.2008
(320) 24.04.2008	(320) 28.04.2008
(442) 28.05.2008	(442) 28.05.2008
(151) 03.09.2008	(151) 03.09.2008
(730) 2001 s.r.o. , Pampelišková 203, Věstary, 25163, CZ	(730) Bongrain S.A., a French Société Anonyme , 42 rue Rieussec, 78220 Viroflay, FR
(210) O-458489	(210) O-458574
(111) 300299	(111) 300308
(220) 24.04.2008	(220) 28.04.2008
(320) 24.04.2008	(320) 28.04.2008
(442) 28.05.2008	(442) 28.05.2008
(151) 03.09.2008	(151) 03.09.2008
(730) 2001 s.r.o. , Pampelišková 203, Věstary, 25163, CZ	(730) Česká spořitelna, a.s. , Olbrachtova 1929/62, Praha 4, 14000, CZ
(210) O-458491	(210) O-458584
(111) 300300	(111) 300309
(220) 24.04.2008	(220) 28.04.2008
(320) 24.04.2008	(320) 28.04.2008
(442) 28.05.2008	(442) 28.05.2008
(151) 03.09.2008	(151) 03.09.2008
(730) JIHOREAL spol. s r.o. , Dobrovského 1, Jindřichův Hradec I., 37701, CZ	(730) PŮLPÁNOVÁ Alena , Sokolská 48, Olomouc, 77200, CZ
(210) O-458501	(210) O-458585
(111) 300301	(111) 300310
(220) 24.04.2008	(220) 28.04.2008
(320) 24.04.2008	(320) 28.04.2008
(442) 28.05.2008	(442) 28.05.2008
(151) 03.09.2008	(151) 03.09.2008
(730) Caesars World, Inc. , Caesars Palace Drive 1, Las Vegas 89109, NV, US	(730) PKS MONT, a.s. , Brněnská 126/38, Žďár nad Sázavou, 59139, CZ
(210) O-458510	(210) O-458587
(111) 300302	(111) 300311
(220) 24.04.2008	(220) 28.04.2008
(320) 24.04.2008	(320) 28.04.2008
(442) 28.05.2008	(442) 28.05.2008
(151) 03.09.2008	(151) 03.09.2008
(730) R.Seelig & Hille oHG , Kevelaerer Strasse 21-23, DE 40549 Düsseldorf, DE	(730) PKS MONT, a.s. , Brněnská 126/38, Žďár nad Sázavou, 59139, CZ
(210) O-458519	
(111) 300303	
(220) 25.04.2008	
(320) 25.04.2008	
(442) 28.05.2008	
(151) 03.09.2008	

(210) O-458588	(111) 300320
	(220) 02.05.2008
	(320) 02.05.2008
	(442) 28.05.2008
	(151) 03.09.2008
	(730) LHT CZ s.r.o. , Brandlova 2536/36, Hodonín, 69501, CZ
	(210) O-458719
(111) 300312	(111) 300321
(220) 28.04.2008	(220) 07.05.2008
(320) 28.04.2008	(320) 07.05.2008
(442) 28.05.2008	(442) 28.05.2008
(151) 03.09.2008	(151) 03.09.2008
(730) PKS MONT, a.s. , Brněnská 126/38, Žďár nad Sázavou, 59139, CZ	(730) Zentiva, a.s. , U Kabelovny 130, Praha 10 - Dolní Měcholupy, 10236, CZ
(210) O-458589	(210) O-458883
(111) 300313	(111) 300322
(220) 29.04.2008	(220) 07.05.2008
(320) 29.04.2008	(320) 07.05.2008
(442) 28.05.2008	(442) 28.05.2008
(151) 03.09.2008	(151) 03.09.2008
(730) PRIOR ČESKÁ REPUBLIKA s.r.o. , Lannova 22, České Budějovice, 37001, CZ	(730) Zentiva, a.s. , U Kabelovny 130, Praha 10 - Dolní Měcholupy, 10237, CZ
(210) O-458657	(210) O-458884
(111) 300314	(111) 300323
(220) 29.04.2008	(220) 07.05.2008
(320) 29.04.2008	(320) 07.05.2008
(442) 28.05.2008	(442) 28.05.2008
(151) 03.09.2008	(151) 03.09.2008
(730) PRIOR ČESKÁ REPUBLIKA s.r.o. , Lannova 22, České Budějovice, 37001, CZ	(730) Zentiva, a.s. , U Kabelovny 130, Praha 10 - Dolní Měcholupy, 10237, CZ
(210) O-458659	(210) O-458885
(111) 300315	(111) 300324
(220) 29.04.2008	(220) 07.05.2008
(320) 29.04.2008	(320) 07.05.2008
(442) 28.05.2008	(442) 28.05.2008
(151) 03.09.2008	(151) 03.09.2008
(730) LINEA Nivnice, a.s. , U Dvora 190, Nivnice, 68751, CZ	(730) Zentiva, a.s. , U kabelovny 130, Praha 10 - Dolní Měcholupy, 10237, CZ
(210) O-458674	(210) O-458886
(111) 300316	(111) 300325
(220) 30.04.2008	(220) 07.05.2008
(320) 30.04.2008	(320) 07.05.2008
(442) 28.05.2008	(442) 28.05.2008
(151) 03.09.2008	(151) 03.09.2008
(730) AGRA GROUP a.s. , Tovární 9, Střelské Hoštice, 38715, CZ	(730) Zentiva, a.s. , U kabelovny 130, Praha 10 - Dolní Měcholupy, 10237, CZ
(210) O-458693	(210) O-458887
(111) 300317	(111) 300326
(220) 30.04.2008	(220) 07.05.2008
(320) 30.04.2008	(320) 07.05.2008
(442) 28.05.2008	(442) 28.05.2008
(151) 03.09.2008	(151) 03.09.2008
(730) The Procter & Gamble Company , One Procter & Gamble Plaza, 45202 Cincinnati, OH, US	(730) Zentiva, a.s. , U kabelovny 130, Praha 10 - Dolní Měcholupy, 10237, CZ
(210) O-458699	(210) O-458888
(111) 300318	(111) 300327
(220) 02.05.2008	(220) 12.05.2008
(320) 02.05.2008	(320) 12.05.2008
(442) 28.05.2008	(442) 28.05.2008
(151) 03.09.2008	(151) 03.09.2008
(730) ATTACK MEDIA, s.r.o. , U Habrovky 247/11, Praha 4, 14000, CZ	
(210) O-458714	
(111) 300319	
(220) 02.05.2008	
(320) 02.05.2008	
(442) 28.05.2008	
(151) 03.09.2008	
(730) ATTACK MEDIA, s.r.o. , U Habrovky 247/11, Praha 4, 14000, CZ	
(210) O-458716	

- (730) **Matoška Martin Ing.**, Mochovská 525/39, Praha 9 -
Hloubětín, 19800, CZ
Neumann Jan Ing., Lublinská 573/5, Praha 8, 18100,
CZ
Neumann Petr Ing., Vajdova 1034/11, Praha 10, 10200,
CZ
Křivohlavý Roman, Vilová 184, Tábor - Čelkovice,
39001, CZ
- (210) O-458955
-

Přehled zápisů ochranných známek se změnou ve vztahu ke zveřejněným přihláškám

Kapitola obsahuje údaje o ochranných známkách zapsaných na základě ustanovení § 28 odst. 1 zákona č. 441/2003 Sb., u kterých došlo ke změně údajů oproti zveřejněné přihlášce ochranné známky.

Číselný přehled

300164, 300165, 300168, 300170, 300171, 300172, 300176, 300177, 300178, 300179, 300180, 300181, 300183, 300188

Zápisy ochranných známek se změnou ve vztahu ke zveřejněným přihláškám

(111) **300164**
(220) 29.11.2004
(320) 29.11.2004
(442) 13.04.2005
(151) 03.09.2008
(540)

SPEKTRA

(730) **ATEMI, s. r. o.**, Velvarská 45, Praha 6, 16000, CZ
(740) PROPATENT, Ing. Vlasta Sedláčková, Ke Kateřinkám 1393, Praha 4, 14900
(510) (16) časopisy, tiskoviny periodické i neperiodické, fotografie, katalogy, letáky; (35) propagace, inzerce, reklama; (41) vydavatelství.
(511) 16, 35, 41
(210) O-420882

(111) **300165**
(220) 07.12.2004
(320) 07.12.2004
(442) 15.02.2006
(151) 03.09.2008
(540)



(730) **K.S.P. s.r.o.**, Bryksova 762/44, Praha 9, 19800, CZ
(740) JUDr. Pavel Tuma, advokát, Na Rybníčku 16, Praha 2, 12000
(510) (29) masové výrobky, saláty, tepelně opracované brambory, výrobky z brambor; (30) sendviče s masem, obložené chlebičky, tapioka, mouka a obilní přípravky, knedlíky, těstoviny, omáčky; (43) ubytování v pensíoních, turistických táborech, turistických ubytovnách, farmách, sanatoriích, domech oddechu, domech pro rekonvalescenci, služby spojené s opatrováním potravy nebo nápojů a jejich úpravou ke spotřebě ve stáncích, příprava a prodej pokrmových specialit, příprava a prodej pokrmů přes ulici.
(590) Barevná
(511) 29, 30, 43
(210) O-421157

(111) **300168**
(220) 28.06.2005
(320) 28.06.2005
(442) 15.02.2006
(151) 03.09.2008
(540)

KRÁSNÁ PANÍ

(730) **Milan Svitek - TRADING CONSULTING**, Výškovická 2547/54, Ostrava - Zábřeh, 70030, CZ
(740) Václav Pacl, P. O. Box 62, Havířov - Podlesí, 73601
(510) (5) výrobky, přípravky a potraviny dietetické a diabetické pro léčebné účely, dietetické a farmaceutické nápoje pro léčebné účely, vitamínové, minerální (včetně stopových prvků) a výživové doplňky potravy pro léčebné účely, především v tekuté formě, minerální vody pro léčebné účely.
(511) 5
(210) O-427766

(111) **300170**
(220) 01.09.2005
(320) 01.09.2005
(442) 11.01.2006
(151) 03.09.2008
(540)

SOKRATES

(730) **Institut vzdělávání SOKRATES, s. r. o.**, Na Hradbách 2632/18, Ostrava - Moravská Ostrava, 70200, CZ
(510) (41) vydávání knih, sportovní aktivity.
(511) 41
(210) O-429461

(111) **300171**
(220) 10.11.2005
(320) 10.11.2005
(442) 15.02.2006
(151) 03.09.2008
(540)

ORIENT EXPRES

(730) **Bonne Chere, spol. s r. o.**, Sokolovská 5/49, Praha 8 - Karlín, 18600, CZ
(740) Advokátní kancelář Hartmann, Jelínek, Vališ, Vych a partneři, Mgr. Ludmila Kutějová, advokátka, Sokolovská 49/5, Praha 8, 18600
(510) (41) výchova, vzdělávání, zábava, sportovní a kulturní aktivity; (44) lékařské služby, veterinární služby, péče o hygienu a krásu osob a zvířat, zemědělské, zahradnické a lesnické služby.
(511) 41, 44
(210) O-431337

(111) **300172**
(220) 10.11.2005
(320) 10.11.2005
(442) 15.02.2006
(151) 03.09.2008
(540)



(730) **Bonne Chere, spol. s r. o.**, Sokolovská 5/49, Praha 8 - Karlín, 18600, CZ
(740) Advokátní kancelář Hartmann, Jelínek, Vališ, Vych a partneři, Mgr. Ludmila Kutějová, advokátka, Sokolovská 49/5, Praha 8, 18600
(510) (41) výchova, vzdělávání, zábava, sportovní a kulturní aktivity; (44) lékařské služby, veterinární služby, péče o hygienu a krásu osob a zvířat, zemědělské, zahradnické a lesnické služby.
(511) 41, 44
(210) O-431338

(111) **300176**
(220) 17.03.2006
(320) 17.03.2006
(442) 14.06.2006
(151) 03.09.2008
(540)



(730) **BODY GYM s.r.o.**, Nejedlého 373/1, Brno, 63800, CZ
(740) Mgr. Marek Petrjánoš, Bellova 24, Brno, 62300
(510) (5) potravinové doplňky, především s obsahem vitamínů a minerálů - v rámci této třídy; (16) klubové a prezentační karty.
(511) 5, 16

(210) O-435615

(111) **300177**

(220) 29.03.2006

(320) 29.03.2006

(442) 12.07.2006

(151) 03.09.2008

(540)

LAGUNA

(730) **Toman Miloslav Mgr.**, Brandlova 1557, Praha 4, 14900, CZ

(740) Václav Müller, patentový zástupce, Filipova 2016, Praha 4, 14800

(510) (5) výrobky dietetické, pro léčebné účely, potraviny pro děti, batolata a nemocné, potravinové přípravky a doplňky všeho druhu, jako posilující přípravky, tonika, vitamínové přípravky, poživatiny pro doplnění redukčních diet nebo přípravků pro hubnutí, vše s léčebnými účinky, přípravky s léčebnými účinky obsahující biochemické katalyzátory, zejména pro fyzicky aktivní osoby, rekonvalescenty a nemocné, vše výše uvedené určené k léčebným účelům, dezinfekční prostředky, WC deodoranty, WC osvěžovače, WC gely, přípravky pro dezinfekci bytu, prostředky k ničení plevele, přípravky zvěrolékařské, diabetické přípravky pro léčebné účely.

(511) 5

(210) O-436033

(111) **300178**

(220) 27.04.2006

(320) 27.04.2006

(442) 12.07.2006

(151) 03.09.2008

(540)

GRIPPAL

(730) **Dr. Müller Pharma s.r.o.**, Pouchov 182, Hradec Králové, 50341, CZ

(740) Mgr. Roman Fojtášek, advokát, Vinohradská 6, Praha 2, 12000

(510) (3) kosmetické přípravky, kosmetika ve formě sprejů, gelů, olejů, emulzí, roztoků a mlék, ústní vody, mýdla, zubní pasty, éterické esence a oleje, aroma do nápojů; (10) aerosolové dávkovače pro lékařské účely, inhalátory, diagnostické přístroje pro lékařské účely, lékařské přístroje a nástroje, lžice na podávání léků, nádoby pro aplikaci léků, rozstřikovače pro lékařské účely, rozprašovače pro lékařské účely.

(511) 3, 10

(210) O-436913

(111) **300179**

(220) 24.11.2006

(320) 24.11.2006

(442) 17.01.2007

(151) 03.09.2008

(540)

PantheMax

(730) **Dr. Müller Pharma s.r.o.**, Pouchov 182, Hradec Králové, 50341, CZ

(740) Mgr. Roman Fojtášek, advokát, Vinohradská 6, Praha 2, 12000

(510) (3) kosmetické přípravky, kosmetika, kosmetické přípravky do koupele, čistící mléko pro toaletní účely, přípravky na holení, lak na vlasy, mýdla, opalovací přípravky, opalovací krémy, pleťová voda pro kosmetické účely, kosmetické přípravky pro péči o pokožku, pomády pro kosmetické účely, šampóny, kondicionéry, toaletní přípravky, toaletní voda, ústní vody, nikoli pro lékařské účely, vlasové vody, voda po holení, voňavkářské výrobky, zubní pasty; (5) antibakteriální, dezinfekční přípravky, brusné prostředky (zubní), dezinfekční přípravky pro hygienické účely, čaj astmatický, chemické antikoncepční přípravky, léčivé přípravky do koupele, léčivé koupelnové soli, lékařské přípravky pro podporu růstu vlasů, linimenty (tekuté masti), farmaceutické přípravky pro léčení lupů, masti na popáleniny od slunce, masti pro farmaceutické účely, přípravky proti pocení, farmaceutické přípravky pro péči o pokožku, přípravky pro ošetření popáleniny; (10) aerosolové dávkovače pro lékařské účely, diagnostické přístroje pro lékařské účely, inhalátory, lékařské přístroje a nástroje, lžice na podávání léků, nádoby pro aplikaci léků, rozstřikovače pro lékařské účely, rozprašovače pro lékařské účely; (30) bonbóny, cukroví, mentolové cukroví, čaj, nápoje na bázi čaje, čokoláda, čokoládové nápoje, glukóza pro výživu, chuťové přísady, karamely, káva, komprimáty, med, oplatky,

pastilky, přírodní sladidla, suchary, sušenky, šťávy, s výjimkou dresinků, tabletky (cukrovinky), trestí do potravin, nikoli pro lékařské účely, žvýkačky, ne pro lékařské účely; (32) prášky na přípravu šumivých nápojů, mošty, ovocný nektar nealkoholický, ovocné šťávy, prášky na přípravu šumivých nápojů, příchutě na výrobu nápojů, sirupy na výrobu nápojů, sirupy pro limonády, pastilky na výrobu šumivých nápojů, prášky na výrobu šumivých nápojů, tablety na přípravu šumivých nápojů, nealkoholické nápoje.

(511) 3, 5, 10, 30, 32

(210) O-443180

(111) **300180**

(220) 20.12.2006

(320) 20.12.2006

(442) 04.04.2007

(151) 03.09.2008

(540)

LIVIN'

(730) **PROTV, s. r. o.**, Jankovcova 53, Praha 7 - Holešovice, 17000, CZ

(510) (38) televizní vysílání; (41) výroba televizních programů.

(511) 38, 41

(210) O-444000

(111) **300181**

(220) 21.12.2006

(320) 21.12.2006

(442) 20.06.2007

(151) 03.09.2008

(540)

SIMERG

(730) **SKARAB, s.r.o.**, Kateřinice 7, Příbor, 74258, CZ

(740) JUDr. Taťána Přibilová, advokátka, Kadláčkova 894, Koprivnice, 74221

(510) (6) kovové konstrukce a kovodělné výrobky spadající do této třídy (kromě strojů a zařízení); (12) motorová vozidla a ostatní dopravní prostředky spadající do této třídy (kromě motocyklů), přívěsy a návěsy; (17) pryžové a plastové výrobky v rozsahu této třídy; (35) obchodní zprostředkovatelská činnost v oblasti výše uvedených výrobků; (37) opravy a údržba výše uvedených výrobků, provozování čerpacích stanic pohonných hmot.

(511) 6, 12, 17, 35, 37

(210) O-444021

(111) **300183**

(220) 23.03.2007

(320) 23.03.2007

(442) 04.07.2007

(151) 03.09.2008

(540)

EUROPRINTY

(730) **EUROPRINTY, spol. s r.o.**, Komunardů 1091/36, Praha 7, 17000, CZ

(740) Ing. Zdeněk Kučera, Padělký 548, P.O.BOX 92, Slušovice, 76315

(510) (16) potřeby pro knižní vazby, fotografie, materiál pro umělce, učební a vyučovací pomůcky s výjimkou přístrojů, plastické obaly (nezařazené do jiných tříd); (35) propagační činnost, reklama, pomoc při řízení obchodní činnosti, obchodní administrativa, kancelářské práce; (39) doprava, balení a

skladování zboží, organizování cest; (41) výchova, vzdělávání, zábava, sportovní a kulturní aktivity; (42) vědecké a technologické služby a s nimi spojený výzkum a projektování, analytické a výzkumné služby v průmyslu, navrhování a vývoj počítačového hardwaru a softwaru.

(511) 16, 35, 39, 41, 42

(210) O-446513

(111) **300188**

(220) 24.08.2007

(320) 24.08.2007

(442) 03.10.2007

(151) 03.09.2008

(540)

PROFINTECH

(730) **Veletrhy Brno, a.s.**, Výstaviště 1, Brno, 64700, CZ

(740) Ing. Jiří Dohnal, Nedbalova 29, Brno, 62300

(510) (9) audiovizuální programy, audiovizuální díla, audiovizuální díla v digitální podobě, informace a záznamy v elektronické podobě, elektronické databáze a databázové produkty, informace a/nebo data a/nebo databáze a/nebo informační produkty v elektronických, datových, informačních, počítačových a komunikačních sítích, elektronické časopisy, knihy v elektronické podobě, multimediální noviny a časopisy, multimediální, zejména elektronická periodika, multimediální informační katalogy; (16) papír, lepenka a výrobky z těchto materiálů, které nejsou zařazeny do jiných tříd, tiskárenské výrobky, tiskoviny, časopisy, periodika, knihy, potřeby pro knižní vazby, fotografie, papírenské zboží, fotografie, fólie z umělých hmot na balení, kalendáře, katalogy, prospekty, plakáty, pohlednice, mapy, obálky, obaly spadající do této třídy, desky spadající do této třídy, dopisní papír, držáky na psací potřeby, etikety kromě textilních, samolepky, vlajky papírové, papír balicí, papírové ubrousky, psací potřeby, psací podložky, psací soupravy, lepidla pro papírenství nebo domácnost, materiál pro umělce, štětce, psací stroje a kancelářské potřeby s výjimkou nábytku, kancelářské pořadače, učební a školní potřeby a pomůcky s výjimkou přístrojů, plastické obaly, které nejsou zařazeny do jiných tříd; (35) inzertní, reklamní a propagační činnost, poskytování pomoci při provozu obchodu včetně zprostředkování obchodních a souvisejících obchodně personálních záležitostí, organizování výstav a veletrhů k reklamním a obchodním účelům, organizování módních přehlídek k obchodním účelům, odborné poradenství, vztahující se k organizování výstav a veletrhů k reklamním a obchodním účelům, správa obchodních zájmů třetích osob, vypracování statistických přehledů, poradenství v oblasti organizace a ekonomiky podnikání, marketing, průzkum a analýzy trhů, činnost a služby v oblasti aranžérství výstavních ploch, výstavních expozic, jakož i výstavních exponátů k reklamním a obchodním účelům, pronájem kancelářských strojů a zařízení, distribuce zboží k reklamním účelům, rozmnožování dokumentů; (37) technické zabezpečení výstav a výstavních ploch, zejména montáž a demontáž výstavních expozic, jakož i výstavních exponátů; (41) činnost vyučovací, výchovná, vzdělávací a zábavní, včetně pořádání specializačních doškolovacích kurzů, symposií a konferencí, doprovodné výstavy k výchovným a vzdělávacím účelům, provozování pracovních diskusního a zájmového klubu, organizování výstav a veletrhů ke vzdělávacím, kulturním, výchovným a zábavním účelům, organizování společensko-kulturních akcí, pořádání zábavních soutěží, organizování soutěží o oceňování nejlepších exponátů, jakož i nejlepších expozic, odborné poradenství, vztahující se k organizování výstav a veletrhů ke vzdělávacím, kulturním, výchovným a zábavním účelům, organizování módních přehlídek pro výchovné, vzdělávací, kulturní a zábavní účely, kromě módních přehlídek pro reklamní účely, nakladatelská a vydavatelská činnost, provozování galerií.

(511) 9, 16, 35, 37, 41

(210) O-451192

Zápis licenčních smluv k ochranným známkám

V této kapitole jsou zveřejněny zápisy licenčních smluv podle ustanovení § 18 odst. 1 zákona č. 441/2003 Sb.

Číslo zápisu	Vlastník	Nabyvatel licence	Druh licence	Datum uzavření licenční smlouvy	S účinností od data
178257	České dráhy, a.s., Nábřeží L. Svobody 1222, Praha 1, 11015, CZ;	Pavel Šomjak - HERAP, Jizerská 588, Hejnice, 46362, CZ;	nevýlučná	19.06.2008	03.09.2008
178257	České dráhy, a.s., Nábřeží L. Svobody 1222, Praha 1, 11015, CZ;	Vojtech Sendrei, Doležalova 1039/8, Praha 9 - Černý Most, 19800, CZ;	nevýlučná	19.06.2008	03.09.2008
178257	České dráhy, a.s., Nábřeží L. Svobody 1222, Praha 1, 11015, CZ;	Ladislav Debnárik, Černokostelecká 1/44, Řičany - Radošovice, 25101, CZ;	nevýlučná	19.06.2008	03.09.2008
178257	České dráhy, a.s., Nábřeží L. Svobody 1222, Praha 1, 11015, CZ;	SM Dřevovýroba, s.r.o., Kaštanová 346, Trinec - Dolní Lištná, 73961, CZ;	nevýlučná	19.06.2008	03.09.2008
178257	České dráhy, a.s., Nábřeží L. Svobody 1222, Praha 1, 11015, CZ;	Miloslav Ševčík, Moravský Kočov 167, Moravskoslezský Kočov, 79201, CZ;	nevýlučná	19.06.2008	03.09.2008
178257	České dráhy, a.s., Nábřeží L. Svobody 1222, Praha 1, 11015, CZ;	PALEKO CZ, s.r.o., U Pekařky 314/1, Praha 8 - Libeň, 18000, CZ;	nevýlučná	24.06.2008	03.09.2008
178257	České dráhy, a.s., Nábřeží L. Svobody 1222, Praha 1, 11015, CZ;	MODRAPEX, spol. s r.o., Dolná ulica 6-8, Modra, 90001, SK;	nevýlučná	19.06.2008	03.09.2008
178257	České dráhy, a.s., Nábřeží L. Svobody 1222, Praha 1, 11015, CZ;	EUROOKNA AIR s.r.o., Bořivojova 35/878, Praha 3, 13000, CZ;	nevýlučná	19.06.2008	03.09.2008
178257	České dráhy, a.s., Nábřeží L. Svobody 1222, Praha 1, 11015, CZ;	Drevárska píla, s.r.o., Svätý Kríž 177, 032 11 Svätý Kríž, SK;	nevýlučná	19.06.2008	03.09.2008
178257	České dráhy, a.s., Nábřeží L. Svobody 1222, Praha 1, 11015, CZ;	BR PROGRESS s.r.o., Tyršova 733, Rakovník, 26901, CZ;	nevýlučná	24.06.2008	03.09.2008
178257	České dráhy, a.s., Nábřeží L. Svobody 1222, Praha 1, 11015, CZ;	Ing. František Marinica - REKONN, Bertotovce 146, 082 35 Bertotovce, SK;	nevýlučná	19.06.2008	03.09.2008
192942	České dráhy, a.s., Nábřeží L. Svobody 1222, Praha 1, 11015, CZ;	Pavel Šomjak - HERAP, Jizerská 588, Hejnice, 46362, CZ;	nevýlučná	19.06.2008	03.09.2008
192942	České dráhy, a.s., Nábřeží L. Svobody 1222, Praha 1, 11015, CZ;	Vojtech Sendrei, Doležalova 1039/8, Praha 9 - Černý Most, 19800, CZ;	nevýlučná	19.06.2008	03.09.2008
192942	České dráhy, a.s., Nábřeží L. Svobody 1222, Praha 1, 11015, CZ;	Ladislav Debnárik, Černokostelecká 1/44, Řičany - Radošovice, 25101, CZ;	nevýlučná	19.06.2008	03.09.2008
192942	České dráhy, a.s., Nábřeží L. Svobody 1222, Praha 1, 11015, CZ;	Ing. František Marinica - REKONN, Bertotovce 146, 082 35 Bertotovce, SK;	nevýlučná	19.06.2008	03.09.2008
192942	České dráhy, a.s., Nábřeží L. Svobody 1222, Praha 1, 11015, CZ;	BR PROGRESS s.r.o., Tyršova 733, Rakovník, 26901, CZ;	nevýlučná	24.06.2008	03.09.2008
192942	České dráhy, a.s., Nábřeží L. Svobody 1222, Praha 1, 11015, CZ;	Drevárska píla, s.r.o., Svätý Kríž 177, 032 11 Svätý Kríž, SK;	nevýlučná	19.06.2008	03.09.2008
192942	České dráhy, a.s., Nábřeží L. Svobody 1222, Praha 1, 11015, CZ;	EUROOKNA AIR s.r.o., Bořivojova 35/878, Praha 3, 13000, CZ;	nevýlučná	19.06.2008	03.09.2008

Číslo zápisu	Vlastník	Nabyvatel licence	Druh licence	Datum uzavření licenční smlouvy	S účinností od data
192942	České dráhy, a.s., Nábřeží L. Svobody 1222, Praha 1, 11015, CZ;	MODRAPEX, spol. s r.o., Dolná ulica 6-8, Modra, 90001, SK;	nevýlučná	19.06.2008	03.09.2008
192942	České dráhy, a.s., Nábřeží L. Svobody 1222, Praha 1, 11015, CZ;	PALEKO CZ, s.r.o., U Pekařky 314/1, Praha 8 - Libeň, 18000, CZ;	nevýlučná	24.06.2008	03.09.2008
192942	České dráhy, a.s., Nábřeží L. Svobody 1222, Praha 1, 11015, CZ;	Miloslav Ševčík, Moravský Kočov 167, Moravskoslezský Kočov, 79201, CZ;	nevýlučná	19.06.2008	03.09.2008
192942	České dráhy, a.s., Nábřeží L. Svobody 1222, Praha 1, 11015, CZ;	SM Dřevovýroba, s.r.o., Kaštanová 346, Trinec - Dolní Lištná, 73961, CZ;	nevýlučná	19.06.2008	03.09.2008
263126	Vinařství Pavlov, spol. s r.o., Česká 149, Pavlov, 69201, CZ;	BOHEMIA SEKT, a.s., Smetanova 220, Starý Plzeňec, 33202, CZ;	výlučná	10.07.2008	03.09.2008
271906	MAXVER s.r.o., Letohradská 756/52, Praha 7 - Holešovice, 17000, CZ;	JU-TURN Marketing & Production s.r.o., Košická 45/27, Praha 10 - Vršovice, 10100, CZ;	výlučná	18.07.2008	03.09.2008
295151	Svaz českých a moravských spotřebních družstev, U Rajske zahrady 3/1912, Praha 3, 13000, CZ;	JEDNOTA Benešov, družstvo, Bezručova 1064, Benešov, 25601, CZ;	nevýlučná	17.04.2008	05.09.2008
295151	Svaz českých a moravských spotřebních družstev, U Rajske zahrady 3/1912, Praha 3, 13000, CZ;	JEDNOTA Dvůr Králové n.L., družstvo, Legionářská 3031, Dvůr Králové nad Labem, 54414, CZ;	nevýlučná	28.04.2008	05.09.2008
295151	Svaz českých a moravských spotřebních družstev, U Rajske zahrady 3/1912, Praha 3, 13000, CZ;	Jednota, spotřební družstvo ve Svitavách, Wolkerova alej 14, čp. 171, Svitavy, 56802, CZ;	nevýlučná	13.06.2008	05.09.2008
295151	Svaz českých a moravských spotřebních družstev, U Rajske zahrady 3/1912, Praha 3, 13000, CZ;	Orlický konzum, obchodní a výrobní družstvo Kostelec nad Orlicí, Husova 149, Kostelec nad Orlicí, 51741, CZ;	nevýlučná	22.04.2008	05.09.2008
295151	Svaz českých a moravských spotřebních družstev, U Rajske zahrady 3/1912, Praha 3, 13000, CZ;	JEDNOTA, spotřební družstvo v Pardubicích, Tř. 17. listopadu 235, Pardubice, 53226, CZ;	nevýlučná	16.05.2008	05.09.2008
295151	Svaz českých a moravských spotřebních družstev, U Rajske zahrady 3/1912, Praha 3, 13000, CZ;	JEDNOTA, spotřební družstvo Nová Paka, Kotíkova 1817, Nová Paka, 50929, CZ;	nevýlučná	28.04.2008	05.09.2008
295151	Svaz českých a moravských spotřebních družstev, U Rajske zahrady 3/1912, Praha 3, 13000, CZ;	Jednota, spotřební družstvo Hlinsko, Tylovo náměstí č.p. 272, Hlinsko v Čechách, 53929, CZ;	nevýlučná	16.05.2008	05.09.2008
295151	Svaz českých a moravských spotřebních družstev, U Rajske zahrady 3/1912, Praha 3, 13000, CZ;	Jednota, obchodní a výrobní družstvo, Havlíčkův Brod, Havlíčkova 3305, Havlíčkův Brod, 58001, CZ;	nevýlučná	20.05.2008	05.09.2008
295151	Svaz českých a moravských spotřebních družstev, U Rajske zahrady 3/1912, Praha 3, 13000, CZ;	JEDNOTA, spotřební družstvo v Podbořanech, Masarykovo nám. 14, Podbořany, 44115, CZ;	nevýlučná	19.05.2008	05.09.2008
295151	Svaz českých a moravských spotřebních družstev, U Rajske zahrady 3/1912, Praha 3, 13000, CZ;	JEDNOTA Liberec, spotřební družstvo, Bažantí 378/3, Liberec 1, 46001, CZ;	nevýlučná	19.05.2008	05.09.2008

Číslo zápisu	Vlastník	Nabyvatel licence	Druh licence	Datum uzavření licenční smlouvy	S účinností od data
295151	Svaz českých a moravských spotřebních družstev, U Rajské zahrady 3/1912, Praha 3, 13000, CZ;	JEDNOTA, spotřební družstvo ve Vsetíně, Smetanova 1110, Vsetín, 75531, CZ;	nevýlučná	04.07.2008	05.09.2008
295151	Svaz českých a moravských spotřebních družstev, U Rajské zahrady 3/1912, Praha 3, 13000, CZ;	JEDNOTA, spotřební družstvo Zábřeh, Masarykovo náměstí č.p. 45/5, Zábřeh, 78919, CZ;	nevýlučná	18.04.2008	05.09.2008
295151	Svaz českých a moravských spotřebních družstev, U Rajské zahrady 3/1912, Praha 3, 13000, CZ;	JEDNOTA, spotřební družstvo v Hranicích, Lipnická č.p. 5, Hranice IV-Drahotuše, 75361, CZ;	nevýlučná	28.05.2008	05.09.2008
295151	Svaz českých a moravských spotřebních družstev, U Rajské zahrady 3/1912, Praha 3, 13000, CZ;	JEDNOTA, spotřební družstvo v Novém Jičíně, Smetanovy sady 3, Nový Jičín, 74111, CZ;	nevýlučná	30.04.2008	05.09.2008
295151	Svaz českých a moravských spotřebních družstev, U Rajské zahrady 3/1912, Praha 3, 13000, CZ;	Jednota - Jednošć, spotřební družstvo, Tovární 13, Český Těšín, 73719, CZ;	nevýlučná	07.05.2008	05.09.2008
295151	Svaz českých a moravských spotřebních družstev, U Rajské zahrady 3/1912, Praha 3, 13000, CZ;	JEDNOTA, spotřební družstvo ve Frýdku-Místku, tř. T.G. Masaryka 1101, Frýdek-Místek, 73834, CZ;	nevýlučná	02.06.2008	05.09.2008
295151	Svaz českých a moravských spotřebních družstev, U Rajské zahrady 3/1912, Praha 3, 13000, CZ;	Jednota, spotřební družstvo Velké Meziříčí, Třebíčská 1173, Velké Meziříčí, 59418, CZ;	nevýlučná	03.06.2008	05.09.2008
295151	Svaz českých a moravských spotřebních družstev, U Rajské zahrady 3/1912, Praha 3, 13000, CZ;	JEDNOTA, spotřební družstvo, Moravský Krumlov, nám.T.G.Masaryka 28, Moravský Krumlov, 67212, CZ;	nevýlučná	28.04.2008	05.09.2008
295151	Svaz českých a moravských spotřebních družstev, U Rajské zahrady 3/1912, Praha 3, 13000, CZ;	Jednota spotřební družstvo v Uherském Ostrohu, Veselská 733, Uherský Ostroh, 68724, CZ;	nevýlučná	30.04.2008	05.09.2008
295151	Svaz českých a moravských spotřebních družstev, U Rajské zahrady 3/1912, Praha 3, 13000, CZ;	JMB družstvo, Janáčkova 1331, Moravské Budějovice, 67612, CZ;	nevýlučná	05.06.2008	05.09.2008
295151	Svaz českých a moravských spotřebních družstev, U Rajské zahrady 3/1912, Praha 3, 13000, CZ;	Jednota, spotřební družstvo Kroměříž, Nerudova 452, Kroměříž, 76701, CZ;	nevýlučná	17.04.2008	05.09.2008
295151	Svaz českých a moravských spotřebních družstev, U Rajské zahrady 3/1912, Praha 3, 13000, CZ;	Jednota, spotřební družstvo v Hodoníně, Národní tř. 13, Hodonín, 69534, CZ;	nevýlučná	02.05.2008	05.09.2008
295151	Svaz českých a moravských spotřebních družstev, U Rajské zahrady 3/1912, Praha 3, 13000, CZ;	Jednota, spotřební družstvo ve Zlíně, Kvítková 4323, Zlín, 76150, CZ;	nevýlučná	19.05.2008	05.09.2008
295151	Svaz českých a moravských spotřebních družstev, U Rajské zahrady 3/1912, Praha 3, 13000, CZ;	Jednota, spotřební družstvo v Mikulově, Kostelní náměstí 157/9, Mikulov, 69243, CZ;	nevýlučná	07.05.2008	05.09.2008
295151	Svaz českých a moravských spotřebních družstev, U Rajské zahrady 3/1912, Praha 3, 13000, CZ;	JEDNOTA, spotřební družstvo v Boskovicích, nám. 9. května 2136/10, Boskovice, 68001, CZ;	nevýlučná	23.04.2008	05.09.2008

Číslo zápisu	Vlastník	Nabyvatel licence	Druh licence	Datum uzavření licenční smlouvy	S účinností od data
295151	Svaz českých a moravských spotřebních družstev, U Rajské zahrady 3/1912, Praha 3, 13000, CZ;	KONZUM, obchodní družstvo v Ústí nad Orlicí, Tvardkova 1191, Ústí nad Orlicí, 56213, CZ;	nevýlučná	16.05.2008	05.09.2008
295151	Svaz českých a moravských spotřebních družstev, U Rajské zahrady 3/1912, Praha 3, 13000, CZ;	Jednota, spotřební družstvo v Tachově, Prokopa Velikého 497, Tachov, 34701, CZ;	nevýlučná	19.05.2008	05.09.2008
295151	Svaz českých a moravských spotřebních družstev, U Rajské zahrady 3/1912, Praha 3, 13000, CZ;	Západočeské konzumní družstvo Plzeň, Poděbradova 1389/31, Plzeň, 30504, CZ;	nevýlučná	28.04.2008	05.09.2008
295151	Svaz českých a moravských spotřebních družstev, U Rajské zahrady 3/1912, Praha 3, 13000, CZ;	JEDNOTA, spotřební družstvo Plasy, Babinská 403, Plasy, 33115, CZ;	nevýlučná	19.05.2008	05.09.2008
295151	Svaz českých a moravských spotřebních družstev, U Rajské zahrady 3/1912, Praha 3, 13000, CZ;	Západočeské konzumní družstvo Sušice, nám. Svobody 135/I, Sušice, 34258, CZ;	nevýlučná	12.05.2008	05.09.2008
295151	Svaz českých a moravských spotřebních družstev, U Rajské zahrady 3/1912, Praha 3, 13000, CZ;	Jednota, spotřební družstvo v Toužimi, nám. Jiřího z Poděbrad 106, Toužim, 36424, CZ;	nevýlučná	28.04.2008	05.09.2008
295151	Svaz českých a moravských spotřebních družstev, U Rajské zahrady 3/1912, Praha 3, 13000, CZ;	Jednota, obchodní družstvo Tábor, Budějovická 1413, Tábor, 39046, CZ;	nevýlučná	28.04.2008	05.09.2008
295151	Svaz českých a moravských spotřebních družstev, U Rajské zahrady 3/1912, Praha 3, 13000, CZ;	Jednota, spotřební družstvo ve Volyni, náměstí Hrdinů 69, Volyně, 38701, CZ;	nevýlučná	16.05.2008	05.09.2008
295151	Svaz českých a moravských spotřebních družstev, U Rajské zahrady 3/1912, Praha 3, 13000, CZ;	Jednota, spotřební družstvo ve Vimperku, 1. máje 200, Vimperk, 38512, CZ;	nevýlučná	29.04.2008	05.09.2008
295151	Svaz českých a moravských spotřebních družstev, U Rajské zahrady 3/1912, Praha 3, 13000, CZ;	Jednota, spotřební družstvo v Milevsku, okres Písek, Gen.Svobody 606, Milevsko, 39901, CZ;	nevýlučná	29.04.2008	05.09.2008
295151	Svaz českých a moravských spotřebních družstev, U Rajské zahrady 3/1912, Praha 3, 13000, CZ;	Jednota, spotřební družstvo v Kamenici nad Lipou, Masarykova 350, Kamenice nad Lipou, 39485, CZ;	nevýlučná	20.05.2008	05.09.2008
295151	Svaz českých a moravských spotřebních družstev, U Rajské zahrady 3/1912, Praha 3, 13000, CZ;	Jednota, spotřební družstvo v Jindřichově Hradci, Nežárecká 64/IV, Jindřichův Hradec, 37701, CZ;	nevýlučná	16.05.2008	05.09.2008
295151	Svaz českých a moravských spotřebních družstev, U Rajské zahrady 3/1912, Praha 3, 13000, CZ;	Jednota družstvo spotřebitelů v Kaplici, Kaplice nádraží 86, Kaplice - Střítež, 38241, CZ;	nevýlučná	19.05.2008	05.09.2008
295151	Svaz českých a moravských spotřebních družstev, U Rajské zahrady 3/1912, Praha 3, 13000, CZ;	JEDNOTA, spotřební družstvo České Budějovice, Lidická 1625/156, České Budějovice, 37007, CZ;	nevýlučná	29.05.2008	05.09.2008
295151	Svaz českých a moravských spotřebních družstev, U Rajské zahrady 3/1912, Praha 3, 13000, CZ;	JEDNOTA, spotřební družstvo v Rakovníku, Tyršova 213, Rakovník, 26945, CZ;	nevýlučná	16.05.2008	05.09.2008

Číslo zápisu	Vlastník	Nabyvatel licence	Druh licence	Datum uzavření licenční smlouvy	S účinností od data
295151	Svaz českých a moravských spotřebních družstev, U Rajske zahrady 3/1912, Praha 3, 13000, CZ;	Coop Příbram, družstvo, Dlouhá 155, Příbram II., 26124, CZ;	nevýlučná	16.05.2008	05.09.2008
295151	Svaz českých a moravských spotřebních družstev, U Rajske zahrady 3/1912, Praha 3, 13000, CZ;	Jednota, smíšené družstvo Praha-západ, Malešická 16a, Praha 3, 13000, CZ;	nevýlučná	16.05.2008	05.09.2008
295151	Svaz českých a moravských spotřebních družstev, U Rajske zahrady 3/1912, Praha 3, 13000, CZ;	Družstvo JEDNOTA Kladno, nám. Starosty Pavla 42, Kladno, 27258, CZ;	nevýlučná	05.05.2008	05.09.2008
295151	Svaz českých a moravských spotřebních družstev, U Rajske zahrady 3/1912, Praha 3, 13000, CZ;	COOP Mnichovo Hradiště, družstvo, Turnovská 21, Mnichovo Hradiště, 29525, CZ;	nevýlučná	17.04.2008	05.09.2008
295151	Svaz českých a moravských spotřebních družstev, U Rajske zahrady 3/1912, Praha 3, 13000, CZ;	Jednota, spotřební družstvo v Hořovicích, Palackého nám. 200, Hořovice, 26840, CZ;	nevýlučná	14.05.2008	05.09.2008
295151	Svaz českých a moravských spotřebních družstev, U Rajske zahrady 3/1912, Praha 3, 13000, CZ;	JEDNOTA, spotřební družstvo v Nymburce, Palackého třída 545, Nymburk, 28861, CZ;	nevýlučná	22.05.2008	05.09.2008
295153	Svaz českých a moravských spotřebních družstev, U Rajske zahrady 3/1912, Praha 3, 13000, CZ;	JEDNOTA Benešov, družstvo, Bezručova 1064, Benešov, 25601, CZ;	nevýlučná	17.04.2008	08.09.2008
295153	Svaz českých a moravských spotřebních družstev, U Rajske zahrady 3/1912, Praha 3, 13000, CZ;	COOP Mnichovo Hradiště, družstvo, Turnovská 21, Mnichovo Hradiště, 29525, CZ;	nevýlučná	17.04.2008	08.09.2008
295153	Svaz českých a moravských spotřebních družstev, U Rajske zahrady 3/1912, Praha 3, 13000, CZ;	Jednota, smíšené družstvo Praha-západ, Malešická 16a, Praha 3, 13000, CZ;	nevýlučná	16.05.2008	08.09.2008
295153	Svaz českých a moravských spotřebních družstev, U Rajske zahrady 3/1912, Praha 3, 13000, CZ;	JEDNOTA, spotřební družstvo v Rakovníku, Tyršova 213, Rakovník, 26945, CZ;	nevýlučná	16.05.2008	08.09.2008
295153	Svaz českých a moravských spotřebních družstev, U Rajske zahrady 3/1912, Praha 3, 13000, CZ;	Jednota, spotřební družstvo Hlinsko, Tylovo náměstí č.p. 272, Hlinsko v Čechách, 53929, CZ;	nevýlučná	16.05.2008	08.09.2008
295153	Svaz českých a moravských spotřebních družstev, U Rajske zahrady 3/1912, Praha 3, 13000, CZ;	Jednota, obchodní a výrobní družstvo, Havlíčkův Brod, Havlíčkova 3305, Havlíčkův Brod, 58001, CZ;	nevýlučná	20.05.2008	08.09.2008
295153	Svaz českých a moravských spotřebních družstev, U Rajske zahrady 3/1912, Praha 3, 13000, CZ;	JEDNOTA, spotřební družstvo v Podbořanech, Masarykovo nám. 14, Podbořany, 44115, CZ;	nevýlučná	19.05.2008	08.09.2008
295153	Svaz českých a moravských spotřebních družstev, U Rajske zahrady 3/1912, Praha 3, 13000, CZ;	JEDNOTA Liberec, spotřební družstvo, Bažantí 378/3, Liberec 1, 46001, CZ;	nevýlučná	19.05.2008	08.09.2008
295153	Svaz českých a moravských spotřebních družstev, U Rajske zahrady 3/1912, Praha 3, 13000, CZ;	Jednota, spotřební družstvo v Tachově, Prokopa Velikého 497, Tachov, 34701, CZ;	nevýlučná	19.05.2008	08.09.2008

Číslo zápisu	Vlastník	Nabyvatel licence	Druh licence	Datum uzavření licenční smlouvy	S účinností od data
295153	Svaz českých a moravských spotřebních družstev, U Rajske zahrady 3/1912, Praha 3, 13000, CZ;	Západočeské konzumní družstvo Plzeň, Poděbradova 1389/31, Plzeň, 30504, CZ;	nevýlučná	28.04.2008	08.09.2008
295153	Svaz českých a moravských spotřebních družstev, U Rajske zahrady 3/1912, Praha 3, 13000, CZ;	JEDNOTA, spotřební družstvo Plasy, Babinská 403, Plasy, 33115, CZ;	nevýlučná	19.05.2008	08.09.2008
295153	Svaz českých a moravských spotřebních družstev, U Rajske zahrady 3/1912, Praha 3, 13000, CZ;	Západočeské konzumní družstvo Sušice, nám. Svobody 135/I, Sušice, 34258, CZ;	nevýlučná	12.05.2008	08.09.2008
295153	Svaz českých a moravských spotřebních družstev, U Rajske zahrady 3/1912, Praha 3, 13000, CZ;	Jednota, spotřební družstvo v Toužimi, nám. Jiřího z Poděbrad 106, Toužim, 36424, CZ;	nevýlučná	28.04.2008	08.09.2008
295153	Svaz českých a moravských spotřebních družstev, U Rajske zahrady 3/1912, Praha 3, 13000, CZ;	Jednota - Jednošć, spotřební družstvo, Tovární 13, Český Těšín, 73719, CZ;	nevýlučná	07.05.2008	08.09.2008
295153	Svaz českých a moravských spotřebních družstev, U Rajske zahrady 3/1912, Praha 3, 13000, CZ;	JEDNOTA, spotřební družstvo ve Frýdku-Místku, tř. T.G. Masaryka 1101, Frýdek-Místek, 73834, CZ;	nevýlučná	02.06.2008	08.09.2008
295153	Svaz českých a moravských spotřebních družstev, U Rajske zahrady 3/1912, Praha 3, 13000, CZ;	Jednota, spotřební družstvo Velké Meziříčí, Třebičská 1173, Velké Meziříčí, 59418, CZ;	nevýlučná	03.06.2008	08.09.2008
295153	Svaz českých a moravských spotřebních družstev, U Rajske zahrady 3/1912, Praha 3, 13000, CZ;	JEDNOTA, spotřební družstvo, Moravský Krumlov, nám.T.G.Masaryka 28, Moravský Krumlov, 67212, CZ;	nevýlučná	28.04.2008	08.09.2008
295153	Svaz českých a moravských spotřebních družstev, U Rajske zahrady 3/1912, Praha 3, 13000, CZ;	Jednota spotřební družstvo v Uherském Ostrohu, Veselská 733, Uherský Ostroh, 68724, CZ;	nevýlučná	30.04.2008	08.09.2008
295153	Svaz českých a moravských spotřebních družstev, U Rajske zahrady 3/1912, Praha 3, 13000, CZ;	JMB družstvo, Janáčkova 1331, Moravské Budějovice, 67612, CZ;	nevýlučná	05.06.2008	08.09.2008
295153	Svaz českých a moravských spotřebních družstev, U Rajske zahrady 3/1912, Praha 3, 13000, CZ;	Jednota, spotřební družstvo Kroměříž, Nerudova 452, Kroměříž, 76701, CZ;	nevýlučná	17.04.2008	08.09.2008
295153	Svaz českých a moravských spotřebních družstev, U Rajske zahrady 3/1912, Praha 3, 13000, CZ;	Jednota, spotřební družstvo v Hodoníně, Národní tř. 13, Hodonín, 69534, CZ;	nevýlučná	02.05.2008	08.09.2008
295153	Svaz českých a moravských spotřebních družstev, U Rajske zahrady 3/1912, Praha 3, 13000, CZ;	Jednota, spotřební družstvo ve Zlíně, Kvítková 4323, Zlín, 76150, CZ;	nevýlučná	19.05.2008	08.09.2008
295153	Svaz českých a moravských spotřebních družstev, U Rajske zahrady 3/1912, Praha 3, 13000, CZ;	JEDNOTA, spotřební družstvo ve Vsetíně, Smetanova 1110, Vsetín, 75531, CZ;	nevýlučná	04.07.2008	08.09.2008
295153	Svaz českých a moravských spotřebních družstev, U Rajske zahrady 3/1912, Praha 3, 13000, CZ;	JEDNOTA, spotřební družstvo Zábřeh, Masarykovo náměstí č.p. 45/5, Zábřeh, 78919, CZ;	nevýlučná	18.04.2008	08.09.2008

Číslo zápisu	Vlastník	Nabyvatel licence	Druh licence	Datum uzavření licenční smlouvy	S účinností od data
295153	Svaz českých a moravských spotřebních družstev, U Rajske zahrady 3/1912, Praha 3, 13000, CZ;	JEDNOTA, spotřební družstvo v Hranicích, Lipnická č.p. 5, Hranice IV-Drahotuše, 75361, CZ;	nevýlučná	28.05.2008	08.09.2008
295153	Svaz českých a moravských spotřebních družstev, U Rajske zahrady 3/1912, Praha 3, 13000, CZ;	JEDNOTA, spotřební družstvo v Novém Jičíně, Smetanovy sady 3, Nový Jičín, 74111, CZ;	nevýlučná	30.04.2008	08.09.2008
295153	Svaz českých a moravských spotřebních družstev, U Rajske zahrady 3/1912, Praha 3, 13000, CZ;	Jednota, spotřební družstvo v Mikulově, Kostelní náměstí 157/9, Mikulov, 69243, CZ;	nevýlučná	07.05.2008	08.09.2008
295153	Svaz českých a moravských spotřebních družstev, U Rajske zahrady 3/1912, Praha 3, 13000, CZ;	JEDNOTA, spotřební družstvo v Boskovicích, nám. 9. května 2136/10, Boskovicích, 68001, CZ;	nevýlučná	23.04.2008	08.09.2008
295153	Svaz českých a moravských spotřebních družstev, U Rajske zahrady 3/1912, Praha 3, 13000, CZ;	KONZUM, obchodní družstvo v Ústí nad Orlicí, Tvardkova 1191, Ústí nad Orlicí, 56213, CZ;	nevýlučná	16.05.2008	08.09.2008
295153	Svaz českých a moravských spotřebních družstev, U Rajske zahrady 3/1912, Praha 3, 13000, CZ;	JEDNOTA Dvůr Králové n.L., družstvo, Legionářská 3031, Dvůr Králové nad Labem, 54414, CZ;	nevýlučná	28.04.2008	08.09.2008
295153	Svaz českých a moravských spotřebních družstev, U Rajske zahrady 3/1912, Praha 3, 13000, CZ;	Jednota, spotřební družstvo ve Svitavách, Wolkerova alej 14, čp. 171, Svitavy, 56802, CZ;	nevýlučná	13.06.2008	08.09.2008
295153	Svaz českých a moravských spotřebních družstev, U Rajske zahrady 3/1912, Praha 3, 13000, CZ;	JEDNOTA, spotřební družstvo v Pardubicích, Tř. 17. listopadu 235, Pardubice, 53226, CZ;	nevýlučná	16.05.2008	08.09.2008
295153	Svaz českých a moravských spotřebních družstev, U Rajske zahrady 3/1912, Praha 3, 13000, CZ;	Orlický konzum, obchodní a výrobní družstvo Kostelec nad Orlicí, Husova 149, Kostelec nad Orlicí, 51741, CZ;	nevýlučná	22.04.2008	08.09.2008
295153	Svaz českých a moravských spotřebních družstev, U Rajske zahrady 3/1912, Praha 3, 13000, CZ;	JEDNOTA, spotřební družstvo Nová Paka, Kotíkova 1817, Nová Paka, 50929, CZ;	nevýlučná	28.04.2008	08.09.2008
295153	Svaz českých a moravských spotřebních družstev, U Rajske zahrady 3/1912, Praha 3, 13000, CZ;	Jednota, obchodní družstvo Tábor, Budějovická 1413, Tábor, 39046, CZ;	nevýlučná	28.04.2008	08.09.2008
295153	Svaz českých a moravských spotřebních družstev, U Rajske zahrady 3/1912, Praha 3, 13000, CZ;	Jednota, spotřební družstvo ve Volyni, náměstí Hrdinů 69, Volyně, 38701, CZ;	nevýlučná	16.05.2008	08.09.2008
295153	Svaz českých a moravských spotřebních družstev, U Rajske zahrady 3/1912, Praha 3, 13000, CZ;	Jednota, spotřební družstvo ve Vimperku, 1. máje 200, Vimperk, 38512, CZ;	nevýlučná	29.04.2008	08.09.2008
295153	Svaz českých a moravských spotřebních družstev, U Rajske zahrady 3/1912, Praha 3, 13000, CZ;	Jednota, spotřební družstvo v Milevsku, okres Písek, Gen. Svobody 606, Milevsko, 39901, CZ;	nevýlučná	29.04.2008	08.09.2008
295153	Svaz českých a moravských spotřebních družstev, U Rajske zahrady 3/1912, Praha 3, 13000, CZ;	Jednota, spotřební družstvo v Kamenici nad Lipou, Masarykova 350, Kamenice nad Lipou, 39485, CZ;	nevýlučná	20.05.2008	08.09.2008

Číslo zápisu	Vlastník	Nabyvatel licence	Druh licence	Datum uzavření licenční smlouvy	S účinností od data
295153	Svaz českých a moravských spotřebních družstev, U Rajske zahrady 3/1912, Praha 3, 13000, CZ;	Jednota družstvo spotřebitelů v Kaplici, Kaplice nádraží 86, Kaplice - Střítež, 38241, CZ;	nevýlučná	19.05.2008	08.09.2008
295153	Svaz českých a moravských spotřebních družstev, U Rajske zahrady 3/1912, Praha 3, 13000, CZ;	JEDNOTA, spotřební družstvo České Budějovice, Lidická 1625/156, České Budějovice, 37007, CZ;	nevýlučná	29.05.2008	08.09.2008
295153	Svaz českých a moravských spotřebních družstev, U Rajske zahrady 3/1912, Praha 3, 13000, CZ;	Jednota, spotřební družstvo v Jindřichově Hradci, Nežárecká 64/IV, Jindřichův Hradec, 37701, CZ;	nevýlučná	16.05.2008	08.09.2008
295153	Svaz českých a moravských spotřebních družstev, U Rajske zahrady 3/1912, Praha 3, 13000, CZ;	Coop Příbram, družstvo, Dlouhá 155, Příbram II, 26124, CZ;	nevýlučná	16.05.2008	08.09.2008
295153	Svaz českých a moravských spotřebních družstev, U Rajske zahrady 3/1912, Praha 3, 13000, CZ;	JEDNOTA, spotřební družstvo v Nymburce, Palackého třída 545, Nymburk, 28861, CZ;	nevýlučná	22.05.2008	08.09.2008
295153	Svaz českých a moravských spotřebních družstev, U Rajske zahrady 3/1912, Praha 3, 13000, CZ;	Družstvo JEDNOTA KLADNO, nám. Starosty Pavla 42, Kladno, 27258, CZ;	nevýlučná	05.05.2008	08.09.2008
295153	Svaz českých a moravských spotřebních družstev, U Rajske zahrady 3/1912, Praha 3, 13000, CZ;	Jednota, spotřební družstvo v Hořovicích, Palackého nám. 200, Hořovice, 26840, CZ;	nevýlučná	14.05.2008	08.09.2008
298030	MINISTERSTVO ZEMĚDĚLSTVÍ, Těšnov 65/17, Praha 1 - Nové Město, 11705, CZ;	Ministerstvo dopravy, nábř. Ludvíka Svobody 1222/12, Praha 1, 11015, CZ;	nevýlučná	23.07.2008	05.09.2008
298030	MINISTERSTVO ZEMĚDĚLSTVÍ, Těšnov 65/17, Praha 1 - Nové Město, 11705, CZ;	MINISTERSTVO OBRANY, Tychonova 221/1, Praha 6 - Hradčany, 16001, CZ;	nevýlučná	24.07.2008	05.09.2008
298030	MINISTERSTVO ZEMĚDĚLSTVÍ, Těšnov 65/17, Praha 1 - Nové Město, 11705, CZ;	MINISTERSTVO ZDRAVOTNICTVÍ, Palackého náměstí 375/4, Praha 2, 12801, CZ;	nevýlučná	28.07.2008	05.09.2008
298030	MINISTERSTVO ZEMĚDĚLSTVÍ, Těšnov 65/17, Praha 1 - Nové Město, 11705, CZ;	MINISTERSTVO VNITRA, Nad Štolou 936/3, Praha 7, 17034, CZ;	nevýlučná	21.08.2008	05.09.2008

Ochranné známky zrušené a prohlášené za neplatné

Tato kapitola obsahuje údaje o rozhodnutích o zrušení ochranné známky na základě ustanovení § 31 zákona č. 441/2003 Sb. nebo o prohlášení ochranné známky za neplatnou na základě ustanovení § 32 zákona č. 441/2003 Sb. Existuje-li důvod zrušení/prohlášení ochranné známky za neplatnou pouze ve vztahu k některým z výrobků nebo služeb, Úřad ochrannou známku zruší/prohlásí za neplatnou pouze pro tyto výrobky nebo služby. Údaje o výsledku rozhodnutí (zrušení ochranné známky, částečné zrušení ochranné známky, prohlášení ochranné známky za neplatnou, prohlášení ochranné známky za částečně neplatnou) jsou uvedeny za datem právní moci rozhodnutí pod INID kódem (583) s názvem "Datum právní moci rozhodnutí/výsledek rozhodnutí".

(111) 246888
(540)



(583) 29.08.2008 / částečné zrušení ochranné známky

Obnovy zápisu ochranných známek

(111) **95137**
(220) 30.08.1928
(151) 30.08.1928
(540)

OESTROPHAN

(730) **Bioveta, a.s.**, Komenského 212, Ivanovice na Hané, 68323, CZ
(740) JUDr. PhDr. Jaromír Saxl, advokát, Údolní 33, Brno, 60200
(510) Lučebniny k účelům léčebným, hygienickým, průmyslovým, vědeckým, fotografickým, léčiva, farmaceutické drogy a přípravky, desinfekční prostředky, prostředky k hubení zvířat a ničení rostlin, konzervující prostředky, dietetické živiny, kosmetické prostředky, eterické oleje, mýdla, prací a bělicí prostředky, škrob, škrobové přípravky.
(511) 1, 3, 5
(210) O-10487

(111) **159596**
(220) 10.10.1968
(151) 11.03.1970
(540)

KINNIE

(730) **SIMONDS FARSONS CISK LIMITED**, The Brewery, Mriehel, MT
(740) **KOREJZOVÁ & SPOL.**, v.o.s., JUDr. Petra Korejzová, advokátka, Korunní 810/104 E, Praha 10, 10100
(510) (32) nealkoholické nápoje a přípravky pro jejich výrobu.
(511) 32
(210) O-42397

(111) **164026**
(220) 08.09.1978
(151) 09.04.1979
(540)

CAR

(730) **Zenit, spol. s r.o.**, Pražská 162, Čáslav, 28612, CZ
(740) JUDr. Marcela Kislíngrová, Sladkovského 767, Pardubice, 53002
(510) (3) autošampon s antikorozií přísadou.
(511) 3
(210) O-50770

(111) **164552**
(220) 07.09.1978
(151) 11.10.1980
(540)

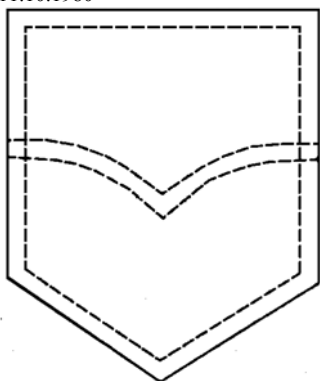

(730) **Levi Strauss & Co., společnost zřízená podle zákonů státu Delaware**, San Francisco, CA, US
(740) Rott, Růžička a Guttman, patentová, známková a právní kancelář, JUDr. Rott Vladimír, Nad Štolou 12, Praha 7, 17000
(510) (25) oděvy a jejich součásti.
(511) 25
(210) O-50768

(111) **167183**
(220) 26.09.1988
(151) 10.02.1989

(540)

HYUNDAI

(730) **Hyundai Motor Company**, Yangjae-Dong, Seocho-Gu 231, Seoul, 137-938, KR
(740) Čermák Hořejš Matějka a spol., JUDr. Jan Matějka, advokát, Národní 32, Praha 1, 11000
(510) (12) osobní vozidla, nákladní vozidla, autobusy.
(511) 12
(210) O-55885

(111) **167194**
(220) 10.03.1988
(151) 01.03.1989
(540)



(730) **WBR/Sire Ventures Inc., společnost zřízená podle zákonů státu Delaware**, 75 Rockefeller Plaza, New York, NY, US
(740) Společná advokátní kancelář Všetěčka a partneri, JUDr. Švorčík Otakar, Hálkova 2, Praha 2, 12000
(510) (9) výrobky s natočeným záznamem, zejména fotografické záznamy a audio a audio-video pásy, kazety a disky.
(511) 9
(210) O-55581

(111) **167231**
(220) 29.07.1988
(151) 16.05.1989
(540)



(730) **Vodní stavby, a.s.**, Dobronická 1256, Praha 4, 14000, CZ
(740) Rott, Růžička a Guttman, patentová, známková a právní kancelář, JUDr. Rott Vladimír, Nad Štolou 12, Praha 7, 17000
(510) Hydrotechnické stavby (betonové přehrady, zemní balvanité hráze, úpravy vodních toků a jezy), zdravotně inženýrské stavby (stavby vodárenské a kanalizační), jaderné energetické stavby, dopravně inženýrské a speciální inženýrské stavby (tunely, štoly, speciální zakládání, injektáže, snižování hladiny spodní vody apod.), stavební hmoty, konstrukce a dílce. Projektové práce v rozsahu zvláštního oprávnění, výpočetní práce pro řízení a správu, opravy a údržba strojů, strojních zařízení a dopravních prostředků, doprava nákladními a speciálními vozy, montáž speciálních automatických hasicích zařízení (spinklerů), provádění staveb a s ním spojené inženýrské činnosti, projekce, montáž, kontrola, revize, opravy, údržba vodních stabilizačních, sprinklerových hasicích zařízení.
(511) 6, 19, 37, 39, 42
(210) O-55804

(111) **167269** (540)
(220) 13.10.1988
(151) 16.05.1989
(540)

MEFLEX

(730) **INEOS Chlor Limited**, Runcorn Site HQ, South Parade,
P.O.Box 9, Runcorn, Cheshire, GB
(740) TRAPLOVÁ-HAKR-KUBÁT Advokátní a patentová kancelář,
JUDr. Jarmila Traplová, Přístavní 24, Praha 7, 17000
(510) Chemické výrobky pro užití v průmyslu, adhesivní látky pro
užití v průmyslu, nátěrové prostředky pro úpravu povrchů jako
chemické výrobky spadající do tř. 1; chlorovaný parafin pro
užití v papírenském průmyslu.
(511) 1, 4
(210) O-55919

(111) **167582**
(220) 22.12.1988
(151) 26.02.1990
(540)

WEIGHT WATCHERS

(730) **Weight Watchers International, Inc.**, 175 Crossways Park
West, Woodbury, NY, US
(740) Společná advokátní kancelář Vsetečka Zelený Švorčík
Kalenský a Partneři, JUDr. Petr Kalenský, Hálkova 2, Praha 2,
12000
(510) Periodické publikace a další tiskoviny včetně časopisů,
kuchařských knih, jídelních lístků, kalendářů, porady v oboru
racionální výživy.
(511) 16, 35, 42
(210) O-56029

(111) **215914**
(220) 07.04.1998
(151) 22.02.1999
(540)

ZLATÝ VOLANT

(730) **PhDr. Petr Dufek**, U Zahradek 135, Praha 10, 10300, CZ
(510) tiskárenské výrobky; (35) propagační činnost; (41)
sportovní a kulturní aktivity.
(511) 16, 35, 41
(210) O-131525

(111) **218139**
(220) 14.09.1998
(151) 27.05.1999
(540)

MOHAWK

(730) **Mohawk Carpet Corporation**, 160 South Industrial Blvd.,
Calhoun, GA, US
(740) Advokátní kancelář HOLEC, ZUSKA & Partneři, JUDr.
Oldřich Trojan, Václavské náměstí 2-4, Praha 1, 11000
(510) (27) koberce a předložky.
(511) 27
(210) O-135946

(111) **218140**
(220) 14.09.1998
(151) 27.05.1999
(540)

ALADDIN

(730) **Mohawk Carpet Corporation**, 160 South Industrial Blvd.,
Calhoun, GA, US
(740) Advokátní kancelář HOLEC, ZUSKA & Partneři, JUDr.
Oldřich Trojan, Václavské náměstí 2-4, Praha 1, 11000
(510) (27) koberce a předložky.
(511) 27
(210) O-135948

(111) **218457**
(220) 05.03.1998
(151) 23.06.1999

WEA

(730) **WEA INTERNATIONAL INC., Společnost zřízena podle
zákonů státu Delaware**, 75 Rockefeller Plaza, New York,
NY, US

(740) Společná advokátní kancelář Vsetečka Zelený Švorčík
Kalenský a partneři, JUDr. Pavel Zelený, Hálkova 2, Praha 2,
12000

(510) (9) média používaná pro uchovávání a přenos digitálních dat ve
formě pásků a disků, počítačový software pro interaktivní on-
line CD-ROMy a multimedia, počítačové hry, předem
zaznamenané zvukové a obrazové nahrávky, pásky, kazety a
disky, kinematografické filmy.

(511) 9
(210) O-130631

(111) **218481**
(220) 24.03.1998
(151) 23.06.1999
(540)

ZETOR

Forterra

(730) **HTC holding a.s.**, Dobrovičova 8, Bratislava, 81109, SK
(740) INPARTNERS GROUP, Mgr. Simona Hejdová, advokátka,
Lidická 51, Brno, 60200

(510) (12) traktory, motory pro traktory, motory pro jiné dopravní
prostředky; (35) inzertní a reklamní činnost s poskytováním
pomocí při provozu obchodu a servisu; (42) inženýrské služby
týkající se výzkumu traktorů a sestavování posudků.

(511) 12, 35, 42
(210) O-131085

(111) **218482**
(220) 24.03.1998
(151) 23.06.1999
(540)

ZETOR

Forterra turbo

(730) **HTC holding a.s.**, Dobrovičova 8, Bratislava, 81109, SK
(740) INPARTNERS GROUP, Mgr. Simona Hejdová, advokátka,
Lidická 51, Brno, 60200

(510) (12) traktory, motory pro traktory, motory pro jiné dopravní
prostředky; (35) inzertní a reklamní činnost s poskytováním
pomocí při provozu obchodu a servisu; (42) inženýrské služby
týkající se výzkumu traktorů a sestavování posudků.

(511) 12, 35, 42
(210) O-131086

(111) **219334**
(220) 07.09.1998
(151) 26.07.1999

(540)

GURU

- (730) **JAM SESSION HOLDING S.r.l.**, Via Mercalli No. 8/A, I-43100 Parma, IT
(740) PATENTSERVIS Praha a.s., Jivenská 1273/1, Praha 4, 14021
(510) (14) bižuterie; (18) tašky, batohy, kabely, kabelky, kufry z kůže, náhražek kůže a ostatních materiálů; (25) pánské, dámské, dětské oblečení, obuv, opasky, šátky, pokrývky hlavy.
(511) 14, 18, 25
(210) O-135716

- (111) **219934**
(220) 28.08.1998
(151) 23.08.1999
(540)

BEN SHERMAN

- (730) **Ben Sherman Group Limited**, Portadown Road, Lurgan, IE
(740) Společná advokátní kancelář Vsetečka Zelený Švorčík Kalenský a partneři, JUDr. Otakar Švorčík, Hálkova 2, Praha 2, 12000
(510) (9) brýle, brýle proti slunci, pouzdra pro brýle a brýle proti slunci, části a příslušenství všeho výše uvedeného zboží; (14) hodinky, klenoty, části a příslušenství všeho výše uvedeného zboží; (18) výrobky z kůže a imitací kůže, zavazadla, tašky, pouzdra, kabely, plážové tašky, cestovní tašky, batohy, nákupní tašky, peněženky, náprsní tašky, pouzdra na klíče, pouzdra na karty, deštníky, vycházkové hole, části a příslušenství všeho výše uvedeného zboží; (25) oblečení, obuv a pokrývky hlavy.
(511) 9, 14, 18, 25
(210) O-135568

- (111) **219939**
(220) 04.09.1998
(151) 23.08.1999
(540)

SOGOS

- (730) **SOGOS, s.r.o.**, Objízdna 1628, Otrokovice, 76502, CZ
(740) Univerzita Tomáše Bati ve Zlíně, Univerzitní institut, Ing. Dana Kreizlová, nám. T.G.Masaryka 5555, Zlín, 76001
(510) (7) stroje a obráběcí stroje, jejich součásti, náhradní díly a příslušenství; (9) vstupní elektrická zařízení, zejména elektrorozvaděče; (17) výrobky z technické pryže; (37) montáž, údržba a opravářské služby v oblasti strojů a obráběcích strojů, renovace náhradních dílů, montáž, údržba a opravářské služby v oblasti elektřiny, především instalace a generální opravy elektrorozvaděčů, opravy pryžových výrobků; (40) zpracování materiálů při výrobě kovových součástí, zejména strojní obrábění odlitků; (41) výchova a vzdělávání, především kursy a školení s odborně technickým zaměřením; (42) konstruktérská, projekční a poradenská činnost v oblasti obráběcích strojů a elektrorozvaděčů.
(511) 7, 9, 17, 37, 40, 41, 42
(210) O-135693

- (111) **220593**
(220) 31.08.1998
(151) 27.09.1999
(540)



- (730) **The Prudential Assurance Company Limited**, Laurence Pountney Hill, London EC4R 0HH, GB

- (740) Čermák Hořejš Matějka a spol., JUDr. Jan Matějka, advokát, Národní 32, Praha 1, 11000
(510) (36) pojištění, správa /svěženství/ movitých předmětů, jednatelství s nemovitým majetkem, hospodaření s majetkem a jeho oceňování, hypotéky, bankovníctví, hospodaření s investicemi, služby správcovské a finanční poradenství, mandátářské služby, finanční zajištění, finanční služby k ochraně fondů, správa penzijního fondu, oceňování majetku, depozitní a vkladové služby, převody a transakce, půjčování peněz na hypotéku, organizování financí pro půjčky pro domácnosti.
(511) 36
(210) O-135601

- (111) **220923**
(220) 13.07.1998
(151) 27.10.1999
(540)



- (730) **PhDr. Ebelová Kateřina, Ph.D.**, Jana Zajíce 9, Praha 7, 17000, CZ
(510) (16) pohlednice, ubrousky, hrací karty; (21) talířky, misky, hrníčky ze skla, porcelánu, majoliky; (24) ubrusy, prostírání; (30) káva, čaj; (40) pražení kávy.
(511) 16, 21, 24, 30, 40
(210) O-134396

- (111) **220988**
(220) 31.08.1998
(151) 27.10.1999
(540)

PRU

- (730) **The Prudential Assurance Company Limited**, Laurence Pountney Hill, London EC4R 0HH, GB
(740) Čermák Hořejš Matějka a spol., JUDr. Jan Matějka, advokát, Národní 32, Praha 1, 11000
(510) (36) pojištění, správa /svěženství/ movitých předmětů, jednatelství s nemovitým majetkem, hospodaření s majetkem a jeho oceňování, hypotéky, bankovníctví, hospodaření s investicemi, služby správcovské a finanční poradenství, mandátářské služby, finanční zajištění, finanční služby k ochraně fondů, správa penzijního fondu, oceňování majetku, depozitní a vkladové služby, převody a transakce, půjčování peněz na hypotéku, organizování financí pro půjčky pro domácnosti.
(511) 36
(210) O-135600

- (111) **221017**
(220) 09.09.1998
(151) 27.10.1999
(540)



- (730) **BUTTERFLY Trading, s.r.o.**, Koněvova 2153, Praha 3 - Žižkov, 13000, CZ
(740) Bc. Kamil Kolátor, 28. října 2015/23, Jablonec nad Nisou, 44601
(510) (19) stavební materiály nekovové, keramické glazované i neglazované obklady a dlažby, dlaždice všech rozměrů, tvarů i povrchů, skleněné glazované i neglazované obklady a dlažby, dlaždice všech rozměrů, tvarů i povrchů, obkládačky a dlaždice

všech rozměrů, tvarů a povrchů z ostatních druhů materiálu;
(27) koberce, rohožky, linoleum a jiné obklady podlah.
(511) 19, 27
(210) O-135833

(111) **221018**
(220) 09.09.1998
(151) 27.10.1999
(540)



BUTTERFLY

(730) **BUTTERFLY Trading, s.r.o.**, Koněvova 2153, Praha 3 - Žižkov, 13000, CZ
(740) Bc. Kamil Kolátor, 28. října 2015/23, Jablonec nad Nisou, 44601
(510) (19) stavební materiály nekovové, keramické glazované i neglazované obklady a dlažby, dlaždice všech rozměrů, tvarů i povrchů, skleněné glazované i neglazované obklady a dlažby, dlaždice všech rozměrů, tvarů i povrchů, obkládačky a dlaždice všech rozměrů, tvarů a povrchů z ostatních druhů materiálu; (27) koberce, rohožky, linoleum a jiné obklady podlah.
(511) 19, 27
(210) O-135834

(111) **221019**
(220) 09.09.1998
(151) 27.10.1999
(540)

BUTTERFLY

(730) **BUTTERFLY Trading, s.r.o.**, Koněvova 2153, Praha 3 - Žižkov, 13000, CZ
(740) Bc. Kamil Kolátor, 28. října 2015/23, Jablonec nad Nisou, 44601
(510) (19) stavební materiály nekovové, keramické glazované i neglazované obklady a dlažby, dlaždice všech rozměrů, tvarů i povrchů, skleněné glazované i neglazované obklady a dlažby, dlaždice všech rozměrů, tvarů i povrchů, obkládačky a dlaždice všech rozměrů, tvarů a povrchů z ostatních druhů materiálu; (27) koberce, rohožky, linoleum a jiné obklady podlah.
(511) 19, 27
(210) O-135835

(111) **221442**
(220) 22.09.1998
(151) 22.11.1999
(540)



(730) **Asseco Czech Republic, a.s.**, Podvinný mlýn 2178/6, Praha 9, 19000, CZ
(510) (9) přístroje pro zpracování informací a počítače; (36) služby finanční a peněžní - zajištění platebního styku se zákazníky, provádění platebních příkazů, záruky správnosti, HomeBanking; (38) spoje (komunikace) - komunikace mezi firmou a zákazníky v platebním styku prostřednictvím výpočetní techniky; (42) programování počítači - zhotovování software, ověřovací služby - certifikace asymetrickými klíči.
(511) 9, 36, 38, 42

(210) O-136188

(111) **221881**
(220) 08.09.1998
(151) 27.12.1999
(540)

BUM

(730) **FRUKO - Schulz spol. s r.o.**, Jiráskovo předměstí 629/III, Jindřichův Hradec, 37701, CZ
(510) (32) pivo, minerální vody, šumivé nápoje, nealkoholické nápoje, ovocné šťávy a nápoje, sirupy a přípravky ke zhotovování nápojů.
(511) 32
(210) O-135791

(111) **221932**
(220) 05.10.1998
(151) 27.12.1999
(540)

PIGI

(730) **Jemča a. s.**, Znojemska 687, Jemnice, 67531, CZ
(740) HALAXOVÁ & HALAXOVÁ, TETRAPAT, RNDr. Zdeňka Halaxová, Horní náměstí 7, Olomouc, 77200
(510) (5) čaje dietetické a medicínské všeho druhu; (29) ovoce, byliny a rostliny sušené; (39) balení a expedice čaje a sušených bylin, rostlin a ovoce.
(511) 5, 29, 39
(210) O-136480

(111) **222319**
(220) 08.09.1998
(151) 24.01.2000
(540)

SHEAFFER

(730) **Sheaffer Pen Corporation**, One BIC Way, Suite 1, Shelton, CT, US
(740) PATENTSERVIS Praha a.s., Jivenská 1273/1, Praha 4, 14021
(510) (16) plnicí pera, kuličková pera, propisovací pera, tužky, součásti per a tužek, psací soupravy, inkousty, inkoustové vložky a náhradní náplně, tuhy, korektory a opravné laky.
(511) 16
(210) O-135778

(111) **222320**
(220) 09.09.1998
(151) 24.01.2000
(540)



(730) **CZ FRUIT, obytné družstvo**, Pláničkova 443/7, Praha 6, 16200, CZ
(740) Novotný, Ziegrosser a partner, Ing. Novotný Karel, Terronská 21, Praha 6, 16000
(510) (29) konzervované, sušené, vařené, sterilizované a jinak zpracované ovoce a zelenina, ovocné a zeleninové saláty, mražené ovoce a zelenina, ovocné rosoly a zavařeniny, vejce, mléko a jiné mlékárenské výrobky, jedlé oleje a tuky, maso /drůbež, zvěřina/, masné výrobky, uzeniny, masové konzervy, ryby, koryšci, měkkýši, včetně mražených a konzervovaných, ostatní potraviny v konzervách, polévky hotové, mražené či v sáčku, kostkách nebo tabletách, polévkové koncentráty a výtažky; (31) čerstvé ovoce a zelenina, semena, živé rostliny a přírodní květy, obilniny v surovém stavu, krmiva pro zemědělská i domácí zvířata, slad, živá zvířata a ryby, ostatní zemědělské a zahradnické výrobky; (35) poskytování pomoci při provozu obchodu, zprostředkovatelská činnost v oblasti obchodu, ekonomické a organizační poradenství; (39) skladování, doprava a distribuce ovoce, zeleniny a ostatních zemědělských produktů; (40) zpracování a úprava ovoce, zeleniny a ostatních zemědělských produktů; (42) poradenská

činnost v zemědělství, zejména při pěstování, ochraně, sklizni, zpracování a uchovávání ovoce a zeleniny a jiných rostlin.
(511) 29, 31, 35, 39, 40, 42
(210) O-135846

(111) **222321**
(220) 09.09.1998
(151) 24.01.2000
(540)



(730) **CZ FRUIT, odbytové družstvo**, Pláničkova 443/7, Praha 6, 16200, CZ
(740) Novotný, Ziegrosser a partner, Ing. Novotný Karel, Terronská 21, Praha 6, 16000
(510) (29) konzervované, sušené, vařené, sterilizované a jinak zpracované ovoce a zelenina, ovocné a zeleninové saláty, mražené ovoce a zelenina, ovocné rosoly a zavařeniny, vejce, mléko a jiné mlékařenské výrobky, jedlé oleje a tuky, maso /drůbež, zvěřina/, masné výrobky, uzeniny, masové konzervy, ryby, korýši, měkkýši, včetně mražených a konzervovaných, ostatní potraviny v konzervách, polévky hotové, mražené či v sáčku, kostkách nebo tabletách, polévkové koncentráty a výtažky; (31) čerstvé ovoce a zelenina, semena, živé rostliny a přírodní květy, obilniny v surovém stavu, krmiva pro zemědělská i domácí zvířata, slad, živá zvířata a ryby, ostatní zemědělské a zahradnické výrobky; (35) poskytování pomoci při provozu obchodu, zprostředkovatelská činnost v oblasti obchodu, ekonomické a organizační poradenství; (39) skladování, doprava a distribuce ovoce, zeleniny a ostatních zemědělských produktů; (40) zpracování a úprava ovoce, zeleniny a ostatních zemědělských produktů; (42) poradenská činnost v zemědělství, zejména při pěstování, ochraně, sklizni, zpracování a uchovávání ovoce a zeleniny a jiných rostlin.
(511) 29, 31, 35, 39, 40, 42
(210) O-135847

(111) **222322**
(220) 09.09.1998
(151) 24.01.2000
(540)



(730) **CZ FRUIT, odbytové družstvo**, Pláničkova 443/7, Praha 6, 16200, CZ
(740) Novotný, Ziegrosser a partner, Ing. Novotný Karel, Terronská 21, Praha 6, 16000
(510) (29) konzervované, sušené, vařené, sterilizované a jinak zpracované ovoce a zelenina, ovocné a zeleninové saláty, mražené ovoce a zelenina, ovocné rosoly a zavařeniny, vejce, mléko a jiné mlékařenské výrobky, jedlé oleje a tuky, maso /drůbež, zvěřina/, masné výrobky, uzeniny, masové konzervy, ryby, korýši, měkkýši, včetně mražených a konzervovaných,

ostatní potraviny v konzervách, polévky hotové, mražené či v sáčku, kostkách nebo tabletách, polévkové koncentráty a výtažky; (31) čerstvé ovoce a zelenina, semena, živé rostliny a přírodní květy, obilniny v surovém stavu, krmiva pro zemědělská i domácí zvířata, slad, živá zvířata a ryby, ostatní zemědělské a zahradnické výrobky; (35) poskytování pomoci při provozu obchodu, zprostředkovatelská činnost v oblasti obchodu, ekonomické a organizační poradenství; (39) skladování, doprava a distribuce ovoce, zeleniny a ostatních zemědělských produktů; (40) zpracování a úprava ovoce, zeleniny a ostatních zemědělských produktů; (42) poradenská činnost v zemědělství, zejména při pěstování, ochraně, sklizni, zpracování a uchovávání ovoce a zeleniny a jiných rostlin.

(511) 29, 31, 35, 39, 40, 42
(210) O-135848

(111) **222342**
(220) 25.09.1998
(151) 24.01.2000
(540)

INFINITE

(730) **Visa International Service Association a Delaware Corporation**, 900 Metro Center Boulevard, Foster City, CA, US
(740) KOREJZOVÁ & SPOL., v.o.s., JUDr. Petra Korejzová, advokátka, Korunní 810/104 E, Praha 10, 10100
(510) (36) pojištění, služby finanční, služby peněžní, služby nemovitostní.
(511) 36
(210) O-136295

(111) **222348**
(220) 30.09.1998
(151) 24.01.2000
(540)

FAPROS

(730) **Fapros družstvo**, Družstevní 321, Brušperk, 73944, CZ
(740) Ing. Rylková Iva, Polská 1525, Ostrava-Poruba, 70800
(510) (6) obecné kovy v surovém a polozpracovaném stavu a jejich slitiny, kotvy, kovářské, zvony, stavební materiál z válcovaného a litého kovu, kolejnice a jiný kovový materiál určený k železničním účelům, výhybky, kovová lana, kovové dráhy pro podvěsnou dopravu, kovové zarážky, kovové fixační součástky, řetězy (s výjimkou hnacích řetězů pro vozidla), kovové kabely a dráty (s výjimkou k účelům elektrotechnickým), zámečnické výrobky, kovové roury, nedobytné pokladny a schránky, ocelové kuličky, kovový spojovací materiál; (7) stroje zahrnuté v této třídě včetně dopravníků; (12) vozidla včetně manipulačních vozíků, vozíků pro podvěsnou dopravu a vozů všeho druhu; (37) inženýrské služby ve stavebnictví, instalace a opravy ve stavebnictví, montáž a instalace elektrických strojů a přístrojů včetně dopravních, manipulačních a skladovacích zařízení, opravy elektrických strojů a přístrojů, zámečnické opravářské práce; (40) zámečnická výroba, kovářské práce, montáž a instalace elektrických strojů a přístrojů včetně dopravních, manipulačních a skladovacích zařízení (na objednávku); (42) projekční činnost ve stavebnictví a ve strojírenství včetně projekce dopravníků a manipulačních zařízení, inženýrské služby v oblasti strojírenství a elektro, vývoj software.
(511) 6, 7, 12, 37, 40, 42
(210) O-136391

(111) **222371**
(220) 15.10.1998
(151) 24.01.2000

(540)

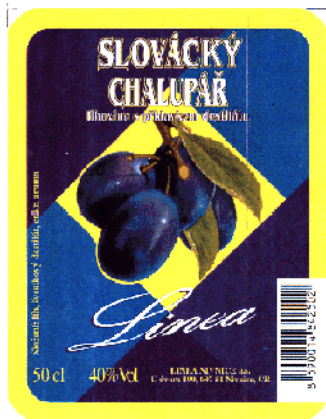

- (730) **LINEA Nivnice a.s.**, U dvora 190, Nivnice, 68751, CZ
(740) Müller Václav, patentový zástupce, Filipova 2016, Praha 4, 14800
(510) (33) alkoholické nápoje všeho druhu, jako vína, lihoviny, likéry, destiláty.
(511) 33
(210) O-136907

(111) **222453**

- (220) 22.06.1999
(151) 24.01.2000
(540)



- (730) **TRADE FIDES, a.s.**, Dornych 57, Brno, 61700, CZ
(740) Patentová, známková, grafická kancelář, Ing. Vlasta Sedláčková, Ke Kateřinkám 1393, Praha 4, 14900
(510) (9) elektronická zabezpečovací technika, přístroje signalizační, kontrolní, měřicí, výpočetní technika, přístroje pro zpracování informací a pro přenos dat.
(511) 9
(210) O-144083

(111) **222824**

- (220) 21.10.1998
(151) 28.02.2000
(540)

ROOM

- (730) **LINEA Nivnice a.s.**, U dvora 190, Nivnice, 68751, CZ
(740) Müller Václav, patentový zástupce, Filipova 2016, Praha 4, 14800
(510) (32) nealkoholické nápoje všeho druhu, včetně sirupů a přípravků k výrobě nápojů; (33) alkoholické nápoje všeho druhu, jako vína, lihoviny, likéry, destiláty a pod..
(511) 32, 33
(210) O-137089

(111) **222968**

- (220) 29.12.1998
(151) 28.02.2000

(540)

ASYX

- (730) **ASYX, s.r.o.**, Podhorská 581/28, Jablonec nad Nisou, 46601, CZ
(740) Mgr. Kamil Kolátor, 28. října 2015/23, Jablonec nad Nisou, 44601

- (510) (9) výpočetní technika všeho druhu včetně periferních zařízení, příslušenství a dílů, programy všeho druhu pro počítače a programové vybavení pro počítače, software všeho druhu, soubory dat a informací všeho druhu na všech druzích nosičů; (16) kancelářská technika všeho druhu včetně příslušenství a dílů, tiskoviny, periodika, manuály, katalogy, soubory dat a informací všeho druhu v tištěné formě; (35) akviziční, marketingová, propagační, reklamní, informační, inzertní činnost a akce všeho druhu, distribuce prospektů, projektů, dodávek, katalogů a vzorků, marketingové poradenství, marketingová strategie, průzkumy a testování trhu, zprostředkování obchodní činnosti, poskytování pomoci při řízení obchodního úseku podniku; (36) kompletní činnost realitní kanceláře, zahrnující příkladně správu a obhospodařování nemovitostí, zprostředkování správy a obhospodařování nemovitostí, nájem, pronájem a zprostředkování nájmu a pronájmu nemovitostí, nákup, prodej a výměnu nemovitostí, zprostředkování nákupu, prodeje a výměny nemovitostí, úvěrové a hypoteční konzultace a rešerše, poskytování a zprostředkování úvěrů a hypotečních výpůjček, zprostředkování zejména stavebního spoření, konzultační a poradenskou činnost spojenou s kompletní činností realitní kanceláře, finanční služby v oblasti obchodu s cennými papíry, zprostředkování obchodu s cennými papíry, úschova cenin a cenností, konzultační a poradenská činnost v oblasti obchodu s cennými papíry, služby pojišťovacího jednatelství, zahrnující příkladně majetkové, kapitálové, životní, úrazové, zdravotní, nemocenské pojištění, penzijní připojištění, zprostředkování pojištění všeho druhu, konzultační a poradenskou činnost v oblasti pojišťovnictví, odborná pomoc v oblasti finančních služeb a pojišťovnictví; (37) zprostředkování výstavby bytových a rodinných domů, stavební dozor, zprostředkování stavebního dozoru, servis a opravy výpočetní a kancelářské techniky včetně periferních zařízení a příslušenství, odborná technická pomoc v oboru staveb, výstavby a realit; (42) konzultační, poradenská a projektová činnost, zprostředkování projektové činnosti, kompletní právní pomoc a servis v oboru staveb, výstavby, realit, v oblasti finančnictví, pojišťovnictví, obchodní činnosti, marketingových a reklamních služeb, programování, konzultace, poradenství a projektování v oblasti výpočetní techniky, služby poskytované prostřednictvím výpočetní techniky, ubytovací služby, zprostředkování ubytování, radonová měření pro výstavbu a kolaudace, zprostředkování těchto služeb.

- (511) 9, 16, 35, 36, 37, 42
(210) O-138841

(111) **223315**

- (220) 29.10.1998
(151) 23.03.2000
(540)

AIG ASSIST

- (730) **American International Group, Inc.**, 70 Pine Street, New York, NY, US
(740) Advokátní a patentová kancelář JUDr. Korejzová & spol., Mgr. Petra S. de Brantes, Břehová 1, Praha 1, 11000
(510) (36) pojišťovací a finanční služby.
(511) 36
(210) O-137249

(111) **223325**

- (220) 03.11.1998
(151) 23.03.2000

(540) **BIOCAN** (540)

(730) **BIOVETA, a.s.**, Komenského 212, Ivanovice na Hané,
68323, CZ

(740) Ing. Petr Soukup, patentový a známkový zástupce, Vídeňská 8,
Olomouc, 77200

(510) (5) veterinární imunologické přípravky, krevní deriváty a
biologické laboratorní přípravky, zejména séra, očkovací látky,
vakcíny, bakteriny a alergeny /s výjimkou kalciových přípravků
a tablet pro zvířata/, veterinární hromadně vyráběné léčivé
přípravky, zejména silící a dietetické, authelminické a
stimulační léčebné prostředky pro ochranu zdraví zvířat.

(511) 5

(210) O-137361

(111) **223331**

(220) 04.11.1998

(151) 23.03.2000

(540)



(730) **EXVER FOOD, s.r.o.**, Staré Ždánice č.p. 173, Staré Ždánice,
53344, CZ

(740) Ing. Petr Soukup, patentový a známkový zástupce, Vídeňská 8,
Olomouc, 77200

(510) (29) maso, ryby, drůbež a zvěřina, masové výtahy, ovoce a
zelenina konzervované, sušené a zavařované, želé, džemy,
kompoty, vejce, mléko a mléčné výrobky, oleje a tuky jedlé;
(30) káva, čaj, kakao, cukr, rýže, tapioka, ságo, kávové
náhražky, mouka a přípravky z obilnin, chléb, pečivo,
cukrovinky, zmrzlina, med, sirup melasový, droždí, prášky do
těsta, sůl, hořčice, ocet, nálevy /k ochucení/, koření, led pro
osvěžení; (32) piva, minerální vody, šumivé nápoje a jiné
nápoje nealkoholické, nápoje a šťávy ovocné, sirupy a jiné
přípravky k zhotovování nápojů.

(511) 29, 30, 32

(210) O-137398

(111) **223895**

(220) 06.10.1998

(151) 19.04.2000

(540)

CROSSACTION

(730) **Procter & Gamble Business Services Canada Company c/o
Stewart McKelvey Stirling Scales**, Suite 900, 1959 Upper
Water Street, P.O.Box 997, Halifax, Nova Scotia, CA

(740) AK Štros Kusák Čermák, JUDr. David Štros, advokát, Národní
32, Praha 1, 11000

(510) (21) zubní kartáčky a kartáčky na čištění zubních protéz a části,
součástí a příslušenství k uvedenému zboží, elektrické zubní
kartáčky, kartáče a materiál na výrobu kartáčků, zubní párátka,
materiály a nástroje pro čištění a leštění zubů i zubních protéz,
nádoby, držáky, tácky a misky pro použití v domácnostech a v
koupelnách, nikoli z drahých kovů.

(511) 21

(210) O-136540

(111) **224190**

(220) 04.03.1999

(151) 19.04.2000



(730) **Drilltec Patents & Technologies Corporation**, 10875

Kempwood Drive, Suite 2, Houston, TX, US

(740) ROTT, RŮŽIČKA & GUTTMANN Patentová, známková a
advokátní kancelář, JUDr. Vladimír Rott, Nad Štolou 12, Praha
7, 17000

(510) (6) chrániče, kryty, víka, uzávěry nebo zátky používané pro
kovové trubky nebo potrubí na ochranu závitů, spojů nebo
úkosů trubek nebo potrubí, stahovací regály (stojany) pro
trubky či potrubí a jejich části, materiál z plastické kovové
směsi užívaný při zhotovování chráničů, krytů, vík, uzávěrů
nebo zátek používaných pro kovové trubky nebo potrubí na
ochranu závitů, spojů nebo úkosů trubek nebo potrubí.

(511) 6

(210) O-140620

(111) **224191**

(220) 04.03.1999

(151) 19.04.2000

(540)

DRILLTEC

(730) **Drilltec Patents & Technologies Corporation**, 10875

Kempwood Drive, Suite 2, Houston, TX, US

(740) ROTT, RŮŽIČKA & GUTTMANN Patentová, známková a
advokátní kancelář, JUDr. Vladimír Rott, Nad Štolou 12, Praha
7, 17000

(510) (6) chrániče, kryty, víka, uzávěry nebo zátky používané pro
kovové trubky nebo potrubí na ochranu závitů, spojů nebo
úkosů trubek nebo potrubí, stahovací regály (stojany) pro
trubky či potrubí a jejich části, materiál z plastické kovové
směsi užívaný při zhotovování chráničů, krytů, vík, uzávěrů
nebo zátek používaných pro kovové trubky nebo potrubí na
ochranu závitů, spojů nebo úkosů trubek nebo potrubí.

(511) 6

(210) O-140621

(111) **224443**

(220) 03.11.1998

(151) 23.05.2000

(540)



(730) **Mgr. Tomáš Budín**, Přáslavice 217, Přáslavice, 78354, CZ

(740) HALAXOVÁ & HALAXOVÁ, TETRAPAT, RNDr. Zdeňka
Halaxová, Horní náměstí 7, Olomouc, 77200

(510) (35) propagační činnost, jako služby propagační agentury a
služby výstavní k propagačním účelům, propagační
korespondence, zajišťování propagačního materiálu, včetně
jeho pronájmu, zejména zajišťování propagačních letáků,
prospektů, tiskopisů, vzorků a propagačních předmětů,
zajišťování velkoplošných reklam a reklamních poutačů, včetně
reklam na billboardech, stěnách budov, autoplachtách a
nafukovacích balónech, zajišťování maloplošných reklam, jako
samolepek, propagační činnost v tisku, rozhlasu a televizi,
inzeráty všeho druhu, poradenské služby pro reklamu,
propagaci a podporu prodeje, aranžování výkladů, včetně

dekorace a výzdoby výkladních skříní, pomoc při řízení obchodní činnosti, obchodní administrativa; (40) potisk dárkových, reklamních a propagačních předmětů; (42) služby aranžerské, dekorace a výzdoba interiérů, návrhy a vypracování slovních hesel a sloganů, návrhy a posuzování obrazových a kombinovaných designů.

(511) 35, 40, 42
(210) O-137358

(111) **224636**
(220) 11.03.1999
(151) 23.05.2000
(540)



(730) **AMAR marketing, s.r.o.**, Rokycanova 3, Brno, 61500, CZ
(740) Ing. Jiří Střelák, Pařížská 17, Praha 1, 11000
(510) (35) reklamní činnosti a služby, marketingové činnosti a služby, průzkumy trhu, účetnictví, informační služby, marketingové poradenství.
(511) 35
(210) O-140836

(111) **224729**
(220) 07.05.1999
(151) 23.05.2000
(540)



(730) **GIANT MANUFACTURING CO., LTD.**, 19, Shun Farn Road, Long Chuan Li, Tachia, Taichung Hsien, TW
(740) PATENTSERVIS Praha a.s., Jivenská 1273/1, Praha 4, 14021
(510) (12) jízdní kola, elektrická jízdní kola, části a příslušenství k jízdním kolům.
(511) 12
(210) O-142686

(111) **224867**
(220) 12.08.1998
(151) 26.06.2000
(540)



(730) **Soare sekt a.s.**, Podhorská 74b, Jablonec nad Nisou, 46601, CZ
(740) Bc. Kamil Kolátor, 28. října 2015/23, Jablonec nad Nisou, 44601
(510) (32) piva, minerální vody, šumivé nápoje a jiné nápoje nealkoholické, nápoje a šťávy ovocné, sirupy a jiné přípravky k zhotovování nápojů; (33) alkoholické nápoje (s výjimkou pív).
(511) 32, 33
(210) O-135184

(111) **224922**
(220) 20.10.1998
(151) 26.06.2000

PEDIGREE VYVINUTO S VETERINÁŘI DOPORUČENO ŠPIČKOVÝMI CHOVATELI

(540)
(730) **Mars ČR, kom. spol.**, Pražská 320, Poříčí nad Sázavou, 25721, CZ
(740) KOREJZOVÁ & SPOL., v.o.s., JUDr. Petra Korejzová, advokátka, Korunní 810/104 E, Praha 10, 10100
(510) (31) zemědělské, zahradnické a lesnické výrobky, zejména osiva, semena a jiné kultivační materiály, obiloviny v přírodním stavu, živá zvířata, krmiva pro zvířata, ptactvo a ryby včetně sušenek a snacků, sépiové kosti /pro ptactvo chované v klecích/, jedlé kosti a tyčinky pro domácí zvířata, zvířecí stelivo, čerstvé ovoce a zelenina, brambory, přípravky z těchto výrobků používané jako přísady do krmiv.
(511) 31
(210) O-137047

(111) **224940**
(220) 09.11.1998
(151) 26.06.2000
(540)

ACT

(730) **Drilltec Patents & Technologies Corporation**, 10875 Kempwood Drive, Suite 2, Houston, TX, US
(740) ROTT, RŮŽIČKA & GUTTMANN Patentová, známková a advokátní kancelář, JUDr. Vladimír Rott, Nad Štolou 12, Praha 7, 17000
(510) (17) vláknitá ochranná zařízení vyrobená hlavně z plastů.
(511) 17
(210) O-137559

(111) **224953**
(220) 23.11.1998
(151) 26.06.2000
(540)

PROCADD

(730) **Drilltec Patents & Technologies Corporation**, 10875 Kempwood Drive, Suite 2, Houston, TX, US
(740) ROTT, RŮŽIČKA & GUTTMANN Patentová, známková a advokátní kancelář, JUDr. Vladimír Rott, Nad Štolou 12, Praha 7, 17000
(510) (17) materiál z kovo-plastické směsi včetně ochranného a potahovaného materiálu trubkových a potrubních závitů.
(511) 17
(210) O-137902

(111) **225032**
(220) 26.01.1999
(151) 26.06.2000
(540)



VŠEOBECNÁ POJIŠŤOVNA a.s.

(730) **HALALI, všeobecná pojišťovna, a.s.**, Jungmannova 32/25, Praha 1, 11525, CZ
(740) Ing. Jiří Střelák, Pařížská 17, Praha 1, 11000
(510) (35) zprostředkovatelské činnosti a služby v oblasti obchodu a služeb; (36) pojišťovací činnosti a služby v oblasti pojišťovnictví.
(511) 35, 36
(210) O-139442

(111) **225033**
(220) 26.01.1999
(151) 26.06.2000

(540)



VŠEOBECNÁ POJIŠŤOVNA a.s.

- (730) HALALI, všeobecná pojišťovna, a.s., Jungmannova 32/25, Praha 1, 11521, CZ
(740) Ing. Jiří Střelák, Pařížská 17, Praha 1, 11000
(510) (35) zprostředkovatelské činnosti a služby v oblasti obchodu a služeb; (36) pojišťovací činnosti a služby v oblasti pojišťovnictví.
(511) 35, 36
(210) O-139443

- (111) 225034
(220) 26.01.1999
(151) 26.06.2000
(540) HALALI, všeobecná pojišťovna, a.s.
(730) HALALI, všeobecná pojišťovna, a.s., Jungmannova 32/25, Praha 1, 11525, CZ
(740) Ing. Jiří Střelák, Pařížská 17, Praha 1, 11000
(510) (35) zprostředkovatelské činnosti a služby v oblasti obchodu a služeb; (36) pojišťovací činnosti a služby v oblasti pojišťovnictví.
(511) 35, 36
(210) O-139444

- (111) 225066
(220) 01.03.1999
(151) 26.06.2000
(540)



- (730) PPD Job Agency s.r.o., Modřanská 98, Praha 4, 14706, CZ
(740) Ing. Jiří Střelák, Pařížská 17, Praha 1, 11000
(510) (35) marketingové služby, marketingové služby v terénu, telemarketingové služby, služby podpory prodeje, nábor řízení a zjišťování kádrů, kontrolování skladů a zásob, objednávky, kontrola a řízení, rozvíjení nových výrobků a nových obchodních aktivit, auditorské služby, průzkum trhu, vedení databáze, poradenské a informační služby, vztahující se k výše uvedeným činnostem; (39) skladování; (41) školení prodejců a prodavačů.
(511) 35, 39, 41
(210) O-140466

- (111) 225201
(220) 11.06.1999
(151) 26.06.2000
(540)

WELD PROFI

- (730) WELD PROFI s.r.o., Veslařská 205, Brno, 63700, CZ
(740) Martin Kořistka, patentový zástupce, Karpatská 3, Brno, 62500
(510) (1) chemické přípravky a přísady pro sváření a letování kovů, zejména pájecí pasty a tavidla, ochranné plyny pro sváření, průmyslová lepidla a pojiva; (6) kovové tyčinky pro svařování a pájení, pájecí a svařovací dráty (kovové), pájky měkké (stříbrné a zlaté), pájky pro pájení natvrdo, zámečnické výrobky; (7) svařovací stroje elektrické, plynové přístroje pro svařování a pájení, želižka pro svařování plynem; (9) svářecí elektrody, svářecí přístroje a zařízení elektrické, elektrické páječky, svářecí přilby, zařízení na sváření elektrickým obloukem, svářecí ochranné brýle, ochranné rukavice proti ohni, ochranné oděvy (azbestové) proti ohni, ochranná obuv proti ohni; (42) odborné poradenství v oblasti svářecích

prací, svářecích materiálů a svářecích zařízení a přístrojů všeho druhu.

- (511) 1, 6, 7, 9, 42
(210) O-143700

- (111) 225207
(220) 11.06.1999
(151) 26.06.2000
(540)



- (730) Metalšrot Tumačov a.s., Mánesova 510, Tumačov, 76362, CZ
(740) Ing. Jiří Střelák, Pařížská 17, Praha 1, 11000
(510) (6) obecné kovy a jejich slitiny, kovy a slitiny kovů v surovém stavu, kovové stavební materiály, díly, prvky a součástky z kovu a slitin spadající do této třídy, kovové materiály pro průmysl, strojírenství, hutní materiály - trubky, ingoty, válcové plechy, apod., kovové rudy, kovový šrot, kovové materiály, které nejsou uvedeny v jiných třídách; (39) dopravní služby, silniční motorová doprava, provozování drážní dopravy; (40) činnost a služby v oblasti nakládání s odpady.
(511) 6, 39, 40
(210) O-143770

- (111) 225439
(220) 04.12.1998
(151) 21.07.2000
(540)

BASIL HAYDEN'S

- (730) Jim Beam Brands Co., 510 Lake Cook Road, Deerfield 60015, IL, US
(740) KOREJZOVÁ & SPOL., v.o.s., JUDr. Petra Korejzová, advokátka, Korunní 810/104 E, Praha 10, 10100
(510) (33) alkoholické nápoje, whisky.
(511) 33
(210) O-138327

- (111) 225515
(220) 08.02.1999
(151) 21.07.2000
(540)

DURU

- (730) Evyap Sabun Yag Gliserin Sanayi ve Ticaret A.S., Ayazaga Cebdere Yolu No:10, 80670, Levent, İstanbul, TR
(740) Patentservis Praha a.s., Jivenská 1273/1, Praha 4, 14021
(510) (3) kosmetika, přípravky pro péči o tělo a zkrášlovací přípravky, přípravky pro péči o pleť a obličej ve formě krémů, gelů a vodiček, obličejové a tělové drhnuocí přípravky, čistící přípravky, krémy, masky a ampulky obsahující výživné a zvlhčující tekuté prostředky a kondicionéry pro péči o pleť a tělo, tonery, zvlhčovače, samoopalovací krémy, krémy proti vráskám, masky, přípravky pro odstraňování make-upu, přípravky pro make-up, zejména kosmetické podklady, základní krémy, pudry, tvářenky (růž na tváře), oční stíny a krémy, maskara, tužky na obočí, konturovací tužky na rty, balzámy na rty, rtěnky, laky na nehty, odlakovače na nehty, přípravky pro péči o nehty, zejména nehtová tužidla a zpevňovače, výživné krémy, krémy pro péči o nehtové lůžko, oleje, mýdla, hygienická mýdla pro osobní užití, parfěmy, vonné oleje, pleťové vody, kolínské vody, kosmetické přípravky a krémy pro zeštíhlovací účely, deodoranty, anti-perspiranty pro osobní užití, zášpy a pudry pro osobní užití, směsi vonných látek (potpourri), vazelíny z ropy pro kosmetické účely, nemedicijnální přípravky proti akné, prostředky na čištění zubů, zubní pasty, prášky a tekuté přípravky na čištění zubů, holicí přípravky, holicí krémy, balzámy a vodičky před a po holení, holicí pěny a mýdla, přípravky po holení, přípravky pro péči, mytí a úpravu vlasů, šampony, kondicionéry, výživné kondicionéry a šampóny, gely a spreje pro tužení vlasů, pěnová tužidla, laky na vlasy, vlasové masky, barvy a barevné odstíny na vlasy, trvalá, přípravky pro ondulování vlasů, přípravky pro koupel a sprchovací přípravky, pěny do koupele, sprchovací gely, relaxační koupelové esence a

(511) 3
(210) O-139891

(111) **225516**

(220) 08.02.1999

(151) 21.07.2000

(540)

SANINO

(730) **Evyap Sabun Yag Gliserin Sanayi ve Ticaret A.S.**, Ayazaga Cendere Yolu No:10, 80670, Levent, İstanbul, TR

(740) Patentservis Praha a.s., Jivenská 1273/1, Praha 4, 14021

(510) (3) kosmetika, přípravky pro péči o tělo a zkrášlovací přípravky, přípravky pro péči o pleť a obličej ve formě krémů, gelů a vodiček, obličejové a tělové drhnoucí přípravky, čistící přípravky, krémy, masky a ampulky obsahující výživné a zvlhčující tekuté prostředky a kondicionéry pro péči o pleť a tělo, tonery, zvlhčovače, samoopalovací krémy, krémy proti vráskám, masky, přípravky pro odstraňování make-upu, přípravky pro make-up, zejména kosmetické podklady, základní krémy, pudry, tvářenky (růž na tváře), oční stíny a krémy, maskara, tužky na obočí, konturovací tužky na rty, balzámy na rty, rtěnky, laky na nehty, odlakovače na nehty, přípravky pro péči o nehty, zejména nehtová tužidla a zpevňovače, výživné krémy, krémy pro péči o nehtové lůžko, oleje, mýdla, hygienická mýdla pro osobní užití, parfémy, vonné oleje, pleťové vody, kolínské vody, kosmetické přípravky a krémy pro zeštíhlovací účely, deodoranty, anti-perspiranty pro osobní užití, zásypy a pudry pro osobní užití, směsi vonných látek (potpourri), vazelíny z ropy pro kosmetické účely, nemedicínální přípravky proti akné, prostředky na čištění zubů, zubní pasty, prášky a tekuté přípravky na čištění zubů, holicí přípravky, holicí krémy, balzámy a vodičky před a po holení, holicí pěny a mýdla, přípravky po holení, přípravky pro péči, mytí a úpravu vlasů, šampony, kondicionéry, výživné kondicionéry a šampóny, gely a spreje pro tužení vlasů, pěnová tužidla, laky na vlasy, vlasové masky, barvy a barevné odstíny na vlasy, trvalá, přípravky pro ondulování vlasů, přípravky pro koupel a sprchovací přípravky, pěny do koupele, sprchovací gely, relaxační koupelové esence a soli, perlivé koupelové přípravky, koupelová mléka, pěnivé koupelové oleje.

(511) 3

(210) O-139892

(111) **225692**

(220) 01.07.1999

(151) 21.07.2000

(540)

Kukuřičné listy

(730) **VP AGRO, spol. s r. o.**, Stehlíkova 977, Praha 6 - Suchdol, 16500, CZ

(510) (16) časopisy; (35) propagační a reklamní činnost, reklamní materiály a jejich rozšiřování.

(511) 16, 35

(210) O-144522

(111) **225849**

(220) 08.09.1998

(151) 24.08.2000

(540)

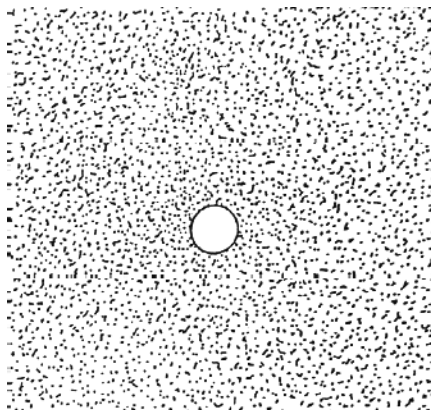

(730) **Sheaffer Pen Corporation**, One BIC Way, Suite 1, Shelton, CT, US

(740) PATENTSERVIS Praha a.s., Jivenská 1273/1, Praha 4, 14021

(510) (16) plnicí pera, kuličková pera, propisovací pera, tužky a psací soupravy.

(511) 16

(210) O-135779

(111) **225873**

(220) 21.10.1998

(151) 24.08.2000

(540)

ČOKO ŘEZY

(730) **NATURA a.s.**, Podbabská 20, Praha 6, 16046, CZ

(740) Müller Václav, patentový zástupce, Filipova 2016, Praha 4, 14800

(510) (5) výrobky dietetické, zejména na bázi škrobových derivátů pro léčebné účely; (30) sypké potravinářské směsi pro přípravu hotových pokrmů.

(511) 5, 30

(210) O-137090

(111) **225899**

(220) 27.11.1998

(151) 24.08.2000

(540)

AVON The Company For Women

(730) **Avon Products, Inc.**, 1345 Avenue of the Americas, New York, NY, US

(740) Zeiner & Zeiner v.o.s., Mgr. Karel Šindelka, Maiselova 15, Praha 1, 11000

(510) (35) zprostředkování obchodních služeb v oblastech péče o krásu a módy prostřednictvím celosvětových počítačových informačních sítí (objednávky zboží, katalogové služby); (39) distribuce zboží, podomní prodej, zásilková služba; (42) konzultační služby v oblastech péče o krásu, kosmetiky a módy.

(511) 35, 39, 42

(210) O-138117

(111) **225909**

(220) 04.12.1998

(151) 24.08.2000

(540)

BOOKER'S

(730) **Jim Beam Brands Co.**, 510 Lake Cook Road, Deerfield 60015, IL, US

(740) KOREJZOVÁ & SPOL., v.o.s., JUDr. Petra Korejzová, advokátka, Korunní 810/104 E, Praha 10, 10100

(510) (33) alkoholické nápoje, whisky.

(511) 33

(210) O-138326

(111) **225910**

(220) 04.12.1998

(151) 24.08.2000

(540)

KNOB CREEK

(730) **Jim Beam Brands Co.**, 510 Lake Cook Road, Deerfield 60015, IL, US

- (740) KOREJZOVÁ & SPOL., v.o.s., JUDr. Petra Korejzová,
advokátka, Korunní 810/104 E, Praha 10, 10100
(510) (33) alkoholické nápoje, whisky.
(511) 33
(210) O-138328

- (111) **226538**
(220) 10.09.1998
(151) 21.09.2000
(540)



- (730) **AQUASOFT spol. s r. o.**, Rubeška 215/1, Praha 9, Vysočany,
19000, CZ
(740) Advokátní a patentová kancelář VYSKOČIL, KROŠLÁK a
spol., Dana Lukajová, Voršilská 10, Praha 1, 11000
(510) (9) aparáty a přístroje vědecké, geodetické, elektrické,
elektronické, fotografické, filmové, optické, přístroje pro
vážení, měření, signalizaci, kontrolu, záchranu a přístroje
učební, aparáty pro záznam, převod, reprodukci zvuku nebo
obrazu, telefony, faxy, záznamníky, magnetické suporty
zvukových záznamů, automatické distributory a mechanismy
na mince, zapisovací pokladny, kalkulační stroje, výrobky
výpočetní a informační techniky ze třídy 9, přístroje pro
zpracování informací /hardware/ a počítače včetně jejich
jednotlivých součástí a náhradních dílů ze třídy 9, nosiče
záznamů nahrané i nenahrané, programové vybavení pro
počítače, software, data, databáze, databázové produkty,
databázové systémy, informace v elektronické podobě,
informace na jakémkoliv nosiči s výjimkou papírových,
informační systémy v elektronické podobě, informační
produkty v elektronických, datových nebo komunikačních
sítích všeho druhu a na nosičích dat všeho druhu (s výjimkou
papírových) software pro komunikace, software pro výměnu
nebo šíření informací, elektronické sítě, multimediální aplikace,
multimediální nebo informační katalogy, elektronická periodika
a knihy v elektronické podobě, počítačové hry, pohledy
ilustrované se zvukovou nahrávkou, hrací skříně uváděné v
činnosti vhozením mince, reklamní přístroje na střídavé obrazy,
reklama světelná, reklamní světelné přístroje; (16) tiskoviny
periodické i neperiodické, časopisy, knihy, manuály k
výpočetní technice a informatice, databázové produkty v
papírové formě, informační produkty v papírové formě,
tiskárenské výrobky, fotografie, reklamní a propagační
předměty v papírové podobě; (35) automatizované zpracování
dat, odborná poradenská činnost a pomoc při řízení a provozu
obchodních podniků zejména s jejich ekonomickou agendou a s
tím souvisejícího software a hardware a datové komunikace,
poskytování informací a informačních produktů komerčního
charakteru, inzerce a marketing, on-line inzerce; (38) šíření a
výměna elektronických informací zejména prostřednictvím
komunikačních nebo datových sítí, šíření elektronických
časopisů, elektronických informací, elektronických periodik a
knih v elektronické podobě prostřednictvím počítačové sítě,
zejm. Internetu, datová komunikace prostřednictvím počítačů,
informační kancelář poskytující informační služby
prostřednictvím počítačů zejména prostřednictvím sítě
výpočetní techniky nebo sítě datové nebo elektronické nebo
komunikační nebo informační nebo Internetu; (42) poradenská
činnost v oblasti výpočetní techniky, informatiky a datových
komunikací, poskytování software, programování.
(511) 9, 16, 35, 38, 42
(210) O-135870

- (111) **226543**
(220) 16.09.1998
(151) 21.09.2000
(540)

SUCZESS

- (730) **SUCZESS, s.r.o.**, Hornoměstská 357, Velké Meziříčí, 59401,
CZ
(740) UNIPATENT, Ing. Chludina Jiří, J.Masaryka 43-47, Praha 2-
Vinohrady, 12000
(510) (16) papír a výrobky z papíru, tiskoviny, časopisy, periodika,
knihy, výrobky knihařské, fotografie; (35) reklamní a
propagační činnost; (41) vydavatelství periodických a
neperiodických tiskovin.
(511) 16, 35, 41
(210) O-136017

- (111) **226547**
(220) 24.09.1998
(151) 21.09.2000
(540)



- (730) **Ing. Tischer Petr**, Raisova 212, Tanvald, 46841, CZ
(740) Loskotová & partneři patentová a známková kancelář, Ing.
Jarmila Loskotová, K Závětinám 727, Praha 5, 15500
(510) (17) trubky, fitinky, potrubí armatury a rozvody z plastických
hmot; (42) technicko-poradenská činnost v oboru plastických
hmot, technicko-poradenská činnost v oboru vodního a
odpadového hospodářství.
(511) 17, 42
(210) O-136277

- (111) **226895**
(220) 07.05.1999
(151) 21.09.2000
(540)

RESPONO

- (730) **RESPONO, a.s.**, Cukrovarská 486/16, Vyškov, 68201, CZ
(740) Ing. Jiří Střelák, Pařížská 17, Praha 1, 11000
(510) (39) silniční motorová doprava, svoz odpadu; (40) činnosti a
služby v oblasti nakládání s odpady a nebezpečnými látkami.
(511) 39, 40
(210) O-142709

- (111) **226983**
(220) 14.06.1999
(151) 21.09.2000
(540)



- (730) **WELD PROFI s.r.o.**, Veslařská 205, Brno, 63700, CZ
(740) Kořistka Martin, patentový zástupce, Karpatská 3, Brno, 62500
(510) (1) chemické přípravky a přísady pro sváření a letování kovů,
zejména pájecí pasty a tavidla, ochranné plyny pro sváření,
průmyslová lepidla a pojiva; (6) kovové tyčinky pro sváření a
pájení, pájecí a svařovací dráty kovové, pájky měkké stříbrné a

zlaté, pájky pro pájení natvrdo, zámečnické výrobky; (7) svařovací stroje elektrické, plynové přístroje pro svařování a pájení, žehlička pro svařování plynem; (9) svářecí elektrody, svářecí přístroje a zařízení elektrické, elektrické páječky, svářečské přilby, zařízení na svařování elektrickým obloukem, svářečské ochranné brýle, ochranné rukavice proti ohni, ochranné oděvy azbestové proti ohni, ochranná obuv proti ohni; (42) odborné poradenství v oblasti svářečských prací, svářečských materiálů a svářečských zařízení a přístrojů všeho druhu.

(511) 1, 6, 7, 9, 42
(210) O-143798

(111) **226986**
(220) 15.06.1999
(151) 21.09.2000
(540)



(730) **WELD PROFI s.r.o.**, Veslařská 205, Brno, 63700, CZ
(740) Martin Kořistka, patentový zástupce, Karpatská 3, Brno, 62500
(510) (1) chemické přípravky a přísady pro svařování a letování kovů, zejména pájecí pasty a tavidla, ochranné plyny pro svařování, průmyslová lepidla a pojiva; (6) kovové tyčinky pro svařování a pájení, pájecí svařovací dráty, (kovové), pájky měkké (stříbrné a zlaté), pájky pro pájení natvrdo, zámečnické výrobky; (7) svařovací stroje elektrické, plynové přístroje pro svařování a pájení, žehlička pro svařování plynem; (9) svářecí elektrody, svářecí přístroje a zařízení elektrické, elektrické páječky, svářečské přilby, zařízení na svařování elektrickým obloukem, svářečské ochranné brýle, ochranné rukavice proti ohni, ochranné oděvy (azbestové) proti ohni, ochranná obuv proti ohni; (42) odborné poradenství v oblasti svářečských prací, svářečských materiálů a svářečských zařízení a přístrojů všeho druhu.

(511) 1, 6, 7, 9, 42
(210) O-143822

(111) **227048**
(220) 22.07.1999
(151) 21.09.2000
(540)

LIADUR

(730) **Liadur s.r.o.**, Na Vyhliďce 53, Karlovy Vary, 36001, CZ
(740) ZEMAN - podkrušnohorská patentová a známková kancelář, Zeman Petr, Hradní 301, Loket, 35733
(510) (19) stavební materiály a stavební hmoty, zejména betony a betonové prefabrikáty pro svislé i vodorovné stavební konstrukce, střešní krytiny, tvarovky a jiné stavební prvky z nekovových materiálů, stavební systémy, betonové a jiné nekovové výrobky pro inženýrské stavby, dopravní stavby a pozemní stavby včetně montovaných; (37) práce zemní, betonářské, zednické, dlaždičské, montážní, obkladačské a jiné stavební, provádění terénních úprav; (39) skladování surovin, stavebních hmot a stavebních materiálů, pozemní přeprava hmot, materiálů a osob; (40) zpracování stavebních hmot, výroba betonů, barvení stavebních hmot a stavebních materiálů, opracování stavebních materiálů; (42) projekční, konstrukční, technologické a revizní práce ve stavebnictví a průmyslu stavebních hmot a stavebních materiálů, výzkum, vývoj a poradenství v oboru stavebních hmot, stavebních materiálů, stavebních systémů a stavebních technologií, včetně technologií výroby stavebních hmot a stavebních materiálů.

(511) 19, 37, 39, 40, 42
(210) O-145112

(111) **227334**
(220) 01.04.1999
(151) 19.10.2000



(540)
(730) **BSP Multimédia s.r.o.**, K Červenému dvorcu 25a, Praha 3, 13000, CZ
(740) Patentová, známková, grafická kancelář, Ing. Vlasta Sedláčková, Ke Kateřinkám 1393, Praha 4, 14900
(510) (9) diskety, kompaktně digitálně nahrávané disky, CD - ROM, DVD - ROM, videokazety, media pro reprodukci zvuku a obrazu; (16) tiskoviny periodické i neperiodické, fotografie, knihy a tiskoviny v oblasti výpočetní techniky; (39) distribuční činnost v oblasti výpočetní techniky; (41) nakladatelská činnost.
(511) 9, 16, 39, 41
(210) O-141465

(111) **227396**
(220) 23.04.1999
(151) 19.10.2000
(540)



(730) **Myslivost, s.r.o.**, Seifertova 81, Praha 3, 13000, CZ
(740) Ing. Jiří Střelák, Pařížská 17, Praha 1, 11000
(510) (16) výrobky z papíru, periodické a neperiodické tiskoviny, časopisy, knihy, noviny, brožury, odborně zaměřené publikace, fotografie, kalendáře; (41) vydavatelská a nakladatelská činnost.
(511) 16, 41
(210) O-142178

(111) **228348**
(220) 23.06.1999
(151) 20.11.2000
(540)



(730) **COOPHARMA s. r. o.**, Zelený pruh 1090, Praha 4, 14000, CZ
(740) Ing. Jiří Střelák, Pařížská 17, Praha 1, 11000
(510) (3) kosmetické výrobky a přípravky (pro osobní hygienu i pro zvířata), mýdla, oleje, přípravky ústní kosmetiky, zubní pasty, parfumerie, deodoranty, vlasová kosmetika, toaletní vody, přípravky pro čištění, bělení, praní; (5) léky a léčiva, lékárnické výrobky, homeopatie, veterinární výrobky, dietetické přípravky a výrobky, dietní potraviny pro lékařské účely, hygienické potřeby pro lékařství a pro osobní hygienu, dezinfekční výrobky, obvazové materiály, náplastě, stomatologické materiály, materiály a hmoty k lékařským účelům, výrobky pro hubnutí škodlivých zvířat, fungicidy, herbicidy, apod.; (10) chirurgické nástroje, přístroje a lékařské zařízení, přístroje a nástroje veterinární, orthopedické potřeby.
(511) 3, 5, 10
(210) O-144104

(111) **229131**
(220) 01.04.1999
(151) 27.12.2000

(540)

(730) **BSP Group, a.s.**, Čerčanská 619/3, Praha 4, 14000, CZ
(740) PROPATENT, Ing. Vlasta Sedláčková, Ke Kateřinkám 1393, Praha 4, 14900

(510) (9) počítače, software, přístroje pro zpracování informací, diskety, kompaktně digitálně nahrávané disky, CD - rom, DVD - ROM, videokazety, kompaktně nahrávané disky, media pro reprodukci zvuku a obrazu; (16) tiskoviny periodické i neperiodické, fotografie, kancelářské potřeby, knihy a tiskoviny v oblasti výpočetní techniky; (42) poskytování software, služby výpočetní techniky.

(511) 9, 16, 42
(210) O-141463

(111) **229132**
(220) 01.04.1999
(151) 27.12.2000
(540)

BSP

(730) **BSP Group, a.s.**, Čerčanská 619/3, Praha 4, 14000, CZ
(740) PROPATENT, Ing. Vlasta Sedláčková, Ke Kateřinkám 1393, Praha 4, 14900

(510) (9) počítače, software, přístroje pro zpracování informací, diskety, kompaktně digitálně nahrávané disky, CD - rom, DVD - ROM, videokazety, kompaktně nahrávané disky, media pro reprodukci zvuku a obrazu; (16) tiskoviny periodické i neperiodické, fotografie, kancelářské potřeby, knihy a tiskoviny v oblasti výpočetní techniky; (42) poskytování software, služby výpočetní techniky.

(511) 9, 16, 42
(210) O-141464

(111) **229408**
(220) 25.08.1999
(151) 27.12.2000
(540)

REALITDATA

(730) **Jindřiška Krausová**, 28. října 1044/192, Ostrava - Mariánské Hory, 70900, CZ

(740) Ing. Pavel Nádvořík, Sokola Tůmy 1, Ostrava - Hulváky, 70900

(510) (35) zprostředkování prodeje mobilních telefonů, zpracování účetnictví; (36) zpracování výkonů pro pojišťovnu.

(511) 35, 36
(210) O-146128

(111) **229877**
(220) 03.09.1998
(151) 22.01.2001
(540)

TITAN - MULTIPLAST

(730) **TITAN - Multiplast s.r.o.**, Jablonecká 1379, Smržovka, 46851, CZ

(740) Loskotová & partneři Patentová a známková kancelář, Ing. Jarmila Loskotová, K Závětinám 727, Praha 5, 15500

(510) (7) lisovací a vstříkovací stroje pro zpracování plastů; (17) svařovací tyčinky z plastických hmot, polotovary z plastických hmot ve formě tyčí a kvádrů; (19) střešní materiály plastové; (37) montáž a oprava plastových zařízení; (42) technicko-poradenská činnost v oboru plastických hmot.

(511) 7, 17, 19, 37, 42
(210) O-135687

(111) **230755**
(220) 28.07.1999
(151) 21.02.2001

(540)

(730) **Atlasbx Co., Ltd.**, 40-42, Daehwa-dong, Daeduck-ku, Daejeon, KR

(740) Patentservis Praha a.s., Jivenská 1273/1, Praha 4, 14021

(510) (9) baterie pro vozidla.
(511) 9
(210) O-145259

(111) **231713**
(220) 30.08.1999
(151) 28.03.2001
(540)

(730) **STAVOUNION, akciová společnost**, Čechova 1, České Budějovice, 37122, CZ

(510) (7) nářadí s elektrickým pohonem a příslušenství; (8) ruční nářadí a příslušenství; (36) pronájem nemovitostí, bytových a nebytových prostor; (37) montáž, opravy a údržba vyhrazených elektrických zařízení; (42) ubytování.

(511) 7, 8, 36, 37, 42
(210) O-146274

(111) **231715**
(220) 31.08.1999
(151) 28.03.2001
(540)

WERCO

(730) **WERCO spol. s r.o.**, Za mlýnem 1562/25, Praha 4, 14700, CZ

(510) (6) kovové navijáky na hadice; (7) žací malotraktory, motorové a elektrické travní sekačky, řetězové pily, motorové postřikovače a rosiče, elektrické ruční nářadí (vrtačky, brusky, el.řetězové pily, el.plotostříhy, el.drtiče zahradního odpadu), propanbutanové hořáky; (8) ruční postřikovače, sněhová hrabla (shrnovače sněhu), zahradní ruční nářadí; (11) automatické zavlažovací systémy, elektrická vodní čerpadla, zahradní grily, hořáky; (17) hadice na zalévání, hadice ohebné - nekovové, potrubí - nekovové spojky, potrubí - kroužky těsnící; (20) navijáky na hadice - nekovové; (21) zavlažovače a postřikovače na zalévání květin a rostlin.

(511) 6, 7, 8, 11, 17, 20, 21
(210) O-146310

(111) **232537**
(220) 27.01.1999
(151) 24.04.2001
(540)

FAX

(730) **Evyap Sabun Yag Gliserin Sanayi ve Ticaret A.S.**, Ayazaga Cendere Yolu No:10, 80670, Levent, Istanbul, TR

(740) Patentservis Praha a.s., Jivenská 1273/1, Praha 4, 14021

(510) (3) kosmetika, přípravky pro péči o tělo a zkrášlovací přípravky: přípravky pro péči o pleť a obličej ve formě krémů, gelů a vodiček, obličejové a tělové drhnuocí přípravky, čistící přípravky, krémy, masky a ampulky obsahující výživné a zvlhčující tekuté prostředky a kondicionéry pro péči o pleť a tělo, tonery, zvlhčovače, samoopalovací krémy, krémy proti vráskám, masky, přípravky pro odstraňování make-upu, přípravky pro make-up, zejména kosmetické podklady, základní krémy, pudry, tvářenky (růž na tvář), oční stíny a krémy, maskara, tužky na obočí, konturovací tužky na rty, balzámy na rty, rtěnky, laky na nehty, odlakovače na nehty, přípravky pro péči o nehty, zejména nehtové tužidla a zpevňovače, výživné krémy, krémy pro péči o nehtové lůžko, oleje, mýdla, hygienická mýdla pro osobní užití, parfěmy, vonné oleje, pleťové vody, kolínské vody, kosmetické

přípravky a krémy pro zeštíhlovací účely, deodoranty, anti-perspiranty pro osobní užití, zásypy a pudry pro osobní užití, směsi vonných látek (potpourri), vazelíny z ropy pro kosmetické účely, nemedicijnální přípravky pro akné, prostředky na čištění zubů: zubní pasty, prášky a tekuté přípravky na čištění zubů, holicí přípravky: holicí krémy, balzámy a vodičky před a po holení, holicí pěny a mýdla, přípravky po holení, přípravky pro péči, mytí a úpravu vlasů: šampony, kondicionéry, výživné kondicionéry a šampóny, gely a spreje pro tužení vlasů, pěnová tužidla, laky na vlasy, vlasové masky, barvy a barevné odstíny na vlasy, trvalá, přípravky pro ondulaci vlasů, přípravky pro koupel a sprchovací přípravky: pěny do koupele, sprchovací gely, relaxační koupelové esence a soli, perlivé koupelové přípravky, koupelová mléka, pěnové koupelové oleje.

(511) 3
(210) O-139513

(111) **232546**
(220) 17.02.1999
(151) 24.04.2001
(540)



(730) **Spolek milců čaje s.r.o.**, Dělnická čp. 1020, Praha 7, 17004, CZ
(740) Advokátní a patentová kancelář VYSKOČIL, KROŠLÁK a spol., Dana Lukajová, Voršilská 10, Praha 1, 11000
(510) (5) bylinné čaje; (9) přístroje, stroje, zařízení a aparáty pro záznam, přenos, převod a reprodukci zvuku nebo obrazu, magnetické suporty zvukových záznamů, gramofonové desky, zvukové disky, audiokazety, videokazety, nosiče záznamů, automatické distributory a mechanismy uváděné v činnost vhozením mince nebo známky; (16) tiskoviny, časopisy, periodika, knihy, knihařské výrobky, fotografie, papír, výrobky z papíru, tiskárenské výrobky, zařazené ve tř. 16, lepidla pro papírenství nebo domácnost, materiál pro umělce, štětce, ruční psací stroje a kancelářské potřeby s výjimkou nábytku a elektrických zařízení, plastické obaly zařazené ve tř. 16, hrací karty, písma pro tiskárny, štočky; (20) nábytek a jeho části, zrcadla, rámy, výrobky nejmenované v jiných třídách ze dřeva, korku, rákosu, vrbového proutí, z rohu, kosti, slonoviny, z kostic, želvoviny, jantaru, perleti, mořské pěny, náhražky všech těchto materiálů nebo náhražky z plastických hmot; (21) nádobí nikoliv z drahých nebo plátovaných kovů a neelektrické, nádobí hliněné, žáruvzdorné nebo z obyčejné hlíny, nádobí keramické, skleněné, smaltované, železné, kovové, plechové, dřevěné, nádoby přenosné pro kuchyně, domácnost i veřejné pohoštění, nádoby tepelněizolační, termosky na jídlo, nádoby izolované proti úniku tepla, též na pokrmy a nápoje, čajové a kávové soupravy, konvice, šálky, podnosy, náčiní pro domácnost nebo kuchyň nikoliv z drahých kovů; (25) oděvy, zejména trička, pláště, košile, obuv, kloboučnické zboží; (30) čaj, káva, kakao, cukr, rýže, kávové náhražky, nápoje připravované na základě kávy, kaka, čokolády, čaje, čajové náhražky, instantní čaje, mouka, obilní přípravky, chléb, sušenky, suchary, koláče, jemné pečivo a cukrovinky, zmrzlina, med, sirupy z melasy, kvasnice, prášky do pečiva, sůl, hořčice, pepř, koření, ocet, chuťové omáčky, koření, led na chlazení; (32) pivo, lehká piva, ležáky, vody minerální, vody šumivé a jiné nealkoholické nápoje, nápoje a šťávy ovocné, sirupy a jiné přípravky k zhotovení nápojů, nápoje zbavené alkoholu; (33) alkoholické nápoje s výjimkou piv; (34) tabák v surovém nebo zpracovaném stavu, tabákové náhražky, kuřácké potřeby, zápalky; (41) organizační činnost v oblasti kultury, pořádání

kulturních a zábavních akcí, pořádání festivalů, soutěží, koncertů a výstav ke kulturním účelům, vydavatelská a nakladatelská činnost; (42) hostinská činnost, restaurace, poskytování občerstvení, stravovací služby.

(511) 5, 9, 16, 20, 21, 25, 30, 32, 33, 34, 41, 42
(210) O-140158

(111) **232547**
(220) 17.02.1999
(151) 24.04.2001
(540)

SPOLEK MILCŮ ČAJE

(730) **Spolek milců čaje s.r.o.**, Dělnická čp. 1020, Praha 7, 17004, CZ
(740) Advokátní a patentová kancelář VYSKOČIL, KROŠLÁK a spol., Dana Lukajová, Voršilská 10, Praha 1, 11000
(510) (5) bylinné čaje; (9) magnetické suporty zvukových záznamů, gramofonové desky, zvukové disky, audiokazety, videokazety, nosiče záznamů, vše vztahující se k tématice čaje; (16) tiskoviny, časopisy, periodika, knihy, knihařské výrobky, fotografie, papír, výrobky z papíru, tiskárenské výrobky, zařazené ve tř. 16, vše vztahující se k tématice čaje; (20) nábytek a jeho části, zrcadla, rámy, výrobky nejmenované v jiných třídách ze dřeva, korku, rákosu, vrbového proutí, z rohu, kosti, slonoviny, z kostic, želvoviny, jantaru, perleti, mořské pěny, náhražky z těchto materiálů nebo náhražky z plastických hmot, vše pro čajovny; (21) nádobí nikoliv z drahých nebo plátovaných kovů a neelektrické, nádobí hliněné, žáruvzdorné nebo z obyčejné hlíny, nádobí keramické, skleněné, smaltované, železné, kovové, plechové, dřevěné, nádoby přenosné pro kuchyně a veřejné pohoštění, nádoby izolované proti úniku tepla na nápoje, čajové soupravy, konvice, šálky, podnosy, náčiní pro kuchyň nikoliv z drahých kovů, vše pro čajovny; (30) čaj, cukr, med, nápoje připravované na základě čaje, čajové náhražky, instantní čaje, doplňky k čaji jako chléb, sušenky, suchary, koláče, jemné pečivo a cukrovinky; (41) pořádání kulturních a zábavních akcí, koncertů a výstav ke kulturním účelům (součást provozu čajoven), vydavatelská a nakladatelská činnost vztahující se k tématice čaje; (42) provoz čajoven, poskytování občerstvení.
(511) 5, 9, 16, 20, 21, 30, 41, 42
(210) O-140159

(111) **233530**
(220) 10.02.1999
(151) 23.05.2001
(540)

NAM

(730) **NAM system, a.s.**, Petra Cingra 840, Orlová-Město, 73511, CZ
(740) Mgr. Marie Žáková, patentový zástupce, Lidická 51, Brno, 60200
(510) (9) elektronická zařízení, radiové pulty centrální ochrany; (38) radiové přenosy dat.
(511) 9, 38
(210) O-139939

(111) **234050**
(220) 30.08.1999
(151) 25.06.2001
(540)

Agrokontrakt

(730) **Agrokontrakt s.r.o.**, Šmolovy 184, Havlíčkův Brod, 58001, CZ
(510) (1) chemické výrobky pro průmysl, zemědělství, zahradnictví a lesnictví, hnojiva pro půdu, chemické výrobky ke konzervování potravin; (29) maso, ryby, drůbež, zvěřina, masové výtahy, ovoce a zelenina konzervované, sušené a zavařené, želé, džemy, kompoty, vejce, mléko a mléčné výrobky, oleje a tuky jedlé; (31) výrobky zemědělské, zahradnické, lesní, živá zvířata, čerstvé ovoce a zelenina, osivo, rostliny a přírodní květiny, krmivo pro zvířata.
(511) 1, 29, 31
(210) O-146292

(111) **234673**

(220) 27.01.1999
(151) 30.07.2001
(540)

MAXIMA
M A G A Z Í N

(730) **MAXIMA REALITY, s.r.o.**, Washingtonova 1624/5, Praha 1, 11000, CZ
(740) Mgr. Zapotil Jan, advokát, Čelakovského sady 12, Praha 2, 12000
(510) (36) činnost realitní kanceláře.
(511) 36
(210) O-139508

(111) **236510**
(220) 30.08.1999
(151) 19.09.2001
(540)

Ideall

(730) **Agrokontrakt s.r.o.**, Šmolovy 184, Havlíčkův Brod, 58001, CZ
(510) (18) kůže, imitace kůže, výrobky z těchto materiálů, kůže ze zvířat; (22) lana, provazy, sítky, stany, plachty, plachtoviny, pytly, materiál na vycpávky, textilní materiály ze surových vláken; (24) tkaniny a textilní výrobky, pokrývky ložní a ubrusy; (25) oděvy, obuv, kloboučnické zboží; (26) krajky, vyšivky, stuhy a tkaničky, knoflíky, háčky a očka, poutka - galanterie, špendlíky.
(511) 18, 22, 24, 25, 26, 28
(210) O-146291

(111) **237139**
(220) 27.01.1999
(151) 22.10.2001
(540)

MAXIMA
A K A D E M I E

(730) **MAXIMA REALITY, s.r.o.**, Washingtonova 1624/5, Praha 1, 11000, CZ
(740) Mgr. Zapotil Jan, advokát, Čelakovského sady 12, Praha 2, 12000
(510) (36) činnost realitní kanceláře.
(511) 36
(210) O-139509

(111) **237147**
(220) 06.04.1999
(151) 22.10.2001
(540)

Orgapol

(730) **Orgapol, akciová společnost**, Podolí 78, 66403, CZ
(740) Ing. Jiří Střelák, Pařížská 17, Praha 1, 11000
(510) (5) léky, léčiva, výrobky lékárnické, výrobky veterinářské, dezinfekční přípravky, diabetické výrobky, obvazové materiály, náplastě nebo jiné hygienické zdravotní výrobky; (35) zprostředkovatelská činnost v oblasti obchodu, zprostředkovatelská činnost v reklamě, reklamní činnosti a služby; (36) zprostředkovatelská činnost v pronájmu nemovitostí, pronájem nemovitostí, bytových a nebytových prostor; (40) zprostředkovatelská činnost v nakládání s odpady a ve zpracování odpadů, podnikání v oblasti nakládání s nebezpečnými odpady, zpracování odpadů.
(511) 5, 35, 36, 40

(210) O-141536

(111) **241849**
(220) 19.08.1999
(151) 22.03.2002
(540)

FIRESTOP

(730) **TEPOSTOP, společnost s ručením omezeným**, Pardubická 1400, Přelouč, 53501, CZ
(740) PROPATENT, Ing. Vlasta Sedláčková, Ke Kateřinkám 1393, Praha 4, 14900
(510) (1) hasící látky, prostředky a hasební sloučeniny; (6) zámečnické výrobky zahrnuté ve tř.6; (9) hasící přístroje, automatické hasící systémy a stabilní hasící zařízení včetně příslušenství a detekčních hadiček, protipožární signalizace.
(511) 1, 6, 9
(210) O-145957

(111) **252950**
(220) 30.06.1999
(151) 28.04.2003
(540)

AAA - Linka služeb, s.r.o.

(730) **AAA - Linka služeb, s.r.o.**, Stejskalova 15, Praha 8, 18000, CZ
(740) JUDr. Aleš Zábrš, advokát a patentový zástupce, Na Beránce 2, Praha 6, 16000
(510) (36) zprostředkovatelská činnost v oblasti pojišťovacích a nemovitostních služeb; (37) zprostředkovatelská činnost v oblasti stavebnictví, oprav a instalací; (41) zprostředkovatelská činnost v oblasti výchovné, vzdělávací, zábavní a sportovní; (42) zprostředkovatelská činnost v oblasti provozování zařízení veřejného stravování, ubytování, hostinské činnosti, služeb právních, kosmetických, hygienických.
(511) 36, 37, 41, 42
(210) O-144485

(111) **255420**
(220) 30.06.1999
(151) 28.07.2003
(540)



(730) **VŘÍDELNÍ SŮL, s.r.o.**, I.P.Pavlova 71/9, Karlovy Vary, 36001, CZ
(740) ZEMAN - podkrušnohorská patentová a známková kancelář, Petr Zeman, Hradní 301, Lohet, 35733
(510) (5) soli vřidelní a zřidelní, soli do koupelí léčebné, výrobky ze solí vřidelních a zřidelních; (16) periodické a neperiodické tiskoviny, propagační, reklamní a informační materiály, obaly z papíru a plastů, sáčky a tašky z papíru a plastů; (35) zprostředkování obchodu; (40) úprava solí.
(511) 5, 16, 35, 40
(210) O-144498

Zániky ochranných známek uplynutím doby platnosti

Kapitola obsahuje údaje o ochranných známkách, které zanikly uplynutím doby platnosti podle ustanovení § 29 odst. 1 zákona č. 441/2003 Sb.

Číslo zápisu	Datum zániku		
99474	23.02.2008	220223	20.02.2008
101137	19.02.2008	220224	23.02.2008
101165	23.02.2008	220227	25.02.2008
101166	23.02.2008	222595	23.02.2008
101176	23.02.2008	222596	23.02.2008
158323	20.02.2008	222597	25.02.2008
158592	22.02.2008	222599	25.02.2008
163868	23.02.2008	222600	25.02.2008
163869	23.02.2008	222601	25.02.2008
164042	22.02.2008	222602	25.02.2008
167144	24.02.2008	222603	25.02.2008
212333	23.02.2008	223682	19.02.2008
214753	19.02.2008	223683	19.02.2008
214754	19.02.2008	224364	23.02.2008
214755	19.02.2008	224365	23.02.2008
214756	20.02.2008	224366	23.02.2008
214758	20.02.2008	229007	20.02.2008
214760	20.02.2008	229008	24.02.2008
214764	25.02.2008	229009	24.02.2008
214765	25.02.2008	229010	24.02.2008
214767	25.02.2008	231528	20.02.2008
215267	20.02.2008	241830	23.02.2008
215271	25.02.2008	241831	23.02.2008
215857	19.02.2008	241832	23.02.2008
215858	20.02.2008		
215859	20.02.2008		
216675	19.02.2008		
216677	20.02.2008		
216678	20.02.2008		
216680	23.02.2008		
216681	24.02.2008		
216682	24.02.2008		
216683	25.02.2008		
216685	25.02.2008		
217374	25.02.2008		
217375	25.02.2008		
217376	25.02.2008		
217988	19.02.2008		
218439	19.02.2008		
218440	23.02.2008		
218442	25.02.2008		
218448	25.02.2008		
218921	19.02.2008		
218922	19.02.2008		
218925	20.02.2008		
218926	25.02.2008		
219652	25.02.2008		
220217	19.02.2008		
220218	20.02.2008		
220219	20.02.2008		
220220	20.02.2008		
220221	20.02.2008		

Vzdání se práv k ochranné známce

Vlastník ochranné známky se může podle ustanovení § 30 zákona č. 441/2003 Sb. u Úřadu písemným prohlášením vzdát práv k ochranné známce v rozsahu všech výrobků nebo služeb, pro které byla zapsána, nebo některých z nich. Účinky tohoto prohlášení nastávají dnem doručení prohlášení vlastníka ochranné známky Úřadu a nelze je vzít zpět. V této kapitole je tedy uvedeno datum účinnosti vzdání se práv k ochranné známce. Pokud se vlastník vzdal práv k ochranné známce jen v rozsahu některých výrobků a služeb, je pod příslušným INID kódem zveřejněn rovněž zbývajících seznam výrobků a služeb, pro které ochranná známka zůstává zapsána.

Tato kapitola dále zahrnuje údaje o ochranných známkách, u kterých vlastník písemným prohlášením omezil rozsah ochrany ve vztahu k prvku ochranné známky.

(111) 296211

(540)

EKOMAX

(510) (16) papíry, dopisní papíry, prospekty, katalogy, plakáty papírové; (37) ucelený systém výstavby ekologických pasivních domů, dozor nad stavbami, informace stavební, klimatizační zařízení (instalace a opravy), pronájem stavebních strojů a zařízení, stavby (izolace), stavitelství, utěšňování budov (služby).

(511) 16, 37

(210) O-450573

s účinností ode dne 01.09.2008/částečné vzdání se práv k ochranné známce

Změny vlastníků ochranných známek

Kapitola obsahuje údaje o ochranných známkách, které byly převedeny nebo přešly ve smyslu ustanovení § 15 odst. 1, 2 a § 16 zákona č. 441/2003 Sb. na jiného vlastníka v rozsahu všech zapsaných výrobků nebo služeb.

Číslo zápisu	Dřívější vlastník	Nynější vlastník	S účinností od
163298	CHIRANA T. Injecta, a.s., Nám. Dr. Alberta Schweitzera 194, Stará Turá, 91601, SK	LPEF a.s., Palisády 29/A, 811 06 Bratislava, SK	08.09.2008
176491	Technolen technický textil a.s., Šlechtova 860, Lomnice nad Popelkou, 51251, CZ	TECHNOLEN BOJANOV s.r.o., Bojanov 20, Bojanov, 53826, CZ	08.09.2008
179319	ŠKODAEXPORT, akciová společnost, Opletalova 41, Praha 1, 11000, CZ	ŠKODAEXPORT s.r.o., U Habrovky 247, Praha 4, 14000, CZ	08.09.2008
182840	SODOVKÁRNA PŘÍBRAM, a.s., Jinecká 319, Příbram I, 26101, CZ	CAPO REAL a.s., Kozí 5/916, Praha 1, 11000, CZ	08.09.2008
182841	SODOVKÁRNA PŘÍBRAM, a.s., Jinecká 319, Příbram I, 26101, CZ	CAPO REAL a.s., Kozí 5/916, Praha 1, 11000, CZ	08.09.2008
183862	SODOVKÁRNA PŘÍBRAM, a.s., Jinecká 319, Příbram I, 26101, CZ	CAPO REAL a.s., Kozí 5/916, Praha 1, 11000, CZ	08.09.2008
197192	SODOVKÁRNA PŘÍBRAM, a.s., Jinecká 319, Příbram I, 26101, CZ	CAPO REAL a.s., Kozí 5/916, Praha 1, 11000, CZ	08.09.2008
206273	Pěkný - Unimex s.r.o., Trojanova 16, Praha 2, 12000, CZ	ČOKO KLASIK družstvo, Náměstí 17. listopadu 2061, Česká Třebová, 56002, CZ	08.09.2008
207621	Computer Press, a.s., Holandská 8, Brno, 63900, CZ	CPress Media, a.s., Holandská 8, Brno, 63900, CZ	08.09.2008
209267	LIMACO, spol. s r.o., Rybářská 836, Rakvice, 69103, CZ	Jiří Pospíšil, ČSA 125, Břeclav 4, 69141, CZ Ing. Luděk Bartolšic, Na Výhoně 3911, Hodonín, 69500, CZ	09.09.2008
219050A	EXCELSIOR, a.s., Hlavní 121/46, Mariánské Lázně, 35301, CZ	OREA HOTELS a.s., Na Pankráci 1062/58, Praha 4, 14000, CZ	08.09.2008
219050	EXCELSIOR, a.s., Hlavní 121, Mariánské Lázně, 35301, CZ	OREA HOTELS a.s., Na Pankráci 1062/58, Praha 4, 14000, CZ	08.09.2008
219789A	EXCELSIOR, a.s., Hlavní 121/46, Mariánské Lázně, 35301, CZ	OREA HOTELS a.s., Na Pankráci 1062/58, Praha 4, 14000, CZ	08.09.2008
219789	EXCELSIOR, a.s., Hlavní 121, Mariánské Lázně, 35301, CZ	OREA HOTELS a.s., Na Pankráci 1062/58, Praha 4, 14000, CZ	08.09.2008
222882	Computer Press, a.s., Holandská 8, Brno, 63900, CZ	CPress Media, a.s., Holandská 8, Brno, 63900, CZ	08.09.2008
222903	Velebný Zdeněk, Polní č. 1341, Ústí nad Orlicí, 56206, CZ	VELEBNÝ & FAM s.r.o., J. Nygrína 334, Ústí nad Orlicí, 56201, CZ	08.09.2008
224190	DRILLTEC PATENTS & TECHNOLOGIES COMPANY, INC., 10875 Kempwood, Suite 2, Houston, TX, US	DT-HP Patents & Technologies Corporation, 10875 Kempwood Drive, Suite 2, Houston, TX, US	08.09.2008
224191	DRILLTEC PATENTS & TECHNOLOGIES COMPANY, INC., 10875 Kempwood, Suite 2, Houston, TX, US	DT-HP Patents & Technologies Corporation, 10875 Kempwood Drive, Suite 2, Houston, TX, US	08.09.2008
224940	Drilltec Patents & Technologies Company, Inc., 10875 Kempwood, Suite 2, Huston, TX, US	DT-HP Patents & Technologies Corporation, 10875 Kempwood Drive, Suite 2, Houston, TX, US	08.09.2008
224953	DRILLTEC PATENTS & TECHNOLOGIES COMPANY, INC., 10875 Kempwood, Suite 2, Houston, TX, US	DT-HP Patents & Technologies Corporation, 10875 Kempwood Drive, Suite 2, Houston, TX, US	08.09.2008
227043	EUNITE CONSULTANCY GROUP s.r.o., Dunajská 4, Bratislava, 81108, SK	Nizozemsko-česká obchodní komora, Nádražní 25, Praha 5, 15000, CZ	09.09.2008

Číslo zápisu	Dřívější vlastník	Nynější vlastník	S účinností od
228279	LIMACO, spol.s r.o., Rybářská 836, Rakvice, 69103, CZ	Jiří Pospíšil, ČSA 125, Břeclav 4, 69141, CZ Ing. Luděk Bartolšic, Na Výhoně 3911, Hodonín, 69500, CZ	09.09.2008
233211	Computer Press, a.s., Holandská 8, Brno, 63900, CZ	CPress Media, a.s., Holandská 8, Brno, 63900, CZ	08.09.2008
233212	Computer Press, a.s., Holandská 8, Brno, 63900, CZ	CPress Media, a.s., Holandská 8, Brno, 63900, CZ	08.09.2008
233213	Computer Press, a.s., Holandská 8, Brno, 63900, CZ	CPress Media, a.s., Holandská 8, Brno, 63900, CZ	08.09.2008
233530	RADOM s.r.o. PARDUBICE, Jiřího Potůčka 259, Pardubice, 53009, CZ	NAM system, a.s., Petra Cingra 840, Orlová-Město, 73511, CZ	08.09.2008
233613	Milan Seeman, 17. listopadu 4615, Chomutov, 43004, CZ	IHAK International Import- und Export-Handelsgesellschaft m.b.h. & Co. KG (sídlo Heikendorf), kancelář Hamburg, Lagerstrasse 26, Hamburg, DE	08.09.2008
235598	Computer Press, a.s., Holandská 8, Brno, 63900, CZ	CPress Media, a.s., Holandská 8, Brno, 63900, CZ	08.09.2008
235687	Computer Press, a.s., Holandská 8, Brno, 63900, CZ	CPress Media, a.s., Holandská 8, Brno, 63900, CZ	08.09.2008
238207	Computer Press, a.s., Holandská 8, Brno, 63900, CZ	CPress Media, a.s., Holandská 8, Brno, 63900, CZ	08.09.2008
238473	Computer Press, a.s., Holandská 8, Brno, 63900, CZ	CPress Media, a.s., Holandská 8, Brno, 63900, CZ	08.09.2008
239077	Computer Press, a.s., Holandská 8, Brno, 63900, CZ	CPress Media, a.s., Holandská 8, Brno, 63900, CZ	08.09.2008
239081	Computer Press, a.s., Holandská 8, Brno, 63900, CZ	CPress Media, a.s., Holandská 8, Brno, 63900, CZ	08.09.2008
246267	Computer Press, a.s., Holandská 8, Brno, 63900, CZ	CPress Media, a.s., Holandská 8, Brno, 63900, CZ	08.09.2008
248276	Computer Press, a.s., Holandská 8, Brno, 63900, CZ	CPress Media, a.s., Holandská 8, Brno, 63900, CZ	08.09.2008
249717	SODOVKÁRNA PŘÍBRAM, a.s., Jinecká 319, Příbram, 26101, CZ	CAPO REAL a.s., Kozí 5/916, Praha 1, 11000, CZ	08.09.2008
254921	Computer Press, a.s., Holandská 8, Brno, 63900, CZ	CPress Media, a.s., Holandská 8, Brno, 63900, CZ	08.09.2008
255795	SODOVKÁRNA PŘÍBRAM, a.s., Jinecká 319, Příbram I, 26101, CZ	CAPO REAL a.s., Kozí 5/916, Praha 1, 11000, CZ	08.09.2008
258265	Computer Press, a.s., Holandská 8, Brno, 63900, CZ	CPress Media, a.s., Holandská 8, Brno, 63900, CZ	08.09.2008
267092	Computer Press, a.s., Holandská 8, Brno, 63900, CZ	CPress Media, a.s., Holandská 8, Brno, 63900, CZ	08.09.2008
269213	NOVÁ HUŤ - Válcovna za studena, spol. s r.o., Štramberská ulice, Ostrava - Vítkovice, 70602, CZ	ArcelorMittal Frýdek-Místek a.s., Křižíkova 1377, Frýdek-Místek, 73801, CZ	08.09.2008
270243	Centers Europe s. r. o., Husitská 36, Praha 3, 13000, CZ	Václav Pacl, Okrajová 4, Havířov-Podlesí, 73601, CZ	09.09.2008
270594	TANEX,PLASTY a.s., V Lužinách 113, Jaroměř, 55101, CZ	GUMOTEX, akciová společnost, Mládežnická 3062/3A, Břeclav, 69075, CZ	08.09.2008
271461	PĚKNÝ-UNIMEX s.r.o., Trojanova 16, Praha 2, 12000, CZ	ČOKO KLASIK družstvo, Náměstí 17. listopadu 2061, Česká Třebová, 56002, CZ	08.09.2008
272099	PĚKNÝ - UNIMEX, s.r.o., Trojanova 16, Praha 2, 12000, CZ	ČOKO KLASIK družstvo, Náměstí 17. listopadu 2061, Česká Třebová, 56002, CZ	08.09.2008
274830	Computer Press, a.s., Holandská 8, Brno, 63900, CZ	CPress Media, a.s., Holandská 8, Brno, 63900, CZ	08.09.2008

Číslo zápisu	Dřívější vlastník	Nynější vlastník	S účinností od
275976	Computer Press, a.s., Holandská 8, Brno, 63900, CZ	CPress Media, a.s., Holandská 8, Brno, 63900, CZ	08.09.2008
278654	Computer Press, a.s., Holandská 8, Brno, 63900, CZ	CPress Media, a.s., Holandská 8, Brno, 63900, CZ	08.09.2008
280510	Jakovljevič Saša, Novoměstská 11, Brno, 62100, CZ	Vlastimil Kroupa, Klatovská 4, Brno, 60200, CZ	08.09.2008
283186	RPG Industries, a. s., Vladislavova 1390/17, Praha 1, 11000, CZ	RPG PARTNERS LIMITED, Anemomylos Building, 4th Floor, Michail Karaoli 8, 1095 Nicosia, CY	08.09.2008
283187	RPG Advisors, a.s., Vladislavova 1390/17, Praha 1, 11000, CZ	RPG PARTNERS LIMITED, Anemomylos Building, 4th Floor, Michail Karaoli 8, 1095 Nicosia, CY	08.09.2008
285029	PĚKNÝ-UNIMEX s.r.o., Trojanova 16, Praha 2, 12000, CZ	ČOKO KLASIK družstvo, Náměstí 17. listopadu 2061, Česká Třebová, 56002, CZ	08.09.2008
288930	Milan Rychtera - Quick studio, Za Mototechnou 891, Praha 5, 15500, CZ	Mgr. Miroslava Rychterová - Quick studio, Za Mototechnou 891, Praha 5, 15500, CZ	08.09.2008
293939	One2one Communication, s.r.o., Jeseniova 1164/47, Praha 3, 13000, CZ	One2one Connection s.r.o., Makovského 1392/2b, Praha 6, Řepy, 16300, CZ	08.09.2008
294451	E-Invest Group a.s., Šultysova 11, Praha 6, 16900, CZ	Lany Investment Corporation Limited, Tal-Qroqq Street, Tower Gate Place, Msida MSD 1703, MT	08.09.2008
298428	INSTAPLAST Praha, a.s., Přívorská 494/43, Praha 8, 18100, CZ	Michal Rybář - Instaplast, Přívorská 43, Praha 8 - Čimice, 18100, CZ	08.09.2008
298845	DB - STAV CZ, spol. s r.o., Slezská 63/1655, Praha 3, 13000, CZ	Jan Sokol, Vítězslava Háalka 1603, Vlašim, 25801, CZ	08.09.2008

Změny v údajích o vlastních ochranných známkách

Kapitola obsahuje ochranné známky, u kterých byla v rejstříku ochranných známkách vyznačena změna v údajích o vlastních ve smyslu ustanovení § 27 odst. 2 a 7 zákona č. 441/2003 Sb.

Číslo zápisu	Vlastník	S účinností od
150411	BUZULUK a.s., Buzulucká 108, Komárov, 26762, CZ	08.09.2008
163298	CHIRANA T. Injecta, a.s., Nám. Dr. Alberta Schweitzera 194, 916 01 Stará Turá, SK	08.09.2008
167474	North American Höganäs High Alloys, LLC, 101 Bridge Street, Johnstown, PA, US	04.09.2008
179071	BUZULUK a.s., Buzulucká 108, Komárov, 26762, CZ	08.09.2008
190506	JPM International, Seymour House 5 Hampton Court, March Lane, Hampton-in-Arden, Solihull, West Midlands, B92 0AJ, GB	05.09.2008
198610	JPM International, Seymour House 5 Hampton Court, March Lane, Hampton-in-Arden, Solihull, West Midlands, B92 0AJ, GB	05.09.2008
206034A	Altus software s.r.o., Drahobejlova 1073/36, Praha 9, Libeň, 19000, CZ	08.09.2008
209121	DEXIA CREDIT LOCAL, 1 Passerelle Des Reflets - Tour Dexia - La Defense 2 (Courbevoie), Paris La Defense Cedex, 92913, FR	08.09.2008
218038	MONDO PIZZA s.r.o., Šidlov 12, Zákupy, 47301, CZ	08.09.2008
219939	SOGOS, s.r.o., Objízdná 1628, Otrokovice, 76502, CZ	09.09.2008
220593	The Prudential Assurance Company Limited, Laurence Pountney Hill, London EC4R 0HH, GB	05.09.2008
220988	The Prudential Assurance Company Limited, Laurence Pountney Hill, London EC4R 0HH, GB	05.09.2008
222320	CZ FRUIT, obytné družstvo, Pláničkova 443/7, Praha 6, 16200, CZ	03.09.2008
222321	CZ FRUIT, obytné družstvo, Pláničkova 443/7, Praha 6, 16200, CZ	03.09.2008
222322	CZ FRUIT, obytné družstvo, Pláničkova 443/7, Praha 6, 16200, CZ	03.09.2008
222342	Visa International Service Association a Delaware Corporation, 900 Metro Center Boulevard, Foster City, CA, US	09.09.2008
222348	Fapros družstvo, Družstevní 321, Brušperk, 73944, CZ	08.09.2008
223242	Sepracor Inc., (a corporation of Delaware), 84 Waterford Drive, 01752-7010 Marlborough, MA, US	04.09.2008
224190	Drilltec Patents & Technologies Corporation, 10875 Kempwood Drive, Suite 2, Houston, TX, US	08.09.2008
224191	Drilltec Patents & Technologies Corporation, 10875 Kempwood Drive, Suite 2, Houston, TX, US	08.09.2008
224867	Soare sekt a.s., Podhorská 74b, Jablonec nad Nisou, 46601, CZ	08.09.2008
224922	Mars ČR, kom. spol., Pražská 320, Poříčí nad Sázavou, 25721, CZ	08.09.2008
224940	Drilltec Patents & Technologies Corporation, 10875 Kempwood Drive, Suite 2, Houston, TX, US	08.09.2008
224953	Drilltec Patents & Technologies Corporation, 10875 Kempwood Drive, Suite 2, Houston, TX, US	08.09.2008
225439	Jim Beam Brands Co., 510 Lake Cook Road, Deerfield 60015, IL, US	09.09.2008
225909	Jim Beam Brands Co., 510 Lake Cook Road, Deerfield 60015, IL, US	09.09.2008
225910	Jim Beam Brands Co., 510 Lake Cook Road, Deerfield 60015, IL, US	09.09.2008
226895	RESPONO, a.s., Cukrovarská 486/16, Vyškov, 68201, CZ	08.09.2008
227254	C.S. commerce service, a.s., ul. 28. října 19, České Budějovice, 37001, CZ	05.09.2008
227334	BSP Multimédia s.r.o., K Červenému dvoru 25a, Praha 3, 13000, CZ	08.09.2008
229408	Jindřiška Krausová, 28. října 1044/192, Ostrava - Mariánské Hory, 70900, CZ	03.09.2008
236137	SANANIM, sdružení, Ovčí Hájek 2549/64a, Praha 13, 15800, CZ	08.09.2008
237147	Orgapol, akciová společnost, Podolí 78, 66403, CZ	08.09.2008
242714	JPM International, Seymour House 5 Hampton Court, March Lane, Hampton-in-Arden, Solihull, West Midlands, B92 0AJ, GB	05.09.2008
243731	Topinfo s.r.o., Thákurova 531/4, Praha 6, 16000, CZ	04.09.2008
247731	JPM International, Seymour House 5 Hampton Court, March Lane, Hampton-in-Arden, Solihull, West Midlands, B92 0AJ, GB	05.09.2008

Číslo zápisu	Vlastník	S účinností od
247732	JPM International, Seymour House 5 Hampton Court, March Lane, Hampton-in-Arden, Solihull, West Midlands, B92 0AJ, GB	05.09.2008
248538	JPM International, Seymour House 5 Hampton Court, March Lane, Hampton-in-Arden, Solihull, West Midlands, B92 0AJ, GB	05.09.2008
251938	INDOC s.r.o., Šermířská 2378/3b, Praha 6, 16900, CZ	08.09.2008
256937	INDOC s.r.o., Šermířská 2378/3b, Praha 6, 16900, CZ	05.09.2008
264231	Jan Gmuzdek, Pod Pražskou 267, Řitka, 25203, CZ	04.09.2008
271906	MAXVER s.r.o., Letohradská 756/52, Praha 7 - Holešovice, 17000, CZ	03.09.2008
281992	Nové Zálesí, a.s., Šlikova 287/20, Praha 6, 16000, CZ	08.09.2008
283933	Altus software s.r.o., Drahohejlova 1073/36, Praha 9, Libeň, 19000, CZ	08.09.2008
289130	Metropolitan Film, s.r.o., Václavské náměstí 834/17, Praha 1, 11000, CZ	08.09.2008
289132	Metropolitan Film, s.r.o., Václavské náměstí 834/17, Praha 1, 11000, CZ	08.09.2008
289133	Metropolitan Film, s.r.o., Václavské náměstí 834/17, Praha 1, 11000, CZ	08.09.2008
289903	Metropolitan Film, s.r.o., Václavské náměstí 834/17, Praha 1, 11000, CZ	08.09.2008
293738	Dr. Zuzana Adamson - Krupičková, Biskupská 1, Praha 1, 11000, CZ	08.09.2008
296528	ARCIBOLDO GLOBAL COMMUNICATIONS s.r.o., Masarykovo náměstí 6/28, Kyjov 1, 69701, CZ	03.09.2008
296868	Sánchez Coloma Manuel, Vlčková 679/39, Praha 3 - Žižkov, 13000, CZ	05.09.2008
297112	ARCIBOLDO GLOBAL COMMUNICATIONS s.r.o., Masarykovo náměstí 6/28, Kyjov 1, 69701, CZ	03.09.2008
297530	ARCIBOLDO GLOBAL COMMUNICATIONS s.r.o., Masarykovo náměstí 6/28, Kyjov 1, 69701, CZ	03.09.2008
299087	ARCIBOLDO GLOBAL COMMUNICATIONS s.r.o., Masarykovo náměstí 6/28, Kyjov 1, 69701, CZ	03.09.2008
299598	ARCIBOLDO GLOBAL COMMUNICATIONS s.r.o., Masarykovo náměstí 6/28, Kyjov 1, 69701, CZ	03.09.2008
299599	ARCIBOLDO GLOBAL COMMUNICATIONS s.r.o., Masarykovo náměstí 6/28, Kyjov 1, 69701, CZ	03.09.2008
299600	ARCIBOLDO GLOBAL COMMUNICATIONS s.r.o., Masarykovo náměstí 6/28, Kyjov 1, 69701, CZ	03.09.2008

Ostatní rozhodné údaje a úřední opravy

Kapitola zahrnuje zejména přetřídění seznamu výrobků a služeb v návaznosti na mezinárodní zápis, opravu chyb ve formulaci, přepisů a zjevných nesprávností za účelem uvedení do souladu se skutečností. V této kapitole jsou zveřejňovány jen takové údaje, které nemohou být zveřejněny spolu se zveřejněním přihlášky nebo se zápisem ochranné známky. Dále kapitola obsahuje důležitá úřední sdělení.

(111) **281252**
(210) O-431079

Datum provedení změny: 08.09.2008

V návaznosti na mezinárodní zápis byla položka "pořádání setkání" přetříděna ze tř. 41 do tř. 45.