

Číselné INID kódy pro označování bibliografických dat technických řešení

INID Codes for the identification of bibliographic data of technical solutions

(Standard WIPO ST. 9 a ST. 80)

(11)	číslo patentu/zápisu/osvědčení	(11)	Number of the patent/registration/certification
(15)	datum zápisu průmyslového vzoru	(15)	Industrial design registration date
(21)	číslo přihlášky/zálosti	(21)	Application number
(22)	datum podání přihlášky/zálosti	(22)	Date of application filing
(23)	údaje o výstavní prioritě	(23)	Exhibition priority data
(28)	počet průmyslových vzorů	(28)	Number of industrial designs included in the application
(31)	číslo prioritní přihlášky	(31)	Number of priority application
(32)	datum podání prioritní přihlášky	(32)	Filing date of priority application
(33)	země priority	(33)	Priority country
(40)	datum zveřejnění přihlášky vynálezu	(40)	Date of publication of patent application
(45)	datum zveřejnění zapsaného průmyslového vzoru	(45)	Publication date of the registered industrial design
(47)	datum zveřejnění udělení patentu a zápisu užitého vzoru, datum zápisu užitého vzoru, datum oznámení udělení evropského patentu v Evropském patentovém věstníku	(47)	Publication date of patent granting and publication date of utility model registration, registration date of utility model, publication date of European patent granting in the European patent bulletin
(51)	mezinárodní patentové třídění/Locarnské třídění průmyslových vzorů	(51)	International Patent Classification/ Locarno Classification for Industrial Designs
(54)	název	(54)	Title
(55)	vyobrazení průmyslového vzoru	(55)	Reproduction of the industrial design
(57)	anotace	(57)	Abstract
(68)	číslo základního patentu	(68)	Number of the basic patent
(71)	označení přihlašovatele/zadatele	(71)	Applicant
(72)	označení původce	(72)	Inventor
(73)	označení majitele/vlastníka	(73)	Owner
(74)	označení zástupce	(74)	Attorney's name and address
(86)	číslo mezinárodní přihlášky	(86)	International application number
(87)	číslo mezinárodního zveřejnění	(87)	International publication number
(92)	datum a číslo první registrace přípravku pro Českou republiku	(92)	Date and number(s) of the first authorization to market the product in the CZ
(93)	datum, číslo a země první registrace přípravku v rámci Společenství	(93)	Date, number(s) and country of the first authorization to market the product in the EEC
(94)	doba platnosti osvědčení	(94)	Term of certification validity
(95)	označení a typ přípravku	(95)	Name of the product and product type
(96)	datum podání a číslo evropské patentové přihlášky	(96)	European patent application filing date and number
(97)	datum zveřejnění a číslo zveřejnění evropské patentové přihlášky v Evropském patentovém věstníku	(97)	European patent application publication date and publication number in the European patent bulletin

Číselné INID kódy pro označování bibliografických dat ochranných známek

INID codes and minimum required for the identification of bibliographics data relating to marks

(Standard WIPO ST.60)

(111)	Číslo zápisu ochranné známky (registrace)	(111)	Number of registration
(151)	Datum zápisu ochranné známky	(151)	Date of the registration
(210)	Číslo přihlášky ochranné známky (spisu)	(210)	Number of the application
(220)	Datum podání přihlášky	(220)	Date of filing of the application
(320)	Datum vzniku práva přednosti	(320)	Date of the first application
(442)	Datum zveřejnění přihlášky po průzkumu	(442)	Date of the publication of the examined application
(450)	Datum zveřejnění zápisu ochranné známky ve Věstníku	(450)	Date of publication of the registration
(510)	Seznam výrobků a služeb	(510)	List of goods and/or services
(511)	Číslo třídy výrobků a služeb	(511)	Number of the class of goods and/or services
(526)	Omezení rozsahu ochrany o prvek	(526)	Disclaimer
(540)	Znění nebo vyobrazení ochranné známky	(540)	Reproduction of the mark
(551)	Kolektivní ochranná známka	(551)	Collective mark
(554)	Prostorová ochranná známka	(554)	Three-dimensional mark
(558)	Ochranná známka tvořená pouze barvou nebo kombinací barev	(558)	Mark consisting exclusively of one or several colours
(583)	Datum právní moci rozhodnutí/výsledek rozhodnutí	(583)	Date of the legal force of the decision/ result of the decision
(591)	Údaje o barevnosti ochranné známky	(591)	Information concerning colour
(730)	Přihlašovatel/vlastník ochranné známky	(730)	The applicant or the holder of the mark
(740)	Zástupce	(740)	Name and address of the representative
(811)	Mezinárodní číslo zápisu ochranné známky	(811)	Number of the international registration
(890)	Kód státu ochrany mezinárodní ochranné známky	(890)	INID code of the state of the international mark

Kódy pro kódování záhlaví oznámení publikovaných ve Věstníku

(Standard WIPO ST. 17)

BB9A	zveřejněné přihlášky vynálezů	MK4A	zánik patentů uplynutím doby platnosti
FG1K	zapsané užité vzory	MK4F	zánik autorských osvědčení uplynutím doby ochrany
FG4A	udělené patenty	MK4Q	zánik průmyslového vzoru uplynutím doby ochrany
FG4Q	zapsané průmyslové vzory	MM4A	zánik patentů pro nezaplacení ročních poplatků
LD3K	částečný výmaz užitého vzoru	MM4F	zánik autorských osvědčení pro nezaplacení ročních poplatků
LD4Q	částečný výmaz průmyslového vzoru	ND1K	prodloužení platnosti užitého vzoru
MA4A	zánik patentu vzdáním se	ND4Q	obnova doby ochrany průmyslového vzoru
MA4F	zánik autorských osvědčení vzdáním se	PA4A	změna autorského osvědčení na patent
MC3K	výmaz užitého vzoru	PC9A	změna dispozičního práva k vynálezu
MC4A	zrušení patentu	PD1K	převod práv a ostatní změny majitelů užitého vzoru
MC4F	zrušení autorského osvědčení	PD4A	převod práv a ostatní změny majitelů patentů
MC4Q	výmaz průmyslového vzoru	PD4Q	převod práv a ostatní změny vlastníků průmyslových vzorů
MH1K	zánik užitého vzoru vzdáním se	QA9A	nabídka licence
MH4A	částečné zrušení patentu	SB4A	zapsané patenty do rejstříku po odtajnění
MH4F	částečné zrušení autorského osvědčení	SB4F	zapsaná autorská osvědčení do rejstříku po odtajnění
MH4Q	zánik průmyslového vzoru vzdáním se		
MK1K	zánik užitého vzoru uplynutím doby platnosti		

Opravy Změny Různé

Opravy u přihlášek vynálezů s žádostí o udělení patentu

HA9A	jmenování vynálezce	HF9A	oprava dat
HB9A	oprava jmen	HG9A	oprava chyb v třídění
HC9A	změna jmen	HH9A	oprava nebo změna všeobecně
HD9A	oprava adres	HK9A	tiskové chyby v úřed. věstnících
HE9A	změna adres		

Opravy ochranných dokumentů

patenty	autorská osvědčení	užité vzory	průmyslové vzory	
TA4A	TA4F	TA1K	TA4Q	jmenování vynálezce
TB4A	TB4F	TB1K	TB4Q	oprava jmen
TC4A	TC4F	TC1K	TC4Q	změna jmen
TD4A	TD4F	TD1K	TD4Q	oprava adres
TE4A	TE4F	TE1K	TE4Q	změna adres
TF4A	TF4F	TF1K	TF4Q	oprava dat
TG4A	TG4F	TG1K	TG4Q	oprava chyb v třídění
TH4A	TH4F	TH1K	TH4Q	oprava nebo změna všeobecně
TK9A	TK9F	TK1K	TK4Q	tiskové chyby v úřed. věstnících

Kódy pro označování zemí a mezinárodních organizací použité ve věstníku

AT	Rakousko
CA	Kanada
CH	Švýcarsko
CW	Channel Islands
CY	Kypr
CZ	Česká republika
DE	Spolková republika Německo
DK	Dánsko
ES	Španělsko
FI	Finsko
FR	Francie
GB	Velká Británie
HK	Hongkong
HR	Chorvatsko
IN	Indie
IT	Itálie
JP	Japonsko
PL	Polsko
PT	Portugalsko
SE	Švédsko
SK	Slovensko
US	Spojené státy americké
VC	Svatý Vincenc a Grenadiny

Kódy pro označování států USA použité ve věstníku

CA	California
DE	Delaware
FL	Florida
MA	Massachusetts
MN	Minnesota
MO	Missouri
NJ	New Jersey
NY	New York
OH	Ohio
TX	Texas

BB9A Zveřejněné přihlášky vynálezů - přehled podle čísel přihlášek

Dále uvedené přihlášky vynálezů byly zveřejněny dnem, uvedeným ve Věstníku podle zákona č. 527/1990 Sb., o vynálezech a zlepšovacích návrzích, ve znění pozdějších předpisů, a jsou k dispozici v patentové knihovně Úřadu průmyslového vlastnictví, Antonína Čermáka 2a, 160 68, Praha 6.

2007-139	F 24 F 5/00	(2006.01)
2007-142	A 23 C 21/06	(2006.01)
2007-143	A 01 G 15/00	(2006.01)
2007-146	B 21 D 9/05	(2006.01)
2007-149	F 01 K 13/00	(2006.01)
2007-150	A 01 N 33/04	(2006.01)
2007-151	C 10 L 5/44	(2006.01)
2007-156	D 01 H 4/42	(2006.01)
2007-157	B 28 C 7/06	(2006.01)
2007-159	C 07 D 413/06	(2006.01)
2007-161	A 61 M 5/178	(2006.01)
2007-328	C 23 C 14/34	(2006.01)
2007-858	E 01 H 5/06	(2006.01)
2008-247	C 12 R 1/00	(2006.01)

Zveřejněné přihlášky vynálezů - řazené podle MPT

- (51) **A01G 15/00** (2006.01)
(21) **2007-143**
(71) Kotoč Štefan Ing. CSc., Praha 9, CZ
(72) Kotoč Štefan Ing. CSc., Praha 9, CZ
(54) **Způsob a zařízení pro regulaci klimatu Země**
(22) 21.02.2007
(57) Regulace klimatu se provádí úpravou zemin, zpevňujících staveb, komunikací a předmětů na zemském povrchu, zejména jejich barevné světlosti při pohledu směrem z kosmu. Úpravy barevné světlosti popsanych předmětů a zařízení jsou spravovány na základě vyhodnocování globálních údajů o stavu klimatu a satelitního měření barevné světlosti zemského povrchu. Klimatoregulační plocha je vybavena alespoň jedním běhounovým navijákem (1), v němž je navinuta nebo je z něho roztažen pracovní reflexní běhoun (2) po této ploše. Pracovní reflexní běhoun (2) je opatřen na své jedné straně barvou světlou a na obrácené straně barvou světlou a na obrácené straně barvou tmavou, nebo je proveden z látky, jejíž absorpční kapacita je regulována elektronicky.

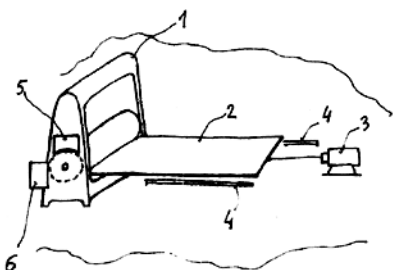

- (51) **A01N 33/04** (2006.01)
A01N 59/00 (2006.01)
C05C 9/00 (2006.01)
(21) **2007-150**
(71) Bubela Jan, Praha 8, CZ
Novák Jaroslav, Praha 8, CZ
Šedý Václav, Praha 4, CZ
(72) Šedý Václav, Praha 4, CZ
(54) **Herbucid - insekticid - hnojivo**
(22) 23.02.2007
(57) Popisuje se chemické složení a funkce nového přípravku pro pěstování rostlin, který po aplikaci na pěstební prostředí nejprve zlikviduje tam přítomná nežádoucí semena plevelů, spory plísňových kultur, larvy hmyzu a podobně, postupnou chemickou reakcí s takto vyčištěným prostředím pak převede v tom prostředí přítomné nerozpustné živné látky na ve vodě rozpustné, a poté se rozloží na jiné chemické zplodiny, které pak působí jako účinné hnojivo.
(74) Jan Bubela, Pod Zámečkem 119/12, Praha 8, 18400

- (51) **A23C 21/06** (2006.01)
A23C 21/04 (2006.01)
A23C 21/00 (2006.01)
A23C 9/144 (2006.01)
A23C 9/142 (2006.01)
A23C 9/146 (2006.01)
(21) **2007-142**
(71) MEGA a. s., Praha 9, CZ
(72) Jevdokimov Ivan Alexeevich Prof. Dr., 355000 Stavropol, RU
Volodin Dmitrij Nikolaevich, 356631 Ipatovo, RU
Dykalo Nikolaj Yakovlevich CSc., 150064 Jaroslavl, RU
Zolotareva Marina Sergeevna, 355000 Stavropol, RU
Nejedlý Libor Ing., Česká Lípa, CZ
Novák Luboš Ing. CSc., Česká Lípa, CZ
(54) **Mléčný výrobek a způsob jeho výroby**
(22) 21.02.2007
(57) Řešení se týká mléčných výrobků, výrobků z kyselého mléka a výrobků obsahujících mléko, které se vyrábějí z mléčného základu, a způsobu jejich výroby. Mléčný základ je směs mléčné syrovátky demineralizované na

úroveň 20 až 95 % a s pH v rozmezí 5,8 až 7 a mléka a/nebo smetany. Základem způsobu výroby je to, že se mléčná syrovátka před smísením s mlékem a/nebo smetanou demineralizuje elektrodialýzou na úroveň demineralizace 20 až 95 % a její kyselost se sníží na pH v rozmezí 5,8 až 7. Mléčná surovina se upravuje, shromažďuje se, čistí, separuje, normalizuje, homogenizuje, pasterizuje a ochlazuje, případně u výrobků z kyselého mléka zakvašuje a kvasí.
(74) Ing. Václav Herman, Hlavní 43, Průhonice, 25243

- (51) **A61M 5/178** (2006.01)
A61M 5/32 (2006.01)
(21) **2007-161**
(71) Zeman Jan, Státnice, CZ
(72) Zeman Jan, Státnice, CZ
(54) **Injekční stříkačka s chráněnou jehlou**
(22) 26.02.2007
(57) Injekční stříkačka obsahuje plášť (1) a v plášti (1) obsahuje jednak zasunutou připojovací patu (41) jehly (4) nebo zasunutý náboj (3), upravený pro nasazení připojovací paty (41) jehly (4). V připojovací patě (41) jehly (4) nebo v náboji (3) je vytvořena válcová dutina (32) s kuželovým náběhem (31) a plášť (1) obsahuje zasunutý píst (2), opatřený na čele nástavbou (21) tvaru kužele s vpřed vyběhajícím válcovým výčnělkem (212). Válcový výčnělek (212) má na svém volném konci vytvořeno šikmé zkosení (2121).
(74) BOHEMIA PATENT Patentová & známková kancelář, Ing. Jana Vanděliková, Havanská 17, Praha 7, 17000

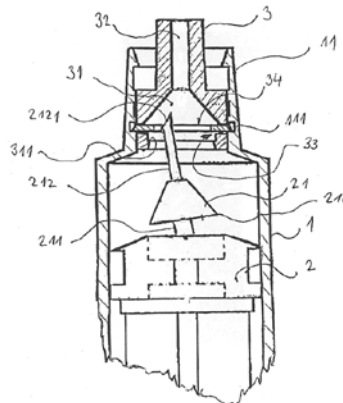

- (51) **B21D 9/05** (2006.01)
(21) **2007-146**
(71) MSV SYSTEMS CZ s. r. o., Liberec 10, CZ
(72) Krejčík Miroslav, Liberec 18, CZ
Vondráček Karel Ing., Liberec, CZ
(54) **Zařízení k ohýbání trubek**
(22) 22.02.2007
(57) Zařízení k ohýbání trubek nebo podobného podlouhlého materiálu obsahuje pevnou ohýbací hlavu (2) upevněnou k desce (1) rámu zařízení a otočnou ohýbací hlavu (3) uspořádanou na ramenu (31) uloženém otočně kolem osy, společně s podélnou osou pevné ohýbací hlavy (2). Otočná ohýbací hlava (3) je opatřena vnějším ozubením (322) a pevná ohýbací hlava (2) je opatřena vnějším ozubením (212), přičemž ozubení (212,322) jsou vzájemně spřažena.
(74) Ing. Dobroslav Musil, patentová kancelář, Ing. Dobroslav Musil, Cejl 38, Brno, 60200

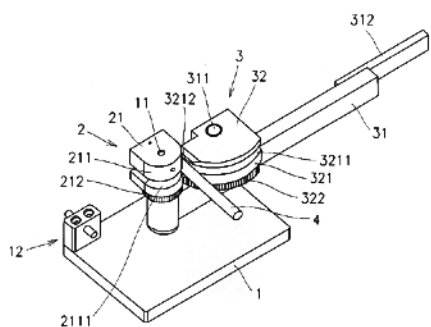

- (51) **B28C 7/06** (2006.01)
B28C 9/02 (2006.01)
- (21) **2007-157**
- (71) Zeman Miloš Ing., Horní Slavkov, CZ
- (72) Zeman Miloš Ing., Horní Slavkov, CZ
- (54) **Způsob navažování sypkých frakcí a zařízení k provádění způsobu**
- (22) 26.02.2007
- (57) Podle uvedeného způsobu se na běžící kapsový dopravník (2) přivádí z dávkovacích pásek (1) materiál jednotlivých frakcí, přičemž v každém okamžiku se přivádí materiál pouze jedné frakce a materiál následující frakce se začne přivádět na kapsový dopravník (2) až poté, co se na kapsový dopravník (2) přivede všechny materiál předcházející frakce. Materiál je kapsovým dopravníkem (2) dopraven do zásobníku (4) a poté, co je na kapsový dopravník (2) přiveden všechny materiál poslední frakce, se otevře vypouštěcí otvor zásobníku (4) a materiál se vypustí do míchačky (6). Přivedení veškerého materiálu dané frakce na kapsový dopravník (2) se zjistí tak, že se odvažuje běžící kapsový dopravník (2) s materiálem na kapsovém dopravníku (2), a pokud se současně nachází část materiálu dané frakce již v zásobníku (4), provádí se současně nezávisle odvažování zásobníku (4) s materiálem v zásobníku (4), a ze zjištěných údajů o hmotnosti se určí okamžik, kdy je odvážen veškerý materiál dané frakce, a v tento okamžik se zastaví přívod materiálu dané frakce z dávkovacího prostředku (1) na kapsový dopravník (2). Zařízení obsahuje jednotlivé dávkovací pásky (1) pro vydávání materiálu jednotlivých frakcí, kapsový dopravník (2) a zásobník (4) pro umístění materiálu frakcí, určeného pro vypuštění do míchačky (6). Kapsový dopravník (2) je spojen s prvním vážícím ústrojím (3) a zásobník (4) je spojen s druhým vážícím ústrojím (5).
- (74) Ing. Eduard Hakr, Přístavní 24, Praha 7, 17000

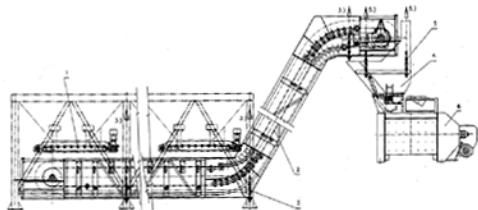

- (51) **C07D 413/06** (2006.01)
A61K 31/422 (2006.01)
- (21) **2007-159**
- (71) Zentiva, a. s., Praha 10, CZ
- (72) Voslař Michal, Praha - Kolovraty, CZ
Zátoková Monika, Ostrava - Hrabůvka, CZ
Ridvan Luděk, Praha 9 - Vysočany, CZ
Pekárek Tomáš, Praha 5 - Hlubočepy, CZ
- (54) **Způsob přípravy zolmitriptanu**
- (22) 26.02.2007
- (57) Při přípravě zolmitriptanu vzorce III se redukce diazoniové soli na (S)-4-(4-hydrazinobenzyl)-1,3-oxazolidin-2-on vzorce IV provede v koncentrovanější směsi a účinkem disiřičitanu alkalického kovu, s výhodou disiřičitanem sodným. Zolmitriptan toluenový solvát, charakterizovaný podle stanovení plynovou chromatografií obsahem toluenu

9 až 14 % hmotnostních a na záznamu z termogravimetrické analýzy maximem odpovídající ztrátě hmoty při teplotách okolo 111 °C. Zolmitriptan toluenový solvát vykazuje silné Ramanovy pásy při vlnočtech 1443 a 1354 cm⁻¹, charakteristické pro krystalovou mřížku zolmitriptanu s vestavěným toluenem, a dále výrazné pásy při 1004 a 786 cm⁻¹, charakteristické pro toluen.

- (74) ROTT, RŮŽIČKA & GUTTMANN Patentová, známková a advokátní kancelář, Ing. Ivana Jirotková, Nad Štolou 12, Praha 7, 17000

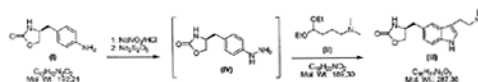

- (51) **C10L 5/44** (2006.01)
- (21) **2007-151**
- (71) Spolek pro ekologické bydlení - občanské sdružení, Březovice, CZ
- (72) Marešová Hana Ing., Katusice, CZ
Verner Lubomír Ing., Katusice, CZ
- (54) **Palivo a/nebo krmivo na bázi rostlinných materiálů**
- (22) 23.02.2007
- (57) Řešení se týká paliva a/nebo krmiva na bázi rostlinných materiálů, které jsou slisovány do tvaru pelet nebo briket. Rostlinné materiály jsou nejméně z 50 % hmotn., vztaženo k celkové hmotnosti paliva a/nebo krmiva, tvořeny nadzemními částmi zemědělských rostlin zvolenými jednotlivě nebo v libovolné kombinaci ze skupiny obsahující rostliny pšenice tvrdá, pšenice ostatní, žito seté, ječmen setý, oves setý, kukuřice setá, čirok, pohanka obecná, proso seté, lesknice, ostatní obiloviny, triticále, sója, řepka olejka, řepice, slunečnice, boby, hořčice.
- (74) UNIPATENT, Ing. Jiří Chlustina, Jana Masaryka 43-47, Praha 2, 12000
- (51) **C12R 1/00** (2006.01)
C12N 9/18 (2006.01)
- (21) **2008-247**
- (71) Mikrobiologický ústav AV ČR, v.v.i., Praha 4, CZ
Biologické centrum AV ČR, v.v.i., České Budějovice, CZ
Jihočeská univerzita v Českých Budějovicích, České Budějovice, CZ
- (72) Vysoká škola chemicko-technologická v Praze, Praha 6, CZ
Čejka Jan Ph.D., Kladno, CZ
Kopecký Jiří Ing. CSc., Třeboň, CZ
Lukešová Alena Ing. CSc., České Budějovice, CZ
Štys Dalibor RNDr. CSc., Nové Hradky, CZ
Zelík Petr Ing., Opava, CZ
- (54) **Kmen sinice Nostoc sp. Lukešová 27/97 a způsob izolace inhibitoru acetylcholinesterasy z něho**
- (22) 22.04.2008
- (57) Předmět řešení je produkční kmen sinice Nostoc sp. Lukešová 27/97, proces izolace nové biologicky aktivní látky z tohoto kmene a vlastní bioaktivní látka vykazující inhibiční aktivitu vůči enzymu acetylcholinesteráza. Proces izolace spočívá v extrakci biomasy produkčního kmene methanolem, odpaření surového methanolickeho extraktu do sucha, rozpuštění odparku v acetonu a vysrážení aktivní látky přidavkem nadbytku alifatického uhlovodíku. Aktivní látka se dále chromatograficky čistí postupně na sloupci polyamidu, silikagelu a pomocí semipreparativní HPLC na reverzní fázi C₁₈. Tím se získá inhibitor acetylcholinesterasy o strukturním vzorci 2,2'-bis[4,5-bis(4-hydroxybenzyl)-2-(4-hydroxyfenyl)cyclopent-4-en-1,3-dion] o čistotě vyšší než 98 %.
- (74) Středisko společných činností AV ČR, v. v. i., Patentové a licenční služby, Národní 1009/3, Praha 1, 11000
- (51) **C23C 14/34** (2006.01)
- (21) **2007-328**
- (71) HERAEUS, INC., 85226 Chandler, AZ, US
Chung Kyung H., AZ 85045 Phoenix, AZ, US
Marx Daniel R., CA 93019 Santa Barbara, CA, US
Kunkel Bernd, AZ 85048 Phoenix, AZ, US

- (54) **Řízení magnetického rozptylového toku u rozprašovacích elektrod obsahujících magnetické i nemagnetické prvky**
(22) 07.05.2007
(32) 22.02.2007
(31) 2007/709134
(33) US
(57) Vynález se týká způsobu regulace magnetického rozptylového toku v rozprašovací elektrodě obsahující magnetické i nemagnetické prvky. Velikost částic alespoň jedné nemagnetické fáze v mikrostruktuře je větší nebo rovná jednomu mikrometru. Množství magnetické fáze v mikrostruktuře je větší nebo rovné 10 atomárním procentům a má velikost částic větší než jeden mikrometr. Zvolená velikost částice nemagnetické fáze zmenšuje difuzi mezi magnetickou a nemagnetickou fází v mikrostruktuře a může zvyšovat protékající proud (PTF) rozprašovací elektrody. Magnetická fáze a nemagnetická fáze mohou být spojovány izostatickým lisováním za tepla, slinováním, jiskrovým plazmovým slinováním nebo vakuovým lisováním za tepla.
- (74) Ing. Václav Herman, Hlavní 43, Průhonice, 25243

- (51) **D01H 4/42** (2006.01)
D01H 13/32 (2006.01)
(21) **2007-156**
(71) Oerlikon Czech s.r.o., Červený Kostelec, CZ
(72) Hejda Ondřej Ing., Červený Kostelec, CZ
(54) **Způsob řízení chodu bezvřetenového dopřádacího stroje a zapojení řídicího obvodu**
(22) 26.02.2007
(57) Způsob řízení chodu bezvřetenového dopřádacího stroje se provádí ve třech úrovních a to v rámci pracovního místa (10), sekce (9) pracovních (10) a celého bezvřetenového dopřádacího stroje. Komunikace jednotlivých pracovních míst (10) se sekcí (9) pracovních míst (10) se provádí nezávisle na sobě pod kódovaným označením jednotlivých pracovních míst (10) a komunikace mezi sekcemi (9) pracovních míst (10) a strojem se provádí nezávisle na sobě s kódovaným označením sekce (9) příslušné sprádací jednotky. Každé pracovní místo (10) zahrnuje řídicí desku (5) propojenou přes řídicí sběrnici (4) sekce (9) na bránu (3) sekce (9), která je přes hlavní řídicí sběrnici (2) propojena na centrální řídicí jednotku (1). Frekvenční měniče (8) centrálních pohonů (11) jsou propojeny s řídicí sběrnici (7) centrálních pohonů (11) a přes bránu (6) centrálních pohonů (11) s centrální řídicí jednotkou (1).
- (74) A. Holas & partner Patentová a známková kancelář, Ing. Mgr. Hana Holasová, Křížová 4, Brno, 60300

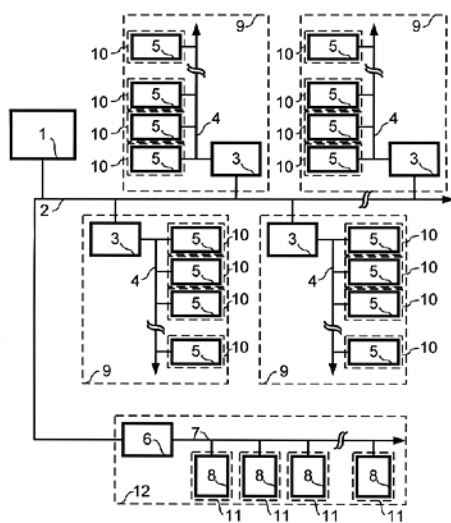

- (51) **E01H 5/06** (2006.01)
E01H 5/00 (2006.01)
E02F 3/76 (2006.01)
(21) **2007-858**
(71) VARES Mnichovice, a. s., Mnichovice, CZ
(72) Vodenka Karel jun., Mnichovice, CZ

- (54) **Nosič radlice**
(22) 06.12.2007
(57) Nosič (1) radlice zahrnuje alespoň dvě spojovací ramena (2), jejichž jeden konec je vertikálně otočně připojitelný k mobilní pohonné jednotce čepem (3) a jejichž druhý konec je připevněn k nosnému dílu (4), ke kterému je horizontálně otočně připojen mezilehlý díl (6). Mezilehlý díl (6) je vertikálně otočně spojen čepem (10) s řadícím dílem (7), ke kterému je připevněna ovládací páka (8) pro otáčení radlice ve vertikálním i horizontálním směru. Z nosného dílu (4) vyčnívají aretační čep (14) a v řadícím dílu (7) jsou provedeny aretační otvory (9) nastavitelné proti aretačnímu čepu (14) a řadící díl (7) je pružně spojen s mezilehlým dílem (6) pomocí pružinového členu (13).
- (74) TRAPLOVÁ HAKR KUBÁT Advokátní a patentová kancelář, Ing. Jan Kubát, Přístavní 24, Praha 7, 17000

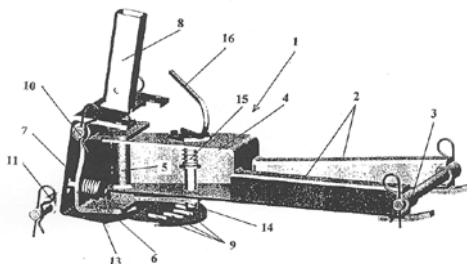

- (51) **F01K 13/00** (2006.01)
F01K 23/00 (2006.01)
F01K 7/02 (2006.01)
F01K 27/00 (2006.01)
F02C 1/00 (2006.01)
(21) **2007-149**
(71) Brdčko Petr jun., Hradec Králové, CZ
(72) Brdčko Petr jun., Hradec Králové, CZ
(54) **Izotermická tepelná elektrárna**
(22) 23.02.2007
(57) V Izotermické tepelné elektrárně je teponosné médium primárního okruhu s pomocí čerpadla (1) přivedeno do ohřívače (reaktoru) (2), kde se ohřívá na příslušnou teplotu. Odtud je vedeno do výměníku s izotermickou turbínou (5). Zde odevzdá část své tepelné energie a dále je vedeno do parního generátoru (4), kde se ochladí na počáteční teplotu. V sekundárním okruhu je pracovní médium v kapalně fázi přivedeno pomocí čerpadla (3) do parního generátoru (4), kde mění své skupenství na plynné za vzniku vysokého tlaku a zvětšení objemu. Odtud je vedeno do výměníku s izotermickou turbínou (5), kde izotermicky expanduje na nižší tlak. Teplo jím přijaté během izotermické expanze je přeměněno na mechanickou energii. Odtud je dále vedeno k izotropické (adiabatické) turbíně (6), kde adiabaticky expanduje a přitom se ochladí k teplotě blízké kondenzační teplotě. Odtud je ochlazená pára vedena do kondenzátoru (7), kde kondenzuje.

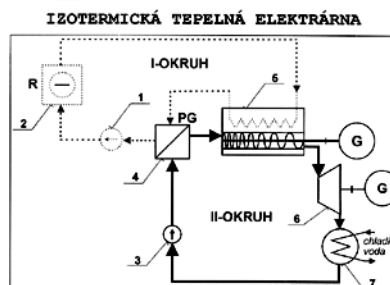

- 1-čerpadlo teponosného média
2-ohřívač-reaktor
3-čerpadlo pracovního média v kapalném stavu
4-parní generátor
5-výměník s izotermickou turbínou
6-izotropická turbína
7-kondenzátor

- (51) **F24F 5/00** (2006.01)
(21) **2007-139**
(71) Petlach Jiří Ing., Praha, CZ

(72) Petlach Jiří Ing., Praha, CZ

(54) **Zařízení pro chlazení a/nebo vytápění prostorů ve stavebních objektech**

(22) 21.02.2007

(57) Zařízení pro chlazení a/nebo vytápění prostorů ve stavebních objektech zahrnuje skříň (14), opatřenou vstupem pro sání cirkulujícího vzduchu a výfukem upraveného vzduchu, v níž je uspořádána jednotka deskového výměníku (1) tepla s ventilátorem (4), kde tento ventilátor (4) je uspořádán na výstupní straně výměníku (1) tepla. Skříň (14) sestává ze dvou navzájem oddělených částí, uspořádaných vedle sebe, kde v činné části (9) skříň (14) s deskovým výměníkem (1) tepla a ventilátorem (4), uspořádaným výškově nad deskovým výměníkem (1) tepla, je ventilátor (4) tvořen diagonálním ventilátorem, jehož šířka odpovídá šířce deskového výměníku (1) tepla a který svým elektrickým motorem (6) přesahuje do boční servisní části (8) skříň (14) zařízení, opatřené odnímatelným krytem (17). Všechny přívodní a odvodní trubky chladicího a topného pracovního média jsou jednotlivě opatřeny vzájemně spřaženými uzavíracími ventily (11), za kterými jsou v přívodních trubkách topného a chladicího pracovního média ve směru do výměníku (1) tepla jednotlivě uspořádány regulační ventily (12).

(74) Ing. Pavel Reichel, Lopatecká 14, Praha 4, 14700

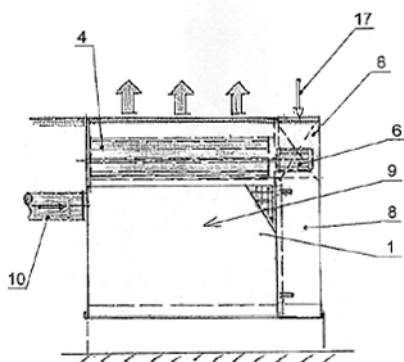

Zveřejněné přihlášky vynálezů - přehled podle třídících znaků

Tato kapitola obsahuje zveřejněné přihlášky vynálezů uspořádané podle třídících znaků mezinárodního patentové třídění, nacházejících se na druhém až x-tém místě zatřídění přihlášky vynálezu. Přihlášky vynálezu uspořádané podle třídících znaků na 1. pozici zatřídění jsou uvedeny v předchozí části.

<i>A 01 N 59/00</i>	(2006.01)	2007-150
<i>A 23 C 21/00</i>	(2006.01)	2007-142
<i>A 23 C 21/04</i>	(2006.01)	2007-142
<i>A 23 C 9/142</i>	(2006.01)	2007-142
<i>A 23 C 9/144</i>	(2006.01)	2007-142
<i>A 23 C 9/146</i>	(2006.01)	2007-142
<i>A 61 K 31/422</i>	(2006.01)	2007-159
<i>A 61 M 5/32</i>	(2006.01)	2007-161
<i>B 28 C 9/02</i>	(2006.01)	2007-157
<i>C 05 C 9/00</i>	(2006.01)	2007-150
<i>C 12 N 9/18</i>	(2006.01)	2008-247
<i>D 01 H 13/32</i>	(2006.01)	2007-156
<i>E 01 H 5/00</i>	(2006.01)	2007-858
<i>E 02 F 3/76</i>	(2006.01)	2007-858
<i>F 01 K 23/00</i>	(2006.01)	2007-149
<i>F 01 K 27/00</i>	(2006.01)	2007-149
<i>F 01 K 7/02</i>	(2006.01)	2007-149
<i>F 02 C 1/00</i>	(2006.01)	2007-149

Seznam přihlašovatelů zveřejněných přihlášek vynálezů

(71)	(21)	(51)	(71)	(21)	(51)
Brdíčko Petr jun., Hradec Králové, CZ	2007-149	F 01 K 13/00	(2006.01)		
Bubela Jan, Praha 8, CZ	2007-150	A 01 N 33/04	(2006.01)		
HERAEUS, INC., 85226 Chandler, AZ, US	2007-328	C 23 C 14/34	(2006.01)		
Kotoč Štefan Ing. CSc., Praha 9, CZ	2007-143	A 01 G 15/00	(2006.01)		
MEGA a. s., Praha 9, CZ	2007-142	A 23 C 21/06	(2006.01)		
Mikrobiologický ústav AV ČR v.v.i., Praha 4, CZ	2008-247	C 12 R 1/00	(2006.01)		
MSV SYSTEMS CZ s. r. o., Liberec 10, CZ	2007-146	B 21 D 9/05	(2006.01)		
Oerlikon Czech s.r.o., Červený Kostelec, CZ	2007-156	D 01 H 4/42	(2006.01)		
Petlach Jirí Ing., Praha, CZ	2007-139	F 24 F 5/00	(2006.01)		
Spolek pro ekologické bydlení - občanské sdružení, Březovice, CZ	2007-151	C 10 L 5/44	(2006.01)		
VARES Mnichovice, a. s., Mnichovice, CZ	2007-858	E 01 H 5/06	(2006.01)		
Zeman Miloš Ing., Horní Slavkov, CZ	2007-157	B 28 C 7/06	(2006.01)		
Zeman Jan, Státnice, CZ	2007-161	A 61 M 5/178	(2006.01)		
Zentiva, a. s., Praha 10, CZ	2007-159	C 07 D 413/06	(2006.01)		

FG4A

Udělené patenty - přehled podle čísel patentů

V období uzávěrky tohoto čísla Věstníku udělil Úřad průmyslového vlastnictví tyto patenty.

299552	<i>A 01 N 25/30</i>	(2006.01)
299553	<i>B 61 F 5/38</i>	(2006.01)
299554	<i>C 07 D 215/56</i>	(2006.01)
299555	<i>A 61 K 31/66</i>	(2006.01)
299556	<i>C 07 C 215/20</i>	(2006.01)
299557	<i>B 60 R 16/02</i>	(2006.01)
299558	<i>B 21 D 26/02</i>	(2006.01)
299559	<i>A 61 K 8/86</i>	(2006.01)
299560	<i>E 05 D 15/06</i>	(2006.01)
299561	<i>C 07 D 405/04</i>	(2006.01)
299562	<i>B 23 Q 3/155</i>	(2006.01)
299563	<i>A 23 L 1/318</i>	(2006.01)
299564	<i>A 61 K 38/15</i>	(2006.01)
299565	<i>E 01 H 5/06</i>	(2006.01)
299566	<i>C 07 D 319/06</i>	(2006.01)
299567	<i>C 12 R 1/00</i>	(2006.01)
299568	<i>F 24 J 2/04</i>	(2006.01)
299569	<i>C 07 D 213/74</i>	(2006.01)
299570	<i>G 11 B 27/034</i>	(2006.01)
299571	<i>B 67 D 3/00</i>	(2006.01)
299572	<i>F 24 J 2/38</i>	(2006.01)
299573	<i>F 24 D 15/04</i>	(2006.01)
299574	<i>A 01 K 1/015</i>	(2006.01)
299575	<i>A 61 G 3/02</i>	(2006.01)
299576	<i>A 01 K 1/015</i>	(2006.01)
299577	<i>C 07 C 315/02</i>	(2006.01)
299578	<i>A 61 G 3/02</i>	(2006.01)
299579	<i>E 05 B 19/00</i>	(2006.01)
299580	<i>C 08 F 8/30</i>	(2006.01)

FG4A

Udělené patenty - přehled podle MPT

(51) A01K 1/015	(2006.01)	(54) Boční mantinel výsuvné plošiny
(11) B01J 20/02	(2006.01)	(22) 29.12.2004
(40) B01J 20/16	(2006.01)	(74) Ing. Libor Šimek, Kartouzská 4, Praha 5, 15099
(21) 299576		
(40) 17.01.2007		
(21) 2005-368		(51) A61G 3/02
(73) Sedlecký kaolin a. s., Božičany, CZ		(2006.01)
(72) Pticeň František Ing., Karlovy Vary, CZ		(11) B60P 1/43
(54) Způsob výroby minerálního sorbentu, zejména na bázi bentonitického jílu, pro stelivo pro drobné zvířectvo		(2006.01)
(22) 09.06.2005		(11) 299578
(74) Ing. Pavel Reichel, Lopatecká 14, Praha 4, 14700		(40) 12.02.2003
		(21) 2001-2171
		(73) CTS SERVIS SPOL. S R. O., Okřínek, CZ
		(72) Novotný Václav Ing., Poděbrady, CZ
		(54) Pohon saní nájezdové plošiny
		(22) 15.06.2001
		(74) Ing. Libor Šimek, Kartouzská 4, Praha 5, 15099
(51) A01K 1/015	(2006.01)	
(11) B01J 20/16	(2006.01)	(51) A61K 31/66
(21) 299574		(2006.01)
(40) 15.11.2006		(11) A61K 31/535
(21) 2005-174		(2006.01)
(73) Sedlecký kaolin a. s., Božičany, CZ		(11) A61K 36/87
(72) Pticeň František Ing., Karlovy Vary, CZ		(2006.01)
(54) Způsob úpravy povrchu minerálního sorbentu, zejména pro stelivo pro drobné zvířectvo		(11) A61P 9/10
(22) 15.03.2005		(2006.01)
(74) Ing. Pavel Reichel, Lopatecká 14, Praha 4, 14700		(11) 299555
		(40) 13.12.2000
		(21) 2000-2038
		(73) INDENA S. P. A., Milano, IT
		(72) Marazzoni Paolo, Milano, IT
		(72) Bombardelli Ezio, Milano, IT
		(54) Farmaceutický prostředek
		(32) 04.12.1997
		(31) 1997MI/2690
		(33) IT
		(86) PCT/EP1998/007662
		(87) WO 1999/029331
		(22) 30.11.1998
		(74) KOREJZOVÁ & SPOL., v.o.s., JUDr. Zdeňka Korejzová, advokátka, Korunní 810/104 E, Praha 10, 10100
(51) A01N 25/30	(2006.01)	
(11) A01N 57/20	(2006.01)	(51) A61K 38/15
(40) A01N 25/04	(2006.01)	(2006.01)
(21) 299552		(11) 299564
(40) 12.01.2000		(40) 12.11.2003
(21) 1999-1437		(21) 2003-2063
(73) MONSANTO TECHNOLOGY LLC, St. Louis, MO, US		(73) BAYER AKTIENGESELLSCHAFT, Leverkusen, DE
(72) Gillespie Jane L., St. Louis, MO, US		(72) Kalbe Jochen, Leichlingen, DE
Brinker Ronald J., Ellisville, MO, US		Traubel Michael, Köln, DE
Ward Anthony J. I., Clayton, MO, US		Harder Achim, Köln, DE
Xu Xiaodong C., St. Louis, MO, US		Von Samson-Himmelstjerna Georg, Solingen, DE
(54) Kompozice a způsob pro ošetření rostlin exogenními chemikáliemi		(54) Krystalová modifikace cyklického depsipeptidu se zlepšeným účinkem
(32) 25.10.1996, 31.01.1997, 04.03.1997		(32) 01.02.2001
(31) 1996/029317, 1997/034887, 1997/39789		(31) 2001I/0104362
(33) US, US, US		(33) DE
(86) PCT/US1997/019361		(86) PCT/EP2002/000541
(87) WO 1998/017111		(87) WO 2002/066048
(22) 24.10.1997		(22) 21.01.2002
(74) Mgr. Martina Dvořáková, Mendlovo nám. 1a, Brno, 60300		(74) JUDr. Miloš Všečetka, Hálkova 2, Praha 2, 12000
(51) A23L 1/318	(2006.01)	
(11) A23L 1/315	(2006.01)	(51) A61K 8/86
(40) A23L 1/317	(2006.01)	(2006.01)
(21) 299563		(11) 299559
(40) 16.01.2002		(40) 14.03.2001
(21) 2001-3100		(21) 2000-3242
(73) WIESENHOF GEFLÜGEL-KONTOR GMBH, Visbek, DE		(73) COLGATE-PALMOLIVE COMPANY, New York, NY, US
(72) Wesjohann Paul-Heinz, Visbek/Rechterfeld, DE		(72) Hall-Puzio Patricia, Succasunna, NJ, US
Stroer Bernhard, Twist, DE		Gale Anne Elisabeth, Landing, NJ, US
(54) Způsob výroby potravinářského výrobku na bázi masa a potravinářský výrobek na bázi masa		(54) Kompozice s nízkou dráždivostí
(32) 27.02.1999		(32) 05.03.1998
(31) 1999I/9908624		(31) 1998/35483
(33) DE		(33) US
(86) PCT/EP2000/001440		(86) PCT/US1999/004526
(87) WO 2000/051448		(87) WO 1999/044576
(22) 21.02.2000		(22) 02.03.1999
(74) Dr. Miloš Všečetka, Hálkova 2, Praha 2, 12000		(74) JUDr. Miloš Všečetka, Hálkova 2, Praha 2, 12000
(51) A61G 3/02	(2006.01)	
(11) A61G 3/06	(2006.01)	(51) B21D 26/02
(40) B60R 3/02	(2006.01)	(2006.01)
(21) B61D 47/00	(2006.01)	(11) 299575
(11) 299575		(40) 16.08.2006
(40) 16.08.2006		(21) 2004-1250
(21) 2004-1250		(73) CTS-servis, spol. s r.o., Poděbrady, CZ
(73) CTS-servis, spol. s r.o., Poděbrady, CZ		(72) Novotný Václav Ing., Poděbrady, CZ
(72) Novotný Václav Ing., Poděbrady, CZ		
		(51) B21D 26/00
		(2006.01)
		(11) B21D 26/00
		(2006.01)

(11) 299558	(22) 09.09.1999		
(40) 17.04.2002	(74) JUDr. Pavel Zelený, Hálkova 2, Praha 2, 12000		
(21) 2000-3049			
(73) BENTELEER AG, Paderborn, DE	(51) <i>C07C 215/20</i> (2006.01)		
(72) Kleinschmidt Jörgen, Beverungen, DE	<i>C07C 215/70</i> (2006.01)		
Töpker Dieter, Paderborn, DE	<i>C07D 333/20</i> (2006.01)		
Grussmann Elmar, Altenbeken, DE	<i>A61K 31/133</i> (2006.01)		
(54) Způsob tváření vnitřním tlakem dutého obrobku	<i>A61K 31/137</i> (2006.01)		
(33) CZ	<i>A61K 31/045</i> (2006.01)		
(22) 18.08.2000	<i>A61P 1/08</i> (2006.01)		
(74) JUDr. Miloš Všecka, Hálkova 2, Praha 2, 12000	<i>A61P 1/12</i> (2006.01)		
	<i>A61P 9/00</i> (2006.01)		
(51) B23Q 3/155 (2006.01)	<i>A61P 9/06</i> (2006.01)		
(11) 299562	<i>A61P 13/10</i> (2006.01)		
(40) 16.06.2004	<i>A61P 15/08</i> (2006.01)		
(21) 2002-3112	<i>A61P 17/04</i> (2006.01)		
(73) TAJMAC-ZPS, A.S., Zlín, CZ	<i>A61P 23/02</i> (2006.01)		
(72) Jasný Ladislav Ing., Kojetín, CZ	<i>A61P 25/20</i> (2006.01)		
Sláma Pavel Ing., Zlín, CZ	<i>A61P 25/24</i> (2006.01)		
(54) Řetězový zásobník nástrojů	<i>A61P 25/26</i> (2006.01)		
(22) 16.09.2002	<i>A61P 25/28</i> (2006.01)		
	<i>A61P 25/32</i> (2006.01)		
(51) B60R 16/02 (2006.01)	<i>A61P 25/36</i> (2006.01)		
(11) 299557	<i>A61P 29/00</i> (2006.01)		
(40) 17.01.2001	(11) 299556		
(21) 2000-2775	(40) 15.11.2000		
(73) ROBERT BOSCH GMBH, Stuttgart, DE	(21) 2000-1250		
(72) Bertram Torsten, Düsseldorf, DE	(73) GRÜNENTHAL GMBH, Aachen, DE		
Schmucker Clemens, Kornwestheim, DE	(72) Sundermann Bernd Dr., Aachen, DE		
Maier-Landgrebe Rolf, Kernen, DE	Hennies Hagen-Heinrich Dr., Simmerath, DE		
Baumann Torsten, Massenbachhausen, DE	Kögel Babette-Yvonne Dr., Langerwehe-Hamich, DE		
(54) Způsob k ovládní elektrických spotřebičů ve vozidle a zařízení k provádění tohoto způsobu	(72) Buschmann Helmut Dr., Aachen, DE		
(32) 15.12.1998	(54) Deriváty 3-amino-3-arylpropan-1-olu, způsob jejich výroby, léčiva tyto látky obsahující a jejich použití		
(31) 19981/9857916	(32) 07.04.1999		
(33) DE	(31) 19991/9915601		
(86) PCT/DE1999/003100	(33) DE		
(87) WO 2000/035714	(22) 06.04.2000		
(22) 25.09.1999	(74) JUDr. Miloš Všecka, Hálkova 2, Praha 2, 12000		
(74) JUDr. Jan Matějka, Národní 32, Praha 1, 11000			
(51) B61F 5/38 (2006.01)	(51) <i>C07C 315/02</i> (2006.01)		
B61F 5/44 (2006.01)	<i>C07C 315/06</i> (2006.01)		
B61D 3/10 (2006.01)	(11) 299577		
B61G 5/02 (2006.01)	(40) 04.07.2007		
(11) 299553	(21) 2005-793		
(40) 17.01.2001	(73) INTERPHARMA PRAHA, a. s., Praha, CZ		
(21) 1999-2382	(72) Malinák Jiří Ing., Praha, CZ		
(73) ABB DAIMLER-BENZ TRANSPORTATION (TECHNOLOGY) GMBH, Berlin, DE	(54) Způsob výroby vysoce čistého 4-kyano-3-trifluoromethyl-N-(3-p-fluorfenylsulfonyl-2-hydroxy-2-methylpropionyl) anilinu		
(72) Strasser Andreas, Nürnberg, DE	(22) 20.12.2005		
Hachmann Ulrich Dr., Pyrbaum, DE	(74) KOREJZOVÁ & SPOL., v.o.s., JUDr. Zdeňka Korejzová, Spálená 29, Praha 1, 11000		
(54) Kolejové vozidlo, použití více těchto kolejových vozidel a způsob regulace úhlu vybočení u tohoto kolejového vozidla			
(32) 26.03.1997	(51) <i>C07D 213/74</i> (2006.01)		
(31) 19971/9712752	<i>C07D 401/14</i> (2006.01)		
(33) DE	<i>C07D 409/14</i> (2006.01)		
(86) PCT/EP1998/001590	<i>C07D 405/14</i> (2006.01)		
(87) WO 1998/042557	<i>C07D 417/14</i> (2006.01)		
(22) 18.03.1998	<i>C07D 471/04</i> (2006.01)		
(74) Petr Řezáč, Jihozápadní III 1145/4, Praha 4, 14100	<i>C07D 473/04</i> (2006.01)		
	<i>C07D 413/14</i> (2006.01)		
	<i>A61K 31/22</i> (2006.01)		
(51) B67D 3/00 (2006.01)	(11) 299569		
(11) 299571	(40) 11.07.2001		
(40) 15.05.2002	(21) 2001-1152		
(21) 2001-998	(73) Sanofi - Aventis Deutschland GmbH, Frankfurt am Main, DE		
(73) SEAQUIST CLOSURES FOREIGN, INC., Crystal Lake, IL, US	(72) Kirsch Reinhard, Braunschweig, DE		
(72) Gross Richard A., Oconomowoc, WI, US	Enhnen Alfons, Büttelborn, DE		
(54) Ukládací kontejner a uzávěr opatřený dávkovacím ventilem a odděleným, uvolnitelně uspořádaným vnitřním utěsněním při přepravě	Glombik Heiner, Hofheim, DE		
(32) 21.09.1998	Kramer Werner, Mainz-Laubenheim, DE		
(31) 1998/157706	Falk Eugen, Frankfurt am Main, DE		
(33) US	(54) Substituované diaryldipyridinpropanolové deriváty, léčiva obsahující tyto deriváty, způsob výroby těchto léčiv a použití těchto derivátů		
(86) PCT/US1999/020742	(32) 02.10.1998		
(87) WO 2000/017092	(31) 19981/9845406		

(33) DE		(73) DR. GOTTSCHALL INSTRUCTION GESELLSCHAFT FÜR TECHNISCHE CHROMATOGRAPHIE MBH, Ludwigshafen, DE
(86) PCT/EP1999/006933		(72) Gottschall Klaus, Heddeshheim, DE
(87) WO 2000/020393		(54) Způsob přípravy kondenzačních sloučenin
(22) 18.09.1999		(32) 21.06.1999
(74) Ing. Jan Kubát, Přístavní 24, Praha 7, 17000		(31) 19991/9928236
(51) C07D 215/56 (2006.01)		(33) DE
C07D 471/04 (2006.01)		(86) PCT/EP2000/005754
C07D 401/04 (2006.01)		(87) WO 2000/078825
A61K 31/47 (2006.01)		(22) 21.06.2000
A61P 31/04 (2006.01)		(74) Dr. Karel Čermák, Národní třída 32, Praha 1, 11000
(11) 299554		
(40) 16.08.2000		
(21) 2000-931		(51) C12R 1/00 (2006.01)
(73) THE PROCTER & GAMBLE COMPANY, Cincinnati, OH, US		C12N 9/18 (2006.01)
(72) Ledoussal Benoit, Mason, OH, US		(11) 299567
Almstead Ji-In Kim, Loveland, OH, US		(40) 03.09.2008
Gray Jeffrey Lyle, Loveland, OH, US		(21) 2008-247
Hu Xiufeng Eric, Cincinnati, OH, US		(73) Mikrobiologický ústav AV ČR, v.v.i., Praha 4, CZ
(54) Sloučenina se strukturou chinolonu, farmaceutický prostředek ji obsahující a použití		(72) Jihočeská univerzita v Českých Budějovicích, České Budějovice, CZ
(32) 15.09.1997, 25.08.1998		Vysoká škola chemicko-technologická v Praze, Praha 6, CZ
(31) 1997/058891, 1998/139859		(72) Čejka Jan Ph.D., Kladno, CZ
(33) US, US		Kopecký Jiří Ing. CSc., Třeboň, CZ
(86) PCT/US1998/019138		Lukešová Alena Ing. CSc., České Budějovice, CZ
(87) WO 1999/014214		Štys Dalibor RNDr. CSc., Nové Hradky, CZ
(22) 15.09.1998		Zelík Petr Ing., Opava, CZ
(74) PATENTSERVIS PRAHA a.s., Jivenská 1, Praha 4, 14000		(54) Kmen sinice Nostoc sp. Lukešová 27/97 a způsob izolace inhibitoru acetylcholinesterasy z něho
(51) C07D 319/06 (2006.01)		(22) 22.04.2008
C07D 309/30 (2006.01)		(74) Středisko společných činností AV ČR, v. v. i., Patentové a licenční služby, Národní 1009/3, Praha 1, 11000
(11) 299566		
(40) 13.12.2000		
(21) 2008-99		
(73) KANEKA CORPORATION, Osaka, JP		(51) E01H 5/06 (2006.01)
(72) Taoka Naoaki, Hyogo, JP		E01H 5/00 (2006.01)
Inoue Kenji, Hyogo, JP		E02F 3/76 (2006.01)
(54) Způsob výroby simvastatinu		(11) 299565
(32) 10.12.1998		(40) 03.09.2008
(31) 1998/351865		(21) 2007-858
(33) JP		(73) VARES Mnichovice, a. s., Mnichovice, CZ
(86) PCT/JP1999/006929		(72) Vodenka Karel jun., Mnichovice, CZ
(87) WO 2000/034264		(54) Nosič radlice
(22) 10.12.1999		(22) 06.12.2007
(74) Společná advokátní kancelář Všečečka Zelený Švorčík Kalenský a partneři, JUDr. Miloš Všečečka, Hálkova 2, Praha 2, 12000		(74) TRAPLOVÁ HAKR KUBÁT Advokátní a patentová kancelář, Ing. Jan Kubát, Přístavní 24, Praha 7, 17000
(51) C07D 405/04 (2006.01)		(51) E05B 19/00 (2006.01)
C07D 239/94 (2006.01)		E05B 17/00 (2006.01)
C07D 307/52 (2006.01)		E05B 17/16 (2006.01)
A61K 31/517 (2006.01)		(11) 299579
A61P 17/06 (2006.01)		(40) 17.04.2002
A61P 35/00 (2006.01)		(21) 2001-4179
(11) 299561		(73) KABA SCHLIESSYSTEME AG, Wetzikon, CH
(40) 14.05.2003		(72) Kleinhaeni Arno, Wernetshausen, CH
(21) 2002-4223		Mathiuet Roman, Hadlikon, CH
(73) GLAXO GROUP LIMITED, Greenford, GB		(54) Bezpečnostní otočný klíč, systém zamykání s bezpečnostním otočným klíčem a způsob výroby bezpečnostního otočného klíče pro tento systém
(72) McClure Michael Scott, Research Triangle Park, NC, US		(32) 11.04.2000, 11.04.2000
Osterhout Martin Howard, Research Triangle Park, NC, US		(31) 2000/719, 2000/720
Roschangar Frank, Research Triangle Park, NC, US		(33) CH, CH
Sacchetti Mark Joseph, Research Triangle Park, NC, US		(86) PCT/CH2001/000207
(54) Chinazolinaminový derivát a farmaceutický prostředek		(87) WO 2001/077466
(32) 30.06.2000, 27.02.2001		(22) 02.04.2001
(31) 2000/215508, 2001/271845		(74) PATENTSERVIS PRAHA a.s., Jivenská 1, Praha 4, 14000
(33) US, US		
(86) PCT/US2001/020706		
(87) WO 2002/002552		(51) E05D 15/06 (2006.01)
(22) 28.06.2001		(11) 299560
(74) KOREJZOVÁ & SPOL., v.o.s., JUDr. Zdeňka Korejzová, advokátka, Korunní 810/104 E, Praha 10, 10100		(40) 11.07.2001
(51) C08F 8/30 (2006.01)		(21) 2000-4724
C08F 8/34 (2006.01)		(73) HAWA AG, Mettmenstetten, CH
C08G 85/00 (2006.01)		(72) Haab Karl, Weggis, CH
(11) 299580		Haab Otto, Mettmenstetten, CH
(40) 12.06.2002		(54) Závěsné ústrojí
(21) 2001-4460		(32) 27.04.1999
		(31) 1999/0773

(33) CH
(86) PCT/CH2000/000146
(87) WO 2000/065186
(22) 14.03.2000
(74) JUDr. Jan Matějka, Národní 32, Praha 1, 11000

(51) **F24D 15/04** (2006.01)
F25B 30/02 (2006.01)
(11) 299573
(40) 16.11.2005
(21) **2004-459**
(73) Mach Stanislav, Moravský Krumlov, CZ
(72) Mach Stanislav, Moravský Krumlov, CZ
(54) **Tepelné čerpadlo**
(22) 05.04.2004
(74) Ing. Dobroslav Musil, Cejl 38, Brno, 60200

(51) **F24J 2/04** (2006.01)
(11) 299568
(40) 13.02.2002
(21) **2001-330**
(73) GIUSEPPE FENT ARCHITEKTURBÜRO, Wil, CH
(72) Fent Giuseppe, Hosenruck, CH
De Fries Jan Richard, Wallisellen, CH
(54) **Solární článek se solárním kolektorem a akumulacími prvky**
(32) 20.04.1998
(31) 1998/0343
(33) EP
(86) PCT/CH1999/000158
(87) WO 1999/054669
(22) 20.04.1999
(74) Ing. Jan Kubát, Přístavní 24, Praha 7, 17000

(51) **F24J 2/38** (2006.01)
(11) 299572
(40) 01.08.2007
(21) **2006-757**
(73) Rotrekl Miloslav Ing., Pardubice, CZ
(72) Rotrekl Miloslav Ing., Pardubice, CZ
Rotrekelová Dana Ing., Choceň, CZ
(54) **Zařízení sloužící k nepřímému navádění žlabových zrcadlových kolektorů na slunce**
(22) 01.12.2006
(74) Ing. Ludvík Koldovský, Horáčkova 9/1207, Praha 4, 14000

(51) **G11B 27/034** (2006.01)
G11B 27/10 (2006.01)
G11B 27/30 (2006.01)
G11B 27/32 (2006.01)
G11B 20/12 (2006.01)
H04N 9/804 (2006.01)
(11) 299570
(40) 17.10.2001
(21) **2001-693**
(73) KONINKLIJKE PHILIPS ELECTRONICS N. V.,
Eindhoven, NL
(72) De Haan Wiebe, Eindhoven, NL
(54) **Způsob a zařízení pro záznam kódovaného bitového toku**
(32) 25.06.1999
(31) 1999/2056
(33) EP
(86) PCT/EP2000/005715
(87) WO 2001/001415
(22) 21.06.2000
(74) JUDr. Pavel Zelený, Hálkova 2, Praha 2, 12000

Seznam majitelů udělených patentů

(73)	(11)	(51)	(73)	(11)	(51)	
ABB DAIMLER-BENZ TRANSPORTATION (TECHNOLOGY) GMBH, Berlin, DE	299553	B 61 F 5/38	(2006.01)	Sanofi - Aventis Deutschland GmbH, Frankfurt am Main, DE	299569 C 07 D 213/74	(2006.01)
BAYER AKTIENGESELLSCHAFT, Leverkusen, DE	299564	A 61 K 38/15	(2006.01)	SEAQUIST CLOSURES FOREIGN, INC., Crystal Lake, IL, US	299571 B 67 D 3/00	(2006.01)
BENTELER AG, Paderborn, DE	299558	B 21 D 26/02	(2006.01)	Sedlecký kaolin a. s., Božičany, CZ	299574 A 01 K 1/015	(2006.01)
Biologické centrum AV ČR, v.v.i., České Budějovice, CZ	299567	C 12 R 1/00	(2006.01)	Sedlecký kaolin a. s., Božičany, CZ	299576 A 01 K 1/015	(2006.01)
COLGATE-PALMOLIVE COMPANY, New York, NY, US	299559	A 61 K 8/86	(2006.01)	TAJMAC-ZPS, A.S., Zlín, CZ	299562 B 23 Q 3/155	(2006.01)
CTS SERVIS SPOL. S R. O., Okřínek, CZ	299578	A 61 G 3/02	(2006.01)	THE PROCTER & GAMBLE COMPANY, Cincinnati, OH, US	299554 C 07 D 215/56	(2006.01)
CTS-servis, spol. s r.o., Poděbrady, CZ	299575	A 61 G 3/02	(2006.01)	VARES Mnichovice, a. s., Mnichovice, CZ	299565 E 01 H 5/06	(2006.01)
DR. GOTTSCHALL INSTRUCTION GESELLSCHAFT FÜR TECHNISCHE CHROMATOGRAPHIE MBH, Ludwigshafen, DE	299580	C 08 F 8/30	(2006.01)	Vysoká škola chemicko- technologická v Praze, Praha 6, CZ	299567 C 12 R 1/00	(2006.01)
GIUSEPPE FENT ARCHITEKTURBÜRO, Wil, CH	299568	F 24 J 2/04	(2006.01)	WIESENHOF GEFLÜGEL- KONTOR GMBH, Visbek, DE	299563 A 23 L 1/318	(2006.01)
GLAXO GROUP LIMITED, Greenford, GB	299561	C 07 D 405/04	(2006.01)			
GRÜNENTHAL GMBH, Aachen, DE	299556	C 07 C 215/20	(2006.01)			
HAWA AG, Mettmenstetten, CH	299560	E 05 D 15/06	(2006.01)			
INDENA S. P. A., Milano, IT	299555	A 61 K 31/66	(2006.01)			
INTERPHARMA PRAHA, a. s., Praha, CZ	299577	C 07 C 315/02	(2006.01)			
Jihočeská univerzita v Českých Budějovicích, České Budějovice, CZ	299567	C 12 R 1/00	(2006.01)			
KABA SCHLISSYSTEME AG, Wetzikon, CH	299579	E 05 B 19/00	(2006.01)			
KANEKA CORPORATION, Osaka, JP	299566	C 07 D 319/06	(2006.01)			
KONINKLIJKE PHILIPS ELECTRONICS N. V., Eindhoven, NL	299570	G 11 B 27/034	(2006.01)			
Mach Stanislav, Moravský Krumlov, CZ	299573	F 24 D 15/04	(2006.01)			
Mikrobiologický ústav AV ČR, v.v.i., Praha 4, CZ	299567	C 12 R 1/00	(2006.01)			
MONSANTO TECHNOLOGY LLC, St. Louis, MO, US	299552	A 01 N 25/30	(2006.01)			
ROBERT BOSCH GMBH, Stuttgart, DE	299557	B 60 R 16/02	(2006.01)			
Rotrekl Miloslav Ing., Pardubice, CZ	299572	F 24 J 2/38	(2006.01)			

Udělené evropské patenty

Evropský patentový úřad udělil následující evropské patenty s účinky pro Českou republiku. Tyto patenty mohou být zrušeny nebo zachovány v pozměněném znění Evropským patentovým úřadem v řízení o odporu. K tomu, aby nabyly evropský patent účinnosti na území České republiky, je třeba, aby byl Úřadu předložen ve stanovené lhůtě překlad patentového spisu do českého jazyka (§ 35c odst. 2 až 4 zákona č. 527/1990 Sb., v platném znění).

(97) EP 1275419	(47) 20.08.2008	(97) EP 1456074	(47) 20.08.2008
(97) EP 1279686	(47) 20.08.2008	(97) EP 1456203	(47) 20.08.2008
(97) EP 1300442	(47) 20.08.2008	(97) EP 1456532	(47) 20.08.2008
(97) EP 1306709	(47) 20.08.2008	(97) EP 1457554	(47) 20.08.2008
(97) EP 1310224	(47) 20.08.2008	(97) EP 1457717	(47) 20.08.2008
(97) EP 1312950	(47) 20.08.2008	(97) EP 1459765	(47) 20.08.2008
(97) EP 1313334	(47) 20.08.2008	(97) EP 1460789	(47) 20.08.2008
(97) EP 1315319	(47) 20.08.2008	(97) EP 1461445	(47) 20.08.2008
(97) EP 1317067	(47) 20.08.2008	(97) EP 1461467	(47) 20.08.2008
(97) EP 1323797	(47) 20.08.2008	(97) EP 1466242	(47) 20.08.2008
(97) EP 1338762	(47) 20.08.2008	(97) EP 1468273	(47) 20.08.2008
(97) EP 1338872	(47) 20.08.2008	(97) EP 1468574	(47) 20.08.2008
(97) EP 1344682	(47) 20.08.2008	(97) EP 1468672	(47) 20.08.2008
(97) EP 1345278	(47) 20.08.2008	(97) EP 1469949	(47) 20.08.2008
(97) EP 1351262	(47) 20.08.2008	(97) EP 1469955	(47) 20.08.2008
(97) EP 1357508	(47) 20.08.2008	(97) EP 1470153	(47) 20.08.2008
(97) EP 1360971	(47) 20.08.2008	(97) EP 1474922	(47) 20.08.2008
(97) EP 1363131	(47) 20.08.2008	(97) EP 1474952	(47) 20.08.2008
(97) EP 1366689	(47) 20.08.2008	(97) EP 1474993	(47) 20.08.2008
(97) EP 1369262	(47) 20.08.2008	(97) EP 1476558	(47) 20.08.2008
(97) EP 1371299	(47) 20.08.2008	(97) EP 1477061	(47) 20.08.2008
(97) EP 1375287	(47) 20.08.2008	(97) EP 1479084	(47) 20.08.2008
(97) EP 1376430	(47) 20.08.2008	(97) EP 1480799	(47) 20.08.2008
(97) EP 1376902	(47) 20.08.2008	(97) EP 1481035	(47) 20.08.2008
(97) EP 1383137	(47) 20.08.2008	(97) EP 1481164	(47) 20.08.2008
(97) EP 1386985	(47) 20.08.2008	(97) EP 1481868	(47) 20.08.2008
(97) EP 1391602	(47) 20.08.2008	(97) EP 1482935	(47) 20.08.2008
(97) EP 1391648	(47) 20.08.2008	(97) EP 1482976	(47) 20.08.2008
(97) EP 1403952	(47) 20.08.2008	(97) EP 1483087	(47) 20.08.2008
(97) EP 1405573	(47) 20.08.2008	(97) EP 1483649	(47) 20.08.2008
(97) EP 1410892	(47) 20.08.2008	(97) EP 1483659	(47) 20.08.2008
(97) EP 1413158	(47) 20.08.2008	(97) EP 1484911	(47) 20.08.2008
(97) EP 1413187	(47) 20.08.2008	(97) EP 1487088	(47) 20.08.2008
(97) EP 1413201	(47) 20.08.2008	(97) EP 1488001	(47) 20.08.2008
(97) EP 1413787	(47) 20.08.2008	(97) EP 1488247	(47) 20.08.2008
(97) EP 1413950	(47) 20.08.2008	(97) EP 1489685	(47) 20.08.2008
(97) EP 1414262	(47) 20.08.2008	(97) EP 1490531	(47) 20.08.2008
(97) EP 1415023	(47) 20.08.2008	(97) EP 1491055	(47) 20.08.2008
(97) EP 1415775	(47) 20.08.2008	(97) EP 1492402	(47) 20.08.2008
(97) EP 1418561	(47) 20.08.2008	(97) EP 1492485	(47) 20.08.2008
(97) EP 1419930	(47) 20.08.2008	(97) EP 1495259	(47) 20.08.2008
(97) EP 1420931	(47) 20.08.2008	(97) EP 1495452	(47) 20.08.2008
(97) EP 1421865	(47) 20.08.2008	(97) EP 1495952	(47) 20.08.2008
(97) EP 1422175	(47) 20.08.2008	(97) EP 1496131	(47) 20.08.2008
(97) EP 1426528	(47) 20.08.2008	(97) EP 1496919	(47) 20.08.2008
(97) EP 1426706	(47) 20.08.2008	(97) EP 1496944	(47) 20.08.2008
(97) EP 1428447	(47) 20.08.2008	(97) EP 1497276	(47) 20.08.2008
(97) EP 1428530	(47) 20.08.2008	(97) EP 1497440	(47) 20.08.2008
(97) EP 1428873	(47) 20.08.2008	(97) EP 1499284	(47) 20.08.2008
(97) EP 1428878	(47) 20.08.2008	(97) EP 1502813	(47) 20.08.2008
(97) EP 1429599	(47) 20.08.2008	(97) EP 1502891	(47) 20.08.2008
(97) EP 1432374	(47) 20.08.2008	(97) EP 1503842	(47) 20.08.2008
(97) EP 1435280	(47) 20.08.2008	(97) EP 1503914	(47) 20.08.2008
(97) EP 1435334	(47) 20.08.2008	(97) EP 1504445	(47) 20.08.2008
(97) EP 1436374	(47) 20.08.2008	(97) EP 1505425	(47) 20.08.2008
(97) EP 1436882	(47) 20.08.2008	(97) EP 1508212	(47) 20.08.2008
(97) EP 1436915	(47) 20.08.2008	(97) EP 1509128	(47) 20.08.2008
(97) EP 1438173	(47) 20.08.2008	(97) EP 1509205	(47) 20.08.2008
(97) EP 1438672	(47) 20.08.2008	(97) EP 1509521	(47) 20.08.2008
(97) EP 1439748	(47) 20.08.2008	(97) EP 1509618	(47) 20.08.2008
(97) EP 1440229	(47) 20.08.2008	(97) EP 1510250	(47) 20.08.2008
(97) EP 1441801	(47) 20.08.2008	(97) EP 1510624	(47) 20.08.2008
(97) EP 1444529	(47) 20.08.2008	(97) EP 1511419	(47) 20.08.2008
(97) EP 1444687	(47) 20.08.2008	(97) EP 1513638	(47) 20.08.2008
(97) EP 1448107	(47) 20.08.2008	(97) EP 1513665	(47) 20.08.2008
(97) EP 1451202	(47) 20.08.2008	(97) EP 1513698	(47) 20.08.2008
(97) EP 1451408	(47) 20.08.2008	(97) EP 1514796	(47) 20.08.2008
(97) EP 1451774	(47) 20.08.2008	(97) EP 1515429	(47) 20.08.2008
(97) EP 1453812	(47) 20.08.2008	(97) EP 1516146	(47) 20.08.2008
(97) EP 1455663	(47) 20.08.2008	(97) EP 1516541	(47) 20.08.2008

(97)	EP 1519409	(47)	20.08.2008	(97)	EP 1578241	(47)	20.08.2008
(97)	EP 1519674	(47)	20.08.2008	(97)	EP 1578973	(47)	20.08.2008
(97)	EP 1520449	(47)	20.08.2008	(97)	EP 1579217	(47)	20.08.2008
(97)	EP 1523219	(47)	20.08.2008	(97)	EP 1579335	(47)	20.08.2008
(97)	EP 1523336	(47)	20.08.2008	(97)	EP 1580068	(47)	20.08.2008
(97)	EP 1523356	(47)	20.08.2008	(97)	EP 1580524	(47)	20.08.2008
(97)	EP 1524244	(47)	20.08.2008	(97)	EP 1581578	(47)	20.08.2008
(97)	EP 1524925	(47)	20.08.2008	(97)	EP 1581666	(47)	20.08.2008
(97)	EP 1525161	(47)	20.08.2008	(97)	EP 1582365	(47)	20.08.2008
(97)	EP 1525406	(47)	20.08.2008	(97)	EP 1582736	(47)	20.08.2008
(97)	EP 1525906	(47)	20.08.2008	(97)	EP 1587821	(47)	20.08.2008
(97)	EP 1527183	(47)	20.08.2008	(97)	EP 1587840	(47)	20.08.2008
(97)	EP 1527445	(47)	20.08.2008	(97)	EP 1587878	(47)	20.08.2008
(97)	EP 1527548	(47)	20.08.2008	(97)	EP 1587964	(47)	20.08.2008
(97)	EP 1528728	(47)	20.08.2008	(97)	EP 1588357	(47)	20.08.2008
(97)	EP 1530179	(47)	20.08.2008	(97)	EP 1588608	(47)	20.08.2008
(97)	EP 1531438	(47)	20.08.2008	(97)	EP 1588987	(47)	20.08.2008
(97)	EP 1532165	(47)	20.08.2008	(97)	EP 1591273	(47)	20.08.2008
(97)	EP 1532376	(47)	20.08.2008	(97)	EP 1591458	(47)	20.08.2008
(97)	EP 1532403	(47)	20.08.2008	(97)	EP 1591671	(47)	20.08.2008
(97)	EP 1533675	(47)	20.08.2008	(97)	EP 1591743	(47)	20.08.2008
(97)	EP 1536388	(47)	20.08.2008	(97)	EP 1591773	(47)	20.08.2008
(97)	EP 1536682	(47)	20.08.2008	(97)	EP 1593011	(47)	20.08.2008
(97)	EP 1540343	(47)	20.08.2008	(97)	EP 1595408	(47)	20.08.2008
(97)	EP 1542096	(47)	20.08.2008	(97)	EP 1596095	(47)	20.08.2008
(97)	EP 1542174	(47)	20.08.2008	(97)	EP 1596941	(47)	20.08.2008
(97)	EP 1542630	(47)	20.08.2008	(97)	EP 1597591	(47)	20.08.2008
(97)	EP 1542663	(47)	20.08.2008	(97)	EP 1597794	(47)	20.08.2008
(97)	EP 1543736	(47)	20.08.2008	(97)	EP 1598231	(47)	20.08.2008
(97)	EP 1545247	(47)	20.08.2008	(97)	EP 1598366	(47)	20.08.2008
(97)	EP 1545695	(47)	20.08.2008	(97)	EP 1598866	(47)	20.08.2008
(97)	EP 1547605	(47)	20.08.2008	(97)	EP 1600030	(47)	20.08.2008
(97)	EP 1548327	(47)	20.08.2008	(97)	EP 1600655	(47)	20.08.2008
(97)	EP 1549183	(47)	20.08.2008	(97)	EP 1601397	(47)	20.08.2008
(97)	EP 1549370	(47)	20.08.2008	(97)	EP 1601422	(47)	20.08.2008
(97)	EP 1550112	(47)	20.08.2008	(97)	EP 1602235	(47)	20.08.2008
(97)	EP 1552664	(47)	20.08.2008	(97)	EP 1602256	(47)	20.08.2008
(97)	EP 1554415	(47)	20.08.2008	(97)	EP 1602411	(47)	20.08.2008
(97)	EP 1556239	(47)	20.08.2008	(97)	EP 1602548	(47)	20.08.2008
(97)	EP 1556488	(47)	20.08.2008	(97)	EP 1602569	(47)	20.08.2008
(97)	EP 1556950	(47)	20.08.2008	(97)	EP 1602640	(47)	20.08.2008
(97)	EP 1558742	(47)	20.08.2008	(97)	EP 1602716	(47)	20.08.2008
(97)	EP 1560719	(47)	20.08.2008	(97)	EP 1603309	(47)	20.08.2008
(97)	EP 1561802	(47)	20.08.2008	(97)	EP 1603486	(47)	20.08.2008
(97)	EP 1561990	(47)	20.08.2008	(97)	EP 1603498	(47)	20.08.2008
(97)	EP 1561994	(47)	20.08.2008	(97)	EP 1603927	(47)	20.08.2008
(97)	EP 1562078	(47)	20.08.2008	(97)	EP 1605410	(47)	20.08.2008
(97)	EP 1562260	(47)	20.08.2008	(97)	EP 1605538	(47)	20.08.2008
(97)	EP 1563046	(47)	20.08.2008	(97)	EP 1606917	(47)	20.08.2008
(97)	EP 1563997	(47)	20.08.2008	(97)	EP 1606992	(47)	20.08.2008
(97)	EP 1564384	(47)	20.08.2008	(97)	EP 1607431	(47)	20.08.2008
(97)	EP 1565050	(47)	20.08.2008	(97)	EP 1607523	(47)	20.08.2008
(97)	EP 1565373	(47)	20.08.2008	(97)	EP 1608978	(47)	20.08.2008
(97)	EP 1565625	(47)	20.08.2008	(97)	EP 1610624	(47)	20.08.2008
(97)	EP 1565685	(47)	20.08.2008	(97)	EP 1610854	(47)	20.08.2008
(97)	EP 1567226	(47)	20.08.2008	(97)	EP 1610855	(47)	20.08.2008
(97)	EP 1567450	(47)	20.08.2008	(97)	EP 1611257	(47)	20.08.2008
(97)	EP 1567523	(47)	20.08.2008	(97)	EP 1611781	(47)	20.08.2008
(97)	EP 1567747	(47)	20.08.2008	(97)	EP 1613170	(47)	20.08.2008
(97)	EP 1568229	(47)	20.08.2008	(97)	EP 1613371	(47)	20.08.2008
(97)	EP 1568496	(47)	20.08.2008	(97)	EP 1613438	(47)	20.08.2008
(97)	EP 1569074	(47)	20.08.2008	(97)	EP 1613529	(47)	20.08.2008
(97)	EP 1569647	(47)	20.08.2008	(97)	EP 1614212	(47)	20.08.2008
(97)	EP 1569784	(47)	20.08.2008	(97)	EP 1615023	(47)	20.08.2008
(97)	EP 1569874	(47)	20.08.2008	(97)	EP 1615775	(47)	20.08.2008
(97)	EP 1569935	(47)	20.08.2008	(97)	EP 1618013	(47)	20.08.2008
(97)	EP 1570787	(47)	20.08.2008	(97)	EP 1619339	(47)	20.08.2008
(97)	EP 1572060	(47)	20.08.2008	(97)	EP 1619765	(47)	20.08.2008
(97)	EP 1572217	(47)	20.08.2008	(97)	EP 1620246	(47)	20.08.2008
(97)	EP 1572475	(47)	20.08.2008	(97)	EP 1621487	(47)	20.08.2008
(97)	EP 1572524	(47)	20.08.2008	(97)	EP 1622602	(47)	20.08.2008
(97)	EP 1572833	(47)	20.08.2008	(97)	EP 1623905	(47)	20.08.2008
(97)	EP 1573744	(47)	20.08.2008	(97)	EP 1624583	(47)	20.08.2008
(97)	EP 1573961	(47)	20.08.2008	(97)	EP 1628863	(47)	20.08.2008
(97)	EP 1574114	(47)	20.08.2008	(97)	EP 1628945	(47)	20.08.2008
(97)	EP 1575647	(47)	20.08.2008	(97)	EP 1629464	(47)	20.08.2008
(97)	EP 1575846	(47)	20.08.2008	(97)	EP 1629981	(47)	20.08.2008
(97)	EP 1576072	(47)	20.08.2008	(97)	EP 1631165	(47)	20.08.2008

(97)	EP 1631221	(47)	20.08.2008	(97)	EP 1677843	(47)	20.08.2008
(97)	EP 1632109	(47)	20.08.2008	(97)	EP 1678130	(47)	20.08.2008
(97)	EP 1632881	(47)	20.08.2008	(97)	EP 1678440	(47)	20.08.2008
(97)	EP 1633050	(47)	20.08.2008	(97)	EP 1679009	(47)	20.08.2008
(97)	EP 1633876	(47)	20.08.2008	(97)	EP 1679158	(47)	20.08.2008
(97)	EP 1635999	(47)	20.08.2008	(97)	EP 1680399	(47)	20.08.2008
(97)	EP 1636065	(47)	20.08.2008	(97)	EP 1682031	(47)	20.08.2008
(97)	EP 1636079	(47)	20.08.2008	(97)	EP 1682370	(47)	20.08.2008
(97)	EP 1636151	(47)	20.08.2008	(97)	EP 1682725	(47)	20.08.2008
(97)	EP 1637185	(47)	20.08.2008	(97)	EP 1683522	(47)	20.08.2008
(97)	EP 1638081	(47)	20.08.2008	(97)	EP 1685181	(47)	20.08.2008
(97)	EP 1638971	(47)	20.08.2008	(97)	EP 1685227	(47)	20.08.2008
(97)	EP 1639566	(47)	20.08.2008	(97)	EP 1685334	(47)	20.08.2008
(97)	EP 1639653	(47)	20.08.2008	(97)	EP 1685673	(47)	20.08.2008
(97)	EP 1639754	(47)	20.08.2008	(97)	EP 1687036	(47)	20.08.2008
(97)	EP 1639866	(47)	20.08.2008	(97)	EP 1687225	(47)	20.08.2008
(97)	EP 1640673	(47)	20.08.2008	(97)	EP 1688122	(47)	20.08.2008
(97)	EP 1640800	(47)	20.08.2008	(97)	EP 1688324	(47)	20.08.2008
(97)	EP 1640801	(47)	20.08.2008	(97)	EP 1688814	(47)	20.08.2008
(97)	EP 1640971	(47)	20.08.2008	(97)	EP 1689010	(47)	20.08.2008
(97)	EP 1641170	(47)	20.08.2008	(97)	EP 1691187	(47)	20.08.2008
(97)	EP 1641590	(47)	20.08.2008	(97)	EP 1691653	(47)	20.08.2008
(97)	EP 1641607	(47)	20.08.2008	(97)	EP 1691688	(47)	20.08.2008
(97)	EP 1642034	(47)	20.08.2008	(97)	EP 1692129	(47)	20.08.2008
(97)	EP 1642129	(47)	20.08.2008	(97)	EP 1692169	(47)	20.08.2008
(97)	EP 1644402	(47)	20.08.2008	(97)	EP 1693038	(47)	20.08.2008
(97)	EP 1644731	(47)	20.08.2008	(97)	EP 1693905	(47)	20.08.2008
(97)	EP 1645366	(47)	20.08.2008	(97)	EP 1694504	(47)	20.08.2008
(97)	EP 1645738	(47)	20.08.2008	(97)	EP 1694567	(47)	20.08.2008
(97)	EP 1646571	(47)	20.08.2008	(97)	EP 1697712	(47)	20.08.2008
(97)	EP 1647790	(47)	20.08.2008	(97)	EP 1698132	(47)	20.08.2008
(97)	EP 1648517	(47)	20.08.2008	(97)	EP 1699613	(47)	20.08.2008
(97)	EP 1649023	(47)	20.08.2008	(97)	EP 1699614	(47)	20.08.2008
(97)	EP 1649060	(47)	20.08.2008	(97)	EP 1699620	(47)	20.08.2008
(97)	EP 1649167	(47)	20.08.2008	(97)	EP 1699667	(47)	20.08.2008
(97)	EP 1650097	(47)	20.08.2008	(97)	EP 1699670	(47)	20.08.2008
(97)	EP 1651748	(47)	20.08.2008	(97)	EP 1699720	(47)	20.08.2008
(97)	EP 1651904	(47)	20.08.2008	(97)	EP 1700063	(47)	20.08.2008
(97)	EP 1658795	(47)	20.08.2008	(97)	EP 1700167	(47)	20.08.2008
(97)	EP 1659286	(47)	20.08.2008	(97)	EP 1700169	(47)	20.08.2008
(97)	EP 1660492	(47)	20.08.2008	(97)	EP 1700476	(47)	20.08.2008
(97)	EP 1661701	(47)	20.08.2008	(97)	EP 1701173	(47)	20.08.2008
(97)	EP 1661925	(47)	20.08.2008	(97)	EP 1701243	(47)	20.08.2008
(97)	EP 1662192	(47)	20.08.2008	(97)	EP 1702727	(47)	20.08.2008
(97)	EP 1662604	(47)	20.08.2008	(97)	EP 1703874	(47)	20.08.2008
(97)	EP 1663270	(47)	20.08.2008	(97)	EP 1703877	(47)	20.08.2008
(97)	EP 1664110	(47)	20.08.2008	(97)	EP 1703969	(47)	20.08.2008
(97)	EP 1664468	(47)	20.08.2008	(97)	EP 1704219	(47)	20.08.2008
(97)	EP 1664487	(47)	20.08.2008	(97)	EP 1704882	(47)	20.08.2008
(97)	EP 1666069	(47)	20.08.2008	(97)	EP 1705018	(47)	20.08.2008
(97)	EP 1666137	(47)	20.08.2008	(97)	EP 1705032	(47)	20.08.2008
(97)	EP 1666880	(47)	20.08.2008	(97)	EP 1705485	(47)	20.08.2008
(97)	EP 1667556	(47)	20.08.2008	(97)	EP 1705890	(47)	20.08.2008
(97)	EP 1667746	(47)	20.08.2008	(97)	EP 1706555	(47)	20.08.2008
(97)	EP 1667780	(47)	20.08.2008	(97)	EP 1707137	(47)	20.08.2008
(97)	EP 1667947	(47)	20.08.2008	(97)	EP 1707158	(47)	20.08.2008
(97)	EP 1668614	(47)	20.08.2008	(97)	EP 1708058	(47)	20.08.2008
(97)	EP 1669618	(47)	20.08.2008	(97)	EP 1708843	(47)	20.08.2008
(97)	EP 1669632	(47)	20.08.2008	(97)	EP 1709741	(47)	20.08.2008
(97)	EP 1670004	(47)	20.08.2008	(97)	EP 1710119	(47)	20.08.2008
(97)	EP 1670093	(47)	20.08.2008	(97)	EP 1711561	(47)	20.08.2008
(97)	EP 1670306	(47)	20.08.2008	(97)	EP 1712140	(47)	20.08.2008
(97)	EP 1670770	(47)	20.08.2008	(97)	EP 1712473	(47)	20.08.2008
(97)	EP 1670790	(47)	20.08.2008	(97)	EP 1713853	(47)	20.08.2008
(97)	EP 1671304	(47)	20.08.2008	(97)	EP 1714738	(47)	20.08.2008
(97)	EP 1671323	(47)	20.08.2008	(97)	EP 1715233	(47)	20.08.2008
(97)	EP 1673225	(47)	20.08.2008	(97)	EP 1715454	(47)	20.08.2008
(97)	EP 1673521	(47)	20.08.2008	(97)	EP 1715744	(47)	20.08.2008
(97)	EP 1674057	(47)	20.08.2008	(97)	EP 1717153	(47)	20.08.2008
(97)	EP 1674059	(47)	20.08.2008	(97)	EP 1717179	(47)	20.08.2008
(97)	EP 1674127	(47)	20.08.2008	(97)	EP 1718499	(47)	20.08.2008
(97)	EP 1674243	(47)	20.08.2008	(97)	EP 1718572	(47)	20.08.2008
(97)	EP 1674785	(47)	20.08.2008	(97)	EP 1718897	(47)	20.08.2008
(97)	EP 1675319	(47)	20.08.2008	(97)	EP 1723332	(47)	20.08.2008
(97)	EP 1675851	(47)	20.08.2008	(97)	EP 1723790	(47)	20.08.2008
(97)	EP 1676548	(47)	20.08.2008	(97)	EP 1724095	(47)	20.08.2008
(97)	EP 1676685	(47)	20.08.2008	(97)	EP 1724178	(47)	20.08.2008
(97)	EP 1676745	(47)	20.08.2008	(97)	EP 1724614	(47)	20.08.2008

(97) EP 1725757	(47) 20.08.2008	(97) EP 1765711	(47) 20.08.2008
(97) EP 1726750	(47) 20.08.2008	(97) EP 1766003	(47) 20.08.2008
(97) EP 1726953	(47) 20.08.2008	(97) EP 1766588	(47) 20.08.2008
(97) EP 1727395	(47) 20.08.2008	(97) EP 1766647	(47) 20.08.2008
(97) EP 1727675	(47) 20.08.2008	(97) EP 1767950	(47) 20.08.2008
(97) EP 1727989	(47) 20.08.2008	(97) EP 1768661	(47) 20.08.2008
(97) EP 1728579	(47) 20.08.2008	(97) EP 1773508	(47) 20.08.2008
(97) EP 1728799	(47) 20.08.2008	(97) EP 1773546	(47) 20.08.2008
(97) EP 1728956	(47) 20.08.2008	(97) EP 1774113	(47) 20.08.2008
(97) EP 1729084	(47) 20.08.2008	(97) EP 1774566	(47) 20.08.2008
(97) EP 1730258	(47) 20.08.2008	(97) EP 1774781	(47) 20.08.2008
(97) EP 1730896	(47) 20.08.2008	(97) EP 1774991	(47) 20.08.2008
(97) EP 1731422	(47) 20.08.2008	(97) EP 1777042	(47) 20.08.2008
(97) EP 1731814	(47) 20.08.2008	(97) EP 1777446	(47) 20.08.2008
(97) EP 1731816	(47) 20.08.2008	(97) EP 1777712	(47) 20.08.2008
(97) EP 1732547	(47) 20.08.2008	(97) EP 1778404	(47) 20.08.2008
(97) EP 1734146	(47) 20.08.2008	(97) EP 1778605	(47) 20.08.2008
(97) EP 1734571	(47) 20.08.2008	(97) EP 1778624	(47) 20.08.2008
(97) EP 1734781	(47) 20.08.2008	(97) EP 1778632	(47) 20.08.2008
(97) EP 1735194	(47) 20.08.2008	(97) EP 1778791	(47) 20.08.2008
(97) EP 1735324	(47) 20.08.2008	(97) EP 1780026	(47) 20.08.2008
(97) EP 1735422	(47) 20.08.2008	(97) EP 1784436	(47) 20.08.2008
(97) EP 1736765	(47) 20.08.2008	(97) EP 1786244	(47) 20.08.2008
(97) EP 1737438	(47) 20.08.2008	(97) EP 1786593	(47) 20.08.2008
(97) EP 1737714	(47) 20.08.2008	(97) EP 1786884	(47) 20.08.2008
(97) EP 1737735	(47) 20.08.2008	(97) EP 1786964	(47) 20.08.2008
(97) EP 1737805	(47) 20.08.2008	(97) EP 1787889	(47) 20.08.2008
(97) EP 1738799	(47) 20.08.2008	(97) EP 1787911	(47) 20.08.2008
(97) EP 1739904	(47) 20.08.2008	(97) EP 1789336	(47) 20.08.2008
(97) EP 1741593	(47) 20.08.2008	(97) EP 1791400	(47) 20.08.2008
(97) EP 1741891	(47) 20.08.2008	(97) EP 1791428	(47) 20.08.2008
(97) EP 1742307	(47) 20.08.2008	(97) EP 1791757	(47) 20.08.2008
(97) EP 1742947	(47) 20.08.2008	(97) EP 1791763	(47) 20.08.2008
(97) EP 1743121	(47) 20.08.2008	(97) EP 1792000	(47) 20.08.2008
(97) EP 1744560	(47) 20.08.2008	(97) EP 1792304	(47) 20.08.2008
(97) EP 1744635	(47) 20.08.2008	(97) EP 1792763	(47) 20.08.2008
(97) EP 1745052	(47) 20.08.2008	(97) EP 1793130	(47) 20.08.2008
(97) EP 1745305	(47) 20.08.2008	(97) EP 1793252	(47) 20.08.2008
(97) EP 1747385	(47) 20.08.2008	(97) EP 1793693	(47) 20.08.2008
(97) EP 1747475	(47) 20.08.2008	(97) EP 1796509	(47) 20.08.2008
(97) EP 1747844	(47) 20.08.2008	(97) EP 1796871	(47) 20.08.2008
(97) EP 1748043	(47) 20.08.2008	(97) EP 1796882	(47) 20.08.2008
(97) EP 1748079	(47) 20.08.2008	(97) EP 1797010	(47) 20.08.2008
(97) EP 1748529	(47) 20.08.2008	(97) EP 1797141	(47) 20.08.2008
(97) EP 1748827	(47) 20.08.2008	(97) EP 1797166	(47) 20.08.2008
(97) EP 1750679	(47) 20.08.2008	(97) EP 1797725	(47) 20.08.2008
(97) EP 1750716	(47) 20.08.2008	(97) EP 1797742	(47) 20.08.2008
(97) EP 1751334	(47) 20.08.2008	(97) EP 1799512	(47) 20.08.2008
(97) EP 1751371	(47) 20.08.2008	(97) EP 1800632	(47) 20.08.2008
(97) EP 1751896	(47) 20.08.2008	(97) EP 1800841	(47) 20.08.2008
(97) EP 1752045	(47) 20.08.2008	(97) EP 1801369	(47) 20.08.2008
(97) EP 1753093	(47) 20.08.2008	(97) EP 1801389	(47) 20.08.2008
(97) EP 1754097	(47) 20.08.2008	(97) EP 1801827	(47) 20.08.2008
(97) EP 1754406	(47) 20.08.2008	(97) EP 1802061	(47) 20.08.2008
(97) EP 1754895	(47) 20.08.2008	(97) EP 1803291	(47) 20.08.2008
(97) EP 1756066	(47) 20.08.2008	(97) EP 1804630	(47) 20.08.2008
(97) EP 1756274	(47) 20.08.2008	(97) EP 1804700	(47) 20.08.2008
(97) EP 1756387	(47) 20.08.2008	(97) EP 1806863	(47) 20.08.2008
(97) EP 1756930	(47) 20.08.2008	(97) EP 1808841	(47) 20.08.2008
(97) EP 1757184	(47) 20.08.2008	(97) EP 1809690	(47) 20.08.2008
(97) EP 1757835	(47) 20.08.2008	(97) EP 1810355	(47) 20.08.2008
(97) EP 1759025	(47) 20.08.2008	(97) EP 1810799	(47) 20.08.2008
(97) EP 1759209	(47) 20.08.2008	(97) EP 1811592	(47) 20.08.2008
(97) EP 1759592	(47) 20.08.2008	(97) EP 1812718	(47) 20.08.2008
(97) EP 1759618	(47) 20.08.2008	(97) EP 1813381	(47) 20.08.2008
(97) EP 1760162	(47) 20.08.2008	(97) EP 1814209	(47) 20.08.2008
(97) EP 1760350	(47) 20.08.2008	(97) EP 1816060	(47) 20.08.2008
(97) EP 1761711	(47) 20.08.2008	(97) EP 1817234	(47) 20.08.2008
(97) EP 1762131	(47) 20.08.2008	(97) EP 1817938	(47) 20.08.2008
(97) EP 1762270	(47) 20.08.2008	(97) EP 1818194	(47) 20.08.2008
(97) EP 1762813	(47) 20.08.2008	(97) EP 1819201	(47) 20.08.2008
(97) EP 1762818	(47) 20.08.2008	(97) EP 1819515	(47) 20.08.2008
(97) EP 1763223	(47) 20.08.2008	(97) EP 1825157	(47) 20.08.2008
(97) EP 1763434	(47) 20.08.2008	(97) EP 1825164	(47) 20.08.2008
(97) EP 1764025	(47) 20.08.2008	(97) EP 1826160	(47) 20.08.2008
(97) EP 1764841	(47) 20.08.2008	(97) EP 1827086	(47) 20.08.2008
(97) EP 1765118	(47) 20.08.2008	(97) EP 1827745	(47) 20.08.2008
(97) EP 1765663	(47) 20.08.2008	(97) EP 1827864	(47) 20.08.2008

(97)	EP 1828029	(47)	20.08.2008
(97)	EP 1828152	(47)	20.08.2008
(97)	EP 1828432	(47)	20.08.2008
(97)	EP 1828645	(47)	20.08.2008
(97)	EP 1828847	(47)	20.08.2008
(97)	EP 1829309	(47)	20.08.2008
(97)	EP 1829328	(47)	20.08.2008
(97)	EP 1829744	(47)	20.08.2008
(97)	EP 1830179	(47)	20.08.2008
(97)	EP 1830953	(47)	20.08.2008
(97)	EP 1831237	(47)	20.08.2008
(97)	EP 1831585	(47)	20.08.2008
(97)	EP 1832205	(47)	20.08.2008
(97)	EP 1832827	(47)	20.08.2008
(97)	EP 1834733	(47)	20.08.2008
(97)	EP 1835776	(47)	20.08.2008
(97)	EP 1836215	(47)	20.08.2008
(97)	EP 1836690	(47)	20.08.2008
(97)	EP 1838309	(47)	20.08.2008
(97)	EP 1839070	(47)	20.08.2008
(97)	EP 1841919	(47)	20.08.2008
(97)	EP 1841987	(47)	20.08.2008
(97)	EP 1844175	(47)	20.08.2008
(97)	EP 1844211	(47)	20.08.2008
(97)	EP 1845057	(47)	20.08.2008
(97)	EP 1849323	(47)	20.08.2008
(97)	EP 1850673	(47)	20.08.2008
(97)	EP 1850902	(47)	20.08.2008
(97)	EP 1851997	(47)	20.08.2008
(97)	EP 1854697	(47)	20.08.2008
(97)	EP 1855821	(47)	20.08.2008
(97)	EP 1855823	(47)	20.08.2008
(97)	EP 1855838	(47)	20.08.2008
(97)	EP 1858970	(47)	20.08.2008
(97)	EP 1859221	(47)	20.08.2008
(97)	EP 1859621	(47)	20.08.2008
(97)	EP 1860333	(47)	20.08.2008
(97)	EP 1861443	(47)	20.08.2008
(97)	EP 1863606	(47)	20.08.2008
(97)	EP 1866460	(47)	20.08.2008
(97)	EP 1867086	(47)	20.08.2008
(97)	EP 1867924	(47)	20.08.2008
(97)	EP 1867969	(47)	20.08.2008
(97)	EP 1868885	(47)	20.08.2008
(97)	EP 1869259	(47)	20.08.2008
(97)	EP 1869475	(47)	20.08.2008
(97)	EP 1869669	(47)	20.08.2008
(97)	EP 1870238	(47)	20.08.2008
(97)	EP 1870700	(47)	20.08.2008
(97)	EP 1871580	(47)	20.08.2008
(97)	EP 1872537	(47)	20.08.2008
(97)	EP 1874608	(47)	20.08.2008
(97)	EP 1874875	(47)	20.08.2008
(97)	EP 1876372	(47)	20.08.2008
(97)	EP 1878731	(47)	20.08.2008
(97)	EP 1879487	(47)	20.08.2008
(97)	EP 1879996	(47)	20.08.2008
(97)	EP 1880427	(47)	20.08.2008
(97)	EP 1884723	(47)	20.08.2008
(97)	EP 1885544	(47)	20.08.2008
(97)	EP 1888242	(47)	20.08.2008
(97)	EP 1888293	(47)	20.08.2008
(97)	EP 1888980	(47)	20.08.2008
(97)	EP 1890503	(47)	20.08.2008
(97)	EP 1891306	(47)	20.08.2008
(97)	EP 1893293	(47)	20.08.2008
(97)	EP 1893456	(47)	20.08.2008
(97)	EP 1893564	(47)	20.08.2008
(97)	EP 1895833	(47)	20.08.2008
(97)	EP 1899135	(47)	20.08.2008
(97)	EP 1901898	(47)	20.08.2008
(97)	EP 1927437	(47)	20.08.2008

Zveřejněné překlady evropských patentových spisů

U následujících udělených evropských patentů s účinky pro Českou republiku byl majitelem předložen překlad patentového spisu do českého jazyka (§ 35c odst. 2 až 4 zákona č. 527/1990 Sb., v platném znění). Údaje jsou řazeny vzestupně podle čísel evropských patentů.

(97) **EP 1270374**
(47) 28.05.2008
(97) 02.01.2003
(51) **B62D 21/11** (2006.01)
(96) 01.07.2002
(96) 02014318.6
(73) Sistemi Sospensioni S.p.A., 20011 Corbetta (MI), IT
(72) Bovio, Enzo, 10143 Torino, IT
Piccinini, Marco, 10092 Beinasco (Torino), IT
Spina, Michele, 10136 Torino, IT
(54) **Příčný nosník pro systém pérování motorového vozidla**
(32) 29.06.2001
(31) TO20010627
(33) IT
(74) KOREJZOVÁ & SPOL., v.o.s., JUDr. Petra Korejzová,
advokátka, Korunní 810/104 E, Praha 10, 10100

(51) **A61C 13/00** (2006.01)
A61C 13/087 (2006.01)
A61K 6/08 (2006.01)
A61K 6/083 (2006.01)
(96) 07.10.2003
(96) 03022430.7
(73) Heraeus Kulzer GmbH, 63450 Hanau, DE
(72) Savic, Novica, 63691 Ranstadt, DE
Stange, Frank, 88085 Langenargen, DE
(54) **Dentální tvarové tělísko, zejména umělý zub**
(32) 23.10.2002
(31) 10249518
(33) DE
(74) Čermák Hořejš Matějka a spol., JUDr. Karel Čermák,
advokát, Národní 32, Praha 1, 11000

(97) **EP 1300860**
(47) 21.05.2008
(97) 09.04.2003
(51) **H01H 25/04** (2006.01)
(96) 17.09.2002
(96) 02020801.3
(73) VALEO CLIMATISATION, 78321 La Verriere, FR
(72) Toussaint, Alain, 78310 Coignieres, FR
Lucaora, Laurent, 92170 Vanves, FR
(54) **Multifunkční tlačítko pro přístrojovou desku automobilu**
(32) 05.10.2001
(31) 0112816
(33) FR
(74) TRAPLOVÁ HAKR KUBÁT Advokátní a patentová
kancelář, Ing. Eduard Hakr, Přístavní 24, Praha 7, 17000

(97) **EP 1440479**
(47) 21.05.2008
(97) 24.04.2003
(51) **H01L 31/052** (2006.01)
H01L 31/042 (2006.01)
(96) 09.10.2002
(96) 02801322.5
(73) Laing, Nikolaus Johannes, 71686 Remseck, DE
(72) LAING, Nikolaus, Johannes, 71686 Remseck, DE
PARKYN, William, A., Jr., Lomita, CA 90717, US
LAING, Inge, La Jolla, CA 92037, US
(54) **Sluneční elektrický generátor**
(32) 12.10.2001, 30.03.2002
(31) 10150176, 10214408
(33) DE, DE
(86) PCT/EP2002/011309
(87) WO 2003/034506
(74) TRAPLOVÁ HAKR KUBÁT Advokátní a patentová
kancelář, Ing. Jan Kubát, Přístavní 24, Praha 7, 17000

(97) **EP 1327598**
(47) 28.05.2008
(97) 16.07.2003
(51) **B66B 11/00** (2006.01)
(96) 09.01.2003
(96) 03000339.6
(73) Kone Corporation, 00330 Helsinki, FI
(72) Mustalahti, Jorma, 05820 Hyvinkää, FI
Aulanko, Esko, 04230 Kerava, FI
(54) **Výtah s pohonem malé velikosti**
(32) 09.01.2002
(31) 20020043
(33) FI
(74) A. Holas & partner Patentová a známková kancelář, Ing.
Mgr. Hana Holasová, Křížová 4, Brno, 60300

(97) **EP 1441790**
(47) 04.06.2008
(97) 27.02.2003
(51) **A61M 15/00** (2006.01)
A61J 1/03 (2006.01)
B65D 75/36 (2006.01)
B65D 83/06 (2006.01)
(96) 16.08.2002
(96) 02755195.1
(73) Pfizer Limited, Sandwich, Kent CT13 9NJ, GB
(72) EDE, Andrew, John, Cambridge CB5 8HT, GB
JENNINGS, Douglas Ivan, Hertfordshire SG8 7XU, GB
(54) **Balení obsahující léčivo a vydávací zařízení**
(32) 16.08.2001
(31) 0120018
(33) GB
(86) PCT/GB2002/003807
(87) WO 2003/015857
(74) Společná advokátní kancelář Vsetečka Zelený Švorčík
Kalenský a partneři, JUDr. Pavel Zelený, Hálkova 2, Praha
2, 12000

(97) **EP 1343119**
(47) 09.04.2008
(97) 10.09.2003
(51) **G06T 17/00** (2006.01)
G06F 17/50 (2006.01)
G06T 15/50 (2006.01)
(96) 05.12.2002
(96) 02027163.1
(73) Rheinmetall Landsysteme GmbH, 24107 Kiel, DE
(72) Hass, Frank, 24235 Wendtorf, DE
(54) **Způsob a zařízení na stanovování zorných polí**
(32) 06.03.2002
(31) 10209962
(33) DE
(74) ROTT, RŮŽIČKA & GUTTMANN Patentová, známková
a advokátní kancelář, Ing. Jiří Andera, Nad Štolou 12,
Praha 7, 17000

(97) **EP 1442535**
(47) 19.03.2008
(97) 01.05.2003
(51) **H04B 7/00** (2006.01)
(96) 25.10.2002
(96) 02793828.1
(73) QUALCOMM INCORPORATED, San Diego, CA 92121,
US
(72) MALLADI, Durga, San Diego, CA 92128, US
(54) **Řízení přenášeného výkonu dopředného spoje**
(32) 25.10.2001, 08.10.2002
(31) 343053/P, 267527
(33) US, US
(86) PCT/US2002/034329

(97) **EP 1413259**
(47) 19.03.2008
(97) 28.04.2004

(87) WO 2003/036814
(74) Čermák Hořejš Matějka a spol., JUDr. Karel Čermák,
advokát, Národní 32, Praha 1, 11000

(87) WO 2003/075826
(74) KOREJZOVÁ & SPOL., v.o.s., JUDr. Petra Korejzová,
advokátka, Korunní 810/104 E, Praha 10, 10100

(97) **EP 1444863**
(47) 21.05.2008
(97) 01.04.2004
(51) **H04R 17/00** (2006.01)
H01L 41/083 (2006.01)
H01L 41/02 (2006.01)
B06B 1/06 (2006.01)
(96) 22.09.2003
(96) 03752520.1
(73) The Crest Group Inc., Trenton, NJ 08628, US
(72) GOODSON, Michael, J., Skillman, NJ 08558, US
(54) **Ultrazvukový měnič**
(32) 23.09.2002, 08.09.2003, 19.09.2003
(31) 413069/P, 501236/P, 667116
(33) US, US, US
(86) PCT/US2003/029637
(87) WO 2004/028202
(74) PATENTSERVIS Praha a.s., Jivenská 1273/1, Praha 4,
14021

(97) **EP 1499755**
(47) 21.05.2008
(97) 13.11.2003
(51) **C23C 8/20** (2006.01)
C23C 8/36 (2006.01)
C22C 29/02 (2006.01)
C22C 19/07 (2006.01)
A61F 2/30 (2006.01)
(96) 23.04.2003
(96) 03747498.8
(73) AD.Surf.Eng., Birmingham B15 2SQ, GB
(72) BELL, Thomas, Blundellsands, Merseyside L23 6SX, GB
DONG, Hanshan, Birmingham B29 6QP, GB
LI, Chenxi, Birmingham B29 7QP, GB
(54) **Povrchová úprava slitin na bázi Co-Cr pomocí
plazmového nauhlčování**
(32) 29.04.2002
(31) 0209797
(33) GB
(86) PCT/GB2003/001702
(87) WO 2003/093527
(74) Čermák Hořejš Matějka a spol., JUDr. Karel Čermák,
advokát, Národní 32, Praha 1, 11000

(97) **EP 1448591**
(47) 21.05.2008
(97) 05.06.2003
(51) **C07J 41/00** (2006.01)
C07J 43/00 (2006.01)
A61K 31/567 (2006.01)
A61P 5/32 (2006.01)
(96) 27.11.2002
(96) 02795080.7
(73) Bayer Schering Pharma Aktiengesellschaft, 13353 Berlin,
DE
(72) BOHLMANN, Rolf, 14055 Berlin, DE
HEINRICH, Nikolaus, 12159 Berlin, DE
JAUTELAT, Rolf, 10439 Berlin, DE
KROLL, Jorg, 12157 Berlin, DE
PETROV, Orlin, 14199 Berlin, DE
REICHEL, Andreas, 10179 Berlin, DE
HOFFMANN, Jens, 16567 Mühlenbeck, DE
LICHTNER, Rosemarie, 10823 Berlin, DE
(54) **17alfa-alkyl-17beta-oxy-estratrieny a meziprodukty pro
jejich přípravu, použití, použití 17alfa-alkyl-17beta-
oxy-estratrienů k výrobě léčiv, jakož i farmaceutické
přípravky**
(32) 27.11.2001
(31) 10159217
(33) DE
(86) PCT/EP2002/013484
(87) WO 2003/045972
(74) TRAPLOVÁ HAKR KUBÁT Advokátní a patentová
kancelář, Ing. Eduard Hakr, Přístavní 24, Praha 7, 17000

(97) **EP 1510399**
(47) 07.05.2008
(97) 02.03.2005
(51) **B60P 3/32** (2006.01)
B60P 3/40 (2006.01)
B62D 21/12 (2006.01)
B62D 21/14 (2006.01)
B62D 29/04 (2006.01)
(96) 18.08.2004
(96) 04019534.9
(73) Goldschmitt techmobil AG, 74746 Höpflingen, DE
(72) Mairon, Markus, 74731 Walldürn, DE
Goldschmitt, Dieter, 74746 Höpflingen, DE
(54) **Obytný automobil s prodlouženou zadní částí podvozku**
(32) 28.08.2003
(31) 10340018
(33) DE
(74) KANIA, SEDLÁK, SMOLA Patentová a známková
kancelář, Ing. Jiří Malůšek, Mendlovo nám. 1a, Brno,
60300

(97) **EP 1490103**
(47) 11.06.2008
(97) 18.09.2003
(51) **A61K 39/04** (2006.01)
A61K 39/39 (2006.01)
A61P 11/06 (2006.01)
(96) 11.03.2003
(96) 03706802.0
(73) Cadila Pharmaceuticals Limited, Bhat, Ahmedabad 382
210, IN
(72) KHAMAR, Bakulesh Mafatlal, 380006 Ahmedabad, IN
MODI, Rajiv, Indravadan, 382210 Ahmedabad, IN
(54) **Způsob výroby farmaceutického prostředku**
(32) 13.03.2002
(31) MU02472002
(33) IN
(86) PCT/IB2003/000860

(97) **EP 1514670**
(47) 14.05.2008
(97) 16.03.2005
(51) **B29C 65/08** (2006.01)
(96) 20.02.2004
(96) 04400007.3
(73) Herrmann Ultraschalltechnik GmbH & Co. KG, 76307
Karlsbad-Ittersbach, DE
(72) Schneider, Arnold, 76275 Ettlingen-Schluttenbach, DE
Gmeiner, Josef, 92729 Weiherhammer, DE
(54) **Zařízení ke kontinuálnímu spojování nebo zpevnění
materiálových pásů pomocí ultrazvuku**
(32) 13.08.2003, 11.09.2003
(31) 10337740, 10343325
(33) DE, DE
(74) ROTT, RŮŽIČKA & GUTTMANN Patentová, známková
a advokátní kancelář, Ing. Jiří Andera, Nad Štolou 12,
Praha 7, 17000

(97) **EP 1529057**
(47) 14.05.2008
(97) 19.02.2004

(51) C07K 5/10 (2006.01) C07K 14/70 (2006.01) A61K 38/04 (2006.01)	(74) Čermák Hořejš Matějka a spol., JUDr. Karel Čermák, advokát, Národní 32, Praha 1, 11000
(96) 07.08.2003 (96) 03754322.0	(97) EP 1565222 (47) 30.04.2008 (97) 03.06.2004
(73) Lipkowski, Andrzej W., PL-02-786 Warszawa, PL Carr, Daniel, Chestnut Hill, MA 02467, US Bonney, Iwona, Somerville, MA 02143, US Kosson, Dariusz, PL-02-777 Warszawa, PL Misicka-Kesik, Aleksandra, PL-05-820 Piastow, PL	(51) A61M 5/28 (2006.01) A61M 5/315 (2006.01)
(72) Carr, Daniel, Chestnut Hill, MA 02467, US Bonney, Iwona, Somerville, MA 02143, US Kosson, Dariusz, PL-02-777 Warszawa, PL Misicka-Kesik, Aleksandra, PL-05-820 Piastow, PL Lipkowski, Andrzej W., PL-02-786 Warszawa, PL	(96) 19.11.2003 (96) 03767571.7 (73) Arzneimittel GmbH Apotheker Vetter & Co. Ravensburg, 88212 Ravensburg, DE
(54) Deriváty bifalínu a jejich analgetické použití	(72) VETTER, Udo, J., 88214 Ravensburg, DE GLOCKER, Joachim, 88250 Weingarten, DE ALBERSTETTER, Jochen, 88212 Ravensburg, DE
(32) 13.08.2002 (31) 35547002 (33) PL (86) PCT/PL2003/000077 (87) WO 2004/014943	(54) Předem naplněná injekční stříkačka (32) 21.11.2002 (31) 10254321 (33) DE (86) PCT/EP2003/012924 (87) WO 2004/045681
(74) ROTT, RŮŽIČKA & GUTTMANN Patentová, známková a advokátní kancelář, JUDr. Ing. Michal Guttmann, Nad Štolou 12, Praha 7, 17000	(74) Čermák Hořejš Matějka a spol., JUDr. Karel Čermák, advokát, Národní 32, Praha 1, 11000
(97) EP 1541736 (47) 21.05.2008 (97) 15.06.2005	(97) EP 1577592 (47) 09.04.2008 (97) 21.09.2005
(51) D05B 57/26 (2006.01)	(51) F16K 3/18 (2006.01)
(96) 16.09.2004 (96) 04405582.0	(96) 15.03.2004 (96) 04006114.5
(73) BERNINA International AG, 8266 Steckborn, CH (72) Flückiger, Hans, 8618 Oetwill am See, CH	(73) Applied Materials GmbH & Co. KG, 63755 Alzenau, DE (72) Sauer, Andreas, 63762 Grobostheim, DE
(54) Blokovací zařízení pro cívkou spodní nitě	(54) Šoupátkový ventil
(32) 10.12.2003 (31) 21052003 (33) CH (74) PATENTSERVIS Praha a.s., Jivenská 1273/1, Praha 4, 14021	(74) Čermák Hořejš Matějka a spol., JUDr. Karel Čermák, advokát, Národní 32, Praha 1, 11000
(97) EP 1543915 (47) 26.03.2008 (97) 22.06.2005	(97) EP 1581764 (47) 07.05.2008 (97) 29.07.2004
(51) B23K 26/42 (2006.01) B23K 26/14 (2006.01) B25J 19/06 (2006.01)	(51) F16L 33/207 (2006.01)
(96) 16.12.2003 (96) 03028835.1	(96) 17.12.2003 (96) 03785848.7
(73) TRUMPF Werkzeugmaschinen GmbH + Co. KG, 71254 Ditzingen, DE (72) Baur, Jan, 70771 Lainfelden-Echterdingen, DE Link, Gerhard, 75438 Knittlingen, DE	(73) Romanelli, Carmine, 80128 Napoli, IT Romanelli, Mario, 80128 Napoli, IT (72) Romanelli, Carmine, 80128 Napoli, IT Romanelli, Mario, 80128 Napoli, IT
(54) Ochranné zařízení při kolizi laserové obráběcí hlavy	(54) Stlačovací tvarovka pro trubky
(74) Čermák Hořejš Matějka a spol., JUDr. Karel Čermák, advokát, Národní 32, Praha 1, 11000	(32) 08.01.2003 (31) MI20030010 (33) IT (86) PCT/EP2003/014367 (87) WO 2004/063615 (74) Čermák Hořejš Matějka a spol., JUDr. Karel Čermák, advokát, Národní 32, Praha 1, 11000
(97) EP 1563962 (47) 28.05.2008 (97) 17.08.2005	(97) EP 1584389 (47) 25.06.2008 (97) 12.10.2005
(51) B25F 5/02 (2006.01) F16P 3/20 (2006.01)	(51) B23B 31/30 (2006.01) B23B 31/20 (2006.01) B23B 31/40 (2006.01)
(96) 02.12.2004 (96) 04028511.6	(96) 06.04.2004 (96) 04008296.8
(73) C. & E. Fein GmbH, 73529 Schwäbisch-Gmünd-Bargau, DE (72) Rudolf, Boris, 70192 Stuttgart, DE Beichter, Martin, 70197 Stuttgart, DE Kress, Christof, 73779 Deizisau, DE	(96) 04008296.8 (73) Schunk GmbH & Co. KG Spann- und Greiftechnik, 74348 Lauffen, DE (72) Schuster, Andreas, 71543 Wüstenrot/Neulautern, DE Michler, Gerhard, 74360 Ilsfeld, DE Retzbach, Thomas, 74357 Bönnigheim, DE Sigmund, Rainer, 74348 Lauffen, DE
(54) Bezpečnostní ovládací zařízení pro elektrické nářadí	(54) Expanzní upínací zařízení
(32) 20.12.2003 (31) 10360165 (33) DE	

(74) KANIA, SEDLÁK, SMOLA Patentová a známková kancelář, Ing. Jiří Malůšek, Mendlovo nám. 1a, Brno, 60300

(97) **EP 1586612**

(47) 18.06.2008

(97) 19.10.2005

(51) **C09D 11/00** (2006.01)

(96) 15.04.2005

(96) 05008308.8

(73) Pelikan Hardcopy Production AG, 8132 Egg, CH

(72) Rahimi, Migjen, 8610 Uster, CH

(54) **Vodný ink jet inkoust**

(32) 15.04.2004

(31) 102004018337

(33) DE

(74) TRAPLOVÁ HAKR KUBÁT Advokátní a patentová kancelář, Ing. Eduard Hakr, Přístavní 24, Praha 7, 17000

(97) **EP 1590871**

(47) 14.05.2008

(97) 26.08.2004

(51) **H02K 1/00** (2006.01)

H02K 3/00 (2006.01)

H02K 3/04 (2006.01)

H02K 3/50 (2006.01)

H02K 11/00 (2006.01)

H02K 21/22 (2006.01)

(96) 05.02.2004

(96) 04708681.4

(73) Core Motion Incorporated, Missoula MT 59802-4443, US

(72) JORE, Matthew, B., Ronan, MT 59864, US

JORE, Lincoln, M., Ronan, MT 59864, US

(54) **Rotační energetické zařízení s axiálním polem a s optimalizovanými vodiči**

(32) 07.02.2003

(31) 445884/P

(33) US

(86) PCT/US2004/003825

(87) WO 2004/073365

(74) KOREJZOVÁ & SPOL., v.o.s., JUDr. Petra Korejzová, advokátka, Korunní 810/104 E, Praha 10, 10100

(97) **EP 1600444**

(47) 30.04.2008

(97) 30.11.2005

(51) **C07D 233/54** (2006.01)

(96) 06.05.2005

(96) 05009939.9

(73) Saltigo GmbH, 40764 Langenfeld, DE

(72) Job, Andreas, Dr., 50858 Köln, DE

Griehsel, Bernd, Dipl.-Ing., 46242 Bottrop, DE

(54) **Způsob výroby N,N'-karbonyldiazolů**

(32) 13.05.2004

(31) 102004023606

(33) DE

(74) Společná advokátní kancelář Všečeka Zelený Švorčík Kalenský a partneři, JUDr. Miloš Všečeka, Hálkova 2, Praha 2, 12000

(97) **EP 1603573**

(47) 21.05.2008

(97) 26.08.2004

(51) **A61K 31/60** (2006.01)

A61K 31/519 (2006.01)

A61K 31/4184 (2006.01)

A61P 9/00 (2006.01)

(96) 10.02.2004

(96) 04709596.3

(73) Boehringer Ingelheim International GmbH, 55216 Ingelheim am Rhein, DE

(72) HILBRICH, Lutz, 55252 Mainz-Kastel, DE
GILBERT, James C., Bethlehem, Connecticut 06751, US
HUMPHREYS, David, Michael, I-52031 Anghiari, IT
RIEDEL, Axel, Maselheim D-88437, DE

(54) **Použití dipyridamolu v kombinaci s kyselinou acetylosalicylovou s antagonistou angiotensinu II pro prevenci mozkové mrtvice**

(32) 13.02.2003, 08.08.2003

(31) 10306179, 03018212

(33) DE, EP

(86) PCT/EP2004/001208

(87) WO 2004/071385

(74) KOREJZOVÁ & SPOL., v.o.s., JUDr. Petra Korejzová, advokátka, Korunní 810/104 E, Praha 10, 10100

(97) **EP 1611016**

(47) 14.05.2008

(97) 10.06.2004

(51) **B65B 63/08** (2006.01)

B65B 3/12 (2006.01)

(96) 19.11.2003

(96) 03776638.3

(73) Bitumen Complete Solutions AG, 1050 Wien, AT

(72) PÖRNER, Andreas, 2380 Perchtoldsdorf, AT

(54) **Zařízení pro balení živice**

(32) 22.11.2002

(31) 17572002

(33) AT

(86) PCT/AT2003/000347

(87) WO 2004/048204

(74) Společná advokátní kancelář Všečeka Zelený Švorčík Kalenský a partneři, JUDr. Miloš Všečeka, Hálkova 2, Praha 2, 12000

(97) **EP 1612483**

(47) 23.07.2008

(97) 04.01.2006

(51) **F23H 17/12** (2006.01)

F23H 3/04 (2006.01)

(96) 28.06.2005

(96) 05013884.1

(73) AE & E Lentjes GmbH, 40880 Ratingen, DE

(72) Esser, Anton, 41564 Kaarst, DE

Küppers, Norbert, 41238 Mönchen-Gladbach, DE

(54) **Roštová deska, spalovací rošt a spalovací zařízení**

(32) 03.07.2004

(31) 102004032291

(33) DE

(74) KANIA, SEDLÁK, SMOLA Patentová a známková kancelář, Ing. Jiří Malůšek, Mendlovo nám. 1a, Brno, 60300

(97) **EP 1620253**

(47) 28.05.2008

(97) 18.11.2004

(51) **B31F 1/30** (2006.01)

(96) 23.04.2004

(96) 04729058.0

(73) Interwave S.r.l, 24100 Bergamo BG, IT

(72) GRITTI, Fabio, Angelo, 24055 Cologno Al Serio, IT

GRITTI, Roberto, 24055 Cologno Al Serio, IT

(54) **Automat pro výrobu zvlněných vrstvených prvků zejména pro balení, tepelnou a zvukovou izolaci a podobně**

(32) 08.05.2003

(31) MI20030930

(33) IT

(86) PCT/EP2004/004331

(87) WO 2004/098867

(74) ROTT, RŮŽIČKA & GUTTMANN Patentová,známková a advokátní kancelář, Ing. Ivana Menšíková, Nad Štolou 12, Praha 7, 17000

-
- (97) **EP 1622695**
(47) 20.02.2008
(97) 02.12.2004
(51) **B01D 39/00** (2006.01)
C04B 35/10 (2006.01)
(96) 23.12.2003
(96) 03817043.7
(73) Porvair, PLC, King's Lynn, Norfolk PE302JG, GB
(72) OLSON, Rudolph, A., III, Hendersonville, NC 28791, US
STEPPE, Patricia, K., Hendersonville, NC 28792, US
(54) **Způsob výroby jemně porézních prostředků**
(32) 09.05.2003, 11.07.2003, 02.09.2003
(31) 469278/P, 486402/P, 499538/P
(33) US, US, US
(86) PCT/US2003/041108
(87) WO 2004/103526
(74) Čermák Hořejš Matějka a spol., JUDr. Karel Čermák,
advokát, Národní 32, Praha 1, 11000
-
- (97) **EP 1624221**
(47) 30.07.2008
(97) 08.02.2006
(51) **F16F 9/58** (2006.01)
(96) 04.08.2005
(96) 05016983.8
(73) KAYABA INDUSTRY CO., LTD., Minato-Ku, Tokyo
105-6190, JP
(72) Fukushima, Masaru c/o Kayaba Industry Co., Ltd.,
Minato-ku Tokyo 105-6190, JP
Miwa, Masahiro c/o Kayaba Industry Co., Ltd., Minato-ku
Tokyo 105-6190, JP
(54) **Hydraulický tlumič rázů**
(32) 08.10.2004, 06.08.2004
(31) 2004295888, 2004230042
(33) JP, JP
(74) TRAPLOVÁ HAKR KUBÁT Advokátní a patentová
kancelář, Ing. Eduard Hakr, Přístavní 24, Praha 7, 17000
-
- (97) **EP 1632101**
(47) 21.05.2008
(97) 09.12.2004
(51) **H04Q 7/38** (2006.01)
H04M 3/42 (2006.01)
(96) 26.05.2004
(96) 04734872.7
(73) Kahn, Ari, Parkhurst, 2193 Johannesburg, ZA
(72) Kahn, Ari, Parkhurst, 2193 Johannesburg, ZA
(54) **Způsob provozování telefonní služby**
(32) 30.05.2003
(31) 200304248
(33) ZA
(86) PCT/IB2004/001718
(87) WO 2004/107795
(74) PATENTSERVIS Praha a.s., Jivenská 1273/1, Praha 4,
14021
-
- (97) **EP 1632146**
(47) 04.06.2008
(97) 08.03.2006
(51) **A45C 11/36** (2006.01)
(96) 01.09.2005
(96) 05018981.0
(73) Berkahn, Klaus, 74081 Heilbronn, DE
(72) Berkahn, Klaus, 74081 Heilbronn, DE
(54) **Schránka pro geometrický trojúhelník a pruh plochého
materiálu pro zhotovení schránky**
(32) 06.09.2004
(31) 202004013993/U
(33) DE
-
- (74) ROTT, RŮŽIČKA & GUTTMANN Patentová, známková
a advokátní kancelář, Ing. Jiří Andera, Nad Štolou 12,
Praha 7, 17000
-
- (97) **EP 1634674**
(47) 19.03.2008
(97) 15.03.2006
(51) **B23K 26/42** (2006.01)
F16P 3/02 (2006.01)
B23K 37/00 (2006.01)
(96) 14.09.2004
(96) 04021785.3
(73) TRUMPF Werkzeugmaschinen GmbH + Co. KG, 71254
Ditzingen, DE
(72) Brauchle, Thomas, 71229 Leonberg, DE
Wirmitzer, Markus, 71263 Weil der Stadt, DE
Fischer, Gunter, 71297 Mönshheim, DE
Staiger, Wolfgang, 71229 Leonberg/Höfingen, DE
(54) **Ochranné zařízení laserové obráběcí jednotky**
(74) Čermák Hořejš Matějka a spol., JUDr. Karel Čermák,
advokát, Národní 32, Praha 1, 11000
-
- (97) **EP 1635820**
(47) 21.05.2008
(97) 23.12.2004
(51) **A61K 31/407** (2006.01)
A61P 25/18 (2006.01)
(96) 09.06.2004
(96) 04766041.0
(73) N.V. Organon, 5349 AB Oss, NL
(72) TONNAER, Jeroen A. D. M., N.V. Organon, NL-5340
BH Oss, NL
(54) **Asenapin pro léčení schizofrenie u nemocných s
nadváhou nebo se sklonem k nadváze**
(32) 12.06.2003
(31) 03101721
(33) EP
(86) PCT/EP2004/051069
(87) WO 2004/110437
(74) KOREJZOVÁ & SPOL., v.o.s., JUDr. Petra Korejzová,
advokátka, Korunní 810/104 E, Praha 10, 10100
-
- (97) **EP 1638933**
(47) 11.06.2008
(97) 23.12.2004
(51) **C07D 207/14** (2006.01)
A61K 31/40 (2006.01)
A61P 13/00 (2006.01)
A61P 25/24 (2006.01)
A61P 29/00 (2006.01)
(96) 07.06.2004
(96) 04736241.3
(73) Pfizer Inc., New York NY 10017, US
(72) FISH, Paul Vincent, Ramsgate Road, Sandwich, Kent
CT13 9NJ, GB
FRAY, Michael Jonathan, Ramsgate Road, Sandwich,
Kent CT13 9NJ, GB
STOBIE, Alan, Ramsgate Road, Sandwich, Kent CT13
9NJ, GB
WAKENHUT, Florian, Ramsgate Road, Sandwich, Kent
CT13 9NJ, GB
WHITLOCK, Gavin Alistair, Ramsgate Road, Sandwich,
Kent CT13 9NJ, GB
BROWN, Alan Daniel Pfizer Global Res.&Develop.,
Sandwich, Kent CT13 9NJ, GB
ANDREWS, Mark, David Pfizer Global Res.&Develop.,
Sanwich, Kent CT13 9NJ, GB
LANSEDELL, Mark, Ian Pfizer Global Res.&Develop.,
Sanwich, Kent CT13 9NJ, GB
(54) **Deriváty N-pyrrolidin-3-ylamidů jako inhibitory
zpětného vychytávání serotoninu a noradrenalinu**
(32) 17.06.2003, 06.08.2003

(31) 0314048, 493126/P	(51) G01N 11/14 (2006.01)
(33) GB, US	(51) G01N 33/38 (2006.01)
(86) PCT/IB2004/001943	(96) 23.09.2004
(87) WO 2004/110995	(96) 04762864.9
(74) Společná advokátní kancelář Všeťečka Zelený Švorčík Kalenský a partneři, JUDr. Pavel Zelený, Hálkova 2, Praha 2, 12000	(73) Convi, 5270 Odense, DK
	(72) NIELSEN, Niels, H II, DK-5270 Odense N, DK
	(54) Způsob měření hustoty směsi během procesu míchání
(97) EP 1642831	(32) 24.09.2003
(47) 09.07.2008	(31) 200301388
(97) 05.04.2006	(33) DK
(51) B65B 9/20 (2006.01)	(86) PCT/DK2004/000644
B65B 51/30 (2006.01)	(87) WO 2005/029045
(96) 15.09.2005	(74) PATENTSERVIS Praha a.s., Jivenská 1273/1, Praha 4, 14021
(96) 05020056.7	
(73) ROVEMA VERPACKUNGSMASCHINEN GMBH, 35463 Fernwald, DE	(97) EP 1666074
(72) Kammler, Roman, Dr., 67547 Worms, DE	(47) 28.05.2008
Baur, Walter, Dr., 63584 Gründau, DE	(97) 07.06.2006
(54) Způsob a zařízení pro pohybování svařovací čelisti	(51) A61L 2/10 (2006.01)
(32) 29.09.2004	A61L 9/20 (2006.01)
(31) 102004047207	F24F 3/16 (2006.01)
(33) DE	(96) 26.11.2004
(74) ROTT, RŮŽIČKA & GUTTMANN Patentová, známková a advokátní kancelář, Ing. Jiří Andera, Nad Štolou 12, Praha 7, 17000	(96) 04028174.3
	(73) BÄ*RO GmbH & Co. KG, 42799 Leichlingen, DE
	(72) Ferres, Martin, 42655 Soligen, DE
	Kirsten, Martin Dr., 51399 Burscheid, DE
	Becker, Siegfried, 42655 Solingen, DE
	(54) Bakteriocidní lampa
	(74) KANIA, SEDLÁK, SMOLA Patentová a známková kancelář, Ing. Jiří Malůšek, Mendlovo nám. 1a, Brno, 60300
(97) EP 1651274	(97) EP 1675700
(47) 14.05.2008	(47) 28.05.2008
(97) 17.02.2005	(97) 28.04.2005
(51) A61K 47/38 (2006.01)	(51) B23B 29/034 (2006.01)
(96) 30.07.2004	B23B 51/10 (2006.01)
(96) 04763658.4	(96) 22.09.2004
(73) MITECH-IDEA s.r.l., 20129 Milano, IT	(96) 04770559.5
(72) PRINI, Massimo, I-20141 Milano, IT	(73) Iscar Ltd., 24959 Tefen, IL
(54) Bioadhezivní gel na bázi hydroxyethylcelulózy	(72) HECHT, Gil, 22443 Nahariya, IL
(32) 08.08.2003	(54) Nastavitelný nástroj pro odstraňování otřepů
(31) MI20031640	(32) 20.10.2003
(33) IT	(31) 15849803
(86) PCT/EP2004/008577	(33) IL
(87) WO 2005/014047	(86) PCT/IL2004/000888
(74) KOREJZOVÁ & SPOL., v.o.s., JUDr. Petra Korejzová, advokátka, Korunní 810/104 E, Praha 10, 10100	(87) WO 2005/037471
	(74) Čermák Hořejš Matějka a spol., JUDr. Karel Čermák, advokát, Národní 32, Praha 1, 11000
(97) EP 1654567	(97) EP 1676967
(47) 28.05.2008	(47) 20.02.2008
(97) 24.02.2005	(97) 05.07.2006
(51) G02B 1/10 (2006.01)	(51) E04B 1/58 (2006.01)
C23C 28/00 (2006.01)	F16B 7/04 (2006.01)
C23C 14/20 (2006.01)	F16B 7/02 (2006.01)
(96) 03.08.2004	(96) 17.11.2005
(96) 04779801.2	(96) 05077615.2
(73) GENERAL ELECTRIC COMPANY, Schenectady, NY 12345, US	(73) PROLYTE BEHEER B.V., 9351 PA Leek, NL
(72) BORST, Keith, M., Scotia, NY 12302, US	(72) Hendriks, Marc, 9717 JP Groningen, NL
GALLUCCI, Robert, R., Mt. Vernon, IN 47620, US	(54) Spojovací díl pro konstrukční součásti
IACOVANGELO, Charles, D., Clifton Park, NY 12065, US	(32) 29.12.2004
LEGRAND, Donald, G., Burnt Hills, NY 12027, US	(31) 1027917
(54) Odrážový předmět a způsob jeho výroby	(33) NL
(32) 07.08.2003	(74) Čermák Hořejš Matějka a spol., JUDr. Karel Čermák, advokát, Národní 32, Praha 1, 11000
(31) 638100	
(33) US	
(86) PCT/US2004/024850	
(87) WO 2005/017574	
(74) TRAPLOVÁ HAKR KUBÁT Advokátní a patentová kancelář, Ing. Jan Kubát, Přístavní 24, Praha 7, 17000	
(97) EP 1664732	(97) EP 1682331
(47) 21.05.2008	(47) 14.05.2008
(97) 31.03.2005	(97) 26.05.2005

(51) B29C 55/22	(2006.01)	(87) WO 2005/047155
B29C 61/08	(2006.01)	(74) Společná advokátní kancelář Všeťečka Zelený Švorčík
B65D 41/24	(2006.01)	Kalenský a partneři, JUDr. Otakar Švorčík, Hálkova 2,
(96) 08.11.2004		Praha 2, 12000
(96) 04805406.8		
(73) Alcan Packaging Capsules, 75218 Paris cedex 16, FR		
(72) GRANGER, Jacques, F-33350 Sainte Terre, FR		(97) EP 1690812
(72) LUCIANI, André, F-38470 Teche, FR		(47) 14.05.2008
(54) Způsob výroby záklopek s teplem smrštitelným pláštěm		(97) 16.08.2006
(32) 10.11.2003		(51) B65G 21/18 (2006.01)
(31) 0313193		(96) 11.02.2005
(33) FR		(96) 05075342.5
(86) PCT/FR2004/002862		(73) Ashworth Jonge Poerink B.V., 7547 TC Enschede, NL
(87) WO 2005/046969		(72) van Faassen, Willem, 7556 LN Hengelo (OV), NL
(74) Společná advokátní kancelář Všeťečka Zelený Švorčík		(54) Stohovací dopravník
Kalenský a partneři, JUDr. Miloš Všeťečka, Hálkova 2,		(74) PATENTSERVIS Praha a.s., Jivenská 1273/1, Praha 4,
Praha 2, 12000		14021
(97) EP 1682810		(97) EP 1691773
(47) 14.05.2008		(47) 28.05.2008
(97) 26.05.2005		(97) 31.03.2005
(51) F16L 37/098 (2006.01)		(51) A61K 8/18 (2006.01)
(96) 04.11.2004		(96) 21.09.2004
(96) 04800258.8		(96) 04765493.4
(73) Norma Sweden AB, 334 00 Anderstorp, SE		(73) GLAXO GROUP LIMITED, Greenford, Middlesex UB6
(72) RYHMAN, Morgan, S-334 33 Anderstorp, SE		ONN, GB
(54) Zařízení pro spojování dvou tuhých trubkovitých		(72) CREETH, Jonathan Edward, GlaxoSmithKline,
předmětů, obsahující vnitřní část a vnější část		Weybridge Surrey KT13 0DE, GB
(32) 14.11.2003		(54) Prostředek na čištění zubů s obsahem rozpustného
(31) 0303016		sekvestračního činidla vápníku
(33) SE		(32) 23.09.2003
(86) PCT/SE2004/001595		(31) 0322296
(87) WO 2005/047753		(33) GB
(74) Čermák Hořejš Matějka a spol., JUDr. Jan Matějka,		(86) PCT/EP2004/010629
advokát, Národní 32, Praha 1, 11000		(87) WO 2005/027858
(97) EP 1685016		(74) KOREJZOVÁ & SPOL., v.o.s., JUDr. Petra Korejzová,
(47) 06.02.2008		advokátka, Korunní 810/104 E, Praha 10, 10100
(97) 31.03.2005		
(51) B62B 5/04 (2006.01)		(97) EP 1691805
(96) 22.09.2004		(47) 28.05.2008
(96) 04786827.8		(97) 23.06.2005
(73) systec POS-Technology GmbH, 82178 Puchheim, DE		(51) A61K 31/415 (2006.01)
(72) WIETH, Franz, 82178 Puchheim, DE		A61K 31/4745 (2006.01)
(72) SONNENDORFER, Horst, 82178 Puchheim, DE		A61K 45/06 (2006.01)
(54) Dopravní vozík se zajištěním proti krádeži		A61P 35/00 (2006.01)
(32) 22.09.2003		(96) 26.11.2004
(31) 20314705/U		(96) 04798326.7
(33) DE		(73) Biocis Pharma Oy, 20520 Turku, FI
(86) PCT/DE2004/002110		(72) LEINO, Lasse, FI-21160 Merimasku, FI
(87) WO 2005/028278		LAHIA, Jarmo, FI-21420 Lieto, FI
(74) TRAPLOVÁ HAKR KUBÁT Advokátní a patentová		(54) Použití kyseliny urokanové k okyslení buněčné
kancelář, Ing. Eduard Hakr, Přístavní 24, Praha 7, 17000		cytoplazmy a k prevenci nebo zastavení buněčné
(97) EP 1685054		proliferace u člověka
(47) 28.05.2008		(32) 09.12.2003
(97) 26.05.2005		(31) 20031793
(51) B65H 63/06 (2006.01)		(33) FI
(96) 13.10.2004		(86) PCT/FI2004/000717
(96) 04765945.3		(87) WO 2005/056007
(73) Oerlikon Textile GmbH & Co. KG, 41069		(74) KANIA, SEDLÁK, SMOLA Patentová a známková
Mönchengladbach, DE		kancelář, Ing. František Kania, Mendlovo nám. 1a, Brno,
(72) BIERMANN, Iris, 41239 Mönchengladbach, DE		60300
BIRLEM, Olav, 41812 Erkelenz, DE		(97) EP 1698639
GRECKSCH, Hans, 41179 Mönchengladbach, DE		(47) 23.04.2008
HAASE, Christoph, 41748 Viersen, DE		(97) 06.09.2006
RIENAS, Gerhard, 52525 Heinsberg, DE		(51) C07K 14/46 (2006.01)
(54) Čistič příže		C12N 15/63 (2006.01)
(32) 10.11.2003		A61K 38/16 (2006.01)
(31) 10352429		A01K 67/00 (2006.01)
(33) DE		C12N 5/06 (2006.01)
(86) PCT/EP2004/011415		(96) 30.01.2003
		(96) 06005029.1

(73) THE UNIVERSITY COURT OF THE UNIVERSITY OF EDINBURGH, Edinburgh EH8 9YL, GB
(72) Chambers, Ian, Institute of Stem Cell Research, West Mains Road, Edinburgh EH9 3JQ, GB
Smith, Austin Gerard, Institute of Stem Cell Res., West Mains Road, Edinburgh EH9 3JQ, GB
(54) **Faktory určující pluripotenci a jejich použití**
(32) 30.01.2002
(31) 0202149
(33) GB
(74) KOREJZOVÁ & SPOL., v.o.s., JUDr. Petra Korejzová, advokátka, Korunní 810/104 E, Praha 10, 10100

(97) 27.09.2006
(51) **B65B 29/02** (2006.01)
B65B 9/04 (2006.01)
(96) 08.07.2005
(96) 05076557.7
(73) Opem S.p.A., 43100 Parma, IT
(72) Binacchi, Fabio, Opem S.R.L., 43100 Parma, IT
(54) **Zařízení a způsob pro kontinuální výrobu tobolek pro přípravu nápoje**
(32) 22.03.2005
(31) RE20050027
(33) IT
(74) Čermák Hořejš Matějka a spol., JUDr. Jan Matějka, advokát, Národní 32, Praha 1, 11000

(97) **EP 1699747**
(47) 21.05.2008
(97) 23.06.2005
(51) **C07C 45/74** (2006.01)
(96) 14.12.2004
(96) 04803863.2
(73) BASF SE, 67056 Ludwigshafen, DE
(72) NOACK, Reiner, 04932 Grossthiemig, DE
RÜB, Lothar, 67346 Speyer, DE
PALM, Clemens, 01109 Dresden, DE
(54) **Způsob přípravy 2,3-cis-substituovaných 2-arylpropenolů**
(32) 15.12.2003
(31) 10358655
(33) DE
(86) PCT/EP2004/014241
(87) WO 2005/056498
(74) Společná advokátní kancelář Vsetečka Zelený Švorčík Kalenský a partneři, JUDr. Otakar Švorčík, Hálkova 2, Praha 2, 12000

(97) **EP 1712490**
(47) 09.07.2008
(97) 18.10.2006
(51) **B65D 81/38** (2006.01)
B65D 3/22 (2006.01)
B29C 65/02 (2006.01)
(96) 01.09.2005
(96) 05019031.3
(73) SEDA S.p.A., I-80022 Arzano-Napoli, IT
(72) D'Amato, Gianfranco, 80022 Arzano Napoli, IT
(54) **Izolovaná nádoba a způsob její výroby**
(32) 15.04.2005
(31) 672195/P
(33) US
(74) TRAPLOVÁ HAKR KUBÁT Advokátní a patentová kancelář, Ing. Eduard Hakr, Přístavní 24, Praha 7, 17000

(97) **EP 1700941**
(47) 21.05.2008
(97) 13.09.2006
(51) **D05B 59/02** (2006.01)
(96) 23.01.2006
(96) 06405023.0
(73) BERNINA International AG, 8266 Steckborn, CH
(72) Durville, Gérard, 5073 Gipf-Oberfrick, CH
Beer, Roland, 8570 Weinfelden, CH
Steinacher, Beda, 5400 Baden, CH
Berger, Michael, 78465 Konstanz, DE
(54) **Šicí nebo vyšívací stroj**
(32) 11.03.2005
(31) 4242005
(33) CH
(74) PATENTSERVIS Praha a.s., Jivenská 1273/1, Praha 4, 14021

(97) **EP 1716828**
(47) 21.05.2008
(97) 02.11.2006
(51) **A61F 9/007** (2006.01)
A61M 1/00 (2006.01)
(96) 30.03.2006
(96) 06111987.1
(73) Alcon, Inc., 6331 Hünenberg, CH
(72) Oliveira, Mel M., Huntington Beach CA California CA 92649, US
Liao, Grace, Irvine CA California CA 92620, US
Brody, George, San Clemente CA California CA 92672, US
(54) **Chirurgický systém pro násadec k emulgaci čočky**
(32) 26.04.2005
(31) 114514
(33) US
(74) PATENTSERVIS Praha a.s., Jivenská 1273/1, Praha 4, 14021

(97) **EP 1701859**
(47) 07.05.2008
(97) 11.08.2005
(51) **B60N 2/015** (2006.01)
(96) 17.12.2004
(96) 04816574.0
(73) RENAULT S.A.S., 78288 Guyancourt, FR
(72) HLUBINA, Thierry, F-92370 Chaville, FR
(54) **Zařízení pro upevnění sedadla automobilu**
(32) 30.12.2003
(31) 0315559
(33) FR
(86) PCT/FR2004/050721
(87) WO 2005/073015
(74) TRAPLOVÁ HAKR KUBÁT Advokátní a patentová kancelář, Ing. Eduard Hakr, Přístavní 24, Praha 7, 17000

(97) **EP 1717102**
(47) 21.05.2008
(97) 02.11.2006
(51) **B60Q 3/04** (2006.01)
F21V 8/00 (2006.01)
(96) 05.04.2006
(96) 06007174.3
(73) VALEO SYSTEMES THERMIQUES, 78321 Le Mesnil St Denis Cedex, FR
(72) Chery, André, 77330 Ozoir la Ferriere, FR
Guichardon, Stéphane, 78380 Bougival, FR
Wroblewski, Jérôme, 95560 Maffliers, FR
Lucaora, Laurent, 92170 Vanves, FR
Callahan, Kevin, JOT ISO LA MINERVE, CA
(54) **Světlovod pro ovládací knoflík s otočným ukazatelem**
(32) 25.04.2005
(31) 0504117
(33) FR
(74) TRAPLOVÁ HAKR KUBÁT Advokátní a patentová kancelář, Ing. Eduard Hakr, Přístavní 24, Praha 7, 17000

(97) **EP 1705122**
(47) 14.05.2008

- | | |
|---|--|
| <p>(97) EP 1719438
(47) 13.08.2008
(97) 08.11.2006
(51) A47F 1/10 (2006.01)
(96) 04.05.2006
(96) 06009258.2
(73) Dixie Consumer Products LLC, Atlanta, GA 30303, US
(72) Smith, Patrick J., Iola Wisconsin 54945, US
Kirkpatrick, Andy L., Green Bay Wisconsin 54304, US
Kilgore, Michael R., Little Suamico Wisconsin 54141, US
Honan, David, Concord Massachusetts 01742, US
Sorensen, Thomas J., Green Bay Wisconsin 54311, US
Lore, Vito, Providence Rhode Island 02906, US
Jadin, Timothy D., Green Bay Wisconsin 54313, US</p> | <p>(72) ELLSWORTH, Michael, Aaron c/o Pfizer Inc., Lincoln, NE 68521, US
TUCKER, Cassius, McAllister Pfizer Inc., Kalamazoo, MI 49001, US
(54) Způsob vakcinace proti testikulární BVDV infekci
(32) 17.03.2004
(31) 553867/P
(33) US
(86) PCT/IB2005/000610
(87) WO 2005/089793
(74) Společná advokátní kancelář Všeťečka Zelený Švorčík Kalenský a partneři, JUDr. Pavel Zelený, Hálkova 2, Praha 2, 12000</p> |
| <p>(54) Výdejní zařízení pro vydávání příborů pro jednorázové použití a komponenty pro toto zařízení
(32) 05.05.2005, 15.11.2005
(31) 678365/P, 736622/P
(33) US, US
(74) TRAPLOVÁ HAKR KUBÁT Advokátní a patentová kancelář, Ing. Eduard Hakr, Přístavní 24, Praha 7, 17000</p> | <p>(97) EP 1727723
(47) 21.05.2008
(97) 13.10.2005
(51) B62D 5/04 (2006.01)
(96) 24.02.2005
(96) 05707612.7
(73) ThyssenKrupp Presta SteerTec GmbH, 40476 Düsseldorf, DE
(72) HECK, Hubert, 40629 Düsseldorf, DE
KIFORIUK, Alexander, 73061 Ebersbach an der Fils, DE
(54) Elektrické servořízení s nastavitelnou vůlí převodovky
(32) 24.03.2004
(31) 102004014825
(33) DE
(86) PCT/EP2005/001951
(87) WO 2005/095177
(74) Dr. Miloš Všeťečka, advokát, Hálkova 2, Praha 2, 12000</p> |
| <p>(97) EP 1721111
(47) 25.06.2008
(97) 15.09.2005
(51) F27B 7/20 (2006.01)
(96) 07.02.2005
(96) 05717705.7
(73) L'AIR LIQUIDE, Société Anonyme pour l'Etude et l'Exploitation des Procédés Georges Claude, 75007 Paris, FR
(72) LUCAS, Nicolas, F- 78150 LE CHESNAY, FR
ZAMUNER, Bernard, F-92380 GARCHES, FR
(54) Způsob zpracování hliníku v rotační nebo reflexní peci
(32) 25.02.2004
(31) 0450351
(33) FR
(86) PCT/FR2005/050074
(87) WO 2005/085732
(74) TRAPLOVÁ HAKR KUBÁT Advokátní a patentová kancelář, Ing. Eduard Hakr, Přístavní 24, Praha 7, 17000</p> | <p>(97) EP 1727805
(47) 02.07.2008
(97) 29.09.2005
(51) C07D 231/44 (2006.01)
C07D 401/04 (2006.01)
A01N 43/56 (2006.01)
(96) 25.02.2005
(96) 05715530.1
(73) Merial Limited, Duluth, GA 30096-4640, US
(72) SCHNATTERER, Stefan, 65795 Hattersheim, DE
CHOU, David, Teh-Wei, 65812 Bad Soden, DE
KNAUF, Werner, 76646 Bruchsal, DE
JANS, Daniela, 61348 Bad Homburg v.d.H., DE
SEEGER, Karl, 65719 Hofheim, Ts., DE
(54) 1-fenyl a 1-pyridylpyrazolové deriváty a jejich použití jako pesticidů
(32) 15.03.2004
(31) 04006050
(33) EP
(86) PCT/EP2005/001981
(87) WO 2005/090314
(74) TRAPLOVÁ HAKR KUBÁT Advokátní a patentová kancelář, Ing. Eduard Hakr, Přístavní 24, Praha 7, 17000</p> |
| <p>(97) EP 1721694
(47) 28.05.2008
(97) 15.11.2006
(51) B23K 1/00 (2006.01)
F01N 3/28 (2006.01)
B01J 37/02 (2006.01)
(96) 09.05.2006
(96) 06009524.7
(73) SCAMBIA INDUSTRIAL DEVELOPMENTS AKTIENGESELLSCHAFT, 9494 Schaan, LI
(72) Steenackers, Pieter Delfina, Dr., 3030 Heverlee, BE
(54) Způsob výroby minimálně jednoho plechového prvku, minimálně jednoho těla katalysátoru
(32) 11.05.2005
(31) 8282005
(33) CH
(74) PATENTSERVIS Praha a.s., Jivenská 1273/1, Praha 4, 14021</p> | <p>(97) EP 1730058
(47) 04.06.2008
(97) 06.10.2005
(51) B65G 53/28 (2006.01)
B65G 53/52 (2006.01)
(96) 16.03.2005
(96) 05716092.1
(73) LANXESS Deutschland GmbH, 51369 Leverkusen, DE
(72) GRASSHOFF, Herbert, 47443 Moers, DE
VAN MULLEKOM, Robert, Hubertus, NL-5911 AL Venlo, NL
BIENMÜLLER, Matthias, 47803 Krefeld, DE
JOACHIMI, Detlev, 47800 Krefeld, DE
DE BOCK, Maarten, B-2920 Kalmthout, BE
(54) Zařízení a způsob k pneumatické dopravě jemnozrnných sypkých hmot</p> |
| <p>(97) EP 1727562
(47) 18.06.2008
(97) 29.09.2005
(51) A61K 39/12 (2006.01)
A61K 39/295 (2006.01)
(96) 04.03.2005
(96) 05708706.6
(73) Pharmacia & Upjohn Company LLC, Kalamazoo, MI 49001, US</p> | <p>(97) EP 1727723
(47) 21.05.2008
(97) 13.10.2005
(51) B62D 5/04 (2006.01)
(96) 24.02.2005
(96) 05707612.7
(73) ThyssenKrupp Presta SteerTec GmbH, 40476 Düsseldorf, DE
(72) HECK, Hubert, 40629 Düsseldorf, DE
KIFORIUK, Alexander, 73061 Ebersbach an der Fils, DE
(54) Elektrické servořízení s nastavitelnou vůlí převodovky
(32) 24.03.2004
(31) 102004014825
(33) DE
(86) PCT/EP2005/001951
(87) WO 2005/095177
(74) Dr. Miloš Všeťečka, advokát, Hálkova 2, Praha 2, 12000</p> |

- | | | | | | |
|------|--|-----------|------|--|-----------|
| (32) | 23.03.2004 | | (51) | B25J 15/10 | (2006.01) |
| (31) | 102004014059 | | (51) | B65G 47/90 | (2006.01) |
| (33) | DE | | (96) | 20.04.2005 | |
| (86) | PCT/EP2005/002765 | | (96) | 05734916.9 | |
| (87) | WO 2005/092751 | | (73) | Sinvent AS, 7465 Trondheim, NO | |
| (74) | Společná advokátní kancelář Všetečka Zelený Švorčík Kalenský a partneři, JUDr. Miloš Všetečka, Hálkova 2, Praha 2, 12000 | | (72) | BULJO, Jan, O., N-7562 Hundhamaren, NO | |
| | | | (54) | Zařízení a způsob pro uchopení předmětů, které mohou být prostoupeny | |
| (97) | EP 1737808 | | (32) | 21.04.2004 | |
| (47) | 04.06.2008 | | (31) | 20041636 | |
| (97) | 22.09.2005 | | (33) | NO | |
| (51) | C07C 51/48 | (2006.01) | (86) | PCT/NO2005/000132 | |
| | C07C 53/08 | (2006.01) | (87) | WO 2005/102620 | |
| (96) | 24.02.2005 | | (74) | ROTT, RŮŽIČKA & GUTTMANN Patentová,známková a advokátní kancelář, Ing. Ivana Menšíková, Nad Štolou 2, Praha 7, 17000 | |
| (96) | 05723599.6 | | | | |
| (73) | Celanese International Corporation, Dallas, TX 75234, US | | | | |
| (72) | PICARD, Wayne, D., Houston, TX 77006, US
SCATES, Mark, O., Houston, TX 77058, US
TALANCON, Jose, J., Arturo Av. Universidad Km 7.5, Mexico 96539, MX
TRUEBA, David, A., Houston, TX 77062, US
ZINOBILO, Raymond, J., Houston, TX 77058, US | | (97) | EP 1753330 | |
| (54) | Odstraňování sloučenin redukujících manganistan z proudů procesu karbonylace methanolu | | (47) | 21.05.2008 | |
| (32) | 02.03.2004 | | (97) | 10.11.2005 | |
| (31) | 708421 | | (51) | A47J 36/06 | (2006.01) |
| (33) | US | | (96) | 19.04.2005 | |
| (86) | PCT/US2005/005786 | | (96) | 05734956.5 | |
| (87) | WO 2005/087699 | | (73) | Opinion Leaders S.R.L., 04100 Latina, IT | |
| (74) | KANIA, SEDLÁK, SMOLA Patentová a známková kancelář, Ing. František Kania, Mendlovo nám. 1a, Brno, 60300 | | (72) | CIOETA, Daniela, 04100 Latina, IT
VECCHINI, Lorena, 04100 Latina, IT | |
| | | | (54) | Zdokonalená poklička pro nádoby pro vaření pokrmů | |
| (97) | EP 1748096 | | (32) | 30.04.2004 | |
| (47) | 14.05.2008 | | (31) | RM20040209 | |
| (97) | 31.01.2007 | | (33) | IT | |
| (51) | D03J 1/18 | (2006.01) | (86) | PCT/IT2005/000225 | |
| | D03J 1/14 | (2006.01) | (87) | WO 2005/104917 | |
| (96) | 25.07.2005 | | (74) | Čermák Hořejš Matějka a spol., JUDr. Jan Matějka, advokát, Národní 32, Praha 1, 11000 | |
| (96) | 05405452.3 | | | | |
| (73) | Stäubli AG Pfäffikon, 8808 Pfäffikon, CH | | | | |
| (72) | Gander, Martin, 7302 Landquart, CH
Wolf, Markus, 9494 Schaan, LI | | (97) | EP 1759162 | |
| (54) | Zařízení k oddělování vlákna z osnovy a způsob jeho provádění | | (47) | 21.05.2008 | |
| (74) | KANIA, SEDLÁK, SMOLA Patentová a známková kancelář, Ing. Jiří Malůšek, Mendlovo nám. 1a, Brno, 60300 | | (97) | 05.01.2006 | |
| | | | (51) | F41A 19/32 | (2006.01) |
| (97) | EP 1748702 | | | F41A 17/72 | (2006.01) |
| (47) | 14.05.2008 | | (96) | 24.05.2005 | |
| (97) | 08.12.2005 | | (96) | 05780164.9 | |
| (51) | A23K 1/16 | (2006.01) | (73) | CARACAL INTERNATIONAL L.L.C., Abu Dhabi, AE | |
| (96) | 06.05.2005 | | (72) | BUBITS, Wilhelm, A-7361 Lutzmannsburg, AT | |
| (96) | 05741371.8 | | (54) | Pistole se spouštěcím mechanismem | |
| (73) | Roth, Hermann, 65343 Eltville, DE | | (32) | 09.06.2004 | |
| (72) | Roth, Hermann, 65343 Eltville, DE | | (31) | 10032004 | |
| (54) | Krmivo nebo krmivová přísada obsahující alkaloid | | (33) | AT | |
| (32) | 19.05.2004 | | (86) | PCT/IB2005/001405 | |
| (31) | 8822004 | | (87) | WO 2006/000851 | |
| (33) | AT | | (74) | FISCHER & PARTNER Intellectual Property s.r.o., Ing. Michael Fischer, Na Hrobci 294/5, Praha 2, 12000 | |
| (86) | PCT/EP2005/004946 | | | | |
| (87) | WO 2005/115165 | | (97) | EP 1761273 | |
| (74) | KANIA, SEDLÁK, SMOLA Patentová a známková kancelář, Ing. Zdeněk Sedlák, Mendlovo nám. 1a, Brno, 60300 | | (47) | 14.05.2008 | |
| | | | (97) | 29.12.2005 | |
| (97) | EP 1750910 | | (51) | A61K 38/46 | (2006.01) |
| (47) | 28.05.2008 | | | A61K 48/00 | (2006.01) |
| (97) | 03.11.2005 | | | A61P 1/16 | (2006.01) |
| | | | (96) | 20.06.2005 | |
| | | | (96) | 05753069.3 | |
| | | | (73) | Amsterdam Molecular Therapeutics B.V., 1105 BA Amsterdam, NL | |
| | | | (72) | VAN DEVENTER, Sander, Jan, Hendrik, NL-2012 CH Haarlem, NL | |
| | | | (54) | Léčení nealkoholické steatotické hepatitidy (NASH) | |
| | | | (32) | 21.06.2004 | |
| | | | (31) | 580903/P | |
| | | | (33) | US | |
| | | | (86) | PCT/NL2005/000446 | |
| | | | (87) | WO 2005/123117 | |

(74) ROTT, RŮŽIČKA & GUTTMANN Patentová, známková a advokátní kancelář, JUDr. Ing. Michal Guttmann, Nad Štolou 12, Praha 7, 17000

(97) **EP 1764317**

(47) 16.04.2008

(97) 21.03.2007

(51) **B65G 1/04** (2006.01)

B65G 1/137 (2006.01)

(96) 26.10.2006

(96) 06122986.0

(73) RGS Automazioni Srl, 31045 Motta di Livenza, IT

(72) Ragessi, Giovanni, 31046 Oderzo (TV), IT

(54) **Zařízení pro automatizované skládání a způsob jeho provádění**

(32) 24.11.2005

(31) UD20050199

(33) IT

(74) KANIA, SEDLÁK, SMOLA Patentová a známková kancelář, Ing. Jiří Malůšek, Mendlovo nám. 1a, Brno, 60300

(97) **EP 1778422**

(47) 21.05.2008

(97) 16.03.2006

(51) **B21D 39/02** (2006.01)

(96) 05.07.2005

(96) 05786103.1

(73) ABB France, 92566 Rueil-Malmaison Cedex, FR

(72) MALATIER, François, F-95150 TAVERNY, FR

OHLSSON, Arne, S-295 32 BROMÖLLA, SE

(54) **Drážkovací nástroj**

(32) 16.08.2004

(31) 0408904

(33) FR

(86) PCT/FR2005/001723

(87) WO 2006/027432

(74) PATENTSERVIS Praha a.s., Jivenská 1273/1, Praha 4, 14021

(97) **EP 1778709**

(47) 28.05.2008

(97) 16.02.2006

(51) **C07H 15/04** (2006.01)

A61K 31/047 (2006.01)

(96) 05.08.2005

(96) 05783149.7

(73) IVAX Drug Research Institute Ltd, 1045 Budapest, HU

(72) KUSZMANN, Janos, H-1114 Budapest, HU

KURUCZ, Istvan, H-1136 Budapest, HU

MEDGYES, Gabor, H-1147 Budapest, HU

BODOR, Nicholas, Bal Harbour, FL 33154, US

(54) **Polysulfátové glykosidy a jejich soli**

(32) 05.08.2004

(31) 599148/P

(33) US

(86) PCT/US2005/027877

(87) WO 2006/017726

(74) TRAPLOVÁ HAKR KUBÁT Advokátní a patentová kancelář, Ing. Eduard Hakr, Přístavní 24, Praha 7, 17000

(97) **EP 1781439**

(47) 04.06.2008

(97) 02.03.2006

(51) **B23B 51/04** (2006.01)

(96) 26.07.2005

(96) 05763097.2

(73) Iscar Ltd., 24959 Tefen, IL

(72) HECHT, Gil, 22443 Nahariya, IL

(54) **Hloubkový vrták**

(32) 23.08.2004

(31) 16367904

(33) IL

(86) PCT/IL2005/000799

(87) WO 2006/021947

(74) Čermák Hořejš Matějka a spol., JUDr. Karel Čermák, advokát, Národní 32, Praha 1, 11000

(97) **EP 1782918**

(47) 11.06.2008

(97) 09.05.2007

(51) **B24B 45/00** (2006.01)

B24D 5/16 (2006.01)

B24D 7/00 (2006.01)

B24D 7/16 (2006.01)

(96) 20.04.2006

(96) 06112817.9

(73) sia Abrasives Industries AG, 8501 Frauenfeld, CH

(72) Mueller, Patrick, 8536 Huettwilten, CH

Braasch, Gerd, 49751 Soegel, DE

(54) **Upínací přípravek pro brousící nástroj, brousící nástroj a nosné těleso pro brousící nástroj**

(32) 08.11.2005

(31) 05110452

(33) EP

(74) Čermák Hořejš Matějka a spol., JUDr. Karel Čermák, advokát, Národní 32, Praha 1, 11000

(97) **EP 1784368**

(47) 21.05.2008

(97) 02.03.2006

(51) **C03C 17/02** (2006.01)

C03C 17/25 (2006.01)

C03C 17/00 (2006.01)

(96) 23.08.2005

(96) 05777540.5

(73) Heraeus Quarzglas GmbH & Co. KG, 63450 Hanau, DE

(72) MAUL, Armin, 36355 Grebentain/Nösberts, DE

HERBERT, Thorsten, 63776 Mömbris, DE

WEBER, Jürgen, 63801 Kleinostheim, DE

LINOW, Sven, 64285 Darmstadt, DE

FUCHS, Stefan, 201102 Shanghai, CN

SCHREIBER, Andreas, 63633 Birstein, DE

SELLNER, Reinhard, 63579 Freigericht, DE

(54) **Součástka s odrazovou vrstvou a způsob její výroby**

(32) 23.08.2004, 26.10.2004, 11.04.2005

(31) 102004040833, 102004051846, 102005016732

(33) DE, DE, DE

(86) PCT/EP2005/009074

(87) WO 2006/021416

(74) Společná advokátní kancelář Všeťečka Zelený Švorčík Kalenský a partneři, JUDr. Otakar Švorčík, Hálkova 2, Praha 2, 12000

(97) **EP 1786578**

(47) 21.05.2008

(97) 09.03.2006

(51) **B21C 23/00** (2006.01)

B21C 23/18 (2006.01)

(96) 31.08.2005

(96) 05783947.4

(73) Felss GmbH, 75203 Königsbach-Stein, DE

(72) GRUPP, Philipp, 75245 Neulingen, DE

(54) **Způsob a zařízení ke korekci chyby šikmosti polygonálního profilu, zejména chyby směru boků ozubení**

(32) 02.09.2004

(31) 102004042917

(33) DE

(86) PCT/EP2005/009356

(87) WO 2006/024505

(74) ROTT, RŮŽIČKA & GUTTMANN Patentová, známková a advokátní kancelář, Ing. Jiří Andera, Nad Štolou 12, Praha 7, 17000

(97) **EP 1814376**

(47) 30.07.2008

(97) 08.02.2007

(51) **A01B 61/04** (2006.01)

(96) 26.07.2006

(96) 06776421.7

(73) Amazonen-Werke H. Dreyer GmbH & Co. KG, 49205 Hasbergen, DE

(72) TIESSEN, Reimer, Uwe, 26135 Oldenburg, DE

POKRIEFKE, Michael, 27798 Hude, DE

ALTMANN, Stefan, 04209 Leipzig, DE

SOSNICKI, Jürgen, 04209 Leipzig, DE

REINKE, Wilfried, 26123 Oldenburg, DE

(54) **Bezpečnostní pojistné zařízení proti přetížení pro zemědělská nářadí**

(32) 03.08.2005

(31) 102005037098

(33) DE

(86) PCT/EP2006/007364

(87) WO 2007/014682

(74) TRAPLOVÁ HAKR KUBÁT Advokátní a patentová kancelář, Ing. Eduard Hakr, Přístavní 24, Praha 7, 17000

(97) **EP 1817013**

(47) 04.06.2008

(97) 26.05.2006

(51) **A61K 9/52** (2006.01)

(96) 17.11.2005

(96) 05824194.4

(73) Bristol-Myers Squibb Company, Princeton, NJ 08543-4000, US

(72) ULLAH, Ismat, Cranbury, New Jersey 08512, US

WILEY, Gary, James, Maine, New York 13802, US

(54) **Enterosolventní povlečená těliska obsahující ixabepilon**

(32) 18.11.2004

(31) 628970/P

(33) US

(86) PCT/US2005/041736

(87) WO 2006/055740

(74) Společná advokátní kancelář Všeťečka Zelený Švorčík Kalenský a partneři, JUDr. Pavel Zelený, Hálkova 2, Praha 2, 12000

(97) **EP 1827779**

(47) 28.05.2008

(97) 08.06.2006

(51) **B26D 7/26** (2006.01)

(96) 02.12.2005

(96) 05822871.9

(73) SMS Demag Aktiengesellschaft, 40237 Düsseldorf, DE

(72) MERZ, Jürgen, 57223 Kreuztal, DE

MÜNKER, Jochen, 57223 Kreuztal, DE

(54) **Zařízení k upnutí nože u nůžek k příčnému dělení pásů**

(32) 04.12.2004

(31) 102004058491

(33) DE

(86) PCT/EP2005/012876

(87) WO 2006/058759

(74) Dr. Miloš Všeťečka, advokát, Hálkova 2, Praha 2, 12000

(97) **EP 1838559**

(47) 14.05.2008

(97) 27.07.2006

(51) **B60R 21/16** (2006.01)

(96) 16.12.2005

(96) 05822340.5

(73) ITG Automotive Safety Textiles GmbH, 79689 Maulburg, DE

(72) BUSSKAMP, Heinz, 79618 Rheinfelden, DE

RUSCHULTE, Jörg, 79736 Rickenbach, DE

(54) **Záchytný systém osob**

(32) 21.01.2005

(31) 102005002962

(33) DE

(86) PCT/EP2005/013589

(87) WO 2006/076955

(74) ROTT, RŮŽIČKA & GUTTMANN Patentová, známková a advokátní kancelář, Ing. Jiří Andera, Nad Štolou 12, Praha 7, 17000

(97) **EP 1843814**

(47) 21.05.2008

(97) 03.08.2006

(51) **A61N 1/36** (2006.01)

(96) 21.01.2006

(96) 06703832.3

(73) cerboMed GmbH, 91052 Erlangen, DE

(72) KRAUS, Thomas, 90408 Nürnberg, DE

DIETRICH, Stefan, 91056 Erlangen, DE

(54) **Zařízení pro transkutánní stimulaci nervu lidského těla**

(32) 26.01.2005

(31) 102005003735

(33) DE

(86) PCT/EP2006/000513

(87) WO 2006/079484

(74) TRAPLOVÁ HAKR KUBÁT Advokátní a patentová kancelář, Ing. Eduard Hakr, Přístavní 24, Praha 7, 17000

(97) **EP 1848406**

(47) 14.05.2008

(97) 24.08.2006

(51) **A61K 9/20** (2006.01)

(96) 15.02.2006

(96) 06706961.7

(73) Bayer Schering Pharma Aktiengesellschaft, 13353 Berlin, DE

(72) FRICKE, Sabine, 07749 Jena, DE

GERECKE, Hagen, 07743 Jena, DE

LADWIG, Ralf, 07747 Jena, DE

BUSKE, Alexander, 07745 Jena, DE

RÄTTHE, Harald, 07318 Arnsgereuth, DE

(54) **Pevná orální léková forma pro antikoncepci, která obsahuje dienogest a ethinylestradiol**

(32) 15.02.2005, 15.02.2005

(31) 05003179, 05003181

(33) EP, EP

(86) PCT/EP2006/001358

(87) WO 2006/087177

(74) TRAPLOVÁ HAKR KUBÁT Advokátní a patentová kancelář, Ing. Eduard Hakr, Přístavní 24, Praha 7, 17000

(97) **EP 1851366**

(47) 28.05.2008

(97) 24.08.2006

(51) **C25D 17/12** (2006.01)

C25D 7/04 (2006.01)

(96) 21.02.2005

(96) 05719001.9

(73) Aerotecnica Coltri S.P.A., 25010 Rivoltella Del Garda (BS), IT

(72) COLTRI, Carlo, I-25010 Rivoltella Del Garda BS, IT

(54) **Anoda pro zařízení ke galvanickému povlákání kluzných ploch válců**

(86) PCT/IT2005/000091

(87) WO 2006/087743

(74) Společná advokátní kancelář Všeťečka Zelený Švorčík Kalenský a partneři, JUDr. Miloš Všeťečka, Hálkova 2, Praha 2, 12000

-
- (97) **EP 1856369**
(47) 25.06.2008
(97) 14.09.2006
(51) **E21B 15/04** (2006.01)
(96) 27.02.2006
(96) 06710449.7
(73) Atlas Copco Rock Drills AB, SE-701 91 Orebro, SE
(72) SAF, Fredrik, S-719 92 Vintrosa, SE
(54) **Tlumič zařízení v soupravě pro vrtání hornin**
(32) 11.03.2005
(31) 0500558
(33) SE
(86) PCT/IB2006/000390
(87) WO 2006/095227
(74) KOREJZOVÁ & SPOL., v.o.s., JUDr. Petra Korejzová,
advokátka, Korunní 810/104 E, Praha 10, 10100
-

Zveřejněné překlady pozměněného znění evropských patentových spisů

U následujících udělených evropských patentů s účinky pro Českou republiku byl majitelem předložen překlad pozměněného znění evropského patentového spisu do českého jazyka (§35f odst. 3 zákona č. 527/1990 Sb., v platném znění).

- (97) EP 1603613

PD4A Převod práv a ostatní změny majitelů evropských patentů

- (97) **EP 1498636**
(73) Dr. Ing. h.c.F. Porsche Aktiengesellschaft, 70435 Stuttgart,
DE
-

- (97) **EP 1610035**
(73) Innova Patent GmbH, 6960 Wolfurt, AT
-

- (97) **EP 1622695**
(73) Porvair, PLC, King's Lynn, Norfolk PE302JG, GB
-

FG1K

Zapsané užité vzory - přehled podle čísel zápisu

V období uzávěrky tohoto čísla Věstníku zapsal Úřad průmyslového vlastnictví tyto užité vzory.

18826	G 06 F 19/00	(2006.01)
18827	B 60 C 27/06	(2006.01)
18828	G 09 F 23/10	(2006.01)
18829	B 09 B 3/00	(2006.01)
18830	B 02 C 18/12	(2006.01)
18831	C 12 N 15/10	(2006.01)
18832	A 46 B 13/08	(2006.01)
18833	G 01 L 1/10	(2006.01)
18834	A 47 B 47/05	(2006.01)
18835	F 42 C 11/00	(2006.01)
18836	B 28 C 7/00	(2006.01)

FG1K

Zapsané užité vzory - řazené podle MPT

- | | | | | |
|------|--|-----------|------|---|
| (51) | A46B 13/08 | (2006.01) | (72) | Čermák František, Kuřivody, CZ |
| (11) | 18832 | | (54) | Sněhové řetězy pro vozidla s dvoumontáží kol |
| (21) | 2008-20099 | | (74) | Ing. Václav Kratochvíl, patentový zástupce, Tábořská 758/33, Mladá Boleslav, 29301 |
| (22) | 02.07.2008 | | | |
| (47) | 25.08.2008 | | (51) | C12N 15/10 |
| (73) | Surman Martin Mg.A, Zlín, CZ | | | (2006.01) |
| (72) | Surman Martin Mg.A, Zlín, CZ | | | C12Q 1/68 |
| (54) | Zubní kartáček | | (11) | 18831 |
| | | | (21) | 2008-20028 |
| (51) | A47B 47/05 | (2006.01) | (22) | 13.06.2008 |
| | A47B 47/04 | (2006.01) | (47) | 25.08.2008 |
| | A47B 47/00 | (2006.01) | (73) | Agrotěst fyto, s. r. o., Kroměříž, CZ |
| | A47B 43/04 | (2006.01) | (72) | Matušinsky Pavel Mgr. PhD., Kroměříž, CZ |
| | A47B 43/00 | (2006.01) | | Mikolášová Renata Ing. PhD., Kroměříž, CZ |
| (11) | 18834 | | | Klem Karel Ing. PhD., Koryčany, CZ |
| (21) | 2008-20107 | | | Spitzer Tomáš RNDr. PhD., Kroměříž, CZ |
| (22) | 04.07.2008 | | | Tvarůžek Ludvík Dr. Ing., Kroměříž, CZ |
| (47) | 25.08.2008 | | (54) | Primery pro detekci Cochliobolus sativus v obilovinách |
| (32) | 11.07.2007 | | (74) | Ministerstvo zemědělství ČR, Mgr. Hana Jirkalová, Těšnov 17, Praha 1, 11705 |
| (31) | 2007/119 | | | |
| (33) | SK | | (51) | F42C 11/00 |
| (73) | Kohútová Adriana Ing., Snina, SK | | | (2006.01) |
| (72) | Kohútová Adriana Ing., Snina, SK | | | F42C 19/02 |
| (54) | Vyměnitelný interiérový nábytkový systém | | | (2006.01) |
| (74) | INPROCHES Patentová a známková kancelář, Ing. Mihnea Gheorghiu, CSc., Mezírka 1, Brno, 60200 | | | F42B 3/10 |
| | | | | (2006.01) |
| (51) | B02C 18/12 | (2006.01) | (11) | 18835 |
| | B09B 3/00 | (2006.01) | (21) | 2008-20153 |
| (11) | 18830 | | (22) | 18.07.2008 |
| (21) | 2008-20013 | | (47) | 25.08.2008 |
| (22) | 05.06.2008 | | (73) | Indet Safety Systems a. s., Vsetín, CZ |
| (47) | 25.08.2008 | | (72) | Němčák Ondřej Ing., Vsetín, CZ |
| (73) | Černý Jaroslav, Brodce, CZ | | (54) | Univerzální elektrický zážehový systém na bázi chráněné pyrotechnické pilule |
| (72) | Černý Jaroslav, Brodce, CZ | | (74) | UTB ve Zlíně, Ing. Dana Kreizlová, nám.T.G. Masaryka 5555, Zlín, 76001 |
| (54) | Zařízení pro likvidaci plastových předmětů, zejména lahví z polyetylénu | | | |
| (74) | Ing. Václav Kratochvíl, patentový zástupce, Tábořská 758/33, Mladá Boleslav, 29301 | | (51) | G01L 1/10 |
| | | | | (2006.01) |
| (51) | B09B 3/00 | (2006.01) | | G01L 1/14 |
| (11) | 18829 | | | (2006.01) |
| (21) | 2008-20003 | | | G01B 17/04 |
| (22) | 04.06.2008 | | | (2006.01) |
| (47) | 25.08.2008 | | | G01B 21/32 |
| (73) | Prokop Vojtěch, Měřín, CZ | | | (2006.01) |
| | Prokop Vojtěch, Měřín, CZ | | | G01H 13/00 |
| (72) | Prokop Jiří, Měřín, CZ | | | (2006.01) |
| (72) | Prokop Vojtěch, Měřín, CZ | | | G01P 15/10 |
| (54) | Samozhášivý materiál | | | (2006.01) |
| (74) | Ing. Radmila Baumová, Nádražní 29, Žďár nad Sázavou, 59101 | | (11) | 18833 |
| | | | (21) | 2008-20104 |
| (51) | B28C 7/00 | (2006.01) | (22) | 03.07.2008 |
| (11) | 18836 | | (47) | 25.08.2008 |
| (21) | 2008-20172 | | (73) | České vysoké učení technické v Praze Fakulta elektrotechnická, Praha, CZ |
| (22) | 24.07.2008 | | (72) | Hospodka Jiří Doc. Dr. Ing., Brandýsek, CZ |
| (47) | 25.08.2008 | | (54) | Zařízení pro kontinuální měření kmitů strunových tenzometrických snímačů s dvou vodičovým připojením |
| (73) | Centrum dopravního výzkumu, v. v. i., Brno, CZ | | (74) | Ing. Hana Dušková, Na Kočově 180, Chotutice, 28301 |
| (72) | Myška Jiří Ing., Pardubice, CZ | | | |
| (54) | Laboratorní míchačka | | (51) | G06F 19/00 |
| (74) | KANIA, SEDLÁK, SMOLA Patentová a známková kancelář, Ing. Jiří Malůšek, Mendlovo nám. 1a, Brno, 60300 | | | (2006.01) |
| | | | | G06Q 50/00 |
| (51) | B60C 27/06 | (2006.01) | | (2006.01) |
| (11) | 18827 | | | A61F 9/08 |
| (21) | 2008-19946 | | (11) | 18826 |
| (22) | 16.05.2008 | | (21) | 2007-19084 |
| (47) | 25.08.2008 | | (22) | 08.08.2007 |
| (73) | Čermák František, Kuřivody, CZ | | (47) | 25.08.2008 |
| | | | (73) | e4t electronics for transportation s. r. o., Praha, CZ |
| | | | (72) | Plíhal Jiří Dr. Ing., Praha, CZ |
| | | | | Kaše Milan, České Budějovice, CZ |
| | | | | Chytil Tomáš, Zlín, CZ |
| | | | (54) | Informační systém pro nevidomé |
| | | | (51) | G09F 23/10 |
| | | | | (2006.01) |
| | | | | G09F 23/06 |
| | | | | (2006.01) |
| | | | | A45C 3/04 |
| | | | (11) | 18828 |
| | | | (21) | 2008-20000 |

- (22) 03.06.2008
- (47) 25.08.2008
- (73) JIP - Papírny Věťní, a.s., Věťní, CZ
- (72) Hanzalík Josef, Kamenný Újezd, CZ
- (54) **Reklamní papírová taška s potiskem**
- (74) KUDRLIČKA & SEDLÁK Advokátní, patentová a
známková kancelář, Ing. Jiří Sedlák, Husova 5, České
Budějovice, 37001

Seznam majitelů zapsaných užitečných vzorů

(73)	(11)	(51)	(73)	(11)	(51)
Agrotest fyto, s. r. o., Kroměříž, CZ	18831	C 12 N 15/10	(2006.01)		
Centrum dopravního výzkumu, v. v. i., Brno, CZ	18836	B 28 C 7/00	(2006.01)		
Čermák František, Kuřivody, CZ	18827	B 60 C 27/06	(2006.01)		
Černý Jaroslav, Brodce, CZ	18830	B 02 C 18/12	(2006.01)		
České vysoké učení technické v Praze Fakulta elektrotechnická, Praha, CZ	18833	G 01 L 1/10	(2006.01)		
e4t electronics for transportation s. r. o., Praha, CZ	18826	G 06 F 19/00	(2006.01)		
Indet Safety Systems a. s., Vsetín, CZ	18835	F 42 C 11/00	(2006.01)		
JIP - Papírny Větrní, a.s., Větrní, CZ	18828	G 09 F 23/10	(2006.01)		
Kohútová Adriana Ing., Snina, SK	18834	A 47 B 47/05	(2006.01)		
Prokop Vojtěch, Měřín, CZ	18829	B 09 B 3/00	(2006.01)		
Prokop Jiří, Měřín, CZ	18829	B 09 B 3/00	(2006.01)		
Prokop Vojtěch, Měřín, CZ	18829	B 09 B 3/00	(2006.01)		
Surman Martin Mg.A, Zlín, CZ	18832	A 46 B 13/08	(2006.01)		

FG4Q

Zapsané průmyslové vzory - přehled podle čísel zápisu

V období uzávěrky tohoto čísla Věstníku zapsal Úřad průmyslového vlastnictví tyto průmyslové vzory:

33744	11-02
33764	07-01
34312	09-07
34313	17-03
34314	25-02
34315	21-01
34316	25-02
34317	28-99
34318	15-03
34319	11-01
34320	99-00
34321	99-00
34322	07-01
34323	09-01
34324	09-01

FG4Q

Zapsané průmyslové vzory - přehled podle tříd

- (51) 07-01
- (11) 33764
- (21) 2006-36654
- (22) 06.03.2006
- (15) 04.12.2006
- (45) 28.08.2008
- (54) Hrnek s kapsou
- (28) 1
- (73) Šťastný Jan, Praha, CZ
Šťastná Kateřina, Praha, CZ
- (72) Šťastný Jan, Praha, CZ
Šťastná Kateřina, Praha, CZ
- (55)



1.1



2.1



2.2

- (51) 07-01
- (11) 34322
- (21) 2008-37465
- (22) 17.06.2008
- (15) 21.08.2008
- (45) 21.08.2008
- (54) Sklenice a táč
- (28) 3
- (73) Přibyl Jiří MgA., Praha 4, CZ
Imrich Martin MgA., Prušánky, CZ
- (72) Přibyl Jiří MgA., Praha 4, CZ
Imrich Martin MgA., Prušánky, CZ
- (55)



1.1



1.2



1.3



2.3



2.4



3.1



3.2



3.3

- (51) **09-01**
(11) 34323
(21) 2008-37484
(22) 08.07.2008
(15) 21.08.2008
(45) 21.08.2008
(54) Láhev
(28) 1
(73) Zenit, spol. s r.o., Čáslav, CZ
(72) Vzdal se práva být uveden - § 35(2)(c) zák.č.207/2000 Sb.,
neuveďeno, XY
(74) JUDr. Marcela Kislingerová, Sladkovského 767,
Pardubice, 53002
(55)



1.1



1.2



1.3



1.4

- (51) **09-01**
(11) 34324
(21) 2008-37494
(22) 17.07.2008
(15) 21.08.2008
(45) 21.08.2008
(54) Láhev s etiketou
(28) 4
(73) Czechoslovak Spirit s.r.o., Praha 1, CZ
(72) Tůma Martin, Brno, Kohoutovice, CZ
(74) Ing. Pavel Nádvorník, Sokola Tůmy 1, Ostrava - Hulváky,
70900
(55)



1.1



2.1



3.1



4.1

- (51) **09-07**
(11) 34312
(21) 2007-37158
(22) 30.07.2007
(15) 21.08.2008
(45) 21.08.2008
(54) Ochranná plomba
(28) 1
(73) EUROSEAL a.s., Liberec 3, CZ
(72) Vorel Josef Ing., Liberec, CZ
(74) Bc. Kamil Kolátor, Palackého 6640/7, Jablonec nad Nisou, 46601

(55)



1.1



1.2

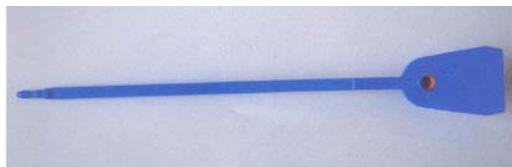

1.3



1.4



1.5



1.6

- (51) **11-01**
(11) 34319
(21) 2008-37372
(22) 05.03.2008
(15) 21.08.2008
(45) 21.08.2008
(54) Drátěný přívěšek ve tvaru anděla
(28) 1
(73) Šťastná Marie, Ostrava - Mariánské Hory, CZ
(72) Šťastná Marie, Ostrava - Mariánské Hory, CZ

(55)



1.1

- (51) **11-02**
(11) 33744
(21) 2006-36655
(22) 06.03.2006
(15) 23.11.2006
(45) 28.08.2008
(54) Květináč s kapsou
(28) 1
(73) Šťastný Jan, Praha, CZ
Šťastná Kateřina, Praha, CZ
(72) Šťastný Jan, Praha, CZ
Šťastná Kateřina, Praha, CZ

(55)



1.1

- (51) **15-03**
(11) 34318
(21) 2008-37371
(22) 05.03.2008
(15) 21.08.2008
(45) 21.08.2008
(54) Žací nůž
(28) 1
(73) Dvořák Lubomír, Havlíčkův Brod, CZ
(72) Dvořák Lubomír, Havlíčkův Brod, CZ
(74) Čermák Hořejš Matějka a spol., JUDr. Karel Čermák, advokát, Národní 32, Praha 1, 11000

(55)

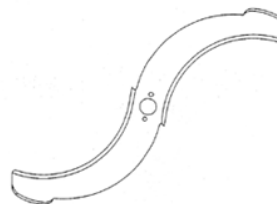

1.1

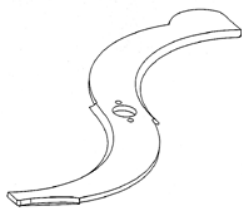

1.2

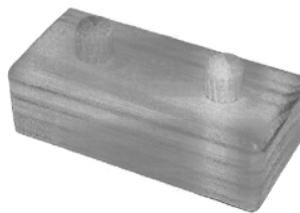

2.1

(51) 17-03

(11) 34313

(21) 2008-37328

(22) 24.01.2008

(15) 21.08.2008

(45) 21.08.2008

(54) Kytara

(28) 1

(73) Trubač Ondrej Ing., Libčice nad Vltavou, CZ

(72) Trubač Ondrej Ing., Praha 4, CZ

(55)

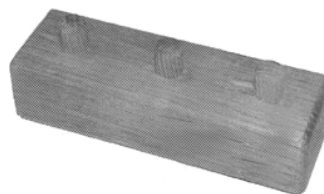

3.1



1.1

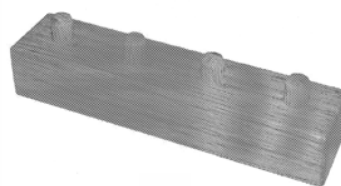

4.1



1.2

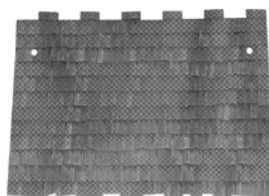

5.1

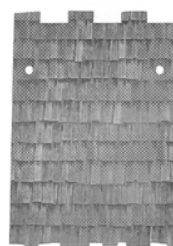

6.1

(51) 21-01

(11) 34315

(21) 2008-37360

(22) 22.02.2008

(15) 21.08.2008

(45) 21.08.2008

(54) Dřevěná stavebnice

(28) 7

(73) CEEDA CAVITY, s.r.o., Vsetín, CZ

(72) Čeleda Jaroslav Ing., Vsetín, CZ

(74) Univerzita Tomáše Bati ve Zlíně, Univerzitní institut,

CTT, Ing. Dana Kreizlová, Mostní 5139, Zlín, 76001

(55)



1.1

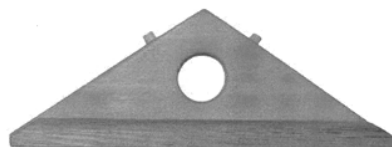

7.1

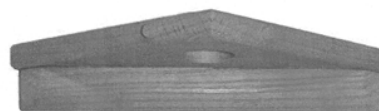

7.2

- (51) **25-02**
(11) 34314
(21) 2008-37348
(22) 07.02.2008
(15) 21.08.2008
(45) 21.08.2008
(54) Sádrokartonový interiérový stavební prvek
(28) 4
(73) M.H.STAV s.r.o., České Budějovice, CZ
(72) Hofreiter Martin, Pregarten, AT
(74) KUDRLIČKA a SEDLÁK, advokátní, patentová a
známková kancelář, Ing. Jiří Sedlák, Husova 5, České
Budějovice, 37001
- (55)

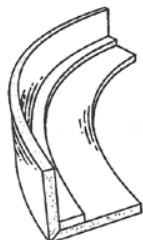

1.1



1.2



1.3

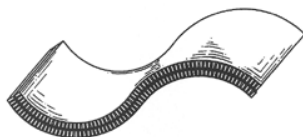

2.1



3.1



4.1



4.2

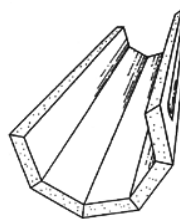

4.3

- (51) **25-02**
(11) 34316
(21) 2008-37362
(22) 26.02.2008
(15) 21.08.2008
(45) 21.08.2008
(54) Kanálové mříže
(28) 35
(73) PolyPlasty, s.r.o., Jaroměř, CZ
(72) Vlček Petr Ing., Červený Kostelec, CZ
Stránský Vladislav, Jaroměř, CZ
Peřina Pavel, Dobruška 1, CZ
(74) A. Holas & partner Patentová a známková kancelář, Ing.
Mgr. Hana Holasová, Křížová 4, Brno, 60300
- (55)

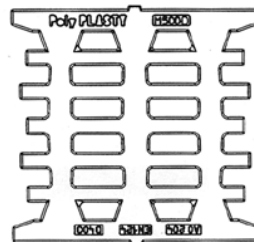

1.1

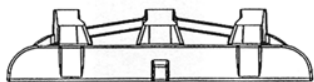

1.2

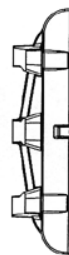

2.3

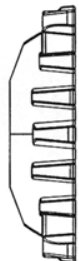

1.3

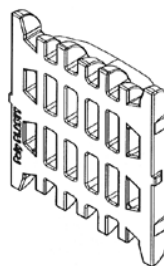

2.4

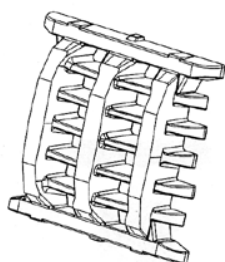

1.4

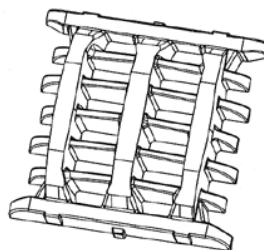

2.5

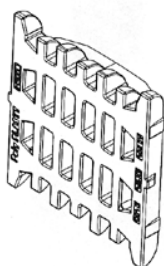

1.5

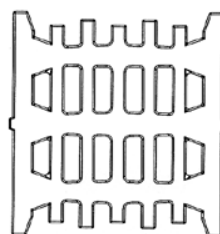

3.1

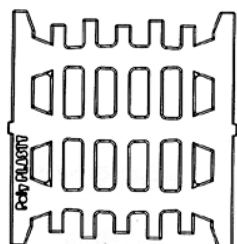

2.1



3.3

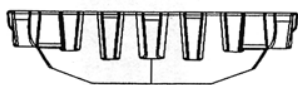

2.2

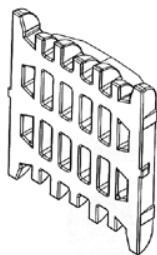

3.4

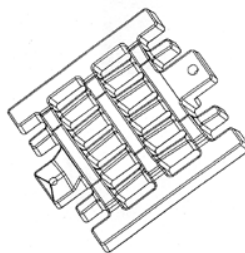

4.5

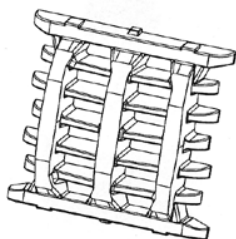

3.5

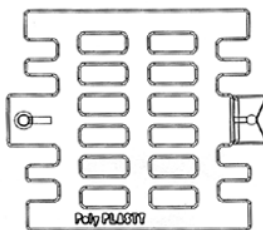

5.1

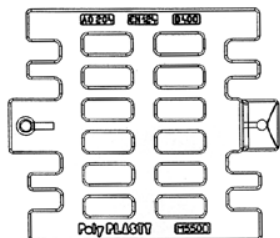

4.1



5.2



4.2



5.3



4.3

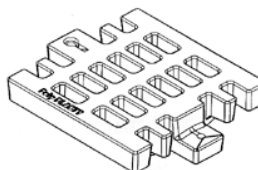

5.4

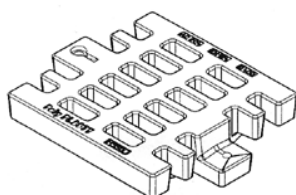

4.4

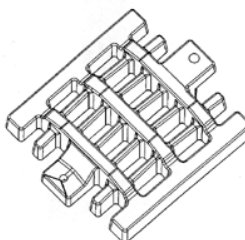

5.5

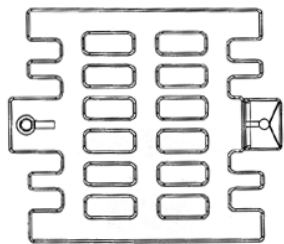

6.1



6.2



6.3

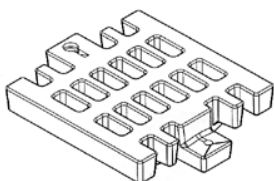

6.4

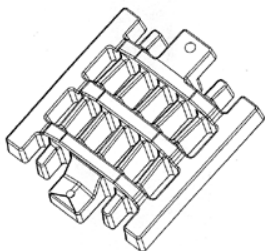

6.5

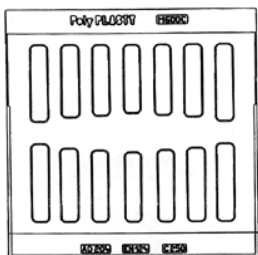

7.1

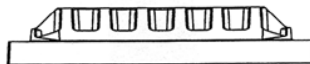

7.2



7.3

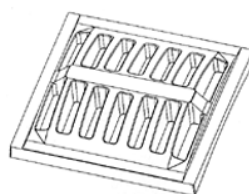

7.4

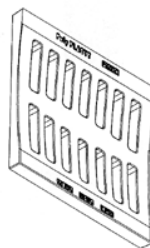

7.5

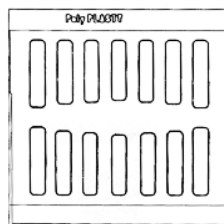

8.1

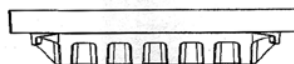

8.2



8.3

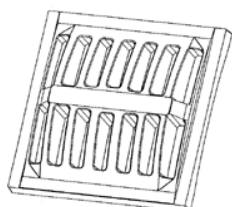

8.4

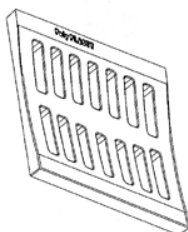

8.5

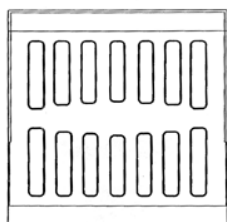

9.1

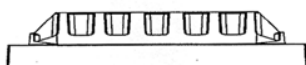

9.2

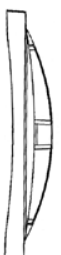

9.3

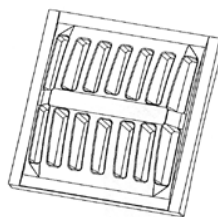

9.4

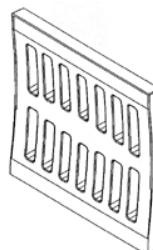

9.5

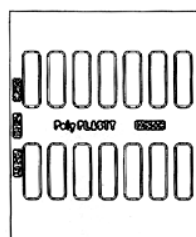

10.1

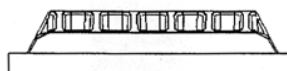

10.2



10.3

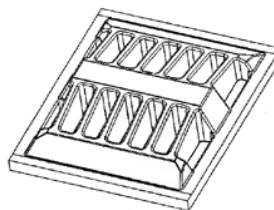

10.4

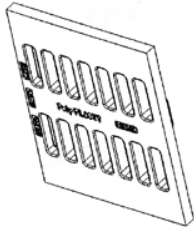

10.5

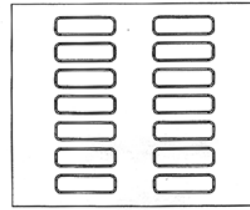

12.1

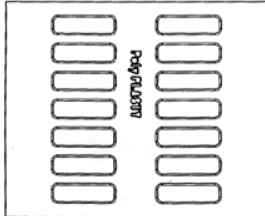

11.1



12.2



11.2

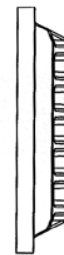

12.3

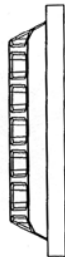

11.3

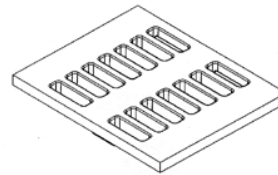

12.4

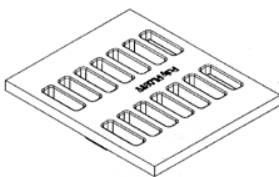

11.4



12.5

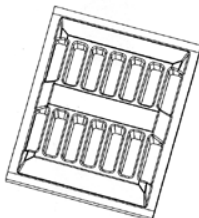

11.5

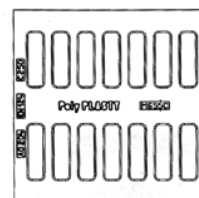

13.1

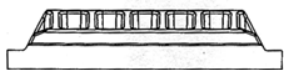

13.2

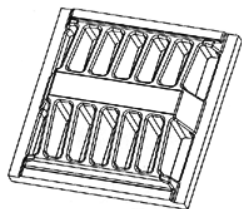

13.4

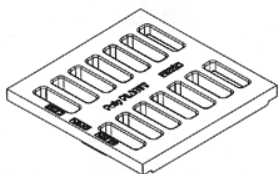

13.5

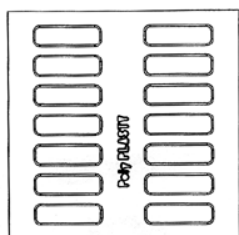

14.1



14.2



14.3



14.4

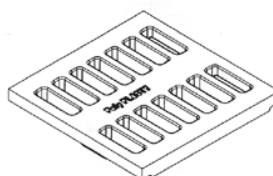

14.5

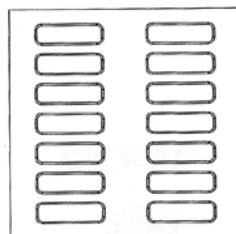

15.1



15.2



15.3

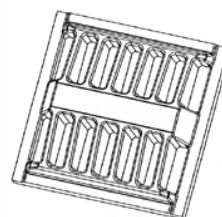

15.4

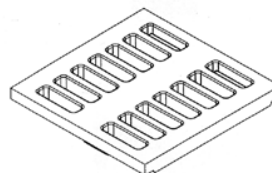

15.5

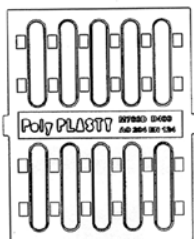

16.1

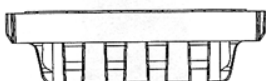

16.2



16.3

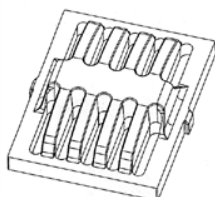

16.4

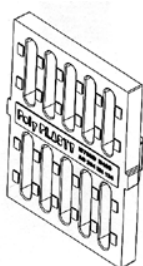

16.5

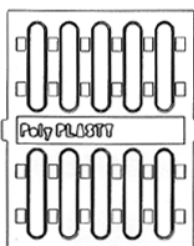

17.1



17.2



17.3

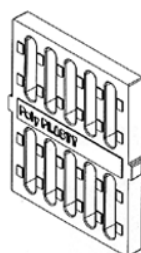

17.4

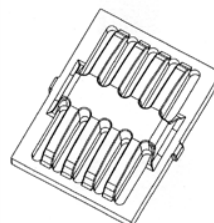

17.5

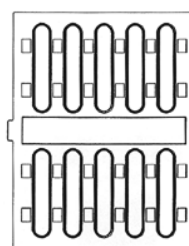

18.1



18.2



18.3

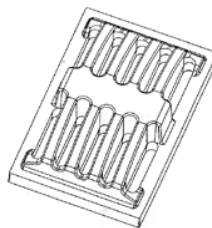

19.4

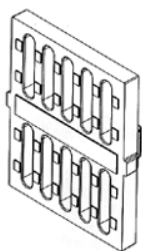

18.4

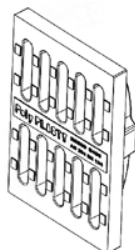

19.5

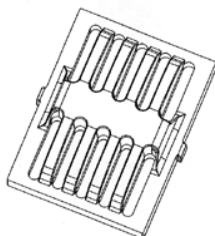

18.5

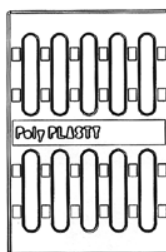

20.1

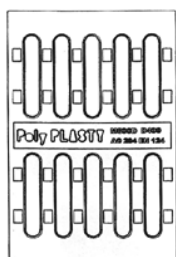

19.1

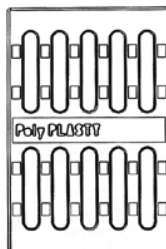

20.2

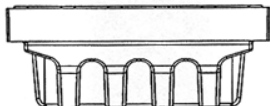

19.2



20.3



19.3

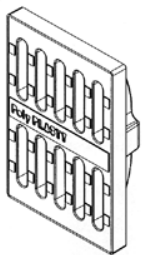

20.4

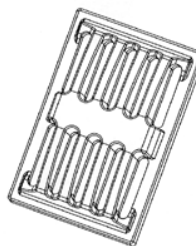

21.5

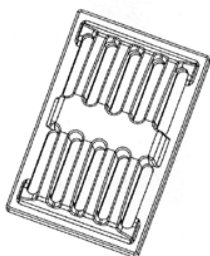

20.5

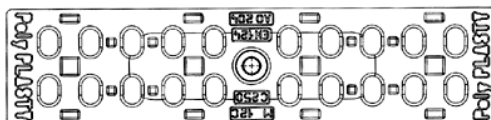

22.1



22.2

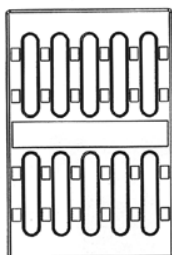

21.1

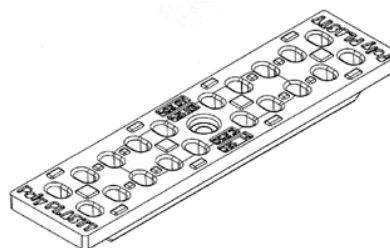

22.3

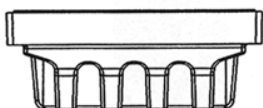

21.2

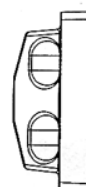

22.4



21.3

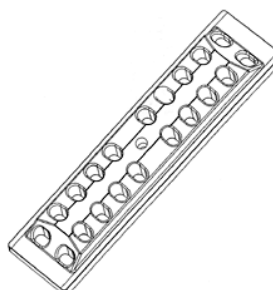

22.5

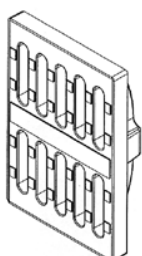

21.4

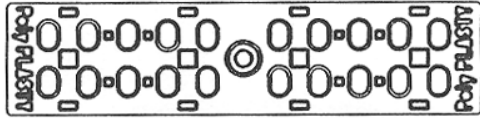

23.1

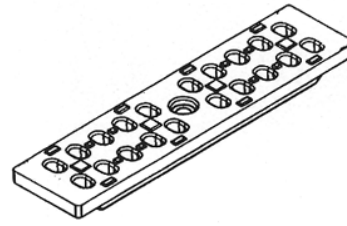

24.3



23.2



24.4

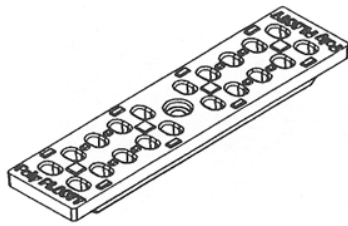

23.3

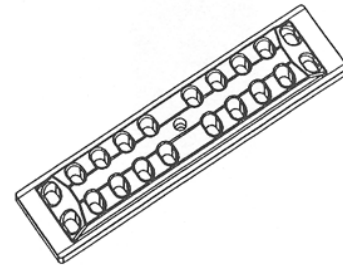

24.5



23.4

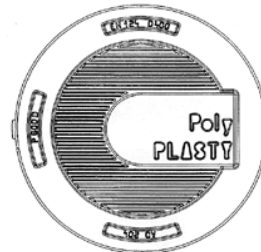

25.1

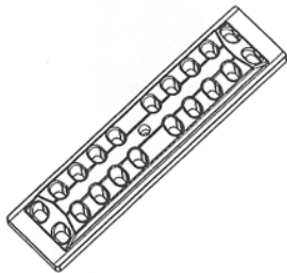

23.5



25.2

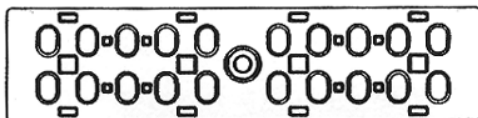

24.1

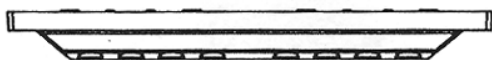

24.2

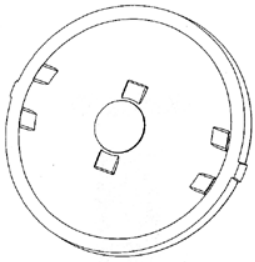

25.3

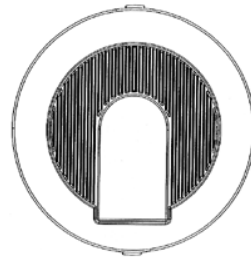

27.1



25.4



27.2

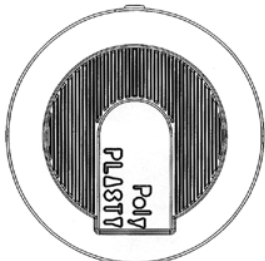

26.1

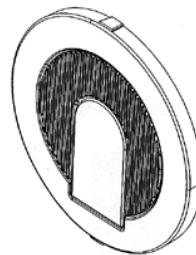

27.3



26.2

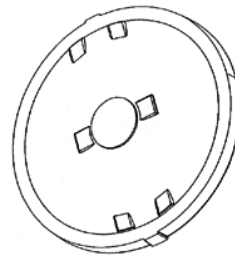

27.4

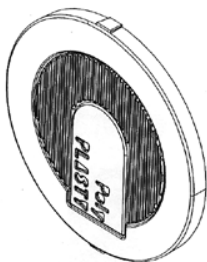

26.3



28.1

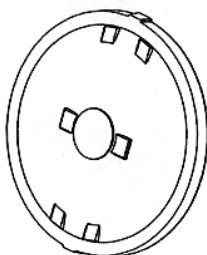

26.4



28.2

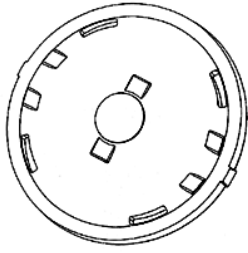

28.3

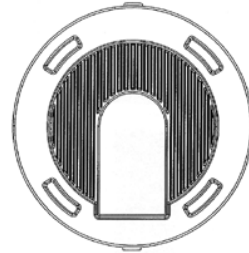

30.1



28.4



30.2



29.1

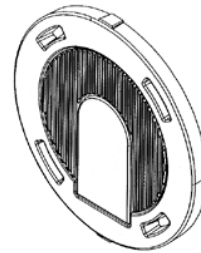

30.3



29.2

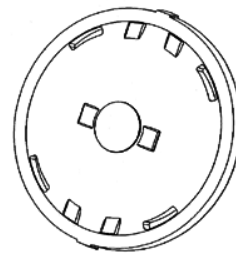

30.4

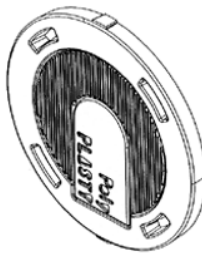

29.3

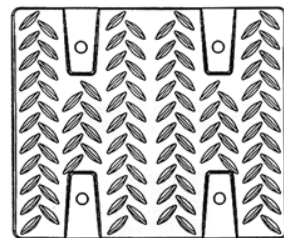

31.1

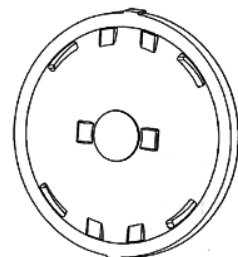

29.4



31.2



31.3

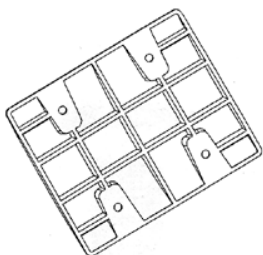

31.4

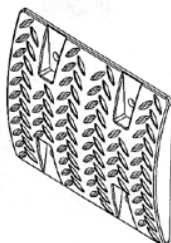

31.5



32.1



32.2



32.3

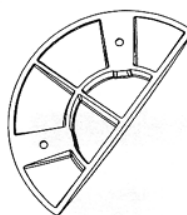

32.4



32.5

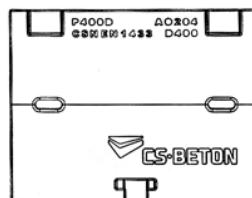

33.1

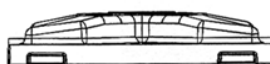

33.2



33.3

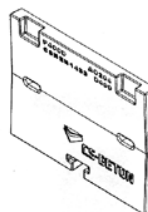

33.4

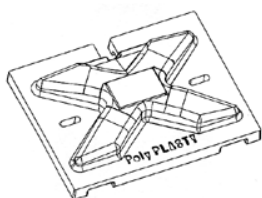

33.5

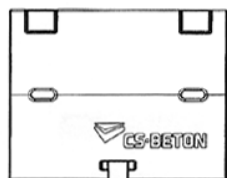

34.1

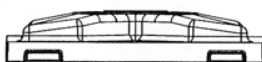

34.2

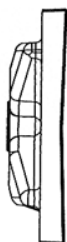

34.3

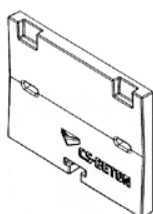

34.4

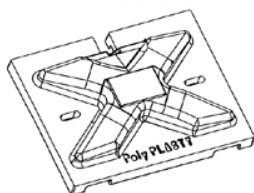

34.5

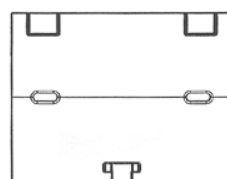

35.1

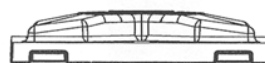

35.2



35.3

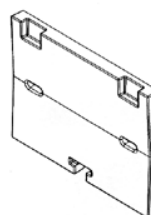

35.4

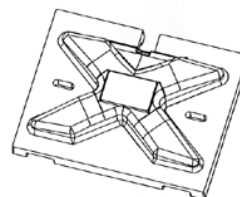

35.5

- (51) **28-99**
(11) 34317
(21) 2008-37369
(22) 04.03.2008
(15) 21.08.2008
(45) 21.08.2008
(54) Pohlcovač pachů z kouře
(28) 2
(73) MONT GROUP s. r. o., Kostice, CZ
(72) Buják Jan, Ostrava - Jih, Dubina, CZ
(55)



1.1



2.1



4.1

- (51) **99-00**
(11) 34320
(21) 2008-37387
(22) 13.03.2008
(15) 21.08.2008
(45) 21.08.2008
(54) Grafický symbol
(28) 6
(73) Jovkov Plamen, Praha 9 - Černý Most, CZ
(72) Jovkov Plamen, Praha 9 - Černý Most, CZ
(74) DMH - patentová a známková kancelář, Mgr. Marcela Machatová, Pospíšilova 2, Praha 3, 13000



5.1



1.1



6.1



2.1

- (51) **99-00**
(11) 34321
(21) 2008-37395
(22) 18.03.2008
(15) 21.08.2008
(45) 21.08.2008
(54) Grafický symbol
(28) 11
(73) Jovkov Plamen, Praha 9 - Černý Most, CZ
(72) Jovkov Plamen, Praha 9 - Černý Most, CZ
(74) DMH - patentová a známková kancelář, Mgr. Marcela Machatová, Pospíšilova 2, Praha 3, 13000



3.1



1.1



2.1



7.1



3.1



8.1



4.1



9.1



5.1



10.1



6.1



11.1

Seznam vlastníků zapsaných průmyslových vzorů

(73)	(11)	(51)	(73)	(11)	(51)
CEEDA CAVITY, s.r.o., Vsetín, CZ	34315	21-01			
Czechoslovak Spirit s.r.o., Praha 1, CZ	34324	09-01			
Dvořák Lubomír, Havlíčkův Brod, CZ	34318	15-03			
EUROSEAL a.s., Liberec 3, CZ	34312	09-07			
Imrich Martin MgA., Prušánky, CZ	34322	07-01			
Jovkov Plamen, Praha 9 - Černý Most, CZ	34320	99-00			
Jovkov Plamen, Praha 9 - Černý Most, CZ	34321	99-00			
M.H.STAV s.r.o., České Budějovice, CZ	34314	25-02			
MONT GROUP s. r. o., Kostice, CZ	34317	28-99			
PolyPlasty, s.r.o., Jaroměř, CZ	34316	25-02			
Příbyl Jiří MgA., Praha 4, CZ	34322	07-01			
Šťastná Kateřina, Praha, CZ	33744	11-02			
Šťastná Kateřina, Praha, CZ	33764	07-01			
Šťastná Marie, Ostrava - Mariánské Hory, CZ	34319	11-01			
Šťastný Jan, Praha, CZ	33744	11-02			
Šťastný Jan, Praha, CZ	33764	07-01			
Trubač Ondrej Ing., Libčice nad Vltavou, CZ	34313	17-03			
Zenit, spol. s r.o., Čáslav, CZ	34323	09-01			

Úřední rozhodnutí a oznámení

MK4A, MK4F

Zánik patentů a autorských osvědčení uplynutím doby platnosti

(11)	(21)	Int.Cl.(51)	(11)	(21)	Int.Cl.(51)
275347	1988-5741	5/D03D 49/26			
276094	1988-5712	5/C04B 24/26			

MM4A, MM4F

Zániky patentů a autorských osvědčení pro nezaplacení udržovacích poplatků

(11)	(21)	Int.Cl.(51)	(11)	(21)	Int.Cl.(51)
276519	1990-414	5/C01B 33/32			
278816	1991-191	8/C04B 16/08			
279779	1991-224	8/B65D 1/20			
279785	1991-251	8/A61K 38/00			
279819	1993-163	8/C07D 489/08			
280036	1994-292	8/D01H 4/48			
280298	1992-448	8/B65H 59/22			
280731	1990-483	8/A61L 15/16			
282415	1995-2099	6/A23D 7/015			
283138	1989-959	8/D01H 1/00			
283216	1996-2084	6/C07D 487/04			
284697	1997-465	8/C02F 3/12			
285137	1997-3522	6/H02K 1/14			
286413	1997-301	8/A23K 1/00			
287305	1989-760	8/A01N 53/08			
287788	2000-474	8/G01N 27/30			
288125	1995-155	8/G01N 31/22			
288381	1999-371	8/G01N 27/333			
289364	1992-330	8/A01N 25/14			
289743	1995-2031	7/C12N 7/00			
289967	1996-2339	7/F26B 3/04			
289971	1998-2486	7/A61K 39/245			
290075	1997-2665	7/C07C 17/156			
290566	1996-2237	7/B23K 33/00			
290769	1996-418	8/B07B 1/14			
291518	1997-236	8/B21C 23/01			
291799	1998-246	8/C22C 38/18			
292084	1999-3164	7/B23K 37/047			
292164	1996-3076	7/E05F 3/10			
292165	1996-3077	7/E05F 3/06			
292560	1999-363	8/B62M 9/12			
292861	1998-3648	7/H02H 7/20			
292951	2000-4045	7/C08G 18/70			
293616	1998-2451	7/A61K 31/465			
293658	1999-221	8/B41F 27/12			
293834	2003-278	8/G08C 17/00			
294103	1998-3124	7/B01F 5/06			
294544	2000-4258	7/B29C 70/32			
294950	1997-2413	7/F25D 17/02			
295594	2001-2764	7/A61K 31/7048			
295687	2004-200	8/C01B 13/11			
295794	2000-280	8/C21D 9/22			
296010	1999-3352	7/C11D 17/00			
296034	2001-534	8/G04B 15/14			
296195	1999-3351	8/C11D 17/00			
296405	2001-2882	8/B01J 27/26			
296461	2005-58	8/E01F 8/00			
296491	2001-3159	8/C08F 255/08			
296629	2000-389	8/B60H 1/22			
296912	2001-2680	8/B60R 21/26			
296965	2001-2689	8/B62D 51/06			
296969	2000-437	8/D03D 49/60			
297179	2002-270	8/B65H 29/58			
297302	2000-2793	8/B29C 44/34			
297477	2001-328	8/F24F 7/06			
297641	2005-76	8/B08B 3/02			
298557	1999-1100	8/B29B 13/04			
298565	2003-1897	8/B21B 13/14			
298572	2001-2616	8/E01D 19/08			
298586	1997-1491	8/C07C 237/02			

MK1K

Zániky užitečných vzorů uplynutím doby platnosti

(11)	(21)	Int.Cl/(51)	(11)	(21)	Int.Cl/(51)
8011	1998-8408	8/H02G 3/30			
8114	1998-8409	8/E06B 9/32			
8152	1998-8402	8/G01N 33/48			
11033	2001-11670	8/A01G 23/02			
11062	2001-11648	8/B65G 39/02			
11100	2001-11678	8/E04F 15/02			
11229	2001-11673	8/B60Q 1/00			
14156	2004-15068	8/A63C 9/00			
14157	2004-15077	8/A61K 36/00			
14238	2004-15070	8/E04F 17/02			
14239	2004-15071	8/G07F 17/00			
14262	2004-15067	8/E04F 21/16			
14366	2004-15069	8/F23J 15/00			
16069	2004-15076	8/E04H 9/14			

MK4Q

Zániky práva ze zapsaných průmyslových vzorů uplynutím doby ochrany

(11)	(21)	Int.Cl/(51)	(11)	(21)	Int.Cl/(51)
28416	1998-30708	7/07-01			

LD3K

Částečné výmazy užitných vzorů

- (11) 16125
(21) 2005-17148
(22) 07.11.2005
(54) Úchytné madlo pro přidržování osob, zejména v

dopravních prostředcích hromadné dopravy
Nároky na ochranu se stanovují v následujícím znění:

„1. Úchytné madlo (1) pro přidržování osob, zejména v dopravních prostředcích hromadné dopravy, tvořené závěsem (4), upraveným pro uchycení na nosnou konstrukci (3) dopravního prostředku a tělesem (2) úchytného madla (1), přičemž mezi závěsem (4) a tělesem (2) úchytného madla (1) nebo v tělese (2) úchytného závěsného madla (1) je uložen nosič (5) informace pro přepravované osoby, přičemž nosič (5) informace je upraven pro zobrazení vizuální informace, vyznačující se tím, že pro uložení nosiče (5) vizuální informace, kterým je vložná karta, je mezi závěsem (4) a tělesem (2) úchytného madla (1) uspořádán úchyt (7), opatřený zajišťovacím prvkem (8) pro zabránění nežádoucímu vyjmutí vložné karty, a úchyt (7) má tvar rámečku, pro uložení vložné karty, jenž je alespoň na jedné straně opatřen vstupem (9) pro vsunutí vložné karty.

2. Úchytné madlo (1) pro přidržování osob, zejména v dopravních prostředcích hromadné dopravy, tvořené závěsem (4), upraveným pro uchycení na nosnou konstrukci (3) dopravního prostředku a tělesem (2) úchytného madla (1), přičemž mezi závěsem (4) a tělesem (2) úchytného madla (1) nebo v tělese (2) úchytného závěsného madla (1) je uložen nosič (5) informace pro přepravované osoby, vyznačující se tím, že nosič (5) informace je upraven pro sdílení hlasové informace.

3. Úchytné madlo (1) pro přidržování osob, zejména v dopravních prostředcích hromadné dopravy, tvořené závěsem (4), upraveným pro uchycení na nosnou konstrukci (3) dopravního prostředku a tělesem (2) úchytného madla (1), přičemž mezi závěsem (4) a tělesem (2) úchytného madla (1) nebo v tělese (2) úchytného závěsného madla (1) je uložen nosič (5) informace pro přepravované osoby, vyznačující se tím, že nosič (5) informace je tvořen generátorem vibrací v rukojeti tělesa (2) úchytného madla (1).

4. Úchytné madlo (1) pro přidržování osob, zejména v dopravních prostředcích hromadné dopravy, tvořené závěsem (4), upraveným pro uchycení na nosnou konstrukci (3) dopravního prostředku a tělesem (2) úchytného madla (1), přičemž mezi závěsem (4) a tělesem (2) úchytného madla (1) nebo v tělese (2) úchytného závěsného madla (1) je uložen nosič (5) informace pro přepravované osoby, přičemž nosič (5) informace je upraven pro zobrazení vizuální informace, vyznačující se tím, že nosičem (5) vizuální informace je LC displej (10).

5. Úchytné madlo (1) pro přidržování osob, zejména v dopravních prostředcích hromadné dopravy, tvořené závěsem (4), upraveným pro uchycení na nosnou konstrukci (3) dopravního prostředku a tělesem (2) úchytného madla (1), přičemž mezi závěsem (4) a tělesem (2) úchytného madla (1) nebo v tělese (2) úchytného závěsného madla (1) je uložen nosič (5) informace pro přepravované osoby, přičemž nosič (5) informace je upraven pro zobrazení vizuální informace, vyznačující se tím, že nosičem (5) vizuální informace je generátor holografického obrazu.

6. Úchytné madlo (1) pro přidržování osob, zejména v dopravních prostředcích hromadné dopravy, tvořené závěsem (4), upraveným pro uchycení na nosnou konstrukci (3) dopravního prostředku a tělesem (2) úchytného madla (1), přičemž mezi závěsem (4) a tělesem (2) úchytného madla (1) nebo v tělese (2) úchytného závěsného madla (1) je uložen nosič (5) informace pro přepravované osoby, vyznačující se tím, že nosič (5) informace je upraven pro sdílení hlasové informace, přičemž v tělese (2) úchytného madla (1) jsou zabudovány ovládací prvky pro interaktivní komunikaci s nosičem (5) informace a pro volbu signálu ze zdroje signálu pro reproduktor a/nebo LC displej (10) nebo generátor holografického obrazu a/nebo pro připojení externích zařízení přepravovaných osob.

7. Úchytné madlo (1) pro přidržování osob, zejména v dopravních prostředcích hromadné dopravy, tvořené závěsem (4), upraveným pro uchycení na nosnou konstrukci (3) dopravního prostředku a tělesem (2) úchytného madla (1), přičemž mezi závěsem (4) a tělesem (2) úchytného madla (1) nebo v tělese (2) úchytného závěsného madla (1) je uložen nosič (5) informace pro přepravované osoby, vyznačující se tím, že na tělese (2) úchytného madla (1) je umístěn audio výstup nebo v tělese (2) úchytného madla (1) je umístěn vysílač blue-tooth nebo vysílač signálu v infračervené oblasti spektra nebo wi-fi připojení.

8. Úchytné madlo (1) pro přidržování osob, zejména v dopravních prostředcích hromadné dopravy, tvořené závěsem (4), upraveným pro uchycení na nosnou konstrukci (3) dopravního prostředku a tělesem (2) úchytného madla (1), přičemž mezi závěsem (4) a tělesem (2) úchytného madla (1) nebo v tělese (2) úchytného závěsného madla (1) je uložen nosič (5) informace pro přepravované osoby, vyznačující se tím, že v tělese (2) nebo v uzavřeném ochranném pouzdrů spojeném s tělesem (2), které tvoří s výhodou integrální součást tělesa (2), je uloženo zařízení, pro jednosměrnou nebo obousměrnou, omezenou nebo neomezenou drátovou nebo bezdrátovou komunikaci s elektronickými

přístroji, vybavenými drátovými či bezdrátovými vstupy s výhodou pro příjem a vysílání elektromagnetických vln a komunikaci s centrálním vysílačem umístěným v dopravním prostředku.

9. Úchytné madlo (1) pro přidržování osob, zejména v dopravních prostředcích hromadné dopravy, tvořené závěsem (4), upraveným pro uchycení na nosnou konstrukci (3) dopravního prostředku a tělesem (2) úchytného madla (1), přičemž mezi závěsem (4) a tělesem (2) úchytného madla (1) nebo v tělese (2) úchytného závěsného madla (1) je uložen nosič (5) informace pro přepravované osoby, vyznačující se tím, že těleso (2) zahrnuje zařízení pro připojení k síti internet, umožňující jednosměrnou nebo obousměrnou, omezenou nebo neomezenou výměnu informací, včetně výstupu pro připojení externích zařízení k síti internet, umístěné uvnitř tělesa (2) nebo v uzavřeném ochranném pouzdru spojeném s tělesem (2).

10. Úchytné madlo (1) podle některého z nároků 2 a 4 až 9, vyznačující se tím, že nosič (5) informace je upraven pro zobrazení vizuální informace.

11. Úchytné madlo (1) podle některého z nároků 1, 4, 5 a 7 až 9, vyznačující se tím, že nosič (5) informace je upraven pro sdílení hlasové informace.

12. Úchytné madlo (1) podle některého z nároků 6 až 9, vyznačující se tím, že nosič (5) informace je tvořen generátorem vibrací v rukojeti tělesa (2) úchytného madla (1).

13. Úchytné madlo (1) podle některého z nároků 2 a 6 až 10, vyznačující se tím, že pro uložení nosiče (5) vizuální informace, kterým je vložná karta, je mezi závěsem (4) a tělesem (2) úchytného madla (1) uspořádán úchyt (7), opatřený zajišťovacím prvkem (8) pro zabránění nežádoucímu vyjmutí vložné karty.

14. Úchytné madlo (1) podle nároku 13, vyznačující se tím, že úchyt (7) má tvar rámečku, pro uložení vložné karty, jenž je alespoň na jedné straně opatřen vstupem (9) pro vsunutí vložné karty.

15. Úchytné madlo (1) podle nároku 1, 11 nebo 14, vyznačující se tím, že vložná karta je z papíru nebo plastu.

16. Úchytné madlo (1) podle nároku některého z nároků 2 a 6 až 10, vyznačující se tím, že nosičem (5) informace je reproduktor.

17. Úchytné madlo (1) podle některého z nároků 1, 2 a 6 až 10, vyznačující se tím, že nosičem (5) vizuální informace je LC displej (10).

18. Úchytné madlo (1) podle některého z nároků 1, 2 a 6 až 10, vyznačující se tím, že nosičem (5) vizuální informace je generátor holografického obrazu.

19. Úchytné madlo (1) podle některého z nároků 1 až 5, 7 až 9 a 12 až 18, vyznačující se tím, že v tělese (2) úchytného madla (1) jsou zabudovány ovládací prvky pro interaktivní komunikaci s nosičem (5) informace a pro volbu signálu ze zdroje signálu pro

reproduktor a/nebo LC displej (10) nebo generátor holografického obrazu a/nebo pro výstupy pro připojení externích zařízení přepravovaných osob.

20. Úchytné madlo (1) podle nároku 19, vyznačující se tím, že zdroj signálu je uložen v tělese (2) madla (1) nebo je uložen mimo těleso (2) úchytného madla (1), přičemž s ovládacími prvky nebo přímo s reproduktorem, LC displejem (10), generátorem holografického obrazu a/nebo výstupy pro připojení externích zařízení je propojen vodič nebo bezdrátově.

21. Úchytné madlo (1) podle nároku 19 nebo 20, vyznačující se tím, že ovládacím prvkem je některý vybraný ze skupiny zahrnující modifikovanou dotykovou klávesnici (11), slepeckou klávesnici, dotykové plošky (14), kulový ovladač, bodový ovladač (13), ovládací tlačítka (12), joystick, ovládací kolečko a jejich kombinace.

22. Úchytné madlo (1) podle některého z nároků 1 až 6 a 8 až 21, vyznačující se tím, že na tělese (2) úchytného madla (1) je umístěn audio výstup nebo v tělese (2) úchytného madla (1) je umístěn vysílač blue-tooth nebo vysílač signálu v infračervené oblasti spektra nebo wi-fi připojení.

23. Úchytné madlo (1) podle některého z nároků 1 až 7 a 9 až 22, vyznačující se tím, že v tělese (2) nebo v uzavřeném ochranném pouzdru spojeném s tělesem (2), které tvoří s výhodou integrlní součást tělesa (2), je uloženo zařízení, pro jednosměrnou nebo obousměrnou, omezenou nebo neomezenou drátovou nebo bezdrátovou komunikaci s elektronickými přístroji, vybavenými drátovými či bezdrátovými vstupy s výhodou pro příjem a vysílání elektromagnetických vln a komunikaci s centrálním vysílačem umístěným v dopravním prostředku.

24. Úchytné madlo (1) podle některého z nároků 1 až 8 a 10 až 23, vyznačující se tím, že těleso (2) zahrnuje zařízení pro připojení k síti internet, umožňující jednosměrnou nebo obousměrnou, omezenou nebo neomezenou výměnu informací, včetně výstupu pro připojení externích zařízení k síti internet, umístěné uvnitř tělesa (2) nebo v uzavřeném ochranném pouzdru spojeném s tělesem (2).

25. Úchytné madlo (1) podle některého z předcházejících nároků, vyznačující se tím, že nosič (5) informace pro přepravované osoby je opatřen ochranným krytem (6).“

Částečný výmaz působí od počátku platnosti užitného vzoru.

Datum částečného výmazu: 15.08.2008

Zápis licenčních smluv do patentového rejstříku pro nabyvatele

- (11) 296488
(73) BENDA TRADE s.r.o., Praha 1, CZ
Nabyvatel: RAKSO, spol. s r.o., Dubičné 62, České
Budějovice, 37006, CZ
Druh licence: nevýlučná
Datum uzavření smlouvy: 30.06.2008
Datum zápisu smlouvy: 22.08.2008

Zápis licenčních smluv do rejstříku užitných vzorů pro nabyvatele

- (11) 9930
(73) BELÁK Jiří Ing., Velké Březno, CZ
Nabyvatel: Luboš Liška, Pod Doubravkou 2385/29,
Teplice, 41501, CZ
Druh licence: nevýlučná
Datum uzavření smlouvy: 11.12.2006
Datum zápisu smlouvy: 20.08.2008

- (11) 13384
(73) BENDA TRADE s.r.o., Praha 1, CZ
Nabyvatel: RAKSO, spol. s r.o., Dubičné 62, České
Budějovice, 37006, CZ
Druh licence: nevýlučná
Datum uzavření smlouvy: 30.06.2008
Datum zápisu smlouvy: 22.08.2008

ND1K

První prodloužení doby platnosti užitných vzorů

- (51) A 23 K 1/16, A 23 K 1/18
(11) 14859
(21) 2004-15790
(22) 07.09.2004
(73) Výzkumný ústav živočišné výroby, v.v.i., Praha, CZ
(54) Doplněk ke krmivu pro zvířata
- (51) C 10 L 5/46
(11) 16624
(21) 2006-17573
(22) 18.08.2004
(73) Ptáček Milan Ing., Hranice, CZ
(54) Palivo pro kotle, zejména s fluidním spalováním

ND1K

Druhé prodloužení doby platnosti užitných vzorů

- | | |
|---|--|
| (51) G 01 F 23/22, G 01 F 23/30 | (51) B 24 B 41/04, B 24 B 55/02 |
| (11) 11579 | (11) 13742 |
| (21) 2001-12288 | (21) 2003-14521 |
| (22) 22.08.2001 | (22) 20.12.2001 |
| (73) DOPITA Marek, Pěnčín 222, CZ | (73) SV METAL, SPOL. S R. O., Hradec Králové, CZ |
| (54) Zařízení pro snímání hladiny kapaliny v nádržích | (54) Vřeten brousičů zařízení s přívodem chladicí kapaliny |
| (51) E 05 C 19/08, E 05 C 21/00, E 05 B 67/00 | |
| (11) 11681 | |
| (21) 2001-12269 | |
| (22) 13.08.2001 | |
| (73) TOKOZ A.S., Žďár nad Sázavou 2, CZ | |
| (54) Uzamykatelná závora pro jednokřídlé dveře | |
| (51) B 65 G 41/02, B 65 G 21/20, B 65 G 21/10 | |
| (11) 11682 | |
| (21) 2001-12293 | |
| (22) 22.08.2001 | |
| (73) UNEX A.S., Uničov, CZ | |
| (54) Rám násypky, zejména pásových dopravníků | |
| (51) C 08 K 3/10, C 08 K 3/18, C 08 K 7/16, C 08 L 9/02, C 08 L 69/00, C 08 L 67/00 | |
| (11) 11732 | |
| (21) 2001-12289 | |
| (22) 22.08.2001 | |
| (73) KIMEX PRAHA S.R.O., Praha, CZ | |
| (54) Plastový materiál pro výrobu vnějších, viditelných částí drobných výrobků | |

ND4Q

První obnovy doby ochrany průmyslových vzorů

- | | | |
|------|---|--|
| (51) | 21-03 | |
| (11) | 32056 | |
| (21) | 2003-34845 | |
| (22) | 03.09.2003 | |
| (54) | Přední panel výherního automatu | |
| (51) | 07-01 | |
| (11) | 32080 | |
| (21) | 2003-34857 | |
| (22) | 09.09.2003 | |
| (54) | Nádoba na nápoje | |
| (51) | 08-06, 08-08, 08-09 | |
| (11) | 32090 | |
| (21) | 2003-34807 | |
| (22) | 06.08.2003 | |
| (54) | Drobné kovové výrobky pro domovní a bytové vybavení | |
| (51) | 23-04 | |
| (11) | 32112 | |
| (21) | 2003-34878 | |
| (22) | 25.09.2003 | |
| (54) | Venkovní jednotka klimatizačního zařízení | |
| (51) | 19-06 | |
| (11) | 32358 | |
| (21) | 2004-35120 | |
| (22) | 18.02.2004 | |
| (54) | Psací prostředek | |
| (51) | 06-01 | |
| (11) | 32361 | |
| (21) | 2004-35180 | |
| (22) | 15.03.2004 | |
| (54) | Lavička s reklamní plochou | |

ND4Q

Druhé obnovy doby ochrany průmyslových vzorů

- | | | | |
|------|--------------------------------|------|--------------------|
| (51) | 14-03 | (51) | 25-01 |
| (11) | 28284 | (11) | 29153 |
| (21) | 1998-30948 | (21) | 1998-31104 |
| (22) | 03.06.1998 | (22) | 12.08.1998 |
| (54) | Ovladač | (54) | Konstrukční profil |
| (51) | 07-01 | | |
| (11) | 28561 | | |
| (21) | 1998-31089 | | |
| (22) | 03.08.1998 | | |
| (54) | Pohár | | |
| (51) | 15-06 | | |
| (11) | 28639 | | |
| (21) | 1998-31223 | | |
| (22) | 30.09.1998 | | |
| (54) | Šicí stroj | | |
| (51) | 07-05 | | |
| (11) | 28831 | | |
| (21) | 1998-31305 | | |
| (22) | 23.10.1998 | | |
| (54) | Žehlička | | |
| (51) | 08-07 | | |
| (11) | 28893 | | |
| (21) | 1998-31232 | | |
| (22) | 05.10.1998 | | |
| (54) | Štít zámkového kování a roseta | | |
| (51) | 22-01 | | |
| (11) | 28915 | | |
| (21) | 1998-31139 | | |
| (22) | 24.08.1998 | | |
| (54) | Lehký ruční minomet | | |

ND4Q

Třetí obnovy doby ochrany průmyslových vzorů

- (51) 08-05
- (11) 25302
- (21) 1993-26810
- (22) 18.08.1993
- (54) Dvojice čelistí pro svařovací upínání

PD4A

Převod práv a ostatní změny majitelů patentů

- (11) 294348
- (21) 1998-4042
- (73) NPS Pharmaceuticals, Inc., Bedminster, NJ, US

PD1K

Převod práv a ostatní změny majitelů užitných vzorů

- (11) 13852
- (21) 2003-14727
- (73) JOVEAN & ROGY ELECTRICAL HOLDING CO.,
LTD Jovean & Rogy Mansion, Wenzhou, CN

- (11) 15362
- (21) 2004-16070
- (73) JOVEAN & ROGY ELECTRICAL HOLDING CO.,
LTD Jovean & Rogy Mansion, Wenzhou, CN

- (11) 18796
- (21) 2008-20091
- (73) Miloš Pokorný, České Budějovice, CZ

PD4Q

Převod práv a ostatní změny vlastníků průmyslových vzorů

- | | |
|--|---|
| (11) 32496 | (11) 34100 |
| (21) 2003-35022 | (21) 2007-37126 |
| (73) JOVEAN & ROGY ELECTRICAL HOLDING
CO., LTD Jovean & Rogy Mansion, Wenzhou, CN | (73) Dr. Ing. h.c.F. Porsche Aktiengesellschaft, 70435
Stuttgart, DE |
| (11) 34040 | (11) 34111 |
| (21) 2007-37101 | (21) 2007-37127 |
| (73) Dr. Ing. h.c.F. Porsche Aktiengesellschaft, 70435
Stuttgart, DE | (73) Dr. Ing. h.c.F. Porsche Aktiengesellschaft, 70435
Stuttgart, DE |
| (11) 34041 | (11) 34112 |
| (21) 2007-37102 | (21) 2007-37128 |
| (73) Dr. Ing. h.c.F. Porsche Aktiengesellschaft, 70435
Stuttgart, DE | (73) Dr. Ing. h.c.F. Porsche Aktiengesellschaft, 70435
Stuttgart, DE |
| (11) 34042 | (11) 34113 |
| (21) 2007-37103 | (21) 2007-37130 |
| (73) Dr. Ing. h.c.F. Porsche Aktiengesellschaft, 70435
Stuttgart, DE | (73) Dr. Ing. h.c.F. Porsche Aktiengesellschaft, 70435
Stuttgart, DE |
| (11) 34094 | (11) 34114 |
| (21) 2007-37114 | (21) 2007-37131 |
| (73) Dr. Ing. h.c.F. Porsche Aktiengesellschaft, 70435
Stuttgart, DE | (73) Dr. Ing. h.c.F. Porsche Aktiengesellschaft, 70435
Stuttgart, DE |
| (11) 34095 | (11) 34115 |
| (21) 2007-37115 | (21) 2007-37133 |
| (73) Dr. Ing. h.c.F. Porsche Aktiengesellschaft, 70435
Stuttgart, DE | (73) Dr. Ing. h.c.F. Porsche Aktiengesellschaft, 70435
Stuttgart, DE |
| (11) 34097 | (11) 34128 |
| (21) 2007-37117 | (21) 2007-37113 |
| (73) Dr. Ing. h.c.F. Porsche Aktiengesellschaft, 70435
Stuttgart, DE | (73) Dr. Ing. h.c.F. Porsche Aktiengesellschaft, 70435
Stuttgart, DE |
| (11) 34098 | (11) 34129 |
| (21) 2007-37118 | (21) 2007-37119 |
| (73) Dr. Ing. h.c.F. Porsche Aktiengesellschaft, 70435
Stuttgart, DE | (73) Dr. Ing. h.c.F. Porsche Aktiengesellschaft, 70435
Stuttgart, DE |
| (11) 34099 | (11) 34130 |
| (21) 2007-37125 | (21) 2007-37120 |
| (73) Dr. Ing. h.c.F. Porsche Aktiengesellschaft, 70435
Stuttgart, DE | (73) Dr. Ing. h.c.F. Porsche Aktiengesellschaft, 70435
Stuttgart, DE |

(11)	34131	(11)	34196
(21)	2007-37122	(21)	2007-37192
(73)	Dr. Ing. h.c.F. Porsche Aktiengesellschaft, 70435 Stuttgart, DE	(73)	Dr. Ing. h.c.F. Porsche Aktiengesellschaft, 70435 Stuttgart, DE
(11)	34132	(11)	34220
(21)	2007-37123	(21)	2007-37193
(73)	Dr. Ing. h.c.F. Porsche Aktiengesellschaft, 70435 Stuttgart, DE	(73)	Dr. Ing. h.c.F. Porsche Aktiengesellschaft, 70435 Stuttgart, DE
(11)	34133		
(21)	2007-37124		
(73)	Dr. Ing. h.c.F. Porsche Aktiengesellschaft, 70435 Stuttgart, DE		
(11)	34134		
(21)	2007-37129		
(73)	Dr. Ing. h.c.F. Porsche Aktiengesellschaft, 70435 Stuttgart, DE		
(11)	34135		
(21)	2007-37187		
(73)	Dr. Ing. h.c.F. Porsche Aktiengesellschaft, 70435 Stuttgart, DE		
(11)	34136		
(21)	2007-37191		
(73)	Dr. Ing. h.c.F. Porsche Aktiengesellschaft, 70435 Stuttgart, DE		
(11)	34137		
(21)	2007-37195		
(73)	Dr. Ing. h.c.F. Porsche Aktiengesellschaft, 70435 Stuttgart, DE		
(11)	34142		
(21)	2007-37188		
(73)	Dr. Ing. h.c.F. Porsche Aktiengesellschaft, 70435 Stuttgart, DE		
(11)	34143		
(21)	2007-37190		
(73)	Dr. Ing. h.c.F. Porsche Aktiengesellschaft, 70435 Stuttgart, DE		
(11)	34144		
(21)	2007-37194		
(73)	Dr. Ing. h.c.F. Porsche Aktiengesellschaft, 70435 Stuttgart, DE		
(11)	34145		
(21)	2007-37196		
(73)	Dr. Ing. h.c.F. Porsche Aktiengesellschaft, 70435 Stuttgart, DE		
(11)	34160		
(21)	2007-37121		
(73)	Dr. Ing. h.c.F. Porsche Aktiengesellschaft, 70435 Stuttgart, DE		
(11)	34161		
(21)	2007-37184		
(73)	Dr. Ing. h.c.F. Porsche Aktiengesellschaft, 70435 Stuttgart, DE		
(11)	34162		
(21)	2007-37185		
(73)	Dr. Ing. h.c.F. Porsche Aktiengesellschaft, 70435 Stuttgart, DE		
(11)	34163		
(21)	2007-37186		
(73)	Dr. Ing. h.c.F. Porsche Aktiengesellschaft, 70435 Stuttgart, DE		
(11)	34195		
(21)	2007-37132		
(73)	Dr. Ing. h.c.F. Porsche Aktiengesellschaft, 70435 Stuttgart, DE		

Zamítnuté a částečně zamítnuté přihlášky ochranných známek před zveřejněním

Kapitola obsahuje údaje o rozhodnutích o přihláškách ochranných známek, u kterých byly na základě provedeného věcného průzkumu shledány Úřadem důvody pro zamítnutí přihlášky ochranné známky podle ustanovení § 4 nebo 6 zákona č. 441/2003 Sb. Na základě toho Úřad vydal rozhodnutí o zamítnutí přihlášky podle ustanovení § 22 zákona č. 441/2003 Sb., a to pro celý seznam výrobků a služeb nebo pro jeho část. Údaje o výsledku rozhodnutí (zamítnutí přihlášky, částečné zamítnutí přihlášky) jsou uvedeny za datem právní moci rozhodnutí pod INID kódem (583) s názvem "Datum právní moci rozhodnutí/výsledek rozhodnutí".

(210) **O-430953**

(540)

aktuálně

(583) 13.08.2008 / zamítnutí přihlášky

(210) **O-432307**

(540)



JUSTICIA

(583) 13.08.2008 / zamítnutí přihlášky

(210) **O-434328**

(540)

PROFI AUTOŠKOLA

(583) 13.08.2008 / zamítnutí přihlášky

(210) **O-435608**

(540)

sokolovna

(583) 15.08.2008 / zamítnutí přihlášky

(210) **O-435860**

(540)

Czech Exporters

(583) 13.08.2008 / zamítnutí přihlášky

(210) **O-437219**

(540)

Lékárna.cz

(583) 20.08.2008 / zamítnutí přihlášky

(210) **O-439960**

(540)

Škola klasické astrologie

(583) 13.08.2008 / zamítnutí přihlášky

(210) **O-443123**

(540)

ENERGIE POD KONTROLOU

(583) 27.05.2008 / zamítnutí přihlášky

(210) **O-444332**

(540)

STAKO

(583) 12.05.2008 / částečné zamítnutí přihlášky

(210) **O-444732**

(540)



(583) 15.08.2008 / zamítnutí přihlášky

(210) **O-445617**

(540)

JEDNODUCHÁ CHUTNÁ JÍDLA, KOYZ NEMÁTE ČAS

(583) 18.08.2008 / zamítnutí přihlášky

(210) **O-447652**

(540)

INSTANT

(583) 27.05.2008 / zamítnutí přihlášky

(210) **O-450030**

(540)

MOJE PSYCHOLOGIE

(583) 12.08.2008 / částečné zamítnutí přihlášky

(210) **O-451120**

(540)

women's view

(583) 06.06.2008 / zamítnutí přihlášky

(210) **O-451548**

(540)

ZMĚŇ SVOJE TĚLO. ZMĚNÍŠ SVŮJ ŽIVOT.

(583) 13.05.2008 / zamítnutí přihlášky

(210) **O-451895**

(540)

ORBIS PICTUS

(583) 06.06.2008 / zamítnutí přihlášky

(210) **O-452186**

(540)

FOODSAVER

(583) 12.08.2008 / zamítnutí přihlášky

(210) **O-452816**
(540)



(583) 15.08.2008 / částečně zamítnutí přihlášky

(210) **O-455880**
(540)



(583) 22.08.2008 / zamítnutí přihlášky

(210) **O-453910**
(540) **KARIES DETEKTOR**
(583) 06.06.2008 / zamítnutí přihlášky

(210) **O-455954**
(540)

(210) **O-454302**
(540) **E-pin**
(583) 05.08.2008 / zamítnutí přihlášky



(583) 15.08.2008 / zamítnutí přihlášky

(210) **O-454395**
(540) **provlasý**
(583) 09.06.2008 / zamítnutí přihlášky

(210) **O-457997**
(540) **Passport to an international career**
(583) 19.08.2008 / zamítnutí přihlášky

(210) **O-454397**
(540) **pro-vlasý**
(583) 09.06.2008 / zamítnutí přihlášky



(583) 29.07.2008 / zamítnutí přihlášky

(210) **O-454589**
(540) **MILANO fashion**
(583) 25.07.2008 / zamítnutí přihlášky

(210) **O-455182**
(540) **Nový domov bez kompromisů**
(583) 11.08.2008 / zamítnutí přihlášky

(210) **O-455183**
(540) **New homes without compromise**
(583) 11.08.2008 / zamítnutí přihlášky

(210) **O-455659**
(540) **Complete platform for RF connectivity and simple way to smarter wireless solutions**
(583) 22.08.2008 / zamítnutí přihlášky

Přehled zveřejněných přihlášek ochranných známek

Přihlášky ochranných známek, které byly na základě výsledků formálního a věcného průzkumu provedeného Úřadem shledány schopné zápisu do rejstříku ochranných známek, jsou obsaženy v této kapitole. Důležitou právní skutečností je, že zveřejněním přihlášky ochranné známky v této kapitole Věstníku (§ 23 zákona č. 441/2003 Sb.) začíná běžet zákonná tříměsíční lhůta pro podání námitek podle ustanovení § 25 zákona č. 441/2003 Sb.

Číselný přehled

O-428643, O-444332, O-447019, O-452266, O-452860, O-452861, O-453754, O-454827, O-455575, O-456773, O-456903, O-456904, O-457284, O-457336, O-457509, O-457510, O-457511, O-457512, O-457513, O-458046, O-458085, O-458102, O-458158, O-458421, O-458439, O-458678, O-459055, O-459181, O-459195, O-459199, O-459222, O-459299, O-459316, O-459381, O-459431, O-459458, O-459476, O-459478, O-459487, O-459526, O-459552, O-459553, O-459554, O-459688, O-459730, O-459738, O-459751, O-459769, O-459805, O-459810, O-459839, O-459849, O-459851, O-459882, O-459887, O-459905, O-459932, O-459952, O-459978, O-459979, O-460034, O-460035, O-460040, O-460044, O-460045, O-460046, O-460048, O-460077, O-460177, O-460221, O-460374, O-460375, O-460382, O-460449, O-460646, O-460666, O-460669, O-460720, O-460730, O-460731, O-460742, O-460749, O-460760, O-460762, O-460782, O-460783, O-460806, O-460807, O-460808, O-460813, O-460821, O-460909, O-460917, O-460926, O-460937, O-460940, O-460942, O-460944, O-461036, O-461173, O-461185, O-461186, O-461193, O-461228, O-461229, O-461231, O-461232, O-461234, O-461235, O-461238, O-461271, O-461292

Zveřejněné přihlášky ochranných známek

(210) **O-428643**
(220) 02.08.2005
(320) 02.08.2005
(511) 21, 29, 30
(540)

SAURY

(510) (21) nádoby (spadající do této třídy, kromě nádob z drahých kovů), sklo a skleněné zboží, porcelánové a kameninové - v rámci této třídy, zejména suvenýry a miniatury, sklenice, číše, skleničky, jídelní, kávové a čajové servisy, misky, tácy, talíře, talířky, džbánky, džbány, vázy, vázičky, lahve, sklo surové nebo polozpracované - v rámci této třídy, jako upomínkové předměty, lahvičky, dárkové předměty ze skla a keramiky, upomínkové předměty a výrobky ze skla, porcelánu, kameniny a plastických hmot, které nejsou zahrnuty v jiných třídách včetně keramických miniatur a další umělecké a upomínkové předměty v rámci této třídy; (29) konzervy (masové, rybí, zeleninové), šunky, čerstvé, konzervované, mražené maso, ryby, drůbež, zvěřina, masové výtažky, masové výrobky, zejména uzeniny, balené masové zboží, masové pomazánky a paštiky, masové polotovary, droby, vnitřnosti, dršťky, drůbež neživá, uzeniny jako klobásy, salámy, párky, ryby a potraviny z ryb, zařazené do této třídy, koryši, sumýši a měkkýši, zařazení do této třídy, výtažky a vývary masové, paštiky, masné pomazánky, uzeniny, tepelně zpracované masné výrobky, veškeré zabijačkové výrobky, sádlo, slanina, polotovary a hotová jídla vyráběná z potravin uvedených v této třídě, šunky balené, vepřová kýta s kostí nebo bez kosti, vařená a uzená vepřová kýta, polévky, polévky v prášku, polévky jako polotovary, šunková rolka s křenem, aspik, dárkové potravinové balíky se směsí potravinových produktů spadajících do této třídy; (30) masové paštiky zapečené v těstě, káva, čaj, kakao, cukr, rýže, tapioka, ságo, kávové náhražky, mouka a přípravky z obilnin, chléb, pečivo, cukrovinky, zmrzlina, med, sirup melasový, droždí, prášky do těsta, sůl, hořčice, ocet, nálevy k ochucení, koření, led pro osvěžení, arašídové cukrovinky, aromatické přípravky do potravin, bonbóny, cukroví, mentolové cukroví, cukrovinky, cukrovinky k ozdobení vánočních stromků, čokoláda, čokoládové nápoje, čokoládové nápoje s mlékem, dorty, fondány, cukrovinky, jemné pečivo, karamely, bonbóny, kávové náhražky rostlinného původu, kávové nápoje s mlékem, keksy, koláče s náplní, krekry, pražená kukuřice, listové těsto, lupinky, vločky obilné, makaróny, mandlové cukrovinky, mandlové těsto, marcipán, marinády, chuťové přísady, máslové, tukové těsto, masové pirožky, medovniky, perníky, mentol do cukrovinek, výrobky z kukuřičné mouky, müsli, čokoládové nápoje, kakaové nápoje, omáčka sójová ostrá, oplatky, potraviny na bázi ovesa, ovesné vločky, jedlé ozdoby na dorty, palačinky, pastilky, cukrovinky, pečivo jemné, pečivo s masovou náplní, pивní ocet, pizzy, popcorn, potraviny z mouky, pralinky, prášek do pečiva, příchutě, aroma, příchutě do nápojů, s výjimkou éterických olejů, pudinky, rostlinné přípravky jako kávové náhražky, rýžové koláčky, přírodní sladidla, sladový výtažek jako potravina, suchary, sušenky, sušenky máslové, sušenky, suchary, keksy, biskvity, suši, šerbet zmrzlinový nápoj, škrobové výrobky jako potrava, ztužovače šlehačky, špagety, rajčatová šťáva, šťávy s výjimkou dresinků, tabletky, cukrovinky, těstoviny, tresty do potravin, nikoliv pro lékařské účely, včelí kašička pro lidskou spotřebu ne pro lékařské účely, kukuřičné vločky, mošská voda na vaření, výrobky z kakaa, výrobky z obilovin, zahušťovací přípravky na kuchyňské použití, zákusky, koláče, zálivky na ochucení, zjemňující látky na maso pro domácnost, zmrzlina, pojiva jako přísady do zmrzliny, zmrzlina jogurtová, zmrzlinové poháry, želé ovocné, žvýkačky ne pro lékařské účely.

(730) **Baltaxia a.s.**, U Nisy 604/15, Liberec, 46001, CZ
(740) JUDr. Gabriel Brenka, advokát, Štěpánská 17, Praha 1, 11000

(210) **O-444332**
(220) 09.01.2007
(320) 09.01.2007
(511) 37

(540)

STAKO

(510) (37) montáž, opravy a údržba a revize tlakových nádob (nadrží).
(730) **Kieslich Jan**, Na Ohradě 241, Hradec Králové, 50003, CZ
(740) JUDr. Vladimír Krčma, Střelecká 437, Hradec Králové, 50002

(210) **O-447019**

(220) 02.04.2007
(320) 02.04.2007
(511) 9, 25
(540)

CETUS

(510) (9) ochranné oděvy pro průmyslové účely, proti úrazu, proti netoxickým chemikáliím, oděvy azbestové, oděvy protipožární; (25) pracovní oděvy, ochranné oděvy proti chladu, špině, dešti, vodě, zateplené i nezateplené, bundy, kalhoty, vesty, overaly, pláště, z kůže, imitace kůže, textilní, kombinované, oděvy výstražné, například s retroreflexními prvky.
(730) **ČERVA EXPORT IMPORT a.s.**, Na Radosti 419, Praha 5 - Zličín, 15521, CZ
(740) Ing. Jarmila Loskotová, K Závětinám 727, Praha 5, 15500

(210) **O-452266**

(220) 27.09.2007
(320) 27.09.2007
(511) 16, 24
(540)



CROCO

(510) (16) papír, lepenka a výrobky z těchto materiálů, které nejsou zařazeny do jiných tříd, tiskárenské výrobky, potřeby pro knižní vazby, fotografie, papírenské zboží, lepidla pro papírenství nebo domácnost, materiál pro umělce, štětce, psací stroje a kancelářské potřeby (vyjímaje nábytek), učební a vyučovací pomůcky s výjimkou přístrojů, plastické obaly (nezařazené do jiných tříd), tiskářské typy, štočky; (24) tkaniny a textilní výrobky, které nejsou uvedeny v jiných třídách, pokrývky ložní a ubrusy.
(730) **CROCO CORPORATION s.r.o.**, Jednostranná 841/143, Praha 9, 19800, CZ

(210) **O-452860**

(220) 17.10.2007
(320) 17.10.2007
(511) 3, 29, 30
(540)



Hortus botanicus & apothecus

(510) (3) přírodní kosmetika, kosmetické výrobky, mýdla, šampóny; (29) ovoce a zelenina konzervovaná, sušená, vařená, džemy, jedlé oleje; (30) káva, čaj, koření, zpracované aromatické směsi, med, sůl, hořčice, ocet, potravinové doplňky obsahující bylinné

- (730) směsi, bylinné přípravky a výtažky z bylin. (320) 22.01.2008
Botanicus, spol. s r.o., Ostrá 8, Lysá nad Labem, 28922, CZ (511) 35, 41, 42
(740) Advokátní kancelář HOLEC, ZUSKA & Partneři, JUDr. Oldřich (540)
Trojan, Václavské náměstí 2-4, Praha 1, 11000

- (210) **O-452861**
(220) 17.10.2007
(320) 17.10.2007
(511) 3, 29, 30
(540)



- (510) (3) přírodní kosmetika, kosmetické výrobky, mýdla, šampóny; (29) ovoce a zelenina konzervovaná, sušená, vařená, džemy, jedlé oleje; (30) káva, čaj, koření, zpracované aromatické směsi, med, sůl, hořčice, ocet, potravinové doplňky obsahující bylinné směsi, bylinné přípravky a výtažky z bylin.
(730) **Botanicus, spol. s r.o.**, Ostrá 8, Lysá nad Labem, 28922, CZ
(740) Advokátní kancelář HOLEC, ZUSKA & Partneři, JUDr. Oldřich Trojan, Václavské náměstí 2-4, Praha 1, 11000

- (210) **O-453754**
(220) 15.11.2007
(320) 15.11.2007
(511) 35
(540)

Fashion&Media

- (510) (35) komplexní poradenské propagační, reklamní a informační služby, vypracování a realizace plánů propagačních, reklamních a informačních akcí, propagační, reklamní a informační činnost pro třetí strany, spočívající zejména ve sděleních veřejnosti, zprostředkovatelská činnost v realizaci propagační, reklamní a informační činnosti pro třetí strany.
(730) **FASHION MEDIA, s.r.o.**, Branická 416, Praha 4 - Krč, 14200, CZ
(740) Vojtěch Vaverka, Zahradníčkova 1123/12, Praha 5 - Košíře, 15000

- (210) **O-454827**
(220) 20.12.2007
(320) 20.12.2007
(511) 35, 38, 41
(540)

Sexy Šance

- (510) (35) reklamní, inzertní a propagační činnost, data (vyhledávání), komunikační média (prezentace výrobků v komunikačních médiích pro účely maloobchodu), služby (telefonní vzkazy, dotazy); (38) spoje (komunikace), telefonní komunikace, mobilní telefony (komunikace), počítačová komunikace, posílání zpráv, televizní vysílání, telefonické služby; (41) výchova, vzdělávání, zábava, sportovní a kulturní aktivity, rozhlasové a televizní pořady (výroba), rozhlasová a televizní zábava, hraní o peníze, organizování soutěží (vzdělávacích nebo zábavných), telefonické soutěže, telefonická zábava, zábava v oblasti mobilních telefonů.
(730) **MEDIA SUPPORT, s.r.o.**, Na Žertvách 132/24, Praha 8, 18000, CZ
(740) Advokátní kancelář Hartmann, Jelínek, Fráňa a partneři, Mgr. Jan Maršál, advokát, Sokolovská 49/5, Praha 8, 18600

- (210) **O-455575**
(220) 22.01.2008

CorSC

- (510) (35) analýzy nákladů, efektivnost provozu a racionalizace práce (posuzování-), hospodářské (ekonomické) prognózy, informace (obchodní nebo podnikatelské-), informace (obchodní nebo podnikatelské-), informační kanceláře (komerční), komerční informační kanceláře, kopírování nebo rozmnožování (reprodukce) dokumentů, dokladů apod., licence na výrobky a služby ostatních (komerční správa), marketingové studie, nákupní ceny, velkoobchodní ceny (analýzy-), obchodní a průmyslové podniky (pomoc při řízení-), obchodní činnost (pomoc při řízení-), obchodní činnost (služby, poradenství v-), obchodní management a podnikové poradenství, obchodní nebo podnikatelské poradenství (profesionální-), obchodní nebo podnikatelský průzkum, personální poradenství, počítače (vyhledávání umístění nákladních vozů pomocí-), počítačové databáze (systemizace informací do-), podnikání (oceňování a odhady v oblasti-), pomoc při řízení obchodní činnosti, poradenství (odborné obchodní-), poradenství (personální-), poradenství (podnikové-) a obchodní management, poradenství v obchodní činnosti, posuzování efektivnosti provozu a racionalizace práce, prognózy (hospodářské nebo ekonomické-), průzkum (obchodní-), průzkum trhu, průzkum veřejného mínění, překlad informací do počítačových databází, psychologické testování pro výběr zaměstnanců, revize účtů (audit), řízení (poradenské služby obchodní nebo podnikatelské), řízení obchodních nebo průmyslových podniků (poskytování pomoci při-), sestavování statistiky, srovnávací služby (v oblasti cen), studie (marketingové-), texty (zpracování-), vedení podniků (poradenství), vyhledávání dat v počítačových souborech (pro třetí osoby); (41) kolokvium (organizování a vedení), konference (organizování a vedení-), semináře (organizování a vedení-), školení (pořádání a řízení), vyučování (instruktažní služby), vyučování (výchovné služby), vyučování (výuka), vzdělávání, vzdělávací informace, vzdělávání (výchovné služby), zkoušení, přezkoušení; (42) aktualizace počítačových programů, expertizy, geodézie, instalace počítačových programů, inženýrské práce (expertizy), kalibrování (měření), kontrola kvality, konzultace (v oblasti počítačového softwaru), kopírování počítačových programů, obnova počítačových dat (regenerace), počítače (pronájem-), počítačové programování, počítačové programy (aktualizace), počítačové programy (instalace-), počítačové programy (kopírování-), počítačové systémové analýzy, počítačové systémy (tvorba-), počítačový hardware (poradenské služby v oblasti-), poradenství (architektonické-), poradenství v oblasti počítačového hardware, poskytování vyhledávačů pro Internet, programy počítačů (údržba-), projektová činnost, studie technických projektů, pronájem počítačového software, průzkum (technický-), přenos dat nebo dokumentů z fyzických nosičů dat na elektronické nosiče, převod (konverze) dat a počítačových programů (ne fyzických), software (pronájem počítačového-), software (tvorba-), studie technických projektů, tvorba a správa webových stránek (pro třetí osoby), tvorba počítačových systémů, tvorba software (počítačových programů).
(730) **CORTIS Consulting s.r.o.**, U Čertovy díry 85/11, Plzeň, 30100, CZ
(740) JUDr. Petra Marková, Barrandova 19, Plzeň, 32608

- (210) **O-456773**
(220) 27.02.2008
(320) 27.02.2008
(511) 9, 16, 35, 38, 41, 42
(540)

PRIORITA

- (510) (9) elektronické publikace; (16) tiskoviny všeho druhu - periodické a neperiodické publikace; (35) reklamní, inzertní a propagační činnost prostřednictvím jakéhokoli média; (38) šíření informací veřejnými datovými sítěmi, např. Internetem; (41)

vydavatelská činnost a služby, tvorba elektronických časopisů, (540)
periodik a knih; (42) tvorba informačních databází.

(730) **Státní fond životního prostředí České republiky**, Kaplanova
1931, Praha 11, 14800, CZ

(210) **O-456903**

(220) 03.03.2008

(320) 04.09.2007

(511) 16, 35, 41

(540)

www.dvorakovapraha

(510) (16) tiskoviny, knihy, brožury, letáky, pohlednice, plakáty, fotografie, periodické a neperiodické publikace, programy koncertů; (35) reklamní činnost, zveřejňování reklamních textů, obchodní management umělecké činnosti, pronájem reklamních materiálů, zpracování textů, vztahy s veřejností, hledání sponzorů; (41) organizování koncertů, organizování hudebních festivalů, hudební festival, výroba audiovizuálních programů, výroba televizních programů, filmová tvorba, digitální tvorba obrazů na výstupních zařízeních, služby v oblasti zábavy, organizování kulturních a/nebo vzdělávacích výstav, služby nahrávacího studia, výroba divadelních a/nebo jiných představení, vědomostní soutěže, zveřejňování textů vyjma reklamních, zábava, vzdělávání.

(730) **DaDa, a.s.**, Petrská 1168/29, Praha 1, 11000, CZ

(740) JUDr. Michaela Strnadová, Stroupežnického 30, Praha 5, 15000

(210) **O-456904**

(220) 03.03.2008

(320) 04.09.2007

(511) 16, 35, 41

(540)

DVOŘÁKOVA PRAHA

(510) (16) tiskoviny, knihy, brožury, letáky, pohlednice, plakáty, fotografie, periodické a neperiodické publikace, programy koncertů; (35) reklamní činnost, zveřejňování reklamních textů, obchodní management umělecké činnosti, pronájem reklamních materiálů, zpracování textů, vztahy s veřejností, hledání sponzorů; (41) organizování koncertů, organizování hudebních festivalů, hudební festival, výroba audiovizuálních programů, výroba televizních programů, filmová tvorba, digitální tvorba obrazů na výstupních zařízeních, služby v oblasti zábavy, organizování kulturních a/nebo vzdělávacích výstav, služby nahrávacího studia, výroba divadelních a/nebo jiných představení, vědomostní soutěže, zveřejňování textů vyjma reklamních, zábava, vzdělávání.

(730) **DaDa, a.s.**, Petrská 1168/29, Praha 1, 11000, CZ

(740) JUDr. Michaela Strnadová, Stroupežnického 30, Praha 5, 15000

(210) **O-457284**

(220) 14.03.2008

(320) 14.03.2008

(511) 16, 35, 36

(540)

Ideální hypotéka České spořitelny

(510) (35) propagační, reklamní a inzertní služby prostřednictvím jakéhokoliv média; (16) reklamní, inzertní a propagační materiály a tiskoviny všeho druhu; (36) bankovní obchody a bankovní a finanční služby s těmito službami související.

(730) **Česká spořitelna, a.s.**, Olbrachtova 1929/62, Praha 4, 14000, CZ

(210) **O-457336**

(220) 14.03.2008

(320) 14.03.2008

(511) 4, 35, 37, 39, 40, 41, 43, 45



(510) (4) paliva, maziva, motorové oleje, pohonné látky a výrobky z ropy v rámci této třídy; (35) systematizace obchodních a podnikatelských dat a informací do databází, marketing, zprostředkování obchodu s pohonnými hmotami, ropnými produkty, biopalivy, automatizované zpracování dat, poskytování informací v oblasti obchodu a podnikatelské informace pro provozovatele čerpacích stanic, obchodníky s pohonnými hmotami, ropnými produkty, biopalivy, informace pro jejich výrobce a veřejnost, dovoz a vývoz, marketingová činnost, průzkumy trhu se zaměřením na oblast petrolejového průmyslu, šíření obchodních informací prostřednictvím informačních a telekomunikačních sítí, služby zakázkového přístupu a informační služby pro kupující a prodávající, zprostředkovatelské a obstaravatelské služby v obchodní oblasti s výrobky ve tř. 4 a službami ve tř. 35, 37, 39, 40, 41, 43 a 45, pořádání setkání k obchodním účelům, monitoring zaměřený na informace z petrolejářského průmyslu prostřednictvím sítě Internet; (37) provozování čerpacích stanic, provozování mycích linek, provozování autoservisů, montáž a údržba zařízení pro zpracování ropy, zemního plynu, montáž a údržba zařízení pro transport a skladování ropy a ropných produktů, poradenství v oboru provozování čerpacích stanic, mycích linek, autoservisů; (39) dodávání, přeprava a skladování pohonných hmot, plynu a maziv pro motorová vozidla, pronájem skladovacích prostor, informace o dodávkách, přepravě a skladování pohonných hmot; (40) zpracování ropy; (41) vydávání elektronických knih a časopisů on-line, vydávání textů se zaměřením na obchodní, podnikatelské a právní informace z petrolejářského průmyslu, poskytování on-line elektronických publikací bez možnosti stažení, organizování, provozování a pořádání setkání (večírků) určených pro provozovatele čerpacích stanic, obchodníky s pohonnými hmotami, ropnými produkty, biopalivy a jejich výrobce; (43) provozování rychlého občerstvení a bufetů na čerpacích stanicích, provozování stravování na čerpacích stanicích, provozování nápojových automatů a automatů s občerstvením, poradenství týkající se výše uvedených služeb v rámci této třídy; (45) zprostředkování právní pomoci a právního zastoupení v záležitostech týkajících se petrolejářského průmyslu.

(730) **Společenství čerpacích stanic PHM ČR**, Desná III/919, Desná, 46861, CZ

(740) Mgr. Jitka Vejražková, patentový zástupce, Podkovářská 6, Praha 9, 19000

(210) **O-457509**

(220) 20.03.2008

(320) 20.03.2008

(511) 41, 43, 44, 45

(540)



(510) (41) zábava, pobavení, rekreace, školení, vyučování, klubové služby (výchovně-zábavné), vzdělávací informace, organizování kulturních nebo vzdělávacích výstav, prázdninové tábory (služby, zábava), dětské jesle a školky, školení (pořádání a řízení); (43) domovy důchodců, jídelny, poskytování přechodného ubytování, penziony, noclehárny, dětské jesle, prázdninové tábory (ubytovací služby); (44) zdravotnická střediska, zotavovny, sanatoria, nemocnice, zdravotní péče, masáže, lékařské služby, fyzioterapie, ošetrovatelské služby,

farmacie (poradenství), psycholog (služby), léčba toxikomanů;
(45) doprovod, adopční agentury, hlídání dětí.
(590) Barevná
(730) **Charita Česká republika**, Vladislavova 12, Praha 1, 11000, CZ

(210) **O-457510**
(220) 20.03.2008
(320) 20.03.2008
(511) 41, 43, 44, 45
(540)



(510) (41) zábava, pobavení, rekreace, školení, vyučování, klubové služby (výchovně-zábavné), vzdělávací informace, organizování kulturních nebo vzdělávacích výstav, prázdninové tábory (služby, zábava), dětské jesle a školky, školení (pořádání a řízení); (43) domovy důchodců, jídelny, poskytování přechodného ubytování, penziony, noclehárny, dětské jesle, prázdninové tábory (ubytovací služby); (44) zdravotnická střediska, zotavovny, sanatoria, nemocnice, zdravotní péče, masáže, lékařské služby, fyzioterapie, ošetrovatelské služby, farmacie (poradenství), psycholog (služby), léčba toxikomanů; (45) doprovod, adopční agentury, hlídání dětí.
(590) Barevná
(730) **Charita Česká republika**, Vladislavova 12, Praha 1, 11000, CZ

(210) **O-457511**
(220) 20.03.2008
(320) 20.03.2008
(511) 41, 43, 44, 45
(540)



(510) (41) zábava, pobavení, rekreace, školení, vyučování, klubové služby (výchovně-zábavné), vzdělávací informace, organizování kulturních nebo vzdělávacích výstav, prázdninové tábory (služby, zábava), dětské jesle a školky, školení (pořádání a řízení); (43) domovy důchodců, jídelny, poskytování přechodného ubytování, penziony, noclehárny, dětské jesle, prázdninové tábory (ubytovací služby); (44) zdravotnická střediska, zotavovny, sanatoria, nemocnice, zdravotní péče, masáže, lékařské služby, fyzioterapie, ošetrovatelské služby, farmacie (poradenství), psycholog (služby), léčba toxikomanů; (45) doprovod, adopční agentury, hlídání dětí.
(590) Barevná
(730) **Charita Česká republika**, Vladislavova 12, Praha 1, 11000, CZ

(210) **O-457512**
(220) 20.03.2008
(320) 20.03.2008
(511) 41, 43, 44, 45
(540)



(510) (41) zábava, pobavení, rekreace, školení, vyučování, klubové

služby (výchovně-zábavné), vzdělávací informace, organizování kulturních nebo vzdělávacích výstav, prázdninové tábory (služby, zábava), dětské jesle a školky, školení (pořádání a řízení); (43) domovy důchodců, jídelny, poskytování přechodného ubytování, penziony, noclehárny, dětské jesle, prázdninové tábory (ubytovací služby); (44) zdravotnická střediska, zotavovny, sanatoria, nemocnice, zdravotní péče, masáže, lékařské služby, fyzioterapie, ošetrovatelské služby, farmacie (poradenství), psycholog (služby), léčba toxikomanů; (45) doprovod, adopční agentury, hlídání dětí.

(590) Barevná
(730) **Charita Česká republika**, Vladislavova 12, Praha 1, 11000, CZ

(210) **O-457513**
(220) 20.03.2008
(320) 20.03.2008
(511) 41, 43, 44, 45
(540)



(510) (41) zábava, pobavení, rekreace, školení, vyučování, klubové služby (výchovně-zábavné), vzdělávací informace, organizování kulturních nebo vzdělávacích výstav, prázdninové tábory (služby, zábava), dětské jesle a školky, školení (pořádání a řízení); (43) domovy důchodců, jídelny, poskytování přechodného ubytování, penziony, noclehárny, dětské jesle, prázdninové tábory (ubytovací služby); (44) zdravotnická střediska, zotavovny, sanatoria, nemocnice, zdravotní péče, masáže, lékařské služby, fyzioterapie, ošetrovatelské služby, farmacie (poradenství), psycholog (služby), léčba toxikomanů; (45) doprovod, adopční agentury, hlídání dětí.
(590) Barevná
(730) **Charita Česká republika**, Vladislavova 12, Praha 1, 11000, CZ

(210) **O-458046**
(220) 09.04.2008
(320) 09.04.2008
(511) 18, 24
(540)

MK Floria

(510) (18) kůže, imitace kůže a výrobky z nich, deštníky; (24) tkaniny, pokrývky ložní a stolní.
(730) **MK Floria, spol. s r.o.**, Vodárenská 7, Praha 4, 14700, CZ

(210) **O-458085**
(220) 10.04.2008
(320) 10.04.2008
(511) 9, 41
(540)

HUDBA PRAHA

(510) (9) nosiče zvukových záznamů, nosiče obrazových záznamů, audio - vizuální díla v elektronické podobě; (41) kulturní aktivity, zábava, živé představení (kluby, festivaly, kulturní domy, divadla, charitativní akce), zábava (služby), zábava (televizní, rozhlasová, filmová), zábava (Internet), DVD + CD nahrávání, služby klubové (výchovně-zábavné), organizování představení (manažerské služby), pořádání koncertů.
(730) **Kaučká Jarmila**, Mošnova 2380/39, Praha 5, 15000, CZ

(210) **O-458102**
(220) 11.04.2008
(320) 11.04.2008
(511) 16, 35, 36
(540)

FLEXI. Životní pojištění s nejširším krytím.

(510) (16) reklamní, inzertní a propagační materiály a tiskoviny všeho druhu; (35) propagační, reklamní a inzertní služby prostřednictvím jakéhokoliv média; (36) bankovní obchody a

bankovní a finanční služby s těmito službami související.
(730) **Česká spořitelna, a.s.**, Olbrachtova 1929/62, Praha 4, 14000, CZ

(210) **O-458158**

(220) 14.04.2008

(320) 14.04.2008

(511) 9, 16, 35, 38, 41, 44

(540)



(510) (9) multimediální aplikace, elektronické informační a elektronické multimediální katalogy, nosiče záznamů nahrané i nenahrané, audiovizuální programy, audiovizuální díla na nosičích nebo v digitální podobě, filmy, filmové klipy, hudební díla na nosičích nebo v elektronické podobě, kazety, CD disky, DVD, audiovizuální díla na nosičích nebo v digitální podobě v oblasti prevence proti drogám a/nebo závislostem, pohlednice se zvukovými nahrávkami, elektronické tiskoviny, časopisy a veškeré polygrafické výrobky na nosičích; (16) billboardy (plakáty), plakáty, vlajčky, tiskoviny a veškeré polygrafické výrobky zařazené v této třídě, psací potřeby, tištěné reklamní, propagační a inzertní materiály, časopisy, katalogy, periodické i neperiodické tiskoviny, papír, výrobky z papíru, kalendáře, fotografie, pohlednice, obtisky a veškeré reklamní a upomínkové předměty z papíru a/nebo z plastů zařazené v této třídě, obaly a obalový materiál z papíru a/nebo z plastů, vše zařazené v této třídě; (35) mediální reklama, venkovní reklama, marketing a marketingové studie, propagační, reklamní a inzertní služby prostřednictvím jakéhokoliv média prostřednictvím telefonní, datové nebo informační sítě, reklamní, propagační, inzertní a informační služby, propagační a inzertní služby v prevenci proti drogám a/nebo závislostem, reklama, pomoc při řízení zahraničně-obchodní činnosti, obchodní informační servis, administrativní služby, automatizované zpracování dat, obchodní management, koncipování prezentací a jiných informačních nabídek k reklamním i prodejním účelům, služby zajišťující optimalizaci firemního chování a fungování s cílem zvýšení produktivity a profistability na základě cíleného řízení vztahu se zákazníky, služby za účelem pomoci podnikům a jiným organizacím rozvíjet a dynamizovat jejich lidské zdroje, prezentace na setkáních, kulturních akcích, výstavách a veletrzích komerčního a reklamního charakteru, merchandising, propagace, reklama a inzerce, reklamní a propagační služby na podporu a na ocenění umělecké tvorby; (38) televizní a filmová produkce, televizní a filmové vysílání, spoje (komunikace), telekomunikace, telematika, služby umožňující komunikaci jedné osoby s druhou, digitální vysílání, televizní vysílání zábavných, vzdělávacích, výchovných, soutěžních, diskusních a informačních pořadů, šíření, výměna nebo získávání zpráv a informací, šíření informací, elektronických časopisů, audio nebo audiovizuálních děl prostřednictvím informačních, datových a globálních telekomunikačních sítí i jakýchkoliv přenosových médií, televizní merchandising, poskytování internetových fór a účasti při hodnocení výrobků a služeb, zejména elektronické informační a komunikační služby podporované zpracováním dat pro okruhy uživatelů, provozování nepřetržitě infolinky, poradenská činnost v oblasti sdělovacích prostředků, telekomunikací a televizního vysílání, poskytování informací prostřednictvím počítačových sítí; (41) nakladatelství a vydavatelství, ediční a publikační činnost, výroba, nahrávání a rozmnožování nosičů zvukových nebo obrazově-zvukových a hudebnin, půjčování nahraných zvukových a zvukově obrazových záznamů, psaní scénářů, tvorba a šíření audiovizuálních děl, agenturní činnost v oblasti kultury a zábavy, volného času a/nebo v oblasti rozvoje duševních schopností lidí, lektorská činnost, přednášková, výchovná, vzdělávací, diskusní, soutěžní a zábavní činnost, zábavní a/nebo kulturní, diskusní a/nebo vzdělávací představení, setkání a soutěže, hudební škola, hudební a hudebně vzdělávací a soutěžní činnost, soutěžní a

zábavní služby, organizace a pořádání společenských a kulturních akcí, festivalů, hudebních produkcí a jiných hudebních setkání, organizace a vyhodnocování soutěží, výstavní činnost v oblasti kultury, zábavy, hudby, výchovy nebo vzdělávání, on-line služby v oblasti vydávání tiskovin, uživatelských příruček, katalogů, časopisů a veškerých polygrafických výrobků, informační služby v oblasti vydávání tiskovin, výstavní činnost - příprava, organizace a realizace výstav ke kulturním a vzdělávacím účelům, pronájem a půjčování audio-přístrojů, video-přístrojů, videorekordérů, videokamer, fotoaparátů, promítaček, filmů, ostatních nosičů zvukových nebo obrazově zvukových včetně vzdělávacích a kulturních přístrojů a potřeb, činnost zájmových klubů v rámci této třídy, fotografování; (44) informační služby, včetně pomoci v oblasti prevence proti drogám a/nebo závislostem, služby v oblasti prevence proti závislostem, boje proti drogám a hledání alternativních jistot prostřednictvím lékařského poradenství, konzultační služby v oblasti zdraví i prevence proti drogám a/nebo závislostem.

(730) **Bohemia JazzFest, o.p.s.**, Lublaňská 6/55, Praha 2, 12000, CZ

(740) MIRA - patentová a známková kancelář, Blanka Fišerová, V Kapslovně 11, Praha 3, 13000

(210) **O-458421**

(220) 23.04.2008

(320) 23.04.2008

(511) 9, 16, 35, 41

(540)



(510) (9) elektronické sítě, multimediální informační katalogy, elektronické časopisy, elektronická periodika a knihy v elektronické podobě, data na magnetických a optických nosičích, počítačový software; (16) knihy, časopisy, tiskoviny všeho druhu periodické i neperiodické, tiskopisy, letáky, manuály, příručky, brožury, fotografie, data a databáze tištěné, tiskárenské výrobky, např. publikace, brožury, periodika, výrobky z papíru pro reklamní účely zahrnuté v této třídě; (35) reklamní, inzertní, propagační a marketingová činnost, on-line inzertní činnost, vydávání a rozšiřování reklamních materiálů a textů na všech dostupných nosičích, zvláště vydávání brožur, katalogů, umístování reklamních nálepek na zboží, venkovní reklama na billboardech, reklamní inzerce v tisku, v rozhlasových a televizních spotech, v síti Internet, aktualizování reklamních materiálů, vše vztahující se k reklamě v oblasti letectví a létání, vyhledávání obchodních informací, obchodní poradenské a konzultační služby, poskytování informací a informačních produktů reklamního charakteru, vedení databází a jiných záznamů o obchodních kontaktech, konzultace v oblasti obchodu a ekonomiky, organizační zajištění a pořádání výstav a prezentací pro komerční a reklamní účely, poskytování pomoci při řízení obchodní činnosti a obchodní administrativa s tím spojená, průzkumy trhu, organizování a účast na výstavách a předvádění zboží, shromažďování obchodních a statistických informací pro obchodní účely, vše vztahující se k obchodní a reklamní činnosti v oblasti bankovníctví, pořádání anket mezi laickou a odbornou veřejností, čtenářská anketa, divácká anketa, spotřebitelská anketa; (41) služby spojené s pořádáním zábavy, jako je pořádání oslav, provozování programu při udílení cen a obdobných jednorázových událostí, organizování, inscenování a poskytování příležitosti k soutěžím, organizace spotřebitelských soutěží, vyhlašování soutěží a vyhlašování jejich výsledků, organizování a vedení konferencí, symposií a kongresů v oblasti letectví a letecké dopravy.

(730) **Mavisys, s.r.o.**, Loosova 355/12, Brno, 63800, CZ

(210) **O-458439**

(220) 23.04.2008

(320) 23.04.2008

(511) 9, 28, 41

- (540) **AZTEC MYSTIC**
- (510) (9) hudební automaty (jukeboxy), čipy, čtecí zařízení, kompaktní disky, hry (herní zařízení) upravené pro použití s externí obrazovkou nebo monitorem, hrací a výherní automaty, karty s pamětí nebo mikroprocesorem, magnetické a čipové karty, počítačové programy, počítačové hry; (28) elektronické terče, hrací žetony, kulečnickové (biliardové) stoly uváděné do chodu vhozením mince, hry, elektronické hry; (41) provozování kasin, heren, nočních klubů, zábava, pořádání loterií, organizování soutěží, pronájem hracích automatů, provozování on-line her.
- (730) **EUROMATIC, spol. s r.o.**, kpt. Stránského 998/2, Praha 9, 19000, CZ
- (740) Ing. Václav Kratochvíl, patentový zástupce, Tábořská 758/33, Mladá Boleslav, 29301

- (210) **O-458678**
- (220) 30.04.2008
- (320) 30.04.2008
- (511) 9, 16, 41
- (540) **KRALUPSKÝ ZPRAVODAJ**
- (510) (9) periodika na elektronických nosičích; (16) tiskoviny, periodika; (41) nakladatelství, vydavatelství tištěných periodik i elektronických nosičů.
- (730) **Město Kralupy nad Vltavou, Městský úřad**, U cukrovaru 1087, Kralupy nad Vltavou, 27801, CZ
- (740) Jindřich Havlík, Čechova 957, Kralupy nad Vltavou, 27801

- (210) **O-459055**
- (220) 14.05.2008
- (320) 14.05.2008
- (511) 28, 36, 41
- (540) **BĚH NADĚJE**
- (510) (28) sportovní potřeby, zvláště pro běžecký sport - v rámci této třídy; (36) peněžní a finanční služby; (41) výchova, vzdělávání, sportovní aktivity, organizování a zprostředkovávání sportovních a kulturních soutěží.
- (730) **LEVITY a.s.**, Na Příkopě 392, 393, Praha 1, 11000, CZ
- (740) UNIPATENT, Ing. Jiří Chlustina, Jana Masaryka 43-47, Praha 2, 12000

- (210) **O-459181**
- (220) 20.05.2008
- (320) 20.05.2008
- (511) 9, 16, 25, 28, 35, 38, 41
- (540)



- (510) (9) přístroje pro záznam a reprodukci zvuku a dat, přístroje pro videozáznam a videoreprodukci, zábavní přístroje pro použití s televizní obrazovkou nebo videomonitorem a zábavní přístroje zahrnující televizní obrazovku nebo videomonitor, hry a přístroje pro hraní pro použití s televizní obrazovkou nebo videomonitorem a hry a přístroje pro hraní zahrnující televizní obrazovku nebo videomonitor, elektrické nebo elektronické zábavní přístroje na mince nebo žetony, počítačový software, počítačové hry, elektricky, magneticky a opticky zaznamenaná data pro počítače, zvukové, datové a video záznamy, kinematografické filmy a fotografické filmy připravené pro uveřejňování, sluneční brýle, učební a vzdělávací přístroje a nástroje, gramofonové desky, disky, pásky, kazety, kartridže, karty a jiné nosiče uchovávací nebo používané při uchování zvukových nahrávek, video-nahrávek, dat, obrazu, her, grafiky, textu, programů nebo informací, paměťové nosiče, CD a CD-ROM, magnety, kalkulačky a počítačové stroje, součásti a příslušenství pro výše uvedené výrobky, počítačový hardware, počítačové monitory, přístroje pro zpracování informací a počítače včetně jejich jednotlivých součástí a náhradních dílů ze

třídy 9, baterie, akumulátory, počítačové hry, pohledy ilustrované se zvukovou nahrávkou, hlavolamy elektrické nebo elektronické, hrací skříně uváděné v činnost vhozením mince, reklamní přístroje na střídavé obrazy, reklama světelná, reklamní světelné přístroje, audiovizuální programy, audioprogramy (výrobek), audiovizuální díla (výrobek), hardware výpočetní techniky nebo komunikační nebo informační techniky, elektronické databáze a databázové produkty, informace a záznamy v elektronické podobě, informace a záznamy na jakémkoliv nosiči s výjimkou nosičů papírových ze třídy 16, informace, elektronické nebo datové nebo informační nebo komunikační nebo výpočetní sítě včetně jednotlivých součástí a náhradních dílů obsažených ve třídě 9, multimediální aplikace, multimediální nebo informační katalogy, elektronické časopisy, elektronická periodika a knihy v elektronické podobě; (16) tiskoviny, tištěné publikace, časopisy, plakáty a grafické listy, papírenské zboží, tašky zahrnuté ve tř. 16, soupravy pro psaní, psací papír, papírové a lepenkové zboží, knihy, kalendáře, papírové ozdoby, pohledy, přetiskové obrázky, alba, krabice v rámci této třídy, tištěná blahopřání, pera, tužky a propisovací tužky, učební a vzdělávací pomůcky, diáře a zápisníky, kancelářské potřeby, balicí materiály, štítky zahrnuté ve tř. 16, nálepky, pořadače a rychlovazače, záložky do knih, obálky, mapy, ubrousky, kapesníky, fotografie, sponky na papíry, těžítka, pouzdra na psací potřeby, knihy a sešity k nalepování výstřížků, stírací karty, žetony, obaly všeho druhu papírové, listy v rámci této třídy, pytlíky a sáčky pro obalovou techniku, školní sešity, skicáky, tužky, pastelky, tuhy, gummy, ořezávkátka, ořezávací strojíky na tužky, penály, papírové tašky, umělohmotné tašky, papírové kapesníky, těžítka na papíry, tiskopisy, periodika, knihy, databázové produkty v papírové formě, databáze v papírové formě, informační produkty obecně v papírové formě, data a databáze obecně na papírových nosičích, tiskárenské výrobky, písma pro tiskárny, losy, štočky, potřeby pro knižní vazby, lepidla pro papírenství nebo domácnost, materiál pro umělce, štětce, psací stroje a kancelářské potřeby, učební pomůcky, umělecké nebo ozdobné předměty z papíru, obaly bublinkové (z umělých hmot); (25) oděvní výrobky, obuv, kloboučnické zboží a jiné pokrývky hlavy, opasky, trička; (28) hry, hračky a výrobky určené ke hraní, hrací karty, hlavolamy papírové, potřeby pro gymnastiku a sport - v rámci této třídy, vánoční ozdoby; (35) reklamní, inzertní a propagační činnost, reklamní, inzertní a propagační činnost prostřednictvím jakéhokoliv média, prostřednictvím telefonní sítě nebo datové sítě nebo informační sítě nebo elektronické sítě nebo komunikační sítě nebo počítačové sítě, poskytování informačních produktů reklamního charakteru, multimediálních informací - v rámci této třídy, komerční využití Internetu v oblastech komerčních internetových médií a vyhledávacích služeb, on-line inzerce, marketing, činnost reklamní agentury, zprostředkování v obchodních vztazích, zprostředkovatelská činnost v obchodu a průmyslu v oblasti výrobků ve tř. 9, 16, 25 a 28, merchandising, franchising, pomoc při využívání a řízení obchodního podniku, automatizované zpracování dat, pomoc při provozování obchodů a obchodních činností průmyslového nebo obchodního podniku, služby, které zahrnují záznam, přepis, vypracování, kompilaci přenášení nebo systematickosti písemných či datových či elektronických sdělení a záznamů, jakož i využívání nebo kompilaci matematických a statistických údajů; (38) televizní vysílání, televizní vysílání programů, televizní vysílání zábavných, vzdělávacích, výchovných, soutěžních, diskusních a informačních pořadů, výměna zpráv, šíření, výměna nebo získávání zpráv a informací, šíření elektronických časopisů, informací, elektronických periodik a knih v elektronické podobě prostřednictvím informační nebo datové nebo elektronické nebo komunikační nebo počítačové sítě, zejména Internetu, pomocí satelitů aj., služby na Internetu související s televizním vysíláním, organizování a technické zabezpečování televizního vysílání, komunikace, poradenská činnost v oblasti sdělovacích prostředků, informační služby - poskytování informací všeho druhu (informační kancelář), telekomunikační služby, vysílání služby, televizní vysílání zábavných, vzdělávacích, výchovných, soutěžních, diskusních a informačních pořadů; (41) zpravodajské služby, zábava, vzdělávání a vyučování prostřednictvím rozhlasu a televize a služby s nimi spojené v rámci této třídy, produkce, prezentace a poskytování televizních a rozhlasových programů, filmů, zvukových a video nahrávek, publikování, produkce a půjčování vzdělávacích a učebních materiálů, zábava, vzdělávání a vyučování týkající se sportu, zábava, vzdělávání a vyučování

- (730) pro děti, organizace soutěží, her, kvízů, zábavních dnů a sportovních akcí, organizace, prezentace a produkce show, živých vystoupení a akcí s účastí publika, výstavy a veřejné produkce - v rámci této třídy, nakladatelství a vydavatelství, ediční činnost, publikační činnost, výroba, tvorba audiovizuálních děl, agenturní činnost v oblasti kultury, zprostředkování v oblasti kultury, výchovy, zábavy a sportu.
Telekom Austria Czech Republic, a.s., U nákladového nádraží 8, Praha 3, 13000, CZ

(320) 20.05.2008
(511) 35, 39, 41, 42, 43, 44, 45
(540)



- (210) **O-459195**
(220) 20.05.2008
(320) 20.05.2008
(511) 9, 12, 25, 37
(540)



- (510) (9) brýle, brýlové obruby, přilby, technické ochranné oděvy, elektrická a elektronická zařízení a přístroje, jejich součásti, příslušenství a doplňky, přístroje a nástroje signalizační, kontrolní, navigační, optické, záchranné, jejich součásti, příslušenství a doplňky; (12) pozemní motorová vozidla, jejich části, příslušenství a doplňky, náhradní díly spadající do této třídy pro uvedené výrobky, motory pro pozemní vozidla, jejich součásti, příslušenství a doplňky, motocykly, mopedy, motorové tříkolky, čtyřkolky, ráčky pro kola vozidel, potahy textilní, kožené nebo z plastických hmot na sedadla vozidel; (25) oděvy, obuv, oblečení, oděvy z kůže, oděvy pro motoristy; (37) servis, opravy a údržba pozemních motorových vozidel, autopříslušenství a autodoplňků, pneu - servisní stanice pro pozemní motorová vozidla, instalace, údržba a opravy elektrických a elektronických zařízení a přístrojů.
(730) **PAOLO s.r.o.**, Dlouhá Třebová 24, Dlouhá Třebová, 56117, CZ
(740) Bc. Ladislav Sudík, Polní 293, Letohrad, 56151

- (510) (35) aktualizování reklamních materiálů, reklama, organizování výstav (komerčních nebo reklamních), personální poradenství, pořádání veletrhů pro obchodní a reklamní účely, průzkum trhu; (39) cestování (rezervace), cesty (organizování), informace (doprava), doprava (rezervace), dodávka zboží poštou, doprovázení turistů, organizování cest, organizování exkurzí, organizování okružních výletů, organizování prohlídek, organizování zájezdů, rezervace místenek, rezervace (v dopravě), rezervace (cestování); (41) knihy (vydávání), organizování kulturních nebo vzdělávacích výstav, pořádání a řízení pracovních setkání (školení), překladatelské služby, vyučování, vzdělávání, vyučování (výuka), vzdělávací informace - vše v oblasti výuky cizích jazyků; (42) expertizy; (43) bary (služby), hotelové služby, hotely (rezervace), kavárny, motely (služby), penziony, poskytování přechodného ubytování, provoz hotelového ubytování, rezervace hotelů, restaurace, rezervace přechodného ubytování, rezervace penzionů; (44) psycholog (služby); (45) správa autorských práv, licence k průmyslovým právům, konzultační služby v oblasti ochrany duševního vlastnictví.
(590) Barevná
(730) **EMPIRE CZ s.r.o.**, Arbesovo náměstí 7, Praha 5, 15000, CZ

- (210) **O-459299**
(220) 22.05.2008
(320) 22.05.2008
(511) 9, 12, 17, 35, 36, 37, 39, 40
(540)



- (210) **O-459199**
(220) 20.05.2008
(320) 20.05.2008
(511) 16, 35, 36, 41, 42, 44
(540)



- (510) (16) papír, lepenka a výrobky z těchto materiálů, tiskárenské výrobky, potřeby pro knižní vazby, fotografie, papírenské zboží, kancelářské potřeby, učební a vyučovací pomůcky, plastické obaly v rámci této třídy, brožury, manuály; (35) propagační činnost, reklama, kancelářské práce; (36) financování akcí spojených se zahraniční rozvojovou spoluprací a humanitární pomoci; (41) výchova, vzdělávání, zábava, sportovní a kulturní aktivity, podpora vzdělávacích projektů v rozvojových zemích; (42) vědecké a technologické služby a související výzkum a projektování, průmyslový rozvoj, služby v oblasti životního prostředí; (44) lékařské služby pro pomoc v rozvojových zemích, lékařské služby, veterinární služby, péče o hygienu a krásu osob a zvířat, zemědělské, zahradnické a lesnické služby.
(590) Barevná
(730) **ČR - Ministerstvo zahraničních věcí České republiky Odbor rozvojové spolupráce a humanitární pomoci**, Loretánské nám. 5, Praha 1, 11800, CZ

- (510) (9) přístroje, stroje a zařízení elektrické, součástky, stroje, přístroje a zařízení elektronické, rozvaděče, televizní antény, počítačový software, zejména počítačové databáze a počítačový software pro zadávání, ukládání, zpracovávání a vyhledávání informací týkajících se podnikání v oblasti personálních služeb a vyhledávání nových pracovníků, software pro hodnocení a vzdělávání zaměstnanců a uchazečů o práci, software v oblasti řízení lidských zdrojů, software v oblasti vyhledávání nových pracovníků; (12) motorová vozidla, přívěsná, návěsná a přípojná vozidla, jejich části, součásti a náhradní díly, karosérie vozidel; (17) plastové a pryžové výrobky; (35) marketingové studie, personální služby týkající se krátkodobých pracovníků, krátkodobé i trvalé personální obsazování pracovních míst, nábor zaměstnanců, služby zprostředkovatelské práce, provádění psychologických testů pro výběr pracovníků s cílem stanovit jejich vhodnost pro zaměstnání, individuální testování pro stanovení schopnosti pracovníků, personální služby týkající se krátkodobých odborných pracovníků, vyhledávání krátkodobých pracovních příležitostí pro odborné pracovníky, nábor odborných pracovníků, zprostředkovatelské práce pro vyhledávání pracovních příležitostí pro odborné pracovníky, provádění testů jednotlivců s cílem stanovit schopnosti pro zaměstnání, provádění testů s cílem stanovit odborné znalosti v daném oboru, zručnost a koordinaci pohybů zaměstnanců a krátkodobého pomocného personálu, služby hodnocení a výběru uchazečů o práci, předváděcí služby a služby podpory prodeje, administrativní řízení komerčního podniku, reklama, obchodní řízení, služby obchodní administrativy, kancelářské služby, obchodní informace a poradenství týkající se zajišťování

- (210) **O-459222**
(220) 20.05.2008

krátkodobého a smluvního personálu, personální řízení a poradenství v oblasti zdrojů, služby obchodních konzultací, zejména služby řízení kariérního rozvoje, zajišťování pracovních příležitostí pro rozvoj kariéry, náborové služby, poradenství v oblasti zaměstnanosti, převádění zaměstnanců, konzultace týkající se lidských zdrojů, konzultace o personálním řízení, konzultace o udržení zaměstnanců a o řízení kariérního rozvoje, služby vedení životopisů, služby srovnávání životopisů, služby auditu a daňové přípravy, služby outsourcingu obchodních procesů, dodavatelské služby pro třetí osoby (nákup výrobků a služeb ve výše uvedených třídách pro třetí osoby); (36) správa a pronájem nemovitostí, zprostředkování nájmu, koupě a prodej nemovitostí, kanceláře pro inkasování pohledávek; (37) instalace a opravy elektrických strojů, přístrojů a zařízení a elektronických strojů, přístrojů a zařízení; (39) doprava a skladování zboží a manipulace s nákladem; (40) zpracování materiálů, povrchové úpravy, svařování kovů.

- (590) Barevná
(730) **EXPRESS PEOPLE a.s.**, Pod Pekárnami 878/2, Praha 9, 19000, CZ
(740) Jiří Effmert, Halasova 314a, Říčany u Prahy, 25101

(210) **O-459316**

- (220) 23.05.2008
(320) 23.05.2008
(511) 35, 36, 43
(540)

GARDEN ELEVEN

- (510) (35) dodavatelské služby pro třetí osoby (nákup výrobků i pro jiné podniky), reklama a propagace, reklamní materiály (pronájem), obchodní nebo podnikatelský průzkum, obchodní management a podnikové poradenství, pomoc při řízení obchodní činnosti, administrativní služby; (36) služby realitní kanceláře, správa majetku, správa nemovitostí, zprostředkování při správě nemovitostí, zprostředkovatelská činnost v oblasti obchodu s nemovitostmi, obchodování s nemovitostmi, oceňování nemovitostí, pronájem bytů, pronájem nájemních činžovních domů, pronájem nemovitostí, pronajímání kanceláří (nemovitostí); (43) ubytovací služby, hostinská činnost, pronajímání jednacích místností.
(730) **PHL- BUSINESS CENTRE s.r.o.**, Na Pankráci 1062/58, Praha 4, 14000, CZ

- (210) **O-459381**
(220) 26.05.2008
(320) 26.05.2008
(511) 9, 16, 35, 38, 41
(540)



- (510) (9) nahané a nenahané nosiče zvuku a obrazu, zejména audiokazety, videokazety, magnetofonové pásky, gramofonové desky, kompaktní disky; (16) propagační tiskoviny, zejména katalogy, prospekty, plakáty, kalendáře, fotografie, knihy, časopisy, pohlednice, penály, těžítka, periodické a neperiodické tiskoviny, tiskárenské výrobky, kancelářské potřeby, spadající do této třídy, potřeby pro knižní vazby, papírenské zboží, lepidla kancelářská nebo pro domácnost, štetce, štočky, papír, lepenka a výrobky z těchto materiálů, které nejsou zařazeny do jiných tříd, fotografie, učební pomůcky s výjimkou přístrojů, umělecké nebo ozdobné předměty z papíru nebo plastických hmot; (35) reklamní a propagační činnost prostřednictvím jakéhokoliv média, prostřednictvím telefonní sítě nebo datové sítě nebo informační sítě, inzertní činnost, zprostředkování reklamy, inzerce a propagace, zprostředkovatelská činnost v oblasti obchodu s výrobky ve tř. 9 a 16; (38) provozování rozhlasového vysílání, šíření a výměna informací prostřednictvím počítačových a telekomunikačních sítí, včetně Internetu; (41) činnost vyučující, vzdělávací a zábavná, pořádání koncertů, hudební soutěže, živá kulturní vystoupení, tvorba rozhlasových programů, publicistika,

činnost vydavatelská a nakladatelská, zprostředkovatelská, poradenská a konzultační činnost v oblasti multimediální a masmediální tvorby.

- (730) **LONDA spol. s r.o.**, Křemencova 4, Praha 1, 11000, CZ
(740) JUDr. Jiří Bedrna, Eliášova 21, Praha 6, 16000

(210) **O-459431**

- (220) 28.05.2008
(320) 28.05.2008
(511) 6, 7, 11, 17, 19, 20, 37
(540)

EQM

- (510) (6) armatury, trubky a potrubní díly kovové, kovové spojovací součásti pro potrubí, ventily potrubní, redukce (spojka potrubí), objímky, přírubby, třmeny (kovové upínací třmeny na potrubí), nožová šoupátka, uzavírací klapky, ventily, kulové kohouty, vše kovové - nikoliv jako části strojů; (7) čerpadla (části strojů, motorů a hnacích strojů), čerpadla mazací, čerpadlové membrány, čerpadla všeho druhu, zejména čerpadla odstředivá, pístová, plunžrová a zubová, čerpací stanice a jejich příslušenství, ventily jako části strojů, plunžrové písty, vývěvy (stroje), armatury pro stroje a zařízení spadající do této třídy, ventily, škrťací ventily, regulátory zařazené v této třídě, zpětné a pojistné ventily a klapky, pneumatické systémy a jejich prvky, pneupohony a elektropohony pro ovládání kulových kohoutů, ventilů, šoupátek a klapek, odvaděče kondenzátu, vše včetně jejich součástí, servopohony; (11) průmyslové armatury, kohouty a kohoutky pro vodovodní potrubí spadající do této třídy, instalační materiál pro vodu, topení, plyn a jiné produktovody spadající do této třídy, baterie pro vodovodní potrubí, armatury spadající do této třídy, klimatizační zařízení, regulátory a spojiče průtoku vody, veškeré vodovodní baterie umyvadlové a vanové, koupelnové armatury, filtry na pitnou vodu, filtry pro čištění plynů a kapalin, průtokové regulační ventily spadající do této třídy, pojistné ventily spadající do této třídy, tlakové a tepelné pojistné ventily spadající do této třídy, redukční ventily spadající do této třídy, termostatické ventily jako části topných zařízení, vyrovnávací ventily spadající do této třídy, zpětné a uzavírací ventily, klapky a kulové kohouty spadající do této třídy; (17) příslušenství k potrubí nekovové jako redukce, spojky, ventily atp., nekovové armatury; (19) drenážní ventily jiné než kovové a z umělých hmot; (20) klapky (nekovové) kromě klapek jako součástí strojů, ventily vodovodní z umělých hmot, šoupátka nekovová (kromě šoupátek jako součástí strojů), nožová šoupátka (kromě šoupátek jako součástí strojů), drenážní ventily z umělých hmot; (37) opravy, údržba a servis výrobků uvedených ve třídách 6, 7, 9, 11 a 20.
(730) **MaR PRODUCT s.r.o.**, Hvězdoslavova 1191/55a, Brno, 62700, CZ
(740) **HALAXOVÁ & HALAXOVÁ, TETRAPAT, RNDr. Zdeňka Halaxová**, Horní náměstí 7, Olomouc, 77200

(210) **O-459458**

- (220) 29.05.2008
(320) 29.05.2008
(511) 7
(540)



- (510) (7) filtry do vysavačů.
(590) Barevná
(730) **HIT CZ Filtrační sáčky s.r.o.**, U Bažantnice 983, Poděbrady, 29001, CZ

(210) **O-459476**

- (220) 29.05.2008
(320) 29.05.2008
(511) 32, 33, 43
(540)

BENET

- (510) (32) nealkoholické nápoje; (33) vína; (43) ubytovací a pohostinské služby.
(730) **Tanzberg Mikulov, a.s.**, Bavory 132, Mikulov, 69201, CZ
(740) Vladyka & Kubica, Advokátní kancelář, Mgr. Robert Vladyka, Revoluční 3, Praha 1, 11000

- (210) **O-459478**
(220) 29.05.2008
(320) 29.05.2008
(511) 32, 33, 43
(540)

PERELEH

- (510) (32) nealkoholické nápoje; (33) vína; (43) ubytovací a pohostinské služby.
(730) **Tanzberg Mikulov, a.s.**, Bavory 132, Mikulov, 69201, CZ
(740) Vladyka & Kubica, Advokátní kancelář, Mgr. Robert Vladyka, Revoluční 3, Praha 1, 11000

- (210) **O-459487**
(220) 29.05.2008
(320) 29.05.2008
(511) 9, 35, 37
(540)



- (510) (9) prodejní automaty, elektrické a elektronické přístroje a zařízení pro zpracování a/nebo uchování dat; (35) provoz a pronájem prodejních automatů, franšizing a poskytování informací a pomoci při provozování obchodní činnosti; (37) instalace, údržba a opravy prodejních automatů.
(730) **COME - automaty s.r.o.**, Rolnická 1551/146, Opava, 74705, CZ

- (210) **O-459526**
(220) 30.05.2008
(320) 30.05.2008
(511) 6
(540)

FireEconomic

- (510) (6) dveře (kovové).
(730) **FasEx CZ s.r.o.**, Na Ochoze 419, Jesenice u Prahy, 25242, CZ

- (210) **O-459552**
(220) 30.05.2008
(320) 30.05.2008
(511) 5, 29, 30
(540)

V.G.S. man

- (510) (5) výrobky farmaceutické a parafarmaceutické, vitamíny a minerály a stopové prvky, dietní a nutriční přípravky s léčebnými účinky a léčiva, medicínální sirupy, výtažky z léčivých bylin a kombinované přípravky vitamínů, minerálů, stopových prvků a bylinných výtažků, potravinové doplňky obohacené vitamíny nebo minerály nebo stopovými prvky s léčebnými účinky, vitamínové přípravky, vitamíny a multivitaminové preparáty, minerály a multiminerálové preparáty, bylinné čaje, léčivé byliny, cukrovinky nebo pastilky nebo tabletky nebo tobolky nebo kapsle nebo žvýkačky s léčivými přísadami, dietetické látky upravené pro lékařské účely, minerální vody a dietetické nápoje upravené pro lékařské účely, dietní potraviny upravené pro lékařské účely, doplňky výživové pro lékařské účely, bílkovinné

přípravky nebo potrava pro lékařské účely, balzámy a krémy a masti pro lékařské účely, chemické přípravky pro lékařské účely, léčivé oleje, oleje pro lékařské účely, tuky pro lékařské účely, léčivé soli, tinktury pro lékařské účely, bylinné výtažky nebo sirupy s léčebnými účinky, vitamínová a minerální výživa ve formě koncentrátů, proteinové koncentráty s léčebnými účinky jako výživné přísady k potravinám, droždí pro farmaceutické účely, potravinové doplňky s léčebnými účinky, výživné nebo dietetické přípravky pro lékařské účely pro denní doplnění stravy jako instantní strava nebo samostatná směs, která se skládá hlavně z mléka v prášku nebo ze živočišných nebo zeleninových proteinů, také s přísadkou vitamínů nebo minerálů nebo stopových prvků nebo cukru; (29) potravinové doplňky ne pro lékařské účely (zařazené v této třídě) a obsahující látky živočišného původu, protein pro lidskou spotřebu, proteinové výrobky a přípravky pro výživu, přípravky zvláštní výživy pro sportovce nebo osoby s vysokým energetickým výdejem, jedlá želatina, želatinové výrobky a přípravky pro výživu, tuky jedlé, oleje jedlé, extrakty z chaluh jako výživa, výživné přípravky pro denní doplnění stravy, která se skládá hlavně z mléka v prášku nebo ze živočišných nebo zeleninových proteinů, také s přísadkou vitamínů nebo minerálů nebo stopových prvků nebo cukru, mléko, mléčné výrobky, jogurty, konzervované, sušené, vařené nebo nakládané ovoce nebo zelenina, polévky, vývary, bujóny; (30) potravinové doplňky ne pro lékařské účely (zařazené v této třídě) a obsahující látky rostlinného původu, cukrovinky, žvýkačky, bonbóny, zmrzliny, pekařské výrobky, cukrářské výrobky, kakao, káva, čaj, čokoláda, nápoje čokoládové, čajové, kakaové nebo kávové, potraviny a pokrmy z obilovin pro lidskou spotřebu, těstoviny, müsli, med, propolis pro lidskou potřebu.

- (730) **Profitness Česká republika a.s.**, Na Pankráci 1618/30, Praha 4, 14000, CZ

- (740) Advokátní a patentová kancelář VYSKOČIL, KROŠLÁK a spol., Dana Lukajová, Voršílská 10, Praha 1, 11000

- (210) **O-459553**
(220) 30.05.2008
(320) 30.05.2008
(511) 5, 29, 30
(540)

V.G.S. woman

- (510) (5) výrobky farmaceutické a parafarmaceutické, vitamíny a minerály a stopové prvky, dietní a nutriční přípravky s léčebnými účinky a léčiva, medicínální sirupy, výtažky z léčivých bylin a kombinované přípravky vitamínů, minerálů, stopových prvků a bylinných výtažků, potravinové doplňky obohacené vitamíny nebo minerály nebo stopovými prvky s léčebnými účinky, vitamínové přípravky, vitamíny a multivitaminové preparáty, minerály a multiminerálové preparáty, bylinné čaje, léčivé byliny, cukrovinky nebo pastilky nebo tabletky nebo tobolky nebo kapsle nebo žvýkačky s léčivými přísadami, dietetické látky upravené pro lékařské účely, minerální vody a dietetické nápoje upravené pro lékařské účely, dietní potraviny upravené pro lékařské účely, doplňky výživové pro lékařské účely, bílkovinné přípravky nebo potrava pro lékařské účely, balzámy a krémy a masti pro lékařské účely, chemické přípravky pro lékařské účely, léčivé oleje, oleje pro lékařské účely, tuky pro lékařské účely, léčivé soli, tinktury pro lékařské účely, bylinné výtažky nebo sirupy s léčebnými účinky, vitamínová a minerální výživa ve formě koncentrátů, proteinové koncentráty s léčebnými účinky jako výživné přísady k potravinám, droždí pro farmaceutické účely, potravinové doplňky s léčebnými účinky, výživné nebo dietetické přípravky pro lékařské účely pro denní doplnění stravy jako instantní strava nebo samostatná směs, která se skládá hlavně z mléka v prášku nebo ze živočišných nebo zeleninových proteinů, také s přísadkou vitamínů nebo minerálů nebo stopových prvků nebo cukru; (29) potravinové doplňky ne pro lékařské účely (zařazené v této třídě) a obsahující látky živočišného původu, protein pro lidskou spotřebu, proteinové výrobky a přípravky pro výživu, přípravky zvláštní výživy pro sportovce nebo osoby s vysokým energetickým výdejem, jedlá želatina, želatinové výrobky a přípravky pro výživu, tuky jedlé, oleje jedlé, extrakty z chaluh jako výživa, výživné přípravky pro denní doplnění stravy, která se skládá hlavně z mléka v prášku nebo ze živočišných nebo zeleninových proteinů, také s přísadkou vitamínů nebo minerálů nebo stopových prvků nebo cukru, mléko, mléčné výrobky, jogurty, konzervované, sušené,

vařené nebo nakládané ovoce nebo zelenina, polévky, vývary, bujóny; (30) potravinové doplňky ne pro lékařské účely (zařazené v této třídě) a obsahující látky rostlinného původu, cukrovinky, žvýkačky, bonbóny, zmrzliny, pekařské výrobky, cukrářské výrobky, kakao, káva, čaj, čokoláda, nápoje čokoládové, čajové, kakaové nebo kávové, potraviny a pokrmy z obilovin pro lidskou spotřebu, těstoviny, müsli, med, propolis pro lidskou potřebu.

(730) **Profitness Česká republika a.s.**, Na Pankráci 1618/30, Praha 4, 14700, CZ

(740) Advokátní a patentová kancelář VYSKOČIL, KROŠLÁK a spol., Dana Lukajová, Voršilská 10, Praha 1, 11000

(210) **O-459554**

(220) 02.06.2008

(320) 02.06.2008

(511) 1, 4, 35, 37, 42

(540)



(510) (1) chemické výrobky určené pro průmysl, zejména chemická aditiva do motorových paliv, přípravky pro úsporu paliv, antidetonační látky pro spalovací motory, prostředky pro dekarbonizaci motorů, detergentní přísady do motorů, glykol, brzdové kapaliny, kapaliny pro hydraulické obvody, kapaliny převodové, chladicí kapaliny pro motory, destilovaná voda, plniva pro automobilové karosérie, lepidla, tmely a pojiva jiná než pro kancelář a domácnost; (4) průmyslové oleje a tuky, paliva včetně benzínu, nafty a na bázi alkoholu, minerální paliva, motorové oleje, aditiva nechemická do motorových paliv, mazadla, mazací oleje, mazací tuky, vazelína pro průmyslové účely; (35) organizování komerčních nebo reklamních výstav, pronájem reklamních ploch, rozšiřování reklamních nebo inzertních materiálů; (37) provozování čerpacích stanic s palivy a mazivy včetně benzínu, nafty, paliv na bázi alkoholu a minerálních paliv, mytí, mazání, údržba a opravy automobilů, výměny provozních náplní automobilů, čištění náhradních dílů pro automobily, ošetření karosérií automobilů; (42) odborné poradenství v oblasti použití paliv včetně benzínu, nafty a paliv na bázi alkoholu, průmyslových olejů a tuků, mazadel, mazacích olejů a tuků, motorových olejů.

(590) Barevná

(730) **MADOIL s.r.o.**, Sovadinova 10, Břeclav, 69002, CZ

(740) INPARTNERS GROUP, Ing. Leopold Dadej, patentový zástupce, Na Valtické 339/6, Břeclav 4, 69141

(210) **O-459688**

(220) 05.06.2008

(320) 05.06.2008

(511) 16, 21, 24, 43

(540)

Korok

(510) (16) bloky, formuláře, pera (kancelářské potřeby), pohlednice, potřeby na psaní, razítka, těžítka, tužky; (21) cukřenky, čajová nálevka, čajové servisy, desky na jídelní lístky, kalíšky na vajíčka, karafy, karafy, stolní lahve, majolika, misky hluboké, misky na ovoce, misky pod svíčky, misky na zeleninu, misky polévkové, misky salátové, misky, misky (nádoby), ozdobné stolní misky, porcelán, talíře, talíře - misky, vázy; (24) běhouny na stůl, ložní pokrývky a přikrývky, ložní prádlo, lůžkové přehozy, lůžkoviny, pokrývky ozdobné na polštáře, povlaky na polštáře, povlaky na ochranné polštáře, prádlo ložní, prádlo stolní, prostěradla, povlečení, prostírání, přikrývky a pokrývky ložní, ručníky, ručníky textilní na obličej, stolní pokrývky (ne z papíru), stolní ubrusy látkové, stolní ubrusy (ne z papíru), textilní ručníky, ubrusy stolní látkové, ubrusy textilní pod talíře, ubrusy, s výjimkou papírových, utěrky, ručníky textilní; (43) hotelové služby, hotely, kavárny, penziony, poskytování přechodného ubytování, provoz hotelového ubytování, přechodné ubytování (rezervace), restaurace, rezervace hotelů,

rezervace penzionů, rezervace přechodného ubytování, turistické noclehárny, ubytovací služby (hotely, penziony), ubytování (pronajímání a přechodné -).

(730) **Společenské centrum Těšany a.s.**, Těšany 71, Těšany, 66454, CZ

(210) **O-459730**

(220) 06.06.2008

(320) 06.06.2008

(511) 35, 37

(540)



(510) (35) prodej sanitární a tepelné techniky; (37) montáž a servis sanitární a tepelné techniky, vodoinstalaterství, topenářství, plynoinstalace.

(590) Barevná

(730) **T.P.V. MONT s.r.o.**, U Losinky 667, Rapotín, 78814, CZ

(210) **O-459738**

(220) 06.06.2008

(320) 06.06.2008

(511) 24

(540)



(510) (24) bytový textil, metráž.

(730) **TIBEX s.r.o.**, U Čtyř Chalup 504, Včelná, 37382, CZ

(210) **O-459751**

(220) 09.06.2008

(320) 09.06.2008

(511) 3, 5, 10

(540)



(510) (3) kosmetické přípravky, kosmetické přípravky ve formě tekutých disperzí, emulzí, gelů (nejedná se o přípravky s léčebným účinkem); (5) těhotenské testy, lubrikační přípravky ve formě tekutých disperzí, emulzí, gelů pro intimní použití; (10) lékařské přístroje, nástroje a potřeby, prostředky zdravotnické techniky, zejména zdravotnické pomůcky pro ženy, zdravotnický rychloobrátkový sortiment, gynekologické pomůcky, jednorázová instrumentária pro obor gynekologie, ultrasonické návleky na sondy, kondomy, prezervativy, antikoncepční prostředky s výjimkou chemických, vibrační přístroje a nástroje, masážní přístroje a nástroje, vibromasážní přístroje a nástroje, masážní pomůcky, erotické pomůcky, škrtící, dráždivé a vibrační kroužky, vibrační kuličky, pesary.

(590) Barevná

(730) **VULKAN Intim Brands, a.s.**, U Gumovky 379, Hrádek nad Nisou, 46334, CZ

(740) Advokátní kancelář Hübner, Marek, Plewa, Vojáček, Mgr. Tomáš Hübner, advokát, Americká 17, Praha 2, 12000

(210) **O-459769**
(220) 09.06.2008
(320) 09.06.2008
(511) 1, 3, 5, 11, 31, 36, 37, 39, 40, 44
(540)



(510) (1) komposty, rašelina jako substrát, výrobky z rašeliny a ze surovin, které ji nahrazují pro zahradnické a lesnické účely; (3) bahno a rašelina pro kosmetické použití, výrobky pro kosmetické použití, u kterých je účinnou látkou bahno a nebo rašelina; (5) léčivé bahno, bahno a rašelina pro koupele, výrobky pro balneologické použití, u kterých účinnou látkou je bahno a nebo rašelina, výluhy z rašeliny (pro koupele), prostředky k ochraně rostlin, obsahující látky z peloidních rostlin; (11) zařízení a stroje na čištění a úpravu vody, vegetační čistírny; (31) sadba, sazenice, semena rostlin, rostliny, stromy, keře, křoví, květiny, travníky; (36) pronájem a správa nemovitostí, zejména pozemků, domů, bytů a nebytových prostor, zprostředkovatelská činnost v oblasti nemovitého majetku; (37) povrchová těžba, zejména těžba rašeliny, zemní práce, zemní úpravy, rekultivace, pronajímání zemních strojů jako bagrů, rypadel, buldozerů, mytí, čištění a mazání motorových vozidel a pojízdných mechanismů, montáže, údržba a opravy; (39) balení zboží, skladování zboží, přeprava osob a zboží motorovými vozidly, pronájem motorových vozidel, provozování a pronájem garáží a parkovišť, pronájem ploch ke zřizování parkovišť; (40) zneškodňování škodlivin, kupř. ropných látek v zemích, zpracování kompostovatelných faktorů od jejich původců; (44) služby a poradenství včetně technického poradenství v oblasti zahradní architektury a zahradních služeb, zahradnické služby.

(730) **Rašelina a.s.**, Na Pískách 488/II, Soběslav, 39218, CZ
(740) **TICHÝ & POLÁČEK** Patentoprávní a známková kancelář, JUDr. Jaromír Tichý, Dominikánská 6, Plzeň, 30112

(210) **O-459805**
(220) 09.06.2008
(320) 09.06.2008
(511) 17, 19, 35, 37, 42
(540)



(510) (17) polotovary z plastických hmot, materiály na izolaci, izolační hmoty a fólie, tepelně izolační materiály; (19) stavební materiály nekovové, jako např. desky, fólie a tvarové prvky z umělých hmot, střešní krytiny, fólie a desky na značení cest, břehové fólie, obložení ve stavebnictví nekovové, materiály pro zateplovací systémy spadající do této třídy; (35) poskytování informací a poradenství v oboru prodeje umělých hmot pro stavebnictví, obchodní administrativa, služby velkoobchodního a maloobchodního prodeje umělých hmot pro stavebnictví, propagační činnost, reklamní činnost a marketing, zásilková služba prodeje umělých hmot pro stavebnictví přes Internet; (37) poradenská činnost v oblasti umělých hmot pro stavebnictví; (42) projektová a konstrukční činnost v oblasti umělých hmot pro stavebnictví, diagnostika a expertiza stavebních konstrukcí.

(590) Barevná
(730) **RAPOL s.r.o.**, Ke Škole 179, Jindřichův Hradec, Radouňka, 37701, CZ
(740) Ing. Radmila Baumová, Nádražní 29, Žďár nad Sázavou, 59101

(210) **O-459810**
(220) 09.06.2008

(320) 09.06.2008
(511) 35, 36, 41
(540)

EP Program

(510) (35) informace obchodní nebo podnikatelské, informační kanceláře komerční, komunikační média -prezentace výrobků v komunikačních médiích pro účely maloobchodu, marketingové studie, pomoc při řízení obchodní činnosti, obchodní management a podnikové poradenství, obchodní nebo podnikatelský průzkum, obchodní reklama (pro třetí osoby), organizování výstav komerčních nebo reklamních, personální poradenství, posuzování efektivnosti provozu a racionalizace práce, psaní reklamních textů, psychologické testování pro výběr zaměstnanců, reklama (propagace), reklamní agentury, nábor zaměstnanců; (36) analýzy finanční, finanční informace, finanční poradenství, konzultační služby finanční; (41) cvičení (praktické), informace o výchově a vzdělávání, organizování a vedení konferencí, organizování a vedení kongresů, organizování a vedení seminářů, organizování a vedení sympozií, poradenství pro volbu povolání, organizování vzdělávacích a zábavných soutěží, školení (pořádání a řízení), výcvik (instruktážní).

(730) **Amden s.r.o.**, Hudcova 78 B, Brno - Medlánky, 62100, CZ
(740) JUDr. Lucie Horčíčková, Jednořadá 1051/53, Praha 6, 16000

(210) **O-459839**
(220) 10.06.2008
(320) 10.06.2008
(511) 9, 35, 41
(540)



(510) (9) nosiče CD, MC, DVD; (35) obchodní reklama; (41) vydavatelství.
(730) **Bureš Pavel Ing.**, Sedličky 45, Jičín, 50601, CZ

(210) **O-459849**
(220) 10.06.2008
(320) 10.06.2008
(511) 11, 37, 42
(540)



(510) (11) větrací zařízení; (37) dozor nad stavbami, servis, montáž; (42) projektování.
(590) Barevná
(730) **ROSA In, s.r.o.**, Blahoutova 600, Pardubice, 53012, CZ

(210) **O-459851**
(220) 10.06.2008
(320) 10.06.2008
(511) 30
(540)



(510) (30) dorty, poháry, cukrovinky, jedlé ozdoby na dorty, poháry zmrzlinové, ovocné, šlehačkové koktejly zmrzlinové, ovocné,

zmrzlina.

- (590) Barevná
(730) **Andělová Hana**, Petržilova 3298, Praha 4, 14300, CZ

- (210) **O-459882**
(220) 11.06.2008
(320) 11.06.2008
(511) 9, 38, 42
(540)

MyNetScope

- (510) (9) přístroje a nástroje vědecké, námořní, geodetické, fotografické, filmové, optické, přístroje pro vážení, měření, signalizaci, kontrolu (inspekci), záchranu a přístroje pro vyučování, přístroje a nástroje pro vedení, přepínání, přeměnu, akumulaci, regulaci nebo řízení elektrického proudu, přístroje pro záznam, převod, reprodukci zvuku nebo obrazu, magnetické nosiče zvukových záznamů, gramofonové desky, automatické distributory a mechanismy pro přístroje a mince, zapisovací pokladny, počítací stroje, přístroje pro zpracování informací a počítače, hasicí přístroje; (38) spoje (komunikace); (42) vědecké a technologické služby a související výzkum a projektování, analytické a výzkumné služby v průmyslu, navrhování a vývoj počítačového hardwaru a softwaru.
- (730) **AdvallCT, a.s.**, Hněvkovského 30/65, Brno, 61700, CZ
(740) Mgr. Tomáš Šetina, Radnická 14/16, Brno, 60200

- (210) **O-459887**
(220) 11.06.2008
(320) 11.06.2008
(511) 1, 2, 3, 4, 9, 11, 17, 35, 36, 37, 38, 39, 40, 41, 45
(540)

NTEK

- (510) (1) chemické výrobky určené pro průmysl, vědy a fotografii, jakož i pro zemědělství, zahradnictví a lesnictví, umělé pryskyřice v surovém stavu, plastické hmoty v surovém stavu, hnojiva pro půdu, hasicí přístroje (složení), prostředky pro kalení a letování kovů, chemické výrobky určené ke konzervování potravin, tříslicí materiály, lepidla pro průmysl; (2) barvy, nátěry, laky, ochranné výrobky proti korozi a proti deteriorizaci dřeva, barviva, mořidla, přírodní pryskyřice v surovém stavu, kovy lístkové a práškové pro malíře, dekorátory a umělce, tiskaře; (3) přípravky pro bělení a jiné prací prostředky, přípravky pro čištění, leštění, odmašťování a broušení, mýdla, zubní pasty; (4) průmyslové oleje a tuky, mazadla, výrobky pro pohlcování, zavlažování a vázání prachu, paliva včetně benzínu pro motory a osvětlovací látky, svíčky, knoty na svícení; (9) přístroje a nástroje vědecké, námořní, geodetické, fotografické, filmové, optické, přístroje pro vážení, měření, signalizaci, kontrolu (inspekci), záchranu a přístroje pro vyučování, přístroje pro záznam, převod, reprodukci zvuku nebo obrazu, magnetické nosiče zvukových záznamů, gramofonové desky, automatické distributory a mechanismy pro přístroje a mince, zapisovací pokladny, počítací stroje, přístroje pro zpracování informací a počítače, hasicí přístroje; (11) přístroje pro osvětlení, topení, výrobu páry, pro vaření, přístroje chladicí, pro sušení, ventilaci, rozvod vody a sanitární zařízení; (17) kaučuk, gutaperča, guma, azbest, slída a výrobky z těchto materiálů, které nejsou zahrnuty do jiných tříd, polotovary z plastických hmot, materiály těsnící, ucpávací a izolační, ohebné trubky nekovové; (35) maloobchodní služby zajišťované on-line, telekomunikačními prostředky, objednávkovou poštou a/nebo z katalogu, maloobchodní služby vzorkových prodejen zajišťované on-line, telekomunikačními prostředky, objednávkovou poštou a/nebo z katalogu, vyřizování poštovních objednávek podle katalogů specializovaných na údržbu automobilů a jejich opravy, zejména objednávek chemických přípravků pro údržbu a opravy automobilů, zejména lepidel na ochranná skla, strukturálních lepidel, kontaktních lepidel, lepidel ve sprejích, chemických přípravků na opravu kovových předmětů, zalévacích hmot na opravu plastů, sloučenin

na opravu elektrických přístrojů, tavidel, chemických přípravků pro detekci vzduchu, větru a vody pronikajících do karosérie automobilu a jeho částí, chemických přísad do paliva, automobilových těsnících pojiv, chemických přípravků pro zvukovou izolaci automobilových vibrací a brzd, základních nátěrů pro přípravu automobilových ochranných skel pro aplikaci lepidla, elastických potahů pro opravy automobilových ochranných skel, těsnících potahů na meziprostory automobilových karosérií a základních nátěrů pro přípravu plastových povrchů automobilu pro nátěr, automobilových čisticích prostředků pro motory, brzdy, karosérii/skla, plastových povrchů a elektrických přístrojů, sloučenin pro leštění a broušení, čističů na automobilová klimatizační zařízení, odstraňovačů těsnění, odstraňovačů pojiv a lepidel na karosériích, automobilových mazadel, olejových a syntetických penetračních mazadel pro opravy, nechemických palivových přísad, upevňovačel, a to matic, čepů, pojistných kroužků, podložek, šroubů s hlavou a metrických šroubů s hlavou, vrtacích korunek pro ruční vrtačky a ruční nářadí a pilek na železo, čepelí pilek na železo a frézek pro dokončovací práce a opravy automobilů, terminálů a konektorů pro opravy elektrických částí automobilu, měděných elektrických konduktorů pro opravy automobilových odmrazovacích rozvodných sítí, tepelných pistolí pro opravy automobilů, lepicích pásků, tekutých těsnících prostředků pro automobily, materiálů pro zvukovou izolaci automobilových vibrací, a/nebo plastových a kovových rozstřikovacích trysek a čisticích kartáčů pro automobily, aktualizace reklamních materiálů, analýzy nákladů, příprava a vyhotovení daňového přiznání, vyhledávání dat v počítačových souborech pro třetí osoby, dodavatelské služby pro třetí osoby, posuzování provozu a racionalizace práce, fakturace, kopírování nebo rozmnožování dokumentů, dokladů apod., ekonomické hospodářské prognózy, obchodní nebo podnikatelské informace týkající se třídy 1, 2, 3, 4, 9, 11, 17, dovozní a vývozní kanceláře, komerční informace a rady pro spotřebitele (spotřebitelská poradna) v rámci třídy 1, 2, 3, 4, 9, 11, 17, komerční správa licencí na výrobky a služby ostatních, marketingové studie, příprava mezd a výplatních listin, nábor zaměstnanců, analýzy nákupních a velkoobchodních cen, pomoc při řízení obchodní činnosti, obchodní management a podnikové poradenství, obchodní nebo podnikatelský průzkum, reklamní a propagační a inzertní činnost, organizování komerčních nebo reklamních výstav a veletrhů, prezentace výrobků v komunikačních médiích pro účely maloobchodu, pronájem reklamních materiálů a ploch, předvádění zboží, překládání informací do počítačových databází, přepisování, psaní na stroji, revize účtů při provádění auditu, rozšiřování vzorků zboží, sestavování statistiky, služby pro telefonní vzkazy a dotazy, subdodatelské služby (obchodní pomoc), účetnictví, vedení kartoték v počítači, zprostředkovatelný práce; (36) finanční analýzy, finanční poradenství, garance, záruky, kauce, informace o pojištění, jednatelství, leasing, vedení nájemních a činžovních domů, obchodování s nemovitostmi, pronájem a správa nemovitostí, daňové oceňování a odhady, platby na splátky, zprostředkování pojištění, financování půjček, inkasování nájemného; (37) antikoroziní nátěry pro vozidla, čištění, leštění, mazání a mytí automobilů, opravy automobilů, pronájem bagrů, rypadel a buldozerů, čalounění, čalounické opravy, pronájem čisticích strojů, čištění budov, čištění oken, čištění šatstva, dezinfekce, instalování a opravy elektrických spotřebičů, údržba a opravy hořáků a kahanů, instalace a opravy chladicích zařízení, stavební informace, informace o opravách, izolování staveb, montáž, údržba a opravy kancelářských strojů a zařízení, klempířství a instalatérství, instalace a opravy klimatizačních zařízení, opravy a čištění kotlů, údržba, čištění a opravy kožešin a kůží, lakování a glazurování, údržba, opravy a stavba dopravních prostředků, malování a natírání interiérů a exteriérů, restaurování a údržba nábytku, nýtování, montáž a opravy pecí, montáž, údržba a opravy počítačového vybavení, instalace a opravy poplašných systémů (alarmů) proti vloupání, opravy a údržba promítacích strojů, pronájem a půjčování stavebních strojů, opravy pump a čerpadel, malování a opravy reklamních tabulí, doplňování paliva a údržba servisní stanice (vozidel), stavby a opravy skladů, montáž, údržba a opravy strojů, instalace a opravy strojů, montáže a opravy telefonů, montáže a opravy topných zařízení; (38) poskytování internetových diskusních fór, elektronická pošta, služby elektronické nástěnky, počítačová komunikace, posílání zpráv, poskytování přístupu k databázím, přenos zpráv a obrázků

pomocí počítačů, přenosy zpráv faxy, telefonické služby, výzvy a služby poskytované rádiem, telefonem nebo jinými elektronickými komunikačními prostředky; (39) balení zboží, dodávka zboží poštou, doručování balíků, doručování zboží, doprava, dovoz, pronájem garáží, osobní doprava, pronájem dopravních prostředků, pronájem skladů, půjčování nosičů na automobily, skladování, informace o skladování, zprostředkování dopravy (zasílatelství) a přepravy; (40) čištění povrchů, leštění kůže a kožešin, saténování, laminování, odstraňování pachů z ovzduší, osvěžování vzduchu, pokovování, svařování; (41) informace o výchově a vzdělávání, organizování, vedení a řízení konferencí, seminářů a školení, praktický výcvik; (45) zprostředkovatelství patřící do této třídy.

- (730) **N-tek, s.r.o.**, U Vodojemu 1245/1, Hustopeče, 69301, CZ
(740) HALAXOVÁ & HALAXOVÁ, TETRAPAT, RNDr. Zdeňka Halaxová, Horní náměstí 7, Olomouc, 77200

(210) **O-459905**

- (220) 11.06.2008
(320) 11.06.2008
(511) 11, 35, 37
(540)



- (510) (11) chladicí zařízení, chladničky, mrazničky, chladírenské soustavy, vzduchotechnická zařízení, klimatizační jednotky a jiná klimatizační zařízení, tepelná čerpadla, zařízení topných systémů, kolektory solární; (35) zprostředkování obchodu chladničkami, mrazničkami, jinými chladicími zařízeními, klimatizačními zařízeními, ventilátory, vzduchotechnickými zařízeními, tepelnými čerpadly, kolektory solárními, odvlhčovači vzduchu, součástmi vzduchotechnických zařízení, potrubím včetně armatur a jiných součástí, předvádění zboží, prezentace služeb; (37) stavební a stavebně montážní práce, potrubářské práce, instalatérské práce, elektroinstalační a elektromontážní práce, montáž, instalace, opravy a rekonstrukce chladicích zařízení a mrazicích zařízení, vzduchotechnických zařízení, větracích zařízení, solárních kolektorů, tepelných čerpadel a jiných topných systémů, zajišťování prací veškerých stavebních řemesel, zajišťování technických prohlídek a revizí.

- (730) **C V B s.r.o.**, Dukelská 5449, Chomutov, 43001, CZ
(740) ZEMAN - podkrušnohorská patentová a známková kancelář, Petr Zeman, Hradní 301, Loket, 35733

(210) **O-459932**

- (220) 12.06.2008
(320) 12.06.2008
(511) 3, 8, 14, 16, 18, 21, 24, 25, 28, 29, 30, 32, 33, 34, 35, 36, 41, 43
(540)



- (510) (3) mýdla, parfémy, éterické oleje a esence, kosmetika, kosmetické přípravky do koupele, výrobky péče o vlasy; (8) přístroje, holicí soupravy, nůžky, manikérové a pedikérové soupravy, kapesní nože, dýky; (14) šperky, pouzdra na šperky, drahé kovy, diamanty, perly, drahé kameny, hodinky, pouzdra na hodinky, medaile, ozdoby ze slonoviny, spony do kravat, sošky z drahých kovů; (16) papír a výrobky z papíru, dopisní papíry, periodické a neperiodické publikace, tiskoviny, brožury, fotografie, knihy, letáky, plakáty, pozvánky, vizitky, časopisy, informační materiály, tašky a sáčky z papíru nebo umělých hmot (obaly); (18) kabelky, deštníky, slunečníky, batohy, peněženky, diplomaty, cestovní a sportovní tašky, turistické batohy, kufry,

kožené desky, kožené pásky, kožešiny, hole; (21) sklo s výjimkou skla stavebního, porcelán, křišťál, broušené, leptané, zdobené i hladké sklo, výrobky ze skla, zejména nádobí a stolní náčiní, například sklenice, láhve, šálky, podšálky, konvice, karafy, mísy, misky, žardiniéry, talíře, vázy, svícny, koše, džbány; (24) ručníky, stolní ubrusy, ložní prádlo, vyšívané stolní a ložní prádlo, přehozy na postele, koupelnové textilie s výjimkou oděvů, kapesníky látkové, tkaniny a textilní výrobky, které nejsou uvedeny v jiných třídách; (25) oděvy, župany, uniformy, ponožky, kravaty, šály, šátky, rukavice, klobouky, čepice, kožené pásky k oblečení, kalhoty, trička, svetry, bundy, kabáty, punčochy, boty, pracovní pláště, džínové oblečení; (28) golfové hole, golfové míčky, vaky na golfové hole, golfové rukavice, míče na hraní, zařízení a náčiní na bowling, vodní lyže, prkna na surfování, malé plachetnice, paintball; (29) marmelády, džemy, paštiky, máslo, mléko, občerstvení na bázi ovoce; (30) cukr, cukrovinky, med, bonbóny, sušenky, zmrzlina, žvýkačky, čaj, čokoláda, dorty, káva, kávové nápoje, kuchyňská sůl; (32) pivo, nealkoholické nápoje, sirupy a jiné přípravky k přípravě nápojů; (33) alkoholické nápoje; (34) tabákové výrobky, doutníky, cigarety, cigaretové papíry, popelníky, pouzdra na doutníky, pouzdra na cigarety, zapalovače pro kuřáky, zápalky; (35) propagační, inzertní a reklamní činnost, pomoc při řízení obchodní činnosti, obchodní poradenské služby, ekonomické poradenství, zpracování informací, průzkumy trhu, konzultace v oblasti obchodu a ekonomiky, marketing, zprostředkovatelská činnost v oblasti komerční, merchandising, pronájem reklamních míst, výstavní činnost komerční; (36) realitní činnost, finanční poradenství, odhady a oceňování spadající do této třídy, pronájem nemovitostí, bytů a nebytových prostor, konzultační a poradenská činnost v oblasti nemovitostí, zprostředkovatelská činnost v rámci této třídy, správa nemovitostí; (41) služby v oblasti zábavy a výchovy, organizování kulturních a sportovních aktivit, vzdělávací činnost, provozování golfového hřiště, kasina, zábavné parky, pronajímání tenisových kurtů, provozování sportovních zařízení; (43) zprostředkování v oblasti ubytování a stravování, restaurace, pizzerie, kavárny, hotelové služby včetně služeb zajišťujících hotelové stravování a přípravu jídel a nápojů.

- (730) **Lobkowicz Jiří**, Vlašská 17, Praha 1, 11000, CZ
(740) Mgr. Matěj Sedláček, Ke Kateřinkám 1393, Praha 4, 14900

(210) **O-459952**

- (220) 13.06.2008
(320) 13.06.2008
(511) 3
(540)

ALTUS

- (510) (3) prostředky k čištění, praní, leštění a broušení, mýdla, zubní pasty.
(730) **ALFACHEM, s.r.o.**, U Koupaliště 119/6, Letovice, 67961, CZ
(740) Ing. Libor Markes, Grohova 54, Brno, 60200

(210) **O-459978**

- (220) 16.06.2008
(320) 16.06.2008
(511) 38, 42
(540)

Starnet

- (510) (38) poskytování telekomunikačních připojení ke globální počítačové síti, poskytování přístupu k databázím, pošta (elektronická); (42) hosting webových stránek.
(730) **STARNET, s.r.o.**, Žižkova 226/3, České Budějovice, 37001, CZ

(210) **O-459979**

- (220) 16.06.2008
(320) 16.06.2008
(511) 38, 45
(540)

Domainmaster

- (510) (38) poskytování přístupu k databázím; (45) názvy domén (registrace) (právní služby).
(730) **GENERAL REGISTRY, s.r.o.**, Skuherského 1478/14, České Budějovice, 37001, CZ

(210) **O-460034**

- (220) 17.06.2008

(320) 17.06.2008
(511) 5, 32
(540)

TDI ENERGY

(510) (5) nápoje pro léčebné účely, zejména s obsahem lecitinu, vitamínů a jiných posilujících látek, posilující a povzbuzující prostředky pro léčebné účely, nutriční doplňky pro léčebné účely, lithná voda pro léčebné účely, nápoje iontové pro léčebné účely, selterská voda pro léčebné účely, voda obsahující lithium pro léčebné účely, energetické nápoje pro léčebné účely, výtažky z léčivých bylin a kombinované přípravky vitamínů, minerálů, stopových prvků a bylinných výtažků, potravinové doplňky obohacené vitamíny nebo minerály nebo stopovými prvky, vitamínové přípravky, vitamíny a multivitaminové preparáty, minerály a multiminerálové preparáty, bylinné čaje, léčivé byliny, cukrovinky nebo pastilky nebo tabletky nebo tobolky nebo kapsle nebo žvýkačky s léčivými přísadami, vše výše uvedené pro léčebné účely; (32) nealkoholické nápoje syčené i nesyčené, včetně nápojů minerálních, šumivých, iontových, proteinových a energetických, sirupy, koncentráty a jiné přípravky pro přípravu nápojů, ovocné a zeleninové šťávy, mošty, ovocné nektary a nápoje z ovocných šťáv, stolní a minerální vody, diabetické a dietetické nápoje neléčebné, práškové nealkoholické nápoje, instantní nápoje, práškové přípravky a příchutě pro výrobu nealkoholických nápojů a likérů, obohacené vitamínové nápoje a koncentráty, nealkoholické aperitivy.

(730) **Glomex, s.r.o.**, Pod Klauďiánkou 1018, Praha 4, 14000, CZ

(740) BOHEMIA PATENT, Ing. Jana Vanděliková, Spálená 29, Praha 1, 11000

(210) **O-460035**

(220) 17.06.2008
(320) 17.06.2008
(511) 9, 11, 19, 20, 21, 35, 40
(540)

glass.po solar

(510) (9) dioptrické sklo, optické sklo, měřicí přístroje, výrobky z optického skla, též sklo s plochými a paralelními povrchy, sklo konkávní, konvexní a plankonvexní a plankonkávní, disky a kondenzory, skleněné optické hranoly, zvětšovací pomůcky pro slabozraké, clony a UV filtry, kontaktní čočky, speciální nábytek ze skla pro laboratoře, kalibrované výrobky ze skla, solární články fotovoltaické; (11) solární kolektory, soustavy solárních kolektorů, soustavy solárních kolektorů s pevným stojanem, soustavy solárních kolektorů s pohyblivým stojanem, fotovoltaické solární systémy s koncentratory záření; (19) stavební sklo - skleněné tašky, dlaždice, granulované sklo ke značení silnic, sklo izolační pro stavby, okenní sklo, panely a desky zhotovené ze skla nebo na bázi skla; (20) skleněný nábytek bytový, kancelářský a obchodní, zrcadla jako součást bytového zařízení, zrcadla samostatná; (21) sklo opracované - skleněné desky a hranoly, skleněné mozaiky, skleněné a porcelánové náčiní a nádoby pro domácnost a kuchyň; (35) služby v oblasti propagační, pomoc při řízení obchodní činnosti; (40) zpracování a úprava materiálů, zpracování skla - tvarování, leštění, broušení, barvení.

(730) **GLASSPO spol. s r.o.**, Hlavní 184, Hovorčovice, 25064, CZ

(740) BOHEMIA PATENT, Ing. Jana Vanděliková, Spálená 29, Praha 1, 11000

(210) **O-460040**

(220) 17.06.2008
(320) 17.06.2008
(511) 9, 11, 12, 18, 25, 28, 35, 37, 39
(540)

DANDY BICYCLES

(510) (9) ochranné přilby a helmy sportovní, tachometry, rychloměry, měřiče rychlosti, baterie do svítilen, nabíječky na elektrické baterie, brýle, ochranné brýle pro sportovní účely, chrániče zubů, zabezpečovací zařízení proti krádeži, manometry-tlakoměry, termostaty, osobní stereo soupravy v rámci této třídy, světelná signalizace, blikáče, plachty ochranné; (11) světelné reflektory, světla a svítidla pro dopravní prostředky, především pak pro jízdní kola, motorky a elektromotorky, baterky, kapesní svítilny, držáky na lampy a svítidla, kryty pro svítidla, lampy bezpečnostní, lampy pro směrové signály, signalizační světla, směrové žárovky pro vozidla, objímky a lampy na svítidla,

plynové zapalovače, elektrické výbojky pro osvětlení, zářivky pro osvětlení, žárovky; (12) pozemní dopravní prostředky v rámci této třídy, motorky, elektromotorky, elektrická jízdní kola, jízdní kola a součásti jízdních kol, cyklistické galusky, velopláště, cyklistické pláště a duše pneumatik, převodové řetězy pro pozemní vozidla, cyklistické řetězy, blatníky, cyklistické brzdy, převodové klíky, hlavice náboje (cyklistické převodové ústrojí), náhradní kola, paprsky (výplet kol), cyklistické pedály, poháněcí ústrojí, cyklistické hustilky, cyklistické rámy, cyklistická řídítka, cyklistická sedla a jejich podpěry, cyklistické stupačky, cyklistické zvonky a houkačky, cyklistické nosiče, čelisti brzd, cyklistické rukojeti (na řídítka), ráfky, představce (na řídítka); (18) kožené a textilní doplňky k jízdním kolům, zejména batohy, brašny, tašky, ledvinky, tvarované brašny, brašny na nářadí k jízdním kolům, motocyklům, výrobky k jízdním kolům a motocyklům, výrobky pro cyklisty a motorkáře v rámci třídy 18, cestovní kufry; (25) textilní výrobky, oděvy textilní, oděvní doplňky, oděvy dámské, pánské, dětské, obuv, bundy sportovní, bundy sportovní s kapucí, čapky, čelenky, čepice, čepice s kšiltly, sportovní kalhoty, kamaše, klapky na uši, sportovní kombinézy, oděvy z kůže, oděvy z napodobenin kůže, oděvy nepromokavé, sportovní oděvy, legíny, límce, pláště, pláštěnky, pokrývky hlavy, ponožky, prádlo (osobní, spodní), rukavice, rukavice bez prstů, spodky, šle, tílka, trička; (28) sportovní potřeby zařazené do této třídy, tělocvičné a sportovní nářadí a náčiní, přístroje pro tělesnou kulturu a léčebnou gymnastiku, vybavení pro sportovní centra spadající do této třídy, vybavení pro fitness centra a indoor cycling, např. kola pro spinning, posilovací stroje a jejich součástí, činky, posilovače svalů, ochranné masky a štíty sportovní, ochranné obleky proti úrazům ve sportu, ochranné rukavice, to vše s výjimkou sportovního zboží určeného pro golf; (35) propagační, reklamní a inzertní činnost, reklamní materiály (aktualizace), rozšiřování a zaslání reklamních materiálů, především letáků, prospektů, katalogů, periodických a neperiodických publikací, tiskovin a různých vzorků, pronájem reklamní plochy, vydávání reklamních textů, rozhlasová a televizní reklama, venkovní reklama, organizace a pořádání výstav ke komerčním a reklamním účelům, prezentace uživatelů na stránkách World Wide Web v počítačové síti Internet, činnost organizačních a ekonomických poradců, obchodní průzkum, průzkum trhu, zprostředkovatelská činnost v oblasti obchodu s výrobky uvedenými ve třídě 9, 11, 12, 18 a 28, především s výrobky spadajícími do oblasti cyklistiky a motorismu a službami ve třídách 35, 37 a 39, taktéž spadajícími do oblasti cyklistiky a motorismu, marketingu, reklamy, inzerce, výstav s obchodním zaměřením, pomoc při řízení obchodní činnosti, služby a poradenství v obchodní činnosti, obchodní nebo podnikatelské informace, marketingové studie, organizační poradenství, zprostředkovávání obchodních kontaktů, provádění obchodních operací, komerční využití Internetu v oblastech komerčních internetových médií a vyhledávacích služeb, on-line inzerce; (37) opravy, servis, montáže a údržba jízdních kol a jiných dopravních prostředků a služby s tím spojené spadající do této třídy, montáže příslušenství k jízdním kolům, mytí a čištění dopravních prostředků, antikoroziní úprava, informace o opravách, pneuservis, odborné opravy všech druhů pneu a duší pneumatik; (39) půjčování, pronájem a nájem dopravních prostředků, především jízdních kol a příslušenství, zprostředkovatelská činnost v oblasti půjčování, pronájmu a nájmu movitého majetku v rámci této třídy.

(730) **CITIC - MARMES BICYCLE CZ, s.r.o.**, Albrechtická 391, Lanškroun, 56301, CZ

(740) BOHEMIA PATENT, Ing. Jana Vanděliková, Spálená 29, Praha 1, 11000

(210) **O-460044**

(220) 17.06.2008
(320) 17.06.2008
(511) 2, 35
(540)

D DETECHA ALUNA

(510) (2) barvy, nátěry, laky, nátěrové hmoty syntetické, ochranné nátěry, střešní nátěry, průmyslové tmely zařazené do této třídy, ochranné výrobky proti korozi a proti deteriorizaci dřeva, barviva, potravinářská barviva, mořidla, přírodní pryskyřice v surovém stavu, kovy listkové a práškové pro malíře, dekoratéry a umělce; (35) zprostředkování obchodu s výše uvedenými výrobky ve tř. 2.

- (730) **Detecha, chemické výrobní družstvo**, Husovo nám. 1208, Nové Město nad Metují, 54901, CZ (540)
- (740) KUDRLIČKA a SEDLÁK, advokátní, patentová a známková kancelář, Ing. Jiří Sedlák, Husova 5, České Budějovice, 37001

(210) **O-460045**

(220) 17.06.2008

(320) 17.06.2008

(511) 1, 2, 35

(540) **D DETECHA AUTOKOR ML**

- (510) (1) chemické výrobky pro průmysl, vědu, fotografii, zemědělství, zahradnictví, lesnictví, umělé pryskyřice, plastické hmoty v surovém stavu, hnojiva pro půdu, chemické prostředky pro konzervování potravin, třísloviny, průmyslová pojidla a lepidla; (2) barvy, nátěry, laky, nátěrové hmoty syntetické, ochranné nátěry, střešní nátěry, průmyslové tmely zařazené do této třídy, ochranné výrobky proti korozi a proti deteriorizaci dřeva, barviva, potravinářská barviva, mořidla, přírodní pryskyřice v surovém stavu, kovy listkové a práškové pro malíře, dekoratéry a umělce; (35) zprostředkování obchodu s výše uvedenými výrobky ve tř. 1 a 2.

(730) **Detecha, chemické výrobní družstvo**, Husovo nám. 1208, Nové Město nad Metují, 54901, CZ

(740) KUDRLIČKA a SEDLÁK, advokátní, patentová a známková kancelář, Ing. Jiří Sedlák, Husova 5, České Budějovice, 37001

(210) **O-460046**

(220) 17.06.2008

(320) 17.06.2008

(511) 1, 2, 35

(540) **D DETECHA ESTEDIEN EK 90**

- (510) (1) chemické výrobky pro průmysl, vědu, fotografii, zemědělství, zahradnictví, lesnictví, umělé pryskyřice, plastické hmoty v surovém stavu, hnojiva pro půdu, chemické prostředky pro konzervování potravin, třísloviny, průmyslová pojidla a lepidla; (2) barvy, nátěry, laky, nátěrové hmoty syntetické, ochranné nátěry, střešní nátěry, průmyslové tmely zařazené do této třídy, ochranné výrobky proti korozi a proti deteriorizaci dřeva, barviva, potravinářská barviva, mořidla, přírodní pryskyřice v surovém stavu, kovy listkové a práškové pro malíře, dekoratéry a umělce; (35) zprostředkování obchodu s výše uvedenými výrobky ve tř. 1 a 2.

(730) **Detecha, chemické výrobní družstvo**, Husovo nám. 1208, Nové Město nad Metují, 54901, CZ

(740) KUDRLIČKA a SEDLÁK, advokátní, patentová a známková kancelář, Ing. Jiří Sedlák, Husova 5, České Budějovice, 37001

(210) **O-460048**

(220) 17.06.2008

(320) 17.06.2008

(511) 35, 36, 42

(540)



- (510) (35) propagační činnost, reklama, pomoc při řízení obchodní činnosti, obchodní administrativa, kancelářské práce; (36) pojištění, služby finanční, služby peněžní, služby nemovitostní; (42) vědecké a technologické služby a související výzkum a projektování, analytické a výzkumné služby v průmyslu, navrhování a vývoj počítačového hardwaru a softwaru.

(730) **Gift Card s.r.o.**, Hyberská 1007/20, Praha 1, 11000, CZ

(210) **O-460077**

(220) 18.06.2008

(320) 18.06.2008

(511) 9, 16, 35, 38, 39, 41



- (510) (9) telefonní seznamy, seznamy adres, periodika, průvodce, kalendáře, ročenky, noviny, inzertní noviny v elektronické podobě, vše v rámci tř. 9; (16) telefonní seznamy, seznamy adres, periodika, průvodce, kalendáře, ročenky, tiskárenské výrobky všeho druhu, noviny, inzertní noviny v papírové podobě, vše spadající do tř. 16; (35) přímý marketing, komercializace a publicita v uvedených publikacích, reklamní činnost všeho druhu, inzertní služby, rozesílání tiskařských výrobků reklamního charakteru; (38) telematické služby (telefax, postfax, videotext), audiotextové a videotextové služby, služby elektronické datové sítě, služby pagingové sítě, přenos informací za pomoci počítačových sítí, komunikace pomocí sítí Internet, datové telekomunikační služby, šíření elektronických periodik; (39) rozesílání tiskařských výrobků všeho druhu v rámci této třídy; (41) nakladatelská a vydavatelská činnost.

(730) **Legion M, spol. s r.o.**, Podvinný mlýn 2126/1, Praha 9 - Libeň, 19000, CZ

(210) **O-460177**

(220) 23.06.2008

(320) 23.06.2008

(511) 9, 15, 16, 21, 28, 32, 33, 34, 35, 41, 43

(540)

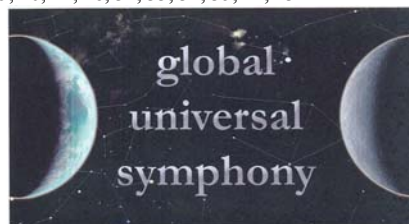

GLOBAL UNIVERSAL SYMPHONY

- (510) (9) přístroje a nástroje vědecké, fotografické, filmové, optické, přístroje pro signalizaci, kontrolu (inspekci), a přístroje pro vyučování, přístroje pro záznam, převod, reprodukci zvuku nebo obrazu, magnetické nosiče zvukových záznamů, gramofonové desky, automatické distributory a mechanismy pro přístroje a mince, přístroje pro zpracování informací a počítače; (15) hudební nástroje; (16) papír, potřeby pro knižní vazby, fotografie, papírenské zboží, kancelářské potřeby (vyjímaje nábytek), učební a vyučovací pomůcky s výjimkou přístrojů, plastické obaly (nezařazené do jiných tříd), tiskařské typy; (21) sklo surové nebo opracované (s výjimkou stavebního skla), sklo, porcelán a majolika neobsažené v jiných třídách; (28) hry, hračky, potřeby pro gymnastiku a sport, které nejsou uvedeny v jiných třídách, vánoční ozdoby; (32) piva, minerální vody, šumivé nápoje a jiné nápoje nealkoholické, nápoje a šťávy ovocné, sirupy a jiné přípravky k zhotovování nápojů; (33) alkoholické nápoje (s výjimkou piva); (34) tabák, potřeby pro kuřáky, zápalky; (35) propagační činnost, reklama, pomoc při řízení obchodní činnosti, obchodní administrativa; (41) výchova, vzdělání, zábava, sportovní a kulturní aktivity; (43) služby zajišťující stravování a nápoje, dočasné ubytování.

(590) Barevná

(730) **ARCIMBOLDO GLOBAL COMMUNICATIONS s.r.o.**, Polní 233, Otvice, 43111, CZ

(210) **O-460221**

(220) 24.06.2008

(320) 24.06.2008

(511) 9, 11, 42

(540)

Heiße Röhre

(510) (9) měřicí a snímáací a regulační přístroje a výrobky jako zejména čidla, sondy a snímače pro fyzikální veličiny, regulátory, teploměry, spínače, systémy pro měření a registraci fyzikálních veličin, časové spínače, elektrické kabely, elektrické dráty, software; (11) topné články, přístroje a zařízení pro vytápění a temperování a pro laboratorní účely, tělesa germicidní - ničící bakterie; (42) vývoj, poradenství, návrhy, dokumentace, technická pomoc a inženýrská činnost ve výše uvedených oblastech, tvorba software.

(730) ANIMACONCERT s.r.o., Na Ostrově 28, Havlíčkův Brod, 58001, CZ

(740) Ing. Radmila Baumová, Nádražní 29, Žďár nad Sázavou, 59101

(210) O-460374

(220) 27.06.2008

(320) 27.06.2008

(511) 9, 38, 39, 42

(540)



WEBDISPEČINK

(510) (9) hardware a software, nosiče dat, platební karty, software - kniha jízd, elektrické a elektronické přístroje pro zpracování, přenos, převod a reprodukci dat, obrazu a/nebo zvuku; (38) komunikační služby, zejména provozování internetového serveru, přenos dat a informací prostřednictvím multimediálních systémů a sítí, poskytování on-line přístupu k informacím a službám v oblasti dopravních systémů; (39) poskytování poradenských služeb pro oblast dispečerských dopravních systémů; (42) pronájem hardware a software, poskytování služeb v oblasti informačních technologií, zejména návrh programového vybavení, řídicích a informačních systémů, vývoj a projektování softwarových produktů v oblasti dopravně-informačních zařízení, informačních dopravních systémů a dopravní infrastruktury.

(730) HI Software Development s.r.o., Kateřinská 87/9, Olomouc, 77200, CZ

(740) Ing. Petr Soukup, Videňská 8, Olomouc, 77200

(210) O-460375

(220) 27.06.2008

(320) 27.06.2008

(511) 9, 38, 39, 42

(540)



WEBDISPEČINK

(510) (9) hardware a software, nosiče dat, platební karty, software - kniha jízd, elektrické a elektronické přístroje pro zpracování, přenos, převod a reprodukci dat, obrazu a/nebo zvuku; (38) komunikační služby, zejména provozování internetového serveru, přenos dat a informací prostřednictvím multimediálních systémů a sítí, poskytování on-line přístupu k informacím a službám v oblasti dopravních systémů; (39) poskytování poradenských služeb pro oblast dispečerských dopravních

systémů; (42) pronájem hardware a software, poskytování služeb v oblasti informačních technologií, zejména návrh programového vybavení, řídicích a informačních systémů, vývoj a projektování softwarových produktů v oblasti dopravně-informačních zařízení, informačních dopravních systémů a dopravní infrastruktury.

(730) HI Software Development s.r.o., Kateřinská 87/9, Olomouc, 77200, CZ

(740) Ing. Petr SOUKUP, Videňská 8, Olomouc, 77200

(210) O-460382

(220) 27.06.2008

(320) 27.06.2008

(511) 1, 17, 41, 42

(540)

ISODEK

(510) (1) celulóza, celulóзовý substrát, celulóza ve formě prášku, pasty, tekutin, emulsi, dispersí a granulí pro průmyslové účely, dřevěná kaše-drt', dřevěné tříslivo s obsahem cementu; (17) izolační hmoty, izolační laky, izolační oleje, izolační nátěry a omítky, izolační papír, izolační tkaniny, izolační obklady, plsti a pásy, vata na utěsnění, vše pro účely izolace, prostředky a materiály pro tepelnou a hlukovou izolaci, kovové izolační fólie, látky na izolaci proti vlhkosti staveb, materiály na izolaci kabelů, minerální vlna jako izolační materiál, izolační papír, skleněná vata jako izolační materiál, izolační materiály zabraňující sálení, tkaniny ze skelných vláken na izolaci, chemické směsi k izolačním účelům, polotovary z plastických hmot, kaučuk, gutaperča, guma a výrobky z těchto materiálů, plastické hmoty a polotovary z plastických hmot (PVC, polyuretan, polypropylen, polyester, polyamid apod.), zejména ve tvaru fólie, desek a tyčí, nitě a vlákna z umělé hmoty, kromě vláken k textilním účelům, pěnové materiály na bázi gumy a plastických hmot, fólie z umělých hmot pro zemědělské účely, materiály k těsnění, ucpávání a izolaci, gumové pytle a sáčky na balení, hadice na zalévání, vše v rámci této třídy; (41) vzdělávací činnost ve stavebnictví; (42) inženýrská činnost ve stavebnictví, projektová činnost ve stavebnictví, vše v rámci této třídy.

(730) DEK a.s., Tiskařská 10/257, Praha 10 - Malešice, 10800, CZ

(210) O-460449

(220) 01.07.2008

(320) 01.07.2008

(511) 3, 5, 30, 35

(540)



(510) (3) přípravky pro bělení a jiné prací prostředky, přípravky pro čištění, leštění, odmašťování a broušení, mýdla, holicí mýdla, parfumerie, parfémy, voňavky, vonné oleje, oleje do voňavek, oleje éterické, oleje pro kosmetické účely, toaletní přípravky, kosmetika, kosmetické přípravky, bylinné přípravky, kosmetické tužky, koupelové soli, nikoliv pro medicínální účely, soli bělicí, krémy na kůži, krémy na obličej, regenerační krémy, krémy pleťové, vitamínové krémy, květinové parfémy, lak na vlasy, lak na nehty, lepidla pro kosmetické účely, kolínská voda, levandulová voda, levandulový olej, líčidla, rtěnky, šampóny, ústní vody, nikoliv pro lékařské účely, vata pro kosmetické účely, koupelové pěny, pleťová voda pro kosmetické účely, pomády pro kosmetické účely, prostředky pro ošetřování pokožky, vlasů, nehtů a kůže, vlasové vody, kosmetické barvy, barviva na vlasy, barviva toaletní, přípravky pro odstraňování barvy, mléko pro toaletní účely, umělé nehty, umělé řasy, odlakovače, přípravky na odličování, přípravky na ondulaci, opalovací přípravky, bělicí a čistící přípravky na kůži, čistící mléko pro toaletní účely, čistící oleje, přípravky pro čištění umělého chrupu, lešticí přípravky pro umělý chrup, přípravky na bělení zubů, přípravky pro depilaci, deodoranty pro osobní potřebu, přípravky na holení, zubní pasty; (5) výrobky (přípravky) farmaceutické, veterinářské a hygienické, výrobky

baktericidní, hygienické potřeby pro lékařství a pro osobní hygienu s výjimkou toaletních potřeb, hygienické vložky, hygienické ubrousky, menstruační vložky, menstruační kalhotky, menstruační tampóny, vata pro lékařské účely, diabetické přípravky pro léčebné účely, potraviny, nápoje a jiné dietní výrobky pro účely léčebné, potraviny pro batolata a kojence, potraviny sílicí pro děti a nemocné k léčebným účelům, prášek zasypací na rány k léčebným účelům, dětský zásyp k léčebným účelům, prostředky proti lupům k léčebným účelům, potraviny speciální pro nemocné a rekonvalescenty k léčebným účelům, výtažky bohaté na rostlinné bílkoviny pro výživu dětí a nemocných k léčebným účelům, výživné přípravky pro mikroorganismy k léčebným účelům, doplňky výživové pro lékařské účely, deodoranty jiné než pro osobní hygienu, dezinfekční přípravky, bahno pro koupele k léčebným účelům, balzámy pro lékařské účely, přípravky pro čištění vzduchu, léčivé přípravky do koupele, náplastí, leukoplast, obvazový materiál, chirurgická plátna, chirurgické roušky, obklady k léčebným účelům, octany pro farmaceutické účely, lepicí pásy pro lékařské účely, obinadla, materiály pro plombování zubů a pro zubní otisky, slitiny drahých kovů pro zubolékařské účely, léky proti bolestem zubů nebo hlavy, zubní brusné prostředky, výrobky pro hubení škodlivých zvířat a plevelu, repelenty proti hmyzu, léky proti bodnutí hmyzu, zvěrolékařské přípravky, fungicidy, herbicidy, cigarety bez tabáku k léčebnému účelu, léčivé byliny a čaje, bylinné čaje k lékařským účelům, čaje astmatické, čaje odtučňovací k léčebným účelům, čaje přejímací k léčebným účelům, fenykl pro lékařské účely, bylinné přípravky pro léčebné účely, výrobky z pramenitých vod (ze zřídelných vod) k léčebným účelům, bonbóny proti kašli k léčebným účelům, čípky, kontaktní čočky, čistící přípravky pro kontaktní čočky, vitamínové přípravky, vitamínové nápoje včetně práškových, strojené minerální vody a vody termální, vše pro léčebné účely, vitamínové bonbóny, spadající do této třídy, šumivé vitamínové tablety, povzbuzující prostředky (farm.), vitamín E koncentrovaný, léky proti kašli, multivitaminové přípravky, tablety pro farmaceutické účely, pastilky pro farmaceutické účely, chemicko-farmaceutické přípravky všeho druhu, antikoncepční přípravky, homeopatické přípravky, bílkovinné přípravky pro lékařské účely, léky tekuté, živočišné uhlí pro farmaceutické účely, projímadla, lektvary k léčebným účelům, pročišťující přípravky k léčebným účelům, léky na hojení ran, léky posilující, léky proti horečkám, glukóza pro léčebné účely, mentol, oleje pro lékařské použití, přípravky na omrzliny, opiáty, drogy pro léčebné účely, narkotika, výrobky pro prevenci nebo ulehčení (utišení) nemoci, výrobky pro zmírňování bolesti, alkohol pro léčebné účely, hormony pro lékařské účely, lékařské přípravky pro hubnutí, sedativa, diagnostické přípravky pro léčebné účely, cukr pro lékařské účely, cukrovinky s léčivými přísadami, masti pro farmaceutické účely, mléko pro farmaceutické účely, mléko sušené pro kojence, žvýkačky pro lékařské účely, minerální vody pro lékařské účely, soli do minerálních koupelí k léčebným účelům, soli pro lékařské účely, soli draselné pro lékařské účely, soli sodné pro lékařské účely, soli koupelové (léčivé), minerální doplňky s obsahem jodidů a stopových prvků, minerální doplněk jako tekutý inhalační prostředek; (30) žvýkačky, ne pro lékařské účely, cukrovinky (např. ovocné želé, arašídové cukrovinky, tabletky apod.), zmrzlina, bonbóny (např. mentolové, čokoládové, polévané, gumové, sladové nebo plněné likéry, karamely apod.), čokoláda, oplatky, sušenky, keksy, krečky, pečivo, chléb, zákusky, koláče, cukroví, dorty, těsta, marcipán, cukrové polevy potravinové, kakao, výrobky z kakaa, mouka a výrobky z obilnin, káva, výrobky z kávy, nápoje připravované na základě kávy, kakaa nebo čokolády, krupice, ovesné vločky, pudinky, aromatické přípravky do potravin, chutňové přísady, led na osvěžení, nálevy k ochucení, ocet, koření, kečup, cukr, čaj, sexuálně bylinný čaj, ne pro lékařské účely, glukóza pro výživu, med, melasa, mušli, suchary, droždí, kvasnice, prášky do těsta, sůl, hořčice, rajčatová omáčka, nudle, makaróny, rýže, minerály, multiminerálové komplexy a stopové prvky jako doplňky výživy; (35) zprostředkování obchodu s výše uvedenými výrobky, odborné obchodní poradenství, obchodní nebo podnikatelské informace, zprostředkování obchodních kontaktů, provádění obchodních operací, pomoc při řízení obchodní činnosti, kopírování nebo rozmnožování (reprodukce) dokumentů, dokladů apod., reklama (on-line) na počítačové komunikační síti, on-line inzerce, vyhledávání informací v počítačových

souborech, pronájem reklamního času ve všech komunikačních médiích, poskytování obchodních informací a služeb pomocí Internetu, zprostředkování internetového obchodu, komerční využití Internetu v oblastech komerčních internetových médií a vyhledávacích služeb, vyhledávání dat v počítačových souborech, prezentace uživatelů na stránkách World Wide Web v počítačové síti Internet, systemizace informací do počítačových databází, reklama, propagace, propagační korespondence, šíření propagačních materiálů a publikací, inzerce.

- (590) Barevná
(730) **NATURPUR spol. s r.o.**, Dražovice 250, Rousínov u Vyškova, 68301, CZ
(740) Ing. Pavel Nádvorník, Sokola Tůmy 1, Ostrava - Hulváky, 70900

- (210) **O-460646**
(220) 09.07.2008
(320) 09.07.2008
(511) 6, 16, 40, 42
(540)

ALINVEST

- (510) (6) obecné kovy a jejich slitiny (pásky, plechy a kotouče z hliníku nebo hliníkových slitin, fólie z hliníku a jeho slitin, allobal - balicí fólie, hliníkové misky, víčková hliníková fólie), kovové stavební materiály (střešní krytina z hliníkového plechu, klempířské prvky, kovové trubky (trubky z hliníku a jeho slitin); (16) tiskárenské výrobky (fólie a obaly určené k balení potravin, farmaceutických a kosmetických výrobků), plastické obaly (listy, pytle a sáčky z plastických hmot pro obalovou techniku), fólie hliníková na balení potravin, obalové lamináty, tabáková fólie na bázi vícevrstvého laminátu nebo metalizovaného papíru; (40) potisk fólií a obalů, zpracování materiálů (přepřacování hliníkových polotovarů, řezání, jejich povrchová a tepelná úprava pro jiné osoby, odlévání kovu, úprava a zpracování kovů); (42) průmyslové analýzy a výzkum (technologické zkoušky materiálů z hliníku a jejich vlastností, navrhování obalů), návrh a vývoj počítačového hardwaru a softwaru (počítačové systémové analýzy, poradenství v oblasti počítačového hardware, pronájem počítačového softwaru).
- (730) **AL INVEST Břidličná, a.s.**, Bruntálská 167, Břidličná, 79351, CZ

- (210) **O-460666**
(220) 09.07.2008
(320) 09.07.2008
(511) 35, 36, 41, 42
(540)



- (510) (35) analýza nákladů a podnikatelské poradenství (profesionální), podnikové poradenství a obchodní management, poradenství při vedení podniků, prognózy (hospodářské nebo ekonomické), řízení (poradenské služby obchodní nebo podnikatelské), poradenské služby v obchodní činnosti, studie (marketingové), vedení podniků (poradenství); (36) analýzy (finanční), finanční řízení, konzultační služby (finanční), úspory energie (konzultace v oblasti úspor energie); (41) organizování a vedení konferencí, organizování a vedení seminářů, pořádání a řízení pracovních setkání (školení); (42) projektová činnost, studie technických projektů.
- (590) Barevná
(730) **Euroenergy, spol. s r.o.**, Švédská 22, Praha 5, 15000, CZ

(210) **O-460669**
(220) 09.07.2008
(320) 09.07.2008
(511) 9, 16, 35, 38, 41
(540)



- (510) (9) aparáty a přístroje vědecké, geodetické, elektronické, fotografické, filmové, optické, přístroje pro vážení, měření, signalizaci, kontrolu, záchranu a přístroje učební, aparáty pro záznam, převod, reprodukci zvuku nebo obrazu, magnetické supporty zvukových záznamů, audiovizuální díla na jakémkoliv nosiči, filmové kamery, filmové přístroje, obaly na zvukové nosiče, gramofonové desky, automatické distributory a mechanismy na mince, zapisovací pokladny, kalkulační stroje, přístroje pro zpracování informací, zařízení výpočetní techniky, programové vybavení pro počítače na nosičích, nosiče magnetických záznamů nahrané i nenahrané, audiovizuální díla na nosičích, audiokazety a videokazety nahrané i nenahrané, CD disky, hrací skříně uváděné v činnost vhozením mince; (16) papír, lepenka a výrobky z těchto materiálů patřící do třídy 16, plakáty, fotografie, pohlednice, pohledy ilustrované se zvukovou nahrávkou, gratulace, dopisní papíry, obálky, kalendáře, zejména nástěnné a stolní, samolepky, obtisky, poznámkové bloky, desky na spisy, pořadače, omalovánky, aktivity books, balicí papír, školní sešity, skicáky, tužky, pastelky, tuhy, gumy, ořezávátka na tužky, penály, papírové tašky, umělohmotné tašky, papírové kapesníčky, tiskoviny, časopisy, periodika, knihy, tiskárenské výrobky, tiskařské typy, potřeby pro knižní vazby, lepidla na papír a pro domácnost, materiály pro umělce, štětce, psací stroje a kancelářské potřeby patřící do třídy 16, učební pomůcky (s výjimkou přístrojů), papírové obaly, obaly z plastických hmot zařazené v této třídě; (35) reklamní, inzertní a propagační činnost, prodej reklamního času inzerentům; (38) televizní vysílání, rozšiřování televizního vysílání, přenosy zpráv, přenos zpráv a obrazových informací pomocí počítače, přenášení vysílání pomocí satelitních družic, šíření audiovizuálních děl, vysílání kabelové televize, technické a organizační zabezpečení televizního vysílání; (41) nakladatelská a vydavatelská činnost, nahrávání nosičů zvukových a/nebo obrazových, agenturní činnost v oblasti kultury v rámci této třídy, tvorba a vydávání audiovizuálních děl, půjčování nahraných nosičů zvukových a/nebo obrazových záznamů, výchovná a zábavní činnost, organizace a prezentace her a soutěží pro veřejnost, tvorba televizních pořadů.
- (730) **FTV Prima, spol. s r.o.**, Na Žertvách 24/132, Praha 8, 18000, CZ
- (740) PATENTSERVIS Praha a.s., Jivenská 1273/1, Praha 4, 14021

(210) **O-460720**
(220) 10.07.2008
(320) 10.07.2008
(511) 6, 17, 19, 35
(540)

VEXCOLT

- (510) (6) kovové dilatační profily, kovové požární zábrany, požární kovová schodiště, kovové podpěry a konzoly pro stavebnictví, kovové nosníky, kovové obložení staveb, příček a stěn, sloupy kovové pro stavebnictví, kovové stavební dílce, kovový stavební materiál, ocelové konstrukce, kovová okna, kovové okenice, kovové okenní rámy, kovové stropy, stropní desky, kovové stupně (schody), roury kovové, kovové vyztužovací materiály pro stavebnictví, stavby kovové přenosné, stavební konstrukce kovové, stavební kování, stavební panely kovové, stavební materiál kovový, kovové tyče, ocelové konstrukce, kovové inzertní sloupy, kokily, kovové kolejnice, kovové obruče, kovové řetězy, kovové spojky na řetězy, hliníkový drát, hliníkové profily, ocel jako polotovary, pásová ocel, ocelové plechy a pásy, ohýbané kovové profily, vlnité plechy, štetovnice, ocelové konstrukce, zejména stavební, mostové a speciální, svařované roury izolované a neizolované, drát, drátěné pletivo,

dráty z obyčejných kovů (vyjma pojistkových drátů), dráty ze slitin obyčejných kovů, ocelové palety, kabelové bubny, kovové dlaždice, armatury, fitinky kovové pro potrubí na stlačený vzduch, balicí fólie kovové, kovové konstrukce na bazény, bezpečnostní řetězy kovové, bezpečnostní schránky, kovové parkovací stojany pro jízdní kola, kovové brány, plechy, kovové stavební dílce, dlažba kovová, domovní zvonečky vyjma elektrických, kovová držadla a rukojeti, klíčky kovové, kovové dveře, elektrody na pájení a svařování, kovové klapky a ventily drenážních trubek, kovové ventily vodovodní, kovové vzduchovody pro ventilační a klimatizační zařízení, hřebíky, kovové kolíky, komínové nástavce, kovové komínové roury, komíny a dýmovody, kontejnery kovové, kovová kování na dveře, okna a nábytek, kovové obruče, spojky, krabice, skřínky, krabice kovové, dveřní klíčky kovové, klíče, kovové spojky a přichytky pro kabely a roury, nádrže kovové, kovové objímky a prstence, ocelová lana, ocelové stojáky, ocelové rourky, ocelový drát, ostatný drát, kovové pokladničky a poštovní schránky, překlady kovové, kovové panty a závěsy, kovové řetězy, římsy kovové, skoby kovové, spojovací plechy, pájecí plechy a dráty, kovové sudy, kovové roury pro ventilační a klimatizační zařízení, ventily, kovové klapky drenážních trubek, ventily a klapky vodovodní kovové, vodovodní potrubí kovová, potrubí a roury pro zařízení ústředního vytápění, kovové značky s výjimkou svrtných a mechanických, kovové díly, kovové žaluzie, drobné železářské výrobky, kovový spojovací materiál, kovové hmoždinky, kovové háčky (železářské výrobky), kovové neelektrické otvárače a zavírače dveří, panty, závěsy, kovové kroužky, lišina, kovové matice, nákovy, kovové nůty a plomby, kovové nosníky, plechové obaly, objímky, kovová obložení, pancéřové plechy, kovové piliny, plech, kovové pletivo, hřebíky, kovové železniční povaly, kovové rošty, kovové zárubně, kovové vyztužovací materiály do betonu, silniční svodidla kovová, kovové bednění, konstrukce kovové, kovové kostry budov, kovové stavební dílce, kovové střešní krytiny a úhelníky, kovové pláště budov, kovové obruče a spojky, kovové prefabrikáty, kovová lana, kovové lávky, licí formy kovové, kovová lešení a maltovnice, ocelové konstrukce, kovové podpěry, kovové poklopy, kovové překlady a příčky, příhradové konstrukce, kovové okenní rámy, kovové stavební panely, kovové vypouštěcí roury, kovové odvodňovací a drenážní roury, kovové žlaby; (17) azbestové bezpečnostní clony, volné protispádové bariéry, dilatační spoje, gumové záklopky, izolační hmoty zabraňující sálání tepla, izolační materiály, nárazníky (gumové na tlumení nárazů), adhezni pásy s výjimkou pásek pro kancelářské a lékařské použití a použití v domácnosti, podkladové materiály z gumy a plastů, pájecí materiál z plastů, výplně dilatačních spojů, materiály na zabránění tepelné radiace, těsnění (dveří nebo oken), těsnící nebo vycpávkový materiál z gumy nebo plastů, umělohmotné fólie s výjimkou balicích fólií, zvuko-izolační materiály, hmoty těsnící, ucpávkové a izolační, polotovary z plastických hmot ve tvaru profilů a tvarovaných kusů určené pro nábytkářský průmysl a na výrobu oken a to zcela nebo částečně z plastických hmot, hmoty těsnící, ucpávkové a izolační, polotovary z plastických hmot ve tvaru profilů a tvarovaných kusů určené pro nábytkářský průmysl a na výrobu oken a to zcela nebo částečně z plastických hmot; (19) protipožární bariéry nekovové, podlahové profily nekovové, dilatační spoje nekovové, stavební těsnící dilatační systémy nekovové, světlíky nekovové, stavební krycí systémy nekovové, desky-stavební dřevo, laťky, dřevěné dýhy, dřevěná a plastová obložení, dřevo opracované, dřevo opracované - stolařské, dřevěná kulatina, konstrukce a stavby z dřevěné kulatiny a hranolů, srubové konstrukce a stavby, dřevotřískové desky a hranoly, dveře s výjimkou kovových, dveřové prahy s výjimkou kovových, dveřové rámy s výjimkou kovových, okenice s výjimkou kovových, zejména požární, okenní rámy s výjimkou kovových, okna s výjimkou kovových, rámové konstrukce s výjimkou kovových, okenní rámy s výjimkou kovových, skládací dveře s výjimkou kovových, výplně dveří s výjimkou kovových, zárubně s výjimkou kovových, garážové brány a vrata plastová, plastové rolety, clonící a ochranné výrobky na okna a dveře, zejména mezi skleněná, exteriérová, vertikální žaluzie včetně částí a dílů těchto výrobků, vše z plastů, dřeva a jiných nekovových materiálů, vnější rolety a žaluzie, zejména požární, včetně částí a dílů těchto výrobků, vše z plastů, dřeva a jiných nekovových materiálů, žaluzie s výjimkou kovových, zejména požární, desky a tyče z plastů (polotovary), plastové rolety,

bednění s výjimkou kovových, střešní krokve a lišty s výjimkou kovových, mřížky s výjimkou kovových, palisády s výjimkou kovových, podlahové desky a schodiště s výjimkou kovových, včetně schodnic, stavební materiál nekovový, kámen přírodní a umělý, inzertní sloupky s výjimkou kovových, reklamní sloupky s výjimkou kovových, nekovové reklamní panely s výjimkou světelných; (35) maloobchodní a velkoobchodní služby s výrobky uvedenými ve třídách 6, 17 a 19, marketingové studie, obchodní a podnikatelský průzkum, obchodní management a podnikové poradenství, organizování výstav pro komerční nebo reklamní účely, personální poradenství, pomoc při řízení obchodní činnosti, poradenství v obchodní činnosti, poskytování obchodních nebo podnikatelských informací, pronájem reklamních materiálů, průzkum trhu, reklama, reklamní a propagační činnost, rozšiřování reklamních oznámení, rozšiřování reklamních materiálů zákazníkům (letáky, prospekty, tiskoviny a vzorky) předvádění výrobků, předvádění (služby modelek) pro reklamní účely a na podporu prodeje, zpracování reklamních a propagačních textů, vydávání a rozšiřování reklamních textů, zásilkové reklamní služby, zprostředkování obchodu s výrobky, zprostředkování shora uvedených služeb, televizní reklama, rozhlasová reklama, vydávání a aktualizování reklamních materiálů periodických a neperiodických, vztahy s veřejností (průzkum vztahů mezi podniky, institucemi a společenským prostředím), zásilkové reklamní služby, sběr údajů do počítačových databází, zařazování a systemizace údajů v počítačových databázích, obchodní zprostředkování služeb uvedených ve tř. 35.

(730) **VEXCOLT CENTRAL EUROPE s.r.o.**, Jesenského 16, 01001 Žilina, SK

(740) DMH - patentová a známková kancelář, Mgr. Marcela Machatová, Pospíšilova 2, Praha 3, 13000

(210) **O-460730**
(220) 11.07.2008
(320) 11.07.2008
(511) 5
(540)

RANMIDEX

(510) (5) farmaceutické a medicínální přípravky pro humánní a veterinární užití.

(730) **Ranbaxy Laboratories Limited**, Plot No. 90, Sector-32, Gurgaon-122001, Haryana, IN

(740) Společná advokátní kancelář Všecka Zelený Švorčík Kalenský a partneři, JUDr. Miloš Všecka, advokát, Hájkova 2, Praha 2, 12000

(210) **O-460731**
(220) 11.07.2008
(320) 11.07.2008
(511) 5
(540)

QUPRACE PLUS

(510) (5) farmaceutické a medicínální přípravky pro humánní a veterinární užití.

(730) **Ranbaxy Laboratories Limited**, Plot No. 90, Sector-32, Gurgaon-122001, Haryana, IN

(740) Společná advokátní kancelář Všecka Zelený Švorčík Kalenský a partneři, JUDr. Miloš Všecka, Hájkova 2, Praha 2, 12000

(210) **O-460742**
(220) 14.07.2008
(320) 14.07.2008
(511) 29, 30
(540)

PRIBINÁČEK PIŠKOTÍK

(510) (29) mléko, sýry, mléčné výrobky, jedlé oleje a tuky; (30) mléčné dezerty, zákusky, moučníky.

(730) **Bongrain S.A., a French Societé Anonyme**, 42 rue Rieussec, Viroflay 78220, FR

(740) Patentová a známková kancelář, Ing. František Kania, Mendlovo nám. 1a, Brno, 60300

(210) **O-460749**
(220) 14.07.2008
(320) 14.07.2008

(511) 9, 35, 37, 38, 42
(540)

CompuTech

(510) (9) přístroje a nástroje vědecké, námořní, geodetické, fotografické, filmové, optické, přístroje pro vážení, měření, signalizaci, kontrolu (inspekci), záchranu a přístroje pro vyučování, přístroje a nástroje pro vedení, přepínání, přeměnu, akumulaci, regulaci nebo řízení elektrického proudu, přístroje pro záznam, převod, reprodukci zvuku nebo obrazu, magnetické nosiče zvukových záznamů, gramofonové desky, automatické distributory a mechanismy pro přístroje a mince, zapisovací pokladny, počítací stroje, přístroje pro zpracování informací a počítače, hasicí přístroje; (35) propagační činnost, reklama, pomoc při řízení obchodní činnosti, obchodní administrativa, kancelářské práce; (37) stavebnictví, opravy, instalační služby; (38) spoje (komunikace); (42) vědecké a technologické služby a související výzkum a projektování, analytické a výzkumné služby v průmyslu, navrhování a vývoj počítačového hardwaru a softwaru.

(590) Barevná

(730) **CompuTech s.r.o.**, Pod Kamenem 179, Český Krumlov, 38101, CZ

(210) **O-460760**
(220) 14.07.2008
(320) 14.07.2008
(511) 29, 30, 32
(540)

CAMEID

(510) (29) maso, ryby, drůbež, měkkýši, korýši, zvěřina, masové výtahy, zelenina a ovoce konzervované, sušené, vařené, rosoly, zavařeniny, vejce, mléko a jiné mlékařské výrobky včetně mléčných nápojů, jedlé oleje a tuky, konzervované potraviny zařazené ve tř. 29, zelenina naložená v octě, želatina pro potravinářské účely; (30) mouka a obilné výrobky určené k lidské výživě, čokolády, chléb, suchary, sušenky, jemné pečivo, cukrovinky, zmrzlina, chuťové omáčky, koření; (32) nealkoholické nápoje ve třídě 32.

(730) **Kepka Roman**, Česká Bříza 171, Třemošná, 33011, CZ
(740) Bc. Irena Langrová, Skrétova 48, Plzeň, 30100

(210) **O-460762**
(220) 14.07.2008
(320) 14.07.2008
(511) 36, 37, 42, 43
(540)

PRB

(510) (36) byty pronájem, nájemné (inkasování), nájemní (činžovní) domy - vedení, nemovitosti (zprostředkování), nemovitosti (obchodování), nemovitosti (oceňování a odhady), nemovitosti (pronájem), nemovitosti (správa), pronájem bytů, pronájem nájemních, činžovních domů, pronájem nemovitostí, pronájem kanceláří, realitní kanceláře, správa majetku, správa nemovitostí, ubytovací kanceláře; (37) informace stavební, stavební stroje a zařízení (pronájem), stavebnictví, stavitelství; (42) geodézie, geologické expertizy, geologický průzkum, geologický výzkum, inženýrské práce, plánování městské výstavby, projektová činnost, projektování; (43) ubytování (pronájem) a přechodné).

(730) **PRB s.r.o.**, Suchardova 515, Kladno, 27201, CZ

(210) **O-460782**

(220) 15.07.2008
(320) 15.07.2008
(511) 29
(540)



(510) (29) mléko, sýry, mléčné výrobky, jedlé oleje a tuky.
(590) Barevná
(730) **Bongrain S.A., a French Sociétés Anonyme**, 42 rue Rieussec, 78220 Viroflay, FR
(740) Patentová a známková kancelář, Ing. František Kania, Mendlovo nám. 1a, Brno, 60300

(210) **O-460783**
(220) 15.07.2008
(320) 15.07.2008
(511) 35, 38
(540)

MFACTORY

(510) (35) propagační činnost, reklama, pomoc při řízení obchodní činnosti, (38) spoje, počítačová komunikace, přenos zpráv a obrazových informací pomocí počítače.
(590) Barevná
(730) **24 Snails.com Media Production s.r.o.**, Staré Ždánice 167, Staré Ždánice, 53344, CZ
(740) JUDr. Michal Marčíšin, Gočárova třída 1013, Hradec Králové, 50002

(210) **O-460806**
(220) 15.07.2008
(320) 15.07.2008
(511) 5
(540)

UNISPERA

(510) (5) farmaceutické výrobky, drogy a léky pro centrální nervový systém.
(730) **BELUPO - Lijekovi i kozmetika d.d.**, Danica 5, 48000 Koprivnica, HR
(740) **KOREJZOVÁ & SPOL., v.o.s.**, JUDr. Petra Korejzová, advokátka, Korunní 810/104 E, Praha 10, 10100

(210) **O-460807**
(220) 15.07.2008
(320) 15.07.2008
(511) 5
(540)



(510) (5) léčiva, farmaceutické přípravky humánní.
(590) Barevná

(730) **Zentiva, a.s.**, U Kabelovny 130, Praha 10 - Dolní Měcholupy, 10236, CZ
(740) ČERVENKA, KLEINTOVÁ, TURKOVÁ Patentová, známková a advokátní kancelář, Ing. Eva Kleintová, Budečská 6/974, Praha 2, 12000

(210) **O-460808**
(220) 15.07.2008
(320) 15.07.2008
(511) 5
(540)

ENELBIN Účinek založený na důkazech

(510) (5) léčiva, farmaceutické přípravky humánní.
(730) **Zentiva, a.s.**, U Kabelovny 130, Praha 10 - Dolní Měcholupy, 10236, CZ
(740) ČERVENKA, KLEINTOVÁ, TURKOVÁ Patentová, známková a advokátní kancelář, Ing. Eva Kleintová, Budečská 6/974, Praha 2, 12000

(210) **O-460813**
(220) 16.07.2008
(320) 16.07.2008
(511) 9, 16, 38
(540)



(510) (9) fotografické snímky - pozitivy, exponované kinofilmy, elektronické publikace s možností stažení; (16) knihy, knížky brožované, časopisy; (38) agentura tisková, elektronické nástěnky, elektronická pošta, přenos zpráv a obrazových publikací pomocí počítače.
(590) Barevná
(730) **Svobodová Vlasta PhDr. CSc. MgA.**, Šumavská 36, Brno, 60200, CZ

(210) **O-460821**
(220) 16.07.2008
(320) 16.07.2008
(511) 7
(540)

STAS

(510) (7) stavební stroje a náhradní díly.
(730) **STAS, spol. s r.o.**, Strojírenská 259, Praha 5 - Zličín, 15521, CZ

(210) **O-460909**
(220) 01.08.2008
(320) 01.08.2008
(511) 37
(540)

POHL - Stavíme pro radost

(510) (37) stavebnictví, opravy, instalační služby.
(730) **Ing. Petr Pohl**, Palackého 77, Roztoky, 25263, CZ

(210) **O-460917**
(220) 21.07.2008
(320) 21.07.2008
(511) 35, 38, 41, 42
(540)



- (510) (35) shromažďování, poskytování, třídění, překlad nebo jiné zpracovávání obchodních nebo podnikatelských informací týkajících se pracovních příležitostí včetně vytváření, zpracovávání, třídění dat a vyhledávání v rámci databází, převod (konverze) dokumentů, dat či jiných údajů z fyzických médií na elektronická média, pomoc při řízení obchodní činnosti, šíření propagačních informací, zejména systemizace informací do počítačových databází, zpracovávání specializovaných podnikových evidencí, nákup výrobků a služeb týkající se zejména pracovních příležitostí a profesního růstu pro třetí osoby, psychologické testování pro výběr zaměstnanců, reklama on-line ve veřejných a neveřejných sítích včetně Internetu; (38) komunikace a přenos dat týkajících se pracovních příležitostí a profesního růstu prostřednictvím veřejné nebo neveřejné telekomunikační sítě včetně Internetu pomocí telefonů, mobilních telefonů, telefaxů, satelitů, počítačů či terminálů nebo jakýmkoliv jinými prostředky, včetně přenosu elektronické pošty a přenosu dat v reálném čase (přenosu zvuku, obrazu, textu nebo jiných dat či informací) a poskytování a zprostředkovávání služeb s tím spojených včetně poskytování přístupu a připojení k těmto telekomunikačním sítím včetně Internetu, provozování veřejné nebo neveřejné telekomunikační sítě, poskytování obsahu včetně šíření a zpřístupňování elektronických tiskovin, časopisů, periodik, knih a jiných dat prostřednictvím veřejné nebo neveřejné telekomunikační sítě včetně Internetu, shromažďování, zpracovávání a poskytování informačních služeb na Internetu včetně provozování elektronických nástěnek, diskusních skupin a fór a poskytování přístupu k on-line informačním službám a databázím, tisková agentura; (41) vzdělávání, zábava a sport, dálkové studium a korespondenční kurzy, pořádání a řízení pracovních školení a seminářů, informace o výchově a vzdělávání, pomoc a poradenství při výběru zaměstnání, elektronické publikování (DTP), vydávání elektronických knih a časopisů on-line, digitální zpracovávání obrazu; (42) návrhy, strukturování a programování či jiné vytváření počítačových programů a počítačových systémů týkajících se pracovních příležitostí, zejména programového vybavení internetových, intranetových či jiných síťových serverů, serverových stanic a systémů, včetně jejich instalace, zavádění, aktualizace a údržby, návrhy, strukturování a programování či jiné vytváření databází, jiných datových systémů a aplikací pro jejich zpracování, včetně jejich poskytování přístupu k nim a jejich instalace, zavádění, aktualizace a údržby, návrhy, strukturování a programování či jiné vytváření internetových či intranetových počítačových stránek a nástěnek (webpages a websites) a internetových či intranetových aplikací, včetně jejich instalace, zavádění, aktualizace a údržby, hostování (poskytování volného prostoru) pro internetové či intranetové počítačové stránky a nástěnky (webpages a websites) nebo hostování (poskytování volného prostoru) v rámci těchto stránek či nástěnek, hostování (poskytování volného prostoru) pro internetové či intranetové aplikace, převod (konverze) počítačových programů, dat či jiných údajů v elektronické podobě z různých formátů do jiných formátů, poskytování vyhledávačů pro Internet.
- (730) **Koprnický Jaroslav**, Nepřevázka 82, Mladá Boleslav, 29301, CZ

- (210) **O-460926**
(220) 21.07.2008
(320) 21.07.2008
(511) 29, 30, 35
(540)



- (510) (29) maso, ryby, drůbež a zvěřina, masové výtazky, zavařované, mražené, sušené a vařené ovoce a zelenina, želé, džemy, kompoty, vejce, mléko a mléčné výrobky, jedlé oleje a tuky; (30) káva, čaj, kakao, cukr, rýže, tapioka, ságo, kávové náhražky, mouka a přípravky z obilnin, chléb, pečivo, cukrovinky,

- zmrzlina, med, sirup melasový, droždí, prášky do pečiva, sůl, hořčice, ocet, nálevy (k ochucení), koření, led pro osvěžení; (35) propagační činnost, reklama, pomoc při řízení obchodní činnosti, obchodní administrativa, kancelářské práce, maloobchodní podnikání a maloobchod s využitím globálních sítí pro přenos dat v oblasti všech druhů potravin, zvláště ořechů a sušeného ovoce, malých obcerstvení, kandovaného ovoce, cukrovinek a zmrzlin.
- (730) **PRODUCTOS CHURRUCÁ, S.A.**, Avda.Comarques País Valenciá, Quart de Poblet 66, Valencia, 46930, ES
- (740) **PATENTSERVIS Praha a.s.**, Jivenská 1273/1, Praha 4, 14021

- (210) **O-460937**
(220) 21.07.2008
(320) 21.07.2008
(511) 25
(540)

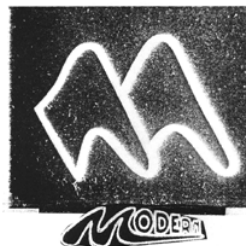

- (510) (25) obuv.
(730) **Chen Pinsheng**, Mattioliho 3271/4, Praha 10, 10000, CZ

- (210) **O-460940**
(220) 21.07.2008
(320) 21.07.2008
(511) 5
(540)



- (510) (5) insekticidy herbicidy, fungicidy, antiparazitika, přípravky pro hubení škodlivých zvířat.
(730) **Rotam Limited**, 7/F., Cheung Tat Centre, 18 Cheung Lee Street, Chai Wan, HK
(740) **ROTT, RŮŽIČKA & GUTTMANN** Patentová, známková a advokátní kancelář, JUDr. Vladimír Rott, Nad Štolou 12, Praha 7, 17000

- (210) **O-460942**
(220) 21.07.2008
(320) 21.07.2008
(511) 5
(540)

CONNEX

- (510) (5) insekticidy, herbicidy, fungicidy, antiparazitika, přípravky pro hubení škodlivých zvířat.
(730) **Rotam Limited**, 7/F., Cheung Tat Centre, 18 Cheung Lee Street, Chai Wan, HK
(740) **ROTT, RŮŽIČKA & GUTTMANN** Patentová, známková a advokátní kancelář, JUDr. Vladimír Rott, Nad Štolou 12, Praha 7, 17000

- (210) **O-460944**
(220) 21.07.2008
(320) 21.07.2008
(511) 5
(540)

BANDERA

- (510) (5) insekticidy, herbicidy, fungicidy, antiparazitika, přípravky pro hubení škodlivých zvířat.

(730) **Rotam Limited**, 7/F., Cheung Tat Centre, 18 Cheung Lee Street, (540)

Chai Wan, HK

(740) ROTT, RŮŽIČKA & GUTTMANN Patentová, známková a
advokátní kancelář, JUDr. Vladimír Rott, Nad Štolou 12, Praha
7, 17000

Plzeňáček.cz

(210) **O-461036**

(220) 24.07.2008

(320) 24.07.2008

(511) 5

(540)



(510) (5) výrobky farmaceutické, veterinární a hygienické, diabetické
přípravky pro léčebné účely, potraviny pro batolata, náplasti,
obvazový materiál, materiály pro plombování zubů a pro zubní
otisky, dezinfekční přípravky, výrobky pro hubení živočišných
škůdců, fungicidy, herbicidy.

(730) **Wyeth A corporation of the State of Delaware**, Five Giralda
Farms, 07940-0874 Madison, NJ, US

(740) KOREJZOVÁ & SPOL., v.o.s., JUDr. Petra Korejzová,
advokátka, Korunní 810/104 E, Praha 10, 10100

(510) (35) vydávání reklamních nebo náborových, propagačních a
inzerčních textů, reklama, propagace, marketing, síťový
marketing, reklama on-line v počítačové síti, inzerce poštou,
zasílání reklamních materiálů, vylepování plakátů, výstavy
komerční a reklamní, nábor zaměstnanců, předvádění (služby
modelek) pro reklamní účely, vyhledávání sponzorů; (36) domácí
home banking, finanční poradenství, clearing - zúčtování
vzájemných pohledávek a závazků, makléřství, jednatelství,
investování kapitálu, kanceláře realitní, zprostředkování
nemovitostí, správa nemovitostí, vybírání nájemného; (41)
vydávání elektronických knih a časopisů a aplikací on-line,
poskytování on-line elektronických publikací (bez možnosti
stažení), provozování her on-line, texty (psaní textů) jiné než
reklamní, vyučování, vzdělávání, zpravodajské služby, zábavné
služby, zpravodajství obrazové, výroba videofilmů, filmová
projekce, výroba videofilmů, filmová projekce; (42) tvorba a
správa webových stránek (pro 3. osoby), umělecký design,
umísťování webových stránek, vyhledávače (poskytování pro
Internet), webové stránky (tvorba a správa).

(590) Barevná

(730) **Jovan Milošević, DiS**, Božkovská 60, Plzeň, 30100, CZ

(210) **O-461173**

(220) 30.07.2008

(320) 30.07.2008

(511) 5

(540)

TITAN

(510) (5) psi - přípravky na mytí, šampón pro psy, kočky a jiná drobná
zvířata.

(730) **Kubánek Jaroslav JUDr.**, Předmostí 701, Kralupy nad Vltavou,
27801, CZ

(210) **O-461193**

(220) 31.07.2008

(320) 31.07.2008

(511) 41, 43

(540)

LA GROTTA



(210) **O-461185**

(220) 30.07.2008

(320) 30.07.2008

(511) 1, 2

(540)



(510) (1) pomocné prostředky při žihání kovů, separační pasta pro
svařování k ochraně před ulpěním kapiček kovů svařovaných
dílů a svařovacích trysek hořáků; (2) prostředky proti korozi,
zejména při svařování kovů.

(590) Barevná

(730) **NOVATO spol. s r.o.**, Uralská 770/6, Praha 6, 16000, CZ

(740) Ing. Marie Smrčková, patentový zástupce, Velflíkova 10, Praha
6, 16000

(510) (41) zajišťování a pořádání banketů a jiných společensko-
kulturních akcí, veškeré služby v oblasti zábavy, rozptýlení a
kulturních aktivit; (43) provoz pizzerie, baru, kavárny, cukrárny,
snack-baru, pohostinství, služby gastronomické a restaurační,
zprostředkovatelské služby v oblasti zajištění stravování a
souvisejících služeb pro poskytování rychlého občerstvení a pití.

(730) , Vinohradská 1215/32, Praha 2 - Vinohrady, 12000, CZ

(210) **O-461228**

(220) 01.08.2008

(320) 01.08.2008

(511) 35, 38, 41

(540)

EUROCENTRA

(210) **O-461186**

(220) 30.07.2008

(320) 30.07.2008

(511) 35, 36, 41, 42

(510) (35) inzerční, reklamní a propagační služby, pomoc při řízení
obchodní činnosti, obchodní administrativa, obchodní
management a podnikové poradenství, kancelářské práce,
marketingové služby, poskytování obchodních informací,
rozmnožování a tisk reklamních dokumentů, automatické
zpracování dat, výstavy k reklamním a obchodním účelům,
poradenství a informační služby v rámci této třídy, zajišťování
provozu informačních center v rámci této třídy, poskytování
informací v souvislosti s členstvím České republiky v Evropské

unii, styky s veřejností; (38) poskytování a šíření informací prostřednictvím veřejných datových sítí, např. Internetu, provozování www stránek, provozování infolinky; (41) výchovná, zábavní a vzdělávací činnost, školicí činnost, vydavatelství a nakladatelství, podpora vzdělávání, udělování grantů a dotací, pořádání výstav ke kulturním a vzdělávacím účelům, pořádání a zajišťování audiovizuálních akcí, pořádání setkání, přednášek, kursů, seminářů, besed, jazykových kurzů, sportovní aktivity.

- (730) **Česká republika - Úřad vlády České republiky**, nábř. E. Beneše 4, Praha 1 - Malá strana, 11801, CZ
(740) UNIPATENT, Ing. Jiří Chlustina, Jana Masaryka 43-47, Praha 2, 12000

- (210) **O-461229**
(220) 01.08.2008
(320) 01.08.2008
(511) 35, 38, 41
(540)



Euroskop.cz
Eurofon 800 200 200
Eurocentra

- (510) (35) inzertní, reklamní a propagační služby, pomoc při řízení obchodní činnosti, obchodní administrativa, obchodní management a podnikové poradenství, kancelářské práce, marketingové služby, poskytování obchodních informací, rozmnožování a tisk reklamních dokumentů, automatické zpracování dat, výstavy k reklamním a obchodním účelům, poradenství a informační služby v rámci této třídy, zajišťování provozu informačních center v rámci této třídy, poskytování informací v souvislosti s členstvím České republiky v Evropské unii, styky s veřejností; (38) poskytování a šíření informací prostřednictvím veřejných datových sítí, např. Internetu, provozování www stránek, provozování infolinky; (41) výchovná, zábavní a vzdělávací činnost, školicí činnost, vydavatelství a nakladatelství, podpora vzdělávání, udělování grantů a dotací, pořádání výstav ke kulturním a vzdělávacím účelům, pořádání a zajišťování audiovizuálních akcí, pořádání setkání, přednášek, kursů, seminářů, besed, jazykových kurzů, sportovní aktivity.
(730) **Česká republika - Úřad vlády České republiky**, nábř. E. Beneše 4, Praha 1 - Malá strana, 11801, CZ
(740) UNIPATENT, Ing. Jiří Chlustina, Jana Masaryka 43-47, Praha 2, 12000

- (210) **O-461231**
(220) 01.08.2008
(320) 01.08.2008
(511) 9, 25
(540)

VAGUS

- (510) (9) brýle, zejména sluneční a sportovní, ochranné helmy pro sportovní potřeby; (25) oděvy, obuv, kloboučnické zboží.
(730) **OBANY, s.r.o.**, Štědráková Lhota 56, Ruda nad Moravou, 78963, CZ

- (210) **O-461232**
(220) 01.08.2008
(320) 01.08.2008
(511) 2, 6, 8, 17, 19
(540)

STAVOLINE

- (510) (2) barvy, nátěry, laky, ochranné výrobky proti korozi a deteriorizaci dřeva, barviva, mořidla, (6) obecné kovy a jejich slitiny, kovové stavební materiály, kovové stavební materiály přenosné, kovové kabely a dráty neelektrické, kovové potřeby zámečnické a klempířské, kovové trubky; (8) nářadí a nástroje ručním pohonem; (17) kaučuk, gutaperča, guma, azbest, slída a výrobky z těchto materiálů, které nejsou zahrnuty do jiných tříd, materiály těsnící, ucpávací a izolační, ohebné trubky nekovové; (19) stavební materiály nekovové, neohebné trubky nekovové

pro stavebnictví, asfalt, směla, přenosné konstrukce nekovové.
(730) **STAVOSPOL, s.r.o.**, Staňkova 41, Brno, 61200, CZ
(740) KANIA, SEDLÁK, SMOLA Patentová a známková kancelář, Ing. Veronika Zemanová, Mendlovo nám. 1a, Brno, 60300

- (210) **O-461234**
(220) 01.08.2008
(320) 05.02.2008
(511) 3
(540)

ARIEL PRO-ZIM

- (510) (3) bělicí přípravky a jiné látky k použití při praní a čištění, lešticí přípravky, přípravky na drhnutí a broušení.
(730) **The Procter & Gamble Company**, One Procter & Gamble Plaza, Cincinnati, 45202, OH, US
(740) Čermák Hořejš Matějka a spol., JUDr. Karel Čermák, advokát, Národní 32, Praha 1, 11000

- (210) **O-461235**
(220) 01.08.2008
(320) 05.08.2008
(511) 3
(540)

PRO-ZIM

- (510) (3) bělicí přípravky a jiné látky k použití při praní a čištění, lešticí přípravky, přípravky na drhnutí a broušení.
(730) **The Procter & Gamble Company**, One Procter & Gamble Plaza, Cincinnati, 45202, OH, US
(740) Čermák Hořejš Matějka a spol., JUDr. Karel Čermák, advokát, Národní 32, Praha 1, 11000

- (210) **O-461238**
(220) 01.08.2008
(320) 01.08.2008
(511) 3, 16
(540)

MARY KAY TOTO JE NOVÁ TVÁŘ KRÁSY

- (510) (3) kosmetické přípravky, nemedicinné přípravky pro péči o pokožku, vůně pro osobní potřebu; (16) tištěné obchodní potřeby (printed business supplies), marketingové materiály a prodejní pomůcky, katalogy, časopisy, vizitky, záhlaví dopisu, papírenské výrobky a letáky/brožury, vše v oblasti kosmetiky a péče o krásu.
(730) **Mary Kay Inc.**, 16251 Dallas Parkway, TX 75001 Addison, TX, US
(740) KOREJZOVÁ & SPOL. v.o.s., JUDr. Petra Korejzová, advokátka, Korunní 810/104 E, Praha 10, 10100

- (210) **O-461271**
(220) 04.08.2008
(320) 04.08.2008
(511) 35, 36
(540)

TAXWAY

- (510) (35) účetní a auditorské služby, daňové poradenství, konzultační a poradenské služby při korporativních transakcích, restrukturalizaci a konsolidaci společností, při oceňování obchodních společností a majetku, oceňování hodnot nepeněžité povahy, pomoc při řízení obchodní činnosti, obchodní administrativa, kancelářské práce; (36) konzultační a poradenské služby v oblasti financí, finanční poradenství pro obchodní společnosti, oceňování hodnot finanční povahy.
(730) **Veselý Josef Dr. Ing. Ph.D. MBA**, Osadní 2/1474, Praha 7, 17000, CZ
(740) ČERVENKA, KLEINTOVÁ, TURKOVÁ Patentová, známková a advokátní kancelář, Mgr. Jana Turková, Budečská 6/974, Praha 2, 12000

(210) **O-461292**

(220) 04.08.2008

(320) 04.08.2008

(511) 29, 30, 32

(540)

KRIX

(510) (29) datle, džemy, hrozinky, jablečné pyré, játrová paštika, jedné tuky a oleje, jogurt, kaviár, klobásy, salámy a párky, konzervy masové, rybí a zeleninové, máslo, maso, mléčné nápoje, mléčné výrobky, mléko, mražené ovoce, polévky, potraviny z ryb, saláty ovocné a zeleninové, smetana, sýry, šlehačka, tukové pomazánky, uzeniny, vejce, zelenina konzervovaná, zvěřina; (30) bonbóny, cukr, cukroví, cukrovinky, čaj, čokoláda, čokoládové nápoje, čokoládové nápoje s mlékem, dorty, hořčice, housky, chléb, kakao, kandys jako potrava, kečup, keksy, koření, kuchyňská sůl, kukuřice pražená, kvasinky, kypřicí prášek, led přírodní nebo umělý, listové těsto, loupaný ječmen, loupaný oves, majonéza, makaróny, tukové těsto, marcipán, masové pirožky, med, mouka, výrobky z mouky, müsli, nápoje na bázi čaje, nápoje kávové, nápoje kakaové, nápoje kakaové s mlékem, nudle, omáčky masové, oplatky, ovesná kaše, ovesná mouka, palačinky, pečivo jemné, pizzy, popcorn, potraviny z mouky, prášek do pečiva, pudinky, rajčatová omáčka, rohlíky, rýže, sladké pečivo, strouhánka, suchary, sušenky, keksy, biskvity, suši, špagety, těsta, těstoviny, výrobky z kaka, výrobky z obilnin, zmrzlina, žvýkačky ne pro lékařské účely, křupky z obilnin; (32) minerální vody a nápoje, mošty, nápoje iontové, nealkoholické nápoje, nealkoholické šťávy, ovocné šťávy, pivo, prášky na přípravu šumivých nápojů, příchutě na výrobu nápojů, stolové vody, zeleninové šťávy.

(730) **Bren Oleksii**, Zdikovská 120, Praha 5, 15000, CZ

(740) FISCHER & PARTNER Intellectual Property s.r.o., Ing. Michael Fischer, Na Hrobci 294/5, Praha 2, 12000

Zamítnuté a částečně zamítnuté přihlášky ochranných známek po zveřejnění

Zjistí-li Úřad v průběhu řízení o námitkách, že přihlašovaná ochranná známka nespĺňuje podmínky pro zápis, přihlášku zamítne. Zjistí-li, že přihlašovaná ochranná známka nespĺňuje podmínky pro zápis jen pro některé výrobky nebo služby, přihlášku zamítne v rozsahu výrobků nebo služeb, pro které přihláška nespĺňuje podmínky zápisu. S ohledem na tuto skutečnost, obsahuje tato kapitola údaje o rozhodnutích o zamítnutí přihlášky ochranné známky v celém nebo částečném rozsahu na základě ustanovení § 26 zákona č. 441/2003 Sb.

Údaje o výsledku rozhodnutí (zamítnutí přihlášky, částečné zamítnutí přihlášky) jsou uvedeny za datem právní moci rozhodnutí pod INID kódem (583) s názvem "Datum právní moci rozhodnutí/výsledek rozhodnutí".

(210) **O-188519**

(540)

HORIZONT

(583) 18.08.2008 / částečné zamítnutí přihlášky

(210) **O-429191**

(540)



(583) 13.08.2008 / zamítnutí přihlášky

(210) **O-431362**

(540)

TBL CLUB

(583) 14.08.2008 / zamítnutí přihlášky

(210) **O-434310**

(540)

WOW

(583) 13.08.2008 / částečné zamítnutí přihlášky

(210) **O-439433**

(540)



(583) 19.08.2008 / zamítnutí přihlášky

(210) **O-441544**

(540)

EQUIS

(583) 16.08.2008 / částečné zamítnutí přihlášky

(210) **O-442167**

(540)

CORPLASTEN

(583) 13.08.2008 / částečné zamítnutí přihlášky

(210) **O-445771**

(540)



(583) 15.08.2008 / zamítnutí přihlášky

(210) **O-445967**

(540)



(583) 19.08.2008 / částečné zamítnutí přihlášky

(210) **O-446263**

(540)



(583) 12.08.2008 / zamítnutí přihlášky

(210) **O-447522**

(540)

M Manuli

(583) 18.08.2008 / zamítnutí přihlášky

(210) **O-448923**

(540)

RILUX

(583) 15.08.2008 / zamítnutí přihlášky

(210) **O-449535**

(540)

DEKRAIL

(583) 19.08.2008 / částečné zamítnutí přihlášky

(210) **O-455519**

(540)



(583) 15.08.2008 / částečné zamítnutí přihlášky

(210) **O-455521**

(540)



(583) 15.08.2008 / částečné zamítnutí přihlášky

Přehled zápisů ochranných známek bez změny ve vztahu ke zveřejněným přihláškám

Kapitola obsahuje údaje o ochranných známkách zapsaných na základě ustanovení § 28 odst. 1 zákona č. 441/2003 Sb., u kterých nedošlo ke změně údajů oproti zveřejněné přihlášce ochranné známky.

Číselný přehled

299946, 299947, 299948, 299949, 299950, 299951, 299952, 299953, 299955, 299956, 299957, 299958, 299959, 299960, 299961, 299962, 299963, 299964, 299965, 299966, 299967, 299968, 299969, 299970, 299971, 299972, 299973, 299974, 299975, 299976, 299977, 299978, 299979, 299980, 299981, 299982, 299983, 299984, 299985, 299986, 299987, 299988, 299989, 299990, 299991, 299992, 299993, 299994, 299995, 299996, 299997, 299998, 299999, 300000, 300001, 300002, 300003, 300004, 300005, 300006, 300007, 300008, 300009, 300010, 300011, 300012, 300013, 300014, 300015, 300016, 300017, 300018, 300019, 300020, 300021, 300022, 300023, 300024, 300025, 300026, 300027, 300028, 300029, 300030, 300031, 300032, 300033, 300034, 300035, 300036, 300037, 300038, 300039, 300040, 300041, 300042, 300043, 300044.

Zápis ochranných známek bez změny ve vztahu ke zveřejněným přihláškám

-
- (111) **299946**
(220) 25.07.2006
(320) 25.07.2006
(442) 15.11.2006
(151) 20.08.2008
(730) **Sdružení EPS ČR, O. Wichterleho 810, Kralupy nad Vltavou, 17801, CZ**
(210) O-439436
-
- (111) **299947**
(220) 19.12.2006
(320) 19.12.2006
(442) 14.05.2008
(151) 20.08.2008
(730) **VB LEASING CZ, spol. s r.o., Heršpická 5, Brno, 63900, CZ**
(210) O-443936
-
- (111) **299948**
(220) 17.01.2007
(320) 17.01.2007
(442) 27.12.2007
(151) 20.08.2008
(730) **Svátová Terézia, Na Veselí 26, Praha 4, 14000, CZ**
(210) O-444523
-
- (111) **299949**
(220) 08.02.2007
(320) 08.02.2007
(442) 14.05.2008
(151) 20.08.2008
(730) **Nezávislí Demokráté, Dlouhá 12, Praha 1, 11000, CZ**
(210) O-445302
-
- (111) **299950**
(220) 14.02.2007
(320) 14.02.2007
(442) 14.05.2008
(151) 20.08.2008
(730) **BATA BRANDS S. A. R. L., Luxembourg succursale de Lausanne, Avenue de Rhodanie 70, Lausanne, CH**
(210) O-445452
-
- (111) **299951**
(220) 23.03.2007
(320) 23.03.2007
(442) 14.05.2008
(151) 20.08.2008
(730) **CA BIN CZ s.r.o., Andersenova 427, Praha 10, 10100, CZ**
(210) O-446759
-
- (111) **299952**
(220) 28.05.2007
(320) 28.05.2007
(442) 14.05.2008
(151) 20.08.2008
(730) **CykloMAX, spol. s r.o., Bělohorská 198/659, Praha 6 - Malý Břevnov, 16900, CZ**
(210) O-448490
-
- (111) **299953**
(220) 13.06.2007
(320) 13.06.2007
(442) 15.08.2007
(151) 20.08.2008
(730) **Riehle Friedemann, Kořenského 11, Praha 5, 15000, CZ**
-
- (210) O-449012
-
- (111) **299955**
(220) 10.08.2007
(320) 10.08.2007
(442) 24.10.2007
(151) 20.08.2008
(730) **Mařas Martin, Spořilovská 996, Jilemnice, 51401, CZ**
(210) O-450804
-
- (111) **299956**
(220) 26.09.2007
(320) 26.09.2007
(442) 14.05.2008
(151) 20.08.2008
(730) **ALOE VERA OF AMERICA, INC., 13745 Jupiter Road, 75238 Dallas, TX, US**
(210) O-452232
-
- (111) **299957**
(220) 27.09.2007
(320) 27.09.2007
(442) 14.05.2008
(151) 20.08.2008
(730) **UP ZÁVODY s.r.o., Na Příkopě 1069/21, Praha 1, 11719, CZ**
(210) O-452308
-
- (111) **299958**
(220) 11.10.2007
(320) 11.10.2007
(442) 14.05.2008
(151) 20.08.2008
(730) **V-Press, s.r.o., Strojírenská 47, Praha 5 - Zličín, 15521, CZ**
(210) O-452665
-
- (111) **299959**
(220) 18.10.2007
(320) 18.10.2007
(442) 14.05.2008
(151) 20.08.2008
(730) **PINKO, a.s., Vlašimská 409, Benešov, 25601, CZ**
(210) O-452946
-
- (111) **299960**
(220) 06.11.2007
(320) 06.11.2007
(442) 14.05.2008
(151) 20.08.2008
(730) **SVAMBERK.COM INC, Egmont Street, Kingstown, VC**
(210) O-453486
-
- (111) **299961**
(220) 22.11.2007
(320) 22.11.2007
(442) 14.05.2008
(151) 20.08.2008
(730) **Žouželka Martin, Hybešova 70, Tetčice, 66417, CZ**
(210) O-453961
-
- (111) **299962**
(220) 17.12.2007
(320) 17.12.2007
(442) 14.05.2008
(151) 20.08.2008

(730) BEST, a.s. , Rybnice 148, Kaznějov, 33151, CZ	(220) 04.02.2008
(210) O-454678	(320) 04.02.2008
	(442) 14.05.2008
	(151) 20.08.2008
(111) 299963	(730) STUDIO REALIT, s.r.o. , Jakubská 2, Praha 1, 11000, CZ
(220) 19.12.2007	(210) O-456052
(320) 19.12.2007	
(442) 14.05.2008	
(151) 20.08.2008	
(730) RESPECT, a.s. , Pod Krčským lesem 2016/22, Praha 4, 14200, CZ	(111) 299972
(210) O-454766	(220) 04.02.2008
	(320) 04.02.2008
	(442) 14.05.2008
	(151) 20.08.2008
(111) 299964	(730) FUNTRONIC Trading, spol. s r.o. , Ořech 5, Praha - západ, 25225, CZ
(220) 19.12.2007	(210) O-456084
(320) 19.12.2007	
(442) 14.05.2008	
(151) 20.08.2008	
(730) RESPECT, a.s. , Pod Krčským lesem 2016/22, Praha 4, 14200, CZ	(111) 299973
(210) O-454767	(220) 07.02.2008
	(320) 07.02.2008
	(442) 14.05.2008
	(151) 20.08.2008
(111) 299965	(730) Rambousek Štěpán , Nezvalova 826, Hradec Králové, 50003, CZ
(220) 19.12.2007	(210) O-456187
(320) 19.12.2007	
(442) 14.05.2008	
(151) 20.08.2008	
(730) RESPECT, a.s. , Pod Krčským lesem 2016/22, Praha 4, 14200, CZ	(111) 299974
(210) O-454768	(220) 07.02.2008
	(320) 07.02.2008
	(442) 14.05.2008
	(151) 20.08.2008
(111) 299966	(730) FIXIT, spol. s r.o. , Na Florenci 19, Praha 1, 11000, CZ
(220) 24.01.2008	(210) O-456228
(320) 24.01.2008	(526) Omezení rozsahu ochrany o prvek: SAINT
(442) 14.05.2008	
(151) 20.08.2008	
(730) ÚSOVSKO a.s. , Klopina 33, Úsov, 78973, CZ	
(210) O-455633	
	(111) 299975
	(220) 11.02.2008
	(320) 11.02.2008
	(442) 14.05.2008
	(151) 20.08.2008
(111) 299967	(730) Karasová Hana , Hlavní 8, Vojkovice, 66701, CZ
(220) 28.01.2008	(210) O-456276
(320) 28.01.2008	
(442) 14.05.2008	
(151) 20.08.2008	
(730) Pospíšil Kamil , Habrova 255, Třinec, 73961, CZ	
(210) O-455725	
	(111) 299976
	(220) 28.04.2008
	(320) 28.04.2008
	(442) 14.05.2008
	(151) 20.08.2008
(111) 299968	(730) Elektrika.cz spol. s r.o. , Bezručova 1377/7, Šlapanice u Brna, 66451, CZ
(220) 29.01.2008	(210) O-456456
(320) 29.01.2008	
(442) 14.05.2008	
(151) 20.08.2008	
(730) Ing. Igor Wilk , Oldřichovice 463, Třinec - Oldřichovice, 73961, CZ	
(210) O-455770	
	(111) 299977
	(220) 18.02.2008
	(320) 18.02.2008
	(442) 14.05.2008
	(151) 20.08.2008
(111) 299969	(730) Pragofilm a.s. , Klimentská 1216, Praha 1, 11002, CZ
(220) 31.01.2008	(210) O-456510
(320) 31.01.2008	
(442) 14.05.2008	
(151) 20.08.2008	
(730) Koučink akademie s.r.o. , Dolní Libchavy 103, Libchavy, 56116, CZ	
(210) O-455874	
	(111) 299978
	(220) 18.02.2008
	(320) 18.02.2008
	(442) 14.05.2008
	(151) 20.08.2008
(111) 299970	(730) ABILLANCE LIMITED , Euston Road 338, NW1 3BT, London - Regent's Place, GB
(220) 01.02.2008	(210) O-456537
(320) 01.02.2008	
(442) 14.05.2008	
(151) 20.08.2008	
(730) Chu Van Dan , U Dubu 1587/31, Praha 4, 14700, CZ	
(210) O-456040	
	(111) 299979
	(220) 21.02.2008
	(320) 21.02.2008
	(442) 14.05.2008
(111) 299971	

(151) 20.08.2008	(111) 299988
(730) Hřebčín FAVORY, spol. s r.o. , Benice 1, Netvořice, 25744, CZ	(220) 12.03.2008
(210) O-456654	(320) 12.03.2008
	(442) 14.05.2008
	(151) 20.08.2008
	(730) Novák Petr Ing. , Lhotka 10, Telč, 58856, CZ
	(210) O-457198
(111) 299980	(111) 299989
(220) 05.03.2008	(220) 13.03.2008
(320) 05.03.2008	(320) 13.03.2008
(442) 14.05.2008	(442) 14.05.2008
(151) 20.08.2008	(151) 20.08.2008
(730) LESTE TECHNOLOGY, s.r.o. , Kotojedy 56, Kroměříž, 76723, CZ	(730) RESPECT, a.s. , Pod Krčským lesem 2016/22, Praha 4, 14200, CZ
(210) O-456970	(210) O-457212
(111) 299981	(111) 299990
(220) 05.03.2008	(220) 13.03.2008
(320) 05.03.2008	(320) 13.03.2008
(442) 14.05.2008	(442) 14.05.2008
(151) 20.08.2008	(151) 20.08.2008
(730) Hrubý Petr , Plzeňská cesta 38, Plzeň, 32600, CZ	(730) ORAVA - STAV spol. s r.o. , Obchodna 62, Bratislava, 81107, SK
(210) O-456999	(210) O-457220
(111) 299982	(111) 299991
(220) 05.03.2008	(220) 13.03.2008
(320) 05.03.2008	(320) 13.03.2008
(442) 14.05.2008	(442) 07.05.2008
(151) 20.08.2008	(151) 20.08.2008
(730) Hrubý Petr , Plzeňská cesta 38, Plzeň, 32600, CZ	(730) PLIVA-Lachema Diagnostika s.r.o. , Karásek 1/1767, Brno, Řečkovice, 62133, CZ
(210) O-457000	(210) O-457226
(111) 299983	(111) 299992
(220) 05.03.2008	(220) 14.03.2008
(320) 05.03.2008	(320) 14.03.2008
(442) 14.05.2008	(442) 14.05.2008
(151) 20.08.2008	(151) 20.08.2008
(730) Hrubý Petr , Plzeňská cesta 38, Plzeň, 32600, CZ	(730) Veletrhy Brno, a.s. , Výstaviště 1, Brno, 64700, CZ
(210) O-457001	(210) O-457292
(111) 299984	(111) 299993
(220) 07.03.2008	(220) 13.03.2008
(320) 07.03.2008	(320) 13.03.2008
(442) 14.05.2008	(442) 14.05.2008
(151) 20.08.2008	(151) 20.08.2008
(730) Sdružení Karla Ditterse z Dittersdorfu , Nádražní 160, Javorník, 79070, CZ	(730) SKILL s.r.o. , Kateřinská 5, Praha 2, 12000, CZ
(210) O-457055	(210) O-457309
(111) 299985	(111) 299994
(220) 11.03.2008	(220) 18.03.2008
(320) 11.03.2008	(320) 18.03.2008
(442) 14.05.2008	(442) 14.05.2008
(151) 20.08.2008	(151) 20.08.2008
(730) GRENA, a.s. , Čs. armády 540, Veselí nad Lužnicí, 39181, CZ	(730) ORAVA - STAV spol. s r.o. , Obchodna 62, 811 07 Bratislava, SK
(210) O-457153	(210) O-457397
(111) 299986	(111) 299995
(220) 11.03.2008	(220) 20.03.2008
(320) 11.03.2008	(320) 20.03.2008
(442) 14.05.2008	(442) 14.05.2008
(151) 20.08.2008	(151) 20.08.2008
(730) GRENA, a.s. , Čs. armády 540, Veselí nad Lužnicí, 39181, CZ	(730) Burda Praha, spol. s r.o. , Přemyslovská 2845/43, Praha 3, 13000, CZ
(210) O-457154	(210) O-457473
(111) 299987	(111) 299996
(220) 11.03.2008	(220) 20.03.2008
(320) 11.03.2008	(320) 20.03.2008
(442) 14.05.2008	(442) 14.05.2008
(151) 20.08.2008	(151) 20.08.2008
(730) Koeximpo, spol. s r.o. , Lipová 1986, Český Těšín, 73701, CZ	
(210) O-457167	

(730) Burda Praha, spol. s r.o. , Přemyslovská 2845/43, Praha 3, 13000, CZ	(210) O-457526
(210) O-457474	(111) 300005
(111) 299997	(220) 21.03.2008
(220) 21.03.2008	(320) 21.03.2008
(320) 21.03.2008	(442) 14.05.2008
(442) 14.05.2008	(151) 20.08.2008
(151) 20.08.2008	(730) AVK Polypharm s.r.o. , Na Hrázi 207, Hrádek nad Nisou, 46334, CZ
(730) AVK Polypharm s.r.o. , Na Hrázi 207, Hrádek nad Nisou, 46334, CZ	(210) O-457527
(210) O-457519	(111) 300006
(111) 299998	(220) 21.03.2008
(220) 21.03.2008	(320) 21.03.2008
(320) 21.03.2008	(442) 14.05.2008
(442) 14.05.2008	(151) 20.08.2008
(151) 20.08.2008	(730) AVK Polypharm s.r.o. , Na Hrázi 207, Hrádek nad Nisou, 46334, CZ
(730) AVK Polypharm s.r.o. , Na Hrázi 207, Hrádek nad Nisou, 46334, CZ	(210) O-457528
(210) O-457520	(111) 300007
(111) 299999	(220) 28.03.2008
(220) 21.03.2008	(320) 28.03.2008
(320) 21.03.2008	(442) 14.05.2008
(442) 14.05.2008	(151) 20.08.2008
(151) 20.08.2008	(730) Palečková Denisa Mgr. , Baranova 25, Praha 3, 13000, CZ
(730) AVK Polypharm s.r.o. , Na Hrázi 207, Hrádek nad Nisou, 46334, CZ	Vojík Richard Ing. , Baranova 25, Praha 3, 13000, CZ
(210) O-457521	(210) O-457721
(111) 300000	(111) 300008
(220) 21.03.2008	(220) 03.04.2008
(320) 21.03.2008	(320) 03.04.2008
(442) 14.05.2008	(442) 14.05.2008
(151) 20.08.2008	(151) 20.08.2008
(730) AVK Polypharm s.r.o. , Na Hrázi 207, Hrádek nad Nisou, 46334, CZ	(730) F.M. PRACOS spol. s r.o. , Štursova 2a, Brno, 61600, CZ
(210) O-457522	(210) O-457840
(111) 300001	(111) 300009
(220) 21.03.2008	(220) 07.04.2008
(320) 21.03.2008	(320) 07.04.2008
(442) 14.05.2008	(442) 14.05.2008
(151) 20.08.2008	(151) 20.08.2008
(730) AVK Polypharm s.r.o. , Na Hrázi 207, Hrádek nad Nisou, 46334, CZ	(730) Crocodile ČR, spol. s r.o. , Poděbradská 55/88, Praha 9 - Hloubětín, 19800, CZ
(210) O-457523	(210) O-457931
(111) 300002	(111) 300010
(220) 21.03.2008	(220) 07.04.2008
(320) 21.03.2008	(320) 07.04.2008
(442) 14.05.2008	(442) 14.05.2008
(151) 20.08.2008	(151) 20.08.2008
(730) AVK Polypharm s.r.o. , Na Hrázi 207, Hrádek nad Nisou, 46334, CZ	(730) Semmelrock International GmbH , Wienerbergstrasse 11, A-1100 Wien, AT
(210) O-457524	(210) O-457952
(111) 300003	(111) 300011
(220) 21.03.2008	(220) 08.04.2008
(320) 21.03.2008	(320) 08.04.2008
(442) 14.05.2008	(442) 14.05.2008
(151) 20.08.2008	(151) 20.08.2008
(730) AVK Polypharm s.r.o. , Na Hrázi 207, Hrádek nad Nisou, 46334, CZ	(730) Protronix s.r.o. , Průmyslová 890, Chrudim, 53701, CZ
(210) O-457525	(210) O-457972
(111) 300004	(111) 300012
(220) 21.03.2008	(220) 08.04.2008
(320) 21.03.2008	(320) 08.04.2008
(442) 14.05.2008	(442) 14.05.2008
(151) 20.08.2008	(151) 20.08.2008
(730) AVK Polypharm s.r.o. , Na Hrázi 207, Hrádek nad Nisou, 46334, CZ	(730) e-studio s.r.o. , Resslova 1566/27, České Budějovice, 37004, CZ
(210) O-457526	(210) O-457975

(111) 300013	(730) Zbyněk Vlna , Klenovice 193, Soběslav, 39201, CZ
(220) 08.04.2008	(210) O-458125
(320) 08.04.2008	
(442) 14.05.2008	
(151) 20.08.2008	(111) 300022
(730) Ing. Michal Flašar, CSc. , Jánský Vršek 8, Praha 1, 11000, CZ	(220) 11.04.2008
(210) O-457987	(320) 11.04.2008
	(442) 14.05.2008
	(151) 20.08.2008
	(730) Zbyněk Vlna , Klenovice 193, Soběslav, 39201, CZ
	(210) O-458126
(111) 300014	(111) 300023
(220) 09.04.2008	(220) 11.04.2008
(320) 09.04.2008	(320) 11.04.2008
(442) 14.05.2008	(442) 14.05.2008
(151) 20.08.2008	(151) 20.08.2008
(730) KHK INVEST, a.s. , Pňov-Předhradí 2, Klupec, 28941, CZ	(730) Zbyněk Vlna , Klenovice 193, Soběslav, 39201, CZ
(210) O-458048	(210) O-458127
(111) 300015	(111) 300024
(220) 09.04.2008	(220) 11.04.2008
(320) 09.04.2008	(320) 11.04.2008
(442) 14.05.2008	(442) 14.05.2008
(151) 20.08.2008	(151) 20.08.2008
(730) Krůta Vladimír , Jitřavská 566/16, Praha 8 - Střížkov, 19000, CZ	(730) Contospol s.r.o. , Jemnická 3/355, Praha 4, 14000, CZ
(210) O-458052	(210) O-458128
(111) 300016	(111) 300025
(220) 10.04.2008	(220) 14.04.2008
(320) 10.04.2008	(320) 14.04.2008
(442) 14.05.2008	(442) 14.05.2008
(151) 20.08.2008	(151) 20.08.2008
(730) Stehlik Martin , Hlavní 1212, Otrokovice, 76502, CZ	(730) STAR IMPEX, spol. s r.o. , Kolbenova 29/568, Praha 9, 19000, CZ
(210) O-458064	(210) O-458150
(111) 300017	(111) 300026
(220) 10.04.2008	(220) 14.04.2008
(320) 10.04.2008	(320) 14.04.2008
(442) 14.05.2008	(442) 14.05.2008
(151) 20.08.2008	(151) 20.08.2008
(730) Kotol Dalibor , Dlouhá 1721, Kuřim, 66434, CZ	(730) Red Bull GmbH , Am Brunnen 1, 5330-Fuschl am See, AT
(210) O-458068	(210) O-458151
(111) 300018	(111) 300027
(220) 10.04.2008	(220) 15.04.2008
(320) 10.04.2008	(320) 15.04.2008
(442) 14.05.2008	(442) 14.05.2008
(151) 20.08.2008	(151) 20.08.2008
(730) Kotol Dalibor , Dlouhá 1721, Kuřim, 66434, CZ	(730) Provazníková Irena Ing. , Gagarinova 94, Boskovice, 68001, CZ
(210) O-458069	(210) O-458173
(111) 300019	(111) 300028
(220) 10.04.2008	(220) 15.04.2008
(320) 10.04.2008	(320) 15.04.2008
(442) 14.05.2008	(442) 14.05.2008
(151) 20.08.2008	(151) 20.08.2008
(730) BELUPO - Lijekovi i kozmetika d.d. , Danica 5, 48000 Koprivnica, HR	(730) Česká spořitelna, a.s. , Olbrachtova 1929/62, Praha 4, 14000, CZ
(210) O-458077	(210) O-458174
(111) 300020	(111) 300029
(220) 10.04.2008	(220) 15.04.2008
(320) 10.04.2008	(320) 15.04.2008
(442) 14.05.2008	(442) 14.05.2008
(151) 20.08.2008	(151) 20.08.2008
(730) Lidl Stiftung & Co. KG , Stiftsbergstrasse 1, 74167 Neckarsulm, DE	(730) ASTROSAT, spol. s r.o. , Přátelství 986, Praha 10 - Uhřetěves, 10401, CZ
(210) O-458080	(210) O-458178
(111) 300021	(111) 300030
(220) 11.04.2008	
(320) 11.04.2008	
(442) 14.05.2008	
(151) 20.08.2008	

(220) 15.04.2008 (320) 15.04.2008 (442) 14.05.2008 (151) 20.08.2008 (730) EXPONICA, s.r.o. , Budějovická 64/5, Praha 4, 14000, CZ (210) O-458179	(210) O-458291
(111) 300031 (220) 15.04.2008 (320) 15.04.2008 (442) 14.05.2008 (151) 20.08.2008 (730) Svil s.r.o. , Slovanská alej 22, Plzeň, 32600, CZ (210) O-458187	(111) 300039 (220) 17.04.2008 (320) 17.04.2008 (442) 14.05.2008 (151) 20.08.2008 (730) Veletřhy Brno, a.s. , Výstaviště 1, Brno, 64700, CZ (210) O-458293
(111) 300032 (220) 15.04.2008 (320) 15.04.2008 (442) 14.05.2008 (151) 20.08.2008 (730) Svil s.r.o. , Slovanská alej 22, Plzeň, 32600, CZ (210) O-458188	(111) 300040 (220) 17.04.2008 (320) 17.04.2008 (442) 14.05.2008 (151) 20.08.2008 (730) Veletřhy Brno, a.s. , Výstaviště 1, Brno, 64700, CZ (210) O-458294
(111) 300033 (220) 17.04.2008 (320) 17.04.2008 (442) 14.05.2008 (151) 20.08.2008 (730) Bongrain S.A., a French Société Anonyme , 42 rue Rieussec, 78220 Viroflay, FR (210) O-458234	(111) 300041 (220) 18.04.2008 (320) 18.04.2008 (442) 14.05.2008 (151) 20.08.2008 (730) TITAN spol. s r.o. , Žerotínova 37/1141, Praha 3 - Žižkov, 13000, CZ (210) O-458298
(111) 300034 (220) 16.04.2008 (320) 16.04.2008 (442) 14.05.2008 (151) 20.08.2008 (730) PharmaSwiss SA , Alpenstrasse 14, 6300 Zug, CH (210) O-458238	(111) 300042 (220) 18.04.2008 (320) 18.04.2008 (442) 14.05.2008 (151) 20.08.2008 (730) RIBRETTO, s.r.o. , Strojírenská 259, Praha 5 - Zličín, 15521, CZ (210) O-458305
(111) 300035 (220) 17.04.2008 (320) 17.04.2008 (442) 14.05.2008 (151) 20.08.2008 (730) Mont Bleu s.r.o. , Rostislavova 17, Praha 4, 14000, CZ (210) O-458260	(111) 300043 (220) 21.04.2008 (320) 21.04.2008 (442) 14.05.2008 (151) 20.08.2008 (730) EXCLUSIVE HOTELS, s.r.o. , Milady Horákové 127/42, Praha 6, 16000, CZ (210) O-458314
(111) 300036 (220) 18.04.2008 (320) 18.04.2008 (442) 14.05.2008 (151) 20.08.2008 (730) ADRIALAND s.r.o. , Údolní 11, Brno, 60200, CZ (210) O-458274	(111) 300044 (220) 25.04.2008 (320) 25.04.2008 (442) 14.05.2008 (151) 20.08.2008 (730) AWWADOVÁ LINA , Dolní Maršov 30, Svoboda nad Úpou, 54224, CZ (210) O-458559
(111) 300037 (220) 18.04.2008 (320) 18.04.2008 (442) 14.05.2008 (151) 20.08.2008 (730) BIOVIT IMPEX CO. ČR, s.r.o. , Sinkulova 34, Praha 4, 14700, CZ (210) O-458285	
(111) 300038 (220) 18.04.2008 (320) 18.04.2008 (442) 14.05.2008 (151) 20.08.2008 (730) TEODOMIRO DAL NEGRO - FABBRICA CARTE DA GIOCO - S.P.A. , Piazza G.B. Cavarzerani 9, CARBONERA (TREVISO), IT	

Přehled zápisů ochranných známek se změnou ve vztahu ke zveřejněným přihláškám

Kapitola obsahuje údaje o ochranných známkách zapsaných na základě ustanovení § 28 odst. 1 zákona č. 441/2003 Sb., u kterých došlo ke změně údajů oproti zveřejněné přihlášce ochranné známky.

Číselný přehled

299954

Zápisy ochranných známek se změnou ve vztahu ke zveřejněným přihláškám

(111) **299954**
(220) 18.06.2007
(320) 18.06.2007
(442) 01.08.2007
(151) 20.08.2008
(540)



(730) **McLeoo, s.r.o.**, Libeňská 183, Praha 8, 18100, CZ
(740) KUDRLIČKA & SEDLÁK Advokátní, patentová a známková kancelář, Ing. Jiří Sedlák, Husova 5, České Budějovice, 37001
(510) (29) maso, ryby, drůbež a zvěřina, uzeniny jako klobásy, salámy, párky, potraviny připravené z ryb, z masných, rybích a drůbežích výrobků, losos, tuňák, konzervované, mražené, sušené a sterilizované výrobky ze zeleniny, ovoce, lesních a zahradních plodů, hub, bylin a jejich směsí, nakládaná zelenina, ovocné a zeleninové saláty, želé, džemy, mléko, mléčné výrobky, maslo, pomazánkové maslo, tuky a oleje jedlé, margaríny, sýry, vejce, polotovary a hotová jídla vyráběná z potravin uvedených v této třídě; (30) hořčice, chuťové přísady, kečup, koření, majonéza, dresinky, pepř, sůl, droždí pro kynutí, prášek do pečiva, ocet ; (31) čerstvé ovoce a zelenina.
(511) 29, 30, 31
(210) O-449207

Zápisy licenčních smluv k ochranným známkám

V této kapitole jsou zveřejněny zápisy licenčních smluv podle ustanovení § 18 odst. 1 zákona č. 441/2003 Sb.

Číslo zápisu	Vlastník	Nabyvatel licence	Druh licence	Datum uzavření licenční smlouvy	S účinností od data
295341	Bausparkasse Schwäbisch Hall AG - Bausparkasse der Volksbanken und Raiffeisenbanken, Crailsheimer Strasse 52, Schwäbisch Hall 74523, DE;	Českomoravská stavební spořitelna, a.s., Vinohradská 3218/169, Praha 10, 10017, CZ;	výlučná	07.01.2004	21.08.2008
295342	Bausparkasse Schwäbisch Hall AG - Bausparkasse der Volksbanken und Raiffeisenbanken, Crailsheimer Strasse 52, Schwäbisch Hall 74523, DE;	Českomoravská stavební spořitelna, a.s., Vinohradská 3218/169, Praha 10, 10017, CZ;	výlučná	07.01.2004	21.08.2008

Ochranné známky zrušené a prohlášené za neplatné

Tato kapitola obsahuje údaje o rozhodnutích o zrušení ochranné známky na základě ustanovení § 31 zákona č. 441/2003 Sb. nebo o prohlášení ochranné známky za neplatnou na základě ustanovení § 32 zákona č. 441/2003 Sb. Existuje-li důvod zrušení/prohlášení ochranné známky za neplatnou pouze ve vztahu k některým z výrobků nebo služeb, Úřad ochrannou známku zruší/prohlásí za neplatnou pouze pro tyto výrobky nebo služby. Údaje o výsledku rozhodnutí (zrušení ochranné známky, částečné zrušení ochranné známky, prohlášení ochranné známky za neplatnou, prohlášení ochranné známky za částečně neplatnou) jsou uvedeny za datem právní moci rozhodnutí pod INID kódem (583) s názvem "Datum právní moci rozhodnutí/výsledek rozhodnutí".

(111) 226442
(540)



(583) 13.08.2008 / prohlášení ochranné známky za neplatnou

(111) 234930
(540)

LILY

(583) 22.08.2008 / zrušení ochranné známky

(111) 240155
(540)

OHTSU

(583) 19.08.2008 / zrušení ochranné známky

Obnovy zápisu ochranných známek

(111) **91495**
(220) 17.07.1928
(151) 17.07.1928

ESSO

(730) **Exxon Mobil Corporation**, 5959 Las Colinas Boulevard, Irving, TX, US
(740) Společná advokátní kancelář Všeťečka a partneři, JUDr. Kalenský Petr, Hálkova 2, Praha 2, 12000
(510) (4) rafinované, polorafinované a surové oleje, vyráběné z nafty s přísadou aneb bez přísady živočišných, rostlinných aneb minerálních olejů, a to pro účely osvětlovací, topení, pohon, mazání a pro mazadla.
(511) 4
(210) O-15101

(111) **153654**
(220) 24.10.1958
(151) 13.12.1958

CALCIDENT

(730) **Spořitelství a.s.**, Markova 238, Jičín, 50646, CZ
(740) ČERVENKA, KLEINTOVÁ, TURKOVÁ Patentová, známková a advokátní kancelář, Ing. Eva Kleintová, Budečská 6/974, Praha 2, 12000
(510) Léčiva, drogy, farmaceutické přípravky humánní a veterinární, organopreparáty, očkovací látky, sera a výrobky z krve, chemické výrobky pro lékařství, hygienu, farmacii a vědu, přípravky baktericidní, fungicidní, insekticidní, desinfekční přípravky, přípravky proti nákaze, přípravky pro konzervování, prostředky k hubení škůdců a ničení rostlin, čisticí prostředky, léčebná mýdla, přípravky sílicí a dietetické, přípravky pro ošetřování zubů a dutiny ústní, zubní výplně a prothese, náplasti, obvazový a šicí materiál pro chirurgii, diagnostika, jedy a strojené vody minerální.
(511) 1, 3, 5, 10, 32
(210) O-17662

(111) **158272**
(220) 07.06.1968
(151) 18.07.1968

ANDOK

(730) **Exxon Mobil Corporation**, 5959 Las Colinas Boulevard, Irving, TX, US
(740) Společná advokátní kancelář Všeťečka a partneři, JUDr. Kalenský Petr, Hálkova 2, Praha 2, 12000
(510) (4) průmyslové oleje a tuky (jiné než jedlé oleje a tuky a etherické oleje), vosky užívané v průmyslu, mazadla, paliva a svítiva.
(511) 4
(210) O-41792

(111) **158274**
(220) 07.06.1968
(151) 18.07.1968

DRAW - EX

(730) **Exxon Mobil Corporation**, 5959 Las Colinas Boulevard, Irving, TX, US
(740) Společná advokátní kancelář Všeťečka a partneři, JUDr. Kalenský Petr, Hálkova 2, Praha 2, 12000
(510) (4) průmyslové oleje a tuky (jiné než jedlé oleje a tuky a etherické oleje), vosky užívané v průmyslu, mazadla, paliva a svítiva.
(511) 4
(210) O-41795

(111) **158349**
(220) 07.06.1968
(151) 28.08.1968

(540) **BEACON**

(730) **Exxon Mobil Corporation**, 5959 Las Colinas Boulevard, Irving, TX, US
(740) Společná advokátní kancelář Všeťečka a partneři, JUDr. Kalenský Petr, Hálkova 2, Praha 2, 12000
(510) (4) průmyslové oleje a tuky (jiné než jedlé oleje a tuky a etherické oleje), vosky užívané v průmyslu, mazadla, paliva a svítidla.
(511) 4
(210) O-41794

(111) **158350**
(220) 07.06.1968
(151) 28.08.1968

CYLESO

(730) **Exxon Mobil Corporation**, 5959 Las Colinas Boulevard, Irving, TX, US
(740) Společná advokátní kancelář Všeťečka a partneři, JUDr. Kalenský Petr, Hálkova 2, Praha 2, 12000
(510) (4) průmyslové oleje a tuky (jiné než jedlé oleje a tuky a etherické oleje), vosky užívané v průmyslu, mazadla, paliva a svítiva.
(511) 4
(210) O-41796

(111) **158353**
(220) 12.06.1968
(151) 28.08.1968

ESSO

(730) **Exxon Mobil Corporation**, 5959 Las Colinas Boulevard, Irving, TX, US
(740) Společná advokátní kancelář Všeťečka a partneři, JUDr. Kalenský Petr, Hálkova 2, Praha 2, 12000
(510) (1) chemické výrobky pro průmyslové a vědecké účely, chemické výrobky určené pro fotografii, zemědělství, zahradnictví a lesnictví, pryskyřice umělé, plastické hmoty v surovém stavu (v prášku, v pastách nebo tekutém stavu), půdní hnojiva, přírodní a umělá, hasící prostředky, prostředky pro kalení a svařování, chemické prostředky pro konzervování potravin, třísloviny, průmyslová pojidla.
(511) 1
(210) O-41853

(111) **158357**
(220) 12.06.1968
(151) 28.08.1968

NORPAR

(730) **Exxon Mobil Corporation**, 5959 Las Colinas Boulevard, Irving, TX, US
(740) Společná advokátní kancelář Všeťečka a partneři, JUDr. Kalenský Petr, Hálkova 2, Praha 2, 12000
(510) (1) chemické výrobky pro průmyslové a vědecké účely, chemické výrobky určené pro fotografii, zemědělství, zahradnictví a lesnictví, pryskyřice umělé, plastické hmoty v surovém stavu (v prášku, v pastách nebo tekutém stavu), půdní hnojiva přírodní a umělá, hasící prostředky, prostředky pro kalení a svařování, chemické prostředky pro konzervování potravin, třísloviny, průmyslová pojidla.
(511) 1
(210) O-41873

(111) **158358**
(220) 24.07.1968
(151) 28.08.1968

(540)



(730) **Exxon Mobil Corporation**, 5959 Las Colinas Boulevard, Irving, TX, US

(740) Společná advokátní kancelář Všeťečka a partneři, JUDr. Kalenský Petr, Hálkova 2, Praha 2, 12000

(510) (1) chemické výrobky pro vědecké a průmyslové účely, chemické výrobky určené pro fotografii, zemědělství, zahradnictví a lesnictví, pryskyřice umělé, plastické hmoty v surovém stavu (v prášku, v pastách nebo v tekutém stavu), půdní hnojiva umělá, hasící prostředky, prostředky pro kalení a svařování, chemické prostředky pro konzervování potravin, třísloviny, průmyslová pojidla.

(511) 1

(210) O-42088

(111) **158426**

(220) 18.09.1968

(151) 16.10.1968

(540)

SKYDROL

(730) **SOLUTIONS INC.**, 575 Maryville Centre Drive, St. Louis, MO, US

(740) Společná advokátní kancelář Všeťečka a partneři, JUDr. Švorčík Otakar, Hálkova 2, Praha 2, 12000

(510) (1) funkční chemické kapaliny včetně kapalin přenášejících sílu, např. k užívání v hydraulických systémech převodu energie a síly, a obecně použitelné v průmyslu.

(511) 1

(210) O-42266

(111) **158546**

(220) 07.06.1968

(151) 21.12.1968

(540)

ESTOR

(730) **Exxon Mobil Corporation**, 5959 Las Colinas Boulevard, Irving, TX, US

(740) Společná advokátní kancelář Všeťečka a partneři, JUDr. Kalenský Petr, Hálkova 2, Praha 2, 12000

(510) (4) průmyslové oleje a tuky (jiné než jedlé oleje a tuky a éterické oleje), vosky užívané v průmyslu, mazadla, paliva a svítidla.

(511) 4

(210) O-41799

(111) **158547**

(220) 07.06.1968

(151) 21.12.1968

(540)

FANOX

(730) **Exxon Mobil Corporation**, 5959 Las Colinas Boulevard, Irving, TX, US

(740) Společná advokátní kancelář Všeťečka a partneři, JUDr. Kalenský Petr, Hálkova 2, Praha 2, 12000

(510) (4) průmyslové oleje a tuky (jiné než jedlé oleje a tuky a éterické oleje), vosky užívané v průmyslu, mazadla, paliva a svítidla.

(511) 4

(210) O-41800

(111) **158548**

(220) 07.06.1968

(151) 21.12.1968

(540)

FILMO

(730) **Exxon Mobil Corporation**, 5959 Las Colinas Boulevard, Irving, TX, US

(740) Společná advokátní kancelář Všeťečka a partneři, JUDr. Kalenský Petr, Hálkova 2, Praha 2, 12000

(510) (4) průmyslové oleje a tuky (jiné než jedlé oleje a tuky a éterické oleje), vosky užívané v průmyslu, mazadla, paliva a svítidla.

(511) 4

(210) O-41801

(111) **158549**

(220) 07.06.1968

(151) 21.12.1968

(540)

BAYOL

(730) **Exxon Mobil Corporation**, 5959 Las Colinas Boulevard, Irving, TX, US

(740) Společná advokátní kancelář Všeťečka a partneři, JUDr. Kalenský Petr, Hálkova 2, Praha 2, 12000

(510) (4) průmyslové oleje a tuky (jiné než jedlé oleje a tuky a éterické oleje), vosky užívané v průmyslu, mazadla, paliva a svítidla.

(511) 4

(210) O-41802

(111) **158789**

(220) 07.06.1968

(151) 21.03.1969

(540)

KUTWELL

(730) **Exxon Mobil Corporation**, 5959 Las Colinas Boulevard, Irving, TX, US

(740) Společná advokátní kancelář Všeťečka a partneři, JUDr. Kalenský Petr, Hálkova 2, Praha 2, 12000

(510) (4) průmyslové oleje a tuky (jiné než jedlé oleje a tuky, éterické oleje), vosky používané v průmyslu, mazadla, paliva a svítidla.

(511) 4

(210) O-41803

(111) **158868**

(220) 07.06.1968

(151) 07.05.1969

(540)

FLEXON

(730) **Exxon Mobil Corporation**, 5959 Las Colinas Boulevard, Irving, TX, US

(740) Společná advokátní kancelář Všeťečka a partneři, JUDr. Kalenský Petr, Hálkova 2, Praha 2, 12000

(510) (4) průmyslové oleje a tuky /jiné než jedlé oleje a tuky a éterické oleje/, vosky užívané v průmyslu, mazadla, paliva a svítidla.

(511) 4

(210) O-41804

(111) **158871**

(220) 07.06.1968

(151) 07.05.1969

(540)

ZERICE

(730) **Exxon Mobil Corporation**, 5959 Las Colinas Boulevard, Irving, TX, US

(740) Společná advokátní kancelář Všeťečka a partneři, JUDr. Kalenský Petr, Hálkova 2, Praha 2, 12000

(510) (4) průmyslové oleje a tuky /jiné než jedlé oleje a tuky a éterické oleje/, vosky užívané v průmyslu, mazadla, paliva a svítidla.

(511) 4

(210) O-41807

(111) **158874**

(220) 07.06.1968

(151) 07.05.1969

(540)

TERESSO

(730) **Exxon Mobil Corporation**, 5959 Las Colinas Boulevard, Irving, TX, US

- (740) Společná advokátní kancelář Všetečka a partneři, JUDr. Kalenský Petr, Hálkova 2, Praha 2, 12000 (540)
(510) (4) průmyslové oleje a tuky /jiné než jedlé oleje a tuky a etherické oleje/, vosky užívané v průmyslu, mazadla, paliva a svítidla.
(511) 4
(210) O-41812

- (111) **158875**
(220) 07.06.1968
(151) 07.05.1969
(540)

PRIMOL

- (730) Exxon Mobil Corporation, 5959 Las Colinas Boulevard, Irving, TX, US
(740) Společná advokátní kancelář Všetečka a partneři, JUDr. Kalenský Petr, Hálkova 2, Praha 2, 12000
(510) (4) průmyslové oleje a tuky /jiné než jedlé oleje a tuky a etherické oleje/, vosky užívané v průmyslu, mazadla, paliva a svítidla.
(511) 4
(210) O-41813

- (111) **158876**
(220) 07.06.1968
(151) 07.05.1969
(540)

RUST - Ban

- (730) Exxon Mobil Corporation, 5959 Las Colinas Boulevard, Irving, TX, US
(740) Společná advokátní kancelář Všetečka a partneři, JUDr. Kalenský Petr, Hálkova 2, Praha 2, 12000
(510) (4) průmyslové oleje a tuky /jiné než jedlé oleje a tuky a etherické oleje/, vosky užívané v průmyslu, mazadla, paliva a svítidla.
(511) 4
(210) O-41814

- (111) **158877**
(220) 07.06.1968
(151) 07.05.1969
(540)

TRO - MAR

- (730) Exxon Mobil Corporation, 5959 Las Colinas Boulevard, Irving, TX, US
(740) Společná advokátní kancelář Všetečka a partneři, JUDr. Kalenský Petr, Hálkova 2, Praha 2, 12000
(510) (4) průmyslové oleje a tuky /jiné než jedlé oleje a tuky a etherické oleje/, vosky používané v průmyslu, mazadla, paliva a svítidla.
(511) 4
(210) O-41815

- (111) **158879**
(220) 07.06.1968
(151) 07.05.1969
(540)

UNIVIS

- (730) Exxon Mobil Corporation, 5959 Las Colinas Boulevard, Irving, TX, US
(740) Společná advokátní kancelář Všetečka a partneři, JUDr. Kalenský Petr, Hálkova 2, Praha 2, 12000
(510) (4) průmyslové oleje a tuky /jiné než jedlé oleje a tuky a etherické oleje/, vosky užívané v průmyslu, mazadla, paliva a svítidla.
(511) 4
(210) O-41818

- (111) **167238**
(220) 08.09.1988
(151) 16.05.1989



- (730) Citizen CBM Kabushiki Kaisha also trading as Japan CBM Corporation, 68-10, Nakano 5-chome, Nakano-ku, Tokyo, JP
(740) Čermák Hořejš Matějka a spol., JUDr. Jan Matějka, advokát, Národní 32, Praha 1, 11000
(510) (14) hodinky, hodiny a jiné hodinářské přístroje, barometry, dalekohledy, jejich součásti a příslušenství.
(511) 14
(210) O-55864

- (111) **167383**
(220) 07.10.1988
(151) 20.09.1989
(540)

INTUITION

- (730) Estee Lauder Cosmetics, Ltd., 161 Commnader Blvd., Agincourt, Ontario, M1S 3K9, CA
(740) Čermák Hořejš Matějka a spol., JUDr. Jan Matějka, advokát, Národní 32, Praha 1, 11000
(510) (3) kosmetické přípravky, éterické oleje, voňavky, parfěmy, kolínské vody, mýdla, přípravky na čištění zubů, neléčebné toaletní přípravky, neléčebné přípravky pro péči o pleť, deodoranty pro osobní užití, neléčebné přípravky pro péči o vlasy.
(511) 3
(210) O-55906

- (111) **214761**
(220) 23.02.1998
(151) 28.12.1998
(540)

VENOGEL

- (730) 1. jesenická kosmetická společnost, s.r.o., Slezská 1304, Jeseník, 79001, CZ
(740) Ing. Radmila Baumová, Nádražní 29, Žďár nad Sázavou, 59101
(510) (3) kosmetické přípravky; (5) farmaceutické výrobky.
(511) 3, 5
(210) O-130381

- (111) **214762**
(220) 23.02.1998
(151) 28.12.1998
(540)

RHEUMAGEL

- (730) 1. jesenická kosmetická společnost, s.r.o., Slezská 1304, Jeseník, 79001, CZ
(740) Ing. Radmila Baumová, Nádražní 29, Žďár nad Sázavou, 59101
(510) (3) kosmetické přípravky; (5) farmaceutické výrobky.
(511) 3, 5
(210) O-130382

- (111) **217591**
(220) 17.08.1998
(151) 23.04.1999
(540)



- (730) BIOPREPARÁTY, spol. s r.o., Únětice 150, Únětice, 25262, CZ

- (740) ROTT, RŮŽIČKA & GUTTMANN Patentová, známková a advokátní kancelář, JUDr. Vladimír Rott, Nad Štolou 12, Praha 7, 17000
(510) (5) mikrobiologický preparát pro stimulaci růstu rostlin a jejich ochranu.
(511) 5
(210) O-135323

(210) O-136445

(111) **221880**
(220) 08.09.1998
(151) 27.12.1999
(540)

- (111) **218129**
(220) 28.08.1998
(151) 27.05.1999
(540)

EPOTEC

- (730) **TECHFLOOR s. r. o.**, 17. listopadu 454, Roztoky, 25263, CZ
(740) Ing. Kučera Zdeněk, Padělky 548 (P.O.BOX 92), Slušovice, 76315
(510) (1) chemické výrobky pro průmysl a stavebnictví; (17) plastické hmoty a výrobky polorozpracované, materiály izolační a těsnící, materiály a výrobky z gumy, kaučuku, azbestu, slídy pro oblast průmyslu a stavebnictví; (19) stavební materiály nekovové, stavební materiály a výrobky pro tvorbu průmyslových podlah.
(511) 1, 17, 19
(210) O-135578

- (730) **SOARE SEKT a.s.**, Podhorská 74b, Jablonec nad Nisou, 46601, CZ
(740) Mgr. Kamil Kolátor, 28. října 2015/23, Jablonec nad Nisou, 44601
(510) (32) piva, minerální vody, šumivé nápoje a jiné nápoje nealkoholické, nápoje a šťavy ovocné, sirupy a jiné přípravky k zhotovení nápojů; (33) alkoholické nápoje /s výjimkou piv/.
(511) 32, 33
(210) O-135784



- (111) **219287**
(220) 08.07.1998
(151) 26.07.1999
(540)



- (730) **Tělovýchovná jednota Dukla Praha**, Podbabská 5, Praha 6, 16000, CZ
(510) (41) organizování a provozování veškeré sportovní, tělovýchovné a turistické činnosti na všech výkonnostních úrovních pod názvem DUKLA, a to jak na území České republiky tak i v zahraničí.
(511) 41
(210) O-134289

(111) **222235**
(220) 03.06.1998
(151) 24.01.2000
(540)

EFFIE

- (730) **American Marketing Association, New York Chapter, Inc.**, 60 East 42nd Street, Suite 1765, New York, NY, US
(740) JUDr. Filip Winter, advokát, Na Příkopě 25, Praha 1, 11000
(510) (35) inzertní a reklamní činnost; (42) výchovná a zábavní činnost, pořádání soutěží a přehlídek.
(511) 35, 41
(210) O-133264

- (111) **220420**
(220) 04.06.1998
(151) 27.09.1999
(540) **LUBOŠ SLUKA - EDITIO MUSICA HUMANA**

- (730) **Mgr. Sluka Luboš**, Zámecké schody 3, Praha 1, 11800, CZ
(510) (16) hudebniny, notové záznamy, hudební literatura; (41) vydavatelství a nakladatelství.
(511) 16, 41
(210) O-133322

(111) **222383**
(220) 21.10.1998
(151) 24.01.2000
(540)



- (730) **DELTA servis, s.r.o.**, Dobrovského 397/8, Olomouc - Lazce, 77900, CZ
(740) Ing. Petr Soukup, patentový a známkový zástupce, Vídeňská 8, Olomouc, 77200
(510) (21) sanitární technika, jako dávkovače, držáky, sušáky, schránky a zásobníky na toaletní papír, ručníky, utěrky a na ostatní toaletní potřeby, dávkovače tekutých mýdel, čistící, mycí a úklidové nástroje a pomůcky, jako mycí houby, kartáče, stěrky, drátěnky, rukavice pro domácí použití, mopy, smetáky, kbelíky, vany, vaničky, mísy, nádoby na vodu a na čistící prostředky, štětky, výlevky, zvony na čištění odpadů, hadry na mytí, na čištění a na utírání prachu; (35) zprostředkovatelská činnost v oblasti obchodu; (37) úklidové práce všeho druhu, kompletní úklidový servis bytů, domů, administrativních budov, provozních hal a výrobních celků, obchodů, čištění a mytí oken a výloh, čištění koberců, žaluzií a čalouněného nábytku, praní záclon, servis sanitární techniky, zprostředkovatelská činnost v oblasti čistících a úklidových služeb.
(511) 21, 35, 37
(210) O-137069

- (111) **221454**
(220) 02.10.1998
(151) 22.11.1999
(540)



- (730) **Gebr. Ostendorf - OSMA zpracování plastů, s.r.o.**, Komorovice čp. 1, Humpolec, 39601, CZ
(510) (17) ohebné trubky nekovové; (19) neohebné trubky nekovové pro stavebnictví; (40) zpracování materiálů, zejména zpracování a úprava plastů.
(511) 17, 19, 40

(111) **222384**
(220) 21.10.1998
(151) 24.01.2000

(540) **DELTA SERVIS - O ÚKLIDU VÍME VŠECHNO**

- (730) **DELTA servis, s.r.o.**, Dobrovského 397/8, Olomouc - Lazce, 77900, CZ
(740) Ing. Petr Soukup, patentový a známkový zástupce, Vídeňská 8, Olomouc, 77200
(510) (21) sanitární technika, jako dávkovače, držáky, sušáky, schránky a zásobníky na toaletní papír, ručníky, utěrky a na ostatní toaletní potřeby, dávkovače tekutých mýdel, čistící, mycí a úklidové nástroje a pomůcky, jako mycí houby, kartáče, stěrky, drátěnky, rukavice pro domácí použití, mopy, smetáky, kbelíky, vany, vaničky, mísy, nádoby na vodu a na čistící prostředky, štetky, výlevky, zvony na čištění odpadů, hadry na mytí, na čištění a na utírání prachu; (35) zprostředkovatelská činnost v oblasti obchodu; (37) úklidové práce všeho druhu, kompletní úklidový servis bytů, domů, administrativních budov, provozních hal a výrobních celků, obchodů, čištění a mytí oken a výloh, čištění koberců, žaluzií a čalouněného nábytku, praní záclon, servis sanitární techniky, zprostředkovatelská činnost v oblasti čistících a úklidových služeb.
(511) 21, 35, 37
(210) O-137070

- (111) **222397**
(220) 10.11.1998
(151) 24.01.2000
(540)



- (730) **MediaDIDA s.r.o.**, Dr. M. Horákové 27, Olomouc, 77200, CZ
(740) ZÁBRŠ - Advokátní, patentová a známková kancelář, JUDr. Aleš Zábřš, Na Beránce 2, Praha 6, 16000
(510) (9) audiovizuální a zvukové nosiče, videoprogramy, audiogramy nahrávky na nosičích CD a MC; (16) nástěnné didaktické obrazy pro výuku na školách, metodické průvodce k didaktickým souborům nástěnných obrazů s komentářem a popisem; (41) školící a vzdělávací činnost, vydavatelství školních didaktických pomůcek.
(511) 9, 16, 41
(210) O-137568

- (111) **222715**
(220) 14.08.1998
(151) 28.02.2000
(540)



- (730) **Columbus IT Partner A/S**, Quintus Bastion, Krudtslobsvej 1, Copenhagen, DK
(740) Rott, Růžička a Guttman, patentová, známková a právní kancelář, JUDr. Rott Vladimír, Nad Štolou 12, Praha 7, 17000
(510) (42) seřízení, instalace a servis systémů administrativního počítačového software.
(511) 42
(210) O-135279

- (111) **222724**
(220) 24.08.1998
(151) 28.02.2000

(540) **YAGA**

- (730) **Magno Jennifer Diane**, Spálená 23, Praha 1, 11000, CZ
(510) (14) bižuterie; (25) oděvy; (40) šití oděvů.
(511) 14, 25, 40
(210) O-135461

- (111) **222792**
(220) 02.10.1998
(151) 28.02.2000
(540)

KG - Systém (PVC)

- (730) **Gebr. Ostendorf - OSMA zpracování plastů, s.r.o.**, Komorovice čp. 1, Humpolec, 39601, CZ
(510) (19) neohebné trubky nekovové pro stavebnictví.
(511) 19
(210) O-136443

- (111) **222793**
(220) 02.10.1998
(151) 28.02.2000
(540)

HT - Systém (PPs)

- (730) **Gebr. Ostendorf - OSMA zpracování plastů, s.r.o.**, Komorovice čp. 1, Humpolec, 39601, CZ
(510) (19) neohebné trubky nekovové pro stavebnictví.
(511) 19
(210) O-136444

- (111) **222825**
(220) 21.10.1998
(151) 28.02.2000
(540)



- (730) **Martin Macík**, Zberazská 1128, Sedlčany, 26401, CZ
(740) Zastupování bylo zrušeno.
(510) (16) papír a výrobky z papíru, tiskoviny, periodika, časopisy, knihy, knihařské výrobky; (35) propagační, reklamní a inzertní činnost; (41) vydavatelská a nakladatelská činnost.
(511) 16, 35, 41
(210) O-137101

- (111) **222904**
(220) 18.11.1998
(151) 28.02.2000
(540)

ČEROZFRUCHT

- (730) **ČEROZFRUCHT s.r.o.**, Na výsluní 765/23, Praha 10, 10000, CZ
(740) Mgr. Štěpánka Bahbouhová, advokátka, Haštalská 760/27, Praha 1, 11000
(510) (29) maso, ryby, drůbež, měkkýši, korýši, zvěřina, masové výtažky, zelenina a ovoce konzervované, sušené, vařené, rosoly, zavařeniny, vejce, mléko a jiné mlékařské výrobky včetně mléčných nápojů, jedlé oleje a tuky, konzervované potraviny, zelenina naložená v octě; (30) káva, čaj, kakao, cukr, rýže, tapioka, ságo, čokoláda, kávové náhražky, mouka a obilné výrobky určené k lidské výživě, nápoje z kávy, kakaa, čokolády, chléb, suchary, sušenky, oplatky, koláče, jemné pečivo, cukrovinky, čokoládové výrobky, zmrzlina, med, sirup z melasy, kvasnice, prášky do pečiva, sůl, hořčice, pepř, ocet, chuťové omáčky, koření, led; (31) výrobky zemědělské a zahradnické včetně surových obilnin neupravených k lidské výživě, produkty lesnické včetně nezpracovaného dřeva, semena, živá zvířata včetně ryb a drůbeže určených k chovu, čerstvé ovoce a zelenina, sazenice, živé rostliny a přírodní květiny, zvířecí krmiva, slad; (32) pivo, lehká piva a ležáky, nealkoholická piva, minerální vody, šumivé a jiné nealkoholické nápoje, sirupy a jiné přípravky k přípravě

nápojů, ovocné šťávy a nápoje z ovocných šťáv, nealkoholická vína; (33) vína, lihoviny, likéry.

(511) 29, 30, 31, 32, 33
(210) O-137760

(111) **223256**
(220) 21.09.1998
(151) 23.03.2000
(540)

BLACKSTONE

(730) **Ratajský Vít**, Nádražní 92, Ostrava, 70200, CZ
(510) (28) sportovní potřeby - sportovní nářadí spadající do této třídy; (35) reklamní činnost; (41) sportovní aktivity.
(511) 28, 35, 41
(210) O-136170

(111) **223275**
(220) 02.10.1998
(151) 23.03.2000
(540)

CELLSPAN

(730) **Telefonaktiebolaget LM Ericsson (publ)**, 16483 Stockholm, SE
(740) Společná advokátní kancelář Všetečka Zelený Švorčík Kalenský a partneři, JUDr. Otakar Švorčík, Háfkova 2, Praha 2, 12000
(510) (9) telekomunikační spínací a přenosová zařízení a instruktážní přístroje pro ně, zařízení pro vstup, výstup, nahrávání, přenos a reprodukci zvuku a obrazu, elektronická zařízení pro vstup, výstup, zpracování, zápis, třídění, přenos a příjem dat, počítače a mikroprocesory, kancelářské přístroje spadající do této třídy, kódovací a dekódovací zařízení, magnetické nosiče dat, přednahrávané disky, software a kódovací programy pro počítače a zařízení zpracovávající data a části a příslušenství pro všechny uvedené výrobky.
(511) 9
(210) O-136459

(111) **223311**
(220) 23.10.1998
(151) 23.03.2000
(540)

inShop

(730) **ZONER software, s.r.o.**, Nové sady 583/18, Brno, 60200, CZ
(510) (9) software - programy na nosičích; (42) vytváření software.
(511) 9, 42
(210) O-137170

(111) **223371**
(220) 19.11.1998
(151) 23.03.2000
(540)

ČEROZTRANS

(730) **ČEROZFRUCHT s.r.o.**, Na výsluní 765/23, Praha 10, 10000, CZ
(740) Mgr. Štěpánka Bahbouhová, advokátka, Haštalská 760/27, Praha 1, 11000
(510) (28) hry, hračky, tělocvičné a sportovní nářadí a náčiní včetně sítí, sportovní potřeby, rybářské potřeby včetně návnad, nářadí pro zimní sporty a sportovní hry, ozdoby na vánoční stromek, šermířské zbraně; (29) maso, ryby, drůbež, měkkýši, korýši, zvěřina, masové výtahy, zelenina a ovoce konzervované, sušené, vařené, rosoly, zavařeniny, vejce, mléko a jiné mléčářské výrobky včetně mléčných nápojů, jedlé oleje a tuky, konzervované potraviny, zelenina naložená v octě; (30) káva, čaj, kakao, cukr, rýže, tapioka, ságo, čokoláda, kávové náhražky, mouka a obilné výrobky určené k lidské výživě, nápoje z kávy, kakaa, čokolády, chléb, suchary, sušenky, oplatky, koláče, jemné pečivo, cukrovinky, čokoládové výrobky, zmrzlina, med, sirup z melasy, kvasnice, prášky do pečiva, sůl, hořčice, pepř, ocet, chuťové omáčky, koření, led; (31) výrobky zemědělské a zahradnické včetně surových

obilnin neupravených k lidské výživě, produkty lesnické včetně nezpracovaného dřeva, semena, živá zvířata včetně ryb a drůbeže určených k chovu, čerstvé ovoce a zelenina, sazenice, živé rostliny a přírodní květiny, zvířecí krmiva, slad; (32) pivo, lehká piva a ležáky, nealkoholická piva, minerální vody, šumivé a jiné nealkoholické nápoje, sirupy a jiné přípravky k přípravě nápojů, ovocné šťávy a nápoje z ovocných šťáv; (33) vína, lihoviny, likéry, nealkoholická vína; (39) silniční, nákladní, motorová doprava.

(511) 28, 29, 30, 31, 32, 33, 39
(210) O-137806

(111) **223498**
(220) 18.01.1999
(151) 23.03.2000
(540)



(730) **Kalea, spol. s r.o.**, Ohradní 1344, Praha 4, 14000, CZ
(510) (21) sklo; (35) provozování a organizace výstav a veletrhů k obchodním účelům; zprostředkování obchodu.
(511) 21, 35
(210) O-139243

(111) **223877**
(220) 21.09.1998
(151) 19.04.2000
(540)



(730) **COSS spol. s r.o.**, Vídeňská 423/123, Praha - 4, Kunratice, 14800, CZ
(740) Martin Kořistka, patentový zástupce, Karpatská 241/3, Brno, 62500
(510) (37) stavební práce v oblasti průmyslových, dopravních a inženýrských staveb, zejména bytových a občanských staveb.
(511) 37
(210) O-136146

(111) **224897**
(220) 09.09.1998
(151) 26.06.2000
(540)



(730) **RAK CZ a.s.**, Havelská 500/25, Praha 1, 11000, CZ

(740) Rott, Růžička a Guttman, patentová, známková a právní kancelář, JUDr. Růžička Michal, CSc., Nad Štolou 12, Praha 7, 17000

(210) O-137011

(510) (4) uhlí; (19) stavební materiály zejména cihly a dlaždice všeho druhu, přírodní a umělý kámen, panely, netypické stavebnicové prvky, např. pro stavbu krbů, komínů, žezivo, trámy, prkna, dřevěné panely; (35) průzkumy trhu, zprostředkování obchodní činnosti; (36) služby realitní kanceláře.

(111) **225391**
(220) 19.10.1998
(151) 21.07.2000
(540)

EKOREX

(511) 4, 19, 35, 36
(210) O-135852

(730) **BARVY PRAGOLAK, s.r.o.**, Přátelství 550, Praha 10, Uhřetěves, 10400, CZ
(510) (2) barvy, nátěry, laky, ochranné výrobky proti korozi a proti deteriorizaci dřeva, barviva, mořidla, kovy listkové a práškové pro malíře, umělce a dekoratéry; (3) přípravky pro bělení a jiné prací prostředky, přípravky pro čištění, leštění, odmašťování a broušení, mýdla, zubní pasty, vonné oleje, kosmetika, vlasové vody, parfumerie, toaletní přípravky, dezodorační přípravky pro osobní potřebu, hygienické toaletní přípravky.
(511) 2, 3
(210) O-137012

(111) **224902**
(220) 28.09.1998
(151) 26.06.2000
(540)

PSYCHOWALKMAN

(730) **Galaxy Czech, s.r.o.**, Na Moráni 5, Praha 2, 12800, CZ
(740) FISCHER & PARTNER Intellectual Property s.r.o., Ing. Michael Fischer, Na Hrobci 294/5, Praha 2, 12000

(511) 2, 3
(210) O-137012

(510) (16) papír a výrobky z papíru, lepenky a kartonážní výrobky, tiskoviny, časopisy, periodika, knihy, výrobky knihařské, fotografie, psací potřeby, kancelářská lepidla, potřeby pro umělce, štětce, psací stroje elektrické i neelektrické, kancelářské potřeby kromě nábytku, učební a školní potřeby a pomůcky, včetně pomůcek k výuce cizích jazyků, hrací karty, tiskací písma, štoky.

(111) **225392**
(220) 19.10.1998
(151) 21.07.2000
(540)

PRAGOAKRYL

(511) 16
(210) O-136334

(730) **BARVY PRAGOLAK, s.r.o.**, Přátelství 550, Praha 10, Uhřetěves, 10400, CZ
(510) (1) chemické výrobky určené pro průmysl, zemědělství, domácnosti, hnojiva, chemické výrobky určené ke konzervaci potravin, tříslicí materiály a lepidla pro průmysl; (2) barvy, nátěry, laky, ochranné výrobky proti korozi a proti deteriorizaci dřeva, barviva, mořidla, kovy listkové a práškové pro malíře, umělce a dekoratéry; (3) přípravky pro bělení a jiné prací prostředky, přípravky pro čištění, leštění, odmašťování a broušení, mýdla, zubní pasty, vonné oleje, kosmetika, vlasové vody, parfumerie, toaletní přípravky, dezodorační přípravky pro osobní potřebu, hygienické toaletní přípravky.
(511) 1, 2, 3
(210) O-137013

(111) **224918**
(220) 19.10.1998
(151) 26.06.2000
(540)

V 2082 MAXIL

(730) **BARVY PRAGOLAK, s.r.o.**, Přátelství 550, Praha 10, Uhřetěves, 10400, CZ

(511) 1, 2, 3
(210) O-137013

(510) (2) barvy, nátěry, laky, ochranné výrobky proti korozi a proti deteriorizaci dřeva, barviva, mořidla, kovy listkové a práškové pro malíře, umělce a dekoratéry.

(511) 2
(210) O-137015

(111) **225393**
(220) 19.10.1998
(151) 21.07.2000
(540)

EUROSIL

(111) **224919**
(220) 19.10.1998
(151) 26.06.2000
(540)

(730) **BARVY PRAGOLAK, s.r.o.**, Přátelství 550, Praha 10, Uhřetěves, 10400, CZ

(730) **BARVY PRAGOLAK, s.r.o.**, Přátelství 550, Praha 10, Uhřetěves, 10400, CZ
(510) (2) barvy, nátěry, laky, ochranné výrobky proti korozi a proti deteriorizaci dřeva, barviva, mořidla, kovy listkové a práškové pro malíře, umělce a dekoratéry.
(511) 2
(210) O-137014

(510) (1) chemické výrobky určené pro průmysl, zemědělství, domácnosti, hnojiva, chemické výrobky určené ke konzervaci potravin, tříslicí materiály a lepidla pro průmysl; (2) barvy, nátěry, laky, ochranné výrobky proti korozi a proti deteriorizaci dřeva, barviva, mořidla, kovy listkové a práškové pro malíře a dekoratéry.

(511) 1, 2
(210) O-137017

(111) **225394**
(220) 19.10.1998
(151) 21.07.2000
(540)

EKOLEP

(111) **225390**
(220) 19.10.1998
(151) 21.07.2000
(540)

(730) **BARVY PRAGOLAK, s.r.o.**, Přátelství 550, Praha 10, Uhřetěves, 10400, CZ

(730) **BARVY PRAGOLAK, s.r.o.**, Přátelství 550, Praha 10, Uhřetěves, 10400, CZ
(510) (1) chemické výrobky určené pro průmysl, zemědělství, domácnosti, hnojiva, chemické výrobky určené ke konzervaci potravin, tříslicí materiály a lepidla pro průmysl; (2) barvy, nátěry, laky, ochranné výrobky proti korozi a proti deteriorizaci dřeva, barviva, mořidla, kovy listkové a práškové pro malíře, umělce a dekoratéry; (3) přípravky pro bělení a jiné prací prostředky, přípravky pro čištění, leštění, odmašťování a broušení, mýdla, zubní pasty, vonné oleje, kosmetika, vlasové vody, parfumerie, toaletní přípravky, dezodorační přípravky pro osobní potřebu, hygienické toaletní přípravky.
(511) 1, 2, 3
(210) O-137018

(510) (1) chemické výrobky určené pro průmysl, zemědělství, domácnosti, hnojiva, chemické výrobky určené ke konzervaci potravin, tříslicí materiály a lepidla pro průmysl; (2) barvy, nátěry, laky, ochranné výrobky proti korozi a proti deteriorizaci dřeva, barviva, mořidla, kovy listkové a práškové pro malíře, umělce a dekoratéry; (3) přípravky pro bělení a jiné prací prostředky, přípravky pro čištění, leštění, odmašťování a broušení, mýdla, zubní pasty, vonné oleje, kosmetika, vlasové vody, parfumerie, toaletní přípravky, dezodorační přípravky pro osobní potřebu, hygienické toaletní přípravky.

(511) 1, 2, 3

(111) **226535**
(220) 28.08.1998
(151) 21.09.2000

- (540) **RADICAL SOLARNAIL** (540)
(730) **CREATIVE NAIL DESIGN, INC.**, 1125 Joshua Way, Vista, California, CA, US
(740) Společná advokátní kancelář Všečeka a partneři, JUDr. Zelený Pavel, Hálkova 2, Praha 2, 12000
(510) (3) kosmetika, zejména nežloutnoucí umělé nehty.
(511) 3
(210) O-135574



- (111) **227730**
(220) 03.08.1999
(151) 19.10.2000
(540) 
- (730) **KARLOVARSKÉ MINERÁLNÍ VODY a.s.**, Horova 3, Karlovy Vary, 36001, CZ
(740) JUDr. Josef Mrázek, Pernerova 11, Praha 8, 18600
(510) (32) minerální vody, stolní vody, limonády; (35) propagační a reklamní činnost.
(511) 32, 35
(210) O-145465

- (730) **Gebr. Ostendorf - OSMA zpracování plastů, s.r.o.**, Komorovice čp. 1, Humpolec, 39601, CZ
(510) (19) trubky pro stavebnictví nekovové.
(511) 19
(210) O-141050

- (111) **228090**
(220) 21.10.1998
(151) 20.11.2000
(540) **DILAZUR - EXTRA**
- (730) **BARVY PRAGOLAK, s.r.o.**, Přátelství 550, Praha 10, Uhřetíněves, 10400, CZ
(510) (1) chemické výrobky určené pro průmysl, zemědělství, zahradnictví a lesnictví, lepidla pro průmysl, hnojiva; (2) barvy, nátěry, laky, ochranné výrobky proti korozi a proti deteriorizaci dřeva, barviva, mořidla, přírodní pryskyřice v surovém stavu, kovy listkové a práškové pro malíře, dekoratéry a umělce; (3) přípravky pro bělení a jiné prací prostředky, přípravky pro čištění, leštění, odmašťování a broušení, mýdla, parfumerie, vonné oleje, kosmetika, vlasové vody /lotions/, zubní pasty, hygienické a toaletní přípravky, dezodorační přípravky pro osobní hygienu.
(511) 1, 2, 3
(210) O-137077

- (111) **230712**
(220) 02.07.1999
(151) 21.02.2001
(540)

EDISON

- (730) **Zásobování a.s.**, Chloumecká 3376, Mělník, 27601, CZ
(740) **DANĚK & PARTNERS, Dr. Vilém Daněk**, Vinohradská 45, Praha, 12000
(510) (7) elektrické nářadí, zejména elektrické ruční vrtačky, ruční šroubováky, ruční brusky, ruční pilky, ruční hoblíky, ruční frézy, pračky, myčky nádobí, šicí stroje, vysavače, kuchyňské roboty, mixery, šlehače, kráječe, odšťavňovače; (8) holicí soupravy včetně elektrických a jiných holicích strojků; (9) televizory, videorekordéry, žehličky, kulmy; (11) elektrická topidla, chladničky, mrazničky, mikrovlnné trouby, elektrické trouby a grily, sušičky, sporáky, kávovary, elektrické varné konvice, fritovací hrnce, sendvičovače, fény.
(511) 7, 8, 9, 11
(210) O-144575

- (111) **232626**
(220) 19.07.1999
(151) 24.04.2001
(540)

ARS PAPIRIUM

- (730) **Ruční papírna Velké Losiny a.s.**, Velké Losiny 9, Velké Losiny, 78815, CZ
(510) (16) papír a výrobky z papíru, papírenské zboží všeho druhu, pohlednice, dopisní papíry, kalendáře, samolepky, poznámkové bloky, papírové tašky, umělohmotné tašky, papírové obaly všeho druhu, periodické a neperiodické tiskoviny všeho druhu, knihy, brožury, časopisy, fotografie, materiál pro umělce; (35) propagační a reklamní činnost o výtvarném umění; (41) vydávání grafických děl a publikací, reprodukce výtvarných uměleckých děl, vydávání bibliofilů, galerijní činnost, pořádání výtvarných výstav.
(511) 16, 35, 41
(210) O-144994

- (111) **229345**
(220) 29.07.1999
(151) 27.12.2000
(540)



- (730) **Kafoněk Aleš**, Sídliště Osvobození 665/42, Vyškov, 68201, CZ
(510) (6) kovové regály - policové (archivní, pevné, mobilní, vícepodlažní), paletové (pevné, mobilní, průjezdné, průběžné), speciální (konzolové, na kabelové bubny); (12) manipulační technika - paletové vozíky, plošinové vozíky, rudly, vysokozdvizné vozíky; (42) odborné poradenství ve výše uvedených oborech.
(511) 6, 12, 42
(210) O-145307

- (111) **236483**
(220) 02.02.1999
(151) 19.09.2001
(540)

KEY

- (730) **STOCK Plzeň-Božkov s.r.o.**, Palěnská 641/2, Plzeň-Božkov, 32600, CZ
(740) Čermák Hořejš Matějka a spol., JUDr. Jan Matějka, advokát, Národní 32, Praha 1, 11000
(510) (33) alkoholické nápoje s výjimkou piv; (35) propagační činnost v souvislosti s distribucí alkoholických nápojů.
(511) 33, 35
(210) O-139636

- (111) **230628**
(220) 19.03.1999
(151) 21.02.2001

- (111) **240839**
(220) 19.08.1999

(151) 21.02.2002
(540)



(730) **Paroubek Josef Ing.**, Gagarinova 1229, Přelouč, 53501, CZ
(740) PROPATENT, Ing. Vlasta Sedláčková, Ke Kateřinkám 1393,
Praha 4, 14900
(510) (1) hasicí látky, prostředky a hasební sloučeniny; (6)
zámečnické výrobky zahrnuté ve třídě 6; (9) hasicí přístroje,
automatické hasicí systémy a stabilní hasicí zařízení včetně
příslušenství a detekčních hadiček, protipožární signalizace.
(511) 1, 6, 9
(210) O-145956

(111) **295771**
(220) 23.11.1998
(151) 06.02.2008
(540)



(730) **Société des Produits Nestlé S.A.**, Avenue Nestlé 55, Vevey,
CH
(740) Zeiner & Zeiner v.o.s., Mgr. Karel Šindelka, Maiselova 15,
Praha 1, 11000
(510) (29) zelenina, ovoce, maso, drůbež, zvěřina, ryby a mořské
plody, všechny tyto výrobky rovněž ve formě výtažků, polévek,
želé, past, zavařenin, hotových jídel, mražené nebo sušené,
džemy, vejce, proteinové přípravky pro potraviny; (30) droždí,
rýže, těstoviny, potraviny na základě mouky nebo obilnin, také
ve formě hotových jídel, omáčky, výrobky pro dochucování a
kořenění jídla s výjimkou octa, zálivky na saláty s výjimkou
octa, majonéza.
(511) 29, 30
(210) O-444618

Zániky ochranných známek uplynutím doby platnosti

Kapitola obsahuje údaje o ochranných známkách, které zanikly uplynutím doby platnosti podle ustanovení § 29 odst. 1 zákona č. 441/2003 Sb.

Číslo zápisu	Datum zániku
158052	12.02.2008
158053	12.02.2008
158071	12.02.2008
158144	12.02.2008
158151	12.02.2008
158214	12.02.2008
212330	12.02.2008
213073	13.02.2008
214317	12.02.2008
214735	12.02.2008
214736	12.02.2008
214740	13.02.2008
215849	13.02.2008
215850	13.02.2008
216669	13.02.2008
216670	13.02.2008
217357	12.02.2008
217359	13.02.2008
217360	13.02.2008
217364	13.02.2008
217368	13.02.2008
218432	12.02.2008
218433	12.02.2008
218909	12.02.2008
218910	13.02.2008
218911	13.02.2008
218912	13.02.2008
218913	13.02.2008
219634	12.02.2008
219635	12.02.2008
219636	12.02.2008
219637	12.02.2008
219641	13.02.2008
220206	13.02.2008
220812	13.02.2008
221259	12.02.2008
221648	12.02.2008
223112	13.02.2008
223113	13.02.2008
229005	13.02.2008
238089	13.02.2008

Změny vlastníků ochranných známek

Kapitola obsahuje údaje o ochranných známkách, které byly převedeny nebo přešly ve smyslu ustanovení § 15 odst. 1, 2 a § 16 zákona č. 441/2003 Sb. na jiného vlastníka v rozsahu všech zapsaných výrobků nebo služeb.

Číslo zápisu	Dřívější vlastník	Nynější vlastník	S účinností od
167383	AVEDA Corporation, 4000 Pheasant Ridge Drive, Minneapolis, MN, US	Estee Lauder Cosmetics, Ltd., 161 Commnader Blvd., Agincourt, Ontario, M1S 3K9, CA	25.08.2008
177131	Xella Porenbeton GmbH, Hornstrasse 3, Mnichov, DE	Xella Deutschland GmbH, Dr.-Hammacher-Strasse 49, Duisburg, DE	20.08.2008
187894	Hřebčín Bělá s.r.o., Revoluční 1105, Řevnice, 25230, CZ	BIOFAKTORY PRAHA spol.s r.o., Na Chvalce 2049, Praha 9, 19300, CZ	20.08.2008
194982	SMART TEAM P.H., s. r. o., Kyselova 1185/2, Praha 8, 18200, CZ	Smart Team s.r.o., Václavské nám. 808/66, Praha 1, 11000, CZ	25.08.2008
208126	Hřebčín Bělá s.r.o., Revoluční 1105, Řevnice, 25230, CZ	BIOFAKTORY PRAHA spol.s r.o., Na Chvalce 2049, Praha 9, 19300, CZ	20.08.2008
209635	COMPANHIA GERAL DA AGRICULTURA DAS VINHAS DO ALTO DOURO, S.A., Rua Azevedo Magalhaes 314, 4430-022 Vila Nova de Gaia, PT Taylor Fladgate & Yeatman Limited, La Motte Chambers, St. Helier, Jersey JE 1BJ, CW	COMPANHIA GERAL DA AGRICULTURA DAS VINHAS DO ALTO DOURO, S.A., Rua Azevedo Magalhaes 314, 4430-022 Vila Nova de Gaia, PT	20.08.2008
212060	Hřebčín Bělá s.r.o., Revoluční 1105, Řevnice, 25230, CZ	BIOFAKTORY PRAHA spol.s r.o., Na Chvalce 2049, Praha 9, 19300, CZ	20.08.2008
212062	Hřebčín Bělá s.r.o., Revoluční 1105, Řevnice, 25230, CZ	BIOFAKTORY PRAHA spol.s r.o., Na Chvalce 2049, Praha 9, 19300, CZ	20.08.2008
213690	Martin Velek, Rodopská 3156/10, Praha 12, Modřany, 14300, CZ	Miroslav Bílý, Kocianova 1588, Praha 5, 15000, CZ	20.08.2008
215644	Dolphinero Limited, Julia House, 3 Thermistocles Dervis St., Nicosia, CY	Omega Optix, s.r.o., Klimentská 46/1216, Praha 1, 11002, CZ	25.08.2008
219103	Luvata Holton Limited, Europe House, Church Street, Isleworth, Middlesex TW7 6DA, GB	Luvata Oy, Tuulikujja 2, FI-02100 Espoo, FI	21.08.2008
219305	Petr Hrubý, Plzeňská cesta 38, Plzeň, 32600, CZ	Broker Consulting, a.s., Jiráskovo náměstí 2, Plzeň, 32600, CZ	20.08.2008
221788	PHARMA UNITED INC., 255 Keele St., Toronto, Ontario, CA	NOVA COAST INC., 255 Keele St., Toronto, Ontario, M6P-2K1, CA	25.08.2008
224755	Hřebčín Bělá s.r.o., Revoluční 1105, Řevnice, 25230, CZ	BIOFAKTORY PRAHA spol.s r.o., Na Chvalce 2049, Praha 9, 19300, CZ	20.08.2008
224756	Hřebčín Bělá s.r.o., Revoluční 1105, Řevnice, 25230, CZ	BIOFAKTORY PRAHA spol.s r.o., Na Chvalce 2049, Praha 9, 19300, CZ	20.08.2008
225310	Dolphinero Limited, Julia House, 3 Thermistocles Dervis St., Nicosia, CY	Omega Optix, s.r.o., Klimentská 46/1216, Praha 1, 11002, CZ	25.08.2008
225395	FRITIDSRESOR AB, Soder Malarstrand 27, Stockholm, SE	TUI AG, Karl-Wiechert-Allee 4, 30625 Hannover, DE	25.08.2008
227533	OMNIPOL a.s., Nekázanka 11, Praha 1, 11221, CZ	Ústav lékařství a kosmetiky s.r.o., Pařížská 205/23, Praha 1, 11000, CZ	20.08.2008
230533	Hřebčín Bělá s.r.o., Revoluční 1105, Řevnice, 25230, CZ	BIOFAKTORY PRAHA spol.s r.o., Na Chvalce 2049, Praha 9, 19300, CZ	20.08.2008
236061	Holub Tomáš, Rokytnická 539/5, Praha 9 - Kbely, 19700, CZ	Stanislav Škopek, Pražská 341, Přelouč, 53501, CZ	25.08.2008
236789	eTel Austria GmbH & Co KG, Lassallestrasse 9, Vienna, AT	Telekom Austria TA Aktiengesellschaft, Lassallestrasse 9, 1020 Vienna, AT	25.08.2008
245920	Hřebčín Bělá s.r.o., Revoluční 1105, Řevnice, 25230, CZ	BIOFAKTORY PRAHA spol.s r.o., Na Chvalce 2049, Praha 9, 19300, CZ	20.08.2008

Číslo zápisu	Dřívější vlastník	Nynější vlastník	S účinností od
246831	MAJÁK REAL, s.r.o., Zápasnická 881/4, Praha 10, 10000, CZ	STOCK J BOUTIQUE JENNYFER, 7 rue Pierre Dreyfus, F-92110 Clichy, FR	21.08.2008
247499	Hřebčín Bělá s.r.o., Revoluční 1105, Řevnice, 25230, CZ	BIOFAKTORY PRAHA spol.s r.o., Na Chvalce 2049, Praha 9, 19300, CZ	20.08.2008
247500	Hřebčín Bělá s.r.o., Revoluční 1105, Řevnice, 25230, CZ	BIOFAKTORY PRAHA spol.s r.o., Na Chvalce 2049, Praha 9, 19300, CZ	20.08.2008
252213	PHARMA UNITED INC., 255 Keele St., Toronto, Ontario, CA	NOVA COAST INC., 255 Keele St., Toronto, Ontario, M6P-2K1, CA	25.08.2008
254364	PHARMA UNITED INC., 255 Keele St., Toronto, Ontario, CA	NOVA COAST INC., 255 Keele St., Toronto, Ontario, M6P-2K1, CA	25.08.2008
256805	Guseppe a.s., tř. ČSA 449, Hradec Králové, 50003, CZ	Kotlin Sp. z o.o., Poznanska 42, 63-220 Kotlin, PL	20.08.2008
256806	Guseppe a.s., tř. ČSA 449, Hradec Králové, 50003, CZ	Kotlin Sp. z o.o., Poznanska 42, 63-220 Kotlin, PL	20.08.2008
263831	Zájezdý.cz, spol. s r.o., Karlovo náměstí 54/43, Třebíč, 67401, CZ	Agentura Zájezdý.cz, a.s., Kubišova 1230, Třebíč, 67401, CZ	21.08.2008
266581	PHARMA UNITED INC., 255 Keele St., Toronto, Ontario, CA	NOVA COAST INC., 255 Keele St., Toronto, Ontario, M6P-2K1, CA	25.08.2008
269542	PHARMA UNITED INC., 255 Keele St., Toronto, Ontario, CA	NOVA COAST INC., 255 Keele St., Toronto, Ontario, M6P-2K1, CA	25.08.2008
269972	PHARMA UNITED INC., 255 Keele St., Toronto, Ontario, CA	NOVA COAST INC., 255 Keele St., Toronto, Ontario, M6P-2K1, CA	25.08.2008
270078	PHARMA UNITED INC., 255 Keele St., Toronto, Ontario, CA	NOVA COAST INC., 255 Keele St., Toronto, Ontario, M6P-2K1, CA	25.08.2008
272914	PHARMA UNITED INC., 255 Keele St., Toronto, Ontario, M6P-2K1, CA	NOVA COAST INC., 255 Keele St., Toronto, Ontario, M6P-2K1, CA	25.08.2008
273086	PHARMA UNITED INC., 255 keele St., Toronto, Ontario, CA	NOVA COAST INC., 255 Keele St., Toronto, Ontario, M6P-2K1, CA	25.08.2008
278202	PHARMA UNITED INC., 255 Keele St., Toronto, Ontario, CA	NOVA COAST INC., 255 Keele St., Toronto, Ontario, M6P-2K1, CA	25.08.2008
282294	PHARMA UNITED INC., 255 Keele St., Toronto, Ontario, CA	NOVA COAST INC., 255 Keele St., Toronto, Ontario, M6P-2K1, CA	25.08.2008
282634	PHARMA UNITED INC., 255 Keele St., Toronto, Ontario, M6P-2K1, CA	NOVA COAST INC., 255 Keele St., Toronto, Ontario, M6P-2K1, CA	25.08.2008
282842	PHARMA UNITED INC., 255 Keele St., Toronto, Ontario, CA	NOVA COAST INC., 255 Keele St., Toronto, Ontario, M6P-2K1, CA	25.08.2008
283300	Hrubý Petr, Plzeňská cesta 568/38, Plzeň, 32600, CZ	Broker Consulting, a.s., Jiráskovo náměstí 2, Plzeň, 32600, CZ	20.08.2008
283301	Hrubý Petr, Plzeňská cesta 568/38, Plzeň, 32600, CZ	Broker Consulting, a.s., Jiráskovo náměstí 2, Plzeň, 32600, CZ	20.08.2008
283302	Hrubý Petr, Plzeňská cesta 568/38, Plzeň, 32600, CZ	Broker Consulting, a.s., Jiráskovo náměstí 2, Plzeň, 32600, CZ	20.08.2008
283303	Hrubý Petr, Plzeňská cesta 568/38, Plzeň, 32600, CZ	Broker Consulting, a.s., Jiráskovo náměstí 2, Plzeň, 32600, CZ	20.08.2008
283304	Hrubý Petr, Plzeňská cesta 568/38, Plzeň, 32600, CZ	Broker Consulting, a.s., Jiráskovo náměstí 2, Plzeň, 32600, CZ	20.08.2008
283305	Hrubý Petr, Plzeňská cesta 568/38, Plzeň, 32600, CZ	Broker Consulting, a.s., Jiráskovo náměstí 2, Plzeň, 32600, CZ	20.08.2008
283306	Hrubý Petr, Plzeňská cesta 568/38, Plzeň, 32600, CZ	Broker Consulting, a.s., Jiráskovo náměstí 2, Plzeň, 32600, CZ	20.08.2008
283307	Hrubý Petr, Plzeňská cesta 568/38, Plzeň, 32600, CZ	Broker Consulting, a.s., Jiráskovo náměstí 2, Plzeň, 32600, CZ	20.08.2008

Číslo zápisu	Dřívější vlastník	Nynější vlastník	S účinností od
283397	Dolphinero Limited, Julia House, 3 Thermistocles Dervis St., Nicosia, CY	Omega Optix, s.r.o., Klimentská 46/1216, Praha 1, 11002, CZ	25.08.2008
285720	PHARMA UNITED INC., 255 Keele St., Toronto, Ontario, CA	NOVA COAST INC., 255 Keele St., Toronto, Ontario, M6P-2K1, CA	25.08.2008
285911	PHARMA UNITED INC., 255 Keele St., Ontario, Toronto, CA	NOVA COAST INC., 255 Keele St., Toronto, Ontario, M6P-2K1, CA	25.08.2008
287041	PHARMA UNITED INC., 255 Keele St., Toronto, Ontario, CA	NOVA COAST INC., 255 Keele St., Toronto, Ontario, M6P-2K1, CA	25.08.2008
289487	Hrubý Petr, Plzeňská cesta 568/38, Plzeň, 32600, CZ	Broker Consulting, a.s., Jiráskovo náměstí 2, Plzeň, 32600, CZ	20.08.2008
290116	PHARMA UNITED INC., 255 Keele St., Toronto, Ontario, CA	NOVA COAST INC., 255 Keele St., Toronto, Ontario, M6P-2K1, CA	25.08.2008
290302	PHARMA UNITED INC., 255 Keele St., M6P-2K1 Toronto, Ontario, CA	NOVA COAST INC., 255 Keele St., Toronto, Ontario, M6P-2K1, CA	25.08.2008
293899	Dolphinero Limited, Julia House, 3 Thermistocles Dervis St., Nicosia, CY	Omega Optix, s.r.o., Klimentská 46/1216, Praha 1, 11002, CZ	25.08.2008
298550	PHARMA UNITED INC., 255 Keele St., Toronto, Ontario, CA	NOVA COAST INC., 255 Keele St., Toronto, Ontario, M6P-2K1, CA	25.08.2008
298867	Biopol GN s.r.o., Korunní 129, Praha 3, 13000, CZ	NOVA COAST INC., 255 Keele St., Toronto, Ontario, M6P-2K1, CA	25.08.2008

Změny v údajích o vlastních ochranných známkách

Kapitola obsahuje ochranné známky, u kterých byla v rejstříku ochranných známkách vyznačena změna v údajích o vlastních ve smyslu ustanovení § 27 odst. 2 a 7 zákona č. 441/2003 Sb.

Číslo zápisu	Vlastník	S účinností od
153654	SpofaDental a.s., Markova 238, Jičín, 50646, CZ	26.08.2008
158426	SOLUTIA INC., 575 Maryville Centre Drive, St. Louis, MO, US	20.08.2008
167238	Citizen CBM Kabushiki Kaisha also trading as Japan CBM Corporation, 68-10, Nakano 5-chome, Nakano-ku, Tokyo, JP	25.08.2008
167474	SCM METAL PRODUCTS LLC., 2711 Centreville Road, Suite 400, Wilmington, DE, US	21.08.2008
167474	North American Höganäs High Alloys, LLC, 2711 Centreville Road, Suite 400, Wilmington, DE, US	21.08.2008
172640	C. BECHSTEIN EUROPE s.r.o., Bratří Štefanů 1057, Hradec Králové, 50003, CZ	21.08.2008
187914	BEKOS, s.r.o., Průmyslová 1472/11, Praha 10 - Hostivař, 10219, CZ	20.08.2008
194982	SMART TEAM P.H., s. r. o., Kyselova 1185/2, Praha 8, 18200, CZ	25.08.2008
207254	SYNER, s.r.o., Dr. Milady Horákové 580/7, Liberec 4, 46001, CZ	26.08.2008
214761	l. jesenická kosmetická společnost, s.r.o., Slezská 1304, Jeseník, 79001, CZ	25.08.2008
214762	l. jesenická kosmetická společnost, s.r.o., Slezská 1304, Jeseník, 79001, CZ	25.08.2008
217591	BIOPREPARÁTY, spol. s r.o., Únětice 150, Únětice, 25262, CZ	22.08.2008
217986	Ing. Petr Pohl, Palackého 77, Roztoky u Prahy, 25263, CZ	25.08.2008
222724	Magno Jennifer Diane, Spálená 23, Praha 1, 11000, CZ	25.08.2008
223256	Ratajský Vít, Nádražní 92, Ostrava, 70200, CZ	22.08.2008
223311	ZONER software, s.r.o., Nové sady 583/18, Brno, 60200, CZ	20.08.2008
223359	MIROGLIO S.p.A., Via Santa Margherita 23, Alba, Cuneo, 12051, IT	22.08.2008
223371	ČEROZFRUCHT s.r.o., Na výsluní 765/23, Praha 10, 10000, CZ	25.08.2008
223860	PIVOVAR SVIJANY, a.s., Svijany č.p. 25, Příšovice, 46346, CZ	21.08.2008
223861	PIVOVAR SVIJANY, a.s., Svijany č.p. 25, Příšovice, 46346, CZ	21.08.2008
223862	PIVOVAR SVIJANY, a.s., Svijany č.p. 25, Příšovice, 46346, CZ	21.08.2008
223863	PIVOVAR SVIJANY, a.s., Svijany č.p. 25, Příšovice, 46346, CZ	21.08.2008
224897	RAK CZ a.s., Havelská 500/25, Praha 1, 11000, CZ	25.08.2008
225853	PIVOVAR SVIJANY, a.s., Svijany č.p. 25, Příšovice, 46346, CZ	21.08.2008
227221	MIROGLIO S.p.A., Via Santa Margherita 23, Alba, Cuneo, 12051, IT	22.08.2008
229887	Pennzoil - Quaker State Company, 700 Milam Street, Houston, TX, US	20.08.2008
231417	Maria Klopocká, Rýnovická 20, Jablonec nad Nisou, 46601, CZ	20.08.2008
235770	Maria Klopocká, Rýnovická 20, Jablonec nad Nisou, 46601, CZ	20.08.2008
235771	Maria Klopocká, Rýnovická 20, Jablonec nad Nisou, 46601, CZ	20.08.2008
245452	Český národní podnik s.r.o., Melantrichova 970/17B, Praha 1, 11000, CZ	26.08.2008
261720	Czech Consulting Company s.r.o., Za Rybníkem 665, Jesenice u Prahy, 25242, CZ	21.08.2008
261721	Czech Consulting Company s.r.o., Za Rybníkem 665, Jesenice u Prahy, 25242, CZ	21.08.2008
270136	BEKOS, s.r.o., Průmyslová 1472/11, Praha 10 - Hostivař, 10219, CZ	20.08.2008
274940	Echter Nordhäuser Spirituosen GmbH, Nordhausen, DE	21.08.2008
277162	BEKOS, s.r.o., Průmyslová 1472/11, Praha 10 - Hostivař, 10219, CZ	20.08.2008
278928	C. BECHSTEIN EUROPE s.r.o., Bratří Štefanů 1057, Hradec Králové, 50003, CZ	21.08.2008
280405	Lantheus Medical Imaging, Inc., 331 Treble Cove Road, Billerica, MA, US	26.08.2008
280406	Lantheus Medical Imaging, Inc., 331 Treble Cove Road, Billerica, MA, US	26.08.2008
280407	Lantheus Medical Imaging, Inc., 331 Treble Cove Road, Billerica, MA, US	26.08.2008
280408	Lantheus Medical Imaging, Inc., 331 Treble Cove Road, Billerica, MA, US	26.08.2008

Číslo zápisu	Vlastník	S účinností od
281904	Czech Consulting Company s.r.o., Za Rybníkem 665, Jesenice u Prahy, 25242, CZ	21.08.2008
281905	Czech Consulting Company s.r.o., Za Rybníkem 665, Jesenice u Prahy, 25242, CZ	21.08.2008
282057	BEKOS, s.r.o., Průmyslová 1472/11, Praha 10 - Hostivař, 10219, CZ	20.08.2008
282088	Lantheus Medical Imaging, Inc., 331 Treble Cove Road, Billerica, MA, US	26.08.2008
286728	SYNER, s.r.o., Dr. Milady Horákové 580/7, Liberec 4, 46001, CZ	26.08.2008
288250	BEKOS, s.r.o., Průmyslová 1472/11, Praha 10 - Hostivař, 10219, CZ	20.08.2008
291017	BEKOS, s.r.o., Průmyslová 1472/11, Praha 10 - Hostivař, 10219, CZ	20.08.2008
293178	PRIOR ČESKÁ REPUBLIKA s.r.o., Lannova 22, České Budějovice, 37001, CZ	26.08.2008
296325	FLADUR s.r.o., Zborovská 1053/22, Praha 5, 15000, CZ	25.08.2008

Ostatní rozhodné údaje a úřední opravy

Kapitola zahrnuje zejména přetřídění seznamu výrobků a služeb v návaznosti na mezinárodní zápis, opravu chyb ve formulaci, přepisů a zjevných nesprávností za účelem uvedení do souladu se skutečností. V této kapitole jsou zveřejňovány jen takové údaje, které nemohou být zveřejněny spolu se zveřejněním přihlášky nebo se zápisem ochranné známky. Dále kapitola obsahuje důležitá úřední sdělení.

(111) 295522
(210) O-451511

Datum provedení změny: 26.08.2008

V návaznosti na mezinárodní zápis se opravuje seznam výrobků a služeb a jeho zařazení takto: ve třídě 20 se upravuje seznam výrobků na "rolety všeho druhu, horizontální i vertikální, válce k roletám, žaluzie vnitřní"; ze třídy 42 se přeřazuje do třídy 40 položka "konstrukce v oblasti dekorativní a stínící techniky" ; ve tř. 42 se upravuje položka "poradenství v oblasti dekorativní a stínící techniky" na "poradenství v oblasti dekorativní techniky, a to využití stínidel, rolet, závěsů, žaluzií, markýz, vysunovatelných příček, textilních uměleckých předmětů".

Jiná oznámení

Oprava

TH4A

V patentovém spisu dokumentu (11) **299495** - B6 jsou uvedeny chybné údaje, které se opravují takto:

- stránka 1, řádek 52 = za prvním slovem "následné", místo slov "vy ohlazování" má správně být "vychlazování";
- stránka 1, řádek 52 = za dalším slovem "následné", místo slova "ochlazování" má správně být "vychlazování";
- stránka 2, řádek 1 = místo slova "ohlazování" má správně být "vychlazování";
- stránka 2, řádek 5 = místo slova "ochlazování" má správně být "vychlazování";
- stejná oprava jako na str. 2 v řádku 5 je dále na str. 2 v řádcích 7, 10, 40, a dále na str. 3 v řádcích 6, 9, 41+42 (2. nárok), 47 (3. nárok);
- stránka 2, řádek 36 = místo slova "ochlazování" má správně být "vychlazování";
- stejná oprava jako na str. 2 v řádku 36 je dále na str. 3 v řádku 36 (1. nárok);
- stránka 2, řádek 42 = místo slova "úborem" má správně být "úběrem";
- stránka 3, řádek 9 = místo slova "řízení" má správně být "řízené";
- stránka 3, nárok 2., řádek 43 = místo slova "ochlazování" má správně být "vychlazování".