

Číselné INID kódy pro označování bibliografických dat technických řešení

INID Codes for the identification of bibliographic data of technical solutions

(Standard WIPO ST. 9 a ST. 80)

(11)	číslo patentu/zápisu/osvědčení	(11)	Number of the patent/registration/certification
(15)	datum zápisu průmyslového vzoru	(15)	Industrial design registration date
(21)	číslo přihlášky/zálosti	(21)	Application number
(22)	datum podání přihlášky/zálosti	(22)	Date of application filing
(23)	údaje o výstavní prioritě	(23)	Exhibition priority data
(28)	počet průmyslových vzorů	(28)	Number of industrial designs included in the application
(31)	číslo prioritní přihlášky	(31)	Number of priority application
(32)	datum podání prioritní přihlášky	(32)	Filing date of priority application
(33)	země priority	(33)	Priority country
(40)	datum zveřejnění přihlášky vynálezu	(40)	Date of publication of patent application
(45)	datum zveřejnění zapsaného průmyslového vzoru	(45)	Publication date of the registered industrial design
(47)	datum zveřejnění udělení patentu a zápisu užitého vzoru, datum zápisu užitého vzoru, datum oznámení udělení evropského patentu v Evropském patentovém věstníku	(47)	Publication date of patent granting and publication date of utility model registration, registration date of utility model, publication date of European patent granting in the European patent bulletin
(51)	mezinárodní patentové třídění/Locarnské třídění průmyslových vzorů	(51)	International Patent Classification/ Locarno Classification for Industrial Designs
(54)	název	(54)	Title
(55)	vyobrazení průmyslového vzoru	(55)	Reproduction of the industrial design
(57)	anotace	(57)	Abstract
(68)	číslo základního patentu	(68)	Number of the basic patent
(71)	označení přihlašovatele/zadatele	(71)	Applicant
(72)	označení původce	(72)	Inventor
(73)	označení majitele/vlastníka	(73)	Owner
(74)	označení zástupce	(74)	Attorney's name and address
(86)	číslo mezinárodní přihlášky	(86)	International application number
(87)	číslo mezinárodního zveřejnění	(87)	International publication number
(92)	datum a číslo první registrace přípravku pro Českou republiku	(92)	Date and number(s) of the first authorization to market the product in the CZ
(93)	datum, číslo a země první registrace přípravku v rámci Společenství	(93)	Date, number(s) and country of the first authorization to market the product in the EEC
(94)	doba platnosti osvědčení	(94)	Term of certification validity
(95)	označení a typ přípravku	(95)	Name of the product and product type
(96)	datum podání a číslo evropské patentové přihlášky	(96)	European patent application filing date and number
(97)	datum zveřejnění a číslo zveřejnění evropské patentové přihlášky v Evropském patentovém věstníku	(97)	European patent application publication date and publication number in the European patent bulletin

Číselné INID kódy pro označování bibliografických dat ochranných známek

INID codes and minimum required for the identification of bibliographics data relating to marks

(Standard WIPO ST.60)

(111)	Číslo zápisu ochranné známky (registrace)	(111)	Number of registration
(151)	Datum zápisu ochranné známky	(151)	Date of the registration
(210)	Číslo přihlášky ochranné známky (spisu)	(210)	Number of the application
(220)	Datum podání přihlášky	(220)	Date of filing of the application
(320)	Datum vzniku práva přednosti	(320)	Date of the first application
(442)	Datum zveřejnění přihlášky po průzkumu	(442)	Date of the publication of the examined application
(450)	Datum zveřejnění zápisu ochranné známky ve Věstníku	(450)	Date of publication of the registration
(510)	Seznam výrobků a služeb	(510)	List of goods and/or services
(511)	Číslo třídy výrobků a služeb	(511)	Number of the class of goods and/or services
(526)	Omezení rozsahu ochrany o prvek	(526)	Disclaimer
(540)	Znění nebo vyobrazení ochranné známky	(540)	Reproduction of the mark
(551)	Kolektivní ochranná známka	(551)	Collective mark
(554)	Prostorová ochranná známka	(554)	Three-dimensional mark
(558)	Ochranná známka tvořená pouze barvou nebo kombinací barev	(558)	Mark consisting exclusively of one or several colours
(583)	Datum právní moci rozhodnutí/výsledek rozhodnutí	(583)	Date of the legal force of the decision/ result of the decision
(591)	Údaje o barevnosti ochranné známky	(591)	Information concerning colour
(730)	Přihlašovatel/vlastník ochranné známky	(730)	The applicant or the holder of the mark
(740)	Zástupce	(740)	Name and address of the representative
(811)	Mezinárodní číslo zápisu ochranné známky	(811)	Number of the international registration
(890)	Kód státu ochrany mezinárodní ochranné známky	(890)	INID code of the state of the international mark

Kódy pro kódování záhlaví oznámení publikovaných ve Věstníku

(Standard WIPO ST. 17)

BB9A	zveřejněné přihlášky vynálezů	MK4A	zánik patentů uplynutím doby platnosti
FG1K	zapsané užité vzory	MK4F	zánik autorských osvědčení uplynutím doby platnosti
FG4A	udělené patenty	MK4Q	zánik průmyslového vzoru uplynutím doby ochrany
FG4Q	zapsané průmyslové vzory	MM4A	zánik patentů pro nezaplacení ročních poplatků
LD3K	částečný výmaz užitého vzoru	MM4F	zánik autorských osvědčení pro nezaplacení ročních poplatků
LD4Q	částečný výmaz průmyslového vzoru	ND1K	prodloužení platnosti užitého vzoru
MA4A	zánik patentu vzdáním se	ND4Q	obnova doby ochrany průmyslového vzoru
MA4F	zánik autorských osvědčení vzdáním se	PA4A	změna autorského osvědčení na patent
MC3K	výmaz užitého vzoru	PC9A	změna dispozičního práva k vynálezu
MC4A	zrušení patentu	PD1K	převod práv a ostatní změny majitelů užitého vzoru
MC4F	zrušení autorského osvědčení	PD4A	převod práv a ostatní změny majitelů patentů
MC4Q	výmaz průmyslového vzoru	PD4Q	převod práv a ostatní změny vlastníků průmyslových vzorů
MH1K	zánik užitého vzoru vzdáním se	QA9A	nabídka licence
MH4A	částečné zrušení patentu	SB4A	zapsané patenty do rejstříku po odtajnění
MH4F	částečné zrušení autorského osvědčení	SB4F	zapsaná autorská osvědčení do rejstříku po odtajnění
MH4Q	zánik průmyslového vzoru vzdáním se		
MK1K	zánik užitého vzoru uplynutím doby platnosti		

Opravy Změny Různé

Opravy u přihlášek vynálezů s žádostí o udělení patentu

HA9A	jmenování vynálezce	HF9A	oprava dat
HB9A	oprava jmen	HG9A	oprava chyb v třídění
HC9A	změna jmen	HH9A	oprava nebo změna všeobecně
HD9A	oprava adres	HK9A	tiskové chyby v úřed. věstnících
HE9A	změna adres		

Opravy ochranných dokumentů

patenty	autorská osvědčení	užitné vzory	průmyslové vzory	
TA4A	TA4F	TA1K	TA4Q	jmenování vynálezce
TB4A	TB4F	TB1K	TB4Q	oprava jmen
TC4A	TC4F	TC1K	TC4Q	změna jmen
TD4A	TD4F	TD1K	TD4Q	oprava adres
TE4A	TE4F	TE1K	TE4Q	změna adres
TF4A	TF4F	TF1K	TF4Q	oprava dat
TG4A	TG4F	TG1K	TG4Q	oprava chyb v třídění
TH4A	TH4F	TH1K	TH4Q	oprava nebo změna všeobecně
TK9A	TK9F	TK1K	TK4Q	tiskové chyby v úřed. věstnících

Kódy pro označování zemí a mezinárodních organizací použité ve věstníku

AT	Rakousko
BB	Barbados
CA	Kanada
CH	Švýcarsko
CN	Čína
CY	Kypr
CZ	Česká republika
DE	Spolková republika Německo
FR	Francie
GB	Velká Británie
HR	Chorvatsko
IT	Itálie
KR	Korejská republika
NL	Nizozemí
PL	Polsko
RO	Rumunsko
SK	Slovensko
US	Spojené státy americké
VN	Vietnam

Kódy pro označování států USA použité ve věstníku

CA	California
IL	Illinois
IN	Indiana
MA	Massachusetts
MI	Michigan
NJ	New Jersey
OH	Ohio
TX	Texas

BB9A Zveřejněné přihlášky vynálezů - přehled podle čísel přihlášek

Dále uvedené přihlášky vynálezů byly zveřejněny dnem, uvedeným ve Věstníku podle zákona č. 527/1990 Sb., o vynálezech a zlepšovacích návrzích, ve znění pozdějších předpisů, a jsou k dispozici v patentové knihovně Úřadu průmyslového vlastnictví, Antonína Čermáka 2a, 160 68, Praha 6.

2006-810	F 25 B 31/00	(2006.01)
2007-76	E 21 B 17/00	(2006.01)
2007-81	C 01 B 31/08	(2006.01)
2007-101	A 01 B 15/12	(2006.01)
2007-104	A 23 G 3/00	(2006.01)
2007-105	G 06 Q 50/00	(2006.01)
2007-107	D 04 B 35/08	(2006.01)
2007-108	D 04 H 3/02	(2006.01)
2008-405	H 01 H 9/00	(2006.01)

Zveřejněné přihlášky vynálezů - řazené podle MPT

- (51) **A01B 15/12** (2006.01)
A01B 33/08 (2006.01)
A01B 35/24 (2006.01)
A01B 39/20 (2006.01)

(21) **2007-101**

- (71) STROM Export, s. r. o., Praha 9 Vinoř, CZ
(72) Bednář Ladislav Ing. JUDr., Praha 9 Vinoř, CZ
Syravátka Pavel Ing., Roudnice nad Labem, CZ
Forman Pavel Ing., Praha 9 Vinoř, CZ
Švarc Pavel Ing., Praha 6, CZ

(54) **Pružná slupice zemědělského stroje na zpracování půdy**

(22) 07.02.2007

- (57) Pružná slupice zemědělského stroje na zpracování půdy je tvořena tak, že horní konec pružné slupice (3) je připevněn k základnímu rámu (1), zatímco spodní konec pružné slupice (3) je opatřen pracovním nástrojem (7). Pružná slupice (3) je v horní části tvořena nejméně dvěma závitmi (8), přičemž mezi závity (8) a pracovním nástrojem (7) je umístěn pevný doraz (4) tvořený spodní zářezkou (5) a bočním vedením (6). Pružná slupice (3) je ve spodní úvrati vertikálně předpružena s předpětím od 500 do 10000 Newtonu.

- (74) Václav Müller, patentový zástupce, Filipova 2016, Praha 4, 14800

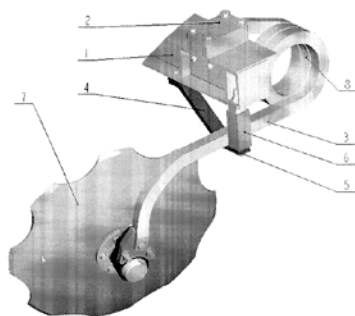

- (51) **A23G 3/00** (2006.01)
A23G 3/22 (2006.01)
A23G 1/00 (2006.01)

(21) **2007-104**

- (71) MENOX spol. s r. o., Mladé Buky, CZ
(72) Jarolín Dušan Mgr., Trutnov, CZ

(54) **Cukrářský výrobek s bílou polevou, na niž je aplikován dekorativní barevný potisk, způsob výroby a zařízení k provádění tohoto způsobu**

(22) 09.02.2007

- (57) Cukrářský výrobek s bílou polevou (2), na niž je aplikován dekorativní barevný potisk (3), přičemž bílá poleva (2) je připravena ze směsi obsahující v % hmotn. 43 až 65 cukru, 12 až 21 kakaového másla, 6 až 12 sušeného vaječného bílku, 3 až 14 sušeného mléka, 1 až 9 čokoládového likéru, 0,2 až 2 emulgátoru, s výhodou sojového lecitinu a 0,001 až 0,5 vanilinového cukru, případně 0,2 až 0,5 % hmotn. cukrářského škrobu. Způsob výroby cukrářského výrobku s bílou polevou (2) spočívá v tom, že před dávkováním potravinářských barevných inkoustů se kontroluje zadaná vzdálenost (h) mezi horním povrchem bílé polevy (2) na základu (1) výrobku a dolní částí trysek (5) zásobníků (4) s potravinářskými barevnými inkousty, nejméně jedním vloženým čidlem (6), které při odchylce od zadané vzdálenosti (h) dává signál ke korekci. Zařízení k provádění tohoto způsobu má vloženo nejméně jedno čidlo (6) pro kontrolu vzdálenosti (h) mezi horním povrchem bílé polevy (2) na výrobku a dolní částí trysek (5) zásobníků (4) s potravinářskými „barevnými inkousty“.

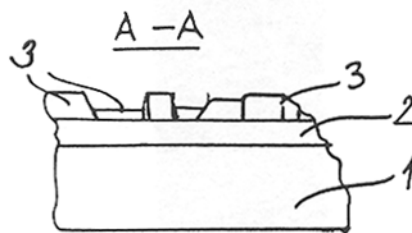

- (51) **C01B 31/08** (2006.01)
B01J 20/22 (2006.01)

(21) **2007-81**

- (71) CARBONEUM s. r. o., Praha 4, CZ
(72) Bezstarosta Pavel, Praha 5, CZ
Kovář Miloš Ing., Humpolec, CZ

(54) **Aktivní uhlí vyrobené z obnovitelných zdrojů, zejména obilných zrn**

(22) 31.01.2007

- (57) Sorbent typu aktivního uhlí vyrobený pražením obilných zrn při teplotách 200 až 600 °C, případně za přítomnosti aktivního plynu, pro sorpci zejména sirovodíku, sirouhlíku, SO₂, merkaptanů a polychlorovaných dibenzodioxinů, dibenzofuranů a bifenyliů má zrnisot do 1000 μm, měrný povrch 375 až 1200 m²g⁻¹, objem pórů 0,20 až 0,60 cm³g⁻¹ a obsah uhlíku 65 až 89 % hmotn.

- (51) **D04B 35/08** (2006.01)
D04B 15/06 (2006.01)
D04B 9/10 (2006.01)

(21) **2007-107**

- (71) GOLDEN LADY COMPANY S.p.a., CASTILIONE DELLE STILVIERE (MN), IT

(72) Andó Ján, Brno, CZ

(54) **Jehelní ústrojí**

(22) 12.02.2007

- (57) Jehelní ústrojí zahrnuje pletací jehly (1) které mají na obou svých koncích stvolu (2) vytvořen pletací háček (3, 4) prodloužený pružným třmínkem (5, 6). Na stvolu (2) v blízkosti špiček (7, 8) pružných třmínků (5, 6) jsou vyduť (9, 10) opatřena zhloubeními (11, 12) pro špičku (7, 8) pružných třmínků (5, 6) a zhloubeními (13, 14) pro výstupek (17) ovládacího stopru (15, 23). Jehelní ústrojí umožňuje výrobu bezešvých pletených výrobků typu spodního prádla.

- (74) A. Holas & partner Patentová a známková kancelář, Ing. Antonín Holas, Křížová 4, Brno, 60300

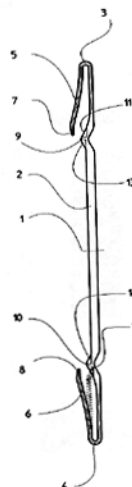

- (51) **D04H 3/02** (2006.01)
D01D 5/11 (2006.01)
B82B 3/00 (2006.01)
D01D 5/06 (2006.01)
D01D 5/08 (2006.01)
- (21) **2007-108**
- (71) Elmarco, s. r. o., Liberec, CZ
- (72) Malý Miroslav Ing., Višňová, CZ
Petráš David Ing., Pertoltice, CZ
Mareš Ladislav Ing., Liberec, CZ
- (54) **Způsob a zařízení pro výrobu vrstvy nanočástic nebo vrstvy nanovláken z roztoků nebo tavenin polymerů**
- (22) 12.02.2007
- (57) Při způsobu výroby nánosu nebo vrstvy nanočástic nebo vrstvy nanovláken z roztoků nebo tavenin polymerů v aktivním elektrostatickém poli o vysoké intenzitě se vytvářejí nanočástice nebo vytvářená nanovláčna ukládají na podkladový materiál (3) procházející aktivní komorou (1), v níž je uložena aktivní elektroda (2). Elektrostatické pole pro vytváření, přenos a ukládání nanočástic nebo vytváření, přenos a ukládání nanovláken se vytváří mezi aktivní elektrodou (2) a podkladovým materiálem (3), na který se ve směru jeho pohybu před a/nebo proti aktivní elektrodě (2) nanáší elektrický náboj opačné polarity, než má aktivní elektroda (2). Elektrický náboj nanesený na podkladovém materiálu (3) se ukládáním nanočástic nebo nanovláken na pohybující se podkladový materiál (3) částečně nebo zcela spotřebovává. Ve výrobním zařízení jsou proti sobě uloženy aktivní elektroda (2) spřažená se zdrojem vysokého napětí a podkladový materiál (3) spřažený s prostředky pro vyvolávání jeho dopředného pohybu. Podkladový materiál (3) se nachází v aktivní komoře (1) mimo dotyk s jakýmkoliv nabitým a/nebo uzemněným prostředkem, přičemž obsahuje množství elektrického náboje dostatečného k vytvoření elektrostatického pole o vysoké intenzitě mezi aktivní elektrodou (2) a podkladovým materiálem (2).
- (74) Ing. Dobroslav Musil, patentová kancelář, Ing. Dobroslav Musil, Cejl 38, Brno, 60200

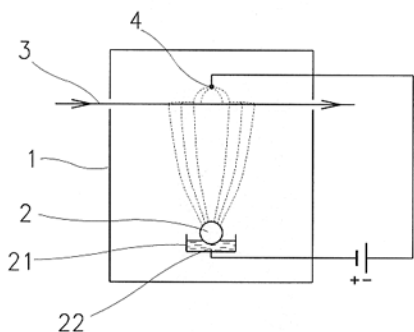

- (51) **E21B 17/00** (2006.01)
E21B 17/02 (2006.01)
E21B 17/08 (2006.01)
- (21) **2007-76**
- (71) PATREM PIPE TECHNOLOGIES s.r.o, Třanovice, CZ
- (72) Merta Petr, Ropice, CZ
Těžký Vladimír Ing., Ostrava, CZ
- (54) **Protikoroziní úprava závitového spoje a způsob její realizace**
- (22) 30.01.2007
- (57) Protikoroziní úprava závitového spoje, snižující jeho tření a zvyšující jeho protikoroziní ochranu, zejména u potrubí používaného u vrtných souprav, spočívá v opatření závitu tepelně vytvrzenou vrstvou hmoty o tloušťce minimálně 5 μm na bázi fluoropolymeru, například PTFE. Způsob protikoroziní úpravy závitu spočívá v odmaštění, opláchnutí a moření závitu, dalším opláchnutí a fosfátování. Po jeho osušení je provedení nástřiku fluoropolymerovým lubrikantem a usušení při teplotě 25 až 100 °C. Poté je realizováno vytvrzení povlaku závitu jeho vložením na dobu minimálně 5 minut do prostoru o teplotě 200 až 275 °C.
- (74) Ing. Pavel Nádvorník, Sokola Tůmy 1, Ostrava - Hulváky, 70900

- (51) **F25B 31/00** (2006.01)
(21) **2006-810**
(71) Roušar Stanislav, Choceň, CZ
(72) Roušar Stanislav, Choceň, CZ
(54) **Chladicí stroj s expanzním zařízením konajícím mechanickou práci**
(22) 20.12.2006
(57) Chladicí stroj s expanzním zařízením (4), konajícím vnější mechanickou práci, obsahuje kompresní zařízení poháněné z vnějšku přiváděnou energií a kondenzátor (2), odkud je zkapalněná pracovní látka o vysokém tlaku přiváděna do dávkovacího prostoru (9) rozváděcího šoupátka (5) a následně do expanzního zařízení (4), ve kterém je její tlak snižován za konání mechanické práce, která je přes pístnici (7) využívána ve vedlejším kompresoru (6). Pracovní látka o nízkém tlaku je odváděna do výpamíku (3), kde přijímá teplo a vypařuje se. Vedlejší kompresor (6) nasává část par z nízkotlaké části chladicího stroje a přepravuje je zpět do kondenzátoru (2) stejně jako kompresor (1), avšak jinou cestou.

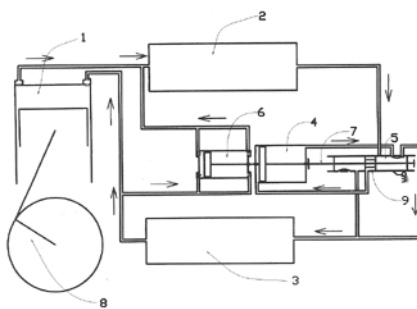

- (51) **G06Q 50/00** (2006.01)
G06Q 99/00 (2006.01)
G06F 17/00 (2006.01)
G06F 19/00 (2006.01)
G09F 19/00 (2006.01)
G09F 27/00 (2006.01)
- (21) **2007-105**
- (71) IMPOSSIBLE, s. r. o., Tetčice, CZ
- (72) Šmarda Zdeněk, Tetčice, CZ
- (54) **Způsob doručování reklamy uživateli mobilního komunikačního přístroje a reklamní systém pro mobilní komunikační přístroje**
- (22) 09.02.2007
- (57) Vynález se týká způsobu doručování reklamy uživateli mobilního komunikačního přístroje, při kterém uživatel v mobilním komunikačním zařízení používá hry a/nebo uživatelské programy a/nebo jiné aplikace, přičemž se po spuštění a/nebo během používání a/nebo po ukončení používání aplikace mobilní komunikační přístroj připojí mobilní komunikační síť k serveru poskytovatele reklamy, z něhož se do mobilního komunikačního zařízení mobilní komunikační síť přenese alespoň jedna reklama, která se zobrazí uživateli mobilního komunikačního zařízení. Vynález se také týká reklamního systému pro mobilní komunikační přístroje, který obsahuje server poskytovatele obsahu, který je komunikační sítí propojitelný s mobilním komunikačním přístrojem uživatele, a dále obsahuje server poskytovatele reklamy, který je mobilní komunikační sítí propojitelný s mobilním komunikačním přístrojem uživatele, přičemž obsah tvořený aplikacemi obsahuje aplikační programový kód, ve kterém je vložen přidavný připojovací reklamní programový kód a aplikační programový kód obsahuje údaje o okamžiku či okamžicích spuštění přidavného připojovacího reklamního programového kódu.
- (74) Ing. Dobroslav Musil, patentová kancelář, Ing. Dobroslav Musil, Cejl 38, Brno, 60200

- (51) **H01H 9/00** (2006.01)
H01H 9/16 (2006.01)
H01H 19/62 (2006.01)
H02P 13/06 (2006.01)
H01F 29/02 (2006.01)
- (21) **2008-405**
- (71) Maschinenfabrik Reinhausen GmbH, 93059 Regensburg, DE
(72) Bärthel Reinhold, D-93138 Lappersdorf, DE
Dohnal Dieter, D-93138 Lappersdorf, DE
Schmidbauer Albert, D-93426 Roding, DE
- (54) **Přepojovač se zařízením pro kontrolu sepnutí**
- (22) 21.10.2006
(32) 09.12.2005
(31) 200510/58793
(33) DE
(86) PCT/EP2006/010169
(87) WO 2007/065499
- (57) Vynález se týká přepojovače se zařízením (1) pro kontrolu sepnutí, které je umístěno v plášti (2) nad horním stupněm pohonu. Zařízení (1) pro kontrolu má dva vačkové spínače (9, 10), které jsou uváděny do činnosti pomocí vačkového kotouče (5), který je spojen se spínacím sloupkem přepojovače, nesoucím kontakty. Vačkový kotouč (5) má na své čelní ploše horizontálně rozdělený obrys (7, 8), přičemž na každý dílčí obrys (7, 8) dosedá jeden z obou vačkových spínačů (9, 10).
- (74) Společná advokátní kancelář Všeček Zelený Švorčík Kalenský a partneři, JUDr. Otakar Švorčík, Hálkova 2, Praha 2, 12000

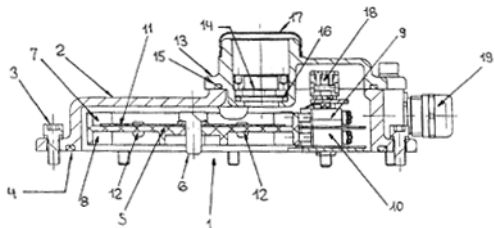

Zveřejněné přihlášky vynálezů - přehled podle třídících znaků

Tato kapitola obsahuje zveřejněné přihlášky vynálezů uspořádané podle třídících znaků mezinárodního patentové třídění, nacházejících se na druhém až x-tém místě zatřídění přihlášky vynálezu. Přihlášky vynálezu uspořádané podle třídících znaků na 1. pozici zatřídění jsou uvedeny v předchozí části.

A 01 B 33/08	(2006.01)	2007-101
A 01 B 35/24	(2006.01)	2007-101
A 01 B 39/20	(2006.01)	2007-101
A 23 G 1/00	(2006.01)	2007-104
A 23 G 3/22	(2006.01)	2007-104
B 01 J 20/22	(2006.01)	2007-81
B 82 B 3/00	(2006.01)	2007-108
D 01 D 5/06	(2006.01)	2007-108
D 01 D 5/08	(2006.01)	2007-108
D 01 D 5/11	(2006.01)	2007-108
D 04 B 15/06	(2006.01)	2007-107
D 04 B 9/10	(2006.01)	2007-107
E 21 B 17/02	(2006.01)	2007-76
E 21 B 17/08	(2006.01)	2007-76
G 06 F 17/00	(2006.01)	2007-105
G 06 F 19/00	(2006.01)	2007-105
G 06 Q 99/00	(2006.01)	2007-105
G 09 F 19/00	(2006.01)	2007-105
G 09 F 27/00	(2006.01)	2007-105
H 01 F 29/02	(2006.01)	2008-405
H 01 H 19/62	(2006.01)	2008-405
H 01 H 9/16	(2006.01)	2008-405
H 02 P 13/06	(2006.01)	2008-405

Seznam přihlašovatelů zveřejněných přihlášek vynálezů

(71)	(21)	(51)	(71)	(21)	(51)
CARBONEUM s. r. o., Praha 4, CZ	2007-81	C 01 B 31/08	(2006.01)		
Elmarco, s. r. o., Liberec, CZ	2007-108	D 04 H 3/02	(2006.01)		
GOLDEN LADY COMPANY s.p.a., CASTILIONE DELLE STILVIERE (MN), IT	2007-107	D 04 B 35/08	(2006.01)		
IMPOSSIBLE, s. r. o., Tetčice, CZ	2007-105	G 06 Q 50/00	(2006.01)		
Maschinenfabrik Reinhausen GmbH, 93059 Regensburg, DE	2008-405	H 01 H 9/00	(2006.01)		
MENOX spol. s r. o., Mladé Buky, CZ	2007-104	A 23 G 3/00	(2006.01)		
PATREM PIPE TECHNOLOGIES s.r.o., Třanovice, CZ	2007-76	E 21 B 17/00	(2006.01)		
Roušar Stanislav, Choceň, CZ	2006-810	F 25 B 31/00	(2006.01)		
STROM Export, s. r. o., Praha 9 Vinoř, CZ	2007-101	A 01 B 15/12	(2006.01)		

FG4A

Udělené patenty - přehled podle čísel patentů

V období uzávěrky tohoto čísla Věstníku udělil Úřad průmyslového vlastnictví tyto patenty.

299502	<i>B 01 J 27/26</i>	(2006.01)
299503	<i>C 10 G 69/04</i>	(2006.01)
299504	<i>A 62 C 37/00</i>	(2006.01)
299505	<i>B 01 F 7/04</i>	(2006.01)
299506	<i>C 12 N 15/54</i>	(2006.01)
299507	<i>F 16 F 9/58</i>	(2006.01)
299508	<i>G 10 L 15/26</i>	(2006.01)
299509	<i>A 61 K 31/381</i>	(2006.01)
299510	<i>A 61 K 9/26</i>	(2006.01)
299511	<i>C 09 J 175/08</i>	(2006.01)
299512	<i>F 23 G 5/50</i>	(2006.01)
299513	<i>F 16 L 37/088</i>	(2006.01)
299514	<i>E 02 D 9/00</i>	(2006.01)
299515	<i>F 23 D 14/22</i>	(2006.01)
299516	<i>C 07 K 14/505</i>	(2006.01)
299517	<i>C 10 J 3/46</i>	(2006.01)
299518	<i>A 61 K 31/00</i>	(2006.01)
299519	<i>C 23 C 2/00</i>	(2006.01)
299520	<i>B 60 C 29/00</i>	(2006.01)
299521	<i>F 16 L 33/02</i>	(2006.01)

FG4A

Udělené patenty - přehled podle MPT

(51)	A61K 31/00	(2006.01)	(72)	Melchior Wolfgang, Köln, DE
	A61K 31/702	(2006.01)		Kluge Volker, Köln, DE
	A61K 31/40	(2006.01)		Brill Manfred, Bergisch-Gladbach, DE
	A61P 7/02	(2006.01)		Kleinert Richard, Bergisch-Gladbach, DE
	A61P 9/00	(2006.01)		Schremmer Ulf, Roesrath-Forsbach, DE
	A61K 31/60	(2006.01)	(54)	Hasicí zařízení
	A61K 31/435	(2006.01)	(32)	24.12.1999
	A61K 31/445	(2006.01)	(31)	19991/9962940
(11)	299518		(33)	DE
(40)	12.04.2000		(22)	20.12.2000
(21)	1999-4460		(74)	Dr. Karel Čermák, Národní třída 32, Praha 1, 11000
(73)	Sanofi-Aventis, Paris, FR			
(72)	Bernat André, Cugnaux, FR		(51)	B01F 7/04
	Herbert Jean-Marc, Tournefeuille, FR			(2006.01)
	Petitou Maurice, Paris, FR			B01F 15/02
	Van Amsterdam Ronald, SE Oss, NL			(2006.01)
(54)	Farmaceutické prostředky obsahující inhibitor faktoru Xa v kombinaci s činidlem proti shlukování krevních destiček			B01J 19/18
(32)	13.06.1997		(11)	299505
(31)	1997/7368		(40)	15.09.2004
(33)	FR		(21)	2003-178
(86)	PCT/FR1998/001172		(73)	IVM S.R.O., Dobříš, CZ
(87)	WO 1998/056365		(72)	Rataj Ludvík Ing., Stará Huť, CZ
(22)	09.06.1998			Píkl Václav, Dobříš, CZ
(74)	Ing. Eduard Hakr, Přístavní 24, Praha 7, 17000		(54)	Solidifikační zařízení na výrobu homogenizovaných směsí
			(22)	20.01.2003
			(74)	Ing. Jarmila Loskotová, K Závětinám 727, Praha 5, 15500
(51)	A61K 31/381	(2006.01)	(51)	B01J 27/26
	A61K 31/41	(2006.01)		(2006.01)
	A61K 31/54	(2006.01)	(11)	299502
	A61P 27/02	(2006.01)	(40)	17.05.2000
(11)	299509		(21)	1999-3239
(40)	12.01.2000		(73)	ARCO CHEMICAL TECHNOLOGY, L. P., Greenville, DE, US
(21)	1998-2699			Combs George, Downingtown, PA, US
(73)	ADVANCED RESEARCH AND TECHNOLOGY INSTITUTE, Bloomington, IN, US		(72)	Hinney Harry R., Cross Lanes, WV, US
(72)	Sponsel William Eric, San Antonio, TX, US			Bowman Paul T., Hurricane, WV, US
	Harris Alon, Bloomington, IN, US		(54)	Způsob přípravy katalyzátoru na bázi podvojného kovového kyanidu a katalyzátor připravený tímto způsobem
(54)	Oftalmický prostředek k léčbě nebo prevenci makulárního edemu nebo k léčbě nebo prevenci s věkem spojené makulární degenerace		(32)	13.03.1997
(32)	26.02.1996, 18.03.1996		(31)	1997/816611
(31)	1996/012250, 1996/5642		(33)	US
(33)	US, GB		(86)	PCT/EP1998/001155
(86)	PCT/US1997/002874		(87)	WO 1998/040162
(87)	WO 1997/030704		(22)	02.03.1998
(22)	25.02.1997		(74)	KOREJZOVÁ & SPOL., v.o.s., JUDr. Zdeňka Korejzová, advokátka, Korunní 810/104 E, Praha 10, 10100
(74)	PATENTSERVIS PRAHA a.s., Jivenská 1, Praha 4, 14000			
(51)	A61K 9/26	(2006.01)	(51)	B60C 29/00
	A61K 31/4402	(2006.01)		(2006.01)
(11)	299510			B60C 23/12
(40)	13.02.2002			(2006.01)
(21)	2001-3186			B60C 23/10
(73)	FARMACEUTICI FORMENTI S. P. A., Milano, IT			(2006.01)
(72)	Fabiani Flavio, Origgio, IT		(11)	299520
	Frimonti Enrico, Origgio, IT		(40)	10.11.2004
	Valenti Mauro, Origgio, IT		(21)	2003-973
(54)	Tableta		(73)	HRABAL František, Praha, CZ
(32)	05.03.1999		(72)	Hrabal František, Praha, CZ
(31)	1999MI/454		(54)	Způsob výroby komory samodohustitelné pneumatiky
(33)	IT		(22)	04.04.2003
(86)	PCT/EP2000/001642			
(87)	WO 2000/053162		(51)	C07K 14/505
(22)	28.02.2000			(2006.01)
(74)	KOREJZOVÁ & SPOL., v.o.s., JUDr. Zdeňka Korejzová, advokátka, Korunní 810/104 E, Praha 10, 10100			A61K 47/48
				(2006.01)
				A61K 38/22
				(2006.01)
				C07K 1/107
				(2006.01)
				A61P 7/06
				(2006.01)
				A61P 13/12
				(2006.01)
				A61P 35/00
				(2006.01)
(11)	299516		(11)	299516
(40)	17.04.2002		(40)	17.04.2002
(21)	2000-2386		(21)	2000-2386
(73)	F. HOFFMANN-LA ROCHE AG, Basle, CH		(73)	F. HOFFMANN-LA ROCHE AG, Basle, CH
(72)	Bailon Pascal Sebastian, Florham Park, NJ, US		(72)	Bailon Pascal Sebastian, Florham Park, NJ, US
(54)	Konjugát erythropoetinového glykoproteínu, způsob jeho výroby a použití a farmaceutická kompozice s jeho obsahem		(54)	Konjugát erythropoetinového glykoproteínu, způsob jeho výroby a použití a farmaceutická kompozice s jeho obsahem
(32)	02.07.1999, 23.08.1999, 31.08.1999, 17.11.1999		(32)	02.07.1999, 23.08.1999, 31.08.1999, 17.11.1999
(51)	A62C 37/00	(2006.01)		
	A62C 35/64	(2006.01)		
(11)	299504			
(40)	15.08.2001			
(21)	2000-4803			
(73)	TOTAL WALTHER GMBH FEUERSCHUTZ UND SICHERHEIT, Köln, DE			

(31) 1999/142254, 1999/150225, 1999/151548, 1999/166151	(54) Modifikovaný nebo transformovaný kvasinkový kmen a způsob oxidace in vivo substrátu
(33) US, US, US, US	(32) 05.02.1998
(22) 23.06.2000	(31) 1998/1329
(74) Dr. Karel Čermák, Národní třída 32, Praha 1, 11000	(33) FR
(51) C09J 175/08 (2006.01)	(86) PCT/PCT/FR99/00237
C08G 18/48 (2006.01)	(87) WO 1999
(11) 299511	(22) 04.02.1999
(40) 13.08.2003	(74) JUDr. Jan Matějka, Národní 32, Praha 1, 11000
(21) 2003-1330	
(73) Sika Technology AG, Baar, CH	(51) C23C 2/00 (2006.01)
(72) Munk Uffe Damgaard, Copenhagen, DK	C23C 2/14 (2006.01)
Rasmussen Jeppe, Virum, DK	(11) 299519
(54) Polyurethanové pojivo obsahující plnidlo a sendvičový panel jej obsahující	(40) 14.01.2004
(32) 28.11.2000	(21) 2003-1295
(31) 2000/1792	(73) SOLLAC, Puteaux, FR
(33) DK	(72) Dauchelle Didier, Creil, FR
(86) PCT/DK2001/000787	Baudin Hugues, Teteghem, FR
(87) WO 2002/046325	Lucas Patrice, Lyon, FR
(22) 28.11.2001	Gacher Laurent, Sarreguemines, FR
(74) PATENTSERVIS PRAHA a.s., Jivenská 1273/1, Praha 4, 14021	Prigent Yves, Roberval, FR
(51) C10G 69/04 (2006.01)	(54) Způsob a zařízení pro pokovování kovového, obzvláště ocelového, pásu ponorem
C10G 69/12 (2006.01)	(32) 10.11.2000
C10G 65/12 (2006.01)	(31) 2000/14483
(11) 299503	(33) FR
(40) 14.06.2000	(86) PCT/FR2001/003437
(21) 1999-4143	(87) WO 2002/038822
(73) MOBIL OIL CORPORATION, Fairfax, VA, US	(22) 06.11.2001
(72) Borghard William Stern, Yardley, PA, US	(74) JUDr. Petr Kalenský, Hálkova 2, Praha 2, 12000
Durand Paul Pierce, Wilmington, DE, US	
Trewella Jeffrey Charles, Kennett Square, PA, US	(51) E02D 9/00 (2006.01)
Collins Nick Allen, Fall Branch, TN, US	(11) 299514
Hilbert Timothy Lee, Sewell, NJ, US	(40) 12.06.2002
(54) Způsob hydrodesulfurace směsné uhlovodíkové násady a způsob zušlechťování frakcí obsahujících síru	(21) 2001-2047
(32) 23.05.1997	(73) FONFREDE Dominique, Crolles, FR
(31) 1997/862229	COMPASSI Edmond, Chambéry, FR
(33) US	(72) Fonfrede Dominique, Crolles, FR
(86) PCT/US1998/009581	Compassi Edmond, Chambéry, FR
(87) WO 1998/053029	(54) Zařízení pro rozbíjení nebo demoliční betonové konstrukce
(22) 12.05.1998	(32) 11.12.1998
(74) Dr. Ing. Milan Hořejš, Národní 32, Praha 1, 11000	(31) 1998/15848
(51) C10J 3/46 (2006.01)	(33) FR
C01B 3/36 (2006.01)	(86) PCT/FR1999/003088
(11) 299517	(87) WO 2000/036228
(40) 17.10.2001	(22) 10.12.1999
(21) 2001-830	(74) JUDr. Petr Kalenský, Hálkova 2, Praha 2, 12000
(73) TEXACO DEVELOPMENT CORPORATION, White Plains, NY, US	(51) F16F 9/58 (2006.01)
(72) Tse Daniel W., Houston, TX, US	F16F 1/12 (2006.01)
Gulko George M., Houston, TX, US	B60G 11/16 (2006.01)
Wallace Paul S., Katy, TX, US	(11) 299507
(54) Způsob integrovaného řízení procesu zplyňování a systém k jeho provádění	(40) 16.10.2002
(32) 17.09.1998	(21) 2002-577
(31) 1998/154772	(73) Benteler Automobiltechnik GmbH, 33104 Paderborn, DE
(33) US	Remmert Heiner, Paderborn, DE
(86) PCT/US1999/020012	Rohde Andreas Dr., Braunschweig, DE
(87) WO 2000/015737	(54) Uspořádání odpružení
(22) 01.09.1999	(32) 15.02.2001
(74) PATENTSERVIS PRAHA a.s., Jivenská 1, Praha 4, 14000	(31) 2001/10106915
(51) C12N 15/54 (2006.01)	(33) DE
C12N 1/19 (2006.01)	(22) 15.02.2002
C12N 9/10 (2006.01)	(74) JUDr. Miloš Všečeka, Hálkova 2, Praha 2, 12000
C12P 33/00 (2006.01)	(51) F16L 33/02 (2006.01)
(11) 299506	F16L 33/207 (2006.01)
(40) 15.03.2000	(11) 299521
(21) 1999-3512	(40) 13.03.2002
(73) AVENTIS PHARMA S.A., Anthony, FR	(21) 2001-1079
(72) Achstetter Tilman, Oberkirch, DE	(73) EATON AEROQUIP INC., Maumee, OH, US
Cauet Gilles, Griesheim/Souffel, FR	(72) Grau Jeffrey M., Maumee, OH, US
Degryse Eric, Strasbourg, FR	Schmidt Juergen, Rastatt, DE
	(54) Montážní dílec pro hadici
	(32) 25.09.1998
	(31) 1998/161213
	(33) US
	(86) PCT/US1999/020755
	(87) WO 2000/019137

-
- (22) 09.09.1999
(74) Dr. Karel Čermák, Národní třída 32, Praha 1, 11000
-
- (51) **F16L 37/088** (2006.01)
(11) 299513
(40) 17.03.2004
(21) **2003-2754**
(73) EUROPOWER GROUP LIMITED, Seacroft, Leeds, GB
(72) Davidson Paul Anthony, Prestbury, GB
(54) **Spojení trubek**
(32) 14.03.2001
(31) 2001/6268
(33) GB
(86) PCT/GB2002/001160
(87) WO 2002/073079
(22) 14.03.2002
(74) Společná advokátní kancelář Všeťečka Zelený Švorčík
Kalenský a partneři, JUDr. Pavel Zelený, Hálkova 2, Praha
2, 12000
-
- (51) **F23D 14/22** (2006.01)
F23D 14/78 (2006.01)
F02C 7/232 (2006.01)
F02C 7/12 (2006.01)
F02C 3/20 (2006.01)
(11) 299515
(40) 17.04.2002
(21) **2001-766**
(73) GENERAL ELECTRIC COMPANY, Schenectady, NY,
US
(72) Bechtel William Theodore II, Scotia, NY, US
Fitts David Orus, Ballston Spa, NY, US
Deleonardo Guy Wayne, Scotia, NY, US
(54) **Tryska pro provoz pouze na plyn a způsob chlazení
palivové špičky**
(32) 31.08.2000
(31) 2000/652176
(33) US
(22) 01.03.2001
(74) Dr. Karel Čermák, Národní třída 32, Praha 1, 11000
-
- (51) **F23G 5/50** (2006.01)
(11) 299512
(40) 15.01.2003
(21) **2002-2318**
(73) VON ROLL UMWELTTECHNIK AG, Zürich, CH
(72) Schirmer Alfons, Zürich, CH
Mercx Josef, Baden, CH
(54) **Způsob provozování spalovny odpadů, regulační systém
a spalovna**
(32) 08.12.2000
(31) 2000/2398
(33) CH
(86) PCT/CH2001/000630
(87) WO 2002/046661
(22) 24.10.2001
(74) KOREJZOVÁ & SPOL., v.o.s., JUDr. Zdeňka Korejzová,
advokátka, Korunní 810/104 E, Praha 10, 10100
-
- (51) **G10L 15/26** (2006.01)
(11) 299508
(40) 13.02.2002
(21) **2001-2936**
(73) CUSTOM SPEECH USA, INC., Crown Point, IN, US
(72) Kahn Jonathan, Crown Point, IN, US
Qin Charles, Lake Zurich, IL, US
Flynn Thomas P., Crown Point, IN, US
(54) **Systém automatické transkripce a způsob užití dvou
stupňů konverze řeči a počítačem podporovaná korekce**
(32) 19.02.1999
(31) 1999/120997
(33) US
(86) PCT/US2000/004210
(87) WO 2000/049601
(22) 18.02.2000
(74) Egon Kühnel, Oblá 56, Brno, 63400
-

Seznam majitelů udělených patentů

(73)	(11)	(51)	(73)	(11)	(51)
ADVANCED RESEARCH AND TECHNOLOGY INSTITUTE, Bloomington, IN, US	299509	<i>A 61 K 31/381</i>	(2006.01)		
ARCO CHEMICAL TECHNOLOGY, L. P., Greenville, DE, US	299502	<i>B 01 J 27/26</i>	(2006.01)		
AVENTIS PHARMA S.A., Anthony, FR	299506	<i>C 12 N 15/54</i>	(2006.01)		
Benteler Automobiltechnik GmbH, 33104 Paderborn, DE	299507	<i>F 16 F 9/58</i>	(2006.01)		
COMPASSI Edmond, Chambéry, FR	299514	<i>E 02 D 9/00</i>	(2006.01)		
CUSTOM SPEECH USA, INC., Crown Point, IN, US	299508	<i>G 10 L 15/26</i>	(2006.01)		
EATON AEROQUIP INC., Maumee, OH, US	299521	<i>F 16 L 33/02</i>	(2006.01)		
EUROPOWER GROUP LIMITED, Seacroft, Leeds, GB	299513	<i>F 16 L 37/088</i>	(2006.01)		
F. HOFFMANN-LA ROCHE AG, Basle, CH	299516	<i>C 07 K 14/505</i>	(2006.01)		
FARMACEUTICI FORMENTI S. P. A., Milano, IT	299510	<i>A 61 K 9/26</i>	(2006.01)		
FONFREDE Dominique, Crolles, FR	299514	<i>E 02 D 9/00</i>	(2006.01)		
GENERAL ELECTRIC COMPANY, Schenectady, NY, US	299515	<i>F 23 D 14/22</i>	(2006.01)		
HRABAL František, Praha, CZ	299520	<i>B 60 C 29/00</i>	(2006.01)		
IVM S.R.O., Dobříš, CZ	299505	<i>B 01 F 7/04</i>	(2006.01)		
MOBIL OIL CORPORATION, Fairfax, VA, US	299503	<i>C 10 G 69/04</i>	(2006.01)		
Sanofi-Aventis, Paris, FR	299518	<i>A 61 K 31/00</i>	(2006.01)		
Sika Technology AG, Baar, CH	299511	<i>C 09 J 175/08</i>	(2006.01)		
SOLLAC, Puteaux, FR	299519	<i>C 23 C 2/00</i>	(2006.01)		
TEXACO DEVELOPMENT CORPORATION, White Plains, NY, US	299517	<i>C 10 J 3/46</i>	(2006.01)		
TOTAL WALTHER GMBH FEUERSCHUTZ UND SICHERHEIT, Köln, DE	299504	<i>A 62 C 37/00</i>	(2006.01)		
VON ROLL UMWELTECHNIK AG, Zürich, CH	299512	<i>F 23 G 5/50</i>	(2006.01)		

Udělené evropské patenty

Evropský patentový úřad udělil následující evropské patenty s účinky pro Českou republiku. Tyto patenty mohou být zrušeny nebo zachovány v pozměněném znění Evropským patentovým úřadem v řízení o odporu. K tomu, aby nabyl evropský patent účinnosti na území České republiky, je třeba, aby byl Úřadu předložen ve stanovené lhůtě překlad patentového spisu do českého jazyka (§ 35c odst. 2 až 4 zákona č. 527/1990 Sb., v platném znění).

(97) EP 1306618	(47) 06.08.2008	(97) EP 1476003	(47) 06.08.2008
(97) EP 1306624	(47) 06.08.2008	(97) EP 1476149	(47) 06.08.2008
(97) EP 1316869	(47) 06.08.2008	(97) EP 1476367	(47) 06.08.2008
(97) EP 1321615	(47) 06.08.2008	(97) EP 1476507	(47) 06.08.2008
(97) EP 1334803	(47) 06.08.2008	(97) EP 1478273	(47) 06.08.2008
(97) EP 1336880	(47) 06.08.2008	(97) EP 1478777	(47) 06.08.2008
(97) EP 1344827	(47) 06.08.2008	(97) EP 1479832	(47) 06.08.2008
(97) EP 1349421	(47) 06.08.2008	(97) EP 1480625	(47) 06.08.2008
(97) EP 1357231	(47) 06.08.2008	(97) EP 1482790	(47) 06.08.2008
(97) EP 1357331	(47) 06.08.2008	(97) EP 1483344	(47) 06.08.2008
(97) EP 1362957	(47) 06.08.2008	(97) EP 1483693	(47) 06.08.2008
(97) EP 1371353	(47) 06.08.2008	(97) EP 1484726	(47) 06.08.2008
(97) EP 1371766	(47) 06.08.2008	(97) EP 1485088	(47) 06.08.2008
(97) EP 1372208	(47) 06.08.2008	(97) EP 1485141	(47) 06.08.2008
(97) EP 1375867	(47) 06.08.2008	(97) EP 1485632	(47) 06.08.2008
(97) EP 1376064	(47) 06.08.2008	(97) EP 1485718	(47) 06.08.2008
(97) EP 1378459	(47) 06.08.2008	(97) EP 1486222	(47) 06.08.2008
(97) EP 1378708	(47) 06.08.2008	(97) EP 1487290	(47) 06.08.2008
(97) EP 1380703	(47) 06.08.2008	(97) EP 1487636	(47) 06.08.2008
(97) EP 1391325	(47) 06.08.2008	(97) EP 1487886	(47) 06.08.2008
(97) EP 1391558	(47) 06.08.2008	(97) EP 1491245	(47) 06.08.2008
(97) EP 1398001	(47) 06.08.2008	(97) EP 1491288	(47) 06.08.2008
(97) EP 1404152	(47) 06.08.2008	(97) EP 1491983	(47) 06.08.2008
(97) EP 1408038	(47) 06.08.2008	(97) EP 1493873	(47) 06.08.2008
(97) EP 1409024	(47) 06.08.2008	(97) EP 1495051	(47) 06.08.2008
(97) EP 1410833	(47) 06.08.2008	(97) EP 1495104	(47) 06.08.2008
(97) EP 1411860	(47) 06.08.2008	(97) EP 1495226	(47) 06.08.2008
(97) EP 1415689	(47) 06.08.2008	(97) EP 1497422	(47) 06.08.2008
(97) EP 1419136	(47) 06.08.2008	(97) EP 1497476	(47) 06.08.2008
(97) EP 1419280	(47) 06.08.2008	(97) EP 1498487	(47) 06.08.2008
(97) EP 1421266	(47) 06.08.2008	(97) EP 1503098	(47) 06.08.2008
(97) EP 1423383	(47) 06.08.2008	(97) EP 1504214	(47) 06.08.2008
(97) EP 1428265	(47) 06.08.2008	(97) EP 1505639	(47) 06.08.2008
(97) EP 1430724	(47) 06.08.2008	(97) EP 1505689	(47) 06.08.2008
(97) EP 1432468	(47) 06.08.2008	(97) EP 1508047	(47) 06.08.2008
(97) EP 1432469	(47) 06.08.2008	(97) EP 1508227	(47) 06.08.2008
(97) EP 1432714	(47) 06.08.2008	(97) EP 1509444	(47) 06.08.2008
(97) EP 1432940	(47) 06.08.2008	(97) EP 1511608	(47) 06.08.2008
(97) EP 1433284	(47) 06.08.2008	(97) EP 1511890	(47) 06.08.2008
(97) EP 1434187	(47) 06.08.2008	(97) EP 1512730	(47) 06.08.2008
(97) EP 1436131	(47) 06.08.2008	(97) EP 1514566	(47) 06.08.2008
(97) EP 1436163	(47) 06.08.2008	(97) EP 1514891	(47) 06.08.2008
(97) EP 1436427	(47) 06.08.2008	(97) EP 1515829	(47) 06.08.2008
(97) EP 1438598	(47) 06.08.2008	(97) EP 1516061	(47) 06.08.2008
(97) EP 1440548	(47) 06.08.2008	(97) EP 1516261	(47) 06.08.2008
(97) EP 1442958	(47) 06.08.2008	(97) EP 1516322	(47) 06.08.2008
(97) EP 1444351	(47) 06.08.2008	(97) EP 1517463	(47) 06.08.2008
(97) EP 1445356	(47) 06.08.2008	(97) EP 1518564	(47) 06.08.2008
(97) EP 1445982	(47) 06.08.2008	(97) EP 1521782	(47) 06.08.2008
(97) EP 1446281	(47) 06.08.2008	(97) EP 1522383	(47) 06.08.2008
(97) EP 1447858	(47) 06.08.2008	(97) EP 1522446	(47) 06.08.2008
(97) EP 1449071	(47) 06.08.2008	(97) EP 1522592	(47) 06.08.2008
(97) EP 1449920	(47) 06.08.2008	(97) EP 1523815	(47) 06.08.2008
(97) EP 1451006	(47) 06.08.2008	(97) EP 1527974	(47) 06.08.2008
(97) EP 1451143	(47) 06.08.2008	(97) EP 1528163	(47) 06.08.2008
(97) EP 1455824	(47) 06.08.2008	(97) EP 1531036	(47) 06.08.2008
(97) EP 1456276	(47) 06.08.2008	(97) EP 1531681	(47) 06.08.2008
(97) EP 1456903	(47) 06.08.2008	(97) EP 1531940	(47) 06.08.2008
(97) EP 1458216	(47) 06.08.2008	(97) EP 1532113	(47) 06.08.2008
(97) EP 1458331	(47) 06.08.2008	(97) EP 1533187	(47) 06.08.2008
(97) EP 1458604	(47) 06.08.2008	(97) EP 1534646	(47) 06.08.2008
(97) EP 1464963	(47) 06.08.2008	(97) EP 1534769	(47) 06.08.2008
(97) EP 1466015	(47) 06.08.2008	(97) EP 1535048	(47) 06.08.2008
(97) EP 1467710	(47) 06.08.2008	(97) EP 1535069	(47) 06.08.2008
(97) EP 1468284	(47) 06.08.2008	(97) EP 1535076	(47) 06.08.2008
(97) EP 1469314	(47) 06.08.2008	(97) EP 1535745	(47) 06.08.2008
(97) EP 1470492	(47) 06.08.2008	(97) EP 1535768	(47) 06.08.2008
(97) EP 1472803	(47) 06.08.2008	(97) EP 1535778	(47) 06.08.2008
(97) EP 1474144	(47) 06.08.2008	(97) EP 1536783	(47) 06.08.2008
(97) EP 1474891	(47) 06.08.2008	(97) EP 1537474	(47) 06.08.2008

(97) EP 1540253	(47) 06.08.2008	(97) EP 1623284	(47) 06.08.2008
(97) EP 1544080	(47) 06.08.2008	(97) EP 1624960	(47) 06.08.2008
(97) EP 1545743	(47) 06.08.2008	(97) EP 1625078	(47) 06.08.2008
(97) EP 1546335	(47) 06.08.2008	(97) EP 1625339	(47) 06.08.2008
(97) EP 1546605	(47) 06.08.2008	(97) EP 1625356	(47) 06.08.2008
(97) EP 1547514	(47) 06.08.2008	(97) EP 1627161	(47) 06.08.2008
(97) EP 1549545	(47) 06.08.2008	(97) EP 1628073	(47) 06.08.2008
(97) EP 1550669	(47) 06.08.2008	(97) EP 1628271	(47) 06.08.2008
(97) EP 1552223	(47) 06.08.2008	(97) EP 1628731	(47) 06.08.2008
(97) EP 1552306	(47) 06.08.2008	(97) EP 1629856	(47) 06.08.2008
(97) EP 1553821	(47) 06.08.2008	(97) EP 1634371	(47) 06.08.2008
(97) EP 1555975	(47) 06.08.2008	(97) EP 1635802	(47) 06.08.2008
(97) EP 1556582	(47) 06.08.2008	(97) EP 1636094	(47) 06.08.2008
(97) EP 1557465	(47) 06.08.2008	(97) EP 1638500	(47) 06.08.2008
(97) EP 1558679	(47) 06.08.2008	(97) EP 1638943	(47) 06.08.2008
(97) EP 1558939	(47) 06.08.2008	(97) EP 1639248	(47) 06.08.2008
(97) EP 1564462	(47) 06.08.2008	(97) EP 1639856	(47) 06.08.2008
(97) EP 1566013	(47) 06.08.2008	(97) EP 1641455	(47) 06.08.2008
(97) EP 1567371	(47) 06.08.2008	(97) EP 1644400	(47) 06.08.2008
(97) EP 1569596	(47) 06.08.2008	(97) EP 1645334	(47) 06.08.2008
(97) EP 1569766	(47) 06.08.2008	(97) EP 1646350	(47) 06.08.2008
(97) EP 1569985	(47) 06.08.2008	(97) EP 1648882	(47) 06.08.2008
(97) EP 1570111	(47) 06.08.2008	(97) EP 1649287	(47) 06.08.2008
(97) EP 1571250	(47) 06.08.2008	(97) EP 1650442	(47) 06.08.2008
(97) EP 1571868	(47) 06.08.2008	(97) EP 1650464	(47) 06.08.2008
(97) EP 1573267	(47) 06.08.2008	(97) EP 1651473	(47) 06.08.2008
(97) EP 1573922	(47) 06.08.2008	(97) EP 1651621	(47) 06.08.2008
(97) EP 1576302	(47) 06.08.2008	(97) EP 1651711	(47) 06.08.2008
(97) EP 1576374	(47) 06.08.2008	(97) EP 1654739	(47) 06.08.2008
(97) EP 1577145	(47) 06.08.2008	(97) EP 1655889	(47) 06.08.2008
(97) EP 1579795	(47) 06.08.2008	(97) EP 1657158	(47) 06.08.2008
(97) EP 1580282	(47) 06.08.2008	(97) EP 1659171	(47) 06.08.2008
(97) EP 1580375	(47) 06.08.2008	(97) EP 1659830	(47) 06.08.2008
(97) EP 1581645	(47) 06.08.2008	(97) EP 1660206	(47) 06.08.2008
(97) EP 1582470	(47) 06.08.2008	(97) EP 1660371	(47) 06.08.2008
(97) EP 1582673	(47) 06.08.2008	(97) EP 1660491	(47) 06.08.2008
(97) EP 1584453	(47) 06.08.2008	(97) EP 1660694	(47) 06.08.2008
(97) EP 1584515	(47) 06.08.2008	(97) EP 1664344	(47) 06.08.2008
(97) EP 1584762	(47) 06.08.2008	(97) EP 1664623	(47) 06.08.2008
(97) EP 1585146	(47) 06.08.2008	(97) EP 1664955	(47) 06.08.2008
(97) EP 1585546	(47) 06.08.2008	(97) EP 1668152	(47) 06.08.2008
(97) EP 1586178	(47) 06.08.2008	(97) EP 1671193	(47) 06.08.2008
(97) EP 1588458	(47) 06.08.2008	(97) EP 1673371	(47) 06.08.2008
(97) EP 1590403	(47) 06.08.2008	(97) EP 1673634	(47) 06.08.2008
(97) EP 1595809	(47) 06.08.2008	(97) EP 1675239	(47) 06.08.2008
(97) EP 1595918	(47) 06.08.2008	(97) EP 1676125	(47) 06.08.2008
(97) EP 1597793	(47) 06.08.2008	(97) EP 1676803	(47) 06.08.2008
(97) EP 1598049	(47) 06.08.2008	(97) EP 1676941	(47) 06.08.2008
(97) EP 1599258	(47) 06.08.2008	(97) EP 1678697	(47) 06.08.2008
(97) EP 1599680	(47) 06.08.2008	(97) EP 1679216	(47) 06.08.2008
(97) EP 1600245	(47) 06.08.2008	(97) EP 1680769	(47) 06.08.2008
(97) EP 1600687	(47) 06.08.2008	(97) EP 1681601	(47) 06.08.2008
(97) EP 1601049	(47) 06.08.2008	(97) EP 1682430	(47) 06.08.2008
(97) EP 1601255	(47) 06.08.2008	(97) EP 1684929	(47) 06.08.2008
(97) EP 1601813	(47) 06.08.2008	(97) EP 1685348	(47) 06.08.2008
(97) EP 1604067	(47) 06.08.2008	(97) EP 1686144	(47) 06.08.2008
(97) EP 1604344	(47) 06.08.2008	(97) EP 1686670	(47) 06.08.2008
(97) EP 1605990	(47) 06.08.2008	(97) EP 1687108	(47) 06.08.2008
(97) EP 1607080	(47) 06.08.2008	(97) EP 1687887	(47) 06.08.2008
(97) EP 1609509	(47) 06.08.2008	(97) EP 1688375	(47) 06.08.2008
(97) EP 1610293	(47) 06.08.2008	(97) EP 1688733	(47) 06.08.2008
(97) EP 1610836	(47) 06.08.2008	(97) EP 1689558	(47) 06.08.2008
(97) EP 1612331	(47) 06.08.2008	(97) EP 1689639	(47) 06.08.2008
(97) EP 1612952	(47) 06.08.2008	(97) EP 1693454	(47) 06.08.2008
(97) EP 1613454	(47) 06.08.2008	(97) EP 1694749	(47) 06.08.2008
(97) EP 1614439	(47) 06.08.2008	(97) EP 1695705	(47) 06.08.2008
(97) EP 1615793	(47) 06.08.2008	(97) EP 1698814	(47) 06.08.2008
(97) EP 1616727	(47) 06.08.2008	(97) EP 1699673	(47) 06.08.2008
(97) EP 1618383	(47) 06.08.2008	(97) EP 1699726	(47) 06.08.2008
(97) EP 1618656	(47) 06.08.2008	(97) EP 1700355	(47) 06.08.2008
(97) EP 1619004	(47) 06.08.2008	(97) EP 1700657	(47) 06.08.2008
(97) EP 1619212	(47) 06.08.2008	(97) EP 1701043	(47) 06.08.2008
(97) EP 1620138	(47) 06.08.2008	(97) EP 1703815	(47) 06.08.2008
(97) EP 1620498	(47) 06.08.2008	(97) EP 1705542	(47) 06.08.2008
(97) EP 1620891	(47) 06.08.2008	(97) EP 1707222	(47) 06.08.2008
(97) EP 1622908	(47) 06.08.2008	(97) EP 1711335	(47) 06.08.2008
(97) EP 1622915	(47) 06.08.2008	(97) EP 1711832	(47) 06.08.2008
(97) EP 1622985	(47) 06.08.2008	(97) EP 1712489	(47) 06.08.2008

(97)	EP 1712928	(47)	06.08.2008	(97)	EP 1790393	(47)	06.08.2008
(97)	EP 1713198	(47)	06.08.2008	(97)	EP 1790569	(47)	06.08.2008
(97)	EP 1714290	(47)	06.08.2008	(97)	EP 1790893	(47)	06.08.2008
(97)	EP 1714578	(47)	06.08.2008	(97)	EP 1792661	(47)	06.08.2008
(97)	EP 1714882	(47)	06.08.2008	(97)	EP 1792743	(47)	06.08.2008
(97)	EP 1715183	(47)	06.08.2008	(97)	EP 1794964	(47)	06.08.2008
(97)	EP 1716063	(47)	06.08.2008	(97)	EP 1796891	(47)	06.08.2008
(97)	EP 1718473	(47)	06.08.2008	(97)	EP 1797107	(47)	06.08.2008
(97)	EP 1719248	(47)	06.08.2008	(97)	EP 1797677	(47)	06.08.2008
(97)	EP 1719578	(47)	06.08.2008	(97)	EP 1799286	(47)	06.08.2008
(97)	EP 1719775	(47)	06.08.2008	(97)	EP 1799855	(47)	06.08.2008
(97)	EP 1720582	(47)	06.08.2008	(97)	EP 1801482	(47)	06.08.2008
(97)	EP 1721696	(47)	06.08.2008	(97)	EP 1801944	(47)	06.08.2008
(97)	EP 1721714	(47)	06.08.2008	(97)	EP 1802420	(47)	06.08.2008
(97)	EP 1722675	(47)	06.08.2008	(97)	EP 1803902	(47)	06.08.2008
(97)	EP 1724521	(47)	06.08.2008	(97)	EP 1806273	(47)	06.08.2008
(97)	EP 1725217	(47)	06.08.2008	(97)	EP 1807114	(47)	06.08.2008
(97)	EP 1725581	(47)	06.08.2008	(97)	EP 1808349	(47)	06.08.2008
(97)	EP 1726267	(47)	06.08.2008	(97)	EP 1808802	(47)	06.08.2008
(97)	EP 1726447	(47)	06.08.2008	(97)	EP 1808987	(47)	06.08.2008
(97)	EP 1726469	(47)	06.08.2008	(97)	EP 1809439	(47)	06.08.2008
(97)	EP 1727318	(47)	06.08.2008	(97)	EP 1810066	(47)	06.08.2008
(97)	EP 1727958	(47)	06.08.2008	(97)	EP 1810246	(47)	06.08.2008
(97)	EP 1729269	(47)	06.08.2008	(97)	EP 1812083	(47)	06.08.2008
(97)	EP 1730016	(47)	06.08.2008	(97)	EP 1812288	(47)	06.08.2008
(97)	EP 1730046	(47)	06.08.2008	(97)	EP 1814765	(47)	06.08.2008
(97)	EP 1731220	(47)	06.08.2008	(97)	EP 1815903	(47)	06.08.2008
(97)	EP 1731365	(47)	06.08.2008	(97)	EP 1816780	(47)	06.08.2008
(97)	EP 1732663	(47)	06.08.2008	(97)	EP 1817244	(47)	06.08.2008
(97)	EP 1733809	(47)	06.08.2008	(97)	EP 1818357	(47)	06.08.2008
(97)	EP 1733937	(47)	06.08.2008	(97)	EP 1819429	(47)	06.08.2008
(97)	EP 1734064	(47)	06.08.2008	(97)	EP 1820470	(47)	06.08.2008
(97)	EP 1736196	(47)	06.08.2008	(97)	EP 1824375	(47)	06.08.2008
(97)	EP 1736362	(47)	06.08.2008	(97)	EP 1824634	(47)	06.08.2008
(97)	EP 1736836	(47)	06.08.2008	(97)	EP 1826722	(47)	06.08.2008
(97)	EP 1739005	(47)	06.08.2008	(97)	EP 1828420	(47)	06.08.2008
(97)	EP 1739066	(47)	06.08.2008	(97)	EP 1829357	(47)	06.08.2008
(97)	EP 1740488	(47)	06.08.2008	(97)	EP 1830999	(47)	06.08.2008
(97)	EP 1740489	(47)	06.08.2008	(97)	EP 1831637	(47)	06.08.2008
(97)	EP 1741774	(47)	06.08.2008	(97)	EP 1833867	(47)	06.08.2008
(97)	EP 1741854	(47)	06.08.2008	(97)	EP 1835066	(47)	06.08.2008
(97)	EP 1742715	(47)	06.08.2008	(97)	EP 1838405	(47)	06.08.2008
(97)	EP 1744789	(47)	06.08.2008	(97)	EP 1842389	(47)	06.08.2008
(97)	EP 1744933	(47)	06.08.2008	(97)	EP 1842886	(47)	06.08.2008
(97)	EP 1745507	(47)	06.08.2008	(97)	EP 1843653	(47)	06.08.2008
(97)	EP 1745919	(47)	06.08.2008	(97)	EP 1843962	(47)	06.08.2008
(97)	EP 1746101	(47)	06.08.2008	(97)	EP 1844450	(47)	06.08.2008
(97)	EP 1748228	(47)	06.08.2008	(97)	EP 1845330	(47)	06.08.2008
(97)	EP 1748785	(47)	06.08.2008	(97)	EP 1846527	(47)	06.08.2008
(97)	EP 1749009	(47)	06.08.2008	(97)	EP 1848065	(47)	06.08.2008
(97)	EP 1749462	(47)	06.08.2008	(97)	EP 1848105	(47)	06.08.2008
(97)	EP 1750337	(47)	06.08.2008	(97)	EP 1848556	(47)	06.08.2008
(97)	EP 1751826	(47)	06.08.2008	(97)	EP 1849679	(47)	06.08.2008
(97)	EP 1758113	(47)	06.08.2008	(97)	EP 1849956	(47)	06.08.2008
(97)	EP 1758301	(47)	06.08.2008	(97)	EP 1851107	(47)	06.08.2008
(97)	EP 1758724	(47)	06.08.2008	(97)	EP 1851167	(47)	06.08.2008
(97)	EP 1758743	(47)	06.08.2008	(97)	EP 1852597	(47)	06.08.2008
(97)	EP 1759537	(47)	06.08.2008	(97)	EP 1852920	(47)	06.08.2008
(97)	EP 1759815	(47)	06.08.2008	(97)	EP 1852926	(47)	06.08.2008
(97)	EP 1760974	(47)	06.08.2008	(97)	EP 1853433	(47)	06.08.2008
(97)	EP 1761321	(47)	06.08.2008	(97)	EP 1853898	(47)	06.08.2008
(97)	EP 1762378	(47)	06.08.2008	(97)	EP 1856024	(47)	06.08.2008
(97)	EP 1765029	(47)	06.08.2008	(97)	EP 1856680	(47)	06.08.2008
(97)	EP 1766264	(47)	06.08.2008	(97)	EP 1858789	(47)	06.08.2008
(97)	EP 1767113	(47)	06.08.2008	(97)	EP 1859079	(47)	06.08.2008
(97)	EP 1767262	(47)	06.08.2008	(97)	EP 1859579	(47)	06.08.2008
(97)	EP 1767788	(47)	06.08.2008	(97)	EP 1860971	(47)	06.08.2008
(97)	EP 1772240	(47)	06.08.2008	(97)	EP 1862235	(47)	06.08.2008
(97)	EP 1775199	(47)	06.08.2008	(97)	EP 1862622	(47)	06.08.2008
(97)	EP 1776241	(47)	06.08.2008	(97)	EP 1863367	(47)	06.08.2008
(97)	EP 1777177	(47)	06.08.2008	(97)	EP 1867207	(47)	06.08.2008
(97)	EP 1782220	(47)	06.08.2008	(97)	EP 1868845	(47)	06.08.2008
(97)	EP 1783054	(47)	06.08.2008	(97)	EP 1868850	(47)	06.08.2008
(97)	EP 1783163	(47)	06.08.2008	(97)	EP 1869251	(47)	06.08.2008
(97)	EP 1785222	(47)	06.08.2008	(97)	EP 1870393	(47)	06.08.2008
(97)	EP 1786068	(47)	06.08.2008	(97)	EP 1871194	(47)	06.08.2008
(97)	EP 1786639	(47)	06.08.2008	(97)	EP 1871825	(47)	06.08.2008
(97)	EP 1788644	(47)	06.08.2008	(97)	EP 1872018	(47)	06.08.2008

(97) EP 1874291 (47) 06.08.2008
(97) EP 1875095 (47) 06.08.2008
(97) EP 1877157 (47) 06.08.2008
(97) EP 1878837 (47) 06.08.2008
(97) EP 1879132 (47) 06.08.2008
(97) EP 1879447 (47) 06.08.2008
(97) EP 1879796 (47) 06.08.2008
(97) EP 1888353 (47) 06.08.2008
(97) EP 1933303 (47) 06.08.2008

Zveřejněné překlady evropských patentových spisů

U následujících udělených evropských patentů s účinky pro Českou republiku byl majitelem předložen překlad patentového spisu do českého jazyka (§ 35c odst. 2 až 4 zákona č. 527/1990 Sb., v platném znění). Údaje jsou řazeny vzestupně podle čísel evropských patentů.

(97) **EP 1375748**
(47) 14.05.2008
(97) 02.01.2004
(51) **E01B 27/16** (2006.01)
(96) 11.06.2003
(96) 03450144.5
(73) Franz Plasser Bahnbaumaschinen-Industriegesellschaft m.b.H., 1010 Wien, AT
(72) Ruban, Anatolij, 142491 Dlinnaja RU, RU
(54) **Bodcový pěch a způsob jeho výroby**
(32) 28.06.2002
(31) 42402/U
(33) AT
(74) TRAPLOVÁ HAKR KUBÁT Advokátní a patentová kancelář, Ing. Eduard Hakr, Přístavní 24, Praha 7, 17000

(51) **B66B 13/30** (2006.01)
(96) 29.01.2004
(96) 04001883.0
(73) INVENTIO AG, 6052 Hergiswil, CH
(72) Studhalter, Ernst, 6005 Luzern, CH
(54) **Uzávěr výtahové šachty a způsob splnění protipožárních požadavků uzávěru výtahové šachty a způsob jeho montáže**
(32) 06.02.2003
(31) 03002498
(33) EP
(74) Čermák Hořejš Matějka a spol., JUDr. Karel Čermák, advokát, Národní 32, Praha 1, 11000

(97) **EP 1422078**
(47) 23.07.2008
(97) 26.05.2004
(51) **B60B 1/04** (2006.01)
(96) 21.11.2002
(96) 02425714.9
(73) Campagnolo S.r.l., 36100 Vicenza (VI), IT
(72) Meggiolan, Mario, 36051 Creazzo (Vicenza), IT
Passarotto, Maurizio, 45100 Rovigo, IT
(54) **Paprskové kolo pro jízdní kolo**
(74) ROTT, RŮŽIČKA & GUTTMANN patent.,známkové a advokátní kanceláře, Ing. Miloslav Hainz, Nad Štolou 12, Praha 7, 17000

(97) **EP 1466788**
(47) 09.04.2008
(97) 13.10.2004
(51) **B60R 13/02** (2006.01)
F16B 5/12 (2006.01)
(96) 19.02.2004
(96) 04360017.0
(73) REHAU S.A., 57340 Morhange, FR
(72) Igle, Armand, 57340 Hombourg-Haut, FR
(54) **Bezpečnostní blokovací zařízení proti zpětnému nárazu pro díl montovaný na plech karoserie silničního vozidla**
(32) 09.04.2003
(31) 0304400
(33) FR
(74) Čermák Hořejš Matějka a spol., JUDr. Jan Matějka, advokát, Národní 32, Praha 1, 11000

(97) **EP 1424329**
(47) 28.05.2008
(97) 27.02.2003
(51) **C07D 233/68** (2006.01)
C07D 233/64 (2006.01)
C07C 311/16 (2006.01)
A61K 31/4164 (2006.01)
(96) 01.08.2002
(96) 02794802.5
(73) Palau Pharma, S.A., 08184 Palau-solita i Plegamans, ES
(72) ALMANSA ROSALES, Carmen, E-08022 Barcelona, ES
GONZALEZ GONZALEZ, Concepcion, E-08940 Cornella Barcelona, ES
(54) **Způsob přípravy 4-(imidazol-1-yl)benzensulfonamidových derivátů**
(32) 07.08.2001
(31) 200101853
(33) ES
(86) PCT/ES2002/000385
(87) WO 2003/016285
(74) Čermák Hořejš Matějka a spol., JUDr. Karel Čermák, advokát, Národní 32, Praha 1, 11000

(97) **EP 1467587**
(47) 14.05.2008
(97) 13.10.2004
(51) **H04Q 7/38** (2006.01)
(96) 08.04.2004
(96) 04008532.6
(73) O2 (Germany) GmbH & Co. OHG, 80992 München, DE
(72) Schweiger, Tobias, 80805 München, DE
Macarro, Agustin, 80469 München, DE
Waite, Gary, Faringdon, Oxfordshire SN7 8FF, GB
(54) **Komunikační systém pro mobilní radiové spojení s mobilními koncovými přístroji**
(32) 08.04.2003
(31) 10316063
(33) DE
(74) PATENTSERVIS Praha a.s., Jivenská 1273/1, Praha 4, 14021

(97) **EP 1445230**
(47) 07.05.2008
(97) 11.08.2004

(97) **EP 1472139**
(47) 14.05.2008
(97) 14.08.2003
(51) **B65B 1/36** (2006.01)
B65B 63/02 (2006.01)
(96) 06.02.2003
(96) 03737373.5

(73)	Pfizer Limited, Sandwich, Kent CT13 9NJ, GB	(51)	A61K 31/275	(2006.01)
(72)	EDE, Andrew, John, Cambridge CB5 8HT, GB		C07C 255/25	(2006.01)
	HOUZEGO, Peter, John, Oakington, Cambridge CB4 5AD, GB		C07C 255/46	(2006.01)
	HEWETT, John, Martin, Bury St Edmunds, Suffolk IP33 2DG, GB		C07C 311/37	(2006.01)
(54)	Způsob a zařízení pro zavádění prášku do kapsy		C07C 317/32	(2006.01)
(32)	07.02.2002		C07D 209/08	(2006.01)
(31)	0202912		C07D 213/38	(2006.01)
(33)	GB		C07D 213/64	(2006.01)
(86)	PCT/GB2003/000528		C07D 213/70	(2006.01)
(87)	WO 2003/066437		C07D 213/89	(2006.01)
(74)	Společná advokátní kancelář Všetečka Zelený Švorčík Kalenský a partneři, JUDr. Pavel Zelený, Hálkova 2, Praha 2, 12000		C07D 215/12	(2006.01)
			C07D 231/12	(2006.01)
			C07D 233/54	(2006.01)
			C07D 239/26	(2006.01)
			C07D 241/12	(2006.01)
			C07D 261/08	(2006.01)
			C07D 263/32	(2006.01)
			C07D 271/06	(2006.01)
			C07D 277/28	(2006.01)
			C07D 295/12	(2006.01)
			C07D 307/52	(2006.01)
			C07D 333/20	(2006.01)
			C07D 401/04	(2006.01)
			C07D 417/04	(2006.01)
			A61P 19/00	(2006.01)
(97)	EP 1475490	(96)	28.02.2003	
(47)	30.04.2008	(96)	03716238.5	
(97)	10.11.2004	(73)	Merck Frosst Canada Ltd., Kirkland, Québec H9H 3L1, CA	
(51)	E04F 15/10		AXYS PHARMACEUTICALS, INC., South San Francisco, CA 94080, US	
	(2006.01)			
(51)	E04F 15/16			
	(2006.01)			
(96)	14.11.2003	(72)	BAYLY, Christopher, I., Kirkland, Québec H9H 3L1, CA	
(96)	03025992.3		BLACK, Cameron, Kirkland, Québec H9H 3L1, CA	
(73)	Nora Systems GmbH, 69469 Weinheim, DE		LEGER, Serge, Kirkland, Québec H9H 3L1, CA	
(72)	Graab, Gerhard, Dr., 68199 Mannheim, DE		LI, Chun Sing, Kirkland, Québec H9H 3L1, CA	
	Butscher, Alfons, 69488 Birkenau, DE		MCKAY, Dan, Kirkland, Québec H9H 3L1, CA	
	Spissinger, Peter, 69509 Mörlenbach, DE		MELLON, Christophe, Kirkland, Québec H9H 3L1, CA	
(54)	Podlahová krytina z elastomerního materiálu se strukturovaným povrchem		GAUTHIER, Jacques Yves, Kirkland, Québec H9H 3L1, CA	
(32)	08.05.2003		LAU, Cheuk, Kirkland, Québec H9H 3L1, CA	
(31)	10320811		THERIEN, Michel, Kirkland, Québec H9H 3L1, CA	
(33)	DE		TRUONG, Vouy-Linh, Kirkland, Québec H9H 3L1, CA	
(74)	TRAPLOVÁ HAKR KUBÁT Advokátní a patentová kancelář, Ing. Eduard Hakr, Přístavní 24, Praha 7, 17000		GREEN, Michael, J., South San Francisco, CA 94080, US	
			HIRSCHBEIN, Bernard, L., South San Francisco, CA 94080, US	
			JANC, James, W., South San Francisco, CA 94080, US	
			PALMER, James, T., South San Francisco, CA 94080, US	
			BASKARAN, Chitra, South San Francisco, CA 94080, US	
(97)	EP 1476019	(54)	Inhibitory kathepsinové cysteinové proteasy	
(47)	02.04.2008	(32)	05.03.2002, 06.09.2002	
(97)	21.08.2003	(31)	361818/P, 408704/P	
(51)	A01N 43/40	(33)	US, US	
	(2006.01)	(86)	PCT/US2003/006147	
(96)	04.02.2003	(87)	WO 2003/075836	
(96)	03739600.9	(74)	Čermák Hořejš Matějka a spol., JUDr. Jan Matějka, advokát, Národní 32, Praha 1, 11000	
(73)	Air Liquide Santé (International), 75341 Paris Cedex 07, FR			
(72)	BEHREND, Sabine, 25421 Pinneberg, DE			
	GORONCY-BERMES, Peter, 22145 Hamburg, DE			
	PUCHSTEIN, Burghard, 20257 Hamburg, DE			
	SIEBERT, Jörg, 23843 Bad Oldesloe, DE			
(54)	Vodné antiseptikum na bázi bispyridiniumalkanů			
(32)	13.02.2002			
(31)	10205883			
(33)	DE			
(86)	PCT/IB2003/000351			
(87)	WO 2003/067988			
(74)	TRAPLOVÁ HAKR KUBÁT Advokátní a patentová kancelář, Ing. Eduard Hakr, Přístavní 24, Praha 7, 17000			
		(97)	EP 1486424	
		(47)	13.02.2008	
		(97)	15.12.2004	
		(51)	B65D 1/26	(2006.01)
			B65D 1/46	(2006.01)
			B65D 77/20	(2006.01)
			B65D 85/72	(2006.01)
			B65D 77/24	(2006.01)
		(96)	10.05.2004	
		(96)	04011057.9	
		(73)	Rundpack AG, 9444 Diepoldsau, CH	
		(72)	Schellenberg, Walter, 9444 Diepoldsau, CH	
		(54)	Obalová nádoba z plastické hmoty	
		(32)	16.05.2003	
		(31)	7562003	
		(33)	AT	
		(74)	Společná advokátní kancelář Všetečka Zelený Švorčík Kalenský a partneři, JUDr. Otakar Švorčík, Hálkova 2, Praha 2, 12000	

(96) 14.09.2004
(96) 04077540.5
(73) SITMA S.p.A., I-41057 Spilamberto, Modena, IT
(72) Ballestrazzi, Aris, 41056 Savignano Sul Panaro (Modena), IT
Tassi, Lamberto, 41056 Savignano Sul Panaro (Modena), IT
(54) **Zařízení pro automatické vkládání předmětů do obálek**
(32) 19.09.2003
(31) MI20031794
(33) IT
(74) Čermák Hořejš Matějka a spol., JUDr. Karel Čermák, advokát, Národní 32, Praha 1, 11000

(97) **EP 1551954**
(47) 11.06.2008
(97) 15.04.2004
(51) **C12N 5/00** (2006.01)
C12N 5/02 (2006.01)
(96) 03.10.2003
(96) 03753734.7
(73) Choo, Yen, London SW3 6PP, GB
(72) Choo, Yen, London SW3 6PP, GB
(54) **Buněčná kultura**
(32) 03.10.2002
(31) 0222846
(33) GB
(86) PCT/GB2003/004287
(87) WO 2004/031369
(74) TRAPLOVÁ HAKR KUBÁT Advokátní a patentová kancelář, Ing. Eduard Hakr, Přístavní 24, Praha 7, 17000

(97) **EP 1554184**
(47) 21.05.2008
(97) 29.04.2004
(51) **B65D 6/18** (2006.01)
B65D 6/26 (2006.01)
B65D 19/44 (2006.01)
(96) 07.10.2003
(96) 03808741.7
(73) Conteyor Multitab Systems N.V., 9820 Merelbeke, BE
(72) TOURLAMAIN, Ronny, B-9820 Merelbeke, BE
(54) **Skládací police**
(32) 10.10.2002
(31) 20215597/U
(33) DE
(86) PCT/EP2003/050698
(87) WO 2004/035402
(74) Čermák Hořejš Matějka a spol., JUDr. Karel Čermák, advokát, Národní 32, Praha 1, 11000

(97) **EP 1556370**
(47) 11.06.2008
(97) 29.04.2004
(51) **C07D 401/12** (2006.01)
(96) 15.10.2003
(96) 03751703.4
(73) AstraZeneca AB, 151 85 Södertälje, SE
(72) GUSTAVSSON, Anders, S-151 85 Södertälje, SE
(54) **Způsob syntézy benzimidazolové sloučeniny**
(32) 18.10.2002
(31) 0203092
(33) SE
(86) PCT/SE2003/001602
(87) WO 2004/035565
(74) TRAPLOVÁ HAKR KUBÁT Advokátní a patentová kancelář, Ing. Eduard Hakr, Přístavní 24, Praha 7, 17000

(97) **EP 1562595**
(47) 21.05.2008
(97) 01.04.2004

(51) **A61K 31/4412** (2006.01)
C07D 213/82 (2006.01)
C07D 401/12 (2006.01)
C07D 241/24 (2006.01)
C07D 401/06 (2006.01)
C07D 333/20 (2006.01)
A61K 31/4427 (2006.01)
A61P 3/04 (2006.01)
C07C 43/20 (2006.01)
(96) 17.09.2003
(96) 03751877.6
(73) ELI LILLY AND COMPANY, Indianapolis, Indiana 46285, US
(72) BLANCO-PILLADO, Maria-Jesus, Indianapolis, IN 46250, US

CHAPPELL, Mark, Donald, Noblesville, IN 46060, US
DE LA TORRE, Marta, Garcia LILLY, S. A., 28108 Alcobendas-Madrid, ES
DIAZ BUEZO, Nuria LILLY, S. A., 28108 Alcobendas-Madrid, ES
FRITZ, James, Erwin, McCordsville, IN 46055, US
HOLLOWAY, William, Glen, Zionsville, IN 46077, US
MATT, James, Edward, Junior, Fishers, IN 46038, US
MITCH, Charles, Howard, Columbus, IN 47203, US
PEDREGAL-TERCERO, Concepcion LILLY, S. A., 28108 Alcobendas-Madrid, ES
QUIMBY, Steven, James, Noblesville, IN 46060, US
SIEGEL, Miles, Goodman, Indianapolis, IN 46260, US
SMITH, Dana, Rae, Westfield, IN 46074, US
STUCKY, Russell, Dean, Indianapolis, IN 46227, US
TAKEUCHI, Kumiko, Indianapolis, IN 46268, US
THOMAS, Elizabeth, Marie, Columbus, IN 47203, US
WOLFE, Chad, Nolan, Noblesville, IN 46060, US

(54) **Diarylové ethery jako antagonisté opioidních receptorů**
(32) 19.09.2002
(31) 412158/P
(33) US
(86) PCT/US2003/026300
(87) WO 2004/026305
(74) Společná advokátní kancelář Všečeka Zelený Švorčík Kalenský a partneři, JUDr. Otakar Švorčík, Hálkova 2, Praha 2, 12000

(97) **EP 1565683**
(47) 29.08.2007
(97) 10.06.2004
(51) **F16L 15/06** (2006.01)
(96) 25.11.2003
(96) 03778514.4
(73) HSC FZCO, Dubai, AE
(72) HIGNETT, Ian Harold, Great Yarmouth, Norfolk NR30 3PD, GB

(54) **Zdokonalené hladké spoje**
(32) 27.11.2002
(31) 0227603
(33) GB
(86) PCT/GB2003/005129
(87) WO 2004/048834
(74) Čermák Hořejš Matějka a spol., JUDr. Karel Čermák, advokát, Národní 32, Praha 1, 11000

(97) **EP 1569923**
(47) 07.05.2008
(97) 24.06.2004
(51) **C07D 317/36** (2006.01)
C10L 1/02 (2006.01)
(96) 20.11.2003
(96) 03782220.2
(73) Polimeri Europa S.p.A., 20097 San Donato Milanese (MI), IT
(72) NOTARI, Marcello, I-43100 Parma, IT
RIVETTI, Franco, I-20139 Milan, IT
(54) **Použití směsi esterů mastných kyselin jako paliva nebo rozpouštědla**

(32) 12.12.2002
(31) MI20022627
(33) IT
(86) PCT/EP2003/013027
(87) WO 2004/052874
(74) Čermák Hořejš Matějka a spol., JUDr. Karel Čermák, advokát, Národní 32, Praha 1, 11000

(97) **EP 1575926**
(47) 05.03.2008
(97) 15.07.2004
(51) **C07D 237/24** (2006.01)
C07D 401/04 (2006.01)
C07D 401/12 (2006.01)
C07D 413/04 (2006.01)
C07D 417/04 (2006.01)
C07D 403/04 (2006.01)
C07D 409/12 (2006.01)
A61K 31/501 (2006.01)
A61P 37/08 (2006.01)
(96) 22.12.2003
(96) 03782471.1
(73) Laboratorios Almirall, S.A., 08022 Barcelona, ES
(72) DAL PIAZ, Vittorio, 50015 Impruneta, IT
AGUILAR IZQUIERDO Nuria, 08005 Barcelona, ES
BUIL ALBERO, Maria Antonia, 08029 Barcelona, ES
CARRASCAL RIERA, Marta, 08022 Barcelona, ES
GRACIA FERRER, Jordi, 08004 Barcelona, ES
GIOVANNONI, Maria, Paola, 50018 Scandicci, IT
VERGELLI, Claudia, 50012 Grassina, IT
(54) **Nové pyridazin-3(2H)-onové deriváty**
(32) 26.12.2002
(31) 200203003
(33) ES
(86) PCT/EP2003/014722
(87) WO 2004/058729
(74) Společná advokátní kancelář Vsetečka Zelený Švorčík Kalenský a partneři, JUDr. Petr Kalenský, Hálkova 2, Praha 2, 12000

(97) **EP 1590545**
(47) 09.04.2008
(97) 22.04.2004
(51) **E05B 47/00** (2006.01)
E05B 15/02 (2006.01)
(96) 07.10.2003
(96) 03807847.3
(73) DORMA GmbH + Co. KG, 58256 Ennepetal, DE
(72) GINZEL, Lothar, 58239 Schwerte, DE
FRITZER, Alfons, 78183 Hüfingen, DE
(54) **Elektricky odblokovatelné uvolňovací zařízení pro dveře**
(32) 07.10.2002
(31) 10246665
(33) DE
(86) PCT/EP2003/011075
(87) WO 2004/033828
(74) Čermák Hořejš Matějka a spol., JUDr. Karel Čermák, advokát, Národní 32, Praha 1, 11000

(97) **EP 1594460**
(47) 26.03.2008
(97) 06.05.2004
(51) **A61K 9/20** (2006.01)
(96) 27.10.2003
(96) 03809237.5
(73) Labopharm Inc., Laval, Quebec H7V 4B4, CA
Labopharm Europe Limited, Dublin 3, IE
Labopharm (Barbados) Limited, Belleville Saint Michael, BB

(72) Bacon, Jonathan, Montreal, Québec H1Y 2Z3, CA
Ouzérourou, Rachid, Montreal, Québec H1K 1L8, CA
Gervais, Sonia, Laval, Québec H7L 5E8, CA
Rahmouni, Miloud, Pierrefonds (Quebec) H9J 3P9, CA
Smith, Damon, St-Laurent, Québec H4R 3A5, CA
Lenaerts, Vincent, Beaconsfield, Québec H9W 5E2, CA
Quadji-Njiki, Patricia Laure, Montreal, Québec H2C 3A5, CA
(54) **Prostředky se zpomaleným uvolňováním tramadolu s 24-hodinovým účinkem**
(32) 25.10.2002, 10.10.2003
(31) 509062/P, 510378/P
(33) US, US
(86) PCT/CA2003/001638
(87) WO 2004/037222
(74) KOREJZOVÁ & SPOL., v.o.s., JUDr. Petra Korejzová, advokátka, Korunní 810/104 E, Praha 10, 10100

(97) **EP 1601361**
(47) 14.05.2008
(97) 16.09.2004
(51) **A61K 31/505** (2006.01)
A61P 13/12 (2006.01)
(96) 03.03.2004
(96) 04716605.3
(73) Speedel Pharma AG, 4051 Basel, CH
(72) MANN, Jessica, Basel, 4051, CH
(54) **Pyridylsulfonamidopyrimidiny pro léčení diabetické nefropatie**
(32) 06.03.2003
(31) 03100549
(33) EP
(86) PCT/EP2004/050242
(87) WO 2004/078104
(74) TRAPLOVÁ HAKR KUBÁT Advokátní a patentová kancelář, Ing. Jan Kubát, Přístavní 24, Praha 7, 17000

(97) **EP 1604252**
(47) 30.04.2008
(97) 10.09.2004
(51) **G05D 9/02** (2006.01)
A01K 63/00 (2006.01)
(96) 26.02.2004
(96) 04714982.8
(73) Schultink, Arnold Jan, 9301 CE Roden, NL
(72) Schultink, Arnold Jan, 9301 CE Roden, NL
(54) **Kontrola hladiny pro napájení kapalinou**
(32) 26.02.2003
(31) 1022779
(33) NL
(86) PCT/NL2004/000145
(87) WO 2004/077186
(74) PATENTSERVIS Praha a.s., Jivenská 1273/1, Praha 4, 14021

(97) **EP 1613512**
(47) 04.06.2008
(97) 14.10.2004
(51) **B60R 21/09** (2006.01)
B60R 25/04 (2006.01)
(96) 30.01.2004
(96) 04706647.7
(73) Volkswagen Aktiengesellschaft, 38436 Wolfsburg, DE
BORNGRÄBER, Ralf, 38165 Lehre, DE
FROHNE, Hans-Joachim, 38165 Lehre, DE
(54) **Způsob provozování prostředku na pohyb vpřed a odpovídající zařízení**
(32) 02.04.2003
(31) 10315023
(33) DE
(86) PCT/EP2004/000835
(87) WO 2004/087470

(74) TRAPLOVÁ HAKR KUBÁT Advokátní a patentová kancelář, Ing. Eduard Hakr, Přístavní 24, Praha 7, 17000

(74) Čermák Hořejš Matějka a spol., JUDr. Karel Čermák, advokát, Národní 32, Praha 1, 11000

(97) **EP 1625901**
(47) 07.05.2008
(97) 15.02.2006
(51) **B2ID 28/00** (2006.01)
(96) 09.08.2004
(96) 04018859.1
(73) TRUMPF Werkzeugmaschinen GmbH + Co. KG, 71254 Ditzingen, DE
(72) Thomä, Martin, 74321 Bietigheim-Bissingen, DE
Bytow, Peter, 75397 Simmozheim, DE
(54) **Lis se zařízením pro zjišťování vzájemné referenční polohy dílů lisovacího nástroje**
(74) Čermák Hořejš Matějka a spol., JUDr. Karel Čermák, advokát, Národní 32, Praha 1, 11000

(97) **EP 1661974**
(47) 14.05.2008
(97) 31.05.2006
(51) **CIIC 5/02** (2006.01)
(96) 26.08.2005
(96) 05018630.3
(73) Reifenhäuser GmbH & Co. KG Maschinenfabrik, 53839 Troisdorf, DE
(72) Thewes, Dieter, 53842 Troisdorf, DE
Lohmann, Heinrich, 53797 Lohmar, DE
Feige, Stefan, 53721 Siegburg, DE
(54) **Způsob výroby svíček**
(32) 27.08.2004
(31) 102004041473
(33) DE
(74) Ing. Pavel Reichel, Záhřebská 30, Praha 2, 12000

(97) **EP 1641095**
(47) 07.05.2008
(97) 29.03.2006
(51) **H02G 3/06** (2006.01)
(96) 05.07.2005
(96) 05014505.1
(73) Tehalit GmbH, 67716 Heltersberg, DE
(72) Eberle, Patrick, 66292 Riegelsberg, DE
(54) **Vnitřní roh pro kabelové kanály**
(32) 16.07.2004
(31) 202004011188/U
(33) DE
(74) Společná advokátní kancelář Vsetečka Zelený Švorčík Kalenský a partneři, JUDr. Otakar Švorčík, Hálkova 2, Praha 2, 12000

(97) **EP 1662838**
(47) 07.05.2008
(97) 31.05.2006
(51) **H04R 9/04** (2006.01)
(96) 10.08.2004
(96) 06002706.7
(73) MATSUSHITA ELECTRIC INDUSTRIAL CO., LTD, Kadoma-shi, Osaka 571-8501, JP
(72) Takewa, Hiroyuki, Kaizuka-shi Osaka-fu 597-0074, JP
Iwasa, Mikio, Katano-shi Osaka-fu 576-0043, JP
Inaba, Atsushi, Matsusaka-shi Mie-ken 515-0042, JP
Koura, Satoshi, Ichishi-gun Mie-ken 515-2311, JP
(54) **Reproduktor**
(32) 19.08.2003
(31) 2003295108
(33) JP
(74) Čermák Hořejš Matějka a spol., JUDr. Jan Matějka, advokát, Národní 32, Praha 1, 11000

(97) **EP 1649051**
(47) 05.03.2008
(97) 03.02.2005
(51) **CI2Q 1/68** (2006.01)
(96) 26.07.2004
(96) 04743561.5
(73) Medical Biosystems Ltd., Nr. Totnes, Devon TQ9 6BX, GB
(72) DENSHAM, Daniel Henry, Mobious Genomics Ltd, Exeter EX4 4RN, GB
(54) **Stanovení sekvence polynukleotidu**
(32) 24.07.2003
(31) 0317343
(33) GB
(86) PCT/GB2004/003232
(87) WO 2005/010210
(74) PATENTSERVIS Praha a.s., Jivenská 1273/1, Praha 4, 14021

(97) **EP 1662839**
(47) 07.05.2008
(97) 31.05.2006
(51) **H04R 9/04** (2006.01)
(96) 10.08.2004
(96) 06002707.5
(73) MATSUSHITA ELECTRIC INDUSTRIAL CO., LTD, Kadoma-shi, Osaka 571-8501, JP
(72) Takewa, Hiroyuki, Kaizuka-shi Osaka-fu 597-0074, JP
Iwasa, Mikio, Katano-shi Osaka-fu 576-0043, JP
Inaba, Atsushi, Matsusaka-shi Mie-ken 515-0042, JP
Koura, Satoshi, Ichishi-gun Mie-ken 515-2311, JP
(54) **Reproduktor**
(32) 19.08.2003
(31) 2003295108
(33) JP
(74) Čermák Hořejš Matějka a spol., JUDr. Jan Matějka, advokát, Národní 32, Praha 1, 11000

(97) **EP 1651510**
(47) 23.04.2008
(97) 10.02.2005
(51) **B63B 35/79** (2006.01)
(96) 29.07.2004
(96) 04763635.2
(73) Brauers, Sven, 30451 Hannover, DE
Brauers, Rouven, 2562 VX Den Haag, NL
(72) Brauers, Sven, 30451 Hannover, DE
Brauers, Rouven, 2562 VX Den Haag, NL
(54) **Zařízení, zejména sportovní nářadí pro surfování nebo podobně a způsob výroby vláknitých kompozitů**
(32) 30.07.2003
(31) 10335198
(33) DE
(86) PCT/EP2004/008545
(87) WO 2005/012074

(97) **EP 1664799**
(47) 05.03.2008
(97) 03.03.2005
(51) **G01N 35/00** (2006.01)
(96) 04.08.2004
(96) 04767978.2
(73) THE SECRETARY OF STATE FOR DEFENCE, Salisbury Wiltshire SP4 0JQ, GB
(72) SQUIRRELL, David James, Salisbury, Wiltshire SP4 0JG, GB
BOWN, Kevin John, Salisbury, Wiltshire SP4 0JG, GB
WALSH, Philip, Bristol, BS1 5BU, GB
(54) **Zařízení pro zpracování tekutého vzorku**

(32) 21.08.2003
(31) 0319671
(33) GB
(86) PCT/GB2004/003363
(87) WO 2005/019836
(74) Čermák Hořejš Matějka a spol., JUDr. Karel Čermák, advokát, Národní 32, Praha 1, 11000

(97) **EP 1686105**
(47) 05.09.2007
(97) 02.08.2006
(51) **C04B 35/10** (2006.01)
C04B 35/14 (2006.01)
(96) 26.01.2006
(96) 06100886.8
(73) CB Feuerfest GmbH, 8700 Leoben, AT
(72) Stroißnigg, Uwe, 8714 Kraubath, AT
(54) **Způsob k výrobě žáruvzdorných pórovitých cihel**
(32) 27.01.2005
(31) 432005/U
(33) AT
(74) Společná advokátní kancelář Všetečka Zelený Švorčík Kalenský a partneři, JUDr. Miloš Všetečka, Hálkova 2, Praha 2, 12000

(97) **EP 1688374**
(47) 07.05.2008
(97) 09.08.2006
(51) **B65G 23/06** (2006.01)
(96) 13.01.2006
(96) 06380012.2
(73) Afher Eurobelt, S.A., 47012 Valladolid, ES
(72) San Miguel Nunez, Javier, 47012 Valladolid, ES
San Miguel Nunez, Marta, 47012 Valladolid, ES
(54) **Hnačí hlava pro řetězové dopravníky**
(32) 02.02.2005
(31) 200500191
(33) ES
(74) PATENTSERVIS Praha a.s., Jivenská 1273/1, Praha 4, 14021

(97) **EP 1694927**
(47) 26.03.2008
(97) 14.04.2005
(51) **E04D 1/30** (2006.01)
(96) 05.10.2004
(96) 04761059.7
(73) Tondach Gleinstätten AG, 8443 Gleinstätten, AT
(72) OLBRICH-KRAMPL, Franz, A-8480 Mureck, AT
NEPEL, Manfred, A-8430 Kaindorf, AT
(54) **Bobrovka s větrnou lištou**
(32) 07.10.2003
(31) 15812003
(33) AT
(86) PCT/AT2004/000337
(87) WO 2005/033435
(74) Společná advokátní kancelář Všetečka Zelený Švorčík Kalenský a partneři, JUDr. Otakar Švorčík, Hálkova 2, Praha 2, 12000

(97) **EP 1695609**
(47) 11.06.2008
(97) 30.08.2006
(51) **A01D 34/69** (2006.01)
(96) 25.02.2005
(96) 05004186.2
(73) OUTILS WOLF, 67165 Wissembourg Cedex, FR
(72) Sturm, Robert, 67660 Betschdorf, FR
Bour, Daniel, 57415 Enchenberg, FR
(54) **Travní sekačka**

(74) UNIPATENT, Ing. Jiří Chlustina, Jana Masaryka 43-47, Praha 2, 12000

(97) **EP 1725105**
(47) 14.05.2008
(97) 15.09.2005
(51) **A01N 47/06** (2006.01)
A01N 43/38 (2006.01)
(96) 04.03.2005
(96) 05731791.9
(73) Bayer CropScience AG, 40789 Monheim, DE
(72) FISCHER, Reiner, 40789 Monheim, DE
RECKMANN, Udo, 50823 Köln, DE
VERMEER, Ronald, 51371 Leverkusen, DE
(54) **Suspensní koncentráty na olejové basi**
(32) 06.03.2004
(31) 102004011006
(33) DE
(86) PCT/EP2005/002294
(87) WO 2005/084441
(74) Společná advokátní kancelář Všetečka Zelený Švorčík Kalenský a partneři, JUDr. Miloš Všetečka, Hálkova 2, Praha 2, 12000

(97) **EP 1725759**
(47) 30.04.2008
(97) 22.09.2005
(51) **F02D 41/02** (2006.01)
F01N 3/025 (2006.01)
F02D 41/12 (2006.01)
(96) 10.03.2005
(96) 05720971.0
(73) TOYOTA JIDOSHA KABUSHIKI KAISHA, Toyota-shi, Aichi-ken, 471-8571, JP
KABUSHIKI KAISHA TOYOTA JIDOSHOKKI, Kariya-shi, Aichi 448-8671, JP
(72) MATSUOKA, Hiroki TOYOTA JIDOSHA KABUSHIKI KAISHA, Aichi 4718571, JP
YAMAMOTO, Yukihisa K. K. TOYOTA JIDOSHOKKI, Aichi 4488671, JP
(54) **Čistící zařízení výfuku**
(32) 11.03.2004
(31) 2004068998
(33) JP
(86) PCT/JP2005/004736
(87) WO 2005/088109
(74) PATENTSERVIS Praha a.s., Jivenská 1273/1, Praha 4, 14021

(97) **EP 1733122**
(47) 07.05.2008
(97) 20.10.2005
(51) **F01C 9/00** (2006.01)
F01C 21/08 (2006.01)
F01C 21/10 (2006.01)
(96) 06.04.2005
(96) 05714740.7
(73) PERAVES AKTIENGESELLSCHAFT, CH-8406 Winterthur, CH
(72) WAGNER, Arnold, CH-8406 Winterthur, CH
(54) **Stroj s kyvnými písty a vozidlo s takovým strojem**
(32) 06.04.2004
(31) 5952004
(33) CH
(86) PCT/CH2005/000198
(87) WO 2005/098202
(74) KANIA, SEDLÁK, SMOLA Patentová a známková kancelář, Ing. Jiří Malůšek, Mendlovo nám. 1a, Brno, 60300

(97) **EP 1733612**

(47) 09.04.2008
(97) 20.12.2006
(51) **A01G 3/053** (2006.01)
(96) 02.06.2006
(96) 06011453.5
(73) Wolf-Garten GmbH & Co. KG, 57518 Betzdorf, DE
(72) Orthey, Gebhard, 57583 Nauroth, DE
(54) **Nůžky na živé ploty pro oboustranný provoz**
(32) 14.06.2005
(31) 102005027288
(33) DE
(74) PATENTSERVIS Praha a.s., Jivenská 1273/1, Praha 4, 14021

(97) **EP 1736270**
(47) 12.03.2008
(97) 27.12.2006
(51) **B23K 9/12** (2006.01)
(96) 13.06.2006
(96) 06290961.9
(73) L'AIR LIQUIDE, Société Anonyme pour l'Etude et l'Exploitation des Procédés Georges Claude, 75007 Paris, FR
AIR LIQUIDE WELDING FRANCE, 75007 Paris, FR
(72) Bertin, M. Pascal, 60240 Chaumont en Vexin, FR
Revel, M. Olivier, 95480 Pierrelaye, FR
Opderbecke, M. Thomas, 95310 Saint Quen L'Aumone, FR
(54) **Pájení nebo sváření TIG s převodem kovu kapalným můstkem**
(32) 22.06.2005
(31) 0551709
(33) FR
(74) TRAPLOVÁ HAKR KUBÁT Advokátní a patentová kancelář, Ing. Eduard Hakr, Přístavní 24, Praha 7, 17000

(97) **EP 1741601**
(47) 05.03.2008
(97) 10.01.2007
(51) **B60R 5/04** (2006.01)
(96) 06.07.2006
(96) 06291119.3
(73) Faurecia Automotive Industrie, 92000 Nanterre, FR
(72) Dahler, Christophe, c/o Faurecia, 08210 Mouzon, FR
Dautremont, Gilles, c/o Faurecia, 08210 Mouzon, FR
(54) **Zařízení pro upevnění krycí desky a krycí deska motorového vozidla**
(32) 06.07.2005
(31) 0507214
(33) FR
(74) Společná advokátní kancelář Všečeka Zelený Švorčík Kalenský a partneři, JUDr. Petr Kalenský, Hálkova 2, Praha 2, 12000

(97) **EP 1749367**
(47) 07.05.2008
(97) 08.12.2005
(51) **H04L 12/14** (2006.01)
H04L 12/28 (2006.01)
(96) 12.05.2004
(96) 04766011.3
(73) Togewa Holding AG, 3000 Bern 32, CH
(72) STADELMANN, Toni, CH-3065 Bolligen, CH
HEUTSCHI, Walter, CH-3303 Jegenstorf, CH
ZBÄREN, Peter, CH-3126 Kaufdorf, CH
PAUL, Hans Ulrich, CH-3032 Hinterkappelen, CH
(54) **Počítačem podporovaný způsob pro objemové bilancování v sítích IP a bilancovací systém**
(86) PCT/EP2004/050777
(87) WO 2005/117342

(74) KANIA, SEDLÁK, SMOLA Patentová a známková kancelář, Ing. František Kania, Mendlovo nám. 1a, Brno, 60300

(97) **EP 1750974**
(47) 09.04.2008
(97) 29.12.2005
(51) **B60R 13/04** (2006.01)
B60R 13/02 (2006.01)
(96) 19.04.2005
(96) 05757719.9
(73) Rehau SA, 57340 Morhange, FR
(72) PENNERATH, Eddy, F-57450 Henriville, FR
(54) **Komplexní svorka s otočnou západkou, zejména pro lišty na korozii automobilu**
(32) 19.05.2004
(31) 0405495
(33) FR
(86) PCT/FR2005/000955
(87) WO 2005/123455
(74) Čermák Hořejš Matějka a spol., JUDr. Karel Čermák, advokát, Národní 32, Praha 1, 11000

(97) **EP 1752697**
(47) 14.05.2008
(97) 14.02.2007
(51) **F16L 37/23** (2006.01)
F16L 37/32 (2006.01)
F16L 37/40 (2006.01)
(96) 09.08.2006
(96) 06356101.3
(73) STAUBLI FAVERGES, 74210 Faverges, FR
(72) Chappaz, René, 74210 Faverges, FR
Tiberghien, Alain-Christophe, 74320 Sevrier, FR
(54) **Spojovací sestava pro fluidní okruh**
(32) 10.08.2005
(31) 0508492
(33) FR
(74) Čermák Hořejš Matějka a spol., JUDr. Jan Matějka, advokát, Národní 32, Praha 1, 11000

(97) **EP 1753090**
(47) 09.07.2008
(97) 14.02.2007
(51) **H01R 13/41** (2006.01)
H01R 24/00 (2006.01)
H01R 13/627 (2006.01)
H01R 13/658 (2006.01)
H01R 43/16 (2006.01)
(96) 14.10.2004
(96) 06022897.0
(73) Lumberg Connect GmbH, 58579 Schalksmühle, DE
(72) Richter, Michael, 58579 Schalksmühle, DE
(54) **Elektrická zástrčka**
(32) 10.12.2003
(31) 10358078
(33) DE
(74) KOREJZOVÁ & SPOL., v.o.s., JUDr. Petra Korejzová, advokátka, Korunní 810/104 E, Praha 10, 10100

(97) **EP 1754618**
(47) 02.04.2008
(97) 21.02.2007
(51) **B60J 7/06** (2006.01)
B60P 7/04 (2006.01)
(96) 09.08.2005
(96) 05107318.7
(73) Trakover Srl, 30026 Portogruaro VE, IT
(72) Pivetta, Cesarino, 33070 Brugnera, IT

- (54) **Zařízení pro ovládání otevírání a zavírání plachet pro zakrytí korb nákladních, zemědělských a podobných vozidel**
(74) ROTT, RŮŽIČKA & GUTTMANN Patentová,známková a advokátní kancelář, Ing. Ivana Menšíková, Nad Štolou 12, Praha 7, 17000

- (97) **EP 1759107**
(47) 04.06.2008
(97) 12.01.2006
(51) **F02D 41/02** (2006.01)
(96) 16.06.2005
(96) 05778184.1
(73) RENAULT S.A.S., 92100 Boulogne Billancourt, FR
(72) DIONNET, Bernard, F-91150 MORIGNY CHAMPIGNY, FR
GUENOUNOU, Karim, F-94100 SAINT MAUR, FR
GUYON, Marc, F-91290 LA NORVILLE, FR
LEPRIEUR, Laurent, F-91470 LIMOURS, FR
COCHET, Stéphane, F-45800 SAINT JEAN DE BRAYE, FR
(54) **Způsob a zařízení pro řízení provozu zachycovače oxidů dusíku a pro diagnostiku míry jeho stárnutí**
(32) 17.06.2004
(31) 0406601
(33) FR
(86) PCT/FR2005/050452
(87) WO 2006/003341
(74) TRAPLOVÁ HAKR KUBÁT Advokátní a patentová kancelář, Ing. Eduard Hakr, Přístavní 24, Praha 7, 17000

- (97) **EP 1759814**
(47) 21.05.2008
(97) 07.03.2007
(51) **B25H 1/00** (2006.01)
F01N 7/18 (2006.01)
B25B 27/06 (2006.01)
(96) 04.09.2006
(96) 06356104.7
(73) Regie Autonome des Transports Parisiens, 75012 Paris, FR
(72) Guillemot, Jean-Jacques, 78930 Guerville, FR
(54) **Zařízení pro ruční manipulaci s hrncem tlumiče výfuku a postup výměny odnímatelného prvku**
(32) 05.09.2005
(31) 0509048
(33) FR
(74) Čermák Hořejš Matějka a spol., JUDr. Jan Matějka, advokát, Národní 32, Praha 1, 11000

- (97) **EP 1761519**
(47) 07.05.2008
(97) 29.12.2005
(51) **C07D 401/12** (2006.01)
C07D 401/14 (2006.01)
C07D 403/12 (2006.01)
C07D 403/14 (2006.01)
C07D 405/14 (2006.01)
C07D 209/42 (2006.01)
A61K 31/4439 (2006.01)
A61P 3/04 (2006.01)
(96) 13.06.2005
(96) 05756581.4
(73) F.HOFFMANN-LA ROCHE AG, 4070 Basel, CH
(72) GATTI MCARTHUR, Silvia, CH-4052 Basel, CH
HERTEL, Cornelia, CH-4142 Muenchenstein, CH
NETTEKOVEN, Matthias, Heinrich, 79639 Grenzach-Wyhlen, DE
RAAB, Susanne, CH-4147 Aesch BL, CH
ROCHE, Olivier, F-68220 Folgensbourg, FR
RODRIGUEZ-SARMIENTO, Rosa, Maria, CH-4056 Basel, CH
SCHULER, Franz, CH-4125 Riehen, CH
PLANCHER, Jean-Marc, F-68220 Hagenthal le bas, FR

- (54) **indolové deriváty jakožto antagonisty receptoru histaminu**
(32) 21.06.2004
(31) 04102839
(33) EP
(86) PCT/EP2005/006303
(87) WO 2005/123716
(74) Čermák Hořejš Matějka a spol., JUDr. Karel Čermák, advokát, Národní 32, Praha 1, 11000

- (97) **EP 1762506**
(47) 26.03.2008
(97) 14.03.2007
(51) **B65D 81/38** (2006.01)
(96) 04.08.2006
(96) 06016280.7
(73) Reiff, Sabine, 74369 Löchgau, DE
Reiff, Armin, 74369 Löchgau, DE
(72) Reiff, Sabine, 74369 Löchgau, DE
Reiff, Armin, 74369 Löchgau, DE
(54) **Tepelně izolovaná nádoba**
(32) 07.09.2005
(31) 202005014092/U
(33) DE
(74) Společná advokátní kancelář Vsetečka Zelený Švorčík Kalenský a partneři, JUDr. Otakar Švorčík, Hálkova 2, Praha 2, 12000

- (97) **EP 1763417**
(47) 07.05.2008
(97) 12.01.2006
(51) **B23C 5/22** (2006.01)
(96) 30.06.2005
(96) 05759308.9
(73) KENNAMETAL INC., Latrobe, PA 15650-0231, US
(72) PRILLER, Franz, A-3291 Gaming, AT
SLADEK, Alfred, 90768 Fürth, DE
(54) **Frézovací nástroj**
(32) 06.07.2004
(31) 202004010630/U
(33) DE
(86) PCT/EP2005/007029
(87) WO 2006/002906
(74) Čermák Hořejš Matějka a spol., JUDr. Karel Čermák, advokát, Národní 32, Praha 1, 11000

- (97) **EP 1772701**
(47) 21.05.2008
(97) 11.04.2007
(51) **G01B 7/12** (2006.01)
H02G 1/12 (2006.01)
(96) 27.09.2006
(96) 06121331.0
(73) Komax Holding AG, 6036 Dierikon, CH
(72) Lurati, Stefan, 6221, Rickenbach, CH
Häfliger, Benno, 6003, Luzern, CH
(54) **Zařízení k určení průměru vodiče kabelu**
(32) 05.10.2005
(31) 05109264
(33) EP
(74) Čermák Hořejš Matějka a spol., JUDr. Karel Čermák, advokát, Národní 32, Praha 1, 11000

- (97) **EP 1775072**
(47) 07.05.2008
(97) 18.04.2007
(51) **B25B 5/14** (2006.01)
B23Q 7/04 (2006.01)
B23K 37/053 (2006.01)
(96) 13.10.2006
(96) 06291598.8

(73) Valmont France, 03110 Charmeil, FR
(72) Carrier, Pascal, 63720 Surat, FR
Benoit, Patrick, Le Pré Lagoutte, 03300 Cusset, FR
Arhaud, Daniel, 63540 Romagnat, FR
(54) **Zařízení pro manipulaci s drůtky, montážní linka obsahující zařízení a montážní postup**
(32) 14.10.2005
(31) 0510498
(33) FR
(74) ROTT, RŮŽIČKA & GUTTMANN patent.,známkové a advokátní kanceláře, Ing. Miloslav Hainz, Nad Štolou 12, Praha 7, 17000

(97) 23.03.2006
(51) **B65D 85/10** (2006.01)
(96) 14.07.2005
(96) 05762466.0
(73) Mazur, Wojciech, 51122 Wroclaw, PL
(72) Mazur, Wojciech, 51122 Wroclaw, PL
(54) **Krabička na cigarety a její tvarový výsek**
(32) 17.09.2004
(31) 37015204
(33) PL
(86) PCT/PL2005/000044
(87) WO 2006/031138
(74) RNDr. Kateřina Auerová, patentový zástupce, Na Bělidle 3, Praha 5, 15000

(97) **EP 1785297**
(47) 09.07.2008
(97) 16.05.2007
(51) **B60H 1/22** (2006.01)
(96) 21.08.2006
(96) 06017371.3
(73) J. Eberspächer GmbH & Co. KG, 73730 Esslingen, DE
(72) Collmer, Andreas, 73773 Aichwald, DE
Schmidt, Oliver, 73207 Plochingen, DE
(54) **Zařízení ke klimatizaci vzduchu zaváděného do vnitřního prostoru vozidla**
(32) 14.11.2005
(31) 102005054196
(33) DE
(74) Čermák Hořejš Matějka a spol., JUDr. Karel Čermák, advokát, Národní 32, Praha 1, 11000

(97) **EP 1793742**
(47) 19.03.2008
(97) 13.04.2006
(51) **A61B 17/072** (2006.01)
(96) 30.09.2004
(96) 04787063.9
(73) ETHICON ENDO-SURGERY, INC., Cincinnati, Ohio 45242, US
(72) BILOTTI, Federico, 04011 Aprilia (LT), IT
(54) **Chirurgický svorkovací nástroj**
(86) PCT/EP2004/010925
(87) WO 2006/037352
(74) Čermák Hořejš Matějka a spol., JUDr. Karel Čermák, advokát, Národní 32, Praha 1, 11000

(97) **EP 1787445**
(47) 23.04.2008
(97) 16.03.2006
(51) **H04L 27/06** (2006.01)
G01S 1/04 (2006.01)
H04L 27/22 (2006.01)
H04B 1/707 (2006.01)
(96) 07.09.2004
(96) 04764895.1
(73) EUROPEAN SPACE AGENCY, F-75738 Paris Cédex 15, FR
(72) DE WILDE, Wim, 3010 KESSEL - LO, BE
SLEEWAEGEN, Jean-Marie, B-1090 Jette, BE
SECO GRANADOS, Gonzalo, 08014 BARCELONA, ES
(54) **Způsob a zařízení pro demodulování galileo střídavě binárně modulovaných nosných (ALTBOC) signálů**
(86) PCT/EP2004/009952
(87) WO 2006/027004
(74) ROTT, RŮŽIČKA & GUTTMANN Patentová,známková a advokátní kancelář, Ing. Ivana Menšíková, Nad Štolou 12, Praha 7, 17000

(97) **EP 1793946**
(47) 26.03.2008
(97) 16.03.2006
(51) **B21D 5/02** (2006.01)
(96) 30.08.2005
(96) 05773976.5
(73) Trumpf Maschinen Austria GmbH & CO. KG., 4061 Pasching, AT
(72) SPERRER, Gerhard, A-4553 Oberschlierbach, AT
(54) **Způsob výroby výrobku ohýbáním**
(32) 10.09.2004
(31) 15122004
(33) AT
(86) PCT/AT2005/000346
(87) WO 2006/026797
(74) Společná advokátní kancelář Všeťečka Zelený Švorčík Kalenský a partneři, JUDr. Otakar Švorčík, Hálkova 2, Praha 2, 12000

(97) **EP 1787877**
(47) 09.04.2008
(97) 23.05.2007
(51) **B60S 1/08** (2006.01)
(96) 31.10.2006
(96) 06123211.2
(73) ROBERT BOSCH GMBH, 70442 Stuttgart, DE
(72) May, Michael, 77654, Offenburg, DE
Eckert, Klaus, 77770, Durbach Ebersweier, DE
(54) **Okenní stírací zařízení s ovládacími prostředky pro najetí stěrače do parkovací polohy**
(32) 18.11.2005
(31) 102005055054
(33) DE
(74) Čermák Hořejš Matějka a spol., JUDr. Jan Matějka, advokát, Národní 32, Praha 1, 11000

(97) **EP 1794180**
(47) 04.06.2008
(97) 30.03.2006
(51) **C07K 1/06** (2006.01)
C07K 7/54 (2006.01)
C07C 29/10 (2006.01)
C07C 51/09 (2006.01)
C07C 209/62 (2006.01)
(96) 20.09.2005
(96) 05786327.6
(73) Lonza AG, 4052 Basel, CH
(72) GIRAUD, Matthieu, CH-1950 Sion, CH
WERBITZKY, Oleg, CH-3968 Veyras, CH
WILLINER, Michaela, CH-3902 Glis, CH
(54) **Cyklizace peptidů**
(32) 20.09.2004, 11.07.2005
(31) 04022310, 05014954
(33) EP, EP
(86) PCT/EP2005/010133
(87) WO 2006/032457
(74) TRAPLOVÁ HAKR KUBÁT Advokátní a patentová kancelář, Ing. Eduard Hakr, Přístavní 24, Praha 7, 17000

(97) **EP 1789348**
(47) 09.04.2008

(97) EP 1802581	(51) B60W 30/06	(2006.01)
(47) 02.04.2008	B60W 10/06	(2006.01)
(97) 04.05.2006	B60W 10/18	(2006.01)
(51) C07D 215/44	B60W 10/20	(2006.01)
(2006.01)	10.11.2005	
A61K 31/4706	(96) 05816538.2	
(2006.01)	(73) Volkswagen Aktiengesellschaft, 38436 Wolfsburg, DE	
A61P 9/10	(72) WINNER, Hermann, 76467 Bietigheim, DE	
(2006.01)	(54) Způsob automatického řízení a/nebo regulování pohybu vozidla během parkovacího procesu a automatický parkovací systém	
(96) 21.10.2005	(32) 11.11.2004	
(96) 05820982.6	(31) 102004054437	
(73) Wyeth, Madison, NJ 07940, US	(33) DE	
(72) BOSCHELLI, Diane, Harris, New City, New York 10956, US	(86) PCT/DE2005/002023	
ZALESKA, Margaret, Narberth, PA 19072, US	(87) WO 2006/050710	
BARRIOS-SOSA, Ana Carolina, Olanta, SC 29114, US	(74) ROTT, RŮŽIČKA & GUTTMANN Patentová, známková a advokátní kancelář, Ing. Jiří Andera, Nad Štolou 12, Praha 7, 17000	
(54) 4[2,4-Dichlor-5-methoxyfenyl)amino]-6-alkoxyl-3-chinolinkarbonitril pro léčení ischemie		
(32) 22.10.2004		
(31) 621280/P		
(33) US		
(86) PCT/US2005/037839		
(87) WO 2006/047262		
(74) KOREJZOVÁ & SPOL., v.o.s., JUDr. Petra Korejzová, advokátka, Korunní 810/104 E, Praha 10, 10100		
(97) EP 1802896	(97) EP 1818263	
(47) 05.03.2008	(47) 23.07.2008	
(97) 27.04.2006	(97) 15.08.2007	
(51) F16H 47/04	(51) B65B 51/14	(2006.01)
(2006.01)	B65B 7/08	(2006.01)
(96) 20.10.2005	(96) 10.02.2006	
(96) 05791411.1	(96) 06002766.1	
(73) MALI Markus Liebherr International AG, 1700 Fribourg, CH	(73) TEEPACK SPEZIALMASCHINEN GMBH & CO. KG, D-40667 Meerbusch, DE	
(72) LIEBHERR, Markus, CH-1630 Bulle, CH	(72) Hauers, Manfred, 41749 Viersen, DE	
HÄGLSPERGER, Josef, 84140 Gangkofen, DE	(72) Vits, Dieter, 41470 Neuss, DE	
DZIUBA, Peter, 88699 Frickingen-Altheim, DE	(54) Způsob balení sypkého materiálu a k tomu použitelné zařízení	
BAUER, Josef, 85405 Nandlstadt, DE	(74) TRAPLOVÁ HAKR KUBÁT Advokátní a patentová kancelář, Ing. Eduard Hakr, Přístavní 24, Praha 7, 17000	
KIRCHHOFF, Manfred, 39221 Eggersdorf, DE		
(54) Převodovka s rozdělením výkonu a způsob provozu takové převodovky	(97) EP 1827724	
(32) 20.10.2004	(47) 26.03.2008	
(31) 17332004	(97) 22.06.2006	
(33) CH	(51) B21B 45/02	(2006.01)
(86) PCT/CH2005/000612	(96) 13.12.2005	
(87) WO 2006/042434	(96) 05817771.8	
(74) Čermák Hořejš Matějka a spol., JUDr. Karel Čermák, advokát, Národní 32, Praha 1, 11000	(73) SMS Demag AG, 40237 Düsseldorf, DE	
	(72) DENKER, Wolfgang, 57258 Freudenberg, DE	
	(72) KLAPDOR, Armin, 57399 Kirchhundem, DE	
	(54) Způsob a zařízení k ofukování pásu ve výběhu z válcovacích stolic k vytváření bezkapičkového a čistého válcovaného pásu	
	(32) 14.12.2004	
	(31) 102004060086	
	(33) DE	
	(86) PCT/EP2005/013331	
	(87) WO 2006/063779	
	(74) Společná advokátní kancelář Všeťečka Zelený Švorčík Kalenský a partneři, JUDr. Miloš Všeťečka, Hálkova 2, Praha 2, 12000	
(97) EP 1809128	(97) EP 1836100	
(47) 07.05.2008	(47) 23.04.2008	
(97) 27.04.2006	(97) 20.07.2006	
(51) A24D 1/02	(51) B65D 83/00	(2006.01)
(2006.01)	B05C 17/005	(2006.01)
(96) 12.10.2005	(96) 15.12.2005	
(96) 05799390.9	(96) 05850154.5	
(73) Glatz Feinpapiere Julius Glatz GmbH, 67468 Neidenfels, DE	(73) Topic, Anton, 42719 Sollingen, DE	
(72) FRITZSCHING, Thomas, Glatz Feinpapiere, 67468 Neidenfels, DE	(72) Topic, Anton, 42719 Sollingen, DE	
(54) Obalový materiál na tabákové výrobky se zlepšenými vlastnostmi snižujícími množství oxidu uhelnatého	(54) Prstencový píst pro kartuš k vytlačování pastovitých substancí	
(32) 19.10.2004	(32) 14.01.2005	
(31) 102004050960	(31) 202005000531/U	
(33) DE	(33) DE	
(86) PCT/EP2005/055195	(86) PCT/DE2005/002259	
(87) WO 2006/042817		
(74) ROTT, RŮŽIČKA & GUTTMANN Patentová, známková a advokátní kancelář, Ing. Václav Krmenčík, Nad Štolou 12, Praha 7, 17000		
(97) EP 1812272		
(47) 30.04.2008		
(97) 18.05.2006		

- | | |
|---|---|
| (87) WO 2006/074626 | (51) B65B 51/30 (2006.01) |
| (74) ROTT, RŮŽIČKA & GUTTMANN Patentová, známková a advokátní kancelář, Ing. Jiří Andera, Nad Štolou 12, Praha 7, 17000 | (51) B65B 61/10 (2006.01) |
| | (96) 04.05.2006 |
| | (96) 06009225.1 |
| | (73) Hugo Beck Maschinenbau GmbH & Co. KG, 72581 Dettingen, DE |
| (97) EP 1836137 | (72) Buck, Rainer, 72584 Huelben, DE |
| (47) 23.04.2008 | Dilger, Ulrich, 73257 Koengen, DE |
| (97) 20.07.2006 | Lorenz, Klaus, 72581 Dettingen, DE |
| (51) C03B 35/20 (2006.01) | Pfaender, Thomas, 72582 Grabenstetten, DE |
| (96) 11.01.2006 | (54) Způsob a zařízení pro příčné svařování k balení více předmětů do jednoho kombinovaného balení |
| (96) 06709402.9 | (74) ROTT, RŮŽIČKA & GUTTMANN Patentová, známková a advokátní kancelář, Ing. Jiří Andera, Nad Štolou 12, Praha 7, 17000 |
| (73) SAINT-GOBAIN GLASS FRANCE, 92400 Courbevoie, FR | |
| (72) BALDUIN, Michael, 52477 Alsdorf, DE | |
| LABROT, Michael, 52072 Aachen, DE | |
| HAVENITH, Hubert, 52146 Wurselen, DE | |
| OLLFISCH, Karl-josef, 52159 Roetgen, DE | (97) EP 1853608 |
| RADERMACHER, Herbert, B-4730 Raeren, BE | (47) 09.07.2008 |
| SCHALL, Günther, 52372 Kreuzau, DE | (97) 24.08.2006 |
| (54) Zařízení a způsob ohýbání a chlazení skel se dvěma nosnými soupravami | (51) C07D 487/04 (2006.01) |
| (32) 13.01.2005 | A01N 43/90 (2006.01) |
| (31) 102005001513 | (96) 14.02.2006 |
| (33) DE | (96) 06708259.4 |
| (86) PCT/FR2006/050014 | (73) BASF SE, 67056 Ludwigshafen, DE |
| (87) WO 2006/075117 | (72) GRAMMENOS, Wassilios, 67071 Ludwigshafen, DE |
| (74) Společná advokátní kancelář Všeťečka Zelený Švorčík Kalenský a partneři, JUDr. Miloš Všeťečka, Hálkova 2, Praha 2, 12000 | LOHMANN, Jan, Klaas, 68167 Mannheim, DE |
| | MÜLLER, Bernd, 67227 Frankenthal, DE |
| | RHEINHEIMER, Joachim, 67063 Ludwigshafen, DE |
| | SCHIEWECK, Frank, 67098 Bad Dürkheim, DE |
| | SCHWÖGLER, Anja, 68165 Mannheim, DE |
| | SCHÄFER, Peter, 67308 Ottersheim, DE |
| | HÜNGER, Udo, 68167 Mannheim, DE |
| | SCHERER, Maria, 76829 Landau, DE |
| | KÖHLE, Harald, 67273 Bobenheim, DE |
| | SCHIFFER, Helmut, 67483 Grossfischlingen, DE |
| | GROTE, Thomas, 67157 Wachenheim, DE |
| | DIETZ, Jochen, 68167 Mannheim, DE |
| (97) EP 1843770 | (54) 5-Alkoxyalkyl-6-alkyl-7-amino-azolopyrimidiny, způsob jejich přípravy a jejich použití k boji proti škodlivým houbám, jakož i prostředky, které je obsahují |
| (47) 18.06.2008 | (32) 16.02.2005 |
| (97) 08.03.2007 | (31) 102005007157 |
| (51) A61K 31/4985 (2006.01) | (33) DE |
| (96) 29.08.2006 | (86) PCT/EP2006/050922 |
| (96) 06802484.3 | (87) WO 2006/087325 |
| (73) Teva Pharmaceutical Industries Ltd, 49131 Petah Tiqva, IL | (74) TRAPLOVÁ HAKR KUBÁT Advokátní a patentová kancelář, Ing. Jan Kubát, Přístavní 24, Praha 7, 17000 |
| (72) ARONHIME, Judith, 76217 Rehovot, IL | |
| SAMBURSKI, Guy, 42930 Ganot-Hadar, IL | |
| OVADYA, Yhoshoa, Migdal Haemek, IL | |
| (54) Tuhý částicový tadalafil s bimodálním rozdělením velikostí částic | (97) EP 1866537 |
| (32) 29.08.2005 | (47) 04.06.2008 |
| (31) 712589/P | (97) 29.06.2006 |
| (33) US | (51) F02D 37/02 (2006.01) |
| (86) PCT/US2006/033541 | F02D 41/06 (2006.01) |
| (87) WO 2007/027612 | F02D 41/04 (2006.01) |
| (74) TRAPLOVÁ HAKR KUBÁT Advokátní a patentová kancelář, Ing. Eduard Hakr, Přístavní 24, Praha 7, 17000 | F02D 41/10 (2006.01) |
| | (96) 12.12.2005 |
| | (96) 05824557.2 |
| | (73) RENAULT S.A.S., 92100 Boulogne Billancourt, FR |
| | (72) BOUTONNET, Francis, F-92100 Boulogne Billancourt, FR |
| | PINEAU, Alexandre, F-91220 Breigny, FR |
| | REY, Pascal, F-91540 Menecy, FR |
| (97) EP 1848907 | (54) Způsob podpoření rozjezdu automobilu a související zařízení |
| (47) 23.04.2008 | (32) 20.12.2004 |
| (97) 24.08.2006 | (31) 0413598 |
| (51) F16K 31/40 (2006.01) | (33) FR |
| (96) 13.02.2006 | (86) PCT/FR2005/051075 |
| (96) 06716659.5 | (87) WO 2006/067346 |
| (73) ASCO CONTROLS B.V., 3925 BD Scherpenzeel, NL | (74) TRAPLOVÁ HAKR KUBÁT Advokátní a patentová kancelář, Ing. Eduard Hakr, Přístavní 24, Praha 7, 17000 |
| (72) OOMEN, Tjerk, NL-3925 BD Scherpenzeel, NL | |
| (54) Ventil pro plyn | |
| (32) 17.02.2005 | |
| (31) 1028317 | |
| (33) NL | |
| (86) PCT/NL2006/050025 | |
| (87) WO 2006/088367 | |
| (74) PATENTSERVIS Praha a.s., Jivenská 1273/1, Praha 4, 14021 | |
| (97) EP 1852355 | |
| (47) 04.06.2008 | |
| (97) 07.11.2007 | |

MA4A Zánik evropských patentů vzdáním se patentu

Následující evropské patenty udělené Evropským patentovým úřadem s účinky pro Českou republiku zanikly z toho důvodu, že se jich majitel vzdal (§22 písm. c) zákona č. 527/1990 Sb., v platném znění).

(97) EP 1607492

PD4A Převod práv a ostatní změny majitelů evropských patentů

(97) **EP 1394070**
(73) alsecco GmbH & Co KG, 36208 Wildeck-Richelsdorf, DE

(97) **EP 1565683**
(73) HSC FZCO, Dubai, AE

(97) **EP 1750865**
(73) SMS Meer GmbH, 41069 Mönchengladbach, DE

(97) **EP 1797227**
(73) Oerlikon Textile GmbH & Co. KG, 42897 Remscheid, DE

FG1K

Zapsané užité vzory - přehled podle čísel zápisu

V období uzávěrky tohoto čísla Věstníku zapsal Úřad průmyslového vlastnictví tyto užité vzory.

18784	C 04 B 22/06	(2006.01)
18785	G 06 F 13/00	(2006.01)
18786	F 24 H 1/48	(2006.01)
18787	F 41 G 1/387	(2006.01)
18788	B 02 B 5/02	(2006.01)
18789	A 23 L 1/10	(2006.01)
18790	C 05 F 5/00	(2006.01)
18791	C 10 L 5/44	(2006.01)
18792	A 23 L 1/105	(2006.01)
18793	B 08 B 9/02	(2006.01)
18794	G 01 N 33/44	(2006.01)
18795	B 65 D 75/34	(2006.01)
18796	B 44 F 3/00	(2006.01)
18797	A 61 K 31/728	(2006.01)
18798	B 04 C 1/00	(2006.01)
18799	F 23 G 7/12	(2006.01)
18800	B 23 C 5/12	(2006.01)

FG1K

Zapsané užité vzory - řazené podle MPT

- | | | | |
|------|---|------|---|
| (51) | A23L 1/10 (2006.01)
B02B 5/02 (2006.01)
B02C 9/04 (2006.01)
B02B 7/00 (2006.01) | (74) | KUDRLIČKA & SEDLÁK Advokátní, patentová a
známková kancelář, Ing. Jiří Sedlák, Husova 5, České
Budějovice, 37001 |
| (11) | 18789 | (51) | B04C 1/00 (2006.01)
B04C 5/04 (2006.01)
B04C 5/23 (2006.01)
B04C 7/00 (2006.01) |
| (21) | 2008-20033 | (11) | 18798 |
| (22) | 17.01.2008 | (21) | 2008-20129 |
| (47) | 11.08.2008 | (22) | 11.07.2008 |
| (73) | Jihočeská univerzita v Českých Budějovicích, Zemědělská
fakulta, České Budějovice, CZ | (47) | 11.08.2008 |
| (72) | Kužel Stanislav Prof. Ing. CSc., České Budějovice, CZ
Kolář Ladislav Prof. Ing. DrSc., České Budějovice, CZ
Klímeš František Doc. Ing. CSc., České Budějovice, CZ
Moudrý Jan Prof. Ing. CSc., Dubné, CZ
Štěrba Zdeněk Ing. Ph.D., Blatná, CZ
Peterka Jiří Ing. Ph.D., České Budějovice, CZ | (73) | LB MINERALS, a.s., Horní Bříza, CZ |
| (54) | Ovesný tvaroh a zařízení pro jeho výrobu | (72) | Winkelhöfer Václav, Kaznějov, CZ |
| (74) | KUDRLIČKA & SEDLÁK Advokátní, patentová a
známková kancelář, Ing. Jiří Sedlák, Husova 5, České
Budějovice, 37001 | (54) | Odlučovač prachu z teplého vlhkého vzduchu se
zachycením tepla |
| (51) | A23L 1/105 (2006.01)
B02B 5/02 (2006.01)
B02C 9/04 (2006.01)
B02B 7/00 (2006.01) | (74) | JUDr. Miroslav Kupka, Levého 1532/2, Rakovník, 26901 |
| (11) | 18792 | (51) | B08B 9/02 (2006.01)
B02B 5/02 (2006.01)
B02C 9/04 (2006.01)
B02B 7/00 (2006.01) |
| (21) | 2008-20036 | (11) | 18793 |
| (22) | 17.01.2008 | (21) | 2008-20037 |
| (47) | 11.08.2008 | (22) | 17.01.2008 |
| (73) | Jihočeská univerzita v Českých Budějovicích, Zemědělská
fakulta, České Budějovice, CZ | (47) | 11.08.2008 |
| (72) | Kužel Stanislav Prof. Ing. CSc., České Budějovice, CZ
Kolář Ladislav Prof. Ing. DrSc., České Budějovice, CZ
Klímeš František Doc. Ing. CSc., České Budějovice, CZ
Moudrý Jan Prof. Ing. CSc., Dubné, CZ
Štěrba Zdeněk Ing. Ph.D., Blatná, CZ
Peterka Jiří Ing. Ph.D., České Budějovice, CZ | (73) | Jihočeská univerzita v Českých Budějovicích, Zemědělská
fakulta, České Budějovice, CZ |
| (54) | Náplň bioreaktoru pro výrobu bioplynu a zařízení pro
její výrobu | (72) | Kužel Stanislav Prof. Ing. CSc., České Budějovice, CZ
Kolář Ladislav Prof. Ing. DrSc., České Budějovice, CZ
Klímeš František Doc. Ing. CSc., České Budějovice, CZ
Moudrý Jan Prof. Ing. CSc., Dubné, CZ
Štěrba Zdeněk Ing. Ph.D., Blatná, CZ
Peterka Jiří Ing. Ph.D., České Budějovice, CZ |
| (74) | KUDRLIČKA & SEDLÁK Advokátní, patentová a
známková kancelář, Ing. Jiří Sedlák, Husova 5, České
Budějovice, 37001 | (54) | Pasta na čištění tukem zaneseného potrubí a zařízení
pro její výrobu |
| (51) | A61K 31/728 (2006.01)
A61P 19/02 (2006.01) | (74) | KUDRLIČKA & SEDLÁK Advokátní, patentová a
známková kancelář, Ing. Jiří Sedlák, Husova 5, České
Budějovice, 37001 |
| (11) | 18797 | (51) | B23C 5/12 (2006.01) |
| (21) | 2008-20122 | (11) | 18800 |
| (22) | 08.07.2008 | (21) | 2008-19993 |
| (47) | 11.08.2008 | (22) | 30.05.2008 |
| (73) | ISOline s.r.o., Praha, CZ | (47) | 12.08.2008 |
| (72) | Mička Robert Ing., Havlíčkův Brod, CZ | (73) | Strejc Bohuslav Ing., Plzeň, CZ |
| (54) | Prostředek k prevenci kloubních onemocnění | (72) | Strejc Bohuslav Ing., Plzeň, CZ |
| (74) | Ing. Jaroslav Novotný, Římská 45/2135, Praha 2, 12000 | (54) | Vícenožová frézovací hlava k výrobě globoidních
šnekových kol |
| (51) | B02B 5/02 (2006.01)
B02C 9/04 (2006.01)
B02B 7/00 (2006.01)
A23L 1/168 (2006.01) | (51) | B44F 3/00 (2006.01)
B44C 3/00 (2006.01)
B44C 5/04 (2006.01)
B41M 1/26 (2006.01) |
| (11) | 18788 | (11) | 18796 |
| (21) | 2008-20032 | (21) | 2008-20091 |
| (22) | 17.01.2008 | (22) | 27.06.2008 |
| (47) | 11.08.2008 | (47) | 11.08.2008 |
| (73) | Jihočeská univerzita v Českých Budějovicích, Zemědělská
fakulta, České Budějovice, CZ | (73) | Miloš Pokorný - D.I.P., České Budějovice, CZ |
| (72) | Kužel Stanislav Prof. Ing. CSc., České Budějovice, CZ
Kolář Ladislav Prof. Ing. DrSc., České Budějovice, CZ
Klímeš František Doc. Ing. CSc., České Budějovice, CZ
Moudrý Jan Prof. Ing. CSc., Dubné, CZ
Štěrba Zdeněk Ing. Ph.D., Blatná, CZ
Peterka Jiří Ing. Ph.D., České Budějovice, CZ | (72) | Pokorný Miloš, České Budějovice, CZ |
| (54) | Zařízení pro výrobu produktů z ovsá | (54) | Deskovitý prvek, opatřený z jedné strany potiskem,
upevnitelný na stěnu nebo na jinou plochu |
| (74) | KUDRLIČKA a SEDLÁK, advokátní, patentová a
známková kancelář, Ing. Jiří Sedlák, Husova 5, České
Budějovice, 37001 | (74) | KUDRLIČKA a SEDLÁK, advokátní, patentová a
známková kancelář, Ing. Jiří Sedlák, Husova 5, České
Budějovice, 37001 |
| (51) | B65D 75/34 (2006.01)
B65D 75/58 (2006.01) | (51) | B65D 75/34 (2006.01)
B65D 75/58 (2006.01) |
| (11) | 18795 | (11) | 18795 |
| (21) | 2008-20064 | (21) | 2008-20064 |
| (22) | 23.06.2008 | (22) | 23.06.2008 |

- (47) 11.08.2008
(32) 26.06.2007
(31) 20071/24332
(33) RU
(73) Filippova Elena E., Moskva, RU
(72) Filippova Elena E., Moskva, RU
(54) **Obal na různé druhy zboží**
(74) Ing. Jaroslav Novotný, Římská 2135/45, Praha 2, 12000
- (51) **C04B 22/06** (2006.01)
(11) 18784
(21) **2008-19593**
(22) 18.12.2007
(47) 11.08.2008
(73) PENPOR s. r. o., Třebonice, CZ
(72) Penkov Miroslav Ing., Praha, CZ
(54) **Směs - regulant počátku tuhnutí cementů na bázi cementářského slínku**
(74) DANĚK & PARTNERS Advokátní a patentová kancelář, Dr. Vilém Daněk, Vinohradská 45, Praha 2, 12000
- (51) **C05F 5/00** (2006.01)
B02B 5/02 (2006.01)
B02C 9/04 (2006.01)
B02B 7/00 (2006.01)
(11) 18790
(21) **2008-20034**
(22) 17.01.2008
(47) 11.08.2008
(73) Jihočeská univerzita v Českých Budějovicích, Zemědělská fakulta, České Budějovice, CZ
(72) Kužel Stanislav Prof. Ing. CSc., České Budějovice, CZ
Kolář Ladislav Prof. Ing. DrSc., České Budějovice, CZ
Klimeš František Doc. Ing. CSc., České Budějovice, CZ
Moudrý Jan Prof. Ing. CSc., Dubné, CZ
Štěrba Zdeněk Ing. Ph.D., Blatná, CZ
Peterka Jiří Ing. Ph.D., České Budějovice, CZ
(54) **Organominerální hnojivo z ovsa a zařízení pro jeho výrobu**
(74) KUDRLIČKA & SEDLÁK Advokátní, patentová a známková kancelář, Ing. Jiří Sedlák, Husova 5, České Budějovice, 37001
- (51) **C10L 5/44** (2006.01)
B02B 5/02 (2006.01)
B02C 9/04 (2006.01)
B02B 7/00 (2006.01)
(11) 18791
(21) **2008-20035**
(22) 17.01.2008
(47) 11.08.2008
(73) Jihočeská univerzita v Českých Budějovicích, Zemědělská fakulta, České Budějovice, CZ
(72) Kužel Stanislav Prof. Ing. CSc., České Budějovice, CZ
Kolář Ladislav Prof. Ing. DrSc., České Budějovice, CZ
Klimeš František Doc. Ing. CSc., České Budějovice, CZ
Moudrý Jan Prof. Ing. CSc., Dubné, CZ
Štěrba Zdeněk Ing. Ph.D., Blatná, CZ
Peterka Jiří Ing. Ph.D., České Budějovice, CZ
(54) **Peletované biopalivo obsahující ovesné části a zařízení pro jeho výrobu**
(74) KUDRLIČKA & SEDLÁK Advokátní, patentová a známková kancelář, Ing. Jiří Sedlák, Husova 5, České Budějovice, 37001
- (51) **F23G 7/12** (2006.01)
B09B 3/00 (2006.01)
(11) 18799
(21) **2008-20130**
(22) 11.07.2008
(47) 11.08.2008
(73) Best - Business, a.s., Vyškov, CZ
(72) Holemý Stanislav Ing., Vyškov, CZ
Hudec Ivan Doc. Ing. Ph.D., Bratislava, SK
Kalousek Zdeněk Ing., Brno, CZ
- (54) **Zařízení na kontinuální ekologickou likvidaci odpadu z gumy**
(74) Ing. Radmila Baumová, Nádražní 29, Žďár nad Sázavou, 59101
- (51) **F24H 1/48** (2006.01)
F23D 14/02 (2006.01)
(11) 18786
(21) **2008-19945**
(22) 16.12.2005
(47) 11.08.2008
(73) Vacula Ladislav, Vrahovice - Prostějov, CZ
(72) Vacula Ladislav, Vrahovice - Prostějov, CZ
(54) **Zařízení k vytápění objektů a ohřevu teplé užitkové vody plynovými kotli**
(74) Ing. Petr Soukup, patentový zástupce, Vídeňská 8, Olomouc, 77200
- (51) **F41G 1/387** (2006.01)
F41G 1/38 (2006.01)
F41G 1/16 (2006.01)
F41G 1/06 (2006.01)
F41G 1/00 (2006.01)
F41G 11/00 (2006.01)
(11) 18787
(21) **2008-19996**
(22) 02.06.2008
(47) 11.08.2008
(73) KOZAP Uh. Brod - Zbraně a střelivo, spol. s r.o., Bánov, CZ
(72) Liška Josef Ing., Brno, CZ
Petráň Jan Ing., Bánov, CZ
(54) **Zámek puškohledové montáže**
(74) KANIA, SEDLÁK, SMOLA Patentová a známková kancelář, Ing. Jiří Malůšek, Mendlovo nám. 1a, Brno, 60300
- (51) **G01N 33/44** (2006.01)
G01N 33/483 (2006.01)
G01N 1/28 (2006.01)
(11) 18794
(21) **2008-20057**
(22) 20.06.2008
(47) 11.08.2008
(73) Výzkumný ústav živočišné výroby, v. v. i., Praha, CZ
Česká zemědělská univerzita v Praze, Praha, CZ
(72) Knížková Ivana Ing., Praha, CZ
Kunc Petr Ing. Ph.D., Praha, CZ
Samek Miroslav Ing. CSc., Praha, CZ
Šánová Petra Ing. Ph.D., Klobuky, CZ
(54) **Médium pro pořízování transversálních řezů keratinózních tkání**
(74) Ministerstvo zemědělství ČR, Mgr. Hana Jirkalová, Těšnov 17, Praha 1, 11705
- (51) **G06F 13/00** (2006.01)
G06F 3/14 (2006.01)
G09G 5/00 (2006.01)
G06T 1/00 (2006.01)
(11) 18785
(21) **2008-19676**
(22) 18.02.2008
(47) 11.08.2008
(73) Orsák Radek Ing., Praha, CZ
(72) Orsák Radek Ing., Praha, CZ
(54) **Zařízení pro slučování informací zobrazení z grafického subsystému výpočetních systémů**
(74) Ing. Pavel Reichel, Lopatecká 14, Praha 4, 14700

Seznam majitelů zapsaných užitečných vzorů

(73)	(11)	(51)	(73)	(11)	(51)
Best - Business,a.s., Vyškov, CZ	18799	F 23 G 7/12	(2006.01)		
Česká zemědělská univerzita v Praze, Praha, CZ	18794	G 01 N 33/44	(2006.01)		
Filippova Elena E., Moskva, RU	18795	B 65 D 75/34	(2006.01)		
ISOnline s.r.o., Praha, CZ	18797	A 61 K 31/728	(2006.01)		
Jihočeská univerzita v Českých Budějovicích, Zemědělská fakulta, České Budějovice, CZ	18792	A 23 L 1/105	(2006.01)		
Jihočeská univerzita v Českých Budějovicích, Zemědělská fakulta, České Budějovice, CZ	18793	B 08 B 9/02	(2006.01)		
Jihočeská univerzita v Českých Budějovicích, Zemědělská fakulta, České Budějovice, CZ	18788	B 02 B 5/02	(2006.01)		
Jihočeská univerzita v Českých Budějovicích, Zemědělská fakulta, České Budějovice, CZ	18789	A 23 L 1/10	(2006.01)		
Jihočeská univerzita v Českých Budějovicích, Zemědělská fakulta, České Budějovice, CZ	18790	C 05 F 5/00	(2006.01)		
Jihočeská univerzita v Českých Budějovicích, Zemědělská fakulta, České Budějovice, CZ	18791	C 10 L 5/44	(2006.01)		
KOZAP Uh. Brod - Zbraně a stříelivo, spol. s r.o., Bánov, CZ	18787	F 41 G 1/387	(2006.01)		
LB MINERALS, a.s., Horní Bříza, CZ	18798	B 04 C 1/00	(2006.01)		
Miloš Pokorný - D.I.P., České Budějovice, CZ	18796	B 44 F 3/00	(2006.01)		
Orsák Radek Ing., Praha, CZ	18785	G 06 F 13/00	(2006.01)		
PENPOR s. r. o., Třebonice, CZ	18784	C 04 B 22/06	(2006.01)		
Strejc Bohuslav Ing., Plzeň, CZ	18800	B 23 C 5/12	(2006.01)		
Vacula Ladislav, Vrahovice - Prostějov, CZ	18786	F 24 H 1/48	(2006.01)		
Výzkumný ústav živočišné výroby, v. v. i., Praha, CZ	18794	G 01 N 33/44	(2006.01)		

FG4Q

Zapsané průmyslové vzory - přehled podle čísel zápisu

V období uzávěrky tohoto čísla Věstníku zapsal Úřad průmyslového vlastnictví tyto průmyslové vzory:

34302	12-16
34303	23-01
34304	12-08
34305	10-01
34306	16-06
34307	16-06
34308	26-06
34309	02-99
34310	19-08
34311	19-08

FG4Q

Zapsané průmyslové vzory - přehled podle tříd

- (51) **02-99**
- (11) 34309
- (21) 2008-37390
- (22) 17.03.2008
- (15) 11.08.2008
- (45) 11.08.2008
- (54) Univerzální ochranný návlek
- (28) 1
- (73) Richard Čálek - Design Servis, Praha 10, CZ
- (72) Čálek Richard, Praha 10, CZ
- (74) Ing. Květoslava Kubičková, Doubravčická 2201, Praha 10, 10000
- (55)

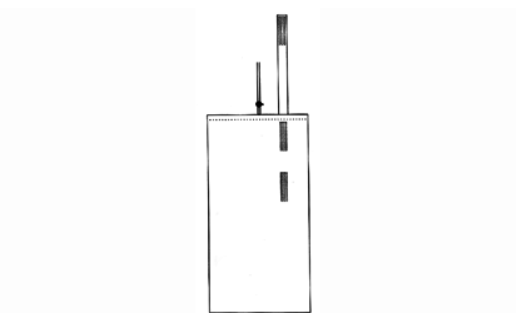

1.1



1.2



1.2



1.3



2.1



2.2

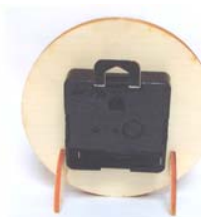

2.3



2.4

- (51) **10-01**
- (11) 34305
- (21) 2007-37248
- (22) 18.10.2007
- (15) 11.08.2008
- (45) 11.08.2008
- (54) Hodiny
- (28) 2
- (73) ORANGE CITY, s. r. o., Praha 5, CZ
- (72) Zakardonskaya Olga, Praha 6, CZ
- Vidov Mikhail, Praha 6, CZ
- (55)



1.1

- (51) **12-08**
- (11) 34304
- (21) 2007-37237
- (22) 08.10.2007
- (15) 11.08.2008
- (45) 11.08.2008
- (54) Autobus
- (28) 1
- (73) KARS spol. s r. o. - Lipoltice, Lipoltice, CZ
- (72) Vzdal se práva být uveden - §35(2)(c) zák.č.207/2000 Sb.,
neuvedeno, XY
- (55)



1.1



1.2



1.3



1.4



1.5



1.6

- (51) **12-16**
- (11) 34302
- (21) 2008-37349
- (22) 11.02.2008
- (15) 07.08.2008
- (45) 07.08.2008
- (54) Reklamní držadla pro hromadnou dopravu
- (28) 5
- (73) Prime Time, spol. s r. o., Praha 1, CZ
- (72) Vzdal se práva být uveden - § 35(2)(c) zák. č. 207/2000
Sb., neuvedeno, XY
- (74) Mgr. Martin Lánik, advokát, Vinohradská 37, Praha 2,
12000
- (55)

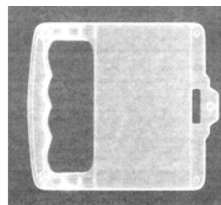

1.1

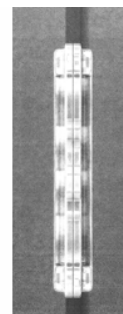

1.2

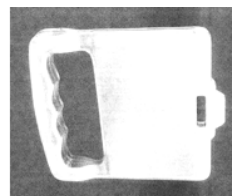

1.3

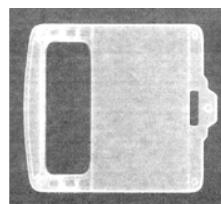

2.1

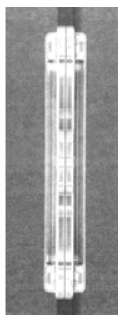

2.2

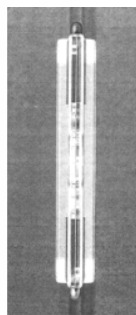

4.2

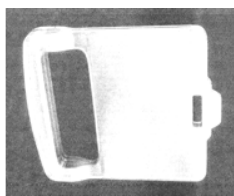

2.3

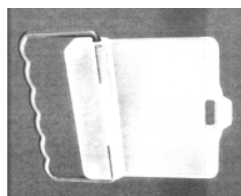

4.3

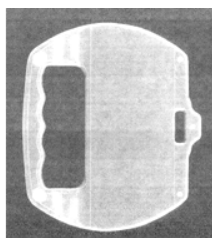

3.1

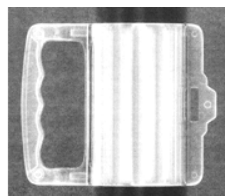

5.1

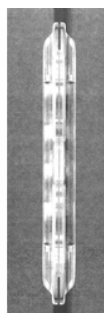

3.2

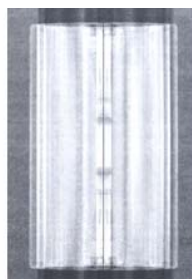

5.2

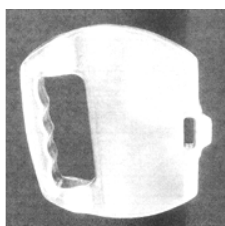

3.3



5.3

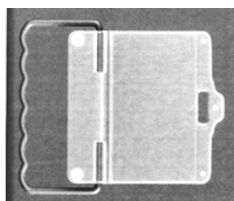

4.1

- (51) **16-06**
(11) 34306
(21) 2008-37329
(22) 24.01.2008
(15) 11.08.2008
(45) 11.08.2008
(54) Laboratorní mikroskop
(28) 4
(73) ARSENAL, s.r.o., Praha 8, CZ
(72) Xu Zhang, Ningbo, CN
(74) DANĚK & PARTNERS Advokátní a patentová kancelář,
Dr. Vilém Daněk, Vinohradská 45, Praha 2, 12000

(55)

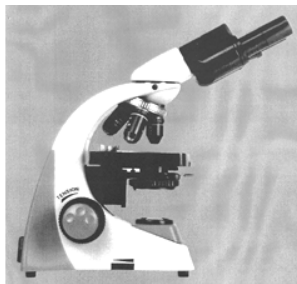

1.1



3.1

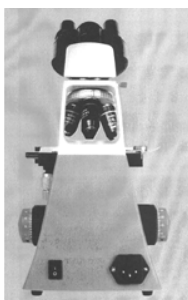

1.2

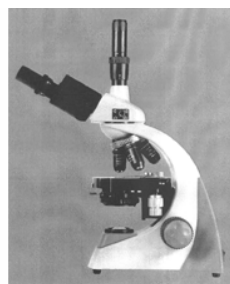

4.1

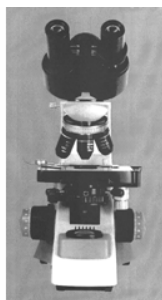

1.3

(51) **16-06**
(11) 34307
(21) 2008-37330
(22) 24.01.2008
(15) 11.08.2008
(45) 11.08.2008
(54) Stereoskopický mikroskop
(28) 4
(73) ARSENAL, s.r.o., Praha 8, CZ
(72) Ji Leying, Chongwai, Peking, CN
(74) DANĚK & PARTNERS Advokátní a patentová kancelář,
Dr. Vilém Daněk, Vinohradská 45, Praha 2, 12000

(55)

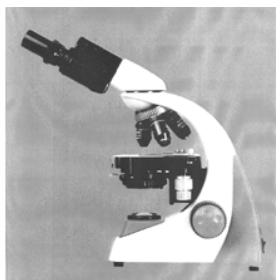

1.4

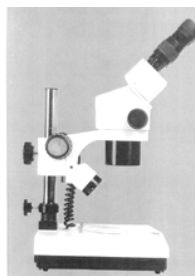

1.1

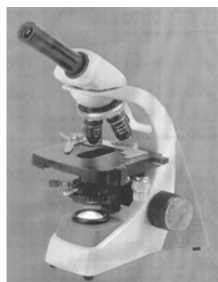

2.1

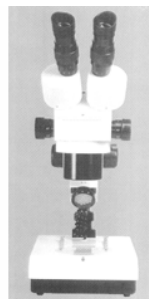

1.2

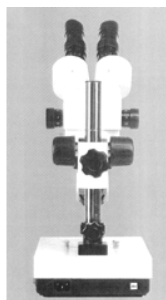

1.3

- (51) **19-08**
- (11) 34310
- (21) 2008-37423
- (22) 30.04.2008
- (15) 11.08.2008
- (45) 11.08.2008
- (54) Formulář
- (28) 1
- (73) Vysoká škola ekonomická v Praze, Fakulta managementu, Praha 3, CZ
Jihočeská univerzita v Českých Budějovicích, Ekonomická Fakulta, České Budějovice, CZ
- (72) Stejskalová Irena Ing. Ph.D., Jindřichův Hradec, CZ
Rolínek Ladislav Doc. Ing. Ph.D., České Budějovice, CZ
- (55)

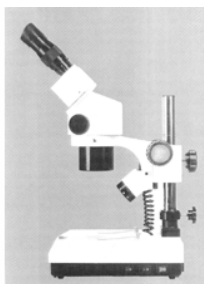

1.4



1.1

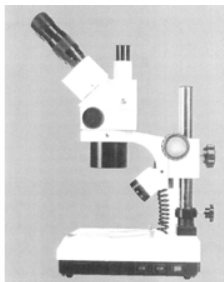

2.1

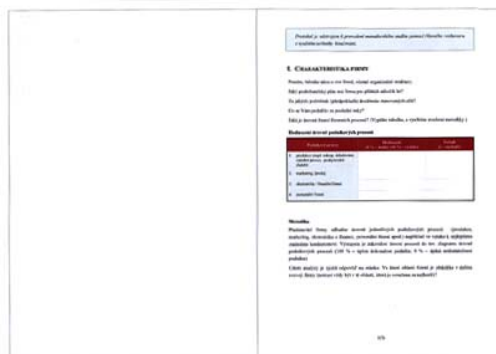

1.2

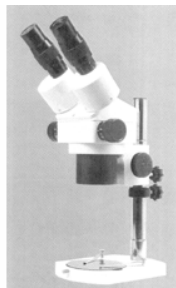

3.1

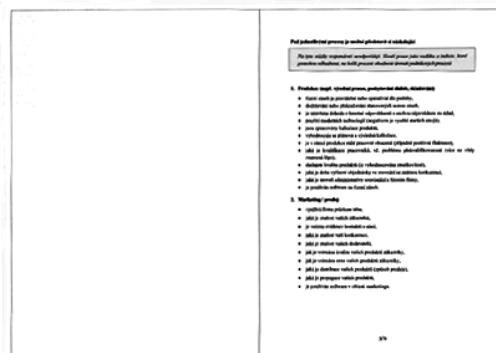

1.3

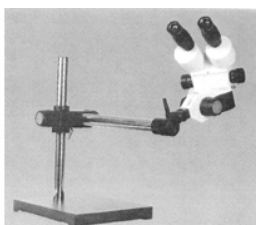

4.1

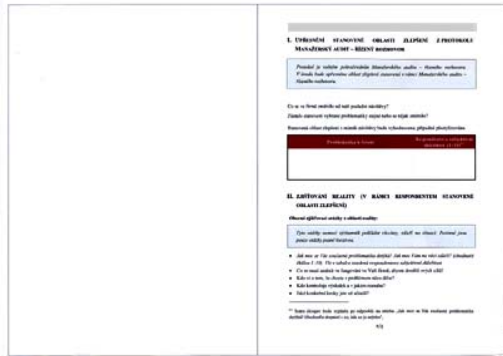

1.2

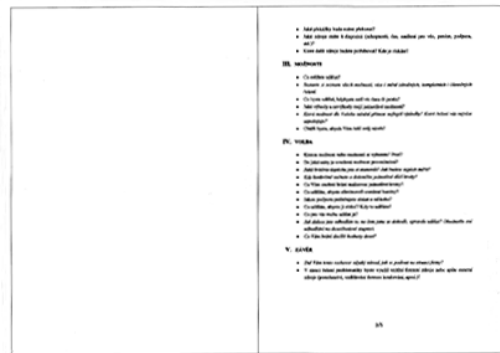

1.3

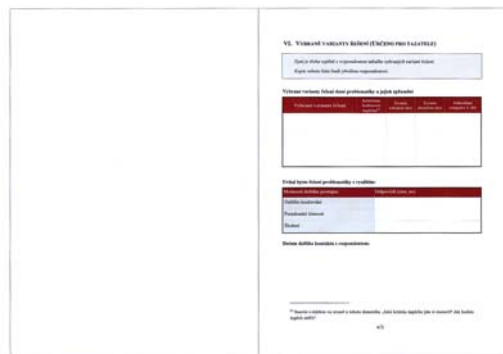

1.4



1.5

- (51) **23-01**
- (11) 34303
- (21) 2008-37451
- (22) 03.06.2008
- (15) 07.08.2008
- (45) 07.08.2008
- (54) Kamenné pitko
- (28) 1
- (73) Výzkumný ústav Silva Taroucy pro krajinu a okrasné zahradnictví, v.v.i., Průhonice, CZ
- (72) Borský Jan Ing., Praha 2, CZ
- (55)



1.1



1.2



1.3



1.4



1.5

- (51) **26-06**
(11) 34308
(21) 2008-37367
(22) 29.02.2008
(15) 11.08.2008
(45) 11.08.2008
(54) Koncové světlo motorového vozidla
(28) 1
(32) 12.09.2007
(31) 2007/0432
(33) SE
(73) SCANIA CV AB, Södertälje, SE
(72) Lindholm Jon, Södertälje, SE
Hansén Kristofer, Stockholm, SE
Carreras-Castro Xavier, Lidingö, SE
(74) FISCHER & PARTNER Intellectual Property s.r.o., Ing.
Michael Fischer, Na Hrobci 294/5, Praha 2, 12000
(55)

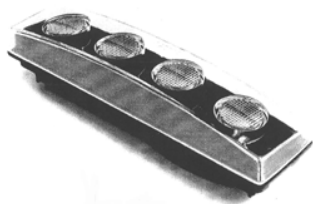

1.1

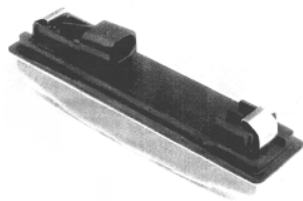

1.2

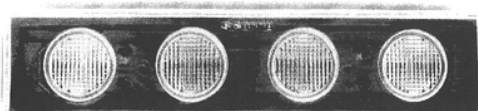

1.3



1.4

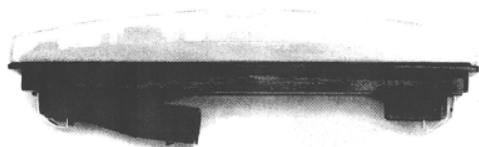

1.5

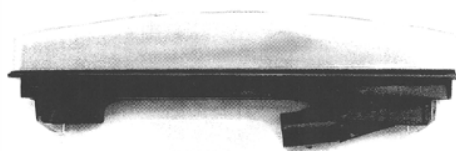

1.6

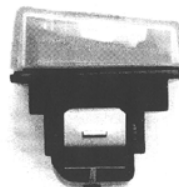

1.7

Seznam vlastníků zapsaných průmyslových vzorů

(73)	(11)	(51)	(73)	(11)	(51)
ARSENAL, s.r.o., Praha 8, CZ	34306	16-06			
ARSENAL, s.r.o., Praha 8, CZ	34307	16-06			
Jihočeská univerzita v Českých Budějovicích, Ekonomická Fakulta, České Budějovice, CZ	34310	19-08			
Jihočeská univerzita v Českých Budějovicích, Ekonomická Fakulta, České Budějovice, CZ	34311	19-08			
KARS spol. s r. o. - Lipoltice, Lipoltice, CZ	34304	12-08			
ORANGE CITY, s. r. o., Praha 5, CZ	34305	10-01			
Prime Time, spol. s r. o., Praha 1, CZ	34302	12-16			
Richard Čálek - Design Servis, Praha 10, CZ	34309	02-99			
SCANIA CV AB, Södertälje, SE	34308	26-06			
Vysoká škola ekonomická v Praze, Fakulta managementu, Praha 3, CZ	34310	19-08			
Vysoká škola ekonomická v Praze, Fakulta managementu, Praha 3, CZ	34311	19-08			
Výzkumný ústav Silva Taroucy pro krajinu a okrasné zahradnictví, v.v.i., Průhonice, CZ	34303	23-01			

Úřední rozhodnutí a oznámení

MK4A, MK4F

Zánik patentů a autorských osvědčení uplynutím doby platnosti

(11)	(21)	Int.Cl/(51)	(11)	(21)	Int.Cl/(51)
276903	1988-5594	5/C07D 473/18			
283152	1988-5590	8/A61K 9/70			

MK1K

Zániky užitečných vzorů uplynutím doby platnosti

(11)	(21)	Int.Cl/(51)	(11)	(21)	Int.Cl/(51)
7829	1998-8360	8/H04B 1/03			
7835	1998-8379	8/F16L 55/165			
7854	1998-8375	8/C10J 3/20			
7908	1998-8362	8/F41J 9/18			
7951	1998-8357	8/H05K 5/03			
7953	1998-8366	8/H02K 19/06			
8000	1998-8359	8/H04B 7/00			
8024	1998-8358	8/C04B 16/08			
8027	1998-8389	8/A61K 8/60			
10961	2001-11624	8/G01F 1/05			
11023	2001-11609	8/F23D 1/00			
11024	2001-11610	8/B60Q 1/04			
11059	2001-11622	8/F16K 17/02			
11060	2001-11623	8/F16K 17/02			
11078	2001-11620	8/B42D 15/10			
11097	2001-11608	8/F23D 1/00			
11098	2001-11643	8/A47J 37/00			
14069	2004-15003	8/G09F 3/00			
14070	2004-15004	8/G09F 15/00			
14105	2004-15008	8/A63B 23/04			
14106	2004-15025	8/A23G 9/00			
14132	2004-15006	8/G09F 23/02			
14133	2004-15009	8/C02F 11/04			
14141	2004-15010	8/G06F 19/00			
14145	2004-15023	8/G01N 33/497			
14146	2004-15027	8/F24J 2/42			
14149	2004-15037	8/G09F 3/00			
14150	2004-15039	8/C03C 17/06			
14151	2004-15041	8/C01B 13/11			
14168	2004-15007	8/E21B 1/02			
14232	2004-15026	8/F16B 1/00			
14235	2004-15044	8/E04B 1/348			
14281	2004-15000	8/A23L 1/22			
14282	2004-15001	8/A23L 1/22			
14296	2004-15045	8/B01D 24/10			
14297	2004-15048	8/G06Q 30/00			
14362	2004-15016	8/A63C 11/10			
14363	2004-15018	8/B65G 1/06			
14416	2004-15014	8/B27C 5/10			
14417	2004-15015	8/B27B 19/09			
14418	2004-15024	8/B23Q 1/01			
14547	2004-15035	8/A21D 13/00			
14560	2004-15038	8/F28F 13/06			
14581	2004-15047	8/E04B 2/16			
14607	2004-15042	8/E06B 3/72			
14774	2004-15005	8/B66C 1/02			
15263	2004-15019	8/E04C 2/296			

MK4Q

Zániky práva ze zapsaných průmyslových vzorů uplynutím doby ochrany

(11)	(21)	Int.Cl/(51)	(11)	(21)	Int.Cl/(51)
24345	1993-26326	5/12-03	31655	2003-34424	7/23-01
24346	1993-26325	5/12-03	31678	2003-34413	7/12-06
28317	1998-30686	6/09-07	31679	2003-34414	7/10-01, 10-02
28329	1998-30654	6/12-16	31728	2003-34412	7/12-08
28330	1998-30687	6/09-01			
28350	1998-30684	7/09-01			
28363	1998-30663	7/23-02			
28365	1998-30674	7/08-05			
28613	1998-30678	7/12-03			
28751	1998-30690	7/25-03			
31478	2003-34422	7/02-04			
31559	2003-34411	7/11-01, 11-02			
31614	2003-34425	7/23-01			

ND1K

První prodloužení doby platnosti užitečných vzorů

- | | |
|--|---|
| (51) G 09 F 15/00 | (51) A 61 G 7/047, A 61 G 7/05 |
| (11) 14686 | (11) 14791 |
| (21) 2004-15677 | (21) 2004-15706 |
| (22) 22.07.2004 | (22) 03.08.2004 |
| (73) Remov, spol. s r. o., Most, CZ | (73) Technická univerzita v Liberci, Liberec, CZ |
| (54) Reklamní a/nebo informační panel | (54) Podstavec pod lehátko, zejména do sanitního automobilu |
| (51) B 62 H 3/00, B 62 H 3/04, G 09 F 23/00 | (51) A 61 G 5/00, A 61 G 5/10 |
| (11) 14687 | (11) 14816 |
| (21) 2004-15681 | (21) 2004-15705 |
| (22) 23.07.2004 | (22) 03.08.2004 |
| (73) Hájek Milan, Děčín, CZ | (73) LINET s. r. o., Slaný, CZ |
| (54) Cyklistický stojan s reklamní plochou | (54) Křeslo pro méně pohyblivé osoby |
| (51) F 41 A 21/16 | (51) F 01 N 7/18, B 60 K 13/04 |
| (11) 14702 | (11) 14817 |
| (21) 2004-15695 | (21) 2004-15720 |
| (22) 30.07.2004 | (22) 09.08.2004 |
| (73) Pejčoch Oldřich, Starý Jičín, CZ | (73) DUVE ČR, s. r. o., Příbram, CZ |
| (54) Páleníková Saša, Praha, CZ | (54) Zařízení pro zavěšení výfuku na vozidle |
| (51) Hlaveň pro palné zbraně s administrativně omezenou kinetickou energií střely | (51) B 23 D 31/04, B 26 D 7/01 |
| (11) 14704 | (11) 14846 |
| (21) 2004-15703 | (21) 2004-15658 |
| (22) 03.08.2004 | (22) 19.07.2004 |
| (73) ELLA-CS, s.r.o., Hradec Králové, CZ | (73) ŽĎAS, a. s., Žďár nad Sázavou, CZ |
| (54) Stent | (54) Zařízení na stříhání tyčového šrotu |
| (51) F 21 V 37/02 | (51) B 60 B 27/04 |
| (11) 14716 | (11) 14850 |
| (21) 2004-15463 | (21) 2004-15690 |
| (22) 24.05.2004 | (22) 28.07.2004 |
| (73) Bubula Aleš, Ostrava, CZ | (73) Nepraš Miroslav Ing., Praha, CZ |
| (54) Náhrobní lucerna | (54) Pohonný střed kola koloběžky s bezpečnostním prvkem |
| (51) F 41 C 33/02 | (51) A 63 B 71/02, A 63 B 71/00, A 63 B 69/18, A 63 B 69/00, B 68 B 3/00 |
| (11) 14747 | (11) 14877 |
| (21) 2004-15466 | (21) 2004-15816 |
| (22) 24.05.2004 | (22) 15.09.2004 |
| (73) Milec Jiří, Příbram, CZ | (73) Soumar Jaroslav, Police nad Metují, CZ |
| (54) Pouzdro na krátkou střelnou zbraň | (54) Tažný postroj |
| (51) E 04 C 1/00, E 04 B 1/84, E 04 B 1/88 | (51) G 01 N 27/24 |
| (11) 14764 | (11) 14892 |
| (21) 2004-15722 | (21) 2004-15682 |
| (22) 09.08.2004 | (22) 26.07.2004 |
| (73) HELUZ cihlářský průmysl v. o. s., Dolní Bukovsko, CZ | (73) Míčko František, Ostrava, CZ |
| (54) Cihelná zdicí tvárnice se zlepšenými zvukově izolačními vlastnostmi | (54) Pliska Vladimír, Ostrava, CZ |
| (51) B 28 B 7/16 | (54) Zařízení pro měření kvality izolačního povlaku kovových úložných zařízení |
| (11) 14765 | (51) A 47 K 3/12, A 47 C 4/04, A 47 C 4/28, A 47 C 9/06 |
| (21) 2004-15723 | (11) 14917 |
| (22) 09.08.2004 | (21) 2004-15744 |
| (73) HELUZ cihlářský průmysl v. o. s., Dolní Bukovsko, CZ | (22) 20.08.2004 |
| (54) Průtlačná forma pro výrobu cihelných zdicích tvárníc se zlepšenými zvukově izolačními vlastnostmi | (73) RAVAK, a. s., Příbram, CZ |
| (51) G 09 F 15/00, G 09 F 7/18 | (54) Sklopné sedátko, zejména do sprchových koutů |
| (11) 14771 | (51) A 01 N 43/653, A 01 N 43/28 |
| (21) 2004-15776 | (11) 14964 |
| (22) 01.09.2004 | (21) 2004-15734 |
| (73) DESIGN MEDIA, s.r.o., Brno, CZ | (22) 12.08.2004 |
| (54) Nosič obrazového útvaru | (73) Válek Jindřich Ing., Prácheň, CZ |
| | (73) Číhal Antonín Ing., Opatovice, CZ |
| | (54) Směs pro výrobu chemického přípravku na ochranu dřeva proti biotickým škůdcům a chemický přípravek |

- (51) B 60 N 3/00, B 60 R 7/00
(11) 15011
(21) 2004-15905
(22) 21.10.2004
(73) Škoda Auto a. s., Mladá Boleslav, CZ
(54) Dětský box
- (51) B 60 K 20/02
(11) 15045
(21) 2004-15847
(22) 21.09.2004
(73) DUVE ČR, s. r. o., Příbram, CZ
(54) Řadící páka pro mechanické řadící systémy automobilů
- (51) F 02 C 6/18, F 02 C 7/10
(11) 15116
(21) 2004-16112
(22) 22.12.2004
(73) EKOL, spol. s r.o., Brno, CZ
(54) Zařízení k využití odpadního tepla spalin ze spalovací turbíny
- (51) A 61 N 2/00, A 61 N 2/08
(11) 15134
(21) 2004-16038
(22) 01.12.2004
(73) HRNČÍŘ Karel, Chomutice, CZ
(54) Aplikátor pro magnetoterapeutické přístroje
- (51) G 01 B 5/12
(11) 15388
(21) 2004-16108
(22) 20.12.2004
(73) AMS Praha s. r. o., Praha, CZ
(54) Sonda pro měření otvorů
- (51) C 07 C 67/00, C 07 C 67/02, C 11 C 3/00, C 11 C 3/04
(11) 16365
(21) 2005-16851
(22) 06.04.2005
(73) SETUZA, a. s., Ústí nad Labem, CZ
(54) Úprava zařízení pro výrobu methylesterů mastných kyselin transesterifikací triglyceridů, zejména z řepkového oleje

ND1K

Druhé prodloužení doby platnosti užitých vzorů

- | | |
|---|--|
| (51) F 23 L 17/02 | (51) G 09 F 19/00, G 09 F 19/14 |
| (11) 11550 | (11) 11703 |
| (21) 2001-12074 | (21) 2001-12243 |
| (22) 12.06.2001 | (22) 01.08.2001 |
| (73) HENRYK SZLAUR, Třinec-Oldřichovice, CZ | (73) Ing. Albin JAKL, CSc. AVEX, Praha 7, CZ |
| (54) Regulátor komínového tahu | (54) Zařízení pro přenos velkoplošných informací |
| (51) E 03 C 1/22, E 03 C 1/28, E 03 C 1/282, E 03 C 1/264 | (51) B 23 D 77/02 |
| (11) 11609 | (11) 11710 |
| (21) 2001-12320 | (21) 2001-12365 |
| (22) 31.08.2001 | (22) 18.09.2001 |
| (73) ALCA PLAST, S.R.O., Praha, CZ | (73) HAM-FINAL S.R.O., Brno, CZ |
| (54) Odtoková armatura pro sprchovou vanu | (54) Jednobřitý vystružovací nástroj |
| (51) G 09 F 13/00, G 09 F 13/04 | (51) B 65 D 81/34, A 47 G 19/16 |
| (11) 11620 | (11) 11749 |
| (21) 2001-12226 | (21) 2001-12384 |
| (22) 27.07.2001 | (22) 24.09.2001 |
| (73) BigBoard Praha, a.s., Praha 10, CZ | (73) BIOGENA CB, S.R.O., Ševětín, CZ |
| (54) Reklamní panel s prosvětlenou plochou desek | (54) Nálevový sáček pro louhování přírodních materiálů |
| (51) B 23 Q 23/00 | |
| (11) 11621 | |
| (21) 2001-12237 | |
| (22) 31.07.2001 | |
| (73) TOS VARNSDORF A.S., Varnsdorf, CZ | |
| (54) Zařízení pro kompenzaci deformací obráběcího stroje | |

ND4Q

První obnovy doby ochrany průmyslových vzorů

- (51) 11-02
- (11) 32007
- (21) 2003-34801
- (22) 31.07.2003
- (54) Skleněný ozdobný předmět

- (51) 09-01
- (11) 32337
- (21) 2003-34966
- (22) 10.11.2003
- (54) Lahve

- (51) 24-04
- (11) 32404
- (21) 2003-34703
- (22) 18.06.2003
- (54) Obvazový materiál

ND4Q

Druhé obnovy doby ochrany průmyslových vzorů

- (51) 19-08
- (11) 28621
- (21) 1998-31168
- (22) 02.09.1998
- (54) Etiketa potravinového obalu

- (51) 07-02
- (11) 28632
- (21) 1998-31095
- (22) 07.08.1998
- (54) Kávovar

ND4Q

Třetí obnovy doby ochrany průmyslových vzorů

- (51) 10-05
- (11) 24892
- (21) 1993-26829
- (22) 26.08.1993
- (54) Požární, optický a kouřový detektor

- (51) 04-02
- (11) 25144
- (21) 1993-26804
- (22) 16.08.1993
- (54) Kartáček na zuby

PD4A

Převod práv a ostatní změny majitelů patentů

- (11) 285883
- (21) 1998-158
- (73) Chr. Hansen A/S, 2970 Horsholm, DK

- (11) 287956
- (21) 1997-3489
- (73) Chr. Hansen A/S, 2970 Horsholm, DK

- (11) 287989
- (21) 1998-859
- (73) Chr. Hansen A/S, 2970 Horsholm, DK

- (11) 292253
- (21) 1996-3505
- (73) MEDA AB, 170 09 Solna, SE

- (11) 293037
- (21) 1998-626
- (73) EKOEFEKT a.s., Třebívlice, CZ

- (11) 296372
- (21) 2000-3130
- (73) Ústav organické chemie a biochemie AV ČR, v. v. i.,
Praha 6, CZ

PD1K

Převod práv a ostatní změny majitelů užitných vzorů

- (11) 16915
- (21) 2006-18006
- (73) CAT-GATO, s.r.o., Lutín, CZ

Zamítnuté a částečně zamítnuté přihlášky ochranných známek před zveřejněním

Kapitola obsahuje údaje o rozhodnutích o přihláškách ochranných známek, u kterých byly na základě provedeného věcného průzkumu shledány Úřadem důvody pro zamítnutí přihlášky ochranné známky podle ustanovení § 4 nebo 6 zákona č. 441/2003 Sb. Na základě toho Úřad vydal rozhodnutí o zamítnutí přihlášky podle ustanovení § 22 zákona č. 441/2003 Sb., a to pro celý seznam výrobků a služeb nebo pro jeho část. Údaje o výsledku rozhodnutí (zamítnutí přihlášky, částečné zamítnutí přihlášky) jsou uvedeny za datem právní moci rozhodnutí pod INID kódem (583) s názvem "Datum právní moci rozhodnutí/výsledek rozhodnutí".

(210) **O-443954**

(540)

Mr. Picnic

(583) 05.08.2008 / zamítnutí přihlášky

(210) **O-449699**

(540)

Vem si mě, když to dokážeš!

(583) 05.08.2008 / zamítnutí přihlášky

(210) **O-450100**

(540)

Jsmo v souladu s Vaší strategií.

(583) 31.07.2008 / zamítnutí přihlášky

(210) **O-452762**

(540)

SENIOR
in
TRAVEL

(583) 29.05.2008 / zamítnutí přihlášky

(210) **O-455386**

(540)

The People Company

(583) 04.08.2008 / zamítnutí přihlášky

(210) **O-457452**

(540)

LEMON ICE

(583) 04.08.2008 / zamítnutí přihlášky

(210) **O-457842**

(540)

95 ULTRA

(583) 04.08.2008 / zamítnutí přihlášky

(210) **O-457843**

(540)

ULTRA 95

(583) 04.08.2008 / zamítnutí přihlášky

(210) **O-457844**

(540)

DIESEL ULTRA

(583) 04.08.2008 / zamítnutí přihlášky

Přehled zveřejněných přihlášek ochranných známek

Přihlášky ochranných známek, které byly na základě výsledků formálního a věcného průzkumu provedeného Úřadem shledány schopné zápisu do rejstříku ochranných známek, jsou obsaženy v této kapitole. Důležitou právní skutečností je, že zveřejněním přihlášky ochranné známky v této kapitole Věstníku (§ 23 zákona č. 441/2003 Sb.) začíná běžet zákonná tříměsíční lhůta pro podání námitek podle ustanovení § 25 zákona č. 441/2003 Sb.

Číselný přehled

O-431942, O-431943, O-435244, O-437207, O-444494, O-450828, O-451133, O-452057, O-452511, O-452512, O-453530, O-455101, O-455480, O-455653, O-456852, O-456853, O-456939, O-456947, O-457035, O-457469, O-457470, O-457668, O-457669, O-457670, O-457671, O-457672, O-457673, O-457674, O-457676, O-457677, O-457678, O-457679, O-458117, O-458182, O-458232, O-458262, O-458263, O-458264, O-458265, O-458266, O-458268, O-458351, O-458357, O-458379, O-458524, O-458536, O-459087, O-459096, O-459227, O-459326, O-459358, O-459359, O-459360, O-459361, O-459362, O-459423, O-459424, O-459459, O-459461, O-459463, O-459464, O-459590, O-459661, O-459706, O-459707, O-459715, O-459726, O-459924, O-459958, O-459959, O-459960, O-459961, O-460008, O-460095, O-460102, O-460112, O-460125, O-460167, O-460245, O-460246, O-460307, O-460308, O-460322, O-460429, O-460430, O-460431, O-460432, O-460433, O-460434, O-460435, O-460436, O-460437, O-460438, O-460439, O-460492, O-460518, O-460520, O-460524, O-460525, O-460530, O-460531, O-460532, O-460534, O-460535, O-460536, O-460574, O-460575, O-460576, O-460614, O-460651, O-460654, O-460664, O-460665, O-460684, O-460690, O-460691, O-460694, O-460695, O-460709, O-460751, O-460774, O-460823, O-460825, O-460826, O-460828, O-460832, O-460833, O-460838, O-460856, O-460869, O-460870, O-460872, O-460873, O-460874, O-460875, O-460876, O-460877, O-460878, O-460910, O-460911, O-460912, O-460924, O-460932, O-460945, O-460956, O-460960, O-460962, O-460963, O-460964, O-460968, O-461150, O-461151

Zveřejněné přihlášky ochranných známek

(210) **O-431942**
(220) 30.11.2005
(320) 30.11.2005
(511) 10, 25
(540)

TY A JÁ

- (510) (10) kondomy, prezervativy, antikoncepční prostředky s výjimkou chemických; (25) oděvy, obuv, kloboučnické zboží jako trička, čepice, kšiltovky, klobouky, potítka, čelenky, šátky, plavky, obuv, ponožky, sportovní oblečení a jeho doplňky spadající do tř. 25, jako kalhoty, jeansy, kraťasy, mikiny, dresy, šaty, sukně, tílka, včetně pleteného a úpletového zboží a spodního prádla, turistické oblečení a vybavení, např. větrovky, bundy, teplákové soupravy, koupací a plážové oděvy, obuv v rámci této třídy z kůže, náhražek kůže, textilních materiálů a gumy, včetně obuvi sportovní a pracovní, pánské a dámské oděvy, boty, kozačky, bačkory, sandály, nízké kozačky, kotníčkové boty, turistické boty, domácí obuv, sportovní obuv, gumové holínky, ponožky, punčochy, punčochové kalhoty, vložky do bot, obuvnické podrážky, obuvnické podpatky, vložky do bot na způsob ponožek.
- (730) **VULKAN Intim Brands, a.s.**, U Gumovky 379, Hrádek nad Nisou, 46334, CZ
- (740) Mgr. Tomáš Hübner, advokát, Americká 17, Praha 2, 12000

(210) **O-431943**
(220) 30.11.2005
(320) 30.11.2005
(511) 10, 25
(540)

TY & JÁ

- (510) (10) kondomy, prezervativy, antikoncepční prostředky s výjimkou chemických; (25) oděvy, obuv, kloboučnické zboží jako trička, čepice, kšiltovky, klobouky, potítka, čelenky, šátky, plavky, obuv, ponožky, sportovní oblečení a jeho doplňky spadající do tř. 25, dětské a kojenecké oblečení, kusový textil spadající do tř. 25, jako kalhoty, jeansy, kraťasy, mikiny, dresy, šaty, sukně, tílka, včetně pleteného a úpletového zboží a spodního prádla, turistické oblečení a vybavení, např. větrovky, bundy, teplákové soupravy, koupací a plážové oděvy, obuv v rámci této třídy z kůže, náhražek kůže, textilních materiálů a gumy, včetně obuvi sportovní a pracovní, pánské a dámské oděvy, boty, kozačky, bačkory, sandály, nízké kozačky, kotníčkové boty, turistické boty, domácí obuv, sportovní obuv, gumové holínky, ponožky, punčochy, punčochové kalhoty, vložky do bot, obuvnické podrážky, obuvnické podpatky, vložky do bot na způsob ponožek.
- (730) **VULKAN Intim Brands a.s.**, U Gumovky 379, Hrádek nad Nisou, 46334, CZ
- (740) Mgr. Tomáš Hübner, advokát, Americká 17, Praha 2, 12000

(210) **O-435244**
(220) 07.03.2006
(320) 07.03.2006
(511) 16, 38, 41
(540)



- (510) (16) fotografie, kancelářské potřeby; (38) elektronická pošta, počítačová komunikace, přenos zpráv a obrazových informací pomocí počítače, přenos informací po Internetu, šíření informací prostřednictvím datových sítí; (41) nakladatelská a vydavatelská činnost, vydávání knih, publikací, časopisů, CD-ROM titulů, audiovizuálních děl, datových souborů včetně jejich elektronické podoby, zvukových a zvukově obrazových záznamů, zábava,

informace o možnostech zábavy a rekreace, klubové služby.
(590) Barevná
(730) **RF HOBBY, s.r.o.**, Bohdalecká 6/1420, Praha 10, 10100, CZ
(740) Šachta, Zmeškal & partneři, Ing. Václav Kratochvíl, patentový zástupce, Radlická 28/663, Praha 5, 15000

(210) **O-437207**

(220) 09.05.2006
(320) 09.05.2006
(511) 3, 4, 5, 6, 8, 9, 11, 14, 15, 16, 20, 21, 22, 24, 25, 26, 27, 28, 32, 33, 34, 35, 39, 41, 42, 43, 45

CHARLOTTE

- (510) (3) vlasové přípravky, šampóny a vitamínové preparáty pro vlasovou kosmetiku, kondicionéry, vlasové balzámy, laky na vlasy, tužidla, gely na vlasy, barvy na vlasy, kosmetické přípravky pro péči o pokožku, kosmetické přípravky pro zesteňování, pleťové a tělové krémy/mléka, přípravky na/opalování, pěna na holení, přípravky po holení, krémy na ruce, masážní emulze, mentolové a kafrové gely, (tekutá) mýdla, sprchové gely, pěny do koupele, olejové lázně, krémy/spreje a pudry na chodidla, leštidla na obuv, přípravky pro ústní hygienu, ústní vody, zubní pasty, (pěnové a nepěnové) gely, odličovací prostředky, krémy kosmetické, depilační přípravky, čistící/odličovací mléka a vody pro toaletní a pro kosmetické účely, čistící oleje, čistící prostředky, aroma, deodoranty pro osobní potřebu, éterické esence, kolínská voda, kosmetické neceséry, kosmetické přípravky, koupelové soli, výtažky z květin, levandulová voda, levandulový olej, mentol a mentolová silice, vonné sáčky do prádla, růžový olej, kosmetické ubrousky napuštěné vonnou látkou a/nebo toaletní vodou, vonná dřeva; (4) parafin, vosk včelí, svíčky, svíčky na vánoční stromky, svíčky pro noční osvětlení; (5) léčivé cukrářské výrobky a cukrovinky s léčivými účinky, vitamínové přípravky, potravní doplňky pro posílení imunity organismu a zlepšení zdraví v tuhém i tekutém stavu ve formě práškových směsí, kapek, sirupů, gelů, past, tablet, šumivých tablet, pastilek, dražé, tobolek, kapslí, bonbónů, želé, prášků, vše výše uvedené pro léčebné účely, doplňky potravin minerální, minerální doplňky s antioxidantními účinky, přípravky pro zdravotní prevenci a rekondici s léčivými účinky, přírodní léčivé prostředky pro zvláštní výživu, přípravky výživové obsahující enzymy nebo biochemické katalyzátory s léčivými účinky, přípravky pro hubnutí s léčebnými účinky, nápoje s léčebným a/nebo léčebno-obranným účinkem, dietetické nápoje s léčebnými účinky, medicínální sirupy, výtažky z léčivých bylin a kombinované přípravky vitamínů, minerálů, stopových prvků a bylinných výtažků, potravinové doplňky obohacené vitamíny nebo minerály nebo stopovými prvky, bylinné čaje, minerální vody a dietetické nápoje upravené pro lékařské účely, vitamínová a minerální výživa ve formě koncentrátů; (6) kovy a jejich slitiny a výrobky z nich - v rámci této třídy, kovové stavební materiály, přepravitelné kovové materiály, kovové bedny na nářadí, kovová dlažba a dlaždice, kovová střešní krytina, neelektrické kabely a dráty, zámky všeho druhu a ostatní zámečnické výrobky, železářské výrobky, číslice a písmena z obecných kovů (nesvítilí), zvony, zvonečky a domovní zvonky (s výjimkou elektrických), řetězy a řetízky, nedobytné pokladny a bezpečnostní schránky, různé kovové výrobky, které nejsou obsaženy v jiných třídách, výrobky protisluneční ochrany z kovu, zejména žaluzie vnější, vnitřní, svislé, vodorovné, otáčivé, sklopné, svinovací a termoizolační, venkovní lamelové rolety, navíjecí svinovací systémy pro žaluzie, markýzy a bezpečnostní mříže, veškeré stínící výrobky a zařízení pro terasy, pro obchodní prostory, pro administrativní prostory - v rámci této třídy, hliníkové fólie - alobal, balící kovové fólie; (8) holicí čepelky, depilační přístroje, nástroje a nářadí s ručním pohonem, neceséry a holicí potřeby, nože, přibory, nůžky, pilníky toaletní; (9) elektronické a datové sítě, multimediální aplikace, 3D animace, multimediální informační katalogy, elektronické časopisy, elektronická periodika a knihy v elektronické podobě, programové vybavení umožňující elektronické obchodování, optické disky, obaly na zvukové nosiče a videokazety, brýle, pouzdra na brýle, kukátka, rádia, zářivky jako svítidla; (11) baterie vodovodní, baterky, elektrické

kávovary, elektrické lampy, elektrické vyhřívané podušky a přikrývky (ne pro lékařské účely), fontány, koupelnové armatury, koupelnové obklady, krby, lampy, lustry, el. vyhřívané nánožníky, osvětlovací přístroje a zařízení, řetězy barevných žárovek, stínidla, stropní světla a lustry, vánoční světla, žárovky; (14) budíky, pouzdra na hodinky, přírodní kámen - v rámci této třídy; (15) hudební nástroje všech druhů, klávesové, dechové, strunné a bicí, zejména píána a pianina, varhany, harmonia, tahací harmoniky, trubky, fozouny, flétny, pikoly, okariny, ukulele, hoboje, klarinet, fagoty, lesní rohy, tuby, dudy, housle, violy, violoncella, gamby, kontrabasy, cimbály, xylofony, citory, kytary, mandolíny, harfy a liry, triangly, tympány, bubny, tam-tamy, gongy, tamburíny, činely, kastaněty, bubenické paličky a příslušenství k těmto nástrojům, dětské hudební nástroje, elektronické a elektrofonické hudební nástroje, hrací skřínky, hudební elektrické mechanismy, ladičky, trsátka, orchestrony, taktovky, pouzdra na hudební nástroje, zpívající stroje, zvonkohry; (16) papír, výrobky z papíru, fotografie, portréty, obrazy, grafiky, informační produkty na papírových nosičích, letáky, plakáty, data a databáze na papírových nosičích, reklamní, propagační a užitkové výrobky z papíru, kupř. pohlednice, dopisní papíry, obálky, přání, hudební přání, kalendáře, samolepky, obtisky, vystřihovánky, kartičky, balicí papír, tašky, sešity, skicáky, akvarely, architektonické makety, grafické reprodukcce, umělecké litografie, malířská plátina, malířské stojany, materiály na modelování, pečeti barvy vodové, pleny papírové, gumy na mazání, hmota modelovací, inkousty, kapesníky papírové, nože a nožičky (kancelářské potřeby), ořezávátko, papír toaletní, ubrusy papírové, ubrusy papírové, pastelky, poštovní známky, potřeby na psaní, praporky papírové, pravítka, prostírání papírové, pytlíky papírové, razítka, ručníky papírové, učební pomůcky kromě přístrojů, fólie na balení z plastických hmot, malířské válečky, zápisníky, zpěvníky, stojany a stojánky na fotografie; (20) bambus, nábytek bytový a kancelářský, gauče, kolébky, křesla, lavičky, lehátka skládací, lenošky, matrace, obrazové lišty a rámy, pohovky, police, posteje, prádelníky, prkénka na maso, rukojeti na nářadí - nekovové, slavníky, stoličky a stoly, tyče záclonové, tácky k rostlinám nekovové, broušená zrcadla, židle, výrobky ze dřeva, buničiny, výrobky z plastických hmot, pokud nejsou zařazeny v jiných třídách; (21) stojany a stojánky na jídelní lišty, kosmetické náčiní, kufříky toaletní (neceséry), potřeby toaletní, pouzdra na hřebeny, kosmetické pomůcky - hřebeny, kartáče, termosky, tepelně izolační nádoby, cestovní láhve, kuchyňské formy, pánve na pečení, rendlíky, náčiní kuchyňské, zejména formy na dorty, formičky na cukroví, vývrtky, otvíráky, naběračky, sběračky, kroužky na ubrusy, podnosy a plechy pro užití v domácnosti, kuchyňské ruční náčiní neelektrické, přenosné boxy chladicí, neelektrické, chladicí tašky, chladicí nádoby, mlýnky neelektrické, šlehače neelektrické; (22) lana, provazy, koudel, látka na vycpávky, lýko, markýzy z textilu a ze syntetických materiálů, motouzy, papírové provazy, pásky balicí nekovové, plachty, popruhy (nekovové), pytle na přepravu a uskladnění volně uložených materiálů, sítě, stany; (24) bavlněné látky, barchet, brokát, damašek, flanel, flauš, hedvábí, jutový textil, kaliko, kanava, kartoun, krep, látky, maňestry, matracovina, moskytiéry, plátno, plst, podšívky, pytlovina, rolety textilní, samet, spací pytle, sukno, sypkovina, taft, textilie, rolety, tkaniny, tyl, úplety; (25) dětské plenky textilní, plenkové, kalhotky; (26) bambule, cedulky na prádlo, dracouny, flitry, galanterie textilní, gumy do prádla, hříbky na látání, jehelníky, jehlice pletací a háčkovací, jehly, kalouny, kanýry, knoflíky, krabice na šicí potřeby, krajky, květiny umělé, lacety, lemovky, natáčky do vlasů s výjimkou elektrických, nažehlovací záplaty, ovoce umělé, ozdoby pro oděvy a do vlasů, paruky, patentky, přymkařské zboží, přezky - v rámci této třídy, sítky na vlasy, spony - v rámci této třídy, stuhy, šněrovadla, šňůry, tkanice, vázačky, výšivky, zdrhovadla; (27) výrobky určené ke krytí nebo obložení podlah nebo stěn - v rámci této třídy, podlahové krytiny všeho druhu, zejména linoleum a výrobky z linolea, podlahové potahy z kaučuku nebo z plastické hmoty - v rámci této třídy, obklady podlah tepelně a/nebo zvukově izolační - v rámci této třídy, koberce, zejména vlněné a zvláště pak dvojité tkané, též s moderními, orientálními a jemnými vzory, rohože, gumové koberce, koberce z gutaperči a korku, běhouny, předložky, koberečky, též do automobilů, s výjimkou předložek a koberečků pro koupelny a sprchy, podložky pod koberce, zejména protiskluzové, rákosové rohože, rohožky ke dveřím, čalouny a

koberce nástěnné jiné než textilní, plastické fólie ve formě tapet na obklady stěn, tapety nahrazující nástěnné malby, umělé trávníky, koberce, rohožky, rohože, materiál na rohože, linoleum a jiné materiály ke krytí nebo obložení podlah, nástěnné čalouny a koberce, podlahové krytiny, kobercové podlahové krytiny, kobercové obkladové díly; (28) divadelní masky, ozdoby na vánoční stromky, stojánky na vánoční stromky, stromky vánoční umělé; (32) piva všeho druhu, včetně piva nealkoholického, minerální vody, šumivé a jiné nealkoholické nápoje všeho druhu, zeleninové šťávy (nápoje), nealkoholické nápoje obohacené vitamíny nebo minerály, iontové a energetické nápoje nealkoholické, proteinové nealkoholické nápoje, nealkoholické nápoje dietní, nápoje želatinové, míchané nealkoholické nápoje, instantní nápoje a směsi pro přípravu nápojů, sirupy, ovocné šťávy, ovocné koncentráty, nápoje a koktejly nealkoholické, mošty; (33) alkoholové esence, alkoholické nápoje, alkoholové extrakty, aperitivy, brandy, destilované nápoje, likéry a pálenky, gin, mošty s alkoholem, koktejly spadající do tř. 33, lihoviny, medovina, rum, saké, víno, vodka, whisky; (34) cigaretové filtry, cigaretové papírky, cigaretové špičky, cigarety, čističe dýmek, doutníky, dózy na tabák, dýmky, plyn do zapalovačů, popelníky, šňupavý tabák, tabák, tabatěrky, zapalovače pro kuřáky, žvýkáci tabák, zápalky; (35) propagační, reklamní a inzertní činnost, reklamní materiály (aktualizace), předvádění zboží, reklamní agentura, aktualizování reklamních materiálů, rozšiřování a zasilání reklamních materiálů, především letáků, prospektů, katalogů, periodických a neperiodických publikací, tiskovin a různých vzorků, pronájem reklamní plochy, vydávání reklamních textů, rozhlasová a televizní reklama, venkovní reklama, organizace a pořádání výstav ke komerčním a reklamním účelům, příprava elektronických pozvánek, prezentace hokejových a utkání a mistrovství, prezentace uživatelů na stránkách World Wide Web v počítačové síti Internet, činnost organizačních a ekonomických poradců, ekonomické prognózy, komerční informační kancelář, systemizace informací do počítačové databáze, obchodní průzkum, průzkum trhu, zprostředkovatelská činnost v oblasti obchodu, marketingu, reklamy, inzerce, výstav s obchodním zaměřením, pomoc při řízení obchodní činnosti, služby a poradenství v obchodní činnosti, obchodní informace, marketingové studie, organizační poradenství, zprostředkovávání obchodních kontaktů, provádění obchodních operací, komerční využití Internetu v oblastech komerčních internetových médií a vyhledávacích služeb, on-line inzerce, merchandising, obchodní vedení umělecké agentury, obchodní vedení galerie, reklamní činnost, aukce, zprostředkování v oblasti obchodu, zejména v oblasti výtvarného umění, včetně nákupu a prodeje uměleckých děl, provádění agenturní činnosti v oblasti výtvarného umění - v rámci této třídy, vedení a správa hotelu, zprostředkování prodeje nahraných zvukových a nebo obrazově zvukových záznamů; (39) poskytování a zprostředkování cestovních služeb, organizační zajišťování a pořádání tematických a pobytových poznávacích a odborných zájezdů a pobytů - v rámci této třídy, tvorba cestovních programů a informací; (41) zprostředkovatelská činnost v oblasti výchovné činnosti, agenturní činnost v oblasti kultury, pořádání kulturních a uměleckých akcí, setkání, výstav, soutěží, uměleckých pořadů a vystoupení, činnost knižních klubů - v rámci této třídy, pořady pro rozhlasové a televizní vysílání, ediční činnost, publikační činnost, nahrávání nosičů zvukových nebo obrazově zvukových, půjčování nahraných zvukových a nebo obrazově zvukových záznamů, výroba, tvorba a šíření audiovizuálních děl - v rámci této třídy, zprostředkování v oblasti kultury, výchovy a sportu, provozování výstav, provozování galerie, zejména výtvarných děl, poradenské služby spojené s uměleckými předměty, zvláště obrazy; (42) správa autorských práv, průmyslový design, obalový design, oděvní návrhářství; (43) hotelové služby a ubytovací služby, včetně stravování, provozování restaurací, barů, vináren, bufetů a kiosků s občerstvením, samoobslužné restaurace, příprava jídla a dodávky jídla též pro hosty, pořádání hostin, rezervace ubytování, pronajímání ubytování, penzion, prodejní automaty rychlého občerstvení, zprostředkování a rezervace ubytování a stravování prostřednictvím sítě Internetu; (45) půjčování šatů a obleků, seznamovací služby.

(730) **Mořovský Jan**, Václavské náměstí 821/39, Praha 1, 11000, CZ
 (740) **BOHEMIA PATENT** Patentová & známková kancelář, Ing. Jana Vandělíková, Havanská 17, Praha 7, 17000

(210) **O-444494**
(220) 17.01.2007
(320) 17.01.2007
(511) 16
(540)

FORGOLF

(510) (16) papír, lepenka a výrobky z těchto materiálů, které nejsou zařazeny do jiných tříd, potřeby pro knižní vazby, papírenské zboží, lepidla pro papírenství nebo domácnost, materiál pro umělce, štetce, psací stroje a kancelářské potřeby (vyjímaje nábytek), učební a vyučovací pomůcky s výjimkou přístrojů, plastické obaly (nezařazené do jiných tříd), tiskařské typy, štočky.
(730) **MEDIA LABORATORY s.r.o.**, Vinohradská 138, Praha 3, 13000, CZ
(740) JUDr. Jiří Marvan, advokát, Jungmannova 16/737, Praha 1, 11000

(210) **O-450828**
(220) 10.08.2007
(320) 10.08.2007
(511) 39
(540)

www.hanseatic.eu

(510) (39) skladování, vykládání nákladu, uskladňování.
(730) **HANSEATIC TRANSPORT s.r.o.**, Sokolovská 125/890, Praha 8, 18000, CZ

(210) **O-451133**
(220) 22.08.2007
(320) 22.08.2007
(511) 35
(540)

bowls

(510) (35) služby informační kanceláře ve tř. 35, vydávání, zveřejňování, oznámení, vyhlášení a publikování reklamních textů, reklama (propagace), reklamní agentury, obchodní nebo podnikatelské informace, pronájem reklamních ploch, správa hotelů, reklama on-line v počítačové síti, služby v oblasti grafické úpravy pro reklamní účely.
(730) **Švejda Radek**, Pod Pivovarem 11, Bohušovice nad Ohří, 41156, CZ
(740) Glatzová & Co., JUDr. Dana Schweigelová, advokátka, Husova 5, Praha 1, 11000

(210) **O-452057**
(220) 20.09.2007
(320) 20.09.2007
(511) 35, 36, 41, 42, 43, 45
(540)

UNIVERZITNÍ KAMPUS BRNO

(510) (35) pomoc při řízení obchodní činnosti, služby, poradenství v obchodní činnosti, obchodní nebo podnikatelské informace, organizování výstav komerčních nebo reklamních, reklama, styky s veřejností, reklamní, inzertní a propagační činnost, kancelářské práce, obchodní administrativy; (36) finanční analýzy, finanční odhady a oceňování nemovitostí, ubytovací kanceláře, realitní kanceláře, finanční konzultační služby, zprostředkování nemovitostí, obchodování s nemovitostmi, oceňování a odhady nemovitostí, pronájem nemovitostí, správa nemovitostí, pronájem bytů, správa majetku, správa nemovitostí, úschovny služby, vybírání nájemného; (41) praktické cvičení, dálkové studium, informace o výchově a vzdělávání, internátní školy, výchovně-zábavné klubové služby, knihovny, knižní servis, vydávání knih, novin, časopisů, organizování a vedení kolokvií, konferencí, kongresů a seminářů, organizování kulturních nebo vzdělávacích výstav, organizování soutěží (vzdělávacích nebo zábavných), provozování sportovních zařízení, služby pro oddech a rekreaci, školení, vyučování,

školství, vzdělávací informace; (42) vědecký výzkum, výzkum bakteriologický, biologický, fyzikální, geologický, chemický, tvorba webových stránek, správa webových stránek; (43) bufety, hotelové služby, jídelny a závodní jídelny, kavárny, noclehárny, penziony, poskytování přechodného ubytování, restaurace, ubytovací služby, poskytování gastronomických služeb, zásobovací služby, catering, hotelové služby; (45) právní služby.
(730) **MASARYKOVA UNIVERZITA**, Žerotínovo nám. 9, Brno, 60177, CZ
(740) JUDr. Milan Kyjovský, advokát, Poštovská 8c, p.p. 225, Brno, 60100

(210) **O-452511**
(220) 05.10.2007
(320) 05.10.2007
(511) 9, 12, 14, 16, 25, 35, 36, 37, 38, 39, 41
(540)



charouz
www.auto.charouz.cz

(510) (9) přístroje a nástroje vědecké, námořní, geodetické, elektrické v rámci této třídy, fotografické, filmové, optické, přístroje pro záznam, zpracování, převod a reprodukci zvuku a obrazu, přístroje pro vážení, měření, signalizaci a kontrolu, vyučovací přístroje, nosiče dat, např. zvukových, vizuálních, videokazety, CD disky, nahané počítačové programy, nahané i nenahané nosiče záznamu, diáře a kalkulačky, reklamní zařízení elektrické, světelné a neonové reklamy, platební karty v rámci této třídy, speciální zákaznické/klubové karty s magnetickým čipem, navigační přístroje; (12) vozidla, dopravní prostředky pozemní, vzdušné nebo vodní, osobní automobily, náhradní díly a součásti k nim; (14) plakety, medaile, odznaky a poháry ze vzácných kovů a jejich slitin, pozlaceného nebo postříbřeného kovu, drahokamů a polodrahokamů, hodiny a hodinky; (16) knihy, časopisy, plakáty, mapy, atlasy, globusy, turistické a cestovní příručky, pohlednice, fotografie, reprodukce obrazů a fotografií, kalendáře, propagační tiskoviny a propagační materiály, papírové obaly, papírové a plastové sáčky a papírové a plastové sáčky a tašky v rámci této třídy, psací a kancelářské potřeby, papírenské zboží, speciální zákaznické/klubové karty bez magnetického čipu, vše pro použití v souvislosti s pozemními motorovými vozidly; (25) oděvy, obuv, kloboučnické zboží, sportovní oděvy a obuv, plavky, kravaty, šátky, šály; (35) zprostředkování v oblasti obchodu s výrobky uvedenými ve tř. 9, 12, 14, 16 a 25 a zprostředkování obchodních služeb uvedených ve tř. 35, 36, 37, 38, 39 a 41, pronájem movitých věcí uvedených ve tř. 9 a 12 v rámci této třídy, reklamní, inzertní a propagační činnost, reklamní služby a marketing, pořádání anket a výstav pro komerční účely, pomoc při řízení obchodní činnosti, obchod s motorovými vozidly, služby reklamní agentury, propagační a inzertní služby, zprostředkování v reklamě, počítačové databáze a systematizace informací získaných při podnikatelské činnosti do počítačových databází, automatizované zpracování dat, pomoc při řízení obchodní činnosti, obchodní administrativy, provozování systému na podporu maloobchodního prodeje založeného na zvýhodnění stálých zákazníků - věrnostní zákaznický program; (36) pojištění, služby finanční, služby peněžní, leasing motorových vozidel, služby nemovitostní; (37) služby týkající se údržby (servisu) a oprav vozidel, povrchová úprava a lakování vozidel, poradenství pro údržbu vozidel; (38) služby zabezpečující audiovizuální komunikaci prostřednictvím informačních a telekomunikačních sítí, např. počítačové sítě Internet, satelitu apod., rozšiřování, zveřejňování a přenos informací prostřednictvím informačních a telekomunikačních prostředků a sítí, satelitů apod., provozování internetových stránek, šíření elektronických časopisů, elektronických periodik a knih v elektronické podobě prostřednictvím počítačové sítě, pomocí satelitů; (39) doprava, pronájem motorových vozidel, organizování cest, zprostředkování pronájmu lodí, informace pro motoristickou veřejnost; (41) pořádání sportovních akcí, organizační zajištění kulturních akcí, sportovní a kulturní

- (730) **Charouz Group s.r.o.**, Těšnov 1/1059, Praha 1, 11000, CZ
(740) Advokátní kancelář Jansta, Kostka a spol., JUDr. Miroslav Jansta, advokát, Těšnov 1/1059, Praha 1, 11000

(320) 07.11.2007
(511) 18, 24, 25
(540)



- (210) **O-452512**
(220) 05.10.2007
(320) 05.10.2007
(511) 9, 12, 14, 16, 25, 35, 36, 37, 38, 39, 41
(540)



(510) (18) kožená galanterie; (24) textil; (25) oděvy, obuv.
(730) **ANEKTA, spol. s r.o.**, Na Výhledu 1448, Hostivice, 25301, CZ

- (510) (9) přístroje a nástroje vědecké, námořní, geodetické, elektrické v rámci této třídy, fotografické, filmové, optické, přístroje pro záznam, zpracování, převod a reprodukci zvuku a obrazu, přístroje pro vážení, měření, signalizaci a kontrolu, vyučovací přístroje, nosiče dat, např. zvukových, vizuálních, videokazety, CD disky, nahrané počítačové programy, nahrané i nenahrané nosiče záznamu, diáře a kalkulačky, reklamní zařízení elektrické, světelné a neonové reklamy, platební karty v rámci této třídy, speciální zákaznické/klubové karty s magnetickým čipem, navigační přístroje; (12) vozidla, dopravní prostředky pozemní, vzdušné nebo vodní, osobní automobily, náhradní díly a součásti k nim; (14) plakety, medaile, odznaky a poháry ze vzácných kovů a jejich slitin, pozlaceného nebo postříbřeného kovu, drahokamů a polodrahokamů, hodiny a hodinky; (16) knihy, časopisy, plakáty, mapy, atlasy, globusy, turistické a cestovní příručky, pohlednice, fotografie, reprodukce obrazů a fotografií, kalendáře, propagační tiskoviny a propagační materiály, papírové obaly, papírové a plastové sáčky a papírové a plastové sáčky a tašky v rámci této třídy, psací a kancelářské potřeby, papírenské zboží, speciální zákaznické/klubové karty bez magnetického čipu, vše pro použití v souvislosti s pozemními motorovými vozidly; (25) oděvy, obuv, kloboučnické zboží, sportovní oděvy a obuv, plavky, kravaty, šátky, šály; (35) zprostředkování v oblasti obchodu s výrobky uvedenými ve tř. 9, 12, 14, 16 a 25 a zprostředkování obchodních služeb uvedených ve tř. 35, 36, 37, 38, 39 a 41, pronájem movitých věcí uvedených ve tř. 9 a 12 v rámci této třídy, reklamní, inzertní a propagační činnost, reklamní služby a marketing, pořádání ankety a výstav pro komerční účely, pomoc při řízení obchodní činnosti, obchod s motorovými vozidly, služby reklamní agentury, propagační a inzertní služby, zprostředkování v reklamě, počítačové databáze a systematizace informací získaných při podnikatelské činnosti do počítačových databází, automatizované zpracování dat, pomoc při řízení obchodní činnosti, obchodní administrativy, provozování systému na podporu maloobchodního prodeje založeného na zvýhodnění stálých zákazníků - věrnostní zákaznický program; (36) pojištění, služby finanční, služby peněžní, leasing motorových vozidel, služby nemovitostní; (37) služby týkající se údržby (servisu) a oprav vozidel, povrchová úprava a lakování vozidel, poradenství pro údržbu vozidel; (38) služby zabezpečující audiovizuální komunikaci prostřednictvím informačních a telekomunikačních sítí, např. počítačové sítě Internet, satelitu apod., rozšiřování, zveřejňování a přenos informací prostřednictvím informačních a telekomunikačních prostředků a sítí, satelitů apod., provozování internetových stránek, šíření elektronických časopisů, elektronických periodik a knih v elektronické podobě prostřednictvím počítačové sítě, pomocí satelitů; (39) doprava, pronájem motorových vozidel, organizování cest, zprostředkování pronájmu lodí, informace pro motoristickou veřejnost; (41) pořádání sportovních akcí, organizační zajištění kulturních akcí, sportovní a kulturní aktivity, zábava, výchova, vzdělávání.
- (730) **Charouz Group s.r.o.**, Těšnov 1/1059, Praha 1, 11000, CZ
(740) Advokátní kancelář Jansta, Kostka a spol., JUDr. Miroslav Jansta, advokát, Těšnov 1/1059, Praha 1, 11000

(210) **O-455101**
(220) 02.01.2008
(320) 02.01.2008
(511) 8, 18, 25, 28
(540)

TOPSKY

- (510) (8) nástroje na úpravu povrchu golfového hřiště, nástroje na úpravu golfových značek; (18) deštníky; (25) oděvy sportovní, čepice, kšilty, obuv sportovní, oděvy nepromokavé, trička; (28) golfové hole, golfové rukavice, golfové vaky na kolečkách nebo bez koleček, golfové míče, vypichovátko (součást výbavy hráče golfu pro úpravu stop po dopadu golfového míče na jamkoviště), speciální nádoba na písek pro úpravu povrchu golfového hřiště po vyseknutí drnu golfovou holí.
- (730) **Katína Jan**, Hrnčířská 156, Jesenice, 25242, CZ
Filipčík Petr, Větrná 143, Mariánské Lázně, 35301, CZ

(210) **O-455480**
(220) 18.01.2008
(320) 18.01.2008
(511) 41
(540)

Etic Pictures

- (510) (41) výroba - natáčení reklamních spotů, výroba - natáčení filmů.
(730) **ETIC FILMS s.r.o.**, Petráská 1136/12, Praha 1, 11000, CZ
(740) AK Hrazdira Kalužik Douděra Wenzl v.o.s., Mgr. Libor Douděra, advokát, Na Příkopě 583/15, Praha 1, 11000

(210) **O-455653**
(220) 23.01.2008
(320) 23.01.2008
(511) 5, 29, 30, 32, 35, 43
(540)



- (510) (5) výrobky dietetické, pro léčebné účely, potraviny pro děti, batolata a nemocné, potravinové přípravky a doplňky všeho druhu, jako posilující poživatiny, vitamínové přípravky, poživatiny pro doplnění redukčních diet nebo přípravků pro hubnutí, vše s léčebnými účinky, přípravky s léčebnými účinky obsahující biochemické katalyzátory, zejména pro fyzicky aktivní osoby, rekonvalescenty a nemocné, vše výše uvedené určené k léčebným účelům, dezinfekční prostředky, WC deodoranty, WC osvěžovače, WC gely, prostředky k ničení plevele a k hubení živočišných škůdců, přípravky zvěrolékařské, diabetické přípravky pro léčebné účely; (29) smažené potraviny čerstvé, chlazené, mražené, jako smažené řízků, karbanátky, sekaná, salám, bramborové lupínky, bujón, vývar, přípravky na bujóny, čočka konzervovaná, drůbež (neživá), dřev (ovocná), džemy, fazole konzervované, hrách konzervovaný, hranolky bramborové, humři (neživí), huspeniny, játra, játrová paštika, jedlé oleje, jedlé tuky, jelita, tlačenka, jogurt, kaviár, keřfir, klobásy, párky, koncentráty bujónové, koncentráty, vývary, koncentrované vývary, konzervy masové, konzervy rybí, konzervy zeleninové, koryši (s výjimkou živých), krevety

(210) **O-453530**
(220) 07.11.2007

(neživé), krokety, kysané zelí, langusty neživé, lanýže konzervované, losos (s výjimkou živých), margarín, marmeláda, máslo, maso, maso konzervované, měkkýši (neživí), mléko, mléčné výrobky, mražené ovoce, mušle (neživé), nakládaná zelenina, nasolené potraviny, olivový olej, ovoce konzervované, ovoce zavařené, ovoce kandované, ovocné saláty, rybí plátky, polévky, přípravky pro výrobu polévek, potraviny solené, potraviny z ryb, příslazované ovoce, raci (s výjimkou živých), rajčatová šťáva na vaření, rajčatový protlak, ryby konzervované, potravinářské výrobky z ryb, ryby solené, ryby ve slaném nálevu, ryby s výjimkou živých, řepkový olej jedlý, saláty ovocné, saláty zeleninové, sardinky, slanečci, sledi, slanina, slunečnicový olej jedlý, smetana, sumýši (neživí), sušené ovoce, sýry, šlehačka, šťávy zeleninové na vaření, šunka, tofu, tukové pomazánky na chléb, tuky jedlé, tuňák, ústřice s výjimkou živých, uzeniny, vejce, vepřové maso, vepřové sádlo, vnitřnosti, droby, dršťky, výtazky masové, zelenina v pikantním nálevu, zvěřina, žampiony konzervované, želatina, mražená zelenina, zelenina sušená, plněné brambory; (30) pečivo s masovou náplní, pirožky s masem, popcorn (vločky obilní), obložené/plněné bagety a hamburgery čerstvé, chlazené, mražené, cukr, cukroví, cukrovinky, čaj, čokoláda, dorty, hořčice, housky, chléb, jemné pečivo, jogurtová zmrzlina, kakao, kakaové nápoje, karamely, káva, kečup, keksy, koláče, koření, krekry, krupice, kuchyňská sůl, kvasnice, droždí v tabletách k nelékařským účelům, kypřicí prášek, led přírodní nebo umělý, led pro osvětlení, listové těsto, majonéza a majonézové saláty, dresinky, makaróny, mandlové těsto, marcipán, marinády (chuťové přísady), máslové tukové těsto, látky na zjemnění masa pro domácnost, masové pastičky zapečené v těstě, masové pirožky zapečené v těstě, med, medovníky, perníky, mouka potravinářská a výrobky z mouky, müsli, müsli tyčinky, corn-flakes, nápoje čokoládové, kakaové, kávové, přísady do nápojů, nekynutý chléb, nudle, ocet, oplatky, ovesná kaše, potraviny na bázi ovesa, ovesné vločky, ozdoby na dorty jedlé, palačinky a pizzy čerstvé, chlazené a mražené, pralinky, přísady do zmrzlin, pudinky, rajčatová omáčka, ravioli, rohlíky, rýže a výrobky z rýže, rýžové koláčky, rýžové saláty, těstovinové saláty, obložené/plněné sendviče čerstvé, chlazené, mražené, suchary, kuchyňská sůl, sušenky, biskvity, šerbet, přípravky na ztužení šlehačky, špagety, šťávy s výjimkou dresinků, těsta, těstoviny, vlasové nudle, vločky, zákusky, zálivky na ochucení, zmrzlina, zmrzlinové poháry, želé ovocné, žemle, knedlíky, sójová mouka, masové šťávy (omáčky), koblihy; (32) piva všeho druhu, vody minerální a šumivé a jiné nealkoholické nápoje, sirupy a jiné přípravky k přípravě nápojů, ovocné šťávy a nápoje z ovocných šťáv; (35) pořádání výstav k obchodním a reklamním účelům, činnost reklamní a inzertní, průzkum a analýzy trhů, kopírování dokumentů, zaslání reklamních materiálů zákazníkům, aranžování výloh, marketing, automatizované zpracování dat; (43) restaurace, restaurace samoobslužné, restaurace podávající pokrmy přes ulici, příprava lahůdek, služby spadající do této třídy poskytované v restauracích a jiných zařízeních podávající pokrmy, pokrmy speciality a nápoje připravené ke konzumaci.

- (590) Barevná
(730) **Crocodille ČR, spol. s r.o.**, Poděbradská 88/55, Praha 9, 19800, CZ
(740) Václav Müller, patentový zástupce, Filipova 2016, Praha 4, 14800

- (210) **O-456852**
(220) 28.02.2008
(320) 28.02.2008
(511) 8, 20, 21
(540)

OXO

- (510) (8) zahradnické nářadí, ruční nářadí pro domácnost, přístroje; (20) háčky z plastu, držáky na kuchyňské náčiní (nekovové), držáky pro domácnost upevněné zejména plastovými přísavkami, organizéry zařazené do této třídy, závěsy nekovové např. pro nářadí a zahradnické náčiní, nekovové krabice a skříňky na nářadí, zásuvkové pořadače, podložky do dřezů, nekovové svěrky a úchytky pro domácnost, plastové svěrky pro uzavření sáčků nebo vaků, systémy pro skladování a uspořádání předmětů, regály na víno, vysoké židle, sedačky, zařízení pro výměnu dětských plenek, nástěnné police na náčiní, stojany pro zobrazení a nabídku zboží; (21) kuchyňské potřeby pro domácnost a nádobí, nádobí na vaření, nádoby pro domácnost, předměty k

provádění čištění a úklidu, potřeby a nádoby do koupelny, náčiní na grilování, náčiní pro úpravu domácích zvířat, plácačky na mouchy, potřeby pro přesazování květin a rostlin, květináče, kartáče, štetce (vyjma natěračských a malířských).

- (730) **Helen of Troy Limited**, 8th Avenue, Belleville 13, St. Michael, BB
(740) Ing. Pavel Reichel, Lopatecká 14, Praha 4, 14700

- (210) **O-456853**
(220) 28.02.2008
(320) 28.02.2008
(511) 8, 20, 21
(540)

GOOD GRIPS

- (510) (8) zahradnické nářadí, ruční nářadí pro domácnost, přístroje; (20) háčky z plastu, držáky na kuchyňské náčiní (nekovové), držáky pro domácnost upevněné zejména plastovými přísavkami, organizéry zařazené do této třídy, závěsy nekovové např. pro nářadí a zahradnické náčiní, nekovové krabice a skříňky na nářadí, zásuvkové pořadače, podložky do dřezů, nekovové svěrky a úchytky pro domácnost, plastové svěrky pro uzavření sáčků nebo vaků, systémy pro skladování a uspořádání předmětů, regály na víno, vysoké židle, sedačky, zařízení pro výměnu dětských plenek, nástěnné police na náčiní, stojany pro zobrazení a nabídku zboží; (21) kuchyňské potřeby pro domácnost a nádobí, nádobí na vaření, nádoby pro domácnost, předměty k provádění čištění a úklidu, potřeby a nádoby do koupelny, náčiní na grilování, náčiní pro úpravu domácích zvířat, plácačky na mouchy, potřeby pro přesazování květin a rostlin, květináče, kartáče, štetce (vyjma natěračských a malířských).

- (730) **Helen of Troy Limited**, 8th Avenue, Belleville 13, St. Michael, BB
(740) Ing. Pavel Reichel, Lopatecká 14, Praha 4, 14700

- (210) **O-456939**
(220) 04.03.2008
(320) 04.03.2008
(511) 18, 24, 25
(540)

PARADIS

- (510) (18) aktovky (kožená galanterie), batohy, deštníky, kabelky, kabelky (kostry), klapky (kožené), kozinka, kožená lepenka, kožesiny (kůže zvířat), kufry, kufry lodní, kufry cestovní, kufříky, kufříky diplomatické, kufříky na toaletní potřeby, kůže zvířecí, nákupní tašky, náprsní tašky, kožené pásky, peněženky, kožesinové pokrývky, pouzdra na klíče (kožená galanterie), pouzdra na navštívenky, na karty a na průkazy, ruksaky, ruksaky turistické, sportovní tašky, školní tašky (aktovky), tašky nákupní, tašky náprsní, tašky sportovní, tašky cestovní, tašky cestovní (kožená galanterie), tašky na kolečkách, tašky plážové, tašky školní (aktovky); (24) bavlněné látky, textilie, pokrývka na stůl, cestovní příkrývky, čalouny nástěnné textilní, damašek (tkanina), koupelnové textilie s výjimkou oblečení, látky, okenní záclony, plátno, ubrus voskovaný, podložky na stůl pod sklenice, talíře, prostírání, podšívky textilní, prádlo stolní pro domácnost, prostírání pod sklenice a pod talíře (podložky na stůl), rukavice na umývání, sprchové závěsy z textilu nebo umělé hmoty, stolní ubrusky látkové, textilie imitující kůži, tkaniny napodobující kůži, tkaniny pro luxusní prádlo, tkaniny s předkresleným vzorem na vyšívání, ubrusky na odličování textilní, ubrusky stolní látkové, ubrusky textilní pod talíře atd., utěrky, utěrky na

sklo, záclonovina, etamin, záclony okenní, závěsy na dveřích, závěsy na stěnu textilní, závěsy textilní nebo plastové, žinky pro hygienické účely; (25) bačkory, barety, body (spodní prádlo), boty šněrovací, bryndáčky (ne z papíru), bundy sportovní, bundy sportovní s kapucí s kožesínovou nebo plyšovou vložkou, čapky přílehavé, čelenky, čepice, čepice se štítkem, dětské pleny z textilu, dřeváky, chrániče uší proti chladu, jako pokrývka hlavy, kabátky krátké, kabátky svrchní, kalhoty, kalhoty jezdecké krátké, kamaše, klapky na uši proti chladu, jako pokrývka hlavy, kombiné (spodní prádlo), kombinézy (oděvy), konfekce, kostýmy, obleky, košile, koupací pláště, kožesíny (oděvy), kšiltly sluneční, oděvy z napodobenin kůže, kožené oděvy, legíny, náprsenky (části košile), noční kabátky, obuv koupací, obuv plátěná, obuv plážová, oděv svrchní, oděvy nepromokavé, oděvy plážové, oděvy tělocvičné, oděvy z napodobenin kůže, opasky, pantofle, pásy ke kalhotám, pláště koupací, pláštěnky dámské (peleríny), plavky dámské, podprsenky, pokrývky hlavy, ponožky, prádlo osobní, prádlo spodní, pulovry, punčochové kalhoty, punčochy, punčochy pohlcující pot, pyžama, rukavice, rukavice bez prstů, rukavice palcové, saka, sandály, sandály koupací, spodky, sukně, svetry, svetry silné vlněné, svetry, bundy sportovní, šály, šály na krk, šátky kolem krku, tílka, košilky, nátělníky, trepky, trička, vesty, výbavičky pro novorozence, zástěry, závoje, župany.

(730) **HAGALAZ s.r.o.**, Limuzská 1189, Praha 10, 10000, CZ
(740) Miroslav Müller, Radošovická 2/1331, Praha 10, 10000

(210) **O-456947**
(220) 04.03.2008
(320) 04.03.2008
(511) 16, 35, 41
(540)

MŮJ VLÁČEK

(510) (16) časopisy; (35) propagační činnost, reklama; (41) vydávání časopisu.
(730) **We Make Media, s.r.o.**, Havlíčkovo náměstí 189/2, Praha 3, 13000, CZ
(740) JUDr. Peter Andris, advokát, Strojnická 11, Praha 7, 17000

(210) **O-457035**
(220) 06.03.2008
(320) 06.03.2008
(511) 1, 3, 16, 35, 38
(540)

R O N E X

(510) (1) organické a anorganické chemické produkty spadající do této třídy, plastické hmoty nezpracované (jako suroviny), průmyslová hnojiva, čisté chemikálie spadající do této třídy; (3) přípravky pro čištění, leštění, odmašťování; (16) časopisy, katalogy, brožury, manuály a další tiskoviny; (35) reklamní služby, distribuce vzorků a prospektů, reklama; (38) multimediální komunikace za pomoci internetové televize, WWW aplikací, WEB - DWD, multimediálních serverů, multimediálních archivů.
(730) **XINTEX, spol. s r.o.**, Sokolovská 84-86, Praha 8, 18600, CZ

(210) **O-457469**
(220) 20.03.2008
(320) 20.03.2008
(511) 9, 16, 35, 38, 41
(540)

24

PRVNÍ ZPRAVODAJSKÁ TELEVIZE

(510) (9) antény, audiovizuální zařízení pro výuku, automaty hudební, hrací skříně, uváděné do chodu vhozením mince, automaty prodejní, nástroje na určování azimutu, barometry, brýle, pouzdra na brýle, brýle sluneční, brýle proti slunci, brýlové řetízky, buzoly, směrové kompas, clony na oči, čističe nosičů zvukových záznamů, čočky kontaktní, čočky optické, čtecí zařízení v televizi, dalekohledy, diapozitivy, promítací přístroje na diapozitivy, diktafony, magnetické disky, kompaktní disky (audio-video), gramofonové desky, gramofonové jehly, disky optické, DVD přehrávače, elektronická pera (vizuální zobrazovací jednotky), elektronické oznamovací tabule, elektronické publikace (s možností stažení), epidiascopy, filmové kamery, exponované filmy, stříhací zařízení na filmy, kreslené filmy, fotoaparáty, fotografické snímky, hologramy, jezdecké přílby, kalkulačky, kalkulačky kapesní, kapesní svítilny, baterky, kinofilm, klávesnice počítačové, krokoměry, magnetická média, magnetické disky, magnetické nosiče dat, magnetické pásky, magnetofony, magnety, magnety dekorativní, mincové mechanismy pro televizory, monitory, mikrofony, nosiče dat magnetické, nosiče dat optické, nosiče zvukových nahrávek, nosiče zvukových záznamů, ochranné brýle pro sport, ochranné helmy pro sport, obrazovky, optické disky kompaktní CD ROM, plátina promítací, plovací kruhy, plovací pásy, plovací vesty, počítače, počítačové hry, počítačové tiskárny, podložky pod myš, potápěčské masky, potápěčské oděvy, potápěčské rukavice, pravítka (měřicí přístroje), pravítko logaritmické, přehrávače kompaktních disků, přílby ochranné, přístroje pro reprodukci zvuku, rádia, signalizační pišťalky, sluchátka, snímáče obrazu, skenery (zpracování dat), špunty do uší, tampóny do uší pro potápěče, televizní přístroje, trojúhelníky výstražné pro vozidla, videokamery, videokazety, video-pásky, vyučovací stroje, zápisník elektronický, závaží, elektrické žehličky; (16) alba, atlasy, pouzdra s barvami (školní pomůcky), blahopřání, blahopřání hudební, bloky (papírnické výrobky), brožury, papírové bryndáčky, časopisy, časopisy - komiksy, čínská tuš, desky (papírnické výrobky), psací desky s klipsem na přidržování papíru, desky na dokumenty (šanon, pořadače), dopisní papír, držáky na psací potřeby, figurky (sošky) z papírové hmoty, fólie hliníková na balení potravin, fotografie, stojany na fotografie, zemské glóbusy, grafické reprodukce, grafiky, gummy na mazání, hlína modelovací, houbičky navlhčovací (kancelářské potřeby), hroty psacích per, chrániče prstů (kancelářské potřeby), inkoust v tyčince, inkousty, kalamáře, kalendáře, kalendáře trhací, kalhotky plenkové z papíru nebo buničiny, kancelářské potřeby, kromě nábytku, kancelářské sponky, papírové kapesníky, výrobky z kartónu, karty, katalogy, kelímky papírové na mléčné výrobky, klobouky z lepenky, knihy, záložky do knih, knižky brožované, knižní záložky, vzory na kopírování, papírové kornouty, krabice lepenkové nebo papírové, kružítka, křída na psaní, laminovačky na dokumenty pro použití v kanceláři, výrobky z lepenky, malířská plátna, malířské stojany, malířské štětce, štětce na psaní, mapy, zeměpisné mapy, mašle papírové, materiály na pečetění, pomůcky na mazání, sáčky pro mikrovlnné trouby, misky na vodové barvy, materiály na modelování, nálepky (lepící pásky) pro kancelářské použití nebo pro domácnost, napínáčky, násadky na pera, noviny, nože na papír, obálky, obaly na spisy, obtisky, ocelová pera, opěradla na ruce pro malíře, ořezávací strojky na tužky, ořezávací na tužky, oznámení, palety pro malíře, kornouty z papíru, papír, dopisní papír, papír kopírovací (pauzovací), pergamenový papír, papír sací, svítilny papír, toaletní papír, papír voskovaný, papír Xuan, papírenské výrobky, papírová prostírání, papírové ubrusy, papírové podložky pod sklenice, podložky pod pívni sklenice, papírové ubrusy, pastelky, pouzdra na pasy, pečetě, penály, pera (kancelářské potřeby), pera plnicí, periodika, plakáty, plány, psací podložky, pomůcky učební, kromě přístrojů, pohlednice, poštovní známky, potřeby na psaní, poutače z papíru nebo lepenky, pouzdra na doklady, pouzdra na pera, pouzdra s psacími potřebami, papírové praporky, pravítka, prospekty, příručky, psací podložky, psací soupravy, psací soupravy (sada psacích potřeb), publikace, papírové pytlíky jako obaly, razítka, razítka datovací, pouzdra na razítka, razítkovací podušky, ročenky, papírové ručníky, rýsovací nástroje, rýsovací nástroje, samolepky, samolepky pro domácnost a pro kancelářské potřeby, sešity, sešivačky, skicáky, stírátko na tabule, školní potřeby, tabule školní, těžítka, tikety, tiskopisy, tiskové typy, tiskoviny, tužky, tuhy do tužek, držátka na tužky, patentní tužky (krejóny),

uhly na kreslení, zápisníky, zpěvníky; (35) inzerce poštou, komerční správa licencí na výrobky a služby ostatních, nábor zaměstnanců, pomoc při řízení obchodní činnosti, obchodní nebo podnikatelské informace, obchodní nebo podnikatelský průzkum, organizování výstav (komerčních nebo reklamních), personální poradenství, pořádání veletrhů pro obchodní a reklamní účely, průzkum trhu, průzkum veřejného mínění, zajišťování předplatného telekomunikačních služeb, předvádění zboží, příprava inzertních sloupků, reklama (propagace), reklama on-line v počítačové síti, aktualizování reklamních materiálů, pronájem reklamních materiálů, zaslání reklamních materiálů zákazníkům, rozšiřování reklamních nebo inzertních materiálů, sekretářské služby, služby v oblasti grafické úpravy pro reklamní účely, styky s veřejností, vydávání reklamních nebo náborových propagačních a inzertních textů, televizní reklama, obchodní vedení uměleckých agentur, zajišťování novinového předplatného (pro předplatitele); (38) elektronická pošta, služby elektronických nástěnek (telekomunikační služby), informační kanceláře, vysílání kabelové televize, služby dálkových konferencí, počítačová komunikace, posílání zpráv, poskytování internetových diskusních fór, elektronická pošta, pronájem přístrojů pro přenos zpráv, pronájem přístupového času ke globálním počítačovým sítím, pronájem zařízení pro přenos informací, přenášání pomocí satelitních družic, přenos zpráv a obrazových informací pomocí počítače, půjčování telekomunikačních zařízení, telekonference (služby dálkových konferencí), teleshoppingové služby (poskytování televizních kanálů pro teleshoppingové služby), televizní vysílání, teletextové služby, výzvy (služby poskytované rádiem, telefonem nebo jinými elektronickými komunikačními prostředky), zaslání zpráv; (41) dabing, pronájem dekorací, služby v oblasti digitálního zpracování obrazu, elektronické publikování (DTP), služby v oblasti estrád, filmová studia, filmová tvorba, filmové projekce, pronájem filmových promítaček a jejich příslušenství, půjčování filmů, fotografování, informace o možnostech zábavy, informace o výchově a vzdělávání, poskytování služeb v oblasti karaoke (hudební doprovod písní dle výběru zpěváka), výchovné a zábavné klubové služby, kluby zdraví (služby), knihovny (půjčování knih), vydávání knih, koncertní síně, sály, organizování a vedení konferencí, organizování a vedení kongresů, korespondenční kurzy, provozování muzea, služby nahrávacího studia, nahrávání video-pásek, obrazové zpravodajství, organizování kulturních nebo vzdělávacích výstav, organizování plesů, organizování vzdělávacích nebo zábavných soutěží, zábavné parky, plánování a organizování večírků, pořádání soutěží krásy, pronájem audio nahrávek, pronájem dekorací, pronájem kinematografických filmů, pronájem osvětlovacích zařízení pro divadla nebo televizní studia, provozování her on-line (z počítačové sítě), předprodej vstupenek, výroba divadelních nebo jiných představení, půjčování filmů, psaní scénářů, reportérské služby, školení, vyučování, výroba rozhlasových a televizních programů, televizní zábava, výuka, vzdělávací informace, organizování živých vystoupení.

(730) **Česká televize**, Kavčí Hory, Praha 4 - Kavčí Hory, 14070, CZ

(210) **O-457470**

(220) 20.03.2008

(320) 20.03.2008

(511) 9, 16, 35, 38, 41

(540)

24

PRVNÍ ZPRAVODAJSKÝ PROGRAM

(510) (9) antény, audiovizuální zařízení pro výuku, automaty hudební, hrací skříně, uváděné do chodu vhozením mince, automaty prodejní, nástroje na určování azimutu, barometry, brýle, pouzdra na brýle, brýle sluneční, brýle proti slunci, brýlové řetízky, buzoly, směrové kompas, clony na oči, čističe nosičů zvukových záznamů, čočky kontaktní, čočky optické, čtecí zařízení v televizi, dalekohledy, diapozitivy, promítací přístroje

na diapozitivy, diktafony, magnetické disky, kompaktní disky (audio-video), gramofonové desky, gramofonové jehly, disky optické, DVD přehrávače, elektronická pera (vizuální zobrazovací jednotky), elektronické oznamovací tabule, elektronické publikace (s možností stažení), epidiaskopy, filmové kamery, exponované filmy, stříhací zařízení na filmy, kreslené filmy, fotoaparáty, fotografické snímky, hologramy, jezdecké přílby, kalkulačky, kalkulačky kapesní, kapesní svítilny, baterky, kinofilm, klávesnice počítačové, krokoměry, magnetická média, magnetické disky, magnetické nosiče dat, magnetické pásky, magnetofony, magnety, magnety dekorativní, mincové mechanismy pro televizory, monitory, mikrofony, nosiče dat magnetické, nosiče dat optické, nosiče zvukových nahrávek, nosiče zvukových záznamů, ochranné brýle pro sport, ochranné helmy pro sport, obrazovky, optické disky kompaktní CD ROM, plátina promítací, plovací kruhy, plovací pásy, plovací vesty, počítače, počítačové hry, počítačové tiskárny, podložky pod myš, potápěčské masky, potápěčské oděvy, potápěčské rukavice, pravítka (měřicí přístroje), pravítko logaritmické, přehrávače kompaktních disků, přílby ochranné, přístroje pro reprodukci zvuku, rádia, signalizační pišťalky, sluchátka, snímače obrazu, skenery (zpracování dat), špunty do uší, tampóny do uší pro potápěče, televizní přístroje, trojúhelníky výstražné pro vozidla, videokamery, videokazety, video-pásky, vyučovací stroje, zápisník elektronický, závaží, elektrické žehličky; (16) alba, atlasy, pouzdra s barvami (školní pomůcky), blahopřání, blahopřání hudební, bloky (papírnické výrobky), brožury, papírové bryndáčky, časopisy, časopisy - komiksy, čínská tuš, desky (papírnické výrobky), psací desky s klipsem na přidržování papíru, desky na dokumenty (šanon, pořadače), dopisní papír, držáky na psací potřeby, figurky (sošky) z papírové hmoty, fólie hliníková na balení potravin, fotografie, stojany na fotografie, zemské glóbusy, grafické reprodukcce, grafiky, gummy na mazání, hlína modelovací, houbičky navlhčovací (kancelářské potřeby), hroty psacích per, chrániče prstů (kancelářské potřeby), inkoust v tyčince, inkousty, kalamáře, kalendáře, kalendáře trhací, kalhotky plenkové z papíru nebo buničiny, kancelářské potřeby, kromě nábytku, kancelářské sponky, papírové kapesníky, výrobky z kartónu, karty, katalogy, kelímky papírové na mléčné výrobky, klobouky z lepenky, knihy, záložky do knih, knížky brožované, knižní zarážky, vzory na kopírování, papírové kornouty, krabice lepenkové nebo papírové, kružítka, křída na psaní, laminovačky na dokumenty pro použití v kanceláři, výrobky z lepenky, malířská plátna, malířské stojany, malířské štětce, štětce, štětce na psaní, mapy, zeměpisné mapy, mašle papírové, materiály na pečetění, pomůcky na mazání, sáčky pro mikrovlnné trouby, misky na vodové barvy, materiály na modelování, nálepky (lepící pásky) pro kancelářské použití nebo pro domácnost, napínáčky, násadky na pera, noviny, nože na papír, obálky, obaly, obaly na spisy, obtisky, ocelová pera, opěradla na ruce pro malíře, ořezávací strojky na tužky, ořezávacíka na tužky, označení, palety pro malíře, kornouty z papíru, papír, dopisní papír, papír kopírovací (pauzovací), pergamenový papír, papír sací, svítilny papír, toaletní papír, papír voskovaný, papír Xuan, papírenské výrobky, papírová prostírání, papírové ubrusy, papírové podložky pod sklenice, podložky pod první sklenice, papírové ubrusky, pastelky, pouzdra na pasy, pečetě, penály, pera (kancelářské potřeby), pera plnicí, periodika, plakáty, plány, psací podložky, pomůcky učební, kromě přístrojů, pohlednice, poštovní známky, potřeby na psaní, poutače z papíru nebo lepenky, pouzdra na doklady, pouzdra na pera, pouzdra s psacími potřebami, papírové praporky, pravítka, prospekty, příručky, psací podložky, psací soupravy, psací soupravy (sada psacích potřeb), publikace, papírové pytlíky jako obaly, razítka, razítka datovací, pouzdra na razítka, razítkovací podušky, ročenky, papírové ručníky, rýsovací nástroje, rýsovací nástroje, samolepky, samolepky pro domácnost a pro kancelářské potřeby, sešity, sešíváčky, skicáky, stíratka na tabule, školní potřeby, tabule školní, těžítka, tikety, tiskopisy, tiskové typy, tiskoviny, tužky, tuhy do tužek, držátka na tužky, patentní tužky (krejóny), uhly na kreslení, zápisníky, zpěvníky; (35) inzerce poštou, komerční správa licencí na výrobky a služby ostatních, nábor zaměstnanců, pomoc při řízení obchodní činnosti, obchodní nebo podnikatelské informace, obchodní nebo podnikatelský průzkum, organizování výstav (komerčních nebo reklamních), personální poradenství, pořádání veletrhů pro obchodní a reklamní účely, průzkum trhu, průzkum veřejného mínění, zajišťování

předplatného telekomunikačních služeb, předvádění zboží, příprava inzertních sloupek, reklama (propagace), reklama on-line v počítačové síti, aktualizování reklamních materiálů, pronájem reklamních materiálů, zaslání reklamních materiálů zákazníkům, rozšiřování reklamních nebo inzertních materiálů, sekretářské služby, služby v oblasti grafické úpravy pro reklamní účely, styky s veřejností, vydávání reklamních nebo náborových propagačních a inzertních textů, televizní reklama, obchodní vedení uměleckých agentur, zajišťování novinového předplatného (pro předplatitele); (38) elektronická pošta, služby elektronických nástěnek (telekomunikační služby), informační kanceláře, vysílání kabelové televize, služby dálkových konferencí, počítačová komunikace, posílání zpráv, poskytování internetových diskusních fór, elektronická pošta, pronájem přístrojů pro přenos zpráv, pronájem přístupového času ke globálním počítačovým sítím, pronájem zařízení pro přenos informací, přenášení pomocí satelitních družic, přenos zpráv a obrazových informací pomocí počítače, půjčování telekomunikačních zařízení, telekonference (služby dálkových konferencí), teleshoppingové služby (poskytování televizních kanálů pro teleshoppingové služby), televizní vysílání, teletextové služby, výzvy (služby poskytované rádiem, telefonem nebo jinými elektronickými komunikačními prostředky), zaslání zpráv; (41) dabing, pronájem dekorací, služby v oblasti digitálního zpracování obrazu, elektronické publikování (DTP), služby v oblasti estrád, filmová studia, filmová tvorba, filmové projekce, pronájem filmových promítaček a jejich příslušenství, půjčování filmů, fotografování, informace o možnostech zábavy, informace o výchově a vzdělávání, poskytování služeb v oblasti karaoke (hudební doprovod písní dle výběru zpěváka), výchovně zábavné klubové služby, kluby zdraví (služby), knihovny (půjčování knih), vydávání knih, koncertní síně, sály, organizování a vedení konferencí, organizování a vedení kongresů, korespondenční kurzy, provozování muzea, služby nahrávacího studia, nahrávání video-pásek, obrazové zpravodajství, organizování kulturních nebo vzdělávacích výstav, organizování plesů, organizování vzdělávacích nebo zábavných soutěží, zábavné parky, plánování a organizování večírků, pořádání soutěží krásy, pronájem audio nahrávek, pronájem dekorací, pronájem kinematografických filmů, pronájem osvětlovacích zařízení pro divadla nebo televizní studia, provozování her on line (z počítačové sítě), předprodej vstupenek, výroba divadelních nebo jiných představení, půjčování filmů, psaní scénářů, reportérské služby, školení, vyučování, výroba rozhlasových a televizních programů, televizní zábava, výuka, vzdělávací informace, organizování živých vystoupení.

(730) **Česká televize**, Kavčí Hory, Praha 4 - Kavčí Hory, 14070, CZ

(210) **O-457668**
(220) 28.03.2008
(320) 28.03.2008
(511) 9, 35, 36
(540)

IPOINT

(510) (9) počítačové programy, software; (35) ekonomické informace z oblasti kapitálových trhů, poradenská činnost v ekonomické oblasti, zprostředkování nákupu a prodeje informací a informačních systémů v podobě tiskovin, publikací, databází a software; (36) služby v oblasti bankovníctví a kapitálových trhů a investic, poradenská činnost v oblasti bankovníctví a kapitálových trhů a investic.

(590) Barevná
(730) **Česká kapitálová informační agentura, a.s.**, Krakovská 583/9, Praha 1, 11000, CZ
(740) Ing. Irena Procházková, Augustinova 2072, Praha 4, 14800

(210) **O-457669**
(220) 28.03.2008

(320) 28.03.2008
(511) 9, 35, 36
(540)

(510) (9) počítačové programy, software; (35) ekonomické informace z oblasti kapitálových trhů, poradenská činnost v ekonomické oblasti, zprostředkování nákupu a prodeje informací a informačních systémů v podobě tiskovin, publikací, databází a software; (36) služby v oblasti bankovníctví a kapitálových trhů a investic, poradenská činnost v oblasti bankovníctví a kapitálových trhů a investic.

(590) Barevná
(730) **Česká kapitálová informační agentura, a.s.**, Krakovská 583/9, Praha 1, 11000, CZ
(740) Ing. Irena Procházková, Augustinova 2072, Praha 4, 14800

(210) **O-457670**
(220) 28.03.2008
(320) 28.03.2008
(511) 9, 35, 36
(540)

 **BIZguard**

 **MagnusWeb**

(510) (9) počítačové programy, software; (35) ekonomické informace z oblasti kapitálových trhů, poradenská činnost v ekonomické oblasti, zprostředkování nákupu a prodeje informací a informačních systémů v podobě tiskovin, publikací, databází a software; (36) služby v oblasti bankovníctví a kapitálových trhů a investic, poradenská činnost v oblasti bankovníctví a kapitálových trhů a investic.

(590) Barevná
(730) **Česká kapitálová informační agentura, a.s.**, Krakovská 583/9, Praha 1, 11000, CZ
(740) Ing. Irena Procházková, Augustinova 2072, Praha 4, 14800

(210) **O-457671**
(220) 28.03.2008
(320) 28.03.2008
(511) 9, 35, 36
(540)

BIZguard

(510) (9) počítačové programy, software; (35) ekonomické informace z oblasti kapitálových trhů, poradenská činnost v ekonomické oblasti, zprostředkování nákupu a prodeje informací a informačních systémů v podobě tiskovin, publikací, databází a software; (36) služby v oblasti bankovníctví a kapitálových trhů a investic, poradenská činnost v oblasti bankovníctví a kapitálových trhů a investic.

(730) **Česká kapitálová informační agentura, a.s.**, Krakovská 583/9, Praha 1, 11000, CZ
(740) Ing. Irena Procházková, Augustinova 2072, Praha 4, 14800

(210) **O-457672**
(220) 28.03.2008
(320) 28.03.2008
(511) 9, 35, 36
(540)

MagnusWeb

(510) (9) počítačové programy, software; (35) ekonomické informace z oblasti kapitálových trhů, poradenská činnost v ekonomické oblasti, zprostředkování nákupu a prodeje informací a

- informačních systémů v podobě tiskovin, publikací, databází a software; (36) služby v oblasti bankovníctví a kapitálových trhů a investic, poradenská činnost v oblasti bankovníctví a kapitálových trhů a investic.
- (730) **Česká kapitálová informační agentura, a.s.**, Krakovská 583/9, Praha 1, 11000, CZ
- (740) Ing. Irena Procházková, Augustinova 2072, Praha 4, 14800

- (210) **O-457673**
(220) 28.03.2008
(320) 28.03.2008
(511) 9, 35, 36
(540)

www.hlidace.cz

- (510) (9) počítačové programy, software; (35) ekonomické informace z oblasti kapitálových trhů, poradenská činnost v ekonomické oblasti, zprostředkování nákupu a prodeje informací a informačních systémů v podobě tiskovin, publikací, databází a software; (36) služby v oblasti bankovníctví a kapitálových trhů a investic, poradenská činnost v oblasti bankovníctví a kapitálových trhů a investic.
- (730) **Česká kapitálová informační agentura, a.s.**, Krakovská 583/9, Praha 1, 11000, CZ
- (740) Ing. Irena Procházková, Augustinova 2072, Praha 4, 14800

- (210) **O-457674**
(220) 28.03.2008
(320) 28.03.2008
(511) 9, 35, 36
(540)

www.magnus.cz

- (510) (9) počítačové programy, software; (35) ekonomické informace z oblasti kapitálových trhů, poradenská činnost v ekonomické oblasti, zprostředkování nákupu a prodeje informací a informačních systémů v podobě tiskovin, publikací, databází a software; (36) služby v oblasti bankovníctví a kapitálových trhů a investic, poradenská činnost v oblasti bankovníctví a kapitálových trhů a investic.
- (730) **Česká kapitálová informační agentura, a.s.**, Krakovská 583/9, Praha 1, 11000, CZ
- (740) Ing. Irena Procházková, Augustinova 2072, Praha 4, 14800

- (210) **O-457676**
(220) 28.03.2008
(320) 28.03.2008
(511) 9, 35, 36
(540)

www.bizguard.cz

- (510) (9) počítačové programy, software; (35) ekonomické informace z oblasti kapitálových trhů, poradenská činnost v ekonomické oblasti, zprostředkování nákupu a prodeje informací a informačních systémů v podobě tiskovin, publikací, databází a software; (36) služby v oblasti bankovníctví a kapitálových trhů a investic, poradenská činnost v oblasti bankovníctví a kapitálových trhů a investic.
- (730) **Česká kapitálová informační agentura, a.s.**, Krakovská 583/9, Praha 1, 11000, CZ
- (740) Ing. Irena Procházková, Augustinova 2072, Praha 4, 14800

- (210) **O-457677**
(220) 28.03.2008
(320) 28.03.2008
(511) 9, 35, 36
(540)

www.cekia.cz

- (510) (9) počítačové programy, software; (35) ekonomické informace z oblasti kapitálových trhů, poradenská činnost v ekonomické oblasti, zprostředkování nákupu a prodeje informací a informačních systémů v podobě tiskovin, publikací, databází a software; (36) služby v oblasti bankovníctví a kapitálových trhů a investic, poradenská činnost v oblasti bankovníctví a kapitálových trhů a investic.
- (730) **Česká kapitálová informační agentura, a.s.**, Krakovská 583/9, Praha 1, 11000, CZ
- (740) Ing. Irena Procházková, Augustinova 2072, Praha 4, 14800

- (210) **O-457678**
(220) 28.03.2008
(320) 28.03.2008
(511) 9, 35, 36
(540)

www.ipoint.cz

- (510) (9) počítačové programy, software; (35) ekonomické informace z oblasti kapitálových trhů, poradenská činnost v ekonomické oblasti, zprostředkování nákupu a prodeje informací a informačních systémů v podobě tiskovin, publikací, databází a software; (36) služby v oblasti bankovníctví a kapitálových trhů a investic, poradenská činnost v oblasti bankovníctví a kapitálových trhů a investic.
- (730) **Česká kapitálová informační agentura, a.s.**, Krakovská 583/9, Praha 1, 11000, CZ
- (740) Ing. Irena Procházková, Augustinova 2072, Praha 4, 14800

- (210) **O-457679**
(220) 28.03.2008
(320) 28.03.2008
(511) 9, 35, 36
(540)

www.magnusweb.cz

- (510) (9) počítačové programy, software; (35) ekonomické informace z oblasti kapitálových trhů, poradenská činnost v ekonomické oblasti, zprostředkování nákupu a prodeje informací a informačních systémů v podobě tiskovin, publikací, databází a software; (36) služby v oblasti bankovníctví a kapitálových trhů a investic, poradenská činnost v oblasti bankovníctví a kapitálových trhů a investic.
- (730) **Česká kapitálová informační agentura, a.s.**, Krakovská 583/9, Praha 1, 11000, CZ
- (740) Ing. Irena Procházková, Augustinova 2072, Praha 4, 14800

- (210) **O-458117**
(220) 11.04.2008
(320) 11.04.2008
(511) 3, 30, 32, 35, 41, 43, 45
(540)



- (510) (3) aroma, čistící mléko pro toaletní účely, čistící oleje, čistící prostředky, čistící roztoky, dezinfekční mýdla, éterické esence, éterické oleje, kosmetické přípravky; (30) bonbóny, cukroví, cukroví (mentolové), cukrovinky, čaj, čaj (nápoje na bázi), guma (žvýkačky) - ne pro lékařské účely, ledový čaj; (32) citronády, jablečný mošt (nealkoholický), minerální vody (nápoje), mošty, nápoje (nealkoholické -), nápoje (nealkoholické na bázi medu), nápoje iontové, nealkoholické šťávy (nápoje z -), nealkoholické výtažky z ovoce, nektar (ovocný -) (nealkoholický), ovocné šťávy, soda, stolové vody, šťávy zeleninové (nápoje), šumivá voda, vody (nápoje), vody (stolní -); (35) data (vyhledávání -) v počítačových souborech (pro třetí osoby), dodavatelské služby pro třetí osoby (nákup výrobků a služeb pro jiné podniky), informace (obchodní nebo podnikatelské -), kanceláře dovozní a vývozní, komerční správa licencí na výrobky a služby ostatních, licence na výrobky a služby ostatních (komerční správa), obchodní činnost (pomoc při řízení -), obchodní činnost (služby, poradenství v -), organizování výstav (komerčních nebo reklamních), reklamní agentury, řízení obchodních nebo průmyslových podniků (poskytování pomoci při -), subdodavatelské služby (obchodní pomoc), vzorky zboží (distribuce -); (41) elektronické publikování (DTP), filmová studia, filmová tvorba, filmové projekce, konference (organizování a vedení -), kongresy (organizování a vedení -), nahrávací studia (služby -), organizování představení (manažerské služby), organizování soutěží (vzdělávacích nebo zábavných), organizování sportovních soutěží, provozování her on-line (z počítačové sítě), provozování sportovních zařízení, překladatelské služby, psaní textů (jiných než reklamních),

služby v oblasti grafické úpravy, jiné než pro reklamní účely, služby v oblasti prodeje vstupenek (zábava), vzdělávání (výchovné služby), zábava (služby -), zábava (televizní -), zábava, pobavení; (43) automaty (rychlé občerstvení), bary (služby-), bufety, kavárny, hotelové služby, penziony, restaurace, restaurace (samoobslužné-); (45) ochrana duševního vlastnictví, duševní vlastnictví licence, správa autorských práv, poradenství v oblasti bezpečnosti.

(590) Barevná

(730) **Bäcková Barbara**, Zelená 2530/92, Ostrava - Mariánské Hory, 70900, CZ

(210) **O-458182**

(220) 15.04.2008

(320) 15.04.2008

(511) 9, 16, 35, 36, 38, 39, 41, 42

(540)



(510) (9) systémy dálkového přenosu dat, programy na zpracování dat, dešifrovací soustavy, platební karty, čipy, informační produkty v elektronické podobě, bezpečnostní zařízení zařazené ve třídě 9 pro úschovu svěřených peněz, cenných listin, dokumentů i ostatních cenností, přístroje a zařízení pro směnu a výměnu peněz; (16) tiskoviny všeho druhu, včetně cenných papírů, šeků, smének, burzovních listů, cenných papírů, informační produkty na papírových nosičích; (35) inzertní, reklamní a propagační činnost, uskutečňovaná prostřednictvím jakýchkoliv médií, marketing, informační servis a poradenské služby v oblasti obchodu, obchodní management a obchodní administrativa, automatizované zpracování dat v oblasti bankovníctví, prezentace akcí pro reklamní a obchodní účely; (36) služby finanční, peněžní, nemovitostní a pojišťovací, včetně příslušných on-line služeb; (38) telekomunikace, systém dálkového přenosu dat prostřednictvím všech dostupných médií; (39) přeprava peněz, cenných papírů a jiných cenností; (41) výchova a vzdělávání, pořádání společenských, kulturních, zábavních i sportovních akcí; (42) tvorba, zavádění, adaptace, aktualizace a údržba softwaru, kódování a dekódování zabezpečovacích systémů, tvorba www stránek.

(590) Barevná

(730) **Československá obchodní banka, a.s.**, Radlická 333/150, Praha 5, 15057, CZ

(740) Baker & McKenzie v.o.s., JUDr. Gabriela Vendlová, Ph.D., Klimentská 46, Praha, 11000

(210) **O-458232**

(220) 17.04.2008

(320) 17.04.2008

(511) 1, 6, 11, 19, 35, 36, 37, 39, 41, 42, 43, 44, 45

(540)



(510) (1) prostředky pro kalení kovů, přípravky pro pájení a svařování kovů, průmyslové chemikálie, galvanizační přípravky, hasicí směsi, protipožární přípravky, chladičí média, látky na ochranu zdiva, přípravky proti vlhkosti zdiva, látky proti tvoření vodního kamene, prostředky pro čištění tekutin, destilovaná voda; (6) stavební konstrukce z hutního materiálu, stavební prefabrikáty kovové, stavební materiál z válcovaného a litého kovu, obecné kovy v surovém a polozpracovaném stavu a jejich slitiny, kovové kontejnery, manipulační palety kovové, přepravní palety kovové, bedny kovové na nářadí, kotevní piloty, kotevní desky, kotvy,

kovové rošty, bednění kovová pro betonování, šoupátka a ventily kovové, fitinky kovové, kovadliny, zvony, koleje a jiný kovový materiál pro železnice, řetězy, lana kovová, kovové kabely a neelektrické dráty, drátěné výztuže, výztuže kovové do betonu, stavební výplně kovové, zábradlí kovová, kovové schody a schodiště, vrata kovová, dveře kovové, dveřní kování, dveřní kliky kovové, dveřní rámy, dveřní zárubně, dveřní zárážky, zavírače dveří, oplocení kovová, kovová lešení, žebříky kovové, svařovací dráty, plechy, pásová ocel, překladky kovové, zámečnické výrobky a výrobky z kovu neobsažené v jiných třídách, kovové roury, okapní žlaby a svodové roury kovové, nedobytné pokladny a schránky, ocelové kuličky, podkovy, hřebíky, spojovací materiál, kovová madla a držadla, háčky kovové, kladky vodičí kovové, rudy; (11) zařízení osvětlovací, topná, na výrobu páry, zařízení pro vaření, chlazení, mrazení, klimatizaci, ventilaci, odsávání, odpařování, vysoušení, sušení, větrání, pro rozvod vody a zařízení zdravotnická, výměníky tepla, vytápěcí tělesa, topné uzávěry, sanitární zařízení a přístroje, vodní zásobníky, solární kolektory, koupací vany, sprchy, koupelnové armatury, obklady a vyzdívky koupelnové, kouřovody, komínové roury, zařízení a stroje na čištění a úpravu vody, zařízení na osvěžení vzduchu, zařízení na dezinfekci; (19) cementové zboží, stavební materiál nekovový, nekovové stavební konstrukce, nosníky nekovové, kámen přírodní a umělý, mramor, cement, vápno, písek, malta, sádra, makadam, šterk, škvára, kameninové nebo cementové roury, nekovová potrubí, výrobky pro stavbu cest, asfalt, smola a živec, stavební sklo, dřevo jako polotovary, dřevo stavební, dřevo opracované, překližka, lepenka pro stavební účely, papír pro stavebnictví, plst pro stavební účely, přenosné domy, kamenné pomníky, krby, komíny, kouřové roury nekovové, obklady zdi nekovové, vrata nekovová, dveře nekovové, rámy a zárubně nekovové, okna nekovová, žaluzie nekovové, nekovové výplně, ploty nekovové, žáruvzdorné materiály, nátěrové hmoty pro stavebnictví, žlaby okapní a svodové roury nekovové; (35) reklamní, inzertní, propagační, marketingová a informační činnost, vyhledávání, zpracování a distribuce obchodních a komerčních informací, zejména v elektronické podobě a prostřednictvím Internetu, obchodní poradenské a konzultační služby, podpora prodeje, průzkum a analýza trhu, analýza nákladů a cen, oceňování a odhady v oblasti podnikání, styky s veřejností, hospodářské nebo ekonomické analýzy a prognózy, vytváření firemní strategie, systematizace informací do počítačových databází, poskytování pomoci při provozu obchodu a obchodních služeb, public relations, pořádání komerčních a reklamních výstav, zprostředkovatelská činnost v oblasti obchodních informací, reklamy a marketingu, předvádění zboží, rozšiřování reklamních a inzertních materiálů, on-line obchod a inzerce zaměřené na nemovitosti, byty, jejich výstavbu a prodej, správa obchodních zájmů třetích osob, nabídka pracovních příležitostí, zprostředkovatelská činnost v oblasti komerčních obchodních služeb prostřednictvím Internetu; (36) realitní činnost, stavební a kapitálové investice, pojištění, záruky, garance, finanční služby, peněžní služby, finanční a peněžní konzultace, oceňování a odhady nemovitostí, nemovitostní služby a jejich prodej, pronájem nemovitostí, pronájem bytů, služby ubytovací kanceláře, pronajímání kanceláří, leasingové služby, správa bytového a nebytového fondu, vybírání nájemného, zprostředkování uvedených služeb; (37) stavebnictví, provádění bytových a občanských staveb, provádění jednoduchých staveb a poddodávek, změny staveb, odstraňování staveb, dozor nad stavbami, montáže lešení, pronájem stavebních strojů a zařízení, izolování staveb, stavební informace, zednické služby, opravy, čištění budov, montážní a instalační služby, klempířství a instalatérství, zprostředkování uvedených služeb; (39) služby v dopravě a přepravě, informace o dopravě a skladování, doručování zboží, zprostředkování dopravy, pronájem nákladních vozidel, pronájem garáží, pronájem skladů, pronájem parkovacích ploch, balení a skladování zboží, organizování zájezdů a cest; (41) redakční služby obsahující textové, grafické a designérské úpravy spadající do této třídy, zprostředkování těchto služeb; (42) projektová činnost ve výstavbě, stavební projekce, studie technických projektů, architektonické poradenství, odborná poradenská činnost, odborné expertizy, inženýrské práce, grafický a průmyslový design, technické práce a dokumentace, počítačové systémové analýzy, tvorba software, odborné komerční služby náležející do této třídy, zprostředkování uvedených služeb; (43) pohostinské a

restaurační služby, služby rychlého občerstvení, dočasné ubytování, rezervace ubytování, zprostředkování uvedených služeb, pronájem přenosných staveb, pronájem jednacích místností; (44) služby zahradního designu, navrhování a realizace zahradní architektury a výzdoby, činnost a služby v oblasti zdravotní techniky zahrnující provádění lékařských analýz, lékařského vyšetření a péče včetně hygienické a kosmetické péče, lékařského poradenství, zprostředkování uvedených služeb; (45) právní služby a právní poradenství, zprostředkování těchto služeb.

- (590) Barevná
(730) **Interma, akciová společnost**, Masarykova 522/12, Liberec 1, 46001, CZ
(740) STRNAD Patent. a známková kancelář, Ing. Václav Strnad, Rychtářská 375/31, Liberec 14, 46014

- (210) **O-458262**
(220) 17.04.2008
(320) 17.04.2008
(511) 9, 16, 35, 41
(540)



- (510) (9) časopisy a jiné tiskoviny v elektronické podobě, nosiče záznamů nahrané i nenahrané, software, přístroje pro záznam, převod, přenos nebo reprodukci zvuku nebo obrazu, elektronické databáze, audiovizuální díla na nosičích; (16) tiskoviny, tiskárenské výrobky, tiskopisy, periodika, knihy, publikace neperiodické i periodické, fotografie, kalendáře, plakáty, letáky, nosiče informací v papírové formě, databázové produkty v papírové formě, databáze v papírové formě, informační produkty obecně v papírové formě, drobné reklamní předměty z papíru, tašky papírové nebo umělohmotné; (35) propagační, reklamní a inzertní činnost, reklama na Internetu, prezentace uživatelů na stránkách WWW v počítačové síti Internet; (41) nakladatelská, vydavatelská a publikační činnost, organizace soutěží a her, organizace spotřebitelských soutěží, vyhlašování soutěží a jejich výsledků, čtenářská anketa, výchovná, vzdělávací a zábavní činnost, soutěže a výstavní činnost spadající do této třídy.

- (590) Barevná
(730) **Jaga media s.r.o.**, Pražská 1279/18, Praha 10 - Hostivař, 10200, CZ
(740) Advokátní kancelář, JUDr. Anna Císařová, advokátka, Krivoklátská 258, Praha 9, 19900

- (210) **O-458263**
(220) 17.04.2008
(320) 17.04.2008
(511) 9, 16, 35, 41
(540)



- (510) (9) časopisy a jiné tiskoviny v elektronické podobě, nosiče záznamů nahrané i nenahrané, software, přístroje pro záznam, převod, přenos nebo reprodukci zvuku nebo obrazu, elektronické databáze, audiovizuální díla na nosičích; (16) tiskoviny, tiskárenské výrobky, tiskopisy, periodika, knihy, publikace neperiodické i periodické, fotografie, kalendáře, plakáty, letáky, nosiče informací v papírové formě, databázové produkty v papírové formě, databáze v papírové formě, informační produkty obecně v papírové formě, drobné reklamní předměty z papíru, tašky papírové nebo umělohmotné; (35) propagační, reklamní a inzertní činnost, reklama na Internetu, prezentace uživatelů na

stránkách WWW v počítačové síti Internet; (41) nakladatelská, vydavatelská a publikační činnost, organizace soutěží a her, organizace spotřebitelských soutěží, vyhlašování soutěží a jejich výsledků, čtenářská anketa, výchovná, vzdělávací a zábavní činnost, soutěže a výstavní činnost spadající do této třídy.

- (590) Barevná
(730) **Jaga media s.r.o.**, Pražská 1279/18, Praha 10 - Hostivař, 10200, CZ
(740) Advokátní kancelář, JUDr. Anna Císařová, advokátka, Krivoklátská 258, Praha 9, 19900

- (210) **O-458264**
(220) 17.04.2008
(320) 17.04.2008
(511) 9, 16, 35, 41
(540)

KONSTRUKCE
pozemních staveb



- (510) (9) časopisy a jiné tiskoviny v elektronické podobě, nosiče záznamů nahrané i nenahrané, software, přístroje pro záznam, převod, přenos nebo reprodukci zvuku nebo obrazu, elektronické databáze, audiovizuální díla na nosičích; (16) tiskoviny, tiskárenské výrobky, tiskopisy, periodika, knihy, publikace neperiodické i periodické, fotografie, kalendáře, plakáty, letáky, nosiče informací v papírové formě, databázové produkty v papírové formě, databáze v papírové formě, informační produkty obecně v papírové formě, drobné reklamní předměty z papíru, tašky papírové nebo umělohmotné; (35) propagační, reklamní a inzertní činnost, reklama na Internetu, prezentace uživatelů na stránkách WWW v počítačové síti Internet; (41) nakladatelská, vydavatelská a publikační činnost, organizace soutěží a her, organizace spotřebitelských soutěží, vyhlašování soutěží a jejich výsledků, čtenářská anketa, výchovná, vzdělávací a zábavní činnost, soutěže a výstavní činnost spadající do této třídy.

- (590) Barevná
(730) **Jaga media s.r.o.**, Pražská 1279/18, Praha 10 - Hostivař, 10200, CZ
(740) Advokátní kancelář, JUDr. Anna Císařová, advokátka, Krivoklátská 258, Praha 9, 19900

- (210) **O-458265**
(220) 17.04.2008
(320) 17.04.2008
(511) 9, 16, 35, 41
(540)



- (510) (9) časopisy a jiné tiskoviny v elektronické podobě, nosiče záznamů nahrané i nenahrané, software, přístroje pro záznam, převod, přenos nebo reprodukci zvuku nebo obrazu, elektronické databáze, audiovizuální díla na nosičích; (16) tiskoviny, tiskárenské výrobky, tiskopisy, periodika, knihy, publikace neperiodické i periodické, fotografie, kalendáře, plakáty, letáky, nosiče informací v papírové formě, databázové produkty v papírové formě, databáze v papírové formě, informační produkty obecně v papírové formě, drobné reklamní předměty z papíru, tašky papírové nebo umělohmotné; (35) propagační, reklamní a inzertní činnost, reklama na Internetu, prezentace uživatelů na stránkách WWW v počítačové síti Internet; (41) nakladatelská, vydavatelská a publikační činnost, organizace soutěží a her, organizace spotřebitelských soutěží, vyhlašování soutěží a jejich výsledků, čtenářská anketa, výchovná, vzdělávací a zábavní činnost, soutěže a výstavní činnost spadající do této třídy.

- (730) **Jaga media s.r.o.**, Pražská 1279/18, Praha 10 - Hostivař, 10200, CZ (210) **O-458351**
(220) 21.04.2008
(320) 21.04.2008
(511) 39, 41, 43
(540)



- (210) **O-458266**
(220) 17.04.2008
(320) 17.04.2008
(511) 9, 16, 35, 41
(540)



- (510) (9) časopisy a jiné tiskoviny v elektronické podobě, nosiče záznamů nahrané i nenahrané, software, přístroje pro záznam, převod, přenos nebo reprodukci zvuku nebo obrazu, elektronické databáze, audiovizuální díla na nosičích; (16) tiskoviny, tiskárenské výrobky, tiskopisy, periodika, knihy, publikace neperiodické i periodické, fotografie, kalendáře, plakáty, letáky, nosiče informací v papírové formě, databázové produkty v papírové formě, databáze v papírové formě, informační produkty obecně v papírové formě, drobné reklamní předměty z papíru, tašky papírové nebo umělohmotné; (35) propagační, reklamní a inzertní činnost, reklama na Internetu, prezentace uživatelů na stránkách WWW v počítačové síti Internet; (41) nakladatelská, vydavatelská a publikační činnost, organizace soutěží a her, organizace spotřebitelských soutěží, vyhlašování soutěží a jejich výsledků, čtenářská anketa, výchovná, vzdělávací a zábavní činnost, soutěže a výstavní činnost spadající do této třídy.

- (590) Barevná
(730) **Jaga media s.r.o.**, Pražská 1279/18, Praha 10 - Hostivař, 10200, CZ
(740) Advokátní kancelář, JUDr. Anna Císařová, advokátka, Krivoklátská 258, Praha 9, 19900

- (210) **O-458268**
(220) 17.04.2008
(320) 17.04.2008
(511) 9, 16, 35, 41
(540)



- (510) (9) časopisy a jiné tiskoviny v elektronické podobě, nosiče záznamů nahrané i nenahrané, software, přístroje pro záznam, převod, přenos nebo reprodukci zvuku nebo obrazu, elektronické databáze, audiovizuální díla na nosičích; (16) tiskoviny, tiskárenské výrobky, tiskopisy, periodika, knihy, publikace neperiodické i periodické, fotografie, kalendáře, plakáty, letáky, nosiče informací v papírové formě, databázové produkty v papírové formě, databáze v papírové formě, informační produkty obecně v papírové formě, drobné reklamní předměty z papíru, tašky papírové nebo umělohmotné; (35) propagační, reklamní a inzertní činnost, reklama na Internetu, prezentace uživatelů na stránkách WWW v počítačové síti Internet; (41) nakladatelská, vydavatelská a publikační činnost, organizace soutěží a her, organizace spotřebitelských soutěží, vyhlašování soutěží a jejich výsledků, čtenářská anketa, výchovná, vzdělávací a zábavní činnost, soutěže a výstavní činnost spadající do této třídy.

- (590) Barevná
(730) **Jaga media s.r.o.**, Pražská 1279/18, Praha 10 - Hostivař, 10200, CZ
(740) Advokátní kancelář, JUDr. Anna Císařová, advokátka, Krivoklátská 258, Praha 9, 19900

- (510) (39) autobusová doprava, automobilová doprava, pronájem automobilů a autokarů, cestování a doprava (rezervace), organizování cest, informace o dopravě, dopravci, odtahování dopravních prostředků při poruchách, doprava a doprovázení turistů, dovoz, doprava, rezervace místenek, pronájem nosičů na automobily, organizování cest, exkurzí, výletů, okružních výletů a prohlídek, organizování zájezdů, osobní doprava, pronájem parkovacích ploch, parkování automobilů (služby), prohlídky (turistické), pronájem garáží a parkovacích ploch, přeprava turistů, půjčování nosičů na automobily, půjčování závodních automobilů, rezervace (cestování), rezervace v dopravě, řidiči (služby), služby v dopravě a přepravě, taxislužba, turistické kanceláře s výjimkou kanceláří poskytujících hotelové rezervace, záchranné služby (v dopravě), doručování zboží, zprostředkování dopravy (zasílatelství), zprostředkování přepravy; (41) informace o možnostech rekreace, rozptýlení a zábavy, organizování vzdělávacích nebo zábavných soutěží, praktický výcvik, předprodeje vstupenek, služby pro oddech a rekreaci, školení, pořádání a řízení školení, zábava, pobavení (služby); (43) rezervace hotelů, rezervace penzionů, rezervace přechodného ubytování.

- (590) Barevná
(730) **PROFSTANDARD, s.r.o.**, Revoluční 1546/24, Praha 1, 11000, CZ
(740) JUDr. Marina Machytková, Dlouhá 16, Praha 1, 11000

- (210) **O-458357**
(220) 21.04.2008
(320) 21.04.2008
(511) 1, 3, 21, 41
(540)

SUCHAR ROKU

- (510) (1) chemické výrobky určené pro průmysl, lepidla pro průmysl, umělé pryskyřice v surovém stavu, plastické hmoty v surovém stavu, hasící přístroje (složení), pohlcovače vlhkosti; (3) přípravky pro čištění, leštění, odmašťování a broušení, vonné oleje; (21) pomůcky a nádoby pro domácnost a kuchyň (nikoliv z drahých kovů nebo jimi potažené), hřebeny a mycí houby, kartáče (s výjimkou štětců), materiály pro výrobu kartáčů, čistící potřeby; (41) organizování soutěží a her za účelem vzdělávání a zábavy ve spojitosti a výše uvedenými výrobky ve tř. 1, 3 a 21.

- (730) **Henkel AG & Co. KGaA**, Henkelstrasse 67, 40589 Düsseldorf, DE
(740) **KOREJZOVÁ & SPOL.**, v.o.s., JUDr. Petra Korejzová, advokátka, Korunní 810/104 E, Praha 10, 10100

- (210) **O-458379**
(220) 22.04.2008
(320) 22.04.2008
(511) 9, 16, 41
(540)

ERGO Analýzy a trendy výzkumu, technologií a inovací

- (510) (9) elektronické publikace (s možností stažení); (16) časopisy (periodika), publikace, tištěné publikace; (41) poskytování on-line elektronických publikací (bez možností stažení).
(730) **Technologické centrum AV ČR, sdružení právnických osob**, Rozvojová 135, Praha 6, 16502, CZ

- (210) **O-458524**
(220) 25.04.2008
(320) 25.04.2008

(511) 14, 18, 25
(540)



(540)



(510) (14) bižuterie, náušnice a náramky (bižuterie), manžetové knoflíky a ozdoby do kravat (bižuterie), brože (bižuterie), jehlice a klíčenky (bižuterie), náhrdelníky (bižuterie), pásky k náramkovým hodinkám (bižuterie), prsteny a přívěsky (bižuterie); (18) kůže, imitace z kůže, výrobky z nich, pokud nejsou obsaženy v jiných třídách, kožené visačky na oděvy zařazené v této třídě, surové kůže, kufry a cestovní brašny, hole, hole se sedátkem, chlebníky, kožené krabice na klobouky, biče, postroje na koně a sedlářské výrobky, cestovní tašky, batohy, zavazadla pro nošení na zádech, zavazadla s popruhy či řemeny, kuffíky, diplomatky, aktovky, kabelky, peněženky, kožené pásky a váčky, pouzdra na kreditní karty, portfolia, diáře, adresáře a pouzdra na šekové knížky, vše vyrobeno z kůže, soupravy cestovních zavazadel a toaletních kuffíků z kůže, kožené šňůrky a lemůvky, kožené příkrývky na koně, kožené jmenovky, klíčenky (kožená galanterie), kožešiny (kůže zvířat), semiš, kožené řemeny, ruksaky, cestovní obaly na oděvy, školní tašky, kožené předměty, zboží, obaly a pouzdra zařazené ve tř. 18, cestovní vaky, náprsní tašky, nákupní tašky, cestovní tašky, tašky na kolečkách, tašky lovecké, tašky a vaky na nošení dětí, plážové tašky, taštičky řetězové (kromě taštiček z drahých kovů), kuffíky a neceséry cestovní (kožená galanterie), tomy, kožené pásky a pásy spadající do této třídy; (25) vaky na oděvy, pokrývky hlavy, kravaty, motýlky, nátepníčky, kloboučnické zboží, barety, cylindry, čapky, čepice, klobouky, klobouky textilní, plenky dětské textilní, pytle na oděvy, šerpy, závoje, módní a oděvní doplňky v rámci této třídy.

(730) **Jirkovský Lukáš**, Potoční 79, Kutná Hora, 28401, CZ
(740) **DANĚK & PARTNERS** Advokátní a patentová kancelář, Dr. Vilém Daněk, Vinohradská 45, Praha 2, 12000

(210) **O-458536**
(220) 25.04.2008
(320) 25.04.2008
(511) 13, 20
(540)

Teamstar

(510) (13) ohňostroje, pyrotechnické výrobky; (20) figurky (sošky) ze dřeva, vosku, sádry nebo umělých hmot, skříňky na hračky.
(730) **ELMICH ART TOYS s.r.o.**, U Hrubků 1570, Ostrava Nová Ves, 70900, CZ
(740) **JUDr. Jiří Dvořák**, Josefa Brabce 35, Ostrava -Fifejdy, 70200

(210) **O-459087**
(220) 15.05.2008
(320) 15.05.2008
(511) 9, 41, 42
(540)

CSW

(510) (9) registrační pokladny; (41) školení; (42) služby poskytované v souvislosti se zaváděním a používáním registračních pokladen jako jsou konzultace a příprava registračních pokladen pro certifikaci.
(730) **Cígler Software, a.s.**, Rostislavovo náměstí 12, Brno, 61200, CZ
(740) **KANIA, SEDLÁK, SMOLA** Patentová a známková kancelář, Ing. František Kania, Mendlovo nám. 1a, Brno, 60300

(210) **O-459096**
(220) 15.05.2008
(320) 15.05.2008
(511) 5, 29, 30, 32, 35

(510) (5) výrobky farmaceutické a parafarmaceutické, vitamíny a minerály a stopové prvky, dietní a nutriční přípravky s léčebnými účinky a léčiva, medicínální sirupy, výtažky z léčivých bylin a kombinované přípravky vitamínů, minerálů, stopových prvků a bylinných výtažků, potravinové doplňky obohacené vitamíny nebo minerály nebo stopovými prvky, vitamínové přípravky, vitamíny a multivitaminové preparáty, minerály a multiminerálové preparáty, bylinné čaje - v rámci této třídy, léčivé byliny, cukrovinky nebo pastilky nebo tabletky nebo tobolky nebo kapsle nebo žvýkačky s léčivými přísadami, dietetické látky upravené pro lékařské účely, minerální a kojenecké vody a dietetické nápoje upravené pro lékařské účely, dietní potraviny upravené pro lékařské účely, doplňky výživové pro lékařské účely, bílkovinné přípravky nebo potravina pro lékařské účely, balzámy a krémy a masti pro lékařské účely, chemické přípravky pro lékařské účely, léčivé oleje, oleje pro lékařské účely, tuky pro lékařské účely, léčivé soli, tinktury pro lékařské účely, bylinné výtažky nebo sirupy, vitamínová a minerální výživa ve formě koncentrátů, proteinové koncentráty jako výživné přísady k potravinám - v rámci této třídy, droždí pro farmaceutické účely, potravinové doplňky s léčebnými účinky, výživné nebo dietetické přípravky pro lékařské účely pro denní doplnění stravy jako instantní strava nebo samostatná směs, která se skládá hlavně z mléka v prášku nebo ze živočišných nebo zeleninových proteinů, také s přísadkou vitamínů nebo minerálů nebo stopových prvků nebo cukru; (29) vejce čerstvá a vejce sušená, konzervovaná, mražená, sušená a sterilizovaná výrobky ze zeleniny, ovoce, lesních a zahradních plodů, hub, bylin a jejich směsi, masové, masozeleninové, drůbeží, rybí a zvěřinové konzervy, masové výtažky a masové a rybí speciality, paštiky, maso, ryby, drůbež a zvěřina sušené, mražené, nasolené a uzené, želé, džemy, kompoty, ovocné dřeně, brambory a výrobky z brambor mražené, konzervované, sušené nebo vařené, bramborové lupínky, mléko a mlékárenské výrobky, zejména máslo včetně pomazánkového, kombinované tuky rostlinného a živočišného původu, sýry, mléčné kysané výrobky včetně jogurtů, mléčné krémy, sušené mléko a sušené výrobky na bázi mléka, tvarohy, smetany, mražené krémy na bázi mléka, oleje, jedlé tuky a margariny, polévky, polévkové směsi, vývary, bujóny, instantní polévky, polévky v sáčku, přísady a zavařky do polévek, těstářenské suroviny a polotovary na bázi mléka, vajec a jejich náhražek, nápoje s obsahem produktů rostlinného původu zařazené v této třídě, včetně nápojů sušených, kondenzovaných, konzervovaných, práškových na bázi mléka a jeho náhražek, přípravky pro výrobu těchto nápojů, náhražky mléka a smetany na rostlinné bázi, včetně sušených a konzervovaných, potravinové doplňky ne pro lékařské účely (zařazené v této třídě) a obsahující látky živočišného původu, protein pro lidskou spotřebu, proteinové výrobky a přípravky pro výživu, přípravky zvláštní výživy pro sportovce nebo osoby s vysokým energetickým výdejem - v rámci této třídy, želatina, želatinové výrobky a přípravky pro výživu, tuky jedlé, oleje jedlé, extrakty z chaluh jako výživa, výživné přípravky pro denní doplnění stravy jako instantní strava nebo samostatná směs, která se skládá hlavně z mléka v prášku nebo ze živočišných nebo zeleninových proteinů, také s přísadkou vitamínů nebo minerálů nebo stopových prvků nebo cukru, potravní doplňky živočišného původu na bázi mléka, mléčných výrobků, bakterií mléčného kvašení v tuhém i tekutém stavu, ve formě práškových směsí, kapek, sirupů, gelů, past, tablet, šumivých tablet, pastilek, dražé, tobolek, kapslí, bombónů, želé, prášků, vše pro neléčebné účely, mléko, mléčné výrobky, jogurty, konzervované, sušené, vařené nebo nakládané ovoce nebo zelenina, polévky, vývary, bujóny, polotovary a hotová jídla vyráběná z potravin uvedených v této třídě, vše vyráběné v souladu s předpisy o ekologickém zemědělství; (30) chléb, pečivo, cukrářské a cukrovinkářské výrobky, zejména oplatky, sušenky, keksy, suchary, jemné pečivo, všechny tyto výrobky obyčejné a/nebo s polevou a/nebo

plněné a/nebo kořeněné, zejména slané a sladké vařené výrobky, vaničky, košíčky, dortové oplatky, trubičky prázdné a plněné a další oplatkové doplňky pro cukrárenskou výrobu, výrobky povzbuzující chuť k jídlu slané nebo sladké, obsahující pekařské nebo piškotové těsto nebo těsto na jemné pečivo, koláče, koláčky a jídla zhotovená z koláčového (dortového) těsta nebo obsahující koláčové (dortové) těsto, ovocné koláče, lízátka, cukrová vata, bonbóny, žvýkačky, želé, želatinové bonbóny, perníky, medovníky, pralinky, pudinky, dorty, palačinky, obilné vločky a jiné obilné výrobky a přípravky určené k lidské výživě, müsli, popcorn, cereálie, zmrzlina, šerbet, led pro osvěžení, káva, kávové náhražky, čaje sypané, porcované, sáčkové, lisované, čajové extrakty z ovoce, ledový čaj, kakao, čokoláda, čokoládové nápoje, cukr, mouka, rýže, med, propolis pro lidskou potřebu, sirup melasový, droždí pro kynutí, prášek do pečiva, sůl, hořčice, kečupy, ocet, omáčky, koření a ochucovací potravinářské přípravky, pekařské výrobky, přírodní sladidla, šťávy s výjimkou dressingů, přípravky, zejména instantní směsi pro přípravu nápojů a jídel, například kávy, čaje, čokoládových a mléčných nápojů, výrobky na bázi sušené bramborové kaše, listové těsto, knedlíky, těsta a těstoviny, jídla na bázi těstovin, těstoviny ochucené nebo neochucené a/nebo plněné, nudle, špagety, instantní těstoviny, výrobky z mouky a obilovin, uvedené výrobky i jako dietní potraviny ne pro léčebné účely, sendviče, polotovary a hotová jídla vyráběná z potravin uvedených v této třídě, potravinové doplňky rostlinného původu (zařazené v této třídě) na bázi ovocných a obilných vláknin, sacharidů, škrobů, v tuhem i tekutém stavu, ve formě práškových směsí, kapek, sirupů, gelů, past, tablet, šumivých tablet, pastilek, dražé, tobolek, kapslí, bonbónů, želé, prášků, vše ne pro lékařské účely, vše vyráběné v souladu s předpisy o ekologickém zemědělství; (32) nealkoholické nápoje syčené i nesyčené, včetně nápojů minerálních, šumivých, iontových a energetických, sirupy, koncentráty a jiné přípravky pro přípravu nápojů, ovocné a zeleninové šťávy, mošty, ovocné nektary a nápoje z ovocných šťáv, stolní a minerální vody, diabetické a dietetické nápoje neléčebné, práškové nealkoholické nápoje, práškové přípravky a příchutě pro výrobu nealkoholických nápojů a likérů, nealkoholické aperitivy; (35) zprostředkovatelská činnost v oblasti obchodu s výrobky uvedenými ve třídách 3, 5, 29, 30, 32, export a import těchto výrobků.

(590) Barevná

(730) **ASP CZECH s.r.o.**, K Teplínám 679, Slušovice, 76315, CZ

(740) Ing. Petr Soukup, patentový zástupce, Vídeňská 8, Olomouc, 77200

(210) **O-459227**

(220) 20.05.2008

(320) 20.05.2008

(511) 6, 8, 11, 20, 21, 37

(540)

WIRELI

(510) (6) nábytkové kování, drátěný program jako kontejnery, košíky, poličky a zásobníky; (8) jídelní přístroje, vidličky, nože, lžíce, lžičky, řeznické, lovecké a sportovní nože, kuchyňské nože, bloky na nože, ocílky, sekáčky, mačety, dýky, kapesní nože, nůžky, nůžky kadeřnické, nůžky krejčovské, nůžky na papír, nůžky na potraviny, brousky, brousky nožů, nerez kuchyňské nářadí; (11) svítidla a osvětlení, přístroje a zařízení pro osvětlení všeho druhu, zejména svítidla bytová, kancelářská, průmyslová, osvětlení stropní, stolní i přenosné lampy, bytové, kancelářské a průmyslové topení a topící systémy, ventilace a klimatizace místností a budov, zařízení pro ohřev vody, ohříváče vody jako varné konvice, překapávače a kávovary, mikrovlnné trouby, grily, grily na opékání, opékače chleba, elektrické toasty, hrnce tlakové (elektrické), kuchyňské potřeby elektrické na pečení a vaření, stroje a zařízení na výrobu ledu, chladicí nádoby; (20) nábytek všeho druhu, kovový, dřevěný, plastový, sektorový nábytek, kuchyně, kuchyňské linky, židle, stoly, skříně, vestavěné skříně, postele, pohovky, zrcadla samostatná, zrcadla jako součást nábytku a interiéru, nábytek na zakázku, truhlářské výrobky, prodejní a reklamní stojany a regály, botníky, poličky, závěsné poličky, sestavy nábytkové pro dílny, kuchyně a kanceláře, vozíky (servírovací stolky); (21) kuchyňský drátěný program, kuchyňské potřeby keramické, kovové, kovové v nerez úpravě, porcelánové, hliněné a dřevěné jako jídelní soupravy včetně samostatných talířů, mís, misek, táčů, podnosů a konvic, kuchyňské nádoby z plastu, plechu, porcelánu a keramiky,

kuchyňské potřeby jako nádoby, hrnce, tlakové hrnce, napařovací hrnce, kastroly, rendlíky, pánve, pánve se speciálními povrchy, pekáče, poklice a pokličky, konvičky, plechy a formy na pečení, jídelní servisy, servírovací soupravy, talíře, podnosy, tácy a misky, nádoby pro mikrovlnné trouby, nádoby pro mrazicí a chladicí boxy, kuchyňské nářadí jako škrabky, rádlá, krájecí kolečka, ozdobné vykrajovače a kráječe, grilovací jehly, mašlovačky, lisy na citrony, louskáčky na ořechy, ruční mixéry, kleště, kleště na cukr, moučnický, salátový, špagetový, porcovače (na zmrzlinu), naběračky, obracečky, pěnovačky, štouhadla brambor, šlehačí metly, kalíšky na vejce, odměrky, lopatky, nálevky, vařečky, paličky, servírovací lopatky, stěrky, uzávěry lahví, otvíráky lahví, konzerv a univerzální otvíráky, krájecí desky a prkénka, struhadla, sítky, cedníky, napařovací vějíře a mísy, vykrajovátko, misky, podnosy, jídonosiče, odšťavňovače, omáčnický, dózy na máslo, solničky, pepřenky, cukřenky, sypátka na sýr a koření, nádoby na smetanu, kořenky, dózy na koření, podložky pod hrnce a skleničky, tvořítka na led, kroužky a stojánky na ubrousky, věšáky kuchyňského nářadí, prachovky, čisticí válečky, viskózní houby, kuchyňské rukavice, špejle, slámky, párty ozdoby, plastové šuplíky, poličky a zásobníky, dávkovače plastové, plastové podnosy a podložky, odpadkové koše, žehlicí prkna, drobné plastové výrobky pro kuchyni a vylidnění, plastové nádoby jako misky, mísy, tácky, kbelíky, vany, vaničky, užitkové skleněné, porcelánové a keramické výrobky pro domácnost; (37) montáž, údržba, opravy a servis nábytku, provádění montáží interiéru.

(730) **IDEAL TRADE, spol. s r.o.**, Machová 164, Mysločovice, 76301, CZ

(740) Ing. Zdeněk Kučera, Padělký, P.O.BOX 92 548, Slušovice, 76315

(210) **O-459326**

(220) 23.05.2008

(320) 23.05.2008

(511) 5

(540)

PHARMION

(510) (5) farmaceutické přípravky.

(730) **Celgene Corporation**, 86 Morris Avenue, Summit, NJ 07901, NJ, US

(740) Čermák Hořejš Matějka a spol., JUDr. Karel Čermák, advokát, Národní 32, Praha 1, 11000

(210) **O-459358**

(220) 26.05.2008

(320) 26.05.2008

(511) 7, 8, 12, 37

(540)



TAMOTO

(510) (7) stroje nezařazené do jiných tříd a obráběcí stroje, pohony a motory (neurčené pro pozemní vozidla), spojovací a hnací součásti do strojů (s výjimkou pozemních vozidel), zemědělské stroje, dílenské jeřáby, lisy, stříkací zařízení, klempířské stroje, stroje k tvarování plechů, ohýbací stroje, (mobilní) otrýskávací stroje, čisticí a oplachovací stroje, zvedací stroje pro průmyslové použití, zvedací stroje pro vozidla, elektrické ruční nářadí, vrtačky, pily a frézy spadající do této třídy, stavební stroje, vibrační desky (stroje); (8) nářadí a přístroje s ručním pohonem, zejména pak klíče, gola sady, kleště, kladiva, hasáky, šroubováky, montážní soupravy, pilníky, škrabáky, speciální kleště, vytahovačky, rychlospojky, brusné kotouče (ruční nástroje); (12) pozemní motorová vozidla, jejich části, příslušenství a doplňky spadající do této třídy, náhradní díly spadající do této třídy pro uvedené výrobky, motory pro pozemní vozidla, jejich součástí, příslušenství a doplňky spadající do této třídy, motocykly, mopedy, motorové tříkolky, čtyřkolky, ráfky pro kola vozidel, potahy textilní, kožené nebo z plastických hmot na sedadla vozidel, řetězy, vozíky na nářadí a materiál, paletové

vozíky, nízkozdvíhací vozíky, vysokozdvíhací vozíky čelní, boční, čtyřcestné, elektrické, akumulátorové, dieslové, benzinové, plynové vozíky na manipulaci s materiálem, příslušenství k vozíkům spadající do této třídy, vozíky vidlicové stohovací nebo nakládací, elektrické paletové vozíky a paletové nakladače; (37) zámečnictví (opravy).

- (730) **Topič Martin**, Pardubická 47, Dolní Ředice, 53375, CZ
(740) Bc. Ladislav Sudík, Polní 293, Letohrad, 56151

(210) **O-459359**

- (220) 26.05.2008
(320) 26.05.2008
(511) 12, 37, 39
(540)

The logo for RADIOBUS features the word "RADIOBUS" in a bold, sans-serif font. The letters "O" and "B" are white and set against a black rectangular background that is tilted to the right. The remaining letters "R", "A", "D", "I", "U", "S" are black and positioned on a white background.

- (510) (12) pozemní motorová vozidla, jejich části, příslušenství a doplňky, náhradní díly spadající do této třídy pro uvedené výrobky, vozidla, dopravní prostředky pozemní, autobusy a mikrobuses, nákladní automobily a jejich účelové modifikace, speciální automobily, dodávkové automobily, ambulance, elektromobily, automobilové karosérie a kapoty, chassis, nápravy, ráfky kol, přídavné zavazadlové skříně pro vozidla, kolová vozidla jako přívěsy, trailery, plošinové a skladištní vozíky, dopravní prostředky určené pro stavební činnost, bicykly, tříkolky, motokáry, příslušenství vozidel, sestavy, podsestavy a součásti, včetně jejich náhradních dílů pro všechna výše uvedená vozidla spadající do této třídy; (37) servis, opravy a údržba pozemních motorových vozidel, autopříslušenství a autodoplňků, opravy a servis nákladních automobilů a jejich účelových modifikací, speciálních automobilů, dodávkových automobilů, kolových vozidel, autobusů a přívěsů, včetně jejich sestav, podsestav, součástí a náhradních dílů; (39) silniční motorová doprava osobní, autobusová doprava, automobilová doprava, taxislužba, příležitostná osobní vnitrostátní a mezinárodní doprava, veřejná linková vnitrostátní a mezinárodní doprava, zvláštní linková vnitrostátní a mezinárodní doprava, dovoz, doprava, služby v dopravě a přepravě, dopravci, informace o dopravě, jízdních řádech a grafikonech, informace o jízdních tarifech a řádech, přeprava turistů, doprovázení turistů, rezervace místenek, rezervace v dopravě, zprostředkování přepravy, pronájem motorových vozidel, pronájem školních autobusů, doprava v rámci komunitního plánování ve tř. 39.

- (730) **AUDIS BUS s.r.o.**, Soukenická 242, Rychnov nad Kněžnou, 51601, CZ
(740) Bc. Ladislav Sudík, Polní 293, Letohrad, 56151

(210) **O-459360**

- (220) 26.05.2008
(320) 26.05.2008
(511) 12, 37, 39
(540)

The logo for RADIOBUS Turista features the word "RADIOBUS" in a bold, sans-serif font. The letters "O" and "B" are white and set against a black rectangular background that is tilted to the right. Below "RADIOBUS" is the word "Turista" in a smaller, italicized, sans-serif font. The letters "O" and "B" are white and set against a black rectangular background that is tilted to the right.

- (510) (12) pozemní motorová vozidla, jejich části, příslušenství a doplňky, náhradní díly spadající do této třídy pro uvedené výrobky, vozidla, dopravní prostředky pozemní, autobusy a mikrobuses, nákladní automobily a jejich účelové modifikace, speciální automobily, dodávkové automobily, ambulance, elektromobily, automobilové karosérie a kapoty, chassis, nápravy, ráfky kol, přídavné zavazadlové skříně pro vozidla, kolová vozidla jako přívěsy, trailery, plošinové a skladištní vozíky, dopravní prostředky určené pro stavební činnost,

bicykly, tříkolky, motokáry, příslušenství vozidel, sestavy, podsestavy a součásti, včetně jejich náhradních dílů pro všechna výše uvedená vozidla spadající do této třídy; (37) servis, opravy a údržba pozemních motorových vozidel, autopříslušenství a autodoplňků, opravy a servis nákladních automobilů a jejich účelových modifikací, speciálních automobilů, dodávkových automobilů, kolových vozidel, autobusů a přívěsů, včetně jejich sestav, podsestav, součástí a náhradních dílů; (39) silniční motorová doprava osobní, autobusová doprava, automobilová doprava, taxislužba, příležitostná osobní vnitrostátní a mezinárodní doprava, veřejná linková vnitrostátní a mezinárodní doprava, zvláštní linková vnitrostátní a mezinárodní doprava, dovoz, doprava, služby v dopravě a přepravě, dopravci, informace o dopravě, jízdních řádech a grafikonech, informace o jízdních tarifech a řádech, přeprava turistů, doprovázení turistů, rezervace místenek, rezervace v dopravě, zprostředkování přepravy, pronájem motorových vozidel, pronájem školních autobusů, doprava v rámci komunitního plánování ve tř. 39.

- (730) **AUDIS BUS s.r.o.**, Soukenická 242, Rychnov nad Kněžnou, 51601, CZ
(740) Bc. Ladislav Sudík, Polní 293, Letohrad, 56151

(210) **O-459361**

- (220) 26.05.2008
(320) 26.05.2008
(511) 12, 37, 39
(540)

The logo for RADIOBUS Partner features the word "RADIOBUS" in a bold, sans-serif font. The letters "O" and "B" are white and set against a black rectangular background that is tilted to the right. Below "RADIOBUS" is the word "Partner" in a smaller, italicized, sans-serif font. The letters "O" and "B" are white and set against a black rectangular background that is tilted to the right.

- (510) (12) pozemní motorová vozidla, jejich části, příslušenství a doplňky, náhradní díly spadající do této třídy pro uvedené výrobky, vozidla, dopravní prostředky pozemní, autobusy a mikrobuses, nákladní automobily a jejich účelové modifikace, speciální automobily, dodávkové automobily, ambulance, elektromobily, automobilové karosérie a kapoty, chassis, nápravy, ráfky kol, přídavné zavazadlové skříně pro vozidla, kolová vozidla jako přívěsy, trailery, plošinové a skladištní vozíky, dopravní prostředky určené pro stavební činnost, bicykly, tříkolky, motokáry, příslušenství vozidel, sestavy, podsestavy a součásti, včetně jejich náhradních dílů pro všechna výše uvedená vozidla spadající do této třídy; (37) servis, opravy a údržba pozemních motorových vozidel, autopříslušenství a autodoplňků, opravy a servis nákladních automobilů a jejich účelových modifikací, speciálních automobilů, dodávkových automobilů, kolových vozidel, autobusů a přívěsů, včetně jejich sestav, podsestav, součástí a náhradních dílů; (39) silniční motorová doprava osobní, autobusová doprava, automobilová doprava, taxislužba, příležitostná osobní vnitrostátní a mezinárodní doprava, veřejná linková vnitrostátní a mezinárodní doprava, zvláštní linková vnitrostátní a mezinárodní doprava, dovoz, doprava, služby v dopravě a přepravě, dopravci, informace o dopravě, jízdních řádech a grafikonech, informace o jízdních tarifech a řádech, přeprava turistů, doprovázení turistů, rezervace místenek, rezervace v dopravě, zprostředkování přepravy, pronájem motorových vozidel, pronájem školních autobusů, doprava v rámci komunitního plánování ve tř. 39.

- (730) **AUDIS BUS s.r.o.**, Soukenická 242, Rychnov nad Kněžnou, 51601, CZ
(740) Bc. Ladislav Sudík, Polní 293, Letohrad, 56151

(210) **O-459362**

- (220) 26.05.2008
(320) 26.05.2008
(511) 12, 37, 39

(540)



- (510) (12) pozemní motorová vozidla, jejich části, příslušenství a doplňky, náhradní díly spadající do této třídy pro uvedené výrobky, vozidla, dopravní prostředky pozemní, autobusy a mikrobusy, nákladní automobily a jejich účelové modifikace, speciální automobily, dodávkové automobily, ambulance, elektromobily, automobilové karosérie a kapoty, chassis, nápravy, ráfky kol, přídavné zavazadlové skříňe pro vozidla, kolová vozidla jako přívěsy, trailery, plošinové a skladištní vozíky, dopravní prostředky určené pro stavební činnost, bicykly, tříkolky, motokáry, příslušenství vozidel, sestavy, podsestavy a součásti, včetně jejich náhradních dílů pro všechna výše uvedená vozidla spadající do této třídy; (37) servis, opravy a údržba pozemních motorových vozidel, autopříslušenství a autodoplňků, opravy a servis nákladních automobilů a jejich účelových modifikací, speciálních automobilů, dodávkových automobilů, kolových vozidel, autobusů a přívěsů, včetně jejich sestav, podstav, součástí a náhradních dílů; (39) silniční motorová doprava osobní, autobusová doprava, automobilová doprava, taxislužba, příležitostná osobní vnitrostátní a mezinárodní doprava, veřejná linková vnitrostátní a mezinárodní doprava, zvláštní linková vnitrostátní a mezinárodní doprava, dovoz, doprava, služby v dopravě a přepravě, dopravci, informace o dopravě, jízdních řádech a grafikonech, informace o jízdních tarifech a řádech, přeprava turistů, doprovázení turistů, rezervace místenek, rezervace v dopravě, zprostředkování přepravy, pronájem motorových vozidel, pronájem školních autobusů, doprava v rámci komunitního plánování ve tř. 39.

(730) **AUDIS BUS s.r.o.**, Soukenická 242, Rychnov nad Kněžnou, 51601, CZ

(740) Bc. Ladislav Sudík, Polní 293, Letohrad, 56151

(210) **O-459423**

(220) 27.05.2008

(320) 27.05.2008

(511) 9, 16, 35, 38, 41, 42, 45

(540)

ÚNMZ

- (510) (9) nosiče informací, obrazu nebo zvuku všeho druhu v rozsahu třídy 9, elektronické publikace, software; (16) nosiče informací všeho druhu v rozsahu třídy 16, zahrnující například tiskoviny, katalogy, manuály, instruktážní a výukový materiál, letáky, fotografie, grafické tisky; (35) propagační činnost, shromažďování, evidence, sestavování, systematizace a údržba dat, zpráv, informací, textů, výkresů a obrazů, také ve formě datových středisek, zejména v oboru certifikace výrobků a služeb v oblasti techniky, posuzování firem a podniků, včetně provádění těchto služeb v počítačových databázích a/nebo prostřednictvím Internetu, ekonomické testování a ekonomické hodnocení výrobků a/nebo služeb v oblasti techniky ve vztahu k budoucím možnostem jejich aplikace a použití, ekonomické poradenství, správa internetového trhu, zejména v oboru certifikace a ve vztahu k posuzování firem a podniků, poradenství pro podniky prostřednictvím Internetu, systemizace dat do databází a rešerše; (38) spoje (komunikace), zejména telekomunikační služby pro třetí strany v oboru certifikace a ve vztahu k posuzování výrobců a poskytovatelů služeb, telekomunikační služby pro zařízení a provoz internetového trhu, zejména v oboru certifikace a ve vztahu k posuzování výrobců a poskytovatelů služeb, elektronické transakční a komunikační služby podporované zpracováním dat pro otevřené a uzavřené okruhy uživatelů, v rozsahu třídy 38, dodávání (telekomunikační služby) a doručování údajů, zpráv, informací, textů, výkresů a obrazů, také ve formě středisek souborů, zejména v oboru certifikace a posuzování výrobců a poskytovatelů služeb, zvláště kontrolních údajů pro služby, látky, materiály, výrobky, dokumentaci a/nebo informační podklady, výrobní a zpracovatelské provozy, včetně prostřednictvím internetu, poskytování národní a/nebo mezinárodní počítačové sítě pro obor certifikace a ve vztahu k

posuzování výrobců a poskytovatelů služeb v rozsahu třídy 38, pronájem času přístupu do centrálního databázového serveru, poskytování informačního portálu na Internetu, zejména v oboru certifikace a ve vztahu k poradenství pro výrobce a poskytovatele služeb; (41) vzdělávání v oblasti techniky, zejména v oblasti bezpečnostní techniky a techniky pro průmysl, podnikání, zemědělství, domácnost a volný čas, dopravu, ochranu životního prostředí, energetickou techniku a tepelnou techniku, vzdělávání v oblasti normalizace, kvality, systémů řízení a posuzování shody, vydávání norem a dalších publikací, souvisejících s normalizací a certifikací, služby personálního školitele, zveřejňování a vydávání knih, novin a časopisů, zejména prostřednictvím elektronických médií, poradenství v oblasti školení a celoživotního vzdělávání, pořádání a vedení seminářů, pracovních setkání, kolokvií, dálkových kurzů, výstav pro kulturní účely a sympozií, školení, zejména vedení školení a hodnotících center pro další vzdělávání, informace a výměnu informací; (42) tvorba technických norem, posuzování shody výrobků a služeb s normami, vědecké a technologické služby a s nimi spojený výzkum a návrhy, průmyslové analýzy a výzkum, tvorba technických posudků, poradenství, informace, posuzování a testování v oblasti technické normalizace, metrologie a zkušebnictví, udělování certifikátů a/nebo značek jakosti a příslušné posuzování výrobců a poskytovatelů služeb, technická kontrola a technické hodnocení výrobků a služeb všeho druhu, pronájem příslušných přístrojů pro zpracování dat, tvorba počítačových programů pro zpracování dat, návrhy a vývoj počítačového hardwaru a softwaru, aktualizace počítačového softwaru, návrhy databází, zprostředkování a pronájem přístupových časů do databází, zřízení a provozování internetových domovských stránek, prověřování konstrukčních vzorů výrobků, přístrojů a zařízení v souvislosti s dodržováním požadavků platných předpisů a norem, zprostředkování a poskytování kontrolních a certifikačních údajů; (45) zprostředkování a udělování licencí a technického know-how.

(730) **Úřad pro technickou normalizaci, metrologii a státní zkušebnictví**, Gorazdova 24, Praha 2, 12801, CZ

(740) Ing. Pavel Reichel, Lopatecká 14, Praha 4, 14700

(210) **O-459424**

(220) 27.05.2008

(320) 27.05.2008

(511) 9, 16, 35, 38, 41, 42, 45

(540)



- (510) (9) nosiče informací, obrazu nebo zvuku všeho druhu v rozsahu třídy 9, elektronické publikace, software; (16) nosiče informací všeho druhu v rozsahu třídy 16, zahrnující například tiskoviny, katalogy, manuály, instruktážní a výukový materiál, letáky, fotografie, grafické tisky; (35) propagační činnost, shromažďování, evidence, sestavování, systematizace a údržba dat, zpráv, informací, textů, výkresů a obrazů, také ve formě datových středisek, zejména v oboru certifikace výrobků a služeb v oblasti techniky, posuzování firem a podniků, včetně provádění těchto služeb v počítačových databázích a/nebo prostřednictvím Internetu, ekonomické testování a ekonomické hodnocení výrobků a/nebo služeb v oblasti techniky ve vztahu k budoucím možnostem jejich aplikace a použití, ekonomické poradenství, správa internetového trhu, zejména v oboru certifikace a ve vztahu k posuzování firem a podniků, poradenství pro podniky prostřednictvím Internetu, systemizace dat do databází a rešerše; (38) spoje (komunikace), zejména telekomunikační služby pro třetí strany v oboru certifikace a ve vztahu k posuzování výrobců a poskytovatelů služeb, telekomunikační služby pro zařízení a provoz internetového trhu, zejména v oboru certifikace a ve vztahu k posuzování výrobců a poskytovatelů služeb, elektronické transakční a komunikační služby podporované zpracováním dat pro otevřené a uzavřené okruhy uživatelů, v rozsahu třídy 38, dodávání (telekomunikační služby) a

doručování údajů, zpráv, informací, textů, výkresů a obrazů, také ve formě středisek souborů, zejména v oboru certifikace a posuzování výrobců a poskytovatelů služeb, zvláště kontrolních údajů pro služby, látky, materiály, výrobky, dokumentaci a/nebo informační podklady, výrobní a zpracovatelské provozy, včetně prostřednictvím Internetu, poskytování národní a/nebo mezinárodní počítačové sítě pro obor certifikace a ve vztahu k posuzování výrobců a poskytovatelů služeb v rozsahu třídy 38, pronájem času přístupu do centrálního databázového serveru, poskytování informačního portálu na Internetu, zejména v oboru certifikace a ve vztahu k poradenství pro výrobce a poskytovatele služeb; (41) vzdělávání v oblasti techniky, zejména v oblasti bezpečnostní techniky a techniky pro průmysl, podnikání, zemědělství, domácnost a volný čas, dopravu, ochranu životního prostředí, energetickou techniku a tepelnou techniku, vzdělávání v oblasti normalizace, kvality, systémů řízení a posuzování shody, vydávání norem a dalších publikací, souvisejících s normalizací a certifikací, služby personálního školitele, zveřejňování a vydávání knih, novin a časopisů, zejména prostřednictvím elektronických médií, poradenství v oblasti školení a celoživotního vzdělávání, pořádání a vedení seminářů, pracovních setkání, kolokvií, dálkových kurzů, výstav pro kulturní účely a sympozií, školení, zejména vedení školení a hodnotících center pro další vzdělávání, informace a výměnu informací; (42) tvorba technických norem, posuzování shody výrobků a služeb s normami, vědecké a technologické služby a s nimi spojený výzkum a návrhy, průmyslové analýzy a výzkum, tvorba technických posudků, poradenství, informace, posuzování a testování v oblasti technické normalizace, metrologie a zkušebnictví, udělování certifikátů a/nebo značek jakosti a příslušné posuzování výrobců a poskytovatelů služeb, technická kontrola a technické hodnocení výrobků a služeb všeho druhu, pronájem příslušných přístrojů pro zpracování dat, tvorba počítačových programů pro zpracování dat, návrhy a vývoj počítačového hardwaru a softwaru, aktualizace počítačového softwaru, návrhy databází, zprostředkování a pronájem přístupových časů do databází, zřízení a provozování internetových domovských stránek, prověřování konstrukčních vzorů výrobků, přístrojů a zařízení v souvislosti s dodržováním požadavků platných předpisů a norem, zprostředkování a poskytování kontrolních a certifikačních údajů; (45) zprostředkování a udělování licencí a technického know-how.

(730) **Úřad pro technickou normalizaci, metrologii a státní zkušebnictví**, Gorazdova 24, Praha 2, 12801, CZ

(740) Ing. Pavel Reichel, Lopatecká 14, Praha 4, 14700

(210) **O-459459**

(220) 29.05.2008

(320) 29.05.2008

(511) 32, 33, 43

(540)

DAVID MAGEN

(510) (32) nealkoholické nápoje; (33) vína; (43) ubytovací a pohostinské služby.

(730) **Tanzberg Mikulov, a.s.**, Bavory 132, Mikulov, 69201, CZ

(740) Vladyka & Kubica, advokátní kancelář, Mgr. Robert Vladyka, Revoluční 3, Praha 1, 11000

(210) **O-459461**

(220) 29.05.2008

(320) 29.05.2008

(511) 32, 33, 43

(540)

KVITL

(510) (32) nealkoholické nápoje; (33) vína; (43) ubytovací a pohostinské služby.

(730) **Tanzberg Mikulov, a.s.**, Bavory 132, Mikulov, 69201, CZ

(740) Vladyka & Kubica, Advokátní kancelář, Mgr. Robert Vladyka, Revoluční 3, Praha 1, 11000

(210) **O-459463**

(220) 29.05.2008

(320) 29.05.2008

(511) 32, 33, 43

(540)

SHAMASH

(510) (32) nealkoholické nápoje; (33) vína; (43) ubytovací a

pohostinské služby.

(730) **Tanzberg Mikulov, a.s.**, Bavory 132, Mikulov, 69201, CZ

(740) Vladyka & Kubica, Advokátní kancelář, Mgr. Robert Vladyka, Revoluční 3, Praha 1, 11000

(210) **O-459464**

(220) 29.05.2008

(320) 29.05.2008

(511) 32, 33, 43

(540)

SHAMASH TODRES

(510) (32) nealkoholické nápoje; (33) vína; (43) ubytovací a pohostinské služby.

(730) **Tanzberg Mikulov, a.s.**, Bavory 132, Mikulov, 69201, CZ

(740) Vladyka & Kubica, Advokátní kancelář, Mgr. Robert Vladyka, Revoluční 3, Praha 1, 11000

(210) **O-459590**

(220) 03.06.2008

(320) 03.06.2008

(511) 35, 41, 45

(540)

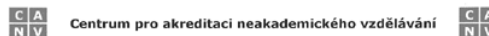

(510) (35) daňové příznání (příprava a vyhotovení), data (vyhledávání) v počítačových souborech pro třetí osoby, dodavatelské služby pro třetí osoby (nákup výrobků a služeb pro jiné podniky), obchodní a průmyslové podniky (pomoc při řízení), obchodní nebo podnikatelské informace (poskytování), podnikové poradenství a obchodní management, poradenství v obchodní činnosti, poradenství při vedení podniků; (41) elektronické publikování (DTP), organizování a vedení kolokvií, organizování a vedení konferencí, kongresů, seminářů a sympozií, poradenství pro volbu povolání, pořádání a setkání pracovních setkání (školení), dálkové studium, školení (pořádání a řízení), školení, vyučování, vzdělávání, vzdělávací informace, zkoušení, přezkoušení; (45) právníké (komerční služby), ochrana duševního vlastnictví, správa autorských práv, poradenství v oblasti duševního vlastnictví, arbitrážní služby, zprostředkovatelství.

(730) **Centrum pro Akreditaci Neakademického Vzdělávání**, Na Homolce 1/123, Praha 5, 15500, CZ

(210) **O-459661**

(220) 04.06.2008

(320) 04.06.2008

(511) 16, 29, 30

(540)

MILKI LINE

(510) (16) papír voskovaný, výrobky z papíru a kartónu, zejména krabice pro ukládání předmětů, papírové karty, kartotéční listky, obaly a kelímky, fotografie, obtisky, tiskoviny, zejména časopisy, brožury a reklamní letáky, papírové známky; (29) mléko, smetana, mléčné výrobky a nápoje, jogurty, máslo, sýry, pomazánky a dezerty s obsahem mléčných výrobků, maso, masné výrobky, paštiky, uzeniny, zvěřina, ryby, výrobky z ryb, potraviny z masa, ryb, drůbeže a zvěřin, paštiky, tukové pomazánky, kaviár, vejce, žampiony konzervované, ovocné saláty, kompoty a džemy, mražené ovoce, polévky, ovocné a zeleninové saláty, konzervované, sušené nebo vařené potraviny z masa, ryb, drůbeže, zvěřiny nebo mléka, konzervy masové, rybí, zeleninové; (30) zmrzlina, káva, kávové nápoje, kakao, kakaové nápoje, výrobky z kakaa, čokoláda, čokoládové nápoje a výrobky, příchuti kávovinové, kakaové a čokoládové, obilniny připravené pro osobní konzumaci, výrobky z obilnin, listové těsto, těstoviny, müsli, masové pirožky, pražená kukuřice, dorty, pudinky, bonbóny, cukroví, cukrovinky, sušenky, sladké pečivo, suchary, koření, omáčky k ochucení.

- (730) **ALIMPEX FOOD, a.s.**, Českobrodská 1174, Praha 9, 19800, CZ
(740) FISCHER & PARTNER Intellectual Property s.r.o., Na Hrobcí 294/5, Praha 2, 12000

- (210) **O-459706**
(220) 05.06.2008
(320) 05.06.2008
(511) 3
(540)



- (510) (3) přípravky pro bělení a jiné prací prostředky, čisticí, mycí a prací prostředky, mýdlo na praní, škrob na prádlo, zjasňovače barev chemické pro použití v domácnosti (na prádlo), prací prostředky na prádlo, přípravky pro čištění, čističe na koberce, šampón na koberce, prostředky na odvápnění a prostředky na vodní kámen pro domácí použití, avivážní prostředky, prací přísady, prostředky na odstraňování škvrn.
(590) Barevná
(730) **Reckitt Benckiser N.V.**, Siriusdreef 14, 2132 WT Hoofddorp, NL
(740) Dr. Jan Tomsa, advokát, Laubova 8, Praha 3 - Vinohrady, 13000

- (210) **O-459707**
(220) 05.06.2008
(320) 05.06.2008
(511) 3
(540)



- (510) (3) přípravky pro bělení a jiné prací prostředky, čisticí, mycí, prací prostředky, mýdlo na praní, škrob na prádlo, zjasňovače barev chemické pro použití v domácnosti (na prádlo), prací prostředky na prádlo, přípravky pro čištění, čističe na koberce, šampón na koberce, prostředky na odvápnění a prostředky na vodní kámen pro domácí použití, avivážní prostředky, prací přísady, prostředky na odstraňování škvrn.
(590) Barevná
(730) **Reckitt Benckiser N.V.**, Siriusdreef 14, 2132 WT Hoofddorp, NL
(740) Dr. Jan Tomsa, advokát, Laubova 8, Praha 3 - Vinohrady, 13000

- (210) **O-459715**
(220) 06.06.2008
(320) 06.06.2008
(511) 25, 28, 41
(540)



- (510) (25) oděvy a oděvní doplňky, zařazené v této třídě, oděvy dámské, pánské, dětské, obuv, bundy sportovní, bundy sportovní s kapucí (s kožešinovou nebo plyšovou vložkou), čapky, čelenky, čepice, čepice s kšilty, kabáty krátké, kalhoty, kapuce, klapky na uši, kombinézy (oděvy), kombinézy pracovní, oděvy

nepromokavé, oděvy pletené, oděvy riflové, oděvy tělocvičné, opasky, košile, pláštěnky, pokrývky hlavy, ponožky, rukavice, rukavice bez prstů, svetry, šály, tílka, košilky, trička, elastické závěsné šňůry na nošení klíčů, přívěsků, mobilních telefonů; (28) sportovní potřeby spadající do této třídy, sportovní náčiní, stolní a společenské hry, hokejová výstroj, boty na bruslení s upevněnými bruslemi, lední brusle, in-line brusle, hokejky, hokejové a brankářské hole, čepele holí, hokejová ochranná výstroj, chrániče kolen - nákolníky, chrániče holeně, chrániče na lokty, chrániče ramen, betony pro brankáře, ochranné vesty pro brankáře, chrániče předloktí, chrániče hrudníku a zad, polštářované chrániče ramen, ochranné vycpávky jako části sportovní výstroje, hokejové puky, rukavice pro sportovní hry, suspensory sportovní pro muže (sportovní vybavení); (41) pořádání, vedení a organizování kulturních, charitativních, sportovních akcí, konferencí, briefingů, seminářů a výstav v rámci této třídy, organizování, provozování a pořádání setkání všeho druhu, pořádání hokejových utkání a mistrovství, informační a poradenská činnost v oblasti pořádání hokeje, měření času při sportovních disciplínách, provozování sportovních zařízení, půjčování sportovního nářadí s výjimkou dopravních prostředků, školení, tělesná výchova, pořádání představení, pořádání veřejných produkcí, tvorba kulturních programů, organizování živých vystoupení, vydavatelská činnost, nahrávání zvukových a zvukově obrazových nosičů, agenturní činnost v oblasti kultury, produkce a koprodukce, předprodej a prodej vstupenek, klubové služby (výchovně - zábavné), měření času při sportovních disciplínách, provozování sportovních zařízení, půjčování sportovního nářadí s výjimkou dopravních prostředků, školení, tělesná výchova.

- (730) **Eliáš František**, Bezdrevská 1134/23, České Budějovice, 37011, CZ

- (210) **O-459726**
(220) 06.06.2008
(320) 06.06.2008
(511) 9, 24
(540)



- (510) (9) brýlové obruby, pouzdra na brýle, sluneční brýle; (24) textilie (materiály) spadající do této kategorie.
(590) Barevná
(730) **Petr Andrys**, Čermotín 146, 75368, CZ

- (210) **O-459924**
(220) 12.06.2008
(320) 12.06.2008
(511) 9, 35, 37
(540)

DREAMSKY

- (510) (9) výpočetní technika všeho druhu včetně periferních zařízení a komunikačních zařízení, telekomunikační technika všeho druhu včetně interface pro spojení s výpočetní technikou, počítač-hardware včetně počítačových doplňků, uživatelské počítače, přenosné počítače, mikropočítače, notebooky a laptopy, polovodiče, mikroprocesory, integrované obvody, sady počítačových čipů, základní desky počítače a přidavné desky, desky na počítačovou grafiku, hardware pro počítačovou síť, adaptéry pro počítačovou síť, přepínače, směrovače a vedlejší ústředny, počítačové periférie a elektronická zařízení na použití s počítači, počítačové klávesnice, počítačové myši (lokátory), počítačová vstupní zařízení, monitory, video přístroje, desky s plošnými spoji na video, videopásky a videokazety, přístroje a zařízení pro záznam, zpracování, příjem, reprodukci, přenos, modifikaci, komprimování a dekomprimování, vysílání, míšení a/nebo rozšiřování zvuku, videozáznamů, obrázků, grafiky a dat, přístroje na zkoušení a kalibrování počítačových součástek, satelitní přijímače a jejich příslušenství, zařízení pro příjem digitálního vysílání, čipové karty pro dekódování digitálního

vysílání, set-top boxes (část hardwaru spojeného s televizním přijímačem, jemuž umožňuje propojení s internetem, jinými kabelovými/digitálními zdroji a tak fungovat jako počítač), počítačové programy na řízení sítí, počítačové obslužné programy, systémový software na provoz počítačů, počítačové programy na záznam, zpracování, příjem, reprodukci, přenos, modifikaci, komprimování a dekomprimování dat, počítačové programy na vytváření webovských stránek, počítačové programy na přístup a použití Internetu, přístroje pro zpracování informací, nosiče dat magnetické, magnetická média, nosiče dat optické, nosiče zvukových nahrávek, nosiče software, videokazety, CD disky, kancelářská technika spadající do této třídy - tiskárny, telefony, faxy, kopírovací stroje a skartovače, přístroje a nástroje vědecké, přístroje a nástroje navigační, přístroje a nástroje geodetické a přístroje pro bezdrátovou telegrafii, fotoaparáty, digitální fotoaparáty, fotoelektrické buňky, fotobuňky, speciální pouzdra na fotografické aparáty, sušičky na fotografické snímky - pozitivy, lešticí zařízení na fotografické snímky (pozitivy), fotokomory, fotolampy do temných komor, fotometry, paměťová média pro digitální fotoaparáty, fotografické filtry, odkapávače k fotografickým účelům, spouště uzávěrek, stabilizátory pro osvětlovací přístroje, stativy na fotoaparáty, UV filtry pro fotografické účely, zvětšovací přístroje, přístroje a nástroje k měření a vážení, přístroje a nástroje signalizační, přístroje a nástroje pro účely záchranné a učební, přístroje pro záznam a reprodukci mluveného slova, rozhlasové a televizní přijímače a vysílače, gramofony, audiovizuální technika všeho druhu, magnetofony všeho druhu, kancelářské stroje děrovací, zařízení na zpracování dat, zapisovací pokladny a počítací stroje, přenosné propojovací mezičlánky pro hlavní počítače, měřicí přístroje a nástroje, měřicí přístroje se záznamovými prvky, měřiče elektřiny a elektrické měřicí přístroje, elektrická a elektronická zařízení pro výpočet a předávání statistických údajů a informací, jakož i pro dohled, ověřování a dálkové ovládání průmyslových operací, nahrané programy operačních systémů, elektrotechnické přístroje spadající do této třídy; (35) zprostředkovatelská činnost v oblasti obchodu s výrobky, uvedenými ve tř. 9, reklama (on-line) na počítačové komunikační síti, on-line inzerce, vyhledávání informací v počítačových souborech, pronájem reklamního času ve všech komunikačních médiích, prezentace služeb na Internetu, zprostředkování internetového obchodu s výrobky, uvedenými ve tř. 9, komerční využití Internetu v oblastech komerčních internetových médií a vyhledávacích služeb, prezentace uživatelů na stránkách World Wide Web v počítačové síti Internet, systemizace informací do počítačových databází, reklama, propagace, inzerce, rozšiřování reklamních nebo inzertních materiálů, reklamní texty (vydávání, zveřejňování, oznámení, vyhlášení, publikování), rozhlasová reklama, sekretářské služby, statistické informace, televizní reklama, zpracování textů, účetnictví, vedení kartoték v počítači, hospodářské (ekonomické) prognózy, odborné obchodní poradenství, obchodní nebo podnikatelské informace, provádění obchodních operací, kopírování nebo rozmnožování (reprodukce) dokumentů, dokladů apod., pomoc při řízení obchodní činnosti, obchodní nebo podnikatelský průzkum, průzkum trhu, pronájem kancelářských strojů a zařízení, marketingové studie, překlad informací do počítačové databáze, přepisování, psaní na stroji; (37) servis, údržba a opravy přístrojů a zařízení uvedených ve třídě 9 včetně jejich příslušenství, montáž, údržba, instalace a opravy kancelářských strojů a zařízení, odrušování elektrických přístrojů, informace o opravách, služby opravářské, služby údržbářské s výjimkou počítačů a počítačového vybavení, montáž, opravy, instalace elektrických strojů a přístrojů s výjimkou počítačů a počítačového vybavení, opravy a instalace elektrických spotřebičů.

(730) **SAPRO, s.r.o.**, Komenského 713, Třinec, Staré Město, 73961, CZ
(740) Ing. Pavel Nádvořík, Sokola Tůmy 1, Ostrava - Hulváky, 70900

(210) **O-459958**
(220) 13.06.2008
(320) 13.06.2008
(511) 2, 9, 37, 42

(540)

(510)

(590)

(730)

(740)

(210)

(220)

(320)

(511)

(540)

(590)

(730)

(740)

(210)

(220)

(320)

(511)

(540)

(510)

(590)

print IT

cover IT

clean IT

(2) tonery; (9) počítačové programy, počítačový hardware, počítačový software, monitory, nosiče zvukových nahrávek, notebooky, CD disky, DVD disky, plastové obaly pro CD disky, plastové obaly pro DVD disky, komponenty a periferní vybavení počítače, tiskárny, technické vybavení počítače, počítačová paměťová zařízení, elektronické publikace; (37) montáž, údržba a opravy počítačového vybavení; (42) aktualizace počítačových programů, konzultace v oblasti počítačových programů, konzultace v oblasti počítačového hardwaru, počítačové programování.

Barevná
IT TRADE, a.s., V Korytech 972/12, Praha 10, 10000, CZ
Mgr. Petra Fialová, V Jámě 1, Praha 1, 11000

(2) tonery; (9) počítačové programy, počítačový hardware, počítačový software, monitory, nosiče zvukových nahrávek, notebooky, CD disky, DVD disky, plastové obaly pro CD disky, plastové obaly pro DVD disky, komponenty a periferní vybavení počítače, tiskárny, technické vybavení počítače, počítačová paměťová zařízení, elektronické publikace; (37) montáž, údržba a opravy počítačového vybavení; (42) aktualizace počítačových programů, konzultace v oblasti počítačových programů, konzultace v oblasti počítačového hardwaru, počítačové programování.

Barevná
IT TRADE, a.s., V Korytech 972/12, Praha 10, 10000, CZ
Mgr. Petra Fialová, V Jámě 1, Praha 1, 11000

(2) tonery; (3) počítačové čisticí materiály, přípravky pro čištění a leštění monitorů; (9) počítačové programy, počítačový hardware, počítačový software, monitory, nosiče zvukových nahrávek, notebooky, CD disky, DVD disky, plastové obaly pro CD disky, plastové obaly pro DVD disky, komponenty a periferní vybavení počítače, tiskárny, technické vybavení počítače, počítačová paměťová zařízení, elektronické publikace; (37) montáž, údržba a opravy počítačového vybavení.

Barevná

- (730) **IT TRADE, a.s.**, V Korytech 972/12, Praha 10, 10000, CZ (540)
(740) Mgr. Petra Fialová, V Jámě 1, Praha 1, 11000

- (210) **O-459961**
(220) 13.06.2008
(320) 13.06.2008
(511) 3, 5, 16, 18, 25, 28, 35
(540)

5.10.15.

- (510) (3) kosmetika pro děti; (5) potraviny pro batolata; (16) papír, lepenka a výrobky z těchto materiálů, které nejsou zahrnuty do jiných tříd, papírenské zboží, kancelářské potřeby (vyjímaje nábytek), publikace, knihy a periodika; (18) kůže, imitace kůže, výrobky z těchto materiálů, které nejsou zahrnuty do jiných tříd, zavazadla, batohy, deštníky, slunečníky; (25) oděvy, obuv, kloboučnické zboží; (28) hry a hračky, automatické hry (jiné než televizní hry), stolní hry; (35) maloobchodní a velkoobchodní služby s výrobky uvedenými ve tř. 3, 5, 16, 18, 25 a 28.

- (590) Barevná
(730) **Art-Invest Sp. z o.o.**, ul. Prusa 2, Warszawa, PL
(740) ROTT, RŮŽIČKA & GUTTMANN Patentová, známková a advokátní kancelář, JUDr. Vladimír Rott, Nad Štolou 12, Praha 7, 17000

- (210) **O-460008**
(220) 17.06.2008
(320) 17.06.2008
(511) 9, 42
(540)



Hotel-Keeper

- (510) (9) software pro kontrolu a řízení hotelových, gastronomických a zábavních zařízení; (42) analýzy a výzkum, vývoj počítačového hardware a software, návrh, vývoj a správa počítačových programů, systémů a tvorba software, konzultace v oblasti počítačového softwaru, převod dat do elektronické podoby, tvorba a správa internetových stránek.

- (730) **Rosa Tomáš**, Němejcova 5, Plzeň, 30100, CZ
(740) JUDr., Ph.D. Tomáš Tesař, Smetanovy sady 6, Plzeň, 30137

- (210) **O-460095**
(220) 18.06.2008
(320) 18.06.2008
(511) 17, 19
(540)

Rockfall

- (510) (17) izolační materiály z minerální vlny; (19) stavební hmoty nekovové s výjimkou šterků.

- (730) **ROCKWOOL, a.s.**, U Háje 507/26, Praha 4, 14700, CZ
(740) JUDr. Miroslav Kupka, Levého 1532, Rakovník, 26901

- (210) **O-460102**
(220) 19.06.2008
(320) 19.06.2008
(511) 41



- (510) (41) gymnastický výcvik, kulturní a sportovní činnost.
(730) **Bibeň Jiří**, Václavské nám. 835/15, Praha 1, 11000, CZ

- (210) **O-460112**
(220) 19.06.2008
(320) 19.06.2008
(511) 10, 25, 35
(540)



- (510) (10) uzávěry kojeneckých lahví, těhotenské pásy, odsávačky mateřského mléka, lahve pro kojence, dudlíky pro kojence a na lahve, dětské lahve, pomůcky pro kojení, dávkovače pilulek; (25) dámské a dětské oděvy a obuv včetně oděvních doplňků a kloboučnických výrobků, bundy, kombinézy, pletené oděvy, ponožky, punčocháče, podkolenky, kostýmy, košile, župany, noční kabátky, plavky, spodní prádlo, korzety, body, podprsenky, pyžama, noční košile, tílka, nátělníky, trička, vesty, živůtky, oblečení pro volný čas a sport, domácí oblečení, to vše především pro těhotné a kojící matky, dětské oděvy, body, punčocháče, kabátky, bundy, dupačky, čepičky, kloboučky, bryndáčky, dětské pleny textilní, plenkové kalhotky, sukně, svetry, výbavička pro novorozence, dětská domácí, vycházková a sportovní obuv včetně holinek; (35) dodavatelské služby pro třetí osoby, dražby komerční, informace a rady pro spotřebitele, komerční správa licencí na výrobky a služby ostatních, prezentace výrobků v komunikačních médiích pro účely maloobchodu, obchodní činnost - poradenství, prezentace výrobků v komunikačních médiích pro účely maloobchodu a velkoobchodu, rady pro spotřebitele, reklama on-line v počítačové síti, řízení obchodních nebo průmyslových podniků, služby poradenství v obchodní činnosti, systém informací do počítačových databází, zboží, vedení dražeb, účely maloobchodu (prezentace výrobků v komunikačních médiích pro účely maloobchodu), informační, zprostředkovatelská a poradenská činnost v oblasti obchodu s výrobky uvedenými ve třídě 10 a 25 (především těhotenské, mateřské a kojenecké oblečení a potřeby), provozování sítě obchodů s výrobky ve třídě 10 a 25, rozšiřování a zasilání reklamních materiálů, především prospektů, letáků, katalogů, publikací, pořádání výstav ke komerčním a reklamním účelům, poskytování obchodních informací pomocí Internetu, internetový obchod (e-shop) a prezentační webové stránky s výrobky uvedenými ve třídě 10 a 25, rozšiřování reklamních materiálů zákazníkům, reklamní nebo inzertní materiály (rozšiřování), pomoc při provozování obchodů a obchodních činností, které se zabývají hlavně sdělováním veřejnosti a používají všechny možné prostředky, týkající se všech druhů zboží nebo služeb, shromažďování ve prospěch ostatních, různého zboží (s výjimkou přepravy tohoto zboží) tak, aby si zákazníci mohli toto zboží pohodlně prohlédnout a nakoupit, služby poskytované maloobchody, velkoobchody, pomocí objednávkových katalogů nebo elektronických médií, prostřednictvím internetového obchodu s výrobky uvedenými ve třídě 10 a 25, především těhotenské, mateřské a kojenecké oblečení a potřeby.

- (590) Barevná
(730) **Eichlerová Zuzana**, Václavice 110, Benešov, 25601, CZ

- (210) **O-460125**
(220) 19.06.2008

(320) 19.06.2008
(511) 5, 32, 33
(540)



- (510) (5) výrobky lékárnické, veterinářské a hygienické - v rámci této třídy, nápoje, potraviny a potravinové doplňky určené pro zvláštní výživu s léčebnými nebo preventivními účinky, diabetické přípravky pro léčebné účely, potraviny pro batolata, extrakty, potravinové doplňky pro zvláštní výživu - v rámci této třídy, extrakty, potravinové doplňky pro zlepšení fyzické, psychické a zdravotní kondice v rámci této třídy, speciální potraviny pro rekonvalescenty, sportovce a osoby se zvýšenou fyzickou a pracovní zátěží - v rámci této třídy, hygienické výrobky pro léčebné účely, dezinfekční přípravky, léčivé bonbóny bedrníkové, jitrocelové, proti kašli; (32) minerální vody, šumivé nápoje a jiné nápoje nealkoholické, nápoje a šťávy ovocné, sirupy a jiné přípravky k zhotovování nápojů; (33) alkoholické nápoje (s výjimkou piva), především vína s přidávkou bylin a vína zdravotní.
- (730) **KITL s.r.o.**, Komenského 791/23, Jablonec nad Nisou, 46601, CZ
- (740) Bc. Kamil Kolátor, 28. října 2015/23, Jablonec nad Nisou, 44601

(210) **O-460167**
(220) 20.06.2008
(320) 20.06.2008
(511) 29, 30, 32
(540)

VSACAN

- (510) (29) mléko, mléčné výrobky včetně jogurtů a sýrů, pomazánky a krémy z mléčných výrobků, mléčné nápoje; (30) káva, čaj, čokoláda a nápoje z nich, cukrovinky, moučníky, krémy pro cukrářské účely, krémy a pomazánky pro studenou kuchyni, zmrzlina, omáčky, chuťové omáčky, ochucovací do omáček; (32) pivo, nealkoholické pivo, ochucené pivo, nealkoholické nápoje, minerální vody, limonády, sirupy, instantní nápoje, energetické nápoje se zvýšeným účinkem na regeneraci a osvěžení organismu, tabletované a práškové přípravky a tekuté koncentráty pro přípravu nealkoholických nápojů, ovocné koncentráty, ovocné šťávy, džusy, koktejly, mošty.
- (730) **NET MILK a.s.**, Příkop 843/4, Brno, 60200, CZ
- (740) Ing. Zdeněk Kučera, Padělký 548, P.O.BOX 92, Slušovice, 76315

(210) **O-460245**
(220) 25.06.2008
(320) 25.06.2008
(511) 35, 37, 42
(540)

VMS projekt

- (510) (35) zprostředkovatelská, konzultační a poradenská činnost v oblasti obchodu s výrobky ve tř. 19 a 20, marketing, propagace, reklama, inzerce všemi druhy médií; (37) provádění staveb všeho druhu, včetně jejich změn, odborná pomoc, stavební a autorský dozor ve stavebnictví, zprostředkovatelská, poradenská a obstaravatelská činnost v uvedených oblastech; (42) inženýrská, vývojová, projektová, designérská a architektonická činnost v investiční výstavbě a stavebnictví, návrhy architektonických studií a interiérů, grafické a kresličské práce v oblasti stavebnictví, činnost technických poradců v oblasti stavebnictví a architektury, konzultační a poradenská činnost v uvedených oblastech.
- (730) **Stibůrek Miloš Ing.**, Novorosijská 16, Praha 10, 10000, CZ
Truncová Renata Ing., Roškotova 1737/6, Praha 4, 14000, CZ

(210) **O-460246**
(220) 25.06.2008
(320) 25.06.2008
(511) 18, 25

(540)



- (510) (18) kufry, zavazadla, deštníky, slunečníky; (25) oděvy, obuv, kloboučnické zboží.
- (730) **FT PRODUCTS s.r.o.**, Sokolovská 87/95, Praha 8 - Karlín, 18600, CZ
- (740) Advokátní kancelář Hartmann, Jelínek, Fráňa a partneři, Mgr. Jan Maršál, advokát, Sokolovská 49/5, Praha 8, 18600

(210) **O-460307**
(220) 26.06.2008
(320) 26.06.2008
(511) 9, 35, 38
(540)

CLIXEE

- (510) (9) přístroje a zařízení pro příjem, záznam, zpracování, uložení, vyhledávání, přenos nebo reprodukci dat, zvuku nebo obrazu, přístroje pro zpracování informací, telekomunikační zařízení, počítačový software, počítačový software poskytovaný z Internetu, software počítačových her ke stažení prostřednictvím celosvětové počítačové sítě a bezdrátových zařízení, počítačový aplikační software pro mobilní telefony, elektronické publikace ke stažení (poskytované on-line z Internetu), počítačový software pro telekomunikační přístroje umožňující připojení k databázím a k Internetu, čipové karty, smart karty vyžadující identifikaci zákazníka, pro užití s telefony; (35) reprodukce fyzických a/nebo elektronických dokumentů, sběr dat do souboru, systematické uspořádání dat do souboru a databází, správa počítačových souborů, vyhledávání informací v počítačových souborech, kopírování dokumentů; (38) telekomunikace, komunikační služby, přenos zvuku, obrazu, dat, informací a dokumentů pomocí telekomunikačních zařízení, dvoucestná bezdrátová komunikace e-mail a textů mezi bezdrátovými komunikačními terminály a počítači a zajišťování víceuživatelského přístupu ke globální počítačové síti, telefonní komunikační služby zajišťované prostřednictvím předplacených telefonních karet, služby zasilání zpráv, přenos dat a služby datových sítí, vysílání, příjem vysílání, posílání zpráv, příjem zpráv, přenos dat a datové sítě, telekomunikace informací (včetně webových stránek), počítačových programů a jakýchkoliv jiných dat, služby pro stahování obrázků do mobilních telefonů, elektronické poštovní služby, poskytování uživatelského přístupu k Internetu, poskytování telekomunikačních připojení k Internetu a/nebo databázím, telekomunikační přístupové služby, poskytování přístupu k počítačovým programům v datových sítích, přenos a šíření fotografií a souborů se statickým obrazem prostřednictvím Internetu a poskytování on-line počítačové webové stránky, kde uživatelé mohou elektronicky přenášet fotografické obrazy a získávat uložené fotografické obrázky a multimediální diapozitivy.
- (730) **Formánek David**, Na Rybníčku 2054/14, Opava, 74601, CZ
- (740) Mgr. Jitka Vejražková, patentový zástupce, Podkovářská 6, Praha 9, 19000

(210) **O-460308**
(220) 26.06.2008
(320) 26.06.2008
(511) 9, 35, 38
(540)



- (510) (9) přístroje a zařízení pro příjem, záznam, zpracování, uložení,

vyhledávání, přenos nebo reprodukce dat, zvuku nebo obrazu, přístroje pro zpracování informací, telekomunikační zařízení, počítačový software, počítačový software poskytovaný z Internetu, software počítačových her ke stažení prostřednictvím celosvětové počítačové sítě a bezdrátových zařízení, počítačový aplikační software pro mobilní telefony, elektronické publikace ke stažení (poskytované on-line z Internetu), počítačový software pro telekomunikační přístroje umožňující připojení k databázím a k Internetu, čipové karty, smart karty vyžadující identifikaci zákazníka, pro užití s telefony; (35) reprodukce fyzických a/nebo elektronických dokumentů, sběr dat do souboru, systematické uspořádání dat do souborů a databází, správa počítačových souborů, vyhledávání informací v počítačových souborech, kopírování dokumentů; (38) telekomunikace, komunikační služby, přenos zvuku, obrazu, dat, informací a dokumentů pomocí telekomunikačních zařízení, dvoucestná bezdrátová komunikace e-mail a textů mezi bezdrátovými komunikačními terminály a počítači a zajišťování víceuživatelského přístupu ke globální počítačové síti, telefonní komunikační služby zajišťované prostřednictvím předplacených telefonních karet, služby zasilání zpráv, přenos dat a služby datových sítí, vysílání, příjem vysílání, posílání zpráv, příjem zpráv, přenos dat a datové sítě, telekomunikace informací (včetně webových stránek), počítačových programů a jakýchkoliv jiných dat, služby pro stahování obrázků do mobilních telefonů, elektronické poštovní služby, poskytování uživatelského přístupu k Internetu, poskytování telekomunikačních připojení k Internetu a/nebo databázím, telekomunikační přístupové služby, poskytování přístupu k počítačovým programům v datových sítích, přenos a šíření fotografií a souborů se statickým obrazem prostřednictvím Internetu a poskytování on-line počítačové webové stránky, kde uživatelé mohou elektronicky přenášet fotografické obrazy a získávat uložené fotografické obrázky a multimediální diapozitivy.

(730) **Formánek David**, Na Rybníčku 2054/14, Opava, 74601, CZ
(740) Mgr. Jitka Vejražková, patentový zástupce, Podkovářská 6, Praha 9, 19000

(210) **O-460322**
(220) 26.06.2008
(320) 26.06.2008
(511) 9, 38, 41
(540)



(510) (9) elektronické publikace, elektronické časopisy; (38) šíření elektronických časopisů prostřednictvím elektronických sítí, zejména Internetem; (41) vydavatelská a nakladatelská činnost.
(590) Barevná
(730) **Srdce Evropy s.r.o.**, Bořivojova 17, Praha 3, 13000, CZ

(210) **O-460429**
(220) 01.07.2008
(320) 01.07.2008
(511) 3
(540)

FILMSTUDIO BARRANDOV PRAGUE

(510) (3) kosmetika.
(730) **ALPHADUCT, a.s.**, Dusíkova 7/795, Brno, 63800, CZ
(740) JEHNE, VODÁK a partneři, JUDr. Robert Jehne, advokát, Školská 32, Praha 1, 11000

(210) **O-460430**
(220) 01.07.2008
(320) 01.07.2008
(511) 3
(540)

DermaSol Solar

(510) (3) kosmetika.
(730) **ALPHADUCT, a.s.**, Dusíkova 7/795, Brno, 63800, CZ
(740) JEHNE, VODÁK a partneři, JUDr. Robert Jehne, advokát, Školská 32, Praha 1, 11000

(210) **O-460431**
(220) 01.07.2008
(320) 01.07.2008
(511) 3
(540)

DermaSol Filmstudio Barrandov Prague - rafinovaná kolekce barev

(510) (3) kosmetika.
(730) **ALPHADUCT, a.s.**, Dusíkova 7/795, Brno, 63800, CZ
(740) JEHNE, VODÁK a partneři, JUDr. Robert Jehne, advokát, Školská 32, Praha 1, 11000

(210) **O-460432**
(220) 01.07.2008
(320) 01.07.2008
(511) 3
(540)

DermaSol Protective

(510) (3) kosmetika.
(730) **ALPHADUCT, a.s.**, Dusíkova 7/795, Brno, 63800, CZ
(740) JEHNE, VODÁK a partneři, JUDr. Robert Jehne, advokát, Školská 32, Praha 1, 11000

(210) **O-460433**
(220) 01.07.2008
(320) 01.07.2008
(511) 3
(540)

DermaSol Hand Elixir

(510) (3) kosmetika.
(730) **ALPHADUCT, a.s.**, Dusíkova 7/795, Brno, 63800, CZ
(740) JEHNE, VODÁK a partneři, JUDr. Robert Jehne, advokát, Školská 32, Praha 1, 11000

(210) **O-460434**
(220) 01.07.2008
(320) 01.07.2008
(511) 3
(540)

DermaSol Expert Cleanser

(510) (3) kosmetika.
(730) **ALPHADUCT, a.s.**, Dusíkova 7/795, Brno, 63800, CZ
(740) JEHNE, VODÁK a partneři, JUDr. Robert Jehne, advokát, Školská 32, Praha 1, 11000

(210) **O-460435**
(220) 01.07.2008
(320) 01.07.2008
(511) 3
(540)

DermaSol Aroma Time

(510) (3) kosmetika.
(730) **ALPHADUCT, a.s.**, Dusíkova 7/795, Brno, 63800, CZ
(740) JEHNE, VODÁK a partneři, JUDr. Robert Jehne, advokát, Školská 32, Praha 1, 11000

(210) **O-460436**
(220) 01.07.2008
(320) 01.07.2008
(511) 3
(540)

DermaSol Enja Slim & Tan

(510) (3) kosmetika.
(730) **ALPHADUCT, a.s.**, Dusíkova 7/795, Brno, 63800, CZ
(740) JEHNE, VODÁK a partneři, JUDr. Robert Jehne, advokát, Školská 32, Praha 1, 11000

(210) **O-460437**
(220) 01.07.2008

(320) 01.07.2008
(511) 3
(540)

DermaCOL Enja Slimming Body Milk

(510) (3) kosmetika.
(730) **ALPHADUCT, a.s.**, Dusíkova 7/795, Brno, 63800, CZ
(740) JEHNE, VODÁK a partneři, JUDr. Robert Jehne, advokát,
Školská 32, Praha 1, 11000

(210) **O-460438**
(220) 01.07.2008
(320) 01.07.2008
(511) 3
(540)

DermaCOL Enja Push-up

(510) (3) kosmetika.
(730) **ALPHADUCT, a.s.**, Dusíkova 7/795, Brno, 63800, CZ
(740) JEHNE, VODÁK a partneři, JUDr. Robert Jehne, advokát,
Školská 32, Praha 1, 11000

(210) **O-460439**
(220) 01.07.2008
(320) 01.07.2008
(511) 3
(540)

DermaCOL Enja Leg Laser

(510) (3) kosmetika.
(730) **ALPHADUCT, a.s.**, Dusíkova 7/795, Brno, 63800, CZ
(740) JEHNE, VODÁK a partneři, JUDr. Robert Jehne, advokát,
Školská 32, Praha 1, 11000

(210) **O-460492**
(220) 02.07.2008
(320) 02.07.2008
(511) 36, 37, 39
(540)

KAMEX

(510) (36) celní služby, celní jednatelství, celní deklarace, zprostředkovatelská a poradenská činnost v oblasti celních služeb; (37) provozování čerpacích stanic, provozování mycích linek, provozování autoservisů, montáž a údržba zařízení pro zpracování ropy, zemního plynu, poradenství v oboru provozování čerpacích stanic, mycích linek a autoservisů; (39) služby veřejného celního skladování, provozování skladů a skladování zboží, spedice, vnitrostátní a mezinárodní zasilatelství, zprostředkování dopravy a přepravy všemi druhy dopravních prostředků, balení, skladování a doručování zboží, nakládání a vykládání zboží, logistika, spedice, stěhování, pronájem dopravních prostředků, pronájem skladišť, pronájem skladovacích kontejnerů, transport a skladování ropy a ropných produktů.
(730) **KAMEX spol. s r.o.**, Kostelanská 2122, Staré Město, 68603, CZ
(740) Mgr. Jitka Vejražková, patentový zástupce, Podkovářská 6, Praha 9, 19000

(210) **O-460518**
(220) 03.07.2008
(320) 03.07.2008
(511) 9, 35, 36, 41, 42, 45
(540)

A-KOMPLEX

(510) (9) přístroje pro zpracování informací a počítače; (35) pomoc při řízení obchodní činnosti, obchodní administrativa, kancelářské práce; (36) služby finanční, služby peněžní; (41) vzdělávání; (42) analytické a výzkumné služby v průmyslu, navrhování a vývoj počítačového hardwaru a softwaru; (45) poradenství v oblasti bezpečnosti, kontrola v oblasti bezpečnosti.

(590) Barevná
(730) **A-KOMPLEX Ostrava a.s.**, Hasičská 53, Ostrava-Hrabůvka, 70030, CZ

(210) **O-460520**
(220) 03.07.2008
(320) 03.07.2008
(511) 35, 39, 41
(540)



(510) (35) vyhledávání dat v počítačových souborech pro třetí osoby, nákladní vozy (vyhledávání umístění pomocí počítače), dražby, reklama, propagace, inzerce, inzerce poštou, obchodní nebo podnikatelské informace, marketingové studie, obchodní reklama pro třetí osoby, překlad informací do počítačové databáze, systemizace informací do počítačové databáze, pronájem reklamní doby v komunikačních médiích, reklama on-line v počítačové síti, zaslání reklamních materiálů zákazníkům, rozšiřování reklamních materiálů zákazníkům, reklamní texty (vydávání, zveřejňování, oznámení, vyhlášení, publikování), statistické informace (zpracování), televizní reklama, venkovní reklama; (39) doprava, přeprava, spedice, skladování, informace o dopravě, archivace elektronicky uložených dat nebo dokumentů, dopravci, informace o skladování, nákladní doprava, pronájem nákladních vozidel a kamiónů, rezervace v dopravě, skládání nákladů, služby v přepravě, služby v dopravě, záchranné služby (v dopravě), zprostředkování dopravy a přepravy; (41) organizace sportovních soutěží, provozování sportovních zařízení, pronajímání sportovních zařízení.
(730) **Spedition3000 s.r.o.**, Palackého 1675/25, Nový Jičín, 74101, CZ
(740) Ing. Iva Rylková, Polská 1525, Ostrava - Poruba, 70800

(210) **O-460524**
(220) 03.07.2008
(320) 03.07.2008
(511) 24, 25, 35
(540)

VAVAS

(510) (24) textilie v rámci této třídy; (25) dámské, pánské a dětské oděvy z bavlněných textilií, zejména rifle; (35) maloobchodní činnost s textiliemi a oděvy.
(730) **Donghai Nguyen Ph.D.**, Pri Zvonici 23, Bratislava, SK
(740) INPROCHES Patentová a známková kancelář, Mgr. Alžběta Jurtíková, Mezírka 1, Brno, 60200

(210) **O-460525**
(220) 03.07.2008
(320) 03.07.2008
(511) 24, 25, 35
(540)



(510) (24) textilie spadající do této třídy; (25) dámské, pánské a dětské oděvy z bavlněných textilií, zejména rifle; (35) maloobchodní činnost s textiliemi a oděvy.
(590) Barevná
(730) **Donghai Nguyen Ph.D.**, Pri Zvonici 23, 821 04 Bratislava, SK
(740) INPROCHES, Mgr. Alžběta Jurtíková, Mezírka 1, Brno, 60200

(210) **O-460530**
(220) 03.07.2008

(320) 03.07.2008
(511) 35, 36, 41, 42
(540)



- (510) (35) informace obchodní nebo podnikatelské, pomoc při řízení obchodní činnosti, poradenství v obchodní činnosti, obchodní nebo podnikatelský průzkum, obchodní reklama (pro třetí osoby), podnikové poradenství a obchodní management, poradenství odborné obchodní, poradenství personální, marketingové studie, průzkum trhu, reklama, reklamní agentury, rozšiřování, aktualizování, pronájem reklamních materiálů, účetnictví, organizování výstav komerčních a reklamních, pořádání veletrhů pro obchodní a reklamní účely, zpracování dat, služby databank; (36) nemovitosti (obchodování), nemovitosti (zprostředkování), správa nemovitostí, kanceláře realitní, finanční analýzy, finanční informace, finanční poradenství, konzultační služby (finanční); (41) pořádání odborných kurzů, školení a jiných vzdělávacích akcí včetně lektorské činnosti, překladatelská a tlumočnická činnost; (42) projektová činnost ve výstavbě, projektování elektrických zařízení, poskytování software a poradenství v oblasti hardware a software, správa sítí, činnost technických poradců v oblasti elektronických systémů, strojírenství, hutnictví a energetiky, návrhářská, designéřská a aranžéřská činnost, výzkum a vývoj v oblasti přírodních a technických věd nebo společenských věd.
- (730) **Executive Project Group, a.s.**, Revoluční 655/1, Praha 1, 11000, CZ
- (740) Advokátní kancelář Vladyka & Kubica., Mgr. Robert Vladyka, Revoluční 3, Praha 1, 11000

(210) **O-460531**
(220) 03.07.2008
(320) 03.07.2008
(511) 16, 35, 39, 40, 41
(540)



- (510) (16) tiskoviny všeho druhu, zejména noviny, časopisy, knihy, propagační materiály, papír, lepenka a výrobky z těchto materiálů, které nejsou zařazeny do jiných tříd, tiskárenské výrobky, potřeby pro knižní vazby, fotografie, papírenské zboží, lepidla pro papírenství nebo domácnost, materiál pro umělce, štetce, psací stroje a kancelářské potřeby (vyjímaje nábytek), učební a vyučovací pomůcky s výjimkou přístrojů, plastické obaly (nezařazené do jiných tříd), tiskařské typy, štočky; (35) propagační činnost, reklama, pomoc při řízení obchodní činnosti, obchodní administrativa, kancelářské práce; (39) doprava, balení a skladování zboží, distribuce tiskovin; (40) polygrafické služby všeho druhu, zejména tiskařské služby; (41) nakladatelská a vydavatelská činnost, vydávání statistických zpráv a informací, vydávání odborných, vzdělávacích a zábavných zpráv a publikací, zprostředkovatelská činnost v oblasti vydávání tiskovin.
- (730) **FABRIKA, REKLAMNÍ AGENTURA s.r.o.**, Heleny Malířové 3/472, Praha 6, 16900, CZ

(210) **O-460532**
(220) 03.07.2008
(320) 03.07.2008
(511) 16, 35, 39, 40, 41

(540)



- (510) (16) tiskoviny všeho druhu, zejména noviny, časopisy, knihy, propagační materiály, papír, lepenka a výrobky z těchto materiálů, které nejsou zařazeny do jiných tříd, tiskárenské výrobky, potřeby pro knižní vazby, fotografie, papírenské zboží, lepidla pro papírenství nebo domácnost, materiál pro umělce, štetce, psací stroje a kancelářské potřeby (vyjímaje nábytek), učební a vyučovací pomůcky s výjimkou přístrojů, plastické obaly (nezařazené do jiných tříd), tiskařské typy, štočky; (35) propagační činnost, reklama, pomoc při řízení obchodní činnosti, obchodní administrativa, kancelářské práce; (39) doprava, balení a skladování zboží, distribuce tiskovin; (40) polygrafické služby všeho druhu, zejména tiskařské služby; (41) nakladatelská a vydavatelská činnost, vydávání statistických zpráv a informací, vydávání odborných, vzdělávacích a zábavných zpráv a publikací, zprostředkovatelská činnost v oblasti vydávání tiskovin.
- (730) **FABRIKA, REKLAMNÍ AGENTURA s.r.o.**, Heleny Malířové 3/472, Praha 6, 16900, CZ

(210) **O-460534**
(220) 03.07.2008
(320) 03.07.2008
(511) 16, 35, 39, 40, 41
(540)

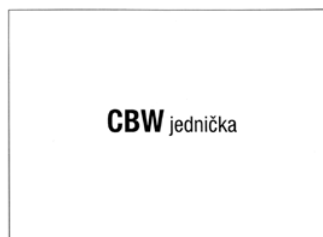

- (510) (16) tiskoviny všeho druhu, zejména noviny, časopisy, knihy, propagační materiály, papír, lepenka a výrobky z těchto materiálů, které nejsou zařazeny do jiných tříd, tiskárenské výrobky, potřeby pro knižní vazby, fotografie, papírenské zboží, lepidla pro papírenství nebo domácnost, materiál pro umělce, štetce, psací stroje a kancelářské potřeby (vyjímaje nábytek), učební a vyučovací pomůcky s výjimkou přístrojů, plastické obaly (nezařazené do jiných tříd), tiskařské typy, štočky; (35) propagační činnost, reklama, pomoc při řízení obchodní činnosti, obchodní administrativa, kancelářské práce; (39) doprava, balení a skladování zboží, distribuce tiskovin; (40) polygrafické služby všeho druhu, zejména tiskařské služby; (41) nakladatelská a vydavatelská činnost, vydávání statistických zpráv a informací, vydávání odborných, vzdělávacích a zábavných zpráv a publikací, zprostředkovatelská činnost v oblasti vydávání tiskovin.
- (730) **FABRIKA, REKLAMNÍ AGENTURA s.r.o.**, Heleny Malířové 3/472, Praha 6, 16900, CZ

(210) **O-460535**
(220) 03.07.2008
(320) 03.07.2008
(511) 16, 35, 39, 40, 41
(540)



- (510) (16) tiskoviny všeho druhu, zejména noviny, časopisy, knihy,

propagační materiály, papír, lepenka a výrobky z těchto materiálů, které nejsou zařazeny do jiných tříd, tiskárenské výrobky, potřeby pro knižní vazby, fotografie, papírenské zboží, lepidla pro papírenství nebo domácnost, materiál pro umělce, štetce, psací stroje a kancelářské potřeby (vyjímaje nábytek), učební a vyučovací pomůcky s výjimkou přístrojů, plastické obaly (nezařazené do jiných tříd), tiskařské typy, štočky; (35) propagační činnost, reklama, pomoc při řízení obchodní činnosti, obchodní administrativy, kancelářské práce; (39) doprava, balení a skladování zboží, distribuce tiskovin; (40) polygrafické služby všeho druhu, zejména tiskařské služby; (41) nakladatelská a vydavatelská činnost, vydávání statistických zpráv a informací, vydávání odborných, vzdělávacích a zábavných zpráv a publikací, zprostředkovatelská činnost v oblasti vydávání tiskovin.

(730) **FABRIKA, REKLAMNÍ AGENTURA s.r.o.**, Heleny Malířové 3/472, Praha 6, 16900, CZ

(210) **O-460536**

(220) 03.07.2008

(320) 03.07.2008

(511) 5

(540)

GARLAND SUPER

(510) (5) pesticidy, přípravky pro hubení škůdců, fungicidy, herbicidy a insekticidy.

(730) **Dow AgroSciences LLC**, 9330 Zionsville Road, 46268 Indianapolis, IN, US

(740) Společná advokátní kancelář Všečečka Zelený Švorčík Kalenský a partneři, JUDr. Otakar Švorčík, Hálkova 2, Praha 2, 12000

(210) **O-460574**

(220) 07.07.2008

(320) 07.07.2008

(511) 5, 29, 30

(540)

BORELIVAC

(510) (5) výrobky farmaceutické a parafarmaceutické, vakcíny humánní a veterinární, vitamíny a minerály a stopové prvky, dietní a nutriční přípravky a léčiva, medicínální sirupy, výtažky z léčivých bylin a kombinované přípravky vitamínů, minerálů, stopových prvků a bylinných výtažků, potravinové doplňky obohacené vitamíny nebo minerály nebo stopovými prvky, vitamínové přípravky, vitamíny a multivitaminové preparáty, minerály a multiminerálové preparáty, bylinné čaje - v rámci této třídy, léčivé byliny, cukrovinky nebo pastilky nebo tabletky nebo tobolky nebo kapsle nebo žvýkačky s léčivými přísadami, dietetické látky upravené pro lékařské účely, minerální vody a dietetické nápoje upravené pro lékařské účely, dietní potraviny upravené pro lékařské účely, doplňky výživové pro lékařské účely, bílkovinné přípravky nebo potrava pro lékařské účely, bakteriální lyzáty pro lékařské účely, balzámy a krémy a masti pro lékařské účely, chemické přípravky pro lékařské účely, léčivé oleje, oleje pro lékařské účely, tuky pro lékařské účely, léčivé soli, tinktury pro lékařské účely, bylinné výtažky nebo sirupy - v rámci této třídy, vitamínová a minerální výživa ve formě koncentrátů, proteinové koncentráty jako výživné přísady k potravinám, droždí pro farmaceutické účely, potravinové doplňky s léčebnými účinky, doplňky stravy s léčebnými účinky, výživné nebo dietetické přípravky pro lékařské účely pro denní doplnění stravy jako instantní strava nebo samostatná směs, která se skládá hlavně z mléka v prášku nebo ze živočišných nebo zeleninových proteinů, také s přísadkou vitamínů nebo minerálů nebo stopových prvků nebo cukru; (29) doplňky stravy s obsahem potravních doplňků a doplňky stravy s obsahem bakteriálních lyzátů a potravinové doplňky ne pro lékařské účely (vše zařazené v této třídě) a obsahující látky živočišného původu, protein pro lidskou spotřebu, proteinové výrobky a přípravky pro výživu, přípravky zvláštní výživy pro sportovce nebo osoby s vysokým energetickým výdejem - v rámci této třídy, jedlá želatina, želatinové výrobky a přípravky pro lidskou výživu, tuky jedlé, oleje jedlé, extrakty z chaluh jako výživa, výživné přípravky pro denní doplnění stravy, která se skládá hlavně z mléka v prášku nebo ze živočišných nebo zeleninových proteinů, také s přísadkou vitamínů nebo minerálů nebo stopových prvků nebo cukru - v rámci této třídy, mléko, mléčné výrobky, jogurty, konzervované, sušené, vařené nebo nakládané ovoce nebo zelenina, polévky, vývary, bujóny; (30) potravinové doplňky ne pro lékařské účely (zařazené v této třídě) a obsahující látky rostlinného původu, cukrovinky, žvýkačky, bonbóny, zmrzliny, pekařské výrobky, cukrářské výrobky, kakao, káva, čaj, čokoláda, nápoje čokoládové, čajové, kakaové nebo kávové, potraviny a pokrmy z obilovin pro lidskou spotřebu, těstoviny, muesli, med, propolis pro lidskou spotřebu.

(730) **VRZAL Vladimír MVDr., CSc.**, Malinovského 767/39, Ivanovice na Hané, 68323, CZ

BITTNER Libor Ing., CSc., Sídliště Osvobození 35, Vyškov - Dědice, 68202, CZ

(740) Ing. Petr Soukup, patentový zástupce, Videňská 8, Olomouc, 77200

(210) **O-460575**

(220) 07.07.2008

(320) 07.07.2008

(511) 5, 29, 30

(540)

PARADENTOVAC

(510) (5) výrobky farmaceutické a parafarmaceutické, vakcíny humánní a veterinární, vitamíny a minerály a stopové prvky, dietní a nutriční přípravky a léčiva, medicínální sirupy, výtažky z léčivých bylin a kombinované přípravky vitamínů, minerálů, stopových prvků a bylinných výtažků, potravinové doplňky obohacené vitamíny nebo minerály nebo stopovými prvky, vitamínové přípravky, vitamíny a multivitaminové preparáty, minerály a multiminerálové preparáty, bylinné čaje - v rámci této třídy, léčivé byliny, cukrovinky nebo pastilky nebo tabletky nebo tobolky nebo kapsle nebo žvýkačky s léčivými přísadami, dietetické látky upravené pro lékařské účely, minerální vody a dietetické nápoje upravené pro lékařské účely, dietní potraviny upravené pro lékařské účely, doplňky výživové pro lékařské účely, bílkovinné přípravky nebo potrava pro lékařské účely, bakteriální lyzáty pro lékařské účely, balzámy a krémy a masti pro lékařské účely, chemické přípravky pro lékařské účely, léčivé oleje, oleje pro lékařské účely, tuky pro lékařské účely, léčivé soli, tinktury pro lékařské účely, bylinné výtažky nebo sirupy - v rámci této třídy, vitamínová a minerální výživa ve formě koncentrátů, proteinové koncentráty jako výživné přísady k potravinám, droždí pro farmaceutické účely, potravinové doplňky s léčebnými účinky, doplňky stravy s léčebnými účinky, výživné nebo dietetické přípravky pro lékařské účely pro denní doplnění stravy jako instantní strava nebo samostatná směs, která se skládá hlavně z mléka v prášku nebo ze živočišných nebo zeleninových proteinů, také s přísadkou vitamínů nebo minerálů nebo stopových prvků nebo cukru; (29) doplňky stravy s obsahem potravních doplňků a doplňky stravy s obsahem bakteriálních lyzátů a potravinové doplňky ne pro lékařské účely (vše zařazené v této třídě) a obsahující látky živočišného původu, protein pro lidskou spotřebu, proteinové výrobky a přípravky pro výživu, přípravky zvláštní výživy pro sportovce nebo osoby s vysokým energetickým výdejem - v rámci této třídy, jedlá želatina, želatinové výrobky a přípravky pro lidskou výživu, tuky jedlé, oleje jedlé, extrakty z chaluh jako výživa, výživné přípravky pro denní doplnění stravy, která se skládá hlavně z mléka v prášku nebo ze živočišných nebo zeleninových proteinů, také s přísadkou vitamínů nebo minerálů nebo stopových prvků nebo cukru - v rámci této třídy, mléko, mléčné výrobky, jogurty, konzervované, sušené, vařené nebo nakládané ovoce nebo zelenina, polévky, vývary, bujóny; (30) potravinové doplňky ne pro lékařské účely (zařazené v této třídě) a obsahující látky rostlinného původu, cukrovinky, žvýkačky, bonbóny, zmrzliny, pekařské výrobky, cukrářské výrobky, kakao, káva, čaj, čokoláda, nápoje čokoládové, čajové, kakaové nebo kávové, potraviny a pokrmy z obilovin pro lidskou spotřebu, těstoviny, muesli, med, propolis pro lidskou spotřebu.

(730) **VRZAL Vladimír MVDr., CSc.**, Malinovského 767/39, Ivanovice na Hané, 68323, CZ

BITTNER Libor Ing., CSc., Sídliště Osvobození 35, Vyškov - Dědice, 68202, CZ

(740) Ing. Petr Soukup, patentový zástupce, Videňská 8, Olomouc, 77200

(210) **O-460576**

(220) 07.07.2008

(320) 07.07.2008

(511) 5, 29, 30
(540)

BRONCHOVAC

(510) (5) výrobky farmaceutické a parafarmaceutické, vakcíny humánní a veterinární, vitamíny a minerály a stopové prvky, dietní a nutriční přípravky a léčiva, medicínální sirupy, výtažky z léčivých bylin a kombinované přípravky vitamínů, minerálů, stopových prvků a bylinných výtažků, potravinové doplňky obohacené vitamíny nebo minerály nebo stopovými prvky, vitamínové přípravky, vitamíny a multivitaminové preparáty, minerály a multiminerálové preparáty, bylinné čaje - v rámci této třídy, léčivé byliny, cukrovinky nebo pastilky nebo tabletky nebo tobolky nebo kapsle nebo žvýkačky s léčivými přísadami, dietetické látky upravené pro lékařské účely, minerální vody a dietetické nápoje upravené pro lékařské účely, dietní potraviny upravené pro lékařské účely, doplňky výživové pro lékařské účely, bílkovinné přípravky nebo potrava pro lékařské účely, bakteriální lyzáty pro lékařské účely, balzámy a krémy a masti pro lékařské účely, chemické přípravky pro lékařské účely, léčivé oleje, oleje pro lékařské účely, tuky pro lékařské účely, léčivé soli, tinktury pro lékařské účely, bylinné výtažky nebo sirupy - v rámci této třídy, vitamínová a minerální výživa ve formě koncentrátů, proteinové koncentráty jako výživné přísady k potravinám, droždí pro farmaceutické účely, potravinové doplňky s léčebnými účinky, doplňky stravy s léčebnými účinky, výživné nebo dietetické přípravky pro lékařské účely pro denní doplnění stravy jako instantní strava nebo samostatná směs, která se skládá hlavně z mléka v prášku nebo ze živočišných nebo zeleninových proteinů, také s přísadkou vitamínů nebo minerálů nebo stopových prvků nebo cukru; (29) doplňky stravy s obsahem potravinových doplňků a doplňky stravy s obsahem bakteriálních lyzátů a potravinové doplňky ne pro lékařské účely (vše zařazené v této třídě) a obsahující látky živočišného původu, protein pro lidskou spotřebu, proteinové výrobky a přípravky pro výživu, přípravky zvláštní výživy pro sportovce nebo osoby s vysokým energetickým výdejem - v rámci této třídy, jedlá želatina, želatinové výrobky a přípravky pro lidskou výživu, tuky, jedlé, oleje jedlé, extrakty z chaluhy jako výživa, výživné přípravky pro denní doplnění stravy, která se skládá hlavně z mléka v prášku nebo ze živočišných nebo zeleninových proteinů, také s přísadkou vitamínů nebo minerálů nebo stopových prvků nebo cukru - v rámci této třídy, mléko, mléčné výrobky, jogurty, konzervované, sušené, vařené nebo nakládané ovoce nebo zelenina, polévky, vývary, bujóny; (30) potravinové doplňky ne pro lékařské účely (zařazené v této třídě) a obsahující látky rostlinného původu, cukrovinky, žvýkačky, bonbóny, zmrzliny, pekařské výrobky, cukrářské výrobky, kakao, káva, čaj, čokoláda, nápoje čokoládové, čajové, kakaové nebo kávové, potraviny a pokrmy z obilovin pro lidskou spotřebu, těstoviny, muesli, med, propolis pro lidskou spotřebu.

(730) **VRZAL Vladimír MVDr., CSc.**, Malinovského 767/39, Ivanovice na Hané, 68323, CZ

BITTNER Libor Ing., CSc., Sídliště Osvození 35, Vyškov - Dědice, 68202, CZ

(740) Ing. Petr Soukup, patentový zástupce, Videňská 8, Olomouc, 77200

(210) **O-460614**
(220) 08.07.2008
(320) 08.07.2008
(511) 35, 41, 42
(540)



(510) (35) agentury umělecké (obchodní vedení -), aktualizování reklamních materiálů, fotokopírování, obchodní reklama (pro třetí osoby -), organizování výstav (komerčních nebo reklamních), počítačové databáze (překlad informací do -), počítačové databáze (systemizace informací do -), pronájem reklamní doby v komunikačních médiích, pronájem reklamních materiálů, překlad informací do počítačových databází, příprava

inzerčních sloupeků, reklama (propagace), reklama on-line v počítačové síti, reklamní agentury, reklamní materiály (aktualizování -), reklamní materiály (pronájem -), reklamní materiály (rozšiřování -) zákazníkům (letáky, prospekty, tisky, vzorky), reklamní nebo inzerční materiály (rozšiřování -), reklamní plochy (pronájem -), reklamní texty (vydávání, zveřejňování, oznámení, vyhlášení, publikování -), vedení kartoték v počítači, venkovní reklama, vydávání reklamních nebo náborových, propagačních a inzerčních textů, vyhledávání dat v počítačových souborech (pro třetí osoby); (41) digitální zpracování obrazu (služby -), elektronické publikování (DTP), filmová studia, filmová tvorba, fotografování, fotografování na mikrofilm, nahrávací studia (služby -), nahrávání videopásek, obrazové zpravodajství, poskytování on-line elektronických publikací (bez možnosti stažení), reportérské služby, semináře (organizování a vedení -), soutěže (organizování vzdělávacích a zábavných -), školení, školení (pořádání a řízení), televizní programy (výroba rozhlasových a -), texty (zveřejňování -) kromě reklamních, vydávání elektronických knih a časopisů on-line, vydávání knih, výroba videofilmů, výstavy (organizování kulturních nebo vzdělávacích -), zkoušení, přezkoušení; (42) aktualizace počítačových programů, design průmyslový, grafický design, hosting webových stránek, instalace počítačových programů, kopírování počítačových programů, navrhování (průmyslový design -), navrhování obalů (obalový design), obnova počítačových dat (regenerace), ověřování pravosti uměleckých děl, počítačová data (regenerace -), počítačové programování, počítačové systémové analýzy, poradenství v oblasti počítačového hardware, pronájem počítačového software, průzkum (technický -), přenos dat nebo dokumentů z fyzických nosičů na elektronické nosiče, převod (konverze) dat a počítačových programů (ne fyzický), software (tvorba -), tvorba a správa webových stránek (pro třetí osoby), tvorba počítačových systémů, údržba počítačových programů, umělecký design.

(730) **Kudělka Vladimír**, Bořetická 6, Brno, 62800, CZ

(210) **O-460651**
(220) 09.07.2008
(320) 09.07.2008
(511) 9, 16, 35, 37, 41
(540)

WATENVI

(510) (9) přístroje pro záznam, přenos nebo reprodukci zvuku či obrazu, hardware výpočetní a/nebo komunikační a/nebo informační techniky, software na magnetických nosičích, magnetické nebo optické nosiče zvukových a/nebo obrazových záznamů nahrané i nenahrané, videokazety nahrané i nenahrané, audiokazety nahrané i nenahrané, audiovizuální programy, audiovizuální díla, audiovizuální díla v digitální podobě, CD disky, videodiskety, audiodiskety, informace a záznamy v elektronické podobě, elektronické databáze a databázové produkty, informace a/nebo data a/nebo databáze a/nebo informační produkty na nosičích a/nebo v elektronických, datových, informačních počítačových a komunikačních sítích, elektronické časopisy, knihy v elektronické podobě, multimediální noviny a časopisy, multimediální, zejména elektronická periodika, multimediální informační katalogy; (16) papír, lepenka a výrobky z těchto materiálů, které nejsou zařazené do jiných tříd, tiskárenské výrobky, tiskoviny, časopisy, periodika, knihy, potřeby pro knižní vazby, fotografie, papírenské zboží, fotografie, fólie z umělých hmot na balení, kalendáře, katalogy, prospekty, plakáty, pohlednice, mapy, obálky, obaly spadající do této třídy, desky spadající do této třídy, dopisní papír, držáky na psací potřeby, etikety kromě textilních, samolepky, vložky papírové, papír balící, papírové ubrousky, psací potřeby, psací podložky, psací soupravy, lepidla pro papírenství nebo domácnost, materiál pro umělce, štětce, psací stroje a kancelářské potřeby s výjimkou nábytku, kancelářské pořadače, učební a školní potřeby a pomůcky s výjimkou přístrojů, plastické obaly, které nejsou zařazené do jiných tříd; (35) inzerční, reklamní a propagační činnost, poskytování pomoci při provozu obchodu včetně zprostředkování obchodních a souvisejících obchodně personálních záležitostí, organizování výstav a veletrhů k reklamním a obchodním účelům, organizování mých přehlídek k obchodním účelům, odborné poradenství vztahující se k organizování výstav a veletrhů k reklamním a obchodním účelům, správa obchodních zájmů třetích osob, vypracování

statistických přehledů, poradenství v oblasti organizace a ekonomiky podnikání, marketing, průzkum a analýzy trhů, činnost a služby v oblasti aranžerství výstavních ploch, výstavních expozic, jakož i výstavních exponátů k reklamním a obchodním účelům, pronájem kancelářských strojů a zařízení, distribuce zboží k reklamním účelům, rozmnožování dokumentů; (37) technické zabezpečení výstav a výstavních ploch, zejména montáž a demontáž výstavních expozic, jakož i výstavních exponátů; (41) činnost vyučovací, výchovná, vzdělávací a zábavní včetně pořádání specializačních doškolovacích kurzů, symposií a konferencí, doprovodné výstavy k výchovným a vzdělávacím účelům, provozování pracovních diskusních a zájmového klubu, organizování výstav a veletrhů ke vzdělávacím, kulturním, výchovným a zábavním účelům, organizování společensko-kulturních akcí, pořádání zábavních soutěží, organizování soutěží o oceňování nejlepších exponátů, jakož i nejlepších expozic, odborné poradenství vztahující se k organizování výstav a veletrhů ke vzdělávacím, kulturním, výchovným a zábavním účelům, organizování módních přehlídek pro výchovné, vzdělávací, kulturní a zábavní účely, kromě módních přehlídek pro reklamní účely, nakladatelská a vydavatelská činnost, provozování galerií.

(730) **Veletřhy Brno, a.s.**, Výstaviště 1, Brno, 64700, CZ
(740) Ing. Jiří Dohnal, Nedbalova 29, Brno, 62300

(210) **O-460654**
(220) 09.07.2008
(320) 09.07.2008
(511) 23, 25, 26
(540)

MarLen

(510) (23) pletací přize; (25) oděvy; (26) krajky, výšivky, stuhy a tkaničky.
(730) **MarLen s.r.o.**, Botanická 606/24, Brno, 60200, CZ

(210) **O-460664**
(220) 09.07.2008
(320) 09.07.2008
(511) 14, 35
(540)



(510) (14) bižuterie, brože (šperky), jehlice do kravát (šperky), medailóny (šperky), náhrdelníky (šperky), náramky (šperky) náušnice, ozdoby ze zlata a stříbra, perly (šperky), prsteny (šperky), přívěšky (šperky), řetízky (šperky), šperky; (35) zprostředkování internetového obchodu a internetový obchod, provozování sítě obchodů, obchodních středisek a marketů, řízení obchodní činnosti sítě obchodů, zprostředkovatelské služby k reklamním účelům, poskytování obchodních informací o výrobcích a službách pomocí Internetu, distribuce vzorků zboží, pořádání výstav a předváděcích akcí se zaměřením na komerční účely, vše výše uvedené ve vztahu s výrobky zařazenými ve třídě 14.
(730) **Alena Vitová, aico.cz**, Horní Radechová 55, 54946, CZ
(740) Ing. Milan Škoda, Nahořanská 308, Nové Město nad Metují, 54901

(210) **O-460665**
(220) 09.07.2008
(320) 09.07.2008
(511) 35, 41, 44

(540)



(510) (35) propagační činnost, reklama, pomoc při řízení obchodní činnosti, obchodní administrativa, kancelářské práce; (41) výchova, vzdělávání, zábava, sportovní a kulturní aktivity; (44) lékařské služby, veterinární služby, péče o hygienu a krásu osob a zvířat.
(730) **GENESYS CZ s.r.o.**, Mirovická 1688/20, Praha 8, 18200, CZ

(210) **O-460684**
(220) 09.07.2008
(320) 09.07.2008
(511) 5
(540)

ERRAVIA

(510) (5) farmaceutické přípravky humánní a veterinární, výrobky zdravotnické pro léčebné účely.
(730) **Valeant Czech Pharma s.r.o.**, Truhlářská 1104/13, 1103/15, Praha 1, 11000, CZ
(740) ČERVENKA, KLEINTOVÁ, TURKOVÁ Patentová, známková a advokátní kancelář, Mgr. Josef Červenka, Budečská 6/974, Praha 2, 12000

(210) **O-460690**
(220) 10.07.2008
(320) 10.07.2008
(511) 35, 38, 41
(540)



(510) (35) nábor zaměstnanců, zprostředkovatelný práce; (38) diskuzní fóra (poskytování internetových diskuzních fór); (41) informace o výchově a vzdělávání, organizování soutěží (vzdělávacích nebo zábavných), vyučování a vzdělávání.
(730) **Institut Svazu průmyslu ČR**, Na Poříčí 12, Praha 1, 11530, CZ

(210) **O-460691**
(220) 10.07.2008
(320) 10.07.2008
(511) 13, 28
(540)

CT4

(510) (13) pistole, revolvry, plynové střelné zbraně, airsoftové zbraně; (28) výrobky zábavní pyrotechniky, rakety, kompakty, petardy, kulové pumy, veškeré uvedené výrobky jako hračky.
(730) **Krupička Václav**, Nové Náměstí 1262, Praha 10, 10400, CZ

(210) **O-460694**
(220) 10.07.2008
(320) 10.07.2008
(511) 36, 39, 43, 44
(540)

Felicitas

(510) (36) směnárenské služby, vydávání cestovních šeků, finanční služby, finanční informace; (39) provozování cestovní kanceláře v rámci této třídy, poradenská a konzultační činnost v cestovním ruchu, doprava, zprostředkování dopravy, zprostředkování a průvodcovská činnost v cestovním ruchu, obstarávání a prodej letenek, činnost tour operátora, organizování okružních plaveb, organizování okružních výletů, organizování cest, organizování exkurzí, organizování prohlídek, organizování zájezdů, jízdy výletní lodí, doprovázení turistů, organizování výletů; (43)

služby zajišťující stravování a nápoje, hostinská činnost, restaurace, samoobslužné restaurace, snack barové služby, hotelové služby, jídelny a závodní jídelny, kavárny, penziony, ubytovací služby, rezervace hotelů, rezervace penzionů, rezervace přechodného ubytování, zajišťování stravování a ubytování v cestovním ruchu, zprostředkování ubytování pro turisty, služby spojené s opatřováním ubytování, zásobování; (44) komplexní lázeňská péče, rehabilitační služby, rekondiční a relaxační služby, masérské služby, kadeřnictví, kosmetické služby, manikúra, správa a využívání přírodních léčivých zdrojů, poskytování odborných zdravotnických služeb, aromaterapeutické služby, fyzioterapie, veřejné lázně pro hygienické účely, parní lázně, služby solárií, služby v oblasti sauny.

(730) **Lázně FELICITAS s.r.o.**, Korunní 810/20, Praha 10, 10100, CZ
(740) Ing. Pavel Nádvořík, Sokola Tůmy 1, Ostrava - Hulváky, 70900

(210) **O-460695**

(220) 10.07.2008

(320) 10.07.2008

(511) 36, 39, 43, 44

(540)

Spa Hotel Felicitas

(510) (36) směnářské služby, vydávání cestovních šeků, finanční služby, finanční informace; (39) provozování cestovní kanceláře v rámci této třídy, poradenská a konzultační činnost v cestovním ruchu, doprava, zprostředkování dopravy, zprostředkování a průvodcovská činnost v cestovním ruchu, obstarávání a prodej letenek, činnost tour operátora, organizování okružních plaveb, organizování okružních výletů, organizování cest, organizování exkurzí, organizování prohlídek, organizování zájezdů, jízdy výletní lodí, doprovázení turistů, organizování výletů; (43) služby zajišťující stravování a nápoje, hostinská činnost, restaurace, samoobslužné restaurace, snack barové služby, hotelové služby, jídelny a závodní jídelny, kavárny, penziony, ubytovací služby, rezervace hotelů, rezervace penzionů, rezervace přechodného ubytování, zajišťování stravování a ubytování v cestovním ruchu, zprostředkování ubytování pro turisty, služby spojené s opatřováním ubytování, zásobování; (44) komplexní lázeňská péče, rehabilitační služby, rekondiční a relaxační služby, masérské služby, kadeřnictví, kosmetické služby, manikúra, správa a využívání přírodních léčivých zdrojů, poskytování odborných zdravotnických služeb, aromaterapeutické služby, fyzioterapie, veřejné lázně pro hygienické účely, parní lázně, služby solárií, služby v oblasti sauny.

(730) **Lázně FELICITAS s.r.o.**, Korunní 810/20, Praha 10, 10100, CZ
(740) Ing. Pavel Nádvořík, Sokola Tůmy 1, Ostrava - Hulváky, 70900

(210) **O-460709**

(220) 10.07.2008

(320) 10.07.2008

(511) 3, 9, 16, 18

(540)



(510) (3) kosmetické přípravky, pro ženy; (9) nosiče zvukových a obrazových záznamů v rámci třídy č. 16; (16) časopisy - reklamní materiály v rámci této třídy; (18) výrobky z kůže.

(730) **Cobra Group s.r.o.**, Nad Lesem 1427/21, Praha 4 - Hodkovičky, 14000, CZ

(210) **O-460751**

(220) 14.07.2008

(320) 14.07.2008

(511) 9, 16, 35, 41

(540)



(510) (9) nosiče informací magnetické a elektronické, zejména zvukových, zvukově-obrazových a obrazových záznamů, nahrané i nenahrané multimediální aplikace, zejména elektronické informační publikace, časopisy a periodika, přístroj pro reprodukci zvuku, počítačový software nahraný; (16) nosiče informací, tiskoviny, zejména hudebniny, plakáty, fotografie a další polygrafické výrobky, programy a přehledy kulturních programů; (35) marketing a propagační činnost v oblasti kultury, propagační a nabídkové materiály, včetně jejich rozšiřování, obchodní poradenství v oboru nosičů informací, inzertní a propagační služby, obchodní zastupování třetích subjektů; (41) pořádání a management koncertní, výchovné a zábavní činnosti, zejména hudebních, hudebně-dramatických a dramatických pořadů, např. orchestrálních a komorních koncertů a vystoupení, včetně festivalů v tuzemsku a v zahraničí, služby umělecké agentury, např. organizování turné umělců a uměleckých souborů, včetně hostování tuzemských a zahraničních umělců, nahrávání zvukových, zvukově-obrazových a obrazových záznamů, tvorba rozhlasových a televizních pořadů, výchovná a vzdělávací činnost v oblasti kultury, např. pořádání výchovných koncertů a setkání s mládeží, vydávání a rozšiřování uměleckých děl, zejména hudebnin, vč. zvukových, zvukově-obrazových a obrazových záznamů, odborná poradenská a konzultační činnost v oblasti kultury a vzdělávání, zejména v hudebním oboru, hudebně-dramatické a dramatické tvorbě, hudebnin a zvukových a/nebo zvukově obrazových záznamů, zprostředkovatelská a agenturní činnost v oblasti kultury a vzdělávání, zprostředkovatelská činnost v oblasti mediálního průmyslu, spadající do této třídy.

(730) **Britvík Štefan**, Jugoslávských partyzánů 14/678, Praha 6, 16000, CZ

(210) **O-460774**

(220) 14.07.2008

(320) 14.07.2008

(511) 41, 45

(540)

MT LEGAL

(510) (41) odborné vzdělávání v oblasti práva; (45) advokátní kancelář, právnícké služby a konzultace včetně služeb advokátů.

(730) **Šebesta Milan Mgr.**, Štouračova 1, Brno, 63500, CZ

(210) **O-460823**

(220) 16.07.2008

(320) 16.07.2008

(511) 5, 9, 10, 11, 44

(540)



(510) (5) doplňky stravy pro léčebné účely; (9) brýle všeho druhu, brýlová skla, pouzdra na brýle, optické přístroje; (10) přístroje a nástroje pro oční vady a nemoci; (11) světelné zdroje všeho druhu, přístroje a zařízení pro osvětlení; (44) lékařské služby včetně poradenství, zejména týkající se zraku.

(730) **Blue step spol. s r.o.**, Nušlova 2258/2, Praha 5, 15800, CZ

(210) **O-460825**

(220) 16.07.2008

(320) 16.07.2008

(511) 9, 10, 44

- (540) **ADIUVIS**
(510) (9) brýle všeho druhu, brýlová skla, pouzdra na brýle, optické přístroje; (10) přístroje a nástroje pro oční vady a nemoci; (44) lékařské služby včetně poradenství, zejména týkající se zraku.
(730) **Blue step spol. s r.o.**, Nušlova 2258/2, Praha 5, 15800, CZ

- (210) **O-460826**
(220) 16.07.2008
(320) 16.07.2008
(511) 5, 29, 30
(540)

OLIVENOL

- (510) (5) doplňky stravy k léčebným účelům, dietetické potraviny, doplňky stravy pro batolata; (29) doplňky stravy na bázi zeleniny, zařazené do této třídy; (30) doplňky stravy rostlinného původu, zařazené do této třídy.
(730) **Blue step spol. s r.o.**, Nušlova 2258/2, Praha 5, 15800, CZ

- (210) **O-460828**
(220) 16.07.2008
(320) 16.07.2008
(511) 11
(540)



- (510) (11) ventilační jednotky s aktivní rekuperací tepelným čerpadlem.
(590) Barevná
(730) **ELMET, spol. s r.o.**, Nádražní 889, Přelouč, 53501, CZ

- (210) **O-460832**
(220) 16.07.2008
(320) 16.07.2008
(511) 35, 36, 37, 41, 43
(540)

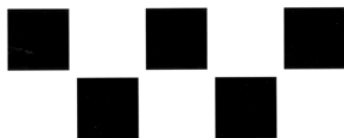

Q5Waltrovka

- (510) (35) obchodní nebo podnikatelské informace (poskytování), venkovní reklama, rozšiřování reklamních nebo inzertních materiálů zákazníkům, podnikové poradenství a obchodní management, aktualizování reklamních materiálů, marketingové studie, obchodní nebo podnikatelský průzkum, pronájem reklamních materiálů, obchodní činnost (služby, poradenství), vydávání, zveřejňování, oznamování, vyhlašování a publikování reklamních textů, reklama, rozhlasová reklama, styky s veřejností, televizní reklama, aranžování výkladů, reklamní agentury, průzkum trhu, obchodní nebo podnikatelské poradenství (profesionální), organizování výstav (komerčních nebo reklamních), informace (obchodní nebo podnikatelské), průzkum veřejného mínění, pronájem reklamních ploch, obchodní reklama (pro třetí osoby), zpracování textů, správa hotelů, pořádání veletrhů pro obchodní a reklamní účely, dodavatelské služby pro třetí osoby (nákup výrobků a služeb pro jiné podniky), prezentace výrobků v komunikačních médiích pro účely maloobchodu, psaní reklamních textů; (36) pronájem nemovitostí, realitní kanceláře, nemovitosti (zprostředkování, obchodování s nemovitostmi), nemovitosti (oceňování a odhady), organizování dobročinných sbírek, organizování sbírek, finanční odhady a oceňování (pojišťovnictví, bankovníctví, nemovitosti), správa majetku, finanční služby, správa nemovitostí, nájemní, činžovní domy (vedení), pronájem bytů, ubytovací kanceláře, finanční poradenství, inkaso nájemného, nemovitosti - pronájem

kanceláři, finanční sponzorování; (37) čištění, praní, údržba a opravy motorových vozidel, mytí automobilů, stavebnictví, stavitelství, dozor nad stavbami, údržba, čištění a opravy kůže, malování nebo opravy reklamních tabulí, stavby a opravy skladů, izolování proti vlhkosti, čištění oken, údržba, čištění a opravy kožehřív, izolování staveb, mytí dopravních prostředků, servisní stanice vozidel, opravy automobilů, čištění šatstva, chemické čištění, stavební informace, informace o opravách, čištění budov (interiérů), povrchové čištění budov (fasád, vnějších ploch), výstavba obchodních stánků a obchodů, instalace dveří a oken, malování a natírání exteriérů; (41) fotografování, zábavní parky, organizování vzdělávacích nebo zábavných soutěží, služby pro oddech a rekreaci, pronájem audio nahrávek, půjčování filmů, knihovny (půjčovny knih), knihy (vydávání), koncertní sítě, sály (provozování), služby poskytované orchestry, provozování sportovních zařízení, umělecké módní agentury, knižní servis (pojiždný), provozování kasina, klubové služby (výchovně zábavné), organizování a vedení konferencí, organizování a vedení kongresů, organizování kulturních nebo vzdělávacích výstav, kluby zdraví (služby), filmové projekce, organizování sportovních soutěží, plánování a organizování večírků, provozování muzeí, informace o možnostech rekreace, pronájem sportovních zařízení, s výjimkou dopravních prostředků, organizování a vedení seminářů, organizování a vedení sympozií, pořádání a řízení školení, školky a dětské jesle, kempinky (služby), pořádání soutěží krásy, organizování plesů, organizování představení (manažerské služby), noční kluby, organizace a pořádání koncertů, služby v oblasti grafické úpravy, jiné než pro reklamní účely; (43) ubytovací služby, provoz hotelového ubytování, kavárny, jídelny a závodní jídelny, poskytování přechodného ubytování, penziony, turistické noclehárny, hotelové služby, dětské jesle, restaurace, samoobslužné restaurace, penziony (rezervace), hotely (rezervace), bufety, automaty (rychlé občerstvení), penziony pro zvířata, bary (služby), motely (služby).

- (730) **Pembroke Jinonice a.s.**, Lumírova 102, Praha 2, 12800, CZ
(740) Mgr. David Emr, Karlovo náměstí 2097, Praha 2, 12000

- (210) **O-460833**
(220) 16.07.2008
(320) 16.07.2008
(511) 35, 36, 37, 41, 43
(540)

Q5Waltrovka

- (510) (35) obchodní nebo podnikatelské informace (poskytování), venkovní reklama, rozšiřování reklamních nebo inzertních materiálů zákazníkům, podnikové poradenství a obchodní management, aktualizování reklamních materiálů, marketingové studie, obchodní nebo podnikatelský průzkum, pronájem reklamních materiálů, obchodní činnost (služby, poradenství), vydávání, zveřejňování, oznamování, vyhlašování a publikování reklamních textů, reklama, rozhlasová reklama, styky s veřejností, televizní reklama, aranžování výkladů, reklamní agentury, průzkum trhu, obchodní nebo podnikatelské poradenství (profesionální), organizování výstav (komerčních nebo reklamních), informace (obchodní nebo podnikatelské), průzkum veřejného mínění, pronájem reklamních ploch, obchodní reklama (pro třetí osoby), zpracování textů, správa hotelů, pořádání veletrhů pro obchodní a reklamní účely, dodavatelské služby pro třetí osoby (nákup výrobků a služeb pro jiné podniky), prezentace výrobků v komunikačních médiích pro účely maloobchodu, psaní reklamních textů; (36) pronájem nemovitostí, realitní kanceláře, nemovitosti (zprostředkování, obchodování s nemovitostmi), nemovitosti (oceňování a odhady), organizování dobročinných sbírek, organizování sbírek, finanční odhady a oceňování (pojišťovnictví, bankovníctví, nemovitosti), správa majetku, finanční služby, správa nemovitostí, nájemní, činžovní domy (vedení), pronájem bytů, ubytovací kanceláře, finanční poradenství, inkaso nájemného, nemovitosti - pronájem

kanceláři, finanční sponzorování; (37) čištění, praní, údržba a opravy motorových vozidel, mytí automobilů, stavebnictví, stavitelství, dozor nad stavbami, údržba, čištění a opravy kůže, malování nebo opravy reklamních tabulí, stavby a opravy skladů, izolování proti vlhkosti, čištění oken, údržba, čištění a opravy kožesín, izolování staveb, mytí dopravních prostředků, servisní stanice vozidel, opravy automobilů, čištění šatstva, chemické čištění, stavební informace, informace o opravách, čištění budov (interiérů), povrchové čištění budov (fasád, vnějších ploch), výstavba obchodních stánků a obchodů, instalace dveří a oken, malování a natírání exteriérů; (41) fotografování, zábavní parky, organizování vzdělávacích nebo zábavných soutěží, služby pro oddech a rekreaci, pronájem audio nahrávek, půjčování filmů, knihovny (půjčovny knih), knihy (vydávání), koncertní sítě, sály (provozování), služby poskytované orchestry, provozování sportovních zařízení, umělecké módní agentury, knižní servis (pojízdny), provozování kasina, klubové služby (výchovně zábavné), organizování a vedení konferencí, organizování a vedení kongresů, organizování kulturních nebo vzdělávacích výstav, kluby zdraví (služby), filmové projekce, organizování sportovních soutěží, plánování a organizování večírků, provozování muzeí, informace o možnostech rekreace, pronájem sportovních zařízení, s výjimkou dopravních prostředků, organizování a vedení seminářů, organizování a vedení sympozií, pořádání a řízení školení, školky a dětské jesle, kempinky (služby), pořádání soutěží krásy, organizování plesů, organizování představení (manažerské služby), noční kluby, organizace a pořádání koncertů, služby v oblasti grafické úpravy, jiné než pro reklamní účely; (43) ubytovací služby, provoz hotelového ubytování, kavárny, jídelny a závodní jídelny, poskytování přechodného ubytování, penziony, turistické noclehárny, hotelové služby, dětské jesle, restaurace, samoobslužné restaurace, penziony (rezervace), hotely (rezervace), bufety, automaty (rychlé občerstvení), penziony pro zvířata, bary (služby), motely (služby).

(730) **Pembroke Jinonice a.s.**, Lumírova 102, Praha 2, 12800, CZ
(740) Mgr. David Emr, Karlovo náměstí 2097, Praha 2, 12000

(210) **O-460838**
(220) 17.07.2008
(320) 17.07.2008
(511) 9, 12, 25
(540)

AROXX

(510) (9) přilby ochranné; (12) motorová vozidla, dopravní prostředky, příslušenství motorových vozidel a dopravních prostředků v rámci této třídy; (25) oděvy (kombinězy) pro uživatele motorových vozidel a dopravních prostředků, obuv pro uživatele motorových vozidel a dopravních prostředků.

(730) **Vaculík Daniel**, Chaplinovo nám. 654, Praha 5, 15200, CZ

(210) **O-460856**
(220) 17.07.2008
(320) 17.07.2008
(511) 37, 42
(540)



(510) (37) stavebnictví, opravy, instalační služby, provádění staveb včetně jejich změn, údržbových prací na nich a jejich odstraňování, stavební dozor, poradenská a konzultační činnost ve stavebnictví, izolování staveb, povrchové čištění budov, zemní práce; (42) inženýrsko-technická činnost v oblasti stavebnictví, projektové a architektonické služby, navrhování interiérů.

(730) **ČESTAV, s.r.o.**, Jiřího Šotky 1180, Nové Strašecí, 27101, CZ
(740) Ing. Vladimír Belfin, P.O.BOX 117, Kladno, 27280

(210) **O-460869**

(220) 18.07.2008
(320) 18.07.2008
(511) 16, 17, 19
(540)

FOLSTER

(510) (16) fólie z umělých hmot na balení pro zemědělské účely, fólie hliníková na balení, obaly bublinové z umělých hmot; (17) střešní hydroizolace, difúzní podstřešní fólie, fólie pro zahrádkářské účely, zpevněné fólie na krytí lešení, fólie z plastických hmot, kromě fólií na balení, fólie pro zemědělské účely, kovové izolační fólie, fólie pro použití na střeších a fasádách, pojistné podstřešní fólie a parotěsné zábrany z polyethylenu; (19) fólie a desky z umělých hmot na značení cest.

(730) **FASTRADE s.r.o.**, Hornátecká 1772, Praha 8, 18200, CZ

(210) **O-460870**
(220) 18.07.2008
(320) 18.07.2008
(511) 6, 7, 8, 20
(540)

FASTREID

(510) (6) stavební materiály kovové, bedny na nářadí, spojovací prvky, vruty, kotvy, háky, věšáky, spojky, hroty pro šroubováky, podložky, hřebíky, nýty, matice, řetězy, provazy, lana, struny, svorky, karabiny, závlačky, matice, objímky, vše v rámci této třídy; (7) vrtačky, šroubováky, ohýbačky, frézy, pily, hoblíky, brusky, nůžky na plech, lepicí pistole, vše v rámci této třídy; (8) nářadí a nástroje ručně ovládané, ohýbačky, šroubováky, kleště, kladiva, sekery, svěráky, ruční sešivačky, nýtovací kleště, montážní kleště, utahovací nástavce, pily, listy do pil, drátěné kartáče do vrtaček, brusné kotouče, lepicí pistole, vše v rámci této třídy; (20) nekovové materiály z plastických hmot, krabice na nářadí, úchytky z plastických hmot pro kabely a potrubí, nekovové podložky, krytky, vruty, matice, háky, hmoždinky, šrouby, plochá těsnění, závěsy, stahovací pásy, vše v rámci této třídy.

(730) **FASTRADE s.r.o.**, Hornátecká 1772, Praha 8, 18200, CZ

(210) **O-460872**
(220) 18.07.2008
(320) 18.07.2008
(511) 6, 17, 19
(540)

FASDRAIN

(510) (6) stavební materiály, kovové, zejména revizní šachty, poklapy, rošty, vruty, mříže, nátrubky, okapové a odvodňovací žlaby, vpusti, nátokové a výtokové skříně, síta na zachytávání nečistot, vše v rámci této třídy; (17) plastové odvodňovací systémy, žlaby, kanály, vpusti, zatrávňovací panely z plastických hmot, vše v rámci této třídy; (19) stavební materiály nekovové, plastová zařízení pro sběr a odvod povrchových vod - kanály, vpusti, kanálové šachty, okapové vpusti, okapy, žlaby, mříže, rámy, poklapy, plastová zařízení pro odvod vzduchu, síta na zachytávání nečistot, vše v rámci této třídy.

(730) **FASTRADE s.r.o.**, Hornátecká 1772, Praha 8, 18200, CZ

(210) **O-460873**
(220) 18.07.2008
(320) 18.07.2008
(511) 6, 11, 19
(540)

FASAIR

(510) (6) kovové stavební materiály přenosné, mřížky k odvětrání místností, garáží, toalet, skladů, budov, mřížky ke krbům, vše v rámci této třídy; (11) zařízení na odvádění kouře a par, ventilátory, větrací zařízení; (19) stavební materiály nekovové, mřížky k odvětrání místností, garáží, toalet, skladů, budov, mřížky ke krbům, vše v rámci této třídy.

(730) **FASTRADE s.r.o.**, Hornátecká 1772, Praha 8, 18200, CZ

(210) **O-460874**
(220) 18.07.2008
(320) 18.07.2008
(511) 6, 11, 19
(540)

GULLE

(510) (6) kovové střešní prvky; (11) zařízení na odvádění kouře a par,

- (220) 21.07.2008
(320) 21.07.2008
(511) 35, 38
(540)
(730) **FASTRADE s.r.o.**, Hornátecká 1772, Praha 8, 18200, CZ

- (210) **O-460875**
(220) 18.07.2008
(320) 18.07.2008
(511) 6, 11, 19
(540)

DOOM

- (510) (6) kovové střešní prvky, kovové příslušenství pro stavby; (11) větrací zařízení; (19) stavební hmoty nekovové, tašky na střechy nekovové, krytiny a krytinové prvky nekovové.
(730) **FASTRADE s.r.o.**, Hornátecká 1772, Praha 8, 18200, CZ

- (210) **O-460876**
(220) 18.07.2008
(320) 18.07.2008
(511) 17, 19
(540)

TRAWAY

- (510) (17) zatravnňovací panely z plastických hmot, výrobky z plastických hmot v rámci této třídy; (19) stavební materiály nekovové, plastová zařízení pro sběr a odvod povrchových vod.
(730) **FASTRADE s.r.o.**, Hornátecká 1772, Praha 8, 18200, CZ

- (210) **O-460877**
(220) 18.07.2008
(320) 18.07.2008
(511) 11, 17, 19
(540)

COPULE

- (510) (11) zařízení na odvádění par a kouře, větrací zařízení; (17) výrobky z plastických hmot v rámci této třídy, těsnicí, výplňové a izolační materiály; (19) stavební materiály nekovové, nekovová sektorová bednění určená k výstavbě a odvětrání meziprostor, dutých podlah, nádrží v rámci civilních a průmyslových staveb.
(730) **FASTRADE s.r.o.**, Hornátecká 1772, Praha 8, 18200, CZ

- (210) **O-460878**
(220) 18.07.2008
(320) 18.07.2008
(511) 11, 17, 19
(540)

COPUFIN

- (510) (11) zařízení na odvádění par a kouře, větrací zařízení; (17) výrobky z plastických hmot v rámci této třídy, těsnicí, výplňové a izolační materiály; (19) stavební materiály nekovové, nekovová sektorová bednění určená k výstavbě a odvětrání meziprostor, dutých podlah, nádrží v rámci civilních a průmyslových staveb.
(730) **FASTRADE s.r.o.**, Hornátecká 1772, Praha 8, 18200, CZ

- (210) **O-460910**
(220) 21.07.2008
(320) 21.07.2008
(511) 35, 38, 42
(540)



- (510) (35) propagační činnost, reklama; (38) spoje (komunikace); (42) navrhování a vývoj počítačového hardware a software.
(590) Barevná
(730) **24Snails.com Media Produktion s.r.o.**, Staré Ždánice 167, Staré Ždánice, 53344, CZ
(740) JUDr. Michal Marčíšin, Gočárova třída 1013, Hradec Králové, 50002

- (210) **O-460911**



- (510) (35) pomoc při řízení obchodní činnosti, propagační činnost, reklama; (38) spoje (komunikace).
(590) Barevná
(730) **24Snails.com Media Produktion s.r.o.**, Staré Ždánice 164, Staré Ždánice, 53344, CZ
(740) JUDr. Michal Marčíšin, Gočárova třída 1013, Hradec Králové, 50002

- (210) **O-460912**
(220) 21.07.2008
(320) 21.07.2008
(511) 35, 36
(540)



- (510) (35) oceňování obchodních podniků; (36) oceňování nemovitostí.
(590) Barevná
(730) **SAT economy s.r.o.**, Soběšická 151, Brno, 63800, CZ
(740) Mgr. Lukáš Dlabáček, Bolzanova 5, Brno, 61800

- (210) **O-460924**
(220) 21.07.2008
(320) 21.07.2008
(511) 3, 9, 22
(540)

V.E.H.E.N.

- (510) (3) lepidla pro kosmetické účely; (9) elektrické svářecí přístroje; (22) vlasů přírodní.
(730) **Rozbrojová Jana**, Okružní 904, Orlová, 73514, CZ
Buriánková Jana, Zikova 4, Brno, 62800, CZ

- (210) **O-460932**
(220) 21.07.2008
(320) 21.07.2008
(511) 3, 5, 30
(540)



- (510) (3) mýdla, parfumerie, vonné oleje, kosmetika, vlasové vody (lotions), zubní pasty, přípravky pro čištění, leštění; (5) farmaceutické a veterinářské výrobky, hygienické výrobky pro léčebné účely, dietetické přípravky pro léčebné účely, potravin pro batolata, náplasti, obvazový materiál, dezinfekční přípravky; (30) káva, čaj, kakao, cukr, med, sirup melasový, sůl, koření, led pro osvěžení.
(590) Barevná
(730) **ALPIKA COSMETICS, s.r.o.**, Nový Svět 24, Harrachov, 51246, CZ

(210) **O-460945**
(220) 21.07.2008
(320) 21.07.2008
(511) 35, 36, 45
(540)



HÁJEK ZRZAVECKÝ

- (510) (35) pomoc při řízení obchodní činnosti, obchodní administrativa, kancelářské práce, dražby, informace (obchodní nebo podnikatelské), komerční informace a rady pro spotřebitele (spotřebitelská poradna), komerční správa licencí na výrobky a služby ostatních, obchodní nebo podnikatelské informace, oceňování obchodních podniků, podnikání (oceňování a odhady v oblasti), pomoc při řízení obchodní činnosti, poradenství (odborné obchodní), poradenství při vedení podniků, srovnávací služby (v oblasti cen), vedení dražeb; (36) služby finanční, služby nemovitostní, analýzy (finanční-), cennosti (úschova), burzovní makléřství, daňové odhady (služby), finanční informace, finanční poradenství, finanční služby, garance, záruky, kauce, investování kapitálu, jednatelství v rámci této třídy, konzultační služby (finanční), oceňování a odhady (daňové), ověřování šeků, správa majetku, úschova cenností, vydávání CP; (45) právnícké (komerční služby), duševní vlastnictví (ochrana), licence k průmyslovým právům, správa autorských práv, arbitrážní služby, zprostředkovatelství v oblasti právních služeb.
- (590) Barevná
(730) **HÁJEK ZBZAVECKÝ advokátní kancelář s.r.o.**, Revoluční 3, Praha 1, 11000, CZ

(210) **O-460956**
(220) 22.07.2008
(320) 22.07.2008
(511) 33
(540)

Králická Horská medovina

- (510) (33) medovina.
(730) **Králík Jan**, Za baštou 391, Prachatice, 38301, CZ

(210) **O-460960**
(220) 22.07.2008
(320) 22.07.2008
(511) 16, 35, 41, 42
(540)



- (510) (16) papír, lepenka a výrobky z těchto materiálů, které nejsou zařazeny do jiných tříd, tiskárenské výrobky, potřeby pro knižní vazby, fotografie, papírenské zboží, učební a vyučovací pomůcky s výjimkou přístrojů, plastické obaly (nezařazené do jiných tříd), tiskařské typy, štočky; (35) propagační činnost, reklama, pomoc při řízení obchodní činnosti, obchodní administrativa, kancelářské práce; (41) výchova, vzdělávání, zábava, sportovní a kulturní aktivity; (42) vědecké a technologické služby a související výzkum a projektování, analytické a výzkumné služby v průmyslu, navrhování a vývoj počítačového hardwaru a softwaru.
- (590) Barevná
(730) **Vysoká škola báňská - Technická univerzita Ostrava**, 17. listopadu 15/2172, Ostrava, 70833, CZ
(740) JUDr. Tomáš Hulva, advokát, nám. Republiky 1, Opava, 74601

(210) **O-460962**

(220) 22.07.2008
(320) 22.07.2008
(511) 36
(540)



- (510) (36) činnost realitní kanceláře, zprostředkování finančních a pojišťovacích služeb, developerská činnost v oblasti nemovitostí, pojištění, služby finanční, služby peněžní, služby nemovitostní.
(590) Barevná
(730) **Středočeské reality, spol. s r.o.**, Tréglova 808, Praha 5, 15200, CZ

(210) **O-460963**
(220) 22.07.2008
(320) 22.07.2008
(511) 32, 35
(540)

MATTONI UŽ NENÍ

- (510) (32) minerální vody, stolní vody, limonády, piva, šumivé nápoje, šťávy ovocné, sirupy, výrobky z minerálních vod a jiné nealkoholické nápoje; (35) propagační, reklamní a inzertní činnost.
(730) **Karlovarské minerální vody, a.s.**, Horova 3, Karlovy Vary, 36021, CZ
(740) JUDr. Josef Mrázek, Pernerova 11, Praha 8, 18600

(210) **O-460964**
(220) 22.07.2008
(320) 22.07.2008
(511) 32, 35
(540)

PŘÁL JSTE SI MATTONI ?

- (510) (32) minerální vody, stolní vody, limonády, piva, šumivé nápoje, šťávy ovocné, sirupy, výrobky z minerálních vod a jiné nealkoholické nápoje; (35) propagační, reklamní a inzertní činnost.
(730) **Karlovarské minerální vody, a.s.**, Horova 3, Karlovy Vary, 36021, CZ
(740) JUDr. Josef Mrázek, Pernerova 11, Praha 8, 18600

(210) **O-460968**
(220) 22.07.2008
(320) 22.07.2008
(511) 39, 41, 43
(540)

ORANGERY

- (510) (39) zajišťování dopravy osob; (41) školky a dětské jesle, výuka cizích jazyků, výchova, vzdělávání, zábava, provoz mateřské školky, pořádání výletů a táborů, pořádání kulturních programů, klub pro mládež za účelem využití volného času, poradenská činnost pro rodiče; (43) provozování jídelen pro stravování dětí a mládeže.
(730) **Falge Vondalová Romana**, Voskovcova 1075/39, Praha 5, 15200, CZ

(210) **O-461150**
(220) 29.07.2008
(320) 29.07.2008
(511) 19
(540)

PRIMAGLASS

- (510) (19) asfaltové střešní šindele.
(730) **DEHTOCHEMA BITUMAT, s.r.o.**, Pražská 870, Bělá pod Bezdězem, 29421, CZ
(740) Čermák Hořejš Matějka a spol., JUDr. Jan Matějka, advokát, Národní 32, Praha 1, 11000

(210) **O-461151**

(220) 29.07.2008
(320) 29.07.2008
(511) 19
(540)

PRIMABIT

(510) (19) asfaltové hydroizolační pásy.
(730) **DEHTOCHEMA BITUMAT, s.r.o.**, Pražská 870, Bělá pod
Bezdězem, 29421, CZ
(740) Čermák Hořejš Matějka a spol., JUDr. Jan Matějka, advokát,
Národní 32, Praha 1, 11000

Zamítnuté a částečně zamítnuté přihlášky ochranných známek po zveřejnění

Zjistí-li Úřad v průběhu řízení o námitkách, že přihlašovaná ochranná známka nespĺňuje podmínky pro zápis, přihlášku zamítne. Zjistí-li, že přihlašovaná ochranná známka nespĺňuje podmínky pro zápis jen pro některé výrobky nebo služby, přihlášku zamítne v rozsahu výrobků nebo služeb, pro které přihláška nespĺňuje podmínky zápisu. S ohledem na tuto skutečnost, obsahuje tato kapitola údaje o rozhodnutích o zamítnutí přihlášky ochranné známky v celém nebo částečném rozsahu na základě ustanovení § 26 zákona č. 441/2003 Sb.

Údaje o výsledku rozhodnutí (zamítnutí přihlášky, částečné zamítnutí přihlášky) jsou uvedeny za datem právní moci rozhodnutí pod INID kódem (583) s názvem "Datum právní moci rozhodnutí/výsledek rozhodnutí".

(210) **O-449920**

(540)

Chondro
PAK 

(583) 31.07.2008 / částečné zamítnutí přihlášky

(210) **O-450326**

(540)

Ed Hardy Party

(583) 29.07.2008 / částečné zamítnutí přihlášky

(210) **O-450548**

(540)

maya 

(583) 05.08.2008 / částečné zamítnutí přihlášky

(210) **O-450549**

(540)

MAYA

(583) 05.08.2008 / částečné zamítnutí přihlášky

(210) **O-451234**

(540)

Mazlík

(583) 31.07.2008 / zamítnutí přihlášky

Přehled zápisů ochranných známek bez změny ve vztahu ke zveřejněným přihláškám

Kapitola obsahuje údaje o ochranných známkách zapsaných na základě ustanovení § 28 odst. 1 zákona č. 441/2003 Sb., u kterých nedošlo ke změně údajů oproti zveřejněné přihlášce ochranné známky.

Číselný přehled

299651, 299653, 299654, 299656, 299657, 299658, 299659, 299660, 299661, 299662, 299663, 299664, 299666, 299667, 299668, 299669, 299670, 299671, 299672, 299673, 299674, 299675, 299676, 299677, 299678, 299679, 299680, 299681, 299682, 299683, 299684, 299685, 299686, 299687, 299688, 299689, 299690, 299691, 299692, 299693, 299694, 299695, 299696, 299697, 299698, 299699, 299700, 299701, 299702, 299703, 299704, 299705, 299706, 299707, 299708, 299709, 299710, 299711, 299712, 299713, 299714, 299715, 299716, 299717, 299718, 299719, 299720, 299721, 299722, 299723, 299724, 299725, 299726, 299727, 299728, 299729, 299730, 299731, 299732, 299733, 299734, 299735, 299736, 299737, 299738, 299739, 299740, 299741, 299742, 299743, 299744, 299745, 299746, 299747, 299748, 299749, 299750, 299751, 299752, 299753, 299754, 299755, 299756, 299757, 299758, 299759, 299760, 299761, 299762, 299763, 299764, 299765, 299766, 299767, 299768, 299769, 299770, 299771, 299772, 299773, 299774, 299775, 299776, 299777, 299778, 299779, 299780, 299781, 299782, 299783, 299784, 299785, 299786, 299787, 299788, 299789, 299790, 299791, 299792, 299793, 299794, 299795, 299796, 299797, 299798, 299799, 299800, 299801, 299802, 299803, 299804, 299805, 299806, 299807, 299808, 299809, 299810.

Zápis ochranných známek bez změny ve vztahu ke zveřejněným přihláškám

(111) 299651	(210) O-449732
(220) 20.01.2005	
(320) 20.01.2005	
(442) 17.08.2005	
(151) 06.08.2008	
(730) SOARE SEKT a. s. , Podhorská 74, Jablonec nad Nisou, 46601, CZ	
(210) O-422556	
(111) 299653	(210) O-450587
(220) 04.04.2007	
(320) 04.04.2007	
(442) 16.05.2007	
(151) 06.08.2008	
(730) Golf Resort Františkovy Lázně k. s. , Husitská 366/3, Františkovy Lázně, 25101, CZ	
(210) O-447079	
(111) 299654	(210) O-450588
(220) 04.04.2007	
(320) 04.04.2007	
(442) 16.05.2007	
(151) 06.08.2008	
(730) Golf Club Františkovy Lázně , Hazlov 183, Hazlov, 35132, CZ	
(210) O-447080	
(111) 299656	(210) O-450687
(220) 30.05.2007	
(320) 30.05.2007	
(442) 11.07.2007	
(151) 06.08.2008	
(730) SAPRO, s.r.o. , Komenského 713, Třinec, Staré Město, 73961, CZ	
(210) O-448574	
(111) 299657	(210) O-451004
(220) 25.06.2007	
(320) 01.06.2007	
(442) 30.04.2008	
(151) 06.08.2008	
(730) HSBC Holdings plc , 8 Canada Square, London E14 5HQ, GB	
(210) O-449402	
(111) 299658	(210) O-452014
(220) 25.06.2007	
(320) 01.06.2007	
(442) 30.04.2008	
(151) 06.08.2008	
(730) HSBC Holdings plc , 8 Canada Square, London E14 5HQ, GB	
(210) O-449461	
(111) 299659	(210) O-452155
(220) 03.07.2007	
(320) 03.07.2007	
(442) 15.08.2007	
(151) 06.08.2008	
(730) AVANZO a.s. , Barvičova 14/14, Brno, 60200, CZ	
(210) O-449692	
(111) 299660	(210) O-452635
(220) 04.07.2007	
(320) 04.07.2007	
(442) 14.11.2007	
(151) 06.08.2008	
(730) DECO styl, s.r.o. , Peckova 9/280, Praha 8, 18600, CZ	
(111) 299661	(210) O-450587
(220) 02.08.2007	
(320) 02.08.2007	
(442) 30.04.2008	
(151) 06.08.2008	
(730) EUROMILLS-TRADE a.s. , Pekařská 598/1, Praha 5, 15500, CZ	
(210) O-450587	
(111) 299662	(210) O-450588
(220) 02.08.2007	
(320) 02.08.2007	
(442) 30.04.2008	
(151) 06.08.2008	
(730) EUROMILLS-TRADE a.s. , Pekařská 598/1, Praha 5, 15500, CZ	
(210) O-450588	
(111) 299663	(210) O-450687
(220) 06.08.2007	
(320) 06.08.2007	
(442) 30.04.2008	
(151) 06.08.2008	
(730) Attalos s.r.o. , Semická 3292, Praha 4, 14300, CZ	
(210) O-450687	
(111) 299664	(210) O-451004
(220) 17.08.2007	
(320) 17.08.2007	
(442) 30.04.2008	
(151) 06.08.2008	
(730) eBanka, a.s. , Na Příkopě 19, Praha 1, 11719, CZ	
(210) O-451004	
(111) 299666	(210) O-452014
(220) 19.09.2007	
(320) 19.09.2007	
(442) 30.04.2008	
(151) 06.08.2008	
(730) Výbrojna požární ochrany, a.s. , Ohradní 1166/26, Praha 4, 14513, CZ	
(210) O-452014	
(111) 299667	(210) O-452155
(220) 24.09.2007	
(320) 24.09.2007	
(442) 30.04.2008	
(151) 06.08.2008	
(730) eBanka, a.s. , Na Příkopě 19, Praha 1, 11719, CZ	
(210) O-452155	
(111) 299668	(210) O-452635
(220) 09.10.2007	
(320) 09.10.2007	
(442) 30.04.2008	
(151) 06.08.2008	
(730) Société des Produits Nestlé S. A. , Avenue Nestlé 55, 1800 Vevey, CH	
(210) O-452635	
(111) 299669	(210) O-452635
(220) 21.11.2007	
(320) 21.11.2007	
(442) 30.04.2008	
(151) 06.08.2008	

(730) **EUROMATIC, spol. s r.o.**, kpt. Stránského 998/2, Praha 9, 19000, CZ
(210) O-453927

(730) **KKCG SE**, Christodoulides Building, 8 Alasias Street, CY-3095 Limassol, CY
(210) O-454721

(111) **299670**
(220) 28.11.2007
(320) 28.11.2007
(442) 30.04.2008
(151) 06.08.2008
(730) **Česká spořitelna, a.s.**, Olbrachtova 1929/62, Praha 4, 14000, CZ
(210) O-454106

(111) **299678**
(220) 19.12.2007
(320) 19.12.2007
(442) 30.04.2008
(151) 06.08.2008
(730) **FIDO - finance domova s.r.o.**, Korunovační 270/10, Praha 7 - Bubeneč, 17000, CZ
(210) O-454781

(111) **299671**
(220) 27.11.2007
(320) 27.11.2007
(442) 30.04.2008
(151) 06.08.2008
(730) **Inter Flag s.r.o.**, Za Školou čp. 234, Lomnice nad Popelkou, 51251, CZ
(210) O-454112

(111) **299679**
(220) 21.12.2007
(320) 21.12.2007
(442) 30.04.2008
(151) 06.08.2008
(730) **Eficia Praha, spol. s r.o.**, Jeseniova 1169/51, Praha 3, 13000, CZ
(210) O-454913

(111) **299672**
(220) 29.11.2007
(320) 29.11.2007
(442) 30.04.2008
(151) 06.08.2008
(730) **Literární akademie (Soukromá vysoká škola Josefa Škvoreckého) s.r.o.**, Na Pankráci 54/420, Praha 4 - Nusle, 14000, CZ
(210) O-454174

(111) **299680**
(220) 21.12.2007
(320) 21.12.2007
(442) 30.04.2008
(151) 06.08.2008
(730) **Eficia Praha, spol. s r.o.**, Jeseniova 1169/51, Praha 3, 13000, CZ
(210) O-454914

(111) **299673**
(220) 14.12.2007
(320) 14.12.2007
(442) 30.04.2008
(151) 06.08.2008
(730) **Polytechna Consulting, a.s.**, Thámova 181/20, Praha 8 - Karlín, 18600, CZ
(210) O-454636

(111) **299681**
(220) 03.01.2008
(320) 03.01.2008
(442) 30.04.2008
(151) 06.08.2008
(730) **MY HOTEL s.r.o.**, 21. dubna 657, Lednice na Moravě, 69144, CZ
(210) O-455125

(111) **299674**
(220) 14.12.2007
(320) 14.12.2007
(442) 30.04.2008
(151) 06.08.2008
(730) **Polytechna Consulting, a.s.**, Thámova 181/20, Praha 8 - Karlín, 18600, CZ
(210) O-454637

(111) **299682**
(220) 03.01.2008
(320) 03.01.2008
(442) 30.04.2008
(151) 06.08.2008
(730) **MY HOTEL s.r.o.**, 21. dubna 657, Lednice na Moravě, 69144, CZ
(210) O-455126

(111) **299675**
(220) 14.12.2007
(320) 14.12.2007
(442) 30.04.2008
(151) 06.08.2008
(730) **FINE TECH s.r.o.**, Branická 514/140, Praha 4, 14000, CZ
(210) O-454646

(111) **299683**
(220) 03.01.2008
(320) 03.01.2008
(442) 30.04.2008
(151) 06.08.2008
(730) **INZERCENET s.r.o.**, Nebušická 128, Praha 6 - Nebušice, 16400, CZ
(210) O-455130

(111) **299676**
(220) 17.12.2007
(320) 17.12.2007
(442) 30.04.2008
(151) 06.08.2008
(730) **KKCG SE**, Christodoulides Building, 8 Alasias Street, CY-3095 Limassol, CY
(210) O-454719

(111) **299684**
(220) 07.01.2008
(320) 07.01.2008
(442) 30.04.2008
(151) 06.08.2008
(730) **Kudrmanová Petra**, Za Statky 72, Praha 10, Kolovraty - Lipany, 10300, CZ
(210) O-455198

(111) **299677**
(220) 17.12.2007
(320) 17.12.2007
(442) 30.04.2008
(151) 06.08.2008

(111) **299685**
(220) 08.01.2008
(320) 08.01.2008
(442) 30.04.2008
(151) 06.08.2008
(730) **Henkel ČR, spol. s r.o.**, U Průhonu 10, Praha 7, 17004, CZ

(210) O-455219	(220) 23.01.2008 (320) 23.01.2008 (442) 30.04.2008 (151) 06.08.2008 (730) SAFINA, a.s. , Vídeňská 104, Jesenice, Vestec, 25242, CZ
(111) 299686 (220) 09.01.2008 (320) 09.01.2008 (442) 30.04.2008 (151) 06.08.2008 (730) JAN a CO spol. s r.o. , Komenského 593, Postřelmov, 78969, CZ	(210) O-455616
(210) O-455263	(111) 299695 (220) 28.01.2008 (320) 28.01.2008 (442) 30.04.2008 (151) 06.08.2008 (730) Česká spořitelna, a.s. , Olbrachtova 1929/62, Praha 4, 14000, CZ
(111) 299687 (220) 10.01.2008 (320) 10.01.2008 (442) 30.04.2008 (151) 06.08.2008 (730) Kadlčík Pavel , tř. 2. května 4099, Zlín, 76001, CZ	(210) O-455723
(210) O-455297	(111) 299696 (220) 28.01.2008 (320) 28.01.2008 (442) 30.04.2008 (151) 06.08.2008 (730) Broker Consulting, a.s. , Jiráskovo náměstí 2, Plzeň, 32600, CZ
(111) 299688 (220) 17.01.2008 (320) 17.01.2008 (442) 30.04.2008 (151) 06.08.2008 (730) AVONET, s.r.o. , Krátká 219, Luhačovice, 76326, CZ	(210) O-455733
(210) O-455452	(111) 299697 (220) 25.02.2008 (320) 25.02.2008 (442) 30.04.2008 (151) 06.08.2008 (730) AZ Ekotherm spol. s r.o. , Přátelství 79, Praha 10, 10400, CZ
(111) 299689 (220) 21.01.2008 (320) 21.01.2008 (442) 30.04.2008 (151) 06.08.2008 (730) SaM silnice a mosty a.s. , Máchova 1129, Česká Lípa, 47001, CZ	(210) O-455865
(210) O-455538	(111) 299698 (220) 25.02.2008 (320) 25.02.2008 (442) 30.04.2008 (151) 06.08.2008 (730) AZ Ekotherm spol. s r.o. , Přátelství 79, Praha 10, 10400, CZ
(111) 299690 (220) 21.01.2008 (320) 21.01.2008 (442) 30.04.2008 (151) 06.08.2008 (730) SaM silnice a mosty a.s. , Máchova 1129, Česká Lípa, 47001, CZ	(210) O-455866
(210) O-455539	(111) 299699 (220) 25.02.2008 (320) 25.02.2008 (442) 30.04.2008 (151) 06.08.2008 (730) AZ Ekotherm spol. s r.o. , Přátelství 79, Praha 10, 10400, CZ
(111) 299691 (220) 21.01.2008 (320) 21.01.2008 (442) 30.04.2008 (151) 06.08.2008 (730) SaM silnice a mosty a.s. , Máchova 1129, Česká Lípa, 47001, CZ	(210) O-455867
(210) O-455541	(111) 299700 (220) 04.02.2008 (320) 04.02.2008 (442) 30.04.2008 (151) 06.08.2008 (730) MEDIATEL, spol. s r.o. , Thámova 16, Praha 8, 18600, CZ
(111) 299692 (220) 21.01.2008 (320) 21.01.2008 (442) 30.04.2008 (151) 06.08.2008 (730) SaM silnice a mosty a.s. , Máchova 1129, Česká Lípa, 47001, CZ	(210) O-456058
(210) O-455543	(111) 299701 (220) 04.02.2008 (320) 04.02.2008 (442) 30.04.2008 (151) 06.08.2008 (730) MEDIATEL, spol. s r.o. , Thámova 16, Praha 8, 18600, CZ
(111) 299693 (220) 21.01.2008 (320) 21.01.2008 (442) 30.04.2008 (151) 06.08.2008 (730) SaM silnice a mosty a.s. , Máchova 1129, Česká Lípa, 47001, CZ	(210) O-456059
(210) O-455544	(111) 299702 (220) 05.02.2008 (320) 05.02.2008
(111) 299694	

(442) 30.04.2008 (151) 06.08.2008 (730) Kupčková Marcela Ing. , Opálkova 1232, Brno, 63500, CZ (210) O-456120	(730) Elišáš Patrik , Atletická 2417/1C, Praha 6, 16000, CZ (210) O-456623
(111) 299703 (220) 12.02.2008 (320) 12.02.2008 (442) 30.04.2008 (151) 06.08.2008 (730) občanské sdružení Babybox pro odložené děti - Statim , Hájek 88, Praha 10, 10400, CZ (210) O-456339	(111) 299711 (220) 21.02.2008 (320) 21.02.2008 (442) 30.04.2008 (151) 06.08.2008 (730) DIALOG MIS spol. s r.o. , Slavičkova 372/2, Praha 6, 16000, CZ (210) O-456659
(111) 299704 (220) 14.02.2008 (320) 14.02.2008 (442) 30.04.2008 (151) 06.08.2008 (730) ATERRA CONSULTING s.r.o. , Liliová 16/1069, Praha 1, 11000, CZ (210) O-456399	(111) 299712 (220) 22.02.2008 (320) 22.02.2008 (442) 30.04.2008 (151) 06.08.2008 (730) Fu Ran , Schulhoffova 857, Praha 4 - Háje, 14900, CZ (210) O-456677
(111) 299705 (220) 14.02.2008 (320) 14.02.2008 (442) 30.04.2008 (151) 06.08.2008 (730) Jaroslav Čír , Velké Kunratické 1576/3g, Praha 4 - Kunratice, 14800, CZ (210) O-456417	(111) 299713 (220) 25.02.2008 (320) 25.02.2008 (442) 30.04.2008 (151) 06.08.2008 (730) GPS Media Technology a.s. , Nádražní 762/32, Praha 5, 15000, CZ (210) O-456711
(111) 299706 (220) 15.02.2008 (320) 15.02.2008 (442) 30.04.2008 (151) 06.08.2008 (730) Poradna při finanční tísni, o.p.s. , Americká 508/22, Praha 2, 12000, CZ (210) O-456448	(111) 299714 (220) 25.02.2008 (320) 25.02.2008 (442) 30.04.2008 (151) 06.08.2008 (730) CWM s.r.o. , V Telčicích 250, Chvaletice, 53312, CZ (210) O-456713
(111) 299707 (220) 10.08.2007 (320) 10.08.2007 (442) 30.04.2008 (151) 06.08.2008 (730) SC SENSIBLU SRL , Ciobanului Street no. 133, Mogosoaia, Jud. Ilfov, RO (210) O-456562	(111) 299715 (220) 25.02.2008 (320) 25.02.2008 (442) 30.04.2008 (151) 06.08.2008 (730) Hrdlička Jan , Puklice 195, Puklice, 58831, CZ (210) O-456724
(111) 299708 (220) 20.02.2008 (320) 20.02.2008 (442) 09.04.2008 (151) 06.08.2008 (730) Dexter Academy Ltd. , Bexley Square 6, Manchester, Salford, GB (210) O-456587	(111) 299716 (220) 26.02.2008 (320) 26.02.2008 (442) 30.04.2008 (151) 06.08.2008 (730) Unger Jan , 28. října 1260, Český Brod, 28201, CZ (210) O-456759
(111) 299709 (220) 20.02.2008 (320) 20.02.2008 (442) 30.04.2008 (151) 06.08.2008 (730) Řebíček Tomáš , Stará Riviéra 757, Frýdek-Místek, 73801, CZ (210) O-456619	(111) 299717 (220) 27.02.2008 (320) 27.02.2008 (442) 30.04.2008 (151) 06.08.2008 (730) Multi Veste Czech Republic 9, s.r.o. , Olivova 4, Praha 1, 11000, CZ (210) O-456777
(111) 299710 (220) 21.02.2008 (320) 21.02.2008 (442) 30.04.2008 (151) 06.08.2008	(111) 299718 (220) 27.02.2008 (320) 27.02.2008 (442) 30.04.2008 (151) 06.08.2008 (730) Multi Veste Czech Republic 9, s.r.o. , Olivova 4, Praha 1, 11000, CZ (210) O-456778
(111) 299719 (220) 21.02.2008 (320) 21.02.2008 (442) 30.04.2008 (151) 06.08.2008	(111) 299719 (220) 28.02.2008

(320) 28.02.2008
(442) 30.04.2008
(151) 06.08.2008
(730) **MP toner s.r.o.**, Drozdovická 2a, Prostějov, 79601, CZ
(210) O-456809

(111) **299720**
(220) 03.03.2008
(320) 03.03.2008
(442) 30.04.2008
(151) 06.08.2008
(730) **Procter & Gamble Business Services Canada Company Stewart McKelvey Stirling Scales**, Suite 900, 1959 Upper Water Street, P.O.Box 997, B3J 2X2 Halifax, Nova Scotia, CA
(210) O-456918

(111) **299721**
(220) 03.03.2008
(320) 03.03.2008
(442) 30.04.2008
(151) 06.08.2008
(730) **Procter & Gamble Business Services Canada Company Stewart McKelvey Stirling Scales**, Suite 900, 1959 Upper Water Street, P.O.Box 997, B3J 2X2 Halifax, Nova Scotia, CA
(210) O-456919

(111) **299722**
(220) 04.03.2008
(320) 04.03.2008
(442) 30.04.2008
(151) 06.08.2008
(730) **SEB S.A.**, Chemin du Petit Bois, Les 4M, 69130 Ecully, FR
(210) O-456945

(111) **299723**
(220) 05.03.2008
(320) 05.03.2008
(442) 30.04.2008
(151) 06.08.2008
(730) **TEREZIÁNSKÉ SKLEPY, s.r.o.**, Prušánky 641, Prušánky, 69621, CZ
(210) O-456988

(111) **299724**
(220) 05.03.2008
(320) 05.03.2008
(442) 30.04.2008
(151) 06.08.2008
(730) **VÝBĚR REALITY, s.r.o.**, Krakovská 1366/25, Praha 1, 11000, CZ
(210) O-456992

(111) **299725**
(220) 05.03.2008
(320) 05.03.2008
(442) 30.04.2008
(151) 06.08.2008
(730) **Jana Večerková - VEST**, Nad Vývozem 4869, Zlín, 76005, CZ
(210) O-457006

(111) **299726**
(220) 06.03.2008
(320) 06.03.2008
(442) 30.04.2008
(151) 06.08.2008
(730) **Industrie Logistik - Service s.r.o.**, Krajkařská 15, Aš, 35201, CZ
(210) O-457010

(111) **299727**

(220) 06.03.2008
(320) 06.03.2008
(442) 30.04.2008
(151) 06.08.2008
(730) **PROFIMIX SVIJANY, s.r.o.**, Svijany 17, Příšovice, 46346, CZ
(210) O-457012

(111) **299728**
(220) 06.03.2008
(320) 06.03.2008
(442) 30.04.2008
(151) 06.08.2008
(730) **BIOFERM CZ, spol. s r.o.**, Banskobystrická 55, Brno, 62100, CZ
(210) O-457043

(111) **299729**
(220) 06.03.2008
(320) 06.03.2008
(442) 30.04.2008
(151) 06.08.2008
(730) **BIOFERM CZ, spol. s r.o.**, Banskobystrická 55, Brno, 62100, CZ
(210) O-457044

(111) **299730**
(220) 06.03.2008
(320) 06.03.2008
(442) 30.04.2008
(151) 06.08.2008
(730) **Vinařství Zaječí s.r.o.**, U vily 480, Zaječí, 69105, CZ
(210) O-457072

(111) **299731**
(220) 07.03.2008
(320) 07.03.2008
(442) 30.04.2008
(151) 06.08.2008
(730) **Národní vinařské centrum, o.p.s.**, Zámek 1, Valtice, 69142, CZ
(210) O-457074

(111) **299732**
(220) 10.03.2008
(320) 10.03.2008
(442) 30.04.2008
(151) 06.08.2008
(730) **HLINĚNÝ DŮM s.r.o.**, Lysovice 33, Lysovice, 68201, CZ
(210) O-457090

(111) **299733**
(220) 11.03.2008
(320) 11.03.2008
(442) 30.04.2008
(151) 06.08.2008
(730) **Greisen, s.r.o.**, Hybernská 7a, Praha 1, 11000, CZ
(210) O-457148

(111) **299734**
(220) 11.03.2008
(320) 11.03.2008
(442) 30.04.2008
(151) 06.08.2008
(730) **VÍNO HRUŠKA s.r.o.**, Blatnička č. 143, Blatnička, 69671, CZ
(210) O-457159

(111) **299735**
(220) 11.03.2008
(320) 11.03.2008
(442) 30.04.2008
(151) 06.08.2008

(730) VÍNO HRUŠKA s.r.o. , Blatnička č. 143, Blatnička, 69671, CZ (210) O-457160	(111) 299744 (220) 14.03.2008 (320) 14.03.2008 (442) 30.04.2008 (151) 06.08.2008 (730) VÍTKOVICE TOURS s.r.o. , Mírové náměstí 3d/519, Ostrava - Vítkovice, 70300, CZ (210) O-457290
(111) 299736 (220) 11.03.2008 (320) 11.03.2008 (442) 30.04.2008 (151) 06.08.2008 (730) VÍNO HRUŠKA s.r.o. , Blatnička č. 143, Blatnička, 69671, CZ (210) O-457161	(111) 299745 (220) 14.03.2008 (320) 14.03.2008 (442) 30.04.2008 (151) 06.08.2008 (730) FIDES AGRO, spol. s r.o. , Šardice 709, Šardice, 69613, CZ (210) O-457297
(111) 299737 (220) 12.03.2008 (320) 12.03.2008 (442) 30.04.2008 (151) 06.08.2008 (730) Dědová Andrea , Jugoslávských partyzánů 7, Praha 6 - Dejvice, 16000, CZ (210) O-457174	(111) 299746 (220) 14.03.2008 (320) 14.03.2008 (442) 30.04.2008 (151) 06.08.2008 (730) NATLAND Group, Ltd. , Pikioni 4, 3075 Limassol, CY (210) O-457302
(111) 299738 (220) 12.03.2008 (320) 12.03.2008 (442) 30.04.2008 (151) 06.08.2008 (730) Dostál Radovan PaedDr. , Českobratrská 1805/32, Ostrava - Moravská Ostrava, 70200, CZ (210) O-457179	(111) 299747 (220) 14.03.2008 (320) 14.03.2008 (442) 30.04.2008 (151) 06.08.2008 (730) WS International, a.s. , Perunská 2, Hodonín, 65918, CZ (210) O-457308
(111) 299739 (220) 12.03.2008 (320) 12.03.2008 (442) 30.04.2008 (151) 06.08.2008 (730) AKVAREA, spol. s r.o. , Lipa 289, Zlín 11, 76311, CZ (210) O-457185	(111) 299748 (220) 14.03.2008 (320) 14.03.2008 (442) 30.04.2008 (151) 06.08.2008 (730) Farma Morava, spol. s r.o. , Malá Morava 74, Malá Morava, 78833, CZ (210) O-457324
(111) 299740 (220) 13.03.2008 (320) 13.03.2008 (442) 30.04.2008 (151) 06.08.2008 (730) NATLAND Group, Ltd. , Pikioni 4, 3075 Limassol, CY (210) O-457219	(111) 299749 (220) 14.03.2008 (320) 14.03.2008 (442) 30.04.2008 (151) 06.08.2008 (730) Attalos s.r.o. , Semická 3292, Praha 4, 14300, CZ (210) O-457327
(111) 299741 (220) 13.03.2008 (320) 13.03.2008 (442) 30.04.2008 (151) 06.08.2008 (730) FRONTIER EAST, s.r.o. , Beranových 65, Praha 9, 19900, CZ (210) O-457221	(111) 299750 (220) 14.03.2008 (320) 14.03.2008 (442) 30.04.2008 (151) 06.08.2008 (730) Evropská Cestovní Pojišťovna, a.s. , Křížíkova 237/36a, Praha 8, 18600, CZ (210) O-457331
(111) 299742 (220) 13.03.2008 (320) 13.03.2008 (442) 30.04.2008 (151) 06.08.2008 (730) iCORD International, s.r.o. , Na Okraji 1967, Praha 6 - Břevnov, 16200, CZ (210) O-457231	(111) 299751 (220) 14.03.2008 (320) 14.03.2008 (442) 30.04.2008 (151) 06.08.2008 (730) EVROPSKÁ CESTOVNÍ POJIŠŤOVNA, a.s. , Křížíkova 237/36a, Praha 8, 18600, CZ (210) O-457332
(111) 299743 (220) 14.03.2008 (320) 14.03.2008 (442) 30.04.2008 (151) 06.08.2008 (730) VÍTKOVICE TOURS s.r.o. , Mírové náměstí 3d/519, Ostrava - Vítkovice, 70300, CZ (210) O-457289	(111) 299752 (220) 14.03.2008 (320) 14.03.2008 (442) 30.04.2008 (151) 06.08.2008

(730) Evropská Cestovní Pojišťovna, a.s. , Křížíkova 237/36a, Praha 8, 18600, CZ	(210) O-457477
(210) O-457333	(111) 299761
(111) 299753	(220) 20.03.2008
(220) 14.03.2008	(320) 20.03.2008
(320) 14.03.2008	(442) 30.04.2008
(442) 30.04.2008	(151) 06.08.2008
(151) 06.08.2008	(730) LIDOKOV, výrobní družstvo , Dr. Svěráka 13, Boskovice, 68016, CZ
(730) Evropská Cestovní Pojišťovna, a.s. , Křížíkova 237/36a, Praha 8, 18600, CZ	(210) O-457488
(210) O-457334	(111) 299762
(111) 299754	(220) 25.03.2008
(220) 17.03.2008	(320) 25.03.2008
(320) 17.03.2008	(442) 30.04.2008
(442) 30.04.2008	(151) 06.08.2008
(151) 06.08.2008	(730) Staňa Radomír , Nádražní 2, Morkovice, 76833, CZ
(730) Zdeněk Průcha , Čakovice 40, Štětí, 41108, CZ	(210) O-457567
(210) O-457361	(111) 299763
(111) 299755	(220) 25.03.2008
(220) 14.03.2008	(320) 25.03.2008
(320) 14.03.2008	(442) 30.04.2008
(442) 30.04.2008	(151) 06.08.2008
(151) 06.08.2008	(730) Staňa Radomír , Nádražní 2, Morkovice, 76833, CZ
(730) MILTRA B, s.r.o. , Městečko Trnávka 292, Městečko Trnávka, 56941, CZ	(210) O-457568
(210) O-457362	(111) 299764
(111) 299756	(220) 25.03.2008
(220) 15.03.2008	(320) 25.03.2008
(320) 15.03.2008	(442) 30.04.2008
(442) 30.04.2008	(151) 06.08.2008
(151) 06.08.2008	(730) A.N. move on s.r.o. , Brněnská 1 58, Jihlava, 58601, CZ
(730) Gebauer Karel RNDr. , Třemešné - Dubec 24, Přimda, 34806, CZ	(210) O-457575
(210) O-457363	(111) 299765
(111) 299757	(220) 25.03.2008
(220) 17.03.2008	(320) 25.03.2008
(320) 17.03.2008	(442) 30.04.2008
(442) 30.04.2008	(151) 06.08.2008
(151) 06.08.2008	(730) Ing. Milena Palečková , Ječná 15/547, Praha 2, 12000, CZ
(730) Mareš Petr , Smetanova 570, Kardašova Řečice, 37821, CZ	(210) O-457580
(210) O-457384	(111) 299766
(111) 299758	(220) 26.03.2008
(220) 19.03.2008	(320) 26.03.2008
(320) 19.03.2008	(442) 30.04.2008
(442) 30.04.2008	(151) 06.08.2008
(151) 06.08.2008	(730) Skubida Stanislav , U lesa 12, Dobroslavice, 74792, CZ
(730) Truhlář Jan , Východní 473/1, Karlovy Vary, 36020, CZ	(210) O-457604
(210) O-457447	(111) 299767
(111) 299759	(220) 26.03.2008
(220) 20.03.2008	(320) 26.03.2008
(320) 20.03.2008	(442) 30.04.2008
(442) 30.04.2008	(151) 06.08.2008
(151) 06.08.2008	(730) KKCG SE , Alasias Street 8, Limassol, CY
(730) TVARBET MORAVIA, a.s. , Dolní Valy 2, Hodonín, 69501, CZ	(210) O-457622
(210) O-457471	(111) 299768
(111) 299760	(220) 26.03.2008
(220) 20.03.2008	(320) 26.03.2008
(320) 20.03.2008	(442) 30.04.2008
(442) 30.04.2008	(151) 06.08.2008
(151) 06.08.2008	(730) KKCG SE , Alasias Street 8, Limassol, CY
(730) Sdružení praktických lékařů pro děti a dorost ČR , U Hranic 16-18, Praha 10, 10000, CZ	(210) O-457623
(210) O-457447	(111) 299769
(111) 299760	(220) 27.03.2008
(220) 20.03.2008	(320) 27.03.2008
(320) 20.03.2008	(442) 30.04.2008
(442) 30.04.2008	(151) 06.08.2008
(151) 06.08.2008	

(730) Nakladatelství Helma, s.r.o. , Opletalova 1013/59, Praha 1 - Nové Město, 11000, CZ	(210) O-457780
(210) O-457657	
(111) 299770	(111) 299778
(220) 28.03.2008	(220) 02.04.2008
(320) 28.03.2008	(320) 02.04.2008
(442) 30.04.2008	(442) 30.04.2008
(151) 06.08.2008	(151) 06.08.2008
(730) VP INVEST s.r.o. , S. K. Neumanna 2489, Pardubice, 53002, CZ	(730) NOVATERM CHOCEŇ, s.r.o. , Husova 86, Choceň, 56501, CZ
(210) O-457710	(210) O-457786
(111) 299771	(111) 299779
(220) 28.03.2008	(220) 02.04.2008
(320) 20.03.2008	(320) 02.04.2008
(442) 30.04.2008	(442) 30.04.2008
(151) 06.08.2008	(151) 06.08.2008
(730) Juicy Couture, Inc. , 12720 Wentworth Street, Pacoima, CA, US	(730) BELUPO - Lijekovi i kozmetika d.d. , Danica 5, 48000 Koprivnica, HR
(210) O-457713	(210) O-457797
(111) 299772	(111) 299780
(220) 31.03.2008	(220) 02.04.2008
(320) 31.03.2008	(320) 02.04.2008
(442) 30.04.2008	(442) 30.04.2008
(151) 06.08.2008	(151) 06.08.2008
(730) Česká spořitelna, a.s. , Olbrachtova 1929/62, Praha 4, 14000, CZ	(730) Kraus Petr Ing. , Nádražní 25, Mimoň, 47124, CZ
(210) O-457736	(210) O-457811
(111) 299773	(111) 299781
(220) 31.03.2008	(220) 03.04.2008
(320) 31.03.2008	(320) 03.04.2008
(442) 30.04.2008	(442) 30.04.2008
(151) 06.08.2008	(151) 06.08.2008
(730) MARCO POLO INTERNATIONAL spol. s r.o. , Petráská 23, Praha 1, 11000, CZ	(730) SAPELLI, a.s. , Na Podhoře 185, Polná, 58813, CZ
(210) O-457744	(210) O-457836
(111) 299774	(111) 299782
(220) 31.03.2008	(220) 03.04.2008
(320) 31.03.2008	(320) 03.04.2008
(442) 30.04.2008	(442) 30.04.2008
(151) 06.08.2008	(151) 06.08.2008
(730) MARCO POLO INTERNATIONAL spol. s r.o. , Petráská 23, Praha 1, 11000, CZ	(730) Tomí Remont a.s. , Přemyslovka 2514/4, Prostějov, 79601, CZ
(210) O-457747	(210) O-457848
(111) 299775	(111) 299783
(220) 02.04.2008	(220) 03.04.2008
(320) 02.04.2008	(320) 03.04.2008
(442) 30.04.2008	(442) 30.04.2008
(151) 06.08.2008	(151) 06.08.2008
(730) UNITED BAKERIES a.s. , Bohunická 24/519, Brno - město, 61900, CZ	(730) CZ - SK Finance s.r.o. , Všeňská 443, Praha 9 - Újezd nad lesy, 19016, CZ
(210) O-457778	(210) O-457854
(111) 299776	(111) 299784
(220) 02.04.2008	(220) 03.04.2008
(320) 02.04.2008	(320) 03.04.2008
(442) 30.04.2008	(442) 30.04.2008
(151) 06.08.2008	(151) 06.08.2008
(730) UNITED BAKERIES a.s. , Bohunická 24/519, Brno - město, 61900, CZ	(730) STAR IMPEX, spol. s r.o. , Kolbenova 29/568, Praha 9, 19000, CZ
(210) O-457779	(210) O-457855
(111) 299777	(111) 299785
(220) 02.04.2008	(220) 03.04.2008
(320) 02.04.2008	(320) 03.04.2008
(442) 30.04.2008	(442) 30.04.2008
(151) 06.08.2008	(151) 06.08.2008
(730) UNITED BAKERIES a.s. , Bohunická 24/519, Brno - město, 61900, CZ	(730) Dobrodinská Veronika Dis. , Palackého 24, Náchod, 54701, CZ
(210) O-457785	(210) O-457859
(111) 299778	(111) 299786

(220) 04.04.2008 (320) 04.04.2008 (442) 30.04.2008 (151) 06.08.2008 (730) Prudká Alena , Dr.Zikmunda Wintra 746/15, Praha 6, 16000, CZ (210) O-457877	(730) Veletrhy Brno, a.s. , Výstaviště 1, Brno, 64700, CZ (210) O-457920
(111) 299787 (220) 04.04.2008 (320) 04.04.2008 (442) 30.04.2008 (151) 06.08.2008 (730) OP papírna, s.r.o. , Olšany 18, Olšany, 78962, CZ (210) O-457880	(111) 299795 (220) 04.04.2008 (320) 04.04.2008 (442) 30.04.2008 (151) 06.08.2008 (730) WALMARK, a.s. , Oldřichovice 44, Třinec, 73961, CZ (210) O-457921
(111) 299788 (220) 04.04.2008 (320) 04.04.2008 (442) 30.04.2008 (151) 06.08.2008 (730) Dopravní podnik Ústeckého kraje a.s. , Lumiérů č.p. 181 č. or. 41, Praha 5, 15200, CZ (210) O-457884	(111) 299796 (220) 07.04.2008 (320) 07.04.2008 (442) 30.04.2008 (151) 06.08.2008 (730) STUDIO PRO ŽENY Magdaleny Mikulandové , Vodičkova 20, Praha 1, 11000, CZ (210) O-457924
(111) 299789 (220) 04.04.2008 (320) 04.04.2008 (442) 30.04.2008 (151) 06.08.2008 (730) Realista Czech Republic, s.r.o. , Masarykovo nábřeží 250, Praha 1, 11000, CZ (210) O-457886	(111) 299797 (220) 07.04.2008 (320) 07.04.2008 (442) 30.04.2008 (151) 06.08.2008 (730) STUDIO PRO ŽENY Magdaleny Mikulandové , Vodičkova 20, Praha 1, 11000, CZ (210) O-457925
(111) 299790 (220) 04.04.2008 (320) 04.04.2008 (442) 30.04.2008 (151) 06.08.2008 (730) RESPONO, a.s. , Cukrovarská 486/16, Vyškov, 68201, CZ (210) O-457896	(111) 299798 (220) 07.04.2008 (320) 07.04.2008 (442) 30.04.2008 (151) 06.08.2008 (730) CHEMPEX s.r.o. , Ostřešany 227, Pardubice, 53002, CZ (210) O-457935
(111) 299791 (220) 04.04.2008 (320) 04.04.2008 (442) 30.04.2008 (151) 06.08.2008 (730) CYMEDICA, spol. s r.o. , Pod nádražím 853, Hořovice, 26801, CZ (210) O-457898	(111) 299799 (220) 08.04.2008 (320) 08.04.2008 (442) 30.04.2008 (151) 06.08.2008 (730) Penco, s.r.o. , nám. Jiřího z Poděbrad 64, Řevnice, 25230, CZ (210) O-457958
(111) 299792 (220) 04.04.2008 (320) 04.04.2008 (442) 30.04.2008 (151) 06.08.2008 (730) CYMEDICA, spol. s r.o. , Pod nádražím 853, Hořovice, 26801, CZ (210) O-457899	(111) 299800 (220) 08.04.2008 (320) 08.04.2008 (442) 30.04.2008 (151) 06.08.2008 (730) SVUS Pharma a.s. , Smetanovo nábřeží 1238/20a, Hradec Králové, 50002, CZ (210) O-457984
(111) 299793 (220) 04.04.2008 (320) 04.04.2008 (442) 30.04.2008 (151) 06.08.2008 (730) Veletrhy Brno, a.s. , Výstaviště 1, Brno, 64700, CZ (210) O-457919	(111) 299801 (220) 08.04.2008 (320) 08.04.2008 (442) 30.04.2008 (151) 06.08.2008 (730) FUJIAN WNQ FITNESS CO., LTD. , GAONAN RD. GAISHAN INVESTMENT AREA, CANGSHAN ZONE, FUJIAN PROVINCE, FUZHOU, CN (210) O-457994
(111) 299794 (220) 04.04.2008 (320) 04.04.2008 (442) 30.04.2008 (151) 06.08.2008	(111) 299802 (220) 08.04.2008 (320) 08.04.2008 (442) 30.04.2008 (151) 06.08.2008 (730) Praha Music Center spol. s r.o. , Ocelářská 937, Praha 9 - Vysočany, 19000, CZ (210) O-458002

(111) **299803**
(220) 08.04.2008
(320) 08.04.2008
(442) 30.04.2008
(151) 06.08.2008
(730) **Music City, a.s.**, Ocelářská 937, Praha 9 - Vysočany,
19000, CZ
(210) O-458003

(111) **299804**
(220) 08.04.2008
(320) 08.04.2008
(442) 30.04.2008
(151) 06.08.2008
(730) **Sanoma Magazines Praha, s.r.o.**, Lomnického 1705/7,
Praha 4, 14000, CZ
(210) O-458006

(111) **299805**
(220) 09.04.2008
(320) 09.04.2008
(442) 30.04.2008
(151) 06.08.2008
(730) **PROTEIN FOODS, s.r.o.**, Tyršova 682, Vejprnice,
33027, CZ
(210) O-458012

(111) **299806**
(220) 09.04.2008
(320) 09.04.2008
(442) 30.04.2008
(151) 06.08.2008
(730) **FABRIKA REKLAMNÍ AGENTURA, s.r.o.**, Heleny
Malířové 3/472, Praha 6, 16900, CZ
(210) O-458013

(111) **299807**
(220) 09.04.2008
(320) 09.04.2008
(442) 30.04.2008
(151) 06.08.2008
(730) **HPS LOUNKY s.r.o.**, Lounky 2, Roudnice nad Labem,
41301, CZ
(210) O-458014

(111) **299808**
(220) 09.04.2008
(320) 09.04.2008
(442) 30.04.2008
(151) 06.08.2008
(730) **Galerie Montanelli, s.r.o.**, Nerudova 250/13, Praha 1,
11801, CZ
(210) O-458017

(111) **299809**
(220) 09.04.2008
(320) 09.04.2008
(442) 30.04.2008
(151) 06.08.2008
(730) **Nadace DrAK Dr. Altenburg Kohl**, Nerudova 13/250,
Praha 1, 11801, CZ
(210) O-458018

(111) **299810**
(220) 09.04.2008
(320) 09.04.2008
(442) 30.04.2008
(151) 06.08.2008
(730) **PETERKA & PARTNERS v.o.s. advokátní kancelář**,
Na Příkopě 15/583, Praha 1, 11000, CZ
(210) O-458027

Přehled zápisů ochranných známek se změnou ve vztahu ke zveřejněným přihláškám

Kapitola obsahuje údaje o ochranných známkách zapsaných na základě ustanovení § 28 odst. 1 zákona č. 441/2003 Sb., u kterých došlo ke změně údajů oproti zveřejněné přihlášce ochranné známky.

Číselný přehled

299652, 299655, 299665

Zápisy ochranných známek se změnou ve vztahu ke zveřejněným přihláškám

(111) **299652**
(220) 20.12.2005
(320) 20.12.2005
(442) 14.06.2006
(151) 06.08.2008
(540)

esel

(730) **Libor Směja - ESEL**, Mlýnská 308, Týn nad Bečvou, 75131, CZ

(740) Šachta, Zmeškal & partneři, Ing. Václav Kratochvíl, patentový zástupce, Radlická 28/663, Praha 5, 15000

(510) (6) kovové prefabrikáty, kování, kovové zámky; (7) zařízení, stroje, přístroje a nástroje pro výrobu, rozvod, přenos a akumulaci tepla, armatury pro kotle, čerpadla, dopravníky (stroje), filtrační stroje, kondenzační zařízení, motory, s výjimkou motorů pro pozemní vozidla, ovládací mechanismy pro stroje, motory a hnací stroje, výměníky tepla jako části strojů; (9) elektrické regulátory, elektrická rozvodná, řídicí a spínací zařízení; (11) regulátory topení, regulačně bezpečnostní zařízení pro plynové potrubí a vodovodní zařízení, klimatizační zařízení, ohřivače vzduchu a vody, rekuperační jednotky, kotle, kamna, vytápěcí zařízení; (36) realitní kancelář, správa nemovitostí; (37) montáž, opravy a údržba elektrických a elektronických zařízení, strojů a přístrojů, stavební truhlářství, montáž a opravy měřicí a regulační techniky, opravy, rekonstrukce, modernizace a likvidace energetických zařízení, montáž, opravy a údržba strojních zařízení, provádění staveb včetně jejich změn, údržby, oprav a likvidace, zemní práce, demolice, výstavba potrubních, komunikačních a energetických vedení, čištění budov a komunikací, poradenská, zprostředkovatelská, obstaravatelská činnost v oblasti stavebnictví; (40) výroba kovových prefabrikátů, kovovýroba, sběr a zpracování odpadů; (42) poskytování nezávislých konzultací o otázkách technických, systémových a technicko-organizačních, inženýrská, projekční, poradenská, zprostředkovatelská a obstaravatelská činnost v oblasti strojírenství, elektrotechniky, energetiky, odborné poradenství v komoditách uváděných v této třídě, architektonická činnost, projektování.

(511) 6, 7, 9, 11, 36, 37, 40, 42, 43
(210) O-432624

kancelářské práce; (36) pojištění, služby finanční, služby peněžní, služby nemovitostní; (37) stavebnictví, opravy, instalační služby; (41) sportovní aktivity.

(511) 16, 35, 36, 37, 41
(210) O-451046

(111) **299655**
(220) 12.04.2007
(320) 12.04.2007
(442) 23.05.2007
(151) 06.08.2008
(540)

CIDETEX

(730) **ECOTON, s.r.o.**, Podhradní 437, Česká Skalice, 55203, CZ

(740) Ing. Milan Škoda, Nahořanská 308, Nové Město nad Metují, 54901

(510) (10) ortopedické vložky do bot, vložky do bot pro ploché nohy; (24) textilie tkané a netkané, textilie pro obuv a boty; (25) obuv a boty, vložky do bot; (40) výroba hygienických vložek do bot na zakázku.

(511) 10, 24, 25, 40
(210) O-447305

(111) **299665**
(220) 20.08.2007
(320) 20.08.2007
(442) 17.10.2007
(151) 06.08.2008
(540)

Redot

(730) **REDOT, s.r.o.**, Lucemburská 1024/1, Praha 3, 13000, CZ

(740) Mgr. Tomáš Krejčí, advokát, Pařížská 204/21, Praha 1 - Josefov, 11000

(510) (16) materiál pro umělce, štetce, psací stroje, učební a vyučovací pomůcky s výjimkou přístrojů; (35) propagační činnost, reklama, pomoc při řízení obchodní činnosti, obchodní administrativa,

Zápisy licenčních smluv k ochranným známkám

V této kapitole jsou zveřejněny zápisy licenčních smluv podle ustanovení § 18 odst. 1 zákona č. 441/2003 Sb.

Číslo zápisu	Vlastník	Nabyvatel licence	Druh licence	Datum uzavření licenční smlouvy	S účinností od data
178478	Petr Krbec, Proutěná 428, Praha 4 - Újezd, 14900, CZ;	EFIN spol. s r.o., K Hájovně 753/9, Praha 4, 14200, CZ;	nevýlučná	08.01.2007	12.08.2008
219326	Václav Hofmeister, Mezi ploty 12, Plzeň, 32600, CZ;	HOFMEISTER s.r.o., Mezi ploty 12, Plzeň, 32600, CZ;	nevýlučná	07.08.2008	11.08.2008
254180	Václav Hofmeister, Mezi ploty 12, Plzeň, 32600, CZ;	HOFMEISTER s.r.o., Mezi ploty 12, Plzeň, 32600, CZ;	nevýlučná	07.08.2008	11.08.2008
283133	Mgr. Radomír Brynda, U Horní brány 8, Šternberk, 78501, CZ;	TOPGAL Slovensko s.r.o., Šafárikova 112, 048 01 Rožňava, SK;	nevýlučná	28.01.2008	08.08.2008
283133	Mgr. Radomír Brynda, U Horní brány 8, Šternberk, 78501, CZ;	TOPGAL Polska Sp. z o.o., ul. Armii Krajowej 15, 57-400 Nowa Ruda, PL;	nevýlučná	28.01.2008	08.08.2008
283133	Mgr. Radomír Brynda, U Horní brány 8, Šternberk, 78501, CZ;	TOPGAL a.s., U Horní brány 8, Šternberk, 78501, CZ;	nevýlučná	26.01.2008	08.08.2008

Ochranné známky zrušené a prohlášené za neplatné

Tato kapitola obsahuje údaje o rozhodnutích o zrušení ochranné známky na základě ustanovení § 31 zákona č. 441/2003 Sb. nebo o prohlášení ochranné známky za neplatnou na základě ustanovení § 32 zákona č. 441/2003 Sb. Existuje-li důvod zrušení/prohlášení ochranné známky za neplatnou pouze ve vztahu k některým z výrobků nebo služeb, Úřad ochrannou známku zruší/prohlásí za neplatnou pouze pro tyto výrobky nebo služby. Údaje o výsledku rozhodnutí (zrušení ochranné známky, částečné zrušení ochranné známky, prohlášení ochranné známky za neplatnou, prohlášení ochranné známky za částečně neplatnou) jsou uvedeny za datem právní moci rozhodnutí pod INID kódem (583) s názvem "Datum právní moci rozhodnutí/výsledek rozhodnutí".

(111) 171511

(540)

JUNIOR

(583) 28.07.2008 / částečné zrušení ochranné známky

(111) 230718

(540)

MIMOLETTE

(583) 31.07.2008 / prohlášení ochranné známky za neplatnou

(111) 249405

(540)

K1X

(583) 29.07.2008 / částečné zrušení ochranné známky

Přehled obnov zápisu ochranných známek

Kapitola obsahuje údaje o ochranných známkách, u kterých byl na žádost vlastníka obnoven zápis podle ustanovení § 28 odst. 2 zákona č. 441/2003 Sb.

Číselný přehled												
94083	99526	104430	104921	104922	158973	159279	160574	160794	164037	167431	168341	168343
168344	216800	217576	217608	217609	219894	219925	220198	220402	220403	220658	221396	221397
221398	221449	221816	223220	223807	223931	225406	225835	229217	229270	233578	239011	

Obnovy zápisu ochranných známek

(111) **94083**
(220) 17.11.1908
(151) 17.11.1908
(540)
MATADOR
(730) **Semperit Technische Produkte Gesellschaft m.b.H.**,
Modecenterstrasse 22, Vídeň, AT
(740) Společná advokátní kancelář Všeťečka a partneři, JUDr.
Všeťečka Miloš, Hálkova 2, Praha 2, 12000
(510) Hřebeny, ozdoby hlavy a vlasů hlavně z galalitu, rohu a
celuloidu.
(511) 20, 21
(210) O-17562

(111) **99526**
(220) 13.05.1929
(151) 13.05.1929
(540)
MEDIPIRIN
(730) **Medicamenta a.s.**, Bělohorská 39/260, Praha 6, 16900, CZ
(740) DOLEČEK KAHOUNOVÁ SEDLÁČKOVÁ Advokátní
kancelář, Mgr. Kateřina Sedláčková, Ostrovní 30/126, Praha 1,
11000
(510) Přípravky lučební, lékárnické, kosmetické a dietetické.
(511) 1, 3, 5
(210) O-19221

(111) **104430**
(220) 07.10.1948
(151) 07.10.1948
(540)
GILLETTE
(730) **The Gillette Company, společnost zřízená podle zákonů**
státu Delaware, 15 West First Street, Boston, MA, US
(740) AK Štros Kusák Čermák, JUDr. David Štros, advokát, Národní
32, Praha 1, 11000
(510) (8) bezpečnostní holicí přístroje a čepelky pro holicí
bezpečnostní přístroje.
(511) 8
(210) O-9071

(111) **104921**
(220) 26.10.1948
(151) 26.10.1948
(540)
RETINAX
(730) **Shell Brands International AG**, Baarermatte, Baar, CH
(740) Společná advokátní kancelář Všeťečka Zelený Švorčík
Kalenský a partneři, JUDr. Pavel Zelený, Hálkova 2, Praha 2,
12000
(510) Svíčky, noční světla, osvětlovací vosk, osvětlovací, topné a
mazací oleje a tuky a oleje a destiláty pro použití k vyvozování
energie.
(511) 4, 11
(210) O-17592

(111) **104922**
(220) 26.10.1948
(151) 26.10.1948
(540)
SPRAMEX
(730) **Shell Brands International AG**, Baarermatte, Baar, CH
(740) Společná advokátní kancelář Všeťečka Zelený Švorčík
Kalenský a partneři, JUDr. Pavel Zelený, Hálkova 2, Praha 2,
12000
(510) (19) výrobky z asfaltu, živice a jiných látek ke stavbě silnic.
(511) 19
(210) O-17593

(111) **158973**
(220) 29.08.1968

(151) 09.06.1969
(540)
POLLENA
(730) **CIECH Spółka Akcyjna**, ul. Puławska 182, 02-670
Warszawa, PL
(740) Čermák Hořejš Matějka a spol., JUDr. Jan Matějka, advokát,
Národní 32, Praha 1, 11000
(510) (3) mýdla, parfumerie, etherické oleje, kosmetické prostředky,
prostředky na mytí vlasů, prostředky na čištění zubů.
(511) 3
(210) O-42187

(111) **159279**
(220) 12.05.1969
(151) 11.09.1969
(540)
TRIMEPRANOL
(730) **Medicamenta a.s.**, Bělohorská 39/260, Praha 6, 16900, CZ
(740) DOLEČEK KAHOUNOVÁ SEDLÁČKOVÁ Advokátní
kancelář, Mgr. Kateřina Sedláčková, Ostrovní 30/126, Praha 1,
11000
(510) (1) výrobky lučební pro zdravotnický průmysl, umělé a
syntetické pryskyřice, lučebniny na konzervování potravin; (5)
výrobky lékárnické, veterinářské a zdravotnické, léčiva pro lidi
a zvířata, výrobky dietetické pro děti a nemocné, náplasti,
materiál na obvazy, hmoty na plombování zubů a na otisky
zubů, léčiva pro dentisty, desinfekční prostředky s výjimkou
desinfekčních prostředků na vázání prachu, prostředky na
ničení plevele a škodlivých zvířat, medicínální vína; (32)
strojené vody minerální, medicínální nápoje, nápoje šumivé,
nealkoholické osvěžující z ovoce, sirupy k farmaceutickým
účelům a k přípravě lihuprostých nápojů.
(511) 1, 5, 32
(210) O-43155

(111) **160574**
(220) 29.08.1968
(151) 19.11.1971
(540)



(730) **CIECH Spółka Akcyjna**, ul. Puławska 182, 02-670
Warszawa, PL
(740) Čermák Hořejš Matějka a spol., JUDr. Jan Matějka, advokát,
Národní 32, Praha 1, 11000
(510) (5) výrobky farmaceutické.
(511) 5
(210) O-42188

(111) **160794**
(220) 09.08.1968
(151) 28.03.1972
(540)
POLFA
(730) **CIECH Spółka Akcyjna**, ul. Puławska 182, 02-670
Warszawa, PL
(740) Čermák Hořejš Matějka a spol., JUDr. Jan Matějka, advokát,
Národní 32, Praha 1, 11000
(510) (5) výrobky farmaceutické.
(511) 5
(210) O-42157

(111) **164037**
(220) 19.09.1978
(151) 10.04.1979

(540)

Clarks

(730) **C. & J. Clark International Limited**, 40 High Street, Street, Somerset, GB

(740) Čermák Hořejš Matějka a spol., JUDr. Karel Čermák, advokát, Národní 32, Praha 1, 11000

(510) (25) boty, střevíce, trepky.

(511) 25

(210) O-50779

(540)



(730) **GENERAL MOTORS CORPORATION, spol. zřízená podle zákonů státu Delaware**, 300 Renaissance Center, Detroit, MI, US

(740) Čermák Hořejš Matějka a spol., JUDr. Jan Matějka, advokát, Národní 32, Praha 1, 11000

(510) (12) pozemní vozidla, motory pro pozemní vozidla, poháněcí soukolí a hnací řemeny pro pozemní vozidla, zařízení pro leteckou, lodní a pozemní dopravu.

(511) 12

(210) O-55793

(111) **167431**

(220) 07.10.1988

(151) 31.10.1989

(540)

LIAISONS

(730) **The Procter & Gamble Company, společnost zřízená podle zákonů státu Ohio**, One Procter & Gamble Plaza, Cincinnati, OH, US

(740) ŠTROS & KUSÁK advokátní a patentová kancelář, JUDr. David Štros, advokát, Národní 32, Praha 1, 11000

(510) (3) kosmetické přípravky, éterické oleje, voňavky, parfémy, kolínské vody, mýdla, přípravky na čištění zubů, neléčebné toaletní přípravky, neléčebné přípravky pro péči o pleť, deodoranty pro osobní užití, neléčebné přípravky pro péči o vlasy.

(511) 3

(210) O-55904

(111) **168341**

(220) 26.07.1988

(151) 28.05.1991

(540)

CADILLAC

(730) **GENERAL MOTORS CORPORATION, spol. zřízená podle zákonů státu Delaware**, 300 Renaissance Center, Detroit, MI, US

(740) Čermák Hořejš Matějka a spol., JUDr. Jan Matějka, advokát, Národní 32, Praha 1, 11000

(510) (12) pozemní vozidla, motory pro pozemní vozidla, poháněcí soukolí a hnací řemeny pro pozemní vozidla, zařízení pro leteckou, lodní a pozemní dopravu.

(511) 12

(210) O-55790

(111) **168343**

(220) 26.07.1988

(151) 28.05.1991

(540)



(730) **GENERAL MOTORS CORPORATION, spol. zřízená podle zákonů státu Delaware**, 300 Renaissance Center, Detroit, MI, US

(740) Čermák Hořejš Matějka a spol., JUDr. Jan Matějka, advokát, Národní 32, Praha 1, 11000

(510) (12) pozemní vozidla, motory pro pozemní vozidla, poháněcí soukolí a hnací řemeny pro pozemní vozidla, zařízení pro leteckou, lodní a pozemní dopravu.

(511) 12

(210) O-55792

(111) **216800**

(220) 12.06.1998

(151) 29.03.1999

(540)



(730) **MgA. Karel Greif**, Na rozhledu 868/10, Praha 4 - Braník, 14700, CZ

(740) JUDr. Aleš Zábrš, advokát a patentový zástupce, Na Beránce 2, Praha 6, 16000

(510) (16) nosiče informací, zejména reklamní předměty, plakáty, samolepky, billboardy, bigboardy, tiskárenské výrobky, periodické a neperiodické tiskoviny, kancelářské potřeby, fotografie; (25) oděvy, obuv, kloboučnické zboží, zejména trička a čepice; (35) propagační činnost, reklama, pomoc při řízení obchodní činnosti, obchodní administrativa; (38) televizní a rozhlasové programy; (41) výchovná, vzdělávací a zábavní činnost, sportovní a kulturní aktivity, zejména divadelní, filmová, pěvecká a taneční činnost, provozování zábavních zařízení; (42) restaurace, hromadné stravování, dočasné ubytování, programování pro počítače.

(511) 16, 25, 35, 38, 41, 42

(210) O-133562

(111) **217576**

(220) 05.08.1998

(151) 23.04.1999

(111) **168344**

(220) 26.07.1988

(151) 28.05.1991

(540)



- (730) **TAEWON S&G Ltd.**, # 478-3, Onchun-dong, Dongrae-ku, Pusan, KR
(740) Patentservis Praha a.s., Jivenská 1273/1, Praha 4, 14021
(510) (26) jehly pro šicí stroje.
(511) 26
(210) O-135073

- (111) **217608**
(220) 03.09.1998
(151) 23.04.1999
(540)



- (730) **KOPEKO s.r.o.**, Zeyerova 1611, Písek, 39701, CZ
(740) Kouba Bartoloměj, patentový zástupce, Mánesova 1200, Strakonice I, 38601
(510) (20) dřevěné postele a nábytek, matrace do postelí, polštáře, lamelové rošty do postelí; (24) pokrývky ložní.
(511) 20, 24
(210) O-135676

- (111) **217609**
(220) 03.09.1998
(151) 23.04.1999
(540)

KOPEKO

- (730) **KOPEKO s.r.o.**, Zeyerova 1611, Písek, 39701, CZ
(740) Kouba Bartoloměj, patentový zástupce, Mánesova 1200, Strakonice I, 38601
(510) (20) dřevěné postele a nábytek, matrace do postelí, polštáře, lamelové rošty do postelí; (24) pokrývky ložní.
(511) 20, 24
(210) O-135677

- (111) **219894**
(220) 17.07.1998
(151) 23.08.1999
(540)



- (730) **Czechocar CS, a.s.**, tř. 5. května 65, Praha 4, 14021, CZ
(740) BOHEMIA PATENT, Ing. Jana Vanděliková, Spálená 29, Praha 1, 11000
(510) (39) pronájem motorových vozidel.
(511) 39
(210) O-134509

- (111) **219925**
(220) 24.08.1998
(151) 23.08.1999
(540)

MISS CLAIRE

- (730) **Válková Blanka**, Náměstí Míru 1205/9, Kroměříž, 76701, CZ
(740) BOHEMIA PATENT, Ing. Jana Vanděliková, Spálená 29, Praha 1, 11000
(510) (3) dekorativní kosmetika, vlasová, tělová, vůně, parfumerie, kosmetika.
(511) 3
(210) O-135463

- (111) **220198**
(220) 04.02.1998
(151) 27.09.1999
(540)



- (730) **MVDr Sokol Jiří**, Vížky 5, Žumberk, 53836, CZ
(510) (5) výrobky veterinářské a hygienické, farmaceutické; (31) krmivo pro zvířata-maso, konzervy, pamlsky aj.; (41) zábava - organizování kulturních akcí, koncertů, tanečních zábav apod., produkční činnost.
(511) 5, 31, 41
(210) O-129765

- (111) **220402**
(220) 02.06.1998
(151) 27.09.1999
(540)



- (730) **Inženýrské stavby Brno, spol. s r.o.**, Hudcova 588/70b, Brno, Medlánky, 62100, CZ
(740) JUDr. Miroslav Kozmik, advokát, Smetanova 17, Brno, 60200
(510) (37) stavebnictví, opravy, instalační služby.
(511) 37
(210) O-133223

- (111) **220403**
(220) 02.06.1998
(151) 27.09.1999
(540)



- (730) **Inženýrské stavby Brno, spol. s r.o.**, Hudcova 588/70b, (540)
Brno, Medlánky, 62100, CZ
(740) JUDr. Miroslav Kozmík, advokát, Smetanova 17, Brno, 60200
(510) (37) stavebnictví, opravy, instalační služby.
(511) 37
(210) O-133224

- (111) **220658**
(220) 11.01.1999
(151) 27.09.1999
(540)

MRAZÍK

- (730) **DAVAY COMMUNICATIONS s.r.o.**, Údolní 567/33, Brno, (540)
60200, CZ
(740) Ing. Dohnal Jiří, patentový zástupce, Nedbalova 29, Brno,
62300
(510) (9) magnetické suporty zvukových záznamů, nahrané i
nenahrané nosiče zvukových, obrazových a elektronických
záznamů - MC/CD, VD, CD-ROM a DVD.
(511) 9
(210) O-139004

- (111) **221396**
(220) 10.08.1998
(151) 22.11.1999
(540)



- (730) **OBZOR, výrobní družstvo invalidů v Praze**, Michelská (540)
4/11, Praha 4, 14000, CZ
(740) BOHEMIA PATENT, Ing. Jana Vanděliková, Spálená 29,
Praha 1, 11000
(510) (9) měřicí a regulační technika, obaly na CD ROM; (16)
výrobky z papíru - papírové obaly, kancelářské výrobky z
plastů jako např. pořadače, desky, alba na vžitky, alba na
pohlednice, alba na fotografie a mince, plastová pouzdra apod.;
(25) pracovní oděvy, dámská konfekce; (40) knihařská činnost
- vazba knih a kalendářů.
(511) 9, 16, 25, 40
(210) O-135130

- (111) **221397**
(220) 10.08.1998
(151) 22.11.1999
(540)

Klimáček

- (730) **Kofola a.s.**, Za drahou 165/1, Krnov, Pod Bezručovým (540)
vrchem, 79401, CZ
(740) Bc. Kamil Kolátor, 28. října 2015/23, Jablonec nad Nisou,
44601
(510) (31) slad; (32) pivo a nealkoholické nápoje.
(511) 31, 32
(210) O-135138

- (111) **221398**
(220) 10.08.1998
(151) 22.11.1999

Klimo

- (730) **Kofola a.s.**, Za drahou 165/1, Krnov, Pod Bezručovým (540)
vrchem, 79401, CZ
(740) Bc. Kamil Kolátor, 28. října 2015/23, Jablonec nad Nisou,
44601
(510) (31) slad; (32) pivo a nealkoholické nápoje.
(511) 31, 32
(210) O-135140

- (111) **221449**
(220) 25.09.1998
(151) 22.11.1999
(540)

CUBE

- (730) **Seeman Milan**, 17. listopadu 4615, Chomutov, 43004, CZ (540)
(12) vozidla, dopravní prostředky, vzdušné nebo vodní; (25)
oděvy, obuv, kloboučnické zboží.
(511) 12, 25
(210) O-136310

- (111) **221816**
(220) 10.08.1998
(151) 27.12.1999
(540)



- (730) **Kofola a.s.**, Za drahou 165/1, Krnov, Pod Bezručovým (540)
vrchem, 79401, CZ
(740) Bc. Kamil Kolátor, 28. října 2015/23, Jablonec nad Nisou,
44601
(510) (31) slad; (32) pivo a nealkoholické nápoje.
(511) 31, 32
(210) O-135139

- (111) **223220**
(220) 17.08.1998
(151) 23.03.2000

(540)



- (730) **STAFIKO J+Z s.r.o.**, Petrovická 283, Domažlice, 34401, CZ
(740) **TICHÝ & POLÁČEK** Patentová a známková kancelář,
JUDr. Jaromír Tichý, Dominikánská 6, Plzeň, 30112
(510) (4) pohonné hmoty a maziva; (7) stroje, nářadí a nástroje /s motorovým pohonem/, součásti strojů a jejich stojany a stoly, součásti vozidel, zařízení na mytí vozů; (8) ruční nářadí a nástroje /bez motorového pohonu/; (19) stavební materiál včetně polozpracovaného řeziva, trámů, prken, stavebního skla /např. dlaždic, skleněných tašek/, kámen přírodní a umělý, cement, vápno, malta, sádra, šterk, kameninové nebo cementové roury, přenosné domy, komíny; (36) leasing, odhady nemovitostí, investiční činnost; (37) stavby a opravy, jednatelství a zprostředkovatelství v oboru stavebnictví; (39) doprava zboží motorovými vozidly, jednatelství a zprostředkovatelství v oboru dopravy; (42) služby inženýrské, expertní a projekční, služby architektů, odborné konzultace, poradenství a dozor v oblasti stavebnictví, technické poradenství, vypracování posudků a technických dobrozdání, služby ubytovací, hostinské a jiné služby pro hosty jako bary, bufety, restaurace, kavárny, kempy, lázně a sauny.
(511) 4, 7, 8, 19, 35, 36, 37, 39, 42
(210) O-135289

- (111) **223807**
(220) 15.07.1998
(151) 19.04.2000
(540)



- (730) **Vlna, s.r.o.**, Dolní Novosedly 60, Záhoří u Písku, 39818, CZ
(740) **BOHEMIA PATENT**, Ing. Jana Vandělková, Spálená 29, Praha 1, 11000
(510) (11) přístroje a zařízení pro topení, výrobu páry, pro vaření, sušení a ventilaci, zejména kamna, krby a sporáky včetně jejich součástí a příslušenství, pařáky, minigrily, krbové vložky, sporákokrby; (37) stavby strojů s mechanickým pohonem, stavby topných zařízení, opravy zemědělských strojů a motorových vozidel, instalační služby, zámečnictví; (40) zpracování materiálů, zejména kovářství a kovoobrábění.
(511) 11, 37, 40
(210) O-134458

- (111) **223931**
(220) 05.11.1998
(151) 19.04.2000
(540)

VALASKÉ KRÁLOVSTVJE

- (730) **Harabiš Tomáš**, Podříčí 232, Frenštát p. Radhoštěm, 74401, CZ
(510) (16) výrobky z papíru, lepenky a kartonáže, tiskoviny, brožury, neperiodické tiskoviny, mapy, obrázky, fotografie, alba, hrací karty, knihařské výrobky, knihy, psací a kancelářské potřeby;

(39) pořádání zájezdů, výletů, naučných a turistických stezek, poskytování informačních služeb v cestovním ruchu; (41) pořádání kulturních a sportovních akcí jako festivalů, výstav, plesů, poutí, koncertů, divadelních představení.

- (511) 16, 39, 41
(210) O-137500

- (111) **225406**
(220) 03.11.1998
(151) 21.07.2000
(540)

HARLEY-DAVIDSON REVOLUTION

- (730) **H-D-Michigan, Inc.**, 315 W.Huron Street, Suite 400, Ann Arbor, MI, US
(740) Čermák Hořejš Matějka a spol., JUDr. Jan Matějka, advokát, Národní 32, Praha 1, 11000
(510) (12) motocykly, jejich části a vybavení; (16) tiskoviny, knihy, časopisy, brožury, noviny, příručky a návody, dopisní papír, pohlednice, nálepky, kalendáře, plakáty, pera a tužky, manuály a katalogy; (25) vysoké boty, obuv, klobouky, rukavice, vesty, pletené ošacení, kožené oblečení, košile a trička.
(511) 12, 16, 25
(210) O-137381

- (111) **225835**
(220) 25.06.1998
(151) 24.08.2000
(540)



- (730) **Solanský František**, 1. máje 571, Rožnov pod Radhoštěm, 75661, CZ
(740) Ing. Zdeněk Kučera, Padělký 548, P.O.BOX 92, Slušovice, 76315
(510) (20) nábytek s výjimkou rybářských židlí.
(511) 20
(210) O-133888

- (111) **229217**
(220) 18.06.1999
(151) 27.12.2000
(540)

THERMOMUR

- (730) **Thermomur Praha s.r.o.**, Nádražní 549, Líbeznice, 25065, CZ
(740) Patentová, známková, grafická kancelář, Ing. Vlasta Sedláčková, Ke Kateřinkám 1393, Praha 4, 14900
(510) (16) obalový materiál pro potravinářství z polystyrenu - zejména tácky, krabičky a další různé obaly; (17) polystyrenové tvárnice ztraceného bednění vyplňované betonem pro stavby, deskový polystyren pro zateplování budov, lepicí a tmelící hmota na zateplovací systémy, polystyrenové tvárnice pro obložení podlah, stropů a vnitřních i venkovních stěn, polystyrenový blok podlahového topení, polystyrenové tvárnice pro bazény.
(511) 16, 17
(210) O-143985

- (111) **229270**
(220) 02.07.1999
(151) 27.12.2000
(540)



- (730) **Zásobování a.s.**, Chloumecká 3376, Mělník, 27601, CZ
(740) **DANĚK & PARTNERS**, Dr. Vilém Daněk, Vinohradská 45, Praha, 12000
(510) (7) elektrické nářadí, zejména elektrické vrtačky, šroubováky,

brusky, pilky, hoblíky, frézky, pračky, myčky nádobí, šicí stroje, vysavače, kuchyňské roboty, mixéry, šlehače, kráječe, odšťavňovače; (8) nářadí a nástroje s ručním pohonem, zejména ruční vrtačky, ruční šroubováky, ruční brusky, ruční pilky, ruční hoblíky, ruční frézky, holicí soupravy včetně elektrických a jiných holicích strojků, kulmy; (9) televizory, videorekordéry, žehličky; (11) elektrická topidla, chladničky, mrazničky, mikrovlnné trouby, elektrické trouby a grily, sušičky, sporáky, kávovary, elektrické varné konvice, fritovací hrnce, sendvičovače, fěny.

(511) 7, 8, 9, 11
(210) O-144574

(111) **233578**
(220) 28.07.1999
(151) 23.05.2001
(540)



(730) **METANOVA s.r.o.**, Bankovní 6/1826, Ostrava, 70200, CZ
(740) PROPATENT, Ing. Vlasta Sedláčková, Ke Kateřinkám 1393, Praha 4, 14900
(510) (1) chemické výrobky určené pro průmysl, zemědělství, dopravu, zahradnictví a lesnictví, přísady do olejů a motorových paliv; (2) ochranné výrobky proti korozi; (4) průmyslové oleje a tuky, mazadla, paliva pro motory, přísady do olejů, tuků, mazadel a motorových paliv; (35) propagační činnost, reklama, pomoc při řízení obchodní činnosti, obchodní a administrativní marketink; (42) poradenská služby a servis expertů v oblasti chemikálií a aditiv pro oleje, tuky, mazadla a paliva pro motory.
(511) 1, 2, 4, 35, 42
(210) O-145254

(111) **239011**
(220) 05.08.1998
(151) 19.12.2001
(540)

ECOSTAR

(730) **Continental Automotive Systems US, Inc.**, 2400 Executive Hills Boulevard, Auburn Hills, MI, US
(740) Společná advokátní kancelář Všeetečka Zelený Švorčík Kalenský a partneři, JUDr. Michal Havlík, Hálkova 2, Praha 2, 12000
(510) (7) elektrické a elektromechanické pohony a jejich části pro pevné systémy vyrábějící elektrickou energii; (12) motorová vozidla včetně elektromobilů a jejich částí a součástí, elektrické a elektromechanické pohony pro motorová vozidla a jejich části.
(511) 7, 12
(210) O-135071

Zániky ochranných známek uplynutím doby platnosti

Kapitola obsahuje údaje o ochranných známkách, které zanikly uplynutím doby platnosti podle ustanovení § 29 odst. 1 zákona č. 441/2003 Sb.

Číslo zápisu	Datum zániku		
97120	01.02.2008	218403	02.02.2008
99471	03.02.2008	218404	02.02.2008
100580	31.01.2008	218405	02.02.2008
100674	03.02.2008	218406	02.02.2008
100953	05.02.2008	218407	02.02.2008
157973	05.02.2008	218408	02.02.2008
157986	31.01.2008	218412	04.02.2008
157987	31.01.2008	218413	04.02.2008
157989	31.01.2008	218414	04.02.2008
158001	06.02.2008	218415	04.02.2008
163545	01.02.2008	218887	29.01.2008
164022	01.02.2008	218888	29.01.2008
164052	01.02.2008	218891	30.01.2008
164235	03.02.2008	218892	30.01.2008
167077	02.02.2008	218893	30.01.2008
167078	02.02.2008	218894	30.01.2008
167080	02.02.2008	218896	02.02.2008
214283	29.01.2008	219611	29.01.2008
214286	29.01.2008	219612	29.01.2008
214287	30.01.2008	220194	02.02.2008
214288	30.01.2008	220196	03.02.2008
214289	02.02.2008	220197	03.02.2008
214290	02.02.2008	220806	30.01.2008
214291	02.02.2008	220807	02.02.2008
215258	30.01.2008	220808	02.02.2008
215260	02.02.2008	221250	02.02.2008
216611	29.01.2008	221642	29.01.2008
216620	30.01.2008	221643	29.01.2008
216621	30.01.2008	222586	30.01.2008
216626	30.01.2008	222587	30.01.2008
216629	30.01.2008	222588	30.01.2008
216638	02.02.2008	222589	03.02.2008
216641	02.02.2008	223674	30.01.2008
216642	03.02.2008		
216643	03.02.2008		
217340	30.01.2008		
217341	30.01.2008		
217342	30.01.2008		
217343	30.01.2008		
217344	03.02.2008		
217955	29.01.2008		
217956	29.01.2008		
217957	29.01.2008		
217958	29.01.2008		
217961	30.01.2008		
217962	02.02.2008		
217963	03.02.2008		
217964	03.02.2008		
217965	03.02.2008		
217966	04.02.2008		
218399	02.02.2008		
218400	02.02.2008		

Vzdání se práv k ochranné známce

Vlastník ochranné známky se může podle ustanovení § 30 zákona č. 441/2003 Sb. u Úřadu písemným prohlášením vzdát práv k ochranné známce v rozsahu všech výrobků nebo služeb, pro které byla zapsána, nebo některých z nich. Účinky tohoto prohlášení nastávají dnem doručení prohlášení vlastníka ochranné známky Úřadu a nelze je vzít zpět. V této kapitole je tedy uvedeno datum účinnosti vzdání se práv k ochranné známce. Pokud se vlastník vzdal práv k ochranné známce jen v rozsahu některých výrobků a služeb, je pod příslušným INID kódem zveřejněn rovněž zbývající seznam výrobků a služeb, pro které ochranná známka zůstává zapsána.

Tato kapitola dále zahrnuje údaje o ochranných známkách, u kterých vlastník písemným prohlášením omezil rozsah ochrany ve vztahu k prvku ochranné známky.

(111) 207817

(540)

The logo for TORAY, featuring the word 'TORAY' in a bold, sans-serif font. The letters are dark grey with a slight 3D effect, and the word is enclosed in a thin, dark grey border that follows the shape of the letters.

(510) (7) stroje a obráběcí stroje, motory s výjimkou pro pozemní vozidla, strojní spojky a hnací řemeny s výjimkou pro pozemní vozidla, velkorozměrné zemědělské nástroje, líhně, tiskařské desky; (9) přístroje a nástroje vědecké, navigační geodetické, analyzační a elektrické, přístroje a nástroje fotografické, kinematografické, k vážení, měření, signalizování, kontrole pro účely záchrany a pro výuku, na zpracování dat a záznam dat, optická zařízení a přístroje, včetně brýlí, brýlových čoček a kontaktních čoček, a včetně filtrů proti oslnění pro upevnění na čelní stranu displeje terminálu, mincovní nebo nemincovní přístroje, mluvicí stroje, registrační pokladny, počítačí stroje, hasicí zařízení, optická vlákna, počítačové programy nahrané na magnetofonových páskách, discích nebo děrných štítcích, barevné filtry pro displeje s tekutými krystaly, elektronické tiskárny, optické disky a diskové jednotky; (11) instalace pro účely osvětlení, topení, vyvíjení páry, vaření, chlazení, sušení, ventilace, dodávky vody a sanitární účely, reversní osmosové membrány a zařízení, přístroje pro odsolování a filtraci vody, elektrické ohřivače, elektrické ohřivací materiály ve formě vláken, plátů nebo desek; (16) papír a papírové výrobky, karton a kartonové výrobky, tiskoviny, včetně tištěných instruktážních manuálů pro počítačové programy, periodika a knihy, materiály pro vázání knih, fotografie, papírenské kancelářské zboží, lepidla pro účely papírenského kancelářského zboží nebo pro domácnost, umělecké materiály, malířské štětce, psací stroje a kancelářské potřeby (jiné než nábytek), instruktážní a učební materiály (jiné než přístroje), hrací karty, tiskařská písma a štočky (stereotypy), plastické filmy pro balicí účely; (17) gutaperča, pryž, balata a náhražky, výrobky vytvořené z těchto látek a nezahrnuté v jiných třídách, syntetické pryskyřice a plasty ve formě tabule, filmu, desky, folie, bloku, vlákna, tyče, trubky, potrubí, pásku nebo tvarovaných sekcí pro použití ve výrobě, uhlíková vlákna ve formě stáplu nebo vlákna pro použití ve výrobě, pletené nebo tkané textilie z uhlíkového vlákna pro použití ve výrobě, předimpregnované materiály vytvořené z uhlíkového vlákna a kompozitů vyztužených uhlíkovým vláknem, skleněným vláknem a/nebo syntetickým vláknem, vše pro použití ve výrobě, ucpávkové, těsnicí a izolační materiály, azbest, slída a jejich produkty, hadicové potrubí (nekovové).

(511) 7, 9, 11, 16, 17

(210) O-116614

s účinností ode dne 06.08.2008/částečné vzdání se práv k ochranné známce

Úpravy znění/vyobrazení ochranných známek a seznamu výrobků a služeb

Kapitola obsahuje údaje o ochranných známkách, u kterých na žádost vlastníka ochranné známky došlo v souladu s ustanovením § 27 zákona č.441/2003 Sb. k úpravě ve znění, vyobrazení nebo seznamu výrobků a služeb, pokud tato změna uvádí údaje v ochranné známce do souladu se skutečností, aniž by se tím ochranná známka zásadně změnila. Kapitola dále obsahuje údaje o ochranných známkách, jejichž zápis byl obnoven pouze pro některé z výrobků a služeb v souladu s ustanovením §29 zákona č. 441/2003 Sb.

- (111) **221396**
(510) (9) měřicí a regulační technika, obaly na CD ROM;
(16) výrobky z papíru - papírové obaly, kancelářské výrobky z plastů jako např.pořadače, desky, alba na vizitky, alba na pohlednice, alba na fotografie a mince, plastová pouzdra apod.; (25) pracovní oděvy, dámská konfekce; (40) knihařská činnost - vazba knih a kalendářů.
(511) 9, 16, 25, 40
-

Změny vlastníků ochranných známek

Kapitola obsahuje údaje o ochranných známkách, které byly převedeny nebo přešly ve smyslu ustanovení § 15 odst. 1, 2 a § 16 zákona č. 441/2003 Sb. na jiného vlastníka v rozsahu všech zapsaných výrobků nebo služeb.

Číslo zápisu	Dřívější vlastník	Nynější vlastník	S účinností od
155727	Šroubárna Libčice, spol. s r.o., Libčice nad Vltavou č.p. 40, 25266, CZ	SCREWS & WIRE Libčice a.s., Libčice nad Vltavou č.p. 40, Libčice nad Vltavou, 25266, CZ	07.08.2008
158906	NEV - DAMA, a. s., Elišky Krásnohorské 2/10, Praha 1, 11000, CZ	DCK Rekrea Ostrava s.r.o., Nádražní 40, Ostrava - Moravská Ostrava, 70200, CZ	06.08.2008
189108	Casale S.p.a., Strada Casale 177, Vicenza, IT	Lovato Gas S.p.a., Strada Comunale Casale n. 175, Vicenza, IT	07.08.2008
189109	Casale S.p.a., Strada Casale 177, Vicenza, IT	Lovato Gas S.p.a., Strada Comunale Casale n. 175, Vicenza, IT	07.08.2008
216937	Netlon Limited, Kelly Street, Mill Hill, Blackburn, Lancashire, GB	Tensar International Limited, New Wellington Street, Blackburn, Lancashire, BB2 4PJ, GB	11.08.2008
216937	Tensar International Limited, New Wellington Street, Blackburn, Lancashire, BB2 4PJ, GB	Tensar Technologies Limited, Sett End Road, Shadsworth Business Park, Shadsworth, Blackburn, Lancashire, BB1 2PU, GB	11.08.2008
224036	České dráhy, a.s., Nábřeží L. Svobody 1222, Praha 1, 11015, CZ	Správa železniční dopravní cesty, státní organizace, Dlážděná 1003/7, Praha 1 - Nové Město, 11000, CZ	06.08.2008
224563	České dráhy, a.s., Nábřeží L. Svobody 1222, Praha 1, 11015, CZ	Správa železniční dopravní cesty, státní organizace, Dlážděná 1003/7, Praha 1 - Nové Město, 11000, CZ	06.08.2008
232626	Olšanské papírny a.s., Zábřeh, Lukavice 21, 78901, CZ	Ruční papírna Velké Losiny a.s., Velké Losiny 9, Velké Losiny, 78815, CZ	08.08.2008
233981	PLIVA - Lachema a.s., Karásek 1, Brno, 62133, CZ	PRO.MED.CS Praha a.s., Telčská 1, Praha 4 - Michle, 14000, CZ	08.08.2008
239011	Siemens VDO Electric Drives Inc., 2400 Executive Hills Boulevard, Auburn Hills, MI, US	Siemens VDO Automotive Corporation, 2400 Executive Hills Boulevard, Auburn Hills, MI, US	11.08.2008
263126	VÍNO Mikulov, spol. s r. o., Průmyslová oblast 1220, Mikulov, 69211, CZ	Vinařství Pavlov, spol. s r.o., Česká 149, Pavlov, 69201, CZ	08.08.2008
272339	JaMi Petrol, s.r.o., Malá Štěpánská 1928/11, Praha 2, 12000, CZ	NOEN Recycling & Technologies s.r.o., Václavské náměstí 802/56, Praha 1, 11000, CZ	08.08.2008
275077	Opavia - LU, s.r.o., Vinohradská 2828/151, Praha 3, 13000, CZ	KRAFT FOODS HOLDINGS, INC, Three Lakes Drive, Northfield, IL, US	12.08.2008
276695	Opavia - LU, s.r.o., Vinohradská 2828/151, Praha 3, 13000, CZ	LU FRANCE, Société par actions simplifiée, 3 rue Saarinen, Batiment Saarinen, Rungis, FR	12.08.2008

Změny v údajích o vlastních ochranných známkách

Kapitola obsahuje ochranné známky, u kterých byla v rejstříku ochranných známkách vyznačena změna v údajích o vlastních ve smyslu ustanovení § 27 odst. 2 a 7 zákona č. 441/2003 Sb.

Číslo zápisu	Vlastník	S účinností od
91495	Exxon Mobil Corporation, 5959 Las Colinas Boulevard, Irving, TX, US	12.08.2008
158272	Exxon Mobil Corporation, 5959 Las Colinas Boulevard, Irving, TX, US	12.08.2008
158274	Exxon Mobil Corporation, 5959 Las Colinas Boulevard, Irving, TX, US	12.08.2008
158349	Exxon Mobil Corporation, 5959 Las Colinas Boulevard, Irving, TX, US	12.08.2008
158350	Exxon Mobil Corporation, 5959 Las Colinas Boulevard, Irving, TX, US	12.08.2008
158353	Exxon Mobil Corporation, 5959 Las Colinas Boulevard, Irving, TX, US	12.08.2008
158357	Exxon Mobil Corporation, 5959 Las Colinas Boulevard, Irving, TX, US	12.08.2008
158358	Exxon Mobil Corporation, 5959 Las Colinas Boulevard, Irving, TX, US	12.08.2008
158546	Exxon Mobil Corporation, 5959 Las Colinas Boulevard, Irving, TX, US	12.08.2008
158547	Exxon Mobil Corporation, 5959 Las Colinas Boulevard, Irving, TX, US	12.08.2008
158548	Exxon Mobil Corporation, 5959 Las Colinas Boulevard, Irving, TX, US	12.08.2008
158549	Exxon Mobil Corporation, 5959 Las Colinas Boulevard, Irving, TX, US	12.08.2008
158789	Exxon Mobil Corporation, 5959 Las Colinas Boulevard, Irving, TX, US	12.08.2008
158868	Exxon Mobil Corporation, 5959 Las Colinas Boulevard, Irving, TX, US	12.08.2008
158871	Exxon Mobil Corporation, 5959 Las Colinas Boulevard, Irving, TX, US	12.08.2008
158874	Exxon Mobil Corporation, 5959 Las Colinas Boulevard, Irving, TX, US	12.08.2008
158875	Exxon Mobil Corporation, 5959 Las Colinas Boulevard, Irving, TX, US	12.08.2008
158876	Exxon Mobil Corporation, 5959 Las Colinas Boulevard, Irving, TX, US	12.08.2008
158877	Exxon Mobil Corporation, 5959 Las Colinas Boulevard, Irving, TX, US	12.08.2008
158879	Exxon Mobil Corporation, 5959 Las Colinas Boulevard, Irving, TX, US	12.08.2008
158973	CIECH Spółka Akcyjna, ul. Puławska 182, 02-670 Warszawa, PL	11.08.2008
160574	CIECH Spółka Akcyjna, ul. Puławska 182, 02-670 Warszawa, PL	11.08.2008
160794	CIECH Spółka Akcyjna, ul. Puławska 182, 02-670 Warszawa, PL	11.08.2008
182207	HYUNDAI MOTOR COMPANY, 231, Yangjae-Dong, Seocho-Gu, 137-938 Seoul, KR	12.08.2008
187552	HYUNDAI MOTOR COMPANY, 231, Yangjae-Dong, Seocho-Gu, 137-938 Seoul, KR	12.08.2008
189108	Immobiliare Casale S.p.a., Strada Casale 177, Vicenza, IT	07.08.2008
189108	Casale S.p.a., Strada Casale 177, Vicenza, IT	07.08.2008
189109	Immobiliare Casale S.p.a., Strada Casale 177, Vicenza, IT	07.08.2008
189109	Casale S.p.a., Strada Casale 177, Vicenza, IT	07.08.2008
196521A	MERLET s.r.o., Beranových 65, Praha 9, 19000, CZ	12.08.2008
196568	HYUNDAI MOTOR COMPANY, 231, Yangjae-Dong, Seocho-Gu, 137-938 Seoul, KR	12.08.2008
206721	INELSEV Group a.s., Husitská 1716, Most, 43401, CZ	08.08.2008
211306	DAVAY COMMUNICATIONS s.r.o., Údolní 567/33, Brno, 60200, CZ	12.08.2008
215520	HYUNDAI MOTOR COMPANY, 231, Yangjae-Dong, Seocho-Gu, 137-938 Seoul, KR	12.08.2008
217576	TAEWON S&G Ltd., # 478-3, Onchun-dong, Dongrae-ku, Pusan, KR	12.08.2008
220402	Inženýrské stavby Brno, spol. s r.o., Hudcova 588/70b, Brno, Medlánky, 62100, CZ	11.08.2008
220403	Inženýrské stavby Brno, spol. s r.o., Hudcova 588/70b, Brno, Medlánky, 62100, CZ	11.08.2008
220658	DAVAY COMMUNICATIONS s.r.o., Údolní 567/33, Brno, 60200, CZ	11.08.2008
222792	Gebr. Ostendorf - OSMA zpracování plastů, s.r.o., Komorovice čp. 1, Humpolec, 39601, CZ	07.08.2008
222793	Gebr. Ostendorf - OSMA zpracování plastů, s.r.o., Komorovice čp. 1, Humpolec, 39601, CZ	07.08.2008

Číslo zápisu	Vlastník	S účinností od
223220	STAFIKO J+Z s.r.o., Petrovická 283, Domažlice, 34401, CZ	11.08.2008
226639	INELSEV Group a.s., Husitská 1716, Most, 43401, CZ	08.08.2008
229217	Thermomur Praha s.r.o., Nádražní 549, Líbeznice, 25065, CZ	11.08.2008
230628	Gebr. Ostendorf - OSMA zpracování plastů, s.r.o., Komorovice čp. 1, Humpolec, 39601, CZ	07.08.2008
237222	Vítězslav Průdek, Vídeňská 259/14, Mikulov, 69201, CZ	11.08.2008
239011	Siemens VDO Electric Drives Inc., 2400 Executive Hills Boulevard, Auburn Hills, MI, US	11.08.2008
239011	Continental Automotive Systems US, Inc., 2400 Executive Hills Boulevard, Auburn Hills, MI, US	11.08.2008
241459	Ing. Alena Rybová, Zolova 25/29, Olomouc - Slavonín, 78301, CZ	12.08.2008
253755	RAVY CZ a.s., Norská 580/40a, Liberec XI, 46001, CZ	11.08.2008
257657	INETBON a.s., Na Strži 65/1702, Praha 4, 14000, CZ	12.08.2008
259099	AREMSI s. r. o., Příkop 843/4, Brno, 60200, CZ	11.08.2008
262309	INETBON a.s., Na Strži 65/1702, Praha 4, 14000, CZ	12.08.2008
262310	INETBON a.s., Na Strži 65/1702, Praha 4, 14000, CZ	12.08.2008
262648	DAVAY COMMUNICATIONS s.r.o., Údolní 567/33, Brno, 60200, CZ	12.08.2008
262780	MERLET s.r.o., Beranových 65, Praha 9, 19000, CZ	12.08.2008
262785	DAVAY COMMUNICATIONS s.r.o., Údolní 567/33, Brno, 60200, CZ	12.08.2008
263527	Genentech, Inc. Attn: Legal Department - Trademarks, DNA Way 1, South San Francisco, 94080, CA, US	06.08.2008
263774	HR GURU, s.r.o., Štětškova 1001/5, Praha 4, 14000, CZ	11.08.2008
263847	Genentech, Inc. Attn: Legal Department - Trademarks, DNA Way 1, South San Francisco, 94080, CA, US	06.08.2008
264032	HR GURU, s.r.o., Štětškova 1001/5, Praha 4, 14000, CZ	11.08.2008
264446	HR GURU,s.r.o., Štětškova 1001/5, Praha 4, 14000, CZ	12.08.2008
265889	DAVAY COMMUNICATIONS s.r.o., Údolní 567/33, Brno, 60200, CZ	12.08.2008
266259	Genentech, Inc. Attn: Legal Department - Trademarks, DNA Way 1, South San Francisco, 94080, CA, US	06.08.2008
267880	DAVAY COMMUNICATIONS s.r.o., Údolní 567/33, Brno, 60200, CZ	12.08.2008
269171	HR GURU, s.r.o., Štětškova 1001/5, Praha 4, 14000, CZ	11.08.2008
269991	ACECOOK VIETNAM JOINT STOCK COMPANY, Lot No. II-3, Street No. 11, Industrial Group II, Tan Binh Industrial Zone, Tan Phu District, Hochiminh City, VN	08.08.2008
270197	ACECOOK VIETNAM JOINT STOCK COMPANY, Lot No. II-3, Street No. 11, Industrial Group II, Tan Binh Industrial Zone, Tan Phu District, Hochiminh City, VN	08.08.2008
270204	ACECOOK VIETNAM JOINT STOCK COMPANY, Lot No. II-3, Street No. 11, Industrial Group II, Tan Binh Industrial Zone, Tan Phu District, Hochiminh City, VN	08.08.2008
270932	ACECOOK VIETNAM JOINT STOCK COMPANY, Lot No. II-3, Street No. 11, Industrial Group II, Tan Binh Industrial Zone, Tan Phu District, Hochiminh City, VN	08.08.2008
270933	ACECOOK VIETNAM JOINT STOCK COMPANY, Lot No. II-3, Street No. 11, Industrial Group II, Tan Binh Industrial Zone, Tan Phu District, Hochiminh City, VN	08.08.2008
270981	ACECOOK VIETNAM JOINT STOCK COMPANY, Lot No. II-3, Street No. 11, Industrial Group II, Tan Binh Industrial Zone, Tan Phu District, Hochiminh City, VN	08.08.2008
272365	DAVAY COMMUNICATIONS s.r.o., Údolní 567/33, Brno, 60200, CZ	12.08.2008
272782	DAVAY COMMUNICATIONS s.r.o., Údolní 567/33, Brno, 60200, CZ	12.08.2008
273789	Cestovní kancelář FISCHER, a.s., Milešovská 1136/5, Praha 3, Vinohrady, 13000, CZ	11.08.2008
273790	Cestovní kancelář FISCHER, a.s., Milešovská 1136/5, Praha 3, Vinohrady, 13000, CZ	11.08.2008
276775	RAVY CZ a.s., Norská 580/40a, Liberec XI, 46001, CZ	11.08.2008
276776	RAVY CZ a.s., Norská 580/40a, Liberec XI, 46001, CZ	11.08.2008
277081	Commexim Group a.s., Rudných dolů 291, Jílové u Prahy, 25401, CZ	07.08.2008
277082	Commexim Group a.s., Rudných dolů 291, Jílové u Prahy, 25401, CZ	07.08.2008
277753	Commexim Group a.s., Rudných dolů 291, Jílové u Prahy, 25401, CZ	07.08.2008

Číslo zápisu	Vlastník	S účinností od
278107	ACECOOK VIETNAM JOINT STOCK COMPANY, Lot No. II-3, Street No. 11, Industrial Group II, Tan Binh Industrial Zone, Tan Phu District, Hochiminh City, VN	08.08.2008
278108	ACECOOK VIETNAM JOINT STOCK COMPANY, Lot No. II-3, Street No. 11, Industrial Group II, Tan Binh Industrial Zone, Tan Phu District, Hochiminh City, VN	08.08.2008
278109	ACECOOK VIETNAM JOINT STOCK COMPANY, Lot No. II-3, Street No. 11, Industrial Group II, Tan Binh Industrial Zone, Tan Phu District, Hochiminh City, VN	08.08.2008
278271	Genentech, Inc. Attn: Legal Department - Trademarks, DNA Way 1, South San Francisco, 94080, CA, US	06.08.2008
279173	ACECOOK VIETNAM JOINT STOCK COMPANY, Lot No. II-3, Street No. 11, Industrial Group II, Tan Binh Industrial Zone, Tan Phu District, Hochiminh City, VN	08.08.2008
279174	DAVAY COMMUNICATIONS s.r.o., Údolní 567/33, Brno, 60200, CZ	12.08.2008
284562	AREMSÍ s. r. o., Příkop 843/4, Brno, 60200, CZ	11.08.2008
285228	Cestovní kancelář FISCHER, a.s., Milešovská 1136/5, Praha 3, Vinohrady, 13000, CZ	11.08.2008
285229	Cestovní kancelář FISCHER, a.s., Milešovská 1136/5, Praha 3, Vinohrady, 13000, CZ	11.08.2008
285384	GLOBAL DIRECT s.r.o., Dopraváků 749/3, Praha 8, 18400, CZ	12.08.2008
287032	Cestovní kancelář FISCHER, a.s., Milešovská 1136/5, Praha 3, Vinohrady, 13000, CZ	11.08.2008
287033	Cestovní kancelář FISCHER, a.s., Milešovská 1136/5, Praha 3, Vinohrady, 13000, CZ	11.08.2008
287034	Cestovní kancelář FISCHER, a.s., Milešovská 1136/5, Praha 3, Vinohrady, 13000, CZ	11.08.2008
297939	DAVAY COMMUNICATIONS s.r.o., Údolní 567/33, Brno, 60200, CZ	12.08.2008
299001	Intersport ČR s.r.o., Na Strži 1702/65, Praha 4, 14062, CZ	07.08.2008

Ostatní rozhodné údaje a úřední opravy

Kapitola zahrnuje zejména přetřídění seznamu výrobků a služeb v návaznosti na mezinárodní zápis, opravu chyb ve formulaci, přepisů a zjevných nesprávností za účelem uvedení do souladu se skutečností. V této kapitole jsou zveřejňovány jen takové údaje, které nemohou být zveřejněny spolu se zveřejněním přihlášky nebo se zápisem ochranné známky. Dále kapitola obsahuje důležitá úřední sdělení.

(111)

(210) O-456852

Datum provedení změny: 11.08.2008

V předmětné přihlášce bylo po zveřejnění na žádost zástupce provedeno upřesnění seznamu výrobků. Přihláška se proto znovu zveřejňuje.

(111)

(210) O-456853

Datum provedení změny: 11.08.2008

V předmětné přihlášce bylo po zveřejnění na žádost zástupce provedeno upřesnění seznamu výrobků. Přihláška se proto znovu zveřejňuje.