

Číselné INID kódy pro označování bibliografických dat technických řešení

INID Codes for the identification of bibliographic data of technical solutions

(Standard WIPO ST. 9 a ST. 80)

(11)	číslo patentu/zápisu/osvědčení	(11)	Number of the patent/registration/certification
(15)	datum zápisu průmyslového vzoru	(15)	Industrial design registration date
(21)	číslo přihlášky/zálosti	(21)	Application number
(22)	datum podání přihlášky/zálosti	(22)	Date of application filing
(23)	údaje o výstavní prioritě	(23)	Exhibition priority data
(28)	počet průmyslových vzorů	(28)	Number of industrial designs included in the application
(31)	číslo prioritní přihlášky	(31)	Number of priority application
(32)	datum podání prioritní přihlášky	(32)	Filing date of priority application
(33)	země priority	(33)	Priority country
(40)	datum zveřejnění přihlášky vynálezu	(40)	Date of publication of patent application
(45)	datum zveřejnění zapsaného průmyslového vzoru	(45)	Publication date of the registered industrial design
(47)	datum zveřejnění udělení patentu a zápisu užitého vzoru, datum zápisu užitého vzoru, datum oznámení udělení evropského patentu v Evropském patentovém věstníku	(47)	Publication date of patent granting and publication date of utility model registration, registration date of utility model, publication date of European patent granting in the European patent bulletin
(51)	mezinárodní patentové třídění/Locarnské třídění průmyslových vzorů	(51)	International Patent Classification/ Locarno Classification for Industrial Designs
(54)	název	(54)	Title
(55)	vyobrazení průmyslového vzoru	(55)	Reproduction of the industrial design
(57)	anotace	(57)	Abstract
(68)	číslo základního patentu	(68)	Number of the basic patent
(71)	označení přihlašovatele/žadatele	(71)	Applicant
(72)	označení původce	(72)	Inventor
(73)	označení majitele/vlastníka	(73)	Owner
(74)	označení zástupce	(74)	Attorney's name and address
(86)	číslo mezinárodní přihlášky	(86)	International application number
(87)	číslo mezinárodního zveřejnění	(87)	International publication number
(92)	datum a číslo první registrace přípravku pro Českou republiku	(92)	Date and number(s) of the first authorization to market the product in the CZ
(93)	datum, číslo a země první registrace přípravku v rámci Společenství	(93)	Date, number(s) and country of the first authorization to market the product in the EEC
(94)	doba platnosti osvědčení	(94)	Term of certification validity
(95)	označení a typ přípravku	(95)	Name of the product and product type
(96)	datum podání a číslo evropské patentové přihlášky	(96)	European patent application filing date and number
(97)	datum zveřejnění a číslo zveřejnění evropské patentové přihlášky v Evropském patentovém věstníku	(97)	European patent application publication date and publication number in the European patent bulletin

Číselné INID kódy pro označování bibliografických dat ochranných známek

INID codes and minimum required for the identification of bibliographics data relating to marks

(Standard WIPO ST.60)

(111)	Číslo zápisu ochranné známky (registrace)	(111)	Number of registration
(151)	Datum zápisu ochranné známky	(151)	Date of the registration
(210)	Číslo přihlášky ochranné známky (spisu)	(210)	Number of the application
(220)	Datum podání přihlášky	(220)	Date of filing of the application
(320)	Datum vzniku práva přednosti	(320)	Date of the first application
(442)	Datum zveřejnění přihlášky po průzkumu	(442)	Date of the publication of the examined application
(450)	Datum zveřejnění zápisu ochranné známky ve Věstníku	(450)	Date of publication of the registration
(510)	Seznam výrobků a služeb	(510)	List of goods and/or services
(511)	Číslo třídy výrobků a služeb	(511)	Number of the class of goods and/or services
(526)	Omezení rozsahu ochrany o prvek	(526)	Disclaimer
(540)	Znění nebo vyobrazení ochranné známky	(540)	Reproduction of the mark
(551)	Kolektivní ochranná známka	(551)	Collective mark
(554)	Prostorová ochranná známka	(554)	Three-dimensional mark
(558)	Ochranná známka tvořená pouze barvou nebo kombinací barev	(558)	Mark consisting exclusively of one or several colours
(583)	Datum právní moci rozhodnutí/výsledek rozhodnutí	(583)	Date of the legal force of the decision/ result of the decision
(591)	Údaje o barevnosti ochranné známky	(591)	Information concerning colour
(730)	Přihlašovatel/vlastník ochranné známky	(730)	The applicant or the holder of the mark
(740)	Zástupce	(740)	Name and address of the representative
(811)	Mezinárodní číslo zápisu ochranné známky	(811)	Number of the international registration
(890)	Kód státu ochrany mezinárodní ochranné známky	(890)	INID code of the state of the international mark

Kódy pro kódování záhlaví oznámení publikovaných ve Věstníku

(Standard WIPO ST. 17)

BB9A	zveřejněné přihlášky vynálezů	MK4A	zánik patentů uplynutím doby platnosti
FG1K	zapsané užité vzory	MK4F	zánik autorských osvědčení uplynutím doby ochrany
FG4A	udělené patenty	MK4Q	zánik průmyslového vzoru uplynutím doby ochrany
FG4Q	zapsané průmyslové vzory	MM4A	zánik patentů pro nezaplacení ročních poplatků
LD3K	částečný výmaz užitého vzoru	MM4F	zánik autorských osvědčení pro nezaplacení ročních poplatků
LD4Q	částečný výmaz průmyslového vzoru	ND1K	prodloužení platnosti užitého vzoru
MA4A	zánik patentu vzdáním se	ND4Q	obnova doby ochrany průmyslového vzoru
MA4F	zánik autorských osvědčení vzdáním se	PA4A	změna autorského osvědčení na patent
MC3K	výmaz užitého vzoru	PC9A	změna dispozičního práva k vynálezu
MC4A	zrušení patentu	PD1K	převod práv a ostatní změny majitelů užitého vzoru
MC4F	zrušení autorského osvědčení	PD4A	převod práv a ostatní změny majitelů patentů
MC4Q	výmaz průmyslového vzoru	PD4Q	převod práv a ostatní změny vlastníků průmyslových vzorů
MH1K	zánik užitého vzoru vzdáním se	QA9A	nabídka licence
MH4A	částečné zrušení patentu	SB4A	zapsané patenty do rejstříku po odtajnění
MH4F	částečné zrušení autorského osvědčení	SB4F	zapsaná autorská osvědčení do rejstříku po odtajnění
MH4Q	zánik průmyslového vzoru vzdáním se		
MK1K	zánik užitého vzoru uplynutím doby platnosti		

Opravy Změny Různé

Opravy u přihlášek vynálezů s žádostí o udělení patentu

HA9A	jmenování vynálezce	HF9A	oprava dat
HB9A	oprava jmen	HG9A	oprava chyb v třídění
HC9A	změna jmen	HH9A	oprava nebo změna všeobecně
HD9A	oprava adres	HK9A	tiskové chyby v úřed. věstnících
HE9A	změna adres		

Opravy ochranných dokumentů

patenty	autorská osvědčení	užitné vzory	průmyslové vzory	
TA4A	TA4F	TA1K	TA4Q	jmenování vynálezce
TB4A	TB4F	TB1K	TB4Q	oprava jmen
TC4A	TC4F	TC1K	TC4Q	změna jmen
TD4A	TD4F	TD1K	TD4Q	oprava adres
TE4A	TE4F	TE1K	TE4Q	změna adres
TF4A	TF4F	TF1K	TF4Q	oprava dat
TG4A	TG4F	TG1K	TG4Q	oprava chyb v třídění
TH4A	TH4F	TH1K	TH4Q	oprava nebo změna všeobecně
TK9A	TK9F	TK1K	TK4Q	tiskové chyby v úřed. věstnících

Kódy pro označování zemí a mezinárodních organizací použité ve věstníku

AT	Rakousko
BE	Belgie
CA	Kanada
CH	Švýcarsko
CZ	Česká republika
DE	Spolková republika Německo
DK	Dánsko
ES	Španělsko
FR	Francie
GB	Velká Británie
HR	Chorvatsko
HU	Maďarsko
IE	Irsko
JP	Japonsko
KR	Korejská republika
LU	Lucembursko
NL	Nizozemí
PR	Portoriko
SE	Švédsko
SK	Slovensko
TH	Thajsko
TR	Turecko
TW	Tajwan
US	Spojené státy americké

Kódy pro označování států USA použité ve věstníku

CA	California
CT	Connecticut
DE	Delaware
FL	Florida
IA	Iowa
IL	Illinois
MI	Michigan
NJ	New Jersey
OH	Ohio
OR	Oregon
PA	Pennsylvania
RI	Rhode Island
TX	Texas

BB9A Zveřejněné přihlášky vynálezů - přehled podle čísel přihlášek

Dále uvedené přihlášky vynálezů byly zveřejněny dnem, uvedeným ve Věstníku podle zákona č. 527/1990 Sb., o vynálezech a zlepšovacích návrzích, ve znění pozdějších předpisů, a jsou k dispozici v patentové knihovně Úřadu průmyslového vlastnictví, Antonína Čermáka 2a, 160 68, Praha 6.

2007-51	<i>H 01 T 4/02</i>	(2006.01)
2007-59	<i>A 63 C 5/048</i>	(2006.01)
2007-60	<i>C 12 Q 1/68</i>	(2006.01)
2007-62	<i>F 24 H 1/22</i>	(2006.01)
2007-63	<i>F 23 L 11/00</i>	(2006.01)
2007-64	<i>F 23 C 1/00</i>	(2006.01)
2007-66	<i>B 22 D 7/00</i>	(2006.01)
2007-67	<i>B 22 D 7/00</i>	(2006.01)
2007-69	<i>G 06 Q 30/00</i>	(2006.01)
2007-70	<i>C 04 B 33/04</i>	(2006.01)
2007-75	<i>F 42 B 5/30</i>	(2006.01)
2007-79	<i>B 21 K 1/05</i>	(2006.01)
2008-310	<i>A 47 G 9/02</i>	(2006.01)

Zveřejněné přihlášky vynálezů - řazené podle MPT

- (51) **A47G 9/02** (2006.01)
A47G 9/00 (2006.01)
(21) **2008-310**
(71) Zdravtex, s. r. o. Chráněné dílny Olomouc, Stará Víska, CZ
(72) Šimšová Jitka, Olomouc-Hodolany, CZ
(54) **Univerzální oboustranné elastické prostěradlo**
(22) 19.05.2008
(57) Univerzální oboustranné elastické prostěradlo má obloukově čtvrtkruhové zaoblení a na základě elasticity dokonale obepíná matraci a neshrnuje se. Univerzální oboustranné elastické prostěradlo je vyrobeno z úpletového materiálu.

(74) Ing. Ludvík Koldovský, Horáčkova 1207/9, Praha 4, 14000

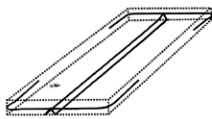
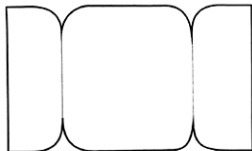

- (51) **A63C 5/048** (2006.01)
A63C 5/044 (2006.01)
A63C 5/04 (2006.01)
A63C 5/00 (2006.01)
(21) **2007-59**
(71) Kučera Miroslav Ing., Katovice, CZ
Žák Jan Ing., Strakonice, CZ
(72) Kučera Miroslav Ing., Katovice, CZ
Žák Jan Ing., Strakonice, CZ
(54) **Lyže**
(22) 24.01.2007
(57) Lyže, zejména běžecká lyže (3), má boky (1) nebo části boků (1) opatřené vrstvou stejného nebo svými vlastnostmi podobného materiálu jako skluznice (2).

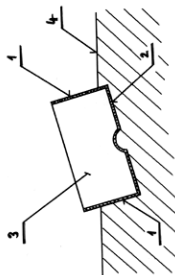

- (51) **B21K 1/05** (2006.01)
B21D 28/24 (2006.01)
B21D 28/00 (2006.01)
B21J 9/00 (2006.01)
B21J 11/00 (2006.01)
B21J 13/00 (2006.01)
(21) **2007-79**
(71) ZKL Hanušovice, a. s., Hanušovice, CZ
(72) Sklenář Albert Ing., Brno, CZ
Kallus Michal, Brno, CZ
(54) **Zařízení pro stříhání okének a lisování sedel do plechových klecí axiálních soudečkových ložisek**
(22) 30.01.2007
(57) Zařízení pro stříhání okének a lisování sedel do plechových klecí axiálních soudečkových ložisek je vytvořeno na standardním klikovém lisu (1), opatřeném děličkou (4), do níž se plechová klec ložiska upíná pomocí upínacího mechanismu v automatickém cyklu. Lis (1) má upravenu stolní desku (2) tak, že v boční části stolní desky (2) je vytvořeno vybrání (3), přičemž dělička (4) je uložena v ose beranu lisu (1) a svojí spodní částí zasahuje

do vybrání (3) stolní desky (2) a přičemž pohon děličky (4) je od klikového hřídele (9) lisu (1), na kterém je umístěn stavitelný excentr (5), z něhož je pomocí táhla (6) pákovým mechanismem (7) poháněna ozubená tyč (8) pro pohon děličky (4).

(74) Ing. Jaroslav Novotný, Římská 45, Praha 2, 12000

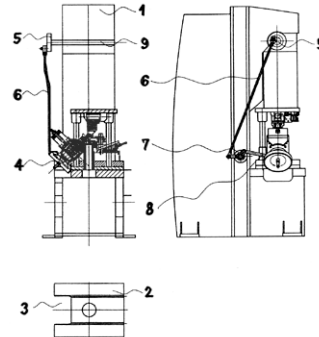

- (51) **B22D 7/00** (2006.01)
B22D 7/06 (2006.01)
(21) **2007-66**
(71) Krejčí Josef Ing., Tmaň, CZ
(72) Krejčí Josef Ing., Tmaň, CZ
(54) **Způsob odlévání ingotů do kokil a kokila k provádění tohoto způsobu**
(22) 25.01.2007
(57) Při způsobu odlévání ingotů do kokil, zejména při odlévání ocelových ingotů litím spodem, spočívajícím ve vypouštění roztaveného kovu z tavicí pece prostřednictvím lící soupravy do alespoň jedné kokily, v níž se roztavený kov ochlazuje a tuhne do ingotu, určeného pro další zpracování, se odlévání kov v kokile od zahájení lícího procesu až do utužení ingotu v celém jeho průřezu podrobuje řízené krystalizaci s intenzivním odvodem tepla z jeho taveniny, přičemž kokila se nuceně rovnoměrně ochlazuje kontrolovaným množstvím chladicí vody, proudící tělesem (1) kokily. Alespoň vnitřní stěny (9) tělesa (1) kokily, přicházející do styku s roztaveným kovem, jsou zhotoveny z mědi a/nebo jejích slitin, přičemž těleso (1) kokily je opatřeno chladicím systémem (5), napojeným na alespoň jeden vstup (7) a jeden výstup (8) chladicí vody.
(74) Ing. Vladimír Belfín, patentový zástupce, P.O.BOX 117, Kladno, 27280

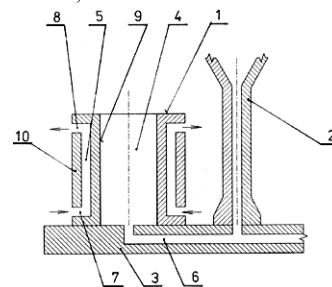

- (51) **B22D 7/00** (2006.01)
B22D 7/06 (2006.01)
(21) **2007-67**
(71) Krejčí Josef Ing., Tmaň, CZ
(72) Krejčí Josef Ing., Tmaň, CZ
(54) **Způsob odlévání ingotů do kokil a zařízení k provádění tohoto způsobu**
(22) 25.01.2007
(57) Způsob odlévání ingotů od kokil, zejména ocelových ingotů, spočívající ve vypouštění roztaveného kovu z tavicí pece prostřednictvím lící soupravy (1) shora do odlévací dutiny alespoň jedné kokily (8), v níž se roztavený kov ochlazuje a tuhne do ingotu, přičemž po zahájení lícího procesu od okamžiku dosažení alespoň minimálního množství roztaveného kovu v kokile (8),

potřebného pro dosažení určité počáteční hladiny taveniny v kokile (8), se výtok roztaveného kovu do kokily (8) pod hladinu taveniny shora vertikálně zanoří, načež v dalším průběhu lícího procesu až do jeho ukončení se tento výtok svým pohybem směrem vzhůru stále udržuje v konstantní hloubce pod průběžně stoupající hladinou taveniny v kokile (8). Lící souprava (1) a/nebo pod ní uspořádaná kokila (8) či jejich soustava jsou vůči sobě ve vertikálním směru uloženy pohyblivě s řízenou rychlostí jejich vzájemného pohybu vůči sobě, přičemž lící souprava (1) je podle počtu pod ní umístěných kokil (8) opatřena tubicovými výlevkami (4).

- (74) Ing. Vladimír Belfin, patentový zástupce, P.O.BOX 117, Kladno, 27280

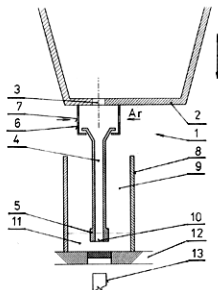

- (51) **C04B 33/04** (2006.01)
(21) **2007-70**
(71) Ústav chemických procesů Akademie věd ČR, Praha 6 - Suchbátka, CZ
(72) Hájek Milan Ing., Praha 6, CZ
Brustman Jaroslav, Kamenický Šenov, CZ
(54) **Způsob sintrace výrobků z aluminu účinkem mikrovlnného záření, podle kterého se výrobek z aluminu obloží susceptorom vybraným ze skupiny karbidů, nitrů či boridů a takto upravený výrobek se vystaví mikrovlnnému záření o frekvenci 2450 nebo 915 MHz.**
(22) 26.01.2007
(57) Způsob sintrace výrobků aluminu účinkem mikrovlnného záření, podle kterého se výrobek z aluminu obloží susceptorom vybraným ze skupiny karbidů, nitrů či boridů a takto upravený výrobek se vystaví mikrovlnnému záření o frekvenci 2450 nebo 915 MHz.
(74) Ing. Petr Řezáč, Jihozápadní III 1145/4, Praha 4 - Spořilov, 14100

- (51) **C12Q 1/68** (2006.01)
C12N 9/02 (2006.01)
G01N 33/574 (2006.01)
(21) **2007-60**
(71) Genomac International, s. r. o., Praha 6, CZ
(72) Minárik Marek, Sušice, CZ
Benešová Lucie, Praha, CZ
Loukola Anu, Siuntio, FI
(54) **Metoda pro detekci haplotypu v genu pro steroidní 5-alfa reduktázu (SRD5A2)**
(22) 24.01.2007
(57) Podstata řešení spočívá v detekci kombinace 9 jednonukleotidových polymorfismů (single-nucleotide polymorphisms, SNP) genu pro steroidní 5-alfa reduktázu (SRD5A2), které mají vztah ke karcinomu prostaty. Detekce jednotlivých SNP genotypů je prováděna s použitím metod využívajících změny v sekundární struktuře DNA, především heteroduplexní analýzy, heteroduplexní analýzy s částečnou denaturací v teplotním gradientu nebo metody denaturační vysokoučinně kapalinové chromatografie (dHPLC). K vyšetření lze dále použít metody založené na hybridizaci specifických oligonukleotidových sond, restrikce nebo DNA sekvenování. Ze získaných kombinací hodnot jednotlivých polymorfismů je následně sestavena míra rizika výskytu karcinomu prostaty. Nejvyšší riziko odpovídá shodě v kompletní kombinaci (haplotypu) všech 9 sledovaných markerů. Středně vysoké riziko odpovídá jistým částečným kombinacím menšího počtu shod ze sledované sady markerů. Střední riziko odpovídá shodě v individuálních hodnotách markerů bez nutnosti současné kombinace. Pokud při vyšetření nebyla nalezena žádná z rizikových kombinací ani nezaznamenaný kritické hodnoty vybraných markerů, lze riziko vrozené predispozice

označit za nízké, rovnající se pravděpodobnosti výskytu v netestované populaci.

- (51) **F23C 1/00** (2006.01)
(21) **2007-64**
(71) Petrovič Karel, České Budějovice, CZ
Hoštička Zdeněk, České Budějovice, CZ
(72) Petrovič Karel, České Budějovice, CZ
Hoštička Zdeněk, České Budějovice, CZ
(54) **Kotel pro souběžné používání plyných a pevných paliv**
(22) 25.01.2007
(57) Kotel pro souběžné používání plyných a pevných paliv má přívod (2) primárního a sekundárního vzduchu, ohřev (3) primárního a sekundárního vzduchu, uzavírací klapku (4), tlakový plynový (olejový) hořák (5), regulátor (6) tahu kotle, termostat (8) obtoku kotle, vstup (9) primárního vzduchu.

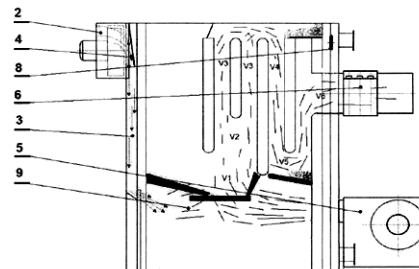

- (51) **F23L 11/00** (2006.01)
F23N 5/00 (2006.01)
F24B 1/189 (2006.01)
(21) **2007-63**
(71) Petrovič Karel, České Budějovice, CZ
Hoštička Zdeněk, České Budějovice, CZ
(72) Petrovič Karel, České Budějovice, CZ
Hoštička Zdeněk, České Budějovice, CZ
(54) **Automatický kotlový regulátor rychlosti spalín**
(22) 25.01.2007
(57) Jednoduchý regulátor rychlosti spalín odlitý z litiny pracuje na principu nasměrování částí proudů spalín proti sobě, tak že bez jakýchkoliv dalších regulačních prvků je zmenšen činný průřez průchodu spalín.

- (51) **F24H 1/22** (2006.01)
(21) **2007-62**
(71) Petrovič Karel, České Budějovice, CZ
Hoštička Zdeněk, České Budějovice, CZ
(72) Petrovič Karel, České Budějovice, CZ
Hoštička Zdeněk, České Budějovice, CZ
(54) **Kotlový obtok řízený termostatem**
(22) 25.01.2007
(57) V tělese kotle je integrováno propojení vstupu vratné vody na výstup kotle, které umožňuje obtok pro rychlé dosažení provozní teploty. Obtok je řízen termostatem v tělese kotle.

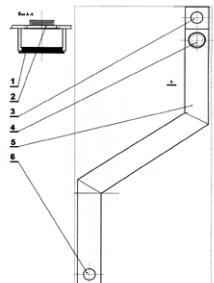

- (51) **F42B 5/30** (2006.01)
F42B 7/06 (2006.01)
(21) **2007-75**
(71) Suchomel Pavel, Brno, CZ
(72) Suchomel Pavel, Brno, CZ
(54) **Nábojnice pro netoxický brokový náboj**
(22) 30.01.2007
(57) Celoplastová nábojnice pro netoxický brokový náboj sestává z trubkovitého tělesa (1), vytvořeného technologií vícekomponentního vstřikování plastů, na jehož spodní

část je stejnou technologií nastříknuta alespoň z jedné další vrstvy plastu hladká patka (2). Tělo (1) má vnější povrch drážkovaný, nebo hladký vnitřní povrch hladký. V jeho spodní části je vytvořen prostor (6) pro výmetnou náplň a v jeho dnu je vytvořen otvor spojující zápalku s výmetnou náplní. Osově i průměrem shodný otvor pro zápalku je vytvořen i v hladké patce (2). Otvor ve dnu tělesa (1) sestává ze tří válcových na sebe navazujících prostorů o různém poloměru. Spodní válcový prostor (3) je určen pro vložení netoxické zápalky, na něj navazuje prostor (5) zátravky a nad ním je prostor (4), určený pro zážehovou zesilovací náplň. Průměr válcového prostoru (3) se liší podle velikosti použité zápalky pro různé ráže zbraně.

- (74) Ing. Blanka Brodská, patentový zástupce, Josefy Faimonové 14, Brno, 62800

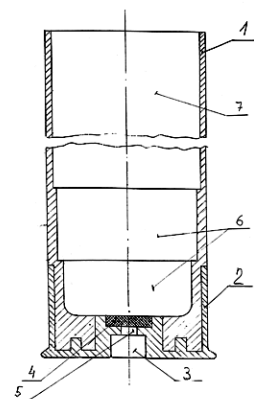

- (51) **G06Q 30/00** (2006.01)
G06F 19/00 (2006.01)

(21) **2007-69**

(71) SAZKA, a. s., Praha 9, CZ

(72) Hosnedl Jiří Ing., Praha 9, CZ

Meixner Jiří Ing., Praha 10, CZ

Suchánek Petr Ing., Praha 7 - Bubeneč, CZ

(54) **Způsob provádění platebních služeb v obchodní síti a platební systém k provádění tohoto způsobu**

(22) 26.01.2007

- (57) Podle způsobu klient zašle ze svého počítače (1) elektronikou objednávku poskytovateli služeb, který objednávku zaeviduje a vygeneruje pro platební kanál na POS terminálech (7) webovou stránku s detaily platby - hrazenou částkou, identifikační platby, kódem příjemce a čárovým kódem s detaily platby včetně jeho numerické podoby, takže data platby mohou být poznamenána či fyzicky vyjmuta klientem vně komunikačního média a vytištěna. Data platby se zavedou do POS terminálu (7), který ověří platnost čárového kódu a kódu příjemce platby a v případě pozitivního výsledku je objednávka přenesena do datacentra (5) centrálního loterního systému provozovatele platby a načtená data uložena do transakčního souboru a každé transakci je přidělen interní identifikátor a systémový kód a současně je požadavek uložen do posuvného registru s nastavitelnou dobou zpoždění. Na základě odezvy datacentra (5) a zaplacení příslušné částky klientem vytiskne POS terminál (7) potvrzení o zaplacení a doklad o zaplacení transakčního poplatku. Po uplynutí nastaveného zpoždění provozovatel platby posílá nestornované objednávky z datacentra (5) do systému (3) poskytovatele služeb, který vygeneruje a na webových stránkách klientům zpřístupní doklady o platbě a na základě informace o uhrazení peněžní částky zasílá klientovi originální doklad na službu. Systém obsahuje síť POS terminálů (7) centrálního loterního systému provozovatele platby, z nichž každý je online napojený na datacentrum (5) centrálního loterního systému, které je online spojeno se systémem (3) poskytovatele služby, napojitelným online přes internet (2) na počítač (1) zákazníka a současně je datacentrum (5) offline napojeno na systém (3) poskytovatele služeb a na účetní centrum (4) provozovatele platby, offline napojené na partnerskou banku (6) provozovatele platby, offline napojenou na

systém (3) poskytovatele služeb.

- (74) PATENTSERVIS Praha a.s., Jivenská 1273/1, Praha 4, 14021

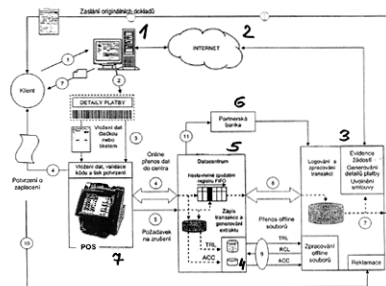

- (51) **H01T 4/02** (2006.01)

(21) **2007-51**

(71) Tůma Vladimír, Všešary, CZ

(72) Tůma Vladimír, Všešary, CZ

(54) **Svodič přepětí**

(22) 23.01.2007

- (57) Uspořádání jiskřiště pro svádění přepětí s možností indikace spočívá v tom, že oblouk vzniklý mezi hlavními elektrodami je také zhasen pomocí napříč nebo podélně uložených přídavných elektrod, tlaku a využitím vzniklého přetlaku pro vyfukování oblouku. Svodič přepětí má hlavní elektrody (2) umístěné proti sobě tak, že mezi nimi je vzduchová mezera. Jsou upevněny v izolačním držáku (3) tak, aby nemohlo dojít k vzájemnému posunutí hlavních elektrod (2). Nad hlavními elektrodami (2) je umístěna napříč jedna nebo více pomocných elektrod (5) ve tvaru mezkuzí umístěných v izolačním kroužku (6). Alternativně může být nad hlavními elektrodami (2) umístěna podélně jedna nebo více pomocných elektrod (13) ve tvaru tyčky, upevněných v izolačním pouzdru (14). Z jedné nebo obou stran může být vymezovací izolační kroužek (4), upravující délku sestavy a upravující vzájemné postavení hlavních elektrod (2) a pomocných elektrod (5). Celá sestava je pevně uložena v pouzdru (1) a skládá se z hlavních elektrod (2), izolačních držáků (3), kterými prochází jeden nebo více výfukových otvorů (12), pomocných elektrod (5) umístěných v izolačním kroužku (6) nebo pomocných elektrod (13) umístěných v izolačním pouzdru (14). Součástí této sestavy mohou být vymezovací izolační kroužky (4).

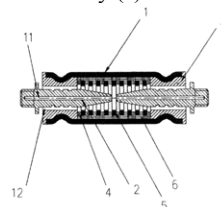

Zveřejněné přihlášky vynálezů - přehled podle třídících znaků

Tato kapitola obsahuje zveřejněné přihlášky vynálezů uspořádané podle třídících znaků mezinárodního patentové třídění, nacházejících se na druhém až x-tém místě zatřídění přihlášky vynálezu. Přihlášky vynálezu uspořádané podle třídících znaků na 1. pozici zatřídění jsou uvedeny v předchozí části.

<i>A 47 G 9/00</i>	(2006.01)	2008-310
<i>A 63 C 5/00</i>	(2006.01)	2007-59
<i>A 63 C 5/04</i>	(2006.01)	2007-59
<i>A 63 C 5/044</i>	(2006.01)	2007-59
<i>B 21 D 28/00</i>	(2006.01)	2007-79
<i>B 21 D 28/24</i>	(2006.01)	2007-79
<i>B 21 J 11/00</i>	(2006.01)	2007-79
<i>B 21 J 13/00</i>	(2006.01)	2007-79
<i>B 21 J 9/00</i>	(2006.01)	2007-79
<i>B 22 D 7/06</i>	(2006.01)	2007-66 2007-67
<i>C 12 N 9/02</i>	(2006.01)	2007-60
<i>F 23 N 5/00</i>	(2006.01)	2007-63
<i>F 24 B 1/189</i>	(2006.01)	2007-63
<i>F 42 B 7/06</i>	(2006.01)	2007-75
<i>G 01 N 33/574</i>	(2006.01)	2007-60
<i>G 06 F 19/00</i>	(2006.01)	2007-69

Seznam přihlašovatelů zveřejněných přihlášek vynálezů

(71)	(21)	(51)	(71)	(21)	(51)
Genomac International, s. r. o., Praha 6, CZ	2007-60	C 12 Q 1/68	(2006.01)		
Krejčí Josef Ing., Tmaň, CZ	2007-66	B 22 D 7/00	(2006.01)		
Krejčí Josef Ing., Tmaň, CZ	2007-67	B 22 D 7/00	(2006.01)		
Kučera Miroslav Ing., Katovice, CZ	2007-59	A 63 C 5/048	(2006.01)		
Petrovič Karel, České Budějovice, CZ	2007-62	F 24 H 1/22	(2006.01)		
Petrovič Karel, České Budějovice, CZ	2007-63	F 23 L 11/00	(2006.01)		
Petrovič Karel, České Budějovice, CZ	2007-64	F 23 C 1/00	(2006.01)		
SAZKA, a. s., Praha 9, CZ	2007-69	G 06 Q 30/00	(2006.01)		
Suchomel Pavel, Brno, CZ	2007-75	F 42 B 5/30	(2006.01)		
Tůma Vladimír, Všešary, CZ	2007-51	H 01 T 4/02	(2006.01)		
Ústav chemických procesů Akademie věd ČR, Praha 6 - Suchbát, CZ	2007-70	C 04 B 33/04	(2006.01)		
Zdravtex, s. r. o. Chráněné dílny Olomouc, Stará Víska, CZ	2008-310	A 47 G 9/02	(2006.01)		
ZKL Hanušovice, a. s., Hanušovice, CZ	2007-79	B 21 K 1/05	(2006.01)		

FG4A

Udělené patenty - přehled podle čísel patentů

V období uzávěrky tohoto čísla Věstníku udělil Úřad průmyslového vlastnictví tyto patenty.

299459	<i>C 12 N 9/00</i>	(2006.01)
299460	<i>C 12 N 15/67</i>	(2006.01)
299461	<i>A 61 K 31/495</i>	(2006.01)
299462	<i>F 16 L 53/00</i>	(2006.01)
299463	<i>G 01 T 1/38</i>	(2006.01)
299464	<i>A 61 K 9/00</i>	(2006.01)
299465	<i>A 61 K 31/437</i>	(2006.01)
299466	<i>B 23 C 5/02</i>	(2006.01)
299467	<i>B 61 L 23/16</i>	(2006.01)
299468	<i>E 05 B 65/19</i>	(2006.01)
299469	<i>H 01 C 1/084</i>	(2006.01)
299470	<i>C 07 D 201/06</i>	(2006.01)
299471	<i>D 01 H 4/38</i>	(2006.01)
299472	<i>A 01 N 25/30</i>	(2006.01)
299473	<i>A 61 K 48/00</i>	(2006.01)
299474	<i>C 07 D 213/75</i>	(2006.01)
299475	<i>A 47 B 96/20</i>	(2006.01)
299476	<i>G 01 F 23/22</i>	(2006.01)
299477	<i>F 23 Q 2/28</i>	(2006.01)
299478	<i>C 07 K 14/52</i>	(2006.01)
299479	<i>C 07 K 14/52</i>	(2006.01)

FG4A

Udělené patenty - přehled podle MPT

(51) <i>A01N 25/30</i> (2006.01)	(86) PCT/FR2000/003546
<i>A01N 57/20</i> (2006.01)	(87) WO 2001/043747
<i>A01N 25/04</i> (2006.01)	(22) 15.12.2000
(11) 299472	(74) Ing. Ivana Jirotková, Nad Štolou 12, Praha 7, 17000
(40) 13.10.1999	
(21) 1999-1436	(51) <i>A61K 48/00</i> (2006.01)
(73) MONSANTO TECHNOLOGY LLC, St. Louis, MO, US	<i>A61P 43/00</i> (2006.01)
(72) Ward Anthony J. I., Clayton, MO, US	<i>A61N 1/00</i> (2006.01)
Ge Jisheng, Affton, MO, US	(11) 299473
Sandbrink Joseph J., Des Peres, MO, US	(40) 12.07.2000
Xu Xiadong C., St. Louis, MO, US	(21) 1999-4755
(54) Kompozice a způsob pro ošetření rostlin exogenními chemikáliemi	(73) RHONE-POULENC RORER S. A., Antony, FR
(32) 25.10.1996, 04.03.1997	INSTITUT GUSTAVE ROUSSY, Villejuif, FR
(31) 1996/029317, 1997/39789	CENTRE NATIONAL DE LA RECHERCHE
(33) US, US	SCIENTIFIQUE, Paris, FR
(86) PCT/US1997/019425	(72) Bureau Michel, Saint Cloud, FR
(87) WO 1998/017112	Mir Lluis, Verrières le Buisson, FR
(22) 24.10.1997	Scherman Daniel, Paris, FR
(74) Mgr. Martina Dvořáková, Mendlovo nám. 1a, Brno, 60300	(54) Nukleová kyselina a elektrické pole jako sdružený produkt pro přenos nukleové kyseliny do buněk přičně pruhaného svalstva
(51) <i>A47B 96/20</i> (2006.01)	(32) 30.06.1997, 01.12.1997
<i>E06B 3/96</i> (2006.01)	(31) 1997/9708233, 1997/67488
(11) 299475	(33) FR, US
(40) 14.11.2001	(86) PCT/FR1998/001400
(21) 2000-3661	(87) WO 1999/001158
(73) JUNG Horst, Dietzenbach, DE	(22) 30.06.1998
(72) Jung Horst, Dietzenbach, DE	(74) Ing. Eduard Hakr, Přístavní 24, Praha 7, 17000
(54) Přední nábytkový díl a způsob jeho výroby	
(32) 09.04.1998	(51) <i>A61K 9/00</i> (2006.01)
(31) 1998/19816005	<i>A61K 38/04</i> (2006.01)
(33) DE	<i>A61K 38/09</i> (2006.01)
(86) PCT/EP1999/002314	<i>A61K 38/24</i> (2006.01)
(87) WO 1999/052402	<i>A61K 47/18</i> (2006.01)
(22) 06.04.1999	<i>A61K 47/20</i> (2006.01)
(74) Dr. Karel Čermák, Národní třída 32, Praha 1, 11000	<i>A61P 35/00</i> (2006.01)
	(11) 299464
(51) <i>A61K 31/437</i> (2006.01)	(40) 14.04.1999
<i>A61K 45/06</i> (2006.01)	(21) 1998-4340
<i>A61K 45/00</i> (2006.01)	(73) ALZA CORPORATION, Palo Alto, CA, US
<i>A61P 35/00</i> (2006.01)	(72) Stevenson Cynthia L., Mountain View, CA, US
(11) 299465	Prestrelski Steven J., Mountain View, CA, US
(40) 14.07.2004	(54) Implantovatelný systém pro dodávání léčiva, způsob jeho přípravy a použití formulace peptidové sloučeniny
(21) 2003-2910	(32) 03.07.1996
(73) Sanofi-Aventis, Paris, FR	(31) 1996/22699
(72) Bourrie Bernard, Saint Gely du Fesc, FR	(33) US
Casellas Pierre, Montpellier, FR	(86) PCT/US1997/011450
Derocq Jean Marie, Murviel les Montpellier, FR	(87) WO 1998/000158
(54) Kombinace s obsahem pyridoindolonového derivátu a protinádorového činidla	(22) 01.07.1997
(32) 27.04.2001	(74) JUDr. Ing. Michal Guttmann, Nad Štolou 12, Praha 7, 17000
(31) 2001/105843	
(33) FR	
(86) PCT/FR2002/001450	(51) <i>B23C 5/02</i> (2006.01)
(87) WO 2002/087575	<i>B23C 5/26</i> (2006.01)
(22) 26.04.2002	(11) 299466
(74) Ing. Tomáš Hakr, Přístavní 24, Praha 7, 17000	(40) 15.09.2004
	(21) 2004-182
(51) <i>A61K 31/495</i> (2006.01)	(73) SECO TOOLS AB, Fagersta, SE
<i>A61K 9/22</i> (2006.01)	(72) Berglöv Carl-Erik, Fagersta, SE
<i>A61P 9/00</i> (2006.01)	Puide Mattias, Västerås, SE
<i>A61K 47/38</i> (2006.01)	Persson Sven-Erik, Söderbärke, SE
<i>A61J 3/10</i> (2006.01)	Nordlund Kurt, Fagersta, SE
(11) 299461	(54) Fréza
(40) 11.09.2002	(32) 06.02.2003
(21) 2002-2082	(31) 2003/0300313
(73) LES LABORATOIRES SERVIER, Courbevoie Cedex, FR	(33) SE
(72) Huet De Barochez Bruno, Ingre, FR	(22) 03.02.2004
Dauphant Claude, Olivet, FR	(74) JUDr. Petr Kalenský, Hálkova 2, Praha 2, 12000
Wuthrich Patrick, Orléans, FR	
(54) Matricová tableta umožňující prodloužené uvolňování trimetazidinu po orálním podání	
(32) 17.12.1999	
(31) 1999/9915960	
(33) FR	

(51)	B61L 23/16	(2006.01)	(51)	C07K 14/52	(2006.01)
	B61L 23/00	(2006.01)		C12N 15/19	(2006.01)
	B61L 1/18	(2006.01)		A61K 38/19	(2006.01)
	B61L 25/04	(2006.01)		A61P 35/00	(2006.01)
	B61L 25/02	(2006.01)		A61P 31/18	(2006.01)
	B61L 25/00	(2006.01)		A61P 29/00	(2006.01)
(11)	299467		(11)	299478	
(40)	13.12.2006		(40)	13.09.2000	
(21)	2005-301		(21)	2000-1146	
(73)	Starmon, s. r. o., Choceň, CZ		(73)	Laboratoires Serono SA, Vaud, CH	
(72)	Horák Karel Ing., Černošice, CZ Konečný Ivan Doc. Ing. CSc., Nýřany, CZ Štorek Vladimír Ing., Choceň, CZ Starý František Ing., Choceň, CZ Rybka Antonín, Hradec Králové, CZ		(72)	Proost Paul, Heverlee-Leuven, BE Struyf Sofie, Rumst, BE Van Damme Jo, Brussels, BE	
(54)	Elektronický fázově citlivý přijímač		(54)	Amino-terminálně zkrácený MCP-2, molekula DNA, expresní vektor, hostitelská buňka a farmaceutický prostředek	
(22)	11.05.2005		(32)	29.09.1997, 19.12.1997, 10.03.1998	
(74)	Ing. Václav Feiferlík, Žlutická 10, Plzeň, 32329		(31)	1997/97116863, 1997/97122471, 1998/98104216	
			(33)	EP, EP, EP	
(51)	C07D 201/06	(2006.01)	(86)	PCT/EP1998/006142	
(11)	299470		(87)	WO 1999/016876	
(40)	17.10.2001		(22)	28.09.1998	
(21)	2000-1067		(74)	KOREJZOVÁ & SPOL., v.o.s., JUDr. Petra Korejzová, advokátka, Korunní 810/104 E, Praha 10, 10100	
(73)	HYOSUNG CORPORATION, Seoul, KR				
(72)	Lee Chang Hwang, Seoul, KR Lee Si Geun, Kyongki-do, KR		(51)	C12N 15/67	(2006.01)
(54)	Způsob výroby vysoce čistého kaprolaktamu			C12N 15/90	(2006.01)
(32)	14.02.2000			C12N 15/85	(2006.01)
(31)	2000/6824			C12N 15/27	(2006.01)
(33)	KR			C07K 14/535	(2006.01)
(22)	24.03.2000			A61K 48/00	(2006.01)
(74)	PATENTSERVIS PRAHA a.s., Jivenská 1, Praha 4, 14000			C12N 5/10	(2006.01)
			(11)	299460	
(51)	C07D 213/75	(2006.01)	(40)	11.04.2001	
	C07D 213/73	(2006.01)	(21)	2000-3807	
(11)	299474		(73)	Shire Human Genetic Therapies, Inc., Cambridge, MA, US	
(40)	14.03.2001		(72)	Treco Douglas A., Arlington, MA, US Heartlein Michael W., Boxborough, MA, US Selden Richard F., Wellesley, MA, US	
(21)	2000-1800		(54)	DNA konstrukt, izolovaná molekula nukleové kyseliny, homologně rekombinantní buňka a její použití a způsob produkce G-CSF	
(73)	PFIZER PRODUCTS INC., Groton, CT, US		(32)	07.05.1998	
(72)	Braish Tamin Fehme, Groton, CT, US Caron Stéphane, Groton, CT, US Castaldi Michael James, Pawcatuck, CT, US		(31)	1998/84649	
(54)	Způsob přípravy derivátů 2-fenyl-3-aminopyridinu		(33)	US	
(32)	17.05.1999		(86)	PCT/US1999/009924	
(31)	1999/134559		(87)	WO 1999/057291	
(33)	US		(22)	05.05.1999	
(22)	16.05.2000		(74)	PATENTSERVIS PRAHA a.s., Jivenská 1, Praha 4, 14000	
(74)	JUDr. Jan Matějka, Národní 32, Praha 1, 11000				
			(51)	C12N 9/00	(2006.01)
(51)	C07K 14/52	(2006.01)	(11)	299459	
	C07K 14/47	(2006.01)	(40)	12.04.2000	
	C12N 15/19	(2006.01)	(21)	1999-4335	
	C12N 9/48	(2006.01)	(73)	BASF Aktiengesellschaft, Ludwigshafen, DE	
	A61K 38/19	(2006.01)	(72)	Barendse Rudolf Carolus Maria, Delft, NL Meesters Gabriel Marinus Henricus, Delft, NL Andela Carl Sidonius Maria, Delft, NL	
	A61K 38/48	(2006.01)	(54)	Způsob přípravy granulátu obsahujícího fytázu, taktó získaný granulát, způsob přípravy krmiva pro zvířata, kompozice obsahující uvedený granulát, způsob podpoření růstu zvířat a použití uvedeného granulátu	
	A61P 29/00	(2006.01)	(32)	04.06.1997, 04.06.1997	
	A61P 31/18	(2006.01)	(31)	1997/97201641, 1997/48611	
	A61P 35/00	(2006.01)	(33)	EP, US	
	G01N 33/68	(2006.01)	(86)	PCT/EP1998/003328	
(11)	299479		(87)	WO 1998/055599	
(40)	13.09.2000		(22)	04.06.1998	
(21)	2000-1147		(74)	TRAPLOVÁ HAKR KUBÁT Advokát. a patent. kancelář, Ing. Jan Kubát, Přístavní 24, Praha 7, 17000	
(73)	Laboratoires Serono SA, Vaud, CH				
(72)	Proost Paul, Heverlee-Leuven, BE Struyf Sofie, Rumst, BE Van Damme Jo, Brussels, BE		(51)	D01H 4/38	(2006.01)
(54)	Amino-terminálně zkrácený RANTES, kódující DNA, expresní vektor, hostitelská buňka a farmaceutický prostředek			D01H 4/44	(2006.01)
(32)	29.09.1997, 19.12.1997, 10.03.1998			D01H 4/42	(2006.01)
(31)	1997/97116863, 1997/97122471, 1998/98104216		(11)	299471	
(33)	EP, EP, EP		(40)	14.05.2003	
(86)	PCT/EP1998/006143		(21)	2001-3664	
(87)	WO 1999/016877		(73)	Oerlikon Czech s.r.o., Červený Kostelec, CZ	
(22)	28.09.1998				
(74)	KOREJZOVÁ & SPOL., v.o.s., JUDr. Petra Korejzová, advokátka, Korunní 810/104 E, Praha 10, 10100				

(72)	Buryšek František Ing., Ústí nad Orlicí, CZ Jindra Karel, Červený Kostelec, CZ Jirka Bohuslav, Úpice, CZ Votrubec Miloš Ing., Jaroměř, CZ	(40)	18.08.2004
(54)	Způsob ochrany konce pramene vlákného materiálu proti jeho poškození a zařízení k provádění tohoto způsobu	(21)	2002-4161
(22)	11.10.2001	(73)	HAVRÁNEK Miloš RNDr. CSc., Čelákovice, CZ
(74)	A. Holas & partner Patentová a známková kancelář, Ing. Mgr. Hana Holasová, Křížová 4, Brno, 60300	(72)	Havránek Miloš RNDr. CSc., Čelákovice, CZ
(51)	E05B 65/19 (2006.01)	(54)	Způsob rozlišení radioaktivních beta částic
(11)	299468	(22)	18.12.2002
(40)	11.09.2002	(74)	Středisko společných činností AV ČR, v.v.i. Patentové a licenční služby, Národní 1009/3, Praha 1, 11000
(21)	2001-387		
(73)	ŠKODA AUTO A. S., Mladá Boleslav, CZ		
(72)	Křivan Petr Ing., Mladá Boleslav, CZ		
(54)	Pouzdro pro uložení vložky zámku		
(22)	31.01.2001		
(51)	F16L 53/00 (2006.01)	(51)	H01C 1/084 (2006.01)
(11)	299462	(11)	299469
(40)	12.03.2003	(40)	16.05.2001
(21)	2002-2381	(21)	2000-3809
(73)	GABO SYSTEMTECHNIK GMBH, Niederwinkling, DE	(73)	GINO GIELEN + NOTHNAGEL GMBH, Bonn, DE
(72)	Bauer Peter, Konzell, DE Lausser Franz, Michelsneukirchen, DE Buchner Peter, Bogen, DE Salzberger Christian, Schwarzach, DE	(72)	Liebel Manfred, Burgthann, DE
(54)	Trubkový profil	(54)	Brzdové odpory a skříň
(32)	18.07.2001	(32)	15.02.1999
(31)	2001/10134271	(31)	1999/29902641
(33)	DE	(33)	DE
(22)	08.07.2002	(86)	PCT/DE2000/000312
(74)	Dr. Karel Čermák, Národní třída 32, Praha 1, 11000	(87)	WO 2000/049627
(51)	F23Q 2/28 (2006.01)	(22)	02.02.2000
(11)	299477	(74)	JUDr. Jan Matějka, Národní 32, Praha 1, 11000
(40)	11.07.2001		
(21)	2000-2217		
(73)	BIC CORPORATION, Milford, CT, US		
(72)	Frigiere Rene D., Allaire, FR Doucet Michel, Bains-sur-Ouste, FR Amoros Enrique Nollas, Reus, ES Adams Paul H., Monroe, CT, US Oraziotti Richard M., Derby, CT, US Fairbanks Floyd B., Naugatuck, CT, US		
(54)	Zapalovač		
(32)	15.10.1998, 20.08.1999		
(31)	1998/172609, 1999/377811		
(33)	US, US		
(86)	PCT/US1999/023905		
(87)	WO 2000/022349		
(22)	15.10.1999		
(74)	KOREJZOVÁ & SPOL., v.o.s., JUDr. Zdeňka Korejzová, advokátka, Korunní 104/E, Praha 10, 10100		
(51)	G01F 23/22 (2006.01)		
(11)	299476		
(40)	15.11.2000		
(21)	2000-1995		
(73)	IMAGING & SENSING TECHNOLOGY CORPORATION, New York, NY, US		
(72)	Kemp John W., St. George, CA		
(54)	Analogové čidlo hladiny kapaliny		
(32)	01.10.1998		
(31)	1998/164962		
(33)	US		
(86)	PCT/US1999/023001		
(87)	WO 2000/019173		
(22)	01.10.1999		
(74)	Ing. Bohuslav Vobořil, Nad Štolou 12, Praha 7, 17000		
(51)	G01T 1/38 (2006.01)		
(11)	299463		

Seznam majitelů udělených patentů

(73)	(11)	(51)	(73)	(11)	(51)
ALZA CORPORATION, Palo Alto, CA, US	299464	A 61 K 9/00			(2006.01)
BASF Aktiengesellschaft, Ludwigshafen, DE	299459	C 12 N 9/00			(2006.01)
BIC CORPORATION, Milford, CT, US	299477	F 23 Q 2/28			(2006.01)
CENTRE NATIONAL DE LA RECHERCHE SCIENTIFIQUE, Paris, FR	299473	A 61 K 48/00			(2006.01)
GABO SYSTEMTECHNIK GMBH, Niederwinkling, DE	299462	F 16 L 53/00			(2006.01)
GINO GIELEN + NOTHNAGEL GMBH, Bonn, DE	299469	H 01 C 1/084			(2006.01)
HAVRÁNEK Miloš RNDr. CSc., Čelákovice, CZ	299463	G 01 T 1/38			(2006.01)
HYOSUNG CORPORATION, Seoul, KR	299470	C 07 D 201/06			(2006.01)
IMAGING & SENSING TECHNOLOGY CORPORATION, New York, NY, US	299476	G 01 F 23/22			(2006.01)
INSTITUT GUSTAVE ROUSSY, Villejuif, FR	299473	A 61 K 48/00			(2006.01)
JUNG Horst, Dietzenbach, DE	299475	A 47 B 96/20			(2006.01)
Laboratoires Serono SA, Vaud, CH	299478	C 07 K 14/52			(2006.01)
Laboratoires Serono SA, Vaud, CH	299479	C 07 K 14/52			(2006.01)
LES LABORATOIRES SERVIER, Courbevoie Cedex, FR	299461	A 61 K 31/495			(2006.01)
MONSANTO TECHNOLOGY LLC, St. Louis, MO, US	299472	A 01 N 25/30			(2006.01)
Oerlikon Czech s.r.o., Červený Kostelec, CZ	299471	D 01 H 4/38			(2006.01)
PFIZER PRODUCTS INC., Groton, CT, US	299474	C 07 D 213/75			(2006.01)
RHONE-POULENC RORER S. A., Antony, FR	299473	A 61 K 48/00			(2006.01)
Sanofi-Aventis, Paris, FR	299465	A 61 K 31/437			(2006.01)
SECO TOOLS AB, Fagersta, SE	299466	B 23 C 5/02			(2006.01)
Shire Human Genetic Therapies, Inc., Cambridge, MA, US	299460	C 12 N 15/67			(2006.01)
Starmon, s. r. o., Choceň, CZ	299467	B 61 L 23/16			(2006.01)
ŠKODA AUTO A. S., Mladá Boleslav, CZ	299468	E 05 B 65/19			(2006.01)

Udělené evropské patenty

Evropský patentový úřad udělil následující evropské patenty s účinky pro Českou republiku. Tyto patenty mohou být zrušeny nebo zachovány v pozměněném znění Evropským patentovým úřadem v řízení o odporu. K tomu, aby nabyl evropský patent účinnosti na území České republiky, je třeba, aby byl Úřadu předložen ve stanovené lhůtě překlad patentového spisu do českého jazyka (§ 35c odst. 2 až 4 zákona č. 527/1990 Sb., v platném znění).

(97) EP 1293633	(47) 23.07.2008	(97) EP 1453743	(47) 23.07.2008
(97) EP 1298096	(47) 23.07.2008	(97) EP 1455427	(47) 23.07.2008
(97) EP 1298674	(47) 23.07.2008	(97) EP 1456057	(47) 23.07.2008
(97) EP 1300329	(47) 23.07.2008	(97) EP 1456401	(47) 23.07.2008
(97) EP 1310276	(47) 23.07.2008	(97) EP 1457905	(47) 23.07.2008
(97) EP 1313359	(47) 23.07.2008	(97) EP 1459688	(47) 23.07.2008
(97) EP 1314386	(47) 23.07.2008	(97) EP 1460060	(47) 23.07.2008
(97) EP 1319524	(47) 23.07.2008	(97) EP 1460504	(47) 23.07.2008
(97) EP 1319756	(47) 23.07.2008	(97) EP 1461466	(47) 23.07.2008
(97) EP 1319814	(47) 23.07.2008	(97) EP 1462192	(47) 23.07.2008
(97) EP 1321373	(47) 23.07.2008	(97) EP 1463443	(47) 23.07.2008
(97) EP 1321386	(47) 23.07.2008	(97) EP 1463628	(47) 23.07.2008
(97) EP 1331440	(47) 23.07.2008	(97) EP 1466872	(47) 23.07.2008
(97) EP 1334656	(47) 23.07.2008	(97) EP 1468023	(47) 23.07.2008
(97) EP 1338495	(47) 23.07.2008	(97) EP 1468907	(47) 23.07.2008
(97) EP 1342530	(47) 23.07.2008	(97) EP 1471521	(47) 23.07.2008
(97) EP 1352929	(47) 23.07.2008	(97) EP 1471588	(47) 23.07.2008
(97) EP 1356939	(47) 23.07.2008	(97) EP 1471901	(47) 23.07.2008
(97) EP 1359033	(47) 23.07.2008	(97) EP 1471995	(47) 23.07.2008
(97) EP 1361316	(47) 23.07.2008	(97) EP 1472292	(47) 23.07.2008
(97) EP 1361585	(47) 23.07.2008	(97) EP 1472387	(47) 23.07.2008
(97) EP 1361702	(47) 23.07.2008	(97) EP 1473339	(47) 23.07.2008
(97) EP 1365045	(47) 23.07.2008	(97) EP 1474773	(47) 23.07.2008
(97) EP 1369977	(47) 23.07.2008	(97) EP 1475960	(47) 23.07.2008
(97) EP 1375013	(47) 23.07.2008	(97) EP 1476935	(47) 23.07.2008
(97) EP 1382857	(47) 23.07.2008	(97) EP 1477159	(47) 23.07.2008
(97) EP 1388501	(47) 23.07.2008	(97) EP 1477518	(47) 23.07.2008
(97) EP 1389445	(47) 23.07.2008	(97) EP 1478257	(47) 23.07.2008
(97) EP 1391174	(47) 23.07.2008	(97) EP 1478973	(47) 23.07.2008
(97) EP 1394352	(47) 23.07.2008	(97) EP 1479473	(47) 23.07.2008
(97) EP 1394408	(47) 23.07.2008	(97) EP 1480419	(47) 23.07.2008
(97) EP 1398036	(47) 23.07.2008	(97) EP 1481425	(47) 23.07.2008
(97) EP 1398588	(47) 23.07.2008	(97) EP 1481767	(47) 23.07.2008
(97) EP 1403636	(47) 23.07.2008	(97) EP 1483036	(47) 23.07.2008
(97) EP 1406945	(47) 23.07.2008	(97) EP 1484839	(47) 23.07.2008
(97) EP 1408305	(47) 23.07.2008	(97) EP 1485145	(47) 23.07.2008
(97) EP 1408557	(47) 23.07.2008	(97) EP 1485292	(47) 23.07.2008
(97) EP 1409248	(47) 23.07.2008	(97) EP 1486115	(47) 23.07.2008
(97) EP 1411478	(47) 23.07.2008	(97) EP 1486843	(47) 23.07.2008
(97) EP 1412361	(47) 23.07.2008	(97) EP 1487781	(47) 23.07.2008
(97) EP 1413175	(47) 23.07.2008	(97) EP 1488158	(47) 23.07.2008
(97) EP 1413289	(47) 23.07.2008	(97) EP 1488243	(47) 23.07.2008
(97) EP 1415942	(47) 23.07.2008	(97) EP 1490367	(47) 23.07.2008
(97) EP 1416009	(47) 23.07.2008	(97) EP 1492625	(47) 23.07.2008
(97) EP 1419448	(47) 23.07.2008	(97) EP 1493255	(47) 23.07.2008
(97) EP 1419832	(47) 23.07.2008	(97) EP 1494916	(47) 23.07.2008
(97) EP 1420774	(47) 23.07.2008	(97) EP 1497537	(47) 23.07.2008
(97) EP 1422078	(47) 23.07.2008	(97) EP 1497547	(47) 23.07.2008
(97) EP 1422353	(47) 23.07.2008	(97) EP 1497551	(47) 23.07.2008
(97) EP 1424044	(47) 23.07.2008	(97) EP 1499289	(47) 23.07.2008
(97) EP 1424955	(47) 23.07.2008	(97) EP 1499377	(47) 23.07.2008
(97) EP 1426476	(47) 23.07.2008	(97) EP 1499544	(47) 23.07.2008
(97) EP 1427538	(47) 23.07.2008	(97) EP 1500248	(47) 23.07.2008
(97) EP 1432330	(47) 23.07.2008	(97) EP 1500877	(47) 23.07.2008
(97) EP 1433770	(47) 23.07.2008	(97) EP 1502363	(47) 23.07.2008
(97) EP 1435216	(47) 23.07.2008	(97) EP 1502652	(47) 23.07.2008
(97) EP 1435915	(47) 23.07.2008	(97) EP 1502989	(47) 23.07.2008
(97) EP 1437013	(47) 23.07.2008	(97) EP 1503010	(47) 23.07.2008
(97) EP 1438462	(47) 23.07.2008	(97) EP 1503616	(47) 23.07.2008
(97) EP 1438491	(47) 23.07.2008	(97) EP 1503771	(47) 23.07.2008
(97) EP 1438810	(47) 23.07.2008	(97) EP 1503883	(47) 23.07.2008
(97) EP 1441757	(47) 23.07.2008	(97) EP 1504795	(47) 23.07.2008
(97) EP 1443989	(47) 23.07.2008	(97) EP 1505203	(47) 23.07.2008
(97) EP 1444310	(47) 23.07.2008	(97) EP 1506478	(47) 23.07.2008
(97) EP 1444902	(47) 23.07.2008	(97) EP 1508002	(47) 23.07.2008
(97) EP 1445025	(47) 23.07.2008	(97) EP 1509306	(47) 23.07.2008
(97) EP 1451644	(47) 23.07.2008	(97) EP 1509744	(47) 23.07.2008
(97) EP 1451847	(47) 23.07.2008	(97) EP 1510557	(47) 23.07.2008
(97) EP 1453228	(47) 23.07.2008	(97) EP 1510986	(47) 23.07.2008
(97) EP 1453690	(47) 23.07.2008	(97) EP 1511754	(47) 23.07.2008

(97)	EP 1513363	(47)	23.07.2008	(97)	EP 1584508	(47)	23.07.2008
(97)	EP 1513535	(47)	23.07.2008	(97)	EP 1584864	(47)	23.07.2008
(97)	EP 1514193	(47)	23.07.2008	(97)	EP 1585700	(47)	23.07.2008
(97)	EP 1514432	(47)	23.07.2008	(97)	EP 1585901	(47)	23.07.2008
(97)	EP 1516027	(47)	23.07.2008	(97)	EP 1586708	(47)	23.07.2008
(97)	EP 1516531	(47)	23.07.2008	(97)	EP 1586805	(47)	23.07.2008
(97)	EP 1516648	(47)	23.07.2008	(97)	EP 1587506	(47)	23.07.2008
(97)	EP 1517692	(47)	23.07.2008	(97)	EP 1589559	(47)	23.07.2008
(97)	EP 1517926	(47)	23.07.2008	(97)	EP 1590547	(47)	23.07.2008
(97)	EP 1523988	(47)	23.07.2008	(97)	EP 1590622	(47)	23.07.2008
(97)	EP 1524488	(47)	23.07.2008	(97)	EP 1590821	(47)	23.07.2008
(97)	EP 1527042	(47)	23.07.2008	(97)	EP 1591310	(47)	23.07.2008
(97)	EP 1527781	(47)	23.07.2008	(97)	EP 1591739	(47)	23.07.2008
(97)	EP 1528344	(47)	23.07.2008	(97)	EP 1592410	(47)	23.07.2008
(97)	EP 1529752	(47)	23.07.2008	(97)	EP 1592911	(47)	23.07.2008
(97)	EP 1530103	(47)	23.07.2008	(97)	EP 1593434	(47)	23.07.2008
(97)	EP 1530982	(47)	23.07.2008	(97)	EP 1593873	(47)	23.07.2008
(97)	EP 1532110	(47)	23.07.2008	(97)	EP 1596344	(47)	23.07.2008
(97)	EP 1535229	(47)	23.07.2008	(97)	EP 1596346	(47)	23.07.2008
(97)	EP 1537636	(47)	23.07.2008	(97)	EP 1596672	(47)	23.07.2008
(97)	EP 1538118	(47)	23.07.2008	(97)	EP 1596686	(47)	23.07.2008
(97)	EP 1538882	(47)	23.07.2008	(97)	EP 1597242	(47)	23.07.2008
(97)	EP 1542636	(47)	23.07.2008	(97)	EP 1597247	(47)	23.07.2008
(97)	EP 1545902	(47)	23.07.2008	(97)	EP 1599087	(47)	23.07.2008
(97)	EP 1545942	(47)	23.07.2008	(97)	EP 1600173	(47)	23.07.2008
(97)	EP 1547523	(47)	23.07.2008	(97)	EP 1601263	(47)	23.07.2008
(97)	EP 1549633	(47)	23.07.2008	(97)	EP 1601349	(47)	23.07.2008
(97)	EP 1550344	(47)	23.07.2008	(97)	EP 1602090	(47)	23.07.2008
(97)	EP 1551675	(47)	23.07.2008	(97)	EP 1602133	(47)	23.07.2008
(97)	EP 1551814	(47)	23.07.2008	(97)	EP 1602194	(47)	23.07.2008
(97)	EP 1552279	(47)	23.07.2008	(97)	EP 1603565	(47)	23.07.2008
(97)	EP 1554343	(47)	23.07.2008	(97)	EP 1603679	(47)	23.07.2008
(97)	EP 1554540	(47)	23.07.2008	(97)	EP 1604468	(47)	23.07.2008
(97)	EP 1554918	(47)	23.07.2008	(97)	EP 1605871	(47)	23.07.2008
(97)	EP 1555225	(47)	23.07.2008	(97)	EP 1606098	(47)	23.07.2008
(97)	EP 1557626	(47)	23.07.2008	(97)	EP 1606339	(47)	23.07.2008
(97)	EP 1558965	(47)	23.07.2008	(97)	EP 1607143	(47)	23.07.2008
(97)	EP 1559322	(47)	23.07.2008	(97)	EP 1608239	(47)	23.07.2008
(97)	EP 1559334	(47)	23.07.2008	(97)	EP 1609736	(47)	23.07.2008
(97)	EP 1560866	(47)	23.07.2008	(97)	EP 1611043	(47)	23.07.2008
(97)	EP 1561040	(47)	23.07.2008	(97)	EP 1612311	(47)	23.07.2008
(97)	EP 1561275	(47)	23.07.2008	(97)	EP 1612483	(47)	23.07.2008
(97)	EP 1562572	(47)	23.07.2008	(97)	EP 1612625	(47)	23.07.2008
(97)	EP 1563148	(47)	23.07.2008	(97)	EP 1614577	(47)	23.07.2008
(97)	EP 1564639	(47)	23.07.2008	(97)	EP 1614939	(47)	23.07.2008
(97)	EP 1565195	(47)	23.07.2008	(97)	EP 1615394	(47)	23.07.2008
(97)	EP 1565421	(47)	23.07.2008	(97)	EP 1615909	(47)	23.07.2008
(97)	EP 1565464	(47)	23.07.2008	(97)	EP 1618611	(47)	23.07.2008
(97)	EP 1566518	(47)	23.07.2008	(97)	EP 1618711	(47)	23.07.2008
(97)	EP 1566542	(47)	23.07.2008	(97)	EP 1620085	(47)	23.07.2008
(97)	EP 1567135	(47)	23.07.2008	(97)	EP 1620155	(47)	23.07.2008
(97)	EP 1567489	(47)	23.07.2008	(97)	EP 1620307	(47)	23.07.2008
(97)	EP 1567514	(47)	23.07.2008	(97)	EP 1620416	(47)	23.07.2008
(97)	EP 1567569	(47)	23.07.2008	(97)	EP 1620442	(47)	23.07.2008
(97)	EP 1567831	(47)	23.07.2008	(97)	EP 1620926	(47)	23.07.2008
(97)	EP 1568474	(47)	23.07.2008	(97)	EP 1622671	(47)	23.07.2008
(97)	EP 1569565	(47)	23.07.2008	(97)	EP 1623133	(47)	23.07.2008
(97)	EP 1569933	(47)	23.07.2008	(97)	EP 1623556	(47)	23.07.2008
(97)	EP 1570616	(47)	23.07.2008	(97)	EP 1623643	(47)	23.07.2008
(97)	EP 1570700	(47)	23.07.2008	(97)	EP 1624190	(47)	23.07.2008
(97)	EP 1571167	(47)	23.07.2008	(97)	EP 1624371	(47)	23.07.2008
(97)	EP 1571929	(47)	23.07.2008	(97)	EP 1624629	(47)	23.07.2008
(97)	EP 1572194	(47)	23.07.2008	(97)	EP 1625119	(47)	23.07.2008
(97)	EP 1573314	(47)	23.07.2008	(97)	EP 1626034	(47)	23.07.2008
(97)	EP 1574421	(47)	23.07.2008	(97)	EP 1626078	(47)	23.07.2008
(97)	EP 1574609	(47)	23.07.2008	(97)	EP 1626221	(47)	23.07.2008
(97)	EP 1575828	(47)	23.07.2008	(97)	EP 1627160	(47)	23.07.2008
(97)	EP 1577135	(47)	23.07.2008	(97)	EP 1628698	(47)	23.07.2008
(97)	EP 1577239	(47)	23.07.2008	(97)	EP 1628931	(47)	23.07.2008
(97)	EP 1577879	(47)	23.07.2008	(97)	EP 1629653	(47)	23.07.2008
(97)	EP 1578652	(47)	23.07.2008	(97)	EP 1629792	(47)	23.07.2008
(97)	EP 1578667	(47)	23.07.2008	(97)	EP 1630764	(47)	23.07.2008
(97)	EP 1579577	(47)	23.07.2008	(97)	EP 1631176	(47)	23.07.2008
(97)	EP 1580325	(47)	23.07.2008	(97)	EP 1633842	(47)	23.07.2008
(97)	EP 1582171	(47)	23.07.2008	(97)	EP 1633857	(47)	23.07.2008
(97)	EP 1582544	(47)	23.07.2008	(97)	EP 1634854	(47)	23.07.2008
(97)	EP 1582684	(47)	23.07.2008	(97)	EP 1634938	(47)	23.07.2008
(97)	EP 1582692	(47)	23.07.2008	(97)	EP 1635177	(47)	23.07.2008

(97)	EP 1635840	(47)	23.07.2008	(97)	EP 1700763	(47)	23.07.2008
(97)	EP 1636466	(47)	23.07.2008	(97)	EP 1700770	(47)	23.07.2008
(97)	EP 1637111	(47)	23.07.2008	(97)	EP 1700796	(47)	23.07.2008
(97)	EP 1638480	(47)	23.07.2008	(97)	EP 1701051	(47)	23.07.2008
(97)	EP 1639282	(47)	23.07.2008	(97)	EP 1702513	(47)	23.07.2008
(97)	EP 1641773	(47)	23.07.2008	(97)	EP 1702802	(47)	23.07.2008
(97)	EP 1641852	(47)	23.07.2008	(97)	EP 1702850	(47)	23.07.2008
(97)	EP 1645247	(47)	23.07.2008	(97)	EP 1702864	(47)	23.07.2008
(97)	EP 1646772	(47)	23.07.2008	(97)	EP 1705290	(47)	23.07.2008
(97)	EP 1647219	(47)	23.07.2008	(97)	EP 1706414	(47)	23.07.2008
(97)	EP 1648355	(47)	23.07.2008	(97)	EP 1707498	(47)	23.07.2008
(97)	EP 1648842	(47)	23.07.2008	(97)	EP 1707863	(47)	23.07.2008
(97)	EP 1649075	(47)	23.07.2008	(97)	EP 1708448	(47)	23.07.2008
(97)	EP 1651134	(47)	23.07.2008	(97)	EP 1708605	(47)	23.07.2008
(97)	EP 1652808	(47)	23.07.2008	(97)	EP 1709691	(47)	23.07.2008
(97)	EP 1653345	(47)	23.07.2008	(97)	EP 1711820	(47)	23.07.2008
(97)	EP 1653411	(47)	23.07.2008	(97)	EP 1711968	(47)	23.07.2008
(97)	EP 1654335	(47)	23.07.2008	(97)	EP 1712341	(47)	23.07.2008
(97)	EP 1655225	(47)	23.07.2008	(97)	EP 1712353	(47)	23.07.2008
(97)	EP 1656092	(47)	23.07.2008	(97)	EP 1712427	(47)	23.07.2008
(97)	EP 1656469	(47)	23.07.2008	(97)	EP 1713197	(47)	23.07.2008
(97)	EP 1657890	(47)	23.07.2008	(97)	EP 1713334	(47)	23.07.2008
(97)	EP 1658134	(47)	23.07.2008	(97)	EP 1713604	(47)	23.07.2008
(97)	EP 1658191	(47)	23.07.2008	(97)	EP 1713749	(47)	23.07.2008
(97)	EP 1659029	(47)	23.07.2008	(97)	EP 1713872	(47)	23.07.2008
(97)	EP 1660961	(47)	23.07.2008	(97)	EP 1714216	(47)	23.07.2008
(97)	EP 1660981	(47)	23.07.2008	(97)	EP 1715096	(47)	23.07.2008
(97)	EP 1661074	(47)	23.07.2008	(97)	EP 1715741	(47)	23.07.2008
(97)	EP 1661449	(47)	23.07.2008	(97)	EP 1716205	(47)	23.07.2008
(97)	EP 1661514	(47)	23.07.2008	(97)	EP 1716771	(47)	23.07.2008
(97)	EP 1663233	(47)	23.07.2008	(97)	EP 1717455	(47)	23.07.2008
(97)	EP 1664078	(47)	23.07.2008	(97)	EP 1718098	(47)	23.07.2008
(97)	EP 1664476	(47)	23.07.2008	(97)	EP 1718718	(47)	23.07.2008
(97)	EP 1665881	(47)	23.07.2008	(97)	EP 1719047	(47)	23.07.2008
(97)	EP 1667987	(47)	23.07.2008	(97)	EP 1719570	(47)	23.07.2008
(97)	EP 1669372	(47)	23.07.2008	(97)	EP 1719665	(47)	23.07.2008
(97)	EP 1669539	(47)	23.07.2008	(97)	EP 1719916	(47)	23.07.2008
(97)	EP 1670318	(47)	23.07.2008	(97)	EP 1720296	(47)	23.07.2008
(97)	EP 1670556	(47)	23.07.2008	(97)	EP 1720760	(47)	23.07.2008
(97)	EP 1670870	(47)	23.07.2008	(97)	EP 1721131	(47)	23.07.2008
(97)	EP 1671746	(47)	23.07.2008	(97)	EP 1721830	(47)	23.07.2008
(97)	EP 1671949	(47)	23.07.2008	(97)	EP 1722864	(47)	23.07.2008
(97)	EP 1675236	(47)	23.07.2008	(97)	EP 1723023	(47)	23.07.2008
(97)	EP 1675823	(47)	23.07.2008	(97)	EP 1723053	(47)	23.07.2008
(97)	EP 1676334	(47)	23.07.2008	(97)	EP 1723707	(47)	23.07.2008
(97)	EP 1676790	(47)	23.07.2008	(97)	EP 1724227	(47)	23.07.2008
(97)	EP 1676796	(47)	23.07.2008	(97)	EP 1726298	(47)	23.07.2008
(97)	EP 1677539	(47)	23.07.2008	(97)	EP 1726440	(47)	23.07.2008
(97)	EP 1677638	(47)	23.07.2008	(97)	EP 1726466	(47)	23.07.2008
(97)	EP 1679570	(47)	23.07.2008	(97)	EP 1726715	(47)	23.07.2008
(97)	EP 1679639	(47)	23.07.2008	(97)	EP 1726763	(47)	23.07.2008
(97)	EP 1681111	(47)	23.07.2008	(97)	EP 1727818	(47)	23.07.2008
(97)	EP 1681490	(47)	23.07.2008	(97)	EP 1727991	(47)	23.07.2008
(97)	EP 1681796	(47)	23.07.2008	(97)	EP 1728529	(47)	23.07.2008
(97)	EP 1684778	(47)	23.07.2008	(97)	EP 1728739	(47)	23.07.2008
(97)	EP 1685108	(47)	23.07.2008	(97)	EP 1728770	(47)	23.07.2008
(97)	EP 1685263	(47)	23.07.2008	(97)	EP 1729055	(47)	23.07.2008
(97)	EP 1685689	(47)	23.07.2008	(97)	EP 1730109	(47)	23.07.2008
(97)	EP 1685915	(47)	23.07.2008	(97)	EP 1730580	(47)	23.07.2008
(97)	EP 1686147	(47)	23.07.2008	(97)	EP 1730724	(47)	23.07.2008
(97)	EP 1686357	(47)	23.07.2008	(97)	EP 1730809	(47)	23.07.2008
(97)	EP 1687926	(47)	23.07.2008	(97)	EP 1731187	(47)	23.07.2008
(97)	EP 1688426	(47)	23.07.2008	(97)	EP 1731450	(47)	23.07.2008
(97)	EP 1689249	(47)	23.07.2008	(97)	EP 1732534	(47)	23.07.2008
(97)	EP 1689734	(47)	23.07.2008	(97)	EP 1732620	(47)	23.07.2008
(97)	EP 1690889	(47)	23.07.2008	(97)	EP 1732933	(47)	23.07.2008
(97)	EP 1692358	(47)	23.07.2008	(97)	EP 1733607	(47)	23.07.2008
(97)	EP 1692451	(47)	23.07.2008	(97)	EP 1735267	(47)	23.07.2008
(97)	EP 1692910	(47)	23.07.2008	(97)	EP 1735285	(47)	23.07.2008
(97)	EP 1693564	(47)	23.07.2008	(97)	EP 1735893	(47)	23.07.2008
(97)	EP 1694589	(47)	23.07.2008	(97)	EP 1737464	(47)	23.07.2008
(97)	EP 1694795	(47)	23.07.2008	(97)	EP 1739258	(47)	23.07.2008
(97)	EP 1695775	(47)	23.07.2008	(97)	EP 1740459	(47)	23.07.2008
(97)	EP 1695996	(47)	23.07.2008	(97)	EP 1742746	(47)	23.07.2008
(97)	EP 1696065	(47)	23.07.2008	(97)	EP 1744427	(47)	23.07.2008
(97)	EP 1698549	(47)	23.07.2008	(97)	EP 1744756	(47)	23.07.2008
(97)	EP 1699211	(47)	23.07.2008	(97)	EP 1744884	(47)	23.07.2008
(97)	EP 1699602	(47)	23.07.2008	(97)	EP 1744952	(47)	23.07.2008

(97)	EP 1746700	(47)	23.07.2008	(97)	EP 1802286	(47)	23.07.2008
(97)	EP 1747163	(47)	23.07.2008	(97)	EP 1802519	(47)	23.07.2008
(97)	EP 1747702	(47)	23.07.2008	(97)	EP 1802534	(47)	23.07.2008
(97)	EP 1748696	(47)	23.07.2008	(97)	EP 1803718	(47)	23.07.2008
(97)	EP 1749161	(47)	23.07.2008	(97)	EP 1808035	(47)	23.07.2008
(97)	EP 1749179	(47)	23.07.2008	(97)	EP 1810365	(47)	23.07.2008
(97)	EP 1749431	(47)	23.07.2008	(97)	EP 1810367	(47)	23.07.2008
(97)	EP 1749996	(47)	23.07.2008	(97)	EP 1815713	(47)	23.07.2008
(97)	EP 1751020	(47)	23.07.2008	(97)	EP 1818263	(47)	23.07.2008
(97)	EP 1751410	(47)	23.07.2008	(97)	EP 1818963	(47)	23.07.2008
(97)	EP 1751432	(47)	23.07.2008	(97)	EP 1819440	(47)	23.07.2008
(97)	EP 1751709	(47)	23.07.2008	(97)	EP 1820235	(47)	23.07.2008
(97)	EP 1751926	(47)	23.07.2008	(97)	EP 1824426	(47)	23.07.2008
(97)	EP 1752036	(47)	23.07.2008	(97)	EP 1825211	(47)	23.07.2008
(97)	EP 1752225	(47)	23.07.2008	(97)	EP 1826456	(47)	23.07.2008
(97)	EP 1753188	(47)	23.07.2008	(97)	EP 1827131	(47)	23.07.2008
(97)	EP 1753619	(47)	23.07.2008	(97)	EP 1827427	(47)	23.07.2008
(97)	EP 1753835	(47)	23.07.2008	(97)	EP 1827881	(47)	23.07.2008
(97)	EP 1754578	(47)	23.07.2008	(97)	EP 1828488	(47)	23.07.2008
(97)	EP 1755722	(47)	23.07.2008	(97)	EP 1828712	(47)	23.07.2008
(97)	EP 1756532	(47)	23.07.2008	(97)	EP 1829221	(47)	23.07.2008
(97)	EP 1757562	(47)	23.07.2008	(97)	EP 1830122	(47)	23.07.2008
(97)	EP 1757908	(47)	23.07.2008	(97)	EP 1831280	(47)	23.07.2008
(97)	EP 1758491	(47)	23.07.2008	(97)	EP 1832710	(47)	23.07.2008
(97)	EP 1760012	(47)	23.07.2008	(97)	EP 1833424	(47)	23.07.2008
(97)	EP 1760808	(47)	23.07.2008	(97)	EP 1834399	(47)	23.07.2008
(97)	EP 1761525	(47)	23.07.2008	(97)	EP 1834662	(47)	23.07.2008
(97)	EP 1761978	(47)	23.07.2008	(97)	EP 1835767	(47)	23.07.2008
(97)	EP 1762148	(47)	23.07.2008	(97)	EP 1836754	(47)	23.07.2008
(97)	EP 1762330	(47)	23.07.2008	(97)	EP 1837183	(47)	23.07.2008
(97)	EP 1763548	(47)	23.07.2008	(97)	EP 1837294	(47)	23.07.2008
(97)	EP 1764469	(47)	23.07.2008	(97)	EP 1838583	(47)	23.07.2008
(97)	EP 1766731	(47)	23.07.2008	(97)	EP 1839156	(47)	23.07.2008
(97)	EP 1767349	(47)	23.07.2008	(97)	EP 1844083	(47)	23.07.2008
(97)	EP 1771094	(47)	23.07.2008	(97)	EP 1845017	(47)	23.07.2008
(97)	EP 1772372	(47)	23.07.2008	(97)	EP 1845565	(47)	23.07.2008
(97)	EP 1772378	(47)	23.07.2008	(97)	EP 1846384	(47)	23.07.2008
(97)	EP 1774649	(47)	23.07.2008	(97)	EP 1846544	(47)	23.07.2008
(97)	EP 1774925	(47)	23.07.2008	(97)	EP 1848642	(47)	23.07.2008
(97)	EP 1775082	(47)	23.07.2008	(97)	EP 1848977	(47)	23.07.2008
(97)	EP 1775157	(47)	23.07.2008	(97)	EP 1849213	(47)	23.07.2008
(97)	EP 1776401	(47)	23.07.2008	(97)	EP 1849717	(47)	23.07.2008
(97)	EP 1776947	(47)	23.07.2008	(97)	EP 1849941	(47)	23.07.2008
(97)	EP 1776998	(47)	23.07.2008	(97)	EP 1851034	(47)	23.07.2008
(97)	EP 1777043	(47)	23.07.2008	(97)	EP 1851089	(47)	23.07.2008
(97)	EP 1777067	(47)	23.07.2008	(97)	EP 1851130	(47)	23.07.2008
(97)	EP 1777242	(47)	23.07.2008	(97)	EP 1851405	(47)	23.07.2008
(97)	EP 1777941	(47)	23.07.2008	(97)	EP 1851986	(47)	23.07.2008
(97)	EP 1778003	(47)	23.07.2008	(97)	EP 1858496	(47)	23.07.2008
(97)	EP 1778061	(47)	23.07.2008	(97)	EP 1859000	(47)	23.07.2008
(97)	EP 1780236	(47)	23.07.2008	(97)	EP 1859113	(47)	23.07.2008
(97)	EP 1781710	(47)	23.07.2008	(97)	EP 1859181	(47)	23.07.2008
(97)	EP 1781729	(47)	23.07.2008	(97)	EP 1861285	(47)	23.07.2008
(97)	EP 1781757	(47)	23.07.2008	(97)	EP 1861354	(47)	23.07.2008
(97)	EP 1781888	(47)	23.07.2008	(97)	EP 1861445	(47)	23.07.2008
(97)	EP 1782065	(47)	23.07.2008	(97)	EP 1861446	(47)	23.07.2008
(97)	EP 1785116	(47)	23.07.2008	(97)	EP 1862623	(47)	23.07.2008
(97)	EP 1785236	(47)	23.07.2008	(97)	EP 1866301	(47)	23.07.2008
(97)	EP 1787299	(47)	23.07.2008	(97)	EP 1866629	(47)	23.07.2008
(97)	EP 1787743	(47)	23.07.2008	(97)	EP 1868625	(47)	23.07.2008
(97)	EP 1790247	(47)	23.07.2008	(97)	EP 1868955	(47)	23.07.2008
(97)	EP 1790519	(47)	23.07.2008	(97)	EP 1869272	(47)	23.07.2008
(97)	EP 1790524	(47)	23.07.2008	(97)	EP 1871670	(47)	23.07.2008
(97)	EP 1792313	(47)	23.07.2008	(97)	EP 1874913	(47)	23.07.2008
(97)	EP 1794152	(47)	23.07.2008	(97)	EP 1877809	(47)	23.07.2008
(97)	EP 1795400	(47)	23.07.2008	(97)	EP 1880122	(47)	23.07.2008
(97)	EP 1795662	(47)	23.07.2008	(97)	EP 1882433	(47)	23.07.2008
(97)	EP 1795859	(47)	23.07.2008	(97)	EP 1883569	(47)	23.07.2008
(97)	EP 1796628	(47)	23.07.2008				
(97)	EP 1796725	(47)	23.07.2008				
(97)	EP 1796858	(47)	23.07.2008				
(97)	EP 1796875	(47)	23.07.2008				
(97)	EP 1797129	(47)	23.07.2008				
(97)	EP 1798370	(47)	23.07.2008				
(97)	EP 1798513	(47)	23.07.2008				
(97)	EP 1799583	(47)	23.07.2008				
(97)	EP 1799735	(47)	23.07.2008				
(97)	EP 1800369	(47)	23.07.2008				

Zveřejněné překlady evropských patentových spisů

U následujících udělených evropských patentů s účinky pro Českou republiku byl majitelem předložen překlad patentového spisu do českého jazyka (§ 35c odst. 2 až 4 zákona č. 527/1990 Sb., v platném znění). Údaje jsou řazeny vzestupně podle čísel evropských patentů.

(97) EP 1288031	(31) 10147836
(47) 09.04.2008	(33) DE
(97) 05.03.2003	(74) Čermák Hořejš Matějka a spol., JUDr. Karel Čermák,
(51) B60H 1/00 (2006.01)	advokát, Národní 32, Praha 1, 11000
(96) 05.08.2002	
(96) 02017462.9	
(73) VALEO SYSTEMES THERMIQUES, 78320 Le Mesnil Saint-Denis, FR	(97) EP 1359335
(72) Vincent, Philippe, 28230 Epernon, FR	(47) 23.04.2008
(54) Zařízení pro vytváření proudu vzduchu s nastavenou teplotou pro kabinu motorového vozidla a vytápěcí a/nebo klimatizační přístroj zahrnující toto zařízení	(97) 05.11.2003
(32) 30.08.2001	(51) F16C 27/02 (2006.01)
(31) 0111270	F16C 27/04 (2006.01)
(33) FR	F16C 17/03 (2006.01)
(74) Společná advokátní kancelář Všeťečka Zelený Švorčík Kalenský a partneři, JUDr. Miloš Všeťečka, Hálkova 2, Praha 2, 12000	F16F 15/023 (2006.01)
	(96) 02.05.2003
	(96) 03009732.3
	(73) DRESSER-RAND COMPANY, Olean, NY 14760, US
	(72) Dourlens, Herve H., 76110 Goderville, FR
	Marshall, Dale F., Le Havre 76600, FR
	Auber, Philippe, Le Havre 76620, FR
	(54) Sestava ložiska pro rotor
	(32) 02.05.2002
	(31) 137767
	(33) US
	(74) PATENTSERVIS Praha a.s., Jivenská 1273/1, Praha 4, 14021
(97) EP 1291259	
(47) 23.04.2008	
(97) 12.03.2003	
(51) B60T 13/66 (2006.01)	
B61H 13/00 (2006.01)	
(96) 03.09.2002	
(96) 02019716.6	
(73) KNORR-BREMSE Systeme für Schienenfahrzeuge GmbH, 80809 München, DE	(97) EP 1413400
(72) Mayer, Reinhold, 85757 Karlsfeld, DE	(47) 23.04.2008
Schelhaas, Christian, 81247 München, DE	(97) 28.04.2004
(54) Elektropneumatický brzový systém pro kolejová vozidla	(51) B25B 13/50 (2006.01)
(32) 10.09.2001	B25B 13/48 (2006.01)
(31) 10144301	B25B 15/04 (2006.01)
(33) DE	H01R 43/26 (2006.01)
(74) Společná advokátní kancelář Všeťečka Zelený Švorčík Kalenský a partneři, JUDr. Miloš Všeťečka, Hálkova 2, Praha 2, 12000	(96) 06.09.2003
	(96) 03020242.8
	(73) Weidmüller Interface GmbH & Co. KG, 32760 Detmold, DE
	(72) Drewes, Martin, 33098 Paderborn, DE
	(54) Nástroj pro utažení nebo pro uvolnění kabelových šroubových spojek
	(32) 24.10.2002
	(31) 20216419/U
	(33) DE
	(74) Společná advokátní kancelář Všeťečka Zelený Švorčík Kalenský a partneři, JUDr. Otakar Švorčík, Hálkova 2, Praha 2, 12000
(97) EP 1293115	
(47) 09.07.2008	
(97) 19.03.2003	
(51) A01C 23/00 (2006.01)	
(96) 21.08.2002	
(96) 02018695.3	
(73) Amazonen-Werke H. Dreyer GmbH & Co. KG, 49205 Hasbergen, DE	(97) EP 1422325
(72) Ehlen, Volker, 04229 Leipzig, DE	(47) 23.04.2008
(54) Tažný zemědělský rozdělovací stroj	(97) 26.05.2004
(32) 30.08.2001	(51) D01H 4/10 (2006.01)
(31) 10142533	D01H 4/40 (2006.01)
(33) DE	(96) 19.11.2003
(74) KANIA, SEDLÁK, SMOLA Patentová a známková kancelář, Ing. Zdeněk Sedlák, Mendlovo nám. 1a, Brno, 60300	(96) 03026400.6
	(73) Oerlikon Textile GmbH & Co. KG, 41069 Mönchengladbach, DE
	(72) Weide, Thomas, 41189 Mönchengladbach, DE
	Winzen, Lothar, 41812 Erkelenz, DE
	(54) Dopřádací zařízení a dopřádací rotor, jakož i způsob výroby příže
	(32) 21.11.2002
	(31) 10254272
	(33) DE
	(74) Společná advokátní kancelář Všeťečka Zelený Švorčík Kalenský a partneři, JUDr. Otakar Švorčík, Hálkova 2, Praha 2, 12000
(97) EP 1298627	
(47) 30.04.2008	
(97) 02.04.2003	
(51) G09F 3/02 (2006.01)	
(96) 27.09.2002	
(96) 02021649.5	
(73) Nordenia Deutschland Gronau GmbH, 48599 Gronau, DE	
(72) Niepelt, Ralf, 48599 Gronau, DE	
(54) Laminát na etikety	
(32) 27.09.2001	

(97) EP 1448936	(32) 19.12.2001, 07.11.2002
(47) 21.11.2007	(31) 0130309, 0225997
(97) 22.05.2003	(33) GB, GB
(51) F24J 2/05 (2006.01)	(86) PCT/IB2002/005474
F24J 2/46 (2006.01)	(87) WO 2003/052007
(96) 13.11.2002	(74) Společná advokátní kancelář Všeťečka Zelený Švorčík
(96) 02785887.7	Kalenský a partneři, JUDr. Miloš Všeťečka, Hálkova 2,
(73) Solel Solar System Ltd., 91450 Jerusalem, IL	Praha 2, 12000
(72) SCHWARTZMAN, Joel, Shoham 73142, IL	
KLAPWALD, Shmuel, 95903 Jerusalem, IL	
BARKAI, Menashe, 69440 Tel Aviv, IL	
MANDELBERG, Eli, 64284 Tel Aviv, IL	
BRENNILLER, Avi, 69127 Tel Aviv, IL	
(54) Štít proti tepelnému záření pro solární systém	
(32) 13.11.2001	(97) EP 1466651
(31) 987106	(47) 14.05.2008
(33) US	(97) 13.10.2004
(86) PCT/IL2002/000905	(51) A63B 22/02 (2006.01)
(87) WO 2003/042609	(96) 07.04.2003
(74) Společná advokátní kancelář Všeťečka Zelený Švorčík	(96) 03425217.1
Kalenský a partneři, Dr. Miloš Všeťečka, advokát, Hálkova 2, Praha 2, 12000	(73) GMM Training S.r.l., 00100 Roma, IT
	(72) Grossi, Massimiliano, 00100 Roma, IT
	(54) Běžecký pás pro provádění tělesného cvičení se zjednodušeným ovládacím prostředkem
	(74) ROTT, RŮŽIČKA & GUTTMANN patent, známkové a advokátní kanceláře, Ing. Miloslav Hainz, Nad Štolou 12, Praha 7, 17000
(97) EP 1449608	(97) EP 1476376
(47) 23.04.2008	(47) 23.01.2008
(97) 25.08.2004	(97) 28.08.2003
(51) B23D 33/10 (2006.01)	(51) B65F 3/12 (2006.01)
B23D 31/00 (2006.01)	B65F 3/08 (2006.01)
B30B 9/32 (2006.01)	B65F 1/10 (2006.01)
(96) 20.11.2003	B65F 1/12 (2006.01)
(96) 03078657.8	B65F 1/14 (2006.01)
(73) Wasp S.r.l., 40137 Bologna, IT	(96) 05.11.2002
(72) Bonfiglioli, Giancarlo, 40137 Bologna, IT	(96) 02769836.4
(54) Stroj pro oddělování bloků železného materiálu od množství volně uloženého šrotu	(73) HUBTECH AG, 8600 Dübendorf, CH
(32) 19.02.2003	(72) Huber, Hansjörg, 8117 Fällanden, CH
(31) re20030018	(54) Sběr, převoz a bezpečné zneškodnění dokumentů a datových nosičů
(33) IT	(32) 21.02.2002
(74) Čermák Hořejš Matějka a spol., JUDr. Karel Čermák, advokát, Národní 32, Praha 1, 11000	(31) 300022002
	(33) CH
	(86) PCT/CH2002/000595
	(87) WO 2003/070606
	(74) HALAXOVÁ & HALAXOVÁ, TETRAPAT, RNDr. Zdeňka Halaxová, Horní náměstí 7, Olomouc, 77200
(97) EP 1462282	(97) EP 1485051
(47) 16.04.2008	(47) 07.05.2008
(97) 29.09.2004	(97) 02.10.2003
(51) B60H 1/00 (2006.01)	(51) A61K 9/70 (2006.01)
(96) 16.03.2004	A61K 31/485 (2006.01)
(96) 04006173.1	A61P 25/24 (2006.01)
(73) VALEO SYSTEMES THERMIQUES, 78321 Le Mesnil St Denis Cedex, FR	(96) 20.03.2003
(72) Poitier, Gérard, 92230 Gennevilliers, FR	(96) 03721427.7
Almori, Armelle, 78310 Maurepas, FR	(73) Euro-Celtique S.A., 1653 Luxembourg, LU
(54) Zařízení pro rozvádění vzduchu pro vozidlo	(72) KAIKO, Robert, F., Weston, CT 06883, US
(32) 28.03.2003	SANCHEZ, Ramiro, Hamden, CT 06518, US
(31) 0303889	(54) Způsob podávání buprenorfinu pro léčbu deprese
(33) FR	(32) 20.03.2002
(74) Společná advokátní kancelář Všeťečka Zelený Švorčík	(31) 366358/P
Kalenský a partneři, JUDr. Miloš Všeťečka, Hálkova 2, Praha 2, 12000	(33) US
	(86) PCT/US2003/008796
	(87) WO 2003/079945
	(74) Čermák Hořejš Matějka a spol., JUDr. Karel Čermák, advokát, Národní 32, Praha 1, 11000
(97) EP 1463781	(97) EP 1498223
(47) 30.04.2008	(47) 23.04.2008
(97) 26.06.2003	(97) 19.01.2005
(51) C09D 11/00 (2006.01)	(51) B25B 5/12 (2006.01)
C09B 29/30 (2006.01)	(96) 09.06.2004
C09B 39/00 (2006.01)	(96) 04013594.9
C09B 29/00 (2006.01)	
(96) 18.12.2002	
(96) 02781678.4	
(73) Clariant Finance (BVI) Limited, Road Town, Tortola, VG	
(72) HASEMANN, Ludwig, 79379 Müllheim, DE	
(54) Použití barviva pro inkoustový tisk na záznamové materiály	

(73) UNIVER S.p.A., 20128 Milano, IT
(72) Migliori, Luciano, 20124 Milan, IT
(54) **Upínací zařízení s lomenou pákou**
(32) 16.07.2003
(31) MI20031454
(33) IT
(74) KOREJZOVÁ & SPOL., v.o.s., JUDr. Petra Korejzová, advokátka, Korunní 810/104 E, Praha 10, 10100

(97) **EP 1514768**
(47) 14.05.2008
(97) 16.03.2005
(51) **B62D 25/10** (2006.01)
B62D 25/16 (2006.01)

(96) 08.09.2004
(96) 04292156.9
(73) COMPAGNIE PLASTIC OMNIUM, 69007 Lyon, FR
(72) Rocheblave, Laurent, 69530 Brignais, FR
Fayt, Arnold, 01640 Jujurieux, FR
(54) **Použití blatníku a kapoty v kombinaci s airbagem, záchytným prostředkem a držákem blatníku, modul blatníku a kapota motorového vozidla**
(32) 09.09.2003
(31) 0310633
(33) FR
(74) ROTT, RŮŽIČKA & GUTTMANN Patentová, známková a advokátní kancelář, Ing. Ivana Menšíková, Nad Štolou 12, Praha 7, 17000

(97) **EP 1521600**
(47) 06.02.2008
(97) 29.01.2004
(51) **A61K 47/48** (2006.01)
(96) 18.07.2003
(96) 03765055.3
(73) Helmholtz-Zentrum für Infektionsforschung GmbH, 38124 Braunschweig, DE
(72) MÜHLRADT, Peter, 38114 Braunschweig, DE
MORR, Michael, 38302 Wolfenbüttel, DE
(54) **Konjugáty bisacyloxypropylcysteinu a jejich použití**
(32) 19.07.2002
(31) 02016066
(33) EP
(86) PCT/EP2003/007892
(87) WO 2004/009125
(74) Ing. Vítězslav Žák, patentový zástupce, Lidická 51, Brno, 60200

(97) **EP 1524228**
(47) 16.07.2008
(97) 20.04.2005
(51) **B65H 54/52** (2006.01)
(96) 19.08.2004
(96) 04019689.1
(73) Oerlikon Textile GmbH & Co. KG, 41069 Mönchengladbach, DE
(72) Gallwitz, Claudia, 41179 Mönchengladbach, DE
Siewert, Ralf, 41366 Schwalmtal, DE
(54) **Zařízení pro řízení dosedacího tlaku textilní cívky na opěrný nebo hnací válec**
(32) 16.10.2003
(31) 10348707
(33) DE
(74) Společná advokátní kancelář Všetečka Zelený Švorčík Kalenský a partneři, JUDr. Otakar Švorčík, Hálkova 2, Praha 2, 12000

(97) **EP 1533237**
(47) 07.05.2008
(97) 25.05.2005

(51) **B65C 3/14** (2006.01)
B65C 9/02 (2006.01)

(96) 08.11.2004
(96) 04026455.8
(73) P.E. Labellers S.p.A., 46047 Porto Mantovano (MN), IT
(72) Ballarotti, Mario, 46045 Marmirolo (Prov. of Mantova), IT
(54) **Etiketovací stroj pro hranaté láhve s hrdlem posunutým mimo osu**
(32) 11.11.2003
(31) MN20030040
(33) IT
(74) ROTT, RŮŽIČKA & GUTTMANN patent., známkové a advokátní kanceláře, Ing. Miloslav Hainz, Nad Štolou 12, Praha 7, 17000

(97) **EP 1572326**
(47) 09.04.2008
(97) 05.08.2004
(51) **B01D 53/68** (2006.01)
B01D 51/10 (2006.01)
C25C 3/22 (2006.01)

(96) 15.12.2003
(96) 03815403.5
(73) ALUMINIUM PECHINEY, 38340 Voreppe, FR
(72) GIRAULT, Guillaume, F-73130 La Chambre, FR
COUZINIE, Elisabeth, F-73300 St Jean de Maurienne, FR
VANVOREN, Claude, F-73300 St Jean de Maurienne, FR
(54) **Způsob a zařízení pro zpracování odpadních látek z elektrolytického článku pro výrobu hliníku**
(32) 18.12.2002
(31) 0216073
(33) FR
(86) PCT/FR2003/003721
(87) WO 2004/064984
(74) Společná advokátní kancelář Všetečka Zelený Švorčík Kalenský a partneři, JUDr. Miloš Všetečka, Hálkova 2, Praha 2, 12000

(97) **EP 1572568**
(47) 23.04.2008
(97) 01.07.2004
(51) **B65H 75/14** (2006.01)
(96) 11.12.2003
(96) 03777085.6

(73) Tyco Electronics AMP España S.A., 08021 Barcelona, ES
(72) CIRAC SOLE Xavier, E-08330 Premia de Mar, Barcelona, ES
MUNROS CANTERO, Arcadi, E-08100 Mollet de Valles, Barcelona, ES
AMBROS MONSONIS, Valenti, E-08024 Barcelona, ES
(54) **Cívka pro reliéfní nosný pás**
(32) 17.12.2002
(31) 200202898
(33) ES
(86) PCT/IB2003/005957
(87) WO 2004/054917
(74) Čermák Hořejš Matějka a spol., JUDr. Jan Matějka, advokát, Národní 32, Praha 1, 11000

(97) **EP 1576999**
(47) 07.05.2008
(97) 21.09.2005
(51) **B01D 53/56** (2006.01)
B01D 53/86 (2006.01)
B01D 53/96 (2006.01)
F23J 15/02 (2006.01)

(96) 04.03.2005
(96) 05356042.1
(73) LAB SA, 69006 Lyon, FR

(72) Tabaries, Franck, 83190 Ollioules, FR
Siret, Bernard, 69008 Lyon, FR
Costa, Stephano, 16154 Genova, IT
Blanc, Dominique, 69007 Lyon, FR
(54) **Modulární a integrované zařízení pro filtraci a katalytickou denitrifikaci spalin, čisticí instalace obsahující toto zařízení a postupy pro jejich použití**
(32) 05.03.2004
(31) 0402355
(33) FR
(74) Čermák Hořejš Matějka a spol., JUDr. Jan Matějka, advokát, Národní 32, Praha 1, 11000

(97) **EP 1582839**
(47) 23.04.2008
(97) 05.10.2005
(51) **G01B 11/24** (2006.01)
(96) 03.03.2005
(96) 05004659.8
(73) NITTO DENKO CORPORATION, Ibaraki-shi, Osaka 567-8680, JP
(72) Eriguchi, Fuyuki, Ibaraki-shi Osaka 567-8680, JP
Tachibana, Katsuhiko, Ibaraki-shi Osaka 567-8680, JP
Kawahara, Mamoru, Ibaraki-shi Osaka 567-0031, JP
(54) **Zařízení a způsob pro měření tvaru povrchu**
(32) 31.03.2004, 26.11.2004
(31) 2004102775, 2004342864
(33) JP, JP
(74) Společná advokátní kancelář Všeťečka Zelený Švorčík Kalenský a partneři, JUDr. Otakar Švorčík, Hálkova 2, Praha 2, 12000

(97) **EP 1591716**
(47) 23.04.2008
(97) 02.11.2005
(51) **F21S 8/02** (2006.01)
F21V 3/00 (2006.01)
(96) 26.04.2005
(96) 05103358.7
(73) iGUZZINI ILLUMINAZIONE S.p.A., 62019 Recanati-Macerata, IT
(72) Guzzini, Giannunzio, 62019 Recanati (Macerata), IT
(54) **Polozabudované osvětlovací zařízení s koncentrovaným svazkem paprsků**
(32) 30.04.2004
(31) MI20040201/U
(33) IT
(74) Čermák Hořejš Matějka a spol., JUDr. Karel Čermák, advokát, Národní 32, Praha 1, 11000

(97) **EP 1594812**
(47) 09.04.2008
(97) 26.08.2004
(51) **C03C 17/36** (2006.01)
(96) 03.02.2004
(96) 04707537.9
(73) AGC Flat Glass Europe SA, 1170 Bruxelles, BE
(72) DECROUPET, Daniel, Glaverbel, B-6040 Jumet, BE
DEPAUW, Jean-Michel, Glaverbel, B-6040 Jumet, BE
(54) **Zasklívací tabule nesoucí vrstvený povlak**
(32) 14.02.2003
(31) 03003397
(33) EP
(86) PCT/EP2004/050073
(87) WO 2004/071984
(74) Společná advokátní kancelář Všeťečka Zelený Švorčík Kalenský a partneři, JUDr. Miloš Všeťečka, Hálkova 2, Praha 2, 12000

(97) **EP 1606041**
(47) 23.04.2008

(97) 07.10.2004
(51) **B01D 53/14** (2006.01)
C10K 1/14 (2006.01)
C01B 3/52 (2006.01)
(96) 24.03.2004
(96) 04722813.5
(73) Uhde GmbH, 44141 Dortmund, DE
(72) MENZEL, Johannes, 45731 Waltrop, DE
(54) **Způsob selektivního odstraňování sirovodíku a CO2 ze surových plynů**
(32) 26.03.2003
(31) 10313438
(33) DE
(86) PCT/EP2004/003085
(87) WO 2004/085036
(74) UNIPATENT, Ing. Jiří Chlustina, Jana Masaryka 43-47, Praha 2, 12000

(97) **EP 1606277**
(47) 14.05.2008
(97) 23.09.2004
(51) **C07D 401/06** (2006.01)
C07D 401/14 (2006.01)
C07D 413/14 (2006.01)
C07D 417/14 (2006.01)
A61K 31/4178 (2006.01)
A61K 31/4439 (2006.01)
A61P 25/00 (2006.01)
A61P 25/22 (2006.01)
(96) 05.03.2004
(96) 04717578.1
(73) F. Hoffmann-La Roche AG, 4070 Basel, CH
(72) BUETTELDMANN, Bernd, 79650 Schopfheim, DE
CECCARELLI, Simona, Maria, CH-4057 Basel, CH
JAESCHKE, Georg, CH-4051 Basle, CH
KOLCZEWSKI, Sabine, 79618 Rheinfelden, DE
PORTER, Richard, Hugh, Phillip, CH-4153 Reinach, CH
VIEIRA, Eric, CH-4402 Frenkendorf, CH
(54) **Imidazol-4-ylethylpyridinové deriváty**
(32) 10.03.2003
(31) 03004952
(33) EP
(86) PCT/EP2004/002276
(87) WO 2004/080998
(74) Čermák Hořejš Matějka a spol., JUDr. Karel Čermák, advokát, Národní 32, Praha 1, 11000

(97) **EP 1629905**
(47) 09.04.2008
(97) 01.03.2006
(51) **B21D 39/03** (2006.01)
(96) 23.08.2005
(96) 05018267.4
(73) Behr GmbH & Co. KG, 70469 Stuttgart, DE
(72) Bergschneider, Jörg, Dipl.-Ing., 70619 Stuttgart, DE
Kreutzer, Josef, 83362 Surberg/Hallabruck, DE
Stocker, Robert, 75428 Illingen, DE
(54) **Způsob upevňování a upevňovací zařízení**
(32) 25.08.2004
(31) 102004041306
(33) DE
(74) Čermák Hořejš Matějka a spol., JUDr. Karel Čermák, advokát, Národní 32, Praha 1, 11000

(97) **EP 1683854**
(47) 02.07.2008
(97) 26.07.2006
(51) **C12C 7/17** (2006.01)
(96) 03.01.2006
(96) 06000072.6
(73) KRONES AG, 93073 Neutraubling, DE

(72) Wasmuht, Klaus Karl, 91792 Ellingen, DE
Stippler, Kurt, Dr.-Ing., 85417 Marzling, DE
(54) **Způsob scezování se scezovací kádí**
(32) 25.01.2005
(31) 102005003462
(33) DE
(74) TRAPLOVÁ HAKR KUBÁT Advokátní a patentová kancelář, Ing. Eduard Hakr, Přístavní 24, Praha 7, 17000

(97) **EP 1687152**
(47) 23.04.2008
(97) 19.05.2005
(51) **B42D 15/00** (2006.01)
B42D 15/10 (2006.01)
G06K 19/10 (2006.01)
(96) 04.11.2004
(96) 04797592.5

(73) SICPA HOLDING S.A., 1008 Prilly, CH
(72) BLEIKOLM, Anton, CH-1024 Ecublens, CH
DEGOTT, Pierre, CH-1023 Crissier, CH
DESPLAND, Claude-Alain, 1008 Prilly, CH
MÜLLER, Edgar, CH-1700 Fribourg, CH
(54) **Zabezpečený dokument, způsob výroby zabezpečeného dokumentu a použití bezpečnostního prvku**
(32) 07.11.2003
(31) 03025531
(33) EP
(86) PCT/EP2004/012465
(87) WO 2005/044583
(74) Čermák Hořejš Matějka a spol., JUDr. Karel Čermák, advokát, Národní 32, Praha 1, 11000

(97) **EP 1707728**
(47) 16.04.2008
(97) 04.10.2006
(51) **E06B 1/62** (2006.01)
(96) 09.03.2006
(96) 06004808.9

(73) Zahner, Roman, 91567 Herrieden, DE
(72) Zahner, Roman, 91567 Herrieden, DE
(54) **Profilová lišta pro napojení obkladové desky, zejména stěnové obkladové desky, na stavební prvek, zejména okenní nebo dveřní zárubeň nebo lištu žaluzii**
(32) 16.03.2005
(31) 102005012537
(33) DE
(74) KOREJZOVÁ & SPOL., v.o.s., JUDr. Petra Korejzová, advokátka, Korunní 810/104 E, Praha 10, 10100

(97) **EP 1711212**
(47) 30.04.2008
(97) 18.08.2005
(51) **A61L 15/26** (2006.01)
A61L 15/42 (2006.01)
(96) 02.02.2005
(96) 05702099.2

(73) ETHICON INC., Somerville, NJ 08876, US
(72) ADDISON, Deborah, Lancaster, LA2 8HB, GB
ESSLER, Alicia, Skipton, North Yorkshire BD23 2QX, GB
LAMB, Bruce, Richboro, PA 18754, US
(54) **Zdravotní polyurethanové pěny**
(32) 03.02.2004
(31) 0402350
(33) GB
(86) PCT/GB2005/000359
(87) WO 2005/075001
(74) Čermák Hořejš Matějka a spol., JUDr. Karel Čermák, advokát, Národní 32, Praha 1, 11000

(47) 16.04.2008
(97) 15.11.2006
(51) **E04F 10/06** (2006.01)
F16B 9/00 (2006.01)

(96) 04.05.2006
(96) 06113502.6
(73) SCHÜCO International KG, 33609 Bielefeld, DE
(72) Diekmann, Bernd, 33790, Halle / Westfalen, DE
Niemeier, Oliver, 32139, Spenge, DE
Schewemann, Heide, 49076, Osnabrück, DE
(54) **Úchytné zařízení k ukotvení alespoň jednoho vodícího lana stínícího nebo osvětlení řídicího zařízení**
(32) 13.05.2005
(31) 202005007587/U
(33) DE
(74) Společná advokátní kancelář Vsetečka Zelený Švorčík Kalenský a partneři, JUDr. Otakar Švorčík, Hálkova 2, Praha 2, 12000

(97) **EP 1754744**
(47) 07.05.2008
(97) 21.02.2007
(51) **C08J 9/00** (2006.01)
C08J 9/04 (2006.01)
C08J 9/06 (2006.01)
C08J 9/12 (2006.01)
C08J 3/20 (2006.01)
C08L 23/02 (2006.01)
C08L 23/04 (2006.01)
C08L 23/10 (2006.01)
C08J 5/18 (2006.01)

(96) 19.08.2005
(96) 05018069.4
(73) Borealis Technology Oy, 06101 Porvoo, FI
(72) Manfred Stadlbauer, 4040 Linz, AT
Manfred Kirchberger, 4731 Prambachkirchen, AT
(54) **Polyolefinová pěna**
(74) KANIA, SEDLÁK, SMOLA Patentová a známková kancelář, Ing. František Kania, Mendlovo nám. 1a, Brno, 60300

(97) **EP 1758207**
(47) 11.06.2008
(97) 28.02.2007
(51) **H01R 11/16** (2006.01)
H01R 4/02 (2006.01)

(96) 24.04.2006
(96) 06008426.6
(73) FEW Fahrzeugelektrikwerk GmbH & Co. KG, 04442 Zwenkau, DE
(72) Gilliam, Jakob, 83402 Seeshaupt, DE
Jenrich, André, 04158 - Leipzig, DE
(54) **Elektrická přípojka a způsob jejího spojení s okenní tabulí motorového vozidla**
(32) 27.08.2005
(31) 102005040812
(33) DE
(74) ROTT, RŮŽIČKA & GUTTMANN Patentová, známková a advokátní kancelář, Ing. Jiří Andera, Nad Štolou 12, Praha 7, 17000

(97) **EP 1771659**
(47) 14.05.2008
(97) 09.02.2006
(51) **F04B 33/00** (2006.01)
F04B 45/02 (2006.01)
F04B 45/04 (2006.01)
A61F 2/78 (2006.01)
A61F 2/80 (2006.01)
(96) 24.06.2005
(96) 05759709.8

(97) **EP 1722041**

- | | |
|--|---|
| (73) Otto Bock HealthCare IP GmbH & Co. KG, 37115 Duderstadt, DE | (86) PCT/EP2005/010258 |
| (72) MOSLER, Lüder, 37115 Duderstadt, DE
HILLMANN, Martin, 37115 Duderstadt, DE
CARSTENS, Ralf, 37083 Göttingen, DE | (87) WO 2006/032499 |
| (54) Čerpadlo s pohyblivou vnitřní stěnou a využití čerpadla tohoto typu | (74) KOREJZOVÁ & SPOL., v.o.s., JUDr. Petra Korejzová, advokátka, Korunní 810/104 E, Praha 10, 10100 |
| (32) 28.07.2004 | (97) EP 1801932 |
| (31) 102004036669 | (47) 23.04.2008 |
| (33) DE | (97) 27.06.2007 |
| (86) PCT/DE2005/001124 | (51) H01R 13/646 (2006.01) |
| (87) WO 2006/012820 | (96) 23.11.2006 |
| (74) Společná advokátní kancelář Všeťečka Zelený Švorčík Kalenský a partneři, JUDr. Otakar Švorčík, Hálkova 2, Praha 2, 12000 | (96) 06024348.2 |
| | (73) Kathrein-Werke KG, 83022 Rosenheim, DE |
| | (72) Hildebrand, Rudolf, 83607 Holzkirchen, DE
Vogt, Gerhard, 83026 Rosenheim, DE |
| | (54) K desce plošných spojů elektricky připojené koaxiální vysokofrekvenční konektorové zařízení |
| (97) EP 1779879 | (32) 23.12.2005 |
| (47) 16.04.2008 | (31) 202005020107/U |
| (97) 02.05.2007 | (33) DE |
| (51) A61M 1/00 (2006.01) | (74) UNIPATENT, Ing. Jiří Chlustina, Jana Masaryka 43-47, Praha 2, 12000 |
| (96) 25.10.2006 | |
| (96) 06122960.5 | |
| (73) Alcon, Inc., 6331 Hünenberg, CH | |
| (72) Gordon, Raphael, Ladera Ranch, CA 92694, US
Morgan, Michael, Costa Mesa, CA 92626, US
Sorensen, Gary P., Laguna Niguel CA 92677, US | |
| (54) Chirurgická kazeta | (97) EP 1820677 |
| (32) 27.10.2005 | (47) 16.04.2008 |
| (31) 260596 | (97) 22.08.2007 |
| (33) US | (51) B60H 1/00 (2006.01)
B62D 25/14 (2006.01) |
| (74) PATENTSERVIS Praha a.s., Jivenská 1273/1, Praha 4, 14021 | (96) 11.01.2007 |
| | (96) 07000477.5 |
| | (73) Benteler Automobiltechnik GmbH, 33104 Paderborn, DE |
| | (72) Hitz, Andreas, 59597 Erwitte, DE
Viallard, Benjamin, 78000 Versailles, FR |
| | (54) Nosič přístrojů a způsob k jeho výrobě |
| (97) EP 1783072 | (32) 16.02.2006 |
| (47) 13.02.2008 | (31) 102006007529 |
| (97) 09.05.2007 | (33) DE |
| (51) B65G 57/18 (2006.01)
B65G 47/90 (2006.01) | (74) Společná advokátní kancelář Všeťečka Zelený Švorčík Kalenský a partneři, JUDr. Miloš Všeťečka, Hálkova 2, Praha 2, 12000 |
| (96) 07.11.2005 | |
| (96) 05110411.5 | |
| (73) Verroeye, Thierry, 9840 De Pinte, BE | |
| (72) Verroeye, Thierry, 9840 De Pinte, BE | |
| (54) Zařízení pro manipulaci s profily/profilovými díly | (97) EP 1824937 |
| (32) 04.11.2005 | (47) 16.04.2008 |
| (31) 05110368 | (97) 22.06.2006 |
| (33) EP | (51) C09D 123/26 (2006.01)
C09D 103/02 (2006.01)
C09D 103/04 (2006.01)
C08J 5/02 (2006.01) |
| (74) PATENTSERVIS Praha a.s., Jivenská 1273/1, Praha 4, 14021 | (96) 29.11.2005 |
| | (96) 05810052.0 |
| | (73) Akzo Nobel NV, 6800 SB Arnhem, NL |
| | (72) GREENWOOD, Peter, S-413 18 Göteborg, SE
LAGNEMO, Hans, S-417 28 Göteborg, SE |
| | (54) Směs pro výrobu bariérové vrstvy na laminovaném obalovém materiálu |
| (97) EP 1791860 | (32) 17.12.2004 |
| (47) 23.04.2008 | (31) 04106674 |
| (97) 30.03.2006 | (33) EP |
| (51) C07K 14/195 (2006.01)
C07K 14/315 (2006.01)
A61K 39/02 (2006.01)
A61K 39/09 (2006.01)
C07K 1/20 (2006.01) | (86) PCT/SE2005/001786 |
| (96) 20.09.2005 | (87) WO 2006/065196 |
| (96) 05797390.1 | (74) KOREJZOVÁ & SPOL., v.o.s., JUDr. Petra Korejzová, advokátka, Korunní 810/104 E, Praha 10, 10100 |
| (73) GlaxoSmithKline Biologicals S.A., 1330 Rixensart, BE | |
| (72) BIEMANS, Ralph L., GlaxoSmithKline Biologicals sa, 1330 Rixensart, BE
GORAJ, Carine, GlaxoSmithKline Biologicals s.a., 1330 Rixensart, BE
MERTENS, Emmanuel, GlaxoSmithKline Biologicals sa, 1330 Rixensart, BE
VANDERCAMMEN, A., GlaxoSmithKline Biologicals sa, 1330 Rixensart, BE | |
| (54) Způsob čištění bakteriálního cytolysinu | (97) EP 1832437 |
| (32) 22.09.2004 | (47) 23.04.2008 |
| (31) 0421083 | (97) 12.09.2007 |
| (33) GB | (51) B42C 11/02 (2006.01)
B42C 11/04 (2006.01) |
| | (96) 10.03.2006 |
| | (96) 06110940.1 |
| | (73) SCS Automaberg S.N.C., I-24022 Dalmine (BG), IT |

- (72) Scarpellini, Massimo, 24060 Brusaporto (BG), IT
Scarpellini, Dario, 24060 Brusaporto (BG), IT
Crovetto, Claudio, 24068 Seriate (BG), IT
(54) **Zařízení pro ořezávání vnějšího okraje knihy vytvořené s klopovým přebalem**
(74) KOREJZOVÁ & SPOL., v.o.s., JUDr. Petra Korejzová, advokátka, Korunní 810/104 E, Praha 10, 10100

-
- (97) **EP 1841546**
(47) 30.04.2008
(97) 29.06.2006
(51) **B05D 7/14** (2006.01)
(96) 16.12.2005
(96) 05820503.0
(73) BASF SE, 67056 Ludwigshafen, DE
(72) WITTELER, Helmut, 67157 Wachenheim, DE
BERTKAU, Walter, 67069 Ludwigshafen, DE
(54) **Způsob povlákání kovů**
(32) 20.12.2004
(31) 102004062454
(33) DE
(86) PCT/EP2005/013590
(87) WO 2006/066824
(74) Společná advokátní kancelář Vsetečka Zelený Švorčík Kalenský a partneři, JUDr. Otakar Švorčík, Hálkova 2, Praha 2, 12000

-
- (97) **EP 1882652**
(47) 16.07.2008
(97) 30.01.2008
(51) **B65G 47/90** (2006.01)
B65G 47/91 (2006.01)
B66C 1/00 (2006.01)
(96) 26.07.2006
(96) 06015627.0
(73) INDAG Gesellschaft für Industriebedarf mbH & Co. Betriebs KG, 69214 Eppelheim, DE
(72) Wild, Hans-Peter, Dr., 69214 Eppelheim, DE
Kraft, Eberhard, 74924 Neckarbischofsheim, DE
Lechert, Frank, 69469 Weinheim, DE
(54) **Podávací zařízení**
(74) TRAPLOVÁ HAKR KUBÁT Advokátní a patentová kancelář, Ing. Eduard Hakr, Přístavní 24, Praha 7, 17000

MM4A Zánik evropských patentů nezaplacením poplatků za udržování platnosti patentu

Následující evropské patenty udělené Evropským patentovým úřadem s účinky pro Českou republiku zanikly pro nezaplacení poplatků za udržování platnosti patentu (§22 písm. b) zákona č. 527/1990 Sb., v platném znění).

- | | | | |
|------|------------|------|------------|
| (97) | EP 1321636 | (97) | EP 1674625 |
| (97) | EP 1323611 | (97) | EP 1704308 |
| (97) | EP 1329173 | (97) | EP 1737752 |
| (97) | EP 1329527 | | |
| (97) | EP 1329663 | | |
| (97) | EP 1342522 | | |
| (97) | EP 1433695 | | |
| (97) | EP 1439614 | | |
| (97) | EP 1443234 | | |
| (97) | EP 1458384 | | |
| (97) | EP 1458764 | | |
| (97) | EP 1458774 | | |
| (97) | EP 1463725 | | |
| (97) | EP 1467871 | | |
| (97) | EP 1478651 | | |
| (97) | EP 1487704 | | |
| (97) | EP 1501823 | | |
| (97) | EP 1544335 | | |
| (97) | EP 1581587 | | |
| (97) | EP 1581588 | | |
| (97) | EP 1583967 | | |
| (97) | EP 1674101 | | |

PD4A **Převod práv a ostatní změny majitelů evropských patentů**

(97) **EP 1425089**
(73) Inbicon A/S, Skaerbaek, DK

(97) **EP 1802896**
(73) MALI Markus Liebherr International AG, 1700 Fribourg,
 CH

FG1K

Zapsané užité vzory - přehled podle čísel zápisu

V období uzávěrky tohoto čísla Věstníku zapsal Úřad průmyslového vlastnictví tyto užité vzory.

18757	H 04 B 7/00	(2006.01)
18758	G 01 S 13/02	(2006.01)
18759	A 63 C 17/01	(2006.01)
18760	G 01 B 11/10	(2006.01)
18761	G 01 N 21/84	(2006.01)
18762	B 21 J 13/00	(2006.01)
18763	B 60 R 25/00	(2006.01)

FG1K

Zapsané užité vzory - řazené podle MPT

- (51) **A63C 17/01** (2006.01)
A63C 17/00 (2006.01)
- (11) 18759
(21) **2008-20006**
(22) 05.06.2008
(47) 24.07.2008
(73) Smolíková Jana, Praha, CZ
(72) Smolíková Jana, Praha, CZ
(54) **Skateboardová deska**
- (51) **B21J 13/00** (2006.01)
B21K 1/00 (2006.01)
B30B 15/02 (2006.01)
B30B 15/00 (2006.01)
- (11) 18762
(21) **2008-20053**
(22) 19.06.2008
(47) 24.07.2008
(73) COMTES FHT s.r.o., Dobřany, CZ
(72) Šuchmann Pavel Ing., Dýšina, CZ
Duchek Michal Ing., Plzeň, CZ
(54) **Flexibilní tvářecí nástroj s indikací mezního opotřebení**
(74) Bc. Irena Langrová, Skrétova 48, Plzeň, 30100
- (51) **B60R 25/00** (2006.01)
- (11) 18763
(21) **2008-20088**
(22) 27.06.2008
(47) 24.07.2008
(73) Ambrož Petr, Velké Meziříčí, CZ
(72) Kadlec Kamil Ing., Brno, CZ
(54) **Zabezpečovací zařízení pro motorová vozidla**
(74) A. Holas & partner Patentová a známková kancelář, Ing. Antonín Holas, Křížová 4, Brno, 60300
- (51) **G01B 11/10** (2006.01)
G01N 15/02 (2006.01)
G01P 5/00 (2006.01)
- (11) 18760
(21) **2008-20016**
(22) 06.06.2008
(47) 24.07.2008
(73) České vysoké učení technické v Praze, Fakulta strojní Ústav mechaniky tekutin a termodynamiky, Praha, CZ
(72) Čížek Jan Ing., Praha, CZ
Nováková Ludmila Ing., Praha, CZ
Novotný Jan Ing., Praha, CZ
Nožička Jiří Prof. Ing. CSc., Praha, CZ
(54) **Zařízení pro měření rychlosti a velikosti transparentních sférických částic sestávající z laseru a snímací kamery**
(74) Ing. Václav Kratochvíl, patentový zástupce, Táborská 758/33, Mladá Boleslav, 29301
- (51) **G01N 21/84** (2006.01)
G01N 37/00 (2006.01)
- (11) 18761
(21) **2008-20022**
(22) 12.06.2008
(47) 24.07.2008
(73) BMT Medical Technology s.r.o., Brno, CZ
(72) Krěma Vladimír RNDr., Brno, CZ
Trčka Lubor Ing., Brno, CZ
(54) **Uspořádání zkušebního prostoru skříně pro testování vzorků**
(74) INPARTNERS GROUP, Ing. Dušan Kendereški, Lidická 51, Brno, 60200
- (51) **G01S 13/02** (2006.01)
G01S 13/50 (2006.01)
G01S 13/52 (2006.01)
G01S 13/524
- (11) 18758
(21) **2008-19971**
(22) 23.05.2008
(47) 24.07.2008
(73) České vysoké učení technické v Praze Fakulta elektrotechnická, Praha, CZ
(72) Hudec Přemysl Ing. CSc., Praha, CZ
(54) **Širokopásmový radarový senzor pro detekci a měření protipancéřových střel**
(74) ČVUT v Praze-Rektorát-Patentové středisko, Ing. Hana Dušková, patentový zástupce, Na Kočově 180, Chotutice, 28301
- (51) **H04B 7/00** (2006.01)
- (11) 18757
(21) **2008-19880**
(22) 18.04.2008
(47) 24.07.2008
(32) 02.07.2007
(31) 2007/5045
(33) SK
(73) Tachyón, s. r. o., Bratislava, SK
(72) Jakubec Pavol Ing. arch., Bratislava, SK
Záhradník Erich, Bratislava, SK
Záhradník Tibor Ing., Bratislava, SK
Minárik Igor Mgr., Bratislava, SK
(54) **Cellulární systém**
(74) Ing. Václav Herman, Hlavní 43, Průhonice, 25243

Seznam majitelů zapsaných užitečných vzorů

(73)	(11)	(51)	(73)	(11)	(51)
Ambrož Petr, Velké Meziříčí, CZ	18763	B 60 R 25/00	(2006.01)		
BMT Medical Technology s.r.o., Brno, CZ	18761	G 01 N 21/84	(2006.01)		
COMTES FHT s.r.o., Dobřany, CZ	18762	B 21 J 13/00	(2006.01)		
České vysoké učení technické v Praze Fakulta elektrotechnická, Praha, CZ	18758	G 01 S 13/02	(2006.01)		
České vysoké učení technické v Praze, Fakulta strojní Ústav mechaniky tekutin a termodynamiky, Praha, CZ	18760	G 01 B 11/10	(2006.01)		
Smolíková Jana, Praha, CZ	18759	A 63 C 17/01	(2006.01)		
Tachyón, s. r. o., Bratislava, SK	18757	H 04 B 7/00	(2006.01)		

FG4Q

Zapsané průmyslové vzory - přehled podle čísel zápisu

V období uzávěrky tohoto čísla Věstníku zapsal Úřad průmyslového vlastnictví tyto průmyslové vzory:

34288	02-02
34289	06-03
34290	22-06
34291	19-08
34292	99-00
34293	09-05
34294	09-03

FG4Q

Zapsané průmyslové vzory - přehled podle tříd

- (51) **02-02**
- (11) 34288
- (21) 2007-37151
- (22) 16.07.2007
- (15) 29.07.2008
- (45) 29.07.2008
- (54) Oblečení
- (28) 5
- (73) Vohryzek Martin, Praha 6, CZ
- (72) Vohryzek Martin, Praha 6, CZ
- (74) Ing. Pavel Reichel, Lopatecká 14, Praha 4, 14700
- (55)



1.1



2.1



3.1



4.1



5.1

- (51) **06-03**
- (11) 34289
- (21) 2007-37242
- (22) 11.10.2007
- (15) 29.07.2008
- (45) 29.07.2008
- (54) Kancelářský stůl
- (28) 1
- (73) FORM, spol. s r.o., Kozmice, CZ
- (72) Barták Daniel, Hlučín, CZ
- (55)



1.1



1.2



1.3

- (51) **09-03**
- (11) 34294
- (21) 2008-37454
- (22) 04.06.2008
- (15) 29.07.2008
- (45) 29.07.2008
- (54) Obal na potraviny
- (28) 3
- (73) LABETA, a.s., Chrudim, CZ
- (72) Konig Jan, Nové Město nad Metují, CZ
- (74) Ing. Marie Smrčková, patentový zástupce, Velflíkova 10, Praha 6, 16000

(55)



1.1

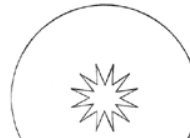

1.2



1.3



2.1



2.1



3.1

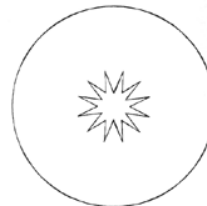

2.2



2.3

- (51) 09-05
- (11) 34293
- (21) 2008-37399
- (22) 28.03.2008
- (15) 29.07.2008
- (45) 29.07.2008
- (54) Ochranná krytka
- (28) 10
- (73) Pražák Radovan, Rtně v Podkrkonoší, CZ
- (72) Pražák Radovan, Rtně v Podkrkonoší, CZ
- (55)



1.1

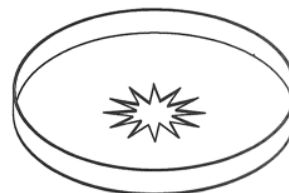

3.1

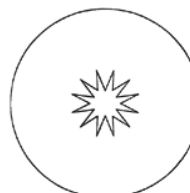

3.2

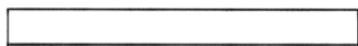

3.3

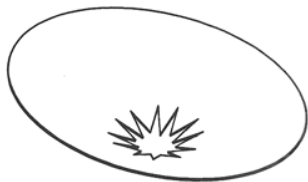

4.1

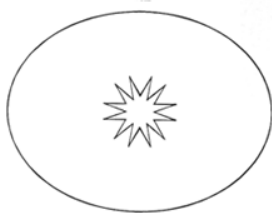

4.2



4.3

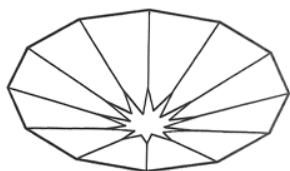

5.1

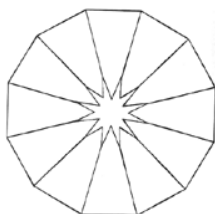

5.2



5.3

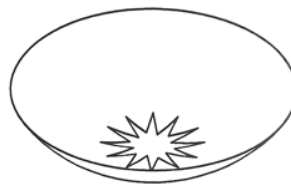

6.1

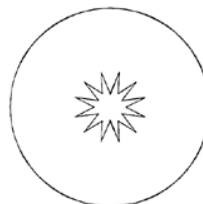

6.2

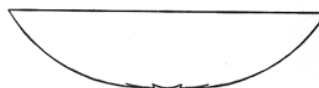

6.3

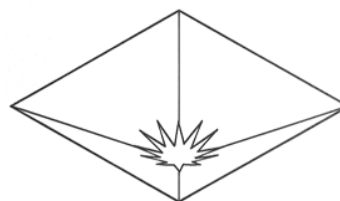

7.1

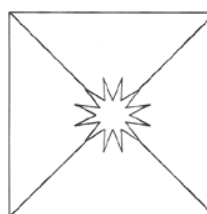

7.2



7.3

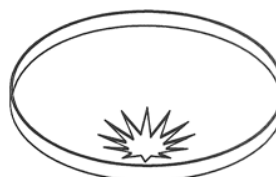

8.1

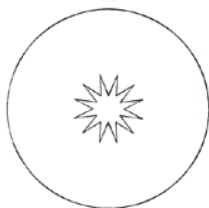

8.2



8.3

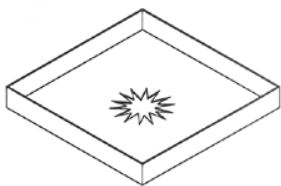

9.1

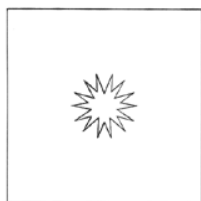

9.2

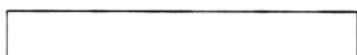

9.3

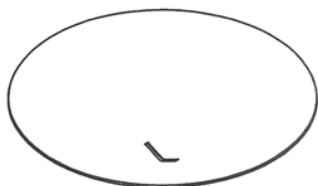

10.1

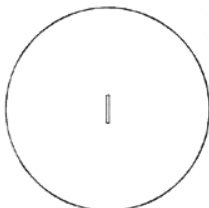

10.2

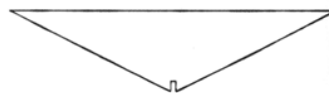

10.3

- (51) **19-08**
(11) 34291
(21) 2008-37334
(22) 29.01.2008
(15) 29.07.2008
(45) 29.07.2008
(54) Propagační leták
(28) 1
(73) Přerost Libor, Praha, CZ
(72) Přerost Libor, Praha, CZ
(55)



1.1

- (51) **22-06**
(11) 34290
(21) 2007-37280
(22) 29.11.2007
(15) 29.07.2008
(45) 29.07.2008
(54) Nástražná krabička na jedy
(28) 2
(73) Čítek Zdeněk, Kladno, CZ
(72) Čítek Zdeněk, Kladno, CZ
(55)



1.1



2.1

- (51) **99-00**
(11) 34292
(21) 2008-37339
(22) 04.02.2008
(15) 29.07.2008
(45) 29.07.2008
(54) Grafický symbol - dopravní značení
(28) 1
(73) Loskot František, Bruntál, CZ
(72) Loskot František, Bruntál, CZ

(55)

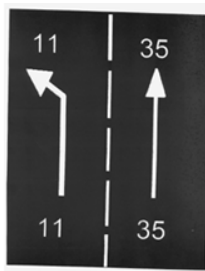

1.1

Seznam vlastníků zapsaných průmyslových vzorů

(73)	(11)	(51)	(73)	(11)	(51)
Čítek Zdeněk, Kladno, CZ	34290	22-06			
FORM, spol. s r.o., Kozmice, CZ	34289	06-03			
LABETA, a.s., Chrudim, CZ	34294	09-03			
Loskot František, Bruntál, CZ	34292	99-00			
Pražák Radovan, Rtyně v Podkrkonoší, CZ	34293	09-05			
Přerost Libor, Praha, CZ	34291	19-08			
Vohryzek Martin, Praha 6, CZ	34288	02-02			

Dodatková ochranná osvědčení pro léčiva a pro přípravky na ochranu rostlin

Udělení osvědčení

- (73) SYNGENTA LIMITED, Guilford, GB
(68) 282265
(11) 282265/111
(54) Deriváty propenové kyseliny, způsob jejich výroby, meziprodukty v tomto způsobu, a fungicidní prostředky které je obsahují
(92) 4582-0, 08.03.2007
(93) 2000449, 08.02.2002, FR
(95) QUADRIS MAX - azoxystrobin / folpet, přípravek na ochranu rostlin
(94) 30.01.2015
-
- (73) SHIRE BIOCHEM INC., Quebec, CA
(68) 283765
(11) 283765/81
(54) (-)-Cis-4-amino-5-fluor-1-(2-hydroxymethyl-1,3-oxathiolan-5-yl)-(1H)-pyrimidin-2-on, směs tuto sloučeninu obsahující, farmaceutická kompozice tuto sloučeninu obsahující, tato sloučenina nebo směs pro použití v terapii a použití této sloučeniny nebo směsi při výrobě léčiva
(92) EU/1/04/305/001, 21.02.2005
(93) EU/1/04/305/001, 21.02.2005, EU
(95) Truvada - Emtricitabine/Tenovofir Disoproxil, léčivý přípravek
(94) 24.07.2017
-

Úřední rozhodnutí a oznámení

MK4A, MK4F

Zánik patentů a autorských osvědčení uplynutím doby platnosti

(11)	(21)	Int.Cl/(51)	(11)	(21)	Int.Cl/(51)
230004	1959-4201	3/A61B 5/04			
280795	1988-5360	8/A01N 43/36			

MM4A, MM4F

Zániky patentů a autorských osvědčení pro nezaplacení udržovacích poplatků

(11)	(21)	Int.Cl/(51)	(11)	(21)	Int.Cl/(51)
277660	1990-6579	8/B28B 7/24	295861	1998-1865	7/C07D 471/20
278328	1990-6341	8/C07D 473/06	296120	2002-48	8/B66B 9/10
278344	1991-4062	8/B65G 53/30	296281	2005-7	8/G11C 11/22
279001	1989-58	8/E01B 29/06	296316	1998-1864	8/C07D 211/44
279102	1989-93	8/E01B 29/46	296440	2005-15	8/C10J 3/20
279338	1991-99	8/A01N 47/44	296493	2002-2176	8/A61K 31/5025
279593	1991-74	8/F23H 11/12	296597	1998-1973	8/G21C 17/108
280050	1992-3825	8/C10J 1/26	296886	1998-2369	8/B65D 71/00
280394	1992-3708	8/C01F 5/00	296903	1999-2281	8/B65D 30/24
281282	1992-3857	8/C10J 3/46	297088	2001-4590	8/F16L 11/12
281313	1994-52	8/D01H 4/08	297099	2003-1922	8/B02C 13/28
281400	1991-3991	8/C12P 17/18	297117	2001-4122	8/B60S 1/16
283470	1990-237	8/B21D 51/16	297258	1999-139	8/F27B 1/24
283924	1990-6849	8/A61K 38/17	297276	2000-2593	8/C07D 255/02
284045	1994-1570	6/A61K 9/00	297401	2003-43	8/E02B 3/10
284372	1996-1854	6/C08G 81/02	297426	1998-4168	8/D01H 4/08
285425	1997-131	8/C03B 19/06	297520	1999-2393	8/C07D 231/20
286174	1995-1886	6/C08B 30/04	297721	2001-268	8/A62B 18/10
286550	1995-1797	7/A61K 31/70	297725	1999-2249	8/A47L 7/00
286787	1997-1964	7/B65G 1/04	297736	2001-4644	8/B65D 85/34
287072	1994-3277	8/B01D 61/44	297854	1998-1829	8/B01J 35/04
287838	1994-2047	7/B29C 49/28	298167	2000-3268	8/G11B 7/00
288012	1994-1571	7/F25B 45/00	298389	1999-3466	8/B65H 3/18
288392	1994-80	8/B07B 7/01	298391	2000-4418	8/C07D 231/06
288487	1997-1946	7/A61K 9/72	298417	2001-3844	8/C01B 13/11
288791	1996-1796	7/E04B 1/98	298418	2001-3896	8/B21D 3/05
288845	1996-154	8/F04D 29/28	298440	2001-2789	8/D21J 7/00
288982	1994-3149	8/A23C 9/154	298458	2000-1635	8/H04N 7/10
288985	1996-821	7/H01J 61/36	298506	1999-547	8/A61K 9/10
289506	1996-2612	7/B30B 9/02			
289878	2001-2583	7/C07D 223/10			
289886	1997-2027	7/C07D 223/10			
290195	2001-567	7/E02D 27/34			
290196	2001-568	7/E04F 13/08			
290802	1997-1895	7/A61K 9/24			
290846	2001-121	8/G01B 11/10			
292063	1998-2813	7/C11D 17/00			
292314	1997-2083	7/E04B 1/68			
292435	1994-1662	7/C21D 9/04			
292696	1997-1954	7/C07J 53/00			
292816	1999-2423	7/B65D 17/28			
292862	1998-4134	8/B41F 13/18			
292907	1996-3807	8/C09B 67/14			
292993	1994-1465	7/C07D 305/14			
293075	1992-3737	8/C25D 13/00			
293276	1999-4533	8/B61G 11/12			
293347	2002-176	8/B65D 41/04			
293378	1995-1734	7/A61K 9/16			
293425	2000-2050	7/C08G 63/58			
293443	2000-3357	7/C08G 8/04			
293813	1997-2109	7/B65D 71/14			
293935	1997-4105	8/D01H 13/14			
294096	1996-89	8/A01N 31/16			
294199	1998-1866	7/C07D 471/04			
294262	1998-2259	7/B01J 27/26			
294415	2003-135	8/A47C 17/82			
294532	2001-2120	7/C07D 495/04			
294716	2003-3411	8/F16H 3/62			
294851	1999-1512	7/B61F 5/22			
294915	2002-2362	7/B65D 85/76			
295631	2001-2256	7/C22B 3/28			
295773	1999-192	8/C07C 319/22			

MK1K

Zániky užitečných vzorů uplynutím doby platnosti

(11)	(21)	Int.Cl/(51)	(11)	(21)	Int.Cl/(51)
8022	1998-8338	8/E05B 13/00			
8216	1998-8326	8/B60R 25/00			
8497	1998-8337	8/F16L 9/133			
10078	2000-10458	8/F21S 8/10			
10956	2001-11567	8/A23L 1/307			
11128	2001-11565	8/B26D 1/03			
11540	2001-11577	8/F16L 5/00			
12105	2001-12432	8/E04G 9/02			
14020	2003-14903	8/A01J 5/007			
14067	2004-14970	8/A61G 7/10			
14099	2004-14960	8/A63B 23/02			
14100	2004-14966	8/H05B 41/38			
14139	2004-14973	8/G01L 1/00			
14202	2004-14961	8/B65D 75/38			
14203	2004-14963	8/B29B 9/02			
14204	2004-14967	8/E04B 5/17			
14205	2004-14979	8/B65D 1/24			
14228	2004-14972	8/F24D 15/04			
14294	2004-14986	8/E04H 7/02			
15317	2004-14975	8/B65D 19/44			

MK4Q

Zániky práva ze zapsaných průmyslových vzorů uplynutím doby ochrany

(11)	(21)	Int.Cl/(51)	(11)	(21)	Int.Cl/(51)
25273	1993-26302	6/09-99			
28145	1998-30641	6/09-03			
28328	1998-30634	6/12-16			
31586	2003-34387	7/01-01, 09-05			
31612	2003-34394	7/07-01			
31774	2003-34388	7/17-03			
31946	2003-34395	8/09-05			

MC3K

Výmazy užitečných vzorů

(11)	16053
(21)	2004-15462
(22)	24.05.2004
(54)	e-peněženka - využití čipových karet v obchodě 24.05.2004

ND1K

Druhé prodloužení doby platnosti užitečných vzorů

(51)	B 62 D 25/16
(11)	11598
(21)	2001-12191
(22)	19.07.2001
(73)	OY PARLOK AB, Parainen, FI
(54)	Zařízení pro upevnění blatníku

ND4Q

První obnovy doby ochrany průmyslových vzorů

(51)	06-04	(51)	21-02
(11)	31898	(11)	32044
(21)	2003-34813	(21)	2003-34856
(22)	13.08.2003	(22)	09.09.2003
(54)	Skříň hydrantu	(54)	Basketbalový míč
(51)	09-01	(51)	12-16
(11)	31960	(11)	32055
(21)	2003-34799	(21)	2003-34839
(22)	31.07.2003	(22)	29.08.2003
(54)	Láhev	(54)	Aerodynamické nástavce ke karoserii osobního automobilu
(51)	09-01	(51)	23-02
(11)	31961	(11)	32091
(21)	2003-34800	(21)	2003-34821
(22)	31.07.2003	(22)	22.08.2003
(54)	Láhev	(54)	Hlava sprchy
(51)	21-02	(51)	15-02
(11)	32043	(11)	32201
(21)	2003-34855	(21)	2003-34778
(22)	09.09.2003	(22)	24.07.2003
(54)	Basketbalový míč	(54)	Větrné čerpadlo pro čerpání vody

ND4Q

Druhé obnovy doby ochrany průmyslových vzorů

- (51) 08-06
(11) 28278
(21) 1998-31049
(22) 14.07.1998
(54) Páková klika
- (51) 13-03
(11) 28323
(21) 1998-31098
(22) 10.08.1998
(54) Skříň rozvaděče
- (51) 13-03
(11) 28441
(21) 1998-30994
(22) 18.06.1998
(54) Ovládací panel
- (51) 13-03
(11) 28486
(21) 1998-31079
(22) 28.07.1998
(54) Usazovací elektroda
- (51) 07-01
(11) 28629
(21) 1998-31048
(22) 13.07.1998
(54) Džbánek
- (51) 07-01
(11) 28798
(21) 1998-31047
(22) 13.07.1998
(54) Džbánek
- (51) 06-13
(11) 28955
(21) 1998-31063
(22) 20.07.1998
(54) Spací pytel

ND4Q

Třetí obnovy doby ochrany průmyslových vzorů

- (51) 09-01
(11) 25262
(21) 1993-26761
(22) 23.07.1993
(54) Lahev
- (51) 09-01
(11) 25263
(21) 1993-26762
(22) 23.07.1993
(54) Lahev

PD4A

Převod práv a ostatní změny majitelů patentů

- | | |
|---|---|
| (11) 282146 | (11) 295342 |
| (21) 1991-2515 | (21) 2004-795 |
| (73) Evonik encotec GmbH, Essen, DE | (73) TRIGAD s. r. o., Praha 2, CZ |
| (11) 282146 | (11) 297578 |
| (21) 1991-2515 | (21) 2005-466 |
| (73) Evonik Energy Services GmbH, Essen, DE | (73) TRIGAD s. r. o., Praha 2, CZ |
| (11) 283690 | (11) 297766 |
| (21) 1989-4433 | (21) 2001-1250 |
| (73) Evonik encotec GmbH, Essen, DE | (73) aquatherm Besitzgesellschaft mbH & Co. KG, 57439 Attendorf, DE |
| (11) 283690 | |
| (21) 1989-4433 | |
| (73) Evonik Energy Services GmbH, Essen, DE | |

PD1K

Převod práv a ostatní změny majitelů užitečných vzorů

(11) 10342
(21) 2000-10945
(73) BigBoard Praha, a.s., Praha 10, CZ

(11) 10492
(21) 2000-10943
(73) BigBoard Praha, a.s., Praha 10, CZ

(11) 10493
(21) 2000-10944
(73) BigBoard Praha, a.s., Praha 10, CZ

(11) 11620
(21) 2001-12226
(73) BigBoard Praha, a.s., Praha 10, CZ

PD4Q

Převod práv a ostatní změny vlastníků průmyslových vzorů

(11) 26454
(21) 1994-27319
(73) ITG Automotive Safety Textiles GmbH, Maulburg,
DE

QA9A

Nabídka licence

(73) HRUNEK Vladimír, Brno, CZ
(11) 293817
(54) Zařízení ke generování energie z proudu tekutiny

(73) TAJMAC-ZPS, A.S., Zlín, CZ
(11) 299562
(54) Řetězový zásobník nástrojů

(73) Mikrobiologický ústav AV ČR, v.v.i., Praha 4, CZ
(11) 299567
(54) Kmen sinice Nostoc sp. Lukešová 27/97 a způsob
izolace inhibitoru acetylcholinesterasy z něho

Zamítnuté a částečně zamítnuté přihlášky ochranných známek před zveřejněním

Kapitola obsahuje údaje o rozhodnutích o přihláškách ochranných známek, u kterých byly na základě provedeného věcného průzkumu shledány Úřadem důvody pro zamítnutí přihlášky ochranné známky podle ustanovení § 4 nebo 6 zákona č. 441/2003 Sb. Na základě toho Úřad vydal rozhodnutí o zamítnutí přihlášky podle ustanovení § 22 zákona č. 441/2003 Sb., a to pro celý seznam výrobků a služeb nebo pro jeho část. Údaje o výsledku rozhodnutí (zamítnutí přihlášky, částečné zamítnutí přihlášky) jsou uvedeny za datem právní moci rozhodnutí pod INID kódem (583) s názvem "Datum právní moci rozhodnutí/výsledek rozhodnutí".

(210) **O-433220**

(540)



(583) 07.07.2008 / zamítnutí přihlášky

(210) **O-437941**

(540)

FINESSE DE CHOCOLAT

(583) 17.07.2008 / zamítnutí přihlášky

(210) **O-442183**

(540)

Svatební víno

(583) 21.07.2008 / zamítnutí přihlášky

(210) **O-448511**

(540)

AMAZE

(583) 14.07.2008 / částečné zamítnutí přihlášky

(210) **O-450705**

(540)

POWER CONSULTING

(583) 11.07.2008 / zamítnutí přihlášky

(210) **O-452177**

(540)



(583) 11.07.2008 / částečné zamítnutí přihlášky

(210) **O-453275**

(540)

ARCH MODEL

(583) 17.07.2008 / zamítnutí přihlášky

(210) **O-453292**

(540)

**Střední odborná škola ochrany
osob a majetku**

(583) 15.07.2008 / zamítnutí přihlášky

(210) **O-453668**

(540)

Balanced Live

(583) 21.07.2008 / zamítnutí přihlášky

(210) **O-453915**

(540)

mpkomunikace

(583) 21.07.2008 / zamítnutí přihlášky

(210) **O-453980**

(540)

věříme ve schopnosti

(583) 14.07.2008 / zamítnutí přihlášky

(210) **O-454105**

(540)

KING WENCESLAS

(583) 24.07.2008 / zamítnutí přihlášky

(210) **O-454274**

(540)



(583) 14.07.2008 / zamítnutí přihlášky

(210) **O-454725**

(540)



(583) 14.07.2008 / zamítnutí přihlášky

(210) **O-455046**

(540)

MODERNIDLAZBA.CZ

(583) 22.07.2008 / zamítnutí přihlášky

(210) **O-455072**

(540)

OKNA  DVEŘE  VRATA

(583) 21.07.2008 / zamítnutí přihlášky

(210) **O-455166**

(540)

INVENTURA

(583) 25.07.2008 / částečně zamítnutí přihlášky

(210) **O-455496**

(540)



HENG LONG

(583) 14.04.2008 / částečně zamítnutí přihlášky

(210) **O-456181**

(540)

ORA

(583) 24.07.2008 / částečně zamítnutí přihlášky

(210) **O-456572**

(540)

Comfort fix

(583) 21.07.2008 / zamítnutí přihlášky

(210) **O-456758**

(540)



(583) 22.07.2008 / částečně zamítnutí přihlášky

(210) **O-456996**

(540)

Nadační fond pro Vaše srdce

(583) 17.07.2008 / zamítnutí přihlášky

(210) **O-457083**

(540)

HERŠPICE CENTER

(583) 20.07.2008 / zamítnutí přihlášky

(210) **O-457092**

(540)

PALÁC HERŠPICKÁ

(583) 20.07.2008 / zamítnutí přihlášky

(210) **O-457256**

(540)

SOKOLOVSKÉ PIVO

(583) 24.07.2008 / zamítnutí přihlášky

(210) **O-457387**

(540)

**KRYSTALICKÁ
HYDROIZOLACE**

(583) 21.07.2008 / zamítnutí přihlášky

Přehled zveřejněných přihlášek ochranných známek

Přihlášky ochranných známek, které byly na základě výsledků formálního a věcného průzkumu provedeného Úřadem shledány schopné zápisu do rejstříku ochranných známek, jsou obsaženy v této kapitole. Důležitou právní skutečností je, že zveřejněním přihlášky ochranné známky v této kapitole Věstníku (§ 23 zákona č. 441/2003 Sb.) začíná běžet zákonná tříměsíční lhůta pro podání námitek podle ustanovení § 25 zákona č. 441/2003 Sb.

Číselný přehled

O-446742, O-450451, O-450530, O-450903, O-453364, O-454286, O-454586, O-454790, O-454948, O-454949, O-455496, O-455583, O-456148, O-456606, O-456829, O-456830, O-456831, O-456832, O-456952, O-456969, O-457121, O-457194, O-457203, O-457204, O-457579, O-457889, O-458015, O-458031, O-458032, O-458051, O-458073, O-458074, O-458079, O-458148, O-458154, O-458155, O-458168, O-458180, O-458240, O-458281, O-458282, O-458283, O-458284, O-458292, O-458330, O-458338, O-458354, O-458388, O-458390, O-458391, O-458392, O-458393, O-458396, O-458400, O-458407, O-458448, O-458492, O-458493, O-458494, O-458495, O-458496, O-458497, O-458498, O-458572, O-458718, O-458840, O-458854, O-458964, O-459009, O-459010, O-459011, O-459100, O-459235, O-459236, O-459272, O-459337, O-459338, O-459340, O-459348, O-459378, O-459560, O-459646, O-459648, O-459655, O-459668, O-459678, O-459679, O-459680, O-459681, O-459714, O-459725, O-459731, O-459753, O-459784, O-459789, O-459866, O-459928, O-459930, O-459937, O-459970, O-460016, O-460032, O-460033, O-460042, O-460043, O-460052, O-460059, O-460067, O-460068, O-460069, O-460078, O-460118, O-460119, O-460120, O-460123, O-460124, O-460140, O-460143, O-460154, O-460155, O-460156, O-460172, O-460174, O-460178, O-460232, O-460239, O-460250, O-460253, O-460290, O-460313, O-460364, O-460380, O-460393, O-460415, O-460469, O-460479, O-460484, O-460489, O-460490, O-460491, O-460501, O-460502, O-460503, O-460509, O-460510, O-460511, O-460512, O-460516, O-460517, O-460528, O-460529, O-460537, O-460539, O-460543, O-460545, O-460558, O-460671, O-460739

Zveřejněné přihlášky ochranných známek

(210) **O-446742**
(220) 23.03.2007
(320) 23.03.2007
(511) 16, 25, 35, 41
(540)

ZNOJEMSKÉ HISTORICKÉ VINOBRANÍ

(510) (16) výrobky z papíru a lepenky, které nejsou zařazeny do jiných tříd, periodické a neperiodické publikace, knihy, časopisy, brožury, fotografie, plakáty, pohledy, kalendáře, manuály, samolepky, obtisky, psací potřeby, učební a vyučovací pomůcky s výjimkou přístrojů, plastické obaly, nezařazené do jiných tříd, papírové vlajky, čepice a stínítka, informační a reklamní produkty v papírové formě, data a databáze na papírových nosičích, prezentační a klubové karty, formuláře, ozdobné předměty z papíru; (25) oděvy a pokrývky hlavy všech druhů obsažené ve třídě 25; (35) propagační činnost, reklama, pomoc při řízení obchodní činnosti, obchodní administrativa, kancelářské práce, průzkum veřejného mínění, využití Internetu a vyhledávacích služeb k propagační činnosti a reklamě, organizace a pořádání výstav ke komerčním a reklamním účelům, příprava elektronických pozvánek, prezentace výrobků a služeb, včetně prezentace na www stránkách v počítačové síti Internet; (41) fotografické služby, filmová tvorba, včetně videofilmů, výchova, vzdělávání a školení, také prostřednictvím Internetu, organizování kulturních, vzdělávacích, komerčních a reklamních akcí a výstav, organizování soutěží zábavních i vzdělávacích, včetně výběru účastníků, sportovní a kulturní aktivity.

(730) **ZNOJEMSKÁ BESEDA, příspěvková organizace**, Masarykovo náměstí 22, Znojmo, 66922, CZ

(740) Martin Kořistka, patentový zástupce, Karpatská 3, Brno, 62100

(210) **O-450451**
(220) 27.07.2007
(320) 27.07.2007
(511) 35, 41, 43, 44
(540)

Grand Carlton

(510) (35) předvádění zboží, sekretářské služby, správa hotelů, styky s veřejností, telefonní služby (vzkazy) pro nepřítomné; (41) kluby zdraví (služby), obrazové zpravodajství, pořádání a řízení pracovních setkání (školení), informace o možnostech rekreace, umělecké módní agentury; (43) pronajímání jednacích místností; (44) aranžování květin, aromaterapeutické služby, fyzikální terapie, fyzioterapie, plastická chirurgie, kadeřnické salóny, kliniky nebo sanatoria (soukromé), lázeňské služby, lázně (veřejné) pro hygienické účely, manikúra, masáže, neurologie (chiropraktika), ošetrovatelské služby, parní lázně, salóny krásy, sanatoria, zotavovny, služby solárií, služby v oblasti sauny, služby vizážistů, stomatologie, zdravotní péče.

(730) **EDEN GROUP a.s.**, Na Vyhliďce 93/50, Karlovy Vary, 36001, CZ

(210) **O-450530**
(220) 01.08.2007
(320) 01.08.2007
(511) 33
(540)

VELMISTR

(510) (33) víno.
(730) **Templářské sklepy Čejkovice, vinařské družstvo**, Čejkovice 945, Čejkovice, 69615, CZ
(740) Ing. Zdeněk Kučera, Padělký 548, P.O.BOX 92, Slušovice, 76315

(210) **O-450903**
(220) 14.08.2007
(320) 14.08.2007
(511) 30
(540)

COOL EXOTIC

(510) (30) cukrovinky, zejména žvýkáci guma, žvýkačky, bonbóny a

mátové bonbóny.
(730) **Wm. WRIGLEY Jr. Company**, 410 North Michigan Avenue, Chicago, IL, US
(740) **ROTT, RŮŽIČKA & GUTTMANN** Patentová, známková a advokátní kancelář, JUDr. Vladimír Rott, Nad Štolou 12, Praha 7, 17000

(210) **O-453364**
(220) 12.11.2007
(320) 12.11.2007
(511) 16, 35, 41
(540)

Informační noviny časopisu RYBOLOV



rybaření, ochrana přírody, outdoor, moře, foto - video

(510) (16) tiskárenské výrobky, fotografie, papírenské zboží, materiál pro umělece, plastické obaly, štočky; (35) propagační činnost, reklama, obchodní administrativa, kancelářské práce, pomoc při řízení obchodní činnosti; (41) výchova, vzdělávání, zábava, sportovní a kulturní aktivity.
(590) Barevná
(730) **Ehrlich Václav**, Kunštátská 1093, Poděbrady, 29001, CZ

(210) **O-454286**
(220) 04.12.2007
(320) 04.12.2007
(511) 41, 44
(540)

Institut
CranioSacrální Biodynamiky



(510) (41) školení, vzdělávání, výchovná činnost v oblasti cranio sacrální biodynamiky a péče o zdraví; (44) léčebná péče, ošetření podporující zdraví, poradenství a konzultace v oblasti péče o zdraví.
(590) Barevná
(730) **Hastrdlová Kateřina**, Prohoř 17, Štědrá, 36452, CZ

(210) **O-454586**
(220) 13.12.2007
(320) 13.12.2007
(511) 30, 32, 33
(540)

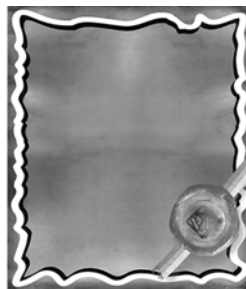

(510) (30) nálevy k ochucení, led pro osvěžení, nápoje z kávy, kakaa nebo čokolády, nápoje na bázi čaje, přísady do nápojů s výjimkou esencí, příchutě do nápojů s výjimkou éterických olejů, sirup melasový, šerbet, šťávy s výjimkou dresinků; (32) minerální vody, šumivé nápoje a jiné nápoje nealkoholické, nápoje a šťávy ovocné, šerbet (nápoje), sirupy a jiné přípravky k zhotovení nápojů, piva; (33) alkoholické nápoje (s výjimkou

(730) pív).
VT style s.r.o., Říčany - Kuří 77, Říčany - Kuří, 25101, CZ

(210) **O-454790**
(220) 19.12.2007
(320) 19.12.2007
(511) 9
(540)

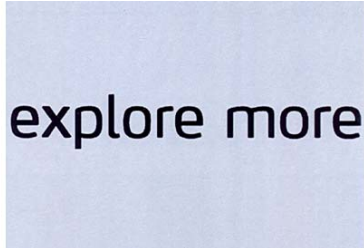

explore more

(510) (9) počítače, počítačové tiskárny, diskové jednotky, počítačové klávesnice, počítačové myši, přídavné štítky, moduly desek s plošnými spoji, modemy, počítačové monitory, počítačové skenery, digitální asistent (PDA), síťové desky, řídicí jednotky počítačových sítí, telefonní přístroje, telefonní záznamníky, mobilní telefony, celulární (buňkové) telefony, hlasité telefonní soupravy (handsfree sets) pro celulární telefony užívané v automobilech, držáky na celulární telefony užívané v automobilech, satelitní navigační systémy, zejména systémy globální navigace (GPS), automatické elektronické navigační systémy, přijímače satelitního globálního určování polohy objektů, navigační systémy pro vyhledávání a sledování vozidel a lodí, polovodiče, přepojovací desky, integrované obvody, přehrávače souborů typu MP3, přenosné multimediální přehrávače, televizní displeje z tekutých krystalů (LCD TV), multimediální přehrávače, digitální mediální adaptéry, elektronická herní zařízení pro použití s televizorem, vše s výjimkou software.

(590) Barevná
(730) **MITAC INTERNATIONAL CORP.**, 1, R & D Road 2, Hsinchu Science-Based Industrial Park, Hsinchu Hsien, TW
(740) Společná advokátní kancelář Všetečka Zelený Švorčík Kalenský a partneři, JUDr. Miloš Všetečka, Hálkova 2, Praha 2, 12000

(210) **O-454948**
(220) 27.12.2007
(320) 27.12.2007
(511) 9, 35, 39, 42
(540)

EMS ELEKTRO

(510) (9) samoregulační čipy (integrované obvody), elektrické měniče, elektrické spojky, svorky, konektory, elektrické zařízení pro dálkové ovládání průmyslových procesů, indikátory ztrát elektrické energie, jednotka disková pro počítače, jističe, pojistky, kopírovací zařízení a stroje elektrostatické, termické, mikroprocesory, modemy, monitory (počítače - hardware), notebooky, obrazovky, elektrické odpory, odrušovače, ohmmetry, omezovače (elektrotechnika), operační systémy (nahrané programy), optické kondensory, počítací disky, počítače, počítačové klávesnice, počítačové paměti, počítačové periferie, počítačový software, počítačové tiskárny, procesory (centrální procesorové jednotky), přepětové chrániče, přepínač článků, řadič článků, relé, rozvodné skříně, spínací skříně řídicí, kontrolní panely, transformátory, tranzistory; (35) propagační činnost, reklama; (39) doprava; (42) navrhování a vývoj hardwaru a softwaru.

(730) **EMS ELEKTRO, s.r.o.**, Školní 1271, Otrokovice, 76502, CZ
(740) Mgr. Petr Talášek, Ječmínkova 824, Chropyně, 76811

(210) **O-454949**
(220) 27.12.2007
(320) 27.12.2007
(511) 9, 35, 39, 42

(540)



EMS
elektro

(510) (9) samoregulační čipy (integrované obvody), elektrické měniče, elektrické spojky, svorky, konektory, elektrické zařízení pro dálkové ovládání průmyslových procesů, indikátory ztrát elektrické energie, jednotka disková pro počítače, jističe, pojistky, kopírovací zařízení a stroje elektrostatické, termické, mikroprocesory, modemy, monitory (počítače - hardware), notebooky, obrazovky, elektrické odpory, odrušovače, ohmmetry, omezovače (elektrotechnika), operační systémy (nahrané programy), optické kondensory, počítací disky, počítače, počítačové klávesnice, počítačové paměti, počítačové periferie, počítačový software, počítačové tiskárny, procesory (centrální procesorové jednotky), přepětové chrániče, přepínač článků, řadič článků, relé, rozvodné skříně, spínací skříně řídicí, kontrolní panely, transformátory, tranzistory; (35) propagační činnost, reklama; (39) doprava; (42) navrhování a vývoj hardwaru a softwaru.

(730) **EMS ELEKTRO, s.r.o.**, Školní 1271, Otrokovice, 76502, CZ
(740) Mgr. Petr Talášek, Ječmínkova 824, Chropyně, 76811

(210) **O-455496**
(220) 18.01.2008
(320) 18.01.2008
(511) 28, 35
(540)



HENG LONG

(510) (28) hry, hračky spadající do této třídy, potřeby pro gymnastiku a sport spadající do této třídy, vánoční ozdoby; (35) maloobchod, velkoobchod, internetový obchod, dovoz, vývoz, zprostředkování obchodu, vše s výrobky tř. 28.

(730) **Zheng Liang**, Měrovice nad Hanou 4, Přerov, 75201, CZ

(210) **O-455583**
(220) 22.01.2008
(320) 22.01.2008
(511) 35, 41
(540)

Metropol Cotton Club

(510) (35) propagační činnost, reklama; (41) vzdělávání, prezentace vizuálního umění nebo literatury veřejnosti pro kulturní a vzdělávací účely.

(730) **Praha Entertainment s.r.o.**, Na Poříčí 1041/12, Praha 1, 11000, CZ

(740) Mgr. Petra Šindelářová, Krakovská 9, Praha 1, 11000

(210) **O-456148**
(220) 06.02.2008
(320) 06.02.2008
(511) 38, 42

(540)

skvely.net

(510) (38) připojení do Internetu, přístup do počítačových sítí v rámci této třídy; (42) přístup do počítačových sítí (správa sítí), konzultace počítačové techniky.

(590) Barevná

(730) **Altnet s.r.o.**, Havlíčkova 445, Smečno, 27305, CZ

(210) **O-456606**

(220) 20.02.2008

(320) 20.02.2008

(511) 16, 35, 41, 42

(540)

CELKEM

(510) (16) noviny; (35) obchodní a podnikatelské informace, poskytování obchodních a podnikatelských informací, tvorba reklamních textů; (41) reportážské a zpravodajské služby, tvorba jiných než reklamních textů, zveřejňování a vydávání jiných než reklamních textů; (42) tvorba a správa webových stránek.

(730) **MediaFax s.r.o.**, Kříženeckého náměstí 1078/5A, Praha 5, 15200, CZ

(740) Kotrlík Bourgeault Andruško, advokátní kancelář, Mgr. Jan Andruško, palác Adria, Jungmannova 31, Praha 1, 11000

(210) **O-456829**

(220) 28.02.2008

(320) 28.02.2008

(511) 9, 35, 38, 41

(540)

Barrandov.tv / baví nás bavit

(510) (9) aparáty pro záznam, uchování, převod, přenos nebo reprodukci zvuku nebo obrazu, magnetické nebo optické suporty zvukových nebo zvukově obrazových záznamů, přístroje pro zpracování informací a počítače a telefony, včetně jejich jednotlivých součástí a náhradních dílů ze třídy 9, počítačové hry s výstupem na PC nebo na TV, hrací skříně uváděné v činnosti vhozením mince, reklamní světelné přístroje, nosiče záznamů nahrané i nenahrané, videokazety nahrané i nenahrané, audiokazety nahrané i nenahrané, audiovizuální programy, audio-programy, audiovizuální díla na nosičích, audiovizuální díla v digitální podobě, filmy, hudební díla na nosičích nebo v elektronické podobě, CD disky, programové vybavení pro počítače, software, hardware výpočetní techniky nebo komunikační nebo informační techniky, elektronické databáze a databázové produkty, informace a data a databáze a záznamy v elektronické podobě, elektronické nebo datové nebo informační nebo komunikační nebo výpočetní sítě, včetně jednotlivých součástí a náhradních dílů obsažených ve třídě 9, multimediální aplikace, elektronické multimediální nebo elektronické informační katalogy, elektronické časopisy, elektronická periodika a knihy v elektronické podobě; (35) reklamní, inzertní a propagační činnost, marketing, pronájem informačních míst v rámci této třídy, činnost reklamní agentury, zprostředkování v obchodních vztazích, merchandising, franchising, automatizované zpracování dat, služby, které zahrnují záznam, přepis, vypracování, kompilaci přenášení nebo systematickosti písemných či datových či elektronických sdělení a záznamů, jakož i využívání nebo kompilaci matematických a statistických údajů, organizační zabezpečování televizního vysílání, podporování a intenzifikace obchodních služeb založené na zvýhodňování klíčových spolupracovníků a klientů, poskytování

věrnostních a bonusových systémů, jako například poskytování slev a odměn, přednostní a nadstandardní poskytování služeb, vše zejména v prodeji výrobků ve tř. 3, 5, 9, 16, 18, 25, 28 a služeb ve tř. 35, 38 a 41; (38) telekomunikace, služby umožňující komunikaci jedné osoby s druhou, televizní vysílání, rozhlasové vysílání, digitální vysílání, televizní vysílání programů, televizní vysílání zábavných, vzdělávacích, výchovných, soutěžních, diskusních a informačních pořadů, telematika, šíření, výměna nebo získávání zpráv a informací, šíření elektronických časopisů, informací, elektronických periodik, knih v elektronické podobě, audio nebo audiovizuálních děl prostřednictvím informační nebo datové nebo elektronické nebo komunikační nebo telekomunikační nebo počítačové sítě, zejména Internetu, pomocí satelitů aj., informační služby na Internetu související s televizním vysíláním, komunikace, poradenská činnost v oblasti sdělovacích prostředků, telekomunikací, informační služby v oblasti telekomunikací, informační kancelář, poskytování informačních služeb prostřednictvím počítačů, pronájem komunikačních míst; (41) nakladatelství a vydavatelství, ediční činnost, publikační činnost, nahrávání nosičů zvukových nebo obrazově zvukových, půjčování nahraných zvukových a zvukově obrazových záznamů, tvorba a šíření audiovizuálních děl, televizní zpravodajství, TV produkce, filmová produkce, televizní výroba programů, tvorba programů, tvorba a výroba televizních a audiovizuálních programů, agenturní činnost v oblasti kultury, zprostředkování v oblasti kultury, výchovy, zábavy a sportu, výchovná, vzdělávací, soutěžní a zábavní činnost, zábavní nebo kulturní nebo vzdělávací představení, organizace společenských a kulturních akcí, organizace, provozování a provádění her a soutěží i veřejných, výstavní činnost v oblasti kultury nebo zábavy nebo výchovy nebo vzdělávání, půjčování knih, tiskoviny, pronájem a půjčování audio-přístrojů, video-přístrojů, videorekordérů, videokamer, fotoaparátů, promítaček, rozhlasových a televizních přijímačů, filmů, kulturních a vzdělávacích potřeb a přístrojů, půjčování a pronájem obrazů, dekorací.

(730) **Barrandov Televizní Studio a.s.**, Kříženeckého nám. 322, Praha 5, 15200, CZ

(740) Advokátní a patentová kancelář VYSKOČIL, KROŠLÁK a spol., Dana Lukajová, Voršilská 10, Praha 1, 11000

(210) **O-456830**

(220) 28.02.2008

(320) 28.02.2008

(511) 9, 35, 38, 41

(540)

Barrandov.tv / sexy zábava

(510) (9) aparáty pro záznam, uchování, převod, přenos nebo reprodukci zvuku nebo obrazu, magnetické nebo optické suporty zvukových nebo zvukově obrazových záznamů, přístroje pro zpracování informací a počítače a telefony, včetně jejich jednotlivých součástí a náhradních dílů ze třídy 9, počítačové hry s výstupem na PC nebo na TV, hrací skříně uváděné v činnosti vhozením mince, reklamní světelné přístroje, nosiče záznamů nahrané i nenahrané, videokazety nahrané i nenahrané, audiokazety nahrané i nenahrané, audiovizuální programy, audio-programy, audiovizuální díla na nosičích, audiovizuální díla v digitální podobě, filmy, hudební díla na nosičích nebo v elektronické podobě, CD disky, programové vybavení pro počítače, software, hardware výpočetní techniky nebo komunikační nebo informační techniky, elektronické databáze a databázové produkty, informace a data a databáze a záznamy v elektronické podobě, elektronické nebo datové nebo informační nebo komunikační nebo výpočetní sítě, včetně jednotlivých součástí a náhradních dílů obsažených ve třídě 9, multimediální aplikace, elektronické multimediální nebo elektronické informační katalogy, elektronické časopisy, elektronická periodika a knihy v elektronické podobě; (35) reklamní, inzertní

a propagační činnost, marketing, pronájem informačních míst v rámci této třídy, činnost reklamní agentury, zprostředkování v obchodních vztazích, merchandising, franchising, automatizované zpracování dat, služby, které zahrnují záznam, přepis, vypracování, kompilaci přenášení nebo systematickosti písemných či datových či elektronických sdělení a záznamů, jakož i využívání nebo kompilaci matematických a statistických údajů, organizační zabezpečování televizního vysílání, podporování a intenzifikace obchodních služeb založené na zvýhodňování klíčových spolupracovníků a klientů, poskytování věrnostních a bonusových systémů, jako například poskytování slev a odměn, přednostní a nadstandardní poskytování služeb, vše zejména v prodeji výrobků ve tř. 3, 5, 9, 16, 18, 25, 28 a služeb ve tř. 35, 38 a 41; (38) telekomunikace, služby umožňující komunikaci jedné osoby s druhou, televizní vysílání, rozhlasové vysílání, digitální vysílání, televizní vysílání programů, televizní vysílání zábavných, vzdělávacích, výchovných, soutěžních, diskusních a informačních pořadů, telematika, šíření, výměna nebo získávání zpráv a informací, šíření elektronických časopisů, informací, elektronických periodik, knih v elektronické podobě, audio nebo audiovizuálních děl prostřednictvím informační nebo datové nebo elektronické nebo komunikační nebo telekomunikační nebo počítačové sítě, zejména Internetu, pomocí satelitů aj., informační služby na Internetu související s televizním vysíláním, služby na Internetu související s televizním vysíláním, komunikace, poradenská činnost v oblasti sdělovacích prostředků, telekomunikací, informační služby v oblasti telekomunikací, informační kancelář, poskytování informačních služeb prostřednictvím počítačů, pronájem komunikačních míst; (41) nakladatelství a vydavatelství, ediční činnost, publikační činnost, nahrávání nosičů zvukových nebo obrazově zvukových, půjčování nahraných zvukových a zvukově obrazových záznamů, tvorba a šíření audiovizuálních děl, televizní zpravodajství, TV produkce, filmová produkce, televizní výroba programů, tvorba programů, tvorba a výroba televizních a audiovizuálních programů, agenturní činnost v oblasti kultury, zprostředkování v oblasti kultury, výchovy, zábavy a sportu, výchovná, vzdělávací, soutěžní a zábavní činnost, zábavní nebo kulturní nebo vzdělávací představení, organizace společenských a kulturních akcí, organizace, provozování a provádění her a soutěží i veřejných, výstavní činnost v oblasti kultury nebo zábavy nebo výchovy nebo vzdělávání, půjčování knih, tiskovin, pronájem a půjčování audio-přístrojů, video-přístrojů, videorekordérů, videokamer, fotoaparátů, promítaček, rozhlasových a televizních přijímačů, filmů, kulturních a vzdělávacích potřeb a přístrojů, půjčování a pronájem obrazů, dekorací.

(730) **Barrandov Televizní Studio a.s.**, Kříženeckého nám. 322, Praha 5, 15200, CZ

(740) Advokátní a patentová kancelář VYSKOČIL, KROŠLÁK a spol., Dana Lukajová, Voršilská 10, Praha 1, 11000

(210) **O-456831**
(220) 28.02.2008
(320) 28.02.2008
(511) 9, 35, 38, 41
(540)

 **Barrandov.tv / čekejte nečekané**

(510) (9) aparáty pro záznam, uchování, převod, přenos nebo reprodukci zvuku nebo obrazu, magnetické nebo optické suporty zvukových nebo zvukově obrazových záznamů, přístroje pro zpracování informací a počítače a telefony, včetně jejich jednotlivých součástí a náhradních dílů ze třídy 9, počítačové hry s výstupem na PC nebo na TV, hrací skříně uváděné v činnosti vhozením mince, reklamní světelné přístroje, nosiče záznamů nahrané i nenahrané, videokazety nahrané i nenahrané, audiokazety nahrané i nenahrané, audiovizuální programy, audio-programy, audiovizuální díla na nosičích, audiovizuální díla v digitální podobě, filmy, hudební díla na nosičích nebo v

elektronické podobě, CD disky, programové vybavení pro počítače, software, hardware výpočetní techniky nebo komunikační nebo informační techniky, elektronické databáze a databázové produkty, informace a data a databáze a záznamy v elektronické podobě, elektronické nebo datové nebo informační nebo komunikační nebo výpočetní sítě, včetně jednotlivých součástí a náhradních dílů obsažených ve třídě 9, multimediální aplikace, elektronické multimediální nebo elektronické informační katalogy, elektronické časopisy, elektronická periodika a knihy v elektronické podobě; (35) reklamní, inzertní a propagační činnost, marketing, pronájem informačních míst v rámci této třídy, činnost reklamní agentury, zprostředkování v obchodních vztazích, merchandising, franchising, automatizované zpracování dat, služby, které zahrnují záznam, přepis, vypracování, kompilaci přenášení nebo systematickosti písemných či datových či elektronických sdělení a záznamů, jakož i využívání nebo kompilaci matematických a statistických údajů, organizační zabezpečování televizního vysílání, podporování a intenzifikace obchodních služeb založené na zvýhodňování klíčových spolupracovníků a klientů, poskytování věrnostních a bonusových systémů, jako například poskytování slev a odměn, přednostní a nadstandardní poskytování služeb, vše zejména v prodeji výrobků ve tř. 3, 5, 9, 16, 18, 25, 28 a služeb ve tř. 35, 38 a 41; (38) telekomunikace, služby umožňující komunikaci jedné osoby s druhou, televizní vysílání, rozhlasové vysílání, digitální vysílání, televizní vysílání programů, televizní vysílání zábavných, vzdělávacích, výchovných, soutěžních, diskusních a informačních pořadů, telematika, šíření, výměna nebo získávání zpráv a informací, šíření elektronických časopisů, informací, elektronických periodik, knih v elektronické podobě, audio nebo audiovizuálních děl prostřednictvím informační nebo datové nebo elektronické nebo komunikační nebo telekomunikační nebo počítačové sítě, zejména Internetu, pomocí satelitů aj., informační služby na Internetu související s televizním vysíláním, služby na Internetu související s televizním vysíláním, komunikace, poradenská činnost v oblasti sdělovacích prostředků, telekomunikací, informační služby v oblasti telekomunikací, informační kancelář, poskytování informačních služeb prostřednictvím počítačů, pronájem komunikačních míst; (41) nakladatelství a vydavatelství, ediční činnost, publikační činnost, nahrávání nosičů zvukových nebo obrazově zvukových, půjčování nahraných zvukových a zvukově obrazových záznamů, tvorba a šíření audiovizuálních děl, televizní zpravodajství, TV produkce, filmová produkce, televizní výroba programů, tvorba programů, tvorba a výroba televizních a audiovizuálních programů, agenturní činnost v oblasti kultury, zprostředkování v oblasti kultury, výchovy, zábavy a sportu, výchovná, vzdělávací, soutěžní a zábavní činnost, zábavní nebo kulturní nebo vzdělávací představení, organizace společenských a kulturních akcí, organizace, provozování a provádění her a soutěží i veřejných, výstavní činnost v oblasti kultury nebo zábavy nebo výchovy nebo vzdělávání, půjčování knih, tiskovin, pronájem a půjčování audio-přístrojů, video-přístrojů, videorekordérů, videokamer, fotoaparátů, promítaček, rozhlasových a televizních přijímačů, filmů, kulturních a vzdělávacích potřeb a přístrojů, půjčování a pronájem obrazů, dekorací.

(730) **Barrandov Televizní Studio a.s.**, Kříženeckého nám. 322, Praha 5, 15200, CZ

(740) Advokátní a patentová kancelář VYSKOČIL, KROŠLÁK a spol., Dana Lukajová, Voršilská 10, Praha 1, 11000

(210) **O-456832**
(220) 28.02.2008
(320) 28.02.2008
(511) 9, 35, 38, 41
(540)

 **Barrandov.tv / nekonečná zábava**

(510) (9) aparáty pro záznam, uchování, převod, přenos nebo

reprodukcí zvuku nebo obrazu, magnetické nebo optické suporty zvukových nebo zvukově obrazových záznamů, přístroje pro zpracování informací a počítače a telefony, včetně jejich jednotlivých součástí a náhradních dílů ze třídy 9, počítačové hry s výstupem na PC nebo na TV, hrací skříně uváděné v činnosti vhozením mince, reklamní světelné přístroje, nosiče záznamů nahrané i nenahrané, videokazety nahrané i nenahrané, audiokazety nahrané i nenahrané, audiovizuální programy, audio-programy, audiovizuální díla na nosičích, audiovizuální díla v digitální podobě, filmy, hudební díla na nosičích nebo v elektronické podobě, CD disky, programové vybavení pro počítače, software, hardware výpočetní techniky nebo komunikační nebo informační techniky, elektronické databáze a databázové produkty, informace a data a databáze a záznamy v elektronické podobě, elektronické nebo datové nebo informační nebo komunikační nebo výpočetní sítě, včetně jednotlivých součástí a náhradních dílů obsažených ve třídě 9, multimediální aplikace, elektronické multimediální nebo elektronické informační katalogy, elektronické časopisy, elektronická periodika a knihy v elektronické podobě; (35) reklamní, inzertní a propagační činnost, marketing, pronájem informačních míst v rámci této třídy, činnost reklamní agentury, zprostředkování v obchodních vztazích, merchandising, franchising, automatizované zpracování dat, služby, které zahrnují záznam, přepis, vypracování, kompilaci přenášeni nebo systematickosti písemných či datových či elektronických sdělení a záznamů, jakož i využívání nebo kompilaci matematických a statistických údajů, organizační zabezpečování televizního vysílání, podporování a intenzifikace obchodních služeb založené na zvýhodňování klíčových spolupracovníků a klientů, poskytování věrnostních a bonusových systémů, jako například poskytování slev a odměn, přednostní a nadstandardní poskytování služeb, vše zejména v prodeji výrobků ve tř. 3, 5, 9, 16, 18, 25, 28 a služeb ve tř. 35, 38 a 41; (38) telekomunikace, služby umožňující komunikaci jedné osoby s druhou, televizní vysílání, rozhlasové vysílání, digitální vysílání, televizní vysílání programů, televizní vysílání zábavných, vzdělávacích, výchovných, soutěžních, diskusních a informačních pořadů, telematika, šíření, výměna nebo získávání zpráv a informací, šíření elektronických časopisů, informací, elektronických periodik, knih v elektronické podobě, audio nebo audiovizuálních děl prostřednictvím informační nebo datové nebo elektronické nebo komunikační nebo telekomunikační nebo počítačové sítě, zejména Internetu, pomocí satelitů aj., informační služby na Internetu související s televizním vysíláním, služby na Internetu související s televizním vysíláním, komunikace, poradenská činnost v oblasti sdělovacích prostředků, telekomunikací, informační služby v oblasti telekomunikací, informační kancelář, poskytování informačních služeb prostřednictvím počítačů, pronájem komunikačních míst; (41) nakladatelství a vydavatelství, ediční činnost, publikační činnost, nahrávání nosičů zvukových nebo obrazově zvukových, půjčování nahraných zvukových a zvukově obrazových záznamů, tvorba a šíření audiovizuálních děl, televizní zpravodajství, TV produkce, filmová produkce, televizní výroba programů, tvorba programů, tvorba a výroba televizních a audiovizuálních programů, agenturní činnost v oblasti kultury, zprostředkování v oblasti kultury, výchovy, zábavy a sportu, výchovná, vzdělávací, soutěžní a zábavní činnost, zábavní nebo kulturní nebo vzdělávací představení, organizace společenských a kulturních akcí, organizace, provozování a provádění her a soutěží i veřejných, výstavní činnost v oblasti kultury nebo zábavy nebo výchovy nebo vzdělávání, půjčování knih, tiskovin, pronájem a půjčování audio-přístrojů, video-přístrojů, videorekordérů, videokamer, fotoaparátů, promítaček, rozhlasových a televizních přijímačů, filmů, kulturních a vzdělávacích potřeb a přístrojů, půjčování a pronájem obrazů, dekorací.

(730) **Barrandov Televizní Studio a.s.**, Kříženeckého nám. 322, Praha 5, 15200, CZ

(740) Advokátní a patentová kancelář VYSKOČIL, KROŠLÁK a spol., Dana Lukajová, Voršilská 10, Praha 1, 11000

(210) **O-456952**

(220) 04.03.2008

(320) 04.03.2008

(511) 30

(540)

COLOURFUL CITRUS

(510) (30) žvýkací guma, žvýkačky.

(730) **Wm. WRIGLEY Jr. Company**, 410 North Michigan Avenue, Chicago, IL, US

(740) ROTT, RŮŽIČKA & GUTTMANN Patentová, známková a advokátní kancelář, JUDr. Vladimír Rott, Nad Štolou 12, Praha 7, 17000

(210) **O-456969**

(220) 05.03.2008

(320) 05.03.2008

(511) 6, 20, 37, 42

(540)



(510) (6) kovové regály, police, stojany, držáky, konzoly, kovové nábytkové součásti a části zejména pro prodejny, kovové díly informačních systémů v prodejnách, jako tabule, panely, tabulky, držáky, stojany apod., lišty kovové; (20) nábytek ze dřeva, kovů a plastů, dřevěné a plastové regály a police, dřevěné a plastové díly informačních systémů v prodejnách, jako tabule, panely, tabulky, držáky, stojany, konzole apod., dřevěné a plastové držáky, stojany a stojánky na prospekty, cenovky, menu apod., lišty nekovové; (37) montáž a servis nábytku; (42) návrhy vybavení interiérů na zakázku.

(590) Barevná

(730) **MBG, spol. s r.o.**, U Bořin 2125/7a, Zábřeh, 78901, CZ

(740) **HALAXOVÁ & HALAXOVÁ, TETRAPAT, RNDr. Zdeňka Halaxová**, Horní náměstí 7, Olomouc, 77200

(210) **O-457121**

(220) 10.03.2008

(320) 10.03.2008

(511) 5, 9, 16, 18, 20, 21, 24, 25, 26, 28, 29, 30, 35, 38, 41

(540)



(510) (5) výrobky farmaceutické a parafarmaceutické, vitamíny a minerály a stopové prvky, dietní a nutriční přípravky pro léčebné účely a léčiva, kombinované přípravky vitamínů, minerálů, stopových prvků a bylinných výtažků, potravinové doplňky obohacené vitamíny nebo minerály nebo stopovými prvky, vitamínové přípravky, vitamíny a multivitaminové preparáty, minerály a multiminerálové preparáty, povzbuzující přípravky, bylinné čaje pro léčivé účely, léčivé byliny, výtažky z léčivých bylin, cukrovinky nebo pastilky nebo tabletky nebo tobolky nebo kapsle nebo žvýkačky s léčivými nebo povzbuzujícími přísadami, dietní potraviny upravené pro lékařské účely, doplňky výživové pro lékařské účely, bílkovinné přípravky nebo potrava pro lékařské účely, balzámy a krémy a masti pro lékařské účely, proteinové koncentráty jako výživné přísady k potravinám pro léčebné účely, výživné nebo dietetické přípravky pro lékařské účely pro denní doplnění stravy jako instantní strava nebo samostatná směs, která se skládá hlavně z mléka v prášku nebo ze živočišných nebo zeleninových proteinů, také s přísadkou vitamínů nebo minerálů nebo stopových prvků nebo cukru, nápoje pro léčebné účely, jako jsou proteinové, vitaminové, multivitaminové, energetické, iontové, izotonické nápoje, též obohacené adaptogeny, minerální vody pro léčebné účely, dietetické a výživové nápoje pro léčebné účely, výživové a dietní doplňky pro specifické výživové požadavky atletů a sportujících osob, přispívající k zlepšení výkonnosti s léčebnými účinky, reklamní a propagační předměty spadající do této třídy; (9) aparát a přístroje vědecké, geodetické, fotografické, filmové,

optické, přístroje pro vážení, měření, signalizaci, kontrolu, záchranu a přístroje učební, aparáty pro záznam, uchování, převod, přenos nebo reprodukci zvuku nebo obrazu, přístroje a nástroje pro vedení, přepínání, přeměnu, akumulaci, regulaci nebo řízení elektrického proudu, hasicí přístroje, telefony, záznamníky, faxy, ústředny, magnetické nebo optické suporty zvukových nebo zvukově obrazových záznamů, automatické distributory a mechanismy na mince, zapisovací pokladny, kalkulační stroje, přístroje pro zpracování informací a počítače včetně jejich jednotlivých součástí a náhradních dílů ze třídy 9, baterie a články elektrické, elektrické akumulátory, počítačové hry s výstupem na PC nebo na TV, pohledy ilustrované se zvukovou nahrávkou, hrací skříně uváděné v činnost vhozením mince, reklamní světelné přístroje, nosiče záznamů nahrané i nenahrané, videokazety nahrané i nenahrané, audiokazety nahrané i nenahrané, audiovizuální programy, audio-programy, audiovizuální díla na nosičích, audiovizuální díla v digitální podobě, filmy, hudební díla na nosičích nebo v elektronické podobě, CD disky, DVD disky, programové vybavení pro počítače, software, hardware výpočetní techniky nebo komunikační nebo informační techniky, elektronické databáze a databázové produkty, informace a data a databáze a záznamy v elektronické podobě, elektronické nebo datové nebo informační nebo komunikační nebo výpočetní sítě včetně jednotlivých součástí a náhradních dílů, obsažených ve třídě 9, multimediální aplikace, elektronické multimediální nebo elektronické informační katalogy, elektronické časopisy, elektronická periodika a knihy v elektronické podobě, tapety na mobilní telefony, kryty na mobilní telefony, šetřiče obrazovky (screensavery), kreslené filmy, reklamní a propagační výrobky spadající do této třídy; (16) periodické a neperiodické publikace, tiskoviny všeho druhu, katalogy, noviny, časopisy, prospekty, brožury, reklamní předměty, blahopřání, figurky z papírové hmoty, fotografie, grafiky, karty, knihy, knižní záložky, listky, litografie, makety, papírové mašle, modelovací hlína, pasta a vosky, obrazy, obtisky, olejotisky, pastelky, pečeti, pera, podložky, podnosy, pohlednice, portréty, pouzdra na doklady, rytiny, samolepky, štetce, těžítka, tužky, ubrusy a ubrusky papírové, vzory pro výšivky, papír, papírenské výrobky a zboží, obálky, razítka, papír balící všeho druhu, manuály, databázové produkty a databáze v papírové formě, tiskárenské výrobky, učební pomůcky (s výjimkou přístrojů), umělecké nebo ozdobné předměty z papíru, obaly bublinkové (z umělých hmot), plastické obaly nezařazené do jiných tříd, pohledy, plakáty, kalendáře, gratulace, dopisní papíry, obálky, mapy, plány, zemské globusy, samolepky, obtisky, nálepky, losy, poznámkové bloky, desky na spisy, pořadače, šanony, omalovánky, activity books, obaly všeho druhu papírové, listy, pytlíky a sáčky pro obalovou techniku, sešity, skicáky, tuhy, gummy, ořezávátko, ořezávátko strojky, penály, pravítka, papírové tašky, papírové kapesníky, papírové prostrání, ručníky papírové, těžítka na papír, lepenka a výrobky z těchto materiálů zařazené ve třídě 16, filtrační papír, filtry kávové (papírové), výrobky z papíru, písmena pro tiskárny, štočky, potřeby pro knižní vazby, lepidla pro papírenství nebo domácnost, materiál pro umělce, štetce, malířská plátna, psací stroje a kancelářské potřeby s výjimkou nábytku, knižní zářky, papírové kornouty, krabice lepenkové nebo papírové, podložky pro pivní sklenice, stojany malířské, stojany na fotografie, tabule reklamní z papíru nebo lepenky, tabule školní, papírové vlajky, reklamní výrobky z papíru, dekorativní předměty z papíru, reklamní a informační předměty a poutače z papíru, papírové a umělohmotné tašky jako upomínkové předměty, upomínkové a ozdobné předměty a suvenýry z papíru a/nebo lepenky, akvarely, grafické reprodukcce, grafiky, litografie, litografie umělecké, architektonické makety, malby (obrazy) zarámované či nezarámované, rytiny, dřevorytina, hlubotisky, mědirytina, lepty, tisky napodobující rytiny a další upomínkové předměty nebo výtvarná díla v rámci této třídy, poštovní známky, toaletní papír, kalhotky plenkové z papíru nebo z buničiny; (18) kůže, imitace kůže a výrobky z těchto materiálů, spadající do této třídy, kabelky, klíčenky, pásky, peněženky, pouzdra na klíče, pouzdra na navštívenky, na karty, na průkazy, diplomatky, deštníky, slunečníky, sedlářské výrobky, ozdobné předměty z kůže nebo z imitace kůže, reklamní a propagační výrobky spadající do této třídy; (20) nábytek, zrcadla, rámy na obrazy, výrobky nejmenované v jiných třídách ze dřeva, korku, rákosu, vrbového proutí, z rohu, kosti, slonoviny, z kostic, želvoviny, jantaru, perleti, mořské pěny, náhražky všech těchto materiálů nebo

náhražky z plastických hmot, nábytek všeho druhu (dřevěný, ratanový, proutěný, kovový, čalouněný, plastový, skleněný) spadající do této třídy, nábytkové díly a sestavy, poličky, sedací soupravy, křesla a židle, stoly a stolky, obývací stěny, ložnice, čalouněné soupravy, nábytek lůžkový, nábytek skříňkový, kancelářský nábytek, dětský nábytek, kuchyňské linky, díly pro kuchyňské linky, nábytek zahradní a kempinkový, nábytek skládací a přenosný, zrcadla, rámy, stojany, košíkářské zboží spadající do této třídy, bytové doplňky nebo okrasné (dekorativní) předměty ze dřeva, korku, proutí, rákosu, třtiny, rohoviny, slonoviny, kostic, želvoviny, jantaru, perleti, mořské pěny, buničiny a z náhražek těchto hmot nebo z plastických hmot nezařazené v jiných třídách, výrobky ze dřeva, korku, rákosu, proutí, kosti, slonoviny, bambusu spadající do této třídy, náhražky všech těchto materiálů, stavebnicový nábytkový systém, matrace, plastické výrobky spadající do této třídy, rolety spadající do této třídy, hudební pulty, reklamní a propagační výrobky spadající do této třídy; (21) pomůcky a nádoby pro domácnost a kuchyň, malé přístroje k sekání, mletí, lisování s ručním pohonem, elektrické hřebeny, elektrické zubní kartáčky, podnosy a podložky (nádobí), čistící potřeby, drátky na čištění parket, sklo, porcelán, keramika a výrobky (včetně reklamních a propagačních) z těchto materiálů obsažené v této třídě, skleničky, poháry, pohárky, karafy, misky, misky, hrníčky, talířky, vázy, láhve a jiné nádoby ze skla, porcelánu nebo keramiky, demizony ze skla, porcelánu nebo keramiky, sošky ze skla, porcelánu nebo keramiky, umělecké užité sklo v rámci této třídy, nádoby na pití, suvenýry v rámci této třídy, sklenice, džbánky, šálky, miniaturní, keramické výrobky, skleněné ozdobné užitkové a propagační předměty, sklenky na víno, kádinky, nádoby, hrnky a kelímky na zavařeninu a džemy, sady na cukr a smetanu, sady na koření (ocet, pepř a olej), misky na ovoce, číše ze skla a porcelánu, výrobky z křišťálu, otvíráky na lahve, vývrtky, nádoby pro domácnost nebo kuchyň nikoliv z drahých kovů, ani postříbřených nebo pozlacených kovů; (24) tkaniny a textilní výrobky, které jsou zahrnuty ve třídě 24, např. záclony, závěsy, ubrusy, dekorační látky, potahové látky, pokrývky ložní včetně pokrývek cestovních, příkrývky včetně cestovních pokrývek, vlajky, potahy, drobné kusové textilní výrobky jako ručníky, kapesníky, šátky, šály apod., textilní tapety, plátno hrubé ztužené (voskované), pytlovina, textil metrový, spací pytle, reklamní a propagační výrobky spadající do této třídy; (25) oděvy, obuv, kloboučnické zboží, oděvní součásti, zejména trička, topy, vesty, halenky, košile, kalhoty, šortky, sukně, šaty, kostýmy, saka, bundy, kabáty, pyžama, sportovní oblečení, noční košile, domácí oblečení, tréninkové obleky, zástěry, rukavice, čepice, baret, šátky, pásky, kravaty, župany, ponožky, punčochy, punčocháče, šály, svetry, koupací oděvy, slippy, spodní prádlo, spodničky, korzety, body, kombinézy, kožichy, spodky, lyžařské větrovky, dámské kostýmy, obleky, dámské boty, pánské boty, sportovní obuv, sandály, holínky, kozačky, výletní obuv, domácí obuv a dětská obuv, lyžařská obuv, textilní dětské pleny, rybářské vesty, kamaše, reklamní a propagační výrobky spadající do této třídy; (26) krajký a výšivky, stuhý a tkaničky, galanterie, umělé květiny, filtry, galanterie textilní, gummy do prádla, háčky, hřebky na látání, jehelníky, jehlice, platěcí a háčkovací, jehly, kalouny, kanýry, knoflíky, krabice na šicí potřeby, lacety, lemůvky, natáčky do vlasů s výjimkou elektrických, záplaty včetně nažehlovacích, ovoce umělé, ozdobné jehlice, ozdoby, paruky, patentky, prýmkařské zboží, přezky, síťky na vlasy, spony, šněrovač, šňůry, tkanice, vázačky, zdrhovadla, vlásenky, odznaky, věnce, ozdoby textilních výrobků, např. nažehlovací ozdoby, přezky a spony jako oděvní doplňky, placky (ozdobné knoflíky), reklamní a propagační výrobky spadající do této třídy; (28) hry, hračky, hračky dřevěné, plastové, kovové a papírové, dětské panenky, společenské a dětské hry, dětské stavebnice, autička, automobilové modely zmenšené, přenosné bazény plavecké (potřeba pro hru), billiardy, boby, boty na bruslení s bruslemi, bowling, minigolfy jako dětská hra, boxerské rukavice, brusle, činky, stolní hry, sportovní nářadí, divadelní masky, draci, golfové vybavení, šipky, terče, gymnastické zařízení, rybářské vybavení, zařazené ve třídě 28, hokejky, horolezecká výstroj, houpačky, kuželky, šachy, šachovnice, kulíčky, jízdní kola nehybná, zářavná pyrotechnika, zařazená ve třídě 28, rogala, kolečkové brusle, koloběžky, loutky, náčiní pro lukostřelbu, lyže, snowboardy, lyže surfovací a vodní, maňásci, míče pro sportování, náčiní rybářské, návnady, puky, sportovní rukavice, sportovní sítě, skateboards, chrániče kolen a loktů,

koloběžky, povlaky na sportovní výzbroj, ozdoby na vánoční stromky, stromky vánoční umělé, reklamní a propagační výrobky spadající do této třídy; (29) potraviny živočišného původu, jakož i zeleniny a jiné zahradní jedlé výrobky připravené pro konzervování a konzumaci, maso, ryby, drůbež a zvěřina, masové výtazky, uzeniny, zavařované, mražené, konzervované, sušené a vařené ovoce a zelenina, ovocné a zeleninové protlaký, houby, želé, džemy, vejce, sýry, mléko a mléčné výrobky, mléčné nápoje (kde mléko převládá), smetana, šlehačka, proteinové potraviny, želatina, oleje a tuky jedlé, olivy konzervované, ořisky zpracované, bramborové lupínky, bramborové hranolky, bujóny, polévky, cibule konzervovaná, čočka konzervovaná, instantní pokrmy v rámci této třídy, omelety, pokrmy v rámci této třídy připravené z výše uvedených potravin, potravinové doplňky ne pro lékařské účely (zařazené v této třídě), reklamní a propagační výrobky spadající do této třídy; (30) potraviny rostlinného původu připravené pro konzumaci nebo konzervování, jakož i stimulanty pro zlepšení chutě potravin, cukrovinky, pekárenské výrobky, mouka a přípravky z obilnin, těstoviny, obilniny připravené pro konzumaci a výrobky z obilnin připravené pro konzumaci, káva, čaj, kakao, náhražky kávy, čaje, kakaa, nápoje na bázi kávy, čaje, kakaa, čokolády, cukr, rýže, tapioka, ságo, kávové náhražky, zmrzlina, bonbóny, cukr, cukroví, dorty, zákusky, med, sirup melasový, droždí, prášky do těsta, sůl, hořčice, ocet, nálevy (k ochucení), koření, led pro osvěžení, kukuřice mletá, kukuřice pražená, kukuřičné vločky, kypřicí prášek, listkové těsto, majonéza, maltosa, masové pirožky, med, perníky, melasa, mušlí, mušlí tyčinky, sendviče, pizzy, palačinky, livance, vdolky, bíliny konzervované, potravinové doplňky ne pro lékařské účely (zařazené v této třídě), reklamní a propagační výrobky spadající do této třídy; (35) reklamní, inzertní a propagační činnost, marketing, merchandising, předvádění zboží prostřednictvím Internetu za účelem reklamy a/nebo prodeje, přeskupování a shromažďování (kromě dopravy) různých výrobků pro třetí osoby za účelem umožnit spotřebitelé pohodlně vybrat a prohlížet a kupovat (kromě přepravy) prostřednictvím katalogu a) nebo Internetu a/nebo zásilkového prodeje, správní organizace dopravy, dodávek, doručování, třídění, zasílání a uskládování zboží a balíků, výstavy reklamní nebo komerční, organizace reklamních nebo komerčních výstav, správa výstavních prostor (komerčních nebo reklamních), poskytování informací komerčního nebo reklamního charakteru, multimediálních informací komerčního charakteru, komerční využití Internetu v oblastech komerčních internetových médií a vyhledávacích služeb, on-line inzerce, pronájem informačních nebo reklamních míst, činnost reklamní agentury, činnost ekonomických a/nebo organizačních poradců, zprostředkování v obchodních vztazích, podnikové poradenství a obchodní management, franchising, pomoc při využívání a řízení obchodního podniku, automatizované zpracování dat, pomoc při provozování obchodů a obchodních činností průmyslového nebo obchodního podniku, služby, které zahrnují záznam, přepis, vypracování, kompilaci, přenášení nebo systematickosti písemných či datových či elektronických sdělení a záznamů, jakož i využívání nebo kompilaci matematických a statistických údajů, kancelářské práce, systém na podporu a intenzifikaci obchodních služeb, založený na zvyhodňování klíčových spolupracovníků a klientů, věrnostní a bonusové systémy, jako například poskytování slev a odměn, přednostní a nadstandardní poskytování služeb, vše zejména v prodeji výrobků a služeb, maloobchodní činnost v oblasti prodeje spotřebního zboží, elektroniky, výpočetní techniky, komunikační techniky, výrobků informačních technologií, nosičů záznamů nahraných i nenahraných, hudby, filmů, fotek, audio a/nebo vizuálních děl, domácích spotřebičů, uměleckých nebo dekorativních nebo ozdobných předmětů, potravin a nápojů, potravin a nápojů a speciální výživy pro domácí mazlíčky a zvířátka, chovatelských potřeb, kosmetiky a odpočívadel a steliva a hraček pro zvířata, oděvů, prádla, obuvi, klobouků, šátků, šálů, her, hraček, stavební, sportovního nářadí a pomůcek, sportovního oblečení a obuvi, výrobků a potřeb pro sport a cyklistiku, lyžování, míčové hry, bruslení, zimní sporty, vodní sporty, rodinnou zábavu apod., vánočních ozdob, kočárků, nádobí a nádob pro domácnost, jídelních servisů, jídelních lžiček, pouzder a desek na jídelní lžičky, hřebenu, kartáčů, sklá, porcelánu a výrobků ze skla a porcelánu, kuchyňských výrobků a náčiní a pomůcek a nástrojů a nářadí, zahradní techniky a nástrojů a přístrojů a pomůcek a přípravků a chemikálií a nátěrů apod., zavlažovací techniky, osiva,

bazénů a příslušenství, zahradních grilů a nábytku, elektronických a/nebo elektro výrobků, nosičů záznamů, tiskovin, výrobků z papíru nebo kartonu, papírových výrobků, dlaždic, stavebních materiálů kovových i nekovových, barev a nátěrů, potřeb pro umělce a výtvarníky, čistících a pracích prostředků, drogerie, hygienických přípravků a potřeb, kosmetiky, výrobků a prostředků péče o zdraví a tělo, svíček, knotů, dietetických přípravků a potravin, farmaceutických výrobků, parafarmaceutických výrobků, potravinových doplňků, přípravků zvláštní výživy, dietetických přípravků, zdravotnických potřeb a pomůcek, BIO produktů, přírodních produktů, nářadí a nástrojů, osvětlovacích přístrojů, svítidel, kuchyňských přístrojů a zařízení, svícňů, soch, sošek, plastik, kovů a výrobků z kovů, mříží, přístrojů, nůžek, nožů, klenotů, šperků, bižuterie, drahých kamenů, hodinářského zboží, hudebních nástrojů, papírových výrobků, výrobků z papíru a/nebo z kartonu, tiskovin, publikací, knih, učebnic, kancelářských výrobků a přístrojů a nástrojů, kancelářské techniky, kopírovací techniky, nábytku, dopravních prostředků a náhradních dílů a příslušenství a doplňků k dopravním prostředkům, obalových materiálů, pytlíků, sáčeků, obalových materiálů, potřeb pro umělce, kožených výrobků, sedlářských výrobků, zavazadel, cestovních doplňků, tašek, deštníků, zrcadel, textilu, textilních výrobků, ložního prádla a ložních výrobků, ubrusů, přehozů, záclon, závěsů, galanteriího zboží, tapet, ručníků, koberců, rohoží, podlahových krytin, matrací, tabáku potřeb pro kuřáky, cigaret, zápalek, výrobků ze dřeva, korku, třtiny, rákosu, vrbového proutí, rohoviny, kostí, slonoviny, kotic, želvoviny, jantaru, perleti, mošské pěny, buničiny a z náhražek těchto hmot nebo z plastických hmot, sošek ze dřeva, vosku, sádry nebo z plastických hmot, z porcelánu, pálené hlíny nebo skla, reklamních a propagačních předmětů; (38) telekomunikace, služby umožňující komunikaci jedné osoby s druhou, televizní vysílání, rozhlasové vysílání, digitální vysílání, televizní vysílání programů, televizní vysílání zábavných, vzdělávacích, výchovných, soutěžních, diskusních a informačních pořadů, telematika, šíření, výměna nebo získávání zpráv a informací, šíření elektronických časopisů, informací, elektronických periodik, knih v elektronické podobě, audio nebo audiovizuálních děl prostřednictvím informační nebo datové nebo elektronické nebo komunikační nebo telekomunikační nebo počítačové sítě, zejména Internetu, pomocí satelitů aj., informační služby na Internetu související s televizním vysíláním, služby na Internetu související s televizním vysíláním, komunikace, poradenská činnost v oblasti sdělovacích prostředků, telekomunikací, informační služby v oblasti telekomunikací, informační kancelář, poskytování informačních služeb prostřednictvím počítačů, pronájem komunikačních míst, samostatný přenos dat nebo informací prostřednictvím telekomunikačních zařízení, počítačů, mobilních telefonů, on-line chat room diskusní skupiny na Internetu a na síti mobilních telefonů, elektronické nástěnky (služby), poskytování přístupu k on-line službám, služby webových portálů, komunikace a transakce v síti, služby datové sítě; (41) nakladatelství a vydavatelství, ediční činnost, publikační činnost, nahrávání nosičů zvukových nebo obrazových zvukových, půjčování nahraných zvukových a zvukově obrazových záznamů, tvorba a šíření audiovizuálních děl, televizní zpravodajství, TV produkce, filmová produkce, televizní výroba programů, tvorba programů, tvorba a výroba televizních a audiovizuálních programů, agenturní činnost v oblasti kultury, zprostředkování v oblasti kultury, výchovy, zábavy a sportu, výchovná, vzdělávací, soutěžní a zábavní činnost, zábavní nebo kulturní nebo vzdělávací představení, organizace společenských a kulturních akcí, organizace, provozování a provádění her a soutěží i veřejných, výstavní činnost v oblasti kultury nebo zábavy nebo výchovy nebo vzdělávání, provozování tělovýchovných zařízení, pronájem a půjčování sportovních potřeb, s výjimkou dopravních prostředků, půjčování knih, tiskovin, pronájem a půjčování audio-přístrojů, video-přístrojů, videorekordérů, videokamer, fotoaparátů, promítaček, rozhlasových a televizních přijímačů, filmů, kulturních a vzdělávacích potřeb a přístrojů, půjčování a pronájem obrazů, dekorací, pronájem stadiónů, tenisových dvorců, pronájem a půjčování potápěčské výstroje, pronájem a půjčování sportovního nářadí, s výjimkou dopravních prostředků, provozování a/nebo pronájem fitness centra.

- (730) **Barrandov Televizní Studio a.s.**, Kříženeckého nám. 322, Praha 5, 15200, CZ
(740) Advokátní a patentová kancelář VYSKOČIL, KROŠLÁK a spol., Dana Lukajová, Voršílská 10, Praha 1, 11000

(210) **O-457194**

(220) 16.08.2005

(320) 16.08.2005

(511) 9, 36, 38, 42

(540) **TITANIUM MASTERCARD**

- (510) (9) vědecká zařízení a přístroje, magnetické nosiče dat, disky k nahrávkám, prodejní automaty a mechanismy pro mincovní automaty, registrační pokladny, zařízení ke zpracování dat, počítače, počítačový hardware, počítačový software a počítačové programy, telekomunikační a elektrické přístroje a nástroje, účtovací stroje, přístroje pro záznam, přenos, reprodukci dat, včetně zvuku a obrazu, magnetické nosiče dat, přístroje na sledování, správu a analýzy finančních účtů prostřednictvím celosvětové počítačové sítě, počítačový hardware a software, zejména pro vývoj, údržbu a používání místních a dálkových počítačových sítí, systémy na čtení paměťových karet a systémy na čtení dat v pamětech, včetně pamětí integrovaných obvodů a pamětí bankovních karet, elektronické publikace (s možností stažení), tiskárenské zařízení, včetně tiskárenského zařízení pro systémy pro zpracování informací a systémy pro finanční transakce, stroje pro bankovní instituce, kódovací zařízení a dekodéry, modemy, počítačový hardware a software pro umožnění platebních transakcí elektronickými prostředky, počítačový hardware a kódovací software, kódovací klíče, digitální protokoly, digitální podpisy, software pro bezpečné uchování dat a vyhledávání a přenos důvěrných informací o zákaznících, využívaných jednotlivci, bankovními a finančními institucemi, magnetické kódované karty a karty obsahující čip s integrovaným obvodem (smart karty), úvěrové karty, bankovní karty, kreditní karty, debetní karty, čipové karty, karty s uloženými prostředky, karty jako nosiče elektronických dat, platební karty a platební karty kódované, bankovní karty, včetně tištěných bankovních karet a bankovních karet s magnetickými paměťmi a paměťmi integrovaných obvodů, čtečky karet, čtečky magnetických kódovaných karet, karty jako nosiče elektronických dat, čtečky magnetických kódovaných karet, čtečky karet jako nosičů elektronických dat, elektronické šifrovací jednotky, počítačový hardware, počítačové terminály, počítačový software určený pro finanční služby, bankovníctví a telekomunikační průmysl, počítačový software vytvořený pro interakci smart karet s terminály a čtečkami, počítačové čipy zabudované v telefonech a dalších komunikačních zařízeních, telekomunikační zařízení, prodejní místo pro transakční terminály a počítačový software pro přenášení, zobrazování a ukládání informací o transakcích, identifikaci a financích, používaných ve finančních službách, bankovníctví a v telekomunikačním průmyslu, zařízení pro identifikaci radiových frekvencí (transpondéry), elektronické ověřovací přístroje pro ověření pravosti úvěrových karet, bankovních karet, kreditních karet, debetních karet a platebních karet, přístroje na vyučovací karty, pokladní automaty, prodejní automaty, počítačová periferní zařízení a elektronické zboží, jmenovitě počítačové stroje, kapesní diáře, kapesní počítače (PDA), poplašná zařízení a kapesní svítilny; (36) pojišťovací služby, finanční záležitosti, peněžní záležitosti, finanční služby, bankovní a úvěrové služby, poskytování služeb kreditních karet, debetních karet, úvěrových karet a předplacených karet s uloženými prostředky, bankovní, platební, kreditní, debetní a úvěrové služby a služby vztahující se k vyplácení hotovosti a přístupu k uloženým prostředkům, služby peněžního styku, služby v oblasti kreditních karet, debetních karet, úvěrových karet, předplacených karet a karet s uloženými prostředky, ověřování šeků a vyplácení šeků, služby bankomatu, zpracování finančních transakcí on-line prostřednictvím počítačové databáze nebo prostřednictvím telekomunikací a v místě prodeje, zpracování finančních transakcí držitelů karet prostřednictvím bankomatů, poskytování informací o zůstatku, umožňování vkládání a vybírání peněz držitelům karet prostřednictvím bankomatů, vyúčtování a autorizace, služby cestovního pojištění, vydávání a proplácení cestovních šeků a cestovních poukázek, ověřování plátců, ověřování finančních informací, šifrování a dešifrování finančních informací, vedení finančních záznamů, elektronický převod finančních prostředků a

směnárenské služby, šíření finančních informací prostřednictvím Internetu a jiných počítačových sítí, služby dálkových plateb, služby, elektronických peněženek s uloženou hodnotou, poskytování služeb elektronických převodů prostředků a měnových převodů, elektronické platební služby, služby předplacených telefonních karet, služby vyplácení hotovosti, služby ověřování transakcí a vypořádací služby, poskytování debetních a kreditních služeb prostřednictvím radiofrekvenčních identifikačních zařízení (transpondérů), poskytování debetních a kreditních služeb prostřednictvím komunikačních a telekomunikačních zařízení, včetně platebních služeb pojištění, služby týkající se ověřování šeků, služby vydávání a odkupu cestovních šeků a cestovních poukázek, zajišťování finančních služeb pro podporu maloobchodu poskytovaného přes mobilní telekomunikační prostředky, včetně platebních služeb přes bezdrátová zařízení, zajišťování finančních služeb pro podporu maloobchodu poskytovaného on-line přes sítě nebo další elektronické prostředky pomocí elektronicky digitalizovaných informací, služby směny hodnot po veřejných počítačových sítích přístupných prostřednictvím smart karet, jmenovitě bezpečná směna hodnot, včetně elektronické hotovosti, služby placení účtů poskytované prostřednictvím webových stránek, bankovníctví on-line, finanční služby poskytované přes telefon a prostřednictvím globální počítačové sítě nebo Internetu, finanční služby poskytované přes globální počítačovou síť nebo Internet, zpracování kreditních a debetních transakcí prostřednictvím telefonního nebo telekomunikačního spojení, služby nemovitostní, služby v oblasti nemovitostí: oceňování nemovitostí, řízení investic do nemovitostí, investice do nemovitostí, pojišťovací služby v oblasti nemovitostí, pojišťování pro majitele nemovitostí, pojišťování vztahující se k nemovitostem, financování nemovitostí, zprostředkování v oblasti nemovitostí, odhady nemovitostí, služby realitních kanceláří, oceňování a odhadování cen nemovitostí, správa nemovitostí, správa finančních záležitostí vztahujících se k nemovitostem, poskytování půjček na nemovitosti, financování vztahující se k developerství nemovitostí, finanční makléřství vztahující se k nemovitostem, finanční služby vztahující se k nemovitostem a budovám, finanční služby vztahující se k nákupu nemovitostí, zajišťování dohod o půjčce na nemovitosti, zajišťování společného vlastnictví nemovitostí, zajišťování poskytnutí financí pro nákup nemovitostí, pomoc při koupi nemovitostí a podílů v nich, kapitálové investice do nemovitostí, investování do obchodního majetku, finanční služby týkající se akvizice majetku, finanční služby vztahující se k prodeji majetku, finanční oceňování vlastních nemovitostí, finanční oceňování najatých nemovitostí, zajišťování pronájmu nemovitostí, zařízení pronájmu nemovitostí, pronájem nemovitostí, pronájem nemovitostí v soukromém vlastnictví, správa nemovitostí vztahující se k transakcím s nemovitostmi, oceňování nemovitého majetku, správa majetkového portfolia, správa majetku, poradenství vztahující se k vlastnictví nemovitostí, poradenské služby vztahující se k ocenění nemovitostí, poradenství vztahující se k nemovitostem společností, počítačové informační služby vztahující se k nemovitostem, konzultační služby vztahující se k nemovitostem, poskytování informací vztahujících se k nemovitostem, poskytování informací vztahujících se k trhu s nemovitostmi, průzkum vztahující se k akvizicím nemovitostí, průzkum vztahující se k výběru nemovitostí; (38) telekomunikační služby, telekomunikační služby založené na Internetu, datové komunikační služby, elektrický přenos dat přes globální vzdálenou síť na zpracování dat, včetně Internetu, služby pro přenos, poskytování nebo zobrazování informací z databank uložených na počítači nebo přes Internet, přenos dat prostřednictvím použití elektronického zpracování obrazu telefonickým spojením, zpracování kreditních a debetních transakcí prostřednictvím telefonu a telekomunikačních spojení, služby elektronické pošty, služby na zaslání a doručování zpráv, vysílací služby, poskytování přístupu pro více uživatelů k zabezpečené digitalizované informační síti pro přenos a šíření řady informací v oboru finančních služeb, pronájem času přístupu do počítačové databáze; (42) šifrování a dešifrování finančních informací.

- (730) **MasterCard International Incorporated**, 2000 Purchase Street, Purchase, US
(740) Čermák Hořejš Matějka a spol., JUDr. Karel Čermák, advokát, Národní 32, Praha 1, 11000

- (210) **O-457203**
(220) 12.03.2008
(320) 12.03.2008
(511) 9, 16, 35, 36, 38, 41, 42
(540)



- (510) (9) elektronické multimediální aplikace, multimediální nebo informační katalogy v elektronické podobě, elektronické časopisy, elektronická periodika a knihy, informace a záznamy v elektronické podobě, data a/nebo databáze a/nebo informační produkty na nosičích a/nebo v elektronických, datových, informačních a telekomunikačních sítích, telefony a jejich příslušenství, počítače a počítačové periferie a terminály, počítačový software a hardware, paměťová média (nosiče dat a informací) nahraná i nenahraná, síťové komponenty potřebné pro připojení počítačů a telefonů k datovým a počítačovým sítím (modemy, síťové karty, routery, rozbočovače, huby, switche, bridge), čipové a elektronické karty včetně platebních, databáze a/nebo informační produkty na nosičích a/nebo v elektronických, datových, informačních a telekomunikačních sítích a související software a hardware, multimediální aplikace, přístroje pro záznam, přenos, převod a reprodukci zvuku, obrazu a/nebo dat; (16) papír a výrobky z papíru a kartónu, tiskoviny, časopisy, publikace, fotografie, plakáty, propagační materiály, kancelářské potřeby a stroje s výjimkou nábytku, materiál pro umělce, štetce, učební pomůcky v rámci této třídy, umělecké nebo ozdobné předměty z papíru a kartónu; (35) propagační, inzertní a reklamní činnost, poskytování informací a informačních služeb reklamního nebo obchodního charakteru, informační kancelář komerční, zprostředkovatelská, obstaravatelská a konzultační činnost v oblasti obchodu s výrobky ve tř. 9 a 16, merchandising, franchising, pomoc při řízení obchodní činnosti, průzkum trhu, administrativní práce, automatizované zpracování dat a systematizace informací do databází, služby, které zahrnují záznam, přepis, vypracování, kompilaci, přenášení nebo systematizaci písemných, datových či elektronických sdělení a záznamů, jakož i využívání nebo kompilaci matematických a statistických údajů; (36) sponzoring, shromažďování a poskytování finančních prostředků zejména v oblasti vzdělávání, kultury, umění, sportu, ekologie, charitativní činnosti v oblasti podpory a ochrany dětí a mládeže, v oblasti sociálních a zdravotních projektů a aktivit fyzickým osobám v životní a sociální tísni, obcím, ostatním právnickým osobám a fyzickým osobám při rozvoji vědy a výzkumu; (38) telekomunikační, radiotelekomunikační, směrovací, datové a spojovací služby, šíření elektronických tiskovin, periodik a knih prostřednictvím počítačové, datové, elektronické, telekomunikační nebo informační sítě, zprostředkování informačních služeb na Internetu včetně provozování elektronických nástěnek, diskusních skupin a fór a poskytování přístupu k on-line informačním službám a databázím, poradenská, konzultační a zprostředkovatelská činnost v oblasti spojů, telekomunikací a datových služeb, pronájem telekomunikačních okruhů, pronájem telekomunikačních zařízení a přístrojů včetně telefonů, telefonické služby, poskytování telekomunikačního připojení k počítačovým sítím, zřizování a provozování veřejných, účelových a privátních telekomunikačních sítí, komunikace prostřednictvím telefonů a počítačů, služby elektronické pošty, služby krátkých textových zpráv, teletext a služby s ním spojené, služby hlasové schránky, provozování internetového portálu, televizní a rozhlasové vysílání; (41) výchovná a vzdělávací činnost, zábavná, školící, sportovní a kulturní činnost, publikační činnost, vydavatelství, nakladatelství, výstavy nekomerční, pořádání kulturních, společenských, sportovních a benefičních

akcí, podpora umělců, podpora kulturních a vzdělávacích projektů, aktivit, výstav a koncertů, poskytování informací a informačních služeb v oblasti kulturní, zábavní, vzdělávací, sportovní; (42) analytické a projekční práce v oblasti telekomunikací a informatiky, vytváření a modifikování počítačových programů, půjčování a pronájem počítačových programů, instalace, aktualizace a údržba počítačových programů, služby programování počítačů, programování, administrace a monitoring serverů, pronájem výpočetní techniky, pronájem serverů, poradenská a konzultační činnost v oblasti výpočetní techniky, zprostředkovatelská a poradenská činnost v oblasti výpočetních služeb a informatiky, tvorba www stránek.

- (730) **Telefónica O2 Czech Republic a.s.**, Za Brumlovkou 266/2, Praha 4 - Michle, 14022, CZ
(740) AK SODOMKA-SOUČEK-JINDRA-MOKRÝ & PARTNEŘI, JUDr. Tomáš Jindra, U Prašné brány 3, Praha 1, 11000

- (210) **O-457204**
(220) 12.03.2008
(320) 12.03.2008
(511) 9, 16, 35, 36, 38, 41
(540)

O'všem

- (510) (9) elektronické multimediální aplikace, multimediální nebo informační katalogy v elektronické podobě, elektronické časopisy, elektronická periodika a knihy, informace a záznamy v elektronické podobě, data a/nebo databáze a/nebo informační produkty na nosičích a/nebo v elektronických, datových, informačních a telekomunikačních sítích; (16) tiskoviny, časopisy, periodika, knihy, databázové produkty v papírové formě; (35) reklamní a inzertní činnost, propagace, marketing, pomoc při řízení obchodní a podnikatelské činnosti, konzultační činnost v oblasti obchodní a podnikatelské činnosti, zprostředkovatelská a obstaravatelská činnost v oblasti obchodu s výrobky ve tř. 9 a 16, zprostředkovatelská a obstaravatelská činnost v podnikání, merchandising, ekonomické poradenství, poskytování informací (obchodních nebo podnikatelských), překlad informací do počítačových databází nebo jiné zpracování obchodních nebo podnikatelských informací včetně vytváření, zpracování a třídění dat v rámci databází, systematizace informací do počítačových databází, automatické zpracování dat a informací, služby pro nepřítomné (telefonní vzky), komerční využití Internetu v oblastech komerčních internetových médií a vyhledávacích služeb; (36) finanční poradenství; (38) šíření elektronických tiskovin, časopisů, periodik a knih prostřednictvím počítačové, datové, elektronické, telekomunikační nebo informační sítě, zprostředkování informačních služeb na Internetu včetně provozování elektronických nástěnek, diskusních skupin a fór a poskytování přístupu k on-line informačním službám a databázím, provozování internetového portálu, poskytování přístupu k on-line informačním službám a databázím; (41) vydavatelská a nakladatelská činnost, elektronické publikování (DTP), vydávání elektronických časopisů, periodik a knih, pořádání či zprostředkování výchovných, vzdělávacích, kulturních, společenských, soutěžních, zábavných nebo sportovních akcí.
- (730) **Telefónica O2 Czech Republic a.s.**, Za Brumlovkou 266/2, Praha 4 - Michle, 14022, CZ
(740) AK SODOMKA-SOUČEK-JINDRA-MOKRÝ & PARTNEŘI, JUDr. Tomáš Jindra, U Prašné brány 3, Praha 1, 11000

- (210) **O-457579**
(220) 21.03.2008
(320) 21.03.2008
(511) 9, 35, 38, 41

(540)

Barrandov.tv / dobré zprávy

- (510) (9) aparáty pro záznam, uchování, převod, přenos nebo reprodukci zvuku nebo obrazu, magnetické nebo optické suporty zvukových nebo zvukově obrazových záznamů, přístroje pro zpracování informací a počítače a telefony, včetně jejich jednotlivých součástí a náhradních dílů ze třídy 9, počítačové hry s výstupem na PC nebo na TV, hrací skříně uváděné v činnosti vhozením mince, reklamní světelné přístroje, nosiče záznamů nahrané i nenahrané, videokazety nahrané i nenahrané, audiokazety nahrané i nenahrané, audiovizuální programy, audioprogramy, audiovizuální díla na nosičích, audiovizuální díla v digitální podobě, filmy, hudební díla na nosičích nebo v elektronické podobě, CD disky, programové vybavení pro počítače, software, hardware výpočetní techniky nebo komunikační nebo informační techniky, elektronické databáze a databázové produkty, informace a data a databáze a záznamy v elektronické podobě, elektronické nebo datové nebo informační nebo komunikační nebo výpočetní sítě, včetně jednotlivých součástí a náhradních dílů obsažených ve třídě 9, multimediální aplikace, elektronické multimediální nebo elektronické informační katalogy, elektronické časopisy, elektronická periodika a knihy v elektronické podobě; (35) reklamní, inzertní a propagační činnost, marketing, pronájem informačních míst v rámci této třídy, činnost reklamní agentury, zprostředkování v obchodních vztazích, merchandising, franchising, automatizované zpracování dat, služby, které zahrnují záznam, přepis, vypracování, kompilaci přenášení nebo systematickosti písemných či datových či elektronických sdělení a záznamů, jakož i využívání nebo kompilaci matematických a statistických údajů, organizační zabezpečování televizního vysílání, podporování a intenzifikace obchodních služeb založené na zvýhodňování klíčových spolupracovníků a klientů, poskytování věrnostních a bonusových systémů, jako například poskytování slev a odměn, přednostní a nadstandardní poskytování služeb, vše zejména v prodeji výrobků ve tř. 3, 5, 9, 16, 18, 25, 28 a služeb ve tř. 35, 38 a 41; (38) telekomunikace, služby umožňující komunikaci jedné osoby s druhou, televizní vysílání, rozhlasové vysílání, digitální vysílání, televizní vysílání programů, televizní vysílání zábavných, vzdělávacích, výchovných, soutěžních, diskusních a informačních pořadů, telematika, šíření, výměna nebo získávání zpráv a informací, šíření elektronických časopisů, informací, elektronických periodik, knih v elektronické podobě, audio nebo audiovizuálních děl prostřednictvím informační nebo datové nebo elektronické nebo komunikační nebo telekomunikační nebo počítačové sítě, zejména Internetu, pomocí satelitů aj., informační služby na Internetu související s televizním vysíláním, služby na Internetu související s televizním vysíláním, komunikace, poradenská činnost v oblasti sdělovacích prostředků, telekomunikací, informační služby v oblasti telekomunikací, informační kancelář, poskytování informačních služeb prostřednictvím počítačů, pronájem komunikačních míst; (41) nakladatelství a vydavatelství, ediční činnost, publikační činnost, nahrávání nosičů zvukových nebo obrazově zvukových, půjčování nahraných zvukových a zvukově obrazových záznamů, tvorba a šíření audiovizuálních děl, televizní zpravodajství, TV produkce, filmová produkce, televizní výroba programů, tvorba programů, tvorba a výroba televizních a audiovizuálních programů, agenturní činnost v oblasti kultury, zprostředkování v oblasti kultury, výchovy, zábavy a sportu, výchovná, vzdělávací, soutěžní a zábavní činnost, zábavní nebo kulturní nebo vzdělávací představení, organizace společenských a kulturních akcí, organizace, provozování a provádění her a soutěží i veřejných, výstavní činnost v oblasti kultury nebo zábavy nebo výchovy nebo vzdělávání, půjčování knih, tiskovin, pronájem a půjčování audiopřístrojů, videopřístrojů, videorekordérů, videokamer, fotoaparátů, promítaček, rozhlasových a televizních přijímačů, filmů, kulturních a vzdělávacích potřeb a přístrojů, půjčování a pronájem obrazů, dekorací.

- (730) **Barrandov Televizní Studio a.s.**, Kříženeckého nám. 322, Praha 5, 15200, CZ
(740) Advokátní a patentová kancelář VYSKOČIL, KROŠLÁK a spol., Dana Lukajová, Voršílská 10, Praha 1, 11000

- (210) **O-457889**
(220) 04.04.2008
(320) 04.04.2008
(511) 35, 39, 41
(540)



- (510) (35) propagace železniční dopravy, vydávání propagačních materiálů; (39) organizování odborných informačních akcí zaměřených na problematiku železniční dopravy; (41) organizování odborných vzdělávacích akcí zaměřených na problematiku železniční dopravy, vydávání odborných publikací.
(730) **Nadace Okřídlené kolo**, Kojetínská 3036/56, Přerov, 75152, CZ

- (210) **O-458015**
(220) 09.04.2008
(320) 09.04.2008
(511) 2, 16, 35
(540)



- (510) (2) barvy, nátěry, laky, ochranné výrobky proti korozi a proti deteriorizaci dřeva, barvy a mořidla, přírodní pryskyřice v surovém stavu, kovy listkové a práškové pro malíře, dekorátory a umělce; (16) papír, lepenka a výrobky z těchto materiálů, které nejsou zařazeny do jiných tříd, tiskárenské výrobky, potřeby pro knižní vazby, fotografie, papírenské zboží, lepidla pro papírenství nebo domácnost, materiál pro umělce, štetce, psací stroje a kancelářské potřeby (vyjímaje nábytek), učební a vyučovací pomůcky s výjimkou přístrojů, plastické obaly (nezařazené do jiných tříd), tiskařské typy, štočky; (35) pomoc při řízení obchodní činnosti, obchodní administrativa, kancelářské práce, dodavatelské služby pro třetí osoby (nákup výrobků a služeb pro jiné podniky) v oblasti výrobků uvedených ve tř. 2, 16 a v oblasti služeb uvedených ve tř. 35.
(730) **RAFA.CZ s.r.o.**, Bělohorská 274/9, Praha 6, 16900, CZ

- (210) **O-458031**
(220) 09.04.2008
(320) 09.04.2008
(511) 16, 35, 41, 42
(540)



ŽIVNOSTNÍK ROKU

- (510) (16) reklamní, inzertní, propagační, uživatelské a instruktážní materiály i tiskoviny, databázové produkty v papírové formě, plakáty, tiskoviny všeho druhu a ostatní polygrafické výrobky zařazené v této třídě, výrobky z papíru, papírnické zboží, obálky, dopisní papíry, kalendáře, fotografie, přehledy sportovních zařízení; (35) inzertní, reklamní a propagační činnost,

poskytování pomoci při provozu obchodu, marketing, kancelářské a administrativní práce, poradenství týkající se organizace a podnikání, distribuce prospektů, podnikatelské informace, computerizovaná pomoc při podnikání (počítačem podporované podnikání), předplatné tiskovin pro třetí osoby, plánování propagačních a obchodních akcí, potvrzování a ověřování obchodních transakcí, obchodní výstavy, komerční využívání Internetu, zpracování dat a informací, poskytování obchodních informací přes Internet; (41) kulturní, vzdělávací, výchovná, zábavní a sportovní činnost, zprostředkovatelská a obstaravatelská činnost v oblasti vzdělávání, výchovy, sportu, zábavy a kultury, vyhlašování a organizování soutěží v oblasti sportu, kultury a podnikání, vydavatelská a nakladatelská činnost, vydávání knižních, paperbackových a časopiseckých publikací, zpracování přehledů sportovních zařízení; (42) programování a tvorba počítačových programů na zakázku, služby v oblasti kódování a dekodování zabezpečovacích systémů, tvorba www prezentací, wap prezentací, prezentací pro mobilní služby.

(730) **Bison & Rose, public relations s.r.o.**, Bělohorská 33, Praha 6, 16900, CZ

(740) JUDr. Aleš Zábrš, Na Beránce 2, Praha 6, 16000

(210) **O-458032**

(220) 09.04.2008

(320) 09.04.2008

(511) 16, 35, 41, 42

(540)



FİRMA ROKU

(510) (16) reklamní, inzertní, propagační, uživatelské a instruktážní materiály i tiskoviny, databázové produkty v papírové formě, plakáty, tiskoviny všeho druhu a ostatní polygrafické výrobky zařazené v této třídě, výrobky z papíru, papírnické zboží, obálky, dopisní papíry, kalendáře, fotografie, přehledy sportovních zařízení; (35) inzertní, reklamní a propagační činnost, poskytování pomoci při provozu obchodu, marketing, kancelářské a administrativní práce, poradenství týkající se organizace a podnikání, distribuce prospektů, podnikatelské informace, computerizovaná pomoc při podnikání (počítačem podporované podnikání), předplatné tiskovin pro třetí osoby, plánování propagačních a obchodních akcí, potvrzování a ověřování obchodních transakcí, obchodní výstavy, komerční využívání Internetu, zpracování dat a informací, poskytování obchodních informací přes Internet; (41) kulturní, vzdělávací, výchovná, zábavní a sportovní činnost, zprostředkovatelská a obstaravatelská činnost v oblasti vzdělávání, výchovy, sportu, zábavy a kultury, vyhlašování a organizování soutěží v oblasti sportu, kultury a podnikání, vydavatelská a nakladatelská činnost, vydávání knižních, paperbackových a časopiseckých publikací, zpracování přehledů sportovních zařízení; (42) programování a tvorba počítačových programů na zakázku, služby v oblasti kódování a dekodování zabezpečovacích systémů, tvorba www prezentací, wap prezentací, prezentací pro mobilní služby.

(730) **BISON & ROSE public relations s.r.o.**, Bělohorská 33, Praha 6, 16000, CZ

(740) JUDr. Aleš Zábrš, Na Beránce 2, Praha 6, 16000

(210) **O-458051**

(220) 09.04.2008

(320) 09.04.2008

(511) 9, 11, 12, 18, 25, 28, 35, 37, 39

(540)



(510) (9) přilby, zejména cyklistické, brýle, výškoměry, cyklotachometry, sporttesty; (11) baterky, světla na kola a držáky světel, zejména určené pro cyklisty, čelovky; (12) jízdní kola všech druhů jako např. kola silniční, horská, krosová, trekkingová, dětská, konstrukční součásti jízdních kol a vybavení jízdních kol jako např. rámy, kola, vidlice, řídítka, blatníky, nosiče, sedla, sedlovky, řetězy, převodová kola, přesmykače, pedály, dráty, ráčky, brzdy, zvonky, kliky, pneumatiky, pláště, duše, galusky a ostatní příslušenství a náhradní díly k jízdním kolům, cyklistické lahve, cyklistické zámky, stojany pro jízdní kola, odkladače jízdních kol; (18) batohy, sportovní tašky, brašny; (25) sportovní oděvy, sportovní obuv, zejména cyklistická, sportovní, zejména cyklistické pokrývky hlavy, sportovní rukavice, spodní prádlo, ponožky, pláštěnky, bundy, dresy, trikoty; (28) treňažery, posilovací stroje, sportovní nářadí a sportovní náčiní v rámci této třídy; (35) zprostředkování obchodu prostřednictvím sítě Internet, Internetový obchod, zprostředkovatelské služby v oblasti obchodu, obstaravatelská činnost v oblasti obchodu, reklamní, inzertní a propagační činnost, to vše s výrobky vyznačenými ve tř. 9, 11, 12, 18, 25 a 28 a v oblasti služeb týkajících se oprav, čištění a údržby jízdních kol a v oblasti půjčování jízdních kol a v oblasti půjčování ostatních sportovních potřeb; (37) opravy, čištění a údržba jízdních kol; (39) pronájem a půjčování jízdních kol a jiných sportovních potřeb.

(730) **Svoboda Jakub**, Odboje 66, Kamenický Šenov, 47114, CZ

(740) Ing. Dana Bublíková, Turistická 28, Jablonec nad Nisou, 46606

(210) **O-458073**

(220) 10.04.2008

(320) 10.04.2008

(511) 35, 36, 37, 39, 42, 43, 45

(540)



(510) (35) poskytování obchodních informací, reklama, pronájem reklamních ploch, venkovní reklama, účetnictví, pomoc při řízení obchodní činnosti, včetně zprostředkování obchodních služeb poskytovaných v oblasti provozování vnitrostátního a mezinárodního letiště, vše v rámci této třídy; (36) pronájem bytových a nebytových prostor, nákup a prodej nemovitostí, správa nemovitostí, směnárenské služby, úschovny služby, úschova zavazadel; (37) údržba nemovitostí, úklid a údržba komunikací, údržba a opravy přístávacích ploch, údržba, opravy a mytí motorových vozidel, údržba a opravy letadel, úklid, obsluha a plnění letadel, úklid budov, zednické služby, stavební dozor, klempířství a instalatérství, montáž a údržba telekomunikačních zařízení; (39) autobusová, nákladní a osobní vnitrostátní doprava, dopravní informace, doprovázení turistů, rozvod elektřiny, rozvod užitkové vody, rozvod plynu, výroba a rozvod tepla, doprava a skladování odpadů, pronájem parkovacích ploch, služby týkající se provozu na letištích včetně služeb při odbavovacím procesu na letištích a jiné činnosti pro cestující i necestující veřejnost, přepravce, letecké dopravce, provozovatele letadel a uživatele letišť, zajišťování letecké dopravy, provozování dráhy -vlečky v rámci letiště; (42) projektová a inženýrská činnost ve výstavbě; (43) jídelny a závodní jídelny, ubytovací služby, hostinská činnost; (45) bezpečnostní služba na ochranu majetku a osob, požární služba, hašení požárů.

(730) **Správa Letiště Praha, s.p.**, K letišti 6/1019, Praha 6, 16008, CZ

(210) **O-458074**

(220) 10.04.2008

(320) 10.04.2008

(511) 35, 36, 37, 39, 42, 43, 45

(540)



(510) (35) poskytování obchodních informací, reklama, pronájem reklamních ploch, venkovní reklama, účetnictví, pomoc při řízení obchodní činnosti, včetně zprostředkování obchodních služeb poskytovaných v oblasti provozování vnitrostátního a mezinárodního letiště, vše v rámci této třídy; (36) pronájem bytových a nebytových prostor, nákup a prodej nemovitostí, správa nemovitostí, směnárenské služby, úschovní služby, úschova zavazadel; (37) údržba nemovitostí, úklid a údržba komunikací, údržba a opravy přístávacích ploch, údržba, opravy a mytí motorových vozidel, údržba a opravy letadel, úklid, obsluha a plnění letadel, úklid budov, zednické služby, stavební dozor, klempířství a instalatérství, montáž a údržba telekomunikačních zařízení; (39) autobusová, nákladní a osobní vnitrostátní doprava, dopravní informace, doprovázení turistů, rozvod elektřiny, rozvod užitkové vody, rozvod plynu, výroba a rozvod tepla, doprava a skladování odpadů, pronájem parkovacích ploch, služby týkající se provozu na letištích včetně služeb při odbavovacím procesu na letištích a jiné činnosti pro cestující i necestující veřejnost, přeprave, letecké dopravy, provozovatele letadel a uživatele letišť, zajišťování letecké dopravy, provozování dráhy -vlečky v rámci letiště; (42) projektová a inženýrská činnost ve výstavbě; (43) jídelny a závodní jídelny, ubytovací služby, hostinská činnost; (45) bezpečnostní služba na ochranu majetku a osob, požární služba, hašení požárů.

(730) **Správa Letiště Praha, s.p.**, K letišti 6/1019, Praha 6, 16008, CZ

(210) **O-458079**

(220) 10.04.2008

(320) 10.04.2008

(511) 16, 35

(540)



(510) (16) papír, lepenka (kartón) a zboží vyrobené z těchto materiálů, pokud jsou zahrnuty ve třídě 16, krabice na balení vyrobené z papíru, sáčky jako obaly, tiskoviny, balicí materiály vyrobené ze syntetiky, pokud jsou zahrnuty ve třídě 16, především pouzdra, tašky, fólie, reklamní materiály, zejména vzory pro reklamu; (35) reklama, marketing, maloobchodní služby vztahující se k potravinám, pochutinám a stimulantům ve tř. 29-34, hygienickým výrobkům, čistícím a mycím přípravkům, přípravkům na péči o tělo a kosmetice, lékům, zboží a náčiní pro použití v domácnosti a kuchyni, nádobí a přístrojům, kancelářským potřebám, potřebám pro řemeslníky, dekorativním předmětům, papírnickému zboží a školním potřebám, oblečení, obuvi, textilnímu zboží, převážně textilním pro domácnost, galantérii, koženým výrobkům, cestovním předmětům, elektronickému spotřebnímu vybavení a přístrojům, počítačům, telekomunikačním přístrojům, sportovním předmětům a hračkám, stavebním, kutilským a zahradnickým předmětům pro použití v DIY (Do It Yourself) sektoru (= domácí kutilství), strojům, především strojům a zařízením pro domácnost, potravinám pro zvířata a vybavení pro domácí mazlíčky.

(730) **Lidl Stiftung & Co. KG**, Stiftsbergstrasse 1, 74167 Neckarsulm, DE

(740) TRAPLOVÁ-HAKR-KUBÁT Advokátní a patentová kancelář, JUDr. Jarmila Traplová, Přístavní 24, Praha 7, 17000

(210) **O-458148**

(220) 14.04.2008

(320) 14.04.2008

(511) 25, 35, 41

(540)



(510) (35) propagační a reklamní činnost; (25) oděvy, pokrývky hlavy; (41) kulturně - výchovná, sportovní činnost, pořádání a organizace kulturně výchovných a zábavných akcí.

(730) **Řehoř Pavel**, Pellicova 1a, Brno, 60200, CZ

Buchta Josef Mga., Úvoz 510/7, Brno, 60200, CZ

(210) **O-458154**

(220) 14.04.2008

(320) 14.04.2008

(511) 3, 5, 44

(540)



(510) (3) přípravky pro bělení a jiné prostředky ku praní, přípravky pro čištění, leštění, odmašťování a broušení, mýdla, parfumerie, vonné oleje, kosmetika, vlasové vody (lotions); (5) výrobky lékárnické, veterinářské a hygienické, byliny, bylinné čaje, masti pro farmaceutické účely, diabetické přípravky pro léčebné účely, dezinfekční přípravky; (44) lékařské služby, farmaceutické poradenství, fyzioterapie, fyzikální terapie, péče hygienu a krásu osob, lázeňské služby, masáže.

(730) **KITL s.r.o.**, Komenského 791/23, Jablonec nad Nisou, 46601, CZ

Balán Miroslav Mgr., U Koruny 353, Kutná Hora, 28403, CZ

(740) **Bc. Kamil Kolátor**, 28. října 2015/23, Jablonec nad Nisou, 44601

(210) **O-458155**

(220) 14.04.2008

(320) 14.04.2008

(511) 19, 37, 40

(540)



(510) (19) nekovové stavební materiály, zejména okna, dveře, zimní zahrady, vnitřní a venkovní parapety, obklady; (37) stavby a opravy, zejména montáže oken, dveří, zimních zahrad, parapetů a obkladů; (40) zámečnictví-kovoobrábění.

(730) **DEC-PLAST, spol. s r.o.**, Místecká 1111, Příbor, 74258, CZ

(740) **JUDr. Aleš Zábrš**, Na Beránce 2, Praha 6, 16000

(210) **O-458168**

(220) 14.04.2008

(320) 14.04.2008

(511) 35, 38, 41
(540)



- (510) (35) aktualizování reklamních materiálů, data (vyhledávání v počítačových souborech, dodavatelské služby pro třetí osoby (nákup výrobků a služeb pro jiné podniky), informace (obchodní nebo podnikatelské), informační kanceláře (komerční), inzerce poštou, komerční informační kanceláře, rady pro spotřebitele (komerční informace a rady), zaslání reklamních materiálů zákazníkům; (38) informační kanceláře; (41) vydavatelství a nakladatelství.
- (730) **BONAFIDE COMMUNICATIONS, s.r.o.**, Národní obrany 10, Praha 6, 16000, CZ
- (740) Kamila Štenclová, Šafaříkova 1, Praha 2, 12000

(210) **O-458180**
(220) 15.04.2008
(320) 15.04.2008
(511) 5
(540)

VALSABELA

- (510) (5) farmaceutické výrobky, kardiolo-vaskulární výrobky.
- (730) **BELUPO - Lijekovi i kozmetika d.d.**, Danica 5, 48000 Koprivnica, HR
- (740) **KOREJZOVÁ & SPOL.**, v.o.s., JUDr. Petra Korejzová, advokátka, Korunní 810/104 E, Praha 10, 10100

(210) **O-458240**
(220) 17.04.2008
(320) 17.04.2008
(511) 29, 30, 31, 32, 43
(540)



- (510) (29) jablečné pyré, mléčné nápoje (s vysokým obsahem mléka), občerstvení na bázi ovoce, ovocná dřev, ovocné saláty, polévky, příslušené ovoce (naložené v cukru), zeleninové šťávy na vaření, zeleninové polévky, zeleninové saláty; (30) nápoje na bázi čaje, čokoládové nápoje, čokoládové nápoje s mlékem, dorty, jogurtová zmrzlina, kakaové nápoje, kakaové nápoje s mlékem, káva, kávové nápoje, kávové nápoje s mlékem, občerstvení na bázi cereálií, občerstvení na bázi rýže, sendviče, sušenky, suchary, keksy, biskvity, rajčatová šťáva, zmrzlina; (31) čerstvé ovoce, zelenina čerstvá; (32) jablečný mošt nealkoholický, koktejly nealkoholické, minerální vody (nápoje), mošty, nealkoholické nápoje, nealkoholické nápoje na bázi medu, nápoje iontové, nápoje z nealkoholických šťav, nealkoholické výtažky z ovoce, nektar ovocný nealkoholický, ovocné šťávy, příchutě na výrobu nápojů, přípravky na výrobu nápojů, rajčatová šťáva (nápoj), sirupy na výrobu nápojů, stolové vody, vody (nápoje), zeleninové šťávy (nápoje); (43) bary (služby), bufety, kavárny, restaurace, samoobslužné restaurace.
- (730) **UGO juice s.r.o.**, Pikartská 1629/63, Ostrava, Slezská Ostrava, 71000, CZ

(210) **O-458281**
(220) 18.04.2008
(320) 18.04.2008
(511) 12, 37, 39

(540) **Auto ESA - Váš spolehlivý
autobazar**

- (510) (12) automobily, včetně náhradních dílů zahrnutých v této třídě; (37) opravy automobilů, údržba a opravy motorových vozidel, čištění automobilů; (39) pronájem automobilů a přívěsů.
- (730) **Autocentrum ESA, a.s.**, K Učilišti 170, Praha 10, 10200, CZ
- (740) JUDr. Monika Bakešová, Karlovo náměstí 72, Roudnice nad Labem, 41301

(210) **O-458282**
(220) 18.04.2008
(320) 18.04.2008
(511) 12, 37, 39
(540)

Auto ESA

- (510) (12) automobily, včetně náhradních dílů zahrnutých v této třídě; (37) opravy automobilů, údržba a opravy motorových vozidel, čištění automobilů; (39) pronájem automobilů a přívěsů.
- (730) **Autocentrum ESA, a.s.**, K Učilišti 170, Praha 10, 10200, CZ
- (740) JUDr. Monika Bakešová, Karlovo náměstí 72, Roudnice nad Labem, 41301

(210) **O-458283**
(220) 18.04.2008
(320) 18.04.2008
(511) 12, 37, 39
(540)

Auto ESA - Váš autobazar s 15letou tradicí

- (510) (12) automobily, včetně náhradních dílů zahrnutých v této třídě; (37) opravy automobilů, údržba a opravy motorových vozidel, čištění automobilů; (39) pronájem automobilů a přívěsů.
- (730) **Autocentrum ESA, a.s.**, K Učilišti 170, Praha 10, 10200, CZ
- (740) JUDr. Monika Bakešová, Karlovo náměstí 72, Roudnice nad Labem, 41301

(210) **O-458284**
(220) 18.04.2008
(320) 18.04.2008
(511) 12, 37, 39
(540)



- (510) (12) automobily, včetně náhradních dílů zahrnutých v této třídě; (37) opravy automobilů, údržba a opravy motorových vozidel, čištění automobilů; (39) pronájem automobilů a přívěsů.
- (730) **Autocentrum ESA, a.s.**, K Učilišti 170, Praha 10, 10200, CZ
- (740) JUDr. Monika Bakešová, Karlovo náměstí 72, Roudnice nad Labem, 41301

(210) **O-458292**
(220) 18.04.2008
(320) 18.04.2008
(511) 41
(540)

caminito

- (510) (41) organizace a pořádání koncertů, organizování a vedení seminářů, školení a vyučování, živé představení.

(730) **Ing. Marek Štefan, PhD.**, Hovorčovická 1718/19, Prah 8 - Kobylysy, 18200, CZ (540)

(210) **O-458330**
(220) 21.04.2008
(320) 21.04.2008
(511) 1
(540)

peri FOAM

(510) (1) silikonové a polyuretanové deriváty, lepidla pro průmyslové účely včetně lepidel na stavební materiály.

(730) **INVA export-import spol. s r.o.**, Ondříčkova 32, Praha 3, 13000, CZ

(210) **O-458338**
(220) 21.04.2008
(320) 21.04.2008
(511) 1
(540)

etics FOAM

(510) (1) silikonové a polyuretanové deriváty, lepidla pro průmyslové účely včetně lepidel na stavební materiály.

(730) **INVA export-import spol. s r.o.**, Ondříčkova 32, Praha 3, 13000, CZ

(210) **O-458354**
(220) 21.04.2008
(320) 21.04.2008
(511) 35, 36, 37
(540)



(510) (35) obchodní činnost ve stavebnictví; (36) pronájem nemovitosti bez poskytování jiných služeb, realitní činnost, správa a údržba nemovitosti; (37) dokončovací stavební práce, přípravné práce pro stavby, inženýrská činnost v investiční výstavbě, speciální stavební činnosti.

(730) **ABBEY s.r.o.**, Terronská 7/727, Praha 6, 16600, CZ
(740) Ing. Roman Král, Burianova 916, Velké Přílepy, 25264

(210) **O-458388**
(220) 21.04.2008
(320) 21.04.2008
(511) 39, 41, 43
(540)

SAVIC

(510) (39) automobilová doprava, balení zboží, organizování cest, informace o dopravě a skladování, doručování zboží, nakládání, resp. vykládání, pronájem parkovacích ploch, pronájem skladišť, skladování, zprostředkování dopravy, záchranné služby v dopravě; (41) organizační zajištění vzdělávacích akcí, informace o výchově a vzdělání, školení, vzdělávací informace; (43) hotelové služby, jídelny a závodní jídelny, kavárny, poskytování přechodného ubytování, pronajímání jednacích místností, restaurace, ubytovací služby, zásobování (catering).

(730) **Savic Mira**, Týnská ulička 4, Praha 1, 11000, CZ
(740) Ing. Václav Kratochvíl, patentový zástupce, Tábořská 758/33, Mladá Boleslav, 29301

(210) **O-458390**
(220) 22.04.2008
(320) 22.04.2008
(511) 35, 36, 37, 39, 42, 43, 45



(510) (35) poskytování obchodních informací, reklama, pronájem reklamních ploch, venkovní reklama, účetnictví, pomoc při řízení obchodní činnosti, včetně zprostředkování obchodních služeb poskytovaných v oblasti provozování vnitrostátního a mezinárodního letiště, vše v rámci této třídy; (36) pronájem bytových a nebytových prostor, nákup a prodej nemovitostí, správa nemovitostí, směnářské služby, úschovní služby, úschova zavazadel; (37) údržba nemovitostí, úklid a údržba komunikací, údržba a opravy přistávacích ploch, údržba, opravy a mytí motorových vozidel, údržba a opravy letadel, úklid, obsluha a plnění letadel, úklid budov, zednické služby, stavební dozor, klempířství a instalatérství, montáž a údržba telekomunikačních zařízení; (39) autobusová, nákladní a osobní vnitrostátní doprava, dopravní informace, doprovázení turistů, rozvod elektřiny, rozvod užitkové vody, rozvod plynu, výroba a rozvod tepla, doprava a skladování odpadů, pronájem parkovacích ploch, služby týkající se provozu na letištích včetně služeb při odbavovacím procesu na letištích a jiné činnosti pro cestující i necestující veřejnost, přepravce, letecké dopravce, provozovatele letadel a uživatele letišť, zajišťování letecké dopravy, provozování dráhy -vlečky v rámci letiště; (42) projektová a inženýrská činnost ve výstavbě; (43) jídelny a závodní jídelny, ubytovací služby, hostinská činnost; (45) bezpečnostní služba na ochranu majetku a osob, požární služba, hašení požárů.

(730) **Správa Letiště Praha, s.p.**, K letišti 6/1019, Praha 6, 16008, CZ

(210) **O-458391**
(220) 22.04.2008
(320) 22.04.2008
(511) 35, 36, 37, 39, 42, 43, 45
(540)



(510) (35) poskytování obchodních informací, reklama, pronájem reklamních ploch, venkovní reklama, účetnictví, pomoc při řízení obchodní činnosti, včetně zprostředkování obchodních služeb poskytovaných v oblasti provozování vnitrostátního a mezinárodního letiště, vše v rámci této třídy; (36) pronájem bytových a nebytových prostor, nákup a prodej nemovitostí, správa nemovitostí, směnářské služby, úschovní služby, úschova zavazadel; (37) údržba nemovitostí, úklid a údržba komunikací, údržba a opravy přistávacích ploch, údržba, opravy a mytí motorových vozidel, údržba a opravy letadel, úklid, obsluha a plnění letadel, úklid budov, zednické služby, stavební dozor, klempířství a instalatérství, montáž a údržba telekomunikačních zařízení; (39) autobusová, nákladní a osobní vnitrostátní doprava, dopravní informace, doprovázení turistů, rozvod elektřiny, rozvod užitkové vody, rozvod plynu, výroba a rozvod tepla, doprava a skladování odpadů, pronájem parkovacích ploch, služby týkající se provozu na letištích včetně služeb při odbavovacím procesu na letištích a jiné činnosti pro cestující i necestující veřejnost, přepravce, letecké dopravce, provozovatele letadel a uživatele letišť, zajišťování letecké dopravy, provozování dráhy -vlečky v rámci letiště; (42) projektová a inženýrská činnost ve výstavbě; (43) jídelny a závodní jídelny, ubytovací služby, hostinská činnost; (45) bezpečnostní služba na ochranu majetku a osob, požární služba, hašení požárů.

(730) **Správa Letiště Praha, s.p.**, K letišti 6/1019, Praha 6, 16008, CZ

(210) **O-458392**
(220) 22.04.2008
(320) 22.04.2008
(511) 35, 36, 37, 39, 42, 43, 45
(540)



závodní jídelny, ubytovací služby, hostinská činnost; (45) bezpečnostní služba na ochranu majetku a osob, požární služba, hašení požárů.

(730) **Správa Letiště Praha, s.p.**, K letišti 6/1019, Praha 6, 16008, CZ

(210) **O-458396**
(220) 22.04.2008
(320) 22.04.2008
(511) 35, 38, 41
(540)



(510) (35) poskytování obchodních informací, reklama, pronájem reklamních ploch, venkovní reklama, účetnictví, pomoc při řízení obchodní činnosti, včetně zprostředkování obchodních služeb poskytovaných v oblasti provozování vnitrostátního a mezinárodního letiště, vše v rámci této třídy; (36) pronájem bytových a nebytových prostor, nákup a prodej nemovitostí, správa nemovitostí, směnárenské služby, úschovní služby, úschova zavazadel; (37) údržba nemovitostí, úklid a údržba komunikací, údržba a opravy přístávacích ploch, údržba, opravy a mytí motorových vozidel, údržba a opravy letadel, úklid, obsluha a plnění letadel, úklid budov, zednické služby, stavební dozor, klempířství a instalatérství, montáž a údržba telekomunikačních zařízení; (39) autobusová, nákladní a osobní vnitrostátní doprava, dopravní informace, doprovázení turistů, rozvod elektřiny, rozvod užitkové vody, rozvod plynu, výroba a rozvod tepla, doprava a skladování odpadů, pronájem parkovacích ploch, služby týkající se provozu na letištích včetně služeb při odbavovacím procesu na letištích a jiné činnosti pro cestující i necestující veřejnost, přepravce, letecké dopravce, provozovatele letadel a uživatele letišť, zajišťování letecké dopravy, provozování dráhy -vlečky v rámci letiště; (42) projektová a inženýrská činnost ve výstavbě; (43) jídelny a závodní jídelny, ubytovací služby, hostinská činnost; (45) bezpečnostní služba na ochranu majetku a osob, požární služba, hašení požárů.

(730) **Správa Letiště Praha, s.p.**, K letišti 6/1019, Praha 6, 16008, CZ

(210) **O-458393**
(220) 22.04.2008
(320) 22.04.2008
(511) 35, 36, 37, 39, 42, 43, 45
(540)



(510) (35) poskytování obchodních informací, reklama, pronájem reklamních ploch, venkovní reklama, účetnictví, pomoc při řízení obchodní činnosti, včetně zprostředkování obchodních služeb poskytovaných v oblasti provozování vnitrostátního a mezinárodního letiště, vše v rámci této třídy; (36) pronájem bytových a nebytových prostor, nákup a prodej nemovitostí, správa nemovitostí, směnárenské služby, úschovní služby, úschova zavazadel; (37) údržba nemovitostí, úklid a údržba komunikací, údržba a opravy přístávacích ploch, údržba, opravy a mytí motorových vozidel, údržba a opravy letadel, úklid, obsluha a plnění letadel, úklid budov, zednické služby, stavební dozor, klempířství a instalatérství, montáž a údržba telekomunikačních zařízení; (39) autobusová, nákladní a osobní vnitrostátní doprava, dopravní informace, doprovázení turistů, rozvod elektřiny, rozvod užitkové vody, rozvod plynu, výroba a rozvod tepla, doprava a skladování odpadů, pronájem parkovacích ploch, služby týkající se provozu na letištích včetně služeb při odbavovacím procesu na letištích a jiné činnosti pro cestující i necestující veřejnost, přepravce, letecké dopravce, provozovatele letadel a uživatele letišť, zajišťování letecké dopravy, provozování dráhy -vlečky v rámci letiště; (42) projektová a inženýrská činnost ve výstavbě; (43) jídelny a

(510) (35) reklamní, inzertní a propagační činnost, marketing, pronájem informačních míst v rámci této třídy, činnost reklamní agentury, zprostředkování v obchodních vztazích, merchandising, franchising, automatizované zpracování dat, služby, které zahrnují záznam, přepis, vypracování, kompilaci, přenášení nebo systematickosti písemných či datových či elektronických sdělení a záznamů, jakož i využívání nebo kompilaci matematických a statistických údajů, organizační zabezpečování televizního vysílání, podporování a intenzifikace obchodních služeb založené na zvýhodňování klíčových spolupracovníků a klientů, poskytování věrnostních a bonusových systémů, jako například poskytování slev a odměn, přednostní a nadstandardní poskytování služeb, vše zejména v prodeji výrobků ve tř. 3, 5, 9, 16, 18, 25, 28 a služeb ve tř. 35, 38 a 41; (38) telekomunikace, služby umožňující komunikaci jedné osoby s druhou, televizní vysílání, rozhlasové vysílání, digitální vysílání, televizní vysílání programů, televizní vysílání zábavných, vzdělávacích, výchovných, soutěžních, diskusních a informačních pořadů, telematika, šíření, výměna nebo získávání zpráv a informací, šíření elektronických časopisů, informací, elektronických periodik, knih v elektronické podobě, audio nebo audiovizuálních děl prostřednictvím informační nebo datové nebo elektronické nebo komunikační nebo telekomunikační nebo počítačové sítě, zejména Internetu, pomocí satelitů aj., informační služby na Internetu související s televizním vysíláním, služby na Internetu související s televizním vysíláním, komunikace, poradenská činnost v oblasti sdělovacích prostředků, telekomunikací, informační služby v oblasti telekomunikací, informační kancelář, poskytování informačních služeb prostřednictvím počítačů, pronájem komunikačních míst; (41) nakladatelství a vydavatelství, ediční činnost, publikační činnost, nahrávání nosičů zvukových nebo obrazově zvukových, půjčování nahraných zvukových a zvukově obrazových záznamů, tvorba a šíření audiovizuálních děl, televizní zpravodajství, TV produkce, filmová produkce, televizní výroba programů, tvorba programů, tvorba a výroba televizních a audiovizuálních programů, agenturní činnost v oblasti kultury, zprostředkování v oblasti kultury, výchovy, zábavy a sportu, výchovná, vzdělávací, soutěžní a zábavní činnost, zábavní nebo kulturní nebo vzdělávací představení, organizace společenských a kulturních akcí, organizace, provozování a provádění her a soutěží i veřejných, výstavní činnost v oblasti kultury nebo zábavy nebo výchovy nebo vzdělávání, půjčování knih, tiskovin, pronájem a půjčování audio-přístrojů, video-přístrojů, videorekordérů, videokamer, fotoaparátů, promítaček, rozhlasových a televizních přijímačů, filmů, kulturních a vzdělávacích potřeb a přístrojů, půjčování a pronájem obrazů, dekorací.

(730) **Barrandov Televizní Studio a.s.**, Kříženeckého nám. 322, Praha 5, 15200, CZ

(740) Advokátní a patentová kancelář **VYSKOČIL, KROŠLÁK a spol.**, Dana Lukajová, Voršílská 10, Praha 1, 11000

(210) **O-458400**
(220) 22.04.2008
(320) 22.04.2008
(511) 35, 38, 41

(540)

 **Barrandov.tv / holá pravda**

(510) (35) reklamní, inzertní a propagační činnost, marketing, pronájem informačních míst v rámci této třídy, činnost reklamní agentury, zprostředkování v obchodních vztazích, merchandising, franchising, automatizované zpracování dat, služby, které zahrnují záznam, přepis, vypracování, kompilaci, přenášení nebo systematickosti písemných či datových či elektronických sdělení a záznamů, jakož i využívání nebo kompilaci matematických a statistických údajů, organizační zabezpečování televizního vysílání, podporování a intenzifikace obchodních služeb založené na zvýhodňování klíčových spolupracovníků a klientů, poskytování věrnostních a bonusových systémů, jako například poskytování slev a odměn, přednostní a nadstandardní poskytování služeb, vše zejména v prodeji výrobků ve tř. 3, 5, 9, 16, 18, 25, 28 a služeb ve tř. 35, 38 a 41; (38) telekomunikace, služby umožňující komunikaci jedné osoby s druhou, televizní vysílání, rozhlasové vysílání, digitální vysílání, televizní vysílání programů, televizní vysílání zábavných, vzdělávacích, výchovných, soutěžních, diskusních a informačních pořadů, telematika, šíření, výměna nebo získávání zpráv a informací, šíření elektronických časopisů, informací, elektronických periodik, knih v elektronické podobě, audio nebo audiovizuálních děl prostřednictvím informační nebo datové nebo elektronické nebo komunikační nebo telekomunikační nebo počítačové sítě, zejména Internetu, pomocí satelitů aj., informační služby na Internetu související s televizním vysíláním, služby na Internetu související s televizním vysíláním, komunikace, poradenská činnost v oblasti sdělovacích prostředků, telekomunikací, informační služby v oblasti telekomunikací, informační kancelář, poskytování informačních služeb prostřednictvím počítačů, pronájem komunikačních míst; (41) nakladatelství a vydavatelství, ediční činnost, publikační činnost, nahrávání nosičů zvukových nebo obrazově zvukových, půjčování nahraných zvukových a zvukově obrazových záznamů, tvorba a šíření audiovizuálních děl, televizní zpravodajství, TV produkce, filmová produkce, televizní výroba programů, tvorba programů, tvorba a výroba televizních a audiovizuálních programů, agenturní činnost v oblasti kultury, zprostředkování v oblasti kultury, výchovy, zábavy a sportu, výchovná, vzdělávací, soutěžní a zábavní činnost, zábavní nebo kulturní nebo vzdělávací představení, organizace společenských a kulturních akcí, organizace, provozování a provádění her a soutěží i veřejných, výstavní činnost v oblasti kultury nebo zábavy nebo výchovy nebo vzdělávání, půjčování knih, tiskovin, pronájem a půjčování audio-přístrojů, video-přístrojů, videorekordérů, videokamer, fotoaparátů, promítaček, rozhlasových a televizních přijímačů, filmů, kulturních a vzdělávacích potřeb a přístrojů, půjčování a pronájem obrazů, dekorací.

(730) **Barrandov Televizní Studio a.s.**, Kříženeckého nám. 322, Praha 5, 15200, CZ

(740) Advokátní a patentová kancelář **VYSKOČIL, KROŠLÁK** a spol., Dana Lukajová, Voršilská 10, Praha 1, 11000

(210) **O-458407**

(220) 22.04.2008

(320) 22.04.2008

(511) 3, 11, 19, 20, 21, 27, 42

(540)



(510) (3) přípravky pro osobní potřebu jako parfumerie, kosmetika, přípravky pro čištění, praní a bělení, hygienické potřeby pro domácnost spadající do této třídy, toaletní prostředky spadající do této třídy; (11) sanitární technika a zařízení, koupací vany, hydromasážní vany, sprchové vany a vaničky, sprchové kouty a boxy, hydromasážní systémy, hydromasážní panely, vanové zástěny, zařízení koupelen - přístroje pro topení a sušení, vanové zástěny, WC mísy, bidety, pisoáry, vodovodní baterie, zařízení pro filtraci, rozvod a ohřívání vody, přístroje pro klimatizaci, chlazení, topení, osvětlení, zařízení pro sauny, infrasauny, saunová zařízení, přístroje na ohřívání; (19) stavební materiály nekovové, přenosné stavby nekovové, stavební sklo, dlaždice (nekovové); (20) koupelnový nábytek, zrcadla, věšáky a háčky nekovové; (21) náčiní a nádoby určené pro koupelny, koše, dávkovače mýdla, obaly a mýdla, dávkovače na toaletní papíry, zásobníky na papírové ručníky, skleněné a porcelánové výrobky určené k užití v koupelně, sušáky na prádlo; (27) izolační podlahové krytiny, koberce, předložky koupelnové, rohože, protiskluzné rohože; (42) konstrukční plánování a poradenství, plánování a navrhování koupelen a jejich vybavení.

(590) Barevná

(730) **Bath line, s.r.o.**, Polnička 263, Žďár nad Sázavou, 59101, CZ

(740) Ing. Radmila Baumová, Nádražní 29, Žďár nad Sázavou, 59101

(210) **O-458448**

(220) 23.04.2008

(320) 23.04.2008

(511) 9, 35, 41

(540)



(510) (9) elektronické nosiče všeho druhu v rámci této třídy; (35) reklamní činnost, inzertní činnost, zprostředkování prodeje nahraných elektronických nosičů; (41) výchovná a zábavní činnost, pořádání festivalu, nahrávání elektronických nosičů.

(730) **Volková Jana**, Chotovická 1750/7, Praha 8 - Kobylisy, 18200, CZ

(210) **O-458492**

(220) 24.04.2008

(320) 24.04.2008

(511) 9, 16, 18, 24, 25, 28, 34, 35, 36, 38, 41, 42

(540)

CHANCE - Vaše šance vyhrát

(510) (9) nosiče zvukových, obrazových a zvukově obrazových záznamů, zejména magnetofonové kazety, videokazety, disky DVD, disky CD, minidisky, pásky DAT; (16) časopisy, knihy, publikace, reklamní prospekty, informační letáky, losy, propagační předměty jako jsou zejména tužky, kalendáře, plakáty, diáře, těžítka; (18) tašky, brašny, batohy, kufrы, deštníky, slunečníky, hole, výrobky z kůže a imitace kůže; (24) tkaniny, textilní výrobky, které nejsou uvedeny v jiných třídách, ručníky, ubrusy; (25) oděvy, obuv, klobouky, trička, čepice; (28) hrací karty, hry, hračky, potřeby pro gymnastiku; (34) zapalovače, zápalky, potřeby pro kuřáky; (35) reklamní činnost, administrativní práce, kancelářské práce, automatizované zpracování dat, propagační publikace - rozšiřování, inzerce reklamní, reklamní texty (vydávání), reklama on-line, aktualizace reklamních materiálů, výstavy - organizování výstav na pomoc obchodu a výstav reklamních, přeskupování různých výrobků (kromě jejich přepravy) pro třetí osoby za účelem umožnit spotřebiteli, aby si tyto výrobky mohl pohodlně prohlížet a nakupovat; (36) pronájem bytových a nebytových prostor, finanční, peněžní, nemovitostní služby, obstarávatelství v rozsahu tř. 36; (38) šíření informací prostřednictvím sítí, poskytování informací prostřednictvím Internetu, spoje (komunikace), poskytování internetových diskusních fór, elektronická pošta, posílání a přijímání zpráv elektronicky, počítačová komunikace, poskytování přístupu k databázím,

přenos zpráv a obrazových informací pomocí počítače; (41) organizování sázek a číselných loterií, provozování loterií a jiných podobných her v souladu s obecně závaznými právními předpisy, provozování nevýherních a výherních hracích přístrojů, provozování kulečnickové herny, prodej losů a příjem sázek ve smluvně závazných sběrných právnických a fyzických osob a ve sběrných zřízených společnostech, vydavatelská činnost, nakladatelská činnost, služby nahrávacího studia, pořizování záznamů zvukových, obrazových a zvukově obrazových, pronájem nahrávacího studia, pronájem a půjčování nosičů zvukových, obrazových a zvukově obrazových, poradenství a školicí činnosti k výše uvedenému; (42) průmyslový design, obalový design, grafický design, vědecké a technologické služby a s nimi spojený výzkum a návrhy, průmyslové analýzy a výzkum, návrh a vývoj počítačového hardwaru a softwaru.

(730) **CHANCE, a.s.**, Radniční 13, Frýdek - Místek, 73801, CZ
(740) Bc. Kamil Kolátor, 28. října 2015/23, Jablonec nad Nisou, 44601

(210) **O-458493**

(220) 24.04.2008

(320) 24.04.2008

(511) 9, 16, 18, 24, 25, 28, 34, 35, 36, 38, 41, 42

(540)

Chance
S Á Z K O V Á K A N C E L Á Ř

(510) (9) nosiče zvukových, obrazových a zvukově obrazových záznamů, zejména magnetofonové kazety, videokazety, disky DVD, disky CD, minidisky, pásky DAT; (16) časopisy, knihy, publikace, reklamní prospekty, informační letáky, losy, propagační předměty jako jsou zejména tužky, kalendáře, plakáty, diáře, těžítka; (18) tašky, brašny, batohy, kufrы, deštníky, slunečníky, hole, výrobky z kůže a imitace kůže; (24) tkaniny, textilní výrobky, které nejsou uvedeny v jiných třídách, ručníky, ubrusy; (25) oděvy, obuv, klobouky, trička, čepice; (28) hrací karty, hry, hračky, potřeby pro gymnastiku; (34) zapalovače, zápalky, potřeby pro kuřáky; (35) reklamní činnost, administrativní práce, kancelářské práce, automatizované zpracování dat, propagační publikace - rozšiřování, inzerce reklamní, reklamní texty (vydávání), reklama on-line, aktualizace reklamních materiálů, výstavy - organizování výstav na pomoc obchodu a výstav reklamních, přeskupování různých výrobků (kromě jejich přepravy) pro třetí osoby za účelem umožnit spotřebitelům, aby si tyto výrobky mohli pohodlně prohlížet a nakupovat; (36) pronájem bytových a nebytových prostor, finanční, peněžní, nemovitostní služby, obstarávání v rozsahu tř. 36; (38) šíření informací prostřednictvím sítí, poskytování informací prostřednictvím Internetu, spoje (komunikace), poskytování internetových diskusních fór, elektronická pošta, posílání a přijímání zpráv elektronicky, počítačová komunikace, poskytování přístupu k databázím, přenos zpráv a obrazových informací pomocí počítače; (41) organizování sázek a číselných loterií, provozování loterií a jiných podobných her v souladu s obecně závaznými právními předpisy, provozování nevýherních a výherních hracích přístrojů, provozování kulečnickové herny, prodej losů a příjem sázek ve smluvně závazných sběrných právnických a fyzických osob a ve sběrných zřízených společnostech, vydavatelská činnost, nakladatelská činnost, služby nahrávacího studia, pořizování záznamů zvukových, obrazových a zvukově obrazových, pronájem nahrávacího studia, pronájem a půjčování nosičů zvukových, obrazových a zvukově obrazových, poradenství a školicí činnosti k výše uvedenému; (42) průmyslový design, obalový design, grafický design, vědecké a technologické služby a s nimi spojený výzkum a návrhy, průmyslové analýzy a výzkum, návrh a vývoj počítačového hardwaru a softwaru.

(730) **CHANCE a.s.**, Radniční 13, Frýdek - Místek, 73801, CZ
(740) Bc. Kamil Kolátor, 28. října 2015, Jablonec nad Nisou, 44601

(210) **O-458494**

(220) 24.04.2008



Chance Golden Club

(510) (9) nosiče zvukových, obrazových a zvukově obrazových záznamů, zejména magnetofonové kazety, videokazety, disky DVD, disky CD, minidisky, pásky DAT; (16) časopisy, knihy, publikace, reklamní prospekty, informační letáky, losy, propagační předměty jako jsou zejména tužky, kalendáře, plakáty, diáře, těžítka; (18) tašky, brašny, batohy, kufrы, deštníky, slunečníky, hole, výrobky z kůže a imitace kůže; (24) tkaniny, textilní výrobky, které nejsou uvedeny v jiných třídách, ručníky, ubrusy; (25) oděvy, obuv, klobouky, trička, čepice; (28) hrací karty, hry, hračky, potřeby pro gymnastiku; (34) zapalovače, zápalky, potřeby pro kuřáky; (35) reklamní činnost, administrativní práce, kancelářské práce, automatizované zpracování dat, propagační publikace - rozšiřování, inzerce reklamní, reklamní texty (vydávání), reklama on-line, aktualizace reklamních materiálů, výstavy - organizování výstav na pomoc obchodu a výstav reklamních, přeskupování různých výrobků (kromě jejich přepravy) pro třetí osoby za účelem umožnit spotřebitelům, aby si tyto výrobky mohli pohodlně prohlížet a nakupovat; (36) pronájem bytových a nebytových prostor, finanční, peněžní, nemovitostní služby, obstarávání v rozsahu tř. 36; (38) šíření informací prostřednictvím sítí, poskytování informací prostřednictvím Internetu, spoje (komunikace), poskytování internetových diskusních fór, elektronická pošta, posílání a přijímání zpráv elektronicky, počítačová komunikace, poskytování přístupu k databázím, přenos zpráv a obrazových informací pomocí počítače; (41) organizování sázek a číselných loterií, provozování loterií a jiných podobných her v souladu s obecně závaznými právními předpisy, provozování nevýherních a výherních hracích přístrojů, provozování kulečnickové herny, prodej losů a příjem sázek ve smluvně závazných sběrných právnických a fyzických osob a ve sběrných zřízených společnostech, vydavatelská činnost, nakladatelská činnost, služby nahrávacího studia, pořizování záznamů zvukových, obrazových a zvukově obrazových, pronájem nahrávacího studia, pronájem a půjčování nosičů zvukových, obrazových a zvukově obrazových, poradenství a školicí činnosti k výše uvedenému; (42) průmyslový design, obalový design, grafický design, vědecké a technologické služby a s nimi spojený výzkum a návrhy, průmyslové analýzy a výzkum, návrh a vývoj počítačového hardwaru a softwaru.

(730) **CHANCE a.s.**, Radniční 13, Frýdek - Místek, 73801, CZ
(740) Bc. Kamil Kolátor, 28. října 2015, Jablonec nad Nisou, 44601

(210) **O-458495**

(220) 24.04.2008

(320) 24.04.2008

(511) 9, 16, 18, 24, 25, 28, 34, 35, 36, 38, 41, 42

(540)



Korunka

(510) (9) nosiče zvukových, obrazových a zvukově obrazových záznamů, zejména magnetofonové kazety, videokazety, disky DVD, disky CD, minidisky, pásky DAT; (16) časopisy, knihy, publikace, reklamní prospekty, informační letáky, losy, propagační předměty jako jsou zejména tužky, kalendáře, plakáty, diáře, těžítka; (18) tašky, brašny, batohy, kufrы, deštníky, slunečníky, hole, výrobky z kůže a imitace kůže; (24) tkaniny, textilní výrobky, které nejsou uvedeny v jiných třídách, ručníky, ubrusy; (25) oděvy, obuv, klobouky, trička, čepice; (28)

hrací karty, hry, hračky, potřeby pro gymnastiku; (34) zapalovače, zápalky, potřeby pro kuřáky; (35) reklamní činnost, administrativní práce, kancelářské práce, automatizované zpracování dat, propagační publikace - rozšiřování, inzerce reklamní, reklamní texty (vydávání), reklama on-line, aktualizace reklamních materiálů, výstavy - organizování výstav na pomoc obchodu a výstav reklamních, přeskupování různých výrobků (kromě jejich přepravy) pro třetí osoby za účelem umožnit spotřebitelům, aby si tyto výrobky mohli pohodlně prohlížet a nakupovat; (36) pronájem bytových a nebytových prostor, finanční, peněžní, nemovitostní služby, obstaratelství v rozsahu tř. 36; (38) šíření informací prostřednictvím sítí, poskytování informací prostřednictvím Internetu, spoje (komunikace), poskytování internetových diskusních fór, elektronická pošta, posílání a přijímání zpráv elektronicky, počítačová komunikace, poskytování přístupu k databázím, přenos zpráv a obrazových informací pomocí počítače; (41) organizování sázek a číselných loterií, provozování loterií a jiných podobných her v souladu s obecně závaznými právními předpisy, provozování nevyherních a výherních hracích přístrojů, provozování kulečnickové herny, prodej losů a příjem sázek ve smluvně závazných sběrných právnických a fyzických osob a ve sběrných zřízených společnostech, vydavatelská činnost, nakladatelská činnost, služby nahrávacího studia, pořizování záznamů zvukových, obrazových a zvukově obrazových, pronájem nahrávacího studia, pronájem a půjčování nosičů zvukových, obrazových a zvukově obrazových, poradenství a školicí činnosti k výše uvedenému; (42) průmyslový design, obalový design, grafický design, vědecké a technologické služby a s nimi spojený výzkum a návrhy, průmyslové analýzy a výzkum, návrh a vývoj počítačového hardwaru a softwaru.

(730) **CHANCE a.s.**, Radniční 13, Frýdek - Místek, 73801, CZ
(740) Bc. Kamil Kolátor, 28. října 2015, Jablonec nad Nisou, 44601

(210) **O-458496**

(220) 24.04.2008

(320) 24.04.2008

(511) 9, 16, 18, 24, 25, 28, 34, 35, 36, 38, 41, 42

(540)



Kostky

(510) (9) nosiče zvukových, obrazových a zvukově obrazových záznamů, zejména magnetofonové kazety, videokazety, disky DVD, disky CD, minidisky, pásky DAT; (16) časopisy, knihy, publikace, reklamní prospekty, informační letáky, losy, propagační předměty jako jsou zejména tužky, kalendáře, plakáty, diáře, těžítka; (18) tašky, brašny, batohy, kufrы, deštníky, slunečníky, hole, výrobky z kůže a imitace kůže; (24) tkaniny, textilní výrobky, které nejsou uvedeny v jiných třídách, ručníky, ubrusy; (25) oděvy, obuv, klobouky, trička, čepice; (28) hrací karty, hry, hračky, potřeby pro gymnastiku; (34) zapalovače, zápalky, potřeby pro kuřáky; (35) reklamní činnost, administrativní práce, kancelářské práce, automatizované zpracování dat, propagační publikace - rozšiřování, inzerce reklamní, reklamní texty (vydávání), reklama on-line, aktualizace reklamních materiálů, výstavy - organizování výstav na pomoc obchodu a výstav reklamních, přeskupování různých výrobků (kromě jejich přepravy) pro třetí osoby za účelem umožnit spotřebitelům, aby si tyto výrobky mohli pohodlně prohlížet a nakupovat; (36) pronájem bytových a nebytových prostor, finanční, peněžní, nemovitostní služby, obstaratelství v rozsahu tř. 36; (38) šíření informací prostřednictvím sítí, poskytování informací prostřednictvím Internetu, spoje (komunikace), poskytování internetových diskusních fór, elektronická pošta, posílání a přijímání zpráv elektronicky, počítačová komunikace, poskytování přístupu k databázím, přenos zpráv a obrazových informací pomocí počítače; (41) organizování sázek a číselných loterií, provozování loterií a jiných podobných her v souladu s obecně závaznými právními předpisy, provozování nevyherních a výherních hracích přístrojů,

provozování kulečnickové herny, prodej losů a příjem sázek ve smluvně závazných sběrných právnických a fyzických osob a ve sběrných zřízených společnostech, vydavatelská činnost, nakladatelská činnost, služby nahrávacího studia, pořizování záznamů zvukových, obrazových a zvukově obrazových, pronájem nahrávacího studia, pronájem a půjčování nosičů zvukových, obrazových a zvukově obrazových, poradenství a školicí činnosti k výše uvedenému; (42) průmyslový design, obalový design, grafický design, vědecké a technologické služby a s nimi spojený výzkum a návrhy, průmyslové analýzy a výzkum, návrh a vývoj počítačového hardwaru a softwaru.

(730) **CHANCE a.s.**, Radniční 13, Frýdek - Místek, 73801, CZ
(740) Bc. Kamil Kolátor, 28. října 2015, Jablonec nad Nisou, 44601

(210) **O-458497**

(220) 24.04.2008

(320) 24.04.2008

(511) 9, 16, 18, 24, 25, 28, 34, 35, 36, 38, 41, 42

(540)



Tiket on-line

(510) (9) nosiče zvukových, obrazových a zvukově obrazových záznamů, zejména magnetofonové kazety, videokazety, disky DVD, disky CD, minidisky, pásky DAT; (16) časopisy, knihy, publikace, reklamní prospekty, informační letáky, losy, propagační předměty jako jsou zejména tužky, kalendáře, plakáty, diáře, těžítka; (18) tašky, brašny, batohy, kufrы, deštníky, slunečníky, hole, výrobky z kůže a imitace kůže; (24) tkaniny, textilní výrobky, které nejsou uvedeny v jiných třídách, ručníky, ubrusy; (25) oděvy, obuv, klobouky, trička, čepice; (28) hrací karty, hry, hračky, potřeby pro gymnastiku; (34) zapalovače, zápalky, potřeby pro kuřáky; (35) reklamní činnost, administrativní práce, kancelářské práce, automatizované zpracování dat, propagační publikace - rozšiřování, inzerce reklamní, reklamní texty (vydávání), reklama on-line, aktualizace reklamních materiálů, výstavy - organizování výstav na pomoc obchodu a výstav reklamních, přeskupování různých výrobků (kromě jejich přepravy) pro třetí osoby za účelem umožnit spotřebitelům, aby si tyto výrobky mohli pohodlně prohlížet a nakupovat; (36) pronájem bytových a nebytových prostor, finanční, peněžní, nemovitostní služby, obstaratelství v rozsahu tř. 36; (38) šíření informací prostřednictvím sítí, poskytování informací prostřednictvím Internetu, spoje (komunikace), poskytování internetových diskusních fór, elektronická pošta, posílání a přijímání zpráv elektronicky, počítačová komunikace, poskytování přístupu k databázím, přenos zpráv a obrazových informací pomocí počítače; (41) organizování sázek a číselných loterií, provozování loterií a jiných podobných her v souladu s obecně závaznými právními předpisy, provozování nevyherních a výherních hracích přístrojů, provozování kulečnickové herny, prodej losů a příjem sázek ve smluvně závazných sběrných právnických a fyzických osob a ve sběrných zřízených společnostech, vydavatelská činnost, nakladatelská činnost, služby nahrávacího studia, pořizování záznamů zvukových, obrazových a zvukově obrazových, pronájem nahrávacího studia, pronájem a půjčování nosičů zvukových, obrazových a zvukově obrazových, poradenství a školicí činnosti k výše uvedenému; (42) průmyslový design, obalový design, grafický design, vědecké a technologické služby a s nimi spojený výzkum a návrhy, průmyslové analýzy a výzkum, návrh a vývoj počítačového hardwaru a softwaru.

(730) **CHANCE a.s.**, Radniční 13, Frýdek - Místek, 73801, CZ
(740) Bc. Kamil Kolátor, 28. října 2015, Jablonec nad Nisou, 44601

(210) **O-458498**

(220) 24.04.2008

(320) 24.04.2008

(511) 9, 16, 18, 24, 25, 28, 34, 35, 36, 38, 41, 42

(540)



Telechance

(510) (9) nosiče zvukových, obrazových a zvukově obrazových záznamů, zejména magnetofonové kazety, videokazety, disky DVD, disky CD, minidisky, pásky DAT; (16) časopisy, knihy, publikace, reklamní prospekty, informační letáky, losy, propagační předměty jako jsou zejména tužky, kalendáře, plakáty, diáře, těžítka; (18) tašky, brašny, batohy, kufrы, deštníky, slunečníky, hole, výrobky z kůže a imitace kůže; (24) tkaniny, textilní výrobky, které nejsou uvedeny v jiných třídách, ručníky, ubrusy; (25) oděvy, obuv, klobouky, trička, čepice; (28) hrací karty, hry, hračky, potřeby pro gymnastiku; (34) zapalovače, zápalky, potřeby pro kuřáky; (35) reklamní činnost, administrativní práce, kancelářské práce, automatizované zpracování dat, propagační publikace - rozšiřování, inzerce reklamní, reklamní texty (vydávání), reklama on-line, aktualizace reklamních materiálů, výstavy - organizování výstav na pomoc obchodu a výstav reklamních, přeskupování různých výrobků (kromě jejich přepravy) pro třetí osoby za účelem umožnit spotřebitelé, aby si tyto výrobky mohl pohodlně prohlížet a nakupovat; (36) pronájem bytových a nebytových prostor, finanční, peněžní, nemovitostní služby, obstaratelství v rozsahu tř. 36; (38) šíření informací prostřednictvím sítí, poskytování informací prostřednictvím Internetu, spoje (komunikace), poskytování internetových diskusních fór, elektronická pošta, posílání a přijímání zpráv elektronicky, počítačová komunikace, poskytování přístupu k databázím, přenos zpráv a obrazových informací pomocí počítače; (41) organizování sázek a číselných loterií, provozování loterií a jiných podobných her v souladu s obecně závaznými právními předpisy, provozování nevýherních a výherních hracích přístrojů, provozování kulečnickové herny, prodej losů a příjem sázek ve smluvně závazných sběrných právnických a fyzických osob a ve sběrných zřízeních společností, vydavatelská činnost, nakladatelská činnost, služby nahrávacího studia, pořizování záznamů zvukových, obrazových a zvukově obrazových, pronájem nahrávacího studia, pronájem a půjčování nosičů zvukových, obrazových a zvukově obrazových, poradenství a školicí činnosti k výše uvedenému; (42) průmyslový design, obalový design, grafický design, vědecké a technologické služby a s nimi spojený výzkum a návrhy, průmyslové analýzy a výzkum, návrh a vývoj počítačového hardwaru a softwaru.

(730) **CHANCE a.s.**, Radniční 13, Frýdek - Místek, 73801, CZ
(740) Bc. Kamil Kolátor, 28. října 2015, Jablonec nad Nisou, 44601

(210) **O-458572**

(220) 28.04.2008

(320) 28.04.2007

(511) 3, 5, 30, 33

(540) **Tatranská průdušková směs**

(510) (3) kosmetické přípravky, kosmetické krémy, kosmetické přípravky do koupele, soli do koupele, voňavkářské výrobky, éterické oleje, výtažky z rostlin pro kosmetické účely, přípravky pro péči o zuby a ústní dutinu; (5) farmaceutické přípravky, výživové doplňky, potravinové doplňky pro lidi, vitamínové přípravky, posilující přípravky, tonika, čaje, bylinné čaje, byliny, výtažky z rostlin, sirupy, emulze, oleje, tinktury, spreje, cukrovinky, drops, pastilky, tablety nebo žvýkačky, dietetické látky, dietetické nápoje, balzámy, krémy, masti, gely, přípravky pro péči o zuby a ústní dutinu, kosmetické přípravky, soli do koupele - vše pro lékařské nebo farmaceutické účely; (30) výživové doplňky, potravinové doplňky pro lidi, posilující přípravky, tonika, čaje, bylinné čaje, výtažky z rostlin jako výživové doplňky, rostlinné sirupy jako výživové doplňky, cukrovinky, drops, pastilky, tablety nebo žvýkačky - vše pro jiné než lékařské nebo farmaceutické účely; (33) bylinné alkoholové extrakty, lihové esence, lihové výtažky.

(730) **FYTOPHARMA a.s.**, Dukelských hrdinův 651, 901 27 Malacky, SK

(740) Ing. František Kania, Mendlovo nám. 1a, Brno, 60300

(210) **O-458718**

(220) 30.04.2008

(320) 30.04.2008

(511) 9, 16, 35, 38, 41

(540)



(510) (9) data, databáze a jiné informační produkty na magnetických, elektronických a optických nosičích, související software a hardware, nosiče dat všeho druhu spadající do tř. 9, elektronické a datové sítě, pohledy ilustrované se zvukovou nahrávkou, nosiče záznamů nahrané i nenahrané, videokazety nahrané i nenahrané, audiokazety nahrané i nenahrané, audiovizuální programy, audioprogramy, audiovizuální díla, audiovizuální díla v digitální podobě, filmy, hudební díla, CD a DVD disky, informace a záznamy v elektronické podobě, multimediální aplikace, elektronické multimediální nebo elektronické informační katalogy, elektronické časopisy, elektronická periodika a knihy v elektronické podobě, obaly na zvukové nosiče a videokazety; (16) papír, výrobky z papíru, periodické a neperiodické publikace, knihy, učebnice a učební pomůcky, časopisy, brožury, fotografie, portréty, obrazy, grafiky, informační produkty na papírových nosičích, letáky, plakáty, data a databáze na papírových nosičích, tištěné manuály, reklamní, propagační a uživatelské výrobky z papíru, kupř. pohlednice, dopisní papíry, obálky, přání, hudební přání, kalendáře, akvarely, architektonické makety, grafické reprodukcce, umělecké litografie; (35) rozhlasová a televizní reklama, venkovní reklama, organizace a pořádání výstav ke komerčním a reklamním účelům, příprava elektronických pozvánek, prezentace uživatelů na stránkách World Wide Web v počítačové síti Internet, merchadising, franchising, umělecká agentura, provozování galerie, reklamní činnost, výstavy k reklamním a obchodním účelům, provádění agenturní činnosti v oblasti výtvarného umění, pořádání castingu, vše v rámci této třídy; (38) telekomunikace, služby umožňující komunikaci jedné osoby s druhou, televizní vysílání, rozhlasové vysílání, digitální vysílání, televizní vysílání programů, televizní vysílání zábavných, vzdělávacích, výchovných, soutěžních, diskusních a informačních pořadů, telematika, šíření, výměna nebo získávání zpráv a informací, šíření elektronických časopisů, informací, elektronických periodik, knih v elektronické podobě, audio nebo audiovizuálních děl prostřednictvím informační nebo datové nebo elektronické nebo komunikační nebo telekomunikační nebo počítačové sítě, zejména Internetu, pomocí satelitů aj., informační služby na Internetu související s televizním vysíláním, služby na Internetu související s televizním vysíláním, komunikace, poradenská činnost v oblasti sdělovacích prostředků, telekomunikací, informační služby v oblasti telekomunikací, informační kancelář, poskytování informačních služeb prostřednictvím počítačů, pronájem komunikačních míst; (41) zprostředkovatelská činnost v oblasti výchovy, vzdělávání, kultury, zábavy a sportu, organizování a pořádání kulturních, výchovných, vzdělávacích, zábavních a sportovních akcí, slavností a přehlídek, organizování a pořádání festivalů, zprostředkování a organizování divadelních a hudebních a filmových představení, pořádání soutěží a festivalů včetně soutěží krásy, služby v oblasti estrády, kino, organizování, zprostředkování a pořádání výstav, soutěží a kulturních a společenských akcí, předprodej vstupenek, hudební a taneční představení, organizování kvalifikačních kurzů pro modelky a manekýny, agenturní činnost v oblasti modelingu, umělecké fotografování, módní přehlídky, nakladatelství a vydavatelství, ediční činnost, publikační činnost, nahrávání nosičů zvukových nebo obrazově zvukových, půjčování nahraných zvukových a zvukově obrazových záznamů, tvorba audiovizuálních děl,

tvorba elektronických časopisů, periodik a knih, televizní zpravodajství, TV produkce, filmová produkce, televizní výroba programů, tvorba programů, tvorba a výroba televizních a audiovizuálních programů.

(730) **ART PRODUCTION K/2, spol. s r.o.**, Spálená 29, Praha 1, 11000, CZ

(740) BOHEMIA PATENT, Ing. Jana Vanděliková, Spálená 29, Praha 1, 11000

(210) **O-458840**

(220) 06.05.2008

(320) 06.05.2008

(511) 5

(540)

VIDAZA

(510) (5) farmaceutické přípravky.

(730) **Celgene Corporation a Delaware corporation Delaware corporation**, 86 Morris Avenue, Summit, New Jersey 07901, NJ, US

(740) ROTT, RŮŽIČKA & GUTTMANN Patentová, známková a advokátní kancelář, JUDr. Vladimír Rott, Nad Štolou 12, Praha 7, 17000

(210) **O-458854**

(220) 07.05.2008

(320) 07.05.2008

(511) 2, 6, 7, 8, 9, 16, 20, 25, 37

(540)



(510) (2) barvy, fermeže, laky, základové barvy, ochranné prostředky na dřevo, konzervační prostředky dřeva, barviva, mořidla; (6) železářské zboží, kovové potřeby zámečnické a klempířské, sejfy, hliníkové fólie, baryly kovové, bedny kovové, bezpečnostní řetězy, bezpečnostní schránky, drátěné pletivo, dráty, klepadla na dveře, dveře kovové, dveřní kliky kovové, dveřní zárubně kovové, dveřní kování, hřebíky, klíče, kovové pokladničky, lana kovová, lešení kovová, madla kovová, mříže kovové, poštovní schránky kovové, skříňky kovové, sloupy kovové, střechy a střešní krytina, kovové ventily pro vodovodní potrubí, visací zámky, žaluzie kovové, zámky kovové, zvony, žebříky kovové, železářské zboží drobné, žlaby okapní kovové, spojovací a kotevní součásti, spojovací a kotevní materiál, drobné kovové předměty, zejména čepy, hmoždinky, šrouby, závěsné háky, závěsné lišty, profilové, tvarové a ozdobné lišty, stolové svěrky, kovové schránky na nářadí, kovové roury a trubky, bezpečnostní schránky, zboží z běžných kovů nezahrnuté do jiných tříd, stavební konstrukce, přenosné konstrukce, profilové konzoly pro stavebnictví, panely a výplně pro stavby, výztuže pro stavby, krovy pro stavby, střechy, střešní krytiny, okapní žlaby, podpěry, podstavce, stojany, stojky, tyče, stropní desky, kotevní desky, kotevní piloty, sloupy pro stavebnictví, trámy, traverzy, trubky, potrubí, výztuže pro stavebnictví, stavební výplně, dláždění, podlahy, stavební obložení, prahy, schody, schodiště, zábradlí, plotové zábrany, lana, komíny, lešení, držadla, dveře, dveřní kliky, dveřní rámy, dveřní kování, okna, okenní rámy, okenice, okenní kování, rolety, vrata, zámky, západky, zarážky, zástrčky, žaluzie, žebříky, manipulační, nakládací a přepravní palety, pásy pro manipulaci s břemeny, popruhy pro manipulaci s nákladem, balící fólie, bedny na nářadí, schránky, skříňe, skříňky, dílenské stoly, pracovní stoly, pracovní desky, regály, kování na nábytek, kontejnery pojezdné, kontejnery stacionární, nádoby na skladování a přepravu, vany na míchání malty, převlékací kabiny, zásobníky, vývěsní štíty, reklamní sloupy, veškeré uvedené výrobky kovové; (7) elektrické vrtáčky, brusné kotouče, vrtáková sklíčidla, plnicí pneumatické pistole, mazací čerpadla, elektrická kladiva, brusky, pohony a motory (nikoliv pro motorová vozidla), elektrické nářadí, motorem poháněné ruční vrtací mechanismy, jakož i vrtáky pro ně, šroubovací nástavce a vrtáky, vrtací mechanismy,

mechanismy hnané spalovacími motory, zejména sekačky, vrtáčky, brusky a čerpadla, motorové nástroje pro stavební a modelářské účely; (8) nářadí a nástroje s ručním pohonem, sekery, polní lopatky, brousny, dláta, frézy, hoblíky, vrtáky, řezné nástroje, kapesní nože, nože, nožířské zboží, přístroje, nůžky, nože pro nůžky, nůžky zahradnické, pilníky, ruční zahradnické nářadí; (9) měřicí přístroje a nástroje, měřicí přístroje se záznamovými prvky, měřiče elektřiny a elektrické měřicí přístroje, měřidla na huštění pneumatik, váhy na dopisy, přístroje a nástroje signalizační, přístroje a nástroje pro účely záchranné a učební, baterie, nabíječky, konektory, kabely (elektrické), prodlužovačky, bezpečnostní ochranné štíty, bezpečnostní ochranné rukavice, ochranné vesty, svářečské ochranné oděvy, ochranná obuv proti ohni nebo radiaci, ochranné přilby, tlumiče hluku k ochraně sluchu, respirátory na filtraci vzduchu, respirační masky, ochranné kukly proti ohni nebo radiaci, ochranné brýle a jiné ochranné pomůcky zahrnuté v této třídě, elektrické pájecí přístroje, svářečské přístroje elektrické, ochranné oděvy včetně bot, speciální oděvy pro záchranné účely, ochranné štíty na obličej, pracovní ochranné brýle nebo masky, protipožární oděvy a izolační obleky v rámci této třídy; (16) modelářské potřeby zařazené do této třídy; (20) nábytek, zejména dílenský nábytek a kovový nábytek; (25) pracovní oděvy a sportovní oděvy, náležející do této třídy, oděvy pro cyklisty, oděvy pro motoristy; (37) opravy a servis strojů, přístrojů a zařízení, půjčování strojů, zařízení a nářadí.

(590) Barevná

(730) **Železářství Oldřich Barták, spol. s r.o.**, Sadovského 12, Brno, 61200, CZ

(740) Ing. Josef Smola, Mendlovo nám. 1a, Brno, 60300

(210) **O-458964**

(220) 12.05.2008

(320) 12.05.2008

(511) 9, 16, 35, 38, 41, 42

(540)



(510) (9) magnetické nebo optické suporty zvukových nebo zvukově obrazových záznamů, počítačové hry s výstupem na PC nebo na TV, hrací skříňe uváděné v činnosti vhozením mince, reklamní přístroje na střídavé obrazy, reklama světelná, reklamní světelné přístroje, nosiče záznamů nahrané i nenahrané, videokazety nahrané i nenahrané, audiokazety nahrané i nenahrané, audiovizuální programy, audioprogramy, audiovizuální díla na nosičích, audiovizuální díla v digitální podobě, filmy exponované, hudební díla na nosičích nebo v elektronické podobě, CD disky, programové vybavení pro počítače, software, hardware výpočetní techniky nebo komunikační nebo informační techniky, elektronické databáze a databázové produkty, informace a záznamy v elektronické podobě, informace a data a databáze a informační produkty na nosičích nebo i v elektronických, datových, informačních, počítačových a komunikačních sítích všeho druhu, související software a hardware, elektronické nebo datové nebo informační nebo komunikační nebo výpočetní sítě včetně jednotlivých součástí a náhradních dílů obsažených ve třídě 9, multimediální aplikace, elektronické multimediální nebo elektronické informační katalogy, elektronické časopisy, elektronická periodika a knihy v elektronické podobě, pohledy ilustrované zvukovou nahrávkou; (16) papír, výrobky z papíru, periodické a neperiodické publikace, knihy, učebnice a učební pomůcky, časopisy, brožury, fotografie, informační produkty na papírových nosičích, letáky, plakáty, data a databáze na papírových nosičích, tištěné manuály, reklamní, propagační a užitkové výrobky z papíru; (35) propagační, reklamní a inzertní činnost, reklamní materiály (aktualizace), předvádění zboží, reklamní agentura, aktualizování reklamních materiálů, rozšiřování a zaslání reklamních materiálů, především letáků, prospektů, katalogů, periodických a neperiodických publikací, tiskovin a různých vzorků, vydávání

reklamních textů, rozhlasová a televizní reklama, organizace a pořádání výstav ke komerčním a reklamním účelům, příprava elektronických pozvánek, prezentace uživatelů na stránkách World Wide Web v počítačové síti Internet, činnost organizačních a ekonomických poradců, ekonomické prognózy, komerční informační kancelář, systemizace informací do počítačové databáze, obchodní průzkum, průzkum trhu, zprostředkovatelská činnost v oblasti obchodu s výrobky ve třídách 9 a 16, zprostředkovatelská činnost v oblasti marketingu, reklamy, inzerce a výstav s obchodním zaměřením, pomoc při řízení obchodní činnosti, služby a poradenství v obchodní činnosti, obchodní nebo podnikatelské informace, marketingové studie, organizační poradenství, zprostředkovávání obchodních kontaktů, provádění obchodních operací, komerční využití Internetu v oblastech komerčních internetových médií a vyhledávacích služeb, on-line inzerce; (38) telekomunikace, zejména elektronické informační a komunikační služby všech druhů ve třídě 38, výměna zpráv a informací všeho druhu, včetně převodu formátů do hlasových a jiných výstupních médií, video streaming, mobilní datové služby s přidanou hodnotou ve třídě 38, konkrétně hlasové služby, SMS, WAP, GPRS, UMTS, přenos zvuku, obrazu a dat přes kabel, satelit, počítač, počítačové sítě, poskytování platformy pro elektronické obchodování na Internetu, web messaging, tj. přeposílání zpráv všech druhů na internetové adresy, uspořádání a přidělování přístupových práv uživatelům různých komunikačních sítí, konkrétně poskytování přístupu k Internetu; (41) vzdělávací, výuková, zábavná, sportovní a kulturní činnost, pořádání a realizace hádanek a her o ceny, zejména na Internetu, teletextu, v televizi, v tiskovinách a jiných médiích všech druhů, tvorba filmových, televizních, rozhlasových, BTX, videotextových, teletextových a internetových programů a vysílání, zejména interaktivní televize a rozhlasu, výukové, vzdělávací a zábavné pořady a zprávy, rozhlasová, televizní a internetová zábava, vydávání tiskovin a odpovídajících elektronických médií, zejména prospektů, katalogů, knih, novin a časopisů, vydavatelské služby, vydávání textů, grafických, obrazových a zvukových dat, reprodukovatelných v elektronické formě, které lze získat prostřednictvím datových sítí, produkce a realizace zábavných a soutěžních akcí, rozhovorů, divadelních, sportovních a hudebních akcí a pořádání soutěží, zejména na Internetu, zvukové a obrazové nahrávky, včetně video a/nebo audiokazet, pásků a disků, tvorba a produkce televizních formátů, programů, pořadů, seriálů, přenosů a soutěží a jejich příprava, včetně scénáře a jejich hlavních prvků v rámci třídy 41, poskytování zábavných programů pro vyhledávání na Internetu, v jiných datových sítích a prostřednictvím on-line služeb; (42) návrh programového vybavení, aktualizace programového vybavení, údržba programového vybavení, programování počítačů, pronájem doby přístupu k databázi, technické studie v oblasti počítačů a jejich programového vybavení, pronájem programového vybavení a počítačů, základní a aplikovaný výzkum, podpora rozvoje komerčního využití Internetu a jiných počítačových, datových a komunikačních sítí, výzkum a vývoj a tvorba systémů pro elektronické obchodování včetně příslušného software a hardware, know-how pro oblast elektronického obchodování a informačních technologií, tvorba software, programování internetových databázových systémů a internetových aplikací, programování multimediálních aplikací, vytváření a modelování 3D animací, tvorba interaktivních a grafických programů, tvorba multimediálních dokumentů, prezentací, aplikací, katalogů, konstrukce WWW prezentací, řešení WWW serverů, tvorba počítačové animace a vizualizace, webhosting, programové projekty, tvorba informačních databází.



(590) Barevná
(730) **Ducháček Jaroslav**, Podolí 5, Mnichovo Hradiště, 29501, CZ
(740) BOHEMIA PATENT, Ing. Jana Vanděliková, Spálená 29, Praha 1, 11000

(540)

(510)

(35) reklamní, inzertní a propagační činnost, marketing, pronájem informačních míst v rámci této třídy, činnost reklamní agentury, zprostředkování v obchodních vztazích, merchandising, franchising, automatizované zpracování dat, služby, které zahrnují záznam, přepis, vypracování, kompilaci, přenášeni nebo systematickosti písemných či datových či elektronických sdělení a záznamů, jakož i využívání nebo kompilaci matematických a statistických údajů, organizační zabezpečování televizního vysílání, podporování a intenzifikace obchodních služeb založené na zvýhodňování klíčových spolupracovníků a klientů, poskytování věrnostních a bonusových systémů, jako například poskytování slev a odměn, přednostní a nadstandardní poskytování služeb, vše zejména v prodeji výrobků ve tř. 3, 5, 9, 16, 18, 25, 28 a služeb ve tř. 35, 38 a 41; (38) telekomunikace, služby umožňující komunikaci jedné osoby s druhou, televizní vysílání, rozhlasové vysílání, digitální vysílání, televizní vysílání programů, televizní vysílání zábavných, vzdělávacích, výchovných, soutěžních, diskusních a informačních pořadů, telematika, šíření, výměna nebo získávání zpráv a informací, šíření elektronických časopisů, informací, elektronických periodik, knih v elektronické podobě, audio nebo audiovizuálních děl prostřednictvím informační nebo datové nebo elektronické nebo komunikační nebo telekomunikační nebo počítačové sítě, zejména Internetu, pomocí satelitů aj., informační služby na Internetu související s televizním vysíláním, služby na Internetu související s televizním vysíláním, komunikace, poradenská činnost v oblasti sdělovacích prostředků, telekomunikací, informační služby v oblasti telekomunikací, informační kancelář, poskytování informačních služeb prostřednictvím počítačů, pronájem komunikačních míst; (41) nakladatelství a vydavatelství, ediční činnost, publikační činnost, nahrávání nosičů zvukových nebo obrazově zvukových, půjčování nahaných zvukových a zvukově obrazových záznamů, tvorba a šíření audiovizuálních děl, televizní zpravodajství, TV produkce, filmová produkce, televizní výroba programů, tvorba programů, tvorba a výroba televizních a audiovizuálních programů, agenturní činnost v oblasti kultury, zprostředkování v oblasti kultury, výchovy, zábavy a sportu, výchovná, vzdělávací, soutěžní a zábavní činnost, zábavní nebo kulturní nebo vzdělávací představení, organizace společenských a kulturních akcí, organizace, provozování a provádění her a soutěží i veřejných, výstavní činnost v oblasti kultury nebo zábavy nebo výchovy nebo vzdělávání, půjčování knih, tiskovin, pronájem a půjčování audiopřístrojů, videopřístrojů, videorekordérů, videokamer, fotoaparátů, promítaček, rozhlasových a televizních přijímačů, filmů, kulturních a vzdělávacích potřeb a přístrojů, půjčování a pronájem obrazů, dekorací.

(730) **Barrandov Televizní Studio a.s.**, Kříženeckého nám. 322, Praha 5, 15200, CZ

(740) Advokátní a patentová kancelář VYSKOČIL, KROŠLÁK a spol., Dana Lukajová, Voršílská 10, Praha 1, 11000

(210) **O-459010**

(220) 13.05.2008

(320) 13.05.2008

(511) 35, 38, 41

(540)

(210) **O-459009**

(220) 13.05.2008

(320) 13.05.2008

(511) 35, 38, 41



- (510) (35) reklamní, inzertní a propagační činnost, marketing, pronájem informačních míst v rámci této třídy, činnost reklamní agentury, zprostředkování v obchodních vztazích, merchandising, franchising, automatizované zpracování dat, služby, které zahrnují záznam, přepis, vypracování, kompilaci, přenášení nebo systematicčnost písemných či datových či elektronických sdělení a záznamů, jakož i využívání nebo kompilaci matematických a statistických údajů, organizační zabezpečování televizního vysílání, podporování a intenzifikace obchodních služeb založené na zvýhodňování klíčových spolupracovníků a klientů, poskytování věrnostních a bonusových systémů, jako například poskytování slev a odměn, přednostní a nadstandardní poskytování služeb, vše zejména v prodeji výrobků ve tř. 3, 5, 9, 16, 18, 25, 28 a služeb ve tř. 35, 38 a 41; (38) telekomunikace, služby umožňující komunikaci jedné osoby s druhou, televizní vysílání, rozhlasové vysílání, digitální vysílání, televizní vysílání programů, televizní vysílání zábavných, vzdělávacích, výchovných, soutěžních, diskusních a informačních pořadů, telematika, šíření, výměna nebo získávání zpráv a informací, šíření elektronických časopisů, informací, elektronických periodik, knih v elektronické podobě, audio nebo audiovizuálních děl prostřednictvím informační nebo datové nebo počítačové sítě, zejména Internetu, pomocí satelitů aj., informační služby na Internetu související s televizním vysíláním, služby na Internetu související s televizním vysíláním, komunikace, poradenská činnost v oblasti sdělovacích prostředků, telekomunikací, informační služby v oblasti telekomunikací, informační kancelář, poskytování informačních služeb prostřednictvím počítačů, pronájem komunikačních míst; (41) nakladatelství a vydavatelství, ediční činnost, publikační činnost, nahrávání nosičů zvukových nebo obrazově zvukových, půjčování nahraných zvukových a zvukově obrazových záznamů, tvorba a šíření audiovizuálních děl, televizní zpravodajství, TV produkce, filmová produkce, televizní výroba programů, tvorba programů, tvorba a výroba televizních a audiovizuálních programů, agenturní činnost v oblasti kultury, zprostředkování v oblasti kultury, výchovy, zábavy a sportu, výchovná, vzdělávací, soutěžní a zábavní činnost, zábavní nebo kulturní nebo vzdělávací představení, organizace společenských a kulturních akcí, organizace, provozování a provádění her a soutěží i veřejných, výstavní činnost v oblasti kultury nebo zábavy nebo výchovy nebo vzdělávání, půjčování knih, tiskovin, pronájem a půjčování audiopřístrojů, videopřístrojů, videorekordérů, videokamer, fotoaparátů, promítaček, rozhlasových a televizních přijímačů, filmů, kulturních a vzdělávacích potřeb a přístrojů, půjčování a pronájem obrazů, dekorací.
- (730) **Barrandov Televizní Studio a.s.**, Kříženeckého nám. 322, Praha 5, 15200, CZ
- (740) Advokátní a patentová kancelář VYSKOČIL, KROŠLÁK a spol., Dana Lukajová, Voršilská 10, Praha 1, 11000

- (210) **O-459011**
(220) 13.05.2008
(320) 13.05.2008
(511) 35, 38, 41
(540)

 **Barrandov.tv / holá fakta**

- (510) (35) reklamní, inzertní a propagační činnost, marketing, pronájem informačních míst v rámci této třídy, činnost reklamní agentury, zprostředkování v obchodních vztazích, merchandising, franchising, automatizované zpracování dat, služby, které zahrnují záznam, přepis, vypracování, kompilaci, přenášení nebo systematicčnost písemných či datových či elektronických sdělení a záznamů, jakož i využívání nebo kompilaci matematických a statistických údajů, organizační zabezpečování televizního vysílání, podporování a intenzifikace obchodních služeb založené na zvýhodňování klíčových

spolupracovníků a klientů, poskytování věrnostních a bonusových systémů, jako například poskytování slev a odměn, přednostní a nadstandardní poskytování služeb, vše zejména v prodeji výrobků ve tř. 3, 5, 9, 16, 18, 25, 28 a služeb ve tř. 35, 38 a 41; (38) telekomunikace, služby umožňující komunikaci jedné osoby s druhou, televizní vysílání, rozhlasové vysílání, digitální vysílání, televizní vysílání programů, televizní vysílání zábavných, vzdělávacích, výchovných, soutěžních, diskusních a informačních pořadů, telematika, šíření, výměna nebo získávání zpráv a informací, šíření elektronických časopisů, informací, elektronických periodik, knih v elektronické podobě, audio nebo audiovizuálních děl prostřednictvím informační nebo datové nebo elektronické nebo komunikační nebo telekomunikační nebo počítačové sítě, zejména Internetu, pomocí satelitů aj., informační služby na Internetu související s televizním vysíláním, služby na Internetu související s televizním vysíláním, komunikace, poradenská činnost v oblasti sdělovacích prostředků, telekomunikací, informační služby v oblasti telekomunikací, informační kancelář, poskytování informačních služeb prostřednictvím počítačů, pronájem komunikačních míst; (41) nakladatelství a vydavatelství, ediční činnost, publikační činnost, nahrávání nosičů zvukových nebo obrazově zvukových, půjčování nahraných zvukových a zvukově obrazových záznamů, tvorba a šíření audiovizuálních děl, televizní zpravodajství, TV produkce, filmová produkce, televizní výroba programů, tvorba programů, tvorba a výroba televizních a audiovizuálních programů, agenturní činnost v oblasti kultury, zprostředkování v oblasti kultury, výchovy, zábavy a sportu, výchovná, vzdělávací, soutěžní a zábavní činnost, zábavní nebo kulturní nebo vzdělávací představení, organizace společenských a kulturních akcí, organizace, provozování a provádění her a soutěží i veřejných, výstavní činnost v oblasti kultury nebo zábavy nebo výchovy nebo vzdělávání, půjčování knih, tiskovin, pronájem a půjčování audiopřístrojů, videopřístrojů, videorekordérů, videokamer, fotoaparátů, promítaček, rozhlasových a televizních přijímačů, filmů, kulturních a vzdělávacích potřeb a přístrojů, půjčování a pronájem obrazů, dekorací.

- (730) **Barrandov Televizní Studio a.s.**, Kříženeckého nám. 322, Praha 5, 15200, CZ
- (740) Advokátní a patentová kancelář VYSKOČIL, KROŠLÁK a spol., Dana Lukajová, Voršilská 10, Praha 1, 11000

- (210) **O-459100**
(220) 15.05.2008
(320) 15.05.2008
(511) 3, 7, 8, 9, 11, 16, 17, 18, 22, 25, 40
(540)

DEK profishop

- (510) (3) kosmetika a drogistické zboží, zejména přípravky pro čištění, leštění, odmašťování, broušení, mýdla, zubní pasty; (7) stroje a obráběcí, stroje (s výjimkou motorů pro pozemní vozidla), spojky a transmisní zařízení mimo ty, které jsou pro pozemní vozidla, zemědělské stroje, kromě nástrojů poháněných ručně; (8) nářadí a nástroje s ručním pohonem, vidličky a lžice, nože, sečné zbraně, břitvy; (9) přístroje a nástroje vědecké, námořní, geodetické, fotografické, filmové, optické, přístroje pro vážení, měření, signalizaci, kontrolu (inspekci), záchranu a přístroje pro vyučování, dále pak přístroje a nástroje pro vedení, přepínání, přeměnu, akumulaci, regulaci nebo řízení elektrického proudu, přístroje pro záznam, převod, reprodukci zvuku nebo obrazu, zapisovací poklady, počítačové stroje, přístroje pro zpracování informací, počítače, hasicí přístroje, dále pak brýle, štíty, přílby, ochranná sluchátka, ochranné rukavice, dýchací masky, filtry (pro dýchací masky i fotografické), respirátory na filtraci vzduchu, oděvy a obuv ochranné proti úrazům, ohni, radiaci; (11) přístroje pro osvětlení, topení, výrobu páry, pro vaření, přístroje chladicí, pro sušení, ventilaci, rozvod vody a sanitární zařízení; (16) papír, lepenka a výrobky z těchto materiálů, které nejsou zařazeny do jiných tříd, tiskárenské výrobky, fotografie, papírenské zboží, lepidla pro papírenství a domácnost, materiál pro umělec, štětce, psací stroje a kancelářské potřeby (vyjma nábytku), plastické obaly; (17) kaučuk, gutaperča, azbest, slída a výrobky z těchto materiálů, které nejsou zahrnuty do jiných tříd, polotovary z plastických hmot, materiály těsnící, ucpávací a izolační, ohebné trubky nekovové, všechny výše uvedené výrobky v této třídě s výjimkou izolačních materiálů pro systémy a zařízení pro vytápění, větrání a úpravu vzduchu; (18) kůže,

imitace kůže, výrobky z těchto materiálů, které nejsou zahrnuty v jiných třídách, kůže ze zvířat, kufrы, zavazadla, deštníky, slunečníky a hole, biče a sedlářské výrobky; (22) lana, provazy, síťky, stany, plachty, plachtoviny, pytle (neobsažené v jiných třídách), materiál na vycpávky (s výjimkou kaučuku nebo plastických hmot), textilní materiály ze surových vláken; (25) oděvy, obuv, kloboučnické zboží; (40) zpracování materiálů nezahrnuté v jiných třídách, především služby poskytované mechanickým zpracováním nebo mechanickou nebo chemickou transformací.

(730) **DEK a.s.**, Tiskařská 10/257, Praha 10 - Malešice, 10828, CZ

(210) **O-459235**

(220) 21.05.2008

(320) 21.05.2008

(511) 25, 28, 35, 39, 41, 43

(540)



(510) (25) oděvy, oděvy pro sport, spadající do této třídy, spodní prádlo, oděvy koupací, župany, čelenky, čepice, čepice s kšiltý, rukavice, obuv, obuv sportovní, spadající do této třídy, fotbalová obuv, kolíky k fotbalovým kopačkám; (28) potřeby pro gymnastiku a sport, které nejsou uvedeny v jiných třídách, chrániče kolen - nákoleníky, chrániče na holeně, chrániče na lokty, hrací míče, nářadí a přístroje pro sporty a různé hry; (35) zprostředkování nákupu a prodeje v oblasti obchodu - pomoc při řízení obchodní činnosti v oblasti výrobků uvedených ve tř. 25 a 28, zprostředkování přestupů hráčů mezi kluby, zastupování hráčů a jejich prodej do dalších klubů, propagační činnost, reklama, propagační korespondence, propagační materiály (šíření), propagační publikace (šíření), inzerce, pomoc při řízení obchodní činnosti, obchodní administrativa, kopírování nebo rozmnožování (reprodukce) dokumentů, dokladů apod., kancelářské práce, služby reklamních agentur, distribuce prospektů, letáků či jiných propagačních a reklamních tiskovin a vzorků, vydávání reklamních tiskovin, obchodní nebo podnikatelské informace, provádění obchodních operací, reklama (on-line) na počítačové komunikační síti, on-line inzerce, vyhledávání informací v počítačových souborech, pronájem reklamního času ve všech komunikačních médiích, poskytování obchodních informací a obchodních služeb pomocí Internetu, vyhledávání dat v počítačových souborech, prezentace uživatelů na stránkách World Wide Web v počítačové síti Internet, systemizace informací do počítačových databází, marketingová činnost, služby v oblasti prodeje vstupenek; (39) přeprava osob, organizování cest; (41) provozování sportovních zařízení, organizování sportovních soutěží, sportovní činnost a zprostředkovatelská činnost v oblasti sportu, nábor sportovních talentů, vyvíjení a provozování sportovní a tělovýchovné činnosti, sportovní činnosti zaměřené především na fotbal, zřizování a provozování fotbalových mužstev, pořádání a provozování sportovních a kulturních akcí, pronájem sportovních zařízení, výchova, vzdělávání, zábava, sportovní a kulturní aktivity, organizace společenských, sportovních, turistických, ekologických a kulturních akcí a slavností, pořádání táborek a soustředění pro děti a mládež, služby, jejichž hlavním cílem jsou zábava, rozptýlení nebo rekreace osob, informace o možnostech zábavy a rozptýlení, výchovně-zábavné klubové služby, pořádání školení, nakladatelská a vydavatelská činnost; (43) služby zajišťující stravování a nápoje, bary (služby), kavárny, dočasné ubytování.

(590) Barevná

(730) **Říha Martin Ing.**, Jilovištská 588, Praha 5-Lipence, 15531, CZ

(740) Ing. Pavel Nádvořník, Sokola Tůmy 1, Ostrava - Hulváky, 70900

(210) **O-459236**

(220) 21.05.2008

(320) 21.05.2008

(511) 25, 28, 35, 39, 41, 43

MLM SPORT MANAGEMENT

(510) (25) oděvy, oděvy pro sport, spadající do této třídy, spodní prádlo, oděvy koupací, župany, čelenky, čepice, čepice s kšiltý, rukavice, obuv, obuv sportovní, spadající do této třídy, fotbalová obuv, kolíky k fotbalovým kopačkám; (28) potřeby pro gymnastiku a sport, které nejsou uvedeny v jiných třídách, chrániče kolen - nákoleníky, chrániče na holeně, chrániče na lokty, hrací míče, nářadí a přístroje pro sporty a různé hry; (35) zprostředkování nákupu a prodeje v oblasti obchodu - pomoc při řízení obchodní činnosti v oblasti výrobků uvedených ve tř. 25 a 28, zprostředkování přestupů hráčů mezi kluby, zastupování hráčů a jejich prodej do dalších klubů, propagační činnost, reklama, propagační korespondence, propagační materiály (šíření), propagační publikace (šíření), inzerce, pomoc při řízení obchodní činnosti, obchodní administrativa, kopírování nebo rozmnožování (reprodukce) dokumentů, dokladů apod., kancelářské práce, služby reklamních agentur, distribuce prospektů, letáků či jiných propagačních a reklamních tiskovin a vzorků, vydávání reklamních tiskovin, obchodní nebo podnikatelské informace, provádění obchodních operací, reklama (on-line) na počítačové komunikační síti, on-line inzerce, vyhledávání informací v počítačových souborech, pronájem reklamního času ve všech komunikačních médiích, poskytování obchodních informací a obchodních služeb pomocí Internetu, vyhledávání dat v počítačových souborech, prezentace uživatelů na stránkách World Wide Web v počítačové síti Internet, systemizace informací do počítačových databází, marketingová činnost, služby v oblasti prodeje vstupenek; (39) přeprava osob, organizování cest; (41) provozování sportovních zařízení, organizování sportovních soutěží, sportovní činnost a zprostředkovatelská činnost v oblasti sportu, nábor sportovních talentů, vyvíjení a provozování sportovní a tělovýchovné činnosti, sportovní činnosti zaměřené především na fotbal, zřizování a provozování fotbalových mužstev, pořádání a provozování sportovních a kulturních akcí, pronájem sportovních zařízení, výchova, vzdělávání, zábava, sportovní a kulturní aktivity, organizace společenských, sportovních, turistických, ekologických a kulturních akcí a slavností, pořádání táborek a soustředění pro děti a mládež, služby, jejichž hlavním cílem jsou zábava, rozptýlení nebo rekreace osob, informace o možnostech zábavy a rozptýlení, výchovně-zábavné klubové služby, pořádání školení, nakladatelská a vydavatelská činnost; (43) služby zajišťující stravování a nápoje, bary (služby), kavárny, dočasné ubytování.

(730) **Říha Martin Ing.**, Jilovištská 588, Praha 5-Lipence, 15531, CZ
(740) Ing. Pavel Nádvořník, Sokola Tůmy 1, Ostrava - Hulváky, 70900

(210) **O-459272**

(220) 21.05.2008

(320) 21.05.2008

(511) 9, 35, 37, 39, 44, 45

(540)



(510) (9) zabezpečovací, ovládací, regulační, signalizační, kontrolní a poplašná zařízení, pulty centralizované ochrany, zařízení pro pořizování, uchovávání, přenos a reprodukci zvuku, obrazu, jako například přístroje fotografické a kamery, radiové přijímače, televizní přijímače a monitory, videorekordéry, MC, CD a DVD přehrávače, počítače a jejich periferie, zařízení telekomunikační, zejména vysílačky, bezdrátové a mobilní telefony, kabelové systémy a jejich součásti, software, strojně čitelné nosiče informací a informace na takovýchto nosičích; (35) činnost podnikatelských, organizačních a ekonomických poradců, činnost účetních poradců, vedení evidence a účetnictví, zpracování dat, služby v oblasti administrativní správy a služby organizačně-hospodářské povahy, reklamní činnost a marketing, pomoc při řízení obchodní činnosti, zprostředkování v obchodních vztazích, zprostředkovatelská činnost v obchodu a průmyslu; (37) instalace, opravy, rekonstrukce, servis, případně

demontáže zabezpečovacích, ovládacích, regulačních, signalizačních, kontrolních a poplašných zařízení a jiných zařízení uvedených v tomto seznamu u třídy 9, práce demoliční, úklid a údržba komunikací, úklidové práce, praní, čištění, mytí, kompletní úklidový servis bytů, domů, administrativních budov, provozních hal a výrobních celků, obchodů, škol a jiných veřejných zařízení, čištění budov, servis sanitární techniky, zprostředkovatelská činnost v oblasti čistících a úklidových služeb, odborné poradenství v oboru užití úklidové techniky a praktické aplikace čistících a jiných chemických prostředků, půjčování a pronájem čistící techniky, zprostředkování uvedených služeb; (39) převoz nákladu bezpečnostními vozidly, zajištění bezpečnostního doprovodu v přepravě a dopravě, poradenská a zprostředkovatelská činnost v oblasti převozu cenin, doručování cenostní s ostrahou, převozy peněz a cenin, přeprava osob, výjezdy zásahových vozidel, přeprava s doprovodem, zprostředkování uvedených služeb; (44) zahradní a krajinářská projektová činnost (projekty zahrad, parků apod.), realizace veřejné zeleně a krajinářských úprav, údržba zeleně, pěstování okrasných stromů a keřů, zprostředkování uvedených služeb; (45) ostraha objektů a osob, služby detektivní kanceláře, doprovod osob, služby osobních strážců, hašení požárů, hlídání noční služby, vyprošťovací služby, otevírání bezpečnostních zámků, monitorování bezpečnostních, signalizačních a poplašných zařízení, monitorování pohybu vozidel, poradenství v oblasti bezpečnosti, pořádková služba, pomoc při likvidaci následků havárií a jiných mimořádných událostí, projektování elektrických a elektronických zařízení, technickoorganizační a poradenská činnost v oblasti bezpečnosti a ochrany majetku a osob, zprostředkování uvedených služeb.

- (590) Barevná
(730) **Nováčková Hana**, Kalvodova 816/8, Ostrava, Mariánské Hory, 70900, CZ
(740) Ing. Radmila Baumová, Nádražní 29, Žďár nad Sázavou, 59101

- (210) **O-459337**
(220) 23.05.2008
(320) 23.05.2008
(511) 11, 37
(540)

MULLTOA

- (510) (11) toalety, zejména kompostovací toalety, eko toalety, suché toalety, klozety, jejich části a příslušenství, stroje, přístroje a zařízení na čištění a úpravu vody a moči; (37) instalace, opravy, servis, montáž a údržba toalet a přístrojů a zařízení na čištění a úpravu vody a moči.
(730) **SWEDISH ECOLOGY AB**, Klippan 1J, Gothenburg, 41451, SE
(740) INPARTNERS GROUP, Ing. Dušan Kendereški, Lidická 51, Brno, 60200

- (210) **O-459338**
(220) 23.05.2008
(320) 23.05.2008
(511) 11, 37
(540)

BIOLET

- (510) (11) toalety, zejména kompostovací toalety, eko toalety, suché toalety, klozety, jejich části a příslušenství, stroje, přístroje a zařízení na čištění a úpravu vody a moči; (37) instalace, opravy, servis, montáž a údržba toalet a přístrojů a zařízení na čištění a úpravu vody a moči.
(730) **SWEDISH ECOLOGY AB**, Klippan 1J, Gothenburg, 41451, SE
(740) INPARTNERS GROUP, Ing. Dušan Kendereški, Lidická 51, Brno, 60200

- (210) **O-459340**
(220) 23.05.2008
(320) 23.05.2008
(511) 11, 37
(540)

SEPARERA

- (510) (11) toalety, zejména kompostovací toalety, eko toalety, suché toalety, klozety, jejich části a příslušenství, stroje, přístroje a zařízení na čištění a úpravu vody a moči; (37) instalace, opravy, servis, montáž a údržba toalet a přístrojů a zařízení na čištění a

úpravu vody a moči.

- (730) **SWEDISH ECOLOGY AB**, Klippan 1J, Gothenburg, 41451, SE
(740) INPARTNERS GROUP, Ing. Dušan Kendereški, Lidická 51, Brno, 60200

- (210) **O-459348**
(220) 26.05.2008
(320) 26.05.2008
(511) 16, 35, 36, 41, 42
(540)



- (510) (16) periodické a neperiodické publikace, skripta, učební pomůcky, tištěné propagační materiály; (35) poradenská činnost v oblasti ekonomiky, marketing, činnost podnikatelských, organizačních a ekonomických poradců, poradenská činnost v oblasti podnikání; (36) činnost finančních poradců, studijní stipendia; (41) školicí a výchovně vzdělávací činnost, pořádání školení, kurzů, konferencí, vydavatelská a nakladatelská činnost, provoz vzdělávacího zařízení - vysoké školy pro akreditované obory: Podnikání, Podnikání a management v obchodu, Informatika a internet v podnikání a Podnikání a management v životním prostředí, kooperace v oblasti zajištění studia v zahraničí, studijní programy, metodika vyučování a studijních činností, pronájem vzdělávacích a kulturních zařízení, agenturní činnost a informační služby v oblasti vzdělávání, zprostředkování v oblasti vzdělávání, pronájem zvukových a zvukově obrazových záznamů; (42) vědecká, výzkumná, vývojová a další tvůrčí činnost, projektování studijních programů, provoz elektronického internetového vzdělávacího portálu.
(730) **Vysoká škola podnikání, a.s.**, Michálkoviccká 1810/181, Ostrava - Slezská Ostrava, 71000, CZ
(740) HM PARTNERS s.r.o., Ing. Zdeněk Michálek, 28. října 150, Ostrava, 70200

- (210) **O-459378**
(220) 26.05.2008
(320) 26.05.2008
(511) 21
(540)



- (510) (21) sklo a skleněné zboží všeho druhu, výrobky užitkového i uměleckého skla hladkého i zušlechťeného.
(590) Barevná
(730) **Torino Leder Collections, s.r.o.**, U Brodu 136, Tašovice, Karlovy Vary, 36018, CZ
(740) KOREJZOVÁ & SPOL., v.o.s., JUDr. Petra Korejzová, advokátka, Korunní 810/104 E, Praha 10, 10100

- (210) **O-459560**
(220) 02.06.2008
(320) 02.06.2008
(511) 1, 2, 3, 4, 5, 39
(540)

BOHEMIACHEM

- (510) (1) přídavné kapaliny pro použití s abrazivou, acetanhydrid, anhydrid kyseliny octové, acetáty, octany, etanáty (chemikálie), aceton (propanon, dimethylketon), akrylové pryskyřice surové, aldehydy, alkálie, alkohol (etyl), alkohol v rámci této třídy,

amoniak (čpavek), amoniak (čpavek) pro průmyslové účely, amonné soli, amylacetát, octan amylnatý, anhydrity, antidekonační látky pro spalovací motory, antistatické přípravky, s výjimkou přípravků pro domácnost, apretace (chemické), přípravky pro apretování a konečnou úpravu textilií, enologické baktericidní látky (chemické přípravky pro použití při výrobě a ošetřování vína), sloučeniny s baryem, chemické přípravky pro výrobu barev, chemické přípravky na bělení olejů, bělicí (odbarvovací) přípravky pro průmyslové účely, benzenové deriváty, kyseliny na bázi benzenů, benzoová kyselina, chemické látky na provzdušnění betonu, pojava do betonu, bílkoviny živočišné (surovina), bílkoviny, protein (surovina), biochemické katalyzátory, brzdové kapaliny, chemické přípravky vodovzdorné pro cement, s výjimkou barev, cementační látky pro metalurgii, cymen (isopropyltoluen), prostředky pro čištění tekutin, přípravky pro činění kůží, činidla chemická, s výjimkou činidel pro lékařské a zvěrolékařské účely, čisticí chemické preparáty pro komíny, chemické prostředky pro čištění olejů, prostředky pro čištění tekutin, prostředky pro čištění vody, defolianty (chemické prostředky pro opad listí), degumování (přípravky k odstraňování gumy), dehydratační prostředky pro průmyslové účely, chemické přípravky pro dekarbonizaci motorů, destilovaná voda, detergentní přísady do motorového benzínu, detergenty průmyslové, dextrin (apretura), dispergační činidla pro olej, dithioničtany, dobíjení, okyselená voda na doplnění akumulátorů, dolomit pro průmyslové účely, dioalát draslíku, dřevný líc, dusičnany, dvojjochroman draselný, dvojjochroman sodný, emulgátory, fotografické emulze, emulze pro řezání závitů, chemické přísady do vrtné emulze (výplach kalů), emulze vrtné (výplach), enzymatické přípravky pro průmyslové účely, epoxidové pryskyřice v surovém stavu, esence octová (zředěná kyselina octová), estery, étery, etylalkohol, etylenglykol, etyléter, farmaceutické konzervační přísady, fenol pro průmyslové účely, ferokyanidy, filtrační přípravky pro nápojový průmysl, flokulační (vločkovací) činidla, formaldehyd pro chemické účely, přípravky pro výrobu - pro odlévání forem, fosfatidy, fosfáty (hnojiva), fotografické emulze, fotografické vývojky, chemické přípravky pro použití ve fotografii, chemické přísady do fungicidů, galvanické lázně, galvanizační přípravky, chemické přípravky kromě pigmentů pro výrobu glazur, glazury pro keramiku, glyceridy, glycerin pro průmyslové účely, glykol, glykoléter, glykosidy, rozpouštědla na gumu, guma arabská pro průmyslové účely, gurjanský balzám na výrobu laků, hasicí směsi, hlína valchařská pro textilní průmysl, hlinitý octan, přípravky pro hnojení, hnojiva, hnojiva pro zemědělství, hnojivo (dusičnan vápenatý), hnojivo dusíkaté, hydrát hlinitý, hydráty, hydraulické kapaliny, kapaliny pro hydraulické obvody, hydrazin, hydrogen uhličitý sodný pro chemické účely, hydroxid amonný pro průmyslové účely, hydroxidy alkalických kovů, chemické přípravky na čištění, bělení vosku, chemické přípravky pro výrobu slitin kovů, chemické přípravky zemědělské, s výjimkou fungicidů, herbicidů, insekticidů a přípravků na hubení parazitů, chemikálie pro čištění radiátorů, chemikálie pro laboratorní analýzy (s výjimkou analýz pro lékařské a zvěrolékařské účely), chemikálie pro průmysl, chemikálie pro vědecké účely kromě užití v lékařství a zvěrolékařství, chladicí kapaliny pro motory vozidel, chladicí přípravky, chlor, chlorečnany, chlorid amonný, chlorid cínatý, chlorid hlinitý, chlorid horečnatý, chlorid uhličitý, tetrachlormetan, chlorid vápenatý, chloridy, chloristany, chlornan sodný, chromany, impregnační chemické přípravky pro kůže, impregnační chemické přípravky pro textil, impregnační látky proti vodě pro cement, s výjimkou barev, jod pro chemické účely, jod pro průmyslové účely, jodid hlinitý, kafir pro průmyslové účely, emulze na vrtný výplach kalu, kalcinovaná soda (bezvodý uhličitý sodný), prostředky proti kotelnímu kameni, přípravky pro odstraňování kotelního kamene jiné než pro domácnost, kamenec, ledek, kamenná sůl, kaolin, kapalina pro ovládání řízení, kapalina převodová, kapaliny brzdové, kapaliny do hydraulických obvodů, přídavné kapaliny pro použití s abrazivy, karbid vápenatý, kasein pro průmyslové účely, katalyzátory, látky na ochranu kaučuku, kaučukový roztok, kazivec, fluorid vápenatý, keramické směsi pro slinování (granule a prášky), směsi pro výrobu technické keramiky, ketony, klovatiny (lepidla) jiné než kancelářské a než pro domácnost, chemické přípravky na čištění komínů, chemické látky pro kondenzaci, kondenzaci zabraňující chemikálie, přípravky pro konečnou úpravu oceli, konzervační oleje pro potraviny,

konzervační přípravky na cement, s výjimkou barev a olejů, konzervační přísady do farmaceutických přípravků, konzervační sůl jiná než pro konzervování potravin, chemické látky na konzervování potravin, korozivní přípravky, prostředky proti tvorbě kotelního kamene, kovová mýdla pro průmyslové účely, přípravky pro popouštění kovů, přípravky pro žihání kovů, krotonaldehyd, kryogenní přípravky, křemelina, infuzoriová hlinka, křemičitan hlinitý, apretury nebo mořidla mimo olejů na kůže pro kožedělný průmysl, chemické impregnační přípravky pro kůže, chemické přípravky na renovaci kůže, chemické impregnační přípravky pro vodovzdornou úpravu kůže, lepidla na kůže, mastix, tmel na kůže, oleje na zpracování kůže, přípravky pro zpracování kůže, přípravky pro zpracování surové kůže, kyselina boritá pro průmyslové účely, kyselina citrónová pro průmyslové účely, kyselina dusičná, kyselina fluorovodíková, kyselina fosforečná, kyselina chlorovodíková, kyselina jodičná, kyselina mléčná, kyselina mravenčí, kyselina octová, kyselina olejová, kyselina oxalová (kyselina šťavelová), kyselina persírová, kyselina pyrogalová, kyselina salicylová, kyselina sírová, kyselina siřičitá, kyselina stearová, kyselina sulfonová, kyselina uhličitá, kyselinovzdorné chemické sloučeniny, kyseliny, kyseliny chromu, kyseliny minerální, chemické přípravky pro laboratorní analýzy, s výjimkou analýz pro lékařské nebo zvěrolékařské účely, látky podporující hoření (chemické přísady do motorových paliv), galvanizační lázně, lázně tónovací (fotografie), lázně ustalovací (fotografie), lecitin jako surovina, ledek, hlinitý kamenec, lepidla jiná než kancelářská a než pro domácnost, lepidla na obuv, lepidla na papírové tapety, lepidla na plakáty, lepidla pro průmyslové účely, lepidla pro průmyslové účely, lepidla škrobová, s výjimkou kancelářských lepidel a lepidel pro domácnost, lepidlo, želatina jiná než pro domácnost, kancelářské účely a potravinářské účely, lepkavé přípravky štěpařské pro ošetřování stromů, chemické látky pro lesnictví mimo fungicidů, insekticidů a přípravků proti parazitům, přípravky na odstraňování leštidel, louh sodný pro průmyslové účely, magnezit, manganany, chemické přípravky pro uzení masa, přípravky na změkčení nebo nakládání masa pro průmyslové účely, masné kyseliny, metylbenzen, etyléter, mořidla na kovy, mořidla na kůže, s výjimkou olejů pro kožedělný průmysl, dekarbonizační přísady pro motorový benzin, kovová mýdla pro průmyslové účely, naftalin, naftalen, namáčecí přípravky (bělení), nelepivé přípravky (chemické přísady pro tekutý škrob), nemrzoucí látky (chemikálie), přípravky na konečnou úpravu ocele, ocet dřevný, octan hlinitý, octan olovnatý, octan vápenatý, bakteriologické přípravky pro octové kvašení, odbarvovací přípravky pro průmyslové účely, přípravky k odlepování a separování, přípravky pro výrobu forem pro odlévání, odlitky (mazadla, separační přípravky pro vyjímání z formy), chemikálie pro odlučování a separování olejů, odmašťovací přípravky pro výrobní procesy, prostředky na odstranění leštidel, prostředky na hašení ohně, ochranné přípravky pro beton, s výjimkou barev a olejů, ochranné přípravky pro dlaždice, s výjimkou barev a olejů, chemické přípravky proti zmatnění okenního skla, okyselená voda na doplnění akumulátorů, baterií, dispergenty pro olej, chemické látky na bělení oleje, chemikálie na čištění oleje), syntetické materiály pro absorpci oleje, chemické odlučovače oleje, oleje na činění kůže, oleje pro činění kůží, oxaláty (šťavelany), oxid hlinitý, oxid olovnatý, oxidy chromu, pájecí pasty, přípravky pro pájení, přípravky pro úsporu paliva, chemická aditiva do motorových paliv, parafín, peroxid vodíku, peroxoboritan sodný, peroxouhličitany, persírany, chemické přípravky pro výrobu pigmentů, konzervační látky pro pivo, plastifikátory, plisně, chemické přípravky pro prevenci padlí, pohlčovače plynu (chemicky aktivní látky), pojiva pro slévárství, přípravky pro popouštění kovů, potaš (uhličitý draselný), povrchově aktivní chemická činidla, prostředky pro kalení kovů, protipěnové roztoky do baterií, průmyslové chemikálie, epoxidové pryskyřice (surovina), pryskyřice akrylové v surovém stavu, pryskyřice syntetické (surovina), pryskyřice umělé v surovém stavu, převodová kapalina, přípravky proti vršení chladicí kapaliny motorů, přísady detergentní do motorového benzínu, přísady chemické do fungicidů, přísady chemické do insekticidů, přísady chemické do motorových paliv, chemické přípravky na renovaci kůží, dispergační činidla pro ropu, rozpouštědla pro fermeže, laky, roztoky pro odstraňování síranů z akumulátorů, baterií, roztoky protipěnové do akumulátorů/baterií, směsi pro řezání závitů, kapalina pro asistované řízení, sacharin, salmiak,

separační a protilepivé přípravky, síran barnatý, síran chromito-draselný, síran měďnatý (vitriol), sirouhlík (disulfid uhlíčitý), chemické látky pro matování skla, chemické látky pro zmatnění skla, chemické látky proti ztrátě lesku skla, chemické látky pro zakalování skla, chemické látky proti orosení skla, sklo vodní, chemikálie zabráňující tvoření skvrn na textilu, přípravky pro výrobu slévárenských forem, pojiva pro slévárenství, smáčecí přípravky pro barvení, smáčecí přípravky pro textilní průmysl, soda (kalcinovaná), soli (hnojiva), soli (chemické přípravky), soli alkalických kovů, soli amonné, soli chromité, soli chromové, soli na barvení kovů, soli pro galvanické články, soli pro průmyslové účely, spinely (chemické přípravky), roztoky pro stříbření obsahující stříbro, suchý led (oxid uhlíčitý), sůl (surovina), sůl kamenná, sůl kyseliny šťavelové (šťavelan), sůl pro konzervaci, s výjimkou soli na konzervování potravin, sulfidy, sulfid antimony, sulfidy, sulfimid kyseliny benzoové, superfosfáty (hnojiva), chemické přípravky pro sváření, ochranné plyny pro sváření, chemické přísady pro zkvalitnění škrobu (odstraňující lepivost), škrob pro průmyslové účely, šťavelan draselný, štěpašské vosky (tmely), tetrachloridy, chemické přípravky proti tvoření skvrn na textilu, chemické zjasňovací přípravky pro textil, impregnační látky chemické pro textil, těžká voda, thiokarbanilid, titan dioxid pro průmyslové účely, titaničítany, tmel na pneumatiky, tmely na opravu rozbitých předmětů, tmely na vyplňování dutin stromů, toluen, chemikálie pro bělení tuků, přípravky na odstranění tuků ve výrobních procesech, přípravky pro oddělování tuků, uhlí aktivní, uhličitán horečnatý, uhličitán sodný bezvodý, uhličitán vápenatý, uhličitany, uhlohydráty, umělé pryskyřice v surovém stavu, přípravky pro urychlení vaření pro průmyslové účely, urychlovače vulkanizace, látky proti vytváření nebo na odstraňování usazenin, ustalovací roztoky (fotografie), chemické přípravky pro uzení masa, valchářské přípravky, valchářské přípravky pro textilní průmysl, vápenec (uhličitán vápenatý), přípravky proti vlhkosti zdíva s výjimkou barev, destilovaná voda, draselná voda, chemické přípravky pro čištění vody, přípravky na změkčování vody, voda okyselená na doplnění akumulátorů, látky proti tvoření vodního kamene, vodní sklo, chemické přípravky pro vodovodnou úpravu kůže, chemické přípravky pro vodovodnou úpravu textilu, vodovodné chemické přípravky pro cement s výjimkou barev, chemické přípravky pro bělení vosku, chladicí kapaliny pro motory vozidel, chemické přísady k vrtným emulzím (výplach kalů), vytvzřovací látky (vápenec), vývojky pro fotografii, zahradnické chemikálie, s výjimkou fungicidů, herbicidů, insekticidů a přípravků proti parazitům, prostředky pro zakalování smaltu a skla, zásady (chemické látky, hydroxidy, louhy), zásady, látky na ochranu zdíva s výjimkou nátěrů a olejů, zemědělská hnojiva, zjasňující chemické přípravky pro barvy pro průmyslové účely, zkvalitňující chemikálie pro škrob (pro odstranění lepivosti), chemické přípravky pro zkvalitnění půdy, změkčovačla pro průmyslové účely, přípravky na změkčování vody, zvlhčovací přípravky pro barvení, železo (soli), žiraviny pro průmyslové účely; (2) aluminiové barvy, antikoroziní oleje, ochranné antikoroziní přípravky, antikoroziní tuky a oleje, baktericidní nátěry, barvy, tiskařská barva, barva na kůži, barviřské dřevo, barviva v rámci této třídy, barviva pro nápoje, barviva pro pivo, barvy na obuv, běloba olovnatá, konzervační oleje na dřevo, emaily (barvy), emaily (laky), stříbrné emulze (barviva), fixativy pro akvarely, hliníkový prášek na barvení, malování, kalafuna, karbonyl k ochraně dřeva, klejoprskyřice, klišová barva, klovatiny pryskyřičné, kopálový lak, ochranné pásy proti korozi, prostředky proti zmatnění a zašlosti kovů, kreozot na konzervování dřeva, mořidla a barviva na kůže, barva na surové kůže, kysličník titaničitý (barvivo), laky, lepidla pro barvy, barviva na líkery, barviva na maslo, nátěry (barvy), nátěry v rámci této třídy, nátěry na střešní krytiny, nátěry proti usazeninám, ochranná vrstva na dřevo (barvy), ochranné nátěry na podvozky vozidel, ochranné přípravky na kovy, ochranné přípravky pro dřevo, antikoroziní oleje, oleje na konzervování dřeva, pryskyřice přírodní (surovina), ředidla pro barvy, ředidla pro laky, saze (barvivo), sikativy (sušící činidla na barvy), sklenářský tmel, červený suřík, oranžový suřík, šelak, přípravky na odstraňování tapet, tempéry (barvy), terpentýn (ředidlo pro barvy), tiskařské barvy, tiskařské pasty, tiskové barvy, tuše, tmel sklenářský, tuky na ochranu proti korozi, vápenné mléko, zahušťovače barev, základní nátěrové barvy, základní ochranný nátěr na podvozky vozidel, zinková běloba (barvivo), zmatnění, prostředky proti zašlosti kovů, živičné (bitumenové) laky; (3)

adstringentní přípravky pro kosmetické účely, prchavé alkálie (amoniak) (čisticí prostředek), antiperspirační mýdlo, antistatické přípravky pro použití v domácnosti, apretační přípravky pro žehlení prádla, barviva na vlasy, barviva toaletní, kosmetické barvy, odstraňovací přípravky pro barvy, přípravky pro odstraňování barev, bělicí a čisticí přípravky na kůži, bělicí přípravky (odbarvovače) pro kosmetické účely, bělicí přípravky na prádlo, bělicí soda, cididlo, citrónový olej (silice), čisticí oleje, čisticí prostředky, čisticí roztoky, čističe upaných odpadů, přípravky na čištění odpadních rour, přípravky pro depilace, depilační vosk, detergenty (čisticí prostředky), s výjimkou pro použití při průmyslových procesech a lékařství, dezinfekční mýdla, dezodoranty pro osobní potřebu, dezodorizační mýdlo, éterické esence, éterické oleje, přípravky na holení, chlorečnan draselný, jasmínový olej, přípravky na odstraňování vodního kamene pro užití v domácnosti, antiseptický kamenec, kapaliny na mytí skel do ostříkovačů vozidel, kolínská voda, kosmetické přípravky, kosmetické přípravky pro zeštíhlení, kosmetické přípravky pro zvířata, kosmetika, kosmetické přípravky do koupele, koupelové soli, nikoliv pro medicínální účely, krém na obuv, kosmetické krémy, krémy na bělení pokožky, krémy na kůži, přípravky na odstraňování laku, lak na vlasy, lepidla pro kosmetické účely, lepidla pro připevnění umělých vlasů, leštící přípravky, leštící přípravky na nábytek a podlahy, leštící přípravky pro umělé chrup, leštící vosky, levandulová voda, levandulový olej, líčidla, louh sodný na praní, medicínální mýdla, mentol pro voňavkářství, mořidla, mýdla, desinfekční mýdla, mýdla medicínální, mýdla pro oživení, zjasnění tkaniny, dezodorizační mýdlo, mýdlo proti pocení, mýdlo proti pocení nohou, přípravky pro namáčení prádla, kosmetické přípravky na obočí, leštidla na obuv, přípravky pro odbarvování, odmašťovací přípravky, s výjimkou těch, které jsou užívány při průmyslových postupech nebo při výrobě, ochranné prostředky na kůži (leštidla), oleje čisticí, oleje do voňavek, oleje éterické, silice, oleje pro kosmetické účely, oleje pro toaletní účely, přípravky na ondulaci, opalovací přípravky (kosmetika), spreje pro osvěžení dechu, parfémů, základní látky květinových parfémů, pasty leštící, pečivové trestí (éterické oleje), peroxid vodíku pro kosmetické účely, pleťová voda pro kosmetické účely, kosmetické ubrusky napuštěné pleťovou vodou, přípravky proti pocení (toaletní potřeby), kosmetické přípravky pro pěstění pokožky, politury (leštidla), prací prostředky, přípravky pro saténování prádla, šmolka na prádlo, vonné sáčky do prádla, přípravky pro praní prádla, prostředky na odstraňování rzi, příchutě do nápojů (éterické oleje), přípravky pro chemické čištění, přípravky pro odstranění vosku na podlahy (přípravky pro drhnutí), prostředky na odstraňování rezu, rtěny, růžový olej, kosmetické přípravky na řasy, saflor, odstraňovače na skvrny, bělicí soda, soda na praní, na čištění, soli bělicí, soli koupelové, ne pro medicínální účely, šampóny, šampóny pro domácí zvířata, škrob leskový na prádlo, škrob na prádlo, šmolka do pračích prášku na prádlo, terpentýn, jako odmašťovací přípravek, terpentýnový olej na odmašťování, toaletní přípravky, toaletní voda, trestí do jemného pečiva (éterické oleje), trestí do nápojů (éterické oleje), tuky pro kosmetické účely, kosmetické tužky, ústní vody, nikoliv pro lékařské účely, vazelina z ropy pro kosmetické účely, vlasové vody, přípravky na ondulaci vlasů, voda parfémovaná, voda po holení, voňavkářské výrobky, vosk krejčovský, vosk na leštění, vosk na parketové podlahy, vosk na podlahy, vosk pro bělení prádla, vosky na kůži, vosky na obuv, vosky obuvnické, chemické přípravky pro zjasňovače barev pro použití v domácnosti (prádlo), změkčovače tkanin (pro praní), zubní pasty; (4) aditiva nechemická, do motorových paliv, alkohol jako palivo, antracit, olej pro barvy, benzen, benzín (pohonná směs), benzín těžký, benzol, ceresin, dehtový uhelný olej, gazolin (lehký benzín), generátorový plyn, grafit pro mazání, kapaliny olejové pro řezání, karnaubový vosk, kerosin, rafinovaný petrolej, konzervační přípravky pro kůži (oleje a tuky), lanolin, ligroin, líh denaturovaný, lůj, mazací oleje, mazací tuky, mazadla, mazadla na obuv, mazadla pro řemeny, mazut, minerální paliva, nafta motorová, nafta topná, olein, olej motorový, olej pro konzervování kůže, olej pro ochranu, konzervaci zdíva, olej ricinový pro technické účely, olej rybí nejedlý, olej řepkový pro průmyslové účely, olej slunečnicový pro průmyslové účely, přípravky ze sojového oleje proti přilnavosti kuchyňského nádobí, olej zvlhčující, oleje mazací, oleje pro odstranění bednění (stavebnictví), oleje průmyslové, ozokerit (zemní vosk), paliva, paliva na bázi alkoholu, pohonné

látky, parafin, petrolejový ether, pohonné látky, protiskluzové přípravky pro hnací řemeny, přísady (nechemické) do motorových paliv, ropa, řepkový olej pro průmyslové účely, stearin, svíčky, olej na textil, tuk z vlny, tuky průmyslové, vazelína pro průmyslové účely, vosk jako surovina, vosk pro průmyslové účely, vosk včelí, vosk z karnaubové palmy, xylool, přípravky na vázání prachu při zametání; (5) aldehydy pro farmaceutické účely, algicidy, alkohol pro léčebné účely, aminokyseliny pro lékařské účely, antibakteriální, dezinfekční přípravky, bikarbonát sodný pro farmaceutické účely, biocidy (pesticidy), čisticí přípravky pro kontaktní čočky, přípravky na čištění vzduchu, detergenty pro lékařské účely, dezinfekční přípravky pro hygienické účely, dezinfekční přípravky pro chemická WC, dezodoranty, jiné než pro osobní potřebu, eukalyptol pro farmaceutické účely, eukalyptus pro farmaceutické účely, farmaceutické přípravky, fenol pro farmaceutické účely, formaldehyd pro farmaceutické účely, fosfáty pro farmaceutické účely, fungicidy, kyselina galová pro farmaceutické účely, glycerin pro lékařské účely, glycerofosfáty, herbicidy, chemické prostředky pro léčení révy vinné, chemické přípravky pro farmaceutické účely, chemické přípravky pro lékařské účely, chemicko-farmaceutické přípravky, chloroform, kolodium pro farmaceutické účely, léčivé přípravky do koupelí, terapeutické přípravky do koupelí, soli minerální vody pro koupele, koupele okysličené, mořská voda pro zdravotní koupele, kyslíkaté koupele, farmaceutické přípravky pro léčení lupů, mentol, mentol pro farmaceutické účely, minerální voda pro lékařské účely, chemické přípravky proti mšicím, lepící přípravky pro mucholapky, přípravky pro mytí dobytka, přípravky pro mytí zvířat, octan hlinitý pro farmaceutické účely, octany pro farmaceutické účely, olej kafrový k lékařským účelům, přípravky pro osvěžení vzduchu, peroxid vodíku pro lékařské účely, chemické přípravky pro ošetřování plísni, přípravky proti pocení, přípravky proti pocení nohou, farmaceutické přípravky pro péči o pokožku, přípravky na mytí psů, repelenty pro psi, repelenty proti hmyzu, ricinový olej pro lékařské účely, rozpouštědla pro odstraňování náplastí, přípravky na hubení slimáků, soli do minerálních koupelí, soli draselné pro lékařské účely, léčivé soli koupelové, soli minerálních vod, soli pro lékařské účely, soli sodné pro lékařské účely, sulfoamidů (léčiva), terpentín pro farmaceutické účely, terpentínový olej pro farmaceutické účely, tinktury (farmaceutické přípravky), tresčí játra (olej), tuk mléčný, tymol pro farmaceutické účely, přípravky proti slunečnímu úpalu pro farmaceutické účely, přípravky na bázi vápna pro farmaceutické účely, vymývací prostředky, lotiony pro farmaceutické účely, lotiony pro psy, želatina pro lékařské účely; (39) automobilová doprava, balení zboží, kamiónová nákladní doprava, nakládání, resp. vykládání, pronájem skladišť, skladování nákladu, skladování, skladování zboží, pronájem skladů, uskladňování, zprostředkování dopravy, zprostředkování dopravy (zasílatelství), zprostředkování přepravy.

(730) **CHEMOTEX Děčín a.s.**, Tovární 63, Děčín XXXII - Boletice nad Labem, 40711, CZ

(740) Mgr. Anna Gottliebová, Tržní 218/19, Děčín, 40502

(210) **O-459646**
(220) 04.06.2008
(320) 04.06.2008
(511) 16, 25, 35, 43
(540)



CHAPEAU ROUGE
— since 1919 —

(510) (16) papír, lepenka, výrobky z těchto materiálů v rámci této třídy;
(25) oděvy pánské, dámské, dětské, včetně sportovních oděvů;
(35) propagační činnost; (43) restaurace.

(730) **TEOHUNTER s.r.o.**, Jakubská 2/647, Praha 1, 11000, CZ

(210) **O-459648**
(220) 04.06.2008

(320) 04.06.2008
(511) 41, 44
(540)



(510) (41) plavecká škola, pořádání odborných kurzů, školení a jiných vzdělávacích akcí včetně lektorské činnosti, organizování soutěží; (44) služby k regeneraci a rekondici související s plaveckou školou - v rámci této třídy.

(730) **IC HOTELS a.s.**, Malletova 1141, Praha 9, 19000, CZ
(740) Ing. Jarmila Loskotová, K Závětínám 727, Praha 5, 15500

(210) **O-459655**
(220) 04.06.2008
(320) 04.06.2008
(511) 9, 35, 42
(540)



(510) (9) počítače, vybavení pro počítače, magnetické a optické nosiče dat, zvukových a obrazových záznamů, magnetické a optické disky, karty a pásky, stroje a zařízení pro záznam, přenos a reprodukci informací, zvuku nebo obrazu, čtecí zařízení spadající do této třídy, diskové a páskové snímávací jednotky, optické snímáče znaků, elektronické čipy s pamětí nebo mikroprocesorem, elektronické ovládací zařízení na magnetické, mechanické, čipové a jiné karty, magnetické a elektronické autentikační předměty, software, software pro komunikaci a správu počítačových sítí, přístroje a nástroje vědecké, navigační a geodetické, přístroje a nástroje elektrické spadající do této třídy, přístroje a nástroje fotografické a optické, přístroje a nástroje k vážení, měření, signalizaci, pro účely kontrolní, záchranné a pro výuku, automatické přístroje spadající do této třídy, požární, poplachové a navigační systémy a zařízení, telekomunikační přístroje pro přenášení dat, zvuku a obrazu, elektronické publikace; (35) poskytování pomoci při provozu obchodu, záznam, přepis, sestavování, kompilace, předávání nebo systematika psaných nebo nahraných sdělení, kompilace matematických nebo statistických údajů, odhady a oceňování obchodního podniku; (42) poradenská činnost v oblasti výpočetní techniky, poskytování software, programování počítači, poskytování a pronájem software, zejména pro vzdálenou výuku, pro indikaci provozních závad a pro správu počítačových sítí, poradenská činnost v oblasti výpočetní techniky a software, správa počítačových sítí, projektové, konstrukční, inženýrské služby, výzkum a posudky v oblasti výpočetní techniky a zpracování dat.

(730) **SPRINX SYSTEMS a.s.**, Výchozí 118/6, Praha 4, 14700, CZ
(740) FISCHER & PARTNER Intellectual Property s.r.o., Na Hrobci 294/5, Praha 2, 12000

(210) **O-459668**
(220) 04.06.2008
(320) 04.06.2008
(511) 16, 21, 24, 25, 33, 34

(510) (16) papír, lepenka, výrobky z těchto materiálů v rámci této třídy;
(25) oděvy pánské, dámské, dětské, včetně sportovních oděvů;
(35) propagační činnost; (43) restaurace.

(730) **TEOHUNTER s.r.o.**, Jakubská 2/647, Praha 1, 11000, CZ

(210) **O-459648**
(220) 04.06.2008

(540)

Beer Spirit

- (510) (16) reklamní, propagační a informační materiály na bázi papíru a umělých hmot, tiskoviny, zejména prezentační a firemní publikace, periodika, reklamní katalogy, knihy, letáky, plakáty, reklamní tabule z papíru nebo lepenky, jídelní lístky, účtenky, kelímky, papírové láhve, pozvánky, vývěsky, papírové visačky, etikety, tácky, pohlednice, přání, kalendáře, obaly z papíru a z umělých hmot v rámci třídy, obálky, inzertní noviny, ubrusy a ubrousky papírové, tužky všeho druhu; (21) sklenice, pohárky, poháry, číše, džbány, džbánky, láhve, püllitry, korbele, nápojové sklo, skleněné a keramické nádoby a nádobí, skleněné a keramické zboží neobsažené v jiných třídách, porcelán, tácky papírové, z umělých hmot a z keramiky; (24) ručníky, ubrusy, ubrousky, kalendáře a vlajky textilní, textilní plošné výrobky v jiné třídě neuvedené; (25) oděvy, pokrývky hlavy, čelenky, kšiltky, trička, šátky, šály, opasky, oděvní doplňky v jiné třídě neuvedené, obuv, kloboučnické zboží; (33) alkoholické nápoje, alkoholické nápoje míchané; (34) tabák, popelníky všeho druhu, zapalovače kuřácké, zápalky a jiné potřeby pro kuřáky náležející do této třídy.

(730) **ČESKÁ PIVOVARSKÁ SPOLEČNOST a.s.**, Návazná 679/40, Praha 6, 16500, CZ

(210) **O-459678**
(220) 05.06.2008
(320) 05.06.2008
(511) 35, 38, 41
(540)

nej-internet

- (510) (35) reklama, reklamní agentury, aktualizování reklamních materiálů, rozšiřování reklamních materiálů zákazníkům (letáky, prospekty, tisky, vzorky), rozšiřování reklamních nebo inzertních materiálů, rozhlasová reklama, televizní reklama, vyhledávání dat v počítačových souborech pro třetí osoby; (38) vysílání kabelové televize, radiové vysílání, televizní vysílání, telefonní komunikace, přenos zpráv a obrazových informací pomocí počítače, počítačová komunikace, elektronická pošta, zaslání zpráv, výzvy poskytované rádiem, telefonem nebo jinými telekomunikačními prostředky, poskytování telekomunikačních připojení ke globální počítačové síti, poskytování uživatelského přístupu ke globální počítačové síti, telefonické služby; (41) výroba rozhlasových a televizních programů, zpravodajské služby.
- (590) Barevná
(730) **BKS Capital Partners a.s.**, Na Příkopě 392/9 a 393/11, Praha 1, 11000, CZ
(740) Advokátní kanceláře Jaroš - Fojtíková, Mgr. Zbyšek Jaroš, advokát, Zelený pruh 95/97, Praha 4, 14000

(210) **O-459679**
(220) 05.06.2008
(320) 05.06.2008
(511) 35, 38, 41

(540)

nej-telefon

- (510) (35) reklama, reklamní agentury, aktualizování reklamních materiálů, rozšiřování reklamních materiálů zákazníkům (letáky, prospekty, tisky, vzorky), rozšiřování reklamních nebo inzertních materiálů, rozhlasová reklama, televizní reklama, vyhledávání dat v počítačových souborech pro třetí osoby; (38) vysílání kabelové televize, radiové vysílání, televizní vysílání, telefonní komunikace, přenos zpráv a obrazových informací pomocí počítače, počítačová komunikace, elektronická pošta, zaslání zpráv, výzvy poskytované rádiem, telefonem nebo jinými telekomunikačními prostředky, poskytování telekomunikačních připojení ke globální počítačové síti, poskytování uživatelského přístupu ke globální počítačové síti, telefonické služby; (41) výroba rozhlasových a televizních programů, zpravodajské služby.
- (590) Barevná
(730) **BKS Capital Partners a.s.**, Na Příkopě 392/9 a 393/11, Praha 1, 11000, CZ
(740) Advokátní kanceláře Jaroš - Fojtíková, Mgr. Zbyšek Jaroš, advokát, Zelený pruh 95/97, Praha 4, 14000

(210) **O-459680**
(220) 05.06.2008
(320) 05.06.2008
(511) 35, 38, 41
(540)

nej-tv

- (510) (35) reklama, reklamní agentury, aktualizování reklamních materiálů, rozšiřování reklamních materiálů zákazníkům (letáky, prospekty, tisky, vzorky), rozšiřování reklamních nebo inzertních materiálů, rozhlasová reklama, televizní reklama, vyhledávání dat v počítačových souborech pro třetí osoby; (38) vysílání kabelové televize, radiové vysílání, televizní vysílání, telefonní komunikace, přenos zpráv a obrazových informací pomocí počítače, počítačová komunikace, elektronická pošta, zaslání zpráv, výzvy poskytované rádiem, telefonem nebo jinými telekomunikačními prostředky, poskytování telekomunikačních připojení ke globální počítačové síti, poskytování uživatelského přístupu ke globální počítačové síti, telefonické služby; (41) výroba rozhlasových a televizních programů, zpravodajské služby.
- (590) Barevná
(730) **BKS Capital Partners a.s.**, Na Příkopě 392/9 a 393/11, Praha 1, 11000, CZ
(740) Advokátní kanceláře Jaroš - Fojtíková, Mgr. Zbyšek Jaroš, advokát, Zelený pruh 95/97, Praha 4, 14000

(210) **O-459681**
(220) 05.06.2008
(320) 05.06.2008
(511) 35, 38, 41

(540)

nej-televize

- (510) (35) reklama, reklamní agentury, aktualizování reklamních materiálů, rozšiřování reklamních materiálů zákazníkům (letáky, prospekty, tisky, vzorky), rozšiřování reklamních nebo inzertních materiálů, rozhlasová reklama, televizní reklama, vyhledávání dat v počítačových souborech pro třetí osoby; (38) vysílání kabelové televize, radiové vysílání, televizní vysílání, telefonní komunikace, přenos zpráv a obrazových informací pomocí počítače, počítačová komunikace, elektronická pošta, zaslání zpráv, výzvy poskytované rádiem, telefonem nebo jinými telekomunikačními prostředky, poskytování telekomunikačních připojení ke globální počítačové síti, poskytování uživatelského přístupu ke globální počítačové síti, telefonické služby; (41) výroba rozhlasových a televizních programů, zpravodajské služby.
- (590) Barevná
(730) **BKS Capital Partners a.s.**, Na Příkopě 392/9 a 393/11, Praha 1, 11000, CZ
(740) Advokátní kanceláře Jaroš - Fojtíková, Mgr. Zbyšek Jaroš, advokát, Zelený pruh 95/97, Praha 4, 14000

(540)



- (510) (9) přístroje a nástroje pro vedení, přepínání, přeměnu, akumulaci, regulaci nebo řízení elektrického proudu, elektrické kontakty, elektrické dráty a kabely, elektrické měniče, elektrické spojky, svorky a konektory, elektromagnetické cívky, elektrické zásuvky a kryty, integrované obvody, jističe, pojistky, elektrické kontakty z drahých kovů, elektrické monitorovací přístroje, přepínač článků, řadič článků, přerušovače, dálkové spínače, vypínače, elektrické relé, rozvodné panely, rozvodné skříně, spínací skříně, spínače, spínače časové, spojky elektrického vedení, spojovací skřínky svorkovnic, kabelové svazky, solární články, solární baterie, solární elektrické systémy a elektrická instalace, solární měřicí přístroje, solární regulační a řídicí technika, fotovoltaické solární desky a články a systémy, přístroje pro výrobu a distribuci elektrické energie z obnovitelných zdrojů; (16) papírenské zboží, obalové a balicí materiály, zejména výrobky z papíru a kartonáže, fixační a balicí fólie - v rámci této třídy, např. polyetylenové a polypropylenové fólie, tašky, sáčky, pytle z těchto materiálů, fólie na balení z regenerované celulózy (celofán); (17) kaučuk, gutaperča, guma, azbest, slída a výrobky z těchto materiálů, polotovary z plastických hmot, materiály těsnící a ucpávkové, ohebné trubky nekovové, vázací, fixační a samolepicí pásy - v rámci této třídy; (35) zprostředkování obchodní činnosti v oblasti vývoje a realizace řídicích systémů a využití solární energie, včetně energie z jiných obnovitelných zdrojů, zejména k topení, ohřevu a osvětlení; (36) správa nemovitostí, realitní služby, zastupování v celním řízení, pronájmy nemovitostí; (39) doprava, balení a skladování zboží, mezinárodní a vnitrostátní doprava a zasilatelství, logistika, pronájmy vozidel, manipulační skladové techniky, balení a šitkování zásilek; (42) vědecké a technologické služby a s nimi spojený výzkum a návrhy, průmyslové analýzy a výzkum, odborné studie a projekty vztahující se zvláště k produkci nebo výrobě a užití energie, včetně energie z obnovitelných zdrojů, služby v oblasti použití fotovoltaických solárních článků a jejich aplikací, poradenství v oblasti využití solárních systémů a tepelných čerpadel.
- (590) Barevná
(730) **KAMPOS, s.r.o.**, Blanenská 355, Kuřim, 66434, CZ
(740) Karel Voda, Bolzanova 13, Brno, 61800

(210) **O-459714**

(220) 05.06.2008

(320) 05.06.2008

(511) 3, 5, 25

(540)

Professor GUY

- (510) (3) přípravky prací a bělicí, čistící, lešticí, odmašťovací, mýdlo, výrobky kosmetické, zejména krémy, tělová mléka, výrobky voňavkářské, zejména parfémy, toaletní vody, éterické oleje, vodičky a barvy na vlasy, zubní pasty, ústní vody a prášky na zuby, osobní a ústní deodoranty, vlasové přípravky; (5) výrobky veterinářské a farmaceutické, výrobky hygienické v rámci této třídy (např. zdravotní kalhotky, ubrousky napuštěné farmaceutickými vodičkami, vložky, vata, tampóny), výrobky dietetické pro děti a nemocné pro léčebné účely, výrobky chemické pro účely lékařské, multivitaminové přípravky a nápoje pro léčebné účely, potravinové doplňky k léčebným účelům, posilující a podpůrné minerální látky a vitamíny k léčebným účelům, balzámy, krémy a masti pro lékařské účely, náplastí, obvazový materiál, prostředky dezinfekční, k hubení rostlinných a živočišných škůdců, antiparazitní látky; (25) oděvy, obuv, trepky, plavky, spodní prádlo.
- (730) **Biopol GN s.r.o.**, Korunní 129, Praha 3, 13000, CZ
(740) UNIPATENT, Ing. Jiří Chlustina, Jana Masaryka 43-47, Praha 2, 12000

(590) Barevná

(730) **KAMPOS, s.r.o.**, Blanenská 355, Kuřim, 66434, CZ

(740) Karel Voda, Bolzanova 13, Brno, 61800

(210) **O-459753**

(220) 06.06.2008

(320) 06.06.2008

(511) 16, 33, 41

(540)



- (510) (16) papír, lepenka a výrobky z těchto materiálů, které nejsou zařazeny do jiných tříd, tiskárenské výrobky, potřeby pro knižní vazby, fotografie, papírenské zboží, lepidla pro papírenství nebo domácnost, materiál pro umělce, štetce, psací stroje a kancelářské potřeby spadající do této třídy, učební pomůcky s výjimkou aparátů, plastické obaly; (33) alkoholické nápoje (s výjimkou pív); (41) umělecká agentura v rámci třídy, výchova, školení (formace), zábava, sportovní a kulturní aktivity, výstavy - organizování kulturních výstav.
- (730) **Vinařství Valtice s.r.o.**, nám. Svobody 3, Valtice, 69142, CZ
(740) Bc. Kamil Kolátor, 28. října 2015/23, Jablonec nad Nisou, 44601

(210) **O-459725**

(220) 06.06.2008

(320) 06.06.2008

(511) 1, 2, 17

(540)

Polymer-H-chemie

- (510) (1) chemické výrobky pro průmysl, lepidla pro průmysl, tmely; (2) barvy, nátěry, laky; (17) materiály těsnící, ucpávací a izolační, lepicí pásy, polotovary z plastických hmot.
- (730) **Havránek Jiří Ing. CSc.**, Spojovací 139, Veltruby - Hradištko I, 28002, CZ

(210) **O-459731**

(220) 06.06.2008

(320) 06.06.2008

(511) 9, 16, 17, 35, 36, 39, 42

(210) **O-459784**

(220) 09.06.2008
(320) 09.06.2008
(511) 1, 27, 37
(540)

The logo for SuperTEX features the word "Super" in a large, stylized, cursive font, with "TEX" in a smaller, bold, sans-serif font directly below it.

- (510) (1) chemické výrobky pro průmysl a stavebnictví, zejména lepidla a tmely pro lepení a tmelení obložení (kobereců, tapet, linolea apod.), podlah nebo stěn zařazené v této třídě; (27) podlahové krytiny textilní i z plastických hmot, zejména koberce, rohožky, rohože, linoleum a jiné obklady podlah a stěn - v rámci této třídy, tapety nikoliv textilní; (37) podlahářství, zejména pokládka obložení podlah a stěn.
- (730) SUPERTEX, spol. s r.o., V Kolkovně 9/910, Praha 1, 11000, CZ
- (740) JUDr. Aleš Zábrš, Na Beránce 2, Praha 6, 16000

(210) **O-459789**
(220) 09.06.2008
(320) 09.06.2008
(511) 39
(540)

The logo for EPS consists of a stylized, dark grey figure resembling a person or a running figure, positioned above the letters "EPS" which are enclosed in three rounded rectangular boxes.

- (510) (39) kurýrní služby.
- (730) Express Parcel System, spol. s r.o., Přístavní 5/1341, Praha 7, 17000, CZ
- (740) UNIPATENT, Ing. Jiří Chlustina, Jana Masaryka 43-47, Praha 2, 12000

(210) **O-459866**
(220) 10.06.2008
(320) 10.06.2008
(511) 12, 35, 37
(540)

The logo for CHAMPS features the word "CHAMPS" in a bold, stylized, outlined font, with a large, decorative "S" at the end.

- (510) (12) vozidla, dopravní prostředky pozemní - motocykly a pitbiky, automobily, osobní automobily, sportovní auta, nákladní auta, náhradní díly a doplňky v rámci této třídy, automobilové podvozky, automobilové řetězy, automobilové střechy, kapoty, karosérie automobilů, automobilové pneumatiky, bezpečnostní pásy pro sedadla vozidel, přívěsné vozíky, brzdy vozidel, brzdová obložení pro vozidla, brzdové čelisti pro vozidla, brzdové lamely pro vozidla, čelní ochranná skla, ložiskové čepy, dveře dopravních prostředků, hnací mechanismy pro pozemní vozidla, hnací motory pro pozemní vozidla, hnací hřídele pro pozemní vozidla, hnací řetězy pro pozemní vozidla, houkačky pro vozidla, hroty, hřeby do pneumatik, hřídele převodové pro pozemní vozidla, hydraulické obvody pro vozidla, kapoty (víka) na automobilové motory, kola dopravních prostředků, kryty na automobilová kola, náboje kol vozidel, měniče, konvertory (točivých) pozemních vozidel, mopedy, motocykly, elektrické motory pro pozemní vozidla, nákladní, dodávková vozidla, nápravy vozidel, nárazníky pro vozidla, obytné přívěsy automobilové, okna pro vozidla, opěrky hlavy na sedadla

vozidel, opravářské nářadí na opravu pneumatik, ozubení, převody, soukolí pozemních vozidel, paprsky (dráty) kol vozidel, pásy na protektorování pneumatik, pérování (tlumiče) automobilů, pláště pneumatik, pneumatiky, polštáře vzduchové nafukovací (bezpečnostní zařízení pro automobily), poplašná zabezpečovací zařízení pro vozidla, potahy na sedadla vozidel, pohonné mechanismy pozemních vozidel, spojky, sprahadla, tryskové motory a turbíny pozemních vozidel, protioslňovací zařízení (pomůcky) do vozidel, protismyková zařízení na pneumatiky vozidel, protismykové řetězy, pružiny vozidel, převodové (rychlostní) skříně pro vozidla, tažná zařízení pro vozidla, výstroj vozidel (pumpy), ráfky kol vozidel, sedadla pro vozidla, signalizační zařízení automobilů pro jízdu vzad, stěračče skla, sklopné zadní desky, víka (zvedací) jako součásti pozemních vozidel, směrovky pro dopravní prostředky, spojovací tyče (táhla) pro pozemní vozidla, stupačky vozidel, tlumičí pružiny pro vozidla, tlumič kmitů (závěsný) pro vozidla, torzní tyče pro vozidla, ukazatele směru vozidel, uzávěry palivových nádrží vozidel, váhy na vyvažování kol vozidel, ventily pneumatik vozidel, víka pro palivové nádrže vozidel, volanty vozidel, volnoběžky pozemních vozidel, čalounění vozidel, výstražné systémy (alarmy) pro jednostopá vozidla, lepicí gumové záplaty na opravu duší, zpětná zrcátka, jiné náhradní díly, spadající do této třídy; (35) pomoc při řízení obchodních a průmyslových podniků, obchodní nebo podnikatelské informace, komerční informační kanceláře, obchodní nebo podnikatelský průzkum, hospodářské (ekonomické) prognózy, služby týkající se přemísťování provozů nebo podniků, marketingové studie, analýzy nákupních a velkoobchodních cen, průzkum trhu, průzkum veřejného mínění, statistické informace, styky s veřejností, účetnictví, revize účtů (audit), analýzy nákladů, oceňování obchodních podniků, provádění výpisů z účtů, dražby, personální poradenství, posuzování efektivity provozu a racionalizace práce, nábor zaměstnanců, psychologické testování pro výběr zaměstnanců, příprava a vyhotovení daňových příkazů, příprava mezd a výplatních listin, zprostředkovatelné práce, služby reklamních agentur a propagace jako je zajišťování reklamy on-line v počítačové síti Internet, rozhlasové reklamy, televizní reklamy, pronájem reklamní doby v komunikačních médiích, organizování komerčních nebo reklamních výstav a veletrhů, aktualizování a pronájem reklamních materiálů a reklamních ploch, inzerce poštou, předvádění zboží, služby modelek - předvádění pro reklamní účely a podporu prodeje, rozšiřování reklamních materiálů (letáků, prospektů, tisků, vzorků) zákazníkům, venkovní reklama, vydávání reklamních nebo náborových, propagačních a inzertních textů, pomoc při řízení obchodní činnosti zejména v oblasti kurýrních služeb a autoservisu, vylepování plakátů, aranžování výkladů, obchodní vedení uměleckých agentur, služby autobazaru, správa hotelů, dovozní a vývozní kanceláře, sekretářské služby, vyřizování telefonních vzkazů a dotazů, těsnopis, stenografie, přepisování, psaní na stroji, zpracování textů, překlad a systemizace informací do počítačových databází, vedení kartoték a souborů v počítači, obchodní management a podnikové poradenství zejména v oblasti dopravy, transportu zásilek, kurýrní služby a taxislužby, vyhledávání dat v počítačových souborech, kopírování nebo rozmnožování (reprodukce) dokumentů, dokladů apod., foto-kopírování, zajišťování předplatného novin a časopisů, pronájem foto-kopírovacích a kancelářských strojů a zařízení, pronájem prodejních automatů, dodavatelské služby pro třetí osoby, nákup výrobků a služeb pro jiné podniky; (37) provozování motoservisu a autoservisu se všemi službami obsaženými ve třídě 37, montáž, servis, údržba pozemních dopravních prostředků a jejich příslušenství, montáž autodoplňků podle přání zákazníka, zprostředkovatelská činnost v oblasti autoservisu, montáže a údržby pozemních vozidel, činnost autoopravní a servisu, spadající do této třídy, zejména opravy, montáž, demontáž, servis dopravních zařízení, zvláště pak pozemních motorových vozidel, motocyklů, mopedů, skútrů, tříkolek a čtyřkolek, vodních skútrů, montáž a demontáž jejich doplňků, montáž, demontáž a vyvažování kol dopravních zařízení, opravy a servis k uvedeným činnostem, pneuservis - odborné opravy všech druhů pneu a duší pneumatik, údržba a servis elektrických akumulátorů, ošetřování vozidel antikoročním nátěrem, čištění, mytí, leštění a mazání vozidel, provádění motodiagnostiky, informace o opravách, zejména motorových vozidel.

- (730) **Kuklík Vít**, Vlasáková 844, Vlašim, 25801, CZ
(740) **DANĚK & PARTNERS** Advokátní a patentová kancelář, Dr. Vilém Daněk, Vinohradská 45, Praha 2, 12000

- (210) **O-459928**
(220) 12.06.2008
(320) 12.06.2008
(511) 6, 7, 8, 40, 42
(540)

FIMES
company within the MESIT group

- (510) (6) ocel, slitiny oceli, olovo, měď, cín, hliník, slitiny obecných kovů, mosaz, bronz, litina, ocelolitina - ocel na odlitky, kovové odlitky, zejména ocelové, hliníkové, měděné, bronzové, pájky, pájecí dráty, slévárenské kokily, formy slévárenské kovové; (7) stroje a části strojů, formy (části strojů), vstřikovací formy pro zpracování plastů, lící formy, obráběcí stroje, kovoobráběcí stroje, frézky, soustruhy, brusky, brusné kameny a kotouče, vrtací stroje, vrtáčky a jejich části, vrtací hlavy, upínací zařízení strojů a nástrojů, nástroje a nářadí mechanické a ruční spadající do této třídy; (8) nástroje a nářadí, brusné nástroje, pilníky, rašple, nástroje na ostření, diamanty, frézy a frézovací trny, závitnice a nástavce pro závitnice, glazovací a dlabací nástroje, dláta, profilovací nástroje - hoblíky, děrovací trny, perforovačky, vrtáky korunové, spirálové, tesařské, držáky vrtáků, lící pánve, lisovací nástroje, nástroje a nářadí ruční, kladiva a perličky, nýtovací kladiva, nýtovačky, sbíjecí kladiva, řezné nástroje ruční, pilky, razidla, tvářecí nástroje ruční; (40) zpracování a úprava materiálů, obrábění, kovoobrábění, elektroerozivní hloubení, kovářství, odlévání, kalení a popouštění kovů, pokovování, poniklování, pozlacování, stříbření, elektrolytické pokovování, galvanizace, chromování, kadmiování, spojování kovů - svařování, letování, pájení, plátování, poskytování informací a poradenské činnosti v oblasti zpracování a úpravy materiálů; (42) provádění zkoušek u penetrace materiálů, provádění kontroly a zkoušek materiálů rentgenováním, trhací zkoušky, zkoušky tvrdosti, jiné zkoušky kovových materiálů spadající do této třídy.
- (730) **FIMES, a.s.**, Sokolovská 573, Uherské Hradiště, 68801, CZ
(740) Univerzita Tomáše Bati ve Zlíně, Ing. Dana Kreizlová, nám. T. G. Masaryka 5555, Zlín, 76001

- (210) **O-459930**
(220) 12.06.2008
(320) 12.06.2008
(511) 9, 16, 35, 41
(540)

JQQKQL

- (510) (9) filmy, elektronické nosiče záznamů, televizní a audiovizuální programy, videoprogramy, videokazety, audiokazety, programy pro počítačové hry, magnetické pásky, audioprogramy, filmová díla, zábavné pořady hudební a audiovizuální díla na elektronických nosičích, CD disky, informace a záznamy, vč. dokumentárních programů a klipů na jakémkoliv nosiči zařazeném v této třídě; (16) tiskoviny, časopisy periodické i neperiodické, knihy, tištěný turistický průvodce, fotografie, pohlednice, katalogy, letáky, databázové produkty na papírových nosičích; (35) reklamní, inzertní a propagační činnost; (41) tvorba videoprogramů, filmových, televizních a publicistických programů a audiovizuálních děl, filmová produkce, tvorba a výroba dokumentárních programů a klipů.
- (730) **Michal Tajbl**, Krásova 17, Praha 3, 13000, CZ
(740) **PROPATENT**, Markéta Shubik, Na Skalce 15, Praha 5, 15000

- (210) **O-459937**
(220) 12.06.2008
(320) 12.06.2008
(511) 6, 16, 19, 20, 22, 24, 35, 40

- (540)



- (510) (6) stínící výrobky, především markýzy, rolety a žaluzie v rámci této třídy, kovové markýzy, ochranné stříšky nad vchodem, kovové rolety, kovové žaluzie, kovové posuvné stěny, venkovní rolety nadokenní nebo předokenní, venkovní parapety, skříňě na rolety; (16) stínící výrobky, především rolety a žaluzie v rámci této třídy, papírové rolety, žaluzie, markýzy, stěny, dveře; (19) stínící výrobky, především markýzy, rolety a žaluzie v rámci této třídy, především rolety a žaluzie, ochranné stříšky nad vchodem nekovové, venkovní rolety kromě kovových a textilních, lamelové žaluzie, posuvné stěny, pergoly, navíjecí rolety, skříňě na rolety, výrobky ze dřeva v rámci této třídy; (20) stínící výrobky, především markýzy, rolety a žaluzie v rámci této třídy, například vnitřní rolety a žaluzie, okenní rolety a žaluzie, lamelové rolety a žaluzie, dřevěné rolety a žaluzie, pergoly; (22) stínící výrobky, především markýzy, rolety a žaluzie v rámci této třídy; (24) stínící textilní výrobky, především markýzy, rolety a žaluzie v rámci této třídy; (35) propagační, reklamní a inzertní činnost, reklamní materiály (aktualizace), rozšiřování a zasílání reklamních materiálů, především letáků, prospektů, katalogů, periodických a neperiodických publikací, tiskovin a různých vzorků, pronájem reklamní plochy, vydávání reklamních textů, rozhlasová a televizní reklama, venkovní reklama, organizace a pořádání výstav ke komerčním a reklamním účelům, prezentace uživatelů na stránkách World Wide Web v počítačové síti Internet, činnost organizačních a ekonomických poradců, obchodní průzkum, průzkum trhu, zprostředkovatelská činnost v oblasti obchodu s výrobky uvedenými ve třídě 6, 16, 19, 20, 22 a 24, tedy především výrobků spadající do oblasti stínící techniky a výrobků spadající do oblastí dřevin a služeb v oblasti zpracování dřevin a výrobků takto zpracovaných a vyrobených, marketingu, reklamy, inzerce, výstav s obchodním zaměřením, pomoc při řízení obchodní činnosti, služby a poradenství v obchodní činnosti, obchodní nebo podnikatelské informace, marketingové studie, organizační poradenství, zprostředkovávání obchodních kontaktů, provádění obchodních operací, komerční využití Internetu v oblastech komerčních internetových médií a vyhledávacích služeb, on-line inzerce; (40) zpracování dřeva a jeho úprava, zpracování dřeva na pile, výroba řeziva, truhlářské práce a dřevovýroba, tesařské práce, dřevobrábění, povrchové úpravy dřeva, práce se dřevem, řezání, hoblování, vrtání, frézování, broušení, hlazení, impregnace, sušení, výroba na zakázku, výroba dřevěných paliv, především dřevěných briket.

- (590) Barevná
(730) **Dřevoterm, s.r.o.**, Březová 60, Meziměstí, 54983, CZ
(740) **BOHEMIA PATENT**, Ing. Jana Vandělíková, Spálená 29, Praha 1, 11000

- (210) **O-459970**
(220) 16.06.2008
(320) 16.06.2008
(511) 35, 39, 41
(540)



- (510) (35) poskytování obchodních služeb u nárokových služeb ve tř. 39 a 41, poskytování podnikatelských informací, obchodní anebo podnikatelský průzkum, poradenství v obchodní činnosti, průzkum trhu, průzkum veřejného mínění; (39) letecká doprava, zprostředkování letecké dopravy, informace o dopravě, rezervace

- dopravy; (41) vzdělávání, zabezpečení výcviků, kurzů a školení.
(730) **Aerodom, s.r.o.**, Struková 13, Bratislava, SK
(740) Ing. Jiří Malůšek, Mendlovo nám. 1a, Brno, 60300

(210) **O-460016**

- (220) 17.06.2008
(320) 17.06.2008
(511) 9, 38, 42
(540)



- (510) (9) přístroje a nástroje vědecké, námořní, geodetické, fotografické, filmové, optické, přístroje pro vážení, měření, signalizaci, kontrolu (inspekci), záchranu a přístroje pro vyučování, přístroje a nástroje pro vedení, přepínání, přeměnu, akumulaci, regulaci nebo řízení elektrického proudu, přístroje pro záznam, převod, reprodukci zvuku nebo obrazu, magnetické nosiče zvukových záznamů, gramofonové desky, automatické distributory a mechanismy pro přístroje a mince, zapisovací pokladny, počítačací stroje, přístroje pro zpracování informací a počítače, hasicí přístroje; (38) spoje (komunikace); (42) vědecké a technologické služby a související výzkum a projektování, analytické a výzkumné služby v průmyslu, navrhování a vývoj počítačového hardwaru a softwaru.
(590) Barevná
(730) **Mycroft Mind, a.s.**, Lidická 1869/28, Brno, 60200, CZ
(740) Mgr. Tomáš Šetina, Radnická 14/16, Brno, 60200

(210) **O-460032**

- (220) 17.06.2008
(320) 17.06.2008
(511) 9, 11, 12, 18, 25, 28, 35, 37, 39
(540)

MASTIFF BICYCLES

- (510) (9) ochranné přílby a helmy sportovní, tachometry, rychloměry, měřiče rychlosti, baterie do svítilen, nabíječky na elektrické baterie, brýle, sluneční brýle, ochranné brýle pro sportovní účely, pouzdra na brýle, chrániče zubů, zabezpečovací zařízení proti krádeži, manometry-tlakoměry, termostaty, osobní stereo soupravy v rámci této třídy, světelná signalizace, blikáče, plachty ochranné; (11) světelné reflektory, světla a svítidla pro dopravní prostředky, především pak pro jízdní kola, motorky a elektromotorky, baterky, kapesní svítilny, držáky na lampy a svítidla, kryty pro svítidla, lampy bezpečnostní, lampy pro směrové signály, signalizační světla, směrové žárovky pro vozidla, objímky a lampy na svítidla, plynové zapalovače, elektrické výbojky pro osvětlení, zářivky pro osvětlení, žárovky; (12) pozemní dopravní prostředky v rámci této třídy, motorky, elektromotorky, elektrická jízdní kola, jízdní kola a součásti jízdních kol, cyklistické galusky, velopláště, cyklistické pláště a duše pneumatik, převodové řetězy pro pozemní vozidla, cyklistické řetězy, blatníky, cyklistické brzdy, převodové kliky, hlavice náboje (cyklistické převodové ústrojí), náhradní kola, paprsky (výplet kol), cyklistické pedály, poháněcí ústrojí, cyklistické hustilky, cyklistické rámy, cyklistická řídítka, cyklistická sedla a jejich podpěry, cyklistické stupačky, cyklistické zvonky a houkačky, cyklistické nosiče, čelisti brzd, cyklistické rukojeti (na řídítka), ráfky, představce (na řídítka); (18) kožené a textilní doplňky k jízdním kolům, zejména batohy, brašny, tašky, ledvinky, tvarované brašny, brašny na nářadí k jízdním kolům, motocyklům, výrobky k jízdním kolům a motocyklům, výrobky pro cyklisty a motorkáře v rámci třídy 18, cestovní kufr; (25) textilní výrobky, oděvy textilní, oděvní doplňky, oděvy dámské, pánské, dětské, obuv, bundy sportovní, bundy sportovní s kapucí, čapky, čelenky, čepice, čepice s kšiltly, sportovní kalhoty, kamaše, klapky na uši, sportovní kombinézy, oděvy z kůže, oděvy z napodobenin kůže, oděvy nepromokavé, sportovní oděvy, legíny, límce, pláště, pláštěnky, pokrývky hlavy, ponožky, prádlo (osobní, spodní), rukavice, rukavice bez prstů, spodky, šle, tílka, trička; (28) sportovní potřeby zařazené

do této třídy, tělocvičné a sportovní nářadí a náčiní, přístroje pro tělesnou kulturu a léčebnou gymnastiku, vybavení pro sportovní centra spadající do této třídy, vybavení pro fitness centra a indoor cycling, např. kola pro spinning, posilovací stroje a jejich součásti, činky, posilovače svalů, ochranné masky a štíty sportovní, ochranné obleky proti úrazům ve sportu, ochranné rukavice; (35) propagační, reklamní a inzertní činnost, reklamní materiály (aktualizace), rozšiřování a zasilání reklamních materiálů, především letáků, prospektů, katalogů, periodických a neperiodických publikací, tiskovin a různých vzorků, pronájem reklamní plochy, vydávání reklamních textů, rozhlasová a televizní reklama, venkovní reklama, organizace a pořádání výstav ke komerčním a reklamním účelům, prezentace uživatelů na stránkách World Wide Web v počítačové síti Internet, činnost organizačních a ekonomických poradců, obchodní průzkum, průzkum trhu, zprostředkovatelská činnost v oblasti obchodu s výrobky uvedenými ve třídě 9, 11, 12, 18 a 28, především s službami ve třídách 35, 37 a 39 taktéž spadajícími do oblasti cyklistiky a motorismu, marketingu, reklamy, inzerce, výstav s obchodním zaměřením, pomoc při řízení obchodní činnosti, služby a poradenství v obchodní činnosti, obchodní nebo podnikatelské informace, marketingové studie, organizační poradenství, zprostředkovávání obchodních kontaktů, provádění obchodních operací, komerční využití Internetu v oblastech komerčních internetových médií a vyhledávacích služeb, on-line inzerce; (37) opravy, servis, montáže a údržba jízdních kol a jiných dopravních prostředků a služby s tím spojené spadající do této třídy, montáže příslušenství k jízdním kolům, mytí a čištění dopravních prostředků, antikoroziní úprava, informace o opravách, pneuservis, odborné opravy všech druhů pneu a duší pneumatik; (39) půjčování, pronájem a nájem dopravních prostředků, především jízdních kol a příslušenství, zprostředkovatelská činnost v oblasti půjčování, pronájmu a nájmu movitého majetku v rámci této třídy.

- (730) **CITIC-MARMES BICYCLE CZ, s.r.o.**, Albrechtická 391, Lanškroun, 56301, CZ

- (740) **BOHEMIA PATENT, Ing. Jana Vanděliková**, Spálená 29, Praha 1, 11000

(210) **O-460033**

- (220) 17.06.2008
(320) 17.06.2008
(511) 9, 11, 12, 18, 25, 28, 35, 37, 39
(540)

CITIC BICYCLES

- (510) (9) ochranné přílby a helmy sportovní, tachometry, rychloměry, měřiče rychlosti, baterie do svítilen, nabíječky na elektrické baterie, brýle, sluneční brýle, ochranné brýle pro sportovní účely, pouzdra na brýle, chrániče zubů, zabezpečovací zařízení proti krádeži, manometry-tlakoměry, termostaty, osobní stereo soupravy v rámci této třídy, světelná signalizace, blikáče, plachty ochranné; (11) světelné reflektory, světla a svítidla pro dopravní prostředky, především pak pro jízdní kola, motorky a elektromotorky, baterky, kapesní svítilny, držáky na lampy a svítidla, kryty pro svítidla, lampy bezpečnostní, lampy pro směrové signály, signalizační světla, směrové žárovky pro vozidla, objímky a lampy na svítidla, plynové zapalovače, elektrické výbojky pro osvětlení, zářivky pro osvětlení, žárovky; (12) pozemní dopravní prostředky v rámci této třídy, motorky, elektromotorky, elektrická jízdní kola, jízdní kola a součásti jízdních kol, cyklistické galusky, velopláště, cyklistické pláště a duše pneumatik, převodové řetězy pro pozemní vozidla, cyklistické řetězy, blatníky, cyklistické brzdy, převodové kliky, hlavice náboje (cyklistické převodové ústrojí), náhradní kola, paprsky (výplet kol), cyklistické pedály, poháněcí ústrojí, cyklistické hustilky, cyklistické rámy, cyklistická řídítka, cyklistická sedla a jejich podpěry, cyklistické stupačky, cyklistické zvonky a houkačky, cyklistické nosiče, čelisti brzd, cyklistické rukojeti (na řídítka), ráfky, představce (na řídítka); (18) kožené a textilní doplňky k jízdním kolům, zejména batohy, brašny, tašky, ledvinky, tvarované brašny, brašny na nářadí k jízdním kolům, motocyklům, výrobky k jízdním kolům a motocyklům, výrobky pro cyklisty a motorkáře v rámci třídy 18, cestovní kufr; (25) textilní výrobky, oděvy textilní, oděvní doplňky, oděvy dámské, pánské, dětské, obuv, bundy sportovní, bundy sportovní s kapucí, čapky, čelenky, čepice, čepice s kšiltly, sportovní kalhoty, kamaše, klapky na uši, sportovní kombinézy,

oděvy z kůže, oděvy z napodobenin kůže, oděvy nepromokavé, sportovní oděvy, legíny, límce, pláště, pláštěnky, pokrývky hlavy, ponožky, prádlo (osobní, spodní), rukavice, rukavice bez prstů, spodky, šle, tílka, trička; (28) sportovní potřeby zařazené do této třídy, tělocvičné a sportovní nářadí a náčiní, přístroje pro tělesnou kulturu a léčebnou gymnastiku, vybavení pro sportovní centra spadající do této třídy, vybavení pro fitness centra a indoor cycling, např. kola pro spinning, posilovací stroje a jejich součásti, činky, posilovače svalů, ochranné masky a štíty sportovní, ochranné obleky proti úrazům ve sportu, ochranné rukavice; (35) propagační, reklamní a inzertní činnost, reklamní materiály (aktualizace), rozšiřování a zasilání reklamních materiálů, především letáků, prospektů, katalogů, periodických a neperiodických publikací, tiskovin a různých vzorků, pronájem reklamní plochy, vydávání reklamních textů, rozhlasová a televizní reklama, venkovní reklama, organizace a pořádání výstav ke komerčním a reklamním účelům, prezentace uživatelů na stránkách World Wide Web v počítačové síti Internet, činnost organizačních a ekonomických poradců, obchodní průzkum, průzkum trhu, zprostředkovatelská činnost v oblasti obchodu s výrobky uvedenými ve třídě 9, 11, 12, 18 a 28, především s výrobky spadajícími do oblasti cyklistiky a motorismu a službami ve třídách 35, 37 a 39 taktéž spadajícími do oblasti cyklistiky a motorismu, marketingu, reklamy, inzerce, výstav s obchodním zaměřením, pomoc při řízení obchodní činnosti, služby a poradenství v obchodní činnosti, obchodní nebo podnikatelské informace, marketingové studie, organizační poradenství, zprostředkovávání obchodních kontaktů, provádění obchodních operací, komerční využití Internetu v oblastech komerčních internetových médií a vyhledávacích služeb, on-line inzerce; (37) opravy, servis, montáže a údržba jízdních kol a jiných dopravních prostředků a služby s tím spojené spadající do této třídy, montáže příslušenství k jízdním kolům, mytí a čištění dopravních prostředků, antikoroziní úprava, informace o opravách, pneuservis, odborné opravy všech druhů pneu a duší pneumatik; (39) půjčování, pronájem a nájem dopravních prostředků, především jízdních kol a příslušenství, zprostředkovatelská činnost v oblasti půjčování, pronájmu a nájmu movitého majetku v rámci této třídy.

(730) **CITIC-MARMES BICYCLE CZ, s.r.o.**, Albrechtická 391, Lanškroun, 56301, CZ

(740) BOHEMIA PATENT, Ing. Jana Vandělíková, Spálená 29, Praha 1, 11000

(210) **O-460042**

(220) 17.06.2008

(320) 17.06.2008

(511) 9, 11, 12, 18, 25, 28, 35, 37, 39

(540)

CM CITIC-MARMES

(510) (9) ochranné přílby a helmy sportovní, tachometry, rychloměry, měřiče rychlosti, baterie do svítílen, nabíječky na elektrické baterie, brýle, sluneční brýle, ochranné brýle pro sportovní účely, pouzdra na brýle, chrániče zubů, zabezpečovací zařízení proti krádeži, manometry-tlakoměry, termostaty, osobní stereo soupravy v rámci této třídy, světelná signalizace, blikáče, plachty ochranné; (11) světelné reflektory, světla a svítidla pro dopravní prostředky, především pak pro jízdní kola, motorky a elektromotorky, baterky, kapesní svítílny, držáky na lampy a svítidla, kryty pro svítidla, lampy bezpečnostní, lampy pro směrové signály, signalizační světla, směrové žárovky pro vozidla, objímky a lampy na svítidla, plynové zapalovače, elektrické výbojky pro osvětlení, zářivky pro osvětlení, žárovky; (12) pozemní dopravní prostředky v rámci této třídy, motorky, elektromotorky, elektrická jízdní kola, jízdní kola a součásti jízdních kol, cyklistické galusky, velopláště, cyklistické pláště a duše pneumatik, převodové řetězy pro pozemní vozidla, cyklistické řetězy, blatníky, cyklistické brzdy, převodové kliky, hlavice náboje (cyklistické převodové ústrojí), náhradní kola, paprsky (výplet kol), cyklistické pedály, poháněcí ústrojí, cyklistické hustilky, cyklistické rámy, cyklistická řídítka, cyklistická sedla a jejich podpěry, cyklistické stupačky, cyklistické zvonky a houkačky, cyklistické nosiče, čelisti brzd, cyklistické rukojeti (na řídítka), ráfky, představec (na řídítka); (18) kožené a textilní doplňky k jízdním kolům, zejména batohy, brašny, tašky, ledvinky, tvarované brašny, brašny na nářadí k jízdním kolům, motocyklům, výrobky k jízdním kolům a motocyklům, výrobky pro cyklisty a motorkáře v rámci třídy 18,

cestovní kufry; (25) textilní výrobky, oděvy textilní, oděvní doplňky, oděvy dámské, pánské, dětské, obuv, bundy sportovní, bundy sportovní s kapucí, čapky, čelenky, čepice, čepice s kšiltly, sportovní kalhoty, kamaše, klapky na uši, sportovní kombinézy, oděvy z kůže, oděvy z napodobenin kůže, oděvy nepromokavé, sportovní oděvy, legíny, límce, pláště, pláštěnky, pokrývky hlavy, ponožky, prádlo (osobní, spodní), rukavice, rukavice bez prstů, spodky, šle, tílka, trička; (28) sportovní potřeby zařazené do této třídy, tělocvičné a sportovní nářadí a náčiní, přístroje pro tělesnou kulturu a léčebnou gymnastiku, vybavení pro sportovní centra spadající do této třídy, vybavení pro fitness centra a indoor cycling, např. kola pro spinning, posilovací stroje a jejich součásti, činky, posilovače svalů, ochranné masky a štíty sportovní, ochranné obleky proti úrazům ve sportu, ochranné rukavice; (35) propagační, reklamní a inzertní činnost, reklamní materiály (aktualizace), rozšiřování a zasilání reklamních materiálů, především letáků, prospektů, katalogů, periodických a neperiodických publikací, tiskovin a různých vzorků, pronájem reklamní plochy, vydávání reklamních textů, rozhlasová a televizní reklama, venkovní reklama, organizace a pořádání výstav ke komerčním a reklamním účelům, prezentace uživatelů na stránkách World Wide Web v počítačové síti Internet, činnost organizačních a ekonomických poradců, obchodní průzkum, průzkum trhu, zprostředkovatelská činnost v oblasti obchodu s výrobky uvedenými ve třídě 9, 11, 12, 18 a 28, především s výrobky spadajícími do oblasti cyklistiky a motorismu a službami ve třídách 35, 37 a 39 taktéž spadajícími do oblasti cyklistiky a motorismu, marketingu, reklamy, inzerce, výstav s obchodním zaměřením, pomoc při řízení obchodní činnosti, služby a poradenství v obchodní činnosti, obchodní nebo podnikatelské informace, marketingové studie, organizační poradenství, zprostředkovávání obchodních kontaktů, provádění obchodních operací, komerční využití Internetu v oblastech komerčních internetových médií a vyhledávacích služeb, on-line inzerce; (37) opravy, servis, montáže a údržba jízdních kol a jiných dopravních prostředků a služby s tím spojené spadající do této třídy, montáže příslušenství k jízdním kolům, mytí a čištění dopravních prostředků, antikoroziní úprava, informace o opravách, pneuservis, odborné opravy všech druhů pneu a duší pneumatik; (39) půjčování, pronájem a nájem dopravních prostředků, především jízdních kol a příslušenství, zprostředkovatelská činnost v oblasti půjčování, pronájmu a nájmu movitého majetku.

(730) **CITIC-MARMES BICYCLE CZ, s.r.o.**, Albrechtická 391, Lanškroun, 56301, CZ

(740) BOHEMIA PATENT, Ing. Jana Vandělíková, Spálená 29, Praha 1, 11000

(210) **O-460043**

(220) 17.06.2008

(320) 17.06.2008

(511) 5, 10, 44

(540)

SCULPTRA

(510) (5) farmaceutické přípravky pro použití s rekonstrukční a kosmetickou péčí, implantáty pro použití v léčbě, kosmetické a estetické chirurgii zařazené do této třídy; (10) chirurgické implantáty složené z umělých materiálů pro použití v léčbě, kosmetické a estetické chirurgii; (44) kosmetická, plastická a rekonstrukční chirurgie, lékařská kosmetická péče, zejména na chirurgickém ošetření jemných linek a vrásek.

(730) **Aventis Pharmaceuticals Inc.**, 55 Corporate Drive, Bridgewater, 08807, NJ, US

(740) TRAPLOVÁ-HAKR-KUBÁT Advokátní a patentová kancelář, JUDr. Jarmila Traplová, Přístavní 24, Praha 7, 17000

(210) **O-460052**

(220) 18.06.2008

(320) 18.06.2008

(511) 30

(540)

Beri

(510) (30) káva, čaj, kakao, rýže, tapioka, ságo, kávové náhražky, mouka a obilné výrobky určené k lidské výživě, nápoje z kávy, kakaa, čokolády, čokoládové a kakaové polevy, čokoládové a kakaové náhražky, chléb, suchary, sušenky, jemné pečivo, cukrovinky, bonbóny, dražé, zmrzlina, med, sirup z melasy,

kvasnice, prášky do pečiva, sůl, pepř, ocet, chuťové omáčky, koření, led na chlazení, rýže, žvýkačky, směsi pro účely pekárenské. (540)

(730) **Quality Season Product s.r.o.**, Michalská 432/12, Praha 1, 11000, CZ

(740) JUDr. Tomáš Doležal, Ph.D., advokát, U Hranic 3221/16, Praha 10, 10000



(210) **O-460059**

(220) 18.06.2008

(320) 18.06.2008

(511) 20, 40, 42

(540)



(510) (20) nábytek ze dřeva, kovů a plastů, dřevěné a plastové regály a police, dřevěné a plastové díly informačních systémů v prodejnách, jako tabule, panely, tabulky, držáky, stojany, konzole apod., dřevěné a plastové držáky, stojany a stojánky na prospekty, cenovky, menu apod., lišty nekovové; (40) výroba nábytku a interiérového vybavení; (42) služby bytového architekta, výtvarné návrhy interiérů - designérská činnost, návrhářství bytové a kancelářské.

(730) **Husička Milan**, Luděrov 1, Drahanovice, 78342, CZ

(740) HALAXOVÁ & HALAXOVÁ, TETRAPAT, RNDr. Zdeňka Halaxová, Horní náměstí 7, Olomouc, 77200

(510) (14) šperky ze vzácných kovů a jejich slitin, postříbřené nebo pozlacené šperky, klenoty, bižuterie, drahokamy, hodiny, hodinky, budíky; (35) zprostředkování v oblasti obchodu s produkty obsaženými ve třídě 14; (37) opravy šperků a hodinářského zboží.

(730) **MEX925.CZ, s.r.o.**, Husitská 49, Praha 3, 13000, CZ

(740) JUDr. Ludmila Hudcová, Gen. Sochora 705, Třebíč, 67401

(210) **O-460078**

(220) 18.06.2008

(320) 18.06.2008

(511) 35, 37, 42

(540)



BARTH MEDIA

(510) (35) zprostředkovatelská činnost v reklamě a obchodu, reklama a propagace, pronájem reklamních ploch, automatické zpracování dat; (36) investorská činnost ve stavebnictví a strojírenství; (42) inženýrská činnost.

(730) **BARTH - media, a.s.**, Hůrka 1798, Pardubice - Dubina, 53012, CZ

(740) UNIPATENT, Ing. Jiří Chlustina, Jana Masaryka 43-47, Praha 2, 12000

(210) **O-460067**

(220) 18.06.2008

(320) 18.06.2008

(511) 14, 35, 37

(540)



(510) (14) šperky ze vzácných kovů a jejich slitin, postříbřené nebo pozlacené šperky, klenoty, bižuterie, drahokamy, hodiny, hodinky, budíky; (35) zprostředkování v oblasti obchodu s produkty obsaženými ve třídě 14; (37) opravy šperků a hodinářského zboží.

(730) **MEX925.CZ, s.r.o.**, Husitská 49, Praha 3, 13000, CZ

(740) JUDr. Ludmila Hudcová, Gen. Sochora 705, Třebíč, 67401

(210) **O-460118**

(220) 19.06.2008

(320) 19.06.2008

(511) 16, 35, 37, 41, 43

(540)

SHERPA

(510) (16) propagační tiskoviny, letáky a materiály vztahující se k organizaci a pořádání kurzů a lyžařských a sportovních škol, instruktážní neperiodické tiskoviny; (35) marketing, akvizice (nábor zaměstnanců) v rámci této třídy, poskytování pomoci při provozu obchodu; (37) servis, opravy a údržba sportovních potřeb, zejména lyžařské výzbroje a výstroje; (41) organizace, pořádání a provozování veřejných lyžařských a sportovních škol a souvisejících doprovodných zábavných a kulturních akcí a soutěží, pořádání kurzů a sportovní instruktážní činnost v oblasti lyžařského výcviku a ostatních zimních sportů, sportovní, závodní, soutěžní, turnajové, herní, kulturní, společenské, slavnostní aktivity všeho druhu, pořádání, organizování a zabezpečování sportovních, pohárových, závodních, soutěžních, tělovýchovných a kulturních akcí všeho druhu, zejména v lyžařských sportech, v jízdě na kolech, v běžeckých a chodeckých disciplínách, v turistice, pořádání a organizačně technické zabezpečení seminářů, soustředění, školení, vzdělávacích, výchovných, odborných a zábavních akcí, zprostředkování sportovních aktivit všeho druhu, tělovýchovy a dalších forem tělesné kultury, zprostředkování soutěžních, závodních, turnajových, herních, kulturních, společenských a slavnostních akcí všeho druhu, zprostředkování školení, vzdělávacích, výchovných, odborných a zábavních akcí, poskytování pomoci sportovním, společenským a jiným organizacím a sdružením při pořádání, organizování a zabezpečování sportovních, závodních, pohárových, soutěžních, kulturních, slavnostních a podobných akcí všeho druhu, vydávání tiskovin, například letáků, informačních a výsledkových listin, prospektů, periodik, katalogů, plakátů, inzerátů, novin, orientačních plánů, map, průvodců, školících a

(210) **O-460068**

(220) 18.06.2008

(320) 18.06.2008

(511) 14, 35, 37

(540)

MEX925

(510) (14) šperky ze vzácných kovů a jejich slitin, postříbřené nebo pozlacené šperky, klenoty, bižuterie, drahokamy, hodiny, hodinky, budíky; (35) zprostředkování v oblasti obchodu s produkty obsaženými ve třídě 14; (37) opravy šperků a hodinářského zboží.

(730) **MEX925.CZ, s.r.o.**, Husitská 49, Praha 3, 13000, CZ

(740) JUDr. Ludmila Hudcová, Gen. Sochora 705, Třebíč, 67401

(210) **O-460069**

(220) 18.06.2008

(320) 18.06.2008

(511) 14, 35, 37

učebních pomůcek a potřeb, knih apod., nakladatelská činnost, provoz sportovních areálů, tělovýchovných zařízení a sportovišť, půjčování a pronájem sportovních zařízení, potřeb, nářadí, výstroje a výstroje v rámci této třídy, provozování zařízení sloužících regeneraci a rekondici v rámci tělovýchovy a tělocviku, služby pro oddech a rekreaci bez lékařských služeb a lékařské péče, vše v rámci této třídy; (43) ubytovací služby.

- (730) **Wagner Petr**, Suchonice 5, Tršice, 78357, CZ
(740) Ing. Petr Soukup, patentový zástupce, Vídeňská 8, Olomouc, 77200

- (210) **O-460119**
(220) 19.06.2008
(320) 19.06.2008
(511) 5, 35, 42
(540)

DOFILUS

- (510) (5) výrobky léčebné a dietetické pro farmaceutické a léčebné účely, zdravotní prevenci a rekondici, zejména zdravotnické prostředky, potravinové a výživové doplňky, probiotické bakteriální a biologické přípravky na bázi mléčného kvašení pro humánní a veterinární použití, posilující potraviny a extrakty s léčebnými účinky pro děti a dospělé, biologické výrobky pro farmaceutické účely, kultury mikroorganismů a bakteriologická média pro léčebné účely, zdravotní prevenci a rekondici, léčivé rostliny; (35) zprostředkovatelské služby v oblasti obchodu s výrobky pro farmaceutické a léčebné účely, zdravotní prevenci a rekondici, dovozní a vývozní agentura, pomoc při řízení obchodní činnosti, zprostředkování obchodních kontaktů, reklamní a propagační činnost, poskytování obchodních produktů, např. multimediálních informací pro reklamní a obchodní účely, vč. jejich vyhledávání, inzertní a propagační činnost, vč. on-line inzerce a prezentace uživatelů v počítačové síti Internet, obchodní využití sítě Internet v oblasti vyhledávacích služeb a e-businessu, zajišťování reklamních a/nebo náborových textů, propagačních a inzertních tiskovin, rozšiřování reklamních a/nebo inzertních materiálů, obchodní průzkum a analýza trhu, marketing, organizace reklamních a obchodních předváděcích akcí výrobků a služeb, vč. obchodních výstav a jejich doprovodných akcí, distribuce zboží a tiskovin k reklamním účelům, obchodní zastoupení tuzemských a zahraničních firem a subjektů, obchodní a podnikatelský informační servis, odborné obchodní poradenské a konzultační služby; (42) vývoj a výzkum v oboru výrobků pro farmaceutické a léčebné účely, zdravotní prevenci a rekondici, zejména biologický, bakteriologický a chemický výzkum, odborné informační, poradenské a konzultační služby v daných oborech.

- (730) **Pharma Agency, s.r.o.**, Zelený Pruh 1091/109, Praha 4, 14000, CZ
(740) DMH - patentová a známková kancelář, Mgr. Marcela Machatová, Pospíšilova 2, Praha 3, 13000

- (210) **O-460120**
(220) 19.06.2008
(320) 19.06.2008
(511) 35, 38, 41
(540)



- (510) (35) propagační, inzertní a reklamní činnost, pomoc při řízení obchodní činnosti, obchodní poradenské služby, ekonomické poradenství, zpracování informací, průzkumy trhu, marketing, zprostředkovatelská činnost v oblasti komerční, pronájem reklamních míst, výstavní činnost komerční; (38) provozování rozhlasového vysílání, přenos informací prostřednictvím počítačových a telekomunikačních sítí, včetně Internetu, poradenská činnost v oblasti sdělovacích prostředků; (41) služby v oblasti zábavy a výchovy, tvorba rozhlasových programů, vydavatelská a nakladatelská činnost, organizování kulturních a sportovních aktivit, vzdělávací činnost, organizace, příprava a

pořádání kulturních nebo vzdělávacích akcí, hudebních vystoupení, koncertů a zábavních pořadů.

- (590) Barevná
(730) **Česká rozhlasová s.r.o.**, Staré sedlo 96, Orlík nad Vltavou, 39807, CZ
(740) Mgr. Matěj Sedláček, Ke Kateřinkám 1393, Praha 4, 14900

- (210) **O-460123**
(220) 19.06.2008
(320) 19.06.2008
(511) 3, 35, 41, 43, 44
(540)



- (510) (3) kosmetické přípravky, kosmetika, kosmetické lubrikační přípravky ve formě tekutých disperzí, emulzí, gelů, čistící mléko pro toaletní účely, gely, krémy, masky, oleje, peelings, přípravky na holení, lak na vlasy, mýdla, opalovací přípravky (kosmetika), opalovací přípravky (opalovací krémy), pleťová voda pro kosmetické účely, kosmetické přípravky pro péči o pokožku, pomády pro kosmetické účely, šampóny, kondicionály, toaletní přípravky, toaletní voda, tonika, ústní vody, nikoli pro lékařské účely, vlasové vody, voda po holení, voňavkářské výrobky, vše v rámci této třídy; (35) zprostředkování obchodu v oblasti kosmetiky, potravin, nápojů, inzertní a propagační služby, včetně zveřejňování reklamních a náborových textů a jejich rozšiřování, průzkum a analýza trhu, zpracování odborných obchodních posudků a studií, informační servis v oboru obchodu a reklamy, správa obchodních zájmů (třetích osob, obchodní zastoupení tuzemských a zahraničních firem, poskytování pomoci při provozování obchodu, včetně zprostředkování obchodních záležitostí a personalistiky, organizování, zabezpečování a pořádání propagačních nebo komerčních výstav, propagačních a reklamních akcí a přehlídek zboží, včetně distribuce zboží a jeho vzorků k reklamním účelům, odborná poradenská a konzultační činnost v oboru obchodu, podnikání, reklamy a propagace; (41) výchovné a vyučovací, vzdělávací a zábavní služby, organizace a pořádání sportovních a výchovných akcí, pořádání tělovýchovných kurzů, organizace a pořádání sportovních soutěží a závodů, provozování sportovních zařízení a zařízení sloužících k regeneraci a rekondici, provozování saun a bazénů, kluby zdraví, elektronické publikování, vydávání elektronických knih a časopisů on-line se zaměřením na zdravý životní styl a péči o tělo, poradenství sportovní; (43) služby stravování, gastronomické a restaurační služby, provozování restaurací, bufetů a kiosků s občerstvením, provozování rychlého občerstvení, baru, Internet kavárna; (44) aromaterapeutické služby, farmaceutické poradenství, fyzioterapie, kadeřnické salóny, manikúra, masáže, psychologické poradenství, salóny krásy, zkrášlovací salóny, ošetrovatelské služby, provozování zařízení sloužících k regeneraci a rekondici, kosmetické, kadeřnické, maséřské a jiné služby v péči o pleť, tělo, vlasy, provozování solária.

- (730) **Vršek Miroslav**, Tisá 464, Tisá, 40336, CZ
(740) Mgr. Václav Karlíček, Vinohradská 6, Praha 2, 12000

- (210) **O-460124**
(220) 19.06.2008
(320) 19.06.2008
(511) 9, 16, 35, 39, 41, 45
(540)

INTERNATIONAL MUSIC FESTIVAL OF GEORGE LOBKOWICZ

- (510) (9) data, databáze a jiné informační produkty na nosičích dat a v elektronických datových, informačních, telekomunikačních sítích všeho druhu, multimediální informační katalogy, nosiče informací všeho druhu - elektronické, zejména zvukových, obrazových a zvukově obrazových záznamů, včetně jejich obalů,

elektronické publikace, software; (16) papír a výrobky z papíru, periodické a neperiodické publikace, tiskoviny, odborné publikace, včetně publikací obsahujících hudební díla s textem i bez textu, literární, vědecká a umělecká díla v papírové formě, brožury, fotografie, knihy, letáky, plakáty, vizitky, časopisy, tištěné informační materiály; (35) propagační, inzertní a reklamní činnost, výstavní činnost komerční, pomoc při řízení obchodní činnosti, obchodní poradenské služby, ekonomické poradenství, zpracování informací, průzkumy trhu, konzultace v oblasti obchodu a ekonomiky, marketing, zprostředkovatelská činnost v oblasti komerční a reklamní, pronájem reklamních míst; (39) distribuce zvukových, obrazových a zvukově obrazových snímků a záznamů všeho druhu, tiskovin a polygrafických výrobků všeho druhu; (41) pořádání koncertů a komponovaných pořadů, služby v oblasti zábavy a výchovy, pořádání a organizování festivalů, kulturních nebo vzdělávacích výstav, společenských a kulturních akcí, vzdělávací a školicí činnost, tvorba a produkce audiovizuálních děl, vydavatelská činnost, nakladatelská činnost, produkce, pořizování a šíření zvukových, obrazových a zvukově obrazových snímků a záznamů všeho druhu, pronájem a půjčování nosičů zvukových, obrazových nebo zvukově obrazových záznamů; (45) ochrana duševního vlastnictví, licence k autorským a průmyslovým právům, správa autorských a příbuzných práv, provádění nebo zprostředkování převodů autorských práv, práv výkonných umělců a práv výrobců zvukových a obrazových záznamů.

- (730) **Lobkowicz Jiří**, Vlašská 17, Praha 1, 11000, CZ
(740) Mgr. Matěj Sedláček, Ke Kateřinkám 1393, Praha 4, 14900

- (210) **O-460140**
(220) 20.06.2008
(320) 20.06.2008
(511) 20, 25, 35, 40, 42
(540)

MAFIE

- (510) (20) nábytek; (25) oděvy, obuv, kloboučnické zboží; (35) propagační činnost, reklama, pomoc při řízení obchodní činnosti, obchodní administrativa, kancelářské práce; (40) zpracování materiálů, výroba nábytku na zakázku; (42) vědecké a technologické služby a související výzkum a projektování, analytické a výzkumné služby v průmyslu, navrhování a vývoj nábytku, desing.

- (730) **KLASSA plus, s.r.o.**, K Rybníčkům 332, Otice, 74781, CZ

- (210) **O-460143**
(220) 20.06.2008
(320) 20.06.2008
(511) 9, 16, 25, 26, 30, 34, 35, 41, 43
(540)

DINITZ

- (510) (9) nosiče informací, zejména se záznamem zvuku a obrazu, záznamová a přenosová média, audiokazety, videokazety, magnetofonové pásky, gramofonové desky a kompaktní disky se záznamem zvuku a obrazu, software; (16) předměty z papíru jako kalendáře, pohledy, tužky, pera, kancelářské potřeby spadající do této třídy, zejména pro účely dárkové, upomínkové a reklamní, tiskoviny a polygrafické výrobky všeho druhu, časopisy, knihy, brožury, plakáty, programy, vstupenky, letáky, katalogy, fotografie, studijní a konferenční materiály, například sborníky a sylaby, periodické tiskoviny; (25) oděvy, čepice se šátkem, čelenky, bundy sportovní, baret, kombinézy, košile, kravaty, sluneční kšiltý a pokrývky hlavy spadající do této třídy; (26) galanterie, ozdoby na oděvy, monogramy, odznaky spadající do této třídy, zažehlovací obtisky a ozdoby textilních výrobků spadající do této třídy, zejména pro účely dárkové, upomínkové a reklamní; (30) mouka a přípravky z obilnin, chléb, pečivo, cukrovinky, zmrzlina, potraviny rostlinného původu připravené pro konzumaci nebo konzervování, jakož i stimulanty pro zlepšení chutě potravin spadající do této třídy, obilniny

připravené pro osobní konzumaci; (34) potřeby pro kuřáky, zapalovače cigaret, zápalky, popelníky; (35) reklamní, propagační a inzertní činnost a služby, výstavy a veletrhy k reklamním, propagačním a obchodním účelům, marketing, obchodní poradenské a zprostředkovatelské služby související s reklamou, propagací, inzercí a marketingem a spadající do této třídy; (41) výchovná, vzdělávací a zábavná činnost, pořádání odborných seminářů, konferencí a symposií, vydávání tiskovin, nosičů informací a publikací nikoliv reklamních, vydavatelská a nakladatelská činnost; (43) služby zajišťující stravování a podávání nápojů, služby poskytované osobami nebo organizacemi, jejichž cílem je příprava jídel a nápojů pro spotřebu, služby poskytující ubytování a stravování v hotelech, penzionech a jiných zařízeních poskytujících dočasné ubytování.

- (730) **GARZEN s.r.o.**, Škrétova 10, Praha 2, 12000, CZ
(740) AK Daniel Musil, Mgr. Daniel Musil, Mezibranská 1579/4, Praha 1, 11000

- (210) **O-460154**
(220) 20.06.2008
(320) 20.06.2008
(511) 9, 35, 42
(540)

Ordo Instrumentum

- (510) (9) přístroje pro zpracování a přenos informací - počítače, počítačové příslušenství spadající do této třídy, počítačové programy - software, počítačové informační nebo komunikační systémy a technologie, počítačové sítě, počítačová média - elektronické nosiče informací; (35) automatizované zpracování dat, správa obchodních dat, služby v oblasti řízení firmy a obchodu, marketingové služby, předvádění výrobků/produktů, obchodní zastoupení zahraničních subjektů, provoz elektronických obchodů (e-shop) se softwarem a počítačovou technikou; (42) poskytování software - tvorba počítačových programů (programování počítačů), programátorský servis - instalační a servisní služby v oblasti počítačového software, informačních systémů a technologií, výzkum, vývoj a projektování software, počítačové analýzy, implementace v oblasti IT (informačních technologií), správa počítačů, počítačových dat a počítačových sítí, testování počítačů a software, pronájem software a počítačové techniky, konzultační a poradenská činnost v oblasti software, počítačů a informačních a komunikačních technologií, internetové (webové) aplikace, počítačová grafika, počítačová simulace, technické projektování ve výpočetní technice.

- (730) **AHASWARE s.r.o.**, Vyskočilova 3/741, Praha 4, 14000, CZ
(740) Ing. Jiří Střelák, Pařížská 17, Praha 1, 11000

- (210) **O-460155**
(220) 20.06.2008
(320) 20.06.2008
(511) 9, 35, 42
(540)

Ordo Complex

- (510) (9) přístroje pro zpracování a přenos informací - počítače, počítačové příslušenství spadající do této třídy, počítačové programy - software, počítačové informační nebo komunikační systémy a technologie, počítačové sítě, počítačová média - elektronické nosiče informací; (35) automatizované zpracování dat, správa obchodních dat, služby v oblasti řízení firmy a obchodu, marketingové služby, předvádění výrobků/produktů, obchodní zastoupení zahraničních subjektů, provoz elektronických obchodů (e-shop) se softwarem a počítačovou technikou; (42) poskytování software - tvorba počítačových programů (programování počítačů), programátorský servis - instalační a servisní služby v oblasti počítačového software, informačních systémů a technologií, výzkum, vývoj a projektování software, počítačové analýzy, implementace v oblasti IT (informačních technologií), správa počítačů, počítačových dat a počítačových sítí, testování počítačů a software, pronájem software a počítačové techniky, konzultační a poradenská činnost v oblasti software, počítačů a informačních a komunikačních technologií, internetové (webové) aplikace, počítačová grafika, počítačová simulace, technické projektování ve výpočetní technice.

- (730) **AHASWARE s.r.o.**, Vyskočilova 3/741, Praha 4, 14000, CZ
(740) Ing. Jiří Střelák, Pařížská 17, Praha 1, 11000

(210) **O-460156**
(220) 20.06.2008
(320) 20.06.2008
(511) 9, 35, 42
(540)

Ordo Simplex

- (510) (9) přístroje pro zpracování a přenos informací - počítače, počítačové příslušenství spadající do této třídy, počítačové programy - software, počítačové informační nebo komunikační systémy a technologie, počítačové sítě, počítačová média - elektronické nosiče informací; (35) automatizované zpracování dat, správa obchodních dat, služby v oblasti řízení firmy a obchodu, marketingové služby, předvádění výrobků/produktů, obchodní zastoupení zahraničních subjektů, provoz elektronických obchodů (e-shop) se softwarem a počítačovou technikou; (42) poskytování software - tvorba počítačových programů (programování počítačů), programátorský servis - instalace a servisní služby v oblasti počítačového software, informačních systémů a technologií, výzkum, vývoj a projektování software, počítačové analýzy, implementace v oblasti IT (informačních technologií), správa počítačů, počítačových dat a počítačových sítí, testování počítačů a software, pronájem software a počítačové techniky, konzultační a poradenská činnost v oblasti software, počítačů a informačních a komunikačních technologií, internetové (webové) aplikace, počítačová grafika, počítačová simulace, technické projektování ve výpočetní technice.
- (730) **AHASWARE s.r.o.**, Vyskočilova 3/741, Praha 4, 14000, CZ
(740) Ing. Jiří Střelák, Pařížská 17, Praha 1, 11000

(210) **O-460172**
(220) 23.06.2008
(320) 23.06.2008
(511) 5, 32, 33, 39, 43
(540)

PUB CRAWL

- (510) (5) nápoje určené pro zvláštní výživu s léčebnými nebo preventivními účinky, dietetické nápoje v rámci této třídy, nápoje pro kojence a batolata, nápoje pro osoby se zvýšenou zdravotní, fyzickou a pracovní zátěží, nápoje obohacené o vitamíny, minerály a proteiny, vše pro léčebné účely; (32) piva, vody, minerální vody, nealkoholické nápoje, nápoje a šťávy ovocné, přípravky ke zhotovování nápojů; (33) alkoholické nápoje s výjimkou pív; (39) služby cestovní kanceláře a/nebo agentury - v rámci této třídy, organizování cest, doprava, rezervace přepravních a dopravních lístků, doprovázení turistů, doručování zboží, kurýrní služby, organizování exkurzí, organizování zájezdů, obstarávání služeb souvisejících s cestováním, služby turistických kancelářů, organizování výletů a okružních jízd, služby průvodců v cestovním ruchu, lovecká turistika, parkovací služby, pronájem parkovacích ploch, pronájem dopravních prostředků, pronájem skladovacích prostor, taxislužba; (43) služby spojené s provozováním pohostinství, restaurace, dočasné ubytování, služby zajišťující stravování a nápoje - občerstvení, automaty - v rámci této třídy, bufety, zásobování - v rámci této třídy, ubytovací a stravovací služby, catering, gastronomie, restaurační služby, hostinská činnost, poradenská, informační a zprostředkovatelská činnost týkající se služeb spadajících do třídy 43.
- (730) **Praha Bike, s.r.o.**, Dlouhá 708/24, Praha 1, 11000, CZ
(740) **HALAXOVÁ & HALAXOVÁ, TETRAPAT, RNDr. Zdeňka Halaxová**, Horní náměstí 7, Olomouc, 77200

(210) **O-460174**
(220) 23.06.2008
(320) 23.06.2008
(511) 12, 37, 39

(540)



SACHER - PŘÍVĚSY

- (510) (12) přívěsy, přívěsy jednonápravové i vícenápravové, přívěsy za automobily osobní a nákladní, přívěsy za motocykly, přívěsy za traktory, přívěsy nákladní, přívěsy obytné, přívěsné vozy, přívěsy speciální, přepravníky aut a vozidel, přepravníky motocyklů a kol, přívěsy pro přepravu lodí, člunů a jachet, nástavby na přívěsy, přívěsy cisternové, přepravníky zvířat, přívěsy kryté, přívěsy s plachtou, přívěsy plachtové, přívěsy s laminátovým víkem, přívěsy skříňové, přívěsy s nájezdovou rampou, přívěsy s chladič skříní, přívěsy brzděné a nebrzděné, přívěsy plovoucí, pojízdné hausboty, součásti přívěsů, příslušenství přívěsů, autopříslušenství náležící do této třídy, pozemní motorová vozidla, jejich částí, příslušenství a doplňky, náhradní díly spadající do této třídy pro uvedené výrobky, vozidla, dopravní prostředky pozemní, autobusy a mikrobusy, nákladní automobily a jejich účelové modifikace, speciální automobily, dodávkové automobily, ambulance, elektromobily, automobilové karoserie a kapoty, chassis, nápravy, ráfky kol, přídavné zavazadlové skříně pro vozidla, kolová vozidla jako přívěsy, trailery, plošinové a skladištní vozíky, dopravní prostředky určené pro stavební činnost včetně stavebních strojů, zemědělské stroje, bicykly, tříkolky, motokáry, příslušenství vozidel, sestavy, podsestavy a součásti, včetně jejich náhradních dílů pro všechna výše uvedená vozidla; (37) servis, opravy a údržba pozemních motorových vozidel, autopříslušenství a autodoplňků, opravy a servis nákladních automobilů a jejich účelových modifikací, speciálních automobilů, dodávkových automobilů, kolových vozidel, autobusů a přívěsů, včetně jejich sestav, podsestav, součástí a náhradních dílů; (39) doprava, autodoprava, půjčování přívěsů a vozidel.
- (730) **SACHER-PŘÍVĚSY s.r.o.**, Puškinova 546, Úpice, 54232, CZ
(740) Mgr. Ladislav Sudík, Polní 293, Letohrad, 56151

(210) **O-460178**
(220) 23.06.2008
(320) 23.06.2008
(511) 37, 39, 40, 42
(540)



- (510) (37) opravy, rekonstrukce, montáže a servis energetických zařízení (turbíny, kompresory, čerpadla), tlakových zařízení (kotle parní a horkovodní, tlakové nádoby, potrubí, armatury, pojišťovací ventily), plynových zařízení (kotle plynové, průmyslové plynovody, regulační stanice, potrubí řady technických plynů) a dodávky těchto investičních celků na klíč; (39) provozování silniční motorové dopravy; (40) kovoobrábění (soustružení, frézování, vrtání, obrážení); (42) projektová činnost, konstrukční podklady, technické zprávy, výpočty, revizní nálezy, revize a zkoušky tlakových, plynových a zdvihacích zařízení.
- (590) Barevná
(730) **ENEZA, s.r.o.**, Průmyslová 1021, Třinec - Staré Město, 73965, CZ

(210) **O-460232**
(220) 24.06.2008
(320) 24.06.2008
(511) 35, 41, 43

(540)

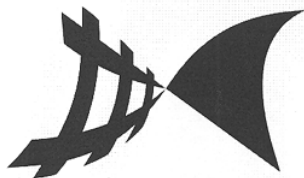

**Reprezentační ples
železničářů**

- (510) (35) pořádání výstav a veletrhů k obchodním a reklamním účelům, činnost reklamní, propagační a inzertní i prostřednictvím Internetu, zejména v oblasti cestovního ruchu, průzkum a analýzy trhů, distribuce zboží k reklamním účelům, marketing, poradenská činnost v oblasti obchodu, poskytování inzertních služeb, zejména v oblasti cestovního ruchu, zprostředkovatelská činnost v oblasti dodavatelských služeb pro třetí osoby, zprostředkovatelská činnost v oblasti správy hotelů, aktualizace reklamních materiálů, aranžování výkladů, komerční informační kanceláře, kopírování nebo rozmnožování dokumentů, pronájem reklamních materiálů a ploch, předvádění zboží, překlad informací do počítačových databází, přepisování, sekretářské služby, vedení kartoték v počítači, inzertce všemi druhy médií; (41) pořádání kulturních akcí, zejména plesů, tombol na plesech, organizování výstav a veletrhů ke vzdělávacím, kulturním, výchovným a zábavním účelům, organizování společensko-kulturních akcí, pořádání zábavních soutěží, organizování soutěží a oceňování nejlepších exponátů, jakož i nejlepších expozic, organizování výstav doprovázejících semináře, školení a další kulturní a vzdělávací akce, provozování pracovních diskusního a zájmového klubu, školení, organizování výstav a veletrhů, organizování módních přehlídek pro výchovné, vzdělávací, kulturní a zábavní účely, kromě módních přehlídek pro reklamní účely, činnost vzdělávací a zábavní včetně pořádání specializačních doškolovacích kurzů, symposií a konferencí, nakladatelská a vydavatelská činnost, provozování galerií, školící činnost, zejména v oblasti výpočetní techniky, informatiky, kancelářské a komunikační techniky a informačních technologií, pořádání a řízení školení, pořádání a řízení kurzů, filmová studia a filmová tvorba, filmová reprodukce, fotoateliéry, video (služby - pronájem video pásků, pronájem videorekordérů, video-tvorba, střih video-pásků), nahrávání nosičů zvukových nebo obrazově zvukových, převádění médií do elektronické podoby a jejich šíření, půjčování nahraných zvukových anebo obrazově zvukových záznamů, tvorba a šíření audiovizuálních děl, fotografování na mikrofilm, výchova, vzdělávání; (43) gastroservis - zásobování restaurací a provozoven potravinářskými výrobky a nápoji, hromadné dodávání hotových jídel, nápojů do restaurací, jídelen, služby spojené s ubytováním, stravováním a občerstvením, provozování penzionů, hotelů, hostelů, motelů, hostinských činností, restaurace, bary, snack bary, кафетерии, motoresty, hostince, kantýny, závodní jídelny, menzy, rychlé občerstvení, catering, zajištění stravování při společenských akcích a služby spojené s nákupem a obstaráváním potravin, nápojů a občerstvení, pohostinství, příprava jídel, společné stravování, podávání jídel a nápojů, příprava jídel a nápojů ke spotřebě, zejména steaků a zeleninových a ovocných salátů a pizz, těstovin, poskytování a obstarávání jídla a nápojů, služby zajišťující stravování, automat pro občerstvení, zásobování v rámci této třídy, poskytování gastronomických služeb, příprava jídel a výrobků studené kuchyně, pořádání hostin, provozování pizzerie, bufetu, samoobslužné restaurace, kavárny, vinárny, poradenství v oboru hotelnictví, poradenství v oboru gastronomie, zajišťování hotelových pobytů, pronájem apartmánů, sálů, salónek a jiných nebytových prostor obsažených v této třídě, poradenství v oboru provozování hotelů a gastronomických provozů.
- (730) **Unie železničních zaměstnanců Odborové sdružení Unie železničních zaměstnanců**, Paříkova 100, Praha 9 - Vysočany, 19000, CZ
- (740) DANĚK & PARTNERS Advokátní a patentová kancelář, Dr. Vilém Daněk, Vinohradská 45, Praha 2, 12000

(210) **O-460239**
(220) 25.06.2008
(320) 25.06.2008
(511) 32

(540)



- (510) (32) piva, minerální vody, šumivé nápoje a jiné nápoje nealkoholické, nápoje a šťávy ovocné, sirupy a jiné přípravky k zhotovování nápojů.
- (590) Barevná
- (730) **Vavruška Pavel Ing.**, Nad Zemankou 892, Praha 4, 14700, CZ
- (740) JUDr. Zdeněk Navrátil, Bašty 416/8, Brno, 60200

(210) **O-460250**
(220) 25.06.2008
(320) 25.06.2008
(511) 18, 20, 22, 24, 25, 28
(540)



- (510) (18) batohy; (20) spací pytle na kempování; (22) stany; (24) spací pytle; (25) obuv, oblečení; (28) sportovní potřeby - v rámci této třídy.
- (730) **Rock Point a.s.**, Vrážská 1507, Praha 5 - Radotín, 15300, CZ
- (740) Mgr. Magdalena Kubečková, Balbínova 404/22, Praha 2, 12000

(210) **O-460253**
(220) 25.06.2008
(320) 25.06.2008
(511) 29, 30
(540)

ESCOFFIER

- (510) (29) maso, ryby, drůbež a zvěřina, masové výtahy, ovoce a zelenina konzervované, zmrazené, sušené a zavařené, želé, džemy, ovocné polevy, vejce, mléko a mléčné výrobky, oleje a tuky jedlé; (30) káva, čaj, kakao, cukr, rýže, tapioka, ságo, kávové náhražky, mouka a přípravky z obilnin, chléb, pečivo, cukrovinky, zmrzlina, med, sirup melasový, droždí, prášky do těsta, sůl, hořčice, ocet, nálevy (k ochucení), koření, led.
- (730) **THE RITZ HOTEL, LIMITED**, 14, South Street, W1Y 5PJ London, GB
- (740) PATENTSERVIS Praha a.s., Jivenská 1273/1, Praha 4, 14021

(210) **O-460290**
(220) 26.06.2008
(320) 26.06.2008
(511) 35, 38, 41, 45
(540)

PartyPlanet

- (510) (35) provádění rešerš, vyhledávání, indexování, spojování a uspořádání dat pro Internet, elektronické komunikační sítě a databáze, příprava elektronických pozvánek, kompilace, uspořádání a řízení informací ze vzdálených zdrojů, vše prostřednictvím elektronických komunikačních sítí, poradenské a konzultační služby v oblasti reklamy, zajištění reklamních kampaní, poskytování informací a jiných informačních produktů k obchodním a reklamním účelům, multimediálních informací obchodního a reklamního charakteru, předplatné tiskovin pro třetí osoby, organizování výstav ke komerčním a reklamním účelům, teleinformační služby, zejména audiotextové služby včetně inzertní činnosti všeho druhu, komerční využití Internetu v oblastech komerčních internetových médií a vyhledávacích služeb, reklamní a inzertní činnost, propagační, marketing, merchandising, pronájem reklamních a/nebo informačních míst v rámci této třídy, on-line inzertce, prezentace uživatelů na stránkách WWW v počítačové síti Internet, systemizace a

zpracování informací do počítačových databází; (38) samostatný přenos dat nebo informací prostřednictvím telekomunikačních zařízení a počítačů, služby zabezpečující audiovizuální komunikaci prostřednictvím informačních a telekomunikačních sítí, např. Internetu, satelitu apod., rozšiřování, zveřejňování a přenos informací prostřednictvím informačních a telekomunikačních prostředků a sítí, satelitů apod., výměna a šíření informací a zpráv prostřednictvím telekomunikační sítě, datové sítě, informační nebo komunikační nebo elektronické techniky, on-line chat, room-chatové služby, internetové vývěškové služby, provozování diskusních skupin a fór, poskytování přístupu k on-line službám, služby webových portálů, skupinové-konferenční komunikační služby, poskytování vyhledávacích nástrojů pro vyhledávání na Internetu, šíření elektronických tiskovin, časopisů, periodik a knih prostřednictvím počítačové, datové, elektronické, telekomunikační nebo informační sítě, počítačový přenos obrazu a zvuku, komunikace a transakce v síti v rámci této třídy, informační služby na Internetu v rámci této třídy, poskytování datových a telekomunikačních služeb, služby konverze přenosového protokolu, formátu a kódu, služby zprostředkování přístupu k počítačové síti, služby datové sítě, pronájem informačních a komunikačních míst, služby hlasové schránky, služby krátkých textových zpráv, provozování audiotextových služeb, týkajících se zejména seznámení, provozování internetových stránek v rámci této třídy; (41) nakladatelství a vydavatelství periodických a neperiodických publikací v tištěné i elektronické podobě, zprostředkování a pořádání kulturních, zábavných a uměleckých akcí, setkání, výstav, soutěží, přednášek apod., ediční činnost, publikační činnost včetně nahrávání nosičů zvukových nebo obrazově zvukových, půjčování nahraných zvukových nebo obrazově zvukových záznamů, výroba, tvorba a šíření audiovizuálních děl, umělecká agentura v rámci této třídy, tvorba a šíření tištěných i elektronických časopisů, periodik a knih v rámci této třídy, fotografování; (45) veškeré seznamovací služby, společenské doprovody.

(730) **Malíř Tomáš**, Průchova 583, Praha 5, 15000, CZ
(740) Mgr. Jan Kostka, Haberfeldova 2182, Praha 6, 16900

(210) **O-460313**
(220) 26.06.2008
(320) 26.06.2008
(511) 6, 7, 8, 11, 35, 36, 37, 40, 42
(540)



(510) (6) obecné kovy a jejich slitiny, kovové stavební materiály a kovové stavební konstrukce, kovové trubky, armatury zařazené v této třídě, kovové potřeby zámečnické a klempířské; (7) stroje, obráběcí stroje a zařízení, zejména pro využití mechanické energie, armatury zařazené v této třídě; (8) nářadí a nástroje s ručním pohonem; (11) přístroje a zařízení pro topení, klimatizaci, ventilaci, chlazení, sušení, rozvod vody, výrobu páry, sanitární zařízení a armatury zařazené v této třídě; (35) inzertní a reklamní činnost, obstaravatelská a zprostředkovatelská činnost v oblasti obchodu s kovovými materiály, stroji a zařízeními, pomoc při řízení obchodní činnosti, marketing, obchodní administrativa, činnost organizačních, podnikatelských a ekonomických poradců; (36) služby nemovitostní a realitní činnosti, služby finanční, zejména činnost finančních poradců; (37) stavebnictví, opravy a instalační služby, údržbářské činnosti; (40) zpracování a úprava materiálů, zejména kovů, kovoobrábění; (42) vědecké a technologické služby, příprava vyhodnocování technických návrhů, činnost technických poradců (expertů), zejména v oblasti strojírenství, hutnictví, energetiky, chemie a petrochemie, testování, měření a analýzy v uvedených oblastech.

(730) **Armatorka Krnov, a.s.**, Bruntálská 2313/5, Krnov, 79411, CZ
(740) **ZÁBRŠ** - Advokátní, patentová a známková kancelář, JUDr. Aleš Zábrš, Na Beránce 2, Praha 6, 16000

(210) **O-460364**
(220) 27.06.2008
(320) 27.06.2008
(511) 5
(540)

PROMEPRIL

(510) (5) farmaceutické výrobky.
(730) **PRO.MED.CS Praha a.s.**, Telčská 1, Praha 4, 14000, CZ

(210) **O-460380**
(220) 27.06.2008
(320) 27.06.2008
(511) 12, 28
(540)

LENSCOPTER

(510) (12) vzdušné dopravní prostředky; (28) hračky, modely letadel.
(730) **Janda Zdeněk Mgr., Ing.**, Frýdlantská 15, Praha 8, 18200, CZ
(740) **ROTT, RŮŽIČKA & GUTTMANN** Patentová, známková a advokátní kancelář, JUDr. Vladimír Rott, Nad Štolou 12, Praha 7, 17000

(210) **O-460393**
(220) 30.06.2008
(320) 30.06.2008
(511) 32, 33, 35
(540)



(510) (32) nealkoholické nápoje, kvašené nápoje na bázi piva (nápoje vyrobené zčásti z jiných surovin než klasická piva); (33) alkoholické nápoje; (35) inzertní, reklamní a propagační činnost, pořádání výstav a prezentací pro obchodní a reklamní účely, obchodní činnost s nealkoholickými nápoji, včetně kvašených nápojů na bázi piva, a alkoholickými nápoji.

(730) **Best Buy Company, s.r.o.**, V Podluží 671/6, Praha 4 - Nusle, 14000, CZ

(210) **O-460415**
(220) 01.07.2008
(320) 01.07.2008
(511) 1, 5, 31, 44
(540)



(510) (1) chemické výrobky pro průmysl, lesnictví a zahradnictví, bezzeminové a rostlinné substráty, zejména substráty pro pěstování orchidejí; (5) prostředky k ničení plevele a k hubení živočišných škůdců; (31) výrobky zemědělské, zahradnické a lesní, čerstvé ovoce a zelenina, osivo, rostliny a přírodní květiny, krmivo pro zvířata; (44) zahradnické a lesnické služby, služby v oblasti zahradní architektury.

(590) Barevná
(730) **Sehnálek Stanislav**, Pod stráněmi 2373, Zlín, 76001, CZ
(740) Václav Müller, patentový zástupce, Filipova 2016, Praha 4, 14800

(210) **O-460469**
(220) 01.07.2008
(320) 01.07.2008
(511) 7, 16, 20, 21

(540)



- (510) (7) domácí stroje na vakuové balení a jejich součásti; (16) plastové sáčky a role na vakuové balení pro domácí použití; (20) uzávěry na lahve, nikoli kovové, pro domácí použití; (21) plastové nádoby na vakuové balení s víčky a kanystry s víčky, vše pro domácí použití.
- (730) Sunbeam Products, Inc., 2381 Executive Center Drive, FL 33431 Boca Raton, FL, US
- (740) ROTT, RŮŽIČKA & GUTTMANN Patentová, známková a advokátní kancelář, JUDr. Vladimír Rott, Nad Štolou 12, Praha 7, 17000

- (210) **O-460479**
(220) 01.07.2008
(320) 01.07.2008
(511) 37, 42
(540)



- (510) (37) stavebnictví, stavební dozor; (42) architektura, počítačové programování, projektování, software (tvorba), inženýrské práce (expertizy).
- (590) Barevná
- (730) Surovec Jiří Ing., Kytínská 1188/1, Praha 10, 10200, CZ

- (210) **O-460484**
(220) 02.07.2008
(320) 02.07.2008
(511) 35, 41, 43, 44
(540)



- (510) (35) propagační činnost, reklama, pomoc při řízení obchodní činnosti, obchodní administrativa, kancelářské práce; (41) výchova, vzdělávání, zábava, sportovní a kulturní aktivity; (43) služby zajišťující stravování a nápoje, dočasně ubytování; (44) lékařské služby, veterinární služby, péče o hygienu a krásu osob a zvířat, zemědělské, zahradnické a lesnické služby.
- (730) AXXOS hotel & spa management s.r.o., Ke Golfu 111, Karlovy Vary, 36001, CZ

- (210) **O-460489**
(220) 02.07.2008
(320) 02.07.2008
(511) 16, 18, 24, 25, 28, 34, 35, 36, 37, 41, 43

(540)



- (510) (16) časopisy, knihy, publikace, reklamní prospekty, informační letáky, losy, propagační předměty jako jsou zejména tužky, kalendáře, plakáty, diáře, těžítka; (18) tašky, brašny, batohy; (24) ručníky; (25) trička, čepice; (28) hrací karty; (34) zapalovače; (35) reklamní činnost, administrativní práce, automatizované zpracování dat; (36) pronájem bytových a nebytových prostor; (37) úklid; (41) organizování sportovních sázek a číselných loterií, provozování loterií a jiných podobných her v souladu s obecně závaznými právními předpisy, provozování nevýherních a výherních hracích přístrojů, provozování kulečnickové herny, prodej losů a příjem sázek ve smluvně závazných sběrnách právnických a fyzických osob a ve sběrnách zřízených společnostmi, vydavatelská činnost, nakladatelská činnost; (43) poskytování občerstvení, služby spojené s poskytováním občerstvení.
- (590) Barevná
- (730) SAZKA, a.s., K Žižkovu 851/4, Praha 9, 19093, CZ
- (740) PATENTSERVIS Praha a.s., Jivenská 1273/1, Praha 4, 14021

- (210) **O-460490**
(220) 02.07.2008
(320) 02.07.2008
(511) 16, 18, 24, 25, 28, 34, 35, 36, 37, 41, 43
(540)



- (510) (16) časopisy, knihy, publikace, reklamní prospekty, informační letáky, losy, propagační předměty jako jsou zejména tužky, kalendáře, plakáty, diáře, těžítka; (18) tašky, brašny, batohy; (24) ručníky; (25) trička, čepice; (28) hrací karty; (34) zapalovače; (35) reklamní činnost, administrativní práce, automatizované zpracování dat; (36) pronájem bytových a nebytových prostor; (37) úklid; (41) organizování sportovních sázek a číselných loterií, provozování loterií a jiných podobných her v souladu s obecně závaznými právními předpisy, provozování nevýherních a výherních hracích přístrojů, provozování kulečnickové herny, prodej losů a příjem sázek ve smluvně závazných sběrnách právnických a fyzických osob a ve sběrnách zřízených společnostmi, vydavatelská činnost, nakladatelská činnost; (43) poskytování občerstvení, služby spojené s poskytováním občerstvení.
- (590) Barevná
- (730) SAZKA, a.s., K Žižkovu 851/4, Praha 9, 19093, CZ
- (740) PATENTSERVIS Praha a.s., Jivenská 1273/1, Praha 4, 14021

- (210) **O-460491**
(220) 02.07.2008
(320) 02.07.2008
(511) 16, 18, 24, 25, 28, 34, 35, 36, 37, 41, 43
(540)



- (510) (16) časopisy, knihy, publikace, reklamní prospekty, informační

letáky, losy, propagační předměty jako jsou zejména tužky, kalendáře, plakáty, diáře, těžítka; (18) tašky, brašny, batohy; (24) ručníky; (25) trička, čepice; (28) hrací karty; (34) zapalovače; (35) reklamní činnost, administrativní práce, automatizované zpracování dat; (36) pronájem bytových a nebytových prostor; (37) úklid; (41) organizování sportovních sázek a číselných loterií, provozování loterií a jiných podobných her v souladu s obecně závaznými právními předpisy, provozování nevýherních a výherních hracích přístrojů, provozování kulečnickové herny, prodej losů a příjem sázek ve smluvně závazných sběrnách právnických a fyzických osob a ve sběrnách zřízených společností, vydavatelská činnost, nakladatelská činnost; (43) poskytování občerstvení, služby spojené s poskytováním občerstvení.

(590) Barevná
(730) SAZKA, a.s., K Žižkovu 851/4, Praha 9, 19093, CZ
(740) PATENTSERVIS Praha a.s., Jivenská 1273/1, Praha 4, 14021

(210) **O-460501**

(220) 02.07.2008
(320) 02.07.2008
(511) 5, 30, 32
(540)

Extraion

(510) (5) výrobky dietetické pro nemocné osoby pro léčebné účely, chemické přípravky pro lékařské účely, potraviny pro zvláštní výživu a potraviny pro léčebné účely, iontové přípravky, nutraceutika, mikrobiotika, probiotika, prebiotika, symbiotika a další výživové doplňky pro humánní speciální výživu a léčebné účely ve formě tekuté, granulované, práškové, tablet, kapslí a čípků, diabetické, bezlepkové, bezcholesterolové výrobky fortifikované vitamíny, minerálními látkami, stopovými prvky, léčivými bylinami, biologicky aktivními látkami, určené pro speciální výživu a léčebné účely, cukrovinky s léčivými přísadami, čaje léčivé, čaje odtučňovací pro lékařské účely, přípravky potlačující chuť k jídlu pro lékařské účely, doplňky stravy minerální a vitamínové; (30) doplňky stravy rostlinného charakteru, zařazené v této třídě, doplněné o minerální soli, stopové prvky, sacharidy, rostlinné bílkoviny, probiotika, prebiotika, symbiotika, biologicky aktivní látky v tekuté, granulované, práškové, tabletované nebo tobolekované formě, čaje a čajové nápoje, iontové nápoje, čokoládové nápoje, kakaové nápoje, kávové nápoje, cukrovinky tabletované a instantní dezerty na bázi obilovin a škrobů, potraviny na bázi ovsa; (32) nápoje a koktejly nealkoholické, šumivé nápoje nealkoholické, instantní nápoje a jiné nealkoholické nápoje v tekuté, granulované, práškové a tabletované formě.

(730) **GOLDIM, spol. s r.o.**, V zápolí 1163/32, Praha 4, 14100, CZ

(210) **O-460502**

(220) 02.07.2008
(320) 02.07.2008
(511) 5, 30, 32
(540)

ExtraSiluet

(510) (5) výrobky dietetické pro nemocné osoby pro léčebné účely, chemické přípravky pro lékařské účely, potraviny pro zvláštní výživu a potraviny pro léčebné účely, iontové přípravky, nutraceutika, mikrobiotika, probiotika, prebiotika, symbiotika a další výživové doplňky pro humánní speciální výživu a léčebné účely ve formě tekuté, granulované, práškové, tablet, kapslí a čípků, diabetické, bezlepkové, bezcholesterolové výrobky fortifikované vitamíny, minerálními látkami, stopovými prvky, léčivými bylinami, biologicky aktivními látkami, určené pro speciální výživu a léčebné účely, cukrovinky s léčivými přísadami, čaje léčivé, čaje odtučňovací pro lékařské účely, přípravky potlačující chuť k jídlu pro lékařské účely, doplňky stravy minerální a vitamínové; (30) doplňky stravy rostlinného charakteru, zařazené v této třídě, doplněné o minerální soli, stopové prvky, sacharidy, rostlinné bílkoviny, probiotika, prebiotika, symbiotika, biologicky aktivní látky v tekuté, granulované, práškové, tabletované nebo tobolekované formě, čaje a čajové nápoje, iontové nápoje, čokoládové nápoje, kakaové nápoje, kávové nápoje, cukrovinky tabletované a instantní dezerty na bázi obilovin a škrobů, potraviny na bázi ovsa; (32) nápoje a koktejly nealkoholické, šumivé nápoje nealkoholické, instantní nápoje a jiné nealkoholické nápoje v

tekuté, granulované, práškové a tabletované formě.

(730) **GOLDIM, spol. s r.o.**, V zápolí 1163/32, Praha 4, 14100, CZ

(210) **O-460503**

(220) 02.07.2008
(320) 02.07.2008
(511) 5, 29, 30, 32
(540)

BIFICOMPLEX

(510) (5) výrobky dietetické pro kojence, batolata, starší děti a pro nemocné osoby pro léčebné účely, chemické přípravky pro lékařské účely, potraviny pro zvláštní výživu a potraviny pro léčebné účely, iontové přípravky, nutraceutika, mikrobiotika, probiotika, prebiotika, symbiotika a další výživové doplňky pro humánní speciální výživu a léčebné účely ve formě tekuté, granulované, práškové, tablet, kapslí a čípků, diabetické, bezlepkové, bezcholesterolové výrobky fortifikované vitamíny, minerálními látkami, stopovými prvky, léčivými bylinami, biologicky aktivními látkami, určené pro speciální výživu a léčebné účely, cukrovinky s léčivými přísadami, čaje léčivé, čaje odtučňovací pro lékařské účely, přípravky potlačující chuť k jídlu pro lékařské účely, doplňky stravy minerální a vitamínové; (29) mléčné a laktóзовé nápoje v tekutém, sušeném i granulovaném stavu, doplněné probiotickými, prebiotickými nebo symbiotickými preparáty, vitamíny, minerálními látkami, stopovými prvky, ovocem, zeleninou, léčivými bylinami a jejich extrakty, proteinové nápoje, doplňky stravy živočišného charakteru, zařazené v této třídě, sušená zelenina, ovoce, rosoly, zavařeniny, želé, byliny ve formě drcené, mleté nebo extraktů, doplněné vitamíny, minerálními látkami, stopovými prvky, bioflavonoidními látkami; (30) doplňky stravy rostlinného charakteru, zařazené v této třídě, doplněné o minerální soli, stopové prvky, sacharidy, rostlinné bílkoviny, probiotika, prebiotika, symbiotika, biologicky aktivní látky v tekuté, granulované, práškové, tabletované nebo tobolekované formě, čaje a čajové nápoje, iontové nápoje, čokoládové nápoje, kakaové nápoje, kávové nápoje, cukrovinky tabletované a instantní dezerty na bázi obilovin a škrobů, potraviny na bázi ovsa; (32) nápoje a koktejly nealkoholické, šumivé nápoje nealkoholické, instantní nápoje a jiné nealkoholické nápoje v tekuté, granulované, práškové a tabletované formě.

(730) **GOLDIM, spol. s r.o.**, V zápolí 1163/32, Praha 4, 14100, CZ

(210) **O-460509**

(220) 03.07.2008
(320) 03.07.2008
(511) 24, 25
(540)



(510) (24) utěrky, ručníky; (25) župany, spodní prádlo, punčochové výrobky.

(730) **eSTYLE s.r.o.**, Čs. armády 213, Chrudim, 53701, CZ

(210) **O-460510**

(220) 03.07.2008
(320) 03.07.2008
(511) 24, 25
(540)

EVONIKA

(510) (24) utěrky, ručníky; (25) župany, spodní prádlo, punčochové výrobky.

(730) **eSTYLE s.r.o.**, Čs. armády 213, Chrudim, 53701, CZ

(210) **O-460511**

(220) 03.07.2008
(320) 03.07.2008
(511) 31, 44

(540)

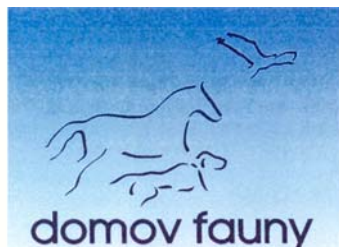

- (510) (31) výrobky zemědělské, zahradnické, lesní a zrní neuvedené v jiných třídách, živá zvířata, čerstvé ovoce a zelenina, osivo, rostliny a přírodní květiny, krmivo pro zvířata, slad; (44) chov zvířat, péče o čistotu domácích zvířat, upravitelství zvířat, veterinární pomoc.
- (590) Barevná
- (730) **Domov Fauny s.r.o.**, Slapská 1/2115, Praha 10, 10000, CZ
- (740) Advokátní kancelář Jaroš - Fojtíková, Mgr. Zbyšek Jaroš, Zelený pruh 95/97, Praha 4, 14000

(540)



- (510) (11) zařízení pro čištění odpadních vod, úpravy vod, zařízení a stroje na čištění, úpravu a filtrování vody; (37) čištění odpadních vod, instalace, údržba a opravy strojů, zejména čištění odpadních vod; (42) poskytování software, instalace, údržba, aktualizace počítačového software, konzultace a poradenství v oblasti software a hardware.
- (730) **Čistá voda s.r.o.**, Lesní 100, Nejdeč, 36221, CZ
- (740) JUDr. Lukáš Jansa, Sokola Tůmy 16, Ostrava - Mariánské Hory, 70900

(210) **O-460512**

- (220) 03.07.2008
(320) 03.07.2008
(511) 16, 21, 32, 33, 41, 43, 45
(540)

EASYPARTY

- (510) (16) papír, lepenka a výrobky z těchto materiálů, které nejsou zařazeny do jiných tříd, tiskárenské výrobky, potřeby pro knižní vazby, fotografie, papírenské zboží, lepidla pro papírenství nebo domácnost, materiál pro umělce, štetce, psací stroje a kancelářské potřeby (vyjímaje nábytek), učební a vyučovací pomůcky s výjimkou přístrojů, plastické obaly (nezařazené do jiných tříd), tiskařské typy, štočky; (21) sklenice, korbele, sklo, porcelán, majolika, nádobí, včetně nádobí z plastu; (32) piva, minerální vody, šumivé nápoje a jiné nápoje nealkoholické, nápoje a šťávy ovocné, sirupy a jiné přípravky k zhotovování nápojů; (33) alkoholické nápoje (s výjimkou piva); (41) výchova, vzdělávání, zábava, sportovní a kulturní aktivity; (43) služby zajišťující stravování a nápoje, dočasné ubytování, restaurační a hostinské služby, půjčování židlí, stolů, prostírání, nápojového skla, chlazení nápojů a výčepních zařízení, zásobování; (45) osobní a společenské služby, poskytované třetími osobami k uspokojení potřeb jednotlivců.
- (730) **Rodinný pivovar BERNARD a.s.**, 5. května 1, Humpolec, 39601, CZ
- (740) JUDr. Ladislav Břeský, Botičská 1936/4, Praha 2, 12800

(210) **O-460528**

- (220) 03.07.2008
(320) 03.07.2008
(511) 3, 18, 25, 35
(540)



- (510) (3) prací a bělicí přípravky a jiné substance pro použití při praní, čisticí, lešticí, cidící a drhnoucí přípravky, mýdla, parfumerie, vonné oleje, kosmetika, vlasové vodičky, prostředky na čištění zubů; (18) kůže a imitace kůže a zboží vyrobené z těchto materiálů (zařazené ve třídě 18), zvířecí kůže, usně, kufry a cestovní tašky, deštníky, slunečníky a vycházkové hole, biče, postroje a sedlářské zboží; (25) oděvy, obuv, pokrývky hlavy; (35) maloobchodní služby v souvislosti s prací a bělicími přípravky a jinými substancemi pro použití při praní, čisticími, lešticími, cidícími a drhnoucími přípravky, mýdly, parfumerií, vonnými oleji, kosmetikou, vlasovými vodičkami, prostředky na čištění zubů, drahými kovy a jejich slitinami a předměty z drahých kovů nebo jimi potaženými zahrnutými ve třídě 14, s klenoty, bižuterií, drahokamy, s hodinářskými a chronometrickými nástroji, s kůží a imitací kůže, jakož i zbožím z nich vyrobeným (zahrnutým ve třídě 18), se zvířecí kůží, usněmi, kufry a cestovními taškami, deštníky, slunečníky a vycházkovými holemi, biči, koňskými postroji a sedlářským zbožím, s oděvy, obuví, pokrývkami hlavy.
- (730) **Peek & Cloppenburg KG**, Berliner Allee 2, Düsseldorf 402 12, DE
- (740) KŠD ŠTOVIČEK advokátní kancelář v.o.s., Mgr. Lukáš Trojan, advokát, Hvězdova 1716/2b, Praha 4, 14000

(210) **O-460516**

- (220) 03.07.2008
(320) 03.07.2008
(511) 45
(540)



- (510) (45) poskytování právních poradenských služeb.
- (590) Barevná
- (730) **Zápotočný Milan JUDr.**, Telečská 7, Jihlava, 58601, CZ

(210) **O-460529**

- (220) 03.07.2008
(320) 03.07.2008
(511) 35, 36
(540)



(210) **O-460517**

- (220) 03.07.2008
(320) 03.07.2008
(511) 11, 37, 42

- (510) (35) informace obchodní nebo podnikatelské, pomoc při řízení obchodní činnosti, poradenství v obchodní činnosti, obchodní nebo podnikatelský průzkum, obchodní reklama (pro třetí osoby), podnikové poradenství a obchodní management, poradenství odborné obchodní, poradenství personální,

marketingové studie, průzkum trhu, reklama, reklamní agentury, rozšiřování, aktualizování, pronájem reklamních materiálů, pronájem reklamních ploch, účetnictví, organizování výstav komerčních a reklamních, pořádání veletrhů pro obchodní a reklamní účely; (36) nemovitosti (obchodování), nemovitosti (zprostředkování), pronájem bytů, pronájem nemovitostí, správa nemovitostí, kanceláře realitní, finanční analýzy, finanční informace, finanční poradenství, konzultační služby (finanční).

(730) **FinReal Service, a.s.**, Táborská 1148, Říčany, 25101, CZ
(740) Mgr. Robert Vladyka, Revoluční 3, Praha 1, 11000

(210) **O-460537**
(220) 03.07.2008
(320) 03.07.2008
(511) 9, 16, 38, 41, 42
(540)

OPTliving
OPTliving

(510) (9) zvukové a obrazové nahanané i nenahanané nosiče, elektronické publikace a časopisy; (16) časopisy, noviny, tiskoviny, kalendáře, katalogy, knihy, komiksy, tiskárenské výrobky; (38) šíření elektronických publikací a informací prostřednictvím sítí a Internetu; (41) vydávání knih, vydávání elektronických časopisů on-line, nakladatelská a vydavatelská činnost; (42) tvorba a údržba webových stránek a jejich aktualizace.

(730) **OPTREAL, spol. s r.o.**, Na Pankráci 1062/58, Praha 4 - Nusle, 14000, CZ

(210) **O-460539**
(220) 03.07.2008
(320) 03.07.2008
(511) 16, 35, 36, 41
(540)

REDMAG

(510) (16) papír, lepenka a výrobky z těchto materiálů, které nejsou zařazeny do jiných tříd, tiskárenské výrobky, potřeby pro knižní vazby, fotografie, papírenské zboží, lepidla pro papírenství nebo domácnost, materiál pro umělce, štětce, psací stroje a kancelářské potřeby (vyjímaje nábytek), učební a vyučovací pomůcky s výjimkou přístrojů, plastické obaly (nezařazené do jiných tříd), tiskařské typy, štočky; (35) propagační činnost, reklama, pomoc při řízení obchodní činnosti, obchodní administrativa, kancelářské práce; (36) pojištění, služby finanční, služby peněžní, služby nemovitostní; (41) výchova, vzdělávání, zábava, sportovní a kulturní aktivity.

(730) **REDMAG, s.r.o.**, Lucemburská 1024/1, Praha 3 - Vinohrady, 13000, CZ
(740) Mgr. Tomáš Krejčí, advokát, Pařížská 204/21, Praha 1 - Josefov, 11000

(210) **O-460543**
(220) 04.07.2008
(320) 04.07.2008
(511) 18
(540)

NEUZEN

(510) (18) umělé kožešiny a imitace kůže prodávané ve velkém pro výrobu zboží z kůže a kožešin.

(730) **LG Chem, Ltd.**, 20, Yoido-dong, Youngdungpo-gu, Seoul, KR
(740) KANIA, SEDLÁK, SMOLA Patentová a známková kancelář, Ing. František Kania, Mendlovo nám. 1a, Brno, 60300

(210) **O-460545**
(220) 04.07.2008
(320) 04.07.2008
(511) 41, 43
(540)

ARGUMENT

(510) (41) diskotéky, divadla, estrády, filmová tvorba, golfová hřiště,

herny, hraní o peníze, klubové služby, koncertní síně, sály, konference, noční kluby, parky (zábavné-), provozování heren, zábava, pobavení, vše v rámci této třídy; (43) automaty, bary, bufety, hotelové služby, jídelny a závodní jídelny, kavárny, kempy, motely, penziony, restaurace, vše v rámci této třídy.

(730) **SEVIN s.r.o.**, Na Pankráci 449/11, Praha 4, 14000, CZ

(210) **O-460558**
(220) 04.07.2008
(320) 04.07.2008
(511) 9
(540)

 **VIVOTEK**

(510) (9) síťové kamery, IP-kamery, digitální video rekordéry, síťové video rekordéry, digitálně-analogové převodníky, analogově-digitální převodníky, video/audio servery, video/audio přijímače, počítačové čipy, integrované obvody, počítačové programy pro použití v ovládacích síťových kamerách, IP-kamerách, digitálních video rekordérech, síťových video rekordérech, digitálně-analogových převodnicích, analogově-digitálních převodnicích, video/audio serverech a video/audio přijímačích, počítačové programy pro použití při video a audio záznamech, počítačové programy pro použití při sledování.

(730) **VIVOTEK INC.**, 6F., No. 192, Lien-Cheng Road, Chung-Ho, Taipei County, TW

(740) Čermák Hořejš Matějka a spol., JUDr. Karel Čermák, advokát, Národní 32, Praha 1, 11000

(210) **O-460671**
(220) 09.07.2008
(320) 09.07.2008
(511) 1, 10
(540)

DENTIX

(510) (1) neexponované filmy; (10) stomatologická lékařská zařízení.

(730) **FOMA BOHEMIA spol. s r.o.**, Jana Krušinky 1604, Hradec Králové, 50104, CZ

(740) PATENTSERVIS Praha a.s., Jivenská 1273/1, Praha 4, 14021

(210) **O-460739**
(220) 14.07.2008
(320) 14.07.2008
(511) 29, 32, 33, 43
(540)

 krásná hora

(510) (29) zavařované, mražené, sušené a vařené ovoce a zelenina, želé, džemy, oleje a tuky jedlé; (32) nealkoholické nápoje, zejména nápoje a šťávy ovocné, sirupy; (33) alkoholické nápoje, zejména vína, vínovice, likéry, destiláty; (43) služby zajišťující stravování a nápoje, dočasné ubytování.

(730) **Krásná hora s.r.o.**, Starý Poddvorov 67, Starý Poddvorov, 69616, CZ

Zamítnuté a částečně zamítnuté přihlášky ochranných známek po zveřejnění

Zjistí-li Úřad v průběhu řízení o námitkách, že přihlašovaná ochranná známka nespĺňuje podmínky pro zápis, přihlášku zamítne. Zjistí-li, že přihlašovaná ochranná známka nespĺňuje podmínky pro zápis jen pro některé výrobky nebo služby, přihlášku zamítne v rozsahu výrobků nebo služeb, pro které přihláška nespĺňuje podmínky zápisu. S ohledem na tuto skutečnost, obsahuje tato kapitola údaje o rozhodnutích o zamítnutí přihlášky ochranné známky v celém nebo částečném rozsahu na základě ustanovení § 26 zákona č. 441/2003 Sb.

Údaje o výsledku rozhodnutí (zamítnutí přihlášky, částečné zamítnutí přihlášky) jsou uvedeny za datem právní moci rozhodnutí pod INID kódem (583) s názvem "Datum právní moci rozhodnutí/výsledek rozhodnutí".

(210) **O-432624**

(540)

esel

(583) 24.07.2008 / částečné zamítnutí přihlášky

(210) **O-449278**

(540)

Aplaus

(583) 15.07.2008 / zamítnutí přihlášky

Přehled zápisů ochranných známek bez změny ve vztahu ke zveřejněným přihláškám

Kapitola obsahuje údaje o ochranných známkách zapsaných na základě ustanovení § 28 odst. 1 zákona č. 441/2003 Sb., u kterých nedošlo ke změně údajů oproti zveřejněné přihlášce ochranné známky.

Číselný přehled

299441, 299442, 299443, 299444, 299445, 299446, 299447, 299448, 299449, 299450, 299451, 299452, 299453, 299454, 299455, 299456, 299457, 299458, 299459, 299460, 299461, 299462, 299463, 299464, 299465, 299466, 299467, 299468, 299469, 299470, 299471, 299472, 299473, 299474, 299475, 299476, 299477, 299478, 299479, 299480, 299481, 299482, 299483, 299484, 299485, 299486, 299487, 299488, 299489, 299490, 299491, 299492, 299493, 299494, 299495, 299496, 299497, 299498, 299499, 299500, 299501, 299502, 299503, 299504, 299505, 299506, 299507, 299508, 299509, 299510, 299511, 299512, 299513, 299514, 299515, 299516, 299517, 299518, 299519, 299520, 299521, 299522, 299523, 299524, 299525, 299526, 299527, 299528, 299529, 299530, 299531, 299532, 299533, 299534, 299535, 299536, 299537, 299538, 299539, 299540, 299541, 299542, 299543, 299544, 299545, 299546, 299547, 299548, 299549, 299550, 299551, 299552, 299553, 299554, 299555, 299556, 299557, 299558, 299559, 299560, 299561, 299562, 299563, 299564, 299565, 299566, 299567, 299568, 299569, 299570, 299571, 299572, 299573, 299574, 299575, 299576, 299577, 299578, 299579, 299580, 299581, 299582, 299583, 299584, 299585, 299586, 299587, 299588, 299589, 299590, 299591, 299592, 299593, 299594, 299595, 299596, 299597, 299598, 299599, 299600, 299601, 299602, 299603, 299604, 299605, 299606, 299607, 299608, 299609, 299610, 299611, 299612, 299613, 299614, 299615, 299616, 299617, 299618, 299619, 299620, 299621, 299622, 299623, 299624, 299625, 299626, 299627, 299628, 299629, 299630, 299631, 299632, 299633, 299634, 299635, 299636, 299637, 299638, 299639, 299640, 299641, 299642, 299643, 299644, 299645, 299646, 299647, 299648, 299649, 299650.

Záписы охранных знамен без зміны ве вztahu ке звеřejněným přihláškám

-
- (111) **299441**
(220) 27.06.2006
(320) 27.06.2006
(442) 15.11.2006
(151) 29.07.2008
(730) **Medica Healthworld a. s.**, Václavské nám. 19, Praha 1, 11001, CZ
(210) O-438701
-
- (111) **299442**
(220) 12.09.2006
(320) 12.09.2006
(442) 23.04.2008
(151) 29.07.2008
(730) **OREA IMERA, s.r.o.**, Londýnská 133/21, Praha 2, 12000, CZ
(210) O-440967
-
- (111) **299443**
(220) 12.09.2006
(320) 12.09.2006
(442) 23.04.2008
(151) 29.07.2008
(730) **OREA IMERA, s.r.o.**, Londýnská 133/21, Praha 2, 12000, CZ
(210) O-440968
-
- (111) **299444**
(220) 15.09.2006
(320) 15.09.2006
(442) 15.11.2006
(151) 29.07.2008
(730) **Medica Healthworld a. s.**, Václavské nám. 19, Praha 1, 11001, CZ
(210) O-441232
-
- (111) **299445**
(220) 15.09.2006
(320) 15.09.2006
(442) 15.11.2006
(151) 29.07.2008
(730) **Medica Healthworld a. s.**, Václavské nám. 19, Praha 1, 11001, CZ
(210) O-441233
-
- (111) **299446**
(220) 15.09.2006
(320) 15.09.2006
(442) 15.11.2006
(151) 29.07.2008
(730) **Medica Healthworld a. s.**, Václavské nám. 19, Praha 1, 11001, CZ
(210) O-441234
-
- (111) **299447**
(220) 15.09.2006
(320) 15.09.2006
(442) 15.11.2006
(151) 29.07.2008
(730) **Medica Healthworld a. s.**, Václavské nám. 19, Praha 1, 11001, CZ
(210) O-441235
-
- (111) **299448**
(220) 13.12.2006
(320) 13.12.2006
(442) 23.04.2008
(151) 29.07.2008
-
- (460) **Double Strike s.r.o.**, Štolcova 67, Brno, 61800, CZ
(210) O-443686
-
- (111) **299449**
(220) 22.03.2007
(320) 22.03.2007
(442) 27.06.2007
(151) 29.07.2008
(730) **Společnost pro podporu dobrého vína**, Wurmova 16, Brno, 60200, CZ
(210) O-446698
-
- (111) **299450**
(220) 10.04.2007
(320) 10.04.2007
(442) 11.07.2007
(151) 29.07.2008
(730) **Ing. Miloslav Šorm, CSc.**, K Novému Dvoru 1044/2a, Praha 4 - Lhotka, 14200, CZ
(210) O-447214
-
- (111) **299451**
(220) 10.04.2007
(320) 10.04.2007
(442) 11.07.2007
(151) 29.07.2008
(730) **Ing. Miloslav Šorm, CSc.**, K Novému Dvoru 1044/2a, Praha 4 - Lhotka, 14200, CZ
(210) O-447215
-
- (111) **299452**
(220) 16.04.2007
(320) 16.04.2007
(442) 23.04.2008
(151) 29.07.2008
(730) **puzzleshop s.r.o.**, 17. listopadu 1916/1a, Říčany, 25101, CZ
(210) O-447402
-
- (111) **299453**
(220) 27.04.2007
(320) 27.04.2007
(442) 23.04.2008
(151) 29.07.2008
(730) **ERA COMPONENTS spol. s r.o.**, Michelská 12a, Praha 4, 14000, CZ
(210) O-447753
-
- (111) **299454**
(220) 14.05.2007
(320) 14.05.2007
(442) 23.04.2008
(151) 29.07.2008
(730) **MORAVAN, a.s.**, Petřvald 20, Nový Jičín, 74260, CZ
(210) O-448053
-
- (111) **299455**
(220) 04.06.2007
(320) 04.06.2007
(442) 23.04.2008
(151) 29.07.2008
(730) **KLINKER CENTRUM s.r.o.**, Procházkova 202, Kostelec nad Orlicí, 51741, CZ
(210) O-448745
(526) Omezení rozsahu ochrany o prvek: KLINKER
-

(111) **299456**
(220) 04.06.2007
(320) 04.06.2007
(442) 23.04.2008
(151) 29.07.2008
(730) **KLINKER STAV s.r.o.**, U Topíren 860/2, Praha 7,
17000, CZ
(210) O-448746
(526) Omezení rozsahu ochrany o prvek: KLINKER

(111) **299457**
(220) 04.06.2007
(320) 04.06.2007
(442) 23.04.2008
(151) 29.07.2008
(730) **KLINKER CENTRUM s.r.o.**, Procházková 202,
Kostelec nad Orlicí, 51741, CZ
(210) O-448747
(526) Omezení rozsahu ochrany o prvek: KLINKER

(111) **299458**
(220) 04.06.2007
(320) 04.06.2007
(442) 23.04.2008
(151) 29.07.2008
(730) **KLINKER STAV s.r.o.**, U Topíren 860/2, Praha 7,
17000, CZ
(210) O-448748
(526) Omezení rozsahu ochrany o prvek: KLINKER

(111) **299459**
(220) 13.09.2007
(320) 13.09.2007
(442) 23.04.2008
(151) 29.07.2008
(730) **MEDIS Holding a.s.**, Škroupova 719, Hradec Králové,
50002, CZ
(210) O-451831

(111) **299460**
(220) 18.09.2007
(320) 18.09.2007
(442) 23.04.2008
(151) 29.07.2008
(730) **KVADOS Mobile Solutions s.r.o.**, Pivovarská 4/10,
Ostrava, Moravská Ostrava, 70200, CZ
(210) O-451946

(111) **299461**
(220) 12.10.2007
(320) 12.10.2007
(442) 23.04.2008
(151) 29.07.2008
(730) **Sedlecký kaolin a.s.**, Božičany 167, Božičany, 36226,
CZ
(210) O-452757

(111) **299462**
(220) 23.10.2007
(320) 23.10.2007
(442) 23.04.2008
(151) 29.07.2008
(730) **B.I.G., a.s.**, Opletalova 53-55, Praha 1, 11000, CZ
(210) O-453043

(111) **299463**
(220) 24.10.2007
(320) 24.10.2007
(442) 23.04.2008
(151) 29.07.2008

(730) **Plastové Přepavní Obaly s.r.o.**, Brněnská 2938/25,
Znojmo, 67181, CZ
(210) O-453084

(111) **299464**
(220) 01.11.2007
(320) 01.11.2007
(442) 23.04.2008
(151) 29.07.2008
(730) **top training s.r.o.**, Šrobárova 1838/36, Praha 10, 10100,
CZ
(210) O-453329

(111) **299465**
(220) 05.11.2007
(320) 05.11.2007
(442) 23.04.2008
(151) 29.07.2008
(730) **Bartoš Petr Ing.**, Na Vyhliďce 926, Bučovice, 68501,
CZ
(210) O-453431

(111) **299466**
(220) 06.11.2007
(320) 06.11.2007
(442) 23.04.2008
(151) 29.07.2008
(730) **AAA AUTO a.s.**, Husovo nám. 14, Hostivice, 25301, CZ
(210) O-453483

(111) **299467**
(220) 08.11.2007
(320) 08.11.2007
(442) 23.04.2008
(151) 29.07.2008
(730) **Správa kulturních zařízení města Kamenice nad
Lipou**, U Kult. domu 495, Kamenice nad Lipou, 39470,
CZ
(210) O-453556

(111) **299468**
(220) 20.11.2007
(320) 20.11.2007
(442) 23.04.2008
(151) 29.07.2008
(730) **ČEPRO, a.s.**, Dělnická 213/12, Praha 7, 17004, CZ
(210) O-453887

(111) **299469**
(220) 30.11.2007
(320) 30.11.2007
(442) 23.04.2008
(151) 29.07.2008
(730) **GRANETTE a.s.**, Drážďanská 80/82, Ústí nad Labem,
40007, CZ
(210) O-454212

(111) **299470**
(220) 04.12.2007
(320) 04.12.2007
(442) 23.04.2008
(151) 29.07.2008
(730) **Lidl Stiftung & Co. KG**, Stiftsbergerstrasse 1, 74167
Neckarsulm, DE
(210) O-454298

(111) **299471**
(220) 04.12.2007
(320) 04.12.2007
(442) 23.04.2008
(151) 29.07.2008
(730) **FILIP Media, a.s.**, Masarykovo nábřeží 28/235, Praha 1,
11000, CZ

(210) O-454308	(111) 299472	(111) 299480
(220) 04.12.2007	(220) 04.12.2007	(220) 10.12.2007
(320) 04.12.2007	(320) 04.12.2007	(320) 10.12.2007
(442) 23.04.2008	(442) 23.04.2008	(442) 23.04.2008
(151) 29.07.2008	(151) 29.07.2008	(151) 29.07.2008
(730) FILIP Media, a.s. , Masarykovo nábřeží 28/235, Praha 1, 11000, CZ	(730) B.E.K. spol. s r.o. pracovní a ochranné pomůcky , Škroupova 933, Chomutov, 43001, CZ	(730) B.E.K. spol. s r.o. pracovní a ochranné pomůcky , Škroupova 933, Chomutov, 43001, CZ
(210) O-454309	(210) O-454490	(210) O-454490
(111) 299473	(111) 299481	(111) 299481
(220) 04.12.2007	(220) 22.01.2008	(220) 22.01.2008
(320) 04.12.2007	(320) 22.01.2008	(320) 22.01.2008
(442) 23.04.2008	(442) 23.04.2008	(442) 23.04.2008
(151) 29.07.2008	(151) 29.07.2008	(151) 29.07.2008
(730) Budějovický Budvar, národní podnik , Karoliny Světlé 4, České Budějovice, 37021, CZ	(730) Sporka Richard , Hečkova 8, Praha 4, 14200, CZ	(730) Sporka Richard , Hečkova 8, Praha 4, 14200, CZ
(210) O-454314	(210) O-454575	(210) O-454575
(111) 299474	(111) 299482	(111) 299482
(220) 04.12.2007	(220) 13.12.2007	(220) 13.12.2007
(320) 04.12.2007	(320) 13.12.2007	(320) 13.12.2007
(442) 23.04.2008	(442) 23.04.2008	(442) 23.04.2008
(151) 29.07.2008	(151) 29.07.2008	(151) 29.07.2008
(730) Budějovický Budvar, národní podnik , Karoliny Světlé 4, České Budějovice, 37021, CZ	(730) VT style s.r.o. , Říčany - Kuří 77, Říčany - Kuří, 25101, CZ	(730) VT style s.r.o. , Říčany - Kuří 77, Říčany - Kuří, 25101, CZ
(210) O-454315	(210) O-454584	(210) O-454584
(111) 299475	(111) 299483	(111) 299483
(220) 07.12.2007	(220) 13.12.2007	(220) 13.12.2007
(320) 07.12.2007	(320) 13.12.2007	(320) 13.12.2007
(442) 23.04.2008	(442) 23.04.2008	(442) 23.04.2008
(151) 29.07.2008	(151) 29.07.2008	(151) 29.07.2008
(730) Daewoo International Corporation , 84-11, Namdaemunno 5-ga Jung-gu, Seoul, KR	(730) VT style s.r.o. , Říčany - Kuří 77, Říčany - Kuří, 25101, CZ	(730) VT style s.r.o. , Říčany - Kuří 77, Říčany - Kuří, 25101, CZ
(210) O-454421	(210) O-454585	(210) O-454585
(111) 299476	(111) 299484	(111) 299484
(220) 07.12.2007	(220) 13.12.2007	(220) 13.12.2007
(320) 07.12.2007	(320) 13.12.2007	(320) 13.12.2007
(442) 23.04.2008	(442) 23.04.2008	(442) 23.04.2008
(151) 29.07.2008	(151) 29.07.2008	(151) 29.07.2008
(730) Daewoo International Corporation , 84-11, Namdaemunno 5-ga Jung-gu, Seoul, KR	(730) Kubík Dalibor , Ke Mlýnu 1, Praha 4, 14900, CZ	(730) Kubík Dalibor , Ke Mlýnu 1, Praha 4, 14900, CZ
(210) O-454422	(210) O-454615	(210) O-454615
(111) 299477	(111) 299485	(111) 299485
(220) 10.12.2007	(220) 17.12.2007	(220) 17.12.2007
(320) 10.12.2007	(320) 17.12.2007	(320) 17.12.2007
(442) 23.04.2008	(442) 23.04.2008	(442) 23.04.2008
(151) 29.07.2008	(151) 29.07.2008	(151) 29.07.2008
(730) Bursa Miroslav , 5. května 358, Jirkov, 43111, CZ	(730) Filip Knesl - F PRODUCTION , Mánesova 20, Prostějov, 79601, CZ	(730) Filip Knesl - F PRODUCTION , Mánesova 20, Prostějov, 79601, CZ
(210) O-454430	(210) O-454723	(210) O-454723
(111) 299478	(111) 299486	(111) 299486
(220) 10.12.2007	(220) 18.12.2007	(220) 18.12.2007
(320) 10.12.2007	(320) 18.12.2007	(320) 18.12.2007
(442) 23.04.2008	(442) 23.04.2008	(442) 23.04.2008
(151) 29.07.2008	(151) 29.07.2008	(151) 29.07.2008
(730) Prestar, s.r.o. , Vávrovická 287/101, Opava, Vávrovice, 74707, CZ	(730) Separett AB , Skinnebo, 330 10 Bredaryd, SE	(730) Separett AB , Skinnebo, 330 10 Bredaryd, SE
(210) O-454455	(210) O-454744	(210) O-454744
(111) 299479	(111) 299487	(111) 299487
(220) 10.12.2007	(220) 19.12.2007	(220) 19.12.2007
(320) 10.12.2007	(320) 19.12.2007	(320) 19.12.2007
(442) 23.04.2008	(442) 23.04.2008	(442) 23.04.2008
(151) 29.07.2008	(151) 29.07.2008	(151) 29.07.2008
(730) JESPO obal s.r.o. , Revoluční 527, Stará Paka, 50791, CZ	(730) Koman František , Drahlín 26, Příbram, 26101, CZ	(730) Koman František , Drahlín 26, Příbram, 26101, CZ
(210) O-454489	(210) O-454782	(210) O-454782
(111) 299488	(111) 299488	(111) 299488
(220) 02.01.2008	(220) 02.01.2008	(220) 02.01.2008
(320) 02.01.2008	(320) 02.01.2008	(320) 02.01.2008
(442) 23.04.2008	(442) 23.04.2008	(442) 23.04.2008
(151) 29.07.2008	(151) 29.07.2008	(151) 29.07.2008
(730) Roblík Tomáš , Bělohorská 3053/117, Brno, 16000, CZ	(730) Roblík Tomáš , Bělohorská 3053/117, Brno, 16000, CZ	(730) Roblík Tomáš , Bělohorská 3053/117, Brno, 16000, CZ

(210) O-455103	(111) 299497
	(220) 17.01.2008
(111) 299489	(320) 17.01.2008
(220) 03.01.2008	(442) 23.04.2008
(320) 03.01.2008	(151) 29.07.2008
(442) 23.04.2008	(730) TOP MORAVIA Q, s.r.o. , Faměrovo náměstí 35/19, Brno, 61800, CZ
(151) 29.07.2008	(210) O-455454
(730) MY HOTEL s.r.o. , 21. dubna 657, Lednice na Moravě, 69144, CZ	
(210) O-455124	(111) 299498
	(220) 17.01.2008
(111) 299490	(320) 17.01.2008
(220) 04.01.2008	(442) 23.04.2008
(320) 04.01.2008	(151) 29.07.2008
(442) 23.04.2008	(730) CTECH s.r.o. , Nuselská 1419, Praha 4 - Nusle, 14055, CZ
(151) 29.07.2008	(210) O-455464
(730) ORIFLAME COSMETICS S. A. , 20, rue Philippe II, L-2340 Luxembourg, LU	
(210) O-455138	(111) 299499
	(220) 16.01.2008
(111) 299491	(320) 16.01.2008
(220) 04.01.2008	(442) 23.04.2008
(320) 04.01.2008	(151) 29.07.2008
(442) 23.04.2008	(730) Česká kardiologická společnost , Pekařská 962/72, Brno, 60200, CZ
(151) 29.07.2008	(210) O-455465
(730) Kovář Radislav , Mělice 64, Přelouč, 53501, CZ	
(210) O-455139	(111) 299500
	(220) 18.01.2008
(111) 299492	(320) 18.01.2008
(220) 04.01.2008	(442) 23.04.2008
(320) 04.01.2008	(151) 29.07.2008
(442) 23.04.2008	(730) ABL, a.s. , Pod Višňovkou 21/1662, Praha 4, 14000, CZ
(151) 29.07.2008	(210) O-455485
(730) MACHALA a.s. , Hyberská 1271/32, Praha 1 - Nové Město, 11000, CZ	
(210) O-455140	(111) 299501
	(220) 17.01.2008
(111) 299493	(320) 17.01.2008
(220) 09.01.2008	(442) 23.04.2008
(320) 09.01.2008	(151) 29.07.2008
(442) 23.04.2008	(730) ETIC FILMS s.r.o. , Petrská 1136/12, Praha 1, 11000, CZ
(151) 29.07.2008	(210) O-455507
(730) MSEM, a.s. , Collo louky 126, Frýdek-Místek, 73802, CZ	
(210) O-455246	(111) 299502
	(220) 21.01.2008
(111) 299494	(320) 21.01.2008
(220) 09.01.2008	(442) 23.04.2008
(320) 09.01.2008	(151) 29.07.2008
(442) 23.04.2008	(730) SaM silnice a mosty Děčín a.s. , Oblouková 416, Děčín 3, 40501, CZ
(151) 29.07.2008	(210) O-455540
(730) MSEM, a.s. , Collo louky 126, Frýdek-Místek, 73802, CZ	
(210) O-455247	(111) 299503
	(220) 22.01.2008
(111) 299495	(320) 22.01.2008
(220) 17.01.2008	(442) 23.04.2008
(320) 17.01.2008	(151) 29.07.2008
(442) 23.04.2008	(730) CORTIS Consulting s.r.o. , U Čertovy díry 85/11, Plzeň, 30100, CZ
(151) 29.07.2008	(210) O-455562
(730) Vrtišková Daniela , Ke Strašnické 2402/15, Praha 10 - Strašnice, 10000, CZ	
(210) O-455451	(111) 299504
	(220) 22.01.2008
(111) 299496	(320) 22.01.2008
(220) 17.01.2008	(442) 23.04.2008
(320) 17.01.2008	(151) 29.07.2008
(442) 23.04.2008	(730) Fincentrum Media, s.r.o. , Pobřežní 620/3, Praha 8, 18600, CZ
(151) 29.07.2008	(210) O-455578
(730) Moravské kovárny, a.s. , Hruškové Dvory 44, Jihlava, 58631, CZ	
(210) O-455453	(111) 299505
	(220) 22.01.2008

-
- (320) 22.01.2008
(442) 23.04.2008
(151) 29.07.2008
(730) **Fincentrum Media, s.r.o.**, Pobežní 620/3, Praha 8, 18600, CZ
(210) O-455579
-
- (111) **299506**
(220) 23.01.2008
(320) 23.01.2008
(442) 23.04.2008
(151) 29.07.2008
(730) **BÖHM, spol. s r.o.**, Červený Kříž 252, Jihlava, 58602, CZ
(210) O-455626
-
- (111) **299507**
(220) 23.01.2008
(320) 23.01.2008
(442) 23.04.2008
(151) 29.07.2008
(730) **BÖHM, spol. s r.o.**, Červený Kříž 252, Jihlava, 58602, CZ
(210) O-455627
-
- (111) **299508**
(220) 28.01.2008
(320) 28.01.2008
(442) 23.04.2008
(151) 29.07.2008
(730) **Krejčí Petr**, Vránová 48, Brno, 62100, CZ
(210) O-455727
-
- (111) **299509**
(220) 29.01.2008
(320) 29.01.2008
(442) 23.04.2008
(151) 29.07.2008
(730) **GMF AQUAPARK PRAGUE, a.s.**, Masarykovo nábřeží 235/28, Praha 1, 11000, CZ
(210) O-455806
-
- (111) **299510**
(220) 29.01.2008
(320) 29.01.2008
(442) 23.04.2008
(151) 29.07.2008
(730) **GMF AQUAPARK PRAGUE, a.s.**, Masarykovo nábřeží 235/28, Praha 1, 11000, CZ
(210) O-455807
-
- (111) **299511**
(220) 30.01.2008
(320) 30.01.2008
(442) 23.04.2008
(151) 29.07.2008
(730) **Ing. Veronika Vodičková**, Na Vyhlídce 932, Sedlčany, 26401, CZ
(210) O-455848
-
- (111) **299512**
(220) 31.01.2008
(320) 31.01.2008
(442) 23.04.2008
(151) 29.07.2008
(730) **Wertheim Zdeněk Ing.**, Švihovská 264, Praha 4, 14200, CZ
(210) O-455860
-
- (111) **299513**
(220) 31.01.2008
(320) 31.01.2008
(442) 23.04.2008
(151) 29.07.2008
-
- (730) **Česká republika - Ministerstvo kultury**, Maltézské náměstí 471, Praha 1, 11811, CZ
(210) O-455895
-
- (111) **299514**
(220) 06.02.2008
(320) 06.02.2008
(442) 23.04.2008
(151) 29.07.2008
(730) **SRDCE EVROPY s.r.o.**, Bořivojova 17, Praha 3, 13000, CZ
(210) O-456147
-
- (111) **299515**
(220) 07.02.2008
(320) 07.02.2008
(442) 23.04.2008
(151) 29.07.2008
(730) **EU-real, s.r.o.**, Štefánikova 25, Praha 5 - Smíchov, 15000, CZ
(210) O-456179
-
- (111) **299516**
(220) 08.02.2008
(320) 08.02.2008
(442) 23.04.2008
(151) 29.07.2008
(730) **GASTRO POTRAVINY s.r.o.**, Husova 2510, Louny, 44001, CZ
(210) O-456256
-
- (111) **299517**
(220) 10.02.2008
(320) 10.02.2008
(442) 23.04.2008
(151) 29.07.2008
(730) **STARKON Nová Říše s r.o.**, Bohuslavice 51, Nová Říše, 58865, CZ
(210) O-456280
-
- (111) **299518**
(220) 11.02.2008
(320) 11.02.2008
(442) 23.04.2008
(151) 29.07.2008
(730) **Ing. Milan J. Sikora**, Peterfeld 34, St. Peter am Hart, 4963, AT
(210) O-456304
-
- (111) **299519**
(220) 13.02.2008
(320) 13.02.2008
(442) 23.04.2008
(151) 29.07.2008
(730) **GMF AQUAPARK PRAGUE, a.s.**, Masarykovo nábřeží 235/28, Praha 1, 11000, CZ
(210) O-456393
-
- (111) **299520**
(220) 13.02.2008
(320) 13.02.2008
(442) 23.04.2008
(151) 29.07.2008
(730) **S.M.K., a.s.**, Skalní mlýn 96, Blansko, 67801, CZ
(210) O-456397
-
- (111) **299521**
(220) 14.02.2008
(320) 14.02.2008
(442) 23.04.2008
(151) 29.07.2008
(730) **Jaroslav Šťavíček - INTERRA**, Svážná 488/29, Brno, 63400, CZ

(210) O-456400	(111) 299530
	(220) 18.02.2008
(111) 299522	(320) 18.02.2008
(220) 14.02.2008	(442) 23.04.2008
(320) 14.02.2008	(151) 29.07.2008
(442) 23.04.2008	(730) Hynek Vladimír , Chludilova 288, Mutějovice, 27007, CZ
(151) 29.07.2008	(210) O-456505
(730) NOWACO Czech Republic s.r.o. , Růžové údolí 553, Kralupy nad Vltavou, 27801, CZ	
(210) O-456406	(111) 299531
	(220) 18.02.2008
(111) 299523	(320) 18.02.2008
(220) 14.02.2008	(442) 23.04.2008
(320) 14.02.2008	(151) 29.07.2008
(442) 23.04.2008	(730) ZÁSOBOVÁNÍ a.s. , Chloumecká 3376, Mělník, 27601, CZ
(151) 29.07.2008	(210) O-456507
(730) NOWACO Czech Republic s.r.o. , Růžové údolí 553, Kralupy nad Vltavou, 27801, CZ	
(210) O-456409	(111) 299532
	(220) 19.02.2008
(111) 299524	(320) 19.02.2008
(220) 14.02.2008	(442) 23.04.2008
(320) 14.02.2008	(151) 29.07.2008
(442) 23.04.2008	(730) IMMOINVEST Group - corporate trading s.r.o. , Třebízského 1388/7, Praha 2 - Vinohrady, 12000, CZ
(151) 29.07.2008	(210) O-456566
(730) NOWACO Czech Republic s.r.o. , Růžové údolí 553, Kralupy nad Vltavou, 27801, CZ	
(210) O-456411	(111) 299533
	(220) 20.02.2008
(111) 299525	(320) 20.02.2008
(220) 14.02.2008	(442) 23.04.2008
(320) 14.02.2008	(151) 29.07.2008
(442) 23.04.2008	(730) XXXLutz Marken GmbH , Römerstrasse 39, 4600 Wels, AT
(151) 29.07.2008	(210) O-456593
(730) NOWACO Czech Republic s.r.o. , Růžové údolí 553, Kralupy nad Vltavou, 27801, CZ	
(210) O-456413	(111) 299534
	(220) 20.02.2008
(111) 299526	(320) 20.02.2008
(220) 14.02.2008	(442) 23.04.2008
(320) 14.02.2008	(151) 29.07.2008
(442) 23.04.2008	(730) Urbancová Šárka , Šafaříkova 186/8, Praha 2 - Vinohrady, 12000, CZ
(151) 29.07.2008	(210) O-456605
(730) GENERAL BISCUITS BELGIË naamloze vennootschap , De Beukelaer-Pareinlaan 1, B-2200 Herentals, BE	
(210) O-456437	(111) 299535
	(220) 19.02.2008
(111) 299527	(320) 19.02.2008
(220) 14.02.2008	(442) 23.04.2008
(320) 14.02.2008	(151) 29.07.2008
(442) 23.04.2008	(730) Tran Bach , Lesík 1370, Kladno, 27201, CZ
(151) 29.07.2008	(210) O-456624
(730) Lyudinovskiy Maxim , Závěrka 2369, Praha 6 - Břevnov, 16000, CZ	
(210) O-456439	(111) 299536
	(220) 21.02.2008
(111) 299528	(320) 21.02.2008
(220) 15.02.2008	(442) 23.04.2008
(320) 15.02.2008	(151) 29.07.2008
(442) 23.04.2008	(730) Lessar s.r.o. , Lublaňská 653/51, Praha 2, 12000, CZ
(151) 29.07.2008	(210) O-456636
(730) Toufar Zdenek Ing. , Budišov 11, Budišov, 67503, CZ	
(210) O-456447	(111) 299537
	(220) 22.02.2008
(111) 299529	(320) 22.02.2008
(220) 15.02.2008	(442) 23.04.2008
(320) 15.02.2008	(151) 29.07.2008
(442) 23.04.2008	(730) ZOOLAND s.r.o. , Dražice 200, Benátky nad Jizerou, 29471, CZ
(151) 29.07.2008	(210) O-456671
(730) Komerční banka, a.s. , Na Příkopě 33/ 969, Praha 1, 11407, CZ	
(210) O-456457	(111) 299538
	(220) 25.02.2008
(111) 299530	(320) 25.02.2008
(220) 18.02.2008	(442) 23.04.2008

(151) 29.07.2008 (730) JANKAR PROFI, s.r.o. , Čeladná 262, Čeladná, okres Frýdek-Místek, 73912, CZ (210) O-456691	(210) O-456800
(111) 299539 (220) 25.02.2008 (320) 25.02.2008 (442) 23.04.2008 (151) 29.07.2008 (730) Hanzal Radim , Horní 248, Kopřivnice, 74221, CZ (210) O-456718	(111) 299547 (220) 28.02.2008 (320) 28.02.2008 (442) 23.04.2008 (151) 29.07.2008 (730) Develey Holding GmbH & Co. Beteiligungs KG , Ottobrunner Strasse 45, Unterhaching, 82008, DE (210) O-456804
(111) 299540 (220) 26.02.2008 (320) 26.02.2008 (442) 23.04.2008 (151) 29.07.2008 (730) ASP CZECH s.r.o. , K Teplínám 679, Slušovice, 76315, CZ (210) O-456749	(111) 299548 (220) 28.02.2008 (320) 28.02.2008 (442) 23.04.2008 (151) 29.07.2008 (730) DISTEP a.s. , Ostravská 961, Frýdek - Místek, 73801, CZ (210) O-456819
(111) 299541 (220) 26.02.2008 (320) 26.02.2008 (442) 23.04.2008 (151) 29.07.2008 (730) ASP CZECH s.r.o. , K Teplínám 679, Slušovice, 76315, CZ (210) O-456751	(111) 299549 (220) 28.02.2008 (320) 28.02.2008 (442) 23.04.2008 (151) 29.07.2008 (730) Krbec Petr , U Poradny 17, Plzeň, 32300, CZ (210) O-456824
(111) 299542 (220) 26.02.2008 (320) 26.02.2008 (442) 23.04.2008 (151) 29.07.2008 (730) ASP CZECH s.r.o. , K Teplínám 679, Slušovice, 76315, CZ (210) O-456752	(111) 299550 (220) 28.02.2008 (320) 28.02.2008 (442) 23.04.2008 (151) 29.07.2008 (730) Vanko Radek Ing. , Purkyňova 11, Praha 1, 11000, CZ (210) O-456826
(111) 299543 (220) 26.02.2008 (320) 26.02.2008 (442) 23.04.2008 (151) 29.07.2008 (730) ASP CZECH s.r.o. , K Teplínám 679, Slušovice, 76315, CZ (210) O-456754	(111) 299551 (220) 28.02.2008 (320) 28.02.2008 (442) 23.04.2008 (151) 29.07.2008 (730) Heliet s.r.o. , Psohlavců 1254, Praha 4, 14000, CZ (210) O-456827
(111) 299544 (220) 27.02.2008 (320) 27.02.2008 (442) 23.04.2008 (151) 29.07.2008 (730) HOOK company s.r.o. , Vnoučkova 840, Benešov, 25601, CZ (210) O-456763	(111) 299552 (220) 28.02.2008 (320) 28.02.2008 (442) 23.04.2008 (151) 29.07.2008 (730) Krbec Petr , U Poradny 17, Plzeň, 32300, CZ Krbec Jaromír , K Platince 1102, Třemošná, 33011, CZ (210) O-456834
(111) 299545 (220) 27.02.2008 (320) 27.02.2008 (442) 23.04.2008 (151) 29.07.2008 (730) Česká televize , Kavčí hory, Praha 4 - Kavčí hory, 14070, CZ (210) O-456797	(111) 299553 (220) 28.02.2008 (320) 28.02.2008 (442) 23.04.2008 (151) 29.07.2008 (730) Valovič Martin Ing. Arch. , Korunní 810/104, PRAHA 10-VINOHRADY, 10100, CZ (210) O-456844
(111) 299546 (220) 27.02.2008 (320) 27.02.2008 (442) 23.04.2008 (151) 29.07.2008 (730) Česká televize , Kavčí hory, Praha 4 - Kavčí hory, 14070, CZ	(111) 299554 (220) 29.02.2008 (320) 29.02.2008 (442) 23.04.2008 (151) 29.07.2008 (730) Mildner Renáta , Zemkova 1066/2, Brno, 61600, CZ (210) O-456846
	(111) 299555 (220) 29.02.2008 (320) 29.02.2008

(442) 23.04.2008 (151) 29.07.2008 (730) Rhodos International, spol. s r.o. , Jilská 8, Praha 1, 11000, CZ (210) O-456849	(730) ŠKO - TOOLS Group s.r.o. , Tylova 57, Plzeň, 31600, CZ (210) O-456896
(111) 299556 (220) 29.02.2008 (320) 29.02.2008 (442) 23.04.2008 (151) 29.07.2008 (730) MERLE BLANC a.s. , U Továren 777, Praha 10, 10200, CZ (210) O-456868	(111) 299564 (220) 03.03.2008 (320) 03.03.2008 (442) 23.04.2008 (151) 29.07.2008 (730) EastChem CZ s.r.o. , Šumavská 5, Brno, Královo Pole, 60200, CZ (210) O-456906
(111) 299557 (220) 29.02.2008 (320) 29.02.2008 (442) 23.04.2008 (151) 29.07.2008 (730) MERLE BLANC a.s. , U Továren 777, Praha 10, 10200, CZ (210) O-456870	(111) 299565 (220) 03.03.2008 (320) 03.03.2008 (442) 23.04.2008 (151) 29.07.2008 (730) EastChem CZ s.r.o. , Šumavská 5, Brno, Královo Pole, 60200, CZ (210) O-456908
(111) 299558 (220) 03.03.2008 (320) 03.03.2008 (442) 23.04.2008 (151) 29.07.2008 (730) OKNOTHERM spol. s r.o. , Linecká 377, Kaplice, 38241, CZ (210) O-456875	(111) 299566 (220) 03.03.2008 (320) 03.03.2008 (442) 23.04.2008 (151) 29.07.2008 (730) FHA Czech, s.r.o. , Rybná 682/14, Praha 1, 11005, CZ (210) O-456914
(111) 299559 (220) 03.03.2008 (320) 03.03.2008 (442) 23.04.2008 (151) 29.07.2008 (730) MARS PROMOTION, družstvo , Výstaviště PO BOX 83, Praha 7, 17000, CZ (210) O-456877	(111) 299567 (220) 04.03.2008 (320) 04.03.2008 (442) 23.04.2008 (151) 29.07.2008 (730) Ludwigová Doris , U Nemocnice 4, Ústí nad Labem, 40001, CZ (210) O-456941
(111) 299560 (220) 03.04.2008 (320) 03.04.2008 (442) 23.04.2008 (151) 29.07.2008 (730) BOHEMILK, a.s. , Podzámčí 385, Opočno, 51773, CZ (210) O-456889	(111) 299568 (220) 05.03.2008 (320) 05.03.2008 (442) 23.04.2008 (151) 29.07.2008 (730) NUTREND D.S., a.s. , Selské nám. 9/43, Olomouc - Chválkovice, 77200, CZ (210) O-456965
(111) 299561 (220) 03.03.2008 (320) 03.03.2008 (442) 23.04.2008 (151) 29.07.2008 (730) Asociace čistírenských expertů ČR , Masná 5, Brno, 60200, CZ (210) O-456893	(111) 299569 (220) 05.03.2008 (320) 05.03.2008 (442) 23.04.2008 (151) 29.07.2008 (730) Kaka CZ s.r.o. , Zahradní 360, Jeneč, 25261, CZ (210) O-456980
(111) 299562 (220) 03.03.2008 (320) 03.03.2008 (442) 23.04.2008 (151) 29.07.2008 (730) Rodinné vinařství Jedlička & Novák, Bořetice a.s. , Barvičova 23/25, Brno, 60200, CZ (210) O-456895	(111) 299570 (220) 05.03.2008 (320) 05.03.2008 (442) 23.04.2008 (151) 29.07.2008 (730) WISSA, spol. s r.o. , U Rakovky 1207, Praha 4 - Kunratice, 14800, CZ (210) O-456994
(111) 299563 (220) 03.03.2008 (320) 03.03.2008 (442) 23.04.2008 (151) 29.07.2008	(111) 299571 (220) 06.03.2008 (320) 06.03.2008 (442) 23.04.2008 (151) 29.07.2008 (730) Komora patentových zástupců České republiky , Gorkého 12, Brno, 60200, CZ (210) O-457008

(111) 299572	(151) 29.07.2008
(220) 06.03.2008	(730) Samsung Electronics Co., Ltd. , 416, Maetan-dong,
(320) 06.03.2008	Yeongtong-gu, Suwon-si, Gyeonggi-do, KR
(442) 23.04.2008	(210) O-457115
(151) 29.07.2008	
(730) Čadský Michal , Jilovská 1158, Praha 4, 14200, CZ	
(210) O-457016	
(111) 299573	(111) 299581
(220) 07.03.2008	(220) 10.03.2008
(320) 07.03.2008	(320) 10.03.2008
(442) 23.04.2008	(442) 23.04.2008
(151) 29.07.2008	(151) 29.07.2008
(730) ONIVON a.s. , Orlická 164, Hradec Králové, 50003, CZ	(730) HAPPY SKI SPORT s.r.o. , Bedřichov 98, Špindlerův
(210) O-457053	Mlýn, 54351, CZ
	(210) O-457116
(111) 299574	(111) 299582
(220) 07.03.2008	(220) 10.03.2008
(320) 07.03.2008	(320) 10.03.2008
(442) 23.04.2008	(442) 23.04.2008
(151) 29.07.2008	(151) 29.07.2008
(730) Ed. Haas CZ s.r.o. , Čejč 30, Čejč, 69614, CZ	(730) HAPPY SKI SPORT s.r.o. , Bedřichov 98, Špindlerův
(210) O-457067	Mlýn, 54351, CZ
	(210) O-457117
(111) 299575	(111) 299583
(220) 06.03.2008	(220) 10.03.2008
(320) 06.03.2008	(320) 10.03.2008
(442) 23.04.2008	(442) 23.04.2008
(151) 29.07.2008	(151) 29.07.2008
(730) TV PRODUCTS CZ, s.r.o. , Rybná 669/4, Praha 1,	(730) Rostislav Vocásek, Výroba netkaných textilií , Ktová,
11000, CZ	Rovensko pod Troskami, 51263, CZ
(210) O-457071	(210) O-457123
(111) 299576	(111) 299584
(220) 10.03.2008	(220) 11.03.2008
(320) 10.03.2008	(320) 11.03.2008
(442) 23.04.2008	(442) 23.04.2008
(151) 29.07.2008	(151) 29.07.2008
(730) AYGE s.r.o. , Zahradní 173, Plzeň, 32600, CZ	(730) RETRE, s.r.o. , Za Mototechnou 1114/4, Praha 13,
(210) O-457078	15500, CZ
	(210) O-457150
(111) 299577	(111) 299585
(220) 03.04.2008	(220) 11.03.2008
(320) 03.04.2008	(320) 11.03.2008
(442) 23.04.2008	(442) 23.04.2008
(151) 29.07.2008	(151) 29.07.2008
(730) Moravská Bastei MOBA, s.r.o. , Kotlářská 53, Brno,	(730) RETRE, s.r.o. , Za Mototechnou 1114/4, Praha 13,
60200, CZ	15500, CZ
(210) O-457084	(210) O-457151
(111) 299578	(111) 299586
(220) 03.04.2008	(220) 28.03.2008
(320) 03.04.2008	(320) 28.03.2008
(442) 23.04.2008	(442) 23.04.2008
(151) 29.07.2008	(151) 29.07.2008
(730) Moravská Bastei MOBA, s.r.o. , Kotlářská 53, Brno,	(730) SI FANG JI TUAN s.r.o. , Újezd 598/5, Praha 5, 15000,
60200, CZ	CZ
(210) O-457085	(210) O-457157
(111) 299579	(111) 299587
(220) 10.03.2008	(220) 12.03.2008
(320) 10.03.2008	(320) 12.03.2008
(442) 23.04.2008	(442) 23.04.2008
(151) 29.07.2008	(151) 29.07.2008
(730) Kostecké uzeniny a.s. , Kostelec 60, Kostelec, 58861,	(730) Simply You a.s. , Krnovská 13/11, Opava - Předměstí,
CZ	74601, CZ
(210) O-457087	(210) O-457180
(111) 299580	(111) 299588
(220) 10.03.2008	(220) 09.04.2008
(320) 30.01.2008	(320) 09.04.2008
(442) 23.04.2008	(442) 23.04.2008

(730) AA-World s.r.o. , Notečská 12, Praha 8 - Troja, 18100, CZ	(320) 17.03.2008 (442) 23.04.2008 (151) 29.07.2008 (730) VODOVODY A KANALIZACE - svazek obcí , Vítězslava Nezvala 996, Třebíč, 67401, CZ
(210) O-457207	(210) O-457383
(111) 299589	(111) 299598
(220) 13.03.2008	(220) 18.03.2008
(320) 13.03.2008	(320) 18.03.2008
(442) 23.04.2008	(442) 23.04.2008
(151) 29.07.2008	(151) 29.07.2008
(730) Spojené kartáčovny a.s. , Libkovodská 1428, Pelhřimov, 39301, CZ	(730) ARCIMBOLDO GLOBAL COMMUNICATIONS s.r.o. , Polní 233, Otvice, 43111, CZ
(210) O-457214	(210) O-457389
(111) 299590	(111) 299599
(220) 13.03.2008	(220) 18.03.2008
(320) 13.03.2008	(320) 18.03.2008
(442) 23.04.2008	(442) 23.04.2008
(151) 29.07.2008	(151) 29.07.2008
(730) American Way spol. s r.o. , Zikmunda Wintra 7, Plzeň, 30100, CZ	(730) ARCIMBOLDO GLOBAL COMMUNICATIONS s.r.o. , Polní 233, Otvice, 43111, CZ
(210) O-457249	(210) O-457390
(111) 299591	(111) 299600
(220) 14.03.2008	(220) 18.03.2008
(320) 14.03.2008	(320) 18.03.2008
(442) 23.04.2008	(442) 23.04.2008
(151) 29.07.2008	(151) 29.07.2008
(730) U.T.C., spol. s r.o. , Obchodní 110, Čestlice, 25101, CZ	(730) ARCIMBOLDO GLOBAL COMMUNICATIONS, s.r.o. , Polní 233, Otvice, 43111, CZ
(210) O-457276	(210) O-457391
(111) 299592	(111) 299601
(220) 14.03.2008	(220) 18.03.2008
(320) 14.03.2008	(320) 18.03.2008
(442) 23.04.2008	(442) 23.04.2008
(151) 29.07.2008	(151) 29.07.2008
(730) TEXAT s.r.o. , Ruzyňská 61/582, Praha 6, 16000, CZ	(730) Hurt a syn autodoprava s.r.o. , Čižice 153, Čižice, 33209, CZ
(210) O-457286	(210) O-457392
(111) 299593	(111) 299602
(220) 14.03.2008	(220) 18.03.2008
(320) 14.03.2008	(320) 18.03.2008
(442) 23.04.2008	(442) 23.04.2008
(151) 29.07.2008	(151) 29.07.2008
(730) Mašík Radek , Palackého 76, Chrudim, 53701, CZ	(730) Hurt a syn autodoprava s.r.o. , Čižice 153, Čižice, 33209, CZ
(210) O-457303	(210) O-457393
(111) 299594	(111) 299603
(220) 14.03.2008	(220) 18.03.2008
(320) 14.03.2008	(320) 18.03.2008
(442) 23.04.2008	(442) 23.04.2008
(151) 29.07.2008	(151) 29.07.2008
(730) Mašík Radek , Palackého 76, Chrudim, 53701, CZ	(730) Slunečko Jan Ing. , V Kolkovně 910, Praha 10, 11000, CZ
(210) O-457305	(210) O-457398
(111) 299595	(111) 299604
(220) 14.03.2008	(220) 18.03.2008
(320) 14.03.2008	(320) 18.03.2008
(442) 23.04.2008	(442) 23.04.2008
(151) 29.07.2008	(151) 29.07.2008
(730) PIEROT, s.r.o. , Štefánikova 29, Praha 5, 15000, CZ	(730) Reckitt Benckiser N.V. , Siriusdreef 14, 2132 WT Hoofddorp, NL
(210) O-457321	(210) O-457408
(111) 299596	(111) 299605
(220) 14.03.2008	(220) 18.03.2008
(320) 14.03.2008	(320) 18.03.2008
(442) 23.04.2008	(442) 23.04.2008
(151) 29.07.2008	
(730) WM Ocean s.r.o. , Lopatecká 223/1, Praha 4 - Podolí, 14700, CZ	
(210) O-457325	
(111) 299597	
(220) 17.03.2008	

(151) 29.07.2008 (730) Reckitt Benckiser N.V. , Siriusdreef 14, 2132 WT Hoofddorp, NL (210) O-457409	(210) O-457424
(111) 299606 (220) 18.03.2008 (320) 18.03.2008 (442) 23.04.2008 (151) 29.07.2008 (730) Reckitt Benckiser N.V. , Siriusdreef 14, 2132 WT Hoofddorp, NL (210) O-457410	(111) 299614 (220) 19.03.2008 (320) 19.03.2008 (442) 23.04.2008 (151) 29.07.2008 (730) Emco spol. s r.o. , Žirovnická 2389, Praha 10, 10600, CZ (210) O-457448
(111) 299607 (220) 18.03.2008 (320) 18.03.2008 (442) 23.04.2008 (151) 29.07.2008 (730) Reckitt Benckiser N.V. , Siriusdreef 14, 2132 WT Hoofddorp, NL (210) O-457411	(111) 299615 (220) 20.03.2008 (320) 20.03.2008 (442) 23.04.2008 (151) 29.07.2008 (730) Biskupství brněnské , Petrov 8, Brno, 60143, CZ (210) O-457472
(111) 299608 (220) 18.03.2008 (320) 18.03.2008 (442) 23.04.2008 (151) 29.07.2008 (730) GynCentrum, spol. s r.o. , Hloubětínská 3/13, Praha 9, 19000, CZ (210) O-457413	(111) 299616 (220) 20.03.2008 (320) 20.03.2008 (442) 23.04.2008 (151) 29.07.2008 (730) Adámkovo vinařství, s.r.o. , Lužánecká 16, Brno, 60200, CZ (210) O-457476
(111) 299609 (220) 18.03.2008 (320) 18.03.2008 (442) 23.04.2008 (151) 29.07.2008 (730) Villeroy & Boch AG , P.O. Box 1120, 66688 Mettlach, DE (210) O-457414	(111) 299617 (220) 20.03.2008 (320) 20.03.2008 (442) 23.04.2008 (151) 29.07.2008 (730) Kosař Jan , Nový Knín 153, Nový Knín, 26203, CZ (210) O-457479
(111) 299610 (220) 18.03.2008 (320) 18.03.2008 (442) 23.04.2008 (151) 29.07.2008 (730) Villeroy & Boch AG , P.O. Box 1120, 66688 Mettlach, DE (210) O-457415	(111) 299618 (220) 21.03.2008 (320) 21.03.2008 (442) 23.04.2008 (151) 29.07.2008 (730) LIKOV s.r.o. , Areál Agrodružstva 923, Lipůvka, 67922, CZ (210) O-457532
(111) 299611 (220) 18.03.2008 (320) 18.03.2008 (442) 23.04.2008 (151) 29.07.2008 (730) Villeroy & Boch AG , P.O. Box 1120, 66688 Mettlach, DE (210) O-457417	(111) 299619 (220) 21.03.2008 (320) 21.03.2008 (442) 23.04.2008 (151) 29.07.2008 (730) Vinum Moravicum a.s. , Úkolky 1055, Bzenec, 69681, CZ (210) O-457543
(111) 299612 (220) 18.03.2008 (320) 18.03.2008 (442) 23.04.2008 (151) 29.07.2008 (730) Maliník Radek , Zelenohorská 505, Praha 8, 18100, CZ (210) O-457421	(111) 299620 (220) 25.03.2008 (320) 25.03.2008 (442) 23.04.2008 (151) 29.07.2008 (730) Blanář Roman , Samota 617/1, Klobouky u Brna, okres Břeclav, 69172, CZ (210) O-457565
(111) 299613 (220) 18.03.2008 (320) 18.03.2008 (442) 23.04.2008 (151) 29.07.2008 (730) Transforwarding České Budějovice, a.s. , Karla Uhlíře 42/1917, České Budějovice, 37006, CZ	(111) 299621 (220) 25.03.2008 (320) 25.03.2008 (442) 23.04.2008 (151) 29.07.2008 (730) POLTRADE, spol. s r.o. , Okružní 1118/5, Mohelnice, 78985, CZ (210) O-457582
	(111) 299622 (220) 26.03.2008

(320) 26.03.2008
(442) 23.04.2008
(151) 29.07.2008
(730) **TRETTNER'S DESIGN s.r.o.**, Na Podstádlí 290,
Všenory, 25231, CZ
(210) O-457608

(111) **299623**
(220) 26.03.2008
(320) 26.03.2008
(442) 23.04.2008
(151) 29.07.2008
(730) **Lidl Stiftung & Co. KG**, Stiftsbergstrasse 1, 74167
Neckarsulm, DE
(210) O-457617

(111) **299624**
(220) 27.03.2008
(320) 27.03.2008
(442) 23.04.2008
(151) 29.07.2008
(730) **Barabáš Jirí Ing.**, Nádražní 10, Hodonice, 67125, CZ
(210) O-457641

(111) **299625**
(220) 27.03.2008
(320) 27.03.2008
(442) 23.04.2008
(151) 29.07.2008
(730) **Dvořák Josef**, Vilémovská 259, Dolní Poustevna, 40782,
CZ
(210) O-457642

(111) **299626**
(220) 28.03.2008
(320) 28.03.2008
(442) 23.04.2008
(151) 29.07.2008
(730) **Kaka CZ s.r.o.**, Zahradní 360, Jeneč, 25261, CZ
(210) O-457705

(111) **299627**
(220) 28.03.2008
(320) 28.03.2008
(442) 23.04.2008
(151) 29.07.2008
(730) **Kaka CZ s.r.o.**, Zahradní 360, Jeneč, 25261, CZ
(210) O-457706

(111) **299628**
(220) 28.03.2008
(320) 28.03.2008
(442) 23.04.2008
(151) 29.07.2008
(730) **Kaka CZ s.r.o.**, Zahradní 360, Jeneč, 25261, CZ
(210) O-457707

(111) **299629**
(220) 28.03.2008
(320) 28.03.2008
(442) 23.04.2008
(151) 29.07.2008
(730) **NAV Flight Services, s.r.o.**, Parašutistů 670/20, Praha 6,
16100, CZ
(210) O-457711

(111) **299630**
(220) 28.03.2008
(320) 28.03.2008
(442) 23.04.2008
(151) 29.07.2008
(730) **TATRA, a.s.**, Kopřivnice, 74221, CZ
(210) O-457714

(111) **299631**
(220) 28.03.2008
(320) 28.03.2008
(442) 23.04.2008
(151) 29.07.2008
(730) **TATRA, a.s.**, Kopřivnice, 74221, CZ
(210) O-457715

(111) **299632**
(220) 28.03.2008
(320) 28.03.2008
(442) 23.04.2008
(151) 29.07.2008
(730) **Pražský technický servis, s.r.o.**, Lucinková 584/4, Praha
9, 19800, CZ
(210) O-457717

(111) **299633**
(220) 28.03.2008
(320) 28.03.2008
(442) 23.04.2008
(151) 29.07.2008
(730) **Ahold Licensing SA**, 2 rue Jean-Petitot, 1204 Geneve,
CH
(210) O-457719

(111) **299634**
(220) 28.03.2008
(320) 28.03.2008
(442) 23.04.2008
(151) 29.07.2008
(730) **Ahold Licensing SA**, 2 rue Jean-Petitot, 1204 Geneve,
CH
(210) O-457720

(111) **299635**
(220) 28.03.2008
(320) 28.03.2008
(442) 23.04.2008
(151) 29.07.2008
(730) **Ing. Michal Vávra**, Korunovační 12, Praha 7, 17000, CZ
(210) O-457723

(111) **299636**
(220) 28.03.2008
(320) 28.03.2008
(442) 23.04.2008
(151) 29.07.2008
(730) **ALESTA BUSINESS s.r.o.**, Jesenícká 47, Bruntál,
79201, CZ
(210) O-457724

(111) **299637**
(220) 31.03.2008
(320) 31.03.2008
(442) 23.04.2008
(151) 29.07.2008
(730) **České vinařské závody a.s.**, Bělehradská 7, Praha 4,
14016, CZ
(210) O-457727

(111) **299638**
(220) 31.03.2008
(320) 31.03.2008
(442) 23.04.2008
(151) 29.07.2008
(730) **České vinařské závody a.s.**, Bělehradská 7, Praha 4,
14016, CZ
(210) O-457728

(111) **299639**
(220) 31.03.2008
(320) 31.03.2008

(442) 23.04.2008 (151) 29.07.2008 (730) České vinařské závody a.s. , Bělehradská 7, Praha 4, 14016, CZ (210) O-457729	(210) O-457794
(111) 299640 (220) 31.03.2008 (320) 31.03.2008 (442) 23.04.2008 (151) 29.07.2008 (730) České vinařské závody a.s. , Bělehradská 7, Praha 4, 14016, CZ (210) O-457730	(111) 299648 (220) 02.04.2008 (320) 02.04.2008 (442) 23.04.2008 (151) 29.07.2008 (730) BESKYDSKÁ LIKÉRKA s.r.o. , Na Zbytkách 41, Staré Město u Frýdku Místku, 73801, CZ (210) O-457796
(111) 299641 (220) 31.03.2008 (320) 31.03.2008 (442) 23.04.2008 (151) 29.07.2008 (730) České vinařské závody a.s. , Bělehradská 7, Praha 4, 14016, CZ (210) O-457731	(111) 299649 (220) 03.04.2008 (320) 03.04.2008 (442) 23.04.2008 (151) 29.07.2008 (730) Improve group s.r.o. , Polská 1211/26, Praha 2, 12000, CZ (210) O-457827
(111) 299642 (220) 31.03.2008 (320) 31.03.2008 (442) 23.04.2008 (151) 29.07.2008 (730) Černohorská Iva , Sadovská 598, Hradec Králové, 50002, CZ (210) O-457732	(111) 299650 (220) 03.04.2008 (320) 03.04.2008 (442) 23.04.2008 (151) 29.07.2008 (730) Improve Group s.r.o. , Polská 1211/26, Praha 2, 12000, CZ (210) O-457829
(111) 299643 (220) 31.03.2008 (320) 31.03.2008 (442) 23.04.2008 (151) 29.07.2008 (730) BOHEMIA SEKT, a.s. , Smetanova 220, Starý Plzeňec, okres Plzeň-jih, 33202, CZ (210) O-457742	
(111) 299644 (220) 01.04.2008 (320) 01.04.2008 (442) 23.04.2008 (151) 29.07.2008 (730) MADE GROUP a.s. , Dlouhá 614, Praha 1, 11000, CZ (210) O-457760	
(111) 299645 (220) 01.04.2008 (320) 01.04.2008 (442) 23.04.2008 (151) 29.07.2008 (730) MANUM, s.r.o. , Vyšehradská 320/49, Praha 2, 12000, CZ (210) O-457765	
(111) 299646 (220) 02.04.2008 (320) 02.04.2008 (442) 23.04.2008 (151) 29.07.2008 (730) Euroverlag s.r.o. , Bolzanova 5, Plzeň, 30100, CZ (210) O-457793	
(111) 299647 (220) 02.04.2008 (320) 02.04.2008 (442) 23.04.2008 (151) 29.07.2008 (730) Euroverlag s.r.o. , Bolzanova 5, Plzeň, 30100, CZ	

Zápisy licenčních smluv k ochranným známkám

V této kapitole jsou zveřejněny zápisy licenčních smluv podle ustanovení § 18 odst. 1 zákona č. 441/2003 Sb.

Číslo zápisu	Vlastník	Nabyvatel licence	Druh licence	Datum uzavření licenční smlouvy	S účinností od data
188151	FERRAM, a.s., Pekařská 101/7, Opava, 74601, CZ;	FERRAM STEEL, a.s., Frýdecká 700/475, Ostrava, 71904, CZ;	výlučná	07.07.2008	24.07.2008
222769A	OREA HOTELS a. s., Na Pankráci 1062/58, Praha 4, 14000, CZ;	EXCELSIOR, a.s., Hlavní 121/46, Mariánské Lázně, 35301, CZ;	nevýlučná	31.12.2007	24.07.2008
222769A	OREA HOTELS a. s., Na Pankráci 1062/58, Praha 4, 14000, CZ;	Jiří Švihálek, nám. Míru 141/I, Jindřichův Hradec, 37701, CZ;	nevýlučná	01.06.2008	24.07.2008
222769A	OREA HOTELS a. s., Na Pankráci 1062/58, Praha 4, 14000, CZ;	INTERHOTEL VORONĚŽ a.s., Křížkovského 458/47, Brno, 60373, CZ;	nevýlučná	31.12.2007	24.07.2008
222769A	OREA HOTELS a. s., Na Pankráci 1062/58, Praha 4, 14000, CZ;	Concertino s.r.o., nám. Míru 165/I, Jindřichův Hradec, 37701, CZ;	nevýlučná	13.06.2008	24.07.2008
233967	OREA HOTELS a.s., Na Pankráci 1062/58, Praha 4, 14000, CZ;	EXCELSIOR, a.s., Hlavní 121/46, Mariánské Lázně, 35301, CZ;	nevýlučná	31.12.2007	24.07.2008
233967	OREA HOTELS a.s., Na Pankráci 1062/58, Praha 4, 14000, CZ;	Concertino s.r.o., nám. Míru 165/I, Jindřichův Hradec, 37701, CZ;	nevýlučná	13.06.2008	24.07.2008
233967	OREA HOTELS a.s., Na Pankráci 1062/58, Praha 4, 14000, CZ;	Jiří Švihálek, nám. Míru 141/I, Jindřichův Hradec, 37701, CZ;	nevýlučná	01.06.2008	24.07.2008
233967	OREA HOTELS a.s., Na Pankráci 1062/58, Praha 4, 14000, CZ;	INTERHOTEL VORONĚŽ a.s., Křížkovského 458/47, Brno, 60373, CZ;	nevýlučná	31.12.2007	24.07.2008
269476	FERRAM, a.s., Pekařská 101/7, Opava, 74601, CZ;	FERRAM STEEL, a.s., Frýdecká 700/475, Ostrava, 71904, CZ;	výlučná	07.07.2008	24.07.2008

Přehled obnov zápisu ochranných známek

Kapitola obsahuje údaje o ochranných známkách, u kterých byl na žádost vlastníka obnoven zápis podle ustanovení § 28 odst. 2 zákona č. 441/2003 Sb.

Číselný přehled												
104425	104426	112928	114334	114335	153468	153469	154007	159448	160465	164350	167166	217526
217527	219800	219881	219923	219924	219930	219948	220561	220572	220590	220622	220972	221370
221437	221796	221797	221810	221875	222088	222279	222283	222674	222699	223036	223229	223253
223254	223264	223265	223266	223808	224046	224413	224483	224580	224606	224637	224856	224869
225842	226131	226280	227037	227038	227050	227207	227411	227541	227566	227633	227634	227680
228084	228127	228435	229087	229088	229879	230749	233572	238092	238093	239914		

Obnova zápisu ochranných známek

(111) **104425**
(220) 06.10.1948
(151) 06.10.1948
(540)

TESLA

(730) **Tesla, akciová společnost**, Poděbradská 186, Praha 9 - Hloubětín, 18066, CZ
(740) Václav Müller, patentový zástupce, Filipova 2016, Praha 4, 14800
(510) I. Kovy, kovové zboží, nářadí, nástroje, stroje; II. Kamenné, hliněné a skleněné zboží; III. Dřevěné, slaměné, papírové, kostěné, gumové a kožené zboží; V. Poživatiny.
(511) 1, 6, 7, 8, 9, 10, 11, 16, 17, 18, 19, 20, 21, 23, 24, 25, 26, 29, 30, 31, 32
(210) O-4652

(111) **104426**
(220) 06.10.1948
(151) 06.10.1948
(540)



(730) **Tesla, akciová společnost**, Poděbradská 186, Praha 9, 18066, CZ
(740) Václav Müller, patentový zástupce, Filipova 2016, Praha 4, 14800
(510) I. Kovy, kovové zboží, nářadí, nástroje, stroje; II. Kamenné, hliněné a skleněné zboží; III. Dřevěné, slaměné, papírové, kostěné, gumové a kožené zboží; V. Poživatiny.
(511) 1, 6, 7, 8, 9, 10, 11, 16, 17, 18, 19, 20, 21, 23, 24, 25, 26, 29, 30, 31, 32
(210) O-6524

(111) **112928**
(220) 16.03.1939
(151) 16.03.1939
(540)



(730) **Rybářství Třeboň a.s.**, Rybářská 801, Třeboň, 37901, CZ
(740) KUDRLIČKA & SEDLÁK Advokátní, patentová a známková kancelář, Ing. Jiří Sedlák, Husova 5, České Budějovice, 37001
(510) Kapři z produkce Rybářství Třeboň.
(511) 29, 31
(210) O-18485

(111) **114334**
(220) 23.06.1919
(151) 23.06.1919
(540)

MATTONIHO KYSIBELSKÁ Kyselka

(730) **Karlovarské minerální vody, a.s.**, Horova 3, Karlovy Vary, 36021, CZ
(740) JUDr. Josef Mrázek, Pernerova 11, Praha 8, 18600

(510) (32) kysibelská kyselka.
(511) 32
(210) O-18452

(111) **114335**
(220) 23.06.1919
(151) 23.06.1919
(540)

MATTONI'S GIESSHÜBLER SAUERBRUNN

(730) **Karlovarské minerální vody, a.s.**, Horova 3, Karlovy Vary, 36021, CZ
(740) JUDr. Josef Mrázek, Pernerova 11, Praha 8, 18600
(510) (32) kysibelská kyselka.
(511) 32
(210) O-18451

(111) **153468**
(220) 07.08.1958
(151) 30.08.1958
(540)

TRIPON

(730) **AVION spol. s r.o.**, Nádražní 92, Židlochovice, 66701, CZ
(740) FISCHER & PARTNER Intellectual Property s.r.o., Ing. Michael Fischer, Na Hrobci 294/5, Praha 2, 12000
(510) (3) čisticí prostředky všeho druhu.
(511) 3
(210) O-17072

(111) **153469**
(220) 07.08.1958
(151) 30.08.1958
(540)

MIKROCER

(730) **AVION spol. s r.o.**, Nádražní 92, Židlochovice, 66701, CZ
(740) FISCHER & PARTNER Intellectual Property s.r.o., Ing. Michael Fischer, Na Hrobci 294/5, Praha 2, 12000
(510) Vosky a výrobky z vosků všeho druhu, přírodní i umělé.
(511) 1, 3, 4, 16
(210) O-17073

(111) **154007**
(220) 23.07.1959
(151) 18.09.1959
(540)

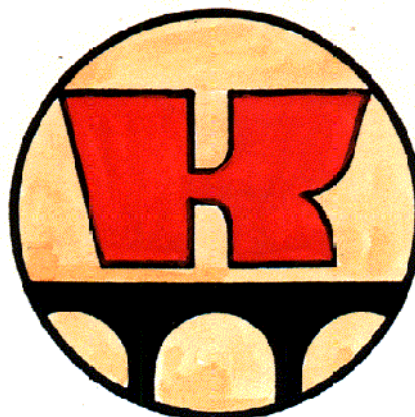

(730) **Keramost, a.s.**, Žatecká 1899/25, Most, 43430, CZ
(740) PATENTSERVIS Praha a.s., Jivenská 1273/1, Praha 4, 14021
(510) Trouby kameninové, tvarovky kameninové, hospodářská kamenina, kyselinovzdorná kamenina, trouby kameninové, kabřincové obkladové pásy, okapnice, cihly šamotové, ruční tvárnice, strojní tvárnice, vanové kameny, šamotový materiál pro lití oceli, šamotové vložky do kamen, šamotová meliva.
(511) 19, 21

(210) O-19964

(111) **159448**
(220) 02.09.1968
(151) 18.12.1969
(540)

UNICOMB

(730) **Nitto Shoji Kabushiki Kaisha**, Osaka, JP
(740) Patentservis Praha a.s., Jivenská 1273/1, Praha 4, 14021
(510) (7) spřádací stroje a přístroje.
(511) 7
(210) O-42211

(111) **160465**
(220) 02.09.1968
(151) 19.08.1971
(540)

NITTO UNICOMB

(730) **Nitto Shoji Kabushiki Kaisha, společnost podle zákonů japonských**, Osaka, JP
(740) Patentservis Praha a.s., Jivenská 1273/1, Praha 4, 14021
(510) (7) spřádací stroje a přístroje.
(511) 7
(210) O-42210

(111) **164350**
(220) 09.01.1979
(151) 04.04.1980
(540)

CASIOTONE

(730) **Casio Keisanki Kabushiki Kaisha (Casio Computer Co.,Ltd.)**, 6-2, Hon-machi 1-chome, Shibuya-ku, Tokyo, JP
(740) Čermák Hořejš Matějka a spol., JUDr. Jan Matějka, advokát, Národní 32, Praha 1, 11000
(510) Přístroje pro výrobu a regulaci elektronických zvuků, elektronické nízkofrekvenční přístroje, elektrotechnické počítače, součásti a příslušenství těchto výrobků. Elektrotechnické hudební nástroje, syntetizéry jako elektronické hudební přístroje nebo nástroje, automaticky řízené rytmové boxy pro použití s nebo ve spojení s elektronickými hudebními nástroji k vytváření rytmického doprovodu, součásti a příslušenství těchto výrobků.
(511) 9, 15
(210) O-50945

(111) **167166**
(220) 08.08.1988
(151) 27.01.1989
(540)

TENZAC

(730) **Glaxo Group Limited**, Glaxo Wellcome House, Berkeley Avenue, Greenford, Middlesex, GB
(740) KOREJZOVÁ & SPOL., v.o.s., JUDr. Zdeňka Korejzová, advokátka, Korunní 810/104 E, Praha 10, 10100
(510) (5) farmaceutické a veterinární přípravky.
(511) 5
(210) O-55809

(111) **217526**
(220) 15.06.1998
(151) 23.04.1999
(540)



(730) **Vašínová Libuše**, Putimov č.p. 88, Pelhřimov, 39301, CZ
(740) Ing. Kučera Zdeněk, Padělký 548 (P.O.BOX 92), Slušovice, 76315
(510) (18) kůže, kožešiny a jejich imitace a výrobky z nich, kožená galanterie, tašky, kufry, batohy, kabelky, cestovní brašny, z

kůže, textilu a umělých a náhradních materiálů, doplňky z kůže pro automobilový průmysl, sedlářské a brašnářské výrobky; (25) obuv, oděvy, sportovní oblečení, zakázkové oděvy, kožichy, kožené a kožešinové oděvy, kožené a kožešinové rukavice, kožené opasky a další oděvní doplňky z kůže a kožešin; (35) zprostředkování obchodních záležitostí týkajících se výrobků zařazených do tříd č. 18 a 25.

(511) 18, 25, 35
(210) O-133604

(111) **217527**
(220) 15.06.1998
(151) 23.04.1999
(540)

LIWA

(730) **Vašínová Libuše**, Putimov č.p. 88, Pelhřimov, 39301, CZ
(740) Ing. Kučera Zdeněk, Padělký 548 (P.O.BOX 92), Slušovice, 76315
(510) (18) kůže, kožešiny a jejich imitace a výrobky z nich, kožená galanterie, tašky, kufry, batohy, kabelky, cestovní brašny, z kůže, textilu a umělých a náhradních materiálů, doplňky z kůže pro automobilový průmysl, sedlářské a brašnářské výrobky; (25) obuv, oděvy, sportovní oblečení, zakázkové oděvy, kožichy, kožené a kožešinové oděvy, kožené a kožešinové rukavice, kožené opasky a další oděvní doplňky z kůže a kožešin; (35) zprostředkování obchodních záležitostí týkajících se výrobků zařazených do tříd č. 18 a 25.
(511) 18, 25, 35
(210) O-133605

(111) **219800**
(220) 28.05.1998
(151) 23.08.1999
(540)

STOCKBYTE

(730) **Emerald Pix Ltd.**, Block 4, Bracken Business Park, Sandyford Industrial Estate, Dublin 18, IE
(740) ROTT, RŮŽIČKA & GUTTMANN Patentová, známková a advokátní kancelář, JUDr. Vladimír Rott, Nad Štolou 12, Praha 7, 17000
(510) (9) vizuální média, jmenovitě fotografie, archivní fotografie, reprodukce uměleckých děl, ilustrace a grafické návrhy zpracované v digitálním formátu na CD-Rom a na disketách, software pro vedení archivu, pro vyhledávání, prohlížení, výběr a opravy v záznamech uvnitř programu a software pro otevírání a ukládání symbolů do různých kartotékových formátů pro použití ve spojitosti s výše uvedenými médii, grafickými designéry, reklamními agenturami, vydavateli používajícími technologii "desktop publishing" a odborníky v oblasti obchodní komunikace.
(511) 9
(210) O-133083

(111) **219881**
(220) 03.07.1998
(151) 23.08.1999
(540)

COLIBRI

(730) **Colibri Corporation**, 100 Niantic Avenue, Providence, RI, US
(740) Společná advokátní kancelář Všetěčka a partneři, JUDr. Švorčík Otakar, Hálkova 2, Praha 2, 12000
(510) (4) průmyslové oleje a tuky, maziva, vlhčící a pojivové směsi absorbující prach, paliva /včetně motorového lihu/ a osvětlovací tělesa, svíčky, knoty, benzín do zapalovačů; (16) papír, lepenka a výrobky z těchto materiálů neuvedené v jiných třídách, tištěné materiály, materiály na vázání knih, fotografie, papírnické zboží, lepidla na papírnické zboží nebo pro použití v domácnosti, materiály pro umělce, štetce, psací stroje a kancelářské potřeby /kromě nábytku/, instrukční a výukové materiály /kromě přístrojů/, plastové materiály pro balení /neuvedené v jiných třídách/, hrací karty, tiskařská písma, štočky, psací potřeby; (34) tabák, potřeby pro kuřáky, zápalky.
(511) 4, 16, 34
(210) O-134160

(111) **219923**
(220) 21.08.1998
(151) 23.08.1999
(540)

(540)

PRAŽSKÝ ← [L] →
KUDYKAM [L]



- (730) **Pražský spotřebitelský tisk, kom. spol.**, Karla Engliše 519/11, Praha 5, 15000, CZ
(740) ROTT, RŮŽIČKA & GUTTMANN Patentová, známková a advokátní kancelář, JUDr. Vladimír Rott, Nad Štolou 12, Praha 7, 17000
(510) (9) nosiče audiovizuálních záznamů, nosiče pro počítačové programy; (16) tiskoviny všech druhů zejména noviny, časopisy, knihy, propagační materiály, fotografie; (35) reklamní a inzertní služby, agenturní a zprostředkovatelské služby v oblasti informací a obchodu, rozhlasová a televizní reklama a inzerce, průzkumy trhu, průzkumy veřejného mínění; (37) instalace a údržba počítačů; (38) služby dálkopisu; (39) služby distribuční zejména distribuce knih, novin a časopisů; (41) nakladatelské a vydavatelské služby, zejména vydávání novin, časopisů, knih, zabezpečování obrazových a zvukových záznamů, tvorba rozhlasových, televizních, filmových a jiných audiovizuálních programů, rozhlasová a televizní výchova, pronájem televizní, filmové a jiné audiovizuální techniky; (42) pronájem počítačů, fotografování, fotoreportáže, tiskařské a polygrafické služby všech druhů, programování pro samočinné počítače.
(511) 9, 16, 35, 37, 38, 39, 41, 42
(210) O-135424

- (730) **Pražský spotřebitelský tisk, kom. spol.**, Karla Engliše 519/11, Praha 5, 15000, CZ
(740) ROTT, RŮŽIČKA & GUTTMANN Patentová, známková a advokátní kancelář, JUDr. Vladimír Rott, Nad Štolou 12, Praha 7, 17000
(510) (9) nosiče audiovizuálních záznamů, nosiče pro počítačové programy; (16) tiskoviny všech druhů zejména noviny, časopisy, knihy, propagační materiály, fotografie; (35) reklamní a inzertní služby, agenturní a zprostředkovatelské služby v oblasti informací a obchodu, rozhlasová a televizní reklama a inzerce, průzkumy trhu, průzkumy veřejného mínění; (37) instalace a údržba počítačů; (38) služby dálkopisu; (39) služby distribuční zejména distribuce knih, novin a časopisů; (41) nakladatelské a vydavatelské služby, zejména vydávání novin, časopisů, knih, zabezpečování obrazových a zvukových záznamů, tvorba rozhlasových, televizních, filmových a jiných audiovizuálních programů, rozhlasová a televizní výchova, pronájem televizní, filmové a jiné audiovizuální techniky; (42) pronájem počítačů, fotografování, fotoreportáže, tiskařské a polygrafické služby všech druhů, programování pro samočinné počítače.
(511) 9, 16, 35, 37, 38, 39, 41, 42
(210) O-135554

(111) **219924**
(220) 21.08.1998
(151) 23.08.1999
(540)

PRAŽSKÝ ← [L] →
KUDYKAM [L]

(111) **219948**
(220) 09.09.1998
(151) 23.08.1999
(540)

KUDYKAM

- (730) **Pražský spotřebitelský tisk, kom. spol.**, Karla Engliše 519/11, Praha 5, 15000, CZ
(740) ROTT, RŮŽIČKA & GUTTMANN Patentová, známková a advokátní kancelář, JUDr. Vladimír Rott, Nad Štolou 12, Praha 7, 17000
(510) (9) nosiče audiovizuálních záznamů, nosiče pro počítačové programy; (16) tiskoviny všech druhů zejména noviny, časopisy, knihy, propagační materiály, fotografie; (35) reklamní a inzertní služby, agenturní a zprostředkovatelské služby v oblasti informací a obchodu, rozhlasová a televizní reklama a inzerce, průzkumy trhu, průzkumy veřejného mínění; (37) instalace a údržba počítačů; (38) služby dálkopisu; (39) služby distribuční zejména distribuce knih, novin a časopisů; (41) nakladatelské a vydavatelské služby, zejména vydávání novin, časopisů, knih, zabezpečování obrazových a zvukových záznamů, tvorba rozhlasových, televizních, filmových a jiných audiovizuálních programů, rozhlasová a televizní výchova, pronájem televizní, filmové a jiné audiovizuální techniky; (42) pronájem počítačů, fotografování, fotoreportáže, tiskařské a polygrafické služby všech druhů, programování pro samočinné počítače.
(511) 9, 16, 35, 37, 38, 39, 41, 42
(210) O-135425

- (730) **Pražský spotřebitelský tisk, kom. spol.**, Karla Engliše 519/11, Praha 5, 15000, CZ
(740) ROTT, RŮŽIČKA & GUTTMANN Patentová, známková a advokátní kancelář, JUDr. Vladimír Rott, Nad Štolou 12, Praha 7, 17000
(510) (9) nosiče audiovizuálních záznamů, nosiče pro počítačové programy; (16) tiskoviny všech druhů zejména noviny, časopisy, knihy, propagační materiály, fotografie; (35) reklamní a inzertní služby, agenturní a zprostředkovatelské služby v oblasti informací a obchodu, rozhlasová a televizní reklama a inzerce, průzkumy trhu, průzkumy veřejného mínění; (37) instalace a údržba počítačů; (38) služby dálkopisu; (39) služby distribuční zejména distribuce knih, novin a časopisů; (41) nakladatelské a vydavatelské služby, zejména vydávání novin, časopisů, knih, zabezpečování obrazových a zvukových záznamů, tvorba rozhlasových, televizních, filmových a jiných audiovizuálních programů, rozhlasová a televizní výchova, pronájem televizní, filmové a jiné audiovizuální techniky; (42) pronájem počítačů, fotografování, fotoreportáže, tiskařské a polygrafické služby všech druhů, programování pro samočinné počítače.
(511) 9, 16, 35, 37, 38, 39, 41, 42
(210) O-135853

(111) **219930**
(220) 27.08.1998
(151) 23.08.1999

(111) **220561**
(220) 10.08.1998
(151) 27.09.1999
(540)

» **Joška** «

(730) **ASTON ABORA s.r.o.**, Ohradní 1079/59, Praha 4, 14000, CZ

(210) O-136705

(510) (7) dopravníky, plnicí zařízení, dávkovací zařízení, stroje k označování zboží; (9) váhy všech tříd, elektronické váhy, elektronická měřidla; (16) papírové etikety samolepící, papírové termoetikety samolepící.

(111) **220972**
(220) 06.08.1998
(151) 27.10.1999
(540)

(511) 7, 9, 16
(210) O-135131

(111) **220572**
(220) 13.08.1998
(151) 27.09.1999
(540)

LASH ENHANCER

(730) **The Procter & Gamble Company**, One Procter & Gamble Plaza, Cincinnati, OH, US

(740) AK Štros Kusák Čermák, JUDr. David Štros, advokát, Národní 32, Praha 1, 11000

(510) (3) kosmetika, zejména maskara.
(511) 3
(210) O-135244

(730) **INTEA SERVICE s.r.o.**, Samostatnost č.p. 1348, Holešov, 76901, CZ

(740) TETRAPAT patentová kancelář, RNDr Zdeňka Halaxová, Horní náměstí 7, Olomouc, 77200

(510) (6) nábytkové kování kovové, spojovací materiály /šrouby, hřebíky, nýty, čepy a pod./, montážní přípravky pro montáž kování a nábytku, nábytkové úchytky a závěsy kovové, kovové nosiče barových podhledů; (11) kuchyňské dřezy, sanitární keramika, zařízení pro rozvod vody /baterie/.

(511) 6, 11
(210) O-135082

(111) **220590**
(220) 27.08.1998
(151) 27.09.1999
(540)



(730) **Vladislav Jarošek**, Mutěnice 216, Mutěnice, 69611, CZ

(740) DMH-patentová a známková kancelář, Mgr. Machatová Marcela, patentový zástupce, Pospíšilova 2, Praha 3, 13000

(510) (32) nealkoholické nápoje všeho druhu, zejména šumivé a jiné nealkoholické nápoje, minerální vody, ovocné šťávy a jiné zeleninové šťávy, vč. nápojů z nich, mošty, sirupy, koncentráty k přípravě nealkoholických nápojů a ochucených minerálních vod; (33) alkoholické nápoje všeho druhu, zejména lihoviny, likéry, vína, například lihoviny řezané a ušlechtilé destiláty, vč. macerátů a výluhů, vinné, ovocné, bylinné, zeleninové a obilné destiláty, alkoholické koktejly, koncentráty k přípravě alkoholických nápojů, vína všeho druhu; (42) odborné poradenství, konzultační služby a provádění odborných zkoušek v oboru lihovin, vína a nealkoholických nápojů.

(511) 32, 33, 42
(210) O-135553

(111) **220622**
(220) 09.10.1998
(151) 27.09.1999
(540)

www.dell.com

(730) **Dell Inc.**, One Dell Way, Round Rock, TX, US

(740) Společná advokátní kancelář Všetečka Zelený Švorčík Kalenský a partneři, JUDr. Otakar Švorčík, Hálkova 2, Praha 2, 12000

(510) (9) počítače, počítačové periférie a jejich části a příslušenství, monitory, klávesnice, tiskárny, myši, koprocesory, modemy, harddisky a floppy disky, páskové jednotky, jednotky CD ROM, zařízení pro ukládání dat a elektronické a magnetické karty a paměťové moduly, paměťové desky a čipy, kabely a konektory, vše pro použití s počítači, počítačový operační software a návody, vše prodávané dohromady jako jedna jednotka; (37) servis a montáž komponentů počítačů dle přání zákazníků.

(511) 9, 37

(111) **221370**
(220) 24.07.1998
(151) 22.11.1999
(540)



(730) **ELIOD servis, s.r.o.**, Vřesová 494, Zruč - Senec, 33008, CZ

(740) TICHÝ & POLÁČEK Patentoprávní a známková kancelář, JUDr. Jaromír Tichý, Dominikánská 6, Plzeň, 30112

(510) (35) zprostředkování obchodních záležitostí; (36) jednatelství - zprostředkovatelství; (37) instalace, montáž, údržba a opravy zařízení a vybavení pro nakládání s odpady a pro jejich likvidaci; (40) zpracování a úprava materiálů, nakládání s odpady, zejména zpracování odpadů jako druhotných surovin; (42) revize zařízení a vybavení pro nakládání s odpady a pro jejich likvidaci, služby inženýrské, expertní, odborné konzultace, technické poradenství, poradenství v otázkách podnikání v oblasti ekologie, vypracování posudků a technických dobrozdání, geologické služby.

(511) 35, 36, 37, 40, 42
(210) O-134681

(111) **221437**
(220) 18.09.1998
(151) 22.11.1999
(540)

OPEL LEASING

(730) **Opel Eisenach GmbH**, Adam-Opel-Strasse 100, Eisenach, DE

(740) Zeiner & Zeiner v.o.s., Mgr. Karel Šindelka, Maiselova 15, Praha 1, 11000

(510) (36) finanční a pojišťovací služby, služby pronájmu a leasingu motorových vozidel; (39) přepravní a skladovací služby týkající se motorových vozidel.

(511) 36, 39
(210) O-136084

(111) **221796**
(220) 29.07.1998
(151) 27.12.1999
(540)



- (730) **CROSS SPEED, s.r.o.**, Branišovice 179, Branišovice, 67177, CZ
(740) INPARTNERS GROUP, Ing. Dušan Kendereški, Lidická 51, Brno, 60200
(510) (3) autokosmetika; (9) radiopřijímače, autopříslušenství, zejména akumulátory elektrické pro vozidla, akumulátorové měřiče kyseliny, reproduktory pro vozidla, automatická řízení pro vozidla, automatická zařízení signalizující nízký tlak v pneumatikách, automobilové výstražné trojúhelníky, dálkové ovladače pro vozidla, elektrické spojky a konektory pro vozidla, skříňky pro reproduktory, měřiče rychlosti pro vozidla, nabíječky akumulátorů, regulátory napětí pro vozidla, svorkovnice pro vozidla, sluneční clony pro vozidla, ukazatelé směru, mlhovky, teploměry elektrické pro vozidla, zapalovače cigaret do automobilů, zapalování, výbojky pro vozidla, vzduchoměry pro vozidla; (12) dopravní prostředky, osobní a nákladní automobily, motory, náhradní díly a a utopříslušenství pro motorová vozidla zahrnuté v této třídě; (35) zprostředkovatelská činnost, zejména zprostředkování obchodních zakázek; (39) provozování osobní a nákladní dopravy včetně pronájmu, pronájem vozidel, pronájem garáží a odstavných ploch, skladování.
(511) 3, 9, 12, 35, 39
(210) O-134785

- (111) **221797**
(220) 29.07.1998
(151) 27.12.1999
(540)



- (730) **LEAR CORPORATION a Delaware Corporation**, 21557 Telegraph Road, Southfield, MI, US
(740) Čermák Hořejš Matějka a spol., JUDr. Jan Matějka, advokát, Národní 32, Praha 1, 11000
(510) (12) sedadla a jejich části, včetně zadních opěradel, opěrek pro hlavu, lumbálního systému k seřízení vozidlových sedadel pro ochranu páteře, sedadlových polštářků, vodícího systému pro polohové seřizování, přístroj. desky, upravené výplně dveří, vnitřní desky s šíří 220 mm, vnitřní ozdobné panely, vnitřní ozdobné prvky jako např. vnitřní lemování, opěrky na paže, střešní obložení, sluneční clony, sluneční střechy, plastické komponenty pod kryty a do prostor v motoru, díly a součástky pro shora uvedené, vše pro použití s vozidly; (27) koberečky do automobilů.
(511) 12, 27
(210) O-134793

- (111) **221810**
(220) 04.08.1998
(151) 27.12.1999
(540)



- (730) **FAEE, s.r.o.**, Na Rybníčku 387/6, Liberec 3, 46001, CZ
(740) PATING, Ing. Strnad Václav, Rychtářská 375/31, Liberec 14, 46014
(510) (7) motory, mimo motory pro pozemní vozidla; (9) protipožární systémy pro ochranu majetku a osob, jejich příslušenství, komponenty a díly, zabezpečovací systémy pro ochranu majetku a osob, jejich příslušenství, komponenty a díly, signalizační, kontrolní, měřicí a regulační zařízení a přístroje, jejich příslušenství, komponenty a díly, transformátory, jejich příslušenství, komponenty a díly, elektrické dráty, elektrické vodiče, rozvaděče nízkého napětí, jejich příslušenství, komponenty a díly, zařízení a přístroje k ochraně před účinky

- atmosferické nebo statické elektřiny, jejich příslušenství, komponenty a díly, hasicí přístroje; (35) akviziční, marketingová, propagační, reklamní, informační a inzertní činnost, distribuce prospektů, katalogů a vzorků v rámci rozšiřování reklamních nebo inzertních materiálů, poskytování pomoci při řízení obchodního úseku podniku, zprostředkování obchodní činnosti a služeb; (37) instalace, montáž, údržba, cejchování, opravy, rekonstrukce a modernizace shora uvedených zařízení, přístrojů a jejich příslušenství; (41) pořádání a organizačně technické zabezpečení školení, kurzů, vzdělávacích, výchovných a odborných akcí, zprostředkování školení, kurzů, vzdělávacích, výchovných a odborných akcí, vydávání školicích a učebních pomůcek a potřeb, knih, tiskovin, katalogů, prospektů; (42) revize, provádění technických měření, odborná technická pomoc a konzultace uvedených zařízení, přístrojů a jejich příslušenství, projektová činnost, vývoj.
(511) 7, 9, 36, 37, 41, 42
(210) O-135033

- (111) **221875**
(220) 04.09.1998
(151) 27.12.1999
(540)



- (730) **R & A Bailey & Co**, Nangor House, Western Estate, Dublin 12, IE
(740) KOREJZOVÁ & SPOL., v.o.s., JUDr. Petra Korejzová, advokátka, Korunní 810/104 E, Praha 10, 10100
(510) (33) vína, lihoviny a likéry.
(511) 33
(210) O-135698

- (111) **222088**
(220) 14.04.1999
(151) 27.12.1999
(540)



- (730) **SENTIA spol. s r.o.**, Růženiňská 4/317, Praha 4, 14200, CZ
(740) Ing. Jiří Střelák, Pařížská 17, Praha 1, 11000
(510) (35) zprostředkovatelské služby v oblasti obchodu; (41) školicí a vzdělávací činnosti, služby spojené se vzděláváním a školením, např. pořádání kurzů, seminářů, zprostředkovatelské a poradenské činnosti v oblasti vzdělávání; (42) překladatelské služby, hostinská činnost.
(511) 35, 41, 42
(210) O-141861

- (111) **222279**
(220) 03.08.1998
(151) 24.01.2000
(540)

SYNAGIS

- (730) **ABBOTT LABORATORIES**, Abbott Park, Illinois, 60064, IL, US (540)
(740) KOREJZOVÁ & SPOL., v.o.s., JUDr. Petra Korejzová, advokátka, Korunní 810/104 E, Praha 10, 10100
(510) (5) výrobky farmaceutické, zvěrolékařské a zdravotnické, výrobky dietetické k lékařským účelům, potraviny pro děti, náplasti, obvazový materiál, hmoty k plombování zubů a na zubní otisky, desinfekční prostředky, prostředky k ničení plevele a k hubení živočišných škůdců, fungicidy, herbicidy, insekticidy.
(511) 5
(210) O-135006



- (111) **222283**
(220) 13.08.1998
(151) 24.01.2000
(540)



- (730) **Lucja Tomášková**, Karlovarská 30/378, Praha 6, 16000, CZ
(510) (6) bezpečnostní schránky, tresory, zámky, zámková technika; (8) nářadí a nástroje s ručním pohonem pro kriminalistickou praxi; (9) elektrické přístroje a zařízení pro kriminalistickou praxi, elektrické zámky, zabezpečovací zařízení elektrická a mechanická pro auta, byty a objekty; (37) montáž příslušenství automobilů, montáž servis a opravy zabezpečovacích zařízení a systémů; (42) certifikace zabezpečovacích zařízení.
(511) 6, 8, 9, 37, 42
(210) O-135210

- (730) **LÍDL MUSIC, spol. s r.o.**, Zelný trh 10, Brno, 60200, CZ
(740) INPARTNERS GROUP, Ing. Dušan Kendereški, Lidická 51, Brno, 60200
(510) (9) zesilovače, reproduktory, mixážní pulty, efekťová zařízení k ozvučení a další ozvučovací technika zahrnutá v této třídě; (15) hudební nástroje dechové, smyčcové, strunné a bicí všech druhů a součástky k nim, příslušenství k hudebním nástrojům všech druhů; (16) hudebniny.
(511) 9, 15, 16
(210) O-134830

- (111) **222674**
(220) 10.07.1998
(151) 28.02.2000
(540)



- (730) **AEC Novák s.r.o.**, Revoluční 78, Ústí nad Labem, 40001, CZ
(740) JUDr. Michalec Jan, Dlouhá 5, Ústí nad Labem, 40001
(510) (9) elektronické zařízení k ochraně budov, k ochraně osob a k hlídání vnějších a vnitřních prostorů; (36) investorská činnost ve stavebnictví; (37) provádění staveb; (38) služby telekomunikačních zařízení ke komunikačním účelům mezi osobami; (42) projektová činnost ve stavebnictví, inženýrská činnost ve stavebnictví.
(511) 9, 36, 37, 38, 42
(210) O-134362

- (111) **223036**
(220) 26.02.1999
(151) 28.02.2000
(540)



- (730) **TLP, spol. s r.o.**, Nučická 1746/9, Praha 10, 10000, CZ
(740) Ing. Jiří Střelák, Pařížská 17, Praha 1, 11000
(510) (35) činnost organizačních poradců, zpracování havarijních plánů, krizových plánů a plánů zabezpečování kontinuity procesů, provádění analýz rizik a spolehlivosti, zprostředkovatelská činnost v oblasti obchodu a služeb, zprostředkovatelská činnost v rozsahu bezpečnostního řízení, zpracování dat; (42) provádění výpočtů účinků rozptýlů a explozí plynů a par, tvorba havarijních plánů a jejich technické řešení, zpracování dokumentace v oblasti bezpečnostního řízení, technicko-organizační činnost v oblasti požární ochrany, poskytování software.
(511) 35, 42
(210) O-140451

- (111) **222699**
(220) 30.07.1998
(151) 28.02.2000

- (111) **223229**
(220) 27.08.1998
(151) 23.03.2000
(540)

BOHATÝRSKÉ

- (730) **Vladislav Jarošek**, Mutěnice 216, Mutěnice, 69611, CZ
(740) DMH-patentová a známková kancelář, Mgr. Machatová Marcela, patentový zástupce, Pospíšilova 2, Praha 3, 13000
(510) (33) vína.
(511) 33
(210) O-135552

- (111) **223253**
(220) 21.09.1998
(151) 23.03.2000
(540)

ORO GLO

- (730) **Kemin Industries, Inc.**, 2100 Maury Street, Box 70, Des Moines, 50306, IA, US
(740) KOREJZOVÁ & SPOL., v.o.s., JUDr. Petra Korejzová, advokátka, Korunní 810/104 E, Praha 10, 10100
(510) (5) doplňky bez výživné hodnoty pro použití k pigmentovému

obarvení rybích ploutví, korýšů, drůbeží kůže a vaječných žloutků.

(511) 5
(210) O-136156

(111) **223254**
(220) 21.09.1998
(151) 23.03.2000
(540)

KEM GLO

(730) **Kemin Industries, Inc.**, 2100 Maury Street, Box 70, Des Moines, 50306, IA, US
(740) KOREJZOVÁ & SPOL., v.o.s., JUDr. Petra Korejzová, advokátka, Korunní 810/104 E, Praha 10, 10100
(510) (5) doplňky bez výživné hodnoty pro použití k pigmentovému obarvení rybích ploutví, korýšů, drůbeží kůže a vaječných žloutků.
(511) 5
(210) O-136157

(111) **223264**
(220) 29.09.1998
(151) 23.03.2000
(540)



(730) **UNILEVER N.V.**, Weena 455, Rotterdam, NL
(740) Baker & McKenzie v.o.s., JUDr. Gabriela Vendlová, Ph.D., Klimentská 46, Praha, 11000
(510) (3) saponátové čisticí, prací a mycí prostředky, prací přípravky a substance, přípravky na úpravu a apretaci tkanin, bělicí přípravky, přípravky k čištění, leštění, odmašťování a broušení, mýdla, dezodorizační prostředky, přípravky na mytí rukou; (5) dezinfekční prostředky, zdravotnické přípravky, přípravky k hubení živočišných škůdců, hmyzu a škodlivých zvířat, fungicidy, prostředky hubící choroboplodné zárodky, baktericidní prostředky, prostředky hubící parazity, prostředky na hubení řas, prostředky na hubení hmyzu, prostředky na hubení plevele, dezodorizační prostředky jiné než pro osobní použití, přípravky k osvěžení vzduchu, prostředky odpuzující hmyz.
(511) 3, 5
(210) O-136351

(111) **223265**
(220) 29.09.1998
(151) 23.03.2000
(540)



(730) **UNILEVER N.V.**, Weena 455, Rotterdam, NL
(740) Baker & McKenzie v.o.s., JUDr. Gabriela Vendlová, Ph.D., Klimentská 46, Praha, 11000
(510) (3) saponátové čisticí, prací a mycí prostředky, prací přípravky a substance, přípravky na úpravu a apretaci tkanin, bělicí přípravky, přípravky k čištění, leštění, odmašťování a broušení, mýdla, dezodorizační prostředky, přípravky na mytí rukou; (5)

dezinfekční prostředky, zdravotnické přípravky, přípravky k hubení živočišných škůdců, hmyzu a škodlivých zvířat, fungicidy, prostředky hubící choroboplodné zárodky, baktericidní prostředky, prostředky hubící parazity, prostředky na hubení řas, prostředky na hubení hmyzu, prostředky na hubení plevele, dezodorizační prostředky jiné než pro osobní použití, přípravky k osvěžení vzduchu, prostředky odpuzující hmyz.

(511) 3, 5
(210) O-136352

(111) **223266**
(220) 29.09.1998
(151) 23.03.2000
(540)



(730) **UNILEVER N.V.**, Weena 455, Rotterdam, NL
(740) Baker & McKenzie v.o.s., JUDr. Gabriela Vendlová, Ph.D., Klimentská 46, Praha, 11000
(510) (3) saponátové čisticí, prací a mycí prostředky, prací přípravky a substance, přípravky na úpravu a apretaci tkanin, bělicí přípravky, přípravky k čištění, leštění, odmašťování a broušení, mýdla, dezodorizační prostředky, přípravky na mytí rukou; (5) dezinfekční prostředky, zdravotnické přípravky, přípravky k hubení živočišných škůdců, hmyzu a škodlivých zvířat, fungicidy, prostředky hubící choroboplodné zárodky, baktericidní prostředky, prostředky hubící parazity, prostředky na hubení řas, prostředky na hubení hmyzu, prostředky na hubení plevele, dezodorizační prostředky jiné než pro osobní použití, přípravky k osvěžení vzduchu, prostředky odpuzující hmyz.
(511) 3, 5
(210) O-136353

(111) **223808**
(220) 16.07.1998
(151) 19.04.2000
(540)

CARSKÁ VODKA

(730) **Jarošek Vladislav**, Mutěnice 216, Mutěnice, 69611, CZ
(740) DMH-patentová a známková kancelář, Mgr. Machatová Marcela, patentový zástupce, Pospíšilova 2, Praha 3, 13000
(510) (33) alkoholické nápoje všeho druhu - zejména lihoviny, lihoviny řezané a ušlechtilé destiláty, ovocné, bylinné, zeleninové a obilné destiláty; (35) reklamní a inzertní činnost.
(511) 33, 35
(210) O-134477

(111) **224046**
(220) 15.01.1999
(151) 19.04.2000
(540)

ZLAŤÁK

(730) **B-KONTAKT, komanditní společnost**, Nedvěžská 2229/14, Praha 10, 10000, CZ
(510) (21) skleněné, porcelánové a kameninové zboží zařazené do třídy 21; (32) pivo, nealkoholické nápoje všeho druhu.
(511) 21, 32
(210) O-139206

(111) **224413**
(220) 03.09.1998
(151) 23.05.2000
(540)

TITAN - METALPLAST

- (730) **TITAN - METALPLAST, s.r.o.**, Pod skalkou 39/1980, Jablonec nad Nisou, 46601, CZ (540)
- (740) Loskotová & partneři patentová a známková kancelář, Ing. Jarmila Loskotová, K Závětínám 727, Praha 5, 15500
- (510) (7) obráběcí stroje pro zpracování plastů, např. strojní pily, soustruhy, frézy a obdobné, lisovací a vstřikovací stroje pro zpracování plastů; (8) nářadí a nástroje pro zpracování plastů, např. pily, nože, pilníky a obdobné nářadí a nástroje; (9) elektrické svařovací přístroje na plasty; (17) trubky, fitinky a potrubní armatury z plastických hmot, svařovací tyčinky z plastických hmot; (37) montáž a oprava plastových potrubních rozvodů; (42) technicko-poradenská činnost v oboru plastických hmot.
- (511) 7, 8, 9, 17, 37, 42
(210) O-135688

- (111) **224483**
(220) 28.12.1998
(151) 23.05.2000
(540)



- (730) **TEMAR spol. s r.o.**, Vítkovická č.p. 1708/17, Ostrava 1, 70200, CZ
- (740) UNIPATENT, Ing. Chludina Jiří, J.Masaryka 43-47, Praha 2-Vinohrady, 12000
- (510) (9) přístroje a nástroje vědecké, navigační, geodetické, fotografické, kinematografické, optické, přístroje a nástroje k vážení, měření, signalizování, pro účely kontrolní, záchranné a pro výuku, pouzdra pro tyto nástroje a přístroje, automatické přístroje uváděné v činnost vhozením mince, známky apod., stroje pro záznam, přenos, zesilování a reprodukci zvuku nebo obrazu, zapisovací (kontrolní) pokladny, počítačové stroje, počítače, kalkulačky, nosiče magnetických záznamů, gramofonové desky, kompaktní desky, hasicí přístroje, ruční elektrické svářečky, elektrické žehličky, elektronické součástky, brýle, speciální záchranné oděvy, ochranné oděvy proti úrazům, sportovní dýchací přístroje, elektronické hry a hračky, sluneční brýle, brýle, monokly, zvětšovací skla a čočky, divadelní kukátka; (35) inzertní, reklamní a propagační služby, poskytování pomoci při provozu obchodu, marketingové služby, reprodukce a rozmnožování tiskem, zprostředkování obchodních záležitostí, automatizované zpracování dat; (37) služby stavební a opravárenské, služby malířské, klempířské, instalatérské, topenářské, truhlářské, pokrývačské, inspekce stavebních návrhů, pronájem stavebních strojů, nářadí a materiálů, servisní služby, údržbářské služby, bourání staveb, instalace poplašných systémů a souvisejících stavebních úprav.
- (511) 9, 35, 37
(210) O-138822

- (111) **224580**
(220) 22.02.1999
(151) 23.05.2000
(540)

CHORIZO

- (730) **Maso Planá, a.s.**, Průmyslová 499, Planá nad Lužnicí, 39111, CZ
- (740) KUDRLIČKA & SEDLÁK Advokátní, patentová a známková kancelář, Ing. Jiří Sedlák, Husova 5, České Budějovice, 37001
- (510) (29) maso a masné výrobky všeho druhu.
- (511) 29
(210) O-140275

- (111) **224606**
(220) 02.03.1999
(151) 23.05.2000



- (730) **SLIM, v.o.s.**, Čechova 59, České Budějovice, 37001, CZ (540)
- (740) KUDRLIČKA & SEDLÁK Advokátní, patentová a známková kancelář, Ing. Jiří Sedlák, Husova 5, České Budějovice, 37001
- (510) (9) programové vybavení pro počítače, software, hardware, zejména v oblasti výpočetní techniky, informační techniky zařazené ve třídě 9 a všechny jejich náhradní díly a součásti, nosiče záznamů nahrané i nenahrané, databáze, databázové produkty, informace zařazené do třídy 9; (16) tiskoviny, časopisy, knihy, periodické i neperiodické publikace, výrobky z papíru zařazené ve třídě 16, uživatelské příručky, databázové produkty v papírové formě, informace zařazené do třídy 16; (42) poskytování software, programování, poradenské služby ve výpočetní technice (hardware i software).
- (511) 9, 16, 42
(210) O-140513

- (111) **224637**
(220) 11.03.1999
(151) 23.05.2000
(540)



- (730) **STAVOPROGRES BRNO, spol.s r.o.**, Kabátňiková 2, Brno, 66110, CZ
- (740) Ing. Jiří Střelák, Pařížská 17, Praha 1, 11000
- (510) (35) zprostředkovatelská činnost v oblasti obchodu a služeb; (36) obstarávání služeb spojených se správou, údržbou a pronájemem nemovitostí; (37) stavební činnost, provádění staveb včetně jejich změn, údržbovacích prací na nich a jejich odstraňování, pronájem stavebních mechanismů.
- (511) 35, 36, 37
(210) O-140837

- (111) **224856**
(220) 28.07.1998
(151) 26.06.2000
(540)



- (730) **STAVITELSTVÍ ŘEHOŘ, s.r.o.**, Vrážská 322, Černošice, 25228, CZ
- (740) Ing. Mgr. Marek Němec, advokát, patentový zástupce, Nádražní 106, Sedlčany, 26401
- (510) (19) cihly, tvárnice, střešní krytiny nekovové, stavební nekovové trubky, pomníky nekovové, omítkové hmoty, malty, asfalty, dehty, trámy nekovové, prkna (stavební dřevo), panely stavební nekovové, překližky, okna nekovová, dlaždice nekovové, stavební sklo, stavební izolační hmoty; (37) stavební práce, realizace staveb, odstraňování staveb, rekonstrukce budov, stavby silnic, mostů a přehrad, provádění malířských prací, instalace a opravy inženýrských sítí, stavby a rekonstrukce všech druhů topení, pokrývačské práce, pronájem a opravy stavebního nářadí, pronájem stavebních strojů, výstavba plynovodů, vodovodů, kanalizací, kabelovodů, teplovodů, kolektorů, výkopové práce, úpravy zahrad a pozemků, provádění stavebních izolací, řízení a organizace

staveb, stavební dozor, inspekce stavebních projektů, pronájem stavebních automobilů; (39) doprava stavebních materiálů, balení stavebních hmot, skladování zboží a logistika.
(511) 19, 37, 39
(210) O-134755

(111) **224869**
(220) 13.08.1998
(151) 26.06.2000
(540)



(730) **Thai Union Manufacturing Company Limited**, 979/13-16 M. Floor, S.M. Tower Phaholyothin Road, Samsennai, Phayathai, Bangkok 10400, TH
(740) KOREJZOVÁ & SPOL., v.o.s., JUDr. Petra Korejzová, advokátka, Korunní 810/104 E, Praha 10, 10100
(510) (29) balený tuňák, balené sardinky, balené olihně, balené krevety, balený cram, balené krabí maso, mrazená krevetová pasta, rybí řízky, masové konzervy, balené mrazené mořské ryby a koryši, krabí tyčinky.
(511) 29
(210) O-135222

(111) **225842**
(220) 27.07.1998
(151) 24.08.2000
(540) **POSTGRADUÁLNÍ MEDICÍNA**
(730) **Mladá fronta a.s.**, Mezi Vodami 1952/9, Praha 4 - Modřany, 14300, CZ
(510) (9) nosiče informací, zejména se záznamem zvuku a obrazu, elektronický časopis; (16) tiskoviny a polygrafické výrobky, zejména periodické tiskoviny; (41) vydávání tiskovin a nosičů informací.
(511) 9, 16, 41
(210) O-134722

(111) **226131**
(220) 31.03.1999
(151) 24.08.2000
(540) **Materiály a technologie pro stavbu**
(730) **Business Media CZ, s.r.o.**, Nádražní 32, Praha 5, 15000, CZ
(740) KUDRLIČKA & SEDLÁK Advokátní, patentová a známková kancelář, Ing. Jiří Sedlák, Husova 5, České Budějovice, 37001
(510) (9) nenahrané nosiče zvukových a zvukově obrazových záznamů, součástí a příslušenství všech uvedených nosičů; (16) časopisy, periodika, knihy, výrobky knihařské, fotografie, vazby knih; (35) propagační činnost; (41) vydavatelství a nakladatelství; (42) grafické práce související s časopisy, knihami.
(511) 9, 16, 35, 41, 42
(210) O-141421

(111) **226280**
(220) 03.06.1999
(151) 25.08.2000
(540)



(730) **FULZAR s.r.o.**, U Trati 517, Týnec nad Sázavou, 25741, CZ

(740) Ing. Mareš Zdeněk, patentový zástupce, Staré Čivice 173, Pardubice, 53006
(510) (9) elektronické sdělovací a zabezpečovací přístroje a zařízení, rádiové, telemetrické i fonické sítě pro přenos, záznam a reprodukci zvuku nebo/a obrazu; (37) instalace, montáž a oživování elektronických sdělovacích a zabezpečovacích přístrojů a zařízení, radiových, telemetrických i fonických sítí pro přenos, záznam a reprodukci zvuku nebo/a obrazu včetně jejich udržování v provozuschopném stavu, oprav a modernizace zejména v oblasti železniční dopravy, provádění staveb technického dozoru; (42) poradenské, projekční, konstrukční a inženýrské služby v oblasti sdělovací a zabezpečovací techniky v železniční dopravě, výzkumné a vývojové služby pro uvedenou oblast, geodetické služby jako zaměřování, nivelování, vytyčování pozemků, stavenišť, objektů, kabelových tras, inženýrských sítí apod.
(511) 9, 37, 42
(210) O-143467

(111) **227037**
(220) 16.07.1999
(151) 21.09.2000
(540)

FÉNIX BRNO - POMÁHÁME POMÁHAT



(730) **Fénix Brno, spol.s r.o.**, Vackova 79, Brno, 61200, CZ
(510) (10) přístroje a nástroje pro lékařské účely, zdravotnický mobiliář.
(511) 10
(210) O-144956

(111) **227038**
(220) 16.07.1999
(151) 21.09.2000
(540)



(730) **Fénix Brno, spol.s r.o.**, Vackova 79, Brno, 61200, CZ
(510) (10) přístroje a nástroje pro lékařské účely, zdravotnický mobiliář.
(511) 10
(210) O-144957

(111) **227050**
(220) 23.07.1999
(151) 21.09.2000
(540)

PLANTIO

(730) **PLANTIO, s.r.o.**, Ortenovo náměstí 23/1457, Praha 7, 17000, CZ
(740) PROPATENT, Ing. Vlasta Sedláčková, Ke Kateřinkám 1393, Praha 4, 14900
(510) (2) mořidla; (5) fungicidy, herbicidy; (7) zemědělské nástroje spadající do této třídy; (9) přístroje a nástroje vědecké; (30) hořčice, koření; (31) osivo, rostliny a přírodní květiny, krmivo pro zvířata, slad; (42) služby zemědělské, služby právní, vědecký výzkum.
(511) 2, 5, 7, 9, 30, 31, 42
(210) O-145118

(111) **227207**
(220) 23.10.1998
(151) 19.10.2000
(540)

3D NOW

(730) **ADVANCED MICRO DEVICES, INC.**, One AMD Place
P.O.Box 3453, Sunnyvale, CA, US
(740) Společná advokátní kancelář Všečeka a partneři, JUDr. Zelený
Pavel, Hálkova 2, Praha 2, 12000
(510) (9) polovodičová zařízení, počítačový hardware a
mikroprocesory, kompilátory programovacího jazyka a
překladače, rozhraní programových aplikací, počítačový
software.
(511) 9
(210) O-137161

(111) **227411**
(220) 27.04.1999
(151) 19.10.2000
(540)



(730) **Východočeské plynárenské strojírny, a.s.**, Rosice 16, Rosice
u Chrastí, 53834, CZ
(740) Ing. Jiří Střelák, Pařížská 17, Praha 1, 11000
(510) (6) zásobníky na palivo, zásobníky pro cisternová vozidla z
kovu a slitin, kovové tlakové nádoby na propan-butan nebo
ostatní média, díly k těmto nádobám a zásobníkům, ocelové
konstrukce; (7) čerpací stanice pro pohonné hmoty,
výparníkové a regulační stanice na propan-butan; (11) hořáky,
automatické plynové hořáky; (37) stavební činnost, provádění
staveb včetně změn, udržovacích prací na nich a jejich
odstraňování, servisní, montážní a opravárenské služby
tlakových zařízení, plynových zařízení, zdvihacích zařízení,
elektrických zařízení, měřicí a regulační techniky; (40)
kovoobráběčství, zámečnictví; (42) projektová činnost, revizní
a zkušební činnost, provozování svářečské školy.
(511) 6, 7, 11, 37, 40, 42
(210) O-142423

(111) **227541**
(220) 31.05.1999
(151) 19.10.2000
(540)

MIROS

(730) **MIROS spol.s r.o.**, Střemchová 4, Praha 10, 10600, CZ
(510) (24) ubrusy, záclony, dekoračky; (27) koberce; (39) silniční
doprava zboží.
(511) 24, 27, 39
(210) O-143365

(111) **227566**
(220) 24.06.1999
(151) 19.10.2000
(540)

ALARM CZ s.r.o.

(730) **ALARM CZ s.r.o.**, Novoměstská 205, Dobruška, 51801, CZ
(510) (9) zabezpečovací zařízení, vč. příslušenství, telefony, mobilní
telefony, telefonní ústředny, faxy, elektronické zámky,
rozsádky nízkého napětí; (37) montáž, opravy a údržba
vyhrazených elektrických zařízení, montáže bezpečnostních
zámků a uzamykacích systémů, instalace bezpečnostních,
reflexních a propagačních fólií, montáž, údržba a servis
telekomunikačních zařízení; (42) projektování elektrických
zařízení, revize vyhrazených elektrických zařízení, zajišťování
ostrahy majetku a osob, poskytování technických služeb k

ochraně majetku a osob.
(511) 9, 37, 42
(210) O-143540

(111) **227633**
(220) 24.06.1999
(151) 19.10.2000
(540)

PF NÁBYTEK

(730) **PF NÁBYTEK spol. s r.o.**, Bilina 30, Veselíčko, 39842, CZ
(740) Tichý a Poláček, patentoví zástupci, Ing. Poláček Jiří,
Dominikánská 6, Plzeň, 30112
(510) (20) truhlářské výrobky vč.výrobků s čalouněním; (37) opravy
nábytku a čalounění.
(511) 20, 37
(210) O-144151

(111) **227634**
(220) 24.06.1999
(151) 19.10.2000
(540)



(730) **PF NÁBYTEK spol s r.o.**, Bilina 30, Veselíčko, 39842, CZ
(740) Tichý a Poláček, patentoví zástupci, Ing. Poláček Jiří,
Dominikánská 6, Plzeň, 30112
(510) (20) truhlářské výrobky vč.výrobků s čalouněním; (37) opravy
nábytku a čalounění.
(511) 20, 37
(210) O-144152

(111) **227680**
(220) 15.07.1999
(151) 19.10.2000
(540)

MARY'S

(730) **Mária Jägerová**, Na Smetance 504/16, Praha 2, 12000, CZ
(510) (39) kompletní služby cestovní kanceláře pro ACR a PCR; (42)
služby ubytovací.
(511) 39, 42
(210) O-144920

(111) **228084**
(220) 22.09.1998
(151) 20.11.2000
(540)

OCHI

(730) **OCHI - INŽENÝRING, spol. s r.o.**, Pohraniční 27, Ostrava -
Vitkovice, 70300, CZ
(740) HALAXOVÁ & HALAXOVÁ, TETRAPAT, RNDr. Zdeňka
Halaxová, Horní náměstí 7, Olomouc, 77200
(510) (6) kovové tlakové potrubí a s ním související stavební části
jako rozvodné a slučovací prvky a spojky; (7) hydraulické a
pneumatické soustavy, včetně systémů jejich řízení,
stavebnicová a univerzální hydraulická a pneumatická ovládací
zařízení pro průmyslové účely a pro ovládání číslicově a
počítačem řízených strojů a zařízení, včetně jejich součástí,
pokud spadají do třídy 7, akční členy, ovladače a polohovadla
pro hydraulické a pneumatické soustavy řízené pneumaticky a
hydraulicky, hydraulické převodní mechanismy,
elektrohydraulické rotační a přímočaré servopohony; (9)
snímače a čidla provozních parametrů hydraulických a

pneumatických soustav; (19) nekovová pevná a ohebná tlaková potrubí; (35) zprostředkování obchodních záležitostí, týkajících se uvedených výrobků; (37) montážní, servisní a opravárenské služby v oblasti pneumatických a hydraulických soustav, včetně technické pomoci při uvádění těchto soustav do provozu; (41) školení pracovníků v oboru hydraulických a pneumatických soustav a zařízení; (42) zpracování technických studií a inženýrské poradenství v oboru hydraulických a pneumatických soustav a zařízení, zpracování projektů hydraulických a pneumatických soustav, vývojová a konstruktérská činnost v oboru hydraulických a pneumatických zařízení, diagnostika a zkušebnictví v oboru hydraulických a pneumatických soustav a zařízení.

(511) 6, 7, 9, 19, 35, 37, 41, 42
(210) O-136177

(111) **228127**
(220) 22.12.1998
(151) 20.11.2000
(540)

JINÁ REALITA

(730) **House of Prince A/S**, Tobaksvejen 4, DK-2860 Soborg, DK
(740) KOREJZOVÁ & SPOL., v.o.s., JUDr. Petra Korejzová, advokátka, Korunní 810/104 E, Praha 10, 10100
(510) (34) tabák, kuřácké potřeby, zápalky.
(511) 34
(210) O-138755

(111) **228435**
(220) 13.07.1999
(151) 20.11.2000
(540)



(730) **SOLIDO spol. s r.o.**, Na bojišti 1949/4, Praha 2, 12000, CZ
(740) Čermák Hořejš Matějka a spol., JUDr. Jan Matějka, advokát, Národní 32, Praha 1, 11000
(510) (35) činnost organizačních a ekonomických poradců, marketing - průzkum a vyhodnocování trhu; (36) realitní kancelář, zprostředkování nákupu a prodeje pohledávek; (42) služby soukromých detektivů, ubytovací služby, hostinská činnost.
(511) 35, 36, 42
(210) O-144879

(111) **229087**
(220) 17.12.1998
(151) 27.12.2000
(540)

SUBARU

(730) **FUJI JUKOGYO KABUSHIKI KAISHA (also trading as Fuji Heavy Industries Ltd.)**, 7-2, Nishi-Shinjuku 1-Chome, Shinjuku-Ku, Tokyo, JP
(740) KOREJZOVÁ & SPOL., v.o.s., JUDr. Petra Korejzová, advokátka, Korunní 810/104 E, Praha 10, 10100
(510) (12) automobily, jejich části a příslušenství.
(511) 12
(210) O-138647

(111) **229088**
(220) 17.12.1998
(151) 27.12.2000



(730) **FUJI JUKOGYO KABUSHIKI KAISHA (also trading as Fuji Heavy Industries Ltd.)**, 7-2, Nishi-Shinjuku 1-Chome, Shinjuku-Ku, Tokyo, JP
(740) KOREJZOVÁ & SPOL., v.o.s., JUDr. Petra Korejzová, advokátka, Korunní 810/104 E, Praha 10, 10100
(510) (12) automobily, jejich části a příslušenství.
(511) 12
(210) O-138648

(111) **229879**
(220) 22.09.1998
(151) 22.01.2001
(540)



(730) **OCHI - INŽENÝRING, spol. s r.o.**, Pohraniční 27, Ostrava - Vítkovice, 70300, CZ
(740) HALAXOVÁ & HALAXOVÁ, TETRAPAT, RNDr. Zdeňka Halaxová, Horní náměstí 7, Olomouc, 77200
(510) (6) kovové tlakové potrubí a s ním související stavební části, jako rozvodné a slučovací prvky a spojky; (7) hydraulické a pneumatické soustavy, včetně systémů jejich řízení, stavebnicová a univerzální hydraulická a pneumatická ovládací zařízení pro průmyslové účely a pro ovládání číslicově a počítačem řízených strojů a zařízení, včetně jejich součástí pokud spadají do třídy 7, akční členy, ovladače a polohovadla pro hydraulické a pneumatické soustavy řízené pneumaticky a hydraulicky, hydraulické převodní mechanismy, elektrohydraulické rotační a přímočaré servopohony; (9) snímače a čidla provozních parametrů hydraulických a pneumatických soustav; (19) nekovové pevné a ohebné tlakové potrubí; (35) zprostředkování obchodních záležitostí, týkajících se uvedených výrobků; (37) montážní, servisní a opravárenské služby v oblasti pneumatických a hydraulických soustav, včetně technické pomoci při uvádění těchto soustav do provozu; (41) školení pracovníků v oboru hydraulických a pneumatických soustav a zařízení; (42) zpracování technických studií a inženýrské poradenství v oboru hydraulických a pneumatických soustav a zařízení, zpracování projektů hydraulických a pneumatických soustav, vývojová a konstruktérská činnost v oboru hydraulických a pneumatických zařízení, diagnostika a zkušebnictví v oboru hydraulických a pneumatických soustav a zařízení.
(511) 6, 7, 9, 19, 35, 37, 41, 42
(210) O-136176

(111) **230749**
(220) 23.07.1999
(151) 21.02.2001
(540)

MERITUM

(730) **MERITUM SOFTWARE, s.r.o.**, Sudoměřská 1293/32, Praha 3, 13000, CZ
(510) (9) magnetické nosiče; (42) programování.
(511) 9, 42
(210) O-145140

(111) **233572**

(220) 22.07.1999
(151) 23.05.2001
(540)

ESOX

- (730) **Detecha, chemické výrobní družstvo**, Husovo náměstí 1208, Nové Město nad Metují, 54901, CZ
(740) KUDRLIČKA & SEDLÁK Advokátní, patentová a známková kancelář, Ing. Jiří Sedlák, Husova 5, České Budějovice, 37001
(510) (2) nátěrový systém pro antikorozi ochranu kovových materiálů.
(511) 2
(210) O-145087

(111) **238092**
(220) 16.07.1998
(151) 23.11.2001
(540)

NAPOLEON LE DUEL

- (730) **Jarošek Vladislav**, Mutěnice 216, Mutěnice, 69611, CZ
(740) DMH-patentová a známková kancelář, Mgr. Machatová Marcela, patentový zástupce, Pospíšilova 2, Praha 3, 13000
(510) (32) nealkoholické nápoje všeho druhu - zejména šumivé a jiné nealkoholické nápoje, minerální vody, ovocné a zeleninové šťávy a nápoje z nich, mošty, sirupy, koncentráty k přípravě nealkoholických nápojů a ochucených minerálních vod; (33) alkoholické nápoje všeho druhu - zejména vína, lihoviny, likéry, např. vína hroznová a ovocná, lihoviny řezané a ušlechtilé destiláty, vč. macerátů a výluhů, vinné, ovocné, bylinné, zeleninové a obilné destiláty; (35) reklamní a inzertní činnost.
(511) 32, 33, 35
(210) O-134479

(111) **238093**
(220) 28.07.1998
(151) 23.11.2001
(540)

TRADICE, KTERÁ JE VIDĚT

- (730) **STAVITELSTVÍ ŘEHOŘ, s.r.o.**, Vrážská 322, Černošice, 25228, CZ
(740) Ing. Mgr. Marek Němec, advokát, patentový zástupce, Nádražní 106, Sedlčany, 26401
(510) (37) stavební práce, realizace staveb, odstraňování staveb, rekonstrukce budov, stavby silnic, mostů a přehrad, provádění malířských prací, instalace a opravy inženýrských sítí, pokrývačské práce, výstavba plynovodů, vodovodů, kanalizací, kabelovodů, teplovodů, kolektorů, výkopové práce, úpravy zahrad a pozemků, provádění stavebních izolací, řízení a organizace staveb, stavební dozor.
(511) 37
(210) O-134754

(111) **239914**
(220) 05.11.1998
(151) 25.01.2002
(540)

BOOTHROYD STUART
MERIDIAN

- (730) **Meridian Audio Limited**, Stonehill, Stukeley Meadows, Huntingdon, Cambridgeshire, GB
(740) Čermák Hořejš Matějka a spol., JUDr. Karel Čermák, advokát, Národní 32, Praha 1, 11000
(510) (9) přístroje a nástroje pro záznam a/nebo reprodukci a/nebo přenos zvukových a/nebo vizuálních signálů a/nebo dat, zesilovače, předzesilovače, stereo voliče časových spínačů, přehrávače kompaktních disků, dálkové ovládací jednotky, záznamové sady, páskové nahrávače, reproduktory, stojany reproduktorů, počítače, počítačový software a počítačové programy, počítačové sítě a instalace, kompaktní disky, CD-ROM disky, floppy disky /diskety/, nosiče magnetických nebo

optických dat, telekomunikační přístroje, nástroje, sítě a obvody, radio nahrávače, digitální univerzální diskové přehrávače, video procesory, video displeje /zobrazovací jednotky/, televizní přístroje, optické diskové nahrávače a zpětné přehrávače, přílehlé zvukové dekodéry a regulátory, komponenty domácích video zařízení, digitální audio dekodéry a kodéry, audio procesory, akustické zvukové alarmany, akustické spoje, zesilovací elektronky a zesilovací lampy, kamkordéry, kazetové přehrávače, čipy integrovaných obvodů, audio a video záznamy, kompaktní disky čtoucí z paměti, elektrické konvertory, akustické konektory, klaksóny pro hlasité bzučáky, lap top počítače, magnetická údajová média, magnetické pásky, mikrofony, jehly pro záznamové přehrávače, notebook počítače, optické přístroje a instrumenty, zástrčky, objímky a jiné kontakty, elektrické spoje, promítací přístroje a promítací plochy, rádia a rádia pro automobily, audio a video přijímače, přístroje pro výměnu jehel záznamových přehrávačů, dálkové ovládací přístroje, elektro-dynamické přístroje pro dálkové ovládání signálů, polovodiče, vysílače elektronických signálů, zvukové alarmany, přístroje pro záznam zvuku, nosiče pro záznam zvuku, disky pro záznam zvuku, přístroje pro reprodukci zvuku, přístroje pro přenos zvuku, zařízení pro záznamové přehrávače, pásková záznamová zařízení, zvukové signalizace, ramena pro záznamové přehrávače, radio elektronky, video kazety, video obrazovky, video pásky, části a příslušenství pro shora uvedené zboží.

(511) 9
(210) O-137510

Zániky ochranných známek uplynutím doby platnosti

Kapitola obsahuje údaje o ochranných známkách, které zanikly uplynutím doby platnosti podle ustanovení § 29 odst. 1 zákona č. 441/2003 Sb.

Číslo zápisu	Datum zániku		
100650	13.01.2008	218861	07.01.2008
153270	10.01.2008	218862	08.01.2008
153272	10.01.2008	218866	09.01.2008
158107	12.01.2008	218869	13.01.2008
167200	13.01.2008	219596	07.01.2008
211581	09.01.2008	220181	07.01.2008
212326	13.01.2008	220182	07.01.2008
214233	09.01.2008	220184	09.01.2008
214236	09.01.2008	222180	07.01.2008
214725	07.01.2008	222568	09.01.2008
215232	07.01.2008	226498	29.12.2007
215234	08.01.2008	228031	10.12.2007
215235	08.01.2008	228035	30.12.2007
215236	08.01.2008	230571	12.01.2008
215237	09.01.2008	237125	12.01.2008
215238	09.01.2008		
215239	12.01.2008		
215811	07.01.2008		
215813	09.01.2008		
215816	13.01.2008		
215817	13.01.2008		
216461	21.11.2007		
216554	08.01.2008		
216555	08.01.2008		
216556	12.01.2008		
216557	12.01.2008		
216558	12.01.2008		
216559	12.01.2008		
216560	12.01.2008		
216561	12.01.2008		
217315	07.01.2008		
217316	08.01.2008		
217317	08.01.2008		
217318	08.01.2008		
217319	08.01.2008		
217321	09.01.2008		
217324	09.01.2008		
217325	09.01.2008		
217326	13.01.2008		
217903	07.01.2008		
217904	07.01.2008		
217912	12.01.2008		
217913	12.01.2008		
217915	12.01.2008		
217916	12.01.2008		
217917	12.01.2008		
217918	13.01.2008		
218381	12.01.2008		
218382	13.01.2008		
218858	07.01.2008		
218859	07.01.2008		
218860	07.01.2008		

Vzdání se práv k ochranné známce

Vlastník ochranné známky se může podle ustanovení § 30 zákona č. 441/2003 Sb. u Úřadu písemným prohlášením vzdát práv k ochranné známce v rozsahu všech výrobků nebo služeb, pro které byla zapsána, nebo některých z nich. Účinky tohoto prohlášení nastávají dnem doručení prohlášení vlastníka ochranné známky Úřadu a nelze je vzít zpět. V této kapitole je tedy uvedeno datum účinnosti vzdání se práv k ochranné známce. Pokud se vlastník vzdal práv k ochranné známce jen v rozsahu některých výrobků a služeb, je pod příslušným INID kódem zveřejněn rovněž zbývající seznam výrobků a služeb, pro které ochranná známka zůstává zapsána.

Tato kapitola dále zahrnuje údaje o ochranných známkách, u kterých vlastník písemným prohlášením omezil rozsah ochrany ve vztahu k prvku ochranné známky.

(111) 283029

(540)

CELONG

(510) (3) kosmetické přípravky, kosmetika, kosmetické přípravky do koupele, čistící mléko pro toaletní účely, přípravky na holení, lak na vlasy, mýdla, opalovací přípravky (kosmetika), opalovací přípravky (opalovací krémy), pleťová voda pro kosmetické účely, kosmetické přípravky pro péči o pokožku, pomády pro kosmetické účely, šampóny, toaletní přípravky, toaletní voda, ústní vody, nikolí pro lékařské účely, vlasové vody, voda po holení, voňavkářské výrobky, zubní pasty; (5) absorpční tampóny, antibakteriální, dezinfekční přípravky, brusné prostředky (zubní), dezinfekční přípravky pro hygienické účely, dietetické látky upravené pro lékařské účely, dietetické nápoje upravené pro lékařské účely, přípravky pro mytí dobytka, doplňky potravy, minerální, doplňky výživové pro lékařské účely, přípravky pro péči o dutinu ústní pro lékařské účely, enzymatické přípravky pro lékařské účely, pro zvěrolékařské účely, farmaceutické přípravky, farmaceutické přípravky proti lupům, cukrovinky s léčivými přísadami, čaj astmatický, čaje léčivé, čaje odtučňovací pro lékařské účely, čichací soli, chemické antikoncepční přípravky, chemické přípravky pro farmaceutické účely, - lékařské účely, - zvěrolékařské účely, chemicko - farmaceutické přípravky, léčivé přípravky do koupele, léčivé koupelňové soli, kůry pro farmaceutické účely, léčiva pro humánní medicínu, léčiva pro zvěrolékařské účely, léčivé cukrovinky, pastilky, léčivé čaje, lékařské přípravky pro podporu růstu vlasů, léky tekuté, lepidla pro umělé chrupy, linimenty (tekuté masti), farmaceutické přípravky pro léčení lupů, masti na popáleniny od slunce, masti pro farmaceutické účely, přípravky proti pocení nohou, přípravky proti pocení, farmaceutické přípravky pro péči o pokožku, přípravky pro ošetření popálenin, chemické přípravky pro určení těhotenství, vitaminové přípravky; (32) prášky na přípravu šumivých nápojů, mošty, ovocný nektar nealkoholický, ovocné šťávy, prášky na přípravu šumivých nápojů, příchutě na výrobu nápojů, sirupy na výrobu nápojů, sirupy pro limonády, pastilky na výrobu šumivých nápojů, prášky na výrobu šumivých nápojů, tablety na přípravu šumivých nápojů, nealkoholické nápoje.

(511) 3, 5, 32

(210) O-429259

s účinností ode dne 16.07.2008/částečné vzdání se práv k ochranné známce

Úpravy znění/vyobrazení ochranných známek a seznamu výrobků a služeb

Kapitola obsahuje údaje o ochranných známkách, u kterých na žádost vlastníka ochranné známky došlo v souladu s ustanovením § 27 zákona č.441/2003 Sb. k úpravě ve znění, vyobrazení nebo seznamu výrobků a služeb, pokud tato změna uvádí údaje v ochranné známce do souladu se skutečností, aniž by se tím ochranná známka zásadně změnila. Kapitola dále obsahuje údaje o ochranných známkách, jejichž zápis byl obnoven pouze pro některé z výrobků a služeb v souladu s ustanovením §29 zákona č. 441/2003 Sb.

(111) 236647
(540)



Změny vlastníků ochranných známek

Kapitola obsahuje údaje o ochranných známkách, které byly převedeny nebo přešly ve smyslu ustanovení § 15 odst. 1, 2 a § 16 zákona č. 441/2003 Sb. na jiného vlastníka v rozsahu všech zapsaných výrobků nebo služeb.

Číslo zápisu	Dřívější vlastník	Nynější vlastník	S účinností od
102406A	Ing. Miroslav Vlček, ul. Olpran 339/1, Samotišky, 78351, CZ	LIBERTY TRADE, s.r.o., Súvoz 1, Trenčín, 91101, SK	24.07.2008
158649	Duo - Fast Corporation, Frenklin Park, IL, US	ILLINOIS TOOL WORKS INC., 3600 W. Lake Avenue, Glenview, IL, US	28.07.2008
170337	ASAHI KASEI KABUSHIKI KAISHA, 2-6, Dojimahama 1-chome, Kita-ku, Osaka, JP	RUBINUM, S.A., Avenida la Llana, 123 Polígono Industrial la llana, Rubí Barcelona, ES	23.07.2008
179351	AUTOKLUB ČESKÉ REPUBLIKY, Opletalova 29, Praha 1, 11000, CZ	Autoklub Bohemia Assistance, a. s., Na Strži 1837/9, Praha 4, 14000, CZ	29.07.2008
191651	E.ON Česká republika, a. s., Lannova 205/16, České Budějovice, 37049, CZ	E.ON Česká republika, s.r.o., F. A. Gerstnera 2151/6, České Budějovice, 37049, CZ	28.07.2008
191652	E.ON Česká republika, a. s., Lannova 205/16, České Budějovice, 37049, CZ	E.ON Česká republika, s.r.o., F. A. Gerstnera 2151/6, České Budějovice, 37049, CZ	28.07.2008
191653	E.ON Česká republika, a. s., Lannova 205/16, České Budějovice, 37049, CZ	E.ON Česká republika, s.r.o., F. A. Gerstnera 2151/6, České Budějovice, 37049, CZ	28.07.2008
191654	E.ON Česká republika, a. s., Lannova 205/16, České Budějovice, 37049, CZ	E.ON Česká republika, s.r.o., F. A. Gerstnera 2151/6, České Budějovice, 37049, CZ	28.07.2008
194871	E.ON Česká republika, a. s., Lannova 205/16, České Budějovice, 37049, CZ	E.ON Česká republika, s.r.o., F. A. Gerstnera 2151/6, České Budějovice, 37049, CZ	28.07.2008
211048	SB Pharmco Puerto Rico Inc. The Prentice Hall Corporation System of Puerto Rico, Inc. c/o FGR Corporate Services, Inc., BBV Tower 254 Munoz Rivera, 8th Floor, San Juan, PR	SMITHKLINE BEECHAM (CORK) LIMITED, Currabinny, Carrigaline, County Cork, IE	28.07.2008
213289	SB Pharmco Puerto Rico Inc. The Prentice Hall Corporation System of Puerto Rico, Inc. c/o FGR Corporate Services, Inc., BBV Tower 254 Munoz Rivera, 8th Floor, San Juan, PR	SMITHKLINE BEECHAM (CORK) LIMITED, Currabinny, Carrigaline, County Cork, IE	28.07.2008
213290	SB Pharmco Puerto Rico Inc. The Prentice Hall Corporation System of Puerto Rico, Inc. c/o FGR Corporate Services, Inc., BBV Tower 254 Munoz Rivera, 8th Floor, San Juan, PR	SMITHKLINE BEECHAM (CORK) LIMITED, Currabinny, Carrigaline, County Cork, IE	28.07.2008
217350	SB Pharmco Puerto Rico Inc. The Prentice Hall Corporation System of Puerto Rico, Inc. c/o FGR Corporate Services, Inc., BBV Tower 254 Munoz Rivera, 8th Floor, San Juan, PR	SMITHKLINE BEECHAM (CORK) LIMITED, Currabinny, Carrigaline, County Cork, IE	28.07.2008
218086	SB Pharmco Puerto Rico Inc. The Prentice Hall Corporation System of Puerto Rico, Inc. c/o FGR Corporate Services, Inc., BBV Tower 254 Munoz Rivera, 8th Floor, San Juan, PR	SMITHKLINE BEECHAM (CORK) LIMITED, Currabinny, Carrigaline, County Cork, IE	28.07.2008
219800	Star Media Ltd., Boyle's Business Park, Tralee, County Kerry, IE	Emerald Pix Ltd., Block 4, Bracken Business Park, Sandyford Industrial Estate, Dublin 18, IE	29.07.2008
221500	SB Pharmco Puerto Rico Inc. The Prentice Hall Corporation System of Puerto Rico, Inc. c/o FGR Corporate Services, Inc., BBV Tower 254 Munoz Rivera, 8th Floor, San Juan, PR	SMITHKLINE BEECHAM (CORK) LIMITED, Currabinny, Carrigaline, County Cork, IE	28.07.2008
224633	Diageo North America, Inc., 801 Main Avenue, Norwalk, CT, US	Diageo Chateau & Estate Wines Company, 240 Gateway Road West, Napa, CA, US	23.07.2008
226415	NIKE BAUER HOCKEY Corp., 905, chemin de la Rivière-du-Nord, Saint-Jérôme, Québec J7Y 5G2, CA	NIKE INTERNATIONAL LTD., One Bowerman Drive, Beaverton, OR, US	23.07.2008

Číslo zápisu	Dřívější vlastník	Nynější vlastník	S účinností od
227753	SB Pharmco Puerto Rico Inc. The Prentice Hall Corporation System of Puerto Rico, Inc. c/o FGR Corporate Services, Inc., BBV Tower 254 Munoz Rivera, 8th Floor, San Juan, PR	SMITHKLINE BEECHAM (CORK) LIMITED, Currabinny, Carrigaline, County Cork, IE	28.07.2008
227889	Jedlička Libor, Lísek 16, Lísek, 59245, CZ	NÁBYTEK POHODA s.r.o., Lhota 16, Lísek u Bystřice nad Perštejnem, 59245, CZ	23.07.2008
228558	Ing. Vlček Miroslav, ul. Olpran 339/1, Samotičky, 78351, CZ	LIBERTY TRADE, s.r.o., Súvoz 1, Trenčín, 91101, SK	24.07.2008
228862	SB Pharmco Puerto Rico Inc. The Prentice Hall Corporation System of Puerto Rico, Inc. c/o FGR Corporate Services, Inc., BBV Tower 254 Munoz Rivera, 8th Floor, San Juan, PR	SMITHKLINE BEECHAM (CORK) LIMITED, Currabinny, Carrigaline, County Cork, IE	28.07.2008
229594	PDL BioPharma, Inc., 34801 Campus Drive, Fremont, CA, US	Otsuka Pharmaceutical Co., Ltd., 2-9, Kanda-Tsukasamachi, Chiyoda-ku, Tokyo, JP	25.07.2008
229874	JMTM, LLC, 1105 North Market Street, Suite 1028, Wilmington, DE, US	John Middleton Co., 475 North Lewis Road, Limerick, PA, US	24.07.2008
231049	SB Pharmco Puerto Rico Inc. The Prentice Hall Corporation System of Puerto Rico, Inc. c/o FGR Corporate Services, Inc., BBV Tower 254 Munoz Rivera, 8th Floor, San Juan, PR	SMITHKLINE BEECHAM (CORK) LIMITED, Currabinny, Carrigaline, County Cork, IE	28.07.2008
231050	SB Pharmco Puerto Rico Inc. The Prentice Hall Corporation System of Puerto Rico, Inc. c/o FGR Corporate Services, Inc., BBV Tower 254 Munoz Rivera, 8th Floor, San Juan, PR	SMITHKLINE BEECHAM (CORK) LIMITED, Currabinny, Carrigaline, County Cork, IE	28.07.2008
231051	SB Pharmco Puerto Rico Inc. The Prentice Hall Corporation System of Puerto Rico, Inc. c/o FGR Corporate Services, Inc., BBV Tower 254 Munoz Rivera, 8th Floor, San Juan, PR	SMITHKLINE BEECHAM (CORK) LIMITED, Currabinny, Carrigaline, County Cork, IE	28.07.2008
233175	GE Betz, Inc., 4636 Somerton Road, Trevose, PA, US	Chemetall Corp. c/o Rockwood Specialties Group, Inc., 100 Overlook Center, Princeton, NJ, US	28.07.2008
233176	GE Betz, Inc., 4636 Somerton Road, Trevose, PA, US	Chemetall Corp. c/o Rockwood Specialties Group, Inc., 100 Overlook Center, Princeton, NJ, US	28.07.2008
233177	GE Betz, Inc., 4636 Somerton Road, Trevose, PA, US	Chemetall Corp. c/o Rockwood Specialties Group, Inc., 100 Overlook Center, Princeton, NJ, US	28.07.2008
236647	České dráhy, a. s., Nábřeží L. Svobody 1222, Praha 1, 11015, CZ	Správa železniční dopravní cesty, státní organizace, Dlážděná 1003/7, Praha 1, 11000, CZ	28.07.2008
236730	GE Betz, Inc., 4636 Somerton Road, Trevose, PA, US	Chemetall Corp. c/o Rockwood Specialties Group, Inc., 100 Overlook Center, Princeton, NJ, US	28.07.2008
237926	Carglass Luxembourg S.a.r.l. - Zug branch, Aegeristrasse 33, Zug, CH	Carglass Luxembourg S.a.r.l., 9B boulevard Prince Henri, L-1724 Luxembourg, LU	29.07.2008
237926	Carglass Luxembourg S.a.r.l., 9B boulevard Prince Henri, L-1724 Luxembourg, LU	Belron Hungary Kft., Várkonyi utca 15, Szombathely 9700, HU	29.07.2008
237926	Belron Hungary Kft., Várkonyi utca 15, Szombathely 9700, HU	Belron Hungary Kft. - Zug branch, Gotthardstraße 20, CH-6304 Zug, CH	29.07.2008
239584	Carglass Luxembourg S.a.r.l. - Zug Branch, Gotthardstrasse 20, CH-6304 Zug, CH	Carglass Luxembourg S.a.r.l., 9B boulevard Prince Henri, Luxembourg, LU	29.07.2008
239584	Carglass Luxembourg S.a.r.l., 9B boulevard Prince Henri, Luxembourg, LU	Belron Hungary Kft., Várkonyi utca 15, Szombathely 9700, HU	29.07.2008
239584	Belron Hungary Kft., Várkonyi utca 15, Szombathely 9700, HU	Belron Hungary Kft. - Zug branch, Gotthardstraße 20, CH-6304 Zug, CH	29.07.2008
239585	Carglass Luxembourg S.a.r.l. - Zug Branch, Gotthardstrasse 20, CH-6304 Zug, CH	Carglass Luxembourg S.a.r.l., 9B boulevard Prince Henri, L-1724 Luxembourg, LU	29.07.2008
239585	Carglass Luxembourg S.a.r.l., 9B boulevard Prince Henri, L-1724 Luxembourg, LU	Belron Hungary Kft., Várkonyi utca 15, Szombathely 9700, HU	29.07.2008

Číslo zápisu	Dřívější vlastník	Nynější vlastník	S účinností od
239585	Belron Hungary Kft., Várkonyi utca 15, Szombathely 9700, HU	Belron Hungary Kft. - Zug branch, Gotthardstraße 20, CH-6304 Zug, CH	29.07.2008
241003	Carglass Luxembourg S.a.r.l. - Zug branch, Aegeristrasse 33, Zug, CH	Carglass Luxembourg S.a.r.l., 9B boulevard Prince Henri, L-1724 Luxembourg, LU	29.07.2008
241003	Carglass Luxembourg S.a.r.l., 9B boulevard Prince Henri, L-1724 Luxembourg, LU	Belron Hungary Kft., Várkonyi utca 15, Szombathely 9700, HU	29.07.2008
241003	Belron Hungary Kft., Várkonyi utca 15, Szombathely 9700, HU	Belron Hungary Kft. - Zug branch, Gotthardstraße 20, CH-6304 Zug, CH	29.07.2008
241004	Carglass Luxembourg S.a.r.l. - Zug branch, Aegeristrasse 33, Zug, CH	Carglass Luxembourg S.a.r.l., 9B boulevard Prince Henri, L-1724 Luxembourg, LU	29.07.2008
241004	Carglass Luxembourg S.a.r.l., 9B boulevard Prince Henri, L-1724 Luxembourg, LU	Belron Hungary Kft., Várkonyi utca 15, Szombathely 9700, HU	29.07.2008
241004	Belron Hungary Kft., Várkonyi utca 15, Szombathely 9700, HU	Belron Hungary Kft. - Zug branch, Gotthardstraße 20, CH-6304 Zug, CH	29.07.2008
241532	LUNAR PRODUKTION, s.r.o., Šumavská 31, Brno, 60200, CZ	Michaela Salačová production s.r.o., Slunná 565, Říčany, 66482, CZ	28.07.2008
242116	Carglass Luxembourg S.a.r.l.-Zug branch, Aegeristrasse 33, Zug, CH	Carglass Luxembourg S.a.r.l., 9B boulevard Prince Henri, L-1724 Luxembourg, LU	29.07.2008
242116	Carglass Luxembourg S.a.r.l., 9B boulevard Prince Henri, L-1724 Luxembourg, LU	Belron Hungary Kft., Várkonyi utca 15, Szombathely 9700, HU	29.07.2008
242116	Belron Hungary Kft., Várkonyi utca 15, Szombathely 9700, HU	Belron Hungary Kft. - Zug branch, Gotthardstraße 20, CH-6304 Zug, CH	29.07.2008
243127	Carglass Luxembourg S. a.r.l.-Zug branch, Aegeristrasse 33, Zug, CH	Carglass Luxembourg S.a.r.l., 9B boulevard Prince Henri, L-1724 Luxembourg, LU	29.07.2008
243127	Carglass Luxembourg S.a.r.l., 9B boulevard Prince Henri, L-1724 Luxembourg, LU	Belron Hungary Kft., Várkonyi utca 15, Szombathely 9700, HU	29.07.2008
243127	Belron Hungary Kft., Várkonyi utca 15, Szombathely 9700, HU	Belron Hungary Kft. - Zug branch, Gotthardstraße 20, CH-6304 Zug, CH	29.07.2008
245243	SB Pharmco Puerto Rico Inc. The Prentice Hall Corporation System of Puerto Rico, Inc. c/o FGR Corporate Services, Inc., BBV Tower 254 Munoz Rivera, 8th Floor, San Juan, PR	SMITHKLINE BEECHAM (CORK) LIMITED, Currabinny, Carrigaline, County Cork, IE	28.07.2008
245244	SB Pharmco Puerto Rico Inc. The Prentice Hall Corporation System of Puerto Rico, Inc. c/o FGR Corporate Services, Inc., BBV Tower 254 Munoz Rivera, 8th Floor, San Juan, PR	SMITHKLINE BEECHAM (CORK) LIMITED, Currabinny, Carrigaline, County Cork, IE	28.07.2008
246130	SB Pharmco Puerto Rico Inc. The Prentice Hall Corporation System of Puerto Rico, Inc. c/o FGR Corporate Services, Inc., BBV Tower 254 Munoz Rivera, 8th Floor, San Juan, PR	SMITHKLINE BEECHAM (CORK) LIMITED, Currabinny, Carrigaline, County Cork, IE	28.07.2008
246516	Ing. Vlček Miroslav, ul. Olpran 339/1, Samotišky, 78351, CZ	LIBERTY TRADE, s.r.o., Súvoz 1, Trenčín, 91101, SK	24.07.2008
247839	Carglass Luxembourg S.a.r.l. - Zug Branch, Gotthardstrasse 20, CH-6304 Zug, CH	Carglass Luxembourg S.a.r.l., 9B boulevard Prince Henri, L-1724 Luxembourg, LU	29.07.2008
247839	Carglass Luxembourg S.a.r.l., 9B boulevard Prince Henri, L-1724 Luxembourg, LU	Belron Hungary Kft., Várkonyi utca 15, Szombathely 9700, HU	29.07.2008
247839	Belron Hungary Kft., Várkonyi utca 15, Szombathely 9700, HU	Belron Hungary Kft. - Zug branch, Gotthardstraße 20, CH-6304 Zug, CH	29.07.2008
249449	Ing. Miroslav Vlček, Samotišky, 78351, CZ	LIBERTY TRADE, s.r.o., Súvoz 1, Trenčín, 91101, SK	24.07.2008
250208	E.ON Česká republika, a. s., Lannova 205/16, České Budějovice, 37049, CZ	E.ON Česká republika, s.r.o., F. A. Gerstnera 2151/6, České Budějovice, 37049, CZ	28.07.2008
250209	E.ON Česká republika, a. s., Lannova 205/16, České Budějovice, 37049, CZ	E.ON Česká republika, s.r.o., F. A. Gerstnera 2151/6, České Budějovice, 37049, CZ	28.07.2008

Číslo zápisu	Dřívější vlastník	Nynější vlastník	S účinností od
250722	E.ON Česká republika, a. s., Lannova 205/16, České Budějovice, 37049, CZ	E.ON Česká republika, s.r.o., F. A. Gerstnera 2151/6, České Budějovice, 37049, CZ	28.07.2008
250723	E.ON Česká republika, a. s., Lannova 205/16, České Budějovice, 37049, CZ	E.ON Česká republika, s.r.o., F. A. Gerstnera 2151/6, České Budějovice, 37049, CZ	28.07.2008
251049	PDL BioPharma, Inc., 34801 Campus Drive, Fremont, CA, US	Otsuka Pharmaceutical Co., Ltd., 2-9, Kanda-Tsukasamachi, Chiyoda-ku, Tokyo, JP	25.07.2008
254115	E.ON Česká republika, a. s., Lannova 205/16, České Budějovice, 37049, CZ	E.ON Česká republika, s.r.o., F. A. Gerstnera 2151/6, České Budějovice, 37049, CZ	28.07.2008
255306	SB Pharmco Puerto Rico Inc. The Prentice Hall Corporation System of Puerto Rico, Inc. c/o FGR Corporate Services, Inc., BBV Tower 254 Munoz Rivera, 8th Floor, San Juan, PR	SMITHKLINE BEECHAM (CORK) LIMITED, Currabinny, Carrigaline, County Cork, IE	28.07.2008
257397	ing. Miroslav Vlček, Olpran 399/1, Samotičky, 78351, CZ	LIBERTY TRADE, s.r.o., Súvoz 1, Trenčín, 91101, SK	24.07.2008
257850	SB Pharmco Puerto Rico Inc. The Prentice Hall Corporation System of Puerto Rico, Inc. c/o FGR Corporate Services, Inc., BBV Tower 254 Munoz Rivera, 8th Floor, San Juan, PR	SMITHKLINE BEECHAM (CORK) LIMITED, Currabinny, Carrigaline, County Cork, IE	28.07.2008
258382	SB Pharmco Puerto Rico Inc. The Prentice Hall Corporation System of Puerto Rico, Inc. c/o FGR Corporate Services, Inc., BBV Tower 254 Munoz Rivera, 8th Floor, San Juan, PR	SMITHKLINE BEECHAM (CORK) LIMITED, Currabinny, Carrigaline, County Cork, IE	28.07.2008
259028	SB Pharmco Puerto Rico Inc. The Prentice Hall Corporation System of Puerto Rico, Inc. c/o FGR Corporate Services, Inc., BBV Tower 254 Munoz Rivera, 8th Floor, San Juan, PR	SMITHKLINE BEECHAM (CORK) LIMITED, Currabinny, Carrigaline, County Cork, IE	28.07.2008
259029	SB Pharmco Puerto Rico Inc. The Prentice Hall Corporation System of Puerto Rico, Inc. c/o FGR Corporate Services, Inc., BBV Tower 254 Munoz Rivera, 8th Floor, San Juan, PR	SMITHKLINE BEECHAM (CORK) LIMITED, Currabinny, Carrigaline, County Cork, IE	28.07.2008
261201	E.ON Česká republika, a. s., Lannova 205/16, České Budějovice, 37049, CZ	E.ON Česká republika, s.r.o., F. A. Gerstnera 2151/6, České Budějovice, 37049, CZ	28.07.2008
261202	E.ON Česká republika, a. s., Lannova 205/16, České Budějovice, 37049, CZ	E.ON Česká republika, s.r.o., F. A. Gerstnera 2151/6, České Budějovice, 37049, CZ	28.07.2008
262618	Peredarjuk Jaromír, Bystřička 312, 75624, CZ	DATACOM Systems, s.r.o., Křížkovského 112, Valašské Meziříčí, 75701, CZ	29.07.2008
266679	E.ON Česká republika, a. s., Lannova 205/16, České Budějovice, 37049, CZ	E.ON Česká republika, s.r.o., F. A. Gerstnera 2151/6, České Budějovice, 37049, CZ	28.07.2008
266680	E.ON Česká republika, a. s., Lannova 205/16, České Budějovice, 37049, CZ	E.ON Česká republika, s.r.o., F. A. Gerstnera 2151/6, České Budějovice, 37049, CZ	28.07.2008
272174	EMPYREUM Information Technologies, spol. s r.o., Konstantinova 1481/20, Praha 4, 14900, CZ	Mgr. Jan Tax, Konstantinova 1481, Praha 4, 14900, CZ	28.07.2008
277732	D - CLEAN PROFI, s.r.o., Šumavská 108/10, Praha 2, 12000, CZ	ILLINOIS TOOL WORKS Inc., 3600 West Lake Avenue, Glenview, IL, US	29.07.2008
280539	D - CLEAN PROFI, s.r.o., Šumavská 108/10, Praha 2, 12000, CZ	ILLINOIS TOOL WORKS Inc., 3600 West Lake Avenue, Glenview, IL, US	29.07.2008
293457	Biopol GN s.r.o., Korunní 129, Praha 3, 13000, CZ	GREEN - SWAN PHARMACEUTICALS CR, a.s., Pod Višňovkou 27/1662, Praha 4, 14000, CZ	28.07.2008
293796	KRONOSPAN CR, spol. s r.o., Na Hranici 6, Jihlava, 58704, CZ	KRONOSPAN OSB, spol. s r.o., Na Hranici 2361/6, Jihlava, 58601, CZ	23.07.2008
293797	KRONOSPAN CR, spol. s r.o., Na Hranici 6, Jihlava, 58704, CZ	KRONOSPAN OSB, spol. s r.o., Na Hranici 2361/6, Jihlava, 58601, CZ	23.07.2008
294830	Synek Jaroslav, Nad Šárkou 781/56, Praha 6, 16000, CZ	AMTEKO Česká republika, s.r.o., Souběžná I 127/7, Praha 5, 15800, CZ	28.07.2008

Číslo zápisu	Dřívější vlastník	Nynější vlastník	S účinností od
295300	EMS DEVELOPMENT, s.r.o., Karlovo náměstí 15, Praha 2, 12000, CZ	MUDr. Vladimír Veleba, Fr. Křížika 1133/8, Praha 7, 17000, CZ	25.07.2008
295596	SUNTIMES TOURS, s. r. o., Španielova 1701/52a, Praha 6 - Řepy, 16300, CZ	Burak Saracoglu, Soyak Yenisehir Manolya Evleri B3, Blok Daire: 41, Umraniye Istanbul, TR	28.07.2008
297979	SUNTIMES TOURS s.r.o., Španielova 1701/52a, Praha 6, 16000, CZ	Burak Saracoglu, Soyak Yenisehir Manolya Evleri B3, Blok Daire: 41, Umraniye Istanbul, TR	28.07.2008

Změny v údajích o vlastních ochranných známkách

Kapitola obsahuje ochranné známky, u kterých byla v rejstříku ochranných známkách vyznačena změna v údajích o vlastních ve smyslu ustanovení § 27 odst. 2 a 7 zákona č. 441/2003 Sb.

Číslo zápisu	Vlastník	S účinností od
183895	EFIN spol. s r.o., K Hájovně 753/9, Praha 4, 14200, CZ	29.07.2008
218026	Mohelnická zemědělská a.s., Klopina 33, Úsov, 78973, CZ	24.07.2008
218027	Mohelnická zemědělská a.s., Klopina 33, Úsov, 78973, CZ	24.07.2008
219103	Luvata Holton Limited, Europe House, Church Street, Isleworth, Middlesex TW7 6DA, GB	29.07.2008
219923	Pražský spotřebitelský tisk, kom. spol., Karla Engliše 519/11, Praha 5, 15000, CZ	24.07.2008
219924	Pražský spotřebitelský tisk, kom. spol., Karla Engliše 519/11, Praha 5, 15000, CZ	24.07.2008
219930	Pražský spotřebitelský tisk, kom. spol., Karla Engliše 519/11, Praha 5, 15000, CZ	24.07.2008
219948	Pražský spotřebitelský tisk, kom. spol., Karla Engliše 519/11, Praha 5, 15000, CZ	25.07.2008
220561	ASTON ABORA s.r.o., Ohradní 1079/59, Praha 4, 14000, CZ	24.07.2008
221796	CROSS SPEED, s.r.o., Branišovice 179, Branišovice, 67177, CZ	25.07.2008
222319	Sheaffer Pen Corporation, One BIC Way, Suite 1, Shelton, CT, US	29.07.2008
222674	AEC Novák s.r.o., Revoluční 78, Ústí nad Labem, 40001, CZ	23.07.2008
223253	Kemin Industries, Inc., 2100 Maury Street, Box 70, Des Moines, 50306, IA, US	29.07.2008
223254	Kemin Industries, Inc., 2100 Maury Street, Box 70, Des Moines, 50306, IA, US	29.07.2008
223877	COSS spol. s r. o., Vídeňská 423/123, Praha - 4, Kunratice, 14800, CZ	24.07.2008
224856	STAVITELSTVÍ ŘEHOŘ, s.r.o., Vrážská 322, Černošice, 25228, CZ	25.07.2008
224869	Thai Union Manufacturing Company Limited, 979/13-16 M. Floor, S.M. Tower Phaholyothin Road, Samsennai, Phayathai, Bangkok 10400, TH	28.07.2008
225849	Sheaffer Pen Corporation, One BIC Way, Suite 1, Shelton, CT, US	29.07.2008
226280	FULZAR s.r.o., U Trati 517, Týnec nad Sázavou, 25741, CZ	25.07.2008
226415	NIKE BAUER HOCKEY Corp., 905, chemin de la Rivière-du-Nord, Saint-Jérôme, Québec J7Y 5G2, CA	23.07.2008
227566	ALARM CZ s.r.o., Novoměstská 205, Dobruška, 51801, CZ	23.07.2008
227680	Mária Jägerová, Na Smetance 504/16, Praha 2, 12000, CZ	24.07.2008
228127	House of Prince A/S, Tobaksvejen 4, DK-2860 Soborg, DK	29.07.2008
229462	Pavel Baštář, Dělostřelecká 344, Příbram I, 26101, CZ	25.07.2008
231655	Pro Bank Security a.s., Václavské nám. 21, Praha 1, 11000, CZ	24.07.2008
238093	STAVITELSTVÍ ŘEHOŘ, s.r.o., Vrážská 322, Černošice, 25228, CZ	25.07.2008
239881	Vladimír Grygar, Podivice 93, Pustiměř, 68321, CZ	25.07.2008
253148	B-TRADING spol. s r.o., Bubeníčková 4368/9, Brno, 61500, CZ	24.07.2008
265978	Holek Production s.r.o., Zábrdovická 11 č.p. 801, Brno, 61500, CZ	29.07.2008
265979	Holek Production s.r.o., Zábrdovická 11 č.p. 801, Brno, 61500, CZ	29.07.2008
273041	Arcelor Mittal Belval & Diffèrdange, 66 Route de Luxembourg, L-4221 Esch-sur-Alzette, LU	24.07.2008
280416	ECE Projektmanagement Praha s.r.o., Na Příkopě 583/15, Praha 1, 11000, CZ	23.07.2008
283527	ECE Projektmanagement Praha s.r.o., Na Příkopě 583/15, Praha 1, 11000, CZ	23.07.2008
284235	ECE Projektmanagement Praha s.r.o., Na Příkopě 583/15, Praha 1, 11000, CZ	23.07.2008
288497	ECE Projektmanagement Praha s.r.o., Na Příkopě 583/15, Praha 1, 11000, CZ	23.07.2008
288498	ECE Projektmanagement Praha s.r.o., Na Příkopě 583/15, Praha 1, 11000, CZ	23.07.2008
293703	Miroslav Kašpar, Marie Podvalové 920/3, Praha 9, 19600, CZ	24.07.2008
294761	ECE Projektmanagement Praha s.r.o., Na Příkopě 583/15, Praha 1, 11000, CZ	23.07.2008
294762	ECE Projektmanagement Praha s.r.o., Na Příkopě 583/15, Praha 1, 11000, CZ	23.07.2008
294763	ECE Projektmanagement Praha s.r.o., Na Příkopě 583/15, Praha 1, 11000, CZ	23.07.2008

Číslo zápisu	Vlastník	S účinností od
294780	EUROCAR s.r.o., Příkop 838/6, Brno, 60466, CZ	23.07.2008

Ostatní rozhodné údaje a úřední opravy

Kapitola zahrnuje zejména přetřídění seznamu výrobků a služeb v návaznosti na mezinárodní zápis, opravu chyb ve formulaci, přepisů a zjevných nesprávností za účelem uvedení do souladu se skutečností. V této kapitole jsou zveřejňovány jen takové údaje, které nemohou být zveřejněny spolu se zveřejněním přihlášky nebo se zápisem ochranné známky. Dále kapitola obsahuje důležitá úřední sdělení.

(111) **299099**

(210) O-456915

Datum provedení změny: 29.07.2008

Úřední oprava:

Název majitele opraven z British American Tobacco (Brands) Inc. na British American Tobacco (Brands) Inc.