

Číselné INID kódy pro označování bibliografických dat technických řešení

INID Codes for the identification of bibliographic data of technical solutions

(Standard WIPO ST. 9 a ST. 80)

(11)	číslo patentu/zápisu/osvědčení	(11)	Number of the patent/registration/certification
(15)	datum zápisu průmyslového vzoru	(15)	Industrial design registration date
(21)	číslo přihlášky/zálosti	(21)	Application number
(22)	datum podání přihlášky/zálosti	(22)	Date of application filing
(23)	údaje o výstavní prioritě	(23)	Exhibition priority data
(28)	počet průmyslových vzorů	(28)	Number of industrial designs included in the application
(31)	číslo prioritní přihlášky	(31)	Number of priority application
(32)	datum podání prioritní přihlášky	(32)	Filing date of priority application
(33)	země priority	(33)	Priority country
(40)	datum zveřejnění přihlášky vynálezu	(40)	Date of publication of patent application
(45)	datum zveřejnění zapsaného průmyslového vzoru	(45)	Publication date of the registered industrial design
(47)	datum zveřejnění udělení patentu a zápisu užitého vzoru, datum zápisu užitého vzoru, datum oznámení udělení evropského patentu v Evropském patentovém věstníku	(47)	Publication date of patent granting and publication date of utility model registration, registration date of utility model, publication date of European patent granting in the European patent bulletin
(51)	mezinárodní patentové třídění/Locarnské třídění průmyslových vzorů	(51)	International Patent Classification/ Locarno Classification for Industrial Designs
(54)	název	(54)	Title
(55)	vyobrazení průmyslového vzoru	(55)	Reproduction of the industrial design
(57)	anotace	(57)	Abstract
(68)	číslo základního patentu	(68)	Number of the basic patent
(71)	označení přihlašovatele/zadatele	(71)	Applicant
(72)	označení původce	(72)	Inventor
(73)	označení majitele/vlastníka	(73)	Owner
(74)	označení zástupce	(74)	Attorney's name and address
(86)	číslo mezinárodní přihlášky	(86)	International application number
(87)	číslo mezinárodního zveřejnění	(87)	International publication number
(92)	datum a číslo první registrace přípravku pro Českou republiku	(92)	Date and number(s) of the first authorization to market the product in the CZ
(93)	datum, číslo a země první registrace přípravku v rámci Společenství	(93)	Date, number(s) and country of the first authorization to market the product in the EEC
(94)	doba platnosti osvědčení	(94)	Term of certification validity
(95)	označení a typ přípravku	(95)	Name of the product and product type
(96)	datum podání a číslo evropské patentové přihlášky	(96)	European patent application filing date and number
(97)	datum zveřejnění a číslo zveřejnění evropské patentové přihlášky v Evropském patentovém věstníku	(97)	European patent application publication date and publication number in the European patent bulletin

Číselné INID kódy pro označování bibliografických dat ochranných známek

INID codes and minimum required for the identification of bibliographics data relating to marks

(Standard WIPO ST.60)

(111)	Číslo zápisu ochranné známky (registrace)	(111)	Number of registration
(151)	Datum zápisu ochranné známky	(151)	Date of the registration
(210)	Číslo přihlášky ochranné známky (spisu)	(210)	Number of the application
(220)	Datum podání přihlášky	(220)	Date of filing of the application
(320)	Datum vzniku práva přednosti	(320)	Date of the first application
(442)	Datum zveřejnění přihlášky po průzkumu	(442)	Date of the publication of the examined application
(450)	Datum zveřejnění zápisu ochranné známky ve Věstníku	(450)	Date of publication of the registration
(510)	Seznam výrobků a služeb	(510)	List of goods and/or services
(511)	Číslo třídy výrobků a služeb	(511)	Number of the class of goods and/or services
(526)	Omezení rozsahu ochrany o prvek	(526)	Disclaimer
(540)	Znění nebo vyobrazení ochranné známky	(540)	Reproduction of the mark
(551)	Kolektivní ochranná známka	(551)	Collective mark
(554)	Prostorová ochranná známka	(554)	Three-dimensional mark
(558)	Ochranná známka tvořená pouze barvou nebo kombinací barev	(558)	Mark consisting exclusively of one or several colours
(583)	Datum právní moci rozhodnutí/výsledek rozhodnutí	(583)	Date of the legal force of the decision/ result of the decision
(591)	Údaje o barevnosti ochranné známky	(591)	Information concerning colour
(730)	Přihlašovatel/vlastník ochranné známky	(730)	The applicant or the holder of the mark
(740)	Zástupce	(740)	Name and address of the representative
(811)	Mezinárodní číslo zápisu ochranné známky	(811)	Number of the international registration
(890)	Kód státu ochrany mezinárodní ochranné známky	(890)	INID code of the state of the international mark

Kódy pro kódování záhlaví oznámení publikovaných ve Věstníku

(Standard WIPO ST. 17)

BB9A	zveřejněné přihlášky vynálezů	MK4A	zánik patentů uplynutím doby platnosti
FG1K	zapsané užité vzory	MK4F	zánik autorských osvědčení uplynutím doby platnosti
FG4A	udělené patenty	MK4Q	zánik průmyslového vzoru uplynutím doby ochrany
FG4Q	zapsané průmyslové vzory	MM4A	zánik patentů pro nezaplacení ročních poplatků
LD3K	částečný výmaz užitého vzoru	MM4F	zánik autorských osvědčení pro nezaplacení ročních poplatků
LD4Q	částečný výmaz průmyslového vzoru	ND1K	prodloužení platnosti užitého vzoru
MA4A	zánik patentu vzdáním se	ND4Q	obnova doby ochrany průmyslového vzoru
MA4F	zánik autorských osvědčení vzdáním se	PA4A	změna autorského osvědčení na patent
MC3K	výmaz užitého vzoru	PC9A	změna dispozičního práva k vynálezu
MC4A	zrušení patentu	PD1K	převod práv a ostatní změny majitelů užitého vzoru
MC4F	zrušení autorského osvědčení	PD4A	převod práv a ostatní změny majitelů patentů
MC4Q	výmaz průmyslového vzoru	PD4Q	převod práv a ostatní změny vlastníků průmyslových vzorů
MH1K	zánik užitého vzoru vzdáním se	QA9A	nabídka licence
MH4A	částečné zrušení patentu	SB4A	zapsané patenty do rejstříku po odtajnění
MH4F	částečné zrušení autorského osvědčení	SB4F	zapsaná autorská osvědčení do rejstříku po odtajnění
MH4Q	zánik průmyslového vzoru vzdáním se		
MK1K	zánik užitého vzoru uplynutím doby platnosti		

Opravy Změny Různé

Opravy u přihlášek vynálezů s žádostí o udělení patentu

HA9A	jmenování vynálezce	HF9A	oprava dat
HB9A	oprava jmen	HG9A	oprava chyb v třídění
HC9A	změna jmen	HH9A	oprava nebo změna všeobecně
HD9A	oprava adres	HK9A	tiskové chyby v úřed. věstnících
HE9A	změna adres		

Opravy ochranných dokumentů

patenty	autorská osvědčení	užitné vzory	průmyslové vzory	
TA4A	TA4F	TA1K	TA4Q	jmenování vynálezce
TB4A	TB4F	TB1K	TB4Q	oprava jmen
TC4A	TC4F	TC1K	TC4Q	změna jmen
TD4A	TD4F	TD1K	TD4Q	oprava adres
TE4A	TE4F	TE1K	TE4Q	změna adres
TF4A	TF4F	TF1K	TF4Q	oprava dat
TG4A	TG4F	TG1K	TG4Q	oprava chyb v třídění
TH4A	TH4F	TH1K	TH4Q	oprava nebo změna všeobecně
TK9A	TK9F	TK1K	TK4Q	tiskové chyby v úřed. věstnících

Kódy pro označování zemí a mezinárodních organizací použité ve věstníku

AN	Nizozemské Antily
AT	Rakousko
CA	Kanada
CH	Švýcarsko
CN	Čína
CY	Kypr
CZ	Česká republika
DE	Spolková republika Německo
FI	Finsko
FR	Francie
GB	Velká Británie
IL	Izrael
IN	Indie
JP	Japonsko
KR	Korejská republika
MT	Malta
NL	Nizozemí
RU	Ruská federace
SI	Slovinsko
SK	Slovensko
TR	Turecko
TW	Tajwan
US	Spojené státy americké

Kódy pro označování států USA použité ve věstníku

CA	California
DE	Delaware
IL	Illinois
KY	Kentucky
MD	Maryland
MI	Michigan
NJ	New Jersey
NY	New York
TX	Texas

BB9A Zveřejněné přihlášky vynálezů - přehled podle čísel přihlášek

Dále uvedené přihlášky vynálezů byly zveřejněny dnem, uvedeným ve Věstníku podle zákona č. 527/1990 Sb., o vynálezech a zlepšovacích návrzích, ve znění pozdějších předpisů, a jsou k dispozici v patentové knihovně Úřadu průmyslového vlastnictví, Antonína Čermáka 2a, 160 68, Praha 6.

2006-627	B 60 Q 1/24	(2006.01)
2006-829	C 01 G 23/047	(2006.01)
2007-21	A 01 J 7/04	(2006.01)
2007-38	C 02 F 1/44	(2006.01)
2007-40	G 01 N 27/26	(2006.01)
2007-41	C 07 D 487/22	(2006.01)
2007-42	C 22 B 26/00	(2006.01)
2007-43	D 01 H 4/42	(2006.01)
2007-48	A 61 K 33/24	(2006.01)
2007-49	A 61 K 33/24	(2006.01)
2007-50	E 04 C 3/292	(2006.01)
2007-56	A 61 K 31/337	(2006.01)
2007-57	A 01 G 9/10	(2006.01)
2007-58	C 09 K 17/52	(2006.01)
2007-163	G 01 R 33/28	(2006.01)
2007-311	C 23 C 14/35	(2006.01)
2007-351	A 61 K 33/08	(2006.01)
2008-155	C 08 L 71/10	(2006.01)
2008-233	C 09 J 7/02	(2006.01)

Zveřejněné přihlášky vynálezů - řazené podle MPT

(51) **A01G 9/10** (2006.01)
C09K 17/52 (2006.01)

(21) **2007-57**

(71) K.R.K. Hájek, s. r. o., Břežnice, CZ

(72) Hájek Luboš, Břežnice, CZ

Nedvěd Lubomír Ing., Němčice, pošta Netolice, CZ

(54) **Způsob výroby živinové rekultivační vrstvy**

(22) 23.01.2007

(57) Vynález se týká způsobu výroby živinové rekultivační vrstvy, kdy se vytvoří základní živinová vrstva, která se oseje rostlinou kulturou a ponechá se jejímu působení do doby jejího prostupu vrchní částí základní živinové vrstvy do stavu živinové rekultivační vrstvy, načež se provede její skrývka a přenesse se jako živinová rekultivační vrstva na cílovou plochu určenou k rekultivaci, kde je rozprostřena do požadované vrchní krycí vrstvy. Živinová rekultivační vrstva sestává z základní živinové vrstvy prorostlé rostlinnou kulturou.

(74) ing. Karel Novotný, Žufanova 2, Praha 6, 16300

(51) **A01J 7/04** (2006.01)

(21) **2007-21**

(71) Výzkumný ústav zemědělské techniky, v.v.i., Praha, CZ

(72) Machálek Antonín Ing. CSc., Praha, CZ

(54) **Čistící násadec**

(22) 10.01.2007

(57) Čistící násadec obsahuje stator (2) a rotační kartáč (1), který je otočně uložen v komoře (21) statoru (2). Rotační kartáč (1) je sprážen s rotačním pohybovým ústrojím (3) a je opatřen čistícími štětinami (19) nasměrovanými dovnitř rotačního kartáče (1) tak, že čistící štětiny (19) jsou upevněny k tělesu (11) rotačního kartáče (1) alespoň v jedné řadě vytvarované do štětinové šroubovice (12). Rotační pohybové ústrojí (3) je uzpůsobeno pro otáčení rotačního kartáče (1) při pohledu od báze ke hrotu struku ve smyslu opačném, než je smysl stoupání štětinové šroubovice (12).

(74) Ing. Libor Šimek, patentový zástupce, Kartouzská 4, Praha 5, 15099

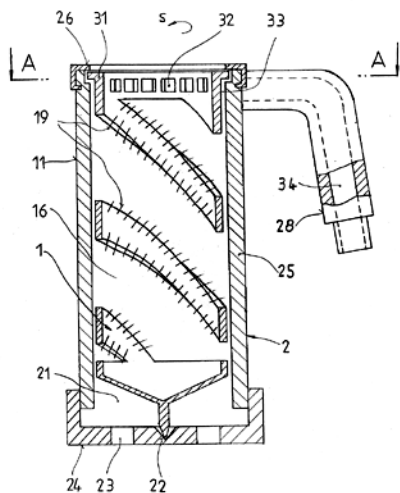

(51) **A61K 31/337** (2006.01)

A61K 47/10 (2006.01)

A61K 47/26 (2006.01)

A61K 47/44 (2006.01)

A61K 9/08 (2006.01)

A61P 35/00 (2006.01)

(21) **2007-56**

(71) HEATON, a. s., Praha 4, CZ

(72) Kysilka Vladimír RNDr. CSc., Brno, CZ

(54) **Dvosložková farmaceutická kompozice obsahující taxan**

(22) 23.01.2007

(57) Dvosložková farmaceutická kompozice obsahující taxan vhodná pro přípravu infusního roztoku, při níž nedochází k

rozkladu taxanového derivátu a/nebo jeho srážení z infusního roztoku. Tato kompozice obsahuje a) roztok taxanového derivátu v ethanolu a b) roztok surfaktantu zvoleného z polysorbátů nebo polyoxyethylovaného ricinového oleje (polyoxyethylenglycerol triricinoleátu) v ethanolu nebo směsi ethanolu a vody. Tato farmaceutická kompozice je stálá, snadno se připravuje a používá. Způsob přípravy infusního roztoku obsahujícího taxanový derivát, při němž se i) smísí složky a) a b) uvedené výše a potom se ii) premix ze stupně i) zředí obvyklým infusním roztokem prostým účinných látek. Taxanové farmaceutické kompozice podle řešení se hodí zejména pro léčení rakoviny.

(74) Čermák Hořejš Myslíl a spol., JUDr. Karel Čermák, advokát, Národní 32, Praha 1, 11000

(51) **A61K 33/08** (2006.01)

A61K 33/26 (2006.01)

A61P 29/00 (2006.01)

A61P 31/04 (2006.01)

(21) **2007-351**

(71) Friedl František Ing., Pardubice, CZ

(72) Friedl František Ing., Pardubice, CZ

(54) **Použití směsi na bázi křemeliny pro výrobu léčebného prostředku s použitím jako prostředek s komplexním antibakteriálním, protizánětlivým a protikrvácivým účinkem**

(22) 18.05.2007

(57) Řešení se týká použití směsi na bázi křemeliny, s křemelinou v amorfní a sypké formě, s obsahem SiO₂, Al₂O₃ a Fe₂O₃ a s obsahem alespoň podílu částic materiálu o velikosti do 0,009 mm, pro výrobu léčebného prostředku s komplexním antibakteriálním, protizánětlivým a protikrvácivým účinkem. Prostředek je vhodný pro inhalaci či aplikaci jako lázeň nebo obklad.

(74) Ing. Jiří Walter, Počernická 54, Praha 10, 10800

(51) **A61K 33/24** (2006.01)

A61K 31/185 (2006.01)

A61K 31/132 (2006.01)

A61P 35/00 (2006.01)

(21) **2007-48**

(71) PLIVA-Lachema a. s., Brno, CZ

(72) Žaludek Bořek RNDr., Brno, CZ

Zatloukalová Libuše RNDr., Brno, CZ

Žák František Ing., Brno, CZ

Matějková Božena Ing., Brno, CZ

Tkadlečková Hana RNDr., Brno, CZ

(54) **Sterilní kapalná farmaceutická kompozice a způsob její výroby**

(22) 22.01.2007

(57) Sterilní kapalná farmaceutická kompozice, zejména určená pro parenterální podání a k léčbě nádorových onemocnění citlivých na oxaliplatinu, obsahující oxaliplatinu jako účinnou látku, farmaceuticky přijatelné vodné rozpouštědlo a stabilizující přísadu ve stabilizačně účinném množství, jejíž podstata spočívá v tom, že jako stabilizující přísadu obsahuje alespoň jednu látku zvolenou z množiny zahrnující kyseliny odvozené od neutrálních alkoholických cukrů, jejich laktony a jejich soli, jakož i způsob výroby této kompozice, jehož podstata spočívá v tom, že se oxaliplatinu rozpustí ve vodném rozpouštědle, načež se k roztoku oxaliplatinu přidá alespoň jedna kyselina odvozená od neutrálního alkoholického cukru a/nebo alespoň jeden laktan a/nebo alespoň jedna sůl uvedených kyselin a pH roztoku se případně upraví přidávkou hydroxidu alkalického kovu a/nebo hydroxidu kovu alkalických zemin na hodnotu 3,5 až 6,5, načež se získaný roztok sterilizuje a rozplňuje do obalových jednotek a případně se inertizuje dusíkem nebo argonem.

(74) Ing. Jan Kubát, Přístavní 24, Praha 7, 17000

- (51) **A6IK 33/24** (2006.01)
A6IK 31/185 (2006.01)
A6IK 31/132 (2006.01)
A6IP 35/00 (2006.01)
- (21) **2007-49**
- (71) PLIVA-Lachema a. s., Brno, CZ
- (72) Žaludek Bořek RNDr., Brno, CZ
Zatloukalová Libuše RNDr., Brno, CZ
Žák František Ing., Brno, CZ
Matějková Božena Ing., Brno, CZ
Tkadlečková Hana RNDr., Brno, CZ
- (54) **Sterilní kapalná farmaceutická kompozice a způsob její výroby**
- (22) 22.01.2007
- (57) Sterilní kapalná farmaceutická kompozice, zejména určená pro parenterální podání a k léčbě nádorových onemocnění citlivých na oxaliplatinu, obsahující oxaliplatinu jako účinnou látku, farmaceuticky přijatelné vodné rozpouštědlo a stabilizující přísadu ve stabilizačně účinném množství, jejíž podstata spočívá v tom, že jako stabilizující přísadu obsahuje alespoň jeden neutrální alkoholický cukr v kombinaci s alespoň jednou látkou zvolenou z množiny zahrnující kyseliny odvozené od neutrálních alkoholických cukrů, jejich laktony a jejich soli, jakož i způsob výroby této kompozice, jehož podstata spočívá v tom, že se alespoň jeden neutrální alkoholický cukr rozpustí ve vodě, načež se v získaném roztoku rozpustí oxaliplatinu a k získanému roztoku se přidá alespoň jedna kyselina odvozená od neutrálního alkoholického cukru a/nebo její lakton a/nebo její sůl a hodnota pH získaného roztoku se případně upraví přidávkou hydroxidu alkalického kovu a/nebo hydroxidu kovu alkalických zemin na hodnotu 3,5 až 7,5, načež se získaný roztok sterilizuje filtrační a rozplňuje do obalových jednotek a případně se inertizuje dusíkem nebo argonem.
- (74) Ing. Jan Kubát, Přístavní 24, Praha 7, 17000

- (51) **B60Q 1/24** (2006.01)
- (21) **2006-627**
- (71) Skalski Otakar, Praha, CZ
- (72) Skalski Otakar, Praha, CZ
Skalski Boleslav, Praha, CZ
- (54) **Bezpečnostní neoslňující reflektor pro motorová vozidla**
- (22) 05.10.2006
- (57) Bezpečnostní neoslňující reflektor pro motorová vozidla je umístěn v zadní části vozidla, na straně odvrácené od protijedoucího vozidla. Reflektor je tvořen vertikální parabolou, jejíž vnější okraj je vzdálen od vnější boční strany vozidla v 1/3 vzdálenosti vnějšího okraje bočního zpětného zrcátka a na své horní straně je opatřen clonou.

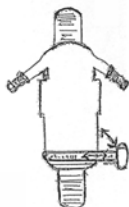
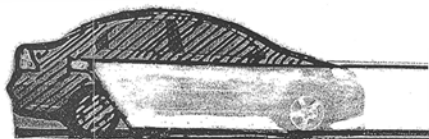

- (51) **C01G 23/047** (2006.01)
C09C 1/36 (2006.01)
B01J 21/06 (2006.01)
B82B 3/00 (2006.01)
- (21) **2006-829**
- (71) ČTC AP a. s., Přešov, CZ
Ústav anorganické chemie AV ČR, v.v.i., Řež u Prahy, CZ

- (72) Štengl Václav, Řež u Prahy, CZ
Šubrt Jan, Praha, CZ
Prusek František, Přešov, CZ
Hynčička Pavel, Drahotuše, CZ
- (54) **Směsný práškový dekontaminant na bázi TiO₂**
- (22) 27.12.2006
- (57) Práškový dekontaminant na bázi TiO₂ je tvořen směsí 10 až 90 % hmotn. neutralizovaného alkalického titanátu, až 90 % hmotn. TiO₂ dopovaného ZnO a až 90 % hmotn. TiO₂ dopovaného Fe₂O₃. Tento dekontaminant je použitelný zejména pro odbourávání chemických bojových látek, např. sarinu, yperitu či látky VX.
- (74) Ing. Marcel Mathon, Janáčkova 1, Přešov - Předměstí, 75124

- (51) **C02F 1/44** (2006.01)
B01D 61/08 (2006.01)
B01D 61/12 (2006.01)
B01D 61/14 (2006.01)
- (21) **2007-38**
- (71) EKOSYSTEM spol. s r. o., Praha, CZ
- (72) Vučka Petr Ing., Praha, CZ
Smělý Ondřej Ing., Praha, CZ
- (54) **Přenosné zařízení pro úpravu vody a způsob jeho činnosti**
- (22) 17.01.2007
- (57) Přenosné zařízení pro úpravu vody, obsahuje alespoň komponenty z rozsahu vstup surové vody, systém hrubé filtrace, jemný filtr, napájecí ústrojí, promývací zařízení jemného filtru, uzavírací výstupní výplachový ventil, výstup promývací vody s filtrátem a výstup permeátu, a kde podstata spočívá v tom, že vstup surové vody je proveden jako vstupní nádrž (10) s uzavíratelným nalévacím otvorem (101), systém hrubé filtrace je vytvořen alespoň jako první tlaková nádoba (1) s vyjímatelnou filtrační vložkou z porézního materiálu, zařazená mezi napájecí ústrojí a jemný filtr, jemný filtr je vytvořen jako druhá tlaková nádoba (2) reverzní osmózy, vytvořená s membránou (23) na principu reverzní osmózy a rozdělená touto membránou (23) na vstupní komoru (21) a výstupní komoru (22), napájecí ústrojí je vytvořeno jako pístové, křídlové, zubové nebo membránové kapalinové čerpadlo (3), propojené s expanzním tlakovým zásobníkem (31) na svém výstupu, a dále pak promývací zařízení filtrátu je vytvořeno tak, že druhá tlaková nádoba (2) reverzní osmózy má ve své vstupní komoře (21), vedle vstupu (211) předfiltrovane surové vody, vytvořen ještě drenážní a promývací výstup (212), který je propojen přes drenážní škrťací ventil a/nebo trysku (4) buď zpět do vstupní nádrže (10), nebo na výstup promývací vody s filtrátem, a současně je tento drenážní a promývací výstup (212) propojen, přes uzavírací výstupní výplachový ventil (5), na výstup (6) promývací vody s filtrátem a výstup (7) permeátu jsou provedeny jako volná vyústění, upravená pro napojení trubičky či hadičky (1006, 1007). Další řešení se týká způsobu činnosti tohoto zařízení.
- (74) Ing. Jiří Walter, Počernická 54, Praha 10, 10800

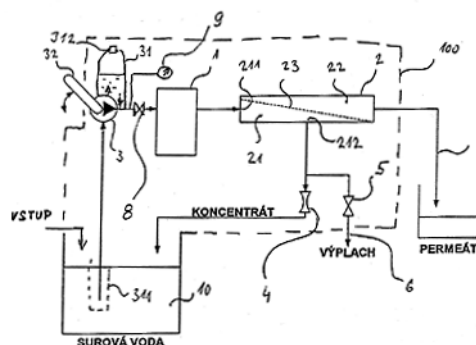

- (51) **C07D 487/22** (2006.01)
A61K 31/40 (2006.01)
A61P 35/00 (2006.01)
A61P 35/02 (2006.01)
- (21) **2007-41**
- (71) Vysoká škola chemicko-technologická v Praze, Praha, CZ
Univerzita Karlova v Praze, Praha, CZ
Ústav molekulární genetiky AV ČR, Praha 4, CZ
- (72) Král Vladimír Prof. RNDr. DrSc., Praha, CZ
Bříza Tomáš Ing. Ph.D., Praha, CZ
Králová Jarmila RNDr. CSc., Praha, CZ
Poučková Pavla Doc. RNDr. CSc., Dobřichovice, CZ
Dolenský Bohumil Ing. Ph.D., Libušín, CZ
- (54) **Porfyrinové deriváty s oligoethylglykolovou substitucí indukující apoptózu v nádorových buňkách**
- (22) 18.01.2007
- (57) Předmětem vynálezu jsou porfyriny s fenylglykolovou substitucí v polohách 5,10,15,20 obecného vzorce I, kde R jsou fenylové nebo tetrafluorfenylové skupiny v poloze ortho-, meta, para substituované skupinou X, která znamená skupinu obecného vzorce V, VI, VII, kde skupina A představuje glykolový řetězec obecného vzorce VIII, kde B je buď H nebo CH₃ skupina, a n je 0 až 10, nebo navíc A může představovat struktury vzorců IX, X, XI a XII.
- (74) Ing. Květoslava Kubičková, Doubravčická 2201, Praha 10, 10000

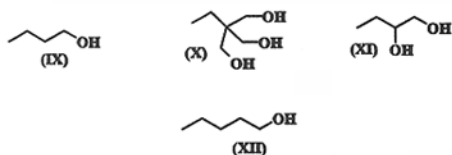
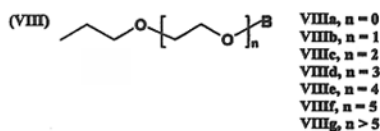
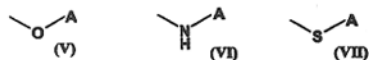
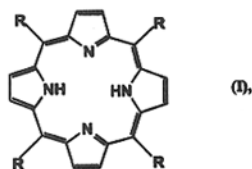

- (51) **C08L 71/10** (2006.01)
- (21) **2008-155**
- (71) General Electric Company, Schenectady, 12345, NY, US
Gallucci Robert Russell, Mount Vernon, 47620, IN, US
Odle Roy Ray, Mount Vernon, 47620, IN, US
Sheith Kapil Chandrakant, Evansville, 47712, IN, US
- (54) **Zlepšené směsi polyaryletherketonových polymerů**
- (22) 14.09.2006
- (32) 16.09.2005, 10.07.2006
- (31) 2005/229455, 2006/456449
- (33) US, US
- (86) PCT/US2006/035819
- (87) WO 2007/035402
- (57) Jsou popsány oddělené směsi fáze z polyaryletherketonů, polyaryletherketonů, polyetherketonů a polyether-etherketonů a jejich směsi s alespoň jedním polysulfonetherimidem, ve kterém polysulfonetherimid má 50 % molárních nebo více polymerních vazeb s obsahem alespoň jedné arylsulfonové skupiny. Takové směsi mají zlepšenou schopnost nést zatížení při vysoké teplotě. V jiném aspektu se dosahuje vysoké krystalizační teploty, obzvláště při rychlé rychlosti ochlazování.

- (74) Společná advokátní kancelář Vsetečka Zelený Švorčík Kalenský a partneři, JUDr. Pavel Zelený, Hálkova 2, Praha 2, 12000

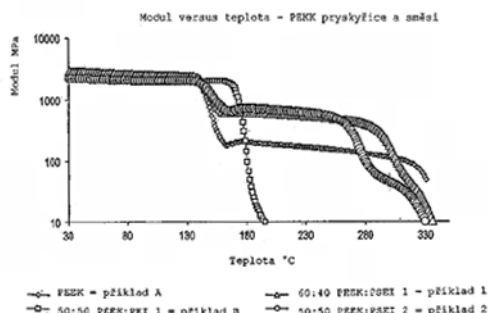

- (51) **C09J 7/02** (2006.01)
B32B 5/02 (2006.01)
C09J 175/04 (2006.01)
A41D 27/24 (2006.01)
- (21) **2008-233**
- (71) JAPAN GORE-TEX INC., Setagaya-ku, Tokyo, JP
Sadato Hiroki, Setagaya-ku, Tokyo 1568505, JP
Akimori Junichi, Setagaya-ku, Tokyo 1568505, JP
- (54) **Těsnicí páska a textilní výrobek s touto páskou**
- (22) 20.09.2006
- (32) 20.09.2005
- (31) 2005/272803
- (33) JP
- (86) PCT/JP2006/318644
- (87) WO 2007/034837
- (57) Těsnicí páska pro utěsnění spojů vrstvené textilie obsahuje základní fólii, tkaninu nalaminovanou na jedné straně základní fólie a vrstvu lepidla nalaminovanou na druhé straně základní fólie, přičemž tkanina má celkový faktor zakrytí $C_{F_{celkem}} = C_{F_m} + C_{F_t} = 500$ až 1400, přičemž platí $C_{F_m} = \square$ a $C_{F_t} = \square$, kde C_{F_m} je faktor zakrytí osnovy C_{F_t} je faktor zakrytí útku F_m je jemnost osnovy (dtex) F_t je jemnost útku (dtex) D_m je hustota osnovy (počet/2,54 cm) D_t je hustota útku (počet/2,54 cm).
- (74) Čermák Hořejš Matějka a spol., JUDr. Jan Matějka, advokát, Národní 32, Praha 1, 11000

- (51) **C09K 17/52** (2006.01)
C09K 17/00 (2006.01)
- (21) **2007-58**
- (71) K.R.K. Hájek, s. r. o., Břežnice, CZ
Hájek Luboš, Břežnice, CZ
Nedvěd Lubomír Ing., Němčice, pošta Netolice, CZ
- (54) **Rekultivace nezpevněných svahů, zvláště důlních výsypek a rekultivační vrstva**
- (22) 23.01.2007
- (57) Vynález se týká rekultivace nezpevněných svahů, zvláště důlních výsypek, spočívající v položení zpevněující vrstvy na svah, kdy se na svah položí vegetační kontejnery, následně se svah zasype výplňovým rekultivačním materiálem do výše menší než je výška vegetačních kontejnerů a tato mezivrstva se zasype živinovou vrstvou, tvořící s výplňovým rekultivačním materiálem a vegetačními kontejnery alespoň jednu primární vrstvu. Rekultivační vrstva pro rekultivaci je tvořena vedle sebe položenými vegetačními kontejnery, výplňovým rekultivačním materiálem, který vyplňuje prostor uvnitř kontejnerů a mezi kontejnery a prochází od svahu do necelé výše kontejneru, a živinovou vrstvou zakrývající výplňový rekultivační materiál a sahající nad vegetační kontejnery. Výplňovým rekultivačním materiálem je směs vápenných komponent z odsíření tepláren a/nebo popílek a/nebo škvára a živinovou vrstvou kořenící byliny a/nebo dřeviny a/nebo keře.
- (74) Ing. Karel Novotný, Žufanova 2, Praha 6, 16300

- (51) **C22B 26/00** (2006.01)
C22B 7/04 (2006.01)
C01F 5/28 (2006.01)
C01F 5/30 (2006.01)
C01F 5/02 (2006.01)
C01F 5/14 (2006.01)
C01D 3/02 (2006.01)
C01D 3/04 (2006.01)
C01D 1/00 (2006.01)

(21) **2007-42**

(71) Švajgl Oldřich, Litvínov, CZ

(72) Švajgl Oldřich, Litvínov, CZ

(54) **Solná směs z regenerace hořčíkových slitin a způsob její přípravy**

(22) 19.01.2007

(57) Solná směs z regenerace hořčíkových slitin obsahuje halogenidy draslíku a hořčíku v poměru 3:6 až 7:2 a jejich oxidy nebo hydroxidy, při poměru a hydroxidů 1:1 až 10:1 hmotnostně. Směs obsahuje 25 až 150 % hmotn. vody nebo slabé anorganické a/nebo organické kyseliny a dále obsahuje soli amonné a soli dalších kovů do 5 % hmotnostních celkem. Způsob výroby solné směsi se provádí rozkladem odpadní strusky vodou nebo slabou kyselinou za normální teploty, přičemž se kapalina přidává postupně v dávkách od 2,5 až 5 % na hmotnost strusky, v časových intervalech, které se snižují z 0,5 hod. na 0,1 hod., výhodně z 5-ti hodin na 1 hodinu, do dosažení uvedeného obsahu kapaliny v tuhém produktu, který se nakonec drtí a prosívá k dalšímu použití.

obsahuje podávací váleček pevně uložený na podávacím hřídeli, jehož pohon je spřažen s měničem (3) podávání. Odtahové ústrojí příže obsahuje odtahový váleček pevně uložený na odtahovém hřídeli, jehož pohon je spřažen s měničem (2) odtahu. Měnič (3) podávání i měnič (2) odtahu jsou uloženy ve skříni pohonů a propojeny s řídicím ústrojím stroje. Vstup měniče (3) podávání pramene vláken je propojen s výstupem řídicí jednotky (5) efektů, přičemž vstup řídicí jednotky (5) efektů je propojen se zdrojem informací o základní podávací a odtahové rychlosti. Řídicí jednotka (5) efektů obsahuje paměť pro uložení informací o alespoň jednom způsobu vytváření efektů a prostředky pro řízení vytváření efektů alespoň na základě informací o základní podávací a odtahové rychlosti a informací o způsobu vytváření efektů. S výstupem řídicí jednotky (5) efektů je propojen vstup měniče (2) odtahu příže.

(74) Ing. Dobroslav Musil, patentová kancelář, Ing. Dobroslav Musil, Cejl 38, Brno, 60200

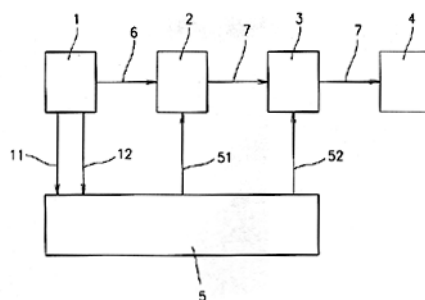

(51) **C23C 14/35** (2006.01)

(21) **2007-311**

(71) HERAEUS, INC., 85226 Chandler, AZ, US

(72) YANG Fenglin, AZ 85296 Gilbert, AZ, US

KUNKEL Bernd, AZ 85048 Phoenix, AZ, US

KENNEDY Steven Roeger, AZ 85226 Chandler, AZ, US

DAS Anirban, AZ 85225 Chandler, AZ, US

(54) **Magnetické rozprašovací elektrody Co-W s plnou hustotou**

(22) 27.04.2007

(32) 11.01.2007

(31) 2007/653003

(33) US

(57) Elektroda pro rozprašování v magnetickém poli je opatřena první elementární fází prvního materiálu, přičemž tento první materiál je buď kobalt nebo wolfram, první intermetalickou fází obsahující první materiál a druhý materiál, přičemž druhý materiál je buď wolfram nebo kobalt a je odlišný od prvního materiálu a první materiál je ve větším atomovém procentuálním obsahu než druhý materiál, a druhou intermetalickou fází obsahující druhý materiál a první materiál, kde druhý materiál je ve větším atomovém procentuálním obsahu než první materiál. Rozprašovací elektroda obsahuje 20-80 at.% kobaltu a má hustotu větší než 99 % své maximální teoretické hustoty. Tato rozprašovací elektroda se vyrábí výběrem kobaltového prášku a wolframového prášku, které mají totéž rozložení velikosti částic, smícháním kobaltového prášku a wolframového prášku do formy smíšeného prášku, uložení smíšeného prášku do krabice, slisováním smíšeného prášku za tepla pro vytvoření tuhého tělesa a strojní obrábění tohoto tuhého tělesa do tvaru rozprašovací elektrody.

(74) Ing. Václav Herman, Hlavní 43, Průhonice, 25243

(51) **D01H 4/42** (2006.01)

D01H 4/12 (2006.01)

D02G 3/34 (2006.01)

D02G 3/22 (2006.01)

(21) **2007-43**

(71) Rieter CZ a. s., Ústí nad Orlicí, CZ

(72) Kubový Milan Ing., Ústí nad Orlicí, CZ

Kučera Pavel Ing., Litomyšl, CZ

(54) **Rotorový dopřádací stroj na výrobu efektní příže**

(22) 19.01.2007

(57) Rotorový dopřádací stroj má množství v alespoň jedné řadě uspořádaných pracovních míst obsahujících podávací ústrojí pramene vláken a odtahové ústrojí vypřádané příže. Podávací ústrojí pramene vláken jedné strany stroje

(51) **E04C 3/292** (2006.01)

E04C 3/12 (2006.01)

E04C 3/14 (2006.01)

(21) **2007-50**

(71) Rojík Václav prof. Ing. DrSc., Praha, CZ

(72) Rojík Václav prof. Ing. DrSc., Praha, CZ

(54) **Nosník předpjatý zvolenou silou a způsob jeho montáže**

(22) 22.01.2007

(57) Pro zvýšení únosnosti je nejméně k jednomu boku nosníku (1) připojena sestava tažených prvků tvořená horním lanem (2.1) a dolním lanem (2.2). Lana (2.1, 2.2) jsou funkčně spojena s rozpěrným zařízením (3), které sestává z horního ramene (3.1) připojeného výkyvně jedním koncem k boku nosníku (1) na horním svorníku (4.1), umístěném ve vzdálenosti 15 až 35 % délky nosníku (1) od jeho konce, a dolního ramene (3.2), jehož jeden konec je kloubovým čepem (3.3) spojen s horním ramenem (3.1) a druhý konec dolního ramene (3.2) je opřen o dolní lano (2.2), ukotvené na dolní svorníky (4.2), umístěné pod neutrální osou nosníku (1). Na horní lano (2.1) je připojeno zvolené zatížení (5). Při montáži po zavěšení zvoleného zatížení (5) na horní lano (2.1) se zjistí jeho průvěs b a následně pomocí napínacího elementu (2.2.2) se napíná dolní lano (2.2) tak dlouho, až průvěs b horního lana (2.1) dosáhne velikosti stanovené výpočtem.

(74) Daniela Toningarová, patentový a známkový zástupce, Kamenická 3, Praha 7, 17000

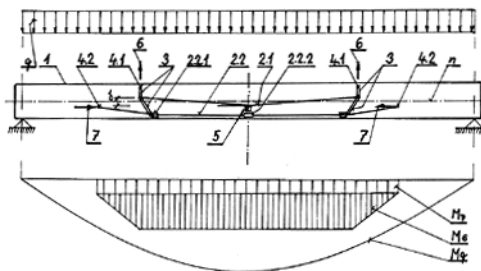

- (51) **G01N 27/26** (2006.01) automatizovaných stavech PTF.
(21) **2007-40** (74) Ing. Václav Herman, Hlavní 43, Průhonice, 25243
- (71) Ústav fyzikální chemie J. Heyrovského AV ČR, v.v.i., Praha 8, CZ
- (72) Navrátil Tomáš, Praha, CZ
Yosypchuk Bogdan, Praha, CZ
Fojta Miroslav, Babice u Rosic, CZ
- (54) **Způsob automatizovaného měření elektrochemických signálů na několika sadách elektrod a zařízení k provádění tohoto způsobu**
- (22) 18.01.2007
- (57) Vynález se týká způsobu automatizovaného měření elektrochemických signálů na několika sadách elektrod, přičemž každá sada elektrod obsahuje měrnou, referenční a případně také pomocnou elektrodu. Řešení spočívají v tom, že na sady elektrod se postupně ve zvoleném pořadí vkládá potenciálový či proudový signál a měřené elektrochemické signály se postupně snímají ve zvoleném pořadí. Vynález se dále týká zařízení k provádění shora popsaného způsobu, které sestává z řídicího počítače (1), obsahujícího řídicí a vyhodnocovací software (2), spojeného s D/A převodníkem (3), jehož výstupy jsou připojeny k potenciostatu (4) nebo galvanostatu (5), které jsou připojeny k multiplexu (6), k jehož kontaktům jsou paralelně připojeny sady elektrod (S1 až Sn). Proudový výstup z multiplexoru je připojen na převodník proud-napětí (7), připojený k obvodům řízení citlivosti (8). Výstup z obvodů řízení citlivosti (8) je následně veden na zesilovač (9), zatímco napěťové výstupy z multiplexoru jsou vedeny přímo na zesilovač (9). Výstup ze zesilovače (9) je veden na A/D převodník (3), a výstup z A/D převodníku (3) je přiveden do řídicího počítače (1).
- (74) Inventia s.r.o., Ing. Marta Gabrielová, patentový zástupce, Na Bělidle 3, Praha 5, 15000

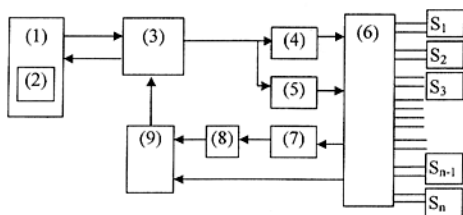

- (51) **G01R 33/28** (2006.01)
G01R 33/00 (2006.01)
C23C 14/35 (2006.01)
- (21) **2007-163**
- (71) HERAEUS, INC., 85226 Chandler, AZ, US
(72) Rogers Raymond D., 85019 Phoenix, AZ, US
- (54) **Zařízení pro upínací montáž detektoru magnetického pole pro měřící soupravu PTF**
- (22) 27.02.2007
(32) 20.12.2006
(31) 2006/641877
(33) US
- (57) Vynález se týká zařízení pro přídržnou montážní skupinu detektoru magnetického pole pro manuálně ovládané nebo automatizované měřící stojany procházejícího proudu (PTF) na proměřování rozprašovacích elektrod. Přídržná montážní skupina detektoru magnetického pole má vložku s podélným otevřením, kde toto otevření vložky dovoluje umístění detektoru magnetického pole. Alespoň jeden upevňovací prvek prochází skrze alespoň jeden otvor v přídržném zařízení detektoru magnetického pole, kde je tento upevňovací prvek upravený pro nastavení do mechanického páru s vložkou tak, aby držel vložku v předem určeném místě uvnitř přídržné montážní skupiny magnetického pole. Tato vložka zabraňuje tomu, aby se detektor magnetického pole poškodil přetažením upevňovacích prvků, a také zabraňuje podrápání povrchu testované rozprašovací elektrody. Přídržná montážní skupina detektoru magnetického pole může být použita na manuálně ovládaných mechanických stavech PTF nebo

Zveřejněné přihlášky vynálezů - přehled podle třídících znaků

Tato kapitola obsahuje zveřejněné přihlášky vynálezů uspořádané podle třídících znaků mezinárodního patentové třídění, nacházejících se na druhém až x-tém místě zatřídění přihlášky vynálezu. Přihlášky vynálezu uspořádané podle třídících znaků na 1. pozici zatřídění jsou uvedeny v předchozí části.

A 41 D 27/24	(2006.01)	2008-233
A 61 K 31/132	(2006.01)	2007-48
		2007-49
A 61 K 31/185	(2006.01)	2007-48
		2007-49
A 61 K 31/40	(2006.01)	2007-41
A 61 K 33/26	(2006.01)	2007-351
A 61 K 47/10	(2006.01)	2007-56
A 61 K 47/26	(2006.01)	2007-56
A 61 K 47/44	(2006.01)	2007-56
A 61 K 9/08	(2006.01)	2007-56
A 61 P 29/00	(2006.01)	2007-351
A 61 P 31/04	(2006.01)	2007-351
A 61 P 35/00	(2006.01)	2007-41
		2007-48
		2007-49
		2007-56
A 61 P 35/02	(2006.01)	2007-41
B 01 D 61/08	(2006.01)	2007-38
B 01 D 61/12	(2006.01)	2007-38
B 01 D 61/14	(2006.01)	2007-38
B 01 J 21/06	(2006.01)	2006-829
B 32 B 5/02	(2006.01)	2008-233
B 82 B 3/00	(2006.01)	2006-829
C 01 D 1/00	(2006.01)	2007-42
C 01 D 3/02	(2006.01)	2007-42
C 01 D 3/04	(2006.01)	2007-42
C 01 F 5/02	(2006.01)	2007-42
C 01 F 5/14	(2006.01)	2007-42
C 01 F 5/28	(2006.01)	2007-42
C 01 F 5/30	(2006.01)	2007-42
C 09 C 1/36	(2006.01)	2006-829
C 09 J 175/04	(2006.01)	2008-233
C 09 K 17/00	(2006.01)	2007-58
C 09 K 17/52	(2006.01)	2007-57
C 22 B 7/04	(2006.01)	2007-42
C 23 C 14/35	(2006.01)	2007-163
D 01 H 4/12	(2006.01)	2007-43
D 02 G 3/22	(2006.01)	2007-43
D 02 G 3/34	(2006.01)	2007-43
E 04 C 3/12	(2006.01)	2007-50
E 04 C 3/14	(2006.01)	2007-50
G 01 R 33/00	(2006.01)	2007-163

Seznam přihlašovatelů zveřejněných přihlášek vynálezů

(71)	(21)	(51)	(71)	(21)	(51)
ČTC AP a. s., Přerov, CZ	2006-829	C 01 G 23/047	(2006.01)		
EKOSYSTEM spol. s r. o., Praha, CZ	2007-38	C 02 F 1/44	(2006.01)		
Friedl František Ing., Pardubice, CZ	2007-351	A 61 K 33/08	(2006.01)		
General Electric Company, Schenectady, 12345, NY, US	2008-155	C 08 L 71/10	(2006.01)		
HEATON, a. s., Praha 4, CZ	2007-56	A 61 K 31/337	(2006.01)		
HERAEUS, INC., 85226 Chandler, AZ, US	2007-163	G 01 R 33/28	(2006.01)		
HERAEUS, INC., 85226 Chandler, AZ, US	2007-311	C 23 C 14/35	(2006.01)		
JAPAN GORE-TEX INC., Setagaya-ku, Tokyo, JP	2008-233	C 09 J 7/02	(2006.01)		
K.R.K. Hájek, s. r. o., Břežnice, CZ	2007-57	A 01 G 9/10	(2006.01)		
K.R.K. Hájek, s. r. o., Břežnice, CZ	2007-58	C 09 K 17/52	(2006.01)		
PLIVA-Lachema a. s., Brno, CZ	2007-48	A 61 K 33/24	(2006.01)		
PLIVA-Lachema a. s., Brno, CZ	2007-49	A 61 K 33/24	(2006.01)		
Rieter CZ a. s., Ústí nad Orlicí, CZ	2007-43	D 01 H 4/42	(2006.01)		
Rojík Václav prof. Ing. DrSc., Praha, CZ	2007-50	E 04 C 3/292	(2006.01)		
Skalski Otakar, Praha, CZ	2006-627	B 60 Q 1/24	(2006.01)		
Švajgl Oldřich, Litvínov, CZ	2007-42	C 22 B 26/00	(2006.01)		
Ústav fyzikální chemie J. Heyrovského AV ČR, v.v.i., Praha 8, CZ	2007-40	G 01 N 27/26	(2006.01)		
Vysoká škola chemicko- technologická v Praze, Praha, CZ	2007-41	C 07 D 487/22	(2006.01)		
Výzkumný ústav zemědělské techniky, v.v.i., Praha, CZ	2007-21	A 01 J 7/04	(2006.01)		

FG4A

Udělené patenty - přehled podle čísel patentů

V období uzávěrky tohoto čísla Věstníku udělil Úřad průmyslového vlastnictví tyto patenty.

299439	<i>A 61 P 15/12</i>	(2006.01)
299440	<i>A 61 K 31/16</i>	(2006.01)
299441	<i>F 04 C 14/00</i>	(2006.01)
299442	<i>A 01 L 5/00</i>	(2006.01)
299443	<i>B 60 R 13/02</i>	(2006.01)
299444	<i>F 16 C 13/04</i>	(2006.01)
299445	<i>B 41 F 23/08</i>	(2006.01)
299446	<i>B 60 N 3/04</i>	(2006.01)
299447	<i>C 10 L 1/22</i>	(2006.01)
299448	<i>E 01 B 7/00</i>	(2006.01)
299449	<i>A 61 K 9/48</i>	(2006.01)
299450	<i>B 60 R 13/04</i>	(2006.01)
299451	<i>C 07 D 487/04</i>	(2006.01)
299452	<i>A 61 K 39/395</i>	(2006.01)
299453	<i>C 03 B 9/193</i>	(2006.01)
299454	<i>B 32 B 13/00</i>	(2006.01)
299455	<i>A 62 C 4/02</i>	(2006.01)
299456	<i>B 66 B 29/02</i>	(2006.01)
299457	<i>B 65 H 54/44</i>	(2006.01)
299458	<i>A 61 K 33/08</i>	(2006.01)

FG4A

Udělené patenty - přehled podle MPT

(51) A01L 5/00 (2006.01)	(54) Monoklonální, pozměněná, humanizovaná a chimerická protilátka a farmaceutický prostředek obsahující pozměněnou protilátku
(11) 299442	(32) 17.01.1996, 24.10.1996
(40) 18.06.2003	(31) 1996/010108, 1996/29119
(21) 2002-4093	(33) US, US
(73) CERA HANDELSGESELLSCHAFT MBH, Kaufbeuren, DE	(86) PCT/US1997/000759
(72) Rafeld Karl, Wildpoldsried, DE	(87) WO 1997/026010
(54) Deskovitá plastová podkova kopyta	(22) 17.01.1997
(32) 08.08.2000, 23.01.2001, 07.06.2001	(74) JUDr. Pavel Zelený, Hálkova 2, Praha 2, 12000
(31) 2000/20013626, 2001/20101172, 2001/20109470	
(33) DE, DE, DE	(51) A61K 9/48 (2006.01)
(86) PCT/EP2001/007725	A61K 47/34 (2006.01)
(87) WO 2002/011533	A61K 47/02 (2006.01)
(22) 05.07.2001	A61K 31/19 (2006.01)
(74) PATENTSERVIS PRAHA a.s., Jivenská 1, Praha 4, 14000	(11) 299449
(51) A61K 31/16 (2006.01)	(40) 16.07.2003
A61P 29/00 (2006.01)	(21) 2003-564
A61P 37/06 (2006.01)	(73) R. P. SCHERER TECHNOLOGIES, INC., Paradise Valley, NV, US
(11) 299440	(72) Tindal Stephen Charles, Lakeside, GB
(40) 12.06.2002	Webster Christopher Clive, Chippenham, GB
(21) 2001-4158	Ferdinando Josephine Christine, Chippenham, GB
(73) EURO NIPPON KAYAKU GMBH, Frankfurt/Main, DE	Lewis Jacqueline Carol, Exmouth, GB
NIPPON KAYAKU KABUSHIKI KAISHA, Tokyo, JP	(54) Způsob zvýšení koncentrace farmaceuticky účinné složky vzhledem k viskozitě náplně prostředku pro jednotkové dávky
(72) Birck Rainer Dr., Mannheim, DE	(32) 29.08.2000
Drexler Johannes Dr., Kronberg, DE	(31) 2000/649947
Hotta Osamu Dr., Sendai-shi, JP	(33) US
Nowack Rainer Dr., Lindau, DE	(86) PCT/US2001/026711
Van der Woude Fokku Johannes, Mannheim, DE	(87) WO 2002/017855
(54) Léčivo pro léčbu a/nebo profylaxi hyperreaktivních zánětlivých onemocnění a autoimunitních onemocnění	(22) 28.08.2001
(32) 25.05.1999	(74) PATENTSERVIS PRAHA a.s., Jivenská 1273, Praha 4, 14000
(31) 1999/19923961	
(33) DE	(51) A61P 15/12 (2006.01)
(86) PCT/EP2000/003430	C07C 43/23 (2006.01)
(87) WO 2000/071103	(11) 299439
(22) 14.04.2000	(40) 14.05.2003
(74) Dr. Karel Čermák, Národní třída 32, Praha 1, 11000	(21) 2003-26
(51) A61K 33/08 (2006.01)	(73) HORMOS MEDICAL CORPORATION, Turku, FI
A61K 33/26 (2006.01)	Halonen Kaija, Rusko, FI
A61P 29/00 (2006.01)	(72) Kangas Lauri, Lieto, FI
A61P 31/04 (2006.01)	Degregorio Michael W., Granite Bay, CA, US
(11) 299458	(54) Použití (deaminohydroxy)tozemifenu pro léčbu klimakterických onemocnění u žen během menopauzy nebo po menopauze
(40) 30.07.2008	(32) 21.07.2000
(21) 2007-351	(31) 2000/625199
(73) Friedl František Ing., Pardubice, CZ	(33) US
(72) Friedl František Ing., Pardubice, CZ	(86) PCT/FI2001/000414
(54) Použití směsi na bázi křemelinu pro výrobu léčebného prostředku s použitím jako prostředek s komplexním antibakteriálním, protizánětlivým a protikrvácivým účinkem	(87) WO 2002/007718
(22) 18.05.2007	(22) 02.05.2001
(74) Ing. Jiří Walter, Počernická 54, Praha 10, 10800	(74) Mgr. Martina Matušková, Mendlovo nám. 1a, Brno, 60300
(51) A61K 39/395 (2006.01)	(51) A62C 4/02 (2006.01)
C12N 5/12 (2006.01)	(11) 299455
A61P 7/02 (2006.01)	(40) 13.11.2002
(11) 299452	(21) 2002-646
(40) 12.01.2000	(73) LEINEMANN GMBH & CO., Braunschweig, DE
(21) 1998-2225	(72) Leinemann Christoph, Braunschweig, DE
(73) SMITHKLINE BEECHAM CORPORATION, Philadelphia, PA, US	(54) Montážní díl protiplamenového uzávěru a uspořádání protiplamenového uzávěru
UNIVERSITY OF VERMONT AND STATE AGRICULTURAL COLLEGE, Burlington, VT, US	(32) 17.03.2001
(72) Blackburn Michael Neal, Phoenixville, PA, US	(31) 2001/10112957
Church William Robert, Burlington, VT, US	(33) DE
Feuerstein Giora Zeev, Wynnewood, PA, US	(22) 21.02.2002
Gross Mitchell Stuart, Wynnewood, PA, US	(74) JUDr. Otakar Švorčík, Hálkova 2, Praha 2, 12000
Nichols Andrew John, Chester Springs, PA, US	
Padlan Eduardo Agustín, Kensington, MD, US	(51) B32B 13/00 (2006.01)
Patel Arunbhai Haribhai, Phoenixville, PA, US	B32B 13/14 (2006.01)
Sylvester Daniel Robert, Phoenixville, PA, US	C04B 28/14 (2006.01)
	C04B 24/42 (2006.01)
	C04B 22/08 (2006.01)

(11) 299454	(72) Dujardin René, Raeren, BE
(40) 17.11.1999	Mayeres Jean-Pierre, Eupen, BE
(21) 1999-1348	(54) Chránič hrany
(73) BPB PLC., Slough, GB	(32) 27.11.2000
(72) Boot Frank Lyn, Loughborough, GB	(31) 2000/00125938
(54) Sádrový výrobek	(33) EP
(32) 17.04.1998	(86) PCT/EP2001/013802
(31) 1998/9808261	(87) WO 2002/042121
(33) GB	(22) 27.11.2001
(22) 16.04.1999	(74) Ing. Jan Kubát, Přístavní 24, Praha 7, 17000
(74) PATENTSERVIS PRAHA a.s., Jivenská 1, Praha 4, 14000	
(51) B41F 23/08 (2006.01)	(51) B65H 54/44 (2006.01)
(11) 299445	B65H 54/40 (2006.01)
(40) 17.07.2002	B65H 54/52 (2006.01)
(21) 2002-443	B65H 54/02 (2006.01)
(73) MAN ROLAND DRUCKMASCHINEN AG, Offenbach, DE	(11) 299457
(72) Schölzig Jürgen, Mainz-Finthen, DE	(40) 12.05.2004
Reschke Guido, Hünfelden-Ohren, DE	(21) 2002-3272
Gebhardt Rainer, Mühlheim, DE	(73) RIETER CZ A. S., Ústí nad Orlicí, CZ
Guba Reinhold, Weiterstadt, DE	(72) Kacálek Josef, Ústí nad Orlicí, CZ
Schreil Martin, Essen, DE	Valenta Petr, Letohrad, CZ
Cappel Bert, Mühlheim, DE	(54) Zařízení pro navíjení příze nebo nití na cívku
(54) Nanášecí zařízení pro tiskový stroj	(22) 02.10.2002
(32) 06.08.1999	(74) Ing. Dobroslav Musil, Cejl 38, Brno, 60200
(31) 1999/29913778	
(33) DE	(51) B66B 29/02 (2006.01)
(86) PCT/EP2000/007508	(11) 299456
(87) WO 2001/010645	(40) 12.02.2003
(22) 03.08.2000	(21) 2002-1864
(74) JUDr. Otakar Švorčík, Hálkova 2, Praha 2, 12000	(73) INVENTIO AG, Hergiswil, CH
	(72) Streibig Kurt, Wien, AT
	Frim Norbert, Wien, AT
	(54) Bezpečnostní zařízení pro pohyblivé schody nebo pohyblivý chodník
	(32) 31.05.2001
	(31) 2001/01810527
	(33) EP
	(22) 29.05.2002
	(74) Dr. Karel Čermák, Národní třída 32, Praha 1, 11000
(51) B60N 3/04 (2006.01)	(51) C03B 9/193 (2006.01)
(11) 299446	(11) 299453
(40) 16.04.2003	(40) 11.08.1999
(21) 2002-3981	(21) 1998-3576
(73) HOLDING SWEETCO, Leers, FR	(73) EMHART GLASS S. A., Cham, CH
(72) Room Thierry, Valenciennes, FR	(72) Mungovan John P., Simsbury, CT, US
(54) Ochranný a/nebo ozdobný koberec či kobereček, zejména pro automobilní vozidlo, a způsob jeho výroby	Roberts Douglas J., Ellington, CT, US
(32) 09.06.2000, 08.09.2000	(54) IS stroj
(31) 2000/0007412, 2000/0011489	(32) 06.11.1997, 06.11.1997
(33) FR, FR	(31) 1997/965177, 1997/965179
(86) PCT/FR2001/001688	(33) US, US
(87) WO 2001/094150	(22) 05.11.1998
(22) 31.05.2001	(74) PATENTSERVIS PRAHA a.s., Jivenská 1, Praha 4, 14000
(74) PATENTSERVIS PRAHA a.s., Jivenská 1, Praha 4, 14000	
(51) B60R 13/02 (2006.01)	(51) C07D 487/04 (2006.01)
B60R 13/08 (2006.01)	A61K 31/505 (2006.01)
B32B 7/12 (2006.01)	A61P 1/04 (2006.01)
(11) 299443	A61P 35/00 (2006.01)
(40) 14.08.2002	(11) 299451
(21) 2002-1296	(40) 17.11.1999
(73) RIETER AUTOMOTIVE (INTERNATIONAL) AG, Zollikon, CH	(21) 1999-184
(72) Boukobza Alain, Menucourt, FR	(73) BRISTOL-MYERS SQUIBB PHARMA COMPANY, Wilmington, DE, US
Daniel Jean Francois, Carrière sous Poissy, FR	(72) Arvanitis Argyrios Georgious, Kennett Square, PA, US
Reymond Emmanuel, Poissy, FR	Chorvat Robert John, West Chester, PA, US
Alts Thorsten, Gross Bieberau, DE	He Liqi, West Chester, PA, US
(54) Obložení střechy vozidla a způsob jeho výroby a upevnění ke střechě vozidla	Gilligan Paul Joseph, Wilmington, DE, US
(32) 03.12.1999	(54) [1,5-a]-Pyrazolo-1,3,5- triaziny jejich použití a farmaceutické kompozice na jejich bázi
(31) 1999/2221	(32) 24.07.1996, 24.07.1996, 23.07.1997
(33) CH	(31) 1996/023290, 1996/686047, 1997/899242
(86) PCT/CH2000/000625	(33) US, US, US
(87) WO 2001/040025	(86) PCT/US1997/013072
(22) 23.11.2000	(87) WO 1998/003510
(74) PATENTSERVIS PRAHA a.s., Jivenská 1273, Praha 4, 14000	(22) 23.07.1997
	(74) Dr. Karel Čermák, Národní 32, Praha 1, 11000
(51) B60R 13/04 (2006.01)	
(11) 299450	
(40) 15.10.2003	
(21) 2003-1405	
(73) NMC S. A., Raeren/Eynatten, BE	

(51) **C10L 1/22** (2006.01)
C08F 222/38 (2006.01)
C08F 210/00 (2006.01)
(11) 299447
(40) 16.07.2003
(21) **2002-2295**
(73) ELF ANTAR FRANCE, Puteaux, FR
(72) Eydoux Franck, Saint Laurent D'Angry, FR
Flores Philippe, Chassieu, FR
Vichard Dominique, Versailles, FR
Germanaud Laurent, Heyraux, FR
(54) **Palivo, pohonná hmota a/nebo topný olej**
(32) 28.12.1999
(31) 1999/9916560
(33) FR
(86) PCT/FR2000/003697
(87) WO 2001/048122
(22) 27.12.2000
(74) JUDr. Miloš Všečeka, Hálkova 2, Praha 2, 12000

(51) **E01B 7/00** (2006.01)
E01B 29/02 (2006.01)
(11) 299448
(40) 17.12.2003
(21) **2003-2663**
(73) VAE EINSENBAHNSYSTEME GMBH, Zeltweg, AT
VAE GMBH, Wien, AT
(72) Achleitner Herbert, Graz, AT
Schnedl Karl, GroBlobming, AT
Hörtler Josef, Knittelfeld, AT
Berlitz Gerhardt, Knittelfeld, AT
(54) **Výhybka dopravatelná v předem smontovaném stavu
a způsob jejího zabudování**
(32) 07.05.2001
(31) 2001/357
(33) AT
(86) PCT/AT2002/000140
(87) WO 2002/090658
(22) 07.05.2002
(74) PATENTSERVIS PRAHA a.s., Jivenská 1, Praha 4, 14000

(51) **F04C 14/00** (2006.01)
F04C 2/08 (2006.01)
(11) 299441
(40) 16.10.2002
(21) **2002-1352**
(73) ROBERT BOSCH GMBH, Stuttgart, DE
(72) Bodzak Stanislaw, Elsbethen, AT
(54) **Zubové čerpadlo s vnitřním ozubeným kolem**
(32) 19.08.2000
(31) 2000/10040692
(33) DE
(86) PCT/DE2001/002965
(87) WO 2002/016772
(22) 03.08.2001
(74) JUDr. Jan Matějka, Národní 32, Praha, 11000

(51) **F16C 13/04** (2006.01)
(11) 299444
(40) 15.05.2002
(21) **2002-181**
(73) KRUPP POLYSIUS AG, Beckum, DE
(72) Körting Reinhard, Ennigerloh, DE
Auf Dem Venne Johannes, Ennigerloh, DE
Peterwerth Bernhard, Bad Laer, DE
Kästingschäfer Gerhard, Wadersloh, DE
(54) **Stanice pojezdových kladek pro sklopně pohyblivé,
axiálně posuvné, otočné podepření otočně poháněné
rotační trubky**
(32) 22.05.2000
(31) 2000/10025245
(33) DE
(86) PCT/EP2001/005824
(87) WO 2001/090589
(22) 21.05.2001
(74) Dr. Karel Čermák, Národní třída 32, Praha 1, 11000

Seznam majitelů udělených patentů

(73)	(11)	(51)	(73)	(11)	(51)
BPB PLC., Slough, GB	299454	B 32 B 13/00	(2006.01)		
BRISTOL-MYERS SQUIBB PHARMA COMPANY, Wilmington, DE, US	299451	C 07 D 487/04	(2006.01)		
CERA HANDELSGESELLSCHAFT MBH, Kaufbeuren, DE	299442	A 01 L 5/00	(2006.01)		
ELF ANTAR FRANCE, Puteaux, FR	299447	C 10 L 1/22	(2006.01)		
EMHART GLASS S. A., Cham, CH	299453	C 03 B 9/193	(2006.01)		
EURO NIPPON KAYAKU GMBH, Frankfurt/Main, DE	299440	A 61 K 31/16	(2006.01)		
Friedl František Ing., Pardubice, CZ	299458	A 61 K 33/08	(2006.01)		
HOLDING SWEETCO, Leers, FR	299446	B 60 N 3/04	(2006.01)		
HORMOS MEDICAL CORPORATION, Turku, FI	299439	A 61 P 15/12	(2006.01)		
INVENTIO AG, Hergiswil, CH	299456	B 66 B 29/02	(2006.01)		
KRUPP POLYSIUS AG, Beckum, DE	299444	F 16 C 13/04	(2006.01)		
LEINEMANN GMBH & CO., Braunschweig, DE	299455	A 62 C 4/02	(2006.01)		
MAN ROLAND DRUCKMASCHINEN AG, Offenbach, DE	299445	B 41 F 23/08	(2006.01)		
NIPPON KAYAKU KABUSHIKI KAISHA, Tokyo, JP	299440	A 61 K 31/16	(2006.01)		
NMC S. A., Raeren/Eynatten, BE	299450	B 60 R 13/04	(2006.01)		
R. P. SCHERER TECHNOLOGIES, INC., Paradise Valley, NV, US	299449	A 61 K 9/48	(2006.01)		
RIETER AUTOMOTIVE (INTERNATIONAL) AG, Zollikon, CH	299443	B 60 R 13/02	(2006.01)		
RIETER CZ A. S., Ústí nad Orlicí, CZ	299457	B 65 H 54/44	(2006.01)		
ROBERT BOSCH GMBH, Stuttgart, DE	299441	F 04 C 14/00	(2006.01)		
SMITHKLINE BEECHAM CORPORATION, Philadelphia, PA, US	299452	A 61 K 39/395	(2006.01)		
UNIVERSITY OF VERMONT AND STATE AGRICULTURAL COLLEGE, Burlington, VT, US	299452	A 61 K 39/395	(2006.01)		
VAE EINSENBAHNSYSTEME GMBH, Zeltweg, AT	299448	E 01 B 7/00	(2006.01)		
VAE GMBH, Wien, AT	299448	E 01 B 7/00	(2006.01)		

Udělené evropské patenty

Evropský patentový úřad udělil následující evropské patenty s účinky pro Českou republiku. Tyto patenty mohou být zrušeny nebo zachovány v pozměněném znění Evropským patentovým úřadem v řízení o odporu. K tomu, aby nabyly evropský patent účinnosti na území České republiky, je třeba, aby byl Úřadu předložen ve stanovené lhůtě překlad patentového spisu do českého jazyka (§ 35c odst. 2 až 4 zákona č. 527/1990 Sb., v platném znění).

(97) EP 1284201	(47) 16.07.2008	(97) EP 1459305	(47) 16.07.2008
(97) EP 1288923	(47) 16.07.2008	(97) EP 1461032	(47) 16.07.2008
(97) EP 1293260	(47) 16.07.2008	(97) EP 1461906	(47) 16.07.2008
(97) EP 1295750	(47) 16.07.2008	(97) EP 1461948	(47) 16.07.2008
(97) EP 1298855	(47) 16.07.2008	(97) EP 1462549	(47) 16.07.2008
(97) EP 1300363	(47) 16.07.2008	(97) EP 1465008	(47) 16.07.2008
(97) EP 1310598	(47) 16.07.2008	(97) EP 1466508	(47) 16.07.2008
(97) EP 1311015	(47) 16.07.2008	(97) EP 1466527	(47) 16.07.2008
(97) EP 1321272	(47) 16.07.2008	(97) EP 1466727	(47) 16.07.2008
(97) EP 1325851	(47) 16.07.2008	(97) EP 1466810	(47) 16.07.2008
(97) EP 1329216	(47) 16.07.2008	(97) EP 1467648	(47) 16.07.2008
(97) EP 1329696	(47) 16.07.2008	(97) EP 1468122	(47) 16.07.2008
(97) EP 1331439	(47) 16.07.2008	(97) EP 1468585	(47) 16.07.2008
(97) EP 1335050	(47) 16.07.2008	(97) EP 1470407	(47) 16.07.2008
(97) EP 1347235	(47) 16.07.2008	(97) EP 1470981	(47) 16.07.2008
(97) EP 1350888	(47) 16.07.2008	(97) EP 1472207	(47) 16.07.2008
(97) EP 1353476	(47) 16.07.2008	(97) EP 1473970	(47) 16.07.2008
(97) EP 1354780	(47) 16.07.2008	(97) EP 1474748	(47) 16.07.2008
(97) EP 1355294	(47) 16.07.2008	(97) EP 1476048	(47) 16.07.2008
(97) EP 1357704	(47) 16.07.2008	(97) EP 1476151	(47) 16.07.2008
(97) EP 1358999	(47) 16.07.2008	(97) EP 1476526	(47) 16.07.2008
(97) EP 1359500	(47) 16.07.2008	(97) EP 1476541	(47) 16.07.2008
(97) EP 1369754	(47) 16.07.2008	(97) EP 1477594	(47) 16.07.2008
(97) EP 1371796	(47) 16.07.2008	(97) EP 1484442	(47) 16.07.2008
(97) EP 1372314	(47) 16.07.2008	(97) EP 1485160	(47) 16.07.2008
(97) EP 1380712	(47) 16.07.2008	(97) EP 1485533	(47) 16.07.2008
(97) EP 1386719	(47) 16.07.2008	(97) EP 1486102	(47) 16.07.2008
(97) EP 1389517	(47) 16.07.2008	(97) EP 1486271	(47) 16.07.2008
(97) EP 1391566	(47) 16.07.2008	(97) EP 1486752	(47) 16.07.2008
(97) EP 1391925	(47) 16.07.2008	(97) EP 1488008	(47) 16.07.2008
(97) EP 1394180	(47) 16.07.2008	(97) EP 1489900	(47) 16.07.2008
(97) EP 1400191	(47) 16.07.2008	(97) EP 1490132	(47) 16.07.2008
(97) EP 1403017	(47) 16.07.2008	(97) EP 1490911	(47) 16.07.2008
(97) EP 1403027	(47) 16.07.2008	(97) EP 1492500	(47) 16.07.2008
(97) EP 1407700	(47) 16.07.2008	(97) EP 1494934	(47) 16.07.2008
(97) EP 1416446	(47) 16.07.2008	(97) EP 1495066	(47) 16.07.2008
(97) EP 1417757	(47) 16.07.2008	(97) EP 1497554	(47) 16.07.2008
(97) EP 1419134	(47) 16.07.2008	(97) EP 1497917	(47) 16.07.2008
(97) EP 1420240	(47) 16.07.2008	(97) EP 1499325	(47) 16.07.2008
(97) EP 1420434	(47) 16.07.2008	(97) EP 1499529	(47) 16.07.2008
(97) EP 1420889	(47) 16.07.2008	(97) EP 1500459	(47) 16.07.2008
(97) EP 1423066	(47) 16.07.2008	(97) EP 1500585	(47) 16.07.2008
(97) EP 1423494	(47) 16.07.2008	(97) EP 1500888	(47) 16.07.2008
(97) EP 1424125	(47) 16.07.2008	(97) EP 1501947	(47) 16.07.2008
(97) EP 1424663	(47) 16.07.2008	(97) EP 1502395	(47) 16.07.2008
(97) EP 1425294	(47) 16.07.2008	(97) EP 1503000	(47) 16.07.2008
(97) EP 1426051	(47) 16.07.2008	(97) EP 1505536	(47) 16.07.2008
(97) EP 1427822	(47) 16.07.2008	(97) EP 1506205	(47) 16.07.2008
(97) EP 1430317	(47) 16.07.2008	(97) EP 1506361	(47) 16.07.2008
(97) EP 1430330	(47) 16.07.2008	(97) EP 1507865	(47) 16.07.2008
(97) EP 1430401	(47) 16.07.2008	(97) EP 1508199	(47) 16.07.2008
(97) EP 1432881	(47) 16.07.2008	(97) EP 1509695	(47) 16.07.2008
(97) EP 1436322	(47) 16.07.2008	(97) EP 1512356	(47) 16.07.2008
(97) EP 1437876	(47) 16.07.2008	(97) EP 1512793	(47) 16.07.2008
(97) EP 1440515	(47) 16.07.2008	(97) EP 1513618	(47) 16.07.2008
(97) EP 1440588	(47) 16.07.2008	(97) EP 1513918	(47) 16.07.2008
(97) EP 1440727	(47) 16.07.2008	(97) EP 1516545	(47) 16.07.2008
(97) EP 1443852	(47) 16.07.2008	(97) EP 1516713	(47) 16.07.2008
(97) EP 1446104	(47) 16.07.2008	(97) EP 1516836	(47) 16.07.2008
(97) EP 1447520	(47) 16.07.2008	(97) EP 1517890	(47) 16.07.2008
(97) EP 1448816	(47) 16.07.2008	(97) EP 1519066	(47) 16.07.2008
(97) EP 1449718	(47) 16.07.2008	(97) EP 1519265	(47) 16.07.2008
(97) EP 1452710	(47) 16.07.2008	(97) EP 1521815	(47) 16.07.2008
(97) EP 1452754	(47) 16.07.2008	(97) EP 1522328	(47) 16.07.2008
(97) EP 1453273	(47) 16.07.2008	(97) EP 1522357	(47) 16.07.2008
(97) EP 1455863	(47) 16.07.2008	(97) EP 1522621	(47) 16.07.2008
(97) EP 1456036	(47) 16.07.2008	(97) EP 1523597	(47) 16.07.2008
(97) EP 1456414	(47) 16.07.2008	(97) EP 1524228	(47) 16.07.2008
(97) EP 1456987	(47) 16.07.2008	(97) EP 1526187	(47) 16.07.2008
(97) EP 1459006	(47) 16.07.2008	(97) EP 1526464	(47) 16.07.2008

(97)	EP 1526616	(47)	16.07.2008	(97)	EP 1593892	(47)	16.07.2008
(97)	EP 1526703	(47)	16.07.2008	(97)	EP 1594638	(47)	16.07.2008
(97)	EP 1527049	(47)	16.07.2008	(97)	EP 1597137	(47)	16.07.2008
(97)	EP 1527094	(47)	16.07.2008	(97)	EP 1597224	(47)	16.07.2008
(97)	EP 1527305	(47)	16.07.2008	(97)	EP 1597993	(47)	16.07.2008
(97)	EP 1528165	(47)	16.07.2008	(97)	EP 1599617	(47)	16.07.2008
(97)	EP 1529025	(47)	16.07.2008	(97)	EP 1600600	(47)	16.07.2008
(97)	EP 1529708	(47)	16.07.2008	(97)	EP 1601168	(47)	16.07.2008
(97)	EP 1532393	(47)	16.07.2008	(97)	EP 1601781	(47)	16.07.2008
(97)	EP 1533577	(47)	16.07.2008	(97)	EP 1603577	(47)	16.07.2008
(97)	EP 1534245	(47)	16.07.2008	(97)	EP 1604719	(47)	16.07.2008
(97)	EP 1535837	(47)	16.07.2008	(97)	EP 1606504	(47)	16.07.2008
(97)	EP 1536869	(47)	16.07.2008	(97)	EP 1606553	(47)	16.07.2008
(97)	EP 1537666	(47)	16.07.2008	(97)	EP 1606869	(47)	16.07.2008
(97)	EP 1537946	(47)	16.07.2008	(97)	EP 1607324	(47)	16.07.2008
(97)	EP 1539285	(47)	16.07.2008	(97)	EP 1608655	(47)	16.07.2008
(97)	EP 1539888	(47)	09.07.2008	(97)	EP 1608813	(47)	16.07.2008
(97)	EP 1540733	(47)	16.07.2008	(97)	EP 1614069	(47)	16.07.2008
(97)	EP 1541126	(47)	16.07.2008	(97)	EP 1614613	(47)	16.07.2008
(97)	EP 1542310	(47)	16.07.2008	(97)	EP 1616313	(47)	16.07.2008
(97)	EP 1543012	(47)	16.07.2008	(97)	EP 1616820	(47)	16.07.2008
(97)	EP 1547407	(47)	16.07.2008	(97)	EP 1616843	(47)	16.07.2008
(97)	EP 1547447	(47)	16.07.2008	(97)	EP 1618178	(47)	16.07.2008
(97)	EP 1549758	(47)	16.07.2008	(97)	EP 1618333	(47)	16.07.2008
(97)	EP 1549942	(47)	16.07.2008	(97)	EP 1619273	(47)	16.07.2008
(97)	EP 1549982	(47)	16.07.2008	(97)	EP 1620323	(47)	16.07.2008
(97)	EP 1553233	(47)	16.07.2008	(97)	EP 1620439	(47)	16.07.2008
(97)	EP 1554316	(47)	16.07.2008	(97)	EP 1620592	(47)	16.07.2008
(97)	EP 1554390	(47)	16.07.2008	(97)	EP 1622487	(47)	16.07.2008
(97)	EP 1556376	(47)	16.07.2008	(97)	EP 1623089	(47)	16.07.2008
(97)	EP 1557050	(47)	16.07.2008	(97)	EP 1623387	(47)	16.07.2008
(97)	EP 1557529	(47)	16.07.2008	(97)	EP 1626175	(47)	16.07.2008
(97)	EP 1558911	(47)	16.07.2008	(97)	EP 1628055	(47)	16.07.2008
(97)	EP 1560242	(47)	16.07.2008	(97)	EP 1629190	(47)	16.07.2008
(97)	EP 1561350	(47)	16.07.2008	(97)	EP 1629570	(47)	16.07.2008
(97)	EP 1563130	(47)	16.07.2008	(97)	EP 1631995	(47)	16.07.2008
(97)	EP 1563403	(47)	16.07.2008	(97)	EP 1633618	(47)	16.07.2008
(97)	EP 1563691	(47)	16.07.2008	(97)	EP 1634010	(47)	16.07.2008
(97)	EP 1563954	(47)	16.07.2008	(97)	EP 1635837	(47)	16.07.2008
(97)	EP 1565533	(47)	16.07.2008	(97)	EP 1636770	(47)	16.07.2008
(97)	EP 1565876	(47)	16.07.2008	(97)	EP 1637468	(47)	16.07.2008
(97)	EP 1566176	(47)	16.07.2008	(97)	EP 1641801	(47)	16.07.2008
(97)	EP 1566373	(47)	16.07.2008	(97)	EP 1644066	(47)	16.07.2008
(97)	EP 1566463	(47)	16.07.2008	(97)	EP 1645446	(47)	16.07.2008
(97)	EP 1567027	(47)	16.07.2008	(97)	EP 1645601	(47)	16.07.2008
(97)	EP 1567385	(47)	16.07.2008	(97)	EP 1647747	(47)	16.07.2008
(97)	EP 1568108	(47)	16.07.2008	(97)	EP 1650345	(47)	16.07.2008
(97)	EP 1569108	(47)	16.07.2008	(97)	EP 1650714	(47)	16.07.2008
(97)	EP 1569927	(47)	16.07.2008	(97)	EP 1651314	(47)	16.07.2008
(97)	EP 1570557	(47)	16.07.2008	(97)	EP 1651777	(47)	16.07.2008
(97)	EP 1571946	(47)	16.07.2008	(97)	EP 1652419	(47)	16.07.2008
(97)	EP 1572493	(47)	16.07.2008	(97)	EP 1652600	(47)	16.07.2008
(97)	EP 1572739	(47)	16.07.2008	(97)	EP 1652759	(47)	16.07.2008
(97)	EP 1574505	(47)	16.07.2008	(97)	EP 1655234	(47)	16.07.2008
(97)	EP 1575743	(47)	16.07.2008	(97)	EP 1656705	(47)	16.07.2008
(97)	EP 1577115	(47)	16.07.2008	(97)	EP 1656994	(47)	16.07.2008
(97)	EP 1579046	(47)	16.07.2008	(97)	EP 1657346	(47)	16.07.2008
(97)	EP 1581194	(47)	16.07.2008	(97)	EP 1657454	(47)	16.07.2008
(97)	EP 1581492	(47)	16.07.2008	(97)	EP 1659108	(47)	16.07.2008
(97)	EP 1581812	(47)	16.07.2008	(97)	EP 1659221	(47)	16.07.2008
(97)	EP 1582320	(47)	16.07.2008	(97)	EP 1659233	(47)	16.07.2008
(97)	EP 1583171	(47)	16.07.2008	(97)	EP 1660067	(47)	16.07.2008
(97)	EP 1583532	(47)	16.07.2008	(97)	EP 1660093	(47)	16.07.2008
(97)	EP 1584848	(47)	16.07.2008	(97)	EP 1660381	(47)	16.07.2008
(97)	EP 1585887	(47)	16.07.2008	(97)	EP 1660557	(47)	16.07.2008
(97)	EP 1586320	(47)	16.07.2008	(97)	EP 1661060	(47)	16.07.2008
(97)	EP 1586571	(47)	16.07.2008	(97)	EP 1661364	(47)	16.07.2008
(97)	EP 1587175	(47)	16.07.2008	(97)	EP 1662019	(47)	16.07.2008
(97)	EP 1588950	(47)	16.07.2008	(97)	EP 1663791	(47)	16.07.2008
(97)	EP 1589913	(47)	16.07.2008	(97)	EP 1664760	(47)	16.07.2008
(97)	EP 1590137	(47)	16.07.2008	(97)	EP 1665344	(47)	16.07.2008
(97)	EP 1590343	(47)	16.07.2008	(97)	EP 1666381	(47)	16.07.2008
(97)	EP 1590680	(47)	16.07.2008	(97)	EP 1667539	(47)	16.07.2008
(97)	EP 1590695	(47)	16.07.2008	(97)	EP 1668970	(47)	16.07.2008
(97)	EP 1591454	(47)	16.07.2008	(97)	EP 1669034	(47)	16.07.2008
(97)	EP 1592746	(47)	16.07.2008	(97)	EP 1669234	(47)	16.07.2008
(97)	EP 1593190	(47)	16.07.2008	(97)	EP 1671697	(47)	16.07.2008
(97)	EP 1593402	(47)	16.07.2008	(97)	EP 1673425	(47)	16.07.2008

(97)	EP 1673977	(47)	16.07.2008	(97)	EP 1714126	(47)	16.07.2008
(97)	EP 1674030	(47)	16.07.2008	(97)	EP 1714583	(47)	16.07.2008
(97)	EP 1674031	(47)	16.07.2008	(97)	EP 1714926	(47)	16.07.2008
(97)	EP 1674142	(47)	16.07.2008	(97)	EP 1715244	(47)	16.07.2008
(97)	EP 1674171	(47)	16.07.2008	(97)	EP 1715359	(47)	16.07.2008
(97)	EP 1674223	(47)	16.07.2008	(97)	EP 1715628	(47)	16.07.2008
(97)	EP 1674236	(47)	16.07.2008	(97)	EP 1718525	(47)	16.07.2008
(97)	EP 1674456	(47)	16.07.2008	(97)	EP 1719668	(47)	16.07.2008
(97)	EP 1674908	(47)	16.07.2008	(97)	EP 1719788	(47)	16.07.2008
(97)	EP 1675667	(47)	16.07.2008	(97)	EP 1720921	(47)	16.07.2008
(97)	EP 1675687	(47)	16.07.2008	(97)	EP 1721858	(47)	16.07.2008
(97)	EP 1676104	(47)	16.07.2008	(97)	EP 1723873	(47)	16.07.2008
(97)	EP 1677941	(47)	16.07.2008	(97)	EP 1724141	(47)	16.07.2008
(97)	EP 1677943	(47)	16.07.2008	(97)	EP 1724732	(47)	16.07.2008
(97)	EP 1678113	(47)	16.07.2008	(97)	EP 1724902	(47)	16.07.2008
(97)	EP 1680792	(47)	16.07.2008	(97)	EP 1725352	(47)	16.07.2008
(97)	EP 1681242	(47)	16.07.2008	(97)	EP 1726723	(47)	16.07.2008
(97)	EP 1682193	(47)	16.07.2008	(97)	EP 1726746	(47)	16.07.2008
(97)	EP 1682462	(47)	16.07.2008	(97)	EP 1727518	(47)	16.07.2008
(97)	EP 1682761	(47)	16.07.2008	(97)	EP 1728602	(47)	16.07.2008
(97)	EP 1683377	(47)	16.07.2008	(97)	EP 1728682	(47)	16.07.2008
(97)	EP 1684265	(47)	16.07.2008	(97)	EP 1728710	(47)	16.07.2008
(97)	EP 1686744	(47)	16.07.2008	(97)	EP 1729094	(47)	16.07.2008
(97)	EP 1686813	(47)	16.07.2008	(97)	EP 1729353	(47)	16.07.2008
(97)	EP 1687011	(47)	16.07.2008	(97)	EP 1730366	(47)	16.07.2008
(97)	EP 1687426	(47)	16.07.2008	(97)	EP 1731226	(47)	16.07.2008
(97)	EP 1688570	(47)	16.07.2008	(97)	EP 1731237	(47)	16.07.2008
(97)	EP 1688807	(47)	16.07.2008	(97)	EP 1731653	(47)	16.07.2008
(97)	EP 1689737	(47)	16.07.2008	(97)	EP 1732094	(47)	16.07.2008
(97)	EP 1689935	(47)	16.07.2008	(97)	EP 1732668	(47)	16.07.2008
(97)	EP 1690274	(47)	16.07.2008	(97)	EP 1732962	(47)	16.07.2008
(97)	EP 1690451	(47)	16.07.2008	(97)	EP 1733767	(47)	16.07.2008
(97)	EP 1691183	(47)	16.07.2008	(97)	EP 1733924	(47)	16.07.2008
(97)	EP 1692411	(47)	16.07.2008	(97)	EP 1734076	(47)	16.07.2008
(97)	EP 1692932	(47)	16.07.2008	(97)	EP 1734208	(47)	16.07.2008
(97)	EP 1693320	(47)	16.07.2008	(97)	EP 1734224	(47)	16.07.2008
(97)	EP 1693464	(47)	16.07.2008	(97)	EP 1734803	(47)	16.07.2008
(97)	EP 1693570	(47)	16.07.2008	(97)	EP 1735882	(47)	16.07.2008
(97)	EP 1693962	(47)	16.07.2008	(97)	EP 1736259	(47)	16.07.2008
(97)	EP 1694319	(47)	16.07.2008	(97)	EP 1736577	(47)	16.07.2008
(97)	EP 1694516	(47)	16.07.2008	(97)	EP 1737759	(47)	16.07.2008
(97)	EP 1695417	(47)	16.07.2008	(97)	EP 1738442	(47)	16.07.2008
(97)	EP 1695472	(47)	16.07.2008	(97)	EP 1738992	(47)	16.07.2008
(97)	EP 1696051	(47)	16.07.2008	(97)	EP 1739972	(47)	16.07.2008
(97)	EP 1696724	(47)	16.07.2008	(97)	EP 1739973	(47)	16.07.2008
(97)	EP 1697109	(47)	16.07.2008	(97)	EP 1741190	(47)	16.07.2008
(97)	EP 1697310	(47)	16.07.2008	(97)	EP 1741623	(47)	16.07.2008
(97)	EP 1697879	(47)	16.07.2008	(97)	EP 1741839	(47)	16.07.2008
(97)	EP 1698111	(47)	16.07.2008	(97)	EP 1743745	(47)	16.07.2008
(97)	EP 1698371	(47)	16.07.2008	(97)	EP 1744797	(47)	16.07.2008
(97)	EP 1699271	(47)	16.07.2008	(97)	EP 1745267	(47)	16.07.2008
(97)	EP 1700797	(47)	16.07.2008	(97)	EP 1747129	(47)	16.07.2008
(97)	EP 1700798	(47)	16.07.2008	(97)	EP 1747190	(47)	16.07.2008
(97)	EP 1700983	(47)	16.07.2008	(97)	EP 1747224	(47)	16.07.2008
(97)	EP 1701293	(47)	16.07.2008	(97)	EP 1747307	(47)	16.07.2008
(97)	EP 1701338	(47)	16.07.2008	(97)	EP 1748929	(47)	16.07.2008
(97)	EP 1702941	(47)	16.07.2008	(97)	EP 1749067	(47)	16.07.2008
(97)	EP 1702955	(47)	16.07.2008	(97)	EP 1750544	(47)	16.07.2008
(97)	EP 1703156	(47)	16.07.2008	(97)	EP 1751001	(47)	16.07.2008
(97)	EP 1703694	(47)	16.07.2008	(97)	EP 1751198	(47)	16.07.2008
(97)	EP 1704271	(47)	16.07.2008	(97)	EP 1751984	(47)	16.07.2008
(97)	EP 1704449	(47)	16.07.2008	(97)	EP 1752105	(47)	16.07.2008
(97)	EP 1704500	(47)	16.07.2008	(97)	EP 1753287	(47)	16.07.2008
(97)	EP 1705252	(47)	16.07.2008	(97)	EP 1753542	(47)	16.07.2008
(97)	EP 1706337	(47)	16.07.2008	(97)	EP 1753671	(47)	16.07.2008
(97)	EP 1706875	(47)	16.07.2008	(97)	EP 1753737	(47)	16.07.2008
(97)	EP 1707913	(47)	16.07.2008	(97)	EP 1754152	(47)	16.07.2008
(97)	EP 1708373	(47)	16.07.2008	(97)	EP 1754225	(47)	16.07.2008
(97)	EP 1709044	(47)	16.07.2008	(97)	EP 1754565	(47)	16.07.2008
(97)	EP 1709460	(47)	16.07.2008	(97)	EP 1756533	(47)	16.07.2008
(97)	EP 1709533	(47)	16.07.2008	(97)	EP 1758943	(47)	16.07.2008
(97)	EP 1710343	(47)	16.07.2008	(97)	EP 1759127	(47)	16.07.2008
(97)	EP 1710594	(47)	16.07.2008	(97)	EP 1762455	(47)	16.07.2008
(97)	EP 1710812	(47)	16.07.2008	(97)	EP 1763356	(47)	16.07.2008
(97)	EP 1712384	(47)	16.07.2008	(97)	EP 1763571	(47)	16.07.2008
(97)	EP 1712467	(47)	16.07.2008	(97)	EP 1764337	(47)	16.07.2008
(97)	EP 1712497	(47)	16.07.2008	(97)	EP 1765826	(47)	16.07.2008
(97)	EP 1713704	(47)	16.07.2008	(97)	EP 1765911	(47)	16.07.2008

(97)	EP 1768650	(47)	16.07.2008	(97)	EP 1844266	(47)	16.07.2008
(97)	EP 1768860	(47)	16.07.2008	(97)	EP 1846482	(47)	16.07.2008
(97)	EP 1770103	(47)	16.07.2008	(97)	EP 1846489	(47)	16.07.2008
(97)	EP 1771096	(47)	16.07.2008	(97)	EP 1847337	(47)	16.07.2008
(97)	EP 1773108	(47)	16.07.2008	(97)	EP 1848953	(47)	16.07.2008
(97)	EP 1773593	(47)	16.07.2008	(97)	EP 1849723	(47)	16.07.2008
(97)	EP 1774270	(47)	16.07.2008	(97)	EP 1851135	(47)	16.07.2008
(97)	EP 1775221	(47)	16.07.2008	(97)	EP 1851772	(47)	16.07.2008
(97)	EP 1775384	(47)	16.07.2008	(97)	EP 1852213	(47)	16.07.2008
(97)	EP 1776556	(47)	16.07.2008	(97)	EP 1852945	(47)	16.07.2008
(97)	EP 1777051	(47)	16.07.2008	(97)	EP 1853136	(47)	16.07.2008
(97)	EP 1777125	(47)	16.07.2008	(97)	EP 1857002	(47)	16.07.2008
(97)	EP 1778065	(47)	16.07.2008	(97)	EP 1857765	(47)	16.07.2008
(97)	EP 1780491	(47)	16.07.2008	(97)	EP 1858231	(47)	16.07.2008
(97)	EP 1781009	(47)	16.07.2008	(97)	EP 1858953	(47)	16.07.2008
(97)	EP 1781086	(47)	16.07.2008	(97)	EP 1858956	(47)	16.07.2008
(97)	EP 1781429	(47)	16.07.2008	(97)	EP 1858978	(47)	16.07.2008
(97)	EP 1782960	(47)	16.07.2008	(97)	EP 1859128	(47)	16.07.2008
(97)	EP 1783322	(47)	16.07.2008	(97)	EP 1860587	(47)	16.07.2008
(97)	EP 1783659	(47)	16.07.2008	(97)	EP 1861322	(47)	16.07.2008
(97)	EP 1784676	(47)	16.07.2008	(97)	EP 1861545	(47)	16.07.2008
(97)	EP 1786565	(47)	16.07.2008	(97)	EP 1863227	(47)	16.07.2008
(97)	EP 1786602	(47)	16.07.2008	(97)	EP 1864045	(47)	16.07.2008
(97)	EP 1787098	(47)	16.07.2008	(97)	EP 1866147	(47)	16.07.2008
(97)	EP 1788046	(47)	16.07.2008	(97)	EP 1878193	(47)	16.07.2008
(97)	EP 1788262	(47)	16.07.2008	(97)	EP 1880157	(47)	16.07.2008
(97)	EP 1788635	(47)	16.07.2008	(97)	EP 1882652	(47)	16.07.2008
(97)	EP 1791886	(47)	16.07.2008	(97)	EP 1886545	(47)	16.07.2008
(97)	EP 1792956	(47)	16.07.2008	(97)	EP 1887584	(47)	16.07.2008
(97)	EP 1793253	(47)	16.07.2008	(97)	EP 1888394	(47)	16.07.2008
(97)	EP 1793254	(47)	16.07.2008	(97)	EP 1927412	(47)	16.07.2008
(97)	EP 1794460	(47)	16.07.2008	(97)	EP 1929927	(47)	16.07.2008
(97)	EP 1795094	(47)	16.07.2008				
(97)	EP 1797175	(47)	16.07.2008				
(97)	EP 1797379	(47)	16.07.2008				
(97)	EP 1798345	(47)	16.07.2008				
(97)	EP 1800957	(47)	16.07.2008				
(97)	EP 1800958	(47)	16.07.2008				
(97)	EP 1801033	(47)	16.07.2008				
(97)	EP 1801049	(47)	16.07.2008				
(97)	EP 1803217	(47)	16.07.2008				
(97)	EP 1807035	(47)	16.07.2008				
(97)	EP 1807312	(47)	16.07.2008				
(97)	EP 1808457	(47)	16.07.2008				
(97)	EP 1809246	(47)	16.07.2008				
(97)	EP 1809446	(47)	16.07.2008				
(97)	EP 1809640	(47)	16.07.2008				
(97)	EP 1809913	(47)	16.07.2008				
(97)	EP 1810258	(47)	16.07.2008				
(97)	EP 1810778	(47)	16.07.2008				
(97)	EP 1811098	(47)	16.07.2008				
(97)	EP 1811191	(47)	16.07.2008				
(97)	EP 1811216	(47)	16.07.2008				
(97)	EP 1811256	(47)	16.07.2008				
(97)	EP 1811865	(47)	16.07.2008				
(97)	EP 1812143	(47)	16.07.2008				
(97)	EP 1814380	(47)	16.07.2008				
(97)	EP 1814811	(47)	16.07.2008				
(97)	EP 1814901	(47)	16.07.2008				
(97)	EP 1814935	(47)	16.07.2008				
(97)	EP 1815235	(47)	16.07.2008				
(97)	EP 1816289	(47)	16.07.2008				
(97)	EP 1818959	(47)	16.07.2008				
(97)	EP 1820730	(47)	16.07.2008				
(97)	EP 1821055	(47)	16.07.2008				
(97)	EP 1821560	(47)	16.07.2008				
(97)	EP 1824682	(47)	16.07.2008				
(97)	EP 1824768	(47)	16.07.2008				
(97)	EP 1830526	(47)	16.07.2008				
(97)	EP 1830840	(47)	16.07.2008				
(97)	EP 1834124	(47)	16.07.2008				
(97)	EP 1837134	(47)	16.07.2008				
(97)	EP 1838016	(47)	16.07.2008				
(97)	EP 1838158	(47)	16.07.2008				
(97)	EP 1840284	(47)	16.07.2008				
(97)	EP 1840387	(47)	16.07.2008				
(97)	EP 1840922	(47)	16.07.2008				
(97)	EP 1843681	(47)	16.07.2008				

Zveřejněné překlady evropských patentových spisů

U následujících udělených evropských patentů s účinky pro Českou republiku byl majitelem předložen překlad patentového spisu do českého jazyka (§ 35c odst. 2 až 4 zákona č. 527/1990 Sb., v platném znění). Údaje jsou řazeny vzestupně podle čísel evropských patentů.

(97) EP 1434858	(96) 04013756.4
(47) 23.04.2008	(73) Pauly, Udo, Dr., 37249 Neu-Eichenberg, DE
(97) 18.03.2004	(72) Pauly, Udo, Dr., 37249 Neu-Eichenberg, DE
(51) C12N 5/06 (2006.01)	Rehfus, Stefan, 37085 Göttingen, DE
C12N 7/00 (2006.01)	(54) Způsob přeměny vyhnílého kalu na zeminu-humus
A61K 39/12 (2006.01)	(32) 13.06.2003
A61P 31/12 (2006.01)	(31) 10326701
(96) 01.09.2003	(33) DE
(96) 03766057.8	(74) Čermák Hořejš Matějka a spol., JUDr. Karel Čermák,
(73) Bavarian Nordic A/S, 3490 Kvistgaard, DK	advokát, Národní 32, Praha 1, 11000
(72) RÄTTHE, INGMAR, 82140 Olching, DE	
Felder, Eva, 81243 München, DE	
HELLER, Karl, 85774 Unterföhring, DE	
(54) Způsob amplifikace poxviru za bezsérových podmínek	(97) EP 1527229
(32) 05.09.2002	(47) 16.01.2008
(31) 200201302	(47) 12.02.2004
(33) DK	(51) D21F 1/00 (2006.01)
(86) PCT/EP2003/009704	(96) 22.07.2003
(87) WO 2004/022729	(96) 03766081.8
(74) TRAPLOVÁ HAKR KUBÁT Advokátní a patentová	(73) Asten Johnson, Inc., Charleston South Carolina 29423-
kancelář, Ing. Eduard Hakr, Přístavní 24, Praha 7, 17000	8001, US
	(72) Stone, Richard, Carleton Place, Ontario K7C 1Y6, CA
	(54) Tvarovací tkaniny pro použití u strojů na výrobu papíru
	(32) 06.08.2002
	(31) 0218245
	(33) GB
	(86) PCT/CA2003/001095
	(87) WO 2004/013410
	(74) PATENTSERVIS Praha a.s., Jivenská 1273/1, Praha 4,
	14021
(97) EP 1466600	
(47) 14.05.2008	
(97) 13.10.2004	
(51) A61K 31/282 (2006.01)	
A61K 9/08 (2006.01)	
A61K 47/00 (2006.01)	
A61P 35/00 (2006.01)	
(96) 26.03.2004	
(96) 04007309.0	
(73) STADA ARZNEIMITTEL AG, 61118 Bad Vilbel, DE	
(72) Schridde, Edgar, 30451 Hannover, DE	
Merbach, Bernd, Dr., 30938 Burgwedel, DE	
Grimmel, Stefan-Peter, Dr., 30655 Hannover, DE	
(54) Roztoky oxaliplatinu připravené k použití	(97) EP 1533078
(32) 28.03.2003	(47) 30.04.2008
(31) 10314377	(97) 25.05.2005
(33) DE	(51) B24D 5/06 (2006.01)
(74) PATENTSERVIS Praha a.s., Jivenská 1273/1, Praha 4,	B24D 7/18 (2006.01)
14021	(96) 12.11.2003
	(96) 03026039.2
	(73) Erwin Junker Grinding Technology a.s., 27601 Mělník, CZ
	(72) Junker, Erwin, 77815 Bühl, DE
	(54) Brousící nástroj z alespoň dvou dílů
	(74) PATENTSERVIS Praha a.s., Jivenská 1273/1, Praha 4,
	14021
(97) EP 1469144	
(47) 07.05.2008	
(97) 20.10.2004	
(51) E04H 9/10 (2006.01)	(97) EP 1539888
(96) 02.04.2004	(47) 09.07.2008
(96) 04396025.1	(97) 25.03.2004
(73) Fy-Composites OY, 37150 Nokia, FI	(51) C09D 5/03 (1985.01)
(72) Nygren, Kari, 37120 Nokia, FI	(96) 20.08.2003
Siirilä, Pertti, 13210 Hämeenlinna, FI	(96) 03795050.8
Tihula, Raimo, 36220 Kangasala, FI	(73) INEOS Silicas Limited, Warrington, Cheshire, WA5 1AB,
(54) Balistický úkryt	GB
(32) 15.04.2003	(72) GIBSON, Robin Riyadh, County Durham, DL12 9PF, GB
(31) 20030575	TOFT, Alexis John, Warrington, Cheshire WA4 2SZ, GB
(33) FI	(54) Kompozice práškových nátěrových hmot
(74) PATENTSERVIS Praha a.s., Jivenská 1273/1, Praha 4,	(32) 16.09.2002
14021	(31) 0221430
	(33) GB
	(86) PCT/GB2003/003626
	(87) WO 2004/024834
	(74) TRAPLOVÁ HAKR KUBÁT Advokátní a patentová
	kancelář, Ing. Eduard Hakr, Přístavní 24, Praha 7, 17000
(97) EP 1486466	
(47) 16.04.2008	
(97) 15.12.2004	
(51) C02F 11/06 (2006.01)	(97) EP 1542649
C02F 11/02 (2006.01)	(47) 30.04.2008
C02F 11/00 (2006.01)	(97) 08.04.2004
C02F 3/32 (2006.01)	
(96) 11.06.2004	

(51) **A61Q 11/02** (2006.01)
A61K 8/02 (2006.01)
(96) 18.09.2003
(96) 03754824.5
(73) THE PROCTER & GAMBLE COMPANY, Cincinnati, Ohio 45202, US
(72) LEE, Kuo-Chung Mark, Hamilton, OH 45011, US
WALDEN, Gary, Lyle, West Chester, OH 45069, US
SHAHIDI, Hooman, Mason, OH 45040, US
MAYER, Christopher, Robert, Loveland, OH 45140, US
(54) **Ústní výrobky mající vjemovou vrstvu**
(32) 24.09.2002
(31) 253138
(33) US
(86) PCT/US2003/029840
(87) WO 2004/028499
(74) PATENTSERVIS Praha a.s., Jivenská 1273/1, Praha 4, 14021

(97) **EP 1544177**
(47) 23.01.2008
(97) 22.06.2005
(51) **C03C 13/00** (2006.01)
(96) 02.01.2003
(96) 05000377.1
(73) THE MORGAN CRUCIBLE COMPANY PLC, Windsor, Berkshire SL4 1LP, GB
(72) Freeman, Craig c/o Thermal Ceramics UK Limited, CH62 3PH, GB
Jubb, Gary c/o Thermal Ceramics UK Limited, CH62 3PH, GB
(54) **Anorganická vlákna, rozpustná v solných roztocích**
(32) 04.01.2002
(31) 0200162
(33) GB
(74) KOREJZOVÁ & SPOL., v.o.s., JUDr. Petra Korejzová, advokátka, Korunní 810/104 E, Praha 10, 10100

(97) **EP 1555148**
(47) 05.03.2008
(97) 20.07.2005
(51) **B60H 1/00** (2006.01)
(96) 13.01.2004
(96) 04290089.4
(73) Behr France Rouffach SAS, 68250 Rouffach, FR
(72) Peter, Vincent, 68190 Ensisheim, FR
(54) **Klimatizační zařízení, zejména pro motorové vozidlo**
(74) Čermák Hořejš Matějka a spol., JUDr. Karel Čermák, advokát, Národní 32, Praha 1, 11000

(97) **EP 1555334**
(47) 07.05.2008
(97) 20.07.2005
(51) **C23C 14/24** (2006.01)
C23C 14/28 (2006.01)
(96) 03.03.2004
(96) 04004928.0
(73) Applied Materials GmbH & Co. KG, 63755 Alzenau, DE
(72) Klemm, Günter, 61667 Nidda, DE
Herzog, Jens, 63500 Seligenstadt, DE
Lotz, Hans-Georg, Dr., 63584 Gründau-Rothenbergen, DE
(54) **Odpařovací zařízení pro sublimující materiály**
(32) 14.01.2004
(31) 102004001884
(33) DE
(74) PATENTSERVIS Praha a.s., Jivenská 1273/1, Praha 4, 14021

(97) **EP 1561984**
(47) 26.03.2008
(97) 10.08.2005

(51) **F16L 9/00** (2006.01)
F16L 41/02 (2006.01)
(96) 09.02.2004
(96) 04002802.9
(73) Frape Behr S.A., 08040 Barcelona, ES
(72) Gomez Escudero, Gerardo, 08912 Badalona/Barcelona, ES
Heinzelmann, Walter, Ulrich, 08041 Barcelona, ES
Lopez Bretons, Santiago, 08025 Barcelona, ES
(54) **Uspořádání pro spojení průtočných zařízení**
(74) Čermák Hořejš Matějka a spol., JUDr. Karel Čermák, advokát, Národní 32, Praha 1, 11000

(97) **EP 1563307**
(47) 28.05.2008
(97) 27.05.2004
(51) **G01N 33/574** (2006.01)
G01N 33/564 (2006.01)
(96) 13.11.2003
(96) 03773863.0
(73) OncImmune Limited, Hucknall Road Nottingham NG5 1PB, GB
(72) ROBERTSON, John, Forsyth, Russell, Nottingham NG7 2RD, GB
GRAVES, Catherine, Rosamund, Louise, Nottingham NG7 3RD, GB
(54) **Nádorové markerové proteiny a jejich použití**
(32) 14.11.2002
(31) 0226622
(33) GB
(86) PCT/GB2003/004950
(87) WO 2004/044590
(74) TRAPLOVÁ HAKR KUBÁT Advokátní a patentová kancelář, Ing. Jan Kubát, Přístavní 24, Praha 7, 17000

(97) **EP 1578406**
(47) 28.05.2008
(97) 15.07.2004
(51) **A61K 9/54** (2006.01)
(96) 23.12.2003
(96) 03777508.7
(73) LEK Pharmaceuticals d.d., 1526 Ljubljana, SI
(72) KERC, Janez, 1000 Ljubljana, SI
(54) **Farmaceutická kompozice a modifikovaným uvolňováním**
(32) 24.12.2002, 24.09.2003
(31) 200200318, 200300246
(33) SI, SI
(86) PCT/SI2003/000048
(87) WO 2004/058230
(74) TRAPLOVÁ HAKR KUBÁT Advokátní a patentová kancelář, Ing. Jan Kubát, Přístavní 24, Praha 7, 17000

(97) **EP 1603787**
(47) 09.04.2008
(97) 07.10.2004
(51) **B62D 25/08** (2006.01)
B60R 21/34 (2006.01)
(96) 16.03.2004
(96) 04720895.4
(73) VALEO SYSTEMES THERMIQUES, 78320 Le Mesnil Saint-Denis, FR
(72) HARAND, Pascal, F-78190 Trappes, FR
LANARD, Jean-Louis, F-78310 Feucherolles, FR
(54) **Modul přední části motorového vozidla**
(32) 17.03.2003
(31) 0303244
(33) FR
(86) PCT/FR2004/000635
(87) WO 2004/085230
(74) Společná advokátní kancelář Všecka Zelený Švorčík Kalenský a partneri, JUDr. Miloš Všecka, Hálkova 2, Praha 2, 12000

-
- (97) **EP 1640521**
(47) 20.02.2008
(97) 29.03.2006
(51) **E04B 1/76** (2006.01)
(96) 14.12.2005
(96) 05027340.8
(73) Brillux GmbH & Co. KG, 48163 Münster, DE
(72) Krechting, Andreas, 48624 Schöppingen, DE
(54) **Způsob instalace izolačních desek**
(32) 14.12.2004
(31) 102004060390
(33) DE
(74) Čermák Hořejš Matějka a spol., JUDr. Karel Čermák, advokát, Národní 32, Praha 1, 11000
-
- (97) **EP 1641624**
(47) 16.04.2008
(97) 13.01.2005
(51) **B41M 3/14** (2006.01)
B41M 1/42 (2006.01)
B41C 1/04 (2006.01)
B42D 15/00 (2006.01)
(96) 29.06.2004
(96) 04763041.3
(73) SICPA HOLDING S.A., 1008 Prilly, CH
(72) BENNINGER, Nathalie, CH-2300 La Chaux-de-Fonds, CH
DESPLAND, Claude-Alain, CH-1008 Prilly, CH
DEGOTT, Pierre, CH-1023 Crissier, CH
MÜLLER, Edgar, CH-1700 Fribourg, CH
(54) **Způsob a zařízení pro výrobu magneticky indukovaného designu v povlaku obsahujícím magnetické částice**
(32) 03.07.2003
(31) 03015090
(33) EP
(86) PCT/EP2004/007028
(87) WO 2005/002866
(74) Čermák Hořejš Matějka a spol., JUDr. Karel Čermák, advokát, Národní 32, Praha 1, 11000
-
- (97) **EP 1646481**
(47) 16.04.2008
(97) 10.02.2005
(51) **B26B 21/22** (2006.01)
B26B 21/40 (2006.01)
(96) 20.07.2004
(96) 04743468.3
(73) The Gillette Company, Boston, Massachusetts 02199, US
(72) LUXTON, Richard Hart, Leighton Buzzard, Bedfordshire LU7 0BP, GB
(54) **Bezpečnostní holicí strojek**
(32) 21.07.2003
(31) 0317010
(33) GB
(86) PCT/GB2004/003133
(87) WO 2005/011930
(74) Čermák Hořejš Matějka a spol., JUDr. Karel Čermák, advokát, Národní 32, Praha 1, 11000
-
- (97) **EP 1654280**
(47) 07.05.2008
(97) 17.02.2005
(51) **C07K 14/665** (2006.01)
C07K 7/64 (2006.01)
(96) 06.08.2004
(96) 04763881.2
(73) Novartis AG, 4056 Basel, CH
-
- (72) PRIKOSZOVICH, Walter, CH-4124 Schönenbuch, CH
WIETFELD, Bernhard, 79588 Efringen-Kirchen, DE
HELLSTERN, Heribert, 79423 Heitersheim, DE
PACHINGER, Werner, CH-4057 Basel, CH
(54) **Příprava somatostatinových peptidů**
(32) 08.08.2003
(31) 0318682
(33) GB
(86) PCT/EP2004/008850
(87) WO 2005/014624
(74) TRAPLOVÁ HAKR KUBÁT Advokátní a patentová kancelář, Ing. Jan Kubát, Přístavní 24, Praha 7, 17000
-
- (97) **EP 1656243**
(47) 21.05.2008
(97) 24.02.2005
(51) **B29C 43/10** (2006.01)
B29C 35/04 (2006.01)
B29C 43/52 (2006.01)
B29C 43/56 (2006.01)
F26B 5/04 (2006.01)
(96) 30.07.2004
(96) 04763644.4
(73) Entwicklungsgesellschaft für Akustik (EfA) mit beschränkter Haftung, 58454 Witten, DE
(72) PIATKOWSKI, Reimund, 44143 Dortmund, DE
NICOLAI, Norbert, 46514 Schermbeck, DE
REISINGER, Herbert, 42285 Wuppertal, DE
PETERKORD, Willi, 44892 Bochum, DE
(54) **Formování termoplasticky spojených dílů prostupných pro vzduch**
(32) 05.08.2003
(31) 10335721
(33) DE
(86) PCT/EP2004/008559
(87) WO 2005/016619
(74) Čermák Hořejš Matějka a spol., JUDr. Karel Čermák, advokát, Národní 32, Praha 1, 11000
-
- (97) **EP 1658398**
(47) 23.04.2008
(97) 10.03.2005
(51) **D04B 21/00** (2006.01)
D04B 1/08 (2006.01)
D04B 21/20 (2006.01)
(96) 29.08.2003
(96) 03818385.1
(73) Penn Elastic GmbH, 33102 Paderborn, DE
(72) REGENSTEIN, Markus, 33104 Paderborn, DE
PAGE, Nigel, 33100 Paderborn-Neuenbeken, DE
(54) **Textilní polotovar, způsob jeho výroby a součást oděvu tvořená textilním polotovarem**
(86) PCT/EP2003/009624
(87) WO 2005/021852
(74) ROTT, RŮŽIČKA & GUTTMANN Patentová, známková a advokátní kancelář, Ing. Ivana Menšíková, Nad Štolou 12, Praha 7, 17000
-
- (97) **EP 1667662**
(47) 23.04.2008
(97) 17.03.2005
(51) **A61K 9/20** (2006.01)
A61K 9/22 (2006.01)
(96) 06.09.2004
(96) 04768358.6
(73) Arrow No. 7 Ltd., London W1G 0PE, GB
(72) DAM, Anders, Gelmedic Holding ApS, DK-2970 Hoersholm, DK
MAJOR, Janos, Gelmedic Holding ApS, DK-2970 Hoersholm, DK
TASKO, Peter, Resolution Chemicals Limited, Stevenage, Hertfordshire SG1 4QT, GB

(54) **Podávání účinných látek ústní sliznicí**

(32) 05.09.2003, 16.02.2004
(31) 0320854, 0403373
(33) GB, GB
(86) PCT/GB2004/003811
(87) WO 2005/023226
(74) KOREJZOVÁ & SPOL., v.o.s., JUDr. Petra Korejzová,
advokátka, Korunní 810/104 E, Praha 10, 10100

(47) 07.05.2008
(97) 23.08.2006
(51) **B27K 3/00** (2006.01)
B27C 3/04 (2006.01)
(96) 21.12.2005
(96) 05027994.2
(73) Holzindustrie Fürst zu Fürstenberg KG, 78183 Hüfingen,
DE
(72) Heidel, Andreas, D-78187 Geisingen, DE
Marx, Dipl.-Ing. Hans-Norbert, D-77815 Bühl-Vimbuch,
DE

(97) **EP 1682285**

(47) 11.06.2008
(97) 06.04.2006
(51) **B05D 7/16** (2006.01)
B05D 7/00 (2006.01)
(96) 27.09.2005
(96) 05798884.2
(73) E.I. du Pont de Nemours and Company, Wilmington, DE
19898, US
(72) CHILLA, Marc, 45549 Sprockhoevel, DE
GEORGIADIS, Michael, 42389 Wuppertal, DE
KEGEL, Volker, 42279 Wuppertal, DE
RICHTER, Gunter, 42327 Wuppertal, DE

(54) **Zařízení pro perforování dřevěných sloupů**

(32) 18.02.2005
(31) 202005002735/U
(33) DE
(74) Čermák Hořejš Matějka a spol., JUDr. Karel Čermák,
advokát, Národní 32, Praha 1, 11000

(54) **Způsob výroby vícevrstevných povlaků ve světlých
metalických barevných odstínech**

(32) 27.09.2004
(31) 950616/P
(33) US
(86) PCT/US2005/034255
(87) WO 2006/036828
(74) Čermák Hořejš Matějka a spol., JUDr. Karel Čermák,
advokát, Národní 32, Praha 1, 11000

(97) **EP 1699718**

(47) 16.04.2008
(97) 19.05.2005
(51) **B65G 69/28** (2006.01)
(96) 04.11.2004
(96) 04800163.0
(73) DYNA SEAL BV, 1822 BB Alkmaar, NL
(72) BORCHARDT, Horst, NL-1822 BB Alkmaar, NL

(54) **Nakládací rampa pro nakládací plošiny**

(32) 07.11.2003
(31) 1024733
(33) NL
(86) PCT/NL2004/000770
(87) WO 2005/044704
(74) TRAPLOVÁ HAKR KUBÁT Advokátní a patentová
kancelář, Ing. Eduard Hakr, Přístavní 24, Praha 7, 17000

(97) **EP 1685014**

(47) 18.06.2008
(97) 02.06.2005
(51) **B61C 9/52** (2006.01)
(96) 12.11.2004
(96) 04797860.6
(73) Voith Turbo GmbH & Co. KG, 89522 Heidenheim, DE
(72) HOLZAPFEL, Michael, 89522 Heidenheim, DE
HÖGER, Bernhard, 89522 Heidenheim, DE
HANGLEITER, Christof, 89568 Hermaringen, DE
(54) **Poháněný podvozek pro kolejová vozidla, zejména
otočný podvozek pro nízkopodlažní vozidla**
(32) 19.11.2003
(31) 10354141
(33) DE
(86) PCT/EP2004/012859
(87) WO 2005/049401
(74) ROTT, RŮŽIČKA & GUTTMANN Patentová, známková
a advokátní kancelář, Ing. Jiří Andera, Nad Štolou 12,
Praha 7, 17000

(97) **EP 1714246**

(47) 09.01.2008
(97) 11.05.2006
(51) **G06T 1/00** (2006.01)
(96) 12.10.2005
(96) 05796937.0
(73) European Central Bank, 60311 Frankfurt am Main, DE
(72) JORDAN, Frédéric, 1619 Les Paccots, CH
KUTTER, Martin, 1617 Remaufens, CH
RUDAZ, Nicolas, 3968 Veyras, CH
GILLES, Jean-Claude ECB, 60311 Frankfurt am Main,
DE
DURANT, Pierre ECB, 60311 Frankfurt am Main, DE

(54) **Bankovka s tištěným bezpečnostním obrazem
rozpoznatelným jednorozměrně zpracovávaným
signálem**

(32) 15.02.2005
(31) 05101116
(33) EP
(86) PCT/EP2005/055204
(87) WO 2006/048368
(74) Ing. Dobroslav Musil, patentová kancelář, Ing. Dobroslav
Musil, Cejl 38, Brno, 60200

(97) **EP 1692012**

(47) 14.05.2008
(97) 07.07.2005
(51) **B60R 13/08** (2006.01)
(96) 30.10.2004
(96) 04791096.3
(73) Carcoustics TechConsult GmbH, 51381 Leverkusen, DE
(72) BLÖMELING, Heinz, 42799 Leichlingen, DE
(54) **Tepelný štít absorbující hluk**
(32) 12.12.2003
(31) 20319319/U
(33) DE
(86) PCT/EP2004/012345
(87) WO 2005/061280
(74) Čermák Hořejš Matějka a spol., JUDr. Karel Čermák,
advokát, Národní 32, Praha 1, 11000

(97) **EP 1715001**

(47) 07.05.2008
(97) 25.10.2006
(51) **C08L 33/14** (2006.01)
C09D 133/14 (2006.01)
C23C 22/03 (2006.01)
(96) 19.02.2004
(96) 06113446.6
(73) BASF SE, 67056 Ludwigshafen, DE
(72) Dietsche, Frank, 69198, Schriesheim, DE
Wittler, Helmut, 67157, Wachenheim, DE
Klüglein, Matthias, 67071, Ludwigshafen, DE
Klippel, Frank, 67067, Ludwigshafen, DE

(97) **EP 1693171**

(54) **Polymery k ošetřování kovových povrchů obsahující skupiny kyseliny fosforečné a/nebo fosfonové**
(32) 24.02.2003, 18.11.2003
(31) 10307973, 10353845
(33) DE, DE
(74) Společná advokátní kancelář Všetečka Zelený Švorčík Kalenský a partneři, JUDr. Miloš Všetečka, Hálkova 2, Praha 2, 12000

(97) **EP 1719685**

(47) 07.05.2008

(97) 08.11.2006

(51) **B61G 7/10** (2006.01)

(96) 04.05.2005

(96) 05009843.3

(73) Voith Turbo Scharfenberg GmbH & Co. KG, 38239

Salzgitter-Watenstedt, DE

(72) Kontetzki, Arthur, 38259 Salzgitter, DE

(54) **Hlava spráhla s držákem zařízení k automatickému spojování kolejových vozidel**

(74) PATENTSERVIS Praha a.s., Jivenská 1273/1, Praha 4, 14021

(97) **EP 1733114**

(47) 07.05.2008

(97) 20.10.2005

(51) **E05F 11/48** (2006.01)

E05F 15/16 (2006.01)

(96) 24.03.2005

(96) 05739995.8

(73) Faurecia Innenraum Systeme GmbH, 76767 Hagenbach, DE

(72) BRAUER, Hans-Georg, 34260 Kaufungen, DE

HUEGE, Carsten, 37287 Wehretal, DE

SCHLIWA, Enrico, 99819 Lauchroeden, DE

KOELLNER, Harald, 63674 Altenstadt, DE

(54) **Pouzdro bubnu pro lankový buben zvedáku okna motorového vozidla**

(32) 06.04.2004

(31) 102004017322

(33) DE

(86) PCT/EP2005/003194

(87) WO 2005/098188

(74) PATENTSERVIS Praha a.s., Jivenská 1273/1, Praha 4, 14021

(97) **EP 1744998**

(47) 27.02.2008

(97) 24.11.2005

(51) **C04B 40/00** (2006.01)

C04B 7/52 (2006.01)

C04B 18/08 (2006.01)

(96) 11.04.2005

(96) 05722321.6

(73) Procedo Enterprises Etablissement, 9490 Vaduz, LI

(72) RONIN, Vladimir, S-973 32 Lulea, SE

(54) **Výrobní soustava pro výrobu kompozitních cementových materiálů za snížených emisí oxidu uhličitého**

(32) 13.05.2004

(31) 0401238

(33) SE

(86) PCT/SE2005/000517

(87) WO 2005/110945

(74) KANIA, SEDLÁK, SMOLA Patentová a známková kancelář, Ing. Veronika Zemanová, Mendlovo nám. 1a, Brno, 60300

(51) **F16B 7/18** (2006.01)

(96) 27.06.2006

(96) 06291064.1

(73) Sociétés de Constructions Electriques de la Seine (CES), 92130 Issy-les-Moulineaux, FR

(72) Penichon, Mickael, CES, 72120 Saint Calais, FR

(54) **Systém pro připevnování profilů**

(32) 18.07.2005

(31) 0507617

(33) FR

(74) PATENTSERVIS Praha a.s., Jivenská 1273/1, Praha 4, 14021

(97) **EP 1752235**

(47) 07.05.2008

(97) 14.02.2007

(51) **B22C 1/26** (2006.01)

(96) 13.08.2005

(96) 05017698.1

(73) Georg Fischer Automobilguss GmbH, 78224 Singen, DE

(72) Seiterle, Wolfram, 78247 Hilzingen, DE

Bissert, Artur, 78333 Stockach, DE

(54) **Postup pro výrobu slévárenských jader nebo forem**

(74) PATENTSERVIS Praha a.s., Jivenská 1273/1, Praha 4, 14021

(97) **EP 1753993**

(47) 30.04.2008

(97) 22.12.2005

(51) **F16L 37/60** (2006.01)

(96) 07.06.2005

(96) 05747558.4

(73) Mertik Maxitrol GmbH & Co. KG, 06502 Thale, DE

(72) ALBRECHT, Günter, 06502 Weddersleben, DE

VOGT, Thomas, 06507 Bad Suderode, DE

BAYER, Detlef, 59329 Wadersloh, DE

(54) **Plynová zásuvka**

(32) 09.06.2004

(31) 102004028039

(33) DE

(86) PCT/EP2005/006082

(87) WO 2005/121625

(74) ing. Karel Novotný, Žufanova 2, Praha 6, 16300

(97) **EP 1759063**

(47) 07.05.2008

(97) 13.10.2005

(51) **E01B 29/02** (2006.01)

(96) 17.01.2005

(96) 05707788.5

(73) Franz Plasser Bahnbaumaschinen-Industriegesellschaft m.b.H., 1010 Wien, AT

(72) THEURER, Josef, A-1010 Wien, AT

BRUNNINGER, Manfred, A-4203 Altenberg, AT

(54) **Transportní vozidlo pro dopravu a skládání podélných kolejnic**

(32) 30.03.2004

(31) 5622004

(33) AT

(86) PCT/EP2005/050166

(87) WO 2005/095715

(74) TRAPLOVÁ HAKR KUBÁT Advokátní a patentová kancelář, Ing. Eduard Hakr, Přístavní 24, Praha 7, 17000

(97) **EP 1766500**

(47) 23.04.2008

(97) 05.01.2006

(51) **G06F 3/02** (2006.01)

B41J 5/00 (2006.01)

F16K 7/04 (2006.01)

(96) 10.06.2005

(97) **EP 1746291**

(47) 19.03.2008

(97) 24.01.2007

(96) 05750327.8
(73) Holland, John Peter, London SW6 4BA, GB
(72) Holland, John Peter, London SW6 4BA, GB
(54) **Ovládací zařízení**
(32) 28.06.2004, 02.03.2005
(31) 0414437, 0504329
(33) GB, GB
(86) PCT/GB2005/002311
(87) WO 2006/000749
(74) Čermák Hořejš Matějka a spol., JUDr. Karel Čermák,
advokát, Národní 32, Praha 1, 11000

(97) **EP 1768572**
(47) 02.04.2008
(97) 19.01.2006
(51) **A61B 10/00** (2006.01)
(96) 08.07.2005
(96) 05757795.9
(73) Bard Peripheral Vascular, Inc., Tempe, AZ, US
(72) REUBER, Claus, DK-4000 Roskilde, DK
VIDEBAK, Karsten, DK-4000 Roskilde, DK
OLSEN, Henrik, Bagger, DK-2800 Kgs. Lyngby, DK
(54) **Systém detekce délky pro bioptické zařízení**
(32) 09.07.2004, 05.11.2004, 05.11.2004
(31) 586290/P, 625127/P, 625128/P
(33) US, US, US
(86) PCT/DK2005/000482
(87) WO 2006/005343
(74) Čermák Hořejš Matějka a spol., JUDr. Jan Matějka,
advokát, Národní 32, Praha 1, 11000

(97) **EP 1769504**
(47) 09.04.2008
(97) 16.02.2006
(51) **G11B 33/04** (2006.01)
(96) 15.07.2005
(96) 05791956.5
(73) Mip Packaging - Moulage Industriel de Perseigne, 72600
LA FRESNAYE-SUR-CHEDOUET, FR
(72) CROUAN, Alain, F-72000 LE MANS, FR
(54) **Obal na nosiče digitálního záznamu ve tvaru disku**
(32) 15.07.2004
(31) 0451537
(33) FR
(86) PCT/FR2005/050588
(87) WO 2006/016092
(74) ROTT, RŮŽIČKA & GUTTMANN patent.,známkové a
advokátní kanceláře, Ing. Miloslav Hainz, Nad Štolou 12,
Praha 7, 17000

(97) **EP 1787552**
(47) 30.04.2008
(97) 23.05.2007
(51) **A47C 27/14** (2006.01)
(96) 13.09.2006
(96) 06450129.9
(73) Joka-Werke Johann Kapsamer GmbH & Co. KG, 4690
Schwanenstadt, AT
(72) Schoissengeyer, Manfred, 4800 Attnang-Puchheim, AT
(54) **Z pěnové hmoty sestávající vnitřní jádro čalounění pro
sedací a/nebo ležací nábytek**
(32) 17.11.2005
(31) 77805/U
(33) AT
(74) Čermák Hořejš Matějka a spol., JUDr. Karel Čermák,
advokát, Národní 32, Praha 1, 11000

(97) **EP 1799526**
(47) 23.04.2008
(97) 23.03.2006
(51) **B62B 3/14** (2006.01)

(96) 13.07.2005
(96) 05770232.6
(73) Wanzl Metallwarenfabrik GmbH, 89336 Leipheim, DE
(72) SCHAULE, Dietmar, 86877 Walkertshofen, DE
(54) **Transportní vozík**
(32) 14.09.2004
(31) 102004044408
(33) DE
(86) PCT/DE2005/001235
(87) WO 2006/029581
(74) ROTT, RŮŽIČKA & GUTTMANN Patentová, známková
a advokátní kancelář, Ing. Jiří Andera, Nad Štolou 12,
Praha 7, 17000

(97) **EP 1805341**
(47) 07.05.2008
(97) 27.04.2006
(51) **C23C 2/02** (2006.01)
C23C 2/06 (2006.01)
(96) 10.10.2005
(96) 05809221.4
(73) ArcelorMittal France, 93200 Saint Denis, FR
DRILLET, Pascal, F-57160 Rozerieulles, FR
BOULEAU, Daniel, F-57000 Metz, FR
(54) **Způsob povlákání pásů Fe-C-Mn-ocelí vedením skrze
horkou zinkovou lázeň**
(32) 20.10.2004
(31) 0411190
(33) FR
(86) PCT/FR2005/002491
(87) WO 2006/042930
(74) TRAPLOVÁ HAKR KUBÁT Advokátní a patentová
kancelář, Ing. Eduard Hakr, Přístavní 24, Praha 7, 17000

(97) **EP 1809292**
(47) 21.05.2008
(97) 22.02.2007
(51) **A61K 31/519** (2006.01)
(96) 16.08.2006
(96) 06792859.8
(73) Stoicescu, Dan, 1195 Dully, CH
(72) Stoicescu, Dan, 1195 Dully, CH
(54) **Kondenzované pyrimidinové deriváty jakožto
inhibitory enzymů dependentních kyseliny listové**
(32) 17.08.2005
(31) 05107582
(33) EP
(86) PCT/EP2006/065380
(87) WO 2007/020277
(74) Čermák Hořejš Matějka a spol., JUDr. Jan Matějka,
advokát, Národní 32, Praha 1, 11000

(97) **EP 1815717**
(47) 28.05.2008
(97) 01.06.2006
(51) **H05B 3/34** (2006.01)
B60N 2/56 (2006.01)
(96) 23.11.2005
(96) 05825172.9
(73) Kufner Textil GmbH, 81379 München, DE
(72) VOIGT, Andreas, 81735 München, DE
KLEMM, Brigitte, 09247 Chemnitz, DE
(54) **Způsob výroby textilního plošného ohřívacího prvku**
(32) 24.11.2004
(31) 102004056737
(33) DE
(86) PCT/EP2005/012525
(87) WO 2006/056414
(74) ROTT, RŮŽIČKA & GUTTMANN Patentová,známková a
advokátní kancelář, Ing. Ivana Menšíková, Nad Štolou 12,
Praha 7, 17000

(97) **EP 1827159**
(47) 26.03.2008
(97) 26.05.2006
(51) **A44B 19/30** (2006.01)
A44B 19/26 (2006.01)
(96) 19.10.2005
(96) 05805607.8
(73) Riri S.A., 6850 Mendrisio, CH
(72) SANNA, Michele, I-24055 Cologno al Serio, IT
(54) **Jezdec zdrhovadla pro zdrhovací uzávěr s
vyměnitelným tažným poutkem**
(32) 16.11.2004, 21.07.2005
(31) 18832004, 12152005
(33) CH, CH
(86) PCT/IB2005/003454
(87) WO 2006/054160
(74) ROTT, RŮŽIČKA & GUTTMANN Patentová,známková a
advokátní kancelář, Ing. Ivana Menšíková, Nad Štolou 12,
Praha 7, 17000

(97) **EP 1838787**
(47) 09.04.2008
(97) 29.06.2006
(51) **C08L 95/00** (2006.01)
(96) 22.12.2005
(96) 05821688.8
(73) Total France, 92800 Puteaux, FR
(72) LAPALU, Laurence, F-69100 Villeurbanne, FR
VINCENT, Régis, F-69520 Grigny, FR
(54) **Plněný asfaltový tmel na bázi termoplastické pryskyřice**
(32) 23.12.2004
(31) 0453201
(33) FR
(86) PCT/EP2005/057131
(87) WO 2006/067223
(74) PATENTSERVIS Praha a.s., Jivenská 1273/1, Praha 4,
14021

(97) **EP 1890760**
(47) 11.06.2008
(97) 14.06.2007
(51) **A61M 39/10** (2006.01)
(96) 04.12.2006
(96) 06842085.0
(73) CAIR LGL, 69380 Civrieux d'Azergues, FR
(72) LOPEZ, Georges-Antoine, F-69290 Craponne, FR
DELORME, Patrick, F-69630 Chaponost, FR
ALLARD, Ludovic, F-69390 Millery, FR
(54) **Konektor pro lékařské účely**
(32) 05.12.2005
(31) 0553720
(33) FR
(86) PCT/FR2006/051274
(87) WO 2007/066034
(74) KANIA, SEDLÁK, SMOLA Patentová a známková
kancelář, Ing. Jiří Malůšek, Mendlovo nám. 1a, Brno,
60300

PD4A Převod práv a ostatní změny majitelů evropských patentů

(97) **EP 1439364**
(73) Behr France Hambach S.A.R.L., 57910 Hambach, FR
ARaymond et Cie., 38000 Grenoble, FR

(97) **EP 1487829**
(73) EURO-CELTIQUE S.A., 1653 Luxembourg, LU

(97) **EP 1490318**
(73) SABIC Innovative Plastics IP B.V., 4612 PX Bergen op
Zoom, NL

(97) **EP 1494891**
(73) SABIC Innovative Plastics IP B.V., 4612 PX Bergen op
Zoom, NL

(97) **EP 1506249**
(73) SABIC Innovative Plastics IP B.V., 4612 PX Bergen op
Zoom, NL

(97) **EP 1599438**
(73) SABIC Innovative Plastics IP B.V., 4612 PX Bergen op
Zoom, NL

(97) **EP 1639196**
(73) Tamfelt PMC Oy, 33700 Tampere, FI

(97) **EP 1671059**
(73) SABIC Innovative Plastics IP B.V., 4612 PX Bergen op
Zoom, NL

(97) **EP 1682437**
(73) Sandvik Mining and Construction Supply GmbH, 38170
Schöppenstedt, DE

(97) **EP 1768572**
(73) Bard Peripheral Vascular, Inc., Tempe, AZ, US

FG1K

Zapsané užité vzory - přehled podle čísel zápisu

V období uzávěrky tohoto čísla Věstníku zapsal Úřad průmyslového vlastnictví tyto užité vzory.

18745	H 04 K 3/00	(2006.01)
18746	A 61 H 33/00	(2006.01)
18747	A 61 H 33/10	(2006.01)
18748	F 03 D 11/04	(2006.01)
18749	F 42 B 35/00	(2006.01)
18750	G 06 F 3/153	(2006.01)
18751	E 04 F 11/18	(2006.01)
18752	B 61 L 29/08	(2006.01)
18753	B 60 D 1/52	(2006.01)
18754	A 45 D 40/02	(2006.01)
18755	A 01 M 1/02	(2006.01)
18756	A 01 M 1/02	(2006.01)

FG1K

Zapsané užité vzory - řazené podle MPT

- (51) **A01M 1/02** (2006.01)
A01M 5/00 (2006.01)
A01M 23/00 (2006.01)
- (11) 18755
(21) **2008-20083**
(22) 27.06.2008
(47) 21.07.2008
(73) Jihočeská univerzita v Českých Budějovicích, Zemědělská fakulta, České Budějovice, CZ
(72) Šlachta Martin Mgr. Ph.D., České Budějovice, CZ
Frelich Jan Prof. Ing. CSc., České Budějovice, CZ
Váchal Jan Prof. Ing. CSc., České Budějovice, CZ
(54) **Zařízení pro sledování druhové diverzity a aktivity koprofágních brouků**
(74) KUDRLIČKA a SEDLÁK, advokátní, patentová a známková kancelář, Ing. Jiří Sedlák, Husova 5, České Budějovice, 37001
- (51) **A01M 1/02** (2006.01)
A01M 5/00 (2006.01)
A01M 23/00 (2006.01)
- (11) 18756
(21) **2008-20084**
(22) 27.06.2008
(47) 21.07.2008
(73) Jihočeská univerzita v Českých Budějovicích, Zemědělská fakulta, České Budějovice, CZ
(72) Šlachta Martin Mgr. Ph.D., České Budějovice, CZ
Frelich Jan Prof. Ing. CSc., České Budějovice, CZ
Váchal Jan Prof. Ing. CSc., České Budějovice, CZ
(54) **Zařízení pro sledování druhové diverzity a aktivity koprofágních brouků**
(74) KUDRLIČKA a SEDLÁK, advokátní, patentová a známková kancelář, Ing. Jiří Sedlák, Husova 5, České Budějovice, 37001
- (51) **A45D 40/02** (2006.01)
A45D 40/00 (2006.01)
- (11) 18754
(21) **2008-20046**
(22) 18.06.2008
(47) 21.07.2008
(73) Zelený Adolf, Borová, CZ
(72) Zelený Adolf, Borová, CZ
(54) **Tažný prostředek pro umístění do pouzdra kosmetických preparátů**
(74) Jan Brykner, Resslerova 741, Hradec Králové, 50002
- (51) **A61H 33/00** (2006.01)
A61H 33/06 (2006.01)
A61H 33/10 (2006.01)
- (11) 18746
(21) **2008-19856**
(22) 10.04.2008
(47) 21.07.2008
(73) Hradil Alexandr, Nové Sedlice, CZ
(72) Hradil Alexandr, Nové Sedlice, CZ
(54) **Zařízení pro ozdravné a relaxační procedury**
(74) Ing. Pavel Nádvorník, Sokola Tůmy I, Ostrava - Hulváky, 70900
- (51) **A61H 33/10** (2006.01)
A61H 33/06 (2006.01)
A61H 33/00 (2006.01)
- (11) 18747
(21) **2008-19858**
(22) 10.04.2008
(47) 21.07.2008
(73) Hradil Alexandr, Nové Sedlice, CZ
(72) Hradil Alexandr, Nové Sedlice, CZ
(54) **Relaxační lázeň pro ozdravné a relaxační procedury**
- (74) Ing. Pavel Nádvorník, Sokola Tůmy I, Ostrava - Hulváky, 70900
- (51) **B60D 1/52** (2006.01)
B60D 1/06 (2006.01)
- (11) 18753
(21) **2008-20031**
(22) 16.06.2008
(47) 21.07.2008
(32) 13.07.2007
(31) 2007/121
(33) SK
(73) Gejdoš Karol, Dúbrava, SK
(72) Gejdoš Karol, Dúbrava, SK
(54) **Upínací část tažného zařízení**
(74) Bartoloměj Kouba, patentový zástupce, Mánesova 1200, Strakonice 1, 38601
- (51) **B61L 29/08** (2006.01)
B61L 29/16 (2006.01)
B61L 29/02 (2006.01)
B61L 29/00 (2006.01)
- (11) 18752
(21) **2008-20030**
(22) 16.06.2008
(47) 21.07.2008
(73) AŽD Praha s. r. o., Praha, CZ
(72) Lachman Pavel, Tovačov, CZ
Čermák Pavel Ing., Brno, CZ
Štěpánek Josef Ing., Olomouc, CZ
Finger Jiří Ing., Náměšť na Hané, CZ
Filar Jan, Olomouc, CZ
Višňovský Karel Ing., Šternberk, CZ
Adamec Josef Ing., Kolin, CZ
(54) **Zařízení pro ovládání a kontrolu pohonu břevna závory**
(74) Ing. Blanka Brodská, patentový zástupce, Josefy Faimonové 14, Brno, 62800
- (51) **E04F 11/18** (2006.01)
- (11) 18751
(21) **2008-19989**
(22) 29.05.2008
(47) 21.07.2008
(73) INTEGRA METAL SYSTEMS, s. r. o., Praha, CZ
(72) Vychodil Petr, Praha, CZ
(54) **Zábradlí pro ohrazení prostorů a profily tvořící toto zábradlí**
(74) TRAPLOVÁ HAKR KUBÁT Advokátní a patentová kancelář, Ing. Jan Kubát, Přístavní 24, Praha 7, 17000
- (51) **F03D 11/04** (2006.01)
F03D 3/06 (2006.01)
- (11) 18748
(21) **2008-19876**
(22) 17.04.2008
(47) 21.07.2008
(73) Svoboda Zdeněk, Komořany, CZ
(72) Svoboda Zdeněk, Komořany, CZ
(54) **Zařízení na výrobu elektrické energie, zejména větrná elektrárna**
(74) PROPATENT - patentová kancelář, Mgr. Ludmila Svobodová, Bělohorská 110, Praha 6, 16900
- (51) **F42B 35/00** (2006.01)
- (11) 18749
(21) **2008-19967**
(22) 23.05.2008
(47) 21.07.2008
(73) Prototypa-ZM, s. r. o., Brno, CZ
(72) Nezval Vít Ing., Brno, CZ
(54) **Zařízení pro balistické testování nábojů**

- (74) Ing. Libor Markes, Grohova 54, Brno, 60200
- (51) **G06F 3/153** (2006.01)
G06F 13/00 (2006.01)
G06Q 90/00 (2006.01)
- (11) 18750
(21) **2008-19973**
(22) 23.05.2008
(47) 21.07.2008
(73) ŠIK CZ, s. r. o., Praha, CZ
(72) Vaněk Milan, Trutnov, CZ
(54) **Zařízení k distribuci dat a vzdálené správě
informačního kanálu koncového místa**
- (74) DANĚK & PARTNERS Advokátní a patentová kancelář,
Dr. Vilém Daněk, Vinohradská 45, Praha 2, 12000
- (51) **H04K 3/00** (2006.01)
H03B 11/02 (2006.01)
H03B 28/00 (2006.01)
F42D 7/00 (2006.01)
- (11) 18745
(21) **2008-19569**
(22) 11.01.2008
(47) 21.07.2008
(73) PROTOTYPA a.s., Brno, CZ
(72) Král Bohumil Ing. CSc., Brno, CZ
Nepovím Jiří Ing., Slavičín, CZ
Bezoušek Pavel prof. Ing. CSc., Pardubice, CZ
Majzlík Jiří, Pardubice, CZ
Schejbal Vladimír prof. Ing. CSc., Pardubice, CZ
Vávra Pavel doc. Ing. CSc., Pardubice, CZ
Vozáb Jaroslav Ing., Živanice, CZ
(54) **Zařízení impulsního napájení anténní soustavy**

Seznam majitelů zapsaných užitečných vzorů

(73)	(11)	(51)	(73)	(11)	(51)
AŽD Praha s. r. o., Praha, CZ	18752	B 61 L 29/08	(2006.01)		
Gejdoš Karol, Dúbrava, SK	18753	B 60 D 1/52	(2006.01)		
Hradil Alexandr, Nové Sedlice, CZ	18746	A 61 H 33/00	(2006.01)		
Hradil Alexandr, Nové Sedlice, CZ	18747	A 61 H 33/10	(2006.01)		
INTEGRA METAL SYSTEMS, s. r. o., Praha, CZ	18751	E 04 F 11/18	(2006.01)		
Jihočeská univerzita v Českých Budějovicích, Zemědělská fakulta, České Budějovice, CZ	18755	A 01 M 1/02	(2006.01)		
Jihočeská univerzita v Českých Budějovicích, Zemědělská fakulta, České Budějovice, CZ	18756	A 01 M 1/02	(2006.01)		
PROTOTYPA a.s., Brno, CZ	18745	H 04 K 3/00	(2006.01)		
Prototypa-ZM, s. r. o., Brno, CZ	18749	F 42 B 35/00	(2006.01)		
Svoboda Zdeněk, Komořany, CZ	18748	F 03 D 11/04	(2006.01)		
ŠIK CZ, s. r. o., Praha, CZ	18750	G 06 F 3/153	(2006.01)		
Zelený Adolf, Borová, CZ	18754	A 45 D 40/02	(2006.01)		

FG4Q

Zapsané průmyslové vzory - přehled podle čísel zápisu

V období uzávěrky tohoto čísla Věstníku zapsal Úřad průmyslového vlastnictví tyto průmyslové vzory:

34279	18-03
34280	07-04
34281	21-01
34282	21-01
34283	09-03
34284	03-01
34285	01-01
34286	25-03
34287	09-07

FG4Q

Zapsané průmyslové vzory - přehled podle tříd

- (51) **01-01**
(11) 34285
(21) 2008-37355
(22) 20.02.2008
(15) 21.07.2008
(45) 21.07.2008
(54) Zmrzlina
(28) 1
(73) NOWACO Czech Republic s.r.o., Kralupy nad Vltavou, CZ
(72) Kratochvíl Michal, Praha 10, CZ
(74) Václav Müller, patentový zástupce, Filipova 2016, Praha 4, 14800
(55)



1.1



1.3



1.4



1.5

- (51) **03-01**
(11) 34284
(21) 2008-37352
(22) 15.02.2008
(15) 21.07.2008
(45) 21.07.2008
(54) Pouzdro
(28) 1
(73) Hrabal Libor, Bruntál, CZ
(72) Hrabal Libor, Bruntál, CZ
(74) Ing. Vítězslav Žák, patentový zástupce, Lidická 51, Brno, 60200
(55)



1.1



1.2

- (51) **07-04**
(11) 34280
(21) 2007-37279
(22) 29.11.2007
(15) 21.07.2008
(45) 21.07.2008
(54) Kuchyňská škrabka
(28) 2
(73) Čítek Zdeněk, Kladno, CZ
(72) Čítek Zdeněk, Kladno, CZ
(55)



1.1



1.2



2.1



2.2

(55)



1.1



1.2

- (51) **09-03**
(11) 34283
(21) 2008-37335
(22) 01.02.2008
(15) 21.07.2008
(45) 21.07.2008
(54) Přepravní a skladovací obal na láhve
(28) 2
(73) Svozil Josef, Kyjov, CZ
(72) Svozil Josef, Kyjov, CZ
(74) Karel Voda, patentový zástupce, Bolzanova 13, Brno, 61800

(55)

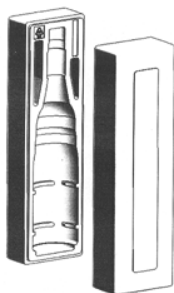

1.1

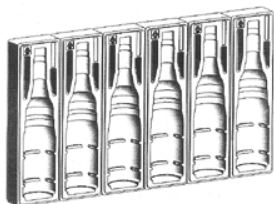

2.1



1.3



1.4

- (51) **18-03**
(11) 34279
(21) 2007-37218
(22) 13.09.2007
(15) 21.07.2008
(45) 21.07.2008
(54) Okrasné písmo
(28) 1
(73) Valenta Vladimír, Praha 5, CZ
(72) Valenta Vladimír, Praha 5, CZ
(74) JUDr. Oldřich Studený, Komunardů 36, Praha 7, 17000

(55)



1.1

- (51) **09-07**
(11) 34287
(21) 2008-37464
(22) 17.06.2008
(15) 21.07.2008
(45) 21.07.2008
(54) Uzávěr láhve
(28) 1
(73) YANNICK, a.s., Šenov u Nového Jičína, CZ
(72) Tomčala Pavel Ing., Nový Jičín - Loučka, CZ
Jeřábek Vladimír Ing., Suchdol nad Odrou, CZ
(74) Ing. Jarmila Javoříková, U Sokolovny 121, Zlín - Prštné, 76001



1.2



1.7



1.3



1.8



1.4



1.9



1.5



1.10



1.6



1.11



1.12



1.17



1.13



1.18



1.14



1.19



1.15



1.20



1.16



1.21



1.22



1.23



1.24

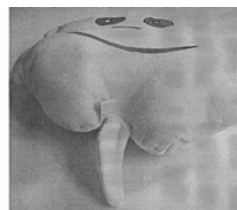

1.3

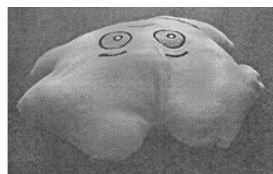

1.4



1.5

- (51) **21-01**
(11) 34281
(21) 2008-37325
(22) 23.01.2008
(15) 21.07.2008
(45) 21.07.2008
(54) Plyšová hračka - čtyřlístek
(28) 1
(73) HIMMAX, s.r.o., Praha 8, CZ
(72) Himmelová Zdeňka Mgr., Praha 4, CZ
(74) ZEMAN - podkrušnohorská patentová a známková kancelář, Petr Zeman, Hradní 301, Loket, 35733
(55)

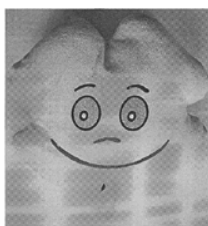

1.1



1.2

- (51) **21-01**
(11) 34282
(21) 2008-37326
(22) 23.01.2008
(15) 21.07.2008
(45) 21.07.2008
(54) Plyšová hračka - bobr
(28) 1
(73) HIMMAX, s.r.o., Praha 8, CZ
(72) Himmelová Zdeňka Mgr., Praha 4, CZ
(74) ZEMAN - podkrušnohorská patentová a známková kancelář, Petr Zeman, Hradní 301, Loket, 35733
(55)



1.1



1.2



1.3

- (51) **25-03**
- (11) 34286
- (21) 2008-37420
- (22) 04.06.2008
- (15) 21.07.2008
- (45) 21.07.2008
- (54) Posuvná lávka
- (28) 1
- (73) KAROSERIA a.s., Brno, CZ
- (72) Suchánek Drahoš Ing., Brno, CZ
- (55)



1.1



1.2

Seznam vlastníků zapsaných průmyslových vzorů

(73)	(11)	(51)	(73)	(11)	(51)
Čítek Zdeněk, Kladno, CZ	34280	07-04			
HIMMAX, s.r.o., Praha 8, CZ	34281	21-01			
HIMMAX, s.r.o., Praha 8, CZ	34282	21-01			
Hrabal Libor, Bruntál, CZ	34284	03-01			
KAROSERIA a.s., Brno, CZ	34286	25-03			
NOWACO Czech Republic s.r.o., Kralupy nad Vltavou, CZ	34285	01-01			
Svozil Josef, Kyjov, CZ	34283	09-03			
Valenta Vladimír, Praha 5, CZ	34279	18-03			
YANNICK, a.s., Šenov u Nového Jičína, CZ	34287	09-07			

Dodatková ochranná osvědčení pro léčiva a pro přípravky na ochranu rostlin

Podání žádosti o udělení osvědčení

- (22) 11.07.2008
- (21) SPC/CZ2008/134
- (73) PFIZER INC., New York, NY, US
- (68) 299102
- (54) Tropanový derivát, způsoby a meziprodukty pro jeho výrobu,
léčiva a léčivové kombinace s jeho obsahem
- (92) EU/1/07/418/001 až 010, 18.09.2007
- (93) , EU
- (95) CELSETRI-maravirok, léčivý přípravek

Úřední rozhodnutí a oznámení

MK1K

Zániky užitečných vzorů uplynutím doby platnosti

(11)	(21)	Int.Cl/(51)	(11)	(21)	Int.Cl/(51)
7795	1998-8314	8/F41A 3/12			
7826	1998-8312	8/D01H 4/08			
8151	1998-8309	8/E04B 1/48			
10903	2001-11555	8/F03B 7/00			
10930	2001-11559	8/A61N 2/00			
10953	2001-11560	8/A61N 2/04			
14032	2004-14951	8/F01P 1/00			
14097	2004-14950	8/B61L 29/28			
14184	2004-14954	8/G01N 3/08			

MK4Q

Zániky práva ze zapsaných průmyslových vzorů uplynutím doby ochrany

(11)	(21)	Int.Cl/(51)	(11)	(21)	Int.Cl/(51)
31625	2003-34383	7/21-01			
31626	2003-34384	7/21-01			
31627	2003-34385	7/21-01			
31635	2003-34379	7/21-01			
31636	2003-34380	7/21-01			
31637	2003-34381	7/07-02			

Zápisy licenčních smluv do patentového rejstříku pro nabyvatele

(11)	297596
	Nabyvatel: Kovohutě Příbram nástupnická, a.s., č.p. 530, Příbram VI, 26181, CZ
	Druh licence: nevýlučná
	Datum uzavření smlouvy: 03.06.2008
	Datum zápisu smlouvy: 17.07.2008

ND1K

První prodloužení doby platnosti užitečných vzorů

(51)	H 04 N 7/00, H 04 N 7/20	(51)	E 03 D 11/13, E 03 D 11/00
(11)	14684	(11)	14894
(21)	2004-15651	(21)	2004-15710
(22)	15.07.2004	(22)	05.08.2004
(73)	Tichý Zdeněk, Praha, CZ	(73)	Alca Plast, s. r. o., Praha, CZ
(54)	RADIO INFO, s.r.o., Praha 10, CZ	(54)	Zámek kolena přívodu a držáku odpadu
(54)	Zapojení pro pozemní mikrovlnné analogové vysílání televize a rozhlasu	(51)	B 61 D 13/02, B 61 D 13/00
(51)	B 61 K 9/00, B 61 K 9/02, B 61 K 9/08	(11)	14919
(11)	14751	(21)	2004-15878
(21)	2004-15679	(22)	04.10.2004
(22)	23.07.2004	(73)	Pars nova a. s., Šumperk, CZ
(73)	Rotrekl Jiří Ing., Kočlívov, CZ	(54)	Tříčlankové tramvajové vozidlo
(54)	Bureš Vit Ing., Chrudim, CZ	(51)	D 05 B 57/18, D 05 B 57/10, D 05 B 3/04
(54)	Zařízení pro měření prostorové průchodnosti	(11)	14994
(51)	A 01 D 34/76	(21)	2004-15644
(11)	14784	(22)	12.07.2004
(21)	2004-15649	(73)	Chee Siang Industrial Co., Ltd., Taipei Hsien, TW
(22)	15.07.2004	(54)	Otevírací zařízení pro stojanový šicí stroj
(73)	Špalda Petr, Kopřivnice, CZ	(51)	A 61 J 3/04, A 61 M 31/00, A 61 M 37/00, A 61 B 17/42
(54)	Řemenový převod žacího stroje, zejména rotační sekačky na trávu	(11)	15068
(51)	A 63 F 9/14, A 63 F 9/00, A 63 F 3/00	(21)	2004-15701
(11)	14810	(22)	03.08.2004
(21)	2004-15654	(73)	DrugTech Corporation (a Delaware corporation), Wilmington, DE, US
(22)	16.07.2004	(54)	Dávkovací souprava
(73)	Ráliš Martin, Jablonec nad Nisou, CZ	(51)	B 61 D 13/02, B 61 D 13/00, B 61 D 17/10, B 61 D 17/00
(54)	Desková společenská hra	(11)	15092
(51)	E 03 C 1/04, E 03 C 1/20	(21)	2004-16117
(11)	14845	(22)	22.12.2004
(21)	2004-15639	(73)	Pars nova a. s., Šumperk, CZ
(22)	12.07.2004	(54)	Dvoučlankové tramvajové vozidlo
(73)	Alca Plast, s. r. o., Praha, CZ		
(54)	Kroužek přívodu a odpadu		

- (51) A 61 K 31/40
(11) 15276
(21) 2005-16284
(22) 03.08.2004
(73) Zentiva, a. s., Praha, CZ
(54) Stabilizovaný farmaceutický přípravek s obsahem atorvastatinu
- (51) D 05 B 27/00, D 05 B 27/06, D 05 B 27/20
(11) 15596
(21) 2004-15643
(22) 12.07.2004
(73) Chee Siang Industrial Co., Ltd., Taipei Hsien, TW
(54) Podávací zařízení materiálu pro stojanový šicí stroj
- (51) A 01 K 3/00, A 01 K 13/00, A 01 K 1/035, A 01 K 29/00
(11) 17808
(21) 2007-18964
(22) 26.05.2005
(73) Výzkumný ústav živočišné výroby, v.v.i., Praha, CZ
(54) Drbadlo pro zvířata

ND1K

Druhé prodloužení doby platnosti užitných vzorů

- (51) A 47 G 23/08, A 47 F 7/28
(11) 11556
(21) 2001-12182
(22) 16.07.2001
(73) VALENTA Václav, Jablonec nad Nisou, CZ
(54) Servisní vozík na koření
- (51) E 05 B 65/20, E 05 B 65/12, E 05 B 15/00
(11) 11898
(21) 2001-12197
(22) 20.07.2001
(73) BRANO A.S., Hradec nad Moravicí, CZ
(54) Tvářený čep s hlavou, zejména pro nájezd autozámku

ND4Q

První obnovy doby ochrany průmyslových vzorů

- (51) 07-06
(11) 31896
(21) 2003-34784
(22) 25.07.2003
(54) Ochranná krabička na nápojové obaly - pitíčka
- (51) 26-05
(11) 32019
(21) 2003-34755
(22) 17.07.2003
(54) Zářivkové svítidlo
- (51) 08-99
(11) 32054
(21) 2003-34795
(22) 29.07.2003
(54) Chránící víčko
- (51) 09-09
(11) 32139
(21) 2003-34775
(22) 23.07.2003
(54) Kontejner na odpadky s reklamní plochou
- (51) 09-09
(11) 32140
(21) 2003-34776
(22) 23.07.2003
(54) Odpadkový koš s reklamní plochou

ND4Q

Druhé obnovy doby ochrany průmyslových vzorů

- (51) 99-00
- (11) 28236
- (21) 1998-31051
- (22) 15.07.1998
- (54) Poštovní schránka

- (51) 03-01
- (11) 28580
- (21) 1998-31135
- (22) 21.08.1998
- (54) Cestovní kryt pro zubní kartáček

- (51) 03-01
- (11) 28581
- (21) 1998-31136
- (22) 21.08.1998
- (54) Cestovní kryt pro zubní kartáček

- (51) 03-01
- (11) 28600
- (21) 1998-31182
- (22) 11.09.1998
- (54) Cestovní kryt na zubní kartáček

PD4A

Převod práv a ostatní změny majitelů patentů

- (11) 297831
- (21) 1998-1594
- (73) PROBOTEC LIMITED, Cardiff, GB

- (11) 297831
- (21) 1998-1594
- (73) EWS Rail Components Limited, London EC1V 7LW, GB

- (11) 297831
- (21) 1998-1594
- (73) English Welsh & Scottish Railway Holdings Limited, London EC1V 7LW, GB

PD1K

Převod práv a ostatní změny majitelů užitných vzorů

- (11) 15368
- (21) 2005-16279
- (73) KODEDA GROUP AB, 413 01 Göteborg, SE

PD4Q

Převod práv a ostatní změny vlastníků průmyslových vzorů

- (11) 32380
- (21) 2004-35082
- (73) ArcelorMittal Belval & Differdange, L-4221 Esch/Alzette, LU

- (11) 33300
- (21) 2005-35877
- (73) KODEDA GROUP AB, 413 01 Göteborg, SE

- (11) 33301
- (21) 2005-35878
- (73) KODEDA GROUP AB, 413 01 Göteborg, SE

QA9A

Nabídka licence

- (73) HAVRÁNEK Miloš RNDr. CSc., Čelákovice, CZ
- (11) 299463
- (54) Způsob rozlišení radioaktivních beta částic

- (73) TAJMAC-ZPS, A. S., Zlín, CZ
- (11) 299528
- (54) Zařízení pro připojení pohonu přidavného rotačního pohybu

Zamítnuté a částečně zamítnuté přihlášky ochranných známek před zveřejněním

Kapitola obsahuje údaje o rozhodnutích o přihláškách ochranných známek, u kterých byly na základě provedeného věcného průzkumu shledány Úřadem důvody pro zamítnutí přihlášky ochranné známky podle ustanovení § 4 nebo 6 zákona č. 441/2003 Sb. Na základě toho Úřad vydal rozhodnutí o zamítnutí přihlášky podle ustanovení § 22 zákona č. 441/2003 Sb., a to pro celý seznam výrobků a služeb nebo pro jeho část. Údaje o výsledku rozhodnutí (zamítnutí přihlášky, částečné zamítnutí přihlášky) jsou uvedeny za datem právní moci rozhodnutí pod INID kódem (583) s názvem "Datum právní moci rozhodnutí/výsledek rozhodnutí".

(210) **O-420308**

(540)



(583) 07.04.2008 / částečné zamítnutí přihlášky

(210) **O-442627**

(540)

OPTIMAL DIESEL

(583) 22.04.2008 / zamítnutí přihlášky

(210) **O-444494**

(540)

FORGOLF

(583) 14.07.2008 / částečné zamítnutí přihlášky

(210) **O-450451**

(540)

Grand Carlton

(583) 11.07.2008 / částečné zamítnutí přihlášky

(210) **O-450452**

(540)

Grand Majestic

(583) 11.07.2008 / zamítnutí přihlášky

(210) **O-452152**

(540)

HISTORY magazín

(583) 14.07.2008 / zamítnutí přihlášky

(210) **O-452425**

(540)

tv&já

(583) 18.07.2008 / částečné zamítnutí přihlášky

(210) **O-452745**

(540)

Ráj spánku

(583) 18.07.2008 / zamítnutí přihlášky

(210) **O-452764**

(540)

Dialinka

(583) 21.07.2008 / zamítnutí přihlášky

(210) **O-452910**

(540)

HAPPY WINE

(583) 07.07.2008 / zamítnutí přihlášky

(210) **O-453416**

(540)

MC COLLECTION

(583) 07.07.2008 / zamítnutí přihlášky

(210) **O-454439**

(540)

Still & Sparkling

(583) 07.07.2008 / zamítnutí přihlášky

(210) **O-455583**

(540)

Metropol Cotton Club

(583) 14.07.2008 / částečné zamítnutí přihlášky

Přehled zveřejněných přihlášek ochranných známek

Přihlášky ochranných známek, které byly na základě výsledků formálního a věcného průzkumu provedeného Úřadem shledány schopné zápisu do rejstříku ochranných známek, jsou obsaženy v této kapitole. Důležitou právní skutečností je, že zveřejněním přihlášky ochranné známky v této kapitole Věstníku (§ 23 zákona č. 441/2003 Sb.) začíná běžet zákonná tříměsíční lhůta pro podání námitek podle ustanovení § 25 zákona č. 441/2003 Sb.

Číselný přehled

O-420308, O-435070, O-437019, O-443109, O-445350, O-447134, O-447135, O-449228, O-451396, O-452425, O-452823, O-454262, O-454263, O-455302, O-455350, O-455612, O-455869, O-456137, O-456190, O-456192, O-456197, O-456198, O-456210, O-457298, O-457300, O-457446, O-457545, O-457546, O-457547, O-457548, O-457682, O-457758, O-457822, O-457912, O-457923, O-458019, O-458045, O-458078, O-458098, O-458545, O-458743, O-458857, O-458870, O-458874, O-458959, O-459070, O-459085, O-459095, O-459107, O-459108, O-459126, O-459127, O-459339, O-459384, O-459397, O-459410, O-459454, O-459457, O-459500, O-459502, O-459504, O-459511, O-459512, O-459513, O-459514, O-459523, O-459536, O-459574, O-459594, O-459619, O-459670, O-459686, O-459687, O-459705, O-459729, O-459732, O-459733, O-459755, O-459778, O-459795, O-459797, O-459798, O-459799, O-459835, O-459838, O-459845, O-459846, O-459847, O-459848, O-459867, O-459868, O-459889, O-459890, O-459929, O-459953, O-459967, O-459968, O-459973, O-459975, O-459976, O-459977, O-459987, O-460018, O-460019, O-460127, O-460159, O-460209, O-460220, O-460254, O-460255, O-460257, O-460263, O-460283, O-460302, O-460303, O-460315, O-460316, O-460317, O-460318, O-460356, O-460368, O-460404, O-460406, O-460444, O-460559, O-460653, O-460696, O-460697, O-460698

Zveřejněné přihlášky ochranných známek

(210) **O-420308**
(220) 09.11.2004
(320) 09.11.2004
(511) 16
(540)



(510) (16) obaly papírové a z plastů jinde neuvedené, obaly a tašky z papíru a plastů.
(730) **BOHEMKA s.r.o.**, Průmyslová 2401/9, Jablonec nad Nisou, 46601, CZ
(740) Bc. Kamil Kolátor, 28. října 2015/23, Jablonec nad Nisou, 46601

(210) **O-435070**
(220) 02.03.2006
(320) 02.03.2006
(511) 11
(540)

MATRIX

(510) (11) sanitární a hygienická zařízení a technika, výrobky sanitární techniky z akrylátu, koupací vany, sprchové vaničky, kouty a boxy, vanové zástěny, hydromasážní vany, hydromasážní systém.
(730) **RAVAK, a.s.**, Obecnická 285, Příbram I, 26101, CZ

(210) **O-437019**
(220) 02.05.2006
(320) 02.05.2006
(511) 36, 43
(540)

THE VIEW

(510) (36) pronájem nemovitostí, správa nemovitostí; (43) ubytovací služby (hotel, penzion), pohostinské služby.
(730) **King Street, s.r.o.**, U Zvonařky 994/15, Praha 2, 12000, CZ

(210) **O-443109**
(220) 23.11.2006
(320) 23.11.2006
(511) 29
(540)



(510) (29) mléko a mléčné výrobky, zejména všechny druhy mléka, všechny druhy zakysaných mléčných výrobků, pudinky, jogurty, tvarohy.
(730) **OLMA, a.s.**, Pavelkova 18, Olomouc, 77200, CZ

(210) **O-445350**
(220) 12.02.2007
(320) 12.02.2007
(511) 9, 16, 25, 26, 35
(540)

KARAVAN ŠOU

(510) (9) CD disky, DVD disky, exponované filmy a kinofilmy, záznamové disky, magnetické a optické nosiče údajů, přístroje na nahrávání, zpracování, přenos a reprodukce zvuku, obrazu a dat, nosiče s obrazovými, zvukovými, audiovizuálními a nebo textovými díly, nahrávkami a záznamy, rozmnoženiny obrazových, zvukových, audiovizuálních a nebo textových děl, nahrávek a záznamů na všech druzích nepapírových nosičů,

publikace v elektronické podobě on-line s možností kopírování, textová, zvuková, obrazová a audiovizuální díla v elektronické podobě on-line s možností kopírování, nahané a nenahané nosiče záznamů, pásky na zvukové nahrávání, zvukové přehrávací zařízení, diapozitivy, rámovací zařízení na diapozitivy, diaprojektory, promítací přístroje a plátna, řezací a stříhací přístroje na filmy a kinofilmy, fotoaparáty, kamery, mikrofony, audio a video přijímače, přílby na poslech, zařízení na zpracování údajů, počítače, periferní zařízení počítačů, počítačový software, počítačové programy stáhnuté z telekomunikační sítě, elektronické publikace stáhnuté z telekomunikační sítě, zařízení na zábavu přizpůsobené na použití s televizním přijímačem; (16) tiskoviny, papír, plakáty, vytištěné scénáře, reklamní materiály v papírové formě a nebo z kartónu, reklamní poutače a tabule z papíru, kartónu a nebo lepenky, kartón, lepenka a výrobky z těchto materiálů, které nejsou zahrnuté v jiných třídách, časopisy, periodika, noviny, knihy, fotografie, albumy, kalendáře, katalogy, comixy, pohlednice, brožury, příručky, prospekty a publikace, papírové záznamníky, grafické reprodukce, papírové zboží, listový papír, nálepky a lepicí štítky, papírové tašky, obálky nebo obaly jako papírenské zboží, balicí papír a jiné výrobky z papíru, plastové obaly spadající do této třídy, sáčky a tašky jako obalové materiály spadající do této třídy, papírové obaly na spisy, psací potřeby, školní potřeby, notové záznamy; (25) oblečení a pokrývky hlavy, konfekce, oděvy, obuv, chrániče uší proti chladu jako pokrývka hlavy, opasky, potítka, čelenky (jako oděv), pláště, plavky, trička, maškarní kostýmy, kšiltky jako pokrývky hlavy; (26) nášivky na oděvy, nažehlovací nálepky na oděvy, čelenky do vlasů; (35) reklama, reklamní a propagační činnost, on-line reklama na počítačové komunikační síti, rozhlasová reklama, televizní reklama, rozšiřování reklamních materiálů pro zákazníky (letáky, prospekty, tiskoviny, vzorky), přepisování, kopírování a nebo rozmnožování dokumentů, dokladů, zpracování textů, rozšiřování reklamních zpráv, uveřejňování reklamních textů, vydávání a aktualizování reklamních materiálů, sběr a třídění dat do počítačových databází, vedení kartoték v počítači, zprostředkování obchodu se zbožím výše uvedeným, maloobchodní služby s výše uvedeným zbožím, poskytování a zprostředkování uvedených služeb prostřednictvím komunikačních médií, elektronické pošty, SMS zpráv, počítačových sítí a Internetu.

(730) **Karavan Film, s.r.o.**, Žilinská 10, Bratislava, 81105, SK
(740) Ing. Zdeněk Kučera, Padělký 548, P.O.BOX 92, Slušovice, 76315

(210) **O-447134**
(220) 05.04.2007
(320) 05.04.2007
(511) 37, 45
(540)

Cisco Lease IT

(510) (37) počítačové vybavení - montáž, údržba a opravy; (45) počítačový software - poskytování licencí.
(730) **Agentura Creo s.r.o.**, Václavkova 2, Praha 6, 16000, CZ
(740) JUDr. Josef Cupka, advokát, Šafaříkova 7, Praha 2, 12000

(210) **O-447135**
(220) 05.04.2007
(320) 05.04.2007
(511) 37, 45
(540)

Cisco Secure IT

(510) (37) počítačové vybavení - montáž, údržba a opravy; (45) počítačový software - poskytování licencí.
(730) **Agentura Creo s.r.o.**, Václavkova 2, Praha 6, 16000, CZ
(740) JUDr. Josef Cupka, advokát, Šafaříkova 7, Praha 2, 12000

(210) **O-449228**
(220) 19.06.2007
(320) 19.06.2007
(511) 16, 35, 41

(540)

GOLF
VACATIONS

(510) (16) tiskoviny, periodické a neperiodické publikace, časopisy, brožury; (35) propagační, reklamní a inzertní činnost, zprostředkovatelská činnost v oblasti reklamy a inzerce; (41) nakladatelství a vydavatelství periodických i neperiodických publikací v tištěné i elektronické podobě, ediční a publikační činnost.

(730) **Resort Media s.r.o.**, Jilmová 1387/19, Praha 3, 13000, CZ

(740) **BOHEMIA PATENT** Patentová & známková kancelář, Ing. Jana Vanděliková, Havanská 17, Praha 7, 17000

(210) **O-451396**

(220) 30.08.2007

(320) 30.08.2007

(511) 36

(540)



(510) (36) služby realitních kancelářů, pronájem bytů, zprostředkování nemovitostí, prodej nemovitostí, obchodování s nemovitostmi, oceňování a odhad nemovitostí, pronájem nemovitostí, správa nemovitostí, poradenství v oblasti nemovitostí a jejich financování, s výjimkou služeb v oblasti pojištění, finančních obchodů a peněžních záležitostí.

(730) **ATRIUM Real Estate s.r.o.**, Lípová 472, Praha 2 - Nové Město, 12000, CZ

(740) **JUDr. Lukáš Jansa**, Sokola Tůmy 16, Ostrava, 70900

(210) **O-452425**

(220) 03.10.2007

(320) 03.10.2007

(511) 9, 38, 41

(540)



(510) (9) nahané i nenahané nosiče informací všeho druhu, software, elektronický časopis na nosičích; (38) šíření informací, tiskoviny, časopisů a periodik v elektronické podobě prostřednictvím počítačové sítě včetně Internetu; (41) vydavatelství a nakladatelství knih, prostřednictvím počítačových sítí včetně Internetu.

(730) **Trojan Petr**, Augustinova 2058, Praha 4, 14800, CZ

(740) Advokátní, znalecká a patentová kancelář, Mgr. Václav Karlíček, Vinohradská 6, Praha 2, 12000

(210) **O-452823**

(220) 16.10.2007

(320) 16.10.2007

(511) 3, 14, 18, 25, 35, 39

(540)

dobrý obchod Deichmann

(510) (3) přípravky pro péči o obuv a kůži, kosmetické přípravky, zejména pro nožní kosmetiku; (14) bižuterie a bižuterní doplňky; (18) kůže, imitace z kůže, cestovní potřeby, výrobky z těchto materiálů nezahrnuté do jiných tříd; (25) oděvy, obuv, kloboučnické zboží, jejich doplňky a příslušenství náležející do této třídy; (35) propagační činnost, reklama; (39) skladování a logistika, doprava, balení.

(730) **Heinrich Deichmann-Schuhe GmbH & Co. KG**,

Deichmannweg 9, D-45359 Essen, DE

(740) Advokátní kancelář **HOLEC, ZUSKA & Partneri**, JUDr. Oldřich Trojan, Václavské náměstí 2-4, Praha 1, 11000

(210) **O-454262**

(220) 03.12.2007

(320) 03.12.2007

(511) 9, 16, 41, 45

(540)



(510) (9) magnetická média; (16) publikace; (41) školení, vzdělávání odborných pracovníků, osvěta, výchova veřejnosti, filmová tvorba, vydávání knih; (45) bezpečnost práce, poradenství v oblasti bezpečnosti práce pro právnické osoby.

(590) Barevná

(730) **Státní úřad inspekce práce**, Horní náměstí 103/2, Opava, 74601, CZ

(210) **O-454263**

(220) 03.12.2007

(320) 03.12.2007

(511) 9, 16, 41, 45

(540)



(510) (9) magnetická média; (16) publikace; (41) školení, vzdělávání odborných pracovníků, osvěta, výchova veřejnosti, filmová tvorba, vydávání knih; (45) bezpečnost práce, poradenství v oblasti bezpečnosti práce pro právnické osoby.

(590) Barevná

(730) **Státní úřad inspekce práce**, Horní náměstí 103/2, Opava, 74601, CZ

(210) **O-455302**

(220) 11.01.2008

(320) 11.01.2008

(511) 9, 16, 39

(540)



- (510) (9) navigační přístroje; (16) mapy, glóbusy a knihy; (39) služby týkající se sdělování informací ohledně cesty nebo dopravy zboží - organizování tras.
(730) **D.L.I. s.r.o.**, Americká 31, Plzeň, 30100, CZ
(740) Mgr. Josef Hlaváč, Martinská 8, Plzeň, 30135

(210) **O-455350**

(220) 14.01.2008
(320) 14.01.2008
(511) 16, 35, 41
(540)



- (510) (16) tiskoviny a publikace periodické a neperiodické; (35) reklama a inzerce, public relations, marketingová komunikace; (41) vydavatelství.
(730) **MUDr. Bradáčová Jana, MBA**, Lidická 49, Brno, 60200, CZ

(210) **O-455612**

(220) 23.01.2008
(320) 23.01.2008
(511) 9
(540)



- (510) (9) počítače, počítačové tiskárny, diskové jednotky, počítačové klávesnice, počítačové myši, přídavné štítky, moduly desek s plošnými spoji, modemy, počítačové monitory, počítačové skenery, digitální asistent (PDA), síťové desky, řídicí jednotky počítačových sítí, telefonní přístroje, telefonní záznamníky, mobilní telefony, celulární (buňkové) telefony, hlasité telefonní soupravy (handsfree sets) pro celulární telefony užívané v automobilech, držáky na celulární telefony užívané v automobilech, satelitní navigační systémy, zejména systémy globální navigace (GPS), automatické elektronické navigační systémy, přijímače satelitního globálního určování polohy objektů, navigační systémy pro vyhledávání a sledování vozidel a lodí, polovodiče, přepojovací desky, integrované obvody, přehrávače souborů typu MP3, přenosné multimediální přehrávače, televizní displeje z tekutých krystalů (LCD TV), multimediální přehrávače, digitální mediální adaptéry, elektronická herní zařízení pro použití s televizorem, vše s výjimkou software.
(730) **MITAC INTERNATIONAL CORP.**, 1, R & D Road 2, Hsinchu Science-Based Industrial Park, Hsinchu Hsien, TW
(740) Společná advokátní kancelář Všečeka Zelený Švorčík Kalenský a partneři, JUDr. Miloš Všečeka, Hálkova 2, Praha 2, 12000

(210) **O-455869**

(220) 31.01.2008
(320) 31.01.2008
(511) 1

(540)

MIKROKOMPLEX

- (510) (1) hnojiva pro půdu.
(730) **Lovochemie, a.s.**, Terežinská 57, Lovosice, 41017, CZ

(210) **O-456137**

(220) 06.02.2008
(320) 06.02.2008
(511) 1, 35
(540)

KRYSTALICKÉ HNOJIVO AGROBIO PLUS

- (510) (1) hnojiva pro půdu; (35) maloobchodní a velkoobchodní prodej a zprostředkovatelské služby v oblasti nákupu a prodeje hnojiv pro půdu.
(730) **AgroBio Opava, s.r.o.**, Arnoštov 192, Oldřichov, 74733, CZ
(740) Patentová a známková kancelář, Ing. Jaromír Příkryl, Včelín 1161, Hulín, 76824

(210) **O-456190**

(220) 07.02.2008
(320) 07.02.2008
(511) 9, 35, 38, 41
(540)



- (510) (9) reklama světelná, reklamní světelné přístroje, nosiče záznamů nahrané i nenahrané, videokazety nahrané i nenahrané, audiokazety nahrané i nenahrané, audiovizuální programy, audioprogramy, audiovizuální díla, audiovizuální díla v digitální podobě, filmy, hudební díla, CD disky, programové vybavení pro počítače, software, elektronické databáze a databázové produkty, informace a záznamy v elektronické podobě, informace a data a databáze a informační produkty na nosičích nebo i v elektronických, datových, informačních, počítačových a komunikačních sítích všeho druhu, elektronické nebo datové nebo informační nebo komunikační nebo výpočetní sítě včetně jednotlivých součástí a náhradních dílů obsažených ve třídě 9, multimediální aplikace, elektronické časopisy, elektronická periodika a knihy v elektronické podobě; (35) reklamní, inzertní a propagační činnost, marketing, reklamní, inzertní a propagační činnost prostřednictvím jakéhokoliv média, prostřednictvím telefonní, datové, informační, elektronické, komunikační nebo počítačové sítě, poskytování informací a jiných informačních produktů komerčního nebo reklamního charakteru, multimediálních informací komerčního charakteru, komerční využití Internetu v oblastech komerčních internetových médií a vyhledávacích služeb, on-line inzerce, činnost reklamní agentury, zprostředkování v obchodních vztazích (- reklamní, inzertní a propagační činnosti), zprostředkovatelská činnost v obchodu s reklamními předměty (např. kalendáře, tužky, zapalovače, bloky, potisk propagačních textilií, oděvů apod.), merchandising, franchising, automatizované zpracování dat, služby, které zahrnují záznam, přepis, vypracování, kompilaci, přenášení nebo systematickosti písemných, datových a elektronických sdělení a záznamů, jakož i využívání nebo kompilaci matematických a statistických údajů, vše v rámci této třídy; (38) televizní vysílání, televizní vysílání zábavných, vzdělávacích, výchovných, soutěžních, diskusních a informačních pořadů, telematika, šíření zpráv a informací, šíření elektronických časopisů, elektronických periodik, knih v elektronické podobě, audio nebo audiovizuálních děl prostřednictvím informační nebo datové nebo elektronické nebo komunikační nebo telekomunikační nebo počítačové sítě, zejména Internetu, pomocí satelitů aj., služby na Internetu související s televizním vysíláním, poradenská činnost v oblasti sdělovacích prostředků, informační kancelář, poskytování informačních služeb prostřednictvím počítačů; (41) televizní zpravodajství, organizační a technické zabezpečování televizního vysílání v rámci této třídy, nakladatelství a vydavatelství, ediční činnost, publikační činnost, nahrávání

nosičů zvukových nebo obrazově zvukových, půjčování nahraných zvukových a zvukově obrazových záznamů, tvorba a šíření audiovizuálních děl, TV produkce, filmová produkce, televizní výroba programů, tvorba programů, tvorba a výroba televizních a audiovizuálních programů, agenturní činnost v oblasti kultury, zprostředkování v oblasti kultury, výchovy, zábavy a sportu, výchovná, vzdělávací představení, organizování společenských a kulturních akcí, organizování, provozování a provádění her a soutěží i veřejných, výstavní činnost v oblasti kultury nebo zábavy nebo výchovy nebo vzdělávání.

(730) **První zpravodajská a.s.**, Blanická 1008/28, Praha 2, 12000, CZ

(210) **O-456192**

(220) 07.02.2008
(320) 07.02.2008
(511) 9, 35, 38, 41
(540)



(510) (9) reklama světelná, reklamní světelné přístroje, nosiče záznamů nahrané i nenahrané, videokazety nahrané i nenahrané, audiokazety nahrané i nenahrané, audiovizuální programy, audioprogramy, audiovizuální díla, audiovizuální díla v digitální podobě, filmy, hudební díla, CD disky, programové vybavení pro počítače, software, elektronické databáze a databázové produkty, informace a záznamy v elektronické podobě, informace a data a databáze a informační produkty na nosičích nebo i v elektronických, datových, informačních, počítačových a komunikačních sítích všeho druhu, elektronické nebo datové nebo informační nebo komunikační nebo výpočetní sítě včetně jednotlivých součástí a náhradních dílů obsažených ve třídě 9, multimediální aplikace, elektronické časopisy, elektronická periodika a knihy v elektronické podobě; (35) reklamní, inzertní a propagační činnost, marketing, reklamní, inzertní a propagační činnost prostřednictvím jakéhokoliv média, prostřednictvím telefonní, datové, informační, elektronické, komunikační nebo počítačové sítě, poskytování informací a jiných informačních produktů komerčního nebo reklamního charakteru, multimediálních informací komerčního charakteru, komerční využití Internetu v oblastech komerčních internetových médií a vyhledávacích služeb, on-line inzerce, činnost reklamní agentury, zprostředkování v obchodních vztazích (- reklamní, inzertní a propagační činnosti), zprostředkovatelská činnost v obchodu s reklamními předměty (např. kalendáře, tužky, zapalovače, bloky, propagační textilie a oděvy s potiskem apod.), merchandising, franchising, automatizované zpracování dat, služby, které zahrnují záznam, přepis, vypracování, kompilaci, přenášení nebo systematickosti písemných, datových a elektronických sdělení a záznamů, jakož i využívání nebo kompilaci matematických a statistických údajů, vše v rámci této třídy; (38) televizní vysílání, televizní vysílání zábavných, vzdělávacích, výchovných, soutěžních, diskusních a informačních pořadů, telematika, šíření zpráv a informací, šíření elektronických časopisů, elektronických periodik, knih v elektronické podobě, audio nebo audiovizuálních děl prostřednictvím informační nebo datové nebo elektronické nebo komunikační nebo telekomunikační nebo počítačové sítě, zejména Internetu, pomocí satelitů aj., služby na Internetu související s televizním vysíláním, poradenská činnost v oblasti sdělovacích prostředků, informační kancelář, poskytování informačních služeb prostřednictvím počítačů; (41) televizní zpravodajství, organizační a technické zabezpečování televizního vysílání v rámci této třídy, nakladatelství a vydavatelství, ediční činnost, publikační činnost, nahrávání nosičů zvukových nebo obrazově zvukových, půjčování nahraných zvukových a zvukově obrazových záznamů, tvorba a šíření audiovizuálních děl, TV produkce, filmová produkce, televizní výroba programů, tvorba programů, tvorba a výroba televizních a audiovizuálních programů, agenturní činnost v oblasti kultury, zprostředkování v oblasti kultury, výchovy, zábavy a sportu, výchovná, vzdělávací představení, organizování společenských a kulturních akcí, organizování, provozování a provádění her a soutěží i veřejných, výstavní činnost v oblasti kultury nebo zábavy nebo výchovy nebo vzdělávání.

společenských a kulturních akcí, organizování, provozování a provádění her a soutěží i veřejných, výstavní činnost v oblasti kultury nebo zábavy nebo výchovy nebo vzdělávání.

(730) **První zpravodajská a.s.**, Blanická 1008/28, Praha 2, 12000, CZ

(210) **O-456197**

(220) 07.02.2008
(320) 07.02.2008
(511) 9, 35, 38, 41
(540)

MEZI 4 OČIMA

(510) (9) reklama světelná, reklamní světelné přístroje, nosiče záznamů nahrané i nenahrané, videokazety nahrané i nenahrané, audiokazety nahrané i nenahrané, audiovizuální programy, audioprogramy, audiovizuální díla, audiovizuální díla v digitální podobě, filmy, hudební díla, CD disky, programové vybavení pro počítače, software, elektronické databáze a databázové produkty, informace a záznamy v elektronické podobě, informace a data a databáze a informační produkty na nosičích nebo i v elektronických, datových, informačních, počítačových a komunikačních sítích všeho druhu, elektronické nebo datové nebo informační nebo komunikační nebo výpočetní sítě včetně jednotlivých součástí a náhradních dílů obsažených ve třídě 9, multimediální aplikace, elektronické časopisy, elektronická periodika a knihy v elektronické podobě; (35) reklamní, inzertní a propagační činnost, marketing, reklamní, inzertní a propagační činnost prostřednictvím jakéhokoliv média, prostřednictvím telefonní, datové, informační, elektronické, komunikační nebo počítačové sítě, poskytování informací a jiných informačních produktů komerčního nebo reklamního charakteru, multimediálních informací komerčního charakteru, komerční využití Internetu v oblastech komerčních internetových médií a vyhledávacích služeb, on-line inzerce, činnost reklamní agentury, zprostředkování v obchodních vztazích (- reklamní, inzertní a propagační činnosti), zprostředkovatelská činnost v obchodu s reklamními předměty (např. kalendáře, tužky, zapalovače, bloky, propagační textilie a oděvy s potiskem apod.), merchandising, franchising, automatizované zpracování dat, služby, které zahrnují záznam, přepis, vypracování, kompilaci, přenášení nebo systematickosti písemných, datových a elektronických sdělení a záznamů, jakož i využívání nebo kompilaci matematických a statistických údajů, vše v rámci této třídy; (38) televizní vysílání, televizní vysílání zábavných, vzdělávacích, výchovných, soutěžních, diskusních a informačních pořadů, telematika, šíření zpráv a informací, šíření elektronických časopisů, elektronických periodik, knih v elektronické podobě, audio nebo audiovizuálních děl prostřednictvím informační nebo datové nebo elektronické nebo komunikační nebo telekomunikační nebo počítačové sítě, zejména Internetu, pomocí satelitů aj., služby na Internetu související s televizním vysíláním, poradenská činnost v oblasti sdělovacích prostředků, informační kancelář, poskytování informačních služeb prostřednictvím počítačů; (41) televizní zpravodajství, organizační a technické zabezpečování televizního vysílání v rámci této třídy, nakladatelství a vydavatelství, ediční činnost, publikační činnost, nahrávání nosičů zvukových nebo obrazově zvukových, půjčování nahraných zvukových a zvukově obrazových záznamů, tvorba a šíření audiovizuálních děl, TV produkce, filmová produkce, televizní výroba programů, tvorba programů, tvorba a výroba televizních a audiovizuálních programů, agenturní činnost v oblasti kultury, zprostředkování v oblasti kultury, výchovy, zábavy a sportu, výchovná, vzdělávací představení, organizování společenských a kulturních akcí, organizování, provozování a provádění her a soutěží i veřejných, výstavní činnost v oblasti kultury nebo zábavy nebo výchovy nebo vzdělávání.

(730) **První zpravodajská a.s.**, Blanická 1008/28, Praha 2, 12000, CZ

(210) **O-456198**

(220) 07.02.2008
(320) 07.02.2008
(511) 9, 35, 38, 41
(540)

Z 1 SKUTEČNÝ SVĚT

(510) (9) reklama světelná, reklamní světelné přístroje, nosiče záznamů nahrané i nenahrané, videokazety nahrané i nenahrané, audiokazety nahrané i nenahrané, audiovizuální programy, audioprogramy, audiovizuální díla, audiovizuální díla v digitální

podobě, filmy, hudební díla, CD disky, programové vybavení pro počítače, software, elektronické databáze a databázové produkty, informace a záznamy v elektronické podobě, informace a data a databáze a informační produkty na nosičích nebo i v elektronických, datových, informačních, počítačových a komunikačních sítích všeho druhu, elektronické nebo datové nebo informační nebo komunikační nebo výpočetní sítě včetně jednotlivých součástí a náhradních dílů obsažených ve třídě 9, multimediální aplikace, elektronické časopisy, elektronická periodika a knihy v elektronické podobě; (35) reklamní, inzertní a propagační činnost, marketing, reklamní, inzertní a propagační činnost prostřednictvím jakéhokoliv média, prostřednictvím telefonní, datové, informační, elektronické, komunikační nebo počítačové sítě, poskytování informací a jiných informačních produktů komerčního nebo reklamního charakteru, multimediálních informací komerčního charakteru, komerční využití Internetu v oblastech komerčních internetových médií a vyhledávacích služeb, on-line inzerce, činnost reklamní agentury, zprostředkování v obchodních vztazích (- reklamní, inzertní a propagační činnosti), zprostředkovatelská činnost v obchodu s reklamními předměty (např. kalendáře, tužky, zapalovače, bloky, propagační textilie a oděvy s potiskem apod.), merchandising, franchising, automatizované zpracování dat, služby, které zahrnují záznam, přepis, vypracování, kompilaci, přenášení nebo systematickosti písemných, datových a elektronických sdělení a záznamů, jakož i využívání nebo kompilaci matematických a statistických údajů, vše v rámci této třídy; (38) televizní vysílání, televizní vysílání zábavných, vzdělávacích, výchovných, soutěžních, diskusních a informačních pořadů, telematika, šíření zpráv a informací, šíření elektronických časopisů, elektronických periodik, knih v elektronické podobě, audio nebo audiovizuálních děl prostřednictvím informační nebo datové nebo elektronické nebo komunikační nebo telekomunikační nebo počítačové sítě, zejména Internetu, pomocí satelitů aj., služby na Internetu související s televizním vysíláním, poradenská činnost v oblasti sdělovacích prostředků, informační kancelář, poskytování informačních služeb prostřednictvím počítačů; (41) televizní zpravodajství, organizační a technické zabezpečování televizního vysílání v rámci této třídy, nakladatelství a vydavatelství, ediční činnost, publikační činnost, nahrávání nosičů zvukových nebo obrazově zvukových, půjčování nahraných zvukových a zvukově obrazových záznamů, tvorba a šíření audiovizuálních děl, TV produkce, filmová produkce, televizní výroba programů, tvorba programů, tvorba a výroba televizních a audiovizuálních programů, agenturní činnost v oblasti kultury, zprostředkování v oblasti kultury, výchovy, zábavy a sportu, výchovná, vzdělávací představení, organizování společenských a kulturních akcí, organizování, provozování a provádění her a soutěží i veřejných, výstavní činnost v oblasti kultury nebo zábavy nebo výchovy nebo vzdělávání.

(730) **První zpravodajská a.s.**, Blanická 1008/28, Praha 2, 12000, CZ

(210) **O-456210**
(220) 07.02.2008
(320) 07.02.2008
(511) 9, 35, 38, 41
(540)

Z 1. RUKY

(510) (9) reklama světelná, reklamní světelné přístroje, nosiče záznamů nahrané i nenahrané, videokazety nahrané i nenahrané, audiokazety nahrané i nenahrané, audiovizuální programy, audioprogramy, audiovizuální díla, audiovizuální díla v digitální podobě, filmy, hudební díla, CD disky, programové vybavení pro počítače, software, elektronické databáze a databázové produkty, informace a záznamy v elektronické podobě, informace a data a databáze a informační produkty na nosičích nebo i v elektronických, datových, informačních, počítačových a komunikačních sítích všeho druhu, elektronické nebo datové nebo informační nebo komunikační nebo výpočetní sítě včetně jednotlivých součástí a náhradních dílů obsažených ve třídě 9, multimediální aplikace, elektronické časopisy, elektronická periodika a knihy v elektronické podobě; (35) reklamní, inzertní a propagační činnost, marketing, reklamní, inzertní a propagační činnost prostřednictvím jakéhokoliv média, prostřednictvím telefonní, datové, informační, elektronické, komunikační nebo počítačové sítě, poskytování informací a jiných informačních produktů komerčního nebo reklamního charakteru, multimediálních informací komerčního charakteru, komerční

využití Internetu v oblastech komerčních internetových médií a vyhledávacích služeb, on-line inzerce, činnost reklamní agentury, zprostředkování v obchodních vztazích (- reklamní, inzertní a propagační činnosti), zprostředkovatelská činnost v obchodu s reklamními předměty (např. kalendáře, tužky, zapalovače, bloky, propagační textilie a oděvy s potiskem apod.), merchandising, franchising, automatizované zpracování dat, služby, které zahrnují záznam, přepis, vypracování, kompilaci, přenášení nebo systematickosti písemných, datových a elektronických sdělení a záznamů, jakož i využívání nebo kompilaci matematických a statistických údajů, vše v rámci této třídy; (38) televizní vysílání, televizní vysílání zábavných, vzdělávacích, výchovných, soutěžních, diskusních a informačních pořadů, telematika, šíření zpráv a informací, šíření elektronických časopisů, elektronických periodik, knih v elektronické podobě, audio nebo audiovizuálních děl prostřednictvím informační nebo datové nebo elektronické nebo komunikační nebo telekomunikační nebo počítačové sítě, zejména Internetu, pomocí satelitů aj., služby na Internetu související s televizním vysíláním, poradenská činnost v oblasti sdělovacích prostředků, informační kancelář, poskytování informačních služeb prostřednictvím počítačů; (41) televizní zpravodajství, organizační a technické zabezpečování televizního vysílání v rámci této třídy, nakladatelství a vydavatelství, ediční činnost, publikační činnost, nahrávání nosičů zvukových nebo obrazově zvukových, půjčování nahraných zvukových a zvukově obrazových záznamů, tvorba a šíření audiovizuálních děl, TV produkce, filmová produkce, televizní výroba programů, tvorba programů, tvorba a výroba televizních a audiovizuálních programů, agenturní činnost v oblasti kultury, zprostředkování v oblasti kultury, výchovy, zábavy a sportu, výchovná, vzdělávací představení, organizování společenských a kulturních akcí, organizování, provozování a provádění her a soutěží i veřejných, výstavní činnost v oblasti kultury nebo zábavy nebo výchovy nebo vzdělávání.

(730) **První zpravodajská a.s.**, Blanická 1008/28, Praha 2, 12000, CZ

(210) **O-457298**
(220) 14.03.2008
(320) 14.03.2008
(511) 6, 9, 12, 36
(540)

Krabička Poslední Záchrany

(510) (6) bezpečnostní zámky všeho druhu pro automobily, stavební vložkové systémy a mechanická zamykací zařízení pro motorová vozidla, zejména zámky pro uzamykání řadicí páky a jiných pohyblivých částí automobilů, vše ve tř. 6; (9) elektronická zabezpečovací zařízení proti krádeži, zejména imobilizéry, alarmy, lokátory, satelitní a mobilní komunikační zařízení k ochraně proti krádeži, centrální zamykání aut, centrální elektronické stahování oken, vše ve tř. 9; (12) zabezpečovací zařízení proti odcizení motorových vozidel, poplašná zabezpečovací zařízení a přístroje pro motorová vozidla, satelitní a mobilní komunikační zařízení proti odcizení motorových vozidel, vše ve tř. 12; (36) uplatňování obchodního systému zahrnujícího zámek řadicí páky a poskytnutí úplatné nadstandardní garance při odcizení vozidla s následným získáním odškodného nebo výhod prostřednictvím např. systémové karty nebo šekové knížky.

(730) **DEFEND CENTRAL EUROPE a.s.**, Ostrovského, Ženská domovy 3/253, Praha 5, 15500, CZ
(740) Patentová a známková kancelář, Ing. Jaromír Příkryl, Včelín 1161, Hulín, 76824

(210) **O-457300**
(220) 14.03.2008
(320) 14.03.2008
(511) 6, 9, 12, 36
(540)

KáPéZetka

(510) (6) bezpečnostní zámky všeho druhu pro automobily, stavební vložkové systémy a mechanická zamykací zařízení pro motorová vozidla, zejména zámky pro uzamykání řadicí páky a jiných pohyblivých částí automobilů, vše ve tř. 6; (9) elektronická zabezpečovací zařízení proti krádeži, zejména imobilizéry, alarmy, lokátory, satelitní a mobilní komunikační zařízení k ochraně proti krádeži, centrální zamykání aut, centrální elektronické stahování oken, vše ve tř. 9; (12) zabezpečovací

zařízení proti odcizení motorových vozidel, poplašná zabezpečovací zařízení a přístroje pro motorová vozidla, satelitní a mobilní komunikační zařízení proti odcizení motorových vozidel, vše ve tř. 12; (36) uplatňování obchodního systému zahrnující zámeček řadič páky a poskytnutí úplatné nadstandardní garance při odcizení vozidla s následným získáním odškodného nebo výhod prostřednictvím např. systémové karty nebo šekové knížky.

(730) **DEFEND CENTRAL EUROPE a.s.**, Ostrovského, Ženské domovy 3/253, Praha 5, 15500, CZ

(740) Patentová a známková kancelář, Ing. Jaromír Příkryl, Včelín 1161, Hulín, 76824

(210) **O-457446**

(220) 19.03.2008

(320) 19.03.2008

(511) 19, 35, 41, 42

(540)



Dřevařský ústav
Timber Institute

(510) (19) dřevo a ostatní lignocelulóznové materiály, kulatina, řezivo, desky na bázi dřeva, příhradové vazníky, dřevostavby, montované stavby, sruby, roubenky, krovy, stavebně truhlářské výrobky, okna a dveře nekovové, podlahy nekovové, obklady nekovové, nekovové nosníky, vazníky a panely, stavební sestavy nekovové; (35) prezentace výsledků výzkumů, vzdělávacích a školicích programů týkajících se stavitelství a dřevařského průmyslu; (41) publikační činnost týkající se stavitelství a dřevařského průmyslu; (42) výzkum, vývoj, zkušebnictví, notifikace a autorizace v oboru stavitelství a dřevařského průmyslu, akreditovaná laboratoř, akreditovaná zkušebna, znalecké posudky a analýzy, inspekce stavebních projektů, certifikace subjektů zabývajících se výrobou stavebních sestav na bázi dřeva, certifikace subjektů zabývajících se stavbou montovaných objektů na bázi dřeva.

(730) **Výzkumný a vývojový ústav dřevařský, Praha, s.p.**, Na Florenci 7-9, Praha 1, 11171, CZ

(210) **O-457545**

(220) 21.03.2008

(320) 21.03.2008

(511) 9, 16, 20

(540)



(510) (9) čipové a magnetické karty; (16) papírové parkovací karty; (20) plastové parkovací karty.

(590) Barevná

(730) **Hlavní město Praha**, Mariánské náměstí 2, Praha 1, 11001, CZ

(740) JUDr. Petr Balcar, Štěpánská 20, Praha 1, 11000

(210) **O-457546**

(220) 21.03.2008

(320) 21.03.2008

(511) 9, 16, 20

(540)



(510) (9) čipové a magnetické karty; (16) papírové a parkovací karty; (20) plastové parkovací karty.

(590) Barevná

(730) **Hlavní město Praha**, Mariánské náměstí 2, Praha 1, 11001, CZ

(740) Společná advokátní kancelář Balcar, Prokopec Veselý a partneři, JUDr. Petr Balcar, Štěpánská 20, Praha 1, 11000

(210) **O-457547**

(220) 21.03.2008

(320) 21.03.2008

(511) 9, 16, 20

(540)



(510) (9) čipové a magnetické karty; (16) papírové a parkovací karty; (20) plastové parkovací karty.

(590) Barevná

(730) **Hlavní město Praha**, Mariánské náměstí 2, Praha 1, 11001, CZ

(740) Společná advokátní kancelář Balcar, Prokopec Veselý a partneři, JUDr. Petr Balcar, advokát, Štěpánská 20, Praha 1, 11000

(210) **O-457548**

(220) 21.03.2008

(320) 21.03.2008

(511) 9, 16, 20

(540)



(510) (9) čipové a magnetické karty; (16) papírové a parkovací karty; (20) plastové parkovací karty.

(590) Barevná

(730) **Hlavní město Praha**, Mariánské náměstí 2, Praha 1, 11001, CZ

(740) Společná advokátní kancelář Balcar, Prokopec Veselý a partneři, JUDr. Petr Balcar, Štěpánská 20, Praha 1, 11000

(210) **O-457682**

(220) 28.03.2008

(320) 28.03.2008

(511) 9, 35, 38, 41

(540)

zkoukni.to.cz

(510) (9) počítačový software, magnetické nebo optické nosiče zvukových nebo obrazových záznamů nahrané i nenahrané, nosiče dat optické, nosiče dat magnetické, nosiče zvukových

nahrávek, operační systémy (nahrané programy), přístroje pro záznam, přenos nebo reprodukci zvuku či obrazu, antény, vysílače, software na magnetických nosičích, videokazety a audiokazety nahrané i nenahrané, gramofonové desky, audiovizuální programy na nosičích záznamů i v digitální podobě, kompaktní disky (audio-video), videodisky, informace a záznamy v elektronické podobě na nosičích záznamů; (35) marketingové studie, nábor zaměstnanců, pomoc při řízení obchodních a průmyslových podniků, obchodní činnost v oblasti výše uvedených výrobků ve tř. 9, obchodní management a podnikové poradenství, obchodní nebo podnikatelské informace, obchodní nebo podnikatelský průzkum, obchodní reklama, organizování výstav k obchodním a reklamním účelům, personální poradenství, systemizace informací do počítačových databází, poradenství v obchodní činnosti, pronájem reklamní doby v komunikačních médiích, pronájem reklamních materiálů, propagační činnost, reklama, rozhlasová reklama, inzerce, obchodní administrativa, podpora prodeje zboží s výše uvedenými výrobky ve tř. 9, komerční informační kancelář, aktualizace reklamních nebo inzertních materiálů, rozšiřování reklamních nebo inzertních materiálů, pronájem reklamních ploch, vydávání, zveřejňování a publikování reklamních textů, vydávání propagačních a inzertních textů, zpracování textů, marketingové služby, služby ekonomických poradců, průzkum trhu, kancelářské práce; (38) telekomunikace, rozhlasové vysílání, televizní vysílání, vysílání kabelové televize, komunikace prostřednictvím mobilních telefonů, počítačová komunikace, komunikace pomocí počítačových terminálů, přenášení pomocí satelitních družic, agentury tiskové, pronájem zařízení pro přenos informací, přenos zpráv a obrazových informací pomocí počítače, přenos faxem, půjčování telekomunikačních zařízení, telefonické služby, telexové služby; (41) služby digitálního zpracování obrazu, elektronické publikování, klubové služby (výchovně - zábavné), konference, organizování kulturních nebo vzdělávacích výstav, organizování kulturních představení, poskytování on-line elektronických publikací, provozování her on-line (z počítačové sítě), výroba rozhlasového a televizního vysílání, pronájem rozhlasových a televizních přijímačů, školení, výroba rozhlasových a televizních programů, televizní zábava, vydávání elektronických knih a časopisů on-line, výchovná, vzdělávací a zábavní činnost, organizování kulturních, vzdělávacích a zábavních akcí, agenturní činnost v oblasti kultury a vzdělávání, organizace zábavních pořadů a soutěží, obstaravatelská a zprostředkovatelská činnost v oblasti kultury a zábavy, informace o možnostech zábavy a vzdělávání, rozhlasová zábava, diskotéky, živá vystoupení, estrády, karaoke, zpravodajské služby, agentury spadající do této třídy, organizování a vedení seminářů a konferencí, služby nahrávacího studia, pronájem zvukového nahrávacího studia, pronájem audio nahrávek.

(730) **LIMEMEDIA a.s.**, Nad Petruskou 63/1, Praha 2, 12000, CZ
(740) Advokátní kancelář SEDLÁČKOVÁ VÍTEK, Mgr. Olga Sedláčková, Nad Petruskou 63/1, Praha 2, 12000

(210) **O-457758**

(220) 01.04.2008

(320) 01.04.2008

(511) 7, 8, 9, 11, 36, 37, 38, 39, 41, 42

(540)

INTELEK

(510) (7) stroje poháněné elektromotory, dopravníky, pračky, svářečky, vysavače, stroje na čištění, stroje zemědělské, lesnické a těžební, součásti a příslušenství těchto strojů patřící do třídy 7; (8) ruční nářadí a nástroje; (9) vědecké, měřicí a kontrolní přístroje, zařízení a nástroje, mikrovlnné přístroje, optické, filmové a fotografické přístroje, počítače, počítače a zařízení ke zpracování dat a jejich periferní zařízení a příslušenství, elektronické platební terminály, zařízení ke kontrole vstupu, elektronické bezpečnostní a platební karty, čtečky karet, magnetické a optické nosiče dat, vysílače a přijímače elektronických signálů, vysokofrekvenční přístroje, telekomunikační zařízení, díly a části všech uvedených výrobků, software pro užití s uvedenými výrobky, zařízení lokálních sítí, elektrické, optické, mikrovlnné a datové kabely, vypínače, spínače, rozdělovače, konektory, pojistky, odrušovací prvky, jističe, spojky a spojovací skříně, elektronické panely, terminály pro napojení na síť a počítače, optická vlákna, kuchyňské přístroje a kancelářské stroje patřící do třídy 9, spotřební elektronika, audio, video; (11) zařízení pro

vytápění, chlazení, klimatizaci a osvětlení; (36) zprostředkovatelství finanční a nemovitostní, leasingové služby; (37) instalace, údržba a opravy přístrojů, zařízení a nástrojů uvedených ve třídách 7, 9, 11; (38) telekomunikační služby, vysílání po Internetu, elektronická pošta, počítačová komunikace, komunikace prostřednictvím internetových serverů; (39) doprava, balení a skladování zboží; (41) vzdělávání, pořádání školení a seminářů, vydavatelská činnost, pořizování, zpracování a předvádění zvukových a zvukově obrazových záznamů; (42) navrhování hardware a software, navrhování sítí, údržba a aktualizace software, služby pro aktualizaci software a hardware, konzultace v oblasti počítačového hardware, software, lokálních sítí a Internetu, služby internetového serveru patřící do tř. 42, zřizování a aktualizace webových stránek.

(730) **INTELEK, spol. s r.o.**, Vlárská 22, Brno, 62700, CZ

(740) Ing. Libor Markes, Grohova 54, Brno, 60200

(210) **O-457822**

(220) 03.04.2008

(320) 03.04.2008

(511) 9, 16, 25, 26, 34, 35, 40, 41, 42, 45

(540)



(510) (9) nosiče informací, zejména se záznamem zvuku a obrazu, zvláště záznamová a přenosová média, jako jsou audiokazety, videokazety, magnetofonové pásky, gramofonové desky, kompaktní disky, zejména se záznamem zvuku a obrazu, software; (16) předměty z papíru jako kalendáře, pohledy, kancelářské potřeby jako jsou tužky, pera a jiné, spadající do této třídy, zejména pro účely dárkové, upomínkové a reklamní, tiskoviny a polygrafické výrobky všeho druhu, například časopisy, periodika a knihy, brožury, plakáty, programy, vstupenky, letáky, katalogy, fotografie, studijní a konferenční materiály, například sborníky a sylaby, periodické tiskoviny; (25) oděvy, zejména čepice se štítkem, čelenky, bundy sportovní, baret, kombinézy, košile, kravaty, sluneční kšiltly, pokrývky hlavy a jiné, spadající do této třídy; (26) galanterie, zejména ozdoby na oděvy, monogramy, odznaky, zažehlovací obtisky a ozdoby textilních výrobků spadající do této třídy, zejména pro účely dárkové, upomínkové a reklamní; (34) potřeby pro kuřáky, zejména zapalovače cigaret, zápalky, popelníky; (35) reklamní, propagační a inzertní činnost a služby, výstavy a veletrhy k reklamním, propagačním a obchodním účelům, marketing, obchodní poradenské a zprostředkovatelské služby související s reklamou, propagací, inzercí a marketingem, pomoc při řízení obchodní činnosti, obchodní administrativa, kancelářské práce, zejména pomoc při zakládání nových firem, pomoc při řízení obchodních a průmyslových podniků a při provozování a řízení obchodní činnosti, poskytování obchodních nebo podnikatelských informací, poradenství v obchodní činnosti, obchodní management a podnikové poradenství, oceňování obchodních podniků, systemizace informací do počítačových databází, odborné obchodní poradenství, poradenství při řízení podniků, reklama, aktualizování reklamních materiálů, rozšiřování reklamních nebo inzertních materiálů (letáků, prospektů, vzorků atd.) zákazníkům, vydávání, zveřejňování, oznamování, vyhlásování a publikování reklamních textů, sekretářské služby, služby (telefonní vzkazy, dotazy), administrativní práce a sekretářské služby, zprostředkovatelská činnost v oblasti prodeje společností a organizování valných hromad, poradenství v obchodní činnosti, ekonomicko-organizační poradenství; (40) zprostředkovatelské služby související s tiskem; (41) výchovná, vzdělávací a zábavná činnost, pořádání odborných seminářů, konferencí a sympozií, vydávání tiskovin, nosičů informací a publikací, vydavatelská a nakladatelská činnost; (42) vědecké a technologické služby a související výzkum a projektování, analytické a výzkumné služby v průmyslu, navrhování a vývoj počítačového hardwaru a softwaru; (45) právní služby, bezpečnostní služby pro ochranu

majetku a jednotlivců, osobní a sociální služby poskytované ostatními za účelem uspokojování potřeb jednotlivců.

- (590) Barevná
(730) **NOVÁ SPOLEČNOST s.r.o.**, Mezibranská 1579/4, Praha 1, 11000, CZ

- (210) **O-457912**
(220) 07.04.2008
(320) 07.04.2008
(511) 28, 39, 43
(540)

POBYT AGENCY
... co Čech, to Myš ...
www.pobytmysy.cz



- (510) (28) hry, hračky; (39) doprava; (43) služby zajišťující stravování a nápoje, dočasné ubytování.
(590) Barevná
(730) **Heinrich Petr**, Lidická 1062, Varnsdorf, 40747, CZ

- (210) **O-457923**
(220) 06.04.2008
(320) 06.04.2008
(511) 16, 33
(540)



- (510) (16) tiskoviny, reklamní, propagační a informační materiály, obaly papírové, obaly a tašky z papíru a plastů; (33) alkoholické nápoje (s výjimkou pív).
(730) **Gagarin Michail Michailovič**, Udalcova 4/239, Moskva, RU
(740) Bc. Kamil Kolátor, 28. října 2015/23, Jablonec nad Nisou, 44601

- (210) **O-458019**
(220) 09.04.2008
(320) 09.04.2008
(511) 41
(540)

Kačenka & Paul

- (510) (41) agentury (umělecké, módní), cirkusy, cvičení (praktické), dabing, dálkové studium, dekorace (pronájem), dětské jesle a školky, digitální zpracování obrazu (-služby), diskotéky (-služby), divadelní představení, drezúra zvířat, elektronické publikování (DTP), estrády (služby v oblasti-), filmová studia, filmová tvorba, filmové projekce, filmové promítačky a jejich příslušenství (pronájem-), filmy (-půjčování), fotografování, fotografování na mikrofilm, golfová hřiště (provazování-), gymnastický výcvik, herny (provazování-), hraní o peníze, informace o možnostech rekreace, informace o možnostech rozptýlení, informace o možnostech zábavy, informace o výchově a vzdělávání, internátní školy, kaligrafické služby, karaoke (poskytování služeb-) (hudební doprovod písní dle výběru zpěváka), kasina (provazování), klubové služby (výchovně-zábavné), kluby zdraví (služby-), knihovny (půjčování knih), knihovny (služby pojízdných-), knihy (vydávání-), knižní servis (pojízdný-), kolokvium (organizování a vedení), koncertní síně, sály, konference (organizování a vedení), kongresy (organizování a vedení), korespondenční kurzy, loterie (pořádání-), měření času při sportovních disciplínách, muzea (provazování-), náboženská výchova, nahrávací studia (služby), nahrávání video-pásek, noční kluby, obrazové zpravodajství, organizace a pořádání koncertů, organizování a vedení seminářů, organizování a vedení symposií, organizování kulturních nebo vzdělávacích výstav, organizování plesů, organizování představení (manažerské služby),

organizování soutěží (vzdělávacích nebo zábavných), organizování sportovních soutěží, orchestry (služby poskytované), parky (zábavné), pomoc při výběru povolání, poradenství pro volbu povolání, pořádání a řízení pracovních setkání (školení), pořádání soutěží krásy, poskytování on-line elektronických publikací (bez možnosti stažení), posunková řeč (tlumočení), praktický výcvik, prázdninové tábory (služby, zábava), pronájem audio nahrávek, pronájem dekorací (divadelních dekorací), pronájem kinematografických filmů, pronájem rozhlasových a televizních přijímačů, pronájem stadiónů, pronájem video-rekordérů, pronajímání osvětlovacích zařízení pro divadla nebo televizní studia, pronajímání tenisových dvorců, provozování her on-line (z počítačové sítě), provozování heren, provozování sportovních zařízení, provozování zoologických zahrad, předprodej vstupenek, představení (organizování-, výroba divadelních nebo jiných-), překladatelské služby, psaní scénářů, psaní textů (jiných než reklamních), půjčování audio zařízení, půjčování filmových promítaček a příslušenství, půjčování filmů, půjčování kinofilmů, půjčování potápěčské výstroje, půjčování přenosných videokamer, půjčování sportovních náradí s výjimkou dopravních prostředků, půjčování videokamer, půjčování video-pásek, rekreace (služby pro oddech), reportérské služby, rozhlasová zábava, rozhlasové a televizní programy (výroba), skládání hudby (služby), služby klubové (výchovně-zábavné), služby v oblasti grafické úpravy, jiné než pro reklamní účely, služby v oblasti prodeje vstupenek (zábava), služby pro kempování, sportovní zařízení (pronájem, s výjimkou dopravních prostředků), střih video-pásků, studium dálkové, školství, školy (internátní), tělesná výchova, televizní zábava, texty (psaní textů) jiné než reklamní, texty (zveřejňování) kromě reklamních, titulky (opatřování), umělecké módní agentury, úspory energie (konzultace v oblasti úspor energie), večírky (organizování a plánování), video-pásky (pronájem, nahrávání, střih), videofilmy (výroba), výcvik (instruktážní, výchovný), vydávání elektronických knih a časopisů on-line, vydávání knih, vydávání textů, s výjimkou reklamních nebo náborových, výchova (náboženská), výroba divadelních nebo jiných představení, vyučování (instruktážní služby, výchovné služby, výuka), vzdělávání, vzdělávací informace, zábava (služby, televizní), zábavné parky, zkoušení, přezkoušení, zpravodajské služby, zpravodajství (obrazové), zvířata (cvičení), zvukové nahrávací zařízení (pronájem), živé představení, vystoupení (organizování), vše v rámci této třídy.

- (730) **Frank Rainer**, Nad Královskou oborou 9, Praha 7, 17000, CZ

- (210) **O-458045**
(220) 09.04.2008
(320) 09.04.2008
(511) 35, 39, 43
(540)

TRAVELON

- (510) (35) propagační činnost, reklama, pomoc při řízení obchodní činnosti, propagace a podpora činnosti cestovní kanceláře, propagace nabídek zájezdů a pobytů cestovních kanceláří na WWW stránkách, prodej internetové (on-line) reklamy, zadávání dat, správa databáze, administrativa, kancelářské práce, vše v souvislosti se službami ve třídách 39 a 43; (39) zajišťování zájezdů, internetový (on-line) prodej a rezervace tuzemských a zahraničních zájezdů, rekreaci a pobytů, zajišťování a prodej jízdenek a letenek, poradenská činnost v oblasti cestovního ruchu, zprostředkovatelská činnost v oblasti cestovního ruchu; (43) služby zajišťující stravování a ubytování klientů cestovních kanceláří v tuzemsku i v zahraničí.
(730) **IN VIA.CZ, s.r.o.**, Senovážné náměstí 5, Praha 1, 11000, CZ

- (210) **O-458078**
(220) 10.04.2008
(320) 10.04.2008
(511) 6, 17, 19, 37
(540)

TOPWET

- (510) (6) kovové střechy, kovová střešní krytina, kovové okapní žlaby, kovové odvodňovací roury, kovové konstrukce, kovové stavební materiály, kovové střešní prvky; (17) izolace proti vlhkosti staveb, izolační materiály, těsnicí materiály, těsnění; (19) krytina na střechy nekovová, nekovové okapní žlaby, odvodňovací

potrubí nekovové, geotextilie, lepenka spadající do této třídy, nekovové stavební hmoty, nekovové střešní prvky; (37) stavebnictví, opravy, izolování staveb, klempřičství, instalatérství, izolování proti vlhkosti, pokrývačství, zednické práce, odvodňování plochých střech.

(730) **TOPWET s.r.o.**, Janovice 80, Velká Bíteš, 59501, CZ
(740) Ing. Václav Kratochvíl, patentový zástupce, Tábořská 758/33, Mladá Boleslav, 29301

Oil Company

(210) **O-458098**

(220) 11.04.2008

(320) 11.04.2008

(511) 5, 30, 35

(540)

7 let v Tibetu

(510) (5) farmaceutické, dietetické a diabetické přípravky pro léčebné účely, medicínální a léčebné čaje; (30) čaje všeho druhu, zejména čaje černé, zelené, ovocné, bylinné, čajové směsi, a to i bylinné a ovocné, káva, kakao, pečivo, cukrovinky, koření, nálevy k ochucení; (35) inzertní, reklamní a propagační činnost, obstaravatelská a zprostředkovatelská činnost v oblasti obchodu s uvedenými výrobky ve třídě 5 a 30, poskytování pomoci při provozu obchodu, obchodní administrativa, marketing.

(730) **Great Tea Garden s.r.o.**, Škábova 3057/1, Praha 10, 10600, CZ
(740) JUDr. Aleš Zábrš, Na Beránce 2, Praha 6, 16000

(510) (4) paliva a maziva; (35) velkoobchod a maloobchod s palivy a mazivy, včetně zprostředkování, reklamní činnost a marketing; (39) balení zboží; (42) poskytování technických služeb (technické poradenství v oblasti paliv a maziv).

(590) Barevná

(730) **Oil Company s.r.o.**, Zlosyň 166, Zlosyň, 27744, CZ

(210) **O-458874**

(220) 07.05.2008

(320) 07.05.2008

(511) 20, 21, 24, 27, 42

(540)

STARDECO

(510) (20) nábytek všeho druhu a bytová zařízení, zejména pohovky, gauče, křesla, podnožky, konferenční stoly, skladové regály, poličky na knihy, skříně, drobný zahradní nábytek, kuchyňský nábytek, obrazové rámy, zrcadla, rolety listové vnitřní (žaluzie), záclonové tyče nekovové, skřínky na kompaktní disky, stoly pod televizi, stoly pod video, postele, postelové rámy, polštáře, matrace; (21) náčiní a nádoby pro domácnost a kuchyň, jako např. kuchyňské nádoby, vědra z plechu, hliníku, plastických hmot nebo jiných hmot, malé přístroje k sekání, mletí a lisování s ručním pohonem, keramické zboží, umělecké a uměleckořemeslné výrobky, toaletní doplňky, sklo a zboží z porcelánu; (24) bytové textilie; (27) podlahové krytiny; (42) architektonické poradenství - vybavování interiéru nábytkem a bytovými doplňky.

(730) **StarDeco s.r.o.**, Na Homoli 2018/21, Praha 4, 14300, CZ

(740) Ing. Dobroslav Musil, patentová kancelář, Ing. Dobroslav Musil, Cejl 38, Brno, 60200

(210) **O-458545**

(220) 24.04.2008

(320) 24.04.2008

(511) 30

(540)

69

(510) (30) zmrzliny.

(730) **RADOMA CZ spol. s r.o.**, Hviezdoslavova 47, Brno, 62700, CZ

(210) **O-458743**

(220) 24.05.2005

(320) 24.05.2005

(511) 5

(540)

MELYD

(510) (5) farmaceutické a veterinární výrobky, hygienické výrobky pro léčebné účely, diabetické přípravky pro léčebné účely, potraviny pro batolata, náplasti, obvazový materiál, materiály pro plombování zubů a pro zubní otisky, dezinfekční přípravky, výrobky pro hubení škodlivých zvířat, fungicidy, herbicidy.

(730) **STADA Arzneimittel AG**, Stadastr. 2-18, D-61118 Bad Vilbel, DE

(740) **KOREJZOVÁ & SPOL.**, v.o.s., JUDr. Petra Korejzová, advokátka, Korunní 810/104 E, Praha 10, 10100

(210) **O-458959**

(220) 12.05.2008

(320) 12.05.2008

(511) 9, 16, 35, 38, 41

(540)

Business Port

(510) (9) nosiče informací v rámci tř. 9, nosiče záznamů nahrané i nenahrané, videokazety nahrané i nenahrané, audiokazety nahrané i nenahrané, audiovizuální programy, audioprogramy, audiovizuální díla na nosičích, exponované filmy, hudební díla na nosičích nebo v elektronické podobě, CD disky, elektronické databáze a databázové produkty, informace a záznamy v elektronické podobě, informace a data a databáze a informační produkty na nosičích nebo i v elektronických, datových, informačních, počítačových a komunikačních sítích všeho druhu, elektronické nebo datové nebo informační nebo komunikační nebo výpočetní sítě, multimediální aplikace, elektronické multimediální nebo elektronické informační katalogy, elektronické časopisy, knihy v elektronické podobě; (16) papír, lepenka a výrobky z těchto materiálů zařazené ve třídě 16, výrobky z papíru, plakáty, fotografie, kalendáře, pohlednice, gratulace, dopisní papíry, obálky, samolepky, obtisky, papírové ubrusy a ubrusky, polygrafické výrobky, tiskoviny, časopisy, periodika, knihy, tiskárenské výrobky, periodické a neperiodické tiskoviny a publikace, časopisy, noviny, knihy, papírové tašky a sáčky, informační produkty na papírových nosičích, umělecké a ozdobné předměty z papíru; (35) reklamní a inzertní činnost,

(210) **O-458857**

(220) 07.05.2008

(320) 07.05.2008

(511) 25

(540)

orange point

(510) (25) obuv, opasky, čepice, kožené oděvy, rukavice, oděvy a doplňky k oděvům, zejména riflový, kožený a kusový textil v rámci této třídy, prádlo (osobní, spodní), konfekce a pokrývky hlavy, obuv kožená.

(590) Barevná

(730) **Dalimil Peša - MIGRO**, Na Kavkách 364, Kutná Hora, 28401, CZ

(210) **O-458870**

(220) 07.05.2008

(320) 07.05.2008

zprostředkování reklamní, inzertní a propagační činnosti prostřednictvím jakéhokoliv média, public relations, průzkum trhu včetně poradenství pro organizace a řízení obchodu, zpracování marketingových studií, informačních služeb a vytváření informačních systémů, poradenská činnost v oboru reklamy a při obchodní činnosti; (38) telematika, výměna, šíření a nebo získávání zpráv a informací včetně doprovodného zvuku, šíření elektronických časopisů, informací, elektronických periodik, knih v elektronické podobě, audio nebo audiovizuálních děl prostřednictvím informační nebo datové nebo elektronické nebo komunikační nebo telekomunikační nebo počítačové sítě, zejména Internetu, pomocí satelitů; (41) vydavatelská a nakladatelská činnost, poradenská činnost v oboru vydavatelství a nakladatelství, nakladatelství a vydavatelství periodických a neperiodických publikací v tištěné i elektronické podobě, ediční činnost, publikační činnost.

(730) **Stanford a.s.**, Provaznická 397/13, Praha 1, 11000, CZ
(740) BOHEMIA PATENT, Ing. Jana Vanděliková, Spálená 29, Praha 1, 11000

(210) **O-459070**
(220) 14.05.2008
(320) 14.05.2008
(511) 3, 9, 25, 35
(540)

(510) (3) čisticí přípravky na brýle, přípravky na údržbu kontaktních dioptrických pomůček, čističí, lešticí, mycí prostředky na brýlové sklo, parfumerie, kosmetika, přípravky pro odmašťování, broušení a leštění, kapesníčky napuštěné čisticím prostředkem, přípravky pro osobní péči, čističí roztoky pro kontaktní čočky; (9) optické konektory, optické, jemnomechanické a optoelektronické prvky a zařízení, zejména pro vláknovou optiku, dioptrické pomůcky, lupy, obruby, dioptrické pomůcky, řetízky a šňůry na dioptrické pomůcky, pouzdra na brýle a na kontaktní čočky, oftalmologické přístroje, lupy všeho druhu, přístroje pro korekci zraku, stínítka na oči, mikroskopy, dioptrické sklo, optické sklo, měřicí přístroje, výrobky z optického skla, též sklo s plochými a paralelními povrchy, sklo konkávní, konvexní a plankonvexní a plankonkávní, disky a kondenzory, skleněné optické hranoly, divadelní kukátka, zvětšovací pomůcky pro slabozraké, clony a UV filtry, kontaktní čočky, nitrooční čočky; (25) textilní výrobky v rámci této třídy, oděvy textilní, oděvní doplňky, oděvy dámské, pánské, dětské, obuv, barety, bundy sportovní, bundy sportovní s kapucí (s kožešinovou nebo plyšovou vložkou), čapky, čelenky, čepice, čepice s kšiltu, kabáty krátké, kalhoty, kamaše, kapuce, klapky na uši, klobouky, kombiné (spodní prádlo), kombinézy (oděvy), kombinézy pracovní, konfekce, korzety (spodní prádlo), kostýmy, obleky, oděvy z kůže, oděvy z napodobenin kůže, oděvy koupací, oděvy nepromokavé, oděvy plážové, oděvy pletené, oděvy riflové, oděvy tělocvičné, opasky, košile, koupací pláště, kožešiny (oděvy), kravaty, legíny, límce, noční kabátky, plavky, pláště, pláště koupací, pláštěnky, podprsenky, podvazkové pásy, pokrývky hlavy, ponožky, prádlo (osobní, spodní), přehozy kolem ramen, pulovry, punčocháče, punčochy, pyžama, rukavice, rukavice bez prstů, saka, spodky, spodničky, sukně, svetry, svrchní kabáty, šály, šátky, šaty dámské, šle, tílka, košilký, trička, uniformy, vesty, výbavičky pro novorozence, zástěry, závoje, zimníky, župany; (35) propagační, reklamní a inzertní činnost, reklamní materiály (aktualizace), rozšiřování a zasilání reklamních materiálů, především letáků, prospektů, katalogů, periodických a neperiodických publikací, tiskovin a různých vzorků, pronájem reklamní plochy, vydávání reklamních textů, rozhlasová a televizní reklama, venkovní reklama, organizace a pořádání výstav ke komerčním a reklamním účelům, příprava elektronických pozvánek - v rámci této třídy, prezentace uživatelů na stránkách World Wide Web v počítačové síti Internet, činnost organizačních a ekonomických poradců,

ekonomické prognózy, komerční informační kancelář, systemizace informací do počítačové databáze, obchodní průzkum, průzkum trhu, zprostředkovatelská činnost v oblasti obchodu s výrobky, uvedenými ve třídě 3, 9, a 25 a s výrobky, spadajícími do oblasti optiky a oblasti prodeje výrobků, spadající věcně do tříd 18 (taškářské výrobky), 24 (textil a pokrývky) a 25 (oděvy, obuv) a službami ve třídách 35, 37 a 42, marketingu, reklamy, inzerce, výstav s obchodním zaměřením, pomoc při řízení obchodní činnosti, služby a poradenství v obchodní činnosti, obchodní nebo podnikatelské informace, marketingové studie, organizační poradenství, zprostředkovávání obchodních kontaktů, provádění obchodních operací, komerční využití Internetu v oblastech komerčních internetových médií a vyhledávacích služeb, on-line inzerce.

(590) Barevná
(730) **Mr. Gain s.r.o.**, Černotín 146, Černotín, 75368, CZ
(740) BOHEMIA PATENT, Ing. Jana Vanděliková, Spálená 29, Praha 1, 11000

(210) **O-459085**
(220) 15.05.2008
(320) 15.05.2008
(511) 35, 37, 40, 42, 45
(540)

(510) (35) obchodní činnost, maloobchod a velkoobchod, internetový obchod, zprostředkovatelská činnost v oblasti obchodu - vše s výrobky v oblasti potřeb pro hasiče, pro požární sport a protipožární techniky, v oblasti oděvů a sportovních oděvů, speciálních ochranných oděvů, zejména pro hasiče a v oblasti ručního elektrického i neelektrického nářadí, reklamní a inzertní činnost; (37) zprostředkování oprav a úprav požárních stříkaček, opravy a kontroly požární techniky a přístrojů; (40) výroba oděvů, sportovních dresů, výroba textilních reklamních předmětů, potisk textilních výrobků a reklamních předmětů, zprostředkovatelská činnost v uvedené oblasti; (42) oděvní návrhářství, návrhy reklamních potisků, grafický a průmyslový design; (45) poradenské služby v oboru požární ochrany.

(590) Barevná
(730) **Zatloukal Luboš**, Císařov 29, Brodek u Přerova, 75103, CZ
(740) HALAXOVÁ & HALAXOVÁ, TETRAPAT, RNDr. Zdeňka Halaxová, Horní náměstí 7, Olomouc, 77200

(210) **O-459095**
(220) 15.05.2008
(320) 15.05.2008
(511) 2, 16, 35
(540)

(510) (2) barvy, tonery, náplně pro kopírovací zařízení; (16) papírenské zboží, psací potřeby, kancelářské výrobky; (35) zprostředkování obchodu s výrobky ve třídě 2 a 16, propagační činnost, reklama.

(730) **techdraw Holding a.s.**, Koněvova 116, Praha 3, 13000, CZ

(210) **O-459107**
(220) 15.05.2008
(320) 15.05.2008
(511) 35, 38, 40, 41, 42, 45

- (540) 
- (510) (35) propagační činnost, reklama, pomoc při řízení obchodní činnosti, obchodní administrativa, kancelářské práce, obchodní vedení uměleckých agentur, aktualizování reklamních materiálů, aranžování výkladů, vyhledávání dat v počítačových souborech pro třetí osoby, dodavatelské služby pro třetí osoby, fotokopírování, komerční informační kanceláře, inzerce poštou, komerční informace a rady pro spotřebitele, kopírování nebo rozmnožování dokumentů a podkladů, marketingové studie, služby a poradenství při obchodní činnosti spadající do této třídy, obchodní management a podnikové poradenství, poskytování podnikatelských a obchodních informací, profesionální obchodní nebo podnikatelské poradenství, obchodní nebo podnikatelský průzkum, obchodní reklama pro třetí osoby, organizování komerčních nebo reklamních výstav, překlad informací do počítačových databází, systemizace informací do počítačových databází, podnikové poradenství a obchodní management, poradenství při vedení podniků, pořádání veletrhů pro obchodní a reklamní účely, prezentace výrobků v komunikačních médiích pro účely maloobchodu, pronájem reklamních ploch v komunikačních médiích, pronájem reklamních materiálů, pronájem reklamních ploch, obchodní průzkum, průzkum trhu, průzkum veřejného mínění, obstarávání a zajišťování předplatného novin a časopisů pro třetí osoby, předvádění a služby modelek pro reklamní účely a podporu prodeje, předvádění zboží, příprava inzertních sloupků, psaní reklamních textů, rady pro spotřebitele, spotřebitelská poradna, reklama on-line v počítačové síti, reklamní agentury, pronájem reklamních materiálů, aktualizování reklamních materiálů, rozšiřování reklamních nebo inzertních materiálů, vydávání, zveřejňování, oznámení, vyhlášení a publikování propagačních a reklamních textů, rozhlasová reklama, rozšiřování reklamních materiálů zákazníkům, zejména letáků, prospektů, vzorků a tisků, rozšiřování inzertních materiálů, služby telefonních vzkazů a dotazů, služby v oblasti grafické úpravy pro reklamní účely, styky s veřejností, subdavatelské služby, telefonní služby pro nepřítomné, zajišťování předplatného telekomunikačních služeb, televizní reklama, zpracování textů, venkovní reklama, vyhledávání sponzorů, vylepování plakátů, výstřížková služba na zprávy, distribuce vzorků zboží; (38) tiskové agentury, vysílání kabelové televize, telefonní komunikace, počítačová komunikace, komunikace pomocí počítačových terminálů, poskytování internetových diskusních fór, poskytování telekomunikačních kanálů pro teleshoppingové služby, poskytování uživatelského přístupu ke globální počítačové síti, pronájem přístupového času ke globálním počítačovým sítím, přenos zpráv a obrázků pomocí počítačů, rozhlasové vysílání, služby hlasové pošty, informace o telekomunikacích, televizní vysílání, tiskové a telegrafní agentury a kanceláře, služby výzev poskytované rádiem, telefonem nebo jiným elektronickým komunikačním prostředkem, zaslání zpráv; (40) fotosazba, zpracování kinematografických filmů, kopírování fotografických snímků; (41) výchova, vzdělávání, zábava, umělecké módní agentury, digitální zpracování obrazu, elektronické publikování, filmová studia, filmová tvorba, filmové projekce, fotografování, fotografování na mikrofilm, informace o možnostech rozptýlení a zábavy, informace o možnostech rekreace, poskytování služeb karaoke, výchovně zábavné klubové služby, organizování a vedení konferencí, organizování a vedení kongresů, služby nahrávacího studia, obrazové zpravodajství, organizace a pořádání koncertů, organizování a vedení seminářů, organizování a vedení sympozií, organizování kulturních nebo vzdělávacích výstav, organizování představení, poskytování on-line elektronických publikací bez možnosti stažení, pronájem kinematografických filmů, provozování her on-line z počítačové sítě, předprodej vstupenek, psaní scénářů, psaní jiných než reklamních textů, půjčování filmů a kinofilmů, půjčování přenosných videokamer, reportéřské služby, rozhlasová zábava, výroba rozhlasových a televizních programů, služby v oblasti grafické úpravy jiné než pro reklamní účely, služby v oblasti prodeje vstupenek, organizování vzdělávacích a zábavných soutěží, televizní zábava, zveřejňování textů kromě reklamních, opatřování titulky, výroba videofilmů, stříh videopásek, vydávání elektronických knih a časopisů on-line, vydávání textů s výjimkou reklamních a náborových, služby v zábavě a pobavení, zpravodajské služby, organizování živých představení; (42) navrhování a vývoj počítačového softwaru, design všech forem, aktualizace počítačových programů, grafický design, navrhování obalů a obalový design, počítačové programování, poskytování vyhledávačů pro Internet, údržba počítačových programů, průmyslový design, převod (konverze) dat a počítačových programů (ne fyzických), přenos dat nebo dokumentů z fyzických nosičů na elektronické nosiče, tvorba a správa webových stránek pro třetí osoby, umělecký design, umísťování webových stránek, výzdoba interiérů; (45) poskytování licencí k počítačovému softwaru.
- (730) **FILIP Media, a.s.**, Masarykovo nábřeží 28/235, Praha 1, 11000, CZ
- (740) Mgr. Jiří Hrabovský, advokát, Vinohradská 37, Praha 2, 12000
-
- (210) **O-459108**
(220) 15.05.2008
(320) 15.05.2008
(511) 35, 38, 40, 41, 42, 45
(540) 
EVIZITKA
- (510) (35) propagační činnost, reklama, pomoc při řízení obchodní činnosti, obchodní administrativa, kancelářské práce, obchodní vedení uměleckých agentur, aktualizování reklamních materiálů, aranžování výkladů, vyhledávání dat v počítačových souborech pro třetí osoby, dodavatelské služby pro třetí osoby, fotokopírování, komerční informační kanceláře, inzerce poštou, komerční informace a rady pro spotřebitele, kopírování nebo rozmnožování dokumentů a podkladů, marketingové studie, služby a poradenství při obchodní činnosti spadající do této třídy, obchodní management a podnikové poradenství, poskytování podnikatelských a obchodních informací, profesionální obchodní nebo podnikatelské poradenství, obchodní nebo podnikatelský průzkum, obchodní reklama pro třetí osoby, organizování komerčních nebo reklamních výstav, překlad informací do počítačových databází, systemizace informací do počítačových databází, podnikové poradenství a obchodní management, poradenství při vedení podniků, pořádání veletrhů pro obchodní a reklamní účely, prezentace výrobků v komunikačních médiích pro účely maloobchodu, pronájem reklamních ploch v komunikačních médiích, pronájem reklamních materiálů, pronájem reklamních ploch, obchodní průzkum, průzkum trhu, průzkum veřejného mínění, obstarávání a zajišťování předplatného novin a časopisů pro třetí osoby, předvádění a služby modelek pro reklamní účely a podporu prodeje, předvádění zboží, příprava inzertních sloupků, psaní reklamních textů, rady pro spotřebitele, spotřebitelská poradna, reklama on-line v počítačové síti, reklamní agentury, pronájem reklamních materiálů, aktualizování reklamních materiálů, rozšiřování reklamních nebo inzertních materiálů, vydávání, zveřejňování, oznámení, vyhlášení a publikování propagačních a reklamních textů, rozhlasová reklama, rozšiřování reklamních materiálů zákazníkům, zejména letáků, prospektů, vzorků a tisků, rozšiřování inzertních materiálů, služby telefonních vzkazů a dotazů, služby v oblasti grafické úpravy pro reklamní účely, styky s veřejností, subdavatelské služby, telefonní služby pro nepřítomné, zajišťování předplatného telekomunikačních služeb, televizní reklama, zpracování textů, venkovní reklama, vyhledávání sponzorů, vylepování plakátů, výstřížková služba na zprávy, distribuce vzorků zboží; (38) tiskové agentury, vysílání kabelové televize, telefonní komunikace, počítačová komunikace, komunikace pomocí počítačových terminálů, poskytování internetových diskusních fór, poskytování

telekomunikačních kanálů pro teleshoppingové služby, poskytování uživatelského přístupu ke globální počítačové síti, pronájem přístupového času ke globálním počítačovým sítím, přenos zpráv a obrázků pomocí počítačů, rozhlasové vysílání, služby hlasové pošty, informace o telekomunikacích, televizní vysílání, tiskové a telegrafní agentury a kanceláře, služby výzev poskytované rádiem, telefonem nebo jiným elektronickým komunikačním prostředkem, zaslání zpráv; (40) fotosazba, zpracování kinematografických filmů, kopírování fotografických snímků; (41) výchova, vzdělávání, zábava, umělecké módní agentury, digitální zpracování obrazu, elektronické publikování, filmová studia, filmová tvorba, filmové projekce, fotografování, fotografování na mikrofilm, informace o možnostech rozptýlení a zábavy, informace o možnostech rekreace, poskytování služeb karaoke, výchovně zábavné klubové služby, organizování a vedení konferencí, organizování a vedení kongresů, služby nahrávacího studia, obrazové zpravodajství, organizace a pořádání koncertů, organizování a vedení seminářů, organizování a vedení sympozií, organizování kulturních nebo vzdělávacích výstav, organizování představení, poskytování on-line elektronických publikací bez možnosti stažení, pronájem kinematografických filmů, provozování her on-line z počítačové sítě, předprodej vstupenek, psaní scénářů, psaní jiných než reklamních textů, půjčování filmů a kinofilmů, půjčování přenosných videokamer, reportérské služby, rozhlasová zábava, výroba rozhlasových a televizních programů, služby v oblasti grafické úpravy jiné než pro reklamní účely, služby v oblasti prodeje vstupenek, organizování vzdělávacích a zábavných soutěží, televizní zábava, zveřejňování textů kromě reklamních, opatřování titulky, výroba videofilmů, střih videopásek, vydávání elektronických knih a časopisů on-line, vydávání textů s výjimkou reklamních a náborových, služby v zábavě a pobavení, zpravodajské služby, organizování živých představení; (42) navrhování a vývoj počítačového softwaru, design všech forem, aktualizace počítačových programů, grafický design, navrhování obalů a obalový design, počítačové programování, poskytování vyhledávačů pro Internet, údržba počítačových programů, průmyslový design, převod (konverze) dat a počítačových programů (ne fyzických), přenos dat nebo dokumentů z fyzických nosičů na elektronické nosiče, tvorba a správa webových stránek pro třetí osoby, umělecký design, umístění webových stránek, výzdoba interiérů; (45) poskytování licencí k počítačovému softwaru.

- (730) **FILIP Media, a.s.**, Masarykovo nábřeží 28/235, Praha 1, 11000, CZ
(740) Mgr. Jiří Hrabovský, advokát, Vinohradská 37, Praha 2, 12000

- (210) **O-459126**
(220) 16.05.2008
(320) 16.05.2008
(511) 9, 16, 35, 41
(540)



- (510) (9) elektronické publikace, kompaktní optické disky, kazety (fotografie), magnetické disky; (16) fotografie, grafiky, kalendáře, katalogy, knihy, malby (obrazy) zarámované i nezarámované, malířská plátna, obrazy, olejotisky, periodika, plakáty, pohlednice, publikace, grafické reprodukce, rytiny; (35) agentura umělecká, dražby, fotokopírování, organizování výstav komerčních nebo reklamních, reklama, rozšiřování reklamních nebo inzertních materiálů; (41) nadační činnost a provozování nadace v oblasti kulturních, vzdělávacích a sportovních aktivit, pořádání benefičních akcí, charitativní a nadační činnost, organizování vzdělávacích a zábavných soutěží, organizování a vedení konferencí a kolokvií, organizování kulturních nebo vzdělávacích výstav, provozování galerií (obrazáren), organizování a vedení seminářů.

- (590) Barevná

- (730) **Nadační fond TREBBIA**, Strahovské nádvoří 132/1, Praha 1, 11800, CZ
(740) Václav Müller, patentový zástupce, Filipova 2016, Praha 4, 14800

- (210) **O-459127**
(220) 16.05.2008
(320) 16.05.2008
(511) 9, 16, 35, 41
(540)



- (510) (9) elektronické publikace, kompaktní optické disky, kazety (fotografie), magnetické disky; (16) fotografie, grafiky, kalendáře, katalogy, knihy, malby (obrazy) zarámované i nezarámované, malířská plátna, obrazy, olejotisky, periodika, plakáty, pohlednice, publikace, grafické reprodukce, rytiny; (35) agentura umělecká, dražby, fotokopírování, organizování výstav komerčních nebo reklamních, reklama, rozšiřování reklamních nebo inzertních materiálů; (41) nadační činnost a provozování nadace v oblasti kulturních, vzdělávacích a sportovních aktivit, pořádání benefičních akcí, charitativní a nadační činnost, organizování vzdělávacích a zábavných soutěží, organizování a vedení konferencí a kolokvií, organizování kulturních nebo vzdělávacích výstav, provozování galerií (obrazáren), organizování a vedení seminářů.

- (590) Barevná
(730) **Nadační fond TREBBIA**, Strahovské nádvoří 132/1, Praha 1, 11800, CZ
(740) Václav Müller, patentový zástupce, Filipova 2016, Praha 4, 14800

- (210) **O-459339**
(220) 23.05.2008
(320) 23.05.2008
(511) 32
(540)



- (510) (32) nealkoholické nápoje všech druhů.
(730) **LAUKO FOODS & DRINKS, s.r.o.**, Kvetná 3, Trenčín, 91105, SK
(740) JUDr. Miroslav Kupka, Levého 1532, Rakovník, 26901

- (210) **O-459384**
(220) 26.05.2008
(320) 26.05.2008
(511) 36, 37, 42
(540)



- (510) (36) realitní služby, činnosti realitní kanceláře, makléřské služby, developerská činnost, poradenství při koupi a pronájmu nemovitostí, dražební/aukční činnost, směnárská činnost, zprostředkování prodeje a pronájmu nemovitého majetku,

investiční činnosti, financování ve výstavbě, správa a pronájem nemovitého majetku, finanční služby - zprostředkování investic, služby finančních poradců, zprostředkování pojištění majetku; (37) stavební činnost - provádění staveb včetně jejich změn, udržovacích prací na nich a jejich odstraňování, stavební dozor, zednictví, malířství a lakýrnictví, instalační služby - elektro, voda a plyn, pokrývačství, podlahářství, topenářství, stavebně-montážní služby všeho druhu, montáž a opravy vyhrazených elektrických a plynových zařízení, čističí a úklidové služby interiérů a exteriérů; 42) projektová činnost ve výstavbě, technicko-inženýrská činnost ve stavebnictví, průmyslový design, architektonická a geodetická činnost, provádění zkoušek a měření ve stavebnictví.

(730) EuroStavba s.r.o., Únětice 77, Únětice, 25262, CZ
(740) Ing. Jiří Střelák, Pařížská 17, Praha 1, 11000



ZLATÝ AESKULAP

(210) O-459397
(220) 27.05.2008
(320) 27.05.2008
(511) 2, 25, 40
(540)

TEXPRINT

(510) (2) nátěrové hmoty, barvy, barvy na textil; (25) pánské, dámské a dětské oděvy jako kalhoty, košile, trička, svetry, pulovry, kabáty, prádlo, spodní prádlo, plavky, dětské a kojenecké oblečení, veškeré sportovní oblečení včetně oblečení pro camping, turistiku a horolezectví, kloboučnické zboží, pláště, kostýmy, zakázkové oděvy, kožené oděvy, obuv, sportovní obuv, opasky; (40) zakázkové krejčovství, barvení a potisk oděvů, textilu a textilií.

(730) BARRACUDA CZ spol. s r.o., Bělohorská 197/126, Praha 6 - Břevnov, 16000, CZ
(740) Ing. Zdeněk Kučera, Padělký, P.O.BOX 92 548, Slušovice, 76315

(511) 6, 14, 16, 19, 20, 21, 41
(540)

(510) (6) sochy z obecných kovů, sošky z obecných kovů, umělecká díla z obecných kovů; (14) sochy z drahých kovů, sošky (figurky) z drahých kovů, umělecká díla z drahých kovů; (16) sošky (figurky) z papírové hmoty; (19) sochy z kamene, betonu a mramoru, sošky (figurky) z kamene, betonu a mramoru, umělecká díla z kamene, betonu a mramoru; (20) sochy ze dřeva, vosku, sádry nebo umělých hmot, sošky (figurky) ze dřeva, vosku, sádry nebo umělých hmot, umělecká díla ze dřeva, vosku, sádry nebo umělých hmot; (21) sošky (figurky) z porcelánu, terakoty nebo skla, sošky z porcelánu, terakoty nebo skla; (41) organizování soutěží (vzdělávacích nebo zábavných), zejména v oblasti zdravotnictví, vzdělávání v oblasti zdravotnictví, organizování a vedení vědeckých a odborných seminářů, kongresů, sympozií a konferencí.

(590) Barevná
(730) AGEL a.s., Konská 453, Trinec, 73961, CZ
(740) Zachveja & Blaško, advokátní kancelář, s.r.o., Mgr. Marcel Zachveja, 28. října 1727/108, Ostrava, 70200

(210) O-459410
(220) 27.05.2008
(320) 27.05.2008
(511) 9, 15, 16, 42
(540)



(510) (9) nahrané nosiče všeho druhu, zvukové obrazové záznamy v elektronické podobě, filmové záznamy, kreslené filmy, laterna magica; (15) housle, violy, cello, strunné nástroje hudební; (16) výrobky z papíru, tiskoviny, knihy, plakáty, grafiky, propagační materiály; (42) grafické návrhy.

(730) Bari Ludovit, Holandská 52, Praha 10, 10100, CZ

(210) O-459454
(220) 29.05.2008
(320) 29.05.2008
(511) 41
(540)

erudinet

(510) (41) školství, dálkové studium, vzdělávání, školení, vyučování, klubové služby (výchovně-zábavné), konference (organizování a vedení), kongresy (organizování a vedení), informace o výchově a vzdělávání, kluby zdraví (služby), dětské jesle a školky, večírky, praktický výcvik, semináře, pořádání a řízení školení, vydávání elektronických knih a časopisů on-line, elektronické publikování (DTP), poskytování on-line elektronických publikací, překladatelské služby, psaní textů, služby v oblasti grafické úpravy.

(730) Vidović Saša, Matějská 2097, Praha 6, 16000, CZ

(210) O-459457
(220) 29.05.2008
(320) 29.05.2008

(210) O-459500
(220) 29.05.2008
(320) 29.05.2008
(511) 9, 35, 42
(540)



(510) (9) software pro kontrolu a řízení gastronomických, restauračních, zábavních a herních provozů, software pro kontrolu a řízení ubytovacích zařízení typu hotel, penzión, ubytovna apod., software pro řízení a kontrolu sportovních, lázeňských, léčebných a podobných zařízení; (35) zprostředkovatelská a konzultační činnost v oblasti obchodu se specializovaným softwarem uvedeným ve tř. 9; (42) počítačové programování, návrh a vývoj počítačových systémů a software, převod dat nebo dokumentů do elektronické podoby, konverze dat počítačovými programy, tvorba a správa internetových stránek, pronájem počítačového software.

(730) UCS - CZ s.r.o., Roháčova 77, Praha 3, 13000, CZ
(740) Ing. Michal Jupa, patentový zástupce, Na Baních 1385, Praha 5 - Zbraslav, 15600

(210) O-459502
(220) 29.05.2008
(320) 29.05.2008
(511) 11, 19, 21, 37, 40, 42
(540)

TOTEM

(510) (11) sanitární výrobky - vany, vířivé a hydromasážní vany, umyvadla, toalety, bidety, sauny, sprchy, sprchové kouty, dřevěné vany, umyvadla a sauny; (19) stavební nekovové materiály, stavební dřevo, užitkové dřevo, tropické dřevo, exotické dřevo, pilařské produkty, řezivo, trámy, prkna, fošny, dýhy, kulatiny, podlahové a fasádní dřevěné profily, dřevěné výrobky v rámci této třídy, a to okna, dveře, zárubně - okenní a dveřní rámy, nosné konstrukce, lehké konstrukce, stavební profily, lišty, hranoly, obložení podlah a stěn, dřevěné parkety, dlažby a podlahy, plovoucí podlahy, podlahy z napodobenin dřeva, schody, schodiště, zábradlí, příčky, mříže, terasy, pochozí rošty, balkóny, verandy, fasády, slunolamy, žaluzie, pergoly,

dřevěné altány a zahradní domky, srubové stavby, pojezdové rampy, vrata, brány, branky, ploty, lávky, mola, protihlukové stěny, výdřevy, bednění, treláže, zástěny, dřevěná madla a kliky, stavební plasty, plastové stavební výrobky, okna a dveře, plastové okenní a dveřní rámy, plastové obložení podlah a stěn, plastové konstrukce a příčky, stavební sklo, okenní ploché sklo, izolační stavební sklo; (21) náčiní a nádoby pro domácnost spadající do této třídy, vědra, láhve, kanystry a jiné nádoby, náčiní, nádoby a potřeby kuchyňské spadající do této třídy, nádobí, nádoby na rostliny, boxy, přepravky, dřevěné přepravní palety, výrobky ze skla, porcelánu a keramiky pro domácnost spadající do této třídy; (37) servisně-montážní služby ve stavebnictví, opravy a montáž stavebních prvků a konstrukcí - oken, dveří, nábytku, podlah a dalšího vybavení interiérů a exteriérů, stavební činnosti, pomocné stavební činnosti - malování a lakování, moření dřeva, stavební opravy, opravy a restaurování nábytku, truhlářské a zámečnické opravy, čisticí a úklidové práce, stavební informace; (40) zpracování a úprava materiálů, zejména dřeva, plastu, kovu a skla, truhlářství - truhlářská výroba na zakázku, tesařství, povrchová úprava materiálů, sušení dřeva, zámečnictví ve tř. 40, informace o zpracování a úpravě materiálů, potisk a barvení výrobků, frézování, gravírování, zpracování odpadu, recyklace materiálů; (42) odborná konzultační činnost v dřevozpracujícím průmyslu - v rámci této třídy, technické poradenství a projektová činnost ve stavebním a dřevozpracujícím průmyslu, průmyslový a umělecký design.

(730) **TOTEM, s.r.o.**, Kpt. Stránského 989/16, Praha 9, 19800, CZ
(740) Ing. Jiří Střelák, Pařížská 17, Praha 1, 11000

(210) **O-459504**

(220) 29.05.2008

(320) 29.05.2008

(511) 9, 16, 35, 38, 41

(540)

Stahovák

(510) (9) aparáty a přístroje vědecké, geodetické, fotografické, filmové, optické, přístroje pro vážení, měření, signalizaci, kontrolu, ochranu a přístroje učební, aparáty pro záznam, uchování, převod, přenos nebo reprodukci zvuku nebo obrazu, přístroje a nástroje pro vedení, přepínání, přeměnu, akumulaci, regulaci nebo řízení elektrického proudu, hasicí přístroje, telefony, záznamníky, faxy, ústředny, magnetické nebo optické superty zvukových nebo zvukově obrazových záznamů, automatické distributory a mechanismy na mince, zapisovací pokladny, kalkulační stroje, přístroje pro zpracování informací a počítače včetně jejich jednotlivých součástí a náhradních dílů ze třídy 9, baterie a články elektrické, elektrické akumulátory, počítačové hry s výstupem na PC nebo na TV, pohledy ilustrované se zvukovou nahrávkou, hrací skříně uváděné v činnost vhozením mince, reklamní světelné přístroje, nosiče záznamů nahrané i nenahrané, videokazety nahrané i nenahrané, audiokazety nahrané i nenahrané, audiovizuální programy, audioprogramy, audiovizuální díla na nosičích, audiovizuální díla v digitální podobě, filmy, hudební díla na nosičích nebo v elektronické podobě, CD disky, programové vybavení pro počítače, software, hardware výpočetní techniky nebo komunikační nebo informační techniky, elektronické databáze a databázové produkty, informace a data a databáze a záznamy v elektronické podobě, elektronické nebo datové nebo informační nebo komunikační nebo výpočetní sítě včetně jednotlivých součástí a náhradních dílů obsažených ve třídě 9, multimediální aplikace, elektronické multimediální nebo elektronické informační katalogy, elektronické časopisy, elektronická periodika a knihy v elektronické podobě; (16) papír, lepenka a výrobky z těchto materiálů zařazené ve třídě 16, výrobky z papíru, plakáty, fotografie, kalendáře, pohlednice, gratulace, dopisní papíry, obálky, samolepky, obtisky, poznámkové bloky, desky na spisy, pořadače, omalovánky, activity books, balící papír, obaly všeho druhu papírové, listy, pytlíky a sáčky pro obalovou techniku, školní sešity, skicáky, tužky, pastelky, tuhy, gummy, ořezávátka, ořezávátka strojek, penály, papírové tašky, papírové kapesníky, papírové ubrusy a ubrousky, těžítka na papíry, tiskoviny, tiskopisy, časopisy, periodika, knihy, databázové produkty a databáze v papírové formě, tiskárenské výrobky, písma pro tiskárny, losy, štočky, potřeby pro knižní vazby, lepidla pro papírenství nebo domácnost, materiál pro umělce, štětce, psací stroje a kancelářské potřeby s výjimkou nábytku, učební

pomůcky, umělecké nebo ozdobné předměty z papíru, obaly bublinkové (z umělých hmot), plastické obaly nezařazené do jiných tříd; (35) reklamní, inzertní a propagační činnost, marketing, reklamní, inzertní a propagační činnost prostřednictvím jakéhokoliv média, prostřednictvím telefonní sítě nebo datové sítě nebo informační sítě nebo elektronické sítě nebo komunikační sítě nebo počítačové sítě, poskytování informací komerčního nebo reklamního charakteru, multimediálních informací komerčního charakteru, komerční využití Internetu v oblastech komerčních internetových médií a vyhledávacích služeb, on-line inzerce, pronájem informačních míst v rámci této třídy, činnost reklamní agentury, činnost ekonomických a/nebo organizačních poradců, zprostředkování v obchodních vztazích, merchandising, franchising, pomoc při využívání a řízení obchodního podniku, personální agentura, personální poradenství, automatizované zpracování dat, pomoc při provozování obchodů a obchodních činností průmyslového nebo obchodního podniku, služby, které zahrnují záznam, přepis, vypracování, kompilaci přenášeni nebo systematickosti písemných či datových či elektronických sdělení a záznamů, jakož i využívání nebo kompilaci matematických a statistických údajů, organizační zabezpečování televizního vysílání, systém na podporu a intenzifikaci obchodních služeb založený na zvýhodňování klíčových spolupracovníků a klientů, věrnostní a bonusové systémy jako například poskytování slev a odměn, přednostní a nadstandardní poskytování služeb, vše zejména v prodeji výrobků a služeb; (38) telekomunikace, služby umožňující komunikaci jedné osoby s druhou, televizní vysílání, rozhlasové vysílání, digitální vysílání, televizní vysílání programů, televizní vysílání zábavných, vzdělávacích, výchovných, soutěžních, diskusních a informačních pořadů, telematika, šíření, výměna nebo získávání zpráv a informací, šíření elektronických časopisů, informací, elektronických periodik, knih v elektronické podobě, audio nebo audiovizuálních děl prostřednictvím informační nebo datové nebo elektronické nebo komunikační nebo telekomunikační nebo počítačové sítě, zejména Internetu, pomocí satelitů aj., informační služby na Internetu související s televizním vysíláním, služby na Internetu související s televizním vysíláním, komunikace, poradenská činnost v oblasti sdělovacích prostředků, telekomunikací, informační služby v oblasti telekomunikací, informační kancelář, poskytování informačních služeb prostřednictvím počítačů, pronájem komunikačních míst; (41) nakladatelství a vydavatelství, ediční činnost, publikační činnost, nahrávání nosičů zvukových nebo obrazově zvukových, půjčování nahraných zvukových a zvukově obrazových záznamů, tvorba a šíření audiovizuálních děl, televizní zpravodajství, TV produkce, filmová produkce, televizní výroba programů, tvorba programů, tvorba a výroba televizních a audiovizuálních programů, agenturní činnost v oblasti kultury, zprostředkování v oblasti kultury, výchovy, zábavy a sportu, výchovná, vzdělávací, soutěžní a zábavní činnost, zábavní nebo kulturní nebo vzdělávací představení, organizace společenských a kulturních akcí, organizace, provozování a provádění her a soutěží i veřejných, výstavní činnost v oblasti kultury nebo zábavy nebo výchovy nebo vzdělávání, provozování tělovýchovných zařízení, pronájem a půjčování sportovních potřeb s výjimkou dopravních prostředků, půjčování knih, tiskovin, pronájem a půjčování audiopřístrojů, videopřístrojů, videorekordérů, videokamer, fotoaparátů, promítaček, rozhlasových a televizních přijímačů, filmů, kulturních a vzdělávacích potřeb a přístrojů, půjčování a pronájem obrazů, dekorací, pronájem stadiónů, tenisových dvorců, pronájem a půjčování potápěčské výstroje, pronájem a půjčování sportovního nářadí s výjimkou dopravních prostředků, provozování a/nebo pronájem fitness centra.

(730) **CET 21 spol. s r.o.**, Křiženeckého nám. 1078/5, Praha 5, 15200, CZ

(740) Advokátní a patentová kancelář VYSKOČIL, KROŠLÁK a spol., Dana Lukajová, Voršílská 10, Praha 1, 11000

(210) **O-459511**

(220) 30.05.2008

(320) 30.05.2008

(511) 33, 35, 43

(540)

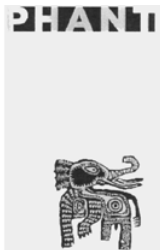

(510) (33) vína; (35) zprostředkování obchodu vínem, pořádání přehlídek a výstav vinařských produktů pro obchodní a reklamní účely; (43) ochutnávky vín.

(730) **House of Wine, s.r.o.**, Poštovní 231, Černošice, 25228, CZ

(740) Kocián Šolc Balaščík advokátní kancelář, Mgr. Lenka Peštová, Jungmannova 24, Praha 1, 11000

(210) **O-459512**

(220) 30.05.2008

(320) 30.05.2008

(511) 33, 35, 43

(540)



(510) (33) vína; (35) zprostředkování obchodu vínem, pořádání přehlídek a výstav vinařských produktů pro obchodní a reklamní účely; (43) ochutnávky vín.

(730) **House of Wine, s.r.o.**, Poštovní 231, Černošice, 25228, CZ

(740) Kocián Šolc Balaščík advokátní kancelář, Mgr. Lenka Peštová, Jungmannova 24, Praha 1, 11000

(210) **O-459513**

(220) 30.05.2008

(320) 30.05.2008

(511) 33, 35, 43

(540)

PHANT

(510) (33) vína; (35) zprostředkování obchodu vínem, pořádání přehlídek a výstav vinařských produktů pro obchodní a reklamní účely; (43) ochutnávky vín.

(730) **House of Wine, s.r.o.**, Poštovní 231, Černošice, 25228, CZ

(740) Kocián Šolc Balaščík advokátní kancelář, Mgr. Lenka Peštová, Jungmannova 24, Praha 1, 11000

(210) **O-459514**

(220) 30.05.2008

(320) 30.05.2008

(511) 5, 16, 29, 30, 32

(540)



(510) (5) výrobky parafarmaceutické, vitamíny, minerály a stopové prvky, dietní a nutriční přípravky pro léčebné účely, medicínální sirupy, kombinované přípravky vitamínů, minerálů, stopových

prvků a bylinných výtažků, potravinové doplňky i obohacené vitamíny nebo minerály nebo stopovými prvky, vitamínové přípravky, multivitaminové preparáty, minerály, bylinné čaje, léčivé rostliny, dietetické látky upravené pro lékařské účely, bílkovinné přípravky nebo potrava pro lékařské účely, bylinné výtažky nebo sirupy, vitamínová výživa ve formě koncentrátů, proteinové koncentráty jako výživné přísady k potravinám, léčivé cukrářské výrobky a cukrovinky s léčivými účinky, přípravky, poživatiny obsahující biologické katalyzátory pro fyzicky aktivní osoby, sportovce, rekonvalescenty, posilující poživatiny, extrakty a potraviny pro zvláštní výživu, dietetické a diabetické poživatiny, potravní doplňky pro posílení imunity organismu a zlepšení zdraví v tuhém i tekutém stavu ve formě práškových směsí, kapek, sirupů, gelů, past, tablet, šumivých tablet, pastilek, dražé, tobolek, kapslí, bonbónů, želé, prášků, vše výše uvedené pro léčebné účely, diabetické a dietetické nápoje pro léčebné účely, přírodní pramenité a kojenecké vody pro léčebné účely, obohacené vitamínové nápoje a koncentráty pro léčebné účely; (16) papír a výrobky z papíru a lepenky, spadající do této třídy, reklamní, propagační a užitkové výrobky z papíru, například etikety, kelímky, podnosy pro rychlé občerstvení (nikoli pro domácnost), papírové utěrky, ubrusy, ubrousky a ručníky, tiskoviny, periodické i neperiodické publikace, informační, reklamní a propagační letáky, plakáty, papírové billboardy, prospekty, pohlednice, mapy, průvodce, dopisní obálky, přání, kalendáře, samolepky, obtisky, vystřihovánky, omalovánky, kartičky (vizitky), balicí papír, papírové tašky, sešity, skicáky, tužky, tiskárenské a kartonážní výrobky, data a databáze na papírových nosičích, papírové reklamní stojánky, těžítka; (29) potravinové doplňky ne pro lékařské účely, zařazené v této třídě a obsahující látky živočišného původu, protein pro lidskou potřebu, proteinové výrobky a přípravky pro výživu, přípravky zvláštní výživy, náležící do této třídy pro sportovce nebo osoby s vysokým energetickým výdejem, tuky, jedlé oleje, výživné přípravky pro denní doplnění stravy jako instantní strava nebo samostatná směs, skládající se hlavně z mléka v prášku nebo živočišných proteinů, také s přísadkou vitamínů nebo minerálů nebo stopových prvků nebo cukru, konzervované potraviny a poživatiny z ovoce, zeleniny, bílkovin, bylin, olejnin a mikrobiologických kultur, ovocné dřeně, výživné bylinné extrakty, texturované proteiny a jejich směsi pro humánní využití; (30) potravní doplňky pro posílení imunity organismu a zlepšení zdraví rostlinného původu v tuhém i tekutém stavu ve formě práškových směsí, kapek, sirupů, gelů, past, tablet, šumivých tablet, pastilek, dražé, tobolek, kapslí, bonbónů, želé, prášků, vše výše uvedené pro neléčebné účely a v rámci této třídy, káva a náhražky kávy, obilné vločky a jiné obilné výrobky určené k lidské výživě, müsli, čaje, pekařské, cukrářské a cukrovinkářské výrobky, zejména oplatky, sušenky, keksy, bonbóny; (32) nealkoholické nápoje sycené i nesycené, včetně nápojů minerálních, šumivých, iontových a energetických, sirupy, koncentráty a jiné přípravky pro přípravu nápojů, ovocné a zeleninové šťávy v rámci této třídy, mošty, ovocné nektary a nápoje z ovocných šťáv, stolní a minerální vody, diabetické a dietetické nápoje neléčebné, práškové nealkoholické nápoje, práškové přípravky a příchutě pro výrobu nealkoholických nápojů a likérů, nealkoholické aperitivy.

(730) **NUTREND D.S., a.s.**, Selské nám. 9/43, Olomouc - Chválkovice, 77200, CZ

(740) Ing. Petr Soukup, patentový zástupce, Vídeňská 8, Olomouc, 77200

(210) **O-459523**

(220) 30.05.2008

(320) 30.05.2008

(511) 9, 35, 42

(540)



(510) (9) software na nosičích, nosiče dat nahrané i nenahrané; (35)

reklamní činnost a marketing;

(42) tvorba a správa webových stránek, tvorba internetových aplikací, umístování webových stránek, grafický design, hosting webových stránek, instalace počítačových programů, obnova počítačových dat, tvorba software, aktualizace počítačových programů, kopírování počítačových programů, počítačové systémové analýzy, tvorba počítačových systémů, poradenské služby v oblasti počítačových programů, údržba počítačových programů, pronájem počítačového software, přenos dat nebo dokumentů z fyzických nosičů na elektronické nosiče, převod dat počítačových programů.

(590) Barevná

(730) **netdevelo s.r.o.**, Slévárenská 18/408, Ostrava - Mariánské Hory, 70900, CZ

(210) **O-459536**

(220) 30.05.2008

(320) 30.05.2008

(511) 12

(540)

eco_cee'd

(510) (12) osobní auta a vozidla, nákladní auta a vozidla, autobusy, minibusy, automobily s pohonem na všechna čtyři kola, dodávky (vany), mini dodávky (minivany).

(730) **Kia Motors Corporation**, Yangjae-dong, Seocho-gu 231, Seoul, KR

(740) Zeiner & Zeiner v.o.s., Mgr. Karel Šindelka, Maiselova 15, Praha 1, 11000

(210) **O-459574**

(220) 02.06.2008

(320) 02.06.2008

(511) 9, 16, 35, 38, 41, 42

(540) **Rádio Impuls. Mezi námi děvčaty.**

(510) (9) nahrané a nenahrané nosiče zvuku a obrazu, zejména audiokazety, videokazety, magnetofonové pásky, gramofonové desky, kompaktní disky; (16) propagační tiskoviny, zejména katalogy, prospekty, plakáty, kalendáře, fotografie, knihy, časopisy, pohlednice, penály, těžítka, periodické a neperiodické tiskoviny, tiskárenské výrobky, kancelářské potřeby, spadající do této třídy, potřeby pro knižní vazby, papírenské zboží, lepidla pro papírenské zboží nebo domácnost, štětce, štočky, papír, lepenka a výrobky z těchto materiálů, které nejsou zařazeny do jiných tříd, fotografie, učební pomůcky s výjimkou aparátů, umělecké nebo ozdobné předměty z papíru nebo plastických hmot; (35) reklamní a propagační činnost prostřednictvím jakéhokoliv média, prostřednictvím telefonní sítě nebo datové sítě nebo informační sítě, inzertní činnost, zprostředkovatelská činnost v oblasti obchodu a mediálního průmyslu jako je zprostředkování reklamy, inzerce, propagace; (38) provozování rozhlasového vysílání, šíření a výměna informací prostřednictvím počítačových a telekomunikačních sítí, včetně Internetu; (41) činnost vyučující, vzdělávací a zábavná, pořádání koncertů, hudební soutěže, živá kulturní vystoupení, tvorba rozhlasových programů, publicistika, činnost vydavatelská a nakladatelská; (42) poradenská a konzultační činnost v oblasti multimediální a masmediální tvorby.

(730) **LONDA spol. s r.o.**, Křemencova 4, Praha 1, 11000, CZ

(740) Advokátní kancelář Bedrna a spoláci, JUDr. Jiří Bedrna, Eliášova 21, Praha 6, 16000

(210) **O-459594**

(220) 03.06.2008

(320) 03.06.2008

(511) 39, 41, 42, 43, 44

(540)



**FAKULTNÍ NEMOCNICE
OLOMOUC**

(510) (39) sanitární přeprava pacientů, dopravní zdravotní služba, skladování léčivých přípravků a zdravotnických prostředků; (41) výchova a vzdělávání vysokoškolských studentů a studentů středních zdravotnických škol, zajišťování dalšího vzdělávání zdravotnických zaměstnanců a jiných odborných zaměstnanců ve zdravotnictví, pořádání a organizace odborných kursů, seminářů, konferencí a symposií v oblasti lékařských věd, léčebné péče a zdravotnictví, vydavatelská a nakladatelská činnost v oblasti lékařství a zdravotnictví; (42) provádění vědecko-výzkumných činností v oblasti lékařských věd a léčebné péče; (43) služby spojené s ubytováním, stravováním a občerstvením, provozování ubytovacích zařízení, provozování stravovacích zařízení a provozů rychlého občerstvení; (44) poskytování základní až vysoce specializované lůžkové a ambulantní zdravotní péče obyvatelstvu a související činnosti, komplexní lékárenská, preventivní, diagnostická, zdravotní a rehabilitační péče, provádění a zajišťování klinického hodnocení a zkoušení léčiv a ověřování zdravotnické techniky, výkon další odborné činnosti v rozsahu potřebném pro naplnění hlavní činnosti organizace a s touto činností související, vše v rámci této třídy.

(730) **Fakultní nemocnice Olomouc**, I. P. Pavlova 6, Olomouc, 77520, CZ

(740) Ing. Petr Soukup, patentový zástupce, Videňská 8, Olomouc, 77200

(210) **O-459619**

(220) 03.06.2008

(320) 03.06.2008

(511) 12

(540)



XINKAI

(510) (12) auta, autobusy, autokary, automobilové pneumatiky, automobilové podvozky, automobilové střechy, kapoty, automobily, automobily (karosérie), sluneční clony, blatníky, brzdy vozidel, čalounění vozidel, čelní ochranná skla, čepy, dálkové autobusy, kapoty na automobilové motory, karosérie automobilů, klaksony vozidel, kola vozidel, kryty na automobilová kola, motory, nákladní auta, nákladní vozidla, nákladní dodávkové vozy, nárazníky, nápravy, okna, osobní automobily, pásy, pedály, sedačky, pneumatiky, podvozky, pružiny, převodovky, pumpy, rámy vozidel, sedadla vozidel, signalizační zařízení automobilů, skla (stěrače), směrovky, zadní dveře.

(730) **Dream Tackle s.r.o.**, Studničná 224, Liberec, 46001, CZ

(210) **O-459670**

(220) 04.06.2008

(320) 04.06.2008

(511) 16, 35, 41

(540)

BEAT THE STREET

(510) (16) papír, lepenka a výrobky z těchto materiálů zařazené ve třídě 16, výrobky z papíru, plakáty, kalendáře, pohlednice, gratulace, dopisní papíry, obálky, samolepky, obtisky, poznámkové bloky, desky na spisy, pořadače, omalovánky, activity books, balicí papír, obaly všeho druhu papírové, listy, pytlíky a sáčky pro obalovou techniku spadající do této třídy, školní sešity, skicáky, tužky, pastelky, tuhy, gumy, ořezávátka, ořezávátka strojky, penály, papírové tašky, papírové kapesníky,

papírové ubrusy a ubrusky, těžítka na papíry, tiskoviny, tiskopisy, časopisy, periodika, knihy, databázové produkty v papírové formě, databáze v papírové formě, tiskoviny z oblasti telekomunikací, tiskárenské výrobky, písma pro tiskárny, losy, štočky, potřeby pro knižní vazby, psací stroje a kancelářské potřeby kromě nábytku, učební pomůcky s výjimkou přístrojů, umělecké nebo ozdobné předměty z papíru, obaly bublinové (z umělých hmot); (35) reklama a propagace, inzertní činnost, hospodářské a ekonomické prognózy, marketingové studie, poskytování obchodních, finančních a podnikatelských informací, služby a poradenství v obchodní činnosti, analýzy nákupních a velkoobchodních cen, průzkum trhu, průzkum veřejného mínění, průzkum v oblasti reklamy, systemizace informací do počítačových databází; (41) výchova, vzdělávání, zábava, sportovní a kulturní aktivity, organizování a pořádání akcí, a to zejména tělovýchovných, sportovních, kulturních, výchovných, odborných, osvětových a společenských, pořádání kulturních a sportovních akcí a festivalů, vydavatelská činnost, provozování her on-line z počítačové sítě, vydávání knih a časopisů on-line, on-line informace o možnostech zábavy, on-line informace o možnostech rekreace a o výchově a vzdělávání, digitální zpracování obrazu.

(730) **Stigma Distribution, s.r.o.**, Bolevecká 11/1063, Plzeň, 30100, CZ

(740) AK Štros Kusák Čermák, JUDr. David Štros, advokát, Národní 32, Praha 1, 11000

(210) **O-459686**

(220) 05.06.2008

(320) 05.06.2008

(511) 16, 25, 28, 35, 41

(540)



(510) (16) reklamní, propagační a informační materiály na bázi papíru, tiskoviny, zejména prezentační a firemní, časopisy, publikace, periodika, soubory dat v tištěné podobě, databáze v tištěné podobě, knihy, letáky, plakáty, fotografie, reklamní tabule na bázi papíru, reklamní katalogy, pozvánky, orientační plány a mapy, průvodce, učební pomůcky a potřeby (s výjimkou přístrojů), inzertní noviny, vývěsky, stojany náležející do této třídy, reklamní štíty, visačky, pohlednice, přání, kalendáře, poštovní známky, papírové ubrusky, kancelářské potřeby, vše v rámci této třídy; (25) vrchní ošacení, sportovní oděvy, cvičební úbory, pokrývky hlavy, klobouky, kapuce, kšilty na čepice, štítky na čepice, trička, šátky, čelenky (oděvní), šály, ponožky, spodní prádlo, rukavice náležející do této třídy, oděvní doplňky v jiné třídě neuvedené, obuv; (28) hračky, hračky plyšové, hračky pohyblivé, automobilové modely zmenšené, létající modely, balonky na hraní, loutky, stavebnice, hry všeho druhu náležející do této třídy, jejich díly a příslušenství, hrací koule, hrací žetony, masky sportovní, karnevalové a divadelní, plesové ozdoby (kotilióny), sportovní potřeby a zboží náležející do této třídy, zejména nářadí pro zimní sporty, jeho díly a příslušenství spadající do této třídy, rukavice pro sportovní hry náležející do této třídy, sportovní pistole, pušky, šermířské zbraně, náčiní na lukostřelbu, zábavná pyrotechnika, lyže, saně, boby, skateboardy, snowboardy, padáková křídla, brusle, hokejky, hole, hůlky, páčky, rakety, sportovní síť, výplety raket, disky, míče, koule, kuželky, houpačky, lyžařská vázání, lyžařské vosky, obaly na lyže, hokejové puky, jízdní kola trénovací nehybná, koloběžky, tělocvična a tréninková nářadí a náčiní spadající do této třídy, jejich díly a příslušenství, gymnastická zařízení, posilovací stroje, síliče svalů, činky, šipky, terče, stoly pro hry, plastové lodě, plastové kruhy, ochranné vycpávky jako části sportovní výstroje, chrániče končetin, chrániče kolen a loktů; (35) zprostředkování obchodní činnosti a obchodních služeb, marketing a akvizice - vše v oblasti výrobků ve tř. 16, 25, 28 a služeb ve tř. 41, inzertní činnost, propagace sportovních aktivit všeho druhu, tělovýchovy a dalších forem tělesné kultury,

akvizice a propagace soutěžních, závodních, mistrovských, turnajových, herních, kulturních, společenských a slavnostních akcí všeho druhu, propagační akce a aktivity všeho druhu, zejména v lyžařských sportech jako je sjezd, běh, skok, severská kombinace, v biatlonu, v hokeji, v krasobruslení, ve snowboardu, v jízdě na kolech, v běžeckých a chodeckých disciplínách, v turistice, zprostředkování propagačních akcí a aktivit všeho druhu, zejména v lyžařských sportech jako je sjezd, běh, skok, severská kombinace, v biatlonu, v hokeji, v krasobruslení ve snowboardu, v jízdě na kolech, v běžeckých a chodeckých disciplínách, v turistice, propagační akce a aktivity v rámci přípravy a v průběhu konání evropského olympijského festivalu mládeže, poskytování pomoci při propagačních akcích a aktivitách v rámci přípravy a v průběhu konání evropského olympijského festivalu mládeže, zprostředkování pomoci při propagačních akcích a aktivitách v rámci přípravy a v průběhu konání evropského olympijského festivalu mládeže, propagace školení, vzdělávacích, výchovných, odborných a zábavných akcí, poskytování pomoci sportovním organizacím, společenským organizacím, klubům, sdružením, jednotám, družstvům, fyzickým a právnickým subjektům při pořádání, organizování a zabezpečování propagačních, obchodně-informačních, obchodních akcí, reklamní, inzertní, obchodně-informační a obchodní činnost týkající se výrobků ve tř. 16, 25, 28 a služeb ve tř. 41, například ve sdělovacích prostředcích, v síti Internet, v novinách, v periodikách, v katalogích apod., rozšiřování propagačních, reklamních, obchodně-informačních a inzertních materiálů, sestavování a vydávání reklam, podpora prodeje, poradenská a konzultační činnost v rozsahu uvedených činností a služeb v rámci této třídy, pořádání a organizování výstav a veletrhů s komerčním a reklamním zaměřením, poskytování pomoci při provozu obchodu a obchodních služeb, týkající se výrobků ve tř. 16, 25, 28 a služeb ve tř. 41, vytváření firemní strategie, public relations, vše v rámci této třídy; (41) předprodej a prodej vstupenek a programů, sportovní, závodní, soutěžní, turnajové, herní, kulturní, společenské, slavnostní aktivity všeho druhu, pořádání, organizování a zabezpečování sportovních, pohárových, závodních, mistrovských, soutěžních, tělovýchovných a kulturních akcí všeho druhu, zejména v lyžařských sportech jako je sjezd, běh, skok, severská kombinace, v biatlonu, v hokeji, v krasobruslení, ve snowboardu, v jízdě na kolech, v běžeckých a chodeckých disciplínách, v turistice, pořádání, organizování a zabezpečování evropského olympijského festivalu mládeže, poskytování pomoci při pořádání, organizování a zabezpečování evropského olympijského festivalu mládeže, zprostředkování pomoci při pořádání, organizování a zabezpečování evropského olympijského festivalu mládeže, pořádání a organizačně technické zabezpečení seminářů, soustředění, školení, výuky, vzdělávacích, výchovných, odborně-vzdělávacích a zábavních akcí, zprostředkování sportovních aktivit všeho druhu, tělovýchovy a dalších forem tělesné kultury, zprostředkování soutěžních, závodních, turnajových, herních, kulturních, společenských a slavnostních akcí všeho druhu, vč. poskytování informací a nabídek pro výše uvedené sportovní a kulturní akce, zprostředkování školení, vzdělávacích, výukových, výchovných, odborně-vzdělávacích a zábavních akcí, poskytování pomoci sportovním, společenským a jiným organizacím a sdružením při pořádání, organizování a zabezpečování sportovních, závodních, pohárových, mistrovských, soutěžních, kulturních, slavnostních a podobných akcí všeho druhu, vydávání tiskovin, například letáků, informačních a výsledkových listin, prospektů, periodik, katalogů, plakátů, novin, orientačních plánů, map, průvodců, školicích, učebních pomůcek a potřeb v tištěné podobě a knih, nakladatelská činnost, provoz sportovních areálů, tělovýchovných zařízení a sportovišť, pronájem sportovních zařízení, potřeb a nářadí v rámci této třídy, provozování zařízení sloužících regeneraci a rekondici v rámci tělovýchovy, sportu a tělocviku, pořádání a organizování výstav a veletrhů se zaměřením na kulturu, sport, vzdělání, služby pro oddech a rekreaci bez lékařských služeb a lékařské péče, vše v rámci této třídy.

(730) **Liberecký kraj**, U Jezu 642/2a, Liberec 2, 46180, CZ

(740) Patent. a známková kancelář, Ing. Václav Strnad, Rychtářská 375/31, Liberec 14, 46014

(210) **O-459687**

- (220) 05.06.2008
(320) 05.06.2008
(511) 16, 25, 28, 35, 41
(540)



- (510) (16) reklamní, propagační a informační materiály na bázi papíru, tiskoviny, zejména prezentační a firemní, časopisy, publikace, periodika, soubory dat v tištěné podobě, databáze v tištěné podobě, knihy, letáky, plakáty, fotografie, reklamní tabule na bázi papíru, reklamní katalogy, pozvánky, orientační plány a mapy, průvodce, učební pomůcky a potřeby (s výjimkou přístrojů), inzertní noviny, vývěsky, stojany náležející do této třídy, reklamní štíty, visačky, pohlednice, přání, kalendáře, poštovní známky, papírové ubrousky, kancelářské potřeby, vše v rámci této třídy; (25) vrchní ošacení, sportovní oděvy, cvičební úbory, pokrývky hlavy, klobouky, kapuce, kšilty na čepice, štítky na čepice, trička, šátky, čelenky (oděvní), šály, ponožky, spodní prádlo, rukavice náležející do této třídy, oděvní doplňky v jiné třídě neuvedené, obuv; (28) hračky, hračky plyšové, hračky pohyblivé, automobilové modely zmenšené, létající modely, balónky na hraní, loutky, stavebnice, hry všeho druhu náležející do této třídy, jejich díly a příslušenství, hrací koule, hrací žetony, masky sportovní, karnevalové a divadelní, plesové ozdoby (kotilióny), sportovní potřeby a zboží náležející do této třídy, zejména nářadí pro zimní sporty, jeho díly a příslušenství spadající do této třídy, rukavice pro sportovní hry náležející do této třídy, sportovní pistole, pušky, šermířské zbraně, náčiní na lukostřelbu, zábavná pyrotechnika, lyže, saně, boby, skateboardy, snowboardy, padáková křídla, brusle, hokejky, hole, hůlky, pátky, rakety, sportovní síť, výplety raket, disky, míče, koule, kuželky, houpačky, lyžařská vázání, lyžařské vosky, obaly na lyže, hokejové puky, jízdni kola trénovací nehybná, koloběžky, tělocvičná a tréninková nářadí a náčiní spadající do této třídy, jejich díly a příslušenství, gymnastická zařízení, posilovací stroje, síliče svalů, činky, šipky, terče, stoly pro hry, plastové lodě, plastové kruhy, ochranné vycpávky jako části sportovní výstroje, chrániče končetin, chrániče kolen a loktů; (35) zprostředkování obchodní činnosti a obchodních služeb, marketing a akvizice - vše v oblasti výrobků ve tř. 16, 25, 28 a služeb ve tř. 41, inzertní činnost, propagace sportovních aktivit všeho druhu, tělovýchovy a dalších forem tělesné kultury, akvizice a propagace soutěžních, závodních, mistrovských, turnajových, herních, kulturních, společenských a slavnostních akcí všeho druhu, propagační akce a aktivity všeho druhu, zejména v lyžařských sportech jako je sjezd, běh, skok, severská kombinace, v biatlonu, v hokeji, v krasobruslení, ve snowboardu, v jízdě na kolech, v běžeckých a chodeckých disciplínách, v turistice, zprostředkování propagačních akcí a aktivit všeho druhu, zejména v lyžařských sportech jako je sjezd, běh, skok, severská kombinace, v biatlonu, v hokeji, v krasobruslení ve snowboardu, v jízdě na kolech, v běžeckých a chodeckých disciplínách, v turistice, propagační akce a aktivity v rámci přípravy a v průběhu konání evropského olympijského festivalu mládeže, poskytování pomoci při propagačních akcích a aktivitách v rámci přípravy a v průběhu konání evropského olympijského festivalu mládeže, poskytování pomoci při propagačních akcích a aktivitách v rámci přípravy a v průběhu konání evropského olympijského festivalu mládeže, propagační školení, vzdělávacích, výchovných, odborných a zábavných akcí, poskytování pomoci sportovním organizacím, společenským organizacím, klubům, sdružením, jednotám, družstvům, fyzickým a právnickým subjektům při pořádání, organizování a zabezpečování propagačních, obchodně-informačních, obchodních akcí, reklamní, inzertní, obchodně-informační a obchodní činnost týkající se výrobků ve tř. 16, 25, 28 a služeb ve tř. 41, například ve sdělovacích prostředcích, v síti Internet, v novinách, v periodikách, v katalogích apod., rozšiřování propagačních, reklamních, obchodně-informačních a inzertních materiálů, sestavování a vydávání reklam, podpora prodeje, poradenská a konzultační činnost v rozsahu uvedených

činností a služeb v rámci této třídy, pořádání a organizování výstav a veletrhů s komerčním a reklamním zaměřením, poskytování pomoci při provozu obchodu a obchodních služeb, týkající se výrobků ve tř. 16, 25, 28 a služeb ve tř. 41, vytváření firemní strategie, public relations, vše v rámci této třídy; (41) předprodej a prodej vstupenek a programů, sportovní, závodní, soutěžní, turnajové, herní, kulturní, společenské, slavnostní aktivity všeho druhu, pořádání, organizování a zabezpečování sportovních, pohárových, závodních, mistrovských, soutěžních, tělovýchovných a kulturních akcí všeho druhu, zejména v lyžařských sportech jako je sjezd, běh, skok, severská kombinace, v biatlonu, v hokeji, v krasobruslení, ve snowboardu, v jízdě na kolech, v běžeckých a chodeckých disciplínách, v turistice, pořádání, organizování a zabezpečování evropského olympijského festivalu mládeže, poskytování pomoci při pořádání, organizování a zabezpečování evropského olympijského festivalu mládeže, zprostředkování pomoci při pořádání, organizování a zabezpečování evropského olympijského festivalu mládeže, pořádání a organizačně technické zabezpečení seminářů, soustředění, školení, výuky, vzdělávacích, výchovných, odborně-vzdělávacích a zábavních akcí, zprostředkování sportovních aktivit všeho druhu, tělovýchovy a dalších forem tělesné kultury, zprostředkování soutěžních, závodních, turnajových, herních, kulturních, společenských a slavnostních akcí všeho druhu, vč. poskytování informací a nabídek pro výše uvedené sportovní a kulturní akce, zprostředkování školení, vzdělávacích, výukových, výchovných, odborně-vzdělávacích a zábavních akcí, poskytování pomoci sportovním, společenským a jiným organizacím a sdružením při pořádání, organizování a zabezpečování sportovních, závodních, pohárových, mistrovských, soutěžních, kulturních, slavnostních a podobných akcí všeho druhu, vydávání tiskovin, například letáků, informačních a výsledkových listin, prospektů, periodik, katalogů, plakátů, novin, orientačních plánů, map, průvodců, školících, učebních pomůcek a potřeb v tištěné podobě a knih, nakladatelská činnost, provoz sportovních areálů, tělovýchovných zařízení a sportovišť, pronájem sportovních zařízení, potřeb a nářadí v rámci této třídy, provozování zařízení sloužících regeneraci a rekondici v rámci tělovýchovy, sportu a tělocviku, pořádání a organizování výstav a veletrhů se zaměřením na kulturu, sport, vzdělání, služby pro oddech a rekreaci bez lékařských služeb a lékařské péče, vše v rámci této třídy.

- (730) Liberecký kraj, U Jezu 642/2a, Liberec 2, 46180, CZ
(740) Patent. a známková kancelář, Ing. Václav Štrnad, Rychtářská 375/31, Liberec 14, 46014

- (210) O-459705
(220) 05.06.2008
(320) 05.06.2008
(511) 25, 28, 41
(540)



FREEBORD

- (510) (25) bundy sportovní, čepice, kalhoty, košile, obuv sportovní, opasky, pokrývky hlavy, pulovry, spodní prádlo, svetry; (28) brusle on-line, brusle kolečkové, holenní chrániče (sportovní zboží), chrániče kolen - nákolenníky (sportovní potřeby), chrániče na lokty (jako sportovní potřeby), rukavice pro sportovní hry, skateboardy včetně příslušenství; (41) filmová tvorba, organizování sportovních soutěží, půjčování sportovního nářadí.
(730) Laurinec Lukáš, Matějská 2416/1, Praha 6, 16000, CZ
(740) JUDr. Jaroslav Bursík, advokát, Jugoslávská 620/29, Praha 2, 12000

- (210) O-459729
(220) 06.06.2008
(320) 06.06.2008
(511) 5

- (540) **ANATAX**
- (510) (5) léky pro léčbu poruch pohyblivosti v důsledku otravy nebo jiného nahromadění železa v mozku.
- (730) **Apotex Technologies Inc.**, 150 Signet Drive, Toronto, Ontario M9L 1T9, CA
- (740) Ing. Jiří Malůšek, Mendlovo nám. 1a, Brno, 60300

- (210) **O-459732**
- (220) 06.06.2008
- (320) 06.06.2008
- (511) 30, 41, 44
- (540)

Zelené centrum 

- (510) (30) bonbóny, cukrovinky, káva, čaj, bylinné čaje, čajové směsi, kakao, čokoláda, kávové náhražky, výrobky z obilnin, obilniny upravené k lidské výživě, müsli, potraviny škrobovitě, sůl, přírodní sladidla, cukr, příchuti do potravin, přísady do nápojů (jiné než esence), vločky, voda mořská na vaření, koření, zázvor, žvýkačky (ne pro lékařské účely); (41) školení, vzdělávání, kluby zdraví, organizování a vedení kongresů a konferencí, semináře, symposia, organizace a pořádání zábavných akcí, organizování a řízení pracovních setkání (školení), vydávání knih, vydávání textů (s výjimkou reklamních), vyučování, praktické cvičení, pořádání sportovních akcí, tanec; (44) služby lékárníků, služby lékárny v rámci této třídy, aromaterapeutické služby, farmaceutické poradenství, fyzioterapie, lékařské služby, lázně parní, lázně veřejné pro hygienické účely, nemocnice, ošetřovatelské služby, salóny krásy, zdravotnická střediska, zdravotní péče, zotavovny (sanatoria), akupunktura, čínská medicína, homeopatie, služby léčitelů, služby esoteriků, alternativní medicína.
- (590) Barevná
- (730) **A P A V A R, spol. s r.o.**, Bukovanského 1329, Ostrava-Slezská Ostrava, 71000, CZ
- (740) Ing. Iva Rylková, Polská 1525, Ostrava - Poruba, 70800

- (210) **O-459733**
- (220) 06.06.2008
- (320) 06.06.2008
- (511) 3, 5, 30, 41, 44
- (540)



- (510) (3) kosmetické přípravky, éterické esence, výrobky parfumerie, vonné oleje, kosmetické přípravky pro koupele, mýdla, oleje pro kosmetické účely, pleťové vody pro kosmetické účely, přípravky pro péči o ošetřování pleti, šampóny, vlasové vody, vazelína pro kosmetické účely, rostlinné extrakty pro kosmetické účely; (5) bylinné tinktury pro léčebné účely, farmaceutické přípravky, byliny léčivé, bylinné čaje pro léčebné účely, dietetické přípravky upravené pro lékařské účely, doplňky výživové pro lékařské účely, chemické přípravky pro lékařské účely, kapsle pro farmaceutické účely, kořeny léčivé, kúry pro farmaceutické účely, léčivé rostliny, masti pro farmaceutické účely, pastilky pro farmaceutické účely, farmaceutické přípravky pro péči o pokožku, vitamínové přípravky pro léčebné účely, žvýkací gumy pro lékařské účely, lihové extrakty pro lékařské účely, výtažky z bylin pro lékařské účely, lihové tinktury pro lékařské účely, přípravky pro osvěžení vzduchu; (30) bonbóny, cukrovinky, káva, čaj, bylinné čaje, čajové směsi, kakao, čokoláda, kávové náhražky, výrobky z obilnin, obilniny upravené k lidské výživě,

müsli, potraviny škrobovitě, sůl, přírodní sladidla, cukr, příchuti do potravin, přísady do nápojů (jiné než esence), vločky, voda mořská na vaření, koření, zázvor, žvýkačky (ne pro lékařské účely); (41) školení, vzdělávání, kluby zdraví, organizování a vedení kongresů a konferencí, semináře, symposia, organizace a pořádání zábavných akcí, organizování a řízení pracovních setkání (školení), vydávání knih, vydávání textů (s výjimkou reklamních), vyučování, praktické cvičení, pořádání sportovních akcí, tanec; (44) služby lékárníků, služby lékárny v rámci této třídy, aromaterapeutické služby, farmaceutické poradenství, fyzioterapie, lékařské služby, lázně parní, lázně veřejné pro hygienické účely, nemocnice, ošetřovatelské služby, salóny krásy, zdravotnická střediska, zdravotní péče, zotavovny (sanatoria), akupunktura, čínská medicína, homeopatie, služby léčitelů, služby esoteriků, alternativní medicína.

- (730) **A P A V A R, spol. s r.o.**, Bukovanského 1329, Ostrava-Slezská Ostrava, 71000, CZ
- (740) Ing. Iva Rylková, Polská 1525, Ostrava - Poruba, 70800

- (210) **O-459755**
- (220) 06.06.2008
- (320) 06.06.2008
- (511) 16, 38, 41
- (540)

GRACE

- (510) (16) papír, lepenka a reklamní a propagační výrobky z těchto materiálů zařazené ve třídě 16, reklamní a propagační výrobky z papíru, plakáty, fotografie, kalendáře, pohlednice, gratulace, dopisní papíry, obálky, samolepky, obtisky, poznámkové bloky, desky na spisy, pořadače, omalovánky, activity books, balící papír, obaly všeho druhu papírové, listy, pytlíky a sáčky pro obalovou techniku, skicáky, tužky, pastelky, tuhy, gumy, ořezávatka, ořezávatka strojky, penály, papírové tašky, papírové kapesníky - vše výše uvedené k reklamním a propagačním účelům v souvislosti s módou, časopisy o módě, módní časopisy; (38) telekomunikace, služby umožňující komunikaci jedné osoby s druhou, televizní vysílání, rozhlasové vysílání, digitální vysílání, televizní vysílání programů, televizní vysílání zábavných, vzdělávacích, výchovných, soutěžních, diskusních a informačních pořadů, telematika, šíření, výměna nebo získávání zpráv a informací, šíření elektronických časopisů, informací, elektronických periodik, knih v elektronické podobě, audio nebo audiovizuálních děl prostřednictvím informační nebo datové nebo elektronické nebo komunikační nebo telekomunikační nebo počítačové sítě, zejména Internetu, pomocí satelitů aj., informační služby na Internetu související s televizním vysíláním, služby na Internetu související s televizním vysíláním, komunikace, poradenská činnost v oblasti sdělovacích prostředků, telekomunikací, informační služby v oblasti telekomunikací, informační kancelář, poskytování informačních služeb prostřednictvím počítačů, pronájem komunikačních míst; (41) nakladatelství a vydavatelství módních časopisů, ediční činnost, publikační činnost, tvorba a šíření audiovizuálních děl z prostředí módy, módní zpravodajství, publicistika, televizní zpravodajství, obrazové zpravodajství o módě, TV produkce, filmová produkce, tvorba a výroba televizních a audiovizuálních programů o módě a z oblasti módy, agenturní činnost v oblasti kultury a módy, módní přehlídky, zábavní činnost, zábavní nebo kulturní nebo vzdělávací představení o módě, organizace společenských a kulturních akcí souvisejících s módou, vše výše uvedené pouze v oblasti módy a módního průmyslu.
- (730) **CET 21 spol. s r.o.**, Křiženeckého nám. 1078/5, Praha 5, 15200, CZ
- (740) Advokátní a patentová kancelář VYSKOČIL, KROŠLÁK a spol., Dana Lukajová, Voršílská 10, Praha 1, 11000

- (210) **O-459778**
- (220) 09.06.2008
- (320) 09.06.2008

(511) 9, 15, 16, 35, 37, 38
(540)



- (510) (9) nahrané a nenahrané nosiče informací magnetické a elektronické, zejména zvukových, zvukově-obrazových a obrazových záznamů, multimediální aplikace, elektronické informační publikace, časopisy a periodika, software všeho druhu, přístroje a zařízení pro reprodukci zvukových, obrazových a zvukově obrazových snímků a záznamů všeho druhu; (15) hudební nástroje; (16) data na papírových nosičích, tiskoviny, knihy, časopisy, výrobky z papíru, letáky, fotografie, obrazy, kalendáře, hudebniny, notové záznamy, prospekty, polygrafické výrobky, publikace, včetně publikací obsahujících hudební díla s textem i bez textu, literární, vědecká a umělecká díla v papírové formě, obaly z papíru a plastu, propagační a upomínkové výrobky z papíru a plastu v rámci této třídy; (35) reklamní, propagační a inzertní činnost a služby, elektronická inzerce, on-line inzerce, výstavy pro obchodní, reklamní a propagační účely, marketing, poradenské a zprostředkovatelské služby související s reklamním tiskem, propagací, reklamou, inzercí a marketingem, distribuce reklamních tiskovin a reklamních nosičů informací; (37) montáž, oprava a servis hudebních nástrojů; (38) šíření, výměna nebo získávání zpráv a informací, šíření elektronických časopisů, informací, audio nebo audiovizuálních děl prostřednictvím informační nebo datové nebo elektronické nebo komunikační nebo telekomunikační nebo počítačové sítě, zejména Internetu, počítačová komunikace, telefonní komunikace.
- (730) **Steinbauer Pavel**, Puklicova 67/1, České Budějovice, 37004, CZ
- (740) KUDRLIČKA & SEDLÁK Advokátní, patentová a známková kancelář, Ing. Jiří Sedlák, Husova 5, České Budějovice, 37001

(210) **O-459795**
(220) 09.06.2008
(320) 09.06.2008
(511) 41, 44
(540)

Cvičení podle Magdaleny Mikulandové

- (510) (41) provozování a pronájem fitness centra, posilovny, provozování tělovýchovných a rekondičních zařízení, vzdělávání, zábava, školení, sportovní a kulturní aktivity související se sportem a tělesným i duševním zdravím; (44) zdravotní péče, poradenství k zdravému životnímu stylu, psychologické poradenství, provozování zařízení sloužících k regeneraci, rekondici a snižování tělesné hmotnosti, wellness, provozování solárií, fyzioterapie, fyzikální terapie, masáže, salóny krásy, aromaterapeutické služby, kosmetické služby, kadeřnické salóny, zkrášlovací salóny, manikúra a pedikúra, veřejné lázně pro hygienické účely, parní lázně, soukromé kliniky a sanatoria.
- (730) **STUDIO PRO ŽENY Magdaleny Mikulandové**, Vodičkova 20, Praha 1, 11000, CZ
- (740) Václav Müller, patentový zástupce, Filipova 2016, Praha 4, 14800

(210) **O-459797**
(220) 09.06.2008
(320) 09.06.2008
(511) 41, 44

(540)



- (510) (41) provozování a pronájem fitness centra, posilovny, provozování tělovýchovných a rekondičních zařízení, vzdělávání, zábava, školení, sportovní a kulturní aktivity související se sportem a tělesným i duševním zdravím; (44) zdravotní péče, poradenství k zdravému životnímu stylu, psychologické poradenství, provozování zařízení sloužících k regeneraci, rekondici a snižování tělesné hmotnosti, wellness, provozování solárií, fyzioterapie, fyzikální terapie, masáže, salóny krásy, aromaterapeutické služby, kosmetické služby, kadeřnické salóny, zkrášlovací salóny, manikúra a pedikúra, veřejné lázně pro hygienické účely, parní lázně, soukromé kliniky a sanatoria.
- (730) **STUDIO PRO ŽENY Magdaleny Mikulandové**, Vodičkova 20, Praha 1, 11000, CZ
- (740) Václav Müller, patentový zástupce, Filipova 2016, Praha 4, 14800

(210) **O-459798**
(220) 09.06.2008
(320) 09.06.2008
(511) 30
(540)

SILVER ICE

- (510) (30) cukrovinky, zejména žvýkací guma, žvýkačky, bonbóny a mátové bonbóny.
- (730) **Wm. WRIGLEY Jr. Company**, 410 North Michigan Avenue, Chicago 60611, IL, US
- (740) ROTT, RŮŽIČKA & GUTTMANN Patentová, známková a advokátní kancelář, JUDr. Vladimír Rott, Nad Štolou 12, Praha 7, 17000

(210) **O-459799**
(220) 09.06.2008
(320) 09.06.2008
(511) 30
(540)

WINTERFRESH ARCTIC ICE

- (510) (30) cukrovinky, zejména žvýkací guma, žvýkačky, bonbóny a mátové bonbóny.
- (730) **Wm. WRIGLEY Jr. Company**, 410 North Michigan Avenue, Chicago 60611, IL, US
- (740) ROTT, RŮŽIČKA & GUTTMANN Patentová, známková a advokátní kancelář, JUDr. Vladimír Rott, Nad Štolou 12, Praha 7, 17000

(210) **O-459835**
(220) 10.06.2008
(320) 10.06.2008
(511) 21, 34
(540)



- (510) (21) džbánky, konvice na čaj, sklenice na pití; (34) popelníky pro kuřáky.
- (590) Barevná
- (730) **KOMODITNÍ SERVIS a.s.**, Na Hradbách 118/9, Ostrava-Moravská Ostrava, 70200, CZ
- (740) Ing. Radek Slíva, Okrajová 1144, Vratimov, 73932

(210) **O-459838**
(220) 10.06.2008
(320) 10.06.2008
(511) 9, 37, 42, 45
(540)



(510) (9) počítače; (37) počítačové vybavení (montáž, údržba a opravy-); (42) počítačové systémy (tvorba-); (45) kontrola továren pro bezpečnostní účely, monitorování bezpečnostních a poplašných zařízení.
(590) Barevná
(730) **M/S Elektro CZ s.r.o.**, Přerovská 425/39, Olomouc-Holice, 78371, CZ

(210) **O-459845**
(220) 10.06.2008
(320) 10.06.2008
(511) 5, 29, 30
(540)

ACNEVAC

(510) (5) výrobky farmaceutické a parafarmaceutické, vakcíny humánní a veterinární, vitamíny a minerály a stopové prvky, dietní a nutriční přípravky a léčiva, medicínální sirupy, výtažky z léčivých bylin a kombinované přípravky vitamínů, minerálů, stopových prvků a bylinných výtažků, potravinové doplňky obohacené vitamíny nebo minerály nebo stopovými prvky, vitamínové přípravky, vitamíny a multivitaminové preparáty, minerály a multiminerálové preparáty, bylinné čaje - v rámci této třídy, léčivé byliny, cukrovinky nebo pastilky nebo tabletky nebo tobolky nebo kapsle nebo žvýkačky s léčivými přísadami, dietetické látky upravené pro lékařské účely, minerální vody a dietetické nápoje upravené pro lékařské účely, dietní potraviny upravené pro lékařské účely, doplňky výživové pro lékařské účely, bílkovinné přípravky nebo potrava pro lékařské účely, bakteriální lyzáty pro lékařské účely, balzámy a krémy a masti pro lékařské účely, chemické přípravky pro lékařské účely, léčivé oleje, oleje pro lékařské účely, tuky pro lékařské účely, léčivé soli, tinktury pro lékařské účely, bylinné výtažky nebo sirupy - v rámci této třídy, vitamínová a minerální výživa ve formě koncentrátů, proteinové koncentráty jako výživné přísady k potravinám pro léčebné účely, droždí pro farmaceutické účely, potravinové doplňky s léčebnými účinky, doplňky stravy s léčebnými účinky, výživné nebo dietetické přípravky pro lékařské účely pro denní doplnění stravy jako instantní strava nebo samostatná směs, která se skládá hlavně z mléka v prášku nebo ze živočišných nebo zeleninových proteinů, také s přísadkou vitamínů nebo minerálů nebo stopových prvků nebo cukru; (29) doplňky stravy s obsahem potravních doplňků a doplňky stravy s obsahem bakteriálních lyzátů a potravinové doplňky ne pro lékařské účely (vše zařazené v této třídě) a obsahující látky živočišného původu, protein pro lidskou spotřebu, proteinové výrobky a přípravky pro výživu, přípravky zvláštní výživy pro sportovce nebo osoby s vysokým energetickým výdejem - v rámci této třídy, jedlá želatina, želatinové výrobky a přípravky pro lidskou výživu, tuky jedlé, oleje jedlé, extrakty z chaluh jako výživa, výživné přípravky pro denní doplnění stravy, která se skládá hlavně z mléka v prášku nebo ze živočišných nebo zeleninových proteinů, také s přísadkou vitamínů nebo minerálů nebo stopových prvků nebo cukru - v rámci této třídy, mléko, mléčné výrobky, jogurty, konzervované, sušené, vařené nebo nakládané ovoce nebo zelenina, polévky, vývary, bujóny; (30) potravinové doplňky ne pro lékařské účely (zařazené v této třídě) a obsahující látky rostlinného původu, cukrovinky, žvýkačky, bonbóny, zmrzliny, pekařské výrobky, cukrářské výrobky, kakao, káva, čaj, čokoláda, nápoje čokoládové, čajové, kakaové nebo kávové, potraviny a pokrmy z obilovin pro lidskou spotřebu, těstoviny, mšlí, med, propolis pro lidskou spotřebu.

(730) **Vrzal Vladimír MVDr. CSc.**, Malinovského 767/39, Ivanovice na Hané, 68323, CZ
Bittner Libor Ing. CSc., Sidliště Osvobození 35, Vyškov-Dědice, 68202, CZ
(740) Ing. Petr Soukup, patentový a známkový zástupce, Vídeňská 8, Olomouc, 77200

(210) **O-459846**
(220) 10.06.2008
(320) 10.06.2008
(511) 5, 29, 30
(540)

UROVAC

(510) (5) výrobky farmaceutické a parafarmaceutické, vakcíny humánní a veterinární, vitamíny a minerály a stopové prvky, dietní a nutriční přípravky a léčiva, medicínální sirupy, výtažky z léčivých bylin a kombinované přípravky vitamínů, minerálů, stopových prvků a bylinných výtažků, potravinové doplňky obohacené vitamíny nebo minerály nebo stopovými prvky, vitamínové přípravky, vitamíny a multivitaminové preparáty, minerály a multiminerálové preparáty, bylinné čaje - v rámci této třídy, léčivé byliny, cukrovinky nebo pastilky nebo tabletky nebo tobolky nebo kapsle nebo žvýkačky s léčivými přísadami, dietetické látky upravené pro lékařské účely, minerální vody a dietetické nápoje upravené pro lékařské účely, dietní potraviny upravené pro lékařské účely, doplňky výživové pro lékařské účely, bílkovinné přípravky nebo potrava pro lékařské účely, bakteriální lyzáty pro lékařské účely, balzámy a krémy a masti pro lékařské účely, chemické přípravky pro lékařské účely, léčivé oleje, oleje pro lékařské účely, tuky pro lékařské účely, léčivé soli, tinktury pro lékařské účely, bylinné výtažky nebo sirupy - v rámci této třídy, vitamínová a minerální výživa ve formě koncentrátů, proteinové koncentráty jako výživné přísady k potravinám pro léčebné účely, droždí pro farmaceutické účely, potravinové doplňky s léčebnými účinky, doplňky stravy s léčebnými účinky, výživné nebo dietetické přípravky pro lékařské účely pro denní doplnění stravy jako instantní strava nebo samostatná směs, která se skládá hlavně z mléka v prášku nebo ze živočišných nebo zeleninových proteinů, také s přísadkou vitamínů nebo minerálů nebo stopových prvků nebo cukru; (29) doplňky stravy s obsahem potravních doplňků a doplňky stravy s obsahem bakteriálních lyzátů a potravinové doplňky ne pro lékařské účely (vše zařazené v této třídě) a obsahující látky živočišného původu, protein pro lidskou spotřebu, proteinové výrobky a přípravky pro výživu, přípravky zvláštní výživy pro sportovce nebo osoby s vysokým energetickým výdejem - v rámci této třídy, jedlá želatina, želatinové výrobky a přípravky pro lidskou výživu, tuky jedlé, oleje jedlé, extrakty z chaluh jako výživa, výživné přípravky pro denní doplnění stravy, která se skládá hlavně z mléka v prášku nebo ze živočišných nebo zeleninových proteinů, také s přísadkou vitamínů nebo minerálů nebo stopových prvků nebo cukru - v rámci této třídy, mléko, mléčné výrobky, jogurty, konzervované, sušené, vařené nebo nakládané ovoce nebo zelenina, polévky, vývary, bujóny; (30) potravinové doplňky ne pro lékařské účely (zařazené v této třídě) a obsahující látky rostlinného původu, cukrovinky, žvýkačky, bonbóny, zmrzliny, pekařské výrobky, cukrářské výrobky, kakao, káva, čaj, čokoláda, nápoje čokoládové, čajové, kakaové nebo kávové, potraviny a pokrmy z obilovin pro lidskou spotřebu, těstoviny, mšlí, med, propolis pro lidskou spotřebu.

(730) **Vrzal Vladimír MVDr. CSc.**, Malinovského 767/39, Ivanovice na Hané, 68323, CZ
Bittner Libor Ing. CSc., Sidliště Osvobození 35, Vyškov-Dědice, 68202, CZ
(740) Ing. Petr Soukup, patentový a známkový zástupce, Vídeňská 8, Olomouc, 77200

(210) **O-459847**
(220) 10.06.2008
(320) 10.06.2008
(511) 5, 29, 30
(540)

GASTROVAC

(510) (5) výrobky farmaceutické a parafarmaceutické, vakcíny humánní a veterinární, vitamíny a minerály a stopové prvky, dietní a nutriční přípravky a léčiva, medicínální sirupy, výtažky z

léčivých bylin a kombinované přípravky vitamínů, minerálů, stopových prvků a bylinných výtažků, potravinové doplňky obohacené vitamíny nebo minerály nebo stopovými prvky, vitamínové přípravky, vitamíny a multivitaminové preparáty, minerály a multiminerálové preparáty, bylinné čaje - v rámci této třídy, léčivé byliny, cukrovinky nebo pastilky nebo tabletky nebo tobolky nebo kapsle nebo žvýkačky s léčivými přísadami, dietetické látky upravené pro lékařské účely, minerální vody a dietetické nápoje upravené pro lékařské účely, dietní potraviny upravené pro lékařské účely, doplňky výživové pro lékařské účely, bílkovinné přípravky nebo potrava pro lékařské účely, bakteriální lyzáty pro lékařské účely, balzámy a krémy a masti pro lékařské účely, chemické přípravky pro lékařské účely, léčivé oleje, oleje pro lékařské účely, tuky pro lékařské účely, léčivé soli, tinktury pro lékařské účely, bylinné výtažky nebo sirupy - v rámci této třídy, vitamínová a minerální výživa ve formě koncentrátů, proteinové koncentráty jako výživné přísady k potravinám pro léčebné účely, droždí pro farmaceutické účely, potravinové doplňky s léčebnými účinky, doplňky stravy s léčebnými účinky, výživné nebo dietetické přípravky pro lékařské účely pro denní doplnění stravy jako instantní strava nebo samostatná směs, která se skládá hlavně z mléka v prášku nebo ze živočišných nebo zeleninových proteinů, také s přísadkou vitamínů nebo minerálů nebo stopových prvků nebo cukru; (29) doplňky stravy s obsahem potravních doplňků a doplňky stravy s obsahem bakteriálních lyzátů a potravinové doplňky ne pro lékařské účely (vše zařazené v této třídě) a obsahující látky živočišného původu, protein pro lidskou spotřebu, proteinové výrobky a přípravky pro výživu, přípravky zvláštní výživy pro sportovce nebo osoby s vysokým energetickým výdejem - v rámci této třídy, jedlá želatina, želatinové výrobky a přípravky pro lidskou výživu, tuky jedlé, oleje jedlé, extrakty z chaluh jako výživa, výživné přípravky pro denní doplnění stravy, která se skládá hlavně z mléka v prášku nebo ze živočišných nebo zeleninových proteinů, také s přísadkou vitamínů nebo minerálů nebo stopových prvků nebo cukru - v rámci této třídy, mléko, mléčné výrobky, jogurty, konzervované, sušené, vařené nebo nakládané ovoce nebo zelenina, polévky, vývary, bujóny; (30) potravinové doplňky ne pro lékařské účely (zařazené v této třídě) a obsahující látky rostlinného původu, cukrovinky, žvýkačky, bonbóny, zmrzliny, pekařské výrobky, cukrářské výrobky, kakao, káva, čaj, čokoláda, nápoje čokoládové, čajové, kakaové nebo kávové, potraviny a pokrmy z obilovin pro lidskou spotřebu, těstoviny, müsli, med, propolis pro lidskou spotřebu.

(730) **Vrzal Vladimír MVDr., CSc.**, Malinovského 767/39, Ivanovice na Hané, 68323, CZ

Bittner Libor Ing., CSc., Sídliště Osvobození 35, Vyškov-Dědice, 68202, CZ

(740) Ing. Petr Soukup, patentový a známkový zástupce, Vídeňská 8, Olomouc, 77200

(210) **O-459848**

(220) 10.06.2008

(320) 10.06.2008

(511) 29, 30

(540)

FEMIVAC

(510) (29) doplňky stravy s obsahem potravních doplňků a doplňky stravy s obsahem bakteriálních lyzátů a potravinové doplňky ne pro lékařské účely (vše zařazené v této třídě) a obsahující látky živočišného původu, protein pro lidskou spotřebu, proteinové výrobky a přípravky pro výživu, přípravky zvláštní výživy pro sportovce nebo osoby s vysokým energetickým výdejem - v rámci této třídy, jedlá želatina, želatinové výrobky a přípravky pro lidskou výživu, tuky jedlé, oleje jedlé, extrakty z chaluh jako výživa, výživné přípravky pro denní doplnění stravy, která se skládá hlavně z mléka v prášku nebo ze živočišných nebo zeleninových proteinů, také s přísadkou vitamínů nebo minerálů nebo stopových prvků nebo cukru - v rámci této třídy, mléko, mléčné výrobky, jogurty, konzervované, sušené, vařené nebo nakládané ovoce nebo zelenina, polévky, vývary, bujóny; (30) potravinové doplňky ne pro lékařské účely (zařazené v této třídě) a obsahující látky rostlinného původu, cukrovinky, žvýkačky, bonbóny, zmrzliny, pekařské výrobky, cukrářské výrobky, kakao, káva, čaj, čokoláda, nápoje čokoládové, čajové, kakaové nebo kávové, potraviny a pokrmy z obilovin pro lidskou spotřebu, těstoviny, muesli, med, propolis pro lidskou spotřebu.

(730) **Vrzal Vladimír MVDr., CSc.**, Malinovského 767/39, Ivanovice na Hané, 68323, CZ

Bittner Libor Ing., CSc., Sídliště Osvobození 35, Vyškov - Dědice, 68202, CZ

(740) Ing. Petr Soukup, patentový a známkový zástupce, Vídeňská 8, Olomouc, 77200

(210) **O-459867**

(220) 10.06.2008

(320) 10.06.2008

(511) 35, 39, 41

(540)

firotoours

(510) (35) pořádání výstav k obchodním a reklamním účelům, činnost reklamní, propagační a inzertní i prostřednictvím Internetu, zejména v oblasti cestovního ruchu, průzkum a analýzy trhů, distribuce zboží k reklamním účelům, marketing, poradenská činnost v oblasti obchodu, poskytování inzertních služeb zejména v oblasti cestovního ruchu, pořádání výstav a veletrhů, zprostředkovatelská činnost v oblasti obchodu a zejména cestovního ruchu, aktualizace reklamních materiálů, aranžování výkladů, komerční informační kanceláře, kopírování nebo rozmnožování dokumentů, pronájem reklamních materiálů a ploch, předvádění zboží, překládání informací do počítačových databází, přepisování, sekretářské služby, vedení kartoték v počítači, inzerce všemi druhy médií; (39) služby cestovní kanceláře, jako organizování zájezdů a výletů, turistických prohlídek, rezervace cest, okružních plaveb apod., informační služby v cestovním ruchu, doprava pozemní, autobusová, automobilová i železniční, lodní, včetně trajektů, letecká, včetně jejího zprostředkování, přeprava osob, přeprava zavazadel a nákladů, včetně jejich skladování, poskytování průvodcovských služeb, cestovní kancelář, poskytování a zprostředkování cestovních služeb, organizování rekreačních, turistických, tematických a jiných zájezdů a pobytů, zprostředkování přepravy, doprava účastníků zájezdů, brigád, táborů, zprostředkovávání těchto služeb, doprava cestujících s doprovodem, pronájem (půjčovna) vozidel, autokarů, lodí, rezervování míst pro průjezd při dopravě, zajišťování vyhlídkových a okružních jízd, distribuce a rezervace letenek, jízdenek a místenek, distribuce cestovních katalogů a nabídkových listin v tuzemsku i zahraničí v rámci této třídy, služby týkající se provozu na letištích - odbavování a vítání klientů při odletu a přeletu letadel, služby, týkající se sdělování informací ohledně cesty, které poskytují turistické kanceláře, služby, týkající se organizování pobytu turistů, zprostředkování dopravy (zasílatelství), poradenská a konzultační činnost v cestovním ruchu, doprava, zprostředkování a průvodcovská činnost v cestovním ruchu, informační služby v cestovním ruchu, pořádání tematických zájezdů, zejména kulturních, sportovních, studijních, pobytových, poznávacích s komplexním programem, pořádání táborů pro děti a mládež v rámci této třídy, činnost touroperátora, pronájem koní, poskytování služeb cestovního ruchu včetně průvodcovských služeb, zajišťování programu a servisu při služebních a obchodních cestách, poradenská činnost v oblasti cestovního ruchu, organizování cest, organizace zájezdů, stáží, brigád; (41) kulturní činnost jako organizace společenských, sportovních, turistických, ekologických a kulturních akcí a slavností, pořádání táborů pro děti a mládež (zábava), pořádání školení, předškolní vzdělávání a doškolování, půjčování a rozšiřování knih, novin a časopisů (služby spadající do třídy 41), nakladatelská a vydavatelská činnost, pořádání tematických zájezdů, zejména kulturních, sportovních, studijních, pobytových, poznávacích s komplexním programem, pořádání odborných kurzů, příprava a realizace výukových programů, zajišťování sportovního výcviku, zajišťování předprodeje vstupenek, realizace jazykových kurzů, výdělečně orientovaných studijně-pracovních stáží, zprostředkovávání těchto služeb, informace o možnostech rekreace, zábavy a rozptýlení, služby pro oddech a rekreaci, organizování symposií, konferencí, kongresů a kolokvií, klubové služby (výchovně-zábavné), půjčování sportovního nářadí s výjimkou dopravních prostředků, překladatelská služba, reportáže.

(730) **FIRO-tour, a.s.**, Národní třída 37/38, Praha 1-Nové Město, 11000, CZ

(740) DANĚK & PARTNERS Advokátní a patentová kancelář, Dr. Vilém Daněk, Vinohradská 45, Praha 2, 12000

(210) **O-459868**
(220) 10.06.2008
(320) 10.06.2008
(511) 35, 39, 41
(540)

firotour

- (510) (35) pořádání výstav k obchodním a reklamním účelům, činnost reklamní, propagační a inzertní i prostřednictvím Internetu, zejména v oblasti cestovního ruchu, průzkum a analýzy trhů, distribuce zboží k reklamním účelům, marketing, poradenská činnost v oblasti obchodu, poskytování inzertních služeb zejména v oblasti cestovního ruchu, pořádání výstav a veletrhů, zprostředkovatelská činnost v oblasti obchodu a zejména cestovního ruchu, aktualizace reklamních materiálů, aranžování výkladů, komerční informační kanceláře, kopírování nebo rozmnožování dokumentů, pronájem reklamních materiálů a ploch, předvádění zboží, překlad informací do počítačových databází, přepisování, sekretářské služby, vedení kartoték v počítači, inzerce všemi druhy médií; (39) služby cestovní kanceláře, jako organizování zájezdů a výletů, turistických prohlídek, rezervace cest, okružních plaveb apod., informační služby v cestovním ruchu, doprava pozemní, autobusová, automobilová i železniční, lodní, včetně trajektů, letecká, včetně jejího zprostředkování, přeprava osob, přeprava zavazadel a nákladů, včetně jejich skladování, poskytování průvodcovských služeb, cestovní kancelář, poskytování a zprostředkování cestovních služeb, organizování rekreačních, turistických, tematických a jiných zájezdů a pobytů, zprostředkování přepravy, doprava účastníků zájezdů, brigád, táborů, zprostředkovávání těchto služeb, doprava cestujících s doprovodem, pronájem (půjčovna) vozidel, autokarů, lodí, rezervování míst pro průjezd při dopravě, zajišťování vyhlídkových a okružních jízd, distribuce a rezervace letenek, jízdenek a místenek, distribuce cestovních katalogů a nabídkových listin v tuzemsku i zahraničí v rámci této třídy, služby týkající se provozu na letištích - odbavování a vítání klientů při odletu a přiletu letadel, služby, týkající se sdělování informací ohledně cesty, které poskytují turistické kanceláře, služby, týkající se organizování pobytu turistů, zprostředkování dopravy (zasílatelství), poradenská a konzultační činnost v cestovním ruchu, doprava, zprostředkování a průvodcovská činnost v cestovním ruchu, informační služby v cestovním ruchu, pořádání tematických zájezdů, zejména kulturních, sportovních, studijních, pobytových, poznávacích s komplexním programem, pořádání táborů pro děti a mládež v rámci této třídy, činnost touroperátora, pronájem koní, poskytování služeb cestovního ruchu včetně průvodcovských služeb, zajišťování programu a servisu při služebních a obchodních cestách, poradenská činnost v oblasti cestovního ruchu, organizování cest, organizace zájezdů, stáží, brigád; (41) kulturní činnost jako organizace společenských, sportovních, turistických, ekologických a kulturních akcí a slavností, pořádání táborů pro děti a mládež (zábava), pořádání školení, předškolní vzdělávání a doškolování, půjčování a rozšiřování knih, novin a časopisů (služby spadající do třídy 41), nakladatelská a vydavatelská činnost, pořádání tematických zájezdů, zejména kulturních, sportovních, studijních, pobytových, poznávacích s komplexním programem, pořádání odborných kurzů, příprava a realizace výukových programů, zajišťování sportovního výcviku, zajišťování předprodeje vstupenek, realizace jazykových kurzů, výdělečně orientovaných studijně-pracovních stáží, zprostředkovávání těchto služeb, informace o možnostech rekreace, zábavy a rozptýlení, služby pro oddech a rekreaci, organizování symposií, konferencí, kongresů a kolokvií, klubové služby (výchovně-zábavné), půjčování sportovního nářadí s výjimkou dopravních prostředků, překladatelská služba, reportáže.
- (730) **FIRO-tour, a.s.**, Národní třída 37/38, Praha 1-Nové Město, 11000, CZ
- (740) **DANĚK & PARTNERS** Advokátní a patentová kancelář, Dr. Vilém Daněk, Vinohradská 45, Praha 2, 12000

(210) **O-459889**
(220) 11.06.2008
(320) 11.06.2008
(511) 1, 2, 35
(540)

D DETECHA DETASTOP

- (510) (1) chemické výrobky pro průmysl, vědu, fotografii, zemědělství,

zahradnictví, lesnictví, umělé pryskyřice, plastické hmoty v surovém stavu, hnojiva pro půdu, chemické prostředky pro konzervování potravin, třísloviny, průmyslová pojidla a lepidla; (2) barvy, nátěry, laky, nátěrové hmoty syntetické, ochranné nátěry, střešní nátěry, průmyslové tmely zařazené do této třídy, ochranné výrobky proti korozi a proti deteriorizaci dřeva, barviva, potravinářská barviva, mořidla, přírodní pryskyřice v surovém stavu, kovy listkové a práškové pro malíře, dekorátéry a umělce; (35) zprostředkování obchodu s výše uvedenými výrobky ve tř. 1 a 2.

- (730) **Detecha, chemické výrobní družstvo**, Husovo nám. 1208, Nové Město nad Metují, 54901, CZ
- (740) **KUDRLIČKA & SEDLÁK** Advokátní, patentová a známková kancelář, Ing. Jiří Sedlák, Husova 5, České Budějovice, 37001

(210) **O-459890**
(220) 11.06.2008
(320) 11.06.2008
(511) 1, 2, 35
(540)

D DETECHA DETAKRYL PROTIPLÍŠŇOVÝ

- (510) (1) chemické výrobky pro průmysl, vědu, fotografii, zemědělství, zahradnictví, lesnictví, umělé pryskyřice, plastické hmoty v surovém stavu, hnojiva pro půdu, chemické prostředky pro konzervování potravin, třísloviny, průmyslová pojidla a lepidla; (2) barvy, nátěry, laky, nátěrové hmoty syntetické, ochranné nátěry, střešní nátěry, průmyslové tmely zařazené do této třídy, ochranné výrobky proti korozi a proti deteriorizaci dřeva, barviva, potravinářská barviva, mořidla, přírodní pryskyřice v surovém stavu, kovy listkové a práškové pro malíře, dekorátéry a umělce; (35) zprostředkování obchodu s výše uvedenými výrobky ve tř. 1 a 2.
- (730) **Detecha, chemické výrobní družstvo**, Husovo nám. 1208, Nové Město nad Metují, 54901, CZ
- (740) **KUDRLIČKA & SEDLÁK** Advokátní, patentová a známková kancelář, Ing. Jiří Sedlák, Husova 5, České Budějovice, 37001

(210) **O-459929**
(220) 12.06.2008
(320) 12.06.2008
(511) 9, 37
(540)

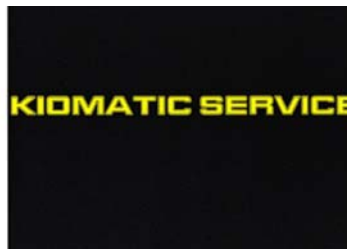

- (510) (9) kiosky (informační a platební terminály); (37) instalace, servis.
- (590) Barevná
- (730) **Kiomatic service s.r.o.**, Koněvova 139, Praha 3, 13000, CZ

(210) **O-459953**
(220) 13.06.2008
(320) 13.06.2008
(511) 3
(540)

VIOLA

- (510) (3) univerzální čisticí prostředky.
- (730) **ALFACHEM s.r.o.**, U Koupaliště 119/6, Letovice, 67961, CZ
- (740) Ing. Libor Markes, Grohova 54, Brno, 60200

(210) **O-459967**
(220) 16.06.2008
(320) 16.06.2008
(511) 5, 29, 30
(540)

NefroVaxinHP

- (510) (5) výrobky farmaceutické a parafarmaceutické, vakciny humánní a veterinární, doplňky výživové pro lékařské účely, mikrobiální lyzáty pro lékařské účely, potravinové doplňky s

léčebnými účinky, doplňky stravy s léčebnými účinky; (29) potravinové doplňky ne pro lékařské účely (zařazené v této třídě) a obsahující látky živočišného původu, doplňky stravy s obsahem mikrobiálních lyzátů; (30) potravinové doplňky ne pro lékařské účely (zařazené v této třídě) a obsahující látky rostlinného původu.

- (730) **Helvetia Pharma a.s.**, Slezská 949/32, Praha 2, 12000, CZ
(740) Ing. Petr Soukup, patentový zástupce, Vídeňská 8, Olomouc, 77200

- (210) **O-459968**
(220) 16.06.2008
(320) 16.06.2008
(511) 5, 29, 30
(540)

DentalVaxinHP

- (510) (5) výrobky farmaceutické a parafarmaceutické, vakcíny humánní a veterinární, doplňky výživové pro lékařské účely, mikrobiální lyzáty pro lékařské účely, potravinové doplňky s léčebnými účinky, doplňky stravy s léčebnými účinky; (29) potravinové doplňky ne pro lékařské účely (zařazené v této třídě) a obsahující látky živočišného původu, doplňky stravy s obsahem mikrobiálních lyzátů; (30) potravinové doplňky ne pro lékařské účely (zařazené v této třídě) a obsahující látky rostlinného původu.

- (730) **Helvetia Pharma a.s.**, Slezská 949/32, Praha 2, 12000, CZ
(740) Ing. Petr Soukup, patentový zástupce, Vídeňská 8, Olomouc, 77200

- (210) **O-459973**
(220) 16.06.2008
(320) 16.06.2008
(511) 42
(540)



- (510) (42) vědecké a technologické služby a související výzkum a projektování, analytické a výzkumné služby v průmyslu, navrhování a vývoj počítačového hardwaru a softwaru.

- (590) Barevná
(730) **TRGIMAN s.r.o.**, Řež 214, Husinec, 25068, CZ

- (210) **O-459975**
(220) 16.06.2008
(320) 16.06.2008
(511) 42
(540)



- (510) (42) návrh a vývoj počítačového softwaru a hardwaru, vědecké a technologické služby a s nimi spojený výzkum a návrhy, průmyslové analýzy a výzkum, služby techniků, kteří provádějí vyhodnocení, odhady, výzkum a posudky v oblasti vědy a techniky, služby poskytované osobami, individuálně nebo kolektivně, ve vztahu k teoretickým a praktickým aspektům ucelených oblastí činností v rámci této třídy, služby počítačových specialistů, služby v oblasti metodiky a certifikace systémů řízení dle mezinárodních norem a jiných národních nebo speciálních standardů na základě akreditace, nezávislá kontrola výrobků i služeb včetně expertizního posuzování shody výrobků, inženýrské služby, provádění hodnocení systémů.

- (730) **Palas Pavel Ing.**, Denisova 504, Jičín, 50601, CZ
(740) Mgr. Ladislav Sudík, Polní 293, Letohrad, 56151

- (210) **O-459976**
(220) 16.06.2008
(320) 16.06.2008
(511) 32, 33, 35
(540)



- (510) (32) piva, minerální vody, šumivé nápoje a jiné nápoje nealkoholické, nápoje a šťávy ovocné, sirupy a jiné přípravky k zhotovování nápojů; (33) alkoholické nápoje (s výjimkou pív), víno; (35) zprostředkovatelská činnost v oblasti obchodu a služeb k obchodním účelům, týkající se výrobků, uvedených ve tř. 32 a 33, obchodní nebo podnikatelské informace, zprostředkování obchodních kontaktů v oblasti výrobků, uvedených ve tř. 32 a 33, předvádění zboží, provádění obchodních operací, pomoc při řízení obchodní činnosti, reklama (on-line) na počítačové komunikační síti, on-line inzerce, reklama, propagace, propagační korespondence, propagační materiál (šíření), propagační publikace (šíření), inzerce.

- (590) Barevná
(730) **Czechoslovak Spirit s.r.o.**, Opletalova 1417/25, Praha 1, 11000, CZ
(740) Ing. Pavel Nádvorník, Sokola Tůmy 1, Ostrava - Hulváky, 70900

- (210) **O-459977**
(220) 16.06.2008
(320) 16.06.2008
(511) 32, 33, 35
(540)

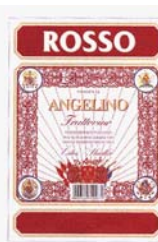

- (510) (32) piva, minerální vody, šumivé nápoje a jiné nápoje nealkoholické, nápoje a šťávy ovocné, sirupy a jiné přípravky k zhotovování nápojů; (33) alkoholické nápoje (s výjimkou pív), víno; (35) zprostředkovatelská činnost v oblasti obchodu a služeb k obchodním účelům, týkající se výrobků, uvedených ve tř. 32 a 33, obchodní nebo podnikatelské informace, zprostředkování obchodních kontaktů v oblasti výrobků, uvedených ve tř. 32 a 33, předvádění zboží, provádění obchodních operací, pomoc při řízení obchodní činnosti, reklama (on-line) na počítačové komunikační síti, on-line inzerce, reklama, propagace, propagační korespondence, propagační materiál (šíření), propagační publikace (šíření), inzerce.

- (590) Barevná
(730) **Czechoslovak Spirit s.r.o.**, Opletalova 1417/25, Praha 1, 11000, CZ
(740) Ing. Pavel Nádvorník, Sokola Tůmy 1, Ostrava - Hulváky, 70900

- (210) **O-459987**
(220) 16.06.2008
(320) 16.06.2008
(511) 1, 37, 40, 42

(540)



- (510) (1) chemické výrobky určené pro průmysl a vědu, zejména pak chemikálie pro úpravu a čištění vody, ekologické chemikálie, alkalizační činidla, chemikálie pro odkyselování vody, jedy, pesticidy jako přísady do výrobků, žiraviny; (37) stavební služby, zejména pak služby poskytované zemními stroji a stavebními mechanismy na úpravu terénu; (40) zpracování materiálu - nakládání s odpady, zpracování chemických látek; (42) odborná poradenská činnost v oblastech ekologie, chemie a životního prostředí, odborné návrhy technologií v ekologii, chemii a životním prostředí, odborné laboratorní testy a analýzy.
- (730) **Kemifloc a.s.**, Nábřeží Dr. Ed. Beneše 24, Přerov, 75062, CZ
(740) Ing. Radmila Baumová, Nádražní 29, Žďár nad Sázavou, 59101

- (210) **O-460018**
(220) 09.07.2008
(320) 09.07.2008
(511) 35, 41, 42
(540)

talents2grow

- (510) (35) obchodní činnost (pomoc při řízení -), obchodní nebo podnikatelské informace (poskytování -), obchodní management a podnikové poradenství, personální poradenství, poradenství při vedení podniků, řízení obchodních nebo průmyslových podniků (poskytování pomoci při -), efektivnost provozu a racionalizace práce (posuzování -), oceňování obchodních podniků, poradenství v obchodní činnosti, řízení (poradenské služby obchodní nebo podnikatelské), obchodní nebo podnikatelské poradenství (profesionální -), zaměstnanci (nábor -), psychologické testování pro výběr zaměstnanců; (41) studium dálkové, vydávání textů, s výjimkou reklamních nebo náborových, výcvik (instruktážní), vyučování, vzdělávání, školení, vydávání knih, informace o výchově a vzdělávání, praktický výcvik, organizování a vedení seminářů, pořádání a řízení pracovních setkání (školení), vydávání elektronických knih a časopisů on-line, poskytování on-line elektronických publikací (bez možnosti stažení), poradenství pro volbu povolání, psaní textů (jiných než reklamních), služby v oblasti grafické úpravy, jiné než pro reklamní účely; (42) počítačové programování, tvorba software (počítačových programů), aktualizace počítačových programů, grafický design, pronájem počítačového software, údržba počítačových programů, tvorba počítačových systémů, tvorba a správa webových stránek (pro třetí osoby), umístění webových stránek, instalace počítačových programů, konzultace (v oblasti počítačového softwaru), pronájem webových serverů.
- (730) **learn2grow s.r.o.**, K Oboře 181, Jesenice Osnice, 25242, CZ

- (210) **O-460019**
(220) 09.07.2008
(320) 09.07.2008
(511) 35, 41, 42
(540)

learn2grow

- (510) (35) obchodní činnost (pomoc při řízení -), obchodní nebo podnikatelské informace (poskytování -), obchodní management a podnikové poradenství, personální poradenství, poradenství při vedení podniků, řízení obchodních nebo průmyslových podniků (poskytování pomoci při -), efektivnost provozu a racionalizace práce (posuzování -), oceňování obchodních podniků, poradenství v obchodní činnosti, řízení (poradenské služby obchodní nebo podnikatelské), obchodní nebo podnikatelské poradenství (profesionální -), zaměstnanci (nábor -), psychologické testování pro výběr zaměstnanců; (41) studium dálkové, vydávání textů, s výjimkou reklamních nebo náborových, výcvik (instruktážní), vyučování, vzdělávání, školení, vydávání knih, informace o výchově a vzdělávání, praktický výcvik, organizování a vedení seminářů, pořádání a

řízení pracovních setkání (školení), vydávání elektronických knih a časopisů on-line, poskytování on-line elektronických publikací (bez možnosti stažení), poradenství pro volbu povolání, psaní textů (jiných než reklamních), služby v oblasti grafické úpravy, jiné než pro reklamní účely; (42) počítačové programování, tvorba software (počítačových programů), aktualizace počítačových programů, grafický design, pronájem počítačového software, údržba počítačových programů, tvorba počítačových systémů, tvorba a správa webových stránek (pro třetí osoby), umístění webových stránek, instalace počítačových programů, konzultace (v oblasti počítačového softwaru), pronájem webových serverů.

- (730) **learn2grow s.r.o.**, K Oboře 181, Jesenice Osnice, 25242, CZ

- (210) **O-460127**
(220) 20.06.2008
(320) 20.06.2008
(511) 9, 16, 35, 38, 41
(540)

Osmdesátky v osm

- (510) (9) nahané a nenahané nosiče zvuku a obrazu, zejména audiokazety, videokazety, kompaktní disky, magnetofonové pásky, audiovizuální díla na nosičích, hudební díla na nosičích; (16) tiskoviny, časopisy, publikace, propagační tiskoviny, zejména katalogy, plakáty, kalendáře, tiskárenské výrobky, kancelářské potřeby spadající do této třídy; (35) reklamní a propagační činnost prostřednictvím jakéhokoli média, prostřednictvím telefonní sítě, datové sítě nebo informační sítě, distribuce zboží k reklamním účelům, inzertní činnost, zprostředkovatelská činnost v oblasti obchodu s výrobky uvedenými ve tř. 9 a 16, zprostředkování mediálního průmyslu, jako je zprostředkování reklamy, inzerce, propagace; (38) provozování rozhlasového vysílání, poradenská činnost v oblasti sdělovacích prostředků, šíření a výměna informací prostřednictvím počítačových a telekomunikačních sítí, včetně Internetu; (41) tvorba rozhlasových programů, výchovná a zábavná činnost, organizace, příprava a pořádání hudebních vystoupení, koncertů a zábavných pořadů, vydavatelská a nakladatelská činnost.
- (730) **Radio Bonton a.s.**, Wenzigova 4/1872, Praha 2, 12000, CZ
(740) ADVOKÁTNÍ KANCELÁŘ BŘESKÝ, HEIPLÍK, JUDr. Ladislav Břeský, advokát, Botičská 1936/4, Praha 2, 12000

- (210) **O-460159**
(220) 20.06.2008
(320) 20.06.2008
(511) 2, 30, 35
(540)

AROMEX

- (510) (2) potravinářská barviva; (30) lihové, práškové a emulzní koření a ochucovací přípravky k potravinářským účelům, aroma, koření a směsi koření, chuťové přísady a výtažky rostlinného původu; (35) import, export, zprostředkování obchodní činnosti pro uvedené výrobky ve tř. 2 a 30.
- (730) **AROMKA BRNO s.r.o.**, Vídeňská 91, Brno, 63900, CZ
(740) PROPATENT CZ, Ing. Vlasta Sedláčková, Ke Kateřinkám 1393, Praha 4, 14900

- (210) **O-460209**
(220) 24.06.2008
(320) 24.06.2008
(511) 41
(540)



- (510) (41) kulturní činnost, pořádání kulturních a divadelních akcí.
(730) **Haupt Václav**, Kapucínská 4/78, Praha 1, 11800, CZ

- (210) **O-460220**

(220) 24.06.2008
(320) 24.06.2008
(511) 16, 18, 24, 25, 28, 34, 35, 36, 37, 41, 43
(540)

www.casinosazka.cz

(510) (16) časopisy, knihy, publikace, reklamní prospekty, informační letáky, losy, propagační předměty v rámci této třídy jako jsou zejména tužky, kalendáře, plakáty, diáře, těžítka; (18) tašky, brašny, batohy; (24) ručníky; (25) trička, čepice; (28) hrací karty; (34) zapalovače; (35) reklamní činnost, administrativní práce, automatizovaně zpracování dat; (36) pronájem bytových a nebytových prostor v rámci této třídy; (37) úklid; (41) organizování sportovních sázek a číselných loterií, provozování loterií a jiných podobných her v souladu s obecně závaznými právními předpisy, provozování nevyherních a výherních hracích přístrojů, provozování kulečnickové herny, prodej losů a příjem sázek ve smluvně závazných sběrnách právnických a fyzických osob a ve sběrnách zřízených společnostmi, vydavatelská činnost, nakladatelská činnost; (43) poskytování občerstvení, služby spojené s poskytováním občerstvení.

(730) SAZKA, a.s., K Žižkovu 851/4, Praha 9, 19093, CZ
(740) PATENTSERVIS Praha a.s., Jivenská 1273/1, Praha 4, 14021

(210) O-460254
(220) 25.06.2008
(320) 25.06.2008
(511) 17, 19
(540)



(510) (17) paropropustná pojistná podstřešní fólie, parotěsná zábrana z polyetylénu, izolace proti vlhkosti staveb, hydroizolační fólie; (19) stavební hmoty nekovové.

(730) Fatra, a.s., tř. T. Bati 1541, Napajedla, 76361, CZ
(740) PATENTSERVIS Praha a.s., Jivenská 1273/1, Praha 4, 14021

(210) O-460255
(220) 25.06.2008
(320) 25.06.2008
(511) 35
(540)

NIELSEN EQ

(510) (35) rešeršní služby týkající se průzkumu trhu a obchodu, vypracování posudků a přehledů, studií, analýz, ocenění a zhodnocení trhu a obchodu.

(730) CZT/ACN TRADEMARKS, L.L.C., 150 North Martingale Road, Schaumburg, IL 60173, IL, US
(740) PATENTSERVIS Praha a.s., Jivenská 1273/1, Praha 4, 14021

(210) O-460257
(220) 25.06.2008
(320) 25.06.2008
(511) 29, 31, 35
(540)



(510) (29) sterilovaná, nakládaná a konzervovaná zelenina, sterilované a nakládané směsi a saláty, kompoty a ovocné protlaky, rajčatový protlak, sterilované okurky v nálevu; (31) čerstvé ovoce a zelenina, zejména okurky; (35) akviziční, marketingová, propagační, reklamní, informačně-obchodní a inzertní činnost, distribuce zboží k reklamním účelům, zejména v oblasti prodeje znojemských okurek.

(730) Znojemská okurka, družstvo, Slovenská 1657/1, Znojmo, 66902, CZ
(740) Mgr. Marie Žáková, patentový zástupce, Lidická 51, Brno, 60200

(210) O-460263
(220) 25.06.2008
(320) 25.06.2008
(511) 9, 35, 37, 42
(540)



(510) (9) přístroje vědecké, hasicí, počítače, magnetické nosiče, tiskárny pro počítače a počítačové příslušenství; (35) inzertní a reklamní činnost, pronájem kancelářských strojů a zařízení, služby poradenství v obchodní činnosti, profesionální obchodní nebo podnikové poradenství, odborné obchodní poradenství; (37) stavby a opravy, montáž, údržba a opravy kancelářských strojů a zařízení; (42) analýzy a výzkum, vývoj počítačového hardware a software, konzultace v oblasti počítačového softwaru, poradenské služby v oblasti počítačového hardware.

(590) Barevná
(730) TONER EXPRES s.r.o., Lihovarská 1060/12, Praha 9, 19000, CZ

(210) O-460283
(220) 26.06.2008
(320) 26.06.2008
(511) 16, 35, 41
(540)

SYMETRÁLA

(510) (16) časopisy; (35) vydávání reklamních nebo náborových, propagačních a inzertních textů; (41) vydávání textů, s výjimkou reklamních nebo náborových.

(730) BOOMERANG PUBLISHING s.r.o., Nad Kazankou 37, Praha 7 - Troja, 17100, CZ

(210) O-460302
(220) 26.06.2008
(320) 26.06.2008
(511) 9, 16, 35, 36
(540)



(510) (9) speciální platební karty s magnetickým čipem, speciální platební karty bez magnetického čipu, ovládací a přístupové karty pro provádění obchodních transakcí pomocí výpočetní techniky a Internetu, počítačové rogramy a softwarové vybavení počítačů pro internetové bankovníctví, zvukové i obrazové informace na nosičích všeho druhu související se službami uvedenými ve třídách 35 a 36, software; (16) papírové nosiče informací, zejména tiskoviny, letáky, propagační materiály, plakáty, fotografie, psací a kancelářské potřeby, papírenské zboží, periodické i neperiodické tiskoviny a knihy související se službami uvedenými ve třídě 36; (35) inzertní, reklamní a propagační činnost, pomoc při řízení obchodní činnosti, obchodní administrativa, kancelářské práce, marketing, reklama; (36) služby finanční, služby peněžní, bankovníctví, finanční operace, finanční transakce, domácí bankovní služby (home-banking), finanční informace, finanční poradenství, hypotéky (poskytování půjček a úvěrů), informace o pojištění, investice, konzultační služby, investování do cenných papírů, poskytování investičních služeb, vydávání a správa platebních prostředků,

- (210) poskytování záruk, otevírání akreditivů, obstarávání inkasa,
(220) vydávání hypotečních zástavních listů, finanční makléřství,
(320) výkon funkce depozitáře, poskytování bankovních informací,
(511) směnářská činnost, pronájem bezpečnostních schránek.
(590) Barevná
(730) UNICREDIT BANK CZECH REPUBLIC, a.s., Na Příkopě
858/20, Praha 1, 11380, CZ
(740) FABRIKA, REKLAMNÍ AGENTURA s.r.o., Heleny Malířové
3/472, Praha 6, 16900

(210) **O-460317**
(220) 26.06.2008
(320) 26.06.2008
(511) 35
(540)

- (210) **O-460303**
(220) 26.06.2008
(320) 26.06.2008
(511) 9, 16, 35, 36
(540)

- (510) (9) speciální platební karty s magnetickým čipem, speciální platební karty bez magnetického čipu, ovládací a přístupové karty pro provádění obchodních transakcí pomocí výpočetní techniky a Internetu, počítačové programy a softwarové vybavení počítačů pro internetové bankovníctví, zvukové i obrazové informace na nosičích všeho druhu související se službami uvedenými ve třídách 35 a 36, software; (16) papírové nosiče informací, zejména tiskoviny, letáky, propagační materiály, plakáty, fotografie, psací a kancelářské potřeby, papírenské zboží, periodické i neperiodické tiskoviny a knihy související se službami uvedenými ve třídě 36; (35) inzertní, reklamní a propagační činnost, pomoc při řízení obchodní činnosti, obchodní administrativy, kancelářské práce, marketing, reklama; (36) služby finanční, služby peněžní, bankovníctví, finanční operace, finanční transakce, domácí bankovní služby (home-banking), finanční informace, finanční poradenství, hypotéky (poskytování půjček a úvěrů), informace o pojištění, investice, konzultační služby, investování do cenných papírů, poskytování investičních služeb, vydávání a správa platebních prostředků, poskytování záruk, otevírání akreditivů, obstarávání inkasa, vydávání hypotečních zástavních listů, finanční makléřství, výkon funkce depozitáře, poskytování bankovních informací, směnářská činnost, pronájem bezpečnostních schránek.
(590) Barevná
(730) UNICREDIT BANK CZECH REPUBLIC, a.s., Na Příkopě
858/20, Praha 1, 11380, CZ
(740) FABRIKA, REKLAMNÍ AGENTURA S.R.O., Heleny Malířové
3/472, Praha 6, 16900

- (510) (35) zprostředkovatelská činnost v oblasti obchodu s elektrickým ručním nářadím (včetně zahradního sortimentu), profesionálním elektrickým ručním nářadím a příslušenstvím pro elektrické ruční nářadí, zprostředkovatelská činnost v oblasti obchodu se spotřebiči pro domácnost, propagační činnost, reklama, pomoc při řízení obchodní činnosti, obchodní administrativy, kancelářské práce, poradenství v oblasti obchodu.
(590) Barevná
(730) **JOT - obchodní transakce spol. s r.o.**, U Kříže 609/4, Praha 5 - Jinonice, 15007, CZ
(740) Čermák Hořejš Matějka a spol., JUDr. Karel Čermák, advokát, Národní 32, Praha 1, 11000

(210) **O-460318**
(220) 26.06.2008
(320) 26.06.2008
(511) 35
(540)

- (510) (35) zprostředkovatelská činnost v oblasti obchodu s elektrickým ručním nářadím (včetně zahradního sortimentu), profesionálním elektrickým ručním nářadím a příslušenstvím pro elektrické ruční nářadí, zprostředkovatelská činnost v oblasti obchodu se spotřebiči pro domácnost, propagační činnost, reklama, pomoc při řízení obchodní činnosti, obchodní administrativy, kancelářské práce, poradenství v oblasti obchodu.
(590) Barevná
(730) **JOT - obchodní transakce spol. s r.o.**, U Kříže 609/4, Praha 5 - Jinonice, 15007, CZ
(740) Čermák Hořejš Matějka a spol., JUDr. Karel Čermák, advokát, Národní 32, Praha 1, 11000

- (210) **O-460315**
(220) 26.06.2008
(320) 26.06.2008
(511) 5
(540)

ROSUMOP

- (510) (5) farmaceutické přípravky, zejména léky regulující lipidy.
(730) **NOVARTIS AG**, 4002 Basel, CH
(740) TRAPLOVÁ-HAKR-KUBÁT Advokátní a patentová kancelář, JUDr. Jarmila Traplová, Přístavní 24, Praha 7, 17000

(210) **O-460356**
(220) 27.06.2008
(320) 27.06.2008
(511) 9, 16, 35, 41, 42
(540)

**Golfové hřiště roku - cena
Hospodářských novin**

- (510) (9) nosiče textových, obrazových a zvukových dat a informací, např. vizuální, auditivní a autiovizuálního charakteru, s reliéfními výstupky a vybráními, software, elektronický časopis; (16) tiskoviny a polygrafické výrobky, např. knihy, časopisy; (35) inzertní, reklamní a propagační služby, marketing, public relations; (41) výchovná, vzdělávací a zábavní činnost, pořádání odborných setkání, například školení, kurzů, konferencí a symposií; (42) odborné poradenství v oblasti analýz a výzkumu, vývoje počítačového hardware a software.
(730) **ECONOMIA a.s.**, Dobrovského 1278/25, Praha 7, 17055, CZ

- (210) **O-460316**
(220) 26.06.2008
(320) 26.06.2008
(511) 5
(540)

DEMEILE

- (510) (5) farmaceutické přípravky, zejména cytostatické a jiné antineoplastické přípravky a ochranné prostředky.
(730) **NOVARTIS AG**, Basel 4002, CH
(740) TRAPLOVÁ-HAKR-KUBÁT Advokátní a patentová kancelář, JUDr. Jarmila Traplová, Přístavní 24, Praha 7, 17000

(210) **O-460368**
(220) 27.06.2008
(320) 27.06.2008
(511) 29, 35, 39, 40

- (540) **Šunka Lada s medem - výběrová**
(510) (29) maso, drůbež, masné výrobky, masové výtažky, paštiky, uzeniny, tepelně opracované masné výrobky, slanina, jedlé tuky - sádlo; (35) propagační činnost, reklama; (39) doprava, balení a skladování; (40) řeznictví a uzenářství, zpracování masa a masných výrobků.
(730) **Jaroslav Radoš - Řeznictví, uzenářství**, Osecká 179, Lom u Mostu, 43511, CZ

- (210) **O-460404**
(220) 30.06.2008
(320) 30.06.2008
(511) 9, 11
(540)



- (510) (9) fotoelektrické buňky, soustavy fotobuněk, solární články, zařízení na sledování slunce; (11) solární kolektory, soustavy solárních kolektorů, soustavy solárních kolektorů s pevným stojanem, soustavy solárních kolektorů s pohyblivým stojanem, fotovoltaické solární systémy s koncentratory záření.
(730) **Poulek Solar s.r.o.**, Velvarská 9, Praha 6, 16000, CZ
(740) Ing. Mgr. Luboš Lacina, Poljanovova 3241/1, Praha 412, 14300

- (210) **O-460406**
(220) 30.06.2008
(320) 30.06.2008
(511) 9, 11
(540)



- (510) (9) fotoelektrické buňky, soustavy fotobuněk, solární články, zařízení na sledování slunce; (11) solární kolektory, soustavy solárních kolektorů, soustavy solárních kolektorů s pevným stojanem, soustavy solárních kolektorů s pohyblivým stojanem, fotovoltaické solární systémy s koncentratory záření.
(590) Barevná
(730) **Poulek Solar s.r.o.**, Velvarská 9, Praha 6, 16000, CZ
(740) Ing. Mgr. Luboš Lacina, Poljanovova 3241/1, Praha 412, 14300

- (210) **O-460444**
(220) 01.07.2008
(320) 01.07.2008
(511) 35, 38, 41
(540)

AUTO ROKU KLUBU MOTORISTICKÝCH NOVINÁŘŮ

- (510) (35) propagační činnost, reklama, pomoc při řízení obchodní činnosti, obchodní administrativa, kancelářské práce; (38) komunikace, spoje, služby, které spočívají v rozšiřování rádiových a televizních programů; (41) výchova, vzdělávání, sportovní a kulturní aktivity, zábava.
(730) **KLUB MOTORISTICKÝCH NOVINÁŘŮ**, Malá Štěpánská 1399/17, Praha 2, 12079, CZ
(740) František Schulmann, Revoluční 13, Praha 1, 11000

- (210) **O-460559**
(220) 04.07.2008
(320) 04.07.2008

- (511) 35, 36, 41
(540)

SwissCEE

- (510) (35) propagační činnost, reklama, pomoc při řízení obchodní činnosti, obchodní administrativa, kancelářské práce; (36) pojištění, služby finanční, služby peněžní, služby nemovitostní; (41) výchova, vzdělávání, zábava, sportovní a kulturní aktivity, překladatelské služby.
(730) **SwissCEE Agency s.r.o.**, Náměstí Kinských 601/3, Praha 5, 15000, CZ

- (210) **O-460653**
(220) 09.07.2008
(320) 09.07.2008
(511) 35, 36, 43
(540)

ALQUSH

- (510) (35) reklamní a propagační činnost, distribuce prospektů v rámci třídy; (36) směnářské služby; (43) poskytování ubytovacích služeb, zejména v hotelech a penzionech.
(730) **DIANA COMPANY, SPOL. S R.O.**, Rumunská 8, Praha 2, 12000, CZ

- (210) **O-460696**
(220) 10.07.2008
(320) 10.07.2008
(511) 3, 5, 44
(540)



- (510) (3) přípravky pro bělení a jiné prací prostředky, přípravky pro čištění, leštění, odmašťování a broušení, mýdla, parfumerie, vonné oleje, kosmetika, vlasové vody (lotions), zubní pasty; (5) farmaceutické a veterinářské výrobky, hygienické výrobky pro léčebné účely, diabetické přípravky pro léčebné účely, potraviny pro batolata, náplasti, obvazový materiál, materiály pro plombování zubů a pro zubní otisky, dezinfekční přípravky, výrobky pro hubení škodlivých zvířat, fungicidy, herbicidy; (44) lékařské služby, veterinární služby, péče o hygienu a krásu osob a zvířat, zemědělské, zahradnické a lesnické služby.
(590) Barevná
(730) **Ravena Beauty CR s.r.o.**, Václavské nám. 806, Praha 1, 11000, CZ
(740) AK DOLEČEK KAHOUNOVÁ SEDLÁČKOVÁ, Mgr. Kateřina Sedláčková, Ostrovní 126, Praha 1, 11000

- (210) **O-460697**
(220) 10.07.2008
(320) 10.07.2008
(511) 3, 5, 44
(540)

RAVENA BEAUTY

- (510) (3) přípravky pro bělení a jiné prací prostředky, přípravky pro čištění, leštění, odmašťování a broušení, mýdla, parfumerie, vonné oleje, kosmetika, vlasové vody (lotions), zubní pasty; (5) farmaceutické a veterinářské výrobky, hygienické výrobky pro léčebné účely, diabetické přípravky pro léčebné účely, potraviny pro batolata, náplasti, obvazový materiál, materiály pro plombování zubů a pro zubní otisky, dezinfekční přípravky, výrobky pro hubení škodlivých zvířat, fungicidy, herbicidy; (44) lékařské služby, veterinární služby, péče o hygienu a krásu osob a zvířat, zemědělské, zahradnické a lesnické služby.
(730) **Ravena Beauty CR s.r.o.**, Václavské nám. 806, Praha 1, 11000, CZ
(740) AK DOLEČEK KAHOUNOVÁ SEDLÁČKOVÁ, Mgr. Kateřina Sedláčková, Ostrovní 126, Praha 1, 11000

- (210) **O-460698**
(220) 10.07.2008

(320) 10.07.2008
(511) 5, 25, 28
(540)

NEW VITALITY

- (510) (5) albuminová potrava (bílkovinná) pro lékařské účely, aminokyseliny pro lékařské účely, bílkovinné přípravky pro lékařské účely, biologické přípravky pro lékařské účely, dietetické látky, upravené pro lékařské účely, dietetické nápoje, upravené pro lékařské účely, dietní potraviny, upravené pro lékařské účely, doplňky potravy minerální, doplňky výživové pro lékařské účely, enzymatické přípravky pro lékařské účely, enzymy pro lékařské účely, farmaceutické přípravky, hormony pro lékařské účely, chemické přípravky pro lékařské účely, chemicko-farmaceutické přípravky, škrob pro dietetické nebo farmaceutické účely, tablety pro farmaceutické účely, vitamínové přípravky, želatina pro lékařské účely; (25) bundy sportovní, čepice, legíny, obuv sportovní, oděvy sportovní, plavky pánské, plavky, trička; (28) bazény v této třídě zahrnuté, činky, kola jízdní - nehybná, určená pro trénink ROTOPED, síliče svalů.
- (730) **TSC - trading service corporation s.r.o.**, Březinova 29, Praha 8, 18000, CZ
-

Zamítnuté a částečně zamítnuté přihlášky ochranných známek po zveřejnění

Zjistí-li Úřad v průběhu řízení o námitkách, že přihlašovaná ochranná známka nespĺňuje podmínky pro zápis, přihlášku zamítne. Zjistí-li, že přihlašovaná ochranná známka nespĺňuje podmínky pro zápis jen pro některé výrobky nebo služby, přihlášku zamítne v rozsahu výrobků nebo služeb, pro které přihláška nespĺňuje podmínky zápisu. S ohledem na tuto skutečnost, obsahuje tato kapitola údaje o rozhodnutích o zamítnutí přihlášky ochranné známky v celém nebo částečném rozsahu na základě ustanovení § 26 zákona č. 441/2003 Sb.

Údaje o výsledku rozhodnutí (zamítnutí přihlášky, částečné zamítnutí přihlášky) jsou uvedeny za datem právní moci rozhodnutí pod INID kódem (583) s názvem "Datum právní moci rozhodnutí/výsledek rozhodnutí".

(210) **O-438728**

(540)



(583) 24.06.2008 / částečné zamítnutí přihlášky

(210) **O-447166**

(540) **VULKAN DIPPED PRODUCTS**

(583) 11.07.2008 / zamítnutí přihlášky

Přehled zápisů ochranných známek bez změny ve vztahu ke zveřejněným přihláškám

Kapitola obsahuje údaje o ochranných známkách zapsaných na základě ustanovení § 28 odst. 1 zákona č. 441/2003 Sb., u kterých nedošlo ke změně údajů oproti zveřejněné přihlášce ochranné známky.

Číselný přehled

299258, 299259, 299262, 299263, 299264, 299265, 299266, 299267, 299268, 299269, 299270, 299271, 299272, 299273, 299274, 299275, 299276, 299277, 299278, 299279, 299280, 299281, 299282, 299283, 299284, 299285, 299286, 299287, 299288, 299289, 299290, 299291, 299292, 299293, 299294, 299295, 299296, 299297, 299298, 299299, 299300, 299301, 299302, 299303, 299304, 299305, 299306, 299307, 299308, 299309, 299310, 299311, 299312, 299313, 299314, 299315, 299316, 299317, 299318, 299319, 299320, 299321, 299322, 299323, 299324, 299325, 299326, 299327, 299328, 299329, 299330, 299331, 299332, 299333, 299334, 299335, 299336, 299337, 299338, 299339, 299340, 299341, 299342, 299343, 299344, 299345, 299346, 299347, 299348, 299349, 299350, 299351, 299352, 299353, 299354, 299355, 299356, 299357, 299358, 299359, 299360, 299361, 299362, 299363, 299364, 299365, 299366, 299367, 299368, 299369, 299370, 299371, 299372, 299373, 299374, 299375, 299376, 299377, 299378, 299379, 299380, 299381, 299382, 299383, 299384, 299385, 299386, 299387, 299388, 299389, 299390, 299391, 299392, 299393, 299394, 299395, 299396, 299397, 299398, 299399, 299400, 299401, 299402, 299403, 299404, 299405, 299406, 299407, 299408, 299409, 299410, 299411, 299412, 299413, 299414, 299415, 299416, 299417, 299418, 299419, 299420, 299421, 299422, 299423, 299424, 299425, 299426, 299427, 299428, 299429, 299430, 299431, 299432, 299433, 299434, 299435, 299436, 299437, 299438, 299439, 299440.

Zápis ochranných známek bez změny ve vztahu ke zveřejněným přihláškám

-
- | | |
|---|---|
| (111) 299258 | (730) TV PRODUCTS CZ, s.r.o. , Rybná 669/4, Praha 1, |
| (220) 03.12.2004 | 11000, CZ |
| (320) 03.12.2004 | (210) O-448891 |
| (442) 15.06.2005 | |
| (151) 22.07.2008 | |
| (730) TRAX BRNO, s.r.o. , Dornych 128, Brno - město, | |
| 61700, CZ | |
| (210) O-421080 | |
-
- | | |
|--|---|
| (111) 299259 | (730) ÚSTAV PRÁVA A PRÁVNÍ VĚDY Institutio iuris et |
| (220) 19.07.2005 | iurisprudentiae , Štěpánská 633/49, Praha 1, 11000, CZ |
| (320) 19.07.2005 | (210) O-448901 |
| (442) 16.08.2006 | |
| (151) 22.07.2008 | |
| (730) Holub Jakub , Luční Vrch 363/13, Karlovy Vary, 36001, | |
| CZ | |
| (210) O-428266 | |
-
- | | |
|---|---|
| (111) 299262 | (730) PROIMPO, s.r.o. , Pod vodojemem 1059, Praha 4, |
| (220) 07.07.2006 | 14900, CZ |
| (320) 07.07.2006 | (210) O-448937 |
| (442) 15.11.2006 | |
| (151) 22.07.2008 | |
| (730) Ing. Zdeněk Sekerka - ADOS , Biskupice 3, Jevíčko, | |
| 56945, CZ | |
| (210) O-438997 | |
-
- | | |
|---|---|
| (111) 299263 | (730) Systém asistovaného hubnutí s.r.o. , Loučeň 374, |
| (220) 08.12.2006 | Loučeň, 28937, CZ |
| (320) 08.12.2006 | (210) O-449423 |
| (442) 16.04.2008 | |
| (151) 22.07.2008 | |
| (730) Hahn Tomáš , Milady Horákové 90/848, Praha 7, 17000, | |
| CZ | |
| (210) O-443606 | |
-
- | | |
|--|--|
| (111) 299264 | (730) K-Keramika, spol. s r.o. , Hájecká 1206/1, Brno, 60200, |
| (220) 18.04.2007 | CZ |
| (320) 18.04.2007 | (210) O-450313 |
| (442) 16.04.2008 | |
| (151) 22.07.2008 | |
| (730) Ladislav Koumar - MIRO , Borová 275, Borová, 56982, | |
| CZ | |
| (210) O-447462 | |
-
- | | |
|--|--|
| (111) 299265 | (730) PRVNÍ AMERICKO-ČESKÁ POJIŠŤOVNA, a.s. |
| (220) 25.04.2007 | angl. FIRST AMERICAN CZECH INSURANCE |
| (320) 25.04.2007 | COMPANY , V Celnici 1028/10, Praha 1, 11721, CZ |
| (442) 16.04.2008 | (210) O-450880 |
| (151) 22.07.2008 | |
| (730) Mladá fronta a.s. , Mezi Vodami 1952/9, Praha 4 - | |
| Modřany, 14300, CZ | |
| (210) O-447682 | |
-
- | | |
|---|--|
| (111) 299266 | (730) VLTAVA-LABE-PRESS, a.s. , Nám. Přemysla Otakara |
| (220) 27.04.2007 | II. 8/5, České Budějovice, 37021, CZ |
| (320) 27.04.2007 | (210) O-451213 |
| (442) 19.09.2007 | |
| (151) 22.07.2008 | |
| (730) INCHEBA PRAHA, spol. s r.o. , Areál Výstaviště 67, | |
| Praha 7, 17000, CZ | |
| (210) O-447752 | |
-
- | | |
|---------------------|--|
| (111) 299267 | (730) ALPHADUCT, a.s. , Dusíkova 7/795, Brno, 63800, CZ |
| (220) 07.06.2007 | (210) O-451642 |
| (320) 07.06.2007 | |
| (442) 28.11.2007 | |
| (151) 22.07.2008 | |
-
- | | |
|---|---|
| (111) 299268 | (730) TV PRODUCTS CZ, s.r.o. , Rybná 669/4, Praha 1, |
| (220) 08.06.2007 | 11000, CZ |
| (320) 08.06.2007 | (210) O-448891 |
| (442) 16.04.2008 | |
| (151) 22.07.2008 | |
| (730) ÚSTAV PRÁVA A PRÁVNÍ VĚDY Institutio iuris et | |
| iurisprudentiae , Štěpánská 633/49, Praha 1, 11000, CZ | |
| (210) O-448901 | |
-
- | | |
|---|---|
| (111) 299269 | (730) PROIMPO, s.r.o. , Pod vodojemem 1059, Praha 4, |
| (220) 04.07.2007 | 14900, CZ |
| (320) 04.07.2007 | (210) O-448937 |
| (442) 16.04.2008 | |
| (151) 22.07.2008 | |
| (730) PROIMPO, s.r.o. , Pod vodojemem 1059, Praha 4, | |
| 14900, CZ | |
| (210) O-448937 | |
-
- | | |
|---|---|
| (111) 299270 | (730) Systém asistovaného hubnutí s.r.o. , Loučeň 374, |
| (220) 26.06.2007 | Loučeň, 28937, CZ |
| (320) 26.06.2007 | (210) O-449423 |
| (442) 16.04.2008 | |
| (151) 22.07.2008 | |
| (730) Systém asistovaného hubnutí s.r.o. , Loučeň 374, | |
| Loučeň, 28937, CZ | |
| (210) O-449423 | |
-
- | | |
|--|--|
| (111) 299271 | (730) K-Keramika, spol. s r.o. , Hájecká 1206/1, Brno, 60200, |
| (220) 26.07.2007 | CZ |
| (320) 26.07.2007 | (210) O-450313 |
| (442) 16.04.2008 | |
| (151) 22.07.2008 | |
| (730) K-Keramika, spol. s r.o. , Hájecká 1206/1, Brno, 60200, | |
| CZ | |
| (210) O-450313 | |
-
- | | |
|--|--|
| (111) 299272 | (730) PRVNÍ AMERICKO-ČESKÁ POJIŠŤOVNA, a.s. |
| (220) 14.08.2007 | angl. FIRST AMERICAN CZECH INSURANCE |
| (320) 14.08.2007 | COMPANY , V Celnici 1028/10, Praha 1, 11721, CZ |
| (442) 16.04.2008 | (210) O-450880 |
| (151) 22.07.2008 | |
| (730) PRVNÍ AMERICKO-ČESKÁ POJIŠŤOVNA, a.s. | |
| angl. FIRST AMERICAN CZECH INSURANCE | |
| COMPANY , V Celnici 1028/10, Praha 1, 11721, CZ | |
| (210) O-450880 | |
-
- | | |
|--|--|
| (111) 299273 | (730) VLTAVA-LABE-PRESS, a.s. , Nám. Přemysla Otakara |
| (220) 24.08.2007 | II. 8/5, České Budějovice, 37021, CZ |
| (320) 24.08.2007 | (210) O-451213 |
| (442) 16.04.2008 | |
| (151) 22.07.2008 | |
| (730) VLTAVA-LABE-PRESS, a.s. , Nám. Přemysla Otakara | |
| II. 8/5, České Budějovice, 37021, CZ | |
| (210) O-451213 | |
-
- | | |
|--|--|
| (111) 299274 | (730) ALPHADUCT, a.s. , Dusíkova 7/795, Brno, 63800, CZ |
| (220) 07.09.2007 | (210) O-451642 |
| (320) 07.09.2007 | |
| (442) 16.04.2008 | |
| (151) 22.07.2008 | |
| (730) ALPHADUCT, a.s. , Dusíkova 7/795, Brno, 63800, CZ | |
| (210) O-451642 | |
-

-
- (111) **299275**
(220) 19.09.2007
(320) 19.09.2007
(442) 16.04.2008
(151) 22.07.2008
(730) **Lankaš Jan**, Šternova 12, Praha 5, 15800, CZ
(210) O-452022
-
- (111) **299276**
(220) 26.09.2007
(320) 26.09.2007
(442) 16.04.2008
(151) 22.07.2008
(730) **CubeTeam s.r.o.**, Jaurisova 514/6, Praha 4 - Michle, 14000, CZ
(210) O-452248
-
- (111) **299277**
(220) 01.10.2007
(320) 01.10.2007
(442) 16.04.2008
(151) 22.07.2008
(730) **LASAK, spol. s r.o.**, Papírenská 25, Praha 6, 16000, CZ
(210) O-452353
-
- (111) **299278**
(220) 12.10.2007
(320) 12.10.2007
(442) 16.04.2008
(151) 22.07.2008
(730) **Wyeth, a corporation of the State of Delaware**, Five Giralda Farms, 07940 Madison, NJ, US
(210) O-452752
-
- (111) **299279**
(220) 15.10.2007
(320) 15.10.2007
(442) 16.04.2008
(151) 22.07.2008
(730) **Česká republika - Generální ředitelství cel**, Budějovická 7, Praha 4, 14096, CZ
(210) O-452763
-
- (111) **299280**
(220) 24.10.2007
(320) 24.10.2007
(442) 16.04.2008
(151) 22.07.2008
(730) **Meller Daniel**, Alžirská 641/9, Praha 6, 16000, CZ
(210) O-453109
-
- (111) **299281**
(220) 02.11.2007
(320) 02.11.2007
(442) 16.04.2008
(151) 22.07.2008
(730) **INN CZECH, s.r.o.**, Štěpánská 32/620, Praha 1, 11000, CZ
(210) O-453363
-
- (111) **299282**
(220) 14.11.2007
(320) 14.11.2007
(442) 16.04.2008
(151) 22.07.2008
(730) **ArkAdiA, s.r.o.**, Vychodilova 14, Brno, 61600, CZ
(210) O-453695
-
- (111) **299283**
(220) 14.11.2007
(320) 14.11.2007
(442) 16.04.2008
(151) 22.07.2008
-
- (460) **HP - Susan, s.r.o.**, Sochorova 159, Řevnice, Praha - západ, 25230, CZ
(210) O-453703
-
- (111) **299284**
(220) 15.11.2007
(320) 15.11.2007
(442) 16.04.2008
(151) 22.07.2008
(730) **APK SOFT s.r.o.**, Na Chodovci 2880, Praha 4 - Záběhllice, 14100, CZ
(210) O-453737
-
- (111) **299285**
(220) 15.11.2007
(320) 15.11.2007
(442) 16.04.2008
(151) 22.07.2008
(730) **Pharmacy Development, s.r.o.**, Zenklova 32/28, Praha 8, 18000, CZ
(210) O-453745
-
- (111) **299286**
(220) 19.11.2007
(320) 19.11.2007
(442) 16.04.2008
(151) 22.07.2008
(730) **Mgr. Oldřich Vojtěch, Ph.D.**, Průběžná 3142/59, Most, 43401, CZ
(210) O-453806
-
- (111) **299287**
(220) 26.11.2007
(320) 26.11.2007
(442) 16.04.2008
(151) 22.07.2008
(730) **Výzkumný ústav geodetický, topografický a kartografický, v.v.i. (VÚGTK, v.v.i.)**, Ústecká 98, Zdíby, 25066, CZ
(210) O-454039
-
- (111) **299288**
(220) 28.11.2007
(320) 28.11.2007
(442) 16.04.2008
(151) 22.07.2008
(730) **Pricetown s.r.o.**, Korunní 810/6, Praha 3, 13000, CZ
(210) O-454109
-
- (111) **299289**
(220) 28.11.2007
(320) 28.11.2007
(442) 16.04.2008
(151) 22.07.2008
(730) **MEDIA SUPPORT, s.r.o.**, Na Žertvách 132/24, Praha 8, 18000, CZ
(210) O-454120
-
- (111) **299290**
(220) 30.11.2007
(320) 30.11.2007
(442) 16.04.2008
(151) 22.07.2008
(730) **GRANETTE a.s.**, Drážďanská 80/82, Ústí nad Labem, 40007, CZ
(210) O-454218
-
- (111) **299291**
(220) 10.12.2007
(320) 10.12.2007
(442) 16.04.2008
(151) 22.07.2008
(730) **APK SOFT s.r.o.**, Na Chodovci 2880, Praha 4 - Záběhllice, 14100, CZ

(210) O-454442	(111) 299300
	(220) 21.12.2007
(111) 299292	(320) 21.12.2007
(220) 14.12.2007	(442) 16.04.2008
(320) 14.12.2007	(151) 22.07.2008
(442) 16.04.2008	(730) AiP Beroun s.r.o. , Talichova 807, Beroun, 26601, CZ
(151) 22.07.2008	(210) O-454921
(730) Pharma Agency, s.r.o. , Zelený pruh 1091/109, Praha 4, 14000, CZ	
(210) O-454652	(111) 299301
	(220) 08.01.2008
(111) 299293	(320) 08.01.2008
(220) 17.12.2007	(442) 16.04.2008
(320) 17.12.2007	(151) 22.07.2008
(442) 16.04.2008	(730) NONSTOP s.r.o. , M. Hübnerové 12, Brno, 62100, CZ
(151) 22.07.2008	(210) O-455206
(730) Agromeli, spol. s r.o. , Olomoucká 1177/178, Brno, 62700, CZ	
(210) O-454660	(111) 299302
	(220) 10.01.2008
(111) 299294	(320) 10.01.2008
(220) 17.12.2007	(442) 16.04.2008
(320) 17.12.2007	(151) 22.07.2008
(442) 16.04.2008	(730) Červený Radek , Letňanská 330/15, Praha 9, 19000, CZ
(151) 22.07.2008	(210) O-455274
(730) Agromeli, spol. s r.o. , Olomoucká 1177/178, Brno, 62700, CZ	
(210) O-454661	(111) 299303
	(220) 10.01.2008
(111) 299295	(320) 10.01.2008
(220) 18.12.2007	(442) 16.04.2008
(320) 18.12.2007	(151) 22.07.2008
(442) 16.04.2008	(730) RIVER TERRACE a.s. , Ovocný trh 572, Praha 1, 11000, CZ
(151) 22.07.2008	(210) O-455279
(730) Šmejkal Pavel , Podhorská 682, Mariánské Lázně, 35301, CZ	
(210) O-454740	(111) 299304
	(220) 10.01.2008
(111) 299296	(320) 10.01.2008
(220) 20.12.2007	(442) 16.04.2008
(320) 20.12.2007	(151) 22.07.2008
(442) 16.04.2008	(730) Modrá pyramida stavební spořitelna, a.s. , Bělehradská 128, čp. 222, Praha 2, 12021, CZ
(151) 22.07.2008	(210) O-455325
(730) Veverka Jaroslav Ing. , Evropská 45, Praha 6, 16000, CZ	
(210) O-454813	(111) 299305
	(220) 10.01.2008
(111) 299297	(320) 10.01.2008
(220) 20.12.2007	(442) 16.04.2008
(320) 20.12.2007	(151) 22.07.2008
(442) 16.04.2008	(730) Modrá pyramida stavební spořitelna, a.s. , Bělehradská 128, čp. 222, Praha 2, 12021, CZ
(151) 22.07.2008	(210) O-455326
(730) Nutra Corp. , 255 Keele St., Toronto, Ontario, M6P-2K1, CA	
(210) O-454831	(111) 299306
	(220) 10.01.2008
(111) 299298	(320) 10.01.2008
(220) 21.12.2007	(442) 16.04.2008
(320) 21.12.2007	(151) 22.07.2008
(442) 16.04.2008	(730) Modrá pyramida stavební spořitelna, a.s. , Bělehradská 128, čp. 222, Praha 2, 12021, CZ
(151) 22.07.2008	(210) O-455335
(730) International Power Opatovice, a.s. , Opatovice nad Labem, Pardubice 2, 53213, CZ	
(210) O-454879	(111) 299307
	(220) 10.01.2008
(111) 299299	(320) 10.01.2008
(220) 21.12.2007	(442) 16.04.2008
(320) 21.12.2007	(151) 22.07.2008
(442) 16.04.2008	(730) Modrá pyramida stavební spořitelna, a.s. , Bělehradská 128, čp. 222, Praha 2, 12021, CZ
(151) 22.07.2008	(210) O-455336
(730) Société des Produits Nestlé , 1800 Vevey, CH	
(210) O-454915	(111) 299308
	(220) 14.01.2008
(111) 299292	(320) 14.01.2008
(220) 14.12.2007	(442) 16.04.2008
(320) 14.12.2007	(151) 22.07.2008
(442) 16.04.2008	
(151) 22.07.2008	
(730) Pharma Agency, s.r.o. , Zelený pruh 1091/109, Praha 4, 14000, CZ	
(210) O-454652	

(730) Baštýř Pavel , 5. května 413, Vyšší Brod, 38273, CZ	(220) 23.01.2008
(210) O-455376	(320) 23.01.2008
	(442) 16.04.2008
	(151) 22.07.2008
(111) 299309	(730) Česká spořitelna, a.s. , Olbrachtova 1929/62, Praha 4, 14000, CZ
(220) 14.01.2008	(210) O-455599
(320) 14.01.2008	
(442) 16.04.2008	
(151) 22.07.2008	
(730) Baštýř Pavel , 5. května 413, Vyšší Brod, 38273, CZ	(111) 299318
(210) O-455377	(220) 23.01.2008
	(320) 23.01.2008
	(442) 16.04.2008
	(151) 22.07.2008
(111) 299310	(730) Česká spořitelna, a.s. , Olbrachtova 1929/62, Praha 4, 14000, CZ
(220) 14.01.2008	(210) O-455600
(320) 03.12.2007	
(442) 16.04.2008	
(151) 22.07.2008	
(730) WRANGLER APPAREL CORP. , Concord Plaza, 3411 Silverside Road, 19810 Wilmington, DE, US	(111) 299319
(210) O-455380	(220) 23.01.2008
	(320) 23.01.2008
	(442) 16.04.2008
	(151) 22.07.2008
(111) 299311	(730) Rubeš Jan , Děvínská 19, Praha 5, 15000, CZ
(220) 16.01.2008	(210) O-455605
(320) 16.01.2008	
(442) 16.04.2008	
(151) 22.07.2008	
(730) CE WOOD, a.s. , Zlínské Paseky 3662, Zlín, 76001, CZ	(111) 299320
(210) O-455412	(220) 23.01.2008
	(320) 23.01.2008
	(442) 16.04.2008
	(151) 22.07.2008
(111) 299312	(730) Šmatlák Karel , Dr. Jurenky 201, Březnice, 26272, CZ
(220) 16.01.2008	(210) O-455607
(320) 16.01.2008	
(442) 16.04.2008	
(151) 22.07.2008	
(730) CE WOOD, a.s. , Zlínské Paseky 3662, Zlín, 76001, CZ	(111) 299321
(210) O-455413	(220) 23.01.2008
	(320) 23.01.2008
	(442) 16.04.2008
	(151) 22.07.2008
(111) 299313	(730) Jung Radko Ing. , Šmolíkova 1013, Praha 6, 16100, CZ
(220) 16.01.2008	(210) O-455609
(320) 16.01.2008	
(442) 16.04.2008	
(151) 22.07.2008	
(730) The Reader's Digest Association, Inc. , Reader's Digest Road, Pleasantville, New York, NY, US	(111) 299322
(210) O-455432	(220) 24.01.2008
	(320) 24.01.2008
	(442) 16.04.2008
	(151) 22.07.2008
(111) 299314	(730) Šujanec Jiří , Brněnská 57, Plzeň, 32300, CZ
(220) 16.01.2008	(210) O-455646
(320) 16.01.2008	
(442) 16.04.2008	
(151) 22.07.2008	
(730) The Reader's Digest Association, Inc. , Reader's Digest Road, Pleasantville, New York, NY, US	(111) 299323
(210) O-455433	(220) 18.12.2006
	(320) 18.12.2006
	(442) 16.04.2008
	(151) 22.07.2008
	(730) Chem-Trend Limited Partnership , 1445 West McPherson Park Drive, Howell, MI, US
(111) 299315	(210) O-455737
(220) 16.01.2008	
(320) 03.08.2007	
(442) 16.04.2008	
(151) 22.07.2008	
(730) Tlačiarne BB, s.r.o. , Partizánska cesta 59, Banská Bystrica, 97526, SK	(111) 299324
(210) O-455448	(220) 30.01.2008
	(320) 30.01.2008
	(442) 16.04.2008
	(151) 22.07.2008
	(730) Společnost DUHA - integrace osob s mentálním postižením , Českolipská 621, Praha 9 - Prosek, 19000, CZ
(111) 299316	(210) O-455818
(220) 22.01.2008	
(320) 22.01.2008	
(442) 16.04.2008	
(151) 22.07.2008	
(730) SPOLEČNOST PRO LÉČBU ZÁVISLOSTI NA TABÁKU , Karlovo náměstí 32, Praha 2, 12000, CZ	(111) 299325
(210) O-455576	(220) 30.01.2008
	(320) 30.01.2008
	(442) 16.04.2008
	(151) 22.07.2008
(111) 299317	

(730) JUDr. Dominika Kolowrat-Krakovská , Barrandovská 397/27, Praha 5 - Hlubočepy, 15000, CZ	(210) O-456223
(210) O-455854	(111) 299334
(111) 299326	(220) 20.02.2008
(220) 01.02.2008	(320) 20.02.2008
(320) 01.02.2008	(442) 16.04.2008
(442) 16.04.2008	(151) 22.07.2008
(151) 22.07.2008	(730) EQUITA Consulting s.r.o. , K Orionce 3 534, Praha 4 - Modřany, 14300, CZ
(730) Veselá Michaela , Českomoravská 1602/11, Praha 9, 19000, CZ	(210) O-456239
(210) O-456039	(111) 299335
(111) 299327	(220) 08.02.2008
(220) 04.02.2008	(320) 08.02.2008
(320) 04.02.2008	(442) 16.04.2008
(442) 16.04.2008	(151) 22.07.2008
(151) 22.07.2008	(730) ZITAS Corp. s.r.o. , Krhová 527, Valašské Meziříčí, 75663, CZ
(730) FTV Prima, spol. s r.o. , Na Žertvách 24/132, Praha 8, 18000, CZ	(210) O-456252
(210) O-456070	(111) 299336
(111) 299328	(220) 08.02.2008
(220) 06.02.2008	(320) 08.02.2008
(320) 06.02.2008	(442) 16.04.2008
(442) 16.04.2008	(151) 22.07.2008
(151) 22.07.2008	(730) TIANJIN TIANSHI GROUP CO., LTD. , No. 6 Yuan Quan Road, Wu Quig Development Zone, Tianjin New Tech Industrial Park, CN
(730) VEGALL Pharma s.r.o. , Železná 63, Vrbno pod Pradědem, 79326, CZ	(210) O-456278
(210) O-456132	(111) 299337
(111) 299329	(220) 10.02.2008
(220) 06.02.2008	(320) 10.02.2008
(320) 06.02.2008	(442) 16.04.2008
(442) 16.04.2008	(151) 22.07.2008
(151) 22.07.2008	(730) Vinařství Valtice s.r.o. , nám. Svobody 3, Valtice, 69142, CZ
(730) VEGALL Pharma s.r.o. , Železná 63, Vrbno pod Pradědem, 79326, CZ	(210) O-456282
(210) O-456134	(111) 299338
(111) 299330	(220) 11.02.2008
(220) 06.02.2008	(320) 11.02.2008
(320) 06.02.2008	(442) 16.04.2008
(442) 16.04.2008	(151) 22.07.2008
(151) 22.07.2008	(730) CJ Corporation , 500, Namdaemunro 5-ga, Jung-gu, Seoul, KR
(730) GAMA GROUP a.s. , Mánesova 3/11, České Budějovice, 37067, CZ	(210) O-456288
(210) O-456160	(111) 299339
(111) 299331	(220) 12.02.2008
(220) 06.02.2008	(320) 12.02.2008
(320) 06.02.2008	(442) 16.04.2008
(442) 16.04.2008	(151) 22.07.2008
(151) 22.07.2008	(730) PRAGOEXPORT a.s. , Blešnovská 588, Praha 9 - Klánovice, 19014, CZ
(730) GAMA GROUP a.s. , Mánesova 3/11, České Budějovice, 37067, CZ	(210) O-456340
(210) O-456161	(111) 299340
(111) 299332	(220) 13.02.2008
(220) 06.02.2008	(320) 13.02.2008
(320) 06.02.2008	(442) 16.04.2008
(442) 16.04.2008	(151) 22.07.2008
(151) 22.07.2008	(730) METRUM, s.r.o. , gen. Štefánika 1638, Přerov, 75002, CZ
(730) Slavia pojišťovna a.s. , Revoluční 1/655, Praha 1, 11000, CZ	(210) O-456368
(210) O-456171	(111) 299341
(111) 299333	(220) 13.02.2008
(220) 07.02.2008	(320) 13.02.2008
(320) 07.02.2008	(442) 16.04.2008
(442) 16.04.2008	(151) 22.07.2008
(151) 22.07.2008	(730) MARAHOR s.r.o. , Zličovská 4, Praha 4, 14300, CZ
(730) OLYMPTOY s.r.o. , K Žižkovu 9/640, Praha 9, 19000, CZ	(210) O-456382

(111) 299342	(730) Schlée Fidelis JUDr. , Ostravická 841, Praha 9 - Čakovice, 19000, CZ
(220) 14.02.2008	(210) O-456573
(320) 14.02.2008	
(442) 16.04.2008	
(151) 22.07.2008	
(730) Heider Jan , Dvořákova 10, Opava - Malé Hoštice, 74705, CZ	
(210) O-456402	
<hr/>	
(111) 299343	(730) Schlée Fidelis JUDr. , Ostravická 841, Praha 9 - Čakovice, 19000, CZ
(220) 14.02.2008	(210) O-456574
(320) 14.02.2008	
(442) 16.04.2008	
(151) 22.07.2008	
(730) GE Money Bank, a.s. , Vyskočilova 1422/1a, Praha 4, 14028, CZ	
(210) O-456424	
<hr/>	
(111) 299344	(730) Schlée Fidelis JUDr. , Ostravická 841, Praha 9 - Čakovice, 19000, CZ
(220) 14.02.2008	(210) O-456575
(320) 14.02.2008	
(442) 16.04.2008	
(151) 22.07.2008	
(730) GE Money Bank, a.s. , Vyskočilova 1422/1a, Praha 4, 14028, CZ	
(210) O-456425	
<hr/>	
(111) 299345	(730) Telefónica O2 Czech Republic, a.s. , Za Brumlovkou 266/2, Praha 4 - Michle, 14022, CZ
(220) 14.02.2008	(210) O-456581
(320) 14.02.2008	
(442) 16.04.2008	
(151) 22.07.2008	
(730) Jileček Jiří , Květnového vítězství 1361, Praha 4, 14000, CZ	
(210) O-456434	
<hr/>	
(111) 299346	(730) Telefónica O2 Czech Republic, a.s. , Za Brumlovkou 266/2, Praha 4 - Michle, 14022, CZ
(220) 18.02.2008	(210) O-456582
(320) 18.02.2008	
(442) 16.04.2008	
(151) 22.07.2008	
(730) VASILYEU COMPANY s r.o. , Zaříčanská 658, Praha 9 - Újezd nad Lesy, 19016, CZ	
(210) O-456515	
<hr/>	
(111) 299347	(730) Telefónica O2 Czech Republic, a.s. , Za Brumlovkou 266/2, Praha 4 - Michle, 14022, CZ
(220) 19.02.2008	(210) O-456583
(320) 19.02.2008	
(442) 16.04.2008	
(151) 22.07.2008	
(730) PRAMOS, a.s. , Brněnská 577, Šitbořice, 69176, CZ	
(210) O-456568	
<hr/>	
(111) 299348	(730) ČKD Kutná Hora, a.s. , Karlov 197, Kutná Hora, 28449, CZ
(220) 19.02.2008	(210) O-456618
(320) 19.02.2008	
(442) 16.04.2008	
(151) 22.07.2008	
(730) PRAMOS, a.s. , Brněnská 577, Šitbořice, 69176, CZ	
(210) O-456569	
<hr/>	
(111) 299349	(730) Lessar s.r.o. , Lublaňská 653/51, Praha 2, 12000, CZ
(220) 19.02.2008	(210) O-456635
(320) 19.02.2008	
(442) 16.04.2008	
(151) 22.07.2008	
(730) PRAMOS, a.s. , Brněnská 577, Šitbořice, 69176, CZ	
(210) O-456570	
<hr/>	
(111) 299350	(730) Media Co, a.s. , Na Okraji 439/44, Praha 6, 16200, CZ
(220) 19.02.2008	(210) O-456643
(320) 19.02.2008	
(442) 16.04.2008	
(151) 22.07.2008	

(111) 299359	(442) 16.04.2008
(220) 21.02.2008	(151) 22.07.2008
(320) 21.02.2008	(730) SwissCzech Techology Park s.r.o. , Náměstí Kinských
(442) 16.04.2008	601/3, Praha 5 - Malá Strana, 15000, CZ
(151) 22.07.2008	(210) O-456720
(730) Media Co, a.s. , Na Okraji 439/44, Praha 6, 16200, CZ	
(210) O-456644	
<hr/>	
(111) 299360	(442) 16.04.2008
(220) 22.02.2008	(151) 22.07.2008
(320) 22.02.2008	(730) ASP CZECH s.r.o. , K Teplinám 679, Slušovice, 76315,
(442) 16.04.2008	CZ
(151) 22.07.2008	(210) O-456753
(730) ZOOLAND s.r.o. , Dražice 200, Benátky nad Jizerou,	
29471, CZ	
(210) O-456666	
<hr/>	
(111) 299361	(442) 16.04.2008
(220) 22.02.2008	(151) 22.07.2008
(320) 22.02.2008	(730) D+Fi, s.r.o. , Na Žižkově 246/6, Liberec 6, 46006, CZ
(442) 16.04.2008	(210) O-456767
(151) 22.07.2008	
(730) Jakubisko Jorik , Nad Údolím 72, Praha 4, 14700, CZ	
(210) O-456673	
<hr/>	
(111) 299362	(442) 16.04.2008
(220) 25.02.2008	(151) 22.07.2008
(320) 25.02.2008	(730) ŠIK CZ s.r.o. , Koněvova 2660/141, Praha 3 - Žižkov,
(442) 16.04.2008	13083, CZ
(151) 22.07.2008	(210) O-456769
(730) BYTOVÁ VÝSTAVBA CZ a.s. , Sadovská 1679/22A,	
Hradec Králové, 50002, CZ	
(210) O-456696	
<hr/>	
(111) 299363	(442) 16.04.2008
(220) 25.02.2008	(151) 22.07.2008
(320) 25.02.2008	(730) Bellex s.r.o. , Klášterského 19, Brno, 61700, CZ
(442) 16.04.2008	(210) O-456771
(151) 22.07.2008	
(730) BYTOVÁ VÝSTAVBA CZ a.s. , Sadovská 1679/22A,	
Hradec Králové, 50002, CZ	
(210) O-456697	
<hr/>	
(111) 299364	(442) 16.04.2008
(220) 25.02.2008	(151) 22.07.2008
(320) 25.02.2008	(730) DISTEP a.s. , Ostravská 961, Frýdek - Místek, 73801,
(442) 16.04.2008	CZ
(151) 22.07.2008	(210) O-456818
(730) BYTOVÁ VÝSTAVBA CZ a.s. , Sadovská 1679/22A,	
Hradec Králové, 50002, CZ	
(210) O-456699	
<hr/>	
(111) 299365	(442) 16.04.2008
(220) 25.02.2008	(151) 22.07.2008
(320) 25.02.2008	(730) BOHEMIA transport cz, s.r.o. , Topolná 62, Topolná,
(442) 16.04.2008	68711, CZ
(151) 22.07.2008	(210) O-456820
(730) Dostalík Jaroslav Ing. , Čechova 1604, Otrokovice,	
76502, CZ	
(210) O-456708	
<hr/>	
(111) 299366	(442) 16.04.2008
(220) 25.02.2008	(151) 22.07.2008
(320) 25.02.2008	(730) BRANDING SERVICES LIMITED , Palladium House,
(442) 16.04.2008	1-4 Argyll Street, W1F 7LD London, GB
(151) 22.07.2008	(210) O-456822
(730) Mary Kay Inc. , 16251 Dallas Parkway, 75001 Addison,	
TX, US	
(210) O-456719	
<hr/>	
(111) 299367	(442) 16.04.2008
(220) 25.02.2008	(151) 22.07.2008
(320) 25.02.2008	(730) eXtraOBCHOD s.r.o. , Revoluční 556, Frýdek-Místek,
	73801, CZ

(210) O-456842	(111) 299384
(111) 299376	(220) 05.03.2008
(220) 29.02.2008	(320) 05.03.2008
(320) 29.02.2008	(442) 16.04.2008
(442) 16.04.2008	(151) 22.07.2008
(151) 22.07.2008	(730) DJF ENTERPRISES a California corporation , 8549
(730) OTRE spol. s r.o. , Frymburk 12, Frymburk, 38279, CZ	Higuera Street, 90232 Culver City, CA, US
(210) O-456858	(210) O-456990
(111) 299377	(111) 299385
(220) 03.03.2008	(220) 05.03.2008
(320) 03.03.2008	(320) 05.03.2008
(442) 16.04.2008	(442) 16.04.2008
(151) 22.07.2008	(151) 22.07.2008
(730) Best Buy Investments, a.s. , Seifertova 823/9, Praha 3 - Žižkov, 13000, CZ	(730) Teva Pharmaceuticals CR, s.r.o. , Radlická 3185/1c, Praha 5, 15000, CZ
(210) O-456878	(210) O-456995
(111) 299378	(111) 299386
(220) 03.03.2008	(220) 07.03.2008
(320) 03.03.2008	(320) 07.03.2008
(442) 16.04.2008	(442) 16.04.2008
(151) 22.07.2008	(151) 22.07.2008
(730) Buchel Miroslav , Bystřice 54, Bělá nad Radbuzou, 34526, CZ	(730) Foldynová Jana Mgr. , Dlouhá třída 463/7, Havířov, 73601, CZ
(210) O-456926	(210) O-457060
(111) 299379	(111) 299387
(220) 04.03.2008	(220) 07.03.2008
(320) 04.03.2008	(320) 07.03.2008
(442) 16.04.2008	(442) 16.04.2008
(151) 22.07.2008	(151) 22.07.2008
(730) Žabka, a.s. , Antala Staška 510/38, Praha 4, 14000, CZ	(730) Ed. Haas CZ s.r.o. , Čejč 30, Čejč, 69614, CZ
(210) O-456964	(210) O-457066
(111) 299380	(111) 299388
(220) 05.03.2008	(220) 07.03.2008
(320) 05.03.2008	(320) 07.03.2008
(442) 16.04.2008	(442) 16.04.2008
(151) 22.07.2008	(151) 22.07.2008
(730) Škoda Auto a.s. , V. Klementa 869, Mladá Boleslav, 29360, CZ	(730) SAZKA, a.s. , K Žižkovu 851/4, Praha 9, 19093, CZ
(210) O-456967	(210) O-457068
(526) Omezení rozsahu ochrany o prvek: VÝZKUM DOPRAVNÍ BEZPEČNOSTI.	(111) 299389
(111) 299381	(220) 10.03.2008
(220) 05.03.2008	(320) 10.03.2008
(320) 05.03.2008	(442) 16.04.2008
(442) 16.04.2008	(151) 22.07.2008
(151) 22.07.2008	(730) Psí svět spol. s r.o. , Bořivojova 878, Praha 3, 13000, CZ
(730) Technolen technický textil, a.s. , Šlechtova 860, Lomnice nad Popelkou, 51251, CZ	(210) O-457080
(210) O-456972	(111) 299390
(111) 299382	(220) 10.03.2008
(220) 13.03.2008	(320) 10.03.2008
(320) 13.03.2008	(442) 16.04.2008
(442) 16.04.2008	(151) 22.07.2008
(151) 22.07.2008	(730) HS-Investment, s.r.o. , Milady Horákové 24/26, Brno, 60200, CZ
(730) Agentura T - Břetislav Tetera , Šikmá 190, Karlovy Vary, 36018, CZ	(210) O-457091
(210) O-456974	(111) 299391
(111) 299383	(220) 10.03.2008
(220) 05.03.2008	(320) 10.03.2008
(320) 05.03.2008	(442) 16.04.2008
(442) 16.04.2008	(151) 22.07.2008
(151) 22.07.2008	(730) ELKO EP, s.r.o. , Palackého 493, Holešov, Všetuly, 76901, CZ
(730) Žák Pavel , Bolzanova 17, Plzeň, 30100, CZ	(210) O-457099
(210) O-456987	(111) 299392
(111) 299384	(220) 10.03.2008
(220) 05.03.2008	(320) 10.03.2008
(320) 05.03.2008	(442) 16.04.2008
(442) 16.04.2008	(151) 22.07.2008
(151) 22.07.2008	(730) Žák Pavel , Bolzanova 17, Plzeň, 30100, CZ
(730) Žák Pavel , Bolzanova 17, Plzeň, 30100, CZ	(210) O-456987
(210) O-456987	

(730) Koucký Jaromír , Arbesova 58, Ohrazenice, 53353, CZ	(442) 16.04.2008	
(210) O-457106	(151) 22.07.2008	
<hr/>		
(111) 299393	(730) U.T.C., spol. s r.o. , Obchodní 110, Čestlice, 25101, CZ	
(220) 11.03.2008	(210) O-457280	
(320) 11.03.2008	<hr/>	
(442) 16.04.2008	(111) 299402	
(151) 22.07.2008	(220) 14.03.2008	
(730) Czech Brewmasters s.r.o. , Sluštice 79, Sibrina, 25084, CZ	(320) 14.03.2008	
(210) O-457168	(442) 16.04.2008	
<hr/>		
(111) 299394	(151) 22.07.2008	
(220) 12.03.2008	(730) U.T.C., spol. s r.o. , Obchodní 110, Čestlice, 25101, CZ	
(320) 11.03.2008	(210) O-457281	
(442) 16.04.2008	<hr/>	
(151) 22.07.2008	(111) 299403	
(730) Mazda Motor Corporation , 3-1, Shinchi, Fuchu-cho, Aki-gun, Hiroshima, JP	(220) 14.03.2008	
(210) O-457192	(320) 14.03.2008	
<hr/>		
(111) 299395	(442) 16.04.2008	
(220) 12.03.2008	(151) 22.07.2008	
(320) 12.03.2008	(730) U.T.C., spol. s r.o. , Obchodní 110, Čestlice, 25101, CZ	
(442) 16.04.2008	(210) O-457282	
(151) 22.07.2008	<hr/>	
(730) Veletrhy Brno, a.s. , Výstaviště 1, Brno, 64700, CZ	(111) 299404	
(210) O-457222	(220) 14.03.2008	
<hr/>		
(111) 299396	(320) 14.03.2008	
(220) 13.03.2008	(442) 16.04.2008	
(320) 13.03.2008	(151) 22.07.2008	
(442) 16.04.2008	(730) U.T.C., spol. s r.o. , Obchodní 110, Čestlice, 25101, CZ	
(151) 22.07.2008	(210) O-457283	
(730) Schlée Fidelis JUDr. , Ostravická 841, Praha 9 - Čakovice, 19000, CZ	<hr/>	
(210) O-457232	(111) 299405	
<hr/>		
(111) 299397	(220) 14.03.2008	
(220) 14.03.2008	(320) 14.03.2008	
(320) 14.03.2008	(442) 16.04.2008	
(442) 16.04.2008	(151) 22.07.2008	
(151) 22.07.2008	(730) ORANGEpro s.r.o. , Ústí 173, Vsetín, 75501, CZ	
(730) Vaněk Petr , Tisem 76, Neveklov, 25756, CZ	(210) O-457285	
(210) O-457262	<hr/>	
<hr/>		
(111) 299398	(111) 299406	
(220) 14.03.2008	(220) 14.03.2008	
(320) 14.03.2008	(320) 14.03.2008	
(442) 16.04.2008	(442) 16.04.2008	
(151) 22.07.2008	(151) 22.07.2008	
(730) U.T.C., spol. s r.o. , Obchodní 110, Čestlice, 25101, CZ	(730) Kafka Jan , Třída Míru 420, Pardubice, 53002, CZ	
(210) O-457277	(210) O-457288	
<hr/>		
(111) 299399	(111) 299407	
(220) 14.03.2008	(220) 14.03.2008	
(320) 14.03.2008	(320) 14.03.2008	
(442) 16.04.2008	(442) 16.04.2008	
(151) 22.07.2008	(151) 22.07.2008	
(730) U.T.C., spol. s r.o. , Obchodní 110, Čestlice, 25101, CZ	(730) OLYMPTOY, s.r.o. , K Žižkovu 9/640, Praha 9, 19000, CZ	
(210) O-457278	(210) O-457320	
<hr/>		
(111) 299400	(111) 299408	
(220) 14.03.2008	(220) 14.03.2008	
(320) 14.03.2008	(320) 14.03.2008	
(442) 16.04.2008	(442) 16.04.2008	
(151) 22.07.2008	(151) 22.07.2008	
(730) U.T.C., spol. s r.o. , Obchodní 110, Čestlice, 25101, CZ	(730) ČESKÁ MUZIKA spol. s r.o. , Křenovice 106, Dubné, 37384, CZ	
(210) O-457279	(210) O-457337	
<hr/>		
(111) 299401	(111) 299409	
(220) 14.03.2008	(220) 17.03.2008	
(320) 14.03.2008	(320) 17.03.2008	
<hr/>		

(111) 299410	(320) 18.03.2008
(220) 17.03.2008	(442) 16.04.2008
(320) 17.03.2008	(151) 22.07.2008
(442) 16.04.2008	(730) Neumann Tomáš , U Borků 683, Kolín, 28002, CZ
(151) 22.07.2008	(210) O-457427
(730) YE CHANGFENG , Högerova 677/2, Praha 5, 15200, CZ	
(210) O-457364	
(111) 299411	(111) 299419
(220) 17.03.2008	(220) 18.03.2008
(320) 17.03.2008	(320) 18.03.2008
(442) 16.04.2008	(442) 16.04.2008
(151) 22.07.2008	(151) 22.07.2008
(730) Budějovický Budvar n.p. , Karolíny Světlé 4, České Budějovice, 37021, CZ	(730) Hrubý Michal , Liliová 1070/18, Praha 1, 11000, CZ
(210) O-457373	(210) O-457428
(111) 299412	(111) 299420
(220) 17.03.2008	(220) 19.03.2008
(320) 17.03.2008	(320) 19.03.2008
(442) 16.04.2008	(442) 16.04.2008
(151) 22.07.2008	(151) 22.07.2008
(730) Orion Corporation , Orionintie 1, 02200 Espoo, FI	(730) BB C - SERVICES, s.r.o. , Vyskočilova 1461/2a, Praha 4 - Michle, 14000, CZ
(210) O-457374	(210) O-457430
(111) 299413	(111) 299421
(220) 17.03.2008	(220) 19.03.2008
(320) 17.03.2008	(320) 19.03.2008
(442) 16.04.2008	(442) 16.04.2008
(151) 22.07.2008	(151) 22.07.2008
(730) NOVATO spol. s r.o. , Uralská 770/6, Praha 6 - Dejvice, 16000, CZ	(730) BB C - SERVICES, s.r.o. , Vyskočilova 1461/2a, Praha 4 - Michle, 14000, CZ
(210) O-457376	(210) O-457431
(111) 299414	(111) 299422
(220) 17.03.2008	(220) 19.03.2008
(320) 17.03.2008	(320) 19.03.2008
(442) 16.04.2008	(442) 16.04.2008
(151) 22.07.2008	(151) 22.07.2008
(730) Valeant Czech Pharma s.r.o. , Truhlářská 1104/13, 1103/15, Praha 1, 11000, CZ	(730) FTV Prima, spol. s r.o. , Na Žertvách 24/132, Praha 8, 18000, CZ
(210) O-457378	(210) O-457449
(111) 299415	(111) 299423
(220) 18.03.2008	(220) 19.03.2008
(320) 18.03.2008	(320) 19.03.2008
(442) 16.04.2008	(442) 16.04.2008
(151) 22.07.2008	(151) 22.07.2008
(730) HPS LOUNKY s.r.o. , Lounky 2, Roudnice nad Labem, 41301, CZ	(730) Chrome Dragons Brno 1990, o.s. , Lacinova 10, Brno, 62100, CZ
(210) O-457386	(210) O-457451
(111) 299416	(111) 299424
(220) 18.03.2008	(220) 19.03.2008
(320) 18.03.2008	(320) 19.03.2008
(442) 16.04.2008	(442) 16.04.2008
(151) 22.07.2008	(151) 22.07.2008
(730) AIZOL, s.r.o. , Jičínská 121/13, Liberec XVIII, 46010, CZ	(730) KRKA, továrna zdravil, d.d. , Šmarješka cesta 6, 8501 Novo Mesto, SI
(210) O-457394	(210) O-457453
(111) 299417	(111) 299425
(220) 18.03.2008	(220) 19.03.2008
(320) 18.03.2008	(320) 19.03.2008
(442) 16.04.2008	(442) 16.04.2008
(151) 22.07.2008	(151) 22.07.2008
(730) Budějovický Budvar n.p. , Karolíny Světlé 4, České Budějovice, 37021, CZ	(730) Boučková Zuzana , Dvorská 494, Hradec Králové, 50311, CZ
(210) O-457419	(210) O-457458
(111) 299418	(111) 299426
(220) 18.03.2008	(220) 20.03.2008
	(320) 20.03.2008
	(442) 16.04.2008
	(151) 22.07.2008

(730) Nikolov Plamen Ivanov Ing. , Polešovice 756, Polešovice, 68737, CZ	(111) 299435
(210) O-457468	(220) 25.03.2008
	(320) 25.03.2008
	(442) 16.04.2008
	(151) 22.07.2008
	(730) REIT s.r.o. , Masarykova 627, Mariánské Lázně, 35301, CZ
	(210) O-457589
(111) 299427	
(220) 20.03.2008	
(320) 20.03.2008	
(442) 16.04.2008	
(151) 22.07.2008	
(730) HOLCIM (Česko) a.s., člen koncernu , Tovární 296, Prachovice, 53804, CZ	
(210) O-457491	
(111) 299428	
(220) 20.03.2008	
(320) 20.03.2008	
(442) 16.04.2008	
(151) 22.07.2008	
(730) HOLCIM (Česko) a.s., člen koncernu , Tovární 296, Prachovice, 53804, CZ	
(210) O-457492	
(111) 299429	
(220) 21.03.2008	
(320) 21.03.2008	
(442) 16.04.2008	
(151) 22.07.2008	
(730) PROXIM s.r.o. , Palackého 578, Pardubice, 53002, CZ	
(210) O-457555	
(111) 299430	
(220) 25.03.2008	
(320) 25.03.2008	
(442) 16.04.2008	
(151) 22.07.2008	
(730) Transakta a.s. , Žalovská 664/43, Praha 8, 18100, CZ	
(210) O-457558	
(111) 299431	
(220) 25.03.2008	
(320) 25.03.2008	
(442) 16.04.2008	
(151) 22.07.2008	
(730) TKF, spol. s r.o. , Budilova 296/5, Praha 4, 14000, CZ	
(210) O-457566	
(111) 299432	
(220) 25.03.2008	
(320) 25.03.2008	
(442) 16.04.2008	
(151) 22.07.2008	
(730) ŠENOVKA spol. s r.o. , Průmyslová 387, Pardubice, 53234, CZ	
(210) O-457571	
(111) 299433	
(220) 25.03.2008	
(320) 25.03.2008	
(442) 16.04.2008	
(151) 22.07.2008	
(730) ŠENOVKA spol. s r.o. , Průmyslová 387, Pardubice, 53234, CZ	
(210) O-457572	
(111) 299434	
(220) 25.03.2008	
(320) 25.03.2008	
(442) 16.04.2008	
(151) 22.07.2008	
(730) QUEEN EUNIKÉ s.r.o. , Teslova 1129/2B, Ostrava - Přívoz, 70200, CZ	
(210) O-457573	
	(111) 299436
	(220) 26.03.2008
	(320) 26.03.2008
	(442) 16.04.2008
	(151) 22.07.2008
	(730) Klán Pavel Mgr. , Na Cihelně 3, Praha 5, 15900, CZ
	(210) O-457601
	(111) 299437
	(220) 26.03.2008
	(320) 26.03.2008
	(442) 16.04.2008
	(151) 22.07.2008
	(730) Le Ngoc Minh , Tršnice 26, Cheb, 35134, CZ
	(210) O-457602
	(111) 299438
	(220) 26.03.2008
	(320) 26.03.2008
	(442) 16.04.2008
	(151) 22.07.2008
	(730) Jan Becher - Karlovarská Becherovka, a.s. , T. G. Masaryka 57, Karlovy Vary, 36076, CZ
	(210) O-457620
	(111) 299439
	(220) 27.03.2008
	(320) 27.03.2008
	(442) 16.04.2008
	(151) 22.07.2008
	(730) ALMA stav s.r.o. , Děkanská vinice I 819, Praha 4, 14000, CZ
	(210) O-457632
	(111) 299440
	(220) 27.03.2008
	(320) 27.03.2008
	(442) 16.04.2008
	(151) 22.07.2008
	(730) ALMA stav s.r.o. , Děkanská vinice I 819, Praha 4, 14000, CZ
	(210) O-457634

Přehled zápisů ochranných známek se změnou ve vztahu ke zveřejněným přihláškám

Kapitola obsahuje údaje o ochranných známkách zapsaných na základě ustanovení § 28 odst. 1 zákona č. 441/2003 Sb., u kterých došlo ke změně údajů oproti zveřejněné přihlášce ochranné známky.

Číselný přehled

299260, 299261

Zápisy ochranných známek se změnou ve vztahu ke zveřejněným přihláškám

(111) **299260**
(220) 30.03.2006
(320) 30.03.2006
(442) 28.02.2007
(151) 22.07.2008
(540)

samet, stolní pokrývky (ne z papíru), syntetické materiály (náhražkové tkaniny), štitky textilní, textilie (materiály), textilie imitující kůži, textilie netkané, textilie pro koupelny s výjimkou oděvů, textilie vlněné, textilie z juty, látky bavlněné, tkaniny, vyšívání prádlo spadající do této třídy, záclonovina (etamin), zeфир (textilie), žerzej (tkaniny), žinky pro hygienické účely.

(511) 18, 24
(210) O-438728



(730) **FINANCE NEW EUROPE, s.r.o.**, Dobrovského 8/553, Praha 7, 17000, CZ
(510) (16) blahopřání, desky psací s klipsem na přidržování papíru, desky na dokumenty (šanon, pořadače), desky rytecké, dopisní papír, etikety, formuláře, kalendáře, kalendáře trhací, obálky, papír dopisní, plakáty, pohlednice, pořadače, tiskopisy, učební pomůcky; (35) , obchodní reklama (pro třetí osoby), reklama, propagace, reklama on-line v počítačové síti, aktualizování reklamních materiálů, pronájem reklamních materiálů, rozšiřování reklamních materiálů, zaslání reklamních materiálů, reklamní plochy (pronájem), rozšiřování vzorků; (38) agentury tiskové, elektronická pošta, informační kanceláře, služby elektronické nástěnky, telefonní komunikace, služby přenosu dálkových konferencí, komunikace pomocí mobilních telefonů, počítačová komunikace, komunikace pomocí počítačových terminálů, posílání zpráv, služby elektronické pošty, tiskové agentury, tiskové kanceláře, zaslání zpráv; (41) organizování a vedení konferencí, organizování a vedení kongresů, organizování a vedení seminářů, organizování plesů, plánování a organizování večírků, pořádání a řízení pracovních setkání (školení), zpravodajské služby.
(511) 16, 35, 38, 41
(210) O-436061

(111) **299261**
(220) 28.06.2006
(320) 28.06.2006
(442) 15.11.2006
(151) 22.07.2008
(540)



(730) **Truyen Nguen Huu**, V rohu 720, Praha 4, 14000, CZ
(740) JUDr. Jiří Stránský, advokát, Jandova 8, Praha 9, 19000
(510) (18) aktovky (kožená galanterie), batohy, deštníky, držadla kufrů, kabelky, klíčenky (kožená galanterie), kufry, kuffíky, kožené ozdoby na nábytek, potahy kožené na nábytek, nákupní tašky, pokrývky kožešinové, příruční zavazadla, příruční tašky, tašky, tašky cestovní; (24) bavlněné látky, textilie, cestovní přikrývky, damašek (tkanina), flanel (textilie), flauš (tkanina), frýz (hrubá vlněná tkanina), textilie z hedvábí, jutové textilie, kanava na vyšívání a tapiserie, krep (textilie), krepon (jemná vlněná tkanina), látky, ložní pokrývky a přikrývky, ložní prádlo, lůžkové přehozy, lůžkoviny, manšestry, povlaky na matrace, moleskin (textilie), potahy na nábytek z textilních materiálů, okenní záclony, podložky na stůl pod sklenice a talíře (prostírání), pokrývky na stůl (běhouny na stůl), potahy na postele, potahy ochranné na nábytek, prádlo pro domácnost, prádlo stolní, prostěradla, povlečení, pytlovina, textilní ručníky,

Zápisy licenčních smluv k ochranným známkám

V této kapitole jsou zveřejněny zápisy licenčních smluv podle ustanovení § 18 odst. 1 zákona č. 441/2003 Sb.

Číslo zápisu	Vlastník	Nabyvatel licence	Druh licence	Datum uzavření licenční smlouvy	S účinností od data
184278	American Life Insurance Company, společnost zřízená podle zákonů státu Delaware, 600 King Street, Wilmington, DE, US;	PRVNÍ AMERICKO -ČESKÁ POJIŠŤOVNA, a.s., V Celnici 1028/10, Praha 1, 11721, CZ;	nevýlučná	25.05.2006	22.07.2008
240839	Paroubek Josef Ing., Gagarinova 1229, Přelouč, 53501, CZ;	TEPOSTOP, společnost s ručením omezeným, Pardubická 1400, Přelouč, 53501, CZ;	nevýlučná	09.07.2008	21.07.2008
291547	Robert Šamánek - StringData, Husinecká 541/13, Praha 3, 13000, CZ;	StringData, s.r.o., Na Švihance 8, Praha 2 - Vinohrady, 12000, CZ;	nevýlučná	25.06.2008	17.07.2008
294274	KKCG SE, 8 Alasias Street Christodoulides Building, 3095 Limassol, CY;	KKCG Finance B.V., Strawinskylaan 927, 1077 XX Amsterdam, NL;	nevýlučná	04.02.2008	16.07.2008
295554	Robert Šamánek - StringData, Husinecká 541/13, Praha 3, 13000, CZ;	StringData, s.r.o., Na Švihance 8, Praha 2 - Vinohrady, 12000, CZ;	nevýlučná	25.06.2008	17.07.2008
295555	Robert Šamánek - StringData, Husinecká 541/13, Praha 3, 13000, CZ;	StringData, s.r.o., Na Švihance 8, Praha 2 - Vinohrady, 12000, CZ;	nevýlučná	25.06.2008	17.07.2008

Ochranné známky zrušené a prohlášené za neplatné

Tato kapitola obsahuje údaje o rozhodnutích o zrušení ochranné známky na základě ustanovení § 31 zákona č. 441/2003 Sb. nebo o prohlášení ochranné známky za neplatnou na základě ustanovení § 32 zákona č. 441/2003 Sb. Existuje-li důvod zrušení/prohlášení ochranné známky za neplatnou pouze ve vztahu k některým z výrobků nebo služeb, Úřad ochrannou známku zruší/prohlásí za neplatnou pouze pro tyto výrobky nebo služby. Údaje o výsledku rozhodnutí (zrušení ochranné známky, částečné zrušení ochranné známky, prohlášení ochranné známky za neplatnou, prohlášení ochranné známky za částečně neplatnou) jsou uvedeny za datem právní moci rozhodnutí pod INID kódem (583) s názvem "Datum právní moci rozhodnutí/výsledek rozhodnutí".

(111) 252575

(540)



(583) 14.07.2008 / prohlášení ochranné známky za neplatnou

Obnovy zápisu ochranných známek

(111) **95140**
(220) 05.10.1928
(151) 05.10.1928
(540)

ISOCAIN

(730) **Zentiva, a. s.**, U kabelovny 130, Praha 10, Dolní Měcholupy, 10237, CZ
(740) ČERVENKA, KLEINTOVÁ, TURKOVÁ Patentová, známková a právní kancelář, Ing. Eva Kleintová, Budečská 6, Praha 2, 12000
(510) Lučebniny k účelům léčebným, hygienickým, průmyslovým, vědeckým, fotografickým, léčiva, farmaceutické drogy a přípravky, desinfekční prostředky, prostředky k hubení zvířat a ničení rostlin, konzervující prostředky, dietetické živiny, kosmetické prostředky, eterické oleje, mýdla, prací a bělicí prostředky, škrob, škrobové přípravky.
(511) 1, 2, 3, 4, 5, 29
(210) O-1200

(111) **98531**
(220) 22.08.1938
(151) 22.08.1938
(540)

AJATIN

(730) **PROFARMA-PRODUKT, s.r.o.**, Liberecká 20, Jablonec nad Nisou, 46601, CZ
(740) Bc. Kamil Kolátor, 28. října 2015/23, Jablonec nad Nisou, 44601
(510) (5) lékárnické výrobky.
(511) 5
(210) O-16960

(111) **153589**
(220) 09.09.1958
(151) 17.10.1958
(540)

ERGOSEDAL

(730) **Zentiva, a. s.**, U kabelovny 130, Praha 10, Dolní Měcholupy, 10237, CZ
(740) ČERVENKA, KLEINTOVÁ, TURKOVÁ Patentová, známková a právní kancelář, Ing. Eva Kleintová, Budečská 6, Praha 2, 12000
(510) Léčiva, drogy, farmaceutické přípravky humánní a veterinární, organopreparáty, očkovací látky, sera a výrobky z krve, chemické výrobky pro lékařství, hygienu, farmaci a vědu, přípravky baktericidní, fungicidní, insekticidní, desinfekční přípravky, přípravky proti nákaze, přípravky pro konzervování, prostředky k hubení škůdců a ničení rostlin, čisticí prostředky, léčebná mýdla, přípravky sílicí a dietetické, přípravky pro ošetřování zubů a dutiny ústní, zubní výplně a prothesy, náplasti, obvazový a šicí materiál pro chirurgii, diagnostika, jedy a strojené vody minerální.
(511) 1, 3, 5, 10, 32
(210) O-17376

(111) **158539**
(220) 27.09.1968
(151) 20.12.1968
(540)

SUZUKI

(730) **SUZUKI MOTOR CORPORATION**, 300, Takatsuka-cho, Hamatsu-shi, Shizuoka-ken, JP
(740) Čermák, Hořejš, Vrba - advokátní a patentová kancelář, JUDr. Ing. Hořejš Milan, Národní 32, Praha 1, 11000

(510) (12) motocykly a automobily, jejich části včetně motorů.
(511) 12
(210) O-42323

(111) **158760**
(220) 09.08.1968
(151) 14.03.1969
(540)

PORTEX

(730) **SMITHS MEDICAL INTERNATIONAL LIMITED**, 765 Finchley Road, London, NW11 8DS, GB
(740) Advokátní a patentová kancelář Čermák, Hořejš, Myslíl, JUDr. Matějka Jan, Národní 32, Praha 1, 11000
(510) (10) chirurgické, lékařské a veterinářské přístroje, nástroje a materiály a umělé části lidského těla.
(511) 10
(210) O-42158

(111) **158824**
(220) 01.08.1968
(151) 17.04.1969
(540)

DACRON

(730) **INVISTA Technologies S.á.r.l.**, 4417 Lancaster Pike, Chestnut Run Plaza, Building-722, Wilmington, DE, US
(740) Čermák Hořejš Matějka a spol., JUDr. Karel Čermák, advokát, Národní 32, Praha 1, 11000
(510) Plastické hmoty z umělých pryskyřic ve formě prášků, past, tekutin, emulzí, dispersí a granulátů, vše pro průmyslové účely, hnací řemeny pro stroje a pásy pro dopravníky, pneumatiky a pláště pneumatik, papír a papírové zboží, umělá textilní vlákna pro těsnění (spojování), ucpávky nebo izolace, kufry, tašky a cestovní brašny, deštníky a slunečníky, umělá textilní vlákna, příze a nitě z umělých textilních vláken, tkané a pletené kusové zboží vyrobené z umělých hmot ve formě vláken, příze nebo nití, oblečení, rukavice, kravaty a uniformy, pyžama, koupací oděvy, domácí pláště, noční kabátky, noční košile, oděvy pro plavání (jako oděvní zboží), klobouky pro děti, podprsenky, pásy a korsety, spodní prádlo, punčochy a ponožky, koberce, předložky a rohože.
(511) 1, 7, 12, 16, 17, 18, 22, 23, 24, 25, 27
(210) O-42116

(111) **159236**
(220) 10.09.1968
(151) 26.08.1969
(540)

CARYOSAN

(730) **SpofaDental a.s.**, Markova 238, Jičín, 50646, CZ
(740) ČERVENKA, KLEINTOVÁ, TURKOVÁ Patentová, známková a advokátní kancelář, Ing. Eva Kleintová, Budečská 6/974, Praha 2, 12000
(510) (5) zinkoxid-eugenolový cement k dentálnímu použití.
(511) 5
(210) O-42232

(111) **159294**
(220) 30.09.1968
(151) 15.09.1969
(540)

DUVIRA

(730) **Zentiva, a. s.**, U kabelovny 130, Praha 10, Dolní Měcholupy, 10237, CZ
(740) ČERVENKA, KLEINTOVÁ, TURKOVÁ Patentová, známková a právní kancelář, Ing. Eva Kleintová, Budečská 6, Praha 2, 12000
(510) Výrobky lučební pro zdravotnický průmysl, umělé a syntetické pryskyřice, lučebniny na konzervování potravin, výrobky lékárnické, veterinářské a zdravotnické, léčiva pro lidi a zvířata, výrobky dietetické pro děti a nemocné, náplasti, materiál na obvazy, hmoty na plombování zubů a na otisky zubů, léčiva pro dentisty, desinfekční prostředky s výjimkou desinfekčních

- prostředků na vázání prachu, prostředky na ničení plevele a škodlivých zvířat, medicínální vína, protězy.
(511) 1, 5, 10
(210) O-42337

- (111) **167575**
(220) 16.05.1988
(151) 22.02.1990
(540)

VAX

- (730) **VAX LIMITED**, Quillgold House, Kingswood Road, Hampton Lovett, Droitwich, GB
(740) Čermák Hořejš Matějka a spol., JUDr. Karel Čermák, advokát, Národní 32, Praha 1, 11000
(510) (9) elektrické přístroje pro domácnost, zejména vysávací a vysoušecí zařízení pro čištění podlahových krytin a čalounů za použití kapalin a jejich částí a příslušenství.
(511) 9
(210) O-55683

- (111) **214738**
(220) 13.02.1998
(151) 28.12.1998
(540)

SOOTHERS

- (730) **Société des Produits Nestlé S. A.**, Vevey, CH
(740) Zeiner & Zeiner v.o.s., Mgr. Karel Šindelka, Maiselova 15, Praha 1, 11000
(510) (30) cukrovinky, čokoláda, čokoládové nápoje, fondán, jemné pečivo, kakao, kakaové nápoje, karamelky, kávové krémy, keksy, koláče, marcipán, oplatky, pečivo, perníky, příchutě do koláčů a zákusků; (32) nápojové směsi a prášky.
(511) 30, 32
(210) O-130186

- (111) **216873**
(220) 28.09.1998
(151) 29.03.1999
(540)

PENCID

- (730) **Zentiva, a. s.**, U Kabelovny 130, Praha 10, Dolní Měcholupy, 10237, CZ
(740) ČERVENKA, KLEINTOVÁ, TURKOVÁ Patentová, známková a advokátní kancelář, Ing. Eva Kleintová, Budečská 6, Praha 2, 12000
(510) (1) chemické výrobky pro průmysl, vědu, fotografii, zemědělství, zahradnictví a lesnictví, chemické přípravky a látky pro laboratorní analýzy, biologické přípravky, enzymy a enzymatické přípravky pro průmyslové účely, fungicidy a bakteriální přípravky a látky spadající do této třídy, diagnostické přípravky spadající do této třídy, chemické prostředky pro konzervování potravin, umělá sladidla; (3) kosmetické přípravky všeho druhu včetně léčebné kosmetiky, mýdla, šampony a vodičky na vlasy, zubní pasty a jiné přípravky na ošetření dutiny ústní, kosmetické přípravky pro zvířata; (5) léčiva, drogy, farmaceutické přípravky humánní a veterinární, vitamíny, chemické přípravky a substance pro farmaceutické účely, výrobky zdravotnické a hygienické, přípravky sílicí a dietetické k léčebným účelům, infuzní roztoky, medicínální vína a čaje, diagnostické přípravky, vakcíny, séra a výrobky z krve, kultury mikroorganismů, desinfekční prostředky, přípravky baktericidní a fungicidní spadající do této třídy, pesticidy, insekticidy a herbicidy, přísady do krmiv, vše k léčebným účelům.
(511) 1, 3, 5
(210) O-136337

- (111) **216874**
(220) 28.09.1998
(151) 29.03.1999
(540)

MEGAPEN

- (730) **Zentiva, a. s.**, U kabelovny 130, Praha 10, Dolní Měcholupy, 10237, CZ
(740) ČERVENKA, KLEINTOVÁ, TURKOVÁ Patentová, známková a právní kancelář, Ing. Eva Kleintová, Budečská 6, Praha 2, 12000

- (510) (1) chemické výrobky pro průmysl, vědu, fotografii, zemědělství, zahradnictví a lesnictví, chemické přípravky a látky pro laboratorní analýzy, biologické přípravky, enzymy a enzymatické přípravky pro průmyslové účely, fungicidy a bakteriální přípravky a látky spadající do této třídy, diagnostické přípravky spadající do této třídy, chemické prostředky pro konzervování potravin, umělá sladidla; (3) kosmetické přípravky všeho druhu včetně léčebné kosmetiky, mýdla, šampony a vodičky na vlasy, zubní pasty a jiné přípravky na ošetření dutiny ústní, kosmetické přípravky pro zvířata; (5) léčiva, drogy, farmaceutické přípravky humánní a veterinární, vitamíny, chemické přípravky a substance pro farmaceutické účely, výrobky zdravotnické a hygienické, přípravky sílicí a dietetické k léčebným účelům, infuzní roztoky, medicínální vína a čaje, diagnostické přípravky, vakcíny, séra a výrobky z krve, kultury mikroorganismů, desinfekční prostředky, přípravky baktericidní a fungicidní spadající do této třídy, pesticidy, insekticidy a herbicidy, přísady do krmiv, vše k léčebným účelům.
(511) 1, 3, 5
(210) O-136338

- (111) **217928**
(220) 16.01.1998
(151) 27.05.1999
(540)



- (730) **Jiří Vachta - AUTO VACHTA**, Bruslařská 959/6, Praha 10, 10200, CZ
(510) (7) zapalování pro vozidla a pozemní dopravní prostředky, svíčky, alternátory; (9) autoelektrické součásti, autokabely; (11) autožárovky; (12) vozidla, pozemní dopravní prostředky a jejich součásti, startery; (37) opravárenské a autoservisní práce a služby; (39) dopravní a spediční práce a služby, nákladní motorová doprava.
(511) 7, 9, 11, 12, 37, 39
(210) O-129282

- (111) **218155**
(220) 28.09.1998
(151) 27.05.1999
(540)

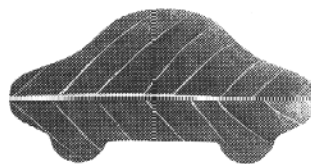

- (730) **Toyota Jidosha Kabushiki Kaisha (Toyota Motor Corporation)**, 1, Toyota-cho, Toyota-shi, Aichi-ken, JP
(740) Čermák, Hořejš, Vrba - advokátní a patentová kancelář, JUDr. Ing. Hořejš Milan, Národní 32, Praha 1, 11000
(510) (12) motorová vozidla a náhradní díly k motorovým vozidlům; (40) recyklace odpadového materiálu; (42) výzkum a vývoj pro prevenci znečišťování prostředí.
(511) 12, 40, 42
(210) O-136323

- (111) **218396**
(220) 29.01.1998
(151) 23.06.1999

(540)

SEX CLUB

- (730) **Pavel Kvoriak**, Bohdalecká 6/1420, Praha 10, 10100, CZ
(740) Ing. Václav Kratochvíl, patentový zástupce, Táborská 758/33, Mladá Boleslav, 29301
(510) (16) periodický a neperiodický tisk, knihy; (41) knižní produkce, edice videokazet.
(511) 16, 41
(210) O-129604

- (111) **218587**
(220) 17.07.1998
(151) 23.06.1999
(540)



- (730) **NATE - nápojová technika a.s.**, Žižkova 1520, Chotěboř, 58301, CZ
(740) Ing. Radmila Baumová, Nádražní 29, Žďár nad Sázavou, 59101
(510) (7) stroje s mechanickým pohonem, stroje pro potravinářský průmysl, zahrnuté ve tř. 7, stroje a zařízení pro mytí, plnění, zátkování, dopravu (pásové dopravníky, doprava lahví proudem vzduchu) a kontrolu lahví, stroje pro plnění, uzavírání, dopravu (pásové dopravníky) a kontrolu plechovek a kanystrů, stroje pro výrobu sycených nápojů; (11) stroje pro pasterizaci, stroje pro potravinářský průmysl, zahrnuté ve tř. 11; (37) montáž, opravy a údržba strojů, montáž, opravy a údržba vyhrazených tlakových a elektrických zařízení, zámečnické práce; (42) projektování a konstrukční práce v oboru strojírenství.
(511) 7, 11, 37, 42
(210) O-134513

- (111) **218588**
(220) 17.07.1998
(151) 23.06.1999
(540)



- (730) **NATE - nápojová technika a.s.**, Žižkova 1520, Chotěboř, 58301, CZ
(740) Ing. Radmila Baumová, Nádražní 29, Žďár nad Sázavou, 59101
(510) (7) stroje s mechanickým pohonem, stroje pro potravinářský průmysl, zahrnuté ve tř. 7, stroje a zařízení pro mytí, plnění, zátkování, dopravu (pásové dopravníky, doprava lahví proudem vzduchu) a kontrolu lahví, stroje pro plnění, uzavírání, dopravu (pásové dopravníky) a kontrolu plechovek a kanystrů, stroje pro výrobu sycených nápojů; (11) stroje pro pasterizaci, stroje pro potravinářský průmysl, zahrnuté ve tř. 11;

(37) montáž, opravy a údržba strojů, montáž, opravy a údržba vyhrazených tlakových a elektrických zařízení, zámečnické práce; (42) projektování a konstrukční práce v oboru strojírenství.

- (511) 7, 11, 37, 42
(210) O-134514

- (111) **219335**
(220) 08.09.1998
(151) 26.07.1999
(540)

SETARIA

- (730) **Ulrych Karel**, Žlutická 1683/13, Plzeň, 32335, CZ
(740) Müller Václav, patentový zástupce, Filipova 2016, Praha 4, 14800
(510) (35) propagační činnost, reklama, pomoc při řízení obchodní činnosti.
(511) 35
(210) O-135809

- (111) **219987**
(220) 27.11.1998
(151) 23.08.1999
(540)

BAKER & MCKENZIE

- (730) **Baker & McKenzie LLP**, 130 E. Randolph Drive, Suite 2500, Chicago, IL, US
(740) Baker & McKenzie v. o. s., JUDr. Vendlová Gabriela, Ph.D., Klimentská 46, Praha 1, 11000
(510) (16) tiskoviny; (41) semináře, pracovní konference (workshops), školení; (42) právní služby.
(511) 16, 41, 42
(210) O-138098

- (111) **220531**
(220) 31.07.1998
(151) 27.09.1999
(540)

MING SHU YVES ROCHER

- (730) **LABORATOIRES DE BIOLOGIE VEGETALE YVES ROCHER**, La Croix des Archers, La Gacilly, FR
(740) Čermák Hořejš Matějka a spol., JUDr. Jan Matějka, advokát, Národní 32, Praha 1, 11000
(510) (3) voňavkářské výrobky, éterické oleje, kosmetické přípravky, vlasové přípravky, přípravky pro péči o ústní dutinu.
(511) 3
(210) O-134865

- (111) **220533**
(220) 31.07.1998
(151) 27.09.1999
(540)

LUMINELLE YVES ROCHER

- (730) **LABORATOIRES DE BIOLOGIE VEGETALE YVES ROCHER**, La Croix des Archers, La Gacilly, FR
(740) Čermák Hořejš Matějka a spol., JUDr. Jan Matějka, advokát, Národní 32, Praha 1, 11000
(510) (3) voňavkářské výrobky, éterické oleje, kosmetické přípravky, vlasové přípravky, přípravky pro péči o ústní dutinu.
(511) 3
(210) O-134867

- (111) **220535**
(220) 31.07.1998
(151) 27.09.1999
(540)



- (730) **LABORATOIRES DE BIOLOGIE VEGETALE YVES ROCHER**, La Croix des Archers, La Gacilly, FR
(740) Čermák Hořejš Matějka a spol., JUDr. Jan Matějka, advokát, Národní 32, Praha 1, 11000
(510) (3) voňavkářské výrobky, éterické oleje, kosmetické přípravky, vlasové přípravky, přípravky pro péči o ústní dutinu.
(511) 3
(210) O-134869

- (111) **220539**
(220) 31.07.1998
(151) 27.09.1999

COULEURS NATURE YVES ROCHER

- (730) **LABORATOIRES DE BIOLOGIE VEGETALE YVES ROCHER**, La Croix des Archers, La Gacilly, FR
(740) Čermák Hořejš Matějka a spol., JUDr. Jan Matějka, advokát, Národní 32, Praha 1, 11000
(510) (3) voňavkářské výrobky, éterické oleje, kosmetické přípravky, vlasové přípravky, přípravky pro péči o ústní dutinu.
(511) 3
(210) O-134873

- (111) **220580**
(220) 21.08.1998
(151) 27.09.1999
(540)



- (730) **Agentura SELF, Ostrava**, Místecká 258, Ostrava-Hrabová, 73000, CZ
(510) (16) časopisy a knihy; (41) vydavatelská činnost.
(511) 16, 41
(210) O-135403

- (111) **220601**
(220) 16.09.1998
(151) 27.09.1999
(540)



KOMPRIN

- (730) **Ing. Pavel Křeček**, Bělohorská 126, Praha 6, 16900, CZ
(510) (19) stavební hmoty nekovové; (36) realitní kancelář; (37) provádění inženýrských staveb, zprostředkovatelská činnost v investiční výstavbě; (42) projektová činnost v investiční výstavbě, inženýrská činnost ve stavebnictví, poradenská činnost v oblasti stavebnictví.
(511) 19, 36, 37, 42
(210) O-135998

- (111) **220604**
(220) 18.09.1998
(151) 27.09.1999

DISCOVERY TRAVEL CHANNEL

- (730) **DISCOVERY COMMUNICATIONS, Inc.**, 7700 Wisconsin Avenue, Bethesda, MD, US
(740) Společná advokátní kancelář Všetečka a partneři, JUDr. Zelený Pavel, Hálkova 2, Praha 2, 12000
(510) (9) přístroje pro ukládání, nahrávání, přenos a reprodukci zvuku a/nebo obrazu, hrané filmy, videopásky, kompaktní disky, videodisky a zvukové a audio-vizuální nahrávky, magnetické pásky nahrané zvukem a/nebo obrazem, CD ROMy, zvukové nahrávky, gramofonové desky a disky,

zábavné přístroje pro použití s televizními přijímači, počítače, interaktivní počítačové systémy, magnetické nosiče dat a nosiče dat z optického vlákna, telekomunikační zařízení a přístroje pro převod filmů a video záznamů na interaktivní a digitálně komprimované programování, počítačový hardware a software, počítačové programy, zařízení na dálkové ovládání televizních přijímačů, televizní konvertory a související zařízení v oblasti interaktivního a digitálně komprimovaného televizního programování, a pro použití v souvislosti s televizním vysíláním prostřednictvím optického vlákna, kabelu nebo satelitu; (38) komunikační služby, zejména služby radiového, kabelového a televizního vysílání, vysílání a přenos televizních a rozhlasových programů, služby televizního a rozhlasového přenosu a šíření radiového signálu, služby kódování a přenosu dat, telekomunikační služby, služby televizního přenosu prostřednictvím optického vlákna, kabelu a satelitu, satelitní a on-line spojovací služby, interaktivní spojovací služby, služby placeného televizního vysílání, služby placeného přenosu dat; (41) vzdělávací, výchovná a zábavná činnost, zejména služby při přípravě rozhlasových a televizních programů, služby při výrobě filmů, videonahrávek, rozhlasových a zábavných pořadů v přímém přenosu, služby při výrobě animovaných filmů a televizních programů, služby týkající se filmové zábavy, televizní zábavy, vzdělávání a výuky a zábavných pořadů v přímém přenosu, on-line počítačové služby týkající se vzdělávací a zábavné činnosti, služby týkající se vydávání knih, časopisů, tiskovin a periodik, zábavní služby ve formě interaktivního a digitálně komprimovaného televizního programování přenášeného prostřednictvím optického vlákna, kabelu nebo satelitu, vzdělávací, školicí a výukové služby v oblasti interaktivního a digitálně komprimovaného televizního programování a vysílání prostřednictvím optického vlákna, kabelu a satelitu, nájem interaktivního televizního zařízení a zařízení pro digitální kompresi, služby týkající se video a audiovizuálních nosičů pro příjem a přenos televizního programování a informačních dat, služby týkající se programování digitální televize v komprimované formě.

- (511) 9, 38, 41
(210) O-136085

- (111) **220932**
(220) 15.07.1998
(151) 27.10.1999
(540)

QAK

- (730) **Inženýrsko-výrobní elektrotechnický podnik, a.s.**, Vídeňská 117a, Brno, 61900, CZ
(740) Ing. Musil Dobroslav, Cejl 38, Brno, 60200
(510) (9) elektrické spínací přístroje; (37) montáž a servis elektrických spínacích přístrojů.
(511) 9, 37
(210) O-134440

- (111) **221773**
(220) 15.07.1998
(151) 27.12.1999
(540)



Czech Tobacco Corporation a.s.

- (730) **CZECH TOBACCO CORPORATION a.s.**, Fáblovka 568, Pardubice, 53352, CZ
(740) **KOREJZOVÁ & SPOL.**, v.o.s., JUDr. Petra Korejzová, advokátka, Korunní 810/104 E, Praha 10, 10100
(510) (34) potřeby pro kuřáky - doutníky, tabákové výrobky.
(511) 34
(210) O-134441

- (111) **221896**
(220) 16.09.1998

(151) 27.12.1999
(540)



(730) **Marker's Mark Distillery, Inc.**, 1000 Lincoln Income Center, 6200 Dutchman's Lane, Louisville, KY, US
(740) Advokátní a patentová kancelář Traplová, Hakr, Kubát, JUDr. Traplová Jarmila, Přístavní 24, Praha 7, 17000
(510) (33) whisky.
(511) 33
(210) O-136023

(111) **221917**
(220) 25.09.1998
(151) 27.12.1999
(540)



(730) **HERBACOS-BOFARMA, s. r. o.**, Štrossova 239, Pardubice, 53003, CZ
(510) (3) kosmetické výrobky pro zvířata jako jsou veterinární šampony, zubní pasty pro zvířata; (5) výrobky lékárnické, veterinární a hygienické, dezinfekční přípravky, výrobky pro hubení škodlivých zvířat.
(511) 3, 5
(210) O-136304

(111) **221972**
(220) 13.11.1998
(151) 27.12.1999
(540)

EZOP

(730) **EZOP NÁCHOD, s.r.o.**, Kamenice čp. 107, Náchod, 54701, CZ
(510) (16) papír a výrobky z papíru, tiskoviny, časopisy, periodika, knihy, psací potřeby všeho druhu, kancelářské potřeby /kromě nábytku/, učební a školní potřeby a pomůcky, psací stroje, rozmnožovací stroje; (35) činnost organizačních, ekonomických a účetních poradců, vedení účetnictví, personální poradenství; (36) daňové a finanční poradenství; (41) ekonomická školení, školení odborných poradců.
(511) 16, 35, 36, 41
(210) O-137694

(111) **222047**
(220) 29.01.1999
(151) 27.12.1999
(540)



(730) **P.F. art, spol. s r. o.**, Gromešova 769/4, Brno, 62100, CZ
(740) Ing. Jiří Střelák, Pařížská 17, Praha 1, 11000
(510) (35) reklamní činnosti a služby, zprostředkovatelské činnosti a služby v oblasti obchodu; (41) nakladatelská a vydavatelská činnost; (42) polygrafické činnosti a služby, sitotisk, gumotisk, chemigrafie, stereotypie, galvanoplastika, ofsetový tisk, apod., příprava polygrafických předloh, počítačová grafika, kartografie.
(511) 35, 41, 42
(210) O-139564

(111) **222354**
(220) 07.10.1998
(151) 24.01.2000
(540)

POND'S OXYGEN

(730) **UNILEVER N.V.**, Weena 455, Rotterdam, NL
(740) Baker & McKenzie v.o.s., JUDr. Gabriela Vendlová, Ph.D., Klimentská 46, Praha, 11000
(510) (3) mýdla, voňavkářské výrobky, éterické oleje, kosmetické výrobky, kolínské vody, toaletní vody, parfémované tělové spreje, pleťové oleje, krémy a emulze, zásypy a pudry, koupelové a sprchové přípravky, vlasové vody /lotions/, přípravky na čištění zubů, ústní vody bez léčivých účinků, deodoranty, anti-perspiranty pro osobní užití, toaletní přípravky bez léčivých účinků.
(511) 3
(210) O-136560

(111) **222356**
(220) 07.10.1998
(151) 24.01.2000
(540)



(730) **MUKO Company s.r.o.**, Koněvova 104, Praha 3, 13000, CZ
(740) Tichý & Poláček patentoprávní a známková kancelář, JUDr. Jaromír Tichý, Dominikánská 6, Plzeň, 30112
(510) (25) oděvy.
(511) 25
(210) O-136625

(111) **222692**
(220) 27.07.1998
(151) 28.02.2000
(540)

AQUAPAC

(730) **AQUAPAC INTERNATIONAL LIMITED**, 7 Bessemer Park, 250 Milkwood Road, London SE24 0HG, GB
(740) KOREJZOVÁ & SPOL., v.o.s., JUDr. Petra Korejzová, advokátka, Korunní 810/104 E, Praha 10, 10100
(510) (18) vodotěsné tašky, kabely, brašny, cestovní vaky, vodotěsné tašky, kabely, brašny a vaky vyrobené z plastických nebo jiných materiálů, hermeticky utěsněné vodotěsné tašky, kabely, brašny, cestovní vaky, vodotěsné tašky, kabely, brašny, vaky pro elektrické nebo elektrotechnické zařízení, přenosné tašky, kabely, brašny, vaky a kožená pouzdra, skladovací tašky, kabely, brašny, vaky, kůže a imitace kůže a výrobky z nich, pokud nejsou obsaženy v jiných třídách, kufry a cestovní brašny, deštníky, slunečníky a hole, biče, postroje na koně a sedlářské výrobky.

(511) 18
(210) O-134729

(111) **222712**
(220) 06.08.1998
(151) 28.02.2000
(540)



(730) **HYPO stavební spořitelna a.s.**, Senovážné náměstí 27, Praha 1, 11000, CZ
(740) **ROTT, RŮŽIČKA & GUTTMANN** Patentová, známková a advokátní kancelář, JUDr. Vladimír Rott, Nad Štolou 12, Praha 7, 17000
(510) (36) služby finanční.
(511) 36
(210) O-135077

(111) **222740**
(220) 08.09.1998
(151) 28.02.2000
(540)



(730) **KRAMER ELECTRONICS LTD. an Israeli Company**, Sapir Center 5/35, Jerusalem, IL
(740) **HALAXOVÁ & HALAXOVÁ, TETRAPAT, RNDr.** Zdeňka Halaxová, Horní náměstí 7, Olomouc, 77200
(510) (9) přístroje pro záznam, vytváření, přenos a reprodukci zvuku nebo obrazu.
(511) 9
(210) O-135763

(111) **222969**
(220) 29.12.1998
(151) 28.02.2000
(540)

INDICA

(730) **TATA MOTORS LIMITED**, Bomaby House, Homi Mody Street, Hutatma Chowk, Bombai, IN
(740) Čermák Hořejš Matějka a spol., JUDr. Karel Čermák, advokát, Národní 32, Praha 1, 11000
(510) (12) všechny druhy pozemních vozidel včetně motorových vozidel a jejich částí.
(511) 12
(210) O-138854

(111) **222970**
(220) 29.12.1998
(151) 28.02.2000
(540)

TATA INDICA

(730) **TATA MOTORS LIMITED**, Bomaby House, Homi Mody Street, Hutatma Chowk, Bombai, IN
(740) Čermák Hořejš Matějka a spol., JUDr. Karel Čermák, advokát, Národní 32, Praha 1, 11000

(510) (12) všechny druhy pozemních vozidel včetně motorových vozidel a jejich částí.
(511) 12
(210) O-138855

(111) **223209**
(220) 06.08.1998
(151) 23.03.2000
(540)

Hofer

(730) **Hofer Kommanditgesellschaft**, Hofer Strasse 1, Sattledt, AT
(740) Saxinger, Chalupsky & Partner v.o.s., Dr. Martina Jankovská, Revoluční 3, Praha, 11000
(510) (3) prací a bělicí prostředky, čistící, leštící, odmašťovací a brusné přípravky, mýdla, výrobky kosmetické, voňavkářské, éterické oleje, prostředky pro péči o tělo a krásu, přípravky pro péči o vlasy, prostředky pro péči o ústní dutinu; (16) papír a výrobky z papíru, lepenka a kartonážní výrobky, tiskoviny, noviny, časopisy, knihy, zboží knihařské, fotografie, psací potřeby, kancelářská lepidla, potřeby pro umělce, štětce, psací stroje a kancelářské potřeby s výjimkou nábytku, učební a školní potřeby a pomůcky, hrací karty, tiskací písma a štočky; (29) maso, ryby, drůbež a zvěřina, masové výtažky, konzervované, sušené a vařené ovoce a zelenina, rosoly, zavařeniny, vejce, mléko a mléčné výrobky, jedlé oleje a tuky, konzervované a naložené potraviny; (30) káva, čaj, kakao, cukr, rýže, tapioka, ságo, kávové náhražky, mouka a obilné preparáty, chléb, suchary a sušenky, koláče, jemné pečivo a cukrovinky, zmrzlina, med, sirup z melasy, kvasnice, prášky do pečiva, sůl, hořčice, pepř, ocet, chuťové omáčky, koření, led; (32) pivo, lehká piva, ležáky, minerální vody, šumivé a jiné nealkoholické nápoje, sirupy a jiné přípravky k přípravě nápojů; (33) vína, lihoviny a likéry.
(511) 3, 16, 29, 30, 32, 33
(210) O-135095

(111) **223241**
(220) 11.09.1998
(151) 23.03.2000
(540)



NEJPŘEHLEDNĚJŠÍ TELEVIZNÍ ČASOPIS

(730) **ASTROSAT, spol. s r.o.**, Přátelství 986, Praha 10-Uhřetěves, 10401, CZ
(510) (16) tiskoviny, noviny, časopisy, periodický tisk; (35) zprostředkovatelská činnost v oblasti obchodu; (41) nakladatelská a vydavatelská činnost.
(511) 16, 35, 41
(210) O-135912

(111) **223474**
(220) 28.12.1998
(151) 23.03.2000
(540)

MINT

(730) **TATA MOTORS LIMITED**, Bombay House, Homi Mody Street, Hutatma Chowk, Bombai, IN
(740) Čermák Hořejš Matějka a spol., JUDr. Karel Čermák, advokát, Národní 32, Praha 1, 11000
(510) (12) všechny druhy pozemních vozidel včetně motorových vozidel a jejich částí.
(511) 12
(210) O-138821

(111) **223481**
(220) 30.12.1998
(151) 23.03.2000
(540)

AIR MALTA

- (730) **AIR MALTA p.l.c.**, Luga, MT
(740) Baker & McKenzie v. o. s., JUDr. Vendlová Gabriela, Ph.D., Klimentská 46, Praha 1, 11000
(510) (39) služby spojené s leteckou dopravou, letecká přeprava cestujících, doprava, balení, skladování a letecká přeprava zboží, kurýrní služby, letecká doprava, služby spojené s organizováním cestování, služby cestovní kanceláře a rezervační služby v cestování, v dopravě, místenek, organizování zájezdů, dopravní informace, rezervace zájezdů a přepravy; (42) pohostinské služby, rezervační služby pro cestující v hotelích, penzionech, přechodného ubytování.
(511) 39, 42
(210) O-138889

- (111) **224125**
(220) 04.02.1999
(151) 19.04.2000
(540)



- (730) **S&K MOTION spol. s r.o.**, Gorkého 1, Brno, 60200, CZ
(740) Kořistka Martin, patentový zástupce, Karpatská 3, Brno, 62500
(510) (7) etiketovací stroje, etiketovačky strojní, dávkovací stroje na lepicí pásky; (9) etikety elektronické pro zboží; (16) nálepky (lepící pásky) pro kancelářské použití nebo pro domácnost, etikety kromě textilních, přístroje na ruční etiketování, etiketovací přístroje ruční.
(511) 7, 9, 16
(210) O-139723

- (111) **225373**
(220) 09.09.1998
(151) 21.07.2000
(540)

APTRA

- (730) **RKW AG Rheinische Kunststoffwerke**, Horchheimer Strasse 50, Worms, DE
(740) Rott, Růžička a Guttman, patentová, známková a právní kancelář, JUDr. Rott Vladimír, Nad Štolou 12, Praha 7, 17000
(510) (5) polypropylenové folie pro farmaceutické obaly ve formaci, polypropylenové folie pro výrobky osobní hygieny, např. pro plenky a dámské hygienické vložky; (9) polypropylenové folie jako součást průmyslových ochranných obleků; (10) polypropylenové folie pro nealergické lékařské výrobky, např. pro speciální lékařské oděvy a lékařské pláště; (17) polypropylenové folie pro povrchy automobilů a lodí; (19) polypropylenové folie pro parovzdušné zábrany na střešní výrobky; (24) polypropylenové folie pro prostěradla, polštáře a matrace; (25) polypropylenové folie jako součást oblečení na jedno použití a jako součást obuvi.
(511) 5, 9, 10, 17, 19, 24, 25
(210) O-135849

- (111) **225458**
(220) 23.12.1998
(151) 21.07.2000
(540)

ARNIKA

- (730) **OREA HOTELS a. s.**, Na Pankráci 1062/58, Praha 4, 14000, CZ
(740) Advokátní a patentová kancelář VYSKOČIL, KROŠLÁK a spol., Dana Lukajová, Voršilská 10, Praha 1, 11000
(510) (36) směnářská činnost; (37) praní prádla, oděvů, textilu, stavebnictví, zprostředkovatelská činnost ve stavebnictví, inženýrská činnost ve stavebnictví, stavitelství; (39) provoz cestovní, turistické, rekreační kanceláře - v oblasti dopravy, provoz veřejné dopravy, provozování parkovišť, průvodcovské služby; (41) provozování tělovýchovných zařízení, půjčování zvukových nebo zvukově obrazových záznamů, půjčování knih, tiskovin, audiopřístrojů, videopřístrojů, filmů, kulturních

a vzdělávacích potřeb a přístrojů, ediční činnost, publikační činnost, zprostředkování v oblasti kultury, výchovy, zábavy a sportu, výchovná, vzdělávací, soutěžní a zábavní činnost, organizace, provozování a provádění her a soutěží i veřejných, kempy - služby, provozování zařízení pro regeneraci a rekreaci, půjčování sportovních potřeb; (42) cestovní kancelář - ubytovací a stravovací služby, ubytovací služby, stravovací služby, hostinská činnost, rezervace hotelů, hotelové služby, provozování kempů, pronájem pokojů, pronájem ubytování, pronájem ubytovacích zařízení, půjčování ložního prádla, oděvů, klobouků, bot, uniforem, provozování sauny, kadeřnictví, pedikury, kosmetického salonu, solária, masérské služby, poskytování software, programování.

- (511) 36, 37, 39, 41, 42
(210) O-138787

- (111) **225459**
(220) 23.12.1998
(151) 21.07.2000
(540)

HORAL

- (730) **OREA HOTELS a. s.**, Na Pankráci 1062/58, Praha 4, 14000, CZ
(740) Advokátní a patentová kancelář VYSKOČIL, KROŠLÁK a spol., Dana Lukajová, Voršilská 10, Praha 1, 11000
(510) (36) směnářská činnost; (39) provoz cestovní, turistické, rekreační kanceláře - v oblasti dopravy, provoz veřejné dopravy, provozování parkovišť, průvodcovské služby; (41) provozování tělovýchovných zařízení, půjčování zvukových nebo zvukově obrazových záznamů, půjčování knih, tiskovin, audiopřístrojů, videopřístrojů, filmů, kulturních a vzdělávacích potřeb a přístrojů, ediční činnost, publikační činnost, zprostředkování v oblasti kultury, výchovy, zábavy a sportu, výchovná, vzdělávací, soutěžní a zábavní činnost, organizace, provozování a provádění her a soutěží i veřejných, kempy - služby, provozování zařízení pro regeneraci a rekreaci, půjčování sportovních potřeb; (42) cestovní kancelář - ubytovací a stravovací služby, ubytovací služby, stravovací služby, hostinská činnost, rezervace hotelů, hotelové služby, provozování kempů, pronájem pokojů, pronájem ubytování, pronájem ubytovacích zařízení, půjčování ložního prádla, oděvů, klobouků, bot, uniforem, provozování sauny, kadeřnictví, pedikury, kosmetického salonu, solária, masérské služby, poskytování software, programování.
(511) 36, 39, 41, 42
(210) O-138788

- (111) **225460**
(220) 23.12.1998
(151) 21.07.2000
(540)

SKLÁŘ

- (730) **OREA HOTELS a. s.**, Na Pankráci 1062/58, Praha 4, 14000, CZ
(740) Advokátní a patentová kancelář VYSKOČIL, KROŠLÁK a spol., Dana Lukajová, Voršilská 10, Praha 1, 11000
(510) (36) směnářská činnost; (39) provoz cestovní, turistické, rekreační kanceláře - v oblasti dopravy, provoz veřejné dopravy, provozování parkovišť, průvodcovské služby; (41) provozování tělovýchovných zařízení, půjčování zvukových nebo zvukově obrazových záznamů, půjčování knih, tiskovin, audiopřístrojů, videopřístrojů, filmů, kulturních a vzdělávacích potřeb a přístrojů, ediční činnost, publikační činnost, zprostředkování v oblasti kultury, výchovy, zábavy a sportu, výchovná, vzdělávací, soutěžní a zábavní činnost, organizace, provozování a provádění her a soutěží i veřejných, kempy - služby, provozování zařízení pro regeneraci a rekreaci, půjčování sportovních potřeb; (42) cestovní kancelář - ubytovací a stravovací služby, ubytovací služby, stravovací služby, hostinská činnost, rezervace hotelů, hotelové služby, provozování kempů, pronájem pokojů, pronájem ubytování, pronájem ubytovacích zařízení, půjčování ložního prádla, oděvů, klobouků, bot, uniforem, provozování sauny, kadeřnictví, pedikury, kosmetického salonu, solária, masérské služby, poskytování software, programování.
(511) 36, 39, 41, 42
(210) O-138789

(111) **225461**
(220) 23.12.1998
(151) 21.07.2000
(540)

MONTY

(730) **OREA HOTELS a. s.**, Na Pankráci 1062/58, Praha 4, 14000, CZ
(740) Advokátní a patentová kancelář VYSKOČIL, KROŠLÁK a spol., Dana Lukajová, Voršilská 10, Praha 1, 11000
(510) (36) směnářská činnost; (39) provoz cestovní, turistické, rekreační kanceláře - v oblasti dopravy, provoz veřejné dopravy, provozování parkovišť, průvodcovské služby; (41) provozování tělovýchovných zařízení, půjčování zvukových nebo zvukově obrazových záznamů, půjčování knih, tiskovin, audiopřístrojů, videopřístrojů, filmů, kulturních a vzdělávacích potřeb a přístrojů, ediční činnost, publikační činnost, zprostředkování v oblasti kultury, výchovy, zábavy a sportu, výchovná, vzdělávací, soutěžní a zábavní činnost, organizace, provozování a provádění her a soutěží i veřejných, kempy - služby, provozování zařízení pro regeneraci a rekreaci, půjčování sportovních potřeb; (42) cestovní kancelář - ubytovací a stravovací služby, ubytovací služby, stravovací služby, hostinská činnost, rezervace hotelů, hotelové služby, provozování kempů, pronájem pokojů, pronájem ubytování, pronájem ubytovacích zařízení, půjčování ložního prádla, oděvů, klobouků, bot, uniforem, provozování sauny, kadeřnictví, pedikury, kosmetického salonu, solária, masérské služby, poskytování software, programování.
(511) 36, 39, 41, 42
(210) O-138790

(111) **225462**
(220) 23.12.1998
(151) 21.07.2000
(540)

ZVON

(730) **OREA HOTELS a. s.**, Na Pankráci 1062/58, Praha 4, 14000, CZ
(740) Advokátní a patentová kancelář VYSKOČIL, KROŠLÁK a spol., Dana Lukajová, Voršilská 10, Praha 1, 11000
(510) (36) směnářská činnost; (39) provoz cestovní, turistické, rekreační kanceláře - v oblasti dopravy, provoz veřejné dopravy, provozování parkovišť, průvodcovské služby; (41) provozování tělovýchovných zařízení, půjčování zvukových nebo zvukově obrazových záznamů, půjčování knih, tiskovin, audiopřístrojů, videopřístrojů, filmů, kulturních a vzdělávacích potřeb a přístrojů, ediční činnost, publikační činnost, zprostředkování v oblasti kultury, výchovy, zábavy a sportu, výchovná, vzdělávací, soutěžní a zábavní činnost, organizace, provozování a provádění her a soutěží i veřejných, kempy - služby, provozování zařízení pro regeneraci a rekreaci, půjčování sportovních potřeb; (42) cestovní kancelář - ubytovací a stravovací služby, ubytovací služby, stravovací služby, hostinská činnost, rezervace hotelů, hotelové služby, provozování kempů, pronájem pokojů, pronájem ubytování, pronájem ubytovacích zařízení, půjčování ložního prádla, oděvů, klobouků, bot, uniforem, provozování sauny, kadeřnictví, pedikury, kosmetického salonu, solária, masérské služby, poskytování software, programování.
(511) 36, 39, 41, 42
(210) O-138791

(111) **225464**
(220) 23.12.1998
(151) 21.07.2000
(540)

PYRAMIDA

(730) **OREA HOTELS a. s.**, Na Pankráci 1062/58, Praha 4, 14000, CZ
(740) Advokátní a patentová kancelář VYSKOČIL, KROŠLÁK a spol., Dana Lukajová, Voršilská 10, Praha 1, 11000
(510) (36) směnářská činnost; (39) provoz cestovní, turistické, rekreační kanceláře - v oblasti dopravy, provoz veřejné dopravy, provozování parkovišť, průvodcovské služby; (41) provozování tělovýchovných zařízení, půjčování zvukových nebo zvukově obrazových záznamů, půjčování knih, tiskovin,

audiopřístrojů, videopřístrojů, filmů, kulturních a vzdělávacích potřeb a přístrojů, ediční činnost, publikační činnost, zprostředkování v oblasti kultury, výchovy, zábavy a sportu, výchovná, vzdělávací, soutěžní a zábavní činnost, organizace, provozování a provádění her a soutěží i veřejných, kempy - služby, provozování zařízení pro regeneraci a rekreaci, půjčování sportovních potřeb; (42) cestovní kancelář - ubytovací a stravovací služby, ubytovací služby, stravovací služby, hostinská činnost, rezervace hotelů, hotelové služby, provozování kempů, pronájem pokojů, pronájem ubytování, pronájem ubytovacích zařízení, půjčování ložního prádla, oděvů, klobouků, bot, uniforem, provozování sauny, kadeřnictví, pedikury, kosmetického salonu, solária, masérské služby, poskytování software, programování.

(511) 36, 39, 41, 42
(210) O-138801

(111) **225841**
(220) 17.07.1998
(151) 24.08.2000
(540)

VAKORAI

(730) **Melčák Antonín**, Okružní 28, Bruntál, 79201, CZ
(740) Ing. Marta Gabrielová, patentový zástupce, Na Bělidle 3, Praha 5, 15000
(510) (16) propagační materiály, zejména letáky, plakáty, prospekty, tiskopisy, vzorky v rámci této třídy; (35) propagace, rozšiřování propagačního materiálu, zajišťování obchodní činnosti a jiné pomocné služby pro obchodní podnikání, pomoc při provozování obchodů, vedení obchodního podniku, obchodní a marketingové služby včetně velkoobchodní, maloobchodní a zahraničně-obchodní činnosti, jednatelství pro vývoz a dovoz; (39) obaly a skladování zboží, balení zboží, doprava zboží, příprava zboží pro export, vlastní export - doprava.
(511) 16, 35, 39
(210) O-134500

(111) **225845**
(220) 31.07.1998
(151) 24.08.2000
(540)

BORCAM

(730) **Pasabahce Cam Sanayi ve Ticaret A.S.**, Is Kuleleri Kule 3 Kat.9, 80640, 4. Levent Istanbul, TR
(740) PATENTSERVIS Praha a.s., Jivenská 1273/1, Praha 4, 14021
(510) (11) plechy pro trouby, rošty na opékání masa; (21) náčiní a nádoby pro domácnost nebo kuchyň, sklo surové nebo polozpracované, skleněné zboží, porcelán, keramika a hrncářské zboží, např. džbánky, hrnečky, láhve, sklenice, poháry, misky, vázy, tácy, talíře, výrobky určené k vaření a pečení, nádobí porcelánové a kameninové, křišťálové sklo, šálky, misky, kuchyňské nádobí, hrncářské, keramické a kameninové výrobky, misky, číše, čajníky, plechovky a krabice, např. na čaj, kávu, mouku, džbány, konve, konvice, pánvičky, rendlíky, kastroly, formy pro vaření a pečení, hrnce a pánve, karafy, formy kuchyňské, pekáče, kotle, kotlíky, kuchyňské stolní potřeby s výjimkou potřeb z drahých kovů, síta, cedníky, pepřenky, cukřenky, slánky, sypátka na pepř a sůl, držáky ubrousků a kroužky na ubrousky, podnosy, šejkry, trychtýře, dřevěné paličky a tloučky, keramické moždíře, jídelní misky a stojany, lopatky např. cukrářské, podložky a trojnožky pod nádobí, vály a válečky na těsto, rožně na pečení, grilovací jehly, přenosné chladicí boxy neelektrické, zavařovací sklenice, nápojové láhve, cestovní láhve, termosky a izolační láhve, kropicí konve, vázy, květináče a nádoby na květiny, vše zahrnuté ve třídě 21.

(511) 11, 21
(210) O-134855

(111) **225868**
(220) 15.10.1998
(151) 24.08.2000

(540)

CORA

- (730) **CORA úklid spol. s r.o.**, Kojetinská 3666, Kroměříž, 76701, CZ
(740) Patentová a známková kancelář, Ing. Jaromír Příkryl, Včelín 1161, Hulín, 76824
(510) (3) ochranné krémy; (21) veškeré pomůcky a látky k čištění a úklidu, smetáky, vědra kovová i nekovová, houby, hadry, kartáče, lopatky na drobký, prachovky; (37) veškeré čistící a úklidové služby.
(511) 3, 21, 37
(210) O-136915

- (111) **225991**
(220) 18.02.1999
(151) 24.08.2000
(540)



BRŇENSKÉ KOMUNIKACE a. s.

- (730) **Brněnské komunikace a.s.**, Renneská 1a, Brno, 65768, CZ
(740) Ing. Jiří Střelák, Pařížská 17, Praha 1, 11000
(510) (35) zprostředkovatelská činnost v oblasti obchodu; (36) správa pozemků a budov, služby spojené s pronájemem a údržbou pozemků a budov; (37) stavební činnosti a služby, zejména inženýrské, dopravní a průmyslové stavby, renovační a stavebně údržbářské práce a služby, značení dopravních komunikací, opravy motorových vozidel a karoserií, montáž a opravy měřicí a regulační techniky; (39) dopravní činnosti a služby, silniční motorová doprava; (42) projektové činnosti a služby ve stavebním průmyslu.
(511) 35, 36, 37, 39, 42
(210) O-140208

- (111) **226298**
(220) 07.06.1999
(151) 25.08.2000
(540) **MARTINŮ PIANO ENSEMBLE**
(730) **Matějka Miroslav**, Fügnerova 653, Jičín, 50601, CZ
(510) (41) koncertní a nahrávací činnost.
(511) 41
(210) O-143596

- (111) **226320**
(220) 21.06.1999
(151) 25.08.2000
(540)



- (730) **S&K MOTION spol. s r.o.**, Gorkého 1, Brno, 60200, CZ
(740) Martin Kořistka, patentový zástupce, Karpatská 3, Brno, 62500
(510) (7) dávkovací strojky na lepicí pásky, mlýnky elektrické na maso, elektrické pily na kosti, balicí stroje, nářezové stroje (pro prodejny uzenin); (9) váhy a přístroje a nástroje na vážení, osobní počítače i PC jako servery, scanery k PC, elektrická zabezpečovací zařízení proti krádeži; (11) dřezy kovové, zejména z nerezového materiálu; (12) drátěné a kovové nákupní vozíky; (16) folie hliníkové, viskóznové a z umělých hmot - na balení zboží, sáčky jako obaly z papíru nebo umělých hmot, pásky barvicí do pokladen, psacích strojů a do tiskáren PC, papírové pásky pro pokladny; (20) nábytek pro prodejny,

včetně regálů i boxů pro pokladny a pokladní systémy, dřevěný i kovový, včetně jeho částí i nerezových pultů; (21) podnosy a tácy z nerezového materiálu; (26) etikety na prádlo, oděvy a textilní zboží, cenovky textilní; (35) vedení účetnictví, vedení účetních knih; (37) úklidové služby, úklid interiérů budov.

- (511) 7, 9, 11, 12, 16, 20, 21, 26, 35, 37
(210) O-143991

- (111) **226797**
(220) 09.04.1999
(151) 21.09.2000
(540)

AMERS

- (730) **AMERS spol.s r.o.**, Michelská 240, Praha 4, 14200, CZ
(740) Ing. Jiří Střelák, Pařížská 17, Praha 1, 11000
(510) (35) poradenství v oblasti obchodu, administrativní služby; (37) stavební činnost - provádění staveb včetně jejich změn, udržovacích prací na nich a jejich odstraňování, renovační a restaurátorské práce, zprostředkování stavebních prací, poradenství ve stavebnictví.
(511) 35, 37
(210) O-141767

- (111) **226932**
(220) 21.05.1999
(151) 21.09.2000
(540)

D. I. SEVEN

- (730) **D.I. SEVEN, a. s.**, Slapská 1/2115, Praha 10, 10000, CZ
(740) Advokátní kancelář Jaroš - Fojtíková, Mgr. Zbyšek Jaroš, advokát, Zelený pruh 95/97, Praha 4, 14000
(510) (37) úklidové služby; (42) bezpečnostní služby.
(511) 37, 42
(210) O-143083

- (111) **226943**
(220) 26.05.1999
(151) 21.09.2000
(540)



- (730) **Ing. Veselý Miloš, CSc.**, Na kopcích 644, Rakvice, 69103, CZ
(740) Ing. Dohnal Jiří, patentový zástupce, Nedbalova 29, Brno, 62300
(510) (5) výrobky diabetické k léčebným účelům, potraviny pro děti k léčebným účelům a potraviny pro batolata, vitaminové a multivitaminové přípravky a nápoje; (29) potraviny, potravinářské výrobky a nápoje, maso, maso v jateční úpravě, masové výtažky, masné a uzenářské výrobky, ryby, včetně měkkýšů a korýšů, drůbež, zvěřina, konzervované, sušené a vařené ovoce a zelenina, rosoly, zavařeniny, vejce, mléko a jiné mlékařenské výrobky, včetně mléčných nápojů, jedlé oleje a tuky, majonézy, potraviny v konzervách, rajský protlak; (30) káva, čaj, kakao, cukr, rýže, tapioka, ságo, kávové náhrázky, mouka a obilní přípravky, chléb, sušenky, suchary, koláče, jemné pečivo a cukrovinky, zmrzlina, med, sirup z melasy, kvasnice, prášky do pečiva, sůl, hořčice, ocet, chuťové omáčky

zařazené do této třídy, kečupy, koření, led na chlazení; (31) výrobky zemědělské, zahradnické, lesní a zrní, pokud nejsou uvedeny v jiných třídách, živá zvířata, čerstvé ovoce a zelenina, osivo, rostliny, krmivo pro zvířata, slad; (32) pivo, lehká piva i ležáky, minerální vody, šumivé a jiné nealkoholické nápoje, sirupy a jiné přípravky k přípravě nápojů, ovocné šťávy a nápoje z ovocných šťáv; (33) vína, lihoviny, likéry; (42) hostinské, restaurační, hotelové a jiné související služby pro hosty, včetně rezervace ubytování.

(511) 5, 29, 30, 31, 32, 33, 42
(210) O-143229



(111) **226998**
(220) 18.06.1999
(151) 21.09.2000
(540)

POZIMOS

(730) **POZIMOS, a.s.**, K Pasekám 3663, Zlín, 76001, CZ
(740) Ing. Jiří Střelák, Pařížská 17, Praha 1, 11000
(510) (19) stavební materiály nekovové, cement, cementové zboží, kámen, umělý kámen, žula, štěrka, písek, beton, betonové směsi a výrobky, stavební prvky, cihly, tašky, tvárnice a podobně; (37) stavební činnost, provádění staveb včetně změn, udržovacích prací na nich a jejich odstraňování, zprostředkovatelské činnosti v oblasti stavebnictví, stavebním materiálu, činnosti související se stavebnictvím - malování, lakování, pokrývačství, zednické práce, strojní a ruční stavební práce, instalatérství; (42) ubytovací služby.

(511) 19, 37, 42
(210) O-143990

(111) **228116**
(220) 26.11.1998
(151) 20.11.2000
(540)

PERTINAX

(730) **ZAT, a.s.**, K Podlesí 541, Příbram VI, 26180, CZ
(740) Ing. Chládek Petr, Budovatelů 116, Příbram VIII, 26105
(510) (9) řídicí a regulační systémy, automaty komplexních ochranných měřicích ústředních, testery, operátorské systémy, systémy pro ukládání dat a jejich programové vybavení; (41) školení programátorů, projektantů a obsluhy řídicích systémů; (42) poskytování softwaru, jeho údržba, aktualizace, zabezpečení a opravy.

(511) 9, 41, 42
(210) O-138062

(111) **228209**
(220) 20.04.1999
(151) 20.11.2000
(540)

DisCo

(730) **DataPartner spol.s r.o.**, Trávní 42, Dobrá Voda, 37316, CZ
(510) (9) nosiče s programy pro automatizaci, nahané počítačové programy; (37) instalace, opravy, servis; (42) vývoj algoritmů a programů pro automatizaci, poradenství v oblasti řídicích a informačních systémů, aktualizace programů.

(511) 9, 37, 42
(210) O-142055

(111) **232491**
(220) 30.12.1998
(151) 11.04.2001

(730) **AIR MALTA p.l.c.**, Luga, MT
(740) Baker & McKenzie v. o. s., JUDr. Vendlová Gabriela, Ph.D., Klimentská 46, Praha 1, 11000
(510) (39) služby spojené s leteckou dopravou, letecká přeprava cestujících, doprava, balení, skladování a letecká přeprava zboží, kurýrní služby, letecká doprava, služby spojené s organizováním cestování, služby cestovní kanceláře a rezervační služby, organizování zájezdů, dopravní informace, rezervace zájezdů a přepravy, rezervační služby pro cestující v souvislosti s dopravou; (42) pohostinské služby, rezervační služby ubytovací pro cestující.

(511) 39, 42
(210) O-138888

(111) **237156**
(220) 26.05.1999
(151) 22.10.2001
(540)

VINOPA

(730) **Ing. Veselý Miloš, CSc.**, Na kopcích 644, Rakvice, 69103, CZ
(740) Ing. Dohnal Jiří, patentový zástupce, Nedbalova 29, Brno, 62300
(510) (5) výrobky diabetické k léčebným účelům, potraviny pro děti k léčebným účelům a potraviny pro batolata, vitamínové a multivitaminové přípravky a nápoje; (29) potraviny, potravinářské výrobky a nápoje, maso, maso v jateční úpravě, masové výtažky, masné a uzenářské výrobky, ryby, včetně měkkýšů a korýšů, drůbež, zvěřina, konzervované, sušené a vařené ovoce a zelenina, rosoly, zavařeniny, vejce, mléko a jiné mlékařenské výrobky, včetně mléčných nápojů, jedlé oleje a tuhy, majonézy, potraviny v konzervách, rajský protlak; (30) káva, čaj, kakao, cukr, rýže, tapioka, ságo, kávové náhražky, mouka a obilní přípravky, chléb, sušenky, suchary, koláče, jemné pečivo a cukrovinky, zmrzlina, med, sirup z melasy, kvasnice, prášky do pečiva, sůl, hořčice, ocet, chuťové omáčky zařazené do této třídy, kečupy, koření, led na chlazení; (31) výrobky zemědělské, zahradnické, lesní a zrní, pokud nejsou uvedeny v jiných třídách, živá zvířata, čerstvé ovoce a zelenina, osivo, rostliny, krmivo pro zvířata, slad; (33) vína, lihoviny, likéry; (42) hostinské, restaurační, hotelové a jiné související služby pro hosty, včetně rezervace ubytování.

(511) 5, 29, 30, 31, 33, 42
(210) O-143228

(111) **250618**
(220) 22.07.1998
(151) 27.01.2003
(540)



HERMÈS

(730) **HERMÈS INTERNATIONAL Societé en commandite par actions**, 24, rue du Faubourg Saint Honoré, Paris, FR

- (740) Rott, Růžička a Guttman, patentová, známková a právní kancelář, JUDr. Rott Vladimír, Nad Štolou 12, Praha 7, 17000
(511) 9, 16, 35, 41
(210) O-135728
- (510) (3) bělicí přípravky a jiné prací prostředky, čistící, leštící a odmašťovací přípravky, mýdla, parfumerie, éterické oleje, kosmetické výrobky, vodičky na vlasy, zubní pasty a prášky.
(511) 3
(210) O-134621
-

- (111) **250619**
(220) 22.07.1998
(151) 27.01.2003
(540)

HERMÈS

- (730) **HERMÈS INTERNATIONAL Soci t  en commandite par actions**, 24, rue du Faubourg Saint Honor , Paris, FR
(740) Rott, Růžička a Guttman, patentová, známková a právní kancelář, JUDr. Rott Vladimír, Nad Štolou 12, Praha 7, 17000
(510) (3) bělicí přípravky a jiné prací prostředky, čistící, leštící a odmašťovací přípravky, mýdla, parfumerie, éterické oleje, kosmetické výrobky, vodičky na vlasy, zubní pasty a prášky.
(511) 3
(210) O-134622
-

- (111) **270465**
(220) 07.09.1998
(151) 22.03.2005
(540)

Nadace Franze Kafky

- (730) **Nadace Franze Kafky**, Maiselova 15/38, Praha 1 - Josefov, 11000, CZ
(740) Advokátní a patentová kancelář VYSKOČIL, KROŠLÁK a spol., Dana Lukajov , Voršilsk  10, Praha 1, 11000
(510) (9) nosi e z znam  nahran  i nenahran , audio nebo audiovizu ln  d la, audioprogramy, audiovizu ln  programy, videokazety nahran  i nenahran , audiokazety nahran  i nenahran , hudebn  d la, CD disky, programov  vybaven  pro po i a e, software, datab ze, datab zov  produkty, informace a z znamy obecn  i v elektronick  podob , informace a z znamy na jak mkoliv nosi i s v jimkou nosi   pap rov ch ze t r dy 16, data, datab ze, informa n  produkty samy o sob  i v elektronick ch datov ch, informa n ch a telekomunika n ch s t ch v eho druhu a na nosi  ch dat v eho druhu, souvisej c  software a hardware, elektronick  s t , multimedi ln  aplikace, multimedi ln  nebo informa n  katalogy, elektronick   asopisy, elektronick  periodika a knihy v elektronick  podob , po i a ov  hry, pohledy ilustrovan  se zvukovou nahr vkou, hlavolamy elektrick  nebo elektronick , hrac  sk rn  uvd n  v  innost vhozen m mince; (16) pap r, zejm na v robky z pap ru, plak ty, fotografie, pohlednice, gratulace, dopisn  pap ry, ob lky, kalend re zejm na n st nn  a stoln , samolepky, obtisky, pexesa, puzzle, pozn mkov  bloky, omalov nky, balic  pap r, pap rov  hra ky, školn  se ity, pap rov  ta ky, um lohmotn  ta ky, pap rov  kapesn ky, hlavolamy, obaly v eho druhu pap rov , tiskoviny,  asopisy, periodika, knihy, datab zov  produkty v pap rov  form , informa n  produkty obecn , data a datab ze obecn  na v ech druz ch pap rov ch nosi   a p stupn  libovolnou cestou, tisk rensk  v robky, losy, plastick  nebo pap rov  obaly obecn , listy, pytl ky a s  ky pro obalovou techniku, um leck  nebo ozdobn  p edm ty z pap ru nebo plastick ch hmot, obalov  materi ly z plastick ch hmot; (35) reklamn , inzertn  a propaga n   innost, poskytov n  informac  a jin ch informa n ch produkt  v eho druhu, informa n ch produkt  reklamn ho charakteru, multimedi ln ch informac , merchandising; (41) nakladatelsk  a vydavatelsk   innost, edi n   innost, publika n   innost, nahr v n  nosi   zvukov ch nebo obrazov  zvukov ch, zprost dkov n  v oblasti kultury, um n , v chovy a vzd l v n , v chovn  a vzd l vac   innost, podpora um lc , podpora, organizace a po  d n  kulturn ch a vzd l vac ch projekt , aktivit a v stav, obnova pov dom  o st edoevropsk m charakteru  esk  kultury, o n mecky psan  pra sk  literatu e a o tradic ch  idovsk  kultury, spr va a osv ta d l Franze Kafky, ud lov n  kulturn ch a um leck ch cen, podpora  innosti Spole nosti Franze Kafky.

Zániky ochranných známek uplynutím doby platnosti

Kapitola obsahuje údaje o ochranných známkách, které zanikly uplynutím doby platnosti podle ustanovení § 29 odst. 1 zákona č. 441/2003 Sb.

Číslo zápisu	Datum zániku
167062	03.01.2008
167090	05.01.2008
167331	05.01.2008
214231	05.01.2008
214232	05.01.2008
215809	06.01.2008
217901	02.01.2008
218857	06.01.2008
219595	05.01.2008
222566	02.01.2008

Vzdání se práv k ochranné známce

Vlastník ochranné známky se může podle ustanovení § 30 zákona č. 441/2003 Sb. u Úřadu písemným prohlášením vzdát práv k ochranné známce v rozsahu všech výrobků nebo služeb, pro které byla zapsána, nebo některých z nich. Účinky tohoto prohlášení nastávají dnem doručení prohlášení vlastníka ochranné známky Úřadu a nelze je vzít zpět. V této kapitole je tedy uvedeno datum účinnosti vzdání se práv k ochranné známce. Pokud se vlastník vzdal práv k ochranné známce jen v rozsahu některých výrobků a služeb, je pod příslušným INID kódem zveřejněn rovněž zbývající seznam výrobků a služeb, pro které ochranné známka zůstává zapsána.

Tato kapitola dále zahrnuje údaje o ochranných známkách, u kterých vlastník písemným prohlášením omezil rozsah ochrany ve vztahu k prvku ochranné známky.

(111) 170401
(540)



(210) O-59969
s účinností ode dne 17.07.2008/vzdání se práv k ochranné
známce

Změny vlastníků ochranných známek

Kapitola obsahuje údaje o ochranných známkách, které byly převedeny nebo přešly ve smyslu ustanovení § 15 odst. 1, 2 a § 16 zákona č. 441/2003 Sb. na jiného vlastníka v rozsahu všech zapsaných výrobků nebo služeb.

Číslo zápisu	Dřívější vlastník	Nynější vlastník	S účinností od
95504	HCHZ-Chemie Hrušov, a.s., Čujkovova 30/1736, Ostrava, 70030, CZ	OVACHEM s.r.o., Třebovická 5543/36, Ostrava-Třebovice, 72202, CZ	21.07.2008
116728A	RENWI s.r.o., Holická 159/49, Olomouc, Hodolany, 77200, CZ	Tomáš Řebíček, Stará Riviéra 757, Frýdek-Místek, 73802, CZ	22.07.2008
116730A	RENWI s.r.o., Holická 159/49, Olomouc, Hodolany, 77200, CZ	Tomáš Řebíček, Stará Riviéra 757, Frýdek-Místek, 73802, CZ	22.07.2008
151501	RENWI s.r.o., Holická 159/48, Olomouc, Hodolany, 77200, CZ	Tomáš Řebíček, Stará Riviéra 757, Frýdek-Místek, 73802, CZ	22.07.2008
156433	Aromka Brno, a.s., Videňská 91, Brno, 65605, CZ	ODEON FIRM SERVIS a.s., Josefská 425/25, Brno, 60200, CZ	21.07.2008
170433	Aromka Brno, a.s., Videňská 91, Brno, 65605, CZ	ODEON FIRM SERVIS a.s., Josefská 425/25, Brno, 60200, CZ	21.07.2008
181150	NATURE'S BEST, INC., 195 Engineers Road, Hauppauge, NY, US	The Isopure Company, LLC, 195 Engineers Road, Hauppauge, NY, US	22.07.2008
183535	AROMKA Brno, a.s., Videňská 91, Brno, 65605, CZ	ODEON FIRM SERVIS a.s., Josefská 425/25, Brno, 60200, CZ	21.07.2008
187882	AROMKA Brno, a.s., Videňská 91, Brno, 65605, CZ	ODEON FIRM SERVIS a.s., Josefská 425/25, Brno, 60200, CZ	21.07.2008
190685A	RENWI s.r.o., Holická 159/49, Olomouc, Hodolany, 77200, CZ	Tomáš Řebíček, Stará Riviéra 757, Frýdek-Místek, 73802, CZ	22.07.2008
191564	Nature's Best Inc., 195 Engineers Road, Hauppauge, NY, US	The Isopure Company, LLC, 195 Engineers Road, Hauppauge, NY, US	22.07.2008
195645	Aromka Brno, a. s., Videňská 91, Brno, 65605, CZ	ODEON FIRM SERVIS a.s., Josefská 425/25, Brno, 60200, CZ	21.07.2008
209951	Ing. arch. Juraj Kadlec, Jaselská 940/23, Brno, 60200, CZ	DESIGN MEDIA, s.r.o., Jaselská 940/23, Brno, 60200, CZ	22.07.2008
215541	Whitbread Restaurants Holding GmbH, Elisabethstrasse 22, Düsseldorf, 40217, DE	Maredo Restaurants Holding GmbH, Elisabethstrasse 22, Düsseldorf, DE	16.07.2008
224938	J. H. Pölking GmbH & Co. KG, Großer Fledderweg 29, Osnabrück, DE Kingsmoss Holding N.V., Ruyterkade 6, Willemstad, AN	J. H. Pölking GmbH & Co. KG, Großer Fledderweg 29, D-49084 Osnabrück, DE	22.07.2008
228397	Divadlo loutek Ostrava, příspěvková organizace, Pivovarská 15, Ostrava, 72832, CZ	Statutární město Ostrava, Prokešovo nám. 8, Ostrava - Moravská Ostrava, 72930, CZ	16.07.2008
230337	Aromka Brno, a.s., Videňská 91, Brno, 65605, CZ	ODEON FIRM SERVIS a.s., Josefská 425/25, Brno, 60200, CZ	21.07.2008
234525	PENÍZE, a. s., 28. října 15, Praha 1, 11000, CZ	SALVE GROUP Ltd., 29 Juliana Close, London N2 0TJ, GB	16.07.2008
234525	SALVE GROUP Ltd., 29 Juliana Close, London N2 0TJ, GB	SALVE GROUP CZ a.s., Opletalova 1417/25, Praha 1, Nové Město, 11000, CZ	16.07.2008
235132	X PUBLISHING s. r. o., Kováků 24/554, Praha 5, 15000, CZ	Pavel Navrátil, Česká 476/23, Most, 43401, CZ	22.07.2008
237002A	RENWI s.r.o., Holická 159/49, Olomouc, Hodolany, 77200, CZ	Tomáš Řebíček, Stará Riviéra 757, Frýdek-Místek, 73802, CZ	22.07.2008
240928	GANSKE VERLAGSGRUPPE Beteiligungs GmbH, Harvestehuder Weg 41, Hamburg, DE	JAHRESZEITEN VERLAG GmbH, Possmoorweg 2, Hamburg, DE	21.07.2008

Číslo zápisu	Dřívější vlastník	Nynější vlastník	S účinností od
249361	PENÍŽE a. s., U Bulhara 1611/3, Praha 1, 11000, CZ	SALVE GROUP Ltd., 29 Juliana Close, London N2 0TJ, GB	16.07.2008
249361	SALVE GROUP Ltd., 29 Juliana Close, London N2 0TJ, GB	SALVE GROUP CZ a.s., Opletalova 1417/25, Praha 1, Nové Město, 11000, CZ	16.07.2008
250738	OCT Entertainment a.s., Medkova 497/45, Praha 4 - Chodov, 14900, CZ	OCT NETWORK s.r.o., Staňkova 258/21, Praha 4, 14900, CZ	21.07.2008
262370	Borland Software Corporation, 8303 N. Mopac Expressway, Suite A-300, Austin, TX, US	CodeGear LLC, 100 Enterprise Way, Scotts Valley, CA, US	16.07.2008
264567	Česká asociace pojišťoven, Na Strži 1702/65, Praha 4, 14000, CZ	Asociace technických bezpečnostních služeb Grémium Alarm, o.s., Freyova 27/82, Praha 9, 19000, CZ	17.07.2008
268576	Aromka Brno, a.s., Vídeňská 91, Brno, 65605, CZ	ODEON FIRM SERVIS a.s., Josefská 425/25, Brno, 60200, CZ	21.07.2008
275585	Aromka Brno, a. s., Vídeňská 91, Brno, 65605, CZ	ODEON FIRM SERVIS a.s., Josefská 425/25, Brno, 60200, CZ	21.07.2008
283815	Chemoplast, a.s., Karlova 7/933, Brno, 65858, CZ	Chemoplast BEC, s.r.o., Karlova 7, Brno, 65858, CZ	21.07.2008
287723	Němeček Petr, U Dvora 210, Nivnice, 68751, CZ	TOPEK s.r.o., Topolná 143, Topolná, 68711, CZ	21.07.2008
287723	TOPEK s.r.o., Topolná 143, Topolná, 68711, CZ	Karlova pekárna s.r.o., Brněnská 158, Židlochovice, 66701, CZ	21.07.2008

Změny v údajích o vlastních ochranných známkách

Kapitola obsahuje ochranné známky, u kterých byla v rejstříku ochranných známkách vyznačena změna v údajích o vlastních ve smyslu ustanovení § 27 odst. 2 a 7 zákona č. 441/2003 Sb.

Číslo zápisu	Vlastník	S účinností od
158539	SUZUKI MOTOR CORPORATION, 300, Takatsuka-cho, Hamatsu-shi, Shizuoka-ken, JP	17.07.2008
158760	SMITHS MEDICAL INTERNATIONAL LIMITED, 765 Finchley Road, London, NW11 8DS, GB	16.07.2008
159236	SpofaDental a.s., Markova 238, Jičín, 50646, CZ	17.07.2008
176002	Opavia - LU, s.r.o., Vinohradská 2828/151, Praha 3, 13000, CZ	18.07.2008
176378	Opavia - LU, s.r.o., Vinohradská 2828/151, Praha 3, 13000, CZ	17.07.2008
176381	Opavia - LU, s.r.o., Vinohradská 2828/151, Praha 3, 13000, CZ	17.07.2008
179644	Opavia - LU, s.r.o., Vinohradská 2828/151, Praha 3, 13000, CZ	18.07.2008
179803	Opavia - LU, s.r.o., Vinohradská 2828/151, Praha 3, 13000, CZ	18.07.2008
180147	Opavia - LU, s.r.o., Vinohradská 2828/151, Praha 3, 13000, CZ	17.07.2008
180868	Opavia - LU, s.r.o., Vinohradská 2828/151, Praha 3, 13000, CZ	18.07.2008
181246	Opavia - LU, s.r.o., Vinohradská 2828/151, Praha 3, 13000, CZ	18.07.2008
181253	Opavia - LU, s.r.o., Vinohradská 2828/151, Praha 3, 13000, CZ	17.07.2008
181353	Opavia - LU, s.r.o., Vinohradská 2828/151, Praha 3, 13000, CZ	17.07.2008
181373	Opavia - LU, s.r.o., Vinohradská 2828/151, Praha 3, 13000, CZ	17.07.2008
181374	Opavia - LU, s.r.o., Vinohradská 2828/151, Praha 3, 13000, CZ	17.07.2008
181377	Opavia - LU, s.r.o., Vinohradská 2828/151, Praha 3, 13000, CZ	17.07.2008
181378	Opavia - LU, s.r.o., Vinohradská 2828/151, Praha 3, 13000, CZ	17.07.2008
181379	Opavia - LU, s.r.o., Vinohradská 2828/151, Praha 3, 13000, CZ	17.07.2008
181460	Opavia - LU, s.r.o., Vinohradská 2828/151, Praha 3, 13000, CZ	17.07.2008
181461	Opavia - LU, s.r.o., Vinohradská 2828/151, Praha 3, 13000, CZ	17.07.2008
181462	Opavia - LU, s.r.o., Vinohradská 2828/151, Praha 3, 13000, CZ	17.07.2008
181463	Opavia - LU, s.r.o., Vinohradská 2828/151, Praha 3, 13000, CZ	17.07.2008
181817	Opavia - LU, s.r.o., Vinohradská 2828/151, Praha 3, 13000, CZ	17.07.2008
181819	Opavia - LU, s.r.o., Vinohradská 2828/151, Praha 3, 13000, CZ	17.07.2008
181820	Opavia - LU, s.r.o., Vinohradská 2828/151, Praha 3, 13000, CZ	17.07.2008
181824	Opavia - LU, s.r.o., Vinohradská 2828/151, Praha 3, 13000, CZ	17.07.2008
181825	Opavia - LU, s.r.o., Vinohradská 2828/151, Praha 3, 13000, CZ	17.07.2008
181828	Opavia - LU, s.r.o., Vinohradská 2828/151, Praha 3, 13000, CZ	17.07.2008
181829	Opavia - LU, s.r.o., Vinohradská 2828/151, Praha 3, 13000, CZ	17.07.2008
181837	Opavia - LU, s.r.o., Vinohradská 2828/151, Praha 3, 13000, CZ	17.07.2008
181840	Opavia - LU, s.r.o., Vinohradská 2828/151, Praha 3, 13000, CZ	17.07.2008
181841	Opavia - LU, s.r.o., Vinohradská 2828/151, Praha 3, 13000, CZ	17.07.2008
181843	Opavia - LU, s.r.o., Vinohradská 2828/151, Praha 3, 13000, CZ	17.07.2008
181844	Opavia - LU, s.r.o., Vinohradská 2828/151, Praha 3, 13000, CZ	17.07.2008
181861	Opavia - LU, s.r.o., Vinohradská 2828/151, Praha 3, 13000, CZ	18.07.2008
181883	Opavia - LU, s.r.o., Vinohradská 2828/151, Praha 3, 13000, CZ	17.07.2008
183340	Opavia - LU, s.r.o., Vinohradská 2828/151, Praha 3, 13000, CZ	18.07.2008
184372	Opavia - LU, s.r.o., Vinohradská 2828/151, Praha 3, 13000, CZ	18.07.2008
184689	Opavia - LU, s.r.o., Vinohradská 2828/151, Praha 3, 13000, CZ	17.07.2008
184690	Opavia - LU, s.r.o., Vinohradská 2828/151, Praha 3, 13000, CZ	17.07.2008

Číslo zápisu	Vlastník	S účinností od
185409	Opavia - LU, s.r.o., Vinohradská 2828/151, Praha 3, 13000, CZ	17.07.2008
185523	Opavia - LU, s.r.o., Vinohradská 2828/151, Praha 3, 13000, CZ	18.07.2008
185794	Opavia - LU, s.r.o., Vinohradská 2828/151, Praha 3, 13000, CZ	18.07.2008
185795	Opavia - LU, s.r.o., Vinohradská 2828/151, Praha 3, 13000, CZ	17.07.2008
185810	Opavia - LU, s.r.o., Vinohradská 2828/151, Praha 3, 13000, CZ	17.07.2008
186336	Opavia - LU, s.r.o., Vinohradská 2828/151, Praha 3, 13000, CZ	17.07.2008
186337	Opavia - LU, s.r.o., Vinohradská 2828/151, Praha 3, 13000, CZ	17.07.2008
186338	Opavia - LU, s.r.o., Vinohradská 2828/151, Praha 3, 13000, CZ	17.07.2008
186340	Opavia - LU, s.r.o., Vinohradská 2828/151, Praha 3, 13000, CZ	17.07.2008
186342	Opavia - LU, s.r.o., Vinohradská 2828/151, Praha 3, 13000, CZ	17.07.2008
186344	Opavia - LU, s.r.o., Vinohradská 2828/151, Praha 3, 13000, CZ	17.07.2008
186560	Opavia - LU, s.r.o., Vinohradská 2828/151, Praha 3, 13000, CZ	17.07.2008
186864	Opavia - LU, s.r.o., Vinohradská 2828/151, Praha 3, 13000, CZ	18.07.2008
187202	Opavia - LU, s.r.o., Vinohradská 2828/151, Praha 3, 13000, CZ	18.07.2008
188551	Opavia - LU, s.r.o., Vinohradská 2828/151, Praha 3, 13000, CZ	17.07.2008
188552	Opavia - LU, s.r.o., Vinohradská 2828/151, Praha 3, 13000, CZ	17.07.2008
188554	Opavia - LU, s.r.o., Vinohradská 2828/151, Praha 3, 13000, CZ	17.07.2008
189033	Opavia - LU, s.r.o., Vinohradská 2828/151, Praha 3, 13000, CZ	18.07.2008
189034	Opavia - LU, s.r.o., Vinohradská 2828/151, Praha 3, 13000, CZ	18.07.2008
189035	Opavia - LU, s.r.o., Vinohradská 2828/151, Praha 3, 13000, CZ	18.07.2008
189036	Opavia - LU, s.r.o., Vinohradská 2828/151, Praha 3, 13000, CZ	18.07.2008
189047	Daewoo International Corporation, 84-11, Namdaemunno 5-ga, Jung-gu, Seoul, KR	17.07.2008
189073	Opavia - LU, s.r.o., Vinohradská 2828/151, Praha 3, 13000, CZ	18.07.2008
189075	Opavia - LU, s.r.o., Vinohradská 2828/151, Praha 3, 13000, CZ	18.07.2008
189076	Opavia - LU, s.r.o., Vinohradská 2828/151, Praha 3, 13000, CZ	18.07.2008
189079	Opavia - LU, s.r.o., Vinohradská 2828/151, Praha 3, 13000, CZ	18.07.2008
189813	Opavia - LU, s.r.o., Vinohradská 2828/151, Praha 3, 13000, CZ	18.07.2008
189973	Opavia - LU, s.r.o., Vinohradská 2828/151, Praha 3, 13000, CZ	18.07.2008
190065	Opavia - LU, s.r.o., Vinohradská 2828/151, Praha 3, 13000, CZ	18.07.2008
190429	Opavia - LU, s.r.o., Vinohradská 2828/151, Praha 3, 13000, CZ	18.07.2008
191712	Opavia - LU, s.r.o., Vinohradská 2828/151, Praha 3, 13000, CZ	18.07.2008
192222	Opavia - LU, s.r.o., Vinohradská 2828/151, Praha 3, 13000, CZ	18.07.2008
196638	Opavia - LU, s.r.o., Vinohradská 2828/151, Praha 3, 13000, CZ	18.07.2008
196639	Opavia - LU, s.r.o., Vinohradská 2828/151, Praha 3, 13000, CZ	18.07.2008
197149	Opavia - LU, s.r.o., Vinohradská 2828/151, Praha 3, 13000, CZ	18.07.2008
197152	Opavia - LU, s.r.o., Vinohradská 2828/151, Praha 3, 13000, CZ	18.07.2008
197153	Opavia - LU, s.r.o., Vinohradská 2828/151, Praha 3, 13000, CZ	18.07.2008
197154	Opavia - LU, s.r.o., Vinohradská 2828/151, Praha 3, 13000, CZ	18.07.2008
197155	Opavia - LU, s.r.o., Vinohradská 2828/151, Praha 3, 13000, CZ	18.07.2008
197156	Opavia - LU, s.r.o., Vinohradská 2828/151, Praha 3, 13000, CZ	18.07.2008
197159	Opavia - LU, s.r.o., Vinohradská 2828/151, Praha 3, 13000, CZ	18.07.2008
197949	Opavia - LU, s.r.o., Vinohradská 2828/151, Praha 3, 13000, CZ	18.07.2008
198198	Opavia - LU, s.r.o., Vinohradská 2828/151, Praha 3, 13000, CZ	18.07.2008
198199	Opavia - LU, s.r.o., Vinohradská 2828/151, Praha 3, 13000, CZ	21.07.2008
199041	Opavia - LU, s.r.o., Vinohradská 2828/151, Praha 3, 13000, CZ	21.07.2008

Číslo zápisu	Vlastník	S účinností od
199042	Opavia - LU, s.r.o., Vinohradská 2828/151, Praha 3, 13000, CZ	21.07.2008
202477	Opavia - LU, s.r.o., Vinohradská 2828/151, Praha 3, 13000, CZ	21.07.2008
205975	Opavia - LU, s.r.o., Vinohradská 2828/151, Praha 3, 13000, CZ	21.07.2008
206697	Opavia - LU, s.r.o., Vinohradská 2828/151, Praha 3, 13000, CZ	17.07.2008
208847	Opavia - LU, s.r.o., Vinohradská 2828/151, Praha 3, 13000, CZ	21.07.2008
209590	Opavia - LU, s.r.o., Vinohradská 2828/151, Praha 3, 13000, CZ	21.07.2008
210090	Opavia - LU, s.r.o., Vinohradská 2828/151, Praha 3, 13000, CZ	21.07.2008
211435	Opavia - LU, s.r.o., Vinohradská 2828/151, Praha 3, 13000, CZ	21.07.2008
213390	Opavia - LU, s.r.o., Vinohradská 2828/151, Praha 3, 13000, CZ	21.07.2008
214512	Opavia - LU, s.r.o., Vinohradská 2828/151, Praha 3, 13000, CZ	21.07.2008
219613	Opavia - LU, s.r.o., Vinohradská 2828/151, Praha 3, 13000, CZ	21.07.2008
221301	Opavia - LU, s.r.o., Vinohradská 2828/151, Praha 3, 13000, CZ	21.07.2008
221302	Opavia - LU, s.r.o., Vinohradská 2828/151, Praha 3, 13000, CZ	21.07.2008
221374	Opavia - LU, s.r.o., Vinohradská 2828/151, Praha 3, 13000, CZ	21.07.2008
221375	Opavia - LU, s.r.o., Vinohradská 2828/151, Praha 3, 13000, CZ	21.07.2008
221376	Opavia - LU, s.r.o., Vinohradská 2828/151, Praha 3, 13000, CZ	21.07.2008
221377	Opavia - LU, s.r.o., Vinohradská 2828/151, Praha 3, 13000, CZ	18.07.2008
221378	Opavia - LU, s.r.o., Vinohradská 2828/151, Praha 3, 13000, CZ	18.07.2008
221769	Högfors Oy (ID: 0518420-8), Satamakatu 3, Salo, 24101, FI	16.07.2008
221769	Högfors Oy (ID: 2173786-1), Satamakatu 3, Salo, 24101, FI	16.07.2008
221810	FAEE, s.r.o., Na Rybníčku 387/6, Liberec 3, 46001, CZ	18.07.2008
221943	Opavia - LU, s.r.o., Vinohradská 2828/151, Praha 3, 13000, CZ	18.07.2008
222692	AQUAPAC INTERNATIONAL LIMITED, 7 Bessemer Park, 250 Milkwood Road, London SE24 0HG, GB	22.07.2008
222712	HYPO stavební spořitelna a.s., Senovážné náměstí 27, Praha 1, 11000, CZ	17.07.2008
223162	Opavia - LU, s.r.o., Vinohradská 2828/151, Praha 3, 13000, CZ	21.07.2008
223164	Opavia - LU, s.r.o., Vinohradská 2828/151, Praha 3, 13000, CZ	21.07.2008
223165	Opavia - LU, s.r.o., Vinohradská 2828/151, Praha 3, 13000, CZ	21.07.2008
224048	Opavia - LU, s.r.o., Vinohradská 2828/151, Praha 3, 13000, CZ	18.07.2008
224049	Opavia - LU, s.r.o., Vinohradská 2828/151, Praha 3, 13000, CZ	18.07.2008
225868	CORA úklid spol. s r.o., Kojetínská 3666, Kroměříž, 76701, CZ	17.07.2008
226439	Opavia - LU, s.r.o., Vinohradská 2828/151, Praha 3, 13000, CZ	21.07.2008
226960	Opavia - LU, s.r.o., Vinohradská 2828/151, Praha 3, 13000, CZ	18.07.2008
226961	Opavia - LU, s.r.o., Vinohradská 2828/151, Praha 3, 13000, CZ	18.07.2008
226998	POZIMOS, a.s., K Pasekám 3663, Zlín, 76001, CZ	17.07.2008
227557	Opavia - LU, s.r.o., Vinohradská 2828/151, Praha 3, 13000, CZ	18.07.2008
228845	Opavia - LU, s.r.o., Vinohradská 2828/151, Praha 3, 13000, CZ	21.07.2008
229230	Opavia - LU, s.r.o., Vinohradská 2828/151, Praha 3, 13000, CZ	18.07.2008
229267	Opavia - LU, s.r.o., Vinohradská 2828/151, Praha 3, 13000, CZ	18.07.2008
229268	Opavia - LU, s.r.o., Vinohradská 2828/151, Praha 3, 13000, CZ	18.07.2008
229387	Opavia - LU, s.r.o., Vinohradská 2828/151, Praha 3, 13000, CZ	18.07.2008
229388	Opavia - LU, s.r.o., Vinohradská 2828/151, Praha 3, 13000, CZ	18.07.2008
229389	Opavia - LU, s.r.o., Vinohradská 2828/151, Praha 3, 13000, CZ	18.07.2008
229390	Opavia - LU, s.r.o., Vinohradská 2828/151, Praha 3, 13000, CZ	18.07.2008
230447	Lýdia Kynclová, Čechova 1625, Slaný, 27401, CZ	22.07.2008
230885	Opavia - LU, s.r.o., Vinohradská 2828/151, Praha 3, 13000, CZ	18.07.2008

Číslo zápisu	Vlastník	S účinností od
230886	Opavia - LU, s.r.o., Vinohradská 2828/151, Praha 3, 13000, CZ	18.07.2008
230887	Opavia - LU, s.r.o., Vinohradská 2828/151, Praha 3, 13000, CZ	18.07.2008
230888	Opavia - LU, s.r.o., Vinohradská 2828/151, Praha 3, 13000, CZ	21.07.2008
230889	Opavia - LU, s.r.o., Vinohradská 2828/151, Praha 3, 13000, CZ	21.07.2008
231912	Opavia - LU, s.r.o., Vinohradská 2828/151, Praha 3, 13000, CZ	21.07.2008
231913	Opavia - LU, s.r.o., Vinohradská 2828/151, Praha 3, 13000, CZ	21.07.2008
231914	Opavia - LU, s.r.o., Vinohradská 2828/151, Praha 3, 13000, CZ	21.07.2008
232256	Opavia - LU, s.r.o., Vinohradská 2828/151, Praha 3, 13000, CZ	21.07.2008
232800	Opavia - LU, s.r.o., Vinohradská 2828/151, Praha 3, 13000, CZ	21.07.2008
233971	Opavia - LU, s.r.o., Vinohradská 2828/151, Praha 3, 13000, CZ	18.07.2008
233972	Opavia - LU, s.r.o., Vinohradská 2828/151, Praha 3, 13000, CZ	18.07.2008
234759	Opavia - LU, s.r.o., Vinohradská 2828/151, Praha 3, 13000, CZ	21.07.2008
236777	Opavia - LU, s.r.o., Vinohradská 2828/151, Praha 3, 13000, CZ	21.07.2008
236778	Opavia - LU, s.r.o., Vinohradská 2828/151, Praha 3, 13000, CZ	21.07.2008
236899	Opavia - LU, s.r.o., Vinohradská 2828/151, Praha 3, 13000, CZ	21.07.2008
236900	Opavia - LU, s.r.o., Vinohradská 2828/151, Praha 3, 13000, CZ	21.07.2008
236901	Opavia - LU, s.r.o., Vinohradská 2828/151, Praha 3, 13000, CZ	18.07.2008
238964	Opavia - LU, s.r.o., Vinohradská 2828/151, Praha 3, 13000, CZ	18.07.2008
240928	GANSKE VERLAGSGRUPPE Beteiligungs GmbH, Harvestehuder Weg 41, Hamburg, DE	21.07.2008
241024	Opavia - LU, s.r.o., Vinohradská 2828/151, Praha 3, 13000, CZ	18.07.2008
243099	Opavia - LU, s.r.o., Vinohradská 2828/151, Praha 3, 13000, CZ	18.07.2008
245395	Opavia - LU, s.r.o., Vinohradská 2828/151, Praha 3, 13000, CZ	21.07.2008
245396	Opavia - LU, s.r.o., Vinohradská 2828/151, Praha 3, 13000, CZ	21.07.2008
245425	Opavia - LU, s.r.o., Vinohradská 2828/151, Praha 3, 13000, CZ	18.07.2008
245551	Opavia - LU, s.r.o., Vinohradská 2828/151, Praha 3, 13000, CZ	18.07.2008
245552	Opavia - LU, s.r.o., Vinohradská 2828/151, Praha 3, 13000, CZ	18.07.2008
246785	Opavia - LU, s.r.o., Vinohradská 2828/151, Praha 3, 13000, CZ	18.07.2008
248277	Opavia - LU, s.r.o., Vinohradská 2828/151, Praha 3, 13000, CZ	18.07.2008
248562	Opavia - LU, s.r.o., Vinohradská 2828/151, Praha 3, 13000, CZ	18.07.2008
251155	Opavia - LU, s.r.o., Vinohradská 2828/151, Praha 3, 13000, CZ	18.07.2008
251539	Metropolitní univerzita Praha, o.p.s., Dubečská 900/10, Praha 10 - Strašnice, 10031, CZ	22.07.2008
252133	Opavia - LU, s.r.o., Vinohradská 2828/151, Praha 3, 13000, CZ	21.07.2008
253603	Opavia - LU, s.r.o., Vinohradská 2828/151, Praha 3, 13000, CZ	18.07.2008
254469	Opavia - LU, s.r.o., Vinohradská 2828/151, Praha 3, 13000, CZ	18.07.2008
255716	Opavia - LU, s.r.o., Vinohradská 2828/151, Praha 3, 13000, CZ	18.07.2008
257634	Opavia - LU, s.r.o., Vinohradská 2828/151, Praha 3, 13000, CZ	18.07.2008
258724	Opavia - LU, s.r.o., Vinohradská 2828/151, Praha 3, 13000, CZ	18.07.2008
260305	Opavia - LU, s.r.o., Vinohradská 2828/151, Praha 3, 13000, CZ	18.07.2008
260702	Opavia - LU, s.r.o., Vinohradská 2828/151, Praha 3, 13000, CZ	18.07.2008
260703	Opavia - LU, s.r.o., Vinohradská 2828/151, Praha 3, 13000, CZ	18.07.2008
260704	Opavia - LU, s.r.o., Vinohradská 2828/151, Praha 3, 13000, CZ	18.07.2008
261002	Opavia - LU, s.r.o., Vinohradská 2828/151, Praha 3, 13000, CZ	18.07.2008
261003	Opavia - LU, s.r.o., Vinohradská 2828/151, Praha 3, 13000, CZ	18.07.2008
262092	Opavia - LU, s.r.o., Vinohradská 2828/151, Praha 3, 13000, CZ	18.07.2008
262093	Opavia - LU, s.r.o., Vinohradská 2828/151, Praha 3, 13000, CZ	18.07.2008

Číslo zápisu	Vlastník	S účinností od
262370	Borland Software Corporation, 8303 N. Mopac Expressway, Suite A-300, Austin, TX, US	16.07.2008
262594	Opavia - LU, s.r.o., Vinohradská 2828/151, Praha 3, 13000, CZ	18.07.2008
263289	Opavia - LU, s.r.o., Vinohradská 2828/151, Praha 3, 13000, CZ	18.07.2008
263290	Opavia - LU, s.r.o., Vinohradská 2828/151, Praha 3, 13000, CZ	18.07.2008
263291	Opavia - LU, s.r.o., Vinohradská 2828/151, Praha 3, 13000, CZ	18.07.2008
263292	Opavia - LU, s.r.o., Vinohradská 2828/151, Praha 3, 13000, CZ	18.07.2008
263293	Opavia - LU, s.r.o., Vinohradská 2828/151, Praha 3, 13000, CZ	18.07.2008
263294	Opavia - LU, s.r.o., Vinohradská 2828/151, Praha 3, 13000, CZ	18.07.2008
263295	Opavia - LU, s.r.o., Vinohradská 2828/151, Praha 3, 13000, CZ	18.07.2008
263296	Opavia - LU, s.r.o., Vinohradská 2828/151, Praha 3, 13000, CZ	18.07.2008
265316	Opavia - LU, s.r.o., Vinohradská 2828/151, Praha 3, 13000, CZ	18.07.2008
266244	Opavia - LU, s.r.o., Vinohradská 2828/151, Praha 3, 13000, CZ	18.07.2008
266898	Opavia - LU, s.r.o., Vinohradská 2828/151, Praha 3, 13000, CZ	18.07.2008
268683	Opavia - LU, s.r.o., Vinohradská 2828/151, Praha 3, 13000, CZ	18.07.2008
268684	Opavia - LU, s.r.o., Vinohradská 2828/151, Praha 3, 13000, CZ	18.07.2008
268685	Opavia - LU, s.r.o., Vinohradská 2828/151, Praha 3, 13000, CZ	18.07.2008
269367	Opavia - LU, s.r.o., Vinohradská 2828/151, Praha 3, 13000, CZ	18.07.2008
269368	Opavia - LU, s.r.o., Vinohradská 2828/151, Praha 3, 13000, CZ	18.07.2008
269526	Opavia - LU, s.r.o., Vinohradská 2828/151, Praha 3, 13000, CZ	18.07.2008
272017	Opavia - LU, s.r.o., Vinohradská 2828/151, Praha 3, 13000, CZ	18.07.2008
272018	Opavia - LU, s.r.o., Vinohradská 2828/151, Praha 3, 13000, CZ	18.07.2008
272055	Opavia - LU, s.r.o., Vinohradská 2828/151, Praha 3, 13000, CZ	18.07.2008
272359	Opavia - LU, s.r.o., Vinohradská 2828/151, Praha 3, 13000, CZ	18.07.2008
275077	Opavia - LU, s.r.o., Vinohradská 2828/151, Praha 3, 13000, CZ	18.07.2008
275609	Opavia - LU, s.r.o., Vinohradská 2828/151, Praha 3, 13000, CZ	18.07.2008
275784	Opavia - LU, s.r.o., Vinohradská 2828/151, Praha 3, 13000, CZ	18.07.2008
275844	Opavia - LU, s.r.o., Vinohradská 2828/151, Praha 3, 13000, CZ	18.07.2008
276695	Opavia - LU, s.r.o., Vinohradská 2828/151, Praha 3, 13000, CZ	18.07.2008
277534	Opavia - LU, s.r.o., Vinohradská 2828/151, Praha 3, 13000, CZ	18.07.2008
277825	Opavia - LU, s.r.o., Vinohradská 2828/151, Praha 3, 13000, CZ	18.07.2008
277826	Opavia - LU, s.r.o., Vinohradská 2828/151, Praha 3, 13000, CZ	18.07.2008
277827	Opavia - LU, s.r.o., Vinohradská 2828/151, Praha 3, 13000, CZ	18.07.2008
277828	Opavia - LU, s.r.o., Vinohradská 2828/151, Praha 3, 13000, CZ	18.07.2008
279340	Opavia - LU, s.r.o., Vinohradská 2828/151, Praha 3, 13000, CZ	18.07.2008
279350	Opavia - LU, s.r.o., Vinohradská 2828/151, Praha 3, 13000, CZ	18.07.2008
280895	Opavia - LU, s.r.o., Vinohradská 2828/151, Praha 3, 13000, CZ	18.07.2008
282241	Opavia - LU, s.r.o., Vinohradská 2828/151, Praha 3, 13000, CZ	18.07.2008
282258	Opavia - LU, s.r.o., Vinohradská 2828/151, Praha 3, 13000, CZ	18.07.2008
282283	Opavia - LU, s.r.o., Vinohradská 2825/151, Praha 3, 13000, CZ	18.07.2008
282287	Opavia - LU, s.r.o., Vinohradská 2828/151, Praha 3, 13000, CZ	18.07.2008
283524	HOLTE MEDICAL, a.s., Roentgenova 2/37, Praha 5, 15030, CZ	17.07.2008
283973	Opavia - LU, s.r.o., Vinohradská 2828/151, Praha 3, 13000, CZ	18.07.2008
285019	Opavia - LU, s.r.o., Vinohradská 2828/151, Praha 3, 13000, CZ	18.07.2008
285020	Opavia - LU, s.r.o., Vinohradská 2828/151, Praha 3, 13000, CZ	18.07.2008
287331	Opavia - LU, s.r.o., Vinohradská 2828/151, Praha 3, 13000, CZ	18.07.2008

Číslo zápisu	Vlastník	S účinností od
287332	Opavia - LU, s.r.o., Vinohradská 2828/151, Praha 3, 13000, CZ	18.07.2008
287333	Opavia - LU, s.r.o., Vinohradská 2828/151, Praha 3, 13000, CZ	18.07.2008
287334	Opavia - LU, s.r.o., Vinohradská 2828/151, Praha 3, 13000, CZ	18.07.2008
287335	Opavia - LU, s.r.o., Vinohradská 2828/151, Praha 3, 13000, CZ	18.07.2008
287821	Opavia - LU, s.r.o., Vinohradská 2828/151, Praha 3, 13000, CZ	18.07.2008
290684	Opavia - LU, s.r.o., Vinohradská 2828/151, Praha 3, 13000, CZ	18.07.2008
291656	Opavia - LU, s.r.o., Vinohradská 2828/151, Praha 3, 13000, CZ	18.07.2008
291659	Opavia - LU, s.r.o., Vinohradská 2828/151, Praha 3, 13000, CZ	18.07.2008
291808	Opavia - LU, s.r.o., Vinohradská 2828/151, Praha 3, 13000, CZ	18.07.2008
292485	Telefónica O2 Czech Republic, a.s., Za Brumlovkou 266/2, Praha 4, Michle, 14022, CZ	16.07.2008
292486	Telefónica O2 Czech Republic, a.s., Za Brumlovkou 266/2, Praha 4, Michle, 14022, CZ	16.07.2008
292699	Opavia - LU, s.r.o., Vinohradská 2828/151, Praha 3, 13000, CZ	18.07.2008
292732	Opavia - LU, s.r.o., Vinohradská 2828/151, Praha 3, 13000, CZ	18.07.2008
292746	Opavia - LU, s.r.o., Vinohradská 2828/151, Praha 3, 13000, CZ	18.07.2008
293477	Opavia - LU, s.r.o., Vinohradská 2828/151, Praha 3, 13000, CZ	18.07.2008
293478	Opavia - LU, s.r.o., Vinohradská 2828/151, Praha 3, 13000, CZ	18.07.2008
293479	Opavia - LU, s.r.o., Vinohradská 2828/151, Praha 3, 13000, CZ	18.07.2008
293480	Opavia - LU, s.r.o., Vinohradská 2828/151, Praha 3, 13000, CZ	18.07.2008
293481	Opavia - LU, s.r.o., Vinohradská 2828/151, Praha 3, 13000, CZ	18.07.2008
293482	Opavia - LU, s.r.o., Vinohradská 2828/151, Praha 3, 13000, CZ	18.07.2008
293483	Opavia - LU, s.r.o., Vinohradská 2828/151, Praha 3, 13000, CZ	18.07.2008
293860	Opavia - LU, s.r.o., Vinohradská 2828/151, Praha 3, 13000, CZ	18.07.2008
294112	Telefónica O2 Czech Republic, a.s., Za Brumlovkou 266/2, Praha 4, Michle, 14022, CZ	16.07.2008
294113	Telefónica O2 Czech Republic, a.s., Za Brumlovkou 266/2, Praha 4, Michle, 14022, CZ	16.07.2008
294355	Opavia - LU, s.r.o., Vinohradská 2828/151, Praha 3, 13000, CZ	21.07.2008
294356	Opavia - LU, s.r.o., Vinohradská 2828/151, Praha 3, 13000, CZ	18.07.2008
294357	Opavia - LU, s.r.o., Vinohradská 2828/151, Praha 3, 13000, CZ	18.07.2008
294358	Opavia - LU, s.r.o., Vinohradská 2828/151, Praha 3, 13000, CZ	18.07.2008
294359	Opavia - LU, s.r.o., Vinohradská 2828/151, Praha 3, 13000, CZ	18.07.2008
294360	Opavia - LU, s.r.o., Vinohradská 2828/151, Praha 3, 13000, CZ	18.07.2008
294361	Opavia - LU, s.r.o., Vinohradská 2828/151, Praha 3, 13000, CZ	18.07.2008
294362	Opavia - LU, s.r.o., Vinohradská 2828/151, Praha 3, 13000, CZ	18.07.2008
294363	Opavia - LU, s.r.o., Vinohradská 2828/151, Praha 3, 13000, CZ	18.07.2008
294364	Opavia - LU, s.r.o., Vinohradská 2828/151, Praha 3, 13000, CZ	18.07.2008
294365	Opavia - LU, s.r.o., Vinohradská 2828/151, Praha 3, 13000, CZ	18.07.2008
294366	Opavia - LU, s.r.o., Vinohradská 2828/151, Praha 3, 13000, CZ	18.07.2008
294367	Opavia - LU, s.r.o., Vinohradská 2828/151, Praha 3, 13000, CZ	21.07.2008
294918	Opavia - LU, s.r.o., Vinohradská 2828/151, Praha 3, 13000, CZ	21.07.2008
294919	Opavia - LU, s.r.o., Vinohradská 2828/151, Praha 3, 13000, CZ	21.07.2008
296548	Opavia - LU, s.r.o., Vinohradská 2828/151, Praha 3, 13000, CZ	21.07.2008
296549	Opavia - LU, s.r.o., Vinohradská 2828/151, Praha 3, 13000, CZ	21.07.2008
296550	Opavia - LU, s.r.o., Vinohradská 2828/151, Praha 3, 13000, CZ	21.07.2008
296551	Opavia - LU, s.r.o., Vinohradská 2828/151, Praha 3, 13000, CZ	21.07.2008
296552	Opavia - LU, s.r.o., Vinohradská 2828/151, Praha 3, 13000, CZ	21.07.2008
296553	Opavia - LU, s.r.o., Vinohradská 2828/151, Praha 3, 13000, CZ	21.07.2008

Číslo zápisu	Vlastník	S účinností od
296554	Opavia - LU, s.r.o., Vinohradská 2828/151, Praha 3, 13000, CZ	21.07.2008
296555	Opavia - LU, s.r.o., Vinohradská 2828/151, Praha 3, 13000, CZ	21.07.2008
298071	Opavia - LU, s.r.o., Vinohradská 2828/151, Praha 3, 13000, CZ	21.07.2008
298072	Opavia - LU, s.r.o., Vinohradská 2828/151, Praha 3, 13000, CZ	21.07.2008
298073	Opavia - LU, s.r.o., Vinohradská 2828/151, Praha 3, 13000, CZ	21.07.2008
298074	Opavia - LU, s.r.o., Vinohradská 2828/151, Praha 3, 13000, CZ	21.07.2008
298075	Opavia - LU, s.r.o., Vinohradská 2828/151, Praha 3, 13000, CZ	21.07.2008
298076	Opavia - LU, s.r.o., Vinohradská 2828/151, Praha 3, 13000, CZ	21.07.2008
298077	Opavia - LU, s.r.o., Vinohradská 2828/151, Praha 3, 13000, CZ	21.07.2008
298078	Opavia - LU, s.r.o., Vinohradská 2828/151, Praha 3, 13000, CZ	21.07.2008
298283	Opavia - LU, s.r.o., Vinohradská 2828/151, Praha 3, 13000, CZ	21.07.2008
298783	Opavia - LU, s.r.o., Vinohradská 2828/151, Praha 3, 13000, CZ	21.07.2008
298811	Opavia - LU, s.r.o., Vinohradská 2828/151, Praha 3, 13000, CZ	21.07.2008
298812	Opavia - LU, s.r.o., Vinohradská 2828/151, Praha 3, 13000, CZ	21.07.2008

Ostatní rozhodné údaje a úřední opravy

Kapitola zahrnuje zejména přetřídění seznamu výrobků a služeb v návaznosti na mezinárodní zápis, opravu chyb ve formulaci, přepisů a zjevných nesprávností za účelem uvedení do souladu se skutečností. V této kapitole jsou zveřejňovány jen takové údaje, které nemohou být zveřejněny spolu se zveřejněním přihlášky nebo se zápisem ochranné známky. Dále kapitola obsahuje důležitá úřední sdělení.

(111) **295880**
(210) O-451843

Datum provedení změny: 21.07.2008

Na základě výměru OMPI byly u výše uvedené ochranné známky provedeny následující změny:
formulace původně zatříděná ve třídě 5 "katalyzátory pro farmaceutické procesy" přetříděna do třídy 1.

(111)
(210) O-458685

Datum provedení změny: 16.07.2008

Na žádost zástupce přihlašovatele bylo opraveno ve znění slovo "RIKEEPER" na "R KEEPER". Ve vyobrazení se nejedná o písmeno "I", ale o hrdlo baňky.

(111)
(210) O-459450

Datum provedení změny: 16.07.2008

Administrativním nedopatřením došlo k chybnému přepisu znění ochranné známky. Místo slova "stemrOK" má být správně "stemprOK".

Jiná oznámení

Změny v rejstříku patentových zástupců

Do rejstříku patentových zástupců byla na vlastní žádost znovu zapsána:

Jméno	ke dni	registrační číslo
Ludmila Svobodová	1.7.2008	182

Z rejstříku patentových zástupců byl na vlastní žádost vyškrtnut:

Jméno	ke dni	registrační číslo
Ing. Ivo Pavlica	30.6.2008	29