

### Číselné INID kódy pro označování bibliografických dat technických řešení

### INID Codes for the identification of bibliographic data of technical solutions

(Standard WIPO ST. 9 a ST. 80)

(11)	číslo patentu/zápisu/osvědčení	(11)	Number of the patent/registration/certification
(15)	datum zápisu průmyslového vzoru	(15)	Industrial design registration date
(21)	číslo přihlášky/zádsti	(21)	Application number
(22)	datum podání přihlášky/zádsti	(22)	Date of application filling
(23)	údaje o výstavní prioritě	(23)	Exhibition priority data
(28)	počet průmyslových vzorů	(28)	Number of industrial designs included in the application
(31)	číslo prioritní přihlášky	(31)	Number of priority application
(32)	datum podání prioritní přihlášky	(32)	Filling date of priority application
(33)	země priority	(33)	Priority country
(40)	datum zveřejnění přihlášky vynálezu	(40)	Date of publication of patent application
(45)	datum zveřejnění zapsaného průmyslového vzoru	(45)	Publication date of the registered industrial design
(47)	datum zveřejnění udělení patentu a zápisu užitého vzoru, datum zápisu užitého vzoru, datum oznámení udělení evropského patentu v Evropském patentovém věstníku	(47)	Publication date of patent granting and publication date of utility model registration, registration date of utility model, publication date of European patent granting in the European patent bulletin
(51)	mezinárodní patentové třídění/Locarnské třídění průmyslových vzorů	(51)	International Patent Classification/ Locarno Classification for Industrial Designs
(54)	název	(54)	Title
(55)	vyobrazení průmyslového vzoru	(55)	Reproduction of the industrial design
(57)	anotace	(57)	Abstract
(68)	číslo základního patentu	(68)	Number of the basic patent
(71)	označení přihlašovatele/zadatele	(71)	Applicant
(72)	označení původce	(72)	Inventor
(73)	označení majitele/vlastníka	(73)	Owner
(74)	označení zástupce	(74)	Attorney's name and address
(86)	číslo mezinárodní přihlášky	(86)	International application number
(87)	číslo mezinárodního zveřejnění	(87)	International publication number
(92)	datum a číslo první registrace přípravku pro Českou republiku	(92)	Date and number(s) of the first authorization to market the product in the CZ
(93)	datum, číslo a země první registrace přípravku v rámci Společenství	(93)	Date, number(s) and country of the first authorization to market the product in the EEC
(94)	doba platnosti osvědčení	(94)	Term of certification validity
(95)	označení a typ přípravku	(95)	Name of the product and product type
(96)	datum podání a číslo evropské patentové přihlášky	(96)	European patent application filling date and number
(97)	datum zveřejnění a číslo zveřejnění evropské patentové přihlášky v Evropském patentovém věstníku	(97)	European patent application publication date and publication number in the European patent bulletin

### Číselné INID kódy pro označování bibliografických dat ochranných známek

### INID codes and minimum required for the identification of bibliographics data relating to marks

(Standard WIPO ST.60)

(111)	Číslo zápisu ochranné známky (registrace)	(111)	Number of registration
(151)	Datum zápisu ochranné známky	(151)	Date of the registration
(210)	Číslo přihlášky ochranné známky (spisu)	(210)	Number of the application
(220)	Datum podání přihlášky	(220)	Date of filing of the application
(320)	Datum vzniku práva přednosti	(320)	Date of the first application
(442)	Datum zveřejnění přihlášky po průzkumu	(442)	Date of the publication of the examined application
(450)	Datum zveřejnění zápisu ochranné známky ve Věstníku	(450)	Date of publication of the registration
(510)	Seznam výrobků a služeb	(510)	List of goods and/or services
(511)	Číslo třídy výrobků a služeb	(511)	Number of the class of goods and/or services
(526)	Omezení rozsahu ochrany o prvek	(526)	Disclaimer
(540)	Znění nebo vyobrazení ochranné známky	(540)	Reproduction of the mark
(551)	Kolektivní ochranná známka	(551)	Collective mark
(554)	Prostorová ochranná známka	(554)	Three-dimensional mark
(558)	Ochranná známka tvořená pouze barvou nebo kombinací barev	(558)	Mark consisting exclusively of one or several colours
(583)	Datum právní moci rozhodnutí/výsledek rozhodnutí	(583)	Date of the legal force of the decision/ result of the decision
(591)	Údaje o barevnosti ochranné známky	(591)	Information concerning colour
(730)	Přihlašovatel/vlastník ochranné známky	(730)	The applicant or the holder of the mark
(740)	Zástupce	(740)	Name and address of the representative
(811)	Mezinárodní číslo zápisu ochranné známky	(811)	Number of the international registration
(890)	Kód státu ochrany mezinárodní ochranné známky	(890)	INID code of the state of the international mark

# Kódy pro kódování záhlaví oznámení publikovaných ve Věstníku

(Standard WIPO ST. 17)

BB9A	zveřejněné přihlášky vynálezů	MK4A	zánik patentů uplynutím doby platnosti
FG1K	zapsané užité vzory	MK4F	zánik autorských osvědčení uplynutím doby platnosti
FG4A	udělené patenty	MK4Q	zánik průmyslového vzoru uplynutím doby ochrany
FG4Q	zapsané průmyslové vzory	MM4A	zánik patentů pro nezaplacení ročních poplatků
LD3K	částečný výmaz užitého vzoru	MM4F	zánik autorských osvědčení pro nezaplacení ročních poplatků
LD4Q	částečný výmaz průmyslového vzoru	ND1K	prodloužení platnosti užitého vzoru
MA4A	zánik patentu vzdáním se	ND4Q	obnova doby ochrany průmyslového vzoru
MA4F	zánik autorských osvědčení vzdáním se	PA4A	změna autorského osvědčení na patent
MC3K	výmaz užitého vzoru	PC9A	změna dispozičního práva k vynálezu
MC4A	zrušení patentu	PD1K	převod práv a ostatní změny majitelů užitého vzoru
MC4F	zrušení autorského osvědčení	PD4A	převod práv a ostatní změny majitelů patentů
MC4Q	výmaz průmyslového vzoru	PD4Q	převod práv a ostatní změny vlastníků průmyslových vzorů
MH1K	zánik užitého vzoru vzdáním se	QA9A	nabídka licence
MH4A	částečné zrušení patentu	SB4A	zapsané patenty do rejstříku po odtajnění
MH4F	částečné zrušení autorského osvědčení	SB4F	zapsaná autorská osvědčení do rejstříku po odtajnění
MH4Q	zánik průmyslového vzoru vzdáním se		
MK1K	zánik užitého vzoru uplynutím doby platnosti		

## Opravy Změny Různé

### Opravy u přihlášek vynálezů s žádostí o udělení patentu

HA9A	jmenování vynálezce	HF9A	oprava dat
HB9A	oprava jmen	HG9A	oprava chyb v třídění
HC9A	změna jmen	HH9A	oprava nebo změna všeobecně
HD9A	oprava adres	HK9A	tiskové chyby v úřed. věstnících
HE9A	změna adres		

## Opravy ochranných dokumentů

patenty	autorská osvědčení	užitné vzory	průmyslové vzory	
TA4A	TA4F	TA1K	TA4Q	jmenování vynálezce
TB4A	TB4F	TB1K	TB4Q	oprava jmen
TC4A	TC4F	TC1K	TC4Q	změna jmen
TD4A	TD4F	TD1K	TD4Q	oprava adres
TE4A	TE4F	TE1K	TE4Q	změna adres
TF4A	TF4F	TF1K	TF4Q	oprava dat
TG4A	TG4F	TG1K	TG4Q	oprava chyb v třídění
TH4A	TH4F	TH1K	TH4Q	oprava nebo změna všeobecně
TK9A	TK9F	TK1K	TK4Q	tiskové chyby v úřed. věstnících

### **Kódy pro označování zemí a mezinárodních organizací použité ve věstníku**

CA	Kanada
CH	Švýcarsko
CO	Kolumbie
CY	Kypř
CZ	Česká republika
DE	Spolková republika Německo
DK	Dánsko
GB	Velká Británie
HU	Maďarsko
JP	Japonsko
KR	Korejská republika
NL	Nizozemí
SE	Švédsko
SK	Slovensko
TW	Tajwan
US	Spojené státy americké

### **Kódy pro označování států USA použité ve věstníku**

CA	California
CO	Colorado
IA	Iowa
IL	Illinois
NC	North Carolina
NY	New York

## **BB9A Zveřejněné přihlášky vynálezů - přehled podle čísel přihlášek**

Dále uvedené přihlášky vynálezů byly zveřejněny dnem, uvedeným ve Věstníku podle zákona č. 527/1990 Sb., o vynálezech a zlepšovacích návrzích, ve znění pozdějších předpisů, a jsou k dispozici v patentové knihovně Úřadu průmyslového vlastnictví, Antonína Čermáka 2a, 160 68, Praha 6.

2007-19	<i>A 61 B 5/04</i>	(2006.01)
2007-25	<i>C 11 C 1/02</i>	(2006.01)
2007-26	<i>G 01 N 1/02</i>	(2006.01)
2007-27	<i>D 04 H 1/70</i>	(2006.01)
2007-28	<i>B 60 H 1/18</i>	(2006.01)
2007-31	<i>A 47 J 44/02</i>	(2006.01)
2007-34	<i>F 03 G 7/04</i>	(2006.01)
2007-35	<i>E 21 C 25/04</i>	(2006.01)
2007-154	<i>G 11 B 5/62</i>	(2006.01)
2007-345	<i>E 04 B 2/88</i>	(2006.01)
2007-440	<i>D 05 B 27/02</i>	(2006.01)
2007-466	<i>B 60 N 2/28</i>	(2006.01)
2007-680	<i>B 23 K 28/02</i>	(2006.01)
2007-877	<i>D 05 B 27/06</i>	(2006.01)

## Zveřejněné přihlášky vynálezů - řazené podle MPT

- (51) **A47J 44/02** (2006.01)  
**A47J 44/00** (2006.01)  
**A47J 43/046** (2006.01)  
**A47J 43/04** (2006.01)  
**A47J 43/00** (2006.01)  
**G01G 7/00** (2006.01)
- (21) **2007-31**  
(71) ETA a. s., Hlinsko, CZ  
(72) Klofát Petr, Proseč, CZ  
(54) **Kuchyňský strojek s váhou**  
(22) 11.01.2007  
(57) Kuchyňský strojek s váhou obsahuje alespoň zpracovací ústrojí s nádobou na zpracovávaný materiál a vážicí zařízení, přičemž nádoba na zpracovávaný materiál je provedena jako vážicí mísa (11), která je stále nebo volitelně opřena o alespoň jeden vážicí snímač (12), uložený v kuchyňském strojku (10).
- (74) BOHEMIA PATENT Patentová & známková kancelář, Ing. Jana Vandělíková, Havanská 17, Praha 7, 17000

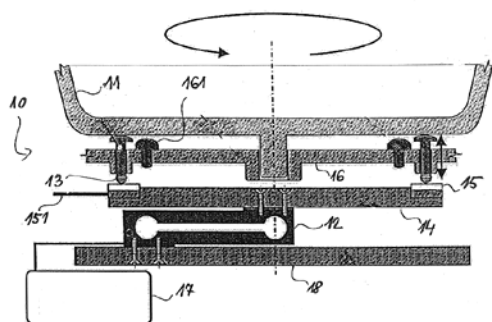

- (51) **A61B 5/04** (2006.01)  
**A61B 5/02** (2006.01)  
**A61N 1/08** (2006.01)
- (21) **2007-19**  
(71) České vysoké učení technické v Praze Fakulta biomedicínského inženýrství, Praha, CZ  
(72) Hána Karel Ing. Ph.D., Světlce, Říčany u Prahy, CZ  
Smrčka Pavel Ing. Ph.D., Praha, CZ  
Nešvara Leoš Bc., Mukařov, CZ  
Holčík Jiří Prof. Ing. CSc., Brno, CZ  
Fiala Radek Ing., Chotěboř, CZ  
Hanák Jaroslav Prof. MVDr. DrSc., Osová Bitýška, CZ  
Kašpar Jan Ing., Jičín, CZ
- (54) **Zařízení pro snímání a/nebo monitorování a/nebo analýzu fyziologických signálů z povrchu těla koně**  
(22) 09.01.2007  
(57) Vynález se týká zařízení, které je tvořeno snímací jednotkou (2) pro měření kožního odporu a/nebo měřicí a analyzační jednotkou (3) pro měření bioimpedance a/nebo jednotkou (4) pro měření EKG a/nebo modulem (5) s terapeutickou jednotkou pro elektrostimulaci a/nebo termokamerou (6), které jsou napojeny na řídicí, analyzační a vizualizační jednotku (1). Řešení nalezne využití zejména při snímání a/nebo monitorování a/nebo analýze fyziologických signálů z povrchu těla koně a při aplikaci mikroproudivé terapie a stimulaci koní.

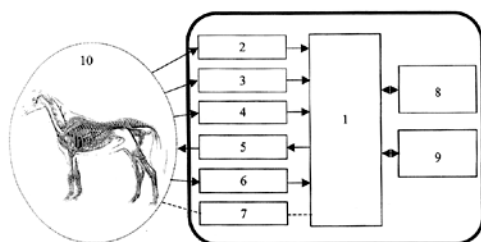

- (51) **B23K 28/02** (2006.01)  
**B23K 28/00** (2006.01)  
**B23K 20/02** (2006.01)  
**B23K 20/00** (2006.01)
- (21) **2007-680**  
(71) Jin In Tai, 608-818 Busan city, KR  
(72) Jin In Tai, 608-818 Busan city, KR  
(54) **Zařízení a způsob spojování plátů plechu**  
(22) 08.03.2006  
(32) 08.03.2005  
(31) 2005/19045  
(33) KR  
(86) PCT/KR2006/000818  
(87) WO 2006/096010  
(57) Zařízení pro spojování plátů plechů za tepla tlakovým svařováním zahrnuje horní a dolní spojovací formu (7, 8), horní a dolní svěrnou čelist (9, 10) s otvory pro vložení pružin (16) a škrabací formy (11) se škrabacími ostřími a s odváděcími pružinami (15). Způsob spojování plátů (2, 3) plechu (1) za tepla v tomto zařízení spočívá v odstraňování oxidového povlaku ze vzájemně přivrácených povrchů překrývajících se a proti sobě se horizontálně pohybujících plátů (2, 3) plechu (1) jednak jejich vzájemným otěrem a jednak pomocí škrabacích ostří škrabacích forem (11) a v současném spojování těchto plátů (2, 3) působením vertikální síly, vyvolané zařízením, kdy jsou oba pláty (2, 3) plechu (1) při vzájemném vertikálním pohybu tlakově svařeny a vytvoří jediný rovinný útvar.
- (74) KANIA, SEDLÁK, SMOLA Patentová a známková kancelář, Ing. František Kania, Mendlovo nám. 1a, Brno, 60300

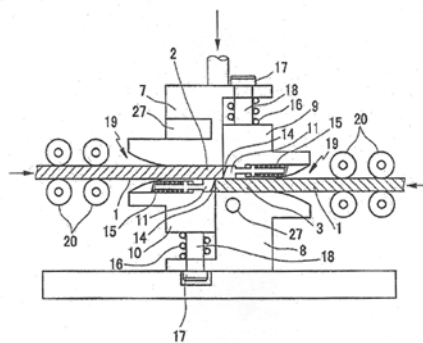

- (51) **B60H 1/18** (2006.01)  
**F01N 5/02** (2006.01)
- (21) **2007-28**  
(71) Slanina Vojtěch, Chomutov, CZ  
(72) Slanina Vojtěch, Chomutov, CZ  
(54) **Zařízení pro vytápění automobilů výfukovými plyny**  
(22) 11.01.2007  
(57) Zařízení pro vytápění automobilů výfukovými plyny spočívá v tom, že ke spalovacímu motoru (6) je potrubím s chladicí směsí připojen chladič (3), k němuž je dalším potrubím s chladicí směsí paralelně připojen jednak vzduchový výměník (4) topení automobilu a také výfukový výměník (1). Ten je upevněn v oddělené části výfukového potrubí opatřené samočinným uzávěrem (2).
- (74) Ing. Stanislav Babický, Budovatelů 2407, Most, 43401

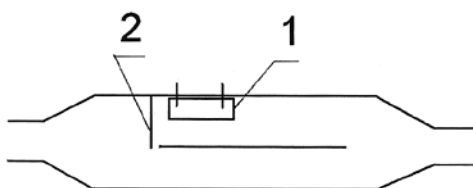

- (51) **B60N 2/28** (2006.01)  
(21) **2007-466**  
(71) GUMOTEX, akciová společnost, Břeclav, CZ

- (72) Machát Richard Ing., Brno, CZ  
Pek Oldřich, Břeclav, CZ  
Hruška Vlastimil Ing., Břeclav, CZ
- (54) **Nafukovací dětské zádržné zařízení**
- (22) 13.07.2007
- (57) Nafukovací dětské zádržné zařízení je určeno pro přepravu dětí o hmotnosti 15 až 36 kg ve věku od 3,5 roku a výšky do 150 cm na zadních sedadlech osobních automobilů vybavených bezpečnostními upínacími pásy třibodového systému s navijecem. Je tvořené nafukovacím jednodukomorovým tělesem složeným z vnějšího pláště (2) ze syntetické textilie s jednostranným nánosem plastu pomocí VF svařování a vnitřních přepážek, mezistěn (9), které jsou umístěny v prostoru mezi horní stěnou (21) a spodní stěnou (22) vnějšího pláště (2) a jsou uspořádány tak, že po nafouknutí se nafukovací jednodukomorové těleso (1) automaticky anatomicky vytvaruje do tvaru sedáku a opěradla v provozní poloze a dále se rovněž automaticky vytvarují obvodové prvky a opěrné části sedáku a opěradla, které tak vytvoří boční vedení těla dítěte pro jeho vedení v tomto nafukovacím dětském zádržném zařízení. K nafukování a vyfukování přitom slouží plnicí ventil (3), který je umístěn na zadní horní straně opěradla. K udržování provozního tlaku a ochraně proti nedovolenému zvýšení tlaku slouží přetlakový ventil (4). Pro fixaci upínacího pásu vozidla ve správné poloze vůči přepravovanému dítěti je toto nafukovací dětské zádržné zařízení vybaveno držákem (5) horního pásu, určeného k fixaci upínacího pásu vedoucího přes hrud' přepravovaného dítěte a držákem (6) dolního pásu, určeného k fixaci upínacího pásu vedoucího přes bedra dítěte, přičemž držák (5) horního pásu je přestavitelně upevněn v drážkách (8) umístěných na rozšířeném horním lemu (10) opěradla nafukovacího dětského zádržného zařízení.
- (74) INPARTNERS GROUP, Ing. Leopold Dadej, patentový zástupce, Na Valtické 339/6, Břeclav 4, 69141

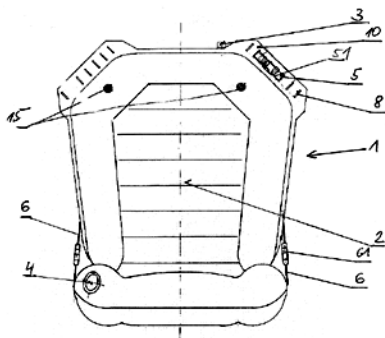

- (51) **C11C 1/02** (2006.01)  
A61K 8/36 (2006.01)  
A61K 8/97 (2006.01)
- (21) **2007-25**
- (71) MORAVOL, spol. s r. o., Kramolín, CZ
- (72) Švehlík Zdeněk Ing., Miroslav, CZ  
Buchta Martin Ing. CSc., Ludgeřovice, CZ
- (54) **Způsob výroby směsí konjugovaných mastných kyselin**
- (22) 10.01.2007
- (57) Jde o způsob výroby směsí konjugovaných mastných kyselin s lineárním řetězcem o délce uhlíkového řetězce až do C<sub>18</sub> a celkovým počtem dvojných vazeb 2 nebo 3, a jejich derivátů, přičemž se nejprve provádí krok přímé izomerizační konverze rostlinného oleje účinkem tepla a alkalického prostředí na soli konjugovaných mastných kyselin, při následujícím kroku se uvolní mastné kyseliny účinkem minerální kyseliny, poté se směs získaných mastných kyselin podrobí kroku derivatizace, s následným případným přečištěním derivátů, přičemž se pro omezení přístupu kyslíku a/nebo vzduchu jednotlivé kroky, zejména krok izomerizace, provádějí za vakua.
- (74) ROTT, RŮŽIČKA & GUTTMANN Patentová, známková a advokátní kancelář, Ing. Václav Krmenčík, Nad Štolou 12, Praha 7, 17000

- (51) **D04H 1/70** (2006.01)  
**D04H 1/42** (2006.01)  
**B32B 5/08** (2006.01)  
**E04B 1/82** (2006.01)  
**E04B 1/74** (2006.01)
- (21) **2007-27**
- (71) Elmarco, s. r. o., Liberec, CZ
- (72) Stránská Denisa Ing., Kojetín, CZ  
Mareš Ladislav Ing., Liberec, CZ  
Jirsák Oldřich Prof. RNDr. CSc., Liberec, CZ  
Kalinová Klára Ing., Jablonec nad Nisou, CZ
- (54) **Způsob výroby vrstvené zvukově pohltivé netkané textilie**
- (22) 11.01.2007
- (57) Způsob výroby vrstvené zvukově pohltivé netkané textilie (51), která obsahuje rezonanční membránu, která je uložena mezi dvěma vrstvami (21, 22) mykané vláknenné pavučiny, přičemž obě vrstvy (21, 22) mykané vláknenné pavučiny se vyrábějí současně v mykacím stroji (2), z něhož je každá vrstva (21, 22) mykané vláknenné pavučiny samostatně vedena do zařízení (3) pro výrobu nanovláken elektrostatickým zvlákněním, v němž se na stranu alespoň jedné vrstvy (21) mykané vláknenné pavučiny přivrácené ke druhé vrstvě (22) mykané vláknenné pavučiny nanese vrstva nanovláken, načež se obě vrstvy (21, 22) mykané vláknenné pavučiny přiblíží k sobě, až jejich přivrácené strany dosednou na sebe a vzájemně se propojí.
- (74) Ing. Dobroslav Musil, patentová kancelář, Ing. Dobroslav Musil, Cejl 38, Brno, 60200

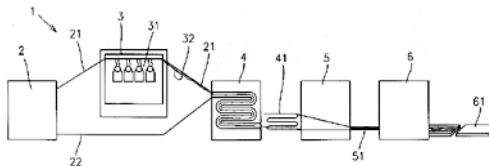

- (51) **D05B 27/02** (2006.01)  
**D05B 27/22** (2006.01)
- (21) **2007-440**
- (71) JUKI CORPORATION, Tokyo, JP
- (72) KATOU Daisuke, Tokyo, JP
- (54) **Šicí stroj**
- (22) 27.06.2007
- (32) 03.07.2006
- (31) 2006/183462
- (33) JP
- (57) Šicí stroj obsahuje podávací mechanismus (70), který podává šitý předmět prostřednictvím podávacího pohybu podavače, jehelní mechanismus, který podává šitý předmět v synchronizaci s podávacím mechanismem (70) výkyvný člen (81, 83), který nastavuje velikost podávání šitého předmětu podavačem a velikost podávání šitého předmětu jehlou, přítlačný člen (87), který přichází do styku s výkyvným členem (81, 83) pro zajišťování výkyvného pohybu výkyvného členu (81, 83), a zdroj (4) otáčivého pohonu, který je elektricky aktivován a zajišťuje otáčení přítlačného členu (87).
- (74) Čermák Hořejš Myslíl a spol., JUDr. Jan Matějka, Národní 32, Praha 1, 11000

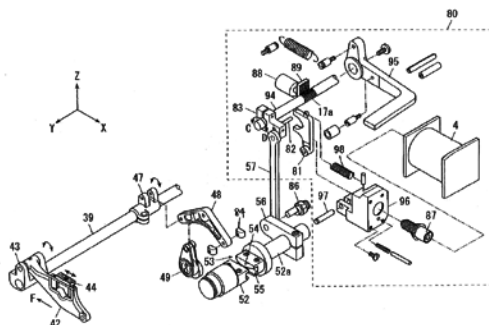

- (51) **D05B 27/06** (2006.01)  
**D05B 27/20** (2006.01)  
**D05B 27/02** (2006.01)

(21) **2007-877**

- (71) JUKI CORPORATION, Tokyo, JP  
(72) KADOWAKI Shinjiro, Matsue, Shimane, JP

(54) **Šicí stroj s jehelním podáváním**

(22) 13.12.2007

(32) 14.12.2006

(31) 2006/336734

(33) JP

(57) Šicí stroj (1) s jehelním podáváním obsahuje jehelní podávací mechanismus (20), který podává šitý předmět, umístěný na stehové desce (13), s pomocí jehly (21), přičemž jehla (21) je vložena do šitého předmětu, vodorovný chapač (43), který zachycuje smyčku horní nitě (T), která je vytvářena pod stehovou deskou (13), když jehla (21) zahajuje pohyb vzhůru, a provazuje horní nit (T) se spodní nití pro vytváření stehu, a spodní podávací mechanismus (50), který vyvozuje podávací sílu v synchronizaci s jehlou (21) na šitý předmět ze spodu prostřednictvím podavače (51), který je schopen částečně vyčnívat ven z otvorové části (14) stehové desky (13). Podavač (51) je opatřen jehelním otvorem (52), do kterého je vkládána jehla (21). Podavač (51) obsahuje rýhovanou část (53), vytvořenou odříznutím alespoň rohové části, kde se okrajová část podavače (51) na straně vodorovného chapače (43) stýká s další okrajovou částí podavače (51) na spodní straně ve směru (X) podávání.

(74) Čermák Hořejš Myslík a spol., JUDr. Jan Matějka, Národní 32, Praha 1, 11000

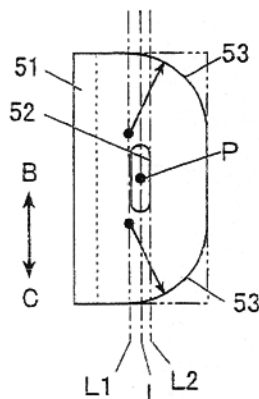

- (51) **E04B 2/88** (2006.01)  
**E04B 2/90** (2006.01)  
**E04B 2/96** (2006.01)  
**E04F 13/21** (2006.01)  
**E04F 13/22** (2006.01)

(21) **2007-345**

- (71) SMALT spol. s r. o., Komárov u Hořovic, CZ  
(72) Formánek František, Plzeň, CZ

(54) **Spojení tabulového obkladu s konstrukcí**

(22) 16.05.2007

(57) Vynález řeší spojení tabulového obkladu (2) s konstrukcí (1). Konstrukční prvky (11) konstrukce (1) určené pro spojení s tabulovým obkladem (2) jsou v rovině rovnoběžné s rovinou tabulového obkladu (2). Tabulový obklad (2) je alespoň na dvou protilehlých okrajích (21) spojen s přírubou (3) lepeným spojením (5). Příruba (3) je plochá, přesahuje každý z okrajů (21) tabulového obkladu (2) a je spojena s konstrukcí (1) upevňovacími prvky (4). Příruba (3) je ke konstrukčním prvkům (11) připevnitelná z čela. Lepený spoj (5) ploché příruby (3) s tabulovým obkladem (2) je tvořen oboustranně lepicí páskou (5b).

(74) TICHÝ & POLÁČEK Patentová kancelář, Ing. Jiří Poláček, Dominikánská 6, Plzeň, 30112

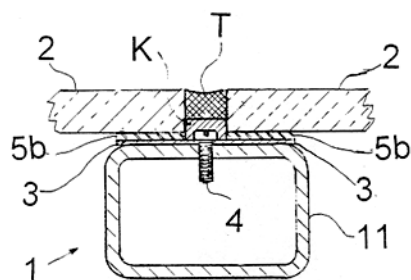

- (51) **E21C 25/04** (2006.01)

(21) **2007-35**

(71) Akademie věd České republiky ÚSTAV GEONIKY, Ostrava, CZ

(72) Vašek Jaroslav prof. Ing. DrSc., Šenov, CZ

(54) **Řezný nástroj**

(22) 15.01.2007

(57) Řezný nástroj včetně držáku určený pro rozpojování materiálů zejména hornin, který má kuželovitý segment - hrot ve tvaru rotačního tělesa, skládající se ze dvou nebo více dílů vzájemně k sobě nebo do sebe zapadajících, kde jednotlivé díly jsou mezi sebou spojeny a upevněny na nebo v rotačním tělese, uspořádaných tak, že díly (21, 22, 23) kuželovitého segmentu (2) jsou tvořeny nejméně dvěma vrstvami (211, 212) mezi sebou spojenými a opatřeny snímači úbytku délky (1161, 1162) a snímači teploty (1171, 1172). Vrstvy (211, 212) jsou tvořeny vysoce odolným materiálem schopným tlumit energii silového dynamického zatížení, přičemž pod posledním dílem je umístěn snímač ukončení funkce posunu (118) a v držáku (6) je umístěn snímač identifikace řezného nástroje (611) v jehož dosahu po obvodu tělesa (1) je umístěn snímač převodníku (119). Snímače úbytku délky (1161, 1162), snímače teploty (1171, 1172) a snímače ukončení funkce posunu (118) řezného nástroje jsou připojeny drátově nebo bezdrátově pomocí vysílače (120) k snímači převodníku (119) a k snímači identifikace (611) řezného nástroje, na které jsou připojeny vyhodnocovací obvody (8), ke kterým jsou připojeny řídicí, signalizační a blokovací obvody (9), na které jsou připojeny spouštěcí obvody posunu rotačního tělesa (1).

(74) Ing. Josef Bocek, Dělnická 19/1168, Havířov, 73601

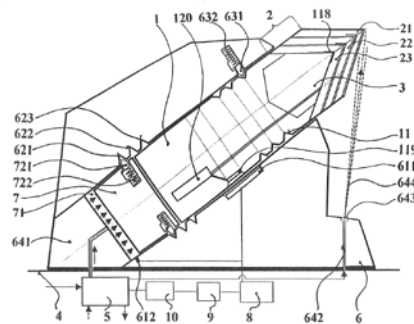

- (51) **F03G 7/04** (2006.01)

(21) **2007-34**

(71) Kovář Josef, Praha, CZ

(72) Kovář Josef, Praha, CZ

(54) **Způsob využití tepla prostředí v zařízení**

(22) 15.01.2007

(57) Zařízení vytváří práci z tepla odebraného okolnímu prostředí nebo z tepla zbytkového či odpadního. Pracovní cyklus probíhá v objemovém pístovém stroji. Zařízení pracuje tak, že ve válci tlak par z kapaliny, s teplotou varu kapaliny nižší než je teplota okolního prostředí, nebo media, vytvářených v teplém zásobníku teplem prostředí, nebo odpadním teplem způsobí po jejich přivedení do válce zdvih pístu a po zkapalnění par, pak přetlak vnějšího prostředí na píst se využije pro zpětný zdvih pístu s následným odvodem kondensátu z válce přes sběrnou komůrku do teplého zásobníku.

- (51) **G01N 1/02** (2006.01)  
(21) **2007-26**  
(71) Nedvěd Lubomír Ing., Němčice, CZ  
(72) Nedvěd Lubomír Ing., Němčice, CZ  
(54) **Turniketová zarážecí sonda, zvláště pro hlubinný odběr sedimentu**  
(22) 10.01.2007  
(57) Turniketová zarážecí sonda zvláště pro hlubinný odběr sedimentu, je vybavena ukládací trubkou (2) pro odběr sedimentu a zarážecím a vytahovacím zařízením. Ukládací trubka (2) je po délce otevřená a její svislé okraje jsou uspořádány proti vnějším koncům nabíracích listů (3) otočného turniketu (1). Otočný turniket (1) je opatřen na svém horním konci ovládacím válcem se záběrovými drážkami (6) a vodicími drážkami (7) pro záběr se záběrovými čepky (15). Záběrové čepky (15) jsou uspořádány na třmenu (8) vedeném na hlavě (5) sondy. Doraz (10) třmenu (8) je opatřen průchodem pro doraz (9) sondy a výstupek (18) kladiva (11).  
(74) ing. Karel Novotný, Žufanova 2, Praha 6, 16300

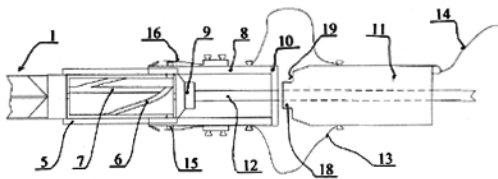

- (51) **G11B 5/62** (2006.01)  
**G11B 5/66** (2006.01)  
**C23C 14/34** (2006.01)  
**G11B 11/10** (2006.01)  
(21) **2007-154**  
(71) HERAEUS, INC., 85226 Chandler, AZ, US  
(72) Das Anirban, 85225 Chandler, AZ, US  
Kennedy Steven Roger, 85226 Chandler, AZ, US  
Racine Michael Gene, 85044 Phoenix, AZ, US  
(54) **Slitiny Ni - X, Ni - Y a Ni - X - Y s oxidy nebo bez oxidů jako rozprašovací elektrody pro kolmý magnetický záznam**  
(22) 23.02.2007  
(32) 05.12.2006  
(31) 2006/633576  
(33) US  
(57) Vynález se týká nanášení vrstvy zárodečných krystalů pro magnetické záznamové médium používané u aplikací využívajících kolmý magnetický záznam (PMR), kde vrstva zárodečných krystalů má za následek zjemnění struktury zrn a zmenšení nesouladu mřížek u následně nanesené podkladové vrstvy nebo zrnité magnetické vrstvy, a kde vrstva zárodečných krystalů je nanášena s použitím rozprašovací elektrody na bázi slitiny niklu (Ni). Tyto slitiny niklu (Ni) mohou být binární (Ni-X; Ni-Y) nebo ternární (Ni-X-Y). Binární (Ni-X; Ni-Y) nebo ternární (Ni-X-Y) slitiny na bázi niklu (Ni) mohou být dále legovány oxidy kovů, čímž se vytvoří tenké vrstvy zárodečných krystalů se zrnitou mikrostrukturou obsahující kovová zrna, obklopená hranicemi zrn bohatými na kyslík. Slitiny na bázi niklu (s nebo oxidů kovu) podle různých příkladných provedení mohou být vyrobeny práškovou metalurgií nebo odléváním taveniny, s nebo bez mechanického zpracování.  
(74) Ing. Václav Herman, Hlavní 43, Průhonice, 25243



## Zveřejněné přihlášky vynálezů - přehled podle třídících znaků

Tato kapitola obsahuje zveřejněné přihlášky vynálezů uspořádané podle třídících znaků mezinárodního patentové třídění, nacházejících se na druhém až x-tém místě zařazení přihlášky vynálezu. Přihlášky vynálezu uspořádané podle třídících znaků na 1. pozici zařazení jsou uvedeny v předchozí části.

<i>A 47 J 43/00</i>	(2006.01)	2007-31
<i>A 47 J 43/04</i>	(2006.01)	2007-31
<i>A 47 J 43/046</i>	(2006.01)	2007-31
<i>A 47 J 44/00</i>	(2006.01)	2007-31
<i>A 61 B 5/02</i>	(2006.01)	2007-19
<i>A 61 K 8/36</i>	(2006.01)	2007-25
<i>A 61 K 8/97</i>	(2006.01)	2007-25
<i>A 61 N 1/08</i>	(2006.01)	2007-19
<i>B 23 K 20/00</i>	(2006.01)	2007-680
<i>B 23 K 20/02</i>	(2006.01)	2007-680
<i>B 23 K 28/00</i>	(2006.01)	2007-680
<i>B 32 B 5/08</i>	(2006.01)	2007-27
<i>C 23 C 14/34</i>	(2006.01)	2007-154
<i>D 04 H 1/42</i>	(2006.01)	2007-27
<i>D 05 B 27/02</i>	(2006.01)	2007-877
<i>D 05 B 27/20</i>	(2006.01)	2007-877
<i>D 05 B 27/22</i>	(2006.01)	2007-440
<i>E 04 B 1/74</i>	(2006.01)	2007-27
<i>E 04 B 1/82</i>	(2006.01)	2007-27
<i>E 04 B 2/90</i>	(2006.01)	2007-345
<i>E 04 B 2/96</i>	(2006.01)	2007-345
<i>E 04 F 13/21</i>	(2006.01)	2007-345
<i>E 04 F 13/22</i>	(2006.01)	2007-345
<i>F 01 N 5/02</i>	(2006.01)	2007-28
<i>G 01 G 7/00</i>	(2006.01)	2007-31
<i>G 11 B 11/10</i>	(2006.01)	2007-154
<i>G 11 B 5/66</i>	(2006.01)	2007-154

### Seznam přihlašovatelů zveřejněných přihlášek vynálezů

(71)	(21)	(51)	(71)	(21)	(51)
Akademie věd České republiky ÚSTAV GEONIKY, Ostrava, CZ	2007-35	<b>E 21 C 25/04</b>	(2006.01)		
České vysoké učení technické v Praze Fakulta biomedicínského inženýrství, Praha, CZ	2007-19	<b>A 61 B 5/04</b>	(2006.01)		
Elmarco, s. r. o., Liberec, CZ	2007-27	<b>D 04 H 1/70</b>	(2006.01)		
ETA a. s., Hlinsko, CZ	2007-31	<b>A 47 J 44/02</b>	(2006.01)		
GUMOTEX, akciová společnost, Břeclav, CZ	2007-466	<b>B 60 N 2/28</b>	(2006.01)		
HERAEUS, INC., 85226 Chandler, AZ, US	2007-154	<b>G 11 B 5/62</b>	(2006.01)		
Jin In Tai, 608-818 Busan city, KR	2007-680	<b>B 23 K 28/02</b>	(2006.01)		
JUKI CORPORATION, Tokyo, 2007-440 JP	2007-440	<b>D 05 B 27/02</b>	(2006.01)		
JUKI CORPORATION, Tokyo, 2007-877 JP	2007-877	<b>D 05 B 27/06</b>	(2006.01)		
Kovář Josef, Praha, CZ	2007-34	<b>F 03 G 7/04</b>	(2006.01)		
MORAVOL, spol. s r. o., Kramolín, CZ	2007-25	<b>C 11 C 1/02</b>	(2006.01)		
Nedvěd Lubomír Ing., Němčice, 2007-26 CZ	2007-26	<b>G 01 N 1/02</b>	(2006.01)		
Slanina Vojtěch, Chomutov, CZ 2007-28	2007-28	<b>B 60 H 1/18</b>	(2006.01)		
SMALT spol. s r. o., Komárov u Hořovic, CZ	2007-345	<b>E 04 B 2/88</b>	(2006.01)		

## FG4A

## Udělené patenty - přehled podle čísel patentů

V období uzávěrky tohoto čísla Věstníku udělil Úřad průmyslového vlastnictví tyto patenty.

299419	<b>D 03 D 15/00</b>	(2006.01)
299420	<b>C 07 C 231/22</b>	(2006.01)
299421	<b>C 04 B 35/573</b>	(2006.01)
299422	<b>B 09 B 3/00</b>	(2006.01)
299423	<b>C 07 K 7/06</b>	(2006.01)
299424	<b>B 29 B 7/18</b>	(2006.01)
299425	<b>A 01 N 47/12</b>	(2006.01)
299426	<b>C 07 D 239/95</b>	(2006.01)
299427	<b>A 61 K 36/16</b>	(2006.01)
299428	<b>D 01 H 4/40</b>	(2006.01)
299429	<b>A 61 K 31/41</b>	(2006.01)
299430	<b>B 02 C 19/06</b>	(2006.01)
299431	<b>F 01 D 9/04</b>	(2006.01)
299432	<b>E 04 B 2/88</b>	(2006.01)
299433	<b>A 01 N 47/36</b>	(2006.01)
299434	<b>D 04 H 1/70</b>	(2006.01)
299435	<b>E 06 B 7/10</b>	(2006.01)
299436	<b>A 61 K 8/97</b>	(2006.01)
299437	<b>F 16 B 19/10</b>	(2006.01)
299438	<b>C 01 B 21/28</b>	(2006.01)

FG4A

Udělené patenty - přehled podle MPT

(51) <b>A01N 47/12</b> (2006.01)	(73) SOCIETE DE CONSEILS DE RECHERCHES ET D'APPLICATIONS SCIENTIFIQUES (S. C. R. A. S.), Paris, FR
(51) <b>A01N 43/50</b> (2006.01)	(72) Drieu Katy, Paris, FR
(51) <b>A01N 25/22</b> (2006.01)	(54) <b>Použití extraktů Ginkgo biloba pro přípravu léčiva</b>
(11) 299425	(32) 03.12.1997
(40) 16.08.2000	(31) 1997/9715230
(21) <b>2000-573</b>	(33) FR
(73) LONZA INC., Allendale, NJ, US	(86) PCT/FR1998/002576
(72) Lutz Patrick J., Nazareth, PA, US	(87) WO 1999/027943
Ban Susan Alcorn, Kunkletown, PA, US	(22) 01.12.1998
Farina Thomas E., Flemington, NJ, US	(74) JUDr. Otakar Švorčík, Hálkova 2, Praha 2, 12000
(54) <b>Stabilizované směsi jodpropinylové sloučeniny s donorem formaldehydu</b>	
(32) 19.06.1998	
(31) 1998/99726	(51) <b>A61K 8/97</b> (2006.01)
(33) US	(51) <b>A61K 31/661</b> (2006.01)
(86) PCT/US1999/014171	(51) <b>A61K 8/14</b> (2006.01)
(87) WO 1999/065316	(51) <b>A61Q 17/04</b> (2006.01)
(22) 18.06.1999	(11) 299436
(74) JUDr. Pavel Zelený, Hálkova 2, Praha 2, 12000	(40) 14.07.2004
	(21) <b>2003-2336</b>
(51) <b>A01N 47/36</b> (2006.01)	(73) INDENA S. P. A., Milan, IT
(11) 299433	(72) Di Piero Francesco, Milano, IT
(40) 16.09.1998	(54) <b>Farmaceutický a kosmetický prostředek</b>
(21) <b>2006-187</b>	(32) 02.03.2001
(73) BASF AKTIENGESELLSCHAFT, Ludwigshafen, DE	(31) 2001MI/429
(72) Landes Max Dr., Gönheim, DE	(33) IT
Sievernich Bernd, Böhl-Iggelheim, DE	(86) PCT/EP2002/002027
Kibler Elmar Dr., Hassloch, DE	(87) WO 2002/072051
Nuyken Wessel Dr., Otterstadt, DE	(22) 26.02.2002
Walter Helmut Dr., Obrigheim, DE	(74) JUDr. Zdeňka Korejzová, Spálená 29, Praha 1, 11000
Westphalen Karl-Otto Dr., Speyer, DE	
Mayer Horst Dr., Ludwigshafen, DE	(51) <b>B02C 19/06</b> (2006.01)
Haden Egon Dr., Harthausen, DE	(11) 299430
Mulder Christiaan, Nelspruit, ZA	(40) 11.07.2001
Schönhammer Alfons, Mertenheim, DE	(21) <b>2001-778</b>
Hamprecht Gerhard, Weinheim, DE	(73) Power Technologies Investment Limited, Tortola, VG
(54) <b>Herbicidní směsi se synergickým účinkem</b>	(72) Graham William, Stellenbosch, ZA
(32) 20.09.1995	(54) <b>Drtič a způsob drcení</b>
(31) 1995/19534910	(32) 04.09.1998
(33) DE	(31) 1998/9819398
(86) PCT/EP1996/003996	(33) GB
(87) WO 1997/010714	(86) PCT/ZA1999/000074
(22) 12.09.1996	(87) WO 2000/013799
(74) Společná advokátní kancelář Vsetečka Zelený Švorčík Kalenský a partneři, JUDr. Otakar Švorčík, Hálkova 2, Praha 2, 12000	(22) 30.08.1999
	(74) ROTT, RŮŽIČKA & GUTTMANN Patent., známk. a advokát. kancelář, Ing. Jiří Andera, Nad Štolou 12, Praha 7, 17000
(51) <b>A61K 31/41</b> (2006.01)	
(51) <b>A61K 31/55</b> (2006.01)	(51) <b>B09B 3/00</b> (2006.01)
(51) <b>A61K 31/44</b> (2006.01)	(51) <b>E01C 7/18</b> (2006.01)
(51) <b>A61K 31/277</b> (2006.01)	(11) 299422
(51) <b>A61P 3/10</b> (2006.01)	(40) 17.11.1999
(51) <b>A61P 39/00</b> (2006.01)	(21) <b>1999-1697</b>
(11) 299429	(73) ENTERPRISE JEAN LEFEBVRE, Neuilly-sur-Seine, FR
(40) 16.05.2001	(72) Berrebi Daniel, Paris, FR
(21) <b>2001-87</b>	Goacolou Honoré, Les Clayes-Sous-Bois, FR
(73) NOVARTIS AG, Basel, CH	(54) <b>Způsob přípravy škváry pro asfaltové podložní vrstvy vozovky</b>
(72) de Gasparo Marc, Rossemaison, CH	(32) 15.11.1996
Webb Randy Lee, Flemington, NJ, US	(31) 1996/9613958
(54) <b>Lék obsahující kombinaci valsartanu a blokátoru kalciového kanálu</b>	(33) FR
(32) 10.07.1998	(86) PCT/FR1997/002055
(31) 1998/113893	(87) WO 1998/022233
(33) US	(22) 14.11.1997
(86) PCT/EP1999/004842	(74) PATENTSERVIS PRAHA a.s., Jivenská 1, Praha 4, 14000
(87) WO 2000/002543	
(22) 09.07.1999	(51) <b>B29B 7/18</b> (2006.01)
(74) Ing. Jan Kubát, Přístavní 24, Praha 7, 17000	(51) <b>B29B 7/22</b> (2006.01)
	(51) <b>B29C 47/60</b> (2006.01)
(51) <b>A61K 36/16</b> (2006.01)	(51) <b>B01F 7/08</b> (2006.01)
(51) <b>A61P 25/30</b> (2006.01)	(11) 299424
(11) 299427	(40) 14.06.2000
(40) 15.11.2000	(21) <b>1999-4173</b>
(21) <b>2000-2007</b>	(73) TECHINT COMPAGNIA TECNICA INTERNAZIONALE S. P. A., Milano, IT

(72) Regalia Roberto, Lonate Pozzolo, IT  
(54) **Uzavřený mísíč pro mísení elastomerů a podobných materiálů**  
(32) 30.11.1998  
(31) 1998MI/2589  
(33) IT  
(22) 23.11.1999  
(74) Dr. Karel Čermák, Národní třída 32, Praha 1, 11000

(51) **C01B 21/28** (2006.01)  
**C01C 3/02** (2006.01)  
**B01J 19/02** (2006.01)

(11) 299438  
(40) 15.05.2002  
(21) **2001-3862**  
(73) INVISTA Technologies S.á.r.l., Zurich, CH  
(72) Gelblum Peter Gideon, Philadelphia, PA, US  
Barnes John J., Wilmington, DE, US  
Bletsos Ioannis V., Vienna, WV, US  
Herron Norman, Newark, DE, US  
Kim Tae Hoon, Orange, TX, US

(54) **Způsob nedestruktivního ohřevu a dopravy plynu**  
(32) 05.05.1999  
(31) 1999/305731  
(33) US  
(86) PCT/US2000/011747  
(87) WO 2000/068143  
(22) 01.05.2000  
(74) Čermák Hořejš Matějka a spol., JUDr. Karel Čermák, advokát, Národní 32, Praha 1, 11000

(51) **C04B 35/573** (2006.01)  
**C04B 35/80** (2006.01)

(11) 299421  
(40) 16.08.2000  
(21) **1999-3335**  
(73) Daimler AG, Stuttgart, DE  
(72) Dietrich Gerd, Burgrieden, DE  
Haug Tilmann, Uhldingen-Mühlhofen, DE  
Kienzle Andreas, Stuttgart, DE  
Schwarz Christian, Erlangen, DE  
Stöver Heike, Dresden, DE  
Weisskopf Karl, Bonn, DE  
Gadow Rainer, Aschau am Inn, DE

(54) **Způsob výroby vláknů vyztuženého kompozitního keramického materiálu a kompozitní keramický materiál vyztužený vláknem**  
(32) 21.03.1997  
(31) 1997/19711829  
(33) DE  
(86) PCT/EP1998/001044  
(87) WO 1998/042635  
(22) 24.02.1998  
(74) Čermák Hořejš Matějka a spol., JUDr. Jan Matějka, advokát, Národní 32, Praha 1, 11000

(51) **C07C 231/22** (2006.01)

(11) 299420  
(40) 16.02.2000  
(21) **1999-2825**  
(73) BRACCO INTERNATIONAL B. V., Amsterdam, NL  
(72) Desantis Nicola, Milano, IT

(54) **Způsob krystalizace iopamidolu**  
(32) 11.02.1997  
(31) 1997IB/9700106  
(33) WO  
(86) PCT/IB1997/000106  
(87) WO 1998/034908  
(22) 11.02.1997  
(74) KOREJZOVÁ & SPOL., v.o.s., JUDr. Zdeňka Korejzová, advokátka, Korunní 810/104 E, Praha 10, 10100

(51) **C07D 239/95** (2006.01)  
**C07F 7/08** (2006.01)

(11) 299426  
(40) 14.03.2001  
(21) **2000-1155**

(73) Pfizer Products Inc., Groton, CT, US  
OSI Pharmaceuticals, Inc., Melville, NY, US

(72) Lehner Richard Shelton, Ledyard, CT, US  
Norris Timothy, Gales Ferry, CT, US  
Santafianos Dinos Paul, Groton, CT, US  
(54) **Způsob přípravy protirakovinových sloučenin a meziprodukty tohoto způsobu přípravy**

(32) 31.03.1999  
(31) 1999/127072  
(33) US  
(22) 30.03.2000  
(74) Čermák, Hořejš, Vrba, JUDr. Jan Matějka, Národní 32, Praha 1, 11000

(51) **C07K 7/06** (2006.01)  
**C07K 7/08** (2006.01)  
**A61K 38/08** (2006.01)  
**A61K 38/10** (2006.01)  
**A61P 39/00** (2006.01)  
**A61P 43/00** (2006.01)

(11) 299423  
(40) 13.03.2002  
(21) **1999-4142**  
(73) SIKIRIC Predrag, Zagreb, HR  
PETEK Marijan, Zagreb, HR  
SEIWERTH Sven, Zagreb, HR  
TURKOVIĆ Branko, Zagreb, HR  
GRABAREVIĆ Željko, Zagreb, HR  
ROTKVIĆ Ivo, Zagreb, HR  
MIŠE Stjepan, Split, HR  
DUVNJAK Marko, Zagreb, HR  
UDOVIČIĆ Ivan, Stans, CH

(72) Sikiric Predrag, Zagreb, HR  
Petek Marijan, Zagreb, HR  
Seiwerth Sven, Zagreb, HR  
Turković Branko, Zagreb, HR  
Grabarević Željko, Zagreb, HR  
Rotkvić Ivo, Zagreb, HR  
Miše Stjepan, Split, HR  
Duvnjak Marko, Zagreb, HR  
Udovičić Ivan, Stans, CH

(54) **Nové BPC peptidové sole s organo-protektivní aktivitou, proces jejich přípravy a jejich použití v léčbě**

(32) 23.05.1997  
(31) 1997/97108384  
(33) EP  
(86) PCT/EP1998/002953  
(87) WO 1998/052973  
(22) 20.05.1998  
(74) Dr. Karel Čermák, Národní třída 32, Praha 1, 11000

(51) **D01H 4/40** (2006.01)

(11) 299428  
(40) 14.03.2001  
(21) **2000-2651**  
(73) RIETER INGOLSTADT SPINNEREIMASCHINENBAU AG, Ingolstadt, DE  
(72) Bock Erich, Wettstetten, DE  
Lovas Kurt, Böhmfeld, DE  
Schuller Edmund, Ingolstadt, DE  
Hofmann Eberhard, Ingolstadt, DE  
Knabel Manfred, Ingolstadt, DE  
Schmidt Johann, Ingolstadt, DE

(54) **Zařízení pro upevnění odtahové trubice niti na držáku vytvořeném na zařízení pro bezvřetenové dopřádání**

(32) 24.07.1999  
(31) 1999/19934893  
(33) DE  
(22) 19.07.2000  
(74) Ing. Dobroslav Musil, Cejl 38, Brno, 60200

(51) **D03D 15/00** (2006.01)  
**D03D 11/00** (2006.01)  
**F41H 5/04** (2006.01)  
**B32B 5/02** (2006.01)

(11) 299419  
(40) 17.04.2002  
(21) **2001-2618**

(73)	Teijin Aramid GmbH, Wuppertal, DE	(31)	2000MI/000870
(72)	Bottger Christian, Remscheid, DE	(33)	IT
	Fels Achim, Wuppertal, DE	(22)	17.04.2001
	Dorloff-Lumpe Bärbel, Wuppertal, DE	(74)	Dr. Karel Čermák, Národní třída 32, Praha 1, 11000
	Baumgart Christoph, Wuppertal, DE		

(54)	<b>Materiál odolný proti průniku</b>	(51)	<b>F16B 19/10</b>	(2006.01)
(32)	18.01.1999, 22.02.1999		<b>F16B 29/00</b>	(2006.01)
(31)	1999/99200097, 1999/99200492	(11)	299437	
(33)	EP, EP	(40)	14.08.2002	
(86)	PCT/EP2000/000290	(21)	<b>2001-3009</b>	
(87)	WO 2000/042246	(73)	SAINT-GOBAIN ISOVER, Courbevoie, FR	
(22)	12.01.2000	(72)	Muth Andreas, Mannheim, DE	
(74)	KOREJZOVÁ & SPOL., v.o.s., JUDr. Zdeňka Korejzová, advokátka, Korunní 810/104 E, Praha 10, 10100	(54)	<b>Přípevňovací zařízení a montážní objímka pro uspořádání předmětů v odstupu</b>	

(51)	<b>D04H 1/70</b>	(2006.01)	(32)	20.12.1999
	<b>E04B 1/78</b>	(2006.01)	(31)	1999/19961555
(11)	299434		(33)	DE
(40)	14.11.2001		(86)	PCT/EP2000/013053
(21)	<b>2001-1846</b>		(87)	WO 2001/046598
(73)	SAINT-GOBAIN ISOVER, Courbevoie, FR		(22)	20.12.2000
(72)	Horres Johannes, Ladenburg, DE		(74)	Dr. Karel Čermák, Národní třída 32, Praha 1, 11000

(54)	<b>Způsob a zařízení pro výrobu výrobků z minerální vlny, pojených pojivem</b>
(32)	23.12.1998
(31)	1998/19860040
(33)	DE
(86)	PCT/EP1999/010376
(87)	WO 2000/039381
(22)	23.12.1999
(74)	JUDr. Otakar Švorčík, Hálkova 2, Praha 2, 12000

(51)	<b>E04B 2/88</b>	(2006.01)
	<b>E04B 2/90</b>	(2006.01)
	<b>E04B 2/96</b>	(2006.01)
	<b>E04F 13/21</b>	(2006.01)
	<b>E04F 13/22</b>	(2006.01)
(11)	299432	
(40)	23.07.2008	
(21)	<b>2007-345</b>	
(73)	SMALT spol. s r. o., Komárov u Hořovic, CZ	
(72)	Formánek František, Plzeň, CZ	
(54)	<b>Spojení tabulového obkladu s konstrukcí</b>	
(22)	16.05.2007	
(74)	TICHÝ & POLÁČEK Patentoprávní a známková kancelář, Ing. Jirí Poláček, Dominikánská 6, Plzeň, 30112	

(51)	<b>E06B 7/10</b>	(2006.01)
	<b>E06B 7/23</b>	(2006.01)
(11)	299435	
(40)	15.05.2002	
(21)	<b>2001-2629</b>	
(73)	SIEGENIA-FRANK KG, Siegen, DE	
(72)	Gersdorf Oliver, Mudersbach, DE	
	Lohmann Cord, Wilnsdorf, DE	
	Rotger Steingemann Carmen, Siegen, DE	
	Sassmannshausen Jürgen, Hilchenbach, DE	
	Stünn Christoph, Neunkirchen, DE	
	Loske Stefan, Kreuztal, DE	
(54)	<b>Okno nebo dveře</b>	
(32)	21.01.1999	
(31)	1999/19902382	
(33)	DE	
(86)	PCT/EP1999/009667	
(87)	WO 2000/043625	
(22)	09.12.1999	
(74)	JUDr. Otakar Švorčík, Hálkova 2, Praha 2, 12000	

(51)	<b>F01D 9/04</b>	(2006.01)
	<b>F01D 5/30</b>	(2006.01)
	<b>F01D 25/28</b>	(2006.01)
(11)	299431	
(40)	12.12.2001	
(21)	<b>2001-1372</b>	
(73)	NUOVO PIGNONE HOLDING. S. P. A., Firenze, IT	
(72)	Ghelli Giuseppe, Castiglione Fiorentino, IT	
(54)	<b>Způsob výroby statorové mezistěny u parní turbíny a takto vyrobená statorová mezistěna</b>	
(32)	18.04.2000	

### Seznam majitelů udělených patentů

(73)	(11)	(51)	(73)	(11)	(51)
BASF AKTIENGESELLSCHAFT, Ludwigshafen, DE	299433	<b>A 01 N 47/36</b> (2006.01)	Teijin Aramid GmbH, Wuppertal, DE	299419	<b>D 03 D 15/00</b> (2006.01)
BRACCO INTERNATIONAL B. V., Amsterdam, NL	299420	<b>C 07 C 231/22</b> (2006.01)	TURKOVIĆ Branko, Zagreb, HR	299423	<b>C 07 K 7/06</b> (2006.01)
Daimler AG, Stuttgart, DE	299421	<b>C 04 B 35/573</b> (2006.01)	UDOVIČIĆ Ivan, Stans, CH	299423	<b>C 07 K 7/06</b> (2006.01)
DUVNJAK Marko, Zagreb, HR	299423	<b>C 07 K 7/06</b> (2006.01)			
ENTERPRISE JEAN LEFEBVRE, Neuilly-sur- Seine, FR	299422	<b>B 09 B 3/00</b> (2006.01)			
GRABAREVIĆ Željko, Zagreb, HR	299423	<b>C 07 K 7/06</b> (2006.01)			
INDENA S. P. A., Milan, IT	299436	<b>A 61 K 8/97</b> (2006.01)			
INVISTA Technologies S.á.r.l., Zurich, CH	299438	<b>C 01 B 21/28</b> (2006.01)			
LONZA INC., Allendale, NJ, US	299425	<b>A 01 N 47/12</b> (2006.01)			
MIŠE Stjepan, Split, HR	299423	<b>C 07 K 7/06</b> (2006.01)			
NOVARTIS AG, Basel, CH	299429	<b>A 61 K 31/41</b> (2006.01)			
NUOVO PIGNONE HOLDING. S. P. A., Firenze, IT	299431	<b>F 01 D 9/04</b> (2006.01)			
OSI Pharmaceuticals, Inc., Melville, NY, US	299426	<b>C 07 D 239/95</b> (2006.01)			
PETEK Marijan, Zagreb, HR	299423	<b>C 07 K 7/06</b> (2006.01)			
Pfizer Products Inc., Groton, CT, US	299426	<b>C 07 D 239/95</b> (2006.01)			
Power Technologies Investment Limited, Tortola, VG	299430	<b>B 02 C 19/06</b> (2006.01)			
RIETER INGOLSTADT SPINNEREIMASCHINENBA U AG, Ingolstadt, DE	299428	<b>D 01 H 4/40</b> (2006.01)			
ROTKVIĆ Ivo, Zagreb, HR	299423	<b>C 07 K 7/06</b> (2006.01)			
SAINT-GOBAIN ISOVER, Courbevoie, FR	299434	<b>D 04 H 1/70</b> (2006.01)			
SAINT-GOBAIN ISOVER, Courbevoie, FR	299437	<b>F 16 B 19/10</b> (2006.01)			
SEI WERTH Sven, Zagreb, HR	299423	<b>C 07 K 7/06</b> (2006.01)			
SIEGENIA-FRANK KG, Siegen, DE	299435	<b>E 06 B 7/10</b> (2006.01)			
SIKIRIC Predrag, Zagreb, HR	299423	<b>C 07 K 7/06</b> (2006.01)			
SMALT spol. s r. o., Komárov u Hořovic, CZ	299432	<b>E 04 B 2/88</b> (2006.01)			
SOCIETE DE CONSEILS DE RECHERCHES ET D'APPLICATIONS SCIENTIFIQUES (S. C. R. A. S.), Paris, FR	299427	<b>A 61 K 36/16</b> (2006.01)			
TECHINT COMPAGNIA TECNICA INTERNAZIONALE S. P. A., Milano, IT	299424	<b>B 29 B 7/18</b> (2006.01)			

## Udělené evropské patenty

Evropský patentový úřad udělil následující evropské patenty s účinky pro Českou republiku. Tyto patenty mohou být zrušeny nebo zachovány v pozměněném znění Evropským patentovým úřadem v řízení o odporu. K tomu, aby nabyly evropský patent účinnosti na území České republiky, je třeba, aby byl Úřadu předložen ve stanovené lhůtě překlad patentového spisu do českého jazyka (§ 35c odst. 2 až 4 zákona č. 527/1990 Sb., v platném znění).

(97)	EP 1290932	(47)	09.07.2008	(97)	EP 1461372	(47)	09.07.2008
(97)	EP 1293115	(47)	09.07.2008	(97)	EP 1463870	(47)	09.07.2008
(97)	EP 1302324	(47)	09.07.2008	(97)	EP 1465205	(47)	09.07.2008
(97)	EP 1310768	(47)	09.07.2008	(97)	EP 1465440	(47)	09.07.2008
(97)	EP 1312857	(47)	09.07.2008	(97)	EP 1465863	(47)	09.07.2008
(97)	EP 1316310	(47)	09.07.2008	(97)	EP 1465932	(47)	09.07.2008
(97)	EP 1329170	(47)	09.07.2008	(97)	EP 1468618	(47)	09.07.2008
(97)	EP 1331153	(47)	09.07.2008	(97)	EP 1468770	(47)	09.07.2008
(97)	EP 1335443	(47)	09.07.2008	(97)	EP 1469858	(47)	09.07.2008
(97)	EP 1336837	(47)	09.07.2008	(97)	EP 1472095	(47)	09.07.2008
(97)	EP 1340808	(47)	09.07.2008	(97)	EP 1472342	(47)	09.07.2008
(97)	EP 1347242	(47)	09.07.2008	(97)	EP 1473872	(47)	09.07.2008
(97)	EP 1347296	(47)	09.07.2008	(97)	EP 1476618	(47)	09.07.2008
(97)	EP 1348420	(47)	09.07.2008	(97)	EP 1476714	(47)	09.07.2008
(97)	EP 1350884	(47)	09.07.2008	(97)	EP 1476958	(47)	09.07.2008
(97)	EP 1355416	(47)	09.07.2008	(97)	EP 1477217	(47)	09.07.2008
(97)	EP 1358955	(47)	09.07.2008	(97)	EP 1477231	(47)	09.07.2008
(97)	EP 1367273	(47)	09.07.2008	(97)	EP 1478439	(47)	09.07.2008
(97)	EP 1369173	(47)	09.07.2008	(97)	EP 1478916	(47)	09.07.2008
(97)	EP 1372254	(47)	09.07.2008	(97)	EP 1479348	(47)	09.07.2008
(97)	EP 1375183	(47)	09.07.2008	(97)	EP 1479471	(47)	09.07.2008
(97)	EP 1382640	(47)	09.07.2008	(97)	EP 1481948	(47)	09.07.2008
(97)	EP 1384491	(47)	09.07.2008	(97)	EP 1483026	(47)	09.07.2008
(97)	EP 1384813	(47)	09.07.2008	(97)	EP 1483673	(47)	09.07.2008
(97)	EP 1388313	(47)	09.07.2008	(97)	EP 1484464	(47)	09.07.2008
(97)	EP 1396406	(47)	09.07.2008	(97)	EP 1485043	(47)	09.07.2008
(97)	EP 1396421	(47)	09.07.2008	(97)	EP 1485149	(47)	09.07.2008
(97)	EP 1396844	(47)	09.07.2008	(97)	EP 1486519	(47)	09.07.2008
(97)	EP 1398996	(47)	09.07.2008	(97)	EP 1488972	(47)	09.07.2008
(97)	EP 1404011	(47)	09.07.2008	(97)	EP 1492919	(47)	09.07.2008
(97)	EP 1407758	(47)	09.07.2008	(97)	EP 1492974	(47)	09.07.2008
(97)	EP 1408109	(47)	09.07.2008	(97)	EP 1495784	(47)	09.07.2008
(97)	EP 1408177	(47)	09.07.2008	(97)	EP 1496105	(47)	09.07.2008
(97)	EP 1411122	(47)	09.07.2008	(97)	EP 1498602	(47)	09.07.2008
(97)	EP 1411780	(47)	09.07.2008	(97)	EP 1498938	(47)	09.07.2008
(97)	EP 1414318	(47)	09.07.2008	(97)	EP 1499548	(47)	09.07.2008
(97)	EP 1415604	(47)	09.07.2008	(97)	EP 1499738	(47)	09.07.2008
(97)	EP 1415766	(47)	09.07.2008	(97)	EP 1500211	(47)	09.07.2008
(97)	EP 1417065	(47)	09.07.2008	(97)	EP 1500726	(47)	09.07.2008
(97)	EP 1417952	(47)	09.07.2008	(97)	EP 1501609	(47)	09.07.2008
(97)	EP 1420214	(47)	09.07.2008	(97)	EP 1503887	(47)	09.07.2008
(97)	EP 1421068	(47)	09.07.2008	(97)	EP 1503963	(47)	09.07.2008
(97)	EP 1421100	(47)	09.07.2008	(97)	EP 1504401	(47)	09.07.2008
(97)	EP 1427391	(47)	09.07.2008	(97)	EP 1505864	(47)	09.07.2008
(97)	EP 1427954	(47)	09.07.2008	(97)	EP 1506882	(47)	09.07.2008
(97)	EP 1429557	(47)	09.07.2008	(97)	EP 1507887	(47)	09.07.2008
(97)	EP 1430086	(47)	09.07.2008	(97)	EP 1508271	(47)	09.07.2008
(97)	EP 1431013	(47)	09.07.2008	(97)	EP 1508764	(47)	09.07.2008
(97)	EP 1433471	(47)	09.07.2008	(97)	EP 1509221	(47)	09.07.2008
(97)	EP 1435294	(47)	09.07.2008	(97)	EP 1509807	(47)	09.07.2008
(97)	EP 1436149	(47)	09.07.2008	(97)	EP 1510282	(47)	09.07.2008
(97)	EP 1437128	(47)	09.07.2008	(97)	EP 1510770	(47)	09.07.2008
(97)	EP 1438764	(47)	09.07.2008	(97)	EP 1511243	(47)	09.07.2008
(97)	EP 1442927	(47)	09.07.2008	(97)	EP 1511558	(47)	09.07.2008
(97)	EP 1443973	(47)	09.07.2008	(97)	EP 1511969	(47)	09.07.2008
(97)	EP 1444743	(47)	09.07.2008	(97)	EP 1512439	(47)	09.07.2008
(97)	EP 1446144	(47)	09.07.2008	(97)	EP 1515478	(47)	09.07.2008
(97)	EP 1446444	(47)	09.07.2008	(97)	EP 1515844	(47)	09.07.2008
(97)	EP 1446576	(47)	09.07.2008	(97)	EP 1520300	(47)	09.07.2008
(97)	EP 1446591	(47)	09.07.2008	(97)	EP 1522064	(47)	09.07.2008
(97)	EP 1447245	(47)	09.07.2008	(97)	EP 1522546	(47)	09.07.2008
(97)	EP 1448211	(47)	09.07.2008	(97)	EP 1523571	(47)	09.07.2008
(97)	EP 1448220	(47)	09.07.2008	(97)	EP 1524788	(47)	09.07.2008
(97)	EP 1450462	(47)	09.07.2008	(97)	EP 1525175	(47)	09.07.2008
(97)	EP 1451593	(47)	09.07.2008	(97)	EP 1525188	(47)	09.07.2008
(97)	EP 1453659	(47)	09.07.2008	(97)	EP 1525804	(47)	09.07.2008
(97)	EP 1454548	(47)	09.07.2008	(97)	EP 1527092	(47)	09.07.2008
(97)	EP 1455756	(47)	09.07.2008	(97)	EP 1528309	(47)	09.07.2008
(97)	EP 1455983	(47)	09.07.2008	(97)	EP 1529454	(47)	09.07.2008
(97)	EP 1458494	(47)	09.07.2008	(97)	EP 1529634	(47)	09.07.2008



(97) EP 1530322	(47) 09.07.2008	(97) EP 1590666	(47) 09.07.2008
(97) EP 1530464	(47) 09.07.2008	(97) EP 1591700	(47) 09.07.2008
(97) EP 1531765	(47) 09.07.2008	(97) EP 1592766	(47) 09.07.2008
(97) EP 1532575	(47) 09.07.2008	(97) EP 1593685	(47) 09.07.2008
(97) EP 1534289	(47) 09.07.2008	(97) EP 1594853	(47) 09.07.2008
(97) EP 1535109	(47) 09.07.2008	(97) EP 1595018	(47) 09.07.2008
(97) EP 1537470	(47) 09.07.2008	(97) EP 1595211	(47) 09.07.2008
(97) EP 1537603	(47) 09.07.2008	(97) EP 1595777	(47) 09.07.2008
(97) EP 1539136	(47) 09.07.2008	(97) EP 1597096	(47) 09.07.2008
(97) EP 1539249	(47) 09.07.2008	(97) EP 1597961	(47) 09.07.2008
(97) EP 1542784	(47) 09.07.2008	(97) EP 1602381	(47) 09.07.2008
(97) EP 1542809	(47) 09.07.2008	(97) EP 1602453	(47) 09.07.2008
(97) EP 1543432	(47) 09.07.2008	(97) EP 1603580	(47) 09.07.2008
(97) EP 1543906	(47) 09.07.2008	(97) EP 1603615	(47) 09.07.2008
(97) EP 1544120	(47) 09.07.2008	(97) EP 1605242	(47) 09.07.2008
(97) EP 1545011	(47) 09.07.2008	(97) EP 1606243	(47) 09.07.2008
(97) EP 1545348	(47) 09.07.2008	(97) EP 1607418	(47) 09.07.2008
(97) EP 1545659	(47) 09.07.2008	(97) EP 1608414	(47) 09.07.2008
(97) EP 1546595	(47) 09.07.2008	(97) EP 1608803	(47) 09.07.2008
(97) EP 1548192	(47) 09.07.2008	(97) EP 1609917	(47) 09.07.2008
(97) EP 1548298	(47) 09.07.2008	(97) EP 1610352	(47) 09.07.2008
(97) EP 1548431	(47) 09.07.2008	(97) EP 1610516	(47) 09.07.2008
(97) EP 1550487	(47) 09.07.2008	(97) EP 1610709	(47) 09.07.2008
(97) EP 1550595	(47) 09.07.2008	(97) EP 1611070	(47) 09.07.2008
(97) EP 1551243	(47) 09.07.2008	(97) EP 1613027	(47) 09.07.2008
(97) EP 1552662	(47) 09.07.2008	(97) EP 1613437	(47) 09.07.2008
(97) EP 1552980	(47) 09.07.2008	(97) EP 1613495	(47) 09.07.2008
(97) EP 1555466	(47) 09.07.2008	(97) EP 1614947	(47) 09.07.2008
(97) EP 1556932	(47) 09.07.2008	(97) EP 1615514	(47) 09.07.2008
(97) EP 1558858	(47) 09.07.2008	(97) EP 1615830	(47) 09.07.2008
(97) EP 1558887	(47) 09.07.2008	(97) EP 1616144	(47) 09.07.2008
(97) EP 1558935	(47) 09.07.2008	(97) EP 1616336	(47) 09.07.2008
(97) EP 1560199	(47) 09.07.2008	(97) EP 1622979	(47) 09.07.2008
(97) EP 1560823	(47) 09.07.2008	(97) EP 1627074	(47) 09.07.2008
(97) EP 1562831	(47) 09.07.2008	(97) EP 1628187	(47) 09.07.2008
(97) EP 1563104	(47) 09.07.2008	(97) EP 1628744	(47) 09.07.2008
(97) EP 1563167	(47) 09.07.2008	(97) EP 1629630	(47) 09.07.2008
(97) EP 1564440	(47) 09.07.2008	(97) EP 1631977	(47) 09.07.2008
(97) EP 1565513	(47) 09.07.2008	(97) EP 1632414	(47) 09.07.2008
(97) EP 1565518	(47) 09.07.2008	(97) EP 1636535	(47) 09.07.2008
(97) EP 1566104	(47) 09.07.2008	(97) EP 1637254	(47) 09.07.2008
(97) EP 1566333	(47) 09.07.2008	(97) EP 1637414	(47) 09.07.2008
(97) EP 1567342	(47) 09.07.2008	(97) EP 1637581	(47) 09.07.2008
(97) EP 1567481	(47) 09.07.2008	(97) EP 1637934	(47) 09.07.2008
(97) EP 1567805	(47) 09.07.2008	(97) EP 1639204	(47) 09.07.2008
(97) EP 1568057	(47) 09.07.2008	(97) EP 1639507	(47) 09.07.2008
(97) EP 1568171	(47) 09.07.2008	(97) EP 1640206	(47) 09.07.2008
(97) EP 1569612	(47) 09.07.2008	(97) EP 1641002	(47) 09.07.2008
(97) EP 1569854	(47) 09.07.2008	(97) EP 1642831	(47) 09.07.2008
(97) EP 1570708	(47) 09.07.2008	(97) EP 1643592	(47) 09.07.2008
(97) EP 1572167	(47) 09.07.2008	(97) EP 1645838	(47) 09.07.2008
(97) EP 1572201	(47) 09.07.2008	(97) EP 1646296	(47) 09.07.2008
(97) EP 1572226	(47) 09.07.2008	(97) EP 1650673	(47) 09.07.2008
(97) EP 1572648	(47) 09.07.2008	(97) EP 1652976	(47) 09.07.2008
(97) EP 1572773	(47) 09.07.2008	(97) EP 1653349	(47) 09.07.2008
(97) EP 1573017	(47) 09.07.2008	(97) EP 1653454	(47) 09.07.2008
(97) EP 1573263	(47) 09.07.2008	(97) EP 1653839	(47) 09.07.2008
(97) EP 1573679	(47) 09.07.2008	(97) EP 1653957	(47) 09.07.2008
(97) EP 1573976	(47) 09.07.2008	(97) EP 1654486	(47) 09.07.2008
(97) EP 1574213	(47) 09.07.2008	(97) EP 1659238	(47) 09.07.2008
(97) EP 1576600	(47) 09.07.2008	(97) EP 1660062	(47) 09.07.2008
(97) EP 1576865	(47) 09.07.2008	(97) EP 1661356	(47) 09.07.2008
(97) EP 1578282	(47) 09.07.2008	(97) EP 1661864	(47) 09.07.2008
(97) EP 1578744	(47) 09.07.2008	(97) EP 1662039	(47) 09.07.2008
(97) EP 1578843	(47) 09.07.2008	(97) EP 1662048	(47) 09.07.2008
(97) EP 1579018	(47) 09.07.2008	(97) EP 1662534	(47) 09.07.2008
(97) EP 1579812	(47) 09.07.2008	(97) EP 1663680	(47) 09.07.2008
(97) EP 1580576	(47) 09.07.2008	(97) EP 1664241	(47) 09.07.2008
(97) EP 1582454	(47) 09.07.2008	(97) EP 1664257	(47) 09.07.2008
(97) EP 1582874	(47) 09.07.2008	(97) EP 1664419	(47) 09.07.2008
(97) EP 1583762	(47) 09.07.2008	(97) EP 1666271	(47) 09.07.2008
(97) EP 1584971	(47) 09.07.2008	(97) EP 1667727	(47) 09.07.2008
(97) EP 1585722	(47) 09.07.2008	(97) EP 1668947	(47) 09.07.2008
(97) EP 1586514	(47) 09.07.2008	(97) EP 1669654	(47) 09.07.2008
(97) EP 1588752	(47) 09.07.2008	(97) EP 1669667	(47) 09.07.2008
(97) EP 1589820	(47) 09.07.2008	(97) EP 1670317	(47) 09.07.2008
(97) EP 1590562	(47) 09.07.2008	(97) EP 1670697	(47) 09.07.2008
(97) EP 1590621	(47) 09.07.2008	(97) EP 1671710	(47) 09.07.2008

(97)	EP 1671788	(47)	09.07.2008	(97)	EP 1720825	(47)	09.07.2008
(97)	EP 1672808	(47)	09.07.2008	(97)	EP 1723226	(47)	09.07.2008
(97)	EP 1673084	(47)	09.07.2008	(97)	EP 1723916	(47)	09.07.2008
(97)	EP 1673328	(47)	09.07.2008	(97)	EP 1724452	(47)	09.07.2008
(97)	EP 1673442	(47)	09.07.2008	(97)	EP 1724971	(47)	09.07.2008
(97)	EP 1674138	(47)	09.07.2008	(97)	EP 1726626	(47)	09.07.2008
(97)	EP 1674197	(47)	09.07.2008	(97)	EP 1727553	(47)	09.07.2008
(97)	EP 1676221	(47)	09.07.2008	(97)	EP 1727942	(47)	09.07.2008
(97)	EP 1676289	(47)	09.07.2008	(97)	EP 1728009	(47)	09.07.2008
(97)	EP 1676613	(47)	09.07.2008	(97)	EP 1728572	(47)	09.07.2008
(97)	EP 1677635	(47)	09.07.2008	(97)	EP 1728574	(47)	09.07.2008
(97)	EP 1679363	(47)	09.07.2008	(97)	EP 1729794	(47)	09.07.2008
(97)	EP 1679396	(47)	09.07.2008	(97)	EP 1731445	(47)	09.07.2008
(97)	EP 1681084	(47)	09.07.2008	(97)	EP 1733597	(47)	09.07.2008
(97)	EP 1681142	(47)	09.07.2008	(97)	EP 1733730	(47)	09.07.2008
(97)	EP 1681236	(47)	09.07.2008	(97)	EP 1734578	(47)	09.07.2008
(97)	EP 1681249	(47)	09.07.2008	(97)	EP 1734886	(47)	09.07.2008
(97)	EP 1681387	(47)	09.07.2008	(97)	EP 1735501	(47)	09.07.2008
(97)	EP 1682194	(47)	09.07.2008	(97)	EP 1736031	(47)	09.07.2008
(97)	EP 1682632	(47)	09.07.2008	(97)	EP 1736695	(47)	09.07.2008
(97)	EP 1683675	(47)	09.07.2008	(97)	EP 1737192	(47)	09.07.2008
(97)	EP 1684730	(47)	09.07.2008	(97)	EP 1737558	(47)	09.07.2008
(97)	EP 1684747	(47)	09.07.2008	(97)	EP 1737692	(47)	09.07.2008
(97)	EP 1685122	(47)	09.07.2008	(97)	EP 1737790	(47)	09.07.2008
(97)	EP 1685222	(47)	09.07.2008	(97)	EP 1737798	(47)	09.07.2008
(97)	EP 1685925	(47)	09.07.2008	(97)	EP 1737877	(47)	09.07.2008
(97)	EP 1687305	(47)	09.07.2008	(97)	EP 1738027	(47)	09.07.2008
(97)	EP 1688058	(47)	09.07.2008	(97)	EP 1738468	(47)	09.07.2008
(97)	EP 1688317	(47)	09.07.2008	(97)	EP 1738867	(47)	09.07.2008
(97)	EP 1688540	(47)	09.07.2008	(97)	EP 1742525	(47)	09.07.2008
(97)	EP 1689505	(47)	09.07.2008	(97)	EP 1742560	(47)	09.07.2008
(97)	EP 1689827	(47)	09.07.2008	(97)	EP 1742562	(47)	09.07.2008
(97)	EP 1690485	(47)	09.07.2008	(97)	EP 1742886	(47)	09.07.2008
(97)	EP 1691021	(47)	09.07.2008	(97)	EP 1744065	(47)	09.07.2008
(97)	EP 1691516	(47)	09.07.2008	(97)	EP 1744868	(47)	09.07.2008
(97)	EP 1691740	(47)	09.07.2008	(97)	EP 1744936	(47)	09.07.2008
(97)	EP 1692006	(47)	09.07.2008	(97)	EP 1745463	(47)	09.07.2008
(97)	EP 1693149	(47)	09.07.2008	(97)	EP 1745518	(47)	09.07.2008
(97)	EP 1694320	(47)	09.07.2008	(97)	EP 1746569	(47)	09.07.2008
(97)	EP 1695602	(47)	09.07.2008	(97)	EP 1746898	(47)	09.07.2008
(97)	EP 1695870	(47)	09.07.2008	(97)	EP 1747155	(47)	09.07.2008
(97)	EP 1695873	(47)	09.07.2008	(97)	EP 1747258	(47)	09.07.2008
(97)	EP 1697162	(47)	09.07.2008	(97)	EP 1747875	(47)	09.07.2008
(97)	EP 1698403	(47)	09.07.2008	(97)	EP 1748190	(47)	09.07.2008
(97)	EP 1699312	(47)	09.07.2008	(97)	EP 1748905	(47)	09.07.2008
(97)	EP 1699641	(47)	09.07.2008	(97)	EP 1749110	(47)	09.07.2008
(97)	EP 1699885	(47)	09.07.2008	(97)	EP 1749517	(47)	09.07.2008
(97)	EP 1702834	(47)	09.07.2008	(97)	EP 1750131	(47)	09.07.2008
(97)	EP 1702975	(47)	09.07.2008	(97)	EP 1751263	(47)	09.07.2008
(97)	EP 1703947	(47)	09.07.2008	(97)	EP 1751451	(47)	09.07.2008
(97)	EP 1704365	(47)	09.07.2008	(97)	EP 1753090	(47)	09.07.2008
(97)	EP 1704971	(47)	09.07.2008	(97)	EP 1753512	(47)	09.07.2008
(97)	EP 1704973	(47)	09.07.2008	(97)	EP 1753584	(47)	09.07.2008
(97)	EP 1705023	(47)	09.07.2008	(97)	EP 1753674	(47)	09.07.2008
(97)	EP 1705145	(47)	09.07.2008	(97)	EP 1753931	(47)	09.07.2008
(97)	EP 1706435	(47)	09.07.2008	(97)	EP 1755390	(47)	09.07.2008
(97)	EP 1707246	(47)	09.07.2008	(97)	EP 1755650	(47)	09.07.2008
(97)	EP 1707490	(47)	09.07.2008	(97)	EP 1755940	(47)	09.07.2008
(97)	EP 1707659	(47)	09.07.2008	(97)	EP 1756369	(47)	09.07.2008
(97)	EP 1708258	(47)	09.07.2008	(97)	EP 1756462	(47)	09.07.2008
(97)	EP 1709139	(47)	09.07.2008	(97)	EP 1756696	(47)	09.07.2008
(97)	EP 1711545	(47)	09.07.2008	(97)	EP 1756837	(47)	09.07.2008
(97)	EP 1711555	(47)	09.07.2008	(97)	EP 1756922	(47)	09.07.2008
(97)	EP 1712490	(47)	09.07.2008	(97)	EP 1758481	(47)	09.07.2008
(97)	EP 1713610	(47)	09.07.2008	(97)	EP 1759044	(47)	09.07.2008
(97)	EP 1713664	(47)	09.07.2008	(97)	EP 1760229	(47)	09.07.2008
(97)	EP 1714732	(47)	09.07.2008	(97)	EP 1761357	(47)	09.07.2008
(97)	EP 1715890	(47)	09.07.2008	(97)	EP 1761360	(47)	09.07.2008
(97)	EP 1716007	(47)	09.07.2008	(97)	EP 1761373	(47)	09.07.2008
(97)	EP 1717168	(47)	09.07.2008	(97)	EP 1761428	(47)	09.07.2008
(97)	EP 1718476	(47)	09.07.2008	(97)	EP 1761520	(47)	09.07.2008
(97)	EP 1718796	(47)	09.07.2008	(97)	EP 1761797	(47)	09.07.2008
(97)	EP 1718818	(47)	09.07.2008	(97)	EP 1763088	(47)	09.07.2008
(97)	EP 1718983	(47)	09.07.2008	(97)	EP 1764056	(47)	09.07.2008
(97)	EP 1719374	(47)	09.07.2008	(97)	EP 1764185	(47)	09.07.2008
(97)	EP 1719394	(47)	09.07.2008	(97)	EP 1764349	(47)	09.07.2008
(97)	EP 1719460	(47)	09.07.2008	(97)	EP 1765706	(47)	09.07.2008
(97)	EP 1719977	(47)	09.07.2008	(97)	EP 1767399	(47)	09.07.2008

(97) EP 1767819	(47) 09.07.2008	(97) EP 1839388	(47) 09.07.2008
(97) EP 1767986	(47) 09.07.2008	(97) EP 1840613	(47) 09.07.2008
(97) EP 1768978	(47) 09.07.2008	(97) EP 1841626	(47) 09.07.2008
(97) EP 1769672	(47) 09.07.2008	(97) EP 1843889	(47) 09.07.2008
(97) EP 1770931	(47) 09.07.2008	(97) EP 1844284	(47) 09.07.2008
(97) EP 1772051	(47) 09.07.2008	(97) EP 1844459	(47) 09.07.2008
(97) EP 1772591	(47) 09.07.2008	(97) EP 1845692	(47) 09.07.2008
(97) EP 1773561	(47) 09.07.2008	(97) EP 1845781	(47) 09.07.2008
(97) EP 1773680	(47) 09.07.2008	(97) EP 1846147	(47) 09.07.2008
(97) EP 1774074	(47) 09.07.2008	(97) EP 1846594	(47) 09.07.2008
(97) EP 1775164	(47) 09.07.2008	(97) EP 1847808	(47) 09.07.2008
(97) EP 1777264	(47) 09.07.2008	(97) EP 1849023	(47) 09.07.2008
(97) EP 1777494	(47) 09.07.2008	(97) EP 1849164	(47) 09.07.2008
(97) EP 1777821	(47) 09.07.2008	(97) EP 1849533	(47) 09.07.2008
(97) EP 1777880	(47) 09.07.2008	(97) EP 1849633	(47) 09.07.2008
(97) EP 1778839	(47) 09.07.2008	(97) EP 1849907	(47) 09.07.2008
(97) EP 1780907	(47) 09.07.2008	(97) EP 1850887	(47) 09.07.2008
(97) EP 1782218	(47) 09.07.2008	(97) EP 1850936	(47) 09.07.2008
(97) EP 1782740	(47) 09.07.2008	(97) EP 1851363	(47) 09.07.2008
(97) EP 1783042	(47) 09.07.2008	(97) EP 1851407	(47) 09.07.2008
(97) EP 1785064	(47) 09.07.2008	(97) EP 1852191	(47) 09.07.2008
(97) EP 1785297	(47) 09.07.2008	(97) EP 1852230	(47) 09.07.2008
(97) EP 1785659	(47) 09.07.2008	(97) EP 1852530	(47) 09.07.2008
(97) EP 1786808	(47) 09.07.2008	(97) EP 1853608	(47) 09.07.2008
(97) EP 1788553	(47) 09.07.2008	(97) EP 1853866	(47) 09.07.2008
(97) EP 1789041	(47) 09.07.2008	(97) EP 1856181	(47) 09.07.2008
(97) EP 1789963	(47) 09.07.2008	(97) EP 1857047	(47) 09.07.2008
(97) EP 1790039	(47) 09.07.2008	(97) EP 1857228	(47) 09.07.2008
(97) EP 1790892	(47) 09.07.2008	(97) EP 1861305	(47) 09.07.2008
(97) EP 1791747	(47) 09.07.2008	(97) EP 1861743	(47) 09.07.2008
(97) EP 1792462	(47) 09.07.2008	(97) EP 1861882	(47) 09.07.2008
(97) EP 1793980	(47) 09.07.2008	(97) EP 1863576	(47) 09.07.2008
(97) EP 1794113	(47) 09.07.2008	(97) EP 1863990	(47) 09.07.2008
(97) EP 1794143	(47) 09.07.2008	(97) EP 1866485	(47) 09.07.2008
(97) EP 1794453	(47) 09.07.2008	(97) EP 1866891	(47) 09.07.2008
(97) EP 1794611	(47) 09.07.2008	(97) EP 1867378	(47) 09.07.2008
(97) EP 1797292	(47) 09.07.2008	(97) EP 1872007	(47) 09.07.2008
(97) EP 1798211	(47) 09.07.2008	(97) EP 1872071	(47) 09.07.2008
(97) EP 1799458	(47) 09.07.2008	(97) EP 1874535	(47) 09.07.2008
(97) EP 1800577	(47) 09.07.2008	(97) EP 1875694	(47) 09.07.2008
(97) EP 1800653	(47) 09.07.2008	(97) EP 1881658	(47) 09.07.2008
(97) EP 1802786	(47) 09.07.2008	(97) EP 1935629	(47) 09.07.2008
(97) EP 1803060	(47) 09.07.2008		
(97) EP 1805128	(47) 09.07.2008		
(97) EP 1805227	(47) 09.07.2008		
(97) EP 1805775	(47) 09.07.2008		
(97) EP 1806429	(47) 09.07.2008		
(97) EP 1809483	(47) 09.07.2008		
(97) EP 1810210	(47) 09.07.2008		
(97) EP 1810767	(47) 09.07.2008		
(97) EP 1812269	(47) 09.07.2008		
(97) EP 1812392	(47) 09.07.2008		
(97) EP 1813363	(47) 09.07.2008		
(97) EP 1815729	(47) 09.07.2008		
(97) EP 1816704	(47) 09.07.2008		
(97) EP 1817068	(47) 09.07.2008		
(97) EP 1817371	(47) 09.07.2008		
(97) EP 1819463	(47) 09.07.2008		
(97) EP 1819704	(47) 09.07.2008		
(97) EP 1819844	(47) 09.07.2008		
(97) EP 1820295	(47) 09.07.2008		
(97) EP 1827323	(47) 09.07.2008		
(97) EP 1827642	(47) 09.07.2008		
(97) EP 1827705	(47) 09.07.2008		
(97) EP 1827865	(47) 09.07.2008		
(97) EP 1827958	(47) 09.07.2008		
(97) EP 1827976	(47) 09.07.2008		
(97) EP 1828729	(47) 09.07.2008		
(97) EP 1829076	(47) 09.07.2008		
(97) EP 1831930	(47) 09.07.2008		
(97) EP 1832396	(47) 09.07.2008		
(97) EP 1833639	(47) 09.07.2008		
(97) EP 1833893	(47) 09.07.2008		
(97) EP 1834487	(47) 09.07.2008		
(97) EP 1836083	(47) 09.07.2008		
(97) EP 1837120	(47) 09.07.2008		
(97) EP 1837286	(47) 09.07.2008		
(97) EP 1838783	(47) 09.07.2008		

## Zveřejněné překlady evropských patentových spisů

U následujících udělených evropských patentů s účinky pro Českou republiku byl majitelem předložen překlad patentového spisu do českého jazyka (§ 35c odst. 2 až 4 zákona č. 527/1990 Sb., v platném znění). Údaje jsou řazeny vzestupně podle čísel evropských patentů.

(97) <b>EP 1298316</b>		(32) 02.06.2002	
(47) 07.05.2008		(31) 200201286	
(97) 02.04.2003		(33) ES	
(51) <b>F02M 63/02</b> (2006.01)		(74) Společná advokátní kancelář Všeťečka Zelený Švorčík	
<b>F02M 59/10</b> (2006.01)		Kalenský a partneři, JUDr. Miloš Všeťečka, Hálkova 2,	
<b>F02M 59/36</b> (2006.01)		Praha 2, 12000	
(96) 21.09.2002			
(96) 02021072.0			
(73) DEUTZ Aktiengesellschaft, 51063 Köln, DE		(97) <b>EP 1415629</b>	
(72) Münch, Kai-Uwe, Dr., 53757 Sankt Augustin, DE		(47) 02.04.2008	
(54) <b>Palivový vstříkovací systém</b>		(97) 13.02.2003	
(32) 26.09.2001		(51) <b>A61F 13/496</b> (2006.01)	
(31) 10147534		<b>A61F 5/44</b> (2006.01)	
(33) DE		<b>A61F 13/15</b> (2006.01)	
(74) TRAPLOVÁ HAKR KUBÁT Advokátní a patentová		(96) 30.07.2002	
kancelář, Ing. Eduard Hakr, Přístavní 24, Praha 7, 17000		(96) 02751799.4	
		(73) UNI-CHARM CO., LTD., Kawano, Ehime 799-0111, JP	
		(72) OTSUBO, Toshifumi, Tech. Center, UNI-CHARM Co.	
		Ltd, Mitoyo-gun, Kagawa 769-1602, JP	
(97) <b>EP 1310360</b>		(54) <b>Jednorázový oděvní výrobek kalhotkového typu</b>	
(47) 23.04.2008		(32) 31.07.2001	
(97) 14.05.2003		(31) 2001231078	
(51) <b>B41F 5/24</b> (2006.01)		(33) JP	
<b>B41F 13/30</b> (2006.01)		(86) PCT/JP2002/007733	
(96) 25.07.2002		(87) WO 2003/011201	
(96) 02016586.6		(74) Společná advokátní kancelář Všeťečka Zelený Švorčík	
(73) Windmüller & Hölscher KG, 49525 Lengerich, DE		Kalenský a partneři, JUDr. Miloš Všeťečka, Hálkova 2,	
(72) Lapehn, Klaus, 49078 Osnabrück, DE		Praha 2, 12000	
Koopmann, Dietmar, 49536 Lienen-Kattenvenne, DE			
Rogge, Günter, 49536 Lienen, DE			
(54) <b>Flexografický tiskařský stroj</b>			
(32) 09.11.2001		(97) <b>EP 1440064</b>	
(31) 10155256		(47) 07.05.2008	
(33) DE		(97) 24.04.2003	
(74) PATENTSERVIS Praha a.s., Jivenská 1273/1, Praha 4,		(51) <b>C07D 239/52</b> (2006.01)	
14021		(96) 09.10.2002	
		(96) 02801320.9	
		(73) Lonza Ltd., 4052 Basel, CH	
(97) <b>EP 1329910</b>		IHARA CHEMICAL INDUSTRY CO., LTD., Taitoh-ku,	
(47) 05.03.2008		Tokyo 110-0008, JP	
(97) 23.07.2003		(72) GRIFFITHS, Gareth, J., CH-3930 Visp, CH	
(51) <b>H01B 3/44</b> (2006.01)		HIYOSHI, Hidetaka IHARA CHEM.IND.LTD	
<b>H01B 5/10</b> (2006.01)		KENKYUSHO, Ihara-gun, Shizuoka 421-3306, JP	
<b>H01B 5/12</b> (2006.01)		(54) <b>Způsob výroby (pyrimidin-2-yl)methyl ketonů</b>	
(96) 07.12.2002		(32) 17.10.2001	
(96) 02027334.8		(31) 01124728	
(73) HEW-KABEL /CDT GmbH & Co. KG, 51688		(33) EP	
Wipperfürth, DE		(86) PCT/EP2002/011279	
(72) Schwamborn, Klaus, 51676 Wipperfürth, DE		(87) WO 2003/033474	
Schöffes, Walter, 51676 Wipperfürth, DE		(74) HERMAN, NOWAKOVÁ, RNDr. Naděžda Nowaková,	
(54) <b>Způsob výroby ovinovací pásky z nesintrovaného</b>		CSc., P.O.BOX 48, Praha 54, 15004	
<b>polytetrafluorethylenu</b>			
(32) 18.01.2002			
(31) 10201833		(97) <b>EP 1451634</b>	
(33) DE		(47) 26.03.2008	
(74) Čermák Hořejš Matějka a spol., JUDr. Karel Čermák,		(97) 12.06.2003	
advokát, Národní 32, Praha 1, 11000		(51) <b>G02F 1/01</b> (2006.01)	
		<b>G02F 1/00</b> (2006.01)	
		<b>H01L 31/0224</b> (2006.01)	
		(96) 04.12.2002	
(97) <b>EP 1367190</b>		(96) 02804247.1	
(47) 26.03.2008		(73) SAINT-GOBAIN GLASS FRANCE, 92400 Courbevoie,	
(97) 03.12.2003		FR	
(51) <b>E04B 2/74</b> (2006.01)		(72) BETEILLE, Fabien, 31250 Revel, FR	
<b>E04B 9/00</b> (2006.01)		FANTON, Xavier, F-93600 Aulnay-sous-Bois, FR	
(96) 28.05.2003		GIRON, Jean-Christophe, D-52074 Aachen, DE	
(96) 03291294.1		(54) <b>Elektroda elektrochemických / elektricky ovladatelných</b>	
(73) SAINT-GOBAIN ISOVER, 92400 Courbevoie, FR		<b>zařízení</b>	
(72) Navarro Niedercorn, Gabriel, 28037 Madrid, ES		(32) 05.12.2001	
(54) <b>Akustický systém s pružným a absorpčním spojením</b>		(31) 0115687	
<b>pro příčky, obklady a zavěšené stropní podhledy</b>			

(33) FR  
(86) PCT/FR2002/004172  
(87) WO 2003/048843  
(74) Společná advokátní kancelář Všeťečka Zelený Švorčík Kalenský a partneři, JUDr. Miloš Všeťečka, Hálkova 2, Praha 2, 12000

(97) **EP 1455173**  
(47) 23.04.2008  
(97) 08.09.2004  
(51) **G01M 17/007** (2006.01)  
(96) 19.12.2003  
(96) 03030048.7  
(73) SIEMENS AKTIENGESELLSCHAFT, 80333 München, DE

(72) Michaelis, Gerd, 91096 Möhrendorf, DE  
Pichler, Martin, 5203 Köstendorf, AT

(54) **Válcová zkušební stanice**

(32) 03.03.2003  
(31) 10309247  
(33) DE  
(74) Čermák Hořejš Matějka a spol., JUDr. Karel Čermák, advokát, Národní 32, Praha 1, 11000

(97) **EP 1456218**  
(47) 28.05.2008  
(97) 03.07.2003  
(51) **C07H 17/08** (2006.01)  
**A01N 43/90** (2006.01)  
(96) 20.12.2002  
(96) 02796710.8  
(73) Meril Limited, Harlow, Essex CM19 5TG, GB  
(72) CASSAYRE, Jérôme, Syngenta Crop Protection AG, CH-4058 Basel, CH

(54) **Deriváty avermectinu B1 mající aminosulfonyloxylový substituent v poloze 4 "**  
(32) 21.12.2001, 05.07.2002  
(31) 236301, 119002  
(33) CH, CH  
(86) PCT/EP2002/014671  
(87) WO 2003/053988  
(74) TRAPLOVÁ HAKR KUBÁT Advokátní a patentová kancelář, Ing. Eduard Hakr, Přístavní 24, Praha 7, 17000

(97) **EP 1462537**  
(47) 02.04.2008  
(97) 29.09.2004  
(51) **C23C 8/40** (2006.01)  
**C23C 8/42** (2006.01)  
**C23C 8/62** (2006.01)  
**F01D 5/28** (2006.01)  
(96) 17.03.2004  
(96) 04006282.0

(73) DECHEMA Gesellschaft für Chemische Technik und Biotechnologie e.V., 60486 Frankfurt, DE  
(72) Schütze, Michael, Prof. Dr.-Ing., 63741 Aschaffenburg, DE  
Donchev, Alexander, Dr., 60528 Frankfurt am Main, DE

(54) **Způsob ošetření povrchu slitiny Al, zejména konstrukčních prvků sestávajících ze slitiny TiAl, a použití organických halogenovaných sloučenin uhlíku nebo halogenidů vázaných v organické matici**

(32) 21.03.2003, 07.11.2003  
(31) 10312853, 10351946  
(33) DE, DE  
(74) Společná advokátní kancelář Všeťečka Zelený Švorčík Kalenský a partneři, JUDr. Pavel Zelený, Hálkova 2, Praha 2, 12000

(97) **EP 1462585**  
(47) 16.04.2008

(97) 29.09.2004  
(51) **E04D 1/34** (2006.01)

(96) 16.01.2004  
(96) 04000910.2  
(73) Friedrich Ossenberg-Schule & Söhne GmbH. & Co. KG., 58762 Altena, DE  
(72) Kaemper Jan, 58803 Balve, DE

(54) **Upevňovací příchytka**

(32) 28.03.2003  
(31) 10314108  
(33) DE  
(74) Společná advokátní kancelář Všeťečka Zelený Švorčík Kalenský a partneři, JUDr. Miloš Všeťečka, Hálkova 2, Praha 2, 12000

(97) **EP 1470990**

(47) 02.04.2008  
(97) 27.10.2004  
(51) **B62D 25/14** (2006.01)  
**B60H 1/00** (2006.01)

(96) 24.03.2004  
(96) 04007027.8  
(73) Valeo Systemes Thermiques, 78321 Le Mesnil St Denis Cedex, FR  
(72) Passebecq, Ghislain, 78640 Neauphle le Vieux, FR  
Hulot, Thierry, 78530 Buc, FR  
LaRoyenne, Charles-Henri, 78960 Voisins le Bretonneux, FR

(54) **Palubní deska pro motorové vozidlo**

(32) 31.03.2003  
(31) 0303963  
(33) FR  
(74) Společná advokátní kancelář Všeťečka Zelený Švorčík Kalenský a partneři, JUDr. Miloš Všeťečka, Hálkova 2, Praha 2, 12000

(97) **EP 1476246**

(47) 23.04.2008  
(97) 21.08.2003  
(51) **B01D 53/86** (2006.01)  
C01B 3/58 (2006.01)

(96) 15.02.2003  
(96) 03739388.1  
(73) Haldor Topsoe A/S, 2800 Lyngby, DK  
(72) HANSEN, Jens-Henrik, Bak, DK-2800 Kgs. Lyngby, DK  
HAMMERSHOI, Birgitte, DK-2950 Vedbaek, DK  
SIGURDARDOTTIR, Inga, Dora, IS-105 Reykjaviki, IS

(54) **Způsob selektivního odstranění sloučenin síry ze syntézního plynu**

(32) 18.02.2002  
(31) 200200243  
(33) DK  
(86) PCT/EP2003/001539  
(87) WO 2003/068370  
(74) PATENTSERVIS Praha a.s., Jivenská 1273/1, Praha 4, 14021

(97) **EP 1479074**

(47) 28.05.2008  
(97) 21.08.2003  
(51) **G11B 7/007** (2006.01)  
**G11B 7/005** (2006.01)

(96) 10.02.2003  
(96) 03703288.5  
(73) Koninklijke Philips Electronics N.V., 5621 BA Eindhoven, NL  
MATSUSHITA ELECTRIC INDUSTRIAL CO., LTD, Kadoma-shi, Osaka 571-8501, JP  
Sony Corporation, Tokyo 108-0075, JP

(72) Abe, Shinya, Kadoma-shi, Osaka 571-0059, JP  
Tanaka, Shin-ichi, Kyotanabe-shi, Kyoto 610-0357, JP  
Ogawa, Hiroshi, Tokyo 141-0001, JP  
Heemskerck, Jacobus Petrus Josephus, 5656 AA  
Eindhoven, NL

Yamagami, Tamotsu, Tokyo 141-0001, JP  
Schep, Cornelis Marinus, 5656 AA Eindhoven, NL

(54) **Optické záznamové médium**

(32) 18.02.2002

(31) 2002040137

(33) JP

(86) PCT/JP2003/001367

(87) WO 2003/069609

(74) PATENTSERVIS Praha a.s., Jivenská 1273/1, Praha 4,  
14021

(97) **EP 1481826**

(47) 02.04.2008

(97) 01.12.2004

(51) **B60H 1/00** (2006.01)

**F04D 29/66** (2006.01)

(96) 21.05.2004

(96) 04012015.6

(73) VALEO SYSTEMES THERMIQUES, 78321 Le Mesnil St  
Denis Cedex, FR

(72) Bamdad Soufi, Djahanchach, 78120 Rambouillet, FR  
Naji, Said, 78990 Elancourt, FR

Ailloud, Fabrice, 78280 Guyancourt, FR

(54) **Ventilační zařízení pro prostor pro cestující s  
prostředkem pro tlumení hluku**

(32) 27.05.2003

(31) 0306416

(33) FR

(74) Společná advokátní kancelář Vsetečka Zelený Švorčík  
Kalenský a partneři, JUDr. Miloš Vsetečka, Hálkova 2,  
Praha 2, 12000

(97) **EP 1517769**

(47) 27.02.2008

(97) 15.01.2004

(51) **B26D 1/28** (2006.01)

**B26D 7/06** (2006.01)

**B26D 1/00** (2006.01)

(96) 02.07.2003

(96) 03762346.9

(73) Kraft, Rudolf, 4600 Wels, AT

(72) Kraft, Rudolf, 4600 Wels, AT

(54) **Zařízení k řezání materiálu ve formě provazce**

(32) 03.07.2002

(31) 9912002

(33) AT

(86) PCT/AT2003/000183

(87) WO 2004/004988

(74) Čermák Hořejš Matějka a spol., JUDr. Karel Čermák,  
advokát, Národní 32, Praha 1, 11000

(97) **EP 1518810**

(47) 02.04.2008

(97) 30.03.2005

(51) **B65H 59/22** (2006.01)

(96) 01.09.2004

(96) 04020717.7

(73) SIPRA Patententwicklungs- und Beteiligungsgesellschaft  
mbH, D-72461 Albstadt, DE

(72) Gonser, Roland, 72461 Albstadt, DE

Klaszka, Johannes, 72461 Albstadt, DE

(54) **Brzdíčka nitě a jí vybavený textilní stroj a podávací  
zařízení nitě**

(32) 26.09.2003

(31) 10345369

(33) DE

(74) Společná advokátní kancelář Vsetečka Zelený Švorčík  
Kalenský a partneři, JUDr. Miloš Vsetečka, Hálkova 2,  
Praha 2, 12000

(97) **EP 1521786**

(47) 23.04.2008

(97) 22.01.2004

(51) **C08F 222/10** (2006.01)

**C08F 220/30** (2006.01)

**G02B 1/04** (2006.01)

(96) 15.07.2003

(96) 03764590.0

(73) Alcon, Inc., 6331 Hünenberg, CH

(72) SCHLUETER, Douglas, C., Azle, TX 76020, US

LEBOEUF, Albert, R., Burleson, TX 76028, US

KARAKELLE, Mutlu, Fort Worth, TX 76132, US

(54) **Materiály pro oftalmické a otorhinolaryngologické  
zařízení**

(32) 16.07.2002

(31) 396201/P

(33) US

(86) PCT/US2003/021902

(87) WO 2004/007579

(74) Čermák Hořejš Matějka a spol., JUDr. Karel Čermák,  
advokát, Národní 32, Praha 1, 11000

(97) **EP 1526055**

(47) 23.04.2008

(97) 27.04.2005

(51) **B61C 17/04** (2006.01)

**B61D 17/10** (2006.01)

(96) 20.09.2004

(96) 04022365.3

(73) SIEMENS AKTIENGESELLSCHAFT, 80333 München,  
DE

(72) Kortemeyer, Alfred, 40721 Hilden, DE

Seibert, Michael, 47918 Tönisvorst, DE

(54) **Kolejové vozidlo, zejména tramvajový vůz, s elasticky  
uloženou podlahou v prostoru pro řidiče**

(32) 22.10.2003

(31) 10349022

(33) DE

(74) Čermák Hořejš Matějka a spol., JUDr. Karel Čermák,  
advokát, Národní 32, Praha 1, 11000

(97) **EP 1527115**

(47) 23.04.2008

(97) 12.02.2004

(51) **C08G 18/10** (2006.01)

**C08G 18/48** (2006.01)

(96) 23.07.2003

(96) 03766269.9

(73) Sika Technology AG, 6340 Baar, CH

(72) BURCKHARDT, Urs, CH-8057 Zürich, CH

(54) **Polyuretanové kompozice s obsahem polyaldiminu**

(32) 26.07.2002

(31) 02016755

(33) EP

(86) PCT/EP2003/008083

(87) WO 2004/013200

(74) Čermák Hořejš Matějka a spol., JUDr. Karel Čermák,  
advokát, Národní 32, Praha 1, 11000

(97) **EP 1531963**

(47) 16.04.2008

(97) 11.03.2004

- |  |   |   |
|--|---|---|
| (51) <b>B23K 26/073</b>  | (2006.01)   | (96) 03810495.6   |
| <b>B23K 26/40</b>  | (2006.01)   | (73) Sanofi-Aventis, 75013 Paris, FR  |
| <b>C03B 33/037</b>   | (2006.01)   | (72) BOURRIE, Bernard, F-34980 Saint-Gély-du-Fesc, FR   |
| <b>C03B 33/08</b>  | (2006.01)   | CASELLAS, Pierre, F-34070 Montpellier, FR   |
| <b>G02B 5/00</b>   | (2006.01)   | CIAPETTI, Paola, F-67120 Altorf, FR   |
| <b>B23K 26/067</b>   | (2006.01)   | DEROCQ, Jean-Marie, F-34570 Murviel-les-Montpellier, FR   |
| (96) 25.08.2003  |   | FR  |
| (96) 03790753.2  |   | JEGHAM, Samir, FR-34980 Montferrier-Sur-Lez, FR   |
| (73) JENOPTIK Automatisierungstechnik GmbH, 07745 Jena, DE   |   | MUNEAUX, Yvette, F-34270 Les Matelles, FR   |
| (72) STAUPENDAHL, Gisbert, 07751 Kunitz, DE  |   | WERMUTH, Camille-Georges, F-67100 Strasbourg, FR  |
| ACKER, Stefan, 07646 Waldeck, DE   | (54) <b>Pyridoindolonové deriváty substituované v poloze 3 fenylovou skupinou, jejich příprava a jejich použití v terapii</b> |   |
| WEISSER, Jürgen, 07743 Jena, DE  | (32) 23.10.2002   |   |
| (54) <b>Zařízení s jednotkou pro tvarování paprsků s dvěma axicon-čočkami pro vnášení zářivé energie do zpracovávaného předmětu ze slabě absorbujícího materiálu</b> | (31) 0213264  |   |
| (32) 28.08.2002  | (33) FR   |   |
| (31) 10240033  | (86) PCT/FR2003/003110  |   |
| (33) DE  | (87) WO 2004/041817   |   |
| (86) PCT/DE2003/002853   | (74) TRAPLOVÁ HAKR KUBÁT Advokátní a patentová kancelář, Ing. Eduard Hakr, Přístavní 24, Praha 7, 17000                       |   |
| (87) WO 2004/020141  |   |   |
| (74) UNIPATENT, Ing. Jiří Chlustina, Jana Masaryka 43-47, Praha 2, 12000   |   |   |
| <hr/>  |   |   |
| (97) <b>EP 1543997</b>   |   | (97) <b>EP 1556837</b>  |
| (47) 26.03.2008  |   | (47) 09.04.2008   |
| (97) 22.06.2005  |   | (97) 13.05.2004   |
| (51) <b>B60B 21/02</b>   | (2006.01)   | (51) <b>G07D 7/14</b>   |
| (96) 24.11.2004  |   | (96) 29.10.2003   |
| (96) 04292766.5  |   | (96) 03780247.7   |
| (73) MEFRO ROUES FRANCE, 10600 La Chapelle St. Luc, FR   |   | (73) Lambert, Claude, 91240 St-Michel-sur-Orge, FR  |
| (72) Couturier, Philippe, 63115 Mezel, FR  |   | Hachin, Jean-Michel, 92300 Levallois Perret, FR   |
| (54) <b>Vylepšený ráfek a kolo zahrnující takový ráfek</b>   |   | (72) Lambert, Claude, 91240 St-Michel-sur-Orge, FR  |
| (32) 17.12.2003  |   | Hachin, Jean-Michel, 92300 Levallois Perret, FR   |
| (31) 0314830   |   | (54) <b>Způsob autentifikace předmětu nebo látky chemickým značením nebo značkováním</b>  |
| (33) FR  |   | (32) 29.10.2002   |
| (74) Společná advokátní kancelář Všetečka Zelený Švorčík Kalenský a partneři, JUDr. Pavel Zelený, Hálkova 2, Praha 2, 12000  |   | (31) 0213718  |
|  |   | (33) FR   |
|  |   | (86) PCT/FR2003/003233  |
|  |   | (87) WO 2004/040504   |
|  |   | (74) Společná advokátní kancelář Všetečka Zelený Švorčík Kalenský a partneři, JUDr. Miloš Všetečka, Hálkova 2, Praha 2, 12000               |
| <hr/>  |   |   |
| (97) <b>EP 1552103</b>   |   | (97) <b>EP 1557369</b>  |
| (47) 09.04.2008  |   | (47) 09.04.2008   |
| (97) 29.04.2004  |   | (97) 27.07.2005   |
| (51) <b>E21B 7/18</b>  | (2006.01)   | (51) <b>B65D 35/38</b>  |
| <b>E21B 7/04</b>   | (2006.01)   | <b>B65D 47/06</b>   |
| (96) 20.10.2003  |   | <b>B65D 23/12</b>   |
| (96) 03753138.1  |   | <b>B65D 69/00</b>   |
| (73) CMTE Development Limited, Pinjarra Hills, QLD 4069, AU  |   | <b>B65D 23/00</b>   |
| (72) ADAM, Scott,C., C/-CRC Mining Univ.of Experim.Mine, QLD 4068, AU  |   | (96) 21.01.2004   |
| MEYER, Timothy, Gregory, Hamilton, Highate Hill, QLD 4101, AU  |   | (96) 04250315.1   |
| (54) <b>Řízení vrtací hlavy</b>  |   | (73) GENERAL ELECTRIC COMPANY, Schenectady, NY 12345, US  |
| (32) 18.10.2002  |   | (72) Whitney, Peter M., Clifton Park, NY 12065, US  |
| (31) 2002952176  |   | (54) <b>Dávkovač pro dávkování silikon-pryžové kompozice</b>  |
| (33) AU  |   | (74) PATENTSERVIS Praha a.s., Jivenská 1273/1, Praha 4, 14021   |
| (86) PCT/AU2003/001391   |   |   |
| (87) WO 2004/035984  |   |   |
| (74) TRAPLOVÁ HAKR KUBÁT Advokátní a patentová kancelář, Ing. Eduard Hakr, Přístavní 24, Praha 7, 17000  |   |   |
| <hr/>  |   |   |
| (97) <b>EP 1556382</b>   |   | (97) <b>EP 1559238</b>  |
| (47) 28.05.2008  |   | (47) 02.04.2008   |
| (97) 21.05.2004  |   | (97) 13.05.2004   |
| (51) <b>C07D 471/04</b>  | (2006.01)   | (51) <b>H04L 9/32</b>   |
| <b>A61K 31/437</b>   | (2006.01)   | (96) 27.10.2003   |
| <b>A61P 35/00</b>  | (2006.01)   | (96) 03788767.6   |
| <b>C07D 471/16</b>   | (2006.01)   | (73) T-Mobile Deutschland GmbH, 53227 Bonn, DE  |
| (96) 21.10.2003  |   | (72) STAHL, Hans-Joachim, 10178 Berlin, DE  |
|  |   | (54) <b>Způsob a zařízení pro realizaci kvalifikovaného elektronického podpisu (QES) pomocí mobilního komunikačního koncového přístroje</b> |
|  |   | (32) 30.10.2002   |
|  |   | (31) 10250769   |

(33) DE  
(86) PCT/DE2003/003558  
(87) WO 2004/040840  
(74) Společná advokátní kancelář Všeťečka Zelený Švorčík Kalenský a partneři, JUDr. Miloš Všeťečka, Hálkova 2, Praha 2, 12000

(97) **EP 1559581**  
(47) 12.03.2008  
(97) 03.08.2005  
(51) **B60B 1/00** (2006.01)  
(96) 27.01.2004  
(96) 04425046.2  
(73) CAMPAGNOLO S.R.L., I-36100 Vicenza, IT  
(72) Passarotto, Maurizio, 45100 Rovigo, IT  
Meggiolan, Mario, 36051 Creazzo (Vicenza), IT  
(54) **Paprsek pro kolo bicyklu, kolo bicyklu zahrnující takový paprsek a způsob výroby takového paprsku**  
(74) ROTT, RŮŽIČKA & GUTTMANN Patentová,známková a advokátní kancelář, Ing. Ivana Menšíková, Nad Štolou 12, Praha 7, 17000

(97) **EP 1567063**  
(47) 07.05.2008  
(97) 17.06.2004  
(51) **A61B 17/00** (2006.01)  
(96) 09.10.2003  
(96) 03812426.9  
(73) Alcon, Inc., 6331 Hünenberg, CH  
(72) THOE, David A., Aliso Viejo, CA 92656, US  
(54) **Nožní ovladač pro mikrochirurgické systémy**  
(32) 03.12.2002  
(31) 308498  
(33) US  
(86) PCT/US2003/032070  
(87) WO 2004/049955  
(74) PATENTSERVIS Praha a.s., Jivenská 1273/1, Praha 4, 14021

(97) **EP 1568447**  
(47) 05.03.2008  
(97) 31.08.2005  
(51) **B25J 15/04** (2006.01)  
(96) 22.01.2005  
(96) 05001301.0  
(73) Bilsing Automation GmbH, 57439 Attendorn, DE  
(72) Bilsing, Alfred, 57439 Attendorn, DE  
(54) **Zařízení pro rychlou výměnu s pružinou zatíženou západkou pro zachycovač obrobku**  
(32) 26.02.2004  
(31) 102004009937  
(33) DE  
(74) Společná advokátní kancelář Všeťečka Zelený Švorčík Kalenský a partneři, JUDr. Miloš Všeťečka, Hálkova 2, Praha 2, 12000

(97) **EP 1575896**  
(47) 02.04.2008  
(97) 24.06.2004  
(51) **C07C 209/36** (2006.01)  
**C07C 209/68** (2006.01)  
**C07C 211/56** (2006.01)  
(96) 04.12.2003  
(96) 03810857.7  
(73) FLEXSYS AMERICA L.P., Akron, Ohio 44333, US  
(72) TRIPLETT II, Ralph, Dale, Wadsworth, OH 44281, US  
RAINS, Roger, Keranen, Richfield, OH 44286, US  
(54) **Způsob výroby meziproduktů 4-aminodifenylaminu**  
(32) 10.12.2002, 11.02.2003, 23.05.2003  
(31) 432285/P, 446621/P, 444524  
(33) US, US, US

(86) PCT/IB2003/006492  
(87) WO 2004/052834  
(74) KOREJZOVÁ & SPOL., v.o.s., JUDr. Petra Korejzová, advokátka, Korunní 810/104 E, Praha 10, 10100

(97) **EP 1578727**  
(47) 16.04.2008  
(97) 08.07.2004  
(51) **C07D 215/38** (2006.01)  
**A61K 31/47** (2006.01)  
**A61P 5/08** (2006.01)  
**C07D 401/12** (2006.01)  
**C07D 409/12** (2006.01)  
(96) 16.12.2003  
(96) 03808299.6  
(73) N.V. Organon, 5349 AB Oss, NL  
(72) TIMMERS, Cornelis Marius, N.V. Organon, NL-5340 BH Oss, NL  
KARSTENS, Willem Frederik Johan, N.V. Organon, NL-5340 BH Oss, NL  
(54) **Tetrahydrochinolinové deriváty**  
(32) 20.12.2002, 20.12.2002  
(31) 435479/P, 02102865  
(33) US, EP  
(86) PCT/EP2003/051024  
(87) WO 2004/056779  
(74) KOREJZOVÁ & SPOL., v.o.s., JUDr. Petra Korejzová, advokátka, Korunní 810/104 E, Praha 10, 10100

(97) **EP 1591334**  
(47) 09.04.2008  
(97) 02.11.2005  
(51) **B61D 49/00** (2006.01)  
**B60R 25/00** (2006.01)  
**B61D 39/00** (2006.01)  
**E05B 65/14** (2006.01)  
(96) 15.04.2005  
(96) 05008275.9  
(73) Railion Deutschland AG, 55116 Mainz, DE  
(72) Prasuhn, Eckhard, 32423 Minden, DE  
(54) **Zařízení pro zajištění proti krádeži na nákladních vagónech, zejména ve vagónech s posuvnými dveřmi**  
(32) 29.04.2004  
(31) 202004006905/U  
(33) DE  
(74) Čermák Hořejš Matějka a spol., JUDr. Karel Čermák, advokát, Národní 32, Praha 1, 11000

(97) **EP 1594590**  
(47) 02.04.2008  
(97) 12.08.2004  
(51) **B01D 46/42** (2006.01)  
**B01D 46/10** (2006.01)  
**B01D 46/24** (2006.01)  
(96) 24.12.2003  
(96) 03799446.4  
(73) CFT GMBH COMPACT FILTER TECHNIC, 45964 Gladbeck, DE  
(72) BOTH, Reinhold, 45889 Gelsenkirchen, DE  
(54) **Prachový filtr pro použití v provozech ohrožených plyny**  
(32) 31.01.2003, 10.12.2003  
(31) 10303798, 10357684  
(33) DE, DE  
(86) PCT/DE2003/004271  
(87) WO 2004/067149  
(74) Společná advokátní kancelář Všeťečka Zelený Švorčík Kalenský a partneři, JUDr. Otakar Švorčík, Hálkova 2, Praha 2, 12000

(97) **EP 1594878**



(47)	04.06.2008		(51)	<b>B05D 1/02</b>	(2006.01)
(97)	12.08.2004			<b>B05B 1/00</b>	(2006.01)
(51)	<b>C07D 493/22</b>	(2006.01)		<b>B05B 1/24</b>	(2006.01)
	<b>A01N 43/00</b>	(2006.01)	(96)	12.03.2004	
(96)	30.01.2004		(96)	04720049.8	
(96)	04706630.3		(73)	Thermokin, 92100 Boulogne Billancourt, FR	
(73)	Merial Limited, Harlow, Essex CM19 5TG, GB		(72)	Haiun, Joseph, 92100 Boulogne Billancourt, FR	
(72)	PITTERNA, Thomas, Syngenta Crop Protection AG, CH-4053 Basel, CH		(54)	<b>Tryska pro rozprašování přehřáté kapaliny</b>	
	MAIENFISCH, Peter, Syngenta Crop Protection AG, CH-4058 Basel, CH		(32)	24.03.2003	
	MURPHY KESSABI, Fiona, Syngenta Corp Protection AG, CH-4058 Basel, CH		(31)	0303532	
	TOBLER, Hans, Syngenta Crop Protection AG, CH-4058 Basel, CH		(33)	FR	
	CASSAYRE, Jérôme, Syngenta Corp Protection, CH-4058 Basel, CH		(86)	PCT/FR2004/000604	
	QUARANTA, Laura, Syngenta Crop Protection AG, CH-4058 Basel, CH		(87)	WO 2004/085073	
(54)	<b>Deriváty monosacharidu avermectinu mající pesticidní vlastnosti</b>		(74)	KOREJZOVÁ & SPOL., v.o.s., JUDr. Petra Korejzová, advokátka, Korunní 810/104 E, Praha 10, 10100	
(32)	31.01.2003				
(31)	0302309		(97)	<b>EP 1629231</b>	
(33)	GB		(47)	16.04.2008	
(86)	PCT/EP2004/000899		(97)	02.12.2004	
(87)	WO 2004/067534		(51)	<b>F21S 8/10</b>	(2006.01)
(74)	TRAPLOVÁ HAKR KUBÁT Advokátní a patentová kancelář, Ing. Eduard Hakr, Přístavní 24, Praha 7, 17000			<b>F21Y 105/00</b>	(2006.01)
			(96)	18.05.2004	
			(96)	04733543.5	
			(73)	Volkswagen Aktiengesellschaft, 38436 Wolfsburg, DE	
			(72)	MÜLLER, Michael, 38518 Gifhorn, DE	
				ORTMANN, Frank, 38518 Gifhorn, DE	
				SHELLENBERG, Reiner, 38179 Gross Schwülper, DE	
				MÖSSNER, Malte, 38100 Braunschweig, DE	
			(54)	<b>Světlomet nebo světlo pro motorové vozidlo</b>	
(97)	<b>EP 1600226</b>		(32)	23.05.2003, 29.01.2004	
(47)	02.04.2008		(31)	10323321, 102004004398	
(97)	30.11.2005		(33)	DE, DE	
(51)	<b>B21D 43/05</b>	(2006.01)	(86)	PCT/EP2004/005312	
(96)	14.05.2005		(87)	WO 2004/104474	
(96)	05010561.8		(74)	TRAPLOVÁ HAKR KUBÁT Advokátní a patentová kancelář, Ing. Eduard Hakr, Přístavní 24, Praha 7, 17000	
(73)	Bilsing Automation GmbH, 57439 Attendorn, DE				
(72)	Bilsing, Alfred, 57439 Attendorn, DE		(97)	<b>EP 1635828</b>	
(54)	<b>Způsob a uspořádání uložení k rozebíratelnému upevnění zachycovacího nástroje na příčniku postupového lisu</b>		(47)	23.04.2008	
(32)	28.05.2004		(97)	14.10.2004	
(31)	102004026245		(51)	<b>A61K 31/451</b>	(2006.01)
(33)	DE			<b>A61K 31/4418</b>	(2006.01)
(74)	Společná advokátní kancelář Všecka Zelený Švorčík Kalenský a partneři, JUDr. Miloš Všecka, Hálkova 2, Praha 2, 12000			<b>C07D 211/22</b>	(2006.01)
				<b>C07D 211/70</b>	(2006.01)
				<b>C07D 407/12</b>	(2006.01)
				<b>A61P 25/00</b>	(2006.01)
			(96)	02.04.2004	
			(96)	04725298.6	
			(73)	H. LUNDBECK A/S, 2500 Valby-Copenhagen, DK	
			(72)	BANG-ANDERSEN, Benny, Copenhagen S, 2300, DK	
				KROLL, Friedrich, 2800 Mechelen, BE	
				KEHLER, Jan, Kgs. Lyngby, 2800, DK	
			(54)	<b>4-(2-fenoloxifenyl)-piperidinové nebo 1,2,3,6-tetrahydropyridinové deriváty jako inhibitory zpětného příjmu serotoninu</b>	
			(32)	04.04.2003, 04.04.2003	
			(31)	200300519, 460265/P	
			(33)	DK, US	
			(86)	PCT/DK2004/000241	
			(87)	WO 2004/087155	
			(74)	KOREJZOVÁ & SPOL., v.o.s., JUDr. Petra Korejzová, advokátka, Korunní 810/104 E, Praha 10, 10100	
			(97)	<b>EP 1640233</b>	
			(47)	02.04.2008	
			(97)	29.03.2006	
			(51)	<b>B60T 17/22</b>	(2006.01)
				<b>B61H 5/00</b>	(2006.01)
				<b>F16D 66/02</b>	(2006.01)
			(96)	14.09.2005	
			(96)	05019983.5	
(97)	<b>EP 1606064</b>				
(47)	09.04.2008				
(97)	07.10.2004				

(73) Faiveley Transport Remscheid GmbH, 42859 Remscheid, DE  
(72) Keschwari, Mahmud, 30890 Barsinghausen, DE  
Ruppert, Helmut, 42857 Remscheid, DE  
(54) **Zařízení a způsob ke sledování funkce brzdové čelisti**  
(32) 20.09.2004  
(31) 102004045846  
(33) DE  
(74) Společná advokátní kancelář Všetečka Zelený Švorčík  
Kalenský a partneři, JUDr. Miloš Všetečka, Hálkova 2,  
Praha 2, 12000

(97) **EP 1640236**  
(47) 07.05.2008  
(97) 29.03.2006  
(51) **B61D 17/08** (2006.01)  
(96) 03.08.2005  
(96) 05016827.7  
(73) Greenbrier Germany GmbH, 57072 Siegen, DE  
(72) Höhne, Wolfram, 22339 Hamburg, DE  
Wagener, Paul-Werner, 57250 Netphen, DE  
(54) **Posuvná stěna pro železniční nákladní vůz**  
(32) 28.09.2004  
(31) 202004015077/U  
(33) DE  
(74) Čermák Hořejš Matějka a spol., JUDr. Karel Čermák,  
advokát, Národní 32, Praha 1, 11000

(97) **EP 1645196**  
(47) 09.04.2008  
(97) 12.04.2006  
(51) **A23L 1/0522** (2006.01)  
**A23L 1/09** (2006.01)  
**A23G 3/00** (2006.01)  
(96) 26.09.2005  
(96) 05291991.7  
(73) Roquette Freres, 62136 Lestrem, FR  
(72) Boursier, Bernard, 62138 Violaines, FR  
Quettier, Claude, 59130 Lambersart, FR  
Lesage, Daniel, 59670 Sainte Marie Cappel, FR  
(54) **Želatinové cukrovinky na bázi škrobu a způsob  
přípravy takovýchto cukrovinek**  
(32) 05.10.2004  
(31) 0410488  
(33) FR  
(74) PATENTSERVIS Praha a.s., Jivenská 1273/1, Praha 4,  
14021

(97) **EP 1645517**  
(47) 07.05.2008  
(97) 12.04.2006  
(51) **B65D 17/50** (2006.01)  
**B65D 77/20** (2006.01)  
(96) 11.10.2004  
(96) 04077796.3  
(73) Impress Group B.V., 7418 AH Deventer, NL  
(72) Jouillat, Jean-François René, 49150 Bauge, FR  
Savrij Droste, Fred Willem, 7231 DG Warnsveld, NL  
(54) **Opětovně uzavíratelné foliové víčko**  
(74) PATENTSERVIS Praha a.s., Jivenská 1273/1, Praha 4,  
14021

(97) **EP 1646294**  
(47) 09.04.2008  
(97) 10.02.2005  
(51) **A43B 7/08** (2006.01)  
(96) 15.07.2004  
(96) 04763255.9  
(73) Geox S.p.A., 31044 Montebelluna Localita Biadene  
(Treviso), IT

(72) POLEGATO MORETTI, Mario, I-31035 Crocetta del  
Montello, IT  
(54) **Páru propouštějící a vodotěsná podešev pro boty,  
zvláště, ale ne výlučně pro otevřené boty, jako jsou  
sandály, střevíce s páskem a podobně, a bota opatřená  
podešví**  
(32) 22.07.2003  
(31) PD20030166  
(33) IT  
(86) PCT/EP2004/007894  
(87) WO 2005/011417  
(74) ROTT, RŮŽIČKA & GUTTMANN Patentová, známková  
a advokátní kancelář, Ing. Václav Krmenčík, Nad Štolou  
12, Praha 7, 17000

(97) **EP 1651217**  
(47) 20.02.2008  
(97) 10.02.2005  
(51) **A61K 31/4439** (2006.01)  
**A61P 1/04** (2006.01)  
(96) 22.07.2004  
(96) 04742008.8  
(73) Nycomed GmbH, 78467 Konstanz, DE  
(72) KOHL, Bernhard, 78465 Konstanz, DE  
MUELLER, Bernd, 78467 Konstanz, DE  
STURM, Ernst, 78465 Konstanz, DE  
HUMMEL, Rolf-Peter, 78315 Radolfzell, DE  
(54) **Alkalické soli inhibitorů protonového čerpadla**  
(32) 23.07.2003, 23.07.2003  
(31) 03016759, 03016760  
(33) EP, EP  
(86) PCT/EP2004/051578  
(87) WO 2005/011692  
(74) KOREJZOVÁ & SPOL., v.o.s., JUDr. Petra Korejzová,  
advokátka, Korunní 810/104 E, Praha 10, 10100

(97) **EP 1653711**  
(47) 05.03.2008  
(97) 03.05.2006  
(51) **H04L 29/14** (2006.01)  
**H04L 29/12** (2006.01)  
(96) 24.10.2005  
(96) 05023157.0  
(73) Morgan Stanley, New York, NY 10036, US  
(72) Golia, Anthony, New York 11021, US  
Rambhaskar, J., New Jersey 07601, US  
Schwarz, Thomas, New York 11572, US  
(54) **Síťová architektura odolná proti chybám**  
(32) 27.10.2004  
(31) 974563  
(33) US  
(74) TRAPLOVÁ HAKR KUBÁT Advokátní a patentová  
kancelář, Ing. Jan Kubát, Přístavní 24, Praha 7, 17000

(97) **EP 1655161**  
(47) 30.04.2008  
(97) 10.05.2006  
(51) **B60H 1/34** (2006.01)  
(96) 13.03.2003  
(96) 06002750.5  
(73) TRW Automotive Electronics & Components GmbH,  
78315 Radolfzell, DE  
(72) Dippel, Thomas, 67680 Neuheimsbach, DE  
(54) **Větrací otvor pro ventilační systémy**  
(32) 15.03.2002  
(31) 20204189/U  
(33) DE  
(74) KOREJZOVÁ & SPOL., v.o.s., JUDr. Petra Korejzová,  
advokátka, Korunní 810/104 E, Praha 10, 10100

(97) **EP 1656423**

- (47) 09.04.2008  
(97) 24.02.2005  
(51) **C08L 67/00** (2006.01)  
**C08F 291/00** (2006.01)  
**C08L 3/04** (2006.01)  
(96) 04.08.2004  
(96) 04741363.8  
(73) BASF SE, 67056 Ludwigshafen, DE  
(72) YAMAMOTO, Motonori, 68199 Mannheim, DE  
HEUFEL, Dietmar, 64673 Zwingenberg, DE  
STÄRKE, Dirk, 67098 Bad Dürkheim, DE  
WITT, Uwe, 67112 Mutterstadt, DE  
SKUPIN, Gabriel, 67346 Speyer, DE
- (54) **Biologicky odbouratelná směs polyesterů**  
(32) 06.08.2003  
(31) 10336387  
(33) DE  
(86) PCT/EP2004/008717  
(87) WO 2005/017034  
(74) Společná advokátní kancelář Vsetečka Zelený Švorčík  
Kalenský a partneři, JUDr. Otakar Švorčík, Hálkova 2,  
Praha 2, 12000
- 
- (97) **EP 1657134**  
(47) 23.04.2008  
(97) 17.05.2006  
(51) **B61D 17/10** (2006.01)  
**B61D 17/18** (2006.01)  
**F16F 1/52** (2006.01)  
**B62D 29/04** (2006.01)  
**B60N 2/015** (2006.01)  
(96) 19.09.2005  
(96) 05108614.8  
(73) SIEMENS AKTIENGESELLSCHAFT, 80333 München,  
DE  
(72) Wanczura, Stefan, 45665, Recklinghausen, DE  
(54) **Konstrukční díl pro upevnění komponent na nosné  
podlahové konstrukci vozové skříně, zejména  
kolejového vozidla**  
(32) 15.11.2004  
(31) 102004055011  
(33) DE  
(74) Čermák Hořejš Matějka a spol., JUDr. Karel Čermák,  
advokát, Národní 32, Praha 1, 11000
- 
- (97) **EP 1660261**  
(47) 26.03.2008  
(97) 10.03.2005  
(51) **B23B 27/16** (2006.01)  
**B23C 5/22** (2006.01)  
(96) 23.08.2004  
(96) 04764392.9  
(73) CeramTec AG, 73207 Plochingen, DE  
(72) HAFNER, Andreas, 73035 Göppingen, DE  
WEBER, Werner, 51381 Leverkusen, DE  
MÜLLER, Matthias, 73230 Kirchheim, DE  
(54) **Způsob výroby břitové destičky z PCBN nebo z  
kompozitního materiálu CBN s upínacím prohloubením**  
(32) 22.08.2003, 23.08.2003, 27.02.2004, 28.07.2004  
(31) 10338618, 10338908, 202004002977/U, 102004036619  
(33) DE, DE, DE, DE  
(86) PCT/EP2004/009411  
(87) WO 2005/021192  
(74) Čermák Hořejš Matějka a spol., JUDr. Karel Čermák,  
advokát, Národní 32, Praha 1, 11000
- 
- (97) **EP 1660365**  
(47) 07.05.2008  
(97) 31.03.2005  
(51) **B62D 53/08** (2006.01)  
(96) 16.07.2004  
(96) 04741071.7
- (73) Georg Fischer Verkehrstechnik GmbH, 78224 Singen, DE  
(72) BÜTTNER, Siegfried, 78224 Singen, DE  
(54) **Návěsová spojka zahrnující desku spojky a pojistku  
proti krádeži**  
(32) 03.09.2003  
(31) 10341019  
(33) DE  
(86) PCT/EP2004/007908  
(87) WO 2005/028290  
(74) PATENTSERVIS Praha a.s., Jivenská 1273/1, Praha 4,  
14021
- 
- (97) **EP 1664079**  
(47) 30.04.2008  
(97) 17.02.2005  
(51) **C07J 43/00** (2006.01)  
**A61K 31/58** (2006.01)  
**A61P 15/08** (2006.01)  
(96) 13.07.2004  
(96) 04763197.3  
(73) Bayer Schering Pharma Aktiengesellschaft, 13353 Berlin,  
DE  
(72) BLUME, Thorsten, 16552 Schildow, DE  
LINDENTHAL, Bernhard, 13507 Berlin, DE  
PRELLE, Katja, 13465 Berlin, DE  
PETERS-KOTTIG, Michael, 10115 Berlin, DE  
(54) **Thiomorfolinové steroidní sloučeniny, jejich použití pro  
přípravu léčiv regulujících meiózu a způsob jejich  
přípravy**  
(32) 28.07.2003  
(31) 03090237  
(33) EP  
(86) PCT/EP2004/007737  
(87) WO 2005/014613  
(74) TRAPLOVÁ HAKR KUBÁT Advokátní a patentová  
kancelář, Ing. Eduard Hakr, Přístavní 24, Praha 7, 17000
- 
- (97) **EP 1664093**  
(47) 30.04.2008  
(97) 17.03.2005  
(51) **C07K 11/02** (2006.01)  
**C07K 7/64** (2006.01)  
**A61K 38/15** (2006.01)  
(96) 09.09.2004  
(96) 04768394.1  
(73) Pharma Mar, S.A.U., 28770 Madrid, ES  
(72) ALBERICIO PALOMERA, Fernando, Univ. of  
Barcelona, E-08028 Barcelona, ES  
FERNANDEZ DONIS, Ariadna, Univ. of Barcelona, E-  
08028 Barcelona, ES  
GIRALT LLEDO, Ernest, Univ. of Barcelona, E-08028  
Barcelona, ES  
GRACIA CANTADOR, Carolina, Univ. of Barcelona, E-  
08028 Barcelona, ES  
LOPEZ RODRIGUEZ, Pilar University of Barcelona, E-  
08028 Barcelona, ES  
VARON COLOMER, Sonia University of Barcelona, E-  
08028 Barcelona, ES  
CUEVAS MARCHANTE, Carmen, E-28770 Madrid, ES  
LOPEZ MACIA, Angel, E-28770 Madrid, ES  
FRANCESCH SOLLOSO, Andrés, E-28770 Madrid, ES  
JIMINEZ GARCIA, José-Carlos University of Barcelona,  
E-08028 Barcelona, ES  
ROYO EXPOSITO, Miriam University of Barcelona, E-  
08028 Barcelona, ES  
(54) **Protinádorové sloučeniny na bázi kahalalidu F**  
(32) 09.09.2003  
(31) 0321066  
(33) GB  
(86) PCT/GB2004/003847  
(87) WO 2005/023846  
(74) Čermák Hořejš Matějka a spol., JUDr. Jan Matějka,  
advokát, Národní 32, Praha 1, 11000

(97) **EP 1667785**

(47) 23.04.2008

(97) 07.04.2005

(51) **B01D 53/88** (2006.01)

**B01D 53/86** (2006.01)

**A61L 9/20** (2006.01)

**E04C 2/00** (2006.01)

(96) 30.09.2004

(96) 04761499.5

(73) ArcelorMittal France, 93200 Saint Denis, FR

(72) WINAND, René, B-1330 Rixensart, BE

DEHBI, Leila, 13500 Martignes, FR

(54) **Stěna pro čištění vzduchu**

(32) 01.10.2003

(31) 03447240

(33) EP

(86) PCT/BE2004/000138

(87) WO 2005/030372

(74) TRAPLOVÁ HAKR KUBÁT Advokátní a patentová kancelář, Ing. Eduard Hakr, Přístavní 24, Praha 7, 17000

(97) **EP 1667991**

(47) 14.05.2008

(97) 24.03.2005

(51) **C07D 401/12** (2006.01)

**C07D 405/14** (2006.01)

**C07D 401/14** (2006.01)

**A61K 31/517** (2006.01)

**A61P 35/00** (2006.01)

(96) 13.09.2004

(96) 04768469.1

(73) AstraZeneca AB, 151 85 Södertälje, SE

(72) HENNEQUIN, Laurent Francois Andre, 51689 Reims, FR

HALSALL, Christopher Thomas, Macclesfield, Cheshire SK10 4TG, GB

(54) **Chinazolinové deriváty jako inhibitory tyrosinkinázy**

(32) 16.09.2003, 19.03.2004

(31) 0321620, 0406163

(33) GB, GB

(86) PCT/GB2004/003923

(87) WO 2005/026150

(74) TRAPLOVÁ HAKR KUBÁT Advokátní a patentová kancelář, Ing. Eduard Hakr, Přístavní 24, Praha 7, 17000

(97) **EP 1669658**

(47) 26.03.2008

(97) 14.06.2006

(51) **F16L 41/08** (2006.01)

**F16L 5/10** (2006.01)

(96) 12.12.2005

(96) 05027131.1

(73) NAL Products ApS, 6818 Arre, DK

(72) Lauridsen, Niels Arne, 6818 Arre, DK

(54) **Spojovací nátrubek pro potrubní odbočky**

(32) 13.12.2004

(31) 200401920

(33) DK

(74) Společná advokátní kancelář Vsetečka Zelený Švorčík Kalenský a partneři, JUDr. Miloš Vsetečka, Hálkova 2, Praha 2, 12000

(97) **EP 1670693**

(47) 16.04.2008

(97) 21.04.2005

(51) **B65D 65/46** (2006.01)

**C11D 17/04** (2006.01)

(96) 24.09.2004

(96) 04765559.2

(73) Henkel Kommanditgesellschaft auf Aktien, 40589 Düsseldorf, DE

(72) KARAOREN, Ipek, Blok D:10 Bornova-Izmir, TR

SCHRECK, Berthold, 40476 Düsseldorf, DE

REIMANN, Matthias, 40593 Düsseldorf, AT

KRAUS, Ingrid, 40627 Düsseldorf, DE

(54) **Část prostředku obaleného fólií a způsob výroby**

(32) 07.10.2003, 07.10.2003

(31) 10346386, 20315364/4

(33) DE, DE

(86) PCT/EP2004/010707

(87) WO 2005/035382

(74) KOREJZOVÁ & SPOL., v.o.s., JUDr. Petra Korejzová, advokátka, Korunní 810/104 E, Praha 10, 10100

(97) **EP 1677934**

(47) 16.04.2008

(97) 31.03.2005

(51) **B23C 5/22** (2006.01)

(96) 07.09.2004

(96) 04770479.6

(73) Iscar Ltd., 24959 Tefen, IL

(72) SATRAN, Amir, 25147 Kfar Vradim, IL

(54) **Tangenciální řezná vložka a fréza**

(32) 24.09.2003

(31) 15809803

(33) IL

(86) PCT/IL2004/000808

(87) WO 2005/028149

(74) Čermák Hořejš Matějka a spol., JUDr. Karel Čermák, advokát, Národní 32, Praha 1, 11000

(97) **EP 1680096**

(47) 16.04.2008

(97) 02.06.2005

(51) **A61K 9/48** (2006.01)

(96) 28.10.2004

(96) 04790978.3

(73) Basilea Pharmaceutica AG, 4005 Basel, CH

(72) DITZINGER, Günter, 79110 Freiburg, DE

GABRIEL, Bernhard, CH-4102 Binningen, CH

SCHMITT-HOFFMANN, Anne-Hortense, CH-4054

Basel, CH

WEVELSIEP, Lutz, 79541 Lörrach, DE

(54) **Nová formulace pro měkké želatinové kapsle obsahující retinoidy**

(32) 03.11.2003

(31) 03405788

(33) EP

(86) PCT/EP2004/012208

(87) WO 2005/048994

(74) Čermák Hořejš Matějka a spol., JUDr. Jan Matějka, advokát, Národní 32, Praha 1, 11000

(97) **EP 1685829**

(47) 09.04.2008

(97) 02.08.2006

(51) **A61K 31/135** (2006.01)

(96) 18.11.2003

(96) 05027145.1

(73) Grünenthal GmbH, 52099 Aachen, DE

(72) Schiene, Klaus, Dr., 40227 Düsseldorf, DE

Haase, Günter, 52159 Roetgen, DE

Kögel, Babette-Yvonne, Dr., 52379 Langerwehe-Hamich, DE

Friderichs, Elmar, Dr., 52223 Stolberg, DE

Jahnel, Ulrich, Dr., 52379 Langerwehe, DE

(54) **Použití (1RS,3RS,6RS)-6-dimethylaminomethyl-1-(3-methoxy-fenyl)-cyklohexan-1,3-diolu pro ošetření zánětlivé bolesti**

(32) 22.11.2002, 06.06.2003

(31) 10254785, 10326103

(33) DE, DE

(74) Společná advokátní kancelář Všeťečka Zelený Švorčík Kalenský a partneři, JUDr. Miloš Všeťečka, Hálkova 2, Praha 2, 12000

(97) **EP 1688072**

(47) 09.04.2008

(97) 09.08.2006

(51) **A47J 31/06** (2006.01)

**A47J 31/40** (2006.01)

(96) 07.02.2005

(96) 05100839.9

(73) Nestec S.A., 1800 Vevey, CH

(72) Mandralis, Zenon Ioannis, 1071 Chexbres, CH

Yoakim, Alfred, 1806 St-Légier-La Chiesaz, CH

Denisart, Jean-Paul, 1093 La Conversion, CH

Denisart, Jean-Luc, 1096 Cully, CH

(54) **Zařízení pro přípravu nápoje z kapsle prostřednictvím vstříkávání tekutiny pod tlakem**

(74) KOREJZOVÁ & SPOL., v.o.s., JUDr. Petra Korejzová, advokátka, Korunní 810/104 E, Praha 10, 10100

(97) **EP 1690044**

(47) 22.08.2007

(97) 26.05.2005

(51) **F24F 5/00** (2006.01)

**F24F 1/02** (2006.01)

**F24F 13/20** (2006.01)

(96) 13.10.2004

(96) 04765950.3

(73) Lessing, Jürgen, 90431 Nürnberg, DE

(72) Lessing, Jürgen, 90431 Nürnberg, DE

(54) **Chladicí zařízení**

(32) 13.11.2003

(31) 10353046

(33) DE

(86) PCT/EP2004/011484

(87) WO 2005/047778

(74) Společná advokátní kancelář Všeťečka Zelený Švorčík Kalenský a partneři, JUDr. Miloš Všeťečka, Hálkova 2, Praha 2, 12000

(97) **EP 1690446**

(47) 23.04.2008

(97) 16.08.2006

(51) **A01D 75/30** (2006.01)

(96) 01.02.2006

(96) 06101142.5

(73) KUHN S.A., 67706 Saverne Cedex, FR

(72) HIRONIMUS, Jeannot, 67440, SCHWEBWILLER, FR

(54) **Zemědělský stroj pro kosení plodin**

(32) 09.02.2005

(31) 0550384

(33) FR

(74) Ing. Mgr. Luboš Lacina, Poljanovova 1 3241, Praha 412, 14300

(97) **EP 1690459**

(47) 16.04.2008

(97) 16.08.2006

(51) **A43B 5/16** (2006.01)

**B29D 31/515** (2006.01)

**B29D 31/50** (2006.01)

**A63C 1/42** (2006.01)

(96) 15.02.2005

(96) 05290335.8

(73) Nike international Ltd., Beaverton, OR 97005, US

(72) Labonte, Ivan, Montréal, Québec H2G 2G4, CA

(54) **Bruslařská bota**

(74) Čermák Hořejš Matějka a spol., JUDr. Jan Matějka, advokát, Národní 32, Praha 1, 11000

(97) **EP 1698571**

(47) 14.05.2008

(97) 06.09.2006

(51) **B65G 1/04** (2006.01)

(96) 07.02.2006

(96) 06002400.7

(73) KEURO Besitz GmbH & Co. EDV-Dienstleistungs KG, 77855 Achem, DE

(72) Dipl. -Ing. Armin Stolzer, 55283 Nierstein, DE

Dipl. -Ing. (FH) Valentin Meier, 77767 Appenweier, DE

(54) **Manipulační zařízení pro dlouhé předměty**

(32) 03.03.2005

(31) 102005009732

(33) DE

(74) UNIPATENT, Ing. Jiří Chlustina, Jana Masaryka 43-47, Praha 2, 12000

(97) **EP 1706322**

(47) 25.06.2008

(97) 28.07.2005

(51) **B65C 9/00** (2006.01)

**B65C 9/40** (2006.01)

(96) 17.12.2004

(96) 04804005.9

(73) Krones Aktiengesellschaft, 93073 Neutraubling, DE

(72) KURSAWE, Andreas, 94356 Kirchroth, DE

(54) **Zařízení k pohybu a etiketování nádob**

(32) 19.01.2004

(31) 102004002798

(33) DE

(86) PCT/EP2004/014400

(87) WO 2005/068301

(74) TRAPLOVÁ HAKR KUBÁT Advokátní a patentová kancelář, Ing. Eduard Hakr, Přístavní 24, Praha 7, 17000

(97) **EP 1726672**

(47) 07.05.2008

(97) 29.11.2006

(51) **C22C 29/08** (2006.01)

**C22C 29/06** (2006.01)

**B21C 3/02** (2006.01)

(96) 19.05.2006

(96) 06445030.7

(73) Sandvik Intellectual Property AB, 811 81 Sandviken, SE

Engström, Hakan, S-168 56 Bromma, SE

Minarro i Bruguera, Louis, 08904 L'Hospitalet de

Llobregat Barcelona, ES

Vasco i Salas, Gerard, 08140 Caldes de Montbui

Barcelona, ES

(54) **Tažný průvlak s vylepšenými vlastnostmi**

(32) 27.05.2005, 17.10.2005

(31) 0501201, 0502290

(33) SE, SE

(74) Společná advokátní kancelář Všeťečka Zelený Švorčík Kalenský a partneři, JUDr. Petr Kalenský, Hálkova 2, Praha 2, 12000

(97) **EP 1726673**

(47) 30.04.2008

(97) 29.11.2006

(51) **C22C 29/08** (2006.01)

**C22C 29/06** (2006.01)

**B21D 37/01** (2006.01)

**B21C 3/02** (2006.01)

**B21C 25/02** (2006.01)

(96) 19.05.2006

(96) 06445031.5

(73) Sandvik Intellectual Property AB, 811 81 Sandviken, SE

(72) Engström, Hakan, 168 56 Bromma, SE  
Míñarro i Bruguera, Louis, 08904 L'Hospitalet de  
Llobregat Barcelona, ES  
Vasco i Salas, Gerard, 08140 Caldes de Montbui  
Barcelona, ES  
Pauty, Emmanuel, 38130 Echirolles, FR  
(54) **Nástroj pro operace tváření za studena s vylepšenými  
vlastnostmi**  
(32) 27.05.2005, 17.10.2005  
(31) 0501201, 0502290  
(33) SE, SE  
(74) Společná advokátní kancelář Všeťečka Zelený Švorčík  
Kalenský a partneři, JUDr. Petr Kalenský, Háľkova 2,  
Praha 2, 12000

(97) **EP 1738733**  
(47) 21.05.2008  
(97) 03.01.2007  
(51) **A61G 3/06** (2006.01)  
**B60P 1/43** (2006.01)  
(96) 15.03.2006  
(96) 06005251.1  
(73) Hübner Transportation GbmH, 34123 Kassel, DE  
(72) Paul, Oliver, D-34266 Niestetal, DE  
(54) **Plošina pro vozidla osobní dopravy, zejména pro busy**  
(32) 29.06.2005  
(31) 202005010182/U  
(33) DE  
(74) Čermák Hořejš Matějka a spol., JUDr. Karel Čermák,  
advokát, Národní 32, Praha 1, 11000

(97) **EP 1763339**  
(47) 23.04.2008  
(97) 12.01.2006  
(51) **A61K 9/26** (2006.01)  
**A61K 9/32** (2006.01)  
**A61K 31/395** (2006.01)  
**A61K 31/4164** (2006.01)  
(96) 03.05.2005  
(96) 05749954.3  
(73) Cosmo Technologies Ltd, Bray Wicklow, IE  
(72) AIANI, Mauro, c/o COSMO SPA, I-20020 LAINATE  
(MILANO), IT  
BOZZELLA, Roberta, c/o COSMO SPA, I-20020  
LAINATE (MILANO), IT  
CELASCO, Giuseppe, c/o COSMO SPA, I-20020  
LAINATE (MILANO), IT  
VILLA, Roberto, c/o COSMO SPA, I-20020 LAINATE  
(MILANO), IT  
(54) **Perorální antimikrobiální farmaceutické prostředky**  
(32) 25.06.2004  
(31) MI20041295  
(33) IT  
(86) PCT/EP2005/052025  
(87) WO 2006/003043  
(74) Společná advokátní kancelář Všeťečka Zelený Švorčík  
Kalenský a partneři, JUDr. Miloš Všeťečka, Háľkova 2,  
Praha 2, 12000

(97) **EP 1764245**  
(47) 02.04.2008  
(97) 21.03.2007  
(51) **B60H 1/00** (2006.01)  
(96) 21.08.2006  
(96) 06119229.0  
(73) Valeo Systemes Thermiques, 78321 Le Mesnil St Denis  
Cedex, FR  
(72) Almorì, Armelle c/o VALEO SYSTEMES  
THERMIQUES, 78310, Maurepas, FR  
Strohla, Ralph c/o VALEO KLIMASYSTEME GmgH,  
96450 Coburg, DE

(54) **Vytápěcí, ventilační a/nebo klimatizační přístroj s  
vylepšenou akustikou**  
(32) 20.09.2005  
(31) 0509578  
(33) FR  
(74) Společná advokátní kancelář Všeťečka Zelený Švorčík  
Kalenský a partneři, JUDr. Miloš Všeťečka, Háľkova 2,  
Praha 2, 12000

(97) **EP 1767794**  
(47) 16.04.2008  
(97) 28.03.2007  
(51) **F16B 13/00** (2006.01)  
**E04F 13/08** (2006.01)  
(96) 17.05.2006  
(96) 06010133.4  
(73) fischerwerke GmbH & Co. KG, 72178 Waldachtal, DE  
(72) Renz, Jürgen, 72202 Nagold, DE  
(54) **Rozpěrná hmoždinka pro připevňování izolačních  
desek**  
(32) 27.09.2005  
(31) 102005046092  
(33) DE  
(74) Společná advokátní kancelář Všeťečka Zelený Švorčík  
Kalenský a partneři, JUDr. Miloš Všeťečka, Háľkova 2,  
Praha 2, 12000

(97) **EP 1770731**  
(47) 23.04.2008  
(97) 04.04.2007  
(51) **H01H 21/12** (2006.01)  
**H01H 3/08** (2006.01)  
**H01H 21/02** (2006.01)  
**H01H 25/06** (2006.01)  
**H01H 9/16** (2006.01)  
**H01H 9/18** (2006.01)  
**H01H 19/10** (2006.01)  
**H01H 21/50** (2006.01)  
(96) 15.09.2004  
(96) 06026275.5  
(73) TRW Automotive Electronics & Components GmbH,  
78315 Radolfzell, DE  
AUDI AKTIENGESELLSCHAFT, 85045 Ingolstadt, DE  
(72) Ferstl, Josef, 93342 Saal, DE  
Girke, Jürgen, 78749 Reichenau, DE  
Müller, Klaus, 78267 Aach, DE  
(54) **Otočný spínač pro motorové vozidlo**  
(32) 16.09.2003  
(31) 20314364/U  
(33) DE  
(74) KOREJZOVÁ & SPOL., v.o.s., JUDr. Petra Korejzová,  
advokátka, Korunní 810/104 E, Praha 10, 10100

(97) **EP 1784342**  
(47) 26.03.2008  
(97) 09.02.2006  
(51) **B65D 73/02** (2006.01)  
(96) 30.06.2005  
(96) 05786079.3  
(73) L.R. ETANCO, 78400 Chatou, FR  
(72) LEMONTEY, Michel, F-78580 Maule, FR  
(54) **Zařídění pro přípravu připevňovacích prvků**  
(32) 06.07.2004  
(31) 0407498  
(33) FR  
(86) PCT/FR2005/001707  
(87) WO 2006/013275  
(74) Společná advokátní kancelář Všeťečka Zelený Švorčík  
Kalenský a partneři, JUDr. Miloš Všeťečka, Háľkova 2,  
Praha 2, 12000

(97) **EP 1790446**  
(47) 19.03.2008  
(97) 30.05.2007  
(51) **B27C 7/00** (2006.01)  
**B27C 7/06** (2006.01)  
**B23Q 11/00** (2006.01)  
(96) 21.11.2006  
(96) 06024089.2  
(73) Unsleber, Elmar, 97490 Poppenhausen-Pfersdorf, DE  
(72) Unsleber, Elmar, 97490 Poppenhausen-Pfersdorf, DE  
(54) **Soustruh na dřevo osazený nástroji pro kruhování i dokončování**  
(32) 25.11.2005  
(31) 102005056216  
(33) DE  
(74) KANIA, SEDLÁK, SMOLA Patentová a známková kancelář, Ing. Jiří Malůšek, Mendlovo nám. 1a, Brno, 60300

(97) **EP 1805366**  
(47) 19.03.2008  
(97) 04.05.2006  
(51) **E01D 2/04** (2006.01)  
(96) 27.10.2005  
(96) 05815480.8  
(73) Back, Walter, 63808 Stockstadt, DE  
(72) Back, Walter, 63808 Stockstadt, DE  
(54) **Víceúčelová trasa z lepeného dřeva**  
(32) 28.10.2004  
(31) 102004052374  
(33) DE  
(86) PCT/DE2005/001927  
(87) WO 2006/045294  
(74) KANIA, SEDLÁK, SMOLA Patentová a známková kancelář, Ing. Jiří Malůšek, Mendlovo nám. 1a, Brno, 60300

(97) **EP 1825575**  
(47) 23.04.2008  
(97) 22.06.2006  
(51) **H01R 13/646** (2006.01)  
**H01R 13/422** (2006.01)  
(96) 30.11.2005  
(96) 05815249.7  
(73) Rosenberger Hochfrequenztechnik GmbH & Co. KG, 83413 Fridolfing, DE  
(72) WOLLITZER, Michael, 83413 Fridolfing, DE  
NEUREITER, Franz, Josef, 5120 Haigermoos, AT  
(54) **Izolační díl pro vysokofrekvenční zástrčkové spojky, obzvláště pro spojky typu FAKRA**  
(32) 13.12.2004, 24.06.2005  
(31) 202004019277/U, 202005009962/U  
(33) DE, DE  
(86) PCT/EP2005/012784  
(87) WO 2006/063686  
(74) PATENTSERVIS Praha a.s., Jivenská 1273/1, Praha 4, 14021

(97) **EP 1827761**  
(47) 16.04.2008  
(97) 13.07.2006  
(51) **B24B 45/00** (2006.01)  
**B24D 5/16** (2006.01)  
**B24D 7/16** (2006.01)  
**B24D 13/20** (2006.01)  
**F16B 2/06** (2006.01)  
**F16B 2/10** (2006.01)  
**F16B 2/18** (2006.01)  
(96) 07.12.2005  
(96) 05813751.4  
(73) Erwin Junker Maschinenfabrik GmbH, 77787 Nordrach, DE

(72) HIMMELSBACH, Georg, 77716 Haslach, DE  
(54) **Upínací zařízení**  
(32) 22.12.2004  
(31) 102004061871  
(33) DE  
(86) PCT/EP2005/013124  
(87) WO 2006/072324  
(74) PATENTSERVIS Praha a.s., Jivenská 1273/1, Praha 4, 14021

(97) **EP 1828297**  
(47) 02.04.2008  
(97) 06.07.2006  
(51) **C08K 5/101** (2006.01)  
(96) 20.12.2005  
(96) 05850556.1  
(73) ROQUETTE FRERES, 62136 Lestrem, FR  
(72) MENTINK, Léon, F-59100 Roubaix, FR  
BERNAERTS, Joël, F-62122 Labeuvriere, FR  
MAZE, Michel, F-33000 Bordeaux, FR  
DELFOSSÉ, Frédéric, F-33600 Pessac, FR  
(54) **Příprava a úprava živých prostředků**  
(32) 22.12.2004  
(31) 0413750  
(33) FR  
(86) PCT/FR2005/003207  
(87) WO 2006/070104  
(74) PATENTSERVIS Praha a.s., Jivenská 1273/1, Praha 4, 14021

(97) **EP 1828693**  
(47) 02.04.2008  
(97) 29.06.2006  
(51) **F25D 16/00** (2006.01)  
(96) 20.12.2004  
(96) 04806875.3  
(73) Angelantoni Industrie SpA, 06056 Massa Martana-Perugia, IT  
(72) ASCANI, Maurizio, I-06056 Massa Martana, IT  
(54) **Energii šetřící klimatická testovací komora a způsob činnosti**  
(86) PCT/IT2004/000710  
(87) WO 2006/067810  
(74) Společná advokátní kancelář Všeťečka Zelený Švorčík Kalenský a partneři, JUDr. Miloš Všeťečka, Hálkova 2, Praha 2, 12000

(97) **EP 1833317**  
(47) 27.02.2008  
(97) 18.05.2006  
(51) **A24F 47/00** (2006.01)  
**A24B 15/18** (2006.01)  
(96) 21.06.2005  
(96) 05760741.8  
(73) Valadi, Mahmood, 183 04 Täby, SE  
(72) Valadi, Mahmood, 183 04 Täby, SE  
(54) **Bez kouřová cigareta**  
(32) 11.11.2004  
(31) 0402764  
(33) SE  
(86) PCT/SE2005/000984  
(87) WO 2006/052177  
(74) KOREJZOVÁ & SPOL., v.o.s., JUDr. Petra Korejzová, advokátka, Korunní 810/104 E, Praha 10, 10100

(97) **EP 1841853**  
(47) 23.04.2008  
(97) 03.08.2006  
(51) **C12M 1/113** (2006.01)  
**C12P 5/02** (2006.01)  
**B01F 7/04** (2006.01)

- (96) 04.11.2005  
(96) 05798733.1  
(73) Kompogas AG, 8152 Glattbrugg, CH  
(72) SCHMID, Walter, CH-8152 Glattbrugg, CH  
(54) **Způsob a zařízení k provozu ležaté fermentační nádoby s pístovým průtokem**  
(32) 26.01.2005  
(31) 123052005  
(33) CH  
(86) PCT/CH2005/000647  
(87) WO 2006/079228  
(74) HALAXOVÁ & HALAXOVÁ, TETRAPAT, RNDr.  
Zdeňka Halaxová, Horní náměstí 7, Olomouc, 77200
- 

## **PD4A Převod práv a ostatní změny majitelů evropských patentů**

- (97) **EP 1435983**  
(73) Novablend AG, 6300 Zug, CH
- 

- (97) **EP 1556354**  
(73) EURO-CELTIQUE S.A., 1653 Luxembourg, LU
- 

- (97) **EP 1660261**  
(73) CeramTec AG, 73207 Plochingen, DE
-



## FG1K

## Zapsané užité vzory - přehled podle čísel zápisu

V období uzávěrky tohoto čísla Věstníku zapsal Úřad průmyslového vlastnictví tyto užité vzory.

18732	<b>F 04 D 3/02</b>	(2006.01)
18733	<b>C 06 B 25/00</b>	(2006.01)
18734	<b>F 04 C 18/00</b>	(2006.01)
18735	<b>E 01 F 15/02</b>	(2006.01)
18736	<b>E 21 D 23/04</b>	(2006.01)
18737	<b>A 44 B 1/18</b>	(2006.01)
18738	<b>E 04 F 15/12</b>	(2006.01)
18739	<b>E 04 B 7/02</b>	(2006.01)
18740	<b>E 04 B 7/02</b>	(2006.01)
18741	<b>H 01 Q 19/00</b>	(2006.01)
18742	<b>H 01 Q 1/00</b>	(2006.01)
18743	<b>A 01 M 1/02</b>	(2006.01)
18744	<b>A 01 M 1/02</b>	(2006.01)

FG1K

Zapsané užité vzory - řazené podle MPT

- |  |  |
|--|--|
| (51) <b>A01M 1/02</b> (2006.01)  | (51) <b>E04B 7/02</b> (2006.01)  |
| <b>A01M 5/00</b> (2006.01)   | <b>E04B 9/04</b> (2006.01)   |
| <b>A01M 23/00</b> (2006.01)  | <b>E04B 9/22</b> (2006.01)   |
| (11) 18743   | (11) 18739   |
| (21) <b>2008-20085</b>   | (21) <b>2008-19963</b>   |
| (22) 27.06.2008  | (22) 22.05.2008  |
| (47) 10.07.2008  | (47) 10.07.2008  |
| (73) Jihočeská univerzita v Českých Budějovicích, Zemědělská fakulta, České Budějovice, CZ                             | (73) Insowool, spol. s r. o., Praha, CZ  |
| (72) Šlachta Martin Mgr. Ph.D., České Budějovice, CZ   | (72) Krňanský Jan doc. Ing. CSc., Praha, CZ  |
| Frelich Jan Prof. Ing. CSc., České Budějovice, CZ  | (54) <b>Konstrukce zateplení podkrovní ze strany interiéru</b>   |
| Váchal Jan Prof. Ing. CSc., České Budějovice, CZ   | (74) ČVUT v Praze, Ing. Květoslava Kubičková, Doubravčická 2201, Praha 10, 10000                               |
| (54) <b>Zařízení pro sledování druhové diverzity a aktivity koprofágních brouků</b>                                    | (51) <b>E04B 7/02</b> (2006.01)  |
| (74) KUDRLIČKA a SEDLÁK, advokátní, patentová a známková kancelář, Ing. Jiří Sedlák, Husova 5, České Budějovice, 37001 | <b>E04B 9/04</b> (2006.01)   |
|  | <b>E04B 9/22</b> (2006.01)   |
| (51) <b>A01M 1/02</b> (2006.01)  | (11) 18740   |
| <b>A01M 5/00</b> (2006.01)   | (21) <b>2008-19964</b>   |
| <b>A01M 23/00</b> (2006.01)  | (22) 22.05.2008  |
| (11) 18744   | (47) 10.07.2008  |
| (21) <b>2008-20086</b>   | (73) Insowool, spol. s r. o., Praha, CZ  |
| (22) 27.06.2008  | (72) Krňanský Jan doc. Ing. CSc., Praha, CZ  |
| (47) 10.07.2008  | (54) <b>Konstrukce zateplení podkrovní ze strany exteriéru</b>   |
| (73) Jihočeská univerzita v Českých Budějovicích, Zemědělská fakulta, České Budějovice, CZ                             | (74) ČVUT v Praze, Ing. Květoslava Kubičková, Doubravčická 2201, Praha 10, 10000                               |
| (72) Šlachta Martin Mgr. Ph.D., České Budějovice, CZ   | (51) <b>E04F 15/12</b> (2006.01)   |
| Frelich Jan Prof. Ing. CSc., České Budějovice, CZ  | <b>E04F 15/18</b> (2006.01)  |
| Váchal Jan Prof. Ing. CSc., České Budějovice, CZ   | <b>E04F 15/00</b> (2006.01)  |
| (54) <b>Zařízení pro sledování druhové diverzity a aktivity koprofágních brouků</b>                                    | <b>E04B 5/48</b> (2006.01)   |
| (74) KUDRLIČKA a SEDLÁK, advokátní, patentová a známková kancelář, Ing. Jiří Sedlák, Husova 5, České Budějovice, 37001 | (11) 18738   |
|  | (21) <b>2008-19938</b>   |
| (51) <b>A44B 1/18</b> (2006.01)  | (22) 09.05.2008  |
| (11) 18737   | (47) 10.07.2008  |
| (21) <b>2008-19921</b>   | (73) Vašut Martin, Vsetín, CZ  |
| (22) 09.05.2008  | (72) Vašut Martin, Vsetín, CZ  |
| (47) 10.07.2008  | (54) <b>Litá podlaha s podlahovým vytápěním</b>  |
| (73) Padalík Vladislav, Praha, CZ  | (74) Univerzita Tomáše Bati ve Zlíně, Univerzitní institut, CTT, Ing. Dana Kreizlová, Mostní 5139, Zlín, 76001 |
| (72) Padalík Vladislav, Praha, CZ  | (51) <b>E21D 23/04</b> (2006.01)   |
| (54) <b>Rychloupínací textilní knoflík</b>   | (11) 18736   |
| (51) <b>C06B 25/00</b> (2006.01)   | (21) <b>2008-19901</b>   |
| <b>C06B 25/32</b> (2006.01)  | (22) 28.04.2008  |
| (11) 18733   | (47) 10.07.2008  |
| (21) <b>2007-19216</b>   | (32) 07.05.2007  |
| (22) 18.09.2007  | (31) 200720/6668   |
| (47) 10.07.2008  | (33) DE  |
| (73) EXPLOSIVE Service, a.s., Praha, CZ  | (73) Bucyrus DBT Europe GmbH, 44534 Lünen, DE  |
| (72) Bůžek Pavel Ing., Praha, CZ   | (72) Scheunert Alois, Recklinghausen, DE   |
| Novotný Vladimír Ing. Ph.D., Líbeznice, CZ   | (54) <b>Uložení hlavy stojky a stojan štitové výztuže</b>  |
| Gurský Vladimír, Praha, CZ   | (74) Čermák Hořejš Matějka a spol., JUDr. Karel Čermák, advokát, Národní 32, Praha 1, 11000                    |
| Konupčík Petr, Šumperk, CZ   | (51) <b>F04C 18/00</b> (2006.01)   |
| (54) <b>Počínová náložka pro počínování emulzních trhavin</b>  | (11) 18734   |
| (74) Loskotová & partneři patentová a známková kancelář, Ing. Jarmila Loskotová, K Závětínám 727, Praha 5, 15500       | (21) <b>2007-19415</b>   |
|  | (22) 23.11.2007  |
| (51) <b>E01F 15/02</b> (2006.01)   | (47) 10.07.2008  |
| <b>E01F 15/04</b> (2006.01)  | (73) ORLÍK-KOMPRESORY výrobní družstvo, Česká Třebová, CZ  |
| <b>E01F 15/12</b> (2006.01)  | (72) Mergl Miroslav Ing., Cerekvice nad Loučnou, CZ  |
| (11) 18735   | Dupenopulosová Elena Ing., Česká Třebová, CZ   |
| (21) <b>2008-19705</b>   | (54) <b>Šroubový kompresor</b>   |
| (22) 28.02.2008  | (51) <b>F04D 3/02</b> (2006.01)  |
| (47) 10.07.2008  | <b>F04D 19/00</b> (2006.01)  |
| (73) NaturaServis s. r. o., Hradec Králové, CZ   | <b>F04D 29/054</b> (2006.01)   |
| (72) Rozínek Roman, Hradec Králové, CZ   | <b>F04D 29/58</b> (2006.01)  |
| (54) <b>Trvalá bariéra proti vstupu obojživelníků a plazů a ostatních drobných živočichů</b>                           | (11) 18732   |
|  | (21) <b>2007-19068</b>   |
|  | (22) 03.08.2007  |

- (47) 10.07.2008  
(73) ORLÍK-KOMPRESORY, výrobní družstvo, Česká  
Třebová, CZ  
(72) Pytela Martin, Ústí nad Orlicí, CZ  
(54) **Šroubový kompresor**  
(51) **H01Q 1/00** (2006.01)  
**H01Q 1/12** (2006.01)  
(11) 18742  
(21) **2008-20017**  
(22) 11.06.2008  
(47) 10.07.2008  
(73) Štourač Petr, Brno, CZ  
(72) Štourač Petr, Brno, CZ  
(54) **Univerzální zařízení k upevnění mikrovlnné antény**  
(74) Ing. Libor Markes, Grohova 54, Brno, 60200  
(51) **H01Q 19/00** (2006.01)  
**H01Q 19/06** (2006.01)  
**H01Q 19/08** (2006.01)  
(11) 18741  
(21) **2008-20009**  
(22) 05.06.2008  
(47) 10.07.2008  
(73) Štourač Petr, Brno, CZ  
(72) Štourač Petr, Brno, CZ  
(54) **Nástavec mikrovlnné antény**  
(74) Ing. Libor Markes, Grohova 54, Brno, 60200

### Seznam majitelů zapsaných užitečných vzorů

(73)	(11)	(51)	(73)	(11)	(51)
Bucyrus DBT Europe GmbH, 44534 Lünen, DE	18736	<b>E 21 D 23/04</b>	(2006.01)		
EXPLOSIVE Service, a.s., Praha, CZ	18733	<b>C 06 B 25/00</b>	(2006.01)		
Insowool, spol. s r. o., Praha, CZ	18739	<b>E 04 B 7/02</b>	(2006.01)		
Insowool, spol. s r. o., Praha, CZ	18740	<b>E 04 B 7/02</b>	(2006.01)		
Jihočeská univerzita v Českých Budějovicích, Zemědělská fakulta, České Budějovice, CZ	18743	<b>A 01 M 1/02</b>	(2006.01)		
Jihočeská univerzita v Českých Budějovicích, Zemědělská fakulta, České Budějovice, CZ	18744	<b>A 01 M 1/02</b>	(2006.01)		
NaturaServis s. r. o., Hradec Králové, CZ	18735	<b>E 01 F 15/02</b>	(2006.01)		
ORLÍK-KOMPRESORY, výrobní družstvo, Česká Třebová, CZ	18732	<b>F 04 D 3/02</b>	(2006.01)		
ORLÍK-KOMPRESORY výrobní družstvo, Česká Třebová, CZ	18734	<b>F 04 C 18/00</b>	(2006.01)		
Padalík Vladislav, Praha, CZ	18737	<b>A 44 B 1/18</b>	(2006.01)		
Štourač Petr, Brno, CZ	18741	<b>H 01 Q 19/00</b>	(2006.01)		
Štourač Petr, Brno, CZ	18742	<b>H 01 Q 1/00</b>	(2006.01)		
Vašut Martin, Vsetín, CZ	18738	<b>E 04 F 15/12</b>	(2006.01)		

## **FG4Q**

## **Zapsané průmyslové vzory - přehled podle čísel zápisu**

V období uzávěrky tohoto čísla Věstníku zapsal Úřad průmyslového vlastnictví tyto průmyslové vzory:

34061	07-01
34062	07-01
34063	07-01

**FG4Q**

**Zapsané průmyslové vzory - přehled podle tříd**

- (51) 07-01  
(11) 34061  
(21) 2007-37033  
(22) 19.03.2007  
(15) 22.11.2007  
(45) 19.07.2008  
(54) Sklenice  
(28) 1  
(73) Larva Petr Ph.D. MgA., Praha 2, CZ  
(72) Larva Petr Ph.D. MgA., Praha 2, CZ  
(74) MIRA - patentová a známková kancelář, Blanka Fišerová,  
V Kapslovně 11, Praha 3, 13000  
(55)

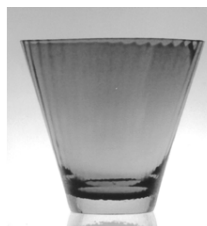

2.1



1.1



2.2



1.2



3.1

- (51) 07-01  
(11) 34062  
(21) 2007-37034  
(22) 19.03.2007  
(15) 22.11.2007  
(45) 19.07.2008  
(54) Sklenice  
(28) 5  
(73) Larva Petr Ph.D. MgA., Praha 2, CZ  
(72) Larva Petr Ph.D. MgA., Praha 2, CZ  
(74) MIRA - patentová a známková kancelář, Blanka Fišerová,  
V Kapslovně 11, Praha 3, 13000  
(55)



3.2



1.1



4.1



1.2



4.2



5.1

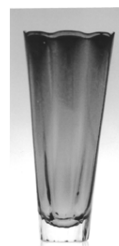

4.1



5.2

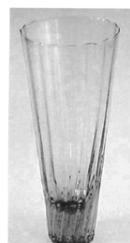

5.1

- (51) 07-01  
(11) 34063  
(21) 2007-37035  
(22) 19.03.2007  
(15) 22.11.2007  
(45) 19.07.2008  
(54) Sklenice  
(28) 7  
(73) Larva Petr Ph.D. MgA., Praha 2, CZ  
(72) Larva Petr Ph.D. MgA., Praha 2, CZ  
(74) MIRA - patentová a známková kancelář, Blanka Fišerová,  
V Kapslovně 11, Praha 3, 13000

(55)

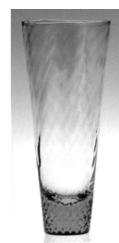

6.1

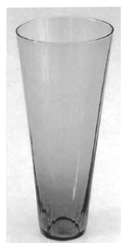

1.1

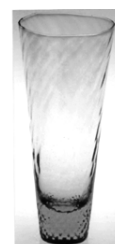

6.2

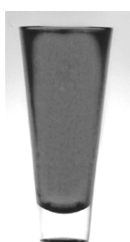

2.1



7.1



3.1

### Seznam vlastníků zapsaných průmyslových vzorů

(73)	(11)	(51)	(73)	(11)	(51)
Larva Petr Ph.D. MgA., Praha 2, CZ	34061	07-01			
Larva Petr Ph.D. MgA., Praha 2, CZ	34062	07-01			
Larva Petr Ph.D. MgA., Praha 2, CZ	34063	07-01			



## Úřední rozhodnutí a oznámení

### MK1K

#### Zániky užitečných vzorů uplynutím doby platnosti

(11)	(21)	Int.Cl/(51)	(11)	(21)	Int.Cl/(51)
7778	1998-8293	8/F16B 12/00			
10843	2000-11534	8/F28F 7/02			
10844	2000-11535	8/F17D 1/04			
10950	2000-11536	8/A47B 96/06			
14045	2003-14928	8/E05D 7/00			
14046	2003-14934	8/B60J 3/00			
14047	2003-14936	8/B60D 1/18			
14065	2003-14925	8/A47G 35/00			
14066	2003-14938	8/G06F 17/30			
14096	2004-14941	8/F24J 2/20			
14126	2004-14942	8/H04M 1/02			
14182	2003-14932	8/B60R 25/06			
14197	2003-14857	8/G10D 3/02			
14415	2003-14931	8/G06F 17/00			
15004	2003-14939	8/B09B 3/00			

### MK4Q

#### Zániky práva ze zapsaných průmyslových vzorů uplynutím doby ochrany

(11)	(21)	Int.Cl/(51)	(11)	(21)	Int.Cl/(51)
28177	1997-30619	6/03-01			
28256	1997-30616	6/12-16			
28257	1997-30617	6/12-16			
31556	2003-34376	7/21-01			
31741	2002-34370	7/21-03			
31742	2002-34371	7/21-03			

### ND1K

#### První prodloužení doby platnosti užitečných vzorů

(51)	E 02 F 9/20, F 15 B 21/08	(51)	H 05 G 1/02
(11)	14886	(11)	15339
(21)	2004-15625	(21)	2004-15310
(22)	07.07.2004	(22)	15.04.2004
(73)	WAY INDUSTRY, a. s., Krupina, SK	(73)	MAGNETON a. s., Kroměříž, CZ
(54)	Dvourychlostní hydrostatický pohon zejména nakladače řízeného prokluzem kol	(54)	Polohovací sloupové rentgenové zařízení
(51)	E 02 F 9/00, E 02 F 9/22, F 15 B 13/00, F 15 B 15/00	(51)	B 64 C 11/04
(11)	14887	(11)	15468
(21)	2004-15626	(21)	2005-16489
(22)	07.07.2004	(22)	14.04.2005
(73)	WAY INDUSTRY, a. s., Krupina, SK	(73)	Výzkumný a zkušební letecký ústav, a. s., Praha, CZ
(54)	Zapojení hydraulického okruhu pracovní nadstavby zejména nakladače řízeného prokluzem kol	(54)	Kořenový systém kompozitového vrtulového listu
(51)	B 02 C 23/24, B 02 C 23/32, B 03 B 4/00	(51)	B 64 C 3/14
(11)	14925	(11)	15912
(21)	2004-15712	(21)	2005-16597
(22)	05.08.2004	(22)	05.05.2005
(73)	ODES, s. r. o., Jaroměř, CZ	(73)	Výzkumný a zkušební letecký ústav, a. s., Praha, CZ
(54)	Zařízení pro zpracování druhotných surovin	(54)	EVEKTOR, spol. s r. o., Kunovice, CZ
(51)	A 47 F 5/06	(54)	Aerodynamický profil křídla
(11)	15086		
(21)	2004-16065		
(22)	08.12.2004		
(73)	MBG, spol. s r. o., Zábřeh, CZ		
(54)	Prezentační stojan		
(51)	F 24 D 19/10		
(11)	15187		
(21)	2004-15933		
(22)	01.11.2004		
(73)	Rudolf Jurajda - ROLF, Prostřední Bečva, CZ		
(54)	Směšovací jednotka pro topenářské aplikace		

## ND1K

### Druhé prodloužení doby platnosti užitných vzorů

- (51) F 24 C 15/24, F 24 C 3/04  
(11) 11557  
(21) 2001-12198  
(22) 23.07.2001  
(73) MALENA Vladimír, Chotyně, CZ  
(54) Reflektor tmavého infrazářiče
- (51) E 01 C 19/20  
(11) 11729  
(21) 2001-12256  
(22) 07.08.2001  
(73) KOBIT S.R.O., Praha, CZ  
(54) Zařízení pro regulaci otáček podávacích šneků posypových vozidel
- (51) E 01 C 3/00, C 09 K 17/00  
(11) 11796  
(21) 2001-12391  
(22) 26.09.2001  
(73) REKKA S.R.O., České Budějovice, CZ  
(54) Upravený popílek ze spalování lignitu, hnědého a černého uhlí

## PD4A

### Převod práv a ostatní změny majitelů patentů

- |   |  |
|---|--|
| (11) 291062   | (11) 299249  |
| (21) 1998-1931  | (21) 1999-2167   |
| (73) Ústav makromolekulární chemie AV ČR, v. v. i., Praha 6, CZ                   | (73) SEVERN TRENT WATER LIMITED, Birmingham, GB                |
| (11) 293052   | ANGLIAN WATER SERVICES LIMITED, Huntingdon, Cambridgeshire, GB |
| (21) 2000-2816  | YORKSHIRE WATER SERVICES LIMITED, Bradford, GB                 |
| (73) Biologické centrum AV ČR, v. v. i. Entomologický ústav, České Budějovice, CZ | EURO-PROJECTS (LTTC) LIMITED, Loughborough, Leicestershire, GB |
| (11) 294510   | (11) 299489  |
| (21) 2000-2818  | (21) 2005-19   |
| (73) Ústav organické chemie a biochemie AV ČR, v. v. i., Praha 6, CZ              | (73) Ústav fotoniky a elektroniky AV ČR, v. v. i., Praha 8, CZ |
| (11) 294570   |  |
| (21) 2000-2817  |  |
| (73) Ústav organické chemie a biochemie AV ČR, v. v. i., Praha 6, CZ              |  |
| (11) 295774   |  |
| (21) 2001-1578  |  |
| (73) Sika Technology AG, 8048 Zürich, CH  |  |
| (11) 297883   |  |
| (21) 2002-2782  |  |
| (73) Holcim Technology Ltd., 8645 JONA, CH  |  |
| (11) 297972   |  |
| (21) 2003-1121  |  |
| (73) Holcim Technology Ltd., 8645 JONA, CH  |  |
| (11) 298002   |  |
| (21) 2002-2815  |  |
| (73) Holcim Technology Ltd., 8645 JONA, CH  |  |
| (11) 298077   |  |
| (21) 2002-2814  |  |
| (73) Holcim Technology Ltd., 8645 JONA, CH  |  |
| (11) 298618   |  |
| (21) 2002-2813  |  |
| (73) Holcim Technology Ltd., 8645 JONA, CH  |  |

## PD1K

### Převod práv a ostatní změny majitelů užitných vzorů

- |   |   |
|---|---|
| (11) 14351                                      | (11) 14521                                      |
| (21) 2004-15287                                 | (21) 2004-15447                                 |
| (73) MEDOX PLUS a.s. v likvidaci, Kolín III, CZ | (73) MEDOX PLUS a.s. v likvidaci, Kolín III, CZ |

- (11) 14522
- (21) 2004-15448
- (73) MEDOX PLUS a.s. v likvidaci, Kolín III, CZ
  
- (11) 14523
- (21) 2004-15449
- (73) MEDOX PLUS a.s. v likvidaci, Kolín III, CZ
  
- (11) 14704
- (21) 2004-15703
- (73) ELLA-CS, s.r.o., Hradec Králové, CZ

## Zamítnuté a částečně zamítnuté přihlášky ochranných známek před zveřejněním

Kapitola obsahuje údaje o rozhodnutích o přihláškách ochranných známek, u kterých byly na základě provedeného věcného průzkumu shledány Úřadem důvody pro zamítnutí přihlášky ochranné známky podle ustanovení § 4 nebo 6 zákona č. 441/2003 Sb. Na základě toho Úřad vydal rozhodnutí o zamítnutí přihlášky podle ustanovení § 22 zákona č. 441/2003 Sb., a to pro celý seznam výrobků a služeb nebo pro jeho část. Údaje o výsledku rozhodnutí (zamítnutí přihlášky, částečné zamítnutí přihlášky) jsou uvedeny za datem právní moci rozhodnutí pod INID kódem (583) s názvem "Datum právní moci rozhodnutí/výsledek rozhodnutí".

(210) **O-154195**  
(540) **HOTEL ALFONS MUCHA**  
(583) 04.07.2008 / zamítnutí přihlášky

(210) **O-158395**  
(540)

MUCHA

(583) 04.07.2008 / zamítnutí přihlášky

(210) **O-166797**  
(540) **HOTEL MUCHA**  
(583) 04.07.2008 / zamítnutí přihlášky

(210) **O-189210**  
(540)



(583) 01.07.2008 / částečné zamítnutí přihlášky

(210) **O-436402**  
(540) **COMMANDER**  
(583) 22.06.2008 / částečné zamítnutí přihlášky

(210) **O-436403**  
(540) **Commander systems**  
(583) 22.06.2008 / částečné zamítnutí přihlášky

(210) **O-442293**  
(540) **TECHNOLOGIE, KTERÁ  
PŘINÁŠÍ VÍCE**  
(583) 07.07.2008 / zamítnutí přihlášky

(210) **O-445350**  
(540) **KARAVAN ŠOU**  
(583) 03.07.2008 / částečné zamítnutí přihlášky

(210) **O-446910**

(540) **YACHTCHARTER**  
  
**www.yachting2000.cz**

(583) 01.07.2008 / částečné zamítnutí přihlášky

(210) **O-447134**  
(540) **Cisco Lease IT**  
(583) 03.07.2008 / částečné zamítnutí přihlášky

(210) **O-447135**  
(540) **Cisco Secure IT**  
(583) 03.07.2008 / částečné zamítnutí přihlášky

(210) **O-449498**  
(540) **PRODUCT DESIGN**  
(583) 09.06.2008 / zamítnutí přihlášky

(210) **O-449698**  
(540)

**TANEČNÍK  
ROKU**

(583) 11.07.2008 / zamítnutí přihlášky

(210) **O-450827**  
(540) **Domény jsou naší doménou.**  
(583) 10.06.2008 / zamítnutí přihlášky

(210) **O-452411**  
(540)

  
**for wood**

(583) 09.07.2008 / zamítnutí přihlášky

(210) **O-452803**  
(540) **Reality na mapě -  
www.realitynamape.cz**  
(583) 03.07.2008 / zamítnutí přihlášky

(210) **O-453835**

(540) **zastřeší život i bydlení**

(583) 03.07.2008 / zamítnutí přihlášky

---

(210) **O-453874**

(540) **REVOLUTION PROMOTION**

(583) 08.07.2008 / zamítnutí přihlášky

---

(210) **O-453875**

(540) **REVOLUTION MEDIA**

(583) 08.07.2008 / zamítnutí přihlášky

---

(210) **O-453876**

(540) **REVOLUTION PUBLISHING**

(583) 08.07.2008 / zamítnutí přihlášky

---

(210) **O-454790**

(540)

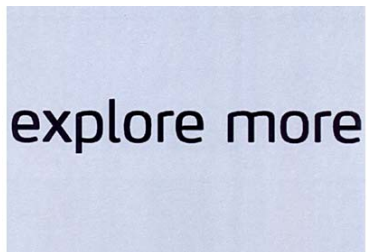

explore more

(583) 10.07.2008 / částečné zamítnutí přihlášky

---

(210) **O-455191**

(540) **HERBOLOGY**

(583) 01.07.2008 / zamítnutí přihlášky

---

(210) **O-455520**

(540)



**PETRA**

(583) 01.07.2008 / zamítnutí přihlášky

---

(210) **O-455612**

(540)



**mio**  
explore more

(583) 10.07.2008 / částečné zamítnutí přihlášky

---

## Přehled zveřejněných přihlášek ochranných známek

Přihlášky ochranných známek, které byly na základě výsledků formálního a věcného průzkumu provedeného Úřadem shledány schopné zápisu do rejstříku ochranných známek, jsou obsaženy v této kapitole. Důležitou právní skutečností je, že zveřejněním přihlášky ochranné známky v této kapitole Věstníku (§ 23 zákona č. 441/2003 Sb.) začíná běžet zákonná tříměsíční lhůta pro podání námitek podle ustanovení § 25 zákona č. 441/2003 Sb.

### Číselný přehled

O-189210, O-436402, O-436403, O-446910, O-451683, O-451996, O-454458, O-455192, O-456065, O-456538, O-456602, O-457531, O-457533, O-457560, O-457817, O-457894, O-457917, O-458030, O-458115, O-458190, O-458242, O-458416, O-458582, O-458629, O-458686, O-458702, O-458703, O-458704, O-458705, O-458728, O-458729, O-458730, O-458732, O-458798, O-458803, O-458868, O-458880, O-458895, O-458918, O-458925, O-458926, O-458927, O-458928, O-458930, O-459088, O-459144, O-459156, O-459162, O-459172, O-459182, O-459183, O-459184, O-459188, O-459189, O-459190, O-459328, O-459329, O-459330, O-459331, O-459332, O-459333, O-459355, O-459375, O-459383, O-459388, O-459392, O-459429, O-459436, O-459438, O-459490, O-459491, O-459525, O-459564, O-459635, O-459638, O-459663, O-459676, O-459683, O-459684, O-459691, O-459693, O-459695, O-459696, O-459697, O-459724, O-459734, O-459735, O-459745, O-459762, O-459781, O-459782, O-459840, O-459844, O-459855, O-459858, O-459903, O-459917, O-460014, O-460015, O-460061, O-460062, O-460099, O-460100, O-460104, O-460105, O-460680, O-460681, O-460682, O-460683

## Zveřejněné přihlášky ochranných známek

(210) **O-189210**  
(220) 27.02.2003  
(320) 27.02.2003  
(511) 5, 35  
(540)



(510) (5) výrobky a přípravky lékárnické, výrobky kosmeticko-farmaceutické, přírodní léčivé přípravky, masti, krémy, gely a balzámy s léčivými a hojivými účinky, kosmetické výrobky pro léčebné účely, s výjimkou vaginálního gelu; (35) zprostředkovatelská činnost s uvedenými výrobky.  
(730) **ALTERMED CORPORATION a.s.**, Hněvotínská 711/56, Olomouc, 77900, CZ  
(740) Mgr. Martin Grepl, advokát, Erbenova 2, Olomouc, 77900

(210) **O-436402**  
(220) 11.04.2006  
(320) 11.04.2006  
(511) 9, 12, 16, 35, 37, 39  
(540)

### COMMANDER

(510) (9) elektronická zabezpečovací a poplašná zařízení proti odcizení motorových vozidel a proti krádežím a nežádoucím vniknutím, alarmy, lokátory, satelitní a mobilní komunikační přístroje a zařízení, určená zejména k ochraně a sledování dopravních prostředků a mobilních objektů, jejich navigaci, ovládání, měření a placení; (12) zabezpečovací poplašná zařízení proti odcizení vozidel, ne elektrická; (16) plakáty, kalendáře, obaly všeho druhu papírové, listy, pytlíky a sáčky pro obalovou techniku spadající do této třídy, papírové tašky; (35) převod (konverze) dokumentů, dat či jiných údajů z fyzických médií na elektronická média v rámci třídy, šíření propagačních informací, reklamní a propagační činnost, rozšiřování a poskytování reklamních a inzertních materiálů - periodických a neperiodických tiskovin, zejména novin, časopisů určených pro reklamu a propagaci, prospektů, letáků, katalogů, reklamní literatury, brožur v tištěné podobě, na jiných nosných médiích či prostřednictvím sítě Internet nebo jiné obdobné veřejné či neveřejné telekomunikační sítě, rozhlasová a venkovní reklama, vyhledávání dopravních prostředků a mobilních objektů; (37) opravy a údržba radiokomunikačních zařízení a systémů, montáž, servis a opravy motorových vozidel a zabezpečovacích systémů pro vozidla a další mobilní prostředky; (39) sledování dopravních prostředků, vyhledávání umístění dopravních prostředků pomocí GPS a GRPS systémů.  
(730) **Commander systems, s.r.o.**, Vinohradská 2396/184, Praha 3, 13000, CZ

(210) **O-436403**  
(220) 11.04.2006  
(320) 11.04.2006  
(511) 9, 12, 16, 35, 37, 39, 45  
(540)

### Commander systems

(510) (9) elektronická zabezpečovací a poplašná zařízení proti odcizení motorových vozidel a proti krádežím a nežádoucím vniknutím, zejména imobilizéry, alarmy, lokátory, satelitní a mobilní komunikační přístroje a zařízení, určená zejména k ochraně a sledování dopravních prostředků a mobilních objektů, jejich navigaci, ovládání, měření a placení, vyhledávací a monitorovací zařízení vozidel po jejich odcizení; (12) zabezpečovací poplašná zařízení proti odcizení vozidel, ne elektrická; (16) papír, lepenka a výrobky z těchto materiálů zatříděné ve třídě 16, výrobky z papíru, plakáty, kalendáře, obaly všeho druhu papírové, listy, pytlíky a sáčky pro obalovou techniku spadající do této třídy,

papírové tašky, tiskoviny, tiskopisy, časopisy, periodika, knihy, databázové produkty v papírové formě, databáze v papírové formě, tiskoviny z oblasti telekomunikací; (35) převod (konverze) dokumentů, dat či jiných údajů z fyzických médií na elektronická média v rámci třídy, šíření propagačních informací, reklamní a propagační činnost, rozšiřování a poskytování reklamních a inzertních materiálů - periodických a neperiodických tiskovin, zejména novin, časopisů určených pro reklamu a propagaci, prospektů, letáků, katalogů, reklamní literatury, brožur v tištěné podobě, na jiných nosných médiích či prostřednictvím sítě Internet nebo jiné obdobné veřejné či neveřejné telekomunikační sítě, rozhlasová a venkovní reklama, vyhledávání dopravních prostředků a mobilních objektů; (37) opravy a údržba radiokomunikačních zařízení a systémů, montáž, servis a opravy motorových vozidel a zabezpečovacích systémů pro vozidla a další mobilní prostředky; (39) sledování dopravních prostředků, vyhledávání umístění dopravních prostředků pomocí GPS a GRPS systémů; (45) obstaravatelské služby v oblasti zabezpečovací techniky, služby zajišťující ostrahu majetku a osob, monitorování bezpečnostních a poplašných zařízení.

(730) **Commander systems, s.r.o.**, Vinohradská 2396/184, Praha 3, 13000, CZ

(210) **O-446910**  
(220) 29.03.2007  
(320) 29.03.2007  
(511) 35  
(540)



(510) (35) propagační činnost, reklama, obchodní administrativní, kancelářské práce.  
(730) **Ivona Novotná - Yachting 2000**, Vyšehrad 154, Český Krumlov, 38101, CZ

(210) **O-451683**  
(220) 10.09.2007  
(320) 10.09.2007  
(511) 43  
(540)

### VE MLÝNĚ

(510) (43) automaty, bary, bufety, hotelové služby, jídelny, kavárny, motely, penziony, restaurace, samoobslužné restaurace, ubytovací služby.  
(730) **Kluger Karel**, Lukavice 38, Lukavice, 51603, CZ

(210) **O-451996**  
(220) 18.09.2007  
(320) 18.09.2007  
(511) 35, 36, 41  
(540)

### INTERCHARM s.r.o.

(510) (35) reklamní, inzertní a propagační činnost, marketing, reklamní, inzertní a propagační činnost prostřednictvím jakéhokoliv média, prostřednictvím telefonní sítě nebo datové sítě nebo informační sítě nebo elektronické sítě nebo komunikační sítě nebo počítačové sítě, poskytování informací a jiných informačních produktů komerčního nebo reklamního charakteru, informačních produktů reklamního charakteru, multimediálních informací komerčního charakteru, komerční využití Internetu v oblastech komerčních internetových médií a vyhledávacích služeb, prezentace uživatelů na stránkách World Wide Web v počítačové síti Internet, on-line inzerce, činnost reklamní agentury, zprostředkovatelská činnost v rámci obchodních vztahů v oblasti známkových tříd 35, 36 a 41,

zprostředkování v oblasti obchodu se službami v rámci tříd 35, 36 a 41, pořádání výstav, veletrhů a předváděcích akcí se zaměřením na komerční a reklamní účely, pořádání výstav, veletrhů, předváděcích a prodejních akcí se zaměřením na oblast kosmetiky a kadeřnictví, obchodní a ekonomické poradenství, obchodní a marketingová činnost; (36) poskytování finančních informací, provádění finančních analýz, finanční odhady a oceňování, finanční poradenství, finanční řízení, leasingové financování koupě, zprostředkování půjček, zprostředkování finančních operací, činnost realitní kanceláře, zprostředkování pronájmů a nájmu veškerých nemovitostí, pronájem a nájem bytových a nebytových prostor, správa realit a nemovitostí, správa majetku, zprostředkovatelské a poradenské služby v oblasti investic a realit, investorská činnost v oblasti výstavby, obchodní činnost v oblasti realit, finančnictví, zprostředkovatelská činnost v oblasti realit a finančnictví; (41) agenturní činnost v oblasti kultury, pořádání, vedení a organizování kulturních, charitativních, sportovních a jiných akcí, konferencí, briefinků, seminářů a výstav, organizování, provozování a pořádání setkání všeho druhu, pořádání odborných soutěží, kulturních a vzdělávacích výstav, veletrhů, přehlídek, prodejních a obdobných akcí, odborné soutěže v rámci veletrhů kosmetiky a kadeřnictví, vydavatelská a nakladatelská činnost, nakladatelství a vydavatelství periodických a neperiodických publikací v tištěné i elektronické podobě a CD nosičů, činnost knižních klubů, ediční činnost, publikační činnost, vydávání elektronických knih a časopisů on-line, zprostředkovatelská činnost v oblasti nakladatelství a vydavatelství a vystavovatelství, tvorba kulturních programů, pořady pro rozhlasové a televizní vysílání, nahrávání nosičů zvukových nebo obrazově zvukových, půjčování, rozšiřování a rozmnožování nahraných zvukových a/nebo obrazově zvukových záznamů, školící, vzdělávací, lektorská a konzultační činnost, pořádání, organizování a vedení odborných kurzů, školení a jiných vzdělávacích akcí, výchovná činnost, knihovny.

(730) **INTERCHARM s.r.o.**, Terasovitá 955-6, Praha 4, 14700, CZ  
(740) **BOHEMIA PATENT**, Ing. Jana Vandělková, Spálená 29, Praha 1, 11000

(210) **O-454458**  
(220) 10.12.2007  
(320) 10.12.2007  
(511) 6, 9  
(540)



(510) (6) svorníky a spojovací prvky - čepy (kovové), matice šroubové (kovové), nýty (kovové), šrouby (kovové), vše v rámci této třídy; (9) svářecí technika - svářecí přístroje (elektrické-), svářecí zařízení elektrické, sváření elektrickým obloukem (zařízení na-), vše v rámci této třídy.  
(590) Barevná  
(730) **Hana Pospíšilová - PROWELD**, Sokolovská třída 2783/82, Ostrava, 70200, CZ

(210) **O-455192**  
(220) 07.01.2008  
(320) 07.01.2008  
(511) 31  
(540)

### Podle psích zákonů

(510) (31) živá zvířata, krmiva pro zvířata, ptactvo a ryby, slad, sěpiové kosti (pro ptáky v klecích), kosti pro psy, podestýlky pro zvířata, čerstvé ovoce a zelenina, brambory a přípravky z výše uvedeného určené pro použití jako přísady do krmiv.  
(730) **Mars ČR, kom. spol.**, Pražská 320, Poříčí nad Sázavou, 25721, CZ  
(740) **KOREJZOVÁ & SPOL., v.o.s.**, JUDr. Petra Korejzová, advokátka, Korunní 810/104 E, Praha 10, 10100

(210) **O-456065**  
(220) 01.02.2008  
(320) 01.02.2008  
(511) 18, 25, 28  
(540)



(510) (18) kůže, imitace kůže, výrobky z těchto materiálů, které nejsou zahrnuty do jiných tříd, kůže ze zvířat, kožená galanterie, brašnářské výrobky, kabely, brašny, batohy, pouzdra a obaly z kůže, kufrů a zavazadla, jako nákupní tašky, cestovní tašky, školní aktovky, batohy, kabelky, doplňky z kůže a jejich imitací, deštníky, slunečníky a hole, biče, sedla a jiné sedlářské výrobky; (25) pánské, dámské a dětské oděvy, jako kalhoty, košile, svetry, pulovry, kabáty, prádlo, spodní prádlo, veškeré sportovní oblečení včetně oblečení pro camping, turistiku a horolezectví, dětské a kojenecké zboží v rámci této třídy, pláště, kostýmy, zakázkové oděvy, obuv, sportovní obuv, opasky; (28) sportovní potřeby a oblečení zařazené do této třídy, hry, hračky, potřeby pro gymnastiku a sport, které nejsou uvedeny v jiných třídách, potřeby pro camping, turistiku a horolezectví v rámci této třídy, vánoční ozdoby.  
(590) Barevná  
(730) **Vaculík Alexandr**, Ohrada 1859/21, Vsetín, 75501, CZ  
(740) Ing. Zdeněk Kučera, Padělký 548, P.O.BOX 92, Slušovice, 76315

(210) **O-456538**  
(220) 18.02.2008  
(320) 18.02.2008  
(511) 9, 16, 35, 37, 42  
(540)

## DATACENTRUM

(510) (9) přístroje pro zpracování informací, výpočetní technika, programy a výrobky software; (16) kancelářské potřeby (vyjma nábytku), papírové a tiskárenské výrobky, zvláště manuály k software, letáky, návody k výrobkům, fotografie, plakáty, kalendáře; (35) automatizované zpracování dat, dodavatelské zpracování ekonomických agend pro jiné organizace, zprostředkování obchodní činnosti ve výpočetní technice; (37) montáž a opravy výpočetní techniky, kancelářské techniky a elektroniky; (42) tvorba, vývoj, pronájem a poskytování software.  
(590) Barevná  
(730) **DATACENTRUM systems & consulting, a.s.**, Kloboukova 77/1235, Praha 4, 14800, CZ  
(740) **PROPATENT**, Ing. Vlasta Sedláčková, Ke Kateřinkám 1393, Praha 4, 14900

(210) **O-456602**  
(220) 19.02.2008  
(320) 19.02.2008  
(511) 35, 41



(540)

# FOR WASTE

(510) (35) výstavy a veletrhy pro obchodní a reklamní účely, jejich organizování a pořádání, odborné poradenství, vztahující se k organizování komerčních výstav a veletrhů, inzertní, reklamní a propagační služby, poskytování pomoci při provozu obchodu, marketing, průzkumy a analýzy trhu, to vše v oblasti výstavnictví; (41) výchovná, vzdělávací a zábavní činnost, pořádání odborných setkání, např. školení, kurzů, konferencí a symposií, přednášek, to vše v oblasti výstavnictví, organizování a pořádání výstav a veletrhů ke vzdělávacím, kulturním, výchovným a zábavním účelům, odborné poradenství, vztahující se k organizování vzdělávacích, kulturních, výchovných a zábavních výstav a veletrhů, pořádání soutěží, nakladatelská a vydavatelská činnost.

(730) **ABF, a.s.**, Václavské nám. 29, Praha 1, 11000, CZ

(740) Ing. Pavel Reichel, Lopatecká 14, Praha 4, 14700

(210) **O-457531**

(220) 21.03.2008

(320) 21.03.2008

(511) 16, 35, 39, 41, 42

(540)



## Logistická Akademie

(510) (16) odborná literatura, výukové materiály, skripta, dokumentované případové studie, manuály, knihy, časopisy, tiskoviny, periodika; (35) činnost podnikatelských, organizačních a ekonomických poradců, zprostředkování obchodu, zejména v oblasti logistických služeb, poskytování poradenských služeb v oblasti služeb uvedených v této třídě a interim managementu; (39) poskytování poradenských služeb a interim managementu v oblasti logistiky, provádění logistických auditů a expertíz; (41) pořádání, realizace odborných kurzů, seminářů, školení, odborných konferencí, workshopů a jiných vzdělávacích akcí včetně lektorské činnosti, pořádání odborných kurzů, školení a jiných vzdělávacích akcí včetně lektorské činnosti; (42) certifikace personálu v oblasti logistiky ve stupních - provozní logistik, manažer logistiky, inženýr logistiky, trenér a konzultant logistiky, auditor logistiky.

(730) **PQL poradenství pro kvalitu a logistiku, s.r.o.**, Žerotínova 1051/19, Ostrava - Moravská Ostrava, 70200, CZ

(740) HM PARTNERS s. r. o., Ing. Zdeněk Michálek, 28. října 150, Ostrava, 70200

(210) **O-457533**

(220) 21.03.2008

(320) 21.03.2008

(511) 16, 35, 39, 41, 42

(540)



## Logistics Academy

(510) (16) odborná literatura, výukové materiály, skripta, dokumentované případové studie, manuály, knihy, časopisy, tiskoviny, periodika; (35) činnost podnikatelských,

organizačních a ekonomických poradců, zprostředkování obchodu, zejména v oblasti logistických služeb, poskytování poradenských služeb v oblasti služeb uvedených v této třídě a interim managementu; (39) poskytování poradenských služeb a interim managementu v oblasti logistiky, provádění logistických auditů a expertíz; (41) pořádání, realizace odborných kurzů, seminářů, školení, odborných konferencí, workshopů a jiných vzdělávacích akcí včetně lektorské činnosti, pořádání odborných kurzů, školení a jiných vzdělávacích akcí včetně lektorské činnosti; (42) certifikace personálu v oblasti logistiky ve stupních - provozní logistik, manažer logistiky, inženýr logistiky, trenér a konzultant logistiky, auditor logistiky.

(730) **PQL poradenství pro kvalitu a logistiku, s.r.o.**, Žerotínova 1051/19, Ostrava - Moravská Ostrava, 70200, CZ

(740) HM PARTNERS s. r. o., Ing. Zdeněk Michálek, 28. října 150, Ostrava, 70200

(210) **O-457560**

(220) 25.03.2008

(320) 25.03.2008

(511) 9, 16, 35, 38, 39, 41, 42, 45

(540)

## ARTIME

(510) (9) data, databáze a jiné informační produkty na magnetických, elektronických a optických nosičích, související software a hardware, nosiče dat všeho druhu spadající do tř. 9, elektronické a datové sítě, pohledy ilustrované se zvukovou nahrávkou, nosiče záznamů nahrané i nenahrané, videokazety nahrané i nenahrané, audiokazety nahrané i nenahrané, audiovizuální programy, audioprogramy, audiovizuální díla, audiovizuální díla v digitální podobě, filmy, hudební díla, CD a DVD disky, informace a záznamy v elektronické podobě, multimediální aplikace, elektronické multimediální nebo elektronické informační katalogy, elektronické časopisy, elektronická periodika a knihy v elektronické podobě, obaly na zvukové nosiče a videokazety; (16) papír, výrobky z papíru, periodické a neperiodické publikace, knihy, učebnice a učební pomůcky, časopisy, brožury, fotografie, portréty, obrazy, grafiky, informační produkty na papírových nosičích, letáky, plakáty, data a databáze na papírových nosičích, tištěné manuály, reklamní, propagační a uživatelské výrobky z papíru, kupř. pohlednice, dopisní papíry, obálky, přání, hudební přání, kalendáře, samolepky, obtisky, vystřihovánky, kartičky, balicí papír, tašky, sešity, skicáky, akvarely, architektonické makety, grafické reprodukcce, umělecké litografie, malířská plátna, malířské stojany, materiály na modelování, pečetě barvy vodové, pleny papírové, gumy na mazání, hmota modelovací, inkousty, kapesníky papírové, nože a nožičky (kancelářské potřeby), ořezávátka, papír toaletní, ubrusky papírové, ubrusy papírové, pastelky, poštovní známky, potřeby na psaní, praporečky papírové, pravítka, prostírání papírové, pytlíky papírové, razítka, ručníky papírové, učební pomůcky kromě přístrojů, fólie na balení z plastických hmot, malířské válečky, zápisníky, zpěvníky, stojany a stojánky na fotografie; (35) propagační, reklamní a inzertní činnost, reklamní materiály (aktualizace), předvádění zboží, reklamní agentura, aktualizování reklamních materiálů, rozšiřování a zaslání reklamních materiálů, především letáků, prospektů, katalogů, periodických a neperiodických publikací, tiskovin a různých vzorků, pronájem reklamní plochy, vydávání reklamních textů, rozhlasová a televizní reklama, venkovní reklama, organizace a pořádání výstav ke komerčním a reklamním účelům, příprava elektronických pozvánek, prezentace hokejových utkání a mistrovství, prezentace uživatelů na stránkách World Wide Web v počítačové síti Internet, činnost organizačních a ekonomických poradců, ekonomické prognózy, komerční informační kancelář, systemizace informací do počítačové databáze, obchodní průzkum, průzkum trhu, zprostředkovatelská činnost v oblasti obchodu s výrobky uvedenými ve třídě 9 a 16, marketingu, reklamy, inzerce, výstav s obchodním zaměřením, pomoc při řízení obchodní činnosti, služby a poradenství v obchodní činnosti, obchodní nebo podnikatelské informace, marketingové studie, organizační poradenství, zprostředkovávání obchodních kontaktů, provádění obchodních operací, komerční využití Internetu v oblastech komerčních internetových médií a vyhledávacích služeb, on-line inzerce, merchadising, franchising, umělecká agentura ve tř. 35, provozování galerie, reklamní činnost, aukce, výstavy k reklamním a obchodním účelům, zprostředkování v oblasti obchodu, zejména v oblasti výtvarného

umění, včetně nákupu a prodeje uměleckých děl, provádění agenturní činnosti v oblasti výtvarného umění, vedení a správa hotelu, pořádání castingu; (38) telekomunikace, služby umožňující komunikaci jedné osoby s druhou, televizní vysílání, rozhlasové vysílání, digitální vysílání, televizní vysílání programů, televizní vysílání zábavních, vzdělávacích, výchovných, soutěžních, diskusních a informačních pořadů, telematika, šíření, výměna nebo získávání zpráv a informací, šíření elektronických časopisů, informací, elektronických periodik, knih v elektronické podobě, audio nebo audiovizuálních děl prostřednictvím informační nebo datové nebo elektronické nebo komunikační nebo telekomunikační nebo počítačové sítě, zejména Internetu, pomocí satelitů aj., informační služby na Internetu související s televizním vysíláním, služby na Internetu související s televizním vysíláním, komunikace, poradenská činnost v oblasti poskytování služeb formou sdělovacích prostředků, telekomunikací, informační služby v oblasti telekomunikací, informační kancelář, poskytování informačních služeb prostřednictvím počítačů, pronájem komunikačních míst, šíření audiovizuálních děl; (39) poskytování a zprostředkování cestovních služeb, organizační zajišťování a pořádání tematických a pobytových poznávacích a odborných zájezdů a pobytů, tvorba cestovních programů a informací; (41) zprostředkovatelská činnost v oblasti výchovy, vzdělávání, kultury, zábavy a sportu, organizování a pořádání kulturních, výchovných, vzdělávacích, zábavních a sportovních akcí, slavností a přehlídek, organizování a pořádání festivalů, zprostředkování a organizování divadelních a hudebních a filmových představení, pořádání soutěží a festivalů včetně soutěží krásy, služby v oblasti estrády, kino, vedení a organizování seminářů, kongresů, konferencí a sympozií, organizování, zprostředkování a pořádání výstav, soutěží a kulturních a společenských akcí, předprodej vstupenek, divadelně-šermířská představení, pořádání městských a hradních slavností, hudební a taneční představení, zprostředkování předvádění dobových řemesel, pořádání kulturně-historických programů na hradech, zámcích a v centrech obcí, agenturní činnost v oblasti kultury, umění, zábavy a sportu, provozování fitness center, organizování kvalifikačních kurzů pro modelky a manekýnky, agenturní činnost v oblasti modelingu, umělecké fotografování, agenturní činnost v zastupování výkonných umělců, poradenská a konzultační činnost v oblasti kultury, módní přehlídky, nakladatelství a vydavatelství, ediční činnost, publikační činnost, nahrávání nosičů zvukových nebo obrazově zvukových, půjčování nahraných zvukových a zvukově obrazových záznamů, tvorba audiovizuálních děl, tvorba elektronických časopisů, periodik a knih, televizní zpravodajství, TV produkce, filmová produkce, televizní výroba programů, tvorba programů, tvorba a výroba televizních a audiovizuálních programů; (42) průmyslový design, obalový design, oděvní návrhářství; (45) správa autorských práv.

(730) **Jiříček Karel**, Lelekovice 705/E, Lelekovice, 66431, CZ

(740) Ing. Petr Soukup, patentový zástupce, Vídeňská 8, Olomouc, 77200

(210) **O-457817**

(220) 02.04.2008

(320) 02.04.2008

(511) 16, 38

(540)

**pcm.cz**

(510) (16) alba, atlasy, brožury, časopisy - komiksy, časopisy (periodika), fotografie, grafické reprodukcce, grafiky, kalendáře, katalogy, knihy, knížky (brožované), lepenka, lístky, litografie, manuály, mapy, papír, prospekty, příručky, publikace, rytiny, samolepky, sešity, tikety, tiskopisy, s výjimkou výrobků vztahujících se k endoprotézám a s výjimkou výrobků týkajících se konzultací, školení, vyučování a výcviku; (38) počítačová komunikace, poskytování dat, informací nebo obrázků a přenos zpráv a obrazových informací pomocí Internetu.

(730) **IKOTECH, s.r.o.**, Ohradní 1369/8, Praha 4, 14501, CZ

(210) **O-457894**

(220) 04.04.2008

(320) 04.04.2008

(511) 9, 38, 41

(540)

**EuroArt Praha**

(510) (9) zvukové a zvukově-obrazové záznamy na nosičích; (38) šíření zvukových a zvukově-obrazových záznamů po sítích, např. po Internetu; (41) pořádání koncertů a festivalů, agenturní činnost v oblasti kultury, rozmnožování a nahrávání zvukových a zvukově-obrazových záznamů.

(730) **Kekula Josef MGA.**, V rohožníku 519, Praha 10 - Dubeč, 10700, CZ

(210) **O-457917**

(220) 07.04.2008

(320) 07.04.2008

(511) 29, 31, 40

(540)

**XAVEROV**

(510) (29) maso, masné výrobky, masové konzervy, ryby a potraviny z ryb zařazené do této třídy, zvěřina, korýši, měkkýši, sumýši, drůbež neživá, opracovaná, játra, játrová paštika, huspenina a aspik, klobásy, salámy, párky, zmrazené maso, masové šťávy, polévky; (31) drůbež na chov, vejce na líhnutí (násadová, oplodněná), hrabavá drůbež jednodenní, hrabavá drůbež jatečná, krmiva pro zvířata, zemědělské výrobky zařazené v této třídě; (40) konzervování potravin, uzení potravin, zejména masa.

(730) **XAVEROV, a.s.**, V lužích 735/6, Praha 4, 14200, CZ

(740) JUDr. Oldřich Studený, Komunardů 36, Praha 7, 17000

(210) **O-458030**

(220) 09.04.2008

(320) 09.04.2008

(511) 9, 16, 41, 42

(540)



(510) (9) záznamy zvukové a optické, nahrávky na nosičích v oborově dále uvedených oblastech, vše v rámci této třídy; (16) výrobky z papíru, tiskařské výrobky, časopisy, periodika, fotografie, grafické reprodukcce, kalendáře, knihy, manuály, plakáty, publikace, propagační materiály, školní pomůcky - učební a vyučovací pomůcky z oblasti výživy, zdraví, cvičení, zdravého životního stylu, ekologie a ochrany životního prostředí, vše v rámci této třídy; (41) výchova, vzdělávání, zábava, sportovní a kulturní aktivity, organizování a tvorba programů pro fitness, výživu a zdravý životní styl, pro ekologii a ochranu životního prostředí, organizování a vedení seminářů, konzultací, školení, korešpondenčních kurzů, denních kurzů, soutěží (zábavních, vzdělávacích, sportovních), výchovně-vzdělávací služby, organizace a programová nabídka pro prázdninové tábory a rekreace, služby pro oddech, kluby zdraví a klubové služby, provozování sportovních zařízení a volno-časových aktivit, vydávání knih, nahrávání (záznamy) video-pásek, vydávání CD a DVD nosičů obsahově zaměřených na výživu, cvičení, zdraví, zdravý životní styl, ekologii, vše v rámci této třídy; (42) tvorba a aktualizace speciálních programů, zaměřených na výuku v oboru výživy, cvičení, zdraví, zdravého životního stylu a ekologie.

(730) **ZDRAVÁ BUDOUCNOST o.s.**, Veverkova 1631/5, Hradec Králové, 50002, CZ

(210) **O-458115**

(220) 11.04.2008

(320) 11.04.2008

(511) 9, 16, 38, 39, 41

(540)

**Jak to vidí...**

(510) (9) nahrané a nenahrané nosiče záznamů zvuku a obrazu, zejména audiokazety, videokazety, magnetofonové pásky, gramofonové desky, kompaktní disky, video-disky; (16) propagační tiskoviny, zejména katalogy, prospekty, plakáty, fotografie, knihy, časopisy, periodické a neperiodické tiskoviny; (38) provozování rozhlasového vysílání, hudební vysílání; (39)

- (540) archivování rozhlasových fondů; (41) činnost vzdělávací, zábavná a vyučovací, pořádání koncertů, agentážní činnost v oblasti umění a kultury, pořádání hudebních soutěží, tvorba rozhlasových programů, rozhlasové zpravodajství, publicistika.
- (730) **Český rozhlas**, Vinohradská 12, Praha 2, 12099, CZ
- (740) Advokátní kancelář JUDr. Filip Winter, Mgr. Michaela Vavreková, Na Příkopě 25, Praha 1, 11000

(210) **O-458190**

- (220) 15.04.2008  
(320) 15.04.2008  
(511) 32, 33, 43  
(540)



- (510) (32) nealkoholické nápoje, minerální, šumivé, iontové a energetické nápoje, izotonické nápoje, sirupy, koncentráty a jiné přípravky pro přípravu nápojů, ovocné a zeleninové šťávy, mošty, ovocné nektary a nápoje z ovocných šťáv, stolní a minerální vody, diabetické a dietetické nápoje neléčebné, práškové nealkoholické nápoje, prášky na přípravu nápojů, bioformační širokospektrální regenerační nápoje, proteinové nápoje, nenávykové nápoje pro stimulaci a regeneraci organismu a/nebo ke zvýšení jeho výkonnosti, koncentráty k výrobě nápojů fortifikované stopovými prvky, vitamíny, přírodními nebo minerálními extrakty, aperitivy nealkoholické, nealkoholické výtažky z ovoce, zeleninové šťávy, mléko arašidové jako nápoj, mléko mandlové jako nápoj; (33) alkoholické výtažky z ovoce, ovocné koktejly obsahující alkohol, alkoholické esence, alkoholické extrakty, energetické nápoje obsahující alkohol; (43) odborné konzultační a poradenské služby v potravinářství, včetně dietetických výrobků a výrobků pro zvláštní výživu.
- (590) Barevná
- (730) **PINELLI spol. s r.o.**, Svobodná Ves č. 50, Čáslav, 28601, CZ
- (740) Kocián Šolc Balaščík advokátní kancelář, Mgr. Lenka Peštová, Jungmannova 24, Praha 1, 11000

(210) **O-458242**

- (220) 17.04.2008  
(320) 17.04.2008  
(511) 16, 21, 25  
(540)



- (510) (16) papírenské zboží, výrobky z papíru, spadající do této třídy, kalendáře, tiskoviny, fotografie, letáky, plakáty, pohlednice; (21) výrobky z porcelánu, keramiky, skla, hrnečky, sklenice, talíře, vše spadající do této třídy; (25) oděvy, obuv, kloboučnické zboží, trička, mikiny.
- (730) **Rimarčík Martin**, Zárubova 493/24, Praha 4 - Kamýk, 14200, CZ

(210) **O-458416**

- (220) 23.04.2008  
(320) 23.04.2008  
(511) 3, 5

# HANDSCLEAN

- (510) (3) kosmetika, přípravky pro čištění a odmašťování, přípravky pro suché čištění bez použití vody, mýdla; (5) dezinfekční prostředky.
- (730) **ELEZIONE s.r.o.**, Skřivanova 5, Brno, 60200, CZ
- (740) JUDr. Petr Přehnil, Ph.D., Doležalova 3, Brno, 61600

(210) **O-458582**

- (220) 28.04.2008  
(320) 28.04.2008  
(511) 9, 35, 42  
(540)



- (510) (9) počítačové programy a software, elektronická identifikační zařízení, elektronická zařízení pro zabezpečení tisku a kopírování, magnetické a bezkontaktní identifikační karty, karty s čárovým kódem, elektronická zařízení pro sběr dat, automatické platební terminály, elektronická a počítačová zařízení pro řízení a ovládání; (35) propagační činnost, reklama, zpracování dat, zpracování textů a správa počítačových souborů; (42) vývoj, návrh a úpravy počítačového hardware a software, vyhodnocování dat o provozu zařízení (expertízy), výzkum a posudky v oblasti vědy a techniky, vědecký výzkum pro lékařské účely.
- (730) **Y SOFT, s.r.o.**, U Kněžské louky 18, Praha 3, 13000, CZ

(210) **O-458629**

- (220) 28.04.2008  
(320) 28.04.2008  
(511) 29, 33, 35  
(540)



- (510) (29) maso, ryby, drůbež, měkkýši, koryši, uzeniny, zvěřina, kaviár, saláty z masa, zvěřiny, ryb, drůbeže, masové výtažky, ovoce a zelenina, luštěniny, konzervované, sušené a zavařené, bramborové výrobky jako krokety, hranolky, čipsy, tyčinky, polotovary a hotové výrobky, zvláště polévky, dušená jídla, smažená jídla, sušené potraviny, želé, džemy, kompoty, vejce, mléko a mléčné výrobky, oleje a tuky jedlé; (33) alkoholické nápoje (s výjimkou pív); (35) reklamní agentura, propagační činnost, pomoc při řízení obchodní činnosti, obchodní administrativa, kancelářské práce, propagační publikace - rozšiřování, obchodní informace, inzerce reklamní, reklamní texty (psaní), reklama on-line, aktualizace reklamních materiálů, výstavy - organizování výstav na pomoc obchodu a výstav reklamních, přeskupování různých výrobků (kromě jejich přepravy) pro třetí osoby za účelem umožnit spotřebiteli, aby si tyto výrobky mohli pohodlně prohlížet a nakupovat.
- (730) **Musil Jiří**, Gagarinova 761, Liberec, 46007, CZ
- (740) Bc. Kamil Kolátor, 28. října 2015/23, Jablonec nad Nisou, 44601

- (210) **O-458686**  
(220) 30.04.2008  
(320) 30.04.2008  
(511) 11, 18, 20, 35  
(540)



- (510) (11) přístroje pro osvětlení, topení, výrobu páry, pro vaření, přístroje chladicí, pro sušení, ventilaci, klimatizaci, rozvod vody a plynů a jejich příslušenství jako např. kotle, hořáky, vařiče, chladničky, topení a zdroje k topení, teplogenerátory, vodní a plynové zásobníky apod.; (18) výrobky z kůže a z její imitace jako například kufry, zavazadla, deštníky a slunečníky, hole, biče a sedlářské výrobky; (20) nábytek, zrcadla, rámy, zejména zahradní a campingový nábytek a příslušenství všeho druhu; (35) zprostředkovatelská a obstaravatelská činnost v oblasti obchodu s výrobky uvedenými ve tř. 11, 18 a 20 a dále s nádobím a náčiním pro domácnost všeho druhu, ručním nářadím, bazény a bazénovým příslušenstvím, hadicemi a zavlažovači všeho druhu, se sítěmi, provazy, plachtami, pytlí, spacáky, stany, nafukovacími čluny, hračkami, hrami, sportovními potřebami a houpáčkami, reklama, propagace, inzerce a poskytování obchodních informací prostřednictvím všech druhů médií, marketing, provozování internetového obchodu.
- (730) **Voplatek Tomáš**, Zahradní 354, Vědomice, 41301, CZ  
(740) Ing. Michal Jupa, patentový zástupce, Na Baních 1385, Praha 5 - Zbraslav, 15600

- (210) **O-458702**  
(220) 30.04.2008  
(320) 30.04.2008  
(511) 35, 36, 37, 39, 42, 43, 45  
(540)

### NAVATYP

- (510) (35) reklamní, marketingová a inzertní činnost, průzkumy trhu, činnost podnikatelských, ekonomických, organizačních a daňových poradců, obchodní management, řízení podniků, administrativní/kancelářské služby, daňové a účetní služby, automatizované zpracování dat, správa obchodních dat, obchodní zastoupení jiných podnikatelských subjektů, obchodní zprostředkování, zprostředkování obchodu s dopravními prostředky - novými či ojetými, služby autosalónu a autobazaru, zprostředkování obchodu s autopříslušenstvím a náhradními díly, elektronický obchod - prodej vozidel, náhradních dílů, autopříslušenství a stavebního materiálu přes Internet, pořádání komerčních a reklamních akcí, předvádění výrobků, distribuce zboží k reklamním účelům; (36) realitní služby, činnosti realitní kanceláře, makléřské služby, developerská činnost, poradenství při koupi a pronájmu nemovitosti, aukce - dražební činnost, směnárenská činnost, zprostředkování prodeje a pronájmu movitého i nemovitého majetku, investiční činnosti, financování ve výstavbě, správa a pronájem nemovitého majetku, finanční služby - zprostředkování investic, služby finančních poradců, leasingové služby, zprostředkování pojištění; (37) stavební činnost - provádění staveb včetně jejich změn, udržovacích prací na nich a jejich odstraňování, hornická činnost, zednictví, malířství a lakýrnictví, instalační služby - elektro, voda a plyn, pokrývačství, podlahářství, stavební izolace, sanace budov, topenářství, stavebně-montážní služby všeho druhu, montáž lešení, stavební informace, stavební dozor, pronájem stavebních strojů a mechanismů, montáž a opravy vyhrazených elektrických a plynových zařízení, čistící a úklidové služby interiérů a exteriérů, čištění a úklid komunikací a veřejných prostranství, praní, žehlení a čištění oděvů; (39) dopravní služby - doprava/přeprava osob i zboží/nákladu, poskytování informací o dopravě, rezervace cesty/dopravy, služby cestovní kanceláře, logistické služby všeho druhu - provoz autoparku, organizování dopravy, zprostředkování dopravy, skladování, nakládání a vykládání nákladu, poskytování dopravních informací a konzultace/poradenství v dopravě, provoz a pronájem dopravních prostředků, skladů, parkovišť, garáží, pozemních komunikací a

odstavných ploch, distribuční služby - provoz vodovodů a kanalizací; (42) projektová a konstrukční činnost ve výstavbě, architektonické služby, geodetické služby, geologický a stavební průzkum, technicko-inženýrská činnost ve stavebnictví, technicko-stavební odborné poradenství a konzultace, zkoušky materiálů, poskytování stavebního software - programování počítačů, testování - zkoušky materiálů, průmyslový design; (43) hostinská činnost - provoz restaurantů, kaváren, čajoven, cukráren, vináren, barů, zařízení rychlého stravování či jiných stravovacích podniků, cateringové služby, ubytovací činnost - provoz hotelů, penzionů, motelů, hotelů, kempů a jiných ubytovacích zařízení, poskytování informací o pohostinství a ubytování, rezervace místa/pobytu; (45) bezpečnostní služby, ostraha majetku a ochrana osob.

- (730) **NAVATYP a.s.**, Revoluční 25/767, Praha 1, 11000, CZ  
(740) Ing. Jiří Střelák, Pařížská 17, Praha 1, 11000

- (210) **O-458703**  
(220) 30.04.2008  
(320) 30.04.2008  
(511) 20, 40, 42  
(540)



- (510) (20) snímatelné kryty nebo vložky pro dřezy, nekovové kování na dveře, nekovový závěs u dveří, dveřní kliky nekovové, dvířka k nábytku, gauče, skříňky na hračky, kancelářský nábytek, kartotéky (nábytek), kolečka k nábytku nekovová, kolečka k postelím nekovová, komody, kontejnery nekovové, konzole na záclony a závěsy, kování na okna nekovové, kování na postele, křesla, matrace, nábytek, nábytek (bytové zařízení), části nábytku ze dřeva, nábytek kovový, lišty z umělých hmot k nábytku, nekovové obložení nábytku, nábytek školní, pohovky, pohovky čalouněné s podnožkou, police, nábytkové police, police do registračních skříní, police na knihy (nábytek), dřevěné pelesti k postelím, prádelníky se zásuvkami, proutěné zboží, přepravy nekovové, příborníky, psací stoly, ratan, regály, sedadla kovová, sekretáře, servírovací stoly pojízdné, tyče na přidržení koberce na schodiště, nekovové stupně schodů, skříně, skříně registrační, skříňky na ručníky (nábytek), skříňky na jídlo (spížíni), skříňky na léky, stoly na květiny, stoly odkládací, stoly pojízdné pro počítače, stoly pracovní (školní lavice), stoly toaletní, desky na stoly, stoly kovové, stoly, stoly pracovní, židle, židle vysoké pro děti; (40) zpracování dřeva, montáž materiálů na objednávku pro třetí osoby, kovářství; (42) navrhování (průmyslový design), navrhování obalů, obalový design, interiérová výzdoba, design průmyslový, architektonické poradenství, architektura, projektová činnost, studie technických projektů, projektování, projektové studie technické, umělecký design.
- (590) Barevná  
(730) **JN Interier Česká republika, s.r.o.**, Moskevská 413/5, Praha 10, 10000, CZ  
(740) Mgr. Adam Sigmund, Ladova 1, Praha 2, 12800

- (210) **O-458704**  
(220) 30.04.2008  
(320) 30.04.2008  
(511) 20, 40, 42  
(540)

### JN INTERIER

- (510) (20) snímatelné kryty nebo vložky pro dřezy, nekovové kování na dveře, nekovový závěs u dveří, dveřní kliky nekovové, dvířka k nábytku, gauče, skříňky na hračky, kancelářský nábytek, kartotéky (nábytek), kolečka k nábytku nekovová, kolečka k postelím nekovová, komody, kontejnery nekovové, konzole na záclony a závěsy, kování na okna nekovové, kování na postele, křesla, matrace, nábytek, nábytek (bytové zařízení), části nábytku ze dřeva, nábytek kovový, lišty z umělých hmot k nábytku, nekovové obložení nábytku, nábytek školní, pohovky, pohovky čalouněné s podnožkou, police, nábytkové police, police do

- registračních skříní, police na knihy (nábytek), dřevěné pelesti k postelím, prádelníky se zásuvkami, proutěné zboží, přepravky nekovové, příborníky, psací stoly, ratan, regály, sedadla kovová, sekretáře, servírovací stoly pojízdné, tyče na přidržení koberce na schodiště, nekovové stupně schodů, skříně, skříně registrační, skřínky na ručníky (nábytek), skřínky na jídlo (spíží), skřínky na léky, stoly na květiny, stoly odkládací, stoly pojízdné pro počítače, stoly pracovní (školní lavice), stoly toaletní, desky na stoly, stoly kovové, stoly, stoly pracovní, židle, židle vysoké pro děti; (40) zpracování dřeva, montáž materiálů na objednávku pro třetí osoby, kovářství; (42) navrhování (průmyslový design), navrhování obalů, obalový design, interiérová výzdoba, design průmyslový, architektonické poradenství, architektura, projektová činnost, studie technických projektů, projektování, projektové studie technické, umělecký design.
- (730) **JN Interier Česká republika, s.r.o.**, Moskevská 413/5, Praha 10, 10000, CZ
- (740) Mgr. Adam Sigmund, Ladova 1, Praha 2, 12800

- (210) **O-458705**  
(220) 30.04.2008  
(320) 30.04.2008  
(511) 24, 25, 40  
(540)

- (510) (24) ručníky, stolní ubrusy, ložní prádlo, vyšívané prádlo, přehozy na postele, koupelňové textilie, kapesníky látkové, tkaniny a textilní výrobky, které nejsou uvedeny v jiných třídách; (25) spodní prádlo, trenýrky, kraťasy, oděvy, župany, uniformy, ponožky, kravaty, šály, šátky, rukavice, klobouky, čepice, kožené pásky k oblečení, kalhoty, trička, svetry, bundy, kabáty, punčochy, boty, pracovní pláště, džínové oblečení; (40) dámské a pánské krejčovství, vyšívání, služby spojené s barvením, bělení látek, lemování nebo obšívání látek, nemačková úprava šatstva, úprava a zpracování textilu, zpracování vlny, pronájem pletacích strojů.
- (730) **Příbysl Luděk**, Polešovice 567, Polešovice, 68737, CZ
- (740) PROPATENT, Mgr. Matěj Sedláček, Ke Kateřinkám 1393, Praha 4, 14900

- (210) **O-458728**  
(220) 02.05.2008  
(320) 02.05.2008  
(511) 9, 25  
(540)

## EMERTON

- (510) (9) ochranné oděvy pro průmyslové účely proti úrazu, proti chladu, špině, dešti, vodě, zateplené i nezateplené, bundy, kalhoty, vesty, overaly, pláště, ochranné oděvy proti netoxickým látkám, chemikáliím, oděvy azbestové, oděvy protipožární, oděvy výstražné, například s retroreflexními prvky, ochrana uší proti chladu, klapky na uši, sluchátka, pokrývky hlavy, ochrana kolen - nákolenníky; (25) oděvy proti chladu, špině, dešti, vodě, zateplené i nezateplené, bundy, kalhoty, vesty, overaly, pláště, z textilii, z kůže, imitace kůže i kombinované.
- (730) **ČERVA EXPORT IMPORT a.s.**, Na Radosti 419, Praha 5 - Zličín, 15521, CZ
- (740) Loskotová & partneři Patentová a známková kancelář, Ing. Jarmila Loskotová, K Závětínám 727, Praha 5, 15500

- (210) **O-458729**  
(220) 02.05.2008  
(320) 02.05.2008  
(511) 9, 25  
(540)

## DESMAN

- (510) (9) ochranné oděvy pro průmyslové účely proti úrazu, proti chladu, špině, dešti, vodě, zateplené i nezateplené, bundy, kalhoty, vesty, overaly, pláště, ochranné oděvy proti netoxickým

látkám, chemikáliím, oděvy azbestové, oděvy protipožární, oděvy výstražné, například s retroreflexními prvky, ochrana uší proti chladu, klapky na uši, sluchátka, pokrývky hlavy, ochrana kolen - nákolenníky; (25) oděvy proti chladu, špině, dešti, vodě, zateplené i nezateplené, bundy, kalhoty, vesty, overaly, pláště, z textilii, z kůže, imitace kůže i kombinované.

- (730) **ČERVA EXPORT IMPORT, a.s.**, Na Radosti 419, Praha 5 - Zličín, 15521, CZ
- (740) Loskotová & partneři Patentová a známková kancelář, Ing. Jarmila Loskotová, K Závětínám 727, Praha 5, 15500

- (210) **O-458730**  
(220) 02.05.2008  
(320) 02.05.2008  
(511) 9, 25  
(540)

## STANMORE

- (510) (9) ochranné oděvy pro průmyslové účely proti úrazu, proti chladu, špině, dešti, vodě, zateplené i nezateplené, bundy, kalhoty, vesty, overaly, pláště, ochranné oděvy proti netoxickým látkám, chemikáliím, oděvy azbestové, oděvy protipožární, oděvy výstražné, například s retroreflexními prvky, ochrana uší proti chladu, klapky na uši, sluchátka, pokrývky hlavy, ochrana kolen - nákolenníky; (25) oděvy proti chladu, špině, dešti, vodě, zateplené i nezateplené, bundy, kalhoty, vesty, overaly, pláště, z textilii, z kůže, imitace kůže i kombinované.
- (730) **ČERVA EXPORT IMPORT a.s.**, Na Radosti 419, Praha 5 - Zličín, 15521, CZ
- (740) Loskotová & partneři Patentová a známková kancelář, Ing. Jarmila Loskotová, K Závětínám 727, Praha 5, 15500

- (210) **O-458732**  
(220) 02.05.2008  
(320) 02.05.2008  
(511) 9, 25  
(540)

## RAVEN

- (510) (9) obuv ochranná proti nehodám, ohni, obuv ochranná s retroreflexními prvky; (25) obuv pracovní kožená, gumová, nepromokavá, zateplená i nezateplená, s ocelovou výztuží, obuv s retroreflexními prvky, obuv pro turistiku a rekreační sport.
- (730) **ČERVA EXPORT IMPORT a.s.**, Na Radosti 419, Praha 5 - Zličín, 15521, CZ
- (740) Loskotová & partneři Patentová a známková kancelář, Ing. Jarmila Loskotová, K Závětínám 727, Praha 5, 15500

- (210) **O-458798**  
(220) 05.05.2008  
(320) 05.05.2008  
(511) 3, 5, 30, 32, 35, 36, 37, 41, 43, 44  
(540)

## Luxura

- (510) (3) kosmetika; (5) dezinfekční přípravky, hygienické výrobky, farmaceutické přípravky mimo inzulin, hygienické ubrusy; (30) káva, čaj, kakao, cukr, kávové náhražky, pečivo, cukrovinky, zmrzlina; (32) minerální vody, šumivé nápoje a jiné nealkoholické nápoje; (35) činnost podnikatelských, organizačních a ekonomických poradců, reklamní a propagační činnost a marketing, výstavní akce pro komerční účely; (36) činnost finančních poradců, realitní činnost, správa nemovitostí, zastavárenská činnost; (37) opravy a údržby nemovitostí, zajišťování úklidu, montáž, servis a opravy solárií, souvisejících zařízení a strojů; (41) provozování a pronájem sportovních a fitness zařízení, pořádání sportovních a kulturních aktivit, výchovná, vzdělávací a výcviková činnost, pořádání odborných kurzů a školení, pořádání soutěží krásy; (43) restaurační a hostinská činnost, provozování kaváren a barů, ubytovací služby; (44) péče o hygienu a krásu osob, provozování salónů krásy, provozování solárií, fyzioterapie, manikúra, masáže, zkrášlovací salóny.
- (730) **LUXURA, s.r.o.**, Cimburkova 4, Brno, 61400, CZ

- (210) **O-458803**  
(220) 06.05.2008  
(320) 06.05.2008  
(511) 35, 39, 43



- (540) **KM TRAVEL**
- (510) (35) propagační činnost, reklama, zasílání reklamních a propagačních materiálů zákazníkům, vydávání reklamních, propagačních a inzertních textů, pomoc při řízení obchodní činnosti, poradenství v obchodní činnosti, obchodní administrativa, kancelářské práce, organizování výstav a veletrhů k obchodním a reklamním účelům; (39) obstarávání přepravy zahraničních návštěvníků i tuzemských zákazníků a jejich zavazadel, prodej a rezervace jízdenek, místenek a jiných cenin pro železniční, automobilové, letecké, lodní cesty v České republice i v zahraničí, prodej a rezervace lůžkových poukázek pro mezinárodní a místní přepravu, organizování i zprostředkování zájezdů a cest dopravními prostředky, zprostředkování přepravy turistů a jejich zavazadel, zajišťování i zprostředkování autobusové a automobilové dopravy, poskytování informací ohledně cest a o autobusové, železniční, letecké a lodní dopravě, zprostředkování doprovázení turistů, organizování a zprostředkování výletů, zprostředkování turistických prohlídek, okružních plaveb, obstarávání ostatních služeb v oblasti dopravy souvisejících s cestováním, zajišťování rekreačních pobytů v ČR i v zahraničí v oblasti přepravy turistů, zprostředkování a poskytování pronájmu automobilů a autobusů, zprostředkování pronájmu lodí, autobusů, automobilů, zprostředkování víz, obstarávání poukázek (voucherů) na služby zařazené ve tř. 39; (43) služby cestovní kanceláře, zejména obstarávání poukázek (voucherů) na služby zařazené ve tř. 43, obstarávání poukázek na stravování, zajišťování ubytování a stravování, poskytování hotelových služeb, poskytování přechodného ubytování, rezervace ubytování v hotelích, penzionech a jiných ubytovacích zařízeních v ČR i v zahraničí, obstarávání ostatních služeb v oblasti ubytování a stravování souvisejících s cestováním, zajišťování rekreačních pobytů v ČR a v zahraničí v oblasti ubytování a stravování turistů.
- (730) **TVARBET MORAVIA, a.s.**, Dolní Valy 2, Hodonín, 69501, CZ
- (740) Ing. Pavel Nádvořník, Sokola Tůmy 1, Ostrava - Hulváky, 70900

- (210) **O-458868**  
(220) 07.05.2008  
(320) 07.05.2008  
(511) 30, 35, 40

## VOŽENÍLKOVA MOUKA

- (510) (30) mlynářské výrobky spadající do této třídy, kroupy, krupky, krupička, müsli výrobky, obilné, ovesné a kukuřičné vločky i jejich směsi, mouky, moučné směsi a moučné výrobky všech druhů, výrobky z obilovin, z olejin, ze semen, z rýže a z kukuřice, směsi z celozrnných obilnin, z luštěnin, z olejin fortifikované rostlinnými a/nebo minerálními látkami, vitamíny a s přísadou všech speciálních ingrediencí pro další zpracování, pekárenské výrobky k dopečení, polotovary těstářenských, pekárenských a cukrářských výrobků, chléb, běžné a celozrnné pečivo, koláče, závin, buchty, bábovky, pekárenské výrobky plněné, čokoláda a pekárenské výrobky obsahující čokoládu, dorty a cukrářské výrobky, cukrovinky, oplatky a jemné pečivo, ostatní pekárenské výrobky spadající do této třídy, výrobky z obilovin, z olejin, ze semen a z kukuřice, výrobky racionální výživy, zejména výrobky neobsahující cholesterol, výrobky obsahující obiloviny, olejinu a/nebo luštěniny, eventuelně směsi z nich, mouka jako dělicí produkt pro pekárenské a těstářenské výrobky, bobtnavá mouka, sojová mouka, slad pro lidskou spotřebu, sladové moučky pražené a karamelizované včetně jejich extraktů, dortová a cukrářská těsta, náplně a polevy ve formě práškových směsí, těstářenské výrobky, extrudované a expandované výrobky na bázi obilovin, soji, rýže a kukuřice, obalová pouzdra z mouky a odpad ze zpracovaného obilného zrna pro humánní použití, mražené pekárenské, těstářenské a cukrářské výrobky, občerstvení zhotovené z výrobků zařazených do tř. 30; (35) služby organizačně-ekonomické, marketing, obchodní průzkum a pomoc při řízení obchodní činnosti, reklama, propagace a inzerce, pomoc a zprostředkovatelská činnost v oblasti obchodu s potravinami; (40) mlynářství, zpracování obilovin, luštěnin, semen, olejin a jejich směsí, zpracování sladu, mlýnských odpadů a krmných směsí, těstářská, pekařská a cukrářská činnost a zpracování jejich výrobků, zprostředkovatelská činnost v oblasti mlynářství, sladovnictví, pekařství, těstářské a cukrářské výrobě.

- (730) **MLÝNY J. VOŽENÍLEK, spol. s r.o.**, Průmyslová 107, Předměřice nad Labem, 50302, CZ

- (210) **O-458880**  
(220) 07.05.2008  
(320) 07.05.2008  
(511) 19, 20, 37, 40

## KELIWOOD

- (510) (19) přenosné i pevné nekovové stavby, zejména dřevěné - sрубové stavby, rodinné domy, rekreační chaty, zahradní domky a altány, stavební nekovové materiály, stavební dřevo, užitkové dřevo, pilařské produkty, řezivo, trámy, prkna, fošny, dýhy, kulatiny, štípané šindele, podlahové a fasádní dřevěné profily, dřevěné výrobky pro tuto třídu, okna, dveře, zárubně - okenní a dveřní rámy, nosné konstrukce, lehké konstrukce, stavební profily, lišty, hranoly, obložení podlah a stěn, dřevěné parkety, dlažby a podlahy, plovoucí podlahy, podlahy z napodobenin dřeva, schody, schodiště, zábradlí, příčky, mříže, terasy, pochozí rošty, balkóny, verandy, fasády, slunolamy, žaluzie, pergoly, pojezdové rampy, vrata, brány, branky, ploty, lávky, mola, protihlukové stěny, výdřevy, bednění, treláže, zástěny, dřevěná madla a kliky a ostatní dřevěné výrobky spadající do této třídy, stavební plasty, plastové stavební výrobky: okna a dveře, plastové okenní a dveřní rámy, plastové obložení podlah a stěn, plastové konstrukce a příčky, stavební sklo, okenní ploché sklo, izolační stavební sklo, kámen, umělý kámen, písek, šterk, cement, cementové zboží, malta, maltové směsi, štuky, beton, betonové výrobky, cihly a tvárnice všeho druhu, sřešní krytiny nekovové, stavební keramika, geotextilie, okapní systémy nekovové, stavební armatury a potrubí nekovové; (20) interiérový nábytek všeho druhu spadající do této třídy - sedací nábytek, kuchyňský nábytek, nábytek do ložnice, dětský nábytek, kancelářský nábytek, nábytek do koupelny, nábytek pro obývací pokoj, nábytkové sestavy, exteriérový (zahradní) nábytek - lavice, židle, křesla, stoly, lehátka, sedáky, nábytkové doplňky spadající do této třídy, zrcadla, rámy; (37) servisně-montážní služby ve stavebnictví, montáž a opravy stavebních prvků a konstrukcí - sрубových staveb, rodinných domů, rekreačních chat, zahradních domků, altánů, oken, dveří, nábytku, podlah a dalšího vybavení interiérů a exteriérů, stavební činnost - provádění staveb včetně jejich změn, udržovacích prací na nich a jejich odstraňování, pomocné stavební činnosti - malování a lakování, moření dřeva, instalační služby - elektro/voda/plyn, stavební opravy, opravy nábytku, truhlářské, tesařské a zámečnické opravy, čistící a úklidové práce, stavební informace, stavební dozor; (40) zpracování a úprava materiálů, zejména dřeva, plastu, kovu a skla, zakázkové truhlářství a tesařství, povrchová úprava materiálů, sušení dřeva, zámečnictví, informace o zpracování a úpravě materiálů, frézování, zpracování odpadu, recyklace materiálů.
- (730) **KELIWOOD, s.r.o.**, Kováků 834/18, Praha 5 - Smíchov, 15000, CZ
- (740) Ing. Jiří Střelák, Pařížská 17, Praha 1, 11000

- (210) **O-458895**  
(220) 07.05.2008  
(320) 07.05.2008  
(511) 35, 36, 37, 42



### ŘEŠÍME VAŠE STAROSTI 24 HODIN

- (510) (35) propagační činnost, reklama, pomoc při řízení obchodní činnosti, obchodní administrativa, kancelářské práce, zprostředkovatelská činnost v oblasti obchodu se službami nárokovými ve třídě 37 a 42; (36) služby nemovitostní; (37) stavebnictví, opravy, instalační služby jako stavební činnost a veškeré služby s tím související, provádění staveb, jejich změn a odstraňování, rekonstrukce staveb, sklenářské práce, montáž, údržba, opravy, revize a zkoušky plynových zařízení, zajišťování

- odborného dozoru nad touto činností, instalace rozvodných sítí, zajišťování nepřetržité havarijní služby, montáž měřidel, plynoinstalatérství, montáž, údržba, opravy, revize a zkoušky elektrických zařízení, zajišťování odborného dozoru nad touto činností, instalace rozvodných sítí, zajišťování nepřetržité havarijní služby, zámečnictví v rámci této třídy, poradenská a konzultační činnost v oblasti stavebnictví - voda, plyn, kanalizace, topení, zprostředkování uvedených služeb v rámci třídy 37; (42) technicko-inženýrská činnost v investiční výstavbě, zprostředkování uvedených služeb v rámci třídy 42.
- (730) **Pražský technický servis, s.r.o.**, Lucinková 584/4, Praha 9, 19800, CZ
- (740) Čermák Hořejš Matějka a spol., JUDr. Karel Čermák, advokát, Národní 32, Praha 1, 11000

- (210) **O-458918**  
(220) 09.05.2008  
(320) 09.05.2008  
(511) 19, 36, 37, 42  
(540)

## MAXMONT

- (510) (19) stavební materiály nekovové, zdicí materiály, panely, prefabrikáty a komponenty pro stavby a domy, střechy a střešní krytiny nekovové, dřevo polozpracované, překližky, okna nekovová, stavební sklo, zimní zahrady, schodiště nekovové, neohebné trubky nekovové pro stavebnictví, přenosné konstrukce nekovové, krby a pomníky; (36) pronájem nemovitostí, správa a hospodaření s nimi, inkasování nájmu, vedení správy nájemních domů, investorská činnost ve stavebnictví, obstaravatelská činnost v investiční výstavbě, služby realitní kanceláře, hypotéky a služby spojené se zajištěním financování staveb pomocí hypoték a jiných finančních půjček či úvěrů, finanční poradenství, finanční konzultační služby, finanční řízení, finanční analýzy v oblasti realit, zprostředkovatelské služby v oblasti pojišťovnictví; (37) generální dodávky staveb a jejich změny, demolice staveb a jejich odstraňování, opravy a údržba staveb, kompletní dodávky staveb, zvláště nízkoenergetických budov a stavebních nástaveb, provádění tepelného opláštění budov, speciální stavební a stavebně montážní práce, jako například rekonstrukce bytových jader, rekonstrukce balkónů a lodžii, rekonstrukce střech, provádění střešních nástaveb a půdních vestaveb, komplexní i částečná výměna stěnových dílců a stěnových výplní, montáže zateplovacích systémů, rekonstrukce výtahů a výtahových šachet, kompletní dodávky interiérů, dodávky a renovace nábytku, stavební práce, poradenská a obstaravatelská činnost ve stavebnictví, odborná pomoc, stavební dozor a autorský dozor ve stavebnictví, odborné prohlídky a revize staveb, technických zařízení budov, služby ve stavebnictví, zprostředkování služeb souvisejících s přípravou, koordinací a kolaudací stavby, konzultace ve stavebnictví; (42) developerská činnost ve stavebnictví, projektová činnost ve výstavbě, projektování, studie technických projektů, engineering a konzultační činnost v oblasti stavebnictví, urbanismu, architektury a územního plánování, architektonické a urbanistické studie a návrhy budov, jejich části a vybavení, návrhy a realizace architektonických maket, kresličské práce, činnosti statiků, činnosti energetiků a energetických auditorů, činnosti rozpočtářů, provádění technických zkoušek materiálů, činnost technických poradců v oblasti technických zařízení budov, energetiky, vypracování odborných a znaleckých posudků, služby bytového architekta, výtvarné návrhy interiérů - designérská činnost, navrhování nábytku, návrhářství bytové a kancelářské, architektonické poradenství, počítačové programování, vizualizace a animace projektů.
- (730) **MAXMONT s.r.o.**, Plotní 688/75, Brno, 60200, CZ
- (740) Karel Voda, patentový zástupce, Bolzanova 13, Brno, 61800

- (210) **O-458925**  
(220) 09.05.2008  
(320) 09.05.2008  
(511) 35, 41, 43

(540)



- (510) (35) propagační činnost, reklama, zaslání reklamních a propagačních materiálů zákazníkům, vydávání reklamních, propagačních a inzertních textů, organizování výstav a veletrhů k obchodním a reklamním účelům; (41) organizování konference, kongresů, symposií, seminářů, kulturních a sportovních akcí; (43) cateringové služby v oblasti gastronomie a jejich zprostředkování, hostinská činnost, služby cestovní kanceláře, obstaravatelské služby spojené se zajištěním služeb uvedených v třídě 43, zajišťování ubytování a stravování, poskytování hotelových služeb, poskytování přechodného pobytu, rezervace ubytování v hotelích, penzionech a jiných ubytovacích zařízeních v ČR i v zahraničí, zajišťování rekreačních pobytů v ČR a v zahraničí v oblasti ubytování a stravování turistů.
- (590) Barevná
- (730) **Matoušek Josef**, Přístavní 1108, Praha 7, 17000, CZ
- (740) JUDr. Miloš Kopecký, advokát, Francouzská 175/14, Praha 2 - Vinohrady, 12000

- (210) **O-458926**  
(220) 09.05.2008  
(320) 09.05.2008  
(511) 35, 41, 43  
(540)



- (510) (35) propagační činnost, reklama, zaslání reklamních a propagačních materiálů zákazníkům, vydávání reklamních, propagačních a inzertních textů, organizování výstav a veletrhů k obchodním a reklamním účelům; (41) organizování konference, kongresů, symposií, seminářů, kulturních a sportovních akcí; (43) cateringové služby v oblasti gastronomie a jejich zprostředkování, hostinská činnost, služby cestovní kanceláře, obstaravatelské služby spojené se zajištěním služeb uvedených v třídě 43, zajišťování ubytování a stravování, poskytování hotelových služeb, poskytování přechodného pobytu, rezervace ubytování v hotelích, penzionech a jiných ubytovacích zařízeních v ČR i v zahraničí, zajišťování rekreačních pobytů v ČR a v zahraničí v oblasti ubytování a stravování turistů.
- (590) Barevná
- (730) **Matoušek Josef**, Přístavní 1108, Praha 7, 17000, CZ
- (740) JUDr. Miloš Kopecký, advokát, Francouzská 175/14, Praha 2 - Vinohrady, 12000

- (210) **O-458927**  
(220) 09.05.2008  
(320) 09.05.2008  
(511) 9, 16, 41  
(540)



- (510) (9) nosiče informací všeho druhu v rozsahu třídy 9, zahrnující nosiče zvuku a/nebo obrazu, elektronické publikace, software a hardware pro počítačovou rezervaci a vydávání vstupenek na

koncerty a jiné kulturní akce; (16) propagační brožury a knihy, časopisy, katalogy, vstupenky, prospekty, plakáty; (41) organizace a pořádání festivalu a koncertů svátky hudby, organizace a pořádání jiných hudebních festivalů, koncertů a jiných kulturních akcí, organizace a pořádání odborných seminářů a výstav, výchova a vzdělávání mladých umělců.

(730) **Matoušek Josef**, Přístavní 1108, Praha 7, 17000, CZ  
(740) JUDr. Miloš Kopecký, advokát, Francouzská 175/14, Praha 2 - Vinohrady, 12000



(210) **O-458928**  
(220) 09.05.2008  
(320) 09.05.2008  
(511) 9, 35, 41  
(540)



(510) (35) propagační činnost, reklama, zaslání reklamních a propagačních materiálů zákazníkům, vydávání reklamních, propagačních a inzertních textů, organizování výstav a veletrhů k obchodním a reklamním účelům; (41) organizování konference, kongresů, sympozií, seminářů, kulturních a sportovních akcí; (43) cateringové služby v oblasti gastronomie a jejich zprostředkování, hostinská činnost, služby cestovní kanceláře, obstaravatelské služby spojené se zajištěním služeb uvedených v třídě 43, zajišťování ubytování a stravování, poskytování hotelových služeb, poskytování přechodného pobytu, rezervace ubytování v hotellech, penzionech a jiných ubytovacích zařízeních v ČR i v zahraničí, zajišťování rekreačních pobytů v ČR a v zahraničí v oblasti ubytování a stravování turistů.

(590) Barevná  
(730) **Matoušek Josef**, Přístavní 1108, Praha 7, 17000, CZ  
(740) JUDr. Miloš Kopecký, advokát, Francouzská 175/14, Praha 2 - Vinohrady, 12000

(510) (9) počítačový software a hardware, registrační pokladny, výpočetní technika, software pro řízení výroby; (41) školení; (42) služby poskytované v souvislosti se zaváděním a používáním registračních pokladen a služby poskytované v souvislosti se zaváděním a používáním softwaru - tvorba a údržba programů.

(590) Barevná  
(730) **Cigler Software, a.s.**, Rostislavovo náměstí 12, Brno, 61200, CZ  
(740) KANIA, SEDLÁK, SMOLA Patentová a známková kancelář, Ing. František Kania, Mendlovo nám. 1a, Brno, 60300

(210) **O-459144**  
(220) 16.05.2008  
(320) 16.05.2008  
(511) 32, 35, 41, 43  
(540)



(510) (32) pivo, nealkoholické nápoje; (35) organizování výstav a veletrhů k reklamním a obchodním účelům; (41) organizování a pořádání kulturních, sportovních a zábavních akcí; (43) služby spojené s provozováním pohostinství, restaurace, dočasné ubytování, zásobování - catering.

(590) Barevná  
(730) **Český pивní festival, SE**, Václavské náměstí 823/33, Praha 1, 11000, CZ  
(740) JUDr. Miroslav Kupka, Levého 1532, Rakovník, 26901

(210) **O-458930**  
(220) 09.05.2008  
(320) 09.05.2008  
(511) 11, 37, 42  
(540)



(510) (11) klimatizační zařízení a příslušenství klimatizačních zařízení, zařízení pro úpravu vzduchu; (37) instalace vzduchotechnických, vytápěcích a chladicích systémů, opravy, modernizace a rekonstrukce těchto systémů, montáž a opravy měřicí a regulační techniky; (42) projekční a konstrukční činnost v investiční výstavbě, revize vzduchotechnických, vytápěcích a chladicích systémů, provádění technických měření vzduchotechnických, vytápěcích a chladicích systémů, konzultace a odborná technická pomoc v oboru vzduchotechnických, vytápěcích a chladicích systémů.

(590) Barevná  
(730) **KLIMAEXPERT, s.r.o.**, R. Svobodové 57, Milevsko, 39901, CZ  
(740) JUDr. Miloš Kopecký, advokát, Francouzská 175/14, Praha 2 - Vinohrady, 12000

(210) **O-459156**  
(220) 19.05.2008  
(320) 19.05.2008  
(511) 9, 16, 35, 40, 41  
(540)



(510) (9) zvukové a obrazové záznamy na optických, magnetických a magnetooptických nosičích, zejména záznamy z oblasti informací a výuky cizích jazyků, software ve spojení s překladatelskou činností a tlumočením, dabingem a překlady videokazet; (16) knihy a učební pomůcky a materiály, zejména pro výuku cizích jazyků; (35) organizování obchodních a propagačních akcí, služby organizační a stenografické ve spojení s užitím cizích jazyků; (40) předtiskové zpracování dokumentů včetně sazby tisku; (41) vzdělávací služby v oblasti překladatelské a tlumočnické, zejména organizování kongresů, konferencí, sympozií, školení, přednášek, kurzů, tiskových konferencí, výstavních akcí, zábavních, sportovních a kulturních aktivit s využitím cizích jazyků, zajišťování a organizace profesního vzdělávání tlumočnicků a překladatelů, výuka jazyků, služby jazykově organizační, překladatelské a tlumočnické, včetně tlumočení s výjezdem do zahraničí, tlumočení simultánní, doprovodné, konsektivní, tlumočení po telefonu, služby soudních tlumočnicků, pořizování oficiálních překladů a překladů notářsky ověřených, dabing a překlady videokazet, služby

(210) **O-459088**  
(220) 15.05.2008  
(320) 15.05.2008  
(511) 9, 41, 42



- poradenské ve spojení s užitím cizích jazyků, zajištění tlumočnické techniky v rámci této třídy.  
(730) **Aspena, s.r.o.**, Gorkého 17, Brno, 60200, CZ  
(740) Ing. Petr Soukup, patentový zástupce, Videňská 8, Olomouc, 77200

- (210) **O-459162**  
(220) 19.05.2008  
(320) 19.05.2008  
(511) 25  
(540)

## FUTURE

- (510) (25) oděvy, obuv, koboučnické zboží, sportovní oděvy a obuv.  
(730) **Liesner Petr**, Petra Štěpánka 426/34, Most, 43401, CZ  
(740) advokát JANÁK ZEIHAML& spol., JUDr. Antonín Janák, Haštalská 27, Praha 1, 11000

- (210) **O-459172**  
(220) 19.05.2008  
(320) 19.05.2008  
(511) 35, 36, 42  
(540)



- (510) (35) propagační činnost, reklama, pomoc při řízení obchodní činnosti, obchodní administrativa, kancelářské práce; (36) daňové poradenství; (42) navrhování a vývoj počítačového hardwaru a softwaru.  
(590) Barevná  
(730) **KancelPlus s.r.o.**, Křenova 438/7, Praha 6, 16200, CZ

- (210) **O-459182**  
(220) 20.05.2008  
(320) 20.05.2008  
(511) 5, 29, 30, 32, 33  
(540)



- (510) (5) výrobky dietetické pro léčebné účely, bylinné čaje, bylinné směsi, potraviny pro děti, batolata a nemocné, potravinové přípravky a doplňky všeho druhu, jako posilující poživatiny, vitamínové přípravky, poživatiny pro doplnění redukčních diet nebo přípravků pro hubnutí, vše s léčebnými účinky, přípravky s léčebnými účinky obsahující biochemické katalyzátory, zejména pro fyzicky aktivní osoby, rekonvalescenty a nemocné, vše výše uvedené určené k léčebným účelům; (29) maso, ryby, drůbež, zvěřina, masové výtahy, ovoce a zelenina konzervované, sušené a zavařené, želé, džemy, kompoty, vejce, mléko a mléčné výrobky, výrobky na bázi brambor spadající do této třídy, jako bramborové lupínky apod., oleje a tuky jedlé, ovocné dřeně; (30) oplatky, cukrovinky, včetně gumových a esencí pro cukrovinky, cukrářské výrobky všeho druhu, káva, čaj, čajové koncentráty, čajové extrakty, kakao, cukr, rýže, kávové náhražky, med, sirup melasový, droždí pro kynutí, sůl, hořčice, ocet, omáčky, koření, led pro osvěžení, obilné vločky, výrobky na bázi sušené bramborové kaše, pšeniční mouky, nativních a modifikovaných škrobů, jako bramborové těsto v prášku, zmrzlina, bramborová kaše v prášku, bramborové drtě, bramborové krokety v prášku, bramborové noky v prášku, směs pro přípravu knedlíků; (32) piva všeho druhu, vody minerální a šumivé a jiné nealkoholické nápoje, sirupy a jiné přípravky k přípravě nápojů, ovocné šťávy a nápoje z ovocných šťáv; (33) alkoholické nápoje všeho druhu, jako destiláty, lihoviny, likéry, vína, vína perlivá, šumivá.

- (730) **HUSPEKDESIGN Centrum, spol. s r.o.**, Lidická 797, Hostinné, 54371, CZ  
(740) Václav Müller, patentový zástupce, Filipova 2016, Praha 4, 14800

- (210) **O-459183**  
(220) 20.05.2008  
(320) 20.05.2008  
(511) 5, 29, 30, 32, 33  
(540)



- (510) (5) výrobky dietetické, pro léčebné účely, bylinné čaje, bylinné směsi, potraviny pro děti, batolata a nemocné, potravinové přípravky a doplňky všeho druhu, jako posilující poživatiny, vitamínové přípravky, poživatiny pro doplnění redukčních diet nebo přípravků pro hubnutí, vše s léčebnými účinky, přípravky s léčebnými účinky obsahující biochemické katalyzátory, zejména pro fyzicky aktivní osoby, rekonvalescenty a nemocné, vše výše uvedené určené k léčebným účelům; (29) maso, ryby, drůbež, zvěřina, masové výtahy, ovoce a zelenina konzervované, sušené a zavařené, želé, džemy, kompoty, vejce, mléko a mléčné výrobky, výrobky na bázi brambor spadající do této třídy, jako bramborové lupínky apod., oleje a tuky jedlé, ovocné dřeně; (30) oplatky, cukrovinky, včetně gumových a esencí pro cukrovinky, cukrářské výrobky všeho druhu, káva, čaj, čajové koncentráty, čajové extrakty, kakao, cukr, rýže, kávové náhražky, med, sirup melasový, droždí pro kynutí, sůl, hořčice, ocet, omáčky, koření, led pro osvěžení, obilné vločky, výrobky na bázi sušené bramborové kaše, pšeniční mouky, nativních a modifikovaných škrobů, jako bramborové těsto v prášku, zmrzlina, bramborová kaše v prášku, bramborové drtě, bramborové krokety v prášku, bramborové noky v prášku, směs pro přípravu knedlíků; (32) piva všeho druhu, vody minerální a šumivé a jiné nealkoholické nápoje, sirupy a jiné přípravky k přípravě nápojů, ovocné šťávy a nápoje z ovocných šťáv; (33) alkoholické nápoje všeho druhu, jako destiláty, lihoviny, likéry, vína, vína perlivá, šumivá.  
(730) **HUSPEKDESIGN Centrum, spol. s r.o.**, Lidická 797, Hostinné, 54371, CZ  
(740) Václav Müller, patentový zástupce, Filipova 2016, Praha 4, 14800

- (210) **O-459184**  
(220) 20.05.2008  
(320) 20.05.2008  
(511) 5, 29, 30, 32, 33  
(540)



- (510) (5) výrobky dietetické, pro léčebné účely, bylinné čaje, bylinné směsi, potraviny pro děti, batolata a nemocné, potravinové přípravky a doplňky všeho druhu, jako posilující poživatiny, vitamínové přípravky, poživatiny pro doplnění redukčních diet nebo přípravků pro hubnutí, vše s léčebnými účinky, přípravky s léčebnými účinky obsahující biochemické katalyzátory, zejména pro fyzicky aktivní osoby, rekonvalescenty a nemocné, vše výše uvedené určené k léčebným účelům; (29) maso, ryby, drůbež, zvěřina, masové výtahy, ovoce a zelenina konzervované, sušené a zavařené, želé, džemy, kompoty, vejce, mléko a mléčné výrobky, výrobky na bázi brambor spadající do této třídy, jako bramborové lupínky apod., oleje a tuky jedlé, ovocné dřeně; (30) oplatky, cukrovinky, včetně gumových a esencí pro cukrovinky, cukrářské výrobky všeho druhu, káva, čaj, čajové koncentráty,

čajové extrakty, kakao, cukr, rýže, kávové náhražky, med, sirup melasový, droždí pro kynutí, sůl, hořčice, ocet, omáčky, koření, led pro osvěžení, obilné vločky, výrobky na bázi sušené bramborové kaše, pšeničné mouky, nativních a modifikovaných škrobů, jako bramborové těsto v prášku, zmrzliny, bramborová kaše v prášku, bramborové drtě, bramborové krokety v prášku, bramborové noky v prášku, směs pro přípravu knedlíků; (32) piva všeho druhu, vody minerální a šumivé a jiné nealkoholické nápoje, sirupy a jiné přípravky k přípravě nápojů, ovocné šťávy a nápoje z ovocných šťáv; (33) alkoholické nápoje všeho druhu, jako destiláty, lihoviny, likéry, vína, vína perlivá, šumivá.

- (730) **HUSPEKDESIGN Centrum, spol. s r.o.**, Lidická 797, Hostinné, 54371, CZ  
(740) Václav Müller, patentový zástupce, Filipova 2016, Praha 4, 14800

- (210) **O-459188**  
(220) 20.05.2008  
(320) 20.05.2008  
(511) 29, 30, 31, 32  
(540)



- (510) (29) maso, drůbež, ryby, zvěřina a výrobky z nich, ovoce a zelenina konzervované, sušené a zavažené, džemy, kompoty, mléko, vejce a výrobky z nich, jedlé tuky a oleje - vše vyráběné v souladu s předpisy o ekologickém zemědělství; (30) žele, káva a kávové náhražky, čaj, kakao, cukr, rýže, proso, mouka a přípravky z obilnin, veškeré pečivo, med, kuchyňská sůl, hořčice, koření - vše vyráběné v souladu s předpisy o ekologickém zemědělství; (31) čerstvé ovoce a zelenina, ořechy, přírodní květiny, semena, krmivo a nápoje pro zvířata - vše vyráběné v souladu s předpisy o ekologickém zemědělství; (32) nealkoholické nápoje, zejména ovocné šťávy, sirupy a džusy - vše vyráběné v souladu s předpisy o ekologickém zemědělství.  
(590) Barevná  
(730) **Penny Market s.r.o.**, Jirny 353, Jirny, Praha - východ, 25090, CZ  
(740) JUDr. Miroslav Kupka, Levého 1532, Rakovník, 26901

- (210) **O-459189**  
(220) 20.05.2008  
(320) 20.05.2008  
(511) 29, 30, 31, 32  
(540)



- (510) (29) maso, drůbež, ryby, zvěřina a výrobky z nich, ovoce a zelenina konzervované, sušené a zavažené, džemy, kompoty, mléko, vejce a výrobky z nich, jedlé tuky a oleje - vše vyráběné v souladu s předpisy o ekologickém zemědělství; (30) žele, káva a kávové náhražky, čaj, kakao, cukr, rýže, proso, mouka a přípravky z obilnin, veškeré pečivo, med, kuchyňská sůl, hořčice, koření - vše vyráběné v souladu s předpisy o ekologickém zemědělství; (31) čerstvé ovoce a zelenina, ořechy, přírodní květiny, semena, krmivo a nápoje pro zvířata - vše vyráběné v souladu s předpisy o ekologickém zemědělství; (32) nealkoholické nápoje, zejména ovocné šťávy, sirupy a džusy - vše vyráběné v souladu s předpisy o ekologickém zemědělství.  
(590) Barevná

- (730) **Penny Market s.r.o.**, Jirny 353, Jirny, Praha - východ, 25090, CZ  
(740) JUDr. Miroslav Kupka, Levého 1532, Rakovník, 26901

- (210) **O-459190**  
(220) 20.05.2008  
(320) 20.05.2008  
(511) 29, 30, 31, 32  
(540)



- (510) (29) maso, drůbež, ryby, zvěřina a výrobky z nich, ovoce a zelenina konzervované, sušené a zavažené, džemy, kompoty, mléko, vejce a výrobky z nich, jedlé tuky a oleje - vše vyráběné v souladu s předpisy o ekologickém zemědělství; (30) žele, káva a kávové náhražky, čaj, kakao, cukr, rýže, proso, mouka a přípravky z obilnin, veškeré pečivo, med, kuchyňská sůl, hořčice, koření - vše vyráběné v souladu s předpisy o ekologickém zemědělství; (31) čerstvé ovoce a zelenina, ořechy, přírodní květiny, semena, krmivo a nápoje pro zvířata - vše vyráběné v souladu s předpisy o ekologickém zemědělství; (32) nealkoholické nápoje, zejména ovocné šťávy, sirupy a džusy - vše vyráběné v souladu s předpisy o ekologickém zemědělství.  
(590) Barevná  
(730) **Penny Market s.r.o.**, Jirny 353, Jirny, Praha - východ, 25090, CZ  
(740) JUDr. Miroslav Kupka, Levého 1532, Rakovník, 26901

- (210) **O-459328**  
(220) 23.05.2008  
(320) 23.05.2008  
(511) 6, 7, 8, 17, 35, 36, 37, 40  
(540)

### Styrodevelop

- (510) (6) formy (kovové) pro zpracování plastických hmot, vše v rámci této třídy; (7) formy jako části strojů pro zpracování všech druhů plastických hmot, stroje a obráběcí stroje zahrnuté do tř. 7, motory (s výjimkou motorů pro pozemní vozidla), části motorů (všeho druhu), čisticí elektrické stroje a přístroje, soukolí a hnací řemeny s výjimkou pro pozemní vozidla, zemědělské nástroje, kromě nástrojů poháněných ručně, lišně pro vejce, maznice, kuchyňské elektromechanické přístroje pro domácnost (drtiče, mixery, mlýnky), strojní řezné nástroje, pračky na prádlo, myčky nádobí, vysavače, dopravníky pásové a pneumatické, svařovací přístroje, razidla jako stroje; (8) nářadí a nástroje s ručním pohonem, nožičské výrobky, vyjma nožičských výrobků z drahých kovů, jídelní příbory, břitvy, kovové náčiní a nástroje pro manikuru a pedikuru, elektrické holicí strojky, elektrické strojky na stříhání vlasů a srsti, sečné a bodné zbraně, razidla (ruční nástroje); (17) polotovary z umělých hmot pro použití ve výrobě, plastické hmoty v rámci této třídy, výlisky z plastických hmot, polystyrénové desky, izolace střešních na bázi pěnových plastů (polystyren, extrudovaný polystyren), kaučuk, gutaperča, guma, azbest, slída a výrobky z těchto materiálů, které nejsou zahrnuty do jiných tříd, polotovary z plastických hmot (fólie, desky, tyče), materiály těsnící, ucpávací a izolační, izolační nátěry, ohebné trubky nekovové, nekovové hadice, guma na protektorování pneumatik, bariéry volně ložené proti znečištění; (35) zprostředkovatelská činnost v oblasti obchodu, pomoc při řízení obchodní činnosti, marketingové služby, zprostředkování obchodních záležitostí (zákaznický servis, tj. zajišťování odbytu, zastupování při obchodních záležitostech, sjednávání obchodních podmínek), teleshopping - vše v oblasti výrobků ve tř. 7, 8 a 17, inzertní, reklamní a propagační služby, obchodní administrativa, kancelářské práce, rozmnožování a tisk reklamních a propagačních dokumentů, automatické zpracování dat, aranžérství, výstavy k reklamním a obchodním účelům, TV reklama; (36) pronájem bytových a nebytových prostor, pojišťovnictví a peněžnictví, cenové odhady, leasing, pronájem nemovitostí, realitní kancelář, služby celních jednatelů,

směnárenská činnost; (37) montáž výrobků z plastických hmot, práce truhlářské a tesařské; (40) zpracování materiálů, zpracování a úprava plastických hmot, poradenská činnost v oblasti zpracování plastických hmot, finální úprava výrobků z plastických hmot, zpracování a úprava materiálu - služby řezání a pokovování, šití oděvů na zakázku, zpracování odpadků a druhotných surovin, činnost tiskárny, polygrafické služby všeho druhu, tisk vzorů, tisk ofsetový, tisky litografické, typografické práce.

(730) **Styrodevelop, a.s.**, Čakovičky 99, Čakovičky, 25063, CZ

(740) UNIPATENT, Ing. Jiří Chlustina, Jana Masaryka 43-47, Praha 2, 12000

(210) **O-459329**

(220) 23.05.2008

(320) 23.05.2008

(511) 6, 7, 8, 17, 35, 36, 37, 40

(540)

## Styroholding

(510) (6) formy (kovové) pro zpracování plastických hmot, vše v rámci této třídy; (7) formy jako části strojů pro zpracování všech druhů plastických hmot, stroje a obráběcí stroje zahrnuté do tř. 7, motory (s výjimkou motorů pro pozemní vozidla), části motorů (všeho druhu), čisticí elektrické stroje a přístroje, soukolí a hnací řemeny s výjimkou pro pozemní vozidla, zemědělské nástroje, kromě nástrojů poháněných ručně, líhně pro vejce, maznice, kuchyňské elektromechanické přístroje pro domácnost (drtiče, mixery, mlýnky), strojní řezné nástroje, pračky na prádlo, myčky nádobí, vysavače, dopravníky pásové a pneumatické, svařovací přístroje, razidla jako stroje; (8) nářadí a nástroje s ručním pohonem, nožičské výrobky, vyjma nožičských výrobků z drahých kovů, jídelní příbory, břitvy, kovové náčiní a nástroje pro manikúru a pedikúru, elektrické holicí stroje, elektrické stroje na stříhání vlasů a srsti, sečné a bodné zbraně, razidla (ruční nástroje); (17) polotovary z umělých hmot pro použití ve výrobě, plastické hmoty v rámci této třídy, výlisky z plastických hmot, polystyrénové desky, izolace střešních na bázi pěnových plastů (polystyren, extrudovaný polystyren), kaučuk, gutaperča, guma, azbest, slída a výrobky z těchto materiálů, které nejsou zahrnuty do jiných tříd, polotovary z plastických hmot (fólie, desky, tyče), materiály těsnící, ucpávací a izolační, izolační nátěry, ohebné trubky nekovové, nekovové hadice, guma na protektorování pneumatik, bariéry volně ložené proti znečištění; (35) zprostředkovatelská činnost v oblasti obchodu, pomoc při řízení obchodní činnosti, marketingové služby, zprostředkování obchodních záležitostí (zákaznický servis, tj. zajišťování odbytu, zastupování při obchodních záležitostech, sjednávání obchodních podmínek), teleshopping - vše v oblasti výrobků ve tř. 7, 8 a 17, inzertní, reklamní a propagační služby, obchodní administrativa, kancelářské práce, rozmnožování a tisk reklamních a propagačních dokumentů, automatické zpracování dat, aranžérství, výstavy k reklamním a obchodním účelům, TV reklama; (36) pronájem bytových a nebytových prostor, pojišťovnictví a peněžnictví, cenové odhady, leasing, pronájem nemovitostí, realitní kancelář, služby celních jednatelů, směnárenská činnost; (37) montáž výrobků z plastických hmot, práce truhlářské a tesařské; (40) zpracování materiálů, zpracování a úprava plastických hmot, poradenská činnost v oblasti zpracování plastických hmot, finální úprava výrobků z plastických hmot, zpracování a úprava materiálu - služby řezání a pokovování, šití oděvů na zakázku, zpracování odpadků a druhotných surovin, činnost tiskárny, polygrafické služby všeho druhu, tisk vzorů, tisk ofsetový, tisky litografické, typografické práce.

(730) **Styroholding, a.s.**, Čakovičky 99, Čakovičky, 25063, CZ

(740) UNIPATENT, Ing. Jiří Chlustina, Jana Masaryka 43-47, Praha 2, 12000

(210) **O-459330**

(220) 23.05.2008

(320) 23.05.2008

(511) 6, 7, 8, 17, 35, 36, 37, 40

(540)

## Styrofinance

(510) (6) formy (kovové) pro zpracování plastických hmot, vše v rámci této třídy; (7) formy jako části strojů pro zpracování všech druhů plastických hmot, stroje a obráběcí stroje zahrnuté do tř. 7,

motory (s výjimkou motorů pro pozemní vozidla), části motorů (všeho druhu), čisticí elektrické stroje a přístroje, soukolí a hnací řemeny s výjimkou pro pozemní vozidla, zemědělské nástroje, kromě nástrojů poháněných ručně, líhně pro vejce, maznice, kuchyňské elektromechanické přístroje pro domácnost (drtiče, mixery, mlýnky), strojní řezné nástroje, pračky na prádlo, myčky nádobí, vysavače, dopravníky pásové a pneumatické, svařovací přístroje, razidla jako stroje; (8) nářadí a nástroje s ručním pohonem, nožičské výrobky, vyjma nožičských výrobků z drahých kovů, jídelní příbory, břitvy, kovové náčiní a nástroje pro manikúru a pedikúru, elektrické holicí stroje, elektrické stroje na stříhání vlasů a srsti, sečné a bodné zbraně, razidla (ruční nástroje); (17) polotovary z umělých hmot pro použití ve výrobě, plastické hmoty v rámci této třídy, výlisky z plastických hmot, polystyrénové desky, izolace střešních na bázi pěnových plastů (polystyren, extrudovaný polystyren), kaučuk, gutaperča, guma, azbest, slída a výrobky z těchto materiálů, které nejsou zahrnuty do jiných tříd, polotovary z plastických hmot (fólie, desky, tyče), materiály těsnící, ucpávací a izolační, izolační nátěry, ohebné trubky nekovové, nekovové hadice, guma na protektorování pneumatik, bariéry volně ložené proti znečištění; (35) zprostředkovatelská činnost v oblasti obchodu, pomoc při řízení obchodní činnosti, marketingové služby, zprostředkování obchodních záležitostí (zákaznický servis, tj. zajišťování odbytu, zastupování při obchodních záležitostech, sjednávání obchodních podmínek), teleshopping - vše v oblasti výrobků ve tř. 7, 8 a 17, inzertní, reklamní a propagační služby, obchodní administrativa, kancelářské práce, rozmnožování a tisk reklamních a propagačních dokumentů, automatické zpracování dat, aranžérství, výstavy k reklamním a obchodním účelům, TV reklama; (36) pronájem bytových a nebytových prostor, pojišťovnictví a peněžnictví, cenové odhady, leasing, pronájem nemovitostí, realitní kancelář, služby celních jednatelů, směnárenská činnost; (37) montáž výrobků z plastických hmot, práce truhlářské a tesařské; (40) zpracování materiálů, zpracování a úprava plastických hmot, poradenská činnost v oblasti zpracování plastických hmot, finální úprava výrobků z plastických hmot, zpracování a úprava materiálu - služby řezání a pokovování, šití oděvů na zakázku, zpracování odpadků a druhotných surovin, činnost tiskárny, polygrafické služby všeho druhu, tisk vzorů, tisk ofsetový, tisky litografické, typografické práce.

(730) **Styrofinance, a.s.**, Čakovičky 99, Čakovičky, 25063, CZ

(740) UNIPATENT, Ing. Jiří Chlustina, Jana Masaryka 43-47, Praha 2, 12000

(210) **O-459331**

(220) 23.05.2008

(320) 23.05.2008

(511) 6, 7, 8, 17, 35, 36, 37, 40

(540)

## Styroproperty

(510) (6) formy (kovové) pro zpracování plastických hmot, vše v rámci této třídy; (7) formy jako části strojů pro zpracování všech druhů plastických hmot, stroje a obráběcí stroje zahrnuté do tř. 7, motory (s výjimkou motorů pro pozemní vozidla), části motorů (všeho druhu), čisticí elektrické stroje a přístroje, soukolí a hnací řemeny s výjimkou pro pozemní vozidla, zemědělské nástroje, kromě nástrojů poháněných ručně, líhně pro vejce, maznice, kuchyňské elektromechanické přístroje pro domácnost (drtiče, mixery, mlýnky), strojní řezné nástroje, pračky na prádlo, myčky nádobí, vysavače, dopravníky pásové a pneumatické, svařovací přístroje, razidla jako stroje; (8) nářadí a nástroje s ručním pohonem, nožičské výrobky, vyjma nožičských výrobků z drahých kovů, jídelní příbory, břitvy, kovové náčiní a nástroje pro manikúru a pedikúru, elektrické holicí stroje, elektrické stroje na stříhání vlasů a srsti, sečné a bodné zbraně, razidla (ruční nástroje); (17) polotovary z umělých hmot pro použití ve výrobě, plastické hmoty v rámci této třídy, výlisky z plastických hmot, polystyrénové desky, izolace střešních na bázi pěnových plastů (polystyren, extrudovaný polystyren), kaučuk, gutaperča, guma, azbest, slída a výrobky z těchto materiálů, které nejsou zahrnuty do jiných tříd, polotovary z plastických hmot (fólie, desky, tyče), materiály těsnící, ucpávací a izolační, izolační nátěry, ohebné trubky nekovové, nekovové hadice, guma na protektorování pneumatik, bariéry volně ložené proti znečištění; (35) zprostředkovatelská činnost v oblasti obchodu, pomoc při řízení obchodní činnosti, marketingové služby, zprostředkování

obchodních záležitostí (zákaznický servis, tj. zajišťování odbytu, zastupování při obchodních záležitostech, sjednávání obchodních podmínek), teleshopping - vše v oblasti výrobků ve tř. 7, 8 a 17, inzertní, reklamní a propagační služby, obchodní administrativa, kancelářské práce, rozmnožování a tisk reklamních a propagačních dokumentů, automatické zpracování dat, aranžérství, výstavy k reklamním a obchodním účelům, TV reklama; (36) pronájem bytových a nebytových prostor, pojišťovnictví a peněžnictví, cenové odhady, leasing, pronájem nemovitostí, realitní kancelář, služby celních jednatelů, směnářská činnost; (37) montáž výrobků z plastických hmot, práce truhlářské a tesařské; (40) zpracování materiálů, zpracování a úprava plastických hmot, poradenská činnost v oblasti zpracování plastických hmot, finální úprava výrobků z plastických hmot, zpracování a úprava materiálu - služby řezání a pokovování, šití oděvů na zakázku, zpracování odpadků a druhotných surovin, činnost tiskárny, polygrafické služby všeho druhu, tisk vzorů, tisk ofsetový, tisky litografické, typografické práce.

- (730) **Styroproperty, a.s.**, Čakovičky 99, Čakovičky, 25063, CZ  
(740) UNIPATENT, Ing. Jiří Chlustina, Jana Masaryka 43-47, Praha 2, 12000

- (210) **O-459332**  
(220) 23.05.2008  
(320) 23.05.2008  
(511) 6, 7, 8, 17, 35, 36, 37, 40  
(540)

## Styroprofile

- (510) (6) formy (kovové) pro zpracování plastických hmot, vše v rámci této třídy; (7) formy jako části strojů pro zpracování všech druhů plastických hmot, stroje a obráběcí stroje zahrnuté do tř. 7, motory (s výjimkou motorů pro pozemní vozidla), části motorů (všeho druhu), čisticí elektrické stroje a přístroje, soukolí a hnací řemeny s výjimkou pro pozemní vozidla, zemědělské nástroje, kromě nástrojů poháněných ručně, líhně pro vejce, maznice, kuchyňské elektromechanické přístroje pro domácnost (drtiče, mixery, mlýnky), strojní řezné nástroje, pračky na prádlo, myčky nádobí, vysavače, dopravníky pásové a pneumatické, svařovací přístroje, razidla jako stroje; (8) nářadí a nástroje s ručním pohonem, nožirské výrobky, vyjma nožirských výrobků z drahých kovů, jídelní přístroje, břitvy, kovové náčiní a nástroje pro manikúru a pedikúru, elektrické holicí stroje, elektrické stroje na stříhání vlasů a srsti, sečné a bodné zbraně, razidla (ruční nástroje); (17) polotovary z umělých hmot pro použití ve výrobě, plastické hmoty v rámci této třídy, výlisky z plastických hmot, polystyrénové desky, izolace střešních na bázi pěnových plastů (polystyren, extrudovaný polystyren), kaučuk, gutaperča, guma, azbest, slída a výrobky z těchto materiálů, které nejsou zahrnuty do jiných tříd, polotovary z plastických hmot (folie, desky, tyče), materiály těsnící, ucpávací a izolační, izolační nátěry, ohebné trubky nekovové, nekovové hadice, guma na protektorování pneumatik, bariéry volně ložené proti znečištění; (35) zprostředkovatelská činnost v oblasti obchodu, pomoc při řízení obchodní činnosti, marketingové služby, zprostředkování obchodních záležitostí (zákaznický servis, tj. zajišťování odbytu, zastupování při obchodních záležitostech, sjednávání obchodních podmínek), teleshopping - vše v oblasti výrobků ve tř. 7, 8 a 17, inzertní, reklamní a propagační služby, obchodní administrativa, kancelářské práce, rozmnožování a tisk reklamních a propagačních dokumentů, automatické zpracování dat, aranžérství, výstavy k reklamním a obchodním účelům, TV reklama; (36) pronájem bytových a nebytových prostor, pojišťovnictví a peněžnictví, cenové odhady, leasing, pronájem nemovitostí, realitní kancelář, služby celních jednatelů, směnářská činnost; (37) montáž výrobků z plastických hmot, práce truhlářské a tesařské; (40) zpracování materiálů, zpracování a úprava plastických hmot, poradenská činnost v oblasti zpracování plastických hmot, finální úprava výrobků z plastických hmot, zpracování a úprava materiálu - služby řezání a pokovování, šití oděvů na zakázku, zpracování odpadků a druhotných surovin, činnost tiskárny, polygrafické služby všeho druhu, tisk vzorů, tisk ofsetový, tisky litografické, typografické práce.

- (730) **Styropofile, a.s.**, Čakovičky 99, Čakovičky, 25063, CZ  
(740) UNIPATENT, Ing. Jiří Chlustina, Jana Masaryka 43-47, Praha 2, 12000

- (210) **O-459333**  
(220) 23.05.2008  
(320) 23.05.2008  
(511) 21  
(540)

## TRI - PROXI

- (510) (21) mezizubní kartáčky, dentální nitě.  
(730) **COLGATE - PALMOLIVE COMPANY, A Delaware Corporation**, 300 Park Avenue, New York NY 10022, NY, US  
(740) TRAPLOVÁ-HAKR-KUBÁT Advokátní a patentová kancelář, JUDr. Jarmila Traplová, Přístavní 24, Praha 7, 17000

- (210) **O-459355**  
(220) 26.05.2008  
(320) 26.05.2008  
(511) 35, 37, 42  
(540)

## FAVEA

- (510) (35) zprostředkování nákupu výrobního zařízení a software pro farmaceutický a chemický průmysl, obchodní informace, marketing, dodavatelské služby pro třetí osoby (nákup výrobků a zařízení v oboru farmacie, chemie a kosmetiky pro jiné podniky); (37) výstavba pro farmaceutickou a chemickou výrobu, stavby továren v oboru farmacie a chemie, informace (stavební), instalace strojů a výrobních zařízení, zejména pro farmaceutickou a chemickou výrobu, instalace digestoří, instalace větracích a klimatizačních zařízení, montáž počítačového vybavení (hardware), dozor nad stavbami; (42) expertízy (inženýrské služby), inženýrské služby v oboru farmacie a chemie včetně kontroly splnění kritérií správné výrobní praxe pro výrobu léčiv a kontroly splnění kritérií pro distribuci léčiv, kalibrování (měření), kontrola kvality, výzkum v oblasti kosmetiky, zkoušky materiálů, projektování (stavební), projektové studie technické, technický průzkum, vývoj a výzkum nových výrobků, vývoj farmaceutických technologií.  
(730) **FAVEA, spol. s r.o.**, B. Němcové 580, Kopřivnice, 74221, CZ  
(740) Ing. Iva Rylková, Polská 1525, Ostrava - Poruba, 70800

- (210) **O-459375**  
(220) 26.05.2008  
(320) 26.05.2008  
(511) 16, 17, 21, 25, 32, 35, 37, 40, 41, 42  
(540)

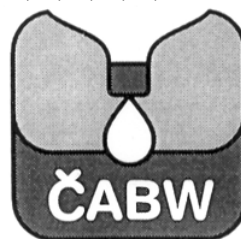

- (510) (16) papír a papírenské výrobky, výrobky z lepenky, periodické a neperiodické publikace, časopisy, noviny, letáky, reklamní a informační letáky, plakáty, pohlednice, knihy, katalogy, manuály, samolepky, etikety, formuláře, tiskopisy, obálky, dopisní papíry, tašky papírové, učební pomůcky obsažené v této třídě; (17) nádoby z plastu, plastové uzávěry, gumové zátky; (21) skleněné nádoby, demižóny, džbány a džbánky s výjimkou džbánků z drahých kovů, chladicí nádoby, nádoby na led; (25) oděvy, včetně reklamních, obuv, čepice a pokrývky hlavy; (32) minerální vody (nápoje), stolní vody, sodová voda, přípravky na výrobu minerální vody, přípravky na výrobu nápojů, iontové nápoje, ovocné šťávy; (35) reklama, propagace, inzerce, marketing, pronájem reklamních ploch, venkovní reklama, on-line reklama a inzerce na Internetu a v datových sítích, organizování prodejních prezentací a výstav, poskytování informací z oblasti obchodu s potravinami, zprostředkování v oblasti obchodu s potravinami, poradenská a konzultační služby v oblasti obchodu s potravinami, poskytování pomoci při řízení obchodní činnosti, zajišťování součinnosti s orgány státní správy a samosprávy, s právníky a fyzickými osobami v oblasti obchodu s potravinami; (37) pronájem, montáž, opravy a údržba zařízení pro výdej nápojů, instalátérství; (40) stačení a úprava vody, konzervování potravin a nápojů; (41) vydavatelská a nakladatelská činnost, vzdělávací a výchovná činnost, organizování školení, seminářů a konferencí, praktický výcvik.



- (730) **Česká asociace barelových watercoolerů ČABW o.s.**, Zelený pruh 95/97, Praha 4, 14000, CZ  
(740) Ing. Marie Smrčková, patentový zástupce, Velflíkova 10, Praha 6, 16000

- (210) **O-459383**  
(220) 26.05.2008  
(320) 26.05.2008  
(511) 9, 35, 39  
(540)



- (510) (9) elektronické nebo magnetické identifikační karty, bezkontaktní paměťové čipové karty, čipy, procesory, elektronické nebo magnetické platební produkty - platební karty, elektronické jízdenky a vstupenky - elektronické nosiče jízdného nebo vstupného, elektronické karty pro stravování, elektronické obchodní karty pro poskytování zákaznických slev a výhod, prodejní automaty, automaty pro jízdné, čtečí a snímáči elektronické přístroje pro identifikaci osob nebo zboží, elektronické klíče/kódy, nosiče dat v elektronické podobě a zvukově-obrazové záznamy magnetické nebo v elektronické podobě, elektronické jízdní řády, elektronické mapy, přístroje pro zpracování informací, počítače, počítačové programy - software, počítačové informační systémy, přístroje telekomunikační techniky, přístroje pro záznam, převod a reprodukci zvuku/obrazu, audio-video přístroje, elektrosoučástky všeho druhu, přístroje pro měření a regulaci, vážení, kontrolu a signalizaci, přístroje optické, filmové, fotografické, přístroje pro vedení, výrobu, přepínání, přeměnu, akumulaci, regulaci nebo řízení elektrického proudu; (35) reklamní a marketingové činnosti, zprostředkování v obchodní oblasti a reklamě, průzkumy trhu, poskytování obchodních informací, zprostředkování obchodu s motorovými vozidly či jinými dopravními prostředky, obchodní zastoupení jiných subjektů; (39) silniční motorová doprava osobní a nákladní, přeprava osob trolejbusy, autobusy či jinými dopravními prostředky, provoz trolejbusových nebo jiných dopravních drah, provoz dopravních komunikací, informační služby v oblasti dopravy, zprostředkování v oblasti dopravy a přepravy, dopravní odbavení, logistické služby v rámci této třídy, provoz skladů, provoz parkovacích a odstavných ploch, provoz autoparku, služby cestovní kanceláře, zprostředkování cest a zájezdů, poskytování dopravních a cestovních informací, rezervace dopravy nebo cesty, předprodej a prodej jízdného.  
(730) **Dopravní podnik MČST Pardubice a.s.**, Teplého 2141, Pardubice, 53220, CZ  
(740) Ing. Jiří Štřelák, Pařížská 17, Praha 1, 11000

- (210) **O-459388**  
(220) 26.05.2008  
(320) 26.05.2008  
(511) 5, 35, 44  
(540)



- (510) (5) výrobky farmaceutické a hygienické; (35) pomoc při řízení obchodní činnosti, reklamní a propagační činnost, zprostředkování obchodu v oblasti výrobků třídy 3 a 5, zprostředkování obchodu v oblasti služeb uvedených ve tř. 44, konzultační činnost v oblasti obchodu; (44) péče léčebná, hygienická a kosmetická, služby lékařské estetiky, služby kliniky plastické chirurgie, ultrazvuková liposukce, laserová terapie,

dermatologie, korektivní dermatologie, lékařská kosmetologie, oftalmologie, kadeřnictví, manikúra, pedikúra, prodlužování a zhušťování vlasů, služba salónů krásy.

- (590) Barevná  
(730) **Handlová Renata MUDr.**, Jugoslávských partyzánů 676/10, Praha 6, 16000, CZ  
(740) JUDr. Helena Köblová, Štěpánská 39, Praha 1, 11000

- (210) **O-459392**  
(220) 26.05.2008  
(320) 26.05.2008  
(511) 9, 16, 35, 38, 41  
(540)

## Natvrdo

- (510) (9) aparáty a přístroje vědecké, geodetické, fotografické, filmové, optické, přístroje pro vážení, měření, signalizaci, kontrolu, záchranu a přístroje učební, aparáty pro záznam, uchování, převod, přenos nebo reprodukci zvuku nebo obrazu, přístroje a nástroje pro vedení, přepínání, přeměnu, akumulaci, regulaci nebo řízení elektrického proudu, hasicí přístroje, telefony, záznamníky, faxy, ústředny, magnetické nebo optické suporty zvukových nebo zvukově-obrazových záznamů, automatické distributory a mechanismy na mince, zapisovací pokladny, kalkulační stroje, přístroje pro zpracování informací a počítače včetně jejich jednotlivých součástí a náhradních dílů ze třídy 9, včetně články elektrické, elektrické akumulátory, počítačové hry s výstupem na PC nebo na W, pohledy ilustrované se zvukovou nahrávkou, hrací skříně uváděné v činnost vhozením mince, reklamní světelné přístroje, nosiče záznamů nahrané i nenahrané, videokazety nahrané i nenahrané, audiokazety nahrané i nenahrané, audiovizuální programy, audiovizuální díla na nosičích, audiovizuální díla v digitální podobě, filmy, hudební díla na nosičích nebo v elektronické podobě, CD disky, programové vybavení pro počítače, software, hardware výpočetní techniky nebo komunikační nebo informační techniky, elektronické databáze a databázové produkty, informace a data a databáze a záznamy v elektronické podobě, elektronické nebo datové nebo informační nebo komunikační nebo výpočetní sítě včetně jednotlivých součástí a náhradních dílů obsažených ve třídě 9, multimediální aplikace, elektronické multimediální nebo elektronické informační katalogy, elektronické časopisy, elektronická periodika a knihy v elektronické podobě; (16) papír, lepenka a výrobky z těchto materiálů zařazené ve třídě 16, výrobky z papíru, plakáty, fotografie, kalendáře, pohlednice, gratulace, dopisní papíry, obálky, samolepky, obtisky, poznámkové bloky, desky na spisy, pořadače, omalovánky, activity books, balící papír, obaly všeho druhu papírové, listy, pytlíky a sáčky pro obalovou techniku, školní sešity, skicáky, tužky, pastelky, tuhy, gumy, ořezávátka, ořezávátka strojky, penály, papírové tašky, papírové kapesníky, papírové ubrusy a ubrousky, těžítka na papíry, tiskoviny, tiskopisy, časopisy, periodika, knihy, databázové produkty a databáze v papírové formě, tiskárenské výrobky, písmena pro tiskárny, losy, štočky, potřeby pro knižní vazby, lepidla pro papírenství nebo domácnost, materiál pro umělce, štetce, psací stroje a kancelářské potřeby s výjimkou nábytku, učební pomůcky, umělecké nebo ozdobné předměty z papíru, obaly bublinkové (z umělých hmot), plastické obaly nezařazené do jiných tříd; (35) reklamní, inzertní a propagační činnost, marketing, reklamní, inzertní a propagační činnost prostřednictvím jakéhokoliv média, prostřednictvím telefonní sítě nebo datové sítě nebo informační sítě nebo elektronické sítě nebo komunikační sítě nebo počítačové sítě, poskytování informací komerčního nebo reklamního charakteru, multimediálních informací komerčního charakteru, komerční využití Internetu v oblastech komerčních internetových médií a vyhledávacích služeb, on-line inzerce, pronájem informačních míst v rámci této třídy, činnost reklamní agentury, činnost ekonomických a/nebo organizačních poradců, zprostředkování v obchodních vztazích, merchandising, franchising, pomoc při využívání a řízení obchodního podniku, personální agentura, personální poradenství, automatizované zpracování dat, pomoc při provozování obchodů a obchodních činností průmyslového nebo obchodního podniku, služby, které zahrnují záznam, přepis, vypracování, kompilaci přenášeni nebo systematickosti písemných či datových či elektronických sdělení a záznamů, jakož i využívání nebo kompilaci matematických a statistických údajů, organizační zabezpečování televizního vysílání, systém na

podporu a intenzifikaci obchodních služeb založený na zvýhodňování klíčových spolupracovníků a klientů, věrnostní a bonusové systémy jako například poskytování slev a odměn, přednostní a nadstandardní poskytování služeb, vše zejména v prodeji výrobků a služeb; (38) telekomunikace, služby umožňující komunikaci jedné osoby s druhou, televizní vysílání, rozhlasové vysílání, digitální vysílání, televizní vysílání programů, televizní vysílání zábavných, vzdělávacích, výchovných, soutěžních, diskusních a informačních pořadů, telematika, šíření, výměna nebo získávání zpráv a informací, šíření elektronických časopisů, informací, elektronických periodik, knih v elektronické podobě, audio nebo audiovizuálních děl prostřednictvím informační nebo datové nebo elektronické nebo komunikační nebo telekomunikační nebo počítačové sítě, zejména Internetu, pomocí satelitů aj., informační služby na Internetu související s televizním vysíláním, služby na Internetu související s televizním vysíláním, komunikace, poradenská činnost v oblasti sdělovacích prostředků, telekomunikací, informační služby v oblasti telekomunikací, informační kancelář, poskytování informačních služeb prostřednictvím počítačů, pronájem komunikačních míst; (41) nakladatelství a vydavatelství, ediční činnost, publikační činnost, nahrávání nosičů zvukových nebo obrazově zvukových, půjčování nahraných zvukových a zvukově obrazových záznamů, tvorba a šíření audiovizuálních děl, televizní zpravodajství, TV produkce, filmová produkce, televizní výroba programů, tvorba programů, tvorba a výroba televizních a audiovizuálních programů, agenturní činnost v oblasti kultury, zprostředkování v oblasti kultury, výchovy, zábavy a sportu, výchovná, vzdělávací, soutěžní a zábavní činnost, zábavní nebo kulturní nebo vzdělávací představení, organizace společenských a kulturních akcí, organizace, provozování a provádění her a soutěží i veřejných, výstavní činnost v oblasti kultury nebo zábavy nebo výchovy nebo vzdělávání, provozování tělovýchovných zařízení, pronájem a půjčování sportovních potřeb s výjimkou dopravních prostředků, půjčování knih, tiskovin, pronájem a půjčování audiopřístrojů, videopřístrojů, videorekordérů, videokamer, fotoaparátů, promítaček, rozhlasových a televizních přijímačů, filmů, kulturních a vzdělávacích potřeb a přístrojů, půjčování a pronájem obrazů, dekorací, pronájem stadiónů, tenisových dvorců, pronájem a půjčování potápěčské výstroje, pronájem a půjčování sportovního nářadí s výjimkou dopravních prostředků, provozování a/nebo pronájem fitness centra.

(730) **CET 21 spol. s r.o.**, Křiženeckého nám. 1078/5, Praha 5, 15200, CZ

(740) Advokátní a patentová kancelář VYSKOČIL, KROŠLÁK a spol., Dana Lukajová, Voršilská 10, Praha 1, 11000

(210) **O-459429**

(220) 27.05.2008

(320) 27.05.2008

(511) 9, 16, 35, 38, 41

(540)

## Neviňátka

(510) (9) aparáty a přístroje vědecké, geodetické, fotografické, filmové, optické, přístroje pro vážení, měření, signalizaci, kontrolu, záchranu a přístroje učební, aparáty pro záznam, uchování, převod, přenos nebo reprodukci zvuku nebo obrazu, přístroje a nástroje pro vedení, přepínání, přeměnu, akumulaci, regulaci nebo řízení elektrického proudu, hasicí přístroje, telefony, záznamníky, faxy, ústředny, magnetické nebo optické suporty zvukových nebo zvukově obrazových záznamů, automatické distributory a mechanismy na mince, zapisovací pokladny, kalkulační stroje, přístroje pro zpracování informací a počítače včetně jejich jednotlivých součástí a náhradních dílů ze třídy 9, baterie a články elektrické, elektrické akumulátory, počítačové hry s výstupem na PC nebo na TV, pohledy ilustrované se zvukovou nahrávkou, hrací skříně uváděné v činnost vhozením mince, reklamní světelné přístroje, nosiče záznamů nahrané i nenahrané, videokazety nahrané i nenahrané, audiokazety nahrané i nenahrané, audiovizuální programy, audioprogramy, audiovizuální díla na nosičích, audiovizuální díla v digitální podobě, filmy, hudební díla na nosičích nebo v elektronické podobě, CD disky, programové vybavení pro počítače, software, hardware výpočetní techniky nebo komunikační nebo informační techniky, elektronické databáze a databázové produkty, informace a data a databáze a záznamy v elektronické podobě,

elektronické nebo datové nebo informační nebo komunikační nebo výpočetní sítě včetně jednotlivých součástí a náhradních dílů obsažených ve třídě 9, multimediální aplikace, elektronické multimediální nebo elektronické informační katalogy, elektronické časopisy, elektronická periodika a knihy v elektronické podobě; (16) papír, lepenka a výrobky z těchto materiálů zařazené ve třídě 16, výrobky z papíru, plakáty, fotografie, kalendáře, pohlednice, gratulace, dopisní papíry, obálky, samolepky, obtisky, poznámkové bloky, desky na spisy, pořadače, omalovánky, activity books, balicí papír, obaly všeho druhu papírové, listy, pytlíky a sáčky pro obalovou techniku, školní sešity, skicáky, tužky, pastelky, tuhy, gumy, ořezávátka, ořezávátka strojky, penály, papírové tašky, papírové kapesníky, papírové ubrusy a ubrousky, těžítka na papíry, tiskoviny, tiskopisy, časopisy, periodika, knihy, databázové produkty a databáze v papírové formě, tiskárenské výrobky, písmena pro tiskárny, losy, štočky, potřeby pro knižní vazby, lepidla pro papírenství nebo domácnost, materiál pro umělce, štetce, psací stroje a kancelářské potřeby s výjimkou nábytku, učební pomůcky, umělecké nebo ozdobné předměty z papíru, obaly bublinkové (z měklých hmot), plastické obaly nezařazené do jiných tříd; (35) reklamní, inzertní a propagační činnost, marketing, reklamní, inzertní a propagační činnost prostřednictvím jakéhokoliv média, prostřednictvím telefonní sítě nebo datové sítě nebo informační sítě nebo elektronické sítě nebo komunikační sítě nebo počítačové sítě, poskytování informací komerčního nebo reklamního charakteru, multimediálních informací komerčního charakteru, komerční využití Internetu v oblastech komerčních médií a internetových médií a vyhledávacích služeb, on-line inzerce, pronájem informačních míst v rámci této třídy, činnost reklamní agentury, činnost ekonomických a/nebo organizačních poradců, zprostředkování v obchodních vztazích, merchandising, franchising, pomoc při využívání a řízení obchodního podniku, personální agentura, personální poradenství, automatizované zpracování dat, pomoc při provozování obchodů a obchodních činností průmyslového nebo obchodního podniku, služby, které zahrnují záznam, přepis, vypracování, kompilaci přenášeni nebo systematickosti výpenných či datových či elektronických sdělení a záznamů, jakož i využívání nebo kompilaci matematických a statistických údajů, organizační zabezpečování televizního vysílání, systém na podporu a intenzifikaci obchodních služeb založený na zvýhodňování klíčových spolupracovníků a klientů, věrnostní a bonusové systémy jako například poskytování slev a odměn, přednostní a nadstandardní poskytování služeb, vše zejména v prodeji výrobků a služeb; (38) telekomunikace, služby umožňující komunikaci jedné osoby s druhou, televizní vysílání, rozhlasové vysílání, digitální vysílání, televizní vysílání programů, televizní vysílání zábavných, vzdělávacích, výchovných, soutěžních, diskusních a informačních pořadů, telematika, šíření, výměna nebo získávání zpráv a informací, šíření elektronických časopisů, informací, elektronických periodik, knih v elektronické podobě, audio nebo audiovizuálních děl prostřednictvím informační nebo datové nebo elektronické nebo komunikační nebo telekomunikační nebo počítačové sítě, zejména Internetu, pomocí satelitů aj., informační služby na Internetu související s televizním vysíláním, služby na Internetu související s televizním vysíláním, komunikace, poradenská činnost v oblasti sdělovacích prostředků, telekomunikací, informační služby v oblasti telekomunikací, informační kancelář, poskytování informačních služeb prostřednictvím počítačů, pronájem komunikačních míst; (41) nakladatelství a vydavatelství, ediční činnost, publikační činnost, nahrávání nosičů zvukových nebo obrazově zvukových, půjčování nahraných zvukových a zvukově obrazových záznamů, tvorba a šíření audiovizuálních děl, televizní zpravodajství, TV produkce, filmová produkce, televizní výroba programů, tvorba programů, tvorba a výroba televizních a audiovizuálních programů, agenturní činnost v oblasti kultury, zprostředkování v oblasti kultury, výchovy, zábavy a sportu, výchovná, vzdělávací, soutěžní a zábavní činnost, zábavní nebo kulturní nebo vzdělávací představení, organizace společenských a kulturních akcí, organizace, provozování a provádění her a soutěží i veřejných, výstavní činnost v oblasti kultury nebo zábavy nebo výchovy nebo vzdělávání, provozování tělovýchovných zařízení, pronájem a půjčování sportovních potřeb s výjimkou dopravních prostředků, půjčování knih, tiskovin, pronájem a půjčování audiopřístrojů, videopřístrojů,

videorekordéřů, videokamer, fotoaparátů, promítaček, rozhlasových a televizních přijímačů, filmů, kulturních a vzdělávacích potřeb a přístrojů, půjčování a pronájem obrazů, dekorací, pronájem stadiónů, tenisových dvorců, pronájem a půjčování potápěčské výstroje, pronájem a půjčování sportovního nářadí s výjimkou dopravních prostředků, provozování a/nebo pronájem fitness centra.

- (730) **CET 21 spol. s r.o.**, Křiženeckého nám. 1078/5, Praha 5, 15200, CZ  
(740) Advokátní a patentová kancelář VYSKOČIL, KROŠLÁK a spol., Dana Lukajová, patentový zástupce, Voršilská 10, Praha 1, 11000

- (210) **O-459436**  
(220) 28.05.2008  
(320) 28.05.2008  
(511) 16, 21, 37, 39, 41, 43  
(540)

## SmartWings

- (510) (16) papír, výrobky z papíru, zejména plakáty, mapy světa, tištěné publikace, knihy, časopisy, kancelářské potřeby, zejména sešity, bloky, psací pera, tužky; (21) porcelán, sklo, domácí potřeby, zejména otvíráky, skleničky, vázy, šálky - ne ze vzácných kovů; (37) údržba a oprava letadel, údržba a oprava elektronických výrobků; (39) letecká doprava, zprostředkování přepravy, přeprava výrobků, osob a služeb - železniční, lodní a letecká, organizování cest, služby týkající se skladování zboží a zachraňování osob, hlídání přeprava peněz a cenností, ambulantní přeprava, poskytování informací o dopravě, rezervace místenek, pronájem letadel, balení a doručování zboží, vše s výjimkou služeb týkajících se automobilové dopravy; (41) redakční činnosti, zveřejňování a vydávání textů, knih, časopisů, vydávání textů, knih, časopisů v elektronické podobě, tlumočení, překlady, vzdělávání a výcvik leteckého personálu, palubního personálu a pozemního personálu; (43) dočasné ubytování, ubytovací služby (hotely, penziony), poskytování přechodného ubytování, rezervace přechodného ubytování, restaurační služby, samoobslužné restaurace, kavárenské služby, catering.  
(730) **Travel Service, a.s.**, Janáčkovo nábř. 59/138, Praha 5, 15000, CZ  
(740) INPARTNERS GROUP, Mgr. Simona Hejdová, Lidická 51, Brno, 60200

- (210) **O-459438**  
(220) 28.05.2008  
(320) 28.05.2008  
(511) 5  
(540)

## MYGREF

- (510) (5) lékařské, lékárnické, farmaceutické a parafarmaceutické výrobky a přípravky, zejména přípravky sloužící k zábráně odloučení transplantovaných orgánů, potravinové doplňky s léčebnými účinky.  
(730) **Helvetia Pharma a.s.**, Slezská 949/32, Praha 2, 12000, CZ  
(740) Ing. Petr Soukup, patentový zástupce, Vídeňská 8, Olomouc, 77200

- (210) **O-459490**  
(220) 29.05.2008  
(320) 29.05.2008  
(511) 28, 29, 30, 31, 32, 33, 34, 35, 41, 43  
(540)



- (510) (28) hry, hračky, potřeby pro gymnastiku a sport, vánoční ozdoby; (29) maso, ryby, drůbež, zvěřina, měkkýši, korýši (zpracování), uvedené zboží také zpracované, uzenyiny, masové, drůbeží a rybí výrobky, kromě masových a rybích konzerv, kaviár, masové, rybí, drůbeží a zvěřinové saláty, masové, drůbeží, zvěřinové a rybí paštiky, masové výtažky, zpracované

ovoce a zelenina, luštěniny (zpracované), ovocná a zeleninová dřev, lahůdkové saláty ze zeleninových nebo listových salátů, výrobky z brambor všeho druhu, zejména hranolky, krokety, opečené brambory, bramborové polotovary, bramboráky, bramborové knedlíky, smažené brambory, bramborové lupínky, brambůrky křupavé, brambůrky opékané-křupavé, brambůrky smažené, bramborové tyčinky, polotovary a hotová jídla, zejména polévky (včetně instantních polévek), jídla z jednoho hrnce (eintopf), sušená nebo čerstvá hotová jídla, především z ryb, masa, zeleniny, předpřipraveného ovoce, sýra, eventuálně s přísadou těstovin nebo rýže, masové, ovocné a zeleninové rosoly, zavařeniny, vejce, mléko a mléčné výrobky, zejména čerstvé mléko, kyselé mléko, podmáslí, jogurty, ovocné jogurty, jogurty s přísadou čokolády nebo kakaa, nealkoholické míchané mléčné nápoje, nápoje ze syrovátky, mléčné čokoládové nápoje, kefir, smetana, tvaroh, tvarohové pokrmy s přísadou ovoce nebo bylinek, dezertní pokrmy, sestávající především z mléka a dochucovadel s želatinou a/nebo škrobem jako pojivem, maslo, rozpuštěné maslo, sýry, upravené sýry, sladké pokrmy se želatínou, jedlé oleje a tuky, výše uvedené zboží, pokud možno také zmrazené, resp. konzervované, kromě masových a rybích konzerv, sterilizované nebo homogenizované; (30) nálevy k ochucení, led pro osvěžení, nápoje z kávy, kakaa nebo čokolády, nápoje na bázi čaje, přísady do nápojů s výjimkou esencí, příchutě do nápojů s výjimkou éterických olejů, sirup melasový, šerbet, šťávy s výjimkou dresinků, strouhanka, slané pečivo, obilné lupínky, slané a neslané ořechy, výrobky z bramborového a obilného těsta, slané tyčinky, křupky, extrudované výrobky a ostatní pochutiny v rámci třídy 30; (31) ořechy a jejich směsi; (32) minerální vody, šumivé nápoje a jiné nápoje nealkoholické, nápoje a šťávy ovocné, šerbet (nápoje), sirupy a jiné přípravky k zhotovování nápojů, piva; (33) alkoholické nápoje s výjimkou piv; (34) tabák, potřeby pro kuřáky, zápalky; (35) velkoobchodní a maloobchodní služby v oboru potravin, alkoholických a nealkoholických nápojů, domácích potřeb, drogistického zboží, zahradnického zboží, stavebního zboží, kempinkového zboží, elektrického zboží, hraček, oděvů, papírenského zboží, podpora prodeje, marketing (průzkum odbytu), propagační činnost, reklama, distribuce reklamních materiálů; (41) provozování diskoték, organizování oslav, představení a hudebních zábavných programů, výchova a zábava, výchovné a kulturní aktivity; (43) poskytování ubytovacích a stravovacích služeb, zejména v hotelech, restauracích, kavárnách, barech, nočních klubech, bufetech, bistroch a zařízeních rychlého občerstvení, catering.  
(730) **VT style s.r.o.**, Říčany - Kuří 77, Říčany - Kuří, 25101, CZ

- (210) **O-459491**  
(220) 29.05.2008  
(320) 29.05.2008  
(511) 28, 29, 30, 31, 32, 33, 34, 35, 41, 43  
(540)

## VT style

- (510) (28) hry, hračky, potřeby pro gymnastiku a sport, vánoční ozdoby; (29) maso, ryby, drůbež, zvěřina, měkkýši, korýši (zpracování), uvedené zboží také zpracované, uzenyiny, masové, drůbeží a rybí výrobky, kromě masových a rybích konzerv, kaviár, masové, rybí, drůbeží a zvěřinové saláty, masové, drůbeží, zvěřinové a rybí paštiky, masové výtažky, zpracované ovoce a zelenina, luštěniny (zpracované), ovocná a zeleninová dřev, lahůdkové saláty ze zeleninových nebo listových salátů, výrobky z brambor všeho druhu, zejména hranolky, krokety, opečené brambory, bramborové polotovary, bramboráky, bramborové knedlíky, smažené brambory, bramborové lupínky, brambůrky křupavé, brambůrky opékané-křupavé, brambůrky smažené, bramborové tyčinky, polotovary a hotová jídla, zejména polévky (včetně instantních polévek), jídla z jednoho hrnce (eintopf), sušená nebo čerstvá hotová jídla, především z ryb, masa, zeleniny, předpřipraveného ovoce, sýra, eventuálně s přísadou těstovin nebo rýže, masové, ovocné a zeleninové rosoly, zavařeniny, vejce, mléko a mléčné výrobky, zejména čerstvé mléko, kyselé mléko, podmáslí, jogurty, ovocné jogurty, jogurty s přísadou čokolády nebo kakaa, nealkoholické míchané mléčné nápoje, nápoje ze syrovátky, mléčné čokoládové nápoje, kefir, smetana, tvaroh, tvarohové pokrmy s přísadou ovoce nebo bylinek, dezertní pokrmy, sestávající především z mléka a dochucovadel s želatinou a/nebo škrobem jako pojivem, maslo, rozpuštěné maslo, sýry, upravené sýry, sladké pokrmy se želatínou, jedlé oleje a tuky, výše uvedené zboží, pokud možno

také zmrazené, resp. konzervované, kromě masových a rybích konzerv, sterilizované nebo homogenizované; (30) nálevy k ochucení, led pro osvěžení, nápoje z kávy, kakaa nebo čokolády, nápoje na bázi čaje, přísady do nápojů s výjimkou esenci, příchutě do nápojů s výjimkou éterických olejů, sirup melasový, šerbet, šťávy s výjimkou dresinků, strouhanka, slané pečivo, obilné lupínky, slané a neslané ořechy, výrobky z bramborového a obilného těsta, slané tyčinky, křupky, extrudované výrobky a ostatní pochutiny v rámci třídy 30; (31) ořechy a jejich směsi; (32) minerální vody, šumivé nápoje a jiné nápoje nealkoholické, nápoje a šťávy ovocné, šerbet (nápoje), sirupy a jiné přípravky k zhotovování nápojů, piva; (33) alkoholické nápoje s výjimkou pív; (34) tabák, potřeby pro kuřáky, zápalky; (35) velkoobchodní a maloobchodní služby v oboru potravin, alkoholických a nealkoholických nápojů, domácích potřeb, drogistického zboží, zahradnického zboží, stavebního zboží, kempinkového zboží, elektrického zboží, hraček, oděvů, papírenského zboží, podpora prodeje, marketing (průzkum odbytu), propagační činnost, reklama, distribuce reklamních materiálů; (41) provozování diskoték, organizování oslav, představení a hudebních zábavních programů, výchova a zábava, výchovné a kulturní aktivity; (43) poskytování ubytovacích a stravovacích služeb, zejména v hotelech, restauracích, kavárnách, barech, nočních klubech, bufetech, bistrech a zařízeních rychlého občerstvení, catering.

(730) **VT style s.r.o.**, Říčany - Kuří 77, Říčany - Kuří, 25101, CZ

(210) **O-459525**

(220) 23.06.2008  
(320) 23.06.2008  
(511) 1, 29, 30, 35  
(540)



(510) (1) chemické přípravky určené pro průmysl, na konzervaci potravin; (29) masové výtažky, oleje a tuky jedlé, želatiny a želé, kořeněné tuky, rajčatové šťávy, protlaky, sojové výrobky; (30) koření a koření směsi, koření a bylinky, aromatické přípravky do potravin, sůl kuchyňská, masové šťávy, pojiva do uzenin, škroby, jedlá soda, zahušťovací přípravky, přípravky z obilovin a obilnin; (35) propagační činnost, reklama.

(730) **DRANA s.r.o.**, Českých bratří 313, Náchod, 54701, CZ

(210) **O-459564**

(220) 02.06.2008  
(320) 02.06.2008  
(511) 3, 5, 30  
(540)



(510) (3) přípravky pro bělení a jiné prací prostředky, přípravky pro čištění, odmašťování a broušení, mýdla, parfumerie, vonné oleje, vlasové vody (lotions), zubní pasty; (5) farmaceutické a veterinářské výrobky, hygienické výrobky pro léčebné účely, dietetické přípravky pro léčebné účely, potraviny pro batolata, náplasti, obvazový materiál, materiály pro plombování zubů a pro zubní otisky, dezinfekční přípravky, výrobky pro hubení škodlivých zvířat, fungicidy, herbicidy; (30) káva, čaj, kakao, cukr, rýže, tapioka, ságo, kávové náhražky, mouka a přípravky z obilnin, chléb, pečivo, cukrovinky, zmrzlina, med, sirup melasový, droždí, prášky do těsta, sůl, hořčice, ocet, nálevy (k ochucení), koření, led pro osvěžení.

(590) Barevná

(730) **TCM Herbs, s.r.o.**, U Černé Věže 315/6, České Budějovice, 37001, CZ

(740) Mgr. Pavla Šilerová, Žerotínova 1141/37, Praha 3-Žižkov, 13000

(210) **O-459635**

(220) 04.06.2008  
(320) 04.06.2008  
(511) 6, 19, 20, 40  
(540)



(510) (6) kování pro nábytek (kovové), vruty (šrouby do dřeva); (19) dřevo (dýhy), dřevo opracované, dřevo dýhové, dřevo jako polotovary, desky stolní; (20) dvířka k nábytku, kancelářský nábytek, komody, matrace, nábytek, nábytek (bytové zařízení), nábytek (části ze dřeva), nábytek (dvířka), nábytek školní, pelesti postelí dřevěné, police, police nábytkové, police registračních skříní, police na knihy, postele, prádelníky se zásuvkami, psací stoly, regály, sekretáře, skříně, skříně registrační, skřínky na hračky, stolky odkládací, stoly (desky), stoly psací, zrcadla; (40) broušení, zpracování dřeva, montáž materiálů na objednávku.

(590) Barevná

(730) **BMB, spol. s r.o.**, Nádražní 524, Ždánice, 69632, CZ

(210) **O-459638**

(220) 04.06.2008  
(320) 04.06.2008  
(511) 3, 7, 8, 37, 42  
(540)



(510) (3) brusiva a brusné prostředky, zejména brusné materiály, brusné papíry; (7) brusné přístroje, brusy a brusky včetně polotovarů, brusné kotouče a kameny pro broušení, řezání a leštění, stroje pro opracování materiálů, vrtáky; (8) nástroje a zařízení pro opracování materiálů, brusné kotouče a kameny pro broušení, řezání a leštění, tvrdokovové frézy; (37) servis, úpravy, zkoušení, kontrola, kompletace a třídění broušících nástrojů všeho druhu, poradenství v oblasti servisu, úprav, zkoušení, kontroly, kompletace a třídění broušících nástrojů všeho druhu; (42) poradenství v oblasti brusiv a brusných prostředků, zejména brusných materiálů a brusných papírů, poradenství v oblasti brusných přístrojů, brusů a brusek včetně polotovarů, brusných kotočů a kamenů pro broušení, řezání a leštění, strojů pro opracování materiálů a vrtáků, poradenství v oblasti nástrojů a zařízení pro opracování materiálů, brusných kotočů a kamenů pro broušení, řezání a leštění, tvrdokovových fréz.

(590) Barevná

(730) **ABRASIV, akciová společnost**, Pod Borkem 312, Mladá Boleslav, 29301, CZ

(740) Mgr. Pavel Wenzl, Na Příkopě 15, Praha 1, 11000

(210) **O-459663**

(220) 04.06.2008  
(320) 04.06.2008  
(511) 1, 2, 35



(540)



(510) (1) chemické výrobky určené pro průmysl, lepidla pro průmyslové účely; (2) barvy, nátěry, laky, mořidla, barviva, ochranné výrobky proti korozi; (35) zprostředkovatelská činnost v oblasti obchodní pro nárokové výrobky ve třídě 1 a 2.

(590) Barevná

(730) NOVATIC ČR, s.r.o., Masarykova 58, Teplice, 41502, CZ

(740) PROPATENT, Ing. Vlasta Sedláčková, Ke Kateřinkám 1393, Praha 4, 14900

(210) **O-459676**

(220) 05.06.2008

(320) 05.06.2008

(511) 36, 37, 39

(540)

### ABS JETS

(510) (36) pronájem nemovitostí; (37) opravárenské služby - technická údržba letadel; (39) letecká doprava, organizování cest, odbavování cestujících, informace o dopravě.

(730) **ABS Jets, a.s.**, Pobřežní 297/14, Praha 8, 18600, CZ

(210) **O-459683**

(220) 05.06.2008

(320) 05.06.2008

(511) 36, 45

(540)

### KB Realitní leasing

(510) (36) služby finanční, peněžní, nemovitostní a pojišťovací, zejména přijímání vkladů od veřejnosti, poskytování úvěrů, investování do cenných papírů na vlastní účet, finanční pronájem (finanční leasing), platební styk a zúčtování, vydávání platebních prostředků jako platebních karet, cestovních šeků, poskytování záruk, otevírání akreditivů, obstarávání inkasa, poskytování investičních služeb, obchodování na vlastní účet nebo na účet klienta s devizovými hodnotami a se zlatem, finanční makléřství, směnárenské činnosti (nákup devizových prostředků), výkon funkce depozitáře, poskytování bankovních informací, pronájem bezpečnostních schránek, vydávání hypotečních zástavních listů a činnosti, které přímo souvisejí s činnostmi výše uvedenými; (45) právní služby.

(730) **Komerční banka, a.s.**, Na Příkopě 33/969, Praha 1, 11407, CZ

(210) **O-459684**

(220) 05.06.2008

(320) 05.06.2008

(511) 36, 45

(540)

### KB RE leasing

(510) (36) služby finanční, peněžní, nemovitostní a pojišťovací, zejména přijímání vkladů od veřejnosti, poskytování úvěrů, investování do cenných papírů na vlastní účet, finanční pronájem (finanční leasing), platební styk a zúčtování, vydávání platebních prostředků jako platebních karet, cestovních šeků, poskytování záruk, otevírání akreditivů, obstarávání inkasa, poskytování investičních služeb, obchodování na vlastní účet nebo na účet klienta s devizovými hodnotami a se zlatem, finanční makléřství, směnárenské činnosti (nákup devizových prostředků), výkon funkce depozitáře, poskytování bankovních informací, pronájem bezpečnostních schránek, vydávání hypotečních zástavních listů a činnosti, které přímo souvisejí s činnostmi výše uvedenými; (45) právní služby.

(730) **Komerční banka, a.s.**, Na Příkopě 33/969, Praha 1, 11407, CZ

(210) **O-459691**

(220) 05.06.2008

(320) 05.06.2008

(511) 41, 45

(540)



(510) (41) vzdělávací akce, výchova; (45) sociální pomoc a služby, služby sociálního charakteru poskytované za účelem uspokojování potřeb jednotlivců.

(590) Barevná

(730) **COFET, a.s.**, Vyšehradská 49/320, Praha 2, 12800, CZ

(740) JUDr. Pavel Zedník, Doubravická 1310/20, Praha 4, 14900

(210) **O-459693**

(220) 05.06.2008

(320) 05.06.2008

(511) 41, 45

(540)



(510) (41) vzdělávací akce, výchova; (45) sociální pomoc a služby, služby sociálního charakteru poskytované za účelem uspokojování potřeb jednotlivců.

(590) Barevná

(730) **COFET, a.s.**, Vyšehradská 49/320, Praha 2, 12800, CZ

(740) JUDr. Pavel Zedník, Doubravická 1310/20, Praha 4, 14900

(210) **O-459695**

(220) 05.06.2008

(320) 05.06.2008

(511) 39, 41, 43

(540)



(510) (39) distribuce vinných výrobků, skladování potravin a nápojů - zejména ve vinných sklípcích, přeprava zboží, expedice, zasilatelské služby, služby dopravce, jako je autobusová doprava, automobilová doprava, doprava letecká, lodní (námořní i říční), trajektová, železniční, tramvajová, nákladní (kamiónová), osobní doprava i přeprava zboží a nákladů, pronájem a půjčování autokarů, automobilů, lodí, kamiónů, koní, pronájem garáží a parkovacích míst, lodivodství, pilotování, přeprava obrněnými vozy, převozy sanitkou, půjčování závodních automobilů, stěhování, taxislužba, doprava a skladování odpadu, doručovací služby, kurýrní služby, doručování novin a časopisů, přeprava cenností s doprovodem i bez, dodávka zboží poštou, balení zboží, nakládání, resp. vykládání zboží, služby nosičů, odtahování dopravních prostředků při poruchách a haváriích, vyprošťování uvíznutých lodí, vyzdvihování potopených lodí, skladování zboží, pronájem skladů, archivace elektronicky uložených dat nebo dokumentů, rozvod elektřiny, energie, tepla, vody, doprava ropou, služby turistické kanceláře s výjimkou kanceláří poskytujících hotelové rezervace, jako je zprostředkování přepravy, organizování cest, exkurzí, prohlídek, zájezdů, doprovázení turistů, organizování okružních výletů, okružních plaveb, jízdy výletní lodí, informace o dopravě, rezervace jízdenek, místenek, letenek a lodních lístků, gastroservis - zásobování restaurací a provozoven potravinářskými výrobky a nápoji (dopravní služby); (41)

organizování slavností a soutěží, organizování kulturních nebo vzdělávacích akcí a výstav, zejména ve vinných sklípčích - spadajících do tř. 41, zejména na téma vinařství, pořádání výchovně-vzdělávacích programů s tematikou vinařství, informace a zprostředkování možností rekreace, rozptýlení, zábavy, pořádání divadelních představení, provozování kinosálů, koncertní síně, provozování muzeí, knihovny (půjčovny knih), pořádání diskoték, provozování kasin a heren, provozování her on-line (z počítačové sítě), noční kluby, karaoke, výchovně-zábavné klubové služby, služby klubů zdraví, cirkusy, drezúra zvířat, provozování zoologických zahrad, půjčování filmů, umělecké a módní agentury, estrády, pořádání loterií, organizování plesů, plánování a organizování večírků a oslav, organizování vzdělávacích, zábavných, sportovních soutěží nebo soutěží krásy, organizování kulturních nebo vzdělávacích výstav, organizování živých představení a vystoupení, předprodej vstupenek, filmová tvorba, filmová studia, dabing, služby digitálního zpracování obrazu, nahrávací studia, výroba rozhlasových a televizních programů, zpravodajské služby, obrazové zpravodajství, fotografování, půjčování a pronájem divadelních a jiných dekorací včetně osvětlení, pronájem rozhlasových a televizních přijímačů, půjčování přenosných videokamer, vydávání knih, elektronické publikování (DTP), poskytování on-line elektronických publikací (bez možnosti stažení), vydávání elektronických knih a časopisů on-line, posunková řeč (tlumočení), překladatelské služby, organizování a vedení kolokvií, konferencí, kongresů, seminářů, sympozií, informace o výchově a vzdělávání, školení, praktické cvičení, instruktážní výcvik, zkoušení a přezkoušení spadající do této třídy, dálkové studium, korespondenční kurzy, internátní školy, dětské jesle a školky, prázdninové tábory, náboženská výchova, pomoc a poradenství pro volbu povolání, pořádání a řízení pracovních setkání, tělesná výchova, provozování a pronájem sportovních zařízení - golfových hřišť, stadiónů, tenisových dvorců, plaveckých bazénů, gymnastický výcvik, půjčování sportovního nářadí, s výjimkou dopravních prostředků; (43) hostinská činnost, provozování vinných sklípků - v rámci služeb spadajících do tř. 43, provozování penzionů, hotelů, hostelů, motelů, restaurace, bary, snack bary, cafeterie, motoresty, hostince, kantýny, závodní jídelny, menzy, rychlé občerstvení, hromadné dodávání hotových jídel, catering, zajištění stravování při společenských akcích a služby spojené s nákupem a obstaráváním potravin, nápojů, zejména vín a občerstvení, pohostinství, příprava jídel, společné stravování, podávání jídel a nápojů, příprava jídel a nápojů ke spotřebě, služby spojené s ubytováním, stravováním a občerstvením, poskytování a obstarávání jídla a nápojů, služby zajišťující stravování, hromadné dodávání hotových jídel, nápojů do restaurací a jídelen, automaty pro rychlé občerstvení, zásobování v rámci této třídy, poskytování gastronomických služeb, příprava jídel a výrobků studené kuchyně, pořádání hostin, provozování pizzerie, bufetu, samoobslužné restaurace, kavárny, vinárny, poradenství v oboru hotelnictví, poradenství v oboru gastronomie, zajišťování hotelových pobytů, pronájem apartmánů, sálů, salónek a jiných nebytových prostor obsažených v této třídě, poradenství v oboru provozování hotelů a gastronomických provozů, služby zajišťující dočasné ubytování, pronájem jednacích, školících a prezentačních místností, provoz kempu, rezervace pobytů, půjčování a pronájem restauračního zařízení, provozování a rezervace turistických nocleháren, penzionů, včetně penzionů pro zvířata, kempů, prázdninových táborů, dětských jeslí, domovů důchodců, půjčování stanů, půjčování židlí, stolů, prostírání, nápojového skla, poskytování stravování pro zvířata, prezentace vín - degustace.

(590) Barevná  
(730) Ševčík Josef Ing., Brněnská 5, Velké Pavlovice, 69106, CZ  
(740) DANĚK & PARTNERS Advokátní a patentová kancelář, Dr. Vilém Daněk, Vinohradská 45, Praha 2, 12000

(210) **O-459696**  
(220) 05.06.2008  
(320) 05.06.2008  
(511) 25, 33, 41

(540)



(510) (25) oděvy, obuv, kloboučnické zboží; (33) alkoholické nápoje (s výjimkou piv); (41) výchova, vzdělávání, zábava, sportovní a kulturní aktivity.  
(730) **Město Prachatice**, Velké náměstí 3, Prachatice, 38301, CZ  
(740) KUDRLIČKA & SEDLÁK, advokátní a známková kancelář Advokátní, patentová a známková kancelář, Ing. Jiří Sedlák, Husova 5, České Budějovice, 37001

(210) **O-459697**  
(220) 05.06.2008  
(320) 05.06.2008  
(511) 9  
(540)

## CAMIBOX

(510) (9) kancelářská, výpočetní, reprografická a telekomunikační technika všeho druhu včetně doplňků a příslušenství, informační technologie a systémy na nosičích, jako např. magnetické pásky, magnetické disky, kompaktní optické disky a vybavení pro zpracování informací pro počítače, přístroje a stroje pro záznam, přenos a reprodukci zvuku nebo obrazu, software, počítačový hardware, počítačový hardware a software, zvláště pro přístup do systémů Internet a pro využívání těchto systémů, přístroje a nástroje pro bezdrátovou telegrafii, přístroje optické, datové aply.  
(730) **DELNET s.r.o.**, Novohradská 1660, České Budějovice, 37008, CZ  
(740) KUDRLIČKA & SEDLÁK, advokátní, patentová a známková kancelář Advokátní, patentová a známková kancelář, Ing. Jiří Sedlák, Husova 5, České Budějovice, 37001

(210) **O-459724**  
(220) 06.06.2008  
(320) 06.06.2008  
(511) 17  
(540)

## Flexpandit

(510) (17) materiály těsnící, ucpávací a izolační, polotovary z plastických hmot.  
(730) **Havráněk Jiří Ing., CSc.**, Spojovací 139, Veltruby - Hradištko I, 28002, CZ

(210) **O-459734**  
(220) 06.06.2008  
(320) 06.06.2008  
(511) 1, 6, 7, 17, 19, 35, 36, 37, 41, 42, 44  
(540)

## WEBFLOOR

(510) (1) chemické výrobky pro průmysl, vědu, pro individuálního spotřebitele (zařazené v této třídě), fotografii, zemědělství, zahradnictví a lesnictví, pryskyřice umělé v surovém stavu, pryskyřice syntetické (surovina), plastické hmoty v surovém stavu, betonová pojidla, půdní hnojiva (přírodní a strojená), průmyslová pojidla a lepidla, leštidla (přípravky na odstraňování), louh sodný pro průmyslové účely, rozpouštědla pro fermeže a laky, hasicí směsi, prostředky pro kalení a přípravky pro svařování kovů, protipožární přípravky, chemické výrobky, určené ke konzervování potravin, kalcinovaná soda, sladidla umělá (chemické přípravky), tříslicí materiály, papír a tkaniny na planografické kopie, papír albuminátový, papír albuminový, papír barytový, papír citlivý na zjišťování stokových a odtokových plynů, papír diazo, papír fotometrický, papír galitý, papír chemický reagenční, papír lakmusový, papír platinový (foto), papír samotonující (foto), fotografický papír, papíry citlivé na světlo, indikátorový papír, dřevný luh a produkty z destilace surového dřevného lihu, dřevný ocet, dřevo k činění, etylalkohol, brzdové kapaliny, destilovaná voda, metylalkohol, filtrační materiály zařazené v této třídě, glycerin a grafit pro

průmyslové účely, impregnační chemické přípravky pro kůže a textil, kyseliny zařazené v této třídě, průmyslové chemikálie, filmy citlivé neexponované, filmy rentgenové neexponované, fotografická redukční činidla, fotografické desky se světlocitlivou vrstvou, fotografické emulze, fotografické senzibilizátory, fotografické vývojky, lepidla jiná než kancelářská a než pro domácnost, lepidla na obuv, lepidla na papírové tapety, lepidla na plakáty, lepidla pro průmyslové účely, lepidla škrobová, lepidla, tmely spadající do této třídy, pojiva pro obkládačky, lepidlo pro apretaci a nátěr, lepidlo na kůže; (6) kovové lešení, kovové tyče, kovové materiály pro stavebnictví, okapy kovové, plechy, kovové roury, odvodňovací roury, kovové potrubí, kovové střešní krytiny, zámečnické výrobky, kovové zárubně, kovové dveře, kovová okna, kovové vikýře, kovové žaluzie, kovové markýzy, kovové bazény, drátěné pletivo, komíny kovové, kouřovody kovové, kovové konstrukce, kovové poklapy, parapety kovové, sloupy kovové, sochy z obecných kovů, svodidla silniční kovová, štíty vývěsní kovové, výztuže kovové pro stavebnictví, kovová lana; (7) lisovací stroje, stroje na výrobu umělohmotných fólií pro stavebnictví a jiné stroje v rámci této třídy, stroje na svařování umělých hmot; (17) fólie z umělých hmot (kromě fólií na balení), buněčné fólie zpevňovací z umělých hmot pro stavebnictví, materiály na ucpávky, materiály na těsnění, izolační materiály, látky na izolace proti vlhkosti staveb, izolační papír, izolační nátěry, izolační omítky, minerální vlna izolační, tepelně izolační prostředky, materiály zabraňující sálání tepla, materiály na těsnění, trubky ohebné nekovové, zvukově-izolační materiály, hadice ohebné nekovové, výrobky z gumy pro stavebnictví v rámci této třídy; (19) geotextilie, materiály z umělých hmot používané při stavbě základů a silnic, nekovové stavební materiály zahrnuté v této třídě, písek, štěrk, dlažba nekovová, mramor, kámen přírodní i umělý, malta, omítkové směsi, sádra, beton, stavební prvky z betonu, asfalt, vápno, cement, stavební prvky z cementu, stavební dřevo, nekovové stavební konstrukce, nekovové stavební prvky, nekovové stavební panely, zárubně a dveře nekovové, okna nekovová, lepenka pro stavebnictví, lešení nekovové, schody nekovové, stavební sklo, stavby přenosné nekovové, střešní krytiny nekovové, krokve na střechy, obložení ve stavebnictví nekovové, okenice nekovové, nátěrové hmoty pro stavebnictví, okapy nekovové, pražce železniční nekovové, materiály na stavbu a pokryv vozovky, podlahy nekovové, žáruvzdorné materiály, komíny nekovové, sochy a sošky z kamene nebo betonu, lavice a stoly z kamene nebo betonu, sloupy z kamene nebo betonu; (35) analýzy nákladů, psychologické testování při výběru povolání, marketing, zprostředkování obchodu s výše uvedenými výrobky a jinými materiály pro stavebnictví, personální poradenství, nábor zaměstnanců, prognózy hospodářské nebo ekonomické, předvádění zboží, marketing, reklama on-line v počítačové síti, reklama, vedení účetních knih, vedení kartoték v počítači, obchodní management a podnikové poradenství, obchodní reklama (pro třetí osoby), zprostředkování výše uvedených služeb, služby internetového obchodu s geotextiliemi, fóliemi pro stavebnictví a jinými materiály pro stavebnictví v rámci této třídy; (36) leasing, financování, finanční služby, finanční odhady, záruky, půjčky, nákup a prodej nemovitostí, správa nemovitostí, pronájem nemovitostí, pronájem bytů, pronájem kanceláří, zprostředkování výše uvedených služeb, zprostředkování pojištění, zprostředkování hypoték; (37) stavební informace, informace o opravách, demolice budov, čištění budov, dláždění cest, stavební dozor, úprava podlaží pro stavby, zpevňování podlaží pro stavby, zpevňování terénů, zednické služby, stavební práce zahrnuté v této třídě, stavba a montáže inženýrských sítí, izolování staveb, provádění staveb, montáže lešení, pronájem stavebních strojů a zařízení a jiné služby ve stavebnictví zahrnuté v této třídě, zprostředkování výše uvedených služeb; (41) pořádání a organizování sportovních soutěží, provozování sportovišť, pořádání a organizování kulturních produkcí, provozování zařízení sloužících zábavě, půjčování sportovních potřeb; (42) inženýrské práce (expertizy), projekce (stavební), projektové studie technické, průzkum technický, zkoušky materiálů, geologický průzkum, geologický výzkum, zeměměřičství, zprostředkování výše uvedených služeb; (44) zahradní architektura (služby), trávniky (tvorba a údržba), zahradnické služby.

(730) **BENDA TRADE s.r.o.**, Konviktská 291/24, Praha 1 - Staré Město, 11000, CZ  
(740) Ing. Iva Rylková, Polská 1525, Ostrava - Poruba, 70800

(210) **O-459735**  
(220) 06.06.2008  
(320) 06.06.2008  
(511) 14, 25, 35  
(540)

## FOXDOT

(510) (14) výrobky ze šperků náležející do třídy 14; (25) oděvy a sportovní oděvy - vše náležející do třídy 25; (35) maloobchodní a velkoobchodní prodej a zprostředkovatelské služby v oblasti nákupu a prodeje výrobků se šperky, oděvy a sportovní oděvy.  
(730) **STRIBRO.EU s.r.o.**, Hybešova 42, Brno, 60200, CZ  
(740) Patentová a známková kancelář, Ing. Jaromír Příkryl, Včelín 1161, Hulín, 76824

(210) **O-459745**  
(220) 06.06.2008  
(320) 06.06.2008  
(511) 6, 17, 19, 37  
(540)



(510) (6) kovy a jejich slitiny, kovy polozpracované, stavební materiály kovové, kovová okna a dveře - zejména hliníková, kovové okenní a dveřní rámy a zárubně, okenní a dveřní profily kovové, kovová vrata, schody, zábradlí a ploty, kovové stavební konstrukce nosné i lehké, spojovací materiály kovové - šrouby, matky, podložky, nýty, hřebíky, nábytkové a stavební kování kovové, madla, hutní výrobky - ocel, kovové profily, plechy, tyče, trubky, potrubí kovové, okapy kovové, stínící výrobky - kovové žaluzie a rolety, kovové parapety, lišty a hrany, kovové formy pro výrobky, železářské zboží spadající do této třídy; (17) plastické hmoty polozpracované, polotovary z plastických hmot pro tuto třídu, materiály izolační, izolace pro okna a dveře, stavební izolace, izolační stavební fólie, těsnicí materiály - těsnění, těsnění pro okna a dveře, výrobky z gumy, kaučuku a azbestu spadající do této třídy; (19) stavební materiály nekovové spadající do této třídy, plastová a dřevěná okna a dveře, plastové a dřevěné okenní a dveřní rámy a zárubně, okenní a dveřní profily nekovové, plastová a dřevěná vrata, zábradlí, schody, ploty, stavební dřevo, dřevo polozpracované, řezivo, hranoly, prkna, dýhy, deskové materiály - lamino, dřevěné a plastové nekovové stavební konstrukce nosné i lehké, stavební plasty, stavební sklo, tabulové, termoizolační a bezpečnostní sklo, lišty a hrany nekovové, nekovové spojovací materiály - plastové šrouby, matky, podložky, nýty, obložení podlah a stěn ze dřeva a plastu, parkety, potrubí nekovové, okapy nekovové, stínící výrobky - nekovové žaluzie a rolety, nekovové parapety, lišty a hrany; (37) stavebně - montážní služby, zejména montáž oken a dveří, opravy oken a dveří, opravy zámečnické a truhlářské, opravy ve stavebnictví, montáž suchých staveb, stavební činnost, lakování, malování, moření dřeva, zprostředkování ve stavebnictví, stavební informace.  
(730) **CZ OKNA s.r.o.**, Vatín 16, Žďár nad Sázavou, 59101, CZ  
(740) Ing. Jiří Strelák, Pařížská 17, Praha 1, 11000

(210) **O-459762**  
(220) 09.06.2008  
(320) 09.06.2008  
(511) 3, 7, 9, 11, 35  
(540)

## Alfared

(510) (3) přípravky bělicí a jiné prací prostředky, přípravky pro čištění, leštění, odmašťování a broušení, vosk na leštění, přípravky pro chemické čištění, přípravky pro mytí, odmašťování, čištění vozidel, mýdla, parfumerie, vonné oleje, kosmetika, vlasové vody, zubní pasty; (7) stroje a obráběcí stroje, stroje a přístroje

na čištění, elektrické, čisticí zařízení vysokotlaká, čisticí přístroje (540)  
parní, kartáče elektricky poháněné, kartáče (části strojů),  
filtrovací stroje, filtry (části strojů nebo motorů); (9) přístroje a  
nástroje vědecké, námořní, geodetické, fotografické, filmové,  
optické, přístroje pro vážení a měření, měřicí přístroje, počítačové,  
počítací stroje, měřicí zařízení (elektrická), měřiče množství,  
kvantoměry, měřiče rychlosti, rychloměry, tachometry, měřiče  
sklonu svahu, měřiče vzdálenosti, přístroje pro signalizaci,  
kontrolu (inspekci), záchranu a přístroje pro vyučování, přístroje  
a nástroje pro vedení, přepínání, přeměnu, akumulaci, regulaci  
nebo řízení elektrického proudu, přístroje pro záznam, převod,  
reprodukcii zvuku nebo obrazu, magnetické nosiče zvukových  
záznamů, počítačové stroje, přístroje pro zpracování informací a  
počítače, analytické přístroje; (11) přístroje pro osvětlení, topení,  
výrobu páry, pro vaření, přístroje chladicí, pro sušení, ventilaci,  
rozvod vody a sanitární zařízení, zařízení a stroje na čištění a  
úpravu vody, zařízení na filtrování vody, zařízení pro rozvod  
vody, vodní sterilizátory, regulátory pro vodní zařízení,  
vodovodní zařízení, zařízení pro klimatizaci; (35)  
zprostředkovatelská činnost v oblasti obchodu s výrobky,  
uvedenými ve třídách 3, 7, 9 a 11, zprostředkování obchodních  
kontaktů, zpracování textů, vedení kartoték v počítači,  
vyhledávání dat a informací v počítačových souborech, služby  
(telefonní vzkazy, dotazy) pro nepřítomné, systemizace informací  
do počítačových databází, styky s veřejností, marketingové  
studie, služby a poradenství v obchodní činnosti, obchodní  
management, sekretářské služby, obchodní administrativa,  
kancelářské práce, reklama, inzerce, rozšiřování reklamních nebo  
inzertních materiálů, rozšiřování reklamních materiálů  
zákazníkům (letáky, prospekty, tisky, vzorky), vydávání  
reklamních materiálů, publikování reklamních textů,  
aktualizování reklamních materiálů, reklama on-line v počítačové  
síti, překlad informací do počítačových databází, průzkum trhu,  
obchodní nebo podnikatelský průzkum, kopírování nebo  
rozmnožování (reprodukce) dokumentů, dokladů, propagační  
činnost, komerční využití Internetu v oblastech komerčních  
internetových médií a vyhledávacích služeb, on-line inzerce,  
pronájem reklamního času ve všech komunikačních médiích,  
poskytování obchodních informací a obchodních služeb pomocí  
Internetu, prezentace uživatelů na stránkách World Wide Web v  
počítačové síti Internet, zprostředkování internetového obchodu,  
automatizované zpracování dat a informací, poskytování  
obchodních nebo podnikatelských informací, pomoc při řízení  
obchodní a podnikatelské činnosti, provádění obchodních  
operací.

(730) **KRÁL obchodní centrum s.r.o.**, Kollárova 311, Kutná Hora,  
28401, CZ

(740) Ing. Pavel Nádvořík, Sokola Tůmy 1, Ostrava - Hulváky, 70900

(210) **O-459781**

(220) 09.06.2008

(320) 09.06.2008

(511) 36

(540)

## REGENERIS

(510) (36) realitní činnost, správa a údržba nemovitostí.

(730) **REGENERIS a.s.**, Pohraniční stráž 192, Chodová Planá,  
34813, CZ

(740) Bc. Langrová Irena, Skrétova 48, Plzeň, 30100

(210) **O-459782**

(220) 09.06.2008

(320) 09.06.2008

(511) 36

(540)

## RICUPERO

(510) (36) realitní činnost, správa a údržba nemovitostí.

(730) **RICUPERO a.s.**, Pohraniční stráž 192, Chodová Planá, 34813,  
CZ

(740) Bc. Langrová Irena, Skrétova 48, Plzeň, 30100

(210) **O-459840**

(220) 10.06.2008

(320) 10.06.2008

(511) 30

Dědečkův med  
VČELPO

(510) (30) medy všeho druhu, med s mateří kašičkou a pylem, med s  
pylem, med s popolisem, med s ovocem všeho druhu, med s  
ořechy všeho druhu, med s ořechy všeho druhu a ovocem všeho  
druhu, med s extrakty bylin všeho druhu, med s kakaem, med s  
kakaem a ořechy všeho druhu.

(730) **VČELPO, spol. s r.o.**, Obora 108, Skalice nad Svitavou, 67901,  
CZ

(210) **O-459844**

(220) 10.06.2008

(320) 10.06.2008

(511) 5, 29, 30, 32

(540)



(510) (5) výrobky dietetické pro léčebné účely, potraviny pro batolata a  
nemocné pro lékařské účely, potravinové přípravky a doplňky  
všeho druhu, zejména pro lékařské i zvěrolékařské účely,  
zejména na bázi jednodruhových hub jako hlívy ústříčné, Shi-  
Take v prášku i směsi hub s léčebnými účinky, posilující  
poživatinu k léčebným účelům, vitamínové přípravky, poživatinu  
pro doplnění redukčních diet nebo přípravků pro hubnutí, vše s  
léčebnými účinky, přípravky s léčebnými účinky, obsahující  
biochemické katalyzátory, zejména pro fyzicky aktivní osoby,  
rekonvalescenty a nemocné, nápoje iontové, vše výše uvedené  
určené k léčebným účelům, dezinfekční prostředky a přípravky,  
jiné než pro osobní potřebu, WC deodoranty, WC osvěžovače,  
WC gely, prostředky k ničení plevele a k hubení živočišných  
škůdců, výrobky veterinářské, farmaceutické a zdravotnické,  
spadající do této třídy, diabetické přípravky pro léčebné účely,  
nápoje dietetické a dětské sirupy, upravené pro lékařské účely,  
čaje léčivé, enzymatické přípravky pro lékařské i zvěrolékařské  
účely, léky a léčiva pro humánní medicínu i pro zvěrolékařské  
účely, léčivé rostliny, masti na popáleniny, mikroorganismy pro  
lékařské a zvěrolékařské účely, pastilky pro farmaceutické účely,  
pesticidy; (29) maso, ryby, drůbež, zvěřina, paštiky, masové,  
rybí, drůbeží a zvěřinové konzervy, masové a sojové výtahy,  
ovoce a zelenina konzervovaná, sušená a zavařená, tofu, šťáva  
rajčatová na vaření, želé, džemy, kompoty, vejce, mléko a  
mléčné výrobky, výrobky na bázi brambor, jako bramborové  
lupinky apod., spadající do tř. 29, oleje a tuky jedlé, ovocné  
dřeně; (30) oplatky, cukrovinky, včetně gumových (žvýkací  
guma ne pro lékařské účely) a esencí pro cukrovinky, pekárenské  
výrobky, cukrářské výrobky všeho druhu, jako dorty, koláče,  
marcipán, pečivo jemné, perníky, medovníky, suchary, zákusky  
apod., káva, čaj, kakao, cukr, rýže, kávové náhražky, med, sirup  
melasový, droždí pro kynutí, sůl, hořčice, ocet, omáčky,  
majonéza, kečup, koření, zmrzlina, led pro osvěžení, obilné  
vločky, těstoviny, výrobky na bázi sušené bramborové kaše,  
mouka potravinářská a výrobky z mouky, jako bramborové těsto  
v prášku, bramborová kaše v prášku, bramborové drtě,  
bramborové krokety v prášku, bramborové noky v prášku, směs  
pro přípravu knedlíků; (32) nealkoholické nápoje, přípravky  
nebo příchutě na výrobu nápojů, koncentráty a sirupy k výrobě  
nápojů, ovocné nebo zeleninové šťávy a džusy a sirupy, dětské  
sirupy, zejména na bázi jednodruhových hub, nealkoholické  
nápoje obohacené vitamíny nebo minerály, iontové a energetické  
nápoje nealkoholické, proteinové nealkoholické nápoje, dietní  
nápoje, želatinové nápoje, tablety a prášky na přípravu šumivých  
nealkoholických nápojů, ovocné nebo zeleninové nealkoholické  
nápoje, nealkoholické nápoje s příchutí ovoce a zeleniny,

minerální vody, pramenité vody, sodová voda, voda, šumivé nealkoholické nápoje, míchané nápoje nealkoholické, rajčatová šťáva jako nápoj, aperitivy nealkoholické.

- (730) **Svátová Terézie Ing.**, Na Veselí 26, Praha 4, 14000, CZ  
(740) Václav Müller, patentový zástupce, Filipova 2016, Praha 4, 14800

(210) **O-459855**

- (220) 10.06.2008  
(320) 10.06.2008  
(511) 35, 36, 42  
(540)

## IRA

- (510) (35) oceňování podniků, pomoc při řízení obchodní činnosti, marketing, poskytování dat a informací on-line v oblasti účetnictví, daní, řešení sporů, činnost ekonomických poradců, účetní a auditorské služby, daňové poradenství, konzultační, poradenská a zprostředkovatelská činnost v uvedených oblastech; (36) oceňování nemovitého a movitého majetku, strojů, zařízení, oceňování v oblasti financí, bankovníctví, cenných papírů, konzultační, poradenská, informační, organizační a zprostředkovatelská činnost v uvedených oblastech; (42) znalecká činnost a poradenství v rámci této třídy, jako např. zpracování znaleckých posudků v oboru ekonomiky, strojírenství, elektrotechniky, elektroniky, stavebnictví, projektování, zprostředkovatelská činnost v uvedených oborech.  
(730) **IRA, spol. s r.o.**, Hálova 62/29, Praha 9 - Satalice, 19015, CZ  
(740) Ing. Francis Jupa, Měchenická 4/2554, Praha 4, 14100

(210) **O-459858**

- (220) 10.06.2008  
(320) 10.06.2008  
(511) 5, 29, 30, 32  
(540)



- (510) (5) výrobky dietetické pro léčebné účely, potraviny pro batolata a nemocné pro lékařské účely, potravinové přípravky a doplňky všeho druhu, zejména pro lékařské i zvěrolékařské účely, zejména na bázi jednodruhových hub jako hlívy ústříčné, Shiitake v prášku i směsi hub s léčebnými účinky, posilující poživatiny k léčebným účelům, vitamínové přípravky, poživatiny pro doplnění redukčních diet nebo přípravků pro hubnutí, vše s léčebnými účinky, přípravky s léčebnými účinky, obsahující biochemické katalyzátory, zejména pro fyzicky aktivní osoby, rekonvalescenty a nemocné, nápoje iontové, vše výše uvedené určené k léčebným účelům, dezinfekční prostředky a přípravky, jiné než pro osobní potřebu, WC deodoranty, WC osvěžovače, WC gely, prostředky k ničení plevelu a k hubení živočišných škůdců, výrobky veterinářské, farmaceutické a zdravotnické, spadající do této třídy, diabetické přípravky pro léčebné účely, nápoje dietetické a dětské sirupy, upravené pro lékařské účely, čaje léčivé, enzymatické přípravky pro lékařské i zvěrolékařské účely, léky a léčiva pro humánní medicínu i pro zvěrolékařské účely, léčivé rostliny, masti na popáleniny, mikroorganismy pro lékařské a zvěrolékařské účely, pastilky pro farmaceutické účely, pesticidy; (29) maso, ryby, drůbež, zvěřina, paštiky, masové, rybí, drůbeží a zvěřinové konzervy, masové a sojové výtazky, ovoce a zelenina konzervovaná, sušená a zavařená, tofu, šťáva rajčatová na vaření, želé, džemy, kompoty, vejce, mléko a mléčné výrobky, výrobky na bázi brambor, jako bramborové lupinky apod., spadající do tř. 29, oleje a tuky jedlé, ovocné dřeně; (30) oplatky, cukrovinky, včetně gumových (žvýkací guma ne pro lékařské účely) a esencí pro cukrovinky, pečárenské výrobky, cukrářské výrobky všeho druhu, jako dorty, koláče, marcipán, pečivo jemné, perníky, medovníky, suchary, zákusky apod., káva, čaj, kakao, cukr, rýže, kávové náhražky, med, sirup melasový, droždí pro kynutí, sůl, hořčice, ocet, omáčky, majonéza, kečup, koření, zmrzlina, led pro osvěžení, obilné vločky, těstoviny, výrobky na bázi sušené bramborové kaše,

mouka potravinářská a výrobky z mouky, jako bramborové těsto v prášku, bramborová kaše v prášku, bramborové drtě, bramborové krokety v prášku, bramborové noky v prášku, směs pro přípravu knedlíků; (32) nealkoholické nápoje, přípravky nebo příchutě na výrobu nápojů, koncentráty a sirupy k výrobě nápojů, ovocné nebo zeleninové šťávy a džusy a sirupy, dětské sirupy, zejména na bázi jednodruhových hub, nealkoholické nápoje obohacené vitamíny nebo minerály, iontové a energetické nápoje nealkoholické, proteinové nealkoholické nápoje, dietní nápoje, želatinové nápoje, tablety a prášky na přípravu šumivých nealkoholických nápojů, ovocné nebo zeleninové nealkoholické nápoje, nealkoholické nápoje s příchutí ovoce a zeleniny, minerální vody, pramenité vody, sodová voda, voda, šumivé nealkoholické nápoje, míchané nápoje nealkoholické, rajčatová šťáva jako nápoj, aperitivy nealkoholické.

- (730) **Svátová Terézie Ing.**, Na Veselí 26, Praha 4, 14000, CZ  
(740) Václav Müller, patentový zástupce, Filipova 2016, Praha 4, 14800

(210) **O-459903**

- (220) 11.06.2008  
(320) 11.06.2008  
(511) 3, 8, 9  
(540)

# BE@O

- (510) (3) přípravky pro odmašťování a broušení; (8) nářadí a nástroje s ručním pohonem; (9) přístroje a nástroje elektrické v rámci této třídy, přístroje pro měření.  
(730) **VEN s.r.o.**, V Růžovém údolí 555, Kralupy nad Vltavou, 27801, CZ

(210) **O-459917**

- (220) 11.06.2008  
(320) 11.06.2008  
(511) 16, 28, 35, 37, 39, 41, 42  
(540)



- (510) (16) balicí papír, barvy (pouzdra s -) (školní pomůcky), barvy vodové (misky na -), blahopřání, blahopřání hudební, blány (přílnavé natahovací -) na paletizaci (z umělých hmot), bloky (papírnické výrobky), brožury, bryndáčky (papírové -), bublinové obaly (z umělých hmot), celofán (celulózové fólie) na balení, celulóza regenerovaná (celofán) (fólie z -) na balení, časopisy - komiksy, časopisy (periodika), číslovačky, dávkovače lepicí pásy (kancelářské potřeby), děrovačky (kancelářské potřeby), desky (papírnické výrobky), desky (psací -) klipsem (na přidržování papíru), desky na dokumenty (šanon, pořadače), dětské plenky z papíru nebo buničiny (jednorázové -), dopisní papír, držáky na psací potřeby, etiketovací přístroje ruční, etikety kromě textilních, formy na modelovací hlíny (umělecké materiály), fotografie (stojany na -), globusy (zemské -), gluten (kancelářské lepidlo nebo lepidlo pro domácnost), grafické reprodukce, grafické znaky (pro kopírování -), grafiky, gumičky (kancelářské potřeby), gummy na mazání, houbičky navlhčovací (kancelářské potřeby), hroty psacích per, hroty psacích per ze zlata, chrániče prstů (kancelářské potřeby), inkoust korekční (heliografie), obaly na spisy, obtisky, odpadky (sáčky na -) z papíru nebo umělých hmot, olejotisky, ořezávací stroky na tužky, ořezávátka na tužky, oznámení (rodinné události) (papírnické výrobky), paginovačky, paletizace (blány z umělých hmot přílnavé natahovací pro -), pantografy (kreslicí pomůcky),

papír (kornouty z -), papír (řezačky na -) (kancelářské potřeby), papír, papír balicí, papír do registračních přístrojů, papír dopisní, papír filtrační, papír kopírovací (pauzovací), papír na vyložení zásuvek (pro prádelníky) (parfémovaný nebo neparfémovaný), papír pergamenový, papír pro kopírování, papír sací, papír svítící, papír toaletní, papír uhlový (kopírovací), papír voskovaný, papírenské výrobky, papírová prostráří, papírové archy, papírové pásy, papírové podložky pod sklenice, papírové ubrousky, papírové ubrusy, páska lepicí (dávkovače pro -) (kancelářské potřeby), pásy lepicí (papírnické výrobky), pásy lepicí pro kancelářské účely a použití v domácnosti, pastelky, pasy (pouzdra na -), penály, pera (kancelářské potřeby), pera (rýsovací -), pera (utěrky na -), pera ocelová, pera plnicí, periodika, periodika (časopisy), pérové spony, písma ocelová, plakáty, plátno nanášecí do kopírovacích strojů, plátno nanášecí pro kopírovací zařízení (cyklostyly), plenkové kalhotky z papíru nebo buničiny (jednorázové -), penky z papíru a buničiny (jednorázové), podložky (psací -), podložky na stůl papírové, podložky papírové pod sklenice, podložky pod pivní sklenice, podnosy na rozdělávání a počítání, podušky na razítkování, pohlednice, pomůcky učební, kromě přístrojů, pořadače (kancelářské potřeby), pošta (krabice na -), potřeby na psaní, poutače z papíru nebo z lepenky, pouzdra na doklady, pouzdra na pasy, pouzdra na pera, pouzdra na razítka, pouzdra s barvami (školní pomůcky), pouzdra s psacími potřebami (kancelářské potřeby), praporky (papírové -), pravítka, pravítka (rýsovací -), prospekty, prostráří papírová, prostráří stolní z papíru, pruhy lepicí pro kancelářské účely nebo použití v domácnosti, průsvitky (papírnické výrobky), příložníky (rýsovací -), připínáčky, příručky, psací podložky, psací potřeby, psací soupravy, pytlíky jako obaly (z papíru nebo umělých hmot), razítka (pouzdra na -), razítka datovací, razítka Stamps, razítka pro adresy, razítkovací podušky, rejstříky (seznamy), reprodukce (grafické -), ročenky, rozmnožování (přístroje a stroje na -), ručníky papírové, rýsovací nástroje, rýsovací pera, rýsovací potřeby, rýsovací pravítka, rýsovací prkna, rýsovací příloženky T, rýsovací soupravy, rýsovací trojúhelníky, rytecké desky, rytiny, řezačky na papír (kancelářské potřeby), sací papír, sáčky jako obaly (z papíru nebo umělých hmot), sáčky na odpadky z papíru nebo umělých hmot, sáčky pro mikrovlnné trouby, samolepky (papírnické výrobky), samolepky pro domácnost a pro kancelářské účely, sešity, sešivačky (kancelářské stroje), skicáky, skříňky na kancelářské potřeby, slintáčky (papírové -), sošky (figurky) z papírové hmoty, soupravy rýsovací (pouzdra), sponky (kancelářské -), spony na pera Peň, stírátko na tabule, stojany na fotografie, stojany na pera a tužky, stojany na razítka, stroje kancelářské na zalepování obálek, svítící papír, svorky na peníze, šablony (papírnické výrobky), šekové knížky (obaly na), školní potřeby, škrobová lepidla pro domácnost a kancelářské účely, štetce v rámci této třídy, štetce malířské, štetce na psaní, štítky (papírové nálepky), štítky do adresovacích strojů (adresové -), štítky na mazání (kancelářské potřeby), štítky na označování, štítky pro adresy, štíty vývěsní z papíru nebo z lepenky, tabule (stírátko na -), tabule reklamní z papíru nebo lepenky, tabule školní, těžítka, tikety, tiskárničky (přenosné -) (kancelářské potřeby), tiskárny počítačové (pásy barvicí pro), tiskopisy, tiskové typy, tiskoviny, tištěné jízdní řády, tištěné publikace, tuhy do tužek, tužky, tužky (držátka na -), tužky (ořezávká na -), tužky (strojky na ořezávání -), tužky patentní (křejóny), tyčinka inkoustová, ubrousky (papírové -) na odličování, ubrousky kosmetické na odličování (papírové), ubrousky papírové, ubrousky papírové toaletní, ubrusy (papírové -), účetní knihy, uhly na kreslení, úchytky na kartotéční listky, ukazovátka neelektrická, umělé hmoty (folie na balení z -), vlajky (papírové -), výrobky papírenské, vzory na kopírování, záložky do knih, zápisníky (notesy), zarážky na knihy, zásuvky (papír na vyložení -) (pro prádelníky) (parfémovaný nebo neparfémovaný), zeměpisné mapy, zemské globusy, znaky grafické (pro kopírování), zpěvníky; (28) autíčka na hraní, včetně řízených rádiem, balónky na hraní, bazény plavecké (potřeby pro hru), bublifuk, domečky pro panenky, elektronické terče, stoly pro stolní fotbal, golfové hole, golfové rukavice, golfové vaky na kolečkách nebo bez koleček, houpačky, hračky, hračky plyšové, hračky pohyblivé, hry, hry jiné než upravené pro použití s externí obrazovkou nebo monitorem, chřestítka, chřestítka, káča, vlček (hračky), karnevalové masky, kolečkové brusle, koloběžky, koně houpačí, kuželky, loutky, Mah-jong- společenská čínská hra podobná dominu, medvídky plyšové, míče hrací, míčky na hraní,

ozdoby na vánoční stromeček (s výjimkou osvětlení a cukrovinek), domečky, postýlky, sáci láhve a šatíčky pro panenky, papírové pleny pro panenky, ploutve na plavání a potápění, dětské bazény, kruhy a plovací a koupací pomůcky, skluzavky, společenské hry, stavebnice (hračky), stavebnicové kostky (hračky), stojany na vánoční stromečky, žertíky kanadské (atrapy), žertovné předměty pro oklamání, dětské PC a notebooky (hračky), dětské notebooky jiné než upravené pro použití s externí obrazovkou nebo monitorem, dětská písковиště, hračky na písek a bábovičky, dětské houpačky, hračky do vody nafukovací i plastické; (35) administrativní zpracování nákupních objednávek, aktualizování reklamních materiálů, data (vyhledávání -) v počítačových souborech (pro třetí osoby), fakturace, informace (obchodní nebo podnikatelské -), dodavatelské služby pro třetí osoby (nákup hraček a elektronického zboží pro jiné podniky), inzere poštu, kanceláře dovozní a vývozní, kopírování nebo rozmnožování dokumentů dokladů apod., komerční informační kanceláře, marketingové studie, obchodní management a podnikové poradenství, poskytování obchodních nebo podnikatelských informací, obchodní reklama (pro třetí osoby), obchodní nebo podnikatelský průzkum, personální poradenství, poradenství při vedení podniků, počítačové databáze (systemizace informací do -), zprostředkovatelská činnost v oblasti počítačů, přepisování, pořádání výstav a veletrhů pro obchodní a reklamní účely, prezentace výrobků v komunikačních médiích pro účely maloobchodu, prodejní automaty (pronájem, prodej), rady pro spotřebitele (komerční informace a rady pro -) (spotřebitelská poradna), reklama (propagace), reklama on-line v počítačové síti, reklamní texty (psaní), reklamní texty (vydávání, zveřejňování, oznámení, vyhlášení, publikování -), rozhlasová reklama, rozšiřování vzorků (zboží), rozšiřování reklamních nebo inzertních materiálů (letáky, prospekty, tisky, vzorky), služby v oblasti grafické úpravy pro reklamní účely, služby poradenství v obchodní činnosti, sekretářské služby, studie (marketingové -), televizní reklama, texty (psaní reklamních textů), prezentace výrobků v komunikačních médiích pro účely maloobchodu, vedení kartoték v počítači, venkovní reklama, vydávání reklamních nebo náborových, propagačních a inzertních textů, vzorky zboží (distribuce -), zpracování (administrativní) nákupních objednávek, zaslání reklamních materiálů zákazníkům; (37) informace (stavební -), kancelářské stroje a zařízení (montáž, údržba a opravy -), malování a natírání (interiérů a exteriérů -), nábytek (údržba -), počítačové vybavení (montáž, údržba a opravy -), promítací přístroje (opravy a údržba -), sklady (stavby a opravy -), stavební informace, stavebnictví, stavitelství, štukování, sádrování, tapetování, telefonny (instalace a opravy -), zedníci (zednické služby); (39) skládání nákladu, ukládání (fyzické) elektronicky uložených dat nebo dokumentů, uskladňování, vykládání nákladu, zboží (balení -), zboží (doručování -), zboží (skladování -), zprostředkování dopravy (zasílatelství), zprostředkování námořní dopravy, zprostředkování pronájmu lodí, zprostředkování přepravy (transport); (41) dabing, digitální zpracování obrazu (služby -), diskotéky (služby), konference (organizování a vedení -), nahrávací studia (služby -), kongresy (organizování a vedení -), organizování a vedení seminářů, organizování a vedení sympozií, organizování představení (manažerské služby), plánování a organizování večírků (party), pořádání a řízení pracovních setkání (školení), poskytování on-line elektronických publikací (bez možností stažení), provozování her on-line (z počítačové sítě), představení (organizování, manažerské služby), psaní scénářů, psaní textů (jiných než reklamních), služby v oblasti grafické úpravy, jiné než pro reklamní účely, televizní zábava, texty (psaní textů) jiné než reklamní, texty (zveřejňování -) kromě reklamních, titulky (opatřování -), vydávání textů, s výjimkou reklamních nebo náborových, zábava (služby -), zábava (televizní -), zábava, pobavení; (42) obnova počítačových dat (regenerace), počítačové programování, počítačové programy (aktualizace), počítačové programy (instalace -), počítačové programy (kopírování -), počítačové systémové analýzy, počítačové systémy (tvorba -), design, počítačový hardware (poradenské služby v oblasti -), poskytování vyhledávačů pro Internet, programování počítačové, programy počítačů (údržba -), převod (konverze) dat a počítačových programů (ne fyzický), služby v oblasti ochrany (proti počítačovým virům), tvorba a správa webových stránek (pro třetí osoby), tvorba počítačových systémů, tvorba software (počítačových programů), údržba



počítačových programů, umístění webových stránek, webové servery (pronájem webových serverů), webové stránky (tvorba a správa -).

(730) **Kudrmanová Petra**, Za Statky 72, Praha 10 - Kolovraty - Lipany, 10300, CZ

(210) **O-460014**

(220) 17.06.2008

(320) 17.06.2008

(511) 9, 16, 41

(540)

**CZECH CARVING CUP**



(510) (9) nosiče zvukových a obrazových záznamů; (16) polygrafické výrobky - knihy, kalendáře, fotografie, plakáty a další výrobky zařazené v této třídě; (41) pořádání a organizace kulturní, společenské a sportovní akce, která je zaměřena na odbornou část (soutěž ve vyřezávání ovoce a zeleniny).

(730) **CZECH CARVING STUDIO s.r.o.**, K Pazderně 2024, Benešov, 25601, CZ

(210) **O-460015**

(220) 17.06.2008

(320) 17.06.2008

(511) 9, 16, 41

(540)

**JUNIOR CARVING CUP**



(510) (9) nosiče zvukových a obrazových záznamů; (16) polygrafické výrobky - knihy, kalendáře, fotografie, plakáty a další výrobky zařazené v této třídě; (41) pořádání a organizace kulturní, společenské a sportovní akce, která je zaměřena na odbornou část (soutěž ve vyřezávání ovoce a zeleniny).

(730) **CZECH CARVING STUDIO s.r.o.**, K Pazderně 2024, Benešov, 25601, CZ

(210) **O-460061**

(220) 18.06.2008

(320) 18.06.2008

(511) 35, 36, 38, 41, 42, 45

(540)



**REGIONSERVIS**

**SETKÁNÍ STAROSTŮ A MÍSTOSTAROSTŮ**

(510) (35) marketingové studie, obchodní činnost (služby), obchodní management a podnikové poradenství, organizování výstav (komerčních nebo reklamních), počítačové databáze (překlad informací do -), pomoc při řízení obchodní činnosti, pořádání veletrhů pro obchodní a reklamní účely, systematizace informací do počítačové databáze; (36) finanční poradenství; (38) počítačová komunikace; (41) nahrávání videopásek, organizování a vedení seminářů, organizování kulturních nebo vzdělávacích výstav, pořádání a řízení pracovních setkání (školení), překladatelské služby, videopásky (nahrávání), výroba videofilmů, vyučování, vzdělávání, zábava a svisující služby; (42) konzultace v oblasti počítačového software, počítačové

programování, poradenství v oblasti počítačového hardware, software (tvorba), tvorba počítačových systémů, údržba počítačových programů; (45) doprovod do společností, zprostředkovatelství.

(590) Barevná

(730) **REGIONSERVIS s.r.o.**, Elišky Přemyslovny 429, Praha 5, 15600, CZ

(740) **AK Duška, Svobodová a spol.**, JUDr. Marianna Svobodová, Štěpánská 45, Praha 1, 11000

(210) **O-460062**

(220) 18.06.2008

(320) 18.06.2008

(511) 35, 36, 38, 41, 42, 45

(540)



**NÁRODNÍ SETKÁNÍ STAROSTŮ  
PRIMÁTORŮ A HEJTMANŮ**

(510) (35) marketingové studie, obchodní činnost (služby), obchodní management a podnikové poradenství, organizování výstav (komerčních nebo reklamních), počítačové databáze (překlad informací do -), pomoc při řízení obchodní činnosti, pořádání veletrhů pro obchodní a reklamní účely, systematizace informací do počítačové databáze; (36) finanční poradenství; (38) počítačová komunikace; (41) nahrávání videopásek, organizování a vedení seminářů, organizování kulturních nebo vzdělávacích výstav, pořádání a řízení pracovních setkání (školení), překladatelské služby, videopásky (nahrávání), výroba videofilmů, vyučování, vzdělávání, zábava, související služby; (42) konzultace v oblasti počítačového software, počítačové programování, poradenství v oblasti počítačového hardware, software (tvorba), tvorba počítačových systémů, údržba počítačových programů; (45) doprovod do společnosti, zprostředkovatelství.

(590) Barevná

(730) **REGIONSERVIS s.r.o.**, Elišky Přemyslovny 429, Praha 5, 15600, CZ

(740) **AK Duška, Svobodová a spol.**, JUDr. Marianna Svobodová, Štěpánská 45, Praha 1, 11000

(210) **O-460099**

(220) 18.06.2008

(320) 18.06.2008

(511) 3, 7, 8, 16, 21, 35, 36, 37, 42

(540)



(510) (3) veškerá brusiva ve tř. 3, leštící i brusné plátno a brusný papír, směrek, vulkanfibry a lamelery pro broušení, brusné přípravky, brusné a leštící pasty, brusivo s keramickým, pryžovým a pryskyřičným pojivem; (7) brusné kotouče a disky, listové a kombinované brusné kotouče, elektricky poháněné kartáče; (8) smrkové brusné kotouče, brusné kameny; (16) výrobky z papíru a lepenky, jež nejsou zařazené do jiných tříd, periodické a neperiodické publikace, časopisy, brožury, fotografie, plakáty, pohlednice, kalendáře, manuály, formuláře, samolepky, obtisky, psací potřeby, učební a vyučovací pomůcky s výjimkou přístrojů, plastické obaly, nezařazené do jiných tříd, papírové vlajky, informační a reklamní produkty v papírové formě, prezentační a klubové karty, ozdobné předměty z papíru; (21) technické kartáče, kartáče drátěné, ruční drátěné kartáče, speciální víceúčelové kartáče s nylonovými brusnými vlákny, kartáče s vlákny zalitými v plastu; (35) pomoc při řízení obchodní činnosti, subdodavatelské služby, služby a odborné poradenství v

obchodní činnosti, poskytování obchodních nebo podnikatelských informací, zejména ke strojům, přístrojům a zařízením pro vodorovná silniční značení a značícím materiálům; (36) leasing strojů, přístrojů a zařízení pro vodorovná silniční značení a práci se značícími materiály; (37) servis a opravy strojů, přístrojů a zařízení pro vodorovná silniční značení a práci se značícími materiály, pronájem strojů, přístrojů a zařízení pro vodorovná silniční značení a práci se značícími materiály; (42) výzkum, projektování a vývoj nových výrobků, zejména strojů, přístrojů a zařízení pro vodorovná silniční značení a práci se značícími materiály.

(730) **HARDMAN UH a.s.**, Dlouhá 688, Uherské Hradiště, 68601, CZ  
(740) Martin Kořistka, patentový zástupce, Karpatská 241 / 3, Brno, 62500

(210) **O-460100**  
(220) 18.06.2008  
(320) 18.06.2008  
(511) 35, 36, 41, 44  
(540)



(510) (35) zprostředkování obchodu a specializovaný maloobchod v oblasti stomatologie; (36) pronájem nemovitostí, bytů a nebytových prostor s poskytováním pouze základních služeb; (41) pořádání odborných kurzů, školení a jiných vzdělávacích akcí, včetně lektorské činnosti v oblasti zubní péče; (44) lékařské služby, zejména v oblasti zubní péče, provozování nestátního zdravotnického zařízení, poradenství v oblasti stomatologie.

(730) **DENTAKTIV, s.r.o.**, Lumírova 105/21, Praha 2, 12000, CZ  
(740) JUDr. Miroslav Kupka, Levého 1532, Rakovník, 26901

(210) **O-460104**  
(220) 19.06.2008  
(320) 19.06.2008  
(511) 19, 35, 37  
(540)

## OKNIUM

(510) (19) stavební materiály (nekovové), nekovové přenosné budovy, nekovové dveře, nekovová okna, nekovové okenní rámy, okenní sklo, nekovové dveřní rámy, žaluzie, nekovové zasouvací dveře a okna, části, vybavení a příslušenství veškerého výše uvedeného zboží; (35) zprostředkovatelská činnost v oblasti obchodu, velkoobchod, maloobchod a export-import se stavebním materiálem a stavebními výrobky; (37) zednické služby a opravy, instalační služby, opravy oken a dveří, instalace oken a dveří, izolace staveb, pozemní stavitelství.

(730) **Oknium s.r.o.**, Vojkovice, Vojkovice, 66701, CZ  
(740) JUDr. Petr Přehnil, Ph.D., Doležalova 3, Brno, 61600

(210) **O-460105**  
(220) 19.06.2008  
(320) 19.06.2008  
(511) 36  
(540)



(510) (36) veškerá realitní činnost včetně zprostředkovatelské zařazená v této třídě.

(730) **AKROPOL nezávislé finanční poradenství s.r.o.**, Matky Boží 1182/9, Jihlava, 58601, CZ

(210) **O-460680**  
(220) 09.07.2008  
(320) 09.07.2008  
(511) 5  
(540)

## ZENTIGRA

(510) (5) léčiva, farmaceutické přípravky humánní.  
(730) **Zentiva, a.s.**, U Kabelovny 130, Praha 10, 10236, CZ  
(740) ČERVENKA, KLEINTOVÁ, TURKOVÁ Patentová, známková a advokátní kancelář, Ing. Eva Kleintová, Budečská 6, Praha 2, 12000

(210) **O-460681**  
(220) 09.07.2008  
(320) 09.07.2008  
(511) 5  
(540)

## MYCOBIN

(510) (5) léčiva, farmaceutické přípravky humánní.  
(730) **Zentiva, a.s.**, U Kabelovny 130, Praha 10, 10236, CZ  
(740) ČERVENKA, KLEINTOVÁ, TURKOVÁ Patentová, známková a advokátní kancelář, Ing. Eva Kleintová, Budečská 6, Praha 2, 12000

(210) **O-460682**  
(220) 09.07.2008  
(320) 09.07.2008  
(511) 5  
(540)

## ЗЕНТИГРА

(510) (5) léčiva, farmaceutické přípravky humánní.  
(730) **Zentiva, a.s.**, U Kabelovny 130, Praha 10, 10236, CZ  
(740) ČERVENKA, KLEINTOVÁ, TURKOVÁ Patentová, známková a advokátní kancelář, Ing. Eva Kleintová, Budečská 6/974, Praha 2, 12000

(210) **O-460683**  
(220) 09.07.2008  
(320) 09.07.2008  
(511) 5  
(540)

## МИКОБИН

(510) (5) léčiva, farmaceutické přípravky humánní.  
(730) **Zentiva, a.s.**, U Kabelovny 130, Praha 10 - Dolní Měcholupy, 10237, CZ  
(740) ČERVENKA, KLEINTOVÁ, TURKOVÁ Patentová, známková a advokátní kancelář, Ing. Eva Kleintová, Budečská 6/974, Praha 2, 12000



## Zamítnuté a částečně zamítnuté přihlášky ochranných známek po zveřejnění

Zjistí-li Úřad v průběhu řízení o námitkách, že přihlašovaná ochranná známka nespĺňuje podmínky pro zápis, přihlášku zamítne. Zjistí-li, že přihlašovaná ochranná známka nespĺňuje podmínky pro zápis jen pro některé výrobky nebo služby, přihlášku zamítne v rozsahu výrobků nebo služeb, pro které přihláška nespĺňuje podmínky zápisu. S ohledem na tuto skutečnost, obsahuje tato kapitola údaje o rozhodnutích o zamítnutí přihlášky ochranné známky v celém nebo částečném rozsahu na základě ustanovení § 26 zákona č. 441/2003 Sb.

Údaje o výsledku rozhodnutí (zamítnutí přihlášky, částečné zamítnutí přihlášky) jsou uvedeny za datem právní moci rozhodnutí pod INID kódem (583) s názvem "Datum právní moci rozhodnutí/výsledek rozhodnutí".

(210) **O-436061**  
(540)



(583) 01.07.2008 / částečné zamítnutí přihlášky

(210) **O-446382**  
(540)



(583) 04.07.2008 / částečné zamítnutí přihlášky

(210) **O-442103**  
(540)



(583) 08.07.2008 / částečné zamítnutí přihlášky

(210) **O-447438**  
(540)

**VULKAN**

(583) 08.07.2008 / zamítnutí přihlášky

(210) **O-447438**  
(540)

**VULKAN**

(583) 08.07.2008 / zamítnutí přihlášky

(210) **O-443672**  
(540)

**FAST ARROWS**

(583) 07.07.2008 / částečné zamítnutí přihlášky

(210) **O-448555**  
(540)

**GLORION**

(583) 04.07.2008 / zamítnutí přihlášky

(210) **O-444329**  
(540)



(583) 03.07.2008 / zamítnutí přihlášky

(210) **O-448722**  
(540)



(583) 08.07.2008 / částečné zamítnutí přihlášky

(210) **O-445454**  
(540)



(583) 08.07.2008 / částečné zamítnutí přihlášky

## Přehled zápisů ochranných známek bez změny ve vztahu ke zveřejněným přihláškám

Kapitola obsahuje údaje o ochranných známkách zapsaných na základě ustanovení § 28 odst. 1 zákona č. 441/2003 Sb., u kterých nedošlo ke změně údajů oproti zveřejněné přihlášce ochranné známky.

### Číselný přehled

299116, 299119, 299121, 299122, 299124, 299125, 299126, 299127, 299129, 299130, 299131, 299133, 299134, 299135, 299136, 299137, 299138, 299139, 299140, 299141, 299142, 299143, 299144, 299145, 299146, 299147, 299148, 299149, 299150, 299151, 299152, 299153, 299154, 299155, 299156, 299157, 299158, 299159, 299160, 299161, 299162, 299163, 299164, 299165, 299166, 299167, 299168, 299169, 299170, 299171, 299172, 299173, 299174, 299175, 299176, 299177, 299178, 299179, 299180, 299181, 299182, 299183, 299184, 299185, 299186, 299187, 299188, 299189, 299190, 299191, 299192, 299193, 299194, 299195, 299196, 299197, 299198, 299199, 299200, 299201, 299202, 299203, 299204, 299205, 299206, 299207, 299208, 299209, 299210, 299211, 299212, 299213, 299214, 299215, 299216, 299217, 299218, 299219, 299220, 299221, 299222, 299223, 299224, 299225, 299226, 299227, 299228, 299229, 299230, 299231, 299232, 299233, 299234, 299235, 299236, 299237, 299238, 299239, 299240, 299241, 299242, 299243, 299244, 299245, 299246, 299247, 299248, 299249, 299250, 299251, 299252, 299253, 299254, 299255, 299256, 299257.

## Zápis ochranných známek bez změny ve vztahu ke zveřejněným přihláškám

- 
- (111) **299116**  
(220) 26.11.2004  
(320) 26.11.2004  
(442) 16.03.2005  
(151) 15.07.2008  
(730) **Seznam.cz, a. s.**, Radlická 608/2, Praha 5, 15000, CZ  
(210) O-420853
- 
- (111) **299119**  
(220) 06.11.2006  
(320) 06.11.2006  
(442) 07.03.2007  
(151) 15.07.2008  
(730) **IVAX Pharmaceuticals s. r. o.**, Ostravská 29, Opava - Komárov, 74770, CZ  
(210) O-442626
- 
- (111) **299121**  
(220) 13.02.2007  
(320) 13.02.2007  
(442) 18.04.2007  
(151) 15.07.2008  
(730) **Kadlc Zbyněk RNDr.**, Jiráskova 999/50, Šlapanice, 66451, CZ  
(210) O-445390
- 
- (111) **299122**  
(220) 14.02.2007  
(320) 14.02.2007  
(442) 09.04.2008  
(151) 15.07.2008  
(730) **BATA BRANDS S. A. R. L., Luxembourg succursale de Lausanne**, Avenue de Rhodanie 70, Lausanne, CH  
(210) O-445450
- 
- (111) **299124**  
(220) 07.03.2007  
(320) 07.03.2007  
(442) 04.04.2007  
(151) 15.07.2008  
(730) **Kříž Václav Ing.**, Kodetka - Okružní 89, Rudolfov, 37371, CZ  
**Študlar Václav Ing.**, Withanova 553, Včelná, 37382, CZ  
**Břečka Jiří Ing.**, Jívno 42, Rudolfov, 37331, CZ  
(210) O-446199
- 
- (111) **299125**  
(220) 07.03.2007  
(320) 07.03.2007  
(442) 04.04.2007  
(151) 15.07.2008  
(730) **Kříž Václav Ing.**, Kodetka - Okružní 89, Rudolfov, 37371, CZ  
**Břečka Jiří Ing.**, Jívno 42, Rudolfov, 37331, CZ  
**Študlar Václav Ing.**, Withanova 553, Včelná, 37382, CZ  
(210) O-446200
- 
- (111) **299126**  
(220) 07.03.2007  
(320) 07.03.2007  
(442) 04.04.2007  
(151) 15.07.2008  
(730) **Břečka Jiří**, Jívno 42, Rudolfov, 37331, CZ  
**Kříž Václav**, Kodetka - Okružní 89, Rudolfov, 37371, CZ  
**Študlar Václav**, Withanova 553, Včelná, 37382, CZ  
(210) O-446201
- 
- (111) **299127**  
(220) 07.03.2007  
(320) 07.03.2007  
(442) 04.04.2007  
(151) 15.07.2008  
(730) **Kříž Václav**, Kodetka - Okružní 89, Rudolfov, 37371, CZ  
**Břečka Jiří**, Jívno 42, Rudolfov, 37331, CZ  
**Študlar Václav**, Withanova 553, Včelná, 37382, CZ  
(210) O-446202
- 
- (111) **299129**  
(220) 22.03.2007  
(320) 22.03.2007  
(442) 09.04.2008  
(151) 15.07.2008  
(730) **Markus Heřman**, Ejpovice 226, Rokycany, 33701, CZ  
(210) O-446691
- 
- (111) **299130**  
(220) 05.04.2007  
(320) 05.04.2007  
(442) 06.06.2007  
(151) 15.07.2008  
(730) **JP TRADING s. r. o.**, Plzeňská 113, Praha 5, 15000, CZ  
(210) O-447119
- 
- (111) **299131**  
(220) 29.05.2007  
(320) 29.05.2007  
(442) 25.07.2007  
(151) 15.07.2008  
(730) **Penny Market s.r.o.**, Jirny 353, Praha - východ, 25090, CZ  
(210) O-448559
- 
- (111) **299133**  
(220) 23.07.2007  
(320) 23.07.2007  
(442) 12.09.2007  
(151) 15.07.2008  
(730) **Templářské sklepy Čejkovice, vinařské družstvo**, Čejkovice 945, 69615, CZ  
(210) O-450212
- 
- (111) **299134**  
(220) 26.09.2007  
(320) 26.09.2007  
(442) 09.04.2008  
(151) 15.07.2008  
(730) **Česká televize**, Kavčí hory, Praha 4 - Kavčí hory, 14070, CZ  
(210) O-452264
- 
- (111) **299135**  
(220) 26.09.2007  
(320) 26.09.2007  
(442) 09.04.2008  
(151) 15.07.2008  
(730) **Česká televize**, Kavčí hory, Praha 4, 14070, CZ  
(210) O-452265
- 
- (111) **299136**  
(220) 27.09.2007  
(320) 27.09.2007  
(442) 31.10.2007  
(151) 15.07.2008  
(730) **EPIGEN spol. s r.o.**, Husitská 8a, Brno, 61200, CZ

- 
- (210) O-452275  
(526) Omezení rozsahu ochrany o prvek: ČSN EN ISO 9001:2001
- 
- (111) **299137**  
(220) 09.10.2007  
(320) 09.10.2007  
(442) 09.04.2008  
(151) 15.07.2008  
(730) **93 95, s.r.o.**, Hyacintová 3266/9, Praha 10, 10600, CZ  
(210) O-452634
- 
- (111) **299138**  
(220) 10.10.2007  
(320) 10.10.2007  
(442) 09.04.2008  
(151) 15.07.2008  
(730) **JK INVEST CZ, s.r.o.**, Turkmenská 1418/6, Praha 10 - Vršovice, 10100, CZ  
(210) O-452641
- 
- (111) **299139**  
(220) 12.11.2007  
(320) 12.11.2007  
(442) 09.04.2008  
(151) 15.07.2008  
(730) **CET 21 spol. s r. o.**, Kříženeckého nám. 1078/5, Praha 5, 15200, CZ  
(210) O-453664
- 
- (111) **299140**  
(220) 19.11.2007  
(320) 19.11.2007  
(442) 09.04.2008  
(151) 15.07.2008  
(730) **Home Credit a.s.**, Moravské náměstí 249/8, Brno, okres Brno-město, 60200, CZ  
(210) O-453831
- 
- (111) **299141**  
(220) 19.11.2007  
(320) 19.11.2007  
(442) 09.04.2008  
(151) 15.07.2008  
(730) **Home Credit a.s.**, Moravské náměstí 249/8, Brno, okres Brno-město, 60200, CZ  
(210) O-453832
- 
- (111) **299142**  
(220) 19.11.2007  
(320) 19.11.2007  
(442) 09.04.2008  
(151) 15.07.2008  
(730) **Home Credit a.s.**, Moravské náměstí 249/8, Brno, okres Brno-město, 60200, CZ  
(210) O-453833
- 
- (111) **299143**  
(220) 19.11.2007  
(320) 19.11.2007  
(442) 09.04.2008  
(151) 15.07.2008  
(730) **Home Credit a.s.**, Moravské náměstí 249/8, Brno, okres Brno-město, 60200, CZ  
(210) O-453834
- 
- (111) **299144**  
(220) 21.11.2007  
(320) 21.11.2007  
(442) 09.04.2008  
(151) 15.07.2008
- 
- (210) O-453918
- 
- (111) **299145**  
(220) 21.11.2007  
(320) 21.11.2007  
(442) 09.04.2008  
(151) 15.07.2008  
(730) **EUROMATIC, spol. s r.o.**, kpt. Stránského 998/2, Praha 9, 19000, CZ  
(210) O-453919
- 
- (111) **299146**  
(220) 21.11.2007  
(320) 21.11.2007  
(442) 09.04.2008  
(151) 15.07.2008  
(730) **EUROMATIC, spol. s r.o.**, kpt. Stránského 998/2, Praha 9, 19000, CZ  
(210) O-453921
- 
- (111) **299147**  
(220) 21.11.2007  
(320) 21.11.2007  
(442) 09.04.2008  
(151) 15.07.2008  
(730) **EUROMATIC, spol. s r.o.**, kpt. Stránského 998/2, Praha 9, 19000, CZ  
(210) O-453922
- 
- (111) **299148**  
(220) 21.11.2007  
(320) 21.11.2007  
(442) 09.04.2008  
(151) 15.07.2008  
(730) **EUROMATIC, spol. s r.o.**, kpt. Stránského 998/2, Praha 9, 19000, CZ  
(210) O-453928
- 
- (111) **299149**  
(220) 21.11.2007  
(320) 21.11.2007  
(442) 09.04.2008  
(151) 15.07.2008  
(730) **EUROMATIC, spol. s r.o.**, kpt. Stránského 998/2, Praha 9, 19000, CZ  
(210) O-453929
- 
- (111) **299150**  
(220) 28.11.2007  
(320) 28.11.2007  
(442) 09.04.2008  
(151) 15.07.2008  
(730) **Cichoň Petr**, Hornoměřolupská 950/78, Praha 10, 10200, CZ  
(210) O-454127
- 
- (111) **299151**  
(220) 03.12.2007  
(320) 03.12.2007  
(442) 09.04.2008  
(151) 15.07.2008  
(730) **Barnáš Dušan**, Pod Vidoulí 500/28, Praha 5, 15007, CZ  
(210) O-454278
- 
- (111) **299152**  
(220) 06.12.2007  
(320) 06.12.2007  
(442) 09.04.2008  
(151) 15.07.2008  
(730) **Inovační technologické centrum - VÚK, a.s.**, Odolena Voda, Panenské Břežany 50, okres Praha - východ, 25070, CZ

(210) O-454401	(151) 15.07.2008 (730) <b>BEST, a.s.</b> , Rybnice 148, Kaznějov, 33151, CZ (210) O-454685
(111) <b>299153</b> (220) 10.12.2007 (320) 10.12.2007 (442) 09.04.2008 (151) 15.07.2008 (730) <b>Tichomirov Tomáš</b> , Kořískova 1, Brno, 62100, CZ (210) O-454492	(111) <b>299162</b> (220) 17.12.2007 (320) 17.12.2007 (442) 09.04.2008 (151) 15.07.2008 (730) <b>BEST, a.s.</b> , Rybnice 148, Kaznějov, 33151, CZ (210) O-454691
(111) <b>299154</b> (220) 12.12.2007 (320) 12.12.2007 (442) 09.04.2008 (151) 15.07.2008 (730) <b>Česká televize</b> , Kavčí hory, Praha 4 - Kavčí hory, 14070, CZ (210) O-454520	(111) <b>299163</b> (220) 20.12.2007 (320) 20.12.2007 (442) 09.04.2008 (151) 15.07.2008 (730) <b>PROSPER TRADING, a.s.</b> , Umělecká 305/1, Ostrava - Moravská Ostrava, 70200, CZ (210) O-454835
(111) <b>299155</b> (220) 12.12.2007 (320) 12.12.2007 (442) 09.04.2008 (151) 15.07.2008 (730) <b>LUCKY Notebook, s.r.o.</b> , Kristiánova 16/2, Praha 6 - Řepy, 16300, CZ (210) O-454541	(111) <b>299164</b> (220) 21.12.2007 (320) 21.12.2007 (442) 09.04.2008 (151) 15.07.2008 (730) <b>Miloschewsky Pavel</b> , Diabasová 1178/15, Praha 5, 15500, CZ <b>Miloschewsky Martin</b> , Na Jahodách 1294/13, Praha 4, 14800, CZ (210) O-454847
(111) <b>299156</b> (220) 14.12.2007 (320) 14.12.2007 (442) 09.04.2008 (151) 15.07.2008 (730) <b>Janda Patrik</b> , Nábř. kpt. Jaroše 1000/7, Praha 7, 17000, CZ (210) O-454647	(111) <b>299165</b> (220) 21.12.2007 (320) 21.12.2007 (442) 09.04.2008 (151) 15.07.2008 (730) <b>GLOBAL ENTERPRISES LTD., spol. s r.o.</b> , Říčanská 294, Vizovice, 76312, CZ (210) O-454876
(111) <b>299157</b> (220) 17.12.2007 (320) 17.12.2007 (442) 09.04.2008 (151) 15.07.2008 (730) <b>BEST, a.s.</b> , Rybnice 148, Kaznějov, 33151, CZ (210) O-454677	(111) <b>299166</b> (220) 21.12.2007 (320) 21.12.2007 (442) 09.04.2008 (151) 15.07.2008 (730) <b>Jan Becher - Karlovarská Becherovka, a.s.</b> , T. G. Masaryka 57, Karlovy Vary, 36076, CZ (210) O-454895
(111) <b>299158</b> (220) 17.12.2007 (320) 17.12.2007 (442) 09.04.2008 (151) 15.07.2008 (730) <b>BEST, a.s.</b> , Rybnice 148, Kaznějov, 33151, CZ (210) O-454680	(111) <b>299167</b> (220) 21.12.2007 (320) 21.12.2007 (442) 09.04.2008 (151) 15.07.2008 (730) <b>Jan Becher - Karlovarská Becherovka, a.s.</b> , T. G. Masaryka 57, Karlovy Vary, 36076, CZ (210) O-454896
(111) <b>299159</b> (220) 17.12.2007 (320) 17.12.2007 (442) 09.04.2008 (151) 15.07.2008 (730) <b>BEST, a.s.</b> , Rybnice 148, Kaznějov, 33151, CZ (210) O-454683	(111) <b>299168</b> (220) 02.01.2008 (320) 02.01.2008 (442) 09.04.2008 (151) 15.07.2008 (730) <b>Katina Jan</b> , Hrnčířská 156, Jesenice, 25242, CZ <b>Filipčík Petr</b> , Větrná 143, Mariánské Lázně, 35301, CZ (210) O-455102
(111) <b>299160</b> (220) 17.12.2007 (320) 17.12.2007 (442) 09.04.2008 (151) 15.07.2008 (730) <b>BEST, a.s.</b> , Rybnice 148, Kaznějov, 33151, CZ (210) O-454684	(111) <b>299169</b> (220) 04.01.2008 (320) 04.01.2008 (442) 09.04.2008 (151) 15.07.2008
(111) <b>299161</b> (220) 17.12.2007 (320) 17.12.2007 (442) 09.04.2008	

(730) <b>Oxy point, s.r.o.</b> , Dukelských hrdinů 905/46, Praha 7, 17000, CZ	(210) O-455816
(210) O-455160	
(111) <b>299170</b>	(111) <b>299178</b>
(220) 07.01.2008	(220) 30.01.2008
(320) 07.01.2008	(320) 30.01.2008
(442) 09.04.2008	(442) 09.04.2008
(151) 15.07.2008	(151) 15.07.2008
(730) <b>IVY TRAVEL SERVICE CO., s.r.o.</b> , Na Provaznici 2063/3, Praha 5, 15000, CZ	(730) <b>Burda Jan</b> , Střížov 66, Trhové Sviny, 37401, CZ
(210) O-455187	(210) O-455822
(111) <b>299171</b>	(111) <b>299179</b>
(220) 22.01.2008	(220) 30.01.2008
(320) 22.01.2008	(320) 30.01.2008
(442) 09.04.2008	(442) 09.04.2008
(151) 15.07.2008	(151) 15.07.2008
(730) <b>Houška Vít Ing.</b> , Československé armády 17, Praha 6, 16000, CZ	(730) <b>TMW, a.s.</b> , Nedbalova 573, Dvůr Králové nad Labem, 54401, CZ
(210) O-455585	(210) O-455823
(111) <b>299172</b>	(111) <b>299180</b>
(220) 23.01.2008	(220) 31.01.2008
(320) 23.01.2008	(320) 31.01.2008
(442) 09.04.2008	(442) 09.04.2008
(151) 15.07.2008	(151) 15.07.2008
(730) <b>Hellich Štěpán</b> , Lesní 912/6, Teplice, 41501, CZ	(730) <b>CHEMOTEX Děčín a.s.</b> , Tovární 63, Děčín XXXII - Boletice n. L., 40711, CZ
(210) O-455620	(210) O-455862
(111) <b>299173</b>	(111) <b>299181</b>
(220) 24.01.2008	(220) 06.02.2008
(320) 24.01.2008	(320) 06.02.2008
(442) 09.04.2008	(442) 09.04.2008
(151) 15.07.2008	(151) 15.07.2008
(730) <b>SCHACHERMAYER, spol. s r.o.</b> , Mezi Vodami 1935/7, Praha 4 - Modřany, 14301, CZ	(730) <b>Horáček Tomáš Bc.</b> , Vokolkova 919/31, Děčín, 40502, CZ
(210) O-455628	(210) O-456114
(111) <b>299174</b>	(111) <b>299182</b>
(220) 24.01.2008	(220) 06.02.2008
(320) 24.01.2008	(320) 06.02.2008
(442) 09.04.2008	(442) 09.04.2008
(151) 15.07.2008	(151) 15.07.2008
(730) <b>Zuzana Znamenáčková</b> , Záryby 15, 27713, CZ	(730) <b>Kárych Michal</b> , Mladých 177, Pardubice, 53002, CZ
(210) O-455657	(210) O-456124
(111) <b>299175</b>	(111) <b>299183</b>
(220) 28.01.2008	(220) 06.02.2008
(320) 28.01.2008	(320) 06.02.2008
(442) 09.04.2008	(442) 09.04.2008
(151) 15.07.2008	(151) 15.07.2008
(730) <b>OBB stavební materiály, spol. s r.o.</b> , Frýdecká 793, Ostrava - Hrabová, 70200, CZ	(730) <b>LESTE TECHNOLOGY, s.r.o.</b> , Kotojedy 56, Kroměříž, 76723, CZ
(210) O-455731	(210) O-456133
(111) <b>299176</b>	(111) <b>299184</b>
(220) 29.01.2008	(220) 07.02.2008
(320) 29.01.2008	(320) 07.02.2008
(442) 09.04.2008	(442) 09.04.2008
(151) 15.07.2008	(151) 15.07.2008
(730) <b>Fiala Jiří</b> , Litevská 1273/2, Praha 10-Vršovice, 10000, CZ	(730) <b>GARDINIA HOME DECOR C.R. spol. s r.o.</b> , Velichov 41, Žatec, 43801, CZ
(210) O-455774	(210) O-456186
(111) <b>299177</b>	(111) <b>299185</b>
(220) 30.01.2008	(220) 07.02.2008
(320) 30.01.2008	(320) 07.02.2008
(442) 09.04.2008	(442) 09.04.2008
(151) 15.07.2008	(151) 15.07.2008
(730) <b>PEJSKAR &amp; spol., spol. s r.o.</b> , Dlouhá 614, Praha 1, 11000, CZ	(730) <b>Kofola holding a.s.</b> , Nad Porubkou 2278/31a, Ostrava, 70800, CZ
	(210) O-456230
	(111) <b>299186</b>

(220) 08.02.2008 (320) 08.02.2008 (442) 09.04.2008 (151) 15.07.2008 (730) <b>JASO-DISTRIBUTOR, spol. s r.o.</b> , Areál skladů Střelice 726, Střelice, 66447, CZ (210) O-456236	(210) O-456489
(111) <b>299187</b> (220) 13.03.2008 (320) 13.03.2008 (442) 09.04.2008 (151) 15.07.2008 (730) <b>MATACO s.r.o.</b> , Martina Ševčíka 555/35, Brno, 62500, CZ (210) O-456318	(111) <b>299195</b> (220) 15.02.2008 (320) 15.02.2008 (442) 09.04.2008 (151) 15.07.2008 (730) <b>Raban Eduard</b> , Novozámecká 580, Praha 9, 19800, CZ (210) O-456493
(111) <b>299188</b> (220) 13.02.2008 (320) 13.02.2008 (442) 09.04.2008 (151) 15.07.2008 (730) <b>Slemnik Boštjan Ing.</b> , Šumavská 21, Praha 2, 12000, CZ (210) O-456370	(111) <b>299196</b> (220) 18.02.2008 (320) 18.02.2008 (442) 09.04.2008 (151) 15.07.2008 (730) <b>SIMPEX, s.r.o.</b> , Chrástřany 83, Rudná u Prahy, 25219, CZ (210) O-456528
(111) <b>299189</b> (220) 13.02.2008 (320) 13.02.2008 (442) 09.04.2008 (151) 15.07.2008 (730) <b>Polarnet s.r.o.</b> , Račice nad Berouňkou 43, 27024, CZ (210) O-456372	(111) <b>299197</b> (220) 18.02.2008 (320) 18.02.2008 (442) 09.04.2008 (151) 15.07.2008 (730) <b>VUC Services spol. s r.o.</b> , Ctiborova 407, Kladno, 27201, CZ (210) O-456533
(111) <b>299190</b> (220) 13.02.2008 (320) 13.02.2008 (442) 09.04.2008 (151) 15.07.2008 (730) <b>Lidl Stiftung &amp; Co. KG</b> , Stiftsbergstrasse 1, 74167 Neckarsulm, DE (210) O-456374	(111) <b>299198</b> (220) 19.02.2008 (320) 19.02.2008 (442) 09.04.2008 (151) 15.07.2008 (730) <b>Skoma-Lux s.r.o.</b> , Polská 26, Olomouc, 77200, CZ (210) O-456548
(111) <b>299191</b> (220) 14.02.2008 (320) 14.02.2008 (442) 09.04.2008 (151) 15.07.2008 (730) <b>Mikš Jan JUDr.</b> , Dieselova 258, Praha 10, 10000, CZ (210) O-456426	(111) <b>299199</b> (220) 19.02.2008 (320) 19.02.2008 (442) 09.04.2008 (151) 15.07.2008 (730) <b>MUDr. Jana Bradáčová, MBA</b> , Lidická 49, Brno, 60200, CZ (210) O-456549
(111) <b>299192</b> (220) 15.02.2008 (320) 15.02.2008 (442) 09.04.2008 (151) 15.07.2008 (730) <b>Masnica Miroslav</b> , Hlavní třída 69/440, Havířov - Město, 73601, CZ (210) O-456473	(111) <b>299200</b> (220) 19.02.2008 (320) 19.02.2008 (442) 09.04.2008 (151) 15.07.2008 (730) <b>MUDr. Jana Bradáčová, MBA</b> , Lidická 49, Brno, 60200, CZ (210) O-456550
(111) <b>299193</b> (220) 15.02.2008 (320) 15.02.2008 (442) 09.04.2008 (151) 15.07.2008 (730) <b>JANNA 2000 s.r.o.</b> , Vltavská 484/4, Praha 5, 15000, CZ (210) O-456476	(111) <b>299201</b> (220) 19.02.2008 (320) 19.02.2008 (442) 09.04.2008 (151) 15.07.2008 (730) <b>COUNTRY RADIO s.r.o.</b> , Říčanská 3/2399, Praha 10, 10100, CZ (210) O-456554
(111) <b>299194</b> (220) 15.02.2008 (320) 15.02.2008 (442) 09.04.2008 (151) 15.07.2008 (730) <b>NOCC, a.s.</b> , Dopraváků 3, Praha 8 - Dolní Chabry, 18400, CZ	(111) <b>299202</b> (220) 19.02.2008 (320) 19.02.2008 (442) 09.04.2008 (151) 15.07.2008 (730) <b>IMMOFINANCE s.r.o.</b> , Třebízského 1388/7, Praha 2, 12000, CZ (210) O-456567
	(111) <b>299203</b>

(220) 18.02.2008 (320) 18.02.2008 (442) 09.04.2008 (151) 15.07.2008 (730) <b>KAURI s.r.o.</b> , Nádražní 88, Vizovice, 76312, CZ (210) O-456580	(210) O-456761
(111) <b>299204</b> (220) 20.02.2008 (320) 20.02.2008 (442) 09.04.2008 (151) 15.07.2008 (730) <b>MITAC INTERNATIONAL CORP.</b> , 1, R & D Road 2, Hsinchu Science-Based Industrial Park, Hsinchu Hsien, CN, TW (210) O-456604	(111) <b>299212</b> (220) 27.02.2008 (320) 27.02.2008 (442) 09.04.2008 (151) 15.07.2008 (730) <b>VFS Trading s.r.o.</b> , Strojírenská 341/16, Žďár nad Sázavou, 59101, CZ (210) O-456765
(111) <b>299205</b> (220) 21.02.2008 (320) 21.02.2008 (442) 09.04.2008 (151) 15.07.2008 (730) <b>MONATEX s.r.o.</b> , Kojetínská 71, Přerov, 75002, CZ (210) O-456629	(111) <b>299213</b> (220) 28.02.2008 (320) 28.02.2008 (442) 09.04.2008 (151) 15.07.2008 (730) <b>DIGISYS.CZ, s.r.o.</b> , Nová 1940/62, České Budějovice, 37001, CZ (210) O-456843
(111) <b>299206</b> (220) 21.02.2008 (320) 21.02.2008 (442) 09.04.2008 (151) 15.07.2008 (730) <b>Lessar s.r.o.</b> , Lublaňská 653/51, Praha 2, 12000, CZ (210) O-456637	(111) <b>299214</b> (220) 29.02.2008 (320) 29.02.2008 (442) 09.04.2008 (151) 15.07.2008 (730) <b>MAKABO s.r.o.</b> , Hřbitovní 362/14, Ostrava - Koblov, 71100, CZ (210) O-456848
(111) <b>299207</b> (220) 21.02.2008 (320) 21.02.2008 (442) 09.04.2008 (151) 15.07.2008 (730) <b>Lessar s.r.o.</b> , Lublaňská 653/51, Praha 2, 12000, CZ (210) O-456638	(111) <b>299215</b> (220) 29.02.2008 (320) 29.02.2008 (442) 09.04.2008 (151) 15.07.2008 (730) <b>DELFILAND s.r.o.</b> , Soběslavská 28, Praha 3 - Vinohrady, 13000, CZ (210) O-456851
(111) <b>299208</b> (220) 21.02.2008 (320) 21.02.2008 (442) 09.04.2008 (151) 15.07.2008 (730) <b>Kůsová Jana</b> , Hodonínská 1059/57, Plzeň - Severní předměstí, 32300, CZ (210) O-456646	(111) <b>299216</b> (220) 03.03.2008 (320) 03.03.2008 (442) 09.04.2008 (151) 15.07.2008 (730) <b>Němec Lukáš</b> , Sadová 1479, Uherské Hradiště, 68605, CZ (210) O-456874
(111) <b>299209</b> (220) 25.02.2008 (320) 25.02.2008 (442) 09.04.2008 (151) 15.07.2008 (730) <b>Hutárková Radka</b> , V Zeleném údolí 1357/2, Praha 4, 14800, CZ (210) O-456723	(111) <b>299217</b> (220) 28.03.2008 (320) 28.03.2008 (442) 09.04.2008 (151) 15.07.2008 (730) <b>BOHEMILK, a.s.</b> , Podzámčí 385, Opočno, 51773, CZ (210) O-456886
(111) <b>299210</b> (220) 26.02.2008 (320) 26.02.2008 (442) 09.04.2008 (151) 15.07.2008 (730) <b>Baštýř Pavel</b> , 5. května 413, Vyšší Brod, 38273, CZ (210) O-456760	(111) <b>299218</b> (220) 28.03.2008 (320) 28.03.2008 (442) 09.04.2008 (151) 15.07.2008 (730) <b>BOHEMILK, a.s.</b> , Podzámčí 385, Opočno, 51773, CZ (210) O-456887
(111) <b>299211</b> (220) 26.02.2008 (320) 26.02.2008 (442) 09.04.2008 (151) 15.07.2008 (730) <b>Baštýř Pavel</b> , 5. května 413, Vyšší Brod, 38273, CZ	(111) <b>299219</b> (220) 28.03.2008 (320) 28.03.2008 (442) 09.04.2008 (151) 15.07.2008 (730) <b>BOHEMILK, a.s.</b> , Podzámčí 385, Opočno, 51773, CZ (210) O-456888
(111) <b>299211</b> (220) 26.02.2008 (320) 26.02.2008 (442) 09.04.2008 (151) 15.07.2008 (730) <b>Baštýř Pavel</b> , 5. května 413, Vyšší Brod, 38273, CZ	(111) <b>299220</b> (220) 03.03.2008



(320) 03.03.2008 (442) 09.04.2008 (151) 15.07.2008 (730) <b>Admedia Systems s.r.o.</b> , Bořivojova 876/35, Praha 3, 13000, CZ (210) O-456891	(210) O-456991
(111) <b>299221</b> (220) 03.03.2008 (320) 03.03.2008 (442) 09.04.2008 (151) 15.07.2008 (730) <b>GarFen.cz, s.r.o.</b> , Kelčany 67, Žádovice, 69649, CZ (210) O-456897	(111) <b>299229</b> (220) 06.03.2008 (320) 06.03.2008 (442) 09.04.2008 (151) 15.07.2008 (730) <b>BENDA TRADE s.r.o.</b> , Konviktská 291/24, Praha 1 - Staré Město, 11000, CZ (210) O-457011
(111) <b>299222</b> (220) 03.03.2008 (320) 03.03.2008 (442) 09.04.2008 (151) 15.07.2008 (730) <b>GarFen.cz, s.r.o.</b> , Kelčany 67, Žádovice, 69649, CZ (210) O-456898	(111) <b>299230</b> (220) 06.03.2008 (320) 06.03.2008 (442) 09.04.2008 (151) 15.07.2008 (730) <b>JOALIS s.r.o.</b> , Na Florenci 19a, Praha 1, 11000, CZ (210) O-457018
(111) <b>299223</b> (220) 03.03.2008 (320) 03.03.2008 (442) 09.04.2008 (151) 15.07.2008 (730) <b>Brentwood, s.r.o.</b> , nám. 28. října 1104, Brno, 60200, CZ (210) O-456899	(111) <b>299231</b> (220) 06.03.2008 (320) 06.03.2008 (442) 09.04.2008 (151) 15.07.2008 (730) <b>JOALIS s.r.o.</b> , Na Florenci 19a, Praha 1, 11000, CZ (210) O-457022
(111) <b>299224</b> (220) 03.03.2008 (320) 03.03.2008 (442) 09.04.2008 (151) 15.07.2008 (730) <b>SEMIX PLUSO, spol. s r.o.</b> , Rybníčky 338, Otice, 74781, CZ (210) O-456917	(111) <b>299232</b> (220) 06.03.2008 (320) 06.03.2008 (442) 09.04.2008 (151) 15.07.2008 (730) <b>Citigroup Inc.</b> , 399 Park Avenue, New York 10043, NY, US (210) O-457040
(111) <b>299225</b> (220) 05.03.2008 (320) 05.03.2008 (442) 09.04.2008 (151) 15.07.2008 (730) <b>Plánský Václav, M. Krškové 682, Veselí nad Lužnicí, 39181, CZ</b> (210) O-456978	(111) <b>299233</b> (220) 06.03.2008 (320) 06.03.2008 (442) 09.04.2008 (151) 15.07.2008 (730) <b>Bank of America Corporation</b> , 100 South Tryon Street, Charlotte, NC, US (210) O-457041
(111) <b>299226</b> (220) 05.03.2008 (320) 05.03.2008 (442) 09.04.2008 (151) 15.07.2008 (730) <b>CHEMAP AGRO. s.r.o.</b> , Dašice 475, Dašice, 53303, CZ (210) O-456981	(111) <b>299234</b> (220) 07.03.2008 (320) 07.03.2008 (442) 09.04.2008 (151) 15.07.2008 (730) <b>Draka Kabely, s.r.o.</b> , Třebíčská 777/99, Velké Meziříčí, 59401, CZ (210) O-457048
(111) <b>299227</b> (220) 05.03.2008 (320) 05.03.2008 (442) 09.04.2008 (151) 15.07.2008 (730) <b>Service Point, spol. s r.o.</b> , Cesta brigádníků 683, Kralupy nad Vltavou, 27801, CZ (210) O-456989	(111) <b>299235</b> (220) 07.03.2008 (320) 07.03.2008 (442) 09.04.2008 (151) 15.07.2008 (730) <b>Draka Kabely, s.r.o.</b> , Třebíčská 777/99, Velké Meziříčí, 59401, CZ (210) O-457049
(111) <b>299228</b> (220) 05.03.2008 (320) 05.03.2008 (442) 09.04.2008 (151) 15.07.2008 (730) <b>TAXART CZ, s.r.o.</b> , Zavadilka 2514, České Budějovice, 37005, CZ	(111) <b>299236</b> (220) 07.03.2008 (320) 07.03.2008 (442) 09.04.2008 (151) 15.07.2008 (730) <b>Draka Kabely, s.r.o.</b> , Třebíčská 777/99, Velké Meziříčí, 59401, CZ (210) O-457050
	(111) <b>299237</b>

(220) 07.03.2008	(442) 09.04.2008
(320) 07.03.2008	(151) 15.07.2008
(442) 09.04.2008	(730) <b>Philip Morris Products S. A.</b> , Quai Jeanrenaud 3, 2000 Neuchatel, CH
(151) 15.07.2008	(210) O-457170
(730) <b>Draka Kabely, s.r.o.</b> , Třebíčská 777/99, Velké Meziříčí, 59401, CZ	
(210) O-457051	
(111) <b>299238</b>	(442) 09.04.2008
(220) 07.03.2008	(151) 15.07.2008
(320) 07.03.2008	(730) <b>Mareš Petr</b> , Jedličkova 1403/35, Lysá nad Labem, 28922, CZ
(442) 09.04.2008	(210) O-457178
(151) 15.07.2008	
(730) <b>Draka Kabely, s.r.o.</b> , Třebíčská 777/99, Velké Meziříčí, 59401, CZ	
(210) O-457052	
(111) <b>299239</b>	(442) 09.04.2008
(220) 10.03.2008	(151) 15.07.2008
(320) 10.03.2008	(730) <b>HIPODRROM MOST a.s.</b> , Velebudice 213, Most, 43401, CZ
(442) 09.04.2008	(210) O-457189
(151) 15.07.2008	
(730) <b>Intertrade Moravia s.r.o.</b> , Na Zákopě 587/2, Olomouc, 77200, CZ	
(210) O-457081	
(111) <b>299240</b>	(442) 09.04.2008
(220) 10.03.2008	(151) 15.07.2008
(320) 10.03.2008	(730) <b>ABF, a.s.</b> , Václavské nám. 29, Praha 1, 11000, CZ
(442) 09.04.2008	(210) O-457196
(151) 15.07.2008	
(730) <b>ELKO EP, s.r.o.</b> , Palackého 493, Holešov, Všetuly, 76901, CZ	
(210) O-457097	
(111) <b>299241</b>	(442) 09.04.2008
(220) 10.03.2008	(151) 15.07.2008
(320) 10.03.2008	(730) <b>ABF, a.s.</b> , Václavské nám. 29, Praha 1, 11000, CZ
(442) 09.04.2008	(210) O-457197
(151) 15.07.2008	
(730) <b>ELKO EP, s.r.o.</b> , Palackého 493, Holešov, Všetuly, 76901, CZ	
(210) O-457098	
(111) <b>299242</b>	(442) 09.04.2008
(220) 10.03.2008	(151) 15.07.2008
(320) 10.03.2008	(730) <b>Ko Yane Gino Ho</b> , Kövirózsa utca 6, Budapest, HU
(442) 09.04.2008	(210) O-457213
(151) 15.07.2008	
(730) <b>Centrum pro zjišťování výsledků vzdělávání</b> , Jeruzalémská 957/12, Praha 1, 11000, CZ	
(210) O-457120	
(111) <b>299243</b>	(442) 09.04.2008
(220) 10.03.2008	(151) 15.07.2008
(320) 10.03.2008	(730) <b>Věra Šindelářová</b> , Mládežnická 148, Litvínov, 43505, CZ
(442) 09.04.2008	(210) O-457225
(151) 15.07.2008	
(730) <b>WAKE PHARMA, s.r.o.</b> , Šmilovského 1264/5, Praha 2, 12000, CZ	
(210) O-457124	
(111) <b>299244</b>	(442) 09.04.2008
(220) 12.03.2008	(151) 15.07.2008
(320) 12.03.2008	(730) <b>Zentiva, a.s.</b> , U kabelovny 130, Praha 10 - Dolní Měcholupy, 10236, CZ
(442) 09.04.2008	(210) O-457501
(151) 15.07.2008	
(730) <b>Philip Morris Products S. A.</b> , Quai Jeanrenaud 3, 2000 Neuchatel, CH	
(210) O-457169	
(111) <b>299245</b>	(442) 09.04.2008
(220) 12.03.2008	(151) 15.07.2008
(320) 12.03.2008	(730) <b>Zentiva, a.s.</b> , U kabelovny 130, Praha 10 - Dolní Měcholupy, 10236, CZ

(210) O-457502

---

(111) **299254**

(220) 21.03.2008

(320) 21.03.2008

(442) 09.04.2008

(151) 15.07.2008

(730) **Zentiva, a.s.**, U Kabelovny 130, Praha 10 - Dolní  
Měcholupy, 10237, CZ

(210) O-457550

---

(111) **299255**

(220) 21.03.2008

(320) 21.03.2008

(442) 09.04.2008

(151) 15.07.2008

(730) **Zentiva, a.s.**, U Kabelovny 130, Praha 10 - Dolní  
Měcholupy, 10237, CZ

(210) O-457551

---

(111) **299256**

(220) 21.03.2008

(320) 21.03.2008

(442) 09.04.2008

(151) 15.07.2008

(730) **Zentiva, a.s.**, U kabelovny 130, Praha 10 - Dolní  
Měcholupy, 10237, CZ

(210) O-457552

---

(111) **299257**

(220) 21.03.2008

(320) 21.03.2008

(442) 09.04.2008

(151) 15.07.2008

(730) **Zentiva, a.s.**, U Kabelovny 130, Praha 10 - Dolní  
Měcholupy, 10237, CZ

(210) O-457553

---

## **Přehled zápisů ochranných známek se změnou ve vztahu ke zveřejněným přihláškám**

Kapitola obsahuje údaje o ochranných známkách zapsaných na základě ustanovení § 28 odst. 1 zákona č. 441/2003 Sb., u kterých došlo ke změně údajů oproti zveřejněné přihlášce ochranné známky.

Číselný přehled

299117, 299118, 299120, 299123, 299128, 299132

## Zápisy ochranných známek se změnou ve vztahu ke zveřejněným přihláškám

(111) **299117**  
(220) 12.05.2005  
(320) 12.05.2005  
(442) 14.09.2005  
(151) 15.07.2008  
(540)

*Madonnawear*

(730) **Watte Firas**, Na Okraji 62/95, Praha 6, 16200, CZ  
(740) HALAXOVÁ & HALAXOVÁ, TETRAPAT, RNDr. Zdeňka Halaxová, Horní náměstí 7, Olomouc, 77200  
(510) (24) tkaniny a textilie, bytový textil, ložní a stolní prádlo, záclony, závěsy, přehozy a potahy textilní, textilie pro koupelny, s výjimkou oděvů, tapety textilní, ručníky, osušky, deky, přehozy.  
(511) 24  
(210) O-426328

(111) **299118**  
(220) 18.10.2006  
(320) 18.10.2006  
(442) 18.07.2007  
(151) 15.07.2008  
(540)

**Baby  
Bella**

(730) **AQUITRADE CZ, s.r.o.**, Kostelany nad Moravou, 68601, CZ  
(740) Ing. Zdeněk Kučera, Padělký 548, P.O.BOX 92, Slušovice, 76315  
(510) (30) čaj, čajové směsi, čajové nápoje, čaj a čajové směsi lisované, sypké a porcované; (32) nealkoholické nápoje a minerální vody, kojenecká voda, limonády, džusy, instantní nápoje, tabletované a práškové přípravky pro přípravu nealkoholických nápojů, ovocné koncentráty, ovocné šťávy, koktejly, sirupy, mošty.  
(590) Barevná  
(511) 30, 32  
(210) O-442103

(111) **299120**  
(220) 12.12.2006  
(320) 12.12.2006  
(442) 04.04.2007  
(151) 15.07.2008  
(540)

### FAST ARROWS

(730) **Čermák Jan Daniel**, Jižní náměstí 969/10, Praha 4, 14100, CZ  
(510) (28) sportovní potřeby; (35) vedení účetnictví a veškeré účetní práce, reklamní činnost a marketing, zprostředkovatelská činnost v oblasti obchodu, obchod s dluhy a pohledávkami, činnost ekonomických a organizačních poradců; (39) letecká přeprava osob; (41) tlumočnická a překladatelská činnost, organizování sportovních soutěží v oblasti pohybových aktivit a adrenalinových sportů, zejména v oblasti parašutismu a jeho odvětví, zimních a vodních sportů, půjčování sportovního nářadí, pořádání odborných kurzů, školení a jiných vzdělávacích akcí včetně lektorské činnosti, výroba, rozmnožování, nahrávání a

distribuce zvukových a zvukově-obrazových záznamů.  
(511) 28, 35, 39, 41  
(210) O-443672

(111) **299123**  
(220) 14.02.2007  
(320) 14.02.2007  
(442) 20.06.2007  
(151) 15.07.2008  
(540)

**DIMA** COLLECTION

(730) **INTERSON-SUZANN, spol. s r.o.**, Kaznějovská 136, Praha 10 - Horní Měcholupy, 10900, CZ  
(740) Václav Müller, patentový zástupce, Filipova 2016, Praha 4, 14800  
(510) (22) provazy a struny k technickým účelům, lana a motouzy z přírodních, umělých nebo plastických látek, sítě houpací a sítě na maskování, stany včetně stanů pro táboření, lodní plachty, pytle na přepravu a uskladnění volně loženého zboží, čalounický materiál.  
(511) 22  
(210) O-445454

(111) **299128**  
(220) 14.03.2007  
(320) 14.03.2007  
(442) 27.06.2007  
(151) 15.07.2008  
(540)

**ATP** TECHNOLOGY

(730) **ASIA TRADE CZ s.r.o.**, U Školky 74, Klecany, 25067, CZ  
(510) (7) myčky na nádobí, pračky na prádlo, šicí stroje, vysavače; (9) akumulátory, antény, autorádia, baterie, dalekohledy, dálkové ovladače, diktafony, dveřní zvonky, faxy, fotoaparáty, gramofony, kalkulačky, kapesní svítilny, klávesnice počítačové, kompaktní optické disky (CD ROM), laptopy (počítače), magnetofony, mikrofony, monitory, počítačové myši, počítačové navigační přístroje, satelitní notebooky (počítače), osobní stereo soupravy, paměti počítačové, periferie počítačové, tiskárny počítačové, pokladny registrační, přenosné telefony, přístroje telefonní, rádia, sluchátka, stereo soupravy, televizní přístroje, videokamery, videokazety, videorekordéry, videotelefony, vysílačky osobní, záznamníky telefonní, žehličky, elektronické a elektrické spotřebiče spadající do této třídy.  
(511) 7, 9  
(210) O-446382

(111) **299132**  
(220) 04.06.2007  
(320) 04.06.2007  
(442) 04.07.2007  
(151) 15.07.2008  
(540)



- (730) **JIELI IMPORT A EXPORT s.r.o.**, Brdičkova 1914/15,  
Praha 5, 15500, CZ
- (510) (28) hry, hračky, potřeby pro gymnastiku a sport, které nejsou  
uvedeny v jiných třídách, vánoční ozdoby.
- (511) 28
- (210) O-448722
-

## Zápisy licenčních smluv k ochranným známkám

V této kapitole jsou zveřejněny zápisy licenčních smluv podle ustanovení § 18 odst. 1 zákona č. 441/2003 Sb.

Číslo zápisu	Vlastník	Nabyvatel licence	Druh licence	Datum uzavření licenční smlouvy	S účinností od data
200526	Norex Export Corporation Inc., 136 Marlborough Ave., Ottawa, Ontario, CA;	ABV klima s.r.o., Jordana Jovkova 3252, Praha 4, 14300, CZ;	nevýlučná	30.07.2004	10.07.2008
200591	Norex Export Corporation Inc., 136 Marlborough Ave., Ottawa, Ontario, CA;	ABV klima s.r.o., Jordana Jovkova 3252, Praha 4, 14300, CZ;	nevýlučná	30.07.2004	10.07.2008
233517	Moravolen a.s., Janáčkova 760/4, Jeseník, 79023, CZ;	MORAVOLEN TRADE a.s., Sudkov 263, Sudkov, 78821, CZ;	výlučná	03.06.2008	15.07.2008
233950	AVÍZO, a.s., Slavíkova 6142, Ostrava-Poruba, 70800, CZ;	Barborka s.r.o., Pražská 11/1497, České Budějovice, 37004, CZ;	nevýlučná	01.07.2008	15.07.2008
244177	PMEC Joined Brands Ltd, Kosti Palama, 5, 2nd floor, Flat/Office 201, P.C. 1096 Nicosia, CY;	Pall Mall Export Clothing Company BV, Vrije Geer 3, 1066 EG Amsterdam, NL;	výlučná	24.04.2008	11.07.2008
278492	MEDIA MARKETING SERVICES a.s., Koperníkova č.p.794,č.or. 6, Praha 2, 12000, CZ;	Euro K Media, s.r.o., Kostelní 10/5, Liberec II, 46001, CZ;	nevýlučná	30.04.2008	11.07.2008

## Zápisy licenčních smluv k mezinárodně zapsaným ochranným známkám

V této kapitole jsou zveřejněny zápisy licenčních smluv k mezinárodně zapsaným ochranným známkám platným na území České republiky.

Číslo zápisu	Vlastník	Nabyvatel licence	Druh licence	Datum uzavření licenční smlouvy	S účinností od data
636632	Bristol-Myers Squibb Gyógyszerkereskedelmi Kft., Millenáris Irodaház, Lövház u. 39, H-1024 Budapest, HU;	WALMARK, a.s., Oldřichovice 44, Třinec, 73961, CZ;	výlučná	05.05.2008	10.07.2008



## Ochranné známky zrušené a prohlášené za neplatné

Tato kapitola obsahuje údaje o rozhodnutích o zrušení ochranné známky na základě ustanovení § 31 zákona č. 441/2003 Sb. nebo o prohlášení ochranné známky za neplatnou na základě ustanovení § 32 zákona č. 441/2003 Sb. Existuje-li důvod zrušení/prohlášení ochranné známky za neplatnou pouze ve vztahu k některým z výrobků nebo služeb, Úřad ochrannou známku zruší/prohlásí za neplatnou pouze pro tyto výrobky nebo služby. Údaje o výsledku rozhodnutí (zrušení ochranné známky, částečné zrušení ochranné známky, prohlášení ochranné známky za neplatnou, prohlášení ochranné známky za částečně neplatnou) jsou uvedeny za datem právní moci rozhodnutí pod INID kódem (583) s názvem "Datum právní moci rozhodnutí/výsledek rozhodnutí".

(111) 236505

(540)

**FALKEN**

(583) 03.07.2008 / zrušení ochranné známky

---

(111) 249502

(540)



(583) 04.07.2008 / zrušení ochranné známky

---

(111) 272135

(540)

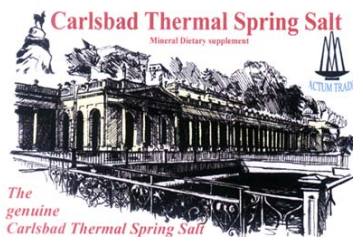

(583) 08.07.2008 / prohlášení ochranné známky za částečně neplatnou

---

## Přehled obnov zápisu ochranných známek

Kapitola obsahuje údaje o ochranných známkách, u kterých byl na žádost vlastníka obnoven zápis podle ustanovení § 28 odst. 2 zákona č. 441/2003 Sb.

Číselný přehled												
99487	99489	104200	104358	153531	158832	158833	159311	164246	167015	167206	167635	213722
216014	216015	216830	216837	216843	216866	217553	217577	217578	217986	219121	219122	219321
219322	219415	219861	219872	219910	219917	219935	220229	220340	220341	220599	220985	221035
221265	221629	221630	221763	221788	221798	221809	221837	221866	221867	221895	221918	222027
222290	222621	222683	222694	223195	223415	223444	223810	223976	224030	224441	224442	224499
224649	224724	224725	224870	225205	225206	225326	225347	225348	225349	225374	225375	225377
225637	225695	225696	226243	226272	226273	226274	226533	226749	227602	228070	228124	228196
228383	229063	229064	229193	232601	233546	237177	239013	263858				

## Obnovy zápisu ochranných známek

(111) **99487**  
(220) 22.08.1938  
(151) 22.08.1938  
(540)

### CILKOSAN

(730) **Zentiva, a.s.**, Nitrianska 100, Hlohovec, 92027, SK  
(740) ROTT, RŮŽIČKA & GUTTMANN Patentová, známková a advokátní kancelář, JUDr. Vladimír Rott, Nad Štolou 12, Praha 7, 17000  
(510) (5) lékárnické výrobky.  
(511) 5  
(210) O-16964

(111) **99489**  
(220) 22.08.1938  
(151) 22.08.1938  
(540)

### KUBAMIN

(730) **Zentiva, a.s.**, Nitrianska 100, Hlohovec, 92027, SK  
(740) ROTT, RŮŽIČKA & GUTTMANN Patentová, známková a advokátní kancelář, JUDr. Vladimír Rott, Nad Štolou 12, Praha 7, 17000  
(510) (5) lékárnické výrobky.  
(511) 5  
(210) O-16966

(111) **104200**  
(220) 20.09.1948  
(151) 20.09.1948  
(540)



(730) **WISCONSIN ENGINEERING CZ, s.r.o.**, Vrchlabská 145/6, Praha 9 - Kbely, 19700, CZ  
(740) Zastupování bylo zrušeno.  
(510) Surové, částečně opracované a opracované kovy, kovové odlitky, kovadliny, lisované a formované kovový materiál, kovářské výrobky a železářské zboží, kovový stavební, železniční a strojírenský materiál, kování a litina všeho druhu, válcované a lité kovové výrobky, ocelové zboží, strojová litina, plechy a plechové zboží, drát a drátěné zboží, nožířské zboží, zámky a zámečnické zboží, klíče, jehly, jehlice a jehlářské zboží, háčky, udice, kroužky, podkovy, podkovačky, řetězy, kotvy, sportovní, vojenská, lovecká, hasičská a hospodářská výzbroj, brusle, bodná a sečná zbraň, zvony a zvonky, skříňky, pokladny, nářadí a nástroje všeho druhu a jejich součásti, nádoby, osvětlovací, topící, vařící, chladicí, sušící a ventilační přístroje, nářadí, tělesa a zařízení a jejich součásti, kovové, smaltované, pokovované a pocínované zboží, vodovodní, koupelnové, klosetové, stájové a skladní přístroje, tělesa a zařízení a jejich součásti, domácí a kuchyňské přístroje, zařízení, náčiní a nářadí, hospodářské stroje, přístroje, aparáty, nástroje, náčiní, nářadí a zařízení, zejména kombajny, univerzální zemědělské stroje, pluhy, parní pluhy, motorové pluhy, secí stroje a přístroje, mlátičky, vázačky, samovazače, radlice, žačky, žací stroje, orné stroje a nářadí, půdní fresa, řezačky, sekačky, pletačky, brány, plečky, stříhačky, loupačky, mičačky, kosy, srpy, hrábě, vidle, pohrabáče, sušičky, česačky, obrabeče, vývěvy, pumpy, rozmětačla, rozmětačla hnojiv, šrotovníky, filtry, louskáčky, spřádačky, odstředivky, čerpadla, zasypačky, zametačky, ždímačky, zátkačky, žehličky, zavíračky, elevátory, napajedla, třídící a čistící přístroje a nářadí, pračky, postřikovací náčiní a přístroje, drtiče, lisy, strojní lisy, vrtačky, vyžrňovačky, vyťahovačky, pletací přístroje a náčiní, separátory, ventily, kleště, nože, nůžky, motyky, sekery, kladiva, lopaty, pily, pilníky, váhy, hospodářské nádoby a nádobí všeho druhu, zejména sudy,

nádrže, kotle, cisterny, tanky, kašny, vany, mísy, konve, hrnce, kbelíky, umývadla, výlivky, pánve, džbány, vědra, nálevky, pouzdra, pekáče, poklice, cedníky, kádě, koše, síta, pařáky, mycí soupravy, pece, krby, domácí, kuchyňské, zahradní a rolnické strojí, přístroje, náčiní, nářadí, nádoby a nádobí, mlýny, mlýnky, hospodářské zařízení všeho druhu, konzervové obaly a nádoby, stroje, přístroje, aparáty a strojní zařízení všeho druhu, traktory, motory všeho druhu, zejména výbušné, spalovací, benzinové a elektromotory zejména pro zemědělské stroje a traktory, a jejich součásti, příslušenství hospodářských strojů a traktorů, mlékařské stroje a nádobí, hospodářská vozidla všeho druhu a jejich součásti, vozidla, automobily, jízdní kola, motocykly a části vozidel a jejich součástky, brzdy, závěsné vozy a vozíky, překlopné vozy a vozíky, ruční vozíky.

(511) 6, 7, 8, 9, 11, 12, 13, 20, 21, 28  
(210) O-6476

(111) **104358**  
(220) 02.10.1948  
(151) 02.10.1948  
(540)



(730) **WISCONSIN ENGINEERING CZ, s.r.o.**, Vrchlabská 145/6, Praha 9 - Kbely, 19700, CZ  
(740) Zastupování bylo zrušeno.  
(510) Na žádost majitele ze dne 31.1.1958 O-1789-54 podle § 8 odst. 2 zák. č. 8/1952 Sb. byl původní seznam výrobků, pro které byla známka určena poznovu upraven, takže známka je v platnosti pro: Stroje a nářadí pro zemědělství, zahradnictví a lesnictví, jejich součásti a příslušenství.  
(511) 7, 8  
(210) O-1789

(111) **153531**  
(220) 28.08.1958  
(151) 26.09.1958  
(540)

### STREPTONAMID

(730) **Bioveta, a.s.**, Komenského 212, Ivanovice na Hané, 68323, CZ  
(740) Ing. Petr Soukup, patentový a známkový zástupce, Vídeňská 8, Olomouc, 77200  
(510) Léčiva, drogy, farmaceutické přípravky humánní a veterinární, organopreparáty, očkovací látky, sera a výrobky z krve, chemické výrobky pro lékařství, hygienu, farmaci a vědu, přípravky baktericidní, fungicidní, insekticidní, desinfekční přípravky, přípravky proti nákaze, přípravky pro konzervování, prostředky k hubení škůdců a ničení rostlin, čistící prostředky, léčebná mýdla, přípravky silící a dietetické, přípravky pro ošetřování zubů a dutiny ústní, zubní výplně a prothesy, náplasti, obvazové a šicí materiál pro chirurgii, diagnostika, strojené vody minerální.  
(511) 1, 3, 5, 10, 32  
(210) O-17320

(111) **158832**  
(220) 02.08.1968  
(151) 17.04.1969  
(540)

### INTEX

(730) **POLIMERI EUROPA UK LTD**, Cadland Road, Hardley, Hythe, Southampton Hants, GB  
(740) Rott, Růžička a Guttman, patentová, známková a právní kancelář, JUDr. Rott Vladimír, Nad Štolou 12, Praha 7, 17000  
(510) (1) syntetické gumové latexy.

(511) 1  
(210) O-42124

(510) (25) oděvy, obuv, pánské a dámské stěpice, domácí stěpice.  
(511) 25  
(210) O-55763

(111) **158833**  
(220) 02.08.1968  
(151) 17.04.1969  
(540)

### INTENE

(730) **POLIMERI EUROPA UK LTD**, Cadland Road, Hardley, Hythe, Southampton Hants, GB  
(740) Rott, Růžicka a Guttman, patentová, známková a právní kancelář, JUDr. Rott Vladimír, Nad Štolou 12, Praha 7, 17000  
(510) (17) syntetické gummy.  
(511) 17  
(210) O-42125

(111) **167206**  
(220) 21.09.1988  
(151) 10.03.1989  
(540)

### EOS

(730) **Canon Kabushiki Kaisha**, Tokio, JP  
(740) Advokátní a patentová kancelář Traplová, Hakr, Kubát, JUDr. Traplová Jarmila, Přístavní 24, Praha 7, 17000  
(510) (9) přístroje a nástroje k vědeckým a laboratorním účelům, přístroje a nástroje navigační, přístroje a nástroje určené k přenášení rozkazů, k měření a přístroje všeobecně užívané při řízení lodí a letadel, přístroje a nástroje geodetické a přístroje a nástroje elektrické pokud spadají do tř. 9, přístroje a nástroje pro bezdrátovou telegrafii, přístroje fotografické, kinematografické, optické včetně promítačů obrazů a zvětšovacího přístrojů, přístroje a nástroje k vážení a měření, přístroje a nástroje signalizační, včetně signálních píšťalek, přístroje a nástroje určené ke kontrolním účelům, přístroje a nástroje pro účely záchranné a učební, automaty uváděné v činnost vhozením mince nebo známky, přístroje pro záznam a reprodukci mluveného slova, zapisovací pokladny a počítačové stroje, včetně kancelářských a děrovacích strojů, hasicí přístroje, speciální pouzdra pro přístroje a nástroje, pokud spadají do tř. 9.

(511) 9  
(210) O-55876

(111) **159311**  
(220) 10.07.1969  
(151) 24.09.1969  
(540)



(730) **SETUZA a.s.**, Žukovova 100, Ústí nad Labem, Střekov, 40129, CZ  
(740) Andrés Mirek, Bělidelská 12, Olomouc, 77200  
(510) (3) kosmetické výrobky všeho druhu, jako např. voňavky, parfémů všeho druhu, krémy, gely a pod.  
(511) 3  
(210) O-43351

(111) **167635**  
(220) 14.12.1988  
(151) 28.03.1990  
(540)

### KINNEY

(730) **Foot Locker Retail, Inc.**, New York, NY, US  
(740) Čermák Hořejš Matějka a spol., JUDr. Jan Matějka, advokát, Národní 32, Praha 1, 11000  
(510) (25) boty a obuv; (39) prodej obuvi a šatstva, skladování.  
(511) 25, 39  
(210) O-55998

(111) **164246**  
(220) 06.11.1978  
(151) 04.01.1980  
(540)

### CROMAX

(730) **Ovako Cromax AB**, Box 5013, Upplands Väsby, 19405, SE  
(740) Patentservis Praha a.s., Jivenská 1273/1, Praha 4, 14021  
(510) (6) neopracované a částečně opracované ocelové kovy a jejich slitiny, kotvy, kovářské výrobky, zvony, válcované a lité stavební materiály, kolejnice a jiné kovové materiály pro železniční tratě, řetězy (s výjimkou poháněcích řetězů pro vozidla), kabely a dráty (neelektrické), kovářské výrobky, kovové potrubí a roury, seřfý a pokladničky pro hotovost, ocelové koule, podkopy, hřebíky a šrouby, ostatní zboží v obecných kovech nezahrnuté v ostatních třídách, rudy.  
(511) 6  
(210) O-50855

(111) **213722**  
(220) 27.04.1998  
(151) 30.10.1998  
(540)

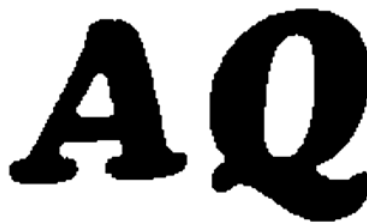

(111) **167015**  
(220) 01.07.1988  
(151) 30.08.1988  
(540)



(730) **Levi Strauss & Co.**, Levi's Plaza, 1155 Battery Street, San Francisco, CA, US  
(740) ROTT, RŮŽICKA & GUTTMANN Patentová, známková a advokátní kancelář, JUDr. Vladimír Rott, Nad Štolou 12, Praha 7, 17000

(730) **AQ OKNA a.s.**, Kolbenova 159/7, Praha 9, 19000, CZ  
(740) Mgr. Petr Plavec, Petráská 12, Praha 1, 11000  
(510) (6) okna, dveře a zimní zahrady z kovu; (19) okna, dveře a zimní zahrady z plastů, okna, dveře a zimní zahrady ze dřeva.  
(511) 6, 19  
(210) O-132191

(111) **216014**  
(220) 29.07.1998  
(151) 22.02.1999  
(540)

### VALENTIN

(730) **NOWACO Czech Republic s.r.o.**, Růžové údolí 553, Kralupy nad Vltavou, 27801, CZ  
(740) Václav Müller, patentový zástupce, Filipova 2016, Praha 4, 14800  
(510) (29) omáčka na salát, polévky, polévky v sáčku, mléčné přípravky, mléčné výrobky, zmrazené maso, maso čerstvé nebo konzervované, rybí konzervy, houby konzervované, hotová jídla konzervovaná, potravinářské konzervy; (30) omáčky a

prášky na omáčky, mouka, čaj, cukr, zmrzlina, zmrzlina (540)  
ovocná, zmrzlina smetanová, káva, hořčice.

(511) 29, 30  
(210) O-134811

(111) **216015**  
(220) 29.07.1998  
(151) 22.02.1999  
(540)



(730) **NOWACO Czech Republic s.r.o.**, Růžové údolí 553,  
Kralupy nad Vltavou, 27801, CZ

(740) Václav Müller, patentový zástupce, Filipova 2016, Praha 4,  
14800

(510) (29) omáčka na salát, polévky, polévky v sáčku, mléčné  
přípravky, mléčné výrobky, zmrazené maso, maso čerstvé nebo  
konzervované, rybí konzervy, houby konzervované, hotová  
jídla konzervovaná, potravinářské konzervy; (30) omáčky a  
prášky na omáčky, mouka, čaj, cukr, zmrzlina, zmrzlina  
ovocná, zmrzlina smetanová, káva, hořčice.

(511) 29, 30  
(210) O-134812

(111) **216830**  
(220) 08.07.1998  
(151) 29.03.1999  
(540)

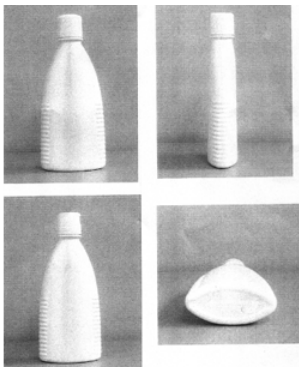

(730) **KAO KABUSHIKI KAISHA (also trading as Kao Corporation)**, 14-10, Nihonbashi Kayaba-cho 1-chome,  
Chuo-ku, Tokyo, JP

(740) Ing. Reichel Pavel, Lopatecká 14, Praha 4, 14700

(510) (3) výrobky pro péči o tělo a kráslicí prostředky, zejména  
šampony, přelivy, kondicionéry, výrobky pro péči o vlasy,  
výrobky pro zpevnění účesů, polotrvalá barviva, prostředky  
/lotions/ pro foukané účesy.

(511) 3  
(210) O-134296

(111) **216837**  
(220) 10.07.1998  
(151) 29.03.1999



(730) **PERNOD RICARD USA, LLC**, 100 Manhattanville Road,  
Purchase, NY, US

(740) Čermák Hořejš Matějka a spol., JUDr. Karel Čermák, advokát,  
Národní 32, Praha 1, 11000

(510) (25) oděvy, kloboučnické zboží, obuv.  
(511) 25  
(210) O-134371

(111) **216843**  
(220) 17.07.1998  
(151) 29.03.1999  
(540)



(730) **Jirkovský Miroslav**, U Porcelánky 1052, Chodov, 35735, CZ

(740) ZEMAN - podkrušnohorská patentová a známková kancelář,  
Petr Zeman, Hradní 301, Loket, 35733

(510) (19) stavební hmoty, jako například cement, vápno, sádra,  
betony včetně lehčených, malty, suché maltové směsi, písek,  
štěrk, kámen stavební, lehčené kamenivo do betonů, posypové  
a podsypové materiály, jiné přísady do malt a betonů v jiných  
třídách neobsažené, stavební materiály všeho druhu pro svislé i  
vodorovné stavební konstrukce, střešní krytiny všeho druhu,  
stavební konstrukce nekovové, stavební dřevo, včetně trámů,  
prken, hranolů, latí, lišt, jiné materiály ze dřeva jako například  
překlíčky, laťovky, dřevotřísky a stavební dílce z nich, stavební  
sklo, asfaltové výrobky, krby a komíny a tvarovky pro jejich  
stavbu, kameninové a cementové roury; (20) nábytek,  
nábytkové díly, nábytkové doplňky a jiné výrobky ze dřeva,  
rákosu, třtiny a vrbového proutí, včetně kombinací těchto  
materiálů, zrcadla včetně rámců, nábytek kovový, nábytek z  
plastů, nábytek z papíru; (37) pozemní, inženýrské a silniční  
stavby, stavební výroba, práce zemní, zakládací, zednické,  
betonářské, pokrývačské, tesařské, truhlářské, malířské,  
natěračské, tapetářské, podlahářské a jiné interiérní  
dokončovací, jiné úpravy povrchů, práce terénní a parkové,  
zámečnické práce stavební a práce opravárenského charakteru,  
práce vodoinstalační, topenářské, plynoinstalační a  
elektroinstalační.

(511) 19, 20, 37  
(210) O-134507

(111) **216866**  
(220) 14.08.1998  
(151) 29.03.1999  
(540)

**SIMGAL**

(730) **IVAX Pharmaceuticals s. r. o.**, Ostravská 29, Opava -  
Komárov, 74770, CZ

(740) ROTT, RŮŽIČKA & GUTTMANN Patentová, známková a  
advokátní kancelář, JUDr. Vladimír Rott, Nad Štolou 12, Praha  
7, 17000

(510) (5) farmaceutické výrobky, léčiva.  
(511) 5  
(210) O-135277

(111) **217553**  
(220) 15.07.1998  
(151) 23.04.1999  
(540)



(730) **IMPAP s.r.o.**, Máchova 10, Praha 2, 12000, CZ  
(740) Ing. Reichel Pavel, Lopatecká 14, Praha 4, 14700  
(510) (16) papír a výrobky z papíru, lepenka a kartonážní výrobky, tiskoviny, časopisy, periodika, knihy, knihařské výrobky, fotografie, papírnické zboží, lepidla /kancelářská a pro domácnost/, potřeby pro umělce, štětce, psací stroje a kancelářské potřeby /kromě nábytku/, učební a školní potřeby a pomůcky /kromě přístrojů/, hrací karty, tiskařské štočky, obalové materiály z plastických hmot; (28) hry, hračky, tělocvičné a sportovní potřeby /s výjimkou oděvů/, ozdoby na vánoční stromky.  
(511) 16, 28  
(210) O-134443

(111) **217577**  
(220) 06.08.1998  
(151) 23.04.1999  
(540)

### NEUMAN EL

(730) **NEUMAN EL, spol. s r.o.**, Tišnovská 104, Kuřim, 66434, CZ  
(740) Ing. Dobroslav Musil, patentová kancelář, Ing. Dobroslav Musil, Cejl 38, Brno, 60200  
(510) (9) elektroinstalační materiály, rozvaděče, součásti elektrických rozvodů, elektrické transformátory, měniče proudu a napětí, zdroje elektrického proudu, elektrické články, baterie a akumulátory, elektrické přepětíové ochrany, jejich součásti, náhradní díly a příslušenství; (11) elektrické přístroje, jejich součásti, náhradní díly a příslušenství pro osvětlení, topení, klimatizaci, světelné zdroje; (37) montáž, opravy a údržba vyhrazených elektrických zařízení.  
(511) 9, 11, 37  
(210) O-135087

(111) **217578**  
(220) 06.08.1998  
(151) 23.04.1999  
(540)



(730) **NEUMAN EL, spol. s r.o.**, Tišnovská 104, Kuřim, 66434, CZ  
(740) Ing. Dobroslav Musil, patentová kancelář, Ing. Dobroslav Musil, Cejl 38, Brno, 60200  
(510) (9) elektroinstalační materiály, rozvaděče, součásti elektrických rozvodů, elektrické transformátory, měniče proudu a napětí, zdroje elektrického proudu, elektrické články, baterie a akumulátory, elektrické přepětíové ochrany, jejich součásti, náhradní díly a příslušenství; (11) elektrické přístroje, jejich součásti, náhradní díly a příslušenství pro osvětlení, topení, klimatizaci, světelné zdroje; (37) montáž, opravy a údržba vyhrazených elektrických zařízení.  
(511) 9, 11, 37

(210) O-135088

(111) **217986**  
(220) 16.02.1998  
(151) 27.05.1999  
(540)



(730) **Petr Pohl**, Nádražní 25, Roztoky u Prahy, 25263, CZ  
(510) (37) stavebnictví, opravy, instalační služby, tunelářské práce (stavby).  
(511) 37  
(210) O-130228

(111) **219121**  
(220) 19.05.1998  
(151) 26.07.1999  
(540)



(730) **PROMAR, spol. s r.o.**, Aloise Havla 309/19, Brno, 62100, CZ  
(740) INPARTNERS GROUP, Ing. Dušan Kendereški, Lidická 51, Brno, 60200  
(510) (13) ohňostroje, zábavní pyrotechnika; (16) papír a výrobky z papíru, lepenka, výrobky knihařské, psací potřeby, tiskoviny, noviny, časopisy, knihy, obchodní propagační tisky, otisky kreseb, reklamní panely; (35) propagační a reklamní činnost, výstavy, veletrhy a doprovodné prezentační a reklamní programy, reklama na tabulích, reklamní korespondence, marketing, reklamní činnost, reklamní inzerce, vydávání reklam na počítačových sítích, např. INTERNET, agentury propagační, rozšiřování obchodních propagačních tisků, reklama na tabulích, zprostředkování informací o firmách; (41) produkční činnost, zejména pro filmy, televizní programy a veřejná vystoupení, zábava, organizování a pořádání vzdělávacích, zábavných, hodnotících soutěží a pořadů, např. soutěž o nejlepšího ohňostrůjce, nejlepší ohňostrůjce skupiny, vydávání dat na strojově čitelných nosičích, zejména magnetických a optických, vydávání audiovizuálních děl, knih, katalogů, časopisů; (42) tisk ofsetový.  
(511) 13, 16, 35, 41, 42  
(210) O-132722

(111) **219122**  
(220) 19.05.1998  
(151) 26.07.1999  
(540)



- (730) **PROMAR, spol. s r.o.**, Aloise Havla 309/19, Brno, 62100, CZ  
(740) INPARTNERS GROUP, Ing. Dušan Kendereški, Lidická 51, Brno, 60200  
(510) (13) ohňostroje, zábavní pyrotechnika; (16) papír a výrobky z papíru, lepenka, výrobky knihařské, psací potřeby, tiskoviny, noviny, časopisy, knihy, obchodní propagační tisky, otisky kreseb, reklamní panely; (35) propagační a reklamní činnost, výstavy, veletrhy a doprovodné prezentační a reklamní programy, reklama na tabulích, reklamní korespondence, marketing, reklamní činnost, reklamní inzerce, vydávání reklam na počítačových sítích, např. INTERNET, agentury propagační, rozšiřování obchodních propagačních tisků, reklama na tabulích, zprostředkování informací o firmách; (41) produkční činnost, zejména pro filmy, televizní programy a veřejná vystoupení, zábava, organizování a pořádání vzdělávacích, zábavných, hodnotících soutěží a pořadů, např. soutěž o nejlepšího ohňostrůjce, nejlepší ohňostrůjcecké skupiny, vydávání dat na strojově čitelných nosičích, zejména magnetických a optických, vydávání audiovizuálních děl, knih, katalogů, časopisů; (42) tisk ofsetový.  
(511) 13, 16, 35, 41, 42  
(210) O-132723

- (111) **219321**  
(220) 29.07.1998  
(151) 26.07.1999  
(540)

### SaKOTA

- (730) **SaKOTA CZ s.r.o.**, Nad Primaskou 526/35, Praha 10, 10000, CZ  
(740) BOHEMIA PATENT, Ing. Jana Vanděliková, Spálená 29, Praha 1, 11000  
(510) (16) kancelářské potřeby, kuličkové pera, tužky, ořezávátko, kancel. sešíváčky, děrovačky, spony, klipy, svorky, nůžky, spojovače, diáře, lepidla kancelářská.  
(511) 16  
(210) O-134826

- (111) **219322**  
(220) 29.07.1998  
(151) 26.07.1999  
(540)



- (730) **SaKOTA CZ s.r.o.**, Nad Primaskou 526/35, Praha 10, 10000, CZ  
(740) BOHEMIA PATENT, Ing. Jana Vanděliková, Spálená 29, Praha 1, 11000  
(510) (16) kancelářské potřeby, kuličková pera, tužky, ořezávátko, kancel. sešíváčky, děrovačky, spony, klipy, svorky, nůžky, spojovače, diáře, lepidla kancelářská.  
(511) 16  
(210) O-134827

- (111) **219415**  
(220) 15.01.1999  
(151) 26.07.1999  
(540)



- (730) **VLTAVA-LABE-PRESS, a.s.**, Náměstí Přemysla Otakara II. 8/5, České Budějovice, 37021, CZ  
(510) (16) tiskoviny periodické a neperiodické, propagační tiskoviny, prospekty, plakáty, katalogy, časopisy, knihy; (41) vydavatelská a nakladatelská činnost, zprostředkování v oblasti vydávání a distribuce tiskovin; (42) služby tiskárenské, sazba tiskovin, počítačové navrhování tiskovin, zprostředkování v oblasti tiskárenských služeb.  
(511) 16, 41, 42  
(210) O-139192

- (111) **219861**  
(220) 02.07.1998  
(151) 23.08.1999  
(540)



- (730) **HC SPARTA PRAHA a.s.**, Za elektrárnou 419, Praha 7, 17000, CZ  
(740) Advokátní kancelář Jansta, Kostka & spol., Těšnov 1, Praha 1, 11000  
(510) (9) přístroje pro záznam, převod, reprodukci zvuku nebo obrazu, magnetické nosiče zvukových záznamů, gramofonové desky; (16) propagační materiály, propisovací tužky, plastové karty, fotografie, alba, papírnické zboží, instrukční a učební materiál /kromě přístrojů/, hrací karty, hráček kartičky, pohlednice, sešity, knihy, časopisy, plakáty, visací štítky, nálepky na vozidla, etikety; (21) výrobky z umělého a užitkového skla a porcelánu; (24) vlajky, kusové textilní zboží - ručníky, utěrky; (25) trička, pokrývky hlavy, šály, svetry, košile, haleny, kravaty, saka; (28) branky, puky, brusle, přilby, mechanické hry, hry vyznačené na deskách, nálepky na hračky, náústky pro využití ve sportu, předměty na hraní; (35) reklamní činnost; (36) pronájem nemovitostí, bytových a nebytových prostor; (39) provozování cestovní kanceláře; (41) agenturní činnost v oblasti sportu, pořádání tělovýchovných utkání, provozování tělovýchovných zařízení a zařízení sloužících regeneraci a rekondici, provozování veřejných tělovýchovných škol, pořádání kurzů a činnost sportovních instruktorů, organizační činnost v oblasti kultury, organizační činnost v oblasti sportu; (42) hostinská činnost /bez ubytovacích zařízení/, masérské služby, ubytovací služby.  
(511) 9, 16, 21, 24, 25, 28, 35, 36, 39, 41, 42  
(210) O-133943

- (111) **219872**  
(220) 03.07.1998  
(151) 23.08.1999  
(540)

### NUSSI

- (730) **FAMILY FROST spol. s r.o.**, Zubatého 11, Praha 5, 15000, CZ  
(740) Patentová kancelář Kania, Sedlák, Smola, Ing. Malůšek Jiří, Mendlovo nám. 1a, Brno, 60300  
(510) (30) zmrzlina a mražené krémy.  
(511) 30  
(210) O-134124

- (111) **219910**  
(220) 04.08.1998  
(151) 23.08.1999



(540)



- (730) **Mirošovský Evžen**, Arbesovo nám. 3/1064, Praha 5, 15000, CZ  
(740) BOHEMIA PATENT, Ing. Jana Vanděliková, Spálená 29, Praha 1, 11000  
(510) (35) propagační činnost, reklama; (39) organizování cest; (41) zábava, sportovní a kulturní aktivity.  
(511) 35, 39, 41  
(210) O-135046

- (111) **219917**  
(220) 17.08.1998  
(151) 23.08.1999  
(540)

NAŠE  
**Opavsko**

- (730) **VLTAVA-LABE-PRESS, a.s.**, nám. Přemysla Otakara II. 8/5, České Budějovice, 37021, CZ  
(740) Zastupování bylo zrušeno.  
(510) (16) noviny; (41) vydavatelství.  
(511) 16, 41  
(210) O-135290

- (111) **219935**  
(220) 31.08.1998  
(151) 23.08.1999  
(540)

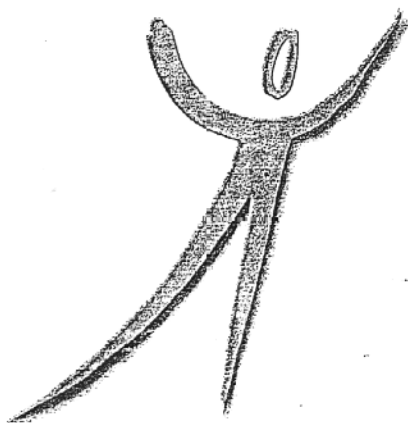

- (730) **Pfizer Health AB**, Lindhagensgatan 100, SE-11287 Stockholm, SE  
(740) Čermák Hořejš Myslík a spol., JUDr. Jan Matějka, Národní 32, Praha 1, 11000  
(510) (5) farmaceutické přípravky pro urologické a gynekologické použití.  
(511) 5  
(210) O-135599

- (111) **220229**  
(220) 27.02.1998  
(151) 27.09.1999

(540)



- (730) **Central European Management Academy, s.r.o.**, Haštalská 6/1072, Praha 1, 11000, CZ  
(510) (35) organizační a ekonomické poradenství; (41) pořádání vzdělávacích kurzů.  
(511) 35, 41  
(210) O-130506

- (111) **220340**  
(220) 19.05.1998  
(151) 27.09.1999  
(540)



- (730) **PROMAR, spol. s r.o.**, Aloise Havla 309/19, Brno, 62100, CZ  
(740) INPARTNERS GROUP, Ing. Dušan Kendereški, Lidická 51, Brno, 60200  
(510) (16) papír a výrobky z papíru, lepenka, výrobky knihařské, psací potřeby, tiskoviny, noviny, časopisy, knihy, obchodní propagační tisky, otisky kreseb, reklamní panely; (35) propagační a reklamní činnost, výstavy, veletrhy a doprovodné prezentační a reklamní programy, reklama na tabulích, reklamní korespondence, marketing, reklamní činnost, reklamní inzerce, vydávání reklam na počítačových sítích, např. INTERNET, agentury propagační, rozšiřování obchodních propagačních tisků, reklama na tabulích, zprostředkování informací o firmách; (41) zábava, organizování a pořádání vzdělávacích, zábavných, hodnotících soutěží a pořadů, např. soutěž o nejlepšího ohnostrůjce, nejlepší ohnostrůjce skupiny; (42) ofsetový tisk.  
(511) 16, 35, 41, 42  
(210) O-132719

- (111) **220341**  
(220) 19.05.1998  
(151) 27.09.1999  
(540)



- (730) **PROMAR, spol. s r.o.**, Aloise Havla 309/19, Brno, 62100, CZ  
(740) INPARTNERS GROUP, Ing. Dušan Kendereški, Lidická 51, Brno, 60200  
(510) (16) papír a výrobky z papíru, lepenka, výrobky knihařské, psací potřeby, tiskoviny, noviny, časopisy, knihy, obchodní propagační tisky, otisky kreseb, reklamní panely; (35)



propagační a reklamní činnost, výstavy, veletrhy a doprovodné prezentační a reklamní programy, reklama na tabulích, reklamní korespondence, marketing, reklamní činnost, reklamní inzerce, vydávání reklam na počítačových sítích, např. INTERNET, agentury propagační, rozšiřování obchodních propagačních tisků, reklama na tabulích, zprostředkování informací o firmách; (41) zábava, organizování a pořádání vzdělávacích, zábavných, hodnotících soutěží a pořadů, např. soutěž o nejlepšího ohňostrůjce, nejlepší ohňostrůjčeské skupiny; (42) ofsetový tisk.

(511) 16, 35, 41, 42  
(210) O-132720

(111) **220599**  
(220) 14.09.1998  
(151) 27.09.1999  
(540)

### SONATA

(730) **MEDA AB**, Pipers Väg 2, BOX 906, SE-170 09 Solna, SE  
(740) **ŠTROS KUSÁK ČERMÁK** advokátní a patentová kancelář, JUDr. David Štros, advokát, Národní 32, Praha 1, 11000  
(510) (5) farmaceutické přípravky, zejména hypnotika a sedativa.  
(511) 5  
(210) O-135931

(111) **220985**  
(220) 24.08.1998  
(151) 27.10.1999  
(540)



(730) **AMBA, spol. s r.o.**, Malín 11, Kutná Hora, 28405, CZ  
(740) JUDr. Aleš Zábrš, advokát a patentový zástupce, Na Beránce 2, Praha 6, 16000  
(510) (20) nábytek všeho druhu, zejména školní nábytek a kancelářský nábytek; (35) poskytování pomoci při provozu obchodu a obstaravatelská činnost v oblasti obchodu, činnost inzertní a reklamní; (37) stavby a opravy, truhlářství - opravy nábytku apod.  
(511) 20, 35, 37  
(210) O-135452

(111) **221035**  
(220) 23.09.1998  
(151) 27.10.1999  
(540)



Š T E R N B E R K , s . p .

(730) **VOP - 026 Šternberk, s.p.**, Olomoucká 175, Šternberk, 78501, CZ  
(740) Ing. Petr Soukup, patentový a známkový zástupce, Videňská 8, Olomouc, 77200  
(510) (7) stavební stroje (rypadla, nakladače); (12) speciální vojenská technika (obrněné transportéry), včetně náhradních dílů; (37) opravy, úpravy a modernizace speciální vojenské techniky; (40) znehodnocování speciální vojenské techniky, včetně zbraní a střeliva k této technice; (42) vývoj speciální vojenské techniky, půjčování a technická pomoc vojskům.  
(511) 7, 12, 37, 40, 42  
(210) O-136194

(111) **221265**  
(220) 16.03.1998  
(151) 22.11.1999  
(540)

### ELKOM

(730) **Kapinus Pavel**, Pujmanové 1755, Říčany, 25101, CZ  
(510) (9) elektroinstalační materiál silnoproud a slaboproud, hromosvody; (11) zařízení osvětlovací, topná, na výrobu páry, zařízení pro vaření, chlazení, sušení, větrání, pro rozvod vody a zařízení zdravotnická.  
(511) 9, 11  
(210) O-130900

(111) **221629**  
(220) 30.12.1997  
(151) 27.12.1999  
(540)



(730) **UT Holdings S.A.**, route de l'Aéroport 10, Meyrin, CH  
(740) **AK Štros Kusák Čermák**, JUDr. David Štros, advokát, Národní 32, Praha 1, 11000  
(510) (11) přístroje pro osvětlení, topení, výrobu páry, vaření, chlazení, sušení, ventilaci, distribuci vody a zdravotní zařízení.  
(511) 11  
(210) O-128937

(111) **221630**  
(220) 30.12.1997  
(151) 27.12.1999  
(540)

### CARRIER

(730) **UT Holdings S.A.**, route de l'Aéroport 10, Meyrin, CH  
(740) **AK Štros Kusák Čermák**, JUDr. David Štros, advokát, Národní 32, Praha 1, 11000  
(510) (11) přístroje pro osvětlení, topení, výrobu páry, vaření, chlazení, sušení, ventilaci, distribuci vody a zdravotní zařízení.  
(511) 11  
(210) O-128938

(111) **221763**  
(220) 08.07.1998  
(151) 27.12.1999  
(540)

### prostějovský TÝDEN

(730) **VLTAVA-LABE-PRESS, a. s.**, nám. Přemysla Otakara II. 8/5, České Budějovice, 37021, CZ  
(510) (16) tiskoviny všeho druhu, periodický a neperiodický tisk, manuály, časopisy, knihy, učebnice, katalogy, fotografie, reklamní fotografie a plakáty, grafické inzertní; (35) reprografie, reklama a propagace, inzertní služba; (41) vydavatelská a nakladatelská činnost ve vztahu k výrobkům uvedeným ve třídě č. 16; (42) tvorba reklamy a propagace, grafický návrh a zpracování podloh pro tisk, skenování, počítačová grafika.  
(511) 16, 35, 41, 42  
(210) O-134294

(111) **221788**

(220) 22.07.1998  
(151) 27.12.1999  
(540)



- (730) **PHARMA UNITED INC.**, 255 Keele St., Toronto, Ontario, CA  
(740) UNIPATENT, Ing. Chludina Jiří, J.Masaryka 43-47, Praha 2-Vinohrady, 12000  
(510) (3) kosmetické výrobky, krémy, tělová mléka, parfémy, toaletní vody, osobní a ústní deodoranty, vlasové přípravky, zubní pasty a prášky, léčebná kosmetika na bázi přírodních látek; (5) multivitaminové přípravky a nápoje pro léčebné účely, potravinové doplňky pro léčebné účely, podpůrné dietetické prostředky, léčivé rostliny, rostlinné extrakty a tinktury, rostlinné léčivé přípravky pro zeštíhlení, pro posílení organismu a pro regeneraci sil, rostlinné terapeutické přípravky do koupele, rostlinné balzámy pro lékařské účely, vína medicínální, posilující a povzbuzující nápoje pro léčebné účely; (30) čaj, bylinné čaje, zeštíhlovací čaje, ledové čaje, ovocné čaje.  
(511) 3, 5, 30  
(210) O-134626

(111) **221798**  
(220) 29.07.1998  
(151) 27.12.1999  
(540)

### ELITON

- (730) **Multi-VAC spol. s r.o.**, Poděbradská 289, Pardubice, 53009, CZ  
(740) JUDr. Aleš Zábřeh, advokát a patentový zástupce, Na Beránce 2, Praha 6, 16000  
(510) (11) vzduchotechnická zařízení, jejich součástí a příslušenství, zařízení a přístroje pro osvětlení, topení, výrobu páry, pro vaření, pro chlazení, pro ventilaci, pro rozvod vody a zařízení sanitární; (35) inzertní a reklamní činnost, poskytování pomoci při provozu obchodu, obstaravatelská činnost v oblasti obchodu; (42) poradenská činnost v oblasti vzduchotechniky.  
(511) 11, 35, 42  
(210) O-134807

(111) **221809**  
(220) 04.08.1998  
(151) 27.12.1999  
(540)

### JAMES HERRIOT

- (730) **BIOVETA, akciová společnost**, Komenského 212, Ivanovice na Hané, 68323, CZ  
(740) Ing. Petr Soukup, patentový a známkový zástupce, Vídeňská 8, Olomouc, 77200  
(510) (33) alkoholické nápoje včetně nízkoalkoholických a míchaných nápojů, likéry, destiláty, lihoviny, vína včetně vín šumivých, perlivých a sektů.  
(511) 33  
(210) O-135031

(111) **221837**  
(220) 18.08.1998  
(151) 27.12.1999  
(540)

### DORMAN SMITH

- (730) **Tyco Electronics UK Limited**, Faraday Road, Dorcan, Swindon, Wiltshire SN3 5HH, GB  
(740) Advokátní a patentová kancelář Traplová, Hakr, Kubát, JUDr. Traplová Jarmila, Přístavní 24, Praha 7, 17000  
(510) (9) elektrické podružné stanice, elektrická spínací ústrojí, rozvodné desky, rozvaděče, rozváděcí panely, smykadlové sestavy, pojistkové vypínače, vypínačové rozpojovače, přípojnice, samočinné vypínače, stykače, relé, elektrická a elektronická časovací ústrojí a zařízení, izolátory, kabelové svorky, koncovky, přípojnicové skříně, elektrická ohrazení, elektrická výzbroj, doplňky a příslušenství.  
(511) 9  
(210) O-135340

(111) **221866**  
(220) 01.09.1998  
(151) 27.12.1999  
(540)



- (730) **MATSUSHITA ELECTRIC INDUSTRIAL CO., LTD.**, 1006, Oaza Kadoma, Kadoma-shi, Osaka Prefecture, JP  
(740) Čermák, Hořejš, Vrba - advokátní a patentová kancelář, JUDr. Ing. Hořejš Milan, Národní 32, Praha 1, 11000  
(510) (9) televizní přijímače.  
(511) 9  
(210) O-135632

(111) **221867**  
(220) 01.09.1998  
(151) 27.12.1999  
(540)

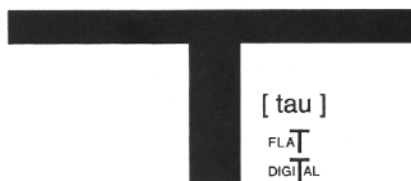

- (730) **MATSUSHITA ELECTRIC INDUSTRIAL CO., LTD.**, 1006, Oaza Kadoma, Kadoma-shi, Osaka Prefecture, JP  
(740) Čermák, Hořejš, Vrba - advokátní a patentová kancelář, JUDr. Ing. Hořejš Milan, Národní 32, Praha 1, 11000  
(510) (9) televizní přijímače.  
(511) 9  
(210) O-135633

(111) **221895**  
(220) 16.09.1998  
(151) 27.12.1999  
(540)

### ALCAZAR

- (730) **J. & P. Coats, Limited**, 155 St. Vincent Street, Glasgow, GB  
(740) Společná advokátní kancelář Všetěčka Zelený Švorčík Kalenský a partneři, JUDr. Pavel Zelený, Hálkova 2, Praha 2, 12000  
(510) (23) příze a nitě pro textilní účely.  
(511) 23  
(210) O-136019

(111) **221918**  
(220) 28.09.1998  
(151) 27.12.1999  
(540)



- (730) **Ing. Kovář Stanislav**, Dominikánské nám. 5, Brno, 60200, CZ  
(740) KANIA, SEDLÁK, SMOLA Patentová a známková kancelář, Ing. Jiří Malůšek, Mendlovo nám. 1a, Brno, 60300  
(510) (37) provádění konstrukcí a rekonstrukcí betonových průmyslových podlah, provádění povrchových úprav podlah, provádění posypů a potěrů samonivelačními hmotami, leštění podlah; (42) zavádění nových technologií při konstrukci, rekonstrukci a povrchových úpravách podlah.  
(511) 37, 42  
(210) O-136315

- (111) **222027**  
(220) 23.12.1998  
(151) 27.12.1999  
(540)



- (730) **Productora de Jugos S.A.**, Tulua, Valle, CO  
(740) PATENTSERVIS Praha a.s., Jivenská 1273/1, Praha 4, 14021  
(510) (32) piva, minerální vody, šumivé a jiné nápoje nealkoholické, nápoje a šťávy ovocné, sirupy a jiné přípravky k zhotovování nápojů.  
(511) 32  
(210) O-138802

- (111) **222290**  
(220) 17.08.1998  
(151) 24.01.2000  
(540)



- (730) **ND IMPEX s.r.o.**, Lhotská 2208, Praha 9, 19300, CZ  
(510) (29) instantní nudlové polévky.  
(511) 29  
(210) O-135316

- (111) **222621**  
(220) 19.05.1998  
(151) 28.02.2000  
(540)



**IGNIS BRUNENSIS**

- (730) **PROMAR, spol. s r.o.**, Aloise Havla 309/19, Brno, 62100, CZ  
(740) INPARTNERS GROUP, Ing. Dušan Kendereški, Lidická 51, Brno, 60200  
(510) (13) ohňostroje, zábavní pyrotechnika; (16) papír a výrobky z papíru, lepenka, výrobky knihařské, psací potřeby, tiskoviny, noviny, časopisy, knihy, obchodní propagační tisky, vesměs s výjimkou tiskovin souvisejících s počítači a jejich programovým vybavením, otisky kreseb, reklamní panely; (35) propagační a reklamní činnost, výstavy, veletrhy a doprovodné prezentační a reklamní programy, reklama na tabulích, reklamní korespondence, marketing, reklamní činnost, reklamní inzerce, vydávání reklam na počítačových sítích, např. INTERNET, agentury propagační, rozšiřování obchodních propagačních tisků, reklama na tabulích, zprostředkování informací o

- firmách; (41) produkční činnost, zejména pro filmy, televizní programy a veřejná vystoupení, zábava, organizování a pořádání vzdělávacích, zábavných, hodnotících soutěží a pořadů, např. soutěž o nejlepšího ohňostrůjce, nejlepší ohňostrůjčeské skupiny, vydávání dat na strojově čitelných nosičích s výjimkou poskytování software, zejména na nosičích magnetických a optických, vydávání audiovizuálních děl, knih, katalogů, časopisů; (42) ofsetový tisk.  
(511) 13, 16, 35, 41, 42  
(210) O-132721

- (111) **222683**  
(220) 15.07.1998  
(151) 28.02.2000  
(540)

## BORGIS

- (730) **Borgis - reklamní a výtvarné studio, s r.o.**, Gen. Hlad'o 18, Nový Jičín, 74101, CZ  
(740) HM PARTNERS, s.r.o., Ing. Zdeněk Michálek, 28. října 150, Ostrava, 70200  
(510) (16) papír a výrobky z papíru, zejména tiskoviny, kancelářské potřeby, propagační předměty, knihařské výrobky, panely, plakáty, vývěsky, výtvarné a grafické návrhy, učební pomůcky; (35) inzertní a reklamní činnost, kopírování, rozmnožování; (40) chemigrafie, galvanoplast; (41) výchovná a zábavná činnost, vydavatelská a nakladatelská činnost, zejména vydávání publikací a tiskovin periodických i neperiodických; (42) návrhy úprav interiérů, provádění tisku, sitotisk, gumotisk, ofsetový tisk.  
(511) 16, 35, 40, 41, 42  
(210) O-134439

- (111) **222694**  
(220) 27.07.1998  
(151) 28.02.2000  
(540)



- (730) **Wienerberger cihlářský průmysl, a. s.**, Plachého 388/28, České Budějovice, 37046, CZ  
(740) ZÁBRŠ - Advokátní, patentová a známková kancelář, JUDr. Aleš Zábrš, Na Beránce 2, Praha 6, 16000  
(510) (17) materiály těsnící, ucpávací a izolační; (19) stavební materiály nekovové, zejména cihlářské a cementové výrobky všeho druhu, keramické překlady, umělý kámen; (37) stavebnictví, opravy, instalační služby.  
(511) 17, 19, 37  
(210) O-134740

- (111) **223195**  
(220) 22.07.1998  
(151) 23.03.2000

(540)

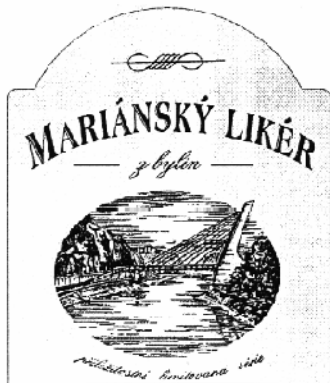

(730) **GRANETTE a.s.**, Drážďanská 80/82, Ústí nad Labem, 40007, CZ

(740) Advokátní, znalecká a patentová kancelář, Mgr. Václav Karliček, Vinohradská 6, Praha 2, 12000

(510) (33) alkoholické nápoje.

(511) 33

(210) O-134623

(111) **223415**

(220) 02.12.1998

(151) 23.03.2000

(540)



(730) **Technodat, CAE systémy, s.r.o.**, tř. T. Bati 3295, Zlín, 76001, CZ

(740) Ing. Jiří Střelák, Pařížská 17, Praha 1, 11000

(510) (9) přístroje pro zpracování informací a počítače a jejich součásti, software, servery, modemy apod., informační systémy, veškeré elektronické nosiče informací, přístroje pro záznam, převod a reprodukci zvuku nebo obrazu; (35) zprostředkovatelské činnosti a služby v oblasti obchodu; (42) poskytování software, zhotovování software na zakázku, výzkum a vývoj software, odborná poradenská a konzultační činnost v oblasti výpočetní techniky a informatiky, konstrukční a projektová činnost a služby, designerské služby, navrhování prototypů výrobků apod.

(511) 9, 35, 42

(210) O-138249

(111) **223444**

(220) 09.12.1998

(151) 23.03.2000

(540)



(730) **JIP východočeská, a.s.**, Hradištská 407, Pardubice, Polabiny, 53352, CZ

(510) (29) maso, ryby, drůbež, měkkýši, koryši, zvěřina, masové výtahy, zelenina a ovoce konzervované, sušené, vařené, rosoly, zavařeniny, vejce a výrobky z vajec, mléko, mlékařenské výrobky včetně mléčných nápojů, jedlé oleje a tuky, konzervované potraviny, hotová jídla z masa, ryb, drůbeže, zvěřiny nebo luštěnin, omáčky obsahující vejce nebo olej, zelenina naložená v octě; (30) káva, čaj, kakako, rýže, tapioka, kávové náhražky, mouka a obilné výrobky určené k lidské výživě, nápoje z kávy, kakaa, čokolády, chléb, suchary, sušenky, jemné pečivo, cukrovinky, zmrzlina, med, sirup z melasy, kvasnice, prášky do pečiva, sůl, pepř, ocet, chuťové omáčky, koření, led na chlazení, rýže, želatina pro

potravinařské účely, pomazánky na chléb, žvýkačky, směsi pro účely pekárenské; (31) výrobky zemědělské, zahradnické, produkty lesnické včetně nezpracovaného dřeva, semena, čerstvé ovoce a zelenina, sazenice, živé rostliny a přírodní květiny, živá zvířata a živočichové, krmiva pro zvířata, podestýlka, slad; (32) pivo, lehká piva a ležáky, minerální vody, nealkoholická vína, šumivé a jiné nealkoholické nápoje, sirupy a jiné přípravky k přípravě nápojů, ovocné šťávy a nápoje z ovocných šťáv; (33) vína, lihoviny, likéry.

(511) 29, 30, 31, 32, 33

(210) O-138445

(111) **223810**

(220) 17.07.1998

(151) 19.04.2000

(540)

## CARNIVAL

(730) **Kia Motors Corporation**, 231, Yangjae-dong, Seocho-gu, Seoul, KR

(740) Zeiner & Zeiner v.o.s., Mgr. Karel Šindelka, Maiselova 15, Praha 1, 11000

(510) (12) osobní automobily, nákladní automobily, traktory, motorové lodě, lokomotivy, autobusy, jízdní kola, motocykly, vozidla s pohonem 4 kol, pneumatiky, letadla.

(511) 12

(210) O-134529

(111) **223976**

(220) 11.12.1998

(151) 19.04.2000

(540)



(730) **Křupková Olga**, Spojenců 29, Olomouc, 77200, CZ

(740) HALAXOVÁ & HALAXOVÁ, TETRAPAT, RNDr. Zdeňka Halaxová, Horní náměstí 7, Olomouc, 77200

(510) (29) sýry, tvarůžky, mlékařenské výrobky.

(511) 29

(210) O-138510

(111) **224030**

(220) 11.01.1999

(151) 19.04.2000

(540)



(730) **GRANETTE a.s.**, Drážďanská 80/82, Ústí nad Labem, 40007, CZ

(740) Advokátní, znalecká a patentová kancelář, Mgr. Václav Karliček, Vinohradská 6, Praha 2, 12000

(510) (33) alkoholické nápoje.

(511) 33

(210) O-139027

(111) **224441**

(220) 03.11.1998



- (151) 23.05.2000  
(540) **MOHELNICKÝ DOSTAVNÍK**  
(730) **Pavel Nenkovský**, Pionýrů 19, Mohelnice, 78985, CZ  
(740) **HALAXOVÁ & HALAXOVÁ, TETRAPAT, RNDr.** Zdeňka Halaxová, Horní náměstí 7, Olomouc, 77200  
(510) (9) obrazové a zvukové záznamy na optických, magnetických a magnetooptických nosičích obrazu a zvuku; (35) propagační činnost, související s pořádáním hudebních a tanečních produkcí a přehlídek, výstav a soutěží, zajišťování souvisejícího propagačního materiálu; (41) pořádání hudebních a tanečních produkcí a přehlídek, setkání a festivalů, country ballů, organizování a pořádání výstav, soutěží a přehlídek v oblasti uvedených činností, organizování soutěží a přehlídek v oblasti filmu a videoprodukce, školení hudebníků a textařů, školení pořadatelů hudebních a tanečních produkcí a setkání, natáčení filmů a videoprogramů, dramaturgická a scénaristická tvorba, včetně filmové a zvukové režie pro hudební a taneční produkce a přehlídky, setkání s festivaly, výstavy, soutěže, vydávání tiskových novin a tiskového informačního a propagačního materiálu s vazbou na uvedené aktivity.  
(511) 9, 35, 41  
(210) O-137356

- (111) **224442**  
(220) 03.11.1998  
(151) 23.05.2000  
(540)



- (730) **Pavel Nenkovský**, Pionýrů 19, Mohelnice, 78985, CZ  
(740) **HALAXOVÁ & HALAXOVÁ, TETRAPAT, RNDr.** Zdeňka Halaxová, Horní náměstí 7, Olomouc, 77200  
(510) (9) obrazové a zvukové záznamy na optických, magnetických a magnetooptických nosičích obrazu a zvuku; (35) propagační činnost, související s pořádáním hudebních a tanečních produkcí a přehlídek, výstav a soutěží, zajišťování souvisejícího propagačního materiálu; (41) pořádání hudebních a tanečních produkcí a přehlídek, setkání a festivalů, country ballů, organizování a pořádání výstav, soutěží a přehlídek v oblasti uvedených činností, organizování soutěží a přehlídek v oblasti filmu a videoprodukce, školení hudebníků a textařů, školení pořadatelů hudebních a tanečních produkcí a setkání, natáčení filmů a videoprogramů, dramaturgická a scénaristická tvorba, včetně filmové a zvukové režie pro hudební a taneční produkce a přehlídky, setkání s festivaly, výstavy, soutěže, vydávání tiskových novin a tiskového informačního a programového materiálu s vazbou na uvedené aktivity.  
(511) 9, 35, 41  
(210) O-137357

- (111) **224499**  
(220) 27.01.1999  
(151) 23.05.2000  
(540)

### AMINOSTAR

- (730) **Aminostar s.r.o.**, Loukov 55, Loukov u Mnichova Hradiště, 29411, CZ  
(740) Advokátní a patentová kancelář VYSKOČIL, KROŠLÁK a spol., Dana Lukajová, Voršilská 10, Praha 1, 11000  
(510) (5) vitamíny, potravinové doplňky všeho druhu jako posilující poživatiny, poživatiny pro doplnění redukčních diet nebo přípravků pro hubnutí, přípravky obsahující biochemické katalyzátory, zejména pro fyzicky aktivní osoby, rekonvalescenty a nemocné, potravinové doplňky pro léčebné účely, potravinové doplňky vitamínové; (29) potravinové doplňky na bázi mléka a vajec; (30) potravinové doplňky na

- bázi sojových proteinů, cukrovinky.  
(511) 5, 29, 30  
(210) O-139471

- (111) **224649**  
(220) 22.03.1999  
(151) 23.05.2000  
(540)



- (730) **BURDA Praha, spol. s r.o.**, Přemyslovská 2845/43, Praha 3, 13000, CZ  
(510) (16) tiskoviny, časopisy, periodika a knihy, obalové materiály z plastických hmot, tiskařské štočky, papír a výrobky z papíru; (41) výchovná a zábavná činnost, nakladatelství a vydavatelství.  
(511) 16, 41  
(210) O-141189

- (111) **224724**  
(220) 04.05.1999  
(151) 23.05.2000  
(540)

### Agentura VEREMA, spol. s r.o.

- (730) **VEREMA, spol. s r.o.**, Lovosická 711/30, Praha 9, Letňany, 19900, CZ  
(510) (35) propagační činnost, pomoc při řízení obchodní činnosti, obchodní administrativa, kancelářské práce, zprostředkovatelská činnost v oblasti obchodu a reklamy, vydávání reklamních, propagačních a inzertních textů, zaslání reklamních materiálů zákazníkům; (41) výchova, školení, zábava, sportovní a kulturní aktivity, distribuce časopisů a filmů, vydávání textů; (42) překladatelské a tlumočnické služby, korektury a grafické úpravy přeloženého textu.  
(511) 35, 41, 42  
(210) O-142585

- (111) **224725**  
(220) 04.05.1999  
(151) 23.05.2000  
(540)



- (730) **PhDr. Maliňáková Zdeňka, CSc.**, V Újezdech 552/3, Brno 21 - Medlánky, 62100, CZ  
(510) (5) vitamíny, minerály, stopové prvky a kosmetické produkty pro léčebné účely; (42) poradenství pro zdravý životní styl, přírodní terapie.  
(511) 5, 42  
(210) O-142594

- (111) **224870**  
(220) 13.08.1998  
(151) 26.06.2000  
(540)



- (730) **HORKAN KLIMA s.r.o.**, Nádražní 401, Hovorčovice, 25064, CZ  
(740) **BOHEMIA PATENT, Ing. Jana Vandělková**, Spálená 29, Praha 1, 11000  
(510) (11) zařízení pro klimatizaci, přístroje chladicí, chladicí vitríny a pulty, ostatní nábytek (boxy apod.) s vestavěným mrazicím zařízením, kromě zařízení pro domácnost; (37) instalační služby, různé služby opravárenské, služby údržbářské

(servisní), instalace, montáž, opravy a údržba chladicího a větracího zařízení, kromě zařízení pro domácnost, zařizování obchodních center chladicími a mrazicími zařízeními; (42) projekční činnost.

(511) 11, 37, 42  
(210) O-135224

(111) **225205**  
(220) 11.06.1999  
(151) 26.06.2000  
(540)

**miklik'sfood**

(730) **American Restaurants, s.r.o.**, Etiopská 686/3, Praha 6, 16000, CZ  
(740) Ing. Pavel Nádvorník, Sokola Tůmy 1, Ostrava - Hulváky, 70900  
(510) (29) maso, ryby, drůbež, zvěřina, masové výtažky, poživatiny živočišného původu, zeleniny a jiné zahradní jedlé výrobky připravené ke konzumaci a konzervování; (32) piva, minerální vody, šumivé nápoje a jiné nealkoholické nápoje, nápoje a ovocné šťávy, sirupy a jiné přípravky k zhotovování nápojů; (42) restaurace a veškeré služby s ní spojené, dočasný nocleh, stravování, služby poskytované podniky, které opatřují zejména potraviny nebo nápoje připravované ke konzumaci.

(511) 29, 32, 42  
(210) O-143758

(111) **225206**  
(220) 11.06.1999  
(151) 26.06.2000  
(540)



(730) **American Restaurants, s.r.o.**, Etiopská 686/3, Praha 6, 16000, CZ  
(510) (29) maso, ryby, drůbež, zvěřina, masové výtažky, poživatiny živočišného původu, zeleniny a jiné zahradní jedlé výrobky připravené ke konzumaci a konzervování; (32) piva, minerální vody, šumivé nápoje a jiné nealkoholické nápoje, nápoje a ovocné šťávy, sirupy a jiné přípravky k zhotovování nápojů; (42) restaurace a veškeré služby s ní spojené, dočasný nocleh, stravování, služby poskytované podniky, které opatřují zejména potraviny nebo nápoje připravované ke konzumaci.

(511) 29, 32, 42  
(210) O-143759

(111) **225326**  
(220) 08.01.1998  
(151) 21.07.2000  
(540)

**IGNIS BRUNENSIS**

(730) **PROMAR, spol. s r.o.**, Aloise Havla 309/19, Brno, 62100, CZ  
(740) INPARTNERS GROUP, Ing. Dušan Kendereški, Lidická 51, Brno, 60200  
(510) (9) počítače s výjimkou software, monitory, tiskárny; (13) ohňostroje, zábavná pyrotechnika; (16) papír a výrobky z papíru, výrobky knihařské s výjimkou výrobků souvisejících s počítači a jejich programovým vybavením, psací potřeby,

tiskoviny kromě tiskovin souvisejících s počítači a jejich programovým vybavením, noviny, časopisy, knihy, obchodní propagační tisky vše s výjimkou výrobků souvisejících s počítači a jejich programovým vybavením, otisky kreseb, reklamní panely, všechny výše uvedené výrobky s výjimkou kartonážních výrobků; (35) propagační a reklamní činnost, výstavy, veletrhy a doprovodné prezentační a reklamní programy, reklama na tabulích, reklamní korespondence, marketing, reklamní činnost, reklamní inzerce, vydávání reklam na počítačových sítích, např. INTERNET, agentury propagační, rozšiřování obchodních propagačních tisků, reklama na tabulích, zprostředkování informací o firmách; (41) produkční činnost, zejména veřejná vystoupení, pořádání soutěží, např. soutěž o nejlepšího ohňostroje, nejlepší ohňostrojecké skupiny, vydávání dat na strojně čitelných nosičích, např. magnetických, optických a jiných nosičích, vydávání audiovizuálních děl, vydávání katalogů, organizování výstav pro kulturní a vzdělávací účely; (42) výstavy - zajišťování zařízení a vybavení, ofsetový tisk.

(511) 9, 13, 16, 35, 41, 42  
(210) O-129055

(111) **225347**  
(220) 21.07.1998  
(151) 21.07.2000  
(540)

**Hranické noviny**

(730) **VLTAVA-LABE-PRESS, a.s.**, nám. Přemysla Otakara II. 8/5, České Budějovice, 37021, CZ  
(510) (35) propagační a inzertní činnost, tvorba a vedení předplatitelských kmenů.  
(511) 35  
(210) O-134580

(111) **225348**  
(220) 21.07.1998  
(151) 21.07.2000  
(540)

brněnský  
**den**

(730) **VLTAVA-LABE-PRESS, a.s.**, nám. Přemysla Otakara II. 8/5, České Budějovice, 37021, CZ  
(510) (35) propagační a inzertní činnost, tvorba a vedení předplatitelských kmenů.  
(511) 35  
(210) O-134581

(111) **225349**  
(220) 21.07.1998  
(151) 21.07.2000  
(540)

**den**  
NOVINY PRO CELOU MORAVU

(730) **VLTAVA-LABE-PRESS, a.s.**, nám. Přemysla Otakara II. 8/5, České Budějovice, 37021, CZ  
(510) (35) propagační a inzertní činnost, tvorba a vedení předplatitelských kmenů.  
(511) 35  
(210) O-134582

(111) **225374**  
(220) 24.09.1998  
(151) 21.07.2000  
(540)

**YARIS SPACIO**

- (730) **Toyota Jidosha Kabushiki Kaisha Toyota Motor Corporation**, 1, Toyota-cho, Toyota-shi, Aichi-ken, JP  
(740) Čermák, Hořejš, Vrba - advokátní a patentová kancelář, JUDr. Ing. Hořejš Milan, Národní 32, Praha 1, 11000  
(510) (12) motorová vozidla a náhradní díly k motorovým vozidlům.  
(511) 12  
(210) O-136257

- (111) **225375**  
(220) 24.09.1998  
(151) 21.07.2000  
(540)

### YARIS VERSO

- (730) **Toyota Jidosha Kabushiki Kaisha Toyota Motor Corporation**, 1, Toyota-cho, Toyota-shi, Aichi-ken, JP  
(740) Čermák, Hořejš, Vrba - advokátní a patentová kancelář, JUDr. Ing. Hořejš Milan, Národní 32, Praha 1, 11000  
(510) (12) motorová vozidla a náhradní díly k motorovým vozidlům.  
(511) 12  
(210) O-136258

- (111) **225377**  
(220) 29.09.1998  
(151) 21.07.2000  
(540)

### RALPH LAUREN ROMANCE

- (730) **The Polo/Lauren Company, L.P.**, 650 Madison Avenue, New York, NY, US  
(740) AK Štros Kusák Čermák, JUDr. David Štros, advokát, Národní 32, Praha 1, 11000  
(510) (3) parfémy, kolínská voda, toaletní voda, vůně /voňavky/, voda po holení, balzám po holení, antiperspiranty, osobní deodoranty, záspový pudr, toaletní voda, tělový prášek/pudr, kosmetické výrobky a výrobky pro péči o krásu, totiž obličejové a tělové krémy a vodičky, samoopalovací a opalovací krémy a vodičky, ochranné krémy a vodičky proti slunci, výrobky pro péči o vlasy, totiž šampóny, kondicionéry, vlasové krémy a vodičky, brilantíny a přípravky stimuluji pokožku s vlasy, a výrobky pro lázeň a sprchu, totiž toaletní mýdla, tělové šampóny, tělové peelings, tělové zvláčňovací přípravky, koupelové sole, koupelové a sprchové gely, koupelové a sprchové oleje, a voňavé/éterické oleje.  
(511) 3  
(210) O-136357

- (111) **225637**  
(220) 07.05.1999  
(151) 21.07.2000  
(540)



- (730) **DONLIČ INTERIER spol. s r.o.**, Hlavní 363, Otice, 74781, CZ  
(740) PROPATENT, Ing. Vlasta Sedláčková, Ke Kateřinkám 1393, Praha 4, 14900  
(510) (20) nábytek všeho druhu, zrcadla, rámy; (35) zprostředkování obchodu; (37) montáž nábytku a interiérů, maličké a natěračské práce; (39) zprostředkování dopravy; (40) montáž nábytku na zakázku, výroba nábytku na zakázku; (42) grafický design, návrhy interiérů, projektování nábytku, konstrukce a technické kreslení.  
(511) 20, 35, 37, 39, 40, 42  
(210) O-142707

- (111) **225695**  
(220) 07.07.1999  
(151) 21.07.2000  
(540)

### UNIMALT

- (730) **Cement Hranice, akciová společnost**, Běloutínská 288, Hranice I-Město, 75339, CZ  
(510) (19) pojivo na výrobu malty na omítání a zdění.  
(511) 19  
(210) O-144593

- (111) **225696**  
(220) 07.07.1999  
(151) 21.07.2000  
(540)



- (730) **INTER GIPS, s.r.o.**, Ke Smíchovu 126, Praha 5- Sliveneč, 15400, CZ  
(740) Ing. Pavel Nádvořník, Sokola Tůmy 1, Ostrava - Hulváky, 70900  
(510) (6) stavební prvky kovové; (19) stavební prvky nekovové; (37) stavební činnost.  
(511) 6, 19, 37  
(210) O-144597

- (111) **226243**  
(220) 24.05.1999  
(151) 24.08.2000  
(540)

### BARONKA

- (730) **Obec Třebívlice**, Komenského náměstí 17, Třebívlice, 41115, CZ  
(740) ZEMAN - podkrušnohorská patentová a známková kancelář, Petr Zeman, Hradní 301, Loket, 35733  
(510) (5) dietetická piva k léčebným účelům, přípravky a výtahy kvasničné a sladové samostatné nebo v kombinaci s minerály, se solemi, se stopovými prvky, s vitaminy a jinými posilujícími látkami určené k léčebným nebo lékařským účelům, nutriční doplňky k léčebným účelům, mediální vína a jiné dietní nápoje pro léčebné účely, výživné přípravky obsahující enzymy nebo biochemické katalyzátory k léčebným účelům, dietetické obilní klíčky a vedlejší obilní výrobky, určené pro léčebné účely; (32) pivo, piva všech druhů (výčepní, pivo - porter /ležák/, speciální), piva nealkoholická, pивní prášek, nápoje kvašené nealkoholické, sladina, sladové nápoje - lihuprosté, chmelové výtahy pro výrobu piva, šťávy, sirupy a mošty, ovocné nápoje, minerální, stolní a šumivé nápoje ochucené i neochucené, dietetické nápoje neléčebné a ostatní nealkoholické nápoje; (40) sladovnictví a pivovarnictví, zpracování sladu, fermentace.  
(511) 5, 32, 40  
(210) O-143135

- (111) **226272**  
(220) 21.07.1998  
(151) 24.08.2000  
(540)

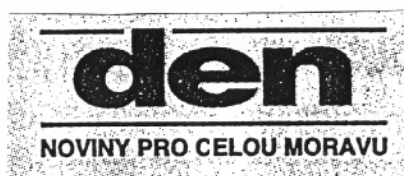

- (730) **VLTAVA-LABE-PRESS, a.s.**, nám. Přemysla Otakara II. 8/5, České Budějovice, 37021, CZ  
(740) Zastupování bylo zrušeno, .  
(510) (16) periodické a neperiodické tiskoviny, noviny; (39) distribuce tisku; (41) vydavatelská a nakladatelská činnost.  
(511) 16, 39, 41  
(210) O-143419

(111) **226273**  
(220) 21.07.1998  
(151) 24.08.2000  
(540)

brněnský  
**den**

(730) **VLTAVA-LABE-PRESS, a.s.**, nám. Přemysla Otakara II. 8/5, České Budějovice, 37021, CZ  
(510) (16) periodické a neperiodické tiskoviny, noviny; (39) distribuce tisku; (41) vydavatelská a nakladatelská činnost.  
(511) 16, 39, 41  
(210) O-143420

(111) **226274**  
(220) 01.07.1998  
(151) 24.08.2000  
(540)

### Hranické noviny

(730) **VLTAVA-LABE-PRESS, a.s.**, nám. Přemysla Otakara II. 8/5, České Budějovice, 37021, CZ  
(510) (16) periodické a neperiodické tiskoviny, noviny; (39) distribuce tisku; (41) vydavatelská a nakladatelská činnost.  
(511) 16, 39, 41  
(210) O-143421

(111) **226533**  
(220) 17.08.1998  
(151) 21.09.2000  
(540)

### FIVE STAR

(730) **ND IMPEX s.r.o.**, Lhotská 2208, Praha 9, 19300, CZ  
(510) (29) rybí konzervy, konzervované korýši a měkčíši, ostatní produkty moře, konzervované ovoce.  
(511) 29  
(210) O-135315

(111) **226749**  
(220) 25.03.1999  
(151) 21.09.2000  
(540)

ROVNOST

**Moravské noviny**

(730) **VLTAVA-LABE-PRESS, a.s.**, nám. Přemysla Otakara II. 8/5 8/5, České Budějovice, 37021, CZ  
(740) Zastupování bylo zrušeno.  
(510) (16) noviny, fotografie; (35) reklamní, propagační a inzertní činnost; (41) vydavatelství, nakladatelství.  
(511) 16, 35, 41  
(210) O-141270

(111) **227602**  
(220) 16.06.1999  
(151) 19.10.2000  
(540)

 **TES**

(730) **TES VSETÍN, s.r.o.**, Jiráskova 691, Vsetín, 75501, CZ  
(740) Ing. Pavel Nádvořník, Sokola Tůmy 1, Ostrava - Hulváky, 70900  
(510) (7) elektrické generátory, výtahová zařízení, nástroje (části strojů), lisy (stroje pro průmyslové účely), motory elektrické.  
(511) 7  
(210) O-143891

(111) **228070**  
(220) 15.06.1998  
(151) 20.11.2000  
(540)

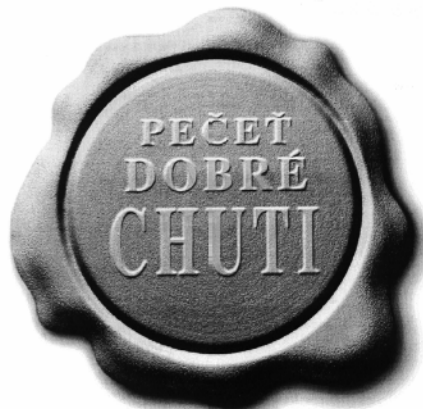

(730) **NOWACO Czech Republic s.r.o.**, Růžové údolí 553, Kralupy nad Vltavou, 27801, CZ  
(740) Václav Müller, patentový zástupce, Filipova 2016, Praha 4, 14800  
(510) (5) zmrazené potraviny - dietetické potraviny určené k léčebným účelům, potraviny pro děti, nemocné a rekonvalescenty; (29) veškeré konzervované potraviny /včetně zmrazených/, polotovary jídel, hotová jídla v suchém stavu, hotové polévky i polotovary polévek, maso a masové výrobky /včetně zmrazených/ i drůbež, vařené a zmrazené ovoce a zelenina, včetně výrobků z nich, zmrazené mléčné výrobky; (30) zmrazené cukrářské výrobky, zmrzlina a zmrzlinové výrobky, mražené krémy, zmrazená hotová jídla a polotovary s omáčkami, omáčky, hotová jídla a polotovary z rýže, luštěnin a obilních výrobků.  
(511) 5, 29, 30  
(210) O-133635

(111) **228124**  
(220) 15.12.1998  
(151) 20.11.2000  
(540)

### TČM

(730) **Československá SinoBiologická společnost**, Revoluční 20, Praha 1, 11000, CZ  
(740) PROPATENT, Ing. Vlasta Sedláčková, Ke Kateřinkám 1393, Praha 4, 14900  
(510) (41) vyučování tradiční čínské medicíny.  
(511) 41  
(210) O-138564

(111) **228196**  
(220) 06.04.1999  
(151) 20.11.2000  
(540)

 **J PLUS** s. r. o.  
Družstevní 1347  
594 01 Velké Meziříčí  
tel.: 0618 2298  
fax: 0618 2298

(730) **J PLUS, s.r.o.**, Družstevní 1347/12, Velké Meziříčí, 59401, CZ  
(740) Ing. Pavel Nádvořník, Sokola Tůmy 1, Ostrava - Hulváky, 70900  
(510) (31) živá zvířata (bažanti, kuřata, skot, prasata); (35) činnost organizačních a ekonomických poradců.  
(511) 31, 35  
(210) O-141541

(111) **228383**  
(220) 29.06.1999



(151) 20.11.2000  
(540)



**MEDEA**

(730) **RAM Cosmetic, s.r.o.**, Statenice 224, Horoměřice, 25262, CZ  
(510) (3) kosmetické přípravky.  
(511) 3  
(210) O-144430

(111) **229063**  
(220) 26.10.1998  
(151) 27.12.2000  
(540)

**HASIL**

(730) **HASIL a.s.**, Gen. Sochora 6176/6a, Ostrava-Poruba, 70800, CZ  
(740) Ing. Pavel Nádvorník, Sokola Tůmy 1, Ostrava - Hulváky, 70900  
(510) (1) chemické výrobky pro průmysl, vědu a pro individuálního spotřebitele, fotografií, pryskyřice umělé a syntetické, plastické hmoty v surovém stavu, betonová pojidla, půdní hnojiva /přírodní i strojená/, prostředky pro kalení a přípravky pro svařování kovů, chemické prostředky pro konzervování potravin, třísloviny, průmyslová pojidla a lepidla, papír a tkaniny na planografické kopie, papír albuminátový, papír albuminový, papír barytový, papír citlivý na zjišťování stokových a odtokových plynů, papír diazo, papír fotometrický, papír galitý, papír chemický reagenční, papír lakmusový, papír platinový /foto/, papír samotnující /foto/, tiskový papír na fotografie, papíroviny, papíry citlivé na světlo, dřevěný líh a produkty z destilace surového dřevěného líhu, dřevný ocet, dřevo k činění, sladidla umělá, chemické výrobky, glukosa pro průmyslové účely, kyselina citronová; (2) barvy, stavební nátěrové barvy, fermeže, laky, barviva, mořidla, pryskyřice přírodní v surovém stavu; (6) dveře kovové neobsažené v jiných třídách, dveře kovové odolné proti ohni, dveře ocelové, dveře z kujného železa, dveře plné, dveřní klepátka a držadla k dveřním klepadlům, dveřní kování /kovové/, dveřní rámy kovové, dveřní rukojeti /kovové/, dveřní zarážky a kroužky zarážek /kovové/, kování stavební, kování dveřní, okenní, kování na posuvné dveře, kování nábytkové kovové, obecné kovy v surovém stavu a polozpracovaném stavu a jejich slitiny, stavební kování, mříže, hały kovové montované, závěsy kovové, závěsné systémy pro stropní podhledy, panely kovové, kovové stavební dílce, kovové trubky, kovové lišty pro stavbu stropu a zdí, válcované profily z plechu, protlačované profily, kotvy, kovádliny, zvony, kolejnice a jiný kovový materiál pro železnice, řetězy /s výjimkou hnacích řetězů pro vozidla/, kovové kabely a neelektrické dráty, stavební dílce, lité, válcované, kované, stavební hmoty tavené, jakož i tavené stavební dílce, stavební materiály lité nebo válcované /kovové/, stavební materiály z bílého kovu, jakož i stavební dílce z bílého kovu, stavební nebo nábytkové kování ze slitiny "britannia", kovové potřeby zámečnické a klempířské, kovové trubky, zámečnické výrobky, hřebíky a šrouby, jiné výrobky z kovu, neobsažené v jiných třídách, surové železo, hliník, odlitky kovové, odlitky z litiny, odlitky ze šedé litiny, odlitky z hliníku, modely slévárenské kovové, formy na lití kovů, lešení kovové, lana kovová, obkladové desky a dlaždice kovové, okenní rámy kovové, okna kovová, okenní stavěče, kovové roury, nedobyté pokladny a schránky, ocelové kuličky, podkovy, rudy, nádoby válcovité, kovové /bubny/, nádoby na stlačený plyn, fitinky-spojky pro potrubí kovové, parní potrubí, topení ústřední, odlitky "bolo" trojrozměrné, kovové odlitky přesek k opaskům,

kolíky a tyče stanové z kovu, kovové stavební konstrukce, kovové těsnění pro ucpávková pouzdra, kovy lehké, kovy ložiskové, kovy obecné ne polozpracované, kovy rafinované, kovy svářecí, kovy tvarované různým způsobem, lisované, ražené, kované, frézované, vrtané, soustružené /neobsažené v jiných třídách/, kovové podpěrné plechy nebo desky, kovové mřížky ke krbu, kovové mříže, kování /z alfenidu, alpaky, anglického kovu atd./ pro stavby nebo pro nábytek, kování na výrobky stavebního truhlářství, ploty kovové, ocel, ocel cementační, ocel částečně tvářená /zpracovaná/, ocel galvanizovaná, ocel kolejnicová, ocel litá, ocel nástrojová, pásová, plávková, rychlořezná, surová, svářková, tažená a tyčová, ingoty oceli, ocelové vlky, ocel ušlechtilá, ocel válcovaná, vanadová a zušlechťená, ocelové konstrukce nepřenosné a stavební ocelové dílce, ocelové koule, ocelové ostatné pásy, ocelové předměty tvarované /neobsažené v jiných třídách/, ocelové stožáry, ocelové svinovací rolety, ocelové trubky a roury, ocelové výrobky /neobsažené v jiných třídách/, ocelový drát, ocelový plech, ocelové dveře, potrubí ocelové, požární uzávěry stavebních otvorů; (9) hasicí přístroje, protipožární, samočinné hasicí zařízení, akustické desky a panely, akustické zábrany; (11) hydranty, hydranty vodovodní, hydrantové systémy; (17) obklady ochranné /zvukově i tepelně izolační/; (19) dveře křídlové /dřevěné/, dveře posuvné-dřevěné, dveře posuvné-skleněné, dveře skluznicové /skleněné/, dveřní rámy nekovové, dveřní výplně /nekovové/, dveře skleněné, odolné proti ohni, stavební a dekorační prvky z betonu, stavební dílce pro střešní konstrukce, stavební dřevo, stavební hmoty, stavební kámen, opracovaný či ne, stavební lepenka, stavební materiál /nekovový/ surový, polozpracovaný či zpracovaný, plastický materiál, stavební papír, stavební sklo, cement, vápno, malta, sádra, šterk, obklady pecí /vyzdívky/ z ohnivzdorného plastického materiálu, kámen na krby, kameninové kachličky, kamenné dlaždice, kameny žáruvzdorné z jílu, stavební materiál nekovový, kámen přírodní a umělý, cement, beton, beton armovaný, betonové desky, betonové okenní sloupky, betonové překlady, betonové dlaždice, vápno, malta, sádra, šterk, kameninové nebo cementové roury, výrobky pro stavbu cest, asfalt, smola a živec, cihly a cihlářské výrobky, přenosné domky, obkládačky, obkladové desky a dlaždice nekovové, nekovové panely pro obklady stěn, stropní akustické i dekorační podhledy, dveře nekovové, dveře křídlové dřevěné, dveře posuvné, dveřní rámy nekovové, okenní rámy nekovové, okenní sklo, vláknité stavební panely a desky, stěny dřevěné, panely dřevěné, vláknité a z aglomerovaného materiálu, kamenné pomníky, krby, komíny, papír dehtový /jako krytina/, dřevěné dlažební kostky, dřevěné dýhy, dřevěné ostění, dřevo atlasové, dřevo důlní, stavební dřevo, stavební dřevěné polotovary, dřevěné montované stavby zejména pro táboření /podsady pod stany, jídelny, umývárny, WC/, dřevo na bedny, dřevo na dýhy, dřevo překližkové, dřevo schopné formování, dřevo stavební, dřevo tvarované, dřevo způsobilé k lití /směs dřevěného prachu/, dřevolepenka pro stavenictví, dříví důlní, podlahy, podlahy a stropy pro stavby, materiály pro jednolitou podlahu, podlaha dřevěná, podlahovina z korkové drti, nekovové potřeby pro stavbu podlah, dlaždice nekovové, břidlice na střechy, břidlice přírodní nebo umělá, břidlice krytina, břidlicové desky broušené, hlazené nebo opracované jinak, břidlicový prach, sklo s drátěnou vložkou, požárně odolné sklo vč. drátkového, dveře prosklené, sklo neprůstředné, sklo stavební, prosklené stěny s požární odolností; (21) nádobí litinové, zařízení pro skrápění požárních uzávěrů; (37) stavby a opravy, provádění bytových a občanských staveb, provádění průmyslových staveb, zednické práce, železobetonářské práce, zhotovování železných výztuh do betonu, pronájem stavebních /staveništních/ strojů, pronájem lešení, stavební inženýrské, zemědělské zařízení-opravy, údržba spojená s pronájemem nemovitostí, stroje-údržba a opravy, opravy automobilů, pronájem dílenských strojů, montážně stavební práce, montování staveb a interiérů, speciální úpravy akustických vlastností interiérů, instalace akustických /zvukově izolačních/ panelů, montáže sádrokartonových dílců, montáže dělicích stěn a přiček, montáže sádrokartonových systémů, montáže zvedacích podlah /pro rozvody pod podlahou/, zařízení kanceláří /stroji a přístroji/, instalace a opravy žaluzií, stavby pozemní inženýrské a vodní, izolační práce, čištění fasád, dlaždičské práce, pokládání podlah, vysoušení staveb, opravy a udržování staveb,

malířské, lakýrnické a tapetařské práce, čištění staveb, kamen, kanálů, práce štukatérské, omítkářské a sádrovací, ošetřování dřevěných staveb, konstrukcí, nábytku a jiných výrobků, čištění a údržba motorových vozidel, zneškodňování škodlivin, hmyzu a plevele, montáž a údržba konstrukcí topných a plynových zařízení, instalace a opravy poplašného zařízení proti vloupání a pro případ požáru, instalace elektrické; (40) zpracování a úprava materiálů, zpracování plastických hmot, zpracování kovů, zpracování dřeva, vydělávání, barvení, příprava, zpracování a povrchové zušlechťování kůží, povrchová úprava kovů, eloxování, emailování, galvanizace, fosfátování, chromování, zinkování, apretace textilu, bělení a barvení látek; (42) architektura, architekti, krajináři, architekti zahradní, projektování staveb, znalecké posudky-inženýrské práce, zahradnictví, chov koní, ubytování /ustájení/ koní s komplexní péčí, tiskárny, tisk /litografický/, sazba tiskovin, fotosazba, počítačové navrhování tiskovin, počítačová úprava fotografie, fotografování, pronájem strojů, pronájem distribučních strojů, pronájem elektrických přístrojů a počítačů, zámečnictví, ubytovací služby /hotely, pensiony atd./, vedení hotelů, správa domů, pronájem pokojů, nocleh dočasný, restaurace, stravovací služby, péče léčebná, hygienická a kosmetická, kaděřnictví, služby veterinární a zemědělské, zvěrolékařské služby, služby právní, rešerše vědecké a průmyslové, informatika, programování počítači, revize, odborná kontrola plynových zařízení, zkoušky vybraných tlakových zařízení, technické poradenství /požární/.

- (511) 1, 2, 6, 9, 11, 17, 19, 21, 37, 40, 42  
(210) O-137184

- (111) **229064**  
(220) 26.10.1998  
(151) 27.12.2000  
(540)

## HASIL

- (730) **HASIL a.s.**, Gen. Sochora 6176/6a, Ostrava-Poruba, 70800, CZ  
(740) Ing. Pavel Nádvořík, Sokola Tůmy 1, Ostrava - Hulváky, 70900  
(510) (1) chemické výrobky pro průmysl, vědu a pro individuálního spotřebitele, fotografií, pryskyřice umělé a syntetické, plastické hmoty v surovém stavu, akustické desky a panely, akustické zábrana, obklady ochranné /zvukově a tepelně izolační/, betonová pojidla, půdní hnojiva /přírodní i strojená/, prostředky pro kalení a přípravky pro svařování kovů, chemické prostředky pro konzervování potravin, třísloviny, průmyslová pojidla a lepidla, papír a tkaniny na planografické kopie, papír albuminátový, papír albuminový, papír barytový, papír citlivý na zjišťování stokových a odtokových plynů, papír diazo, papír fotometrický, papír galitý, papír chemický reagenční, papír lakmusový, papír platinový /foto/, papír samotonující /foto/, tiskový papír na fotografie, papiroviny, papíry citlivé na světlo, dřevěný líc a produkty z destilace surového dřevěného líhu, dřevný ocet, dřevo k činění, sladidla umělá, chemické výrobky, glukosa pro průmyslové účely, kyselina citronová; (2) barvy, stavební nátěrové barvy, fermeže, laky, barviva, mořidla, pryskyřice přírodní v surovém stavu; (6) dveře kovové neobsažené v jiných třídách, dveře kovové odolné proti ohni, dveře ocelové, dveře z kujného železa, dveře plně, dveřní klepátka a držadla k dveřním klepadlům, dveřní kování /kovové/, dveřní rámy kovové, dveřní rukojeti /kovové/, dveřní zárazky a kroužky zárazek /kovové/, kování stavební, kování dveřní, okenní, kování na posuvné dveře, kování nábytkové kovové, obecné kovy v surovém stavu a polozpracovaném stavu a jejich slitiny, stavební kování, mříže, haly kovové montované, závěsy kovové, závěsné systémy pro stropní podhledy, panely kovové, kovové stavební dílce, kovové trubky, kovové lišty pro stavbu stropu a zdí, válcované profily z plechu, protlačované profily, kotvy, kovadliny, zvony, kolejnice a jiný kovový materiál pro železnice, řetězy /s výjimkou hnacích řetězů pro vozidla/, kovové kabely a neelektrické dráty, stavební dílce, lité, válcované, kované, stavební hmoty tavené, jakož i tavené stavební dílce, stavební materiály lité nebo válcované /kovové/, stavební materiály z bílého kovu, jakož i stavební dílce z bílého kovu, stavební nebo nábytkové kování ze slitiny "britania", kovové potřeby zámečnické a klempířské, kovové trubky, zámečnické výrobky, hřebíky a šrouby, jiné výrobky z kovu, neobsažené v jiných

třídách, surové železo, hliník, odlitky kovové, odlitky z litiny, odlitky ze šedé litiny, odlitky z hliníku, modely slévarenské kovové, formy na lití kovů, lešení kovové, lana kovová, obkladové desky a dlaždice kovové, okenní rámy kovové, okna kovová, okenní stavěče, kovové roury, nedobytné pokladny a schránky, ocelové kuličky, podkovy, rudy, nádoby válcovité, kovové /bubny/, nádoby na stlačený plyn, fitinky-spojky pro potrubí kovové, parní potrubí, topení ústřední, odlitky "bolo" trojrozměrné, kovové odlitky přesek k opaskům, nádobí litinové, kolíky a tyče stanové z kovu, kovové stavební konstrukce, kovové těsnění pro ucpávková pouzdra, kovy lehké, kovy ložiskové, kovy obecné ne polozpracované, kovy rafinované, kovy svářecí, kovy tvarované různým způsobem, lisované, ražené, kované, frézované, vrtané, soustružené /neobsažené v jiných třídách/, kovové podpěrné plechy nebo desky, kovové mřížky ke krbu, kovové mříže, kování /z alfenidu, alpaky, anglického kovu atd./ pro stavby nebo pro nábytek, kování na výrobky stavebního truhlářství, ploty kovové, ocel, ocel cementační, ocel částečně tvářená /zpracovaná/, ocel galvanizovaná, ocel kolejničová, ocel litá, ocel nástrojová, pásová, plávková, rychlořezná, surová, svářková, tažená a tyčová, ingoty oceli, ocelové vlky, ocel ušlechtilá, ocel válcovaná, vanadová a zušlechťená, ocelové konstrukce nepřenosné a stavební ocelové dílce, ocelové koule, ocelové ostnaté pásy, ocelové předměty tvarované /neobsažené v jiných třídách/, ocelové stožary, ocelové svinovací rolety, ocelové trubky a roury, ocelové výrobky /neobsažené v jiných třídách/, ocelový drát, ocelový plech, ocelové dveře, potrubí ocelové, požární uzávěry stavebních otvorů; (9) hasicí přístroje, protipožární, samočinné hasicí zařízení, zařízení pro skrápění požárních uzávěrů; (11) hydranty, hydranty vodovodní, hydrantové systémy; (19) dveře křídlové /dřevěné/, dveře posuvné-dřevěné, dveře posuvné-skleněné, dveře skluznicové /skleněné/, dveřní rámy nekovové, dveřní výplně /nekovové/, dveře skleněné, odolné proti ohni, stavební a dekorační prvky z betonu, stavební dílce pro střešní konstrukce, stavební dřevo, stavební hmoty, stavební kámen, opravený či ne, stavební lepenka, stavební materiál /nekovový/ surový, polozpracovaný či zpracovaný, plastický materiál, stavební papír, stavební sklo, cement, vápno, malta, sádra, šterk, obklady pecí /vyzdívky/ z ohnivzdorného plastického materiálu, kámen na krby, kameninové kachličky, kamenné dlaždice, kameny žáruvzdorné z jílu, stavební materiál nekovový, kámen přírodní a umělý, cement, beton, beton armoovaný, betonové desky, betonové okenní sloupky, betonové překlady, betonové dlaždice, vápno, malta, sádra, šterk, kameninové nebo cementové roury, výrobky pro stavbu cest, asfalt, smola a živec, cihly a cihlářské výrobky, přenosné domky, obkládačky, obkladové desky a dlaždice nekovové, nekovové panely pro obklady stěn, stropní akustické i dekorační podhledy, dveře nekovové, dveře křídlové dřevěné, dveře posuvné, dveřní rámy nekovové, okenní rámy nekovové, okenní sklo, vláknité stavební panely a desky, stěny dřevěné, panely dřevěné, vláknité a z aglomerovaného materiálu, kamenné pomníky, krby, komíny, papír dehtový /jako krytina/, dřevěné dlažební kostky, dřevěné dýty, dřevěné ostění, dřevo atlasové, dřevo důlní, stavební dřevo, stavební dřevěné polotovary, dřevěné montované stavby zejména pro táboření /podsady pod stany, jídelny, umývárny, WC/, dřevo na bedny, dřevo na dýhy, dřevo překližkové, dřevo schopné formování, dřavo stavební, dřevo tvarované, dřevo způsobilé k lití /směs dřevěného prachu/, dřevolepenka pro stavenictví, dříví důlní, podlahy, podlahy a stropy pro stavby, materiály pro jednolitou podlahu, podlaha dřevěná, podlahovina z korkové drti, nekovové potřeby pro stavbu podlah, dlaždice nekovové, břidlice na střechy, břidlice přírodní nebo umělá, břidlice krytina, břidlicové desky broušené, hlazené nebo opracované jinak, břidlicový prach, sklo s drátěnou vložkou, požárně odolné sklo vč. drátkového, dveře prosklené, sklo neprůstředné, sklo stavební, prosklené stěny s požární odolností; (37) stavby a opravy, provádění bytových a občanských staveb, provádění průmyslových staveb, zednické práce, železobetonářské práce, zhotovování železných výztuh do betonu, pronájem stavebních /staveništních/ strojů, pronájem lešení, stavební inženýrské, zemědělské zařízení-opravy, údržba spojená s pronájmem nemovitostí, stroje-údržba a opravy, opravy automobilů, pronájem dílenských strojů, montážně stavební práce, montování staveb a interiérů, speciální úpravy akustických vlastností interiérů, instalace

akustických /zvukově izolačních/ panelů, montáže sádkartonových dílců, montáže dělicích stěn a příček, montáže sádkartonových systémů, montáže zvedacích podlah /pro rozvody pod podlahou/, zařizování kanceláří /stroji a přístroji/, instalace a opravy žaluzií, stavby pozemní inženýrské a vodní, izolační práce, čištění fasád, dlaždičské práce, pokládání podlah, vysoušení staveb, opravy a udržování staveb, malířské, lakýrnické a tapetářské práce, čištění staveb, kamen, kanálů, práce štukatérské, omítkářské a sádrovací, ošetřování dřevěných staveb, konstrukcí, nábytku a jiných výrobků, čištění a údržba motorových vozidel, zneškodňování škodlivin, hmyzu a plevele, montáž a údržba konstrukcí topných a plynových zařízení, instalace a opravy poplašného zařízení proti vloupání a pro případ požáru, instalace elektrické; (40) zpracování a úprava materiálů, zpracování plastických hmot, zpracování kovů, zpracování dřeva, vydělávání, barvení, příprava, zpracování a povrchové zušlechťování kůží, povrchová úprava kovů, eloxování, emailování, galvanizace, fosfátování, chromování, zinkování, apretace textilu, bělení a barvení látek; (42) architektura, architekti, krajináři, architekti zahradní, projektování staveb, znalecké posudky-inženýrské práce, zahradnictví, chov koní, ubytování /ustájení/ koní s komplexní péčí, tiskárny, tisk /litografický/, sazba tiskovin, fotosazba, počítačové navrhování tiskovin, počítačová úprava fotografie, fotografování, pronájem strojů, pronájem distribučních strojů, pronájem elektrických přístrojů a počítačů, zámečnictví, ubytovací služby /hotely, pensiony atd./, vedení hotelů, správa domů, pronájem pokojů, nocleh dočasný, restaurace, stravovací služby, péče léčebná, hygienická a kosmetická, kadefnictví, služby veterinární a zemědělské, zvěrolékařské služby, služby právní, rešerše vědecké a průmyslové, informatika, programování počítači, revize, odborná kontrola plynových zařízení, zkoušky vybraných tlakových zařízení, technické poradenství /požární/.

(511) 1, 2, 6, 9, 11, 19, 37, 40, 42

(210) O-137185

(111) **229193**

(220) 27.05.1999

(151) 27.12.2000

(540)



(730) **The BRITISH SCHOOL, s.r.o.**, Volutová 2520/10, Praha 5, 15500, CZ

(510) (9) videokazety, magnetofonové kazety nahrané i nenahrané, CD kompaktní disky; (16) tiskoviny, publikace, učebnice; (35) zprostředkovatelská činnost v oblasti obchodu; (41) výuka jazyků; (42) překladatelství, tlumočnictví, korekce překladů, zprostředkovatelská činnost výše uvedených činností.

(511) 9, 16, 35, 41, 42

(210) O-143260

(111) **232601**

(220) 08.06.1999

(151) 24.04.2001

(540)



(730) **RT TORAX, s. r. o.**, Rudná 100, č.p. 2378, Ostrava, Zábřeh, 70030, CZ

(510) (12) dopravní prostředky pozemní; (37) služby týkající se údržby a oprav vozidel; (39) služby týkající se pronájmu dopravních vozidel.

(511) 12, 37, 39

(210) O-143617

(111) **233546**

(220) 03.06.1999

(151) 23.05.2001

(540)



(730) **Veletrhy Brno, a.s.**, Výstaviště 1, Brno, 64700, CZ

(740) Ing. Dohnal Jirí, patentový zástupce, Nedbalova 29, Brno, 62300

(510) (35) organizování výstav a veletrhů k reklamním a obchodním účelům, organizování módních přehlídek pro obchodní účely; (41) činnost vyučovací, výchovná, vzdělávací a zábavní včetně pořádání specializačních doškolovacích kurzů, symposií a konferencí, doprovodné výstavy, provozování pracovně diskusního a zájmového klubu, organizování výstav a veletrhů ke vzdělávacím, kulturním, výchovným a zábavním účelům, pořádání zábavních soutěží, organizování módních přehlídek pro výchovné, vzdělávací, kulturní a zábavní účely, nakladatelská a vydavatelská činnost, distribuční a půjčovná činnost, spadající do této třídy, provozování galerií; (42) technické zabezpečení výstav a výstavních ploch, odborné poradenství vztahující se k organizování výstav a veletrhů, organizování módních přehlídek pro informace o módě.

(511) 35, 41, 42

(210) O-143485

(111) **237177**

(220) 14.06.1999

(151) 22.10.2001

(540)



(730) **ZEMPOMARKET a.s. Bečváry**, Bečváry, 28143, CZ

(740) Ing. Pavel Nádvořík, Sokola Tůmy 1, Ostrava - Hulváky, 70900

(510) (1) chemické výrobky určené ke konzervování potravin; (2) barvy, nátěry, laky, ochranné výrobky proti korozi a proti deteriorizaci dřeva, barviva, mořidla, přírodní pryskyřice v surovém stavu; (3) přípravky pro bělení a jiné prací prostředky, přípravky pro čištění, leštění, odmašťování a broušení, vlasové vody, zubní pasty; (30) káva, čaj, kakao, cukr, rýže, tapioka, ságo, kávové náhražky, mouka a přípravky z obilovin, chléb, pečivo, cukrovinky, zmrzlina, med, sirup melasový, droždí, prášky do těsta, sůl, hořčice, ocet, nálevy, koření, led pro osvěžení; (32) piva, minerální vody, šumivé nápoje a jiné nápoje nealkoholické, nápoje a šťávy ovocné, sirupy a jiné přípravky k zhotovování nápojů.

(511) 1, 2, 3, 30, 32

(210) O-143817

(111) **239013**

(220) 06.11.1998

(151) 19.12.2001

(540)

**DENÍKY BOHEMIA**

(730) **VLTAVA - LABE - PRESS a.s.**, nám.Přemysla Otakara II. 8/5, České Budějovice, 37021, CZ

- (740) Zastupování bylo zrušeno. .  
(510) (16) tiskoviny všeho druhu, zejména noviny, časopisy, knihy, propagační materiály; (35) informační servis, vydávání statistických zpráv, informací; (39) expedice tiskovin; (41) nakladatelská a vydavatelská činnost, vydávání odborných, vzdělávacích a zábavných zpráv a publikací, distribuce tiskovin, zprostředkovatelská činnost v oblasti vydávání a distribuce tiskovin; (42) polygrafické služby všeho druhu.  
(511) 16, 35, 39, 41, 42  
(210) O-137530
- 

- (111) **263858**  
(220) 20.01.1999  
(151) 28.06.2004  
(540)



- (730) **ALTIS SECURITY, s.r.o.**, Podnikatelská 565, Praha 9, Běchovice, 19011, CZ  
(740) BOHEMIA PATENT, Ing. Jana Vanděliková, Spálená 29, Praha 1, 11000  
(510) (9) elektronické sítě, přístroje pro zpracování informací, software a hardware, jako kupř. počítače, notebooky, tiskárny, monitory, scannery, doplňkové vybavení, kupř. myši, klávesnice apod., diskety a programové vybavení, telekomunikační technika, zejména telefony, faxy, zařízení pro reprodukci dat, spotřební elektronika, informační systémy zařazené ve tř. 9, přístroje pro audiovizuální komunikaci, přístroje pro záznam, převod a reprodukci zvuku nebo obrazu a jejich součástí, satelitní komplexy elektronické řídicí systémy a přístroje, optické a optickoelektrické přístroje, přístroje pro měření, signalizaci a kontrolu, detektory, elektronická zabezpečovací technika a zabezpečovací systémy, zejména signalizační a poplašná zařízení, jejich součásti a náhradní díly, včetně kamer, monitorů, dorozumivacích zařízení, monitorovacích a řídicích systémů, přístroje a zařízení, požární signalizace, uzavřené televizní okruhy, analogové a digitální karty, čipy, elektrický vrátný, automatické distributory a mechanismy na mince; (16) papír, výrobky z papíru, informační produkty z papíru, data a databáze na papírových nosičích, tištěné manuály; (35) poradenské a konzultační služby v oblasti obchodu, komerční využití Internetu v oblastech komerčních internetovských médií a vyhledávacích služeb, on-line inzerce, marketing, propagační a zprostředkovatelská činnost v oblasti obchodu; (37) servisní, montážní a opravárenské služby elektrických a elektronických přístrojů, zabezpečovacích zařízení, poskytování technických služeb (zejména montážních a servisních služeb) v souvislosti se zabezpečovacími systémy, signalizačními, výstražnými a poplašnými zařízeními; (38) služby zabezpečující audiovizuální komunikaci prostřednictvím informačních a telekomunikačních sítí, kupř. počítačové sítě Internet, satelitu apod., rozšiřování, zveřejňování a přenos informací prostřednictvím informačních a telekomunikačních prostředků a sítí, satelitů apod.; (42) technicko-organizační a poradenská činnost v oblasti bezpečnosti a ochrany majetku osob.  
(511) 9, 16, 35, 37, 38, 42  
(210) O-139281
-

## Zániky ochranných známek uplynutím doby platnosti

Kapitola obsahuje údaje o ochranných známkách, které zanikly uplynutím doby platnosti podle ustanovení § 29 odst. 1 zákona č. 441/2003 Sb.

Číslo zápisu	Datum zániku		
91723	31.12.2007	217898	30.12.2007
167223	28.12.2007	218363	29.12.2007
211580	30.12.2007	218367	30.12.2007
212324	29.12.2007	218368	30.12.2007
213709	30.12.2007	218369	30.12.2007
213711	30.12.2007	218370	30.12.2007
214225	30.12.2007	218371	30.12.2007
214229	30.12.2007	218373	30.12.2007
214723A	30.12.2007	218378	31.12.2007
214723	30.12.2007	218379	31.12.2007
215228	29.12.2007	218838	29.12.2007
215230	31.12.2007	218839	29.12.2007
215231	31.12.2007	218845	30.12.2007
215796	30.12.2007	218846	30.12.2007
215797	30.12.2007	218847	30.12.2007
215799	30.12.2007	218850	30.12.2007
215800	30.12.2007	218851	30.12.2007
215803	30.12.2007	218853	30.12.2007
215804	30.12.2007	218854	30.12.2007
215806	30.12.2007	219589	29.12.2007
216547	30.12.2007	219590	29.12.2007
216548	30.12.2007	219591	29.12.2007
217289	29.12.2007	219592	29.12.2007
217290	29.12.2007	219594	31.12.2007
217291	29.12.2007	220152	29.12.2007
217293	29.12.2007	220175	30.12.2007
217294	29.12.2007	220800	31.12.2007
217297	29.12.2007	220801	31.12.2007
217298	29.12.2007	220802	31.12.2007
217299	29.12.2007	221628	29.12.2007
217302	29.12.2007	222179	31.12.2007
217304	30.12.2007	222561	30.12.2007
217305	30.12.2007	222562	30.12.2007
217308	30.12.2007	223668	30.12.2007
217309	31.12.2007	224360	29.12.2007
217310	31.12.2007	229866	30.12.2007
217878	29.12.2007	230566	31.12.2007
217880	29.12.2007	230567	31.12.2007
217881	29.12.2007	230568	31.12.2007
217884	30.12.2007	230569	31.12.2007
217885	30.12.2007		
217887	30.12.2007		
217888	30.12.2007		
217889	30.12.2007		
217890	30.12.2007		
217891	30.12.2007		
217892	30.12.2007		
217893	30.12.2007		
217894	30.12.2007		
217895	30.12.2007		
217896	30.12.2007		
217897	30.12.2007		

## Vzdání se práv k ochranné známce

Vlastník ochranné známky se může podle ustanovení § 30 zákona č. 441/2003 Sb. u Úřadu písemným prohlášením vzdát práv k ochranné známce v rozsahu všech výrobků nebo služeb, pro které byla zapsána, nebo některých z nich. Účinky tohoto prohlášení nastávají dnem doručení prohlášení vlastníka ochranné známky Úřadu a nelze je vzít zpět. V této kapitole je tedy uvedeno datum účinnosti vzdání se práv k ochranné známce. Pokud se vlastník vzdal práv k ochranné známce jen v rozsahu některých výrobků a služeb, je pod příslušným INID kódem zveřejněn rovněž zbývající seznam výrobků a služeb, pro které ochranná známka zůstává zapsána.

Tato kapitola dále zahrnuje údaje o ochranných známkách, u kterých vlastník písemným prohlášením omezil rozsah ochrany ve vztahu k prvku ochranné známky.

(111) 267790  
(540)



(510) (9) čidla, sondy a snímače pro teplotní, tlakové a vlhkostní a jiné neelektrické veličiny, regulátory, teploměry, vlhkoměry, spínače, systémy pro měření a registraci teplot, desky s plošnými spoji, software pro výrobky z oblasti snímání a měření teploty, tlaku, vlhkosti a jiných neelektrických veličin; (37) kompletace mechanických dílů a systémů v oboru měřicí a regulační techniky; (42) vývoj, poradenství, návrhy a dokumentace v oboru měřicí a regulační techniky, tvorba software v oboru měřicí a regulační techniky, navrhování, osazování a testování desek plošných spojů, metrologie teplot.

(511) 9, 37, 42  
(210) O-343641

s účinností ode dne 14.07.2008/částečné vzdání se práv k ochranné známce

(111) 289118  
(540)

### DEKGROUP

(510) (6) kovové stavební materiály, zvláště kovové konstrukce, kovové střešní krytiny, zvláště ocelové desky a tašky, kovové obklady pro stavby, kovové folie, kovové kliky pro dveře a okna, kovové výztuže pro stavby, kovové komíny, kovové sloupky a stojany pro stavby, prefabrikované kovové stavební materiály, výztužné kovové materiály pro stavby, pevné a přenosné kovové prvky (stavby), kovové přístřešky, kovové římsy, kovová střešní okna, kovové žlaby pro střešní okapy; (16) papír a zboží vyrobené z papíru, periodické a neperiodické publikace, časopisy, brožury, fotografie, tištěné informace (papírové zboží), letáky, postery, tištěná data (papírové zboží), tištěné příručky (návodů), tištěné reklamní a propagační materiály vyrobené z papíru, papírnické zboží, včetně pohlednic, dopisního papíru, obálek, blahopřejných pohlednic, kalendářů, samolepek, obtisků (obtisky na keramiku), tištěné vystřihované vzory, karty, balicí papír, papírové sáčky, sešity, náčrtníky; (17) voděodolné hmoty zařazené v této třídě, izolační materiály, včetně izolačních laků, olejů, nátěrů, omítek, tkanin, plstí a pásek, vlny pro izolační účely, materiály pro tepelnou a zvukovou izolaci, hydroizolace, kovové folie pro izolační účely, materiály pro izolaci staveb proti vlhkosti, izolátory pro kabely, minerální vlna použitá jako izolační materiál, izolační papír, skelná vlna jako izolační materiál, izolační materiály použité pro zábranu tepelného záření, tkaniny ze skelných vláken, užití k izolaci, chemické sloučeniny pro izolační účely, částečně zpracované plastické materiály, pryž, kaučuk gutaperča, guma a výrobky, vyrobené z těchto materiálů, částečně zpracované plastické materiály, včetně polyurethanu, polypropylenu, polyesteru a polyamidu, zvláště ve formě folií, desek a pásků, nitě a vlákna z plastických materiálů s výjimkou textilních účelů, polystyren, polystyrénová pěna a polystyrénové desky pro izolační účely, pěnové materiály z gumy a plastů, těsnicí a izolační materiály, azbestová břidlice, celulóza jako částečně zpracovaná látka; všechny výše uvedené výrobky v této třídě s

výjimkou izolačních materiálů pro systémy a zařízení pro vytápění, větrání a úpravu vzduchu; (19) nekovové stavební materiály, zvláště střešní krytiny, střešní tašky, břidlice a břidlicové tašky jako střešní krytiny, šindele, nekovové lemování pro stavby, nekovové komíny a kominové nástavce, nekovové obložení pro stavby, obložení stěn (nekovové), ohnivzdorné cementové vrstvy, nekovové nosníky pro stavby, přenosné konstrukce nekovové, nekovové okenní žaluzie, rámy oken, omítky, plst pro stavební účely, nekovové pevné trubky pro stavební účely vyjma trubek pro ventilační a klimatizační zařízení, římsy, okapové žlaby, překlady, dřevotřískové desky, částečně zpracované dřevo pro stavební účely, nekovové vedení pro ventilaci, dřevěné mříže, dřevěné obložení pro stavby, částečně zpracované dřevo ve formě trámů, desek, latí, panelů, dřív, dřevěného obložení, parapetových desek, nekovových a netextilních vnějších žaluzií a přístřešků, dveře a dveřní rámy, sklo pro stavební účely, výrobky z cementu, cementové desky, nekovové stavební panely, sádra, malta, suché směsi pro přípravu malty, cement, cihly, lité cihly, stropy, sádrové desky, beton, stavební materiály vyrobené z betonu, asfalt, výrobky s asfaltu pro stavby, asfaltové pásy pro izolaci proti vodě, dehet pro stavebnictví, dehtové desky; (37) poskytování poradenství a informace ve stavebnictví, dozor a řízení staveb; (41) vydavatelská činnost, vydávání textů a novinových článků, včetně redakčních; (42) inženýrská činnost ve stavebnictví, projektování v oboru stavebnictví.

(511) 6, 16, 17, 19, 37, 41, 42  
(210) O-442194

s účinností ode dne 23.06.2008/částečné vzdání se práv k ochranné známce

(111) 295616  
(540)



(510) (9) čidla, sondy a snímače pro teplotní, tlakové a vlhkostní a jiné neelektrické veličiny, regulátory, teploměry, vlhkoměry, spínače, systémy pro měření a registraci teplot, desky s plošnými spoji, software pro výrobky z oblasti snímání a měření teploty, tlaku, vlhkosti a jiných neelektrických veličin; (37) kompletace mechanických dílů a systémů v oboru měřicí a regulační techniky; (42) vývoj, poradenství, návrhy a dokumentace v oboru měřicí a regulační techniky, tvorba software v oboru měřicí a regulační techniky, navrhování, osazování a testování desek plošných spojů, metrologie teplot.

(511) 9, 37, 42  
(210) O-449994

s účinností ode dne 14.07.2008/částečné vzdání se práv k ochranné známce

## Změny vlastníků ochranných známek

Kapitola obsahuje údaje o ochranných známkách, které byly převedeny nebo přešly ve smyslu ustanovení § 15 odst. 1, 2 a § 16 zákona č. 441/2003 Sb. na jiného vlastníka v rozsahu všech zapsaných výrobků nebo služeb.

Číslo zápisu	Dřívější vlastník	Nynější vlastník	S účinností od
154737	Frigera, akciová společnost, Kolín, 28059, CZ	NEWTON Holding, a.s., Politických vězňů 912/10, Praha 1, 11000, CZ	11.07.2008
162606	VF Germany Services GmbH, Otto-Hahn-Strasse 36, Dreieich, DE	Otto Finance Cyprus Ltd., 70 JF Kennedy Avenue, Nicosia CY-1641, CY	14.07.2008
167412	The Nutrasweet Company, spol. podle zákonů státu Delaware, 200 World Trade Center, Suite 900, Merchandise Mart, Chicago, IL, US	CP KELCO ApS, Ved banen 16, DK-4623 Lille Skensved, DK	14.07.2008
187273	NYPRO, spol. s r.o., Na Vyhliďku 261, Malé Svatoňovice, 54234, CZ	NYPRO hutní prodej, a. s., Malé Svatoňovice 291, Malé Svatoňovice, 54234, CZ	11.07.2008
192770	CARMEN LIMITED, Manchester, GB	SALTON EUROPE LIMITED, Failsworth, Manchester, M35 0HS, GB	10.07.2008
200309	ESPRIT - plzeňský kulturní servis, příspěvková organizace, Kopeckého sady 13, Plzeň, 30135, CZ	Statutární město Plzeň, Nám. Republiky 1, Plzeň, 30632, CZ	10.07.2008
217577	Bořivoj Neuman, Kout 25, Kuřim, 66434, CZ	NEUMAN EL, spol. s r.o., Tišnovská 104, Kuřim, 66434, CZ	10.07.2008
217578	Bořivoj Neuman, Kout 25, Kuřim, 66434, CZ	NEUMAN EL, spol. s r.o., Tišnovská 104, Kuřim, 66434, CZ	10.07.2008
241302	AGIRA-CREDIT s.r.o., 28. října 854/258, Ostrava, Mariánské Hory, 70900, CZ	Veletrhy Brno, a.s., Výstaviště 1, Brno, 64700, CZ	10.07.2008
247677	AGIRA-CREDIT s.r.o., 28. října 854/258, Ostrava, Mariánské Hory, 70900, CZ	Veletrhy Brno, a.s., Výstaviště 1, Brno, 64700, CZ	10.07.2008
247929	AGIRA-CREDIT s.r.o., 28. října 854/258, Ostrava, Mariánské Hory, 70900, CZ	Veletrhy Brno, a.s., Výstaviště 1, Brno, 64700, CZ	10.07.2008
249632	FRANCE - TCHECOSLOVAQUIE spol. s r. o., Hubičkova 1112/3, Praha 4, 14000, CZ	Thomas J.M. Netten, Esdoornlaan 4, GE Vught, NL	15.07.2008
250017	AGIRA-CREDIT s.r.o., 28. října 854/258, Ostrava, Mariánské Hory, 70900, CZ	Veletrhy Brno, a.s., Výstaviště 1, Brno, 64700, CZ	10.07.2008
250752	AGIRA-CREDIT s.r.o., 28. října 854/258, Ostrava, Mariánské Hory, 70900, CZ	Veletrhy Brno, a.s., Výstaviště 1, Brno, 64700, CZ	10.07.2008
251906	AGIRA-CREDIT s.r.o., 28. října 854/258, Ostrava, Mariánské Hory, 70900, CZ	Veletrhy Brno, a.s., Výstaviště 1, Brno, 64700, CZ	10.07.2008
252058	Agentura D&D, s.r.o., 8. března 12/3, Liberec 1, 46001, CZ	D & D SECURITY, a.s., Hodkovická 52, Liberec VI, 46006, CZ	14.07.2008
252956	AGIRA-CREDIT s.r.o., 28. října 854/258, Ostrava, Mariánské Hory, 70900, CZ	Veletrhy Brno, a.s., Výstaviště 1, Brno, 64700, CZ	10.07.2008
254215	AGIRA-CREDIT s.r.o., 28. října 854/258, Ostrava, Mariánské Hory, 70900, CZ	Veletrhy Brno, a.s., Výstaviště 1, Brno, 64700, CZ	10.07.2008
255009	AGIRA-CREDIT s.r.o., 28. října 854/258, Ostrava, Mariánské Hory, 70900, CZ	Veletrhy Brno, a.s., Výstaviště 1, Brno, 64700, CZ	10.07.2008
260974	UNICORNO s.r.o., Poličná 18, Valašské Meziříčí, 75701, CZ	Radim Červenka, Vidče 270, Vidče, 75653, CZ	09.07.2008
273328	JUDr. Karel Antonín Kodeda, U Botiče 390/3, Praha 4, 14000, CZ	KODEDA GROUP AB, Heurlins plats 1, Göteborg, SE	14.07.2008
281426	První balírenská, a.s., Zámečnická 90/2, Brno, 60200, CZ	Investice Strategie Management,a.s., Křenová 401/62a, Brno, 60200, CZ	14.07.2008
286066	První balírenská, a.s., Zámečnická 90/2, Brno, 60200, CZ	Investice Strategie Management,a.s., Křenová 401/62a, Brno, 60200, CZ	14.07.2008

<b>Číslo zápisu</b>	<b>Dřívější vlastník</b>	<b>Nynější vlastník</b>	<b>S účinností od</b>
294745	CEMA, a.s., gen. Sochora 705, Třebíč, 67401, CZ	CRIMESTOP GROUP a.s., Náměstí Míru 157, Želetava, 67526, CZ	10.07.2008
295575	Orange Real Estate s.r.o., Na Příkopě 583, Praha 1, 11000, CZ	Orange Real Estate Development 2, s.r.o., člen koncernu, Pobřežní 620/3, Praha 8, 18600, CZ	15.07.2008
296941	Orange Real Estate s.r.o., Na Příkopě 583, Praha 1, 11000, CZ	Orange Real Estate Development 2, s.r.o., člen koncernu, Pobřežní 620/3, Praha 8, 18600, CZ	15.07.2008



## Změny v údajích o vlastních ochranných známkách

Kapitola obsahuje ochranné známky, u kterých byla v rejstříku ochranných známkách vyznačena změna v údajích o vlastních ve smyslu ustanovení § 27 odst. 2 a 7 zákona č. 441/2003 Sb.

Číslo zápisu	Vlastník	S účinností od
158832	POLIMERI EUROPA UK LTD, Cadland Road, Hardley, Hythe, Southampton Hants, GB	15.07.2008
158833	POLIMERI EUROPA UK LTD, Cadland Road, Hardley, Hythe, Southampton Hants, GB	15.07.2008
167231	Vodní stavby, a.s., Dobronická 1256, Praha 4, 14000, CZ	09.07.2008
167635	Foot Locker Retail, Inc., New York, NY, US	09.07.2008
176919A	Kraft Foods Schweiz Holding GmbH, Bellerivestrasse 203, 8008 Zürich, CH	09.07.2008
189221	Instapure Brands, Inc., 3855 Precision Drive, Building 180, Loveland, CO, US	15.07.2008
192236	BURDA Praha, spol. s r.o., Přemyslovská 2845/43, Praha 3, 13000, CZ	10.07.2008
193667	BURDA Praha, spol. s r.o., Přemyslovská 2845/43, Praha 3, 13000, CZ	10.07.2008
219121	PROMAR, spol. s r.o., Aloise Havla 309/19, Brno, 62100, CZ	14.07.2008
219122	PROMAR, spol. s r.o., Aloise Havla 309/19, Brno, 62100, CZ	14.07.2008
220229	Central European Management Academy, s.r.o., Haštalská 6/1072, Praha 1, 11000, CZ	15.07.2008
220340	PROMAR, spol. s r.o., Aloise Havla 309/19, Brno, 62100, CZ	14.07.2008
220341	PROMAR, spol. s r.o., Aloise Havla 309/19, Brno, 62100, CZ	14.07.2008
220601	Ing. Pavel Křeček, Bělohorská 126, Praha 6, 16900, CZ	10.07.2008
220932	Inženýrsko-výrobní elektrotechnický podnik, a.s., Vídeňská 117a, Brno, 61900, CZ	15.07.2008
221324	Telefonaktiebolaget LM Ericsson, SE 164 83 Stockholm, SE	14.07.2008
221773	CZECH TOBACCO CORPORATION a.s., Fáblovka 568, Pardubice, 53352, CZ	15.07.2008
222621	PROMAR, spol. s r.o., Aloise Havla 309/19, Brno, 62100, CZ	14.07.2008
223810	Kia Motors Corporation, 231, Yangjae-dong, Seocho-gu, Seoul, KR	09.07.2008
224649	BURDA Praha, spol. s r.o., Přemyslovská 2845/43, Praha 3, 13000, CZ	09.07.2008
224724	VEREMA, spol. s r.o., Lovosická 711/30, Praha 9, Letňany, 19900, CZ	14.07.2008
224725	PhDr. Maliňáková Zdeňka, CSc., V Újezdech 552/3, Brno 21 - Medlánky, 62100, CZ	14.07.2008
225326	PROMAR, spol. s r.o., Aloise Havla 309/19, Brno, 62100, CZ	14.07.2008
225695	Cement Hranice, akciová společnost, Bělotínská 288, Hranice I-Město, 75339, CZ	14.07.2008
225696	INTER GIPS, s.r.o., Ke Smíchovu 126, Praha 5- Slivenec, 15400, CZ	10.07.2008
227124	ABESO KRNOV s. r. o., Hlubčická 147/8, Krnov, Pod Bezručovým vrchem, 79401, CZ	15.07.2008
227977	BURDA Praha, spol. s r.o., Přemyslovská 2845/43, Praha 3, 13000, CZ	10.07.2008
228124	Československá SinoBiologická společnost, Revoluční 20, Praha 1, 11000, CZ	11.07.2008
228196	J PLUS, s.r.o., Družstevní 1347/12, Velké Meziříčí, 59401, CZ	11.07.2008
228383	RAM Cosmetic, s.r.o., Statenice 224, Horoměřice, 25262, CZ	09.07.2008
229063	HASIL a.s., Gen. Sochora 6176/6a, Ostrava-Poruba, 70800, CZ	10.07.2008
229064	HASIL a.s., Gen. Sochora 6176/6a, Ostrava-Poruba, 70800, CZ	10.07.2008
231483	BURDA Praha, spol. s r.o., Přemyslovská 2845/43, Praha 3, 13000, CZ	10.07.2008
232601	RT TORAX, s. r. o., Rudná 100, č.p. 2378, Ostrava, Zábřeh, 70030, CZ	14.07.2008
235039	BURDA Praha, spol. s r.o., Přemyslovská 2845/43, Praha 3, 13000, CZ	10.07.2008
236113	BURDA Praha, spol. s r.o., Přemyslovská 2845/43, Praha 3, 13000, CZ	10.07.2008
236215	BURDA Praha, spol. s r.o., Přemyslovská 2845/43, Praha 3, 13000, CZ	10.07.2008
237177	ZEMPOMARKET a.s. Bečváry, Bečváry, 28143, CZ	10.07.2008
237441	BURDA Praha, spol. s r.o., Přemyslovská 2845/43, Praha 3, 13000, CZ	10.07.2008
237590	BURDA Praha, spol. s r.o., Přemyslovská 2845/43, Praha 3, 13000, CZ	10.07.2008

Číslo zápisu	Vlastník	S účinností od
237730	BURDA Praha, spol. s r.o., Přemyslovská 2845/43, Praha 3, 13000, CZ	10.07.2008
240012	RAPETO a.s., Čeliv 17, Bezručova, 34953, CZ	10.07.2008
240013	RAPETO a.s., Čeliv 17, Bezručova, 34953, CZ	10.07.2008
241915	RAPETO a.s., Čeliv 17, Bezručova, 34953, CZ	10.07.2008
243300	Ernst & Young, s.r.o., Karlovo náměstí 10, Praha 2, 12000, CZ	11.07.2008
244479	BURDA Praha, spol. s r.o., Přemyslovská 2845/43, Praha 3, 13000, CZ	10.07.2008
245590	Santander Consumer Leasing s.r.o., Šafránkova 1238/1, Praha 5, 15500, CZ	11.07.2008
245616	RAPETO a.s., Čeliv 17, Bezručova, 34953, CZ	10.07.2008
246103	BURDA Praha, spol. s r.o., Přemyslovská 2845/43, Praha 3, 13000, CZ	10.07.2008
248337	BURDA Praha, spol. s r.o., Přemyslovská 2845/43, Praha 3, 13000, CZ	10.07.2008
248338	BURDA Praha, spol. s r.o., Přemyslovská 2845/43, Praha 3, 13000, CZ	10.07.2008
249103	BURDA Praha, spol. s r.o., Přemyslovská 2845/43, Praha 3, 13000, CZ	10.07.2008
250235	BURDA Praha, spol. s r.o., Přemyslovská 2845/43, Praha 3, 13000, CZ	10.07.2008
250236	BURDA Praha, spol. s r.o., Přemyslovská 2845/43, Praha 3, 13000, CZ	10.07.2008
250237	BURDA Praha, spol. s r.o., Přemyslovská 2845/43, Praha 3, 13000, CZ	10.07.2008
250637	RAPETO a.s., Čeliv 17, Bezručova, 34953, CZ	10.07.2008
254885	BURDA Praha, spol. s r.o., Přemyslovská 2845/43, Praha 3, 13000, CZ	10.07.2008
259088	BURDA Praha, spol. s r.o., Přemyslovská 2845/43, Praha 3, 13000, CZ	10.07.2008
259089	BURDA Praha, spol. s r.o., Přemyslovská 2845/43, Praha 3, 13000, CZ	10.07.2008
261285	BURDA Praha, spol. s r.o., Přemyslovská 2845/43, Praha 3, 13000, CZ	10.07.2008
261686	BURDA Praha, spol. s r.o., Přemyslovská 2845/43, Praha 3, 13000, CZ	10.07.2008
263858	ALTIS SECURITY, s.r.o., Podnikatelská 565, Praha 9, Běchovice, 19011, CZ	09.07.2008
266387	BURDA Praha, spol. s r.o., Přemyslovská 2845/43, Praha 3, 13000, CZ	10.07.2008
266388	BURDA Praha, spol. s r.o., Přemyslovská 2845/43, Praha 3, 13000, CZ	10.07.2008
266881	Iveta Valovičová, Korunní 810/104, Praha 10 - Vinohrady, 10100, CZ	14.07.2008
268024	RAPETO a.s., Čeliv 17, Bezručova, 34953, CZ	10.07.2008
269809	BURDA Praha, spol. s r.o., Přemyslovská 2845/43, Praha 3, 13000, CZ	10.07.2008
270048	BURDA Praha, spol. s r.o., Přemyslovská 2845/43, Praha 3, 13000, CZ	10.07.2008
271531	BURDA Praha, spol. s r.o., Přemyslovská 2845/43, Praha 3, 13000, CZ	10.07.2008
271919	Ernst & Young, s.r.o., Karlovo náměstí 10, Praha 2, 12000, CZ	11.07.2008
271928	BURDA Praha, spol. s r.o., Přemyslovská 2845/43, Praha 3, 13000, CZ	10.07.2008
271933	BURDA Praha, spol. s r.o., Přemyslovská 2845/43, Praha 3, 13000, CZ	10.07.2008
272003	BURDA Praha, spol. s r.o., Přemyslovská 2845/43, Praha 3, 13000, CZ	10.07.2008
272635	RAPETO a.s., Čeliv 17, Bezručova, 34953, CZ	10.07.2008
273276	BURDA Praha, spol. s r.o., Přemyslovská 2845/43, Praha 3, 13000, CZ	10.07.2008
274467	Ernst & Young, s.r.o., Karlovo náměstí 10, Praha 2, 12000, CZ	11.07.2008
274468	Ernst & Young, s.r.o., Karlovo náměstí 10, Praha 2, 12000, CZ	11.07.2008
274554	BURDA Praha, spol. s r.o., Přemyslovská 2845/43, Praha 3, 13000, CZ	10.07.2008
275439	BURDA Praha, spol. s r.o., Přemyslovská 2845/43, Praha 3, 13000, CZ	10.07.2008
275538	BURDA Praha, spol. s r.o., Přemyslovská 2845/43, Praha 3, 13000, CZ	10.07.2008
276152	Nycomed s.r.o., Novodvorská 994/138, Praha 4, 14221, CZ	09.07.2008
276327	Nycomed s.r.o., Novodvorská 994/138, Praha 4, 14221, CZ	09.07.2008
279060	BURDA Praha, spol. s r.o., Přemyslovská 2845/43, Praha 3, 13000, CZ	10.07.2008
279968	BURDA Praha, spol. s r.o., Přemyslovská 2845/43, Praha 3, 13000, CZ	10.07.2008
280882	BURDA Praha, spol. s r.o., Přemyslovská 2845/43, Praha 3, 13000, CZ	10.07.2008

<b>Číslo zápisu</b>	<b>Vlastník</b>	<b>S účinností od</b>
281112	BURDA Praha, spol. s r.o., Přemyslovská 2845/43, Praha 3, 13000, CZ	10.07.2008
282702	Nycomed s.r.o., Novodvorská 994/138, Praha 4, 14221, CZ	09.07.2008
290476	Ernst & Young, s.r.o., Karlovo náměstí 10, Praha 2, 12000, CZ	11.07.2008
293048	D.L.I. s.r.o., Americká 507/31, Plzeň-město, 30100, CZ	11.07.2008
297252	Reality pro ŽIVOT, s.r.o., Skloněná 921/7, Praha 9, 19000, CZ	10.07.2008
298648	Asociace Entente Florale CZ - Souznění, o.s., Národní kulturní památka Vyšehrad V Pevnosti 159/5b, Praha 2, 12800, CZ	14.07.2008
298682	DBC COATINGS CZECH s.r.o., Obchodně podnikatelský areál 313/64, Mošnov, 74251, CZ	10.07.2008
298699	Jiří Pecha, Broučková 406, Zlín, 76001, CZ	10.07.2008
298702	Jiří Pecha, Broučková 406, Zlín, 76001, CZ	10.07.2008
298703	Jiří Pecha, Broučková 406, Zlín, 76001, CZ	10.07.2008
298704	Jiří Pecha, Broučková 406, Zlín, 76001, CZ	10.07.2008
298705	Jiří Pecha, Broučková 406, Zlín, 76001, CZ	10.07.2008

V kapitole se zveřejňují podle ustanovení § 15 odst. 4 zákona č. 452/2001 Sb., o ochranně označení původu a zeměpisných označení, zápisy označení původu/zeměpisných označení, jejich zrušení a jiné důležité skutečnosti.

### Změny v údajích o uživateli

<b>OP/ZO</b>	<b>Číslo zápisu</b>	<b>Znění</b>	<b>Zapsaný uživatel</b>	<b>S účinností od</b>
Označení původu	17	LUHAČOVICKÁ VINCENTKA	Vinentka a.s. Lázenské náměstí 165 763 26 Luhačovice Česká republika	15.07.2008

## Ostatní rozhodné údaje a úřední opravy

Kapitola zahrnuje zejména přetřídění seznamu výrobků a služeb v návaznosti na mezinárodní zápis, opravu chyb ve formulaci, přepisů a zjevných nesprávností za účelem uvedení do souladu se skutečností. V této kapitole jsou zveřejňovány jen takové údaje, které nemohou být zveřejněny spolu se zveřejněním přihlášky nebo se zápisem ochranné známky. Dále kapitola obsahuje důležitá úřední sdělení.

(11) **32150**

(21) PVZ 2003-34953

Datum provedení změny: 14.07.2008

V rejstříku průmyslových vzorů byla vyznačena skutečnost, že vlastník průmyslového vzoru se ve smyslu § 26 písm. b) zákona č. 207/2000 Sb., v platném znění, vzdal práva ze zapsaného průmyslového vzoru číslo zápisu 32150 s označením 1.1, 1.2, 1.3, 1.4, 1.5 a 1.6.

(111) **167015**

(210) O-55763

Datum provedení změny: 14.07.2008

Administrativním nedopatřením byla ve Věstníku 9/2001 a následně i v rejstříku ochranných známek chybně uvedena jako vlastník ochranné známky společnost E. R. SQUIBB & SONS, L.L.C, US. Vlastníkem ochranné známky je Levi Strauss & Co., Levi's Plaza, 1155 Battery Street, San Francisco, US.

(111) **295278**

(210) O-449737

Datum provedení změny: 09.07.2008

Plné znění vlastníka je CASIO KEISANKI KABUSHIKI KAISHA (Casio Computer Co., Ltd.).