

Číselné INID kódy pro označování bibliografických dat technických řešení

INID Codes for the identification of bibliographic data of technical solutions

(Standard WIPO ST. 9 a ST. 80)

(11)	číslo patentu/zápisu/osvědčení	(11)	Number of the patent/registration/certification
(15)	datum zápisu průmyslového vzoru	(15)	Industrial design registration date
(21)	číslo přihlášky/zádsti	(21)	Application number
(22)	datum podání přihlášky/zádsti	(22)	Date of application filing
(23)	údaje o výstavní prioritě	(23)	Exhibition priority data
(28)	počet průmyslových vzorů	(28)	Number of industrial designs included in the application
(31)	číslo prioritní přihlášky	(31)	Number of priority application
(32)	datum podání prioritní přihlášky	(32)	Filing date of priority application
(33)	země priority	(33)	Priority country
(40)	datum zveřejnění přihlášky vynálezu	(40)	Date of publication of patent application
(45)	datum zveřejnění zapsaného průmyslového vzoru	(45)	Publication date of the registered industrial design
(47)	datum zveřejnění udělení patentu a zápisu užitého vzoru, datum zápisu užitého vzoru, datum oznámení udělení evropského patentu v Evropském patentovém věstníku	(47)	Publication date of patent granting and publication date of utility model registration, registration date of utility model, publication date of European patent granting in the European patent bulletin
(51)	mezinárodní patentové třídění/Locarnské třídění průmyslových vzorů	(51)	International Patent Classification/ Locarno Classification for Industrial Designs
(54)	název	(54)	Title
(55)	vyobrazení průmyslového vzoru	(55)	Reproduction of the industrial design
(57)	anotace	(57)	Abstract
(68)	číslo základního patentu	(68)	Number of the basic patent
(71)	označení přihlašovatele/zadatele	(71)	Applicant
(72)	označení původce	(72)	Inventor
(73)	označení majitele/vlastníka	(73)	Owner
(74)	označení zástupce	(74)	Attorney's name and address
(86)	číslo mezinárodní přihlášky	(86)	International application number
(87)	číslo mezinárodního zveřejnění	(87)	International publication number
(92)	datum a číslo první registrace přípravku pro Českou republiku	(92)	Date and number(s) of the first authorization to market the product in the CZ
(93)	datum, číslo a země první registrace přípravku v rámci Společenství	(93)	Date, number(s) and country of the first authorization to market the product in the EEC
(94)	doba platnosti osvědčení	(94)	Term of certification validity
(95)	označení a typ přípravku	(95)	Name of the product and product type
(96)	datum podání a číslo evropské patentové přihlášky	(96)	European patent application filing date and number
(97)	datum zveřejnění a číslo zveřejnění evropské patentové přihlášky v Evropském patentovém věstníku	(97)	European patent application publication date and publication number in the European patent bulletin

Číselné INID kódy pro označování bibliografických dat ochranných známek

INID codes and minimum required for the identification of bibliographics data relating to marks

(Standard WIPO ST.60)

(111)	Číslo zápisu ochranné známky (registrace)	(111)	Number of registration
(151)	Datum zápisu ochranné známky	(151)	Date of the registration
(210)	Číslo přihlášky ochranné známky (spisu)	(210)	Number of the application
(220)	Datum podání přihlášky	(220)	Date of filing of the application
(320)	Datum vzniku práva přednosti	(320)	Date of the first application
(442)	Datum zveřejnění přihlášky po průzkumu	(442)	Date of the publication of the examined application
(450)	Datum zveřejnění zápisu ochranné známky ve Věstníku	(450)	Date of publication of the registration
(510)	Seznam výrobků a služeb	(510)	List of goods and/or services
(511)	Číslo třídy výrobků a služeb	(511)	Number of the class of goods and/or services
(526)	Omezení rozsahu ochrany o prvek	(526)	Disclaimer
(540)	Znění nebo vyobrazení ochranné známky	(540)	Reproduction of the mark
(551)	Kolektivní ochranná známka	(551)	Collective mark
(554)	Prostorová ochranná známka	(554)	Three-dimensional mark
(558)	Ochranná známka tvořená pouze barvou nebo kombinací barev	(558)	Mark consisting exclusively of one or several colours
(583)	Datum právní moci rozhodnutí/výsledek rozhodnutí	(583)	Date of the legal force of the decision/ result of the decision
(591)	Údaje o barevnosti ochranné známky	(591)	Information concerning colour
(730)	Přihlašovatel/vlastník ochranné známky	(730)	The applicant or the holder of the mark
(740)	Zástupce	(740)	Name and address of the representative
(811)	Mezinárodní číslo zápisu ochranné známky	(811)	Number of the international registration
(890)	Kód státu ochrany mezinárodní ochranné známky	(890)	INID code of the state of the international mark

Kódy pro kódování záhlaví oznámení publikovaných ve Věstníku

(Standard WIPO ST. 17)

BB9A	zveřejněné přihlášky vynálezů	MK4A	zánik patentů uplynutím doby platnosti
FG1K	zapsané užité vzory	MK4F	zánik autorských osvědčení uplynutím doby platnosti
FG4A	udělené patenty	MK4Q	zánik průmyslového vzoru uplynutím doby ochrany
FG4Q	zapsané průmyslové vzory	MM4A	zánik patentů pro nezaplacení ročních poplatků
LD3K	částečný výmaz užitého vzoru	MM4F	zánik autorských osvědčení pro nezaplacení ročních poplatků
LD4Q	částečný výmaz průmyslového vzoru	ND1K	prodloužení platnosti užitého vzoru
MA4A	zánik patentu vzdáním se	ND4Q	obnova doby ochrany průmyslového vzoru
MA4F	zánik autorských osvědčení vzdáním se	PA4A	změna autorského osvědčení na patent
MC3K	výmaz užitého vzoru	PC9A	změna dispozičního práva k vynálezu
MC4A	zrušení patentu	PD1K	převod práv a ostatní změny majitelů užitého vzoru
MC4F	zrušení autorského osvědčení	PD4A	převod práv a ostatní změny majitelů patentů
MC4Q	výmaz průmyslového vzoru	PD4Q	převod práv a ostatní změny vlastníků průmyslových vzorů
MH1K	zánik užitého vzoru vzdáním se	QA9A	nabídka licence
MH4A	částečné zrušení patentu	SB4A	zapsané patenty do rejstříku po odtajnění
MH4F	částečné zrušení autorského osvědčení	SB4F	zapsaná autorská osvědčení do rejstříku po odtajnění
MH4Q	zánik průmyslového vzoru vzdáním se		
MK1K	zánik užitého vzoru uplynutím doby platnosti		

Opravy Změny Různé

Opravy u přihlášek vynálezů s žádostí o udělení patentu

HA9A	jmenování vynálezce	HF9A	oprava dat
HB9A	oprava jmen	HG9A	oprava chyb v třídění
HC9A	změna jmen	HH9A	oprava nebo změna všeobecně
HD9A	oprava adres	HK9A	tiskové chyby v úřed. věstnících
HE9A	změna adres		

Opravy ochranných dokumentů

patenty	autorská osvědčení	užité vzory	průmyslové vzory	
TA4A	TA4F	TA1K	TA4Q	jmenování vynálezce
TB4A	TB4F	TB1K	TB4Q	oprava jmen
TC4A	TC4F	TC1K	TC4Q	změna jmen
TD4A	TD4F	TD1K	TD4Q	oprava adres
TE4A	TE4F	TE1K	TE4Q	změna adres
TF4A	TF4F	TF1K	TF4Q	oprava dat
TG4A	TG4F	TG1K	TG4Q	oprava chyb v třídění
TH4A	TH4F	TH1K	TH4Q	oprava nebo změna všeobecně
TK9A	TK9F	TK1K	TK4Q	tiskové chyby v úřed. věstnících

Kódy pro označování zemí a mezinárodních organizací použité ve věstníku

BZ	Belize
CA	Kanada
CH	Švýcarsko
CY	Kypr
CZ	Česká republika
DE	Spolková republika Německo
GB	Velká Británie
HK	Hongkong
HR	Chorvatsko
HU	Maďarsko
IN	Indie
IT	Itálie
JP	Japonsko
KR	Korejská republika
MK	Makedonie
NL	Nizozemí
RU	Ruská federace
SG	Singapur
US	Spojené státy americké
ZA	Jižní Afrika

Kódy pro označování států USA použité ve věstníku

CA	California
DE	Delaware
GA	Georgia
IL	Illinois
MA	Massachusetts
MI	Michigan
NJ	New Jersey
OH	Ohio

BB9A **Zveřejněné přihlášky vynálezů - přehled podle čísel přihlášek**

Dále uvedené přihlášky vynálezů byly zveřejněny dnem, uvedeným ve Věstníku podle zákona č. 527/1990 Sb., o vynálezech a zlepšovacích návrzích, ve znění pozdějších předpisů, a jsou k dispozici v patentové knihovně Úřadu průmyslového vlastnictví, Antonína Čermáka 2a, 160 68, Praha 6.

2006-675	<i>C 12 N 11/04</i>	(2006.01)
2006-759	<i>G 06 Q 20/00</i>	(2006.01)
2006-830	<i>G 01 S 17/95</i>	(2006.01)
2006-833	<i>G 01 N 21/86</i>	(2006.01)
2006-835	<i>A 63 H 33/22</i>	(2006.01)
2006-837	<i>E 01 F 13/02</i>	(2006.01)
2006-838	<i>E 01 F 13/12</i>	(2006.01)
2007-111	<i>H 01 H 31/00</i>	(2006.01)

Zveřejněné přihlášky vynálezů - řazené podle MPT

- (51) **A63H 33/22** (2006.01)
A61F 9/04 (2006.01)
G02B 27/22 (2006.01)
- (21) **2006-835**
- (71) Pavelka Jaroslav Ing. arch. CSc., Praha 6, CZ
- (72) Pavelka Jaroslav Ing. arch. CSc., Praha 6, CZ
- (54) **Optická maska**
- (22) 29.12.2006
- (57) K obličejové konstrukci (1) tenkostěnné masky (2) s průhledem (3) je upravena dvojice filtrů (4) levého zorného pole (5) a pravého zorného pole (6), přičemž dvojice filtrů (4) je vytvořena pro prostorové vnímání v optické ose levého oka (7) a pravého oka (8), výhodně k dioptrickým brýlím (9) a k protiplýnové masce (10).

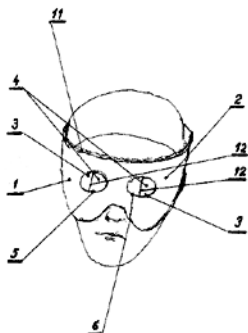

- (51) **C12N 11/04** (2006.01)
B01J 37/36 (2006.01)
C08L 29/04 (2006.01)
C08J 3/075 (2006.01)
C02F 3/34 (2006.01)
C12P 1/04 (2006.01)
C12P 7/06 (2006.01)
C12P 7/56 (2006.01)
C12N 9/34 (2006.01)
C12N 9/26 (2006.01)
C12N 9/38 (2006.01)
C12N 9/00 (2006.01)
C12M 1/40 (2006.01)
- (21) **2006-675**
- (71) LentiKat's a.s., Praha 6, CZ
- (72) Stloukal Radek Ing. Ph. D., Česká Lípa, CZ
Rosenberg Michal Doc. Ing. CSc., Bratislava, SK
Rebroš Martin Ing. Ph.D., Čadca, SK
- (54) **Způsob průmyslové výroby biokatalyzátorů s biologicky aktivním materiálem ve formě imobilizovaných enzymů nebo mikroorganismů, které jsou imobilizovány v polyvinylalkoholovém gelu a jejich použití a zařízení k jejich výrobě**
- (22) 24.10.2006
- (57) Způsob průmyslové výroby biokatalyzátorů s biologicky aktivním materiálem ve formě imobilizovaných enzymů nebo mikroorganismů, které jsou imobilizovány v polyvinylalkoholovém gelu, spočívá v tom, že se použije aktivní biologický materiál tvořený směsí volného nativního, nebo předem upraveného agregovaného enzymového katalyzátoru, nebo produkčního mikroorganismu, anebo jejich částí a polyvinylalkoholového gelu, poté se tato směs želiruje a tvaruje se zřetelem k rozměru biokatalyzátoru při zachování poměru jeho objemu a plochy v proudu sušícího vzduchu v teplotním rozmezí 80 až 15 °C, a následně se takto vyrobené biokatalyzátory mohou kultivovat nebo skladovat. Poté se použijí v biotechnologických procesech za podmínek zaručujících danému biotechnologickému procesu vyšší produktivitu, vyšší produkční a enzymatickou stabilitu, dlouhodobé a opakované použití, či definovatelné řízení procesu s následnou snadnou separací biokatalyzátoru. Produkční průmyslové zařízení umožňuje optimalizaci objemu a plochy biologického nosiče v závislosti na rozměrech biologicky aktivního

materiálu obsahuje lící mechanismus uspořádaný před sušícím kanálem (2), kterým prochází nekonečný nosný pás (1), a je opatřeno alespoň jednou lící hlavou (17) opatřenou dvěma řadami lících jehel, která je napojena na tlakový temperovaný zásobník (15) a kompresor (16), nosným pásem (1) a systémem sušení, jenž tvoří zdroj (4) sušícího vzduchu prostřednictvím ventilátoru dopravovaného do vzduchotechnického rozvodu (6) s vřazenými topnými tělesy (5) a ústícím do horního sušícího kanálu (2), dále dolním dosušovacím kanálem (3) a rebotnací vanou (7), mezi nimiž je uspořádáno stírací a sběrné zařízení (9) konstruované na principu mechanického stírání a vysokotlakého ostříku, jež je spojeno potrubím s vřazeným vysokotlakým čerpadlem (10) a nízkotlakým čerpadlem (11) a ústícím do sběrné vany (8) s chlazením a dále oplachový box (13) pro očišťování nosného nekonečného pásu (1) pomocí trysek napojených na nízkotlaké čerpadlo (14), jež je spojeno pomocí potrubí s oplachovou vanou (12).

- (74) DADEJ, GHEORGHIU, KENDEREŠKI Patentová a známková kancelář, Ing. Dušan Kendereški, Lidická 51, Brno, 60200

- (51) **E01F 13/02** (2006.01)
E01F 13/00 (2006.01)
- (21) **2006-837**
- (71) Adámek Bohuslav, Havlíčkův Brod, CZ
- (72) Adámek Bohuslav, Havlíčkův Brod, CZ
- (54) **Retardér průběžný, mobilní, s vyšším zdvihem**
- (22) 29.12.2006
- (57) Retardér průběžný, mobilní, s vyšším zdvihem, je vytvořen jako soustava navzájem spojitelných a odpojitelných zábranných segmentů. Zábranné segmenty (10) jsou vytvořeny jako svařence celkového tvaru obráceného asymetrického T, sestávajícího ze spodní příčky (11) a z ní vzhůru vyběhajícího zábranného ramene (12). Spodní příčka (11) je opatřena v oblasti kratšího konce (110) spodní příčky (11) alespoň jedním kotvicím výběžkem (111) a na bočních stranách je opatřena spojovacími zámkami, upravenými pro připojení propojovacích prostředků. Soustava, tvořící mobilní retardér, obsahuje propojovací prostředky ve formě propojovacích příček (20), jejichž konce jsou upraveny k připojení do propojovacích zámků na svařencích celkového tvaru asymetrického obráceného T.
- (74) BOHEMIA PATENT Patentová & známková kancelář, Ing. Jana Vanděliková, Havanská 17, Praha 7, 17000

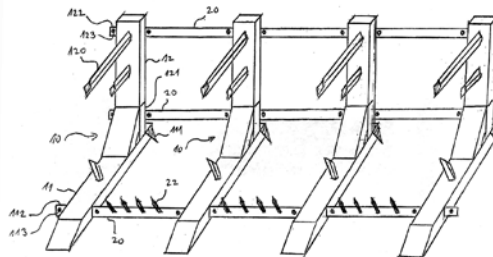

- (51) **E01F 13/12** (2006.01)
- (21) **2006-838**
- (71) Adámek Bohuslav, Havlíčkův Brod, CZ
- (72) Adámek Bohuslav, Havlíčkův Brod, CZ
- (54) **Mobilní otevírací retardér**
- (22) 29.12.2006
- (57) Pevný rám mobilního otevíracího retardéru (1000) je vytvořen jako svislý sloupek (1200) s otočnými závěsy, spojený dole s kotvicí základnou (1100), která vybíhá do zábranného prostoru a je opatřena alespoň na svém volném konci spojovacími prvky (1) pro napojení na další kotvicí základnu (1100). Otočné křídlo (100) je vytvořeno jako obdélníkový rám, nesoucí zábranné segmenty (10), vytvořené s celkovým tvarem navzájem obráceného asymetrického T

a sestávající vždy ze svislého zábranného ramene (12) a ze spodní vodorovné příčky (11). Svislé zábranné rameno (12) je opatřeno vždy alespoň jedním vpřed směřovaným vodorovným destrukčním výběžkem (120) a volný konec zadní části (110) spodní vodorovné příčky (11) zábranného segmentu (10) je opatřen vždy alespoň jedním vzad šikmo do země směřujícím kotvicím výběžkem (111) nebo zarážkou.

- (74) BOHEMIA PATENT Patentová & známková kancelář, Ing. Jana Vanděliková, Havanská 17, Praha 7, 17000

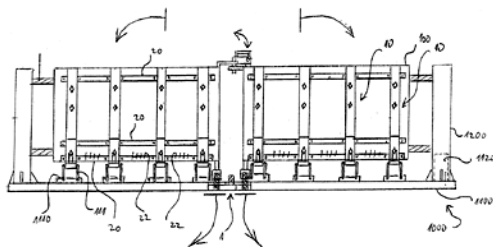

počítačový systém, sestává ze sférického centrálního segmentu (1), po jehož obvodu jsou pravidelně rozmístěny sférické obvodové segmenty (2), z nichž každý je uložen samostatně stavitelně na nezávisle justovatelných podpěrných prvcích (4).

- (74) Ing. Petr Soukup, patentový a známkový zástupce, Videňská 8, Olomouc, 77200

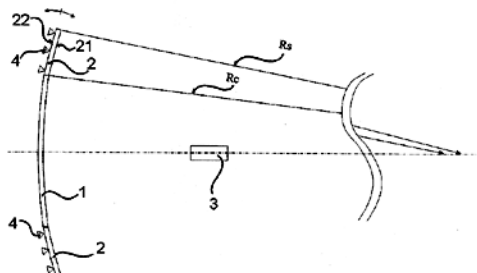

- (51) **G01N 21/86** (2006.01)
G01N 21/85 (2006.01)
G01N 21/00 (2006.01)
B01J 19/08 (2006.01)
B01J 19/00 (2006.01)
- (21) **2006-833**
- (71) Ústav anorganické chemie AV ČR, v.v.i., Husinec-Řež, CZ
Asting, Roztoky u Prahy, CZ
Unicat, Praha, CZ
- (72) Šteng Václav Mgr. Ph.D., Husinec - Řež, CZ
Bakardjieva Snežana RNDr. Ph.D., Praha, CZ
Černý Zbyněk Ing. CSc., Praha, CZ
Havlín Vladimír Ing. CSc., Roztoky u Prahy, CZ
Horák Ladislav Ing., Praha, CZ
- (54) **Způsob provádění fotokatalytické reakce a konstrukce fotoreaktoru pro provádění tohoto způsobu**
- (22) 28.12.2006
- (57) Způsob provádění fotokatalytické reakce spočívá v tom, že se provádí v uzavřeném prostoru a kapalně nebo plynně medium se nechá nuceně obíhat. Výsledek probíhajícího fyzikálně chemického procesu se zpravidla kontinuálně vyhodnocuje, zejména pomocí fluorescenční spektrofotometrie, pomocí absorpce ve viditelném a ultrafialovém světle, pomocí měření její iontové vodivosti. Probíhající fyzikálně-chemický děj může být indukován pomocí světelného zdroje pokrývajícího viditelnou a ultrafialovou oblast nebo pásovou fluorescenční oblast. Zařízení pro provádění fotokatalytické reakce je zkonstruováno tak, že v uzavřeném prostoru, s výhodou tvořeném kovovým pláštěm se nachází zdroj záření a nosič vrstvy, proudící kapalně nebo plynně medium a mimo uzavřený prostor je mechanické zařízení zabezpečující nucený oběh media a detekující zařízení. Použitým zdrojem záření jsou vysokotlaké výbojky s pásovým spektrem a nízkotlaké výbojky s čárovým spektrem a případně s luminoformní vrstvou nebo polovodičové zdroje světla. Nosič vrstvy umožňuje vedle klasických vrstev hodnotit i jejich transparentní formy.
- (74) Středisko společných činností AV ČR, v.v.i., Patentové a licenční služby, Národní 1009/3, Praha 1, 11000

- (51) **G01S 17/95** (2006.01)
G01S 17/88 (2006.01)
- (21) **2006-830**
- (71) Univerzita Palackého, Olomouc, CZ
Fyzikální ústav AV ČR, v.v.i., Praha, CZ
- (72) Hrabovský Miroslav Prof. RNDr. DrSc., Olomouc, CZ
Schovánek Petr RNDr., Lipník nad Bečvou, CZ
Palatka Miroslav RNDr., Olomouc, CZ
Pech Miroslav Mgr., Olomouc, CZ
Řídký Jan Mgr. CSc., Praha 6, CZ
- (54) **Segmentované zrcadlo pro lidar**
- (22) 27.12.2006
- (57) Segmentované zrcadlo pro lidar, vybavené laserovým zdrojem záření a napojené na řídicí a vyhodnocovací

- (51) **G06Q 20/00** (2006.01)
G06Q 30/00 (2006.01)
G07F 19/00 (2006.01)
G06F 19/00 (2006.01)
- (21) **2006-759**
- (71) Kalfus Jan JUDr., Praha, CZ
- (72) Kalfus Jan JUDr., Praha, CZ
- (54) **Způsob úhrady hotovostních plateb při uzavírání obchodů prostřednictvím internetu a hotovostní platební systém**
- (22) 01.12.2006
- (57) Způsob úhrady hotovostních plateb při uzavírání obchodů/nákupů zákazníků prostřednictvím obchodníků, obchodujících na internetu, za využití pokladen, komunikujících prostřednictvím internetu, poté, kdy zákazník v internetovém obchodu obchodníka učiní nákup, přičemž způsob obsahuje následující kroky:
a) zvolí se způsob úhrady platby prostřednictvím hotovostního platebního systému (HPS), b) sděluje se do modulu (MO) obchodníka identifikace obchodu/nákupu a výše platby obchodu/nákupu, c) zákazník se přesměruje na stránku generátoru (GK) kódu hotovostního platebního systému (HPS), d) generuje se kód hotovostního platebního systému (HPS), e) do databáze hotovostního platebního systému (HPS) se ukládá identifikace obchodu/nákupu a výše platby, f) do databáze hotovostního platebního systému (HPS) se ukládá přidělený kód hotovostního platebního systému (HPS) a přiřazuje se k identifikaci obchodu/nákupu a výši platby pro vytvoření nezaměnitelné identifikace konkrétní platby pomocí hotovostního platebního systému (HPS), g) zákazníkovi se sděluje kód hotovostního platebního systému (HPS) a výše platby, h) zákazník uhradzuje na terminálu pokladny (P) platbu, identifikovanou kódem hotovostního platebního systému (HPS), i) pokladna (P) prostřednictvím internetové sítě sděluje informaci o uhrzení konkrétní platby na konkrétní kód hotovostního platebního systému (HPS) modulu (MP) pokladny, j) informace o provedené hotovostní platbě, získaná z modulu pokladny (MP), se v hotovostním platebním systému (HPS) porovná s obsahem databáze (D HPS) hotovostního platebního systému (HPS), k) při nalezení shody označí hotovostní platební systém (HPS) platbu na kód hotovostního platebního systému (HPS) za uhrzenou, l) hotovostní platební systém (HPS) sděluje obchodníkovi, že platba na jím označenou identifikaci obchodu/nákupu v dané výši byla uhrzena, m) hotovostní platební systém (HPS) zveřejňuje na internetové veřejně přístupné stránce status (SP) platby, že je evidována platba na vydaný kód hotovostního platebního systému (HPS), a že o této skutečnosti byl informován obchodník. Hotovostní platební systém (HPS) obsahuje modul (MO) obchodníka, modul (MP) pokladny, generátor (GK) kódu, databázi (D HPS) a status (SP) platby.
- (74) Čermák Hořejš Myslil a spol., JUDr. Jan Matějka, Národní 32, Praha 1, 11000

- (51) **H01H 31/00** (2006.01)
(21) **2007-111**
(71) Lekov, a. s., Blovice, CZ
(72) Lorenc Tomáš Ing., Plzeň, CZ
(54) **Zařízení pro natáčení točny odpojovacího nože**
(22) 13.02.2007
(57) Zařízení pro natáčení točny (2) odpojovacího nože (21) je předmětem tohoto vynálezu. Alespoň jedna z krajních poloh odpojovacího nože (21) je vymezená kontaktní hlavicí (31). Ovládací rameno (23) je skloubeno ojnicí (4) s otočnou klikou (52) napojenou na zdroj rotačního pohybu (5). Ovládací rameno (23) je delší než otočná klika (52).
(74) TICHÝ & POLÁČEK Patentprávní a známková kancelář, Ing. Jiří Poláček, Dominikánská 6, Plzeň, 30112

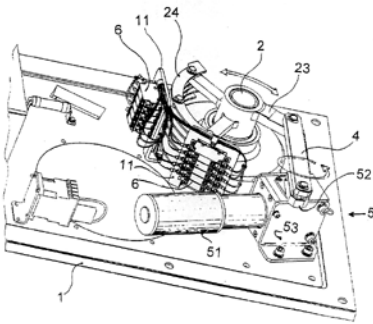

Zveřejněné přihlášky vynálezů - přehled podle třídících znaků

Tato kapitola obsahuje zveřejněné přihlášky vynálezů uspořádané podle třídících znaků mezinárodního patentové třídění, nacházejících se na druhém až x-tém místě zařazení přihlášky vynálezu. Přihlášky vynálezu uspořádané podle třídících znaků na 1. pozici zařazení jsou uvedeny v předchozí části.

<i>A 61 F 9/04</i>	(2006.01)	2006-835
<i>B 01 J 19/00</i>	(2006.01)	2006-833
<i>B 01 J 19/08</i>	(2006.01)	2006-833
<i>B 01 J 37/36</i>	(2006.01)	2006-675
<i>C 02 F 3/34</i>	(2006.01)	2006-675
<i>C 08 J 3/075</i>	(2006.01)	2006-675
<i>C 08 L 29/04</i>	(2006.01)	2006-675
<i>C 12 M 1/40</i>	(2006.01)	2006-675
<i>C 12 N 9/00</i>	(2006.01)	2006-675
<i>C 12 N 9/26</i>	(2006.01)	2006-675
<i>C 12 N 9/34</i>	(2006.01)	2006-675
<i>C 12 N 9/38</i>	(2006.01)	2006-675
<i>C 12 P 1/04</i>	(2006.01)	2006-675
<i>C 12 P 7/06</i>	(2006.01)	2006-675
<i>C 12 P 7/56</i>	(2006.01)	2006-675
<i>E 01 F 13/00</i>	(2006.01)	2006-837
<i>G 01 N 21/00</i>	(2006.01)	2006-833
<i>G 01 N 21/85</i>	(2006.01)	2006-833
<i>G 01 S 17/88</i>	(2006.01)	2006-830
<i>G 02 B 27/22</i>	(2006.01)	2006-835
<i>G 06 F 19/00</i>	(2006.01)	2006-759
<i>G 06 Q 30/00</i>	(2006.01)	2006-759
<i>G 07 F 19/00</i>	(2006.01)	2006-759

Seznam přihlašovatelů zveřejněných přihlášek vynálezů

(71)	(21)	(51)	(71)	(21)	(51)
Adámek Bohuslav, Havlíčkův Brod, CZ	2006-837	<i>E 01 F 13/02</i>	(2006.01)		
Adámek Bohuslav, Havlíčkův Brod, CZ	2006-838	<i>E 01 F 13/12</i>	(2006.01)		
Kalfus Jan JUDr., Praha, CZ	2006-759	<i>G 06 Q 20/00</i>	(2006.01)		
Lekov, a. s., Blovice, CZ	2007-111	<i>H 01 H 31/00</i>	(2006.01)		
LentiKat's a.s., Praha 6, CZ	2006-675	<i>C 12 N 11/04</i>	(2006.01)		
Pavelka Jaroslav Ing. arch. CSc., Praha 6, CZ	2006-835	<i>A 63 H 33/22</i>	(2006.01)		
Univerzita Palackého, Olomouc, CZ	2006-830	<i>G 01 S 17/95</i>	(2006.01)		
Ústav anorganické chemie AV ČR, v.v.i., Husinec-Řež, CZ	2006-833	<i>G 01 N 21/86</i>	(2006.01)		

FG4A

Udělené patenty - přehled podle čísel patentů

V období uzávěrky tohoto čísla Věstníku udělil Úřad průmyslového vlastnictví tyto patenty.

299370	<i>A 61 K 39/00</i>	(2006.01)
299371	<i>D 02 G 3/38</i>	(2006.01)
299372	<i>B 01 D 9/02</i>	(2006.01)
299373	<i>F 03 D 7/06</i>	(2006.01)
299374	<i>C 12 N 15/82</i>	(2006.01)
299375	<i>C 07 C 63/20</i>	(2006.01)
299376	<i>D 02 G 3/38</i>	(2006.01)
299377	<i>G 06 Q 20/00</i>	(2006.01)
299378	<i>H 01 H 31/00</i>	(2006.01)
299379	<i>A 61 P 17/00</i>	(2006.01)
299380	<i>C 07 D 239/50</i>	(2006.01)
299381	<i>C 07 D 473/40</i>	(2006.01)
299382	<i>C 07 K 5/06</i>	(2006.01)
299383	<i>A 61 K 9/70</i>	(2006.01)
299384	<i>A 23 L 1/29</i>	(2006.01)
299385	<i>C 07 C 63/331</i>	(2006.01)
299386	<i>C 23 F 11/02</i>	(2006.01)
299387	<i>C 07 D 213/61</i>	(2006.01)
299388	<i>E 01 B 9/48</i>	(2006.01)
299389	<i>C 07 F 7/21</i>	(2006.01)
299390	<i>D 04 B 35/18</i>	(2006.01)

FG4A

Udělené patenty - přehled podle MPT

(51)	<i>A23L 1/29</i>	(2006.01)	(32)	01.09.1997
	<i>A23L 1/302</i>	(2006.01)	(31)	1997/9710866
	<i>A23L 1/48</i>	(2006.01)	(33)	FR
	<i>A61K 36/21</i>	(2006.01)	(86)	PCT/EP1998/005704
(11)	299384		(87)	WO 1999/011237
(40)	16.10.2002		(22)	28.08.1998
(21)	2001-813		(74)	TRAPLOVÁ HAKR KUBÁT Advokátní a patentová kancelář, Ing. Eduard Hakr, Přístavní 24, Praha 7, 17000
(73)	AMR AMARANTH, A. S., Hradec Králové, CZ			
(72)	Jelínek Miloš Ing. CSc., Hradec Králové, CZ			
	Zadák Zdeněk Prof. MUDr. CSc., Hradec Králové, CZ		(51)	<i>B01D 9/02</i>
	Buriánek Miroslav Ing., Hradec Králové, CZ			(2006.01)
(54)	Extrakt z fytomasy amarantu a způsob jeho výroby			<i>C01B 39/38</i>
(22)	05.03.2001			(2006.01)
(74)	Jan Brykner, Resslova 741, Hradec Králové, 50002			<i>C01B 39/04</i>
				(2006.01)
(51)	<i>A61K 39/00</i>	(2006.01)	(11)	299372
	<i>A61K 41/00</i>	(2006.01)	(40)	25.04.2007
	<i>C12N 5/00</i>	(2006.01)	(21)	2005-605
(11)	299370		(73)	Výzkumný ústav anorganické chemie, a. s., Ústí nad Labem, CZ
(40)	13.03.2002			
(21)	2001-3328		(72)	Tokarová Věnceslava Dr. Ing., Ústí nad Labem, CZ
(73)	PHOTOCURE ASA, Oslo, NO			Šřávovalá Gabriela Ing., Ústí nad Labem, CZ
(72)	Berg Kristian, Heggedal, NO			Soukup Aleš, Hošťka, CZ
	Tjelle Torunn E., Oslo, NO			Vošická Ivanka, Ústí nad Labem, CZ
	Hogset Anders, Oslo, NO			Wichterlová Blanka Ing. DrSc., Praha, CZ
	Prasmickaite Lina, Oslo, NO		(54)	Způsob výroby zeolitu ZSM-5 s řízenou velikostí krystalů
(54)	Způsob exprese molekuly antigenu		(22)	23.09.2005
(32)	15.03.1999		(74)	Výzkumný ústav anorganické chemie, a.s., Ing. Stanislav Babický, Revoluční 84, Ústí nad Labem, 40001
(31)	1999/9905911			
(33)	GB			
(86)	PCT/GB2000/000903		(51)	<i>C07C 63/20</i>
(87)	WO 2000/054802			(2006.01)
(22)	10.03.2000			<i>C07C 233/07</i>
(74)	KOREJZOVÁ & SPOL., v.o.s., JUDr. Zdeňka Korejzová, advokátka, Korunní 104/E, Praha 10, 10100			(2006.01)
				<i>C07C 233/64</i>
				(2006.01)
				<i>C07C 323/42</i>
				(2006.01)
				<i>C07C 317/40</i>
				(2006.01)
				<i>C07D 333/44</i>
				(2006.01)
				<i>C07D 335/02</i>
				(2006.01)
				<i>C07D 239/42</i>
				(2006.01)
				<i>A01N 25/00</i>
				(2006.01)
				<i>A01N 37/18</i>
				(2006.01)
				<i>A01N 41/10</i>
				(2006.01)
(51)	<i>A61K 9/70</i>	(2006.01)	(11)	299375
	<i>A61K 31/56</i>	(2006.01)	(40)	14.06.2000
	<i>A61K 31/565</i>	(2006.01)	(21)	1999-4099
	<i>A61P 15/12</i>	(2006.01)	(73)	NIHON NOHYAKU CO., LTD., Tokyo, JP
(11)	299383		(72)	Tohnishi Masanori, Sakai-shi, JP
(40)	16.05.2001			Nakao Hayami, Kawachinagano-shi, JP
(21)	2001-91			Kohnno Eiji, Habikino-shi, JP
(73)	LTS LOHMANN THERAPIE-SYSTEME AG, Andernach, DE			Nishida Tateki, Tondabayashi-shi, JP
(72)	Berthold Achim, Andernach, DE			Furuya Takashi, Izumisano-shi, JP
	Müller Walter, Neuwied, DE			Shimizu Toshiaki, Kawachinagano-shi, JP
(54)	Náplast s obsahem steroidů, způsob její výroby a použití			Seo Akira, Hashimoto-shi, JP
(32)	09.07.1998			Sakata Kazuyuki, Kawachinagano-shi, JP
(31)	1998/19830651			Fujioka Shinsuke, Kawachinagano-shi, JP
(33)	DE			Kanno Hideo, Ibaraki-shi, JP
(86)	PCT/EP1999/004756		(54)	Ftalamidové deriváty nebo jejich soli, zemědělsko-zahradnický insekticid je obsahující a jeho použití
(87)	WO 2000/002540		(32)	30.11.1998, 20.08.1999
(22)	07.07.1999		(31)	1998/340379, 1999/234329
(74)	Ing. Ivana Jirotková, Nad Štolou 12, Praha 7, 17000		(33)	JP, JP
			(22)	19.11.1999
			(74)	PATENTSERVIS PRAHA a.s., Jivenská 1, Praha 4, 14000
(51)	<i>A61P 17/00</i>	(2006.01)		
	<i>A61P 17/10</i>	(2006.01)		
	<i>A61Q 19/00</i>	(2006.01)		
	<i>A61Q 19/08</i>	(2006.01)		
	<i>A61K 31/77</i>	(2006.01)		
	<i>A61K 31/78</i>	(2006.01)		
	<i>A61K 31/045</i>	(2006.01)		
	<i>A61K 31/215</i>	(2006.01)		
	<i>A61K 31/047</i>	(2006.01)		
(11)	299379		(51)	<i>C07C 63/331</i>
(40)	14.06.2000			(2006.01)
(21)	2000-732			<i>C07C 51/00</i>
(73)	Reckitt & Colman (Overseas) Limited, Slough, Berkshire, GB			(2006.01)
			(11)	299385
(72)	Fructus Alain E., Courbevoie, FR		(40)	13.02.2002
	Bobier-Rival Carine, Cergy, FR		(21)	2001-3080
(54)	Dermatologický a/nebo kosmetický prostředek a jeho použití		(73)	BOEHRINGER INGELHEIM PHARMA GMBH & CO. KG., Ingelheim am Rhein, DE
			(72)	Schneider Heinrich, Ingelheim am Rhein, DE
			(54)	Způsob výroby derivátů kyseliny bifenyl-2-karboxylové
			(32)	26.02.1999
			(31)	1999/19908504
			(33)	DE
			(86)	PCT/EP2000/001162

(87)	WO 2000/051961	(32)	02.08.1996
(22)	12.02.2000	(31)	1996/692012
(74)	KOREJZOVÁ & SPOL., v.o.s., JUDr. Zdeňka Korejzová, advokátka, Korunní 810/104 E, Praha 10, 10100	(33)	US
(51)	C07D 213/61 (2006.01) C07D 213/85 (2006.01) A61K 31/44 (2006.01) A61P 31/18 (2006.01)	(86)	PCT/US1997/013386
(11)	299387	(87)	WO 1998/005335
(40)	16.05.2001	(22)	01.08.1997
(21)	2000-2604	(74)	Dr. Karel Čermák, Národní 32, Praha 1, 11000
(73)	MEDIVIR AB, Huddinge, SE	(51)	C07F 7/21 (2006.01) C08G 77/24 (2006.01) C08G 77/44 (2006.01)
(72)	Sahlberg Christer, Hägersten, SE Noréen Rolf, Tullinge, SE Högberg Marita, Tullinge, SE Engelhardt Per, Stockholm, SE	(11)	299389
(54)	Antivirové sloučeniny	(40)	11.09.2002
(32)	16.01.1998, 16.01.1998	(21)	2002-1273
(31)	1998/9800116, 1998/9800113	(73)	UNIVERSITY OF SOUTHERN CALIFORNIA, Los Angeles, CA, US
(33)	SE, SE	(72)	Paulasaari Jyri, Turku, FI Weber William P., Los Angeles, CA, US
(86)	PCT/SE1999/000053	(54)	Nové fluoralkylsubstituované cyklotrisiloxany, jejich použití pro přípravu nových polymerů a nové polymery
(87)	WO 1999/036406	(32)	12.10.1999
(22)	15.01.1999	(31)	1999/416266
(74)	JUDr. Otakar Švorčík, Hálkova 2, Praha 2, 12000	(33)	US
(51)	C07D 239/50 (2006.01) C07D 239/48 (2006.01) C07D 239/46 (2006.01) C07D 239/42 (2006.01) C07D 401/12 (2006.01) A61K 31/505 (2006.01) A61P 37/00 (2006.01)	(86)	PCT/FI2000/000858
(11)	299380	(87)	WO 2001/027121
(40)	14.02.2001	(22)	05.10.2000
(21)	2000-3425	(74)	Mgr. Martina Matušková, Mendlovo nám. 1a, Brno, 60300
(73)	JANSEN PHARMACEUTICA N. V., Beerse, BE	(51)	C07K 5/06 (2006.01) C07H 7/00 (2006.01) A61K 31/7028 (2006.01) A61K 38/14 (2006.01) A61P 7/02 (2006.01) C07C 257/18 (2006.01)
(72)	Andries Koenraad Jozef Lodewijk Marcel, Beerse, BE De Corte Bart, Southampton, PA, US de Jonge Marc René, Tilburg, NL Heeres Jan, Vosselaar, BE Ho Chih Yung, Lansdale, PA, US Janssen Marcel August Constant, Vosselaar, BE Janssen Paul Adriaan Jan, Vosselaar, BE Koymans Lucien Maria Henricus, Retie, BE Kukla Michael Joseph, Maple Glen, PA, US Ludovici Donald William, Quakertown, PA, US Van Aken Koen Jeanne Alfons, Turnhout, BE	(11)	299382
(54)	Pyrimidinová sloučenina, použití této sloučeniny pro přípravu léčiva, farmaceutický prostředek tuto sloučeninu obsahující, způsob přípravy tohoto prostředku a uvedené sloučeniny a kombinace a produkt uvedenou sloučeninu obsahující	(40)	15.08.2001
(32)	27.03.1998, 14.05.1998, 25.11.1998	(21)	2000-4735
(31)	1998/079632, 1998/98201587, 1998/98203948	(73)	N.V. Organon, Oss, NL UNIVERSITEIT LEIDEN, Leiden, NL
(33)	US, EP, EP	(72)	Basten Johannes Egbertus Maria, Afferden, NL Van Boeckel Constant Adriaan Anton, Oss, NL Buijsman Rogier Christian, Oss, NL Dreef-Tromp Cornelia Maria, Wijchen, NL
(86)	PCT/EP1999/002043	(54)	Antitrombotické látky
(87)	WO 1999/050250	(32)	17.06.1998
(22)	24.03.1999	(31)	1998/98202037
(74)	Dr. Karel Čermák, Národní třída 32, Praha 1, 11000	(33)	EP
(51)	C07D 473/40 (2006.01) C07D 473/38 (2006.01) C07D 473/18 (2006.01) A61K 31/52 (2006.01) A61P 9/00 (2006.01)	(86)	PCT/EP1999/004100
(11)	299381	(87)	WO 1999/065934
(40)	15.03.2000	(22)	11.06.1999
(21)	1999-338	(74)	KOREJZOVÁ & SPOL., v.o.s., JUDr. Petra Korejzová, advokátka, Korunní 104/E, Praha 10, 10100
(73)	CV THERAPEUTICS, INC., Palo Alto, CA, US	(51)	C12N 15/82 (2006.01) C12N 9/10 (2006.01) C12Q 1/68 (2006.01) C12P 19/04 (2006.01) A01H 5/00 (2006.01)
(72)	Lum Robert T., Palo Alto, CA, US Blum Cheri Lynn, Alameda, CA, US Mackman Richard, San Carlos, CA, US Wick Michael M., Chestnut Hill, MA, US Schow Steven R., Redwood City, CA, US	(11)	299374
(54)	2,6,9-Trisubstituovaný purin, jeho použití pro inhibici buněčné proliferace a farmaceutická kompozice a antifungální činidlo s jeho obsahem	(40)	12.01.2000
(32)		(21)	1999-3140
(31)		(73)	MAX-PLANCK-GESELLSCHAFT ZUR FÖRDERUNG DER WISSENSCHAFTEN E. V., Berlin, DE
(33)		(72)	Heyer Arnd G., Berlin, DE Hellwege Elke, Berlin, DE Gritscher Dominique, Berlin, DE
(86)		(54)	Molekuly nukleové kyseliny kódující sacharózofruktosyltransferázu závislou na sacharóze (SST), vektor, hostitelská buňka, způsob přípravy SST, SST, transgenní rostlinná buňka, rostlina, rostlinný rozmnožovací materiál a způsob přípravy 1-kestózy, nystózy a/nebo fruktosylnystózy
(87)		(32)	04.03.1997
(22)		(31)	1997/19708774
		(33)	DE
		(86)	PCT/EP1998/001156
		(87)	WO 1998/039460
		(22)	02.03.1998

(74)	JUDr. Miloš Všečka, Hálkova 2, Praha 2, 12000	(40)	17.05.2006
(51)	C23F 11/02 (2006.01)	(21)	2004-1013
(11)	299386	(73)	Endris Jaroslav, Soběraz, CZ
(40)	12.03.2003	(72)	Endris Jaroslav, Soběraz, CZ
(21)	2002-2615	(54)	Větrný motor se svislou osou a elektronicky řízeným kýváním křídel
(73)	EXCOR KORROSIONSFORSCHUNG GMBH, Dresden, DE	(22)	05.10.2004
(72)	Reihnard Georg Prof. Dr., Dresden, DE Ludwig Urte Dr., Dresden, DE Hahn Gerhard, Hann, Münden, DE	(51)	G06Q 20/00 (2006.01)
(54)	Kombinace látek inhibující korozi a její použití	(51)	G06Q 30/00 (2006.01)
(32)	30.07.2001	(51)	G07F 19/00 (2006.01)
(31)	2001/10137130	(51)	G06F 19/00 (2006.01)
(33)	DE	(11)	299377
(22)	29.07.2002	(40)	09.07.2008
(74)	Dr. Karel Čermák, Národní třída 32, Praha 1, 11000	(21)	2006-759
(51)	D02G 3/38 (2006.01)	(73)	Kalfus Jan JUDr., Praha, CZ
(51)	D01H 4/50 (2006.01)	(72)	Kalfus Jan JUDr., Praha, CZ
(51)	D01H 4/48 (2006.01)	(54)	Způsob úhrady hotovostních plateb při uzavírání obchodů prostřednictvím internetu a hotovostní platební systém
(11)	299371	(22)	01.12.2006
(40)	14.05.2003	(74)	Čermák Hořejš Myslíl a spol., JUDr. Jan Matějka, Národní 32, Praha 1, 11000
(21)	2001-3459	(51)	H01H 31/00 (2006.01)
(73)	RIETER CZ a.s., Ústí nad Orlicí, CZ	(11)	299378
(72)	Sloupenský Jiří Ing. CSc., Ústí nad Orlicí, CZ	(40)	09.07.2008
(72)	Polák Václav Ing., Česká Třebová, CZ	(21)	2007-111
(54)	Zařízení pro přivádění lineárního materiálu do spřádacího rotoru rotorového dopřádacího stroje	(73)	Lekov, a. s., Blovice, CZ
(22)	26.09.2001	(72)	Lorenc Tomáš Ing., Plzeň, CZ
(74)	Ing. Dobroslav Musil, Cejl 38, Brno, 60200	(54)	Zařízení pro natáčení točny odpojovacího nože
(51)	D02G 3/38 (2006.01)	(22)	13.02.2007
(51)	D02G 1/16 (2006.01)	(74)	TICHÝ & POLÁČEK Patentoprávní a známková kancelář, Ing. Jiří Poláček, Dominikánská 6, Plzeň, 30112
(11)	299376		
(40)	15.11.2000		
(21)	1999-60		
(73)	SCHULLER GMBH, Wertheim, DE		
(72)	Hahmann Paul, Wertheim, DE		
(54)	Způsob výroby vláknitého kompozitu ve formě provazce, zařízení k provádění tohoto způsobu, vláknitý kompozit, tkanina a střešní krytina		
(32)	12.01.1998		
(31)	1998/19800725		
(33)	DE		
(22)	08.01.1999		
(74)	JUDr. Jan Matějka, Národní 32, Praha 1, 11000		
(51)	D04B 35/18 (2006.01)		
(51)	D04B 9/46 (2006.01)		
(11)	299390		
(40)	14.01.2004		
(21)	2002-1574		
(73)	UNIPILET TŘEBÍČ, a.s., Třebíč, CZ		
(72)	Maxa Jaroslav, Třebíč, CZ		
(72)	Maxa Petr, Třebíč, CZ		
(54)	Zařízení pro hlídání jehel		
(22)	06.05.2002		
(51)	E01B 9/48 (2006.01)		
(11)	299388		
(40)	18.06.2003		
(21)	2002-4158		
(73)	PANDROL LIMITED, Addlestone, GB		
(72)	Marshall Barry, Sheffield, GB		
(72)	Gardner Christopher, Sheffield, GB		
(54)	Železniční kolejnicová svěrka a prostředek pro upevňovací sestavu železniční kolejnice		
(32)	30.06.2000		
(31)	2000/0016221		
(33)	GB		
(86)	PCT/GB2001/002797		
(87)	WO 2002/002873		
(22)	22.06.2001		
(74)	PATENTSERVIS PRAHA a.s., Jivenská 1, Praha 4, 14021		
(51)	F03D 7/06 (2006.01)		
(51)	F03D 3/00 (2006.01)		
(11)	299373		

Seznam majitelů udělených patentů

(73)	(11)	(51)	(73)	(11)	(51)
AMR AMARANTH, A. S., Hradec Králové, CZ	299384	A 23 L 1/29	(2006.01)		
BOEHRINGER INGELHEIM PHARMA GMBH & CO. KG., Ingelheim am Rhein, DE	299385	C 07 C 63/331	(2006.01)		
CV THERAPEUTICS, INC., Palo Alto, CA, US	299381	C 07 D 473/40	(2006.01)		
Endris Jaroslav, Soběraz, CZ	299373	F 03 D 7/06	(2006.01)		
EXCOR KORROSIONSFORSCHUNG GMBH, Dresden, DE	299386	C 23 F 11/02	(2006.01)		
JANSSEN PHARMACEUTICA N. V., Beerse, BE	299380	C 07 D 239/50	(2006.01)		
Kalfus Jan JUDr., Praha, CZ	299377	G 06 Q 20/00	(2006.01)		
Lekov, a. s., Blovice, CZ	299378	H 01 H 31/00	(2006.01)		
LTS LOHMANN THERAPIE- SYSTEME AG, Andernach, DE	299383	A 61 K 9/70	(2006.01)		
MAX-PLANCK- GESELLSCHAFT ZUR FÖRDERUNG DER WISSENSCHAFTEN E. V., Berlin, DE	299374	C 12 N 15/82	(2006.01)		
MEDIVIR AB, Huddinge, SE	299387	C 07 D 213/61	(2006.01)		
NIHON NOHYAKU CO., LTD., Tokyo, JP	299375	C 07 C 63/20	(2006.01)		
N.V. Organon, Oss, NL	299382	C 07 K 5/06	(2006.01)		
PANDROL LIMITED, Addlestone, GB	299388	E 01 B 9/48	(2006.01)		
PHOTOCURE ASA, Oslo, NO	299370	A 61 K 39/00	(2006.01)		
Reckitt & Colman (Overseas) Limited, Slough, Berkshire, GB	299379	A 61 P 17/00	(2006.01)		
RIETER CZ a.s., Ústí nad Orlicí, CZ	299371	D 02 G 3/38	(2006.01)		
SCHULLER GMBH, Wertheim, DE	299376	D 02 G 3/38	(2006.01)		
UNIPLLET TŘEBÍČ, a.s., Třebíč, CZ	299390	D 04 B 35/18	(2006.01)		
UNIVERSITEIT LEIDEN, Leiden, NL	299382	C 07 K 5/06	(2006.01)		
UNIVERSITY OF SOUTHERN CALIFORNIA, Los Angeles, CA, US	299389	C 07 F 7/21	(2006.01)		
Výzkumný ústav anorganické chemie, a. s., Ústí nad Labem, CZ	299372	B 01 D 9/02	(2006.01)		

SB4F, SB4A

Autorská osvědčení a patenty, zapsané do rejstříku po odtajnění

299391 *F 42 C 19/08* (2006.01)
 299392 *C 06 B 25/00* (2006.01)
 299393 *F 42 B 12/42* (2006.01)
 299394 *C 06 B 25/22* (2006.01)
 299395 *C 06 B 25/22* (2006.01)
 299396 *F 41 F 1/00* (2006.01)
 299397 *F 41 F 1/00* (2006.01)
 299398 *F 41 F 1/00* (2006.01)

8 (51) *C06B 25/00* (2006.01)
C06B 25/04 (2006.01)
C06B 25/22 (2006.01)

(11) 299392
 (21) **1995-3215**
 (73) Sellier & Bellot a. s., Vlašim, CZ
 (72) Nesveda Jiří ing., Vlašim, CZ
 Brandejs Stanislav ing., Vlašim, CZ
 Kotouček Radek ing., Vlašim, CZ
 (54) **Zážehová směs**
 (22) 05.12.1995

8 (51) *C06B 25/22* (2006.01)
C06B 25/24 (2006.01)
C06B 33/08 (2006.01)
C06B 33/00 (2006.01)

(11) 299394
 (21) **1997-1660**
 (73) Sellier & Bellot a. s., Vlašim, CZ
 (72) Svachouček Václav Ing. CSc., Vlašim, CZ
 (54) **Zážehová slož se sníženou toxicitou**
 (22) 29.05.1997

8 (51) *C06B 25/22* (2006.01)
C06B 25/24 (2006.01)
C06B 33/08 (2006.01)
C06B 33/00 (2006.01)

(11) 299395
 (21) **1997-1661**
 (73) Sellier & Bellot a. s., Vlašim, CZ
 (72) Svachouček Václav Ing. CSc., Vlašim, CZ
 (54) **Ekologická zážehová slož**
 (22) 29.05.1997

8 (51) *F41F 1/00* (2006.01)

(11) 299396
 (21) **1985-8187**
 (73) Ministerstvo obrany ČR, Odbor věcných zdrojů a správy organizací, Praha 6, CZ
 (72) Vašíček Milan Doc. Ing. CSc., Brno, CZ
 Mandák Josef Ing. CSc., Liptovský Mikuláš, SK
 (54) **Hydraulická zákluzová brzda s ventilem**
 (22) 18.01.1983

8 (51) *F41F 1/00* (2006.01)

(11) 299397
 (21) **1985-8188**
 (73) Ministerstvo obrany ČR, Odbor věcných zdrojů a správy organizací, Praha 6, CZ
 (72) Vašíček Milan Doc. Ing. CSc., Brno, CZ
 Mandák Josef, Liptovský Mikuláš, SK
 (54) **Hydraulická zákluzová brzda s vtokovým ústrojím**
 (22) 18.01.1983

8 (51) *F41F 1/00* (2006.01)

(11) 299398
 (21) **1985-8189**
 (73) Ministerstvo obrany ČR, Odbor věcných zdrojů a správy organizací, Praha 6, CZ
 (72) Vašíček Milan Doc. Ing. CSc., Brno, CZ
 Mandák Josef Ing. CSc., Liptovský Mikuláš, SK
 Čech Vladimír Ing. CSc., Brno, CZ
 (54) **Hydraulická zákluzová brzda s obtokovým ústrojím**
 (22) 18.01.1983

8 (51) *F42B 12/42* (2006.01)

(11) 299393
 (21) **1997-3438**
 (73) Sellier & Bellot a. s., Vlašim, CZ
 (72) Svachouček Václav Ing. CSc., Vlašim, CZ
 (54) **Iniciační slož pro trasovací slož**

(22) 30.10.1997

8 (51) *F42C 19/08* (2006.01)
F42B 5/02 (2006.01)

(11) 299391
 (21) **1993-2862**
 (73) Sellier & Bellot a. s., Vlašim, CZ
 (72) Svachouček Václav Ing., Vlašim, CZ
 (54) **Rožnětka pro zapalovače**
 (22) 22.12.1993

Udělené evropské patenty

Evropský patentový úřad udělil následující evropské patenty s účinky pro Českou republiku. Tyto patenty mohou být zrušeny nebo zachovány v pozměněném znění Evropským patentovým úřadem v řízení o odporu. K tomu, aby nabyly evropský patent účinnosti na území České republiky, je třeba, aby byl Úřadu předložen ve stanovené lhůtě překlad patentového spisu do českého jazyka (§ 35c odst. 2 až 4 zákona č. 527/1990 Sb., v platném znění).

(97) EP 1291644	(47) 25.06.2008	(97) EP 1498059	(47) 25.06.2008
(97) EP 1302674	(47) 25.06.2008	(97) EP 1498461	(47) 25.06.2008
(97) EP 1310599	(47) 25.06.2008	(97) EP 1498719	(47) 25.06.2008
(97) EP 1331037	(47) 25.06.2008	(97) EP 1502530	(47) 25.06.2008
(97) EP 1342533	(47) 25.06.2008	(97) EP 1502708	(47) 25.06.2008
(97) EP 1349379	(47) 25.06.2008	(97) EP 1504921	(47) 25.06.2008
(97) EP 1352579	(47) 25.06.2008	(97) EP 1505399	(47) 25.06.2008
(97) EP 1353020	(47) 25.06.2008	(97) EP 1508684	(47) 25.06.2008
(97) EP 1354665	(47) 25.06.2008	(97) EP 1509906	(47) 25.06.2008
(97) EP 1356720	(47) 25.06.2008	(97) EP 1513375	(47) 25.06.2008
(97) EP 1361723	(47) 25.06.2008	(97) EP 1514405	(47) 25.06.2008
(97) EP 1361776	(47) 25.06.2008	(97) EP 1514442	(47) 25.06.2008
(97) EP 1364729	(47) 25.06.2008	(97) EP 1518612	(47) 25.06.2008
(97) EP 1364862	(47) 25.06.2008	(97) EP 1520543	(47) 25.06.2008
(97) EP 1366653	(47) 25.06.2008	(97) EP 1521863	(47) 25.06.2008
(97) EP 1375194	(47) 25.06.2008	(97) EP 1523390	(47) 25.06.2008
(97) EP 1380243	(47) 25.06.2008	(97) EP 1524485	(47) 25.06.2008
(97) EP 1384951	(47) 25.06.2008	(97) EP 1527243	(47) 25.06.2008
(97) EP 1387326	(47) 25.06.2008	(97) EP 1527541	(47) 25.06.2008
(97) EP 1398924	(47) 25.06.2008	(97) EP 1528435	(47) 25.06.2008
(97) EP 1408168	(47) 25.06.2008	(97) EP 1530168	(47) 25.06.2008
(97) EP 1412480	(47) 25.06.2008	(97) EP 1531699	(47) 25.06.2008
(97) EP 1412865	(47) 25.06.2008	(97) EP 1537786	(47) 25.06.2008
(97) EP 1413892	(47) 25.06.2008	(97) EP 1543883	(47) 25.06.2008
(97) EP 1416582	(47) 25.06.2008	(97) EP 1545074	(47) 25.06.2008
(97) EP 1417136	(47) 25.06.2008	(97) EP 1545229	(47) 25.06.2008
(97) EP 1417760	(47) 25.06.2008	(97) EP 1545917	(47) 25.06.2008
(97) EP 1418931	(47) 25.06.2008	(97) EP 1549298	(47) 25.06.2008
(97) EP 1419694	(47) 25.06.2008	(97) EP 1550784	(47) 25.06.2008
(97) EP 1422413	(47) 25.06.2008	(97) EP 1551269	(47) 25.06.2008
(97) EP 1424562	(47) 25.06.2008	(97) EP 1551571	(47) 25.06.2008
(97) EP 1425404	(47) 25.06.2008	(97) EP 1551911	(47) 25.06.2008
(97) EP 1426073	(47) 25.06.2008	(97) EP 1553339	(47) 25.06.2008
(97) EP 1428352	(47) 25.06.2008	(97) EP 1554204	(47) 25.06.2008
(97) EP 1430814	(47) 25.06.2008	(97) EP 1554707	(47) 25.06.2008
(97) EP 1435425	(47) 25.06.2008	(97) EP 1556375	(47) 25.06.2008
(97) EP 1439389	(47) 25.06.2008	(97) EP 1557006	(47) 25.06.2008
(97) EP 1440677	(47) 25.06.2008	(97) EP 1558596	(47) 25.06.2008
(97) EP 1443281	(47) 25.06.2008	(97) EP 1558819	(47) 25.06.2008
(97) EP 1444528	(47) 25.06.2008	(97) EP 1559815	(47) 25.06.2008
(97) EP 1448750	(47) 25.06.2008	(97) EP 1560834	(47) 25.06.2008
(97) EP 1449954	(47) 25.06.2008	(97) EP 1562436	(47) 25.06.2008
(97) EP 1450771	(47) 25.06.2008	(97) EP 1562684	(47) 25.06.2008
(97) EP 1451599	(47) 25.06.2008	(97) EP 1566490	(47) 25.06.2008
(97) EP 1451684	(47) 25.06.2008	(97) EP 1567382	(47) 25.06.2008
(97) EP 1454649	(47) 25.06.2008	(97) EP 1568016	(47) 25.06.2008
(97) EP 1455643	(47) 25.06.2008	(97) EP 1568271	(47) 25.06.2008
(97) EP 1456993	(47) 25.06.2008	(97) EP 1569369	(47) 25.06.2008
(97) EP 1458393	(47) 25.06.2008	(97) EP 1569481	(47) 25.06.2008
(97) EP 1463755	(47) 25.06.2008	(97) EP 1569754	(47) 25.06.2008
(97) EP 1465803	(47) 25.06.2008	(97) EP 1572181	(47) 25.06.2008
(97) EP 1466532	(47) 25.06.2008	(97) EP 1572360	(47) 25.06.2008
(97) EP 1467431	(47) 25.06.2008	(97) EP 1573265	(47) 25.06.2008
(97) EP 1468142	(47) 25.06.2008	(97) EP 1576897	(47) 25.06.2008
(97) EP 1473097	(47) 25.06.2008	(97) EP 1578841	(47) 25.06.2008
(97) EP 1473501	(47) 25.06.2008	(97) EP 1581443	(47) 25.06.2008
(97) EP 1474526	(47) 25.06.2008	(97) EP 1582505	(47) 25.06.2008
(97) EP 1476088	(47) 25.06.2008	(97) EP 1584319	(47) 25.06.2008
(97) EP 1476245	(47) 25.06.2008	(97) EP 1584389	(47) 25.06.2008
(97) EP 1476849	(47) 25.06.2008	(97) EP 1586846	(47) 25.06.2008
(97) EP 1482111	(47) 25.06.2008	(97) EP 1587573	(47) 25.06.2008
(97) EP 1485256	(47) 25.06.2008	(97) EP 1588033	(47) 25.06.2008
(97) EP 1485345	(47) 25.06.2008	(97) EP 1588083	(47) 25.06.2008
(97) EP 1490140	(47) 25.06.2008	(97) EP 1589614	(47) 25.06.2008
(97) EP 1492499	(47) 25.06.2008	(97) EP 1593140	(47) 25.06.2008
(97) EP 1492534	(47) 25.06.2008	(97) EP 1593589	(47) 25.06.2008
(97) EP 1493201	(47) 25.06.2008	(97) EP 1594287	(47) 25.06.2008
(97) EP 1493891	(47) 25.06.2008	(97) EP 1595552	(47) 25.06.2008
(97) EP 1495535	(47) 25.06.2008	(97) EP 1596794	(47) 25.06.2008
(97) EP 1497736	(47) 25.06.2008	(97) EP 1598481	(47) 25.06.2008

(97)	EP 1599556	(47)	25.06.2008	(97)	EP 1687080	(47)	25.06.2008
(97)	EP 1599654	(47)	25.06.2008	(97)	EP 1688029	(47)	25.06.2008
(97)	EP 1603497	(47)	25.06.2008	(97)	EP 1688467	(47)	25.06.2008
(97)	EP 1604452	(47)	25.06.2008	(97)	EP 1689266	(47)	25.06.2008
(97)	EP 1604623	(47)	25.06.2008	(97)	EP 1694152	(47)	25.06.2008
(97)	EP 1604724	(47)	25.06.2008	(97)	EP 1697224	(47)	25.06.2008
(97)	EP 1607017	(47)	25.06.2008	(97)	EP 1697350	(47)	25.06.2008
(97)	EP 1610632	(47)	25.06.2008	(97)	EP 1699548	(47)	25.06.2008
(97)	EP 1612174	(47)	25.06.2008	(97)	EP 1704059	(47)	25.06.2008
(97)	EP 1613527	(47)	25.06.2008	(97)	EP 1704619	(47)	25.06.2008
(97)	EP 1613698	(47)	25.06.2008	(97)	EP 1704704	(47)	25.06.2008
(97)	EP 1613888	(47)	25.06.2008	(97)	EP 1704810	(47)	25.06.2008
(97)	EP 1614923	(47)	25.06.2008	(97)	EP 1705458	(47)	25.06.2008
(97)	EP 1615723	(47)	25.06.2008	(97)	EP 1705785	(47)	25.06.2008
(97)	EP 1615737	(47)	25.06.2008	(97)	EP 1706322	(47)	25.06.2008
(97)	EP 1615746	(47)	25.06.2008	(97)	EP 1709276	(47)	25.06.2008
(97)	EP 1615870	(47)	25.06.2008	(97)	EP 1709927	(47)	25.06.2008
(97)	EP 1617826	(47)	25.06.2008	(97)	EP 1712147	(47)	25.06.2008
(97)	EP 1619215	(47)	25.06.2008	(97)	EP 1712152	(47)	25.06.2008
(97)	EP 1621375	(47)	25.06.2008	(97)	EP 1712266	(47)	25.06.2008
(97)	EP 1621466	(47)	25.06.2008	(97)	EP 1712428	(47)	25.06.2008
(97)	EP 1621605	(47)	25.06.2008	(97)	EP 1713153	(47)	25.06.2008
(97)	EP 1621722	(47)	25.06.2008	(97)	EP 1714915	(47)	25.06.2008
(97)	EP 1623839	(47)	25.06.2008	(97)	EP 1715226	(47)	25.06.2008
(97)	EP 1624710	(47)	25.06.2008	(97)	EP 1716354	(47)	25.06.2008
(97)	EP 1627601	(47)	25.06.2008	(97)	EP 1716729	(47)	25.06.2008
(97)	EP 1629729	(47)	25.06.2008	(97)	EP 1717493	(47)	25.06.2008
(97)	EP 1630561	(47)	25.06.2008	(97)	EP 1718006	(47)	25.06.2008
(97)	EP 1631820	(47)	25.06.2008	(97)	EP 1718336	(47)	25.06.2008
(97)	EP 1632032	(47)	25.06.2008	(97)	EP 1718506	(47)	25.06.2008
(97)	EP 1632127	(47)	25.06.2008	(97)	EP 1720287	(47)	25.06.2008
(97)	EP 1635722	(47)	25.06.2008	(97)	EP 1721111	(47)	25.06.2008
(97)	EP 1636292	(47)	25.06.2008	(97)	EP 1722749	(47)	25.06.2008
(97)	EP 1637375	(47)	25.06.2008	(97)	EP 1723921	(47)	25.06.2008
(97)	EP 1638062	(47)	25.06.2008	(97)	EP 1724665	(47)	25.06.2008
(97)	EP 1639889	(47)	25.06.2008	(97)	EP 1725382	(47)	25.06.2008
(97)	EP 1639935	(47)	25.06.2008	(97)	EP 1725552	(47)	25.06.2008
(97)	EP 1640082	(47)	25.06.2008	(97)	EP 1726268	(47)	25.06.2008
(97)	EP 1641173	(47)	25.06.2008	(97)	EP 1729457	(47)	25.06.2008
(97)	EP 1644612	(47)	25.06.2008	(97)	EP 1729941	(47)	25.06.2008
(97)	EP 1646455	(47)	25.06.2008	(97)	EP 1730119	(47)	25.06.2008
(97)	EP 1647723	(47)	25.06.2008	(97)	EP 1730127	(47)	25.06.2008
(97)	EP 1648204	(47)	25.06.2008	(97)	EP 1730140	(47)	25.06.2008
(97)	EP 1651316	(47)	25.06.2008	(97)	EP 1730385	(47)	25.06.2008
(97)	EP 1651332	(47)	25.06.2008	(97)	EP 1731081	(47)	25.06.2008
(97)	EP 1652686	(47)	25.06.2008	(97)	EP 1731870	(47)	25.06.2008
(97)	EP 1653351	(47)	25.06.2008	(97)	EP 1732259	(47)	25.06.2008
(97)	EP 1657379	(47)	25.06.2008	(97)	EP 1732801	(47)	25.06.2008
(97)	EP 1657554	(47)	25.06.2008	(97)	EP 1732819	(47)	25.06.2008
(97)	EP 1657692	(47)	25.06.2008	(97)	EP 1733512	(47)	25.06.2008
(97)	EP 1658050	(47)	25.06.2008	(97)	EP 1733532	(47)	25.06.2008
(97)	EP 1658437	(47)	25.06.2008	(97)	EP 1733840	(47)	25.06.2008
(97)	EP 1658700	(47)	25.06.2008	(97)	EP 1737855	(47)	25.06.2008
(97)	EP 1658867	(47)	25.06.2008	(97)	EP 1738928	(47)	25.06.2008
(97)	EP 1662170	(47)	25.06.2008	(97)	EP 1739022	(47)	25.06.2008
(97)	EP 1666802	(47)	25.06.2008	(97)	EP 1740856	(47)	25.06.2008
(97)	EP 1668277	(47)	25.06.2008	(97)	EP 1740870	(47)	25.06.2008
(97)	EP 1668988	(47)	25.06.2008	(97)	EP 1741137	(47)	25.06.2008
(97)	EP 1669538	(47)	25.06.2008	(97)	EP 1741212	(47)	25.06.2008
(97)	EP 1669629	(47)	25.06.2008	(97)	EP 1741490	(47)	25.06.2008
(97)	EP 1670796	(47)	25.06.2008	(97)	EP 1744618	(47)	25.06.2008
(97)	EP 1671009	(47)	25.06.2008	(97)	EP 1744894	(47)	25.06.2008
(97)	EP 1672158	(47)	25.06.2008	(97)	EP 1745580	(47)	25.06.2008
(97)	EP 1673743	(47)	25.06.2008	(97)	EP 1745688	(47)	25.06.2008
(97)	EP 1674047	(47)	25.06.2008	(97)	EP 1746174	(47)	25.06.2008
(97)	EP 1674249	(47)	25.06.2008	(97)	EP 1747050	(47)	25.06.2008
(97)	EP 1675250	(47)	25.06.2008	(97)	EP 1747239	(47)	25.06.2008
(97)	EP 1675850	(47)	25.06.2008	(97)	EP 1748828	(47)	25.06.2008
(97)	EP 1675854	(47)	25.06.2008	(97)	EP 1748990	(47)	25.06.2008
(97)	EP 1676102	(47)	25.06.2008	(97)	EP 1751695	(47)	25.06.2008
(97)	EP 1676486	(47)	25.06.2008	(97)	EP 1752029	(47)	25.06.2008
(97)	EP 1676629	(47)	25.06.2008	(97)	EP 1752030	(47)	25.06.2008
(97)	EP 1677685	(47)	25.06.2008	(97)	EP 1752927	(47)	25.06.2008
(97)	EP 1678499	(47)	25.06.2008	(97)	EP 1754971	(47)	25.06.2008
(97)	EP 1681239	(47)	25.06.2008	(97)	EP 1755271	(47)	25.06.2008
(97)	EP 1684046	(47)	25.06.2008	(97)	EP 1756419	(47)	25.06.2008
(97)	EP 1684806	(47)	25.06.2008	(97)	EP 1757072	(47)	25.06.2008
(97)	EP 1685878	(47)	25.06.2008	(97)	EP 1757467	(47)	25.06.2008

(97)	EP 1757538	(47)	25.06.2008	(97)	EP 1849357	(47)	25.06.2008
(97)	EP 1762509	(47)	25.06.2008	(97)	EP 1849816	(47)	25.06.2008
(97)	EP 1762687	(47)	25.06.2008	(97)	EP 1851445	(47)	25.06.2008
(97)	EP 1763640	(47)	25.06.2008	(97)	EP 1851508	(47)	25.06.2008
(97)	EP 1765602	(47)	25.06.2008	(97)	EP 1853482	(47)	25.06.2008
(97)	EP 1767447	(47)	25.06.2008	(97)	EP 1856369	(47)	25.06.2008
(97)	EP 1767473	(47)	25.06.2008	(97)	EP 1858606	(47)	25.06.2008
(97)	EP 1768424	(47)	25.06.2008	(97)	EP 1859165	(47)	25.06.2008
(97)	EP 1768677	(47)	25.06.2008	(97)	EP 1861275	(47)	25.06.2008
(97)	EP 1769906	(47)	25.06.2008	(97)	EP 1861389	(47)	25.06.2008
(97)	EP 1771826	(47)	25.06.2008	(97)	EP 1868476	(47)	25.06.2008
(97)	EP 1772665	(47)	25.06.2008	(97)	EP 1877640	(47)	25.06.2008
(97)	EP 1772764	(47)	25.06.2008	(97)	EP 1887183	(47)	25.06.2008
(97)	EP 1773958	(47)	25.06.2008	(97)	EP 1890116	(47)	25.06.2008
(97)	EP 1775175	(47)	25.06.2008				
(97)	EP 1779033	(47)	25.06.2008				
(97)	EP 1779934	(47)	25.06.2008				
(97)	EP 1780526	(47)	25.06.2008				
(97)	EP 1780957	(47)	25.06.2008				
(97)	EP 1782707	(47)	25.06.2008				
(97)	EP 1782986	(47)	25.06.2008				
(97)	EP 1785365	(47)	25.06.2008				
(97)	EP 1786079	(47)	25.06.2008				
(97)	EP 1786081	(47)	25.06.2008				
(97)	EP 1787522	(47)	25.06.2008				
(97)	EP 1787636	(47)	25.06.2008				
(97)	EP 1787835	(47)	25.06.2008				
(97)	EP 1788599	(47)	25.06.2008				
(97)	EP 1789358	(47)	25.06.2008				
(97)	EP 1789387	(47)	25.06.2008				
(97)	EP 1790896	(47)	25.06.2008				
(97)	EP 1791415	(47)	25.06.2008				
(97)	EP 1793151	(47)	25.06.2008				
(97)	EP 1798019	(47)	25.06.2008				
(97)	EP 1798395	(47)	25.06.2008				
(97)	EP 1799427	(47)	25.06.2008				
(97)	EP 1799594	(47)	25.06.2008				
(97)	EP 1799608	(47)	25.06.2008				
(97)	EP 1799961	(47)	25.06.2008				
(97)	EP 1801042	(47)	25.06.2008				
(97)	EP 1802035	(47)	25.06.2008				
(97)	EP 1802576	(47)	25.06.2008				
(97)	EP 1803726	(47)	25.06.2008				
(97)	EP 1805153	(47)	25.06.2008				
(97)	EP 1806289	(47)	25.06.2008				
(97)	EP 1806902	(47)	25.06.2008				
(97)	EP 1807248	(47)	25.06.2008				
(97)	EP 1807398	(47)	25.06.2008				
(97)	EP 1807646	(47)	25.06.2008				
(97)	EP 1808065	(47)	25.06.2008				
(97)	EP 1809811	(47)	25.06.2008				
(97)	EP 1809959	(47)	25.06.2008				
(97)	EP 1811858	(47)	25.06.2008				
(97)	EP 1811994	(47)	25.06.2008				
(97)	EP 1812370	(47)	25.06.2008				
(97)	EP 1815179	(47)	25.06.2008				
(97)	EP 1816030	(47)	25.06.2008				
(97)	EP 1825172	(47)	25.06.2008				
(97)	EP 1825641	(47)	25.06.2008				
(97)	EP 1825716	(47)	25.06.2008				
(97)	EP 1825955	(47)	25.06.2008				
(97)	EP 1826359	(47)	25.06.2008				
(97)	EP 1827183	(47)	25.06.2008				
(97)	EP 1828453	(47)	25.06.2008				
(97)	EP 1829757	(47)	25.06.2008				
(97)	EP 1833333	(47)	25.06.2008				
(97)	EP 1834860	(47)	25.06.2008				
(97)	EP 1835475	(47)	25.06.2008				
(97)	EP 1836123	(47)	25.06.2008				
(97)	EP 1839088	(47)	25.06.2008				
(97)	EP 1839543	(47)	25.06.2008				
(97)	EP 1840680	(47)	25.06.2008				
(97)	EP 1841625	(47)	25.06.2008				
(97)	EP 1843941	(47)	25.06.2008				
(97)	EP 1844116	(47)	25.06.2008				
(97)	EP 1846218	(47)	25.06.2008				
(97)	EP 1846441	(47)	25.06.2008				
(97)	EP 1847865	(47)	25.06.2008				

Zveřejněné překlady evropských patentových spisů

U následujících udělených evropských patentů s účinky pro Českou republiku byl majitelem předložen překlad patentového spisu do českého jazyka (§ 35c odst. 2 až 4 zákona č. 527/1990 Sb., v platném znění). Údaje jsou řazeny vzestupně podle čísel evropských patentů.

(97) EP 1306177		(72) KIMBERLEY, Brian, S., F-13320 Bouc-Bel-Air, FR
(47) 26.03.2008		(54) Latentní metallocenové katalyzátorové systémy pro polymeraci olefinů
(97) 02.05.2003		(32) 14.09.2001, 12.09.2002
(51) B28B 5/04 (2006.01)		(31) 322341/P, 242476
B28B 17/00 (2006.01)		(33) US, US
B30B 15/30 (2006.01)		(86) PCT/US2002/029161
B30B 11/14 (2006.01)		(87) WO 2003/025023
(96) 22.10.2002		(74) Čermák Hořejš Matějka a spol., JUDr. Karel Čermák,
(96) 02023684.0		advokát, Národní 32, Praha 1, 11000
(73) Dorst Technologies GmbH & Co. KG, 82431 Kochel, DE		
(72) Kraus, Rudolf, 82431 Kochel am See, DE		
(54) Lisovací uspořádání, zejména pro lisování keramických výlisků		(97) EP 1375706
(32) 23.10.2001		(47) 23.01.2008
(31) 10152114		(97) 02.01.2004
(33) DE		(51) D01F 6/84 (2006.01)
(74) Čermák Hořejš Matějka a spol., JUDr. Karel Čermák,		A61L 17/12 (2006.01)
advokát, Národní 32, Praha 1, 11000		(96) 25.06.2003
		(96) 03254036.1
		(73) ETHICON, INC., Somerville, NJ 08876, US
		(72) Chen, Gaoyuan, Hillsborough, NJ 08844, US
		Egidio, Dominick, Flanders, NJ 07836, US
		(54) Způsob výroby biologicky vstřebatelných vláken na chirurgické šití s vysokou pevností a vláknem na chirurgické šití získané tímto způsobem
		(32) 25.06.2002
		(31) 179480
		(33) US
		(74) Čermák Hořejš Matějka a spol., JUDr. Jan Matějka,
		advokát, Národní 32, Praha 1, 11000
(97) EP 1316983		(97) EP 1413055
(47) 09.04.2008		(47) 19.03.2008
(97) 04.06.2003		(97) 30.01.2003
(51) H01J 17/16 (2006.01)		(51) H03K 3/64 (2006.01)
H05K 9/00 (2006.01)		(96) 18.07.2002
(96) 26.11.2002		(96) 02750103.0
(96) 02026261.4		(73) ITT MANUFACTURING ENTERPRISES, INC.,
(73) ASAHI GLASS COMPANY LTD., Tokyo 100-8405, JP		Wilmington, Delaware 19801, US
(72) Wachi, Hiroshi, c/oAsahi Glass Company, Limited,		(72) SZWEC, Richard, J., Roanoke, VA 24019, US
Ichihara-shi, Chiba, JP		KEGLEY, David, R., charlotte, NC 28215, US
Moriwaki, Ken, c/oAsahi Glass Company, Limited,		(54) Nastavitelný silnoproudý, vysokonapěťový impulsní generátor
Ichihara-shi, Chiba, JP		(32) 19.07.2001
(54) Stínící filtr elektromagnetických vln a způsob jeho výroby		(31) 907905
(32) 30.11.2001		(33) US
(31) 2001365816		(86) PCT/US2002/022704
(33) JP		(87) WO 2003/009477
(74) PATENTSERVIS Praha a.s., Jivenská 1273/1, Praha 4,		(74) Společná advokátní kancelář Vsetečka Zelený Švorčík
14021		Kalenský a partneři, JUDr. Otakar Švorčík, Hálkova 2,
		Praha 2, 12000
(97) EP 1332724		(97) EP 1420976
(47) 19.03.2008		(47) 11.06.2008
(97) 06.08.2003		(97) 06.03.2003
(51) A61B 18/14 (2006.01)		(51) B60L 9/30 (2006.01)
(96) 30.01.2003		(96) 01.08.2002
(96) 03250562.0		(96) 02759941.4
(73) Biosense Webster, Inc., Diamond Bar, CA 91765, US		(73) ALSTOM BELGIUM S.A., 6001 Charleroi, BE
(72) Schwartz, Yitzhack, Haifa 34606, IL		(72) COLASSE, Alexis, B-5100 JAMBES, BE
Govari, Assaf, Haifa 34400, IL		DELECLUSE, Christophe, B-7500 TOURNAI, BE
Yaron, Uri, Zichron-Yaacov 30900, IL		MAFFEL, Raphael, B-7141 CARNIERES, BE
Leatham, Marcia, Bonaire, AN		(54) Způsob elektrického napájení větším počtem napěťových úrovní pro železniční vozidlo a zařízení k provádění tohoto způsobu
Levin, Michael, Haifa 35590, IL		(32) 31.08.2001
(54) Radiofrekvenční izolace plicních žil		(31) 01870188
(32) 31.01.2002		
(31) 62698		
(33) US		
(74) Čermák Hořejš Matějka a spol., JUDr. Karel Čermák,		
advokát, Národní 32, Praha 1, 11000		
(97) EP 1373325		
(47) 19.03.2008		
(97) 27.03.2003		
(51) C08F 2/42 (2006.01)		
C08F 10/00 (2006.01)		
(96) 13.09.2002		
(96) 02766280.8		
(73) INEOS USA LLC, Lisle, IL 60532, US		

(33) EP
(86) PCT/BE2002/000133
(87) WO 2003/018346
(74) Společná advokátní kancelář Vsetečka Zelený Švorčík Kalenský a partneři, JUDr. Petr Kalenský, Hálkova 2, Praha 2, 12000

(97) **EP 1427395**
(47) 12.03.2008
(97) 27.03.2003
(51) **A61K 9/14** (2006.01)
A61K 31/337 (2006.01)
A61K 31/436 (2006.01)
(96) 13.09.2002
(96) 02775709.5
(73) Elan Pharma International Limited, County Westmeath, IE
(72) MERISKO-LIVERSIDGE, Elaine, West Chester, PA 19380, US
WEI, Linden, Exton, PA 19341, US
(54) **Stabilizace účinných činidel formulací do nanočásticové formy**
(32) 14.09.2001
(31) 952032
(33) US
(86) PCT/US2002/025979
(87) WO 2003/024424
(74) Čermák Hořejš Matějka a spol., JUDr. Karel Čermák, advokát, Národní 32, Praha 1, 11000

(97) **EP 1427721**
(47) 23.01.2008
(97) 20.03.2003
(51) **C07D 401/06** (2006.01)
C07D 213/55 (2006.01)
(96) 02.09.2002
(96) 02774562.9
(73) SOLVAY (Société Anonyme), 1050 Bruxelles, BE
(72) CALLENS, Roland, B-1850 Grimbergen, BE
(54) **Způsob syntézy 5-(3-pyridylmethyl)imidazolidin-2,4-dionu**
(32) 05.09.2001
(31) 0111637
(33) FR
(86) PCT/EP2002/009886
(87) WO 2003/022834
(74) Čermák Hořejš Matějka a spol., JUDr. Jan Matějka, advokát, Národní 32, Praha 1, 11000

(97) **EP 1433791**
(47) 16.04.2008
(97) 30.06.2004
(51) **C07K 14/32** (2006.01)
C12N 15/52 (2006.01)
C12N 9/48 (2006.01)
C07K 1/08 (2006.01)
(96) 29.12.2003
(96) 03029955.6
(73) KYOWA HAKKO KOGYO CO., LTD., Chiyoda-ku, Tokyo 100-8185, JP
(72) Hashimoto, Shin-ichi c/o Technical Research Labor., Hofu-shi Yamaguchi 747-8522, JP
Tabata, Kazuhiko c/o Tokoyo Research Laboratories, Machida-shi Tokyo 194-8533, JP
Kubota, Aya c/o Technical Research Laboratories, Hofu-shi Yamaguchi 747-8522, JP
Ikeda, Hajime c/o Tokyo Research Laboratories, Machida-shi Tokyo 194-8533, JP
(54) **Způsob produkce dipeptidů**
(32) 26.12.2002, 18.12.2003
(31) 2002376054, 2003420887
(33) JP, JP

(74) Společná advokátní kancelář Vsetečka Zelený Švorčík Kalenský a partneři, JUDr. Miloš Vsetečka, Hálkova 2, Praha 2, 12000

(97) **EP 1434725**
(47) 19.03.2008
(97) 01.05.2003
(51) **B65G 45/12** (2006.01)
(96) 24.09.2002
(96) 02775630.3
(73) Metso Minerals (Wear Protection) AB, 231 21 Trelleborg, SE
(72) MALMBERG, Mats, Anders, 274 63 Rydsgård, SE
(54) **Škrabák dopravníkového pásu**
(32) 03.10.2001
(31) 0103292
(33) SE
(86) PCT/SE2002/001728
(87) WO 2003/035518
(74) PATENTSERVIS Praha a.s., Jivenská 1273/1, Praha 4, 14021

(97) **EP 1440059**
(47) 16.04.2008
(97) 01.05.2003
(51) **C07D 209/52** (2006.01)
C07D 403/12 (2006.01)
A61K 31/403 (2006.01)
A61K 31/4178 (2006.01)
C07D 303/04 (2006.01)
(96) 09.09.2002
(96) 02765197.5
(73) Pfizer Products Inc., Groton, CT 06340, US
(72) MCHARDY, Stanton F., Pfizer Global Res. and Dev., Groton, CT 06340, US
LIRAS, Spiros, Pfizer Global Res. and Dev., Groton, CT 06340, US
HECK, Steven Donald, Pfizer Global Res. and Dev., Groton, CT 06340, US
(54) **Deriváty 3-azabicyklo [3,1,0] hexanu jakožto antagonisté opioidního receptoru**
(32) 22.10.2001
(31) 338511/P
(33) US
(86) PCT/IB2002/003668
(87) WO 2003/035622
(74) Společná advokátní kancelář Vsetečka Zelený Švorčík Kalenský a partneři, JUDr. Pavel Zelený, Hálkova 2, Praha 2, 12000

(97) **EP 1444662**
(47) 09.04.2008
(97) 03.04.2003
(51) **G07F 17/32** (2006.01)
(96) 27.09.2002
(96) 02782084.4
(73) IGT, Reno, Nevada 89510-0580, US
(72) WELLS, William, R., Reno, NV 89502, US
(54) **Bezdrátové zařízení pro vzdálenou hru**
(32) 28.09.2001
(31) 967326
(33) US
(86) PCT/US2002/031061
(87) WO 2003/027970
(74) KANIA, SEDLÁK, SMOLA Patentová a známková kancelář, Ing. Jiří Malůšek, Mendlovo nám. 1a, Brno, 60300

(97) **EP 1446523**
(47) 23.01.2008
(97) 01.05.2003

-
- | | | | |
|---|-----------|--|-----------|
| (51) D06Q 1/02 | (2006.01) | (47) 21.05.2008 | |
| (96) 10.10.2002 | | (97) 18.09.2003 | |
| (96) 02776799.5 | | (51) A61K 47/48 | (2006.01) |
| (73) THÜRINGSCHES INSTITUT FÜR TEXTIL- UND KUNSTSTOFF-FORSCHUNG e.V., 07407 Rudolstadt, DE | | (51) A61K 51/10 | (2006.01) |
| Textilausrüstung Pfand Gmbh, 08485 Lengenfeld, DE | | (96) 06.03.2003 | |
| (72) MICHELS, Christoph, 07407 Rudolstadt, DE | | (96) 03712655.4 | |
| KOSAN, Birgit, 07407 Rudolstadt, DE | | (73) SIGMA-TAU Industrie Farmaceutiche Riunite S.p.A., 00144 Roma, IT | |
| PFAND, Kristiane, 08485 Lengenfeld, DE | | (72) De Santis, Rita, Sigma-Tau Ind., Farm. Riunite SpA, 00040 Pomezia, IT | |
| PFAND, Frieder, 08485 Lengenfeld, DE | | Lindstedt, Ragnar, Sigma-Tau Ind Farm. RiuniteSpA, 00040 Pomezia, IT | |
| (54) Způsob dělení textilního zboží sestávajícího ze dvou nebo více složek | | Nuzzolo, Carlo Antonio, C70 Sigma-Tau Industrie, 00040 Pomezia, IT | |
| (32) 20.10.2001 | | (54) Dimery avidinu, účinné pro zvyšování koncentrace radioaktivního biotinu v radioimunoterapii s použitím metody předběžného zaměření | |
| (31) 10151821 | | (32) 08.03.2002 | |
| (33) DE | | (31) RM20020128 | |
| (86) PCT/DE2002/003823 | | (33) IT | |
| (87) WO 2003/035963 | | (86) PCT/IT2003/000135 | |
| (74) TRAPLOVÁ HAKR KUBÁT Advokátní a patentová kancelář, Ing. Eduard Hakr, Přístavní 24, Praha 7, 17000 | | (87) WO 2003/075960 | |
| | | (74) BOHEMIA PATENT, Ing. Jana Vandělíková, Spálená 29, Praha 1, 11000 | |
-
- | | | | |
|--|-----------|---|-----------|
| (97) EP 1468739 | | (97) EP 1506316 | |
| (47) 19.03.2008 | | (47) 16.01.2008 | |
| (97) 20.10.2004 | | (97) 27.11.2003 | |
| (51) B02C 17/16 | (2006.01) | (51) C12Q 1/68 | (2006.01) |
| (96) 24.03.2004 | | (96) 21.05.2003 | |
| (96) 04405182.9 | | (96) 03732887.9 | |
| (73) Willy A. Bachofen AG, CH-4005 Basel, CH | | (73) Marquess, Foley Leigh Shaw, Alberta, Toronto TOJ IMO, CA | |
| (72) Heinzelmann, Martin, 4402 Frenkendorf, CH | | (72) Marquess, Foley Leigh Shaw, Alberta, Toronto TOJ IMO, CA | |
| Spornberger, Stefan, 4125 Riehen, CH | | (54) Způsob chovu hospodářských zvířat podle jejich genotypů | |
| (54) Mísicí kulový mlýn | | (32) 21.05.2002 | |
| (32) 15.04.2003 | | (31) 2387003 | |
| (31) 6782003 | | (33) CA | |
| (33) CH | | (86) PCT/IB2003/002575 | |
| (74) KANIA, SEDLÁK, SMOLA Patentová a známková kancelář, Ing. Veronika Zemanová, Mendlovo nám. 1a, Brno, 60300 | | (87) WO 2003/097876 | |
| | | (74) PATENTSERVIS Praha a.s., Jivenská 1273/1, Praha 4, 14021 | |
-
- | | | | |
|---|-----------|---|-----------|
| (97) EP 1475342 | | (97) EP 1510765 | |
| (47) 26.03.2008 | | (47) 20.02.2008 | |
| (97) 10.11.2004 | | (97) 02.03.2005 | |
| (51) B66B 5/00 | (2006.01) | (51) F24F 13/22 | (2006.01) |
| (96) 03.05.2004 | | (51) F16L 57/00 | (2006.01) |
| (96) 04010417.6 | | (51) F24F 13/20 | (2006.01) |
| (73) INVENTIO AG, 6052 Hergiswil, CH | | (96) 04.12.2002 | |
| (72) Gut, Hubert, 6044 Udligenswil, CH | | (96) 04106143.3 | |
| (54) Zařízení k vytvoření přechodného ochranného prostoru u výtahů | | (73) Aspen Pumps Limited, Hailsham, East Sussex BN27 3WA, GB | |
| (32) 07.05.2003 | | (72) Leach, Bernard, Sussex BN27 3WA, GB | |
| (31) 03405320 | | (54) Sestava čerpadla | |
| (33) EP | | (32) 04.12.2001, 26.07.2002 | |
| (74) Čermák Hořejš Matějka a spol., JUDr. Karel Čermák, advokát, Národní 32, Praha 1, 11000 | | (31) 0129096, 0217378 | |
| | | (33) GB, GB | |
| | | (74) PATENTSERVIS Praha a.s., Jivenská 1273/1, Praha 4, 14021 | |
-
- | | | | |
|---|-----------|---|-----------|
| (97) EP 1477682 | | (97) EP 1512764 | |
| (47) 09.04.2008 | | (47) 19.03.2008 | |
| (97) 17.11.2004 | | (97) 09.03.2005 | |
| (51) F04C 19/00 | (2006.01) | (51) C22B 9/16 | (2006.01) |
| (51) F01C 21/10 | (2006.01) | (51) C22B 7/00 | (2006.01) |
| (96) 16.05.2003 | | (51) F27D 3/00 | (2006.01) |
| (96) 03011219.7 | | (96) 05.09.2002 | |
| (73) Sterling Fluid Systems (Germany) GmbH, 25524 Itzehoe, DE | | (96) 04027642.0 | |
| (72) Wenckebach, Bernd, 25524 Itzehoe, DE | | (73) Areaux, Larry, Punta Gorda FL 33955-4683, US | |
| Heetsch, Silke, 25524 Itzehoe, DE | | | |
| Jünemann, Alfons, Dr., 25524 Itzehoe, DE | | | |
| (54) Plynová pumpa s kapalinovým prstencem | | | |
| (74) PATENTSERVIS Praha a.s., Jivenská 1273/1, Praha 4, 14021 | | | |
-
- | | | | |
|------------------------|--|--|--|
| (97) EP 1482981 | | | |
|------------------------|--|--|--|

(72) Areaux, Larry, Punta Gorda FL 33955-4683, US
(54) **Čerpadlo roztaveného kovu a pec toto čerpadlo využívající**
(32) 07.09.2001
(31) 948423
(33) US
(74) Společná advokátní kancelář Vsetečka Zelený Švorčík Kalenský a partneři, JUDr. Pavel Zelený, Hálkova 2, Praha 2, 12000

(97) **EP 1513525**
(47) 14.05.2008
(97) 31.12.2003
(51) **A61K 31/44** (2006.01)
A61K 31/4439 (2006.01)
A61P 1/04 (2006.01)

(96) 19.06.2003
(96) 03731333.5
(73) AstraZeneca AB, 151 85 Södertälje, SE
(72) LEHMANN, Anders, S-421 66 Västra Frölunda, SE
MATTSSON, Jan, S-429333 Kullavik, SE
STORMANN, Thomas, M. C/o NPS Pharmaceuticals, Inc., Salt Lake City, Utah 84108, US
(54) **Použití antagonistů mGluR5 pro léčení GERD**
(32) 20.06.2002
(31) 0201943
(33) SE
(86) PCT/US2003/016223
(87) WO 2004/000316
(74) PATENTSERVIS Praha a.s., Jivenská 1273/1, Praha 4, 14021

(97) **EP 1527614**
(47) 26.03.2008
(97) 19.02.2004
(51) **H04Q 3/00** (2006.01)

(96) 08.08.2002
(96) 02758674.2
(73) Technolux Holding S.A., 1118 Luxembourg, LU
(72) ALLEGRETTI, Claudio, I-27100 Pavia, IT
(54) **Telekomunikační a telefonická síť**
(86) PCT/IB2002/003113
(87) WO 2004/016004
(74) FISCHER & PARTNER Intellectual Property s.r.o., Ing. Michael Fischer, Na Hrobcí 294/5, Praha 2, 12000

(97) **EP 1532338**
(47) 09.04.2008
(97) 04.09.2003
(51) **E05D 5/02** (2006.01)

(96) 06.02.2003
(96) 03743093.1
(73) Samet Kalip ve Madeni Esya Sanayi ve Tic. A.S., 34900 Istanbul, TR
(72) ATLA, Arif, 34900 Istanbul, TR
(54) **Část profilu se závěsnými prostředky pro nábytkové celky**
(32) 26.02.2002
(31) 200200499
(33) TR
(86) PCT/TR2003/000005
(87) WO 2003/072901
(74) PATENTSERVIS Praha a.s., Jivenská 1273/1, Praha 4, 14021

(97) **EP 1534871**
(47) 26.03.2008
(97) 11.03.2004
(51) **C22C 29/08** (2006.01)
B25B 15/00 (2006.01)

(96) 26.08.2003

(96) 03790536.1
(73) CERATIZIT Austria Gesellschaft m.b.H., 6600 Reutte /Tirol, AT

(72) BERNHARD, Alfred, A-6675 Tannheim, AT
HUBER, Ronald, A-6682 Vils, AT
KNITTEL, Alfred, A-6600 Reutte, AT
SCHRETTTER, Michael, A-6632 Ehrwald, AT

(54) **Použití slitiny z tvrdokovu**

(32) 02.09.2002
(31) 5802002/U
(33) AT
(86) PCT/AT2003/000244
(87) WO 2004/020681
(74) Společná advokátní kancelář Vsetečka Zelený Švorčík Kalenský a partneři, JUDr. Miloš Vsetečka, Hálkova 2, Praha 2, 12000

(97) **EP 1554517**
(47) 30.04.2008
(97) 06.05.2004
(51) **F16L 37/252** (2006.01)

(96) 30.09.2003
(96) 03773637.8
(73) Dürr Ecoclean GmbH, 70794 Filderstadt, DE
(72) KLINKHAMMER, Norbert, 52159 Roetgen, DE
(54) **Držák pro nástroj napájený tekutinou a kombinace držáku a nástroje napájeného tekutinou**
(32) 25.10.2002
(31) 10249708
(33) DE
(86) PCT/EP2003/010831
(87) WO 2004/038274
(74) Čermák Hořejš Matějka a spol., JUDr. Karel Čermák, advokát, Národní 32, Praha 1, 11000

(97) **EP 1557462**
(47) 26.03.2008
(97) 27.07.2005
(51) **C12N 5/08** (2006.01)
A61K 35/14 (2006.01)
C07K 16/28 (2006.01)
A61P 37/06 (2006.01)

(96) 11.07.2003
(96) 05009317.8
(73) Blasticon Biotechnologische Forschung GmbH, 24063 Kiel, DE
(72) Kremer, Bernd Karl Friedrich, 24107 Kiel, DE
Fändrich, Fred, 24105 Kiel, DE
Schulze, Maren, 24238 Wittenberger Passau, DE
(54) **Buňky indukující přijetí transplantátu monocytárního původu a jejich příprava a použití**
(32) 12.07.2002
(31) 10231655
(33) DE
(74) ROTT, RŮŽIČKA & GUTTMANN Patentová, známková a advokátní kancelář, JUDr. Ing. Michal Guttmann, Nad Štolou 12, Praha 7, 17000

(97) **EP 1574662**
(47) 23.04.2008
(97) 14.09.2005
(51) **E06C 7/18** (2006.01)

(96) 04.03.2005
(96) 05004800.8
(73) DOKA Industrie GmbH, 3300 Amstetten, AT
(72) Peneder, Johann, 3325 Ferschnitz, AT
(54) **Bezpečnostní zařízení**
(32) 12.03.2004
(31) 202004003876/U
(33) DE
(74) PATENTSERVIS Praha a.s., Jivenská 1273/1, Praha 4, 14021

(97) EP 1577657		(51) <i>C07D 417/12</i>	(2006.01)
(47) 28.05.2008		<i>C07D 405/12</i>	(2006.01)
(97) 21.09.2005		<i>C07D 413/12</i>	(2006.01)
(51) <i>G01M 3/02</i>	(2006.01)	<i>C07D 277/46</i>	(2006.01)
<i>G01M 3/26</i>	(2006.01)	<i>C07D 417/14</i>	(2006.01)
<i>G01M 3/28</i>	(2006.01)	<i>C07D 491/08</i>	(2006.01)
<i>G01M 15/00</i>	(2006.01)	<i>A61K 31/427</i>	(2006.01)
<i>G01L 23/24</i>	(2006.01)	<i>A61K 31/4439</i>	(2006.01)
<i>F01N 11/00</i>	(2006.01)	<i>A61K 31/454</i>	(2006.01)
(96) 03.03.2005		<i>A61K 31/495</i>	(2006.01)
(96) 05004741.4		<i>A61P 3/10</i>	(2006.01)
(73) Friedrich Boysen GmbH & Co. KG, 72213 Altensteig, DE		<i>C07D 309/04</i>	(2006.01)
(72) Hanser, Thomas, 94351 Feldkirchen, DE	(96) 10.02.2004	<i>C07D 277/40</i>	(2006.01)
Geier, Christian, 94574 Wallerfing, DE	(96) 04707845.6		
(54) Způsob a zařízení ke zkoušení těsnosti výfuku	(73) Prosidion Limited, Oxford, OX4 6LT, GB		
(32) 18.03.2004	(72) FYFE, Matthew, Colin, Thor, Oxford, OX4 6LT, GB		
(31) 102004013435	GARDNER, Lisa, Sarah, Oxford, X4 6LT, GB		
(33) DE	NAWANO, Masao, Saitama 335-8505, JP		
(74) KANIA, SEDLÁK, SMOLA Patentová a známková kancelář, Ing. Jiří Malůšek, Mendlovo nám. 1a, Brno, 60300	PROCTER, Martin, James, Oxford, OX4 6LT, GB		
	RASAMISON, Chrystelle, Marie, Prosidion Limited, Oxford OX4 6LT, GB		
	SCHOFIELD, Karen, Lesley, Oaford, OX4 6LT, GB		
	SHAH, Vilasben, Kanji, Oxford, OX4 6LT, GB		
	YASUDA, Kosuke, Saitama 335-8505, JP		
	(54) Fenylacetamidy a jejich použití jako modulátorů glukokinázy		
(97) EP 1587873	(32) 11.02.2003, 11.08.2003, 20.10.2003		
(47) 02.04.2008	(31) 446683/P, 494434/P, 512800/P		
(97) 15.07.2004	(33) US, US, US		
(51) <i>C08L 95/00</i>	(86) PCT/US2004/003968		
<i>C08J 3/24</i>	(87) WO 2004/072031		
<i>C08K 5/37</i>	(74) Společná advokátní kancelář Všeťečka Zelený Švorčík		
<i>C08K 5/372</i>	Kalenský a partneři, JUDr. Otakar Švorčík, Hálkova 2,		
<i>C08K 5/378</i>	Praha 2, 12000		
<i>C08K 5/405</i>			
(96) 18.12.2003			
(96) 03814247.7			
(73) Total France, S.A., 92800 Puteaux, FR			
(72) BUTLER, James, R., Webster, TX 77598, US			
LEE, Bill, Humble, TX 77536, US			
(54) Použití alternativních thiolových urychlovačů zesíťování gumy v asfaltu			
(32) 20.12.2002			
(31) 327404			
(33) US			
(86) PCT/US2003/040720			
(87) WO 2004/059085			
(74) PATENTSERVIS Praha a.s., Jivenská 1273/1, Praha 4, 14021			
(97) EP 1593518	(97) EP 1595780		
(47) 26.03.2008	(47) 26.03.2008		
(97) 09.11.2005	(97) 16.11.2005		
(51) <i>B41J 2/175</i>	(2006.01)	(51) <i>B62L 1/00</i>	(2006.01)
(96) 05.09.2003		<i>F16D 49/00</i>	(2006.01)
(96) 05011681.3		(96) 13.05.2005	
(73) Seiko Epson Corporation, Shinjuku-ku Tokyo 163-0811, JP	(96) 05010499.1		
(72) Hashii, Kazuhiro, Nagano, 392-8502, JP	(73) SHIMANO INC., Osaka 590-8577, JP		
Shinada, Satoshi, Nagano, 392-8502, JP	(72) Fukui, Seiji, Shimonoseki, Yamaguchi, 752-0947, JP		
Sakai, Yasuto, Nagano, 392-8502, JP	Matsueda, Keiji, Shimonoseki, Yamaguchi, 750-1147, JP		
Harada, Kazumasa, Nagano, 392-8502, JP	Tanaka, Keita, Shimonoseki, Yamaguchi, 750-1101, JP		
Aoki, Kazuaki, Nagano, 392-8502, JP			
(54) Inkoustová tisková kazeta	(54) Zařízení brzdy jízdního kola		
(32) 06.05.2003, 31.07.2003, 26.08.2003, 26.11.2002, 20.03.2003, 20.03.2003	(32) 14.05.2004		
(31) 2003128049, 2003204804, 649806, 2002341826, 2003076890, 2003076891	(31) 2004144442		
(33) JP, JP, JP, US, JP, JP	(33) JP		
(74) PATENTSERVIS Praha a.s., Jivenská 1273/1, Praha 4, 14021	(74) PATENTSERVIS Praha a.s., Jivenská 1273/1, Praha 4, 14021		
(97) EP 1594867	(97) EP 1596914		
(47) 09.04.2008	(47) 20.02.2008		
(97) 26.08.2004	(97) 02.09.2004		
	(51) <i>A61M 15/00</i>	(2006.01)	
	<i>F16K 7/06</i>	(2006.01)	
	(96) 20.02.2004		
	(96) 04713126.3		
	(73) Clinical Designs Limited, Steep Petersfield Hampshire GU32 2DB, GB		
	(72) BACON, Raymond, John, Petersfield Hampshire GU32 2DB, GB		
	BOWMAN, Nicholas, John, Orwell, Royston, Hertfordshire SG8 5QW, GB		
	MCDERMONT, Ian Grierson, Royston, Hertfordshire SG8 6EH, GB		
	(54) Dávkovač		
	(32) 21.02.2003		
	(31) 0304000		
	(33) GB		
	(86) PCT/GB2004/000706		

(87) WO 2004/073776
(74) Čermák Hořejš Matějka a spol., JUDr. Karel Čermák,
advokát, Národní 32, Praha 1, 11000

(97) **EP 1601472**
(47) 19.03.2008
(97) 16.09.2004
(51) **B08B 9/02** (2006.01)
B08B 9/027 (2006.01)
C22F 1/08 (2006.01)
(96) 24.02.2004
(96) 04713921.7
(73) Outokumpu Oyj, 02200 Espoo, FI
(72) HARJU, Terho, FIN-28100 Pori, FI
SALMINEN, Aleksii, FIN-28800 Pori, FI
NOR?N, Timo, FIN-28200Pori, FI
(54) **Způsob ke zpracování vnitřního povrchu trubky**
(32) 07.03.2003
(31) 20030344
(33) FI
(86) PCT/FI2004/000086
(87) WO 2004/078372
(74) Společná advokátní kancelář Všeťečka Zelený Švorčík
Kalenský a partneři, JUDr. Michal Havlík, Hálkova 2,
Praha 2, 12000

(97) **EP 1603559**
(47) 20.02.2008
(97) 23.09.2004
(51) **A61K 31/415** (2006.01)
A61K 31/185 (2006.01)
A61P 37/06 (2006.01)
(96) 01.03.2004
(96) 04715921.5
(73) Biocis Pharma Oy, 20520 Turku, FI
(72) LEINO, Lasse, FIN-21160 Merimasku, FI
LAIHIA, Jarmo, FIN-21420 Lieto, FI
(54) **Farmaceutická kompozice pro vnitrobuněčné okyselení
kyselinou cis-urokanovou**
(32) 14.03.2003
(31) 20030379
(33) FI
(86) PCT/FI2004/000109
(87) WO 2004/080456
(74) KANIA, SEDLÁK, SMOLA Patentová a známková
kancelář, Ing. František Kania, Mendlovo nám. 1a, Brno,
60300

(97) **EP 1614334**
(47) 26.03.2008
(97) 11.01.2006
(51) **A01B 29/04** (2006.01)
(96) 09.12.2004
(96) 04029225.2
(73) Willi Auf der Landwehr, 33397 Rietberg, DE
(72) Willi Auf der Landwehr, 33397 Rietberg, DE
(54) **Válec na obdělávání půdy**
(32) 07.07.2004
(31) 202004010697/U
(33) DE
(74) Čermák Hořejš Matějka a spol., JUDr. Karel Čermák,
advokát, Národní 32, Praha 1, 11000

(97) **EP 1614562**
(47) 26.03.2008
(97) 11.01.2006
(51) **B60H 1/00** (2006.01)
(96) 10.06.2005
(96) 05105097.9
(73) Valeo Systemes Thermiques, 78321 Le Mesnil St Denis
Cedex, FR

(72) Droulez, Eric, 92150, Suresnes, FR
Pouysegur, Serge, 78610, Le Perray en Yvelines, FR
Truillet, Franck, 28410 Bu, FR

(54) **Modul pro dopravování a rozvádění vzduchu
vycházejícího z tepelné jednotky vytápěcího,
ventilačního a/nebo klimatizačního zařízení pro kabínu
vozidla**
(32) 07.07.2004
(31) 0407559
(33) FR
(74) Společná advokátní kancelář Všeťečka Zelený Švorčík
Kalenský a partneři, JUDr. Miloš Všeťečka, Hálkova 2,
Praha 2, 12000

(97) **EP 1614563**
(47) 26.03.2008
(97) 11.01.2006
(51) **B60H 1/00** (2006.01)
B62D 25/14 (2006.01)
(96) 10.06.2005
(96) 05105101.9
(73) Valeo Systemes Thermiques, 78321 Le Mesnil St Denis
Cedex, FR
(72) Droulez, Eric, 92150 Suresnes, FR
Pouysegur, Serge, 78610 Le Perray en Yvelines, FR
Truillet, Franck, 28410 Bu, FR

(54) **Výztužný sloupek kabiny vozidla upravený pro přijetí
modulu pro selektivní rozvádění vzduchu vytápěcího,
ventilačního a/nebo klimatizačního zařízení**
(32) 07.07.2004
(31) 0407560
(33) FR
(74) Společná advokátní kancelář Všeťečka Zelený Švorčík
Kalenský a partneři, JUDr. Miloš Všeťečka, Hálkova 2,
Praha 2, 12000

(97) **EP 1617832**
(47) 12.03.2008
(97) 11.11.2004
(51) **A61K 31/135** (2006.01)
A61K 31/138 (2006.01)
A61K 31/485 (2006.01)
A61P 3/04 (2006.01)
(96) 21.04.2004
(96) 04760321.2
(73) Orexigen Therapeutics, Inc., La Jolla, CA, US
(72) WEBER, Eckard, San Diego, CA 92130, US
COWLEY, Michael, Alexander, Portland, OR 97202, US

(54) **Přípravek pro ovlivňování úbytků hmotnosti**
(32) 29.04.2003
(31) 466838/P
(33) US
(86) PCT/US2004/012393
(87) WO 2004/096201
(74) Ing. Milan Buršík, patentový zástupce, Plzeňská 218/1925,
Praha 5, 15000

(97) **EP 1621292**
(47) 02.04.2008
(97) 01.02.2006
(51) **B25C 1/18** (2006.01)
F16B 19/14 (2006.01)
(96) 08.06.2005
(96) 05105014.4
(73) Ceravalls Pujol, Ramon, 08211 Castellar del Valles, ES
Lopez Puche, Nuria, 08211 Castellar del Valles, ES
(72) Ceravalls Pujol, Ramon, 08211 Castellar del Valles, ES
Lopez Puche, Nuria, 08211 Castellar del Valles, ES
(54) **Díl pro připevňování předmětů**
(32) 30.07.2004
(31) 200401933/U
(33) ES

(74) Čermák Hořejš Matějka a spol., JUDr. Karel Čermák,
advokát, Národní 32, Praha 1, 11000

(97) **EP 1622987**

(47) 09.01.2008

(97) 25.11.2004

(51) **C09D 179/00** (2006.01)

(96) 07.04.2004

(96) 04749820.9

(73) GE Betz, Inc., Trevose, PA 19053-6783, US

(72) MELZER, Jeffrey, I., Lansdale, PA 19446, US

KEYS, Andrea, Manville, NJ 08835, US

RAAB, Michael, T., Langhorne, PA 19047, US

GELMAN, Robert, A., Newark, DE 19711, US

(54) **Ne-chromátové konverzní potahování kovů**

(32) 06.05.2003, 31.07.2003

(31) 430579, 631523

(33) US, US

(86) PCT/US2004/010644

(87) WO 2004/101693

(74) Čermák Hořejš Matějka a spol., JUDr. Karel Čermák,
advokát, Národní 32, Praha 1, 11000

(97) **EP 1624097**

(47) 16.04.2008

(97) 08.02.2006

(51) **D03C 9/06** (2006.01)

D03C 9/02 (2006.01)

D03C 9/04 (2006.01)

D03C 9/00 (2006.01)

(96) 14.07.2005

(96) 05015288.3

(73) Groz-Beckert KG, 72458 Albstadt, DE

(72) Drope, Stefan, 72458 Albstadt, DE

Bruske, Johannes, Dr., 72458 Albstadt, DE

Gesing, Karl-Heinz, 46348 Raesfeld, DE

(54) **Listový činek pro list**

(32) 04.08.2004

(31) 102004037717

(33) DE

(74) Čermák Hořejš Matějka a spol., JUDr. Karel Čermák,
advokát, Národní 32, Praha 1, 11000

(97) **EP 1628920**

(47) 19.03.2008

(97) 16.12.2004

(51) **C02F 1/32** (2006.01)

(96) 17.05.2004

(96) 04742763.8

(73) OTV SA, 94417 Saint-Maurice Cédex, FR

(72) GIRODET, Pierre, 94170 Le Perreux sur Marne, FR

VANPEENE, Christian, F-94800 Villejuif, FR

(54) **Zařízení pro dezinfekci vody prostřednictvím
ultrafialového záření**

(32) 02.06.2003

(31) 0306638

(33) FR

(86) PCT/FR2004/001217

(87) WO 2004/108604

(74) PATENTSERVIS Praha a.s., Jivenská 1273/1, Praha 4,
14021

(97) **EP 1635964**

(47) 05.03.2008

(97) 02.12.2004

(51) **B21B 1/22** (2006.01)

B21H 8/00 (2006.01)

F28D 1/03 (2006.01)

(96) 18.05.2004

(96) 04733691.2

(73) Showa Denko K.K., Tokyo 105-8518, JP

(72) KAIMURA, Satoru c/o Showa Denko K.K., Oyama-shi,
Tochigi 3238678, JP

TAMURA, Takashi c/o Showa Denko K.K., Oyama-shi,
Tochigi 3238678, JP

(54) **Válcovací zařízení a způsob výroby výrobků o různém
průřezu s jeho využitím**

(32) 20.05.2003, 16.06.2003

(31) 2003141562, 478346/P

(33) JP, US

(86) PCT/JP2004/007056

(87) WO 2004/103590

(74) Čermák Hořejš Matějka a spol., JUDr. Jan Matějka,
advokát, Národní 32, Praha 1, 11000

(97) **EP 1637700**

(47) 26.03.2008

(97) 22.03.2006

(51) **F01D 17/16** (2006.01)

F16C 25/04 (2006.01)

F16F 1/02 (2006.01)

(96) 21.09.2004

(96) 04403605.9

(73) ABB Turbo Systems AG, 5400 Baden, CH

(72) Schlienger, Joel, 8008 Zürich, CH

Kopp, Adrian, 5416 Kirchdorf, CH

(54) **Rozváděcí lopátkové ústrojí průtočného stroje a
průtočný stroj**

(74) Čermák Hořejš Matějka a spol., JUDr. Karel Čermák,
advokát, Národní 32, Praha 1, 11000

(97) **EP 1647996**

(47) 26.03.2008

(97) 19.04.2006

(51) **H01B 1/02** (2006.01)

H01B 13/00 (2006.01)

H01B 9/02 (2006.01)

(96) 05.10.2005

(96) 05356180.9

(73) F.S.P. - One, 38230 Pont de Cheruy, FR

(72) Michel, épouse Allaire Isabelle, 69680 Chassieu, FR

Salvat, Louis, 38230 Tignieu Jamezieu, FR

(54) **Kabel z pramenů na bázi pomědřeného hliníku a způsob
jeho výroby**

(32) 12.10.2004

(31) 0411024

(33) FR

(74) Společná advokátní kancelář Všečečka Zelený Švorčík
Kalenský a partneři, JUDr. Otakar Švorčík, Hálkova 2,
Praha 2, 12000

(97) **EP 1648528**

(47) 19.03.2008

(97) 03.02.2005

(51) **A61L 9/12** (2006.01)

F24F 3/12 (2006.01)

(96) 23.07.2004

(96) 04744279.3

(73) VALEO SYSTEMES THERMIQUES, 78320 Le Mesnil
St. Denis, FR

(72) HARA, Shinichi, Zexel Valeo Climate Control, Osato-

gun, Saitama 360-0193, JP

TERUYA, Yutaka, Zexel Valeo Climate Control, Osato-

gun, Saitama 360-0193, JP

TAKAHASHI, Yuusuke, Zexel Valeo Climate Control,

Osato-gun, Saitama 360-0193, JP

(54) **Klimatizační zařízení a protibakteriální kazeta**

(32) 24.07.2003

(31) 2003279129

(33) JP

(86) PCT/IB2004/002655

(87) WO 2005/009493

(74) Společná advokátní kancelář Všeťečka Zelený Švorčík
Kalenský a partneři, JUDr. Miloš Všeťečka, advokát,
Hálkova 2, Praha 2, 12000

(97) **EP 1651726**

(47) 19.03.2008

(97) 10.02.2005

(51) **C08L 95/00** (2006.01)

C08K 5/17 (2006.01)

C08K 5/52 (2006.01)

(96) 23.06.2004

(96) 04749041.2

(73) Akzo Nobel N.V., 6824 BM Arnhem, NL

(72) THORSTENSSON, Bengt-Arne, S-138 33 Älta, SE

SHAW, Keith, Consett, Co Durham DH8 5JL, GB

WALLIN, Thomas, S-187 53 Täby, SE

STAHLGREN, Leif-Göran, S-120 48 Enschede Gard, SE

(54) **Způsob výroby směsi živice a šterkopísku, vhodné pro
povrchy silnic**

(32) 04.08.2003

(31) 0302161

(33) SE

(86) PCT/SE2004/001003

(87) WO 2005/012433

(74) KOREJZOVÁ & SPOL., v.o.s., JUDr. Petra Korejzová,
advokátka, Korunní 810/104 E, Praha 10, 10100

(97) **EP 1692105**

(47) 14.05.2008

(97) 16.06.2005

(51) **C07D 209/46** (2006.01)

C07C 233/66 (2006.01)

(96) 19.11.2004

(96) 04803188.4

(73) Sanofi-Aventis Deutschland GmbH, 65929 Frankfurt am
Main, DE

(72) KEIL, Johannes, 65929 Frankfurt, DE

KLEEMANN, Heinz-Werner, 65474 Bischofsheim, DE

HANNA, Reda, Allentown, PA 18103, US

HUANG, Bao-Guo, Bridgewater, NJ 08807, US

WU, Xiao-Dong, Bridgewater, NJ 08807, US

GOURAUD, Yves, F-93370 Montfermeil, FR

SCHUBERT, Gerrit, 65779 Kelkheim, DE

RIEKE-ZAPP, Joerg, 60325 Frankfurt, DE

(54) **Způsob přípravy (3-oxo-2,3-dihydro-1H-isoindol-1-yl)-
acetylguanidinových derivátů**

(32) 02.12.2003

(31) 10356717

(33) DE

(86) PCT/EP2004/013153

(87) WO 2005/054195

(74) TRAPLOVÁ HAKR KUBÁT Advokátní a patentová
kancelář, Ing. Jan Kubát, Přístavní 24, Praha 7, 17000

(97) **EP 1656296**

(47) 14.05.2008

(97) 17.02.2005

(51) **B65B 1/08** (2006.01)

B65B 1/22 (2006.01)

(96) 04.08.2004

(96) 04743667.0

(73) Pfizer Limited, Sandwich, Kent CT13 9NJ, GB

(72) HOUZEGO, Peter, John, Cambridge CB4 5AD, GB

(54) **Způsob a přístroj k plnění kontejneru**

(32) 06.08.2003

(31) 0318437

(33) GB

(86) PCT/GB2004/003380

(87) WO 2005/014397

(74) Společná advokátní kancelář Všeťečka Zelený Švorčík
Kalenský a partneři, JUDr. Pavel Zelený, Hálkova 2, Praha
2, 12000

(97) **EP 1693576**

(47) 09.04.2008

(97) 23.08.2006

(51) **F16B 19/00** (2006.01)

(96) 13.01.2006

(96) 06000656.6

(73) fischerwerke GmbH & Co. KG, 72178 Waldachtal, DE

(72) Nehl, Wolfgang, 72178 Waldachtal, DE

(54) **Zasouvací hmoždinka**

(32) 17.02.2005

(31) 102005007236

(33) DE

(74) Společná advokátní kancelář Všeťečka Zelený Švorčík
Kalenský a partneři, JUDr. Miloš Všeťečka, Hálkova 2,
Praha 2, 12000

(97) **EP 1698543**

(47) 23.04.2008

(97) 06.09.2006

(51) **B62D 25/06** (2006.01)

H01Q 1/32 (2006.01)

B62D 65/06 (2006.01)

(96) 03.03.2005

(96) 05004702.6

(73) ArvinMeritor GmbH, 63128 Dietzenbach, DE

(72) Ludwig, Matthias, 38159 Vechede, DE

Niebuhr, Frank, 38518 Wilsche, DE

Batke, Harald, 38539 Müden / Aller, DE

Langhoff, Hans, 38518 Gifhorn, DE

Hardel, Sven, 29386 Wettendorf, DE

Beck, Herbert, 38302 Wolfenbüttel, DE

Büttner, Alexander, 63856 Bessenbach, DE

Niesner, Tobias, 38518 Gifhorn, DE

(54) **Střešní modul s anténou**

(74) TRAPLOVÁ HAKR KUBÁT Advokátní a patentová
kancelář, Ing. Eduard Hakr, Přístavní 24, Praha 7, 17000

(97) **EP 1685171**

(47) 12.03.2008

(97) 12.05.2005

(51) **C08G 18/10** (2006.01)

(96) 20.10.2004

(96) 04795675.0

(73) Bayer MaterialScience LLC, Pittsburgh, PA 15205-9741,
US

(72) ROESLER, Richard, R., Wexford, PA 15090, US

CRAWFORD, Derek, L., Oakdale, PA 15071, US

FRISCH, Kurt, C., Upper St. Clair, PA 15241, US

PETHIYAGODA, Dinesh, Pittsburgh, PA 15205, US

DANIELMEIER, Karsten, D-42659 Solingen-Burg, DE

(54) **Vlhkostí vytvrditelné polyetherurethany s reaktivními
silanovými skupinami a jejich použití jako těsnících
hmot, lepidel a nátěrů**

(32) 22.10.2003

(31) 690956

(33) US

(86) PCT/US2004/034542

(87) WO 2005/042601

(74) Společná advokátní kancelář Všeťečka Zelený Švorčík
Kalenský a partneři, JUDr. Miloš Všeťečka, Hálkova 2,
Praha 2, 12000

(97) **EP 1709347**

(47) 02.04.2008

(97) 11.08.2005

(51) **F16H 7/24** (2006.01)

(96) 13.01.2005

(96) 05705587.3

(73) The Gates Corporation, Denver, CO 80202, US

(72) HODJAT, Yahya, Oxford, MI 48371-3410, US

(54) **Nástroj na instalaci řemenu**
(32) 29.01.2004
(31) 767311
(33) US
(86) PCT/US2005/000997
(87) WO 2005/073596
(74) Ing. Václav Herman, Hlavní 43, Průhonice, 25243

(97) **EP 1710456**
(47) 12.03.2008
(97) 11.10.2006
(51) **F16B 45/02** (2006.01)
(96) 27.03.2006
(96) 06354012.4
(73) ZEDEL, 38920 Crolles, FR
(72) Petzl, Paul, 38530 Barraux, FR
Broquerie, Christian, 38600 Fontaine, FR
(54) **Karabina se samočinným zajištěním**
(32) 05.04.2005
(31) 0503367
(33) FR
(74) Společná advokátní kancelář Všetečka Zelený Švorčík
Kalenský a partneři, JUDr. Petr Kalenský, advokát,
Hálkova 2, Praha 2, 12000

(97) **EP 1717093**
(47) 16.04.2008
(97) 02.11.2006
(51) **B60M 1/28** (2006.01)
(96) 26.04.2005
(96) 05103566.5
(73) Franz Plasser Bahnbaumaschinen-Industriegesellschaft
m.b.H., 1010 Wien, AT
(72) Theurer, Josef, 1010, Wien, AT
Gruber, Leopold, 3270, Scheibbs, AT
(54) **Měřicí zařízení pro zjišťování výškové polohy
trolejového drátu**
(74) TRAPLOVÁ HAKR KUBÁT Advokátní a patentová
kancelář, Ing. Eduard Hakr, Přístavní 24, Praha 7, 17000

(97) **EP 1718860**
(47) 19.03.2008
(97) 09.09.2005
(51) **F02M 27/04** (2006.01)
F02M 31/125 (2006.01)
F02M 31/14 (2006.01)
(96) 24.02.2005
(96) 05708452.7
(73) Hyanol Limited, Llandrindod Wells Powys, LD1 6RN, GB
(72) Collins, Paul, Antony, Powys LD1 6RN, GB
(54) **Úprava vzduchu a paliva**
(32) 26.02.2004
(31) 0404189
(33) GB
(86) PCT/GB2005/000686
(87) WO 2005/083256
(74) KOREJZOVÁ & SPOL., v.o.s., JUDr. Zdeňka Korejzová,
advokátka, Korunní 810/104 E, Praha 10, 10100

(97) **EP 1720544**
(47) 19.03.2008
(97) 29.09.2005
(51) **A61K 31/403** (2006.01)
C07D 209/52 (2006.01)
C07D 403/12 (2006.01)
A61P 25/00 (2006.01)
(96) 18.02.2005
(96) 05717646.3
(73) Les Laboratoires Servier, 92415 Courbevoie Cedex, FR

(72) CASARA, Patrick, F-78670 Vilennes sur Seine, FR
CHOLLET, Anne-Marie, F-78230 Le Pecq, FR
DHAINAUT, Alain, F-78400 Chatou, FR
BERT, Lionel, F-78 160 Marly le Roi, FR
LESTAGE, Pierre, F-78170 La Celle Saint Cloud, FR
LOCKHART, Brian, F-78810 Feucherolles, FR
(54) **Nové azabicyklické deriváty, způsob jejich přípravy a
farmaceutické kompozice s jejich obsahem**
(32) 20.02.2004
(31) 0401690
(33) FR
(86) PCT/FR2005/000382
(87) WO 2005/089747
(74) ROTT, RŮŽIČKA & GUTTMANN Patentová, známková
a advokátní kancelář, Ing. Ivana Jirotková, Nad Štolou 12,
Praha 7, 17000

(97) **EP 1723114**
(47) 14.05.2008
(97) 22.09.2005
(51) **C07D 211/62** (2006.01)
(96) 10.03.2005
(96) 05730087.3
(73) Theravance, Inc., South San Francisco, CA 94080, US
(72) MAMMEN, Mathai, Menlo Park, CA 94025, US
JI, Yu-Hua, Redwood City, California 94065, US
MU, YongQi, Los Altos, California 94022, US
HUSFELD, Craig, Redwood City, California 94061, US
LI, Li, Sunnyvale, California 94087, US
(54) **Bifenylové sloučeniny vhodné jako antagonisté
muskarinového receptoru**
(32) 11.03.2004
(31) 552443/P
(33) US
(86) PCT/US2005/007988
(87) WO 2005/087738
(74) TRAPLOVÁ HAKR KUBÁT Advokátní a patentová
kancelář, Ing. Jan Kubát, Přístavní 24, Praha 7, 17000

(97) **EP 1725567**
(47) 26.03.2008
(97) 21.07.2005
(51) **C07D 495/10** (2006.01)
C07D 491/04 (2006.01)
A61K 31/407 (2006.01)
A61P 29/00 (2006.01)
C07D 471/10 (2006.01)
(96) 21.12.2004
(96) 04804136.2
(73) Grüenthal GmbH, 52078 Aachen, DE
(72) HINZE, Claudia, 52066 Aachen, DE
SUNDERMANN, Bernd, 52074 Aachen, DE
SCHICK, Hans, 13086 Berlin-Weißensee, DE
HENKEL, Birgitta, 12555 Berlin, DE
ENGLBERGER, Werner, 52222 Stolberg, DE
OBERBÖRSCH, Stefan, 52074 Aachen, DE
FRIDERICH, Elmar, 52223 Stolberg, DE
FROMMANN, Sven, 52066 Aachen, DE
KÖGEL, Babette-Yvonne, 52379 Langerwehe, DE
LINZ, Klaus, 53343 Wachtberg, DE
MERLA, Beatrix, 52078 Aachen, DE
SAUNDERS, Derek, 52072 Aachen, DE
SCHRÖDER, Wolfgang, 52074 Aachen, DE

(54) **Spirocyclické deriváty cyklohexanu s afinitou k ORL1
receptoru**
(32) 23.12.2003
(31) 10360792
(33) DE
(86) PCT/EP2004/014539
(87) WO 2005/066183
(74) Společná advokátní kancelář Všetečka Zelený Švorčík
Kalenský a partneři, JUDr. Miloš Všetečka, Hálkova 2,
Praha 2, 12000

(97) EP 1753427	(33) AT
(47) 02.04.2008	(86) PCT/AT2005/000364
(97) 15.12.2005	(87) WO 2006/029429
(51) A61K 31/47 (2006.01)	(74) Společná advokátní kancelář Všeťečka Zelený Švorčík
A61P 31/06 (2006.01)	Kalenský a partneři, JUDr. Miloš Všeťečka, Hálkova 2,
(96) 24.05.2005	Praha 2, 12000
(96) 05743054.8	
(73) Janssen Pharmaceutica NV, 2340 Beerse, BE	(97) EP 1789299
(72) ANDRIES, Koenraad, Jozef, Lodewijk, Marcel, B-2340 Beerse, BE	(47) 09.04.2008
VAN GESTEL, Jozef, Frans, Elisabetha, B-2350 Vosselaar, BE	(97) 16.03.2006
(54) Použití substituovaných chinolinových derivátů pro léčbu mykobakteriálních chorob rezistentních na léčiva	(51) B61D 15/00 (2006.01)
(32) 28.05.2004	E01B 37/00 (2006.01)
(31) 04102402	(96) 11.04.2005
(33) EP	(96) 05739500.6
(86) PCT/EP2005/052371	(73) Robel Bahnbaumaschinen GmbH, 83395 Freilassing, DE
(87) WO 2005/117875	(72) HECHENBERGER, Peter, A-6382 Kirchdorf, AT
(74) TRAPLOVÁ HAKR KUBÁT Advokátní a patentová kancelář, Ing. Eduard Hakr, Přístavní 24, Praha 7, 17000	MAYERL, Stefan, A-5121 Ernsting-Ostermiething, AT
	(54) Údržbářské vozidlo
	(32) 03.09.2004
	(31) 202004013732/U
	(33) DE
	(86) PCT/EP2005/003774
	(87) WO 2006/027030
	(74) TRAPLOVÁ HAKR KUBÁT Advokátní a patentová kancelář, Ing. Eduard Hakr, Přístavní 24, Praha 7, 17000
(97) EP 1761379	
(47) 05.03.2008	
(97) 05.01.2006	
(51) B29D 29/00 (2006.01)	
F16G 1/12 (2006.01)	
(96) 13.05.2005	
(96) 05747875.2	
(73) ContiTech Antriebssysteme GmbH, 30165 Hannover, DE	(97) EP 1795388
(72) GÖSER, Hubert, 29451 Dannenberg, DE	(47) 19.03.2008
(54) Ploché řemen pro výtahová zařízení, opatřené zpevňujícími nosiči	(97) 13.06.2007
(32) 25.06.2004	(51) B60H 1/32 (2006.01)
(31) 102004030722	(96) 09.12.2005
(33) DE	(96) 05026931.5
(86) PCT/EP2005/052210	(73) VALEO AUTOKLIMATIZACE s.r.o., CP 269 44 Rakovník, CZ
(87) WO 2006/000500	(72) Horacek, Petr, Plzen-City 320 00, CZ
(74) TRAPLOVÁ HAKR KUBÁT Advokátní a patentová kancelář, Ing. Eduard Hakr, Přístavní 24, Praha 7, 17000	(54) Odtokové zařízení pro kondenzát pro vytápěcí, větrací a/nebo klimatizační zařízení motorového vozidla
	(74) Společná advokátní kancelář Všeťečka Zelený Švorčík
	Kalenský a partneři, JUDr. Miloš Všeťečka, Hálkova 2,
	Praha 2, 12000
(97) EP 1772314	(97) EP 1799690
(47) 19.03.2008	(47) 16.04.2008
(97) 11.04.2007	(97) 20.04.2006
(51) B60Q 5/00 (2006.01)	(51) C07D 513/04 (2006.01)
B60Q 1/14 (2006.01)	C07D 417/06 (2006.01)
(96) 08.10.2005	C07D 277/82 (2006.01)
(96) 05021995.5	A61K 31/429 (2006.01)
(73) RAFI GmbH & Co. KG, 88276 Berg, DE	A61P 35/00 (2006.01)
(72) Bieg, Rudolf, 88273 Fronreute, DE	(96) 05.10.2005
(54) Ovládací zařízení pro elektricky provozovanou signální soustavu	(96) 05792037.3
(74) UNIPATENT, Ing. Jiří Chlustina, Jana Masaryka 43-47, Praha 2, 12000	(73) Boehringer Ingelheim International GmbH, 55216 Ingelheim am Rhein, DE
(97) EP 1789214	
(47) 19.03.2008	
(97) 23.03.2006	
(51) B21D 1/00 (2006.01)	
B21H 7/00 (2006.01)	
E04F 15/06 (2006.01)	
B21H 8/00 (2006.01)	
(96) 13.09.2005	
(96) 05782067.2	
(73) AMAG rolling GmbH, 5282 Ranshofen, AT	
(72) PRENNER, Michael, A-8793 Trofaiach, AT	
STECKENBAUER, Hermann, A-5282 Ranshofen, AT	
HACKSTEINER, Meinrad, A-5621 St. Veit/Pg., AT	
(54) Způsob výroby plechu s povrchovou strukturou	
(32) 13.09.2004	
(31) 15242004	

- (72) BETZEMEIER, Bodo, A-1140 Wien, AT
BRANDL, Trixi, CH 4056 Basel, CH
BREITFELDER, Steffen, 88433 Assmannshardt, DE
BRUECKNER, Ralph, A-1130 Wien, AT
GERSTBERGER, Thomas, A-1230 Wien, AT
GMACHL, Michael, A-1140 Wien, AT
GRAUERT, Matthias, 88400 Biberach, DE
HILBERG, Frank, A-1050 Wien, AT
HOENKE, Christoph, 55218 Ingelheim, DE
HOFFMANN, Matthias, 88441 Mittelbiberach, DE
IMPAGNATIELLO, Maria, A-1030 Wien, AT
KESSLER, Dirk, A-1120 Wien, AT
KLEIN, Christian, A-1070 Wien, AT
KRIST, Bernd, 86450 Altenmuenster, DE
MAIER, Udo, 89250 Senden, DE
MCCONNELL, Darryl, A-1200 Wien, AT
REITHER, Charlotte, A-1230 Wien, AT
SCHEUERER, Stefan, 88447 Warthausen, DE
SCHOOP, Andreas, A-1150 Wien, AT
SCHWEIFER, Norbert, A-1210 Wien, AT
SIMON, Oliver, A-1120 Wien, AT
STEEGMAIER, Martin, 72762 Reutlingen, DE
STEURER, Steffen, A-1190 Wien, AT
WAIZENEGGER, Irene, A-1030 Wien, AT
WEYER-CZERNILOFSKY, Ulrike, A-2500 Baden, AT
ZOEPEL, Andreas, A-1130 Wien, AT
- (54) **Thiazolidihydroindazoly**
(32) 07.10.2004, 09.02.2005, 05.08.2005
(31) 102004048877, 102005005813, 05107230
(33) DE, DE, EP
(86) PCT/EP2005/055021
(87) WO 2006/040281
(74) KOREJZOVÁ & SPOL., v.o.s., JUDr. Petra Korejzová,
advokátka, Korunní 810/104 E, Praha 10, 10100

- (97) **EP 1809180**
(47) 16.04.2008
(97) 27.04.2006
(51) **A61B 17/00** (2006.01)
A61B 17/08 (2006.01)
(96) 18.10.2005
(96) 05791410.3
(73) INOVA MEDICAL AG, 6330 Cham, CH
(72) HARREN, Ernst-Diethelm, CH-6312 Steinhausen, CH
LEHMANN, Marc, Ulrich, CH-8704 Herrliberg, CH
- (54) **Samouzavírací externí uzávěr cévy**
(32) 20.10.2004
(31) 17312004
(33) CH
(86) PCT/CH2005/000609
(87) WO 2006/042431
(74) KANIA, SEDLÁK, SMOLA Patentová a známková
kancelář, Ing. Jiří Malůšek, Mendlovo nám. 1a, Brno,
60300

- (97) **EP 1814089**
(47) 19.03.2008
(97) 01.08.2007
(51) **G07C 9/02** (2006.01)
G07B 15/04 (2006.01)
(96) 25.01.2006
(96) 06001566.6
(73) Autobahn Tank & Rast GmbH, 53175 Bonn, DE
(72) Przygodda, Jens, 50858 Köln, DE
Fischer, Hans-Uwe, 78078 Niedereschach-Kappel, DE
- (54) **Přístupový systém pro osoby**
(74) Společná advokátní kancelář Vsetečka Zelený Švorčík
Kalenský a partneři, JUDr. Pavel Zelený, Hálkova 2, Praha
2, 12000

- (97) **EP 1819659**
(47) 28.05.2008
(97) 01.06.2006

- (51) **C07C 51/60** (2006.01)
C07C 63/22 (2006.01)
(96) 24.11.2005
(96) 05817997.9
(73) BASF SE, 67056 Ludwigshafen, DE
(72) ROHDE, Thorsten, 68305 Mannheim, DE
HENKELMANN, Jochem, 68165 Mannheim, DE
- (54) **Způsob výroby dichloridu kyseliny ftalové**
(32) 26.11.2004
(31) 102004057146
(33) DE
(86) PCT/EP2005/012564
(87) WO 2006/056436
(74) Společná advokátní kancelář Vsetečka Zelený Švorčík
Kalenský a partneři, JUDr. Petr Kalenský, Hálkova 2,
Praha 2, 12000
-
- (97) **EP 1828228**
(47) 07.05.2008
(97) 22.06.2006
(51) **C07K 7/56** (2006.01)
C12P 21/06 (2006.01)
(96) 13.12.2005
(96) 05819403.6
(73) Sanofi-Aventis Deutschland GmbH, 65929 Frankfurt am
Main, DE
(72) EHLERS, Eberhard, 65719 Hofheim, DE
DECKER, Heinrich, 65817 Eppstein, DE
RISSOM, Sebastian, 92340 Bourg la Reine, FR
SEIDEL, Guido, 60487 Frankfurt am Main, DE
OLLIGER, Reiner, 63486 Bruchköbel, DE
- (54) **Způsob deacylace lipopeptidů**
(32) 15.12.2004
(31) 102004060750
(33) DE
(86) PCT/EP2005/013336
(87) WO 2006/063783
(74) TRAPLOVÁ HAKR KUBÁT Advokátní a patentová
kancelář, Ing. Jan Kubát, Přístavní 24, Praha 7, 17000

PD4A **Převod práv a ostatní změny majitelů evropských patentů**

(97) **EP 1427395**
(73) Elan Pharma International Limited, County Westmeath, IE

(97) **EP 1438336**
(73) Laboratoires Serono SA, Vaud, CH

(97) **EP 1450792**
(73) Laboratoires Serono SA, Vaud, CH

(97) **EP 1458381**
(73) Laboratoires Serono SA, Vaud, CH

(97) **EP 1494703**
(73) Laboratoires Serono SA, Vaud, CH

(97) **EP 1515990**
(73) Laboratoires Serono SA, Vaud, CH

(97) **EP 1563166**
(73) AVENG (AFRICA) LIMITED, Westonaria, ZA

(97) **EP 1614077**
(73) Specter, LLC, Belmont, NC, US

(97) **EP 1617832**
(73) Orexigen Therapeutics, Inc., La Jolla, CA, US

(97) **EP 1709019**
(73) Laboratoires Serono SA, Vaud, CH

FG1K

Zapsané užité vzory - přehled podle čísel zápisu

V období uzávěrky tohoto čísla Věstníku zapsal Úřad průmyslového vlastnictví tyto užité vzory.

18697	H 01 T 15/00	(2006.01)
18698	G 08 G 1/14	(2006.01)
18699	G 01 M 1/00	(2006.01)
18700	F 24 J 2/40	(2006.01)
18701	H 02 G 7/00	(2006.01)
18702	A 45 D 29/18	(2006.01)
18703	G 09 F 19/14	(2006.01)
18704	A 01 D 33/00	(2006.01)
18705	H 01 Q 3/00	(2006.01)
18706	G 01 L 23/22	(2006.01)
18707	A 63 B 63/04	(2006.01)
18708	A 61 G 7/05	(2006.01)
18709	B 27 L 11/00	(2006.01)
18710	A 47 F 10/06	(2006.01)
18711	B 62 M 7/12	(2006.01)
18712	B 62 M 7/12	(2006.01)
18713	B 21 C 25/08	(2006.01)
18714	A 23 L 1/20	(2006.01)
18715	A 23 L 1/10	(2006.01)
18716	A 23 C 21/00	(2006.01)

FG1K

Zapsané užité vzory - řazené podle MPT

- | | |
|--|---|
| (51) A01D 33/00 (2006.01) | (11) A61B 17/54 (2006.01) |
| (51) A01D 17/00 (2006.01) | (11) 18702 |
| (51) G01G 11/14 (2006.01) | (21) 2008-19937 |
| (11) 18704 | (22) 14.05.2008 |
| (21) 2008-19954 | (47) 30.06.2008 |
| (22) 20.05.2008 | (73) Zoubková Ivanka, Horní Bezděkov, CZ |
| (47) 30.06.2008 | (72) Zoubková Ivanka, Horní Bezděkov, CZ |
| (73) Česká zemědělská univerzita v Praze, Praha, CZ | (54) Čistící a/nebo abrazivní deska, především pro čištění nohou |
| (72) Heřmánek Petr Ing. Ph.D., Praha, CZ | (74) Bohemia Patent, patentová a známková kancelář, Ing. Jana Vandříčková, Spálená 29, Praha 1, 11000 |
| (72) Mašek Jiří Ing. Ph.D., Praha, CZ | |
| (72) Procházka Pavel Ing. Ph.D., Praha, CZ | (51) A47F 10/06 (2006.01) |
| (54) Zapojení snímačů pro zjišťování průchodnosti brambor na sklizeči | (51) A47F 10/00 (2006.01) |
| (51) A23C 21/00 (2006.01) | (51) A47F 9/00 (2006.01) |
| (51) A23J 1/00 (2006.01) | (51) A47B 31/02 (2006.01) |
| (51) A23C 9/12 (2006.01) | (51) A47B 31/00 (2006.01) |
| (11) 18716 | (11) 18710 |
| (21) 2008-19942 | (21) 2008-19980 |
| (22) 15.05.2008 | (22) 28.05.2008 |
| (47) 01.07.2008 | (47) 30.06.2008 |
| (73) VŠCHT, Praha, CZ | (73) Ruml Jan Ing., Praha, CZ |
| MILCOM, a.s., Praha, CZ | (72) Ruml Jan Ing., Praha, CZ |
| Výzkumný ústav mlékárenský s.r.o., Praha, CZ | (54) Výdejový pult |
| (72) Čurda Ladislav doc. Ing. CSc., Praha, CZ | (74) Ing. Vladimír Belfin, patentový zástupce, P.O.BOX 117, Kladno, 27280 |
| Drbohlav Jan Ing. CSc., Praha, CZ | |
| Elich Ondřej Ing., Praha, CZ | (51) A61G 7/05 (2006.01) |
| Roubal Petr Ing. CSc., Praha, CZ | (11) 18708 |
| Štětina Jiří Ing. CSc., Praha, CZ | (21) 2008-19978 |
| (54) Bílkovinný koncentrát ze syrovátky | (22) 26.05.2008 |
| (74) Ing. Jaroslav Novotný, Římská 45, Praha 2, 12000 | (47) 30.06.2008 |
| (51) A23L 1/10 (2006.01) | (73) Linet, spol. s r. o., Slaný, CZ |
| (51) A23L 1/308 (2006.01) | (72) Frolík Zbyněk Ing., Slaný, CZ |
| (51) A23L 1/221 (2006.01) | (54) Ruční ovladač polohovatelného nemocničního lůžka |
| (51) A23L 1/304 (2006.01) | (74) ROTT, RŮŽIČKA & GUTTMANN Patentová, známková a advokátní kancelář, Ing. Jiří Andera, Nad Štolou 12, Praha 7, 17000 |
| (51) A23L 1/105 (2006.01) | |
| (51) A23L 1/305 (2006.01) | (51) A63B 63/04 (2006.01) |
| (51) A23L 1/307 (2006.01) | (51) A63B 63/02 (2006.01) |
| (51) A23L 1/29 (2006.01) | (51) A63B 63/00 (2006.01) |
| (11) 18715 | (11) 18707 |
| (21) 2008-19923 | (21) 2008-19974 |
| (22) 12.05.2008 | (22) 23.05.2008 |
| (47) 01.07.2008 | (47) 30.06.2008 |
| (73) Výzkumný ústav potravinářský Praha, v.v.i., Praha, CZ | (73) Lískovec Petr Ing., České Budějovice, CZ |
| MILCOM a.s., Praha, CZ | (72) Lískovec Petr Ing., České Budějovice, CZ |
| Výzkumný ústav mlékárenský s.r.o., Praha, CZ | (54) Fotbalová branka |
| (72) Němečková Irena Ing., Praha, CZ | (74) KUDRLIČKA a SEDLÁK, advokátní, patentová a známková kancelář, Ing. Jiří Sedlák, Husova 5, České Budějovice, 37001 |
| Roubal Petr Ing. CSc., Praha, CZ | |
| Pechačová Marta, Praha, CZ | (51) B21C 25/08 (2006.01) |
| Gabrovská Dana Ing., Praha, CZ | (51) B21C 25/02 (2006.01) |
| (54) Obilná kaše s jablečnou vlákninou | (51) B21C 25/00 (2006.01) |
| (74) Ing. Jaroslav Novotný, Římská 45, Praha 2, 12000 | (51) B21C 35/06 (2006.01) |
| (51) A23L 1/20 (2006.01) | (51) B21C 35/00 (2006.01) |
| (51) A23L 1/327 (2006.01) | (51) B21C 23/00 (2006.01) |
| (11) 18714 | (51) B82B 3/00 (2006.01) |
| (21) 2008-19922 | (11) 18713 |
| (22) 12.05.2008 | (21) 2008-20025 |
| (47) 01.07.2008 | (22) 13.06.2008 |
| (73) Výzkumný ústav potravinářský Praha, v.v.i., Praha, CZ | (47) 30.06.2008 |
| MILCOM a.s., Praha, CZ | (73) Vysoká škola báňská - Technická univerzita Ostrava, Ostrava - Poruba, CZ |
| Výzkumný ústav mlékárenský s.r.o., Praha, CZ | (72) Greger Miroslav Doc. Ing. CSc., Ostrava - Poruba, CZ |
| (72) Němečková Irena Ing., Praha, CZ | (54) Matrice pro výrobu nanomateriálů pomocí extrémní plastické deformace |
| Roubal Petr Ing. CSc., Praha, CZ | (74) Ing. Iva Rylková, Polská 1525, Ostrava - Poruba, 70800 |
| Pechačová Marta, Praha, CZ | |
| Gabrovská Dana Ing., Praha, CZ | |
| (54) Cizrnová pomazánka nebo dressing s rybím tukem | |
| (74) Ing. Jaroslav Novotný, Římská 45, Praha 2, 12000 | |
| (51) A45D 29/18 (2006.01) | |
| (51) A45D 29/00 (2006.01) | |

- (11) **B27L 11/00** (2006.01)
(21) **B62D 55/084** (2006.01)
(22) **B62D 55/08** (2006.01)
(47) **B62D 55/00** (2006.01)
(73) **B62D 11/04** (2006.01)
(72) **B62D 11/02** (2006.01)
(54) **B62D 11/00** (2006.01)
(11) 18709
(21) **2008-19979**
(22) 28.05.2008
(47) 30.06.2008
(73) LASKI, s. r. o., Smržice, CZ
(72) Zapletal Zdeněk, Prostějov, CZ
(54) **Pojízdné štěpkovací zařízení**
(74) Ing. Libor Markes, Grohova 54, Brno, 60200
- (51) **B62M 7/12** (2006.01)
(21) **B62M 7/00** (2006.01)
(22) **B62M 9/00** (2006.01)
(47) **B62K 11/02** (2006.01)
(73) **B62K 11/00** (2006.01)
(11) 18711
(21) **2008-19984**
(22) 29.05.2008
(47) 30.06.2008
(73) Padalík Vladislav, Praha, CZ
(72) Padalík Vladislav, Praha, CZ
(54) **Motorové jízdní kolo**
- (51) **B62M 7/12** (2006.01)
(21) **B62M 7/00** (2006.01)
(22) **B62M 9/00** (2006.01)
(47) **B62K 11/02** (2006.01)
(73) **B62K 11/00** (2006.01)
(11) 18712
(21) **2008-19994**
(22) 02.06.2008
(47) 30.06.2008
(73) Padalík Vladislav, Praha, CZ
(72) Padalík Vladislav, Praha, CZ
(54) **Motorové jízdní kolo**
- (51) **F24J 2/40** (2006.01)
(21) **F24J 2/54** (2006.01)
(11) 18700
(21) **2008-19899**
(22) 28.04.2008
(47) 30.06.2008
(73) Baloušek Richard Ing., České Budějovice, CZ
(72) Erhart Marek Ing., Borek, CZ
(73) Baloušek Richard Ing., České Budějovice, CZ
(72) Erhart Marek Ing., Borek, CZ
(54) **Nosné a polohovací zařízení pro soustavu solárních panelů**
(74) KUDRLIČKA a SEDLÁK, advokátní, patentová a známková kancelář, Ing. Jiří Sedlák, Husova 5, České Budějovice, 37001
- (51) **G01L 23/22** (2006.01)
(21) **G01M 15/12** (2006.01)
(22) **H01R 13/40** (2006.01)
(47) **H01R 13/533** (2006.01)
(73) **G01H 11/00** (2006.01)
(11) 18706
(21) **2008-19969**
(22) 23.05.2008
(47) 30.06.2008
(73) TVD - Technická výroba, a.s., Slavičín, CZ
(72) Durďák Otto Ing., Bojkovice, CZ
(54) **Konektor snímače vibrací**
- (51) **G01M 1/00** (2006.01)
(21) **G01M 7/02** (2006.01)
(22) **G01B 3/22** (2006.01)
(47) **G01B 11/03** (2006.01)
(73) **G01B 11/04** (2006.01)
- (11) 18699
(21) **2008-19878**
(22) 18.04.2008
(47) 30.06.2008
(73) Vysoká škola báňská - Technická univerzita Ostrava, Ostrava-Poruba, CZ
(72) Halama Radim Ing. Ph.D., Ostrava - Poruba, CZ
(73) Fusek Martin Ing., Frýdek - Místek, CZ
(72) Fojtík František Ing. Ph.D., Ostrava - Poruba, CZ
(54) **Zařízení pro měření polohy a/nebo změny polohy tělesa**
(74) Ing. Zdeněk Janík, Bulharská 1418, Ostrava-Poruba, 70800
- (51) **G08G 1/14** (2006.01)
(21) **G06Q 90/00** (2006.01)
(11) 18698
(21) **2008-19846**
(22) 07.04.2008
(47) 30.06.2008
(73) Martišek Radek Ing. arch., Praha, CZ
(72) Martišek Radek Ing. arch., Praha, CZ
(54) **Systém uspořádání parkovacích míst doplněný databázovou tabulkou a/nebo digitální mapou**
- (51) **G09F 19/14** (2006.01)
(21) **G09F 19/00** (2006.01)
(22) **G09F 23/04** (2006.01)
(11) 18703
(21) **2008-19941**
(22) 15.05.2008
(47) 30.06.2008
(73) Brouk, s.r.o., Praha, CZ
(72) Žambürková Anna Ing., Praha, CZ
(54) **Plovoucí reklamní předmět**
(74) Václav Müller, patentový zástupce, Filipova 2016, Praha 4, 14800
- (51) **H01Q 3/00** (2006.01)
(21) **H01Q 21/24** (2006.01)
(22) **H01Q 25/00** (2006.01)
(11) 18705
(21) **2008-19968**
(22) 23.05.2008
(47) 30.06.2008
(73) Štourač Petr, Brno, CZ
(72) Štourač Petr, Brno, CZ
(54) **Nástavec mikrovlnné antény**
(74) Ing. Libor Markes, Grohova 54, Brno, 60200
- (51) **H01T 15/00** (2006.01)
(11) 18697
(21) **2008-19845**
(22) 07.04.2008
(47) 30.06.2008
(73) Kadrmas František Ing., Velký Týnec, CZ
(72) Kadrmas František Ing., Velký Týnec, CZ
(54) **Zapojení k vytvoření impulsního elektrického výboje na jiskřišti**
(74) HALAXOVÁ & HALAXOVÁ, TETRAPAT, RNDr. Zdeňka Halaxová, Horní náměstí 7, Olomouc, 77200
- (51) **H02G 7/00** (2006.01)
(21) **H02G 7/05** (2006.01)
(22) **H01B 17/56** (2006.01)
(11) 18701
(21) **2008-19924**
(22) 12.05.2008
(47) 30.06.2008
(32) 06.03.2008
(31) 2008/33
(33) SK
(73) Kučera Dušan Ing., Dolný Lieskov, SK
(72) Kučera Dušan Ing., Dolný Lieskov, SK
(54) **Ochranný kryt elektrických rozvodných vedení**
(74) Ing. Pavel Nádvořník, Sokola Tůmy 1, Ostrava - Hulváky, 70900

Seznam majitelů zapsaných užitečných vzorů

(73)	(11)	(51)	(73)	(11)	(51)
Baloušek Richard Ing., České Budějovice, CZ	18700	F 24 J 2/40	(2006.01)		
Brouk, s.r.o., Praha, CZ	18703	G 09 F 19/14	(2006.01)		
Česká zemědělská univerzita v Praze, Praha, CZ	18704	A 01 D 33/00	(2006.01)		
Erhart Marek Ing., Borek, CZ	18700	F 24 J 2/40	(2006.01)		
Kadmas František Ing., Velký Týnec, CZ	18697	H 01 T 15/00	(2006.01)		
Kučera Dušan Ing., Dolný Lieskov, SK	18701	H 02 G 7/00	(2006.01)		
LASKI, s. r. o., Smržice, CZ	18709	B 27 L 11/00	(2006.01)		
Linet, spol. s r. o., Slaný, CZ	18708	A 61 G 7/05	(2006.01)		
Lískovec Petr Ing., České Budějovice, CZ	18707	A 63 B 63/04	(2006.01)		
Martišek Radek Ing. arch., Praha, CZ	18698	G 08 G 1/14	(2006.01)		
MILCOM, a.s., Praha, CZ	18716	A 23 C 21/00	(2006.01)		
MILCOM a.s., Praha, CZ	18714	A 23 L 1/20	(2006.01)		
MILCOM a.s., Praha, CZ	18715	A 23 L 1/10	(2006.01)		
Padalík Vladislav, Praha, CZ	18711	B 62 M 7/12	(2006.01)		
Padalík Vladislav, Praha, CZ	18712	B 62 M 7/12	(2006.01)		
Ruml Jan Ing., Praha, CZ	18710	A 47 F 10/06	(2006.01)		
Štourač Petr, Brno, CZ	18705	H 01 Q 3/00	(2006.01)		
TVD - Technická výroba, a.s., Slavičín, CZ	18706	G 01 L 23/22	(2006.01)		
VŠCHT, Praha, CZ	18716	A 23 C 21/00	(2006.01)		
Vysoká škola báňská - Technická univerzita Ostrava, Ostrava-Poruba, CZ	18699	G 01 M 1/00	(2006.01)		
Vysoká škola báňská - Technická univerzita Ostrava, Ostrava - Poruba, CZ	18713	B 21 C 25/08	(2006.01)		
Výzkumný ústav mlékárenský s.r.o., Praha, CZ	18714	A 23 L 1/20	(2006.01)		
Výzkumný ústav mlékárenský s.r.o., Praha, CZ	18715	A 23 L 1/10	(2006.01)		
Výzkumný ústav mlékárenský s.r.o., Praha, CZ	18716	A 23 C 21/00	(2006.01)		
Výzkumný ústav potravinářský Praha, v.v.i., Praha, CZ	18714	A 23 L 1/20	(2006.01)		
Výzkumný ústav potravinářský Praha, v.v.i., Praha, CZ	18715	A 23 L 1/10	(2006.01)		
Zoubková Ivanka, Horní Bezděkov, CZ	18702	A 45 D 29/18	(2006.01)		

Úřední rozhodnutí a oznámení

MK4A, MK4F

Zánik patentů a autorských osvědčení uplynutím doby platnosti

(11)	(21)	Int.Cl/(51)	(11)	(21)	Int.Cl/(51)
299396	1985-8187	8/F41F 1/00			

MK1K

Zániky užitných vzorů uplynutím doby platnosti

(11)	(21)	Int.Cl/(51)	(11)	(21)	Int.Cl/(51)
7679	1998-8261	8/F41H 11/16			
7769	1998-8246	8/A61H 9/00			
10766	2000-11490	8/A41D 13/002			
10948	2000-11478	8/B65B 37/16			
10983	2000-11477	8/E06B 7/00			
11444	2000-11479	8/B32B 7/06			
11641	2001-12219	8/E01B 27/06			
12079	2001-12220	8/B65D 75/38			
13967	2003-14881	8/H02G 3/00			
13968	2003-14890	8/A61K 31/205			
13972	2003-14889	8/A61K 31/722			
13990	2003-14888	8/A61K 31/137			
14015	2003-14882	8/E21D 9/14			
14017	2003-14899	8/A61H 39/02			
14018	2003-14900	8/F17D 1/04			
14019	2003-14901	8/F17D 1/04			
14021	2003-14910	8/G09F 23/00			
14044	2003-14896	8/E03F 5/06			
14122	2003-14895	8/F23C 10/00			
14163	2003-14905	8/E04B 1/00			
14164	2003-14906	8/B65D 1/02			
14224	2003-14883	8/B01D 35/30			
14225	2003-14908	8/G10K 1/30			
14358	2003-14897	8/B23D 15/04			
14379	2003-14909	8/B30B 1/04			
14832	2004-14965	8/F16H 1/46			
17568	2006-18398	8/B60B 35/00			

MK4Q

Zániky práva ze zapsaných průmyslových vzorů uplynutím doby ochrany

(11)	(21)	Int.Cl/(51)	(11)	(21)	Int.Cl/(51)
31476	2002-34352	7/09-03			
31482	2002-34363	7/03-01			
31487	2002-34362	7/21-03			
31554	2002-34349	7/19-04			
31555	2002-34351	7/08-01			
31600	2002-34364	7/03-01			
31601	2002-34365	7/03-01			
31823	2002-34366	7/14-03			

MC4Q

Výmazy průmyslových vzorů

(11)	32933
(21)	2005-35670
(22)	14.01.2005
(54)	Zadní strana obálky s doručenkou 20.06.2008

Zápisy licenčních smluv do rejstříku užitných vzorů pro nabyvatele

(11)	17515
	Nabyvatel: CONSTRUCT A & D, a.s., Františkov 220, Velké Meziříčí, 59401, CZ Druh licence: nevýlučná Datum uzavření smlouvy: 10.06.2008 Datum zápisu smlouvy: 26.06.2008

ND1K

První prodloužení doby platnosti užitných vzorů

(51)	C 10 L 5/44	(51)	A 01 K 59/00
(11)	14351	(11)	14521
(21)	2004-15287	(21)	2004-15447
(22)	08.04.2004	(22)	18.05.2004
(73)	Doležal Aleš Mgr. Ing., Praha, CZ	(73)	Doležal Aleš Mgr. Ing., Praha 9, CZ
(54)	Palivové granule z biomasy a uhlénoho prachu	(54)	Medomet

- | | | | |
|------|---|------|---|
| (51) | A 01 K 59/02 | (51) | B 65 B 51/30, B 65 B 51/26, B 65 B 51/10 |
| (11) | 14522 | (11) | 16376 |
| (21) | 2004-15448 | (21) | 2005-16654 |
| (22) | 18.05.2004 | (22) | 24.05.2005 |
| (73) | Doležal Aleš Mgr. Ing., Praha 9, CZ | (73) | Mašek Jan Ing., Vlašim, CZ |
| (54) | Mechanické zařízení pro odvíčkování včelích plástů | (54) | Mašek Lukáš Ing., Vlašim, CZ |
| (51) | A 01 K 59/02 | | Zařízení pro příčné svařování obalového materiálu |
| (11) | 14523 | | |
| (21) | 2004-15449 | | |
| (22) | 18.05.2004 | | |
| (73) | Doležal Aleš Mgr. Ing., Praha 9, CZ | | |
| (54) | Odvíčkovač včelích plástů v nástavcích | | |
| (51) | A 61 K 6/06, A 61 K 6/08 | | |
| (11) | 14698 | | |
| (21) | 2004-15583 | | |
| (22) | 23.06.2004 | | |
| (73) | SpofaDental a.s., Jičín, CZ | | |
| (54) | Směs pro zubní cement | | |
| (51) | G 09 F 11/00, G 09 F 19/00 | | |
| (11) | 14759 | | |
| (21) | 2004-15518 | | |
| (22) | 07.06.2004 | | |
| (73) | Potočňák Štefan, Prešov, SK | | |
| (54) | Univerzální elektronický reklamně-informační systém | | |
| (51) | H 01 H 33/00, H 01 H 33/02 | | |
| (11) | 14767 | | |
| (21) | 2004-15738 | | |
| (22) | 13.08.2004 | | |
| (73) | DRIBO, spol. s r. o., Brno, CZ | | |
| (54) | Spínací prvek | | |
| (51) | C 05 F 5/00, C 05 C 9/00, C 05 C 13/00 | | |
| (11) | 14812 | | |
| (21) | 2004-15667 | | |
| (22) | 20.07.2004 | | |
| (73) | Sagras, a. s., Bystřice nad Perštejnem, CZ | | |
| (54) | Organominerální hnojivo s postupným uvolňováním organicky a anorganicky vázaného dusíku | | |
| (51) | E 04 D 1/30, E 04 D 13/00 | | |
| (11) | 14888 | | |
| (21) | 2004-15629 | | |
| (22) | 07.07.2004 | | |
| (73) | KM Beta a. s., Hodonín, CZ | | |
| (54) | Střešní krytina s úchytem | | |
| (51) | F 15 B 13/02, F 15 B 13/01, F 15 B 13/00, F 16 K 31/524, F 16 K 31/44 | | |
| (11) | 14932 | | |
| (21) | 2004-15822 | | |
| (22) | 16.09.2004 | | |
| (73) | DEPRAG CZ a. s., Lázně Bělohrad, CZ | | |
| (54) | Otočný bezpečnostní mechanismus spouštění pneumatického nářadí | | |
| (51) | A 62 C 35/68 | | |
| (11) | 15057 | | |
| (21) | 2004-16000 | | |
| (22) | 22.11.2004 | | |
| (73) | VST Engineering, spol. s r.o., Pardubice, CZ | | |
| (54) | Otevírací mechanismus rychlootevíracího ventilu | | |
| (51) | B 65 B 51/30, B 65 B 51/26, B 65 B 51/10 | | |
| (11) | 16346 | | |
| (21) | 2005-16655 | | |
| (22) | 24.05.2005 | | |
| (73) | Mašek Jan Ing., Vlašim, CZ | | |
| | Mašek Lukáš Ing., Vlašim, CZ | | |
| (54) | Zařízení pro příčné svařování obalového materiálu | | |

ND1K

Druhé prodloužení doby platnosti užitečných vzorů

- (51) D 03 C 9/00
(11) 11517
(21) 2001-12079
(22) 13.06.2001
(73) Textilma AG, Stansstad, CH
(54) Zařízení ke spojení žakárové nítěnky s ocelovou pružinou a spodním závěsem protitahu žakárového řadění
- (51) B 23 Q 1/01
(11) 11518
(21) 2001-12122
(22) 22.06.2001
(73) TOS VARNSDORF A.S., Varnsdorf, CZ
(54) Stojan obráběcího stroje
- (51) F 24 D 19/06
(11) 11581
(21) 2001-12298
(22) 27.08.2001
(73) KORADO, A.S., Česká Třebová, CZ
(54) Soustava krytování otopných deskových těles
- (51) G 08 G 9/00, G 08 G 1/09
(11) 11812
(21) 2001-12235
(22) 31.07.2001
(73) TELEMATIX SERVICES, a.s., Praha 8, CZ
(54) Univerzální detektor, zejména pohyblivých objektů

ND4Q

První obnovy doby ochrany průmyslových vzorů

- | | |
|-----------------|--------------------------------|
| (51) 09-01 | (51) 21-03 |
| (11) 31973 | (11) 32346 |
| (21) 2003-34740 | (21) 2004-35107 |
| (22) 04.07.2003 | (22) 04.02.2004 |
| (54) Nádobka | (54) Skříň výherního přístroje |
-
- | | |
|------------------------|-----------------|
| (51) 09-01 | (51) 09-01 |
| (11) 31990 | (11) 32612 |
| (21) 2003-34741 | (21) 2004-35360 |
| (22) 04.07.2003 | (22) 04.06.2004 |
| (54) Láhev s čerpadlem | (54) Sklenice |
-
- (51) 25-02
(11) 32002
(21) 2003-34718
(22) 25.06.2003
(54) Vodoměrná šachta
- (51) 25-02
(11) 32003
(21) 2003-34719
(22) 25.06.2003
(54) Prefabrikát vtokové mříže
- (51) 07-01
(11) 32084
(21) 2003-34928
(22) 20.10.2003
(54) Lázeňský pohárek
- (51) 12-08
(11) 32092
(21) 2003-34827
(22) 26.08.2003
(54) Automobily
- (51) 19-02
(11) 32164
(21) 2003-34851
(22) 08.09.2003
(54) Dávkovač pásy

ND4Q

Druhé obnovy doby ochrany průmyslových vzorů

- (51) 13-03
- (11) 28753
- (21) 1998-30986
- (22) 15.06.1998
- (54) Elektrické instalační prvky

ND4Q

Třetí obnovy doby ochrany průmyslových vzorů

- (51) 28-03
- (11) 24684
- (21) 1993-26489
- (22) 06.04.1993
- (54) Holicí strojek

- (51) 28-03
- (11) 24740
- (21) 1993-26488
- (22) 06.04.1993
- (54) Kryt hlavy holicího strojku

PD4A

Převod práv a ostatní změny majitelů patentů

- | | |
|--|---------------------------------------|
| (11) 285071 | (11) 298597 |
| (21) 1991-619 | (21) 2005-48 |
| (73) GE HEALTHCARE AS, Oslo, NO | (73) Laboratoires Serono SA, Vaud, CH |
| (11) 286149 | (11) 298825 |
| (21) 1994-612 | (21) 1999-4231 |
| (73) GE HEALTHCARE AS, Oslo, NO | (73) Laboratoires Serono SA, Vaud, CH |
| (11) 291212 | |
| (21) 1998-2644 | |
| (73) Laboratoires Serono SA, Vaud, CH | |
| (11) 291648 | |
| (21) 2001-434 | |
| (73) Laboratoires Serono SA, Vaud, CH | |
| (11) 295010 | |
| (21) 2000-1169 | |
| (73) GE HEALTHCARE AS, Oslo, NO | |
| (11) 295058 | |
| (21) 1999-669 | |
| (73) GE HEALTHCARE AS, Oslo, NO | |
| (11) 295611 | |
| (21) 2004-602 | |
| (73) MORAVOL, spol. s r.o., Kramolín, CZ | |
| (11) 296230 | |
| (21) 1999-670 | |
| (73) GE HEALTHCARE AS, Oslo, NO | |
| (11) 296233 | |
| (21) 1999-3688 | |
| (73) GE HEALTHCARE AS, Oslo, NO | |
| (11) 296353 | |
| (21) 2001-2891 | |
| (73) GE HEALTHCARE AS, Oslo, NO | |
| (11) 296389 | |
| (21) 1999-4172 | |
| (73) GE HEALTHCARE AS, Oslo, NO | |
| (11) 298061 | |
| (21) 1998-2289 | |
| (73) Laboratoires Serono SA, Vaud, CH | |
| (11) 298579 | |
| (21) 2000-3995 | |
| (73) Laboratoires Serono SA, Vaud, CH | |

PD1K

Převod práv a ostatní změny majitelů užitných vzorů

- (11) 14180
- (21) 2003-14836
- (73) ALBION Group, a.s., Praha 5, CZ

- (11) 14259
- (21) 2003-14879
- (73) ALBION Group, a.s., Praha 5, CZ

- (11) 14433
- (21) 2004-15022
- (73) ALBION Group, a.s., Praha 5, CZ

- (11) 15047
- (21) 2004-15869
- (73) ALBION Group, a.s., Praha 5, CZ

- (11) 16451
- (21) 2005-17305
- (73) ALBION Group, a.s., Praha 5, CZ

PD4Q

Převod práv a ostatní změny vlastníků průmyslových vzorů

- (11) 31472
- (21) 2002-34218
- (73) Strauss Coffee B.V., Amsterdam, NL

- (11) 31848
- (21) 2003-34579
- (73) GENERALE BISCUIT, Société par Actions Simplifiée, 94150 Rungis, FR

- (11) 32026
- (21) 2003-34578
- (73) GENERALE BISCUIT, Société par Actions Simplifiée, 94150 Rungis, FR

- (11) 33914
- (21) 2006-36856
- (73) GENERALE BISCUIT, Société par Actions Simplifiée, 94150 Rungis, FR

Zamítnuté a částečně zamítnuté přihlášky ochranných známek před zveřejněním

Kapitola obsahuje údaje o rozhodnutích o přihláškách ochranných známek, u kterých byly na základě provedeného věcného průzkumu shledány Úřadem důvody pro zamítnutí přihlášky ochranné známky podle ustanovení § 4 nebo 6 zákona č. 441/2003 Sb. Na základě toho Úřad vydal rozhodnutí o zamítnutí přihlášky podle ustanovení § 22 zákona č. 441/2003 Sb., a to pro celý seznam výrobků a služeb nebo pro jeho část. Údaje o výsledku rozhodnutí (zamítnutí přihlášky, částečné zamítnutí přihlášky) jsou uvedeny za datem právní moci rozhodnutí pod INID kódem (583) s názvem "Datum právní moci rozhodnutí/výsledek rozhodnutí".

(210) **O-434257**

(540)

DIANA FISH

(583) 27.06.2008 / částečné zamítnutí přihlášky

(210) **O-449880**

(540) **GOLF CLUB Františkovy Lázně**

(583) 23.06.2008 / zamítnutí přihlášky

(210) **O-441154**

(540)

**Paparazzi - konec soukromí
českých hvězd**

(583) 23.06.2008 / částečné zamítnutí přihlášky

(210) **O-450904**

(540) **SWEETMINT TROPICAL**

(583) 24.06.2008 / zamítnutí přihlášky

(210) **O-441443**

(540)

TÝDEN NA JIHU

(583) 23.06.2008 / zamítnutí přihlášky

(210) **O-451545**

(540)

PEACE

(583) 23.06.2008 / zamítnutí přihlášky

(210) **O-444388**

(540)

ENERGETICKÁ BURZA

(583) 17.06.2008 / zamítnutí přihlášky

(210) **O-452250**

(540)

Pro Profi magazín

(583) 20.06.2008 / zamítnutí přihlášky

(210) **O-445281**

(540)

BUDOUCNOST

(583) 13.06.2008 / zamítnutí přihlášky

(210) **O-452948**

(540)



(583) 23.06.2008 / zamítnutí přihlášky

(210) **O-446303**

(540)

eAUKČNÍ DŮM

Moderní metoda a technologie

(583) 17.06.2008 / zamítnutí přihlášky

(210) **O-452949**

(540)



(583) 23.06.2008 / zamítnutí přihlášky

(210) **O-448073**

(540)

**Velká turistická encyklopedie
Českou republikou krok za
krokem, kraj za krajem**

(583) 24.06.2008 / zamítnutí přihlášky

(210) **O-452950**

(540)



(583) 23.06.2008 / zamítnutí přihlášky

(210) **O-448806**

(540)

Polaris
washing powder

(583) 24.06.2008 / zamítnutí přihlášky

(210) **O-452951**

(540)



(583) 23.06.2008 / zamítnutí přihlášky

(210) **O-453400**

(540)



(583) 23.06.2008 / zamítnutí přihlášky

(210) **O-452952**

(540)



(583) 23.06.2008 / zamítnutí přihlášky

(210) **O-453412**

(540)

IN STYLE

(583) 26.04.2008 / zamítnutí přihlášky

(210) **O-456319**

(540)

**www.advokatni-uschovy.cz ...
jistota při převodu nemovitostí**

(583) 23.06.2008 / zamítnutí přihlášky

(210) **O-452953**

(540)



(583) 23.06.2008 / zamítnutí přihlášky

(210) **O-456320**

(540)

**www.prevod-nemovitosti.cz ...
profesionální převod nemovitostí**

(583) 23.06.2008 / zamítnutí přihlášky

(210) **O-456667**

(540)

GYMMY

(583) 23.06.2008 / částečně zamítnutí přihlášky

(210) **O-452954**

(540)



(583) 23.06.2008 / zamítnutí přihlášky

(210) **O-452955**

(540)



(583) 23.06.2008 / zamítnutí přihlášky

(210) **O-453144**

(540)

**NEJLÉPE OBLÉKANÁ
CELEBRITA**

(583) 23.06.2008 / zamítnutí přihlášky

Přehled zveřejněných přihlášek ochranných známek

Přihlášky ochranných známek, které byly na základě výsledků formálního a věcného průzkumu provedeného Úřadem shledány schopné zápisu do rejstříku ochranných známek, jsou obsaženy v této kapitole. Důležitou právní skutečností je, že zveřejněným přihlášky ochranné známky v této kapitole Věstníku (§ 23 zákona č. 441/2003 Sb.) začíná běžet zákonná tříměsíční lhůta pro podání námitek podle ustanovení § 25 zákona č. 441/2003 Sb.

Číselný přehled

O-441116, O-441391, O-452284, O-452772, O-453761, O-454154, O-454886, O-455078, O-455392, O-455560, O-455590, O-456392, O-456486, O-456661, O-456662, O-456667, O-456668, O-456821, O-456823, O-457033, O-457036, O-457211, O-457420, O-457461, O-457484, O-457563, O-457577, O-457596, O-457598, O-457638, O-457791, O-457837, O-457959, O-457996, O-458130, O-458172, O-458181, O-458184, O-458225, O-458226, O-458244, O-458269, O-458289, O-458290, O-458366, O-458367, O-458368, O-458370, O-458424, O-458525, O-458529, O-458530, O-458531, O-458598, O-458603, O-458613, O-458614, O-458628, O-458638, O-458666, O-458667, O-458708, O-458801, O-458835, O-458839, O-458848, O-458894, O-458940, O-458945, O-458946, O-458954, O-458993, O-459035, O-459134, O-459142, O-459196, O-459229, O-459232, O-459244, O-459268, O-459277, O-459278, O-459293, O-459310, O-459327, O-459357, O-459385, O-459394, O-459401, O-459421, O-459528, O-459534, O-459539, O-459540, O-459543, O-459562, O-459563, O-459568, O-459569, O-459616, O-459618, O-459627, O-459654, O-459664, O-459689, O-459708, O-459709, O-459711, O-459746, O-459792, O-459793, O-459794, O-459806, O-459823, O-459829, O-459886, O-459915, O-459925, O-459926, O-459938, O-459939, O-459940, O-459942, O-459943, O-459946, O-459949, O-459951, O-459969, O-460089, O-460091, O-460092, O-460093, O-460094

Zveřejněné přihlášky ochranných známek

(210) **O-441116**
(220) 19.09.2006
(320) 19.09.2006
(511) 35, 38
(540)

CARDIO

(510) (35) propagační činnost a reklama, pořádání výstav k obchodním a reklamním účelům, činnost reklamní a inzertní, televizní reklama - teleshopping, zprostředkovatelská činnost v oblasti velkoobchodu a zásilkového obchodu, zprostředkovatelské obchodní služby, služby teleshoppingu; (38) rozhlasové a televizní vysílání, telegrafní služby, služby na Internetu jako vysílání, shromažďování dat a informací elektronicky.
(730) **Obchodní centrum U věže s.r.o.**, U Černé věže 12, České Budějovice, 37001, CZ
(740) **ŠTROS & KUSÁK** advokátní a patentová kancelář, JUDr. David Štros, advokát, Národní 32, Praha 1, 11000

(210) **O-441391**
(220) 26.09.2006
(320) 26.09.2006
(511) 9, 16, 35, 36, 38
(540)

Hyponews

(510) (9) nosiče informací všeho druhu v rozsahu třídy 9, elektronické publikace; (16) nosiče informací všeho druhu v rozsahu třídy 16; (35) ekonomické a organizační poradenství; (36) služby v oblasti úvěrů, odborná pomoc a poradenství při financování bytových projektů, realitní činnost; (38) poskytování (šíření) informací prostřednictvím veřejných datových sítí, například prostřednictvím Internetu.
(730) **Hyposervis a.s.**, Panská 895/6, Praha 1, 11000, CZ
(740) Ing. Pavel Reichel, Lopatecká 14, Praha 4, 14700

(210) **O-452284**
(220) 27.09.2007
(320) 27.09.2007
(511) 33, 35, 42, 44
(540)



(510) (33) vína všeho druhu; (35) pomoc při řízení obchodní činnosti a zprostředkování obchodní činnosti v uvedeném oboru, spadající do této třídy, včetně propagace; (42) výzkum a vývoj v daném oboru; (44) odborné poradenství a konzultační služby v oboru vinařství.
(590) Barevná
(730) **HABÁNSKÉ SKLEPY, spol. s r.o.**, Čejkovská 1324, Velké Bílovice, 69102, CZ
(740) JUDr. Miroslav Kupka, Levého 1532, Rakovník, 26901

(210) **O-452772**
(220) 15.10.2007
(320) 15.10.2007
(511) 9, 37, 41, 42
(540)

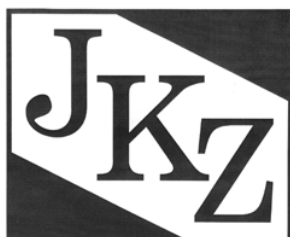

(510) (9) přístroje a nástroje vědecké, námořní, geodetické,

fotografické, filmové a optické, přístroje pro vážení, měření, signalizaci, kontrolu (inspekci), záchranu a přístroje pro vyučování, přístroje a nástroje pro vedení, přepínání, přeměnu, akumulaci, regulaci nebo řízení elektrického proudu, magnetické, optické a obdobné nosiče záznamů, počítače a jejich komponenty, příslušenství k počítačům spadající do této třídy, software na nosičích nebo stažený ze vzdálené počítačové sítě, telekomunikační a radiokomunikační přístroje a jejich komponenty, výrobky a zařízení slaboproudé elektrotechniky a elektroniky spadající do této třídy, elektrická a elektronicky řízená registrační a značkovácí zařízení, časovací zařízení spadající do této třídy, zařízení pro označování jízdenek spadající do této třídy, vyučovací a zkoušební přístroje a zařízení, elektronická návěští, dispečerská pracoviště zejména pracoviště řízená počítačem, elektronické jednotky pro řízení pohonných souprav, elektronická zařízení pro automobily, zejména palubní počítače, elektronické akustické hlásiče, signalizační a zabezpečovací zařízení, zařízení pro řízení preference vozidel, textové a grafické informační panely spadající do této třídy, elektronická registrační zařízení, elektronické tachometry a tachografy, zařízení pro vyhodnocení a řízení režimu jízdy a sběr dat, elektronická zařízení pro řízení motorů, zapalovací zařízení spadající do této třídy, elektronické treňažery a simulátory pro výuku a testování řidičů v řízení osobních vozidel, nákladních vozidel, motocyklů, bicyklů, letadel a lodí, elektronicky řízené grafické a textové informační panely; (37) servisní činnost pro výpočetní techniku, konfigurace, instalace a údržba počítačů, sítí, informačních databázových systémů a jejich aplikací, montáž, servis a opravy zařízení spadajících do třídy 9; (41) pronájem a půjčování fotografických, filmových a optických přístrojů, přístrojů pro vyučování a zkoušení, pronájem a půjčování elektronických treňažerů a simulátorů pro výuku a testování řidičů v řízení osobních vozidel, nákladních vozidel, motocyklů, bicyklů, letadel a lodí; (42) zprostředkování tvorby software, pronájem počítačového software, poradenské, konzultační, asistenční, analytické, designérské, vyhodnocovací a programovací služby týkající se počítačového hardware a software, počítačových systémů a informačních technologií, projektové studie týkající se počítačového software, hardware, poradenská činnost pro výpočetní techniku, grafické služby, počítačová grafika a design, zhotovování software na zakázku, výzkum a vývoj hardware a software, pronájem výpočetní techniky, projektová, inženýrská a expertní činnost související s hardware a software a softwarovými systémy pro zabezpečení počítačů, jejich sítí a souvisejících programů a jejich aplikací, údržba informačních databázových systémů a jejich aplikací, přenos dat nebo dokumentů z fyzických nosičů na elektronické nosiče, převod (konverze) dat a počítačových programů (ne fyzický), kopírování počítačových programů, obnova počítačových dat (regenerace), instalace počítačových programů, pronájem a půjčování počítačů a jejich komponent a příslušenství k počítačům, pronájem a půjčování magnetických, optických a obdobných nosičů záznamů, pronájem a půjčování software na nosičích, pronájem a půjčování přístrojů a nástrojů pro vědecké, námořní a geodetické účely, pronájem a půjčování dispečerských pracovišť, zejména pracovišť řízených počítačem, pronájem a půjčování elektronických zařízení pro automobily, zejména palubních počítačů, pronájem a půjčování přístrojů a nástrojů pro vedení, přepínání, přeměnu, akumulaci, regulaci nebo řízení elektrického proudu, přístrojů pro vážení, měření, signalizaci, kontrolu (inspekci) a záchranu, pronájem a půjčování výrobků a zařízení slaboproudé elektrotechniky a elektroniky, elektrických a elektronicky řízených registračních a značkových zařízení, časovacích zařízení, pronájem a půjčování zařízení pro označování jízdenek, elektronických návěští, pronájem a půjčování elektronických jednotek pro řízení pohonných souprav, elektronických akustických hlásičů, signalizačních a zabezpečovacích zařízení, zařízení pro řízení preference vozidel, textových a grafických informačních panelů, elektronických registračních zařízení, pronájem a půjčování elektronických tachometrů a tachografů, pronájem a půjčování zařízení pro vyhodnocení a řízení režimu jízdy a sběr dat, elektronických zařízení pro řízení motorů, zapalovacích zařízení, elektronicky řízených grafických a textových informačních panelů.

(730) **JKZ spol. s r.o.**, Rooseveltova 8, Olomouc, 77900, CZ
(740) HALAXOVÁ & HALAXOVÁ, TETRAPAT, RNDr. Zdeňka Halaxová, Horní náměstí 7, Olomouc, 77200

(210) **O-453761**

(220) 15.11.2007
(320) 15.11.2007
(511) 35, 36, 37
(540)

OZA

(35) zprostředkování v oblasti obchodu a služeb v rámci realitní činnosti a činnosti v oblasti investiční výstavby, marketing, obstaravatelská a zprostředkovatelská služba v rámci propagace, reklamy, obchodní činnosti a kancelářských prací, účetnictví, zpracování počítačových dat a spravování databází, marketingové služby v oblasti správy nemovitostí a logistiky, obchodní administrativa a kancelářské práce, aranžérství a průzkum trhu v souvislosti s uvedenými výrobky a službami pro jiné firmy a zákazníky, rozesílání prospektů, pořizování informačních tiskovin, poradenské komerční služby, inzertní činnost, poskytování pomoci při provozu obchodu, včetně zprostředkování obchodních a souvisejících obchodně personálních záležitostí, kontrola, vedení, vypracování statistických přehledů, poradenství v oblasti organizace a ekonomiky podnikání, poradenské služby při výběru zaměstnání, organizování výstav a veletrhů k reklamním a obchodním účelům, provádění aukcí a dražeb, pronájem kancelářských strojů a zařízení, distribuce zboží k reklamním účelům, vykonávání administrativních prací pomocí výpočetní techniky, zprostředkování nákupu a prodeje v oblasti výpočetní techniky (hardware i software), kopírování nebo rozmnožování dokumentů, dokladů apod., příprava a vyhotovení daňových přiznání, pronájem reklamních ploch, půjčování fotokopírovacích strojů, revize účtů (audit), pomoc při celním řízení, zajištění reklamy za účelem prezentace podnikatelů v oblasti vnitrostátní a mezinárodní dopravy, přepravy, zasilatelství a skladních zařízení, pronájem prodejních automatů; (36) realitní činnost, leasing zařízení pro zpracování dat, finance a peněžní operace, finanční poradenství, poradenství a zprostředkování pojišťovnictví, úvěrování zbožových nákupů, úvěrové poradenství, služby týkající se sdělování informací ohledně proclení zboží, celního tarifu a tarifu zaručení celního dluhu, obstaratelství v rámci komplementace finančních služeb, pronájem nemovitostí, pozemků a kanceláří, realitní kancelář, pronájem bytových a nebytových prostor, zprostředkování nákupu a prodeje nemovitostí, oceňování a odhady nemovitostí, zprostředkování nemovitostí, pronájem bytů, pronájem nájemních a činžovních domů, pronajímání kanceláří, ubytovací kanceláře, správa a údržba nemovitostí, investorská činnost ve stavebnictví, zastavárenství, provozování zastáven; (37) zprostředkovatelská činnost v oblasti investiční výstavby, modernizace a rekonstrukce v oblasti nemovitostí, instalace, údržba, servis a opravy bytů, nebytových prostor a jiných objektů, servisní služby v oblasti výpočetní techniky, servisní služby nemovitostní, dozor nad stavbami, informace o opravách elektrických zařízení, stavební informace, instalace, údržba a opravy kancelářských strojů a zařízení, stavebnictví, opravy, instalační služby, restaurování objektů, montážně stavební práce, speciální úpravy interiérů, instalace ve stavebnictví, zprostředkovatelská činnost ve stavebnictví, průmyslové, bytové, občanské a inženýrské stavby, topenářství a vodoinstalační práce, montáž, opravy a revize vyhrazených plynových zařízení, montáž a opravy vyhrazených elektrických zařízení, opravy stavebních strojů s mechanickým pohonem, půjčování stavebního materiálu a mechanismů, poradenská činnost ve stavebnictví a údržbě nemovitostí, zednictví, tesařství, obkladačství, pokrývačství, štukatérství, podlahářství, izolátérství, instalátérství, truhlářství a zámečnictví spadající do této třídy, kominictví, malířství a natěračství, klempířství, montáž, údržba a servis zařízení jednotné telekomunikační sítě, montáž, údržba a servis telekomunikačních zařízení, montáž, údržba a servis bezpečnostních a signalizačních zařízení, montáž, izolování staveb, montáž, opravy a údržba ocelových konstrukcí, montáž, opravy, údržba a revize zdvihacích strojů a zařízení, dozor nad stavbami, stavební informace, poradenství v oblasti stavebnictví, revize a zkoušky tlakových zařízení a elektrických zařízení, údržba bytů a objektů, provádění staveb, včetně jejich změn, údržovacích prací na nich a jejich odstraňování, kolaudace

staveb.

(730) **Nováková Zuzana**, Družby 339, Polabiny III Pardubice, 53009, CZ
(740) DANĚK & PARTNERS Advokátní a patentová kancelář, Dr. Vilém Daněk, Vinohradská 45, Praha 2, 12000

(210) **O-454154**

(220) 28.11.2007
(320) 28.11.2007
(511) 7, 9, 11, 16, 37
(540)

IQRF Smart House

(7) zařízení a přístroje pro domácí a kuchyňské použití v rozsahu třídy 7, zahrnující elektrická zařízení a přístroje pro domácnost a kuchyň, jako přístroje na mletí, mixéry, hnětače, lisy na ovoce a zeleninu pro domácnost, na výrobu ovocných a zeleninových šťáv, kráječů, otevírače konzerv, ostříže nožů, pro přípravu nápojů a jídel, pro zpracování a lisování odpadu, myčky nádobí, pračky a čističky prádla a šatů, sušičky prádla, žehličky zařízení, elektrická čisticí zařízení pro domácnost, např. oken, bot, vysavače, včetně částí a příslušenství ke všem těmto zařízením v rozsahu třídy 7, zejména hadice, trubky, prachové filtry a pytlíky, vše pro vysavače; (9) přístroje a nástroje vědecké, geodetické, fotografické, filmové, optické, přístroje pro vážení, měření, signalizaci, kontrolu (inspekci), přístroje a nástroje pro vedení, přepínání, přeměnu, akumulaci, regulaci nebo řízení elektrického proudu, zahrnující přístroje pro domácnost a jejich ovládání, přístroje pro zpracování dat, pro záznam, převod, reoprodukcii zvuku nebo obrazu, jejich součástí a příslušenství, to vše včetně jejich dálkového ovládání, nosiče dat a informací v rozsahu třídy 9, software, zahrnující programy pro řízení a ovládání domácích spotřebičů, elektrické žehličky, prodejní přístroje, zahrnující výdej potravin a nápojů; (11) přístroje pro osvětlení, topení, výrobu páry, pro vaření a přípravu jídel a nápojů, přístroje chladící, pro sušení, ventilaci, rozvod vody a sanitární zařízení všeho druhu v rozsahu třídy 11; (16) nosiče informací v rozsahu třídy 16, tiskoviny všeho druhu; (37) opravy, údržba a instalační služby, zejména elektrických přístrojů a zařízení pro domácnost a telekomunikačních přístrojů a zařízení.

(730) **MICRONISC s.r.o.**, Dělnická 222, Jičín, 50601, CZ
(740) Ing. Pavel Reichel, Lopatecká 14, Praha 4, 14700

(210) **O-454886**

(220) 21.12.2007
(320) 21.12.2007
(511) 9, 16, 35, 36
(540)

VARIACE

(510) (9) elektronické reklamní, inzertní a propagační materiály; (16) propagační, reklamní a inzertní materiály, spadající do této třídy; (35) propagační, reklamní a inzertní služby; (36) veškeré pojišťovací, zajišťovací a zábranné služby spolu se službami s nimi souvisejícími, finanční služby spolu s poskytnutím nadstandardních produktů v oblasti pojištění, peněžní služby poskytované elektronicky a prostřednictvím telefonu, pojištění zejména v oblasti životního a úrazového pojištění, škod na dopravních prostředcích, přepravovaných věcí, zavazadel a jiného majetku, pojištění škod na majetku způsobené požárem, výbuchem, všemi přírodními živly, pádem letadla i jinými způsoby, odpovědnosti za škodu vyplývající z vlastnictví nebo užití pozemního motorového dopravního prostředku včetně odpovědnosti dopravce, všeobecné pojištění za škodu i odpovědnosti za škody na životním prostředí a/nebo různých finančních ztrát, pomoci osobám v nouzi během cestování nebo pobytu mimo místa trvalého bydliště, peněžní služby, přijímání finančních prostředků a jejich správa, finanční odhady a oceňování movitého i nemovitého majetku, poskytování služeb kartami kreditními, magnetickými, čipovými, multifunkčními, elektronickými peněženkami nebo jinými kartami s inteligencí, finanční sponzorování, investování do cenných papírů, hypoteční financování a leasing, služby v oblasti finančních instrumentů, finanční analýzy, manažerské služby a makléřské služby v oblasti pojištění, pojištění a zajištění majetku, zprostředkovatelské služby v oblasti stavebního spoření, poskytování služeb a prezentace v rámci této třídy na výstavách a veletrzích v oblasti peněžnictví a pojištění, pronájem bytových a nebytových prostor, související s pojišťovací činností, funkce správce majetkových

účasti v dceřiných i jiných společnostech, šetření pojistných událostí a likvidátorské služby, služby osobních finančních a pojišťovacích poradců, služby v oblasti podpory a rozvoje pojišťovnictví, veškeré konzultační služby v oblasti financí, pojištění, stavebního spoření a úvěrování.

(730) **ČSOB Pojišťovna, a.s., člen holdingu ČSOB**, Masarykovo náměstí 1458, Pardubice, 53218, CZ

(740) MIRA - patentová a známková kancelář, Blanka Fišerová, V Kapslovně 11, Praha 3, 13000

(210) **O-455078**

(220) 31.12.2007

(320) 31.12.2007

(511) 28

(540)

Syko

(510) (28) hokejky, násady hokejek a čepele hokejek.

(730) **Warrior Sports, Inc.**, 32125 Hollingsworth Ave., 48092, Warren, Michigan, MI, US

(740) Čermák Hořejš Myslíl a spol., JUDr. Karel Čermák, advokát, Národní 32, Praha 1, 11000

(210) **O-455392**

(220) 15.01.2008

(320) 15.01.2008

(511) 9, 35, 42

(540)

CMSBOX

(510) (9) počítačový software, počítače, jejich části a příslušenství v rozsahu třídy 9, elektronické publikace; (35) zprostředkování v oblasti obchodu a obchodních služeb, organizování prodeje, organizování kontraktů pro nákup a prodej zboží, provozování virtuálních obchodních středisek na Internetu - vše v oblasti výrobků ve tř. 9 a služeb ve tř. 42, reklama, propagace, pomoc při řízení obchodní činnosti, marketing, obchodní poradenství, organizování a uzavírání obchodních transakcí pro jiné, reklama a marketing prostřednictvím Internetu, elektronické přijímání objednávek zboží, zpracování plateb (účetnictví), automatizované zpracování dat; (42) tvorba a vývoj software, údržba a aktualizace software.

(730) **Core Net Solutions, s.r.o.**, U Klikovky 2697/9, Praha 5, 15000, CZ

(210) **O-455560**

(220) 22.01.2008

(320) 22.01.2008

(511) 30, 35, 42

(540)



(510) (30) pekařské a cukrářské výrobky všeho druhu, cukroví, cukrovinky a jemné pečivo, koláče, koláčky, zákusky, sladké pečivo včetně dortů, sušenky, suchary, keksy, biskvity, pečivo a cukrářské zboží, všechny tyto výrobky obyčejné a/nebo s polevou a/nebo plněné kupř. náplní nugátovou, čokoládovou, vanilkovou, oříškovou a/nebo kořeněnou, zejména slané a sladké vaflové výrobky - vaničky, košíčky, oplatky, dortové oplatky, trubičky prázdné i plněné a další oplatkové doplňky pro cukrárenskou výrobu, slané a sladké pečivo, sladkosti, dezerty, čokoláda, kusové výrobky z čokolády, pralinky, arašídové cukrovinky, lékořice, skořice, vanilka, mandlové cukrovinky a mandlové těsto, med a výrobky z medu, medovníky, perník, medový perník, plněné i neplněné perníky, výrobky z perníku, čokoláda, čokoládové nápoje, kakaové nápoje, karamely, káva a kávové náhražky, kávové nápoje, mentol do cukrovinek a mentolové cukroví, palačinky, lívanečky, pudinky, rýžové koláčky, zmrzlina, jogurtová zmrzlina, šerbet, zmrzlinové poháry, ovocné želé jako cukrovinka, káva, kávové směsi a náhražky, kakao, čokoláda, čokoládové polevy, káva, čaj, koření, jakož i nápoje připravené na bázi kávy, kávových náhražek,

kakao a čokolády, kávové nápoje s mlékem, kávové příchutě, obilní vločky a jiné obilní výrobky a přípravky určené k lidské výživě, lupínky, müsli, bonbóny, čokoládové bonbóny, čokoláda na pití, reklamní čokoládové výrobky, cukrovinky čokoládové i nečokoládové, kakaové prášky, kakaové máslo, příchutě do potravin, kakaové chuťové přísady, melasa, třtinová melasa, potraviny a nápoje s obsahem třtinové melasy, melasový sirup, obilniny připravené pro osobní konzumaci, žvýkačky, ne pro lékařské účely, marcipán, palačinky, všechny výše uvedené výrobky obsahující čokoládu pocházející z Belgie; (35)

propagační, reklamní a inzertní činnost, reklamní materiály (aktualizace), předvádění zboží, reklamní agentura, aktualizování reklamních materiálů, rozšiřování a zaslání reklamních materiálů, především letáků, prospektů, katalogů, periodických a neperiodických publikací, tiskovin a různých vzorků, pronájem reklamní plochy, vydávání reklamních textů, rozhlasová a televizní reklama, venkovní reklama, organizace a pořádání výstav ke komerčním a reklamním účelům, prezentace uživatelů na stránkách World Wide Web v počítačové síti Internet, činnost organizačních a ekonomických poradců, ekonomické prognózy, komerční informační kancelář, systemizace informací do počítačové databáze, obchodní průzkum, průzkum trhu, zprostředkovatelská činnost v oblasti obchodu a služeb této třídy, marketingu, reklamy, inzerce, výstav s obchodním zaměřením, pomoc při řízení obchodní činnosti, obchodní služby a odborné obchodní a podnikové poradenství v oblasti potravinářského průmyslu, obchodní nebo podnikatelské informace, marketingové studie, organizační poradenství, zprostředkovávání obchodních kontaktů, provádění obchodních operací, komerční využití Internetu v oblastech komerčních internetových médií a vyhledávacích služeb, on-line inzerce; (42) grafické práce a kresličské práce, grafický design, tvorba designu, aktualizace počítačových programů.

(590) Barevná

(730) **CHOCOGASTRO, s.r.o.**, Pustiměř 54, Pustiměř, 68321, CZ

(740) Advokátní kancelář Kyjovský, Blažek a kolegové, JUDr. Milan Kyjovský, Poštovská 8c, P.P. 225, Brno, 60100

(210) **O-455590**

(220) 22.01.2008

(320) 22.01.2008

(511) 16, 18, 45

(540)

mysigner

(510) (16) psací a kreslicí potřeby a pomůcky, speciální psací pera a propisovačky, zvyrazňovače, popisovače, korekturní a mizikovací prostředky, kancelářské potřeby (kromě nábytku), učební a vyučovací pomůcky (kromě přístrojů), pouzdra pro psací potřeby, plánovací kalendáře, kapesní kalendáře, penály, papír a výrobky z papíru, papírenské zboží, potřeby pro umělce spadající do třídy 16, obaly, vše v rámci této třídy; (18) výrobky z kůže a/nebo imitace kůže, a to aktovky, kabelky, spisovky, náprsní tašky, zavazadla, části a vybavení veškerého výše uvedeného zboží; (45) služby pro ochranu majetku a osob.

(730) **TARIQ, spol. s r.o.**, Renoirova 622/5, Praha 5, 15250, CZ

(740) JUDr. Miroslav Kupka, Levého 1532, Rakovník, 26901

(210) **O-456392**

(220) 13.02.2008

(320) 13.02.2008

(511) 19, 20, 42

(540)



(510) (19) obklady, obklady stěn, obklady zdí, obložení, parkety, podlahy, překlady, sloupy, schody, schodiště, sochy a sošky, opracované dřevo, nekovové stavební hmoty, vše v rámci této třídy; (20) kancelářský nábytek, nábytek kovový i nekovový, nábytek ze dřeva a jeho části, obložení na nábytek, lavičky, paravány, police, skříně a skřínky, věšáky, vitríny, umělecké truhlářské výrobky, truhly, kování na postele, pelesti postelí, postele, dekorační předměty, díla umělecká ze dřeva, vosku, sádry nebo umělých hmot, komody, křesla, židle, rámy obrazů, příbory, toaletní stolky, stoly, vše v rámci této třídy; (42) výzdoba interiérů (-služby), umělecký design, průmyslový design, návrhy interiérů, architektonické poradenství, projektování.

(730) **Williams Jarmila**, Sladovní 1244, Kojetín, 75201, CZ

(740) Ing. Václav Kratochvíl, patentový zástupce, Tábořská 758/33, Mladá Boleslav, 29301

(210) **O-456486**

(220) 15.02.2008

(320) 15.02.2008

(511) 16, 35, 39

(540)

HOREKA kniha seznamů

(510) (16) tiskoviny všeho druhu, včetně časopisů a slovníků; (35) reklamní činnost, marketing; (39) služby cestovních kancelářů.

(730) **ATOZ Marketing Services, spol. s r.o.**, Holečkova 29/657, Praha 5, 15095, CZ

(210) **O-456661**

(220) 22.02.2008

(320) 22.02.2008

(511) 35, 36, 37, 41, 42

(540)



(510) (35) propagační činnost a reklama, pomoc při řízení obchodní činnosti, obchodní administrativa, kancelářské práce, průzkum a vyhodnocování obchodních činností, zpracování a správa počítačových souborů; (36) finanční a peněžní služby, služby správců nemovitostí; (37) instalace a oprava hardwaru; (41) výchovná a vzdělávací činnost osob, sportovní a kulturní aktivity; (42) služby v oblasti navrhování a vývoje počítačového softwaru a hardwaru, počítačové služby pro ochranu softwaru.

(730) **Chládek a Tintěra, Pardubice a.s.**, K Vápence 2677, Pardubice, Zelené Předměstí, 53002, CZ

(210) **O-456662**

(220) 22.02.2008

(320) 22.02.2008

(511) 35, 36, 37, 41, 42

(540)



(510) (35) propagační činnost a reklama, pomoc při řízení obchodní činnosti, obchodní administrativa, kancelářské práce, průzkum a vyhodnocování obchodních činností, zpracování a správa počítačových souborů; (36) finanční a peněžní služby, služby správců nemovitostí; (37) instalace a oprava hardwaru; (41) výchovná a vzdělávací činnost osob, sportovní a kulturní aktivity; (42) služby v oblasti navrhování a vývoje počítačového softwaru a hardwaru, počítačové služby pro ochranu softwaru.

(730) **Chládek a Tintěra, Pardubice a.s.**, K Vápence 2677, Pardubice, Zelené Předměstí, 53002, CZ

(210) **O-456667**

(220) 22.02.2008

(320) 22.02.2008

(511) 10

(540)

GYMMY

(510) (10) masážní přístroje a pomůcky.

(730) **CELIMED, s.r.o.**, Pasteurova 9, Ústí nad Labem, 40001, CZ

(210) **O-456668**

(220) 21.02.2008

(320) 21.02.2008

(511) 3, 35, 39

(540)

MARKAT

(510) (3) kosmetické výrobky všeho druhu, prací prostředky všeho druhu, přípravky bělicí, aviváž, mycí prostředky všeho druhu, přípravky k čištění, leštění, odmaštění a broušení, adstringentní přípravky pro kosmetické účely, antistatické přípravky pro použití v domácnosti, apretační přípravky, bělicí a čistící prostředky na kůži; (35) provozování sítě obchodů, obchodních středisek, marketů apod., maloobchodní prodej výrobků v rámci tř. 3 z pojízdných prodejen, řízení obchodní činnosti sítě obchodů, propagační, reklamní a inzertní činnost, poskytování pomoci při provozu obchodu, zprostředkování obchodních kontaktů, provádění obchodních operací, informační a poradenská činnost, pomoc při řízení obchodní činnosti, předvádění zboží; (39) rozvázková a roznášková služba.

(730) **Sloboda Tibor**, Kramolišova 127, Valašské Klobouky, 76601, CZ

(740) **BOHEMIA PATENT**, Ing. Jana Vanděliková, Havanská 17, Praha 7, 17000

(210) **O-456821**

(220) 28.02.2008

(320) 28.02.2008

(511) 35, 36

(540)



RAVIKON

(510) (35) zprostředkovatelská činnost v oblasti nákupu a prodeje zemědělských a průmyslových komodit, činnost podnikatelských, organizačních a ekonomických poradců, restrukturalizace, akvizice, efektivnost provozu a racionalizace práce, poradenství v obchodní činnosti, obchodní management a podnikové poradenství, dodavatelské služby pro třetí osoby (společný nákup telekomunikačních, výpočetních, účetních, právních a dalších služeb pro jiné podniky), podnikové poradenství, poradenství při vedení podniků, poskytování pomoci při řízení obchodních nebo průmyslových podniků a při obchodní činnosti, oceňování podnikatelských záměrů, konzultační služby v oblasti managementu, služby v souvislosti s průzkumem trhu, služby týkající se cenových analýz, finanční a ekonomické rozbory tvorby zisku, reklamní, inzertní a propagační činnost, marketing, služby v oblasti administrativní správy, služby organizačně hospodářské povahy, sekretářské služby, nábor zaměstnanců, personální poradenství; (36) služby projektové, plánovací, konzultační a služby v oblasti finančního řízení, individuální finanční služby, finanční analýzy, finanční

poradenství, finanční řízení, finanční oceňování, ručení, investování kapitálu, nákup, prodej a pronájem nemovitostí, správa majetku, inkasování pohledávek, pronájem a zprostředkování nemovitostí.

(730) **Ravikon, a.s.**, K Vltavě 785/42, Praha 12 - Modřany, 14300, CZ

(210) **O-456823**
(220) 28.02.2008
(320) 28.02.2008
(511) 35, 41, 42, 45
(540)

prague art & ANTIQUES



(510) (35) inzertní a reklamní činnost, propagační činnost, reklama, obchodní vedení umělecké agentury, prodej starožitností a památek (antiques), organizování výstav (komerčních nebo reklamních); (41) výchovná a zábavní činnost, poskytování on-line elektronických publikací (bez možnosti stažení), galerijní činnost; (42) analýzy a výzkum, vývoj počítačového HW a SW; (45) duševní vlastnictví (licence).

(590) Barevná
(730) **Prague Art & Antiques, s.r.o.**, Ve Struhách 1032/22, Praha 6, 16000, CZ

(210) **O-457033**
(220) 06.03.2008
(320) 06.03.2008
(511) 1, 3, 16, 35, 38
(540)

AQUATRON

(510) (1) organické a anorganické chemické produkty spadající do této třídy, plastické hmoty nezpracované (jako suroviny), průmyslová hnojiva, čisté chemikálie spadající do této třídy; (3) přípravky pro čištění, leštění, odmašťování; (16) časopisy, katalogy, brožury, manuály a další tiskoviny; (35) reklamní služby, distribuce vzorků a prospektů, reklama; (38) multimediální komunikace za pomoci internetové televize, WWW aplikací, WEB - DWD, multimediálních serverů, multimediálních archivů.

(730) **XINTEX, spol. s r.o.**, Sokolovská 84-86, Praha 8, 18600, CZ

(210) **O-457036**
(220) 06.03.2008
(320) 06.03.2008
(511) 1, 4, 16, 35, 38
(540)

SLIX

(510) (1) organické a anorganické chemické produkty spadající do této třídy, plastické hmoty nezpracované (jako suroviny), průmyslová hnojiva, čisté chemikálie spadající do této třídy; (4) průmyslové tuky a oleje, mazadla; (16) časopisy, katalogy, brožury, manuály a další tiskoviny; (35) reklamní služby, distribuce vzorků a prospektů, reklama; (38) multimediální komunikace za pomoci internetové televize, WWW aplikací, WEB - DWD, multimediálních serverů, multimediálních archivů.

(730) **XINTEX, spol. s r.o.**, Sokolovská 84-86, Praha 8, 18600, CZ

(210) **O-457211**
(220) 12.03.2008
(320) 12.03.2008
(511) 33
(540)

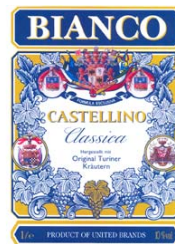

(510) (33) alkoholické nápoje (s výjimkou pív), víno, vinné nápoje, vše s obsahem turínských bylin.

(590) Barevná
(730) **UNITED BRANDS s.r.o.**, Květnové náměstí 14, Průhonice, 25243, CZ

(740) **ROTT, RŮŽIČKA & GUTTMANN** Patentová, známková a advokátní kancelář, JUDr. Michal Růžička, Nad Štolou 12, Praha 7, 17000

(210) **O-457420**
(220) 18.03.2008
(320) 18.03.2008
(511) 3, 5, 14, 15, 16, 18, 20, 24, 25, 26, 28, 30, 33, 34, 35, 41, 43
(540)



(510) (3) přípravky pro bělení a jiné prostředky ke praní, přípravky pro čištění, leštění, odmašťování a broušení, mýdla, parfumerie, vonné oleje, kosmetika, vlasové vody (lotions), zubní pasty; (5) výrobky lékárnické, veterinářské a hygienické, byliny léčivé, bylinné čaje pro lékařské účely, diabetické přípravky pro léčebné účely, potraviny pro batolata, náplasti, materiál pro obvazy, materiály pro plombování zubů a pro zubní otisky, dezinfekční přípravky, výrobky pro hubení škodlivých zvířat, fungicidy, herbicidy, léčivé bonbóny bedrníkové, jitrocelové, proti kašli; (14) vzácné kovy a jejich slitiny a výrobky z těchto látek nebo postříbřeného, nebo pozlaceného kovu, nejsou-li uvedeny v jiných třídách, klenoty, bižuterie, drahokamy, hodinářské potřeby a chronometrické přístroje; (15) hudební nástroje; (16) tiskoviny, reklamní, propagační a informační materiály, etikety, obaly a tašky papírové a z plastů, to vše spadající do této třídy; (18) kůže, imitace kůže, výrobky z těchto materiálů, kůže ze zvířat, kufry, deštníky, slunečníky a hole, biče a sedlářské výrobky; (20) nábytek, zrcadla, rámy, výrobky nejmenované v jiných třídách ze dřeva, korku, rákosu, vrbového proutí, z rohu, kosti, slonoviny, z kostic, želvoviny, jantaru, perleti, mořské pěny, náhražky všech těchto materiálů nebo náhražky z plastických hmot; (24) tkaniny a textilní výrobky, které nejsou uvedeny v jiných třídách, pokrývky ložní a ubrusy; (25) oděvy, obuv, kloboučnické zboží; (26) krajky a výšivky, stuhy a tkaničky, knoflíky, háčky a očka/poutka, galanterie, špendlíky a jehly, umělé květiny; (28) hry, hračky, potřeby pro gymnastiku a sport spadající do této třídy, vánoční ozdoby, hrací karty; (30) káva, čaj, kakao, cukr, ryže, tapioka, kávové náhražky, med, sirup melasový, droždí pro kynutí, sůl, hořčice, ocet, omáčky (k dochucení), koření, led pro osvěžení, bonbóny čokoládové, polévané, gumové, sladové, mentolové; (33) alkoholické nápoje (s výjimkou pív), sekty; (34) tabák, potřeby pro kuřáky spadající do této třídy, zápalky; (35) reklamní agentura, propagační činnost, pomoc při řízení obchodní činnosti, obchodní administrativa, kancelářské práce, propagační publikace - rozšiřování, zajišťování obchodních informací, inzerce reklamní, reklamní texty (distribuce), reklama on-line, aktualizace reklamních materiálů, organizování výstav obchodních a výstav reklamních; (41) výchova, vzdělávání,

- (540) zábava, sportovní a kulturní aktivity; (43) služby zajišťující stravování a nápoje, dočasné ubytování.
- (730) **Město Velké Bílovice**, Náměstí Osvoboditelů 570, Velké Bílovice, 69102, CZ
- (740) Bc. Kamil Kolátor, 28. října 2015/23, Jablonec nad Nisou, 44601

- (210) **O-457461**
(220) 19.03.2008
(320) 19.03.2008
(511) 16, 35, 41
(540)



- (510) (16) papír, lepenka a výrobky z těchto materiálů, které nejsou zařazeny do jiných tříd, tiskárenské výrobky, potřeby pro knižní vazby, fotografie, papírenské zboží, učební pomůcky s výjimkou aparátů, plastové obaly v rámci této třídy; (35) reklamní agentura, propagační činnost, pomoc při řízení obchodní činnosti, obchodní administrativa, kancelářské práce, propagační publikace - rozšiřování, poskytování obchodních informací, inzertní reklama, reklama on-line, aktualizace reklamních materiálů, organizování výstav na pomoc obchodu a výstav reklamních; (41) umělecká agentura, výchova, vzdělávání, školení (formace), zábava, sportovní a kulturní aktivity, výstavy - organizování kulturních výstav, digitální zpracování obrazu (služby).
- (730) **Šimáková Martina Mgr.**, Tkalcovská 928, Nový Bor, 47301, CZ
- (740) Bc. Kamil Kolátor, 28. října 2015/23, Jablonec nad Nisou, 44601

- (210) **O-457484**
(220) 20.03.2008
(320) 20.03.2008
(511) 9, 16, 18, 24, 25
(540)

FOREST↑PROTECT

- (510) (9) oděvy ochranné proti úrazům, oděvy protipožární, oděvy azbestové na ochranu proti ohni, osinkové, rukavice azbestové, rukavice pracovní pro účely průmyslové, rukavice pro účely průmyslové, rukavice izolované, ochranné prostředky proti chladu, ochranné rukavice gumové a z podobných materiálů, respirátory, svářečské masky a přilby, přístroje k ochraně dýchání, filtry k dýchacím maskám, dýchací masky, záchranné pásy a popruhy, skla do brýlí, čepice a štítky proti oslnění, brýle ochranné a bezpečnostní, přilby ochranné; (16) informační inzertní katalog; (18) kůže, imitace kůže, výrobky z těchto materiálů, které nejsou zahrnuty v jiných třídách, kůže zvířat, deštníky, slunečníky a hole, sedlářské výrobky, brašny na nářadí; (24) tkaniny a textilní výrobky, které nejsou obsaženy v jiných třídách; (25) oděvy a obuv spadající do této třídy, kloboučnické zboží.
- (730) **Exim Protect a.s.**, Libušina 504, Kladno, 27203, CZ
- (740) Mgr. Markéta Knapová, Saskova 1625, Kladno, 27201

- (210) **O-457563**
(220) 25.03.2008
(320) 25.03.2008
(511) 39, 41, 43



- (510) (39) organizování cest - agroturistiky, organizování exkurzí, organizování okružních výletů, organizování prohlídek, organizování zájezdů, prohlídky turistické, přeprava a průvodcovská činnost (turistů), rezervace cestování, rezervace v dopravě; (41) zábava, kulturní aktivity, služby, jejichž hlavním cílem je zábava, rozptýlení nebo rekreace osob, informace o možnostech rekreace, klubové služby, organizace relaxačních programů, organizace horské turistiky, agroturistiky, cykloturistiky a hipporelaxace, plavání a rybaření; (43) služby zajišťující stravování, včetně nápojů, dočasné ubytování, rezervace ubytování pro cestující, zejména prostřednictvím cestovních kanceláří a zprostředkovatelů, degustace místních specialit, pohoštění.
- (730) **Ručka Oldřich**, Petřvald 374, Petřvald, 74260, CZ
- (740) Karel Voda, patentový zástupce, Bolzanova 13, Brno, 61800

- (210) **O-457577**
(220) 25.03.2008
(320) 25.03.2008
(511) 24, 27, 42
(540)

Yurt

- (510) (24) tkaniny, textilie (materiály) a textilní výrobky, které jsou zahrnuty ve třídě 24, např. záclony, závěsy textilní nebo plastové, záclonovina (etamin), pokrývky na stůl, ubrusy, dekorační látky, potahové látky, koupelnové textilie s výjimkou oblečení, ložní prádlo, lůžkoviny, prostěradla, povlečení, lůžkové přehozy, cestovní příkrývky, povlaky na matrace, potahy na postele, matracovina, potahy na nábytek z textilních materiálů, textilní odličovací ubrousky, plátno, ubrus voskovaný, plst, podložky na stůl pod sklenice, vlajky, potahy, drobné kusové textilní výrobky jako ručníky, kapesníky, prostírání, šátky, šály apod., textilní tapety, plátno hrubé ztužené (voskované), pytlovina, textil metrový, spací pytle, reklamní a propagační výrobky spadající do této třídy, nástěnné koberce a čalouny textilní, tapety textilní, rolety - v rámci této třídy, držáky na záclony a závěsy z textilních materiálů; (27) podlahové krytiny jako koberce, linoleum apod., podložky pod koberce, nástěnné koberce a čalouny s výjimkou textilních, rohožky, zíněnky, protiskluzové rohože, předložky včetně koupelnových, barevné papírové tapety, tapety s výjimkou textilních, voskové plátno potahové jako podlahová krytina, obklady podlah tepelně nebo zvukově izolační, obklady stěn z plastických hmot; (42) poradenská činnost v oblasti bytových interiérů, návrhy bytových interiérů a nábytkových sestav, služby bytového architekta, tvorba nábytkového designu, počítačová grafika, interiérová výzdoba, projektování, projektová činnost.
- (730) **SoNo spol. s r.o.**, Dolní nám. 55/33, Olomouc, 77200, CZ
- (740) Ing. Petr Soukup, patentový zástupce, Videňská 8, Olomouc, 77200

- (210) **O-457596**
(220) 26.03.2008
(320) 26.03.2008
(511) 41, 42, 43
(540)



- (510) (41) vydávání literatury s jazykovou tematikou, výuka jazyků, organizování kurzů, přednášek, kongresů, propagačních,

zábavních a kulturních akcí s výukou cizích jazyků; (42) překladatelská a tlumočnická činnost, tlumočení a překlady všeho druhu, dabing, software (tvorba), zajišťování výukové a tlumočnické techniky; (43) ubytovací služby.

- (730) **Pospíšil Pavel Mgr.**, U stadionu 10, Olomouc, 77200, CZ
(740) HALAXOVÁ & HALAXOVÁ, TETRAPAT, RNDr. Zdeňka Halaxová, Horní náměstí 7, Olomouc, 77200

- (210) **O-457598**
(220) 26.03.2008
(320) 26.03.2008
(511) 35, 36, 37, 42
(540)



STŘECHA BEZ KOMPROMISŮ – DOKONALOST V KAŽDÉM DETAILU

- (510) (35) zprostředkovatelská, konzultační a poradenská činnost v oblasti obchodu se stavebními materiály všeho druhu, reklama, propagace, inzerce a poskytování obchodních informací prostřednictvím všech druhů médií, marketing; (36) činnost realitní kanceláře, koupě, prodej a pronájem nemovitostí, správa nemovitostí, inženýrská, poradenská, obstaravatelská a developerská činnost v investiční výstavbě, zprostředkovatelská, konzultační a poradenská činnost v uvedených oblastech; (37) provádění exteriérů a interiérů staveb a investičních celků všeho druhu, včetně jejich změn, udržovacích prací na nich a jejich odstraňování, konstrukční a konzultační činnost, odborná pomoc a autorský dozor ve stavebnictví, stavební dozor, zprostředkovatelská, poradenská a obstaravatelská činnost v uvedených oblastech, údržba nemovitostí, zednictví, tesařství, pokrývačství a klempířství, pronájem stavebních strojů a zařízení; (42) inženýrská, vývojová, projektová, designerská a architektonická činnost v investiční výstavbě a stavebnictví, grafické a kresličské práce v oblasti stavebnictví, zpracování posudků ve stavebnictví, konzultační, zprostředkovatelská a poradenská činnost v uvedených oblastech - činnost technických poradců.
(590) Barevná
(730) **STŘECHY VRŇATA & ŽÁČIK s.r.o.**, Tulipánová 100, Průhonice, 25243, CZ
(740) Ing. Michal Jupa, patentový zástupce, Na Baních 1385, Praha 5 - Zbraslav, 15600

- (210) **O-457638**
(220) 27.03.2008
(320) 27.03.2008
(511) 12, 35, 37, 43
(540)



- (510) (12) motorová vozidla, skútry, motocykly včetně náhradních dílů a příslušenství v rámci třídy 12; (35) maloobchodní a velkoobchodní prodej a zprostředkovatelské služby v oblasti nákupu a prodeje motorových vozidel, skútrů, motocyklů, včetně náhradních dílů a příslušenství, elektronický obchod a internetový obchod s motorovými vozidly, skútry, motocykly, včetně náhradních dílů a příslušenství, elektronická obchodní administrativa jako zpracování transakcí pro elektronický obchod, reklamní, inzertní a propagační činnost, reklamní, inzertní a propagační činnost prostřednictvím jakéhokoliv média, prostřednictvím telefonní, datové, informační, elektronické, komunikační nebo počítačové sítě; (37) servis, opravy a údržba motorových vozidel; (43) hostinská činnost.

- (730) **FREEDOM CB s.r.o.**, Husova ulice - AREÁL DOLU VOJTĚCH, Příbram, 26101, CZ
(740) Patentová a známková kancelář, Ing. Jaromír Příkryl, Včelín 1161, Hulín, 76824

- (210) **O-457791**
(220) 02.04.2008
(320) 02.04.2008
(511) 5, 29, 32
(540)

Coffitime

- (510) (5) nápoje dietetické upravené pro lékařské účely, dietní potraviny přizpůsobené pro lékařské účely, potrava pro kojence, doplňky potravy minerální, doplňky výživové pro lékařské účely, kapsle pro farmaceutické účely, posilující přípravky, tonika, laktóza, léčivé čaje, vitamínové přípravky; (29) mléko, mléčné výrobky, mléčné nápoje s vysokým obsahem mléka, kefir, protein pro lidskou potřebu, syrovátka, tofu, želatina, kumys, jedlé oleje; (32) nealkoholické nápoje, přípravky nebo příchutě na výrobu nápojů, koncentráty a sirupy k výrobě nápojů, ovocné nebo zeleninové šťávy a džusy a sirupy, nealkoholické nápoje obohacené vitamíny nebo minerály, iontové a energetické nápoje nealkoholické, proteinové nealkoholické nápoje, dietní nápoje, želatinové nápoje, tablety a prášky na přípravu šumivých nealkoholických nápojů, ovocné nebo zeleninové nealkoholické nápoje, nealkoholické nápoje s příchutí ovoce a zeleniny, minerální vody, pramenité vody, sodová voda, voda, šumivé nealkoholické nápoje, míchané nápoje nealkoholické, rajčatová šťáva jako nápoj, aperitivy nealkoholické.
(730) **LARGE LIFE LIMITED**, 6 Bexley Square, Saiford, Manchester, M3 GBZ, GB
(740) Václav Müller, patentový zástupce, Filipova 2016, Praha 4, 14800

- (210) **O-457837**
(220) 03.04.2008
(320) 03.04.2008
(511) 11, 19, 20, 21, 24, 27
(540)



- (510) (11) sanitární keramika - vany, umyvadla, sprchové kouty, sprchové vaničky, směšovací baterie, světla - interiérové i exteriérové osvětlení, lampy; (19) podlahový materiál - dřevěné podlahy, laminátové podlahy, keramické podlahy, kachličky, dlaždice; (20) nábytek - kancelářský nábytek, interiérový i exteriérový nábytek, koupelnový nábytek; (21) kuchyňské nádobí a pomůcky v rámci této třídy - hrnce, pánve, hrnky, skleničky, vázy, květináče; (24) bytový textil - záclony, závěsy, ložní povlečení, ubrusy a prostírání kromě papírových; (27) koberce, běhouny.
(590) Barevná
(730) **Jia JIAN YAO**, Kostomlaťská 864/4, Praha 9, 19000, CZ
(740) Li JUN HONG, Americká 459/27, Praha 2, 12000

- (210) **O-457959**
(220) 08.04.2008
(320) 08.04.2008
(511) 5, 29, 35
(540)

BrainStorm

- (510) (5) farmaceutické přípravky a léčiva humánní a veterinární, doplňky stravy pro léčebné účely, dietetické přípravky pro léčebné účely, potraviny pro léčebné účely, diabetické přípravky pro léčebné účely, chemické výrobky pro lékařství, hygienu a vědu pro léčebné účely; (29) doplňky stravy a potraviny pro zvláštní účely, ne pro léčebné účely, sestávající především z výtažků živočišného původu na bázi aminokyselin a nukleových kyselin, obsažené v této třídě; (35) reklamní, inzertní, propagační a marketingová činnost.

(730) **Ipsum Grade s.r.o.**, Oblouková 25, Praha 10, 10100, CZ

(210) **O-457996**

(220) 08.04.2008

(320) 08.04.2008

(511) 35, 41

(540)

IQ for Business

(510) (35) propagační činnost, reklama, pomoc při řízení obchodní činnosti; (41) výchova, vzdělávání, zábava a kulturní aktivity.

(730) **UNIVERSITY OF NORTHERN VIRGINIA - PRAGUE, s.r.o.**, Na Poříčí 12, Praha 1, 11000, CZ

(740) Ing. Andrea Pangráčová, Moskevská 3, Praha 10, 10100

(210) **O-458130**

(220) 11.04.2008

(320) 11.04.2008

(511) 35, 36, 38, 42

(540)



(510) (35) činnost podnikatelských, organizačních a ekonomických poradců, služby v oblasti administrativní správy a služby organizačně hospodářské povahy, reklamní činnost a marketing, zprostředkování obchodu a služeb spadajících do této třídy; (36) realitní činnost, pronájem nemovitostí, bytů a nebytových prostor spadajících do této třídy, činnost finančních a peněžních poradců, zprostředkování služeb v rozsahu činností uvedených v této třídě; (38) spoje, komunikace, call služby; (42) tvorba rozvojových plánů měst a obcí, ISO certifikace.

(730) **EUcentrum a.s.**, Myslíkova 283/28, Praha 2, 12000, CZ

(740) UNIPATENT, Ing. Jiří Chlustina, Jana Masaryka 43-47, Praha 2, 12000

(210) **O-458172**

(220) 15.04.2008

(320) 15.04.2008

(511) 9, 35, 42

(540)

VYRAEX

(510) (9) počítačový software, počítačové programy, software pro potravinářskou výrobu a expedici; (35) překlad informací do počítačových databází, systematizace informací do počítačových databází, prodej a zprostředkovatelské služby v oblasti nákupu a prodeje výrobků uvedených ve třídě 9, reklamní, inzertní a propagační činnost, reklamní, inzertní a propagační činnost prostřednictvím jakéhokoliv média, prostřednictvím telefonní, datové, informační, elektronické, komunikační nebo počítačové sítě; (42) tvorba a vývoj software (počítačových programů), tvorba a vývoj programů a software pro potravinářskou výrobu a expedici, pronájem počítačového software, programování počítačové, aktualizace počítačových programů.

(730) **Masný Vojtěch RNDr.**, Gorkého 950, Kroměříž, 76701, CZ

(740) Patentová a známková kancelář, Ing. Jaromír Příkryl, Včelín 1161, Hulín, 76824

(210) **O-458181**

(220) 15.04.2008

(320) 15.04.2008

(511) 29

(540)

MARQUES DE OLIVARA

(510) (29) jedlé oleje.

(730) **ENGEL OVERSEAS LTD.**, Offshore Centre, third Floor 35/ Barrack Road, Belize City, BZ

(740) **KOREJZOVÁ & SPOL., v.o.s.**, JUDr. Petra Korejzová, advokátka, Korunní 810/104 E, Praha 10, 10100

(210) **O-458184**

(220) 15.04.2008

(320) 15.04.2008

(511) 5, 32

(540)

GREMI

(510) (5) léčiva, energetické a vitamínové přípravky s léčivým účinkem, nápoje jako doplňky zdravé výživy, zařazené do této třídy, potravinové doplňky s léčebnými účinky, homeopatické přípravky; (32) nealkoholické nápoje a minerální vody, kojenecká voda, limonády, instantní nápoje, energetické a čajové nápoje se zvýšeným účinkem na regeneraci a osvěžení organismu, tabletové a práškové přípravky a tekuté koncentráty pro přípravu nealkoholických nápojů, ovocné koncentráty, ovocné šťávy, džusy, koktejly, sirupy, mošty, pivo.

(730) **Suchánek František PhDr.**, Pod Lipami 311/9, Olomouc, 77200, CZ

Suchánek Aleš PhDr., Pod Lipami 311/9, Olomouc, 77200, CZ

(740) Ing. Zdeněk Kučera, Padělky 548, P.O.BOX 92, Slušovice, 76315

(210) **O-458225**

(220) 16.04.2008

(320) 16.04.2008

(511) 29, 30, 43

(540)



(510) (29) polotovary a hotová jídla spadající do této třídy, včetně polévek, bezmasých jídel a příloh spadajících do této třídy; (30) polotovary a hotová jídla spadající do této třídy, včetně stimulačních ochucovadel spadajících do této třídy; (43) poradenská činnost v oblasti gastronomie, hostinská činnost, gastronomické služby, ubytovací služby v ubytovacích zařízeních typu hotelu, včetně hostinské činnosti.

(730) **Náčovský Jan**, Templová 6, Praha 1, 11000, CZ

(210) **O-458226**

(220) 16.04.2008

(320) 16.04.2008

(511) 3, 5, 25

(540)

Inovo 5

(510) (3) přípravky prací a bělicí, čistící, lešticí, odmašťovací, prostředky k čištění sporáků, mýdlo, výrobky kosmetické, zejména krémy, tělová mléka, výrobky voňavkářské, zejména parfemy, toaletní vody, éterické oleje, vodičky a barvy na vlasy, zubní pasty, ústní vody a prášky na zuby, osobní a ústní deodoranty, vlasové přípravky; (5) výrobky dietetické pro děti a nemocné, výrobky chemické pro účely lékařské, multivitaminové přípravky a nápoje, potravinové doplňky k léčebným účelům, podpůrné dietetické prostředky, náplasti, avozavový materiál; (25) oděvy, obuv, trepky, plavky, spodní prádlo.

(730) **PHARMA UNITED INC.**, 255 Keele St., Ontario, Toronto, CA

(740) Ing. Jiří Chlustina, Jana Masaryka 43-47, Praha 2, 12000

(210) **O-458244**

(220) 17.04.2008

(320) 17.04.2008

(511) 30, 41, 43

(540)



(510) (30) káva, kávové náhražky, čaj a nápoje z nich; (41)

provozování zařízení sloužících k zábavě a vzdělávání, poskytování výchovně-zábavních a klubových služeb (klubová činnost); (43) poskytování stravovacích a ubytovacích služeb, zejména v hotelích, penzionech, restauracích, kavárnách, barech, nočních klubech, catering.

(730) **Horák Ivan**, Ječná 28, Praha 2, 12000, CZ
(740) Ing. Francis Jupa, Měchenická 4/2554, Praha 4, 14100

(210) **O-458269**

(220) 17.04.2008
(320) 17.04.2008
(511) 5, 10, 21, 34
(540)



(510) (5) minerální soli zařazené do této třídy, sůl pro léčebné účely, farmaceutické a lékařské přípravky na bázi soli; (10) inhalátory, výrobky z keramiky pro zdravotnické účely; (21) suvenýry, propagační, dárkové a upomínkové předměty, sklo, porcelán, keramika na použití v domácnosti; (34) tabák a kuřácké potřeby.

(730) **Zeman Jaromír RNDr., CSc.**, Letošov 44, Nesovice, 68333, CZ
(740) INPARTNERS GROUP, Ing. Dušan Kendereški, Lidická 51, Brno, 60200

(210) **O-458289**

(220) 18.04.2008
(320) 18.04.2008
(511) 12, 16, 25
(540)



(510) (12) vozidla, dopravní prostředky, motory pro pozemní vozidla, spojky a převodová zařízení pro pozemní vozidla, jízdní kola, náhradní díly a příslušenství pro jízdní kola spadající do tř. 12; (16) papíry, zejména dopisní papíry, prospekty, plakáty, faktury, vizitky, kancelářské potřeby; (25) trička, košile, čepice, šátky, šály, svetry, helmy, bundy, kalhoty, overaly, mikiny, vycházková obuv, sportovní obuv, rukavice.

(730) **PRAGA Hostivař a.s.**, Strašnická 783/1, Praha 10, 10222, CZ
(740) Jiří Effmert, Halasova 314a, Říčany u Prahy, 25101

(210) **O-458290**

(220) 18.04.2008
(320) 18.04.2008
(511) 12, 16, 25
(540)



(510) (12) vozidla, dopravní prostředky, motory pro pozemní vozidla, spojky a převodová zařízení pro pozemní vozidla, jízdní kola, náhradní díly a příslušenství pro jízdní kola spadající do tř. 12; (16) papíry, zejména dopisní papíry, prospekty, plakáty, faktury, vizitky, kancelářské potřeby; (25) trička, košile, čepice, šátky, šály, svetry, helmy, bundy, kalhoty, overaly, mikiny, vycházková obuv, sportovní obuv, rukavice.

(730) **PRAGA Hostivař a.s.**, Strašnická 783/1, Praha 10, 10222, CZ
(740) Jiří Effmert, Halasova 314a, Říčany u Prahy, 25101

(210) **O-458366**

(220) 21.04.2008
(320) 21.04.2008
(511) 20, 24, 27
(540)

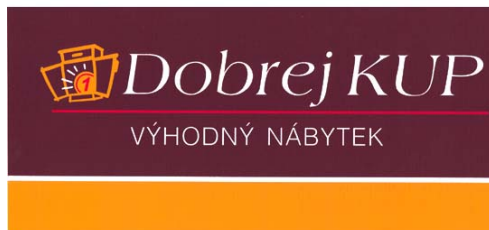

(510) (20) nábytek a bytové doplňky, sedadla, lůžka, lehátka, stoly, křesla, židle, postele, výrobky ze dřeva, korku, rákosu, třtiny, vrbového proutě, rohoviny, kosti, slonoviny, kostic, želvoviny, jantaru, perleti, mořské pěny, buničiny, pokud nejsou zařazeny v jiných třídách, kování na okna (nekovové), stoly na květiny, lišty k nábytku z umělých hmot, školní nábytek, nábytkové police, police do registračních skříní, bambusové závěsy, barely (nekovové), bečky (nekovové), bedny (nekovové), bidla nekovová, boudy, pelechy, hnízda pro domácí zvířata, stojany na časopisy, části nábytku ze dřeva, čepy (nekovové), čísla domovní, kromě kovových a svítících, dávkovače ručníků upevněné (nekovové), dekorační předměty (přenosné), desky (stolní), desky k vystavování zboží, desky pod psací stroje, stojany na deštníky, držáky na kartáče, držáky na noviny, držáky na záclony a závěsy, kromě držáků z textilních materiálů, dřevěné rolety, dvířka k nábytku, fitinky na rakve (nekovové), gauče, háčky na oděvy (nekovové), háčky na záclony, háky k věšákům (nekovové), skříňky na hračky, chodítka dětská, věšáky na kabáty, kádě, kancelářský nábytek, kartotéky (nábytek), kazety na šperky, kromě kazet z drahých kovů, tabule s háčky na zavěšení klíčů, stojany na klobouky, sloupky na drápání pro kočky, kolébky, kolečka k nábytku nekovová, komody, kontejnery (nekovové), kontejnery přepravní (nekovové), konzole na záclony a závěsy, ozdobné závěsy z korálků, koše, košíky (nekovové), krabice ze dřeva nebo z umělých hmot, kryty ochranné proti žáru pro domácnost, křesla kadeřnická, podstavce na květináče, stojany na lahve, lavičky (nábytek), lávky (nekovové), lehátka skládací, lékárníčky, lenošky, lištové rolety vnitřní, žaluzie, lůžka vodní, lůžkoviny (s výjimkou ložního prádla), stoly na masáže, matrace, matrace nafukovací, kromě matrací k léčebným účelům, stojany na odkapávání nádobí, obaly ochranné na oděvy, obložení nábytku (nekovové), ramínka na oděvy, ohrádky pro děti, opěrky na hlavu (u nábytku), ošátky, ozdoby nástěnné (bytové zařízení), ozdoby pohyblivé (ozdobné pohyblivé předměty vydávající zvuky, zpravidla zvonečky nebo tyčinky), ozdoby z umělých hmot pro potraviny, palety (nakládací, nekovové), palety na manipulaci se zbožím (nekovové), paravány (nábytek), pelesti postelí dřevěné, stoly pojízdné pro počítače, podhlavníky, podnožky, podušky, podušky nafukovací, kromě podušek k léčebným účelům, pohovky, pohovky čalouněné s podnožkou, police, police na knihy, polštáře pro domácí zvířata, poštovní schránky, kromě zděných a kovových, poutače ze dřeva nebo z umělých hmot, prádelníky (se zásuvkami), prkénka na krájení a sekání masa, proutěné zboží, příborníky psací stoly, pultíky, pupty, rakve, rámy (na obrazy), rámy na vyšívání, ratan, regály, registratury, reklamní předměty nafukovací, sekretáře, servírovací stoly pojízdné, schody (stupně, nekovové), schůdky pohyblivé pro nastupování cestujících (nekovové), stříbřené sklo (pro výrobu zrcadel), skříně, skříňky na jídlo (spížky, nekovové), sláma pletená (s výjimkou rohoží), sofa, spací pytle na kempování, stojany na střelné zbraně, stoly odkládací, stolky toaletní, stoly rýsovací, stoly pracovní, stoly zámečnické (nekovové), šoupátka nekovová (kromě šoupátek jako součástí strojů), špalky na krájení a sekání masa (pro řezníky), štítky (identifikační, nekovové), štíty (vývěsní) ze dřeva nebo umělých hmot, tabule vývěsní, truhlářské umělecké výrobky, truhly (nekovové), tyčky k rostlinám, umělecká díla ze dřeva, vosku, sádry nebo umělých hmot, umělecké truhlářské výrobky, urny pohřební, váhy na nošení břemen, vějíře, vitríny (nábytek), vycpaná zvířata, zámky

(kromě kovových a elektrických), zástěny, zástěny ochranné u topenišť pro domácnost, zásuvky, zrcadla, desky skleněné pro zrcadla, žebříky ze dřeva nebo z umělých hmot, žerdě (vlajkové), židle vysoké pro děti, vybavení domu a bytu spadající do třídy 20; (24) látky, tkaniny a textilní výrobky v rámci této třídy, ubrusy, závěsy, okenní záclony, prostírání, bytový textil, pokrývky, přehozy, potahy, povlaky na pokrývky, prádlo ložní a stolní, příkrývky prošívané prachové a pěřové, příkrývky z dutého vlákna, barchet, brokát, cestovní příkrývky, ručníky, damašek, drožet, držáky na záclony a závěsy z textilních materiálů, esparo, etamin (záclonovina), frýz, gáza jako tkanina, hedvábí, látkové kapesníky, jutové textilie, kanava na vyšívání a tapiserie, kartoun, korouhve, praporce, koupelnové textilie (s výjimkou oblečení), krep, manšestry, povlaky na matrace, matracovina, moleskin, moskytiéry, potahy na nábytek z textilních materiálů, textilie pro obuv, hrubé ztužené plátno, voskované ubrusy, plědy, plst, textilní podšívky, pogumované textilie, polštářové ozdobné pokrývky, portiéry (závěsy), potahy na nábytek ze syntetických materiálů, potahy na postele, povlaky na sklápěcí kryty toalet, ochranné povlaky na polštáře, povlečení z papíru, prádlo pro domácnost, stolní prádlo, vyšívané prádlo, prapory, pytlovina, rajón, ramie, rubáše, mycí rukavice, spací pytle, sprchové závěsy z textilu nebo umělé hmoty, stolní ubrusy látkové, sypkovina, taft, textilní tapety, netkané textilie, textilie z juty, textilie žynlkové, textilní podšívky, tkaniny k textilnímu použití, konopné tkaniny, tkaniny napodobující kůži, tkaniny pro čalouníky, tkaniny přilnavé za tepla, tkaniny sisalové, tkaniny ze skleněných vláken pro textilní užití, úplet, utěrky, utěrky na sklo, závěsy textilní nebo plastové, zefír, textilní značky, žerzej, hygienické zinky, vybavení domu a bytu spadající do třídy 24; (27) koberce, koberečky, nástěnné koberce (s výjimkou textilních), podlahové krytiny, nástěnné čalouny (s výjimkou textilních), linoleum, podložky pod koberec, předložky, protiskluzové rohože, rákosové rohože, předložky koupelnové, rohožky u dveří, tapety a další výrobky v rámci této třídy, vybavení domu a bytu spadající do třídy 27.

(590) Barevná

(730) **Idyla design s.r.o.**, kpt. Jaroše 10, Boskovice, 68001, CZ

(740) **DANĚK & PARTNERS** Advokátní a patentová kancelář, Dr. Vilém Daněk, Vinohradská 45, Praha 2, 12000

(210) **O-458367**

(220) 21.04.2008

(320) 21.04.2008

(511) 20, 24, 27

(540)



(510) (20) nábytek a bytové doplňky, sedadla, lůžka, lehátka, stoly, křesla, židle, postele, výrobky ze dřeva, korku, rákosu, třtiny, vrbového proutí, rohoviny, kosti, slonoviny, kostic, želoviny, jantaru, perleti, mořské pěny, buničiny, pokud nejsou zařazeny v jiných třídách, kování na okna (nekovové), stolky na květiny, lišty k nábytku z umělých hmot, školní nábytek, nábytkové police, police do registračních skříní, bambusové závěsy, barely (nekovové), bečky (nekovové), bedny (nekovové), bidla nekovová, boudy, pelechy, hnízda pro domácí zvířata, stojany na časopisy, části nábytku ze dřeva, čepy (nekovové), čísla domovní, kromě kovových a svítících, dávkovače ručníků upevněné (nekovové), dekorativní předměty (přenosné), desky (stolní), desky k vystavování zboží, desky pod psací stroje, stojany na deštníky, držáky na kartáče, držáky na noviny, držáky na záclony a závěsy, kromě držáků z textilních materiálů, dřevěné rolety, dvířka k nábytku, fitinky na rakve (nekovové), gauče, háčky na oděvy (nekovové), háčky na záclony, háky k věšákům (nekovové), skříňky na hračky, chodítka dětská, věšáky na kabáty, kádě, kancelářský nábytek, kartotéky (nábytek), kazety na šperky, kromě kazet z drahých kovů, tabule s háčky na zavěšení klíčů, stojany na klobouky, sloupky na drápání pro kočky, kolébky, kolečka k nábytku nekovová, komody,

kontejnery (nekovové), kontejnery přepravní (nekovové), konzole na záclony a závěsy, ozdobné závěsy z korálků, koše, košíky (nekovové), krabice ze dřeva nebo z umělých hmot, kryty ochranné proti žáru pro domácnost, křesla kadeřnická, podstavce na květináče, stojany na lahve, lavičky (nábytek), lávky (nekovové), lehátka skládací, lékárníčky, lenošky, lištové rolety vnitřní, žaluzie, lůžka vodní, lůžkoviny (s výjimkou ložního prádla), stoly na masáže, matrace, matrace nafukovací, kromě matrací k léčebným účelům, stojany na odkapávání nádobí, obaly ochranné na oděvy, obložení nábytku (nekovové), ramínka na oděvy, ohrádky pro děti, opěrky na hlavu (u nábytku), ošatky, ozdoby nástěnné (bytové zařízení), ozdoby pohyblivé (ozdobné pohyblivé předměty vydávající zvuky, zpravidla zvonečky nebo tyčinky), ozdoby z umělých hmot pro potraviny, palety (nakládací, nekovové), palety na manipulaci se zbožím (nekovové), paravány (nábytek), pelesti postelí dřevěné, stolky pojízdné pro počítače, podhlavníky, podnožky, podušky, podušky nafukovací, kromě podušek k léčebným účelům, pohovky, pohovky čalouněné s podnožkou, police, police na knihy, polštáře pro domácí zvířata, poštovní schránky, kromě zděných a kovových, poutače ze dřeva nebo z umělých hmot, prádelníky (se zásuvkami), prkénka na krájení a sekání masa, proutěné zboží, příbormíky psací stoly, pultíky, pupty, rakve, rámy (na obrazy), rámy na vyšívání, ratan, regály, registratury, reklamní předměty nafukovací, sekretáře, servírovací stolky pojízdné, schody (stupně, nekovové), schůdky pohyblivé pro nastupování cestujících (nekovové), stříbřené sklo (pro výrobu zrcadel), skříň, skříňky na jídlo (spížnice, nekovové), sláma pletená (s výjimkou rohoží), sofa, spací pytle na Kempování, stojany na střelné zbraně, stolky odkládací, stolky toaletní, stoly rýsovací, stoly pracovní, stoly zámečnické (nekovové), šoupátka nekovová (kromě šoupátek jako součástí strojů), špalky na krájení a sekání masa (pro řezníky), štítky (identifikační, nekovové), štíty (vývěsní) ze dřeva nebo umělých hmot, tabule vývěsní, truhlářské umělecké výrobky, truhly (nekovové), tyčky k rostlinám, umělecká díla ze dřeva, vosku, sádry nebo umělých hmot, umělecké truhlářské výrobky, urny pohřební, váhy na nošení břemen, vějíře, vitríny (nábytek), vycpaná zvířata, zámky (kromě kovových a elektrických), zástěny, zástěny ochranné u topenišť pro domácnost, zásuvky, zrcadla, desky skleněné pro zrcadla, žebříky ze dřeva nebo z umělých hmot, žerdě (vlajkové), židle vysoké pro děti, vybavení domu a bytu spadající do třídy 20; (24) látky, tkaniny a textilní výrobky v rámci této třídy, ubrusy, závěsy, okenní záclony, prostírání, bytový textil, pokrývky, přehozy, potahy, povlaky na pokrývky, prádlo ložní a stolní, příkrývky prošívané prachové a pěřové, příkrývky z dutého vlákna, barchet, brokát, cestovní příkrývky, ručníky, damašek, drožet, držáky na záclony a závěsy z textilních materiálů, esparo, etamin (záclonovina), frýz, gáza jako tkanina, hedvábí, látkové kapesníky, jutové textilie, kanava na vyšívání a tapiserie, kartoun, korouhve, praporce, koupelnové textilie (s výjimkou oblečení), krep, manšestry, povlaky na matrace, matracovina, moleskin, moskytiéry, potahy na nábytek z textilních materiálů, textilie pro obuv, hrubé ztužené plátno, voskované ubrusy, plědy, plst, textilní podšívky, pogumované textilie, polštářové ozdobné pokrývky, portiéry (závěsy), potahy na nábytek ze syntetických materiálů, potahy na postele, povlaky na sklápěcí kryty toalet, ochranné povlaky na polštáře, povlečení z papíru, prádlo pro domácnost, stolní prádlo, vyšívané prádlo, prapory, pytlovina, rajón, ramie, rubáše, mycí rukavice, spací pytle, sprchové závěsy z textilu nebo umělé hmoty, stolní ubrusy látkové, sypkovina, taft, textilní tapety, netkané textilie, textilie z juty, textilie žynlkové, textilní podšívky, tkaniny k textilnímu použití, konopné tkaniny, tkaniny napodobující kůži, tkaniny pro čalouníky, tkaniny přilnavé za tepla, tkaniny sisalové, tkaniny ze skleněných vláken pro textilní užití, úplet, utěrky, utěrky na sklo, závěsy textilní nebo plastové, zefír, textilní značky, žerzej, hygienické zinky, vybavení domu a bytu spadající do třídy 24; (27) koberce, koberečky, nástěnné koberce (s výjimkou textilních), podlahové krytiny, nástěnné čalouny (s výjimkou textilních), linoleum, podložky pod koberec, předložky, protiskluzové rohože, rákosové rohože, předložky koupelnové, rohožky u dveří, tapety a další výrobky v rámci této třídy, vybavení domu a bytu spadající do třídy 27.

(590) Barevná

- (730) **Idyla design s.r.o.**, kpt. Jaroše 10, Boskovice, 68001, CZ
(740) DANĚK & PARTNERS Advokátní a patentová kancelář, Dr. Vilém Daněk, Vinohradská 45, Praha 2, 12000

- (210) **O-458368**
(220) 21.04.2008
(320) 21.04.2008
(511) 14, 37, 40
(540)



- (510) (14) zlatnické a klenotnické výrobky třídy 14, bižuterie, všechny druhy šperků s pravými i syntetickými kameny, prsteny, náhrdelníky, náramky, řetízky, korále, rhodium, pudřenky z drahých kovů, perly, amulety (šperky), flakóny z drahých kovů, ozdobné jehlice, medaile, medaile ze vzácných kovů, medaile z obecných kovů, medailony, odznaky z drahých kovů, medaile z drahých kovů, exkluzivní a umělecké klenoty z drahých kovů a jejich slitin, hodinářské výrobky a chronometrická zařízení, vzácné kovy a jejich slitiny a výrobky z těchto látek nebo z postříbřeného nebo z pozlaceného kovu, klenoty, drahokamy, umělecké předměty z vzácných a obecných kovů spadající do třídy 14, hodinářské potřeby a chronometrické přístroje, hodinky, hodiny, drahé kovy a jejich slitiny, jakož i předměty z nich vyráběné, předměty plátované vzácnými kovy (s výjimkou nožičského zboží, vidliček a lžiček), zejména postříbřené, pozlacené nebo platinované, uměleckoprůmyslové a ozdobné předměty, pouzdra na medaile a šperky, spadající do této třídy; (37) opravy hodinářských výrobků a šperků, antikoroziní úpravy, pískování, cínování, čištění, restaurování nábytku, opravy bezpečnostních zámek, údržba a opravy trezorů a bezpečnostních schránek, umělecká truhlářská výroba a opravy; (40) zpracování drahých kovů, zhotovování šperků, zhotovování medailů z vzácných nebo obecných kovů, galvanické zlacení, zpracování materiálů, broušení drahokamů, polodrahokamů i syntetických kamenů, zlatnické služby spadající do třídy 40, leštění a broušení předmětů a nástrojů, pokovování předmětů, hoblování, galvanizace, chromování, kadmiování, kalení kovů, kovářství, frézování, cínování, čištění povrchů, magnetizace, poniklování, popouštění kovů, pájení, pozlacování, rafinace, rytí, gravírování, tónování skla, stříbření, svařování, vulkanizace, vyšívání, zinkografie, služby zlatnictví, klenotnictví a bižuterie.
(730) **Av gustini Gjoke**, Sladkovského 505, Pardubice, 53002, CZ
(740) DANĚK & PARTNERS Advokátní a patentová kancelář, Dr. Vilém Daněk, Vinohradská 45, Praha 2, 12000

- (210) **O-458370**
(220) 21.04.2008
(320) 21.04.2008
(511) 36, 37, 42
(540)



- (510) (36) finanční poradenství, zejména odborné poradenství v oblasti financování a pojišťování bydlení, pronájem bytů, finanční služby - analýzy, transakce, operace, finanční informace a řízení, daňové odhady, finanční odhady a oceňování v oblastech pojišťovnictví, bankovníctví, nemovitostí, burzovní makléřství, kurzovní záznamy na burze, finanční sponzorování, financování nákupů na splátky, poskytování hypotečních půjček, finanční pronájem - leasing, garance, záruky, kauce, bankovníctví, úvěrové banky, bezhotovostní operace, platební převody vykonávané elektronicky, clearing (zúčtování vzájemných

pohledávek a závazků), elektronický převod kapitálu, kapitálové investice, domácí bankovní služby, vydávání cenin, vydávání cestovních šeků, vydávání cenných papírů, služby a vydávání kreditních karet, měnové služby a operace, směnárenské služby, zprostředkování a poradenství v oblasti pojištění, služby pojišťoven - uzavírání pojistek a pojistných smluv, včetně životních, úrazových, proti požáru apod., nemocenské pojištění, vyplácení důchodů, důchodové fondy, pojistně-technické služby (statistika), služby realitní kanceláře - obchodování s nemovitostmi, zprostředkování pronájmu a koupě nemovitostí, pronájem nemovitostí - bytů, domů, kanceláří, pozemků, farem, apod., vedení nájemních a činžovních domů, správa nemovitostí, inkasování nájemného, ubytovací kanceláře, oceňování numismatických sbírek, starožitností, uměleckých děl, známek a šperků, kanceláře pro inkasování pohledávek (faktorování), služby v oblasti likvidace podniků, celní služby, organizování dobročinných a jiných sbírek, úschovní služby, úschova v bezpečnostních schránkách, úschova ceností, provozování zastaváren; (37) odborný stavební servis, stavební činnost - provádění staveb včetně jejich změn, udržovacích prací na nich a jejich odstraňování, opravy, instalační služby, restaurování objektů, instalační služby polotovárů a stavebních dílců ve stavebnictví, montování staveb a interiérů, stavebnictví - realizace staveb, rekonstrukce, přestavby, odborná pomoc při vybavování, zařizování rodinného domku či bytu a jejich úpravách, stavební dozor, zprostředkovatelská činnost v oblasti stavebnictví, odborná pomoc při stavbách, rekonstrukcích rodinných domů a panelových domů, informace o nových trendech v bydlení, zajištění stavebního povolení a dotací, topenářské a vodoinstalační služby spočívající v montáži, opravách, revizích, rekonstrukci a periodických zkouškách a zkouškách vyhrazených tlakových a topných zařízení, montáž, opravy, revize a zkoušky vyhrazených topných elektrických a plynových zařízení, odstraňování vodních usazenin z topných soustav a chladicích zařízení, zámečnictví, montáž a oprava elektrických zařízení, instalace a opravy elektronických strojů a přístrojů, kominické služby, oprava a montáž měřidel, montážně stavební práce, stavební řemeslné a údržbářské práce, zejména malířské, lakýrnické a tapetářské, včetně vysoušení staveb a kladení podlah, instalace ve stavebnictví, revize zařízení, stavební sanace, montáž a opravy výtahů, instalace a opravy telefonů, čištění fasád, vnějších povrchů a ploch i interiérů budov, čištění kominů, čištění oken, čištění ulic, provozování a služby autoopraven a autoservisu, jako jsou údržba a opravy motorových vozidel, antikoroziní nátěry pro vozidla, čištění, leštění a mytí automobilů a jiných dopravních prostředků, obnova použitých nebo částečně zničených motorů a strojů, vulkanizace a protektorování pneumatik, pronájem a půjčování stavebních, dopravních a dalších strojů, jako jsou bagry, rypadla, buldozery, jeřáby, silniční zametací stroje, čisticí stroje, opravy pump a čerpadel, deratizace, dezinfekce, hubení škůdců (ne pro zemědělské účely), asfaltování, cestářství (dláždění), důlní těžba, hornictví, povrchová těžba, vrtání studní, služby prádelny a mandlů jako je čištění, praní, žehlení a mandlování šatstva, chemické čištění, údržba, čištění a opravy kožesin, kůže a oděvů z nich, opravy šatstva a obuvi, restaurování nábytku, umělecká truhlářská výroba a opravy, čalounění a čalounické opravy, lakování, glazurování, pískování, opravy fotografických přístrojů, opravy hodin, údržba a opravy trezorů, ostření a broušení nožů, opravy deštníků; (42) zkoušky materiálů, inženýrská činnost ve výstavbě, projektová činnost v investiční výstavbě, technické dozory, grafické práce související se stavebnictvím, geologické a kartografické práce, tvorba software, vědecké a technologické služby, průmyslové analýzy, posudky stavebních prací, grafický design, design průmyslový, umělecký design, oděvní návrhářství, interiérová výzdoba, dárkové balení, navrhování obalů, vývoj a výzkum nových výrobků, zkoušení textilu, počítačové programování, tvorba software, instalace, aktualizace, kopírování počítačových programů, pronájem počítačového software, výroba, správa a hosting webových stránek (pro třetí osoby), obnova počítačových dat, pronájem počítačů, tvorba a analýza počítačových systémů, poradenské služby v oblasti počítačového hardware, přenos dat nebo dokumentů z fyzických nosičů na elektronické nosiče, převod dat a počítačových programů (ne fyzický), kalibrování (měření), kontrola kvality, technické kontroly vozidel, inženýrské práce (expertízy), architektura, architektonické poradenství, plánování městské výstavby, projekce (stavební), studie technických

projektů, expertizy, analýzy a výzkum fyzikální, chemický, biologický výzkum, bakteriologický výzkum, geodzie, geologické expertizy, geologický průzkum a výzkum, analýzy těžby ropných polí, výzkum v oblasti kosmetiky, výzkum v oboru strojírenství, ověřování pravosti uměleckých děl, poradenství o ochraně životního prostředí, meteorologické informace.

- (730) **MARCADOR spol. s r.o.**, Klazarova 1237, Dvůr Králové nad Labem, 54401, CZ
(740) **DANĚK & PARTNERS** Advokátní a patentová kancelář, Dr. Vilém Daněk, Vinohradská 45, Praha 2, 12000

(210) **O-458424**

- (220) 13.06.2008
(320) 13.06.2008
(511) 16, 35, 41
(540)



- (510) (16) periodické a neperiodické publikace, fotografie; (35) propagační činnost, reklama, pomoc při řízení obchodní činnosti, obchodní administrativa, kancelářské práce, poskytování zboží k reklamním účelům; (41) výchova, vzdělávání, zábava, sportovní a kulturní aktivity, vydavatelská činnost.

- (590) Barevná
(730) **Chylová Alena Ing.**, Bří Čapků 2, Šumperk, 78701, CZ

(210) **O-458525**

- (220) 25.04.2008
(320) 25.04.2008
(511) 19, 21, 37
(540)

Wickon

- (510) (19) rovinné a zakřivené skleněné tabule vyrobené z čirého nebo kouřového skla, okna pro průmyslové budovy, kryty spadající do této třídy, nekovové okenní rámy, nekovové okenice, nekovová dveřní okénka, nekovové okenní parapety, plastová okna, žaluzie nekovové, nekovové zárubně pro dveře, okna nekovová, alabastrové sklo, bazény plavecké (nekovové), stavební materiály nekovové - surové nebo polozpracované a nekovové stavební výrobky a konstrukce obsažené ve třídě 19, neohebné trubky nekovové pro stavebnictví, přenosné konstrukce nekovové, beton, břidlice, cement a cementové desky, cihly, lepenka dehtovaná a pro stavební účely, nekovové dlaždice na podlahy, na stěny a pro stavebnictví, stavební dřevo, nekovové dveře, geotextilie, stavební kámen, kamenina pro stavebnictví, nekovové konstrukce, střešní krokve a krytiny, křemenný písek, latě, lemování střech, nekovová lešení, lišty nekovové, malta, suché maltové směsi, malta stavební, mozaiky pro stavebnictví, mramor, nátěrové hmoty pro stavebnictví, nekovové nosníky, nekovové obklady, nekovové obklady stěn a zdí, obklady vinylové, nekovová obložení ve stavebnictví, obložení dřevěná, ohnivzdorné cementové ochranné vrstvy, nekovové rámy, omítky, sanační a strukturální omítky, omítkové směsi i hotové, zateplené omítky, opuka, nekovové stavební panely, nekovové pláště budov, papír pro stavebnictví, nekovové ploty, plst pro stavební účely, parketové podlahy, vlasy u podlah, podlahy nekovové a lité, prkna, nekovové překlady okenní a dveřní, překližka, nekovové příčky, rákos pro stavební účely, venkovní rolety kromě kovových a textilních, řezivo, nekovové římsy a lišty pro římsy, sádra, sádrové bloky, sádrokartony, sádrovec, nekovová schodiště, nekovové schody a stupně, stavební sklo, sklo izolační pro stavby, mozaikové sklo, sklo okenní kromě skel pro automobily, tabulové sklo pro stavby, nekovové přenosné stavby, nekovové stavební hmoty, nekovové stropy, struska jako stavební hmota, šindele, škvára, štěrk i drčený, střešní nekovové tašky, nekovové trámy, nekovové drenážní trubky, kameninové trubky, nekovové trubky, tvárnice, úžlabí střech nekovová, vápenc, materiály na stavbu a pokryv či potahy vozovky, nekovové výtuzky pro stavebnictví, nekovové okapní žlaby,

žáruvzdorné stavební materiály nekovové; (21) skleněné a plastové nádoby, sklo, skla do oken automobilů - polotovary, sklo emailované a smaltované, sklo malované, výrobky z křišťálového skla, sklo opálové, sklo opalinové, sklo surové nebo jako polotovar s výjimkou skla stavebního, práškové sklo, křemenné sklo, skleněná vlákna (jiná než na izolaci a textilní účely), skleněná vlna jiná než pro izolaci, skleněné baňky a ampule, skleněné nitě ne pro textilní účely, talíře, sklenice na pití, nádoby na pití, misky, poháry, porcelán, předměty umělecké (ze skla nebo porcelánu), chladicí nádoby, mrazicí lahve, kádě, kamenina, kartáče, kastroly, kbelíky, konve, lešticí materiály s výjimkou přípravků, papíru a kamene, lešticí stroje pro domácnost neelektrické, tepelné izolační nádoby, poklice; (37) kontrola geometrie plochy rovinného a zakřiveného plastového nebo skleněného výrobku pomocí světelné bodové a čárové sítě nebo vzoru využívající rozptyl světla nebo povrchu na rozhraní dvou materiálů, oprava strojů a zařízení pro všeobecné účely, oprava elektrických zařízení, instalace oken a dveří, dodávka a montáž plastových oken, parapetů a žaluzií, služby stavebnictví a stavitelství, stavba krbů, izolování staveb proti vlhkosti, tepelné a zvukové izolování staveb, demolice budov, klempířství a instalatérství, kominické služby, malování a natírání interiérů a exteriérů, štukování, sádrování, tapetování, montáže lešení, pokrývačské služby, zednické služby, zámečnictví, stavební dozor, provozování a služby autoopraven a autoservisů, údržba a opravy motorových vozidel, antikoroziní nátěry pro vozidla, čištění, leštění a mytí automobilů a jiných dopravních prostředků, obnova použitých nebo částečně zničených motorů a strojů, vulkanizace a protektorování pneumatik, pronájem a půjčování stavebních, dopravních a dalších strojů, jako jsou bagry, rypadla, buldozery, jeřáby, silniční zametací stroje, čistící stroje, opravy pump a čerpadel, informace o opravách, instalování a opravy elektrických spotřebičů, montáž, údržba a opravy kancelářských strojů a zařízení, instalace a opravy klimatizačních zařízení, montáž kuchyňských zařízení, instalace a opravy poplašných a bezpečnostních systémů proti vloupání, instalace a opravy požárních hlásičů, montáž, údržba a opravy počítačového vybavení - hardware, montáž a opravy topných zařízení, montáž a opravy výtahů, instalace a opravy telefonů, čištění fasád, vnějších povrchů a ploch i interiérů budov, čištění kominů, čištění oken, čištění ulic, deratizace, dezinfekce, hubení škůdců (ne pro zemědělské účely), asfaltování, cestářství (dláždění), důlní těžba, hornictví, povrchová těžba, vrtání studní, služby prádelny a mandlů jako je čištění, praní, žehlení a mandlování šatstva, chemické čištění, údržba, čištění a opravy kožesín, kůže a oděvů z nich, opravy šatstva a obuvi, restaurování nábytku, umělecká truhlářská výroba a opravy, čalounění a čalounické opravy, lakování, glazurování, pískování, opravy fotografických přístrojů, opravy hodin, údržba a opravy trezorů, ostření a broušení nožů, opravy deštníků, montáž, údržba a opravy veřejného osvětlení, elektrického vytápění v objektech, hromosvodů, domácích telefonů a zvonků, pokládky kabeláže a elektrických rozvodů v zemi i ve vzduchu, rekonstrukce a opravy elektrických rozvodů a důlních dílen, provádění rozvodů a přípojek, výstavba a rekonstrukce stavebních objektů, údržba, opravy, rekonstrukce a modernizace energetických zařízení, dispečerské řídicí techniky a technických zařízení k řízení spotřeby elektrické energie, stavebně montážní činnost, výstavba energetických děl a zařízení potřebných pro jejich provoz, montáž, opravy, údržba vyhrazených elektrických zařízení, vyhrazených tlakových zařízení, elektrických rozvaděčů, kotlů a tlakových nádob, elektronických zařízení a měřidel, revize a zkoušky elektrických zařízení, tlakových zařízení a nádob na plyn, stavební činnost - provádění staveb včetně jejich změn, udržovací prací na nich a jejich odstraňování.

- (730) **Wickon Highetc s.r.o.**, Hovorčovice 470, Měšice u Prahy, 25064, CZ
(740) **DANĚK & PARTNERS** Advokátní a patentová kancelář, Dr. Vilém Daněk, Vinohradská 45, Praha 2, 12000

(210) **O-458529**

- (220) 25.04.2008
(320) 25.04.2008
(511) 12, 35, 36
(540)

ŠKODA

- (510) (12) automobily s výjimkou osobních automobilů a přípojná vozidla, jejich díly, jejich příslušenství, výzbroj a součásti,

podvalníky, motory spalovací s výjimkou motorů pro osobní automobily, vše ve třídě 12; (35) marketingové, reklamní, inzertní, propagační a prodejní služby; (36) finanční a pojišťovací služby, služby pronájmu a leasingu, vše ve vztahu k automobilům a přípojným vozidlům.

(730) Škoda Auto a.s., Tř. Václava Klementa 869, Mladá Boleslav, 29360, CZ

(210) **O-458530**

(220) 25.04.2008

(320) 25.04.2008

(511) 12, 35, 36

(540)



(510) (12) automobily s výjimkou osobních automobilů a přípojná vozidla, jejich díly, jejich příslušenství, výzbroj a součásti, podvalníky, motory spalovací s výjimkou motorů pro osobní automobily, vše ve třídě 12; (35) marketingové, reklamní, inzertní, propagační a prodejní služby; (36) finanční a pojišťovací služby, služby pronájmu a leasingu, vše ve vztahu k automobilům a přípojným vozidlům.

(730) Škoda Auto a.s., Tř. Václava Klementa 869, Mladá Boleslav, 29360, CZ

(210) **O-458531**

(220) 25.04.2008

(320) 25.04.2008

(511) 12, 35, 36

(540)



(510) (12) automobily s výjimkou osobních automobilů a přípojná vozidla, jejich díly, jejich příslušenství, výzbroj a součásti, podvalníky, motory spalovací s výjimkou motorů pro osobní automobily, vše ve třídě 12; (35) marketingové, reklamní, inzertní, propagační a prodejní služby; (36) finanční a pojišťovací služby, služby pronájmu a leasingu, vše ve vztahu k automobilům a přípojným vozidlům.

(730) Škoda Auto a.s., Tř. Václava Klementa 869, Mladá Boleslav, 29360, CZ

(210) **O-458598**

(220) 28.04.2008

(320) 28.04.2008

(511) 41

(540)



(510) (41) organizování sportovních soutěží.

(590) Barevná

(730) Kaigl Marek, Zábělská 1158/19, Plzeň, 32600, CZ

(740) AK JUDr. Jan Gallivoda, JUDr. Jan Gallivoda, Nerudova 5, Plzeň, 30127

(210) **O-458603**

(220) 28.04.2008

(320) 28.04.2008

(511) 9, 16, 25, 41

(540)



yogaspace

(510) (9) nahrané nosiče záznamu dat, zvuku, textu, obrazu a jejich kombinací v jakékoliv formě třídy 9, záznam zvuku, textu, obrazu, dat a jejich kombinace v elektronické podobě, obaly k nahraným nosičům informací; (16) knihy, učební a vyučovací pomůcky, propagační materiály, tiskoviny všeho druhu, fotografie, kalendáře, pohledy, plakáty, periodické i neperiodické tiskoviny, časopisy; (25) oděvy, kloboučnické zboží, obuv; (41) zprostředkování výchovné, sportovní a zábavné činnosti, výchovná, sportovní, vzdělávací a zábavná činnost, sportovní aktivity, cvičení jógy.

(730) Haluza Zbyněk, Ortenovo náměstí 444/7, Praha 7, 17000, CZ

(210) **O-458613**

(220) 28.04.2008

(320) 28.04.2008

(511) 9, 16, 42

(540)

S4W

(510) (9) databanky, programy pro počítače a počítačový software, software pro řízení podniku; (16) tiskoviny a manuály k počítačům a k softwaru, výrobky z papíru pro počítače; (42) pronájem počítačů, manažerské poradenství v rámci této třídy, počítačové poradenství, poradenské služby v oblasti výpočetní techniky, programování a tvorba programů pro počítače (softwaru), služby spojené s poskytováním a zaváděním softwaru, inženýrská činnost.

(730) M2000 spol. s r.o., Brigádnická 2000, Nymburk, 28802, CZ

(210) **O-458614**

(220) 28.04.2008

(320) 28.04.2008

(511) 9, 16, 42

(540)

Smart4Web

(510) (9) databanky, programy pro počítače a počítačový software, software pro řízení podniku; (16) tiskoviny a manuály k počítačům a k softwaru, výrobky z papíru pro počítače; (42) pronájem počítačů, manažerské poradenství v rámci této třídy, počítačové poradenství, poradenské služby v oblasti výpočetní techniky, programování a tvorba programů pro počítače (softwaru), služby spojené s poskytováním a zaváděním softwaru, inženýrská činnost.

(730) M2000 spol. s r.o., Brigádnická 2000, Nymburk, 28802, CZ

(210) **O-458628**

(220) 28.04.2008

(320) 28.04.2008

(511) 12

(540)

ŠkodaPlus 

(510) (12) automobily a jejich části, vše ve třídě 12.

(730) Škoda Auto a.s., V. Klementa 869, Mladá Boleslav, 29360, CZ

(210) **O-458638**

(220) 28.04.2008
(320) 28.04.2008
(511) 38, 41
(540)



(510) (38) televizní vysílání; (41) rozhlasové a televizní programy (výroba -), televizní programy (výroba rozhlasových a -), televizní zábava.

(590) Barevná
(730) **EMPIRE media, s.r.o.**, Roháčova 188/37, Praha 3, 13000, CZ
(740) Mgr. Eva Špůrková Špůrková, Mánesova 5, Praha 2, 12000

(210) **O-458666**
(220) 29.04.2008
(320) 29.04.2008
(511) 25, 28
(540)

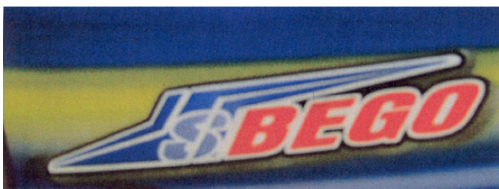

(510) (25) oblečení, oděvy; (28) hry, hračky.
(590) Barevná
(730) **CAI JI XIANG s.r.o.**, Vybíralova 934, Praha 9, 19800, CZ

(210) **O-458667**
(220) 29.04.2008
(320) 29.04.2008
(511) 25, 28
(540)



(510) (25) oblečení, oděvy; (28) hry, hračky.
(590) Barevná
(730) **CAI JI XIANG s.r.o.**, Vybíralova 934, Praha 9, 19800, CZ

(210) **O-458708**
(220) 01.05.2008
(320) 01.05.2008
(511) 16, 33, 43
(540)



(510) (16) krabice lepenkové a papírové, výrobky z papíru a lepenky, které nejsou zařazeny do jiných tříd, neperiodické publikace, časopisy, brožury, fotografie, plakáty, pohlednice, kalendáře, formuláře, samolepky, obtisky, psací potřeby, plastické obaly nezařazené do jiných tříd, papírové vlajky, papírové čepice a papírová stínítka, informační a reklamní produkty z papíru, ozdobné předměty z papíru; (33) vína, sekty, aperitivy, lihoviny,

likéry, medovina, mošty s alkoholem, vinné destiláty z hroznů, alkoholické nápoje s výjimkou pív, alkoholické výtažky z ovoce; (43) penzion, stravovací a ubytovací služby, provozování restaurace, baru, vinárny, kiosku s občerstvením, zprostředkování a rezervace ubytování a stravování prostřednictvím sítě Internet.
(730) **Straka Rostislav**, Družstevní 375, Rakvice, 69103, CZ
(740) Martin Kořistka, patentový zástupce, Karpatská 3, Brno, 62500

(210) **O-458801**
(220) 06.05.2008
(320) 06.05.2008
(511) 1, 2, 3, 5
(540)

LONEA

(510) (1) chemické výrobky určené pro průmysl, hasicí látky, hasicí prostředky, hasební sloučeniny, hasicí směsi; (2) barvy, nátěry, laky, ochranné výrobky proti korozi a proti deteriorizaci dřeva, barviva, mořidla, přírodní pryskyřice v surovém stavu; (3) kosmetika, parfumerie, drogerie, přípravky pro bělení, prostředky k praní, přípravky pro čištění, leštění, odmašťování a broušení, mýdla, šampóny, prostředky na odstraňování skvrn; (5) dezinfekční přípravky.
(730) **ABELA Cz, s.r.o.**, Vrahovická 3148/57, Prostějov, 79601, CZ
(740) Ing. Zdeněk Kučera, Padělký 548, P.O.BOX 92, Slušovice, 76315

(210) **O-458835**
(220) 06.05.2008
(320) 06.05.2008
(511) 16, 35, 38, 39
(540)



(510) (16) výrobky z papíru a lepenky, které nejsou zařazeny do jiných tříd, neperiodické publikace, časopisy, brožury, fotografie, plakáty, pohlednice, kalendáře, manuály, formuláře, samolepky, obtisky, psací potřeby, plastické obaly, nezařazené do jiných tříd, papírové vlajky, čepice a stínítka, informační a reklamní produkty v papírové formě, ozdobné předměty z papíru; (35) pomoc při provozování obchodů, shromažďování zboží ve prospěch ostatních tak, aby si mohli zákazníci toto zboží pohodlně prohlédnout v katalogu a/nebo na internetových WWW stránkách a nakoupit v tzv. e-shopu, subdodavatelské služby; (38) provozování internetových stránek WWW, diskusní internetové fórum; (39) doprava, skladování a balení zboží.
(590) Barevná
(730) **Internet shop s.r.o.**, Prvního pluku 8 a 621, Praha 8, 18600, CZ
(740) Martin Kořistka, patentový zástupce, Karpatská 3 241, Brno, 62500

(210) **O-458839**
(220) 06.05.2008
(320) 06.05.2008
(511) 9, 35, 37, 38, 42
(540)

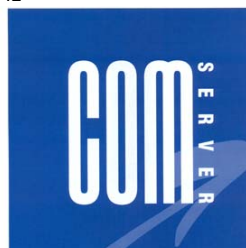

(510) (9) počítače, laptopy, notebooky, monitory, počítačové paměti, počítačové periferie, počítačové programy s možností stažení, nahrané počítačové programy, počítačové tiskárny, propojovací mezičlánky počítače, nahráný počítačový software, nahrané programy operačních systémů, programy počítačových her; (35)

překlad informací do počítačových databází, systemizace informací do počítačových databází, reklama on line v počítačové síti, dodavatelské služby pro třetí osoby (nákup výrobků a služeb pro jiné podniky); (37) montáž, údržba a opravy počítačového vybavení; (38) počítačová komunikace, poskytování telekomunikačních přípojení ke globální počítačové síti, poskytování uživatelského přístupu ke globální počítačové síti, elektronická pošta, pronájem přístupového času ke globálním počítačovým sítím, poskytování internetových diskusních fór, spojení pomocí sítí optických vláken, přenos zpráv a obrazových informací pomocí počítače; (42) aktualizace počítačových programů, instalace počítačových programů, konzultace v oblasti počítačového softwaru, kopírování počítačových programů, obnova počítačových dat, pronájem počítačů, počítačové programování, počítačové systémové analýzy, tvorba počítačových systémů, poradenství v oblasti počítačového hardware, údržba počítačových programů, pronájem počítačového software, převod dat a počítačových programů, služby v oblasti ochrany proti počítačovým virům, tvorba software, poskytování vyhledávačů pro Internet, hosting webových stránek, tvorba a správa webových stránek pro třetí osoby, pronájem webových serverů.

(590) Barevná

(730) **COM Group a.s.**, Tuřanka 115, Brno, 62732, CZ

(740) Mgr. Ing. Antonín Továrek, advokát, tř. Kpt. Jaroše 1844/28, Brno, 60200

(210) **O-458940**

(220) 12.05.2008

(320) 12.05.2008

(511) 19, 21, 35

(540)



(510) (19) alabastrové sklo, sklo mozaikové chrámové, sklo stavební, sklo izolační (pro stavby), sklo tabulové (pro stavby); (21) výrobky ze skla v rámci této třídy, a to vázy, figurky, sošky, mísy, skleněné nádoby, flakóny, sklo emailové, výrobky ze skla křišťálového, sklo smaltované, opalinové a opálové, busty z porcelánu, terakoty, nebo skla, sochy a plastiky ze skla; (35) obchodní vedení uměleckých agentur, obchodní pomoc při subdodavatelských službách, obchodní činnost s výrobky uvedenými ve tř. 19 a 21, poradenská činnost v oblasti obchodu, organizování výstav (komerčních nebo reklamních), umělci (agentura), pořádání veletrhů pro obchodní a reklamní účely.

(590) Barevná

(730) **FRONTIER EAST, s.r.o.**, Beranových 65, Praha 9, 19900, CZ

(210) **O-458848**

(220) 06.05.2008

(320) 06.05.2008

(511) 9, 37, 42

(540)



(510) (9) multimediální informační systémy, kancelářské stroje a přístroje, zejména kopírovací stroje, faxy, tiskárny; (37) instalace, servis a opravy multimediálních informačních systémů, instalace, servis a opravy kancelářských strojů a přístrojů, zejména kopírovacích strojů, faxů, tiskáren; (42) navrhování multimediálních informačních systémů.

(590) Barevná

(730) **T O P S E R V I S, s.r.o.**, Bayerova 29, Brno, 60200, CZ

(740) Ing. Dobroslav Musil, patentová kancelář, Ing. Dobroslav Musil, Cejl 38, Brno, 60200

(210) **O-458945**

(220) 12.05.2008

(320) 12.05.2008

(511) 32, 33, 35

(540)



(510) (32) piva, minerální vody, šumivé nápoje a jiné nápoje nealkoholické, nápoje a šťávy ovocné, sirupy a jiné přípravky k zhotovování nápojů; (33) alkoholické nápoje (s výjimkou pív), víno; (35) zprostředkovatelská činnost v oblasti obchodu s výše uvedenými výrobky ve tř. 32 a 33, zprostředkování obchodních služeb s výše uvedenými výrobky ve tř. 32 a 33, obchodní nebo podnikatelské informace, zprostředkování obchodních kontaktů v oblasti výrobků, uvedených ve tř. 32 a 33, předvádění zboží, provádění obchodních operací, pomoc při řízení obchodní činnosti, propagace, propagační korespondence, propagační materiál (šíření), propagační publikace (šíření), inzerce.

(590) Barevná

(730) **Czechoslovak Spirit s.r.o.**, Opletalova 1417/25, Praha 1, 11000, CZ

(740) Ing. Pavel Nádvořík, Sokola Tůmy 1, Ostrava - Hulváky, 70900

(210) **O-458894**

(220) 07.05.2008

(320) 07.05.2008

(511) 11, 31, 37

(540)



(510) (11) přístroje pro osvětlení, topení, výrobu páry, pro vaření, přístroje chladicí, pro sušení, ventilaci, rozvod vody a sanitární zařízení; (31) výrobky zemědělské, zahradnické, lesní a zrní neuvedené v jiných třídách, živá zvířata, čerstvé ovoce a zelenina, osivo, rostliny a přírodní květiny, krmivo pro zvířata, slad; (37) stavebnictví, opravy, instalační služby.

(590) Barevná

(730) **AGROEXPO CZgroup a.s.**, Počernická 96, Praha 10, 10800, CZ

(210) **O-458946**

(220) 12.05.2008

(320) 12.05.2008

(511) 32, 33, 35

(540)



(510) (32) piva, minerální vody, šumivé nápoje a jiné nápoje nealkoholické, nápoje a šťávy ovocné, sirupy a jiné přípravky k zhotovování nápojů; (33) alkoholické nápoje (s výjimkou pív), víno; (35) zprostředkovatelská činnost v oblasti obchodu s výše uvedenými výrobky ve tř. 32 a 33, zprostředkování obchodních

služeb s výše uvedenými výrobky ve tř. 32 a 33, obchodní nebo podnikatelské informace, zprostředkování obchodních kontaktů v oblasti výrobků, uvedených ve tř. 32 a 33, předvádění zboží, provádění obchodních operací, pomoc při řízení obchodní činnosti, propagace, propagační korespondence, propagační materiál (šíření), propagační publikace (šíření), inzerce.

- (590) Barevná
(730) **Czechoslovak Spirit s.r.o.**, Opletalova 1417/25, Praha 1, 11000, CZ
(740) Ing. Pavel Nádvořník, Sokola Tůmy 1, Ostrava - Hulváky, 70900

(210) **O-458954**

- (220) 12.05.2008
(320) 12.05.2008
(511) 1, 17, 19
(540)

DRYSTICK

- (510) (1) chemické výrobky pro průmysl a stavebnictví, tmely, lepidla a pojidla, polyuretanové a silikonové tmely, polyuretanové pěny v kapalném stavu, akrylátové těsnicí a vyplňovací tmely, bitumenové těsnicí tmely, chemické výrobky pro těsnění a spárování ve stavebnictví, vše v rámci této třídy; (17) polotovary z plastických hmot, nekovové ohebné trubky a jejich spojovací součásti, veškeré materiály těsnicí, ucpávací a izolační, zejména silikonové a polyuretanové pěny, tmely spárovací a k utěšňování, vyplňovací materiály z gumy, z plastů a veškerých syntetických materiálů, extrudované tepelně-izolační materiály, vše v rámci této třídy; (19) stavební materiály nekovové, stavební prvky z lehčeného betonu, pórobetonu, vápenopískové cihly, cihly pro zdívko obvodové, nosné i příčkové, cihly doplňkové, speciální a okrasné, stavební prvky nekovové pro stropní konstrukce, keramické stavební překlady, tvárnice, hlína pro cihly, jíl, kámen, šterk, stavební prvky z betonu, dlažba nekovová, obklady zdi nekovové, stavební dřevo, dveře a okna nekovové, nekovové stavební konstrukce, dílce a panely nekovové, ploty nekovové, schody nekovové, tašky střešní nekovové, trubky drenážní nekovové, žaluzie nekovové.
(730) **HELUZ cihlářský průmysl v.o.s.**, Dolní Bukovsko 295, Dolní Bukovsko, 37365, CZ
(740) KUDRLIČKA a SEDLÁK, advokátní, patentová a známková kancelář, Ing. Jiří Sedlák, Husova 5, České Budějovice, 37001

(210) **O-458993**

- (220) 13.05.2008
(320) 13.05.2008
(511) 9, 16, 35, 38
(540)



- (510) (9) přístroje a nástroje vědecké, námořní, geodetické, fotografické, filmové, optické, přístroje pro vážení, měření, signalizaci, kontrolu (inspekci), záchranu a přístroje pro vyučování; přístroje a nástroje pro vedení, přepínání, přeměnu, akumulaci, regulaci nebo řízení elektrického proudu, přístroje pro záznam, převod, reprodukci zvuku nebo obrazu, magnetické nosiče zvukových záznamů, gramofonové desky, automatické distributory a mechanismy pro přístroje a mince, zapisovací pokladny, počítačové stroje, přístroje pro zpracování informací a počítače, hasicí přístroje, nahrané i nenabrané nosiče pro přenos záznamů, informací, obrazu a zvuku, zejména videokazety, CD-ROM, DVD; (16) papír, lepenka a výrobky z těchto materiálů, které nejsou zařazeny do jiných tříd, tiskařské typy, štočky, reklamní, propagační a užitkové výrobky z papíru, zejména etikety, ubrousky, ručníky, tiskoviny, periodické i neperiodické publikace, informační, reklamní a propagační letáky, plakáty,

prospekty, pohlednice, mapy, průvodce, dopisní obálky, přání, kalendáře, samolepící fólie, papírové a plastové tašky, sešity, skicáky, tužky, těžítka, papírové nosiče dat, kancelářské výrobky; (35) propagační a inzertní činnost, marketing a reklama, pomoc při řízení obchodní činnosti, obchodní administrativní, kancelářské práce; (38) spoje (komunikace), šíření informací prostřednictvím veřejných datových sítí, např. Internet.

- (730) **Občanská demokratická strana**, Jánský vršek 13, Praha 1, 11000, CZ
(740) JUDr. Petr Toman, Trojanova 12, Praha 2, 12000

(210) **O-459035**

- (220) 14.05.2008
(320) 14.05.2008
(511) 5
(540)

HOLVAS

- (510) (5) farmaceutické přípravky.
(730) **Pharmaceutical Chemical Cosmetic Industry "ALKALOID"** **AD - Skopje**, Bul. Aleksandar Makedonski, 12, 1000 Skopje, MK
(740) PATENTSERVIS Praha a.s., Jivenská 1273/1, Praha 4, 14021

(210) **O-459134**

- (220) 16.05.2008
(320) 16.05.2008
(511) 10, 20, 24, 37, 42
(540)

PROMA REHA

- (510) (10) křesla pro lékařské nebo zubolékařské účely, lůžka speciální pro lékařské účely, matrace nafukovací pro lékařské účely, nosítka pro pacienty, podložky pro nemocniční lůžka, polštáře proti proleženinám, postele speciální pro lékařské účely, pumpy pro lékařské účely, židle s nočníkem; (20) kartotéky, křesla, lůžkárničky, lůžkoviny (s výjimkou ložního prádla), matrace, nábytek, nemocniční postele, police, police na knihy, polštáře, postele, registratury, servírovací stoly pojízdné, stoličky, stoly odkládací, stoly pojízdné servírovací, vozíky (servírovací stoly), zástěny, vše v rámci této třídy; (24) ložní prádlo, lůžkoviny, potahy na matrace, potahy na postele, povlaky na matrace, povlaky na polštáře, přehozy na postele, příkrývky včetně přehozů přes postele, vše v rámci této třídy; (37) čalounění, pískování, renovace zdravotnických prostředků a zařízení, údržba, opravy a servis zdravotnických prostředků a zařízení; (42) design průmyslový, expertizy, vývoj a konstrukce zdravotnických prostředků a zařízení.
(730) **PROMA REHA, s.r.o.**, Riegrova 342, Česká Skalice, 55203, CZ

(210) **O-459142**

- (220) 16.05.2008
(320) 16.05.2008
(511) 5
(540)

ASNEA

- (510) (5) farmaceutické přípravky humánní a veterinární, výrobky zdravotnické pro léčebné účely.
(730) **Valeant Czech Pharma s.r.o.**, Truhlářská 1104/13, 1103/15, Praha 1, 11000, CZ
(740) ČERVENKA, KLEINTOVÁ, TURKOVÁ Patentová, známková a advokátní kancelář, Mgr. Josef Červenka, Budečská 6/974, Praha 2, 12000

(210) **O-459196**

- (220) 20.05.2008
(320) 20.05.2008
(511) 3
(540)

FIALKA

- (510) (3) univerzální čisticí přípravky, prostředky k čištění, praní, leštění a broušení.
(730) **ALFACHEM s.r.o.**, U Koupaliště 119/6, Letovice, 67961, CZ
(740) Ing. Libor Markes, Grohova 54, Brno, 60200

(210) **O-459229**

(220) 21.05.2008
(320) 21.05.2008
(511) 16, 29, 39, 40
(540)



- (510) (16) tiskoviny, papír, výrobky z papíru jako polygrafické výrobky, periodické a neperiodické publikace, časopisy, brožury, fotografie, informační produkty a reklamní materiály na papírových nosičích, data a databáze na papírových nosičích, plakáty, kalendáře, samolepky, obtisky, papírové a umělohmotné tašky, papírové obaly všeho druhu, ostatní obaly zařazené do tř. 16 včetně papírových a lepenkových krabic, ubrusy a ubrusy, tácky, tiskopisy, prospekty, katalogy, ročenky, potištěný balicí papír; (29) maso a masné výrobky, droby, vnitřnosti, dršťky, drůbež neživá, uzeniny jako klobásy, salámy, párky, konzervy masové, rybí, ryby a potraviny z ryb, zařazené do této třídy, výtažky a vývary masové, zvěřina; (39) doprava a skladování v souvislosti s uvedenými výrobky a službami; (40) konzervování potravin, uzení potravin, zejména masa, porážka zvířat.
- (730) **Masokombinát Plzeň s.r.o.**, Americká 68, Plzeň, 30150, CZ
(740) TICHÝ & POLÁČEK Patentoprávní a známková kancelář, JUDr. Jaromír Tichý, Dominikánská 6, Plzeň, 30112

(210) **O-459232**
(220) 21.05.2008
(320) 21.05.2008
(511) 16, 29, 39, 40
(540)

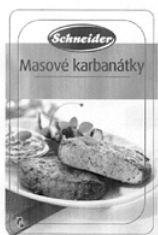

- (510) (16) tiskoviny, papír, výrobky z papíru jako polygrafické výrobky, periodické a neperiodické publikace, časopisy, brožury, fotografie, informační produkty a reklamní materiály na papírových nosičích, data a databáze na papírových nosičích, plakáty, kalendáře, samolepky, obtisky, papírové a umělohmotné tašky, papírové obaly všeho druhu, ostatní obaly zařazené do tř. 16 včetně papírových a lepenkových krabic, ubrusy a ubrusy, tácky, tiskopisy, prospekty, katalogy, ročenky, potištěný balicí papír; (29) maso a masné výrobky, droby, vnitřnosti, dršťky, drůbež neživá, uzeniny jako klobásy, salámy, párky, konzervy masové, rybí, ryby a potraviny z ryb, zařazené do této třídy, výtažky a vývary masové, zvěřina; (39) doprava a skladování v souvislosti s uvedenými výrobky a službami; (40) konzervování potravin, uzení potravin, zejména masa, porážka zvířat.
- (730) **Masokombinát Plzeň s.r.o.**, Americká 68, Plzeň, 30150, CZ
(740) TICHÝ & POLÁČEK Patentoprávní a známková kancelář, JUDr. Jaromír Tichý, Dominikánská 6, Plzeň, 30112

(210) **O-459244**
(220) 21.05.2008
(320) 21.05.2008
(511) 35, 38, 41
(540)



- (510) (35) reklamní, inzertní a propagační činnost, marketing, reklamní, inzertní a propagační činnost prostřednictvím jakéhokoliv média, prostřednictvím telefonní sítě nebo datové sítě nebo informační sítě nebo elektronické sítě nebo komunikační sítě nebo počítačové sítě, poskytování informací komerčního nebo reklamního charakteru, multimediálních informací komerčního charakteru, komerční využití Internetu v oblastech komerčních internetových médií a vyhledávacích služeb, on-line inzerce, pronájem informačních míst v rámci této třídy, činnost reklamní agentury, činnost ekonomických a/nebo organizačních poradců, zprostředkování v obchodních vztazích, merchandising, franchising, pomoc při využívání a řízení obchodního podniku, personální agentura, personální poradenství, automatizované zpracování dat, pomoc při provozování obchodů a obchodních činností průmyslového nebo obchodního podniku, služby, které zahrnují záznam, přepis, vypracování, kompilaci, přenášení nebo systematickosti písemných či datových či elektronických sdělení a záznamů, jakož i využívání nebo kompilaci matematických a statistických údajů, organizační zabezpečování televizního vysílání, systém na podporu a intenzifikaci obchodních služeb založený na zvýhodňování klíčových spolupracovníků a klientů, věrnostní a bonusové systémy jako například poskytování slev a odměn, přednostní a nadstandardní poskytování služeb, vše zejména v prodeji výrobků a služeb; (38) telekomunikace, služby umožňující komunikaci jedné osoby s druhou, televizní vysílání, rozhlasové vysílání, digitální vysílání, televizní vysílání programů, televizní vysílání zábavných, vzdělávacích, výchovných, soutěžních, diskusních a informačních pořadů, telematika, šíření, výměna nebo získávání zpráv a informací, šíření elektronických časopisů, informací, elektronických periodik, knih v elektronické podobě, audio nebo audiovizuálních děl prostřednictvím informační nebo datové nebo elektronické nebo komunikační nebo telekomunikační nebo počítačové sítě, zejména Internetu, pomocí satelitů aj., informační služby na Internetu související s televizním vysíláním, služby na Internetu související s televizním vysíláním, komunikace, poradenská činnost v oblasti sdělovacích prostředků, telekomunikací, informační služby v oblasti telekomunikací, informační kancelář, poskytování informačních služeb prostřednictvím počítačů, pronájem komunikačních míst; (41) nakladatelství a vydavatelství, ediční činnost, publikační činnost, nahrávání nosičů zvukových nebo obrazově zvukových, půjčování nahraných zvukových a zvukově obrazových záznamů, tvorba a šíření audiovizuálních děl, televizní zpravodajství, TV produkce, filmová produkce, televizní výroba programů, tvorba programů, tvorba a výroba televizních a audiovizuálních programů, agenturní činnost v oblasti kultury, zprostředkování v oblasti kultury, výchovy, zábavy a sportu, výchovná, vzdělávací, soutěžní a zábavní činnost, zábavní nebo kulturní nebo vzdělávací představení, organizace společenských a kulturních akcí, organizace, provozování a provádění her a soutěží i veřejných, výstavní činnost v oblasti kultury nebo zábavy nebo výchovy nebo vzdělávání, provozování tělovýchovných zařízení, pronájem a půjčování sportovních potřeb s výjimkou dopravních prostředků, půjčování knih, tiskovin, pronájem a půjčování audiopřístrojů, videopřístrojů, videorekordérů, videokamer, fotoaparátů, promítaček, rozhlasových a televizních přijímačů, filmů, kulturních a vzdělávacích potřeb a přístrojů, půjčování a pronájem obrazů, dekorací, pronájem stadiónů, tenisových dvorců, pronájem a půjčování potápěčské výstroje, pronájem a půjčování sportovního nářadí s výjimkou dopravních prostředků, provozování a/nebo pronájem fitness centra.
- (730) **CET 21 spol. s r.o.**, Kříženeckého nám. 1078/5, Praha 5, 15200, CZ
(740) Advokátní a patentová kancelář VYSKOČIL, KROŠLÁK a spol., Dana Lukajová, Voršílská 10, Praha 1, 11000

(210) **O-459268**
(220) 21.05.2008
(320) 21.05.2008
(511) 5, 29, 30, 32
(540)

REGATOP

- (510) (5) farmaceutické a veterinární přípravky, jakož i přípravky pro zdravotnickou péči, léčiva, potraviny ve formě vyvážených diet zahrnuté do třídy 5, dietní látky pro lékařské účely/zdravotnickou

péči, zejména na základě vitamínů, minerálů, minerálních solí, stopových prvků, vlákniny a rostlinných složek (jako například bio-látky), buď jednodruhových nebo kombinovaných, zahrnutých do třídy 5, všechny výše uvedené výrobky také vhodné pro kaloricky redukované (dietní) potraviny, potravinové doplňky pro lékařské účely/zdravotnickou péči, zejména složené převážně z vitamínů, minerálů, minerálních solí, stopových prvků a rostlinných složek (jako například bio-látky), buď jednodruhových nebo kombinovaných, zahrnutých do třídy 5, potravinové doplňky ne pro lékařské účely/zdravotnickou péči, zejména složené převážně z vitamínů, minerálů, minerálních solí, stopových prvků a rostlinných složek (jako například bio-látky), buď jednodruhových nebo kombinovaných, zahrnutých do třídy 5, výrobky pro vyvážené diety pro lékařské účely, zejména na základě vitamínů, minerálů, minerálních solí, stopových prvků a rostlinných složek (jako například bio-látky), buď jednodruhových nebo kombinovaných, zahrnutých do třídy 5, potraviny a potravinové doplňky nikoli pro lékařské účely, zejména na základě a/nebo ve formě vitamínů a/nebo minerálů a/nebo minerálních solí a/nebo stopových prvků a/nebo provitaminů, dietní potraviny ne pro lékařské účely, zejména na základě vitamínů, minerálů, minerálních solí a stopových prvků buď jednodruhové nebo kombinované, zahrnuté do třídy 5, masti a přípravky pro osvěžení po fyzickém napětí, práci, sportu a/nebo pěších túrách, v případě distorze nebo vymknutí pro ochlazovací nebo osvěžovací účely, zahrnuté do třídy 5, potraviny pro batolata, náplasti, obvazový materiál, materiály pro plombování zubů a pro zubní otisky, dezinfekční prostředky, přípravky pro ničení škodlivých zvířat, fungicidy, herbicidy; (29) dietní přípravky ne pro lékařské účely/pro zdravotnickou péči na základě bílkovin, zahrnuté do třídy 29, potraviny a výživové doplňky ne pro lékařské účely, na základě a/nebo ve formě bílkovin a/nebo éterických mastných kyselin, také s přidáním vitamínů a/nebo minerálů a/nebo stopových prvků a/nebo provitaminů, všechny výše uvedené výrobky také vhodné pro kaloricky redukované (dietní) potraviny zahrnuté do třídy 29, dietní potraviny ne pro lékařské účely/pro zdravotnickou péči na základě rostlinných složek (jako například bio-látky), buď jednodruhové nebo kombinované, zahrnuté do třídy 29, výrobky pro vyvážené diety ne pro lékařské účely, zejména na základě rostlinných složek (jako například bio-látky), buď jednodruhové nebo kombinované, zahrnuté do třídy 29; (30) dietní přípravky ne pro lékařské účely/pro zdravotnickou péči na základě uhlovodíků zahrnuté do třídy 30, potraviny a výživové doplňky ne pro lékařské účely, na základě a/nebo ve formě uhlovodíků, všechny výše uvedené výrobky také vhodné pro kaloricky redukované (dietní) potraviny zahrnuté do třídy 30, dietní potraviny ne pro lékařské účely/pro zdravotnickou péči na základě rostlinných složek (jako například bio-látky), buď jednodruhové nebo kombinované, zahrnuté do třídy 30, výrobky pro vyvážené diety ne pro lékařské účely, zejména na základě rostlinných složek (jako například bio-látky), buď jednodruhové nebo kombinované, zahrnuté do třídy 30; (32) dietní přípravky a výživové doplňky ne pro lékařské účely/pro zdravotnickou péči, jako jsou nealkoholické nápoje s přídavkem vitamínů, minerálních solí, stopových prvků a rostlinných složek (jako například bio-látky), buď jednodruhových nebo kombinovaných, zahrnutých do třídy 32, dietní přípravky a výživové doplňky ne pro lékařské účely/zdravotnickou péči, všechny výše uvedené výrobky jako látky pro přípravu nápojů, převážně složených z obecných rostlinných složek (jako například bio-látky), a také s přídavkem vitamínů, minerálních solí a stopových prvků zahrnutých do třídy 32.

(730) **Dr. Loges + Co. GmbH**, Schützenstrasse 5, 21423 Winsen/Luhe, DE

(740) **ROTT, RŮŽIČKA & GUTTMANN** Patentová, známková a advokátní kancelář, JUDr. Michal Růžička, CSc., Nad Štolou 12, Praha 7, 17000

(210) **O-459277**
(220) 22.05.2008
(320) 22.05.2008
(511) 41, 44, 45
(540)

AWAKKS

(510) (41) drezúra zvířat, organizování a vedení konferencí, kongresů, seminářů, školení, vzdělávání a instruktáže, organizování a vedení konferencí kulturních nebo vzdělávacích výstav,

organizování představení, organizování soutěží, pořádání a řízení pracovních setkání (školení), praktický výcvik, vyučování; (44) chov zvířat; (45) poradenství v oblasti bezpečnosti, detektivní kanceláře, doprovod, hlídací služba, hlídání domů, kontrola továren pro bezpečnostní účely, kontrola zavazadel pro bezpečnostní účely, kontrola osob a majetku (movitých i nemovitých věcí), zejména pro účely ochrany před výbušninami a návykovými látkami, preventivní bezpečnostní prohlídky, speciální kynologické preventivní i následné bezpečnostní prohlídky, monitorování bezpečnostních a poplašných zařízení, osobní strážce, pátrání po nezvěstných osobách, vyhledávání informací o předcích osob, zprostředkovatelství (právní služby).

(730) **AWAKKS WAKKENHAT s.r.o.**, Komárkova 1204/23, Praha 4 - Rožtyly, 14800, CZ

(740) JUDr. Filip Langer, Vratislavská 388/3, Praha 8 - Bohnice, 18100

(210) **O-459278**
(220) 22.05.2008
(320) 22.05.2008
(511) 16, 35, 39
(540)



(510) (16) papír, lepenka a výrobky z těchto materiálů, které nejsou zařazeny do jiných tříd, obaly spadající do tř. 16, propagační materiály, nálepky, samolepky, tiskárenské výrobky, potřeby pro knižní vazby, fotografie, papírenské zboží, lepidla pro papírenství nebo domácnost, materiál pro umělce, štetce, psací stroje a kancelářské potřeby (vyjímaje nábytek), učební a vyučovací pomůcky s výjimkou přístrojů, plastické obaly (nezařazené do jiných tříd), tiskařské typy, štočky; (35) propagační činnost, reklama, zejména zpracování a výroba reklamních návrhů, šíření reklamy, průzkum trhu, zaslání reklamy zákazníkům, fotokopírování, vyhledávání dat v počítačových souborech, vydávání reklamních, náborových a inzertních textů, inzerce poštou, personální poradenství, zejména pro zdravotně postižené, zprostředkovatelský práce, překlad informací do počítačových databází, stenografie, pomoc při řízení obchodní činnosti, zejména zprostředkování obchodu a obchodních služeb s výrobky ve tř. 1 až 34, velkoobchod, maloobchod, maloobchod provozovaný mimo řádné provozovny, vše s výrobky ve tř. 1 až 34, obchodní administrativa, zejména vedení účetnictví, kancelářské práce, vše v rámci této třídy; (39) doprava, zejména nákladní automobilová, železniční, letecká a vodní, zprostředkování dopravy, dodávka zboží poštou, doručování zboží, služby v dopravě a přepravě, úschova, vykládky, balení a skladování zboží, zejména balení do připravených látkových, papírových, plastových a jiných obalů, kompletování, vnitrostátní a mezinárodní zasilatelství, organizování cest, vše v rámci této třídy.

(730) **ALFÍK s.r.o.**, Šeříková 11, Cheb, 35002, CZ

(740) JUDr. Filip Langer, Vratislavská 388/3, Praha 8 - Bohnice, 18100

(210) **O-459293**
(220) 22.05.2008
(320) 22.05.2008
(511) 6, 35, 37, 39, 40
(540)

TKZ

(510) (6) stavební a nábytkové kování, vše v rámci této třídy; (35) obchodní činnost s výrobky třídy 6 (kovy, výrobky z kovů, zámečnické výrobky); (37) stavebnictví, vše v rámci této třídy; (39) silniční a motorová doprava, vše v rámci této třídy; (40) kovoobrábění, vše v rámci této třídy.

(730) **TKZ Polná, spol. s r.o.**, Zahradní 572, Polná, 58813, CZ

(210) **O-459310**

(220) 23.05.2008
(320) 23.05.2008
(511) 6, 9, 12, 20, 37, 42
(540)



- (510) (6) kovové výrobky, zejména mechanická zabezpečovací zařízení, kovové zámky s výjimkou elektrických, kovové zámky pro vozidla, zámky na řadící páku převodovky vozidla, zámky na pedály a volant vozidla, západky zámků, kovové vložky, klíče, kovové bezpečnostní řetězy; (9) elektrické, elektronické a elektromechanické zabezpečovací systémy, zejména zabezpečovací zařízení proti krádeži, elektrické zámky, imobilizéry, lokátory, satelitní a mobilní komunikační zařízení k zabezpečení dopravních prostředků, radiotelefonní zařízení, mobilní radiotelefonní zařízení, servomotory; (12) zabezpečovací zařízení proti zcizení vozidel, zabezpečovací poplašné zařízení do vozidel; (20) zámky pro vozidla nekovové; (37) zabudování a opravy zabezpečovací techniky, zejména zámků; (42) vývoj a výzkum v oblasti zabezpečovací techniky, zejména zámků.
- (730) **KARUSEL, a.s.**, Bašty 6, Brno, 60200, CZ
(740) A. Holas & partner Patentová a známková kancelář, Ing. Mgr. Hana Holasová, Křížová 4, Brno, 60300

(210) **O-459327**
(220) 23.05.2008
(320) 23.05.2008
(511) 6, 7, 8, 17, 35, 36, 37, 40
(540)

STYRODEK

- (510) (6) formy (kovové) pro zpracování plastických hmot; (7) formy jako části strojů pro zpracování všech druhů plastických hmot, stroje a obráběcí stroje zahrnuté do tř. 7, motory (s výjimkou motorů pro pozemní vozidla), části motorů (všeho druhu), čisticí elektrické stroje a přístroje, soukolí a hnací řemeny s výjimkou pro pozemní vozidla, zemědělské nástroje, kromě nástrojů poháněných ručně, lišně pro vejce, maznice, kuchyňské elektromechanické přístroje pro domácnost (drtiče, mixery, mlýnky), strojní řezné nástroje, pračky na prádlo, myčky nádobí, vysavače, dopravníky pásové a pneumatické, svařovací přístroje, razidla jako stroje; (8) nářadí a nástroje s ručním pohonem, nožičské výrobky, včetně nožičských výrobků z drahých kovů, jídelní přístroje, břitvy, kovové náčiní a nástroje pro manikúru a pedikúru, elektrické holící strojky, elektrické strojky na střihání vlasů a srsti, sečné a bodné zbraně, razidla (ruční nástroje); (17) polotovary z umělých hmot pro použití ve výrobě, plastické hmoty v rámci této třídy, výlisky z plastických hmot, polystyrénové desky, izolace stěch na bázi pěnových plastů (polystyren, extrudovaný polystyren), kaučuk, gutaperča, guma, azbest, slída a výrobky z těchto materiálů, které nejsou zahrnuty do jiných tříd, polotovary z plastických hmot (fólie, desky, tyče), materiály těsnící, ucpávací a izolační, izolační nátěry, ohebné trubky nekovové, nekovové hadice, guma na protektorování pneumatik, bariéry volně ložené proti znečištění; (35) zprostředkovatelská činnost v oblasti obchodu, pomoc při řízení obchodní činnosti, marketingové služby, zprostředkování obchodních záležitostí (zákaznický servis, tj. zajišťování odbytu, zastupování při obchodních záležitostech, sjednávání obchodních podmínek), teleshopping - vše v oblasti výrobků ve tř. 7, 8, a 17, inzertní, reklamní a propagační služby, obchodní administrativa, kancelářské práce, rozmnožování a tisk reklamních a propagačních dokumentů, automatické zpracování dat, aranžérství, výstavy k reklamním a obchodním účelům, TV reklama; (36) pronájem bytových a nebytových prostor, pojišťovnictví a peněžnictví, cenové odhady, leasing, pronájem nemovitostí, realitní kancelář, služby celních jednatelů, směnárská činnost; (37) montáž výrobků z plastických hmot, práce truhlářské a tesařské; (40) zpracování materiálů, zpracování a úprava plastických hmot, poradenská činnost v oblasti zpracování plastických hmot, finální úprava výrobků z plastických hmot, zpracování a úprava materiálu - služby řezání a

pokovování, šití oděvů na zakázku, zpracování odpadků a druhotných surovin, činnost tiskárny, polygrafické služby všeho druhu, tisk vzorů, tisk ofsetový, tisky litografické, typografické práce.

(730) **Styrotrade, s.r.o.**, Čakovičky 99, Mratín, 25063, CZ
(740) UNIPATENT, Ing. Jiří Chludina, Jana Masaryka 43-47, Praha 2, 12000

(210) **O-459357**
(220) 26.05.2008
(320) 26.05.2008
(511) 32, 33
(540)



- (510) (32) piva, minerální vody, šumivé nápoje a jiné nápoje nealkoholické, nápoje a šťávy ovocné, sirupy a jiné přípravky k zhotovení nápojů; (33) alkoholické nápoje (s výjimkou pív).
- (590) Barevná
(730) **Pižeňský Prazdroj, a.s.**, U Prazdroje 7, Plzeň, 30497, CZ

(210) **O-459385**
(220) 26.05.2008
(320) 26.05.2008
(511) 1, 7, 9, 17
(540)



- (510) (1) chemické výrobky určené pro průmysl, vědu a fotografii, jakož i pro zemědělství, zahradnictví a lesnictví, umělé pryskyřice v surovém stavu, plastické hmoty v surovém stavu, hnojiva pro půdu, hasicí přístroje (složení), prostředky pro kalení a letování kovů, chemické výrobky určené ke konzervování potravin, tříslicí materiály, lepidla pro průmysl; (7) stroje a obráběcí stroje, motory (s výjimkou motorů pro pozemní vozidla), spojky a transmisní zařízení mimo ty, které jsou pro pozemní vozidla, zemědělské nástroje, kromě nástrojů poháněných ručně, lišně pro vejce; (9) přístroje a nástroje vědecké, námořní, geodetické, fotografické, filmové, optické, přístroje pro vážení, měření, signalizaci, kontrolu (inspekci), záchranu a přístroje pro vyučování, přístroje a nástroje pro vedení, přepínání, přeměnu, akumulaci, regulaci nebo řízení elektrického proudu, přístroje pro záznam, převod, reprodukci zvuku nebo obrazu, magnetické nosiče zvukových záznamů, gramofonové desky, automatické distributory a mechanismy pro přístroje na mince, zapisovací pokladny, počítací stroje, přístroje pro zpracování informací a počítače, hasicí přístroje; (17) kaučuk, gutaperča, guma, azbest, slída a výrobky z těchto materiálů, které nejsou zahrnuty do jiných tříd, polotovary z plastických hmot, materiály těsnící, ucpávací a izolační, ohebné trubky nekovové.
- (730) **Underwriters Laboratories Inc.**, Pflingsten Road 333, Northbrook, IL 60062-2096, IL, US
(740) ROTT, RŮŽIČKA & GUTTMANN Patentová, známková a advokátní kancelář, JUDr. Vladimír Rott, Nad Štolou 12, Praha 7, 17000

(210) **O-459394**
(220) 26.05.2008
(320) 26.05.2008
(511) 6, 16, 20, 28

(540)

IGRÁČEK

(510) (6) reklamní výrobky z kovu (v rámci této třídy), sochy z obecných kovů; (16) výrobky z papíru, plastické obaly (nezařazené do jiných tříd), držáky na psací potřeby, figurky (sošky) z papírové hmoty, fólie z umělých hmot na balení, kancelářské potřeby z umělých hmot kromě nábytku, sáčky jako obaly (z papíru nebo umělých hmot), umělé hmoty (fólie na balení z-), vše v rámci této třídy; (20) sochy z umělých hmot; (28) hračky, modely postavičky (postaviček), modely zmenšených aut, modely zmenšených letadel.

(730) **Bláha Lubomír**, Na Slovance 2206/36, Praha 8, 18200, CZ

(740) JUDr. Richard Čičko, Milady Horákové 28, Praha 7, 17000

(210) **O-459401**

(220) 27.05.2008

(320) 27.05.2008

(511) 35, 39, 41

(540)



(510) (35) propagační činnost, reklama, pomoc při řízení obchodní činnosti, obchodní administrativa, kancelářské práce; (39) doprava, balení a skladování zboží, organizování cest; (41) výchova, vzdělávání, zábava, sportovní a zábavné aktivity.

(730) **Verl Jan**, B. Němcové 42, Jablonec nad Nisou, 46604, CZ

(210) **O-459421**

(220) 27.05.2008

(320) 27.05.2008

(511) 16, 17, 25

(540)



(510) (16) papír, výrobky z papíru, papírové pásy, papírové lepicí pásy, včetně samolepicích pásek; (17) plastové výrobky, plastové pásy, plastové lepicí pásy, včetně samolepicích pásek; (25) oděvy, součásti oděvů, trička, textilní pásy, pásy do kalhot a další pásy v rámci této třídy.

(730) **Blahutová Michaela**, Jeseniova 16, Praha 3, 13000, CZ

Blahutová Andrea, Jiráskova 570, Frýdek-Místek, 73801, CZ

(740) Karel Čálek, patentový zástupce, Nad Palatou 12, Praha 5, 15000

(210) **O-459528**

(220) 30.05.2008

(320) 30.05.2008

(511) 9

(540)

PIX CONTROL

(510) (9) zařízení pro sběr, přenos, zpracování a uchování dat a jejich vzájemné kombinace, PC, notebooky, video systémy, kancelářská technika - telefonní přístroje, faxy, kopírky, mobilní telefony, radiopřijímače, tunery, videotechnika, magnetofony, diktafony, gramofony, CD - přehrávače, HI-FI soupravy včetně komponent - reproduktory, mikrofony, sluchátka, měniče, zesilovače, mikro systémy, mini systémy, radiomagnetofony, televizní přijímače včetně antén, satelitů, dálkových ovladačů, LCD televizory a jejich vybavení, přenosné a osobní přijímače a přehrávače, rádio budíky, auto rádia a auto reproduktory, záznamová media - audiokazety, videokazety, DVD nosiče, sestavy domácích kin a jednotlivé komponenty sestav domácích kin, SAT a DVB - T přijímače, DVD přehrávače, DVD rekordéry, MP3 přehrávače, meteorologické stanice, baby sitters (el. chůvy).

(730) **HP TRONIC Zlín, spol. s r.o.**, Kútiky 637, Zlín-Prštné, 76001, CZ

(740) Ing. Jarmila Javoříková, U Sokolovny 121, Zlín-Prštné, 76001

(210) **O-459534**

(220) 30.05.2008

(320) 30.05.2008

(511) 5, 30, 32

(540)



(510) (5) léčivé byliny; (30) čaje všeho druhu; (32) nealkoholické nápoje.

(730) **Fiedler Milan**, Čsl. legií 699, Jilemnice, 51401, CZ

(740) PROPATENT CZ, Ing. Vlasta Sedláčková, Ke Kateřinkám 1393, Praha 4, 14900

(210) **O-459539**

(220) 30.05.2008

(320) 30.05.2008

(511) 12, 37, 39, 41, 43

(540)



(510) (12) dopravní prostředky vodní, zejména loď, jejich součásti a díly; (37) servis, oprava a údržba potápěčské techniky; (39) služby cestovní kanceláře, organizování cest, zájezdů, výletů, pobytů, prohlídek, poradenská a konzultační činnost v oblasti cestovního ruchu, přeprava osob, prodej a rezervace jízdenek, letenek a jiných cestovních cenin, obstarávání služeb souvisejících s cestováním, průvodcovská činnost, doprava, poskytování informací o možnostech osobní dopravy v tuzemsku i zahraničí a zajišťování osobní dopravy; (41) poradenská činnost v oblasti potápění, pořádání potápěčských kurzů, škola potápění, potápěčský klub; (43) služby dočasného ubytování a stravování, rezervační servis pro cestující ve vztahu ke službám zařazeným do této třídy.

- (730) **KUBOŮŠEK s.r.o.**, Lidická 1937, České Budějovice, 37007, CZ
(740) KUDRLIČKA a SEDLÁK, advokátní, patentová a známková kancelář, Ing. Jiří Sedlák, Husova 5, České Budějovice, 37001

- (210) **O-459540**
(220) 30.05.2008
(320) 30.05.2008
(511) 29, 30, 31
(540)

KAPŘÍRÁK

- (510) (29) maso, ryby, drůbež a zvěřina, výrobky masové a z ryb spadající do této třídy, uzeniny, včetně uzenin z masa a ryb jako jsou salámy, klobásy, párky, masové a rybí výtažky, masové a rybí pomazánky a paštiky, masové a rybí polotovary a hotová jídla, masové a rybí konzervy, rybí saláty, ryby v rosolu, v oleji, v kořeněném nálevu, v majonéze, výrobky z plodů moře, zavařované, mražené, sušené a vařené ovoce a zelenina, želé, vejce, mléko a mléčné výrobky, oleje a tuky jedlé; (30) majonézy, ochucené omáčky, remulády, sůl, hořčice, ocet, nálevy (k ochucení), koření, vločky, cereálie; (31) výrobky zemědělské a zahradnické, živá zvířata, čerstvé ovoce a zelenina.
(730) **FISH MARKET a.s.**, Rybářská 801, Třeboň, 37901, CZ
(740) KUDRLIČKA a SEDLÁK, advokátní, patentová a známková kancelář, Ing. Jiří Sedlák, Husova 5, České Budějovice, 37001

- (210) **O-459543**
(220) 30.05.2008
(320) 30.05.2008
(511) 29, 30, 31
(540)



- (510) (29) maso, ryby, drůbež a zvěřina, výrobky masové a z ryb spadající do této třídy, uzeniny, včetně uzenin z masa a ryb jako jsou salámy, klobásy, párky, masové a rybí výtažky, masové a rybí pomazánky a paštiky, masové a rybí polotovary a hotová jídla, masové a rybí konzervy, rybí saláty, ryby v rosolu, v oleji, v kořeněném nálevu, v majonéze, výrobky z plodů moře, zavařované, mražené, sušené a vařené ovoce a zelenina, želé, vejce, mléko a mléčné výrobky, oleje a tuky jedlé; (30) majonézy, ochucené omáčky, remulády, sůl, hořčice, ocet, nálevy (k ochucení), koření, vločky, cereálie; (31) výrobky zemědělské a zahradnické, živá zvířata, čerstvé ovoce a zelenina.
(730) **FISH MARKET a.s.**, Rybářská 801, Třeboň, 37901, CZ
(740) KUDRLIČKA a SEDLÁK, advokátní, patentová a známková kancelář, Ing. Jiří Sedlák, Husova 5, České Budějovice, 37001

- (210) **O-459562**
(220) 02.06.2008
(320) 02.06.2008
(511) 31, 33, 43
(540)

VINAŘSTVÍ VAJBAR

- (510) (31) vinná réva; (33) alkoholické nápoje, zejména vína všeho druhu, včetně odrůdových révových vín, archivních vín, vín šumivých, perlivých a sektů, vína pro trávení, vinné nápoje a vinné stříky; (43) restaurační a ubytovací činnost, vinárny, vinné sklepy, vinné bary, ochutnávky vín, provozování vinotéky, poskytování přechodného ubytování, penziony, rezervace přechodného ubytování, rezervace penzionů.

- (730) **Vajbar Bronislav**, Nádražní 480, Rakvice, 69103, CZ
(740) A. Holas & partner Patentová a známková kancelář, Ing. Mgr. Hana Holasová, Křížová 4, Brno, 60300

- (210) **O-459563**
(220) 02.06.2008
(320) 02.06.2008
(511) 31, 33, 43
(540)



- (510) (31) vinná réva; (33) alkoholické nápoje, zejména vína všeho druhu, včetně odrůdových révových vín, archivních vín, vín šumivých, perlivých a sektů, vína pro trávení, vinné nápoje a vinné stříky; (43) restaurační a ubytovací činnost, vinárny, vinné sklepy, vinné bary, ochutnávky vín, provozování vinotéky, poskytování přechodného ubytování, penziony, rezervace přechodného ubytování, rezervace penzionů.
(730) **Vajbar Bronislav**, Nádražní 480, Rakvice, 69103, CZ
(740) A. Holas & partner Patentová a známková kancelář, Ing. Mgr. Hana Holasová, Křížová 4, Brno, 60300

- (210) **O-459568**
(220) 02.06.2008
(320) 02.06.2008
(511) 16, 35, 41
(540)

Třípól

- (510) (16) papírové nosiče informací všeho druhu v rozsahu třídy 16, zejména periodické a neperiodické tiskoviny, časopisy, letáky, plakáty, brožury, papírové reklamní předměty, papírenské a kartonážní zboží, fotografie, knihy; (35) inzertní, reklamní a propagační činnost, marketing, obchodní administrativa, obstaravatelská a zprostředkovatelská činnost v oblasti obchodu s elektřinou, vystavování a nabízení zboží za účelem prodeje; (41) výchovná, vzdělávací, kulturní a zábavní činnost, vydavatelská a nakladatelská činnost, vydávání publikací v tiskové i elektronické podobě, pořádání odborných znalostních soutěží.
(730) **ČEZ, a.s.**, Duhová 2/1444, Praha 4, 14053, CZ
(740) JUDr. Aleš Zábrš, Na Beránce 2, Praha 6, 16000

- (210) **O-459569**
(220) 02.06.2008
(320) 02.06.2008
(511) 35, 36, 45
(540)



Křivánek | Šmehlík | Tomášek

ADVOKÁTNÍ KANCELÁŘ

- (510) (35) ekonomické poradenství; (36) realitní činnost, správa domů; (45) právní poradenství, činnost advokátní kanceláře.
(590) Barevná
(730) **Křivánek Jan Mgr.**, Lva Tolstého 1228, Žatec, 43801, CZ
Šmehlík Timm Mgr., Kříby 4721, Zlín, 76005, CZ
Tomášek Jaroslav JUDr., Mělnická 10, Plzeň, 30148, CZ
(740) Bc. Irena Langrová, Skrětova 48, Plzeň, 30100

- (210) **O-459616**
(220) 03.06.2008
(320) 03.06.2008
(511) 21, 25, 30, 43

(540)



- (510) (21) sklo a skleněné zboží, porcelánové a kameninové, sklenice, číše, skleničky, jídelní, kávové a čajové servisy, mísy, tácy, talíře, talířky, džbánky, džbány, vázy, vázičky, lahve, dárkové předměty ze skla a keramiky, upomínkové předměty a výrobky ze skla, porcelánu, kameniny a plastických hmot, keramické miniatury, vše v rámci této třídy; (25) oděvy, pokrývky hlavy a oděvní doplňky, vše v rámci této třídy; (30) káva zrnková a mletá, káva bez kofeinu, přípravky na bázi kávy v rámci této třídy, kávové extrakty, kávové náhražky a extrakty z kávových náhražek, cappucino (kapucino), moccacino (mokačino), kakao a čokoláda a nápoje na bázi kakaa a čokolády, ledová káva, ledová čokoláda, sušenky, cukrovinky, cukr; (43) služby stravování, provozování sítě restaurací, barů, kaváren, cukráren, bufetů a kiosků s občerstvením, provozování sítě prodejních automatů rychlého občerstvení, zprostředkování v oblasti stravovacích služeb.
- (590) Barevná
(730) **Frühauf Petr**, Jedlka 48, Benešov nad Ploučnicí, 40722, CZ
(740) Mgr. Jitka Vejražková, patentový zástupce, Podkovářská 6, Praha 9, 19000

(210) **O-459618**
(220) 03.06.2008
(320) 03.06.2008
(511) 3, 5, 29
(540)

Proflex

- (510) (3) krémy, masti, mazání, balzámy a vazelíny - vše k vnějšímu použití na lidské tělo nikoliv pro lékařské využití; (5) výrobky farmaceutické a parafarmaceutické, vitamíny a minerály a stopové prvky, dietní a nutriční přípravky a léčiva, medicínální sirupy, výtažky z léčivých bylin a kombinované přípravky vitamínů, minerálů, stopových prvků a bylinných výtažků, potravinové doplňky obohacené vitamíny nebo minerály nebo stopovými prvky, vitamínové přípravky, vitamíny a multivitaminové preparáty, minerály a multiminerálové preparáty, bylinné čaje, léčivé byliny, cukrovinky nebo pastilky nebo tabletky nebo tobolky nebo kapsle nebo žvýkačky s léčivými přísadami, dietetické látky upravené pro lékařské účely, minerální vody a dietetické nápoje upravené pro lékařské účely, dietní potraviny upravené pro lékařské účely, doplňky výživové pro lékařské účely, bílkovinné přípravky nebo potravina pro lékařské účely, dermatologické přípravky k vnějšímu užití s léčebným účinkem, balzámy a krémy a masti pro lékařské účely, chemické přípravky pro lékařské účely, léčivé oleje, oleje pro lékařské účely, tuky pro lékařské účely, léčivé soli, tinktury pro lékařské účely, bylinné výtažky nebo sirupy, vitamínová a minerální výživa ve formě koncentrátů, proteinové koncentráty jako výživné přísady k potravinám, potravinové doplňky s léčebnými účinky, výživné nebo dietetické přípravky pro lékařské účely pro denní doplnění stravy jako instantní strava nebo samostatná směs, která se skládá hlavně z mléka v prášku nebo ze živočišných nebo zeleninových proteinů, také s přísadkou vitamínů nebo minerálů nebo stopových prvků nebo cukru, náplastí s léčebným účinkem; (29) potravinové doplňky ne pro lékařské účely (zařazené v této třídě) a obsahující látky živočišného původu, protein pro lidskou spotřebu, proteinové výrobky a přípravky pro výživu, přípravky zvláštní výživy pro sportovce nebo osoby s vysokým energetickým výdejem, jedlá želatina, želatinové výrobky a přípravky pro výživu, tuky, jedlé, oleje, extrakty z chaluch jako výživa, výživné přípravky pro denní doplnění stravy, která se skládá hlavně z mléka v prášku nebo ze živočišných nebo zeleninových proteinů, také s přísadkou vitamínů nebo minerálů nebo stopových prvků nebo cukru.

- (730) **Profitness Česká republika a.s.**, Na Pankráci 1618/30, Praha 4, 14700, CZ
(740) Advokátní a patentová kancelář VYSKOČIL, KROŠLÁK a spol., Dana Lukajová, Voršilská 10, Praha 1, 11000

(210) **O-459627**
(220) 04.06.2008
(320) 04.06.2008
(511) 41
(540)

ZELENÁČI

- (510) (41) výroba divadelních nebo jiných představení, zábava, pobavení, živé představení.
(730) **Král Pavel**, Moskevská 24, Praha 10 - Vršovice, 10100, CZ

(210) **O-459654**
(220) 04.06.2008
(320) 04.06.2008
(511) 5
(540)

QUPRACE

- (510) (5) farmaceutické a medicínální přípravky pro humánní a veterinární užití.
(730) **Ranbaxy Laboratories Limited**, Plot No. 90, Sector - 32, Gurgaon - 122001, Haryana, IN
(740) Společná advokátní kancelář Všeťečka Zelený Švorčík Kalenský a partneři, JUDr. Miloš Všeťečka, advokát, Hálkova 2, Praha 2, 12000

(210) **O-459664**
(220) 04.06.2008
(320) 04.06.2008
(511) 7, 37
(540)

AKTIVIT

- (510) (7) dopravníky, manipulátory, montážní linky, odhrotovací stroje, mycí stroje, strojní zařízení a jednoúčelové stroje a jiná podobná zařízení v rámci této třídy; (37) instalace, údržba zařízení a montážní stanice pro servis, vše v rámci tř. 37.
(730) **AKTIVIT spol. s r.o.**, B. Egermanna 245, Nový Bor, 47301, CZ
(740) PROPATENT, Ing. Vlasta Sedláčková, Ke Kateřinkám 1393, Praha 4, 14900

(210) **O-459689**
(220) 05.06.2008
(320) 05.06.2008
(511) 16, 35, 41
(540)



- (510) (16) papír a výrobky z papíru, kancelářské potřeby, tiskoviny všeho druhu; (35) inzertní a reklamní činnost, marketing, marketingové studie a průzkum, vyhledávání a poskytování obchodních nebo podnikatelských informací, obchodní nebo podnikatelský průzkum, průzkum trhu, rozšiřování reklamních materiálů; (41) výchovná a zábavní činnost, pořádání a řízení školení, organizování a vedení konferencí, kongresů, seminářů, informace o možnostech zábavy a rekreace.
(590) Barevná
(730) **Blue Events, s.r.o.**, Vysokovská 1336, Praha 9, 19300, CZ
(740) FELIX A SPOL. advokátní kancelář, s.r.o., JUDr. Ivan Roubal, U Nikolajky 833/5, Praha 5, 15000

(210) **O-459708**
(220) 05.06.2008
(320) 05.06.2008
(511) 3

(540) **Vanish s urychlovačem
odstraňování skvrn**

(510) (3) čističe na koberce, šampóny na koberce, prací prostředky, prací sady, avivážní prostředky, prostředky na odstraňování skvrn.

(730) **Reckitt Benckiser N.V.**, Siriusdreef 14, Hoofddorp, NL

(740) Dr. Jan Tomsa, advokát, Laubova 8, Praha 3 - Vinohrady, 13000

(210) **O-459709**

(220) 05.06.2008

(320) 05.06.2008

(511) 3

(540)



(510) (3) přípravky pro bělení a jiné prací prostředky, čistící, mycí, prací prostředky, mýdlo na praní, škrob na prádlo, zjasňovače, prací prostředky na prádlo, přípravky pro čištění, čističe na koberce, šampón na koberce, prostředky na odvěpnění a prostředky na vodní kámen pro domácí použití, avivážní prostředky, prací přísady, prostředky na odstranění skvrn.

(590) Barevná

(730) **Reckitt Benckiser N.V.**, Siriusdreef 14, Hoofddorp, NL

(740) Dr. Jan Tomsa, advokát, Laubova 8, Praha 3 - Vinohrady, 13000

(210) **O-459711**

(220) 05.06.2008

(320) 05.06.2008

(511) 20, 25, 26

(540)

EMPONI

(510) (20) identifikační štítky nekovové, poznávací značky nekovové, štítky nekovové, ochranné obaly na oděvy, ochranné povlaky na oděvy, spací pytle na Kempování, matrace, podušky; (25) oděvy, spodní prádlo, osobní prádlo, spodní prádlo proti pocení, spodní prádlo pohlcující pot, termoprádlo, štítky na čepice; (26) cedulky na prádlo, cetky lesklé - ozdoby na oděvy, startovní čísla, ozdobné odznaky ne z drahých kovů, ozdobné lemování, nážehlovací ozdoby textilních výrobků, spony na oděvy, nárameníky, epolety vojenské na oděvy.

(730) **Richard Čálek - Design Servis**, Vilová 7, Praha 10, 10000, CZ

(740) Ing. Květoslava Kubičková, Doubravčická 2201, Praha 10, 10000

(210) **O-459746**

(220) 06.06.2008

(320) 06.06.2008

(511) 9, 28, 37, 41

(540)

BURNING OCEAN

(510) (9) hrací skříně a hudební automaty, počítače, elektronické terminály, tipovací zařízení; (28) výherní hrací přístroje, elektronická herní zařízení; (37) instalace, údržba a opravy výherních hracích přístrojů, hracích skříní, hudebních automatů a telekomunikačních zařízení; (41) provozování loterií, sázkových her, tipovacích soutěží a her, provozování her on-line, provoz heren, provozování kasin.

(730) **Synot W, a.s.**, Vinohradská 907, Uherské Hradiště - Mařatice, 68605, CZ

(740) ROTT, RŮŽIČKA & GUTTMANN Patentová, známková a advokátní kancelář, JUDr. Michal Růžička, CSc., Nad Štolou 12, Praha 7, 17000

(210) **O-459792**

(220) 09.06.2008

(320) 09.06.2008

(511) 20, 35, 41

(540)



(510) (20) závěsy korálkové ozdobné, perleť jako surovina nebo polotovary; (35) reklamní materiály (rozšiřování), reklama, prezentace výrobků v komunikačních médiích pro účely maloobchodu; (41) organizování a vedení seminářů, organizování kulturních nebo vzdělávacích výstav, školení (pořádání a řízení), rekreace (služby pro oddech), vyučování.

(730) **Rootra s.r.o.**, U Tvrze 13/30, Praha 10, 10000, CZ

(740) JUDr. Miroslav Svoboda, advokát, Hradešinská 977/5, Praha 10 - Královské Vinohrady, 10100

(210) **O-459793**

(220) 09.06.2008

(320) 09.06.2008

(511) 2, 8, 14, 16, 20, 35, 41

(540)



(510) (2) akvarely, emaily, laky, pasta (stříbrná), pojiva pro barviva; (8) navlékače jehel, pinzety, ruční nástroje a nářadí; (14) amulety (šperky), brože (šperky), jehlice (šperky), kovy drahé jako surovina nebo polotovary, náhrdelníky, náramky (šperky), náušnice, ozdoby (šperky), ozdoby ze stříbra, prsteny, přívěšky (šperky), umělecká díla z drahých kovů; (16) akvarely, barvy vodové, časopisy (periodika), knihy, knížky (brožované), modelování, papírenské výrobky, plátna malířská, publikace, tiskoviny, tužky; (20) závěsy korálkové ozdobné, perleť jako surovina nebo polotovary; (35) reklamní materiály (rozšiřování), reklama, prezentace výrobků v komunikačních médiích pro účely maloobchodu; (41) organizování a vedení seminářů, organizování kulturních nebo vzdělávacích výstav, školení (pořádání a řízení), rekreace (služby pro oddech), vyučování.

(730) **Rootra s.r.o.**, U Tvrze 13/30, Praha 10, 10000, CZ

(740) JUDr. Miroslav Svoboda, advokát, Hradešinská 5, Praha 10 - Královské Vinohrady, 10000

(210) **O-459794**

(220) 09.06.2008

(320) 09.06.2008

(511) 41, 43, 45

(540)



(510) (41) organizování, provozování a zajišťování společenské zábavy a kulturních produkcí, organizování a zajišťování společenských setkání, akcí a večírků, pořádání společenských soutěží a uměleckých módních přehlídek, tanečních pořadů a vystoupení, provozování heren, včetně her on-line, nahrávání elektronických nosičů, a to zvukových, zvukově-obrazových a obrazových, včetně jejich zapůjčování, informace a možnosti zábavy a rozptýlení; (43) provozování barů, restaurací a provozoven rychlého občerstvení, včetně ubytovacích zařízení, ubytovací služby; (45) zajišťování doprovodných osobních a společenských služeb.

(730) **Balbínova 21 s.r.o.**, Balbínova 733/21, Praha 2, 12000, CZ
(740) DMH - patentová a známková kancelář, Mgr. Marcela Machatová, Pospíšilova 2, Praha 3, 13000

(210) **O-459806**
(220) 09.06.2008
(320) 09.06.2008
(511) 9, 16, 30, 35, 38, 39, 41
(540)

BOOKcafe.cz

(510) (9) přístroje a nástroje vědecké, námořní, geodetické, fotografické, filmové, optické, přístroje pro vážení, měření, signalizaci, kontrolu (inspekci), záchranu a přístroje pro vyučování, přístroje a nástroje pro vedení, přepínání, přeměnu, akumulaci, regulaci nebo řízení elektrického proudu, přístroje pro záznam, převod, reprodukci zvuku nebo obrazu, magnetické nosiče zvukových záznamů, gramofonové desky, automatické distributory a mechanismy pro přístroje a mince, zapisovací pokladny, počítačové stroje, přístroje pro zpracování informací a počítače, hasicí přístroje; (16) papír, lepenka a výrobky z těchto materiálů, které nejsou zařazeny do jiných tříd, tiskárenské výrobky, potřeby pro knižní vazby, fotografie, papírenské zboží, lepidla pro papírenství nebo domácnost, materiál pro uměle, štetce, psací stroje a kancelářské potřeby (vyjímá nábytek), učební a vyučovací pomůcky s výjimkou přístrojů, plastické obaly (nezařazené do jiných tříd), tiskařské typy, štočky; (30) káva, čaj, kakao, cukr, rýže, tapioka, ságo, kávové náhražky, mouka a přípravky z obilnin, chléb, pečivo, cukrovinky, zmrzlina, med, sirup melasový, droždí, prášky do těsta, sůl, hořčice, ocet, nálevy (k ochucení), koření, led pro osvětlení; (35) propagační činnost, reklama, pomoc při řízení obchodní činnosti, obchodní administrativa, kancelářské práce; (38) spoje (komunikace); (39) doprava, balení a skladování zboží, organizování cest; (41) výchova, vzdělávání, zábava, sportovní a kulturní aktivity.
(590) Barevná
(730) **Mladá fronta a.s.**, Mezi Vodami 1952/9, Praha 4, 14300, CZ

(210) **O-459823**
(220) 10.06.2008
(320) 10.06.2008
(511) 25
(540)

action boy

(510) (25) obuv.
(730) **CCC BOTY CZECH, s.r.o.**, Bucharova 1281/2, Praha 5 - Stodůlky, 15800, CZ

(210) **O-459829**
(220) 10.06.2008
(320) 10.06.2008
(511) 25
(540)

Cesare Cave

(510) (25) obuv.
(730) **CCC BOTY CZECH, s.r.o.**, Bucharova 1281/2, Praha 5 - Stodůlky, 15800, CZ

(210) **O-459886**
(220) 11.06.2008

(320) 11.06.2008
(511) 16, 35, 36
(540)

Program výhod České spořitelny

(510) (16) reklamní, inzertní a propagační materiály a tiskoviny všeho druhu; (35) propagační, reklamní a inzertní služby prostřednictvím jakéhokoliv média; (36) bankovní obchody a bankovní a finanční služby s těmito službami související.
(730) **Česká spořitelna, a.s.**, Olbrachtova 1929/62, Praha 4, 14000, CZ

(210) **O-459915**
(220) 11.06.2008
(320) 11.06.2008
(511) 16, 28, 35, 39, 40, 41, 42
(540)

Recyklohraní

(510) (16) tiskoviny, letáky, brožury, knihy, plakáty, kalendáře, samolepky, propagační tiskoviny, výroby papírenské, učební a vyučovací pomůcky s výjimkou přístrojů; (28) hry společenské, hry stolní; (35) reklamní a propagační činnost, obchodní nebo podnikatelský průzkum, organizování komerčních nebo reklamních výstav a veletrhů, aktualizování a pronájem reklamních materiálů a reklamních ploch, rozšiřování reklamních materiálů (letáků, prospektů, vzorků) zákazníkům, vydávání reklamních nebo náborových, propagačních a inzertních textů; (39) doprava a skladování odpadu a použitých výrobků, dopravování skladovacích kontejnerů a boxů; (40) likvidace odpadu, recyklování a zpracování odpadů a druhotných surovin, včetně zpětně odebíraných výrobků, třídění a sběr odpadů a recyklovatelného materiálu, konzultační a poradenská činnost v oblasti nakládání s odpady a zpětně odebíranými výrobky; (41) výchova, vyučování, vzdělávání, zábava, sportovní a kulturní aktivity, vydavatelství a nakladatelství, pořádání odborných kurzů, seminářů, kongresů, konferencí a sympozií, organizování a pořádání odborných a vzdělávacích výstav a soutěží, školení a osvětlová činnost, filmové projekce, pořádání a řízení pracovních setkání (školení), vyučování; (42) vědecké a technologické služby a související výzkum a projektování, analytické a výzkumné služby v průmyslu.
(730) **Šubrtová, advokát Michaela Mgr.**, Osvoboditelů 1124, Lovosice, 41002, CZ

(210) **O-459925**
(220) 12.06.2008
(320) 12.06.2008
(511) 5, 29, 30
(540)

**FEMME
FLAVON**

(510) (5) farmaceutické a veterinářské výrobky, potraviny pro zvláštní výživu pro lékařské účely, léčiva, doplňky výživy, bylinné doplňky stravy, dietní doplňky stravy, vše pro léčebné účely, vitamínové a minerální doplňky stravy, hygienické výrobky pro léčebné účely, potraviny pro kojence a batolata, diabetické přípravky pro léčebné účely, dietní potraviny upravené pro lékařské účely, doplňky výživové pro lékařské účely, přípravky a prostředky léčebné a profylaktické kosmetiky pro ošetřování pokožky a vlasů, zejména ve formě tablet, dražé, kapslí, mastí, krémů, gelů, olejů, pěn, tekutých suspenzí, emulzí nebo koloidních roztoků, vodiček, zásypů a práškových směsí, roztoků, medicínálních čajových směsí, vitamínových přípravků apod.; (29) doplňky výživové nikoli pro lékařské účely, doplňky stravy v rámci této třídy, potraviny živočišného původu, maso, ryby, drůbež a zvěřina, masové výtahy, ovoce a zelenina konzervované, sušené a zavažené, želé, džemy, vejce, mléko a mléčné výrobky, oleje a tuky jedlé; (30) potravinové doplňky a doplňky stravy v rámci této třídy, výživové doplňky a potraviny pro zvláštní výživu obsahující látky rostlinného původu.

(730) **I. Specialisté s.r.o.**, Bradlecká Lhota 107, Železnice, 50713, CZ
(740) JUDr. Lukáš Jansa, Sokola Tůmy 743/16, Ostrava-Mariánské Hory, 70900

(210) **O-459926**
(220) 12.06.2008
(320) 12.06.2008
(511) 35, 41
(540)



(510) (35) pomoc při řízení obchodní činnosti, služby a poradenství obchodní činnosti, poskytování obchodních nebo podnikatelských informací, odborné obchodní poradenství, poskytování pomoci při řízení obchodních nebo průmyslových podniků; (41) konzultace v oblasti úspor energie, organizování a vedení konferencí, organizování a vedení seminářů, pořádání a řízení pracovních setkání a školení, vydávání textů s výjimkou reklamních, osvěta v energetice.

(590) Barevná
(730) **Hospodářská komora České republiky**, Freyova 27, Praha 9 - Vysočany, 19000, CZ

(210) **O-459938**
(220) 12.06.2008
(320) 12.06.2008
(511) 9, 12, 39, 42
(540)



(510) (9) zkušební a simulační zařízení; (12) vozidla; (39) poradenství v dopravě; (42) testování, měření a analýzy v rámci této třídy, příprava a vypracování technických návrhů.

(590) Barevná
(730) **KTG, s.r.o.**, Horní Chaloupky 87/15, Praha 10, 10600, CZ

(210) **O-459939**
(220) 12.06.2008
(320) 12.06.2008
(511) 9, 12, 42
(540)

TRANSIMETER

(510) (9) zkušební a simulační zařízení; (12) vozidla; (42) testování, měření a analýzy v rámci této třídy, příprava a vypracování technických návrhů.

(730) **KTG, s.r.o.**, Horní Chaloupky 87/15, Praha 10, 10600, CZ

(210) **O-459940**
(220) 12.06.2008
(320) 12.06.2008
(511) 5
(540)

Dolgit pro můj snadný pohyb

(510) (5) farmaceutické a veterinární výrobky.
(730) **DOLORGIET GmbH & Co.KG**, Otto-von-Guericke-Strasse 1, 53757 Sankt Augustin, DE
(740) **NÖRR STIEFENHOFER LUTZ v.o.s.**, Andrea Kubrová Kubrová, Na Poříčí 1079/3a, Praha 1, 11000

(210) **O-459942**
(220) 12.06.2008
(320) 12.06.2008

(511) 32
(540)

PRAGUELL

(510) (32) piva všeho druhu, včetně nízkoalkoholických a nealkoholických, nealkoholické nápoje, nealkoholické nápoje na bázi piva.

(730) **AGRA GROUP a.s.**, Tovární 9, Střelské Hoštice, 38715, CZ
(740) RNDr. Kateřina Auerová, patentový zástupce, Na Bělidle 3, Praha 5, 15000

(210) **O-459943**
(220) 12.06.2008
(320) 12.06.2008
(511) 32
(540)

BEE

(510) (32) piva všeho druhu, včetně nízkoalkoholických a nealkoholických, nealkoholické nápoje, nealkoholické nápoje na bázi piva.

(730) **AGRA GROUP a.s.**, Tovární 9, Střelské Hoštice, 38715, CZ
(740) RNDr. Kateřina Auerová, patentový zástupce, Na Bělidle 3, Praha 5, 15000

(210) **O-459946**
(220) 12.06.2008
(320) 12.06.2008
(511) 5, 30, 32
(540)



(510) (5) energetický přípravek v tekuté formě, s obsahem L - Carnitinu, přírodních extraktů, vitamínů a minerálů, určeno pro léčebné účely; (30) energetický přípravek v tekuté formě, s obsahem L - Carnitinu, přírodních extraktů, vitamínů a minerálů, nejen pro léčebné účely v rámci této třídy; (32) energetický přípravek v tekuté formě, s obsahem L - Carnitinu, přírodních extraktů, vitamínů a minerálů, nejen pro léčebné účely v rámci této třídy.

(590) Barevná
(730) **NutriCare s.r.o.**, Na Okraji 439/44, Praha 6, 16200, CZ

(210) **O-459949**
(220) 13.06.2008
(320) 13.06.2008
(511) 29, 30, 32, 33, 35
(540)



(510) (29) džemy, jedlé oleje, jogurty, kakaové máslo, kandované ovoce, kefir, kaviár, masové konzervy, rybí konzervy, zeleninové konzervy, krevety (neživé), margarín, marmeláda, máslo, mléčné nápoje, mléčné výrobky, mléko, mražené ovoce, nakládaná zelenina, olivový olej (jedlý), olivy konzervované, ovoce (kompoty), ovoce konzervované, ovoce naložené v alkoholu, ovocná dřeň, polévky, potraviny z ryb, solené potraviny, rajčatová šťáva na vaření, rajčatový protlak, konzervované ryby, smetana, sušené ovoce, sýry, šlehačka, tuhy jedlé, uzeniny, konzervované zahradní bylinky, konzervovaná zelenina, sušená zelenina; (30) bonbóny, cukr, cukrovinky, čaj, čokoláda, čokoládové nápoje, žvýkací guma, hořčice, jemné pečivo, kakaové nápoje, kapary, káva, kávové náhražky, kávové nápoje, kečup, koření, kuchyňská sůl, med, mouka (potravinářská), výrobky z potravinářské mouky, mšičky, ocet, ovesné vločky,

výrobky z obilnin upravené k lidské výživě, pralinky, zmrzlinové prášky, příchutě (aroma), příchutě do nápojů, s výjimkou éterických olejů, pudinky, přírodní sladidla, sušenky, těstoviny, záhlivky na ochucení, zmrzlina, ovocné želé; (32) aperitivy nealkoholické, přípravky na výrobu likérů, minerální vody (nápoje), mošty, nealkoholické nápoje, přípravky na výrobu nápojů, iontové nápoje, energetické nápoje nealkoholické, nealkoholické výtažky z ovoce, nektar ovocný (nealkoholický), ovocné šťávy, pivo, příchutě na výrobu nápojů, sirupy na výrobu nápojů, sirupy pro limonády, soda, stolové vody, šerbety (slazené ovocné nápoje), šumivá voda; (33) alkoholické nápoje s výjimkou piv, alkoholické výtažky z ovoce, alkoholové extrakty, aperitivy (alkoholické nápoje), brandy, destilované nápoje, likéry hořké (digestiva), gin, griotka, koktejly (alkoholické), lihoviny, likéry, medovina, pálenky, alkoholické nápoje obsahující ovoce, rum, víno, vodka, whisky; (35) zprostředkování obchodu s výše uvedenými výrobky, dodavatelské služby pro třetí osoby (nákup shora uvedených výrobků pro třetí osoby), správa hotelů, obchodní nebo podnikatelské informace, inzerce, kanceláře dovozní a vývozní, komerční informační kanceláře, marketingové studie, pomoc při řízení obchodních a průmyslových podniků, pomoc při řízení obchodní činnosti, obchodní management a obchodní poradenství, obchodní nebo podnikatelské informace, obchodní reklama pro třetí osoby, organizace výstav komerčních nebo reklamních, systemizace informací do počítačové databáze, odborné obchodní poradenství, pronájem prodejních automatů, pronájem reklamních materiálů, pronájem reklamních ploch, reklama, reklama on-line v počítačové síti, reklamní agentura, rozšiřování reklamních materiálů zákazníkům (letáky, prospekty, tisky, vzorky), televizní reklama, vedení dražeb.

(730) **Viktorýn Petr**, Dvorní 759/11, Ostrava-Poruba, 70800, CZ
(740) Ing. Iva Rylková, Polská 1525, Ostrava - Poruba, 70800

(210) **O-459951**
(220) 13.06.2008
(320) 13.06.2008
(511) 41
(540)

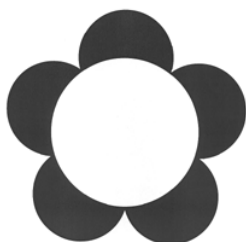

(510) (41) výchova, vzdělávání, zábava, sportovní a kulturní aktivity.
(730) **Základní škola a Mateřská škola speciální**, Františka Diepolda 1576, Rakovník, 26901, CZ

(210) **O-459969**
(220) 16.06.2008
(320) 16.06.2008
(511) 5
(540)

PROKANAZ

(510) (5) farmaceutické přípravky.
(730) **PRO.MED.CS Praha a.s.**, Telčská 1, Praha 4, 14000, CZ

(210) **O-460089**
(220) 18.06.2008
(320) 18.06.2008
(511) 17, 19
(540)

Toprock

(510) (17) izolační materiály z minerální vlny; (19) stavební hmoty nekovové.
(730) **ROCKWOOL, a.s.**, U Háje 507/26, Praha 4, 14700, CZ
(740) JUDr. Miroslav Kupka, Levého 1532, Rakovník, 26901

(210) **O-460091**
(220) 18.06.2008
(320) 18.06.2008
(511) 17, 19

(540)

Rockprofil

(510) (17) izolační materiály z minerální vlny; (19) stavební hmoty nekovové.
(730) **ROCKWOOL, a.s.**, U Háje 507/26, Praha 4, 14700, CZ
(740) JUDr. Miroslav Kupka, Levého 1532, Rakovník, 26901

(210) **O-460092**

(220) 18.06.2008
(320) 18.06.2008
(511) 17, 19
(540)

Ceilingrock

(510) (17) izolační materiály z minerální vlny; (19) stavební hmoty nekovové.
(730) **ROCKWOOL, a.s.**, U Háje 507/26, Praha 4, 14700, CZ
(740) JUDr. Miroslav Kupka, Levého 1532, Rakovník, 26901

(210) **O-460093**

(220) 18.06.2008
(320) 18.06.2008
(511) 17, 19
(540)

Rollrock

(510) (17) izolační materiály z minerální vlny; (19) stavební hmoty nekovové.
(730) **ROCKWOOL, a.s.**, U Háje 507/26, Praha 4, 14700, CZ
(740) JUDr. Miroslav Kupka, Levého 1532, Rakovník, 26901

(210) **O-460094**

(220) 18.06.2008
(320) 18.06.2008
(511) 17, 19
(540)

Domrock

(510) (17) izolační materiály z minerální vlny; (19) stavební hmoty nekovové.
(730) **ROCKWOOL, a.s.**, U Háje 507/26, Praha 4, 14700, CZ
(740) JUDr. Miroslav Kupka, Levého 1532, Rakovník, 26901

Zamítnuté a částečně zamítnuté přihlášky ochranných známek po zveřejnění

Zjistí-li Úřad v průběhu řízení o námitkách, že přihlašovaná ochranná známka nespĺňuje podmínky pro zápis, přihlášku zamítne. Zjistí-li, že přihlašovaná ochranná známka nespĺňuje podmínky pro zápis jen pro některé výrobky nebo služby, přihlášku zamítne v rozsahu výrobků nebo služeb, pro které přihláška nespĺňuje podmínky zápisu. S ohledem na tuto skutečnost, obsahuje tato kapitola údaje o rozhodnutích o zamítnutí přihlášky ochranné známky v celém nebo částečném rozsahu na základě ustanovení § 26 zákona č. 441/2003 Sb.

Údaje o výsledku rozhodnutí (zamítnutí přihlášky, částečné zamítnutí přihlášky) jsou uvedeny za datem právní moci rozhodnutí pod INID kódem (583) s názvem "Datum právní moci rozhodnutí/výsledek rozhodnutí".

(210) **O-343896**

(540)

iadvokat

(583) 11.09.2006 / částečné zamítnutí přihlášky

(210) **O-343897**

(540)

www.iadvokat.cz

(583) 11.09.2006 / částečné zamítnutí přihlášky

(210) **O-432503**

(540)



(583) 13.06.2008 / částečné zamítnutí přihlášky

(210) **O-442724**

(540)

INVACAR

(583) 24.06.2008 / částečné zamítnutí přihlášky

(210) **O-443653**

(540)

Konto POHODA

Banka, která Vám opravdu rozumí.

HVB Bank

(583) 23.06.2008 / částečné zamítnutí přihlášky

(210) **O-444769**

(540)

PLATNĚŘ

(583) 24.06.2008 / částečné zamítnutí přihlášky

(210) **O-445940**

(540)



(583) 13.06.2008 / částečné zamítnutí přihlášky

Přehled zápisů ochranných známek bez změny ve vztahu ke zveřejněným přihláškám

Kapitola obsahuje údaje o ochranných známkách zapsaných na základě ustanovení § 28 odst. 1 zákona č. 441/2003 Sb., u kterých nedošlo ke změně údajů oproti zveřejněné přihlášce ochranné známky.

Číselný přehled
298656, 298658, 298659, 298660, 298661, 298662, 298663, 298664, 298665, 298666, 298667, 298669, 298670, 298672, 298673, 298674, 298675, 298676, 298677, 298678, 298679, 298680, 298681, 298682, 298683, 298684, 298685, 298686, 298687, 298688, 298689, 298690, 298691, 298692, 298693, 298694, 298695, 298696, 298697, 298698, 298699, 298700, 298701, 298702, 298703, 298704, 298705, 298706, 298707, 298708, 298709, 298710, 298711, 298712, 298713, 298714, 298715, 298716, 298717, 298718, 298719, 298720, 298721, 298722, 298723, 298724, 298725, 298726, 298727, 298728, 298729, 298730, 298731, 298732, 298733, 298734, 298735, 298736, 298737, 298738, 298739, 298740, 298741, 298742, 298743, 298744, 298745, 298746, 298747, 298748, 298749, 298750, 298751, 298752, 298753, 298754, 298755, 298756, 298757, 298758, 298759, 298760, 298761, 298762, 298763, 298764, 298765, 298766, 298767, 298768, 298769, 298770, 298771, 298772, 298773, 298774, 298775, 298776, 298777, 298778, 298779, 298780, 298781, 298782, 298783, 298784, 298785, 298786, 298787, 298788, 298789, 298790, 298791, 298792, 298793, 298794, 298795, 298796, 298797, 298798, 298799, 298800, 298801, 298802, 298803, 298804, 298805, 298806, 298807, 298808, 298809, 298810, 298811, 298812, 298813, 298814, 298815, 298816, 298817, 298818, 298819, 298820, 298821, 298822, 298823, 298824, 298825, 298826, 298827, 298828, 298829, 298830, 298831, 298832, 298833, 298834, 298835, 298836, 298837, 298838, 298839, 298840, 298841, 298842, 298843, 298844, 298845, 298846, 298847, 298848, 298849, 298850, 298851, 298852, 298853, 298854, 298855, 298856, 298857, 298859, 298860, 298861, 298862, 298863, 298864, 298866, 298867, 298868, 298869, 298870, 298871, 298872, 298873, 298874, 298875, 298876, 298877, 298878, 298879, 298880, 298881, 298882, 298883, 298884, 298885, 298886, 298887, 298888, 298889, 298890, 298891, 298892, 298893, 298894, 298895, 298896, 298897, 298898, 298899, 298900, 298901, 298902, 298903, 298904, 298905, 298906, 298907, 298908, 298909, 298910, 298911, 298912, 298913, 298914, 298915, 298916, 298917, 298918, 298919, 298920, 298921, 298922, 298923, 298924, 298925, 298926, 298927, 298928, 298929, 298930, 298931, 298932, 298933, 298934, 298935, 298936, 298937, 298938, 298939, 298940, 298941, 298942, 298943, 298944, 298945, 298946, 298947, 298948, 298949, 298950, 298951, 298952, 298953, 298954, 298955, 298956, 298957, 298958, 298959, 298960, 298961, 298962, 298963, 298964, 298965, 298966, 298967, 298968, 298969, 298970, 298971, 298972, 298973, 298974, 298975, 298976, 298977, 298978, 298979, 298980, 298981, 298982, 298983, 298984, 298985, 298986, 298987, 298988, 298989, 298990, 298991.

Zápisy ochranných známek bez změny ve vztahu ke zveřejněným přihláškám

-
- (111) **298656**
(220) 10.04.2003
(320) 10.04.2003
(442) 19.03.2008
(151) 25.06.2008
(730) **Future Enterprises Pte Ltd**, 101 Geylang Lorong 23,
#05-03/04 Prosper House, SINGAPORE 388399, SG
(210) O-321094
-
- (111) **298658**
(220) 14.12.2004
(320) 14.12.2004
(442) 13.07.2005
(151) 25.06.2008
(730) **Jackson Jeffrey**, Klimentská 1216/46, Praha 1, 11002,
CZ
(210) O-421390
-
- (111) **298659**
(220) 02.09.2005
(320) 02.09.2005
(442) 14.12.2005
(151) 25.06.2008
(730) **WISSA, spol. s r.o.**, U Rakovky 1207, Praha 4 -
Kunratice, 14800, CZ
(210) O-429524
-
- (111) **298660**
(220) 19.10.2005
(320) 19.10.2005
(442) 19.03.2008
(151) 25.06.2008
(730) **Vojenský historický ústav**, U Památníku 2, Praha 3,
13005, CZ
(210) O-430773
-
- (111) **298661**
(220) 16.02.2006
(320) 16.02.2006
(442) 19.03.2008
(151) 25.06.2008
(730) **CYBERVIEW TECHNOLOGY CZ s.r.o.**, Na Příkopě
15/583, Praha 1, 11000, CZ
(210) O-434559
-
- (111) **298662**
(220) 20.04.2006
(320) 20.04.2006
(442) 19.03.2008
(151) 25.06.2008
(730) **Le Thuy Duong**, Vinařického 3459/37, Brno, 61500, CZ
(210) O-436694
-
- (111) **298663**
(220) 01.06.2006
(320) 01.06.2006
(442) 19.03.2008
(151) 25.06.2008
(730) **Müller Dočkalová Barbora**, Polská 34, Praha 2, 12000,
CZ
(210) O-437940
-
- (111) **298664**
(220) 10.10.2006
(320) 10.10.2006
(442) 19.03.2008
(151) 25.06.2008
-
- (460) **MASNA Příbram, spol. s r.o.**, Jinecká 315, Příbram,
26180, CZ
(210) O-441815
-
- (111) **298665**
(220) 10.10.2006
(320) 10.10.2006
(442) 19.03.2008
(151) 25.06.2008
(730) **MASNA Příbram, spol. s r.o.**, Jinecká 315, Příbram,
26180, CZ
(210) O-441816
-
- (111) **298666**
(220) 27.10.2006
(320) 27.10.2006
(442) 19.03.2008
(151) 25.06.2008
(730) **Triax CZ s.r.o.**, Nádražní 66, Ostrava - Moravská
Ostrava, 70200, CZ
(210) O-442387
-
- (111) **298667**
(220) 20.11.2006
(320) 20.11.2006
(442) 10.01.2007
(151) 25.06.2008
(730) **Fialová Jitka**, I. máje 20, Lužec nad Vltavou, 27706, CZ
(210) O-443014
-
- (111) **298669**
(220) 14.02.2007
(320) 14.02.2007
(442) 19.03.2008
(151) 25.06.2008
(730) **Baťa akciová společnost**, Dlouhá 130, Zlín, 76222, CZ
(210) O-445451
-
- (111) **298670**
(220) 02.03.2007
(320) 02.03.2007
(442) 19.03.2008
(151) 25.06.2008
(730) **TURPRESS spol. s r.o.**, U Koupaliště 1027, Dolní
Lutyně, 73553, CZ
(210) O-446047
-
- (111) **298672**
(220) 17.04.2007
(320) 17.04.2007
(442) 19.03.2008
(151) 25.06.2008
(730) **Rameš Alois**, Nad Vavrouškou 696/17, Praha 8, 18100,
CZ
(210) O-447406
-
- (111) **298673**
(220) 17.04.2007
(320) 17.04.2007
(442) 18.07.2007
(151) 25.06.2008
(730) **Parluke Management, a.s.**, Široká 36/5, Praha 1, 11000,
CZ
(210) O-447434
-
- (111) **298674**
(220) 25.04.2007

(320) 25.04.2007 (442) 27.02.2008 (151) 25.06.2008 (730) BULLETPROOF s.r.o. , Bartoškova 1448/26, Praha 4, 14000, CZ (210) O-447666	(210) O-450630
(111) 298675 (220) 26.04.2007 (320) 26.04.2007 (442) 19.03.2008 (151) 25.06.2008 (730) Centrum pro komunitní práci střední Morava , Palackého 30, Přerov, 75002, CZ (210) O-447688	(111) 298683 (220) 16.08.2007 (320) 16.08.2007 (442) 19.03.2008 (151) 25.06.2008 (730) HENKEL ČR, spol. s r.o. , U průhonu 10, Praha 7, 17004, CZ (210) O-450981
(111) 298676 (220) 21.06.2007 (320) 21.06.2007 (442) 19.03.2008 (151) 25.06.2008 (730) EKO-SALAMANDER s.r.o. , Hamerská 405/13, Praha 9 - Kyje, 19800, CZ (210) O-449291	(111) 298684 (220) 16.08.2007 (320) 16.08.2007 (442) 19.03.2008 (151) 25.06.2008 (730) HENKEL ČR, spol. s r.o. , U Průhonu 10, Praha 7, 17000, CZ (210) O-450982
(111) 298677 (220) 04.07.2007 (320) 04.07.2007 (442) 19.03.2008 (151) 25.06.2008 (730) IKO PRODUCTION KFT , Nagytétényi út 29, H-1222 Budapest, Hu, HU (210) O-449742	(111) 298685 (220) 17.08.2007 (320) 17.08.2007 (442) 19.03.2008 (151) 25.06.2008 (730) HENKEL ČR s.r.o. , U Průhonu 10, Praha 7, 17004, CZ (210) O-451009
(111) 298678 (220) 09.07.2007 (320) 09.07.2007 (442) 08.08.2007 (151) 25.06.2008 (730) NOVARTIS AG , 4002 Basel, CH (210) O-449782	(111) 298686 (220) 06.09.2007 (320) 06.09.2007 (442) 19.03.2008 (151) 25.06.2008 (730) Crocodile ČR, spol. s r.o. , Poděbradská 88/55, Praha 9, 19800, CZ (210) O-451610
(111) 298679 (220) 10.07.2007 (320) 10.07.2007 (442) 19.03.2008 (151) 25.06.2008 (730) PLOŠINY PLZEŇ s.r.o. , Dvorní 9, Plzeň, 30100, CZ (210) O-449834	(111) 298687 (220) 03.10.2007 (320) 03.10.2007 (442) 19.03.2008 (151) 25.06.2008 (730) Česká golfová federace , Strakonická 2860, Praha 5, 15000, CZ (210) O-452455
(111) 298680 (220) 10.07.2007 (320) 10.07.2007 (442) 19.03.2008 (151) 25.06.2008 (730) OKsystem s.r.o. , Na Pankráci 1690/125, Praha 4 - Nusle, 14021, CZ (210) O-449835	(111) 298688 (220) 05.10.2007 (320) 05.10.2007 (442) 19.03.2008 (151) 25.06.2008 (730) Kyselý František Ing. , Pivovarská 665, Fulnek, 74245, CZ (210) O-452502
(111) 298681 (220) 20.07.2007 (320) 20.07.2007 (442) 19.03.2008 (151) 25.06.2008 (730) Zandia a.s. , Husinecká 5, Praha 3, 13000, CZ (210) O-450176	(111) 298689 (220) 11.10.2007 (320) 11.10.2007 (442) 19.03.2008 (151) 25.06.2008 (730) Henkel ČR, spol. s r.o. , U Průhonu 10, Praha 7, 17004, CZ (210) O-452713
(111) 298682 (220) 03.08.2007 (320) 03.08.2007 (442) 19.03.2008 (151) 25.06.2008 (730) DBC COATINGS CZECH, s.r.o. , Sokola Tůmy 743/16, Ostrava - Mariánské hory, 70900, CZ	(111) 298690 (220) 19.10.2007 (320) 19.10.2007 (442) 19.03.2008 (151) 25.06.2008 (730) HENKEL ČR, spol. s r.o. , U Průhonu 10, Praha 7, 17000, CZ (210) O-452997

(111) **298691**
(220) 24.10.2007
(320) 24.10.2007
(442) 19.03.2008
(151) 25.06.2008
(730) **Tomos Praha, a.s.**, Ohradní 59, Praha 4, 14000, CZ
(210) O-453099

(111) **298692**
(220) 31.10.2007
(320) 31.10.2007
(442) 19.03.2008
(151) 25.06.2008
(730) **KONSTRUKCE Media, s.r.o.**, Českobratrská 1663/6, Ostrava - Moravská Ostrava, 70200, CZ
(210) O-453295

(111) **298693**
(220) 12.11.2007
(320) 12.11.2007
(442) 19.03.2008
(151) 25.06.2008
(730) **Ehrlich Václav**, Kunštátská 1093, Poděbrady, 29001, CZ
(210) O-453365

(111) **298694**
(220) 08.11.2007
(320) 08.11.2007
(442) 19.03.2008
(151) 25.06.2008
(730) **CODA DEVELOPMENT s.r.o.**, Táborská 438/51, Praha 4 - Nusle, 14000, CZ
(210) O-453571

(111) **298695**
(220) 08.11.2007
(320) 08.11.2007
(442) 19.03.2008
(151) 25.06.2008
(730) **CODA DEVELOPMENT s.r.o.**, Táborská 438/51, Praha 4 - Nusle, 14000, CZ
(210) O-453572

(111) **298696**
(220) 08.11.2007
(320) 08.11.2007
(442) 19.03.2008
(151) 25.06.2008
(730) **Jaga media s.r.o.**, Pražská 1279/18, Praha 10 - Hostivař, 10200, CZ
(210) O-453575

(111) **298697**
(220) 08.11.2007
(320) 08.11.2007
(442) 19.03.2008
(151) 25.06.2008
(730) **Jaga media s.r.o.**, Pražská 1279/18, Praha 10 - Hostivař, 10200, CZ
(210) O-453576

(111) **298698**
(220) 08.11.2007
(320) 08.11.2007
(442) 19.03.2008
(151) 25.06.2008
(730) **Jaga media s.r.o.**, Pražská 1279/18, Praha 10 - Hostivař, 10200, CZ
(210) O-453579

(111) **298699**
(220) 10.11.2007

(320) 10.11.2007
(442) 19.03.2008
(151) 25.06.2008
(730) **Pecha Jiří**, Broučkova 46, Zlín, 76001, CZ
(210) O-453603

(111) **298700**
(220) 12.11.2007
(320) 12.11.2007
(442) 19.03.2008
(151) 25.06.2008
(730) **ALFA MODA s.r.o.**, Pod Olšinou 312/26, Hat', 74716, CZ
(210) O-453612

(111) **298701**
(220) 12.11.2007
(320) 12.11.2007
(442) 19.03.2008
(151) 25.06.2008
(730) **ALFA MODA s.r.o.**, Pod Olšinou 312/26, Hat', 74716, CZ
(210) O-453613

(111) **298702**
(220) 10.11.2007
(320) 10.11.2007
(442) 19.03.2008
(151) 25.06.2008
(730) **Pecha Jiří**, Broučkova 46, Zlín, 76001, CZ
(210) O-453616

(111) **298703**
(220) 10.11.2007
(320) 10.11.2007
(442) 19.03.2008
(151) 25.06.2008
(730) **Pecha Jiří**, Broučkova 46, Zlín, 76001, CZ
(210) O-453617

(111) **298704**
(220) 10.11.2007
(320) 10.11.2007
(442) 19.03.2008
(151) 25.06.2008
(730) **Pecha Jiří**, Broučkova 46, Zlín, 76001, CZ
(210) O-453618

(111) **298705**
(220) 10.11.2007
(320) 10.11.2007
(442) 19.03.2008
(151) 25.06.2008
(730) **Pecha Jiří**, Broučkova 46, Zlín, 76001, CZ
(210) O-453619

(111) **298706**
(220) 13.11.2007
(320) 13.11.2007
(442) 19.03.2008
(151) 25.06.2008
(730) **Autop s.r.o.**, U Hodin 123/4, Praha 10, 10700, CZ
(210) O-453676

(111) **298707**
(220) 19.11.2007
(320) 19.11.2007
(442) 19.03.2008
(151) 25.06.2008
(730) **Blesková razítka s.r.o.**, Americká 579/17, Praha 2, 12000, CZ
(210) O-453828

(111) 298708	(730) RAPETO a.s. , Čeliv, Bezručice, 34953, CZ
(220) 30.11.2007	(210) O-454425
(320) 30.11.2007	
(442) 19.03.2008	
(151) 25.06.2008	(111) 298717
(730) APLITEK spol. s r.o. , Rovniny 1116/45, Hlučín, 74801, CZ	(220) 10.12.2007
(210) O-454189	(320) 10.12.2007
	(442) 19.03.2008
	(151) 25.06.2008
	(730) Malá Ivana MgA. , nám. Svobody 1/728, Praha 6, 16000, CZ
	(210) O-454433
(111) 298709	(111) 298718
(220) 30.11.2007	(220) 12.12.2007
(320) 30.11.2007	(320) 12.12.2007
(442) 19.03.2008	(442) 19.03.2008
(151) 25.06.2008	(151) 25.06.2008
(730) APLITEK spol. s r.o. , Rovniny 1116/45, Hlučín, 74801, CZ	(730) Wei Yang , Stropnická 1239, Praha 9, 19000, CZ
(210) O-454190	(210) O-454558
(111) 298710	(111) 298719
(220) 30.11.2007	(220) 13.12.2007
(320) 30.11.2007	(320) 13.12.2007
(442) 19.03.2008	(442) 19.03.2008
(151) 25.06.2008	(151) 25.06.2008
(730) BELUPO - Lijekovi i kozmetika d. d. , Danica 5, 48000 Koprivnica, HR	(730) Valeš Ladislav Ing. , Rozstání 144, Světlá pod Ještědem, 46343, CZ
(210) O-454226	(210) O-454578
(111) 298711	(111) 298720
(220) 30.11.2007	(220) 17.12.2007
(320) 30.11.2007	(320) 17.12.2007
(442) 19.03.2008	(442) 19.03.2008
(151) 25.06.2008	(151) 25.06.2008
(730) RAPETO a.s. , Čeliv 17, Bezručice, 34953, CZ	(730) ALERION s.r.o. , Chaloupkova 1, Brno, 61200, CZ
(210) O-454228	(210) O-454699
(111) 298712	(111) 298721
(220) 30.11.2007	(220) 17.12.2007
(320) 30.11.2007	(320) 17.12.2007
(442) 19.03.2008	(442) 19.03.2008
(151) 25.06.2008	(151) 25.06.2008
(730) Ambruz & Dark, advokáti, v.o.s. , Kateřinská 466, Praha 2, 12000, CZ	(730) DEK a.s. , Tiskařská 10/257, Praha 10 - Malešice, 10828, CZ
(210) O-454232	(210) O-454710
(111) 298713	(111) 298722
(220) 05.12.2007	(220) 18.12.2007
(320) 05.12.2007	(320) 18.12.2007
(442) 19.03.2008	(442) 19.03.2008
(151) 25.06.2008	(151) 25.06.2008
(730) IC HOTELS a.s. , Malletova 1141, Praha 9, 19000, CZ	(730) ZŘUD - Masokombinát Polička, a.s. , Kamenec u Poličky 300, Polička, 57223, CZ
(210) O-454360	(210) O-454729
(111) 298714	(111) 298723
(220) 06.12.2007	(220) 18.12.2007
(320) 06.12.2007	(320) 18.12.2007
(442) 19.03.2008	(442) 19.03.2008
(151) 25.06.2008	(151) 25.06.2008
(730) BECON s.r.o. , Nádražní 32, Praha 5, 15000, CZ	(730) ZŘUD - Masokombinát Polička, a.s. , Kamenec u Poličky 300, Polička, 57223, CZ
(210) O-454374	(210) O-454730
(111) 298715	(111) 298724
(220) 06.12.2007	(220) 19.12.2007
(320) 06.12.2007	(320) 19.12.2007
(442) 19.03.2008	(442) 19.03.2008
(151) 25.06.2008	(151) 25.06.2008
(730) Okna Macek, s.r.o. , Hodonínská 1624, Dubňany, 69603, CZ	(730) H-ELEKTRONIC UNIVERSAL spol. s r.o. , Brandlova 1641/1, Praha 4, 14900, CZ
(210) O-454386	(210) O-454758
(111) 298716	
(220) 07.12.2007	
(320) 07.12.2007	
(442) 19.03.2008	
(151) 25.06.2008	

(111) 298725	(320) 21.12.2007
(220) 20.12.2007	(442) 19.03.2008
(320) 20.12.2007	(151) 25.06.2008
(442) 19.03.2008	(730) PPF a.s. , Na Pankráci 121/1658, Praha 4, 14021, CZ
(151) 25.06.2008	(210) O-454911
(730) Le Cheque Déjeuner s.r.o. , Kotorská 1599/16, Praha 4, 14000, CZ	
(210) O-454816	
(111) 298726	(461) 21.12.2007
(220) 20.12.2007	(320) 21.12.2007
(320) 20.12.2007	(442) 19.03.2008
(442) 19.03.2008	(151) 25.06.2008
(151) 25.06.2008	(730) PPF a.s. , Na Pankráci 121/1658, Praha 4, 14021, CZ
(730) KLUB SPORTOVNÍCH NOVINÁŘŮ ČESKÉ REPUBLIKY , P.O.BOX 122, Praha 2, 12021, CZ	(210) O-454912
(210) O-454818	
(111) 298727	(461) 27.12.2007
(220) 20.12.2007	(320) 27.12.2007
(320) 20.12.2007	(442) 19.03.2008
(442) 19.03.2008	(151) 25.06.2008
(151) 25.06.2008	(730) GUMOTEX, akciová společnost , Mládežnická 3A/3062, Břeclav, 69075, CZ
(730) KLUB SPORTOVNÍCH NOVINÁŘŮ ČESKÉ REPUBLIKY , P.O.BOX 122, Praha 2, 12021, CZ	(210) O-454951
(210) O-454819	
(111) 298728	(461) 28.12.2007
(220) 20.12.2007	(320) 28.12.2007
(320) 20.12.2007	(442) 19.03.2008
(442) 19.03.2008	(151) 25.06.2008
(151) 25.06.2008	(730) POLÁRKA s.r.o. , Malá Lada 7/1533, Praha 4, 14300, CZ
(730) Barrandov Studio a.s. , Křiženeckého nám. 322, Praha 5, 15200, CZ	(210) O-455039
(210) O-454820	
(111) 298729	(461) 28.12.2007
(220) 20.12.2007	(320) 28.12.2007
(320) 20.12.2007	(442) 19.03.2008
(442) 19.03.2008	(151) 25.06.2008
(151) 25.06.2008	(730) Kročák Ludvík , Na Třepince 589, Lomnice nad Lužnicí, 37816, CZ
(730) Smišková Lucie , Bezejmenná 697/11, Mariánské Lázně, 35301, CZ	(210) O-455053
(210) O-454821	
(111) 298730	(461) 28.12.2007
(220) 20.12.2007	(320) 28.12.2007
(320) 20.12.2007	(442) 19.03.2008
(442) 19.03.2008	(151) 25.06.2008
(151) 25.06.2008	(730) Kročák Ludvík , Na Třepince 589, Lomnice nad Lužnicí, 37816, CZ
(730) Zentiva, a.s. , U kabelovny 130, Praha 10 - Dolní Měcholupy, 10237, CZ	(210) O-455054
(210) O-454823	
(111) 298731	(461) 31.12.2007
(220) 20.12.2007	(320) 31.12.2007
(320) 20.12.2007	(442) 19.03.2008
(442) 19.03.2008	(151) 25.06.2008
(151) 25.06.2008	(730) Ondřej Vaněk - V design , Ruská 182, Praha 10 - Vršovice, 10000, CZ
(730) ABRA Software a.s. , Jeremiášova 1422/7b, Praha 13, 15000, CZ	(210) O-455059
(210) O-454839	
(111) 298732	(461) 07.01.2008
(220) 21.12.2007	(320) 07.01.2008
(320) 21.12.2007	(442) 19.03.2008
(442) 19.03.2008	(151) 25.06.2008
(151) 25.06.2008	(730) Šmerda Daniel , Bělomlýnská 60, Praha 9 - Čakovice, 19600, CZ
(730) PPF a.s. , Na Pankráci 121/1658, Praha 4, 14021, CZ	(210) O-455168
(210) O-454910	
(111) 298733	(461) 07.01.2008
(220) 21.12.2007	(320) 07.01.2008
	(442) 19.03.2008
	(151) 25.06.2008

(730) ETON s.r.o. , Sokolská 124, Valašské Meziříčí, 75701, CZ	(111) 298750
(210) O-455172	(220) 09.01.2008
	(320) 09.01.2008
	(442) 19.03.2008
	(151) 25.06.2008
(111) 298742	(730) GRAMEX, spol. s r.o. , Barákova 209, Kutná Hora, 28401, CZ
(220) 07.01.2008	(210) O-455245
(320) 07.01.2008	
(442) 19.03.2008	
(151) 25.06.2008	
(730) LLKE 4, s.r.o. , U Uranie 1414/4, Praha 7, 17000, CZ	(111) 298751
(210) O-455194	(220) 09.01.2008
	(320) 09.01.2008
	(442) 19.03.2008
	(151) 25.06.2008
	(730) Bradáčová Venuše , Leknínová 2056, Černošice, 25028, CZ
	(210) O-455257
(111) 298743	
(220) 07.01.2008	
(320) 07.01.2008	
(442) 19.03.2008	
(151) 25.06.2008	
(730) GENEI spol. s r.o. , Poděbradská 339/20, Praha 9, 19000, CZ	(111) 298752
(210) O-455201	(220) 09.01.2008
	(320) 09.01.2008
	(442) 19.03.2008
	(151) 25.06.2008
	(730) Bradáčová Venuše , Leknínová 2056, Černošice, 25028, CZ
	(210) O-455258
(111) 298744	
(220) 08.01.2008	
(320) 08.01.2008	
(442) 19.03.2008	
(151) 25.06.2008	
(730) REMEDIIUM Praha občanské sdružení , Křišťanova 15, Praha 3, 13000, CZ	(111) 298753
(210) O-455205	(220) 09.01.2008
	(320) 09.01.2008
	(442) 19.03.2008
	(151) 25.06.2008
	(730) Bradáčová Venuše , Leknínová 2056, Černošice, 25028, CZ
	(210) O-455259
(111) 298745	
(220) 08.01.2008	
(320) 08.01.2008	
(442) 19.03.2008	
(151) 25.06.2008	
(730) Voňavka Adam , P.O.Box 632, Brno, 66132, CZ	(111) 298754
(210) O-455208	(220) 09.01.2008
	(320) 09.01.2008
	(442) 19.03.2008
	(151) 25.06.2008
	(730) Bradáčová Venuše , Leknínová 2056, Černošice, 25028, CZ
	(210) O-455260
(111) 298746	
(220) 09.01.2008	
(320) 09.01.2008	
(442) 19.03.2008	
(151) 25.06.2008	
(730) Sano - Moderní výživa zvířat, spol. s r.o. , Npor. O. Bartoška 15, Domažlice, 34401, CZ	(111) 298755
(210) O-455229	(220) 10.01.2008
	(320) 10.01.2008
	(442) 19.03.2008
	(151) 25.06.2008
	(730) RULYT s.r.o. , 5. května 435, Dobroměřice, 44001, CZ
	(210) O-455285
(111) 298747	
(220) 09.01.2008	
(320) 09.01.2008	
(442) 19.03.2008	
(151) 25.06.2008	
(730) BO-MA Trading Int. s.r.o. , Sečská 27, Praha 10, 10100, CZ	(111) 298756
(210) O-455240	(220) 10.01.2008
	(320) 10.01.2008
	(442) 19.03.2008
	(151) 25.06.2008
	(730) RULYT s.r.o. , 5. května 435, Dobroměřice, 44001, CZ
	(210) O-455286
(111) 298748	
(220) 09.01.2008	
(320) 09.01.2008	
(442) 19.03.2008	
(151) 25.06.2008	
(730) BO-MA Trading Int. s.r.o. , Sečská 27, Praha 10, 10100, CZ	(111) 298757
(210) O-455241	(220) 10.01.2008
	(320) 10.01.2008
	(442) 19.03.2008
	(151) 25.06.2008
	(730) Jaroslav Třešňák - Horova , Krupská 33/20, Teplice, 41501, CZ
	(210) O-455289
(111) 298749	
(220) 09.01.2008	
(320) 09.01.2008	
(442) 19.03.2008	
(151) 25.06.2008	
(730) Great Tea Garden s.r.o. , Škábova 3057/1, Praha 10, 10600, CZ	(111) 298758
(210) O-455242	(220) 11.01.2008
	(320) 11.01.2008

(442) 19.03.2008 (151) 25.06.2008 (730) Ikit s.r.o. , Vodičkova 696/26, Praha 1 - Nové Město, 11000, CZ (210) O-455312	(730) CORTIS Consulting s.r.o. , U Čertovy díry 85/11, Plzeň, 30100, CZ (210) O-455567
(111) 298759 (220) 11.01.2008 (320) 11.01.2008 (442) 19.03.2008 (151) 25.06.2008 (730) Ikit s.r.o. , Vodičkova 696/26, Praha 1 - Nové Město, 11000, CZ (210) O-455313	(111) 298767 (220) 22.01.2008 (320) 22.01.2008 (442) 19.03.2008 (151) 25.06.2008 (730) CORTIS Consulting s.r.o. , U Čertovy díry 85/11, Plzeň, 30100, CZ (210) O-455568
(111) 298760 (220) 16.01.2008 (320) 16.01.2008 (442) 19.03.2008 (151) 25.06.2008 (730) I.B.S.-restaurants-hotels, spol. s r.o. , Na Příkopě 29, Praha 1, 11000, CZ (210) O-455418	(111) 298768 (220) 23.01.2008 (320) 23.01.2008 (442) 19.03.2008 (151) 25.06.2008 (730) Doksanský Daniel , Třebenicá 1286/8, Praha 8, 18200, CZ (210) O-455619
(111) 298761 (220) 16.01.2008 (320) 16.01.2008 (442) 19.03.2008 (151) 25.06.2008 (730) Ngo Hong Hai , U Zátíší 545/5, Praha 4, 14700, CZ (210) O-455449	(111) 298769 (220) 23.01.2008 (320) 23.01.2008 (442) 19.03.2008 (151) 25.06.2008 (730) BÖHM, spol. s r.o. , Červený Kříž 252, Jihlava, 58602, CZ (210) O-455625
(111) 298762 (220) 21.01.2008 (320) 21.01.2008 (442) 19.03.2008 (151) 25.06.2008 (730) Nekovář František Ing. , Krchlebská 1892/10, Praha 4, 14000, CZ (210) O-455511	(111) 298770 (220) 24.01.2008 (320) 24.01.2008 (442) 19.03.2008 (151) 25.06.2008 (730) ALPAK TRADE s.r.o. , Hybešova 42, Brno, 60200, CZ (210) O-455634
(111) 298763 (220) 22.01.2008 (320) 22.01.2008 (442) 19.03.2008 (151) 25.06.2008 (730) CORTIS Consulting s.r.o. , U Čertovy díry 85/11, Plzeň, 30100, CZ (210) O-455564	(111) 298771 (220) 24.01.2008 (320) 24.01.2008 (442) 19.03.2008 (151) 25.06.2008 (730) Zuzana Znamenáčková , Záryby 15, 27713, CZ Jiří Znamenáček , Záryby 15, 27713, CZ (210) O-455658
(111) 298764 (220) 22.01.2008 (320) 22.01.2008 (442) 19.03.2008 (151) 25.06.2008 (730) CORTIS Consulting s.r.o. , U Čertovy díry 85/11, Plzeň, 30100, CZ (210) O-455565	(111) 298772 (220) 25.01.2008 (320) 25.01.2008 (442) 19.03.2008 (151) 25.06.2008 (730) Hotel Panorama, s.r.o. , Masarykova 941, Rychnov nad Kněžnou, 51601, CZ (210) O-455671
(111) 298765 (220) 22.01.2008 (320) 22.01.2008 (442) 19.03.2008 (151) 25.06.2008 (730) CORTIS Consulting s.r.o. , U Čertovy díry 85/11, Plzeň, 30100, CZ (210) O-455566	(111) 298773 (220) 24.01.2008 (320) 24.01.2008 (442) 19.03.2008 (151) 25.06.2008 (730) GLOBAL INSPIRATION, s.r.o. , Na Příkopě 958/25, Praha 1, 11000, CZ (210) O-455708
(111) 298766 (220) 22.01.2008 (320) 22.01.2008 (442) 19.03.2008 (151) 25.06.2008	(111) 298774 (220) 25.01.2008 (320) 25.01.2008 (442) 19.03.2008 (151) 25.06.2008 (730) PepCom s.r.o. , Kiliánská 231, Davle, 25206, CZ (210) O-455719

(111) 298775	(320) 30.01.2008
(220) 29.01.2008	(442) 19.03.2008
(320) 29.01.2008	(151) 25.06.2008
(442) 19.03.2008	(730) Opavia - LU, a.s. , Vinohradská 2828/151, Praha 3, 13000, CZ
(151) 25.06.2008	(210) O-455837
(730) Kofola holding a.s. , Nad Porubkou 2278/31a, Ostrava, 70800, CZ	
(210) O-455809	
(111) 298776	(111) 298784
(220) 29.01.2008	(220) 30.01.2008
(320) 29.01.2008	(320) 30.01.2008
(442) 19.03.2008	(442) 19.03.2008
(151) 25.06.2008	(151) 25.06.2008
(730) Kofola holding a.s. , Nad Porubkou 2278/31a, Ostrava, 70800, CZ	(730) Černý Lukáš , Studnice 133, Studnice, 54948, CZ
(210) O-455810	(210) O-455838
(111) 298777	(111) 298785
(220) 30.01.2008	(220) 30.01.2008
(320) 30.01.2008	(320) 30.01.2008
(442) 19.03.2008	(442) 19.03.2008
(151) 25.06.2008	(151) 25.06.2008
(730) Lucie Snížková , Wanklova 761/1, Olomouc, 77200, CZ	(730) Černý Lukáš , Studnice 133, Studnice, 54948, CZ
(210) O-455819	(210) O-455839
(111) 298778	(111) 298786
(220) 30.01.2008	(220) 30.01.2008
(320) 30.01.2008	(320) 30.01.2008
(442) 19.03.2008	(442) 19.03.2008
(151) 25.06.2008	(151) 25.06.2008
(730) B7U s.r.o. , V Olšínách 2300/75, Praha 10 - Strašnice, 10000, CZ	(730) VALMONT TRADING, s.r.o. , Nuselská 142/4, Praha 4, 14000, CZ
(210) O-455827	(210) O-455847
(111) 298779	(111) 298787
(220) 30.01.2008	(220) 30.01.2008
(320) 30.01.2008	(320) 30.01.2008
(442) 19.03.2008	(442) 19.03.2008
(151) 25.06.2008	(151) 25.06.2008
(730) B7U s.r.o. , V Olšínách 2300/75, Praha 10 - Strašnice, 10000, CZ	(730) Kofola holding a.s. , Nad Porubkou 2278/31a, Ostrava, 70800, CZ
(210) O-455828	(210) O-455858
(111) 298780	(111) 298788
(220) 30.01.2008	(220) 30.01.2008
(320) 30.01.2008	(320) 30.01.2008
(442) 19.03.2008	(442) 19.03.2008
(151) 25.06.2008	(151) 25.06.2008
(730) I.B.S.-restaurants-hotels, spol. s r.o. , Na Příkopě 29, Praha 1, 11000, CZ	(730) Kofola holding a.s. , Nad Porubkou 2278/31a, Ostrava, 70800, CZ
(210) O-455834	(210) O-455859
(111) 298781	(111) 298789
(220) 30.01.2008	(220) 31.01.2008
(320) 30.01.2008	(320) 31.01.2008
(442) 19.03.2008	(442) 19.03.2008
(151) 25.06.2008	(151) 25.06.2008
(730) Neocity Holdings, s.r.o. , Letenská 2/526, Praha 1, 11800, CZ	(730) Lovochemie, a.s. , Tereziánská 57, Lovosice, 41017, CZ
(210) O-455835	(210) O-455870
(111) 298782	(111) 298790
(220) 30.01.2008	(220) 31.01.2008
(320) 30.01.2008	(320) 31.01.2008
(442) 19.03.2008	(442) 19.03.2008
(151) 25.06.2008	(151) 25.06.2008
(730) Neocity Holdings, s.r.o. , Letenská 2/526, Praha 1, 11800, CZ	(730) Lovochemie, a.s. , Tereziánská 57, Lovosice, 41017, CZ
(210) O-455836	(210) O-455871
(111) 298783	(111) 298791
(220) 30.01.2008	(220) 31.01.2008
	(320) 31.01.2008
	(442) 19.03.2008
	(151) 25.06.2008
	(730) Logologic Digital CZ spol. s r.o. , Pražská 326, Písek, 39701, CZ

(210) O-455872	(111) 298800
(111) 298792	(220) 31.01.2008
(220) 31.01.2008	(320) 31.01.2008
(320) 31.01.2008	(442) 19.03.2008
(442) 19.03.2008	(151) 25.06.2008
(151) 25.06.2008	(730) Dial Telecom, a.s. , Křižíkova 36a/237, Praha 8 - Karlín, 18600, CZ
(730) Logologic Digital CZ, spol. s r.o. , Pražská 326, Písek, 39701, CZ	(210) O-455925
(210) O-455873	(111) 298801
(111) 298793	(220) 31.01.2008
(220) 31.01.2008	(320) 31.01.2008
(320) 31.01.2008	(442) 19.03.2008
(442) 19.03.2008	(151) 25.06.2008
(151) 25.06.2008	(730) A.R.D. CENTRAL s.r.o. , V Údolí 1136, Praha 6 - Suchdol, 16500, CZ
(730) Černý Lukáš , Studnice 133, Studnice, 54948, CZ	(210) O-455927
(210) O-455894	(111) 298802
(111) 298794	(220) 31.01.2008
(220) 28.02.2008	(320) 31.01.2008
(320) 28.02.2008	(442) 19.03.2008
(442) 19.03.2008	(151) 25.06.2008
(151) 25.06.2008	(730) A.R.D. CENTRAL s.r.o. , V Údolí 1136, Praha 6 - Suchdol, 16500, CZ
(730) RADOMA CZ spol. s r.o. , Hviezdoslavova 47, Brno, 62700, CZ	(210) O-455928
(210) O-455912	(111) 298803
(111) 298795	(220) 05.02.2008
(220) 28.02.2008	(320) 05.02.2008
(320) 28.02.2008	(442) 19.03.2008
(442) 19.03.2008	(151) 25.06.2008
(151) 25.06.2008	(730) Moravskoslezské cukrovary, a.s. , Cukrovarská 657, Hrušovany nad Jevišovkou, 67167, CZ
(730) RADOMA CZ spol. s r.o. , Hviezdoslavova 47, Brno, 62700, CZ	(210) O-456100
(210) O-455913	(111) 298804
(111) 298796	(220) 05.02.2008
(220) 28.02.2008	(320) 05.02.2008
(320) 28.02.2008	(442) 19.03.2008
(442) 19.03.2008	(151) 25.06.2008
(151) 25.06.2008	(730) Hrůzová Gabriela , Brandlova 1561, Praha 4, 14900, CZ
(730) RADOMA CZ spol. s r.o. , Hviezdoslavova 47, Brno, 62700, CZ	(210) O-456108
(210) O-455914	(111) 298805
(111) 298797	(220) 05.02.2008
(220) 28.02.2008	(320) 05.02.2008
(320) 28.02.2008	(442) 19.03.2008
(442) 19.03.2008	(151) 25.06.2008
(151) 25.06.2008	(730) Palírna u Zeleného stromu Starorežná Prostějov, a.s. , Dykova 8, Prostějov, 79697, CZ
(730) RADOMA CZ spol. s r.o. , Hviezdoslavova 47, Brno, 62700, CZ	(210) O-456109
(210) O-455915	(111) 298806
(111) 298798	(220) 06.02.2008
(220) 28.02.2008	(320) 06.02.2008
(320) 28.02.2008	(442) 19.03.2008
(442) 19.03.2008	(151) 25.06.2008
(151) 25.06.2008	(730) M.H.STAV s.r.o. , Rudolfovská tř. 103/464, České Budějovice, 37001, CZ
(730) RADOMA CZ spol. s r.o. , Hviezdoslavova 47, Brno, 62700, CZ	(210) O-456166
(210) O-455917	(111) 298807
(111) 298799	(220) 07.02.2008
(220) 28.02.2008	(320) 07.02.2008
(320) 28.02.2008	(442) 19.03.2008
(442) 19.03.2008	(151) 25.06.2008
(151) 25.06.2008	(730) Pecháčková Iveta , Rejskova 2369/11, Praha 2 - Vinohrady, 12000, CZ
(730) RADOMA CZ spol. s r.o. , Hviezdoslavova 47, Brno, 62700, CZ	(210) O-456219
(210) O-455918	(111) 298808
(111) 298799	(220) 08.02.2008

-
- (320) 08.02.2008
(442) 19.03.2008
(151) 25.06.2008
(730) **Sýkora Adam**, Bryksova 756, Praha 9 - Černý Most, 19800, CZ
(210) O-456240
-
- (111) **298809**
(220) 08.02.2008
(320) 08.02.2008
(442) 19.03.2008
(151) 25.06.2008
(730) **Sýkora Adam**, Bryksova 756, Praha 9 - Černý Most, 19800, CZ
(210) O-456241
-
- (111) **298810**
(220) 08.02.2008
(320) 08.02.2008
(442) 19.03.2008
(151) 25.06.2008
(730) **VP trend s.r.o.**, Hutská 114, Kladno 1, 27201, CZ
(210) O-456255
-
- (111) **298811**
(220) 11.02.2008
(320) 11.02.2008
(442) 19.03.2008
(151) 25.06.2008
(730) **Opavia-LU, a.s.**, Vinohradská 2828/151, Praha 3, 13000, CZ
(210) O-456284
-
- (111) **298812**
(220) 11.02.2008
(320) 11.02.2008
(442) 19.03.2008
(151) 25.06.2008
(730) **Opavia-LU, a.s.**, Vinohradská 2828/151, Praha 3, 13000, CZ
(210) O-456285
-
- (111) **298813**
(220) 11.02.2008
(320) 11.02.2008
(442) 19.03.2008
(151) 25.06.2008
(730) **KRYOCENTRUM s.r.o.**, Imrychova 984/27, Praha 4 - Kamýk, 14300, CZ
(210) O-456293
-
- (111) **298814**
(220) 11.02.2008
(320) 11.02.2008
(442) 19.03.2008
(151) 25.06.2008
(730) **NÁBYTEK HONZA s.r.o.**, Masarykovo nám. 701, Mnichovo Hradiště, 29501, CZ
(210) O-456294
-
- (111) **298815**
(220) 12.02.2008
(320) 12.02.2008
(442) 19.03.2008
(151) 25.06.2008
(730) **Vávra Ladislav**, K Vltavě 21/8, Praha 4, 14300, CZ
(210) O-456347
-
- (111) **298816**
(220) 13.02.2008
(320) 13.02.2008
(442) 19.03.2008
(151) 25.06.2008
-
- (460) **Sano - Moderní výživa zvířat, spol. s r.o.**, Npor. O. Bartoška 15, Domažlice, 34401, CZ
(210) O-456356
-
- (111) **298817**
(220) 13.02.2008
(320) 13.02.2008
(442) 19.03.2008
(151) 25.06.2008
(730) **Sano - Moderní výživa zvířat, spol. s r.o.**, Npor. O. Bartoška 15, Domažlice, 34401, CZ
(210) O-456357
-
- (111) **298818**
(220) 13.02.2008
(320) 13.02.2008
(442) 19.03.2008
(151) 25.06.2008
(730) **Sano - Moderní výživa zvířat, spol. s r.o.**, Npor. O. Bartoška 15, Domažlice, 34401, CZ
(210) O-456358
-
- (111) **298819**
(220) 14.02.2008
(320) 14.02.2008
(442) 19.03.2008
(151) 25.06.2008
(730) **Konopíková Helena**, Krchleby 68, Staňkov, 34561, CZ
(210) O-456405
-
- (111) **298820**
(220) 14.02.2008
(320) 14.02.2008
(442) 19.03.2008
(151) 25.06.2008
(730) **PROREB, s.r.o.**, Kozí 853/19, Praha 1, 11000, CZ
(210) O-456427
-
- (111) **298821**
(220) 15.02.2008
(320) 15.02.2008
(442) 19.03.2008
(151) 25.06.2008
(730) **Václavěk František**, Biskupice 136, Biskupice, 56943, CZ
(210) O-456455
-
- (111) **298822**
(220) 15.02.2008
(320) 15.02.2008
(442) 19.03.2008
(151) 25.06.2008
(730) **Léčebné lázně Bohdaneč a.s.**, Masarykovo nám. 6, Lázně Bohdaneč, 53341, CZ
(210) O-456458
-
- (111) **298823**
(220) 15.02.2008
(320) 15.02.2008
(442) 19.03.2008
(151) 25.06.2008
(730) **Léčebné lázně Bohdaneč a.s.**, Masarykovo nám. 6, Lázně Bohdaneč, 53341, CZ
(210) O-456459
-
- (111) **298824**
(220) 15.02.2008
(320) 15.02.2008
(442) 19.03.2008
(151) 25.06.2008
(730) **Léčebné lázně Bohdaneč a.s.**, Masarykovo nám. 6, Lázně Bohdaneč, 53341, CZ
(210) O-456460
-

(111) 298825	(442) 19.03.2008
(220) 15.02.2008	(151) 25.06.2008
(320) 15.02.2008	(730) ZNALCI A ODHADCI - znalecký ústav, spol. s r.o.,
(442) 19.03.2008	Foltýnova 1027/16, Brno, 63500, CZ
(151) 25.06.2008	(210) O-456496
(730) REAL SPEKTRUM, spol. s r.o., Lidická 77, Brno, 60200, CZ	
(210) O-456461	
<hr/>	
(111) 298826	(442) 19.03.2008
(220) 15.02.2008	(151) 25.06.2008
(320) 15.02.2008	(730) HERBACOS-BOFARMA s.r.o., Štrossova 239, Pardubice, 53003, CZ
(442) 19.03.2008	(210) O-456497
(151) 25.06.2008	
(730) FTV Prima, spol. s r.o., Na Žertvách 24/132, Praha 8, 18000, CZ	
(210) O-456477	
<hr/>	
(111) 298827	(442) 19.03.2008
(220) 14.02.2008	(151) 25.06.2008
(320) 14.02.2008	(730) Sopková Vlasta, Benátská 573, Chrást, 33003, CZ
(442) 19.03.2008	(210) O-456499
(151) 25.06.2008	
(730) ČESKÁ VČELA s.r.o., Otýlie Beníškové 2598, Rakovník, 26901, CZ	
(210) O-456478	
<hr/>	
(111) 298828	(442) 19.03.2008
(220) 15.02.2008	(151) 25.06.2008
(320) 15.02.2008	(730) Lippová Andrea, Na Výsluní 3316, Mělník, 27601, CZ
(442) 19.03.2008	(210) O-456514
(151) 25.06.2008	
(730) Dáňa, Pergl & partneři, advokátní kancelář, Na Ořechovce 580, Praha 6 - Střešovice, 16200, CZ	
(210) O-456479	
<hr/>	
(111) 298829	(442) 19.03.2008
(220) 15.02.2008	(151) 25.06.2008
(320) 15.02.2008	(730) Dětská agentura KROUŽKY, s.r.o., Americká 4, Praha 2, 12000, CZ
(442) 19.03.2008	(210) O-456523
(151) 25.06.2008	
(730) Dáňa, Pergl & partneři, advokátní kancelář, Na Ořechovce 580, Praha 6 - Střešovice, 16200, CZ	
(210) O-456480	
<hr/>	
(111) 298830	(442) 19.03.2008
(220) 15.02.2008	(151) 25.06.2008
(320) 15.02.2008	(730) Jahoda Miloslav, Pivovarská 182/I, Dačice, 38001, CZ
(442) 19.03.2008	(210) O-456588
(151) 25.06.2008	
(730) ROUŠAL Josef, Hlavní 247, Průhonice, 25243, CZ	
(210) O-456484	
<hr/>	
(111) 298831	(442) 19.03.2008
(220) 15.02.2008	(151) 25.06.2008
(320) 15.02.2008	(730) Jahoda Miloslav, Pivovarská 182/I, Dačice, 38001, CZ
(442) 19.03.2008	(210) O-456589
(151) 25.06.2008	
(730) ROUŠAL Josef, Hlavní 247, Průhonice, 25243, CZ	
(210) O-456485	
<hr/>	
(111) 298832	(442) 19.03.2008
(220) 15.02.2008	(151) 25.06.2008
(320) 15.02.2008	(730) MediaFax s.r.o., Kříženeckého náměstí 1078/5A, Praha 5, 15200, CZ
(442) 19.03.2008	(210) O-456609
(151) 25.06.2008	
(730) Ab Initio Software Corporation, 201 Spring Street, Lexington, MA 02421, MA, US	
(210) O-456487	
<hr/>	
(111) 298833	(442) 19.03.2008
(220) 18.02.2008	(151) 25.06.2008
(320) 18.02.2008	(730) MediaFax s.r.o., Kříženeckého náměstí 1078/5A, Praha 5, 15200, CZ
	(210) O-456612

(111) 298842	(730) Kalous Jan , nám. Míru 4, Praha 2, 12000, CZ
(220) 20.02.2008	(210) O-456775
(320) 20.02.2008	
(442) 19.03.2008	
(151) 25.06.2008	(111) 298851
(730) MediaFax s.r.o. , Kříženeckého náměstí 1078/5A, Praha 5, 15200, CZ	(220) 29.02.2008
(210) O-456614	(320) 29.02.2008
	(442) 19.03.2008
	(151) 25.06.2008
	(730) Suchánek Jiří Ing. , Javorová 313, Vestec, 25242, CZ
	(210) O-456859
(111) 298843	(111) 298852
(220) 20.02.2008	(220) 04.06.2004
(320) 20.02.2008	(320) 04.06.2004
(442) 19.03.2008	(442) 16.03.2005
(151) 25.06.2008	(151) 01.07.2008
(730) WALMARK, a.s. , Oldřichovice 44, Třinec, 73961, CZ	(730) Lea Kmochová - TREND , Podedvorská 814, Praha 9, 19800, CZ
(210) O-456617	(210) O-347175
(111) 298844	(111) 298853
(220) 21.02.2008	(220) 22.03.2005
(320) 21.02.2008	(320) 22.03.2005
(442) 19.03.2008	(442) 26.03.2008
(151) 25.06.2008	(151) 01.07.2008
(730) Sklenářová Marie , Dolní Město 1, Dolní Město, 58233, CZ	(730) T & T Moravia Group s.r.o. , Třebízského 250, Roudnice nad Labem, 41301, CZ
(210) O-456634	(210) O-424465
(111) 298845	(111) 298854
(220) 21.02.2008	(220) 20.04.2005
(320) 21.02.2008	(320) 20.04.2005
(442) 19.03.2008	(442) 26.03.2008
(151) 25.06.2008	(151) 01.07.2008
(730) DB - STAV CZ, spol. s r.o. , Slezská 63/1655, Praha 3, 13000, CZ	(730) HomeDeco SMP a.s. , Vlastina 889/23, Praha 6, 16100, CZ
(210) O-456642	(210) O-425507
(111) 298846	(111) 298855
(220) 21.02.2008	(220) 09.08.2005
(320) 21.02.2008	(320) 09.08.2005
(442) 19.03.2008	(442) 26.03.2008
(151) 25.06.2008	(151) 01.07.2008
(730) Kaufland Česká republika v.o.s. , Pod Višňovkou 25, Praha 4 - Krč, 14000, CZ	(730) CESA, a.s., Pardubice , Jiřího Potůčka 250, Pardubice, 53009, CZ
(210) O-456647	(210) O-428853
(111) 298847	(111) 298856
(220) 21.02.2008	(220) 07.11.2005
(320) 21.02.2008	(320) 07.11.2005
(442) 19.03.2008	(442) 15.02.2006
(151) 25.06.2008	(151) 01.07.2008
(730) Kaufland Česká republika v.o.s. , Pod Višňovkou 25, Praha 4 - Krč, 14000, CZ	(730) Statutární město Brno , Dominikánské náměstí 196/1, Brno, 60167, CZ
(210) O-456648	(210) O-431202
(111) 298848	(111) 298857
(220) 21.02.2008	(220) 08.12.2005
(320) 21.02.2008	(320) 08.12.2005
(442) 19.03.2008	(442) 15.03.2006
(151) 25.06.2008	(151) 01.07.2008
(730) Šmatlák Karel , Dr. Jurenky 201, Březnice, 26272, CZ	(730) DELDEY s. r. o. , Sokolovská 86, Praha 8, 18600, CZ
(210) O-456650	(210) O-432195
(111) 298849	(111) 298859
(220) 21.02.2008	(220) 16.02.2006
(320) 21.02.2008	(320) 16.02.2006
(442) 19.03.2008	(442) 26.03.2008
(151) 25.06.2008	(151) 01.07.2008
(730) Poulek Solar s.r.o. , Velvarská 9, Praha 6, 16000, CZ	(730) KPZ elektronik s.r.o. , K Žižkovu 3, Praha 9 - Vysočany, 19000, CZ
(210) O-456658	(210) O-434578
(111) 298850	
(220) 27.02.2008	
(320) 27.02.2008	
(442) 19.03.2008	
(151) 25.06.2008	

(111) 298860	(730) REWE-Zentral AG , Domstr. 20, Köln, DE
(220) 07.03.2006	(210) O-451804
(320) 07.03.2006	
(442) 26.03.2008	
(151) 01.07.2008	(111) 298870
(730) Blizzard Entertainment, Inc. , 6060 Center Drive, 5th Floor, Los Angeles, CA, US	(220) 25.09.2007
(210) O-435247	(320) 25.09.2007
	(442) 26.03.2008
	(151) 01.07.2008
	(730) SENEKA, spol. s r.o. , Suchý Vršek 2122, Praha 5, 15000, CZ
	(210) O-452171
(111) 298861	(111) 298871
(220) 28.08.2006	(220) 11.10.2007
(320) 28.08.2006	(320) 11.10.2007
(442) 26.03.2008	(442) 26.03.2008
(151) 01.07.2008	(151) 01.07.2008
(730) ELIT CZ, spol. s r.o. , Jeremiášova 1283/18, Praha 5, 15500, CZ	(730) ÚSTAV PRÁVA A PRÁVNÍ VĚDY Institutio iuris et iurisprudentiae , Štěpánská 633/49, Praha 1, 11000, CZ
(210) O-440556	(210) O-452668
(111) 298862	(111) 298872
(220) 24.11.2006	(220) 06.11.2007
(320) 24.11.2006	(320) 06.11.2007
(442) 26.03.2008	(442) 26.03.2008
(151) 01.07.2008	(151) 01.07.2008
(730) Double Strike s.r.o. , Štolcova 67, Brno, 61800, CZ	(730) Dušek Jaroslav , Královická 1685, Brandýs nad Labem, 25000, CZ
(210) O-443158	Veselá Jena , Chobotská 1729, Brandýs nad Labem, 25001, CZ
	(210) O-453461
(111) 298863	(111) 298873
(220) 30.11.2006	(220) 06.11.2007
(320) 30.11.2006	(320) 06.11.2007
(442) 26.03.2008	(442) 26.03.2008
(151) 01.07.2008	(151) 01.07.2008
(730) RECOOP TOUR, a.s. , Evropská (Hotel Diplomat) 15, Praha 6, 16041, CZ	(730) DERAIN DIAMOND ASIA-PACIFIC HOLDINGS LIMITED , Suite 2001, 20/F., Haleson Building, 1 Jubilee Street, Central, Hong Kong, HK
(210) O-443332	(210) O-453470
(111) 298864	(111) 298874
(220) 01.02.2007	(220) 07.11.2007
(320) 01.02.2007	(320) 07.11.2007
(442) 28.02.2007	(442) 26.03.2008
(151) 01.07.2008	(151) 01.07.2008
(730) T-Mobile Czech Republic, a. s. , Tomičkova 2144/1, Praha 4, 14900, CZ	(730) AUTOPNEU URBAN s.r.o. , Opavská 801/8a, Brno, 60300, CZ
(210) O-445024	(210) O-453541
(111) 298866	(111) 298875
(220) 05.03.2007	(220) 08.11.2007
(320) 05.03.2007	(320) 08.11.2007
(442) 20.06.2007	(442) 26.03.2008
(151) 01.07.2008	(151) 01.07.2008
(730) Pravec Pavel , Mahenova 1244/14, Blansko, 67801, CZ	(730) Milan Krejčí MEDICO DENT , Na Loučkách 1201, Kuřim, 66434, CZ
(210) O-446099	(210) O-453557
(111) 298867	(111) 298876
(220) 08.06.2007	(220) 08.11.2007
(320) 08.06.2007	(320) 08.11.2007
(442) 26.03.2008	(442) 26.03.2008
(151) 01.07.2008	(151) 01.07.2008
(730) Biopol GN s.r.o. , Korunní 129, Praha 3, 13000, CZ	(730) Milan Krejčí MEDICO DENT , Na Loučkách 1201, Kuřim, 66434, CZ
(210) O-448925	(210) O-453558
(111) 298868	(111) 298877
(220) 27.06.2007	(220) 08.11.2007
(320) 27.06.2007	(320) 08.11.2007
(442) 26.09.2007	(442) 26.03.2008
(151) 01.07.2008	(151) 01.07.2008
(730) NOVATO spol. s r.o. , Uralská 770/6, Praha 6, 16000, CZ	(730) Milan Krejčí MEDICO DENT , Na Loučkách 1201, Kuřim, 66434, CZ
(210) O-449528	(210) O-453558
(111) 298869	(111) 298877
(220) 22.10.2003	(220) 08.11.2007
(320) 22.10.2003	(320) 08.11.2007
(442) 26.03.2008	(442) 26.03.2008
(151) 01.07.2008	(151) 01.07.2008

(730) **Burget Pavel Ing.**, Baškirská 1404, Praha 10, 10100, CZ
(210) O-453559

(111) **298878**
(220) 08.11.2007
(320) 08.11.2007
(442) 26.03.2008
(151) 01.07.2008

(730) **OMNIS, veřejná obchodní společnost**, Kosmonautů 8,
Olomouc, 77211, CZ
(210) O-453563

(111) **298879**
(220) 19.11.2007
(320) 19.11.2007
(442) 26.03.2008
(151) 01.07.2008

(730) **Lidl Stiftung & Co. KG**, Stiftsbergerstrasse 1, 74167
Neckarsulm, DE
(210) O-453819

(111) **298880**
(220) 19.11.2007
(320) 19.11.2007
(442) 26.03.2008
(151) 01.07.2008

(730) **Dytrych Petr Ing.**, Na Harfě 7, Praha 9, 19000, CZ
(210) O-453821

(111) **298881**
(220) 20.11.2007
(320) 20.11.2007
(442) 26.03.2008
(151) 01.07.2008

(730) **Kraft Foods Schweiz Holding AG**, Bellerivestrasse 203,
Zürich 8008, CH
(210) O-453901

(111) **298882**
(220) 20.11.2007
(320) 20.11.2007
(442) 26.03.2008
(151) 01.07.2008

(730) **Kraft Foods Schweiz Holding AG**, Bellerivestrasse 203,
Zürich 8008, CH
(210) O-453902

(111) **298883**
(220) 20.11.2007
(320) 20.11.2007
(442) 26.03.2008
(151) 01.07.2008

(730) **Kraft Foods Schweiz Holding AG**, Bellerivestrasse 203,
Zürich 8008, CH
(210) O-453903

(111) **298884**
(220) 22.11.2007
(320) 22.11.2007
(442) 26.03.2008
(151) 01.07.2008

(730) **M2 Sors s.r.o.**, Václava Majera 573, Louny, 44001, CZ
(210) O-453953

(111) **298885**
(220) 23.11.2007
(320) 23.11.2007
(442) 26.03.2008
(151) 01.07.2008

(730) **APLEKO II. s.r.o.**, Obránců míru 2857/30, Most,
43401, CZ
(210) O-454007

(111) **298886**
(220) 28.11.2007
(320) 28.11.2007
(442) 26.03.2008
(151) 01.07.2008

(730) **HALY - CZ s.r.o.**, Edvarda Beneše 1428/11, Hradec
Králové, 50012, CZ
(210) O-454128

(111) **298887**
(220) 29.11.2007
(320) 29.11.2007
(442) 26.03.2008
(151) 01.07.2008

(730) **Kaufland Česká republika, v.o.s.**, Pod Višňovkou 25,
Praha 4 - Krč, 14000, CZ
(210) O-454177

(111) **298888**
(220) 12.12.2007
(320) 12.12.2007
(442) 26.03.2008
(151) 01.07.2008

(730) **Milan Metelka - výroba likérů a lihovin**, Moravské
Prusy 119, Vyškov, 68201, CZ
(210) O-454523

(111) **298889**
(220) 19.12.2007
(320) 19.12.2007
(442) 26.03.2008
(151) 01.07.2008

(730) **Miloschewsky Martin**, Na Jahodách 1294/13, Praha 4,
14800, CZ
Miloschewsky Pavel, Diabasová 1178/15, Praha 5,
15500, CZ
(210) O-454769

(111) **298890**
(220) 19.12.2007
(320) 19.12.2007
(442) 26.03.2008
(151) 01.07.2008

(730) **Miloschewsky Martin**, Na Jahodách 1294/13, Praha 4,
14800, CZ
Miloschewsky Pavel, Diabasová 1178/15, Praha 5,
15500, CZ
(210) O-454770

(111) **298891**
(220) 20.12.2007
(320) 20.12.2007
(442) 26.03.2008
(151) 01.07.2008

(730) **Zentiva, a.s.**, U kabelovny 130, Praha 10 - Dolní
Měcholupy, 10237, CZ
(210) O-454822

(111) **298892**
(220) 21.12.2007
(320) 21.12.2007
(442) 26.03.2008
(151) 01.07.2008

(730) **Miloschewsky Pavel**, Diabasová 1178/15, Praha 5,
15500, CZ
Miloschewsky Martin, Na Jahodách 1294/13, Praha 4,
14800, CZ
(210) O-454846

(111) **298893**
(220) 21.12.2007
(320) 21.12.2007
(442) 26.03.2008
(151) 01.07.2008

(730) Miloschewsky Martin , Na Jahodách 1294/13, Praha 4, 14800, CZ	(320) 10.01.2008 (442) 26.03.2008
Miloschewsky Pavel , Diabasová 1178/15, Praha 5, 15500, CZ	(151) 01.07.2008
(210) O-454848	(730) ARWING-RAA s.r.o. , Nádražní 30, Uherské Hradiště, 68601, CZ
	(210) O-455272
(111) 298894	(111) 298902
(220) 21.12.2007	(220) 11.01.2008
(320) 21.12.2007	(320) 11.01.2008
(442) 26.03.2008	(442) 26.03.2008
(151) 01.07.2008	(151) 01.07.2008
(730) Miloschewsky Martin , Na Jahodách 1294/13, Praha 4, 14800, CZ	(730) ALFA COLLECT, s.r.o. , Riegrova 379/18, Olomouc, 77200, CZ
Miloschewsky Pavel , Diabasová 1178/15, Praha 5, 15500, CZ	(210) O-455306
(210) O-454850	
(111) 298895	(111) 298903
(220) 21.12.2007	(220) 20.10.2006
(320) 21.12.2007	(320) 20.10.2006
(442) 26.03.2008	(442) 26.03.2008
(151) 01.07.2008	(151) 01.07.2008
(730) Henkel ČR, spol. s r.o. , U Průhonu 10, Praha 7, 17004, CZ	(730) Bayer Aktiengesellschaft , 51368 Leverkusen, DE
(210) O-454897	(210) O-455387
(111) 298896	(111) 298904
(220) 28.12.2007	(220) 16.01.2008
(320) 28.12.2007	(320) 16.01.2008
(442) 26.03.2008	(442) 26.03.2008
(151) 01.07.2008	(151) 01.07.2008
(730) Kornetová Monika , Npor. Loma 1399, Příbor, 74258, CZ	(730) CEEMBC, s.r.o. , Nepilova 903/1, Praha 9 - Vysočany, 19000, CZ
(210) O-455035	(210) O-455428
(111) 298897	(111) 298905
(220) 02.01.2008	(220) 16.01.2008
(320) 02.01.2008	(320) 16.01.2008
(442) 26.03.2008	(442) 26.03.2008
(151) 01.07.2008	(151) 01.07.2008
(730) ATLAS.CZ, a.s. , Vinohradská 1597/174, Praha 3, 13019, CZ	(730) Votýpková Simona , Lomená 547, Šestajovice, 25092, CZ
(210) O-455106	Dragounová Ivana , Veletržní 6/404, Praha 7, 17000, CZ
	(210) O-455430
(111) 298898	(111) 298906
(220) 03.01.2008	(220) 17.01.2008
(320) 03.01.2008	(320) 17.01.2008
(442) 26.03.2008	(442) 26.03.2008
(151) 01.07.2008	(151) 01.07.2008
(730) G. E. Cmax group s.r.o. , Plodivská 3425/5, Praha 4, 14300, CZ	(730) Octapharma AG , Seidenstrasse 2, 8852 Lachen, DE
(210) O-455121	(210) O-455470
(111) 298899	(111) 298907
(220) 07.01.2008	(220) 22.01.2008
(320) 07.01.2008	(320) 22.01.2008
(442) 26.03.2008	(442) 26.03.2008
(151) 01.07.2008	(151) 01.07.2008
(730) Drogerie Martina s.r.o. , Revoluční 462/6, Poděbrady 3, 29001, CZ	(730) SAZKA, a.s. , K Žižkovu 851/4, Praha 9, 19093, CZ
(210) O-455164	(210) O-455591
(111) 298900	(111) 298908
(220) 08.01.2008	(220) 22.01.2008
(320) 08.01.2008	(320) 22.01.2008
(442) 26.03.2008	(442) 26.03.2008
(151) 01.07.2008	(151) 01.07.2008
(730) EVROPA 2, spol. s r.o. , Wenzigova 4/1872, Praha 2, 12000, CZ	(730) ReachSpektrum s.r.o. , Dělnická 12, Praha 7, 17000, CZ
(210) O-455204	(210) O-455593
(111) 298901	(111) 298909
(220) 10.01.2008	(220) 23.01.2008
	(320) 23.01.2008
	(442) 26.03.2008
	(151) 01.07.2008
	(730) Kostecké uzeniny a.s. , Kostelec 60, Kostelec, 58861, CZ

(210) O-455604	(320) 25.01.2008 (442) 26.03.2008 (151) 01.07.2008 (730) Z+M servis, spol. s r.o. , Valchařská 3271 17, Ostrava, Moravská Ostrava, 70200, CZ (210) O-455721
(111) 298910 (220) 23.01.2008 (320) 23.01.2008 (442) 26.03.2008 (151) 01.07.2008 (730) Jung Radko Ing. , Šmolíkova 1013, Praha 6, 16100, CZ (210) O-455608	(111) 298919 (220) 28.01.2008 (320) 28.01.2008 (442) 26.03.2008 (151) 01.07.2008 (730) VINLAND, a.s. , Na Louži 1, Praha 10, 10100, CZ (210) O-455722
(111) 298911 (220) 23.01.2008 (320) 23.01.2008 (442) 26.03.2008 (151) 01.07.2008 (730) ALIMPEK spol. s r.o. , U Sirkárny 582, České Budějovice, 37004, CZ (210) O-455610	(111) 298920 (220) 28.01.2008 (320) 28.01.2008 (442) 26.03.2008 (151) 01.07.2008 (730) S.M.K., a.s. , Skalní mlýn 96, Blansko, 67801, CZ (210) O-455767
(111) 298912 (220) 23.01.2008 (320) 23.01.2008 (442) 26.03.2008 (151) 01.07.2008 (730) SPOLANA a.s. , ul. Práce 657, Neratovice, 27711, CZ (210) O-455614	(111) 298921 (220) 28.01.2008 (320) 28.01.2008 (442) 26.03.2008 (151) 01.07.2008 (730) S.M.K., a.s. , Skalní mlýn 96, Blansko, 67801, CZ (210) O-455768
(111) 298913 (220) 23.01.2008 (320) 23.01.2008 (442) 26.03.2008 (151) 01.07.2008 (730) Václav Hrbek - BODY HF , Augustinova 2074/7, Praha 4 - Chodov, 14800, CZ (210) O-455617	(111) 298922 (220) 28.02.2008 (320) 28.02.2008 (442) 26.03.2008 (151) 01.07.2008 (730) RADOMA CZ spol. s r.o. , Hvězdoslavova 47, Brno, 62700, CZ (210) O-455772
(111) 298914 (220) 24.01.2008 (320) 24.01.2008 (442) 26.03.2008 (151) 01.07.2008 (730) DENMAR, s.r.o. , K Peluňku 1415, Praha 5 - Zbraslav, 15600, CZ (210) O-455629	(111) 298923 (220) 30.01.2008 (320) 30.01.2008 (442) 26.03.2008 (151) 01.07.2008 (730) PBCG s.r.o. , Vinohradská 3216/165, Praha 10, 10000, CZ (210) O-455824
(111) 298915 (220) 24.01.2008 (320) 24.01.2008 (442) 26.03.2008 (151) 01.07.2008 (730) MEGAWASTE, spol. s r.o. , Václavské náměstí 834/17, Praha 1 - Nové Město, 11000, CZ (210) O-455636	(111) 298924 (220) 30.01.2008 (320) 30.01.2008 (442) 26.03.2008 (151) 01.07.2008 (730) PBCG s.r.o. , Vinohradská 3216/165, Praha 10, 10000, CZ (210) O-455825
(111) 298916 (220) 24.01.2008 (320) 24.01.2008 (442) 26.03.2008 (151) 01.07.2008 (730) Pavel Heth , Thámova 396, Praha 8, 18600, CZ (210) O-455655	(111) 298925 (220) 28.02.2008 (320) 28.02.2008 (442) 26.03.2008 (151) 01.07.2008 (730) RADOMA CZ spol. s r.o. , Hvězdoslavova 47, Brno, 62700, CZ (210) O-455896
(111) 298917 (220) 25.01.2008 (320) 25.01.2008 (442) 26.03.2008 (151) 01.07.2008 (730) LB MINERALS, a.s. , Horní Bříza 431, Horní Bříza, 33012, CZ (210) O-455716	(111) 298926 (220) 28.02.2008 (320) 28.02.2008 (442) 26.03.2008 (151) 01.07.2008 (730) RADOMA CZ spol. s r.o. , Hvězdoslavova 47, Brno, 62700, CZ
(111) 298918 (220) 25.01.2008	

(210) O-455897	(111) 298935
	(220) 05.02.2008
(111) 298927	(320) 05.02.2008
(220) 28.02.2008	(442) 26.03.2008
(320) 28.02.2008	(151) 01.07.2008
(442) 26.03.2008	(730) VETA ZLÍN, s.r.o. , Tečovská 911, Zlín - Malenovice, 76303, CZ
(151) 01.07.2008	(210) O-456094
(730) RADOMA CZ spol. s r.o. , Hviezdoslavova 47, Brno, 62700, CZ	
(210) O-455899	(111) 298936
	(220) 05.02.2008
(111) 298928	(320) 05.02.2008
(220) 28.02.2008	(442) 26.03.2008
(320) 28.02.2008	(151) 01.07.2008
(442) 26.03.2008	(730) VETA ZLÍN, s.r.o. , Tečovská 911, Zlín - Malenovice, 76303, CZ
(151) 01.07.2008	(210) O-456095
(730) RADOMA CZ spol. s r.o. , Hviezdoslavova 47, Brno, 62700, CZ	
(210) O-455908	(111) 298937
	(220) 05.02.2008
(111) 298929	(320) 05.02.2008
(220) 28.02.2008	(442) 26.03.2008
(320) 28.02.2008	(151) 01.07.2008
(442) 26.03.2008	(730) VIVACOMEX, spol. s r.o. , Palackého 1284/32, Cheb, 35002, CZ
(151) 01.07.2008	(210) O-456096
(730) RADOMA CZ spol. s r.o. , Hviezdoslavova 47, Brno, 62700, CZ	
(210) O-455909	(111) 298938
	(220) 05.02.2008
(111) 298930	(320) 05.02.2008
(220) 28.02.2008	(442) 26.03.2008
(320) 28.02.2008	(151) 01.07.2008
(442) 26.03.2008	(730) VIVACOMEX, spol. s r.o. , Palackého 1284/32, Cheb, 35002, CZ
(151) 01.07.2008	(210) O-456097
(730) RADOMA CZ spol. s r.o. , Hviezdoslavova 47, Brno, 62700, CZ	
(210) O-455911	(111) 298939
	(220) 06.02.2008
(111) 298931	(320) 06.02.2008
(220) 01.02.2008	(442) 26.03.2008
(320) 01.02.2008	(151) 01.07.2008
(442) 26.03.2008	(730) RENUTO (Overseas) LIMITED , Demetri Liperti Street, Kotsapas Building 3rd floor, Office 301, 30903 Limassol, CY
(151) 01.07.2008	(210) O-456125
(730) Dream Tackle s.r.o. , Studničná 224/15, Liberec II - Nové Město, 46001, CZ	
(210) O-455941	(111) 298940
	(220) 06.02.2008
(111) 298932	(320) 06.02.2008
(220) 01.02.2008	(442) 26.03.2008
(320) 01.02.2008	(151) 01.07.2008
(442) 26.03.2008	(730) RENUTO (Overseas) LIMITED , Demetri Liperti Street, Kotsapas Building 3rd floor, Office 301, 30903 Limassol, CY
(151) 01.07.2008	(210) O-456126
(730) Dream Tackle s.r.o. , Studničná 224/15, Liberec II - Nové Město, 46001, CZ	
(210) O-455942	(111) 298941
	(220) 06.02.2008
(111) 298933	(320) 06.02.2008
(220) 01.02.2008	(442) 26.03.2008
(320) 01.02.2008	(151) 01.07.2008
(442) 26.03.2008	(730) Chleboun Jakub , Hlavní třída 696, Ostrava - Poruba, 70800, CZ
(151) 01.07.2008	(210) O-456127
(730) Dream Tackle s.r.o. , Studničná 224/15, Liberec II - Nové Město, 46001, CZ	
(210) O-455947	(111) 298942
	(220) 06.02.2008
(111) 298934	(320) 06.02.2008
(220) 04.02.2008	(442) 26.03.2008
(320) 04.02.2008	(151) 01.07.2008
(442) 26.03.2008	(730) VEGALL Pharma s.r.o. , Železná 63, Vrbno pod Pradědem, 79326, CZ
(151) 01.07.2008	(210) O-456136
(730) Procházková Lenka , Rašínovo nábřeží 70, Praha 2, 12000, CZ	
(210) O-456048	

(111) 298943	(442) 26.03.2008
(220) 06.02.2008	(151) 01.07.2008
(320) 06.02.2008	(730) DENDRIT Consulting, s.r.o. , U Koželuhů 21, Jihlava, 58601, CZ
(442) 26.03.2008	(210) O-456322
(151) 01.07.2008	
(730) Museum Boutiques, s.r.o. , Převrátilská 15, Tábor, 39001, CZ	
(210) O-456139	
(111) 298944	(442) 26.03.2008
(220) 07.02.2008	(151) 01.07.2008
(320) 07.02.2008	(730) Natura, a.s. , Podbabská 20, Praha 6, 16046, CZ
(442) 26.03.2008	(210) O-456344
(151) 01.07.2008	
(730) Coleman S.I., a.s. , Bobrky 478, Vsetín, 75501, CZ	
(210) O-456178	
(111) 298945	(442) 26.03.2008
(220) 10.03.2008	(151) 01.07.2008
(320) 10.03.2008	(730) CRESTYL management a.s. , Husova 240/5, Praha 1, 11000, CZ
(442) 26.03.2008	(210) O-456375
(151) 01.07.2008	
(730) Vágnerová Lenka Ing. , Na Příčce 2909, Dvůr Králové nad Labem, 54400, CZ	
(210) O-456233	
(111) 298946	(442) 26.03.2008
(220) 08.02.2008	(151) 01.07.2008
(320) 08.02.2008	(730) OPENREALITY & partners, s.r.o. , Malinovského nám. 4, Brno, 60200, CZ
(442) 26.03.2008	(210) O-456454
(151) 01.07.2008	
(730) JASO-DISTRIBUTOR, spol. s r.o. , Areál skladů Střelice 726, Střelice, 66447, CZ	
(210) O-456237	
(111) 298947	(442) 26.03.2008
(220) 11.02.2008	(151) 01.07.2008
(320) 11.02.2008	(730) KRISTOF, s.r.o. , Moskevská 28, Liberec, 46001, CZ
(442) 26.03.2008	(210) O-456471
(151) 01.07.2008	
(730) MAN-Elektro s.r.o. , Hajánky 7, Tišnov, 66601, CZ	
(210) O-456267	
(111) 298948	(442) 26.03.2008
(220) 11.02.2008	(151) 01.07.2008
(320) 11.02.2008	(730) BERLIN - CHEMIE AG , Glienicker Weg 125, 12489 Berlin, DE
(442) 26.03.2008	(210) O-456481
(151) 01.07.2008	
(730) Česká pojišťovací agentura a.s. , Vaničková 1594, Ústí nad Labem, 40001, CZ	
(210) O-456272	
(111) 298949	(442) 26.03.2008
(220) 11.02.2008	(151) 01.07.2008
(320) 11.02.2008	(730) RUBBER CZ s.r.o. , Přátelství 353, Praha 10 - Uhřetěves, 10400, CZ
(442) 26.03.2008	(210) O-456521
(151) 01.07.2008	
(730) Remachem a.s. , Partyzánská 3019/3, Prostějov, 79601, CZ	
(210) O-456275	
(111) 298950	(442) 26.03.2008
(220) 11.02.2008	(151) 01.07.2008
(320) 11.02.2008	(730) Ing. Dobiáš Ivan, DrSc. , Národní 34/40, Praha 1, 11000, CZ
(442) 26.03.2008	(210) O-456529
(151) 01.07.2008	
(730) DATART INTERNATIONAL, a.s. , Pernerova 149/35, Praha 8, 18600, CZ	
(210) O-456283	
(111) 298951	(442) 26.03.2008
(220) 12.02.2008	(151) 01.07.2008
(320) 12.02.2008	(730) MAYAK Corporation, a.s. , Těšínská 28/264, Ostrava - Radvanice, 71600, CZ

(210) O-456539	(320) 25.02.2008 (442) 26.03.2008 (151) 01.07.2008 (730) Masarykův onkologický ústav , Žlutý kopec 7/543, Brno, 65653, CZ (210) O-456704
(111) 298960 (220) 19.02.2008 (320) 19.02.2008 (442) 26.03.2008 (151) 01.07.2008 (730) Hamé, a.s. , Babice 572, Babice, 68703, CZ (210) O-456558	(111) 298969 (220) 25.02.2008 (320) 25.02.2008 (442) 26.03.2008 (151) 01.07.2008 (730) FANS, a.s. , Na Květnici 17, Praha 4, 14000, CZ (210) O-456705
(111) 298961 (220) 19.02.2008 (320) 19.02.2008 (442) 26.03.2008 (151) 01.07.2008 (730) Hamé, a.s. , Babice 572, Babice, 68703, CZ (210) O-456559	(111) 298970 (220) 25.02.2008 (320) 25.02.2008 (442) 26.03.2008 (151) 01.07.2008 (730) FANS, a.s. , Na Květnici 17, Praha 4, 14000, CZ (210) O-456706
(111) 298962 (220) 19.02.2008 (320) 19.02.2008 (442) 26.03.2008 (151) 01.07.2008 (730) Lidl Stiftung & Co. KG , Stiftsbergstrasse 1, 74167 Neckarsulm, DE (210) O-456560	(111) 298971 (220) 25.02.2008 (320) 25.02.2008 (442) 26.03.2008 (151) 01.07.2008 (730) IMEX REALITY s.r.o. , Výstaviště, Černá louka, pavilon K 1167, Moravská Ostrava, 70200, CZ (210) O-456707
(111) 298963 (220) 19.02.2008 (320) 19.02.2008 (442) 26.03.2008 (151) 01.07.2008 (730) Lidl Stiftung & Co. KG , Stiftsbergstrasse 1, 74167 Neckarsulm, DE (210) O-456561	(111) 298972 (220) 25.02.2008 (320) 25.02.2008 (442) 26.03.2008 (151) 01.07.2008 (730) Beranová Lenka , Loucká 26A, Znojmo, 66902, CZ (210) O-456715
(111) 298964 (220) 20.02.2008 (320) 20.02.2008 (442) 26.03.2008 (151) 01.07.2008 (730) MADE GROUP, a.s. , Dlouhá 614, Praha 1, 11000, CZ (210) O-456603	(111) 298973 (220) 26.02.2008 (320) 26.02.2008 (442) 26.03.2008 (151) 01.07.2008 (730) Biskupství brněnské , Petrov 8, Brno, 60143, CZ (210) O-456732
(111) 298965 (220) 21.02.2008 (320) 21.02.2008 (442) 26.03.2008 (151) 01.07.2008 (730) XINTEX, spol. s r.o. , Sokolovská 84-86, Praha 8, 18600, CZ (210) O-456657	(111) 298974 (220) 25.02.2008 (320) 25.02.2008 (442) 26.03.2008 (151) 01.07.2008 (730) WALMARK, a.s. , Oldřichovice 44, Třinec, 73961, CZ (210) O-456740
(111) 298966 (220) 21.02.2008 (320) 21.02.2008 (442) 26.03.2008 (151) 01.07.2008 (730) Glos Lubomír , Na Výsluní 934, Moravská Nová Ves, 69155, CZ (210) O-456664	(111) 298975 (220) 26.02.2008 (320) 26.02.2008 (442) 26.03.2008 (151) 01.07.2008 (730) job4, s.r.o. , Koliště 65, Brno, 60200, CZ (210) O-456744
(111) 298967 (220) 25.02.2008 (320) 25.02.2008 (442) 26.03.2008 (151) 01.07.2008 (730) JUDr. Pavel Drozd , Slévačská 902/93, Praha 9, 19800, CZ (210) O-456695	(111) 298976 (220) 26.02.2008 (320) 26.02.2008 (442) 26.03.2008 (151) 01.07.2008 (730) Oxport, s.r.o. , Podolská 6a, Praha 4, 14700, CZ (210) O-456750
(111) 298968 (220) 25.02.2008	(111) 298977

(220) 26.02.2008 (320) 26.02.2008 (442) 26.03.2008 (151) 01.07.2008 (730) Musil Pavel , Senožaty 225, Senožaty, 39456, CZ (210) O-456756	(730) Turza Jiří Ing. , Jičínská 543, Příbor, 74258, CZ (210) O-456808
(111) 298978 (220) 27.02.2008 (320) 27.02.2008 (442) 26.03.2008 (151) 01.07.2008 (730) Pražská komorní filharmonie, o.p.s. , Krocínova 1, Praha 1, 11000, CZ (210) O-456764	(111) 298986 (220) 03.03.2008 (320) 03.03.2008 (442) 26.03.2008 (151) 01.07.2008 (730) Město Úvaly , Pražská 276, Úvaly, 25082, CZ (210) O-456885
(111) 298979 (220) 27.02.2008 (320) 27.02.2008 (442) 26.03.2008 (151) 01.07.2008 (730) HALAČKOVA PILA s.r.o. , V Dědině 1, Domašov, 66483, CZ (210) O-456770	(111) 298987 (220) 03.03.2008 (320) 03.03.2008 (442) 26.03.2008 (151) 01.07.2008 (730) Hino Jidosha Kabushiki Kaisha (also trading as Hino Motors, Ltd.) , 1-1, Hinodai 3-Chome, Hino-shi, Tokyo, JP (210) O-456909
(111) 298980 (220) 27.02.2008 (320) 27.02.2008 (442) 26.03.2008 (151) 01.07.2008 (730) I. CO - Group spol. s r.o. , Erbenova 627/6, Kopřivnice, 74221, CZ (210) O-456779	(111) 298988 (220) 03.03.2008 (320) 03.03.2008 (442) 26.03.2008 (151) 01.07.2008 (730) Hino Jidosha Kabushiki Kaisha (also trading as Hino Motors, Ltd.) , 1-1, Hinodai 3-Chome, Hino-shi, Tokyo, JP (210) O-456910
(111) 298981 (220) 27.02.2008 (320) 27.02.2008 (442) 26.03.2008 (151) 01.07.2008 (730) Plavec Zdeněk , Lacinova 2375, Kladno, 27202, CZ (210) O-456784	(111) 298989 (220) 03.03.2008 (320) 03.03.2008 (442) 26.03.2008 (151) 01.07.2008 (730) Paris mode s.r.o. , Pod Valem 818, Průhonice, 25243, CZ (210) O-456913
(111) 298982 (220) 27.02.2008 (320) 27.02.2008 (442) 26.03.2008 (151) 01.07.2008 (730) Lidl Stiftung & Co. KG , Stiftsbergerstrasse 1, 74167 Neckarsulm, DE (210) O-456785	(111) 298990 (220) 04.03.2008 (320) 04.03.2008 (442) 26.03.2008 (151) 01.07.2008 (730) Podešva Jan , Heroutova 1736, Česká Lípa, 47001, CZ (210) O-456942
(111) 298983 (220) 27.02.2008 (320) 27.02.2008 (442) 26.03.2008 (151) 01.07.2008 (730) EMPLA spol. s r.o. , Za Škodovkou 305, Hradec Králové, 50311, CZ (210) O-456788	(111) 298991 (220) 05.03.2008 (320) 05.03.2008 (442) 26.03.2008 (151) 01.07.2008 (730) RETIA, a.s. , Pražská 341, Pardubice, 53002, CZ (210) O-456986
(111) 298984 (220) 27.02.2008 (320) 27.02.2008 (442) 26.03.2008 (151) 01.07.2008 (730) PhDr. Václav Andrlé, CSc. , Mádrova 3028, Praha 4, 14300, CZ (210) O-456790	
(111) 298985 (220) 28.02.2008 (320) 28.02.2008 (442) 26.03.2008 (151) 01.07.2008	

Přehled zápisů ochranných známek se změnou ve vztahu ke zveřejněným přihláškám

Kapitola obsahuje údaje o ochranných známkách zapsaných na základě ustanovení § 28 odst. 1 zákona č. 441/2003 Sb., u kterých došlo ke změně údajů oproti zveřejněné přihlášce ochranné známky.

Číselný přehled

298657, 298668, 298671, 298858, 298865

Zápisy ochranných známek se změnou ve vztahu ke zveřejněným přihláškám

(111) **298657**
(220) 22.01.2004
(320) 22.01.2004
(442) 17.08.2005
(151) 25.06.2008
(540)

Relax

(730) **T-MOBILE CZECH REPUBLIC a.s.**, Tomičkova 2144/1, Praha 4, 14900, CZ
(740) JUDr. Karel Čermák jr., Ph.D., LL.M., advokát c/o Štros & Kusák, Národní 32, Praha 1, 11000
(510) (9) telefony, telefonní přístroje, záznamníky, hlasové schránky, mobilní telefony, ostatní komunikační výrobky, technika a zařízení, komunikátory, faxy, modemy, operátory, aparáty a přístroje vědecké, geodetické, elektrické v rámci této třídy, filmové, optické, přístroje pro vážení, měření, signalizaci, kontrolu, záchranu a přístroje učební, automatické distributory a mechanismy na mince, zapisovací pokladny, kalkulační stroje, přístroje pro zpracování informací a počítače včetně jejich jednotlivých součástí náhradních dílů ze třídy 9, audiovizuální programy, audioprogramy, videokazety nahrané i nenahrané, audiokazety nahrané i nenahrané, informace a záznamy i v elektronické podobě s výjimkou počítačových programů, elektronické sítě, multimediální aplikace, multimediální informační katalogy, elektronické časopisy, elektronická periodika a knihy v elektronické podobě, pohledy ilustrované se zvukovou nahrávkou, hlavolamy elektrické nebo elektronické, hrací skříně uváděné v činnost vhozením mince, reklamní přístroje na střídavé obrazy, reklama světelná, magnetické suporty zvukových záznamů, software, hardware, automaty prodejní, reklamní světelné přístroje, aparáty pro záznam, převod, reprodukci zvuku, obrazu nebo dat včetně jejich jednotlivých součástí, příslušenství a náhradních dílů ze třídy 9, zařízení, včetně vedení pro vysílání, přenos, směrování, spojování a příjem informací pomocí elektromagnetických vln, nosiče zvuku i obrazu nahrané i nenahrané, data, databáze, databázové produkty a jiné informace, záznamy a informační produkty samy o sobě a v elektronických, datových, informačních a telekomunikačních sítích všeho druhu a na nosičích dat všeho druhu, s výjimkou papírových nosičů ze třídy 16, radiotelefonní zařízení, telefonní sluchátka, telefonní mikrofony, telekomunikační vysílací zařízení, vysílačky, telekomunikační vysílače, faxovací přístroje, nabíječky pro elektrické baterie, akumulátorové nabíječky, mikrofony, telefonní dráty, paměti počítačové, počítače, počítačové periferie, periferní zařízení počítačů, procesory (centrální procesorové jednotky), počítačové programy (nahrané), počítačový software (nahraný), nosiče dat magnetické, nosiče dat optické, čipy, karty s pamětí nebo s mikroprocesorem, kompaktní optické disky, CD ROM, magnetické disky, kompaktní disky (audio, video), nahrané zvukové a obrazové nosiče (pro účely reklamy, marketingu a propagace), automaty hudební; (16) výrobky z papíru, lepenky a z plastických hmot zařazené ve třídě 16 pro reklamní, marketingové a propagační účely, kancelářské potřeby pro reklamní, marketingové a propagační účely, výrobky z papíru s výjimkou toaletního papíru, plakáty, fotografie, pohlednice, gratulace, dopisní papíry, obálky, kalendáře zejména nástěnné a stolní, samolepky, obtisky, poznámkové bloky, desky na spisy, pořadače, omalovánky, activity books, balící papír, školní sešity, skicáky, tužky, pastelky, tuhy, gumy, ořezávátko, ořezávátko strojky, penály, papírové tašky, umělohmotné tašky, papírové kapesníky, obaly papírové, těžítka, tiskoviny, časopisy, periodika, knihy, databázové produkty v papírové formě, databáze v papírové formě, informační produkty v papírové formě, tiskárenské výrobky, písma pro tiskárny, losy, štočky, potřeby pro knižní vazby, lepidla kancelářská a pro domácnost, materiál pro umělece, štetce, psací stroje a kancelářské potřeby, učební pomůcky, papírové obaly obecně, pytlíky a sáčky pro obalovou techniku, umělecké nebo ozdobné předměty z papíru, obalové materiály z plastických hmot; (35) systematizace informací do počítačových databází; (41) vydávání knih a časopisů, informace o

možnostech vzdělání, výchovy, zábavy, sportovních a kulturních aktivit, organizování soutěží (zábavných, vzdělávacích), organizování sportovních soutěží, vzdělávací informace; (42) poskytování (pronájem) počítačového software, pronájem počítačů, poradenství v oblasti počítačového hardware, poradenství v oblasti informační technologie.

(511) 9, 16, 35, 41, 42
(210) O-342395

(111) **298668**
(220) 13.02.2007
(320) 13.02.2007
(442) 14.03.2007
(151) 25.06.2008
(540)



(730) **Orange & Green Solutions, s.r.o.**, Jirsíkova 1, Praha 8, 18000, CZ
(740) Mgr. Irena Bohatá, advokátka, Náměstí Republiky 29, Plzeň, 30100
(510) (37) instalování a opravy elektrických přístrojů a zařízení, montáž, údržba a opravy počítačového vybavení (hardware), zprostředkovatelské služby v oblasti stavebnictví opravárenství; (40) montáž na objednávku (pro třetí osoby), zejména výpočetní techniky, zprostředkovatelské služby v oblasti zpracování materiálů.
(511) 37, 40
(210) O-445389

(111) **298671**
(220) 08.03.2007
(320) 08.03.2007
(442) 22.08.2007
(151) 25.06.2008
(540)

ASPEN.PR

(730) **Hoblík Michal**, Karla IV. 2592, Pardubice, 53002, CZ
(510) (35) propagační činnost a reklama s výjimkou těchto služeb poskytovaných v souvislosti s překladatelskou a tlumočnickou činností, s výukou cizích jazyků a s programátorskou činností (software); (41) zábava, kulturní aktivity s výjimkou těchto služeb poskytovaných v souvislosti s překladatelskou a tlumočnickou činností, s výukou cizích jazyků a s programátorskou činností (software); (45) právní služby.
(511) 35, 41, 45
(210) O-446257

(111) **298858**
(220) 16.12.2005
(320) 16.12.2005
(442) 15.03.2006
(151) 01.07.2008
(540)



- (730) **TREDO s. r. o.**, Bílá Třemešná 277, Bílá Třemešná, 54472, CZ
(740) Mgr. Jitka Vejražková, patentový zástupce, Podkovářská 6, Praha 9, 19000
(510) (20) nábytek, nábytkové dílce na bázi dřeva, jakož i povrchově upravené dřevotřískové desky a dřevovláknité desky; (40) zpracování dřeva a jiných materiálů, zpracování plastů a jiné související služby v oboru dřevozpracujícím.
(590) Barevná
(511) 20, 40
(210) O-432503
-

- (111) **298865**
(220) 28.02.2007
(320) 28.02.2007
(442) 13.06.2007
(151) 01.07.2008
(540)



- (730) **Žďárský Rostislav**, U Vily 463, Zaječí, 69105, CZ
(740) Patentová a známková kancelář, Ing. Jaromír Příkryl, Včelín 1161, Hulín, 76824
(510) (16) tiskoviny, reklamní, propagační a informační materiály, etikety, obaly papírové a z plastů jinde neuvedené, obaly a tašky z papíru a plastů; (32) piva, minerální vody, šumivé nápoje a jiné nápoje nealkoholické, nápoje a šťávy ovocné, sirupy a jiné přípravky k zhotovování nápojů; (35) zprostředkování obchodu s víny a nealkoholickými nápoji, marketing.
(511) 16, 32, 35
(210) O-445940
-

Zápisy licenčních smluv k ochranným známkám

V této kapitole jsou zveřejněny zápisy licenčních smluv podle ustanovení § 18 odst. 1 zákona č. 441/2003 Sb.

Číslo zápisu	Vlastník	Nabyvatel licence	Druh licence	Datum uzavření licenční smlouvy	S účinností od data
241697	Ing. arch Vaníček Jiří, Šafaříkova 855, Žatec, 43801, CZ;	Město Žatec, náměstí Svobody 1, Žatec, 43824, CZ;	nevýlučná	12.05.2008	25.06.2008
269023	Ing. Leo Kolečkář, Tichá 6, Držovice, 79607, CZ;	TSH plast s.r.o., Nádražní 330, Malšice, 39175, CZ;	sublicence	22.05.2008	26.06.2008
274007	ÚAMK a. s., Na Strži 1837/9, Praha 4, 14000, CZ;	"AvtoKlub" Assistans - Rus, společnost s ručením omezeným, 2j Vyšeslavcev per., d. 17, str. 2, 103055 Moskva, RU;	nevýlučná	26.05.2006	01.07.2008
275861	Diamond River s.r.o., Thámova 221/7, Praha 8, 18600, CZ;	ČSAD Praha holding a.s., Pod Výtopnou 13/10, Praha 8, 18600, CZ;	nevýlučná	12.06.2008	26.06.2008
277124	Pleva Libor, Gen. Janouška 2814/2, Ostrava - Moravská Ostrava, 70200, CZ;	PROSPORT trade s.r.o., Navrátilova 668/12, Ostrava - Svinov, 72100, CZ;	výlučná	26.06.2008	30.06.2008

Zápisy licenčních smluv k mezinárodně zapsaným ochranným známkám

V této kapitole jsou zveřejněny zápisy licenčních smluv k mezinárodně zapsaným ochranným známkám platným na území České republiky.

Číslo zápisu	Vlastník	Nabyvatel licence	Druh licence	Datum uzavření licenční smlouvy	S účinností od data
781685	ABB Asea Brown Boveri Ltd., Affolternstrasse 44, CH-8050 Zürich, CH;	ABB s.r.o., Sokolovská 84-86, Praha 8 - Karlín, 18600, CZ;	nevýlučná	24.09.2007	25.06.2008

Ochranné známky zrušené a prohlášené za neplatné

Tato kapitola obsahuje údaje o rozhodnutích o zrušení ochranné známky na základě ustanovení § 31 zákona č. 441/2003 Sb. nebo o prohlášení ochranné známky za neplatnou na základě ustanovení § 32 zákona č. 441/2003 Sb. Existuje-li důvod zrušení/prohlášení ochranné známky za neplatnou pouze ve vztahu k některým z výrobků nebo služeb, Úřad ochrannou známku zruší/prohlásí za neplatnou pouze pro tyto výrobky nebo služby. Údaje o výsledku rozhodnutí (zrušení ochranné známky, částečné zrušení ochranné známky, prohlášení ochranné známky za neplatnou, prohlášení ochranné známky za částečně neplatnou) jsou uvedeny za datem právní moci rozhodnutí pod INID kódem (583) s názvem "Datum právní moci rozhodnutí/výsledek rozhodnutí".

(111) 225778
(540)



(583) 16.06.2008 / zrušení ochranné známky

(111) 224356
(540)



(583) 16.06.2008 / zrušení ochranné známky

Obnovy zápisu ochranných známek

(111) **159800**
(220) 17.07.1968
(151) 23.06.1970
(540)

CHART-PAK

(730) **Chartpak, Inc.**, One River Road, Leeds, MA, US
(740) PATENTSERVIS Praha a.s., Jivenská 1273/1, Praha 4, 14021
(510) (16) materiály s lepicím povrchem, citlivé na tlak (papírnické výrobky) ve formě pásek, listů a značek a zásobníky pro tyto materiály.
(511) 16
(210) O-42058

(111) **163988**
(220) 07.12.1978
(151) 05.03.1979
(540)



(730) **Sklárny BOHEMIA, a.s.**, nám. T.G. Masaryka 1130, Poděbrady, 29034, CZ
(740) AK SODOMKA-SOUČEK-JINDRA-MOKRÝ & PARTNEŘI, JUDr. Tomáš Jindra, U Prašné brány 3, Praha 1, 11000
(510) Sklo a skleněné zboží všeho druhu.
(511) 9, 11, 14, 19, 20, 21, 34
(210) O-50903

(111) **164157**
(220) 07.07.1978
(151) 06.09.1979
(540)

ASTROTURF

(730) **Textile Management Associates, Inc.**, 1096 South Hamilton Street, Dalton, GA, US
(740) PATENTSERVIS Praha a.s., Jivenská 1273/1, Praha 4, 14021
(510) (27) povrchové krytiny z vlákna pro vnitřní a vnější použití, umělé trávníky.
(511) 27
(210) O-50692

(111) **167016**
(220) 01.07.1988
(151) 30.08.1988
(540)

DOCKERS

(730) **Levi Strauss & Co., společnost zřízená podle zákonů státu Delaware**, San Francisco, CA, US
(740) Rott, Růžička a Guttman, patentová, známková a právní kancelář, JUDr. Rott Vladimír, Nad Štolou 12, Praha 7, 17000
(510) (25) oděvy, obuv, pánské a dámské střevice, domácí střevice.
(511) 25
(210) O-55761

(111) **213688**
(220) 18.12.1997
(151) 29.10.1998

(540)



(730) **C-KLIMA s.r.o.**, Na Jarově 2425/4, Praha 3, 13000, CZ
(740) Ing. Radmila Baumová, Nádražní 29, Žďár nad Sázavou, 59101

(510) (7) tepelná čerpadla; (11) vzduchotechnická a klimatizační technika a zařízení, topná zařízení všeho druhu, chladicí zařízení, chladicí skříně, zejména pro potravinářský, farmaceutický, chemický a zpracovatelský průmysl, odvlhčovací a sušící zařízení všeho druhu; (37) montáž, opravy, údržba elektrických zařízení, seřizování, opravy a údržba vzduchotechnických, klimatizačních a chladicích zařízení, topenářství, klempířství; (42) projektová činnost ve výstavbě, poradenská činnost v oblasti technologických zařízení staveb, inženýrské služby, posudky, ocenění a odhady, zejména ve stavebnictví, revize elektrických zařízení.

(511) 7, 11, 37, 42
(210) O-128577

(111) **215896**
(220) 25.03.1998
(151) 22.02.1999
(540)



(730) **UNIVERZALIA - společnost českých hermetiků o.s.**, Vršovická 918/14, Praha 10 - Vršovice, 10100, CZ
(510) (16) časopisy, odborné publikace; (41) pořádání kursů, přednášek, výstav, exkursí v oblasti hermetických nauk, ediční a vydavatelská činnost.

(511) 16, 41
(210) O-131133

(111) **216845**
(220) 17.07.1998
(151) 29.03.1999
(540)



(730) **PIONEER CORPORATION**, 4-1, Meguro 1-chome, Meguro-ku, Tokyo, JP
(740) Čermák, Hořejš, Vrba - advokátní a patentová kancelář, JUDr. Ing. Hořejš Milan, Národní 32, Praha 1, 11000
(510) (9) aparáty a přístroje vědecké, námořní, geodetické, elektrické, fotografické, filmové, optické, přístroje pro vážení, měření, signalizaci, kontrolu /inspekci/, záchranu a přístroje učební,

aparáty pro záznam, přenos a reprodukci zvuku a obrazu, magnetické nosiče zvukových záznamů, gramofonové desky, prodejní automaty a mechanismy na mince, zapisovací pokladny, kalkulační stroje, přístroje pro zpracování informací a počítače, hasicí přístroje, zejména přehrávače a záznamníky video disků, kontaktních disků, magnetických pásek a přehrávače záznamů všeho druhu, zesilovače, radia a voliče kanálů, sluchátka, televizní přístroje, reproduktory a reproduktorové systémy, mikrofony a mixery pro mikrofony, náhlavní sluchátka, čisticí přístroje disků pro záznam zvuku, antény, telefonní přístroje, hrací skříně, video, disky, kompaktní disky, audio a video pásky, magnetické pásky, disky pro záznam zvuku, přístroje pro záznam a reprodukci zvuku, video kamery, počítače, periferie pro počítače, klávesnice pro počítače, paměti pro počítače, tiskárny pro počítače, přístroje pro zpracování dat, pohony CD-ROM disků a automatické měniče CD-ROM disků, pohony pro optické disky a automatické měniče pro optické disky, software pro počítače, operační programy pro počítače, programy her pro počítače, CD-ROM disky, optické disky, magnetické disky, pružné disky, integrované obvody, polovodiče, televizní přístroje s možností her, automatické zábavní přístroje a zábavní přístroje na mince, prodejní automaty, přístroje pro dálkové ovládání, konvertory pro kabelovou televizi, čtecí přístroje pro čárkový kód, audiovizuální učební přístroje, navigační výstroj, konektory baterie, elektrické kabely, skřínky pro reproduktory, audio časovače a posunovače, židle vybavené přístroji pro reprodukci zvuku a jednotkami pro vibraci těla, akustické diagramy, dalekohledy; (37) instalace, údržba a opravy elektrických přístrojů a nástrojů, přístrojů pro záznam, přenos a reprodukci zvuku a obrazu, telefonních přístrojů, kancelářských strojů a dalšího kancelářského vybavení, prodejních automatů a mechanismů na mince, přístrojů na zpracování dat a počítačů, průmyslových strojů, skříní pro reproduktory a posunovačů pro audio a video zařízení.

(511) 9, 37
(210) O-134520

(111) **217541**
(220) 01.07.1998
(151) 23.04.1999
(540)

ČASOPIS PRO MAMINKY
betynka

(730) **Burda Verlag Osteuropa, GmbH**, Offenburg, DE
(740) ZÁBRŠ - Advokátní, patentová a známková kancelář, JUDr. Aleš Zábrš, Na Beránce 2, Praha 6, 16000
(510) (16) časopis, fotografie; (35) propagační činnost, reklama, obchodní administrativa, kancelářské práce; (41) nakladatelská a vydavatelská služba.
(511) 16, 35, 41
(210) O-134077

(111) **218153**
(220) 25.09.1998
(151) 27.05.1999
(540)



(730) **NOWACO Czech Republic s. r. o.**, V Růžovém údolí 553, Kralupy nad Vltavou, 27801, CZ

(740) Václav Müller, patentový zástupce, Filipova 2016, Praha 4, 14800
(510) (29) rybí prsty.
(511) 29
(210) O-136292

(111) **218592**
(220) 12.08.1998
(151) 23.06.1999
(540)



(730) **FERRERO S.p.A.**, Piazzale Pietro Ferrero 1, Alba, Cuneo, IT
(740) Zeiner & Zeiner v.o.s., Mgr. Karel Šindelka, Maiselova 15, Praha 1, 11000
(510) (30) káva, čaj, kakao, cukr, rýže, tapioka, ságo, kávové náhražky, mouka a obilní přípravky, chléb, sušenky, suchary, koláče, jemné pečivo a cukrovinky, zmrzlina, med, sirup z melasy, kvasnice, prášky do pečiva, sůl, hořčice, pepř, ocet, chuťové omáčky, koření, led na chlazení.
(511) 30
(210) O-135190

(111) **218593**
(220) 12.08.1998
(151) 23.06.1999
(540)



(730) **FERRERO S.p.A.**, Piazzale Pietro Ferrero 1, Alba, Cuneo, IT
(740) Zeiner & Zeiner v.o.s., Mgr. Karel Šindelka, Maiselova 15, Praha 1, 11000
(510) (30) káva, čaj, kakao, cukr, rýže, tapioka, ságo, kávové náhražky, mouka a obilní přípravky, chléb, sušenky, suchary, koláče, jemné pečivo a cukrovinky, zmrzlina, med, sirup z melasy, kvasnice, prášky do pečiva, sůl, hořčice, pepř, ocet, chuťové omáčky, koření, led na chlazení.
(511) 30
(210) O-135191

(111) **219076**
(220) 06.05.1998
(151) 26.07.1999
(540)

BZENČANKA

(730) **RAPA, s.r.o.**, Nový svět 776, Bzenec, 69681, CZ
(740) INPARTNERS GROUP, Ing. Dušan Kendereški, Lidická 51, Brno, 60200
(510) (29) maso, masové pomazánky, masové pasty, paštiky masové, ryby, konzervované ovoce a zelenina a výrobky z nich, zejména konzervované potraviny na bázi ovoce, zeleniny a lesních plodů, zelenina sterilovaná, zeleninové saláty, zeleninové konzervy, zavařeniny, rosoly, povidla; (31) čerstvé potraviny na bázi ovoce, zeleniny, ryb, lesních plodů, hub a bylin.
(511) 29, 31
(210) O-132446

(111) **219077**
(220) 06.05.1998
(151) 26.07.1999
(540)

OSTROŽANKA

(730) **RAPA, s.r.o.**, Nový svět 776, Bzenec, 69681, CZ
(740) INPARTNERS GROUP, Ing. Dušan Kendereški, Lidická 51, Brno, 60200
(510) (29) maso, masové pomazánky, masové pasty, paštiky masové, ryby, konzervované ovoce a zelenina a výrobky z nich, zejména konzervované potraviny na bázi ovoce, zeleniny a lesních plodů, zelenina sterilovaná, zeleninové saláty, zeleninové konzervy, zavařeniny, rosoly, povidla; (31) čerstvé potraviny na bázi ovoce, zeleniny, ryb, lesních plodů, hub a bylin.
(511) 29, 31
(210) O-132447

(111) **219215**
(220) 04.06.1998
(151) 26.07.1999
(540)



(730) **REO AMOS, spol. s r.o.**, Provozní 5560/1b, Ostrava - Třebovice, 72200, CZ
(740) Ing. Zdeněk Janík, Bulharská 1418, Ostrava-Poruba, 70800
(510) (4) průmyslové oleje a tuhy, mazadla, výrobky pro pohlcování, polévání prachu, paliva včetně benzínu pro motory a osvětlovací látky, svíčky, knoty; (6) obecné kovy a jejich slitiny, kovové stavební materiály, kovové stavební materiály přenosné, kovové materiály pro železnice, kabely a kovové dráty neelektrické, kovové potřeby zámečnické a klempířské, kovové trubky, safes, rudy, kovové palety pro skladování a přepravu, kovové plošiny nákladní, kovové stojky, kovové uzávěry nádob, kovové bezpečnostní přepravní /dopravní/ značky a tabulky; (7) stroje a obráběcí stroje, motory, spojky a transmisní zařízení, zemědělské nářadí, líhně pro vejce, manipulační přístroje k nakládání a skladování zboží, čerpadla; (8) nářadí a přístroje s ručním pohonem, nože, vidličky a lžice, sečné zbraně, břitvy, nářadí všeho druhu včetně ručních nástrojů; (9) aparáty a přístroje vědecké, námořní, geodetické, elektrické, fotografické, filmové, optické, přístroje pro vážení, měření, signalizaci, kontrolu, záchranu a přístroje učební, aparáty pro záznam, převod, reprodukci zvuku nebo obrazu, magnetické suporty zvukových záznamů, gramofonové desky, automatické distributory a mechanismy na mince, zapisovací pokladny, kalkulační stroje, přístroje pro zpracování informací a počítače, hasicí přístroje; (11) přístroje pro osvětlení, topení, výrobu páry, pro vaření, přístroje chladicí, pro sušení, ventilaci, distribuci vody, zdravotní zařízení, armatury; (12) vozidla, dopravní prostředky pozemní, vzdušné nebo vodní, plošiny nakloněné nájezdové, podvozky, vozíky ruční manipulační /skladištní/; (17) papír, lepenka a výrobky z těchto materiálů, tiskárenské výrobky, potřeby pro knižní vazby, fotografie, papírenské zboží, lepidla pro papírpenství a domácnost, materiál pro umělce, štetce, psací stroje a kancelářské potřeby, učební pomůcky s výjimkou aparátů, plastické obaly, hrací karty, písma pro tiskárny, štočky; (17) kaučuk, gutaperča, guma, asbest, slída a výrobky z těchto materiálů, plastické hmoty a výrobky polozpracované, materiály k těsnění, ucpání koudelí a k izolaci, anaerobní zajišťovací a těsnící tmely a lepidla, ohebné trubky nekovové; (19) stavební materiály nekovové, neohebné trubky nekovové pro stavebnictví, asfalt, směla, přenosné konstrukce nekovové, nekovové pomníky, nekovové stojky, normé stěny, nekovové přepážky, nekovové bezpečnostní přepravní /dopravní/ značky a tabulky; (20) nábytek, zrcadla, rámy, výrobky nejmenované v jiných třídách ze dřeva, korku, rákosu, vrbového proutí, z rohu, kostí, slonoviny, z kostic, želvoviny, jantaru, perleti, mošské pěny, náhražky všech těchto materiálů nebo náhražky z plastických hmot, tabulky státní poznávací značky nekovové, nekovové palety pro skladování a přepravu, nekovové plošiny nákladní; (22) lana, provazy, sítky, stany, plachty, plachtoviny, pytle, materiál na vycpávky, textilní materiály ze surových vláken; (27) koberce, rohožky, rohože, linoleum a jiné obklady podlah, tapety na stěny nikoliv textilní; (37) stavebnictví, opravy, instalační služby, služby opravářské, to je uvedení kteréhokoliv objektu do dobrého stavu po upotřebení, po vzniklých škodách, poškození, nebo částečném zničení; (39) doprava, balení a skladování zboží, organizování cest, služby týkající se námořních vleků, složení nákladů, provozu v přístavech a nástupišťách a záchranné práce při ztroskotání lodí a jejich nákladu.
(511) 4, 6, 7, 8, 11, 12, 17, 19, 20, 22, 27, 37, 39
(210) O-133300

(111) **219216**
(220) 04.06.1998
(151) 26.07.1999
(540)

REO AMOS

(730) **REO AMOS, spol. s r.o.**, Provozní 5560/1b, Ostrava - Třebovice, 72200, CZ
(740) Ing. Zdeněk Janík, Bulharská 1418, Ostrava-Poruba, 70800
(510) (1) chemické výrobky určené pro průmysl, vědy a fotografii, pro zemědělství, zahradnictví a lesnictví, umělé pryskyřice v surovém stavu, plastické hmoty v surovém stavu, adsorpční a adsorpční výrobky pro sorpci tekutin a plynů, hnojiva pro půdu, náplň do hasicích přístrojů, prostředky pro kalení a letování kovů, chemické výrobky určené ke konzervování potravin, tříslicí materiály, lepidla, pojidla, mořidla pro průmysl, tmely pro průmysl; (4) průmyslové oleje a tuhy, mazadla, výrobky pro pohlcování, polévání prachu, paliva včetně benzínu pro motory a osvětlovací látky, svíčky, knoty; (6) obecné kovy a jejich slitiny, kovové stavební materiály, kovové stavební materiály přenosné, kovové materiály pro železnice, kabely a kovové dráty neelektrické, kovové potřeby zámečnické a klempířské, kovové trubky, safes, rudy, kovové palety pro skladování a přepravu, kovové plošiny nákladní, kovové stojky, kovové uzávěry nádob, kovové bezpečnostní přepravní /dopravní/ značky a tabulky; (7) stroje a obráběcí stroje, motory, spojky a transmisní zařízení, zemědělské nářadí, líhně pro vejce, manipulační přístroje k nakládání a skladování zboží, čerpadla; (8) nářadí a přístroje s ručním pohonem, nože, vidličky a lžice, sečné zbraně, břitvy, nářadí všeho druhu včetně ručních nástrojů; (9) aparáty a přístroje vědecké, námořní, geodetické, elektrické, fotografické, filmové, optické, přístroje pro vážení, měření, signalizaci, kontrolu, záchranu a přístroje učební, aparáty pro záznam, převod, reprodukci zvuku nebo obrazu, magnetické suporty zvukových záznamů, gramofonové desky, automatické distributory a mechanismy na mince, zapisovací pokladny, kalkulační stroje, přístroje pro zpracování informací a počítače, hasicí přístroje; (11) přístroje pro osvětlení, topení, výrobu páry, pro vaření, přístroje chladicí, pro sušení, ventilaci, distribuci vody, zdravotní zařízení, armatury; (12) vozidla, dopravní prostředky pozemní, vzdušné nebo vodní, plošiny nakloněné nájezdové, podvozky, vozíky ruční manipulační /skladištní/; (16) papír, lepenka a výrobky z těchto materiálů, tiskárenské výrobky, potřeby pro knižní vazby, fotografie, papírenské zboží, lepidla pro papírpenství a domácnost, materiál pro umělce, štetce, psací stroje a kancelářské potřeby, učební pomůcky s výjimkou aparátů, plastické obaly, hrací karty, písma pro tiskárny, štočky; (17) kaučuk, gutaperča, guma, asbest, slída a výrobky z těchto materiálů, plastické hmoty a výrobky polozpracované, materiály k těsnění, ucpání koudelí a k izolaci, anaerobní zajišťovací a těsnící tmely a lepidla, ohebné trubky nekovové; (19) stavební materiály nekovové, neohebné trubky nekovové pro stavebnictví, asfalt, směla, přenosné konstrukce nekovové, nekovové pomníky, nekovové stojky, normé stěny, nekovové přepážky, nekovové bezpečnostní přepravní /dopravní/ značky a tabulky; (20) nábytek, zrcadla, rámy, výrobky nejmenované v jiných třídách ze dřeva, korku, rákosu, vrbového proutí, z rohu, kostí, slonoviny, z kostic, želvoviny, jantaru, perleti, mošské pěny, náhražky všech těchto materiálů nebo náhražky z plastických hmot, tabulky státní poznávací značky nekovové, nekovové palety pro skladování a přepravu, nekovové plošiny nákladní; (22) lana, provazy, sítky, stany, plachty, plachtoviny, pytle, materiál na vycpávky, textilní materiály ze surových vláken; (24) tkaniny a textilní výrobky, pokrývky ložní a ubrusy, technické textilie; (27) koberce, rohožky, rohože, linoleum a jiné obklady podlah, tapety na stěny nikoliv textilní; (37) stavebnictví, opravy, instalační služby, služby opravářské, to je uvedení kteréhokoliv objektu do dobrého stavu po upotřebení, po vzniklých škodách, poškození, nebo částečném zničení; (39) doprava, balení a skladování zboží, organizování cest, služby týkající se námořních vleků, složení nákladů, provozu v přístavech a nástupišťách a záchranné práce při ztroskotání lodí a jejich nákladu.
(511) 1, 4, 6, 7, 8, 9, 11, 12, 16, 17, 19, 20, 22, 24, 27, 37, 39

(210) O-133301

(540)

(111) **219217**
(220) 04.06.1998
(151) 26.07.1999
(540)

ECO-DRY

(730) **REO AMOS, spol. s r.o.**, Provozní 5560/1b, Ostrava - Třebovice, 72200, CZ

(740) Ing. Zdeněk Janík, Bulharská 1418, Ostrava-Poruba, 70800

(510) (1) chemické výrobky určené pro průmysl, vědy a fotografii, pro zemědělství, zahradnictví a lesnictví, umělé pryskyřice v surovém stavu, plastické hmoty v surovém stavu, absorpční a adsorpční výrobky pro sorpci tekutin a plynů, hnojiva pro půdu, náplň do hasicích přístrojů, prostředky pro kalení a letování kovů, chemické výrobky určené ke konzervování potravin, tříslicí materiály, lepidla, pojidla, mořidla pro průmysl, tmely pro průmysl; (16) papír, lepenka a výrobky z těchto materiálů, tiskárenské výrobky, potřeby pro knižní vazby, fotografie, papírenské zboží, lepidla pro papírenství a domácnost, materiál pro umělce, štětce, psací stroje a kancelářské potřeby, učební pomůcky s výjimkou aparátů, plastické obaly, hrací karty, písma pro tiskárny, štočky; (24) tkaniny a textilní výrobky, pokrývky ložní a ubrusy, technické textilie.

(511) 1, 16, 24
(210) O-133302

(111) **219284**
(220) 03.07.1998
(151) 26.07.1999
(540)

DŘEVOCENTRAL

(730) **TRUHLÁŘSKÉ LISTY, s.r.o.**, U Starého mlýna 275, Praha 10 - Uhřetěves, 10400, CZ

(740) ROTT, RŮŽIČKA & GUTTMANN Patentová, známková a advokátní kancelář, JUDr. Vladimír Rott, Nad Štolou 12, Praha 7, 17000

(510) (16) tiskoviny, časopisy, periodika, knihy; (35) inzertní a reklamní činnost a poskytování pomoci při rozvoji obchodu; (41) výchovná a zábavní činnost.

(511) 16, 35, 41
(210) O-134166

(111) **219304**
(220) 17.07.1998
(151) 26.07.1999
(540)

DŘEVO-CENTRAL

(730) **TRUHLÁŘSKÉ LISTY, s.r.o.**, U Starého mlýna 275, Praha 10 - Uhřetěves, 10400, CZ

(740) ROTT, RŮŽIČKA & GUTTMANN Patentová, známková a advokátní kancelář, JUDr. Vladimír Rott, Nad Štolou 12, Praha 7, 17000

(510) (16) tiskoviny, časopisy, periodika, knihy; (35) inzertní a reklamní činnost a poskytování pomoci při rozvoji obchodu; (41) výchovná a zábavní činnost.

(511) 16, 35, 41
(210) O-134532

(111) **219400**
(220) 23.11.1998
(151) 26.07.1999



(730) **Římal Jaroslav**, Křenek 121, Dřísy, 27714, CZ
(740) Loskotová & partneři patentová a známková kancelář, Ing. Jarmila Loskotová, K Závětínám 727, Praha 5, 15500

(510) (2) barvy, fermeže, laky, chemické ochranné prostředky proti rzi a proti hnilobě dřeva; (6) kovové stavební a střešní materiály, klempířské konstrukce, nosníky, profily, kolejnice a trámy; (19) stavební materiály, cement, vápno, malta, sádra, sádrokartón, směsi všeho druhu, stavební prvky, cihly a tvarovky všeho druhu, stavební řezivo, trámy, prkna, panely, desky, překližky, laťovky, střešní tašky, folie, krytiny a tepelné izolace pro stavební účely, střešní okna; (37) stavby a úpravy budov průmyslových i obytných včetně prací klempířských, pokrývačských a tesařských; (42) projekční, konstrukční a inženýrská činnost ve stavebnictví.

(511) 2, 6, 19, 37, 42
(210) O-137906

(111) **219915**
(220) 14.08.1998
(151) 23.08.1999
(540)

EUROMAN

(730) **JASPIS FASHION s.r.o.**, Kojetínská 71, Přerov, 75000, CZ
(740) Ing. Petr Soukup, patentový a známkový zástupce, Vídeňská 8, Olomouc, 77200

(510) (25) dámský, pánský a dětský kusový textil, např. košile, trika, spodní prádlo, bavlněná pletáč, pyjama, noční košile, body, oblečení pro sport a turistiku, bundy, větrovky, teplákové soupravy, oděvní doplňky a oděvy pánské, dámské a dětské, pokrývky hlavy; (35) zprostředkovatelská činnost v oblasti obchodu s textilními výrobky.

(511) 25, 35
(210) O-135257

(111) **220487**
(220) 01.07.1998
(151) 27.09.1999
(540)

MAGE

(730) **Dr. Manfred Gehring**, Hermann-Hesse-Str. 18 + 23, Freudenstadt, DE

(740) Rott, Růžička a Guttman, patentová, známková a právní kancelář, JUDr. Růžička Michal, CSc., Nad Štolou 12, Praha 7, 17000

(510) (6) neušlechtilé kovy a jejich slitiny, kovové stavební materiály, kovové stavební příslušenství, kovové kabely a dráty /nikoli pro elektrické účely/, zámečnické zboží a železářské zboží, kovové roury, kovové zboží v rozsahu této třídy, zejména spojovací dráty, stropní závěsná zařízení, těsnicí pásky, těsnicí šňůry, hřebenové a nárožní pásky, matice, hřebíky, profily včetně větracích profilů, šrouby, klouby, háky, skoby, nýtky, dveřní závory, obložení, klínky, stavební kování, dřevěné spojníky, záchytné elementy do profilových žlabů a do spár; (17) těsnicí a izolační materiál pro tepelnou izolaci; (19) nekovové stavební materiály; (20) zboží ze dřeva nebo z umělých hmot v rozsahu této třídy.

(511) 6, 17, 19, 20
(210) O-134083

(111) **220488**
(220) 01.07.1998
(151) 27.09.1999

(540)



- (730) **Dr. Manfred Gehring**, Hermann-Hesse-Str. 18 + 23, Freudenstadt, DE
- (740) Rott, Růžička a Guttman, patentová, známková a právní kancelář, JUDr. Růžička Michal, CSc., Nad Štolou 12, Praha 7, 17000
- (510) (6) neušlechtilé kovy a jejich slitiny, kovové stavební materiály, kovové stavební příslušenství, kovové kabely a dráty /nikoli pro elektrické účely/, zámečnické zboží a železářské zboží, kovové roury, kovové zboží v rozsahu této třídy, zejména spojovací dráty, stropní závěsná zařízení, těsnicí pásky, těsnicí šňury, hřebenové a nárožní pásky, matice, hřebíky, profily včetně větracích profilů, šrouby, klouby, háky, skoby, nýtky, dveřní závory, obložení, klínky, stavební kování, dřevěné spojníky, záchytné elementy do profilových žlabů a do spár; (17) těsnicí a izolační materiál pro tepelnou izolaci; (19) nekovové stavební materiály; (20) zboží ze dřeva nebo z umělých hmot v rozsahu této třídy.
- (511) 6, 17, 19, 20
(210) O-134084

- (111) **220546**
(220) 03.08.1998
(151) 27.09.1999
(540)

PEGAS

- (730) **NOWACO Czech Republic s.r.o.**, V Růžovém údolí 553, Kralupy nad Vltavou, 27801, CZ
- (740) Václav Müller, patentový zástupce, Filipova 2016, Praha 4, 14800
- (510) (30) mražené mléčné, smetanové, tvarohové, jogurtové krémy, mražené krémy s rostlinným tukem včetně kombinací, vodové zmrzliny, zmrzlinové výrobky.
- (511) 30
(210) O-135008

- (111) **220600**
(220) 15.09.1998
(151) 27.09.1999
(540)

AMARULA

- (730) **Southern Liqueur Brandy Company Limited**, Aan-de-Wagenweg, Stellenbosch, ZA
- (740) Čermák Hořejš Matějka a spol., JUDr. Karel Čermák, advokát, Národní 32, Praha 1, 11000
- (510) (33) alkoholické nápoje.
- (511) 33
(210) O-135962

- (111) **220903**
(220) 01.07.1998
(151) 27.10.1999

(540)



- (730) **BPA sport marketing a.s.**, Těšnov 1/1059, Praha 1, 11000, CZ
- (740) Advokátní kancelář Jansta, Kostka & spol., JUDr. Jansta Miroslav, advokát, Těšnov 1, Praha 1, 11000
- (510) (16) propagační materiály, propisovací tužky, plastové karty; (20) drobné výrobky z plastických hmot, např. plastické stojánky na stůl, plastové klíčenky, samolepící plastové kolíčky; (24) vlajky s reklamními účely, vlaječky; (25) sportovní oděvy; (26) plastické špendlíky na oblečení, kulatý odznak z plastu; (28) sportovní potřeby, puky, hry; (34) plastové popelníky, zapalovače, zápalky; (35) propagační a reklamní činnost; (41) pořádání kulturních a společenských akcí, pořádání anket.
- (511) 16, 20, 24, 25, 26, 28, 34, 35, 41
(210) O-134088

- (111) **220944**
(220) 22.07.1998
(151) 27.10.1999
(540)



- (730) **Hyundai Corporation**, 226, Shinmunro-lka, Jongno-gu, Seoul, KR
- (740) Čermák Hořejš Matějka a spol., JUDr. Jan Matějka, advokát, Národní 32, Praha 1, 11000
- (510) (9) kapalně krystalické zobrazovací panely, plazmové zobrazovací panely, osciloskopy, analyzátoři, relé, konektory, objímky, konvektory, optická vlákna, napáječe energie, baterie, kodéry, dekodéry, adaptéry, digitalizátory, zesilovače, integrované okruhy, polovodičové procesorové čipy, mikroprocesory, tištěné obvodové desky, polovodičová paměťová zařízení, obrazové grafické akcelerátory, multimediální akcelerátory, mikroregulátory, rádia, zařízení pro přenos dat, vysílače, přijímače, pasíngové přijímače, zesilovače, spínače, telefony, videofony, tlačítkové telefony, faksimile, mobilní komunikační terminály, antény, telekomunikační satelity, domácí automatizační přístroje, multiplexery, multiprocesory, směrovače, rozhraní, modemy, globální poziční číselné soustavy, digitální přehrávače videodisků, digitální pohony ROM videodisků, video CD přehrávače, sestavitelné schránky, digitální satelitní rozhlasové přijímače, HDTV přijímače a vysílače, digitální kamery, video hrací stroje pro použití s TV, ruční elektronické hrací stroje, automobilové navigační systémy, automobilové AV systémy, automobilové CD přehrávače, automobilové magnetofony, multiměničové CD, elektronická zabezpečovací zařízení proti krádežím, počítače, kompaktní přenosné počítače, počítačová paměťová zařízení, tiskárny, myši, monitory, klávesnice, skenery, počítačové desky, diskety, disky, karty, CD-ROMY, EP-ROMY, servery, uživatelské počítače.
- (511) 9
(210) O-134624

- (111) **221368**
(220) 17.07.1998
(151) 22.11.1999

(540)



- (730) **NATMAL s.r.o.**, Nováčkova 233/18, Brno, 61400, CZ
(740) A. Holas & partner Patentová a známková kancelář, Ing. Mgr. Hana Holasová, Křížová 4, Brno, 60300
(510) (37) malířské a natěračské práce zejména nátěry a nástřiky fasád, protipožární nátěry a nástřiky, interiérové nátěry a nástřiky, chemické odolné nátěry, protiplišňové a protihnilobné nátěry, tapetování stěn, včetně stříkaných tapet, velkoplošné reklamní popisy fasád; (42) inženýrské práce.
- (511) 37, 42
(210) O-134502

- (111) **221716**
(220) 11.05.1998
(151) 27.12.1999
(540)



- (730) **MGT Group, a.s.**, Proskovická 686, Ostrava-Výškovice, 70030, CZ
(740) Pacl Václav, patentový zástupce, Okrajová 4a, Haviřov - Podlesí, 73601
(510) (6) ocel vřeho druhu, zejména nástrojová, surová, tažená, tyčová, ušlechtilá, válcovaná, galvanizovaná, ocelové bloky, slitiny železa a oceli, též odolné vůči kyselinám, lehké kovy, ložiskové kovy, kovy obecné surové, kovy tvarované různým způsobem, lisované, ražené, válcované, kované, obráběné, kovy tvářené kováním neobsažené v jiných třídách, litina vřeho druhu, např. ocelolitina, litina surová i tvrzená, kovové stavební materiály, zejména stavební uhlíková ocel, kovové potřeby zámečnické a kovové výrobky, např. kovové trubky a roury, zvláště ocelové, kovové armatury k potrubí na stlačený vzduch, kovové armatury do betonu, kovové armatury pro vodovody, kovové hangáry, ocelové desky na obkládání podlah zdí a přiček, kovové dilatační trubky, kovové přenosné domy, kovový, zejména ocelový drát a drátěné výrobky, kovové vázací pásy, páskové železo, kovové ohrady a ploty, drátěné pletivo, důlní ocelové přepážky, kovové ohnivzdorné skříně a dveře, kovové dveřní rámy, kovové závěsy, fitinky, kovová hrdla trubek, hadic a tvarovek, kovové mříže a mřížoví, litinové nádoby, nádoby na stlačený plyn, zejména ocelové, nádrže na tekutiny, napínací těmeny, kovové nosníky, ocelové konstrukce nepřenosné a stavební ocelové dílce, např. lité, válcované, kované, kovové krovky, stavební kovová vazba, stavební kování, uhlíkové železo a tvarované trámce na střechy z kovu, ocelové stožáry, ocelový a tažený plech, plechové zboží, vlnitý plech, pozinkovaný a pocínovaný plech, kovové odlitky, okapní a střešní žlaby, koryta a okapové roury, ozubnice, rozpínky, řetězy článkové, ploché, válečkové a Gallovy, řetězy kalibrované, kovové římsy a tašky, kabelové a lanové klouby spojky a sorky, kovová lana, a to i pro lanové dráhy, kladky, kovové materiály pro železnice, např. kolejnice, kolejnicové soupravy, výhybky a spojky, upínací šrouby, kovové palety pro skladování, manipulaci a dopravu, kovové a ocelové potrubí, kovové schody a schodnice, kovová síla, kovový šrot, kovové žebříky; (24) tkaniny a textilní výrobky, zejména bavlněné tkaniny, např. samety, bavlněné zboží, potištěné či nikoliv, též barvené, tkané nebo bĕlené, košilové látky, pokrývky a ubrusy; (25) odĕvy dámské, pánské a dětské, konfekční i nekonfekční, např. dámské šaty, blůzy, suknĕ a suknĕvé pásy, pánské obleky, kalhoty, saka, bundy, kabáty, košile, bundokošile, vesty, svetry, sportovní soupravy, krátké kalhoty, šortky, bermudy, mikiny,

trička, spodní prádlo, odĕvní doplňky, zejména šály, šátky, ĕepice, klobouky, kravaty, motýlky, hlavové pásky, rukavice, punĕochové zboží, jako ponožky, punĕochy, punĕochové kalhoty, podkolenky, sportovní a vycházková obuv; (35) marketing, zprostředkování obchodních záležitostí, zprostředkování zaměstnání, reklama, propagace a inzerce, kontrola obchodních záležitostí, obchodní odhady, obchodní informace nebo zpravodajství, obchodní rešerše a obchodní znaleckĕ posudky, reklamní tabule, řízení obchodů, řízení obchodních nebo průmyslových podniků, obstaratelství; (36) realitní kanceláře pro zprostředkování prodeje a koupĕ nemovitostí, financování splátkových obchodů, zprostředkování finančních operací, nájem a pronájem nemovitostí, též jejich zprostředkování, financování úvěrů pro prodej ve velkĕm, správa pozemků, budov a majetku; (37) montáž, demontáž, údržba a opravy technologických zařízení metalurgického průmyslu, zejména ocelových konstrukcí hal, minihutí s kontilitím a pánvových pecí, též zařízení válcoven a rouroven, technologických zařízení koksoven, zejména sušících linek koksu, koksárenských baterií, nových obsluhovacích strojů koksárenských baterií, např. vodicích vozů, stropních obsluhovacích strojů a výtlačných strojů, montáž, demontáž, údržba a opravy stavebních i technologických ocelových konstrukcí, zejména ocelových konstrukcí hal, dopravních a potrubních mostů, jeřábových drah a mostových jeřábů, vyhrazených ocelových konstrukcí železniční dopravy ĀD a zařízení průmyslu kovového odpadu, montáž, demontáž, údržba a opravy zařízení chemického, potravinářského a zpracovatelského průmyslu, papíren a celulózek, stavba objektů občanskĕ vybavenosti, včetně kotelen vřech typů, výstavba aglomerací a stavba průmyslových podniků, provádĕní ekologických staveb včetně čistíren odpadních vod, montáž, demontáž, údržba a opravy potrubních řádů a rozvodů s příslušenstvím vřech médií, včetně hydraulických, pneumatických a mazacích, montáž, demontáž, údržba a opravy vyhrazených plynových zařízení a stabilních tlakových nádob, kompresorových a regulačních stanic topných plynů, domovních plynovodů (svitíplyn, zemní plyn, propan butan), průmyslových plynovodů (svitíplyn, zemní plyn, technické plyny), nízkotlakých a silnotlakých plynovodů pro veřejný rozvod, plynových spotřebiĕů, plynových pecí a kotlů bez omezení výkonu, instalace jednoúcelových montážních pomůĕek, montáž lisů, repase strojních uzlů a jejich seřizování, montáž absorberů sil, montáž kouřovodů, odprašovacích a vyhřívacích předloh, montáž zařízení generálních oprav tratí válcoven, včetně vodního chlazení a vodní chladicí dráhy, montáž redukčních stanic páry a jemné kondenzace, stavba lešení, natĕračské, instalatĕrské a izolační práce, elektroinstalace, instalace topení, montáž klimatizace, kladení potrubí, vodo- a plyno- instalace, inženýrské stavební práce, stavby a opravy domů, údržbářské práce, odsiřování elektráren, desilikace vody; (41) drezúra koní k parkúrovĕmu skákání, provozování tělovýchovných zařízení; (42) poskytování služeb k upevnování zdraví, zejména provozem solária, masérstvím, masážními přístroji, rehabilitačními stoly, komplexní kolorterapii, chovatelství zvířat, zejména koní a krav, revize a zkoušky technologických zařízení metalurgického průmyslu, zejména ocelových konstrukcí hal minihutí s kontilitím a pánvových pecí, též zařízení válcoven a rouroven, technologických zařízení koksoven, zejména sušících linek koksu, koksárenských baterií, obsluhovacích strojů koksárenských baterií, např. vodicích vozů, stropních obsluhovacích strojů a výtlačných strojů, revize a zkoušky stavebních i technologických ocelových konstrukcí, zejména ocelových konstrukcí hal, dopravních a potrubních mostů, jeřábových drah a mostových jeřábů, vyhrazených ocelových konstrukcí železniční dopravy ĀD, technologických zařízení koksoven, zejména sušících linek koksu, koksárenských baterií, obsluhovacích strojů koksárenských baterií, např. vodicích vozů, stropních obsluhovacích vozů a výtlačných strojů, zařízení průmyslu kovového odpadu, revize a zkoušky zařízení chemického, potravinářského a zpracovatelského průmyslu, papíren a celulózek, revize a zkoušky potrubních řádů a rozvodů s příslušenstvím vřech médií, včetně hydraulických, pneumatických a mazacích, revize a zkoušky vyhrazených plynových zařízení a stabilních tlakových nádob, kompresorových a regulačních stanic topných plynů, domovních plynovodů (svitíplyn, zemní plyn, propan butan),

průmyslových plynovodů (svítíplyn, zemní plyn, technické plyny), nízkotlakých a silnotlakých plynovodů pro veřejný rozvod, plynových spotřebičů, plynových pecí a kotlů bez omezení výkonu.
(511) 6, 24, 25, 35, 36, 37, 41, 42
(210) O-132541

(111) **222258**
(220) 19.06.1998
(151) 24.01.2000
(540)

SWINGLINE

(730) **ACCO BRANDS CORPORATION**, 300 Tower Parkway, Lincolnshire, IL, US
(740) **KOREJZOVÁ & SPOL.** Advokátní a patentová kancelář, Mgr. Petra S. de Brantes, Spálená 29, Praha 1, 11000
(510) (16) papír a výrobky z papíru, lepenka a kartonážní výrobky, tiskoviny, tiskopisy, periodika, knihařské výrobky, kancelářské výrobky, kancelářské sponky, spojovací kancelářské výrobky zahrnuté v této třídě, svorkovací a spojovací zařízení (sešíváčky a vazáče) a rozešíváčky, zatřídňovací a archivovací pomůcky, vymazávače.
(511) 16
(210) O-133768

(111) **222651**
(220) 24.06.1998
(151) 28.02.2000
(540)

OLOMOUCKÉ BENEFICE

(730) **SECOM LTD, spol. s r.o.**, nám. Svobody č. 10, Brno, 60200, CZ
(740) Ing. Petr Soukup, patentový a známkový zástupce, Videňská 8, Olomouc, 77200
(510) (35) organizace a pořádání reklamních a propagačních akcí, promotion akcí, reklamní prezentace firem, výrobků a služeb, činnost reklamní a marketingové agentury; (41) organizace a pořádání společenských, kulturních, zábavních a sportovních akcí a vystoupení, exhibicí a závodů ve vodních sportech, erotických vystoupení, vydávání periodických a neperiodických publikací a tiskovin, zejména v souvislosti s uvedenými činnostmi; (42) provoz rychlého občerstvení a bufetů.
(511) 35, 41, 42
(210) O-133845

(111) **222672**
(220) 07.07.1998
(151) 28.02.2000
(540)

Zubík

(730) **ALPA, a.s.**, Hornoměstská 378, Velké Meziříčí, 59425, CZ
(510) (3) kosmetické výrobky, zvl. přípravky ústní hygieny /zubní pasty, ústní vody/.
(511) 3
(210) O-134256

(111) **222823**
(220) 21.10.1998
(151) 28.02.2000
(540)

Vendor

(730) **ACTARIS UK LIMITED**, Langer Road, Felixstowe, Suffolk IP11 2EF, GB
(740) Společná advokátní kancelář Všetečka Zelený Švorčík Kalenský a partneři, JUDr. Pavel Zelený, Hálkova 2, Praha 2, 12000
(510) (9) počítačový software a hardware pro napojení na program anebo odečet spotřebitelských měřičů, jako například měřič spotřeby elektřiny, vody, plynu a tepla.
(511) 9
(210) O-137080

(111) **223242**
(220) 16.09.1998
(151) 23.03.2000
(540)

XOPENEX

(730) **Sepracor Inc., (a corporation of Delaware)**, 111 Locke Drive, Marlboro, 1752, MA, US
(740) Čermák Hořejš Matějka a spol., JUDr. Karel Čermák, advokát, Národní 32, Praha 1, 11000
(510) (5) farmaceutické přípravky a substance pro léčbu respiračních chorob.
(511) 5
(210) O-136015

(111) **223440**
(220) 09.12.1998
(151) 23.03.2000
(540)

MROŽ

(730) **NOWACO Czech Republic s.r.o.**, V Růžovém údolí 553, Kralupy nad Vltavou, 27801, CZ
(740) Václav Müller, patentový zástupce, Filipova 2016, Praha 4, 14800
(510) (5) dietetické potraviny pro léčebné účely, nápoje pro léčebné účely, dietetické substance pro léčebné účely, potraviny pro batolata, posilující přípravky (tonika) pro léčebné účely, vitamínové přípravky; (29) polévky, polévky v prášku, hotová jídla konzervovaná s převládajícím obsahem zeleniny nebo masa nebo ryb, mléko, mlékárenské výrobky, mražené smetanové krémy i s rostlinným tukem, jogurtové, s přidavkem ovoce, ovocné krémy mražené samostatně, smetana mléčná, ovocná dřeň; (30) omáčky a omáčky v prášku jako koření směsí, pikantní omáčky, zmrzlina, zmrzlina ovocná, prášek na zmrzlinu, zmrazené ovoce, led pro osvěžení, káva, čaj, kakao, cukr, rýže, kávové náhražky, med, cukrářské zboží, oplatky.
(511) 5, 29, 30
(210) O-138415

(111) **223760**
(220) 20.05.1998
(151) 19.04.2000
(540)

A-CLASS

(730) **Daimler AG**, Mercedesstr. 137, Stuttgart, 70327, DE
(740) Čermák Hořejš Matějka a spol., JUDr. Karel Čermák, advokát, Národní 32, Praha 1, 11000
(510) (12) motorová vozidla; (35) propagační činnost; (37) servisní a opravárenské služby pro výrobky tř.12 výše uvedené.
(511) 12, 35, 37
(210) O-132763

(111) **223761**
(220) 20.05.1998
(151) 19.04.2000
(540)

C-CLASS

(730) **Daimler AG**, Mercedesstr. 137, Stuttgart, 70327, DE
(740) Čermák Hořejš Matějka a spol., JUDr. Karel Čermák, advokát, Národní 32, Praha 1, 11000
(510) (12) motorová vozidla; (35) propagační činnost; (37) servisní a opravárenské služby pro výrobky tř.12 výše uvedené.
(511) 12, 35, 37
(210) O-132764

(111) **223762**
(220) 20.05.1998
(151) 19.04.2000
(540)

E-CLASS

(730) **Daimler AG**, Mercedesstr. 137, Stuttgart, 70327, DE
(740) Čermák Hořejš Matějka a spol., JUDr. Karel Čermák, advokát, Národní 32, Praha 1, 11000
(510) (12) motorová vozidla; (35) propagační činnost; (37) servisní a opravárenské služby pro výrobky tř.12 výše uvedené.
(511) 12, 35, 37
(210) O-132765

(111) **223763**
(220) 20.05.1998
(151) 19.04.2000
(540)

G-CLASS

(730) **Daimler AG**, Mercedesstr. 137, Stuttgart, 70327, DE
(740) Čermák Hořejš Matějka a spol., JUDr. Karel Čermák, advokát, Národní 32, Praha 1, 11000
(510) (12) motorová vozidla; (35) propagační činnost; (37) servisní a opravárenské služby pro výrobky tř.12 výše uvedené.
(511) 12, 35, 37
(210) O-132766

(210) O-132772

(111) **223770**
(220) 20.05.1998
(151) 19.04.2000
(540)

CLK-CLASS

(730) **Daimler AG**, Mercedesstr. 137, Stuttgart, 70327, DE
(740) Čermák Hořejš Matějka a spol., JUDr. Karel Čermák, advokát, Národní 32, Praha 1, 11000
(510) (12) motorová vozidla.
(511) 12
(210) O-132773

(111) **223765**
(220) 20.05.1998
(151) 19.04.2000
(540)

M-CLASS

(730) **Daimler AG**, Mercedesstr. 137, Stuttgart, 70327, DE
(740) Čermák Hořejš Matějka a spol., JUDr. Karel Čermák, advokát, Národní 32, Praha 1, 11000
(510) (12) motorová vozidla; (35) propagační činnost; (37) servisní a opravárenské služby pro výrobky tř.12 výše uvedené.
(511) 12, 35, 37
(210) O-132768

(111) **223771**
(220) 20.05.1998
(151) 19.04.2000
(540)

SL-CLASS

(730) **Daimler AG**, Mercedesstr. 137, Stuttgart, 70327, DE
(740) Čermák Hořejš Matějka a spol., JUDr. Karel Čermák, advokát, Národní 32, Praha 1, 11000
(510) (12) motorová vozidla.
(511) 12
(210) O-132774

(111) **223766**
(220) 20.05.1998
(151) 19.04.2000
(540)

S-CLASS

(730) **Daimler AG**, Mercedesstr. 137, Stuttgart, 70327, DE
(740) Čermák Hořejš Matějka a spol., JUDr. Karel Čermák, advokát, Národní 32, Praha 1, 11000
(510) (12) motorová vozidla; (35) propagační činnost; (37) servisní a opravárenské služby pro výrobky tř.12 výše uvedené.
(511) 12, 35, 37
(210) O-132769

(111) **223772**
(220) 20.05.1998
(151) 19.04.2000
(540)

SLK-CLASS

(730) **Daimler AG**, Mercedesstr. 137, Stuttgart, 70327, DE
(740) Čermák Hořejš Matějka a spol., JUDr. Karel Čermák, advokát, Národní 32, Praha 1, 11000
(510) (12) motorová vozidla.
(511) 12
(210) O-132775

(111) **223767**
(220) 20.05.1998
(151) 19.04.2000
(540)

V-CLASS

(730) **Daimler AG**, Mercedesstr. 137, Stuttgart, 70327, DE
(740) Čermák Hořejš Matějka a spol., JUDr. Karel Čermák, advokát, Národní 32, Praha 1, 11000
(510) (12) motorová vozidla; (35) propagační činnost; (37) servisní a opravárenské služby pro výrobky tř.12 výše uvedené.
(511) 12, 35, 37
(210) O-132770

(111) **223813**
(220) 22.07.1998
(151) 19.04.2000
(540)



(730) **Moravia Lacto a.s.**, Jiráskova 94, Jihlava, 58651, CZ
(510) (29) mléko a mléčné výrobky, mléko - tekuté, zahuštěné, sušené, smetana - tekutá, zahuštěná, sušená, syrovátka - tekutá, zahuštěná, sušená, kysané mléčné výrobky, mléčné výrobky tepelně ošetřené po kysacím procesu, mléčné výrobky obohacené přídavkem mlékařské kultury, podmásli - tekuté, zahuštěné, sušené, maslo mlékárenské, pomazánkové maslo, máselný olej, tvarohy, sýry, bílkovinné mléčné výrobky, mléčné dezerty, margaríny; (30) zmrzliny a mražené krémy, pudinky.
(511) 29, 30
(210) O-134627

(111) **223768**
(220) 20.05.1998
(151) 19.04.2000
(540)

X-CLASS

(730) **Daimler AG**, Mercedesstr. 137, Stuttgart, 70327, DE
(740) Čermák Hořejš Matějka a spol., JUDr. Karel Čermák, advokát, Národní 32, Praha 1, 11000
(510) (12) motorová vozidla; (35) propagační činnost; (37) servisní a opravárenské služby pro výrobky tř.12 výše uvedené.
(511) 12, 35, 37
(210) O-132771

(111) **223769**
(220) 20.05.1998
(151) 19.04.2000
(540)

CL-CLASS

(730) **Daimler AG**, Mercedesstr. 137, Stuttgart, 70327, DE
(740) Čermák Hořejš Matějka a spol., JUDr. Karel Čermák, advokát, Národní 32, Praha 1, 11000
(510) (12) motorová vozidla; (35) propagační činnost; (37) servisní a opravárenské služby pro výrobky tř.12 výše uvedené.
(511) 12, 35, 37

(111) **224045**
(220) 15.01.1999
(151) 19.04.2000
(540)

TOLAR

(730) **B-KONTAKT, komanditní společnost**, Nedvěžská 2229/14, Praha 10, 10000, CZ
(740) Ing. Francis Jupa, Měchenická 4/2554, Praha 4, 14100
(510) (21) skleněné, porcelánové a kameninové zboží zařazené do třídy 21; (32) pivo, nealkoholické nápoje všeho druhu.
(511) 21, 32
(210) O-139205

(111) **224398**
(220) 07.07.1998
(151) 23.05.2000
(540)



(730) **ALPA, a.s.**, Hornoměstská 378, Velké Meziříčí, 59425, CZ
(510) (5) kosmetické výrobky, zvl. repelenty.
(511) 5
(210) O-134257

(111) **224731**
(220) 28.05.1999
(151) 23.05.2000
(540)



(730) **Zdeňka Koudeláková**, Bohuslavice 56, Bohuslavice, 79856, CZ
(740) HALAXOVÁ & HALAXOVÁ, TETRAPAT, RNDr. Zdeňka Halaxová, Horní náměstí 7, Olomouc, 77200
(510) (18) doplňky z pravé kůže jako návleky na řídítka, návleky na páčky, ozdobné třásně na motocykl, obaly na plechovku; (25) oděvy z kůže (pro motorkáře), doplňky z kůže jako čepice, šátky, čelenky, nákrčníky.
(511) 18, 25
(210) O-143293

(111) **224857**
(220) 03.08.1998
(151) 26.06.2000
(540)

PRIMA COPY

(730) **Olišanské papírny a.s.**, Lukavice 21, Lukavice, 78901, CZ
(510) (16) papír balicí všeho druhu - balicí papíry jednostranně hladké /sulfátový papír nebělený, bělený, papír superior bezdřevý, dřevitý/, balicí papíry /přebalový papír, upravovací papír, papír šedák, papír albino/, papír barevný /upravovací papír, listkovnicový karton, dutinkový karton, náčrtkový papír, karton tiskový středně jemný/, papír bezdřevý, papír dřevitý /papír superior, upravovací papír, náčrtkový papír/, papír hedvábný - hedvábný balicí papír, papír chamois /náčrtkový papír, upravovací papír/, papír kreslicí pro náčrtky - speciální kreslicí a rýsovací papír pro plotry, registrační papír, papír na malování /kreslení/ - náčrtkový papír, papír na psaní - psací papíry /psací papír, psací papír s průsvítkou, bankovní papír/, tenké psací papíry /papír na leteckou poštu, průklepový papír, průpisový papír/, papír na rotační tisk - natíraný tiskový papír, tiskové papíry /ofsetový - konfekční papír, papír na nekonečné tiskopisy/, papír na rozmnožování, též do kopírovacích strojů - papíry pro reprografii /xerografický papír, duplikační papír/, papír napodobující korek - náustkový papír potištěný /imitace korku/, papír nepromastitelný - nepromastitelné papíry a jejich

imitace /pergamenová náhrada bělená a nebělená/, papír průklepový - tenké psací papíry /průklepový papír/, papír průsvitný snímáči - snímáči hedvábný papír, papír sací - sací papír a karton, papír tiskový - tiskové papíry /biblový papír, transkriptní papír, planotiskový papír/, tiskové kartony /ofsetový karton, listkovnicový karton, karton tiskový středně jemný/, papírnické zboží - dopisová konfekce a obálky z ručního grafického papíru, papírové zboží neobsažené v jiných třídách - papíry pro domácnost, složky pestrobarevných papírů, speciálně točené bloky, nekonečné tiskopisy pro výpočetní techniku.

(511) 16
(210) O-134982

(111) **224858**
(220) 03.08.1998
(151) 26.06.2000
(540)

PRIMA COLOR COPY

(730) **Olišanské papírny a.s.**, Lukavice 21, Lukavice, 78901, CZ
(510) (16) papír balicí všeho druhu - balicí papíry jednostranně hladké /sulfátový papír nebělený, bělený, papír superior bezdřevý, dřevitý/, balicí papíry /přebalový papír, upravovací papír, papír šedák, papír albino/, papír barevný /upravovací papír, listkovnicový karton, dutinkový karton, náčrtkový papír, karton tiskový středně jemný/, papír bezdřevý, papír dřevitý /papír superior, upravovací papír, náčrtkový papír/, papír hedvábný - hedvábný balicí papír, papír chamois /náčrtkový papír, upravovací papír/, papír kreslicí pro náčrtky - speciální kreslicí a rýsovací papír pro plotry, registrační papír, papír na malování /kreslení/ - náčrtkový papír, papír na psaní - psací papíry /psací papír, psací papír s průsvítkou, bankovní papír/, tenké psací papíry /papír na leteckou poštu, průklepový papír, průpisový papír/, papír na rotační tisk - natíraný tiskový papír, tiskové papíry /ofsetový - konfekční papír, papír na nekonečné tiskopisy/, papír na rozmnožování, též do kopírovacích strojů - papíry pro reprografii /xerografický papír, duplikační papír/, papír napodobující korek - náustkový papír potištěný /imitace korku/, papír nepromastitelný - nepromastitelné papíry a jejich imitace /pergamenová náhrada bělená a nebělená/, papír průklepový - tenké psací papíry /průklepový papír/, papír průsvitný snímáči - snímáči hedvábný papír, papír sací - sací papír a karton, papír tiskový - tiskové papíry /biblový papír, transkriptní papír, planotiskový papír/, tiskové kartony /ofsetový karton, listkovnicový karton, karton tiskový středně jemný/, papírnické zboží - dopisová konfekce a obálky z ručního grafického papíru, papírové zboží neobsažené v jiných třídách - papíry pro domácnost, složky pestrobarevných papírů, speciálně točené bloky, nekonečné tiskopisy pro výpočetní techniku.

(511) 16
(210) O-134983

(111) **224859**
(220) 03.08.1998
(151) 26.06.2000
(540)

PRIMA UNI COPY

(730) **Olišanské papírny a.s.**, Lukavice 21, Lukavice, 78901, CZ
(510) (16) papír balicí všeho druhu - balicí papíry jednostranně hladké /sulfátový papír nebělený, bělený, papír superior bezdřevý, dřevitý/, balicí papíry /přebalový papír, upravovací papír, papír šedák, papír albino/, papír barevný /upravovací papír, listkovnicový karton, dutinkový karton, náčrtkový papír, karton tiskový středně jemný/, papír bezdřevý, papír dřevitý /papír superior, upravovací papír, náčrtkový papír/, papír hedvábný - hedvábný balicí papír, papír chamois /náčrtkový papír, upravovací papír/, papír kreslicí pro náčrtky - speciální kreslicí a rýsovací papír pro plotry, registrační papír, papír na malování /kreslení/ - náčrtkový papír, papír na psaní - psací papíry /psací papír, psací papír s průsvítkou, bankovní papír/, tenké psací papíry /papír na leteckou poštu, průklepový papír, průpisový papír/, papír na rotační tisk - natíraný tiskový papír, tiskové papíry /ofsetový - konfekční papír, papír na nekonečné tiskopisy/, papír na rozmnožování, též do kopírovacích strojů - papíry pro reprografii /xerografický papír, duplikační papír/, papír napodobující korek - náustkový papír potištěný /imitace

korku/, papír nepromastitelný - nepromastitelné papíry a jejich imitace /pergamenová náhrada bělená a nebělená/, papír průklepový - tenké psací papíry /průklepový papír/, papír průsvitný snímáči - snímáči hedvábný papír, papír sací - sací papír a karton, papír tiskový - tiskové papíry /biblový papír, transkriptní papír, planotiskový papír/, tiskové kartony /ofsetový karton, listkovnicový karton, karton tiskový středně jemný/, papírnické zboží - dopisová konfekce a obálky z ručního grafického papíru, papírové zboží neobsažené v jiných třídách - papíry pro domácnost, složky pestrobarevných papírů, speciálně točené bloky, nekonečné tiskopisy pro výpočetní techniku.

(511) 16
(210) O-134984

(111) **224860**
(220) 03.08.1998
(151) 26.06.2000
(540)

uni **PRIMA**
COPY

(730) **Olšanské papírny a.s.**, Lukavice 21, Lukavice, 78901, CZ

(510) (16) papír balicí všeho druhu - balicí papíry jednostranně hladké /sulfátový papír nebělený, bělený, papír superior bezdřevý, dřevitý/, balicí papíry /přebalový papír, upravovací papír, papír šedák, papír albino/, papír barevný /upravovací papír, listkovnicový karton, dutinkový karton, náčrtkový papír, karton tiskový středně jemný/, papír bezdřevý, papír dřevitý /papír superior, upravovací papír, náčrtkový papír/, papír hedvábný - hedvábný balicí papír, papír chamois /náčrtkový papír, upravovací papír/, papír kreslicí pro náčrtky - speciální kreslicí a rýsovací papír pro plotry, registrační papír, papír na malování /kreslení/ - náčrtkový papír, papír na psaní - psací papíry /psací papír, psací papír s průsvítkou, bankovní papír/, tenké psací papíry /papír na leteckou poštu, průklepový papír, průpisový papír/, papír na rotační tisk - natíraný tiskový papír, tiskové papíry /ofsetový - konfekční papír, papír na nekonečné tiskopisy/, papír na rozmnožování, též do kopírovacích strojů - papíry pro reprografii /xerografický papír, duplikační papír, papír napodobující korek - náústkový papír potištěný /imitace korku/, papír nepromastitelný - nepromastitelné papíry a jejich imitace /pergamenová náhrada bělená a nebělená/, papír průklepový - tenké psací papíry /průklepový papír/, papír průsvitný snímáči - snímáči hedvábný papír, papír sací - sací papír a karton, papír tiskový - tiskové papíry /biblový papír, transkriptní papír, planotiskový papír/, tiskové kartony /ofsetový karton, listkovnicový karton, karton tiskový středně jemný/, papírnické zboží - dopisová konfekce a obálky z ručního grafického papíru, papírové zboží neobsažené v jiných třídách - papíry pro domácnost, složky pestrobarevných papírů, speciálně točené bloky, nekonečné tiskopisy pro výpočetní techniku.

(511) 16
(210) O-134985

(111) **224861**
(220) 03.08.1998
(151) 26.06.2000
(540)

PRIMA
COPY

(730) **Olšanské papírny a.s.**, Lukavice 21, Lukavice, 78901, CZ

(510) (16) papír balicí všeho druhu - balicí papíry jednostranně hladké /sulfátový papír nebělený, bělený, papír superior bezdřevý, dřevitý/, balicí papíry /přebalový papír, upravovací papír, papír šedák, papír albino/, papír barevný /upravovací papír, listkovnicový karton, dutinkový karton, náčrtkový papír, karton tiskový středně jemný/, papír bezdřevý, papír dřevitý /papír superior, upravovací papír, náčrtkový papír/, papír hedvábný - hedvábný balicí papír, papír chamois /náčrtkový papír, upravovací papír/, papír kreslicí pro náčrtky - speciální kreslicí a rýsovací papír pro plotry, registrační papír, papír na malování /kreslení/ - náčrtkový papír, papír na psaní - psací papíry /psací papír, psací papír s průsvítkou, bankovní papír/, tenké psací papíry /papír na leteckou poštu, průklepový papír, průpisový papír/, papír na rotační tisk - natíraný tiskový papír, tiskové papíry /ofsetový - konfekční papír, papír na nekonečné tiskopisy/, papír na rozmnožování, též do kopírovacích strojů - papíry pro reprografii /xerografický papír, duplikační papír/, papír napodobující korek - náústkový papír potištěný /imitace korku/, papír nepromastitelný - nepromastitelné papíry a jejich imitace /pergamenová náhrada bělená a nebělená/, papír průklepový - tenké psací papíry /průklepový papír/, papír průsvitný snímáči - snímáči hedvábný papír, papír sací - sací papír a karton, papír tiskový - tiskové papíry /biblový papír, transkriptní papír, planotiskový papír/, tiskové kartony /ofsetový karton, listkovnicový karton, karton tiskový středně jemný/, papírnické zboží - dopisová konfekce a obálky z ručního grafického papíru, papírové zboží neobsažené v jiných třídách - papíry pro domácnost, složky pestrobarevných papírů, speciálně točené bloky, nekonečné tiskopisy pro výpočetní techniku.

(511) 16
(210) O-134986

(111) **224862**
(220) 03.08.1998
(151) 26.06.2000
(540)

color **PRIMA**
COPY

(730) **Olšanské papírny a.s.**, Lukavice 21, Lukavice, 78901, CZ

(510) (16) papír balicí všeho druhu - balicí papíry jednostranně hladké /sulfátový papír nebělený, bělený, papír superior bezdřevý, dřevitý/, balicí papíry /přebalový papír, upravovací papír, papír šedák, papír albino/, papír barevný /upravovací papír, listkovnicový karton, dutinkový karton, náčrtkový papír, karton tiskový středně jemný/, papír bezdřevý, papír dřevitý /papír superior, upravovací papír, náčrtkový papír/, papír hedvábný - hedvábný balicí papír, papír chamois /náčrtkový papír, upravovací papír/, papír kreslicí pro náčrtky - speciální kreslicí a rýsovací papír pro plotry, registrační papír, papír na malování /kreslení/ - náčrtkový papír, papír na psaní - psací papíry /psací papír, psací papír s průsvítkou, bankovní papír/, tenké psací papíry /papír na leteckou poštu, průklepový papír, průpisový papír/, papír na rotační tisk - natíraný tiskový papír, tiskové papíry /ofsetový - konfekční papír, papír na nekonečné tiskopisy/, papír na rozmnožování, též do kopírovacích strojů - papíry pro reprografii /xerografický papír, duplikační papír/, papír napodobující korek - náústkový papír potištěný /imitace korku/, papír nepromastitelný - nepromastitelné papíry a jejich imitace /pergamenová náhrada bělená a nebělená/, papír průklepový - tenké psací papíry /průklepový papír/, papír průsvitný snímáči - snímáči hedvábný papír, papír sací - sací papír a karton, papír tiskový - tiskové papíry /biblový papír, transkriptní papír, planotiskový papír/, tiskové kartony /ofsetový karton, listkovnicový karton, karton tiskový středně jemný/, papírnické zboží - dopisová konfekce a obálky z ručního grafického papíru, papírové zboží neobsažené v jiných třídách - papíry pro domácnost, složky pestrobarevných papírů, speciálně točené bloky, nekonečné tiskopisy pro výpočetní techniku.

(511) 16

(210) O-134987

(111) **226333**
(220) 23.06.1999
(151) 25.08.2000
(540)



(730) **The Procter&Gamble Company**, One Procter&Gamble Plaza, Cincinnati, OH, US
(740) Čermák Hořejš Matějka a spol., JUDr. Karel Čermák, advokát, Národní 32, Praha 1, 11000
(510) (3) mýdla, přípravky pro péči o tělo a krásu, impregnované čistící utěrky vyrobené z celulózy a/nebo bavlny; (5) sanitární výrobky, utěrky impregnované s lékařskými dezinfekčními přípravkami, zvlhčené čistící tkaniny pro hygienické účely, dezinfekční prostředky; (16) výrobky z papíru a/nebo celulózy, papírové plenky; (25) oděvní výrobky.
(511) 3, 5, 16, 25
(210) O-144113

(111) **226340**
(220) 24.06.1999
(151) 25.08.2000
(540)

infas

(730) **INFAS, a.s.**, Bořivojova 99, Praha 3, 13000, CZ
(740) Mgr. Jitka Vejražková, patentový zástupce, Podkovářská 6, Praha 9, 19000
(510) (16) papír, lepenka a výrobky z těchto materiálů, zejména obaly, obálky, letáky, brožury a další tiskoviny; (35) propagační činnost, zejména návrhy propagačních tiskovin a jejich výroba, pomoc při řízení obchodní činnosti, zejména distribuce hromadných zásilek dopisů, tiskovin, peněz, reklamních předmětů nebo vzorků zboží, poskytování informací v oblasti služeb, zejména marketingové poradenství a zprostředkování kontaktů včetně zpřístupnění různých databází k jejich podnikatelskému využití, kopírovací služby; (42) programování počítači, zejména analýzy datových souborů.
(511) 16, 35, 42
(210) O-144167

(111) **226971**
(220) 08.06.1999
(151) 21.09.2000
(540)



(730) **Ing. Ivo Galousek**, Dlouhá 1197/27, Hustopeče, 69301, CZ
(740) PROPATENT, Ing. Vlasta Sedláčková, Ke Kateřinkám 1393, Praha 4, 14900
(510) (9) software; (41) školení; (42) programování a vývoj software.
(511) 9, 41, 42
(210) O-143614

(111) **227628**
(220) 23.06.1999
(151) 19.10.2000

(540)

PRAŽSKÉ SELÁTKO

(730) **Pražští labužníci, spol. s r.o.**, U Prašného mostu 6/51, Praha 1, 11000, CZ
(740) PATENTSERVIS Praha a.s., Jivenská 1273/1, Praha 4, 14021
(510) (42) hostinská činnost.
(511) 42
(210) O-144118

(111) **227629**
(220) 23.06.1999
(151) 19.10.2000
(540)

PRAŽŠTÍ LABUŽNÍCI, s.r.o.

(730) **Pražští labužníci, spol. s r.o.**, U Prašného mostu 6/51, Praha 1, 11000, CZ
(740) PATENTSERVIS Praha a.s., Jivenská 1273/1, Praha 4, 14021
(510) (42) hostinská činnost.
(511) 42
(210) O-144119

(111) **227635**
(220) 24.06.1999
(151) 19.10.2000
(540)



(730) **INVENTA Consulting, spol. s r.o.**, Bělohorská 19/269, Praha 6, 16900, CZ
(510) (35) poradenské a expertní činnosti pro rozvoj podnikání, průmyslu a obchodu, zprostředkovatelské služby pro obchodní a průmyslové podniky, zpracování expertiz pro řízení průmyslových a obchodních podniků, organizační a ekonomické poradenství, personální poradenství, nábor, výběr a příprava manažerů specialistů, manažerské konzultace; (41) výchova řídicích pracovníků, školení manažerů na všech úrovních, vydávání odborných publikací pro manažery, organizování školicích a vzdělávacích programů pro veřejnost i pro organizace, zpracování projektů vzdělávacích kurzů a školicích aktivit, vývoj studijních materiálů a pomůcek; (42) řízení projektů a projektové inženýrství, provádění organizačních a sociálních výzkumů, zakázkové řešení výzkumných a vývojových úkolů, poradenská podpora při tvorbě inovací.
(511) 35, 41, 42
(210) O-144169

(111) **227636**
(220) 24.06.1999
(151) 19.10.2000
(540)



(730) **INVENTA Consulting, spol. s r.o.**, Bělohorská 19/269, Praha 6, 16900, CZ
(510) (35) poradenské a expertní činnosti pro rozvoj podnikání, průmyslu a obchodu, zprostředkovatelské služby pro obchodní a průmyslové podniky, zpracování expertiz pro řízení průmyslových a obchodních podniků, organizační a ekonomické poradenství, personální poradenství, nábor, výběr a příprava manažerů specialistů, manažerské konzultace; (41) výchova řídicích pracovníků, školení manažerů na všech úrovních, vydávání odborných publikací pro manažery,

organizování školících a vzdělávacích programů pro veřejnost i pro organizace, zpracování projektů vzdělávacích kurzů a školících aktivit, vývoj studijních materiálů a pomůcek; (42) řízení projektů a projektové inženýrství, provádění organizačních a sociálních výzkumů, zakázkové řešení výzkumných a vývojových úkolů, poradenská podpora při tvorbě inovací.

(511) 35, 41, 42
(210) O-144170

(111) **228258**
(220) 12.05.1999
(151) 20.11.2000
(540)

(730) **Malý Radek**, Sluneční 27, Plzeň, 31200, CZ
(510) (19) stavební hmoty, stavební prvky.
(511) 19
(210) O-142796

(111) **228333**
(220) 22.06.1999
(151) 20.11.2000
(540)

KOSMAS

(730) **KOSMAS s.r.o.**, Lublaňská 693/34, Praha 2, 12000, CZ
(510) (9) elektronické a elektromagnetické nosiče audio, video a audiovizuálních dat, např. CD-ROMy, diskety, videodisky, videopásky, magnetické pásky, gramofonové desky, minidisky a ostatní datové nosiče, elektrické a elektronické přístroje pro záznam, přenos, uchovávání a reprodukci audio, video a audiovizuálních dat, počítače včetně periferních zařízení, software; (16) knihy, časopisy a ostatní periodické a neperiodické publikace, tiskoviny, tiskopisy, reklamní tiskoviny, příručky, letáky, plakáty, grafika, malby, obrázkové knihy a listy, knihařské výrobky, bibliofilie, staré tisky, rukopisy, přebaly knih a tiskovin a ostatní obaly a tašky z papíru a umělých hmot, hrací karty, papírnické zboží, potřeby pro umělce, kancelářské potřeby, tiskařské štočky, učební a školní potřeby a pomůcky, reklamní a výstavní katalogy; (35) reklamní, inzertní a propagační činnost, propagační a reklamní tisk, rozšiřování propagačních materiálů, zprostředkovatelská a poradenská činnost v oblasti obchodu, reklamy, inzerce a propagace; (41) nakladatelství a vydavatelství periodických a neperiodických publikací v tištěné i elektronické formě, bibliofilii, grafik a ostatních obrázkových publikací, výchovná a zábavní činnost, činnost umělecké agentury, pořádání kulturních a uměleckých akcí, setkání, výstav, soutěží, přednášek apod., zprostředkovatelská a poradenská činnost v oblasti kultury, výchovy a zábavy, činnost knižních klubů a půjčování periodických a neperiodických publikací v tištěné i elektronické formě, zpracovávání kulturních projektů, pořizování zvukových a obrazových záznamů.

(511) 9, 16, 35, 41
(210) O-144055

(111) **229043**
(220) 12.06.1998
(151) 27.12.2000
(540)

BIO - RAD

(730) **BIO-RAD LABORATORIES, INC.**, 1000 Alfred Nobel Drive, Hercules, CA, US
(740) Patentservis Praha a.s., Jivenská 1273/1, Praha 4, 14021
(510) (1) chemické výrobky určené pro průmysl a vědy: chromatografické chemické standardy, syntetické pryskyřice v surovém stavu a gely podporující výměnu ionů v chromatografii, podpůrné syntetické pryskyřice v surovém stavu pro vysokotlakou chromatografii tekutin, afinitní

chromatografie, činidla pro kapilární chromatografii, gely, reagenty, chemické standardy, barviva a vyznačovací barviva pro elektroforézu, činidla pro preparativní elektroforézu, biochemické látky pro mutagenézu a savý papír pro elektroforézu, chemikálie používané pro purifikaci, zesílení a detekci nukleových kyselin, činidla pro biochemickou imaginaci a analýzu; (5) chemikálie pro biochemické kvantitativní rozbory, testování hemoglobinu, imunoanalýzy, monitoring terapeutických drog, testování sér, testování moči, drog a krve; (9) přístroje a nástroje vědecké, nástroje, regulátory, zapisovače diagramů, sběrače frakcí a gradientní monitory a příslušenství pro chromatografická pracoviště, chromatografické sloupce nenaplněné a předplněné, přístroje pro počítačovou kapilární elektroforézu, kapilární kazety a sloupce, komůrky pod napětím pro elektroforaci, komůrky pro gelovou elektroforézu, kazety pro chromatografická pracoviště, moduly s elektrodami, odlévací komůrky, gelové vysušovače, zobrazovací přístroje pro počítačovou gelovou elektroforézu, přístroje a komůrky pro preparativní elektroforézu, přístroje pro elektroforézu v impulsních polích, komůrky pro řazení nukleových kyselin, savé komůrky a membrány pro elektroforetický přenos, mikrofiltrační jednotky k laboratornímu použití, pistole k dodávání částic při přenosu genů in vivo, přístroje pro dokumentaci gelů, elektroforační přístroje, počítačové biochemické zobrazovací přístroje a densitometry, biochemická čtecí zařízení k mikrodestičkám, pipety, koncovky pipet, zkušební zkumavky a zařízení k pipetování, počítačové programy pro biochemická zobrazování a analýzy a pro kontrolu biochemické laboratorní kvality; (10) přístroje pro testování hemoglobinu a jejich částí, DNA analyzační přístroje k lékařskému použití, přístroje pro lékařské imunologické zkoušky, lékařské přístroje pro testování infekčních chorob, počítačové neonatální screeningové přístroje k lékařskému použití, přístroje k profilaci a monitoringu léků.

(511) 1, 5, 9, 10
(210) O-133565

(111) **229084**
(220) 11.12.1998
(151) 27.12.2000
(540)

AARON

(730) **Tomáš Kůs - aaron**, Pražského 635/36, Praha 5, 15200, CZ
(510) (9) přístroje a nástroje vědecké, námořní, geodetické, elektrické, fotografické, filmové, optické, přístroje pro vážení, měření, signalizaci, kontrolu (inspekci), záchranu a přístroje pro vyučování, přístroje pro záznam, převod, reprodukci zvuku nebo obrazu, magnetické nosiče zvukových záznamů, gramofonové desky, automatické distributory a mechanismy pro přístroje na mince, zapisovací pokladny, počítačové přístroje pro zpracování informací a počítače, poskytovatele software, stereo informatika, hasící přístroje; (38) spoje (komunikace); (42) restaurace (strava), dočasné ubytování, péče léčebná, hygienická a kosmetická, služby veterinářské a zemědělské, služby právní, vědecký a průmyslový výzkum, programování pro počítače, tvorba software, vývoj v oblasti stereoinformatiky.

(511) 9, 38, 42
(210) O-138523

Zániky ochranných známek uplynutím doby platnosti

Kapitola obsahuje údaje o ochranných známkách, které zanikly uplynutím doby platnosti podle ustanovení § 29 odst. 1 zákona č. 441/2003 Sb.

Číslo zápisu	Datum zániku		
98612	11.12.2007	215751	12.12.2007
99198	15.12.2007	215752	12.12.2007
153349	14.12.2007	215755	15.12.2007
157803	11.12.2007	216505	11.12.2007
157970	12.12.2007	216506	12.12.2007
163717	13.12.2007	216509	15.12.2007
163718	13.12.2007	216510	15.12.2007
163724	12.12.2007	216512	15.12.2007
166929	16.12.2007	216513	15.12.2007
166930	16.12.2007	217244	10.12.2007
166931	16.12.2007	217245	10.12.2007
166994	16.12.2007	217246	10.12.2007
166995	16.12.2007	217247	10.12.2007
166996	16.12.2007	217248	10.12.2007
167010	10.12.2007	217249	10.12.2007
167022	16.12.2007	217250	10.12.2007
167023	16.12.2007	217251	10.12.2007
167158	15.12.2007	217252	10.12.2007
167369	11.12.2007	217253	10.12.2007
167581	14.12.2007	217255	11.12.2007
210801	11.12.2007	217256	12.12.2007
211575	16.12.2007	217265	15.12.2007
211576	16.12.2007	217266	15.12.2007
212318	12.12.2007	217858	11.12.2007
213067	10.12.2007	217859	11.12.2007
213068	15.12.2007	217860	16.12.2007
213298	12.05.2007	217861	16.12.2007
213666	10.12.2007	218346	15.12.2007
213667	10.12.2007	218347	15.12.2007
213669	11.12.2007	218820	12.12.2007
213670	11.12.2007	218822	16.12.2007
213671	12.12.2007	219572	10.12.2007
213673	15.12.2007	220158	10.12.2007
213674	15.12.2007	220167	16.12.2007
213675	16.12.2007	220791	15.12.2007
213678	16.12.2007	221224	15.12.2007
214199	11.12.2007	221619	12.12.2007
214708	10.12.2007	221621	12.12.2007
214709	11.12.2007	222168	10.12.2007
214710	16.12.2007	223101	10.12.2007
215206	11.12.2007	223103	12.12.2007
215207	11.12.2007	224827	12.12.2007
215209	11.12.2007	232517	12.12.2007
215210	12.12.2007		
215213	16.12.2007		
215215	16.12.2007		
215216	16.12.2007		
215743	10.12.2007		
215744	11.12.2007		
215746	11.12.2007		
215749	12.12.2007		
215750	12.12.2007		

Vzdání se práv k ochranné známce

Vlastník ochranné známky se může podle ustanovení § 30 zákona č. 441/2003 Sb. u Úřadu písemným prohlášením vzdát práv k ochranné známce v rozsahu všech výrobků nebo služeb, pro které byla zapsána, nebo některých z nich. Účinky tohoto prohlášení nastávají dnem doručení prohlášení vlastníka ochranné známky Úřadu a nelze je vzít zpět. V této kapitole je tedy uvedeno datum účinnosti vzdání se práv k ochranné známce. Pokud se vlastník vzdal práv k ochranné známce jen v rozsahu některých výrobků a služeb, je pod příslušným INID kódem zveřejněn rovněž zbývající seznam výrobků a služeb, pro které ochranná známka zůstává zapsána.

Tato kapitola dále zahrnuje údaje o ochranných známkách, u kterých vlastník písemným prohlášením omezil rozsah ochrany ve vztahu k prvku ochranné známky.

(111) 206460

(540)

POLYDEK

(510) (17) polystyren-tepelná izolace s výjimkou izolačních materiálů pro systémy a zařízení pro vytápění, větrání a úpravu vzduchu; (19) polystyren s povrchovou úpravou asfaltovým nebo jiným pásem.

(511) 17, 19

(210) O-114904

s účinností ode dne 23.06.2008/částečné vzdání se práv k ochranné známce

(111) 229493

(540)

DEKTRADE

(510) (17) izolační materiály s výjimkou izolačních materiálů pro systémy a zařízení pro vytápění, větrání a úpravu vzduchu.

(511) 17

(210) O-146968

s účinností ode dne 23.06.2008/částečné vzdání se práv k ochranné známce

(111) 244868

(540)



(510) (6) kovové stavební materiály, střešní konstrukce kovové, střešní krytina kovová, zejm. ocelové desky a tašky, obklady stavební kovové, plechy, držadla kovová, kovové podpěry, komíny kovové, kovové stojany a sloupky, kovové stavební prefabrikáty, výztuže stavební kovové, kovové konstrukce pevné a přenosné, kovové markýzy, římsy kovové, střešní okna kovová, žlaby okapní kovové; (16) papír, výrobky z papíru, periodické a neperiodické publikace, časopisy, brožury, fotografie, informační produkty na papírových nosičích, letáky, plakáty, data a databáze na papírových nosičích, tištěné manuály, reklamní, propagační a užitkové výrobky z papíru, kupř. pohlednice, dopisní papíry, obálky, přání, kalendáře, samolepky, obtisky, pexesa, vystřihovánky, hrací karty, kartičky, balící papír, tašky, sešity, skicáky; (17) hydroizolační hmoty a materiály, izolační hmoty, barvy, laky, oleje, nátěry, omítky, papír, tkaniny, obklady, plsti, pásy, vata na utěsnění vše pro účely izolace, prostředky a materiály pro izolaci tepelnou, protihlukovou, hydroizolace, kovové izolační fólie, látky na izolace proti vlhkosti staveb, materiály na izolace kabelů, minerální vlna jako izolační materiál, izolační papír, skleněná vata jako izolační materiál, izolační materiály zabraňující sálání, tkaniny ze skelných vláken na izolaci, chemické směsi k izolačním účelům, polotovary z plastických hmot, kaučuk, gutaperča, guma a výrobky z těchto materiálů, plastické hmoty a polotovary z plastických hmot, polyuretan, polypropylen, polyester, polyamid, apod.) zejména ve tvaru fólie, desek a tyčí, nitě a vlákna z umělé hmoty, kromě vláken k textilním účelům, polystyren, polystyren pěnový, polystyrenové desky k izolačním účelům, pěnové materiály na bázi gumy a plastických hmot, materiály k těsnění, ucpávání a izolaci, břidlice azbestová, celulóza jako polotovar; všechny výše uvedené výrobky v této

třídě s výjimkou izolačních materiálů pro systémy a zařízení pro vytápění, větrání a úpravu vzduchu; (19) krytiny střešní, tašky střešní, břidlice a břidlicové tabulky jako střešní krytina, šindele, krokve střešní, lemování střech nekovové, komíny nekovové, poklopy na komíny nekovové, obklady vinylové, obklady zdi, ohnivzdorné cementové ochranné vrstvy, podpěry nekovové, přenosné konstrukce nekovové, lepenka dehtová a dehet pro stavby, okenice nekovové, rámy na okna, omítky, plst pro stavební účely, římsy nekovové, žlaby okapní nekovové, překlady nekovové, desky vláknité, dřevo stavební, odvětrávací prvky, dřevěné rošty, dřevěné obklady, stavební materiály nekovové, dřevo polozpracované např. trámy, prkna, latě, panely, desky, dýhy ze dřeva, stavební dřevo, dřevěné obložení, dýhy ze dřeva, parapetní desky, žaluzie a markýzy nekovové, portály, stavební sklo, cementové výrobky, desky z cementu, panely stavební nekovové, sádra, malta, suché maltové směsi, cement, cihly, tvárnice, stropy, sádkartonové desky, beton, stavební prvky z betonu, asfalt, výrobky z asfaltu pro stavebnictví, hydroizolační asfaltové pásy, dehet pro stavebnictví, dehtová lepenka, nátěrové hmoty pro stavebnictví, ohnivzdorné ochranné vrstvy, omítky.

(511) 6, 16, 17, 19

(210) O-167477

s účinností ode dne 23.06.2008/částečné vzdání se práv k ochranné známce

(111) 262070

(540)

(510) (6) kovové stavební materiály, střešní konstrukce kovové, střešní krytina kovová, zejména ocelové desky a tašky, obklady stavební kovové, plechy, držadla kovová, kovové podpěry, komíny kovové, kovové stojany a sloupky, kovové stavební prefabrikáty, výztuže stavební kovové, kovové konstrukce pevné a přenosné, kovové markýzy, římsy kovové, střešní okna kovová, žlaby okapní kovové; (9) elektrické a elektronické provozní nástroje a přístroje, zejména takové nástroje a přístroje dálkově řízené k otvírání a zavírání oken, sensory zejména sensory na dešť, vlhkost, teplotu, vítr a slunce k uvedení v činnost řečených provozních nástrojů a přístrojů, řídicí panely pro elektronickou kontrolu a provoz nástrojů a přístrojů, elektrické provozní zařízení pro regulaci a řízení vnitřních a vnějších zakrytí oken, částí a příslušenství (nezahrnutých v jiných třídách) pro veškeré vpředu uvedené zboží; (19) nekovový stavební materiál, zejména stavební prefabrikáty, okna, střešní okna, dveře, vzduchové výpustné ventily a kouřové ventily pro stavební účely, olemované rámy, sklo, včetně izolačního skla a okenního skla, panely, obložení zdi ze dřeva, s napodobením dřeva a z plastických hmot, skleněné střechy, krytiny a krytinové prvky, okenice, rolety, žaluzie, části a příslušenství uvedených výrobků v rámci této třídy; (20) svinovací žaluzie vnitřní ze dřeva a netextilních plastických materiálů; (24) svinovací žaluzie a rolety z textilních materiálů pro střešní a stropní okna v rámci této třídy.

(511) 6, 9, 19, 20, 24

(210) O-193001

s účinností ode dne 23.06.2008/částečné vzdání se práv k ochranné známce

(111) 262546
(540)

s účinností ode dne 23.06.2008/částečné vzdání se práv k
ochranné známce

UNIDEK

(510) (6) profilované plechy, kovové stavební materiály, zejména střešní krytiny, ostatní kovové doplňky pro střešní krytiny, kovové obklady stěn, fasádní kazety a fasádní lamely, perforované plechy; (17) izolační materiály s výjimkou izolačních materiálů pro systémy a zařízení pro vytápění, větrání a úpravu vzduchu; (19) stavební materiály nekovové, zejména střešní krytiny a veškeré nekovové doplňky pro střešní krytiny; (37) zprostředkování ve výstavbě, poradenská činnost ve stavebnictví; (41) vzdělávací činnost ve stavebnictví; (42) inženýrská činnost ve stavebnictví, projektová činnost ve stavebnictví.

(511) 6, 17, 19, 37, 41, 42
(210) O-195380

s účinností ode dne 23.06.2008/částečné vzdání se práv k
ochranné známce

(111) 262547
(540)

DEKPROFILE

(510) (6) profilované plechy, kovové stavební materiály, zejména střešní krytiny, ostatní kovové doplňky pro střešní krytiny, kovové obklady stěn, fasádní kazety a fasádní lamely, perforované plechy; (17) izolační materiály s výjimkou izolačních materiálů pro systémy a zařízení pro vytápění, větrání a úpravu vzduchu; (19) stavební materiály nekovové, zejména střešní krytiny a veškeré nekovové doplňky pro střešní krytiny; (37) zprostředkování ve výstavbě, poradenská činnost ve stavebnictví; (41) vzdělávací činnost ve stavebnictví; (42) inženýrská činnost ve stavebnictví, projektová činnost ve stavebnictví.

(511) 6, 17, 19, 37, 41, 42
(210) O-195381

s účinností ode dne 23.06.2008/částečné vzdání se práv k
ochranné známce

(111) 262548
(540)

DEKCASSETTE

(510) (6) profilované plechy, kovové stavební materiály, zejména střešní krytiny, ostatní kovové doplňky pro střešní krytiny, kovové obklady stěn, fasádní kazety a fasádní lamely, perforované plechy; (17) izolační materiály s výjimkou izolačních materiálů pro systémy a zařízení pro vytápění, větrání a úpravu vzduchu; (19) stavební materiály nekovové, zejména střešní krytiny a veškeré nekovové doplňky pro střešní krytiny; (37) zprostředkování ve výstavbě, poradenská činnost ve stavebnictví; (41) vzdělávací činnost ve stavebnictví; (42) inženýrská činnost ve stavebnictví, projektová činnost ve stavebnictví.

(511) 6, 17, 19, 37, 41, 42
(210) O-195382

(111) 262549
(540)

DEKLAMELLA

(510) (6) profilované plechy, kovové stavební materiály, zejména střešní krytiny, ostatní kovové doplňky pro střešní krytiny, kovové obklady stěn, fasádní kazety a fasádní lamely, perforované plechy; (17) izolační materiály s výjimkou izolačních materiálů pro systémy a zařízení pro vytápění, větrání a úpravu vzduchu; (19) stavební materiály nekovové, zejména střešní krytiny a veškeré nekovové doplňky pro střešní krytiny; (37) zprostředkování ve výstavbě, poradenská činnost ve stavebnictví; (41) vzdělávací činnost ve stavebnictví; (42) inženýrská činnost ve stavebnictví, projektová činnost ve stavebnictví.

(511) 6, 17, 19, 37, 41, 42
(210) O-195383

s účinností ode dne 23.06.2008/částečné vzdání se práv k
ochranné známce

(111) 262550
(540)

DEKMETAL

(510) (6) profilované plechy, kovové stavební materiály, zejména střešní krytiny, ostatní kovové doplňky pro střešní krytiny, kovové obklady stěn, fasádní kazety a fasádní lamely, perforované plechy; (17) izolační materiály s výjimkou izolačních materiálů pro systémy a zařízení pro vytápění, větrání a úpravu vzduchu; (19) stavební materiály nekovové, zejména střešní krytiny a veškeré nekovové doplňky pro střešní krytiny; (37) zprostředkování ve výstavbě, poradenská činnost ve stavebnictví; (40) tváření plechů, včetně profilování plechů, lisování plechů, ohýbání plechů, dělení plechů, barvení plechů a zprostředkování těchto služeb; (41) vzdělávací činnost ve stavebnictví; (42) inženýrská činnost ve stavebnictví, projektová činnost ve stavebnictví.

(511) 6, 17, 19, 37, 40, 41, 42
(210) O-195384

s účinností ode dne 23.06.2008/částečné vzdání se práv k
ochranné známce

(111) 262551
(540)

DEKPERFOR

(510) (6) profilované plechy, kovové stavební materiály, zejména střešní krytiny, ostatní kovové doplňky pro střešní krytiny, kovové obklady stěn, fasádní kazety a fasádní lamely, perforované plechy; (17) izolační materiály s výjimkou izolačních materiálů pro systémy a zařízení pro vytápění, větrání a úpravu vzduchu; (19) stavební materiály nekovové, zejména střešní krytiny a veškeré nekovové doplňky pro střešní krytiny; (37) zprostředkování ve výstavbě, poradenská činnost ve

stavebnictví; (41) vzdělávací činnost ve stavebnictví; (42) inženýrská činnost ve stavebnictví, projektová činnost ve stavebnictví.

(511) 6, 17, 19, 37, 41, 42

(210) O-195385

s účinností ode dne 23.06.2008/částečné vzdání se práv k ochranné známce

(111) 262552

(540)

DEKTILE

(510) (6) profilované plechy, kovové stavební materiály, zejména střešní krytiny, ostatní kovové doplňky pro střešní krytiny, kovové obklady stěn, fasádní kazety a fasádní lamely, perforované plechy; (17) izolační materiály s výjimkou izolačních materiálů pro systémy a zařízení pro vytápění, větrání a úpravu vzduchu; (19) stavební materiály nekovové, zejména střešní krytiny a veškeré nekovové doplňky pro střešní krytiny; (37) zprostředkování ve výstavbě, poradenská činnost ve stavebnictví; (41) vzdělávací činnost ve stavebnictví; (42) inženýrská činnost ve stavebnictví, projektová činnost ve stavebnictví.

(511) 6, 17, 19, 37, 41, 42

(210) O-195386

s účinností ode dne 23.06.2008/částečné vzdání se práv k ochranné známce

Úpravy znění/vyobrazení ochranných známek a seznamu výrobků a služeb

Kapitola obsahuje údaje o ochranných známkách, u kterých na žádost vlastníka ochranné známky došlo v souladu s ustanovením § 27 zákona č.441/2003 Sb. k úpravě ve znění, vyobrazení nebo seznamu výrobků a služeb, pokud tato změna uvádí údaje v ochranné známce do souladu se skutečností, aniž by se tím ochranná známka zásadně změnila. Kapitola dále obsahuje údaje o ochranných známkách, jejichž zápis byl obnoven pouze pro některé z výrobků a služeb v souladu s ustanovením §29 zákona č. 441/2003 Sb.

(111) **244869**
(510) (6) kovové stavební materiály, střešní konstrukce kovové, střešní krytina kovová, zejm. ocelové desky a tašky, obklady stavební kovové, plechy, držadla kovová, kovové podpěry, komíny kovové, kovové stojany a sloupy, kovové stavební prefabrikáty, výztuže stavební kovové, kovové konstrukce pevné a přenosné, kovové markýzy, římsy kovové, střešní okna kovová, žlaby okapní kovové; (16) papír, výrobky z papíru, periodické a neperiodické publikace, časopisy, brožury, fotografie, informační produkty na papírových nosičích, letáky, plakáty, data a databáze na papírových nosičích, tištěné manuály, reklamní, propagační a užitkové výrobky z papíru, kupř. pohlednice, dopisní papíry, obálky, přání, kalendáře, samolepky, obtisky, pexesa, vystřihovánky, hrací karty, kartičky, balicí papír, tašky, sešity, skicáky; (17) hydroizolační hmoty a materiály, izolační hmoty, barvy, laky, oleje, nátěry, omítky, papír, tkaniny, obklady, plsti, pásy, vata na utěsnění vše pro účely izolace, prostředky a materiály pro izolaci tepelnou, protihlukovou, hydroizolace, kovové izolační fólie, látky na izolaci proti vlhkosti staveb, materiály na izolaci kabelů, minerální vlna jako izolační materiál, izolační papír, skleněná vata jako izolační materiál, izolační materiály zabraňující sálání, tkaniny ze skelných vláken na izolaci, chemické směsi k izolačním účelům, polotovary z plastických hmot, kaučuk, gutaperča, guma a výrobky z těchto materiálů, plastické hmoty a polotovary z plastických hmot, polyuretan, polypropylen, polyester, polyamid, apod.) zejména ve tvaru fólie, desek a tyčí, nitě a vlákna z umělé hmoty, kromě vláken k textilním účelům, polystyren, polystyren pěnový, polystyrenové desky k izolačním účelům, pěnové materiály na bázi gumy a plastických hmot, materiály k těsnění, ucpávání a izolaci, brídlice azbestová, celulóza jako polotovar, všechny výše uvedené výrobky v této třídě s výjimkou izolačních materiálů pro systémy a zařízení pro vytápění, větrání a úpravu vzduchu; (19) krytina střešní, tašky střešní, brídlice a brídlicové tabulky jako střešní krytina, šindele, krokve střešní, lemování střech nekovové, komíny nekovové, poklupy na komíny nekovové, obklady vinylové, obklady zdí, ohnivzdorné cementové ochranné vrstvy, podpěry nekovové, přenosné konstrukce nekovové, lepenka dehtová a dehet pro stavby, okenice nekovové, rámy na okna, omítky, plst pro stavební účely, římsy nekovové, žlaby okapní nekovové, překlady nekovové, desky vláknité, dřevo stavební, odvětrávací prvky, dřevěné rošty, dřevěné obklady, stavební materiály nekovové, dřevo polozpracované např. trámy, prkna, latě, panely, desky, dýhy ze dřeva, stavební dřevo, dřevěné obložení, dýhy ze dřeva, parapetní desky, žaluzie a markýzy nekovové, portály, stavební sklo, cementové výrobky, desky z cementu, panely stavební nekovové, sádra, malta, suché maltové směsi, cement, cihly, tvárnice, stropy, sádrokartonové desky, beton, stavební prvky z betonu, asfalt, výrobky z asfaltu pro stavebnictví, hydroizolační asfaltové pásy, dehet pro stavebnictví, dehtová lepenka, nátěrové hmoty pro stavebnictví, ohnivzdorné ochranné vrstvy, omítky; (37) zprostředkování ve výstavbě, poradenská činnost ve stavebnictví; (41) vzdělávací činnost ve stavebnictví; (42) inženýrská činnost ve stavebnictví, projektová činnost ve stavebnictví.

(511) 6, 16, 17, 19, 37, 41, 42

(111) **273178**
(510) (6) kovové stavební materiály, obklady stavební kovové, plechy, držadla kovová, kovové podpěry, komíny kovové, kovové stojany a sloupy, kovové stavební prefabrikáty, výztuže stavební kovové, kovové konstrukce pevné a přenosné, kovové markýzy, římsy kovové, střešní okna kovová, žlaby okapní kovové; (16) papír, výrobky z papíru, periodické a neperiodické publikace, časopisy, brožury, fotografie, informační produkty na papírových nosičích, letáky, plakáty, data a databáze na papírových nosičích, tištěné manuály, reklamní, propagační a užitkové výrobky z papíru, kupř. pohlednice, dopisní papíry, obálky, přání, kalendáře, samolepky, obtisky, pexesa, vystřihovánky, karty, kartičky, balicí papír, tašky, sešity, skicáky; (17) hydroizolační hmoty a materiály, izolační hmoty, barvy, laky, oleje, nátěry, omítky, papír, tkaniny, obklady, plsti, pásy, vata na utěsnění vše pro účely izolace, prostředky a materiály pro izolaci tepelnou, protihlukovou, hydroizolace, kovové izolační fólie, látky na izolaci proti vlhkosti staveb, materiály na izolaci kabelů, minerální vlna jako izolační materiál, izolační papír, skleněná vata jako izolační materiál, izolační materiály zabraňující sálání, tkaniny ze skelných vláken na izolaci, chemické směsi k izolačním účelům, polotovary z plastických hmot, kaučuk, gutaperča, guma a výrobky z těchto materiálů, plastické hmoty a polotovary z plastických hmot, polyuretan, polypropylen, polyester, polyamid, apod.) zejména ve tvaru fólie, desek a tyčí, nitě a vlákna z umělé hmoty, kromě vláken k textilním účelům, polystyren, polystyren pěnový, polystyrenové desky k izolačním účelům, pěnové materiály na bázi gumy a plastických hmot, materiály k těsnění, ucpávání a izolaci, brídlice azbestová, celulóza jako polotovar, všechny výše uvedené výrobky v této třídě s výjimkou izolačních materiálů pro systémy a zařízení pro vytápění, větrání a úpravu vzduchu; (19) krokve střešní, lemování střech nekovové, komíny nekovové, poklupy na komíny nekovové, obklady vinylové, obklady zdí, ohnivzdorné cementové ochranné vrstvy, podpěry nekovové, přenosné konstrukce nekovové, lepenka dehtová a dehet pro stavby, okenice nekovové, rámy na okna, omítky, plst pro stavební účely, římsy nekovové, žlaby okapní nekovové, překlady nekovové, desky vláknité, dřevo stavební, dřevěné rošty, dřevěné obklady, stavební materiály nekovové, dřevo polozpracované např. trámy, prkna, latě, panely, desky, dýhy ze dřeva, stavební dřevo, dřevěné obložení, dýhy ze dřeva, parapetní desky, žaluzie a markýzy nekovové, portály, stavební sklo, cementové výrobky, desky z cementu, panely stavební nekovové, sádra, malta, suché maltové směsi, cement, cihly, tvárnice, stropy, sádrokartonové desky, beton, stavební prvky z betonu, asfalt, výrobky z asfaltu pro stavebnictví, hydroizolační asfaltové pásy, dehet pro stavebnictví, dehtová lepenka, nátěrové hmoty pro stavebnictví, ohnivzdorné ochranné vrstvy, omítky; (25) pracovní, sportovní a neformální oděvy, zejména čepice, pásy, vázanky, šály, kloboučnické zboží, polokošile, šortky, tenké tepláky, trička, manžety (textilní náramky), saka, vesty, rukavice, palečnice, oblečení do deště, kombinézy, ponožky, obuv; (37) zprostředkování ve výstavbě, poradenská činnost ve stavebnictví; (41) vzdělávací činnost ve stavebnictví; (42) inženýrská činnost ve stavebnictví, projektová činnost ve stavebnictví.

(511) 6, 16, 17, 19, 25, 37, 41, 42

- (111) **278651**
(510) (6) kovové stavební materiály, střešní konstrukce kovové, střešní krytina kovová, zejména ocelové desky a tašky, obklady stavební kovové, plechy, držadla kovová, kovové podpěry, komíny kovové, kovové stojany a sloupy, kovové stavební prefabrikáty, výztuže stavební kovové, kovové konstrukce pevné a přenosné, kovové markýzy, římsy kovové, střešní okna kovová, žlaby okapní kovové; (16) papír, výrobky z papíru, periodické a neperiodické publikace, časopisy, brožury, fotografie, informační i produkty na papírových nosičích, letáky, plakáty, data a databáze na papírových nosičích, tištěné manuály, reklamní, propagační a užitkové výrobky z papíru, kupř. pohlednice, dopisní papíry, obálky, přání, kalendáře, samolepky, obtisky, pexesa, vystřihovánky, karty, kartičky, balicí papír, tašky, sešity, skicáky; (17) hydroizolační hmoty a materiály, izolační hmoty, barvy, laky, oleje, nátěry, omítky, papír, tkaniny, obklady, plsti, pásy, vata na utěsnění vše pro účely izolace, prostředky a materiály pro izolaci tepelnou, protihlukovou, hydroizolace, kovové izolační fólie, látky na izolace proti vlhkosti staveb, materiály na izolace kabelů, minerální vlna jako izolační materiál, izolační papír, skleněná vata jako izolační materiál, izolační materiály zabraňující sálání, tkaniny ze skelných vláken na izolaci, chemické směsi k izolačním účelům, polotovary z plastických hmot, kaučuk, gutaperča, guma a výrobky z těchto materiálů, plastické hmoty a polotovary z plastických hmot, polyuretan, polypropylen, polyester, polyamid, zejména ve tvaru fólie, desek a tyčí, nitě a vlákna z umělé hmoty, kromě vláken k textilním účelům, polystyren, polystyren pěnový, polystyrénové desky k izolačním účelům, pěnové materiály na bázi gumy a plastických hmot, materiály k těsnění, ucpávání a izolaci, břidlice azbestová, celulóza jako polotovar, všechny výše uvedené výrobky v této třídě s výjimkou izolačních materiálů pro systémy a zařízení pro vytápění, větrání a úpravu vzduchu; (19) krytiny střešní, tašky střešní, břidlice a břidlicové tabulky jako střešní krytina, šindele, krokve střešní, lemování střech nekovové, komíny nekovové, poklopy na komíny nekovové, obklady vinylové, obklady zdi, ohnivzdorné cementové ochranné vrstvy, podpěry nekovové, přenosné konstrukce nekovové, lepenka dehtová a dehet pro stavby, okenice nekovové, rámy na okna, omítky, plst pro stavební účely, římsy nekovové, žlaby okapní nekovové, překlady nekovové, desky vláknité, dřevo stavební, odvětrávací prvky, dřevěné rošty, dřevěné obklady, stavební materiály nekovové, dřevo polozpracované např. trámy, prkna, latě, panely, desky, dýhy ze dřeva, stavební dřevo, dřevěné obložení, dýhy ze dřeva, parapetní desky, žaluzie a markýzy nekovové, portály, stavební sklo, cementové výrobky, desky z cementu, panely stavební nekovové, sádra, malta, suché maltové směsi, cement, cihly, tvárnice, stropy, sádrokartonové desky, beton, stavební prvky z betonu, asphalt, výrobky z asfaltu pro stavebnictví, hydroizolační asfaltové pásy, dehet pro stavebnictví, dehtová lepenka, nátěrové hmoty pro stavebnictví, ohnivzdorné ochranné vrstvy, omítky; (25) pracovní, sportovní a neformální oděvy, zejména čepice, pásy, vázanky, šály, kloboučnické zboží, polokošile, šortky, tenké tepláky, trička, manžety /textilní náramky/, saka, vesty, rukavice, palečnice, oblečení do deště, kombinézy, ponožky, obuv; (37) zprostředkování ve výstavbě, poradenská činnost ve stavebnictví; (41) vzdělávací činnost ve stavebnictví; (42) inženýrská činnost ve stavebnictví, projektová činnost ve stavebnictví.
- (511) 6, 16, 17, 19, 25, 37, 41, 42

Změny vlastníků ochranných známek

Kapitola obsahuje údaje o ochranných známkách, které byly převedeny nebo přešly ve smyslu ustanovení § 15 odst. 1, 2 a § 16 zákona č. 441/2003 Sb. na jiného vlastníka v rozsahu všech zapsaných výrobků nebo služeb.

Číslo zápisu	Dřívější vlastník	Nynější vlastník	S účinností od
97260	Union Carbide Chemicals & Plastics Technology Corporation, 2030 Dow Center, Midland, MI, US	Union Carbide Corporation, 2030 Dow Center, Midland, MI, US	25.06.2008
177987	Gubor Feinste Schokolade GmbH, Gutenbergring 60, Norderstedt, 22848, DE	Gubor Schokoladen GmbH, Dieselstrasse 9, Dettingen, 73265, DE	26.06.2008
187123	Meffert ČR spol. s r.o., Náchodská 2397/23, Praha 9 - Horní Počernice, 19300, CZ	Meffert AG Farbwerke, Sandweg 15, Bad Kreuznach, 55543, DE	26.06.2008
187155	Meffert ČR spol. s r.o., Náchodská 2397/23, Praha 9 - Horní Počernice, 19300, CZ	Meffert AG Farbwerke, Sandweg 15, Bad Kreuznach, 55543, DE	26.06.2008
198050	MIREL, spol. s r.o., U Společenského domu 5/1041, Vratimov, 73932, CZ	MIREL TRADING a.s., Mourová 114/7, Vratimov, 73932, CZ	25.06.2008
199003	Union Carbide Chemicals & Plastics Technology Corporation, 2030 Dow Center, Midland, MI, US	Union Carbide Corporation, 2030 Dow Center, Midland, MI, US	25.06.2008
207312	Meffert ČR spol. s r.o., Náchodská 2397/23, Praha 9 - Horní Počernice, 19300, CZ	Meffert AG Farbwerke, Sandweg 15, Bad Kreuznach, 55543, DE	26.06.2008
207313	Meffert ČR spol. s r.o., Náchodská 2397/23, Praha 9 - Horní Počernice, 19300, CZ	Meffert AG Farbwerke, Sandweg 15, Bad Kreuznach, 55543, DE	26.06.2008
220472	ADP of North America, Inc., 2603 Camino Ramon, Suite 200, San Ramon, CA, US	ADP, Inc., One ADP Boulevard, Roseland, NJ, US	01.07.2008
221368	Ing. Skřivánek Ivo, U pošty 5, Brno - Starý Lískovec, 62500, CZ	NATMAL s.r.o., Nováčkova 233/18, Brno, 61400, CZ	01.07.2008
228545	Kabushiki Kaisha Toshiba also trading as Toshiba Corporation, 1-1, Shibaura 1-chome, Minato-Ku, Tokyo 105-8001, JP	SD-3C, LLC, 1209 Orange Street, Wilmington, New Castle County, DE, US	25.06.2008
232982	Kabushiki Kaisha Toshiba also trading as Toshiba Corporation, 1-1, Shibaura 1-chome, Minato-Ku, Tokyo 105-8001, JP	SD-3C, LLC, 1209 Orange Street, Wilmington, New Castle County, DE, US	25.06.2008
239767	Helena Jungmanová, Josefa Lady 155, Karlovy Vary, 36001, CZ	HELENA JUNGMANOVÁ - TRAVEL AGENCY ASTRA s.r.o., Moravská 2093/2A, Karlovy Vary, 36001, CZ	26.06.2008
246964	Meffert ČR spol. s r. o., Náchodská 2397/23, Praha 9, 19300, CZ	Meffert AG Farbwerke, Sandweg 15, Bad Kreuznach, 55543, DE	26.06.2008
246965	Meffert ČR spol. s r. o., Náchodská 2397/23, Praha 9 - Horní Počernice, 19300, CZ	Meffert AG Farbwerke, Sandweg 15, Bad Kreuznach, 55543, DE	26.06.2008
248821	MIREL, spol. s r.o., U Společenského domu 5/1041, Vratimov, 73932, CZ	MIREL TRADING a.s., Mourová 114/7, Vratimov, 73932, CZ	25.06.2008
251538	Meffert ČR spol. s r.o., Náchodská 2397/23, Praha 9 - Horní Počernice, 19300, CZ	Meffert AG Farbwerke, Sandweg 15, Bad Kreuznach, 55543, DE	26.06.2008
275181	TESTCOM - Technický a zkušební ústav telekomunikací a pošt Praha, Hvoždánská 2053/3, Praha 11 - Chodov, 14801, CZ	Český metrologický institut, Okružní 772/31, Brno-sever, Lesná, 63800, CZ	25.06.2008
277922	CarWay Service CZ s.r.o., Na Pankráci 1683/127, Praha 4, 14000, CZ	AAA AUTO a.s., Husovo nám. 14, Hostivice, 25301, CZ	25.06.2008
289914	Helena Jungmanová - Cestovní a obchodní agentura ASTRA, Lázeňská 5, Karlovy Vary, 36001, CZ	HELENA JUNGMANOVÁ - TRAVEL AGENCY ASTRA s.r.o., Moravská 2093/2A, Karlovy Vary, 36001, CZ	26.06.2008
291764	Igor Egorov, Petra Bezruče 24, Jablonec nad Nisou, 46601, CZ	SOLO IMPEX, s.r.o., Petra Bezruče 24, Jablonec nad Nisou, 46601, CZ	26.06.2008

Číslo zápisu	Dřívější vlastník	Nynější vlastník	S účinností od
295850	MERKUR realitní kancelář a.s., Obránců míru 207/6, Ostrava - Vítkovice, 70300, CZ	REAL BUSINESS CONTACT s.r.o., Soběšická 12/194, Brno - Husovice, 61400, CZ	25.06.2008
295981	MERKUR realitní kancelář a.s., Obránců míru 207/6, Ostrava - Vítkovice, 70300, CZ	REAL BUSINESS CONTACT s.r.o., Soběšická 12/194, Brno - Husovice, 61400, CZ	25.06.2008
296263	MERKUR realitní kancelář a.s., Obránců míru 207/6, Ostrava - Vítkovice, 70300, CZ	REAL BUSINESS CONTACT s.r.o., Soběšická 12/194, Brno - Husovice, 61400, CZ	25.06.2008
296264	MERKUR realitní kancelář a.s., Obránců míru 207/6, Ostrava - Vítkovice, 70300, CZ	REAL BUSINESS CONTACT s.r.o., Soběšická 12/194, Brno - Husovice, 61400, CZ	25.06.2008
296265	MERKUR realitní kancelář a.s., Obránců míru 207/6, Ostrava - Vítkovice, 70300, CZ	REAL BUSINESS CONTACT s.r.o., Soběšická 12/194, Brno - Husovice, 61400, CZ	25.06.2008

Změny v údajích o vlastních ochranných známkách

Kapitola obsahuje ochranné známky, u kterých byla v rejstříku ochranných známkách vyznačena změna v údajích o vlastních ve smyslu ustanovení § 27 odst. 2 a 7 zákona č. 441/2003 Sb.

Číslo zápisu	Vlastník	S účinností od
204987	SETRA GEAR a.s., U Borského parku 2639/21, Plzeň, 30100, CZ	30.06.2008
207650	Roland Kabushiki Kaisha, 2036-1, Nakagawa, Hosoe-Cho, Kita-Ku, Hamamatsu-Shi, Shizuoka, JP	30.06.2008
213688	C-KLIMA s.r.o., Na Jarově 2425/4, Praha 3, 13000, CZ	30.06.2008
218145	Výstaviště Flora Olomouc, a.s., Wolkerova č.p. 37 č.o. 17, Olomouc, 77111, CZ	27.06.2008
219076	RAPA, s.r.o., Nový svět 776, Bzenec, 69681, CZ	01.07.2008
219077	RAPA, s.r.o., Nový svět 776, Bzenec, 69681, CZ	01.07.2008
219400	Římal Jaroslav, Křenek 121, Dřísy, 27714, CZ	30.06.2008
222258	ACCO BRANDS CORPORATION, 300 Tower Parkway, Lincolnshire, IL, US	30.06.2008
226971	Ing. Ivo Galousek, Dlouhá 1197/27, Hustopeče, 69301, CZ	26.06.2008
227286	MORAVIA Consulting, spol. s r. o., Olomoucká 1213/83, Brno, 62700, CZ	26.06.2008
227370	ROCKWOOL, a.s., U Háje 507/26, Praha 4, 14700, CZ	25.06.2008
227371	ROCKWOOL, a.s., U Háje 507/26, Praha 4, 14700, CZ	25.06.2008
227372	ROCKWOOL, a.s., U Háje 507/26, Praha 4, 14700, CZ	25.06.2008
227373	ROCKWOOL, a.s., U Háje 507/26, Praha 4, 14700, CZ	25.06.2008
227374	ROCKWOOL, a.s., U Háje 507/26, Praha 4, 14700, CZ	25.06.2008
227375	ROCKWOOL, a.s., U Háje 507/26, Praha 4, 14700, CZ	25.06.2008
227376	ROCKWOOL, a.s., U Háje 507/26, Praha 4, 14700, CZ	25.06.2008
227377	ROCKWOOL, a.s., U Háje 507/26, Praha 4, 14700, CZ	25.06.2008
227378	ROCKWOOL, a.s., U Háje 507/26, Praha 4, 14700, CZ	25.06.2008
227379	ROCKWOOL, a.s., U Háje 507/26, Praha 4, 14700, CZ	25.06.2008
227380	ROCKWOOL, a.s., U Háje 507/26, Praha 4, 14700, CZ	25.06.2008
227381	ROCKWOOL, a.s., U Háje 507/26, Praha 4, 14700, CZ	25.06.2008
227382	ROCKWOOL, a.s., U Háje 507/26, Praha 4, 14700, CZ	25.06.2008
227383	ROCKWOOL, a.s., U Háje 507/26, Praha 4, 14700, CZ	25.06.2008
227384	ROCKWOOL, a.s., U Háje 507/26, Praha 4, 14700, CZ	25.06.2008
227385	ROCKWOOL, a.s., U Háje 507/26, Praha 4, 14700, CZ	25.06.2008
227386	ROCKWOOL, a.s., U Háje 507/26, Praha 4, 14700, CZ	25.06.2008
228258	Malý Radek, Sluneční 27, Plzeň, 31200, CZ	25.06.2008
228545	Kabushiki Kaisha Toshiba also trading as Toshiba Corporation, 1-1, Shibaura 1-chome, Minato-Ku, Tokyo 105-8001, JP	25.06.2008
232551	MORAVIA Consulting, spol. s r. o., Olomoucká 1213/83, Brno, 62700, CZ	26.06.2008
232982	Kabushiki Kaisha Toshiba also trading as Toshiba Corporation, 1-1, Shibaura 1-chome, Minato-Ku, Tokyo 105-8001, JP	25.06.2008
243815	SETRA GEAR a.s., U Borského parku 2639/21, Plzeň, 30100, CZ	30.06.2008
247647	MACHALA a.s., Hyberská 1271/32, Praha 1, Nové Město, 11000, CZ	30.06.2008
252281	ROCKWOOL, a.s., U Háje 507/26, Praha 4, 14700, CZ	25.06.2008
252282	ROCKWOOL, a.s., U Háje 507/26, Praha 4, 14700, CZ	25.06.2008
270775	YOUNG APPETIT 2 s.r.o., Belgická 116/42, Praha 2 - Vinohrady, 12000, CZ	30.06.2008
277922	CarWay Service CZ s.r.o., Na Pankráci 1683/127, Praha 4, 14000, CZ	25.06.2008
279398	ALBION Group, a.s., Zbraslavská 55, Praha 5, 15900, CZ	30.06.2008
280424	MACHALA a.s., Hyberská 1271/32, Praha 1, Nové Město, 11000, CZ	30.06.2008

Číslo zápisu	Vlastník	S účinností od
281304	ALBION Group, a.s., Zbraslavská 55, Praha 5, 15900, CZ	30.06.2008
281318	ALBION Group, a.s., Zbraslavská 55, Praha 5, 15900, CZ	30.06.2008
287015	Barrandov Televizní Studio a.s., Kříženeckého nám. 322, Praha 5, 15200, CZ	26.06.2008
287016	Barrandov Televizní Studio a.s., Kříženeckého nám. 322, Praha 5, 15200, CZ	26.06.2008
287326	Barrandov Televizní Studio a.s., Kříženeckého nám. 322, Praha 5, 15200, CZ	26.06.2008
289196	ACT s. r. o., Bražecká 97, Náchod - Bražec, 54701, CZ	26.06.2008
290459	ALBION Group, a.s., Zbraslavská 55, Praha 5, 15900, CZ	30.06.2008
291806	MACHALA a.s., Hyberská 1271/32, Praha 1, Nové Město, 11000, CZ	30.06.2008
292563	Barrandov Televizní Studio a.s., Kříženeckého nám. 322, Praha 5, 15200, CZ	26.06.2008
292564	Barrandov Televizní Studio a.s., Kříženeckého nám. 322, Praha 5, 15200, CZ	26.06.2008
292565	Barrandov Televizní Studio a.s., Kříženeckého nám. 322, Praha 5, 15200, CZ	26.06.2008
292566	Barrandov Televizní Studio a.s., Kříženeckého nám. 322, Praha 5, 15200, CZ	26.06.2008
292567	Barrandov Televizní Studio a.s., Kříženeckého nám. 322, Praha 5, 15200, CZ	26.06.2008
292568	Barrandov Televizní Studio a.s., Kříženeckého nám. 322, Praha 5, 15200, CZ	26.06.2008
292569	Barrandov Televizní Studio a.s., Kříženeckého nám. 322, Praha 5, 15200, CZ	26.06.2008
292570	Barrandov Televizní Studio a.s., Kříženeckého nám. 322, Praha 5, 15200, CZ	26.06.2008
292571	Barrandov Televizní Studio a.s., Kříženeckého nám. 322, Praha 5, 15200, CZ	26.06.2008
292572	Barrandov Televizní Studio a.s., Kříženeckého nám. 322, Praha 5, 15200, CZ	26.06.2008
292573	Barrandov Televizní Studio a.s., Kříženeckého nám. 322, Praha 5, 15200, CZ	26.06.2008
292574	Barrandov Televizní Studio a.s., Kříženeckého nám. 322, Praha 5, 15200, CZ	26.06.2008
294245	MACHALA a.s., Hyberská 1271/32, Praha 1, Nové Město, 11000, CZ	30.06.2008
297490	ALBION Group, a.s., Zbraslavská 55, Praha 5, 15900, CZ	30.06.2008

Ostatní rozhodné údaje a úřední opravy

Kapitola zahrnuje zejména přetřídění seznamu výrobků a služeb v návaznosti na mezinárodní zápis, opravu chyb ve formulaci, přepisů a zjevných nesprávností za účelem uvedení do souladu se skutečností. V této kapitole jsou zveřejňovány jen takové údaje, které nemohou být zveřejněny spolu se zveřejněním přihlášky nebo se zápisem ochranné známky. Dále kapitola obsahuje důležitá úřední sdělení.

(111) **293850**
(210) O-449097

Datum provedení změny: 26.06.2008

Úřední oprava:

v návaznosti na mezinárodní zápis ochranné známky pojem "elektrické zapalovače v automobilech" upraven na "zapalovací svíčky v automobilech" a přetříděn ze tř. 7 do tř. 9, pojem "svářecí přístroje elektrické" přetříděn ze tř. 11 do tř. 9, pojem "tiskařské štočky" upraven na "tiskařské desky" a přetříděn ze tř. 16 do tř. 7.

(111) **296725**
(210) O-453266

Datum provedení změny: 25.06.2008

Správné datum podání je 29.10.2007.

(111)
(210) O-458993

Datum provedení změny: 01.07.2008

Administrativně-technickým nedopatřením došlo ke zveřejnění přihlášky s odlišným seznamem.