

Číselné INID kódy pro označování bibliografických dat technických řešení

INID Codes for the identification of bibliographic data of technical solutions

(Standard WIPO ST. 9 a ST. 80)

(11)	číslo patentu/zápisu/osvědčení	(11)	Number of the patent/registration/certification
(15)	datum zápisu průmyslového vzoru	(15)	Industrial design registration date
(21)	číslo přihlášky/zádsti	(21)	Application number
(22)	datum podání přihlášky/zádsti	(22)	Date of application filing
(23)	údaje o výstavní prioritě	(23)	Exhibition priority data
(28)	počet průmyslových vzorů	(28)	Number of industrial designs included in the application
(31)	číslo prioritní přihlášky	(31)	Number of priority application
(32)	datum podání prioritní přihlášky	(32)	Filing date of priority application
(33)	země priority	(33)	Priority country
(40)	datum zveřejnění přihlášky vynálezu	(40)	Date of publication of patent application
(45)	datum zveřejnění zapsaného průmyslového vzoru	(45)	Publication date of the registered industrial design
(47)	datum zveřejnění udělení patentu a zápisu užitého vzoru, datum zápisu užitého vzoru, datum oznámení udělení evropského patentu v Evropském patentovém věstníku	(47)	Publication date of patent granting and publication date of utility model registration, registration date of utility model, publication date of European patent granting in the European patent bulletin
(51)	mezinárodní patentové třídění/Locarnské třídění průmyslových vzorů	(51)	International Patent Classification/ Locarno Classification for Industrial Designs
(54)	název	(54)	Title
(55)	vyobrazení průmyslového vzoru	(55)	Reproduction of the industrial design
(57)	anotace	(57)	Abstract
(68)	číslo základního patentu	(68)	Number of the basic patent
(71)	označení přihlašovatele/zadatele	(71)	Applicant
(72)	označení původce	(72)	Inventor
(73)	označení majitele/vlastníka	(73)	Owner
(74)	označení zástupce	(74)	Attorney's name and address
(86)	číslo mezinárodní přihlášky	(86)	International application number
(87)	číslo mezinárodního zveřejnění	(87)	International publication number
(92)	datum a číslo první registrace přípravku pro Českou republiku	(92)	Date and number(s) of the first authorization to market the product in the CZ
(93)	datum, číslo a země první registrace přípravku v rámci Společenství	(93)	Date, number(s) and country of the first authorization to market the product in the EEC
(94)	doba platnosti osvědčení	(94)	Term of certification validity
(95)	označení a typ přípravku	(95)	Name of the product and product type
(96)	datum podání a číslo evropské patentové přihlášky	(96)	European patent application filing date and number
(97)	datum zveřejnění a číslo zveřejnění evropské patentové přihlášky v Evropském patentovém věstníku	(97)	European patent application publication date and publication number in the European patent bulletin

Číselné INID kódy pro označování bibliografických dat ochranných známek

INID codes and minimum required for the identification of bibliographics data relating to marks

(Standard WIPO ST.60)

(111)	Číslo zápisu ochranné známky (registrace)	(111)	Number of registration
(151)	Datum zápisu ochranné známky	(151)	Date of the registration
(210)	Číslo přihlášky ochranné známky (spisu)	(210)	Number of the application
(220)	Datum podání přihlášky	(220)	Date of filing of the application
(320)	Datum vzniku práva přednosti	(320)	Date of the first application
(442)	Datum zveřejnění přihlášky po průzkumu	(442)	Date of the publication of the examined application
(450)	Datum zveřejnění zápisu ochranné známky ve Věstníku	(450)	Date of publication of the registration
(510)	Seznam výrobků a služeb	(510)	List of goods and/or services
(511)	Číslo třídy výrobků a služeb	(511)	Number of the class of goods and/or services
(526)	Omezení rozsahu ochrany o prvek	(526)	Disclaimer
(540)	Znění nebo vyobrazení ochranné známky	(540)	Reproduction of the mark
(551)	Kolektivní ochranná známka	(551)	Collective mark
(554)	Prostorová ochranná známka	(554)	Three-dimensional mark
(558)	Ochranná známka tvořená pouze barvou nebo kombinací barev	(558)	Mark consisting exclusively of one or several colours
(583)	Datum právní moci rozhodnutí/výsledek rozhodnutí	(583)	Date of the legal force of the decision/ result of the decision
(591)	Údaje o barevnosti ochranné známky	(591)	Information concerning colour
(730)	Přihlašovatel/vlastník ochranné známky	(730)	The applicant or the holder of the mark
(740)	Zástupce	(740)	Name and address of the representative
(811)	Mezinárodní číslo zápisu ochranné známky	(811)	Number of the international registration
(890)	Kód státu ochrany mezinárodní ochranné známky	(890)	INID code of the state of the international mark

Kódy pro kódování záhlaví oznámení publikovaných ve Věstníku

(Standard WIPO ST. 17)

BB9A	zveřejněné přihlášky vynálezů	MK4A	zánik patentů uplynutím doby platnosti
FG1K	zapsané užité vzory	MK4F	zánik autorských osvědčení uplynutím doby platnosti
FG4A	udělené patenty	MK4Q	zánik průmyslového vzoru uplynutím doby ochrany
FG4Q	zapsané průmyslové vzory	MM4A	zánik patentů pro nezaplacení ročních poplatků
LD3K	částečný výmaz užitého vzoru	MM4F	zánik autorských osvědčení pro nezaplacení ročních poplatků
LD4Q	částečný výmaz průmyslového vzoru	ND1K	prodloužení platnosti užitého vzoru
MA4A	zánik patentu vzdáním se	ND4Q	obnova doby ochrany průmyslového vzoru
MA4F	zánik autorských osvědčení vzdáním se	PA4A	změna autorského osvědčení na patent
MC3K	výmaz užitého vzoru	PC9A	změna dispozičního práva k vynálezu
MC4A	zrušení patentu	PD1K	převod práv a ostatní změny majitelů užitého vzoru
MC4F	zrušení autorského osvědčení	PD4A	převod práv a ostatní změny majitelů patentů
MC4Q	výmaz průmyslového vzoru	PD4Q	převod práv a ostatní změny vlastníků průmyslových vzorů
MH1K	zánik užitého vzoru vzdáním se	QA9A	nabídka licence
MH4A	částečné zrušení patentu	SB4A	zapsané patenty do rejstříku po odtajnění
MH4F	částečné zrušení autorského osvědčení	SB4F	zapsaná autorská osvědčení do rejstříku po odtajnění
MH4Q	zánik průmyslového vzoru vzdáním se		
MK1K	zánik užitého vzoru uplynutím doby platnosti		

Opravy Změny Různé

Opravy u přihlášek vynálezů s žádostí o udělení patentu

HA9A	jmenování vynálezce	HF9A	oprava dat
HB9A	oprava jmen	HG9A	oprava chyb v třídění
HC9A	změna jmen	HH9A	oprava nebo změna všeobecně
HD9A	oprava adres	HK9A	tiskové chyby v úřed. věstnících
HE9A	změna adres		

Opravy ochranných dokumentů

patenty	autorská osvědčení	užité vzory	průmyslové vzory	
TA4A	TA4F	TA1K	TA4Q	jmenování vynálezce
TB4A	TB4F	TB1K	TB4Q	oprava jmen
TC4A	TC4F	TC1K	TC4Q	změna jmen
TD4A	TD4F	TD1K	TD4Q	oprava adres
TE4A	TE4F	TE1K	TE4Q	změna adres
TF4A	TF4F	TF1K	TF4Q	oprava dat
TG4A	TG4F	TG1K	TG4Q	oprava chyb v třídění
TH4A	TH4F	TH1K	TH4Q	oprava nebo změna všeobecně
TK9A	TK9F	TK1K	TK4Q	tiskové chyby v úřed. věstnících

Kódy pro označování zemí a mezinárodních organizací použité ve věstníku

AT	Rakousko
CA	Kanada
CH	Švýcarsko
CY	Kypř
CZ	Česká republika
DE	Spolková republika Německo
FR	Francie
GB	Velká Británie
HK	Hongkong
IT	Itálie
JE	Jersey
JP	Japonsko
KR	Korejská republika
LT	Litva
MT	Malta
NL	Nizozemí
RO	Rumunsko
SE	Švédsko
SK	Slovensko
TR	Turecko
TW	Tajwan
US	Spojené státy americké

Kódy pro označování států USA použité ve věstníku

CA	California
DE	Delaware
IL	Illinois
NY	New York
TX	Texas

BB9A Zveřejněné přihlášky vynálezů - přehled podle čísel přihlášek

Dále uvedené přihlášky vynálezů byly zveřejněny dnem, uvedeným ve Věstníku podle zákona č. 527/1990 Sb., o vynálezech a zlepšovacích návrzích, ve znění pozdějších předpisů, a jsou k dispozici v patentové knihovně Úřadu průmyslového vlastnictví, Antonína Čermáka 2a, 160 68, Praha 6.

2006-782	H 02 K 17/02	(2006.01)
2006-806	H 01 L 31/042	(2006.01)
2006-807	B 05 C 5/00	(2006.01)
2006-808	G 06 Q 90/00	(2006.01)
2006-809	F 21 K 5/00	(2006.01)
2006-811	B 60 J 5/10	(2006.01)
2006-812	A 61 K 31/337	(2006.01)
2006-813	A 61 N 5/06	(2006.01)
2006-814	A 01 K 1/00	(2006.01)
2006-815	A 61 K 51/10	(2006.01)
2006-817	D 03 C 13/00	(2006.01)
2006-819	E 05 C 3/00	(2006.01)
2006-820	C 08 L 23/12	(2006.01)
2006-821	C 07 K 14/75	(2006.01)
2006-823	B 01 J 2/28	(2006.01)
2006-824	B 01 F 3/04	(2006.01)
2006-825	B 60 N 2/02	(2006.01)
2006-826	B 60 N 2/015	(2006.01)
2006-827	G 06 F 17/30	(2006.01)
2006-828	C 07 D 453/02	(2006.01)
2007-404	C 10 G 75/00	(2006.01)
2007-504	G 07 F 7/00	(2006.01)
2007-622	C 07 D 201/08	(2006.01)
2007-626	C 12 N 1/12	(2006.01)

Zveřejněné přihlášky vynálezů - řazené podle MPT

- (51) **A01K 1/00** (2006.01)
(21) **E04H 5/08** (2006.01)
(21) **2006-814**
(71) Výzkumný ústav živočišné výroby, v.v.i., Praha, CZ
(72) Černá Daniela, Praha, CZ
(54) **Volný individuální box na ustájení**
(22) 20.12.2006
(57) Řešení se týká volného individuálního boxu (VIB) na ustájení telat v období mléčné výživy do 60 dnů věku. Základní nosná konstrukce dvojice volných individuálních boxů je tvořena přední a zadní osnou sloupků (1), upevněných v podlaze (8), přičemž se k levému přednímu sloupku (1) na závěs (9) připevní otočná branka (2) nedotýkající se podlahy (8), která se uzavírá k pravému přednímu sloupku (1), tvoří přední stěny lehárny (10) a je společná pro dvojici volných individuálních boxů. Středem otočné branky (2) vede vertikálně spojnice (11) mezi její horní a dolní částí. Na dolní části této branky (2) je připevněn ochranný pás (4), přičemž jsou k oběma zadním sloupkům (1) přes závěs (9) připevněny dvě otočné vyplněné branky (12), tvořící zadní stěny obou lehárny (10). Jsou vzájemně spojené panty (14) a spojovací tyčí (15). Ve spodní části branky (12) je deska (5), která se skoro dotýká podlahy (8), a v horní části je hrazení (13). Mezi sloupky (1) v příčném rozponu pomocí pantů (14) a spojovacích tyčí (15) je připevněna mezistěna (6) lehárny (10), která má zároveň i charakter otočné branky, kterou lze sklopit k zadní brance (12) lehárny (10). Podobně je mezistěna (6) lehárny (10) připevněna i mezi krajní svislou částí branky (12) a středovou vertikální spojnici (11) horní a spodní části branky (2). K přední brance (2) lehárny (10) je spojovacími tyčemi (15) připevněna lehká stavebnicová konstrukce hrazení (13) výběhu (7) se závěsy (9) pro vědra (16).
- (74) Mgr. Hana Jirkalová, Těšnov 17, Praha 1, 11705

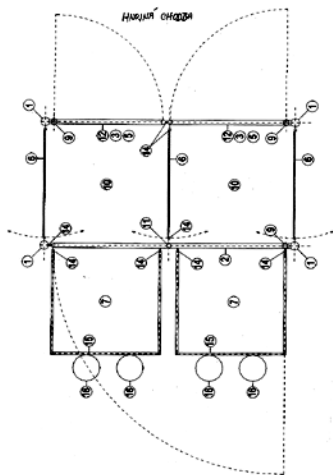

- (51) **A61K 31/337** (2006.01)
(21) **2006-812**
(71) I.Q.A., a. s., Praha, CZ
(72) Svoboda Michal RNDr. CSc., Praha, CZ
Svobodová Xénia RNDr. CSc. MBA, Praha, CZ
Potůček Martin PharmDr., Ratnovce, SK
Krátky Vierošlav Ing. PhD., Hliník nad Hronom, SK
Hanzlík Pavel Ing., Praha, CZ
(54) **Farmaceutický prostředek s obsahem taxanového derivátu, určený pro přípravu infúzního roztoku, způsob jeho výroby a použití**
(22) 20.12.2006
(57) Farmaceutický prostředek s obsahem taxanového derivátu určený pro přípravu zejména infúzního roztoku pro podávání pacientům, obsahující koncentrát, který sestává z farmaceuticky účinného množství docetaxelu, vhodného rozpouštědla jímž je ethanol, 2-propanol nebo jejich směs, povrchově aktivní látky polysorbátu 80 a farmaceuticky

přijatelného množství pufru; a popřípadě kosolvent, sestávající z vodného roztoku farmaceuticky přijatelného množství polysorbátu 80 a případně i rozpouštědla a/nebo farmaceuticky přijatelného množství pufru. Tento prostředek se vyznačuje výjimečnou chemickou a fyzikální stálostí. Řešení zahrnuje také způsob výroby farmaceutického prostředku a jeho použití.

(74) Inventia s.r.o., Ing. Marta Gabrielová, patentový zástupce, Na Bělidle 3, Praha 5, 15000

- (51) **A61K 51/10** (2006.01)
(21) **2006-815**
(71) Azacycles s. r. o., Kladno, CZ
(72) Cihelník Simon, Krupka, CZ
Šrámek Martin, Kladno, CZ
Drož Ladislav, Kladno, CZ
(54) **Využití inteligentních třífunkčních makrokonjugátů**
(22) 20.12.2006
(57) Využití třífunkčních inteligentních makrokonjugátů obecného vzorce I pro léčbu a detekci onkologických onemocnění, kde BAM je biologický aktivní molekula typu monoklonální protilátky nebo onkofilního peptidu, KK je konjugační komponenta typu merkapturové nebo glukuronové kyseliny, RCH je radiochelátor, BV je bod větvení představovaný atomem dusíku, uhlíku nebo cyklickou molekulou a L^1-L^3 jsou spojující linkery. Jednotlivé části konjugátu plní přitom funkci i) doručovací (selektivní vazba na antigen rakovinové buňky); ii) efektorovou (pomocí navázaného kovového chelátu usmrtí rakovinovou buňku); iii) detoxifikační (pomocí konjugační komponenty uskuteční rychlou eliminaci z organismu).
- (74) RNDr. PhD. Simon Cihelník, I. máje 42, Krupka 3, 41741

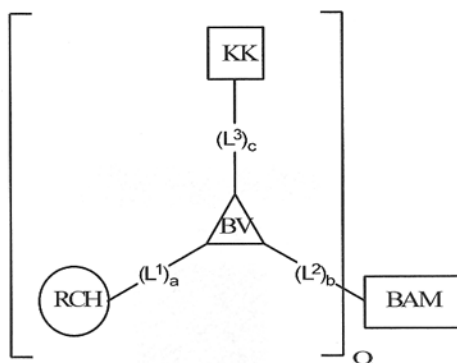

- (51) **A61N 5/06** (2006.01)
(21) **2006-813**
(71) UNIVERZITA PALACKÉHO V OLOMOUCI, Olomouc, CZ
(72) Tomečka Marek Mgr., Choryně, CZ
Bajgar Robert Mgr. Ph.D., Olomouc, CZ
Kolářová Hana Doc. RNDr. CSc., Olomouc, CZ
(54) **Zdroj světla o rovnoměrné hustotě energie k navození fotodynamického jevu v buňkách in vitro**
(22) 20.12.2006
(57) Zdroj světla (3) o rovnoměrné hustotě energie k navození fotodynamického jevu v buňkách sestávající z pole (7) sousedících povrchově emitujících LED diod (4) uspořádaných v hexagonálním tvaru má LED diody (4) uspořádané v konstantní vzdálenosti L vůči sobě a upevněny na podložce (6), vůči níž je uspořádáno úložiště (13) opatřené distančními prvky (11). Vzhledem k libovolně vybrané LED diodě (4) jsou sousedící LED diody (4) umístěny ve vrcholech v konstantní vzdálenosti L od libovolně vybrané LED diody (4), s níž tvoří rovnostranný trojúhelník.
- (74) DADEJ, GHEORGHIU, KENDEREŠKI Patentová a známková kancelář, Ing. Dušan Kendereški, Lidická 51, Brno, 60200

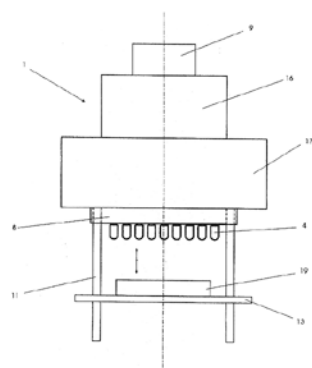

- (51) **B01F 3/04** (2006.01)
B01F 5/04 (2006.01)
- (21) **2006-824**
- (71) Vysoké učení technické v Brně, Brno, CZ
(72) Běbar Ladislav Doc. Ing. CSc., Brno, CZ
Stehlík Petr Prof. Ing. CSc., Brno, CZ
- (54) **Způsob homogenizace plyno-kapalinové směsi při čištění průmyslových odpadních plynů a homogenizační zařízení k jeho provádění**
- (22) 22.12.2006
- (57) Způsob homogenizace plyno-kapalinové směsi při čištění průmyslových odpadních plynů, kdy se do homogenizačního zařízení přivádí dvoufázová směs plynu a kapaliny, která se dělí do alespoň dvou proudů a po průchodu větvemi se před výstupem z výstupního hrdla zpětně spojí, kdy se do dvoufázové směsi do každého z proudů přivádí další kapaliny s výhodou před výstupem z výstupního hrdla. Homogenizační zařízení pro provádění způsobu, sestává ze vstupního hrdla (17) ve vstupní části, alespoň dvou větví (18, 18') jejichž první konce jsou uspořádány hned u vstupního hrdla (17), přičemž tyto jsou ve výstupní části u výstupního hrdla (19) opět spojeny, přičemž do obou větví (18, 18') jsou zaústěny boční přívody (20, 20'), které jsou opatřeny tryskami (21, 21').
- (74) KANIA, SEDLÁK, SMOLA Patentová a známková kancelář, Ing. Jiří Malůšek, Mendlovo nám. 1a, Brno, 60300

provedené jako podávací dopravník (1) s navazujícím rozdrůžovačem (2) slámy, na které navazuje drtič (4) slámy, dále na přípravné ústrojí pak navazuje doplňovací ústrojí, provedené jako soustava alespoň jednoho dávkovače (7) pevných přísad, alespoň jednoho dávkovače (10) kapalných přísad, vyvíječe (11) páry a podávacího dopravníku (6) drcené slámy do granulátoru (14), kde výstup alespoň jednoho dávkovače (7) pevných přísad, alespoň jednoho dávkovače (10) kapalných přísad a výstup vyvíječe (11) páry jsou zaústěny do podávacího dopravníku (6) drcené slámy ke granulátoru (14), kde pak podávací dopravník (6) drcené slámy ke granulátoru je zaústěn do granulátoru (14), na jehož výstup chladicí dopravník (13), přičemž současně drtič (4) slámy a granulátor (14) jsou zapojeny do recyklačního a prachového ústrojí, obsahujícího recyklační část, vytvořenou jako sběrače pod granulátorem (14) a pod chladicím dopravníkem (13) a na ně navazující recyklační omelkový dopravník (8,9), zaústěný do podávacího dopravníku (6) drcené slámy ke granulátoru (14), a obsahujícího prachovou část, vytvořenou jako alespoň první odsavač (19) prachu s odlučovačem prachu, se vstupem zapojeným na drtič (4) slámy a s prachovým výstupem propojeným do podávacího dopravníku (6) drcené slámy, a druhý odsavač (20) prachu s odlučovačem prachu, se vstupem zapojeným na granulátor (14) a s prachovým výstupem propojeným do recyklačního omelkového dopravníku (8, 9), přičemž dále na výstup z granulátoru (14) navazující chladicí dopravník (13) je svým výstupem propojen přes alespoň jeden výstupní dopravník (15, 16) do výstupního zásobníku (21), opatřeného pak na svém výstupu výstupním příslušenstvím.

(74) Ing. Jiří Walter, Počernická 54, Praha 10, 10800

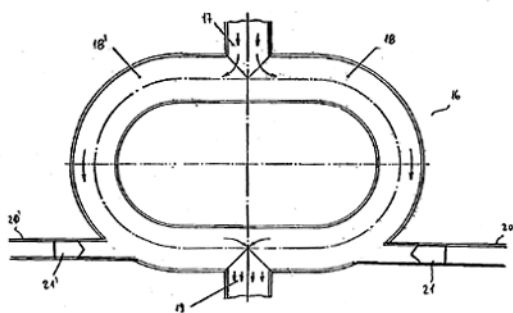
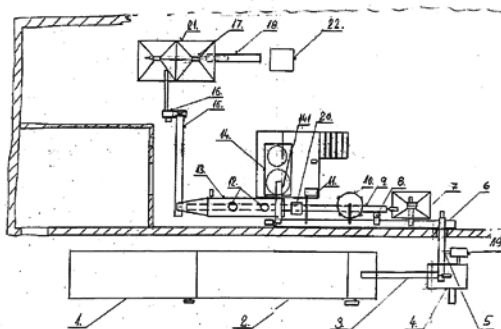

- (51) **B01J 2/28** (2006.01)
A01F 12/40 (2006.01)
A01F 29/00 (2006.01)
A01F 29/10 (2006.01)
A01F 12/54 (2006.01)
B09B 3/00 (2006.01)
- (21) **2006-823**
- (71) Výzkumný ústav zemědělské techniky, p. o., Praha 6, CZ
ATEA Praha, s. r. o., Rudná u Prahy, CZ
- (72) Hutla Petr Ing. CSc., Praha, CZ
Bejlek Václav Ing., Černošice, CZ
- (54) **Linka na zpracování slámy do granulí**
- (22) 21.12.2006
- (57) Vynález se týká linky na zpracování slámy do granulí, obsahující alespoň přípravné ústrojí, doplňovací ústrojí, granulátor a recyklační a prachové ústrojí, kde podstata v tom že na začátku linky je vytvořeno přípravné ústrojí,

- (51) **B05C 5/00** (2006.01)
E04F 21/02 (2006.01)
E04F 21/00 (2006.01)
E04G 23/00 (2006.01)
- (21) **2006-807**
- (71) Lukeš Petr, Praha 1, CZ
(72) Lukeš Petr, Praha, CZ
- (54) **Tiskové a/ nebo kreslicí zařízení, zejména pro úpravu stěn, fasád, velkých desek a podobných plošných útvarů**
- (22) 19.12.2006
- (57) Tiskové a/nebo kreslicí zařízení, především pro úpravu stěn, fasád, velkých desek a podobných plošných útvarů, obsahuje nosný systém, upravený pro nesení nanášecího ústrojí. Nosný systém je vytvořen jako rám (1), upravený pro fixaci vůči zpracovávané ploše (10), který je vybaven alespoň dvojrozměrně pojezdovým ústrojím, nesoucím nanášecí ústrojí, provedené jako tisková hlava (11) s alespoň jednou tryskou a/nebo vrhačem, upraveným pro nanášení kapalných a/nebo pevných látek na zpracovávanou plochu (10).
- (74) Ing. Jiří Walter, Počernická 54, Praha 10, 10800

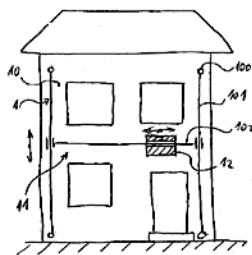

- (51) **B60J 5/10** (2006.01)
B60R 13/00 (2006.01)
(21) **2006-811**
(71) Škoda Auto a. s., Mladá Boleslav, CZ
(72) Cimrman Radek Mgr., Bakov nad Jizerou, CZ
 Žopek Miroslav Ing., Pardubice, CZ
(54) **Ovládací prvky dělené výklopné zádi pro vozidla**
(22) 20.12.2006
(57) Ovládací prvky dělené výklopné zádi pro vozidla (3), která je tvořena horním dílem (1) a spodním dílem (2), kdy výklopná záď (3) je opatřena horním zámkem sloužícím ke spojení horního (1) a spodního dílu (2) a/nebo horního dílu (1) ke karoserii (21), a spodním zámkem (19), sloužícím ke spojení výklopné zádi (3) a/nebo spodního dílu (2) ke karoserii (21), jsou tvořeny logem (31) opatřeným spínači (30, 33), které je umístěno na spodním díle (2). V dalším výhodném provedení jsou ovládací prvky tvořeny logem (31) opatřeným spínačem a tlačítkem (30).

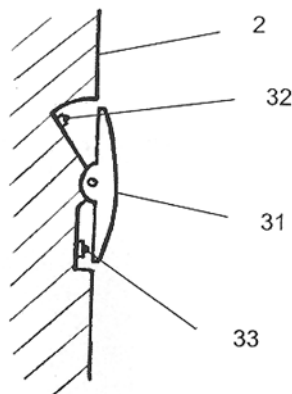

- (51) **B60N 2/015** (2006.01)
B60N 2/02 (2006.01)
B60N 2/005 (2006.01)
B60N 2/56 (2006.01)
(21) **2006-826**
(71) Škoda Auto a. s., Mladá Boleslav, CZ
(72) Mlejnek Vítězslav, Mladá Boleslav, CZ
 Minařík Roman Ing., Liberec, CZ
(54) **Elektrifikovaný závěs sedadla**
(22) 22.12.2006
(57) Elektrifikovaný závěs (1) sedadla, zejména vyjímatelného sedadla vozidla, poskytující elektrické připojení elektroinstalace sedadla k elektroinstalaci vozidla, zahrnuje čep (2) připojený k podlaze vozidla a vidlici (3) připojenou k sedadlu a otočně nasaditelnou na čep (3). Čep (2) je opatřen alespoň jedním dorazem (5, 5') pro axiální vymezení polohy vidlice (3), na němž je umístěn první elektrický kontakt (7), připojitelný k elektroinstalaci vozidla. Vidlice (3) je na straně příslušné tomuto dorazu (5, 5') opatřena druhým elektrickým kontaktem (8), připojitelným k elektroinstalaci sedadla. Při montáži sedadla dojde k automatickému přesunu elektrických kontaktů (7, 8) do elektricky vodivého spojení.

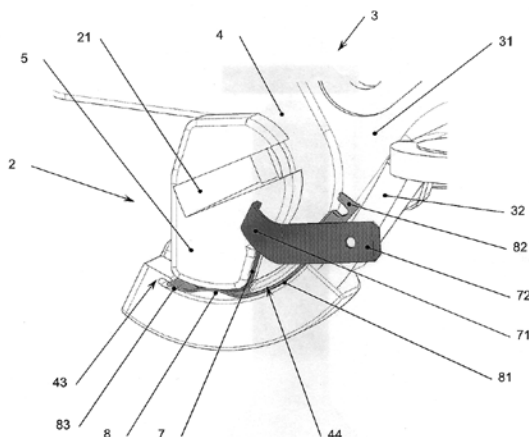

- (51) **B60N 2/02** (2006.01)
B60N 2/32 (2006.01)
B60N 99/00 (2006.01)
A47C 13/00 (2006.01)
A45F 3/00 (2006.01)
(21) **2006-825**
(71) Škoda Auto a. s., Mladá Boleslav, CZ
(72) Minařík Roman Ing., Liberec, CZ
 Lubas Jaroslav Ing., Nová Ves nad Nisou, CZ
(54) **Podstavec pod sedadlo osobního automobilu**
(22) 22.12.2006
(57) Podstavec (1) pod sedadlo (5) osobního automobilu se skládá z prvního křížového dílu (2) a druhého křížového dílu (3), které jsou spojeny vzájemně kloubem (4) a tvoří tak křížovou kinematickou konstrukci. První horní část (6) prvního křížového dílu (2) podstavce (1) zahrnuje alespoň jeden první upevňovací element (8) a druhá horní část (7) druhého křížového dílu (3) podstavce (1) zahrnuje alespoň jeden druhý upevňovací element (8) je vytvořen k umístění do zadního nájezdu zámku (13) sedadla (5) a druhý upevňovací element (9) je vytvořen k umístění do předního nájezdu zámku (14) sedadla (5). Ve vnitřním prostoru podstavce (1) je umístěn vak (10) připevněný k první horní části (6) prvního křížového dílu (2) a k druhé horní části (7) druhého křížového dílu (3) prostřednictvím alespoň jednoho upínacího pásku (11).

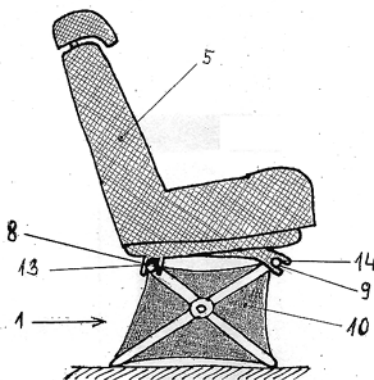

- (51) **C07D 201/08** (2006.01)
C07D 223/10 (2006.01)
(21) **2007-622**
(71) INVISTA Technologies S. A. R. L., 8001 Zürich, CH
(72) Sengupta Sourav K., 19808 Wilmington, Delaware, DE, US
 Ostermaier John J., 88630 Orange, TX, US
 Kirby Gregory S., 19311 Avondale, PA, US
(54) **Způsob výroby kaprolaktamu**
(22) 15.03.2006
(32) 18.03.2005
(31) 2005/083728
(33) US
(86) PCT/US2006/009232
(87) WO 2006/101871
(57) Laktamy, zejména ε-kaprolaktam se vyrábí hydrolytickou cyklizací aminonitrilů, zejména 6-aminokapronitrilu, v

- parné fázi v množině po sobě jdoucích adiabatických reakčních zón s pevným ložem, kde se alespoň část tepla exotermní reakce odvádí mezi každou z po sobě jdoucích reakčních zón. Provádění reakce takovým způsobem vyžaduje nižší náklady na reaktory. Rovněž se zjistilo, že produkt opouštějící takový reakční systém lze přímo odvádět do destilační jednotky bez potřeby dalšího chlazení nebo skladování.
- (74) Čermák Hořejš Myslíl a spol., JUDr. Karel Čermák, advokát, Národní 32, Praha 1, 11000
-
- (51) **C07D 453/02** (2006.01)
A61K 31/439 (2006.01)
A61P 13/00 (2006.01)
- (21) **2006-828**
- (71) Zentiva, a. s., Praha, CZ
- (72) Jirman Josef Ing. CSc., Praha, CZ
Junek Richard Mgr., Praha, CZ
- (54) **Způsob přípravy solifenacinu**
- (22) 22.12.2006
- (57) Způsob přípravy (1S)-(3R)-1-azabicyclo[2.2.2.]okt-3-yl 3,4-dihydro-1-fenyl-2(1H)-isochinolinkarboxylátu (solifenacinu) nebo jeho farmaceuticky akceptovatelných solí s vysokou optickou čistotou, při němž se surová báze solifenacinu převede na hydrogentartrát, který se pak popřípadě převede na jinou farmaceuticky akceptovatelnou sůl nebo na bázi solifenacinu. Krystalická sůl solifenacinu hydrogentartrátu.
- (74) ROTT, RŮŽIČKA & GUTTMANN Patentová, známková a advokátní kancelář, Ing. Ivana Jirotková, Nad Štolou 12, Praha 7, 17000
-
- (51) **C07K 14/75** (2006.01)
C12N 11/08 (2006.01)
C12N 11/14 (2006.01)
C12N 5/08 (2006.01)
C08L 89/00 (2006.01)
- (21) **2006-821**
- (71) Ústav makromolekulární chemie AV ČR, v.v.i., Praha 6, CZ
Fyziologický ústav AV ČR, v.v.i., Praha 4, CZ
Ústav experimentální medicíny AV ČR, v.v.i., Praha 4, CZ
Ústav hematologie a krevní transfuze, Praha 2, CZ
- (72) Bačáková Lucie MUDr. CSc., Praha, CZ
Brynda Eduard RNDr. CSc., Praha, CZ
Dyr Jan Prof. Ing. DrSc., Zadí Třebáň, CZ
Filová Elena Mgr., Trnava, SK
Houska Milan Ing. CSc., Praha, CZ
Chlupáč Jaroslav MUDr., Nová Včelnice, CZ
Jendelová Pavla RNDr. PhD., Středokluky, CZ
Lesný Petr MUDr., Praha, CZ
Riedel Tomáš Ing., Velké Heraltice, CZ
Syková Eva Prof. MUDr. DrSc., Praha, CZ
- (54) **Způsob přípravy regulovaných vrstev fibrinu na pevných površích**
- (22) 21.12.2006
- (57) Způsob přípravy regulovaných vrstev fibrinu na pevných površích pro pěstování buněk spočívající v tom, že se v prvním kroku na pevný povrch adsorpcí z roztoku fibrinogenu adsorbuje fibrinogen, s výhodou o koncentraci 2 µg/ml až 200 µg/ml, na takto upravený povrch se v druhém kroku působí roztokem trombinu, s výhodou o aktivitě 0.1 U/ml až 10 U/ml, načež se v třetím kroku na povrch působí roztokem obsahujícím fibrinogen, s výhodou o koncentraci 200 µg/ml nebo vyšší, a inhibitory trombinu, které inhibují pouze trombin v roztoku a nikoli trombin vázaný na povrchu, nebo heparinovanou krevní plazmou, přičemž fáze působení roztokem trombinu a následně působení roztokem obsahujícím fibrinogen a inhibitory trombinu se může provádět opakovaně. Jako roztok fibrinogenu v prvním kroku je možné použít antikoagulovanou krevní plazmu. Jako roztok fibrinogenu v třetím kroku je možné použít heparinovanou krevní plazmu. Jako inhibitor trombinu je možné použít s výhodou antitrombin, případně antitrombin s heparinem.
- (74) Středisko společných činností AV ČR, v.v.i. Patentové a licenční služby, Národní 1009/3, Praha 1, 11000
-
- (51) **C08L 23/12** (2006.01)
C08L 23/16 (2006.01)
C08L 23/14 (2006.01)
C08L 23/04 (2006.01)
C08L 23/20 (2006.01)
C08K 5/18 (2006.01)
C08K 9/04 (2006.01)
C13D 3/04 (2006.01)
- (21) **2006-820**
- (71) Ústav makromolekulární chemie AV ČR, v.v.i., Praha 6, CZ
Vysoká škola chemicko-technologická v Praze, Praha 6, CZ
- (72) Šárka Evžen Ing. CSc., Praha, CZ
Kotek Jiří Dr. Ing., Tábor, CZ
Kruliš Zdeněk Ing. CSc., Praha, CZ
- (54) **Termoplastický polyolefinický kompozit vyztužený plnivem na bázi saturačního kalu**
- (22) 21.12.2006
- (57) Termoplastický polyolefinický kompozit sestávající z 35 % hmotn. až 90 % hmotn. polyolefinické matrice, tvořené isotaktickým homopolymerem propylenu o hustotě 0,890 až 0,917 g/cm³, nebo kopolymerem propylenu a ethylenu o molární koncentraci ethylenu nejvýše 12 % hmotn. a hustotě 0,895 g/cm³ až 0,905 g/cm³, nebo homopolymerem ethylenu o hustotě 0,910 g/cm³ až 0,965 g/cm³, nebo kopolymerem ethylenu a α-olefinu vybraným ze skupiny skládající se z propylenu, 1-butenu, 1-pentenu, 1-hexenu, 1-oktenu o hustotě 0,850 g/cm³ až 0,940 g/cm³, nebo směsí těchto polymerů v libovolném poměru a plniva, kterým je saturační kal vznikající při výrobě cukru dodatečně vysušený na sušinu 93 až 97 % o velikosti částic max. 95 µm, obsahu sacharosy od 1,5 hmotn. a sekundárním aromatickým aminem, kterým je N,N'-diaryl-1,4-fenylendiamin, nebo N-alkyl-N'-aryl-1,4-fenylendiamin, nebo dialkyldifenylamin, nebo diaryldifenylamin, nebo reakční produkt difenylaminu s dimethylketonem, přičemž polyolefinická matrice je s plnivem v hmotnostním poměru od 95/5 do 35/65 a hmotnostní poměr polyolefinické matrice s aromatickým diaminem se pohybuje v rozmezí od 1000/0,5 do 1000/5. Polyolefinická matrice může s výhodou obsahovat recyklaty polyolefinů. Termoplastický kompozit se připraví tak, že se tavenina polyolefinických složek matrice smísí s plnivem a sekundárním aromatickým aminem v jednošnekovém nebo vícešnekovém vytlačovacím stroji v jednom technologickém kroku.
- (74) Středisko společných činností AV ČR, v.v.i. Patentové a licenční služby, Národní 1009/3, Praha 1, 11000
-
- (51) **C10G 75/00** (2006.01)
B01D 27/00 (2006.01)
- (21) **2007-404**
- (71) Intecha, spol. s r. o., Praha 7, CZ
- (72) Kocián Josef Ing., Vestec, CZ
Marcalík Richard Ing., Praha 3, CZ
Pospíšil Jiří Ing., Praha 5, CZ
- (54) **Separace pevných částic z kapalných procesních proudů v rafinérsko-petrochemickém průmyslu**
- (22) 12.06.2007
- (57) Separace pevných částic spočívá v tom, že se kapalně procesní proudy obsahující tyto částice filtrují přes svíčkový filtr se spodní akumulací částí do dosažení předepsané tlakové ztráty filtru 200 až 300 kPa a na směs v dolní akumulaci části filtru obsahující odseparované částice a zbytky procesní kapaliny se působí vytěšňovacím médiem při teplotách 50 až 200 °C po dobu 10 až 60 minut, které vytlačí z akumulovaného množství pevných částíček volnou kapalinu, poté se působí proplachovací kapalinou při teplotě 20 až 100 °C po dobu 3 až 10 hodin a v pevných částíček se extrahují těžší uhlovodíky C8+ zachycené na pevných částíčkách, následně se působí parou při teplotě 180 až 250 °C po dobu 5 až 10 hodin, přičemž se odstripují všechny zbylé uhlovodíky, a dále se ochlazuje inertním plynem z teploty 200 až na 20 °C po dobu několika hodin, kdy se pevné částíčky vysuší na atmosférickou vlhkost a ochladí na okolní teplotu. Dále je popsáno zařízení pro separaci pevných částic z procesních proudů v rafinérsko-petrochemickém průmyslu.

(74) Ing. Květoslava Kubičková, Doubravčická 2201, Praha 10, 10000

(51) **C12N 1/12** (2006.01)
A01H 13/00 (2006.01)
C02F 3/34 (2006.01)

(21) **2007-626**

(71) Mikrobiologický ústav AV ČR, v.v.i., Praha, CZ

(72) Doucha Jiří Ing. CSc., Třeboň, CZ

Lívanský Karel Ing. CSc., Třeboň, CZ

(54) **Produkční kmen řas *Chlorella vulgaris* BEIJ. kmen Doucha et Lívanský 1996/H 14**

(22) 12.09.2007

(57) Předmětem řešení je nový kmen jednobuněčných sladkovodních řas *Chlorella vulgaris*, vyznačující se vysokou rychlostí růstu při submerzní kultivaci ve tmě na glukóze. Je proto vhodný pro velkoobjemovou produkci řasové biomasy ve fermentorech. Kromě růstu ve tmě roste tento kmen i za fotototrofních podmínek, kdy jediným zdrojem energie je světlo, nebo mixotrofně, kdy zdrojem energie k růstu je současně glukóza a světlo. Produkt je využitelný zejména v humánní výživě, ve výživě zvířat, ve farmaceutickém průmyslu a v kosmetice.

(74) Středisko společných činností AV ČR, v.v.i. Patentové a licenční služby, Národní 1009/3, Praha 1, 11000

(51) **D03C 13/00** (2006.01)
D03C 1/14 (2006.01)
D03D 47/12 (2006.01)

(21) **2006-817**

(71) Výzkumný ústav textilních strojů Liberec, a. s., Liberec, CZ

(72) Dvořák Josef Doc. Ing. CSc., Liberec, CZ

(54) **Způsob tkání se zvýšeným překřížením osnovy a tkací stroj k jeho provádění**

(22) 21.12.2006

(57) Při způsobu tkání se zvýšeným překřížením osnovy se prošlup pro jeden pracovní cyklus vytváří ve dvou synchronizovaných zónách (IZ, SZ), z nichž v první, impulsní zóně (IZ) se osnovní nitě rozdělují do větvi podle předepsaného vzoru tkání a ve druhé, silové zóně (SZ) se provádí zvýšené překřížení větší osnovy rozdělených v impulsní zóně (IZ), čímž se dosáhne překonání tkacího odporu a vytvoření prostoru pro zanesení útku, přičemž činnost v obou zónách (IZ, SZ) probíhá nepřetržitě a vzájemně synchronizovaně. Tkací stroj pro tkání se zvýšeným překřížením osnovy obsahuje osnovní vál s návinem osnovních nití, zařízení pro tvorbu prošlupu, pohyblivý tkací paprsek (1c), zařízení pro zavedení útku do prošlupu a zbožový vál pro navijení tkaniny. Zařízení pro tvorbu prošlupu obsahuje zařízení impulsní zóny (IZ) pro rozřazování osnovních nití do větvi a zařízení silové zóny (SZ) pro realizaci zvýšeného překřížení osnovy, přičemž obě zařízení jsou synchronizovaně poháněna.

(74) Ing. Dobroslav Musil, patentová kancelář, Ing. Dobroslav Musil, Cejl 38, Brno, 60200

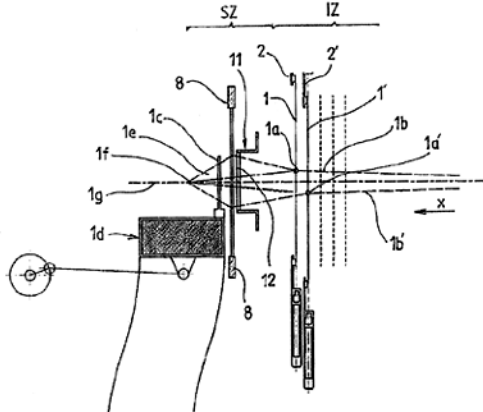

(51) **E05C 3/00** (2006.01)
B60J 5/00 (2006.01)

(21) **2006-819**

(71) Škoda Auto a. s., Mladá Boleslav, CZ

(72) Stach Ivan Ing., Jilemnice, CZ

(54) **Zařízení k upevnění seřizovaných prvků**

(22) 21.12.2006

(57) Řešením je zařízení k upevnění seřizovaných prvků (6) upevněné na sloupku karoserie (2), přes který je spojena vlastní západka (1) se závitovou deskou (7). Zařízení k upevnění seřizovaných prvků (6) je tvořeno závitovou deskou (7), základovou deskou (10), které jsou přes dolní a horní klouby (15, 16) vzájemně spojeny tvarovatelným polohovacím mechanismem (11), tvořeným párem dolních a párem horních ramen (12, 13) navzájem spojených kloubem (14). Tvarovatelný polohovací mechanismus (11), který je v podstatě šestikloubový umožňuje v daném rozsahu napolohování, tzn. rotaci či posun západky (1) v rovině v libovolném směru.

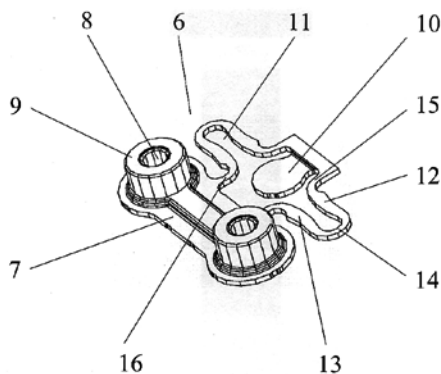

(51) **F21K 5/00** (2006.01)

(21) **2006-809**

(71) Lukeš Petr, Praha 1, CZ

(72) Lukeš Petr, Praha, CZ

(54) **Světelný zdroj se svítivým plamenem, na dálkové ovládní, a ovládací soustava tohoto zdroje nebo zdrojů**

(22) 19.12.2006

(57) Světelný zdroj (1) obsahuje zásobník (11) a/nebo přívod hořlavé látky, propojený na hořákové ústrojí (12), které je opatřeno zapalovacím ústrojím (13), napojeným na elektrický energetický zdroj (14) a/nebo přívod a současně je zapalovací ústrojí (13) napojeno na spouštěcí ústrojí (15), propojené na alespoň jeden ovladač (16), kde alespoň jeden z ovladačů (16) nebo alespoň jeden ovládací prvek tohoto ovladače (16) je umístěn vně tělesa (10) světelného zdroje (1). Ovládací soustava má ovládací centrálu (2), která obsahuje volicí zařízení (21) a vysílací zařízení (22), upravené pro vysílání počtu kódů nebo druhů frekvencí, odpovídajícího alespoň počtu instalovaných světelných zdrojů (1).

(74) Ing. Jiří Walter, Počernická 54, Praha 10, 10800

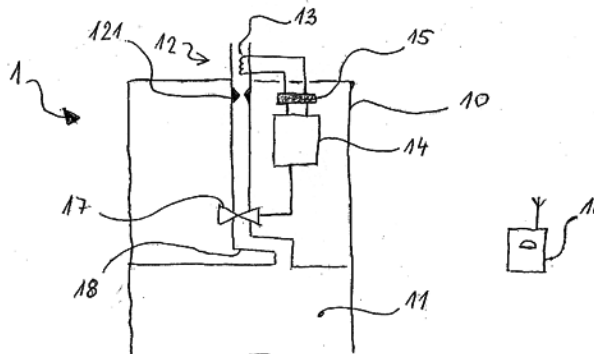

(51) **G06F 17/30** (2006.01)

G06F 19/00 (2006.01)

G06F 13/00 (2006.01)

G06Q 99/00 (2006.01)

H04L 12/00 (2006.01)

(21) **2006-827**

(71) Regnard Ladislav, Vendryně, CZ

(72) Regnard Ladislav, Vendryně, CZ

(54) **Klonování internetu**

(22) 22.12.2006

- (57) Princip KLONOVÁNÍ INTERNETU spočívá v „redistribuci“ jednoho přípojného bodu, který je vybudován u zákazníka, který na základě plné moci poskytne tuto svou konektivitu připojení k INTERNETU dané osobě a následně dojde ke KLONOVÁNÍ INTERNETU, prostřednictvím několika routerů k „redistribuci“ mezi více uživateli metodou, kdy základní konektivita k INTERNETU je rozdělena na dvě složky s dvěma pevnými IP adresami, které uživatelé dle okolností kombinují.

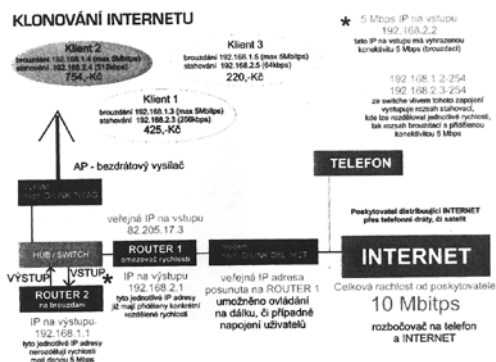

- (54) **Způsob provádění platební transakce s využitím mobilního terminálu**
(22) 26.07.2007
(57) Způsob provádění platební transakce s využitím mobilního terminálu klienta, při kterém klient zadá požadavek na provedení platební transakce na server mobilních aplikací, který přidělí platební transakci unikátní identifikační transakční kód a přeneše jej obchodníkovi a klientovi. Server mobilních aplikací provede přenos požadavku na provedení platební transakce do zúčtovacího střediska, které identifikuje klienta i obchodníka na základě aliasů, a žádá klienta o potvrzení platební transakce zadáním PINu v mobilním terminálu klienta. Po autorizaci zúčtovací středisko identifikuje klienta, ověří disponibilní zůstatek a provede převod odpovídající částky ve prospěch účtu daného obchodníka, který na základě získaného unikátního identifikačního transakčního kódu (potvrzení o provedení platby) povolí klientovi odběr zaplaceného zboží/služby.
(74) KOREJZOVÁ & SPOL., v.o.s., JUDr. Petra Korejzová, advokátka, Korunní 104/E, Praha 10, 10100

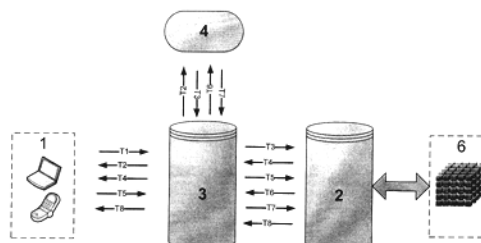

- (51) **G06Q 90/00** (2006.01)
(21) **2006-808**
(71) Lukeš Petr, Praha 1, CZ
(72) Lukeš Petr, Praha, CZ
(54) **Restaurační videokonferenční souprava a komunikační systém s touto soupravou**
(22) 19.12.2006
(57) Restaaurační videokonferenční souprava obsahuje stůl a videokonferenční zařízení. Videokonferenční zařízení (2) sestává z videokonferenčního podstavce (20) a/nebo rámu, nesoucího monitor (211) a dále z videokonferenčních součástí, jako jsou mikrofon (22), reproduktor (23) a elektronické optické snímací ústrojí (24). Videokonferenční podstavec (20) a/nebo rám je připevněn ke stolu (1) nebo je upevněn na stropě, nebo na podlaze vedle stolu (1), a některá videokonferenční součást videokonferenčního zařízení (2) je umístěna na videokonferenčním podstavci (20) a/nebo rámu a/nebo na stole (1). Komunikační systém zahrnuje síť intranet a/nebo internet (4) a alespoň dvě restaurační videokonferenční soupravy (102).
(74) Ing. Jiří Walter, Počernická 54, Praha 10, 10800

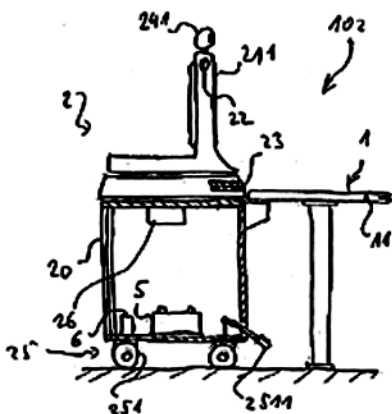

- (51) **H01L 31/042** (2006.01)
(21) **2006-806**
(71) Huetter Roland, Praha, CZ
Spohr Sylvio, Praha, CZ
(72) Huetter Roland, Praha, CZ
(54) **Výkonová jednotka fotovoltaického koncentrátoru**
(22) 18.12.2006
(57) Výkonová jednotka fotovoltaického koncentrátoru je tvořena výkonovou deskou (1), na kterou je z jedné strany upevněna soustava čipů (5) a z druhé strany výkonové desky (1) je přiložena chladicí jednotka (3) opatřená kontaktní chladicí vrstvou (6), přičemž výkonová deska (1) má na straně s upevněnými čipy (5) přiloženou optickou jednotku (2) se svazkem (4) optických vláken a nejméně jedno vlákno ze svazku (4) je vedeno ke germaniovému podkladu (7) čipu (5).
(74) Ing. Jaroslav Novotný, Římská 45, Praha 2, 12000

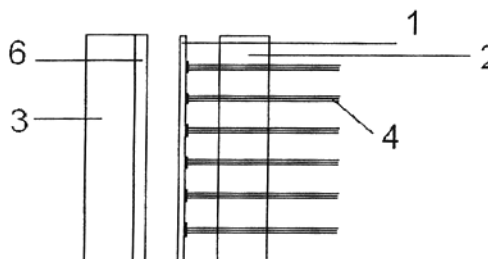

- (51) **G07F 7/00** (2006.01)
G07F 7/10 (2006.01)
G07F 19/00 (2006.01)
G06F 19/00 (2006.01)
(21) **2007-504**
(71) DIRECT pay, s.r.o., Praha 3, CZ
(72) Cechl Martin, Praha 2, CZ
(51) **H02K 17/02** (2006.01)
G01R 33/02 (2006.01)
G01R 33/025 (2006.01)
(21) **2006-782**
(71) Vysoká škola báňská - Technická universita Ostrava, Ostrava, CZ

- (72) Chmelík Karel Doc. Ing., Havířov, CZ
Čech Václav Ing. Ph.D., Ostrava, CZ
Bernat Petr Ing., Ostrava, CZ
- (54) **Způsob zjišťování stavu elektrického stroje, zejména asynchronního elektromotoru**
- (22) 19.12.2006
- (57) Do blízkosti, s výhodou na kostru elektrického stroje se umístí detektor rozptylového elektromagnetického toku a během rozběhu stroje nebo při jeho ustáleném chodu se snímá elektromagnetický rozptylový tok, který se vyhodnocuje a/nebo zaznamenává. Ze snímaného a/nebo zaznamenaného elektromagnetického toku po dobu rozběhu elektrického stroje se odfiltruje frekvence nad 15 Hz a průběh elektromagnetického toku, představující frekvence nižší než 15 Hz, se vyhodnocuje a/nebo zaznamenává a následně se vyhodnocuje za účelem zjištění závady rozběhové rotorové klece. Pokud se při ustáleném chodu elektrického stroje provádí snímání a frekvenční analýza rozptylového elektromagnetického toku, přičemž se vyhodnocují velikosti amplitudy postranních pásem základní frekvence a/nebo postranních pásem otáčkových frekvencí, lze zjistit nejen poruchy rotorového vinutí, ale též špatné ustavení nebo excentricitu. Pokud se při ustáleném chodu elektrického stroje vyhodnocují odchylky průběhu elektromagnetického toku od sinusového průběhu, dají se zjistit např. mezizávitové zkraty statorového vinutí.
- (74) Ing. Zdeněk Janík, Bulharská 1418/9, Ostrava-Poruba, 70800
-

Zveřejněné přihlášky vynálezů - přehled podle třídících znaků

Tato kapitola obsahuje zveřejněné přihlášky vynálezů uspořádané podle třídících znaků mezinárodního patentové třídění, nacházejících se na druhém až x-tém místě zařazení přihlášky vynálezu. Přihlášky vynálezu uspořádané podle třídících znaků na 1. pozici zařazení jsou uvedeny v předchozí části.

<i>A 01 F 12/40</i>	(2006.01)	2006-823
<i>A 01 F 12/54</i>	(2006.01)	2006-823
<i>A 01 F 29/00</i>	(2006.01)	2006-823
<i>A 01 F 29/10</i>	(2006.01)	2006-823
<i>A 01 H 13/00</i>	(2006.01)	2007-626
<i>A 45 F 3/00</i>	(2006.01)	2006-825
<i>A 47 C 13/00</i>	(2006.01)	2006-825
<i>A 61 K 31/439</i>	(2006.01)	2006-828
<i>A 61 P 13/00</i>	(2006.01)	2006-828
<i>B 01 D 27/00</i>	(2006.01)	2007-404
<i>B 01 F 5/04</i>	(2006.01)	2006-824
<i>B 09 B 3/00</i>	(2006.01)	2006-823
<i>B 60 J 5/00</i>	(2006.01)	2006-819
<i>B 60 N 2/005</i>	(2006.01)	2006-826
<i>B 60 N 2/02</i>	(2006.01)	2006-826
<i>B 60 N 2/32</i>	(2006.01)	2006-825
<i>B 60 N 2/56</i>	(2006.01)	2006-826
<i>B 60 N 99/00</i>	(2006.01)	2006-825
<i>B 60 R 13/00</i>	(2006.01)	2006-811
<i>C 02 F 3/34</i>	(2006.01)	2007-626
<i>C 07 D 223/10</i>	(2006.01)	2007-622
<i>C 08 K 5/18</i>	(2006.01)	2006-820
<i>C 08 K 9/04</i>	(2006.01)	2006-820
<i>C 08 L 23/04</i>	(2006.01)	2006-820
<i>C 08 L 23/14</i>	(2006.01)	2006-820
<i>C 08 L 23/16</i>	(2006.01)	2006-820
<i>C 08 L 23/20</i>	(2006.01)	2006-820
<i>C 08 L 89/00</i>	(2006.01)	2006-821
<i>C 12 N 11/08</i>	(2006.01)	2006-821
<i>C 12 N 11/14</i>	(2006.01)	2006-821
<i>C 12 N 5/08</i>	(2006.01)	2006-821
<i>C 13 D 3/04</i>	(2006.01)	2006-820
<i>D 03 C 1/14</i>	(2006.01)	2006-817
<i>D 03 D 47/12</i>	(2006.01)	2006-817
<i>E 04 F 21/00</i>	(2006.01)	2006-807
<i>E 04 F 21/02</i>	(2006.01)	2006-807
<i>E 04 G 23/00</i>	(2006.01)	2006-807
<i>E 04 H 5/08</i>	(2006.01)	2006-814
<i>G 01 R 33/02</i>	(2006.01)	2006-782
<i>G 01 R 33/025</i>	(2006.01)	2006-782
<i>G 06 F 13/00</i>	(2006.01)	2006-827
<i>G 06 F 19/00</i>	(2006.01)	2006-827
		2007-504
<i>G 06 Q 99/00</i>	(2006.01)	2006-827
<i>G 07 F 19/00</i>	(2006.01)	2007-504
<i>G 07 F 7/10</i>	(2006.01)	2007-504
<i>H 04 L 12/00</i>	(2006.01)	2006-827

Seznam přihlašovatelů zveřejněných přihlášek vynálezů

(71)	(21)	(51)	(71)	(21)	(51)
Azacycles s. r. o., Kladno, CZ	2006-815	A 61 K 51/10	(2006.01)		
DIRECT pay, s.r.o., Praha 3, CZ	2007-504	G 07 F 7/00	(2006.01)		
Huetter Roland, Praha, CZ	2006-806	H 01 L 31/042	(2006.01)		
Intecha, spol. s r. o., Praha 7, CZ	2007-404	C 10 G 75/00	(2006.01)		
INVISTA Technologies S. A. R. L., 8001 Zürich, CH	2007-622	C 07 D 201/08	(2006.01)		
I.Q.A., a. s., Praha, CZ	2006-812	A 61 K 31/337	(2006.01)		
Lukeš Petr, Praha 1, CZ	2006-807	B 05 C 5/00	(2006.01)		
Lukeš Petr, Praha 1, CZ	2006-808	G 06 Q 90/00	(2006.01)		
Lukeš Petr, Praha 1, CZ	2006-809	F 21 K 5/00	(2006.01)		
Mikrobiologický ústav AV ČR, v.v.i., Praha, CZ	2007-626	C 12 N 1/12	(2006.01)		
Regnard Ladislav, Vendryně, CZ	2006-827	G 06 F 17/30	(2006.01)		
Škoda Auto a. s., Mladá Boleslav, CZ	2006-811	B 60 J 5/10	(2006.01)		
Škoda Auto a. s., Mladá Boleslav, CZ	2006-819	E 05 C 3/00	(2006.01)		
Škoda Auto a. s., Mladá Boleslav, CZ	2006-825	B 60 N 2/02	(2006.01)		
Škoda Auto a. s., Mladá Boleslav, CZ	2006-826	B 60 N 2/015	(2006.01)		
UNIVERZITA PALACKÉHO V OLOMOUCI, Olomouc, CZ	2006-813	A 61 N 5/06	(2006.01)		
Ústav makromolekulární chemie AV ČR, v.v.i., Praha 6, CZ	2006-820	C 08 L 23/12	(2006.01)		
Ústav makromolekulární chemie AV ČR, v.v.i., Praha 6, CZ	2006-821	C 07 K 14/75	(2006.01)		
Vysoká škola báňská - Technická universita Ostrava, Ostrava, CZ	2006-782	H 02 K 17/02	(2006.01)		
Vysoké učení technické v Brně, Brno, CZ	2006-824	B 01 F 3/04	(2006.01)		
Výzkumný ústav textilních strojů Liberec, a. s., Liberec, CZ	2006-817	D 03 C 13/00	(2006.01)		
Výzkumný ústav zemědělské techniky, p. o., Praha 6, CZ	2006-823	B 01 J 2/28	(2006.01)		
Výzkumný ústav živočišné výroby, v.v.i., Praha, CZ	2006-814	A 01 K 1/00	(2006.01)		
Zentiva, a. s., Praha, CZ	2006-828	C 07 D 453/02	(2006.01)		

FG4A

Udělené patenty - přehled podle čísel patentů

V období uzávěrky tohoto čísla Věstníku udělil Úřad průmyslového vlastnictví tyto patenty.

299350	B 60 K 11/08	(2006.01)
299351	G 07 F 7/00	(2006.01)
299352	C 12 N 1/12	(2006.01)
299353	G 01 H 5/00	(2006.01)
299354	G 01 N 21/01	(2006.01)
299355	A 01 N 57/20	(2006.01)
299356	A 61 K 31/13	(2006.01)
299357	C 07 K 14/805	(2006.01)
299358	F 02 P 9/00	(2006.01)
299359	F 28 D 1/053	(2006.01)
299360	C 03 B 5/225	(2006.01)
299361	C 07 D 487/22	(2006.01)
299362	C 07 K 7/06	(2006.01)
299363	C 10 G 75/00	(2006.01)
299364	B 26 B 21/60	(2006.01)
299365	C 07 D 498/08	(2006.01)
299366	A 61 K 9/16	(2006.01)
299367	D 01 H 4/50	(2006.01)
299368	C 07 B 53/00	(2006.01)
299369	D 04 H 3/02	(2006.01)

FG4A

Udělené patenty - přehled podle MPT

(51) <i>A01N 57/20</i> (2006.01)	(73) THE GILLETTE COMPANY, Boston, MA, US
(51) <i>A01N 25/30</i> (2006.01)	(72) Decker Thomas G., Arlington, MA, US
(51) <i>A01N 25/28</i> (2006.01)	Lundie Gregory P., Westminster, CO, US
(51) <i>A01N 25/04</i> (2006.01)	Pappas David L., Waltham, MA, US
(51) <i>G01N 21/84</i> (2006.01)	Wely Richard P., Boulder, CO, US
(11) 299355	Parent Robert C., Westwood, MA, US
(40) 17.11.1999	(54) Holicí břit a holicí jednotka
(21) 1999-1434	(32) 25.04.1994
(73) MONSANTO TECHNOLOGY LLC, St. Louis, MO, US	(31) 1994/232928
(72) Ward Anthony J. I., Clayton, MO, US	(33) US
Ge Jisheng, Affton, MO, US	(86) PCT/US1995/004894
Gillespie Jane L., St. Louis, MO, US	(87) WO 1995/029044
Sandbrink Joseph J., Des Peres, MO, US	(22) 21.04.1995
Xu Xiaodong C., St. Louis, MO, US	(74) JUDr. Otakar Švorčík, Hálkova 2, Praha 2, 12000
(54) Kompozice a způsob pro ošetření rostlin exogenními chemikáliemi	(51) <i>B60K 11/08</i> (2006.01)
(32) 25.10.1996, 31.01.1997, 04.03.1997	(11) 299350
(31) 1996/029317, 1997/034887, 1997/39789	(40) 12.01.2005
(33) US, US, US	(21) 2004-424
(86) PCT/US1997/019589	(73) AUTOMOBILI LAMBORGHINI S.P.A., S. Agata
(87) WO 1998/017113	Bolognese, IT
(22) 24.10.1997	(72) Ceccarani Massimo, Bologna, IT
(74) Ing. František Kania, Mendlovo nám. 1a, Brno, 60300	Rebottini Corrado, Crevalcore, IT
(51) <i>A61K 31/13</i> (2006.01)	Mazzetti Stefano, Casalecchio di Reno, IT
(51) <i>A61P 37/00</i> (2006.01)	Bonfatti Andrea, Finale Emilia, IT
(11) 299356	(54) Motorové vozidlo
(40) 14.04.1999	(32) 30.08.2001
(21) 1998-524	(31) 2001IT/0100452
(73) MERZ PHARMA GMBH & CO. KGAA, Frankfurt am Main, DE	(33) WO
(72) Elstner Erich F., Gröbenzell, DE	(86) PCT/IT2001/000452
(54) Farmaceutický prostředek obsahující sloučeniny aminoadamantanu pro léčbu agranulomatózy, Wegenerovy granulomatózy a chorob imunitní nedostatečnosti	(87) WO 2003/018343
(32) 25.08.1995	(22) 30.08.2001
(31) 1995/19531342	(74) JUDr. Miloš Všečetka, Hálkova 2, Praha 2, 12000
(33) DE	(51) <i>C03B 5/225</i> (2006.01)
(86) PCT/EP1996/003678	(11) 299360
(87) WO 1997/007791	(40) 17.11.1999
(22) 21.08.1996	(21) 1999-478
(74) PATENTSERVIS PRAHA a.s., Jivenská 1, Praha 4, 14000	(73) ASAHİ GLASS COMPANY LTD., Tokyo, JP
(51) <i>A61K 9/16</i> (2006.01)	(72) Sugimoto Mitsuo, Yokohama-shi, JP
(51) <i>A61K 9/20</i> (2006.01)	Inuo Shigekuni, Yokohama-shi, JP
(51) <i>A61K 9/48</i> (2006.01)	Iketani Suguru, Yokohama-shi, JP
(51) <i>A61K 47/14</i> (2006.01)	Kurata Hiroshi, Yokohama-shi, JP
(51) <i>A61K 47/26</i> (2006.01)	Hirabara Yasuharu, Yokohama-shi, JP
(51) <i>A61K 31/16</i> (2006.01)	(54) Vakuové odplyňovací zařízení pro taveninu skla a způsob zvyšování teploty odplyňovací nádoby
(11) 299366	(32) 27.02.1998
(40) 15.11.2000	(31) 1998/47794
(21) 2000-2940	(33) JP
(73) MERCK PATENT GMBH, Darmstadt, DE	(22) 12.02.1999
(72) Saslawski Olivier, Lyon, FR	(74) PATENTSERVIS PRAHA a.s., Jivenská 1, Praha 4, 14000
Giet Philippe, Lyon, FR	(51) <i>C07B 53/00</i> (2006.01)
Michel Dominique, Lyon, FR	<i>C07B 43/04</i> (2006.01)
Hulot Thierry, Lyon, FR	<i>C07D 217/10</i> (2006.01)
(54) Galenická forma k orálnímu podávání s okamžitým a prodlouženým uvolňováním, obsahující činidlo podporující absorpci a použití tohoto absorpci podporujícího činidla	<i>C07D 209/08</i> (2006.01)
(32) 23.02.1998	<i>B01J 31/22</i> (2006.01)
(31) 1998/9802143	(11) 299368
(33) FR	(40) 15.08.2001
(86) PCT/EP1999/000994	(21) 2001-1110
(87) WO 1999/042086	(73) NPIL PHARMACEUTICALS (UK) LIMITED, Blackley,
(22) 16.02.1999	Manchester, GB
(74) JUDr. Jan Matějka, Národní 32, Praha 1, 11000	(72) Blacker Andrew John, Huddersfield, GB
(51) <i>B26B 21/60</i> (2006.01)	Campbell Lynne, Huddersfield, GB
(51) <i>C23C 14/06</i> (2006.01)	(54) Způsob transferové hydrogenace
(11) 299364	(32) 29.09.1998
(40) 15.07.1998	(31) 1998/9821067
(21) 2004-776	(33) GB
	(86) PCT/GB1999/003176
	(87) WO 2000/018708
	(22) 22.09.1999
	(74) TRAPLOVÁ HAKR KUBÁT Advokátní a patentová kancelář, Ing. Jan Kubát, Přístavní 24, Praha 7, 17000

(51) C07D 487/22 (2006.01) A61K 39/395 (2006.01) A61P 43/00 (2006.01)	(22) 05.03.2002 (74) Ing. Pavel Reichel, Lopatecká 14, Praha 1, 11121
(11) 299361 (40) 12.04.2000 (21) 1999-3857 (73) THE UNIVERSITY OF BRITISH COLUMBIA, Vancouver, CA (72) Dolphin David, Vancouver, CA Levy Julia G., Vancouver, CA Richter Anna M., Vancouver, CA Sternberg Ethan D., Vancouver, CA Tovey Andrew, Vancouver, CA	(51) C10G 75/00 (2006.01) B01D 27/00 (2006.01)
(54) Fotoaktivní benzoporfyrinové deriváty a způsob jejich přípravy (32) 07.05.1997, 26.08.1997 (31) 1997/852326, 1997/918840 (33) US, US (86) PCT/CA1998/000425 (87) WO 1998/050386 (22) 29.04.1998 (74) JUDr. Ing. Michal Guttman, Nad Štolou 12, Praha 7, 17000	(11) 299363 (40) 02.07.2008 (21) 2007-404 (73) Intecha, spol. s r. o., Praha 7, CZ (72) Kocián Josef Ing., Vestec, CZ Marcalík Richard Ing., Praha 3, CZ Pospíšil Jiří Ing., Praha 5, CZ (54) Separace pevných částic z kapalných procesních proudů v rafinérsko-petrochemickém průmyslu (22) 12.06.2007 (74) Ing. Květoslava Kubíčková, Doubravčická 2201, Praha 10, 10000
(51) C07D 498/08 (2006.01) A61K 31/395 (2006.01) A61P 31/00 (2006.01)	(51) C12N 1/12 (2006.01) A01H 13/00 (2006.01) C02F 3/34 (2006.01)
(11) 299365 (40) 12.07.2000 (21) 2000-1014 (73) ABBOTT LABORATORIES, Abbott Park, IL, US (72) Mollison Karl W., Arlington Heights, IL, US (54) Analogy rapamycinu a jejich použití (32) 26.09.1997 (31) 1997/938144 (33) US (86) PCT/US1998/020111 (87) WO 1999/015530 (22) 24.09.1998 (74) JUDr. Ing. Michal Guttman, Nad Štolou 12, Praha 7, 17000	(11) 299352 (40) 02.07.2008 (21) 2007-626 (73) Mikrobiologický ústav AV ČR, v.v.i., Praha, CZ (72) Doucha Jiří Ing. CSc., Třeboň, CZ Lívanský Karel Ing. CSc., Třeboň, CZ (54) Produkční kmen řas Chlorella vulgaris BELJ. kmen Doucha et Lívanský 1996/H 14 (22) 12.09.2007 (74) Středisko společných činností AV ČR, v.v.i. Patentové a licenční služby, Národní 1009/3, Praha 1, 11000
(51) C07K 14/805 (2006.01)	(51) D01H 4/50 (2006.01) D01H 4/48 (2006.01)
(11) 299357 (40) 15.09.1999 (21) 1998-3100 (73) NORTHFIELD LABORATORIES, INC., Evanston, IL, US (72) DeWoskin Richard E., St. Charles, IL, US Doubleday Marc D., Cary, IL, US (54) Vodný roztok pyridoxylovaného zpolymerovaného hemoglobinu a způsob jeho přípravy (32) 28.03.1996 (31) 1996/14389 (33) US (86) PCT/US1997/005088 (87) WO 1997/035883 (22) 27.03.1997 (74) Dr. Karel Čermák, Národní 32, Praha 1, 11000	(11) 299367 (40) 13.11.2002 (21) 2001-1098 (73) Oerlikon Czech s.r.o., Červený Kostelec, CZ (72) Jindra Karel, Červený Kostelec, CZ Jirka Bohuslav, Úpice, CZ (54) Zařízení pro aretaci zapřádací páky (22) 26.03.2001 (74) A. Holas & partner Patentová a známková kancelář, Ing. Mgr. Hana Holasová, Křížová 4, Brno, 60300
(51) C07K 7/06 (2006.01) A61K 38/08 (2006.01) A61K 38/31 (2006.01) A61P 5/02 (2006.01)	(51) D04H 3/02 (2006.01) D04H 1/46 (2006.01) A61F 13/15 (2006.01) A61F 13/512 (2006.01)
(11) 299362 (40) 14.01.2004 (21) 2003-2281 (73) THE ADMINISTRATORS OF THE TULANE EDUCATIONAL FUND, New Orleans, LA, US (72) Coy David H., New Orleans, LA, US Murphy William A., Slidell, LA, US Rajeswaran Walajapet G., Metairie, LA, US (54) Antagonisté somatostatinu (32) 08.03.2001 (31) 2001/274308 (33) US (86) PCT/US2002/006676 (87) WO 2002/072602	(11) 299369 (40) 15.08.2001 (21) 2001-1294 (73) CARL FREUDENBERG, Weinheim, DE (72) Groitzsch Dieter, Hirschberg, DE Schaut Gerhard, Hemsbach, DE Klein Bernhard, Birkenau, DE (54) Perforované rouno a způsob jeho výroby (32) 12.10.1998 (31) 1998/19846857 (33) DE (86) PCT/EP1999/006144 (87) WO 2000/022218 (22) 23.08.1999 (74) Ing. Ivana Jirotková, Nad Štolou 12, Praha 7, 17000
(51) C07K 7/06 (2006.01) A61K 38/08 (2006.01) A61K 38/31 (2006.01) A61P 5/02 (2006.01)	(51) F02P 9/00 (2006.01)
(11) 299362 (40) 14.01.2004 (21) 2003-2281 (73) THE ADMINISTRATORS OF THE TULANE EDUCATIONAL FUND, New Orleans, LA, US (72) Coy David H., New Orleans, LA, US Murphy William A., Slidell, LA, US Rajeswaran Walajapet G., Metairie, LA, US (54) Antagonisté somatostatinu (32) 08.03.2001 (31) 2001/274308 (33) US (86) PCT/US2002/006676 (87) WO 2002/072602	(11) 299358 (40) 14.04.1999 (21) 1998-3851 (73) KNITE, INC, Princeton, NJ, US (72) Suckewer Szymon, Princeton, NJ, US Durbín Enoch J., Princeton, NJ, US (54) Plazmový zapalovač pro systém zapalování a způsob výroby plazmy (32) 29.05.1996, 11.10.1996 (31) 1996/018534, 1996/730685 (33) US, US

(86) PCT/US1997/009240
(87) WO 1997/045636
(22) 29.05.1997
(74) Ing. Jiří Andera, Nad Štolou 12, Praha 7, 17000

(51) **F28D 1/053** (2006.01)
F28D 1/02 (2006.01)
(11) 299359
(40) 15.09.1999
(21) **1999-132**
(73) FONDITAL SPA, Vestone, IT
(72) Niboli Silvestro, Vestone, IT
(54) **Radiátor zvláště pro vytápěcí systémy s vysokou odolností vůči vnitřnímu tlaku**
(32) 16.01.1998
(31) 1998TO/38
(33) IT
(22) 15.01.1999
(74) PATENTSERVIS PRAHA a.s., Jivenská 1, Praha 4, 14000

(51) **G01H 5/00** (2006.01)
(11) 299353
(40) 16.07.2003
(21) **2001-4435**
(73) ŠTARMAN Stanislav Ing., Praha, CZ
(72) Štarman Stanislav Ing., Praha, CZ
(54) **Elektroakustický měnič, zařízení pro měření doby šíření akustického a/nebo ultrazvukového signálu v materiálu s plochým povrchem a způsob měření doby šíření akustického a/nebo ultrazvukového signálu v materiálu**
(22) 10.12.2001
(74) Ing. Pavel Reichel, Lopatecká 14, Praha 41, 14700

(51) **G01N 21/01** (2006.01)
G01N 21/49 (2006.01)
(11) 299354
(40) 26.09.2007
(21) **2007-212**
(73) Universita Karlova v Praze Matematicko-fyzikální fakulta, Praha 2, CZ
(72) Sladký Petr Doc. Ing. CSc., Praha 4 - Podolí, CZ
Dienstbier Miroslav RNDr., Praha 2 - Vinohrady, CZ
Gabriel Petr Mgr., Praha 11, CZ
(54) **Optická komora pro měření zákalu kapalin a způsob jeho měření**
(22) 21.03.2007
(74) Ing. Ludvík Koldovský, Horáčkova 9, Praha 4, 14000

(51) **G07F 7/00** (2006.01)
G07F 7/10 (2006.01)
G07F 19/00 (2006.01)
G06F 19/00 (2006.01)
(11) 299351
(40) 02.07.2008
(21) **2007-504**
(73) DIRECT pay, s.r.o., Praha 3, CZ
(72) Cechl Martin, Praha 2, CZ
(54) **Způsob provádění platební transakce s využitím mobilního terminálu**
(22) 26.07.2007
(74) KOREJZOVÁ & SPOL., v.o.s., JUDr. Petra Korejzová, advokátka, Korunní 104/E, Praha 10, 10100

Seznam majitelů udělených patentů

(73)	(11)	(51)	(73)	(11)	(51)
ABBOTT LABORATORIES, Abbott Park, IL, US	299365	C 07 D 498/08			(2006.01)
ASAHI GLASS COMPANY LTD., Tokyo, JP	299360	C 03 B 5/225			(2006.01)
AUTOMOBILI LAMBORGHINI S.P.A., S. Agata Bolognese, IT	299350	B 60 K 11/08			(2006.01)
CARL FREUDENBERG, Weinheim, DE	299369	D 04 H 3/02			(2006.01)
DIRECT pay, s.r.o., Praha 3, CZ	299351	G 07 F 7/00			(2006.01)
FONDITAL SPA, Vestone, IT	299359	F 28 D 1/053			(2006.01)
Intecha, spol. s r. o., Praha 7, CZ	299363	C 10 G 75/00			(2006.01)
KNITE, INC, Princeton, NJ, US	299358	F 02 P 9/00			(2006.01)
MERCK PATENT GMBH, Darmstadt, DE	299366	A 61 K 9/16			(2006.01)
MERZ PHARMA GMBH & CO. KGAA, Frankfurt am Main, DE	299356	A 61 K 31/13			(2006.01)
Mikrobiologický ústav AV ČR, v.v.i., Praha, CZ	299352	C 12 N 1/12			(2006.01)
MONSANTO TECHNOLOGY LLC, St. Louis, MO, US	299355	A 01 N 57/20			(2006.01)
NORTHFIELD LABORATORIES, INC., Evanston, IL, US	299357	C 07 K 14/805			(2006.01)
NPIL PHARMACEUTICALS (UK) LIMITED, Blackley, Manchester, GB	299368	C 07 B 53/00			(2006.01)
Oerlikon Czech s.r.o., Červený Kostelec, CZ	299367	D 01 H 4/50			(2006.01)
ŠTARMAN Stanislav Ing., Praha, CZ	299353	G 01 H 5/00			(2006.01)
THE ADMINISTRATORS OF THE TULANE EDUCATIONAL FUND, New Orleans, LA, US	299362	C 07 K 7/06			(2006.01)
THE GILLETTE COMPANY, Boston, MA, US	299364	B 26 B 21/60			(2006.01)
THE UNIVERSITY OF BRITISH COLUMBIA, Vancouver, CA	299361	C 07 D 487/22			(2006.01)
Universita Karlova v Praze Matematicko-fyzikální fakulta, Praha 2, CZ	299354	G 01 N 21/01			(2006.01)

Udělené evropské patenty

Evropský patentový úřad udělil následující evropské patenty s účinky pro Českou republiku. Tyto patenty mohou být zrušeny nebo zachovány v pozmeněném znění Evropským patentovým úřadem v řízení o odporu. K tomu, aby nabyly evropský patent účinnosti na území České republiky, je třeba, aby byl Úřadu předložen ve stanovené lhůtě překlad patentového spisu do českého jazyka (§ 35c odst. 2 až 4 zákona č. 527/1990 Sb., v platném znění).

(97) EP 1280286	(47) 18.06.2008	(97) EP 1487402	(47) 18.06.2008
(97) EP 1282174	(47) 18.06.2008	(97) EP 1487418	(47) 18.06.2008
(97) EP 1287900	(47) 18.06.2008	(97) EP 1487667	(47) 18.06.2008
(97) EP 1312858	(47) 18.06.2008	(97) EP 1491173	(47) 18.06.2008
(97) EP 1313222	(47) 18.06.2008	(97) EP 1491842	(47) 18.06.2008
(97) EP 1318035	(47) 18.06.2008	(97) EP 1494656	(47) 18.06.2008
(97) EP 1321341	(47) 18.06.2008	(97) EP 1496829	(47) 18.06.2008
(97) EP 1327493	(47) 18.06.2008	(97) EP 1497609	(47) 18.06.2008
(97) EP 1327581	(47) 18.06.2008	(97) EP 1498261	(47) 18.06.2008
(97) EP 1336560	(47) 18.06.2008	(97) EP 1502180	(47) 18.06.2008
(97) EP 1338635	(47) 18.06.2008	(97) EP 1504316	(47) 18.06.2008
(97) EP 1339166	(47) 18.06.2008	(97) EP 1507234	(47) 18.06.2008
(97) EP 1345086	(47) 18.06.2008	(97) EP 1512494	(47) 18.06.2008
(97) EP 1346784	(47) 18.06.2008	(97) EP 1512643	(47) 18.06.2008
(97) EP 1354547	(47) 18.06.2008	(97) EP 1512937	(47) 18.06.2008
(97) EP 1355003	(47) 18.06.2008	(97) EP 1513709	(47) 18.06.2008
(97) EP 1361494	(47) 18.06.2008	(97) EP 1513803	(47) 18.06.2008
(97) EP 1361536	(47) 18.06.2008	(97) EP 1516838	(47) 18.06.2008
(97) EP 1363070	(47) 18.06.2008	(97) EP 1516969	(47) 18.06.2008
(97) EP 1367192	(47) 18.06.2008	(97) EP 1523291	(47) 18.06.2008
(97) EP 1388561	(47) 18.06.2008	(97) EP 1527197	(47) 18.06.2008
(97) EP 1389415	(47) 18.06.2008	(97) EP 1528131	(47) 18.06.2008
(97) EP 1389550	(47) 18.06.2008	(97) EP 1529130	(47) 18.06.2008
(97) EP 1398135	(47) 18.06.2008	(97) EP 1535097	(47) 18.06.2008
(97) EP 1403622	(47) 18.06.2008	(97) EP 1536989	(47) 18.06.2008
(97) EP 1414226	(47) 18.06.2008	(97) EP 1537281	(47) 18.06.2008
(97) EP 1414935	(47) 18.06.2008	(97) EP 1537352	(47) 18.06.2008
(97) EP 1418922	(47) 18.06.2008	(97) EP 1539363	(47) 18.06.2008
(97) EP 1419943	(47) 18.06.2008	(97) EP 1540505	(47) 18.06.2008
(97) EP 1421573	(47) 18.06.2008	(97) EP 1540913	(47) 18.06.2008
(97) EP 1426805	(47) 18.06.2008	(97) EP 1540991	(47) 18.06.2008
(97) EP 1428679	(47) 18.06.2008	(97) EP 1542588	(47) 18.06.2008
(97) EP 1429921	(47) 18.06.2008	(97) EP 1542605	(47) 18.06.2008
(97) EP 1430906	(47) 18.06.2008	(97) EP 1544273	(47) 18.06.2008
(97) EP 1432336	(47) 18.06.2008	(97) EP 1545998	(47) 18.06.2008
(97) EP 1432388	(47) 18.06.2008	(97) EP 1547276	(47) 18.06.2008
(97) EP 1434492	(47) 18.06.2008	(97) EP 1547638	(47) 18.06.2008
(97) EP 1436578	(47) 18.06.2008	(97) EP 1547812	(47) 18.06.2008
(97) EP 1438620	(47) 18.06.2008	(97) EP 1549460	(47) 18.06.2008
(97) EP 1439503	(47) 18.06.2008	(97) EP 1550544	(47) 18.06.2008
(97) EP 1440626	(47) 18.06.2008	(97) EP 1551297	(47) 18.06.2008
(97) EP 1441531	(47) 18.06.2008	(97) EP 1552507	(47) 18.06.2008
(97) EP 1443266	(47) 18.06.2008	(97) EP 1556202	(47) 18.06.2008
(97) EP 1443319	(47) 18.06.2008	(97) EP 1556359	(47) 18.06.2008
(97) EP 1443633	(47) 18.06.2008	(97) EP 1558089	(47) 18.06.2008
(97) EP 1443937	(47) 18.06.2008	(97) EP 1559693	(47) 18.06.2008
(97) EP 1443968	(47) 18.06.2008	(97) EP 1560978	(47) 18.06.2008
(97) EP 1445370	(47) 18.06.2008	(97) EP 1561074	(47) 18.06.2008
(97) EP 1446174	(47) 18.06.2008	(97) EP 1561236	(47) 18.06.2008
(97) EP 1447217	(47) 18.06.2008	(97) EP 1561694	(47) 18.06.2008
(97) EP 1452752	(47) 18.06.2008	(97) EP 1561707	(47) 18.06.2008
(97) EP 1457200	(47) 18.06.2008	(97) EP 1562659	(47) 18.06.2008
(97) EP 1457322	(47) 18.06.2008	(97) EP 1562693	(47) 18.06.2008
(97) EP 1458692	(47) 18.06.2008	(97) EP 1563576	(47) 18.06.2008
(97) EP 1460284	(47) 18.06.2008	(97) EP 1563824	(47) 18.06.2008
(97) EP 1462125	(47) 18.06.2008	(97) EP 1565342	(47) 18.06.2008
(97) EP 1462548	(47) 18.06.2008	(97) EP 1565960	(47) 18.06.2008
(97) EP 1466053	(47) 18.06.2008	(97) EP 1567360	(47) 18.06.2008
(97) EP 1466303	(47) 18.06.2008	(97) EP 1568608	(47) 18.06.2008
(97) EP 1468861	(47) 18.06.2008	(97) EP 1569380	(47) 18.06.2008
(97) EP 1470855	(47) 18.06.2008	(97) EP 1570282	(47) 18.06.2008
(97) EP 1472153	(47) 18.06.2008	(97) EP 1570638	(47) 18.06.2008
(97) EP 1473578	(47) 18.06.2008	(97) EP 1571234	(47) 18.06.2008
(97) EP 1474097	(47) 18.06.2008	(97) EP 1574459	(47) 18.06.2008
(97) EP 1474750	(47) 18.06.2008	(97) EP 1574738	(47) 18.06.2008
(97) EP 1478847	(47) 18.06.2008	(97) EP 1574847	(47) 18.06.2008
(97) EP 1481307	(47) 18.06.2008	(97) EP 1578167	(47) 18.06.2008
(97) EP 1483160	(47) 18.06.2008	(97) EP 1578315	(47) 18.06.2008
(97) EP 1484022	(47) 18.06.2008	(97) EP 1580421	(47) 18.06.2008
(97) EP 1485378	(47) 18.06.2008	(97) EP 1580831	(47) 18.06.2008

(97)	EP 1583542	(47)	18.06.2008	(97)	EP 1683674	(47)	18.06.2008
(97)	EP 1584464	(47)	18.06.2008	(97)	EP 1683986	(47)	18.06.2008
(97)	EP 1584956	(47)	18.06.2008	(97)	EP 1684763	(47)	18.06.2008
(97)	EP 1585521	(47)	18.06.2008	(97)	EP 1685014	(47)	18.06.2008
(97)	EP 1586364	(47)	18.06.2008	(97)	EP 1685243	(47)	18.06.2008
(97)	EP 1586612	(47)	18.06.2008	(97)	EP 1686278	(47)	18.06.2008
(97)	EP 1586685	(47)	18.06.2008	(97)	EP 1686507	(47)	18.06.2008
(97)	EP 1586940	(47)	18.06.2008	(97)	EP 1687349	(47)	18.06.2008
(97)	EP 1587026	(47)	18.06.2008	(97)	EP 1687750	(47)	18.06.2008
(97)	EP 1587807	(47)	18.06.2008	(97)	EP 1692387	(47)	18.06.2008
(97)	EP 1588086	(47)	18.06.2008	(97)	EP 1692853	(47)	18.06.2008
(97)	EP 1588822	(47)	18.06.2008	(97)	EP 1694106	(47)	18.06.2008
(97)	EP 1593490	(47)	18.06.2008	(97)	EP 1694223	(47)	18.06.2008
(97)	EP 1593553	(47)	18.06.2008	(97)	EP 1696383	(47)	18.06.2008
(97)	EP 1594614	(47)	18.06.2008	(97)	EP 1697376	(47)	18.06.2008
(97)	EP 1594861	(47)	18.06.2008	(97)	EP 1697574	(47)	18.06.2008
(97)	EP 1597310	(47)	18.06.2008	(97)	EP 1701010	(47)	18.06.2008
(97)	EP 1606482	(47)	18.06.2008	(97)	EP 1701887	(47)	18.06.2008
(97)	EP 1609508	(47)	18.06.2008	(97)	EP 1702357	(47)	18.06.2008
(97)	EP 1610634	(47)	18.06.2008	(97)	EP 1702704	(47)	18.06.2008
(97)	EP 1610917	(47)	18.06.2008	(97)	EP 1703964	(47)	18.06.2008
(97)	EP 1611303	(47)	18.06.2008	(97)	EP 1704185	(47)	18.06.2008
(97)	EP 1613000	(47)	18.06.2008	(97)	EP 1704421	(47)	18.06.2008
(97)	EP 1613685	(47)	18.06.2008	(97)	EP 1705201	(47)	18.06.2008
(97)	EP 1613721	(47)	18.06.2008	(97)	EP 1706438	(47)	18.06.2008
(97)	EP 1613769	(47)	18.06.2008	(97)	EP 1708441	(47)	18.06.2008
(97)	EP 1616716	(47)	18.06.2008	(97)	EP 1709233	(47)	18.06.2008
(97)	EP 1617134	(47)	18.06.2008	(97)	EP 1709822	(47)	18.06.2008
(97)	EP 1617839	(47)	18.06.2008	(97)	EP 1710054	(47)	18.06.2008
(97)	EP 1617849	(47)	18.06.2008	(97)	EP 1711089	(47)	18.06.2008
(97)	EP 1619827	(47)	18.06.2008	(97)	EP 1711267	(47)	18.06.2008
(97)	EP 1620488	(47)	18.06.2008	(97)	EP 1712407	(47)	18.06.2008
(97)	EP 1620639	(47)	18.06.2008	(97)	EP 1712408	(47)	18.06.2008
(97)	EP 1621778	(47)	18.06.2008	(97)	EP 1712498	(47)	18.06.2008
(97)	EP 1622936	(47)	18.06.2008	(97)	EP 1712508	(47)	18.06.2008
(97)	EP 1623940	(47)	18.06.2008	(97)	EP 1714068	(47)	18.06.2008
(97)	EP 1625287	(47)	18.06.2008	(97)	EP 1714550	(47)	18.06.2008
(97)	EP 1625963	(47)	18.06.2008	(97)	EP 1716790	(47)	18.06.2008
(97)	EP 1626000	(47)	18.06.2008	(97)	EP 1719407	(47)	18.06.2008
(97)	EP 1631469	(47)	18.06.2008	(97)	EP 1719594	(47)	18.06.2008
(97)	EP 1634485	(47)	18.06.2008	(97)	EP 1720765	(47)	18.06.2008
(97)	EP 1637744	(47)	18.06.2008	(97)	EP 1721130	(47)	18.06.2008
(97)	EP 1638534	(47)	18.06.2008	(97)	EP 1721146	(47)	18.06.2008
(97)	EP 1640159	(47)	18.06.2008	(97)	EP 1722140	(47)	18.06.2008
(97)	EP 1641807	(47)	18.06.2008	(97)	EP 1722667	(47)	18.06.2008
(97)	EP 1641950	(47)	18.06.2008	(97)	EP 1724283	(47)	18.06.2008
(97)	EP 1641990	(47)	18.06.2008	(97)	EP 1725975	(47)	18.06.2008
(97)	EP 1645584	(47)	18.06.2008	(97)	EP 1727562	(47)	18.06.2008
(97)	EP 1645832	(47)	18.06.2008	(97)	EP 1727927	(47)	18.06.2008
(97)	EP 1647786	(47)	18.06.2008	(97)	EP 1728195	(47)	18.06.2008
(97)	EP 1651569	(47)	18.06.2008	(97)	EP 1732471	(47)	18.06.2008
(97)	EP 1652241	(47)	18.06.2008	(97)	EP 1732662	(47)	18.06.2008
(97)	EP 1654070	(47)	18.06.2008	(97)	EP 1732977	(47)	18.06.2008
(97)	EP 1654559	(47)	18.06.2008	(97)	EP 1735423	(47)	18.06.2008
(97)	EP 1654837	(47)	18.06.2008	(97)	EP 1735947	(47)	18.06.2008
(97)	EP 1657759	(47)	18.06.2008	(97)	EP 1737626	(47)	18.06.2008
(97)	EP 1657830	(47)	18.06.2008	(97)	EP 1738173	(47)	18.06.2008
(97)	EP 1658733	(47)	18.06.2008	(97)	EP 1738410	(47)	18.06.2008
(97)	EP 1661847	(47)	18.06.2008	(97)	EP 1738600	(47)	18.06.2008
(97)	EP 1662639	(47)	18.06.2008	(97)	EP 1738843	(47)	18.06.2008
(97)	EP 1663368	(47)	18.06.2008	(97)	EP 1741163	(47)	18.06.2008
(97)	EP 1665600	(47)	18.06.2008	(97)	EP 1742779	(47)	18.06.2008
(97)	EP 1668258	(47)	18.06.2008	(97)	EP 1744158	(47)	18.06.2008
(97)	EP 1668438	(47)	18.06.2008	(97)	EP 1744168	(47)	18.06.2008
(97)	EP 1670542	(47)	18.06.2008	(97)	EP 1744335	(47)	18.06.2008
(97)	EP 1670671	(47)	18.06.2008	(97)	EP 1746204	(47)	18.06.2008
(97)	EP 1670862	(47)	18.06.2008	(97)	EP 1746232	(47)	18.06.2008
(97)	EP 1671512	(47)	18.06.2008	(97)	EP 1747491	(47)	18.06.2008
(97)	EP 1671866	(47)	18.06.2008	(97)	EP 1749866	(47)	18.06.2008
(97)	EP 1672125	(47)	18.06.2008	(97)	EP 1752490	(47)	18.06.2008
(97)	EP 1673878	(47)	18.06.2008	(97)	EP 1754390	(47)	18.06.2008
(97)	EP 1675853	(47)	18.06.2008	(97)	EP 1754456	(47)	18.06.2008
(97)	EP 1676750	(47)	18.06.2008	(97)	EP 1755497	(47)	18.06.2008
(97)	EP 1676789	(47)	18.06.2008	(97)	EP 1756809	(47)	18.06.2008
(97)	EP 1680466	(47)	18.06.2008	(97)	EP 1757476	(47)	18.06.2008
(97)	EP 1681205	(47)	18.06.2008	(97)	EP 1758885	(47)	18.06.2008
(97)	EP 1681247	(47)	18.06.2008	(97)	EP 1762142	(47)	18.06.2008
(97)	EP 1683460	(47)	18.06.2008	(97)	EP 1763431	(47)	18.06.2008

(97)	EP 1763468	(47)	18.06.2008	(97)	EP 1883148	(47)	18.06.2008
(97)	EP 1763617	(47)	18.06.2008	(97)	EP 1884374	(47)	18.06.2008
(97)	EP 1764149	(47)	18.06.2008				
(97)	EP 1765022	(47)	18.06.2008				
(97)	EP 1767127	(47)	18.06.2008				
(97)	EP 1767842	(47)	18.06.2008				
(97)	EP 1768890	(47)	18.06.2008				
(97)	EP 1768898	(47)	18.06.2008				
(97)	EP 1769556	(47)	18.06.2008				
(97)	EP 1769896	(47)	18.06.2008				
(97)	EP 1769912	(47)	18.06.2008				
(97)	EP 1770232	(47)	18.06.2008				
(97)	EP 1771513	(47)	18.06.2008				
(97)	EP 1774088	(47)	18.06.2008				
(97)	EP 1775227	(47)	18.06.2008				
(97)	EP 1775441	(47)	18.06.2008				
(97)	EP 1775444	(47)	18.06.2008				
(97)	EP 1776016	(47)	18.06.2008				
(97)	EP 1777568	(47)	18.06.2008				
(97)	EP 1778499	(47)	18.06.2008				
(97)	EP 1781521	(47)	18.06.2008				
(97)	EP 1785530	(47)	18.06.2008				
(97)	EP 1786663	(47)	18.06.2008				
(97)	EP 1788899	(47)	18.06.2008				
(97)	EP 1789282	(47)	18.06.2008				
(97)	EP 1789698	(47)	18.06.2008				
(97)	EP 1790923	(47)	18.06.2008				
(97)	EP 1792880	(47)	18.06.2008				
(97)	EP 1794356	(47)	18.06.2008				
(97)	EP 1796408	(47)	18.06.2008				
(97)	EP 1798007	(47)	18.06.2008				
(97)	EP 1798152	(47)	18.06.2008				
(97)	EP 1799186	(47)	18.06.2008				
(97)	EP 1799365	(47)	18.06.2008				
(97)	EP 1802625	(47)	18.06.2008				
(97)	EP 1804495	(47)	18.06.2008				
(97)	EP 1804764	(47)	18.06.2008				
(97)	EP 1805294	(47)	18.06.2008				
(97)	EP 1806623	(47)	18.06.2008				
(97)	EP 1809716	(47)	18.06.2008				
(97)	EP 1815468	(47)	18.06.2008				
(97)	EP 1815532	(47)	18.06.2008				
(97)	EP 1816243	(47)	18.06.2008				
(97)	EP 1817218	(47)	18.06.2008				
(97)	EP 1818221	(47)	18.06.2008				
(97)	EP 1818256	(47)	18.06.2008				
(97)	EP 1818283	(47)	18.06.2008				
(97)	EP 1819934	(47)	18.06.2008				
(97)	EP 1820049	(47)	18.06.2008				
(97)	EP 1825635	(47)	18.06.2008				
(97)	EP 1828084	(47)	18.06.2008				
(97)	EP 1829382	(47)	18.06.2008				
(97)	EP 1831562	(47)	18.06.2008				
(97)	EP 1832175	(47)	18.06.2008				
(97)	EP 1836030	(47)	18.06.2008				
(97)	EP 1836236	(47)	18.06.2008				
(97)	EP 1838232	(47)	18.06.2008				
(97)	EP 1838784	(47)	18.06.2008				
(97)	EP 1839097	(47)	18.06.2008				
(97)	EP 1839820	(47)	18.06.2008				
(97)	EP 1840049	(47)	18.06.2008				
(97)	EP 1841674	(47)	18.06.2008				
(97)	EP 1842729	(47)	18.06.2008				
(97)	EP 1843539	(47)	18.06.2008				
(97)	EP 1843770	(47)	18.06.2008				
(97)	EP 1846401	(47)	18.06.2008				
(97)	EP 1846485	(47)	18.06.2008				
(97)	EP 1848161	(47)	18.06.2008				
(97)	EP 1849750	(47)	18.06.2008				
(97)	EP 1851265	(47)	18.06.2008				
(97)	EP 1851467	(47)	18.06.2008				
(97)	EP 1853396	(47)	18.06.2008				
(97)	EP 1853588	(47)	18.06.2008				
(97)	EP 1853644	(47)	18.06.2008				
(97)	EP 1855951	(47)	18.06.2008				
(97)	EP 1869696	(47)	18.06.2008				
(97)	EP 1870489	(47)	18.06.2008				
(97)	EP 1871209	(47)	18.06.2008				

Zveřejněné překlady evropských patentových spisů

U následujících udělených evropských patentů s účinky pro Českou republiku byl majitelem předložen překlad patentového spisu do českého jazyka (§ 35c odst. 2 až 4 zákona č. 527/1990 Sb., v platném znění). Údaje jsou řazeny vzestupně podle čísel evropských patentů.

- | | |
|---|---|
| (97) EP 1318371 | (72) Meggiolan, Mario, 36051 Creazzo (Vicenza), IT |
| (47) 16.01.2008 | Passarotto, Maurizio, 45100 Rovigo, IT |
| (97) 11.06.2003 | (54) Způsob výroby paprskového kola pro jízdní kola |
| (51) F28F 13/18 (2006.01) | (74) ROTT, RŮŽIČKA & GUTTMANN Patentová, známková a |
| (96) 03.12.2002 | advokátní kancelář, Ing. Ivana Menšíková, Nad Štolou 12, |
| (96) 02027031.0 | Praha 7, 17000 |
| (73) MiCryon Technik GmbH, 06484 Quedlinburg, DE | |
| (72) Gollan, Dieter, Dr., 04420 Markranstädt/Seebenisch, DE | |
| Mitrovic, Jovan Prof. Dr.-Ing, 33106 Paderbom, DE | (97) EP 1420195 |
| Schulz, Andreas, Dr., 06484 Quedlinburg, DE | (47) 11.06.2008 |
| Pietsch, Helmut, 06484 Quedlinburg, DE | (97) 19.05.2004 |
| (54) Použití plochy pro přestup tepla, zejména pro procesy | (51) F16H 61/00 (2006.01) |
| odpařování a kondenzace tekutin | F16H 63/06 (2006.01) |
| (32) 06.12.2001 | F16H 55/56 (2006.01) |
| (31) 10159860 | (96) 30.06.2003 |
| (33) DE | (96) 03077045.7 |
| (74) ROTT, RŮŽIČKA & GUTTMANN Patentová, známková | (73) PIAGGIO & C. S.p.A., 56025 Pontedera (Pisa), IT |
| a advokátní kancelář, Ing. Václav Krmenčík, Nad Štolou | (72) Doveri, Stefano, 56033 Capannoli (Pisa), IT |
| 12, Praha 7, 17000 | (54) Pohon s kontinuálně měnitelným převodem |
| | (32) 12.11.2002 |
| | (31) MI20022391 |
| | (33) IT |
| | (74) Čermák Hořejš Matějka a spol., JUDr. Karel Čermák, |
| | advokát, Národní 32, Praha 1, 11000 |
| | |
| (97) EP 1359112 | (97) EP 1424216 |
| (47) 26.03.2008 | (47) 26.03.2008 |
| (97) 05.11.2003 | (97) 02.06.2004 |
| (51) B66B 13/14 (2006.01) | (51) B60B 11/02 (2006.01) |
| (96) 25.04.2003 | (96) 26.11.2002 |
| (96) 03009423.9 | (96) 02406026.1 |
| (73) INVENTIO AG, 6052 Hergiswil, CH | (73) Gebr. Schaad AG Räderfabrik, 4553 Subingen, CH |
| (72) Angst, Philipp, Masch.-Ing., 6300 Zug, CH | Schaad, Rudolf, 4543 Deitingen, CH |
| Baumgartner, Urs, Masch.-Ing., 5634 Merenschwand, CH | Schaad, Fritz Johann, 4553 Subingen, CH |
| (54) Způsob monitorování šachetních dveří výtahového | (54) Upevňovací prostředek |
| zařízení | (74) PATENTSERVIS Praha a.s., Jivenská 1273/1, Praha 4, |
| (32) 03.05.2002 | 14021 |
| (31) 02405360 | |
| (33) EP | |
| (74) Čermák Hořejš Matějka a spol., JUDr. Karel Čermák, | |
| advokát, Národní 32, Praha 1, 11000 | |
| | |
| (97) EP 1413647 | (97) EP 1438924 |
| (47) 30.04.2008 | (47) 12.03.2008 |
| (97) 28.04.2004 | (97) 21.07.2004 |
| (51) C23C 28/00 (2006.01) | (51) A61B 19/02 (2006.01) |
| C23C 14/06 (2006.01) | (96) 19.07.2003 |
| C23C 30/00 (2006.01) | (96) 03016384.4 |
| (96) 01.08.2003 | (73) Udo Heisig GmbH, 85640 Putzbrunn, DE |
| (96) 03017451.0 | (72) Heisig, Udo, 85640 Putzbrunn, DE |
| (73) Forschungszentrum Karlsruhe GmbH, 76133 Karlsruhe, | (54) Odpadní kontejner |
| DE | (32) 08.08.2002 |
| (72) Stüber, Michael, Dr., 76829 Landau, DE | (31) 10236378 |
| Ulrich, Sven, Dr., 76297 Stutensee, DE | (33) DE |
| Bauer, Christiane, 76149 Karlsruhe, DE | (74) PATENTSERVIS Praha a.s., Jivenská 1273/1, Praha 4, |
| (54) Vrstva proti opotřeбенí | 14021 |
| (32) 11.09.2002 | |
| (31) 10242475 | |
| (33) DE | |
| (74) PATENTSERVIS Praha a.s., Jivenská 1273/1, Praha 4, | |
| 14021 | |
| | |
| (97) EP 1418064 | (97) EP 1472947 |
| (47) 26.03.2008 | (47) 02.01.2008 |
| (97) 12.05.2004 | (97) 03.11.2004 |
| (51) B60B 21/06 (2006.01) | (51) A43D 37/00 (2006.01) |
| B60B 1/04 (2006.01) | A43D 49/00 (2006.01) |
| (96) 08.11.2002 | A43D 25/00 (2006.01) |
| (96) 02425686.9 | (96) 02.05.2003 |
| (73) Campagnolo Srl, 36100 Vicenza (VI), IT | (96) 03425286.6 |
| | (73) Officine Meccaniche Molina e Bianchi S.p.A., Vigevano |
| | (PV), IT |
| | (72) Ceriani, Davide, 27023 Cassolnovo (Pavia), IT |
| | (54) Automatické zařízení pro strojní zpracování obuvi |
| | (74) PATENTSERVIS Praha a.s., Jivenská 1273/1, Praha 4, |
| | 14021 |

-
- (97) **EP 1485650**
(47) 23.01.2008
(97) 28.08.2003
(51) **F23J 1/02** (2006.01)
(96) 19.02.2003
(96) 03742554.3
(73) Magaldi Ricerche e Brevetti S.r.l., 84135 Salerno, IT
(72) MAGALDI, Mario, I-84100 Salerno, IT
(54) **Zařízení pro odvádění a chlazení sypkého materiálu s využitím dopravníkového pásu, opatřeného děrovanými a okřídlenými deskami**
(32) 21.02.2002
(31) MI20020353
(33) IT
(86) PCT/EP2003/001690
(87) WO 2003/071189
(74) Čermák Hořejš Matějka a spol., JUDr. Karel Čermák, advokát, Národní 32, Praha 1, 11000
-
- (97) **EP 1490066**
(47) 11.06.2008
(97) 23.10.2003
(51) **A61K 31/495** (2006.01)
A61P 9/06 (2006.01)
(96) 04.04.2003
(96) 03723907.6
(73) CV THERAPEUTICS, INC., Palo Alto, CA 94304, US
(72) BELARDINELLI, Luiz, Palo Alto, CA 94306, US
ANTZEEVITCH, Charles, New Hartford, NY 13413, US
BLACKBURN, Brent, Los Altos, CA 94022, US
(54) **Použití ranolozinu pro přípravu léčiva pro léčení arytmií**
(32) 04.04.2002, 05.09.2002, 30.10.2002
(31) 370150/P, 408292/P, 422589/P
(33) US, US, US
(86) PCT/US2003/010434
(87) WO 2003/086401
(74) Čermák Hořejš Matějka a spol., JUDr. Karel Čermák, advokát, Národní 32, Praha 1, 11000
-
- (97) **EP 1498203**
(47) 19.03.2008
(97) 19.01.2005
(51) **B23C 5/10** (2006.01)
(96) 30.06.2004
(96) 04015346.2
(73) Fette GmbH, 21493 Schwarzenbek, DE
(72) Kölker, Werner, 23909 Ratzeburg, DE
Rohr, Olaf, 21493 Sahms, DE
Schunk, Uwe, 23554 Lübeck, DE
(54) **Čelní fréza**
(32) 12.07.2003
(31) 20310713/U
(33) DE
(74) Společná advokátní kancelář Vsetečka Zelený Švorčík Kalenský a partneri, JUDr. Miloš Vsetečka, Hálkova 2, Praha 2, 12000
-
- (97) **EP 1499316**
(47) 19.03.2008
(97) 30.10.2003
(51) **A61K 31/4545** (2006.01)
C07D 471/04 (2006.01)
C07D 401/14 (2006.01)
A61K 31/4184 (2006.01)
A61P 37/08 (2006.01)
(96) 16.04.2003
(96) 03719766.2
(73) Schering Corporation, Kenilworth, New Jersey 07033-0530, US
- (72) ZENG, Qingbei, Edison, NJ 08820, US
ASLANIAN, Robert, G., Rockaway, NJ 07866, US
BERLIN, Michael, Y., Flemington, NJ 08822, US
BOYCE, Christopher, W., Flemington, NJ 08822, US
CAO, Jianhua, Edison, NJ 08820, US
KOZLOWSKI, Joseph, A., Princeton, NJ 08543, US
MANGIARACINA, Pietro, Monsey, NY 10952, US
MC CORMICK, Kevin, D., Basking Ridge, NJ 07920, US
MUTAH, Mwangi, W., Nyeri, KE
ROSENBLUM, Stuart, B., West Orange, NJ 07052, US
SHIH, Neng-Yang, North Caldwell, NJ 07006, US
SOLOMON, Daniel, M., Edison, NJ 08817, US
TOM, Wing, C., Cedar Grove, NJ 07009, US
(54) **Deriváty (1-4-piperidinyl) benzimidazolu použitelné jako antagonisté receptoru histaminu H3**
(32) 18.04.2002
(31) 373731/P
(33) US
(86) PCT/US2003/011672
(87) WO 2003/088967
(74) KOREJZOVÁ & SPOL., v.o.s., JUDr. Petra Korejzová, advokátka, Korunní 810/104 E, Praha 10, 10100
-
- (97) **EP 1522119**
(47) 19.03.2008
(97) 26.02.2004
(51) **H01P 1/18** (2006.01)
(96) 07.07.2003
(96) 03748203.1
(73) Aerialcom, 78310 Coignieres, FR
(72) JELLOUL, Mostafa, F-91370 Verrieres-le-Buisson, FR
VACHER, Serge, F-91250 Saint Michel Sur Orge, FR
KHADRI, Belkacem, F-78300 Poissy, FR
(54) **Fázový měnič s variací souvislé fáze**
(32) 16.07.2002, 20.06.2003
(31) 0208980, 0307483
(33) FR, FR
(86) PCT/FR2003/002099
(87) WO 2004/017453
(74) Čermák Hořejš Matějka a spol., JUDr. Jan Matějka, advokát, Národní 32, Praha 1, 11000
-
- (97) **EP 1541784**
(47) 12.03.2008
(97) 15.06.2005
(51) **E04H 4/08** (2006.01)
(96) 12.12.2003
(96) 03447288.6
(73) de Troostembergh-de Troostembergh, Amaury Charles Marie Gobert, 3390 Tielt-Winge (Houwaart), BE
de Troostembergh-de Troostembergh, Baudouin Jean-Marie Ghislain, 3390 Tielt-Winge (Houwaart), BE
REHAU AG + Co, 95111 Rehau, DE
(72) de Troostembergh-de Troostembergh, Amaury Charles, 3390 Tielt-Winge (Houwaart), BE
Goldstein, Jörg, 95028 Hof, DE
(54) **Žaluzie pro plavecký bazén složená z řady souborů profilů**
(74) PATENTSERVIS Praha a.s., Jivenská 1273/1, Praha 4, 14021
-
- (97) **EP 1544426**
(47) 09.01.2008
(97) 22.06.2005
(51) **F01N 3/022** (2006.01)
F01N 3/031 (2006.01)
F01N 3/023 (2006.01)
F01N 3/035 (2006.01)
C10L 10/00 (2006.01)
(96) 15.03.2004
(96) 04251459.6
(73) Clean Diesel Technologies Inc., Stamford, CT 06901-3522, US

(72) Toyoda, Tetsuro, Nishitokyo-shi, Tokyo 188-0012, JP
Matsuoka, Katsunori, Ome-shi, Tokyo 198-0043, JP

Zařízení pro dedukci částic ve výfukovém plynu

(32) 18.12.2003

(31) 2003420439

(33) JP

(74) PATENTSERVIS Praha a.s., Jivenská 1273/1, Praha 4,
14021

(97) **EP 1554430**

(47) 19.03.2008

(97) 29.04.2004

(51) **D21F 9/00** (2006.01)

(96) 15.10.2002

(96) 02783546.1

(73) A. CELLI NONWOVENS S.p.A., 55016 Porcari (Lucca),
IT

(72) CELLI, Alessandro, I-55015 Montecarlo, IT

(54) **Zařízení pro vytváření vlákného pásu za sucha**

(86) PCT/IT2002/000657

(87) WO 2004/035919

(74) Společná advokátní kancelář Všetečka Zelený Švorčík
Kalenský a partneři, JUDr. Miloš Všetečka, Hálkova 2,
Praha 2, 12000

(97) **EP 1560637**

(47) 09.04.2008

(97) 21.05.2004

(51) **B01D 61/06** (2006.01)

C02F 1/44 (2006.01)

F04B 9/115 (2006.01)

F04B 11/00 (2006.01)

F04F 11/02 (2006.01)

F15B 3/00 (2006.01)

(96) 21.07.2003

(96) 03810387.5

(73) Wobben, Aloys, 26607 Aurich, DE

(72) Wobben, Aloys, 26607 Aurich, DE

(54) **Způsob a zařízení pro kontinuální odsolování vody**

(32) 05.11.2002

(31) 10251342

(33) DE

(86) PCT/EP2003/007916

(87) WO 2004/041418

(74) PATENTSERVIS Praha a.s., Jivenská 1273/1, Praha 4,
14021

(97) **EP 1562743**

(47) 02.04.2008

(97) 03.06.2004

(51) **B32B 15/01** (2006.01)

B32B 15/02 (2006.01)

B32B 15/20 (2006.01)

B32B 33/00 (2006.01)

F16L 59/08 (2006.01)

F16L 59/02 (2006.01)

F02B 77/13 (2006.01)

G10K 11/162 (2006.01)

(96) 11.11.2003

(96) 03808275.6

(73) Carcoustics TechConsult GmbH, 51381 Leverkusen, DE

(72) BERBNER, Jürgen, 51379 Leverkusen, DE

(72) PIRCHL, Christoph, FL-9490 Vaduz, LI

(72) GNÄDIG, Christian, 53894 Mechernich - Obergartzem,
DE

(54) **Zvukově izolující tepelný ochranný štít**

(32) 18.11.2002

(31) 10253832

(33) DE

(86) PCT/EP2003/012577

(87) WO 2004/045843

(74) Čermák Hořejš Matějka a spol., JUDr. Karel Čermák,
advokát, Národní 32, Praha 1, 11000

(97) **EP 1583763**

(47) 26.03.2008

(97) 15.07.2004

(51) **C07D 417/12** (2006.01)

C07D 413/12 (2006.01)

C07D 403/12 (2006.01)

C07D 401/12 (2006.01)

A61K 31/495 (2006.01)

A61P 29/00 (2006.01)

A61P 13/00 (2006.01)

(96) 22.12.2003

(96) 03814351.7

(73) Euro-Celtique S.A., 2330 Luxembourg, LU

(72) SUN, Qun, Princeton, NJ 08540, US

TAFESSE, Laykea, Robinsville, NJ 08691, US

VICTORY, Sam, Oak Ridge, NC 27310, US

(54) **Benzoazoly Piperazinové deriváty s aktivitou
antagonisty VRI**

(32) 24.12.2002, 03.04.2003, 29.05.2003

(31) 435917/P, 459626/P, 473856/P

(33) US, US, US

(86) PCT/US2003/041100

(87) WO 2004/058754

(74) Čermák Hořejš Matějka a spol., JUDr. Karel Čermák,
advokát, Národní 32, Praha 1, 11000

(97) **EP 1588451**

(47) 21.05.2008

(97) 23.10.2003

(51) **H01M 10/40** (2006.01)

(96) 15.04.2003

(96) 03717306.9

(73) Dilo Trading AG, 6300 Zug, CH

(72) NAARMANN, Herbert, 67227 Frankenthal, DE

KRUGER, Franz, Josef, 65817 Eppstein, DE

THEUERKAUF, Stefan, 99734 Nordhausen, DE

(54) **Způsob výroby lithium-polymerových článků z alespoň
jedné anodové a katodové hmoty připravené ve formě
foliového pásu**

(32) 16.04.2002

(31) 10216677

(33) DE

(86) PCT/EP2003/003933

(87) WO 2003/088376

(74) ROTT, RŮŽIČKA & GUTTMANN Patentová, známková
a advokátní kancelář, Ing. Václav Krmenčík, Nad Štolou
12, Praha 7, 17000

(97) **EP 1598480**

(47) 26.03.2008

(97) 23.11.2005

(51) **E02B 7/28** (2006.01)

E02B 7/36 (2006.01)

F16K 3/316 (2006.01)

(96) 19.05.2004

(96) 04076491.2

(73) KWT Holding B.V., 8256 SN Biddinghuizen, NL

(72) Boers, Hendrik Albertus, 8256 RS Biddinghuizen, NL

(54) **Zařízení pro uzavírání nebo ovládání průtočné plochy
průchodu, např. šoupě nebo jezová klapka**

(74) PATENTSERVIS Praha a.s., Jivenská 1273/1, Praha 4,
14021

(97) **EP 1599579**

(47) 02.04.2008

(97) 16.09.2004

- | | |
|---|--|
| (51) <i>C12N 1/21</i> (2006.01) | (74) Společná advokátní kancelář Vsetečka Zelený Švorčík Kalenský a partneři, JUDr. Otakar Švorčík, Hálkova 2, Praha 2, 12000 |
| (51) <i>C12N 1/20</i> (2006.01) | |
| (51) <i>C12N 15/31</i> (2006.01) | |
| (51) <i>C07K 14/195</i> (2006.01) | |
| (96) 27.02.2004 | |
| (96) 04715290.5 | (97) EP 1613594 |
| (73) Henkel Kommanditgesellschaft auf Aktien, 40589 Düsseldorf, DE | (47) 26.03.2008 |
| (72) HINTZ, Maren, 40468 Düsseldorf, DE | (97) 14.10.2004 |
| FREUDL, Roland, 52353 Düren, DE | (51) <i>C07D 211/70</i> (2006.01) |
| FEESCHE, Jörg, 40699 Erkrath, DE | <i>C07D 405/12</i> (2006.01) |
| BREVES, Roland, 40822 Mettmann, DE | <i>A61K 31/4409</i> (2006.01) |
| (54) Translokační enzym jako selekční marker | <i>A61P 25/00</i> (2006.01) |
| (32) 04.03.2003 | (96) 02.04.2004 |
| (31) 10309557 | (96) 04725299.4 |
| (33) DE | (73) H. LUNDBECK A/S, 2500 Kobenhavn-Valby, DK |
| (86) PCT/EP2004/001949 | (72) PÜSCHL, Ask, DK-2000 Frederiksberg, DK |
| (87) WO 2004/078953 | BANG-ANDERSEN, Benny, Copenhagen S, 2300, DK |
| (74) KOREJZOVÁ & SPOL., v.o.s., JUDr. Petra Korejzová, advokátka, Korunní 810/104 E, Praha 10, 10100 | JORGENSEN, Morten, Bagsvaerd, 2880, DK |
| | JUHL, Karsten, K benhavn S, 2300, DK |
| | RUHLAND, Thomas, DK-4000 Roskilde, DK |
| | ANDERSEN, Kim, Ridgewood, New Jersey 07450, US |
| | KEHLER, Jan, Kgs. Lyngby, 2800, DK |
| (97) EP 1607183 | (54) 4-(2-fenylsulfanylfenyl)-1,2,3,6-tetrahydropyridinové deriváty jako inhibitory zpětného příjmu serotoninu |
| (47) 02.04.2008 | (32) 04.04.2003, 04.04.2003 |
| (97) 21.12.2005 | (31) 200300518, 460266/P |
| (51) <i>B25B 1/24</i> (2006.01) | (33) DK, US |
| <i>B25B 1/10</i> (2006.01) | (86) PCT/DK2004/000243 |
| (96) 29.01.2005 | (87) WO 2004/087662 |
| (96) 05001874.6 | (74) KOREJZOVÁ & SPOL., v.o.s., JUDr. Petra Korejzová, advokátka, Korunní 810/104 E, Praha 10, 10100 |
| (73) Schunk GmbH & Co. KG Spann- und Greiftechnik, 74348 Lauffen, DE | |
| (72) Kurz, Friedrich, 74226 Nordheim, DE | |
| (54) Upínací zařízení | (97) EP 1613596 |
| (32) 17.06.2004 | (47) 12.03.2008 |
| (31) 202004009517/U | (97) 21.10.2004 |
| (33) DE | (51) <i>C07D 213/76</i> (2006.01) |
| (74) KANIA, SEDLÁK, SMOLA Patentová a známková kancelář, Ing. Jiří Malůšek, Mendlovo nám. 1a, Brno, 60300 | <i>C07D 239/48</i> (2006.01) |
| | <i>C07D 487/08</i> (2006.01) |
| | <i>C07D 213/74</i> (2006.01) |
| | <i>A61K 31/44</i> (2006.01) |
| | <i>A61K 31/505</i> (2006.01) |
| | <i>A61P 13/12</i> (2006.01) |
| | <i>A61P 25/18</i> (2006.01) |
| (97) EP 1610195 | (96) 13.04.2004 |
| (47) 26.03.2008 | (96) 04726985.7 |
| (97) 28.12.2005 | (73) Abbott GmbH & Co. KG, 65205 Wiesbaden, DE |
| (51) <i>G05B 23/00</i> (2006.01) | (72) BRAJE, Wilfried, 31737 Rinteln, DE |
| (96) 24.06.2004 | HAUPT, Andreas, 68723 Schwetzingen, DE |
| (96) 04425458.9 | LUBISCH, Wilfried, 69118 Heidelberg, DE |
| (73) C.R.F. SOCIETÁ CONSORTILE PER AZIONI, 10043 Orbassano (TO), IT | GRANDEL, Roland, 69221 Dossenheim, DE |
| (72) Pasquettaz, Giorgio, 13100 Vercelli, IT | DRESCHER, Karla, c/o Abbott GmbH & Co. KG, 67071 Ludwigshafen, DE |
| D'Angelo, Giuseppe, 10095 Grugliasco Torino, IT | GENESTE, Hervé, 67141 Neuuhofen, DE |
| (54) Způsob kontroly kvality výrobního procesu | UNGER, Liliane, 67065 Ludwigshafen, DE |
| (74) PATENTSERVIS Praha a.s., Jivenská 1273/1, Praha 4, 14021 | SAUER, Daryl, R., Trevor, WI 53179, US |
| | TURNER, Sean, C., 68165 Mannheim, DE |
| (97) EP 1611077 | (54) N-[(PIPERAZINYL) HETARYL] ARYLSULFONAMIDOVÉ SLOUČENINY A AFINITOU K DOPAMINOVÉMU D3 RECEPTORU |
| (47) 19.03.2008 | (32) 14.04.2003 |
| (97) 07.10.2004 | (31) 413233 |
| (51) <i>C07C 57/05</i> (2006.01) | (33) US |
| (96) 20.03.2004 | (86) PCT/EP2004/003872 |
| (96) 04722160.1 | (87) WO 2004/089905 |
| (73) BASF SE, 67056 Ludwigshafen, DE | (74) ROTT, RŮŽIČKA & GUTTMANN Patentová, známková a advokátní kancelář, JUDr. Ing. Michal Guttman, Nad Štolou 12, Praha 7, 17000 |
| (72) PETZOLDT, Jochen, 68163 Mannheim, DE | |
| DIETERLE, Martin, 68167 Mannheim, DE | |
| ARNOLD, Heiko, Zijin Villas, Nanjing 210014, CN | |
| RUPPEL, Wilhelm, 68163 Mannheim, DE | |
| MÜLLER-ENGEL, Klaus-Joachim, 76297 Stutensee, DE | |
| (54) Způsob heterogenně katalyzované parciální oxidace propenu na kyselinu akrylovou | (97) EP 1638263 |
| (32) 25.03.2003, 05.06.2003 | (47) 09.01.2008 |
| (31) 10313213, 475790/P | (97) 22.03.2006 |
| (33) DE, US | (51) <i>H04L 12/56</i> (2006.01) |
| (86) PCT/EP2004/002936 | (96) 18.09.2004 |
| (87) WO 2004/085369 | (96) 04255700.9 |

- | | |
|---|--|
| (73) ZyXEL Communications Corporation, Hsin-Chu, Taiwan, TW | (51) A61K 31/216 (2006.01) |
| (72) Weng, Ming-Chuan, Sinpu Township. Hsinchu County 305, TW | A61K 31/11 (2006.01) |
| Chen, Chi-Wen, Hsinchu City 300, TW | A61P 35/00 (2006.01) |
| (54) Způsob automatického nastavení pro ATM síť | A61P 35/02 (2006.01) |
| (74) PATENTSERVIS Praha a.s., Jivenská 1273/1, Praha 4, 14021 | (96) 25.06.2004 |
| | (96) 04777151.4 |
| | (73) The Burnham Institute, La Jolla, CA 92037, US |
| | (72) REED, John C., Rancho Sante Fe, California 92067, US |
| | PELLECCHIA, Maurizio, San Diego, California 921103, US |
| (97) EP 1642499 | (54) Katecholové deriváty na léčení rakoviny |
| (47) 11.06.2008 | (32) 25.06.2003 |
| (97) 05.04.2006 | (31) 482886/P |
| (51) A01N 43/653 (2006.01) | (33) US |
| A01N 43/40 (2006.01) | (86) PCT/US2004/020569 |
| (96) 26.02.2003 | (87) WO 2005/009434 |
| (96) 05026582.6 | (74) Čermák Hořejš Matějka a spol., JUDr. Jan Matějka, advokát, Národní 32, Praha 1, 11000 |
| (73) BASF SE, 67056 Ludwigshafen, DE | |
| (72) Stierl, Reinhard, Dr., 67251 Freinsheim, DE | |
| Lorenz, Gisela, Dr., 67434 Neustadt, DE | |
| Strathmann, Siegfried, Dr., 67117 Limburgerhof, DE | |
| Ammermann, Eberhard, Dr., 64646 Heppenheim, DE | |
| Schelberger, Klaus, 67161 Gönheim, DE | |
| Spadafora, James V., Dr., Sugar Land TX 77478, US | |
| Christen, Thomas, Dr., 67125 Dannstadt, DE | |
| (54) Fungicidní směsi na bázi prothioconazolu a picoxystrobinu | (97) EP 1659967 |
| (32) 01.03.2002 | (47) 19.03.2008 |
| (31) 10208838 | (97) 31.03.2005 |
| (33) DE | (51) A61B 18/14 (2006.01) |
| (74) TRAPLOVÁ HAKR KUBÁT Advokátní a patentová kancelář, Ing. Jan Kubát, Přístavní 24, Praha 7, 17000 | A61B 5/042 (2006.01) |
| | A61B 5/055 (2006.01) |
| | A61B 6/03 (2006.01) |
| | A61B 8/14 (2006.01) |
| | G01S 15/89 (2006.01) |
| | (96) 19.08.2004 |
| | (96) 04764298.8 |
| | (73) Biosense Webster, Inc., Diamond Bar, CA 91765, US |
| | (72) SAUER, Frank, Princeton, New Jersey 08540, US |
| | XU, Chenyang, Allentown, New Jersey 08501, US |
| | FUIMAONO, Kristine, 08091 West Berlin, NJ, US |
| | HAYAM, Gal, 36501 Tivon, IL |
| | KARMI, Yuval, 38386 Hadera, IL |
| | KILLMANN, Reinmar, 91301 Forchheim, DE |
| | PREISS, Assaf, Shimshit 17906, IL |
| | RAHN, Norbert, 91301 Forchheim, DE |
| | (54) Způsob a zařízení pro vizuální podporu elektrofyziologické aplikace katétru v srdci |
| | (32) 01.09.2003 |
| | (31) 10340544 |
| | (33) DE |
| | (86) PCT/EP2004/009314 |
| | (87) WO 2005/027765 |
| | (74) Čermák Hořejš Matějka a spol., JUDr. Karel Čermák, advokát, Národní 32, Praha 1, 11000 |
| (97) EP 1642862 | |
| (47) 13.02.2008 | |
| (97) 05.04.2006 | |
| (51) B67D 1/04 (2006.01) | |
| (96) 27.09.2005 | |
| (96) 05020984.0 | |
| (73) Oberhofer, Kurt, 69259 Wilhelmsfeld, DE | |
| Oberhofer, Timm, 69259 Wilhelmsfeld, DE | |
| (72) Oberhofer, Kurt, D-69259 Wilhelmsfeld, DE | |
| (54) Nádocha se zdrojem tlakového CO2 | |
| (32) 29.09.2004, 02.06.2005 | |
| (31) 102004047252, 05011896 | |
| (33) DE, EP | |
| (74) UNIPATENT, Ing. Jiří Chlustina, Jana Masaryka 43-47, Praha 2, 12000 | |
| (97) EP 1645789 | (97) EP 1668285 |
| (47) 26.03.2008 | (47) 12.03.2008 |
| (97) 12.04.2006 | (97) 14.04.2005 |
| (51) F16L 3/00 (2006.01) | (51) F16L 25/14 (2006.01) |
| (96) 19.09.2005 | (96) 29.09.2004 |
| (96) 05108600.7 | (96) 04786895.5 |
| (73) Ceravalls Pujol, Ramon, 08211 Castellar del Valles, ES | (73) Zimmermann, Josef, 53894 Mechernich-Holzheim, DE |
| Lopez Puche, Nuria, 08211 Castellar del Valles, ES | (72) Zimmermann, Josef, 53894 Mechernich-Holzheim, DE |
| (72) Ceravalls Pujol, Ramon, 08211 Castellar del Valles, ES | (54) Přechodka a způsob výroby přechodky |
| Lopez Puche, Nuria, 08211 Castellar del Valles, ES | (32) 30.09.2003 |
| (54) Svorka | (31) 20315084/U |
| (32) 08.10.2004 | (33) DE |
| (31) 200402286/U | (86) PCT/DE2004/002183 |
| (33) ES | (87) WO 2005/033573 |
| (74) Čermák Hořejš Matějka a spol., JUDr. Karel Čermák, advokát, Národní 32, Praha 1, 11000 | (74) KANIA, SEDLÁK, SMOLA Patentová a známková kancelář, Ing. Veronika Zemanová, Mendlovo nám. 1a, Brno, 60300 |
| (97) EP 1653943 | (97) EP 1684926 |
| (47) 05.03.2008 | (47) 12.03.2008 |
| (97) 03.02.2005 | (97) 12.05.2005 |
| | (51) B21D 22/14 (2006.01) |
| | (96) 04.11.2004 |

(96) 04800168.9
(73) Massée, Johan, NL-6741 JC Lunteren, NL
(72) Massée, Johan, NL-6741 JC Lunteren, NL
(54) **Způsob přetváření obrobku**
(32) 04.11.2003
(31) 1024697
(33) NL
(86) PCT/NL2004/000776
(87) WO 2005/042180
(74) PATENTSERVIS Praha a.s., Jivenská 1273/1, Praha 4, 14021

(97) **EP 1686972**
(47) 12.03.2008
(97) 16.06.2005
(51) **A61K 31/09** (2006.01)
A61K 47/14 (2006.01)
A61K 47/24 (2006.01)
A61K 47/44 (2006.01)
A61P 17/06 (2006.01)
(96) 17.11.2004
(96) 04803732.9
(73) GALDERMA RESEARCH & DEVELOPMENT, 06410 Biot, FR
(72) PITRE, Franck, F-77600 Bussy Saint Georges, FR
FREDON, Laurent, Chemin du Camouyer-Lotissement, F-06330 Roquefort les Pins, FR
MALLARD, Claire, F-06250 Mougins, FR
(54) **Rozprašovatelný prostředek pro podávání derivátů vitamínu D**
(32) 21.11.2003, 04.02.2004
(31) 0313660, 541245/P
(33) FR, US
(86) PCT/EP2004/014085
(87) WO 2005/053666
(74) PATENTSERVIS Praha a.s., Jivenská 1273/1, Praha 4, 14021

(97) **EP 1701080**
(47) 21.05.2008
(97) 13.09.2006
(51) **F16L 37/092** (2006.01)
(96) 23.02.2006
(96) 06250969.0
(73) John Guest International Limited, West Drayton, Middlesex UB7 8JL, GB
(72) Guest, John Derek, Bray Berkshire SL6 2EX, GB
(54) **Zlepšení týkající se spojek trubek**
(32) 09.03.2005
(31) 0504899
(33) GB
(74) TRAPLOVÁ HAKR KUBÁT Advokátní a patentová kancelář, Ing. Jan Kubát, Přístavní 24, Praha 7, 17000

(97) **EP 1709268**
(47) 09.04.2008
(97) 04.08.2005
(51) **E05B 9/08** (2006.01)
E05B 1/00 (2006.01)
E05C 9/04 (2006.01)
(96) 26.01.2005
(96) 05701181.9
(73) Ramsauer, Dieter, 58332 Schwelm, DE
(72) Ramsauer, Dieter, 58332 Schwelm, DE
(54) **Rozvorový zámek pro montáž ve výřezu v tenké stěně (nepřímé připevnění klipsem)**
(32) 26.01.2004, 27.02.2004, 13.04.2004
(31) 202004001161/U, 202004003238/U, 202004005958/U
(33) DE, DE, DE
(86) PCT/EP2005/000729
(87) WO 2005/071193

(74) UNIPATENT, Ing. Jiří Chlustina, Jana Masaryka 43-47, Praha 2, 12000

(97) **EP 1711309**
(47) 02.04.2008
(97) 24.11.2005
(51) **B23Q 39/02** (2006.01)
B23Q 11/00 (2006.01)
B23B 3/30 (2006.01)
B23Q 39/04 (2006.01)

(96) 06.05.2005
(96) 05736442.4
(73) Prahler, Ralf, 29481 Karwitz, DE
(72) Prahler, Ralf, 29481 Karwitz, DE
(54) **Soustruh se dvěma pojízdnými pracovními vřeteny**
(32) 07.05.2004
(31) 102004022649
(33) DE
(86) PCT/EP2005/004952
(87) WO 2005/110674
(74) ROTT, RŮŽIČKA & GUTTMANN Patentová, známková a advokátní kancelář, Ing. Jiří Andera, Nad Štolou 12, Praha 7, 17000

(97) **EP 1735116**
(47) 19.03.2008
(97) 03.11.2005
(51) **B21B 45/06** (2006.01)
C21D 9/52 (2006.01)
C21D 1/74 (2006.01)

(96) 09.03.2005
(96) 05736552.0
(73) UGINE & ALZ FRANCE, 92800 Puteaux, FR
(72) DESSIS, Arnaud, F-62196 Hesdigneul lez Bethune, FR
GIRAUD, Henri, F-71130 Gueugnon, FR
MOISON, Caroline, F-62136 La Couture, FR
(54) **Způsob výroby pásů nerezavějící austenitické ocele s matným povrchovým vzhledem**
(32) 25.03.2004
(31) 0403106
(33) FR
(86) PCT/FR2005/000556
(87) WO 2005/102548
(74) TRAPLOVÁ HAKR KUBÁT Advokátní a patentová kancelář, Ing. Eduard Hakr, Přístavní 24, Praha 7, 17000

(97) **EP 1739221**
(47) 16.04.2008
(97) 03.01.2007
(51) **D05B 27/04** (2006.01)
D05B 19/12 (2006.01)

(96) 18.05.2006
(96) 06010230.8
(73) DÜRKOPP ADLER AKTIENGESELLSCHAFT, 33719 Bielefeld, DE
(72) Heckner, Christoph, 33739 Bielefeld, DE
Seibert, Horst, 33647 Bielefeld, DE
Römich, Samuel, 33647 Bielefeld, DE
(54) **Šicí stroj**
(32) 28.06.2005
(31) 102005029955
(33) DE
(74) Čermák Hořejš Matějka a spol., JUDr. Karel Čermák, advokát, Národní 32, Praha 1, 11000

(97) **EP 1741970**
(47) 19.03.2008
(97) 10.01.2007
(51) **F16N 7/38** (2006.01)
F27B 7/20 (2006.01)

(96) 23.03.2006

(96) 06005935.9
(73) Lincoln GmbH, 69190 Walldorf, DE
(72) Schubert, Siegfried, 69434 Hirschhorn, DE
(54) **Rozstříkovací přístroj pro maziva nebo podobné kapaliny**
(32) 30.06.2005
(31) 202005009892/U
(33) DE
(74) Společná advokátní kancelář Vsetečka Zelený Švorčík Kalenský a partneři, JUDr. Otakar Švorčík, Hálkova 2, Praha 2, 12000

(97) **EP 1742826**
(47) 26.03.2008
(97) 10.11.2005
(51) **B62D 25/08** (2006.01)
(96) 08.04.2005
(96) 05746733.4
(73) Renault SAS, 92100 Boulogne Billancourt, FR
(72) SZYMANSKI, Joel, F-78340 Les Clayes sous Bois, FR
WILLEMENOT, Johann, F-92350 Le Plessis Robinson, FR
(54) **Přední konstrukce automobilu**
(32) 23.04.2004
(31) 0450769
(33) FR
(86) PCT/FR2005/050223
(87) WO 2005/105552
(74) TRAPLOVÁ HAKR KUBÁT Advokátní a patentová kancelář, Ing. Eduard Hakr, Přístavní 24, Praha 7, 17000

(97) **EP 1768824**
(47) 19.03.2008
(97) 26.01.2006
(51) **B29B 17/00** (2006.01)
B29B 13/10 (2006.01)
B29C 47/10 (2006.01)
B29B 7/74 (2006.01)
B01F 13/10 (2006.01)
B01F 7/16 (2006.01)
(96) 27.06.2005
(96) 05752355.7
(73) EREMA Engineering Recycling Maschinen und Anlagen Gesellschaft m.b.H., 4052 Ansfelden-Linz, AT
(72) BACHER, Helmut, A-4490 St. Florian, AT
SCHULZ, Helmut, A-4020 Linz, AT
HACKL, Manfred, A-4490 St. Florian, AT
(54) **Zařízení a způsob úpravy termoplastického umělohmotného materiálu pro recyklaci**
(32) 16.07.2004
(31) 12172004
(33) AT
(86) PCT/AT2005/000235
(87) WO 2006/007610
(74) KANIA, SEDLÁK, SMOLA Patentová a známková kancelář, Ing. Veronika Zemanová, Mendlovo nám. 1a, Brno, 60300

(97) **EP 1774140**
(47) 19.03.2008
(97) 16.02.2006
(51) **F01D 3/04** (2006.01)
(96) 14.07.2005
(96) 05769957.1
(73) SIEMENS AKTIENGESELLSCHAFT, 80333 München, DE
(72) DEIDEWIG, Frank, 45149 Essen, DE
KOSTENKO, Yevgen, 40878 Ratingen, DE
MYSCHI, Oliver, 47137 Duisburg, DE
WECHSUNG, Michael, 45470 Mülheim an der Ruhr, DE
ZANDER, Uwe, 45475 Mülheim an der Ruhr, DE
(54) **Parní turbína a způsob provozu parní turbíny**

(32) 02.08.2004
(31) 04018285
(33) EP
(86) PCT/EP2005/053375
(87) WO 2006/015923
(74) Čermák Hořejš Matějka a spol., JUDr. Karel Čermák, advokát, Národní 32, Praha 1, 11000

(97) **EP 1778406**
(47) 19.03.2008
(97) 16.02.2006
(51) **B05B 7/16** (2006.01)
(96) 08.08.2005
(96) 05779780.5
(73) Eurosider S.a.S. di Milli Ottavio & C., 58100 Grosseto (GR), IT
(72) MILLI, Ottavio, I-58100 Grosseto, IT
(54) **Přístroj pro nástřikové lakování**
(32) 09.08.2004
(31) BO20040518
(33) IT
(86) PCT/IB2005/002376
(87) WO 2006/016256
(74) PATENTSERVIS Praha a.s., Jivenská 1273/1, Praha 4, 14021

(97) **EP 1785329**
(47) 02.04.2008
(97) 16.05.2007
(51) **B61G 7/10** (2006.01)
B61G 9/24 (2006.01)
(96) 15.11.2005
(96) 05024943.2
(73) Voith Turbo Scharfenberg GmbH & Co. KG, 38239 Salzgitter-Watenstedt, DE
(72) Krause, Rainer, Dipl.-Ing., 30916 Isernhagen, DE
(54) **Kloubové uspořádání pro kloubové spojení**
(74) PATENTSERVIS Praha a.s., Jivenská 1273/1, Praha 4, 14021

(97) **EP 1829532**
(47) 07.05.2008
(97) 05.09.2007
(51) **A61K 9/20** (2006.01)
A61K 38/11 (2006.01)
(96) 15.03.2006
(96) 06005326.1
(73) Ferring International Center S.A., 1162 Saint-Prex, CH
(72) Aston, Christina Ulrika Jonius, 21611 Limhamn, SE
Olsson, Lars-Erik, 21567 Malmö, SE
Nilsson, Lars Anders Ragnar, 20065 Lund, SE
(54) **Stabilní pevná dávková forma obsahující desmopresin**
(32) 02.03.2006
(31) 0600482
(33) SE
(74) PATENTSERVIS Praha a.s., Jivenská 1273/1, Praha 4, 14021

Zveřejněné opravené překlady evropských patentových spisů

U následujících udělených evropských patentů s účinky pro Českou republiku byl majitelem předložen opravený překlad patentového spisu do českého jazyka (§35d odst. 2 zákona č. 527/1990 Sb., v platném znění).

Datem zveřejnění opraveného překladu evropského patentového spisu je datum publikace tohoto Věstníku.

(97) EP 1661693

MM4A Zánik evropských patentů nezaplacením poplatků za udržování platnosti patentu

Následující evropské patenty udělené Evropským patentovým úřadem s účinky pro Českou republiku zanikly pro nezaplacení poplatků za udržování platnosti patentu (§22 písm. b) zákona č. 527/1990 Sb., v platném znění).

(97) EP 1312852
(97) EP 1312922
(97) EP 1314673
(97) EP 1316737
(97) EP 1317895
(97) EP 1318342
(97) EP 1325995
(97) EP 1331443
(97) EP 1431154
(97) EP 1431385
(97) EP 1433805
(97) EP 1437158
(97) EP 1441612
(97) EP 1441613
(97) EP 1441859
(97) EP 1442950
(97) EP 1444757
(97) EP 1445358
(97) EP 1446399
(97) EP 1447350
(97) EP 1448181
(97) EP 1448368
(97) EP 1448756
(97) EP 1451027
(97) EP 1451075
(97) EP 1451167
(97) EP 1453424
(97) EP 1453783
(97) EP 1453917
(97) EP 1453929
(97) EP 1454069
(97) EP 1455951
(97) EP 1459609
(97) EP 1461191
(97) EP 1465518
(97) EP 1499607
(97) EP 1499881
(97) EP 1529720
(97) EP 1530004
(97) EP 1553246
(97) EP 1560751
(97) EP 1561050
(97) EP 1562731
(97) EP 1563007
(97) EP 1563720
(97) EP 1567320
(97) EP 1567516
(97) EP 1573909
(97) EP 1575929
(97) EP 1581362
(97) EP 1585743
(97) EP 1587362
(97) EP 1692084
(97) EP 1697213
(97) EP 1704007
(97) EP 1704008

PD4A

Převod práv a ostatní změny majitelů evropských patentů

- (97) **EP 1625814**
(73) Melitta Haushaltsprodukte GmbH & Co.
Kommanditgesellschaft, 32427 Minden, DE
-

FG1K

Zapsané užité vzory - přehled podle čísel zápisu

V období uzávěrky tohoto čísla Věstníku zapsal Úřad průmyslového vlastnictví tyto užité vzory.

18682	<i>F 21 S 8/00</i>	(2006.01)
18683	<i>A 01 K 1/00</i>	(2006.01)
18684	<i>H 04 L 27/00</i>	(2006.01)
18685	<i>E 02 F 3/42</i>	(2006.01)
18686	<i>H 02 G 3/12</i>	(2006.01)
18687	<i>G 01 F 1/075</i>	(2006.01)
18688	<i>G 01 F 1/075</i>	(2006.01)
18689	<i>C 04 B 33/138</i>	(2006.01)
18690	<i>B 23 Q 17/22</i>	(2006.01)
18691	<i>A 61 G 7/053</i>	(2006.01)
18692	<i>A 01 D 34/68</i>	(2006.01)
18693	<i>A 61 N 5/06</i>	(2006.01)
18694	<i>E 21 B 47/00</i>	(2006.01)
18695	<i>E 02 F 9/20</i>	(2006.01)
18696	<i>F 25 D 23/12</i>	(2006.01)

FG1K

Zapsané užité vzory - řazené podle MPT

- | | |
|--|---|
| (51) <i>A01D 34/68</i> (2006.01) | (11) 18689 |
| (11) 18692 | (21) 2008-19841 |
| (21) 2008-19904 | (22) 07.04.2008 |
| (22) 29.04.2008 | (47) 23.06.2008 |
| (47) 23.06.2008 | (73) ŽDB GROUP a.s., Bohumín, CZ |
| (73) Garden arsenal, a. s., Lysá nad Labem, CZ | (72) Buřič Aleš, Bohumín, CZ |
| (72) Hyzler Josef, Mnichovo Hradiště, CZ | (72) Štěpán Tomáš Ing., Albrechtice, CZ |
| (54) Sekačka, zejména jednobubnová | (54) Kamnářský tmel |
| (74) Ing. Václav Kratochvíl, patentový zástupce, Táborská 758/33, Mladá Boleslav, 29301 | (51) <i>E02F 3/42</i> (2006.01) |
| (51) <i>A01K 1/00</i> (2006.01) | (51) <i>E02F 3/43</i> (2006.01) |
| (11) 18683 | (51) <i>E02F 9/22</i> (2006.01) |
| (21) 2008-19761 | (11) 18685 |
| (22) 14.03.2008 | (21) 2008-19815 |
| (47) 23.06.2008 | (22) 31.03.2008 |
| (73) Výzkumný ústav živočišné výroby, v. v. i., Praha, CZ | (47) 23.06.2008 |
| (72) Kunc Petr Ing. Ph.D., Praha, CZ | (32) 14.09.2006 |
| Knížková Ivana Ing. CSc., Praha, CZ | (31) 2006/02950 |
| Miller Jan Ing., Tursko, CZ | (33) EP |
| (54) Rozebíratelný individuální box pro volné ustájení zvířat | (73) WAY INDUSTRY, a. s., Krupina, SK |
| (74) Ministerstvo zemědělství ČR, Mgr. Hana Jirkalová, Těšnov 17, Praha 1, 11705 | (72) Štubňa Boris Ing., Víglfaš, SK |
| (51) <i>A61G 7/053</i> (2006.01) | (54) Hydraulické udržování horizontality nástroje, zejména vyrovnávání lopaty prokluzem řízeného nakladače |
| (11) 18691 | (74) Univerzita Tomáše Bati ve Zlíně, Univerzitní institut, CTT, Ing. Dana Kreizlová, Mostní 5139, Zlín, 76001 |
| (21) 2008-19903 | (51) <i>E02F 9/20</i> (2006.01) |
| (22) 29.04.2008 | (51) <i>E02F 3/24</i> (2006.01) |
| (47) 23.06.2008 | (51) <i>F16H 1/28</i> (2006.01) |
| (73) Šachová Veronika Ing., Praha, CZ | (11) 18695 |
| (72) Šachová Veronika Ing., Praha, CZ | (21) 2008-19957 |
| (54) Pomůcka pro vstávání imobilních pacientů z podložky | (22) 21.05.2008 |
| (74) Ing. Hana Dušková, patentový zástupce, Travná 1285, Praha 14 - Kyje, 19800 | (47) 23.06.2008 |
| (51) <i>A61N 5/06</i> (2006.01) | (73) VÍTKOVICE MKV, s. r. o., Plzeň, CZ |
| (11) 18693 | (72) Zoubek Libor Ing., Plzeň, CZ |
| (21) 2008-19905 | (72) Lhoták Jiří Ing., Plzeň, CZ |
| (22) 30.04.2008 | (54) Převodovka pohonu otáčení zakladače |
| (47) 23.06.2008 | (51) <i>E21B 47/00</i> (2006.01) |
| (73) Brněnská Drutěva, výrobní družstvo, Brno, CZ | (51) <i>E21B 49/08</i> (2006.01) |
| (72) Možiesík Milan, Ostrava, CZ | (51) <i>E21B 43/12</i> (2006.01) |
| Janíček Miloslav, Brno, CZ | (11) 18694 |
| Pobořil Jiří, Brno, CZ | (21) 2008-19928 |
| (54) Světelná rampa pro harmonizaci čaker | (22) 12.05.2008 |
| (74) Bc. Kamil Kolátor, 28. října 2015/23, Jablonec nad Nisou, 44601 | (47) 23.06.2008 |
| (51) <i>B23Q 17/22</i> (2006.01) | (73) Vysoká škola báňská - Technická univerzita Ostrava, Ostrava, CZ |
| (11) 18690 | (72) Bujok Petr prof. Ing. CSc., Ostrava, CZ |
| (21) 2008-19862 | Weiper Miloš, Ludgeřovice, CZ |
| (22) 11.04.2008 | Svozil Lukáš Ing., Hodonín, CZ |
| (47) 23.06.2008 | (54) Zařízení pro sledování vytěšňování tekutiny z porézni hmoty |
| (73) České vysoké učení technické v Praze Fakulta strojní, VCSVTT, Praha 2, CZ | (74) Ing. Zdeněk Janík, Bulharská 1418, Ostrava-Poruba, 70800 |
| (72) Zelený Jaromír Ing. CSc., Praha, CZ | (51) <i>F21S 8/00</i> (2006.01) |
| Sedláček Petr Ing., Všeradice, CZ | (51) <i>F21V 5/04</i> (2006.01) |
| (54) Zařízení pro automatickou kompenzaci úhlového sklonu a vertikálního poklesu předního konce horizontálně výsuvné části výrobního, zejména obráběcího stroje | (51) <i>F21V 14/06</i> (2006.01) |
| (74) Ing. Václav Kratochvíl, patentový zástupce, Radlická 28/663, Praha 5, 15000 | (11) 18682 |
| (51) <i>C04B 33/138</i> (2006.01) | (21) 2007-19173 |
| (11) 18690 | (22) 14.10.2006 |
| (21) 2008-19862 | (47) 23.06.2008 |
| (22) 11.04.2008 | (32) 19.10.2005 |
| (47) 23.06.2008 | (31) 2005/01465 |
| (73) České vysoké učení technické v Praze Fakulta strojní, VCSVTT, Praha 2, CZ | (33) DK |
| (72) Zelený Jaromír Ing. CSc., Praha, CZ | (73) MARTIN PROFESSIONAL A/S, Aarhus N, DK |
| Sedláček Petr Ing., Všeradice, CZ | (72) Jorgensen Dennis Thykjaer, Ronde, DK |
| (54) Zařízení pro automatickou kompenzaci úhlového sklonu a vertikálního poklesu předního konce horizontálně výsuvné části výrobního, zejména obráběcího stroje | Sorensen Martin, Ronde, DK |
| (74) Ing. Václav Kratochvíl, patentový zástupce, Radlická 28/663, Praha 5, 15000 | Hyldahl Heidi Marianne, Aarhus, DK |
| (51) <i>C04B 33/138</i> (2006.01) | (54) Světelné zařízení |

- (74) Čermák Hořejš Myslíl a spol., JUDr. Karel Čermák,
advokát, Národní 32, Praha 1, 11000
- (51) **F25D 23/12** (2006.01)
A47B 33/00 (2006.01)
- (11) 18696
(21) **2008-19981**
(22) 28.05.2008
(47) 23.06.2008
(73) Ruml Jan Ing., Praha, CZ
(72) Ruml Jan Ing., Praha, CZ
(54) **Chladicí stůl pro přípravu gastronomických produktů**
(74) Ing. Vladimír Belfin, patentový zástupce, P.O.BOX 117,
Kladno, 27280
- (51) **G01F 1/075** (2006.01)
- (11) 18687
(21) **2008-19836**
(22) 03.04.2008
(47) 23.06.2008
(73) BONEGA, spol. s r.o., Sudoměřice, CZ
(72) Hudeček Roman Ing., Strážnice, CZ
(54) **Vodměr s ochranou proti neoprávněné manipulaci**
(74) Ing. Jiří Walter, Počernická 54, Praha 10, 10800
- (51) **G01F 1/075** (2006.01)
- (11) 18688
(21) **2008-19837**
(22) 03.04.2008
(47) 23.06.2008
(73) BONEGA, spol. s r.o., Sudoměřice, CZ
(72) Hudeček Roman Ing., Strážnice, CZ
(54) **Vodměr s ochranou proti neoprávněné mechanické manipulaci**
(74) Ing. Jiří Walter, Počernická 54, Praha 10, 10800
- (51) **H02G 3/12** (2006.01)
H02G 3/14 (2006.01)
- (11) 18686
(21) **2008-19817**
(22) 30.03.2008
(47) 23.06.2008
(73) Benda Milan, Počátky, CZ
(72) Benda Milan, Počátky, CZ
(54) **Instalační krabice pro rozvodné systémy elektroinstalace**
(74) Ing. Václav Kratochvíl, patentový zástupce, Táborská
758/33, Mladá Boleslav, 29301
- (51) **H04L 27/00** (2006.01)
H05B 37/00 (2006.01)
- (11) 18684
(21) **2008-19768**
(22) 18.03.2008
(47) 23.06.2008
(73) Vlček Miroslav PhDr., Brno, CZ
(72) Vlček Miroslav PhDr., Brno, CZ
(54) **Zařízení pro bezdrátové spínání osvětlovacích těles**
(74) KANIA, SEDLÁK, SMOLA Patentová a známková
kancelář, Ing. František Kania, Mendlovo nám. 1a, Brno,
60300

Seznam majitelů zapsaných užitečných vzorů

(73)	(11)	(51)	(73)	(11)	(51)
Benda Milan, Počátky, CZ	18686	H 02 G 3/12	(2006.01)		
BONEGA, spol. s r.o., Sudoměřice, CZ	18687	G 01 F 1/075	(2006.01)		
BONEGA, spol. s r.o., Sudoměřice, CZ	18688	G 01 F 1/075	(2006.01)		
Brněnská Drutěva, výrobní družstvo, Brno, CZ	18693	A 61 N 5/06	(2006.01)		
České vysoké učení technické v Praze Fakulta strojní, VCSVTT, Praha 2, CZ	18690	B 23 Q 17/22	(2006.01)		
Garden arsenal, a. s., Lysá nad Labem, CZ	18692	A 01 D 34/68	(2006.01)		
MARTIN PROFESSIONAL A/S, Aarhus N, DK	18682	F 21 S 8/00	(2006.01)		
Ruml Jan Ing., Praha, CZ	18696	F 25 D 23/12	(2006.01)		
Šachová Veronika Ing., Praha, CZ	18691	A 61 G 7/053	(2006.01)		
VÍTKOVICE MKV, s. r. o., Plzeň, CZ	18695	E 02 F 9/20	(2006.01)		
Vlček Miroslav PhDr., Brno, CZ	18684	H 04 L 27/00	(2006.01)		
Vysoká škola báňská - Technická univerzita Ostrava, Ostrava, CZ	18694	E 21 B 47/00	(2006.01)		
Výzkumný ústav živočišné výroby, v. v. i., Praha, CZ	18683	A 01 K 1/00	(2006.01)		
WAY INDUSTRY, a. s., Krupina, SK	18685	E 02 F 3/42	(2006.01)		
ŽDB GROUP a.s., Bohumín, CZ	18689	C 04 B 33/138	(2006.01)		

FG4Q

Zapsané průmyslové vzory - přehled podle čísel zápisu

V období uzávěrky tohoto čísla Věstníku zapsal Úřad průmyslového vlastnictví tyto průmyslové vzory:

33766	24-03
34259	06-01
34260	06-01
34261	06-01
34262	14-03
34263	06-04
34264	25-01
34265	04-02
34266	25-02
34267	10-01
34268	19-08
34269	06-01, 06-02, 06-03
34270	26-05
34271	30-04
34272	12-07
34273	09-01
34274	20-02
34275	07-01

FG4Q

Zapsané průmyslové vzory - přehled podle tříd

- (51) 04-02
- (11) 34265
- (21) 2007-37261
- (22) 01.11.2007
- (15) 18.06.2008
- (45) 18.06.2008
- (54) Zubní kartáček
- (28) 2
- (73) HILLCOM, s.r.o., Praha 6 - Řepy, CZ
- (72) Konečná Amálie, Zlín, CZ
- (55)



1.1



1.2



1.3



2.1



2.2

- (51) 06-01
- (11) 34259
- (21) 2007-37169
- (22) 10.08.2007
- (15) 18.06.2008
- (45) 18.06.2008
- (54) Křeslo a taburet
- (28) 2
- (73) VESPERA, s.r.o., Brno, CZ
- (72) Surman Martin MgA., Zlín, CZ
- (55)

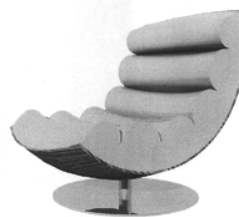

1.1



1.2



1.3



2.3

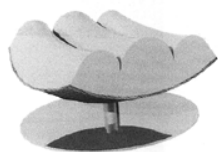

2.1



2.4

- (51) **06-01**
(11) 34260
(21) 2007-37170
(22) 10.08.2007
(15) 18.06.2008
(45) 18.06.2008
(54) Křeslo, pohovka, lehátko a taburet
(28) 11
(73) VESPERA, s.r.o., Brno, CZ
(72) Surman Martin MgA., Zlín, CZ
(55)



3.1



1.1



3.2



2.1



3.3



2.2



4.1



4.2



4.3



5.1



5.2



6.1



6.2



7.1



7.2



7.3



8.1



8.2



8.3

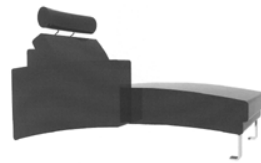

9.1



9.2



9.3

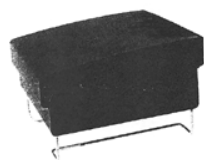

10.1

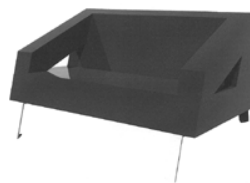

2.1

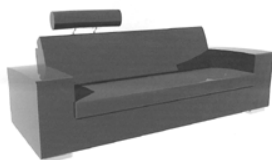

11.1



2.2

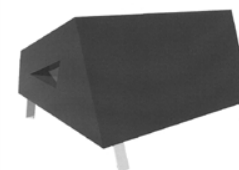

2.3

- (51) **06-01**
(11) 34261
(21) 2007-37171
(22) 10.08.2007
(15) 18.06.2008
(45) 18.06.2008
(54) Křeslo a pohovka
(28) 2
(73) VESPERA, s.r.o., Brno, CZ
(72) Surman Martin MgA., Zlín, CZ
(55)

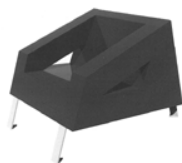

1.1

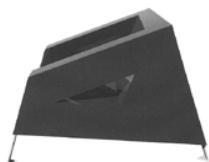

1.2

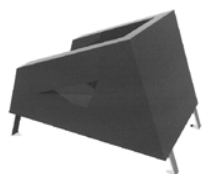

1.3

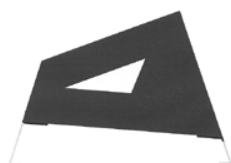

1.4

- (51) **06-01, 06-02, 06-03**
(11) 34269
(21) 2007-37224
(22) 25.09.2007
(15) 24.06.2008
(45) 24.06.2008
(54) Křeslo, pohovka, postel, konferenční stůlek
(28) 4
(73) JELÍNEK-výroba nábytku s.r.o., Valašské Meziříčí, CZ
(72) Jelínek Daniel, Valašské Meziříčí, CZ
(74) ROTT, RŮŽIČKA & GUTTMANN Patentová, známková
a advokátní kancelář, Ing. Jiří Andera, Nad Štolou 12,
Praha 7, 17000
(55)



1.1



2.1



3.1



4.1

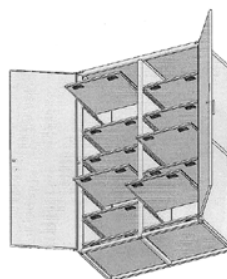

2.1

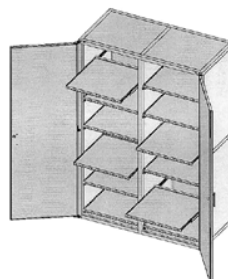

2.2

- (51) **06-04**
(11) 34263
(21) 2007-37234
(22) 03.10.2007
(15) 18.06.2008
(45) 18.06.2008
(54) Skřín s teleskopickými výsuvnými policemi a madly
(28) 2
(73) JIVA - Jiráková výroba velkokuchyňského zařízení spol. s r.o., Vestec, CZ
(72) Jiráková Ladislav, Jesenice, CZ
(74) Václav Müller, patentový zástupce, Filipova 2016, Praha 4, 14800
(55)

- (51) **07-01**
(11) 34275
(21) 2008-37397
(22) 21.03.2008
(15) 24.06.2008
(45) 24.06.2008
(54) Sklenice, miska, táč
(28) 5
(73) Příbyl Jiří MgA., Praha 4, CZ
Imrich Martin MgA., Prušánky, CZ
(72) Příbyl Jiří MgA., Praha 4, CZ
Imrich Martin MgA., Prušánky, CZ
(55)

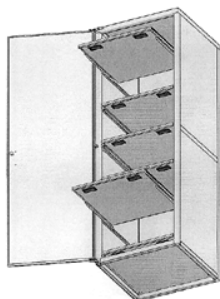

1.1

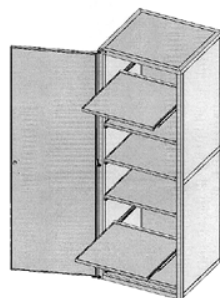

1.2



1.1



1.2



1.3



2.4



1.4



3.1



2.1



3.2

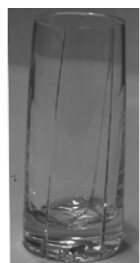

2.2



3.3



2.3



4.1



4.2



4.3

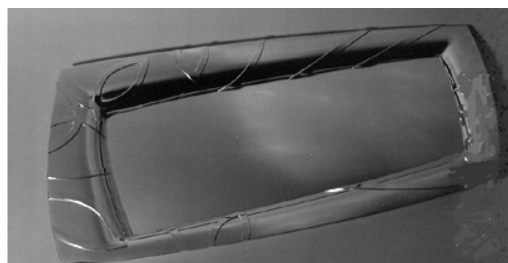

5.1

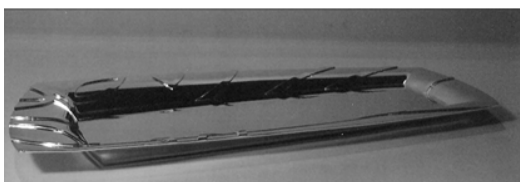

5.2



5.3

- (51) **09-01**
(11) 34273
(21) 2008-37320
(22) 17.01.2008
(15) 24.06.2008
(45) 24.06.2008
(54) Láhev na minerální vodu
(28) 2
(73) Karlovarské minerální vody, a.s., Karlovy Vary, CZ
(72) Vzdal se práva být uveden - § 35(2)(c) zák.č.207/2000 Sb.,
neuveďeno, XY
(74) JUDr. Josef Mrázek, Pernerova 11, Praha 8, 18600
(55)

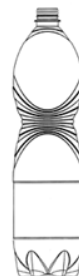

1.1



1.2

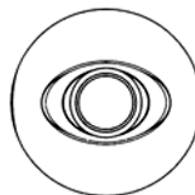

1.3



1.4



2.1



2.1



2.2



3.1

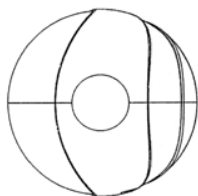

2.3



2.4

- (51) **12-07**
(11) 34272
(21) 2008-37317
(22) 15.01.2008
(15) 24.06.2008
(45) 24.06.2008
(54) Ultralehký vrtulník
(28) 1
(73) Doleček Jan, Litoměřice, CZ
(72) Doleček Jan, Litoměřice, CZ
(55)



1.1



1.2

- (51) **10-01**
(11) 34267
(21) 2007-37299
(22) 17.12.2007
(15) 18.06.2008
(45) 18.06.2008
(54) Hodiny s vodotryskem
(28) 3
(73) Borkovec Jaroslav, Praha 9, CZ
(72) Borkovec Jaroslav, Praha 9, CZ
(55)



1.1



1.3



1.4



1.3

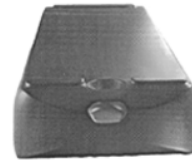

1.4

- (51) **14-03**
- (11) 34262
- (21) 2007-37179
- (22) 23.08.2007
- (15) 18.06.2008
- (45) 18.06.2008
- (54) Mobilní telefon
- (28) 1
- (73) Sloupenský Libor, Rybná nad Zdobnicí, CZ
- (72) Sloupenský Libor, Rybná nad Zdobnicí, CZ
- (74) Ing. Vítězslav Žák, patentový zástupce, Lidická 51, Brno, 60200
- (55)

- (51) **19-08**
- (11) 34268
- (21) 2008-37410
- (22) 14.04.2008
- (15) 18.06.2008
- (45) 18.06.2008
- (54) Parkovací lístek
- (28) 4
- (73) Hlavní město Praha, Praha 1, CZ
- (72) Vzdal se práva být uveden - §35(2)(c) zák.č.207/2000 Sb.,
neuveдено, XY
- (74) Společná advokátní kancelář Balcar, Prokopec, veselý a
partneři, JUDr. Petr Balcar, Štěpánská 20, Praha 1, 11000
- (55)



1.1

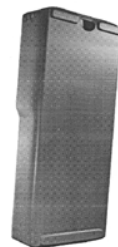

1.2



1.1

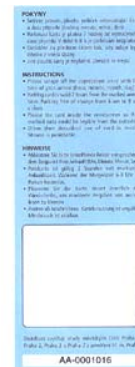

1.2



2.1



4.1



2.2



4.2

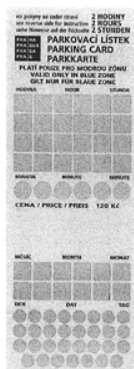

3.1



3.2

- (51) 20-02
- (11) 34274
- (21) 2008-37340
- (22) 05.02.2008
- (15) 24.06.2008
- (45) 24.06.2008
- (54) Prodejní stánek a konstrukce prodejního stánku
- (28) 4
- (73) Pokorný Jiří Ing., Brno, CZ
- (72) Pokorný Jiří Ing., Brno, CZ
- (55)



1.1



2.1



3.1

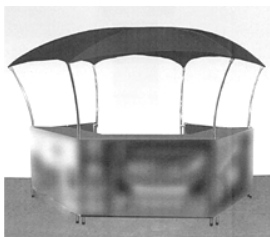

4.1

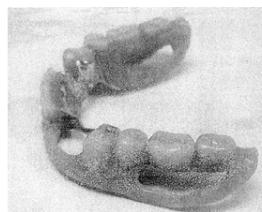

3.1

- (51) **25-01**
(11) 34264
(21) 2007-37258
(22) 30.10.2007
(15) 18.06.2008
(45) 18.06.2008
(54) Tvarovka
(28) 4
(73) KB - BLOK systém, s.r.o., Postoloprty - průmyslová zóna, CZ
(72) Vzdal se práva být uveden - §35(2)(c) zák.č.207/2000 Sb., neuvedeno, XY
(74) Mgr. David Krofta, advokát, Újezd 450/40, Praha 1 - Malá Strana, 11801
(55)

- (51) **24-03**
(11) 33766
(21) 2006-36706
(22) 05.04.2006
(15) 04.12.2006
(45) 30.06.2008
(54) Částečná zubní náhrada
(28) 3
(73) Skála Antonín MUDr., Straškov, CZ
(72) Skála Antonín MUDr., Straškov, CZ
(55)



1.1



1.2

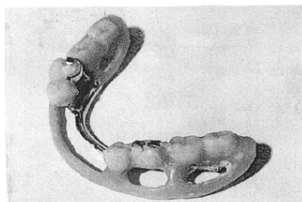

2.1

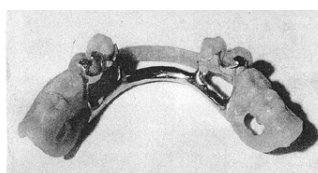

2.2

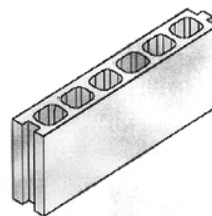

1.1



1.2



1.3

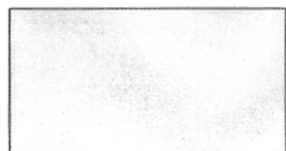

1.4

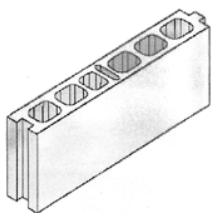

2.1



2.2



2.3

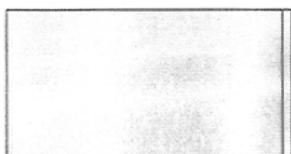

2.4

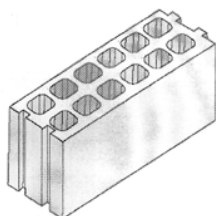

3.1

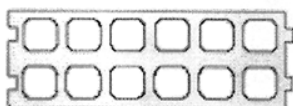

3.2



3.3

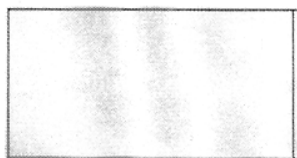

3.4

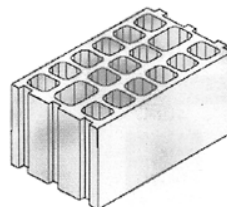

4.1

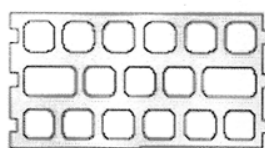

4.2

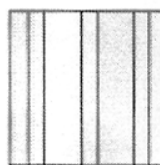

4.3

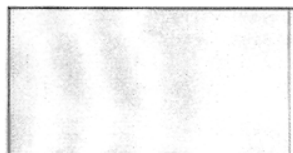

4.4

-
- (51) **25-02**
(11) 34266
(21) 2007-37263
(22) 09.11.2007
(15) 18.06.2008
(45) 18.06.2008
(54) Podplotový chránič proti plevelu
(28) 2
(73) Pasdiora Lubomír, Ostrava, CZ
(72) Pasdiora Lubomír, Ostrava, CZ
(74) Ing. Pavel Nádvorník, Sokola Tůmy 1, Ostrava - Hulváky,
70900

(55)

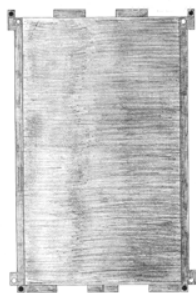

1.1

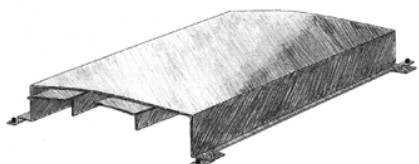

1.2



1.3



1.4



1.5



2.1



2.2



2.3



2.4



2.5

- (51) 26-05
(11) 34270
(21) 2007-37230
(22) 27.09.2007
(15) 24.06.2008
(45) 24.06.2008
(54) Svítidlo
(28) 1
(73) Hájek Karel Ing. arch. Ph.D., Praha 4, CZ
(72) Hájek Karel Ing. arch. Ph.D., Praha 4, CZ
(55)



1.1

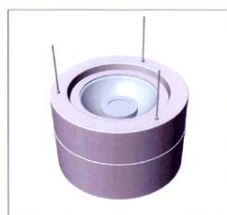

1.2

- (51) **30-04**
- (11) 34271
- (21) 2007-37284
- (22) 04.12.2007
- (15) 24.06.2008
- (45) 24.06.2008
- (54) Postroj pro psy
- (28) 1
- (73) Zero DC, s.r.o., Děčín IX, CZ
- (72) Nešněrová Dagmar, Děčín XX, CZ
- (74) APT, spol. s r.o., JUDr. Vratislav Jeništa, V Potočkách 8,
Praha 4, 14300
- (55)



1.1

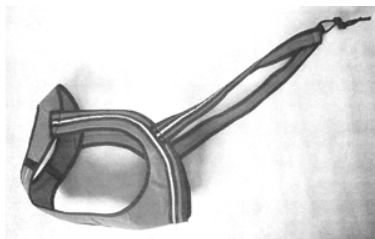

1.2

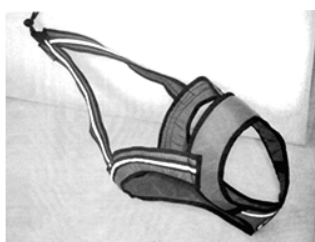

1.3

Seznam vlastníků zapsaných průmyslových vzorů

(73)	(11)	(51)	(73)	(11)	(51)
Borkovec Jaroslav, Praha 9, CZ	34267	10-01			
Doleček Jan, Litoměřice, CZ	34272	12-07			
Hájek Karel Ing. arch. Ph.D., Praha 4, CZ	34270	26-05			
HILLCOM, s.r.o., Praha 6 - Řepy, CZ	34265	04-02			
Hlavní město Praha, Praha 1, CZ	34268	19-08			
Imrich Martin MgA., Prušánky, CZ	34275	07-01			
JELÍNEK-výroba nábytku s.r.o., Valašské Meziříčí, CZ	34269	06-01, 06-02, 06-03			
JIVA - Jiráek výroba velkokuchyňského zařizování spol. s r.o., Vestec, CZ	34263	06-04			
Karlovarské minerální vody, a.s., Karlovy Vary, CZ	34273	09-01			
KB - BLOK systém, s.r.o., Postoloprty - průmyslová zóna, CZ	34264	25-01			
Pasdiora Lubomír, Ostrava, CZ	34266	25-02			
Pokorný Jiří Ing., Brno, CZ	34274	20-02			
Příbyl Jiří MgA., Praha 4, CZ	34275	07-01			
Skála Antonín MUDr., Straškov, CZ	33766	24-03			
Sloupenský Libor, Rybná nad Zdobnicí, CZ	34262	14-03			
VESPERA, s.r.o., Brno, CZ	34259	06-01			
VESPERA, s.r.o., Brno, CZ	34260	06-01			
VESPERA, s.r.o., Brno, CZ	34261	06-01			
Zero DC, s.r.o., Děčín IX, CZ	34271	30-04			

Úřední rozhodnutí a oznámení

MK1K

Zániky užitečných vzorů uplynutím doby platnosti

(11)	(21)	Int.Cl.(51)	(11)	(21)	Int.Cl.(51)
7655	1998-8204	8/G09F 7/02			
7656	1998-8208	8/A23L 1/304			
7658	1998-8214	8/B24B 9/08			
7758	1998-8205	8/E04B 1/86			
7976	1998-8198	8/B65D 85/57			
10740	2000-11457	8/A47C 13/00			
10759	2000-11459	8/D03D 47/36			
10760	2000-11460	8/D03D 47/36			
10761	2000-11461	8/D03C 7/06			
10826	2000-11450	8/F41G 3/00			
10981	2000-11452	8/F17C 13/06			
10982	2000-11458	8/B65D 81/36			
13966	2003-14876	8/G09F 3/20			
13989	2003-14873	8/A47J 17/02			
14043	2003-14869	8/B29C 65/08			
14059	2003-14855	8/B01D 39/16			
14060	2003-14858	8/B24B 9/00			
14089	2003-14865	8/B23Q 1/01			
14121	2003-14870	8/F23B 30/00			
14181	2003-14875	8/E04G 23/02			
14198	2003-14862	8/E05B 47/00			
14279	2003-14877	8/E04C 3/292			
14316	2003-14864	8/B27B 21/00			
14357	2003-14860	8/B25F 3/00			
14545	2003-14856	8/F23C 10/18			

MK4Q

Zániky práva ze zapsaných průmyslových vzorů uplynutím doby ochrany

(11)	(21)	Int.Cl.(51)	(11)	(21)	Int.Cl.(51)
27971	1997-30589	6/09-07			
27994	1997-30577	6/22-05			
28111	1997-30585	6/25-01			
28253	1997-30586	6/12-13			
31475	2002-34339	7/06-06			
31553	2002-34347	7/09-01			

MC4Q

Výmazy průmyslových vzorů

(11)	31808
(21)	2003-34559
(22)	07.04.2003
(54)	Přichytka podlahové lišty 12.06.2008
(11)	32931
(21)	2005-35668
(22)	14.01.2005
(54)	Zadní strana obálky s doručenkou 13.06.2008

ND1K

První prodloužení doby platnosti užitečných vzorů

(51)	A 61 K 31/375, A 61 K 31/07, A 61 K 31/355, A 61 K 31/506, A 61 K 31/525, A 61 K 31/4415, A 61 K 31/714, A 61 K 31/455, A 61 K 33/00, A 23 L 1/302, A 23 L 1/303, A 23 L 1/304	(51)	B 02 C 1/10
(11)	14557	(11)	14653
(21)	2004-15561	(21)	2004-15550
(22)	17.06.2004	(22)	16.06.2004
(73)	Doležal Bohuslav Prof. Ing. CSc., Praha, CZ Rulc Petr, Děčín, CZ	(73)	PSP Engineering a. s., Přerov, CZ
(54)	Tablety s regeneračními účinky s aktivizovanou prodlouženou účinností	(54)	Nárazová deska odrazového drtiče
(51)	E 01 F 9/087, E 01 F 9/04	(51)	C 10 L 5/44
(11)	14652	(11)	14657
(21)	2004-15544	(21)	2004-15607
(22)	15.06.2004	(22)	30.06.2004
(73)	Novotný Petr Ing., Pardubice, CZ	(73)	Šubrt Oldřich Ing., Praha, CZ
(54)	Silniční středový ostrov	(54)	Šubrt Michal, Praha, CZ Biomasa k energetickým účelům

- (51) F 26 B 15/16
(11) 14660
(21) 2004-15306
(22) 14.04.2004
(73) WIENERBERGER AG, Wien, AT
(54) Zařízení k sušení
- (51) A 01 G 9/02, A 01 G 9/12
(11) 14722
(21) 2004-15566
(22) 21.06.2004
(73) Fialco Ala, Ústí nad Labem, CZ
(54) Nádoba pro pěstování rostlin
- (51) F 16 H 1/20
(11) 14724
(21) 2004-15568
(22) 21.06.2004
(73) UNEX a. s., Uničov, CZ
(54) Převodovka, zejména pro pohon korečkového kola těžních velkostrojů
- (51) F 23 C 10/00, F 23 C 10/20
(11) 14733
(21) 2004-15624
(22) 07.07.2004
(73) Mikoda Jiří Ing. CSc., Ústí nad Labem, CZ
(54) Trasa fluidačního média fluidního kotle
- (51) A 23 C 20/00, A 23 L 1/20
(11) 14762
(21) 2004-15668
(22) 21.07.2004
(73) MILCOM a. s., Výzkumný ústav mlékárenský, Praha, CZ
(54) Sojová pomazánka a/nebo dresink na bázi sojového tvarohu tofu
- (51) A 23 C 9/12, A 23 C 9/13
(11) 14787
(21) 2004-15669
(22) 21.07.2004
(73) MILCOM a. s., Výzkumný ústav mlékárenský, Praha, CZ
Endokrinologický ústav, Praha, CZ
(54) Fermentovaný výrobek s vícenásobně nenasyčenými mastnými kyselinami
- (51) F 23 J 1/00, F 23 J 1/02
(11) 14805
(21) 2004-15549
(22) 16.06.2004
(73) TESPO engineering s. r. o., Brno, CZ
(54) Zařízení pro regulaci rychlosti dopravního řetězu
- (51) H 02 B 1/00, H 05 K 7/00, H 01 F 27/00
(11) 14974
(21) 2004-15707
(22) 04.08.2004
(73) REML s. r. o., Chomutov, CZ
(54) Nosná konstrukce roštů s uzemňovacím kontaktem

ND1K

Druhé prodloužení doby platnosti užitečných vzorů

- | | |
|--|---|
| (51) B 60 P 1/43, A 61 G 3/02 | (51) B 60 P 1/43, A 61 G 3/02 |
| (11) 11402 | (11) 11404 |
| (21) 2001-12087 | (21) 2001-12089 |
| (22) 15.06.2001 | (22) 15.06.2001 |
| (73) CTS SERVIS SPOL. S R.O., Okřínek, CZ | (73) CTS SERVIS SPOL. S R.O., Okřínek, CZ |
| (54) Zařízení na ovládání zakrývací lišty | (54) Pohon saní nájezdové plošiny |
| (51) B 60 P 1/43, A 61 G 3/02 | (51) E 05 B 65/00 |
| (11) 11403 | (11) 11430 |
| (21) 2001-12088 | (21) 2001-12062 |
| (22) 15.06.2001 | (22) 06.06.2001 |
| (73) CTS SERVIS SPOL. S R.O., Okřínek, CZ | (73) TRITÓN PARDUBICE, SPOL. S R.O., Pardubice, CZ |
| (54) Zařízení pro překlenutí výškového rozdílu mezi podlahou a výsuvnou deskou nájezdové plošiny | (54) Zámek s čelním panelem pro stojanové rozvaděče |

- (51) A 01 K 47/00
(11) 11476
(21) 2001-12103
(22) 18.06.2001
(73) KADLEC Vratislav J., Klatovy, CZ
(54) Včelí úl ležan s komorami
- (51) C 05 F 5/00, C 05 C 1/00, C 05 C 9/00
(11) 11501
(21) 2001-12101
(22) 18.06.2001
(73) BERAN Zdeněk Doc. Ing. CSc., Brno, CZ
Výzkumný ústav pícninářský, spol. s r.o., Troubsko,
CZ
(54) Kapalné biotechnologické hnojivo
- (51) E 05 B 65/00
(11) 11516
(21) 2001-12061
(22) 06.06.2001
(73) TRITÓN PARDUBICE, SPOL. S R.O., Pardubice,
CZ
(54) Pákový zámek stojanových rozvaděčů
- (51) F 28 D 1/00, F 28 F 3/08
(11) 11538
(21) 2001-12257
(22) 08.08.2001
(73) KORADO A.S., Česká Třebová, CZ
(54) Otopné deskové těleso se středovým připojením
- (51) F 24 D 19/02
(11) 11553
(21) 2001-12128
(22) 25.06.2001
(73) KORADO, A.S., Česká Třebová, CZ
(54) Upevňovací zařízení
- (51) E 06 B 3/10, E 06 B 3/54, E 06 B 3/64, E 06 B 3/70,
E 06 B 1/04
(11) 11591
(21) 2001-12050
(22) 04.06.2001
(73) ČESKÉ DŘEVAŘSKÉ ZÁVODY PRAHA, A.S.,
Praha, CZ
(54) Dřevěné jednoduché okno a/nebo balkonové dveře
- (51) G 09 F 19/18, G 09 F 9/00, G 06 F 19/00
(11) 11928
(21) 2001-12624
(22) 08.06.2001
(73) SWIFT HOLDING A.S., Praha, CZ
(54) Zařízení pro komunikaci s cestujícími ve veřejné
dopravě
- (51) B 60 S 5/02
(11) 12470
(21) 2002-13229
(22) 22.06.2001
(73) MÜLLER Rudolf Ing., Česká u Brna, CZ
ŽERDÍK Miroslav Ing., Ostrava, CZ
(54) Mobilní čerpací stanice

ND4Q

První obnovy doby ochrany průmyslových vzorů

- | | |
|-----------------|--------------------------------|
| (51) 11-02 | (51) 23-01 |
| (11) 31751 | (11) 31831 |
| (21) 2003-34708 | (21) 2003-34705 |
| (22) 19.06.2003 | (22) 18.06.2003 |
| (54) Figury | (54) Sanitární armatura |
| (51) 11-02 | (51) 09-09 |
| (11) 31752 | (11) 31892 |
| (21) 2003-34709 | (21) 2003-34683 |
| (22) 19.06.2003 | (22) 06.06.2003 |
| (54) Figury | (54) Kontejner pro sběr odpadu |

- (51) 09-01
(11) 31945
(21) 2003-34737
(22) 02.07.2003
(54) Termoobal na nápoje
- (51) 09-03
(11) 31984
(21) 2003-34702
(22) 17.06.2003
(54) Krabička a její nástřih
- (51) 28-03
(11) 32040
(21) 2003-34826
(22) 26.08.2003
(54) Vysoušeč vlasů
- (51) 28-03
(11) 32058
(21) 2003-34900
(22) 06.10.2003
(54) Strojek na stříhání vlasů
- (51) 23-03
(11) 32059
(21) 2003-34901
(22) 06.10.2003
(54) Elektrické teplovzdušné topidlo
- (51) 23-03
(11) 32122
(21) 2003-34802
(22) 31.07.2003
(54) Elektrické teplovzdušné topidlo
- (51) 23-03
(11) 32123
(21) 2003-34803
(22) 31.07.2003
(54) Elektrické teplovzdušné topivo
- (51) 07-05
(11) 32155
(21) 2003-34804
(22) 31.07.2003
(54) Žehlička
- (51) 25-02
(11) 32169
(21) 2003-34912
(22) 09.10.2003
(54) Okenní profil
- (51) 25-02
(11) 32173
(21) 2003-34943
(22) 24.10.2003
(54) Okenní profil
- (51) 09-01
(11) 32181
(21) 2003-34818
(22) 20.08.2003
(54) Láhev

ND4Q

Druhé obnovy doby ochrany průmyslových vzorů

- | | |
|-------------------------------|-------------------------------|
| (51) 09-99 | (51) 28-03 |
| (11) 28396 | (11) 28730 |
| (21) 1998-31025 | (21) 1998-31000 |
| (22) 30.06.1998 | (22) 18.06.1998 |
| (54) Držadlo pro nádobu | (54) Rukojeť holicího strojku |
| (51) 28-03 | (51) 07-07 |
| (11) 28437 | (11) 28756 |
| (21) 1998-30983 | (21) 1998-31195 |
| (22) 12.06.1998 | (22) 16.09.1998 |
| (54) Rukojeť holicího strojku | (54) Krabice |

(51) 09-03
(11) 28888
(21) 1998-31071
(22) 24.07.1998
(54) Obal pro balení jogurtů a nápojů

(51) 12-08
(11) 29040
(21) 1998-31013
(22) 24.06.1998
(54) Automobil

PD4A

Převod práv a ostatní změny majitelů patentů

(11) 282729
(21) 1989-7022
(73) RHONE-POULENC AGRO, Lyon, FR

(11) 282729
(21) 1989-7022
(73) AVENTIS CROPSCIENCE S.A., Lyon, FR

(11) 282729
(21) 1989-7022
(73) Bayer CropScience S.A., Lyon, FR

(11) 282729
(21) 1989-7022
(73) BASF Agro B.V. Arnhem (NL), Wädenswil-Branch,
8804 Au, CH

(11) 291703
(21) 2000-648
(73) Cadorit AG, 4132 Muttenz, CH

(11) 293415
(21) 1998-2809
(73) AVENTIS CROPSCIENCE S.A., Lyon, FR

(11) 293415
(21) 1998-2809
(73) Bayer CropScience S.A., Lyon, FR

(11) 293415
(21) 1998-2809
(73) BASF Agro B.V. Arnhem (NL), Wädenswil-Branch,
8804 Au, CH

(11) 294054
(21) 2001-3393
(73) Cadorit AG, 4132 Muttenz, CH

(11) 294216
(21) 2002-4209
(73) Cadorit AG, 4132 Muttenz, CH

(11) 296469
(21) 2004-623
(73) MORAVOL, spol. s r.o., Kramolín, CZ

(11) 298916
(21) 1999-3083
(73) DSM IP Assets B. V., 6411 TE Heerlen, NL

PD1K

Převod práv a ostatní změny majitelů užitných vzorů

(11) 16724
(21) 2006-17823
(73) Hoppecke Technologies GmbH & Co. KG, 08056
Zwickau, DE

(11) 18645
(21) 2008-19797
(73) GOLDEN LADY COMPANY s.p.a., 46043
CASTILIONE DELLE STILVIERE (MN), IT

PD4Q

Převod práv a ostatní změny vlastníků průmyslových vzorů

- (11) 29415
- (21) 1999-31989
- (73) SECOM LTD, spol. s r.o., Brno, CZ

- (11) 32404
- (21) 2003-34703
- (73) Bauer Václav, Příbram, CZ

QA9A

Nabídka licence

- (73) DŘÍMAL Jiří RNDr. CSc., Brno, CZ
- (11) 286541
- (54) Zařízení ke generování ozonu

Zamítnuté a částečně zamítnuté přihlášky ochranných známek před zveřejněním

Kapitola obsahuje údaje o rozhodnutích o přihláškách ochranných známek, u kterých byly na základě provedeného věcného průzkumu shledány Úřadem důvody pro zamítnutí přihlášky ochranné známky podle ustanovení § 4 nebo 6 zákona č. 441/2003 Sb. Na základě toho Úřad vydal rozhodnutí o zamítnutí přihlášky podle ustanovení § 22 zákona č. 441/2003 Sb., a to pro celý seznam výrobků a služeb nebo pro jeho část. Údaje o výsledku rozhodnutí (zamítnutí přihlášky, částečné zamítnutí přihlášky) jsou uvedeny za datem právní moci rozhodnutí pod INID kódem (583) s názvem "Datum právní moci rozhodnutí/výsledek rozhodnutí".

(210) **O-434877**
(540)



(583) 20.06.2008 / částečné zamítnutí přihlášky

(210) **O-438952**
(540)

CITY BOARD

(583) 24.06.2008 / zamítnutí přihlášky

(210) **O-438953**
(540)

BACK BOARD

(583) 24.06.2008 / zamítnutí přihlášky

(210) **O-441116**
(540)

CARDIO

(583) 17.06.2008 / částečné zamítnutí přihlášky

(210) **O-441392**
(540)

HypoBase

(583) 24.06.2008 / zamítnutí přihlášky

(210) **O-446361**
(540)

INOVACE.CZ

(583) 16.06.2008 / zamítnutí přihlášky

(210) **O-446875**
(540)

Úsměv sluší každému

(583) 24.06.2008 / zamítnutí přihlášky

(210) **O-447538**
(540)

LEDOVÁ ČOKOLÁDA

(583) 16.06.2008 / zamítnutí přihlášky

(210) **O-447789**
(540)

TV Stodolní

(583) 24.04.2008 / zamítnutí přihlášky

(210) **O-450657**
(540)

PITÍ, KTERÉ ZASYTÍ

(583) 20.06.2008 / zamítnutí přihlášky

(210) **O-451072**
(540)

SAFE HEALTH CARE

(583) 24.06.2008 / zamítnutí přihlášky

(210) **O-451330**
(540)

ZAJEČÍ 1252

(583) 06.06.2008 / zamítnutí přihlášky

(210) **O-451979**
(540)

SENIOR TOUR

(583) 24.06.2008 / zamítnutí přihlášky

(210) **O-453048**
(540)

**CHOMUTOV 1813 - KULM 1813
CHLUMEC A PŘESTANOV
1813 CHOMUTOV 2013 - KULM
2013 - CHLUMEC A
PŘESTANOV 2013**

(583) 20.06.2008 / zamítnutí přihlášky

(210) **O-453062**
(540)

Jsem v národním týmu

(583) 11.06.2008 / zamítnutí přihlášky

(210) **O-454237**
(540)

eden

(583) 17.06.2008 / zamítnutí přihlášky

(210) **O-454240**
(540)

MAJETEK

(583) 20.06.2008 / zamítnutí přihlášky

(210) **O-454394**

(540)

pro.vlasy

(583) 17.06.2008 / zamítnutí přihlášky

(210) **O-454560**

(540)

HEALTH ONLY

(583) 20.06.2008 / zamítnutí přihlášky

(210) **O-454687**

(540)

Ubytování24.cz

(583) 17.06.2008 / zamítnutí přihlášky

(210) **O-455812**

(540)

drake's

(583) 20.06.2008 / částečné zamítnutí přihlášky

(210) **O-455813**

(540)

drake's

(583) 20.06.2008 / částečné zamítnutí přihlášky

(210) **O-456655**

(540)

Print Partners

(583) 17.06.2008 / zamítnutí přihlášky

Přehled zveřejněných přihlášek ochranných známek

Přihlášky ochranných známek, které byly na základě výsledků formálního a věcného průzkumu provedeného Úřadem shledány schopné zápisu do rejstříku ochranných známek, jsou obsaženy v této kapitole. Důležitou právní skutečností je, že zveřejněním přihlášky ochranné známky v této kapitole Věstníku (§ 23 zákona č. 441/2003 Sb.) začíná běžet zákonná tříměsíční lhůta pro podání námitek podle ustanovení § 25 zákona č. 441/2003 Sb.

Číselný přehled

O-432077, O-432444, O-434877, O-444167, O-451045, O-451549, O-451685, O-451767, O-452607, O-452608, O-452989, O-453614, O-454100, O-454123, O-454141, O-454166, O-454854, O-454872, O-455294, O-455812, O-455813, O-456159, O-456261, O-456262, O-456541, O-456789, O-456860, O-456900, O-456901, O-457176, O-457186, O-457255, O-457436, O-457437, O-457438, O-457483, O-457702, O-457704, O-457787, O-457810, O-457862, O-457915, O-458053, O-458100, O-458101, O-458106, O-458107, O-458176, O-458177, O-458254, O-458321, O-458447, O-458480, O-458482, O-458573, O-458611, O-458612, O-458615, O-458616, O-458618, O-458619, O-458620, O-458624, O-458647, O-458648, O-458649, O-458650, O-458691, O-458692, O-458711, O-458722, O-458881, O-458882, O-458922, O-458958, O-459004, O-459018, O-459021, O-459028, O-459040, O-459052, O-459074, O-459089, O-459098, O-459133, O-459139, O-459143, O-459154, O-459160, O-459166, O-459170, O-459176, O-459207, O-459211, O-459212, O-459213, O-459214, O-459215, O-459226, O-459243, O-459247, O-459248, O-459249, O-459250, O-459251, O-459341, O-459368, O-459376, O-459379, O-459433, O-459496, O-459503, O-459505, O-459506, O-459507, O-459508, O-459509, O-459515, O-459522, O-459555, O-459559, O-459561, O-459566, O-459567, O-459577, O-459622, O-459623, O-459624, O-459628, O-459630, O-459631, O-459636, O-459642, O-459645, O-459653, O-459657, O-459727, O-459739, O-459852, O-459853, O-459854, O-459874, O-459888, O-459898, O-459900, O-459901, O-459904, O-459947, O-460096, O-460097, O-460098

Zveřejněné přihlášky ochranných známek

(210) **O-432077**
(220) 05.12.2005
(320) 05.12.2005
(511) 16, 35, 39, 41
(540)

Prague
Card

- (510) (16) papír, lepenka a kartón a výrobky z nich, tiskoviny na papírových nosičích, zejména periodické a neperiodické publikace, např. časopisy, zpravodaje, knihy a brožury, prospekty, mapy a turistické průvodce, průkazní, turistické a návštěvnícké karty, kalendáře a diáře, etikety, nálepky a potisky (vyjma textilních), plakáty, poutače a reklamní tabule z lepenky a/nebo kartónu, informační, propagační a upomínkové výrobky z papíru, kartónu a lepenky, včetně krabic a etují, papírové a plastové tašky a pytle, tužky a pera, data a databáze na papírových nosičích; (35) reklamní a inzertní služby v oblasti cestovního ruchu, turistiky a sportu, včetně jejich zprostředkování, pomoc při řízení reklamní a inzertní činnosti, poskytování informačních produktů na papírových nosičích, včetně multimediálních informací pro reklamní a inzertní účely, jejich vyhledávání a systematizace do počítačových sítí, styky s veřejností a dodavatelské služby pro třetí osoby fyzické i právnické, nákup výrobků a služeb pro jiné fyzické a právnické osoby, on-line inzerce a prezentace v počítačové síti Internet, obchodní využití sítě Internet v oblasti vyhledávacích služeb a e-businessu, zajišťování reklamních a/nebo náborových textů, propagačních a inzertních tiskovin a materiálů, vč. jejich rozšiřování, marketing, podnikatelské průzkumy a analýzy, organizace reklamních a propagačních akcí, obchodní zastoupení tuzemských a zahraničních firem, informační servis v oboru reklamy a inzerce, včetně odborných konzultačních a poradenských služeb v daném oboru; (39) informační turistická agentura, archivace elektronicky doručených dat a dokumentů, zprostředkování dopravy a přepravy; (41) nakladatelství a vydavatelství periodických a neperiodických publikací, a to magazinů, časopisů, brožur, knih a tiskovin na papírových a elektronických nosičích, vzdělávací informační a zpravodajské služby, zprostředkování předprodeje a prodeje vstupenek, poskytování on-line elektronických publikací.
- (730) **Prague Card, s.r.o.**, Písecká 90, Mukařov, 25162, CZ
(740) DMH - patentová a známková kancelář, Mgr. Marcela Machatová, Pospíšilova 2, Praha 3, 13000

(210) **O-432444**
(220) 15.12.2005
(320) 15.12.2005
(511) 3, 16, 35, 39
(540)

Mr.
PROFESIONAL

- (510) (3) prostředky namáčecí, prací, mýdlové, saponátové, bezfosfátové, prací prostředky, prací a bělicí přípravky, prostředky na odbarvování, bělení, moření a parfémování prádla a avivážní prostředky, aviváže, přípravky na odmašťování, čištění, drhnutí, leštění a broušení, čistící přípravky, mýdla, výrobky kosmetické, voňavkářské a parfumerie včetně éterických olejů, vodičky na vlasy, zubní pasty a prášky, přípravky pro ústní hygienu, pěny na holení, vody a krémy před a

po holení, veškeré výrobky k péči, pěstění a krásnění těla, pleti, očí, rtů, vlasů, rukou a nohou, veškeré ústní přípravky a zubní pasty, prášky, gely, desodorační prostředky pro osobní použití, vata a vatové výrobky pro kosmetické účely, nemedicijnální toaletní přípravky, hygienické přípravky, prostředky chránící před sluncem, prostředky k čištění sporáků, prostředky k čištění sanitární techniky; (16) pleny z papíru nebo buničiny, toaletní papír, papírové ubrousky, kapesníčky a kuchyňské utěrky, tiskoviny, zejména neperiodické publikace, reklamní a propagační látky, plakáty, prospekty, publikace, dokumentace, tiskárenské a kartonážní výrobky týkající se výše uvedených výrobků ve tř. 3 a 16; (35) obstaravatelská a zprostředkovatelská činnost v oblasti obchodu, exportu a importu, pomoc při řízení velkoobchodní a maloobchodní činnosti firem, obchodní administrativa, kancelářské práce, obchodně zastupitelská činnost v oblasti obchodu, propagace, reklama včetně tvorby reklamních předmětů a materiálů, inzerce a služby spojené s provozováním obchodní činnosti, poskytování informací a informačních produktů v oblasti obchodu, poradenské a konzultační služby v oblasti maloobchodní a velkoobchodní činnosti - vše týkající se výše uvedených výrobků ve tř. 3 a 16; (39) zásilková obchodní činnost, doprava, přeprava, skladování, balení a distribuce zboží a výrobků - vše týkající se výše uvedených výrobků ve tř. 3 a 16.

- (730) **Masnica Miroslav**, Hlavní třída 69/440, Haviřov - Město, 73601, CZ
(740) Ing. Petr Soukup, patentový a známkový zástupce, Vídeňská 8, Olomouc, 77200

(210) **O-434877**
(220) 24.02.2006
(320) 24.02.2006
(511) 9, 37, 42
(540)



- (510) (9) přístroje a nástroje pro vedení, přepínání, přeměnu, akumulaci, regulaci nebo řízení elektrického proudu, přístroje pro vážení, měření, signalizaci, kontrolu (inspekci), záchranu a přístroje pro vyučování; (37) provádění občanských a bytových staveb, provádění průmyslových staveb, provádění dopravních staveb, jejich změny, údržba a odstraňování, provádění inženýrských sítí, odborná pomoc a autorský dozor ve stavebnictví, zprostředkovatelská, obstaravatelská a poradenská činnost v oblastech uvedených ve třídě 37; (42) projektování, projektová činnost v investiční výstavbě, inženýrská činnost, kontrola kvality ocelových konstrukcí, tvorba software a programů, programování, software-návrhy, převod a konverze počítačových programů a údajů (kromě fyzické konverze), převod a konverze údajů a dokumentů z fyzických médií na elektronické média, tvorba a údržba počítačových stránek (WEB) pro zákazníky, hostování na počítačových stránkách (WEB), instalace počítačových programů, návrh počítačových systémů, programování internetových databázových systémů a internetových aplikací, konstrukce WWW prezentací a řešení WWW serverů, aktualizace počítačových programů, údržba počítačových programů, zhotovování kopií počítačových programů, technické studie v oblasti počítačů a programového vybavení, výzkum a vývoj a tvorba systémů pro elektronické obchodování a informačních technologií, programování internetových databázových systémů a internetových aplikací, programování multimediálních aplikací, vytváření a modelování 3D animací, interaktivních a grafických programů, počítačové animace a vizualizace, grafický design.
- (590) Barevná

(730) **EXCON, a.s.**, Sokolovská 187/203, Praha 9 - Vysočany, 19000, CZ (540)

(740) Ing. Pavel Nádvořník, Sokola Tůmy 1, Ostrava - Hulváky, 70900 (510)

(210) **O-44167**

(220) 29.12.2006

(320) 29.12.2006

(511) 16, 35, 39, 41

(540)

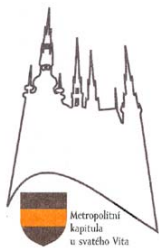

(510) (16) papírenské zboží, tiskárenské výrobky, papírový reklamní materiál, plakáty, časopisy, knihy, papírové suvenýry, plastické obaly, mapy; (35) propagační a reklamní činnost, zasilání reklamních materiálů zákazníkům; (39) průvodcovské služby; (41) koncerty - zprostředkování, organizace.

(590) Barevná

(730) **Metropolitní kapitula u sv. Víta v Praze**, 3. hradní nádvoří čp. 48, Praha 1 - Hrad, 11901, CZ

(210) **O-451045**

(220) 20.08.2007

(320) 20.08.2007

(511) 37

(540)

Active Wellness Magazine

(510) (37) stavebnictví, opravy, instalační služby.

(730) **REDOT, s.r.o.**, Lucemburská 1024/1, Praha 3, 13000, CZ

(740) Mgr. Tomáš Krejčí, advokát, Pařížská 204/21, Praha 1 - Josefov, 11000

(210) **O-451549**

(220) 05.09.2007

(320) 05.09.2007

(511) 35, 36, 41

(540)



(510) (35) pomoc při řízení obchodní činnosti, reklamní činnost a marketing, zprostředkování marketingových služeb, služby v oblasti administrativní správy a služby organizačně hospodářské povahy u právnických osob, zprostředkování pomoci při řízení obchodní činnosti a administrativy; (36) služby realitní kanceláře, nákup, prodej a pronájem nemovitostí, správa majetku, zejména pozemků a budov, zprostředkování finančních operací, jako např. leasing nemovitostí, bankovní záruky, zprostředkování pojištění, získávání úvěrů, zprostředkování odhadu nemovitostí, zprostředkování nákupu, prodeje a pronájmu nemovitostí, bytů a nebytových prostor, pronájem nemovitostí, bytů a nebytových prostor; (41) pořádání odborných kurzů, školení a jiných vzdělávacích a sportovních akcí včetně lektorské činnosti.

(730) **Realitní společnost České spořitelny, a.s.**, Vinohradská 180/1632, Praha 3, 13011, CZ

(740) Čermák Hořejš Myslí a spol., JUDr. Jan Matějka, Národní 32, Praha 1, 11000

(210) **O-451685**

(220) 10.09.2007

(320) 10.09.2007

(511) 41, 44, 45

body - freshing

(510) (41) praktické cvičení, cvičební metoda, organizování a vedení kurzů, seminářů a školení, kluby zdraví, služby v oblasti zdravotního a rehabilitačního cvičení, provozování a pronájem sportovních zařízení a zařízení pro regeneraci a rekondici, fitcentra, vydávání elektronických knih a časopisů on-line, vydávání CD a DVD disků, videokazety, vydávání knih a brožur; (44) zkrášlovací salóny, fyzioterapie, masáže, kosmetické služby, odborné poradenství v oblastech výživy a zdravého životního stylu; (45) licence, správa licencí na výrobky a služby.

(730) **Ryšková Lenka**, Tobrucká 710/19, Praha 6, 16000, CZ

(210) **O-451767**

(220) 12.09.2007

(320) 12.09.2007

(511) 3, 5, 7, 8, 9, 11, 16, 18, 19, 21, 24, 25, 26, 28, 29, 30, 31, 32, 33, 34

(540)



(510) (3) prostředky namáčecí, prací mýdlové, saponátové a bezfosfátové, prostředky na parfémování prádla, avivážní prostředky, bělicí přípravky na prádlo, modřidla na prádlo, přípravky pro čištění, leštění, drhnutí a broušení, odmašťovací přípravky, mýdla, výrobky kosmetické a voňavkářské, zejména parfémy, kolínské vody, tělové krémy, šampóny, pudry, lotiony, sprejová žele, koupelové oleje, pleťové krémy, krémy na ruce, pěny po holení, vody a krémy po holení, veškeré prostředky pro péči a úpravu vlasů jako vodičky a barvy na vlasy, desodorační prostředky pro osobní použití, prostředky chránící před sluncem, veškeré kráslicí prostředky, zejména maskara, odličovač, tužky na obočí a na podmalování očí, oční stíny, řasenky a jiná líčidla, makeup, krycí tyčinky, tyčinky na zakrývání jizev, červeně, rtěnky, lesky na rty, laky na nehty, kosmetické masky, tampony a štětce k líčení, odličovací prostředky, vata pro kosmetické účely, depilační přípravky, veškeré ústní přípravky a zubní pasty a prášky, éterické oleje, obuvnická smola; (5) výrobky lékárnické, veterinářské a hygienické, diabetické přípravky pro léčebné účely, potraviny pro batolata, náplasti, materiál pro obvazy, materiály pro plombování zubů a pro zubní otisky, dezinfekční přípravky; (7) vysavače prachu, elektrické leštičky parket, elektrické příruční mandly; (8) ruční nástroje zastávající funkci nářadí v příslušných oborech, ruční a ručně ovládané nástroje řezné, brusné, na vystřihování, k ostření, k broušení, ruční nástroje zemědělské a zahradnické jako rýče, motyky, vidle všeho druhu, kosy a srpy, nožičské výrobky včetně nožičských výrobků z drahých kovů, nože, vidličky a lžice včetně z drahých kovů, ruční strojky na mlátí masa, sekáčky na maso, zbraně sečné a bodné, ruční nástroje na střihání trávníku, nářadí, špachtle a nůžky pro sochaře, kovové náčiní pro manikúru a pedikúru, elektrické holicí přístroje, holicí čepelky, břitvy, neelektrické strojky na střihání vlasů, srsti a vlny, přístroje na kadeření a trvalou ondulaci vlasů, pinzety na obočí; (9) přístroje a nástroje vědecké, navigační, geodetické, elektrické spadající do této třídy, fotografické, kinematografické, optické, k vážení, k měření, kontrolní, záchranné a pro výuku, automatické přístroje uváděné v činnost vhozením mince nebo známky, přístroje pro záznam, zesilování, reprodukci a přenos zvuku nebo obrazu, zejména rádiové přístroje, radiomagnetofony, hifi věže, tunery, magnetofony, kazetové stereofonní přehrávací přístroje do automobilů, volkmány, přehrávače kompaktních desek, gramofony, reproduktory, mikrofony, zesilovače, sluchátka, telefonní záznamníky, telefonní přístroje v kombinaci s telefonním záznamníkem, faxové přístroje, televizní přístroje pro příjem černobílého a barevného obrazu, stereofonní televizní přístroje, videorekordéry, antény televizní, rádiové a satelitní, kapesní databanky, kalkulační přístroje, počítáče, fotoblesky, signalizační dohlížecí přístroje, zejména termostaty, hlídače mrazu, elektrické žehličky, elektrické pájky, elektrické svařovací

přístroje a elektrody k nim, elektrické tepelné přístroje pro ondulování vlasů, teplovzdušné kartáče pro úpravu vlasů, barometry, elektroinstalační materiál, zejména elektrické vodiče a kabely, rozvodné desky a skříně, zásuvky, zástrčky, odbočovací krabice, vypínače, přepínače, jističe, relé, transformátory, monočlánky všech druhů, alkalické články, akumulátorové baterie, tepelné akumulátory elektrické, polovodičové výrobky, brýle všech druhů, obaly na brýle, teploměry s výjimkou lékařských, prodejní automaty na zboží, zapisovací pokladny a počítačové stroje včetně kancelářských a děrovacích strojů, tiskárny, zobrazovací terminály, klávesnice včetně jejich příslušenství, software všeho druhu, hry na použití na počítači, hasicí přístroje, speciální pouzdra pro přístroje a nástroje zařazené v této třídě; (11) osvětlovací zařízení a osvětlovací tělesa, zejména lustry, lampy, svítidla a žárovky všech druhů, přístroje a zařízení k vaření, pečení, grilování a fritování, zejména elektrické vařiče a trouby, mikrovlnné trouby, grily a kontaktní grily, rošty a rožně na opékání, picky na přípravu pizzy, přístroje k pečení bez tuku (tzv. horké kameny), opékače topinek, automaty na vafle, elektrické vařiče vody, elektrické přístroje pro desinfekci a ohřívání dětských kojeneckých lahví, elektrické přístroje pro ohřívání jídla, ponorné ohříváče, elektrické kávovary, zařízení na vytápění, zejména přímotopná tělesa, elektrické olejové radiátory, infrazářiče, ohříváče vzduchu, piezoelektrické zapalovače, elektricky vytápěné podušky, elektrické ohříváče nohou, zařízení na chlazení, zejména chladničky, mrazničky a mrazicí boxy, stroje na přípravu zmrzliny, elektrické ventilátory, okenní ventilátory, elektrické odsavače pachů, filtry pro pitnou vodu, filtry na čištění vzduchu, sanitární přístroje a zařízení včetně směšovacích baterií, ohříváčů vody a průtokových ohříváčů vody, umyvadla, klosety včetně jejich příslušenství, přístroje na osušení rukou, na sušení ovoce a zeleniny, na sušení vlasů, horská slunce, klimatizační zařízení nebo zařízení pro úpravu vzduchu, elektrické zvlhčovače vzduchu, zařízení pro rozvod vody, zařízení na výrobu páry, speciální pouzdra pro topná zařízení a zařízení na výrobu páry, krby; (16) lepidla (kancelářská a pro domácnost), potřeby pro umělice, štětce, psací stroje a kancelářské potřeby (kromě nábytku), učební a školní potřeby a pomůcky (kromě přístrojů), tiskařské typy, tiskací písma a číslice, štočky, obalové materiály z plastických hmot, psací, rýsovací a kreslicí potřeby a pomůcky, pečetidla, inkousty, tuše, modelovací pasty a hmoty; (18) kůže a její náhražky, výrobky z kůže a jejích náhražek, pokud nejsou obsaženy v jiných třídách, jako kabelky, tašky, nákupní tašky, školní brašny, aktovky, batohy, vaky, ledvinky, peněženky, kufry a cestovní brašny, řemeny, femínky a opasky kožené, kožené šňůry, kůže zvířat, kožesimové přikrývky, surová kůže, kožesimy, biče, postroje a pokrývky na koně a sedlářské výrobky, deštníky, slunečníky a hole; (19) stavební materiál včetně polozpracovaného řeziva, trámy, prkna, dřevěné panely, překližka, kompozitní stavební materiály na bázi dřeva a jiných materiálů, cihly, skleněné cihly, skleněné tašky, tabulové okenní sklo, tvárnice, dlaždice, obkládačky, nekovové překlady, dehtová krycí lepenka, podlahové krytiny stavebního charakteru, přírodní a umělé kámen, cement, vápno, pojiva pro stavební účely, malta, sádra, šterk, kameninové a cementové roury, stavební materiál pro stavbu cest, asfalt, smola, živec, přenosné domy nekovové, kamenné pomníky, komíny nekovové; (21) drobné nářadí a přenosné nádoby k domácím a kuchyňským účelům jako kuchyňské nádobí, varné, nevarné a k pečení plechové, smaltované, litinové, teflonové, hliníkové, vědra, plechové misky, misky a jiné výrobky pro kuchyňské účely z plastických nebo jiných hmot, žehlicí prkna a rukávnický, tepelné izolační nádoby a láhve, láhve na výrobu sifonu, kempovací nádobí, ruční strojíky na mletí, sekání, lisování, šlehání vajec nebo smetany, hřebeny a mycí houby, mycí a toaletní potřeby, kartáčnické výrobky (s výjimkou štětců), pomůcky k úklidu, čisticí nástroje, drátěnky včetně drátěnek z plastických hmot, sklo surové nebo polozpracované (s výjimkou stavebního a tabulového skla), zboží skleněné včetně z křišťálového skla, zboží porcelánové, keramické a kameninové, zařazené ve třídě 21 včetně keramických miniatur, kotlíky na vaření s výjimkou elektrických, obaly na toaletní potřeby; (24) tkaniny s výjimkou tkanin zařazených ve třídách 22 a 26, pokrývky na posteje, cestovní pokrývky, ložní prádlo (povlaky, prostěradla), prádlo pro domácnost, utěrky na sklo, na nádobí, stolní prádlo jako ubrusy a ubrusky, textilní výrobky neobsažené v jiných třídách; (25)

elektricky vytápěné oděvy a součásti oděvů, oděvy pánské, dámské a dětské, oděvy konfekční ze syntetických, přírodních nebo směsových materiálů, zejména sukně, kalhoty, saka, blejzry, vesty, kabáty, bundy, golfky, kožichy, klobouky, kloboučnické zboží včetně koženého, čepice, šátky, šály, rukavice, vázanky, punčochy, ponožky, punčocháče, čelenky a další doplňky zařazené ve třídě 25, spodní prádlo, plavky, trikotáž, obuv pánská, dámská a dětská vycházková, společenská, sportovní, domácí, plážová, sandály, střevice a trepky; (26) krajky, výšivky, stuhy, šněrovačla, knoflíky, stiskací knoflíky, háčky a očka, špendlíky a jehly i do šicích strojů, ozdobné jehly a jehlice, pletací jehlice, jehelníčky, síťky na vlasy, spony a ozdoby do vlasů, zboží leonské, umělé květiny; (28) hry, digitální hry, hlavolamy, hračky, stavebnice všech druhů, loutky, panenky, modely aut všech druhů kovové i plastické, vláčky, autodráhy, míče, houpačky a houpačkové hračky, bazény na hrani, tělocvičné a sportovní nářadí včetně sítí, sportovní potřeby nezařazené v jiných třídách, rybářské potřeby včetně neživých návnad, nářadí pro zimní sporty, nářadí pro sportovní hry, zboží plážové a koupací (s výjimkou plážových a koupacích oděvů a dýchacích přístrojů), šermířské sečné a bodné zbraně, vybavení pro šermíře spadající do této třídy, vybavení, potřeby a pomůcky spadající do této třídy pro surfing, vodní lyžování a ostatní vodní sporty, pro lyžování na sněhu, sáňkování, bruslení, pro tenis, pro stolní tenis a ostatní sportovní náčiní pro kulturu těla spadající do této třídy, umělé vánoční stromky, vánoční ozdoby všech druhů spadající do této třídy (s výjimkou svíček a cukrovinek), hrací karty; (29) maso, masné výrobky, uzeniny, ryby, drůbež, zvířina, masové výtahy, hotová jídla, lahůdkářské výrobky, zejména chlebíčky, saláty a pomazánky vyráběné z potravin spadajících do této třídy, aspiky, konzervované, sušené a zavažené ovoce a zelenina, želé, džemy, kompoty, vejce, oleje a jedlé tuky, želatina pro potravinářské účely; (30) káva, čaj, kakao, cukr, rýže, tapioka, kávové náhražky, mouka a přípravky z obilnin, těstoviny, chléb, pečivo, cukrovinky, žvýkačky, cukrářské výrobky, zmrzlina, čokoláda, med, sirup melasový, droždí pro kynutí, prášky do těsta, sůl, hořčice, ocet, obilniny připravené pro osobní konzumaci, jako ovesné vločky a cereálie, koření, hotová jídla vyrobená z potravin spadajících do této třídy, led pro osvěžení; (31) výrobky zemědělské, zahradnické, lesní, jako syrové dřevo, zrní neuvedené v jiných třídách, vejce násadová, živá zvířata, živí měkkýši a korýši, čerstvé ovoce a zelenina, osivo, rostliny, krmivo pro zvířata, slad; (32) piva, minerální vody, šumivé nápoje a jiné nealkoholické nápoje, ovocné šťávy a nápoje, sirupy a jiné přípravky ke zhotovování nápojů; (33) alkoholické nápoje (s výjimkou piva); (34) tabák, cigarety, doutníky, cigarillos, potřeby pro kuřáky jako dýmky, špičky, cigaretové náústky, cigaretový papír, tabákové náhražky, zápalky.

(590) Barevná
(730) **JEDNOTA, spotřební družstvo České Budějovice**, Lidická 1625/156, České Budějovice, 37007, CZ
(740) **KUDRLIČKA a SEDLÁK**, Ing. Jiří Sedlák, Husova 5, České Budějovice, 37001

(210) **O-452607**
(220) 09.10.2007
(320) 09.10.2007
(511) 16, 17
(540)

GP

(510) (16) plastové fólie jako obalový materiál, plastové obaly, jmenovitě fólie, obaly pro průmysl a potravinářství, obaly z plastických hmot pro obalovou techniku, vícevrstvé, teplem smrštitelné fólie; (17) fólie z umělých hmot náležící do této třídy.
(730) **TECHNOLOGY, s.r.o.**, Maroldova 6/1147, Praha 4, 14000, CZ
(740) Bc. Kamil Kolátor, 28. října 2015/23, Jablonec nad Nisou, 44601

(210) **O-452608**
(220) 09.10.2007
(320) 09.10.2007
(511) 16, 17
(540)

P - EXCELENT

(510) (16) plastové fólie jako obalový materiál, plastové obaly, jmenovitě fólie, obaly pro průmysl a potravinářství, obaly z plastických hmot pro obalovou techniku, vícevrstvé, teplem

- smržitelné fólie; (17) fólie z umělých hmot náležící do této třídy.
(730) **TECHNOLOGY, s.r.o.**, Maroldova 6/1147, Praha 4, 14000, CZ
(740) Bc. Kamil Kolátor, 28. října 2015/23, Jablonec nad Nisou, 44601

- (210) **O-452989**
(220) 19.10.2007
(320) 19.10.2007
(511) 10, 12, 25
(540)



- (510) (10) lékařská zařízení k provádění fyzických cvičení a ke zdravotní gymnastice; (12) dopravní prostředky pozemní, vzdušné nebo vodní; (25) obuv.
(730) **Miloslav Čermák - Computer servis**, Vřestudy 44, Jirkov, 43111, CZ

- (210) **O-453614**
(220) 12.11.2007
(320) 12.11.2007
(511) 7, 11, 37, 42
(540)

FANS - we add value to your business

- (510) (7) ventilátory pro motory a hnací stroje, ventilátory s pomaluběžnými motory pro chladicí věže, ventily (jako části strojů), řemeny pro ventilátory pro motory a hnací stroje, alternátory, čerpadla (stroje), čisticí centrální vakuové zařízení, čisticí filtry ochlazovacího vzduchu (pro motory), čisticí zařízení vysokotlaká, stroje a přístroje na čištění (elektrické) - v rámci této třídy, elektrické generátory, filtrační stroje, motory s výjimkou motorů pro pozemní vozidla, hydraulická ovládací zařízení pro stroje, motory a hnací stroje, pneumatická ovládací zařízení pro stroje, motory a hnací stroje, hydraulické hnací stroje a motory, hydraulické turbíny, kompresory pro chladicí zařízení, chladiče pro motory a hnací stroje, kompresory (stroje), kompresory pro chladicí zařízení, membrány pro čerpadla, expanzní nádrže (části strojů), odlučovače, odlučovače vody, odvodňovače, odsávací stroje pro průmyslové účely, odvodňovací stroje, odvodušňovače napájecí vody, ohřivače vody (části strojů), ovládací mechanismy pro stroje, motory a hnací stroje, písty (části strojů nebo hnacích strojů), převodové mechanismy s výjimkou mechanismů pro pozemní vozidla, regulátory (části strojů), rozprašovače (stroje), řemenice (části strojů), sací stroje pro průmyslové účely, válce pro stroje, válce pro motory a hnací stroje; (11) chladicí zařízení, přístroje a stroje, zařízení pro chlazení a čištění průmyslových vod, akumulátory spadající do této třídy, čisticí zařízení na odpadní vodu, čistírny odpadních vod, zařízení a stroje na čištění a úpravu vody, filtry na pitnou vodu, zařízení na filtrování vody, zařízení na filtraci vzduchu, generátory parní s výjimkou generátorů jako součástí strojů, hydranty, klimatizační zařízení, klimatizační a vzduchotechnická zařízení chladicích věží, přístroje na chlazení vzduchu, regenerátory tepla, regulačně-bezpečnostní zařízení pro vodovodní zařízení, regulační ventily pro kontrolu hladiny v nádržích, regulátory pro vodní nebo plynové zařízení a potrubí, stroje a přístroje na čištění vzduchu, tepelná čerpadla (pumpy), teplovodní vytápěcí zařízení, teplo-vzdušná zařízení, tlakové vodní zásobníky, ventilátory spadající do této třídy, přístroje pro víření vody, ohřivače vody, přístroje a zařízení pro změkčování vody, zařízení pro přívod vody, sterilizátory vody, bezpečnostní příslušenství pro vodní nebo plynová zařízení a potrubí, vodovodní potrubní zařízení, vodovodní těsnění (těsnící kroužky), vodovodní zařízení, zavlažovací zařízení, automatické; (37) výstavba, rekonstrukce a opravy chladicích věží a zařízení pro čištění průmyslových vod, opravy a montáže mikrochladičů, chemické čištění, instalace a opravy chladicího zařízení, opravy a montáže ventilátorů pro chladicí věže, instalace a opravy klimatizačního zařízení,

instalace a opravy zavlažovacího zařízení, opravy a montáže elektrospotřebičů, snižování hlučnosti a vibrací chladicích věží, montáž ventilátorů s pomaluběžnými motory pro chladicí věže do staveb, rekonstrukce cirkulačních okruhů vod; (42) výzkum a vývoj v oblasti přírodních a technických věd nebo společenských věd, činnost technických poradců v oblasti chlazení a čištění průmyslových vod, příprava a vypracování technických návrhů, projektování, projektování uvedených zařízení, návrhy cirkulačních okruhů vod, studie technických projektů, technický průzkum, chemické analýzy, inženýrské práce (expertizy), kontrola kvality, poradenství o ochraně životního prostředí, zeměměřičství, teplotní měření chladicích věží, technologie chladicích věží.

- (730) **FANS, a.s.**, Na Květnici 17, Praha 4, 14000, CZ
(740) Ing. Pavel Nádvořník, Sokola Tůmy 1, Ostrava - Hulváky, 70900

- (210) **O-454100**
(220) 27.11.2007
(320) 27.11.2007
(511) 9, 16, 20
(540)

Turistické magnetky

- (510) (9) magnetky (dekorační); (16) obrazy (malby) zarámované či nezarámované; (20) obrázky na překlížce, obrázky na dřevě.
(730) **JOSIEK Petr**, Dobiašova 890/40, Liberec 6, 46006, CZ

- (210) **O-454123**
(220) 28.11.2007
(320) 28.11.2007
(511) 3, 9, 15, 16, 25, 26, 32, 33, 35, 38, 39, 41, 42, 45
(540)

BANDZONE

- (510) (3) kosmetické přípravky, toaletní přípravky; (9) automaty hudební uváděné do chodu vhozením mince, disky kompaktní (audio-video), disky nahrané, elektronické publikace, jednotka disková pro počítače, kompaktní optické disky, počítačové hry, počítačové programy nahrané, počítačové programy s možností stažení, počítačový software, programy operačních systémů, přístroje pro nahrávání zvuku, přístroje pro reprodukci zvuku, telefotografická zařízení, videokazety, videopásky, zábavní přístroje upravené pro použití s externí obrazovkou nebo monitorem, zařízení na přenášení zvuku, zesilovače, přístroje pro zesilování zvuku, zařízení ke zpracování dat, pásky se zvukovými záznamy; (15) hudební nástroje, hudební nástroje elektronické, hudební nástroje strunné, hudební skříně, hudební syntezátory, klavíry, bubny, basy, kytary, ladičky, otáčecí zařízení na noty (hudebniny), struny pro hudební nástroje, trsátka; (16) blahopřání hudební, časopisy, periodika, fotografie, grafiky, kalendáře, kancelářské potřeby (kromě nábytku), karty, katalogy, knihy, knížky, kreditní karty, malby (obrazy), manuály, nálepky, napínáčky, noviny, papírenské výrobky, pera, plakáty, samolepky, tikety, tiskoviny, zpěvníky, hudebniny; (25) bundy, čepice, kalhoty, košile, obuv sportovní; (26) ozdobné knoflíky, odznaky; (32) nealkoholické nápoje, minerální vody, stolové vody, pivo, ovocné šťávy; (33) alkoholické nápoje s výjimkou piva, lihoviny; (35) agentury umělecké (obchodní vedení), vyhledávání dat pro třetí osoby, dodavatelské služby pro třetí osoby, prezentace výrobků v komunikačních médiích, kopírování nebo rozmnožování dokumentů a dokladů, obchodní reklama pro třetí osoby, organizování výstav komerčních nebo reklamních, překlad informací do počítačových databází, pronájem reklamní doby v komunikačních médiích, pronájem reklamních ploch, reklama on-line v počítačové síti, reklamní agentury, propagační, reklamní a inzertní činnost, služby v oblasti grafické úpravy pro reklamní činnost, systemizace informací do počítačových databází, televizní, rozhlasová a venkovní reklama, reklamní a inzertní činnost; (38) komunikace a přenos dat prostřednictvím veřejné nebo neveřejné telekomunikační sítě vč. Internetu pomocí telefonů, telefaxů, satelitů, počítačů, terminálů nebo

jakýmkoliv jinými prostředky, včetně přenosu elektronické pošty a přenosu dat v reálném čase (přenosu zvuku, obrazu, textu nebo jiných dat či informací), poskytování a zprostředkovávání služeb s tím spojených, poskytování přístupu a připojení k těmto telekomunikačním sítím vč. Internetu, provozování veřejné nebo neveřejné telekomunikační sítě, šíření a zpřístupňování elektronických tiskovin, časopisů, periodik, knih a jiných dat prostřednictvím veřejné nebo neveřejné telekomunikační sítě vč. Internetu, informační služby na Internetu vč. provozování elektronických nástěnek, diskusních skupin a fór, poskytování přístupu k on-line informačním službám a databázím, tisková agentura; (39) automobilová doprava, pronájem automobilů, organizování cest, skladování, skladování a ukládání neelektronicky uložených dat nebo dokumentů, služby v dopravě a přepravě, vypouštění satelitů pro třetí osoby; (41) digitální zpracování obrazu pro třetí osoby, elektronické publikování, filmové projekce, informace o možnostech zábavy, výchovně-zábavné klubové služby, vydávání knih, organizace a pořádání koncertů, her, soutěží a anket, poskytování on-line elektronických publikací, pronájem audio a video nahrávek, organizování představení, výroba rozhlasových a televizních programů, skládání hudby, nakladatelství a vydavatelství, agenturní činnost v oblasti kultury, natáčení a šíření audiovizuálních děl, půjčování nahrávaných zvukových a zvukově obrazových záznamů, služby nahrávacího studia; (42) aktualizace počítačových programů, grafický design, instalace počítačových programů, konzultace v oblasti počítačového softwaru, kopírování počítačových programů, pronájem počítačů, regenerace počítačových dat, počítačové programování, tvorba počítačových systémů, poradenství v oblasti počítačového hardware, pronájem počítačů, pronájem webových serverů, přenos dat nebo dokumentů z fyzických nosičů na elektronické, převod (konverze) dat a počítačových programů, údržba počítačových programů, pronájem a tvorba softwaru, tvorba a správa webových stránek pro třetí osoby, umístování (hosting) webových stránek, vyhledávače (poskytování) pro Internet, webové servery - pronájem, tvorba programů a správa; (45) ochrana a poradenství v oblasti duševního vlastnictví, správa autorských práv, právní služby při registraci názvů domén, počítačový software (právní služby při poskytování licencí).

(730) **KAMO obchodní společnost, s.r.o.**, Částkov 132, Částkov, 68714, CZ

(210) **O-454141**

(220) 29.11.2007

(320) 29.11.2007

(511) 5, 8, 9, 14, 16, 21, 29, 30, 32, 35, 39, 40, 41, 42, 43

(540) **ČESKÁ ČAJOVÁ JEDNIČKA**

(510) (5) čaje dietetické a medicínské všeho druhu, zejména čaje bylinné, sypané, sáčkové, granulované a tekuté, včetně jejich směsí, sušené byliny a výtažky a aromata z bylin, vše výše uvedené k léčebným účelům; (8) ruční kuchyňské nářadí, nože, vidličky, lžíce, lžičky, přístroje, desertní přístroje, kleštičky na cukr, servírovací kleště, holicí soupravy, nožníkové zboží, pilky, ruční nářadí a nástroje k řezání, sekání, mletí, krouhání a krájení, sečné a bodné zbraně a repliky historických zbraní, nářadí a nástroje s ručním pohonem, repliky historických nářadí a nástrojů s ručním pohonem; (9) magnetické nosiče záznamů, gramofonové desky, CD a DVD disky, filmy, videofilmy, videokazety, audiokazety, počítačové hry a programy na nosičích, propagační materiály na magnetických a optických nosičích, diapozitivy, audioprogramy, videoprogramy; (14) vzácné kovy a jejich slitiny a výrobky z nich, výrobky z pozlaceného nebo postříbeného kovu, klenoty, šperky, bižuterie, drahokamy, hodiny a hodinky, mince; (16) tiskoviny, plakáty, katalogy, periodický a neperiodický tisk a publikace, programy, bulletin, knihy, brožury, časopisy, papír, lepenka a výrobky z nich, tiskárenské výrobky, fotografie, papírenské zboží, kalendáře, knižní záložky, grafiky, litografie, malby, obrazy, obtisky, pohlednice, dopisní papír a obálky, propagační materiály z papíru a lepenky, poutače, prospekty, příručky, zpěvníky, ročenky; (21) náčiní a nádoby pro domácnost nebo kuchyň, hřebeny a mycí houby, kartáče, čistící potřeby, sklo, porcelán, keramika a majolika a výrobky z nich patřící do této třídy, přístroje a nástroje pro domácnost a kuchyň patřící do této třídy, klece a krmítka pro zvířata; (29) sušené ovoce, rostliny a lesní plody všeho druhu; (30) čaje všeho druhu, včetně čajů ovocných

a rostlinných a jejich směsí, a to sypané, sáčkové, granulované a tekuté, ledové čaje, čajové nápoje, čajové, ovocné, bylinné a rostlinné potravinářské výtažky a aromata, vyjma éterických olejů; (32) piva, minerální vody, nealkoholické nápoje, nápoje a šťávy ovocné, sirupy a jiné přípravy ke zhotovování nápojů, piva všeho druhu, vody i šumivé, nealkoholické nápoje z ovocných šťáv, energetické nápoje, iontové nápoje; (35) reklamní, propagační a inzertní činnost v oblasti nákupu a prodeje čajů, bylin, ovoce, zeleniny a jiných přírodních potravinářských produktů a vitamínových přípravků, podnikatelský obchodně informační servis a poradenská činnost v daných oblastech, distribuce zboží a propagačních tiskovin k reklamním účelům, organizování, zabezpečování a uspořádání propagačních a/nebo komerčních výstav, propagačních a reklamních akcí, vč. přehlídek výrobků a služeb, obchodní management a průzkum trhu, pomoc při řízení obchodní činnosti, zastupování tuzemských a zahraničních firem, dovozní a vývozní agentura; (39) skladování, balení, expedice a doprava zboží, zejména čajů, sušeného ovoce, bylin, rostlin, včetně jejich směsí; (40) zpracování čajů léčebných, dietetických a neléčebných, bylin, ovoce, zeleniny a jiných přírodních potravinářských produktů pro humánní a veterinární spotřebu, např. sušení, fermentování, řezání apod.; (41) kulturní, zábavní a sportovní služby, pořádání výstav ne pro komerční účely, výukové a přednáškové služby; (42) odborné poradenství, konzultační služby a provádění odborných zkoušek a posudků v oboru léčebných, dietetických a neléčebných čajů, fermentačních a vitamínových přípravků, výzkum a vývoj v daném oboru; (43) stravovací a ubytovací služby, cateringové služby.

(730) **Jemča a.s.**, Znojemská 687, Jemnice, 67531, CZ

(740) **HALAXOVÁ & HALAXOVÁ, TETRAPAT, RNDr. Zdeňka Halaxová**, Horní náměstí 7, Olomouc, 77200

(210) **O-454166**

(220) 29.11.2007

(320) 29.11.2007

(511) 25

(540)



(510) (25) oděvy.

(730) **4VIP s.r.o.**, Mattoniho nábřeží 204, Karlovy Vary, 36001, CZ

(210) **O-454854**

(220) 21.12.2007

(320) 21.12.2007

(511) 9, 16, 35, 36, 38, 39, 41

(540)

fincentrum

(510) (9) elektronické sítě, multimediální informační katalogy, elektronické časopisy, elektronická periodika a knihy v elektronické podobě, data na magnetických a optických nosičích, počítačový software; (16) knihy, časopisy, tiskoviny všeho druhu periodické i neperiodické, tiskopisy, letáky, manuály, příručky, brožury, fotografie, data a databáze tištěné, tiskárenské výrobky, např. publikace, brožury, periodika, výrobky z papíru pro reklamní účely zahrnuté v této třídě; (35) reklamní, inzertní, propagační a marketingová činnost, on-line inzertní činnost, vydávání a rozšiřování reklamních materiálů a textů na všech dostupných nosičích, vydávání reklamních brožur a katalogů, umístování reklamních nálepek na zboží, venkovní reklama na billboardech, reklamní inzerce v tisku, v rozhlasových a televizních spotech, v síti Internet, aktualizování reklamních materiálů, vše vztahující se k reklamě v oblasti bankovníctví, vyhledávání obchodních informací, obchodní poradenské a konzultační služby, poskytování informací a informačních produktů reklamního charakteru, vedení databází a jiných záznamů o obchodních kontaktech, konzultace v oblasti obchodu a ekonomiky, organizační zajištění a pořádání výstav a prezentací pro komerční účely, poskytování pomoci při řízení

- obchodní činnosti a obchodní administrativa s tím spojená, zvláště podnikové poradenství a obchodní management včetně marketingových studií, průzkumu trhu, organizování a účast na komerčních výstavách a předvádění zboží, shromažďování obchodních a statistických informací pro obchodní účely, vše vztahující se k obchodní a reklamní činnosti v oblasti bankovníctví, organizování spotřebitelských soutěží a spotřebitelských anket (součást obchodní činnosti), spotřebitelská anketa, čtenářská anketa; (36) finanční a bankovní služby v podobě konzultací a poradenství, expertní služby v oblasti pojištění a garancí v investiční oblasti pro tuzemské a zahraniční subjekty, finanční analýzy, finanční informace v oblasti bankovníctví; (38) výměna zpráv, šíření, výměna nebo získávání zpráv a informací, šíření elektronických časopisů, informací, elektronických periodik, knih v elektronické podobě, audio nebo audiovizuálních děl prostřednictvím informační nebo datové nebo elektronické nebo komunikační nebo telekomunikační nebo počítačové sítě, zejména Internetu, pomocí satelitů, komunikace, poradenská činnost v oblasti sdělovacích prostředků, informační služby v oblasti Internetu, rozhlasového a televizního vysílání, služby zabezpečující audiovizuální komunikaci prostřednictvím informačních a telekomunikačních sítí, např. počítačové sítě Internet, satelitu, poskytování přístupu k Internetu; (39) služby distribuční, zejména distribuce knih, novin a časopisů; (41) školící a vzdělávací činnost, nakladatelská a vydavatelská činnost, vydávání elektronických knih a časopisů on-line, elektronické publikování (DTP), výchovná a zábavní činnost - pořádání anket mezi laickou a odbornou veřejností, služby spojené s pořádáním zábavy, jako je pořádání oslav, provozování programu při udílení cen a obdobných jednorázových událostí, organizování, inscenování a poskytování příležitostí k soutěžím, organizace spotřebitelských soutěží, vyhlašování soutěží a vyhlašování jejich výsledků, čtenářská anketa, spotřebitelská anketa, organizování a vedení konferencí, symposií a kongresů v oblasti bankovníctví.
- (730) **Fincentrum Media s.r.o.**, Pobřežní 620/3, Praha 8, 18600, CZ
(740) Mgr. Jaroslav Vaško, advokát, Do Čtvrti 81/4, Praha 4, 14300

- (210) **O-454872**
(220) 21.12.2007
(320) 21.12.2007
(511) 35, 36, 42
(540)

MORAVSKOSLEZSKÉ REALITY, s.r.o.

- (510) (35) zprostředkování obchodu v oblasti realit, dražeb, inzertní, reklamní a obchodní propagační služby, včetně zajišťování reklamních a náborových textů a jejich rozšiřování, marketing, průzkum a analýza trhu a nákladů, včetně zpracování odborných komerčních posudků, analýz a studií, informační servis v oboru obchodu a reklamy, propagační tisk (rozšiřování), komerční využití Internetu v oblastech komerčních internetových médií a vyhledávacích služeb, včetně systematizace informací do počítačových databází, správa obchodních zájmů třetích osob, obchodní zastoupení tuzemských a zahraničních subjektů, poskytování pomoci při provozování obchodu, včetně zprostředkování obchodních zájmů a záležitostí, organizování a pořádání propagačních a/nebo komerčních výstav a přehlídek služeb, odborná informační a poradenská činnost v oboru služeb, zahrnutých ve tř. 35; (36) komplexní realitní činnost, zejména zprostředkování koupě, prodeje a pronájmu nemovitostní a pozemků, pojištění, služby finanční, služby peněžní, služby nemovitostní, znalecké posudky v oblasti nemovitostí, prezentace nemovitostí, správa nemovitostí, odhady nemovitostí, správa nemovitého majetku, zejména budov, bytů, nebytových prostor, výrobních a provozních objektů, rekreačních objektů a pozemků, zprostředkování obchodu s nemovitostmi a hypotékami, včetně s úvěry ze stavebního spoření, finanční služby, zejména provádění finančních operací, včetně finančních analýz, hotovostních a bezhotovostních finančních služeb, kapitálové investice, oceňování nemovitého a movitého majetku, informační služby a odborná poradenská, konzultační a posudková činnost v oboru realit, včetně správy a oceňování majetku, daňové služby a poradenství v rámci této třídy; (42) tvorba multimediálních publikací, prezentací, aplikací, katalogů a informačních databází, počítačové animace a vizualizace, developerské projekty, expertizní a odborná konzultační a poradenská činnost v oboru

- architektury, realit a investiční výstavby v rámci této třídy, tvorba a údržba počítačových stránek (WEB) pro zákazníky, hostování na počítačových stránkách (WEB), instalace počítačových programů, návrh počítačových systémů, programování internetových databázových systémů a internetových aplikací, konstrukce WWW prezentací a řešení WWW serverů, aktualizace počítačových programů, údržba počítačových programů, pronájem času na přístup do počítačových databází, zhotovování kopií počítačových programů, technické studie v oblasti počítačů a programového vybavení, výzkum a vývoj a tvorba systémů pro elektronické obchodování a informačních technologií, programování internetových databázových systémů a internetových aplikací, programování multimediálních aplikací, vytváření a modelování 3D animací, interaktivních a grafických programů, počítačové animace a vizualizace, grafický design.
- (730) **MORAVSKOSLEZSKÉ REALITY, s.r.o.**, 28. října 770/6, Ostrava, Moravská Ostrava, 70200, CZ
(740) Ing. Pavel Nádvorník, Sokola Tůmy 1, Ostrava - Hulváky, 70900

- (210) **O-455294**
(220) 10.01.2008
(320) 10.01.2008
(511) 21, 30, 43
(540)

THE SECOND CUP

- (510) (21) hrníčky, misky, pohárky, šálky a podšálky; (30) káva nepražená i pražená, káva, čaj, nápoje na bázi čaje, kávové nápoje, kávové nápoje s mlékem, kávové náhražky, kávové náhražky rostlinného původu, kávové příchutě, kakao a kakaové nápoje, kakaové nápoje s mlékem; (43) bary, kavárny, penziony, restaurace, motely, hotelové služby a jakékoli další provozovny prodávající kávu nebo čaj, bez ohledu na skutečnost, zda má být určena ke konzumaci na daném místě nebo nikoliv.
- (730) **The Second Cup Coffee Company Inc.**, Airport Road 6303, L4V IRS Mississauga, Ontario, CA
(740) Mgr. Robert Nešpůrek, LL.M., Týn 1049/3, Praha 1, 11000

- (210) **O-455812**
(220) 30.01.2008
(320) 30.01.2008
(511) 3, 24, 41, 43
(540)



- (510) (3) kosmetické výrobky, zejména lubrikační gely, parfémy, mýdla, kosmetické oleje, krémy, dezodoranty pro osobní potřebu, pleťové vody, kosmetické přípravky pro péči o pokožku, pomády pro kosmetické účely, toaletní přípravky, toaletní vody, tuhy pro kosmetické účely, kosmetické tužky; (24) tkaniny a textilní výrobky, které jsou zařazeny v této třídě (s výjimkou ručníků); (41) zábava, poskytování vzdělávacích informací a informací o možnostech zábavy a rekreace, audiovizuální produkce, výchovně-zábavné klubové služby, organizování a pořádání soutěží, zábava; (43) služby zajišťující stravování, včetně nápojů.
- (730) **George William Fisher**, Keizersgracht 669, Amsterdam, NL
(740) Vladyka & Kubica, advokátní kancelář, Mgr. Robert Vladyka, Revoluční 3, Praha 1, 11000

- (210) **O-455813**
(220) 30.01.2008
(320) 30.01.2008
(511) 3, 24, 41, 43

- (540)
- 
- (510) (3) kosmetické výrobky, zejména lubrikační gely, parfémy, mýdla, kosmetické oleje, krémy, dezodoranty pro osobní potřebu, pleťové vody, kosmetické přípravky pro péči o pokožku, pomády pro kosmetické účely, toaletní přípravky, toaletní vody, tuhy pro kosmetické účely, kosmetické tužky; (24) tkaniny a textilní výrobky, které jsou zařazeny v této třídě (s výjimkou ručníků); (41) zábava, poskytování vzdělávacích informací a informací o možnostech zábavy a rekreace, audiovizuální produkce, výchovně-zábavní klubové služby, organizování a pořádání soutěží, zábava; (43) služby zajišťující stravování, včetně nápojů.
- (730) **George William Fisher**, Keizersgracht 669, Amsterdam, NL
(740) **Vladyka & Kubica**, advokátní kancelář, Mgr. Robert Vladyka, Revoluční 3, Praha 1, 11000

- (210) **O-456159**
(220) 06.02.2008
(320) 06.02.2008
(511) 35, 36, 39, 41, 43
(540)



- (510) (35) propagace, reklama, marketing, správa hotelů, obchodní reklama pro třetí osoby, pronájem reklamních ploch a materiálů, venkovní reklama, organizování výstav a pořádání veletrhů pro obchodní a reklamní účely; (36) směnárenská činnost, úschova ceností pro ubytované, informace o cestovním a úrazovém pojištění a jejich zprostředkování; (39) rezervace cestování, organizování cest, pronájem garáží, turistické prohlídky, služby v dopravě a přepravě, organizování okružních výletů, doprovázení turistů; (41) organizování a vedení seminářů, organizování a vedení sympozií, organizování kulturních a vzdělávacích výstav, předprodej vstupenek na kulturní, sportovní a společenské akce; (43) bary, kavárny, restaurace, ubytovací služby, hotelové služby, poskytování přechodného ubytování, pronajímání jednacích místností, hostinská činnost.
- (590) Barevná
(730) **RECOOP TOUR, a.s.**, Evropská 15, Praha 6, 16041, CZ
(740) **HALAXOVÁ & HALAXOVÁ, TETRAPAT, RNDr.** Zdeňka Halaxová, Horní náměstí 7, Olomouc, 77200

- (210) **O-456261**
(220) 11.02.2008
(320) 11.02.2008
(511) 9, 16, 35, 38, 41
(540)



- (510) (9) antény, audiovizuální zařízení pro výuku, automaty hudební, hrací skříně, uváděné do chodu vhozením mince, automaty prodejní, nástroje na určování azimutu, barometry, brýle, pouzdra na brýle, brýle sluneční, brýle proti slunci, brýlové řetízky, buzoly, směrové kompas, clony na oči, čističe nosičů
- zvukových záznamů, čočky kontaktní, čočky optické, čtecí zařízení v televizi, dalekohledy, diapozitivy, promítací přístroje na diapozitivy, diktafony, magnetické disky, kompaktní disky (audio-video), gramofonové desky, gramofonové jehly, disky optické, DVD přehrávače, elektronická pera (vizuální zobrazovací jednotky), elektronické oznamovací tabule, elektronické publikace (s možností stažení), epidiaskopy, filmové kamery, exponované filmy, stříhací zařízení na filmy, kreslené filmy, fotoaparáty, fotografické snímky, hologramy, jezdecké přilby, kalkulačky, kalkulačky kapesní, kapesní svítilny, baterky, kinofilm, klávesnice počítačové, krokoměry, magnetická média, magnetické disky, magnetické nosiče dat, magnetické pásky, magnetofony, magnety, magnety dekorativní, mincové mechanismy pro televizory, monitory, mikrofony, nosiče dat magnetické, nosiče dat optické, nosiče zvukových nahrávek, nosiče zvukových záznamů, ochranné brýle pro sport, ochranné helmy pro sport, obrazovky, optické disky kompaktní CD ROM, plátna promítací, plovací kruhy, plovací pásy, plovací vesty, počítače, počítačové hry, počítačové tiskárny, podložky pod myš, potápěčské masky, potápěčské oděvy, potápěčské rukavice, pravítka (měřicí přístroje), pravítka logaritmická, přehrávače kompaktních disků, přilby ochranné, přístroje pro reprodukci zvuku, rádia, signalizační píšťalky, sluchátka, snímače obrazu, skenery (zpracování dat), špunty do uší, tampóny do uší pro potápěče, televizní přístroje, trojúhelníky výstražné pro vozidla, videokamery, videokazety, video-pásky, vyučovací stroje, zápisník elektronický, závaží, elektrické žehličky; (16) alba, atlasy, pouzdra s barvami (školní pomůcky), blahopřání, blahopřání hudební, bloky (papírnické výrobky), brožury, papírové bryndáčky, časopisy, časopisy - komiksy, čínská tuš, desky (papírnické výrobky), psací desky s klipsem na přidržování papíru, desky na dokumenty (šanonny, pořadače), dopisní papír, držáky na psací potřeby, figurky (sošky) z papírové hmoty, fólie hliníková na balení potravin, fotografie, stojany na fotografie, zemské glóbusy, grafické reprodukce, grafiky, gummy na mazání, hlína modelovací, houbičky navlhčovací (kancelářské potřeby), hroty psacích per, chrániče prstů (kancelářské potřeby), inkoust v tyčince, inkousty, kalamáře, kalendáře, kalendáře trhací, kalhotky plenkové z papíru nebo buničiny, kancelářské potřeby, kromě nábytku, kancelářské sponky, papírové kapesníky, výrobky z kartónu, karty, katalogy, kelímky papírové na mléčné výrobky, klobouky z lepenky, knihy, záložky do knih, knížky brožované, knižní záložky, vzory na kopírování, papírové kornouty, krabice lepenkové nebo papírové, kružítko, křída na psaní, laminovačky na dokumenty pro použití v kanceláři, výrobky z lepenky, malířská plátna, malířské stojany, malířské štetce, štetce, štetce na psaní, mapy, zeměpisné mapy, mašle papírové, materiály na pečetění, pomůcky na mazání, sáčky pro mikrovlnné trouby, misky na vodové barvy, materiály na modelování, nálepky (lepící pásky) pro kancelářské použití nebo pro domácnost, napínáčky, násadky na pera, noviny, nože na papír, obálky, obaly na spisy, obtisky, ocelová pera, opěradla na ruce pro malíře, ořezávací strojky na tužky, ořezávací na tužky, oznámení, palety pro malíře, kornouty z papíru, papír, dopisní papír, papír kopírovací (pauzovací), pergamenový papír, papír sací, svítilny papír, toaletní papír, papír voskovaný, papír Xuan, papírenské výrobky, papírová prostírání, papírové ubrusy, papírové podložky pod sklenice, podložky pod pívni sklenice, papírové ubrusy, pastelky, pouzdra na pasy, pečetě, penály, pera (kancelářské potřeby), pera plnicí, periodika, plakáty, plány, psací podložky, pomůcky učební, kromě přístrojů, pohlednice, poštovní známky, potřeby na psaní, poutače z papíru nebo lepenky, pouzdra na doklady, pouzdra na pera, pouzdra s psacími potřebami, papírové praporky, pravítka, prospekty, příručky, psací podložky, psací soupravy, psací soupravy (sada psacích potřeb), publikace, papírové pytlíky jako obaly, razítka, razítka datovací, pouzdra na razítka, razítkovací podušky, ročenky, papírové ručníky, rýsovací nástroje, rýsovací nástroje, samolepky, samolepky pro domácnost a pro kancelářské potřeby, sešity, sešíváčky, skicáky, stírátka na tabule, školní potřeby, tabule školní, těžítka, tikety, tiskopisy, tiskové typy, tiskoviny, tužky, tuhy do tužek, držátka na tužky, patentní tužky (krejóny), uhly na kreslení, zápisníky, zpěvníky; (35) inzerce poštou, komerční správa licencí na výrobky a služby ostatních, nábor zaměstnanců, pomoc při řízení obchodní činnosti, obchodní nebo podnikatelské informace, obchodní nebo podnikatelský průzkum, organizování výstav (komerčních nebo reklamních), personální

poradenství, pořádání veletrhů pro obchodní a reklamní účely, průzkum trhu, průzkum veřejného mínění, zajišťování předplatného telekomunikačních služeb, předvádění zboží, příprava inzertních sloupků, reklama (propagace), reklama on-line v počítačové síti, aktualizování reklamních materiálů, pronájem reklamních materiálů, zaslání reklamních materiálů zákazníkům, rozšiřování reklamních nebo inzertních materiálů, sekretářské služby, služby v oblasti grafické úpravy pro reklamní účely, styky s veřejností, vydávání reklamních nebo náborových propagačních a inzertních textů, televizní reklama, obchodní vedení uměleckých agentur, zajišťování novinového předplatného (pro předplatitele); (38) elektronická pošta, služby elektronických nástěnek (telekomunikační služby), informační kanceláře, vysílání kabelové televize, služby dálkových konferencí, počítačová komunikace, posílání zpráv, poskytování internetových diskusních fór, elektronická pošta, pronájem přístrojů pro přenos zpráv, pronájem přístupového času ke globálním počítačovým sítím, pronájem zařízení pro přenos informací, přenášeni pomocí satelitních družic, přenos zpráv a obrazových informací pomocí počítače, půjčování telekomunikačních zařízení, telekonference (služby dálkových konferencí), teleshoppingové služby (poskytování televizních kanálů pro teleshoppingové služby), televizní vysílání, teletextové služby, výzvy (služby poskytované rádiem, telefonem nebo jinými elektronickými komunikačními prostředky), zaslání zpráv; (41) dabing, pronájem dekorací, služby v oblasti digitálního zpracování obrazu, elektronické publikování (DTP), služby v oblasti estrád, filmová studia, filmová tvorba, filmové projekce, pronájem filmových promítaček a jejich příslušenství, půjčování filmů, fotografování, informace o možnostech zábavy, informace o výchově a vzdělávání, poskytování služeb v oblasti karaoke (hudební doprovod písní dle výběru zpěváka), výchovné zábavné klubové služby, kluby zdraví (služby), knihovny (půjčování knih), vydávání knih, koncertní síně, sály, organizování a vedení konferencí, organizování a vedení kongresů, korespondenční kurzy, provozování muzea, služby nahrávacího studia, nahrávání video-pásek, obrazové zpravodajství, organizování kulturních nebo vzdělávacích výstav, organizování plesů, organizování vzdělávacích nebo zábavných soutěží, zábavné parky, plánování a organizování večírků, pořádání soutěží krásy, pronájem audio nahrávek, pronájem dekorací, pronájem kinematografických filmů, pronájem osvětlovacích zařízení pro divadla nebo televizní studia, provozování her on-line (z počítačové sítě), předprodej vstupenek, výroba divadelních nebo jiných představení, půjčování filmů, psaní scénářů, reportérské služby, školení, vyučování, výroba rozhlasových a televizních programů, televizní zábava, výuka, vzdělávací informace, organizování živých vystoupení.

(730) **Česká televize**, Kavčí Hory, Praha 4 - Kavčí Hory, 14070, CZ

(210) **O-456262**

(220) 11.02.2008

(320) 11.02.2008

(511) 9, 16, 35, 38, 41

(540)



(510) (9) antény, audiovizuální zařízení pro výuku, automaty hudební, hrací skříně, uváděné do chodu vhozením mince, automaty prodejní, nástroje na určování azimutu, barometry, brýle, pouzdra na brýle, brýle sluneční, brýle proti slunci, brýlové řetízky, buzoly, směrové kompas, clony na oči, čističe nosičů zvukových záznamů, čočky kontaktní, čočky optické, čtecí zařízení v televizi, dalekohledy, diapozitivy, promítací přístroje na diapozitivy, diktafony, magnetické disky, kompaktní disky (audio-video), gramofonové desky, gramofonové jehly, disky optické, DVD přehrávače, elektronická pera (vizuální zobrazovací jednotky), elektronické oznamovací tabule, elektronické publikace (s možností stažení), epidiascopy, filmové

kamery, exponované filmy, stříhací zařízení na filmy, kreslené filmy, fotoaparáty, fotografické snímky, hologramy, jezdecké přílby, kalkulačky, kalkulačky kapesní, kapesní svítilny, baterky, kinofilm, klávesnice počítačové, krokoměry, magnetická média, magnetické disky, magnetické nosiče dat, magnetické pásky, magnetofony, magnety, magnety dekorační, mincové mechanismy pro televizory, monitory, mikrofony, nosiče dat magnetické, nosiče dat optické, nosiče zvukových nahrávek, nosiče zvukových záznamů, ochranné brýle pro sport, ochranné helmy pro sport, obrazovky, optické disky kompaktní CD ROM, plátna promítací, plovací kruhy, plovací pásy, plovací vesty, počítače, počítačové hry, počítačové tiskárny, podložky pod myš, potápěčské masky, potápěčské oděvy, potápěčské rukavice, pravítka (měřicí přístroje), pravítko logaritmické, přehrávače kompaktních disků, přílby ochranné, přístroje pro reprodukci zvuku, rádia, signalizační pišťalky, sluchátka, snímače obrazu, skenery (zpracování dat), špunty do uší, tampóny do uší pro potápěče, televizní přístroje, trojúhelníky výstražné pro vozidla, videokamery, videokazety, video-pásky, vyučovací stroje, zápisník elektronický, závaží, elektrické žehličky; (16) alba, atlasy, pouzdra s barvami (školní pomůcky), blahopřání, blahopřání hudební, bloky (papírnické výrobky), brožury, papírové bryndáčky, časopisy, časopisy - komiksy, čínská tuš, desky (papírnické výrobky), psací desky s klipsem na přidržování papíru, desky na dokumenty (šanon, pořadače), dopisní papír, držáky na psací potřeby, figurky (sošky) z papírové hmoty, fólie hliníková na balení potravin, fotografie, stojany na fotografie, zemské glóbusy, grafické reprodukcce, grafiky, gummy na mazání, hlína modelovací, houbičky navlhčovací (kancelářské potřeby), hroty psacích per, chrániče prstů (kancelářské potřeby), inkoust v tyčince, inkousty, kalamáře, kalendáře, kalendáře trhací, kalhotky plenkové z papíru nebo buničiny, kancelářské potřeby, kromě nábytku, kancelářské sponky, papírové kapesníky, výrobky z kartónu, karty, katalogy, kelímky papírové na mléčné výrobky, klobouky z lepenky, knihy, záložky do knih, knížky brožované, knižní záložky, vzory na kopírování, papírové kornouty, krabice lepenkové nebo papírové, kružítka, křída na psaní, laminovačky na dokumenty pro použití v kanceláři, výrobky z lepenky, malířská plátna, malířské stojany, malířské štětce, štětce, štětce na psaní, mapy, zeměpisné mapy, mašle papírové, materiály na pečetění, pomůcky na mazání, sáčky pro mikrovlnné trouby, misky na vodové barvy, materiály na modelování, nálepky (lepící pásky) pro kancelářské použití nebo pro domácnost, napínáčky, násadky na pera, noviny, nože na papír, obálky, obaly, obaly na spisy, obtisky, ocelová pera, opěradla na ruce pro malíře, ořezávací strojky na tužky, ořezávací na tužky, oznámení, palety pro malíře, kornouty z papíru, papír, dopisní papír, papír kopírovací (pauzovací), pergamenový papír, papír sací, svítilny, papír, toaletní papír, papír voskovaný, papír Xuan, papírenské výrobky, papírová prostírání, papírové ubrusy, papírové podložky pod sklenice, podložky pod pivní sklenice, papírové ubrusy, pastelky, pouzdra na pásy, pečetě, penály, pera (kancelářské potřeby), pera plnicí, periodika, plakáty, plány, psací podložky, pomůcky učební, kromě přístrojů, pohlednice, poštovní známky, potřeby na psaní, poutače z papíru nebo lepenky, pouzdra na doklady, pouzdra na pera, pouzdra s psacími potřebami, papírové praporky, pravítka, prospekty, příručky, psací podložky, psací soupravy, psací soupravy (sada psacích potřeb), publikace, papírové pytlíky jako obaly, razítka, razítka datovací, pouzdra na razítka, razítkovací podušky, ročenky, papírové ručníky, rýsovací nástroje, rýsovací nástroje, samolepky, samolepky pro domácnost a pro kancelářské potřeby, sešity, sešíváčky, skicáky, stírátka na tabule, školní potřeby, tabule školní, těžítka, tikety, tiskopisy, tiskové typy, tiskoviny, tužky, tuhy do tužek, držátka na tužky, patentní tužky (krejóny), uhly na kreslení, zápisníky, zpěvníky; (35) inzerce poštou, komerční správa licencí na výrobky a služby ostatních, nábor zaměstnanců, pomoc při řízení obchodní činnosti, obchodní nebo podnikatelské informace, obchodní nebo podnikatelský průzkum, organizování výstav (komerčních nebo reklamních), personální poradenství, pořádání veletrhů pro obchodní a reklamní účely, průzkum trhu, průzkum veřejného mínění, zajišťování předplatného telekomunikačních služeb, předvádění zboží, příprava inzertních sloupků, reklama (propagace), reklama on-line v počítačové síti, aktualizování reklamních materiálů, pronájem reklamních materiálů, zaslání reklamních materiálů zákazníkům, rozšiřování reklamních nebo inzertních materiálů,

sekretářské služby, služby v oblasti grafické úpravy pro reklamní účely, styky s veřejností, vydávání reklamních nebo náborových propagačních a inzertních textů, televizní reklama, obchodní vedení uměleckých agentur, zajišťování novinového předplatného (pro předplatitele); (38) elektronická pošta, služby elektronických nástěnek (telekomunikační služby), informační kanceláře, vysílání kabelové televize, služby dálkových konferencí, počítačová komunikace, posílání zpráv, poskytování internetových diskusních fór, elektronická pošta, pronájem přístrojů pro přenos zpráv, pronájem přístupového času ke globálnímu počítačovým sítím, pronájem zařízení pro přenos informací, přenášeni pomocí satelitních družic, přenos zpráv a obrazových informací pomocí počítače, půjčování telekomunikačních zařízení, telekonference (služby dálkových konferencí), teleshoppingové služby (poskytování televizních kanálů pro teleshoppingové služby), televizní vysílání, teletextové služby, výzvy (služby poskytované rádiem, telefonem nebo jinými elektronickými komunikačními prostředky), zaslání zpráv; (41) dabing, pronájem dekorací, služby v oblasti digitálního zpracování obrazu, elektronické publikování (DTP), služby v oblasti estrád, filmová studia, filmová tvorba, filmové projekce, pronájem filmových promítaček a jejich příslušenství, půjčování filmů, fotografování, informace o možnostech zábavy, informace o výchově a vzdělávání, poskytování služeb v oblasti karaoke (hudební doprovod písní dle výběru zpěváka), výchovně zábavní klubové služby, kluby zdraví (služby), knihovny (půjčování knih), vydávání knih, koncertní síně, sály, organizování a vedení konferencí, organizování a vedení kongresů, korespondenční kurzy, provozování muzea, služby nahrávacího studia, nahrávání video-pásek, obrazové zpravodajství, organizování kulturních nebo vzdělávacích výstav, organizování plesů, organizování vzdělávacích nebo zábavných soutěží, zábavné parky, plánování a organizování večírků, pořádání soutěží krásy, pronájem audio nahrávek, pronájem dekorací, pronájem kinematografických filmů, pronájem osvětlovacích zařízení pro divadla nebo televizní studia, provozování her on-line (z počítačové sítě), předprodej vstupenek, výroba divadelních nebo jiných představení, půjčování filmů, psaní scénářů, reportéřské služby, školení, vyučování, výroba rozhlasových a televizních programů, televizní zábava, výuka, vzdělávací informace, organizování živých vystoupení.

(730) **Česká televize**, Kavčí Hory, Praha 4 - Kavčí Hory, 14070, CZ

(210) **O-456541**

(220) 19.02.2008

(320) 19.02.2008

(511) 16, 35, 36, 37, 42

(540)

Berounské stráně

(510) (16) papír, výrobky z papíru, polygrafické výrobky, tiskoviny, periodické a neperiodické publikace, knihy, časopisy, noviny, brožury, fotografie, fotoalba, plakáty, pohledy, kalendáře, samolepky, obtisky, papírové a umělohmotné tašky, tužky, pera a pastelky, papírové obaly všeho druhu, informační a reklamní produkty v papírové formě, data a databáze obecně na papírových nosičích; (35) propagační, reklamní a inzertní činnost, reklamní materiály - rozšiřování a zaslání reklamních materiálů, především letáků, prospektů, katalogů, periodických a neperiodických publikací, tiskovin a různých vzorků, pronájem reklamní plochy, vydávání reklamních textů, rozhlasová a televizní reklama, venkovní reklama, organizace a pořádání výstav ke komerčním a reklamním účelům, příprava elektronických pozvánek - v rámci této třídy, prezentace hokejových utkání a mistrovství - v rámci této třídy, prezentace uživatelů na stránkách World Wide Web v počítačové síti Internet, činnost organizačních a ekonomických poradců, ekonomické prognózy, komerční informační kancelář, systemizace informací do počítačové databáze, obchodní průzkum, průzkum trhu, zprostředkovatelská činnost v oblasti obchodu s výrobky uvedenými ve třídě 9 a 16, zprostředkovatelská činnost v oblasti marketingu, reklamy, inzerce a výstav s obchodním zaměřením, pomoc při řízení obchodní činnosti, služby v rámci této třídy a poradenství v obchodní činnosti, obchodní nebo podnikatelské informace, marketingové studie, organizační poradenství, zprostředkovávání obchodních kontaktů, provádění obchodních operací v oblasti obchodu s výrobky uvedenými ve třídě 9 a 16, komerční využití

Internetu v oblastech komerčních internetových médií a vyhledávacích služeb, on-line inzerce, merchadising, franchising, obchodní vedení umělecké agentury, reklamní činnost, aukce, výstavy k reklamním a obchodním účelům; (36) poskytování finančních informací, provádění finančních analýz, finanční odhady a oceňování, finanční poradenství, finanční řízení, leasingové financování koupě, zprostředkování půjček, zprostředkování finančních operací, developerské činnosti v oblasti realit, činnost realitní kanceláře, zprostředkování pronájmů a nájmu veškerých nemovitostí, pronájem a nájem bytových a nebytových prostor, správa realit a nemovitostí, správa majetku, zprostředkovatelské a poradenské služby v oblasti investic a realit, investorská činnost v oblasti výstavby, developerské činnosti v oblasti stavebnictví a stavitelství; (37) stavitelství a stavebnictví, zejména provádění staveb včetně jejich změn, udržovacích prací na nich a jejich odstraňování, kupř. demolice staveb, rekonstrukce a opravy budov, čištění budov - vnějších povrchů i interiérů, pískování, izolace staveb proti vlhkosti, hluku apod., malování a natírání interiérů a exteriérů, čištění oken, zednické služby, pokrývačské služby, klempířské a instalatérské práce, provádění inženýrských staveb, stavební dozor, poskytování stavebních informací, instalace, údržba a oprava vyhrazených elektrických zařízení, topných zařízení, výtahů, odrušování elektrických zařízení, opravy staveb, informace o opravách, poradenská činnost ve stavebnictví, zprostředkovatelská a obstaravatelská činnost v oblasti stavebnictví, generální dodávky staveb na klíč, kompletní dodávky interiérů včetně montáže, obstaravatelská činnost v oblasti výstavby, konzultační činnost v oblasti stavebnictví; (42) developerské projekty, architektura, architektonické poradenství, architektonické návrhy budov, jejich částí a vybavení, služby bytového architekta, výtvarné návrhy interiérů - designéřská činnost, návrhářství bytové a kancelářské, expertizy, geodetické práce a služby, geologické práce a služby, geologické expertizy, geologický průzkum a výzkum, grafický design, interiérová výzdoba, expertizy inženýrských prací, architektonické návrhy budov, jejich částí a vybavení, plánování výstavby, optimalizace výstavby, stavební projekce, projektování, projektové technické studie, projektová činnost v investiční výstavbě, engineering a konzultační činnost v oblasti architektury, technické průzkumy, návrhářská, designéřská, aranžéřská a výtvarná činnost, grafické a kresličské technické poradenství v oblasti stavebnictví a architektury.

(730) **ICKM Beroun, s.r.o.**, Husova 5/240, Praha 1, 11000, CZ

(740) AK Bedrna a spol. JUDr. Petr Harmach, Puškinovo náměstí 14, Praha 6, 16000

(210) **O-456789**

(220) 27.02.2008

(320) 27.02.2008

(511) 1, 16, 17, 19, 35, 37

(540)

**Váš dům
s novou tváří**

(510) (1) lepidla, tmely a pojiva v rámci této třídy, lepicí a spárovací hmoty, ochranné přípravky pro zdivo; (16) tištěné pracovní pomůcky, letáky, kalendáře, fotografie, kancelářské výrobky, papírové a tiskárenské výrobky; (17) izolační materiály pro stavby v rámci této třídy, polystyrén, izolační nátěry; (19) keramické, kameninové, betonové a železobetonové stavební dílce v rámci této třídy, střešní krytiny, obklady, dlažba, dlaždice v rámci této třídy včetně bazénových, cihly, obkladové pásky, schodnice a parapetní desky, tvarovky, podlahová keramika, keramické plovoucí podlahy, tvárnice, sádkokartony, stropní desky a nosníky, omítkové směsi, maltové směsi pro stavebnictví, cement, vápno, sádra, šterk, lepenky pro stavby včetně lepenek střešních, parketové vlysy a dřevěné výrobky k pokrývání podlah, přírodní kámen, umělý kámen, zdivo v rámci této třídy; (35) zprostředkování obchodu s izolačními a obkladovými výrobky a dlažbou, reklamní, inzertní a propagační

činnost prostřednictvím počítačové sítě a Internetu; (37) dláždění cest, izolování staveb, izolování proti vlhkosti, zateplování staveb, zednické a obkladové služby, poradenské služby v oblasti izolací, obkladů a dlažeb.

(730) **KLINKER CENTRUM s.r.o.**, Procházkova 202, Kostelec nad Orlicí, 51741, CZ

(740) PROPATENT, Markéta Shubik, Na Skalce 15, Praha 5, 15000

(210) **O-456860**

(220) 29.02.2008

(320) 29.02.2008

(511) 9, 12

(540)



(510) (9) sluneční clony; (12) auta, autobusy, autokary, automobilové pneumatiky, automobilové podvozky, automobilové střechy a kapoty, automobily, blatníky, brzdy vozidel, čalounění vozidel, čelní ochranná skla, ložiskové čepy pro vozidla, dálkové autobusy, kapoty na automobilové motory, karosérie automobilů, klaksony vozidel, kola vozidel, kryty na automobilová kola, motory pro pozemní vozidla, nákladní auta, nákladní vozidla, dodávkové vozy, nárazníky a nápravy pro vozidla, okna pro vozidla, osobní automobily, bezpečnostní pásy pro sedadla automobilů, pedály pro vozidla, dětské bezpečnostní sedačky pro vozidla, pneumatiky, podvozky a pružiny pro vozidla, převodovky vozidel, pumpy - výstroj vozidel, rámy vozidel, sedadla vozidel, signalizační zařízení automobilu, stěrače skel vozidel, směrovky vozidel, zadní dveře vozidel.

(730) **Dream Tackle s.r.o.**, Studničná 224, Liberec, 46001, CZ

(210) **O-456900**

(220) 03.03.2008

(320) 03.03.2008

(511) 29

(540)



(510) (29) mléko, sýry, mléčné výrobky, jedlé, oleje a tuky.

(590) Barevná

(730) **Bongrain S.A., a French Sociétés Anonyme**, 42 rue Rieussec, 78220 Viroflay, FR

(740) Ing. František Kania, Mendlovo nám. 1a, Brno, 60300

(210) **O-456901**

(220) 03.03.2008

(320) 03.03.2008

(511) 29

(540)



(510) (29) mléko, sýry, mléčné výrobky, jedlé oleje a tuky.

(590) Barevná

(730) **Bongrain S.A., a French Sociétés Anonyme**, 42 rue Rieussec, 78220 Viroflay, FR

(740) Ing. František Kania, Mendlovo nám. 1a, Brno, 60300

(210) **O-457176**

(220) 12.03.2008

(320) 12.03.2008

(511) 1, 2, 5, 17, 19

(540)



Pikantní barva

(510) (1) chemické výrobky pro průmysl a pro stavebnictví, pojidla spadající do této třídy, lepidla a jiné tekuté přípravky spadající do této třídy, mořidla na kůže a usně s výjimkou olejů pro koželužný průmysl, mořidla jirchářská a ostatní včetně umělých mořidel pro koželužny, impregnační chemické prostředky pro kůže, textilie a usně, impregnační prostředky na cement, protipožární impregnace; (2) nátěrové hmoty, především dekorační a ochranné nátěrové hmoty pro úpravu interiérů i exteriérů ve stavebnictví, nátěry na cement, nátěry na ochranu krytiny, nátěry na dřevo, dehtovou lepenku, na lodní kýly a lodní spodky, nátěry ohnivzdorné, nátěry baktericidní, nátěry pro předměty pod vodou, nátěry ochranné proti korozi včetně nátěrů strojů, barvy, laky, ředidla pro nátěrové hmoty, pro barvy a laky, mořidla včetně lihových na dřevo nebo kůži; (5) dezinfekční přípravky, zejména pro stavebnictví; (17) nátěry izolační; (19) nátěry polymerní jiné než barvy, nátěry ohnivzdorné na cement.

(590) Barevná

(730) **AKVAREA, spol. s r.o.**, Lípa 289, Zlín 11, 76311, CZ

(740) Patentová a známková kancelář, Ing. Jaromír Příkryl, Včelín 1161, Hulín, 76824

(210) **O-457186**

(220) 12.03.2008

(320) 12.03.2008

(511) 16, 35, 41

(540)

**UNIJOB VAŠE PRÁCE JE NÁŠ
JOB**

(510) (16) tiskoviny a učební texty; (35) personální služby, nábor pracovníků, zprostředkování práce, psychologické testování v rámci výběru pracovníků, individuální testování pro stanovení schopností pracovníků, předváděcí služby a podpora prodeje v rámci této třídy, administrativní řízení obchodního podniku, reklama, řízení obchodní činnosti, správa podniku, kancelářské práce, obchodní informační a poradenské služby, týkající se získávání pracovníků, služby personálního řízení a poradenství při výběru pracovníků, vše v rámci této třídy; (41) instruktážní výcvik týkající se obchodní činnosti a zpracování dat, školení pro zaměstnance, zajišťování kvalifikačních kursů, vzdělávací a výukové služby, zkoušení jednotlivců pro stanovení personálních dovedností, zkoušení určené pro stanovení technických dovedností, zručnosti a koordinace zaměstnanců a krátkodobého pomocného personálu, zkoušky všech druhů, vše v rámci této třídy.

(730) **UNIJOB, s.r.o.**, Melounova 1654/2, Praha 2, 12000, CZ

(210) **O-457255**

(220) 13.03.2008

(320) 13.03.2008

(511) 30

(540)

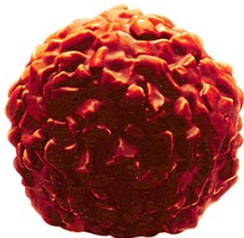

rybolov; (28) rybářské náčiní, rybářské potřeby, rybářské vlasce, háčky, zátěže, navijáky, pruty, splávky, podběráky, vnařidla, umělé mušky, vláčecí nástrahy, třpytky a veškeré další potřeby pro rybáře spadající do této třídy; (37) montáž (kompletace), servis a opravy rybářských potřeb.

(730) **David Koloušek**, Machuldova 571/5, Praha 4 - Kamýk, 14200, CZ

(740) **KUDRLIČKA a SEDLÁK**, advokátní, patentová a známková kancelář, Ing. Jiří Sedlák, Husova 5, České Budějovice, 37001

(554) Prostorová

(510) (30) pečivo a cukrářské výrobky, výrobky z čokolády.

(590) Barevná

(730) **FERRERO S.p.A.**, Piazzale Pietro Ferrero 1, Alba (CN) 12051, IT

(740) Mgr. David Řehák, Slavíkova 15, Praha 2, 12000

(210) **O-457702**

(220) 28.03.2008

(320) 28.03.2008

(511) 16, 35, 36, 37, 39, 42

(540)



(210) **O-457436**

(220) 19.03.2008

(320) 19.03.2008

(511) 16, 17, 28

(540)

www.eduard.com

(510) (16) pružné samolepicí maskovací fólie; (17) polotovary z plastických hmot (plastové krabičky, plastové formy pro modely, plastové předlohy modelů); (28) plastové modely letadel, lodí, vozidel, tanků, kosmických těles, postav osob, kovové doplňky (leptaný plech) modelů letadel, lodí, vozidel, tanků, kosmických těles, postav, plastové modely objektů.

(730) **EDUARD - MODEL ACCESSORIES, spol. s r.o.**, Mírová 170, Obrnice, 43521, CZ

(510) (16) tiskoviny všeho druhu, periodický a neperiodický tisk, zejména časopisy, noviny, prospekty, brožury; (35) marketingová činnost spojená s pronájmem nemovitého majetku, inzerce a poskytování obchodních informací prostřednictvím všech druhů médií, činnost podnikatelských, organizačních a ekonomických poradců; (36) investiční činnost ve stavebnictví, činnost finančních poradců, činnost realitní kanceláře, inženýrská, poradenská a obstaravatelská činnost v oblasti pronájmu nemovitostí, koupě, prodej a pronájem bytových a nebytových prostor včetně kanceláří, obchodování s nemovitostmi, pronájem činžovních domů a dalších nemovitostí zařazených do této třídy, správa nemovitostí; (37) opravy a úpravy nemovitostí navazující na investiční činnost ve stavebnictví, realizace bytových, občanských, dopravních a průmyslových staveb a investičních celků, jejich změny a odstraňování, dozor nad stavbami, poradenská a obstaravatelská činnost v investiční výstavbě, zprostředkovatelská, poradenská a obstaravatelská činnost v uvedených oblastech; (39) pronájem parkovacích a odstavných ploch, pronájem garáží, pronájem skladovacích prostor a ploch; (42) inženýrská a projektová činnost v investiční výstavbě a stavebnictví, zprostředkovatelská, konzultační a poradenská činnost v uvedených oblastech.

(590) Barevná

(730) **HUELVA a.s.**, Thámová 11, Praha 8, 18600, CZ

(740) **KMVS**, advokátní kancelář, s.r.o., Mgr. Petr Kůta, Helichova 1, Praha 1, 11800

(210) **O-457437**

(220) 19.03.2008

(320) 19.03.2008

(511) 16, 17, 28

(540)

www.eduard.eu

(510) (16) pružné samolepicí maskovací fólie; (17) polotovary z plastických hmot (plastové krabičky, plastové formy pro modely, plastové předlohy modelů); (28) plastové modely letadel, lodí, vozidel, tanků, kosmických těles, postav osob, kovové doplňky (leptaný plech) modelů letadel, lodí, vozidel, tanků, kosmických těles, postav, plastové modely objektů.

(730) **EDUARD - MODEL ACCESSORIES, spol. s r.o.**, Mírová 170, Obrnice, 43521, CZ

(210) **O-457438**

(220) 19.03.2008

(320) 19.03.2008

(511) 16, 17, 28

(540)

www.eduard.cz

(510) (16) pružné samolepicí maskovací fólie; (17) polotovary z plastických hmot (plastové krabičky, plastové formy pro modely, plastové předlohy modelů); (28) plastové modely letadel, lodí, vozidel, tanků, kosmických těles, postav osob, kovové doplňky (leptaný plech) modelů letadel, lodí, vozidel, tanků, kosmických těles, postav, plastové modely objektů.

(730) **EDUARD - MODEL ACCESSORIES, spol. s r.o.**, Mírová 170, Obrnice, 43521, CZ

(210) **O-457704**

(220) 28.03.2008

(320) 28.03.2008

(511) 16, 35, 36, 37, 39, 42

(540)



(510) (16) tiskoviny všeho druhu, periodický a neperiodický tisk, zejména časopisy, noviny, prospekty, brožury; (35) marketingová činnost spojená s pronájmem nemovitého majetku, inzerce a poskytování obchodních informací prostřednictvím všech druhů médií, činnost podnikatelských, organizačních a ekonomických poradců; (36) investiční činnost ve stavebnictví, činnost finančních poradců, činnost realitní kanceláře, inženýrská, poradenská a obstaravatelská činnost v oblasti pronájmu nemovitostí, koupě, prodej a pronájem bytových a nebytových prostor včetně kanceláří, obchodování s nemovitostmi, pronájem činžovních domů a dalších nemovitostí zařazených do této třídy, správa nemovitostí; (37) opravy a úpravy nemovitostí navazující

(210) **O-457483**

(220) 20.03.2008

(320) 20.03.2008

(511) 25, 28, 37

(540)



(510) (25) oděvy, obuv, kloboučnické zboží, převážně určené pro

na investiční činnost ve stavebnictví, realizace bytových, občanských, dopravních a průmyslových staveb a investičních celků, jejich změny a odstraňování, dozor nad stavbami, poradenská a obstaravatelská činnost v investiční výstavbě, zprostředkovatelská, poradenská a obstaravatelská činnost v uvedených oblastech; (39) pronájem parkovacích a odstavných ploch, pronájem garáží, pronájem skladovacích prostor a ploch; (42) inženýrská a projektová činnost v investiční výstavbě a stavebnictví, zprostředkovatelská, konzultační a poradenská činnost v uvedených oblastech.

- (730) **HUELVA a.s.**, Thámova 11, Praha 8, 18600, CZ
(740) **KMVS, advokátní kancelář, s.r.o.**, Mgr. Petr Kůta, Helichova 1, Praha 1, 11800

- (210) **O-457787**
(220) 02.04.2008
(320) 02.04.2008
(511) 35, 41, 44
(540)



- (510) (35) zprostředkovatelská činnost v oblasti obchodu s rekondičními, rehabilitačními a dietetickými výrobky; (41) nakladatelská a vydavatelská činnost, pořádání odborných kurzů, školení a jiných vzdělávacích akcí, pořádání a řízení pracovních setkání, kongresů a sympozií, vzdělávací činnost, expertní, poradenské a konzultační služby v oblasti vzdělávání, přednášková a lektorská činnost, výuka; (44) služby fyzioterapeutické, rekondiční, rekonvalescenční, rehabilitační a relaxační, poradenské služby v oblasti dietologie, tvarování postavy, hubnutí a redukce váhy, provozování solárií, saun a whirlpoolu, poradenská lékařská činnost, masáže všeho druhu jako relaxační, rehabilitační, sportovní, vodní, plynové, rašelínové a uhlíčitě zábaly, farmaceutické poradenství, ošetřovatelské služby, psychologické služby, diagnostika a poradenství v oblasti masáže a optimalizace životního stylu, poradenské služby v oblasti zvýšení imunity organismu, jeho regenerace a detoxikace, přírodní a alternativní medicína, cvičení ve vyhřívaných lůžkách a kyslíko-oxygenová terapie, zajišťování léčebných pobytů.
- (590) Barevná
(730) **Vágnér Luděk Mgr.**, M.R. Štefánika 3, Šumperk, 78701, CZ
(740) **HALAXOVÁ & HALAXOVÁ, TETRAPAT, RNDr.** Zdeňka Halaxová, Horní náměstí 7, Olomouc, 77200

- (210) **O-457810**
(220) 02.04.2008
(320) 02.04.2008
(511) 30, 35
(540)



- (510) (30) káva, čaj, kakao, cukr, rýže, tapioka, ságo, kávové náhražky, mouka, chléb, pečivo, cukrovinky, zmrzlina, med, sirup melasový, droždí, prášky do těsta, sůl, hořčice, ocet, nálevy (k ochucení), koření, led pro osvěžení, s výjimkou výrobků vyrobených z čokolády; (35) propagační činnost, reklama, pomoc při řízení obchodní činnosti, obchodní administrativa, kancelářské práce, vše ve vztahu k výrobkům ve třídě 30.

- (730) **SC CROCO SRL**, Str. Slanicului nr. 12, 601110 Onesti, Judetul Bacau, RO
(740) **ROTT, RŮŽIČKA & GUTTMANN** Patentová, známková a advokátní kancelář, JUDr. Vladimír Rott, Nad Štolou 12, Praha 7, 17000

- (210) **O-457862**
(220) 03.04.2008
(320) 03.04.2008
(511) 9, 16, 35, 38, 41
(540)



- (510) (9) antény, audiovizuální zařízení pro výuku, automaty hudební, hrací skříně uváděné do chodu vhozením mince, automaty prodejní, nástroje na určování azimutu, barometry, brýle, pouzdra na brýle, brýle sluneční, brýle proti slunci, brýlové řetízky, buzoly, kompas (-směrové), clony na oči, čističe nosičů zvukových záznamů, čočky kontaktní, čočky optické, čtecí zařízení v televizi, dalekohledy, diapozitivy, promítací přístroje na diapozitivy, diktafony, magnetické disky, kompaktní disky (audio-video), gramofonové desky, gramofonové jehly, disky optické, DVD přehrávače, elektronická pera (vizuální zobrazovací jednotky), elektronické oznamovací tabule, elektronické publikace (s možností stažení), epidiaskopy, filmové kamery, exponované filmy, stříhací zařízení na filmy, kreslené filmy, fotoaparáty, fotografické snímky, hologramy, jezdecké přílby, kalkulačky, kalkulačky kapesní, kapesní svítilny, baterky, kinofilmy, klávesnice počítačové, krokoměry, magnetická média, magnetické disky, magnetické nosiče dat, magnetické pásky, magnetofony, magnety, magnety dekorativní, mincové mechanismy pro televizory, monitory, mikrofony, nosiče dat magnetické, nosiče dat optické, nosiče zvukových nahrávek, nosiče zvukových záznamů, ochranné brýle pro sport, ochranné helmy pro sport, obrazovky, optické disky kompaktní, CD ROM, plátna promítací, plovací kruhy, plovací pásy, plovací vesty, počítače, počítačové hry, počítačové tiskárny, podložky pod myš, potápěčské masky, potápěčské oděvy, potápěčské rukavice, pravítka (měřicí přístroje), pravítko logaritmické, přehrávače kompaktních disků, přílby ochranné, přístroje pro reprodukci zvuku, rádia, signalizační píšťalky, sluchátka, snímače obrazu, skenery (zpracování dat), špunty do uší, tampóny do uší pro potápěče, televizní přístroje, trojúhelníky výstražné pro vozidla, videokamery, videokazety, video-pásky, vyučovací stroje, zápisník elektronický, závaží, žehličky (-elektrické); (16) alba, atlasy, pouzdra s barvami (školní pomůcky), blahopřání, blahopřání hudební, bloky (papírnické výrobky), brožury, papírové bryndáčky, časopisy, časopisy - komiksy, čínská tuš, desky (papírnické výrobky), desky (psací-) s klipsem na přidržování papíru, desky na dokumenty (šanonny, pořadače), dopisní papír, držáky na psací potřeby, figurky (sošky) z papírové hmoty, fólie hliníková na balení potravin, fotografie, stojany na fotografie, globusy (zemské-), grafické reprodukcce, grafiky, gummy na mazání, hlína modelovací, houbičky navlhčovací (kancelářské potřeby), hroty psacích per, chrániče prstů (kancelářské potřeby), inkoust v tyčince, inkousty, kalamáře, kalendáře, kalendáře trhací, kalhotky plenkové z papíru nebo buničiny, kancelářské potřeby, kromě nábytku, kancelářské sponky, kapesníky (papírové-), výrobky z kartónu, spadající do této třídy, karty, katalogy, kelímky papírové na mléčné výrobky, klobouky z lepenky, knihy, záložky do knih, knížky brožované, knižní záložky, vzory na kopírování, papírové komouty, krabice lepenkové nebo papírové, kružítko, křída na psaní, laminovačky (-na dokumenty) pro použití v kanceláři, výrobky z lepenky, spadající do této třídy, malířská plátna, malířské stojany, malířské štětce, štětce, štětce na psaní, mapy, zeměpisné mapy, mašle papírové, materiály na pečeti, pomůcky na mazání, sáčky pro mikrovlnné trouby, misky na vodové barvy, materiály na modelování, nálepky (lepící pásky) pro kancelářské použití nebo pro domácnost, napínáčky, násadky

na pera, noviny, nože na papír, obálky, obaly, obaly na spisy, obtisky, ocelová pera, opěradla na ruce pro malíře, ořezávací strojky na tužky, ořezávací na tužky, oznámení, palety pro malíře, kornouty z papíru, papír, dopisní papír, papír kopírovací (pouzovací), pergamenový papír, papír sací, svítilny, toaletní papír, papír voskovaný, papír Xuan, papírenské výrobky, spadající do této třídy, papírová prostrání, papírové ubrusy, papírové podložky pod sklenice, podložky pod pivní sklenice, papírové ubrousky, pastelky, pouzdra na pasy, pečeti, penály, pera (kancelářské potřeby), pera plnicí, periodika, plakáty, plány, psací podložky, pomůcky učební, kromě přístrojů, pohlednice, poštovní známky, potřeby na psaní, poutače z papíru nebo lepenky, pouzdra na doklady, pouzdra na pera, pouzdra s psacími potřebami, papírové praporky, pravítka, prospekty, příručky, psací podložky, psací soupravy, psací obaly (sada psacích potřeb), publikace, papírové pytlíky jako obaly, razítka, razítka datovací, pouzdra na razítka, razítkovací podušky, ročenky, papírové ručníky, rýsovací nástroje, samolepky pro domácnost a pro kancelářské potřeby, sešity, sešivačky, stírátka na tabule, školní potřeby, tabule školní, těžítka, tikety, tiskopisy, tiskové typy, tiskoviny, tužky, tužky patentní, tuhy do tužek, držátka na tužky, patentní tužky, uhly na kreslení, zápisníky, zpěvníky; (35) inzerce poštou, nábor zaměstnanců, pomoc při řízení obchodní činnosti, obchodní nebo podnikatelské informace, obchodní nebo podnikatelský průzkum, organizování výstav (komerčních nebo reklamních), personální poradenství, pořádání veletrhů pro obchodní a reklamní účely, průzkum trhu, průzkum veřejného mínění, zajišťování předplatného telekomunikačních služeb, předvádění zboží, příprava inzertních sloupek, reklama (propagace), reklama on-line v počítačové síti, aktualizování reklamních materiálů, pronájem reklamních materiálů, zaslání reklamních materiálů zákazníkům, rozšiřování reklamních nebo inzertních materiálů, sekretářské služby, služby v oblasti grafické úpravy pro reklamní účely, styky s veřejností, vydávání reklamních nebo náborových propagačních a inzertních textů, televizní reklama, umělci (agentury), zajišťování novinového předplatného (pro předplatitele), komerční správa licencí na výrobky a služby ostatních; (38) elektronická pošta, služby elektronických nástěnek (telekomunikační služby), informační kanceláře, vysílání kabelové televize, služby dálkových konferencí, počítačová komunikace, posílání zpráv, poskytování internetových diskusních fór, pošta (elektronická-), pronájem přístrojů pro přenos zpráv, pronájem přístupového času ke globálním počítačovým sítím, pronájem zařízení pro přenos informací, přenášeni pomocí satelitních družic, přenos zpráv a obrazových informací pomocí počítače, půjčování telekomunikačních zařízení, telekonference (služby dálkových konferencí), teleshoppingové služby (poskytování televizních kanálů pro teleshoppingové služby), televizní vysílání, telexové služby, výzvy (služby poskytované rádiem, telefonem nebo jinými elektronickými komunikačními prostředky), zaslání zpráv; (41) dabing, pronájem dekorací, digitální zpracování obrazu (služby-), elektronické publikování (DTP), estrády (služby v oblasti-), filmová studia, filmová tvorba, filmové projekce, pronájem filmových promítaček a jejich příslušenství, půjčování filmů, fotografování, informace o možnostech zábavy, informace o výchově a vzdělávání, karaoke (poskytování služeb - hudební doprovod písní dle výběru zpěváka), klubové služby (výchovně zábavně-), kluby zdraví (služby), knihovny (půjčování knih), vydávání knih, koncertní síně, sály, organizování a vedení konference, organizování a vedení kongresu, korespondenční kurzy, provozování muzea, služby nahrávacího studia, nahrávání video-pásek, obrazové zpravodajství, organizování kulturních nebo vzdělávacích výstav, organizování plesů, organizování vzdělávacích nebo zábavních soutěží, zábavné parky, plánování a organizování večírků, pořádání soutěží krásy, pronájem audio nahrávek, pronájem dekorací, pronájem kinematografických filmů, pronájem osvětlovacích zařízení pro divadla nebo televizní studia, provozování her on-line (z počítačové sítě), předprodej vstupenek, výroba divadelních nebo jiných představení, půjčování filmů, psaní scénářů, reportážské služby, školení, vyučování, výroba rozhlasových a televizních programů, televizní zábava, výuka, vzdělávací informace, organizování živých vystoupení.

(730) Česká televize, Kavčí Hory, Praha 4 - Kavčí Hory, 14070, CZ

(210) O-457915

(220) 07.04.2008

(320) 07.04.2008

(511) 41

(540)

česko-německé
kulturní projekty



(510) (41) elektronické publikování (DTP), organizace a pořádání koncertů, organizování a vedení kolokvií, organizování a vedení konferencí, organizování a vedení kongresů, organizování a vedení seminářů, organizování a vedení sympozií, organizování kulturních nebo vzdělávacích výstav, organizování soutěží (vzdělávacích nebo zábavných), pořádání a řízení pracovních setkání (školení), psaní textů (jiných než reklamních), vydávání knih, vydávání textů (s výjimkou reklamních nebo náborových), živé vystoupení (organizování -).

(730) Relations - Verein zur Förderung des Kulturaustausches im Westen und Osten Europas e.V. Katrin Klingan, Karin Schopp, Blücherstrasse 37A, 10961 Berlin, DE

(210) O-458053

(220) 10.04.2008

(320) 10.04.2008

(511) 9, 35, 41

(540)

HLAS: MASARYKOVA
KNIŽNICE: edice pamětí,
vzpomínek a dokumentů

(510) (9) magnetické, optické a obdobné nosiče dat a informací se záznamem dat a/nebo zvuku/nebo obrazu v rozsahu třídy 9, elektronické publikace; (35) reklama, propagace, inzerce prostřednictvím všech druhů médií, administrativní činnost, nákup a prodej knih; (41) výstavní činnost ke kulturním a vzdělávacím účelům, organizování, příprava a správa výstav a výstavních prostor ke kulturním a vzdělávacím účelům, galerie, muzea, nakladatelství a vydavatelství, elektronické publikování (DTP), knihovny (půjčování knih), ediční činnost, publikační činnost, fotografování, informace o možnostech zábavy, výchovy, vzdělávání, kultury, rekreace, rozptýlení a sportu, organizování večírků, předprodej vstupenek, nahrávání nosičů zvukových nebo obrazově zvukových, půjčování nahraných zvukových a zvukově obrazových záznamů, tvorba audiovizuálních děl, tvorba a výroba audiovizuálních programů, agenturní činnost v oblasti kultury, zprostředkování a informační služby v oblasti kultury, výchovy, vzdělávání, zábavy a sportu, výchovná, vzdělávací, soutěžní a zábavní činnost, zábavní nebo kulturní nebo vzdělávací představení, živá představení, organizace společenských a kulturních akcí, organizace, provozování a provádění her a soutěží i veřejných, půjčování a pronájem obrazů, uměleckých děl a dekorací, pronájem galerií, provozování galerie výtvarného umění.

(730) Masarykovo demokratické hnutí, Na Příkopě 10, Praha 1, 11000, CZ

(740) HALAXOVÁ & HALAXOVÁ, TETRAPAT, RNDr. Zdeňka Halaxová, Horní náměstí 7, Olomouc, 77200

(210) O-458100

(220) 11.04.2008

(320) 11.04.2008

(511) 16, 17, 19, 37, 39, 42

(540)

FLOORCRETE

(510) (16) papír, lepenka a výrobky z těchto materiálů, které nejsou zařazeny do jiných tříd, nosiče informací v rozsahu třídy 16, například tiskoviny všeho druhu; (19) stavební materiály nekovové, neohobněné trubky nekovové pro stavebnictví, asfalt, směla, přenosné konstrukce nekovové, nekovové pomníky, beton, betonové směsi, betonové prefabrikáty, samonivelační lité směsi a potěr na bázi cementu i síranu vápenatého, cementové

zdící malty a omítky, průmyslové podlahy; (17) tepelně-izolační materiály; (37) stavebnictví, opravy, instalační služby, pronájem stavebních strojů pro zpracování betonu, maltových směsí a samonivelačních podlahových směsí a potěru, poradenská a konzultační činnost ve stavebnictví, pokládka výše uvedených výrobků ve tř. 19; (39) doprava, balení a skladování zboží, organizování cest, přeprava, doprava, čerpání a skladování výše uvedených výrobků ve tř. 19; (42) vědecké a technologické služby a související výzkum a projektování, analytické a výzkumné služby v průmyslu, navrhování a vývoj počítačového hardwaru a softwaru.

(730) **Českomoravský beton, a.s.**, Beroun 660, Beroun, 26601, CZ

(210) **O-458101**

(220) 11.04.2008

(320) 11.04.2008

(511) 16, 17, 19, 37, 39, 42

(540)

WINTERCRETE

(510) (16) papír, lepenka a výrobky z těchto materiálů, které nejsou zařazeny do jiných tříd, nosiče informací v rozsahu třídy 16, například tiskoviny všeho druhu; (19) stavební materiály nekovové, neohébné trubky nekovové pro stavebnictví, asfalt, směla, přenosné konstrukce nekovové, nekovové pomníky, beton, betonové směsi, betonové prefabrikáty, samonivelační lité směsi a potěr na bázi cementu i síranu vápenatého, cementové zdící malty a omítky, průmyslové podlahy; (17) tepelně-izolační materiály; (37) stavebnictví, opravy, instalační služby, pronájem stavebních strojů pro zpracování betonu, maltových směsí a samonivelačních podlahových směsí a potěru, poradenská a konzultační činnost ve stavebnictví, pokládka výše uvedených výrobků ve tř. 19; (39) doprava, balení a skladování zboží, organizování cest, přeprava, doprava, čerpání a skladování výše uvedených výrobků ve tř. 19; (42) vědecké a technologické služby a související výzkum a projektování, analytické a výzkumné služby v průmyslu, navrhování a vývoj počítačového hardwaru a softwaru.

(730) **Českomoravský beton, a.s.**, Beroun 660, Beroun, 26601, CZ

(210) **O-458106**

(220) 11.04.2008

(320) 11.04.2008

(511) 9, 35, 38, 42

(540)



(510) (9) elektronické komunikační ústředny, digitální ústředny, analogové ústředny, telekomunikační síťové zdroje, kontrolní, vyhodnocovací ochranné systémy a zařízení, elektronická účtovací zařízení pro telekomunikační síť, záznamová a reprodukční zařízení, informační a datové produkty na magnetických, elektronických a optických nosičích, datové elektronické síť, audiovizuální nosiče záznamů, nosiče CD-R, CD-ROM a DVD, počítačové vybavení a hardware, analogové a digitální karty, magnetické, optické a čipové karty, čtecí zařízení čárových kódů a mikroelektronických záznamů, počítačové modemy, telefonní síť, produkty linkové signalizace, elektronický portál, elektronické diáře a záznamníky, hlasové schránky, hardware pro inteligentní síť, koncentrátory, přepojovače signalizací; (35) zprostředkování v oblasti obchodu s výše uvedenými výrobky ve tř. 9, ekonomické konzultace a poradenství, využití Internetu ke komerčním účelům, obchodní administrativa a kancelářské práce; (38) provoz telekomunikačních a datových sítí, provoz internetového serveru, zabezpečení přenosu dat a informací prostřednictvím telekomunikačních sítí a Internetu, komunikace pomocí terminálů, telefonu, dálkopisu, telegrafu a mobilních telefonních systémů a sítí, přenos dat a informací prostřednictvím satelitů, rozhlasového a televizního signálu, GPS systémy, služby konverze přenosového protokolu, formátu a kódu, služby hlasové

schránky, přenos textových zpráv, zabezpečení provozu a management telekomunikačních a datových sítí; (42) tvorba software, programování počítačů, pronájem přístupu k databázím, technické a odborné studie v oblasti počítačových a informačních technologií a telekomunikačních systémů, základní a aplikovaný výzkum, projektová činnost v oblasti telekomunikací, tvorba autorských děl v oblasti software, projektování elektrických a elektronických zařízení, strojů a přístrojů, inženýrské a servisní služby v oblasti investiční elektroniky, služby v oblasti průmyslového využití telekomunikačních technologií.

(590) Barevná

(730) **SITRONICS Telecom Solutions, Czech Republic a.s.zkrácená forma: SITRONICS TS, CZ**, Ohradní 1369/8, Praha 4, 14000, CZ

(740) JUDr. Radim J. Marušák, Ohradní 1369/8, Praha 4, 14000

(210) **O-458107**

(220) 11.04.2008

(320) 11.04.2008

(511) 9, 38, 42

(540)

SITRONICS TS

(510) (9) elektronické komunikační ústředny, digitální ústředny, analogové ústředny, telekomunikační síťové zdroje, kontrolní, vyhodnocovací ochranné systémy a zařízení, elektronická účtovací zařízení pro telekomunikační síť, záznamová a reprodukční zařízení, informační a datové produkty na magnetických, elektronických a optických nosičích, datové elektronické síť, audiovizuální nosiče záznamů, nosiče CD-R, CD-ROM a DVD, počítačové vybavení a hardware, analogové a digitální karty, magnetické, optické a čipové karty, čtecí zařízení čárových kódů a mikroelektronických záznamů, počítačové modemy, telefonní síť, produkty linkové signalizace, elektronický portál, elektronické diáře a záznamníky, hlasové schránky, hardware pro inteligentní síť, koncentrátory, přepojovače signalizací; (38) provoz telekomunikačních a datových sítí, provoz internetového serveru, zabezpečení přenosu dat a informací prostřednictvím telekomunikačních sítí a Internetu, komunikace pomocí terminálů, telefonu, dálkopisu, telegrafu a mobilních telefonních systémů a sítí, přenos dat a informací prostřednictvím satelitů, rozhlasového a televizního signálu, GPS systémy, služby konverze přenosového protokolu, formátu a kódu, služby hlasové schránky, přenos textových zpráv, zabezpečení provozu a management telekomunikačních a datových sítí; (42) tvorba software, programování počítačů, pronájem přístupu k databázím, technické a odborné studie v oblasti počítačových a informačních technologií a telekomunikačních systémů, základní a aplikovaný výzkum, projektová činnost v oblasti telekomunikací, tvorba autorských děl v oblasti software, projektování elektrických a elektronických zařízení, strojů a přístrojů, inženýrské a servisní služby v oblasti investiční elektroniky, služby v oblasti průmyslového využití telekomunikačních technologií.

(730) **SITRONICS Telecom Solutions, Czech Republic a.s. zkrácená forma: SITRONICS TS, CZ**, Ohradní 1369/8, Praha 4, 14000, CZ

(740) JUDr. Radim J. Marušák, Ohradní 1369/8, Praha 4, 14000

(210) **O-458176**

(220) 15.04.2008

(320) 15.04.2008

(511) 36

- (540)  (36) bankovníctví.
(590) Barevná
(730) **Raiffeisenbank a.s.**, Olbrachtova 2006/9, Praha 4, 14021, CZ
-
- (210) **O-458177**
(220) 15.04.2008
(320) 15.04.2008
(511) 36
(540)  (36) bankovníctví.
(590) Barevná
(730) **Raiffeisenbank a.s.**, Olbrachtova 2006/9, Praha 4, 14021, CZ
-
- (210) **O-458254**
(220) 17.04.2008
(320) 17.04.2008
(511) 12
(540) **i30CW**
(12) pozemní dopravní prostředky, vozidla, automobily, včetně osobních automobilů, nákladních aut, autobusů, dodávek, přívěsů, traktorů, kola, pneumatiky, motory pro vozidla, bezpečnostní pásy, převodovky pro vozidla, okna pro vozidla, stěrače, bezpečnostní vybavení pro vozidla, zejména air bagy, součásti a příslušenství pro výše uvedené zboží zahrnuté ve třídě 12.
(730) **HYUNDAI MOTOR COMPANY**, 231, Yangjae-Dong, Seocho-Gu, Seoul, KR
(740) Čermák Hořejš Matějka a spol., JUDr. Jan Matějka, advokát, Národní 32, Praha 1, 11000
-
- (210) **O-458321**
(220) 21.04.2008
(320) 21.04.2008
(511) 19, 35, 36, 37, 42
(540)  (19) základní stavební materiály jako písek, cement a vápno, zdicí materiály všeho druhu, omítkové materiály všeho druhu, pálené stavební materiály, zejména cihly a tvarovky z pálené hlíny, lehčené stavební materiály, nekovové stavební materiály, zejména stavební prvky a prefabrikáty z betonu, azbestocementu, sádry a sádrokartonu, keramický podlahový a obkladový materiál, materiál pro dlažbu, včetně prefabrikovaných tvarovaných dílů, skleněné stavební materiály, keramické stavební výrobky, betonové a kameninové výrobky pro kanalizaci, melioraci a odvodňování, vodovodní, plynovodní a kanalizační díly z plastických hmot, stavební dílce z plastických hmot jako obkladový materiál a dveřní a okenní díly, řezivo všeho druhu, zejména prkna, fošny, hranolky a trámy, ostatní materiál ze dřeva nebo vzájemně mechanicky či chemicky spojených pilin a dřevěné drtě, detaily dřevěných staveb, zejména nosníky, dřevěné dveře a jejich zárubně, okna a okenní rámy, panely dřevěných staveb, dřevěný obkladový materiál a prefabrikáty obkladových prvků, dřevěné podlahy a její části, nekovové přenosné chaty a jejich díly, střešní krytina a střešní tvarovky, nekovové stavební konstrukce, vestavné nekovové stavební konstrukce, montované stavby a vestavby; (35) dodavatelské služby pro třetí osoby (nákup výrobků a služeb pro jiné podniky ve třídě 6, 19, 36, 37 a 42), reklama, propagace a inzerce prostřednictvím všech druhů médií, činnost podnikatelských, ekonomických, organizačních a účetních poradců, administrativní činnost, marketing, pomoc při provozování obchodů a obchodních činností, pomoc při řízení obchodní činnosti, zprostředkování organizačních, objednávkových, nákupních a prodejních služeb v oblasti obchodu ve třídě 6, 19, 36, 37 a 42, poskytování obchodních informací a jiných informačních produktů reklamního charakteru, poskytování multimediálních informací v oblasti obchodu, poradenská, informační a zprostředkovatelská činnost týkající se služeb spadajících do třídy 35, obchodní management a podnikové poradenství, obchodní nebo podnikatelské informace, pořádání a organizování veletrhů a výstav ke komerčním a reklamním účelům, rozšiřování reklamních a propagačních materiálů a vzorků zboží, průzkum trhu, pronájem reklamních ploch, předvádění pro reklamní účely a podporu prodeje, předvádění zboží, vedení účetnictví, ekonomické informace a poradenství, facility management spadající do této třídy, služby v oblasti administrativní správy, služby organizačně hospodářské povahy, prodej a nákup nerostných surovin; (36) obchodní služby na Internetu v oblasti realit, developerská činnost v investiční výstavbě, oceňování movitých a nemovitých věcí, daňové poradenství, finanční konzultační služby, správa majetku a nemovitostí, finanční analýzy, clearing, daňové odhady, finanční služby, kapitálové investice, finanční informace a finanční poradenství, leasing, bankovníctví, banky úvěrové, makléřství, homebanking - domácí bankovní služby, elektronický převod kapitálu, finanční odhady a oceňování (pojišťovnictví, bankovníctví, nemovitosti), finanční řízení, hypotéky (poskytování půjček), služby v oblasti kreditních karet, kurzovní záznamy na burze, služby likvidace podniků (finanční záležitosti), konzultační služby v oblasti pojišťovnictví, směnárenské služby, vydávání cenných papírů, činnost obchodníka s cennými papíry, činnost investiční společnosti, činnost investičního fondu (kolektivní investování), poskytování investičních služeb, ověřování šeků, úvěrové ústavy, záruky, pojišťovací činnost, zajišťovací činnost, činnosti související s pojišťovací a zajišťovací činností, půjčky, zprostředkovatelská činnost týkající se obchodu v oblasti služeb uvedených ve třídě 36; (37) stavebnictví, poradenství v oblasti stavebnictví, zprostředkování v oblasti stavebnictví, zprostředkování oprav a přestaveb nemovitostí, realizace stavebních zakázek, stavební rekonstrukce, demolice staveb, budování inženýrských sítí, montovaných staveb bytů, průmyslových prostor a stavebních konstrukcí - v rámci této třídy, provádění jednoduchých a drobných staveb, jejich změn a odstraňování, montáže suchých staveb, úpravy prostranství v rámci dokončování staveb, stavební práce v oborech inženýrského, průmyslového a pozemního stavitelství, dodávky staveb a jejich částí v uvedených oborech, včetně bezvýkopových technologií a tunelování, montáže konstrukcí, provádění staveb včetně jejich změn, udržovacích prací na nich a jejich odstraňování, zednictví, tesařství, obkladačství, pokrývačství, štukatérství, podlahářství, izolatérství, instalatérství, truhlářství - opravy, údržba a renovace, zámečnictví (spadající do této třídy), topenářství, kominictví, malířství a natěračství, klempířství, montáž, údržba a servis bezpečnostních a signalizačních zařízení, montáž, opravy a zkoušky vyhrazených plynových zařízení, montáže, opravy a servis vyhrazených elektrických zařízení, půjčování stavebních strojů a zařízení, provádění inženýrských, průmyslových, bytových a občanských oprav a staveb, nábytkářství (spadající do této třídy), opravy nábytku a jiného interiérového vybavení, služby technických poradců v oblasti stavebnictví, zprostředkovatelská činnost týkající se obchodu v oblasti služeb uvedených ve třídě 37; (42) služby technických poradců v oblasti stavebnictví (znalecké posudky), architektury a projektových prací, inženýrská činnost v investiční výstavbě, zajišťování studií domů a bytů, zajišťování projektové dokumentace domů a bytů a

jejího zpracování, expertní činnost ve výstavbě, vytváření kolekcí domů, projektová činnost, developerská činnost ve stavebnictví, služby bytového architekta, výtvarné návrhy interiérů - designéřská činnost, návrhářství bytové a kancelářské, architektonické poradenství, projektový management v oblasti koordinace činností spojených s realizací staveb (zajištění investičního záměru, zajištění kompletní projektové fáze, zajištění a organizace tendru, realizace staveb).

- (590) Barevná
(730) **NEMKOR International spol. s r.o.**, Francouzská 55/52, Praha 10, 10000, CZ
(740) HALAXOVÁ & HALAXOVÁ, TETRAPAT, RNDr. Zdeňka Halaxová, Horní náměstí 7, Olomouc, 77200

- (210) **O-458480**
(220) 24.04.2008
(320) 24.04.2008
(511) 9, 12, 35, 36, 37, 39, 40
(540)

AAA AUTO
premium

- (210) **O-458447**
(220) 23.04.2008
(320) 23.04.2008
(511) 6, 9, 37, 41, 42
(540)

ROADCON

- (510) (6) obecné kovy, kovové stavební materiály, kovové dveře, kovová garážová vrata, zámečnické výrobky, kovové brány, kovové závory, kovové stavební konstrukce, kovové ploty, turnikety s výjimkou automatických, závory, parkovací stojany a terminály kovové, kovové výrobky pro zabezpečení vjezdů a parkovišť; (9) přístroje a nástroje elektrické obsažené ve třídě 9, přístroje a nástroje vědecké, přístroje pro měření, vážení, signalizaci a kontrolu, automaty na lístky, automatické turnikety, mechanismy pro turnikety, čtečky čárového kódu, čtecí zařízení, dálkové ovladače, elektrická zařízení pro dálkové ovládání průmyslových procesů, dálkové řízení signalizace, identifikační karty magnetické, karty s pamětí nebo s mikroprocesorem, kódované magnetické karty, identifikační karty magnetické, monitorovací přístroje, operační systémy (nahrané programy), počítačový software (nahraný), počítačové stroje, přístroje pro zpracování informací a počítače, optické přístroje a nástroje, nosiče dat magnetické a optické, centrální procesorové jednotky (procesory), propojovací mezipřechy pro počítače, počítačové klávesnice, modemy, vizuální zobrazovací jednotky, monitory, tiskárny, terminály, floppy mechaniky, pevné disky, diskety, počítačové základní desky, napájecí zdroje, přístroje pro záznam, převod, reprodukci zvuku nebo obrazu, informace a záznamy na nosičích pro elektronické čtení dat, zařízení pro zpracování dat, zapisovací pokladny, registrační pokladny, signalizační panely (světelné nebo mechanické), měřicí a řídicí systémy, řídicí, kontrolní panely, vysílače elektronických signálů, televizní přístroje, snímáče znaků a obrazu, snímací hroty, měřicí zesilovače, digitální záznamníky měřených signálů, časové spínače, programovatelné automaty, řídicí jednotky, integrované paměťové karty obsahující údaje jako je obraz a zvuk, vstupní a výstupní zařízení pro obraz a zvuk, elektronické systémy pro výběr mytého, parkovací systémy, zařízení na evidenci vjezdu, elektrické a elektronické ovládání vrat, závor, bran, dveří apod. včetně snímáček zařízení a čidel, průmyslové závory, infra závory, software pro rozpoznávání znaků a obrazu; (37) montáž, údržba a opravy elektrických a elektronických přístrojů a zařízení, instalace, údržba a opravy automatických pohonů garážových vrat, vjezdových bran a ostatních součástí vjezdových automatů pro domácí i průmyslové použití; (41) digitální zpracování obrazu, strojové rozpoznávání obrazu; (42) vědecké a technologické služby v oblasti počítačového softwaru a hardwaru a s ním spojený výzkum a návrhy, průmyslové analýzy a výzkum, návrh a vývoj počítačového hardwaru a softwaru, zejména aktualizace počítačových programů, instalace počítačových programů, kopírování počítačových programů, údržba počítačových programů, počítačové programování, počítačová systémová analýza, tvorba počítačových systémů, poradenské služby v oblasti počítačového hardware, pronájem počítačového softwaru, pronájem počítačů, projektování, projektová činnost, projektové studie technické, řízení technologického procesu, řízení a monitorování technologie, přenos dat z fyzických nosičů na elektronické nosiče, převod dat a počítačových programů, zkoušky materiálů, konzultační služby v oblasti řídicích a měřicích systémů, analýza obrazu.

- (730) **CONSYMEA, spol. s r.o.**, Bzenecká 8, Brno, 62800, CZ
(740) A. Holas & partner Patentová a známková kancelář, Ing. Mgr. Hana Holasová, Křížová 4, Brno, 60300

- (510) (9) nabíjecí agregáty pro elektrické baterie, zvuková poplašná zařízení, antény, autorádia, brýle, pouzdra na brýle, přístroje na zaznamenávání času, dálkové ovladače, magnetické, kompaktní a optické nosiče dat nahrané i nenahrané, hasicí přístroje, jističe, pojistky, tlakoměry, ochranné přilby, ochranné oděvy, ochranné rukavice, ochranné plachty, audio a video přijímače, reproduktory, spínače, elektrické zámky, zapalovače cigaret do automobilu, informační systémy dopravní situace; (12) vozidla, automobilové řetězy, automobilové bezpečnostní sedačky pro děti, čalounění a potahy vozidel, houkačky pro vozidla, zavazadlové nosiče pro vozidla, nosiče jízdních kol a lyží, pneumatiky, poplašné zabezpečovací zařízení pro vozidla, autodoplňky v rámci této třídy; (35) autobazar, obchod s novými i ojetými vozidly, zprostředkování obchodu s novými i ojetými vozidly, pomoc při řízení obchodní činnosti, marketing, služby v oblasti telefonních dotazů v rámci této třídy, účetnictví, činnost účetních poradců, propagační činnosti, reklama, analýzy nákladů, zprostředkování služeb uvedených v této třídě; (36) leasingové smlouvy, zejména na dopravní prostředky, finanční služby včetně leasingu, směnárenské služby, zastavárna, uzavírání pojistek, konzultační služby v oblasti pojišťovnictví, pojištění, finanční analýzy, leasing, vše v rámci této třídy, zprostředkování služeb uvedených v této třídě; (37) opravy, údržba, seřizování a mytí dopravních prostředků, montáž a demontáž motorových vozidel, montáž a demontáž autopříslušenství, autoopravy, zprostředkování služeb uvedených v této třídě; (39) pronájem vozidel, pronájem parkovacích ploch, automobilová doprava, odtahování dopravních prostředků při poruchách, parkování automobilů, služby v dopravě a přepravě, skladování zboží, informační služby v dopravě (dopravní situace), technická asistence (silniční), přeprava, zprostředkování služeb uvedených v této třídě; (40) zpracování materiálů.

- (730) **AAA AUTO, a.s.**, Husovo nám. 14, Hostovice, 25301, CZ
(740) Mgr. Petra Fialová, V Jámě 1, Praha 1, 11000

- (210) **O-458482**
(220) 24.04.2008
(320) 24.04.2008
(511) 5, 31
(540)

CO-BIND

- (510) (5) výrobky zvěrolékařské, dietetické výrobky pro zvířata k léčebným účelům, léčebné výrobky pro zlepšení kondice zvířat, zejména na bázi vitamínů, minerálů a aminokyselin, dezinfekční prostředky pro hygienické účely, prostředky k hubení škůdců, antiparazitní, antiseptické a proti-plísňové látky, léčebné přípravky podporující trávení a vstřebávání živin, veškeré přípravky pro ochranu zvířat a rostlin spadající do třídy 5; (31) krmiva pro zvířata, dietetické výrobky pro zvířata bez léčebných účinků, krmivo pro zlepšení zdravotní a fyzické kondice zvířat, zemědělské výrobky a produkty, neupravené pro konzumaci, speciální krmiva pro zvláštní výživu zvířat.

- (730) **DELACON Biotechnik ČR, spol. s r.o.**, Bohdíkova 7, Šumperk, 78701, CZ
(740) HALAXOVÁ & HALAXOVÁ, TETRAPAT, RNDr. Zdeňka Halaxová, Horní náměstí 7, Olomouc, 77200

- (210) **O-458573**
(220) 28.04.2008
(320) 28.04.2008
(511) 29, 30

(540)



(510) (29) mléko, sýry, mléčné výrobky, jedlé oleje a tuky; (30) mléčné dezerty, zákusky, moučníky.

(590) Barevná

(730) **Bongrain S.A., a French Sociétés Anonyme**, 42 rue Rieussec, 78220 Viroflay, FR

(740) Ing. František Kania, Mendlovo nám. 1a, Brno, 60300

(210) **O-458611**

(220) 28.04.2008

(320) 28.04.2008

(511) 35, 42

(540)



(510) (35) reklamní činnost, poradenství v oblasti reklamy; (42) poradenství v oblasti médií (analýzy, výzkum).

(590) Barevná

(730) **MÉDEA CREATIVITY, k.s.**, Mikuleckého 1311/8, Praha 4, 14700, CZ

(740) Mgr. Kateřina Boháčová, advokát, Mikuleckého 1311/8, Praha 4, 14700

(210) **O-458612**

(220) 28.04.2008

(320) 28.04.2008

(511) 35, 42

(540)



(510) (35) reklamní činnost, poradenství v oblasti reklamy; (42) poradenství v oblasti médií (analýzy, výzkum).

(590) Barevná

(730) **MÉDEA DISCOUNT, k.s.**, Mikuleckého 1311/8, Praha 4, 14700, CZ

(740) Mgr. Kateřina Boháčová, advokát, Mikuleckého 1311/8, Praha 4, 14700

(210) **O-458615**

(220) 28.04.2008

(320) 28.04.2008

(511) 35, 42

(540)



(510) (35) reklamní činnost, poradenství v oblasti reklamy; (42)

poradenství v oblasti médií (analýzy, výzkum).

(590) Barevná

(730) **MÉDEA RESEARCH, k.s.**, Mikuleckého 1311/8, Praha 4, 14700, CZ

(740) Mgr. Kateřina Boháčová, advokát, Mikuleckého 1311/8, Praha 4, 14700

(210) **O-458616**

(220) 28.04.2008

(320) 28.04.2008

(511) 35, 42

(540)



(510) (35) reklamní činnost, poradenství v oblasti reklamy; (42) poradenství v oblasti médií (analýzy, výzkum).

(590) Barevná

(730) **MÉDEA PROMOTION, s.r.o.**, Mikuleckého 1311/8, Praha 4, 14700, CZ

(740) Mgr. Kateřina Boháčová, advokát, Mikuleckého 1311/8, Praha 4, 14700

(210) **O-458618**

(220) 28.04.2008

(320) 28.04.2008

(511) 35, 42

(540)



(510) (35) reklamní činnost, poradenství v oblasti reklamy; (42) poradenství v oblasti médií (analýzy, výzkum).

(590) Barevná

(730) **MÉDEA PUBLIC RELATIONS, s.r.o.**, Mikuleckého 1311/8, Praha 4, 14700, CZ

(740) Mgr. Kateřina Boháčová, advokát, Mikuleckého 1311/8, Praha 4, 14700

(210) **O-458619**

(220) 28.04.2008

(320) 28.04.2008

(511) 35, 36

(540)



(510) (35) daňové poradenství, činnost účetních poradců, vedení účetnictví, činnost organizačních a ekonomických poradců; (36) finanční poradenství.

(590) Barevná

(730) **MÉDEA CONSULTING, s.r.o.**, Mikuleckého 1311/8, Praha 4, 14700, CZ

(740) Mgr. Kateřina Boháčová, advokát, Mikuleckého 1311/8, Praha 4, 14700

(210) **O-458620**

(220) 28.04.2008
(320) 28.04.2008
(511) 35, 42
(540)



(510) (35) reklamní činnost, poradenství v oblasti reklamy; (42) poradenství v oblasti médií (analýzy, výzkum).
(590) Barevná
(730) **MÉDEA Slovakia, s.r.o.**, Grösslingova 51, Bratislava 1, SK
(740) Mgr. Kateřina Boháčová, advokát, Mikuleckého 1311/8, Praha 4, 14700

(210) **O-458624**
(220) 28.04.2008
(320) 28.04.2008
(511) 16, 33, 43, 44
(540)



(510) (16) papír, lepenka a výrobky z těchto materiálů, které nejsou zařazeny do jiných tříd, tiskárenské výrobky, potřeby pro knižní vazby, fotografie, papírenské zboží, lepidla pro papírenství nebo domácnost, materiál pro umělce, štetce, psací stroje a kancelářské potřeby spadající do této třídy, učební pomůcky s výjimkou aparátů, plastické obaly spadající do této třídy; (33) alkoholické nápoje (s výjimkou pív); (43) služby zajišťující stravování a nápoje, dočasné ubytování; (44) lékařské služby, péče o hygienu a krásu osob, zemědělské, zahradnické a lesnické služby, lázeňské služby.
(730) **Vinařství Valtice s.r.o.**, nám. Svobody 3, Valtice, 69142, CZ
(740) Bc. Kamil Kolátor, 28. října 2015/23, Jablonec nad Nisou, 44601

(210) **O-458647**
(220) 29.04.2008
(320) 29.04.2008
(511) 9, 37
(540)

FK-stop

(510) (9) hasicí přístroje, automatické hasicí systémy a stabilní i přenosná hasicí zařízení včetně příslušenství a detekčních hadiček, protipožární signalizace indikátorů a hlásičů kouře a ohně, ochranné pomůcky osob jako jsou ochranné oděvy, obuv, rukavice, masky, přilby, brýle, respirátory, nákolennice; (37) zámečnický servis, montáž, údržby a opravy hasicích a protipožárních zařízení a systémů.
(730) **KLIKA-BP, s.r.o.**, 8. března 4812/2a, Jihlava, 58601, CZ

(210) **O-458648**
(220) 29.04.2008
(320) 29.04.2008
(511) 9
(540)

FK-DHZ

(510) (9) hasicí přístroje, automatické hasicí systémy a stabilní i přenosná hasicí zařízení včetně příslušenství a detekčních hadiček, protipožární signalizace indikátorů a hlásičů kouře a ohně, ochranné pomůcky osob jako jsou ochranné oděvy, obuv, rukavice, masky, přilby, brýle, respirátory, nákolennice.
(730) **KLIKA - BP, s.r.o.**, 8. března 4812/2a, Jihlava, 58601, CZ

(210) **O-458649**

(220) 29.04.2008
(320) 29.04.2008
(511) 9, 37
(540)

FK-RACK

(510) (9) hasicí přístroje, automatické hasicí systémy a stabilní i přenosná hasicí zařízení včetně příslušenství a detekčních hadiček, protipožární signalizace indikátorů a hlásičů kouře a ohně, ochranné pomůcky osob jako jsou ochranné oděvy, obuv, rukavice, masky, přilby, brýle, respirátory, nákolennice; (37) zámečnický servis, montáž, údržby a opravy hasicích a protipožárních zařízení a systémů.
(730) **KLIKA-BP, s.r.o.**, 8. března 4812/2a, Jihlava, 58601, CZ

(210) **O-458650**
(220) 29.04.2008
(320) 29.04.2008
(511) 1, 6, 9, 37
(540)

KLIKA-BP

(510) (1) hasicí látky, prostředky a hasební sloučeniny; (6) zámečnické kovové výrobky; (9) hasicí přístroje, automatické hasicí systémy a stabilní i přenosná hasicí zařízení včetně příslušenství a detekčních hadiček, protipožární signalizace indikátorů a hlásičů kouře a ohně, ochranné pomůcky osob jako jsou ochranné oděvy, obuv, rukavice, masky, přilby, brýle, respirátory, nákolennice; (37) zámečnický servis, montáž, údržby a opravy hasicích a protipožárních zařízení a systémů.
(730) **KLIKA-BP, s.r.o.**, 8. března 4812/2a, Jihlava, 58601, CZ

(210) **O-458691**
(220) 30.04.2008
(320) 30.04.2008
(511) 9, 35, 38, 42
(540)

WEBCOM-AXPERIENCE

(510) (9) programové vybavení pro počítače, software, hardware zejména z oblasti výpočetní techniky, komunikační techniky, informační, telekomunikační a audiovizuální techniky zařazené ve tř. 9 a související náhradní díly a součásti, nosiče záznamů nahrané a nenahrané, databáze a databázové produkty zařazené ve tř. 9; (35) zprostředkovatelská činnost v oblasti obchodu s výrobky uvedenými ve tř. 9, činnost ekonomických a organizačních poradců, reklamní, propagační a inzertní činnost; (38) spoje, komunikace, výměna, šíření, získávání a poskytování informací a zpráv, poskytování komunikačních služeb, poskytování veřejných a neveřejných datových telekomunikačních služeb, provozování informačních a telekomunikačních sítí a poskytování služeb v rámci informačních a komunikačních sítí; (42) zprostředkovatelská a poradenská činnost v oblasti aplikace výpočetní techniky, informatiky, kancelářské a komunikační techniky a informačních technologií, navrhování a realizace automatizovaných systémů řízení, vývoj a tvorba software.
(730) **WEBCOM - AXPERIENCE, a.s.**, Vratimovská 624/11, Ostrava, Kunčičky, 71800, CZ
(740) Ing. Petr Soukup, patentový zástupce, Videňská 8, Olomouc, 77200

(210) **O-458692**
(220) 30.04.2008
(320) 30.04.2008
(511) 9, 35, 38, 42
(540)



AXPERIENCE

(510) (9) programové vybavení pro počítače, software, hardware zejména z oblasti výpočetní techniky, komunikační techniky, informační, telekomunikační a audiovizuální techniky zařazené ve tř. 9 a související náhradní díly a součásti, nosiče záznamů

nahrané a nenahrané, databáze a databázové produkty zařazené ve tř. 9; (35) zprostředkovatelská činnost v oblasti obchodu s výrobky uvedenými ve tř. 9, činnost ekonomických a organizačních poradců, reklamní, propagační a inzertní činnost; (38) spoje, komunikace, výměna, šíření, získávání a poskytování informací a zpráv, poskytování komunikačních služeb, poskytování veřejných a neveřejných datových telekomunikačních služeb, provozování informačních a telekomunikačních sítí a poskytování služeb v rámci informačních a komunikačních sítí; (42) zprostředkovatelská a poradenská činnost v oblasti aplikace výpočetní techniky, informatiky, kancelářské a komunikační techniky a informačních technologií, navrhování a realizace automatizovaných systémů řízení, vývoj a tvorba software.

(730) **WEBCOM - AXPRIENCE, a.s.**, Vratimovská 624/11, Ostrava, Kunčičky, 71800, CZ

(740) Ing. Petr Soukup, patentový zástupce, Vídeňská 8, Olomouc, 77200

(210) **O-458711**

(220) 29.05.2008

(320) 29.05.2008

(511) 18, 24, 25

(540)

ANYBODY'S BLOND

(510) (18) kůže, imitace kůže a výrobky z nich, tašky, kabelky, rukavice, opasky; (24) tkaniny, pokrývky ložní, stolní, ubrusy; (25) oděv, obuv a kloboučnické zboží, trička, sukně, kalhoty, jeansy, punčochy, svetry, čepice, boty, žabky, střevíce, šlapky.

(730) **Serenade (HK) Limited**, Po Wah Yuen 74, Yung Shue Wan, Lamma Island, HK

(740) Mgr. Vladimír Brazhnikov, Bítovská 34/1223, Praha 4, 14000

(210) **O-458722**

(220) 02.05.2008

(320) 06.11.2007

(511) 9

(540)

SWITCH 2 IP

(510) (9) telefony, telekomunikační spínače a servery.

(730) **ALCATEL LUCENT**, 54, rue La Boétie, F-75008 PARIS, FR

(740) Společná advokátní kancelář Všečeka Zelený Švorčík Kalenský a partneři, JUDr. Michal Havlík, Hálkova 2, Praha 2, 12000

(210) **O-458881**

(220) 07.05.2008

(320) 07.05.2008

(511) 35, 36

(540)

REALITYHOMOLKA

(510) (35) reklama, inzerce; (36) realitní činnost, zprostředkování finančních služeb.

(730) **REALITYHOMOLKA 1.cz s.r.o.**, Erbenova 2978, Tábor, 39002, CZ

(210) **O-458882**

(220) 07.05.2008

(320) 07.05.2008

(511) 35, 36

(540)

REALITYHOMOLKA - systém OPTIMALIZACE prodejní ceny nemovitosti

(510) (35) reklama, inzerce; (36) realitní činnost, zprostředkování finančních služeb.

(730) **REALITYHOMOLKA 1.cz s.r.o.**, Erbenova 2978, Tábor, 39002, CZ

(210) **O-458922**

(220) 09.05.2008

(320) 09.05.2008

(511) 31

(540)



(510) (31) krmivo pro zvířata.

(590) Barevná

(730) **Josef Chejn, spol. s r.o.**, Křenice 42, Sibřina, 25084, CZ

(210) **O-458958**

(220) 12.05.2008

(320) 12.05.2008

(511) 9, 16, 35, 38, 41

(540)



(510) (9) nosiče informací v rámci tř. 9, nosiče záznamů nahrané i nenahrané, videokazety nahrané i nenahrané, audiokazety nahrané i nenahrané, audiovizuální programy, audioprogramy, audiovizuální díla na nosičích, exponované filmy, hudební díla na nosičích nebo v elektronické podobě, CD disky, elektronické databáze a databázové produkty, informace a záznamy v elektronické podobě, informace a data a databáze a informační produkty na nosičích nebo i v elektronických, datových, informačních, počítačových a komunikačních sítích všeho druhu, elektronické nebo datové nebo informační nebo komunikační nebo výpočetní sítě, multimediální aplikace, elektronické multimediální nebo elektronické informační katalogy, elektronické časopisy, knihy v elektronické podobě; (16) papír, lepenka a výrobky z těchto materiálů zařazené ve třídě 16, výrobky z papíru, plakáty, fotografie, kalendáře, pohlednice, gratulace, dopisní papíry, obálky, samolepky, obtisky, papírové ubrusy a ubrousky, polygrafické výrobky, tiskoviny, časopisy, periodika, knihy, tiskárenské výrobky, periodické a neperiodické tiskoviny a publikace, časopisy, noviny, knihy, papírové tašky a sáčky, informační produkty na papírových nosičích, umělecké a ozdobné předměty z papíru; (35) reklamní a inzertní činnost, zprostředkování reklamní, inzertní a propagační činnosti prostřednictvím jakéhokoliv média, public relations, průzkum trhu včetně poradenství pro organizace a řízení obchodu, zpracování marketingových studií, informačních služeb a vytváření informačních systémů, poradenská činnost v oboru reklamy a při obchodní činnosti; (38) telematika, výměna, šíření a nebo získávání zpráv a informací včetně doprovodného zvuku, šíření elektronických časopisů, informací, elektronických periodik, knih v elektronické podobě, audio nebo audiovizuálních děl prostřednictvím informační nebo datové nebo elektronické nebo komunikační nebo telekomunikační nebo počítačové sítě, zejména Internetu, pomocí satelitů; (41) vydavatelská a nakladatelská činnost, poradenská činnost v oboru vydavatelství a nakladatelství, nakladatelství a vydavatelství periodických a neperiodických publikací v tištěné i elektronické podobě, ediční činnost, publikační činnost.

(590) Barevná

(730) **Stanford a.s.**, Provaznická 397/13, Praha 1, 11000, CZ

(740) **BOHEMIA PATENT**, Ing. Jana Vandělíková, Spálená 29, Praha 1, 11000

(210) **O-459004**

(220) 13.05.2008

(320) 13.05.2008

(511) 20, 37, 42

(540)

GATCH

(510) (20) nábytek všeho druhu kovový, dřevěný, plastový, sektorový

nábytek, kuchyně, kuchyňské linky, židle, stoly, skříně, vestavěné skříně, postele, pohovky, vše z přírodních umělých materiálů, včetně nábytkových nekovových doplňků, dekorační a umělecké předměty ze dřeva, zrcadla samostatná, zrcadla jako součást nábytku a interiéru, nábytek na zakázku, truhlářské výrobky; (37) montáž, údržba, opravy, servis nábytku, provádění montáží interiérů v budovách, rodinných domech, bytech, kancelářích, úřadech a institucích; (42) design nábytku, projekty, návrhy a řešení interiérů, včetně vizualizace.

(730) **Robeš Miroslav**, Neubuz 93, Slušovice, 76315, CZ
(740) Ing. Zdeněk Kučera, Padělký 548, P.O.BOX 92, Slušovice, 76315

(210) **O-459018**
(220) 23.05.2008
(320) 23.05.2008
(511) 43
(540)



(510) (43) restaurace, poskytování přechodného ubytování, ubytovací služby (hotely, penziony).
(730) **JACOBO EUROPE CZ a.s.**, Bubenská 47, Praha 7, 17000, CZ

(210) **O-459021**
(220) 14.05.2008
(320) 14.05.2008
(511) 6, 8, 9, 20, 26, 28
(540)



(510) (6) krabičky kovové; (8) otvírače tlam ryb, škrabky na ryby; (9) olůvka; (20) krabičky z umělých hmot; (26) jehly prošívací a vyndavací, bambusová pouzdra s jehlami; (28) rybářské potřeby - zejména bambusové pruty, třpytky, celuloidové a gumové rybky, devony, mušky, wobblery, vázané háčky, splávky, očka na pruty, ostatní drobné rybářské potřeby jako karabinky špendlíkové, obratlíky, závěsky pérové, pérové kroužky, ocelová lanka s karabinkami.
(730) **RYNA CZ s.r.o.**, Pražská 686, Hradec Králové, 50004, CZ

(210) **O-459028**
(220) 14.05.2008
(320) 14.05.2008
(511) 9, 37, 38
(540)



(510) (9) elektronická a elektrická zařízení, zejména reproduktory, sluchátka, telekomunikační, televizní a rozhlasové přístroje a zařízení, zejména digitální satelitní přijímače a příslušenství k nim, antény; (37) instalace, opravy, servis digitálních satelitních přijímačů, montáž, údržba a opravy telekomunikačních, televizních a rozhlasových přístrojů; (38) zprostředkovatelská a poradenská činnost v oblasti telekomunikační, televizní a

rozhlasové techniky, pronájem telekomunikační, televizní a rozhlasové techniky.

(730) **SAPRO, s.r.o.**, Komenského 713, Třinec, 73961, CZ
(740) INPARTNERS GROUP, Ing. Dušan Kendereski, Lidická 51, Brno, 60200

(210) **O-459040**
(220) 14.05.2008
(320) 14.05.2008
(511) 5, 16, 29, 30
(540)



(510) (5) cukrovinky s léčivými účinky, výrobky na bázi zrn s ovocem a/nebo suchými plody se zvýšeným obsahem vitamínů s vlákninami, se stopovými prvky a flavonoidními látkami, vitamínové a multivitaminové přípravky, dietetické a diabetické poživatiny pro zvláštní výživu, potravinové doplňky na bázi obilovin s obsahem vitamínů k léčebným dietám, nízkoenergetické a specifické doplňky pro zvláštní výživu - vše pro děti a léčebné účely; (16) papír a výrobky z papíru, reklamní prospekty, plakáty, billboardy, poutače z papíru nebo z lepenky, obtisky, etikety, papírové skládačky (obaly), lepenka, lepenkové krabice, lepenka formovaná a ostatní lepenkové výrobky, kartonážní výrobky, periodika a veškeré polygrafické výrobky, papírové tašky a papírové ochranné obaly všech druhů, tašky a obalové materiály z plastických hmot v rámci této třídy, ozdobné, propagační, reklamní, inzertní a upomínkové výrobky z papíru, vše spadající do této třídy a vše nikoliv určené pro lékařské užití; (29) poživatiny z ovoce, upravených bílkovin, ořechů, arašídů, olejnin a semen, vejce, náhrady vajec na rostlinné bázi, jedlé oleje a tuky i jejich náhražky, náplně a polevy na bázi tuků, jogurtů a jejich náhražek, přísady a zlepšující přípravky do čokolády, čokoládových a kávových výrobků, do výrobků zdravé a racionální výživy, výrobky s obsahem upravených ořechů, arašídů, semen a ostatních suchých plodů i kandovaného ovoce, texturované proteiny a směsi z nich pro humánní využití, sojové a bílkovinné výrobky, byliny drčené nebo mleté, výrobky s obsahem rostlinných a zahradních vláknin spadající do této třídy; (30) cukrovinky všech druhů, výrobky marcipánové, nugátové, fondánové a kokosové, drobné cukroví, čokoláda a čokoládové výrobky všech druhů, müsli výrobky, výrobky na bázi zrn s ovocem a/nebo suchými plody s polevou a/nebo bez ní se zvýšeným obsahem vitamínů, se stopovými prvky a flavonoidními látkami, obiloviny upravené pro přímou konzumaci ve všech formách, trvanlivé potravinářské výrobky extrudované a extrudované včetně výrobků zdravé a racionální výživy na bázi obilovin, kukuřice, semen, ořechů a upraveného ovoce, rýže a výrobky z pufované rýže, pekařské a cukrářské výrobky obsahující cereální a extrudované složky, výrobky z perníkového a medového těsta, výrobky na bázi kávy, s kávovým a/nebo karamelovým extraktem, trvanlivé potravinářské výrobky na bázi rýže, ze směsí semen a/nebo amarantu, cereální směsi, cereální cukrovinky s čokoládovou nebo s jinými polevami, bonbóny, cukr a cukrářské výrobky, výrobky z medu, pochutiny a potravní doplňky dietetické nemedicínální na bázi zrn a semen, ostatní nízkoenergetické doplňky pro výživu lidí zařazené v této třídě, veškeré nápoje připravené z kávy, kaka, čokolády a/nebo z jejich náhražek.

(590) Barevná
(730) **RUPA, spol. s r.o.**, Poslední 8, Praha 10, 10202, CZ
(740) MIRA - patentová a známková kancelář, Blanka Fišerová, V Kapslovně 11, Praha 3, 13000

(210) **O-459052**
(220) 14.05.2008
(320) 14.05.2008
(511) 3, 5, 9, 14, 16, 18, 24, 25, 28, 32, 33, 41, 43, 44

(540)



- (510) (3) přípravky prací a bělicí, čistící, leštící, odmašťovací; (5) potraviny pro zvláštní výživu pro léčebné účely v různých formách, vitamínové, minerální a rostlinné preparáty, potraviní doplňky s obsahem vitamínů, minerálních a stopových prvků k léčebným účelům, potravinové přípravky pro posílení imunity lidského organismu, posilující a povzbuzující nápoje a potraviny pro léčebné účely, hygienické výrobky, deodoranty na WC, osvěžovače vzduchu, náplastí, leukoplast, obvazový materiál, obinadla, vata; (9) nosiče informací všeho druhu v rozsahu třídy 9, zejména obrazu a/nebo zvuku, elektronické publikace, elektronická periodika, elektronické katalogy a jiné neperiodické produkty v elektronické podobě; (14) vzácné kovy a jejich slitiny a výrobky z těchto látek, klenoty, klenotnické zboží pravé nebo nepravé, knoflíky do manžet, jehlice do kravat, bižuterie, drahokamy, hodinářské potřeby a chronometrické přístroje včetně speciálních pouzder; (16) nosiče informací všeho druhu v rozsahu třídy 16, periodické a neperiodické tiskoviny, noviny, časopisy, katalogy, prospekty, plakáty, letáky a jiné propagační, reklamní a informační materiály v rozsahu třídy 16, kartografické výrobky, tiskopisy, vstupenky, šatní lístky, jídelní a nápojové lístky včetně obalů, mapy, pohlednice, fotografie a grafická díla, grafické reprodukcce a jiná vyobrazení, databázové produkty v papírové formě, dekorační předměty z papírové hmoty, nákupní tašky a sáčky, papírové a plastové obaly všeho druhu, včetně obalů na nápoje a potraviny v jiné třídě neobsažené, jiné výrobky z papíru, jako například utěrky, ubrusy, ubrusky, ručníky, kapesníky, toaletní papír, svačinové sáčky a jiné obaly na potraviny, psací a kancelářské potřeby v rozsahu třídy 16, diáře, poznámkové bloky, zápisníky, kalendáře, dopisní papír, dopisní obálky, kancelářský papír všeho druhu, pouzdra na psací potřeby, stojánky na fotografie, knihy, sešity, obaly na knihy a sešity, upomínkové předměty z papíru; (18) kožené pásky, deštníky, slunečníky, vycházkové a turistické hole, cestovní kufrы a kufříky, kožené aktovky, cestovní tašky, turistické batohy, brašny, kožené kabely a kabelky, tašky na kolečkách, kufříky na doklady, kufříky na toaletní potřeby, peněženky (kromě peněženek z drahých kovů), náprsní tašky, kožené klíčenky; (24) tkaniny a textilní výrobky, které jsou zahrnuty ve tř. 24, např. záclony, pokrývky ložní, ubrusy, přikrývky včetně cestovních pokrývek, vlajky, potahy, drobné kusové textilní výrobky jako ručníky, kapesníky apod., textilní tapety, plátno hrubé ztužené (voskované), pytlovina; (25) oděvy, trička, mikiny, košile, polokošile, blůzy, roláky, vesty, kalhoty, bundy, kabáty, svetry, prádlo, teplákové a joggingové soupravy, oděvy pro volný čas, šály, šátky, rukavice, čepice, čepice se štítkem, kulichy, klobouky, čelenky, kravaty, vázanky, ponožky, obuv, střevice, trepky, tenisky, sportovní obuv; (28) tělocvičné a sportovní nářadí a náčiní zahrnuté do třídy 28, rybářské potřeby (s výjimkou sítí); (32) piva, nealkoholická vína, minerální vody, šumivé a jiné nealkoholické nápoje, sirupy a jiné přípravky k zhotovování nápojů, ovocné šťávy a nápoje z ovocných šťáv; (33) alkoholické nápoje (s výjimkou pív) - vína, lihoviny, likéry; (41) pořádání kulturních produkcí, zábav a provozování zařízení sloužících zábavě, provozování tělovýchovných zařízení a zařízení sloužících ke sportovní regeneraci a k rekondici, půjčování sportovního nářadí s výjimkou dopravních prostředků; (43) ubytovací služby, hostinská činnost; (44) poskytování lázeňské péče preventivní, léčebné, rehabilitační a rekondiční, poskytování zdravotní péče v oboru fyzioterapie, balneologie a léčebné rehabilitace včetně výkonů akupunktury, manuální a myosketální medicíny, poskytování zdravotní péče v oboru praktického lékařství, masérské, léčebné rekondiční a regenerační služby, správa a využívání přírodních léčivých zdrojů včetně jejich ochrany, poskytování služeb laboratoře v rozsahu třídy 44.

- (730) **Anenské slatinné lázně a.s.**, Lázeňská 165, Lázně Bělohrad, 50781, CZ
(740) UNIPATENT, Ing. Jiří Chlustina, Jana Masaryka 43-47, Praha 2, 12000

- (210) **O-459074**
(220) 15.05.2008
(320) 15.05.2008
(511) 9, 12, 19, 25, 27, 30, 37
(540)

DENKER 

- (510) (9) přístroje pro záznam, převod, reprodukci zvuku nebo obrazu, magnetické nosiče zvukových záznamů, zejména fotoaparáty, digitální fotoaparáty, tiskárny k digitálním fotoaparátům, gramofony, hrací přístroje fungující po připojení na televizní přijímače, televizní hry, kodéry a dekodéry magnetické, krabice, skříňky na reproduktory, magnetické nosiče dat, nosiče dat optické, nosiče zvukových záznamů, kompaktní disky (audio-video), kompaktní disky optické, CD, DVD, MD, čističe pro nosiče zvukových záznamů, autorádia, rádia, radiobudíky, přehrávače kazet, přehrávače kompaktních disků, MP3 přehrávače, DVD přehrávače, DVD rekordéry, přehrávací přístroje elektronické kapesní, rádia, reproduktory, páskové výškové reproduktory, sluchátka, magnetofony, mikrofony, televizní přístroje, plasmové televizní přístroje, LCD televizní přístroje, videokamery, videorekordéry, zesilovače, hifi systémy, mini systémy, midi systémy, mikro systémy, přenosné audio zařízení, systémy domácího kina, čtecí zařízení (v televizi), dálkové ovladače, elektrické dráty, elektrické kabely, elektrické spojky, svorky, konektory, svorkovnice počítače a periferie k počítačům, zejména modemy, monitory, počítačové klávesnice, počítačové paměti, počítačové tiskárny, propojovací mezičlánky pro počítače, sítě, software, programy operačních systémů, nosiče dat, CD-ROM, počítačové databáze (program), antény, automobilové výstražné trojúhelníky, zapalovače cigaret pro automobily, tachometry pro vozidla, navigační přístroje pro vozidla (palubní počítače); (12) dopravní prostředky pozemní, zejména automobily a jejich části, automobilové pneumatiky, podvozky, řetězy, střechy, kapoty, karosérie, sluneční clony pro automobily, bezpečnostní pásy pro sedadla vozidel, bezpečnostní sedačky pro děti, automobilové nosiče - zavazadlové, jízdních kol a lyží, obytné přívěsy automobilové, opěrky hlavy na sedadla vozidel, poplašná zabezpečovací zařízení pro vozidla, protioslňovací zařízení do vozidel, protismykové řetězy, potahy a sedadla vozidel, stěrače, sklopné zadní desky, zvedací víka jako součásti pozemních vozidel, tažná zařízení pro přívěsná vozidla, víka pro palivové nádrže, volanty, spojovací tyče pro vozidla, zařízení pro signalizaci zpětné jízdy automobilů; (19) dlažba nekovová, dláždění dřevěné, dlaždice nekovové, dřevěné obložení, dýhy dřevěné, korek lisovaný, latě, lišty, mramor, parkety, podlaha parketová, podlahy nekovové, překližka; (25) oděvy, obuv a kloboučnické zboží, sportovní oděvy, dresy, svrchní ošacení - bundy, pletené a stávkové zboží jako např. tepláky a teplákové bundy, teplákové soupravy, rukavice pletené, pletené vesty a svetry, pletené šály, pletené čepice, pletené vložky do rukavic, dětské vrchní pletené ošacení, pullovery, twinsety, pletené a stávkové prádlo jako např. plavky, plážové obleky, sportovní ošacení, spodní prádlo, trička a trikoty, košile, kalhoty, vrchní ošacení, halenky, sukně, šaty, dámské pracovní pláště, módní ošacení (počesávané halenky), domácí ošacení (župany, pyžama, noční košile), šátky, čepce, čepice koupací, plážové nebo toaletní, dámské osnovní punčochy, ponožky a podkolenky, barety, klobouky, lodičky, obuv turistická, obuv sportovní, obuv pletená; (27) koberec, koberečky, koberečky do automobilů, linoleum, podlahové krytiny, podložky pod koberec, předložky, předložky do automobilů, rohože, tapety; (30) káva, čaj, kakao, čokoláda, cukr, rýže ve všech formách úpravy, tapioka, mouka, koláče, včetně koláčů se sladkou nebo slanou náplní, pizzy, těstoviny ochucené a neochucené, plněné nebo

neplněné, obilné přípravky, obilniny vhodné ke snídani, hotová jídla, složená zcela nebo z části z koláčového těsta, chléb, suchary, sušenky (slané nebo sladké), oplatky všeho druhu, dorty, cukroví, pečivo (všechny uvedené výrobky v přirozené podobě, polévané, plněné nebo ochucené), výrobky povzbuzující chuť k jídlu - slané, sladké, obsahující pekařské nebo piškotové těsto nebo těsto na jemné pečivo, sladkosti, zmrzliny, včetně zmrzlin složených zcela nebo zčásti z jogurtu, šerbet (zmrzlinový nápoj), med, sůl, hořčice, ocet, slazené omáčky, omáčky do těstovin, kořeněné cukroví, koření, sojové ostré omáčky; (37) opravy, údržba a servis automobilů, výměna olejů a kapalin zejména motorových, antikoroziní nátěry pro vozidla, opravy a protektorování pneumatik.

- (730) **Jirgala Jaromír**, Francouzská 23/91, Brno, 60200, CZ
(740) A. Holas & partner Patentová a známková kancelář, Ing. Mgr. Hana Holasová, Křížová 4, Brno, 60300

- (210) **O-459089**
(220) 15.05.2008
(320) 15.05.2008
(511) 11, 17, 19, 37
(540)

INSTAPLAST

- (510) (11) trubky a spojky pro dodávku a rozvod pitné vody stejně jako dodávku a rozvod teplé vody k topným zařízením, příklopky a uzávěry; (17) výrobky nekovové a z plastu, zvlášť trubky, hadice, spojky pro trubky a hadice, fitinky, trubkové příruby, balící a izolační materiály, fólie a tubusové filmy pro balení a izolaci, stejně jako pro obložení trubek a rozvodů obsažené v této třídě; (19) nekovové tuhé trubky a trubkové spojení pro instalace v budovách, jednoduché a víceplášťové pevné trubky a spojky z plastu, nekovové trubky pro vodovodní odpady, nekovové rozvodné trubky, drenážní trubky, nekovová kolena, vše v rámci této třídy; (37) stavebnictví, instalátérské služby, opravy instalací.

- (730) **INSTAPLAST Praha, a.s.**, Zápy 151, Brandýs nad Labem, 25001, CZ
(740) KANIA, SEDLÁK, SMOLA Patentová a známková kancelář, Ing. Jiří Malůšek, Mendlovo nám. 1a, Brno, 60300

- (210) **O-459098**
(220) 15.05.2008
(320) 15.05.2008
(511) 3
(540)

DEKCLEAN

- (510) (3) kosmetika a drogistické zboží, zejména přípravky pro čištění, leštění, odmašťování a broušení, mýdla, zubní pasty.
(730) **DEK a.s.**, Tiskařská 10/257, Praha 10 - Malešice, 10828, CZ

- (210) **O-459133**
(220) 16.05.2008
(320) 16.05.2008
(511) 10, 20, 24, 37, 42
(540)



- (510) (10) křesla pro lékařské nebo zubolékařské účely, lůžka speciální pro lékařské účely, matrace nafukovací pro lékařské účely, nosítka pro pacienty, podložky pro nemocniční lůžka, polštáře proti proleženinám, postele speciální pro lékařské účely, pumpy pro lékařské účely, židle s nočníkem; (20) kartotéky, křesla, lékárníčky, lůžkoviny (kromě ložního prádla), matrace, nábytek, nemocniční postele, police, police na knihy, polštáře, postele, registratury, servírovací stoly pojízdné, stoličky, stoly odkládací, stoly pojízdné servírovací, vozíky (servírovací stoly), zástěny, vše v rámci této třídy; (24) ložní prádlo, lůžkoviny, potahy na matrace, potahy na postele, povlaky na matrace, povlaky na polštáře, přehozy na postele, příkrývky včetně přehozů přes postele, vše v rámci této třídy; (37)

čalounění, pískování, renovace zdravotnických prostředků a zařízení, údržba, opravy a servis zdravotnických prostředků a zařízení; (42) design průmyslový, expertizy, vývoj a konstrukce zdravotnických prostředků a zařízení.

- (730) **PROMA REHA, s.r.o.**, Riegrova 342, Česká Skalice, 55203, CZ

- (210) **O-459139**
(220) 16.05.2008
(320) 16.05.2008
(511) 20, 42
(540)



- (510) (20) dekorativní předměty, nábytek (bytové zařízení), vše v rámci této třídy; (42) interiérová výzdoba.
(730) **2 K INTERIER STUDIO s.r.o.**, Vítězné náměstí 577/2, Praha 6, 16000, CZ

- (210) **O-459143**
(220) 16.05.2008
(320) 16.05.2008
(511) 8, 17, 20, 21, 22, 25, 28
(540)



- (510) (8) nafukovací pumpy a hustilky; (17) sportovní pásy lepicí gumové a z plastických hmot; (20) rybářská židle, stolička malá, koše na prádlo, protiskluzové podložky do vany a sprchy, barová židle, „němý sluha“ (věšák na šaty), věšák na šaty dřevěný, noční stůl, zahradní nábytek, plážová lehátka, karimatky, campingové deky, nafukovací dvojlůžko, postele, konferenční stoly; (21) chladicí boxy, chladicí vložky; (22) stany; (25) obuv, oděvy, zejména sportovní oděvy, oděvy na karate a judo, trička, turistické návleky na nohy; (28) potřeby pro gymnastiku a sport, rotopedy, cyklotrenažéry, ellipticaly (posilovací zařízení), steppery, běžecké trenážéry, veslařské trenážéry, posilovací lavice a křesla, posilovací věže, závaží a hřídele pro činky, činky, trampolíny a ochranné sítě k trampolínám, švihadla, posilovací kleště, posilovací kroužky, vzpěračské rukavice, boxerské rukavice, posilovací rukavice, skate rukavice, zátěžové pásy, míče pro aerobic, posilovací kolečka, rozpínací hrazdy, posilovače pružinové, vzpěračské pásy, opasky pro judo a karate, swingstick (tyče pro cvičení), ribstoly, pingpongové míčky a pátky, florbalové míčky a florbalové hokejky, skateboardy, flowboardy, kolečkové brusle, boxerské hrušky, stoly pro stolní tenis, míčky pro stolní tenis, rakety pro stolní tenis, puky, frisbee (létající talíře), sáňkovací lopaty, sáňkovací talíře, pásky a držáky na lyže, houpací závěsné sítě, petang, trekkingové hole, sánky, dětské carvingové lyže, bruslařské boty, dětský provazový žebřík, dětská dřevěná houpačka, houpací kolébky, biliardové stoly, kulečnickové stoly, stolní fotbal, dětská skluzavka, stolní fotbal.

- Barevná
(590)
(730) **LAUBR - SPORT CZ s.r.o.**, Pražská 290, Nehvizdy, 25081, CZ
(740) Jiří Effmert, Halasova 314/4, Říčany, 25101

- (210) **O-459154**
(220) 18.05.2008
(320) 18.05.2008
(511) 9, 16, 35, 41

(540)



- (510) (9) nahrané a nenahrané nosiče informací magnetické a elektronické, zejména nosiče zvukových, zvukově-obrazových a obrazových záznamů, multimedialní aplikace, elektronické informační publikace, časopisy a periodika, nahraný počítačový software, přístroje pro reprodukci zvuku a obrazu; (16) odborné a informační publikace a texty na papírových nosičích, zejména hudebniny, notový materiál, včetně partitur a zpěvníky, propagační tiskoviny a texty a fotografie, zejména z oboru hudební, hudebně-dramatické a divadelní tvorby, obaly z papíru a plastu, například etuje a tašky, propagační a upomínkové předměty z papíru a plastu; (35) marketing a propagační činnost v oblasti kulturní, obchodní poradenství v oboru nosičů informací, zpracování a vydávání propagačních a Informačních materiálů, včetně jejich rozšiřování pomocí informačních sítí, inzertní a propagační služby, obchodní zastupování třetích subjektů, zprostředkovatelská činnost v oblasti mediálního průmyslu, například zprostředkování reklamy, inzerce, propagace, informací v rámci této třídy; (41) zpravodajství, interpretace hudebního umění, zprostředkovatelská a agenturní činnost v oblasti kultury a vzdělávání, pořádání a management koncertní, divadelní, výchovné a zábavní činnosti, zejména hudebních, hudebně-dramatických a dramatických pořadů, například orchestrálních a komorních koncertů a vystoupení, včetně festivalů, uměleckých a zábavních soutěží v tuzemsku a v zahraničí, služby umělecké agentury, například hostování tuzemských a zahraničních umělců, tvorba a produkce koncertní činnosti a hudebně-dramatických pořadů a vystoupení, včetně nahrávání zvukových, zvukově-obrazových a obrazových záznamů, dabingu, tvorba rozhlasových a televizních pořadů, vydávání materiálů a publikací v oblasti hudby v rámci této třídy, půjčování a pronájem zvukových a obrazových nahrávacích zařízení, nahraných zvukových nosičů a zvukově-obrazových a obrazových záznamů, hudebních nástrojů, hudebnin a notového materiálu, výchovná a vzdělávací činnost v oblasti kultury, například pořádání výchovných koncertů a setkání s mládeží, vydávání a rozšiřování uměleckých děl, zejména hudebních, včetně zvukových, zvukově-obrazových a obrazových záznamů, organizování a vedení odborných seminářů a konferencí, odborná poradenská a konzultační činnost v oblasti kultury a vzdělávání, zejména v hudebním oboru, hudebně-dramatické a dramatické tvorbě, uměleckých soutěžích, hudebnin a zvukových a/nebo zvukově-obrazových záznamů.
- (730) **Pražská komorní filharmonie, o.p.s.**, Krocínova 1, Praha 1, 11000, CZ
- (740) DMH - patentová a známková kancelář, Mgr. Marcela Machatová, Pospíšilova 2, Praha 3, 13000

(210) **O-459160**
(220) 19.05.2008
(320) 19.05.2008
(511) 29, 30
(540)



- (510) (29) kandované ovoce, krokety, lupínky (bramborové) chipsy, nasolené potraviny, oříšky zpracované; (30) káva, čaj, kakao, cukrovinky, cukroví, dorty, vafle, oplatky, jemné pečivo, pečivo, bonbóny, čokoláda, kávové náhražky, náhražky kakaa nebo čaje, zmrzlina, medovíčky, perníky, pizzy, popcorn, křupky, potraviny (škrobovitě), sendviče, suchary, sušenky.

(730) **SWEET EXPERT GROUP s.r.o.**, Nádražní 47/3, Český Těšín, 73701, CZ
(740) Ing. Iva Rylková, Polská 1525, Ostrava - Poruba, 70800

(210) **O-459166**
(220) 19.05.2008
(320) 19.05.2008
(511) 43
(540)

PIZZA  NUOVO

(510) (43) provozování pohostinské činnosti.
(730) **Hostýn, s.r.o.**, Tomická 5, Praha 10, 10000, CZ
(740) Společná advokátní kancelář Všeťečka Zelený Švorčík Kalenský a partneři, JUDr. Petr Kalenský, Hálkova 2, Praha 2, 12000

(210) **O-459170**
(220) 19.05.2008
(320) 19.05.2008
(511) 12, 35, 36, 42
(540)



- (510) (12) vozidla a jejich části, součásti, doplňky a náhradní díly, spadající do třídy 12; (35) zprostředkování obchodu s vozidly a jejich částmi, součástmi, doplňky a náhradními díly; (36) realitní činnost, zejména pronájem bytových a nebytových prostor, zprostředkování nákupu a prodeje nemovitostí, oceňování a odhady nemovitostí, finanční služby, leasing, zprostředkování půjček, poradenství v oblasti financování nákupu nemovitostí; (42) projektová a technicko-inženýrská činnost ve stavebnictví, odborné poradenské služby v oblasti stavebnictví v rámci této třídy, technické dozory, grafické práce související se stavebnictvím, posudky stavebních prací.
- (590) Barevná
(730) **AUTO - PROMATO spol. s r.o.**, Rudolfovska 64, České Budějovice, 37001, CZ
(740) KUDRLIČKA a SEDLÁK, advokátní, patentová a známková kancelář, Ing. Jiří Sedlák, Husova 5, České Budějovice, 37001

(210) **O-459176**
(220) 20.05.2008
(320) 20.05.2008
(511) 1, 2, 5, 37, 42
(540)



- (510) (1) pojiva do betonu, přísady do malt, odformovací prostředky na bázi olejů a parafinů, vlákna pro modifikované malty a betony, výrobky na konzervování betonu s výjimkou barev a olejů, průmyslové chemikálie, ohnivzdorné nátěry, žiraviny pro průmyslové účely, přípravky stavební chemie zvláště pro ochranu dřeva proti hmyzu, přísady do betonu, superplastifikátory, plastifikátory, přísady pro vibrolisované zboží, provzdušňovací přísady, urychlovače tuhnutí a tvrdnutí

pro stříkané betony, urychlovače tuhnutí a tvrdnutí betonu, stabilizační přísady, bazénová chemie; (2) barvy a mořidla, povrchová úprava interiérů a exteriérů staveb a dřeva, přípravky stavební chemie zvláště pro ochranu dřeva proti houbám a plísním; (5) výrobky farmaceutické a zdravotnické, dezinfekční a protiplišňové přípravky - fungicidy, antiparazitární prostředky, substance pro veterinární a humánní medicínu, jedy, zvláště nebezpečné jedy, žíraviny pro farmaceutické účely; (37) stavebnictví, stavební informace; (42) chemický výzkum ve stavebnictví, zkoušky materiálů ve stavebnictví, výzkum a vývoj nových výrobků ve stavebnictví.

- (590) Barevná
(730) **STACHEMA KOLÍN, spol. s r.o.**, Zibohlavý 1, Kolín, 28002, CZ
(740) Mgr. Andrea Pacltová, Rubešova 2, Praha 2, 12000

- (210) **O-459207**
(220) 20.05.2008
(320) 20.05.2008
(511) 16, 28, 35, 39, 40, 41, 42
(540)

Recykломánie

- (510) (16) tiskoviny, letáky, brožury, knihy, plakáty, kalendáře, samolepky, propagační tiskoviny, výrobky papírenské, učební a vyučovací pomůcky, s výjimkou přístrojů; (28) hry společenské, hry stolní; (35) reklamní a propagační činnost, obchodní a podnikatelský průzkum, organizování komerčních nebo reklamních výstav a veletrhů, aktualizování a pronájem reklamních materiálů a reklamních ploch, rozšiřování reklamních materiálů (letáků, prospektů, vzorků) zákazníkům, vydávání reklamních, náborových, propagačních a inzertních textů; (39) doprava a skladování odpadu a použitých výrobků, dopravování skladovacích kontejnerů a boxů; (40) likvidace odpadu, recyklování a zpracování odpadů a druhotných surovin, včetně zpětně odebíraných výrobků, třídění a sběr odpadů a recyklovatelného materiálu, konzultační a poradenská činnost v oblasti nakládání s odpady a zpětně odebíranými výrobky; (41) výchova, vyučování, vzdělávání, zábava, sportovní a kulturní aktivity, vydavatelství a nakladatelství, pořádání odborných kurzů, seminářů, kongresů, konferencí a sympozií, organizování a pořádání odborných a vzdělávacích výstav a soutěží, školicí a osvětová činnost, filmové projekce, pořádání a řízení pracovních setkání (školení), vyučování; (42) vědecké a technologické služby a související výzkum a projektování, analytické a výzkumné služby v průmyslu.
(730) **Mgr. Michaela Šubrtová, advokát**, Osvoboditelů 1124, Lovosice, 41002, CZ

- (210) **O-459211**
(220) 20.05.2008
(320) 20.05.2008
(511) 12
(540)



- (510) (12) pozemní motorová vozidla, jejich součásti a příslušenství v rámci této třídy.
(590) Barevná
(730) **JOURNEYMAN EUROPE s.r.o.**, Podjavorinské 18/1607, Praha 4, 14900, CZ
(740) JUDr. Martin Slomek, advokát, Novomlýnská 5, Praha 1, 11000

- (210) **O-459212**
(220) 20.05.2008
(320) 20.05.2008
(511) 12
(540)

SAVANNER

- (510) (12) pozemní motorová vozidla, jejich součásti a příslušenství v rámci této třídy.

- (730) **JOURNEYMAN EUROPE s.r.o.**, Podjavorinské 18/1607, Praha 4, 14900, CZ
(740) JUDr. Martin Slomek, advokát, Novomlýnská 5, Praha 1, 11000

- (210) **O-459213**
(220) 20.05.2008
(320) 20.05.2008
(511) 12
(540)

GLAD

- (510) (12) pozemní motorová vozidla, jejich součásti a příslušenství v rámci této třídy.
(730) **JOURNEYMAN EUROPE s.r.o.**, Podjavorinské 18/1607, Praha 4, 14900, CZ
(740) JUDr. Martin Slomek, advokát, Novomlýnská 5, Praha 1, 11000

- (210) **O-459214**
(220) 20.05.2008
(320) 20.05.2008
(511) 12
(540)

WORKMAX

- (510) (12) pozemní motorová vozidla, jejich součásti a příslušenství v rámci této třídy.
(730) **JOURNEYMAN EUROPE s.r.o.**, Podjavorinské 18/1607, Praha 4, 14900, CZ
(740) JUDr. Martin Slomek, advokát, Novomlýnská 5, Praha 1, 11000

- (210) **O-459215**
(220) 20.05.2008
(320) 20.05.2008
(511) 12
(540)

RAZEER



- (510) (12) pozemní motorová vozidla, jejich součásti a příslušenství v rámci této třídy.
(730) **JOURNEYMAN EUROPE s.r.o.**, Podjavorinské 18/1607, Praha 4, 14900, CZ
(740) JUDr. Martin Slomek, advokát, Novomlýnská 5, Praha 1, 11000

- (210) **O-459226**
(220) 20.05.2008
(320) 20.05.2008
(511) 35, 38
(540)



- (510) (35) marketingové studie, reklama, reklama on-line v počítačové síti, zasílání reklamních materiálů zákazníkům; (38) diskusní fóra, elektronická pošta, kabelová televize, komunikace mobilními telefony, počítačová komunikace, posílání zpráv, poskytování internetových diskusních fór, poskytování přístupu k databázím, poskytování telekomunikačního kanálu pro teleshoppingové služby, poskytování telekomunikačního připojení ke globální počítačové síti, poskytování elektronické pošty, směrovací a spojovací služby pro telekomunikaci, spojení pomocí sítí optických vláken, telefonické služby, telekomunikace.
(730) **0038 s.r.o.**, Biskupcova 1791/19, Praha 3, 13000, CZ

- (210) **O-459243**
(220) 21.05.2008
(320) 21.05.2008
(511) 35, 38, 41

- (540) 
- (510) (35) reklamní, inzertní a propagační činnost, marketing, reklamní, inzertní a propagační činnost prostřednictvím jakéhokoliv média, prostřednictvím telefonní sítě nebo datové sítě nebo informační sítě nebo elektronické sítě nebo komunikační sítě nebo počítačové sítě, poskytování informací komerčního nebo reklamního charakteru, multimediálních informací komerčního charakteru, komerční využití Internetu v oblastech komerčních internetových médií a vyhledávacích služeb, on-line inzerce, pronájem informačních míst v rámci této třídy, činnost reklamní agentury, činnost ekonomických a/nebo organizačních poradců, zprostředkování v obchodních vztazích, merchandising, franchising, pomoc při využívání a řízení obchodního podniku, personální agentura, personální poradenství, automatizované zpracování dat, pomoc při provozování obchodů a obchodních činností průmyslového nebo obchodního podniku, služby, které zahrnují záznam, přepis, vypracování, kompilaci, přenášení nebo systematickosti písemných či datových či elektronických sdělení a záznamů, jakož i využívání nebo kompilaci matematických a statistických údajů, organizační zabezpečování televizního vysílání, systém na podporu a intenzifikaci obchodních služeb založený na zvýhodňování klíčových spolupracovníků a klientů, věrnostní a bonusové systémy jako například poskytování slev a odměn, přednostní a nadstandardní poskytování služeb, vše zejména v prodeji výrobků a služeb; (38) telekomunikace, služby umožňující komunikaci jedné osoby s druhou, televizní vysílání, rozhlasové vysílání, digitální vysílání, televizní vysílání programů, televizní vysílání zábavných, vzdělávacích, výchovných, soutěžních, diskusních a informačních pořadů, telematika, šíření, výměna nebo získávání zpráv a informací, šíření elektronických časopisů, informací, elektronických periodik, knih v elektronické podobě, audio nebo audiovizuálních děl prostřednictvím informační nebo datové nebo elektronické nebo komunikační nebo telekomunikační nebo počítačové sítě, zejména Internetu, pomocí satelitů aj., informační služby na Internetu související s televizním vysíláním, služby na Internetu související s televizním vysíláním, komunikace, poradenská činnost v oblasti sdělovacích prostředků, telekomunikací, informační služby v oblasti telekomunikací, informační kancelář, poskytování informačních služeb prostřednictvím počítačů, pronájem komunikačních míst; (41) nakladatelství a vydavatelství, ediční činnost, publikační činnost, nahrávání nosičů zvukových nebo obrazově zvukových, půjčování nahraných zvukových a zvukově obrazových záznamů, tvorba a šíření audiovizuálních děl, televizní zpravodajství, TV produkce, filmová produkce, televizní výroba programů, tvorba programů, tvorba a výroba televizních a audiovizuálních programů, agenturní činnost v oblasti kultury, zprostředkování v oblasti kultury, výchovy, zábavy a sportu, výchovná, vzdělávací, soutěžní a zábavní činnost, zábavní nebo kulturní nebo vzdělávací představení, organizace společenských a kulturních akcí, organizace, provozování a provádění her a soutěží i veřejných, výstavní činnost v oblasti kultury nebo zábavy nebo výchovy nebo vzdělávání, provozování tělovýchovných zařízení, pronájem a půjčování sportovních potřeb s výjimkou dopravních prostředků, půjčování knih, tiskovin, pronájem a půjčování audiopřístrojů, videopřístrojů, videorekordérů, videokamer, fotoaparátů, promítaček, rozhlasových a televizních přijímačů, filmů, kulturních a vzdělávacích potřeb a přístrojů, půjčování a pronájem obrazů, dekorací, pronájem stadiónů, tenisových dvorců, pronájem a půjčování potápěčské výstroje, pronájem a půjčování sportovního nářadí s výjimkou dopravních prostředků, provozování a/nebo pronájem fitness centra.
- (590) Barevná
- (730) **CET 21 spol. s r.o.**, Křiženeckého náměstí 1078/5, Praha 5, 15252, CZ
- (740) Advokátní a patentová kancelář VYSKOČIL, KROŠLÁK a spol., Dana Lukajová, Voršílská 10, Praha 1, 11000
-
- (210) **O-459247**
(220) 21.05.2008
(320) 21.05.2008
(511) 38
(540) 
- (510) (38) poskytování přístupu k Internetu, datová komunikace prostřednictvím Internetu, hlasové přenosy prostřednictvím Internetu - VoIP, internetový web hosting, služby, týkající se bezdrátového spojení prostřednictvím Internetu, virtuální privátní sítě (VPN) prostřednictvím Internetu a další aplikace, založené na službách koncovým uživatelům, poskytované prostřednictvím Internetu, telekomunikační služby, zejména telefonní, pronájem telekomunikačních okruhů, vedení sítí, provozování veřejných, účelových a privátních sítí, služby datových sítí, provozování veřejných i privátních datových a počítačových sítí, služby poskytované integrovanou digitální sítí, elektronický přenos dokumentů, zprostředkovatelská činnost v oblasti telekomunikací.
- (730) **Dial Telecom, a.s.**, Křižíkova 36a/237, Praha 8 - Karlín, 18600, CZ
- (740) ČERVENKA, KLEINTOVÁ, TURKOVÁ Patentová, známková a advokátní kancelář, Ing. Eva Kleintová, Budečská 6/974, Praha 2, 12000
-
- (210) **O-459248**
(220) 21.05.2008
(320) 21.05.2008
(511) 38
(540) 
- (510) (38) poskytování přístupu k Internetu, datová komunikace prostřednictvím Internetu, hlasové přenosy prostřednictvím Internetu - VoIP, internetový web hosting, služby, týkající se bezdrátového spojení prostřednictvím Internetu, virtuální privátní sítě (VPN) prostřednictvím Internetu a další aplikace, založené na službách koncovým uživatelům, poskytované prostřednictvím Internetu, telekomunikační služby, zejména telefonní, pronájem telekomunikačních okruhů, vedení sítí, provozování veřejných, účelových a privátních sítí, služby datových sítí, provozování veřejných i privátních datových a počítačových sítí, služby poskytované integrovanou digitální sítí, elektronický přenos dokumentů, zprostředkovatelská činnost v oblasti telekomunikací.
- (590) Barevná
- (730) **Dial Telecom, a.s.**, Křižíkova 36a/237, Praha 8 - Karlín, 18600, CZ
- (740) ČERVENKA, KLEINTOVÁ, TURKOVÁ Patentová, známková a advokátní kancelář, Ing. Eva Kleintová, Budečská 6/974, Praha 2, 12000
-
- (210) **O-459249**
(220) 21.05.2008
(320) 21.05.2008
(511) 38

(540)



(510) (38) poskytování přístupu k Internetu, datová komunikace prostřednictvím Internetu, hlasové přenosy prostřednictvím Internetu - VoIP, internetový web hosting, služby, týkající se bezdrátového spojení prostřednictvím Internetu, virtuální privátní síť (VPN) prostřednictvím Internetu a další aplikace, založené na službách koncovým uživatelům, poskytované prostřednictvím Internetu, telekomunikační služby, zejména telefonní, pronájem telekomunikačních okruhů, vedení sítí, provozování veřejných, účelových a privátních sítí, služby datových sítí, provozování veřejných i privátních datových a počítačových sítí, služby poskytované integrovanou digitální sítí, elektronický přenos dokumentů, zprostředkovatelská činnost v oblasti telekomunikací.

(590) Barevná

(730) **Dial Telecom, a.s.**, Křižíkova 36a/237, Praha 8 - Karlín, 18600, CZ

(740) ČERVENKA, KLEINTOVÁ, TURKOVÁ Patentová, známková a advokátní kancelář, Ing. Eva Kleintová, Budečská 6/974, Praha 2, 12000

(210) **O-459250**

(220) 21.05.2008

(320) 21.05.2008

(511) 38

(540)

ne4net

(510) (38) poskytování přístupu k Internetu, datová komunikace prostřednictvím Internetu, hlasové přenosy prostřednictvím Internetu - VoIP, internetový web hosting, služby, týkající se bezdrátového spojení prostřednictvím Internetu, virtuální privátní síť (VPN) prostřednictvím Internetu a další aplikace, založené na službách koncovým uživatelům, poskytované prostřednictvím Internetu, telekomunikační služby, zejména telefonní, pronájem telekomunikačních okruhů, vedení sítí, provozování veřejných, účelových a privátních sítí, služby datových sítí, provozování veřejných i privátních datových a počítačových sítí, služby poskytované integrovanou digitální sítí, elektronický přenos dokumentů, zprostředkovatelská činnost v oblasti telekomunikací.

(730) **Dial Telecom, a.s.**, Křižíkova 36a/237, Praha 8 - Karlín, 18600, CZ

(740) ČERVENKA, KLEINTOVÁ, TURKOVÁ Patentová, známková a advokátní kancelář, Ing. Eva Kleintová, Budečská 6/974, Praha 2, 12000

(210) **O-459251**

(220) 21.05.2008

(320) 21.05.2008

(511) 9, 16, 41

(540)



(510) (9) aparáty a přístroje vědecké, geodetické, fotografické, filmové, optické, přístroje pro vážení, měření, signalizaci, kontrolu, záchranu a přístroje učební, aparáty pro záznam, uchování, převod, přenos nebo reprodukci zvuku nebo obrazu, přístroje a nástroje pro vedení, přepínání, přeměnu, akumulaci, regulaci nebo řízení elektrického proudu, hasicí přístroje, telefony, záznamníky, faxy, ústředny, magnetické nebo optické suporty zvukových nebo zvukově obrazových záznamů, automatické

distributory a mechanismy na mince, zapisovací pokladny, kalkulační stroje, přístroje pro zpracování informací a počítače včetně jejich jednotlivých součástí a náhradních dílů ze třídy 9, baterie a články elektrické, elektrické akumulátory, počítačové hry s výstupem na PC nebo na TV, pohledy ilustrované se zvukovou nahrávkou, hrací skříně uváděné v činnost vhozením mince, reklamní světelné přístroje, nosiče záznamů nahrané i nenahrané, videokazety nahrané i nenahrané, audiokazety nahrané i nenahrané, audiovizuální programy, audio-programy, audiovizuální díla na nosičích, audiovizuální díla v digitální podobě, filmy, hudební díla na nosičích nebo v elektronické podobě, CD disky, programové vybavení pro počítače, software, hardware výpočetní techniky nebo komunikační nebo informační techniky, elektronické databáze a databázové produkty, informace a data a databáze a záznamy v elektronické podobě, elektronické nebo datové nebo informační nebo komunikační nebo výpočetní sítě včetně jednotlivých součástí a náhradních dílů obsažených ve třídě 9, multimediální aplikace, elektronické multimediální nebo elektronické informační katalogy, elektronické časopisy, elektronická periodika a knihy v elektronické podobě; (16) papír, lepenka a výrobky z těchto materiálů zařazené ve třídě 16, výrobky z papíru, plakáty, fotografie, kalendáře, pohlednice, gratulace, dopisní papíry, obálky, samolepky, obtisky, poznámkové bloky, desky na spisy, pořadače, omalovánky, activity books, balicí papír, obaly všeho druhu papírové, listy, pytlíky a sáčky pro obalovou techniku, školní sešity, skicáky, tužky, pastelky, tuhy, gumy, ořezávátka, ořezávátka strojky, penály, papírové tašky, papírové kapesníky, papírové ubrusy a ubrousky, těžítka na papíry, tiskoviny, tiskopisy, časopisy, periodika, knihy, databázové produkty a databáze v papírové formě, tiskárenské výrobky, písma pro tiskárny, losy, štočky, potřeby pro knižní vazby, lepidla pro papírenství nebo domácnost, materiál pro umělce, štetce, psací stroje a kancelářské potřeby s výjimkou nábytku, učební pomůcky, umělecké nebo ozdobné předměty z papíru, obaly bublinkové (z umělých hmot), plastické obaly nezařazené do jiných tříd; (41) nakladatelství a vydavatelství, ediční činnost, publikační činnost, nahrávání nosičů zvukových nebo obrazově zvukových, půjčování nahraných zvukových a zvukově obrazových záznamů, tvorba a šíření audiovizuálních děl, televizní zpravodajství, TV produkce, filmová produkce, televizní výroba programů, tvorba programů, tvorba a výroba televizních a audiovizuálních programů, agenturní činnost v oblasti kultury, zprostředkování v oblasti kultury, výchovy, zábavy a sportu, výchovná, vzdělávací, soutěžní a zábavní činnost, zábavní nebo kulturní nebo vzdělávací představení, organizace společenských a kulturních akcí, organizace, provozování a provádění her a soutěží i veřejných, výstavní činnost v oblasti kultury nebo zábavy nebo výchovy nebo vzdělávání, provozování tělovýchovných zařízení, pronájem a půjčování sportovních potřeb s výjimkou dopravních prostředků, půjčování knih, tiskovin, pronájem a půjčování audio-přístrojů, video-přístrojů, videorekordérů, videokamer, fotoaparátů, promítaček, rozhlasových a televizních přijímačů, filmů, kulturních a vzdělávacích potřeb a přístrojů, půjčování a pronájem obrazů, dekorací, pronájem stadiónů, tenisových dvorců, pronájem a půjčování potápěčské výstroje, pronájem a půjčování sportovního nářadí s výjimkou dopravních prostředků, provozování a/nebo pronájem fitness centra.

(590) Barevná

(730) **CET 21 spol. s r.o.**, Křiženeckého nám. 1078/5, Praha 5, 15200, CZ

(740) Advokátní a patentová kancelář VYSKOČIL, KROŠLÁK a spol., Dana Lukajová, Voršilská 10, Praha 1, 11000

(210) **O-459341**

(220) 23.05.2008

(320) 23.05.2008

(511) 16, 35, 42

(540)



- (510) (16) neperiodické publikace, brožury, fotografie, plakáty, pohlednice, kalendáře, formuláře, certifikáty, zkušební protokoly, tiskopisy, samolepky, obtisky, psací potřeby, plastické obaly, nezařazené do jiných tříd, papírové vlajky, informační a reklamní produkty v papírové formě, ozdobné předměty z papíru zařazené v této třídě; (35) aktualizování reklamních materiálů, dodavatelské služby pro třetí osoby a obchodní činnost v oblasti výrobků ve tř. 16 a služeb ve tř. 35 a 42, informace v rámci této třídy, marketingové studie, nákupní ceny, velkoobchodní ceny, obchodní a průmyslové podniky, vše jako pomoc při řízení, služby a poradenství v obchodní činnosti, obchodní management a podnikové poradenství, obchodní nebo podnikatelské informace, obchodní nebo podnikatelský průzkum, obchodní reklama pro třetí osoby, organizování výstav v rámci této třídy, pomoc při řízení obchodní činnosti, poradenství (odborné, obchodní), prognózy (hospodářské nebo ekonomické), průzkum (obchodní), průzkum trhu, předvádění zboží, rozšiřování a zasilání reklamních materiálů zákazníkům (letáky, prospekty, tisky, vzorky), služby v oblasti obchodu v rámci této třídy, poradenství v obchodní činnosti, studie (marketingové), styky s veřejností, texty (zpracování); (42) zkoušky materiálů, expertizy, inženýrské práce - expertizy, zejména zkoušky, testování a certifikace nábytku všeho druhu, kontrola kvality, průmyslový design, grafický design, interiérová výzdoba, technický průzkum, výzkum a vývoj nových výrobků.
- (730) **MENDELOVA ZEMĚDĚLSKÁ A LESNICKÁ UNIVERZITA V BRNĚ - lesnická a dřevařská fakulta Ústav nábytku, designu a bydlení**, Zemědělská 1/3, Brno, 61300, CZ
- (740) Martin Kořistka, patentový zástupce, Karpatská 241/3, Brno, 62500

(210) **O-459368**
(220) 26.05.2008
(320) 26.05.2008
(511) 20, 39
(540)

Aglas furniture

- (510) (20) luxusní nábytek; (39) dovoz zboží zákazníkům.
(730) **S.M.I. s.r.o.**, Počernická 96, Praha 10, 10000, CZ

(210) **O-459376**
(220) 26.05.2008
(320) 26.05.2008
(511) 35, 41, 43, 44, 45
(540)



- (510) (35) propagační činnost, reklama, pomoc při řízení obchodní činnosti; (41) výchova, vzdělávání, zábava, sportovní a kulturní aktivity; (43) služby zajišťující stravování a nápoje, dočasné ubytování, zejména hotelové služby, restaurace, rezervace přechodného ubytování, domovy důchodců, penziony a služby pro seniory; (44) lékařské služby, veterinární služby, péče o hygienu a krásu osob a zvířat, zejména zotavovny, sanatoria, kadernictví, salony krásy, solária, zemědělské, zahradnické a lesnické služby; (45) právní služby a poradenství v těchto službách, bezpečnostní služby pro ochranu majetku a jednotlivců a poradenství v této oblasti, osobní a sociální služby poskytované ostatními za účelem uspokojování potřeb jednotlivců, zejména půjčování oděvů, osobní doprovod, vyhledávání informací o

- předcích osob, zprostředkovatelství.
(730) **Zoubková Eliška**, Němčice 178, Němčice u Boskovic, 67951, CZ
(740) Ing. Dobroslav Musil, patentová kancelář, Ing. Dobroslav Musil, Cejl 38, Brno, 60200

(210) **O-459379**
(220) 26.05.2008
(320) 26.05.2008
(511) 9, 16, 35, 38, 41, 42
(540)

Rádio Impuls. Stále dobře naladěni.

- (510) (9) nahrané a nenahrané nosiče zvuku a obrazu, zejména audiokazety, videokazety, magnetofonové pásky, gramofonové desky, kompaktní disky; (16) propagační tiskoviny, zejména katalogy, prospekty, plakáty, kalendáře, fotografie, knihy, časopisy, pohlednice, penály, těžítka, periodické a neperiodické tiskoviny, tiskárenské výrobky, kancelářské potřeby spadající do této třídy, potřeby pro knižní vazby, papírenské zboží, lepidla pro papírenské zboží nebo domácnost, štetce, štočky, papír, lepenka a výrobky z těchto materiálů, které nejsou zařazené do jiných tříd, učební pomůcky s výjimkou aparátů, umělecké nebo ozdobné předměty z papíru nebo plastických hmot; (35) reklamní a propagační činnost prostřednictvím jakéhokoliv média, prostřednictvím telefonní sítě nebo datové sítě nebo informační sítě, inzertní činnost, zprostředkovatelská činnost v oblasti obchodu a mediálního průmyslu, jako je zprostředkování reklamy, inzerce, propagace; (38) provozování rozhlasového vysílání, šíření a výměna informací prostřednictvím počítačových a telekomunikačních sítí, včetně Internetu; (41) činnost vyučující, vzdělávací a zábavná, pořádání koncertů, hudební soutěže, živá kulturní vystoupení, tvorba rozhlasových programů, publicistika, činnost vydavatelská a nakladatelská; (42) poradenská a konzultační činnost v oblasti multimediální a masmediální tvorby.
- (730) **LONDA spol. s r.o.**, Křemencova 4, Praha 1, 11000, CZ
(740) Advokátní kancelář Bedrna a společníci, JUDr. Jiří Bedrna, Eliášova 21, Praha 6, 16000

(210) **O-459433**
(220) 28.05.2008
(320) 28.05.2008
(511) 10, 11, 20
(540)

REHAPET

- (510) (10) podušky (elektrické vyhřívání), podušky (pro lékařské účely), zvěrolékařské přístroje a nástroje; (11) podušky (výhřevné) elektrické s výjimkou pro lékařské účely; (20) pelechy pro domácí zvířata.
- (730) **Suška Břetislav**, Bezručova 618, Frýdlant nad Ostravicí, 73911, CZ

(210) **O-459496**
(220) 29.05.2008
(320) 29.05.2008
(511) 5, 35, 44
(540)



- (510) (5) farmaceutické výrobky, potravinové a dietetické doplňky, vitamínové přípravky, vše pro léčebné účely; (35) zprostředkovatelská činnost v oblasti obchodu s výrobky zařazenými do tříd 3, 5, 29, 30, marketing, reklamní, propagační a inzertní činnost všemi druhy médií; (44) poskytování zdravotnických služeb, zejména činnosti urologické, andrologické, proktologické a dermatovenerologické ordinace, zprostředkovatelská a poradenská činnost v uvedených oblastech.

(730) **ON CLINIC s.r.o.**, Politických vězňů 14, Praha 1, 11000, CZ
(740) Ing. Francis Jupa, Měchenická 4/2554, Praha 4, 14100

(210) **O-459503**
(220) 29.05.2008
(320) 29.05.2008
(511) 28, 31, 35
(540)



(510) (28) sportovní potřeby spadající do této třídy, rybářské potřeby spadající do této třídy, zejména pruty, navijáky a rybí návnady či nástrahy, modely živočichů, zejména ryb; (31) krmivo pro zvířata, zejména potrava pro ryby, živá zvířata všeho druhu, zejména ryby a ostatní vodní živočichové, čerstvé rostlinné plody, zelenina a ovoce, květiny a rostliny živé či sušené na ozdobu, rostlinná a živočišná hnojiva, osivo, rostlinná semena, sazenice; (35) provoz e-shopu - elektronický obchod s rybářskými potřebami, sportovním vybavením, oděvy, potřebami pro camping, dále s živými zvířaty a krmivem pro zvířata, obchodní zastoupení zahraničních či tuzemských výrobních subjektů, reklamní a marketingová činnost, inzerce, průzkum trhu, obchodní poradenství a zprostředkování, předvádění zboží, distribuce vzorků zboží, zaslání reklamních výrobků a materiálů zákazníkům, poskytování obchodních a podnikatelských informací, automatizované zpracování dat.

(730) **Jiří Driesel - BLACK BASS**, Slezská 1324/44, Praha 2 - Vinohrady, 12000, CZ

(740) Ing. Jiří Střelák, Pařížská 17, Praha 1, 11000

(210) **O-459505**
(220) 29.05.2008
(320) 29.05.2008
(511) 17
(540)

NEOMA

(510) (17) polotovary z plastických hmot.
(730) **ASAHI KASEI CONSTRUCTION MATERIALS CORPORATION**, 12-7 Higashi-shinbashi 2-chrome, Minato-ku, Tokyo, JP
(740) Čermák Hořejš Matějka a spol., JUDr. Jan Matějka, advokát, Národní 32, Praha 1, 11000

(210) **O-459506**
(220) 29.05.2008
(320) 29.05.2008
(511) 9, 16, 35, 36, 37, 38, 42, 45
(540)

T-Mobile ProfiNet

(510) (9) přístroje a nástroje vědecké, námořní, geodetické, fotografické, filmové, optické, přístroje a nástroje pro vážení, měření, signalizaci, kontrolu (inspekci), záchranu a přístroje a nástroje pro vyučování, přístroje a nástroje pro vedení, přepínání, přeměnu, akumulaci, řízení nebo ovládání elektřiny, přístroje pro záznam, přenos, zpracování a reprodukci zvuku, obrazu nebo dat, magnetické nosiče dat, automatické distributory a mechanismy pro přístroje na mince, počítačové stroje, přístroje na zpracování dat a počítače, nahané a nenahané nosiče dat (pokud jsou obsaženy ve tř. 9), počítačové programy (nahané), elektronicky nahaná data (stažitelná), elektronické publikace (stažitelné); (16) tiskárenské výrobky, fotografie, kancelářské potřeby (s výjimkou nábytku), učební a vyučovací pomůcky (s výjimkou přístrojů); (35) reklama, vedení podniku, obchodní administrativa, sběr, systematizace, kompilace a ekonomická analýza dat a informací v počítačových databázích, maloobchodní služby (také přes Internet a jiné komunikační sítě) týkající se výrobků ve třídách 9 a 16; (36) pojištění, finanční služby, peněžní služby, nemovitostní služby; (37) stavebnictví, instalační služby, oprava a údržba počítačového a telekomunikačního hardwaru; (38) telekomunikace, zpravodajská kancelář, pronájem

telekomunikačních zařízení, informace o telekomunikacích; (42) vědecké a technologické služby a související výzkum a navrhování, průmyslová analýza a výzkumné služby, tvorba a vývoj počítačového hardwaru, softwaru a databází, údržba softwaru, technické poradenství, služby elektronického ukládání dat, pronájem přístrojů na zpracování dat, tvorba webových stránek pro jiné; (45) udělování licencí k právům průmyslového vlastnictví.

(730) **Deutsche Telekom AG**, Friedrich-Ebert-Allee 140, 53113 Bonn, DE
(740) Čermák Hořejš Matějka a spol., JUDr. Karel Čermák, advokát, Národní 32, Praha 1, 11000

(210) **O-459507**
(220) 29.05.2008
(320) 29.05.2008
(511) 9, 16, 35, 36, 37, 38, 42, 45
(540)

T-Mobile Combi

(510) (9) přístroje a nástroje vědecké, námořní, geodetické, fotografické, filmové, optické, přístroje a nástroje pro vážení, měření, signalizaci, kontrolu (inspekci), záchranu a přístroje a nástroje pro vyučování, přístroje a nástroje pro vedení, přepínání, přeměnu, akumulaci, řízení nebo ovládání elektřiny, přístroje pro záznam, přenos, zpracování a reprodukci zvuku, obrazu nebo dat, magnetické nosiče dat, automatické distributory a mechanismy pro přístroje na mince, počítačové stroje, přístroje na zpracování dat a počítače, nahané a nenahané nosiče dat (pokud jsou obsaženy ve tř. 9), počítačové programy (nahané), elektronicky nahaná data (stažitelná), elektronické publikace (stažitelné); (16) tiskárenské výrobky, fotografie, kancelářské potřeby (s výjimkou nábytku), učební a vyučovací pomůcky (s výjimkou přístrojů); (35) reklama, vedení podniku, obchodní administrativa, sběr, systematizace, kompilace a ekonomická analýza dat a informací v počítačových databázích, maloobchodní služby (také přes Internet a jiné komunikační sítě) týkající se výrobků ve třídách 9 a 16; (36) pojištění, finanční služby, peněžní služby, nemovitostní služby; (37) stavebnictví, instalační služby, oprava a údržba počítačového a telekomunikačního hardwaru; (38) telekomunikace, zpravodajská kancelář, pronájem telekomunikačních zařízení, informace o telekomunikacích; (42) vědecké a technologické služby a související výzkum a navrhování, průmyslová analýza a výzkumné služby, tvorba a vývoj počítačového hardwaru, softwaru a databází, údržba softwaru, technické poradenství, služby elektronického ukládání dat, pronájem přístrojů na zpracování dat, tvorba webových stránek pro jiné; (45) udělování licencí k právům průmyslového vlastnictví.

(730) **Deutsche Telekom AG**, Friedrich-Ebert-Allee 140, 53113 Bonn, DE
(740) Čermák Hořejš Matějka a spol., JUDr. Karel Čermák, advokát, Národní 32, Praha 1, 11000

(210) **O-459508**
(220) 29.05.2008
(320) 29.05.2008
(511) 9, 16, 35, 36, 37, 38, 42, 45
(540)

T-Mobile Tým

(510) (9) přístroje a nástroje vědecké, námořní, geodetické, fotografické, filmové, optické, přístroje a nástroje pro vážení, měření, signalizaci, kontrolu (inspekci), záchranu a přístroje a nástroje pro vyučování, přístroje a nástroje pro vedení, přepínání, přeměnu, akumulaci, řízení nebo ovládání elektřiny, přístroje pro záznam, přenos, zpracování a reprodukci zvuku, obrazu nebo dat, magnetické nosiče dat, automatické distributory a mechanismy pro přístroje na mince, počítačové stroje, přístroje na zpracování dat a počítače, nahané a nenahané nosiče dat (pokud jsou obsaženy ve tř. 9), počítačové programy (nahané), elektronicky nahaná data (stažitelná), elektronické publikace (stažitelné); (16) tiskárenské výrobky, fotografie, kancelářské potřeby (s výjimkou nábytku), učební a vyučovací pomůcky (s výjimkou přístrojů); (35) reklama, vedení podniku, obchodní administrativa, sběr, systematizace, kompilace a ekonomická analýza dat a informací v počítačových databázích, maloobchodní služby (také přes Internet a jiné komunikační sítě) týkající se výrobků ve třídách 9 a 16; (36) pojištění, finanční služby, peněžní služby,

nemovitostní služby; (37) stavebnictví, instalační služby, oprava a údržba počítačového a telekomunikačního hardwaru; (38) telekomunikace, zpravodajská kancelář, pronájem telekomunikačních zařízení, informace o telekomunikacích; (42) vědecké a technologické služby a související výzkum a navrhování, průmyslová analýza a výzkumné služby, tvorba a vývoj počítačového hardwaru, softwaru a databází, údržba softwaru, technické poradenství, služby elektronického ukládání dat, pronájem přístrojů na zpracování dat, tvorba webových stránek pro jiné; (45) udělování licencí k právům průmyslového vlastnictví.

(730) **Deutsche Telekom AG**, Friedrich-Ebert-Allee 140, 53113 Bonn, DE

(740) Čermák Hořejš Matějka a spol., JUDr. Karel Čermák, advokát, Národní 32, Praha 1, 11000

(210) **O-459509**

(220) 29.05.2008

(320) 29.05.2008

(511) 9, 16, 35, 36, 37, 38, 42, 45

(540)

T-Mobile Rodina

(510) (9) přístroje a nástroje vědecké, námořní, geodetické, fotografické, filmové, optické, přístroje a nástroje pro vážení, měření, signalizaci, kontrolu (inspekci), záchranu a přístroje a nástroje pro vyučování, přístroje a nástroje pro vedení, přepínání, přeměnu, akumulaci, řízení nebo ovládání elektřiny, přístroje pro záznam, přenos, zpracování a reprodukci zvuku, obrazu nebo dat, magnetické nosiče dat, automatické distributory a mechanismy pro přístroje na mince, počítačové stroje, přístroje na zpracování dat a počítače, nahrané a nenahrané nosiče dat (pokud jsou obsaženy ve tř. 9), počítačové programy (nahrané), elektronicky nahraná data (stažitelná), elektronické publikace (stažitelné); (16) tiskárenské výrobky, fotografie, kancelářské potřeby (s výjimkou nábytku), učební a vyučovací pomůcky (s výjimkou přístrojů); (35) reklama, vedení podniku, obchodní administrativa, sběr, systematizace, kompilace a ekonomická analýza dat a informací v počítačových databázích, maloobchodní služby (také přes Internet a jiné komunikační sítě) týkající se výrobků ve třídách 9 a 16; (36) pojištění, finanční služby, peněžní služby, nemovitostní služby; (37) stavebnictví, instalační služby, oprava a údržba počítačového a telekomunikačního hardwaru; (38) telekomunikace, zpravodajská kancelář, pronájem telekomunikačních zařízení, informace o telekomunikacích; (42) vědecké a technologické služby a související výzkum a navrhování, průmyslová analýza a výzkumné služby, tvorba a vývoj počítačového hardwaru, softwaru a databází, údržba softwaru, technické poradenství, služby elektronického ukládání dat, pronájem přístrojů na zpracování dat, tvorba webových stránek pro jiné; (45) udělování licencí k právům průmyslového vlastnictví.

(730) **Deutsche Telekom AG**, Friedrich-Ebert-Allee 140, 53113 Bonn, DE

(740) Čermák Hořejš Matějka a spol., JUDr. Karel Čermák, advokát, Národní 32, Praha 1, 11000

(210) **O-459515**

(220) 30.05.2008

(320) 30.05.2008

(511) 35, 36, 41, 45

(540)

AK Lisse & partneři

(510) (35) pomoc při řízení obchodní činnosti, poradenství při vedení podniků, přiznání daní (příprava a vyhotovení), řízení obchodních nebo průmyslových podniků (poskytování pomoci při -), služby, poradenství v obchodní činnosti, vedení dražeb, vedení podniků (poradenství) vyhledávání dat v počítačových souborech, dodavatelské služby pro třetí osoby (nákup výrobků a služeb pro jiné podniky), obchodní management a obchodní

poradenství; (36) úschovny služby, správa majetku, správa nemovitostí; (41) vzdělávací informace, vzdělávání, vyučování (výuka), školení; (45) právnické (komerční služby), ochrana duševního vlastnictví, licence k průmyslovým právům, poradenství v oblasti duševního vlastnictví (konzultační služby), poskytování licencí a počítačových software (právní služby), registrace názvů domén (právní služby), zprostředkovatelství, vyhledávání informací, arbitrážní služby.

(730) **Lisse Luděk JUDr. Ph.D.**, Dukelských hrdinů 40, Praha 7, 17000, CZ

(210) **O-459522**

(220) 30.05.2008

(320) 30.05.2008

(511) 36, 37, 42

(540)



OPTIMAL

(510) (36) správa budov; (37) instalační a údržbové služby v oblasti vytápěcích, klimatizačních, ventilačních, zdravotnických a elektrických sítí, údržba a opravy budov; (42) služby projektování a správy projektů v oblasti vytápěcích, klimatizačních, ventilačních, zdravotnických a elektrických sítí.

(590) Barevná

(730) **OPTIMAL EUROPE LIMITED**, St. Barbara Bastions 33, Valletta VLT 1961, MT

(740) JUDr. Alojz Baránik, Thákurova 16, Praha 6, 16000

(210) **O-459555**

(220) 02.06.2008

(320) 02.06.2008

(511) 43

(540)



kapha

(510) (43) služby zajišťující stravování a podávání nápojů, bary, bufety, jídelny, kavárny, restaurace, restaurace (samoobslužné).

(730) **Hora Václav**, Běláhradská 415/117, Most, 43401, CZ

(740) Advokátní kancelář Váňa, Kaplan & Partneři, Mgr. Svatopluk Šplechtna, advokát, Jindřišská 20, Praha 1, 11000

(210) **O-459559**

(220) 02.06.2008

(320) 02.06.2008

(511) 37, 42, 45

(540)



(510) (37) stavebnictví, opravy, instalační služby; (42) vědecké a technické služby a s nimi spojený výzkum a návrhy, průmyslové analýzy a výzkum, návrh a vývoj počítačového hardwaru a softwaru; (45) právní služby.

(590) Barevná

- (730) **LANTER, s.r.o.**, Majakovského 113/20, Ústí nad Labem, 40001, CZ
(740) REKLAMNÍ AGENTURA JAS, Mgr. Dagmar Žaloudková, Moskevská 3, Ústí nad Labem, 40001

- (210) **O-459561**
(220) 02.06.2008
(320) 02.06.2008
(511) 5, 30, 44
(540)



- (510) (5) byliny léčivé, vitamínové přípravky, čaje léčivé, čaje bylinné, doplňky potravy minerální, doplňky výživové pro léčebné účely, drogy pro léčebné účely, hojivé (léčivé) houby (ne potraviny), jojoba, kořeny léčivé, léčivé rostliny, posilující přípravky, tonika, pyretový prášek (z vratiče, kopretiny), rostlinná vlákna, přípravky obsahující stopové prvky, balené léčivé rostliny, přírodní substance -dietetikum, zdravotní čaje v nálevových sáčcích, rostlinné extrakty a tinktury, rostlinné koupelové směsi, medicínské nápoje, zejména čaje; (30) propolis pro lidskou potřebu, příchutě do potravin, sacharidové koncentráty, ovocné čaje v nálevových sáčcích, potravinové doplňky ne pro lékařské účely (zařazené v této třídě) a obsahující látky rostlinného původu, potravinové doplňky obsahující soubor enzymů rostlinného původu; (44) masáže, zdravotní péče, aromaterapeutické služby.
- (730) **Karasová Marta MUDr.**, Našiměřice 96, Olbramovice, 67176, CZ
(740) A. Holas & partner Patentová a známková kancelář, Ing. Mgr. Hana Holasová, Křížová 4, Brno, 60300

- (210) **O-459566**
(220) 02.06.2008
(320) 02.06.2008
(511) 9, 11, 14, 19, 20, 21
(540)

PETRIQ

- (510) (9) sklo laboratorní, sklo technické, kalibrované výrobky ze skla, odměrné sklo, optické sklo, akustické trubice, neónové trubice a značení, kapilární trubičky, zářivky, pipety, optická zrcadla, optická vlákna, optické hranoly, zvětšovací skla, solární články, sluneční clony, stínítka proti oslnění, světelné dopravní značky, světelná signalizace a návěstí, blikáče; (11) skleněné cylindry, osvětlovací sklo; (14) sklíčka hodinová, sklo bižuterní, štras; (19) stavební sklo, skleněné granule, izolační skla, sklo tabulové; (20) zrcadla, stříbřené sklo na výrobu zrcadel; (21) sklo a výrobky z něj patřící do této třídy, skleněné výrobky pro domácnost.
- (730) **AFK Consult s.r.o.**, Vídeňská 125a, Brno, 61900, CZ
(740) HALAXOVÁ & HALAXOVÁ, TETRAPAT, RNDr. Zdeňka Halaxová, Horní náměstí 7, Olomouc, 77200

- (210) **O-459567**
(220) 02.06.2008
(320) 02.06.2008
(511) 35, 36
(540)



- (510) (35) činnost podnikatelských, ekonomických a organizačních poradců, poradenství v oblasti efektivity prodeje, průzkumy efektivity prodeje, marketing, zprostředkovatelské služby a

marketing v oblasti obchodu, obchodní nebo podnikatelské informace, pomoc a poradenství při řízení obchodní činnosti, průzkum a vyhodnocování trhu, správa obchodních zájmů třetích osob, organizování komerčních akcí, pořádání výstav k obchodním účelům, merchandising, franchising, činnost účetních poradců, vedení účetnictví a daňové evidence, dodavatelské služby pro třetí osoby, dražby, administrativní služby, služby v oblasti mezd a platů, poradenství při vedení podniků, hospodářské (ekonomické) prognózy, oceňování obchodních podniků, reklamní, propagační a inzertní činnost; (36) veškeré pojišťovací, zajišťovací a zábranné služby spolu se službami s nimi souvisejícími, finanční služby spolu s poskytnutím nadstandardních produktů v oblasti pojištění, peněžní služby včetně poskytovaných elektronicky a prostřednictvím telefonu, pojištění zejména v oblasti průmyslových a podnikatelských rizik, veškeré konzultační služby v oblasti financí, pojištění, stavebního spoření a úvěrování, poskytování služeb v oblasti pojištění a služeb s nimi souvisejících prostřednictvím elektronických médií, šetření pojistných událostí a likvidátorské služby, služby osobních finančních a pojišťovacích poradců, služby v oblasti podpory a rozvoje pojišťovnictví, hypoteční financování a leasing, služby v oblasti finančních instrumentů, finanční analýzy, manažerské služby a makléřské služby v oblasti peněžnictví, pojištění a zajištění majetku.

- (590) Barevná
(730) **Marvel Credit a.s.**, Jindřišská 785/48, Pardubice, 53002, CZ
(740) HALAXOVÁ & HALAXOVÁ, TETRAPAT, RNDr. Zdeňka Halaxová, Horní náměstí 7, Olomouc, 77200

- (210) **O-459577**
(220) 02.06.2008
(320) 02.06.2008
(511) 5
(540)

HomSet

- (510) (5) homeopatika.
(730) **Empatie s.r.o.**, Větrná 922, Miroslav, 67172, CZ
(740) ROTT, RŮŽIČKA & GUTTMANN Patentová, známková a advokátní kancelář, JUDr. Vladimír Rott, Nad Štolou 12, Praha 7, 17000

- (210) **O-459622**
(220) 04.06.2008
(320) 04.06.2008
(511) 3, 35
(540)

VANESA

- (510) (3) prací, čistící, lešticí a apretační prostředky a přípravky, zejména prací prášky, tablety a roztoky, namáčecí prostředky, bělicí, avivážní a apretační přípravky, přípravky pro mytí nádobí a sanitárních zařízení, detergenty a stabilizující emulze, výrobky pro osobní hygienu a kosmetické výrobky, zejména obsahující tenzidy, např. mýdla toaletní, medicínské, dezinfekční a dezodorizační kusová, prášková a tekutá, sprchové gely, koupelové pěny, oleje a soli, stabilizující pěny pro kosmetické a hygienické účely, pleťová mléka a pleťové vody, zubní pasty a prášky, ústní vody a spreje, šampóny na vlasy, vlasové gely a vody, včetně barev a přelivů na vlasy, kosmetické přípravky pro zvířata; (35) obchodní zprostředkovatelská činnost v oboru pracích a čistících přípravků a prostředků, včetně lešticích, detergentů a bakteriálních přípravků, kosmetických výrobků, hnojiv a fungicidů a průmyslových olejů, včetně mazacích tuků, reklamní a inzertní činnost v daných oborech, včetně zajišťování a rozšiřování reklamních textů a vzorků výrobků zákazníkům, organizování a pořádání komerčních a/nebo propagačních výstav, přehlídek zboží a reklamních akcí, obchodní management a průzkum, včetně analýzy trhu, pomoc při řízení firem, dovozní a vývozní agentura, obchodní informační, konzultační a poradenský servis v oborech uvedených v této třídě.
- (730) **VALTECH TORS, a.s.**, Na Dole 3973/1, Hodonín, 69501, CZ
(740) DMH - patentová a známková kancelář, Mgr. Marcela Machatová, Pospíšilova 2, Praha 3, 13000

- (210) **O-459623**
(220) 03.06.2008
(320) 03.06.2008
(511) 16, 18, 24, 25, 28, 34, 35, 36, 37, 41, 43

(540)



- (510) (16) časopisy, knihy, publikace, reklamní prospekty, informační letáky, losy, propagační předměty jako jsou zejména tužky, kalendáře, plakáty, diáře, těžítka; (18) tašky, brašny, batohy; (24) ručníky; (25) trička, čepice; (28) hrací karty; (34) zapalovače; (35) reklamní činnost, administrativní práce, automatizované zpracování dat; (36) pronájem bytových a nebytových prostor; (37) úklid; (41) organizování sportovních sázek a číselných loterií, provozování loterií a jiných podobných her v souladu s obecně závaznými právními předpisy, provozování nevýherních a výherních hracích přístrojů, provozování kulečnickové herny, prodej losů a příjem sázek ve smluvně závazných sběrných právnických a fyzických osob a ve sběrných zřízených společností, vydavatelská činnost, nakladatelská činnost; (43) poskytování občerstvení, služby spojené s poskytováním občerstvení.
- (590) Barevná
(730) SAZKA, a.s., K Žižkovu 851/4, Praha 9, 19093, CZ
(740) PATENTSERVIS Praha a.s., Jivenská 1273/1, Praha 4, 14021

(210) **O-459624**

- (220) 03.06.2008
(320) 03.06.2008
(511) 16, 18, 24, 25, 28, 34, 35, 36, 37, 41, 43
(540)



- (510) (16) časopisy, knihy, publikace, reklamní prospekty, informační letáky, losy, propagační předměty jako jsou zejména tužky, kalendáře, plakáty, diáře, těžítka; (18) tašky, brašny, batohy; (24) ručníky; (25) trička, čepice; (28) hrací karty; (34) zapalovače; (35) reklamní činnost, administrativní práce, automatizované zpracování dat; (36) pronájem bytových a nebytových prostor; (37) úklid; (41) organizování sportovních sázek a číselných loterií, provozování loterií a jiných podobných her v souladu s obecně závaznými právními předpisy, provozování nevýherních a výherních hracích přístrojů, provozování kulečnickové herny, prodej losů a příjem sázek ve smluvně závazných sběrných právnických a fyzických osob a ve sběrných zřízených společností, vydavatelská činnost, nakladatelská činnost; (43) poskytování občerstvení, služby spojené s poskytováním občerstvení.
- (590) Barevná
(730) SAZKA, a.s., K Žižkovu 851/4, Praha 9, 19093, CZ
(740) PATENTSERVIS Praha a.s., Jivenská 1273/1, Praha 4, 14021

(210) **O-459628**

- (220) 04.06.2008
(320) 04.06.2008
(511) 6, 7, 11
(540)



- (510) (6) obecné kovy v surovém a polozpracovaném stavu a jejich

slitiny, kovové stavební materiály, kabely a kovové dráty neelektrické, zámečnické a klempířské výrobky kovové, kovové nádoby, kovové nádrže a kovové tanky stabilní všech velikostí na kapaliny a plyny, tlakové i beztlakové, zásobníky kovové na syzké nebo vytékání schopné materiály, kovové potrubní rozvody, kovové konstrukce, haly (kovové konstrukce), kovové trubky a roury, kovové hadice, řetězy v rámci této třídy, ocelové kuličky, hřebíky, šrouby a ostatní spojovací materiál kovový; (7) stroje s mechanickým pohonem, včetně pro zpracování druhotných surovin, obráběcí stroje, elektrické stroje točivé, lisovací, drtící a pečovací stroje, vrtací stroje, zemní vrtací stroje, řezací stroje, jejich součásti a příslušenství, nádrže a tanky na kapaliny a plyny - součásti výrobních zařízení, tlaková průmyslová zařízení, čerpadla spadající do této třídy, čerpačí stanice na kapaliny a plyny, zdvihací zařízení, jeřáby a jeřábové dráhy, manipulátory, dopravníky (stroje), zvedací mechanismy jako vrátky a navijáky, vysavače prachu elektrické, jejich součásti a příslušenství, stroje s mechanickým pohonem pro jízdní kola, jako například dynamo, převodní nebo pohonné mechanismy jiné než pro pozemní vozidla, převodovky čelní, šnekové, kuželové, planetové, harmonické i speciální, variátory (součást strojů), motory a pohony spadající do této třídy, ložiska (součást strojů), hřídele a spojky jiné než pro pozemní vozidla, ozubená kola a ozubená soukolí jiná než pro pozemní vozidla, hnací řemeny a hnací řetězy jiná než pro pozemní vozidla, maznice (součást strojů); (11) zařízení pro osvětlování, topení, chlazení a sušení, zařízení pro větrání, zařízení pro rozvod a regulaci průtoku tekutin včetně vody, jejich součásti a příslušenství, kohoutky, filtry tlakové i beztlakové, ventily regulační, ventily termostatické, ventily vzduchové pro parní vytápěcí tělesa, sanitární zařízení, pece, chladicí vany pro pece, přístroje na chlazení vzduchu, regenerátory tepla, stroje a přístroje na čištění vzduchu, úpravny vod, plynové a elektrické kotle, chladicí komory, chladicí přístroje, zařízení a stroje, chladicí přístroje a zařízení na chlazení kapalin a/nebo plynů, včetně vody, jakož i nápojů, chladničky, mrazicí přístroje a zařízení, mrazničky, mrazicí boxy, odsávací zařízení, klimatizační zařízení, výčepní chladiřské zařízení, výčepní chladiřské pulty, ohřívače tekutin, ohřívače vody, zařízení pro ventilaci, doplňkové regulační zařízení, příslušenství a náhradní díly pro vytápěcí kotle, přístroje na čištění a filtraci vzduchu, regulačně bezpečnostní zařízení pro rozvod a regulaci průtoku tekutin, regulačně bezpečnostní zařízení pro rozvod vody, sušičky.

- (590) Barevná
(730) BAEST, a.s., Černoletská 1930, Benešov, 25601, CZ
(740) Ing. Jiří Dohnal, Nedbalova 29, Brno, 62300

(210) **O-459630**

- (220) 04.06.2008
(320) 04.06.2008
(511) 25, 35
(540)



- (510) (25) obuv, boty, střevíce, polobotky, holínky, vysoké boty, pohorky, kanady, kotníkové sportovní boty, sandály, oblečení, oděvy, šaty, ponožky; (35) služby spojené s dovozem a vývozem, služby spojené s maloobchodem, propagační a reklamní služby spojené s maloobchodem, obchodní správa, obchodní řízení, obchodní vedení, obchodní administrativní, obchodní dozor.
- (730) Chen Ming-Te, No. 2, Lane 334, San-Fon Road, Fon-Chou City, Taichung Hsien, TW
(740) Ing. Zdeněk Janík, Bulharská 1418/9, Ostrava-Poruba, 70800

(210) **O-459631**

- (220) 04.06.2008
(320) 04.06.2008
(511) 25, 35

- (540) **Dual - King**
(510) (25) obuv, boty, střevíce, polobotky, holínky, vysoké boty, pohorky, kanady, kotníkové sportovní boty, sandály, oblečení, oděvy, šaty, ponožky; (35) služby spojené s dovozem a vývozem, služby spojené s maloobchodem, propagační a reklamní služby spojené s maloobchodem, obchodní správa, obchodní řízení, obchodní vedení, obchodní administrativa, obchodní dozor.
(730) **Chen Ming-Te**, No. 2 Lane 334, San-Fon Road, Fon-Chou City, Taichung Hsien, TW
(740) Ing. Zdeněk Janík, Bulharská 1418/9, Ostrava-Poruba, 70800

- (210) **O-459636**
(220) 12.06.2008
(320) 12.06.2008
(511) 3, 4, 8, 14, 16, 24, 25, 28, 32, 33, 34, 35, 39, 41, 43
(540)



- (510) (3) přípravky bělicí, prací, k čištění, výrobky voňavkářské; (4) průmyslové oleje a tuky, mazadla, paliva; (8) ruční nářadí a nástroje, nožičské výrobky; (14) drahé kovy a jejich slitiny, šperky, drahé kameny; (16) papír a výrobky z papíru, kancelářské potřeby; (24) tkaniny, pokrývky ložní a stolní; (25) oděvy, obuv a kloboučnické zboží; (28) hry, hračky, sportovní potřeby; (32) pivo, nealkoholické nápoje; (33) alkoholické nápoje; (34) tabák, kuřácké potřeby, zápalky; (35) inzertní a reklamní činnost; (39) doprava a skladování; (41) výchovná a zábavní činnost; (43) stravování a podávání nápojů, dočasné ubytování.
(590) Barevná
(730) **1. FC BRNO a.s.**, Srbská 47a, Brno, 61200, CZ
(740) JUDr. Dušan Dvořák, Hlinky 505/118, Brno, 60300

- (210) **O-459642**
(220) 04.06.2008
(320) 04.06.2008
(511) 1, 31, 44
(540)

Agarden

- (510) (1) chemické výrobky určené pro zemědělství, zahrádnictví a lesnictví, hnojiva pro půdu; (31) výrobky zemědělské, zahradnické, lesní a zrní, osivo, rostliny a přírodní květiny; (44) zemědělské, zahradnické a lesnické služby.
(730) **Abraham Libor**, Boseň 50, Boseň, 29501, CZ
(740) Mgr. Milan Hason, Dukelská 253, Mladá Boleslav, 29301

- (210) **O-459645**
(220) 04.06.2008
(320) 04.06.2008
(511) 32, 35
(540)

MATTONI NEGRONI

- (510) (32) minerální vody, stolní vody, limonády, piva, šumivé nápoje, šťávy ovocné, sirupy, výrobky z minerálních vod a jiné nealkoholické nápoje; (35) propagační, reklamní a inzertní činnost.
(730) **Karlovarské minerální vody, a.s.**, Horova 3, Karlovy Vary, 36021, CZ
(740) JUDr. Josef Mrázek, Pernerova 11, Praha 8, 18600

- (210) **O-459653**
(220) 04.06.2008
(320) 04.06.2008
(511) 25
(540)

SARAR

- (510) (25) oblečení pro muže, zejména kalhoty, bundy, svrchníky, kabáty, obleky, svetry, vesty, trička, mikiny, šortky, pulovry, džíny.

- (730) **Sarar Giyim Tekstil Sanayi ve Ticaret Anonim Sirketi**, Organize Sanayi Bölgesi, 26110 Eskisehir, TR
(740) **KOREJZOVÁ & SPOL.**, v.o.s., JUDr. Petra Korejzová, advokátka, Korunní 810/104 E, Praha 10, 10100

- (210) **O-459657**
(220) 04.06.2008
(320) 04.06.2008
(511) 29, 30, 31
(540)



- (510) (29) konzervované, sušené a vařené ovoce a zelenina, kondenzované, čokoládou obalené, cukrem obalené a glazované ovoce, hrozinky, zpracované ořechy a mandle; (30) moučné a cereální výrobky jako potravina, cereálie k snídani, rýže, těstoviny; (31) ořechy a mandle.
(590) Barevná
(730) **Lidl Stiftung & Co. KG**, Stiftsbergerstrasse 1, 74167 Neckarsulm, DE
(740) **TRAPLOVÁ-HAKR-KUBÁT** Advokátní a patentová kancelář, JUDr. Jarmila Traplová, Přístavní 24, Praha 7, 17000

- (210) **O-459727**
(220) 06.06.2008
(320) 06.06.2008
(511) 3, 9, 24
(540)



- (510) (3) výrobky voňavkářské; (9) brýlové obruby, pouzdra na brýle, sluneční brýle; (24) textilie (materiály) spadající do této kategorie.
(730) **Petr Andrys**, Černotín 146, 75368, CZ

- (210) **O-459739**
(220) 06.06.2008
(320) 06.06.2008
(511) 16, 35, 39, 41
(540)



- (510) (16) papír a výrobky z papíru, tiskoviny všeho druhu, časopisy, periodika, knihy; (35) propagační a reklamní činnost, poradenská a konzultační činnost v oblasti účetnictví a v dalších ekonomických oblastech; (39) distribuční činnost v oblasti účetnictví a v dalších ekonomických oblastech; (41) vzdělávání v oblasti účetnictví a v navazujících ekonomických oblastech, organizování a pořádání školení, přednášek a kurzů, vydavatelská a nakladatelská činnost, metodická činnost.
(730) **Svaz účetních**, Štěpánská 28, Praha 1, 11000, CZ

- (210) **O-459852**
(220) 10.06.2008
(320) 10.06.2008

(511) 5
(540)

VAZONAT

- (510) (5) farmaceutické a veterinářské přípravky, drogy pro léčebné účely, léčiva pro humánní medicínu.
(730) **Joint Stock Company "OLAINFARM" (JSC "OLAINFARM")**, Rupnicu street 5, LV-2114 Olaine, LT
(740) KOREJZOVÁ & SPOL., v.o.s., JUDr. Petra Korejzová, advokátka, Korunní 810/104 E, Praha 10, 10100

(540)



(210) **O-459853**
(220) 10.06.2008
(320) 10.06.2008
(511) 5
(540)

ALNOL

- (510) (5) farmaceutické a veterinářské přípravky, drogy pro léčebné účely, léčiva pro humánní medicínu.
(730) **Joint Stock Company "OLAINFARM" (JSC "OLAINFARM")**, Rupnicu street 5, LV-2114 Olaine, LT
(740) KOREJZOVÁ & SPOL., v.o.s., JUDr. Petra Korejzová, advokátka, Korunní 810/104 E, Praha 10, 10100

- (510) (9) všechny sítě z oblasti výpočetní techniky a jejich jednotlivé části i náhradní díly, včetně sítí datových, informačních a telekomunikačních, přístroje a nástroje optické, přístroje a nástroje k měření a signalizování, přístroje a zařízení pro záznam, přenos, převod, zpracování a reprodukci zvuku, obrazu, textu nebo jiných dat či informací, nosiče záznamů zvuku, obrazu, textu nebo jiných dat či informací, data, databáze, databázové produkty, databázové systémy, informace a záznamy v elektronické podobě, bez ohledu na to, zda uložené na samostatných nosičích a nebo v rámci datových, informačních či telekomunikačních sítí, elektronické časopisy, elektronická periodika a knihy v elektronické podobě, související software a hardware, včetně elektronických multimediálních aplikací, multimediálních nebo informačních katalogů a aplikací pro prohlížení, zpracovávání nebo uchovávání dat v elektronické podobě; (16) papír, lepenka a výrobky z těchto materiálů zařazené ve třídě 16, výrobky z papíru, plakáty, kalendáře, pohlednice, gratulace, dopisní papíry, obálky, samolepky, obtisky, poznámkové bloky, desky na spisy, pořadače, omalovánky, activity books, balicí papír, obaly všeho druhu papírové, listy, pytlíky a sáčky pro obalovou techniku spadající do této třídy, školní sešity, skicáky, tužky, pastelky, tuhy, gumy, ořezávací, ořezávací strojky, penály, papírové tašky, papírové kapesníky, papírové ubrusy a ubrousky, těžítka na papíry, tiskoviny, tiskopisy, časopisy, periodika, knihy, databázové produkty v papírové formě, databáze v papírové formě, tiskoviny z oblasti telekomunikací, tiskárenské výrobky, písma pro tiskárny, losy, štočky, potřeby pro knižní vazby, psací stroje a kancelářské potřeby kromě nábytku, učební pomůcky s výjimkou přístrojů, umělecké nebo ozdobné předměty z papíru, obaly bublinové (z umělých hmot); (18) kůže a imitace kůže, jakož i zboží z nich, jsou-li obsaženy ve tř. 18, zejména příruční tašky, tašky na spisy, síťové tašky, cestovní neceséry (kožená galanterie), náprsní tašky, peněženky, pouzdra na klíče, pouzdra na fidičské průkazy, kožky a kožešiny, cestovní a příruční kufříky, deštníky, slunečníky, procházkové hole; (24) lůžkové povlečení a materiály k prostírání stolů, textilní zboží, není-li obsaženo v jiných třídách, zejména lůžkové prádlo, ručníky, stolní prádlo, potahový materiál na nábytek, záclony, závěsy; (25) oděvy, obuv, kloboučnické zboží, oděvní součásti, zejména šaty, košile, kalhoty, tréninkové obleky, svetry, koupací oděvy, slippy, spodní prádlo, spodničky, lyžařské větrovky, čepice, dámské kostýmy, obleky, trička, dámské boty, pánské boty, sportovní obuv, sandály, holínky, kozačky, výletní obuv, domácí obuv a dětská obuv; (28) hry, hračky, závodní a sportovní nářadí a náčiní (s výjimkou oděvních součástí), ozdoby vánočních stromků s výjimkou osvětlení a cukrovinek, pexesa, hrací karty, hry papírové, skládačky z papíru, papírové hračky, hlavolamy papírové; (32) pivo, minerální vody a vody obsahující uhlovlodíky a jiné nealkoholické nápoje, sirupy a jiné preparáty k přípravě nápojů, zejména ovocné sirupy, ovocné koncentráty, limonádové prášky k přípravě nealkoholických nápojů; (33) vína, lihoviny a likéry; (34) kuřácké zboží, zejména popelníky ne z drahých kovů, zapalovače, hořlaviny pro zapalovače, čističe lulek a dýmek, nacıpávače lulek a dýmek, taštičky pro dýmky, kuřácké soupravy, kuřácký kapesní nožík, váčky na tabák, tabákové dýmky, tabákové dózy, misky na tabák, vodní dýmky, zařízení na odřezávání cigár, obaly na cigára a cigarety, krabičky na cigára a cigarety, cigárové a cigaretové špičky, zápalky; (35) shromažďování, poskytování, třídění, překlad nebo jiné zpracovávání obchodních nebo podnikatelských informací včetně vytváření, zpracovávání a třídění dat v rámci databází, pomoc při řízení obchodní činnosti, průzkum trhu, šíření propagačních informací, zejména systemizace informací do počítačových databází, zpracovávání specializovaných podnikových evidencí, reklamní a propagační činnost, rozšiřování a poskytování reklamních a inzertních materiálů - periodických a neperiodických tiskovin, zejména novin, časopisů

(210) **O-459854**
(220) 10.06.2008
(320) 10.06.2008
(511) 5
(540)

MEMODEX

- (510) (5) farmaceutické a veterinářské přípravky, drogy pro léčebné účely, léčiva pro humánní medicínu.
(730) **Joint Stock Company "OLAINFARM" (JSC "OLAINFARM")**, Rupnicu street 5, LV-2114 Olaine, LT
(740) KOREJZOVÁ & SPOL., v.o.s., JUDr. Petra Korejzová, advokátka, Korunní 810/104 E, Praha 10, 10100

(210) **O-459874**
(220) 10.06.2008
(320) 10.06.2008
(511) 5, 32
(540)

FRUTRIÇÃO

- (510) (5) vitamíny, minerály, nutriční látky v rámci této třídy; (32) minerální a sodové vody, limonády a jiné nealkoholické nápoje, zahrnující, ale neomezuující se na ovocné nápoje, ovocné šťávy, ovocné vody s příchutí, ovocné nápoje, ovocné šťávy a ovocné vody s příchutí s obsahem vitamínů, minerálů a nutričních látek, sirupy, práškové směsi a další přípravky pro přípravu nápojů.
(730) **Kraft Foods Holdings, Inc.**, Three Lakes Drive, 60093 Northfield, IL, US
(740) Čermák Hořejš Matějka a spol., JUDr. Jan Matějka, advokát, Národní 32, Praha 1, 11000

(210) **O-459888**
(220) 11.06.2008
(320) 11.06.2008
(511) 27
(540)

K + K

- (510) (27) koberce, rohože, rohožky a jiné podlahové krytiny.
(730) **KOBERCE K+K spol. s r.o.**, Školní 71, Příbram VIII., 26100, CZ
(740) JANÁK ZEITHAML & spol., JUDr. Antonín Janák, Haštalská 760/27, Praha 1, 11000

(210) **O-459898**
(220) 11.06.2008
(320) 11.06.2008
(511) 9, 16, 18, 24, 25, 28, 32, 33, 34, 35, 38, 39, 41, 42, 45

určených pro reklamu a propagaci, prospektů, letáků, katalogů, reklamní literatury, brožur v tištěné podobě, na jiných nosných médiích či prostřednictvím sítě Internet nebo jiné obdobné veřejné či neveřejné telekomunikační sítě; (38) informační kancelář, samostatný přenos dat nebo informací prostřednictvím telekomunikačních zařízení, počítačů, mobilních telefonů, služby zabezpečující audiovizuální komunikaci prostřednictvím informačních telekomunikačních sítí, kupř. počítačové sítě internet, mobilních telefonů, satelitu apod., rozšiřování, zveřejňování a přenos informací prostřednictvím informačních a telekomunikačních zařízení a sítí, mobilních telefonů, satelitů atp., výměna a šíření informací a zpráv pomocí telekomunikačních sítí, datových sítí, informační nebo komunikační nebo elektronické techniky, on-line chat room / diskusní skupiny na Internetu a na síti mobilních telefonů, služby elektronické nástěnky, poskytování přístupu k on-line službám, služby webových portálů, komunikace mobilními telefony a počítačová komunikace, posílání zpráv, pošta elektronická, přenos zpráv a obrazových informací pomocí počítačů, šíření elektronických publikací v elektronické podobě pomocí počítačových a telekomunikačních sítí, pomocí mobilních telefonů, satelitu atp., komunikace a transakce v síti, služby datové sítě, pronájem informačních a komunikačních míst, služby krátkých textových zpráv a mobilních multimediálních zpráv MMS; (39) archivace elektronicky uložených dat nebo dokumentů, skladování informací, skladování; (41) elektronické publikování (DTP), poskytování on-line publikací, organizování vzdělávacích soutěží, provozování her on-line z počítačové sítě, vydávání knih a časopisů on-line, informace o možnostech zábavy, informace o možnostech rekreace, informace o výchově a vzdělávání, informace o možnostech rozptýlení, publikování a vydávání knih, časopisů a magazínů, služby v oblasti vzdělávání, zábavy a sportu, digitální zpracování obrazu; (42) návrhy, strukturování a programování či jiné vytváření počítačových programů a počítačových systémů zejména programového vybavení internetových, intranetových či jiných síťových serverů, serverových stanic a systémů, včetně jejich instalace, zavádění, aktualizace a údržby, návrhy, strukturování a programování či jiné vytváření internetových či intranetových počítačových stránek a nástěnek (webpages a websites) a internetových či intranetových aplikací, včetně jejich instalace, zavádění, aktualizace a údržby, hostování (poskytování volného prostoru) pro internetové či intranetové počítačové stránky a nástěnky (webpages a websites) nebo hostování (poskytování volného prostoru) v rámci těchto stránek či nástěnek, hostování (poskytování volného prostoru) pro internetové či intranetové aplikace, převod (konverze) počítačových programů, dat či jiných údajů v elektronické podobě z různých formátů do jiných formátů, převod (konverze) dokumentů, dat či jiných údajů z fyzických médií na elektronická média; (45) služby seznamovací kanceláře.

(590) Barevná
(730) **Seznam.cz, a.s.**, Radlická 608/2, Praha 5, 15000, CZ
(740) JUDr. Miroslav Kupka, Levého 1532, Rakovník, 26901

(210) **O-459900**
(220) 11.06.2008
(320) 11.06.2008
(511) 36
(540)

 **ARKÁDY**
PANKRÁC | PRAHA

(510) (36) pronájem nemovitostí, správa nemovitostí.
(590) Barevná
(730) **ECE Projektmanagement Praha s.r.o.**, Národní 21, Praha 1, 11000, CZ

(210) **O-459901**
(220) 11.06.2008
(320) 11.06.2008
(511) 36
(540)

 **ARKÁDY**
HRADEC KRÁLOVÉ

(510) (36) správa nemovitostí, pronájem nemovitostí.
(590) Barevná
(730) **ECE Projektmanagement Praha s.r.o.**, Národní 21, Praha 1, 11000, CZ

(210) **O-459904**
(220) 11.06.2008
(320) 11.06.2008
(511) 8, 9
(540)

 **MITAKO**

(510) (8) nářadí a nástroje s ručním pohonem; (9) přístroje a nástroje geodetické.
(730) **VEN s.r.o.**, V Růžovém údolí 555, Kralupy nad Vltavou, 27801, CZ

(210) **O-459947**
(220) 12.06.2008
(320) 12.06.2008
(511) 5
(540)

ONGLYZA

(510) (5) farmaceutické prostředky pro lidské užití.
(730) **BRISTOL - MYERS SQUIBB COMPANY a Delaware Corporation**, 345 Park Avenue, 10154 New York, NY, US
(740) Baker & McKenzie v.o.s., JUDr. Gabriela Vendlová, Ph.D., Klimentská 46, Praha, 11000

(210) **O-460096**
(220) 18.06.2008
(320) 18.06.2008
(511) 17, 19
(540)

Pyrorock

(510) (17) izolační materiály z minerální vlny; (19) stavební hmoty nekovové.
(730) **ROCKWOOL, a.s.**, U Háje 507/26, Praha 4, 14700, CZ
(740) JUDr. Miroslav Kupka, Levého 1532, Rakovník, 26901

(210) **O-460097**
(220) 18.06.2008
(320) 18.06.2008
(511) 17, 19
(540)

Frontrock

(510) (17) izolační materiály z minerální vlny; (19) stavební hmoty nekovové.
(730) **ROCKWOOL, a.s.**, U Háje 507/26, Praha 4, 14700, CZ
(740) JUDr. Miroslav Kupka, Levého 1532, Rakovník, 26901

(210) **O-460098**
(220) 18.06.2008
(320) 18.06.2008
(511) 17, 19

(540)

Monrock

(510) (17) izolační materiály z minerální vlny; (19) stavební hmoty

nekovové.

(730) **ROCKWOOL, a.s.**, U Háje 507/26, Praha 4, 14700, CZ

(740) JUDr. Miroslav Kupka, Levého 1532, Rakovník, 26901

Zamítnuté a částečně zamítnuté přihlášky ochranných známek po zveřejnění

Zjistí-li Úřad v průběhu řízení o námitkách, že přihlašovaná ochranná známka nespĺňuje podmínky pro zápis, přihlášku zamítne. Zjistí-li, že přihlašovaná ochranná známka nespĺňuje podmínky pro zápis jen pro některé výrobky nebo služby, přihlášku zamítne v rozsahu výrobků nebo služeb, pro které přihláška nespĺňuje podmínky zápisu. S ohledem na tuto skutečnost, obsahuje tato kapitola údaje o rozhodnutích o zamítnutí přihlášky ochranné známky v celém nebo částečném rozsahu na základě ustanovení § 26 zákona č. 441/2003 Sb.

Údaje o výsledku rozhodnutí (zamítnutí přihlášky, částečné zamítnutí přihlášky) jsou uvedeny za datem právní moci rozhodnutí pod INID kódem (583) s názvem "Datum právní moci rozhodnutí/výsledek rozhodnutí".

(210) **O-342395**

(540)

Relax

(583) 11.06.2008 / částečné zamítnutí přihlášky

(210) **O-445389**

(540)



(583) 10.06.2008 / částečné zamítnutí přihlášky

(210) **O-446257**

(540)

ASPEN.PR

(583) 10.06.2008 / částečné zamítnutí přihlášky

Přehled zápisů ochranných známek bez změny ve vztahu ke zveřejněným přihláškám

Kapitola obsahuje údaje o ochranných známkách zapsaných na základě ustanovení § 28 odst. 1 zákona č. 441/2003 Sb., u kterých nedošlo ke změně údajů oproti zveřejněné přihlášce ochranné známky.

Číselný přehled

298549, 298550, 298551, 298552, 298553, 298554, 298555, 298556, 298557, 298558, 298559, 298560, 298561, 298562, 298563, 298564, 298565, 298566, 298567, 298568, 298569, 298570, 298571, 298572, 298573, 298574, 298575, 298576, 298577, 298578, 298579, 298580, 298581, 298582, 298583, 298584, 298585, 298586, 298587, 298588, 298589, 298590, 298591, 298592, 298593, 298594, 298595, 298596, 298597, 298598, 298599, 298600, 298601, 298602, 298603, 298604, 298605, 298606, 298607, 298608, 298609, 298610, 298611, 298612, 298613, 298614, 298615, 298616, 298617, 298618, 298619, 298620, 298621, 298622, 298623, 298624, 298625, 298626, 298627, 298628, 298629, 298630, 298631, 298632, 298633, 298634, 298635, 298636, 298637, 298638, 298639, 298640, 298641, 298642, 298643, 298644, 298645, 298646, 298647, 298648, 298649, 298650, 298651, 298652, 298653, 298654, 298655.

Zápis ochranných známek bez změny ve vztahu ke zveřejněným přihláškám

-
- (111) **298549**
(220) 03.05.2006
(320) 03.05.2006
(442) 16.08.2006
(151) 18.06.2008
(730) **Sehnal Rudolf**, Malkovského 589, Praha 9, 19900, CZ
(210) O-437071
-
- (111) **298550**
(220) 23.05.2006
(320) 23.05.2006
(442) 16.08.2006
(151) 18.06.2008
(730) **PHARMA UNITED INC.**, 255 Keele St., Toronto, Ontario, CA
(210) O-437602
-
- (111) **298551**
(220) 21.07.2006
(320) 21.07.2006
(442) 12.03.2008
(151) 18.06.2008
(730) **Česká strana národně socialistická**, 1. máje 86, Podolanka, okr. Praha východ, 25073, CZ
(210) O-439359
-
- (111) **298552**
(220) 02.08.2006
(320) 02.08.2006
(442) 12.03.2008
(151) 18.06.2008
(730) **KITL s.r.o.**, Komenského 791/23, Jablonec nad Nisou, 46601, CZ
(210) O-439620
-
- (111) **298553**
(220) 27.11.2006
(320) 27.11.2006
(442) 12.03.2008
(151) 18.06.2008
(730) **ČEPOS - Česká potravinářská obchodní a.s.**, U Prioru 804/1, Praha 6 - Ruzyně, 16100, CZ
(210) O-443227
-
- (111) **298554**
(220) 15.02.2007
(320) 15.02.2007
(442) 12.03.2008
(151) 18.06.2008
(730) **AROMATICA CZ s.r.o.**, Masarykovo náměstí 101/3, Šlapanice, 66451, CZ
(210) O-445467
-
- (111) **298555**
(220) 15.02.2007
(320) 15.02.2007
(442) 12.03.2008
(151) 18.06.2008
(730) **AROMATICA CZ s.r.o.**, Masarykovo náměstí 101/3, Šlapanice, 66451, CZ
(210) O-445468
-
- (111) **298556**
(220) 29.05.2007
(320) 29.05.2007
(442) 12.03.2008
(151) 18.06.2008
-
- (462) 12.03.2008
(151) 18.06.2008
(730) **MASNA Příbram, spol. s r.o.**, Jinecká 315, Příbram I, 26180, CZ
(210) O-448539
-
- (111) **298557**
(220) 21.06.2007
(320) 21.06.2007
(442) 12.03.2008
(151) 18.06.2008
(730) **Henkel KGaA**, Henkelstrasse 67, 40589 Düsseldorf, DE
(210) O-449312
-
- (111) **298558**
(220) 25.06.2007
(320) 25.06.2007
(442) 12.03.2008
(151) 18.06.2008
(730) **Simply You a.s.**, Skřivánčí Pole 918, Vítkov, 74901, CZ
(210) O-449363
-
- (111) **298559**
(220) 20.07.2007
(320) 20.07.2007
(442) 12.03.2008
(151) 18.06.2008
(730) **Babiččiny nudle s.r.o.**, Nádražní 159/21, České Budějovice, 37001, CZ
(210) O-450169
-
- (111) **298560**
(220) 14.08.2007
(320) 14.08.2007
(442) 12.03.2008
(151) 18.06.2008
(730) **HENKEL ČR, spol. s r.o.**, U Průhonu 10, Praha 7, 17000, CZ
(210) O-450898
-
- (111) **298561**
(220) 27.09.2007
(320) 27.09.2007
(442) 12.03.2008
(151) 18.06.2008
(730) **Seznam.cz, a.s.**, Radlická 608/2, Praha 5, 15000, CZ
(210) O-452286
-
- (111) **298562**
(220) 11.10.2007
(320) 11.10.2007
(442) 12.03.2008
(151) 18.06.2008
(730) **WALMARK, a.s.**, Oldřichovice 44, Třinec, 73961, CZ
(210) O-452712
-
- (111) **298563**
(220) 23.10.2007
(320) 23.10.2007
(442) 12.03.2008
(151) 18.06.2008
(730) **Komerční banka, a.s.**, Na Příkopě 33/969, Praha 1, 11407, CZ
(210) O-453044
-
- (111) **298564**
(220) 31.10.2007
(320) 31.10.2007
(442) 12.03.2008

(151) 18.06.2008 (730) DC VISION, s.r.o. , Krnovská 38/58, Opava, 74601, CZ (210) O-453293	(210) O-453920
(111) 298565 (220) 02.11.2007 (320) 02.11.2007 (442) 12.03.2008 (151) 18.06.2008 (730) WAKE PHARMA, s.r.o. , Šmilovského 1264/5, Praha 2, 12000, CZ (210) O-453352	(111) 298573 (220) 21.11.2007 (320) 21.11.2007 (442) 12.03.2008 (151) 18.06.2008 (730) EUROMATIC, spol. s r.o. , kpt. Stránského 998/2, Praha 9, 19000, CZ (210) O-453925
(111) 298566 (220) 02.11.2007 (320) 02.11.2007 (442) 12.03.2008 (151) 18.06.2008 (730) WAKE PHARMA, s.r.o. , Šmilovského 1264/5, Praha 2, 12000, CZ (210) O-453353	(111) 298574 (220) 21.11.2007 (320) 21.11.2007 (442) 12.03.2008 (151) 18.06.2008 (730) EUROMATIC, spol. s r.o. , kpt. Stránského 998/2, Praha 9, 19000, CZ (210) O-453930
(111) 298567 (220) 02.11.2007 (320) 02.11.2007 (442) 12.03.2008 (151) 18.06.2008 (730) WAKE PHARMA, s.r.o. , Šmilovského 1264/5, Praha 2, 12000, CZ (210) O-453354	(111) 298575 (220) 05.12.2007 (320) 05.12.2007 (442) 12.03.2008 (151) 18.06.2008 (730) Simply You a.s. , Krnovská 13/11, Opava - Předměstí, 74601, CZ (210) O-454326
(111) 298568 (220) 02.11.2007 (320) 02.11.2007 (442) 12.03.2008 (151) 18.06.2008 (730) WAKE PHARMA, s.r.o. , Šmilovského 1264/5, Praha 2, 12000, CZ (210) O-453355	(111) 298576 (220) 05.12.2007 (320) 05.12.2007 (442) 12.03.2008 (151) 18.06.2008 (730) Simply You a.s. , Krnovská 13/11, Opava - Předměstí, 74601, CZ (210) O-454327
(111) 298569 (220) 02.11.2007 (320) 02.11.2007 (442) 12.03.2008 (151) 18.06.2008 (730) WAKE PHARMA, s.r.o. , Šmilovského 1264/5, Praha 2, 12000, CZ (210) O-453356	(111) 298577 (220) 06.12.2007 (320) 06.12.2007 (442) 12.03.2008 (151) 18.06.2008 (730) BEWIT GROUP, s.r.o. , Myslík 89, Palkovice, 73941, CZ (210) O-454375
(111) 298570 (220) 19.11.2007 (320) 19.11.2007 (442) 12.03.2008 (151) 18.06.2008 (730) STENO CZ s.r.o. , Mikulovice 91, Pardubice, 53002, CZ (210) O-453805	(111) 298578 (220) 06.12.2007 (320) 06.12.2007 (442) 12.03.2008 (151) 18.06.2008 (730) Břečka Jiří Ing. , Jivno 42, Rudolfov, 37371, CZ Kříž Václav Ing. , Kodetka - Okružní 89, Rudolfov, 37371, CZ Študlar Václav Ing. , Withanova 553, Včelná, 37382, CZ (210) O-454407
(111) 298571 (220) 20.11.2007 (320) 20.11.2007 (442) 12.03.2008 (151) 18.06.2008 (730) OrangeDOT s.r.o. , U Cukrovaru 404/2, Opava, 74705, CZ (210) O-453838	(111) 298579 (220) 07.12.2007 (320) 07.12.2007 (442) 12.03.2008 (151) 18.06.2008 (730) Vinařství Valtice s.r.o. , nám. Svobody 3, Valtice, 69142, CZ (210) O-454419
(111) 298572 (220) 21.11.2007 (320) 21.11.2007 (442) 12.03.2008 (151) 18.06.2008 (730) EUROMATIC, spol. s r.o. , kpt. Stránského 998/2, Praha 9, 19000, CZ	(111) 298580 (220) 20.12.2007 (320) 20.12.2007 (442) 12.03.2008 (151) 18.06.2008 (730) Videňský Petr , Lozibky 1215/49, Brno, 61400, CZ

(210) O-454836	(111) 298589
	(220) 09.01.2008
(111) 298581	(320) 09.01.2008
(220) 28.12.2007	(442) 12.03.2008
(320) 28.12.2007	(151) 18.06.2008
(442) 12.03.2008	(730) MGA GREIF s.r.o. , Na Rozhledu 868/10, Praha 4, 14700, CZ
(151) 18.06.2008	(210) O-455243
(730) BRITISH AMERICAN TOBACCO (BRANDS) LIMITED , Globe House, 4 Temple Place, WC2R 2PG, London, GB	
(210) O-455047	(111) 298590
	(220) 11.01.2008
(111) 298582	(320) 11.01.2008
(220) 28.12.2007	(442) 12.03.2008
(320) 28.12.2007	(151) 18.06.2008
(442) 12.03.2008	(730) Polarnet s.r.o. , Račice nad Berouňkou 43, 27024, CZ
(151) 18.06.2008	(210) O-455305
(730) Technometra Radotín, a.s. , Vrážská 239, Praha 5 - Radotín, 15000, CZ	
(210) O-455051	(111) 298591
	(220) 11.01.2008
(111) 298583	(320) 11.01.2008
(220) 31.12.2007	(442) 12.03.2008
(320) 31.12.2007	(151) 18.06.2008
(442) 12.03.2008	(730) PANGEA TEA s.r.o. , Růžová 8/947, Praha 1, 11000, CZ
(151) 18.06.2008	(210) O-455314
(730) FONDWELL s.r.o. , Antonína Slavíka 1313/7, Brno, 61300, CZ	
(210) O-455063	(111) 298592
	(220) 11.01.2008
(111) 298584	(320) 11.01.2008
(220) 31.12.2007	(442) 12.03.2008
(320) 31.12.2007	(151) 18.06.2008
(442) 12.03.2008	(730) PANGEA TEA, spol. s r.o. , Růžová 8/947, Praha 1, 11000, CZ
(151) 18.06.2008	(210) O-455315
(730) ALWAC, a.s. , Hlávkova 1896, Teplice, 41501, CZ	
(210) O-455086	(111) 298593
	(220) 14.01.2008
(111) 298585	(320) 14.01.2008
(220) 31.12.2007	(442) 12.03.2008
(320) 31.12.2007	(151) 18.06.2008
(442) 12.03.2008	(730) JANKAR PROFI, s.r.o. , Čeladná 262, Čeladná, okres Frýdek-Místek, 73912, CZ
(151) 18.06.2008	(210) O-455346
(730) LEANDER, Porcelán Loučky, s.r.o. , U Porcelánky 143, Nové Sedlo, část Loučky, 35734, CZ	
(210) O-455087	(111) 298594
	(220) 14.01.2008
(111) 298586	(320) 14.01.2008
(220) 04.01.2008	(442) 12.03.2008
(320) 04.01.2008	(151) 18.06.2008
(442) 12.03.2008	(730) Habinová Kateřina Mgr. , Cihlářská 17, Blansko, 67801, CZ
(151) 18.06.2008	(210) O-455349
(730) ARNIKA Josef Šmerda a synové, spol. s r.o. , Hammická 216, Drmoul u Mar. Lázní, 35472, CZ	
(210) O-455136	(111) 298595
	(220) 14.01.2008
(111) 298587	(320) 14.01.2008
(220) 04.01.2008	(442) 12.03.2008
(320) 04.01.2008	(151) 18.06.2008
(442) 12.03.2008	(730) Buliř Petr , Břevniště 64, Hamr na Jezeře, 47128, CZ
(151) 18.06.2008	(210) O-455374
(730) Vinařství Valtice s.r.o. , nám. Svobody 3, Valtice, 69142, CZ	
(210) O-455145	(111) 298596
	(220) 15.01.2008
(111) 298588	(320) 15.01.2008
(220) 04.01.2008	(442) 12.03.2008
(320) 04.01.2008	(151) 18.06.2008
(442) 12.03.2008	(730) Hopsáková Ivana , Ohrazenice 119, Jince, 26223, CZ
(151) 18.06.2008	(210) O-455389
(730) Hlušička Tomáš , Unhošťská 927, Unhošť, 27351, CZ	
(210) O-455159	(111) 298597
	(220) 17.01.2008
(111) 298589	(320) 17.01.2008
(220) 09.01.2008	(442) 12.03.2008
(320) 09.01.2008	(151) 18.06.2008
(442) 12.03.2008	
(151) 18.06.2008	
(730) MGA GREIF s.r.o. , Na Rozhledu 868/10, Praha 4, 14700, CZ	
(210) O-455243	

(730) Posedlost s.r.o. , 2. května 199, Frýdek - Místek, 73801, CZ	(220) 30.01.2008 (320) 30.01.2008 (442) 12.03.2008 (151) 18.06.2008
(210) O-455526	(730) BOOTCAMPS s.r.o. , K Prádelně 1/183, Praha 10 - Záběhllice, 10600, CZ
(111) 298598	(210) O-455843
(220) 21.01.2008 (320) 21.01.2008 (442) 12.03.2008 (151) 18.06.2008	(111) 298607
(730) Biosféra eshop s.r.o. , Škrétova 12, Brno, 62100, CZ	(220) 30.01.2008 (320) 30.01.2008 (442) 12.03.2008 (151) 18.06.2008
(210) O-455530	(730) JUDr. Dominka Kolowrat-Krakovská , Barrandovská 397/27, Praha 5 - Hlubočepy, 15000, CZ
(111) 298599	(210) O-455855
(220) 21.01.2008 (320) 21.01.2008 (442) 12.03.2008 (151) 18.06.2008	(111) 298608
(730) Pomykal Milan , Jablonského 396/17, Písek, 39701, CZ	(220) 31.01.2008 (320) 31.01.2008 (442) 12.03.2008 (151) 18.06.2008
(210) O-455532	(730) VON MOOS, s.r.o. , Revoluční 522, Hluboká nad Vltavou, 37341, CZ
(111) 298600	(210) O-455876
(220) 21.01.2008 (320) 21.01.2008 (442) 12.03.2008 (151) 18.06.2008	(111) 298609
(730) AQUA TRADE s.r.o. , Střešovická 405, Praha 6, 16200, CZ	(220) 31.01.2008 (320) 31.01.2008 (442) 12.03.2008 (151) 18.06.2008
(210) O-455534	(730) Měšťanský pivovar Strakonice, a.s. , Podskalská 324, Strakonice, 38601, CZ
(111) 298601	(210) O-455877
(220) 21.01.2008 (320) 21.01.2008 (442) 12.03.2008 (151) 18.06.2008	(111) 298610
(730) Vítězslav Struček - VISTO , Vrchlického 705/2, Teplice, 41501, CZ	(220) 31.01.2008 (320) 31.01.2008 (442) 12.03.2008 (151) 18.06.2008
(210) O-455552	(730) RINGIER ČR, a.s. , U Průhonu 800/13, Praha 7, 17000, CZ
(111) 298602	(210) O-455878
(220) 25.01.2008 (320) 25.01.2008 (442) 12.03.2008 (151) 18.06.2008	(111) 298611
(730) Molex, spol. s r.o. , Jeseniova 30/2797, Praha 3, 13000, CZ	(220) 31.01.2008 (320) 31.01.2008 (442) 12.03.2008 (151) 18.06.2008
(210) O-455700	(730) RINGIER ČR, a.s. , U Průhonu 800/13, Praha 7, 17000, CZ
(111) 298603	(210) O-455879
(220) 25.01.2008 (320) 25.01.2008 (442) 12.03.2008 (151) 18.06.2008	(111) 298612
(730) LUKO STROJÍRNY s.r.o. , Jablůnka 626, 75623, CZ	(220) 29.01.2008 (320) 29.01.2008 (442) 12.03.2008 (151) 18.06.2008
(210) O-455709	(730) ABF, a.s. , Václavské nám. 29, Praha 1, 11000, CZ
(111) 298604	(210) O-455892
(220) 30.01.2008 (320) 30.01.2008 (442) 12.03.2008 (151) 18.06.2008	(111) 298613
(730) PEJSKAR & spol., spol. s r.o. , Dlouhá 614, Praha 1, 11000, CZ	(220) 29.01.2008 (320) 29.01.2008 (442) 12.03.2008 (151) 18.06.2008
(210) O-455817	(730) ABF, a.s. , Václavské nám. 29, Praha 1, 11000, CZ
(111) 298605	(210) O-455893
(220) 30.01.2008 (320) 30.01.2008 (442) 12.03.2008 (151) 18.06.2008	(111) 298614
(730) Trilabit s.r.o. , Pernerova 3/39, Praha 8, 18000, CZ	(220) 01.02.2008 (320) 01.02.2008 (442) 12.03.2008 (151) 18.06.2008
(210) O-455833	
(111) 298606	

(730) Bučková Hanka , Klimkovická 2154, Ostrava - Poruba, 70800, CZ	(111) 298623
(210) O-455930	(220) 04.02.2008
	(320) 04.02.2008
	(442) 12.03.2008
	(151) 18.06.2008
(111) 298615	(730) HALDON TECHNOLOGIES LIMITED , Aqios Andreas, Agiou Pavlou 15, Ledra House, 1105 Nicosia, CY
(220) 01.02.2008	(210) O-456061
(320) 01.02.2008	
(442) 12.03.2008	
(151) 18.06.2008	
(730) VLTAVA-LABE-PRESS, a.s. , nám. Přemysla Otakara II. 8/5, České Budějovice, 37021, CZ	
(210) O-455963	
(111) 298616	(111) 298624
(220) 01.02.2008	(220) 04.02.2008
(320) 01.02.2008	(320) 04.02.2008
(442) 12.03.2008	(442) 12.03.2008
(151) 18.06.2008	(151) 18.06.2008
(730) VLTAVA-LABE-PRESS, a.s. , nám. Přemysla Otakara II. 8/5, České Budějovice, 37021, CZ	(730) FTV Prima, spol. s r.o. , Na Žertvách 24/132, Praha 8, 18000, CZ
(210) O-455970	(210) O-456071
(111) 298617	(111) 298625
(220) 01.02.2008	(220) 04.02.2008
(320) 01.02.2008	(320) 04.02.2008
(442) 12.03.2008	(442) 12.03.2008
(151) 18.06.2008	(151) 18.06.2008
(730) VLTAVA-LABE-PRESS, a.s. , Nám. Přemysla Otakara II. 8/5, České Budějovice, 37021, CZ	(730) EVIONS, a.s. , Klimentská 2067/34, Praha 1, 11000, CZ
(210) O-455991	(210) O-456072
(111) 298618	(111) 298626
(220) 01.02.2008	(220) 04.02.2008
(320) 01.02.2008	(320) 04.02.2008
(442) 12.03.2008	(442) 12.03.2008
(151) 18.06.2008	(151) 18.06.2008
(730) VLTAVA-LABE-PRESS, a.s. , nám. Přemysla Otakara II. 8/5, České Budějovice, 37021, CZ	(730) METROPOLITAS s.r.o. , Roškotova 6, Praha 4, 14000, CZ
(210) O-455993	(210) O-456073
(111) 298619	(111) 298627
(220) 01.02.2008	(220) 05.02.2008
(320) 01.02.2008	(320) 05.02.2008
(442) 12.03.2008	(442) 12.03.2008
(151) 18.06.2008	(151) 18.06.2008
(730) Bělohradský Otakar Mgr. , Tábořská 32, Praha 4, 14000, CZ	(730) S. B. C. Slovensko, s.r.o. , Palisády 33, Bratislava, 81106, SK
(210) O-456031	(210) O-456113
(111) 298620	(111) 298628
(220) 04.02.2008	(220) 06.02.2008
(320) 04.02.2008	(320) 06.02.2008
(442) 12.03.2008	(442) 12.03.2008
(151) 18.06.2008	(151) 18.06.2008
(730) Škoda Auto a.s. , V. Klementa 869, Mladá Boleslav, 29360, CZ	(730) ŠUMAVA BUS s.r.o. , Debrník 30, Železná Ruda, 34004, CZ
(210) O-456050	(210) O-456142
(111) 298621	(111) 298629
(220) 04.02.2008	(220) 06.02.2008
(320) 04.02.2008	(320) 06.02.2008
(442) 12.03.2008	(442) 12.03.2008
(151) 18.06.2008	(151) 18.06.2008
(730) Pro Leasing s.r.o. , Videňská 89A, Brno, 63900, CZ	(730) UNIMILLS a.s. , Ke Klíčovu 56/1, Praha 9, 19002, CZ
(210) O-456053	(210) O-456152
(111) 298622	(111) 298630
(220) 04.02.2008	(220) 06.02.2008
(320) 04.02.2008	(320) 06.02.2008
(442) 12.03.2008	(442) 12.03.2008
(151) 18.06.2008	(151) 18.06.2008
(730) Pro Resale a.s. , Videňská 89A, Brno, 63900, CZ	(730) Suchomel Jan , Horská 1902, Varnsdorf, 40747, CZ
(210) O-456054	(210) O-456162
(111) 298631	(111) 298631
(220) 06.02.2008	(220) 06.02.2008
(320) 06.02.2008	(320) 06.02.2008

(442) 12.03.2008 (151) 18.06.2008 (730) Chrobok Petr , Petra Kříčky 24/3106, Ostrava, 49000, CZ (210) O-456163	(210) O-456324
(111) 298632 (220) 08.02.2008 (320) 08.02.2008 (442) 12.03.2008 (151) 18.06.2008 (730) Státní fond životního prostředí České republiky , Kaplanova 1931/1, Praha 11, 11800, CZ (210) O-456238	(111) 298640 (220) 12.02.2008 (320) 12.02.2008 (442) 12.03.2008 (151) 18.06.2008 (730) Sano - Moderní výživa zvířat spol. s r.o. , Npor. O. Bartoška 15, Domažlice, 34401, CZ (210) O-456325
(111) 298633 (220) 11.02.2008 (320) 11.02.2008 (442) 12.03.2008 (151) 18.06.2008 (730) Remachem a.s. , Partyzánská 3019/3, Prostějov, 79601, CZ (210) O-456274	(111) 298641 (220) 12.02.2008 (320) 12.02.2008 (442) 12.03.2008 (151) 18.06.2008 (730) Sano - Moderní výživa zvířat spol. s r.o. , Npor. O. Bartoška 15, Domažlice, 34401, CZ (210) O-456326
(111) 298634 (220) 11.02.2008 (320) 11.02.2008 (442) 12.03.2008 (151) 18.06.2008 (730) CJ Corporation , 500, Namdaemunro 5-ga, Jung-gu, Seoul, KR (210) O-456286	(111) 298642 (220) 12.02.2008 (320) 12.02.2008 (442) 12.03.2008 (151) 18.06.2008 (730) Sano - Moderní výživa zvířat spol. s r.o. , Npor. O. Bartoška 15, Domažlice, 34401, CZ (210) O-456327
(111) 298635 (220) 11.02.2008 (320) 11.02.2008 (442) 12.03.2008 (151) 18.06.2008 (730) CJ Corporation , 500, Namdaemunro 5-ga, Jung-gu, Seoul, KR (210) O-456287	(111) 298643 (220) 12.02.2008 (320) 12.02.2008 (442) 12.03.2008 (151) 18.06.2008 (730) Sano - Moderní výživa zvířat, spol. s r.o. , Npor. O. Bartoška 15, Domažlice, 34401, CZ (210) O-456328
(111) 298636 (220) 11.02.2008 (320) 11.02.2008 (442) 12.03.2008 (151) 18.06.2008 (730) Stock Plzeň a.s. , Palírenská 2, Plzeň - Božkov, 31551, CZ (210) O-456290	(111) 298644 (220) 12.02.2008 (320) 12.02.2008 (442) 12.03.2008 (151) 18.06.2008 (730) Sano - Moderní výživa zvířat, spol. s r.o. , Npor. O. Bartoška 15, Domažlice, 34401, CZ (210) O-456329
(111) 298637 (220) 11.02.2008 (320) 11.02.2008 (442) 12.03.2008 (151) 18.06.2008 (730) BORGIS a.s. , Slezská 2127/13, Praha 2, 12150, CZ (210) O-456299	(111) 298645 (220) 12.02.2008 (320) 12.02.2008 (442) 12.03.2008 (151) 18.06.2008 (730) Sano - Moderní výživa zvířat, spol. s r.o. , Npor. O. Bartoška 15, Domažlice, 34401, CZ (210) O-456330
(111) 298638 (220) 11.02.2008 (320) 11.02.2008 (442) 12.03.2008 (151) 18.06.2008 (730) BORGIS a.s. , Slezská 2127/13, Praha 2, 12150, CZ (210) O-456301	(111) 298646 (220) 12.02.2008 (320) 12.02.2008 (442) 12.03.2008 (151) 18.06.2008 (730) Lidl Stiftung & Co. KG , Stiftsbergstrasse 1, 74167 Neckarsulm, DE (210) O-456343
(111) 298639 (220) 12.02.2008 (320) 12.02.2008 (442) 12.03.2008 (151) 18.06.2008 (730) Sano - Moderní výživa zvířat spol. s r.o. , Npor. O. Bartoška 15, Domažlice, 34401, CZ	(111) 298647 (220) 12.02.2008 (320) 12.02.2008 (442) 12.03.2008 (151) 18.06.2008 (730) ALEXANDER ELECTRIC s.r.o. , Poděbradská 186/56, Praha 9, 19800, CZ (210) O-456346

(111) **298648**
(220) 12.02.2008
(320) 12.02.2008
(442) 12.03.2008
(151) 18.06.2008
(730) **ASOCIACE EN TENTE FLORALE CZ, o.s., V**
Pevnosti 159/5b, Praha 2, 12800, CZ
(210) O-456350

(111) **298649**
(220) 14.02.2008
(320) 14.02.2008
(442) 12.03.2008
(151) 18.06.2008
(730) **Český rozhlas**, Vinohradská 12, Praha 2, 12099, CZ
(210) O-456438

(111) **298650**
(220) 15.02.2008
(320) 15.02.2008
(442) 12.03.2008
(151) 18.06.2008
(730) **CN CARGO spol. s r.o.**, Na Horánku 693, Netolice,
38411, CZ
(210) O-456449

(111) **298651**
(220) 15.02.2008
(320) 15.02.2008
(442) 12.03.2008
(151) 18.06.2008
(730) **VULKAN Intim Brands, a.s.**, U Gumovky 379, Hrádek
nad Nisou, 46334, CZ
(210) O-456453

(111) **298652**
(220) 18.02.2008
(320) 18.02.2008
(442) 12.03.2008
(151) 18.06.2008
(730) **Lesaffre Česko, a.s.**, Hodolanská 32, Olomouc, 77900,
CZ
(210) O-456503

(111) **298653**
(220) 18.02.2008
(320) 18.02.2008
(442) 12.03.2008
(151) 18.06.2008
(730) **Lesaffre Česko, a.s.**, Hodolanská 32, Olomouc, 77900,
CZ
(210) O-456504

(111) **298654**
(220) 18.02.2008
(320) 18.02.2008
(442) 12.03.2008
(151) 18.06.2008
(730) **VASILYEU COMPANY s.r.o.**, Zaříčanská 658, Praha 9
- Újezd nad Lesy, 19016, CZ
(210) O-456516

(111) **298655**
(220) 27.02.2008
(320) 27.02.2008
(442) 12.03.2008
(151) 18.06.2008
(730) **Chrástecká Jana**, Vrchlického 2, Litoměřice, 41201, CZ
(210) O-456776

Přehled zápisů ochranných známek se změnou ve vztahu ke zveřejněným přihláškám

Kapitola obsahuje údaje o ochranných známkách zapsaných na základě ustanovení § 28 odst. 1 zákona č. 441/2003 Sb., u kterých došlo ke změně údajů oproti zveřejněné přihlášce ochranné známky.

Číselný přehled

298548

Zápisy ochranných známek se změnou ve vztahu ke zveřejněným přihláškám

- (111) **298548**
(220) 28.02.2006
(320) 28.02.2006
(442) 14.06.2006
(151) 18.06.2008
(540)

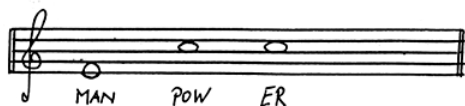

- (730) **MP Vermittlungs-GesmbH**, Wehlistrasse 174, 1020 Wien, AT
(740) **KOREJZOVÁ & SPOL.**, v.o.s., JUDr. Zdeňka Korejzová, Spálená 29, Praha 1, 11000
(510) (18) kůže a imitace kůže, jakož i výrobky z těchto materiálů, které nejsou zahrnuty do jiných tříd, cestovní kufry a zavazadla, deštníky, slunečníky a hole; (21) náčiní a nádoby pro domácnost a kuchyň (nikoliv z drahých kovů, ani postříbřených nebo pozlacených kovů), hřebeny a mycí houby, kartáče (s výjimkou štětců), sklo, porcelán a majolika neobsažené v jiných třídách; (32) minerální vody a šumivé vody a jiné nealkoholické nápoje, nápoje a šťávy ovocné; (36) služby nemovitostní, finanční poradenství; (37) stavebnictví, opravy, instalační služby, revize stavebních projektů; (38) telefonická služba v rámci jednoho callcentra, spoje (telekomunikace), dodávání zpráv, zprostředkování přístupu k Internetu (služby poskytovatelů Internetu); (42) právní poradenství, poradenství a vypracování programů pro zpracování dat ve vztahu k testům a návodům pro zaměstnance vztahujících se k povolání, ve vztahu k osobní odpovědnosti a poradenství ohledně povolání, poradenství managementu zaměstnanců, tvorba webových stránek, technické plánování konstrukcí.
(511) 18, 21, 32, 36, 37, 38, 42
(210) O-434990

Ochranné známky zrušené a prohlášené za neplatné

Tato kapitola obsahuje údaje o rozhodnutích o zrušení ochranné známky na základě ustanovení § 31 zákona č. 441/2003 Sb. nebo o prohlášení ochranné známky za neplatnou na základě ustanovení § 32 zákona č. 441/2003 Sb. Existuje-li důvod zrušení/prohlášení ochranné známky za neplatnou pouze ve vztahu k některým z výrobků nebo služeb, Úřad ochrannou známku zruší/prohlásí za neplatnou pouze pro tyto výrobky nebo služby. Údaje o výsledku rozhodnutí (zrušení ochranné známky, částečné zrušení ochranné známky, prohlášení ochranné známky za neplatnou, prohlášení ochranné známky za částečně neplatnou) jsou uvedeny za datem právní moci rozhodnutí pod INID kódem (583) s názvem "Datum právní moci rozhodnutí/výsledek rozhodnutí".

(111) 216541

(540)

FLIRT

(583) 13.06.2008 / zrušení ochranné známky

Přehled obnov zápisu ochranných známek

Kapitola obsahuje údaje o ochranných známkách, u kterých byl na žádost vlastníka obnoven zápis podle ustanovení § 28 odst. 2 zákona č. 441/2003 Sb.

Číselný přehled												
103653	109711	120190	153524	158627	158823	158825	159316	216011	216012	216855	217532	217563
218594	219226	220389	220515	220557	220901	220908	220934	220975	220989	220990	220994	221023
221324	221343	221347	221348	221362	221363	221364	221365	221420	221428	221777	221840	221841
221865	222272	222390	222736	222789	222971	223203	223361	223802	223891	224656	224709	224852
225843	226751	226827	226828	226829	226992	227192	227193	227194	227457	227571	227572	228315
229133	229134	229137	229213	230646	238117	249902						

Obnovy zápisu ochranných známek

(111) **103653**
(220) 01.07.1948
(151) 01.07.1948
(540)

VITREA

(730) **VITREA a.s.**, Ctíradova 508/1, Praha 4, 14000, CZ
(740) Sodomka-Souček-Jindra-Mokřý & partneři, JUDr. Jaroslav Sodomka, U Prašné brány 3, Praha 1, 11000
(510) (21) lahve všeho druhu, demižony, balony, obalové sklo všeho druhu, zejména zavařovací sklenice, sklenice na marmeládu, med, koření, potravinové přípravky všeho druhu, medicínální sklo s výjimkou reagenčních lahví, prachovnic a pipetek - flakony na parfum s výjimkou flakonů v lisovaném provedení se zabroušenou zátkou, skleněné plováky /t.zv. rybářské koule/.
(511) 21
(210) O-611

(111) **109711**
(220) 12.06.1939
(151) 12.06.1939
(540)



(730) **SETUZA, a.s.**, Žukovova 100, Ústí nad Labem, 40129, CZ
(510) (29) margarín, rostlinné jedlé tuky a oleje.
(511) 29
(210) O-17524

(111) **120190**
(220) 24.07.1948
(151) 24.07.1948
(540)

VINIVA

(730) **Zentiva, a.s.**, Nitrianska 100, Hlohovec, 92027, SK
(740) ROTT, RŮŽIČKA & GUTTMANN Patentová, známková a advokátní kancelář, JUDr. Vladimír Rott, Nad Štolou 12, Praha 7, 17000
(510) Výrobky farmaceutické, dietetické, kosmetické a pro hygienu těla, potravinářské, léčiva humánní a veterinární, prostředky proti rostlinným škůdcům, výrobky pro fotografie, léčiva a dietetická vína.
(511) 1, 3, 5, 33
(210) O-16802

(111) **153524**
(220) 24.07.1958
(151) 26.09.1958
(540)

HYPOLIVAT

(730) **Zentiva, a.s.**, Nitrianska 100, Hlohovec, 92027, SK
(740) ROTT, RŮŽIČKA & GUTTMANN Patentová, známková a advokátní kancelář, JUDr. Vladimír Rott, Nad Štolou 12, Praha 7, 17000
(510) Léčiva, drogy, farmaceutické přípravky humánní a veterinární, organopreparáty, očkovací látky, sera a výrobky z krve, chemické výrobky pro lékařství, hygienu, farmacie a vědu, přípravky baktericidní, fungicidní, insekticidní, desinfekční přípravky, přípravky proti nákaze, přípravky pro konservování, prostředky k hubení škůdců a ničení rostlin, čisticí prostředky, léčebná mýdla, přípravky silící a dietetické, přípravky pro ošetřování zubů a dutiny ústní, zubní výplně a prothesy, náplasti, obvazový a šicí materiál pro chirurgii, diagnostika, jedy a strojené vody minerální.
(511) 1, 3, 5, 10, 32
(210) O-16953

(111) **158627**
(220) 01.08.1968
(151) 05.02.1969
(540)

ELVAX

(730) **E. I. du Pont de Nemours and Company, společnost zřízená podle zákonů státu Delaware**, 1007 Market Street, Wilmington, DE, US
(740) Čermák, Hořejš, Vrba - advokátní a patentová kancelář, JUDr. Čermák Karel, Národní 32, Praha 1, 11000
(510) Plastické hmoty z umělých pryskyřic.
(511) 1, 2, 17
(210) O-42118

(111) **158823**
(220) 01.08.1968
(151) 17.04.1969
(540)

TEFLON

(730) **E. I. du Pont de Nemours and Company, společnost zřízená podle zákonů státu Delaware**, 1007 Market Street, Wilmington, DE, US
(740) Čermák, Hořejš, Vrba - advokátní a patentová kancelář, JUDr. Čermák Karel, Národní 32, Praha 1, 11000
(510) Tvarovatelné plastické hmoty ve formě prášku, folií, tyčí, rour, pásů, vláken (netextilních) a tvarovaných kusů, nátěry (na způsob malby nebo fermeže) a emaily, izolační materiály a chemicky odolné materiály ve formě filmů, folií, pruhů nebo pásů, ochranná obložení z těchto materiálů, izolační povlaky, umělé pryže, nekovové hadice, nářadí k vaření a ke kuchyňským účelům, umělá textilní vlákna surová nebo ve formě polotovarů a jednotlivá vlákénka z umělých textilních materiálů pro účely předení.
(511) 1, 2, 17, 21, 22
(210) O-42112

(111) **158825**
(220) 01.08.1968
(151) 17.04.1969
(540)

DELTRIN

(730) **E. I. du Pont de Nemours and Company, společnost zřízená podle zákonů státu Delaware**, 1007 Market Street, Wilmington, DE, US
(740) Čermák Hořejš Matějka a spol., JUDr. Karel Čermák, advokát, Národní 32, Praha 1, 11000
(510) Chemické výrobky v práškové formě pro průmyslové účely, trubky a roury vyrobené z netvarovatelných plastických hmot.
(511) 1, 17
(210) O-42117

(111) **159316**
(220) 13.12.1968
(151) 26.09.1969
(540)

LEPOX

(730) **Lach-Ner, s.r.o.**, Tovární 157, Neratovice, 27711, CZ
(510) (1) lepidlo na bázi syntetických pryskyřic.
(511) 1
(210) O-42587

(111) **216011**
(220) 03.07.1998
(151) 22.02.1999
(540)

BIBI PLUS

(730) **JIVA CZ s.r.o.**, Nám. J. M. Marků 49, Lanškroun, 56301, CZ
(740) Ing. Petr Soukup, patentový a známkový zástupce, Vídeňská 8, Olomouc, 77200
(510) (5) hygienické ubrusy, hygienické vložky; (16) papírové plenkové kalhotky, utěrky z papíru, ručníky papírové, kapesníky z papíru, papírové pleny.

(511) 5, 16
(210) O-134132

(540)



(111) **216012**
(220) 03.07.1998
(151) 22.02.1999
(540)

EUROBABY

(730) **JIVA CZ s.r.o.**, Nám. J. M. Marků 49, Lanškroun, 56301, CZ
(740) Ing. Petr Soukup, patentový a známkový zástupce, Vídeňská 8, Olomouc, 77200
(510) (5) hygienické ubrousky, hygienické vložky; (16) papírové plenkové kalhotky, utěrky z papíru, ručníky papírové, kapesníky z papíru, papírové pleny.
(511) 5, 16
(210) O-134133

(730) **NBA Properties, Inc.**, Olympic Tower, 645 Fifth Avenue, New York, NY, US

(740) Advokátní a patentová kancelář JUDr. Korejzová & spol., Mgr. Petra S. de Brantes, Břehová 1, Praha 1, 11000

(510) (9) audio, video, počítačové a laserové disky, nahrané audio a video kazety, nahrané audio a video pásky, nahrané kompaktní disky, nahrané počítačové disky, příslušenství k počítačům, počítačové programy, počítačové programy a software pro video hry; (16) publikace a tiskoviny; (25) oblečení pro sport a volný čas, zahrnující obuv a pokrývku hlavy; (28) hračky, hry a sportovní zboží; (41) vzdělávání, poskytování školení, zábavní činnost, sportovní a kulturní činnost.

(511) 9, 16, 25, 28, 41

(210) O-134730

(111) **216855**
(220) 22.07.1998
(151) 29.03.1999
(540)

ARNEMA

(730) **ARNEMA, s.r.o.**, Norská 399/29, Liberec, 46001, CZ
(740) Bc. Kamil Kolátor, 28. října 2015/23, Jablonec nad Nisou, 44601
(510) (6) armatury pro ústřední topení z kovu, potrubí pro rozvod ústředního topení z kovu, armatury pro vytápění a vodu, spojovací materiál z kovu; (11) kotle pro ústřední topení, armatury pro ústřední topení, vytápění a vodu, rozdělovače pro vytápění a vodu, kulové uzávěry pro ústřední vytápění, sanitární systémy pro vodu; (17) potrubí z umělých hmot, fitinky; (37) instalace a opravy ústředního vytápění a větrání.
(511) 6, 11, 17, 37
(210) O-134650

(111) **218594**

(220) 13.08.1998

(151) 23.06.1999

(540)

(111) **217532**
(220) 22.06.1998
(151) 23.04.1999
(540)



(730) **RD Rýmařov s.r.o.**, 8. května 1191, Rýmařov, 79501, CZ
(510) (19) montované domky, stavební materiál včetně polozpracovaného řeziva, trámy, prkna, dřevěné panely, překližka, kompozitní stavební materiály na bázi dřeva a jiných materiálů, cihly, tvárnice, dlaždice, obkladačky, překlady, podlahové krytiny stavebního charakteru, cement, vápno, přírodní a umělý kámen, sádra, šterk, kameninové a cementové roury, přenosné domy; (35) obchodní a zprostředkovatelská činnost zejména v oboru stavebnictví; (37) provádění staveb včetně jejich změn, udržovacích prací na nich a jejich odstraňování; (42) projektová činnost ve výstavbě, výzkum, vývoj a konstrukce lehké prefabrikace na bázi dřeva.
(511) 19, 35, 37, 42
(210) O-133795

(730) **RIVA, spol. s r.o.**, Za ženskými domovy 127, Praha 5, 15000, CZ

(740) UNIPATENT, Ing. Jiří Chlustina, Jana Masaryka 43-47, Praha 2, 12000

(510) (2) barvy, laky, nátěry pro podlahové krytiny, antikoroziní a impregnační nátěry a mořidla včetně vosků pro podlahy a podlahové krytiny; (7) elektromechanická zařízení pro domácí účely určená k čištění včetně vysavačů prachu, leštičů parket a podlahových krytin; (8) ruční nástroje zastávající funkci nářadí v příslušných oborech, nožířské výrobky včetně nožířských výrobků z drahých kovů s výjimkou stolních příborů, včetně břitev a elektrických holicích strojků, zbraně sečné a bodné, strojky na střihání vlasů, srstí a vlny, špachtle a jiné náčiní pro umělce, nástroje pro řezání, úpravu a kladení podlahových krytin všeho druhu; (9) ruční elektrické svářečky všeho druhu včetně svářeček pro podlahové krytiny; (27) koberce, rohože, linoleum a jiné podlahové krytiny, čalouny včetně papírových tapet, paravány, potahové voskové plátno, spojovací a lemovací pásky a jiné příslušenství pro koberce a podlahové krytiny obecně; (37) kladení a údržba podlahových krytin všeho druhu.

(511) 2, 7, 8, 9, 27, 37

(210) O-135207

(111) **217563**
(220) 27.07.1998
(151) 23.04.1999

(111) **219226**

(220) 08.06.1998

(151) 26.07.1999

(540)



(730) **ABAX SERVISNÍ CENTRUM s.r.o.**, Střední 138, Šilheřovice, 74715, CZ

(510) (9) samočinné či osobní počítače a příslušenství, počítačové

sítě a příslušenství, zařízení pro dálkový přenos dat a příslušenství světlotiskové, fotokopirovací, xerografické a reprografické stroje a zařízení, telekomunikační a audiovizuální technika a příslušenství, sčítací, kalkulační a účtovací stroje, diktovací stroje, elektronická zařízení pro čtení, zápis, zpracování a přenos informací a jejich příslušenství, stroje na počítání, třídění a kontrolu peněz, hudební a hrací stroje a automaty; (11) domácnostní a kuchyňské elektrické přístroje, zejména mikrovlnné trouby, sporáky, kávovary, ledničky, mrazničky, klimatizační a otopná elektrická zařízení, včetně určených do vozidel a svítidla a lampy všeho druhu; (37) opravy, montáž a servis elektronických přístrojů a zařízení zejména výpočetní, audiovizuální, telekomunikační, domácnostní a kancelářské techniky.

(511) 9, 11, 37
(210) O-133386

(111) **220389**
(220) 01.06.1998
(151) 27.09.1999
(540)



(730) **KOEXPRO Ostrava, a.s.**, U Cementárny 16, Ostrava - Vítkovice, 70300, CZ
(740) Pacl Václav, patentový zástupce, Okrajová 4a, Havířov - Podlesí, 73601
(510) (6) drátěné čističe potrubí, drobné kování pro stavební účely, důlní ocelové přepážky, rozpínky, důlní a šachetní výstroj z nekujné litiny, ocelové štetovnice pro doly, ocelové dveře, kovové protipožární a ohnivzdorné dveře, dveřní kování kovové, kovové závěsy, stavební kování, kovová lana, kovová těsnění pro ucpávková pouzdra, kovové kroužky, kovové zátky, závěsné háky, kabiny pro pneumatické natírání ve tvaru nepřenositelných kovových konstrukcí, kladky, kolejnice, kolejnicové spojky, kovové montážní klíče, kovové stavební dílce, zejména ocelové, kovové, stavební konstrukce, zejména ocelové, kovové šalování, kovové trubky, zejména ocelové, svařované na tupo nebo přepletovaním, přírubové, se závitě, vodovodní, ohebné či nikoliv, trubky /hadice/ kovové opletené kovovým drátem, kovové potrubí, např. odpadní, kovové trubkové fitinky, zejména ocelové, plech, např. tažený, ocelový pocínovaný nebo pozinkovaný, plechové zboží, např. krabice z plechu, kuličky do ventilů, ventilové kuželky, lana pro visuté dráhy, lanové klouby a spojky, kovová lešení, kovové schody, kovová síla, kovové matice šroubů, mazací spojky, kovové části mostů, kovové mříže a mřížoví, kovové nádoby všeho druhu, zejména válcové a bubnové, láhve na stlačený plyn, kovové nádrže, zejména ocelové nádrže na stlačený plyn, ocel, zejména nástrojová, tažená, nerezavějící oceloslitiny, např. odolné vůči kyselinám, kovové navijáky pro hadice, kovové nosníky, kovové nýty, trubkové objímky, kovová obložení, ocelové konstrukce nepřenosné a stavební ocelové dílce, ocelové stožáry, ocelové svinovací rolety, kovové žaluzie, ocelový drát, odpadní potrubí, odkalovací ventily, ohraďy a ploty kovové, kovové okapní žlaby a okapové roury, kovové rukojeti, řetězy všeho druhu, zejména článkové, kalibrované, kotevní, ploché, válečkové, bezpečnostní, články řetězů, železo úhlové, páskové, kovové palety k dopravě s manipulací nebo nákladní, kovové petlice, svěráky, svorníky, kovový šrot, zámečnické výrobky kovové, zámky všeho druhu, kombinální, zapuštěné pružinové, bezpečnostní, kromě zámků elektrických, závlačky, kovové žlaby a koryta; (7) armatury, autogeny, hornické brázdící stroje, stroje na zpracování kovů za studena, zvláště pak soustruhy, brusky, zejména na opracování rovných ploch, brusné kotouče, disky a kameny, např. na broušení pil, vrtačky, frézky, obrážecí, razičí stroje a raznice, pily, zejména strojní a jejich části, šroubořezy a závitofezy, hydraulické a pneumatické nářadí, zejména utahovačky, pily, stříhačky a sekačky řetězů, lan a matic, též jejich části, bubnové drtiče,

bubny strojů, čelisti brzd a obložení brzd nikoliv pro motorová vozidla, otočné čepy a jejich ložiska, čerpadla, např. mazací, pneumatická, na vodu pro motory, odstředivá, parní, rotační, vakuová, gumové membrány čerpadel, šoupatka, multiplikátory, čisticí filtry na ochlazovací vzduch pro motory, čističe kondenzačních vod, ochranné desky pro stroje, dmychadla, kompresory a turbokompresory, též pro kompresi, odsávání/nasávání a dopravu plynů, páry, tekutin, prašného materiálu, transportéry, zejména pásové, hřeblové, pneumatické, dopravní řemeny nebo šneky, automatické drapáky lanové nebo motorové, drtičí stroje, např. drtiče kamení, držáky vrtáků, důlní těžní a dopravní zařízení, důlní vrtáky, důlní dobývací a razičí stroje, též uhelné pluh, prorážecí uhelných slojí, vrtná zařízení, pneumatická zařízení pro potrubní dopravu, exkavátory, flotační separátory, gumové řemeny pro stroje, mechanické navijáky na hadice, hnací řetězy jiné než pro vozidla, hřídele, zejména strojů a to přímé nebo klikové, hřídelové spojky, hydraulická spřáhla jiná než pro motorová vozidla, hydraulické motory, turbíny, hydraulické převodní mechanismy, zvedací a manipulační zařízení, též pro doly, jeřáby stabilní nebo otočné, mostové pojízdné, jejich součástí nebo příslušenství, včetně stožárů, zdvihací zařízení elektromagnetická, kardánové klouby, čepy a spojky pro stroje, kladiva kovářská, též parní, pneumatická, též s přiklepem, sbíječky, kladiva jako součást strojů, kladkostroje a třecí obklady pro kladkostroje, kladky, též vodící, kovové kryty strojů, ložiska kuličková, válečková, soudečková, ložiska valivá nebo kluzná, ložiska samomazná, lisy, též vřetenové nebo pákové, buldozery, manipulační zařízení k nakládání a skládání zboží, motorové pluh, mycí zařízení pro vozidla, napínací stroje, řezné nástroje, zejména pro stroje, zvláště pak pro důlní dobývací, razičí a drtičí stroje, nože elektrické, kultivátorů, elektrické nůžky, ruční elektrické vrtačky, nýtvací stroje, ventily, zejména obtokové, redukční a tlakové, ozubená kola a soukolí pro stroje, též planetové převody, regulátory otáček a rychlosti, rozprašovače náterů a odpadních vod, rozvod hnacího ústrojí, rypadla, zejména na uhlí, řemenice pro stroje, řetězové frézy, třídící stroje, pěchovací stroje, pera jako součástí strojů, písty tlumičů nárazů pneumatické a kapalínové, plynové motory, prosivací zařízení, maznice a mazničky jako součástí strojů, např. Staufferovy maznice, průmyslové vysavače, zvedáky, zejména šroubové a strojní; (12) důlní vozíky a kola k nim, sklápěcí vozíky pro důlní těžbu, hydraulická spřáhla pro motorová vozidla, ložiska náprav pro vozidla, náboje kol vozidel, nápravy a nárazníky, zejména pro vozidla a vagony, pojízdné navijáky na hadice, obvody a okruhy hydraulických nebo pneumatických systémů pro vozidla, hnací řetězy pro motorová vozidla, tahače, tlumiče nárazů pro vozidla, zejména gumové a pérové, transportéry pro visuté dráhy, převodová nebo pohonná ústrojí pro pozemní vozidla, též planetová převodová soukolí a spojky, podvozky, pontony, pružiny, kola a gumové nebo kovové obruče pro vozy, vysokozdvíhací, ruční a výklopné vozíky; (35) marketing, s výjimkou zprostředkování obchodu a služeb, obchodní poradenství a organizace při zavádění hydraulického a pneumatického nářadí, těžké pneumatické a sbíjecí techniky, zvedacích a manipulačních zařízení; (36) pronájem nemovitostí, zprostředkování pronájmu nemovitostí, obstaratelství; (37) instalace a montáž průmyslových a strojních zařízení, zejména hydraulického a pneumatického nářadí, s výjimkou konstrukce důlní dopravy, instalace a montáž těžké pneumatické vrtací a sbíjecí techniky, zvedacích a manipulačních zařízení, opravy, údržba a servisní činnost k uvedeným strojům a zařízením, montáž a údržba konstrukcí, s výjimkou konstrukce potrubní dopravy, montáž lešení, instalace, oprava a údržba výrobků, s výjimkou konstrukce potrubní dopravy, oprava a údržba hospodářského zařízení, pronájem dílenských a ostatních strojů, spadajících do této třídy, zařizování a opravování klimatizace vzduchu, demolic budov; (40) zpracování kovů a jejich úprava, zámečnictví a kovovýroba, obrábění a tváření, zejména frézování, řezání, hoblování, vrtání, broušení, kovářské práce, též kalení, pokovování, rekonstrukce stávajících technologických linek na vyšší technické parametry, dekontaminace zamořených zemin, kalů, stavebních sutí; (42) dozor a technická inspekce, konstruktérské a projekční práce ve strojírenství a s tím související technické poradenství a vypracování posudků, s výjimkou návrhů na využití potrubní dopravy, pronájem strojů,

spadajících do této třídy, rešerše, výzkum a vývoj nových výrobků ve strojírenství, s výjimkou návrhů na využití důlní dopravy, identifikace zamořených zemin, kalů, stavebních sutí, měření okamžitého mechanického napětí.

(511) 6, 7, 12, 35, 36, 37, 40, 42
(210) O-133159

(111) **220515**
(220) 23.07.1998
(151) 27.09.1999
(540)



LAURUS

(730) LAURUS, spol. s r.o., Pod Špitálem 374, Praha 5, 15600, CZ
(740) ČERVENKA, KLEINTOVÁ, TURKOVÁ Patentová, známková a advokátní kancelář, Ing. Eva Kleintová, Budečská 6/974, Praha 2, 12000
(510) (3) kosmetické výrobky; (30) čaje; (32) minerální vody a sycené vody a jiné nealkoholické nápoje.
(511) 3, 30, 32
(210) O-134679

(111) **220557**
(220) 05.08.1998
(151) 27.09.1999
(540)

Bonvit

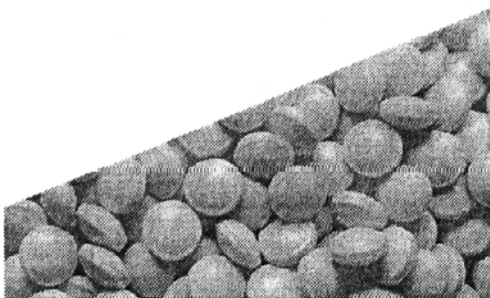

(730) BIOFAKTORY PRAHA spol. s r.o., Na Chvalce 2049, Praha 9, 19300, CZ
(740) Advokátní kancelář, JUDr. Milada Špaňhelová, advokátka, Vraného 252, Řevnice, 25230
(510) (5) výživový doplněk, určený především k ochranně-léčebným účelům; (31) doplňkové krmivo pro zvířata.
(511) 5, 31
(210) O-135075

(111) **220901**
(220) 30.06.1998
(151) 27.10.1999
(540)



ZENITH

(730) Zenith Electronics Corporation, 1000 Milwaukee Avenue, Glenview, IL, US
(740) Advokátní kancelář HOLEC, ZUSKA & Partneři, JUDr. Oldřich Trojan, Václavské náměstí 2-4, Praha 1, 11000
(510) (9) rozhlasové a televizní přijímací a vysílací přístroje a jejich součástí, přístroje na vysílání, přijímání a zesilování

radiofrekvencí a audiofrekvencí a součástí těchto přístrojů, radiové antény, elektronky a polovodiče, kombinace rozhlasových přístrojů s gramofonem a/nebo magnetofonem a/nebo CD přehrávačem, baterie, elektrické žárovky, motoricky poháněné generátory elektrického proudu, zejména větrem poháněné a motorem poháněné generátory elektrického proudu, videokamery, videorekordéry, přístroje pro záznam, přenos, reprodukci zvuku nebo obrazu, magnetické nosiče zvukových záznamů a parabolické antény, radia spouštěná hodinami, kabelová televize a systémy a příslušenství pro přenos a příjem dat, kodéry, dekodéry, konvertory, elektrické a elektronické vybavení pro audio a video studia, elektronické přístroje a vybavení pro výchovné účely, díly, součásti a příslušenství pro všechny výše uvedené výrobky, elektronické součástky, mikroprocesory, mikroobvody, integrované obvody a energetické zdroje, počítače, přístroje a příslušenství pro zpracování textu a dat, vybavení pro počítače a dálkový přenos dat, filtry pro monitory počítačů, programy pro počítače zaznamenané na magnetickém prostředí, systémy pro monitory, obrazové monitory a periferní zařízení pro počítače, jako tiskárny, pohony pro pásy, disky a diskety, souřadnicové zapisovače, terminály počítačů, ukazatele a monitory pro terminály počítačů, pohony pro prostředky k ukládání dat do počítače, náhradní díly pro počítače, součástky, díly, součásti a příslušenství pro každý výše uvedený výrobek.

(511) 9
(210) O-134070

(111) **220908**
(220) 03.07.1998
(151) 27.10.1999
(540)

SOARE

(730) SOARE SEKT a.s., Podhorská 74b, Jablonec nad Nisou, 46601, CZ
(740) Bc. Kamil Kolátor, 28. října 2015/23, Jablonec nad Nisou, 46601
(510) (32) piva, minerální vody, šumivé nápoje a jiné nápoje nealkoholické, nápoje a šťávy ovocné, sirupy a jiné přípravky k zhotovování nápojů; (33) alkoholické nápoje /s výjimkou piv/.
(511) 32, 33
(210) O-134136

(111) **220934**
(220) 15.07.1998
(151) 27.10.1999
(540)

CPM 15V

(730) Crucible Materials Corporation, 575 State Fair Boulevard, Solvay, NY, US
(740) Advokátní kancelář HOLEC, ZUSKA & Partneři, JUDr. Oldřich Trojan, Václavské náměstí 2-4, Praha 1, 11000
(510) (6) nástrojová ocel.
(511) 6
(210) O-134465

(111) **220975**
(220) 13.08.1998
(151) 27.10.1999
(540)

CRODA

(730) CRODA INTERNATIONAL PLC, Cowick Hall, Snaith, Goole, GB
(740) AK Štros Kusák Čermák, JUDr. David Štros, advokát, Národní 32, Praha 1, 11000
(510) (1) chemické výrobky pro průmyslovou a dílenskou výrobu, vědecké účely, pro použití v zemědělství, zahradnictví a lesnictví, chemické výrobky pro použití jako ingredience do potravin a pro konzervaci potravin, syntetické pryskyřice, plastické hmoty v práškové, kapalné a pastovité formě pro užití ve výrobě, hnojiva, přípravky pro popouštění oceli, detergenty pro výrobní postupy, chemické přípravky k použití jako impregnační povlaky, chemické přípravky pro použití jako

přísady do betonu, lepidla a povlaky, hydraulické kapaliny, želatiny (nikoliv pro potravinářské účely), vosky, chemické přípravky k použití jako těsnící a krycí přípravky pro podlahy, kostní uhlí a kostní moučka k použití jako hnojiva, směsi pro hašení ohně, prášky a pěny pro hašení ohně; (2) tiskárenské barvy.

(511) 1, 2
(210) O-135242

(111) **220989**
(220) 01.09.1998
(151) 27.10.1999
(540)



(730) **SPOLEČENSTVO ČESKÝCH OPTIKŮ A OPTOMETRISTŮ**, Přírodní 14, Praha 411, 14201, CZ
(740) A.Holas & partner patentová a známková kancelář, Ing. Ihmová Markéta, Křížová 4, Brno, 60300
(510) (16) časopisy, knihy, periodika, publikace; (41) vydávání časopisů, knih, periodik; (42) služby optiků.
(511) 16, 41, 42
(210) O-135611

(111) **220990**
(220) 01.09.1998
(151) 27.10.1999
(540)



(730) **SPOLEČENSTVO ČESKÝCH OPTIKŮ A OPTOMETRISTŮ**, Přírodní 14, Praha 411, 14201, CZ
(740) A.Holas & partner patentová a známková kancelář, Ing. Ihmová Markéta, Křížová 4, Brno, 60300
(510) (16) časopisy, knihy, periodika, publikace; (41) vydávání časopisů, knih, periodik; (42) služby optiků.
(511) 16, 41, 42
(210) O-135613

(111) **220994**
(220) 03.09.1998
(151) 27.10.1999
(540)



(730) **TEXTIL INVEST s.r.o.**, Na Pořičí 1041/12, Praha 1, 11000, CZ
(510) (23) lněné příze, lněné nitě; (24) lněné tkaniny.
(511) 23, 24
(210) O-135679

(111) **221023**
(220) 11.09.1998
(151) 27.10.1999
(540)

VegetACE

(730) **HERBALIFE INTERNATIONAL, INC.**, 1800 Century Park East, Los Angeles, CA, US
(740) Patentová kancelář Kania, Sedlák, Smola, Ing. Smola Josef, Mendlovo nám. 1a, Brno, 60300
(510) (5) doplňky potravy a dietní doplňky sestávající z vitamínů, minerálů a bylin.
(511) 5
(210) O-135902

(111) **221324**
(220) 16.06.1998
(151) 22.11.1999
(540)

MINI-LINK

(730) **Telefonaktiebolaget LM Ericsson**, S-126 25 Stockholm, SE
(740) **KOREJZOVÁ & SPOL.**, v.o.s., JUDr. Petra Korejzová, advokátka, Korunní 810/104 E, Praha 10, 10100
(510) (9) telekomunikační zařízení, rozhlasová zařízení.
(511) 9
(210) O-133649

(111) **221343**
(220) 24.06.1998
(151) 22.11.1999
(540)



(730) **A ve A Tekstil Sanayi ve Pazarlama Limited Sirketi**, Yenibosna Merkez Mahallesi, 29 Ekim Caddesi, No: 33, Bahcelievler - Istanbul, TR
(740) **KOREJZOVÁ & SPOL.**, v.o.s., JUDr. Petra Korejzová, advokátka, Korunní 104/E, Praha 10, 10100
(510) (35) inzertní a reklamní činnost a poskytování pomoci při provozu obchodu, administrativní a kancelářská činnost, zejména při zřizování obchodních center pro oděvy.
(511) 35
(210) O-133847

(111) **221347**
(220) 25.06.1998
(151) 22.11.1999
(540)



(730) **TITAN spol. s r.o.**, Žerotínova 37/1141, Praha 3 - Žižkov, 13000, CZ
(510) (14) hodinkové pásky vyrobené z kůže a imitace kůže.
(511) 14
(210) O-133901

(111) **221348**
(220) 25.06.1998
(151) 22.11.1999
(540)



(730) **TITAN spol. s r.o.**, Žerotínova 37/1141, Praha 3 - Žižkov, 13000, CZ
(510) (14) hodiny a hodinky mechanické, automatické.
(511) 14
(210) O-133902

(111) **221362**
(220) 08.07.1998
(151) 22.11.1999

(540)

PRICEWATERHOUSECOOPERS 

- (730) **PwC Business Trust**, 300 Madison Avenue, New York, NY, US
- (740) Advokátní kancelář HOLEC, ZUSKA & Partneri, JUDr. Oldřich Trojan, Václavské náměstí 2-4, Praha 1, 11000
- (510) (9) počítačové programy k použití v oblasti účetnictví, auditorské činnosti, řízení, podnikání, daní, duševního vlastnictví, finančního poradenství a pomoci při vedení soudních sporů; (16) publikace, zejména vzdělávací publikace, vytištěné lekce a přednášky, formuláře, pořadače na volné listy, dokumentace a návody k použití k počítačovým programům, informační bulletiny, zprávy a brožury ve všech oblastech podnikání, řízení informací, přípravy pracovníků, počítačů a programů; (35) účetní služby, auditorské služby, daňové konzultační a poradenské služby, konzultační a poradenské služby v oblasti slučování, spojování, koupě a rozdělování společností, konzultační a poradenské služby v oblasti řízení a podnikání, služby v oblasti průzkumu trhu, konzultační a poradenské služby týkající se personálního řízení, zejména postupů při zajišťování stejných příležitostí v zaměstnání, dávek zaměstnancům, trhu práce, vysílání na práci do zahraničí, rozvoje, organizace a realizace postupů a programů personálního řízení pro jiné osoby, poskytování konzultačních a poradenských služeb a poskytování informací pomocí globální počítačové sítě v oblasti účetních služeb, auditorských služeb, daňových konzultačních a poradenských služeb, konzultačních a poradenských služeb v oblasti slučování, spojování, koupě a rozdělování společností, konzultačních a poradenských služeb v oblasti řízení a podnikání, služeb v oblasti průzkumu trhu a konzultačních a poradenských služeb týkajících se personálního řízení; (36) konzultační a poradenské služby v oblasti investičního bankovníctví, finanční konzultační a poradenské služby, konzultační a poradenské služby v oblasti pojiště matematických záležitostí, konzultační a poradenské služby v pojišťovnictví, služby finančního ocenění v oblasti obchodních společností, zásob, majetku, zařízení, vybavení, poskytování licencí, nemovitostí a duševního vlastnictví, služby oceňování nemovitostí, služby řízení rizik, poskytování konzultačních a poradenských služeb a poskytování informací pomocí globální počítačové sítě v oblasti konzultačních a poradenských služeb v investičním bankovníctví, finančních konzultačních a poradenských služeb, konzultačních a poradenských služeb b oblasti pojiště matematických záležitostí, konzultačních a poradenských služeb v pojišťovnictví, služeb finančního ocenění v oblasti obchodních společností, zásob, majetku, zařízení, vybavení, poskytování licencí, nemovitostí a duševního vlastnictví, služeb oceňování nemovitostí a služeb řízení rizik; (41) vzdělávací služby, zejména organizace výuky, seminářů, konferencí a praktických cvičení v oblasti podnikání, informačních technologií, počítačů, řízení, přípravy pracovníků, strategie finančního plánování a investic, poskytování vzdělávacích služeb a poskytování informací v globální počítačové síti v oblasti podnikání, informačních technologií, počítačů, řízení, přípravy pracovníků, strategie finančního plánování a investic; (42) rozhodčí řízení, zprostředkování a alternativní řešení sporů, pomocné služby při vedení soudního řízení a řešení sporů, konzultační a poradenské služby v oblasti informačních technologií, konzultační a poradenské služby v oblasti ochrany životního prostředí, zejména rozvojové a realizační postupy, kontrola kritérií pro účely plnění požadavků obsažených v zákonech, nařízeních a programech týkajících se ochrany životního prostředí, poskytování poradenských a konzultačních služeb a poskytování informací pomocí globální počítačové sítě v oblastech rozhodčího řízení, služeb zprostředkování a alternativního řešení sporů, pomocných služeb při vedení soudního řízení a sporů, konzultačních a poradenských služeb v oblasti informačních technologií a konzultačních a poradenských služeb v oblasti ochrany životního prostředí.

(511) 9, 16, 35, 36, 41, 42
(210) O-134313

(111) **221363**
(220) 08.07.1998
(151) 22.11.1999
(540)

PRICEWATERHOUSECOOPERS

- (730) **PwC Business Trust**, 300 Madison Avenue, New York, NY, US
- (740) Advokátní kancelář HOLEC, ZUSKA & Partneri, JUDr. Oldřich Trojan, Václavské náměstí 2-4, Praha 1, 11000
- (510) (9) počítačové programy k použití v oblasti účetnictví, auditorské činnosti, řízení, podnikání, daní, duševního vlastnictví, finančního poradenství a pomoci při vedení soudních sporů; (16) publikace, zejména vzdělávací publikace, vytištěné lekce a přednášky, formuláře, pořadače na volné listy, dokumentace a návody k použití k počítačovým programům, informační bulletiny, zprávy a brožury ve všech oblastech podnikání, řízení informací, přípravy pracovníků, počítačů a programů; (35) účetní služby, auditorské služby, daňové konzultační a poradenské služby, konzultační a poradenské služby v oblasti slučování, spojování, koupě a rozdělování společností, konzultační a poradenské služby v oblasti řízení a podnikání, služby v oblasti průzkumu trhu, konzultační a poradenské služby týkající se personálního řízení, zejména postupů při zajišťování stejných příležitostí v zaměstnání, dávek zaměstnancům, trhu práce, vysílání na práci do zahraničí, rozvoje, organizace a realizace postupů a programů personálního řízení pro jiné osoby, poskytování konzultačních a poradenských služeb a poskytování informací pomocí globální počítačové sítě v oblasti účetních služeb, auditorských služeb, daňových konzultačních a poradenských služeb, konzultačních a poradenských služeb v oblasti slučování, spojování, koupě a rozdělování společností, konzultačních a poradenských služeb v oblasti řízení a podnikání, služeb v oblasti průzkumu trhu a konzultačních a poradenských služeb týkajících se personálního řízení; (36) konzultační a poradenské služby v oblasti investičního bankovníctví, finanční konzultační a poradenské služby, konzultační a poradenské služby v oblasti pojiště matematických záležitostí, konzultační a poradenské služby v pojišťovnictví, služby finančního ocenění v oblasti obchodních společností, zásob, majetku, zařízení, vybavení, poskytování licencí, nemovitostí a duševního vlastnictví, služby oceňování nemovitostí, služby řízení rizik, poskytování konzultačních a poradenských služeb a poskytování informací pomocí globální počítačové sítě v oblasti konzultačních a poradenských služeb v investičním bankovníctví, finančních konzultačních a poradenských služeb, konzultačních a poradenských služeb b oblasti pojiště matematických záležitostí, konzultačních a poradenských služeb v pojišťovnictví, služeb finančního ocenění v oblasti obchodních společností, zásob, majetku, zařízení, vybavení, poskytování licencí, nemovitostí a duševního vlastnictví, služeb oceňování nemovitostí a služeb řízení rizik; (41) vzdělávací služby, zejména organizace výuky, seminářů, konferencí a praktických cvičení v oblasti podnikání, informačních technologií, počítačů, řízení, přípravy pracovníků, strategie finančního plánování a investic, poskytování vzdělávacích služeb a poskytování informací v globální počítačové síti v oblasti podnikání, informačních technologií, počítačů, řízení, přípravy pracovníků, strategie finančního plánování a investic; (42) rozhodčí řízení, zprostředkování a alternativní řešení sporů, pomocné služby při vedení soudního řízení a řešení sporů, konzultační a poradenské služby v oblasti informačních technologií, konzultační a poradenské služby v oblasti ochrany životního prostředí, zejména rozvojové a realizační postupy, kontrola kritérií pro účely plnění požadavků obsažených v zákonech, nařízeních a programech týkajících se ochrany životního prostředí, poskytování poradenských a konzultačních služeb a poskytování informací pomocí globální počítačové sítě v oblastech rozhodčího řízení, služeb zprostředkování a alternativního řešení sporů, pomocných služeb při vedení soudního řízení a sporů, konzultačních a poradenských služeb v oblasti informačních technologií a konzultačních a poradenských služeb v oblasti ochrany životního prostředí.

(511) 9, 16, 35, 36, 41, 42
(210) O-134314

(111) **221364**
(220) 08.07.1998
(151) 22.11.1999
(540)



(730) **PwC Business Trust**, 300 Madison Avenue, New York, NY, US
(740) Advokátní kancelář HOLEC, ZUSKA & Partneři, JUDr. Oldřich Trojan, Václavské náměstí 2-4, Praha 1, 11000
(510) (9) počítačové programy k použití v oblasti účetnictví, auditorské činnosti, řízení, podnikání, daní, duševního vlastnictví, finančního poradenství a pomoci při vedení soudních sporů; (16) publikace, zejména vzdělávací publikace, vytištěné lekce a přednášky, formuláře, pořadače na volné listy, dokumentace a návody k použití k počítačovým programům, informační bulletiny, zprávy a brožury ve všech oblastech podnikání, řízení informací, přípravy pracovníků, počítačů a programů; (35) účetní služby, auditorské služby, daňové konzultační a poradenské služby, konzultační a poradenské služby v oblasti slučování, spojování, koupě a rozdělování společností, konzultační a poradenské služby v oblasti řízení a podnikání, služby v oblasti průzkumu trhu, konzultační a poradenské služby týkající se personálního řízení, zejména postupů při zajišťování stejných příležitostí v zaměstnání, dávek zaměstnancům, trhu práce, vysílání na práci do zahraničí, rozvoje, organizace a realizace postupů a programů personálního řízení pro jiné osoby, poskytování konzultačních a poradenských služeb a poskytování informací pomocí globální počítačové sítě v oblasti účetních služeb, auditorských služeb, daňových konzultačních a poradenských služeb, konzultačních a poradenských služeb v oblasti slučování, spojování, koupě a rozdělování společností, konzultačních a poradenských služeb v oblasti řízení a podnikání, služeb v oblasti průzkumu trhu a konzultačních a poradenských služeb týkajících se personálního řízení; (36) konzultační a poradenské služby v oblasti investičního bankovníctví, finanční konzultační a poradenské služby, konzultační a poradenské služby v oblasti pojištění matematických záležitostí, konzultační a poradenské služby v pojišťovnictví, služby finančního ocenění v oblasti obchodních společností, zásob, majetku, zařízení, vybavení, poskytování licencí, nemovitostí a duševního vlastnictví, služby oceňování nemovitostí, služby řízení rizik, poskytování konzultačních a poradenských služeb a poskytování informací pomocí globální počítačové sítě v oblasti konzultačních a poradenských služeb v investičním bankovníctví, finančních konzultačních a poradenských služeb, konzultačních a poradenských služeb b oblasti pojištění matematických záležitostí, konzultačních a poradenských služeb v pojišťovnictví, služeb finančního ocenění v oblasti obchodních společností, zásob, majetku, zařízení, vybavení, poskytování licencí, nemovitostí a duševního vlastnictví, služeb oceňování nemovitostí a služeb řízení rizik; (41) vzdělávací služby, zejména organizace výuky, seminářů, konferencí a praktických cvičení v oblasti podnikání, informačních technologií, počítačů, řízení, přípravy pracovníků, strategie finančního plánování a investic, poskytování vzdělávacích služeb a poskytování informací v globální počítačové síti v oblasti podnikání, informačních technologií, počítačů, řízení, přípravy pracovníků, strategie finančního plánování a investic; (42) rozhodčí řízení, zprostředkování a alternativní řešení sporů, pomocné služby při vedení soudního řízení a řešení sporů, konzultační a poradenské služby v oblasti informačních technologií, konzultační a poradenské služby v oblasti ochrany životního prostředí, zejména rozvojové a realizační postupy, kontrola kritérií pro účely plnění požadavků obsažených v zákonech, nařízeních a programech týkajících se ochrany

životního prostředí, poskytování poradenských a konzultačních služeb a poskytování informací pomocí globální počítačové sítě v oblastech rozhodčího řízení, služeb zprostředkování a alternativního řešení sporů, pomocných služeb při vedení soudního řízení a sporů, konzultačních a poradenských služeb v oblasti informačních technologií a konzultačních a poradenských služeb v oblasti ochrany životního prostředí.

(511) 9, 16, 35, 36, 41, 42
(210) O-134314

(111) **221365**
(220) 08.07.1998
(151) 22.11.1999
(540)

PRICEWATERHOUSECOOPERS

(730) **PwC Business Trust**, 300 Madison Avenue, New York, NY, US
(740) Advokátní kancelář HOLEC, ZUSKA & Partneři, JUDr. Oldřich Trojan, Václavské náměstí 2-4, Praha 1, 11000
(510) (9) počítačové programy k použití v oblasti účetnictví, auditorské činnosti, řízení, podnikání, daní, duševního vlastnictví, finančního poradenství a pomoci při vedení soudních sporů; (16) publikace, zejména vzdělávací publikace, vytištěné lekce a přednášky, formuláře, pořadače na volné listy, dokumentace a návody k použití k počítačovým programům, informační bulletiny, zprávy a brožury ve všech oblastech podnikání, řízení informací, přípravy pracovníků, počítačů a programů; (35) účetní služby, auditorské služby, daňové konzultační a poradenské služby, konzultační a poradenské služby v oblasti slučování, spojování, koupě a rozdělování společností, konzultační a poradenské služby v oblasti řízení a podnikání, služby v oblasti průzkumu trhu, konzultační a poradenské služby týkající se personálního řízení, zejména postupů při zajišťování stejných příležitostí v zaměstnání, dávek zaměstnancům, trhu práce, vysílání na práci do zahraničí, rozvoje, organizace a realizace postupů a programů personálního řízení pro jiné osoby, poskytování konzultačních a poradenských služeb a poskytování informací pomocí globální počítačové sítě v oblasti účetních služeb, auditorských služeb, daňových konzultačních a poradenských služeb, konzultačních a poradenských služeb v oblasti slučování, spojování, koupě a rozdělování společností, konzultačních a poradenských služeb v oblasti řízení a podnikání, služeb v oblasti průzkumu trhu a konzultačních a poradenských služeb týkajících se personálního řízení; (36) konzultační a poradenské služby v oblasti investičního bankovníctví, finanční konzultační a poradenské služby, konzultační a poradenské služby v oblasti pojištění matematických záležitostí, konzultační a poradenské služby v pojišťovnictví, služby finančního ocenění v oblasti obchodních společností, zásob, majetku, zařízení, vybavení, poskytování licencí, nemovitostí a duševního vlastnictví, služby oceňování nemovitostí, služby řízení rizik, poskytování konzultačních a poradenských služeb a poskytování informací pomocí globální počítačové sítě v oblasti konzultačních a poradenských služeb v investičním bankovníctví, finančních konzultačních a poradenských služeb, konzultačních a poradenských služeb b oblasti pojištění matematických záležitostí, konzultačních a poradenských služeb v pojišťovnictví, služeb finančního ocenění v oblasti obchodních společností, zásob, majetku, zařízení, vybavení, poskytování licencí, nemovitostí a duševního vlastnictví, služeb oceňování nemovitostí a služeb řízení rizik; (41) vzdělávací služby, zejména organizace výuky, seminářů, konferencí a praktických cvičení v oblasti podnikání, informačních technologií, počítačů, řízení, přípravy pracovníků, strategie finančního plánování a investic, poskytování vzdělávacích služeb a poskytování informací v globální počítačové síti v oblasti podnikání, informačních technologií, počítačů, řízení, přípravy pracovníků, strategie finančního plánování a investic; (42) rozhodčí řízení, zprostředkování a alternativní řešení sporů, pomocné služby při vedení soudního řízení a řešení sporů, konzultační a poradenské služby v oblasti informačních technologií, konzultační a poradenské služby v oblasti ochrany životního prostředí, zejména rozvojové a realizační postupy, kontrola kritérií pro účely plnění požadavků obsažených v zákonech, nařízeních a programech týkajících se ochrany

životního prostředí, poskytování poradenských a konzultačních služeb a poskytování informací pomocí globální počítačové sítě v oblastech rozhodčího řízení, služeb zprostředkování a alternativního řešení sporů, pomocných služeb při vedení soudního řízení a sporů, konzultačních a poradenských služeb v oblasti informačních technologií a konzultačních a poradenských služeb v oblasti ochrany životního prostředí.

(511) 9, 16, 35, 36, 41, 42
(210) O-134317

profily, nosníky, trubky všeho druhu, T-kusy, oblouky, redukce, příruby, dna, šroubení, hutní výrobky z titanu a niklu a jejich slitin a z barevných kovů; (35) pomoc při řízení obchodní činnosti, obstaravatelská činnost v oblasti obchodu, zastupování zahraničních výrobců na českém trhu, obchodní konzultace, zprostředkovatelská činnost v oblasti obchodu; (36) služby pojišťovací a finanční.

(511) 6, 35, 36
(210) O-134456

(111) **221420**
(220) 10.09.1998
(151) 22.11.1999
(540)



(730) **Somerston Olympia Holdings Limited**, 45 Esplanade, St. Helier, JE2 3QB, JE

(740) Mgr. Antonín Kazda, advokát, Karolíny Světlé 25, Praha 1, 11000

(510) (36) činnost realitní kanceláře; (37) inženýrské práce stavební; (42) inženýrská činnost ve stavebnictví, inženýrská činnost v investiční výstavbě, poradenská a konzultační činnost ve stavebnictví.

(511) 36, 37, 42
(210) O-135896

(111) **221428**
(220) 16.09.1998
(151) 22.11.1999
(540)



(730) **Progres Partners Advertising, spol. s r.o.**, Opletalova 55, Praha 1, 11000, CZ

(740) BOHEMIA PATENT, Ing. Jana Vanděliková, Umělecká 6, Praha 7, 17000

(510) (35) propagační činnost, mezinárodní prodejní výstava poštovních známek, mincí, telefonních karet, minerálů a fosilií.

(511) 35
(210) O-135975

(111) **221777**
(220) 15.07.1998
(151) 27.12.1999
(540)



(730) **FRANKSTAHL, spol. s r.o.**, Biskupský dvůr 7, Praha 1, 11000, CZ

(740) JUDr. Aleš Zábrš, advokát a patentový zástupce, Na Beránce 2, Praha 6, 16000

(510) (6) obecné kovy a jejich slitiny, zejména ušlechtilé, nerezavějící, nástrojové a rychlořezné oceli, kovové výrobky, zejména plechy, svitky, pásky, tyče, bloky, přřezy, výpalky,

(111) **221840**
(220) 19.08.1998
(151) 27.12.1999
(540)



(730) **ECONOMIA a.s.**, Dobrovského 25, Praha 7, 17055, CZ

(740) Ing. Reichel Pavel, Lopatecká 14, Praha 4, 14700

(510) (9) nosiče textových, obrazových a zvukových dat a informací, elektronický časopis; (16) tiskoviny a polygrafické výrobky, např. knihy, letáky, plakáty; (35) inzertní, reklamní a propagační činnost a služby.

(511) 9, 16, 35
(210) O-135355

(111) **221841**
(220) 19.08.1998
(151) 27.12.1999
(540)



(730) **ECONOMIA a.s.**, Dobrovského 25, Praha 7, 17055, CZ

(740) Ing. Reichel Pavel, Lopatecká 14, Praha 4, 14700

(510) (9) nosiče textových, obrazových a zvukových dat a informací, elektronický časopis; (16) tiskoviny a polygrafické výrobky, např. knihy, letáky, plakáty; (35) inzertní, reklamní a propagační činnost a služby.

(511) 9, 16, 35
(210) O-135356

(111) **221865**
(220) 01.09.1998
(151) 27.12.1999
(540)

ČESKÁ OČNÍ OPTIKA

(730) **SPOLEČENSTVO ČESKÝCH OPTIKŮ A OPTOMETRISTŮ**, Přírodní 14, Praha 411, 14201, CZ

(740) A.Holas & partner patentová a známková kancelář, Ing. Ihmová Markéta, Křížová 4, Brno, 60300

(510) (16) časopisy, knihy, periodika, publikace; (41) vydávání časopisů, knih, periodik; (42) služby optiků.

(511) 16, 41, 42
(210) O-135612

(111) **222272**
(220) 17.07.1998
(151) 24.01.2000

(540)



- (730) **Ing. Tomáš Stejskal**, Lipůvka 371, Lipůvka, 67922, CZ
(740) Ing. Jiří Dohnal, Nedbalova 29, Brno, 62300
(510) (28) hry, hračky, tělocvičné a sportovní potřeby, rybářské potřeby, sportovní a tělocvičné nářadí, pro letní i zimní sport, jakož i pro sportovní hry; (35) inzertní, reklamní a propagační činnost, poskytování pomoci při provozu obchodu včetně zprostředkování obchodních a souvisejících obchodně personálních záležitostí, správa obchodních zájmů třetích osob, vypracování statistických přehledů, poradenství v oblasti organizace a ekonomiky podnikání, provádění aukcí a dražeb, marketing, průzkum a analýzy trhů, aranžerství, pronájem kancelářských strojů a zařízení, distribuce zboží k reklamním účelům, rozmnožování dokumentů, obstaratelská a zprostředkovatelská činnost v této oblasti; (39) doprava, balení a skladování zboží, doprava v rámci služeb cestovní kanceláře, organizování cest, odtahování vozidel, přeprava osob a zboží motorovými vozidly, kolejovými vozidly, loděmi, letadly, uskladňování zboží, přeprava peněz a cenných předmětů, poskytování a zprostředkování cestovních služeb, zprostředkování dopravy, poskytování průvodcovských služeb, pořádání prohlídek obcí, pronájem vozidel, lodí, letadel, garáží, parkovišť a skladů, obstaratelská a zprostředkovatelská činnost v této oblasti, zásilková služba; (41) činnost vyučovací výchovná, vzdělávací a zábavní včetně pořádání specializačních doškolovacích kurzů, symposií a konferencí, doprovodné výstavy, provozování pracovních diskusího a zájmového klubu, půjčování publikací, zejména knih, nakladatelská a vydavatelská činnost, půjčovní činnost v oblasti sportovního a tělocvičného nářadí, tělocvičných a sportovních potřeb, potřeb rybářských, hraček, her, plážového a koupacího zboží souvisejícího zejména s vodními sporty, pořádání kulturně zájmových, sportovních a zábavních soutěží, jakož i sportovní výcvik, zejména v oblasti lodních sportů, pořádání závodů plachetnic včetně námořní rallye, obstaratelská a zprostředkovatelská činnost v této oblasti.
- (511) 28, 35, 39, 41
(210) O-134503

- (111) **222390**
(220) 29.10.1998
(151) 24.01.2000
(540)

GTH

- (730) **GTH a.s.**, Jateční 41/317, Praha 7, 17000, CZ
(740) MIRA - patentová a známková kancelář, Blanka Fišerová, V Kapslovně 11, Praha 3, 13000
(510) (7) kompresory a jejich zařízení, veškeré stroje, zařízení, jejich části a příslušenství pro potravinářský průmysl, pro zařízení velkokuchyní a kompletních gastronomických provozů zejména pro zpracování masa čerstvého i zmrazeného, stroje a zařízení, jejich části a příslušenství, spadající do této třídy k sekání, loupání, krájení, mletí, prosévání, šlehání, mixování, hnětení, zdobení, lisování, k přípravě i čerpání nápojů, karuselové dopravníky, myčky nádobí, veškeré elektromechanické a poloautomatické stroje, zařízení, jejich části a příslušenství, přístroje spadající do této třídy pro přípravu jídel, gastronomických specialit, ostatních potravin, příloh, moučnicků, zmrazených výrobků i nápojů včetně jejich uchovávání, drtící a čistící elektrické stroje a přístroje; (8) nože, nožičské zboží a veškeré ostatní ruční nástroje pro použití v potravinářství a jejich technologických zařízení, pro

gastronomické provozy, hotely, velkokapacitní jídelny včetně nástrojů pro zpracování masa, drůbeže, zvěřiny a ryb; (9) váhy, vážicí zařízení a automaty, přístroje na měření, kontrolu teploty, tlaku vzduchu a plynů včetně signalizačních a kontrolních zařízení, včetně ostatních přístrojů zař. ve tř. 9; (11) elektrická a elektrotechnická zařízení, přístroje a náčiní pro zařízení velkokuchyní a kompletních gastronomických provozů, jako jsou indukční a elektrická varná zařízení, ohřívací a sušicí zařízení i přístroje, např. sušičky nádobí, chladicí komory, skříně, výrobky ledu, autoklávy elektrické nízkotlakové, veškerá zařízení a přístroje k pečení, vaření, grilování, flambování, opékání, fritování, topení, k výrobě páry, k odsávání par a ventilaci, veškerá osvětlovací tělesa a zařízení, větrací a klimatizační zařízení, přístroje pro úpravu a čištění vzduchu i vody; (16) tiskoviny neperiodické a periodické, propagační, reklamní, inzertní materiály, veškeré výrobky z papíru, kartonážní výrobky, psací potřeby, veškeré tiskárenské výrobky; (35) marketingové služby, služby v oblasti managementu, reklamní, propagační, inzertní činnost v potravinářství, v gastronomii, v oblasti zdravé a racionální výživy a kultury stolování, zprostředkovatelská činnost v oblasti obchodu; (37) vybavování a dodávky velkokuchyní a gastronomických provozů na klíč, t.j. služby montážní, služby servisně garanční (ne finanční) a opravárenské; (41) nakladatelská a vydavatelská činnost, veškeré školící a vzdělávací služby v oblasti gastronomie, kultury stolování, zdravé a racionální výživy; (42) projektová činnost v investiční výstavbě, stavební, ekonomické a finanční expertízy.

- (511) 7, 8, 9, 11, 16, 35, 37, 41, 42
(210) O-137270

- (111) **222736**
(220) 03.09.1998
(151) 28.02.2000
(540)



- (730) **TEXTIL INVEST s.r.o.**, Na Poříčí 1041/12, Praha 1, 11000, CZ
(510) (23) příze a nitě z přírodních, syntetických a umělých surovin; (24) textilní tkaniny a kusový textil z přírodních, syntetických a umělých surovin.
- (511) 23, 24
(210) O-135678

- (111) **222789**
(220) 01.10.1998
(151) 28.02.2000
(540)



- (730) **NATURA a.s.**, Podbabská 20, Praha 6, 16046, CZ
(740) Müller Václav, patentový zástupce, Filipova 2016, Praha 4, 14800

- (510) (5) výrobky dietetické, zejména na bázi škrobových derivátů pro léčebné účely, potraviny pro batolata a nemocné; (30) sypké potravinářské směsi pro přípravu hotových pokrmů, cukrářské výrobky všeho druhu.
(511) 5, 30
(210) O-136415

- (111) **222971**
(220) 29.12.1998
(151) 28.02.2000
(540)



- (730) **ECONOMIA a.s.**, Dobrovského 25, Praha 7, 17055, CZ
(740) Ing. Reichel Pavel, Lopatecká 14, Praha 4, 14700
(510) (9) nosiče informací, zejména zvuku a obrazu; (16) tiskoviny a polygrafické výrobky, např. knihy, časopisy, informační letáky a brožury, studijní texty, katalogy, vstupenky, programy, plakáty, fotografie; (35) reklamní a propagační služby; (38) šíření informací prostřednictvím informačních sítí, např. v Internetu; (41) pořádání odborných setkání, např. přednášek, školení, kurzů, konferencí a soutěží, vydavatelské a nakladatelské služby; (42) odborné poradenství.
(511) 9, 16, 35, 38, 41, 42
(210) O-138860

- (111) **223203**
(220) 28.07.1998
(151) 23.03.2000
(540)

IBUFEIN

- (730) **Zentiva, a.s.**, Nitrianska 100, Hlohovec, 92027, SK
(740) ROTT, RŮŽIČKA & GUTTMANN Patentová, známková a advokátní kancelář, JUDr. Vladimír Rott, Nad Štolou 12, Praha 7, 17000
(510) (1) chemické výrobky pro průmysl a vědu, fotografii, zemědělství, zahradnictví, lesnictví, živice umělé a syntetické v surovém stavu, plastické hmoty v surovém stavu, půdní hnojiva přírodní a umělá, hasicí prostředky, prostředky pro kalení a pro svařování kovů, chemické prostředky pro konzervování potravin, trísloviny, průmyslová pojidla a lepidla; (3) přípravky bělicí a jiné prací prostředky, přípravky k čištění, leštění, odmašťování a broušení, mýdlo, výrobky voňavkářské, kosmetické, éterické oleje, vodičky na vlasy, zubní pasty; (5) výrobky farmaceutické, veterinární a zdravotnické, výrobky dietetické k lékařským účelům, potraviny pro kojence, náplasti, obvazový materiál, hmoty určené k plombování zubů a na otisky zubů, desinfekční prostředky, prostředky k ničení plevelů a živočišných škůdců, antiparazitní látky.
(511) 1, 3, 5
(210) O-134758

- (111) **223361**
(220) 16.11.1998
(151) 23.03.2000
(540)

ASYLUM

- (730) **TERM, spol. s r.o.**, Hájecká 12, Brno, 61800, CZ
(740) Ing. Zdeněk Kučera, Padělký 548, P.O.BOX 92, Slušovice, 76315
(510) (25) obuv.
(511) 25
(210) O-137702

- (111) **223802**
(220) 03.07.1998
(151) 19.04.2000

BEBISOUS

- (540)
(730) **JIVA CZ s.r.o.**, Nám. J. M. Marků 49, Lanškroun, 56301, CZ
(740) Ing. Petr Soukup, patentový a známkový zástupce, Vídeňská 8, Olomouc, 77200
(510) (5) hygienické ubrusy, hygienické vložky; (16) papírové plenkové kalhotky, utěrky z papíru, ručníky papírové, kapesníky z papíru, papírové pleny.
(511) 5, 16
(210) O-134134

- (111) **223891**
(220) 06.10.1998
(151) 19.04.2000
(540)



Ostrava - Radvanice

- (730) **VVUÚ, a.s.**, Pikartská 7, Ostrava - Radvanice, 71607, CZ
(510) (7) prototypy strojů a zařízení pro hlubinné dobývání a podzemní stavitelství; (9) řídicí a ovládací přenosové a monitorovací systémy; (42) výzkum a vývoj v oblasti přírodních a technických věd, v oblasti bezpečnosti a hygieny hornické práce a v oblasti technologických problémů spojených s dobýváním a úpravou uhlí, provozování zkušební laboratoře a zkušebnictví, ekologický výzkum v oblasti minimalizace vlivu škodlivých látek v pracovním a životním prostředí.
(511) 7, 9, 42
(210) O-136526

- (111) **224656**
(220) 25.03.1999
(151) 23.05.2000
(540)

EROTIC CITY

- (730) **CITY REALEX s.r.o.**, Tenisova 954/16, Praha 10, 10200, CZ
(740) Patentová, známková, grafická kancelář, Ing. Vlasta Sedláčková, Ke Kateřinkám 1393, Praha 4, 14900
(510) (3) kosmetika; (9) videokazety, erotické pomůcky elektricky vybavené, zejména masážní vibrační strojky, elektrické nafukovací panny, elektrické vakuové pumpy, vibrátory; (25) prádlo, oděvy, klobouky; (35) pomoc při obchodních činnostech, zprostředkování obchodní činnosti; (39) zásilková služba; (41) videopůjčovna.
(511) 3, 9, 25, 35, 39, 41
(210) O-141272

- (111) **224709**
(220) 26.04.1999
(151) 23.05.2000

(540)



- (730) **KABEEX, s.r.o.**, Ke Koupališti 1411, Most, 43401, CZ
(740) Zeman Petr, patentový zástupce, Hradní 301, Lohet, 35733
(510) (9) elektrické vodiče, elektromontážní a elektroinstalační materiál všeho druhu, rozvaděče VN a NN; (35) zprostředkování obchodu; (37) montáž kabelových sítí NN, VN, VVN, montáže, opravy a rekonstrukce elektrotechnických rozvodů NN, VN a VVN, montáže, opravy a rekonstrukce veřejného osvětlení, montáže, opravy, údržba a rekonstrukce vnitřních instalací, montáže, údržba a opravy hromosvodů, pokládání zemních elektrických sítí, zemní práce, terénní úpravy, montáže, instalace, údržba a opravy konstrukcí a jiných nosičů elektrických sítí, zprostředkování stavebního řízení a stavebních a montážních prací; (42) projektování elektrických zařízení, indikace poruch na elektrických sítích, zaměřování a vytyčování elektrických tras, provádění napěťových zkoušek kabelů, revize vyhrazených elektrických zařízení a hromosvodů, poradenství v oboru elektro.
- (511) 9, 35, 37, 42
(210) O-142202

- (111) **224852**
(220) 08.07.1998
(151) 26.06.2000
(540)

PwC

- (730) **PwC Business Trust**, 300 Madison Avenue, New York, NY, US
(740) Advokátní kancelář HOLEC, ZUSKA & Partneři, JUDr. Oldřich Trojan, Václavské náměstí 2-4, Praha 1, 11000
(510) (9) počítačové programy k použití v oblasti účetnictví, auditorské činnosti, řízení, podnikání, daní, duševního vlastnictví, finančního poradenství a pomoci při vedení soudních sporů; (16) publikace, zejména vzdělávací publikace, vytištěné lekce a přednášky, formuláře, pořadače na volné listy, dokumentace a návody k použití k počítačovým programům, informační bulletiny, zprávy a brožury ve všech oblastech podnikání, řízení informací, přípravy pracovníků, počítačů a programů; (35) účetní služby, auditorské služby, daňové konzultační a poradenské služby, konzultační a poradenské služby v oblasti slučování, spojování, koupě a rozdělování společností, konzultační a poradenské služby v oblasti řízení a podnikání, služby v oblasti průzkumu trhu, konzultační a poradenské služby týkající se personálního řízení, zejména postupů při zajišťování stejných příležitostí v zaměstnání, dříve zaměstnancům, trhu práce, vysílání na práci do zahraničí, rozvoje, organizace a realizace postupů a programů personálního řízení pro jiné osoby, poskytování konzultačních a poradenských služeb a poskytování informací pomocí globální počítačové sítě v oblasti účetních služeb, auditorských služeb, daňových konzultačních a poradenských služeb, konzultačních a poradenských služeb v oblasti slučování, spojování, koupě a rozdělování společností, konzultačních a poradenských služeb v oblasti řízení a podnikání, služeb v oblasti průzkumu trhu a konzultačních a poradenských služeb

týkajících se personálního řízení; (36) konzultační a poradenské služby v oblasti investičního bankovníctví, finanční konzultační a poradenské služby, konzultační a poradenské služby v oblasti pojištění matematických záležitostí, konzultační a poradenské služby v pojišťovnictví, služby finančního ocenění v oblasti obchodních společností, zásob, majetku, zařízení, vybavení, poskytování licencí, nemovitostí a duševního vlastnictví, služby oceňování nemovitostí, služby řízení rizik, poskytování konzultačních a poradenských služeb a poskytování informací pomocí globální počítačové sítě v oblasti konzultačních a poradenských služeb v investičním bankovníctví, finančních konzultačních a poradenských služeb, konzultačních a poradenských služeb b oblasti pojištění matematických záležitostí, konzultačních a poradenských služeb v pojišťovnictví, služeb finančního ocenění v oblasti obchodních společností, zásob, majetku, zařízení, vybavení, poskytování licencí, nemovitostí a duševního vlastnictví, služeb oceňování nemovitostí a služeb řízení rizik; (41) vzdělávací služby, zejména organizace výuky, seminářů, konferencí a praktických cvičení v oblasti podnikání, informačních technologií, počítačů, řízení, přípravy pracovníků, strategie finančního plánování a investic, poskytování vzdělávacích služeb a poskytování informací v globální počítačové síti v oblasti podnikání, informačních technologií, počítačů, řízení, přípravy pracovníků, strategie finančního plánování a investic; (42) rozhodčí řízení, zprostředkování a alternativní řešení sporů, pomocné služby při vedení soudního řízení a řešení sporů, konzultační a poradenské služby v oblasti informačních technologií, konzultační a poradenské služby v oblasti ochrany životního prostředí, zejména rozvojové a realizační postupy, kontrola kritérií pro účely plnění požadavků obsažených v zákonech, nařízeních a programech týkajících se ochrany životního prostředí, poskytování poradenských a konzultačních služeb a poskytování informací pomocí globální počítačové sítě v oblastech rozhodčího řízení, služeb zprostředkování a alternativního řešení sporů, pomocných služeb při vedení soudního řízení a sporů, konzultačních a poradenských služeb v oblasti informačních technologií a konzultačních a poradenských služeb v oblasti ochrany životního prostředí.

- (511) 9, 16, 35, 36, 41, 42
(210) O-134315

- (111) **225843**
(220) 27.07.1998
(151) 24.08.2000
(540)

ANF

- (730) **Texas Farm Products Company**, 915 South Fredonia Street, Nacogdoches, TX, US
(740) Advokátní a patentová kancelář Traplová, Hakr, Kubát, JUDr. Traplová Jarmila, Přístavní 24, Praha 7, 17000
(510) (31) krmivo pro zvířata.
(511) 31
(210) O-134738

- (111) **226751**
(220) 25.03.1999
(151) 21.09.2000
(540)

007

- (730) **CITY REALEX s.r.o.**, Tenisova 954/16, Praha 10, 10200, CZ
(740) Patentová, známková, grafická kancelář, Ing. Vlasta Sedláčková, Ke Kateřinkám 1393, Praha 4, 14900
(510) (3) kosmetické oleje; (5) lubrikační gely.
(511) 3, 5
(210) O-141273

- (111) **226827**
(220) 19.04.1999
(151) 21.09.2000

(540)



- (730) **BRISTOL a.s.**, Sadová 2026/19, Karlovy Vary, 36001, CZ
(740) Zeman Petr, patentový zástupce, Hradní 301, Locket, 35733
(510) (35) správa hotelů; (36) směnárenské služby; (39) silniční doprava osobní a nákladní; (42) komplexní hotelové služby provozované průmyslovým způsobem, rezervace hotelů, odborné poradenství v oboru fyziatrie, balneologie a léčebné rehabilitace, ošetrovatelská, diagnostická, preventivní a léčebná ambulantní péče v oboru fyziatrie, balneologie a léčebné rehabilitace.
(511) 35, 36, 39, 42
(210) O-142022

(111) **226828**
(220) 19.04.1999
(151) 21.09.2000
(540)



- (730) **BRISTOL a.s.**, Sadová 2026/19, Karlovy Vary, 36001, CZ
(740) Zeman Petr, patentový zástupce, Hradní 301, Locket, 35733
(510) (35) správa hotelů; (36) směnárenské služby; (39) silniční doprava osobní a nákladní; (42) komplexní hotelové služby provozované průmyslovým způsobem, rezervace hotelů, odborné poradenství v oboru fyziatrie, balneologie a léčebné rehabilitace, ošetrovatelská, diagnostická, preventivní a léčebná ambulantní péče v oboru fyziatrie, balneologie a léčebné rehabilitace.
(511) 35, 36, 39, 42
(210) O-142023

(111) **226829**
(220) 19.04.1999
(151) 21.09.2000
(540)

BRISTOL

- (730) **BRISTOL a.s.**, Sadová 2026/19, Karlovy Vary, 36001, CZ
(740) Zeman Petr, patentový zástupce, Hradní 301, Locket, 35733
(510) (35) správa hotelů; (36) směnárenské služby; (39) silniční doprava osobní a nákladní; (42) komplexní hotelové služby provozované průmyslovým způsobem, rezervace hotelů, odborné poradenství v oboru fyziatrie, balneologie a léčebné rehabilitace, ošetrovatelská, diagnostická, preventivní a léčebná ambulantní péče v oboru fyziatrie, balneologie a léčebné rehabilitace.
(511) 35, 36, 39, 42
(210) O-142024

(111) **226992**
(220) 16.06.1999
(151) 21.09.2000
(540)



- (730) **AKTIVIT, spol. s r. o.**, B. Egermanna 245, Nový Bor, 47301, CZ
(740) PROPATENT, Ing. Vlasta Sedláčková, Ke Kateřinkám 1393, Praha 4, 14900
(510) (7) strojní zařízení /výroba/, dopravníky, manipulátory, montážní linky, odhrotovací stroje, mycí stroje, jednoúčelové stroje a jiná podobná zařízení v této třídě; (37) instalace a údržba zařízení ve třídě 7.
(511) 7, 37
(210) O-143885

(111) **227192**
(220) 22.06.1998
(151) 19.10.2000
(540)



- (730) **ATLAS consulting spol. s r. o.**, Výstavní 292/13, Ostrava-Moravská Ostrava, 70916, CZ
(740) Ing. Janík Zdeněk, Bulharská 1418, Ostrava - Poruba, 70800
(510) (9) stroje na zpracování dat a informací, počítače včetně periferních zařízení, programové vybavení počítačů; (35) plány obchodních transakcí, obchodní plánování, kontrola obchodních záležitostí, shromažďování a sestavování statistických informací, studie a průzkum trhu, pomoc při řízení obchodní činnosti, strategické plánování informačních technologií, tvorba informačních systémů a specializovaných podnikových evidencí, poradenství v oblasti organizace a ekonomiky, šíření propagačních publikací; (38) šíření elektronických publikací prostřednictvím sítí; (42) vývoj a poskytování software, poradenství v oblasti výpočetní techniky a programového vybavení, projektování a realizace výpočetních systémů, management počítačových souborů a databází, poradenství v oblasti kvalifikované informatiky.
(511) 9, 35, 38, 42
(210) O-133779

(111) **227193**
(220) 22.06.1998
(151) 19.10.2000

(540)



- (730) **ATLAS consulting spol. s r.o.**, Výstavní 292/13, Ostrava-Moravská Ostrava, 70916, CZ
(740) Ing. Janík Zdeněk, Bulharská 1418, Ostrava - Poruba, 70800
(510) (9) stroje na zpracování dat a informací, počítače včetně periferních zařízení, programové vybavení počítačů; (35) plány obchodních transakcí, obchodní plánování, kontrola obchodních záležitostí, shromažďování a sestavování statistických informací, studie a průzkum trhu, pomoc při řízení obchodní činnosti, strategické plánování informačních technologií, tvorba informačních systémů a specializovaných podnikových evidencí, poradenství v oblasti organizace a ekonomiky, šíření propagačních publikací; (36) finanční odhady; (38) šíření elektronických publikací prostřednictvím sítí; (42) vývoj a poskytování software, poradenství v oblasti výpočetní techniky a programového vybavení, projektování a realizace výpočetních systémů, management počítačových souborů a databází, poradenství v oblasti kvalifikované informatiky.
(511) 9, 35, 36, 38, 42
(210) O-133780

- (111) **227194**
(220) 22.06.1998
(151) 19.10.2000
(540)



- (730) **ATLAS consulting spol. s r.o.**, Výstavní 292/13, Ostrava-Moravská Ostrava, 70916, CZ
(740) Ing. Janík Zdeněk, Bulharská 1418, Ostrava - Poruba, 70800
(510) (9) stroje na zpracování dat a informací, počítače včetně periferních zařízení, programové vybavení počítačů; (35) plány obchodních transakcí, obchodní plánování, kontrola obchodních záležitostí, shromažďování a sestavování statistických informací, studie a průzkum trhu, pomoc při řízení obchodní činnosti, strategické plánování informačních technologií, tvorba informačních systémů a specializovaných podnikových evidencí, poradenství v oblasti organizace a ekonomiky, šíření propagačních publikací; (38) šíření elektronických publikací prostřednictvím sítí; (42) vývoj a poskytování software, poradenství v oblasti výpočetní techniky a programového vybavení, projektování a realizace výpočetních systémů, management počítačových souborů a databází, poradenství v oblasti kvalifikované informatiky.
(511) 9, 35, 38, 42
(210) O-133781

- (111) **227457**
(220) 13.05.1999
(151) 19.10.2000

(540)



- (730) **HOPI s.r.o.**, Pražská 673, Klášterec nad Ohří, 43151, CZ
(510) (3) přípravky pro bělení a jiné prostředky ku praní, přípravky pro čištění, leštění, odmašťování a broušení, mýdla, parfumerie, vonné oleje, kosmetika, vlasové vody (lotions), zubní pasty; (5) výrobky lékárnické, veterinářské a hygienické, diabetické přípravky pro léčebné účely, potraviny pro batolata, náplastě, materiál pro obvazy, materiály pro plombování zubů a pro zubní otisky, dezinfekční přípravky, výrobky pro hubení škodlivých zvířat, fungicidy, herbicidy; (9) aparáty a přístroje vědecké, námořní, geodetické, elektrické v rámci této třídy, fotografické, filmové, optické, přístroje pro vážení, měření, signalizaci, kontrolu (inspekci), záchranu a přístroje učební, aparáty pro záznam, převod, reprodukci zvuku nebo obrazu, magnetické suporty zvukových záznamů, gramofonové desky, automatické distributory a mechanismy na mince, zapisovací pokladny (záznam), kalkulační stroje, přístroje pro zpracování informací, počítače, hasicí přístroje; (16) papír, lepenka a výrobky z těchto materiálů, které nejsou zařazeny do jiných tříd, tiskárenské výrobky, potřeby pro knižní vazby, fotografie, papírenské zboží, lepidla pro papírenství nebo domácnost, materiál pro umělce, štětce, psací stroje a kancelářské potřeby (vyjímaje nábytek), učební pomůcky s výjimkou aparátů, plastické obaly (nezařazené do jiných tříd), hrací karty, písma pro tiskárnu, štočky; (18) kůže, imitace kůže, výrobky z těchto materiálů, které nejsou zahrnuty do jiných tříd, kůže ze zvířat, kufr, deštníky, slunečníky a hole, biče a sedlářské výrobky; (21) náčiní a nádoby pro domácnost nebo kuchyň (nikoliv z drahých kovů, ani postříbřených nebo pozlacených kovů), hřebeny a mycí houby, kartáče (s výjimkou štětců), materiály pro výrobu kartáčů, čisticí prostředky, trýsky železné, sklo surové nebo opracované (s výjimkou staveb. skla), sklo, porcelán a majolika neobsažené v jiných třídách; (25) oděvy, obuv, kloboučnické zboží; (26) krajky a výšivky, stuhy a tkaničky, knoflíky, háčky a očka (poutka-galanterie, špendlíky a jehly), umělé květiny; (28) hry, hračky, potřeby pro gymnastiku a sport, které nejsou uvedeny v jiných třídách, vánoční ozdoby; (29) maso, ryby, drůbež a zvěřina, masové výtahy, ovoce a zelenina konzervované, sušené a zavažené, želé, džemy, kompoty, vejce, mléko a mléčné výrobky, oleje a tuky jedlé; (30) káva, čaj, kakao, cukr, rýže, tapioka, kávové náhražky, med, sirup melasový, droždí pro kynutí, sůl, hořčice, ocet, omáčky (k ochucení), koření, led pro osvěžení; (31) výrobky zemědělské, zahradnické, lesní a zrní neuvedené v jiných třídách, živá zvířata, čerstvé ovoce a zelenina, osivo, rostliny a umělé květiny, krmivo pro zvířata, slad; (32) piva, minerální vody, šumivé nápoje a jiné nápoje nealkoholické, nápoje a šťávy ovocné, sirupy a jiné přípravky ke zhotovování nápojů; (33) alkoholické nápoje (s výjimkou pív); (34) tabák, potřeby pro kuřáky, zápalky; (35) propagační činnost, pomoc při řízení obchodní činnosti, obchodní administrativa, kancelářské práce; (39) doprava, balení a skladování zboží, organizování cest; (41) výchova, školení (formace), zábava, sportovní a kulturní aktivity; (42) restaurace (strava), nocleh dočasný (poskytnutí dočasného noclehu), péče léčebná, hygienická a kosmetická, služby veterinářské a zemědělské, služby právní, rešerše vědecké a průmyslové, programování počítačů.
(511) 3, 5, 9, 16, 18, 21, 22, 25, 26, 28, 29, 30, 31, 32, 34, 35, 39, 41, 42
(210) O-142824

- (111) **227571**
(220) 07.06.1999
(151) 19.10.2000
(540)

ALMIKA

- (730) **ALMIKA s.r.o.**, Dukelských hrdinů 16, Praha 7, 17000, CZ

- (740) Patentová, známková, grafická kancelář, Ing. Vlasta Sedláčková, Ke Kateřinkám 1393, Praha 4, 14900
- (510) (3) kosmetické přípravky pro péči o zvířata; (5) výrobky veterinární, desinfekční, hygienické výrobky, zejména šampony a mýdla určené pro zvířata, výrobky pro hubení parazitů, antiparazitní obojky, vitamínové preparáty pro zvířata; (16) akvária, fotografie, kalendáře, letáky, výrobky z papíru, zejména přenosné krabičky, pytlíky, sáčky, obaly na výrobky, papírové závěsy k výrobkům; (18) obojky, vodítka, náhubky, postrojky a jiný artikl z kůže pro zvířata; (20) psí boudy, ptačí budky, kukaně, košíky a koše pro zvířata; (21) misky, klece a přepravky pro zvířata, hřebeny, kartáče a kartáčky, čisticí prostředky, nádoby, žlaby, koryta, vany, napáječky, nádržky a krmítka pro zvířata; (28) hračky pro zvířata, atrapy kostí pro psy; (31) výrobky z masa, konzervy a sušené potraviny vše pro zvířata, živá zvířata, rostliny včetně rostlinek do akvária, krmiva a pochoutky pro zvířata, zrní, semena, krmivo pro zvířata obohacené vitamíny, slad na výrobu piva a lihovin, prostředky pro chov zvířat včetně steliva, krmivo živočišného a rostlinného původu pro zvířata.
- (511) 3, 5, 16, 18, 20, 21, 28, 31
(210) O-143597

- (111) **227572**
(220) 07.06.1999
(151) 19.10.2000
(540)



- (730) **ALMIKA s.r.o.**, Dukelských hrdinů 16, Praha 7, 17000, CZ
- (740) Patentová, známková, grafická kancelář, Ing. Vlasta Sedláčková, Ke Kateřinkám 1393, Praha 4, 14900
- (510) (5) výrobky veterinární, desinfekční, hygienické výrobky, zejména šampony a mýdla určené pro zvířata, výrobky pro hubení parazitů, antiparazitní obojky, vitamínové preparáty pro zvířata; (28) hračky pro zvířata, atrapy kostí pro psy; (31) živá zvířata, rostliny včetně rostlinek do akvária, krmiva a pochoutky pro zvířata, zrní, semena, krmivo pro zvířata obohacené vitamíny, slad na výrobu piva a lihovin, prostředky pro chov zvířat včetně steliva, krmivo živočišného a rostlinného původu pro zvířata.
- (511) 5, 28, 31
(210) O-143598

- (111) **228315**
(220) 15.06.1999
(151) 20.11.2000
(540)



- (730) **Český svaz tanečního sportu**, Muchova 1, Ústí nad Labem, 40012, CZ

- (740) **TM - AGENCY ZNÁMKOVÁ A PATENTOVÁ KANCELÁŘ**, Doc. Ing. Špaček Jindřich CSc., Tábor 48A, Brno, 60200
- (510) (6) upomínkové předměty z kovů (plakety a medaile), poutače, odznaky; (16) publikace a tiskoviny zejména se sportovní a taneční tematikou, vstupenky, pozvánky a průkazy, průkazy tanečních týmů, pohlednice, tištěné programy a programové brožury, letáky, papírové vlajky, klubové vlajky papírové, razítka, pohlednice, diplomy, děkovné a pamětní listy; (25) oděvy a oděvní doplňky pánské, dámské a dětské, ošacení pro sport, ošacení pro rekreaci, ošacení pro volný čas, ošacení pro závodní i rekreační tanec, obuv pánská, dámská a dětská, obuv taneční včetně obuvi sportovní, obuv společenská; (35) reklamní a propagační činnost - propagace výuky tance, společenské výchovy a společenské zábavy, propagace národních a mezinárodních tanečních soutěží, propagace tanečního sportu (rekreačního i výkonnostního), rozesílání propagačního materiálu (letáků, prospektů, tiskovin, vzorků a letáků), rozmnožování dokladů (písemností, propagačního materiálu), reklama pomocí fotografií a videozáznamů propagující zejména taneční sport, pomoc při řízení podnikatelských subjektů souvisejících se sportovní a taneční činností; (36) správa majetku; (40) modelová výroba tanečních a sportovních kostýmů, modelová výroba sportovních oděvů a obuvi; (41) výchovná, vzdělávací, poznávací a zábavní činnost, výchova mládeže, organizace výuky tance, taneční zábavy a tanečně sportovních aktivit - soutěže, večírky, klubová činnost, taneční klub, organizace tréninku tanečního sportu, výuka a trénování tanečního sportu, vyučování v oboru umění - tanec, vytváření, organizování a pořádání národních a mezinárodních soutěží (zejména v tanci a tanečním sportu), metodické vedení, vzdělávání a organizace ve vlastní odborné činnosti - tanečním sportu (tanečníci, trenéři, porotci) vzdělávání a organizace aktivitu funkcionářů a organizátorů soutěží, poskytování standartních, latinsko-amerických nebo jiných tanečních ukázek, pohybová a taneční výchova, provozování tanečního studia, taneční školy, fitcentra, rehabilitačního centra, organizace a realizace sportovních cestovních akcí, vydávání tiskových materiálů z oblasti tance a sportu, vytváření a činnost státní reprezentace v tanečním sportu, spolupráce se zájmovými seskupeními a organizacemi v oblasti sportu a kultury, zajišťování pořádání soutěží v tanečním sportu a jiných družích tance, pořádání vzdělávacích akcí pro tanečnický a porotce, pomoc sdruženým kolektivům při provádění tanečního sportu; (42) navrhování tanečních a sportovních kostýmů, sportovních oděvů a obuvi, správa práv sdružení.
- (511) 6, 16, 25, 35, 36, 40, 41, 42
(210) O-143835

- (111) **229133**
(220) 06.04.1999
(151) 27.12.2000
(540)

Linaset

- (730) **Linaset, a.s.**, ČSA 362, Budišov nad Budišovkou, 74787, CZ
- (740) Ing. Jirí Střelák, Pařížská 17, Praha 1, 11000
- (510) (6) obecné kovy surové, polozpracované, slitiny, výrobky a součástky z kovů pro různé druhy průmyslu a stavebnictví, kovové formy a výlisky; (17) plastické hmoty a výrobky polorozpracované, plasty v surovém stavu, práškové plasty, termoplasty, plastové výlisky, plastové výrobky a součástky pro různé druhy průmyslu, jež spadají do této třídy, termosety, výrobky z gumy, kaučuku; (40) zpracování plastických hmot, výrobků z plastu, kovů, gumy, kaučuku, montáž plastových, kovových, gumových výlisků, výrobků včetně potiskování na objednávkou (pro třetí osobu).
- (511) 6, 17, 40
(210) O-141537

- (111) **229134**
(220) 06.04.1999
(151) 27.12.2000

(540)

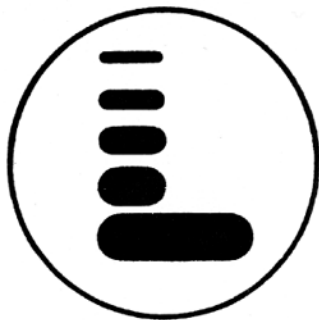

(730) **Linaset, a.s.**, ČSA 362, Budišov nad Budišovkou, 74787, CZ
(740) Ing. Jiří Střelák, Pařížská 17, Praha 1, 11000

(510) (6) obecné kovy surové, polozpracované, slitiny, výrobky a součástky z kovů pro různé druhy průmyslu a stavebnictví, kovové formy a výlisky; (17) plastické hmoty a výrobky polorozpracované, plasty v surovém stavu, práškové plasty, termoplasty, plastové výlisky, plastové výrobky a součástky pro různé druhy průmyslu, jež spadají do této třídy, termosety, výrobky z gumy, kaučuku; (40) zpracování plastických hmot, výrobků z plastu, kovů, gumy, kaučuku, montáž plastových, kovových, gumových výlisků, výrobků včetně potiskování na objednávku (pro třetí osobu).

(511) 6, 17, 40
(210) O-141538

(111) **229137**
(220) 09.04.1999
(151) 27.12.2000
(540)



(730) **VELKOBOCHOD ORION, spol. s r. o.**, Na lánech 1, Litomyšl, 57001, CZ
(740) Ing. Jiří Střelák, Pařížská 17, Praha 1, 11000
(510) (21) potřeby a náčiní pro domácnost z plastu, kovu, keramiky nebo dřeva, vyjma skla, plastové nádoby, boxy, přepravky, kartáče nebo jiné čisticí potřeby, plastové, kovové nebo keramické nádoby.

(511) 21
(210) O-141765

(111) **229213**
(220) 16.06.1999
(151) 27.12.2000
(540)

Z HEYDELDFORFU

(730) **Dipl. Ing. Dr. Pospíšil Jaroslav**, Kachlíkova 8, Brno, 63500, CZ
(740) Patentservis Praha a.s., Jivenská 1273/1, Praha 4, 14021
(510) (18) kožené výrobky a doplňky; (25) oděvy, stejnokroje a oděvní doplňky pro myslivost a lesnictví, pro rybářství a ochránce přírody, pro turistiku, tramping a sport.

(511) 18, 25
(210) O-143913

(111) **230646**
(220) 26.04.1999
(151) 21.02.2001
(540)

KABEEX

(730) **KABEEX, s.r.o.**, Ke Koupališti 1411, Most, 43401, CZ
(740) Zeman Petr, patentový zástupce, Hradní 301, Lohotky, 35733
(510) (9) rozvaděče VN a NN; (35) zprostředkování obchodu; (37) montáž kabelových sítí NN, VN, VVN, montáže, opravy a rekonstrukce elektrotechnických rozvodů NN, VN a VVN, montáže, opravy a rekonstrukce veřejného osvětlení, montáže, opravy, údržba a rekonstrukce vnitřních instalací, montáže, údržba a opravy hromosvodů, pokládání zemních elektrických

sítí, zemní práce, terénní úpravy, montáže, instalace, údržba a opravy konstrukcí a jiných nosičů elektrických sítí, zprostředkování stavebního řízení a stavebních montážních prací; (42) projektování elektrických zařízení, indikace poruch na elektrických sítích, zaměřování a vytyčování elektrických tras, provádění napěťových zkoušek kabelů, revize vyhrazených elektrických zařízení a hromosvodů, poradenství v oboru elektro.

(511) 9, 35, 37, 42
(210) O-142201

(111) **238117**
(220) 10.06.1999
(151) 23.11.2001
(540)

HRASKY

(730) **Ing. Hráský Vladimír**, Dukelských hrdinů 974/16, Praha 7, 17000, CZ
(740) PROPATENT, Ing. Vlasta Sedláčková, Ke Kateřinkám 1393, Praha 4, 14900
(510) (3) nemedikamentózní přípravky pro péči o zvířata; (5) výrobky veterinární, desinfekční a hygienické výrobky, šampony a mýdla určené pro zvířata, výrobky pro hubení parazitů, antiparazitní obojky, vitamínové preparáty pro zvířata včetně minerálních; (16) akvária, fotografie, kalendáře, letáky, výrobky z papíru; (18) obojky, vodítka, náhubky, postroje a jiný artikl z kůže pro zvířata; (20) psí boudy, ptačí budky, kukaně, košíky a koše pro zvířata; (21) misky, klece a přepravky pro zvířata, hřebeny, kartáče a kartáčky, čisticí prostředky, nádoby, žlaby, koryta, vany, napáječky, nádržky a krmítka pro zvířata; (31) živá zvířata, rostliny včetně rostlin do akvária, zemědělské produkty, zrní, semena, slad, prostředky pro chov zvířat včetně steliva.

(511) 3, 5, 16, 18, 20, 21, 31
(210) O-143694

(111) **249902**
(220) 05.05.1999
(151) 30.12.2002
(540)



(730) **Ing. Roman Doubrava**, Studentská 78/25, Karlovy Vary, 36007, CZ
(740) ZEMAN - podkrušnohorská patentová a známková kancelář, Petr Zeman, Hradní 301, Lohotky, 35733
(510) (2) barvy, laky, barviva, mořidla, přípravky proti korozi kovů, přípravky proti hnilobě dřeva; (3) brusiva (brusné pasty, brusné prášky, brusný papír, brusné plátno), přípravky k odstraňování barev, kameny hladicí a leštící, čisticí přípravky; (7) čerpadla a jejich části, ventilátory pro motory, dmychadla a kompresory, převodovky strojů a jejich části, svařovací stroje elektrické, kladky, kladkostroje a jiná zdvihadla, vrátky, vysavače prachu, zejména průmyslové, ložiska, pístní kroužky, ucpávky a ucpávková pouzdra, míchačky průmyslové a stavební, ventily, klapky, kohouty a šoupátka jako části strojů; (8) hustilky ruční, ruční čerpadla; (9) ochranné oděvy, obuv, rukavice a jiné oděvní součásti v jiné třídě neuvedené, ochranné přilby, ochranné štíty, masky a brýle, bezpečnostní a záchranné pásy, ochranné dýchací masky, respirátory, dýchací přístroje a filtry k nim (nikoliv pro umělé dýchání), svářečské a pájecí přístroje, elektrody svářečské, vázící přístroje, olovnice, vodováhy, měřidla, měřicí přístroje pro měření veškerých fyzikálních veličin, baterie, akumulátory, nabíječky akumulátorů, kabely, elektromontážní a elektroinstalační materiál všeho druhu, skříňové rozvaděče; (35) zprostředkování obchodu.

(511) 2, 3, 7, 8, 9, 35
(210) O-142629

Zániky ochranných známek uplynutím doby platnosti

Kapitola obsahuje údaje o ochranných známkách, které zanikly uplynutím doby platnosti podle ustanovení § 29 odst. 1 zákona č. 441/2003 Sb.

Číslo zápisu	Datum zániku		
97737	03.12.2007	216496	03.12.2007
99038	05.12.2007	216497	03.12.2007
99107	09.12.2007	216504	09.12.2007
99110	09.12.2007	217163	05.12.2007
99114	09.12.2007	217219	04.12.2007
157969	08.12.2007	217221	04.12.2007
163791	05.12.2007	217222	04.12.2007
163845	09.12.2007	217228	05.12.2007
166924	07.12.2007	217231	05.12.2007
166925	07.12.2007	217233	05.12.2007
166926	07.12.2007	217234	08.12.2007
166927	07.12.2007	217235	08.12.2007
167002	03.12.2007	217238	08.12.2007
167246	08.12.2007	217241	09.12.2007
210799	04.12.2007	217243	09.12.2007
211573	09.12.2007	217846	04.12.2007
212314	03.12.2007	217848	04.12.2007
212316	09.12.2007	217849	05.12.2007
212317	09.12.2007	217850	05.12.2007
213053	03.12.2007	217851	05.12.2007
213055	03.12.2007	217852	05.12.2007
213057	04.12.2007	217853	08.12.2007
213059	04.12.2007	218812	03.12.2007
213061	05.12.2007	218814	05.12.2007
213062	09.12.2007	219569	09.12.2007
213063	09.12.2007	219570	09.12.2007
213065	09.12.2007	220146	05.12.2007
213655	05.12.2007	220147	05.12.2007
213659	08.12.2007	220149	08.12.2007
213660	09.12.2007	220150	08.12.2007
213661	09.12.2007	220156	09.12.2007
213662	09.12.2007	221219	03.12.2007
213663	09.12.2007	221220	04.12.2007
214215	05.12.2007	221618	05.12.2007
214704	03.12.2007	222160	03.12.2007
214705	04.12.2007	222162	04.12.2007
214707	08.12.2007	223666	09.12.2007
215181	03.12.2007	225794	04.12.2007
215184	04.12.2007	228030	04.12.2007
215185	04.12.2007	264270	04.12.2007
215186	04.12.2007		
215190	05.12.2007		
215194	05.12.2007		
215197A	08.12.2007		
215197	08.12.2007		
215198	08.12.2007		
215199	08.12.2007		
215200	09.12.2007		
215202	09.12.2007		
215737	05.12.2007		
215738	08.12.2007		
215740	09.12.2007		

Vzdání se práv k ochranné známce

Vlastník ochranné známky se může podle ustanovení § 30 zákona č. 441/2003 Sb. u Úřadu písemným prohlášením vzdát práv k ochranné známce v rozsahu všech výrobků nebo služeb, pro které byla zapsána, nebo některých z nich. Účinky tohoto prohlášení nastávají dnem doručení prohlášení vlastníka ochranné známky Úřadu a nelze je vzít zpět. V této kapitole je tedy uvedeno datum účinnosti vzdání se práv k ochranné známce. Pokud se vlastník vzdal práv k ochranné známce jen v rozsahu některých výrobků a služeb, je pod příslušným INID kódem zveřejněn rovněž zbývající seznam výrobků a služeb, pro které ochranné známka zůstává zapsána.

Tato kapitola dále zahrnuje údaje o ochranných známkách, u kterých vlastník písemným prohlášením omezil rozsah ochrany ve vztahu k prvku ochranné známky.

(111) 183748
(540)

Cominvest

(510) Nelékařské zdravotní přípravky a potřeby, vitaminové přípravky, kovy v polozpracovaném stavu, kovový stavební materiál, stroje a obráběcí stroje, ruční nářadí a nástroje, lékařské přístroje a nástroje, zdravotnické pomůcky, dopravní prostředky pozemní, letecké a vodní, tepelně a zvukově izolační stavební materiály, polystyren, skelná a minerální vlna, nekovové trubky, stavební materiál, nekovový kámen, cement, písek, vápno, sádra a výrobky z nich, keramické stavebniny, náčiní a nádoby pro domácnost, hry, hračky, sportovní potřeby, zprostředkování servisu strojů a přístrojů.

(511) 5, 6, 7, 8, 10, 12, 17, 19, 21, 28, 37, 39

(210) O-84387

s účinností ode dne 18.06.2008/částečné vzdání se práv k ochranné známce

(111) 253923
(540)

The logo features a stylized 'I' symbol composed of two overlapping shapes, followed by the word 'Interbanka' in a bold, sans-serif font. Below it, 'Bayerische Landesbank Group' is written in a smaller font.

(210) O-183572
s účinností ode dne 17.06.2008/vzdání se práv k ochranné známce

(111) 265323
(540)

The logo shows the word 'Interbanka' in a bold, sans-serif font, followed by a stylized 'I' symbol. Below it, 'Member of BAWAG Group' is written in a smaller font.

(210) O-197099
s účinností ode dne 17.06.2008/vzdání se práv k ochranné známce

Změny vlastníků ochranných známek

Kapitola obsahuje údaje o ochranných známkách, které byly převedeny nebo přešly ve smyslu ustanovení § 15 odst. 1, 2 a § 16 zákona č. 441/2003 Sb. na jiného vlastníka v rozsahu všech zapsaných výrobků nebo služeb.

Číslo zápisu	Dřívější vlastník	Nynější vlastník	S účinností od
158258	Miners International Limited, 3 Imperial Court, Magellan Close, Andover, Hampshire, SP10 5NT, GB	Paul Murray PLC, School Lane, Chandlers Ford, Southampton, Hampshire SO53 4YN, GB	19.06.2008
175189	RAMILL a. s., Bohunická 519/24, Brno, 61900, CZ	UNITED BAKERIES a.s., Bohunická 24/519, Brno, 61900, CZ	18.06.2008
175191	RAMILL a. s., Bohunická 519/24, Brno, 61900, CZ	UNITED BAKERIES a.s., Bohunická 24/519, Brno, 61900, CZ	18.06.2008
199450	RAMILL a. s., Bohunická 519/24, Brno, 61900, CZ	UNITED BAKERIES a.s., Bohunická 24/519, Brno, 61900, CZ	18.06.2008
203261	RAMILL a. s., Bohunická 519/24, Brno, 61900, CZ	UNITED BAKERIES a.s., Bohunická 24/519, Brno, 61900, CZ	18.06.2008
206719	Bonton a. s., Vodičkova 38/1935, Praha 1, 11000, CZ	Albatros nakladatelství, a.s., právní nástupce, Na Pankráci 30/1618, Praha 4, 14000, CZ	20.06.2008
215259	RAMILL a. s., Bohunická 519/24, Brno, 61900, CZ	UNITED BAKERIES a.s., Bohunická 24/519, Brno, 61900, CZ	18.06.2008
219226	Jakimová Ingeborg, Přemyslovců 40, Ostrava-Mariánské Hory, 70900, CZ	ABAX SERVISNÍ CENTRUM s.r.o., Střední 138, Šilheřovice, 74715, CZ	20.06.2008
224521	RAMILL a. s., Bohunická 519/24, Brno, 61900, CZ	UNITED BAKERIES a.s., Bohunická 24/519, Brno, 61900, CZ	18.06.2008
229620	Janouch a. s., Střelecká 45, Hradec Králové, 50002, CZ	ORTEX spol. s r.o., Resslova 935/3, Hradec Králové, 50002, CZ	20.06.2008
230201	Janouch a. s., Střelecká 45, Hradec Králové, 50002, CZ	ORTEX spol. s r.o., Resslova 935/3, Hradec Králové, 50002, CZ	20.06.2008
230591	Tarabová Ivana, Hlinky 46, Brno, 60300, CZ	TA-SERVICE s.r.o., Hlinky 126/48, Brno, 60300, CZ	18.06.2008
231267	Theon, spol.s r.o., Chrastavská 59, Praha 9, 19000, CZ	THEON CONSULTING, s.r.o., Nekázanka 11, Praha 1, 11000, CZ	18.06.2008
234388	Janouch a. s., Střelecká 45, Hradec Králové, 50002, CZ	ORTEX spol. s r.o., Resslova 935/3, Hradec Králové, 50002, CZ	20.06.2008
234389	Janouch a. s., Střelecká 45, Hradec Králové, 50002, CZ	ORTEX spol. s r.o., Resslova 935/3, Hradec Králové, 50002, CZ	20.06.2008
245324	Zentiva, a. s., U kabelovny 130, Praha 10, Dolní Měcholupy, 10237, CZ	Preparathold Ltd, Kyriakou Matsi, 16, Eagle House, Agioi Omologites, P.C. 1082, Nicosia, CY	18.06.2008
260167	RAMILL a. s., Bohunická 519/24, Brno, 61900, CZ	UNITED BAKERIES a.s., Bohunická 24/519, Brno, 61900, CZ	18.06.2008
261419	C&A Nederland, Koningin Wilhelminaplein 13/11301, Amsterdam, NL	COFRA Holding AG, Grafenauweg 10, Zug, CH	19.06.2008
264372	RAMILL a. s., Bohunická 519/24, Brno, 61900, CZ	UNITED BAKERIES a.s., Bohunická 24/519, Brno, 61900, CZ	18.06.2008
274910	HOI Dinh Van Ing., Cíglerova 1075/2, Praha 9, 19800, CZ	Vietmedia s.r.o., Libušská 319, Praha 4, 14200, CZ	19.06.2008
279083	Prague Catering Services, s. r. o., Babice 145, Říčany, 25101, CZ	Martin Šafránek, Babice 145, Říčany, 25101, CZ	20.06.2008
286814	Dinh Van Hoi Ing., Cíglerova 1075, Praha 9, 19800, CZ	Vietmedia s.r.o., Libušská 319, Praha 4, 14200, CZ	19.06.2008
292586	Machálek Jiří, Ke Koupališti 189, Třemošná - Záluží, 33011, CZ	Libor Šikl, Zvole 49, Zvole, 59256, CZ	18.06.2008

Číslo zápisu	Dřívější vlastník	Nynější vlastník	S účinností od
292971	EXATHERM, s.r.o., Vlaštovčí 4491/18, Jablonec nad Nisou, 46601, CZ	Blooman Reality s.r.o., Sokolovská 100/94, Praha 8, 18000, CZ	24.06.2008
296940	Orange Real Estate s.r.o., Na Příkopě 583, Praha 1, 11000, CZ	Orange Real Estate Development 2, s.r.o., člen koncernu, Pobřežní 620/3, Praha 8, 18600, CZ	20.06.2008

Změny v údajích o vlastních ochranných známkách

Kapitola obsahuje ochranné známky, u kterých byla v rejstříku ochranných známkách vyznačena změna v údajích o vlastních ve smyslu ustanovení § 27 odst. 2 a 7 zákona č. 441/2003 Sb.

Číslo zápisu	Vlastník	S účinností od
103653	VITREA a.s., Ctíradova 508/1, Praha 4, 14000, CZ	18.06.2008
106817	Cembrit a.s., Lidická 302, Beroun 3 - Závodí, 26638, CZ	23.06.2008
120780	Daimler AG, Mercedesstr. 137, Stuttgart, 70327, DE	23.06.2008
120781	Daimler AG, Mercedesstr. 137, Stuttgart, 70327, DE	23.06.2008
158284	sanofi-aventis, 174, Avenue de France, Paris, 75013, FR	23.06.2008
159554	sanofi-aventis, 174, Avenue de France, Paris, 75013, FR	23.06.2008
159975	sanofi-aventis, 174, Avenue de France, Paris, 75013, FR	23.06.2008
165683	sanofi-aventis, 174, Avenue de France, Paris, 75013, FR	23.06.2008
166393	sanofi-aventis, 174, avenue de France, Paris, 75013, FR	23.06.2008
167183	Hyundai Motor Company, Yangjae-Dong, Seocho-Gu 231, Seoul, 137-938, KR	20.06.2008
185918	Cembrit a.s., Lidická 302, Beroun 3 - Závodí, 26638, CZ	23.06.2008
188998	Dimension, a.s., Londýnské nám. 2, Brno, 63900, CZ	19.06.2008
188999	Dimension, a.s., Londýnské nám. 2, Brno, 63900, CZ	19.06.2008
193266	sanofi-aventis, 174, avenue de France, Paris, 75013, FR	23.06.2008
193267	sanofi-aventis, 174, Avenue de France, Paris, 75013, FR	23.06.2008
195020	Cembrit a.s., Lidická 302, Beroun 3 - Závodí, 26638, CZ	23.06.2008
205720	Dimension, a.s., Londýnské nám. 2, Brno, 63900, CZ	19.06.2008
205721	Dimension, a.s., Londýnské nám. 2, Brno, 63900, CZ	19.06.2008
207257	Daimler AG, Mercedesstr. 137, Stuttgart, 70327, DE	24.06.2008
208436	Daimler AG, Mercedesstr. 137, Stuttgart, 70327, DE	23.06.2008
208437	Daimler AG, Mercedesstr. 137, Stuttgart, 70327, DE	24.06.2008
208438	Daimler AG, Mercedesstr. 137, Stuttgart, 70327, DE	24.06.2008
208493	Daimler AG, Mercedesstr. 137, Stuttgart, 70327, DE	24.06.2008
212047	Daimler AG, Mercedesstr. 137, Stuttgart, 70327, DE	24.06.2008
213237	Daimler AG, Mercedesstr. 137, Stuttgart, 70327, DE	24.06.2008
213920	sanofi-aventis, 174, Avenue de France, Paris, 75013, FR	23.06.2008
215399	Générale Biscuit Société par Actions Simplifiée, 3 Rue Saarinen, Bâtiment Saarinen, 94150 Rungis, FR	20.06.2008
215896	UNIVERZALIA - společnost českých hermetiků o.s., Vršovická 918/14, Praha 10 - Vršovice, 10100, CZ	19.06.2008
218208	Daimler AG, Mercedesstr. 137, Stuttgart, 70327, DE	24.06.2008
218209	Daimler AG, Mercedesstr. 137, Stuttgart, 70327, DE	24.06.2008
218848	COMERCIO ZLÍN, a.s., U Tescomy 245, Zlín 11, 76311, CZ	18.06.2008
218849	COMERCIO ZLÍN, a.s., U Tescomy 245, Zlín 11, 76311, CZ	18.06.2008
219736	Générale Biscuit Société par Actions Simplifiée, 3 Rue Saarinen, Bâtiment Saarinen, 94150 Rungis, FR	20.06.2008
219737	Générale Biscuit Société par Actions Simplifiée, 3 Rue Saarinen, Bâtiment Saarinen, 94150 Rungis, FR	20.06.2008
220159	COMERCIO ZLÍN, a.s., U Tescomy 245, Zlín 11, 76311, CZ	18.06.2008
220160	COMERCIO ZLÍN, a.s., U Tescomy 245, Zlín 11, 76311, CZ	18.06.2008
221347	TITAN spol. s r.o., Žerotínova 37/1141, Praha 3 - Žižkov, 13000, CZ	20.06.2008
221348	TITAN spol. s r.o., Žerotínova 37/1141, Praha 3 - Žižkov, 13000, CZ	20.06.2008
221362	PwC Business Trust, 300 Madison Avenue, New York, NY, US	24.06.2008
221363	PwC Business Trust, 300 Madison Avenue, New York, NY, US	24.06.2008

Číslo zápisu	Vlastník	S účinností od
221364	PwC Business Trust, 300 Madison Avenue, New York, NY, US	24.06.2008
221365	PwC Business Trust, 300 Madison Avenue, New York, NY, US	24.06.2008
222272	Ing. Tomáš Stejskal, Lipůvka 371, Lipůvka, 67922, CZ	20.06.2008
223623	Daimler AG, Mercedesstr. 137, Stuttgart, 70327, DE	24.06.2008
223624	Daimler AG, Mercedesstr. 137, Stuttgart, 70327, DE	24.06.2008
223760	Daimler AG, Mercedesstr. 137, Stuttgart, 70327, DE	24.06.2008
223761	Daimler AG, Mercedesstr. 137, Stuttgart, 70327, DE	24.06.2008
223762	Daimler AG, Mercedesstr. 137, Stuttgart, 70327, DE	24.06.2008
223763	Daimler AG, Mercedesstr. 137, Stuttgart, 70327, DE	24.06.2008
223765	Daimler AG, Mercedesstr. 137, Stuttgart, 70327, DE	24.06.2008
223766	Daimler AG, Mercedesstr. 137, Stuttgart, 70327, DE	24.06.2008
223767	Daimler AG, Mercedesstr. 137, Stuttgart, 70327, DE	24.06.2008
223768	Daimler AG, Mercedesstr. 137, Stuttgart, 70327, DE	24.06.2008
223769	Daimler AG, Mercedesstr. 137, Stuttgart, 70327, DE	24.06.2008
223770	Daimler AG, Mercedesstr. 137, Stuttgart, 70327, DE	24.06.2008
223771	Daimler AG, Mercedesstr. 137, Stuttgart, 70327, DE	24.06.2008
223772	Daimler AG, Mercedesstr. 137, Stuttgart, 70327, DE	24.06.2008
224852	PwC Business Trust, 300 Madison Avenue, New York, NY, US	24.06.2008
225795	Dimension, a.s., Londýnské nám. 2, Brno, 63900, CZ	19.06.2008
228583	Dimension, a.s., Londýnské nám. 2, Brno, 63900, CZ	19.06.2008
229407	Daimler AG, Mercedesstr. 137, Stuttgart, 70327, DE	23.06.2008
231918	Hyundai Motor Company, Yangjae-Dong, Seocho-Gu 231, Seoul, 137-938, KR	20.06.2008
232761	DRANA s.r.o., Českých bratří 313, Náchod, 54701, CZ	24.06.2008
234557	Daimler AG, Mercedesstr. 137, Stuttgart, 70327, DE	23.06.2008
238498	Générale Biscuit Société par Actions Simplifiée, 3 Rue Saarinen, Bâtiment Saarinen, 94150 Rungis, FR	20.06.2008
240981	sanofi-aventis, 174, avenue de France, Paris, 75013, FR	23.06.2008
242100	TITAN spol.s r.o., Žerotínova 1141/37, Praha 3, 13000, CZ	24.06.2008
242933	Dimension, a.s., Londýnské nám. 2, Brno, 63900, CZ	19.06.2008
242934	Dimension, a.s., Londýnské nám. 2, Brno, 63900, CZ	19.06.2008
249986	Dimension, a.s., Londýnské nám. 2, Brno, 63900, CZ	19.06.2008
249987	Dimension, a.s., Londýnské nám. 2, Brno, 63900, CZ	19.06.2008
250990	COMERCIO ZLÍN, a.s., U Tescomy 245, Zlín 11, 76311, CZ	18.06.2008
250991	COMERCIO ZLÍN, a.s., U Tescomy 245, Zlín 11, 76311, CZ	18.06.2008
253075	Dimension, a.s., Londýnské nám. 2, Brno, 63900, CZ	19.06.2008
253076	Dimension, a.s., Londýnské nám. 2, Brno, 63900, CZ	19.06.2008
253476	Générale Biscuit Société par Actions Simplifiée, 3 Rue Saarinen, Bâtiment Saarinen, 94150 Rungis, FR	20.06.2008
258004	Dimension, a.s., Londýnské nám. 2, Brno, 63900, CZ	19.06.2008
258007	Dimension, a.s., Londýnské nám. 2, Brno, 63900, CZ	19.06.2008
258908	Daimler AG, Mercedesstr. 137, Stuttgart, 70327, DE	23.06.2008
259170	CWS s.r.o., Tovární 1378/40, Ústí nad Labem, 40001, CZ	18.06.2008
260684	Cembrit a.s., Lidická 302, Beroun 3 -Závodí, 26638, CZ	23.06.2008
266102	DRANA s.r.o., Českých bratří 313, Náchod, 54701, CZ	24.06.2008
266816	Dimension, a.s., Londýnské nám. 2, Brno, 63900, CZ	19.06.2008
266817	Dimension, a.s., Londýnské nám. 2, Brno, 63900, CZ	19.06.2008
266818	Dimension, a.s., Londýnské nám. 2, Brno, 63900, CZ	19.06.2008

Číslo zápisu	Vlastník	S účinností od
266819	Dimension, a.s., Londýnské nám. 2, Brno, 63900, CZ	19.06.2008
266820	Dimension, a.s., Londýnské nám. 2, Brno, 63900, CZ	19.06.2008
266821	Dimension, a.s., Londýnské nám. 2, Brno, 63900, CZ	19.06.2008
271964	Daimler AG, Mercedesstr. 137, Stuttgart, 70327, DE	23.06.2008
273512	Cembrit a.s., Lidická 302, Beroun 3 - Závodí, 26638, CZ	23.06.2008
274433	Daimler AG, Mercedesstr. 137, Stuttgart, 70327, DE	23.06.2008
274483	Daimler AG, Mercedesstr. 137, Stuttgart, 70327, DE	23.06.2008
274719	Dimension, a.s., Londýnské nám. 2, Brno, 63900, CZ	19.06.2008
281604	Dimension, a.s., Londýnské nám. 2, Brno, 63900, CZ	19.06.2008
294248	DRANA s.r.o., Českých bratří 313, Náchod, 54701, CZ	24.06.2008

Ostatní rozhodné údaje a úřední opravy

Kapitola zahrnuje zejména přetřídění seznamu výrobků a služeb v návaznosti na mezinárodní zápis, opravu chyb ve formulaci, přepisů a zjevných nesprávností za účelem uvedení do souladu se skutečností. V této kapitole jsou zveřejňovány jen takové údaje, které nemohou být zveřejněny spolu se zveřejněním přihlášky nebo se zápisem ochranné známky. Dále kapitola obsahuje důležitá úřední sdělení.

(111) **283298**
(210) O-433574

Datum provedení změny: 18.06.2008

V návaznosti na mezinárodní zápis se opravuje seznam výrobků a služeb a jeho zařazení takto: položka "doplňky stravy s obsahem bakteriálních lyzátů" se zařazuje do třídy 5.