

Číselné INID kódy pro označování bibliografických dat technických řešení

INID Codes for the identification of bibliographic data of technical solutions

(Standard WIPO ST. 9 a ST. 80)

(11)	číslo patentu/zápisu/osvědčení	(11)	Number of the patent/registration/certification
(15)	datum zápisu průmyslového vzoru	(15)	Industrial design registration date
(21)	číslo přihlášky/zádsti	(21)	Application number
(22)	datum podání přihlášky/zádsti	(22)	Date of application filing
(23)	údaje o výstavní prioritě	(23)	Exhibition priority data
(28)	počet průmyslových vzorů	(28)	Number of industrial designs included in the application
(31)	číslo prioritní přihlášky	(31)	Number of priority application
(32)	datum podání prioritní přihlášky	(32)	Filing date of priority application
(33)	země priority	(33)	Priority country
(40)	datum zveřejnění přihlášky vynálezu	(40)	Date of publication of patent application
(45)	datum zveřejnění zapsaného průmyslového vzoru	(45)	Publication date of the registered industrial design
(47)	datum zveřejnění udělení patentu a zápisu užitého vzoru, datum zápisu užitého vzoru, datum oznámení udělení evropského patentu v Evropském patentovém věstníku	(47)	Publication date of patent granting and publication date of utility model registration, registration date of utility model, publication date of European patent granting in the European patent bulletin
(51)	mezinárodní patentové třídění/Locarnské třídění průmyslových vzorů	(51)	International Patent Classification/ Locarno Classification for Industrial Designs
(54)	název	(54)	Title
(55)	vyobrazení průmyslového vzoru	(55)	Reproduction of the industrial design
(57)	anotace	(57)	Abstract
(68)	číslo základního patentu	(68)	Number of the basic patent
(71)	označení přihlašovatele/zadatele	(71)	Applicant
(72)	označení původce	(72)	Inventor
(73)	označení majitele/vlastníka	(73)	Owner
(74)	označení zástupce	(74)	Attorney's name and address
(86)	číslo mezinárodní přihlášky	(86)	International application number
(87)	číslo mezinárodního zveřejnění	(87)	International publication number
(92)	datum a číslo první registrace přípravku pro Českou republiku	(92)	Date and number(s) of the first authorization to market the product in the CZ
(93)	datum, číslo a země první registrace přípravku v rámci Společenství	(93)	Date, number(s) and country of the first authorization to market the product in the EEC
(94)	doba platnosti osvědčení	(94)	Term of certification validity
(95)	označení a typ přípravku	(95)	Name of the product and product type
(96)	datum podání a číslo evropské patentové přihlášky	(96)	European patent application filing date and number
(97)	datum zveřejnění a číslo zveřejnění evropské patentové přihlášky v Evropském patentovém věstníku	(97)	European patent application publication date and publication number in the European patent bulletin

Číselné INID kódy pro označování bibliografických dat ochranných známek

INID codes and minimum required for the identification of bibliographics data relating to marks

(Standard WIPO ST.60)

(111)	Číslo zápisu ochranné známky (registrace)	(111)	Number of registration
(151)	Datum zápisu ochranné známky	(151)	Date of the registration
(210)	Číslo přihlášky ochranné známky (spisu)	(210)	Number of the application
(220)	Datum podání přihlášky	(220)	Date of filing of the application
(320)	Datum vzniku práva přednosti	(320)	Date of the first application
(442)	Datum zveřejnění přihlášky po průzkumu	(442)	Date of the publication of the examined application
(450)	Datum zveřejnění zápisu ochranné známky ve Věstníku	(450)	Date of publication of the registration
(510)	Seznam výrobků a služeb	(510)	List of goods and/or services
(511)	Číslo třídy výrobků a služeb	(511)	Number of the class of goods and/or services
(526)	Omezení rozsahu ochrany o prvek	(526)	Disclaimer
(540)	Znění nebo vyobrazení ochranné známky	(540)	Reproduction of the mark
(551)	Kolektivní ochranná známka	(551)	Collective mark
(554)	Prostorová ochranná známka	(554)	Three-dimensional mark
(558)	Ochranná známka tvořená pouze barvou nebo kombinací barev	(558)	Mark consisting exclusively of one or several colours
(583)	Datum právní moci rozhodnutí/výsledek rozhodnutí	(583)	Date of the legal force of the decision/ result of the decision
(591)	Údaje o barevnosti ochranné známky	(591)	Information concerning colour
(730)	Přihlašovatel/vlastník ochranné známky	(730)	The applicant or the holder of the mark
(740)	Zástupce	(740)	Name and address of the representative
(811)	Mezinárodní číslo zápisu ochranné známky	(811)	Number of the international registration
(890)	Kód státu ochrany mezinárodní ochranné známky	(890)	INID code of the state of the international mark

Kódy pro kódování záhlaví oznámení publikovaných ve Věstníku

(Standard WIPO ST. 17)

BB9A	zveřejněné přihlášky vynálezů	MK4A	zánik patentů uplynutím doby platnosti
FG1K	zapsané užité vzory	MK4F	zánik autorských osvědčení uplynutím doby platnosti
FG4A	udělené patenty	MK4Q	zánik průmyslového vzoru uplynutím doby ochrany
FG4Q	zapsané průmyslové vzory	MM4A	zánik patentů pro nezaplacení ročních poplatků
LD3K	částečný výmaz užitého vzoru	MM4F	zánik autorských osvědčení pro nezaplacení ročních poplatků
LD4Q	částečný výmaz průmyslového vzoru	ND1K	prodloužení platnosti užitého vzoru
MA4A	zánik patentu vzdáním se	ND4Q	obnova doby ochrany průmyslového vzoru
MA4F	zánik autorských osvědčení vzdáním se	PA4A	změna autorského osvědčení na patent
MC3K	výmaz užitého vzoru	PC9A	změna dispozičního práva k vynálezu
MC4A	zrušení patentu	PD1K	převod práv a ostatní změny majitelů užitého vzoru
MC4F	zrušení autorského osvědčení	PD4A	převod práv a ostatní změny majitelů patentů
MC4Q	výmaz průmyslového vzoru	PD4Q	převod práv a ostatní změny vlastníků průmyslových vzorů
MH1K	zánik užitého vzoru vzdáním se	QA9A	nabídka licence
MH4A	částečné zrušení patentu	SB4A	zapsané patenty do rejstříku po odtajnění
MH4F	částečné zrušení autorského osvědčení	SB4F	zapsaná autorská osvědčení do rejstříku po odtajnění
MH4Q	zánik průmyslového vzoru vzdáním se		
MK1K	zánik užitého vzoru uplynutím doby platnosti		

Opravy Změny Různé

Opravy u přihlášek vynálezů s žádostí o udělení patentu

HA9A	jmenování vynálezce	HF9A	oprava dat
HB9A	oprava jmen	HG9A	oprava chyb v třídění
HC9A	změna jmen	HH9A	oprava nebo změna všeobecně
HD9A	oprava adres	HK9A	tiskové chyby v úřed. věstnících
HE9A	změna adres		

Opravy ochranných dokumentů

patenty	autorská osvědčení	užitné vzory	průmyslové vzory	
TA4A	TA4F	TA1K	TA4Q	jmenování vynálezce
TB4A	TB4F	TB1K	TB4Q	oprava jmen
TC4A	TC4F	TC1K	TC4Q	změna jmen
TD4A	TD4F	TD1K	TD4Q	oprava adres
TE4A	TE4F	TE1K	TE4Q	změna adres
TF4A	TF4F	TF1K	TF4Q	oprava dat
TG4A	TG4F	TG1K	TG4Q	oprava chyb v třídění
TH4A	TH4F	TH1K	TH4Q	oprava nebo změna všeobecně
TK9A	TK9F	TK1K	TK4Q	tiskové chyby v úřed. věstnících

Kódy pro označování zemí a mezinárodních organizací použité ve věstníku

AT	Rakousko
BE	Belgie
BG	Bulharsko
BR	Brazílie
CA	Kanada
CH	Švýcarsko
CY	Kypr
CZ	Česká republika
DE	Spolková republika Německo
FR	Francie
GB	Velká Británie
IL	Izrael
IT	Itálie
JP	Japonsko
KR	Korejská republika
NL	Nizozemí
PL	Polsko
SE	Švédsko
SK	Slovensko
TH	Thajsko
US	Spojené státy americké

Kódy pro označování států USA použité ve věstníku

AZ	Arizona
CA	California
CO	Colorado
DE	Delaware
IL	Illinois
MI	Michigan
NJ	New Jersey
NY	New York
OH	Ohio
TN	Tennessee
WI	Wisconsin

BB9A Zveřejněné přihlášky vynálezů - přehled podle čísel přihlášek

Dále uvedené přihlášky vynálezů byly zveřejněny dnem, uvedeným ve Věstníku podle zákona č. 527/1990 Sb., o vynálezech a zlepšovacích návrzích, ve znění pozdějších předpisů, a jsou k dispozici v patentové knihovně Úřadu průmyslového vlastnictví, Antonína Čermáka 2a, 160 68, Praha 6.

2006-765	<i>E 04 F 13/21</i>	(2006.01)
2006-794	<i>G 02 B 3/08</i>	(2006.01)
2006-796	<i>G 01 R 33/02</i>	(2006.01)
2006-797	<i>H 03 C 3/02</i>	(2006.01)
2006-798	<i>A 01 C 3/02</i>	(2006.01)
2006-799	<i>B 08 B 3/02</i>	(2006.01)
2006-800	<i>B 23 Q 7/00</i>	(2006.01)
2006-801	<i>B 23 Q 7/03</i>	(2006.01)
2006-802	<i>B 23 D 53/04</i>	(2006.01)
2006-803	<i>G 06 Q 90/00</i>	(2006.01)
2006-804	<i>E 05 B 65/00</i>	(2006.01)
2006-805	<i>G 06 Q 90/00</i>	(2006.01)
2007-153	<i>C 23 C 14/35</i>	(2006.01)
2007-732	<i>G 02 B 1/04</i>	(2006.01)
2007-744	<i>A 43 B 9/00</i>	(2006.01)
2008-114	<i>E 04 H 4/06</i>	(2006.01)
2008-157	<i>C 08 L 79/08</i>	(2006.01)
2008-312	<i>G 01 N 25/56</i>	(2006.01)

Zveřejněné přihlášky vynálezů - řazené podle MPT

- (51) **A01C 3/02** (2006.01)
C05F 9/04 (2006.01)
(21) **2006-798**
(71) Výzkumný ústav zemědělské techniky, v.v.i., Praha, CZ
(72) Váňa Jaroslav Ing., Praha, CZ
Ust'ak Sergej Ing., Jirkov, CZ
Plíva Petr Ing. CSc., Praha, CZ
Jelínek Antonín Ing. CSc., Praha, CZ
- (54) **Zařízení pro aeraci kompostu a odsávání zápašných plynů**
(22) 14.12.2006
(57) Zařízení je tvořeno krytem (1), nejlépe z neprodyšné plachty (11), kterou je překryta vrchní plocha (31) hromady (3) kompostu a alespoň boční stěny (32) v horní polovině své výšky (v). Pod krytem (1) je položena perforovaná trubka (2), která je opatřena na jednom konci zaslepením (21) a na volném konci (22) napojena na vzduchové čerpadlo (5) a biologický filtr (6). Při činnosti se čerstvý vzduch nasává do spodku hromady (3) kompostu a zápašné plyny se vysávají pomocí perforované trubky (2) a vzduchového čerpadla (5).
- (74) Ing. Libor Šimek, patentový zástupce, Kartouzská 4, Praha 5, 15099

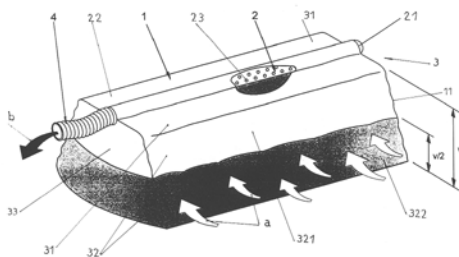

- (51) **A43B 9/00** (2006.01)
A43B 13/14 (2006.01)
A43B 13/28 (2006.01)
A43B 13/00 (2006.01)
(21) **2007-744**
(71) Chen Ming-Te, Fon-Chou City, Taichung Hsien, TW
(72) Chen Chuang-Chuan, WuGu Township 24842 Taipei Country, TW
- (54) **Způsob výroby boty**
(22) 24.10.2007
(32) 30.10.2006
(31) 2006/554564
(33) US
(57) Způsob výroby boty probíhá tak, že u boty, zahrnující svršek (200), středový spojovací prvek (230) a podešev (240), kde svršek (200) je tvořen boční částí (210) svršku a spodní částí (220) svršku, kde středový spojovací prvek (230) obsahuje první plochu (231), přiléhající ke jmenované boční části (210) svršku, druhou plochu (232), spojenou s uvedenou první plochou (231) a směřující vnitř, třetí plochu (233), spojenou s uvedenou druhou plochou (232) a směřující směrem dolů, a čtvrtou plochu (234), spojenou s třetí plochou (233) a směřující směrem dovnitř, přičemž druhá plocha (232) obsahuje množství otvorů (235) a podešev (240) přiléhá ke středovému spojovacímu prvku (230) a k spodní části (220) svršku, při odlévání podešve (240) vyplňuje materiál tvořící podešev (240) jak mezeru mezi čtvrtou plochou (234) spojovacího prvku (230) a spodní částí (220) svršku, tak otvory (235) v druhé ploše (232).
- (74) Ing. Zdeněk Janík, Bulharská 1418, Ostrava-Poruba, 70800

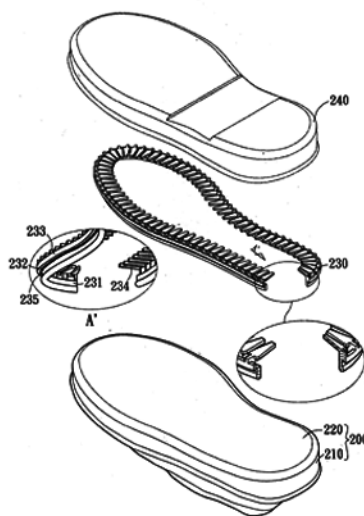

- (51) **B08B 3/02** (2006.01)
B08B 3/06 (2006.01)
B08B 9/02 (2006.01)
(21) **2006-799**
(71) BOMAR, spol. s r. o., Brno, CZ
(72) Pichlmann Alfred Ing., 3231 St. Margarethen, AT
- (54) **Bubnová pračka k čištění dlouhých materiálů**
(22) 15.12.2006
(57) V bubnové pračce na dlouhé, zejména duté materiály, která je tvořena bubnovou konstrukcí otáčející se uvnitř válce, na jejímž obvodu jsou vytvořeny podélné kanály pro uložení materiálu a která má prostředky pro vložení materiálu do těchto kanálů a prostředky pro výstup z nich a na čelní straně má trysky ke vstřikování čisticí kapaliny do kanálů, jsou kanály provedeny jako žlaby (5), které jsou otočně uloženy na konstrukci bubnu (2), v pracovní poloze přiléhají volnou hranou na buben (2) a jejich hloubka odpovídá šířce mezikruží mezi bubnem (2) a válcem (3), přičemž má pračka vytvořeny prostředky k odklonění žlabů (5) od bubnu (2) v místě vložení materiálu a v místě výstupu materiálu.
- (74) Ing. Libor Markes, Grohova 54, Brno, 60200

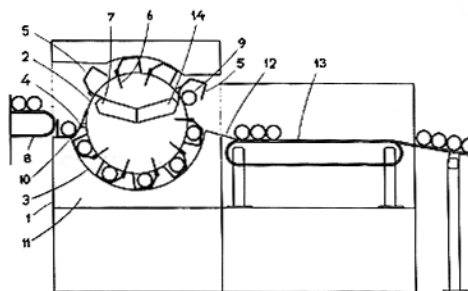

- (51) **B23D 53/04** (2006.01)
(21) **2006-802**
(71) Lichtág Jiří Ing. Ph.D, Polička, CZ
(72) Lichtág Jiří Ing. Ph.D, Polička, CZ
- (54) **Pásová pila k řezání kovů s nezávisle přestavitelnými pásovými koly**
(22) 15.12.2006
(57) Strojní pásová pila má dvojici pásových kol (5) a pilový pás (6), přičemž pásová kola (5) jsou opatřena hnacími zařízeními (4). Dále obsahuje prostředky k ustavení řezaného materiálu (12), přičemž alespoň jedno z pásových kol (5) je opatřeno pojezdovým prvkem (21), se kterým tvoří pojezdovou jednotku (20). Hnací prvky pojezdového prvku (21) pojezdové jednotky (20) jsou záběrově uspořádány se záběrovými prvky vodící kulisy,

na kterém je pohyblivě uspořádána pojezdová jednotka (20). Alespoň jedna pojezdová jednotka (20) kola (5) může být opatřena vychylovacím mechanismem (23) pro umožnění vychylovacího a/nebo kmitavého pohybu kola (5) a pásu (6) v rovině pohybu pásu (6) do řezu a zároveň k zajištění požadovaného napnutí pásu (6) při kmitání nebo kolébání pásu (6).

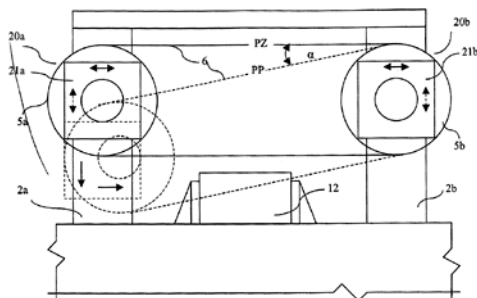

- (51) **B23Q 7/00** (2006.01)
B23D 59/00 (2006.01)
- (21) **2006-800**
- (71) BOMAR, spol. s r. o., Brno, CZ
- (72) Pichlmann Alfred Ing., St. Margarethen, AT
- (54) **Dráha podavače materiálu**
- (22) 15.12.2006
- (57) Dráha podavače materiálu je tvořená jedním nebo dvěma nosníky (1), po jejichž horní ploše se posouvá materiál, majícími na horní ploše upevněnou vrstvu hmoty tlumící vibrace a na této vrstvě upevněnou lištu (4) z materiálu o vysoké pevnosti.
- (74) Ing. Libor Markes, Grohova 54, Brno, 60200

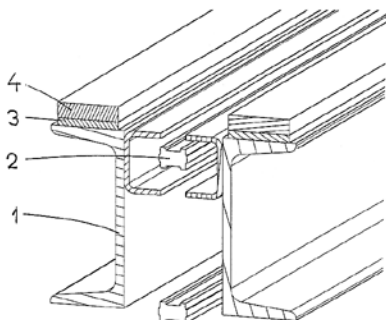

- (51) **B23Q 7/03** (2006.01)
B23D 59/00 (2006.01)
- (21) **2006-801**
- (71) BOMAR, spol. s r. o., Brno, CZ
- (72) Pichlmann Alfred Ing., 3231 St. Margarethen, AT
- (54) **Řetězový podavač**
- (22) 15.12.2006
- (57) Řetězový podavač, má unašeč (1) v podstatě trojúhelníkového tvaru, který je na řetězu (2) s reverzibilním pohonem uložen otočně v oblasti svého spodního vrcholu. Horní strana unašeče (1) se ve své vodorovné poloze nachází pod úrovní horní plochy dráhy (3) a kolmice spuštěná z těžiště (T) unašeče (1) mají jeho osu (o) otáčení, přičemž v záběrové poloze jeden z jeho horních vrcholů vyčnívá nad dráhu (3) podavače.
- (74) Ing. Libor Markes, Grohova 54, Brno, 60200

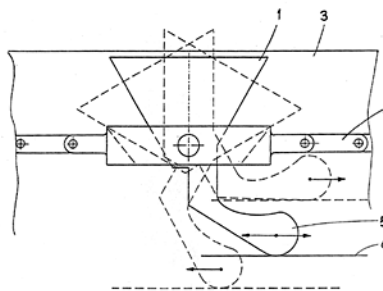

- (51) **C08L 79/08** (2006.01)
C08L 67/03 (2006.01)
C08L 83/10 (2006.01)
C08L 83/12 (2006.01)
C08K 3/22 (2006.01)
- (21) **2008-157**
- (71) GENERAL ELECTRIC COMPANY, Schenectady, 12345, NY, US
- (72) Gallucci Robert Russell, Mount Vernon, 47620, IN, US
Kernick William A. III, Evansville, 47711, IN, US
Sanner Mark Alan, Newburgh, 47630, IN, US
Singh Rajendra Kashinath, Evansville, 47712, IN, US
- (54) **Polymerové směsi snižující hořlavost**
- (22) 13.09.2006
- (32) 16.09.2005
- (31) 2005/228728
- (33) US
- (86) PCT/US2006/035726
- (87) WO 2007/035381
- (57) Směsi polyimidů, polyetherimidů a polyetherimidsulfonů s polyestery na bázi resorcinolu nebo polyesterkarbonátovými polymery na bázi resorcinolu a silikonovými kopolymery mají zlepšenou odolnost proti hoření. Vrchol energie uvolňované teplem se snižuje a zvyšuje se doba pro dosažení vrcholu uvolňování tepla. V některých případech směsi snižující hoření mají vysoké procento transmise s nízkým zákalem. Přidávání oxidů kovu může dále zlepšit odolnost proti hoření.
- (74) Společná advokátní kancelář Všečeka Zelený Švorčík Kalenský a partneři, JUDr. Pavel Zelený, Hálkova 2, Praha 2, 12000

- (51) **C23C 14/35** (2006.01)
G01R 33/02 (2006.01)
G01R 33/10 (2006.01)
H01J 37/34 (2006.01)
- (21) **2007-153**
- (71) HERAEUS, INC., 85226 Chandler, AZ, US
- (72) Rogers Raymond D., 85019 Phoenix, AZ, US
- (54) **Způsob a zařízení na automatizaci měření PTF (protékajícího proudu) u rozprašovacích elektrod**
- (22) 23.02.2007
- (32) 20.11.2006
- (31) 2006/601791
- (33) US
- (57) Vynález se týká automatizovaného zařízení a způsobu stanovování protékajícího proudu (PTF) rozprašovací elektrody generováním magnetického pole na první stranu rozprašovací elektrody a provedením magnetického pole rozprašovací elektrodou a ven z druhé strany rozprašovací elektrody, měřením magnetického pole na této druhé straně rozprašovací elektrody detektorem magnetického pole a pohybováním rozprašovací elektrodou nebo detektorem magnetického pole nebo oběma během měření za použití automatizovaného stojanu. Automatizované zařízení může vytvářet mapu rozprašovací elektrody.
- (74) Ing. Václav Herman, Hlavní 43, Průhonice, 25243

- (51) **E04F 13/21** (2006.01)
E04F 13/21 (2006.01)
E04F 13/078 (2006.01)
E04F 13/00 (2006.01)
- (21) **2006-765**
- (71) Kout Milan, Trutnov, CZ
- (72) Kout Milan, Trutnov, CZ

- (54) **Způsob výroby tenkostěnných a silnostěnných předmětů a předměty vyrobené tímto způsobem**
 (22) 13.12.2006
 (57) Způsob výroby tenkostěnných a silnostěnných předmětů, spočívá v tom, že jeden nebo více pevných dílců (2) se spojí zatavením s polymerovým plátem (1). Pro výrobu obkladů je výhodné, když na zadní straně polymerového plátu (1) se vytvoří výstupky nebo drážky (5), které zajišťují dokonalé přilnutí ke stěně. Pro výrobu tvarovaných předmětů pevný dílec (2) se opatří zářezy (3), ve kterých se zlomí a polymerový plát (1) se ohne. Pro výrobu předmětů uzavřeného tvaru, např. kruhových nebo elipsových je polymerový plát (1) opatřen spojovacími okraji (4), které mohou sloužit také k napojování dalších polymerových plátů (1) s pevnými dílci (2). Polymerový plát (1) je většinou z etylenvinylacetátu.
- (74) Jan Brykner, Resslova 741, Hradec Králové, 50002

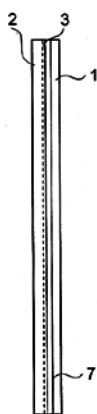
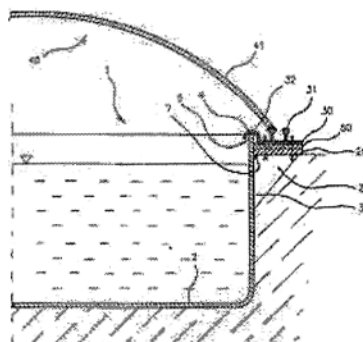

- (51) **E05B 65/00** (2006.01)
B60N 2/00 (2006.01)
 (21) **2006-804**
 (71) BRANO a. s., Hradec nad Moravicí, CZ
 (72) Thomke David, Opava, CZ
 (54) **Ovládací mechanismus vozidlového zámku, zejména zámku opěradla zadních sedadel**
 (22) 15.12.2006
 (57) Ovládací mechanismus zámku opěradla zadního sedadla vozidla má madlo (1) s ozubením (14), které zabírá s ozubením (23) vytvořeným na západce (2) zámku. Střed roztečné kružnice ozubení (14) madla (1) leží v ose (12) otáčení madla (1) a střed roztečné kružnice ozubení (23) západky (2) v ose (21) jejího otáčení. Obě ozubení (14, 23) jsou vytvořena na kruhových výsečích, jejichž úhly odpovídají úhlu pootočení západky (2) ze zajištěné do odjištěné polohy. Ozubení (14) madla (1) je vytvořeno v koncové oblasti jeho ramena (13), kde se nachází osa (12) otáčení madla (1). Madlo (1) je vytvořeno z plastu v jednom kuse s vodícími čepy (11), ramenem (13) a ozubením (14).
- (74) Ing. Karel Pospíšil, Plzeňská 218, Praha 5, 15000

- (51) **E04H 4/06** (2006.01)
E04H 4/00 (2006.01)
 (21) **2008-114**
 (71) Špilák Milan Ing., Tábor, CZ
 (72) Špilák Milan Ing., Tábor, CZ
 (54) **Bazén**
 (22) 30.08.2006
 (86) PCT/CZ2006/000053
 (87) WO 2007/041970
 (57) Bazén se stěnou (3) tvoří se dnem (2) dutou nádobu z jednoho kusu, na jejímž okraji (4) je podél obvodu bazénu (1) uspořádán horizontální lem (20) a jejíž stěna (3) je zevně opatřena vertikálními výztužemi (21). Na lemu (20) je upevněn nosník (30) kruhové nebo přímé pojezdové dráhy (31) pro surné nebo valivé uložení spodních okrajů střešních dílů (41) střechy (40) bazénu (1). Vertikální výztuže (21) plochého tvaru jsou uspořádány mezi stěnou (3) a lemem (20) a s nimi pevně spojeny. Nosník (30) může být opatřen vybráním (32) soustředným nebo rovnoběžným s pojezdovými dráhami (31), přičemž do vybrání (32) zasahuje volný okraj (4) stěny (3) stěnovou částí (5), přesahující lem (20). Lem (20) je tvořen podélným profilovaným plechem v příčném řezu tvaru úhelníku, jehož první rameno (23) je zalaminováno do stěny (3) tvořené vrstveným laminátem a na druhém horizontálním ramenu (24) je upevněn nosník (30).
- (74) FISCHER & PARTNER, Ing. Michael Fischer, Na Hrobci 5, Praha 2, 12800

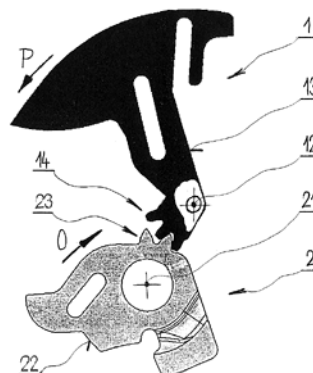

- (51) **G01N 25/56** (2006.01)
G01N 19/10 (2006.01)
 (21) **2008-312**
 (71) Výzkumný ústav pivovarský a sladařský, a.s., Praha 2, CZ
 (72) Čulík Jiří Ing. CSc., Praha 5, CZ
 (54) **Termogravimetrické stanovení vlhkosti pivovarských surovin**
 (22) 19.05.2008
 (57) Řešení podle vynálezu spočívá v tom, že sušená matrice v množství 0,1 až 7 g se suší po dobu 5 až 14 minut při teplotě 50 až 200°C za použití halogenové lampy, přičemž dochází ke zkrácení doby sušení při zachování správnosti výsledku.
- (74) Ing. Ludvík Koldovský, Horáčkova 9, Praha 4, 14000
- (51) **G01R 33/02** (2006.01)
G01R 33/022 (2006.01)
 (21) **2006-796**
 (71) Fyzikální ústav AV ČR, v.v.i., Praha 8, CZ
 (72) Perevertov Oleksiy Dr. Ph.D., Praha, CZ
 (54) **Způsob přesného měření povrchového magnetického pole na ferromagnetických materiálech a zařízení k provádění tohoto způsobu**

- (22) 14.12.2006
(57) Způsob přesného měření povrchového magnetického pole na ferromagnetických materiálech, spočívá v tom, že senzor magnetického pole umístěný na povrchu nebo v bezprostřední blízkosti povrchu měřeného materiálu se v průběhu měření ze dvou stran chrání alespoň dvěma deskami z magnetického materiálu. Chránící desky mohou být s výhodou vytvarovány tak, aby jejich styčné plochy přiléhající k povrchu měřeného materiálu kopírovaly jeho zakřivení. Zařízení pro měření povrchového magnetického pole na ferromagnetických materiálech (3) sestává z alespoň jednoho senzoru (2) magnetického pole a alespoň dvou chránících desek (1), mechanicky spojených do jednoho celku tak, aby byly styčné plochy přizpůsobeny povrchovému zakřivení materiálu.
(74) Středisko společných činností AV ČR, v.v.i. Patentové a licenční služby, Národní 1009/3, Praha 1, 11000

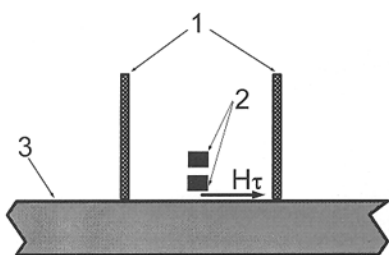

- (51) **G02B 1/04** (2006.01)
G02B 1/08 (2006.01)
(21) **2007-732**
(71) SUMITOMO CHEMICAL COMPANY, LIMITED, 104-8260 Tokyo, JP
(72) Kanaya Hiroko, Nihama-shi, JP
(54) **Prostředek pryskyřice rozptylující světlo**
(22) 19.10.2007
(32) 24.10.2006
(31) 2006-288481
(33) CZ
(57) Součástí zobrazovací jednotky (4) je destička (1) rozptylující světlo obsahující průhlednou pryskyřici, rozptylovač světla a barvivo mající vlnovou délku absorpčního maxima (λ_{Amax}) v rozmezí 470 nm až 520 nm nebo v rozmezí 570 nm až 610 nm a vlnovou délku fluorescenčního maxima (λ_{Pmax}) v rozmezí 380 nm až 470 nm, v rozmezí 520 nm až 570 nm nebo v rozmezí 610 nm až 700 nm. Pod destičkou (1) jsou umístěny fluorescenční výbojky (3) se studenou katodou a nad destičkou (1) prvek (5) transmisního zobrazení složený z barevného filtru (51) a tekutého krystalu (52), který je umístěn mezi dvěma polarizačními filmy (53).
(74) PATENTSERVIS Praha a.s., Jivenská 1273/1, Praha 4, 14021

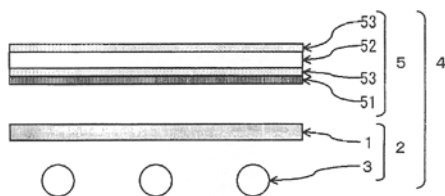

- (51) **G02B 3/08** (2006.01)
(21) **2006-794**
(71) Linhart Václav, České Budějovice, CZ
Jangl Karel, České Budějovice, CZ
(72) Linhart Václav, České Budějovice, CZ
Jangl Karel, České Budějovice, CZ
(54) **Plošná lupa v soustředném kruhovém provedení**
(22) 13.12.2006
(57) Plošná lupa v soustředném kruhovém provedení se skládá z kruhově provedených válcových čoček s konstantním nárůstem rádiusu o hodnotu t na celé ploše plošné lupy.

Kruhově orientované válcové čočky nasegmentují celou plochu do mezikružných segmentů, které jsou těmito čočkami zvětšeny a díky malým konstantním nárůstem rádiusu kruhově orientovaných válcových čoček pak oku splývají tyto zvětšené mezikružné segmenty do relativně celistvého obrazu (efekt ofsetového tisku).

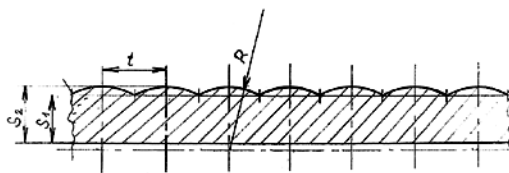

- (51) **G06Q 90/00** (2006.01)
(21) **2006-803**
(71) SAZKA, a. s., Praha, CZ
(72) Hosnedl Jiří Ing., Praha, CZ
Meixner Jiří Ing., Praha, CZ
Suchánek Petr Ing., Praha, CZ
(54) **Způsob a zařízení pro prodej služeb**
(22) 15.12.2006
(57) Způsob pro prodej služeb kombinuje elektronické objednávání služby vybrané prostřednictvím Internetu na webových stránkách poskytovatele služby (S) se zaplacením a převzetím potvrzení o platbě na POS terminálu loterní společností, jejíž datacentrum (D) online spojené s POS terminály je rovněž online spojeno se systémy poskytovatele služeb (S), které zahrnují internetový rezervační systém (IBS) a databázi objednávek. Vynález se také vztahuje na zařízení k provádění způsobu.
(74) PATENTSERVIS Praha a.s., Jivenská 1273/1, Praha 4, 14021

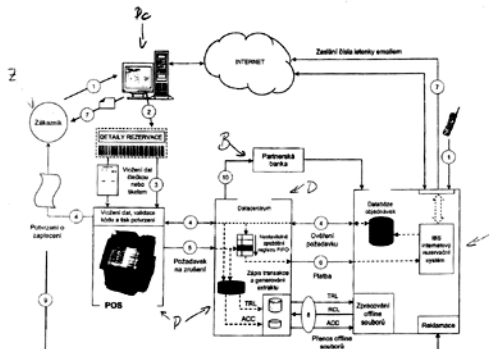

- (51) **G06Q 90/00** (2006.01)
(21) **2006-805**
(71) Hyposervis a.s., Praha 1, CZ
(72) Roček Milan Ing., Praha 4, CZ
(54) **Uspořádání systému pro řízení developerských projektů**
(22) 15.12.2006
(57) Uspořádání systému pro řízení developerských projektů zahrnuje blok (1) hypotéčního produktu projektu a blok (2) procesu produktu a projektu. K bloku (1) hypotéčního produktu projektu je připojen jednak blok (3) implementace dojednaných a schválených podmínek a postupů do praktického procesu, dále blok (4) procesu evidence centrální dokumentace projektu a blok (2) procesu řízení produktu a projektu. Na tento blok (2) procesu řízení produktu a projektu navazuje blok (5) řízení, koordinace, kontroly, sledování změn a reportingu, ke kterému je připojen svým vstupem jednak blok (6) reportingu stavu procesu, dále blok (7) tvorby a kontroly evidence centrální dokumentace projektu a blok (8) sledování změn stavu projektu. Výstup bloku (5) řízení, koordinace, kontroly, sledování změn a reportingu je spojen s blokem (9) tvorby, kontroly a evidence centrální dokumentace projektu, na který navazuje blok (10) centrální dokumentace projektu, na který navazuje blok (10) centrální dokumentace projektu a blok (11) distribuce

komplexní dokumentace projektu, přičemž k bloku (8) sledování změn stavu projektu jsou postupně za sebou napojeny blok (12) stavu vzniku podmínek pro jednání s klientem, blok (13) změny stavu projektu, blok (14) stavu právního vzniku jednotek v projektu, blok (15) stavu přípravy zástavních smluv, blok (16) stavu vzniku zajištění úvěrů, blok (17) stavu kontroly prostavěnosti a blok (18) stavu dokončení projektu.

(74) Ing. Pavel Reichel, Lopatecká 14, Praha 4, 14700

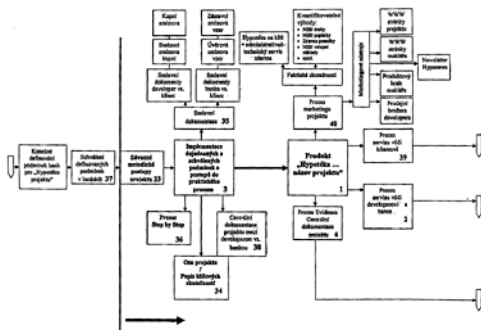
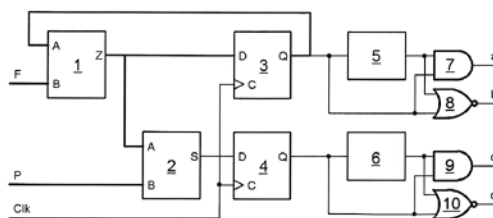

(51) **H03C 3/02** (2006.01)
H03K 3/00 (2006.01)

(21) **2006-797**

(71) ZÁPADOČESKÁ UNIVERZITA V PLZNI, Plzeň, CZ

(72) Mašek Bohuslav Prof. Dr. Ing., Kaznějov, CZ
Ronešová Andrea Ing., Plzeň, CZ

(54) **Číslicový generátor fázové modulace**

(22) 14.12.2006

(57) Zařízení obsahuje čtyři tranzistory propojené přes budící obvody s výstupy (a, b, c, d) generátoru. Na vstupu do generátoru jsou zadány požadovaná frekvence (F) s počtem bitů $N1+1$ a fáze (P) s počtem bitů $N2+1$ a generátor je napojen na hodinový signál (Clk). Frekvence (F), doplněná shora nulami na délku $N3+1$ bitů, je připojena na vstup (B) sčítačky (1), která sčítá hodnotu na vstupu (A) s hodnotou na vstupu (B). Na vstup (A) sčítačky (1) je připojen výstup (Q) registru (3) fáze, který má $N3+1$ bitů. Výstup (Z) sčítačky (1), který má $N3+1$ bitů je připojen na vstup (D) registru (3) a nejvyšší bity výstupu (Z) sčítačky (1) v počtu $N2+1$ jsou připojeny na vstup (A) sčítačky (2), která odečítá hodnotu na vstupu (B) od hodnoty na vstupu (A) a na vstup (B) sčítačky (2) je připojena fáze (P). Nejvyšší bit výstupu (S) sčítačky (2) je přiveden na vstup (D) registru (4). Nejvyšší bit výstupu (Q) registru (3) je přes zpožďovací linku (5) přiveden na první vstup prvního logického členu (7) a na první vstup druhého logického členu (8). Nejvyšší bit výstupu (Q) registru (3) je přiveden na druhý vstup prvního logického členu (7) a na druhý vstup druhého logického členu (8). Výstup (Q) registru (4) je přes zpožďovací linku (6) přiveden na první vstup třetího logického členu (9) a na první vstup čtvrtého logického členu (10) a také výstup (Q) registru (4) je přiveden na druhý vstup třetího logického členu (9) a na druhý vstup čtvrtého logického členu (10). První logický člen (7) má výstup (a), který slouží k řízení horního tranzistoru v levém půlmůstku, a druhý logický člen (8) má výstup (b), který slouží k řízení dolního tranzistoru v levém půlmůstku. Třetí logický člen (9) má výstup (c), který slouží k řízení horního tranzistoru v pravém půlmůstku, a čtvrtý logický člen (10) má výstup (d), který slouží k řízení dolního tranzistoru v pravém půlmůstku, a dále vstupy (C) registrů (3, 4) jsou připojeny na hodinový signál (Clk).

(74) Langrová & Kupka patentová, známková a právní kancelář, Bc. Irena Langrová, Skrětova 48, Plzeň, 30122

Zveřejněné přihlášky vynálezů - přehled podle třídících znaků

Tato kapitola obsahuje zveřejněné přihlášky vynálezů uspořádané podle třídících znaků mezinárodního patentové třídění, nacházejících se na druhém až x-tém místě zařazení přihlášky vynálezu. Přihlášky vynálezu uspořádané podle třídících znaků na 1. pozici zařazení jsou uvedeny v předchozí části.

<i>A 43 B 13/00</i>	(2006.01)	2007-744
<i>A 43 B 13/14</i>	(2006.01)	2007-744
<i>A 43 B 13/28</i>	(2006.01)	2007-744
<i>B 08 B 3/06</i>	(2006.01)	2006-799
<i>B 08 B 9/02</i>	(2006.01)	2006-799
<i>B 23 D 59/00</i>	(2006.01)	2006-800
		2006-801
<i>B 60 N 2/00</i>	(2006.01)	2006-804
<i>C 05 F 9/04</i>	(2006.01)	2006-798
<i>C 08 K 3/22</i>	(2006.01)	2008-157
<i>C 08 L 67/03</i>	(2006.01)	2008-157
<i>C 08 L 83/10</i>	(2006.01)	2008-157
<i>C 08 L 83/12</i>	(2006.01)	2008-157
<i>E 04 F 13/00</i>	(2006.01)	2006-765
<i>E 04 F 13/078</i>	(2006.01)	2006-765
<i>E 04 F 13/21</i>	(2006.01)	2006-765
<i>E 04 H 4/00</i>	(2006.01)	2008-114
<i>G 01 N 19/10</i>	(2006.01)	2008-312
<i>G 01 R 33/02</i>	(2006.01)	2007-153
<i>G 01 R 33/022</i>	(2006.01)	2006-796
<i>G 01 R 33/10</i>	(2006.01)	2007-153
<i>G 02 B 1/08</i>	(2006.01)	2007-732
<i>H 01 J 37/34</i>	(2006.01)	2007-153
<i>H 03 K 3/00</i>	(2006.01)	2006-797

Seznam přihlašovatelů zveřejněných přihlášek vynálezů

(71)	(21)	(51)	(71)	(21)	(51)
BOMAR, spol. s r. o., Brno, CZ	2006-799	B 08 B 3/02	(2006.01)		
BOMAR, spol. s r. o., Brno, CZ	2006-800	B 23 Q 7/00	(2006.01)		
BOMAR, spol. s r. o., Brno, CZ	2006-801	B 23 Q 7/03	(2006.01)		
BRANO a. s., Hradec nad Moravicí, CZ	2006-804	E 05 B 65/00	(2006.01)		
Chen Ming-Te, Fon-Chou City, Taichung Hsien, TW	2007-744	A 43 B 9/00	(2006.01)		
Fyzikální ústav AV ČR, v.v.i., Praha 8, CZ	2006-796	G 01 R 33/02	(2006.01)		
GENERAL ELECTRIC COMPANY, Schenectady, 12345, NY, US	2008-157	C 08 L 79/08	(2006.01)		
HERAEUS, INC., 85226 Chandler, AZ, US	2007-153	C 23 C 14/35	(2006.01)		
Hyposervis a.s., Praha 1, CZ	2006-805	G 06 Q 90/00	(2006.01)		
Kout Milan, Trutnov, CZ	2006-765	E 04 F 13/21	(2006.01)		
Lichtág Jirí Ing. Ph.D., Polička, CZ	2006-802	B 23 D 53/04	(2006.01)		
Linhart Václav, České Budějovice, CZ	2006-794	G 02 B 3/08	(2006.01)		
SAZKA, a. s., Praha, CZ	2006-803	G 06 Q 90/00	(2006.01)		
SUMITOMO CHEMICAL COMPANY, LIMITED, 104-8260 Tokyo, JP	2007-732	G 02 B 1/04	(2006.01)		
Špilák Milan Ing., Tábor, CZ	2008-114	E 04 H 4/06	(2006.01)		
Výzkumný ústav pivovarský a sladařský, a.s., Praha 2, CZ	2008-312	G 01 N 25/56	(2006.01)		
Výzkumný ústav zemědělské techniky, v.v.i., Praha, CZ	2006-798	A 01 C 3/02	(2006.01)		
ZÁPADOČESKÁ UNIVERZITA V PLZNI, Plzeň, CZ	2006-797	H 03 C 3/02	(2006.01)		

FG4A

Udělené patenty - přehled podle čísel patentů

V období uzávěrky tohoto čísla Věstníku udělil Úřad průmyslového vlastnictví tyto patenty.

299330	B 01 F 3/08	(2006.01)
299331	E 05 F 15/00	(2006.01)
299332	C 09 B 1/514	(2006.01)
299333	F 26 B 3/00	(2006.01)
299334	A 61 K 31/404	(2006.01)
299335	B 65 C 9/18	(2006.01)
299336	F 22 B 31/00	(2006.01)
299337	C 23 C 14/08	(2006.01)
299338	B 42 D 15/10	(2006.01)
299339	B 60 K 37/00	(2006.01)
299340	C 07 D 513/04	(2006.01)
299341	H 01 H 85/11	(2006.01)
299342	A 61 K 8/49	(2006.01)
299343	A 61 K 31/135	(2006.01)
299344	F 21 V 7/00	(2006.01)
299345	F 21 V 14/08	(2006.01)
299346	B 66 B 15/04	(2006.01)
299347	C 07 D 487/00	(2006.01)
299348	A 61 K 9/72	(2006.01)
299349	H 01 F 1/01	(2006.01)

FG4A

Udělené patenty - přehled podle MPT

(51) A61K 31/135 (2006.01)	(86) PCT/EP2002/006544
A61P 13/10 (2006.01)	(87) WO 2003/004005
(11) 299343	(22) 14.06.2002
(40) 13.08.2003	(74) JUDr. Zdeňka Korejzová, Spálená 29, Praha 1, 11000
(21) 2003-1390	
(73) GRÜNENTHAL GMBH, Aachen, DE	(51) B01F 3/08 (2006.01)
(72) Christoph Thomas, Aachen, DE	B01F 5/04 (2006.01)
Friderichs Elmar, Stolberg, DE	C08J 3/03 (2006.01)
(54) Použití substituovaných sloučenin 6-dimethylaminomethyl-1-fenyl-cyklohexanonu k terapii inkontinence moči	(11) 299330
(32) 30.11.2000	(40) 13.09.2000
(31) 2000/10059413	(21) 2000-1079
(33) DE	(73) GE BAYER SILICONES GMBH & CO. KG, Erkrath, DE
(86) PCT/EP2001/013917	(72) De Montigny Armand, Leverkusen, DE
(87) WO 2002/043714	Ortmann Richard, Köln, DE
(22) 28.11.2001	Klinksiek Bernd, Bergisch-Gladbach, DE
(74) JUDr. Miloš Všetečka, Hálkova 2, Praha 2, 12000	(54) Zařízení pro přípravu silikonové emulze a způsob její výroby
	(32) 25.09.1997, 31.03.1998
(51) A61K 31/404 (2006.01)	(31) 1997/19742308, 1998/19814267
A61K 31/565 (2006.01)	(33) DE, DE
A61P 5/30 (2006.01)	(86) PCT/EP1998/006058
A61P 9/00 (2006.01)	(87) WO 1999/015263
A61P 19/08 (2006.01)	(22) 23.09.1998
A61P 15/02 (2006.01)	(74) JUDr. Miloš Všetečka, Hálkova 2, Praha 2, 12000
(11) 299334	
(40) 12.12.2001	(51) B42D 15/10 (2006.01)
(21) 2000-4254	G03H 1/02 (2006.01)
(73) WYETH, Madison, NJ, US	(11) 299338
(72) Pickar James Harrison, Springfield, PA, US	(40) 18.06.2003
Komm Barry Samuel, Havertown, PA, US	(21) 2002-4211
(54) Farmaceutický prostředek	(73) DE LA RUE INTERNATIONAL LIMITED, Basingstoke, GB
(32) 15.05.1998	(72) Kay Ralph, Basingstoke, GB
(31) 1998/79561	Holmes Brian William, Twickenham, GB
(33) US	Drinkwater Kenneth John, Richmond, GB
(86) PCT/US1999/010217	(54) Optický měnitelná bezpečnostní značka
(87) WO 1999/059581	(32) 28.06.2000
(22) 11.05.1999	(31) 2000/0015873
(74) KOREJZOVÁ & SPOL., v.o.s., JUDr. Zdeňka Korejzová, advokátka, Korunní 104/E, Praha 10, 10100	(33) GB
	(86) PCT/GB2001/002902
(51) A61K 8/49 (2006.01)	(87) WO 2002/000445
A61Q 19/08 (2006.01)	(22) 27.06.2001
A61Q 19/00 (2006.01)	(74) Ing. František Kania, Mendlovo nám. 1a, Brno, 60300
(11) 299342	
(40) 17.09.2003	(51) B60K 37/00 (2006.01)
(21) 2003-1335	B60H 1/00 (2006.01)
(73) UNILEVER N. V., Rotterdam, NL	B60H 1/34 (2006.01)
(72) Donovan Robert Mark, Montmorency, FR	(11) 299339
Green Martin Richard, Bedford, GB	(40) 12.11.2003
Tasker Maria Catherine, Vlaardingen, NL	(21) 2003-655
Yates Paula Rachel, Bedford, GB	(73) DENSO THERMAL SYSTEMS S. P. A., Poirino, IT
(54) Místně působící kosmetický prostředek	(72) Charbonnel Daniel, Chanteloup les Vignes, FR
(32) 14.11.2000	(54) Palubní deska pro vozidla
(31) 2000/27769	(32) 27.03.2003
(33) GB	(31) 2003/02425189
(86) PCT/EP2001/012732	(33) EP
(87) WO 2002/039960	(22) 05.03.2003
(22) 02.11.2001	(74) PATENTSERVIS PRAHA a.s., Jivenská 1, Praha 4, 14000
(74) Čermák Hořejš Myslíl a spol., JUDr. Karel Čermák, advokát, Národní 32, Praha 1, 11000	
	(51) B65C 9/18 (2006.01)
(51) A61K 9/72 (2006.01)	(11) 299335
A61K 31/7036 (2006.01)	(40) 12.09.2001
A61P 11/00 (2006.01)	(21) 2000-4851
(11) 299348	(73) HEINEKEN TECHNICAL SERVICES B. V., Zoeterwoude, NL
(40) 13.10.2004	(72) Van Geijswijk Petrus Johannes, Voorschoten, NL
(21) 2003-3580	(54) Zařízení pro nanášení dekorací na obalové nádoby
(73) CHIESI FARMACEUTICI S.P.A., Parma, IT	(32) 24.06.1998
(72) Malvolti Chiara, Parma, IT	(31) 1998/1009473
Garzia Raffaella, Parma, IT	(33) NL
(54) Aerosolový prostředek	(86) PCT/NL1999/000391
(32) 02.07.2001	(87) WO 1999/067139
(31) 2001/1116071	(22) 24.06.1999
(33) EP	(74) PATENTSERVIS PRAHA a.s., Jivenská 1, Praha 4, 14000

(51) B66B 15/04 (2006.01)	(22) 01.08.2000
(11) 299346	(74) Společná advokátní kancelář Všečeka Zelený Švorčík Kalenský a partneři, JUDr. Miloš Všečeka, Hálkova 2, Praha 2, 12000
(40) 13.10.2004	
(21) 2003-1584	
(73) KONE CORPORATION, Helsinki, FI	
(72) Mustalahti Jorma, Hyvinkää, FI	
Aulanko Esko, Kerava, FI	
(54) Potah, lanová kladka a výtah	
(32) 08.12.2000	
(31) 2000/002700	
(33) FI	
(86) PCT/FI2001/001071	
(87) WO 2002/046085	
(22) 07.12.2001	
(74) KOREJZOVÁ & SPOL., v.o.s., JUDr. Zdeňka Korejzová, advokátka, Korunní 104/E, Praha 10, 10100	
(51) C07D 487/00 (2006.01)	(51) C23C 14/08 (2006.01)
A61K 31/495 (2006.01)	C23C 14/34 (2006.01)
A61P 11/06 (2006.01)	C03C 17/36 (2006.01)
(11) 299347	(11) 299337
(40) 18.02.2004	(40) 12.07.2000
(21) 2003-3206	(21) 1999-4665
(73) ALTANA PHARMA AG, Konstanz, DE	(73) FLACHGLAS AKTIENGESELLSCHAFT, Fürth, DE
(72) Hatzelmann Armin, Konstanz, DE	(72) Nöthe Axel, Castrop-Rauxel, DE
Marx Degenhard, Moos, DE	Rissman Michael, Haltern, DE
Steinhilber Wolfram, Stockach, DE	Paul Thomas, Herne, DE
Sterk Geert Jan, JJ Utrecht, NL	(54) Způsob vytváření povlaku na skle magnetronovým naprašováním, skleněný tabulovitý dílec s transparentním tenkovrstvým systémem, a dvojsklo obsahující takový dílec
(54) Ftalazinonové deriváty, jejich použití a léčiva s jejich obsahem	(32) 25.06.1997
(32) 25.04.2001	(31) 1997/19726966
(31) 2001/1110228	(33) DE
(33) EP	(86) PCT/EP1998/003871
(86) PCT/EP2002/004438	(87) WO 1999/000528
(87) WO 2002/085906	(22) 24.06.1998
(22) 23.04.2002	(74) JUDr. Otakar Švorčík, Hálkova 2, Praha 2, 12000
(74) JUDr. Zdeňka Korejzová, Spálená 29, Praha 1, 11000	
(51) C07D 513/04 (2006.01)	(51) E05F 15/00 (2006.01)
C07D 281/02 (2006.01)	B60J 10/00 (2006.01)
C07D 209/02 (2006.01)	G01L 5/22 (2006.01)
A61K 31/55 (2006.01)	(11) 299331
A61P 25/18 (2006.01)	(40) 15.08.2001
(11) 299340	(21) 2000-1427
(40) 14.05.2003	(73) GDX North America Inc., Dover, DE, US
(21) 2003-12	(72) Heller Norbert, Grefrath, DE
(73) SIGMA-TAU INDUSTRIE FARMACEUTICHE RIUNITE S. P. A., Rome, IT	(54) Na sílu citlivé čidlo a bezpečnostní systém k detekci překážky tímto čidlem
(72) Minetti Patrizia, Pomezia, IT	(32) 22.11.1997
Di Cesare Assunta, Pomezia, IT	(31) 1997/9724643
Mastroianni Domenico, Pomigliano D'Arco, IT	(33) GB
Campaini Giuseppe, Chianciano Terme, IT	(86) PCT/GB1998/003239
Nacci Vito, Siena, IT	(87) WO 1999/027219
(54) Pyrolo[2,1-b][1,3]benzothiazepiny a jejich použití pro přípravu léčiv s antipsychotickým působením	(22) 29.10.1998
(32) 01.08.2000	(74) PATENTSERVIS Praha, a.s., Jivenská 1273/1, Praha 4, 14021
(31) 2000RM/432	
(33) IT	
(86) PCT/IT2001/000406	
(87) WO 2002/010175	
(22) 26.07.2001	
(74) Ing. Jana Vandělíková, Petrská 12, Praha 1, 11000	
(51) F21V 14/08 (2006.01)	(51) F21V 14/08 (2006.01)
F21S 8/10 (2006.01)	(11) 299345
(11) 299344	(40) 18.05.2005
(40) 13.04.2005	(21) 2003-2711
(21) 2003-2450	(73) VISTEON GLOBAL TECHNOLOGIES, INC., Dearborn, MI, US
(73) VISTEON GLOGAL TECHNOLOGIES, INC., Dearborn, MI, US	(72) Štramberský Libor Ing., Šenov u Nového Jičína, CZ
(72) Štramberský Libor Ing., Šenov u Nového Jičína, CZ	Cejnek Milan Ing. CSc., Nový Jičín, CZ
Cejnek Milan Ing. CSc., Nový Jičín, CZ	(54) Variabilní adaptivní projektorový systém pro motorová vozidla
Purma Jaroslav Ing., Nový Jičín, CZ	(22) 06.10.2003
Voženílek David Ing., Ostrava, CZ	(74) Čermák Hořejš Matějka a spol., JUDr. Karel Čermák, advokát, Národní 32, Praha 1, 11000
(54) Multifunkční adaptivní projektorový systém pro motorová vozidla	
(22) 10.09.2003	
(74) Čermák Hořejš Matějka a spol., JUDr. Karel Čermák, advokát, Národní 32, Praha 1, 11000	
(51) C09B 1/514 (2006.01)	
C09B 1/06 (2006.01)	
C07C 225/36 (2006.01)	
C07C 221/00 (2006.01)	
C07C 50/36 (2006.01)	
(11) 299332	
(40) 14.03.2001	
(21) 2000-2799	
(73) Lanxess Deutschland GmbH, Leverkusen, DE	
(72) Stawitz Josef-Walter, Odenthal, DE	
Michaelis Stephan, Odenthal, DE	
(54) Způsob výroby arylaminohydroxyanthrachinonů	
(32) 02.08.1999	
(31) 1999/19936282	
(33) DE	

(51) **F22B 31/00** (2006.01)
F22B 35/00 (2006.01)
F23C 10/10 (2006.01)
F23C 10/28 (2006.01)
F23C 10/00 (2006.01)
(11) 299336
(40) 14.03.2001
(21) **1999-2266**
(73) ALSTOM POWER INC., Windsor, CT, US
(72) Tanca Michael C., Tariffville, CT, US
(54) **Cirkulační parní generátor s fluidním ložem**
(32) 23.12.1996
(31) 1996/771998
(33) US
(86) PCT/US1997/021876
(87) WO 1998/028570
(22) 01.12.1997
(74) Ing. Eduard Hakr, Přístavní 24, Praha 7, 17000

(21) **2003-1036**
(73) SIEMENS AKTIENGESELLSCHAFT, München, DE
(72) Etschmaier Alexander, Leoben, AT
Wieser Helmut, Neutraubling, DE
(54) **Pojistková vložka, způsob její výroby a pájecí materiál**
(32) 13.09.2000
(31) 2000/00119932
(33) EP
(86) PCT/EP2001/010499
(87) WO 2002/023575
(22) 11.09.2001
(74) Dr. Karel Čermák, Národní 32, Praha 1, 11000

(51) **F26B 3/00** (2006.01)
F26B 9/00 (2006.01)
F26B 21/06 (2006.01)
(11) 299333
(40) 16.01.2002
(21) **2000-4133**
(73) MEGTEC SYSTEMS, INC., De Pere, WI, US
(72) Seidl Paul G., De Pere, WI, US
Bria Michael P., Green Bay, WI, US
Zagar Steve J., Luxemburg, WI, US
Ruhl Andreas, De Pere, WI, US
(54) **Pásová sušička s integrovaným regenerativním tepelným zdrojem a způsob sušení běžícího pásu materiálu**
(32) 07.05.1998
(31) 1998/84603
(33) US
(86) PCT/US1999/009943
(87) WO 1999/057498
(22) 05.05.1999
(74) JUDr. Petr Kalenský, Hálkova 2, Praha 2, 12000

(51) **H01F 1/01** (2006.01)
H01F 1/11 (2006.01)
C01G 49/06 (2006.01)
C01G 49/08 (2006.01)
C01G 51/04 (2006.01)
C01G 45/02 (2006.01)
C01G 3/02 (2006.01)
C08L 1/02 (2006.01)
C08L 3/12 (2006.01)
C08L 5/02 (2006.01)
C12N 11/00 (2006.01)
C12N 15/10 (2006.01)
A61K 47/02 (2006.01)
A61K 47/36 (2006.01)
A61K 47/38 (2006.01)
(11) 299349
(40) 16.11.2005
(21) **2004-391**
(73) Ústav makromolekulární chemie Akademie věd České republiky, Praha, CZ
Masarykova univerzita v Brně, Přírodovědecká fakulta, Brno, CZ
Univerzita Pardubice, Fakulta chemicko-technologická, Pardubice, CZ
(72) Beneš Milan Ing. CSc., Praha, CZ
Lenfeld Jiří Ing. CSc., Praha, CZ
Španová Alena Ing. CSc., Brno, CZ
Rittich Bohuslav Doc. Ing. CSc., Brno, CZ
Bílková Zuzana RNDr. Ph.D., Sezemice, CZ
(54) **Magnetické částice pokryté vybranými polysacharidy**
(22) 18.03.2004
(74) Patentové a licenční služby SŠČ AV ČR, Národní tř. 3, Praha 1, 11000

(51) **H01H 85/11** (2006.01)
(11) 299341
(40) 17.09.2003

Seznam majitelů udělených patentů

(73)	(11)	(51)	(73)	(11)	(51)
ALSTOM POWER INC., Windsor, CT, US	299336	F 22 B 31/00	(2006.01)		
ALTANA PHARMA AG, Konstanz, DE	299347	C 07 D 487/00	(2006.01)		
CHIESI FARMACEUTICI S.P.A., Parma, IT	299348	A 61 K 9/72	(2006.01)		
DE LA RUE INTERNATIONAL LIMITED, Basingstoke, GB	299338	B 42 D 15/10	(2006.01)		
DENSO THERMAL SYSTEMS S. P. A., Poirino, IT	299339	B 60 K 37/00	(2006.01)		
FLACHGLAS AKTIENGESELLSCHAFT, Fürth, DE	299337	C 23 C 14/08	(2006.01)		
GDX North America Inc., Dover, DE, US	299331	E 05 F 15/00	(2006.01)		
GE BAYER SILICONES GMBH & CO. KG, Erkrath, DE	299330	B 01 F 3/08	(2006.01)		
GRÜNENTHAL GMBH, Aachen, DE	299343	A 61 K 31/135	(2006.01)		
HEINEKEN TECHNICAL SERVICES B. V., Zoeterwoude, NL	299335	B 65 C 9/18	(2006.01)		
KONE CORPORATION, Helsinki, FI	299346	B 66 B 15/04	(2006.01)		
Lanxess Deutschland GmbH, Leverkusen, DE	299332	C 09 B 1/514	(2006.01)		
Masarykova univerzita v Brně, Přírodovědecká fakulta, Brno, CZ	299349	H 01 F 1/01	(2006.01)		
MEGTEC SYSTEMS, INC., De Pere, WI, US	299333	F 26 B 3/00	(2006.01)		
SIEMENS AKTIENGESELLSCHAFT, München, DE	299341	H 01 H 85/11	(2006.01)		
SIGMA-TAU INDUSTRIE FARMACEUTICHE RIUNITE S. P. A., Rome, IT	299340	C 07 D 513/04	(2006.01)		
UNILEVER N. V., Rotterdam, NL	299342	A 61 K 8/49	(2006.01)		
Univerzita Pardubice, Fakulta chemicko-technologická, Pardubice, CZ	299349	H 01 F 1/01	(2006.01)		
Ústav makromolekulární chemie Akademie věd České republiky, Praha, CZ	299349	H 01 F 1/01	(2006.01)		
VISTEON GLOBAL TECHNOLOGIES, INC., Dearborn, MI, US	299345	F 21 V 14/08	(2006.01)		
VISTEON GLOGAL TECHNOLOGIES, INC., Dearborn, MI, US	299344	F 21 V 7/00	(2006.01)		
WYETH, Madison, NJ, US	299334	A 61 K 31/404	(2006.01)		

Udělení evropské patenty

Evropský patentový úřad udělil následující evropské patenty s účinky pro Českou republiku. Tyto patenty mohou být zrušeny nebo zachovány v pozměněném znění Evropským patentovým úřadem v řízení o odporu. K tomu, aby nabyl evropský patent účinnosti na území České republiky, je třeba, aby byl Úřadu předložen ve stanovené lhůtě překlad patentového spisu do českého jazyka (§ 35c odst. 2 až 4 zákona č. 527/1990 Sb., v platném znění).

(97) EP 1277457	(47) 11.06.2008	(97) EP 1497266	(47) 11.06.2008
(97) EP 1287991	(47) 11.06.2008	(97) EP 1497293	(47) 11.06.2008
(97) EP 1314965	(47) 11.06.2008	(97) EP 1497391	(47) 11.06.2008
(97) EP 1319880	(47) 11.06.2008	(97) EP 1498554	(47) 11.06.2008
(97) EP 1321171	(47) 11.06.2008	(97) EP 1498656	(47) 11.06.2008
(97) EP 1330910	(47) 11.06.2008	(97) EP 1500216	(47) 11.06.2008
(97) EP 1332602	(47) 11.06.2008	(97) EP 1500229	(47) 11.06.2008
(97) EP 1344931	(47) 11.06.2008	(97) EP 1502983	(47) 11.06.2008
(97) EP 1348324	(47) 11.06.2008	(97) EP 1502999	(47) 11.06.2008
(97) EP 1350945	(47) 11.06.2008	(97) EP 1503704	(47) 11.06.2008
(97) EP 1357635	(47) 11.06.2008	(97) EP 1504836	(47) 11.06.2008
(97) EP 1372365	(47) 11.06.2008	(97) EP 1509517	(47) 11.06.2008
(97) EP 1382889	(47) 11.06.2008	(97) EP 1509588	(47) 11.06.2008
(97) EP 1386828	(47) 11.06.2008	(97) EP 1511577	(47) 11.06.2008
(97) EP 1389539	(47) 11.06.2008	(97) EP 1515632	(47) 11.06.2008
(97) EP 1403193	(47) 11.06.2008	(97) EP 1518582	(47) 11.06.2008
(97) EP 1407851	(47) 11.06.2008	(97) EP 1518960	(47) 11.06.2008
(97) EP 1411100	(47) 11.06.2008	(97) EP 1521051	(47) 11.06.2008
(97) EP 1414327	(47) 11.06.2008	(97) EP 1524261	(47) 11.06.2008
(97) EP 1418047	(47) 11.06.2008	(97) EP 1525347	(47) 11.06.2008
(97) EP 1418125	(47) 11.06.2008	(97) EP 1530226	(47) 11.06.2008
(97) EP 1419931	(47) 11.06.2008	(97) EP 1531283	(47) 11.06.2008
(97) EP 1420195	(47) 11.06.2008	(97) EP 1532150	(47) 11.06.2008
(97) EP 1420976	(47) 11.06.2008	(97) EP 1532428	(47) 11.06.2008
(97) EP 1423918	(47) 11.06.2008	(97) EP 1532936	(47) 11.06.2008
(97) EP 1426130	(47) 11.06.2008	(97) EP 1533183	(47) 11.06.2008
(97) EP 1426696	(47) 11.06.2008	(97) EP 1537093	(47) 11.06.2008
(97) EP 1428043	(47) 11.06.2008	(97) EP 1538083	(47) 11.06.2008
(97) EP 1429691	(47) 11.06.2008	(97) EP 1540411	(47) 11.06.2008
(97) EP 1430588	(47) 11.06.2008	(97) EP 1541405	(47) 11.06.2008
(97) EP 1432001	(47) 11.06.2008	(97) EP 1543247	(47) 11.06.2008
(97) EP 1433948	(47) 11.06.2008	(97) EP 1545421	(47) 11.06.2008
(97) EP 1438032	(47) 11.06.2008	(97) EP 1545449	(47) 11.06.2008
(97) EP 1438033	(47) 11.06.2008	(97) EP 1546458	(47) 11.06.2008
(97) EP 1440323	(47) 11.06.2008	(97) EP 1551954	(47) 11.06.2008
(97) EP 1442497	(47) 11.06.2008	(97) EP 1554114	(47) 11.06.2008
(97) EP 1442567	(47) 11.06.2008	(97) EP 1556370	(47) 11.06.2008
(97) EP 1444235	(47) 11.06.2008	(97) EP 1556741	(47) 11.06.2008
(97) EP 1444500	(47) 11.06.2008	(97) EP 1558310	(47) 11.06.2008
(97) EP 1445204	(47) 11.06.2008	(97) EP 1558421	(47) 11.06.2008
(97) EP 1447125	(47) 11.06.2008	(97) EP 1558790	(47) 11.06.2008
(97) EP 1449751	(47) 11.06.2008	(97) EP 1559454	(47) 11.06.2008
(97) EP 1451182	(47) 11.06.2008	(97) EP 1562728	(47) 11.06.2008
(97) EP 1451184	(47) 11.06.2008	(97) EP 1564251	(47) 11.06.2008
(97) EP 1452624	(47) 11.06.2008	(97) EP 1564857	(47) 11.06.2008
(97) EP 1453598	(47) 11.06.2008	(97) EP 1565390	(47) 11.06.2008
(97) EP 1456593	(47) 11.06.2008	(97) EP 1565463	(47) 11.06.2008
(97) EP 1457608	(47) 11.06.2008	(97) EP 1566283	(47) 11.06.2008
(97) EP 1461257	(47) 11.06.2008	(97) EP 1569518	(47) 11.06.2008
(97) EP 1463501	(47) 11.06.2008	(97) EP 1569977	(47) 11.06.2008
(97) EP 1463672	(47) 11.06.2008	(97) EP 1570878	(47) 11.06.2008
(97) EP 1464213	(47) 11.06.2008	(97) EP 1571936	(47) 11.06.2008
(97) EP 1465540	(47) 11.06.2008	(97) EP 1572013	(47) 11.06.2008
(97) EP 1470872	(47) 11.06.2008	(97) EP 1573122	(47) 11.06.2008
(97) EP 1476332	(47) 11.06.2008	(97) EP 1574115	(47) 11.06.2008
(97) EP 1476995	(47) 11.06.2008	(97) EP 1574412	(47) 11.06.2008
(97) EP 1479202	(47) 11.06.2008	(97) EP 1575378	(47) 11.06.2008
(97) EP 1480796	(47) 11.06.2008	(97) EP 1576695	(47) 11.06.2008
(97) EP 1480984	(47) 11.06.2008	(97) EP 1576929	(47) 11.06.2008
(97) EP 1481441	(47) 11.06.2008	(97) EP 1580049	(47) 11.06.2008
(97) EP 1482481	(47) 11.06.2008	(97) EP 1580936	(47) 11.06.2008
(97) EP 1484961	(47) 11.06.2008	(97) EP 1581419	(47) 11.06.2008
(97) EP 1485348	(47) 11.06.2008	(97) EP 1584536	(47) 11.06.2008
(97) EP 1490066	(47) 11.06.2008	(97) EP 1585935	(47) 11.06.2008
(97) EP 1490103	(47) 11.06.2008	(97) EP 1588063	(47) 11.06.2008
(97) EP 1492440	(47) 11.06.2008	(97) EP 1588615	(47) 11.06.2008
(97) EP 1492803	(47) 11.06.2008	(97) EP 1588839	(47) 11.06.2008
(97) EP 1493156	(47) 11.06.2008	(97) EP 1588877	(47) 11.06.2008
(97) EP 1494627	(47) 11.06.2008	(97) EP 1589010	(47) 11.06.2008
(97) EP 1494911	(47) 11.06.2008	(97) EP 1590113	(47) 11.06.2008

(97)	EP 1590229	(47)	11.06.2008	(97)	EP 1674052	(47)	11.06.2008
(97)	EP 1590514	(47)	11.06.2008	(97)	EP 1674097	(47)	11.06.2008
(97)	EP 1591056	(47)	11.06.2008	(97)	EP 1674870	(47)	11.06.2008
(97)	EP 1591407	(47)	11.06.2008	(97)	EP 1675707	(47)	11.06.2008
(97)	EP 1593454	(47)	11.06.2008	(97)	EP 1676073	(47)	11.06.2008
(97)	EP 1594165	(47)	11.06.2008	(97)	EP 1676238	(47)	11.06.2008
(97)	EP 1597637	(47)	11.06.2008	(97)	EP 1676780	(47)	11.06.2008
(97)	EP 1599197	(47)	11.06.2008	(97)	EP 1677616	(47)	11.06.2008
(97)	EP 1600230	(47)	11.06.2008	(97)	EP 1679271	(47)	11.06.2008
(97)	EP 1601570	(47)	11.06.2008	(97)	EP 1682285	(47)	11.06.2008
(97)	EP 1602678	(47)	11.06.2008	(97)	EP 1684004	(47)	11.06.2008
(97)	EP 1602715	(47)	11.06.2008	(97)	EP 1684148	(47)	11.06.2008
(97)	EP 1602763	(47)	11.06.2008	(97)	EP 1685023	(47)	11.06.2008
(97)	EP 1603325	(47)	11.06.2008	(97)	EP 1685121	(47)	11.06.2008
(97)	EP 1603908	(47)	11.06.2008	(97)	EP 1686325	(47)	11.06.2008
(97)	EP 1604123	(47)	11.06.2008	(97)	EP 1686822	(47)	11.06.2008
(97)	EP 1606820	(47)	11.06.2008	(97)	EP 1687515	(47)	11.06.2008
(97)	EP 1608698	(47)	11.06.2008	(97)	EP 1687680	(47)	11.06.2008
(97)	EP 1609947	(47)	11.06.2008	(97)	EP 1688777	(47)	11.06.2008
(97)	EP 1611387	(47)	11.06.2008	(97)	EP 1689374	(47)	11.06.2008
(97)	EP 1615534	(47)	11.06.2008	(97)	EP 1690748	(47)	11.06.2008
(97)	EP 1615801	(47)	11.06.2008	(97)	EP 1691712	(47)	11.06.2008
(97)	EP 1617719	(47)	11.06.2008	(97)	EP 1691961	(47)	11.06.2008
(97)	EP 1618002	(47)	11.06.2008	(97)	EP 1692051	(47)	11.06.2008
(97)	EP 1618009	(47)	11.06.2008	(97)	EP 1695609	(47)	11.06.2008
(97)	EP 1618014	(47)	11.06.2008	(97)	EP 1695709	(47)	11.06.2008
(97)	EP 1618137	(47)	11.06.2008	(97)	EP 1698238	(47)	11.06.2008
(97)	EP 1619023	(47)	11.06.2008	(97)	EP 1698459	(47)	11.06.2008
(97)	EP 1619127	(47)	11.06.2008	(97)	EP 1698793	(47)	11.06.2008
(97)	EP 1619737	(47)	11.06.2008	(97)	EP 1699297	(47)	11.06.2008
(97)	EP 1620098	(47)	11.06.2008	(97)	EP 1699565	(47)	11.06.2008
(97)	EP 1620282	(47)	11.06.2008	(97)	EP 1700951	(47)	11.06.2008
(97)	EP 1621477	(47)	11.06.2008	(97)	EP 1701059	(47)	11.06.2008
(97)	EP 1621908	(47)	11.06.2008	(97)	EP 1702448	(47)	11.06.2008
(97)	EP 1622735	(47)	11.06.2008	(97)	EP 1703056	(47)	11.06.2008
(97)	EP 1623808	(47)	11.06.2008	(97)	EP 1705128	(47)	11.06.2008
(97)	EP 1625252	(47)	11.06.2008	(97)	EP 1708774	(47)	11.06.2008
(97)	EP 1627582	(47)	11.06.2008	(97)	EP 1709209	(47)	11.06.2008
(97)	EP 1628559	(47)	11.06.2008	(97)	EP 1710005	(47)	11.06.2008
(97)	EP 1628770	(47)	11.06.2008	(97)	EP 1710497	(47)	11.06.2008
(97)	EP 1629822	(47)	11.06.2008	(97)	EP 1711292	(47)	11.06.2008
(97)	EP 1630175	(47)	11.06.2008	(97)	EP 1711369	(47)	11.06.2008
(97)	EP 1633754	(47)	11.06.2008	(97)	EP 1711558	(47)	11.06.2008
(97)	EP 1638169	(47)	11.06.2008	(97)	EP 1711714	(47)	11.06.2008
(97)	EP 1638933	(47)	11.06.2008	(97)	EP 1712845	(47)	11.06.2008
(97)	EP 1639560	(47)	11.06.2008	(97)	EP 1714412	(47)	11.06.2008
(97)	EP 1641161	(47)	11.06.2008	(97)	EP 1714689	(47)	11.06.2008
(97)	EP 1641580	(47)	11.06.2008	(97)	EP 1715395	(47)	11.06.2008
(97)	EP 1641838	(47)	11.06.2008	(97)	EP 1715622	(47)	11.06.2008
(97)	EP 1642269	(47)	11.06.2008	(97)	EP 1715944	(47)	11.06.2008
(97)	EP 1642499	(47)	11.06.2008	(97)	EP 1716747	(47)	11.06.2008
(97)	EP 1643138	(47)	11.06.2008	(97)	EP 1717142	(47)	11.06.2008
(97)	EP 1643287	(47)	11.06.2008	(97)	EP 1719673	(47)	11.06.2008
(97)	EP 1643456	(47)	11.06.2008	(97)	EP 1719703	(47)	11.06.2008
(97)	EP 1645431	(47)	11.06.2008	(97)	EP 1720080	(47)	11.06.2008
(97)	EP 1645432	(47)	11.06.2008	(97)	EP 1720540	(47)	11.06.2008
(97)	EP 1645558	(47)	11.06.2008	(97)	EP 1721082	(47)	11.06.2008
(97)	EP 1647663	(47)	11.06.2008	(97)	EP 1721560	(47)	11.06.2008
(97)	EP 1647955	(47)	11.06.2008	(97)	EP 1721734	(47)	11.06.2008
(97)	EP 1648548	(47)	11.06.2008	(97)	EP 1721801	(47)	11.06.2008
(97)	EP 1648761	(47)	11.06.2008	(97)	EP 1723351	(47)	11.06.2008
(97)	EP 1650425	(47)	11.06.2008	(97)	EP 1725796	(47)	11.06.2008
(97)	EP 1651086	(47)	11.06.2008	(97)	EP 1727621	(47)	11.06.2008
(97)	EP 1652249	(47)	11.06.2008	(97)	EP 1727739	(47)	11.06.2008
(97)	EP 1653566	(47)	11.06.2008	(97)	EP 1727809	(47)	11.06.2008
(97)	EP 1658010	(47)	11.06.2008	(97)	EP 1729778	(47)	11.06.2008
(97)	EP 1658393	(47)	11.06.2008	(97)	EP 1731065	(47)	11.06.2008
(97)	EP 1658597	(47)	11.06.2008	(97)	EP 1731363	(47)	11.06.2008
(97)	EP 1661567	(47)	11.06.2008	(97)	EP 1733025	(47)	11.06.2008
(97)	EP 1661569	(47)	11.06.2008	(97)	EP 1733515	(47)	11.06.2008
(97)	EP 1662263	(47)	11.06.2008	(97)	EP 1735225	(47)	11.06.2008
(97)	EP 1662893	(47)	11.06.2008	(97)	EP 1737683	(47)	11.06.2008
(97)	EP 1664173	(47)	11.06.2008	(97)	EP 1738009	(47)	11.06.2008
(97)	EP 1668273	(47)	11.06.2008	(97)	EP 1738467	(47)	11.06.2008
(97)	EP 1669068	(47)	11.06.2008	(97)	EP 1738980	(47)	11.06.2008
(97)	EP 1671878	(47)	11.06.2008	(97)	EP 1739141	(47)	11.06.2008
(97)	EP 1672233	(47)	11.06.2008	(97)	EP 1740186	(47)	11.06.2008
(97)	EP 1673136	(47)	11.06.2008	(97)	EP 1740819	(47)	11.06.2008

(97)	EP 1741092	(47)	11.06.2008	(97)	EP 1861274	(47)	11.06.2008
(97)	EP 1741271	(47)	11.06.2008	(97)	EP 1861560	(47)	11.06.2008
(97)	EP 1741641	(47)	11.06.2008	(97)	EP 1861574	(47)	11.06.2008
(97)	EP 1742841	(47)	11.06.2008	(97)	EP 1866051	(47)	11.06.2008
(97)	EP 1743935	(47)	11.06.2008	(97)	EP 1871696	(47)	11.06.2008
(97)	EP 1744948	(47)	11.06.2008	(97)	EP 1875808	(47)	11.06.2008
(97)	EP 1745055	(47)	11.06.2008	(97)	EP 1878349	(47)	11.06.2008
(97)	EP 1745164	(47)	11.06.2008	(97)	EP 1890760	(47)	11.06.2008
(97)	EP 1745893	(47)	11.06.2008				
(97)	EP 1745896	(47)	11.06.2008				
(97)	EP 1748018	(47)	11.06.2008				
(97)	EP 1748938	(47)	11.06.2008				
(97)	EP 1749061	(47)	11.06.2008				
(97)	EP 1749728	(47)	11.06.2008				
(97)	EP 1750744	(47)	11.06.2008				
(97)	EP 1752587	(47)	11.06.2008				
(97)	EP 1752698	(47)	11.06.2008				
(97)	EP 1753094	(47)	11.06.2008				
(97)	EP 1755959	(47)	11.06.2008				
(97)	EP 1758207	(47)	11.06.2008				
(97)	EP 1758710	(47)	11.06.2008				
(97)	EP 1758745	(47)	11.06.2008				
(97)	EP 1759033	(47)	11.06.2008				
(97)	EP 1759711	(47)	11.06.2008				
(97)	EP 1761362	(47)	11.06.2008				
(97)	EP 1765705	(47)	11.06.2008				
(97)	EP 1767599	(47)	11.06.2008				
(97)	EP 1769427	(47)	11.06.2008				
(97)	EP 1771446	(47)	11.06.2008				
(97)	EP 1772582	(47)	11.06.2008				
(97)	EP 1773480	(47)	11.06.2008				
(97)	EP 1775971	(47)	11.06.2008				
(97)	EP 1776440	(47)	11.06.2008				
(97)	EP 1776907	(47)	11.06.2008				
(97)	EP 1779474	(47)	11.06.2008				
(97)	EP 1780493	(47)	11.06.2008				
(97)	EP 1781451	(47)	11.06.2008				
(97)	EP 1781518	(47)	11.06.2008				
(97)	EP 1782675	(47)	11.06.2008				
(97)	EP 1782918	(47)	11.06.2008				
(97)	EP 1785500	(47)	11.06.2008				
(97)	EP 1786798	(47)	11.06.2008				
(97)	EP 1788790	(47)	11.06.2008				
(97)	EP 1789320	(47)	11.06.2008				
(97)	EP 1793691	(47)	11.06.2008				
(97)	EP 1794769	(47)	11.06.2008				
(97)	EP 1796893	(47)	11.06.2008				
(97)	EP 1798164	(47)	11.06.2008				
(97)	EP 1799543	(47)	11.06.2008				
(97)	EP 1801319	(47)	11.06.2008				
(97)	EP 1801448	(47)	11.06.2008				
(97)	EP 1803529	(47)	11.06.2008				
(97)	EP 1803663	(47)	11.06.2008				
(97)	EP 1804236	(47)	11.06.2008				
(97)	EP 1805411	(47)	11.06.2008				
(97)	EP 1808673	(47)	11.06.2008				
(97)	EP 1808988	(47)	11.06.2008				
(97)	EP 1813230	(47)	11.06.2008				
(97)	EP 1814500	(47)	11.06.2008				
(97)	EP 1820691	(47)	11.06.2008				
(97)	EP 1824740	(47)	11.06.2008				
(97)	EP 1828313	(47)	11.06.2008				
(97)	EP 1829140	(47)	11.06.2008				
(97)	EP 1831494	(47)	11.06.2008				
(97)	EP 1832896	(47)	11.06.2008				
(97)	EP 1834687	(47)	11.06.2008				
(97)	EP 1834755	(47)	11.06.2008				
(97)	EP 1838515	(47)	11.06.2008				
(97)	EP 1842568	(47)	11.06.2008				
(97)	EP 1845875	(47)	11.06.2008				
(97)	EP 1848935	(47)	11.06.2008				
(97)	EP 1848965	(47)	11.06.2008				
(97)	EP 1849084	(47)	11.06.2008				
(97)	EP 1851040	(47)	11.06.2008				
(97)	EP 1853776	(47)	11.06.2008				
(97)	EP 1855929	(47)	11.06.2008				
(97)	EP 1858393	(47)	11.06.2008				
(97)	EP 1860275	(47)	11.06.2008				

Zveřejněné překlady evropských patentových spisů

U následujících udělených evropských patentů s účinky pro Českou republiku byl majitelem předložen překlad patentového spisu do českého jazyka (§ 35c odst. 2 až 4 zákona č. 527/1990 Sb., v platném znění). Údaje jsou řazeny vzestupně podle čísel evropských patentů.

(97) **EP 1276091**
(47) 19.03.2008
(97) 15.01.2003
(51) **G09F 15/00** (2006.01)
(96) 05.07.2002
(96) 02077716.5
(73) SIGNCOMP, LLC, Grand Rapids, Michigan 49544, US
(72) Verret, Normand, Edmundston, New Brunswick E3V 4K1, CA
(54) **Reversibilní ohebný držák pro flexibilní vystavovací plochu**
(32) 09.07.2001
(31) 2352712
(33) CA
(74) TRAPLOVÁ HAKR KUBÁT Advokátní a patentová kancelář, Ing. Eduard Hakr, Přístavní 24, Praha 7, 17000

(97) **EP 1361617**
(47) 05.03.2008
(97) 12.11.2003
(51) **H01L 39/24** (2006.01)
(96) 06.05.2003
(96) 03076342.9
(73) EDISON S.p.A., 20121 Milano, IT
(72) Giunchi, Giovanni, 20131 Milan, IT
Ceresara, Sergio, 55100 Lucca, IT
(54) **Způsob výroby supervodivých drátů na základě dutých vláken z MgB₂**
(32) 10.05.2002
(31) MI20021004
(33) IT
(74) Čermák Hořejš Matějka a spol., JUDr. Karel Čermák, advokát, Národní 32, Praha 1, 11000

(97) **EP 1302737**
(47) 02.04.2008
(97) 16.04.2003
(51) **F26B 15/12** (2006.01)
F26B 21/00 (2006.01)
F26B 21/02 (2006.01)
(96) 10.10.2002
(96) 02022670.0
(73) Dürr Systems GmbH, 70435 Stuttgart, DE
(72) Wieland, Dietmar, 70180 Stuttgart, DE
Iglauer, Oliver, 70825 Korntal-Münchingen, DE
(54) **Horkovzdušná sušárna pro nanášecí zařízení**
(32) 12.10.2001
(31) 10151645
(33) DE
(74) Čermák Hořejš Matějka a spol., JUDr. Jan Matějka, advokát, Národní 32, Praha 1, 11000

(97) **EP 1421253**
(47) 02.04.2008
(97) 13.02.2003
(51) **E21B 21/08** (2006.01)
(96) 22.07.2002
(96) 02761136.7
(73) M-I L.L.C., Houston, TX 77072, US
(72) CHANG, Lingo, Missouri City, TX 77549, US
SUTER, Roger, Sugarland, TX 77478, US
BURKHARD, Alan, Houston, TX 77057, US
(54) **Způsob řízení provozních tlaků uvnitř podzemního vrtu**
(32) 31.07.2001
(31) 918929
(33) US
(86) PCT/US2002/023068
(87) WO 2003/012243
(74) Ing. Marie Smrčková, patentový zástupce, Velflíkova 10, Praha 6, 16000

(97) **EP 1316667**
(47) 05.03.2008
(97) 04.06.2003
(51) **E06B 3/48** (2006.01)
(96) 03.12.2002
(96) 02027066.6
(73) Breda Sistemi Industriali SpA, 33090 Sequals (PN), IT
(72) Breda, Enrico, 33090 Sequals (PN), IT
(54) **Modulární prvek pro sekční dveře**
(32) 03.12.2001, 05.03.2002
(31) UD20010198, UD20020052
(33) IT, IT
(74) KANIA, SEDLÁK, SMOLA Patentová a známková kancelář, Ing. Jiří Malůšek, Mendlovo nám. 1a, Brno, 60300

(97) **EP 1440063**
(47) 12.03.2008
(97) 24.04.2003
(51) **C07D 239/52** (2006.01)
(96) 09.10.2002
(96) 02777297.9
(73) Lonza Ltd., 4052 Basel, CH
IHARA CHEMICAL INDUSTRY CO., LTD., Taitoh-ku, Tokyo 110-0008, JP
(72) DJOJO, Francis, CH-3930 Visp, CH
GRIFFITHS, Gareth, J., CH-3930 Visp, CH
GUGGISBERG, Yves, CH-3972 Miege, CH
HIYOSHI, Hidetaka, Ihara Chemical Ind. Co., Ltd., Ihara-gun, Shizuoka 421-3306, JP
(54) **Způsob výroby 1-(pyrimidin-2-yl) propan-2-onů**
(32) 15.10.2001
(31) 01124587
(33) EP
(86) PCT/EP2002/011280
(87) WO 2003/033475
(74) Naděžda Nowaková, Nad Ohradou 3, Praha 3, 13000

(97) **EP 1335095**
(47) 12.03.2008
(97) 13.08.2003
(51) **E06B 1/70** (2006.01)
(96) 09.01.2003
(96) 03000303.2
(73) Hermann Gutmann Werke AG, 91781 Weissenburg, DE
(72) Müller, Werner, 91757 Treuchtlingen, DE
(54) **Bočnice z plastu pro okenní parapet**
(32) 08.02.2002
(31) 10205277
(33) DE
(74) KOREJZOVÁ & SPOL., v.o.s., JUDr. Petra Korejzová, advokátka, Korunní 810/104 E, Praha 10, 10100

(97) **EP 1453827**
(47) 27.02.2008
(97) 15.05.2003
(51) **C07D 407/04** (2006.01)
C07D 311/30 (2006.01)
(96) 08.11.2002
(96) 02786342.2

(73) NATIONAL UNIVERSITY OF SINGAPORE, Singapore
119260, SG
(72) YONG, Eu Leong, Singapore 257718, SG
YAP, Sook Peng, Singapore 526842, SG
(54) **Způsoby přípravy estrogenového přípravku a
izolovaných estrogenových sloučenin z rostliny a jejich
použití**
(32) 09.11.2001
(31) 331183/P
(33) US
(86) PCT/SG2002/000264
(87) WO 2003/040134
(74) TRAPLOVÁ HAKR KUBÁT Advokátní a patentová
kancelář, Ing. Eduard Hakr, Přístavní 24, Praha 7, 17000

(97) **EP 1479475**

(47) 19.03.2008
(97) 24.11.2004
(51) **B23Q 1/01** (2006.01)
B23Q 1/62 (2006.01)
(96) 17.05.2003
(96) 03011277.5
(73) Cross Hüller GmbH, 71636 Ludwigsburg, DE
(72) Corbean, Ioan-Mircea, 71672 Marbach, DE
Stengele, Gerald, 71636 Ludwigsburg, DE
Szulyovsky, Istvan, 71642 Ludwigsburg, DE
(54) **Dvouvřetenový obráběcí stroj**
(74) Čermák Hořejš Matějka a spol., JUDr. Jan Matějka,
advokát, Národní 32, Praha 1, 11000

(97) **EP 1482797**

(47) 14.05.2008
(97) 12.09.2003
(51) **A01N 43/653** (2006.01)
A01N 43/84 (2006.01)
A01N 43/40 (2006.01)
(96) 26.02.2003
(96) 03743329.9
(73) BASF SE, 67056 Ludwigshafen, DE
(72) AMMERMANN, Eberhard, 64646 Heppenheim, DE
STIERL, Reinhard, 67251 Freinsheim, DE
LORENZ, Gisela, 67434 Neustadt, DE
STRATHMANN, Siegfried, 67117 Limburgerhof, DE
SCHELBERGER, Klaus, 67161 Gönheim, DE
SPADAFORA, V., James, Sugar Land, TX 77478, US
CHRISTEN, Thomas, 67125 Dannstadt-Schauernheim,
DE
(54) **Fungicidní směsi na bázi prothioconazolu**
(32) 01.03.2002
(31) 10208841
(33) DE
(86) PCT/EP2003/001930
(87) WO 2003/073850
(74) TRAPLOVÁ HAKR KUBÁT Advokátní a patentová
kancelář, Ing. Jan Kubát, Přístavní 24, Praha 7, 17000

(97) **EP 1489342**

(47) 05.03.2008
(97) 22.12.2004
(51) **F16K 11/22** (2006.01)
F16K 11/20 (2006.01)
(96) 18.06.2003
(96) 03380144.0
(73) Valvulas Arco, S.L., 46134 Foyos (Valencia), ES
(72) Ferrer Beltran, José, 46134 Foyos (Valencia), ES
(54) **Třicestný ventil**
(74) ROTT, RŮŽIČKA & GUTTMANN patent.,známkové a
advokátní kanceláře, Ing. Miloslav Hainz, Nad Štolou 12,
Praha 7, 17000

(97) **EP 1501719**

(47) 05.03.2008

(97) 20.11.2003

(51) **B63B 1/38** (2006.01)
(96) 05.05.2003
(96) 03721171.1
(73) DK Group N.A. N.V., Curaçao, AN
(72) MATVEEV, Konstantin, Pasadena, CA 91106, US
WINKLER, Jorn Paul, DK Group Netherlands B.V., NL-
3012 NJ Rotterdam, NL
(54) **Lod' se vzduchovými dutinami**
(32) 07.05.2002, 10.07.2002, 30.12.2002
(31) 02076817, 02077798, 02080560
(33) EP, EP, EP
(86) PCT/NL2003/000326
(87) WO 2003/095297
(74) PATENTSERVIS Praha a.s., Jivenská 1273/1, Praha 4,
14021

(97) **EP 1518303**

(47) 19.03.2008
(97) 08.01.2004
(51) **H01R 43/02** (2006.01)
(96) 30.06.2003
(96) 03761558.0
(73) STAPLA Ultraschall-Technik GmbH, 65444 Kelsterbach,
DE
(72) STAPEL, Anton, 63773 Goldbach, DE
(54) **Způsob elektricky vodivého spojování lakovaných
drátů**
(32) 01.07.2002
(31) 10229565
(33) DE
(86) PCT/EP2003/006915
(87) WO 2004/004079
(74) Čermák Hořejš Matějka a spol., JUDr. Karel Čermák,
advokát, Národní 32, Praha 1, 11000

(97) **EP 1524967**

(47) 12.03.2008
(97) 19.02.2004
(51) **A61K 9/50** (2006.01)
A61K 31/4439 (2006.01)
A61K 47/38 (2006.01)
(96) 16.07.2003
(96) 03738123.3
(73) Ratiopharm GmbH, 89070 Ulm, DE
(72) MUSKULUS, Frank, 82194 Gröbenzell, DE
KRAASS, Peter, 81825 München, DE
BURGENMEISTER, Andrea, 89188 Merklingen, DE
(54) **Farmaceutický přípravek obsahující benzimidazolovou
sloučeninu smísenou s mikrokrytalickou celulózu a
způsob jeho přípravy**
(32) 02.08.2002, 02.08.2002
(31) 10235475, 400071/P
(33) DE, US
(86) PCT/EP2003/007741
(87) WO 2004/014345
(74) Čermák Hořejš Matějka a spol., JUDr. Karel Čermák,
advokát, Národní 32, Praha 1, 11000

(97) **EP 1562613**

(47) 12.03.2008
(97) 03.06.2004
(51) **A61K 31/70** (2006.01)
A61K 31/455 (2006.01)
A61K 31/198 (2006.01)
A61K 31/355 (2006.01)
A61K 31/385 (2006.01)
A61P 39/06 (2006.01)
(96) 19.11.2003
(96) 03779534.1
(73) NUTROPIA Ernährungsmedizinische Forschungs GmbH,
5580 Unternberg, AT

(72) SADEGHI, Behzad, A-1010 Wien, AT
KÖSSLER, Peter, A-5571 Mariapfarr, AT
FUCHS, Norbert, A-5571 Mariapfarr, AT
(54) **Kompozice obsahující NADH/NADPH**
(32) 19.11.2002
(31) 17342002
(33) AT
(86) PCT/AT2003/000346
(87) WO 2004/045626
(74) Čermák Hořejš Matějka a spol., JUDr. Karel Čermák,
advokát, Národní 32, Praha 1, 11000

(97) **EP 1584568**
(47) 05.03.2008
(97) 12.10.2005
(51) **B65D 25/32** (2006.01)
B65D 25/28 (2006.01)
(96) 08.08.2002
(96) 05013907.0
(73) SAFET-EMBAMET, 27130 Verneuil sur Avre, FR
(72) Huot, Gérard, 78270 Blaru, FR
(54) **Sestava obalu s úchytem, obal a způsob jeho výroby**
(32) 09.08.2001
(31) 0110660
(33) FR
(74) ROTT, RŮŽIČKA & GUTTMANN Patentová,známková a
advokátní kancelář, Ing. Ivana Menšíková, Nad Štolou 12,
Praha 7, 17000

(97) **EP 1598157**
(47) 12.03.2008
(97) 23.11.2005
(51) **B25J 21/00** (2006.01)
(96) 07.12.2004
(96) 04028896.1
(73) ABB PATENT GmbH, 68526 Ladenburg, DE
(72) Opitz, Wolfgang, 35647 Waldsolms, DE
(54) **Pracovní buňka robotu se skříní ve tvaru kontejneru
obsahující vyboulení v boční stěně**
(32) 21.05.2004
(31) 202004008193/U
(33) DE
(74) Čermák Hořejš Matějka a spol., JUDr. Karel Čermák,
advokát, Národní 32, Praha 1, 11000

(97) **EP 1608233**
(47) 05.03.2008
(97) 07.10.2004
(51) **A23L 1/00** (2006.01)
A23G 3/00 (2006.01)
A23G 1/00 (2006.01)
(96) 11.03.2004
(96) 04719391.7
(73) Nestec S.A., 1800 Vevey, CH
(72) HILL, Clare, York YO30 5TU, GB
DE ACUTIS, Rodolfo, York YO30 5TU, GB
(54) **Gelový potravinářský produkt s kapalným středem**
(32) 24.03.2003
(31) 0306736
(33) GB
(86) PCT/EP2004/002490
(87) WO 2004/084649
(74) KOREJZOVÁ & SPOL., v.o.s., JUDr. Petra Korejzová,
advokátka, Korunní 810/104 E, Praha 10, 10100

(97) **EP 1616732**
(47) 23.01.2008
(97) 18.01.2006
(51) **B60H 1/00** (2006.01)
(96) 16.07.2004
(96) 04291836.7

(73) Behr France Rouffach SAS, 68250 Rouffach, FR
(72) Schlachter, Claude, 6840 Wolschwiller, FR
Martin, Pascal, 68320 Fortschwihr, FR
Mehul, Xavier, 67560 Rosheim, FR
(54) **Zařízení a způsob regulace objemu vzduchu v
klimatizačním zařízení motorového vozidla**
(74) Čermák Hořejš Matějka a spol., JUDr. Karel Čermák,
advokát, Národní 32, Praha 1, 11000

(97) **EP 1619007**
(47) 27.02.2008
(97) 25.01.2006
(51) **B29C 53/04** (2006.01)
B60R 13/02 (2006.01)
(96) 22.07.2004
(96) 04405471.6
(73) Alcan Technology & Management Ltd., 8212 Neuhausen
am Rheinfall, CH
(72) Walsch, Thomas, 49525 Lengerich i.W., DE
Klenke, Detlev, 49134 Wallenhorst, DE
Feldmann, Andreas, 49565 Bramsche, DE
Behre, Kurt, 49078 Osnabrück, DE
Seidel, Siegfried, 49205 Hasbergen, DE
Hermes, Christian, 49124 Georgsmarienhütte, DE
(54) **Způsob výroby zakřiveného výztužného tělesa**
(74) Čermák Hořejš Matějka a spol., JUDr. Karel Čermák,
advokát, Národní 32, Praha 1, 11000

(97) **EP 1619067**
(47) 16.01.2008
(97) 25.01.2006
(51) **B60K 31/00** (2006.01)
(96) 14.07.2005
(96) 05015293.3
(73) GM Global Technology Operations, Inc., Detroit, MI
48265-3000, US
(72) Pochner, Klaus, Dr., 65428 Rüsselsheim, DE
Schamschula, Stephan, 55296 Harxheim, DE
(54) **Způsob nastavení jízdní rychlosti motorového vozidla a
řídící systém pro motor a/nebo převodovku motorového
vozidla**
(32) 24.07.2004
(31) 102004036086
(33) DE
(74) Čermák Hořejš Matějka a spol., JUDr. Karel Čermák,
advokát, Národní 32, Praha 1, 11000

(97) **EP 1619069**
(47) 12.03.2008
(97) 25.01.2006
(51) **B60M 3/00** (2006.01)
(96) 18.07.2005
(96) 05291533.7
(73) Alstom Transport S.A., 92300 Levallois-Perret, FR
(72) Cornic, Daniel, 78112 Fourqueux, FR
Moreau, Patrice, 92170 Vanves, FR
(54) **Systém a podružná stanice elektrického napájení
trakční sítě**
(32) 21.07.2004
(31) 0408083
(33) FR
(74) Společná advokátní kancelář Všečeka Zelený Švorčík
Kalenský a partneři, JUDr. Petr Kalenský, Hálkova 2,
Praha 2, 12000

(97) **EP 1624033**
(47) 28.05.2008
(97) 08.02.2006
(51) **C09D 11/00** (2006.01)
C08G 83/00 (2006.01)
(96) 15.04.2003

- | | | | |
|------|---|------|--|
| (96) | 05024162.9 | (32) | 07.07.2004 |
| (73) | BASF SE, 67056 Ludwigshafen, DE | (31) | 102004032881 |
| (72) | Bruchmann, Bernd, Dr., 67251 Freinsheim, DE | (33) | DE |
| | Krüger, Christian, Dr., 55291 Saulheim, DE | (74) | Společná advokátní kancelář Vsetečka Zelený Švorčík Kalenský a partneři, JUDr. Otakar Švorčík, Hálkova 2, Praha 2, 12000 |
| (54) | Záznamové tekutiny obsahující polyuretanů s hyperrozvětvenými strukturami | | |
| (32) | 23.04.2002 | | |
| (31) | 10218163 | (97) | EP 1646613 |
| (33) | DE | (47) | 19.03.2008 |
| (74) | Společná advokátní kancelář Vsetečka Zelený Švorčík Kalenský a partneři, JUDr. Petr Kalenský, Hálkova 2, Praha 2, 12000 | (97) | 17.02.2005 |
| | | (51) | C07D 215/38 (2006.01) |
| | | | C07D 413/12 (2006.01) |
| | | | C07D 409/12 (2006.01) |
| | | | C07D 401/12 (2006.01) |
| | | | C07D 417/12 (2006.01) |
| | | | C07D 405/12 (2006.01) |
| | | | A61K 31/4709 (2006.01) |
| (97) | EP 1625403 | (96) | 15.07.2004 |
| (47) | 20.02.2008 | (96) | 04763307.8 |
| (97) | 02.12.2004 | (73) | GLAXO GROUP LIMITED, Greenford, Middlesex UB6 0NN, GB |
| (51) | G01N 33/68 (2006.01) | (72) | BERGAUER, Markus, I-37135 Verona, IT |
| (96) | 03.05.2004 | | BERTANI, Barbara, I-37135 Verona, IT |
| (96) | 04730881.2 | | BIAGETTI, Matteo, I-37135 Verona, IT |
| (73) | Innogenetics N.V., 9052 Gent, BE | | BROMIDGE, Steven Mark, I-37135 Verona, IT |
| (72) | VANDERSTICHELE, Hugo, B-9000 Ghent, BE | | FALCHI, Alessandro, I-37135 Verona, IT |
| | VANMECHELEN, Eugene, B-9810 Nazareth - Eke, BE | | LESLIE, Colin Philip, I-37135 Verona, IT |
| | BLENNOW, Kaj, S-416 79 Göteborg, SE | | MERLO, Giancarlo, I-37135 Verona, IT |
| | DE MEYER, Geert, B-9000 Ghent, BE | | PIZZI, Domenica Antonia, I-37135 Verona, IT |
| | KOSTANJEVECKI, Vesna, B-9051 Sint Denijs-Westrem, BE | | RINALDI, Marilisa, I-37135 Verona, IT |
| (54) | Způsob predikce, diagnostiky a diferenciální diagnostiky Alzheimerovy choroby | | STASI, Luigi Piero, I-37135 Verona, IT |
| (32) | 22.05.2003, 11.06.2003 | | TIBASCO, Jessica, I-37135 Verona, IT |
| (31) | 03447120, 477621/P | | VONG, Antonio, Kuok, Keong, GlaxoSmithKline, Harlow Essex CM19 5AW, GB |
| (33) | EP, US | | WARD, Simon, Edward, GlaxoSmithKline, Harlow, Essex CM19 5AW, GB |
| (86) | PCT/EP2004/050684 | (54) | Chinolinové a chinazolinové deriváty s afinitou k receptorům typu 5HT1 |
| (87) | WO 2004/104597 | (32) | 18.07.2003 |
| (74) | TRAPLOVÁ HAKR KUBÁT Advokátní a patentová kancelář, Ing. Eduard Hakr, Přístavní 24, Praha 7, 17000 | (31) | 0316915 |
| | | (33) | GB |
| (97) | EP 1627510 | (86) | PCT/EP2004/008000 |
| (47) | 05.03.2008 | (87) | WO 2005/014552 |
| (97) | 09.12.2004 | (74) | Čermák Hořejš Matějka a spol., JUDr. Karel Čermák, advokát, Národní 32, Praha 1, 11000 |
| (51) | H04L 25/20 (2006.01) | | |
| | H04B 7/14 (2006.01) | | |
| | H04Q 7/32 (2006.01) | | |
| (96) | 27.05.2004 | | |
| (96) | 04735151.5 | | |
| (73) | TELEFONAKTIEBOLAGET LM ERICSSON (publ), 164 83 Stockholm, SE | (97) | EP 1647779 |
| (72) | LARSSON, Peter, S-169 71 Solna, SE | (47) | 20.02.2008 |
| (54) | Způsob a systém pro bezdrátové komunikační sítě, využívající přepojování | (97) | 19.04.2006 |
| (32) | 28.05.2003 | (51) | F24F 5/00 (2006.01) |
| (31) | 473450/P | | F03D 11/00 (2006.01) |
| (33) | US | (96) | 01.07.2002 |
| (86) | PCT/SE2004/000825 | (96) | 05110457.8 |
| (87) | WO 2004/107693 | (73) | Wobben, Aloys, 26607 Aurich, DE |
| (74) | KOREJZOVÁ & SPOL., v.o.s., JUDr. Petra Korejzová, advokátka, Korunní 810/104 E, Praha 10, 10100 | (72) | Wobben, Aloys, 26607 Aurich, DE |
| | | (54) | Zařízení na odvlhčování plynného média a zařízení na větrnou energii se zařízením na odvlhčování plynného média |
| (97) | EP 1629726 | (32) | 10.08.2001 |
| (47) | 12.03.2008 | (31) | 10139556 |
| (97) | 01.03.2006 | (33) | DE |
| (51) | A23L 1/275 (2006.01) | (74) | PATENTSERVIS Praha a.s., Jivenská 1273/1, Praha 4, 14021 |
| | A23L 1/32 (2006.01) | | |
| | B44D 2/00 (2006.01) | | |
| | B05C 3/02 (2006.01) | | |
| (96) | 23.06.2005 | (97) | EP 1655387 |
| (96) | 05013557.3 | (47) | 07.05.2008 |
| (73) | Brauns-Heitmann GmbH & Co. KG, 34414 Warburg, DE | (97) | 10.05.2006 |
| (72) | Wieczorek, Maria, 34434 Borgenstreich, DE | (51) | C23C 16/40 (2006.01) |
| | Gibbels, Uwe Dr., 34414 Warburg, DE | | C30B 29/20 (2006.01) |
| | Füser, Katja, 59602 Rütthen, DE | | C04B 41/87 (2006.01) |
| (54) | Způsob barvení vajec pomocí složky přenášející barvu | (96) | 26.10.2005 |
| | | (96) | 05023330.3 |
| | | (73) | Seco Tools AB, 737 82 Fagersta, SE |

(72) Ruppí, Sakari, 737 44 Fagersta, SE
(54) **Obhacená hliníková vrstva s texturou**
(32) 05.11.2004
(31) 0402691
(33) SE
(74) Společná advokátní kancelář Všeťečka Zelený Švorčík Kalenský a partneři, JUDr. Petr Kalenský, Hálkova 2, Praha 2, 12000

(97) **EP 1658081**

(47) 24.10.2007

(97) 10.03.2005

(51) **A61K 31/519** (2006.01)

A61K 31/5377 (2006.01)

A61K 31/541 (2006.01)

A61K 45/06 (2006.01)

C07D 475/04 (2006.01)

C07D 475/08 (2006.01)

C07D 475/00 (2006.01)

A61P 37/00 (2006.01)

A61P 37/02 (2006.01)

A61P 37/06 (2006.01)

A61P 9/00 (2006.01)

A61P 25/00 (2006.01)

A61P 35/00 (2006.01)

(96) 27.08.2004

(96) 04761485.4

(73) 4 AZA IP NV, 3000 Leuven, BE

(72) WAER, Mark, Jozef, Albert, B-3001 Heverlee, BE

HERDEWIJN, Piet, André, Maurits, Maria, B-3111

Rotselaar/Wezemaal, BE

PFLIEDERER, Wolfgang, Eugen, D-78464 Konstanz, DE

MARCHAND, Arnaud, Didier, Marie, B-3001 Heverlee, BE

DE JONGHE, Steven, Cesar, Alfons, B-1030 Brussel, BE

(54) **Imunosupresivní účinky pteridinových derivátů**

(32) 29.08.2003, 22.04.2004

(31) 651604, 0408955

(33) US, GB

(86) PCT/BE2004/000124

(87) WO 2005/021003

(74) Čermák Hořejš Matějka a spol., JUDr. Karel Čermák,

advokát, Národní 32, Praha 1, 11000

(97) **EP 1666667**

(47) 19.03.2008

(97) 07.06.2006

(51) **E01F 15/14** (2006.01)

E01F 15/04 (2006.01)

(96) 06.10.2005

(96) 05425694.6

(73) Masinelli, Giovanni, 47813 Igea Marina RN, IT

Piastra, Roberto, 47825 Torriana RN, IT

(72) Masinelli, Giovanni, 47813 Igea Marina RN, IT

Piastra, Roberto, 47825 Torriana RN, IT

(54) **Způsob zhotovení ochranného zařízení svodidel a ochranné zařízení svodidel**

(32) 20.10.2004

(31) RN20040050

(33) IT

(74) PATENTSERVIS Praha a.s., Jivenská 1273/1, Praha 4,

14021

(97) **EP 1670472**

(47) 19.03.2008

(97) 07.04.2005

(51) **A61K 31/46** (2006.01)

A61P 43/00 (2006.01)

(96) 21.09.2004

(96) 04765441.3

(73) Boehringer Ingelheim International GmbH, 55216

Ingelheim am Rhein, DE

(72) BOECK, Georg, 88471 Laupheim, DE

SCHMIDT, Friedrich, 55218 INGELHEIM, DE

(54) **Aerosolové formulace pro inhalaci s obsahem anticholinergika**

(32) 26.09.2003

(31) 10345065

(33) DE

(86) PCT/EP2004/010564

(87) WO 2005/030211

(74) KOREJZOVÁ & SPOL., v.o.s., JUDr. Petra Korejzová,

advokátka, Korunní 810/104 E, Praha 10, 10100

(97) **EP 1671100**

(47) 12.03.2008

(97) 21.04.2005

(51) **G01N 1/42** (2006.01)

B01L 7/00 (2006.01)

G05D 23/20 (2006.01)

(96) 06.10.2004

(96) 04790154.1

(73) Fraunhofer-Gesellschaft zur Förderung der angewandten

Forschung e.V., 80686 München, DE

(72) SCHÖN, Uwe, 66540 Neunkirchen, DE

ZIMMERMANN, Heiko; c/o IBMT Fraunhofer -, 66386

St. Ingbert, DE

FUHR, Günter, 13187 Berlin, DE

(54) **Chladicí zařízení pro kryokonzervování a příslušný**

provozní postup

(32) 08.10.2003

(31) 10346793

(33) DE

(86) PCT/EP2004/011172

(87) WO 2005/036136

(74) Čermák Hořejš Matějka a spol., JUDr. Karel Čermák,

advokát, Národní 32, Praha 1, 11000

(97) **EP 1674369**

(47) 05.03.2008

(97) 28.06.2006

(51) **B61K 3/00** (2006.01)

E01B 7/26 (2006.01)

(96) 19.12.2005

(96) 05077916.4

(73) Rail Partner Schweiz AG, 8215 Hallau, CH

(72) Van Gilst, Cornelis Leonard Willem, 47995 Kranenburg,

DE

(54) **Zařízení pro aplikaci maziva na zakřivenou část**

kolejové trati

(32) 27.12.2004

(31) 1027894

(33) NL

(74) PATENTSERVIS Praha a.s., Jivenská 1273/1, Praha 4,

14021

(97) **EP 1681534**

(47) 12.03.2008

(97) 19.07.2006

(51) **G01C 15/00** (2006.01)

(96) 10.01.2006

(96) 06100194.7

(73) Black & Decker, Inc., Newark, DE 19711, US

(72) Bascom, James P, Bel Air, MD Maryland 21015, US

Horky, John K., Lutherville, MD Maryland 21093, US

McKibben, John, Dallastown, PA Pennsylvania 17313, US

Lopano, Daniel N, Towson, MD Maryland 21286, US

Howard, Geoffrey S, Columbia, MD 21045, US

Nelson, Michael A, Towson, MD Maryland 21286, US

Wenig, John C, Bel Air, MD Maryland 21015, US

(54) **Laserový nivelační přístroj**

(32) 13.01.2005

(31) 34696

(33) US

-
- (74) Společná advokátní kancelář Vsetečka Zelený Švorčík Kalenský a partneři, JUDr. Miloš Vsetečka, Hálkova 2, Praha 2, 12000
-
- (97) **EP 1685761**
(47) 16.01.2008
(97) 02.08.2006
(51) **A01G 23/00** (2006.01)
B66C 1/34 (2006.01)
F16G 11/14 (2006.01)
(96) 10.11.2005
(96) 05024486.2
(73) Giritzer, Ludwig, 83471 Berchtesgaden-Engedey, DE
(72) Giritzer, Ludwig, 83471 Berchtesgaden-Engedey, DE
(54) **Zařízení k zavěšení kmene**
(32) 01.02.2005
(31) 102005004399
(33) DE
(74) Čermák Hořejš Matějka a spol., JUDr. Karel Čermák, advokát, Národní 32, Praha 1, 11000
-
- (97) **EP 1687835**
(47) 26.03.2008
(97) 07.07.2005
(51) **H01H 71/02** (2006.01)
(96) 02.11.2004
(96) 04797530.5
(73) SIEMENS AKTIENGESELLSCHAFT, 80333 München, DE
(72) KINZLER, Rudolf, 92272 Freudenberg, DE
NIEBLER, Ludwig, 93164 Laaber, DE
SCHARF, Anton, 92263 Ebermannsdorf, DE
(54) **Spínací přístroj**
(32) 28.11.2003
(31) 10356271
(33) DE
(86) PCT/EP2004/012387
(87) WO 2005/062333
(74) Čermák Hořejš Matějka a spol., JUDr. Karel Čermák, advokát, Národní 32, Praha 1, 11000
-
- (97) **EP 1692580**
(47) 12.03.2008
(97) 16.06.2005
(51) **G05D 23/13** (2006.01)
(96) 05.12.2003
(96) 03786196.0
(73) Ruga, Manolo, 28024 Gozzano, IT
Ruga, Osvaldo, 28024 Gozzano, IT
(72) Ruga, Manolo, 28024 Gozzano, IT
Ruga, Osvaldo, 28024 Gozzano, IT
(54) **Termostatický směšovací ventil**
(86) PCT/IT2003/000803
(87) WO 2005/054971
(74) Společná advokátní kancelář Vsetečka Zelený Švorčík Kalenský a partneři, JUDr. Miloš Vsetečka, Hálkova 2, Praha 2, 12000
-
- (97) **EP 1694997**
(47) 23.01.2008
(97) 23.06.2005
(51) **F16L 25/00** (2006.01)
F16L 37/12 (2006.01)
F16L 37/133 (2006.01)
F16L 37/138 (2006.01)
F16L 33/22 (2006.01)
(96) 25.11.2004
(96) 04803262.7
(73) A. RAYMOND ET CIE, 38000 Grenoble, FR
-
- (72) FEGER, Axel, 79540 Lörrach, DE
KURTH, Martin, 79576 Weil am Rhein-Ötlingen, DE
UTZ, Daniel, 79415 Bad Bellingen, DE
KÜBEL, Matthias, 38116 Braunschweig, DE
(54) **Zařízení ke spojení s koncem vlnité trubky**
(32) 11.12.2003
(31) 10357892
(33) DE
(86) PCT/EP2004/013353
(87) WO 2005/057072
(74) Čermák Hořejš Matějka a spol., JUDr. Karel Čermák, advokát, Národní 32, Praha 1, 11000
-
- (97) **EP 1695841**
(47) 23.01.2008
(97) 30.08.2006
(51) **B60B 27/02** (2006.01)
(96) 28.02.2005
(96) 05004349.6
(73) SHIMANO INC., Osaka 590-8577, JP
(72) Hino, Tetsuya, Yamaguchi, 750-1137, JP
Ito, Minoru, Toyoura Yamaguchi, 750-0321, JP
(54) **Kryt převodu náboje jízdního kola**
(74) Čermák Hořejš Matějka a spol., JUDr. Jan Matějka, advokát, Národní 32, Praha 1, 11000
-
- (97) **EP 1696905**
(47) 19.03.2008
(97) 14.07.2005
(51) **A61K 31/381** (2006.01)
A61P 25/16 (2006.01)
(96) 23.12.2004
(96) 04804250.1
(73) SCHWARZ PHARMA AG, 40789 Monheim/Rhld., DE
SCHELLER, Dieter, 41470 Neuss, DE
DRESSEN, Frank, 52391 Vettweiss, DE
(54) **Použití substituovaných 2-aminotetralinů pro preventivní ošetření Parkinsonovy choroby**
(32) 24.12.2003
(31) 10361258
(33) DE
(86) PCT/EP2004/014656
(87) WO 2005/063238
(74) Čermák Hořejš Matějka a spol., JUDr. Karel Čermák, advokát, Národní 32, Praha 1, 11000
-
- (97) **EP 1697264**
(47) 26.03.2008
(97) 14.07.2005
(51) **C02F 1/28** (2006.01)
B01J 20/18 (2006.01)
C02F 101/20 (2006.01)
C02F 101/30 (2006.01)
C02F 103/06 (2006.01)
(96) 06.12.2004
(96) 04803564.6
(73) ENI S.p.A., Rome, IT
VIGNOLA, Rodolfo, I-00015 Monterotondo, IT
COVA, Umberto, I-00143 Rome, IT
DELLA PENNA, Gino, I-00015 Monterotondo, IT
SISTO, Raffaello, I-00146 Rome, IT
(54) **Způsob zpracování kontaminované vody na bázi použití nepolárních zeolitů majících rozdílné charakteristiky**
(32) 22.12.2003
(31) MI20032549
(33) IT
(86) PCT/EP2004/013871
(87) WO 2005/063631
(74) Čermák Hořejš Matějka a spol., JUDr. Karel Čermák, advokát, Národní 32, Praha 1, 11000
-

-
- | | |
|---|---|
| (97) EP 1699822 | (86) PCT/EP2004/053298 |
| (47) 23.04.2008 | (87) WO 2005/068272 |
| (97) 14.07.2005 | (74) TRAPLOVÁ HAKR KUBÁT Advokátní a patentová kancelář, Ing. Eduard Hakr, Přístavní 24, Praha 7, 17000 |
| (51) C07K 14/54 (2006.01) | |
| CI2N 15/62 (2006.01) | |
| A61K 38/04 (2006.01) | |
| (96) 21.12.2004 | (97) EP 1712118 |
| (96) 04804151.1 | (47) 27.02.2008 |
| (73) Merck Patent GmbH, 64293 Darmstadt, DE | (97) 18.10.2006 |
| (72) LAUDER, Scott, Boxborough, MA 01719, US | (51) A01D 43/063 (2006.01) |
| GILLIES, Stephen, D., Carlisle, MA 01741, US | (96) 31.03.2006 |
| (54) Fúzní proteiny IL-7, které obsahují protilátkovou část, jejich příprava a použití | (96) 06006876.4 |
| (32) 30.12.2003 | (73) Wolf-Garten GmbH & Co. KG, 57518 Betzdorf, DE |
| (31) 533406/P | (72) Held, Peter, 57584 Scheuerfeld, DE |
| (33) US | Kipping, Andreas, 57537 Selbach, DE |
| (86) PCT/EP2004/014555 | (54) Sběrný koš na trávu pro zahradní zařízení |
| (87) WO 2005/063820 | (32) 15.04.2005 |
| (74) Čermák Hořejš Matějka a spol., JUDr. Jan Matějka, advokát, Národní 32, Praha 1, 11000 | (31) 102005017405 |
-
- | | |
|--|---|
| (97) EP 1701870 | (97) EP 1718577 |
| (47) 23.04.2008 | (47) 05.03.2008 |
| (97) 14.07.2005 | (97) 01.09.2005 |
| (51) B60S 1/34 (2006.01) | (51) C04B 28/00 (2006.01) |
| B60S 1/32 (2006.01) | (96) 08.02.2005 |
| (96) 04.11.2004 | (96) 05702448.1 |
| (96) 04802668.6 | (73) ITALCEMENTI S.p.A., 24121 Bergamo, IT |
| (73) ROBERT BOSCH GMBH, 70442 Stuttgart, DE | (72) COSTA, Umberto, I-24124 Bergamo, IT |
| (72) ZIMMER, Joachim, 77880 Sasbach, DE | CUCITORE, Roberto, I-24124 Bergamo, IT |
| (54) Zařízení stěrače pro stírání čelního skla | (54) Použití nových rychletuhnoucích malt pro přípravu výrobků odléváním v hliněných slévárenských formách |
| (32) 29.12.2003 | (32) 12.02.2004 |
| (31) 10361746 | (31) MI20040228 |
| (33) DE | (33) IT |
| (86) PCT/DE2004/002435 | (86) PCT/IB2005/000306 |
| (87) WO 2005/063533 | (87) WO 2005/080288 |
| (74) Čermák Hořejš Matějka a spol., JUDr. Jan Matějka, advokát, Národní 32, Praha 1, 11000 | (74) KOREJZOVÁ & SPOL., v.o.s., JUDr. Petra Korejzová, advokátka, Korunní 810/104 E, Praha 10, 10100 |
-
- | | |
|--|--|
| (97) EP 1702007 | (97) EP 1718579 |
| (47) 30.04.2008 | (47) 05.03.2008 |
| (97) 18.08.2005 | (97) 01.09.2005 |
| (51) C08L 77/00 (2006.01) | (51) C04B 40/00 (2006.01) |
| C08K 3/32 (2006.01) | (96) 09.02.2005 |
| (96) 07.01.2004 | (96) 05702460.6 |
| (96) 04700487.4 | (73) ITALCEMENTI S.p.A., 24121 Bergamo, IT |
| (73) Italmatch Chemicals S.P.A., 16149 Genova, IT | (72) COSTA, Umberto, I-24124 Bergamo, IT |
| (72) COSTANZI, Silvestro, Italmatch Chemicals S.p.A., I-16149 Genova, IT | CUCITORE, Roberto, I-24124 Bergamo, IT |
| LEONARDI, Maurizio, Italmatch Chemicals S.p.A., I-16149 Genova, IT | (54) Licí malty s vysokou pevností a vysokou tekutostí |
| (54) Samozhášecí polyamidový prostředek s fosforanem hlinitým | (32) 12.02.2004 |
| (86) PCT/IB2004/000014 | (31) MI20040226 |
| (87) WO 2005/075566 | (33) IT |
| (74) PATENTSERVIS Praha a.s., Jivenská 1273/1, Praha 4, 14021 | (86) PCT/IB2005/000319 |
| | (87) WO 2005/080289 |
| | (74) KOREJZOVÁ & SPOL., v.o.s., JUDr. Petra Korejzová, advokátka, Korunní 810/104 E, Praha 10, 10100 |
-
- | | |
|---|--|
| (97) EP 1706305 | (97) EP 1721528 |
| (47) 02.04.2008 | (47) 13.02.2008 |
| (97) 28.07.2005 | (97) 15.11.2006 |
| (51) B61D 15/00 (2006.01) | (51) A21D 13/00 (2006.01) |
| (96) 07.12.2004 | A23G 3/02 (2006.01) |
| (96) 04821085.0 | A23G 3/20 (2006.01) |
| (73) Franz Plasser Bahnbaumaschinen-Industriegesellschaft m.b.H., 1010 Wien, AT | (96) 13.05.2005 |
| (72) THEURER, Josef, A-1010 Wien, AT | (96) 05425323.2 |
| GRUBER, Leopold, A-3270 Scheibbs, AT | (73) BARILLA G. E R. FRATELLI S.p.A., 43100 Parma, IT |
| (54) Vozidlo s pracovní plošinou | (72) Giovanetti, Marco, Barilla G. e R. Fratelli S.p.A., 43100 Parma, IT |
| (32) 13.01.2004 | Buriani, Ernesto, Barilla G. e R. Fratelli S.p.A., 43100 Parma, IT |
| (31) 302004 | |
| (33) AT | |

(54) **Cukrářský potravinový výrobek sušenkového typu, způsob a zařízení k jeho výrobě**
(74) Ing. Dobroslav Musil, patentová kancelář, Ing. Dobroslav Musil, Cejl 38, Brno, 60200

(74) Společná advokátní kancelář Vsetečka Zelený Švorčík Kalenský a partneři, JUDr. Pavel Zelený, Hálkova 2, Praha 2, 12000

(97) **EP 1725463**
(47) 13.02.2008
(97) 29.09.2005
(51) **B65D 19/40** (2006.01)
B65D 19/00 (2006.01)
B65D 5/02 (2006.01)
(96) 10.03.2005
(96) 05717991.3
(73) Reilly, Ian, Widnes, Cheshire WA8 9UD, GB
Mulcahy, Stephen, Rishton, Blackburn BB1 4AH, GB
(72) Reilly, Ian, Widnes, Cheshire WA8 9UD, GB
Mulcahy, Stephen, Rishton, Blackburn BB1 4AH, GB
(54) **Nosné prostředky z vlnité lepenky**
(32) 18.03.2004
(31) 0406087
(33) GB
(86) PCT/GB2005/000930
(87) WO 2005/090178
(74) Čermák Hořejš Matějka a spol., JUDr. Karel Čermák, advokát, Národní 32, Praha 1, 11000

(97) **EP 1740873**
(47) 09.04.2008
(97) 03.11.2005
(51) **F16L 33/207** (2006.01)
(96) 21.04.2005
(96) 05736121.4
(73) Voswinkel KG, 58540 Meinerzhagen, DE
(72) HARTMANN, Jürgen, 58339 Breckerfeld, DE
SCHMITT, Frank, 58540 Meinerzhagen, DE
(54) **Hadicová spojka**
(32) 26.04.2004
(31) 102004020474
(33) DE
(86) PCT/EP2005/004268
(87) WO 2005/103548
(74) Společná advokátní kancelář Vsetečka Zelený Švorčík Kalenský a partneři, JUDr. Petr Kalenský, Hálkova 2, Praha 2, 12000

(97) **EP 1737681**
(47) 05.03.2008
(97) 03.11.2005
(51) **B60B 3/02** (2006.01)
B60B 3/06 (2006.01)
B60B 21/00 (2006.01)
B21D 53/30 (2006.01)
(96) 23.04.2004
(96) 04729190.1
(73) Hayes Lemmerz S.r.l., 25020 Dello BS, IT
(72) AFELTRA, Umberto c/o Hayes Lemmerz S.r.l., I-25020 Dello (Brescia), IT
(54) **Způsob výroby ráfku kola**
(86) PCT/IT2004/000230
(87) WO 2005/102737
(74) PATENTSERVIS Praha a.s., Jivenská 1273/1, Praha 4, 14021

(97) **EP 1742024**
(47) 06.02.2008
(97) 10.01.2007
(51) **G01F 1/66** (2006.01)
(96) 05.07.2005
(96) 05106085.3
(73) UAB Axis Industries, 47190 Kaunas, LT
(72) Ragauskas, Arminas, LT 51362, Kaunas, LT
Daubaris, Gediminas, LT 50166, Kaunas, LT
Petkus, Vytautas, LT 48300 Kaunas, LT
(54) **Ultrazvukový měřič průtoku s trojhraným průřezem**
(74) PATENTSERVIS Praha a.s., Jivenská 1273/1, Praha 4, 14021

(97) **EP 1740598**
(47) 05.03.2008
(97) 29.09.2005
(51) **C07F 11/00** (2006.01)
C07F 15/02 (2006.01)
C08F 4/70 (2006.01)
C07F 15/06 (2006.01)
C08F 4/78 (2006.01)
C08F 10/00 (2006.01)
(96) 22.03.2005
(96) 05717122.5
(73) SHELL INTERNATIONALE RESEARCH
MAATSCHAPPIJ B.V., 2596 HR Den Haag, NL
(72) DE BOER, Eric, Johannes, Maria, NL-1031 CM
Amsterdam, NL
VAN DER HEIJDEN, Harry, NL-1031 CM Amsterdam,
NL
ON, Quoc, An, NL-1031 CM Amsterdam, NL
SMIT, Johan, Paul, NL-1031 CM Amsterdam, NL
VAN ZON, Arie, NL-1031 CM Amsterdam, NL
(54) **Komplexy přechodných kovů**
(32) 24.03.2004
(31) 04251688
(33) EP
(86) PCT/EP2005/051316
(87) WO 2005/090371

(97) **EP 1756969**
(47) 05.03.2008
(97) 29.12.2005
(51) **H04B 7/08** (2006.01)
H01Q 21/30 (2006.01)
(96) 15.06.2004
(96) 04748996.8
(73) TELEFONAKTIEBOLAGET LM ERICSSON (publ), 164
83 Stockholm, SE
(72) SKÄRBY, Ulf, S-181 33 Lidingö, SE
(54) **Anténní výběrová uspořádání a způsob**
(86) PCT/SE2004/000942
(87) WO 2005/125045
(74) KOREJZOVÁ & SPOL., v.o.s., JUDr. Petra Korejzová,
advokátka, Korunní 810/104 E, Praha 10, 10100

(97) **EP 1760864**
(47) 19.03.2008
(97) 07.03.2007
(51) **H02K 15/00** (2006.01)
H02K 3/51 (2006.01)
(96) 28.08.2006
(96) 06017855.5
(73) ABB Oy, 00380 Helsinki, FI
(72) Hellsten, Juha, 02180 Espoo, FI
Saramo, Jarkko, 02770 Espoo, FI
Tyllinen, Yrjö, 12400 Tervakoski, FI
(54) **Uspořádání rotoru elektrického stroje a způsob jeho výroby**
(32) 05.09.2005
(31) 20050875
(33) FI
(74) PATENTSERVIS Praha a.s., Jivenská 1273/1, Praha 4, 14021

(97) EP 1762590	(47) 19.03.2008		(47) 19.03.2008
(47) 23.01.2008	(97) 04.04.2007		(97) 04.04.2007
(97) 14.03.2007	(51) E01F 9/011	(2006.01)	(51) E01F 9/011
(51) C08K 5/06	F16M 11/00	(2006.01)	F16M 11/00
(2006.01)			
(96) C08L 29/14	(96) 31.07.2006		(96) 31.07.2006
(2006.01)	(96) 06405327.5		(96) 06405327.5
(96) B32B 17/10	(73) Triopan Dähler AG, 9401 Rorschach, CH		(73) Triopan Dähler AG, 9401 Rorschach, CH
(2006.01)	(72) Kleger, Alexander, 9401 Rorschach, CH		(72) Kleger, Alexander, 9401 Rorschach, CH
(96) 13.09.2005	(54) Stativ pro skládací výstražnou značku		(54) Stativ pro skládací výstražnou značku
(96) 05108379.8	(32) 30.09.2005		(32) 30.09.2005
(73) Kuraray Europe GmbH, 65926 Frankfurt am Main, DE	(31) 15842005		(31) 15842005
(72) Keller, Uwe, 53177, Bonn, DE	(33) CH		(33) CH
(54) PVB-fólie obsahující změkčovadla s estery karboxylových kyselin obsahujícími etherové vazby jako přídatnými změkčovadly	(74) PATENTSERVIS Praha a.s., Jivenská 1273/1, Praha 4, 14021		(74) PATENTSERVIS Praha a.s., Jivenská 1273/1, Praha 4, 14021
(74) Čermák Hořejš Matějka a spol., JUDr. Jan Matějka, advokát, Národní 32, Praha 1, 11000			
(97) EP 1767308	(97) EP 1772644		(97) EP 1772644
(47) 19.03.2008	(47) 28.05.2008		(47) 28.05.2008
(97) 28.03.2007	(97) 11.04.2007		(97) 11.04.2007
(51) B23K 26/03	(51) F16D 41/20	(2006.01)	(51) F16D 41/20
(2006.01)			
(96) 22.09.2005	(96) 25.07.2003		(96) 25.07.2003
(96) 05425662.3	(96) 07001751.2		(96) 07001751.2
(73) C.R.F. SOCIET? CONSORTILE PER AZIONI, 10043 Orbassano (Torino), IT	(73) Litens Automotive, Woodbridge, Ontario L4L 5T9, CA		(73) Litens Automotive, Woodbridge, Ontario L4L 5T9, CA
(72) D'Angelo, Giuseppe, 10095 Grugliasco (Torino), IT	(72) Jansen, Christian, Thornhill, Ontario L3T 7Y6, CA		(72) Jansen, Christian, Thornhill, Ontario L3T 7Y6, CA
(72) Pasquettaz, Giorgio, 13100 Vercelli, IT	(72) Antchak, John, Innisfil, Ontario L9S 4A6, CA		(72) Antchak, John, Innisfil, Ontario L9S 4A6, CA
(54) Způsob řízení jakosti postupu svařování laserem, systém řízení a produkt počítačového programu	(54) Řemenice alternátoru, uspořádaná pro předběhnutí, s pružinou z holého drátu a mazáním tukem		(54) Řemenice alternátoru, uspořádaná pro předběhnutí, s pružinou z holého drátu a mazáním tukem
(74) PATENTSERVIS Praha a.s., Jivenská 1273/1, Praha 4, 14021	(32) 26.07.2002		(32) 26.07.2002
	(31) 398979/P		(31) 398979/P
	(33) US		(33) US
	(74) TRAPLOVÁ HAKR KUBÁT Advokátní a patentová kancelář, Ing. Eduard Hakr, Přístavní 24, Praha 7, 17000		(74) TRAPLOVÁ HAKR KUBÁT Advokátní a patentová kancelář, Ing. Eduard Hakr, Přístavní 24, Praha 7, 17000
(97) EP 1769006	(97) EP 1789687		(97) EP 1789687
(47) 02.01.2008	(47) 02.01.2008		(47) 02.01.2008
(97) 26.01.2006	(97) 23.03.2006		(97) 23.03.2006
(51) C08B 37/00	(51) F16C 33/06	(2006.01)	(51) F16C 33/06
(2006.01)	F16C 33/12	(2006.01)	F16C 33/12
(96) 18.07.2005	F16C 33/62	(2006.01)	F16C 33/62
(96) 05774840.2			
(73) Peter Kölln KgaA, 25336 Elmshorn, DE	(96) 10.09.2005		(96) 10.09.2005
(72) KAHLKE, Dirk, 25421 Pinneberg, DE	(96) 05782731.3		(96) 05782731.3
(72) PULS, Jürgen, 21465 Reinbek, DE	(73) ThyssenKrupp Metalúrgica Campo Limpo Ltda., 13231-900 Campo Limpo Paulista SP, BR		(73) ThyssenKrupp Metalúrgica Campo Limpo Ltda., 13231-900 Campo Limpo Paulista SP, BR
(72) SAAKE, Bodo, 21033 Hamburg, DE	(72) GUERREIRO, Sergio, Stefano, 18017-550 Sorocaba-SP, BR		(72) GUERREIRO, Sergio, Stefano, 18017-550 Sorocaba-SP, BR
(54) Způsob přípravy ovesných plev pro výrobu xylanu	(54) Ložiskové zařízení		(54) Ložiskové zařízení
(32) 19.07.2004	(32) 17.09.2004		(32) 17.09.2004
(31) 102004034849	(31) 04405594		(31) 04405594
(33) DE	(33) EP		(33) EP
(86) PCT/EP2005/007859	(86) PCT/EP2005/009757		(86) PCT/EP2005/009757
(87) WO 2006/008136	(87) WO 2006/029785		(87) WO 2006/029785
(74) ROTT, RŮŽIČKA & GUTTMANN Patentová, známková a advokátní kancelář, Ing. Václav Krmenčík, Nad Štolou 12, Praha 7, 17000	(74) KOREJZOVÁ & SPOL., v.o.s., JUDr. Petra Korejzová, advokátka, Korunní 810/104 E, Praha 10, 10100		(74) KOREJZOVÁ & SPOL., v.o.s., JUDr. Petra Korejzová, advokátka, Korunní 810/104 E, Praha 10, 10100
(97) EP 1769155	(97) EP 1793911		(97) EP 1793911
(47) 19.03.2008	(47) 19.03.2008		(47) 19.03.2008
(97) 05.01.2006	(97) 06.04.2006		(97) 06.04.2006
(51) F03B 3/14	(51) B01D 46/52	(2006.01)	(51) B01D 46/52
(2006.01)	B60H 3/06	(2006.01)	B60H 3/06
(96) 06.06.2005			
(96) 05752597.4	(96) 29.09.2005		(96) 29.09.2005
(73) VA TECH HYDRO GmbH, 1141 Wien, AT	(96) 05800576.0		(96) 05800576.0
(72) HERRMANN, Carsten, Diedrich, 83250 Weingarten, DE	(73) Valeo Matériaux de Friction, 87020 Limoges, FR		(73) Valeo Matériaux de Friction, 87020 Limoges, FR
(54) Oběžné kolo turbíny Kaplanova typu	(72) KLOSSEK, Robert, F-14700 FALAISE, FR		(72) KLOSSEK, Robert, F-14700 FALAISE, FR
(32) 29.06.2004	(72) LEBRETON, Sébastien, F-61100 FLERS, FR		(72) LEBRETON, Sébastien, F-61100 FLERS, FR
(31) 11022004	(72) BISSON, Laurent, F-14110 CONDE SUR NOIREAU, FR		(72) BISSON, Laurent, F-14110 CONDE SUR NOIREAU, FR
(33) AT	(54) Zařízení pro filtrování vzduchu, způsob a zařízení pro jeho výrobu a jednotka pro oběh vzduchu v motorovém vozidle		(54) Zařízení pro filtrování vzduchu, způsob a zařízení pro jeho výrobu a jednotka pro oběh vzduchu v motorovém vozidle
(86) PCT/EP2005/052580	(32) 29.09.2004		(32) 29.09.2004
(87) WO 2006/000519	(31) 0452194		(31) 0452194
(74) PATENTSERVIS Praha a.s., Jivenská 1273/1, Praha 4, 14021	(33) FR		(33) FR
	(86) PCT/FR2005/050797		(86) PCT/FR2005/050797
(97) EP 1770217			

(87) WO 2006/035189
(74) Společná advokátní kancelář Všeťečka Zelený Švorčík Kalenský a partneři, JUDr. Miloš Všeťečka, Hálkova 2, Praha 2, 12000

(97) **EP 1794665**
(47) 19.03.2008
(97) 06.04.2006
(51) **G06F 3/00** (2006.01)
G06K 19/07 (2006.01)
H04M 1/247 (2006.01)
H04M 1/725 (2006.01)
H04M 3/54 (2006.01)
(96) 29.09.2004
(96) 04766866.0
(73) Swisscom AG, 3050 Bern, CH
(72) LAUPER, Eric, CH-3014 Bern, CH
BUSCH LAUPER, Karin, CH-3014 Bern, CH
(54) **Způsob, systém a zařízení pro zadávání instrukcí uživatele uživatelsky řízenému telekomunikačnímu zařízení**
(86) PCT/EP2004/052358
(87) WO 2006/034732
(74) PATENTSERVIS Praha a.s., Jivenská 1273/1, Praha 4, 14021

(97) **EP 1803655**
(47) 19.03.2008
(97) 04.07.2007
(51) **B65D 33/00** (2006.01)
B65D 33/14 (2006.01)
(96) 12.12.2005
(96) 05027424.0
(73) Papier-Mettler - Inh. Michael Mettler, 54497 Morbach, DE
(72) Sersch, Markus, 66620 Nonnweiler, DE
Herlach, Heiko, 54497 Gonzerath, DE
(54) **Umělohmotná odnosná taška a svazek tašek, obsahující tuto umělohmotnou odnosnou tašku**
(74) ROTT, RŮŽIČKA & GUTTMANN Patentová, známková a advokátní kancelář, Ing. Jiří Andera, Nad Štolou 12, Praha 7, 17000

(97) **EP 1807243**
(47) 09.04.2008
(97) 16.03.2006
(51) **B24B 5/42** (2006.01)
(96) 01.09.2005
(96) 05779355.6
(73) Erwin Junker Maschinenfabrik GmbH, 77787 Nordrach, DE
(72) REIM, Peter, 38162 Weddel, DE
HUETTIG, Werner, 38304 Wolfenbüttel, DE
BAUMANN, August, 77787 Nordrach, DE
(54) **Způsob obrábění rotačních dílů**
(32) 08.09.2004
(31) 102004043404
(33) DE
(86) PCT/EP2005/009433
(87) WO 2006/027161
(74) PATENTSERVIS Praha a.s., Jivenská 1273/1, Praha 4, 14021

(97) **EP 1819223**
(47) 12.03.2008
(97) 01.06.2006
(51) **A01N 35/06** (2006.01)
(96) 24.11.2005
(96) 05809496.2
(73) BASF SE, 67056 Ludwigshafen, DE

(72) KÖHLE, Harald, 67273 Bobenheim, DE
STIERL, Reinhard, 67251 Freinsheim, DE
GOLD, Randall, Evan, 67283 Obrigheim, DE
GÖRTH, Felix, Christian, 67056 Ludwigshafen, DE
SPEAKMAN, John-Bryan, 67273 Bobenheim, DE
DOMBO, Peter, 65207 Wiesbaden, DE
SEMAR, Martin, 76889 Gleiszellen-Gleishorbach, DE
STROBEL, Dieter, 67273 Herxheim am Berg, DE
NIEDENBRÜCK, Matthias, 67117 Limburgerhof, DE
BESTMAN, Hans, 67434 Neustadt/Weinstrasse, DE
(54) **Použití menadionu k zesílení účinnosti agrochemikálií**
(32) 26.11.2004
(31) 102004057279
(33) DE
(86) PCT/EP2005/012562
(87) WO 2006/056434
(74) TRAPLOVÁ HAKR KUBÁT Advokátní a patentová kancelář, Ing. Jan Kubát, Přístavní 24, Praha 7, 17000

(97) **EP 1820845**
(47) 30.04.2008
(97) 22.08.2007
(51) **C12C 7/14** (2006.01)
A61H 33/02 (2006.01)
(96) 27.01.2006
(96) 06001716.7
(73) KRONES AG, 93073 Neutraubling, DE
(72) Wasmuht, Klaus, 91792 Ellingen, DE
Pritscher, Reinhard, 84030 Ergolding, DE
Kammerloher, Helmut, 85354 Freising, DE
Stippler, Kurt, Dr., 85417 Marzling, DE
(54) **Vířivka**
(74) TRAPLOVÁ HAKR KUBÁT Advokátní a patentová kancelář, Ing. Eduard Hakr, Přístavní 24, Praha 7, 17000

(97) **EP 1831275**
(47) 30.04.2008
(97) 06.07.2006
(51) **C08G 18/10** (2006.01)
C08G 18/48 (2006.01)
C08K 7/04 (2006.01)
(96) 13.12.2005
(96) 05850261.8
(73) Bayer MaterialScience AG, 51368 Leverkusen, DE
(72) HAAS, Peter, 42781 Haan, DE
ARNTZ, Hans-Detlef, 53797 Lohmar, DE
(54) **Zesílené polyurethan-močovinné elastomery a jejich použití**
(32) 24.12.2004
(31) 102004062539
(33) DE
(86) PCT/EP2005/013368
(87) WO 2006/069624
(74) Společná advokátní kancelář Všeťečka Zelený Švorčík Kalenský a partneři, JUDr. Miloš Všeťečka, Hálkova 2, Praha 2, 12000

Zveřejněné opravené překlady evropských patentových spisů

U následujících udělených evropských patentů s účinky pro Českou republiku byl majitelem předložen opravený překlad patentového spisu do českého jazyka (§35d odst. 2 zákona č. 527/1990 Sb., v platném znění).

Datem zveřejnění opraveného překladu evropského patentového spisu je datum publikace tohoto Věstníku.

(97) EP 1456043

PD4A Převod práv a ostatní změny majitelů evropských patentů

(97) **EP 1310734**

(73) MESSER GROUP GmbH, 65843 Sulzbach, DE

(97) **EP 1386983**

(73) ItN Nanovation AG, Saarbrücken, DE
ESK Ceramics GmbH & Co.KG, Kempten, DE

(97) **EP 1472947**

(73) Officine Meccaniche Molina e Bianchi S.p.A., Vigevano
(PV), IT

(97) **EP 1712118**

(73) Wolf-Garten GmbH & Co. KG, 57518 Betzdorf, DE

FG1K

Zapsané užité vzory - přehled podle čísel zápisu

V období uzávěrky tohoto čísla Věstníku zapsal Úřad průmyslového vlastnictví tyto užité vzory.

18662	B 65 G 59/02	(2006.01)
18663	H 01 R 39/36	(2006.01)
18664	B 62 B 1/10	(2006.01)
18665	C 06 B 25/12	(2006.01)
18666	A 63 F 9/10	(2006.01)
18667	G 01 J 1/42	(2006.01)
18668	G 01 N 33/22	(2006.01)
18669	G 01 J 1/42	(2006.01)
18670	B 24 B 9/14	(2006.01)
18671	E 21 C 47/00	(2006.01)
18672	B 29 C 70/46	(2006.01)
18673	B 23 K 9/133	(2006.01)
18674	C 02 F 11/04	(2006.01)
18675	G 01 N 3/08	(2006.01)
18676	E 04 H 1/00	(2006.01)
18677	E 01 B 7/02	(2006.01)
18678	F 25 B 31/00	(2006.01)
18679	G 06 F 13/00	(2006.01)
18680	H 01 F 7/06	(2006.01)
18681	H 04 B 1/38	(2006.01)

FG1K

Zapsané užité vzory - řazené podle MPT

- (51) *A63F 9/10* (2006.01)
A63F 9/08 (2006.01)
A63F 9/06 (2006.01)
A63F 9/00 (2006.01)
(11) 18666
(21) **2008-19662**
(22) 12.02.2008
(47) 17.06.2008
(73) Dušek Václav, Praha, CZ
(72) Dušek Václav, Praha, CZ
(54) **Stolní hra**
- (51) *B23K 9/133* (2006.01)
B23K 9/12 (2006.01)
B23K 9/067 (2006.01)
B23K 9/06 (2006.01)
B23K 9/09 (2006.01)
B23K 9/073 (2006.01)
B23K 9/02 (2006.01)
B23K 9/00 (2006.01)
(11) 18673
(21) **2008-19803**
(22) 26.03.2008
(47) 17.06.2008
(32) 30.03.2007
(31) 2007/4709
(33) DE
(73) Max Streicher GmbH & Co. Kommanditgesellschaft auf Aktien, Deggendorf, DE
(72) Schropp Alfons, Bischofsmas, DE
Huber Siegmund, Buchhofen, DE
(54) **Svařovací automat**
(74) Kania Sedlák Smola patentová kancelář, Ing. Veronika Zemanová, Mendlovo nám. 1a, Brno, 60300
- (51) *B24B 9/14* (2006.01)
(11) 18670
(21) **2008-19769**
(22) 18.03.2008
(47) 17.06.2008
(73) Litmas s. r. o., Tanvald, CZ
(72) Běhounek Karel, Tanvald, CZ
Staněk Karel Ing., Železný Brod, CZ
(54) **Zařízení pro upínání aparátu**
(74) A. Holas & partner Patentová a známková kancelář, Ing. Antonín Holas, Křížová 4, Brno, 60300
- (51) *B29C 70/46* (2006.01)
B29C 70/68 (2006.01)
B29C 70/54 (2006.01)
B29D 22/00 (2006.01)
(11) 18672
(21) **2008-19799**
(22) 26.03.2008
(47) 17.06.2008
(73) Vorel Karel, Praha, CZ
(72) Vorel Karel, Praha, CZ
(54) **Zařízení pro výrobu kompozitových rotorových listů pro RC modely vrtulníků s použitím vyjímatelného jádra**
- (51) *B62B 1/10* (2006.01)
B62B 1/14 (2006.01)
B62B 1/18 (2006.01)
B62B 1/22 (2006.01)
B62B 1/26 (2006.01)
B62B 1/00 (2006.01)
(11) 18664
(21) **2008-19555**
(22) 08.01.2008
(47) 17.06.2008
- (73) Skyva Jiří Ing., Zábřeh na Moravě, CZ
(72) Skyva Jiří Ing., Zábřeh na Moravě, CZ
(54) **Univerzální zahradní vozík**
- (51) *B65G 59/02* (2006.01)
B65G 59/08 (2006.01)
(11) 18662
(21) **2007-19353**
(22) 05.11.2007
(47) 17.06.2008
(32) 05.09.2007
(31) 2007CN/20175344
(33) CN
(73) WEI KUANG AUTOTECH Co., Ltd., Hsinchu City, TW
(72) Huang Chin-Fu, Hsinchu City, TW
Fan Chiang Cheng, Hsinchu City, TW
(54) **Systém pro třídění a uchopování palet sloupce na sebe naskládaných pro panely**
(74) Společná advokátní kancelář Všecka Zelený Švorčík Kalenský a partneři, JUDr. Pavel Zelený, Hálkova 2, Praha 2, 12000
- (51) *C02F 11/04* (2006.01)
B01F 13/02 (2006.01)
(11) 18674
(21) **2008-19835**
(22) 03.04.2008
(47) 17.06.2008
(73) Habart Jan Ing., Zlín, CZ
Hanč Aleš Ing. PhD., Praha, CZ
Pohořelý Michal Ing., Praha, CZ
(72) Habart Jan Ing., Zlín, CZ
Hanč Aleš Ing. PhD., Praha, CZ
Pohořelý Michal Ing., Praha, CZ
(54) **Laboratorní anaerobní fermentor s automatickým dávkováním surovin**
(74) Ing. Jan Habart, Štefánikova 2802, Zlín, 76001
- (51) *C06B 25/12* (2006.01)
C06B 31/44 (2006.01)
C06B 31/46 (2006.01)
C06B 31/50 (2006.01)
C06B 25/30 (2006.01)
(11) 18665
(21) **2008-19623**
(22) 28.01.2008
(47) 17.06.2008
(73) Explosia a.s., Pardubice, CZ
(72) Plecháč Jaroslav Ing., Sezemice, CZ
Kodytek Jiří Ing., Pardubice, CZ
Válková Miluše, Pardubice, CZ
(54) **Důlní skalní průmyslová trhavina**
(74) Ing. Dobroslav Musil, patentová kancelář, Ing. Dobroslav Musil, Cejl 38, Brno, 60200
- (51) *E01B 7/02* (2006.01)
B61L 5/00 (2006.01)
(11) 18677
(21) **2008-19891**
(22) 24.04.2008
(47) 17.06.2008
(73) AŽD Praha s.r.o., Praha, CZ
(72) Adamec Jaroslav Ing., Kolín, CZ
Hanzlík Jan, Čáslav, CZ
Šolar Michal, Starý Kolín, CZ
(54) **Válečková stolička výměn**
(74) Václav Müller, patentový zástupce, Filipova 2016, Praha 4, 14800
- (51) *E04H 1/00* (2006.01)
E04H 1/02 (2006.01)
E04B 2/70 (2006.01)

- (11) **E04C 3/36** (2006.01)
(21) 18676
(22) **2008-19865**
(23) 15.04.2008
(47) 17.06.2008
(73) Malhocká Lenka, Brno, CZ
(72) Spusta Antonín Bohumil, Dolní Kounice, CZ
(54) **Obytná stavba**
(74) Ing. Dobroslav Musil, patentová kancelář, Ing. Dobroslav Musil, Cejl 38, Brno, 60200
- (51) **E21C 47/00** (2006.01)
E21C 29/00 (2006.01)
E21C 29/20 (2006.01)
(11) 18671
(21) **2008-19773**
(22) 18.03.2008
(47) 17.06.2008
(73) Mostecká uhelná a.s., Most, CZ
(72) Lisý Karel Ing., Most, CZ
(54) **Zařízení k ovládní elektrohydraulického odbrzdovače**
(74) Ing. Dobroslav Musil, patentová kancelář, Ing. Dobroslav Musil, Cejl 38, Brno, 60200
- (51) **F25B 31/00** (2006.01)
F25B 49/02 (2006.01)
(11) 18678
(21) **2008-19935**
(22) 13.05.2008
(47) 17.06.2008
(73) Kopecký Pavel, Kolín-Sendražice, CZ
(72) Ondráček Tomáš, Bystřice u Benešova, CZ
(74) Kopecký Pavel, Kolín-Sendražice, CZ
(74) Ondráček Tomáš, Bystřice u Benešova, CZ
(54) **Zařízení pro snížení energetické náročnosti kompresorových chladicích jednotek**
(74) Ing. Jaroslav Novotný, Římská 45, Praha 2, 12000
- (51) **G01J 1/42** (2006.01)
G01J 5/12 (2006.01)
(11) 18667
(21) **2008-19665**
(22) 13.02.2008
(47) 17.06.2008
(73) Česká zemědělská univerzita v Praze, Praha, CZ
(72) Klabzuba Jiří prof. Ing. CSc., Praha, CZ
(74) Kožnarová Věra Ing. CSc., Praha, CZ
(54) **Termoelektrický snímač efektivní hodnoty stereoinsolace**
(74) Ministerstvo zemědělství ČR, Mgr. Hana Jirkalová, Těšnov 17, Praha 1, 11705
- (51) **G01J 1/42** (2006.01)
G01J 5/12 (2006.01)
(11) 18669
(21) **2008-19702**
(22) 27.02.2008
(47) 17.06.2008
(73) Česká zemědělská univerzita v Praze, Praha, CZ
(72) Klabzuba Jiří prof. Ing. CSc., Praha, CZ
(74) Kožnarová Věra Ing. CSc., Praha, CZ
(54) **Termoelektrický snímač efektivní hodnoty prostorové radiační bilance**
(74) Ministerstvo zemědělství ČR, Mgr. Hana Jirkalová, Těšnov 17, Praha 1, 11705
- (51) **G01N 3/08** (2006.01)
(11) 18675
(21) **2008-19859**
(22) 10.04.2008
(47) 17.06.2008
(73) Výzkumný a zkušební letecký ústav, a. s., Praha, CZ
(72) Vrhel Jiří Ing., Praha, CZ
(74) Lacina Jaroslav, Praha, CZ
(54) **Zatěžovací blok pro pevnostní zkoušky konstrukcí**
(51)
- (11) **G01N 33/22** (2006.01)
(21) 18668
(22) **2008-19685**
(23) 20.02.2008
(47) 17.06.2008
(73) Explosia a.s., Pardubice, CZ
(72) Říha Ladislav, Chrast u Chrudimi, CZ
(74) Akštejn Zbyněk Ing. Ph.D., Lázně Bohdaneč, CZ
(74) Štancl Miroslav Dr. Ing., Pardubice, CZ
(54) **Inertní plastická hmota pro testování funkčnosti a citlivosti detektorů výbušin a pro výcvik operátorů detekční techniky**
(74) Ing. Dobroslav Musil, patentová kancelář, Ing. Dobroslav Musil, Cejl 38, Brno, 60200
- (51) **G06F 13/00** (2006.01)
H04L 12/28 (2006.01)
H04B 7/00 (2006.01)
H04B 1/38 (2006.01)
(11) 18679
(21) **2008-19936**
(22) 14.05.2008
(47) 17.06.2008
(73) MICRORISC s. r. o., Jičín, CZ
(72) Šulc Vladimír Ing., Sobotka, CZ
(54) **Komunikační zařízení ke zpřístupnění periferií v bezdrátové síti těchto komunikačních zařízení**
(74) Ing. Pavel Reichel, Lopatecká 14, Praha 4, 14700
- (51) **H01F 7/06** (2006.01)
H01F 7/18 (2006.01)
F24F 11/00 (2006.01)
F24F 11/02 (2006.01)
A62C 4/00 (2006.01)
(11) 18680
(21) **2008-19956**
(22) 20.05.2008
(47) 17.06.2008
(73) MANDÍK a. s., Hostomice, CZ
(72) Šťastný Jiří doc. Ing. CSc., Praha, CZ
(54) **Elektromagnet s krátkou dobou napájení**
(74) PROPATENT - patentová kancelář, Mgr. Ludmila Svobodová, Bělohorská 110, Praha 6, 16900
- (51) **H01R 39/36** (2006.01)
H01R 39/00 (2006.01)
(11) 18663
(21) **2007-19384**
(22) 14.11.2007
(47) 17.06.2008
(73) Hoffmann & Co. Elektrokohle AG, Steeg, AT
(72) Kain Gottfried, Bad Goisern, AT
(74) Bachauer Gerhard, Bad Ischl, AT
(54) **Uhlíkový kartáček s napojovacím kabelem**
(74) TRAPLOVÁ HAKR KUBÁT Advokátní a patentová kancelář, Ing. Eduard Hakr, Přístavní 24, Praha 7, 17000
- (51) **H04B 1/38** (2006.01)
(11) 18681
(21) **2008-19965**
(22) 23.05.2008
(47) 17.06.2008
(73) RCD Radiokomunikace spol. s r. o., Pardubice, CZ
(72) Král Petr Ing., Pardubice, CZ
(54) **Ruční radiostanice**
(74) Jan Brykner, Resslova 741, Hradec Králové, 50002

Seznam majitelů zapsaných užitečných vzorů

(73)	(11)	(51)	(73)	(11)	(51)
AŽD Praha s.r.o., Praha, CZ	18677	E 01 B 7/02	(2006.01)		
Česká zemědělská univerzita v Praze, Praha, CZ	18667	G 01 J 1/42	(2006.01)		
Česká zemědělská univerzita v Praze, Praha, CZ	18669	G 01 J 1/42	(2006.01)		
Dušek Václav, Praha, CZ	18666	A 63 F 9/10	(2006.01)		
Explosia a.s., Pardubice, CZ	18665	C 06 B 25/12	(2006.01)		
Explosia a.s., Pardubice, CZ	18668	G 01 N 33/22	(2006.01)		
Habart Jan Ing., Zlín, CZ	18674	C 02 F 11/04	(2006.01)		
Hanč Aleš Ing. PhD., Praha, CZ	18674	C 02 F 11/04	(2006.01)		
Hoffmann & Co. Elektrokohle AG, Steeg, AT	18663	H 01 R 39/36	(2006.01)		
Kopecký Pavel, Kolín-Sendražice, CZ	18678	F 25 B 31/00	(2006.01)		
Litmas s. r. o., Tanvald, CZ	18670	B 24 B 9/14	(2006.01)		
Malhocká Lenka, Brno, CZ	18676	E 04 H 1/00	(2006.01)		
MANDÍK a. s., Hostomice, CZ	18680	H 01 F 7/06	(2006.01)		
Max Streicher GmbH & Co. Kommanditgesellschaft auf Aktien, Deggendorf, DE	18673	B 23 K 9/133	(2006.01)		
MICRORISC s. r. o., Jičín, CZ	18679	G 06 F 13/00	(2006.01)		
Mostecká uhelná a.s., Most, CZ	18671	E 21 C 47/00	(2006.01)		
Ondráček Tomáš, Bystřice u Benešova, CZ	18678	F 25 B 31/00	(2006.01)		
Pohořelý Michal Ing., Praha, CZ	18674	C 02 F 11/04	(2006.01)		
RCD Radiokomunikace spol. s r. o., Pardubice, CZ	18681	H 04 B 1/38	(2006.01)		
Skyva Jiří Ing., Zábřeh na Moravě, CZ	18664	B 62 B 1/10	(2006.01)		
Vorel Karel, Praha, CZ	18672	B 29 C 70/46	(2006.01)		
Výzkumný a zkušební letecký ústav, a. s., Praha, CZ	18675	G 01 N 3/08	(2006.01)		
WEI KUANG AUTOTECH Co., Ltd., Hsinchu City, TW	18662	B 65 G 59/02	(2006.01)		

Dodatková ochranná osvědčení pro léčiva a pro přípravky na ochranu rostlin

Podání žádosti o udělení osvědčení

- (22) 04.06.2008
- (21) SPC/CZ2008/129
- (73) BOEHRINGER INGELHEIM PHARMA GMBH & CO. KG.,
Ingelheim am Rhein, DE
- (68) 297768
- (54) Disubstituované bicycklické heterocycklické deriváty
- (92) EU/1/08/442/001-008, 18.03.2008
- (95) Pradaxa-dabigatran-etexilát-mesylát, léčivý přípravek

- (22) 04.06.2008
- (21) SPC/CZ2008/130
- (73) ISTITUTO DI RICERCHE DI BIOLOGIA MOLECOLARE P.
ANGELETTI S.P.A., 00040 Pomezia, IT
- (68) 1441735
- (54) N-substituované hydroxypyrimidinonkarboxamidové inhibitory
integrázy HIV
- (92) EU/1/07/436/001-002, 20.12.2007
- (95) ISENTRESS - raltegravirum, léčivý přípravek

- (22) 06.06.2008
- (21) SPC/CZ2008/131
- (73) BASF AKTIENGESELLSCHAFT, 67056 Ludwigshafen, DE
- (68) 294484
- (54) Derivát 2-[(dihydro)pyrazolyl-3'-oxymethylen]anilidu, způsoby
jeho přípravy a meziproducty pro jeho přípravu
- (92) 4591-0, 07.12.2007
- (93) 25.02.2004, FR
- (95) CABRIO TOP-metiram/ pyraclostrobin, přípravek na ochranu
rostlin

Úřední rozhodnutí a oznámení

MK4A, MK4F

Zánik patentů a autorských osvědčení uplynutím doby platnosti

(11)	(21)	Int.Cl/(51)	(11)	(21)	Int.Cl/(51)
279867	1988-4096	8/A23K 1/16			
283151	1988-4133	8/C07D 333/36			
283757	1988-4209	8/C07D 223/22			

MM4A, MM4F

Zániky patentů a autorských osvědčení pro nezaplacení udržovacích poplatků

(11)	(21)	Int.Cl/(51)	(11)	(21)	Int.Cl/(51)
274910	1989-6459	5/C07D 487/04	292826	1998-3837	8/C03B 5/00
274911	1989-6489	5/B02C 17/16	292893	2002-1991	7/B65D 21/02
277267	1990-5561	5/C07C 217/18	292911	2000-1736	7/C07D 307/87
277517	1990-6197	8/C07D 489/02	292950	1999-3789	7/F02M 51/00
278394	1990-5451	8/C07H 19/19	293120	2001-1684	7/B65D 19/12
278395	1990-5452	8/C07H 19/19	293121	2001-1686	7/B65D 19/12
278706	1988-7280	8/E01B 27/17	293278	2000-1934	7/C12Q 1/68
279151	1990-5916	8/C07D 473/06	293289	1999-1551	7/F16K 41/04
279270	1990-5917	8/C07D 473/06	293537	1999-2197	7/F16C 27/02
280827	1992-3555	8/H01C 7/12	293863	1999-2017	7/C07D 213/73
281074	1993-2720	8/C02F 9/00	293929	2000-1932	7/C23C 14/56
281142	1991-3600	8/A61K 31/54	293941	2001-3996	8/B66B 23/14
281595	1990-5628	8/D01G 19/28	293979	1996-1849	7/B29C 45/68
281962	1992-3415	8/C11D 7/52	294144	1998-3870	8/H04B 7/00
282010	1994-1728	6/F16B 25/10	294464	2000-1900	7/F42B 10/02
282440	1992-3365	8/B65D 83/76	294648	2003-1435	7/C07D 471/04
282579	1994-2783	8/B09B 5/00	294675	1997-1789	7/E05D 11/10
282673	1992-3503	8/C23C 4/12	294702	1999-2404	7/A01M 7/00
282898	1990-5953	8/A61K 47/10	294921	2000-4050	8/B65D 8/00
282954	1994-2005	6/B65B 9/12	294926	2002-2132	7/B65D 3/00
283293	1996-3587	8/F41A 3/76	295008	1999-4082	8/B60J 5/04
283811	1988-7432	8/D02G 3/34	295062	2000-4444	8/E04B 1/35
284013	1994-1155	6/B29C 67/20	295085	1999-3867	8/F24H 1/00
284098	1994-2895	8/C07C 67/08	295116	1998-1414	7/B60J 10/02
284194	1993-788	6/H04N 5/44	295297	2003-3210	8/H01P 1/00
284427	1994-2696	8/D03D 49/68	295486	2002-1889	7/H04R 3/00
284704	1996-3528	8/B60T 7/08	295510	1999-3020	7/B22D 19/08
284765	1997-1343	6/C03B 7/086	295645	1999-3805	8/C08G 77/28
284949	1997-1499	6/H01Q 9/16	295716	2000-4289	8/B60S 1/52
285084	1996-1509	6/B29C 45/17	295844	1999-1449	7/A61K 7/50
285406	1996-1387	6/A61F 13/15	295921	2004-1082	8/B60R 25/06
285455	1994-2972	8/B60K 31/00	295999	1999-4455	8/C08L 83/07
286151	1997-1364	7/C03B 5/187	296243	2004-1201	8/B60R 25/06
286284	1996-1584	7/A43B 5/16	296287	1999-4319	8/B60H 1/22
286380	1994-2821	8/B65H 75/28	296497	1998-1464	8/B65D 75/58
286653	1998-4123	8/D06M 15/41	296567	1998-1491	8/C07D 503/08
286990	1997-2272	7/B05B 13/06	296622	1998-3543	8/B60J 5/04
287319	1995-1586	7/C07D 487/04	296634	2004-1107	8/A61K 38/08
288031	1994-1112	7/C07C 401/00	296770	1999-3865	8/D04B 9/46
288043	1997-1869	7/C07C 69/017	296853	2000-2069	8/B25C 1/18
288118	2000-1922	7/B22D 11/128	296907	2003-1661	8/A01N 43/40
288660	1998-1477	7/F26B 23/02	296934	2001-1843	8/E06B 1/70
288836	1994-2819	8/C07C 67/14	297036	2002-3053	8/B60S 1/52
288962	1997-1571	7/A62C 3/07	297234	2002-1951	8/B66C 23/34
288963	1997-1778	8/C25D 7/10	297297	1998-1357	8/C07K 7/23
289336	1997-1816	7/C03C 3/078	297826	2005-736	8/A61K 31/704
289735	1998-3867	8/C04B 28/04	298268	2000-3819	8/G01N 33/543
289785	1997-1865	7/A23D 9/00	298273	1998-2965	8/C02F 1/68
289836	1994-2812	8/B01D 53/04	298286	1999-3011	8/C07J 75/00
290150	2000-4598	8/F41G 3/00	298293	2001-3280	8/A61K 31/137
290236	1997-3815	8/B65D 88/74	298304	1997-1544	8/B60R 1/062
290382	1998-1619	7/H01R 12/08	298306	2000-1230	8/A47C 3/00
290495	1994-1392	7/G05D 23/12	298336	2000-159	8/E03C 1/28
290706	2000-1578	7/B65H 37/00	298354	2003-405	8/B21B 13/14
291241	1996-3548	8/C08G 18/28	299391	1993-2862	8/F42C 19/08
291273	1996-3371	8/B23C 5/28	299392	1995-3215	8/C06B 25/00
291666	1996-1218	7/B65G 17/02	299393	1997-3438	8/F42B 12/42
292120	2000-2289	7/A61K 7/50	299394	1997-1660	8/C06B 25/22
292409	1998-4063	8/H02G 1/14	299395	1997-1661	8/C06B 25/22
292627	1997-2452	7/A61K 35/60			
292683	2000-2730	7/H04R 3/04			

MK1K

Zániky užitečných vzorů uplynutím doby platnosti

(11)	(21)	Int.Cl/(51)	(11)	(21)	Int.Cl/(51)
7617	1998-8155	8/A47C 19/12			
7618	1998-8158	8/F42D 5/02			
7669	1998-8164	8/B60D 1/14			
7929	1998-8168	8/E03F 5/06			
7973	1998-8150	8/B23Q 5/04			
10945	2000-11433	8/B09B 3/00			
10946	2000-11438	8/E01H 1/12			
10966	2000-11434	8/B09B 3/00			
11360	2000-11442	8/F41H 11/16			
13964	2003-14835	8/A61B 5/03			
14010	2003-14837	8/B30B 15/16			
14011	2003-14847	8/F24J 2/00			
14012	2003-14851	8/B05B 1/00			
14013	2003-14854	8/C10L 5/44			
14071	2003-14871	8/A61B 5/02			
14137	2003-14843	8/G08B 13/196			
14258	2003-14849	8/G01C 5/00			
14312	2003-14834	8/A47B 9/14			
14314	2003-14842	8/F16L 55/18			
14337	2003-14838	8/B62H 3/08			
14506	2003-14839	8/F28F 1/00			
16751	2006-17636	8/B01F 5/00			

MK4Q

Zániky práva ze zapsaných průmyslových vzorů uplynutím doby ochrany

(11)	(21)	Int.Cl/(51)	(11)	(21)	Int.Cl/(51)
28091	1997-30565	6/04-02			
28144	1997-30559	6/13-03			
28204	1997-30572	6/03-01			
31486	2002-34321	7/14-03			
31551	2002-34320	7/07-04			
31599	2002-34325	7/12-16			
31610	2002-34327	7/12-11			
31695	2002-34322	7/12-11			
31696	2002-34323	7/12-11			
31697	2002-34324	7/12-11			
31714	2002-34334	7/12-11			
31740	2002-34326	7/12-11			
31756	2002-34331	7/26-06			
31822	2002-34335	7/12-11			
31833	2002-34330	7/12-11			
31843	2002-34328	7/12-11			
31900	2002-34333	7/12-11			
31963	2002-34336	8/09-07			
32010	2002-34332	8/15-01			

ND1K

První prodloužení doby platnosti užitečných vzorů

(51)	E 21 D 17/01	(51)	G 10 K 11/16, G 10 K 11/162
(11)	14166	(11)	14604
(21)	2004-14987	(21)	2004-15597
(22)	20.01.2004	(22)	28.06.2004
(73)	Marek Kazimír Dr. CSc., Janovice, CZ	(73)	SONING Praha-centrum akustických služeb, a. s., Praha, CZ
(54)	Důlní ocelová kloubová stropnice	(54)	Akustický nábytek
(51)	E 01 F 8/00	(51)	E 04 B 1/84, E 04 B 1/86, E 04 B 1/82, E 04 B 1/74
(11)	14486	(11)	14682
(21)	2004-15344	(21)	2004-15598
(22)	23.04.2004	(22)	28.06.2004
(73)	CSGATE-SILVER PLASTICS, spol. s r.o., Brno, CZ	(73)	SONING Praha-centrum akustických služeb, a. s., Praha, CZ
(54)	Samonosný protihlukový a zvukoabsorpční modul	(54)	Obkladové a pohledové prvky pohlcující nízké kmitočty
(51)	C 22 C 38/00	(51)	F 28 D 1/00, F 24 D 19/00
(11)	14602	(11)	14694
(21)	2004-15579	(21)	2004-15524
(22)	22.06.2004	(22)	08.06.2004
(73)	DT výhybkárna a mostárna a. s., Prostějov, CZ	(73)	P. M. H. Invest & Trade s. r. o., Český Krumlov, CZ
(54)	Ocel pro odlitky srdcovek železničních a tramvajových výhybek	(54)	Topné těleso

- (51) B 65 D 8/00
(11) 14719
(21) 2004-15503
(22) 03.06.2004
(73) ŽĎAS, a.s., Žďár nad Sázavou, CZ
(54) Skříň kontejnerových nůžek
- (51) F 03 G 3/00
(11) 14734
(21) 2004-15420
(22) 11.05.2004
(73) Švarc Zdeněk Bc., Břeclav, CZ
(54) Stroj s vysouvacím ramenem
- (51) B 60 N 2/00
(11) 14872
(21) 2004-15757
(22) 23.08.2004
(73) C. I. E. B. KAHOVEC, SPOL. S R. O., Praha, CZ
(54) Sedadlo, zejména do vozidel
- (51) B 60 R 25/06
(11) 15027
(21) 2004-15940
(22) 02.11.2004
(73) Ambrož Petr, Velké Meziříčí, CZ
(54) Zabezpečovací zařízení
- (51) D 01 H 4/38, D 02 G 3/38
(11) 15173
(21) 2004-15711
(22) 05.08.2004
(73) Rieter CZ a. s., Ústí nad Orlicí, CZ
(54) Přímá vodící trubička pro přivádění lineárního textilního materiálu do spřádacího rotoru rotorového dopřádacího stroje
- (51) D 01 H 4/00, D 02 G 3/38
(11) 15761
(21) 2004-15516
(22) 04.06.2004
(73) Rieter CZ a. s., Ústí nad Orlicí, CZ
(54) Vodící trubička pro přivádění lineárního textilního materiálu do spřádacího rotoru
- (51) D 01 H 4/36, D 01 H 4/30
(11) 16137
(21) 2004-15655
(22) 16.07.2004
(73) Rieter CZ, s. r. o., Ústí nad Orlicí, CZ
(54) Vodící těleso ojednocovacího ústrojí spřádací jednotky pracovního místa rotorového dopřádacího stroje
- (51) E 04 B 2/42, E 04 B 2/50, E 04 C 1/00, E 04 C 1/39
(11) 17089
(21) 2005-16576
(22) 03.05.2005
(73) KERAMICKÝ A BETONOVÝ BLOK, s. r. o., Postoloprty, CZ
(54) Systém zděné konstrukce s využitím betonových tvarovek, určené pro výstavbu bytových domů, rodinných domů všech kategorií a občanských staveb
- (51) B 42 D 15/00, B 41 M 3/14
(11) 17201
(21) 2005-17309
(22) 23.06.2004
(73) LEONHARD KURZ GmbH & Co KG., Fürth, DE
BANQUE DE FRANCE, Paris, FR
(54) Proužek pro zabezpečení dokumentu a bezpečnostní dokument

ND1K

Druhé prodloužení doby platnosti užitečných vzorů

- (51) E 04 H 17/18, E 04 H 17/16, E 04 H 17/14, E 04 H
17/22
(11) 11385
(21) 2001-11969
(22) 07.05.2001
(73) VOKD Svařované sítě, a.s., Ostrava, Moravská
Ostrava, CZ
(54) Plotový systém
- (51) B 60 H 1/34
(11) 11398
(21) 2001-12049
(22) 04.06.2001
(73) BTV PLAST S.R.O., Jablonec nad Nisou, CZ
(54) Osvětlení ovládacího kolečka ofukovače
- (51) A 47 L 9/00, A 47 L 9/28
(11) 11405
(21) 2001-12091
(22) 15.06.2001
(73) ETA A.S., Hlinsko, CZ
(54) Regulační kotouč elektrického vysavače prachu se
zdvojenou funkcí
- (51) B 65 D 8/02
(11) 11551
(21) 2001-12082
(22) 13.06.2001
(73) PILI SPOL. S R.O., Litoměřice, CZ
(54) Neaseptický obal na vazké nerozpínavé hmoty
- (51) E 04 B 2/74
(11) 11626
(21) 2001-11700
(22) 21.02.2001
(73) Knauf Gips KG, Iphofen, DE
(54) Profilová stojka pro montážní stěnu tlumící zvuk
- (51) H 05 K 7/20
(11) 12701
(21) 2001-12322
(22) 31.08.2001
(73) BETONBAU GMBH, Waghäusel, DE
(54) Prostorový prvek k ochraně vysílačového zařízení
nebo jiných elektrotechnických přístrojů pro
telekomunikaci

ND4Q

První obnovy doby ochrany průmyslových vzorů

- | | |
|-----------------------------|--|
| (51) 09-01 | (51) 08-06 |
| (11) 31783 | (11) 31895 |
| (21) 2003-34723 | (21) 2003-34707 |
| (22) 25.06.2003 | (22) 18.06.2003 |
| (54) Dávkovací nádoba | (54) Kliky pro okna a dveře |
| (51) 09-01 | (51) 23-03 |
| (11) 31802 | (11) 32107 |
| (21) 2003-34739 | (21) 2003-34676 |
| (22) 03.07.2003 | (22) 05.06.2003 |
| (54) Láhev | (54) Teplovodní automatický kotel na tuhá paliva |
| (51) 11-02 | (51) 25-01 |
| (11) 31861 | (11) 32200 |
| (21) 2003-34662 | (21) 2004-35239 |
| (22) 30.05.2003 | (22) 14.04.2004 |
| (54) Skleněný golfový míček | (54) Tvarovka |
| (51) 08-06 | |
| (11) 31894 | |
| (21) 2003-34706 | |
| (22) 18.06.2003 | |
| (54) Kliky pro okna a dveře | |

ND4Q

Druhé obnovy doby ochrany průmyslových vzorů

- (51) 08-07
- (11) 28747
- (21) 1998-31167
- (22) 02.09.1998
- (54) Zámek

- (51) 13-03
- (11) 29899
- (21) 1998-30977
- (22) 12.06.1998
- (54) Telekomunikační rozvaděč

ND4Q

Třetí obnovy doby ochrany průmyslových vzorů

- (51) 09-01
- (11) 24840
- (21) 1993-26645
- (22) 01.06.1993
- (54) Obal na spray * sprej *

PD4A

Převod práv a ostatní změny majitelů patentů

- | | |
|---|---|
| (11) 286913 | (11) 298499 |
| (21) 1993-1764 | (21) 2003-2327 |
| (73) Purdue Pharma LP, Stamford, CT, US | (73) Purdue Pharma LP, Stamford, CT, US |
| (11) 286913 | (11) 298499 |
| (21) 1993-1764 | (21) 2003-2327 |
| (73) Mundipharma Medical GmbH, 4020 Basel, CH | (73) Mundipharma Medical GmbH, 4020 Basel, CH |
| (11) 287443 | |
| (21) 1999-1033 | |
| (73) MSO PIPES & TUBES a.s., Ostrava, CZ | |
| (11) 287443 | |
| (21) 1999-1033 | |
| (73) ArcelorMittal Tubular Products Ostrava a.s., Ostrava, CZ | |
| (11) 289424 | |
| (21) 1999-2041 | |
| (73) MSO PIPES & TUBES a.s., Ostrava, CZ | |
| (11) 289424 | |
| (21) 1999-2041 | |
| (73) ArcelorMittal Tubular Products Ostrava a.s., Ostrava, CZ | |
| (11) 292849 | |
| (21) 1999-1153 | |
| (73) Purdue Pharma LP, Stamford, CT, US | |
| (11) 292849 | |
| (21) 1999-1153 | |
| (73) Mundipharma Medical GmbH, 4020 Basel, CH | |
| (11) 293764 | |
| (21) 1996-1373 | |
| (73) Alkermes, Inc., Cambridge, MA, US | |
| (11) 296721 | |
| (21) 2004-1030 | |
| (73) MSO PIPES & TUBES a.s., Ostrava, CZ | |
| (11) 296721 | |
| (21) 2004-1030 | |
| (73) ArcelorMittal Tubular Products Ostrava a.s., Ostrava, CZ | |
| (11) 298280 | |
| (21) 2003-2880 | |
| (73) SHIRE INTERNATIONAL LICENSING BV, 1076EE, Amsterdam, NL | |

PD1K

Převod práv a ostatní změny majitelů užitečných vzorů

- (11) 9807
- (21) 2000-10416
- (73) MSO PIPES & TUBES a.s., Ostrava, CZ

- (11) 9807
- (21) 2000-10416
- (73) ArcelorMittal Tubular Products Ostrava a.s., Ostrava, CZ

- (11) 11501
- (21) 2001-12101
- (73) Výzkumný ústav picinářský, spol. s r.o., Troubsko, CZ

- (11) 11545
- (21) 2001-11662
- (73) Honeywell Technologies Sarl, 1110 Morges, CH

- (11) 14486
- (21) 2004-15344
- (73) CSGATE-SILVER PLASTICS, spol. s r.o., Brno, CZ

- (11) 14722
- (21) 2004-15566
- (73) Fialco Ala, Ústí nad Labem, CZ

- (11) 16638
- (21) 2006-17483
- (73) Polnar David Ing., Uherské Hradiště, CZ

- (11) 17800
- (21) 2006-17996
- (73) Tóth Stanislav, Kroměříž, CZ
VACUTEC MORAVIA, spol. s r.o., Kroměříž, CZ

- (11) 18594
- (21) 2008-19868
- (73) Příborský Dušan Ing., Jihlava, CZ
Tomšů Jiří Ing., Jihlava, CZ

PD4Q

Převod práv a ostatní změny vlastníků průmyslových vzorů

- (11) 31945
- (21) 2003-34737
- (73) BELTY s.r.o., Mariánské Lázně, CZ

- (11) 32150
- (21) 2003-34953
- (73) Mikro Trading a.s., Břeclav, CZ

- (11) 33642
- (21) 2005-36533
- (73) Mikro Trading, a. s., Břeclav, CZ

Zamítnuté a částečně zamítnuté přihlášky ochranných známek před zveřejněním

Kapitola obsahuje údaje o rozhodnutích o přihláškách ochranných známek, u kterých byly na základě provedeného věcného průzkumu shledány Úřadem důvody pro zamítnutí přihlášky ochranné známky podle ustanovení § 4 nebo 6 zákona č. 441/2003 Sb. Na základě toho Úřad vydal rozhodnutí o zamítnutí přihlášky podle ustanovení § 22 zákona č. 441/2003 Sb., a to pro celý seznam výrobků a služeb nebo pro jeho část. Údaje o výsledku rozhodnutí (zamítnutí přihlášky, částečné zamítnutí přihlášky) jsou uvedeny za datem právní moci rozhodnutí pod INID kódem (583) s názvem "Datum právní moci rozhodnutí/výsledek rozhodnutí".

(210) **O-426418**

(540)



dal 1933

(583) 05.06.2008 / částečné zamítnutí přihlášky

(210) **O-430800**

(540)



(583) 10.06.2008 / zamítnutí přihlášky

(210) **O-435456**

(540)

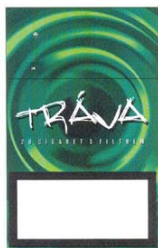

(583) 06.06.2008 / zamítnutí přihlášky

(210) **O-436155**

(540)

**I PODLAHU MŮŽETE
MILOVAT**

(583) 09.06.2008 / zamítnutí přihlášky

(210) **O-437493**

(540)

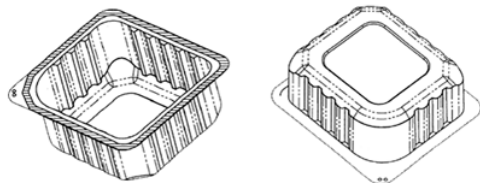

(583) 06.06.2008 / zamítnutí přihlášky

(210) **O-439020**

(540)

DOMO

(583) 16.06.2008 / zamítnutí přihlášky

(210) **O-441897**

(540)



(583) 16.06.2008 / zamítnutí přihlášky

(210) **O-441913**

(540)

SODA EFFECT

(583) 10.06.2008 / zamítnutí přihlášky

(210) **O-443187**

(540)



(583) 05.06.2008 / částečné zamítnutí přihlášky

(210) **O-443188**

(540)

AFB

(583) 05.06.2008 / částečné zamítnutí přihlášky

(210) **O-443660**

(540)

MACHINECUT

(583) 03.06.2008 / zamítnutí přihlášky

(210) **O-448920**

(540)

GUARDIAN

(583) 09.06.2008 / zamítnutí přihlášky

(210) **O-451045**

(540)

Active Wellness Magazine

(583) 13.06.2008 / částečné zamítnutí přihlášky

(210) **O-453425**

(540)

BOHEMKA

(583) 06.06.2008 / zamítnutí přihlášky

(210) **O-454166**

(540)



(583) 16.06.2008 / částečně zamítnutí přihlášky

(210) **O-455045**

(540)

Moderní dlažba

(583) 16.06.2008 / zamítnutí přihlášky

(210) **O-455050**

(540)

Continuity

(583) 16.06.2008 / zamítnutí přihlášky

Přehled zveřejněných přihlášek ochranných známek

Přihlášky ochranných známek, které byly na základě výsledků formálního a věcného průzkumu provedeného Úřadem shledány schopné zápisu do rejstříku ochranných známek, jsou obsaženy v této kapitole. Důležitou právní skutečností je, že zveřejněním přihlášky ochranné známky v této kapitole Věstníku (§ 23 zákona č. 441/2003 Sb.) začíná běžet zákonná tříměsíční lhůta pro podání námitek podle ustanovení § 25 zákona č. 441/2003 Sb.

Číselný přehled

O-426418, O-443187, O-443188, O-446531, O-446749, O-447589, O-448462, O-448474, O-449718, O-450316, O-450561, O-451014, O-452009, O-452714, O-453507, O-453639, O-453825, O-454063, O-454499, O-454510, O-454825, O-455849, O-455852, O-456066, O-456336, O-456338, O-456555, O-456622, O-456865, O-456866, O-456924, O-456925, O-456936, O-456949, O-456993, O-457003, O-457187, O-457350, O-457412, O-457613, O-457650, O-457651, O-457692, O-457699, O-457759, O-457777, O-458119, O-458120, O-458241, O-458295, O-458297, O-458401, O-458409, O-458419, O-458520, O-458532, O-458533, O-458622, O-458644, O-458658, O-458664, O-458673, O-458685, O-458695, O-458745, O-458748, O-458805, O-458806, O-458842, O-458844, O-458856, O-458878, O-458911, O-458912, O-458913, O-458914, O-458915, O-458923, O-458949, O-458951, O-458966, O-458996, O-459006, O-459019, O-459036, O-459037, O-459038, O-459053, O-459054, O-459083, O-459084, O-459086, O-459099, O-459102, O-459131, O-459132, O-459135, O-459141, O-459157, O-459167, O-459233, O-459261, O-459262, O-459263, O-459269, O-459270, O-459271, O-459283, O-459294, O-459315, O-459334, O-459382, O-459402, O-459403, O-459413, O-459414, O-459415, O-459419, O-459420, O-459580, O-459593, O-459620, O-459621, O-459641, O-459685

Zveřejněné přihlášky ochranných známek

(210) **O-426418**
(220) 17.05.2005
(320) 17.05.2005
(511) 33
(540)



(510) (33) víno.
(730) **CANTINE SGARZI LUIGI SRL**, Via Bernarda 1650, 40024 Castel S. Pietro Terme, IT
(740) JUDr. Zdeněk Mach, Tř. kpt. Jaroše 13, Brno, 60200

(210) **O-443187**
(220) 26.11.2006
(320) 26.11.2006
(511) 1, 2, 7, 8, 11, 17, 19, 36, 39, 41, 44
(540)



(510) (1) lepidla k lepení podlahovin, průmyslová pojiva, tmely a lepidla zařazená do třídy 1; (2) barvy, laky, emaily (laky), fermeže, nátěrové látky, ředidla, pojiva do nátěrových látek, barev a laků, zlatolaky, tmely na vyrovnávání nerovných povrchů při povrchových úpravách (nátěrové tmely), barviva, mořidla, ochranné prostředky proti rzi a hnilobě dřeva, ohnivzdorné nátěry, práškové látky, práškové barvy, tiskárenské barvy, impregnační prostředky na dřevo a na beton ve formě barev, mořidla na dřevo, elektroforézní nátěrové látky, nástřikové hmoty na bázi organických pojiv a organických plnidel zařazené do třídy 2; (7) stavební stroje a mechanizace, stroje, strojky a zařízení pro realizaci stavebních prací, stroje, strojky a zařízení k provádění řemeslných a dokončovacích prací v interiérech zařazené do třídy 7; (8) ruční nářadí a nástroje pro stavební práce, elektrické ruční nářadí a nástroje pro stavební práce zařazené do třídy 8; (11) osvětlení, zařízení větrací, přístroje pro úpravu vzduchu v místnostech jako jsou filtrační zařízení, zvlhčovače a odvlhčovače, odsavače par, filtry pro odsavače par, sanitární technika, výrobky sanitární techniky z akrylátu, kovu a porcelánu, zařízení a materiál pro bytový a průmyslový rozvod pitné, užitkové a technické vody, zdravotnická a hygienická zařízení, vybavení koupelen jako např. vany, mísy, umyvadla, bidety, hydromasážní vany, vanové zástěny, sprchové kouty, sprchové vaničky, hydromasážní systémy; (17) armatury nekovové, azbest (obklady), fólie, izolace, kabely, potrubí, těsnění, tmel, střešní krytiny a další plastové výrobky spadající do třídy 17; (19) stavební materiál, cihly, prefabrikáty, střešní krytina, betonová směs, betonové prefabrikáty, kámen přírodní a umělý, cement, vápno, malta, omítkové směsi, zateplovací obklady, sádrokarton, šterk, kameninové nebo cementové roury, výrobky na stavbu cest, asfalt, smola a živec, přenosné domy a přenosné konstrukce, kamenné pomníky, komíny, polozpracované řezivo, stavební sklo, stavební lešení; (36) realitní činnost, služby realitní kanceláře, správa nemovitostí; (39) balení, skladování a přeprava zboží, materiálů a surovin, silniční motorová nákladní doprava, hromadná doprava osob motorovými vozidly, pronájem a půjčování motorových vozidel a stavebních mechanismů, spediční služba, zásilková služba, zprostředkování dopravy; (41) vzdělávání, lektorská činnost,

pořádání a zprostředkování společenských, sportovních, zábavných, soutěžních a vzdělávacích akcí (kurzy, školení, semináře, prezentace), vydavatelská a nakladatelská činnost; (44) parkové úpravy zeleně v rámci dokončování staveb.

(590) Barevná
(730) **AFB stavitelství s.r.o.**, Obceiny 4167, Zlín, 76001, CZ
(740) Ing. Zdeněk Kučera, Padělky 548, P.O.BOX 92, Slušovice, 76315

(210) **O-443188**
(220) 26.11.2006
(320) 26.11.2006
(511) 1, 2, 7, 8, 11, 17, 19, 36, 39, 41, 44
(540)

AFB

(510) (1) lepidla k lepení podlahovin, průmyslová pojiva, tmely a lepidla zařazená do třídy 1; (2) barvy, laky, emaily (laky), fermeže, nátěrové látky, ředidla, pojiva do nátěrových látek, barev a laků, zlatolaky, tmely na vyrovnávání nerovných povrchů při povrchových úpravách (nátěrové tmely), barviva, mořidla, ochranné prostředky proti rzi a hnilobě dřeva, ohnivzdorné nátěry, práškové látky, práškové barvy, tiskárenské barvy, impregnační prostředky na dřevo a na beton ve formě barev, mořidla na dřevo, elektroforézní nátěrové látky, nástřikové hmoty na bázi organických pojiv a organických plnidel zařazené do třídy 2; (7) stavební stroje a mechanizace, stroje, strojky a zařízení pro realizaci stavebních prací, stroje, strojky a zařízení k provádění řemeslných prací ve stavebnictví a k provádění řemeslných a dokončovacích prací v interiérech zařazené do třídy 7; (8) ruční nářadí a nástroje pro stavební práce, elektrické ruční nářadí a nástroje pro stavební práce zařazené do třídy 8; (11) osvětlení, zařízení větrací, přístroje pro úpravu vzduchu v místnostech jako jsou filtrační zařízení, zvlhčovače a odvlhčovače, odsavače par, filtry pro odsavače par, sanitární technika, výrobky sanitární techniky z akrylátu, kovu a porcelánu, zařízení a materiál pro bytový a průmyslový rozvod pitné, užitkové a technické vody, zdravotnická a hygienická zařízení, vybavení koupelen jako např. vany, mísy, umyvadla, bidety, hydromasážní vany, vanové zástěny, sprchové kouty, sprchové vaničky, hydromasážní systémy; (17) armatury nekovové, azbest (obklady), fólie, izolace, kabely, potrubí, těsnění, tmel, střešní krytiny a další plastové výrobky spadající do třídy 17; (19) stavební materiál, cihly, prefabrikáty, střešní krytina, betonová směs, betonové prefabrikáty, kámen přírodní a umělý, cement, vápno, malta, omítkové směsi, zateplovací obklady, sádrokarton, šterk, kameninové nebo cementové roury, výrobky na stavbu cest, asfalt, smola a živec, přenosné domy a přenosné konstrukce, kamenné pomníky, komíny, polozpracované řezivo, stavební sklo, stavební lešení; (36) realitní činnost, služby realitní kanceláře, správa nemovitostí; (39) balení, skladování a přeprava zboží, materiálů a surovin, silniční motorová nákladní doprava, hromadná doprava osob motorovými vozidly, pronájem a půjčování motorových vozidel a stavebních mechanismů, spediční služba, zásilková služba, zprostředkování dopravy; (41) vzdělávání, lektorská činnost, pořádání a zprostředkování společenských, sportovních, zábavných, soutěžních a vzdělávacích akcí (kurzy, školení, semináře, prezentace), vydavatelská a nakladatelská činnost; (44) parkové úpravy zeleně v rámci dokončování staveb.

(730) **AFB stavitelství s.r.o.**, Obceiny 4167, Zlín, 76001, CZ
(740) Ing. Zdeněk Kučera, Padělky 548, P.O.BOX 92, Slušovice, 76315

(210) **O-446531**
(220) 16.03.2007
(320) 16.03.2007
(511) 3, 5, 30

(540)



(510) (3) kosmetické přípravky jako jsou adstringentní přípravky pro kosmetické účely, ambra (parfumerie), antiperspirační mýdlo, antistatické přípravky pro použití v domácnosti, aroma (éterické oleje), barviva na vlasy, barviva toaletní, kosmetické barvy, přípravky pro odstraňování barev - odbarvovače, krémy na bělení pokožky, bělicí a čistící přípravky na kůži, bělicí soli, bergamotový olej, brusiva, citrónový olej (silice), čistící mléko pro toaletní účely, čistící oleje, čistící prostředky, čistící roztoky, přípravky pro čištění umělého chrupu, depilační přípravky, depilační vosk, detergenty (čistící prostředky), s výjimkou pro použití při průmyslových procesech a lékařství, dezodoranty pro osobní potřebu, šampóny a kosmetické přípravky pro domácí zvířata, éterické esence, éterické oleje, přípravky na holení, jasmínový olej, kadidlo, kamence (antiseptický přípravek), kolínská voda, kosmetické neceséry, kosmetické přípravky pro zeshitlení, kosmetické tužky, kosmetické přípravky do koupele, koupelové soli, nikoliv pro medicínské účely, kráslicí masky, kosmetické krémy, květinové parfémy (základní látky), výtažky z květin (parfumerie), lak na vlasy, laky na nehty, lepidla pro kosmetické účely, lešticí přípravky, levandulová voda a olej, líčidla, mandlové mléko pro kosmetické účely, mandlové mýdlo, mandlový olej, maskara (barvy a stíny na oční víčka a řasy), medicínské mýdla, mentolová silice (výtažkový olej), mořidla, mydélka, mýdla, umělé nehty, kosmetické přípravky na obočí, obtisky (ozdobné) pro kosmetické použití, oční řasy (umělé), odlakovače, přípravky na odličování, oleje do voňavek, přípravky na ondulaci, opalovací přípravky (kosmetika), spreje pro osvěžení dechu, parfémovaná voda, parfémy, pemza, peroxid vodíku pro kosmetické účely, pižmo (parfumerie), pleťová voda pro kosmetické účely, kosmetické ubrousky napuštěné pleťovou vodou, kosmetické přípravky pro pěstění pokožky, pomády pro kosmetické účely, potpourri (směsi voňavých látek), prací prostředky, přípravky pro péči o nehty, pudr (líčidlo), rtěnky, růžový olej, šampóny, tuhy pro kosmetické účely, ústní vody, nikoliv pro lékařské účely, vata na špejli (toaletní potřeby), vata pro kosmetické účely, vatové tyčinky pro kosmetické účely, vazelína z ropy pro kosmetické účely, vlasové vody, voda pro holení, voňavkářské výrobky, zubní pasty; (5) farmaceutické výrobky, pastilky, tabletky, bonbóny, oplatky, želé, žvýkačky, cukrovinky s léčivými přísadami, med, sirup melasový, včelí kašička - to vše pro léčebné účely, diabetické přípravky pro léčebné účely, potraviny pro batolata, nápoje, potravinové doplňky a sirupy pro léčebné účely, propolis, pyl, biologické přípravky pro zvěrolékařské účely, bylinné čaje pro lékařské účely, byliny (léčivé byliny), drogy pro léčebné účely, přípravky pro péči o dutinu ústní pro lékařské účely, léčivé přípravky do koupele a koupelové soli, léčiva na zuby, léčivé čaje, léčivé kořeny, léčivé rostliny, vodičky pro veterinární účely, zvěrolékařské přípravky, tampóny absorpční, balzámy pro lékařské účely, bílkovinná potrava pro lékařské účely, cukr pro lékařské účely, dietetické a posilující přípravky pro léčebné účely, vitamínové přípravky, dietetické nápoje a potraviny pro léčebné účely, minerální doplňky potravy, čípky, alkohol pro léčebné účely, deodoranty (jiné než pro osobní potřebu), dietetické látky upravené pro lékařské účely, enzymatické přípravky pro lékařské účely, kapsle pro lékařské účely, masti pro lékařské účely, náplasti a obvaziva pro lékařské účely, vláknina pro lékařské účely, med pro lékařské účely, extrakty z ryb a živočichů pro lékařské účely, léky, léčiva, léčivé byliny, čaje z léčivých bylin, léčivé vody, masti pro farmaceutické účely, koupele olejové léčivé, koupelové soli léčivé, kosmetické přípravky pro léčebné účely, potraviny a nápoje pro batolata, náplasti a obvazový materiál, dezinfekční přípravky pro hygienické účely, lékárníčky včetně obsahu, těhotenské testy, menstruační vložky a tampóny, hygienické vložky a tampóny, absorpční kalhotky a pleny pro inkontinentní pacienty, krevní plazma, materiály pro plombování zubů a pro zubní otisky, výrobky pro hubení živočišných škůdců, fungicidy, herbicidy,

prostředky chemické antikoncepce, vše v rámci této třídy; (30) dietetické výrobky v rámci této třídy, káva, čaj, kakao, cukr, rýže, tapioka, ságo, kávové náhražky, mouka a přípravky z obilnin, chléb, pečivo, cukrovinky, zmrzlina, med, sirup melasový, droždí, prášky do těsta, sůl, hořčice, ocet, nálevy k ochucení, koření, led pro osvěžení, arašídové cukrovinky, aromatické přípravky do potravin, bonbóny, cukroví, mentolové cukroví, cukrovinky, cukrovinky k ozdobení vánočních stromků, čokoláda, čokoládové nápoje, čokoládové nápoje s mlékem, dorty, fondány (cukrovinky), jemné pečivo, karamely (bonbóny), káva, kávové náhražky rostlinného původu, kávové nápoje s mlékem, keksy, koláče s náplní, kreky, pražená kukuřice, listové těsto, lupínky, vločky (obilné), makaróny, mandlové cukrovinky, mandlové těsto, marcipán, marinády (chuťové přísady), máslové, tukové těsto, masové paštiky zapečené v těstě, masové pirožky, medovníky, perníky, mentol do cukrovinek, výrobky z kukuřičné mouky, müsli, kakaové nápoje, omáčka sójová ostrá, oplatky, potraviny na bázi ova, jedlé ozdoby na dorty, palačinky, pastilky (cukrovinky), pečivo s masovou náplní, pивní ocet, pizzy, popcorn, potraviny z mouky, pralinky, prášek do pečiva, příchutě (aroma), příchutě do nápojů s výjimkou éterických olejů, přípravky do potravin aromatické, pudinky, rostlinné přípravky jako kávové náhražky, rýžové koláčky, sirup melasový, přírodní sladidla, sladový výtažek jako potravinová, suchary, sušenky, sušenky máslové, keksy, biskvity, suši, šerbet (zmrzlinový nápoj), škrobové výrobky jako potrava, ztužovače šlehačky, špagety, rajčatová šťáva, šťávy s výjimkou dresinků, tabletky (cukrovinky), těstoviny, trestí do potravin (nikoliv pro lékařské účely), včelí kašička pro lidskou spotřebu ne pro lékařské účely, kukuřičné vločky, ovesné vločky, mořská voda na vaření, výrobky z kakaa, výrobky z obilovin, zahušťovací přípravky na kuchyňské použití, zákusky, koláče, zálivky na ochucení, zjemňující látky na maso pro domácnost, zmrzlina, pojiva jako přísady do zmrzliny, zmrzlina jogurtová, zmrzlinové poháry, želé ovocné (cukrovinky), žvýkačky ne pro lékařské účely.

(590) Barevná

(730) **Bional Nederland B. V.**, Tolhusleane 11-15, 8401 GA Gorredijk, NL

(740) **DANĚK & PARTNERS** Advokátní a patentová kancelář, Dr. Vilém Daněk, Vinohradská 45, Praha 2, 12000

(210) **O-446749**

(220) 23.03.2007

(320) 23.03.2007

(511) 39, 41, 43

(540)

MARINA VLTAVA

(510) (39) úschova (lodě), doprava (řiční), plavidla (pronajímání); (41) rekreace (služby pro oddech); (43) Kempy (provozování), penziony, restaurace.

(730) **PETR KOŽENÝ s.r.o.**, Švermovská 32, Brandýsek, 27341, CZ

(210) **O-447589**

(220) 23.04.2007

(320) 23.04.2007

(511) 35, 38, 41, 43

(540)

PRAGUE FOOD FESTIVAL

(510) (35) služby reklamních a propagačních kanceláří, marketing, propagace a reklama potravinářského zboží a gastronomických služeb, organizace spotřebitelských soutěží reklamního charakteru zaměřených zejména na podporu prodeje, vyhlášení výsledků soutěží reklamního charakteru zaměřených zejména na podporu prodeje, organizace spotřebitelských soutěží - v rámci této třídy, spotřebitelská anketa, propagace výherce soutěže či ankety, reklamní, inzertní a propagační činnost, marketing, poskytování informací komerčního nebo reklamního charakteru, multimediálních informací komerčního charakteru, on-line inzerce, pronájem informačních míst v rámci třídy, činnost reklamní agentury, činnost ekonomických a/nebo organizačních poradců, zprostředkování v obchodních vztazích, automatizované zpracování dat, pomoc při provozování obchodů a obchodních činnostech průmyslového nebo obchodního podniku, služby, které zahrnují záznam, přepis, vypracování, kompilaci, přenášení nebo systematické písemných či datových či elektronických sdělení a záznamů, jakož i využívání nebo kompilaci matematických a statistických údajů, organizační zabezpečování televizního

vysílání, shromažďování zboží ve prospěch ostatních (s výjimkou přepravy tohoto zboží) tak, aby si zákazníci mohli toto zboží pohodlně prohlédnout a nakoupit (prostřednictvím maloobchodu, velkoobchodu, objednávkových katalogů nebo elektronických médií), výstavní činnost komerční, organizace a pořádání veletrhů a festivalů a služby spojené s organizací a pořádáním veletrhů a festivalů a komerčních výstav; (38) televizní vysílání, rozhlasové vysílání, digitální vysílání, televizní vysílání programů, televizní vysílání zábavných, vzdělávacích, výchovných, soutěžních, diskusních a informačních pořadů, telematika, šíření, výměna nebo získávání zpráv a informací, šíření elektronických časopisů, informací, elektronických periodik, knih v elektronické podobě, audio nebo audiovizuálních děl prostřednictvím informační nebo datové nebo elektronické nebo komunikační nebo telekomunikační nebo počítačové sítě, zejm. Internetu, pomocí satelitů aj., služby na Internetu související s televizním vysíláním, pronájem komunikačních míst; (41) nakladatelství a vydavatelství, ediční činnost, publikační činnost, nahrávání nosičů zvukových nebo obrazově zvukových, čtenářská anketa, divácká anketa, obrazových záznamů, tvorba a šíření audiovizuálních děl, televizní produkce, filmová produkce, televizní výroba programů, tvorba programů, tvorba a výroba televizních a audiovizuálních programů, agenturní činnost v oblasti kultury, zprostředkování v oblasti kultury, výchovy, zábavy a sportu, výchovná, vzdělávací, soutěžní a zábavní činnost, zábavní nebo kulturní nebo vzdělávací představení, organizace společenských a kulturních akcí, organizace, provozování a provádění her a soutěží i veřejných, čtenářská anketa, divácká anketa, vyhlašování soutěží a vyhlašování jejich výsledků, výstavní činnost v oblasti kultury nebo zábavy nebo výchovy nebo vzdělávání, organizace turistických, ekologických, zábavních a kulturních akcí a slavností, pořádání táborů pro děti a mládež, organizace a vyhlašování soutěží a anket a jejich výsledků a prezentace těchto výsledků z oblasti gastronomie; (43) způsob hodnocení služeb souvisejících s gastronomií, ochutnávky související s anketou a soutěží, anketa na hodnocení restaurací, hodnocení restauračních a gastronomických služeb, služby zajišťující stravování a nápoje, bankety, rauty, gala večere, cateringové služby, služby spojené s organizováním a provozováním veletrhu nebo festivalu v oblasti stravování a potravin, organizace a provozování veletrhu nebo festivalu v oblasti stravování a potravin, ubytovací služby, zajišťování, zprostředkovávání a rezervace ubytování a stravování, poradenské služby v turistickém ruchu, zajišťování noclehů, cestovní kancelář - ubytování.

- (730) **MauMau, s.r.o.**, Raisova 2, Praha 6, 16000, CZ
(740) Advokátní a patentová kancelář VYSKOČIL, KROŠLÁK a spol., Dana Lukajová, Voršilská 10, Praha 1, 11000

- (210) **O-448462**
(220) 25.05.2007
(320) 25.05.2007
(511) 16, 35
(540)

Kam po maturitě

- (510) (16) časopisy, inzertní, informační a uživatelské tiskoviny; (35) inzertní služby prostřednictvím Internetu a/nebo tištěných médií, poskytování informací z oblasti inzerce prostřednictvím elektronických médií a/nebo tištěných médií, automatizované zpracování dat.
(730) **Sdružení škol vyššího studia**, Sinkulova 44, Praha 4, 14000, CZ
(740) MIRA, Blanka Fišerová, V Kapslovně 11, Praha 3, 13000

- (210) **O-448474**
(220) 25.05.2007
(320) 25.05.2007
(511) 35, 38, 41

(540)



- (510) (35) rozhlasová reklama, televizní reklama, venkovní reklama, vyhledávání sponzorů, obchodní vedení agentury umělecké, dodavatelské služby pro třetí osoby, marketingové studie, obchodní nebo podnikatelské informace, odborné obchodní poradenství, obchodní průzkum, výstavy komerční a reklamní, předvádění zboží, zprostředkovatelská činnost v oblasti obchodních služeb, průzkum trhu, reklamní agentury, reklama, reklamní materiály a reklamní texty (pronájem, aktualizování), rozšiřování reklamních nebo inzertních materiálů, rozšiřování vzorků zboží, pořádání veletrhů pro reklamní a obchodní účely; (38) televizní vysílání, rozhlasové vysílání, přenos zpráv a obrazových informací pomocí počítače, poskytování internetových diskusních fór, počítačová komunikace, šíření elektronických časopisů, informací, elektronických periodik, knih v elektronické podobě, audio nebo audiovizuálních děl prostřednictvím informační nebo datové nebo elektronické nebo komunikační nebo telekomunikační nebo počítačové sítě, zejména Internetu, pomocí satelitů aj.; (41) pořádání soutěží krásy, organizování sportovních soutěží, organizování vzdělávacích a zábavních soutěží, výroba televizních a rozhlasových programů, televizní zábava, umělecké módní agentury, vydávání knih, zábava, filmová tvorba, noční kluby, nahrávání nosičů zvukových nebo obrazově zvukových, organizace společenských a kulturních akcí a slavností, výstavní činnost v oblasti kultury nebo zábavy nebo výchovy nebo vzdělávání, informace o možnostech rozptýlení, zábavy a vzdělávání, agenturní činnost v oblasti kultury, zábavy a sportu.
(730) **AGRESSO MEDIA s.r.o.**, Sokolovská 342/19, Praha 8, 18600, CZ
(740) MILNER, STEHLÍK, ZAPOTIL a spol., Mgr. Jan Zapotil, advokát, Václavské náměstí 794/38, Praha 1, 11000

- (210) **O-449718**
(220) 04.07.2007
(320) 04.07.2007
(511) 30, 39, 41, 43
(540)

Chateau St. Havel

- (510) (30) čokoláda, čokoládové výrobky, čokoládové i nečokoládové cukrovinky formované i neformované, plněné i neplněné, bonbóny, pralinky, žvýkačky, cukroví, dorty, kakao, kakaové nápoje, čokoládové nápoje, karamely, káva, čaj, pečivo, sušenky, oplatky, tyčinky, chipsy, preclíky, keksy, perníky, trubičky, marcipán, zmrzlina, sorbety; (39) zprostředkovatelské služby v cestovním ruchu, služby cestovních a turistických kancelářů, zajištění a zprostředkování přepravy osob, zavazadel a nákladů, taxislužba, pronájem parkovacích ploch, pronájem a půjčování autokarů, automobilů a jízdních kol, služby nosičů zavazadel, služby parkování automobilů, služby průvodcovské, zajišťování jízdenek, místenek, letenek a lodních lístků, vše v rámci této třídy; (41) organizování a pořádání společenských, kulturních, sportovních a jiných zábavních akcí, organizování seminářů, vzdělávacích akcí, kongresů a sympozií, zajišťování vstupenek na sportovní, kulturní, společenské a jiné zábavní akce, půjčování knih a časopisů, půjčování a pronájem televizních, rozhlasových a jiných přístrojů pro přenos a reprodukci zvuku a obrazu, půjčování nosičů zvuku a obrazu, půjčování přístrojů pro pořizování zvukových, obrazových a audiovizuálních záznamů, provozování kinosálů a společenských sálů, pronájem dekorací, provozování fitness centra, provozování sauny v rámci této třídy, tělocvičny, bazénů, golfových hřišť, tenisových kurtů a jiných sportovních zařízení a sportovišť, činnost sportovních instruktorů, pronájem a půjčování sportovního nářadí a sportovních potřeb, služby tlumočnické a překladatelské, provozování kasina a herních automatů, vydavatelská činnost; (43) služby spojené s ubytováním a stravováním, hostinská činnost, provozování hotelů (hotelového ubytování), penzionů a jiných podobných ubytovacích zařízení, pronájem apartmánů,

sálů, salonků a jiných nebytových prostor, pronájem jednacích místností, poskytování přechodného ubytování a jeho rezervace, rezervace hotelu, provozování restaurace, barů, kaváren, sportovních barů, vináren, cukráren, bufetů, ubytovací služby (hotely), služby zajišťující stravování a nápoje, rychlé občerstvení, catering, pronájem a půjčování přenosných staveb, půjčování a pronájem stanů, židlí, stolů, prostírání, nápojového skla, nádobí.

(730) **PRAGUE HOTELS, s.r.o.**, Na Poříčí 1072, Praha 1, 11000, CZ

(210) **O-450316**

(220) 26.07.2007

(320) 26.07.2007

(511) 35

(540)

bilishop.cz

(510) (35) propagační činnost, reklama, pomoc při řízení obchodní činnosti, obchodní administrativa, kancelářské práce.

(730) **ETERNITY GROUP, s.r.o.**, náměstí Svobody 93/22, Brno, 60200, CZ

(740) Mgr. Tomáš Šetina, Rooseveltova 6/8, Brno, 60200

(210) **O-450561**

(220) 01.08.2007

(320) 01.08.2007

(511) 16, 29, 30, 31, 41, 43

(540)

FOODIE

(510) (16) jídelní listky, nabídkové katalogy, kuchařky, seznamy receptů, fotografické a obrazové zpracování pokrmů, papír a výrobky z papíru a kartónu, barvy pro rozmnožování, brožury, inzertní listy, kancelářské potřeby, katalogy, kalendáře, manuály, mapy, plakáty, prospekty, publikace, samolepky, knihy, obalový materiál, karty (patřící do této třídy), křída na značení, obtisky, obrazy, modelovací hmoty, lepidla pro kancelářské účely a pro domácnost, inkousty, tiskoviny, brožury, letáky, fotografie, periodické a neperiodické tiskoviny všeho druhu, zejména noviny, knihy, propagační materiály, tiskárenské výrobky, reklamní, propagační a informační materiály, brožury, časopisy, formuláře, pomůcky učební, příručky, publikace, seznamy, tiskopisy, tištěné publikace, účetní knihy; (29) zpracovaná zelenina, jako je cibule konzervovaná, čočka konzervovaná, fazole konzervované, hrách konzervovaný, nakládaná zelenina, zelí kysané červené i bílé, nakládané okurky, zeleninové saláty, rajčatový protlak zeleninové šťávy na vaření, sušená zelenina, vařená zelenina, zelenina v pikantním nálevu, zeleninové polévky, bylinky zahradní konzervované, bramborové lupínky, bramborové vločky, bramborové hranolky, bramborové kaše, bramborové krokety, ovoce mražené, kompotované, konzervované, zavažené, kandované, sušené, jablečná a jiná pyré, kůry ovocné, ovocná dřev i mražená, džemy, marmeláda, ovoce naložené v alkoholu, ovocné rosoly, ovocné saláty, zázvorový džem, brusinkový kompot, ořišky zpracované, arašídové, arašídové máslo, hrozinky, kakaové máslo, kokos sušený (kokosová moučka), kokosové mléko, datle, fiky, zpracované mandle, olivy konzervované, hummus (pasta z cizrný), konzervované žampiony, konzervované lanýže, ryby, měkkýši, koryši, sumýši a výrobky z nich, jako jsou ančovičky (sarděle), humři (neživí), kaviár, konzervy rybí, krevety (neživé), langusty (neživé), mušle jedlé (neživé), losos, moučka rybí pro lidskou spotřebu, raci (neživí), rybí plátky (filé), ryby ve slanečném nálevu, sardinky, slanečnici, sledi, tuňák, ústřice (neživé), maso a masné výrobky, droby, vnitřnosti, dršťky, drůbež (neživá), bujóny, vývary, huspeniny, játra, játrová paštika, jelíta, krvavá tlačěnka, jitrnice, klobásy, salámy, párky, konzervy masové, masové extrakty, polévky, přípravky na výrobu polévek, slanina, šunka, uzeniny, uzeniny v těstě, tukové pomazánky na chléb, vepřové, hovězí, drůbeží maso, sádlo, zvěřina, vejce, i sušené, vaječný bílek, vaječný žloutek, jedlé oleje, jedlé tuky, margarin, máslo, mléko a mléčné výrobky, jogurty, kefir, kумы (mléčný nápoj), mléčné nápoje (s vysokým obsahem mléka), smetana, syrovátka, sýry, sýřidlo, šlehačka, tofu, bílkoviny jako potrava, jedlá želatina, kasein používaný jako přísada ve výživě, pektin pro potravinářství, protein pro lidskou spotřebu; (30) káva, čaj, kakao, cukr, rýže, tapioka, ságo, kávové náhražky, mouka a přípravky z obilnin, chléb, pečivo, cukrovinky, zmrzlina, med, sirup melasový, droždí, prášky do těsta, sůl, hořčice, ocet, nálevy

k ochucení, koření, led pro osvěžení, arašídové cukrovinky, aromatické přípravky do potravin, bonbóny, cukroví, mentolové cukroví, cukrovinky, cukrovinky k ozdobení vánočních stromků, čokoláda, čokoládové nápoje, čokoládové nápoje s mlékem, dorty, fondány, cukrovinky, jemné pečivo, karamely, bonbóny, káva, kávové náhražky rostlinného původu, kávové nápoje s mlékem, keksy, koláče s náplní, kreky, listové těsto, lupínky, vločky obilné, makaróny, mandlové cukrovinky, mandlové těsto, marcipán, marinády, chuťové přísady, máslové a tukové těsto, masové paštiky zapečené v těstě, masové pirožky, medovíčky, perníky, mentol do cukrovinek, výrobky z kukuřičné mouky, müsli, kávové náhražky, kakaové nápoje, omáčka sójová ostrá, oplatky, potraviny na bázi ovsu, ovesné vločky, jedlé ozdoby na dorty, palačinky, pastilky, cukrovinky, pečivo jemné, pečivo s masovou náplní, pивní ocet, pizzy, popcorn, pražená kukuřice, potraviny z mouky, pralinky, prášek do pečiva, příchutě, aroma, příchutě do nápojů s výjimkou éterických olejů, přípravky do potravin aromatické, pudinky, rostlinné přípravky jako kávové náhražky, rýže, rýžové koláčky, sirup melasový, přírodní sladidla, sladový výtažek jako potravinová, suchary, sušenky, sušenky máslové, sušenky, keksy, biskvity, suši, šerbet (zmrzlinový nápoj), škrobové výrobky jako potrava, ztužovače šlehačky, špagety, rajčatová šťáva, šťávy, s výjimkou dresinků, tabletky, nikoliv pro lékařské účely, těstoviny, testičky do potravin, větší kašička pro lidskou spotřebu, ne pro lékařské účely, kukuřičné vločky, mořská voda na vaření, výrobky z kaka, výrobky z obilovin, zahušťovací přípravky na kuchyňské použití, zákusky, koláče, zálivky na ochucení, zjemňující látky na maso pro domácnost, zmrzlina, pojiva jako přísady do zmrzliny, zmrzlina jogurtová, zmrzlinové poháry, želé ovocné, zvykačky, ne pro lékařské účely; (31) čerstvá zelenina jako je zelí červené i bílé, hlávkové i krouhané, cibule, čekanka šalátová, hlávkové a listové saláty, okurky, pór, paprika (rostlina), rebarbora, reveň, réva vinná, řepa jedlá, třtina cukrová, tykev, brambory čerstvé, bylinky čerstvé polévkové jako koření, kopra, bobule, čerstvé ovoce, citróny, pomeranče, citrusové ovoce, olivy čerstvé, ořechy, boby kakaové syrové, arašidy, kolové ořišky (plody koloovníku), mandle, sezam, kokosové šokáčky, čerstvé kaštiny, čočka čerstvá, fazole čerstvé, hrách čerstvý, houby čerstvé, lanýže čerstvé, chléb svatojánský (lusky rohovníku), chmel, kopřivy, rýže neopracovaná (natural), slad na výrobu piva a lihovin, kultura houbová na výsev (podhoubi), hrozny čerstvé, kořeny jedlé, zrní (obilniny), obilná zrna v nepracovaném stavu, obilninové zbytkové produkty pro živočišnou spotřebu, kukuřice, ječmen, pšenice, oves setý, otruby, seno, sláma, chovatelské a pěstitelské produkty jako jsou rostliny, rostlinná semena, sadba, sazenice, cibule květinové, dřevo surové, keře, křoví, kmeny stromu, kulatina dřevěná, korek surový, surová kůra, surové dřevo, květiny sušené na ozdobu, květiny živé, věnce a kytice z přírodních květin, přírodní trávníky, palmy, palmovníky, stromečky vánoční, zvířata domácí a hospodářská (živá), bílkoviny (proteiny) pro zvířata, potrava pro zvířata, stelivo pro domácí zvířata, krmiva suchá pro zvířata, moučka pro zvířata, přípravky posilující pro zvířata, nápoje pro domácí zvířata, potrava pro ptactvo, přísady do krmiv, ne pro lékařské účely, psí suchary, sůl pro dobytek, šrot pro zvířata, sépie (kosti pro ptáky), pochoutky a odměny ke žvýkání pro zvířata, výživa pro domácí zvířata, živé rybářské návnady, ryby, sumýši, koryši, měkkýši, živí, jikry rybí, řasy pro lidskou nebo živočišnou spotřebu (potravinová); (41) informace a zprostředkování možností rekreace, rozptýlení, zábavy, pořádání divadelních představení, provozování kinosálů, koncertní síně, provozování muzeí, knihovny (půjčovny knih), pořádání diskoték, provozování kasin a heren, provozování her on-line (z počítačové sítě), noční kluby, karaoke, výchovně-zábavné klubové služby, kluby zdraví, cirkusy, drezúra zvířat, provozování zoologických zahrad, půjčování filmů, umělecké a módní agentury, estrády, pořádání loterií, organizování plesů, plánování a organizování večírků a oslav, organizování vzdělávacích, zábavných, sportovních soutěží nebo soutěží krásy, organizování kulturních nebo vzdělávacích výstav, organizování živých představení a vystoupení, předprodej vstupenek, filmová tvorba, filmová studia, dabing, digitální zpracování obrazu, nahrávací studia, výroba rozhlasových a televizních programů, zpravodajské služby, obrazové zpravodajství, fotografování, půjčování a pronájem divadelních a jiných dekorací, včetně osvětlení, pronájem rozhlasových a televizních přijímačů, půjčování přenosných videokamer, vydávání knih, elektronické publikování

(DTP), poskytování on-line elektronických publikací (bez možnosti stažení), vydávání elektronických knih a časopisů on-line, posunková řeč (tlumočení), překladatelské služby, organizování a vedení kolokvií, konferencí, kongresů, seminářů, symposií, informace o výchově a vzdělávání, školení, praktická cvičení, instruktážní výcvik, zkoušení, přezkoušení, dálkové studium, korespondenční kurzy, internátní školy, dětské jesle a školky, prázdninové tábory, náboženská výchova, pomoc a poradenství pro volbu povolání, pořádání a řízení pracovních setkání, tělesná výchova, provozování a pronájem sportovních zařízení - golfových hřišť, stadiónů, tenisových dvorců, plaveckých bazénů, gymnastický výcvik, půjčování sportovního nářadí, s výjimkou dopravních prostředků; (43) gastroservis - zásobování restaurací a provozoven potravinářskými výrobky a nápoji, hromadné dodávání hotových jídel a nápojů do restaurací, jídelen, služby spojené s ubytováním, stravováním a občerstvením, provozování penzionů, hotelů, hostelů, motelů, hostinských činností, restaurace, bary, snack bary, cafeterie, motoresty, hostince, kantýny, závodní jídelny, menzy, rychlé občerstvení, catering, zajištění stravování při společenských akcích a služby spojené s nákupem a obstaráváním potravin, nápojů a občerstvení, pohostinství, příprava jídel, společné stravování, podávání jídel a nápojů, příprava jídel a nápojů ke spotřebě, zejména steaků a zeleninových a ovocných salátů a pizz, těstovin, poskytování a obstarávání jídel a nápojů, služby zajišťující stravování, automaty pro občerstvení, zásobování v rámci této třídy, poskytování gastronomických služeb, příprava jídel a výrobků studené kuchyně, pořádání hostin, provozování pizzerie, bufetu, samoobslužné restaurace, kavárny, vinárny, zajišťování hotelových pobytů, pronájem apartmánů, sálů, salonků a jiných nebytových prostor obsažených v této třídě, poradenství v oboru provozování hotelů a gastronomických provozů.

(730) **M AMBIENTE SYSTEM GASTRONOMIE, s.r.o.**,
Třebízského 8, Praha 2, 12000, CZ

(740) **DANĚK & PARTNERS** Advokátní a patentová kancelář, Dr.
Vilém Daněk, Vinohradská 45, Praha 2, 12000

(210) **O-451014**

(220) 17.08.2007

(320) 17.08.2007

(511) 3, 5, 16

(540)

LIBRESSE

(510) (3) vata a kosmetické výrobky z vaty, čisticí přípravky, depilační přípravky, kosmetické barvy, přípravky pro bělení a jiné prací prostředky, mýdla, parfumerie, vonné oleje, kosmetika, vlasové vody, přípravky pro holení, holicí mýdlo, kolínská voda, kosmetické přípravky, kosmetické přípravky pro zvířata, kosmetika, lak na vlasy, lak na nehty, koupele (kosmetické přípravky do koupele), koupelové soli, nikoliv pro medicínální účely, kráslicí masky, krémy (kosmetické), krémy na kůži, ochranné prostředky na kůži, leštidla, líčidla, mořidla, louch sodný na praní, mýdla, čisticí mléka a vody pro toaletní účely, krémy na obuv, tužky na obočí, odlakovače, opalovací přípravky, přípravky na ondulaci, oleje pro kosmetické účely, parfémovaná voda, parfémy, parfémy květinové, pleťová voda pro kosmetické účely, šampóny, ústní vody, nikoliv pro lékařské účely, voňavkářské výrobky, výtažky z květů, vosky na kůži, zubní pasty, vosky na parkety, pemza, přípravky proti pocení, prací prostředky, přípravky na namáčení prádla, rtěnky, řasy oční umělé, spreje pro osvěžení dechu, škrob na prádlo, vonná dřeva, kapaliny do oštríkovacích předních skel vozidel; (5) dámské vložky a menstruační tampóny, pleny pro hygienické a zdravotní použití, hygienické vložky, hygienické kalhotky, hygienické ubrousky, antikoncepční přípravky chemické, chirurgické obvazy, chirurgické roušky, farmaceutické výrobky, dezinfekční přípravky pro hygienické účely, čisticí přípravky pro kontaktní čočky, diagnostické přípravky pro lékařské účely, gáza na obvazování, biologické přípravky pro zvěrolékařské účely, bylinné čaje pro lékařské účely, byliny (léčivé byliny), léčivé bahno, drogy pro léčebné účely, přípravky pro péči o dutinu ústní pro lékařské účely, léčivé přípravky do koupele, koupelové soli, léčiva na zuby, léčivé čaje, léčivé kořeny, léčivé rostliny, vodičky pro veterinární účely, zvěrolékařské přípravky, balzámy pro lékařské účely, bílkovinná potrava pro lékařské účely, cukr pro lékařské účely, antibiotika, anestetika, analgetika, čípky, alkohol pro léčebné účely, lékařské přípravky na hubnutí,

deodoranty (jiné než pro osobní potřebu), dietetické látky upravené pro lékařské účely, enzymatické přípravky pro lékařské účely, hormony pro lékařské účely, kapsle pro lékařské účely, lékárníčky včetně obsahu, masti pro lékařské účely, náplasti a obvaziva pro lékařské účely, soli pro lékařské účely do koupele, chloroform, vláknina pro lékařské účely, absorpční vata, absorpční ubrousky, absorpční kapesníčky, absorpční utěrky, absorpční ručníky v rámci této třídy; (16) dětské plenky z papíru nebo buničiny (jednorázové), kalhotky plenkové z papíru nebo buničiny, papír a výrobky z papíru všeho druhu, jako papírové ručníky, utěrky, kapesníky, ubrousky, toaletní papír, papírové kosmetické ubrousky na odličování, papír pro kopírování, papír balící, papír voskovaný, filtrační papír, celofán (celulózoové fólie) na balení, papírové podložky pod sklenice, papírové ubrousky, lepenka a kartonážní výrobky, modelovací hlína, plastelína, modelovací vosky kromě dentálních, pastelky, popisovače, barvy, křídly, pisky a vosky jako výtvarné potřeby, psací potřeby, skicáky, školní potřeby, štetce, tužky, tuhy do tužek, archy papíru, akvarely, alba, blahopřání i hudební, pohlednice, diagramy, figurky (sošky) z papírové hmoty, fotografie, stojany na fotografie, grafické reprodukce, grafiky, lepty, listky, litografie, olejotisky, plakáty, malby (obrazy) zarámované či nezarámované, letáky, portréty, prospekty, grafické reprodukce, rytiny, turistické příručky, mapy, atlasy, obrazy, fotografie, pohlednice a jiné propagační a informační materiály a upomínkové předměty, spadající do této třídy, jako propagační publikace, ročenky, papírové propagační samolepky, výrobky knihařské, psací potřeby, učební pomůcky, tiskařské typy, štočky, obaly z papíru, známky, samolepky, potřeby pro umělce, jako jsou štetce, hlína modelovací, hmota papírová, malířská plátina, malířské stojany, malířské válečky pro interiéry, misky na vodové barvy, palety pro malíře, opeřadla na ruce pro malíře, prkna rýsovací, knihařské výrobky, papírnické zboží kancelářské, obalové materiály, neperiodické i periodické publikace, například brožury, časopisy, kalendáře, katalogy, ročenky, knihy, oběžníky, zpěvníky, knihy k nalepování výstřížků (alba), komiksy, manuály, noviny, kancelářské potřeby, jako jsou adresové štítky do adresovacích strojů, bloky (papírnické výrobky), číslovačky, dávkovače lepicí pásky, (kancelářské potřeby), desky (papírnické výrobky), desky psací s klipsem na přidržování papíru, desky na dokumenty (šanonny, pořadače), dopisní papír, držáky na psací potřeby, etikety, kromě textilních, formuláře, gumičky, gummy na mazání, houbičky navlhčovací, hroty psacích per, inkousty, kalamáře, kancelářské sponky, kartón, kartotéční listky, karty, karty a pásky papírové na zaznamenání počítačových programů, krejóny (patentní tužky), kruzítka, křída na psaní, křívítka, laminovačky (na dokumenty) pro použití v kanceláři, lepicí pásky pro kancelářské účely a použití v domácnosti, lepidla pro kancelářské účely nebo pro domácnost, materiály na pečetení, nálepky (lepicí pásky) pro kancelářské použití nebo pro domácnost, napínáčky, násadky na pera, nože na papír, obálky, oplatky na pečetení, ořezávací stroje na tužky, ořezávátka na tužky, řezačky na papír, pečeteč, pečeti vosk, penály, pera plnicí, podložky na stůl papírové, podložky pod pívni sklenice, poštovní známky, pouzdra s psacími potřebami, pravítka, pořadače (kancelářské potřeby), pouzdra na pera, pouzdra na razítka, připínáčky, psací stroje (elektrické i neelektrické), razítka, rýsovací nástroje, sešity, seznamy (rejstříky), sponky kancelářské, stroje kancelářské na zalepování, těžítka, tikety, tiskárničky (přenosné), účetní knihy, uhly na kreslení, zápisníky (notesy), filtry kávové (papírové), fólie hliníková na balení potravin, fólie z umělých hmot na balení, kornouty (papírové), krabice lepenkové nebo papírové, lepenka, lepenkové roury, mašle papírové, obtisky, papír toaletní, papírové ubrousky, papírové ubrusy, pásky doutníkové, podložky (psací), podušky na razítkování, poklopy pro bytová akvária poutače z papíru nebo z lepenky, pouzdra na doklady, pouzdra na pasy, pouzdra na střihy, pouzdra s barvami (školní pomůcky), pytlíky jako obaly (z papíru nebo umělých hmot), ručníky papírové, štíty vývěsní z papíru nebo z lepenky, tabule reklamní z papíru nebo lepenky.

(730) **SCA Hygiene Products AB**, Göteborg SE-405 03, SE

(740) **DANĚK & PARTNERS** Advokátní a patentová kancelář, Dr.
Vilém Daněk, Vinohradská 45, Praha 2, 12000

(210) **O-452009**

(220) 19.09.2007

(320) 19.09.2007
(511) 29
(540)



(510) (29) mléko, sýry, mléčné výrobky.
(590) Barevná
(730) **Bongrain SA**, 42 rue Rieussec, 78220 Viroflay, FR
(740) Ing. František Kania, Mendlovo nám. 1a, Brno, 60300

(210) **O-452714**
(220) 11.10.2007
(320) 11.10.2007
(511) 5, 29, 30, 40
(540)

Lutyňský chléb

(510) (5) výrobky dietetické, zejména na bázi obilovin, semen, olejnin, luštěnin, sóji a přírodních vláknin k léčebným účelům, bezcholesterové a bezlepkové výrobky k léčebným účelům, chléb, pečivo, sušenky, suchary, pochutiny a ostatní pekařské a cukrářské výrobky, též fortifikované vitamíny, minerálními a stopovými prvky, léčivými bylinami a/nebo jejich extrakty pro léčebné účely; (29) zlepšující přípravky a speciální komponenty pro pekařskou a cukrářskou výrobu, spadající do této třídy, texturované proteiny a směsi z nich pro humánní využití, ostatní specializované komponenty pro zušlechťování poživatin (zejména výživné extrakty a moučky ze sladu, pasty a pomazánky z leguminos a z jejich směsí, želírovací látky včetně ostatních substancí a výrobků zařazených v této třídě), bylinky zahradní sušené, obilné klíčky jako potravina, tuky a tukové náhražky, extrakty z vajec, z mléka, ze škrobu, ze sóji a z mléčné sraženiny, výrobky obsahující upravené obiloviny, olejnin, semena, a/nebo luštěniny, suché plody i byliny, náplně, výrobky expandované a extrudované na bázi rýže, obilovin a olejnin; (30) potraviny rostlinného původu, připravené pro konzumaci nebo konzervování, jakož i stimulanty pro zlepšení chutě potravin, pekárenské suroviny, pekařské a cukrářské výrobky, především chléb, výrobky zdravé a racionální výživy, bezlepkové a bezcholesterové výrobky určené k lidské výživě, cukr, med, sůl, droždí, kypřicí prášky, koření a jeho směsi, potravinářské dresingy a zahušťovače, sušené byliny, jejich výtažky a náhražky, dehydratovaná hotová jídla a směsi k přípravě hotových jídel v rámci této třídy, pečivo s masovou náplní, masové paštiky zapečené v těstě, potravinové doplňky nikoliv pro lékařské účely (spadající do této třídy) a obsahující látky rostlinného původu, aroma, esence, tresti a výtažky do potravin, nikoliv pro lékařské účely, pečivové hmoty, běžné, jemné a trvanlivé pečivo, pečivo plněné masem, sýrem atd., obložené a pečené, např. se sýrem, plnicí maso do pečiva, těstoviny, pekárenské a cukrářské výrobky k dopečení, pekárenské suroviny, polotovary a směsi, zlepšující a pomocné pekárenské přípravky, potravinářské mouky a jejich směsi pro další zpracování, včetně veškerých přísad, zlepšujících přípravků a speciálních komponentů k výrobě chleba, pečiva, koláčů, sucharů, pekárenských, těstářenských a cukrárenských výrobků nezařazené v jiných třídách, obilní přípravky určené k lidské výživě; (40) služby pekařství a cukrářství, spadající do této třídy, zejména zpracování a úprava surovin pro pekařskou a cukrářskou výrobu, zpracování obilnin a jejich směsí, zpracování těsta, zhotovování, pekařských a cukrářských polotovarů a jejich pečení, zpracovávání pekařských a cukrářských výrobků do finální podoby plněním, obložením se zapečením či nikoliv, zdobením, polevami či posypy, včetně těch, které nejsou určeny k okamžité spotřebě.

(730) **Rychvaldská pekárna, s.r.o.**, Orlovská 476, Rychvald, 73532, CZ
(740) Bc. Václav Pacl, Okrajová 4, Havířov - Podlesí, 73601

(210) **O-453507**
(220) 07.11.2007

(320) 07.11.2007
(511) 9, 37, 41, 42
(540)

Motordiag

(510) (9) diagnostické přístroje jiné než k lékařským účelům, kabely elektrické, měřicí přístroje, periferie počítačové, periferní zařízení počítačů, počítačové programy (nahrané -), počítačové programy (s možností stažení), počítačový software (nahraný -), hardware pro automobilový průmysl, software pro automobilový průmysl, diagnostické počítačové programy a elektronická zařízení pro motorová vozidla, elektronické řídicí systémy motorových vozidel, elektronické testovací a měřicí systémy, součásti a příslušenství výše uvedených výrobků; (37) motorová vozidla (údržba a opravy -), opravy automobilů a jejich dílů, instalace automobilových doplňků, tuningové úpravy automobilů a motocyklů, provádění inspekci jako část údržbářských a opravných prací na motorových vozidlech; (41) vzdělávání (výchovné služby); (42) programování počítačové, programy počítačů (údržba -), elektronické úpravy softwaru a následná implementace softwaru do řídicích systémů motorových vozidel, tvorba informačních systémů pro automobilový průmysl, tvorba softwaru a softwarových aplikací pro Internet.

(730) **Krejčí Michael Mgr. Ing.**, Žižkova 137, Šestajovice, 25092, CZ
(740) Mgr. Tomáš Černý, Sokolovská 161, Praha 8, 18000

(210) **O-453639**

(220) 12.11.2007
(320) 12.11.2007
(511) 1, 6, 8, 9, 11, 19, 35, 37
(540)

Tampa

(510) (1) chemické výrobky pro průmyslové a vědecké účely, především chemické výrobky pro čištění, úpravu a dezinfekci vody, chlorování, chemické výrobky pro stabilizaci chloru ve vodě, chemické přípravky ke zvýšení hodnoty pH vody, filtrační kameny; (6) bazény kovové, vše včetně součástí a příslušenství, ochlazovací bazény kovové, masážní bazény kovové, bazény nadzemní, bazény zapuštěné, vše kovové; (8) nástroje a nářadí pro údržbu bazénů a jeho obsahu spadající do této třídy; (9) přístroje a nástroje k vědeckým a laboratorním účelům, přístroje a zařízení pro měření teploty a vlhkosti - v rámci této třídy, tepelné regulátory; (11) zařízení pro chlazení, ohřev, větrání včetně klimatizace, zařízení pro úpravu vzduchu, zařízení pro rozvod vody, filtrační zařízení pro úpravu vody, filtrační vložky, vany, parní generátory, s výjimkou generátorů jako součástí strojů, zařízení na výrobu páry, masážní trysky, masážní trysky rotační, kryty na trysky, osvětlovací zařízení, kryty na světla, vany pro sedací koupele, ventilátory, whirlpools - vířivé vany, zvlhčovače vzduchu, sprchy, protiproudy vestavěné a závěsné, odvlhčovače; (19) bazény nekovové, vše včetně součástí a příslušenství, především ochlazovací bazény nekovové, bazény nepřenosné a přenosné, dřevěné kryty světla, masážní bazény nekovové, schody a schůdky nekovové, skokanské prkno do bazénu; (35) propagační a inzertní činnost, reklamní materiály (aktualizace), předvádění zboží, rozšiřování a zaslání reklamních materiálů, především letáků, prospektů, katalogů, periodických a neperiodických publikací, tiskovin a různých vzorků, organizace a pořádání výstav ke komerčním a reklamním účelům, on-line inzerce, vše v souvislosti s výrobky uvedenými ve tř. 1, 6, 8, 9, 11 a 19; (37) provádění staveb, včetně jejich změn, údržbových prací na nich a jejich odstraňování, montáže a instalace bazénů a příslušenství, servisní práce, informace o opravách, dozor nad stavbami, stavební informace.

(730) **MARIMEX CZ, s.r.o.**, Libušská 221/264, Praha 4 - Libuš, 14200, CZ

(740) UNIPATENT, Ing. Jiří Chlustina, Jana Masaryka 43-47, Praha 2, 12000

(210) **O-453825**

(220) 19.11.2007
(320) 19.11.2007
(511) 16, 35, 36, 41
(540)

GALERIE AVENTIN

(510) (16) razítka, štítky pro adresy, plakáty, podložky pod pívné sklenice, razítka, kalendáře, zápisníky (notesy), razítka, grafiky, tiskopisy, pohlednice, papír dopisní, paragony, ubrousky papírové, záložky do knih, kalendáře, samolepky, vlajky

papírové, štíty vývěsní z papíru nebo lepenky, samolepky; (35) vylepování plakátů, venkovní reklama, rozšiřování reklamních nebo inzertních materiálů, fotokopírování, předvádění zboží, rozšiřování reklamních materiálů zákazníkům (letáky, prospekty, tisky, vzorky), kopírování nebo rozmnožování (reprodukce) dokumentů, dokladů apod., aktualizování reklamních materiálů, pronájem reklamních materiálů, vydávání reklamních nebo náborových, propagačních a inzertních textů, reklama (propagace), rozhlasová reklama, styky s veřejností, televizní reklama, výklady (aranžování), reklamní agentury, předvádění (služby modelek) pro reklamní účely a podporu prodeje, organizování výstav (komerčních nebo reklamních), pronájem reklamních ploch, obchodní reklama pro třetí osoby, inzerce poštou, agentury umělecké (obchodní vedení), pořádání veletrhů pro obchodní a reklamní účely, prezentace výrobků v komunikačních médiích pro účely maloobchodu, psaní reklamních textů, služby v oblasti grafické úpravy pro reklamní účely, vyhledávání sponzorů; (36) shromažďování prostředků na dobročinné účely, organizování dobročinných sbírek, finanční sponzorování; (41) knihovny, půjčovny knih, provozování sportovních zařízení, služby pojízdných knihoven, organizace sportovních soutěží, provozování muzeí, půjčování videopásek, dabing, pořádání loterií, pronájem tenisových dvorců, obrazové zpravodajství, fotografování, reportérské služby, zpravodajské služby, nahrávání videopásek, fotografování na mikrofilm.

(730) **Malinský Petr**, Petra Slezáka 547/4, Praha 8, 18600, CZ

(210) **O-454063**

(220) 23.11.2007
(320) 23.11.2007
(511) 16, 20, 35, 37, 42
(540)

SETIM

(510) (16) papír, výrobky z papíru, periodické a neperiodické publikace, informační produkty na papíru, data a databáze na papíru, tiskárenské výrobky; (20) nábytek pro bytové, podnikatelské a společenské účely, zejména nábytek do kuchyní z přírodních i umělých materiálů, nábytek kovový, dřevěný, plastový, skleněný, sektorový nábytek, kuchyně, kuchyňské linky, stolní desky, jídelní stoly, servírovací stoly, police, lavičky, truhlářské umělecké výrobky, policové systémy, přiborníky, podstavce, regály, skříně i na míru pro vestavěné spotřebiče, například lednice, mrazáky, trouby, rohové skříně, skříně, skříňky, komody, skříňky pod dřez, nástěnné skříňky vertikální a horizontální, rohové skříňky, skříňky pro digestoře a mikrovlnné trouby, spížky, skříně pro úschovu jídla, stojany, stoličky, stoly, židle, zásuvky, římsy, dvířka k nábytku, zejména dřevěná, plastová, skleněná; (35) poskytování informací, informačních produktů a multimediálních informací k obchodním a podnikatelským účelům, uspořádání a řízení obchodních informací ze vzdálených zdrojů, zejména prostřednictvím elektronických komunikačních sítí, on-line inzerce a reklama, prezentace uživatelů v počítačové síti Internet, obchodní, propagační a inzertní využití sítě Internet v oblasti vyhledávacích služeb a e-businessu, vydávání a rozšiřování reklamních anebo propagačních a inzertních a marketingových materiálů, obchodní průzkum a analýza trhu, marketing, organizace a pořádání reklamních a obchodních předváděcích akcí výrobků a služeb, včetně organizování a vedení výstav k obchodním, komerčním nebo reklamním účelům a jejich doprovodných akcí v rámci této třídy, například komerčních předváděcích akcí, poradenská, zprostředkovatelská, konzultační a poradenská činnost v oblasti obchodu a citovaných a dále uvedených služeb, obchodní reklama, propagace, inzerce a poskytování obchodních informací prostřednictvím všech druhů médií, vydávání a šíření reklamních materiálů, pomoc při řízení obchodní činnosti, zprostředkovatelská a obstaravatelská činnost v oblasti obchodu s uvedenými výrobky a službami, dodavatelské služby pro třetí osoby; (37) řemeslné truhlářské a

montážní práce nábytku a interiérů bytových, podnikatelských a společenských prostor, zprostředkování truhlářských prací, realizační provedení interiérů budov, rodinných domů, bytů, kanceláří, úřadů a institucí, montáž, instalace, údržba a servis kuchyňských sestav, kuchyňských zařízení a náhradních dílů k nim, poskytování informací a poradenská a konzultační činnost v uvedených oblastech spadající do této třídy, montáž, demontáž, opravy, informace o opravách; (42) poradenská, konzultační a projektová činnost v oblasti nábytkářství a designérství, zpracování studií, projektů, návrhů a designu výrobků, interiérů, exteriérů, vývoj nových výrobků a designu v oboru nábytkářství, řešení interiérů za použití počítačové grafiky, architektonické návrhy interiérů a atypických interiérů, včetně jejich projektového zpracování a realizace, multimediální aplikace a programové projekty (tvorba), tvorba informačních databází.

(730) **SETIM s.r.o.**, Svádovská 196/3, Ústí nad Labem, 40007, CZ
(740) **BOHEMIA PATENT** Patentová & známková kancelář, Ing. Jana Vandlíková, Havanská 17, Praha 7, 17000

(210) **O-454499**

(220) 11.12.2007
(320) 11.12.2007
(511) 9, 16, 38, 39, 41
(540)

FILMŽURNÁL

(510) (9) nahané a nenahané nosiče záznamů zvuku a obrazu, zejména audiokazety, videokazety, magnetofonové pásky, gramofonové desky, kompaktní desky, videodesky; (16) propagační tiskoviny, zejména katalogy, prospekty, plakáty, fotografie, knihy, časopisy, periodické a neperiodické tiskoviny; (38) provozování rozhlasového vysílání, hudební vysílání; (39) archivování rozhlasových fondů; (41) činnost vzdělávací, zábavná a vyučovací, pořádání koncertů, agentážní činnost v oblasti umění a kultury, pořádání hudebních soutěží, tvorba rozhlasových programů, rozhlasové zpravodajství, publicistika.

(730) **Český rozhlas**, Vinohradská 12, Praha 2, 12099, CZ
(740) Advokátní kancelář JUDr. Filip Winter, Mgr. Michaela Vavreková, Na Příkopě 25, Praha 1, 11000

(210) **O-454510**

(220) 11.12.2007
(320) 11.12.2007
(511) 9, 28, 41
(540)

BER NEBO NEBER

(510) (9) přístroje pro záznam, přenos nebo reprodukci zvuku a obrazů, magnetické nosiče dat, záznamové disky, (interaktivní) CD, CD ROM, video pásky, DVD, (interaktivní) (příruční) počítačové hry, herní konzole, (interaktivní) elektronické hry, pokud nejsou obsaženy v ostatních třídách, (interaktivní) počítačové hry, pokud nejsou obsaženy v ostatních třídách, internetové hry (software) (pro stažení) pro aplikace na mobilních telefonech, elektronické publikace a ostatní elektronická vyjadřovací média, interaktivní a neinteraktivní, elektronické herní přístroje pro mobilní telefony a Internet, pokud nejsou obsaženy v ostatních třídách, software podporující vyzváněcí tóny, hry, šetřiče obrazovek, tapety na plochu obrazovky, loga a ostatní (audio)vizuální materiály, jako jsou fotografie, (krátká) videa a filmy a grafiky, jejichž materiál je nabízen a/nebo sdělován a zkoumán spotřebiteli a/nebo uživateli, je objednávan přes Internet a/nebo jej lze stáhnout z Internetu nebo jde jinými elektronickými cestami, jako SMS nebo mobilními telefony nebo ostatními elektronickými přístroji, jako jsou počítače, zábavní stroje a mincovní automaty přizpůsobené k použití s externím displejem, obrazovkou či monitorem; (28) zábavní stroje a mincovní automaty, automatické a fungující na mince, zábavní stroje a mincovní automaty jiné, než ty, které jsou přizpůsobené k použití s externím displejem, obrazovkou či monitorem, hry a hračky, hry včetně dovednostních her, her hraných s kartami, ručně provozovaných her, her spočívajících v otázkách a odpovědích, inteligenčních her, hry ve formě skládaček, slovní hry a znalostní hry a gramatické hry, elektronické zábavní hry (jiné, než hry používané výhradně s televizními přijímači), deskové hry, karetní hry, elektronické hry pro zábavní účely; (41) výchovné a zábavní služby, zejména výroba televizních a rozhlasových pořadů a zábavních pořadů, výroby filmů, divadelní produkce, jako jsou scénické produkce a produkce

muzikálů, organizování hudebních akcí a koncertů, poskytování informací v oblasti rozhlasových a televizních pořadů (obsahy), jakož i zábavních pořadů, vzdělání, společenských akcí (zábavných a rekreačních), organizování kulturních a rekreačních akcí, služby vystupujících umělců, koncertní vystoupení, herní služby poskytované on-line, včetně těch poskytovaných přes Internet, zábavní služby poskytované přes Internet, mobilní telefony a ostatními elektronickými prostředky, výroba hudebních a audiovizuálních děl, výroba audiovizuálních děl, jako jsou fotografie, krátká videa a filmy pro použití jako vyzváněcí tóny, šetřiče obrazovek a loga, poskytování informací o umělcích a zábavě prostřednictvím Internetu, mobilních telefonů a ostatních elektronických prostředků, výroba her, jako jsou hazardní hry přes Internet, poskytování her, jako jsou hazardní hry přes Internet, výše uvedené služby poskytované také prostřednictvím Internetu.

- (730) **Endemol International B.V.**, Bergweg 70, 12117 SC Hilversum, NL
(740) **ROTT, RŮŽIČKA & GUTTMANN Patentová, známková a advokátní kancelář, JUDr. Vladimír Rott, Nad Štolou 12, Praha 7, 17000**

- (210) **O-454825**
(220) 19.12.2007
(320) 19.12.2007
(511) 5, 28, 35, 39, 41, 42, 43, 44, 45
(540)



- (510) (5) veterinářské přípravky pro léčebné účely - speciální léčebné přípravky, náplasti a obvazy, přípravky k dezinfekci ran; (28) hry a hračky - plyšové, dřevěné, plastové hračky, stolní hry s přírodními a zoologickými motivy, vánoční ozdoby ve tvaru zvířat, upomínkové předměty spadající do této třídy; (35) propagační činnost - zejména propůjčování symboliky zoologické zahrady pro kalendáře, plakáty a výrobu informačních a propagačních tiskovin a audio a video kazet, reklama - zejména pronájem reklamních ploch se symbolikou zoologické zahrady ke zveřejňování reklam třetích osob, služby reklamní kanceláře, zejména sdělování údajů o výrobcích a činnosti třetích osob veřejnosti sdělovacími prostředky, distribuci prospektů a vzorků a další související činnosti v reklamě; (39) doprava, balení a skladování zboží a organizování cest, služby parkovací, provoz vnitřní dopravy v areálu ZOO včetně dopravy osob, organizování přepravy zvířat a služby související - zejména příprava zboží k přepravě, balení a označování zboží, příprava živých zvířat k přepravě, příprava transportu ve speciálních transportních zařízeních pro malá a velká zvířata, technické zajištění přepravy, včetně nakládky, překládky a vykládky a služeb spedičních; (41) výchova, vzdělávání a zábava, provozování ZOO zahrady, služby týkající se výchovy osob a poskytování zábavy, rozptýlení a rekreace, výstavní a prohlídkové činnosti ZOO parku a safari - vzdělávací a výchovná přednášková činnost určená dětem a handicapované mládeži, vytváření vzdělávacích a informačních systémů a expedic, vydavatelská a nakladatelská činnost spojená s tvorbou výukových programů a výrobou didaktických pomůcek, odborná pomoc při organizování a vyhodnocování odborných soutěží a olympiád, provoz koupaliště; (42) vědecký výzkum se zaměřením na exotickou faunu; (43) restaurační a ubytovací služby - provoz ubytování hotelového typu a ubytování campingového, poskytování restauračních služeb a služeb rychlého občerstvení; (44) veterinární služby, péče o hygienu a krásu osob a zvířat, zejména veterinární služby, péče o hygienu a krásu poskytovanou jednotlivci nebo organizacemi zvířatům, chov zvířat, veterinární pomoc, úprava zvířat, péče o čistotu

zvířat, chov a reprodukce exotických zvířat určených pro studijní zoologické účely a pro reintrodukci, zejména savců, ptáků, plazů, obojživelníků a bezobratlých, léčebná péče, veterinářské a zemědělské služby; (45) osobní a sociální služby poskytované ostatními za účelem uspokojování potřeb jednotlivců, služby poskytované jednotlivcům ve vztahu ke společenským událostem.

- (590) Barevná
(730) **ZOO a zámek Zlín - Lešná, příspěvková organizace**, Luková 112, Zlín - Štípa, 76314, CZ
(740) Ing. Zdeněk Kučera, Padělky 548, P.O.BOX 92, Slušovice, 76315

- (210) **O-455849**
(220) 30.01.2008
(320) 30.01.2008
(511) 30, 31
(540)



- (510) (30) mouka a přípravky z obilnin, mlynářské výrobky všech druhů, výrobky z obilnin pro lidskou spotřebu, obilniny ve zpracovaném stavu, mouka potravinářská, mouka kukuřičná, vedlejší produkty zpracování obilnin pro lidskou spotřebu, odpad ze zpracovaného obilného zrna pro lidskou spotřebu, nezpracovaná a zpracovaná mouka obsahující všechny přísady nutné pro výrobu pekařských a cukrářských výrobků, mlýnské výrobky jedlé, veškeré pekárenské výrobky, zejména chléb, běžné pečivo, jemné a trvanlivé pečivo; (31) mlýnské výrobky krmné, odpad ze zpracovaného obilného zrna pro průmyslové zpracování na krmivo.
(590) Barevná
(730) **Vodičková Veronika Ing.**, Na Vyhliďce 932, Sedlčany, 26401, CZ
(740) Mgr. Jiří Kokeš, advokát, Balbínova 384, Příbram II, 26101

- (210) **O-455852**
(220) 30.01.2008
(320) 30.01.2008
(511) 2, 3, 30, 35, 39, 42
(540)



- (510) (2) potravinářská barviva; (3) aroma do nápojů a kosmetiky; (30) aromatické přípravky do potravinářství, koření, kuléry, samorexy a emulze - vše potravinové doplňky; (35) marketing, propagační a reklamní služby, poradenské služby v obchodní, ekonomické a účetní činnosti; (39) služby cestovního ruchu, archivace dokumentů; (42) tvorba internetových stránek a jejich optimalizace pro vyhledávače (SAO marketing).
(730) **ODEON FIRM SERVIS, a.s.**, Josefská 425/25, Brno, 60200, CZ
(740) **PROPATENT, Ing. Vlasta Sedláčková, Ke Kateřinkám 1393, Praha 4, 14900**

- (210) **O-456066**
(220) 02.02.2008
(320) 02.02.2008
(511) 35, 36, 37, 39, 41

(540)



(510) (35) propagační činnost, reklama, plánování a realizace reklamních kampaní, marketing, poradenství v oblasti reklamy, pomoc při řízení obchodní činnosti, komerční využití pořádaných společenských, kulturních, sportovních, zábavných a soutěžních výstav, veletrhů, přehlídek a prodejních a obdobných akcí, kopírovací práce; (36) správa nemovitostí, realitní činnost, správa letiště; (37) provozování čerpacích stanic s palivou a mazivou, technické činnosti v dopravě a jejich poskytování, údržba nemovitostí, údržba letiště, pronájem a půjčování stavebních strojů; (39) doprava pozemní a letecká, zasilatelské služby, organizování dopravy včetně letecké, zajišťování leteckého provozu, odbavování osob a zboží v letecké dopravě, balení a skladování zboží a manipulace s nákladem, doprava a doručování zboží a zásilek, pronájem a půjčování věcí movitých jako sportovní letadla, speciální automobilní technika, nákladní automobily a autobusy, prodej a rezervace letenek a jízdének, činnost technických poradců v oblasti dopravy, odborné poradenství v oblasti dopravy včetně dopravy letecké; (41) pořádání a zprostředkování veletrhů, výstav, přehlídek a odborných, společenských, kulturních, sportovních, zábavných, soutěžních akcí, vydavatelská a nakladatelská činnost, překladatelská a tlumočnická činnost.

(590) Barevná

(730) **Letecké služby Hradec Králové a.s.**, Letiště čp. 98, Hradec Králové - Věkoše, 50341, CZ

(740) Ing. Zdeněk Kučera, Padělký 548, P.O.BOX 92, Slušovice, 76315

(210) **O-456336**

(220) 11.02.2008

(320) 11.02.2008

(511) 16, 33

(540)

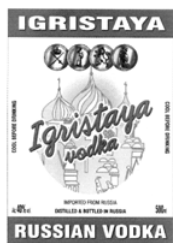

(510) (16) tiskoviny, reklamní, propagační a informační materiály, etikety, obaly papírové a z plastů jinde neuvedené obaly, tašky z papíru a plastů spadající do této třídy; (33) alkoholické nápoje (s výjimkou piva), vodky všeho druhu, pocházející z Ruska.

(730) **BOHEMKA s.r.o.**, Průmyslová 2401/9, Jablonec nad Nisou, 46601, CZ

(740) Bc. Kamil Kolátor, 28. října 2015/23, Jablonec nad Nisou, 46601

(210) **O-456338**

(220) 12.02.2008

(320) 12.02.2008

(511) 16, 18, 25, 28

(540)

EUFRIA

(510) (16) papír, lepenka a výrobky z těchto materiálů, které nejsou zařazeny do jiných tříd, učební a vyučovací pomůcky s výjimkou přístrojů, plastické obaly nezařazené do jiných tříd, kancelářské

potřeby, školní potřeby a sešity, periodický a neperiodický tisk, fotografie; (18) kůže, imitace kůže, výrobky z těchto materiálů, které nejsou zahrnuty do jiných tříd, kůže ze zvířat, kufrů a zavazadel, nákupní tašky, cestovní tašky, školní aktovky, aktovky diplomatky, batohy, kabelky, deštníky, slunečníky a hole, biče a sedlářské výrobky, kožená galanterie; (25) oděvy, obuv, kloboučnické zboží, sportovní oblečení zařazené do této třídy, pánské, dámské a dětské oděvy, kalhoty, plavky, spodní prádlo, košile, pulovry, kabáty, dětské a kojenecké oblečení, pláště, kostýmy, zakázkové oděvy, kožené oděvy, kožené, koženkové a textilní opasky, obuv, sportovní obuv; (28) sportovní potřeby, hry, hračky, hrací karty, potřeby pro gymnastiku a sport, které nejsou uvedeny v jiných třídách, vánoční ozdoby.

(730) **Brynda Radomír Mgr.**, U horní brány 8, Šternberk, 78501, CZ

(740) Ing. Zdeněk Kučera, Padělký 548, P.O.BOX 92, Slušovice, 76315

(210) **O-456555**

(220) 19.02.2008

(320) 19.02.2008

(511) 2, 6, 7, 8, 9, 11, 12, 17, 19, 37, 42

(540)



(510) (2) antikorozní nátěry, impregnační nátěry, mořidla, přírodní pryskyřice, kovy v prášku; (6) obecné kovy, v surovém a polorozpracovaném stavu a jejich slitiny, stavební materiál z válcovaného a litého kovu, kovové kabely a dráty, zámečnické výrobky, kovové roury, jiné kovové výrobky, které nejsou obsaženy v jiných třídách, rudy, zejména kovové stavební materiály; (7) stroje a obráběcí stroje, motory, soukolí a hnací řemeny, zemědělské stroje, stavební stroje, stavební mechanismy (rypadla, bagry, jeřáby, buldozery, skejpry), elektrotechnické zařízení v rámci této třídy (vysavače, čisticí stroje a zařízení); (8) ruční nástroje zastávající funkci nářadí v příslušných oborech; (9) elektrotechnická zařízení v rámci této třídy (elektrická zařízení pro dálkové ovládání průmyslových procesů, detektory kovů, mostové váhy, svahoměry, svářecí zařízení elektrické); (11) osvětlovací a topná zařízení na výrobu páry, zařízení pro vaření, chlazení, větrání včetně klimatizace nebo zařízení pro úpravu vzduchu, zařízení pro rozvod vody, osvětlovací zařízení, topná zařízení; (12) dopravní prostředky pro stavby a auta všeho druhu; (17) polotovary z plastických hmot, fólie, desky, tyče, těsnící hmoty, ucpávky a izolace (tepelné, elektrické, zvukové), hadice, izolační nátěry, izolační tmely, izolační materiály všech druhů; (19) stavební materiál, včetně polorozpracovaného řeziva (trámy, prkna, desky, panely, překližky), přírodní a umělé kámen, cementy, vápno, malty, sádry, šterk, kameninové a cementové roury, stavební materiál pro stavbu cest, asfalt, smola, živec, přenosné domy, stavební materiál všeho druhu a stavební hmoty všeho druhu v rámci této třídy; (37) provádění oprav a údržba, provádění průmyslových staveb a inženýrských staveb, provádění bytové výstavby a občanských staveb, včetně montáže a oprav technických zařízení, poradenství ve stavebnictví, provádění žáruvzdorných vyzdívek v energetice, zejména kotlů všech druhů, výstavba a opravy průmyslových pecí všech druhů, spalovacích zařízení a spalinových kanálů, provádění kyselinovzdorných vyzdívek, tepelných izolací všech druhů, provádění staveb a vyzdívek komínů, včetně ocelových sopouchů, výstavba tepelně technologických zařízení, rekuperátorů a vodojemů, montáž a demontáž lešení; (42) projektová činnost v investiční výstavbě, inženýrská a projekční činnost spojená se službami uvedenými ve tř. 37.

(730) **JUREX, veřejná obchodní společnost**, Richarda Weinerja 2304, Písek, 37901, CZ

(210) **O-456622**

(220) 21.02.2008

(320) 21.02.2008

(511) 25, 28, 30, 32, 35, 41
(540)

ELIÁŠ

(510) (25) obuv, kloboučnické zboží; (28) hry, potřeby pro sport; (30) přípravky z obilnin, cukrovinky, zmrzlina, led pro osvěžení; (32) minerální vody, šumivé nápoje a jiné nealkoholické nápoje, nápoje a ovocné šťávy, sirupy a jiné přípravky ke zhotovování nápojů; (35) propagační činnost, pomoc při řízení obchodní činnosti, obchodní administrativa; (41) vzdělávání, sportovní a kulturní aktivity.

(730) **Eliáš Patrik**, Atletická 2417/1C, Praha 6, 16000, CZ
(740) Mgr. Pavlína Dřtinová, Matějská 1, Praha 6, 16000

(210) **O-456865**

(220) 29.02.2008
(320) 29.02.2008
(511) 5, 10, 35, 38, 41, 44
(540)

VitalityTV

(510) (5) farmaceutické výrobky, hygienické výrobky pro léčebné účely, dietetické výrobky pro léčebné účely, náplasti, obvazový materiál, léčiva; (10) lékařské přístroje, nástroje a potřeby, ortopedické potřeby; (35) propagační činnost, zejména inzertní a reklamní činnost, zprostředkovatelská činnost v oblasti výroby, zpracování, nákupu, prodeje televizních programů; (38) organizační a technické zabezpečování televizního vysílání, zprostředkovatelská činnost v oblasti vysílání televizních programů; (41) nahrávání obrazově zvukových nosičů, výroba a šíření audiovizuálních děl, TV produkce, filmová produkce, výroba televizních a audiovizuálních programů; (44) lékařské služby, péče o hygienu a krásu osob, lékařské poradenství, lékařské analýzy, služby spojené s umělým oplodněním.

(590) Barevná
(730) **Zelená apotéka, s.r.o.**, Jankovcova 1569/2c, Praha 7, 17000, CZ
(740) Mgr. František Steidl, advokát, Opletalova 5, Praha 1, 11000

(210) **O-456866**

(220) 29.02.2008
(320) 29.02.2008
(511) 5, 10, 35, 38, 41, 44
(540)

VitalityTV

(510) (5) farmaceutické výrobky, hygienické výrobky pro léčebné účely, dietetické výrobky pro léčebné účely, náplasti, obvazový materiál, léčiva; (10) lékařské přístroje, nástroje a potřeby, ortopedické potřeby; (35) propagační činnost, zejména inzertní a reklamní činnost, zprostředkovatelská činnost v oblasti výroby, zpracování, nákupu, prodeje televizních programů; (38) organizační a technické zabezpečování televizního vysílání, zprostředkovatelská činnost v oblasti vysílání televizních programů; (41) nahrávání obrazově zvukových nosičů, výroba a šíření audiovizuálních děl, TV produkce, filmová produkce, výroba televizních a audiovizuálních programů; (44) lékařské služby, péče o hygienu a krásu osob, lékařské poradenství, lékařské analýzy, služby spojené s umělým oplodněním.

(590) Barevná
(730) **Zelená apotéka, s.r.o.**, Jankovcova 1569/2c, Praha 7, 17000, CZ
(740) Mgr. František Steidl, advokát, Opletalova 5, Praha 1, 11000

(210) **O-456924**

(220) 03.03.2008

(320) 03.03.2008

(511) 5, 29, 30, 32, 35, 43
(540)



(510) (5) čaje a čajové směsi, bylinné čaje, čaje s léčivými účinky, výtažky z bylinek do čajů a čajových směsí, vitamínové, minerální (včetně stopových prvků) a výživové doplňky do čajů a čajových směsí, přírodní léčivé výtažky, posilující a antibakteriální přípravky do čajů a čajových směsí pro léčebné účely, čaje a čajové směsi pro prevenci nebo utišení bolesti, čaje a čajové směsi odtučňovací, nápoje na bázi čajů, v rámci této třídy, vše pro léčebné účely; (29) ovoce, sušené a kandované, ovocná dřev, byliny v rámci této třídy; (30) potraviny rostlinného původu, připravené pro konzumaci nebo konzervování, jakož i stimulanty pro zlepšení chutě potravin, čaj, čajové směsi, čajové nápoje, ledový čaj, výtažky a náhražky bylin, zmrzlina na bázi čaje, potravinové doplňky do čajů a čajových směsí, spadajících do této třídy, minerály, multiminerálové komplexy a stopové prvky jako doplňky do čajů v rámci této třídy, trestí a výtažky spadající do této třídy, nikoliv pro lékařské účely; (32) nealkoholické nápoje na bázi čajů, též obohacené vitamíny, multivitamíny nebo minerály, zpracované též jako proteinové, vitamínové, multivitaminové, energetické, iontové, izotonické, též obohacené adaptogeny a výživové nápoje, vše nikoliv pro léčebné účely; (35) shromažďování různého zboží pro třetí osoby (kromě jejich přepravy), v rozsahu zboží tříd 5, 29, 30, 31, 32, 33, za účelem umožnění spotřebitelům, aby si tyto výrobky mohli pohodlně prohlížet a nakupovat; (43) služby, zajišťující pitný režim, v rámci této třídy.

(590) Barevná
(730) **MOKATE Czech s.r.o.**, Počernická 96, Praha 10, 10800, CZ
(740) Bc. Václav Pacl, Okrajová 4, Havířov-Podlesí, 73601

(210) **O-456925**

(220) 03.03.2008
(320) 03.03.2008
(511) 5, 29, 30, 32, 35, 43
(540)

Babička Ruženka

(510) (5) čaje a čajové směsi, bylinné čaje, čaje s léčivými účinky, výtažky z bylinek do čajů a čajových směsí, vitamínové, minerální (včetně stopových prvků) a výživové doplňky do čajů a čajových směsí, přírodní léčivé výtažky, posilující a antibakteriální přípravky do čajů a čajových směsí pro léčebné účely, čaje a čajové směsi pro prevenci nebo utišení bolesti, čaje a čajové směsi odtučňovací, nápoje na bázi čajů, v rámci této třídy, vše pro léčebné účely; (29) ovoce, sušené a kandované, ovocná dřev, byliny v rámci této třídy; (30) potraviny rostlinného původu, připravené pro konzumaci nebo konzervování, jakož i stimulanty pro zlepšení chutě potravin, čaj, čajové směsi, čajové nápoje, ledový čaj, výtažky a náhražky bylin, zmrzlina na bázi čaje, potravinové doplňky do čajů a čajových směsí, spadajících do této třídy, minerály, multiminerálové komplexy a stopové prvky jako doplňky do čajů v rámci této třídy, trestí a výtažky spadající do této třídy, nikoliv pro lékařské účely; (32) nealkoholické nápoje na bázi čajů, též obohacené vitamíny, multivitamíny nebo minerály, zpracované též jako proteinové, vitamínové, multivitaminové, energetické, iontové, izotonické, též obohacené adaptogeny a výživové nápoje, vše nikoliv pro léčebné účely; (35) shromažďování různého zboží pro třetí osoby (kromě jejich přepravy), v rozsahu zboží tříd 5, 29, 30, 31, 32, 33, za účelem umožnění spotřebitelům, aby si tyto výrobky mohli pohodlně prohlížet a nakupovat; (43) služby, zajišťující pitný režim, v rámci této třídy.

(730) **MOKATE Czech s.r.o.**, Počernická 96, Praha 10, 10800, CZ
(740) Bc. Václav Pacl, Okrajová 4, Havířov-Podlesí, 73601

(210) **O-456936**

(220) 04.03.2008

(320) 04.03.2008
(511) 12, 16, 25, 35, 39
(540)

cheap-rent.eu
autopůjčovna litvínov

(510) (12) motorová vozidla, zejména automobily a motocykly včetně tříkolových a čtyřkolových, nemotorová vozidla, zejména přívěsné vozíky, plavidla, zejména motorová; (16) periodické a neperiodické tiskoviny, například knihy, časopisy, noviny, jiné tiskárenské výrobky jako bedekry, katalogy, prospekty, plakáty, letáky, tiskopisy, kartografické výrobky, pohlednice, fotografie a jiná vyobrazení, papírenské zboží, kancelářské a psací potřeby; (25) oděvy včetně pracovních a sportovních, obuv všeho druhu, pokrývky hlavy, oděvní součásti a doplňky náležející do třídy 25; (35) zprostředkování obchodu s motorovými a nemotorovými vozidly, zprostředkování obchodu s tiskárenskými výrobky a papírenským zbožím, reklamní a propagační činnost vč. reklamy mediální a velkoplošné, vydávání a šíření reklamních a propagačních materiálů, předvádění zboží, nabízení služeb, marketing; (39) půjčování a pronájem motorových a nemotorových vozidel, půjčování a pronájem plavidel, provozování parkovišť a odstavných ploch, poskytování informací o dopravě, poskytování informací o motorových a nemotorových vozidlech a o plavidlech za účelem jejich provozu v dopravě.

(730) **A & H - Trading, s.r.o.**, 9. května 26, Litvínov, 43601, CZ
(740) **ZEMAN** - podkrušnohorská patentová a známková kancelář, Petr Zeman, Hradní 301, Locket, 35733

(210) **O-456949**
(220) 04.03.2008
(320) 04.03.2008
(511) 5, 29, 32
(540)

HYALUTIDIN

(510) (5) léčiva; (29) potravinový doplněk na bázi látek určených k ochraně a regeneraci kloubů a pohybového aparátu, spadající do této třídy; (32) dietetické nápoje a nápoje posilující a povzbuzující nápoje, minerální nápoje, stolní ochucená voda, pramenitá voda.

(730) **Brus Vladimír Ing.**, Sedlnice 444, Sedlnice, 74256, CZ
(740) **PROPATENT, Ing.** Vlasta Sedláčková, Ke Kateřinkám 1393, Praha 4, 14900

(210) **O-456993**
(220) 05.03.2008
(320) 05.03.2008
(511) 16, 35, 38
(540)

DOMA

NA VENKOVĚ

(510) (16) tiskárenské výrobky, fotografie, tiskařské typy, štočky; (35) propagační činnost, reklama, obchodní administrativa, kancelářské práce; (38) spoje (komunikace).

(730) **GLOBAL FORUM, s.r.o.**, V Předním Veleslavíně 1, Praha 6, 16000, CZ

(210) **O-457003**
(220) 05.03.2008
(320) 05.03.2008
(511) 16, 35, 41
(540)

FAKTA A SVĚDECTVÍ

(510) (16) knihy, plakáty, fotografie, nástěnné kalendáře, obrazové reprodukce, drobné papírové výrobky, omalovánky, vystřihovánky, obalové materiály, vše spadající do této třídy; (35) inzertní a reklamní činnost, distribuce reklamních prospektů a vzorků knih; (41) vydávání knih, vydavatelská a nakladatelská činnost, pořádání soutěží a přehlídek a koncertů, půjčování knih.
(730) **NAŠE VOJSKO - knižní distribuce s.r.o.**, U Blažeky 2155/18, Praha 5 - Smíchov, 15000, CZ

(210) **O-457187**
(220) 12.03.2008
(320) 12.03.2008
(511) 25
(540)

MUZOFFER

(510) (25) dámská konfekce, šaty, kostýmy, kalhoty, haleny.
(730) **Iveta Váňová - IVA**, Palackého náměstí 86, Strakonice, 38601, CZ

(210) **O-457350**
(220) 17.03.2008
(320) 17.03.2008
(511) 16, 33
(540)

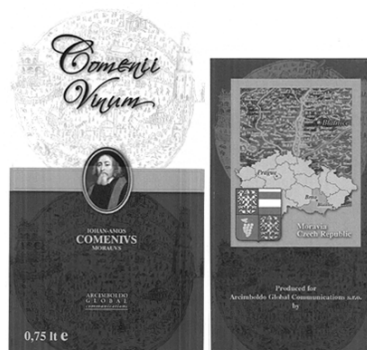

(510) (16) etikety; (33) vína pocházející z oblasti Moravy - Jihomoravského kraje.

(730) **ARCIMBOLDO GLOBAL COMMUNICATIONS, s.r.o.**, Polní 233, Otvice, 43111, CZ

(210) **O-457412**
(220) 18.03.2008
(320) 18.03.2008
(511) 16, 38, 41
(540)

gastromagazín

(510) (16) papírové výrobky a tiskoviny všeho druhu, zařazené do tř. 16; (38) přenos informací a šíření tiskovin v elektronické podobě, zejména po Internetu; (41) vydavatelská a nakladatelská činnost a vydávání tiskovin prostřednictvím počítačových sítí, zprostředkovatelská činnost v této oblasti.

(590) Barevná
(730) **MATTHES gastro, s.r.o.**, Antala Staška 1075/41a, Praha 4, 14000, CZ
(740) Ing. Francis Jupa, Měchenická 4/2554, Praha 4, 14100

(210) **O-457613**
(220) 26.03.2008

(320) 26.03.2008
(511) 37
(540)



(510) (37) úklidové služby.
(590) Barevná
(730) **ÚKLID - PRESTO, s.r.o.**, Křimická 97, Plzeň, 31800, CZ

(210) **O-457650**
(220) 27.03.2008
(320) 27.03.2008
(511) 4, 35, 37, 40
(540)

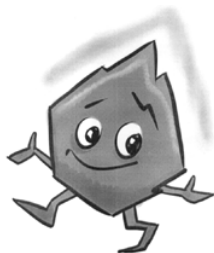

(510) (4) palivo všeho druhu, zejména uhlí, koks, brikety z uhlí, koku a z uhelného prachu, dřevěné a papírové brikety, palivové dřevo a papír, dřevěné uhlí; (35) reklamní a propagační činnost všeho druhu; (37) vyhledávání a těžba uhlí; (40) úprava uhlí.
(730) **NOESIS s.r.o.**, Vaničkova 1594/1, Ústí nad Labem, 40001, CZ
(740) UNIPATENT, Ing. Jiří Chlustina, Jana Masaryka 43-47, Praha 2, 12000

(210) **O-457651**
(220) 27.03.2008
(320) 27.03.2008
(511) 4, 35, 37, 40
(540)



BÍLINSKÉ
NÍZKOSIRNATÉ UHLÍ

(510) (4) palivo všeho druhu, zejména uhlí, koks, brikety z uhlí, koku a z uhelného prachu, dřevěné a papírové brikety, palivové dřevo a papír, dřevěné uhlí; (35) reklamní a propagační činnost všeho druhu; (37) vyhledávání a těžba uhlí; (40) úprava uhlí.
(730) **NOESIS s.r.o.**, Vaničkova 1594/1, Ústí nad Labem, 40001, CZ
(740) UNIPATENT, Ing. Jiří Chlustina, Jana Masaryka 43-47, Praha 2, 12000

(210) **O-457692**
(220) 28.03.2008
(320) 28.03.2008
(511) 35, 38, 41
(540)



(510) (35) pomoc při řízení obchodní činnosti, služby reklamních agentur a propagace jako je zajišťování reklamy on-line v

počítačové síti Internet, rozhlasové reklamy, televizní reklamy, pronájem reklamní doby v komunikačních médiích, organizování komerčních nebo reklamních výstav a veletrhů, aktualizování a pronájem reklamních materiálů a reklamních ploch, inzerce poštou, předvádění zboží, služby modelek - předvádění pro reklamní účely a podporu prodeje, rozšiřování reklamních materiálů (letáků, prospektů, tisků, vzorků), pomoc při řízení obchodních a průmyslových podniků, obchodní management a podnikové poradenství, obchodní nebo podnikatelské informace, komerční informační kanceláře, obchodní nebo podnikatelský průzkum, marketingové studie, personální poradenství zákazníkům, venkovní reklama, vydávání reklamních nebo náborových, propagačních a inzertních textů, vylepování plakátů, aranžování výkladů, obchodní vedení uměleckých agentur, zajišťování předplatného novin a časopisů, pronájem fotokopírovačích a kancelářských strojů a zařízení, pronájem prodejních automatů, dodavatelské služby pro třetí osoby, nákup výrobků a služeb pro jiné podniky; (38) šíření produktů zábavného, vzdělávacího, výchovného a soutěžního charakteru prostřednictvím médií, prostřednictvím televizního vysílání, prostřednictvím sítí, prostřednictvím informační sítě, datové sítě, elektronické sítě, komunikační sítě, počítačové sítě, zejména prostřednictvím Internetu, pomocí satelitů, tiskové a informační agentury a kanceláře, vysílání televize i kabelové, rozhlasové vysílání, přenášeni pomocí satelitních družic, komunikace mobilními telefony, telegrafická komunikace, informace o telekomunikacích, posílání zpráv, výzvy (služby poskytované rádiiem, telefonem nebo jinými elektronickými komunikačními prostředky), komunikace pomocí počítačových terminálů, poskytování telekomunikačních připojení ke globální počítačové síti, poskytování uživatelského přístupu ke globální počítačové síti, přenos zpráv, obrazových informací a jiných datových souborů pomocí počítačů, provozování elektronické pošty; (41) soutěž Miss Těhulka Mateřství České republiky, pořádání přehlídek, výstav kulturních nebo vzdělávacích, veletrhů, přehlídek a soutěží krásy, slavností a jiné kulturní, zábavné, vzdělávací a výchovné aktivity spojené s vyhodnocením účastníků, tvorba zvukových a zvukově obrazových záznamů z těchto aktivit, tvorba audiovizuálních děl, nakladatelství a vydavatelství, fotografování modelek a manekýnek, reportáže, fotoreportáže, filmové reportáže, zprostředkovatelská a agenturní činnost ve výše uvedených oblastech v rámci této třídy, živé představení a vystoupení, informace a zprostředkování možnosti rozptýlení, zábavy, pořádání a výroba divadelních a jiných představení, provozování kinosálů, koncertní síně a sály, provozování muzeí, knihovny (půjčovny knih), pořádání diskoték, provozování kasin a heren, provozování her on-line (z počítačové sítě), noční kluby, karaoke, výchovně zábavné klubové služby, kluby zdraví, cirkusy, drezúra zvířat, provozování zoologických zahrad, půjčování filmů, umělecké a módní agentury, estrády, pořádání loterií, organizování plesů, plánování a organizování večírků a oslav, organizování vzdělávacích, zábavných, sportovních soutěží nebo soutěží krásy, organizování kulturních nebo vzdělávacích výstav, organizování živých představení a vystoupení, předprodej vstupenek, filmová tvorba, filmová studia, dabing, digitální zpracování obrazu, nahrávací studia, nahrávání video-pásek, orchestry, výroba rozhlasových a televizních programů, zpravodajské služby, obrazové zpravodajství, rozhlasová a televizní zábava, skládání hudby, stříh video-pásků, fotografování, půjčování a pronájem divadelních a jiných dekorací včetně osvětlení, pronájem rozhlasových a televizních přijímačů, půjčování přenosných videokamer, vydávání knih, elektronické publikování (DTP), poskytování on-line elektronických publikací (bez možnosti stažení), vydávání elektronických knih a časopisů on-line, zveřejňování textů, kromě reklamních, posunková řeč (tlumočení), překladatelské služby, organizování a vedení kolokvií, konferencí, kongresů, seminářů, sympozií, informace o výchově a vzdělávání, školení, praktické cvičení, instruktážní výcvik, zkoušení, přezkoušení, dálkové studium, korespondenční kurzy, internátní školy, dětské jesle a školky, prázdninové tábory, náboženská výchova, pomoc a poradenství pro volbu povolání, pořádání a řízení pracovních setkání, tělesná výchova, provozování a pronájem sportovních zařízení - golfových hřišť, stadionů, tenisových dvorců, plaveckých bazénů, gymnastický výcvik, půjčování sportovního nářadí, s výjimkou dopravních prostředků.

(730) **Mašková Hana**, Uherská 631, Praha 9, 19070, CZ

(740) **DANĚK & PARTNERS** Advokátní a patentová kancelář, Dr. Vilém Daněk, Vinohradská 45, Praha 2, 12000

provádění odborného zkoušení v oblasti managementu a ekonomie, zajišťování kontaktů s třetími osobami v uvedených činnostech v rámci této třídy.

(730) **Charvát Marian Ing.**, Tyršova 66, Brno, 61200, CZ

(210) **O-457699**

(220) 28.03.2008

(320) 28.03.2008

(511) 12, 35, 37, 39, 42

(540)



(510) (12) dopravní prostředky pozemní, vzdušné a vodní, zejména balony, vzducholoď, letadla, letecké přístroje, stroje a zařízení, vše včetně součástí a náhradních dílů; (35) reklamní a propagační činnost, pronájem reklamních ploch, pomoc při řízení obchodní činnosti, obchodní reklama, venkovní reklama, pneumatické (balónové) reklamy, pořádání a organizace firemních akcí, pořádání a organizace teambuildingů, teambuildingové služby; (37) servis, údržba a opravy letecké techniky; (39) doprava, balonová pošta, letecké práce, organizování a provozování vyhlídkových letů, organizování cest, pronájem dopravních prostředků, balonové létání; (42) vývoj, projektování, konstrukce, výzkum a design v oblasti letecké techniky; vývoj, projektování, konstrukce, výzkum a design v oblasti leteckých modelů.

(730) **Mader Dan**, Nový Svět 147, Lomnice, 67923, CZ

(740) **INPARTNERS GROUP**, Ing. Dušan Kendereški, Lidická 51, Brno, 60200

(210) **O-457777**

(220) 01.04.2008

(320) 01.04.2008

(511) 35, 36, 42, 45

(540)



(510) (35) reklamní činnost, inzertní činnost, poskytování obchodních a podnikatelských informací, pomoc při řízení obchodní činnosti, poradenství v obchodní činnosti, manažerské poradenství, poradenství týkající se rizik v oboru pomoci při řízení obchodní činnosti, obchodní administrativa, kancelářské práce; (36) pojištění, zprostředkování pojištění, činnost pojišťovacích agentů, poradenství v otázkách pojištění, poradenství týkající se rizik v oboru pojištění, makléřská činnost, finanční poradenství, služby finanční, služby peněžní, služby nemovitostní, poradenství v oblasti investic a kapitálu; (42) vědecký a průmyslový průzkum a výzkum, tvorba počítačových programů; (45) právní poradenství, právní zastupování.

(590) Barevná

(730) **Brokerpool Finance Service GmbH**, Hietzinger Hauptstrasse 119-121, A-1130 Wien, AT

(740) **INPARTNERS GROUP**, Mgr. Simona Hejdová, Lidická 51, Brno, 60200

(210) **O-457759**

(220) 01.04.2008

(320) 01.04.2008

(511) 16, 35, 41

(540)



projekt moderní státní správy

(510) (16) papír a výrobky z papíru spadající do této třídy, periodické a neperiodické publikace, tiskoviny a polygrafické výrobky všeho druhu, odborné publikace, brožury, fotografie, knihy, letáky, plakáty, vizitky, časopisy, informační materiály spadající do této třídy, papírové nosiče dat, kancelářské výrobky, přání, kalendáře, reklamní, propagační a užitkové výrobky z papíru nebo samolepicí fólie, papírové a plastové tašky; (35) propagační, reklamní, inzertní a agenturní činnost a služby, marketing a reklama, pomoc při řízení činnosti, poradenské služby v oblasti managementu a ekonomie, ekonomické poradenství, poradenství a služby pro administrativu, poradenství a služby v oblasti managementu, vedení databází a jiných záznamů o kontaktech, konzultační a zprostředkovatelské služby a činnosti v oblasti managementu a ekonomie, akviziční činnost, vyhledávání partnerských firem a institucí pro zahraniční i tuzemské zájemce, zprostředkování zahraničních i tuzemských investičních projektů, analýzy nákladů, analýzy činností spadající do této třídy, zpracování informací spadající do této třídy, personální a ekonomické průzkumy a posudky; (41) školící a vzdělávací činnost, konzultační činnost v činnostech uvedených v této třídě, vydávání a distribuce tiskovin a nosičů informací v rámci třídy, vydávání brožur a příruček v různých jazykových mutacích, publikační činnost, tvorba obrazových a zvukových záznamů, tvorba rozhlasových, televizních, filmových a jiných audiovizuálních programů, organizování a vedení konferencí, kongresů, seminářů, školení, odborných stáží, organizování kulturních nebo vzdělávacích akcí, pořádání pracovních setkání,

(210) **O-458119**

(220) 11.04.2008

(320) 11.04.2008

(511) 28, 41, 43

(540)



(510) (28) sportovní vybavení, potřeby a příslušenství pro golf, spadající do této třídy; (41) organizování společenských, sportovních, kulturních i zábavních akcí, provozování sportovních zařízení, pronájem sportovních potřeb a vybavení, pronájem sportovních zařízení; (43) služby spojené s ubytováním a stravováním.

(590) Barevná

(730) **Ježková Michaela**, V kolkovně 921/3, Praha 1, 11000, CZ

(740) **JUDr. Miroslav Kupka**, Levého 1532, Rakovník, 26901

(210) **O-458120**

(220) 11.04.2008

(320) 11.04.2008

(511) 28, 41, 43

(540)



(510) (28) sportovní vybavení, potřeby a příslušenství pro golf,

spadající do této třídy; (41) organizování společenských, sportovních, kulturních i zábavních akcí, provozování sportovních zařízení, pronájem sportovních potřeb a vybavení, pronájem sportovních zařízení; (43) služby spojené s ubytováním a stravováním.

- (590) Barevná
(730) **Ježková Michaela**, V kolkovně 921/3, Praha 1, 11000, CZ
(740) JUDr. Miroslav Kupka, Levého 1532, Rakovník, 26901

(210) **O-458241**

- (220) 16.04.2008
(320) 16.04.2008
(511) 6, 37, 42
(540)



- (510) (6) armatury (kovové) do betonu, dveřní rámy kovové, ocelové roury, profilové konzoly kovové pro stavebnictví, dveře kovové, armatury pro potrubí na stlačený vzduch, nádrže kovové, nádrže kovové na tekutá paliva; (37) čištění, montáž a opravy topných zařízení; (42) průzkum technický, inženýrské práce (expertízy), kalibrování (měření), kontrola kvality, zkoušky materiálů, projektování a projektová činnost.

- (590) Barevná
(730) **STELO OIL spol. s r.o.**, Jilemnického 24 36, Olomouc - Nedvězí, 77200, CZ

(210) **O-458295**

- (220) 18.04.2008
(320) 18.04.2008
(511) 16, 41, 45
(540)

PRAŽSKÝ DOPRAVÁK

- (510) (16) publikace, odborná literatura, tiskoviny, časopisy, knihy, brožury, periodika, letáky, úřední tiskoviny, plakáty, fotografie, kalendáře; (41) publikační činnost, nakladatelská činnost a vydávání časopisu, vzdělávací a výuková činnost, organizování a pořádání seminářů, konferencí a školení, pořádání sportovních a kulturních akcí; (45) právní poradenství včetně zprostředkování právního zastoupení před soudy, úřady a orgány státní správy a samosprávy ve věcech pracovního práva, bezpečnosti a zdraví při práci, odborné poradenství v oblasti pracovně-právní problematiky, bezpečnosti práce a ochrany zdraví při práci, zprostředkování odborných informací v oblasti pracovně-právní problematiky, bezpečnosti práce a ochrany zdraví při práci.

- (730) **ART FOR COMMUNICATION GROUP s.r.o.**, 5. května 1640/65, Praha 4, 14000, CZ
(740) PROPATENT, Markéta Shubik, Na Skalce 15, Praha 5, 15000

(210) **O-458297**

- (220) 18.04.2008
(320) 18.04.2008
(511) 9, 16, 41
(540)

FUNKTOMASS

- (510) (9) hudební (CD) a datové (DVD) nosiče; (16) plakáty, tiskoviny; (41) koncertní činnost hudební skupiny, vydávání CD nosičů, zábavní činnost, prezentování tvorby (skupiny) médií v rámci této třídy.

- (730) **Bažant Miroslav**, Benedettiho 551, Pardubice, 53003, CZ
Sedláček Tomáš, Májová 98, Nová Paka, 50901, CZ
Slavík Viktor, Lonkova 487, Pardubice, 53009, CZ

(210) **O-458401**

- (220) 22.04.2008
(320) 22.04.2008
(511) 16, 35, 41

(540)



- (510) (16) papír a výrobky z papíru, tiskoviny, časopisy, periodika, knihy, knihařské výrobky, fotografie, kalendáře, pohlednice, plakáty, prospekty, plastové a papírové obaly, psací potřeby, včetně psacích potřeb z drahých kovů, potřeby pro umělce v jiné třídě neuvedené; (35) reklamní, inzertní a propagační činnost; (41) výchovná a zábavní činnost, agenturní činnost v oblasti kultury, nakladatelství a vydavatelství.

- (730) **WALDPRESS s.r.o.**, Španělská 10, Praha 2, 12000, CZ
(740) **ROTT, RŮŽIČKA & GUTTMANN** Patentová, známková a advokátní kancelář, JUDr. Vladimír Rott, Nad Štolou 12, Praha 7, 17000

(210) **O-458409**

- (220) 26.02.2007
(320) 30.08.2006
(511) 3
(540)



- (510) (3) přípravky péče o vlasy, šampóny a kondicionéry, deodoranty a antiperspiranty pro osobní potřebu.

- (730) **Innovative Brands, LLC**, 4729 E. Union Hills Drive Suite 103, Phoenix, AZ, US
(740) JUDr. Karel Čermák, advokát, Národní 32, Praha 1, 11000

(210) **O-458419**

- (220) 23.04.2008
(320) 23.04.2008
(511) 21
(540)

GlassLock

- (510) (21) hřebeny, kartáčky na zuby, smetáky, tvrdé kartáče, nádoby na odpadky, hadry na čištění, kartáče na čištění nádrží a nádob, varné pánve (s výjimkou elektrických), smažicí pánve (s výjimkou elektrických), hrnky, šálky z papíru, prkénka na krájení, jídelní hůlky, termosky, vázy na květiny, kempingové vařiče a trouby, plastové šálky, misky (s výjimkou misek z drahých kovů), tácy (s výjimkou táčů z drahých kovů), cruety (s výjimkou cruetů z drahých kovů), nádoby používané v domácnosti (s výjimkou nádob z drahých kovů), lahve na nápoje a nádoby na potraviny, nádobí, kbelíky, konvice (s výjimkou elektrických konvic), lahve na vodu, soupravy krabic na potraviny, krabice na obědy, rukavice pro použití v domácnosti, ešusy, škopky, držáky na toaletní papír.

- (730) **Lock & Lock Co., Ltd.**, 386 Gasan-Li, Seonjang-Myum, Asan, Chungnam, KR
(740) Mgr. Barbora Rovenská, advokátka, Mělnická 13, Praha 5, 15000

(210) **O-458520**

- (220) 24.04.2008
(320) 24.04.2008
(511) 30
(540)

FORTE

- (510) (30) kakao a cukrovinky.

- (730) **Kraft Foods Slovakia, a.s.**, Racianska 44, Bratislava SK-832 42, SK
(740) Čermák Hořejš Matějka a spol., JUDr. Jan Matějka, advokát, Národní 32, Praha 1, 11000

- (210) **O-458532**
(220) 25.04.2008
(320) 25.04.2008
(511) 16, 20, 36, 40, 42
(540)



- (510) (16) papír s vodoznakem, hologramy, štítky na balíky, certifikáty o jakosti a množství, formuláře a tiskopisy, osobní doklady, cestovní doklady, doklady pro státní správu, doklady pro řidiče a vozidla, veřejně obchodovatelné cenné papíry, veškeré tiskopisy a formuláře spadající do této třídy; (20) plastové karty; (36) poradenská a konzultační činnost v oboru přípravy a výroby bankovek, cenin a jiných dokumentů, vyžadujících ochranu před zneužitím; (40) ofsetový tisk, linoivý hlubotisk, tisk z výšky, laserový tisk; (42) kontrola kvality.
(730) **STÁTNÍ TISKÁRNA CENIN, státní podnik**, Růžová 943, Praha 1, 11000, CZ
(740) Ing. Pavel Nádvorník, Sokola Tůmy 1, Ostrava - Hulváky, 70900

- (210) **O-458533**
(220) 25.04.2008
(320) 25.04.2008
(511) 9, 16, 35, 41, 42
(540)

be·on·road

- (510) (9) elektrické přístroje pro indikaci a/nebo ovládání parametrů fyzikálních veličin okolního prostředí, zejména teploty, vlhkosti, tlaku, rychlosti a/nebo směru proudění okolního tekutinového prostředí, a/nebo parametrů elektrického a/nebo magnetického pole, elektrické přístroje pro analýzu vyšších harmonických parametrických fyzikálních veličin elektrického a/nebo magnetického pole, přístroje a nástroje pro vedení, přepínání, přeměnu, akumulaci, regulaci nebo řízení elektrického proudu a/nebo napětí, rozvaděče nízkého napětí, přístroje a zařízení pro záznam, zesilování, reprodukci a přenos písma, zvuku a obrazu, videorekordéry, videokamery, software na magnetických nosičích, magnetické nebo optické nosiče zvukových a/nebo obrazových záznamů nahrané i nenahrané, videokazety nahrané i nenahrané, audiokazety nahrané i nenahrané, audiovizuální programy, audiovizuální díla, audiovizuální díla v digitální podobě, CD disky, videodiskety, audiodiskety, informace a záznamy v elektronické podobě, kancelářská technika, zejména počítače, jejich periferní vybavení včetně diskové jednotky pro uchování programu, diskové paměti, jednotky pro vnitřní řízení, počítačové programy na magnetických nosičích a ostatní příslušenství počítačů, databanky, faxové přístroje, kopírovací technika, telefonní přístroje, včetně v kombinaci se záznamníky, elektronické kalkulačky apod., související doplňkové zařízení, příslušenství a náhradní díly, elektrické cívky a držáky elektrických cívek, galvanické články, elektrické kolektory, elektrické kontaktní zařízení, elektrické ovládací, spínací a rozvodné desky, elektrické pojistky, elektrické poplašné zvonky, elektrické přípojky, elektrické přístroje pro spouštění a/nebo ovládání strojů a motorů pomocí elektrických veličin, jako například proudu a/nebo napětí, elektrické přístroje pro odporové i obloukové svařování, elektrické spínače, elektrické

transformátory, elektrické ukazovací přístroje, jako například elektroměry, elektrické přístroje na zjišťování závad, hasicí zařízení elektráren, elektrické vedení, jakož i kabely elektrického vedení, elektrické vodiče, jakož i ohebné a světlé a elektrický izolovaný drát, elektrické výbojky, elektrody pro elektrické sváření, elektronky, diody, tranzistory, integrované elektronické obvody, jakož i s programovatelným prvkem, včetně mikročipů, elektrodynamické přístroje, elektrogalvanizační přístroje, elektrolyzery, monočlánky, alkalické články, akumulátory, speciální pouzdra pro zařízení, přístroje a nástroje, které jsou zařazeny do této třídy; (16) papír, lepenka a výrobky z těchto materiálů, které nejsou zařazeny do jiných tříd, tiskárenské výrobky, tiskoviny, časopisy, periodika, knihy, potřeby pro knižní vazby, fotografie, papírenské zboží, fotografie, fólie z umělých hmot na balení, kalendáře, katalogy, prospekty, plakáty, pohlednice, mapy, obálky, obaly spadající do této třídy, desky spadající do této třídy, dopisní papír, držáky na psací potřeby, etikety kromě textilních, samolepky, vlajky papírové, papír balící, papírové ubrusky, psací potřeby, psací podložky, psací soupravy, lepidla pro papírenství nebo domácnost, materiál pro umělce, štětce, psací stroje a kancelářské potřeby s výjimkou nábytku, kancelářské pořadače, učební a školní potřeby a pomůcky s výjimkou přístrojů, plastické obaly, které nejsou zařazeny do jiných tříd; (35) inzertní, reklamní a propagační činnost, poskytování pomoci při provozu obchodu včetně zprostředkování obchodních a souvisejících obchodně personálních záležitostí, organizování výstav a veletrhů k reklamním a obchodním účelům, správa obchodních zájmů třetích osob, vypracování statistických přehledů, poradenství v oblasti organizace a ekonomiky podnikání, marketing, průzkum a analýzy trhů, pronájem kancelářských strojů a zařízení, distribuce zboží k reklamním účelům, rozmnožování dokumentů, obstaravatelská, zprostředkovatelská a poradenská činnost v oblasti výše uvedených služeb tř. 35; (41) činnost vyučovací, výchovná, vzdělávací a zábavní včetně pořádání specializačních doškolovacích kurzů, sympozií a konferencí, doprovodné výstavy, provozování pracovních diskusních a zájmového klubu, překladatelské služby, tvorba audiovizuálních programů, pronájem video a/nebo audio přehrávacích automatů, nakladatelská a vydavatelská činnost, distribuční a půjčovná činnost, spadající do této třídy, provozování galerií, obstaravatelská, zprostředkovatelská a poradenská činnost v oblasti výše uvedených služeb tř. 41; (42) projektová, konstrukční a inženýrská činnost v investiční výstavbě v oblasti stavebnictví, strojírenství a elektrotechniky, poradenské služby v této oblasti, inženýrsko-technická činnost v oblasti tvorby hardware a software, technické poradenství a vypracování posudků, spadající do této třídy, pronájem hardware, pronájem software, pronájem strojů a zařízení, spadající do této třídy, obstaravatelská, zprostředkovatelská a poradenská činnost v oblasti výše uvedených služeb tř. 42, pronájem zařízení pro zpracování dat, obstaravatelská, zprostředkovatelská a poradenská činnost v oblasti výše uvedených služeb tř. 42.

- (730) **Aponia Software, s.r.o.**, Hněvkovského 30/65, Brno, 61700, CZ
(740) Ing. Jiří Dohnal, Nedbalova 29, Brno, 62300

- (210) **O-458622**
(220) 28.04.2008
(320) 28.04.2008
(511) 35, 36
(540)



- (510) (35) poradenské služby v oblasti účetnictví a daňové evidence, vedení účetnictví a daňové evidence, poradenské služby pro vedení podniku, činnost ekonomických a organizačních poradců, pomoc při řízení obchodní činnosti, porady organizační, ekonomické a obchodní a s tím související vedení obchodních záležitostí, obchodní management a podnikové poradenství, poradenské služby v obchodní činnosti, zprostředkování

obchodních záležitostí v oblasti účetnictví a daňové evidence, poradenských služeb pro vedení podniku, ekonomického a organizačního poradenství, finančního poradenství, finančních služeb, finančního řízení; (36) finanční poradenství, finanční služby, finanční řízení, poradenské služby pro finanční vedení podniku.

(730) **HARMONIE FINANCE s.r.o.**, Blanická 28/1008, Praha 2, 12000, CZ

(740) Ing. Dana Hejnarová, Herbenova 50/452, Praha 10, 10200

(210) **O-458644**

(220) 29.04.2008

(320) 29.04.2008

(511) 1, 3, 4, 7, 9, 12, 35, 36, 37, 39, 43, 44

(540)



(510) (1) nemrznoucí kapaliny do chladičů, kryogenní přípravky, kapaliny brzdové, převodové kapaliny, chemické přísady do paliv a mazadel, chemické přípravky k rozpouštění oleje a tuku, chemikálie k čištění výfukových zplodin z motorových vozidel; (3) přípravky pro mytí a údržbu pro vnitřní a vnější čištění vozidel, přípravky pro čištění, leštění, odmašťování a broušení pro vozidla a laky vozidel; (4) průmyslové oleje a mazací tuky, maziva, paliva (včetně pohonných hmot pro motorová vozidla); (7) veškeré stroje a obráběcí stroje spadající do třídy 7, motory (s výjimkou motorů pro pozemní vozidla), spojky a transmissní zařízení mimo ty, které jsou pro pozemní vozidla, hydraulické hnací stroje a motory; (9) přístroje a nástroje vědecké, námořní, geodetické, fotografické, filmové, optické, přístroje pro vážení, měření, signalizaci, kontrolu (inspekci), záchranu a přístroje pro vyučování, přístroje a nástroje pro vedení, přepínání, přeměnu, akumulaci, regulaci nebo řízení elektrického proudu, přístroje pro záznam, převod, reprodukci zvuku nebo obrazu, magnetické nosiče zvukových záznamů, zapisovací pokladny, počítačové stroje, přístroje pro zpracování informací a počítače, elektrické přístroje a nástroje spadající do třídy 9; (12) vozidla, dopravní prostředky pozemní, motory pro pozemní vozidla, spojky a převodové (transmissní) zařízení pro pozemní vozidla, veškeré autosoučástky spadající do třídy 12; (35) poskytování motivačních programů a věrnostních programů klientům benzinových servisních stanic, obchodních domů a myček automobilů, zprostředkování obchodní činnosti benzinových stanic a jejich obchodních zařízení, pomoc při jejich provozování, zprostředkovatelská činnost v oblasti obchodu a služeb k obchodním účelům, týkající se výrobků, uvedených ve tř. 1, 3, 4, 7, 9 a 12, odborné obchodní poradenství, obchodní nebo podnikatelské informace, zprostředkování obchodních kontaktů v oblasti výrobků, uvedených ve tř. 1, 3, 4, 7, 9 a 12, předvádění zboží, provádění obchodních operací, pomoc při řízení obchodní činnosti, kopírování nebo rozmnožování (reprodukce) dokumentů, dokladů apod., reklama (on-line) na počítačové komunikační síti, on-line inzerce, vyhledávání informací v počítačových souborech, pronájem reklamního času ve všech komunikačních médiích, poskytování obchodních informací a obchodních služeb pomocí Internetu, zprostředkování internetového obchodu v oblasti výrobků, uvedených ve tř. 1, 3, 4, 7, 9 a 12, komerční využití Internetu v oblastech komerčních internetových médií a vyhledávacích služeb v oblasti výrobků, uvedených ve tř. 1, 3, 4, 7, 9 a 12, vyhledávání dat v počítačových souborech, prezentace uživatelů na stránkách World Wide Web v počítačové síti Internet, systemizace informací do počítačových databází, reklama, propagace, propagační korespondence, propagační materiál (šíření), propagační publikace (šíření), inzerce; (36) vydávání platebních a kreditních karet a s tím související finanční služby, vydávání karet pro samoobsluhu na čerpacích stanicích; (37) provozování čerpacích stanic s palivy a mazivy včetně LPG, autoservisy (čerpání pohonných hmot a údržbářské služby), opravy a údržba vozidel v servisních stanicích, údržba a opravy motorových vozidel, mytí motorových vozidel, čištění

motorových vozidel, výměna pneumatik, protektorování pneumatik, havarijní služba, montáž příslušenství pro motorová vozidla, výměna oleje; (39) skladování zboží, dodávky, doprava a skladování paliv (včetně benzínu pro motory) a maziv, tankování motorových vozidel, služby parkoviště, pronájem parkovišť; (43) stravování a nápoje pro cestující, zejména v kavárnách, kantýnách, restauracích, snack barech a motorestech, služby zajišťující stravování a nápoje; (44) provozování veřejných umývár, sprch a toalet pro účely hygieny těla, péče o hygienu a krásu lidí.

(590) Barevná

(730) "**I.P. 95, s.r.o.**", Těšínská 202/225, Ostrava-Radvanice, 71600, CZ

(740) Ing. Pavel Nádvorník, Sokola Tůmy 1, Ostrava - Hulváky, 70900

(210) **O-458658**

(220) 29.04.2008

(320) 29.04.2008

(511) 33, 35, 39

(540)



(510) (33) víno; (35) propagační činnost, reklama, pomoc při řízení obchodní činnosti spojené s prodejem výrobku, obchodní administrativa; (39) služby zajišťující balení a distribuci vína.

(730) **S.O.Č. - VELKÉ BÍLOVICE, s.r.o.**, Žižkovská 1253, Velké Bílovice, 69102, CZ

(740) Ing. Ludvík Koldovský, Horáčkova 9, Praha 4, 14000

(210) **O-458664**

(220) 29.04.2008

(320) 29.04.2008

(511) 17, 19, 27, 35, 39, 40

(540)

PURUPLAST

(510) (17) polotovary z plastických hmot ve fóliích, blocích, tyčích, trubkách, páscích a páslech ke zpracování, též z recyklovaného plastu, panely z aglomerovaného materiálu, zatrávňovací dílce z plastických hmot, izolační fólie a lamináty z plastických hmot, materiály těsnící, ucpávací a izolační, ucpávky a izolace, těsnění všeho druhu, spadající do této třídy, fólie z plastických hmot, potrubí z plastu, ohebné trubky, tepelné izolace, plastové výrobky a součástky pro různé druhy průmyslu, jež spadají do této třídy; (19) stavební materiály a hmoty nekovové, polozpracované dřevo, výrobky z plastu, spadající do této třídy, výrobky z necementových materiálů pro stavebnictví v rámci této třídy, keramický podlahový a obkladový materiál, materiál pro dlažbu, včetně prefabrikovaných tvarovaných dílů, skleněné stavební materiály, keramické stavební výrobky, betonové a kameninové výrobky pro kanalizaci, melioraci a odvodňování, vodovodní, plynovodní a kanalizační díly z plastických hmot, stavební dílce z plastických hmot jako obkladový materiál a dveřní a okenní díly, nekovové krovy, nekovové střešní krytiny a tvarovky, nekovové obklady pro stavebnictví, stavební nekovové konstrukce, spadající do této třídy, podlahy a stropy pro stavby, nekovová vrata, ohrady a ploty nekovové, pláště budov nekovové, nekovové schody a schodiště, nekovové bazény a kryty pro ně, vše v rámci této třídy, nekovová lešení, nátěrové hmoty pro stavebnictví, stavební sklo, izolační sklo pro stavby, tabulové sklo, panely pro stavby nekovové, žáruvzdorné materiály; (27) umělé trávníky, umělé sportovní povrchy, protiskluzové a čistící povrchy, podlahové krytiny z umělých hmot, ostatní obklady podlah a stěn spadající do této třídy; (35) zprostředkování obchodu s výrobky ve třídách 17, 19 a 27, předvádění zboží, činnost podnikatelských, organizačních a ekonomických poradců, spadající do této třídy, činnost účetních poradců, vedení účetnictví a daňové evidence, příprava a vyhotovování daňových přiznání, strategický a operativní controlling, obchodní nebo podnikatelské informace, pomoc, poradenství a poskytování konzultací v obchodní činnosti,

vytváření obchodních sítí, zprostředkování interaktivního obchodu pomocí globálních komunikačních sítí (Internet) v rozsahu tříd 1 až 34, administrativní práce spadající do této třídy, marketing, reklamní a propagační činnost, zprostředkování reklamní činnosti, zejména pomocí globálních komunikačních sítí, organizování komerčních a reklamních výstav, vytváření obchodních a obchodně-informačních sítí, shromažďování různého zboží pro třetí osoby (kromě jejich přepravy), v rozsahu zboží tříd 1 až 34, za účelem umožnění spotřebitelům, aby si tyto výrobky mohli pohodlně prohlížet a nakupovat, dovozní a vývozní agentura; (39) povrchová doprava v rámci této třídy, balení zboží a jeho dodávání, uskladňování zboží, stěhování, pronájem parkovišť, pronájem skladišť, provoz překládacího zařízení, garážování včetně pronajímání, zasilatelství, doprava a skladování odpadu, pronájem skladovacích kontejnerů; (40) zpracování materiálů mechanickou, tepelnou či chemickou transformací, nakládání s odpady, včetně nebezpečných odpadů a jejich regenerace, sběr, výkup a shromažďování odpadů, úprava odpadů, spalování odpadů, kompostování odpadů, poradenské služby ve výše uvedených oblastech výroby, zprostředkování v oblasti zpracování materiálů, třídění a zpracování odpadů, chemická výroba, zpracování materiálů na polotovary, recyklace plastů.

(730) **Puruplast, a.s.**, Kostelany nad Moravou 67, Uherské Hradiště, 68601, CZ

(740) HALAXOVÁ & HALAXOVÁ, TETRAPAT, RNDr. Zdeňka Halaxová, Horní náměstí 7, Olomouc, 77200

(210) **O-458673**

(220) 29.04.2008

(320) 29.04.2008

(511) 5, 16, 35, 44

(540)

ratiopharm

Kvalitní dostupné léky.

(510) (5) farmaceutické a veterinářské výrobky, hygienické výrobky pro léčebné účely, dietetické přípravky pro léčebné účely, potraviny pro batolata, náplasti, obvazový materiál, materiály pro plombování zubů a pro zubní otisky, dezinfekční přípravky, výrobky pro hubení škodlivých zvířat, fungicidy, herbicidy; (16) papír, lepenka, výrobky z těchto materiálů, které nejsou zařazeny do jiných tříd, tiskárenské výrobky, potřeby pro knižní vazby, fotografie, papírenské zboží, lepidla pro papírenství nebo domácnost, materiál pro umělce, štětce, psací stroje a kancelářské potřeby (vyjímaje nábytek), učební a vyučovací pomůcky s výjimkou přístrojů, plastické obaly (nezařazené do jiných tříd), tiskářské typy, štočky; (35) propagační činnost, reklama, pomoc při řízení obchodní činnosti, obchodní administrativa, kancelářská práce; (44) lékařské služby, veterinární služby, péče o hygienu a krásu osob a zvířat, zemědělské, zahradnické a lesnické služby.

(730) **ratiopharm GmbH**, Graf-Arco-Str. 3, Ulm 890 79, DE

(740) JUDr. Zuzana Žezulková, Belgická 23, Praha, 12000

(210) **O-458685**

(220) 05.05.2008

(320) 05.05.2008

(511) 9, 35, 42

(540)



RIKEEPER
restaurační a hotelové systémy

(510) (9) software pro kontrolu a řízení gastronomických, restauračních, zábavních a herních provozů, software pro

kontrolu a řízení ubytovacích zařízení typu hotel, penzión, ubytovna apod., software pro řízení a kontrolu sportovních, lázeňských, léčebných a podobných zařízení; (35) zprostředkovatelská a konzultační činnost v oblasti obchodu se specializovaným softwarem, uvedeným ve tř. 9; (42) počítačové programování, návrh a vývoj počítačových systémů a software, převod dat nebo dokumentů do elektronické podoby, konverze dat počítačovými programy, tvorba a správa internetových stránek, pronájem počítačového software.

(730) **UCS - CZ s.r.o.**, Roháčova 77, Praha 3, 13000, CZ

(740) Ing. Michal Jupa, patentový zástupce, Na Baních 1385, Praha 5 - Zbraslav, 15600

(210) **O-458695**

(220) 30.04.2008

(320) 30.04.2008

(511) 5, 30

(540)

MENOPACE PHYTO

(510) (5) přípravky a produkty farmaceutické, minerální doplňky potravy, výživové a vitamínové přípravky, přípravky pro hubnutí a přípravky obsahující stopové prvky, vše upravené pro léčebné účely, farmaceutické výrobky a vitamínové přípravky pro použití ve spojení s menopauzou; (30) příchutě a přísady do potravin a nápojů s výjimkou esencí a éterických olejů, glukóza pro výživu, potravinové doplňky spadající do této třídy.

(730) **Vitabiotics Ltd**, 1 Apsley Way, NW2 7HF London, GB

(740) Ing. Václav Kratochvíl, patentový zástupce, Táborská 758/33, Mladá Boleslav, 29301

(210) **O-458745**

(220) 05.05.2008

(320) 05.05.2008

(511) 6, 39, 40

(540)



(510) (6) hutní materiál, ocel, nerezové oceli, speciální oceli, barevné kovy, výtěžky pro železobetonové a předpjaté konstrukce; (39) přeprava, zasilatelství; (40) výroba a zpracování oceli.

(730) **R.F.PROFI, s.r.o.**, 5. května 1414, Turnov, 51101, CZ

(210) **O-458748**

(220) 29.05.2008

(320) 29.05.2008

(511) 20, 35

(540)



(510) (20) nábytek; (35) velkoobchod a maloobchod s nábytkem.

(730) **EUROMEUBLE, s.r.o.**, Žerčice 128, Žerčice, 29446, CZ

(210) **O-458805**

(220) 06.05.2008

(320) 06.05.2008

(511) 21

(540)



- (510) (21) sklo malované, sklo emailové, sklo smaltované, např. likérové soupravy, čajové soupravy, šálky a vázy.
(590) Barevná
(730) **Doškář Boris**, Skalnická 535, Nový Bor, 47301, CZ
(740) Ing. Vladimír Janko, Pivovarská 53, Jablonec nad Nisou, 46601

- (210) **O-458806**
(220) 06.05.2008
(320) 06.05.2008
(511) 9, 35, 38, 41, 42
(540)



- (510) (9) přístroje a nástroje vědecké, námořní, geodetické, fotografické, filmové, optické, přístroje pro vážení, měření, signalizaci, kontrolu (inspekci), záchranu a přístroje pro vyučování, přístroje a nástroje pro vedení, přepínání, přeměnu, akumulaci, regulaci nebo řízení elektrického proudu, přístroje pro záznam, převod, reprodukci zvuku nebo obrazu, magnetické nosiče zvukových záznamů, gramofonové desky, automatické distributory a mechanismy pro přístroje a mince, zapisovací pokladny, počítačové stroje, přístroje pro zpracování informací a počítače, hasicí přístroje; (35) propagační činnost, reklama, pomoc při řízení obchodní činnosti, obchodní administrativa, kancelářské práce; (38) spoje (komunikace); (41) výchova, vzdělávání, zábava, sportovní a kulturní aktivity; (42) vědecké a technologické služby a související výzkum a projektování, analytické a výzkumné služby v průmyslu, navrhování a vývoj počítačového hardwaru a softwaru.
(730) **Pula Soft s.r.o.**, Dukelská 988, Litomyšl, 57001, CZ

- (210) **O-458842**
(220) 06.05.2008
(320) 06.05.2008
(511) 3, 5, 8, 21, 35
(540)

paraprox

- (510) (3) přípravky bělicí, prací, avivážní, čistící, lešticí, odmašťovací a na odstraňování nátěrů a lakových povlaků, čistící prostředky na okna, na tapety, líhy a louhy, pro jiné účely - na čištění dřeva, kůže, kovů, skla, barevných papírů, parket a usní, písek jemný na drhnutí a cidění, kapaliny na mytí předních skel vozidel, a to i na odstraňování námrazy z vozidel, plavená křída, přípravky pro osobní hygienu, přípravky na mytí a do koupele, mýdla, pěny, gely, přípravky pro péči o vlasy, šampóny, vlasové vody, laky, tužidla, gely, soli v rámci této třídy, přípravky pro péči o zuby a dutinu ústní, zubní pasty a prášky, ústní vody, nikoliv pro léčebné účely, přípravky dezodorující a toaletní pro osobní potřebu, přípravky na holení, rovněž před a po holení, přípravky depilační, přípravky pro péči a pěstění pokožky, spadající do této třídy, krémy, emulze, oleje, mléka, pleťové vody, přípravky masážní, opalovací přípravky, také před a po opalování, parfumerie a kosmetika, přípravky osvěžující, spadající do této třídy, výrobky a voňavkářské přípravky, vata pro kosmetické účely, vatové tyčinky a tampóny pro kosmetické účely; (5) výrobky a přípravky chemické pro farmaceutické a lékařské účely, výrobky a přípravky farmaceutické, veterinární, hygienické, dezinfekční, antiseptické, antibakteriální a antiparazitní, farmaceutické a výživové potraviny a nápoje pro léčebné účely, cukrovinky s léčivými přísadami, vitamínové,

minerální (včetně stopových prvků) a výživové doplňky potravy pro léčebné účely, přírodní léčivé výtažky, posilující a antibakteriální přípravky - tonika, drogy pro léčebné účely, léčivé minerální koupelové soli, minerální vody pro léčebné účely, farmaceutické přípravky pro péči o pokožku, medicínální emulze, výrobky pro prevenci nebo utišení bolesti, výrobky ze zředěných vod pro léčebné účely, hygienické a dezinfekční přípravky a potřeby pro léčebné účely, vložky hygienické, vložky menstruační, vložky pro inkontinentní pacienty, kalhotky menstruační, kalhotky hygienické, přípravky repelentní, přípravky na WC hygienu, čistící, dezinfekční, přípravky na osvěžení vzduchu, osvěžovače a deodoranty, jiné než pro osobní potřebu, prostředky k hubení rostlinných a živočišných škůdců, přípravky repelentní; (8) ruční nářadí a nástroje spadající do této třídy, depilační přístroje elektrické a neelektrické, glazovací nástroje, holicí čepelky, břitvy, strojky, holicí soupravy, holicí strojky elektrické nebo neelektrické, manikúrové a pedikúrové soupravy elektrické nebo neelektrické, nůžky, neceséry na holicí potřeby, prostředky na stříhání vousů elektrické nebo neelektrické, pilníky na nehty elektrické nebo neelektrické, pinzety, pouzdra na břitvy, žiletky, holicí strojky, rozprašovače a rozstříkovače na insekticidy (ruční nářadí), strojky na stříhání vlasů elektrické nebo neelektrické; (21) drobné náčiní a nástroje pro domácnost (nikoliv z drahých kovů, ani postříbřených nebo pozlacených kovů), pohárky z papíru a z umělých hmot, papírové tácky, kartáčnické zboží, s výjimkou kartáčů jako součástí strojů, smetáky, smetáčky a lopatky na smetání, holicí štětky, stojánky na štětky pro holení, prostředky pro péči o zuby a dutinu ústní, spadající do této třídy, zubní kartáčky, též elektrické, dentální nitě a prostředky dentální hygieny, hřebeny, prostředky na úklid spadající do této třídy, například drátěnky, hadry, mycí houby, utěrky na čištění, brusné houby na kůži, distributory toaletního papíru; (35) obchodní nebo podnikatelské informace, pomoc, poradenství a poskytování konzultací v obchodní činnosti, vytváření obchodních sítí, zprostředkování interaktivního obchodu pomocí globálních komunikačních sítí (Internet), administrativní práce spadající do této třídy, referenční servis, marketing, reklamní a propagační činnost, zprostředkování reklamní činnosti, zejména pomocí globálních komunikačních sítí, styky s veřejností, služby v oblasti získávání obchodních kontraktů partnerů, organizování komerčních a reklamních výstav, vytváření obchodních a obchodně-informačních sítí, zprostředkování obchodních záležitostí a shromažďování různého zboží pro třetí osoby (kromě jejich přepravy), v rozsahu zboží tříd 1 až 34, za účelem umožnění spotřebitelům, aby si tyto výrobky mohli pohodlně prohlížet a nakupovat, dovozní a vývozní agentura.

- (730) **Řebíček Tomáš**, Stará Riviéra 757, Frýdek-Místek, 73801, CZ
(740) Bc. Václav Pacl, Okrajová 4, Havířov-Podlesí, 73601

- (210) **O-458844**
(220) 06.05.2008
(320) 06.05.2008
(511) 3, 5, 8, 21, 35
(540)

sensiprox

- (510) (3) přípravky bělicí, prací, avivážní, čistící, lešticí, odmašťovací a na odstraňování nátěrů a lakových povlaků, čistící prostředky na okna, na tapety, líhy a louhy, pro jiné účely - na čištění dřeva, kůže, kovů, skla, barevných papírů, parket a usní, písek jemný na drhnutí a cidění, kapaliny na mytí předních skel vozidel, a to i na odstraňování námrazy z vozidel, plavená křída, přípravky pro osobní hygienu, přípravky na mytí a do koupele, mýdla, pěny, gely, přípravky pro péči o vlasy, šampóny, vlasové vody, laky, tužidla, gely, soli v rámci této třídy, přípravky pro péči o zuby a dutinu ústní, zubní pasty a prášky, ústní vody, nikoliv pro léčebné účely, přípravky dezodorující a toaletní pro osobní potřebu, přípravky na holení, rovněž před a po holení, přípravky depilační, přípravky pro péči a pěstění pokožky, spadající do této třídy, krémy, emulze, oleje, mléka, pleťové vody, přípravky masážní, opalovací přípravky, také před a po opalování, parfumerie a kosmetika, přípravky osvěžující, spadající do této třídy, výrobky a voňavkářské přípravky, vata pro kosmetické účely, vatové tyčinky a tampóny pro kosmetické účely; (5) výrobky a přípravky chemické pro farmaceutické a lékařské účely, výrobky a přípravky farmaceutické, veterinární, hygienické, dezinfekční, antiseptické, antibakteriální a antiparazitní, farmaceutické a výživové potraviny a nápoje pro

léčebné účely, cukrovinky s léčivými přísadami, vitamínové, minerální (včetně stopových prvků) a výživové doplňky potravy pro léčebné účely, přírodní léčivé výtažky, posilující a antibakteriální přípravky - tonika, drogy pro léčebné účely, léčivé minerální koupelové soli, minerální vody pro léčebné účely, farmaceutické přípravky pro péči o pokožku, medicínální emulze, výrobky pro prevenci nebo utišení bolestí, výrobky ze zředěných vod pro léčebné účely, hygienické a dezinfekční přípravky a potřeby pro léčebné účely, vložky hygienické, vložky menstruační, vložky pro inkontinentní pacienty, kalhotky menstruační, kalhotky hygienické, přípravky repelentní, přípravky na WC hygienu, čističí, dezinfekční, přípravky na osvěžení vzduchu, osvěžovače a deodoranty, jiné než pro osobní potřebu, prostředky k hubení rostlinných a živočišných škůdců, přípravky repelentní; (8) ruční nářadí a nástroje spadající do této třídy, depilační přístroje elektrické a neelektrické, glazovací nástroje, holicí čepelky, břitvy, strojky, holicí soupravy, holicí strojky elektrické nebo neelektrické, manikúrové a pedikúrové soupravy elektrické nebo neelektrické, nůžky, nesyčesy na holicí potřeby, prostředky na stříhání vousů elektrické nebo neelektrické, pilníky na nehty elektrické nebo neelektrické, pinzety, pouzdra na břitvy, žiletky, holicí strojky, rozprašovače a rozstříkovače na insekticidy (ruční nářadí), strojky na stříhání vlasů elektrické nebo neelektrické; (21) drobné náčiní a nástroje pro domácnost (nikoliv z drahých kovů, ani postříbřených nebo pozlacených kovů), pohárky z papíru a z umělých hmot, papírové tácky, kartáčnické zboží, s výjimkou kartáčů jako součástí strojů, smetáčky, smetáčky a lopatky na smet, holicí štětky, stojánky na štětky pro holení, prostředky pro péči o zuby a dutinu ústní, spadající do této třídy, zubní kartáčky, též elektrické, dentální nitě a prostředky dentální hygieny, hřebeny, prostředky na úklid spadající do této třídy, například drátěnky, hadry, mycí houby, utěrky na čištění, brusné houby na kůži, distributory toaletního papíru; (35) obchodní nebo podnikatelské informace, pomoc, poradenství a poskytování konzultací v obchodní činnosti, vytváření obchodních sítí, zprostředkování interaktivního obchodu pomocí globálních komunikačních sítí (Internet), administrativní práce spadající do této třídy, referenční servis, marketing, reklamní a propagační činnost, zprostředkování reklamní činnosti, zejména pomocí globálních komunikačních sítí, styky s veřejností, služby v oblasti získávání obchodních kontrakčních partnerů, organizování komerčních a reklamních výstav, vytváření obchodních a obchodně-informačních sítí, zprostředkování obchodních záležitostí a shromažďování různého zboží pro třetí osoby (kromě jejich přepravy), v rozsahu zbožíových tříd 1 až 34, za účelem umožnění spotřebitelům, aby si tyto výrobky mohli pohodlně prohlížet a nakupovat, dovozní a vývozní agentura.

(730) **Řebíček Tomáš**, Stará Riviéra 757, Frýdek-Místek, 73801, CZ
(740) Bc. Václav Pacl, Okrajová 4, Havířov-Podlesí, 73601

(210) **O-458856**
(220) 07.05.2008
(320) 07.05.2008
(511) 5, 29, 30, 32
(540)

STREET XL

(510) (5) výrobky parafarmaceutické, vitamíny, minerály a stopové prvky, dietní a nutriční přípravky pro léčebné účely, medicínální sirupy, kombinované přípravky vitamínů, minerálů, stopových prvků a bylinných výtažků, potravinové doplňky i obohacené vitamíny nebo minerály nebo stopovými prvky, vitamínové přípravky, multivitaminové preparáty, minerály, bylinné čaje, léčivé rostliny, dietetické látky upravené pro lékařské účely, bílkovinné přípravky nebo potrava pro lékařské účely, bylinné výtažky nebo sirupy, vitamínová výživa ve formě koncentrátů, proteinové koncentráty jako výživné přísady k potravinám, léčivé cukrářské výrobky a cukrovinky s léčivými účinky, přípravky, poživatiny obsahující biologické katalyzátory pro fyzicky aktivní osoby, sportovce, rekonvalescenty, posilující poživatiny, extrakty a potraviny pro zvláštní výživu, dietetické a diabetické poživatiny, potravní doplňky pro posílení imunity organismu a zlepšení zdraví v tuhém i tekutém stavu ve formě práškových směsí, kapek, sirupů, gelů, past, tablet, šumivých tablet, pastilek, dražé, tobolek, kapslí, bonbónů, želé, prášků, vše výše uvedené pro léčebné účely, diabetické a dietetické nápoje pro léčebné účely, přírodní pramenité a kojenecké vody pro léčebné účely, obohacené vitamínové nápoje a koncentráty pro

léčebné účely; (29) potravinové doplňky ne pro lékařské účely, zařazené v této třídě a obsahující látky živočišného původu, protein pro lidskou potřebu, proteinové výrobky a přípravky pro výživu, přípravky zvláštní výživy, náležící do této třídy pro sportovce nebo osoby s vysokým energetickým výdejem, tuky, jedlé oleje, výživné přípravky pro denní doplnění stravy jako instantní strava nebo samostatná směs, skládající se hlavně z mléka v prášku nebo živočišných proteinů, také s přidávkem vitamínů nebo minerálů nebo stopových prvků nebo cukru, konzervované potraviny a poživatiny z ovoce, zeleniny, bílkovin, bylin, olejnin a mikrobiologických kultur, ovocné dřeně, výživné bylinné extrakty, texturované proteiny a jejich směsi pro humánní využití; (30) potravní doplňky pro posílení imunity organismu a zlepšení zdraví rostlinného původu v tuhém i tekutém stavu ve formě práškových směsí, kapek, sirupů, gelů, past, tablet, šumivých tablet, pastilek, dražé, tobolek, kapslí, bonbónů, želé, prášků, vše výše uvedené pro neléčebné účely a v rámci této třídy, káva a náhražky kávy, obilné vločky a jiné obilné výrobky určené k lidské výživě, müsli, čaje, pekařské, cukrářské a cukrovinkářské výrobky, zejména oplatky, sušenky, keksy, bonbóny; (32) nealkoholické nápoje sycené i nesycené, včetně nápojů minerálních, šumivých, iontových a energetických, sirupy, koncentráty a jiné přípravky pro přípravu nápojů, ovocné a zeleninové šťávy v rámci této třídy, mošty, ovocné nektary a nápoje z ovocných šťáv, stolní a minerální vody, diabetické a dietetické nápoje neléčebné, práškové nealkoholické nápoje, práškové přípravky a příchutě pro výrobu nealkoholických nápojů a likérů, nealkoholické aperitivy.

(730) **NUTREND D.S., a.s.**, Selské nám. 9/43, Olomouc - Chválkovice, 77200, CZ
(740) Ing. Petr Soukup, patentový zástupce, Videňská 8, Olomouc, 77200

(210) **O-458878**
(220) 07.05.2008
(320) 07.05.2008
(511) 6, 8, 19, 24, 28, 37
(540)



(510) (6) protisluneční ochrany, markýzy, slunolamy, rolety, žaluzie, velkoplošná zastínění, fasádní markýzy, venkovní rolety, okenice, převodovky pro markýzy, vše z kovu; (8) nářadí a soupravy nářadí pro opravy jízdních kol; (19) markýzy, fasádní markýzy nekovové, díly pro markýzy a rolety z plastu, plastová pouzdra pro čepy, sítě proti hmyzu nekovové; (24) protisluneční ochrany, markýzy, velkoplošná zastínění, fasádní markýzy, rolety, potahy těchto zařízení, vše z textilu; (28) dřevěné hračky, stavebnice modelů letadel; (37) stavebnictví, opravy, instalační služby.
(590) Barevná
(730) **SPARK s.r.o.**, Na loukách 1733, Tišnov, 66601, CZ
(740) Ing. Radmila Baumová, Nádražní 29, Žďár nad Sázavou, 59101

(210) **O-458911**
(220) 09.05.2008
(320) 09.05.2008
(511) 25
(540)

LASOCKI

(510) (25) obuv.

(730) **CCC BOTY CZECH, s.r.o.**, Bucharova 1281/2, Praha 5 - Stodůlky, 15800, CZ

(210) **O-458912**
(220) 09.05.2008
(320) 09.05.2008
(511) 25
(540)



(510) (25) obuv.
(730) **CCC BOTY CZECH, s.r.o.**, Bucharova 1281/2, Praha 5 - Stodůlky, 15800, CZ

(210) **O-458913**
(220) 09.05.2008
(320) 09.05.2008
(511) 25
(540)

VENTORINI

(510) (25) obuv.
(730) **CCC BOTY CZECH, s.r.o.**, Bucharova 1281/2, Praha 5 - Stodůlky, 15800, CZ

(210) **O-458914**
(220) 09.05.2008
(320) 09.05.2008
(511) 25
(540)

Clara Barson

(510) (25) obuv.
(590) Barevná
(730) **CCC BOTY CZECH, s.r.o.**, Bucharova 1281/2, Praha 5 - Stodůlky, 15800, CZ

(210) **O-458915**
(220) 09.05.2008
(320) 09.05.2008
(511) 25
(540)

BASSANO

(510) (25) obuv.
(590) Barevná
(730) **CCC BOTY CZECH, s.r.o.**, Bucharova 1281/2, Praha 5 - Stodůlky, 15800, CZ

(210) **O-458923**
(220) 09.05.2008
(320) 09.05.2008
(511) 43
(540)

U Dána

(510) (43) automaty (rychlé občerstvení), služby barů, bufety, hotelové služby, rezervace hotelů, jídelny a závodní jídelny, kavárny, provozování kempů, služby motelů, turistické noclehárny, penziony, penziony pro zvířata, poskytování přechodného ubytování, pronajímání jednacích místností, provoz hotelového ubytování, provozování kempů, přechodné ubytování (rezervace), půjčování židlí, stolů, prostírání, nápojového skla, restaurace, samoobslužné restaurace, rezervace penzionů, rezervace přechodného ubytování, ubytovací služby (hotely, penziony), ubytování (pronajímání a přechodné -), zásobování.
(730) **Sigurno, s.r.o.**, Borkovany 221, Borkovany, 69175, CZ
(740) Advokátní kancelář, Mgr. Ing. Daniel Kovářik, Lidická 40, Brno, 60200

(210) **O-458949**
(220) 12.05.2008
(320) 12.05.2008
(511) 9, 42
(540)



(510) (9) počítačový software; (42) navrhování a vývoj počítačového hardwaru a softwaru v oblasti MPR, MPRII, ERP informačních systémů, aktualizace počítačových programů, konzultace v oblasti počítačového programu, pronájem počítačového software.
(590) Barevná
(730) **Dibaq a.s.**, Helvíkovice 90, Žamberk, 56401, CZ

(210) **O-458951**
(220) 12.05.2008
(320) 12.05.2008
(511) 36
(540)

Komplexní rizikové pojištění Rubikon

(510) (36) pojištění, veškeré služby v oblasti pojišťovnictví, pojišťovací a zajišťovací činnost, zprostředkovatelská činnost a služby v oblasti finančnictví, poradenské služby v oblasti pojišťovnictví a finančnictví, zprostředkování a poskytování informací z oblasti pojišťovnictví a finančnictví prostřednictvím informačních médií a datových nosičů všeho druhu.
(730) **Kooperativa pojišťovna, a.s., Vienna Insurance Group**, Templová 747, Praha 1, 11001, CZ

(210) **O-458966**
(220) 12.05.2008
(320) 12.05.2008
(511) 30
(540)

FORTE

(510) (30) kakao a cukrářské zboží.
(730) **Kraft Foods Slovakia, a.s.**, Račianska 44, Bratislava, 83242, SK
(740) Čermák Hořejš Matějka a spol., JUDr. Jan Matějka, advokát, Národní 32, Praha 1, 11000

(210) **O-458996**
(220) 13.05.2008
(320) 13.05.2008
(511) 9, 35, 38, 41
(540)



- (510) (9) aparáty pro záznam, uchování, převod, přenos nebo reprodukci zvuku nebo obrazu, magnetické nebo optické suporty zvukových nebo zvukově obrazových záznamů, přístroje pro zpracování informací a počítače a telefony, včetně jejich jednotlivých součástí a náhradních dílů ze třídy 9, počítačové hry s výstupem na PC nebo na TV, hrací skříně uváděné v činnosti vhozením mince, reklamní světelné přístroje, nosiče záznamů nahrané i nenahrané, videokazety nahrané i nenahrané, audiokazety nahrané i nenahrané, audiovizuální programy, audioprogramy, audiovizuální díla na nosičích, audiovizuální díla v digitální podobě, filmy, hudební díla na nosičích nebo v elektronické podobě, CD disky, programové vybavení pro počítače, software, hardware výpočetní techniky nebo komunikační nebo informační techniky, elektronické databáze a databázové produkty, informace a data a databáze a záznamy v elektronické podobě, elektronické nebo datové nebo informační nebo komunikační nebo výpočetní sítě, včetně jednotlivých součástí a náhradních dílů obsažených ve třídě 9, multimediální aplikace, elektronické multimediální nebo elektronické informační katalogy, elektronické časopisy, elektronická periodika a knihy v elektronické podobě; (35) reklamní, inzertní a propagační činnost, marketing, pronájem informačních míst v rámci této třídy, činnost reklamní agentury, zprostředkování v obchodních vztazích, merchandising, franchising, automatizované zpracování dat, služby, které zahrnují záznam, přepis, vypracování, kompilaci, přenesení nebo systematickosti písemných či datových či elektronických sdělení a záznamů, jakož i využívání nebo kompilaci matematických a statistických údajů, organizační zabezpečování televizního vysílání, podporování a intenzifikace obchodních služeb založené na zvýhodňování klíčových spolupracovníků a klientů, poskytování věrnostních a bonusových systémů, jako například poskytování slev a odměn, přednostní a nadstandardní poskytování služeb, vše zejména v prodeji výrobků ve tř. 3, 5, 9, 16, 18, 25, 28 a služeb ve tř. 35, 38 a 41; (38) telekomunikace, služby umožňující komunikaci jedné osoby s druhou, televizní vysílání, rozhlasové vysílání, digitální vysílání, televizní vysílání programů, televizní vysílání zábavných, vzdělávacích, výchovných, soutěžních, diskusních a informačních pořadů, telematika, šíření, výměna nebo získávání zpráv a informací, šíření elektronických časopisů, informací, elektronických periodik, knih v elektronické podobě, audio nebo audiovizuálních děl prostřednictvím informační nebo datové nebo elektronické nebo komunikační nebo telekomunikační nebo počítačové sítě, zejména Internetu, pomocí satelitů aj., informační služby na Internetu související s televizním vysíláním, služby na Internetu související s televizním vysíláním, komunikace, poradenská činnost v oblasti sdělovacích prostředků, telekomunikací, informační služby v oblasti telekomunikací, informační kancelář, poskytování informačních služeb prostřednictvím počítačů, pronájem komunikačních míst; (41) nakladatelství a vydavatelství, ediční činnost, publikační činnost, nahrávání nosičů zvukových nebo obrazově zvukových, půjčování nahraných zvukových a zvukově obrazových záznamů, tvorba a šíření audiovizuálních děl, televizní zpravodajství, TV produkce, filmová produkce, televizní výroba programů, tvorba programů, tvorba a výroba televizních a audiovizuálních programů, agenturní činnost v oblasti kultury, zprostředkování v oblasti kultury, výchovy, zábavy a sportu, výchovná, vzdělávací, soutěžní a zábavní činnost, zábavní nebo kulturní nebo vzdělávací představení, organizace společenských a kulturních akcí, organizace, provozování a provádění her a soutěží i veřejných, výstavní činnost v oblasti kultury nebo

zábavy nebo výchovy nebo vzdělávání, půjčování knih, tiskovin, pronájem a půjčování audiopřístrojů, videopřístrojů, videorekordérů, videokamer, fotoaparátů, promítaček, rozhlasových a televizních přijímačů, filmů, kulturních a vzdělávacích potřeb a přístrojů, půjčování a pronájem obrazů, dekorací.

- (730) **Barrandov Televizní Studio a.s.**, Kříženeckého nám. 322, Praha 5, 15200, CZ
(740) Advokátní a patentová kancelář VYSKOČIL, KROŠLÁK a spol., Dana Lukajová, Voršílská 10, Praha 1, 11000

(210) **O-459006**
(220) 13.05.2008
(320) 12.02.2008
(511) 12
(540)

CRUZE

- (510) (12) motorová pozemní vozidla, zejména automobily, sportovní standardní vozidla, nákladní automobily, dodávky, motory a konstrukční součásti k výše uvedenému zboží.
(730) **GENERAL MOTORS CORPORATION společnost zřízená podle zákonů státu Delaware**, 300 Renaissance Center, 48265-3000 City of Detroit, MI, US
(740) Čermák Hořejš Matějka a spol., JUDr. Jan Matějka, advokát, Národní 32, Praha 1, 11000

(210) **O-459019**
(220) 14.05.2008
(320) 14.05.2008
(511) 16
(540)

SITTER

- (510) (16) hygienické výrobky z papíru, papírové ubrousky a ručníky.
(730) **Janásová Yveta Ing.**, Zálešná IV/1300, Zlín, 76001, CZ

(210) **O-459036**
(220) 14.05.2008
(320) 14.05.2008
(511) 1, 5, 31
(540)



- (510) (1) přípravky ke hnojení vodních rostlin, přípravky pro úpravu akvarijní a rybníčkové vody, chemické přípravky pro testování vody, keramické, minerální, chemické, organické a filtrační materiály, vše spadající do této třídy; (5) veterinární, léčebné, dezinfekční a sanitární výrobky a přípravky pro užití v akvaristice, teraristice, ve zvířecích chovech a pěstování rostlin, vše v rámci této třídy; (31) krmiva ve formě vloček, granulí, prášku, zrn, extrudovaná a tableťovaná krmiva, sušená a lyofilizovaná přírodní krmiva pro zvířata, obzvláště pro ryby, okrasné ryby, ptáky, plazy, obojživelníky a menší zvířata v chovech, výživná krmiva pro zvířata, výrobky a přípravky pro pěstování rostlin, akvarijních rostlin a rybníčních rostlin a pro krmení ryb, okrasných ryb, ptáků, plazů, obojživelníků a malých zvířat v chovech, zahrnuté ve tř. 31, vyjma krmení pro ptáky a léčiv pro ptáky, výrobky a přípravky pro pěstování tropických rostlin a chov zvířat, zahrnuté do tř. 31, steliva pro zvířata včetně pískového papíru, slámy, rašelinových podkladů, zvířecí podestýlky minerálního a organického původu pro terária a insektária, používané jako podestýlky pro plazy, obojživelníky a hmyz a jako podestýlky pro pěstování tropických rostlin, vše v

rámci této třídy.

- (730) **DAJANA PET, s.r.o.**, Bohuňovice 686, Bohuňovice, 78314, CZ
(740) Ing. Petr Soukup, patentový zástupce, Vídeňská 8, Olomouc, 77200

- (210) **O-459037**
(220) 14.05.2008
(320) 14.05.2008
(511) 1, 5, 31
(540)



- (510) (1) přípravky ke hnojení vodních rostlin, přípravky pro úpravu akvarijní a rybníkové vody, chemické přípravky pro testování vody, keramické, minerální, chemické, organické a filtrační materiály, vše spadající do této třídy; (5) veterinární, léčebné, dezinfekční a sanitární výrobky a přípravky pro užití v akvaristice, teraristice, ve zvířecích chovech a pěstování rostlin, vše v rámci této třídy; (31) krmiva ve formě vloček, granulí, prášku, zrn, extrudovaná a tableťovaná krmiva, sušená a lyofilizovaná přírodní krmiva pro zvířata, obzvláště pro ryby, okrasné ryby, ptáky, plazy, obojživelníky a menší zvířata v chovech, výživná krmiva pro zvířata, výrobky a přípravky pro pěstování rostlin, akvarijních rostlin a rybníčních rostlin a pro krmení ryb, okrasných ryb, ptáků, plazů, obojživelníků a malých zvířat v chovech, zahrnuté ve tř. 31, vyjma krmení pro ptáky a léčiv pro ptáky, výrobky a přípravky pro pěstování tropických rostlin a chov zvířat, zahrnuté do tř. 31, steliva pro zvířata včetně pískového papíru, slámy, rašelinových podkladů, zvířecí podestýlky minerálního a organického původu pro terária a insektária, používané jako podestýlky pro plazy, obojživelníky a hmyz a jako podestýlky pro pěstování tropických rostlin, vše v rámci této třídy.

- (730) **DAJANA PET, s.r.o.**, 686, Bohuňovice, 78314, CZ
(740) Ing. Petr Soukup, patentový zástupce, Vídeňská 8, Olomouc, 77200

- (210) **O-459038**
(220) 14.05.2008
(320) 14.05.2008
(511) 1, 5, 31
(540)



- (510) (1) přípravky ke hnojení vodních rostlin, přípravky pro úpravu akvarijní a rybníkové vody, chemické přípravky pro testování vody, keramické, minerální, chemické, organické a filtrační materiály, vše spadající do této třídy; (5) veterinární, léčebné, dezinfekční a sanitární výrobky a přípravky pro užití v akvaristice, teraristice, ve zvířecích chovech a pěstování rostlin, vše v rámci této třídy; (31) krmiva ve formě vloček, granulí, prášku, zrn, extrudovaná a tableťovaná krmiva, sušená a lyofilizovaná přírodní krmiva pro zvířata, obzvláště pro ryby, okrasné ryby, ptáky, plazy, obojživelníky a menší zvířata v chovech, výživná krmiva pro zvířata, výrobky a přípravky pro pěstování rostlin, akvarijních rostlin a rybníčních rostlin a pro krmení ryb, okrasných ryb, ptáků, plazů, obojživelníků a malých zvířat v chovech, zahrnuté ve tř. 31, vyjma krmení pro ptáky a léčiv pro ptáky, výrobky a přípravky pro pěstování tropických rostlin a chov zvířat, zahrnuté do tř. 31, steliva pro zvířata včetně pískového papíru, slámy, rašelinových podkladů, zvířecí podestýlky minerálního a organického původu pro terária a insektária, používané jako podestýlky pro plazy, obojživelníky a

hmyz a jako podestýlky pro pěstování tropických rostlin, vše v rámci této třídy.

- (730) **DAJANA PET, s.r.o.**, 686, Bohuňovice, 78314, CZ
(740) Ing. Petr Soukup, patentový zástupce, Vídeňská 8, Olomouc, 77200

- (210) **O-459053**
(220) 14.05.2008
(320) 14.05.2008
(511) 3, 5, 9, 14, 16, 18, 24, 25, 28, 32, 33, 41, 43, 44
(540)



- (510) (3) přípravky prací a bělicí, čistící, leštící, odmašťovací, mýdlo, výrobky kosmetické, voňavkářské včetně éterických olejů, dámská a pánská kosmetika, vodičky na vlasy, laky na vlasy, zubní pasty a prášky, ústní vody, tekutá mýdla, sprchové gely, pěny do koupele, tělová mléka, toaletní vody, parfémy, deodoranty, pudry, šampóny, kondicionéry, pleťové krémy, přípravky dekorativní kosmetiky; (5) potraviny pro zvláštní výživu pro léčebné účely v různých formách, vitamínové, minerální a rostlinné preparáty, potravní doplňky s obsahem vitamínů, minerálních a stopových prvků k léčebným účelům, potravinové přípravky pro posílení imunity lidského organismu, posilující a povzbuzující nápoje a potraviny pro léčebné účely, hygienické výrobky, deodoranty na WC, osvěžovače vzduchu, náplasti, leukoplast, obvazový materiál, obinadla, vata; (9) nosiče informací všeho druhu v rozsahu třídy 9, zejména obrazu a/nebo zvuku, elektronické publikace, elektronická periodika, elektronické katalogy a jiné neperiodické produkty v elektronické podobě; (14) vzácné kovy a jejich slitiny a výrobky z těchto látek, klenoty, klenotnické zboží pravé nebo nepravé, knoflíky do manžet, jehlice do kravat, bižuterie, drahokamy, hodinářské potřeby a chronometrické přístroje včetně speciálních pouzder; (16) nosiče informací všeho druhu v rozsahu třídy 16, periodické a neperiodické tiskoviny, noviny, časopisy, katalogy, prospekty, plakáty, letáky a jiné propagační, reklamní a informační materiály v rozsahu třídy 16, kartografické výrobky, tiskopisy, vstupenky, šatní lístky, jídelní a nápojové lístky včetně obalů, mapy, pohlednice, fotografie a grafická díla, grafické reprodukce a jiná vyobrazení, databázové produkty v papírové formě, dekorační předměty z papírové hmoty, nákupní tašky a sáčky, papírové a plastové obaly všeho druhu, včetně obalů na nápoje a potraviny v jiné třídě neobsažené, jiné výrobky z papíru, jako například utěrky, ubrusy, ubrusky, ručníky, kapesníky, toaletní papír, svačिनové sáčky a jiné obaly na potraviny, psací a kancelářské potřeby v rozsahu třídy 16, díře, poznámkové bloky, zápisníky, kalendáře, dopisní papír, dopisní obálky, kancelářský papír všeho druhu, pozdrna na psací potřeby, stojánky na fotografie, knihy, sešity, obaly na knihy a sešity, upomínkové předměty z papíru; (18) kožené pásky, deštníky, slunečníky, vycházkové a turistické hole, cestovní kufrы a kufříky, kožené aktovky, cestovní tašky, turistické batohy, brašny, kožené kabely a kabelky, tašky na kolečkách, kufříky na doklady, kufříky na toaletní potřeby, peněženky (kromě peněženek z drahých kovů), náprsní tašky, kožené klíčenky; (24) tkaniny a textilní výrobky, které jsou zahrnuty ve tř. 24, např. záclony, pokrývky ložní, ubrusy, přikrývky včetně cestovních pokrývek, vlny, potahy, drobné kusové textilní výrobky jako ručníky, kapesníky apod., textilní tapety, plátno hrubé ztužené (voskované), pytlovina; (25) oděvy, trička, mikiny, košile, polokošile, blůzy, roláky, vesty, kalhoty, bundy, kabáty, svetry, prádlo, teplákové a joggingové soupravy, oděvy pro volný čas, šály, šátky, rukavice, čepice, čepice se štítkem, kulichy, klobouky, čelenky, kravaty, vázanky, ponožky, obuv, střevice, trepky, tenisky, sportovní obuv; (28) hry, hračky, tělocvičné a sportovní nářadí a náčiní zahrnuté do třídy 28, rybářské potřeby (s výjimkou sítí), vánoční ozdoby s výjimkou osvětlení a cukrovinek, elektronické hračky, elektronické hry s výjimkou her, které jsou používány výhradně ve spojení s televizním

přijímačem, pexesa, hrací karty; (32) piva, nealkoholická vína, minerální vody, šumivé a jiné nealkoholické nápoje, sirupy a jiné přípravky k zhotovování nápojů, ovocné šťávy a nápoje z ovocných šťáv; (33) alkoholické nápoje (s výjimkou pív) - vína, lihoviny, likéry; (41) pořádání kulturních produkcí, zábav a provozování zařízení sloužících zábavě, provozování tělovýchovných zařízení a zařízení sloužících ke sportovní regeneraci a k rekondici, půjčování sportovního nářadí s výjimkou dopravních prostředků; (43) ubytovací služby, hostinská činnost; (44) poskytování lázeňské péče preventivní, léčebné, rehabilitační a rekondiční, poskytování zdravotní péče v oboru fyzioterapie, balneologie a léčebné rehabilitace včetně výkonů akupunktury, manuální a myosketální medicíny, poskytování zdravotní péče v oboru praktického lékařství, masérské, léčebné rekondiční a regenerační služby, správa a využívání přírodních léčivých zdrojů včetně jejich ochrana, poskytování služeb laboratoře v rozsahu třídy 44.

(730) **Anenské slatinné lázně a.s.**, Lázeňská 165, Lázně Bělohrad, 50781, CZ

(740) UNIPATENT, Ing. Jiří Chlustina, Jana Masaryka 43-47, Praha 2, 12000

(210) **O-459054**

(220) 14.05.2008

(320) 14.05.2008

(511) 28, 36, 41

(540)



běh naděje

(510) (28) sportovní potřeby, zvláště pro běžecký sport - v rámci této třídy; (36) peněžní a finanční služby; (41) výchova, vzdělávání, sportovní aktivity, organizování a zprostředkovávání sportovních a kulturních soutěží.

(730) **LEVITY a.s.**, Na Příkopě 392, 393, Praha 1, 11000, CZ

(740) UNIPATENT, Ing. Jiří Chlustina, Jana Masaryka 43-47, Praha 2, 12000

(210) **O-459083**

(220) 15.05.2008

(320) 15.05.2008

(511) 35, 36, 39

(540)

Lumen Energy a.s.

(510) (35) vyhledávání dat v počítačových souborech pro druhé, marketingové studie, analýzy nákladů, pomoc při řízení obchodní činnosti, obchodní průzkumy, systematizace informací do počítačových databází, obchodování s energiemi, obchodování s plynem a elektřinou, zprostředkovatelská činnost s výše uvedenými službami; (36) elektronické převody finančních prostředků, finanční analýzy a informace, finanční clearing, správa majetku, zprostředkovatelská činnost s výše uvedenými službami; (39) skladování elektronicky uložených dat nebo dokumentů, doprava potrubím, rozvod energie, rozvod elektřiny, rozvod plynu, poradenství vztahující se k dodávkám plynu a energie, zprostředkovatelská činnost s výše uvedenými službami.

(730) **Lumen Energy a.s.**, Nemanická, České Budějovice, 37010, CZ

(210) **O-459084**

(220) 15.05.2008

(320) 15.05.2008

(511) 35, 36, 39



(540) (35) vyhledávání dat v počítačových souborech pro druhé, marketingové studie, analýzy nákladů, pomoc při řízení obchodní činnosti, obchodní průzkumy, systematizace informací do počítačových databází, obchodování s energiemi, obchodování s plynem a elektřinou, zprostředkovatelská činnost s výše uvedenými službami; (36) elektronické převody finančních prostředků, finanční analýzy a informace, finanční clearing, správa majetku, zprostředkovatelská činnost s výše uvedenými službami; (39) skladování elektronicky uložených dat nebo dokumentů, doprava potrubím, rozvod energie, rozvod elektřiny, rozvod plynu, poradenství vztahující se k dodávkám plynu a energie, zprostředkovatelská činnost s výše uvedenými službami.

(730) **Lumen Energy a.s.**, Nemanická 440, České Budějovice, 37010, CZ

(210) **O-459086**

(220) 15.05.2008

(320) 15.05.2008

(511) 35, 40, 41

(540)



(510) (35) reklama, propagační činnost, reklamní materiály - rozšiřování reklamních materiálů zákazníkům; (40) kopírování fotografických snímků, zpracování a úprava fotografických snímků; (41) fotografování, zábava, kulturní aktivity.

(730) **Tománek Tomáš**, Kudlovice u Uherského Hradiště 319, Kudlovice u Uherského Hradiště, pošta Babice, 68703, CZ

(740) Mgr. Marie Šebelová, advokátka, Na Zderaze 15, Praha 2, 12000

(210) **O-459099**

(220) 15.05.2008

(320) 15.05.2008

(511) 6, 37, 40, 41, 42

(540)

LINEDEK

(510) (6) obecné kovy a jejich slitiny, kovové stavební materiály, kovové stavební materiály přenosné, kovové materiály pro železnice, kovové kabely a dráty neelektrické, kovové potřeby zámečnické a klempířské, kovové trubky vyjma pro ventilační a klimatizační zařízení, sejfy, kovové výrobky, které nejsou uvedeny v jiných třídách, rudy, kovové desky, plechy a svitky, kovové profily, nepotažené nebo potažené výrobky z kovu, zejména profilované plechy, stavební materiály kovové zejména střešní krytiny kovové, obklady stěn kovové, fasádní kazety, fasádní lamely, ostatní doplňky pro střešní krytiny kovové, perforované plechy; (37) stavební dozor, poradenská činnost ve stavebnictví; (40) tváření plechů, včetně profilování plechů, lisování plechů, ohýbání plechů, dělení plechů, barvení plechů a zprostředkování těchto služeb; (41) vzdělávací činnost ve stavebnictví; (42) inženýrská činnost ve stavebnictví, projektová činnost ve stavebnictví.

(730) **DEK a.s.**, Tiskařská 10/257, Praha 10 - Malešice, 10828, CZ

(740) **KOREJZOVÁ & SPOL.**, v.o.s., JUDr. Zdeňka Korejzová, advokátka, Korunní 810/104 E, Praha 10, 10100

(210) **O-459102**

(220) 15.05.2008

(320) 15.05.2008

(511) 9, 16, 35, 36, 41

(540)



- (510) (9) magnetické, optické a jiné nosiče dat, informací, zvukových, obrazových a zvukově-obrazových záznamů spadající do tř. 9, publikace v elektronické podobě, on-line dostupné publikace v síti Internet, informační produkty na nosičích nebo v elektronických, datových, informačních a komunikačních sítích, software na nosičích; (16) papír, lepenka a výrobky z těchto materiálů, tiskoviny a polygrafické výrobky všeho druhu, např. časopisy, knihy, periodika, brožury, plakáty, prospekty, fotografie, programy, vstupenky, letáky, katalogy, kalendáře, periodické a neperiodické tiskoviny; (35) reklamní, propagační a inzertní činnost a služby, elektronická inzerce, on-line inzerce, výstavy pro obchodní, reklamní a propagační účely, marketing, poradenské a zprostředkovatelské služby související s reklamním tiskem, propagací, reklamou, inzercí a marketingem, distribuce reklamních tiskovin a reklamních nosičů informací; (36) správa budov; (41) výchova, vzdělávání a zábava, pořádání kulturních, společenských a sportovních akcí, pořádání odborných seminářů a konferencí, vydavatelská a nakladatelská činnost, organizování a pořádání výstav k nekomerčním účelům.
- (730) **SLADOVNA PÍSEK o.p.s.**, Velké nám. 113, Písek, 39701, CZ
(740) KUDRLIČKA a SEDLÁK, advokátní, patentová a známková kancelář, Ing. Jiří Sedlák, Husova 5, České Budějovice, 37001

- (210) **O-459131**
(220) 16.05.2008
(320) 16.05.2008
(511) 9, 41, 42
(540)



- (510) (9) počítačový software a hardware, registrační pokladny, výpočetní technika, software pro řízení výroby; (41) školení; (42) služby poskytované v souvislosti se zaváděním a používáním registračních pokladen a služby poskytované v souvislosti se zaváděním a používáním softwaru - tvorba a údržba programů.
- (590) Barevná
(730) **Cigler Software, a.s.**, Rostislavovo náměstí 12, Brno, 61200, CZ
(740) Patentová a známková kancelář, Ing. František Kania, Mendlovo nám. 1a, Brno, 60300

- (210) **O-459132**
(220) 16.05.2008
(320) 16.05.2008
(511) 9, 41, 42
(540)

GEOM

- (510) (9) přístroje pro záznam, převod, reprodukci zvuku a/nebo obrazu, magnetické nosiče zvukových a/nebo obrazových záznamů; (41) školení a konzultace v oblasti počítačového hardwaru a softwaru; (42) navrhování a vývoj počítačového hardwaru a softwaru.
- (730) **GISIT s.r.o.**, Mlýnská 326, Brno, 60200, CZ
(740) ELITFORM - Patentová a známková kancelář, Mgr. Lukáš Dlabáček, Bolzanova 5, Brno, 61800

- (210) **O-459135**
(220) 16.05.2008
(320) 16.05.2008
(511) 35, 41, 42

(540)



- (510) (35) zprostředkování obchodu v oblasti navigační techniky, zejména s GPS a jinými navigačními přístroji, s držáky, anténami, kartami s pamětí a jinými nosiči dat (nahranými), navigačním softwarem, sportovním GPS zařízením, sport-testery, sonary, námořními navigačními přístroji, zprostředkování obchodu s mapami, poskytování obchodních informací v oboru navigační techniky a map, služby internetového obchodu s navigační technikou a mapami v rámci této třídy, reklama, propagace, inzerce, marketing, reklama on-line, pronájem reklamních ploch, organizace komerčních nebo reklamních výstav, pořádání veletrhů - v rámci této třídy, pronájem reklamních materiálů, rozšiřování reklamních nebo inzertních materiálů, předvádění zboží v oblasti navigační techniky a mapování, reklamní texty (vydávání, zveřejňování, publikace), venkovní reklama, překlad informací do počítačových databází; (41) školení, praktická instruktáž v oblasti navigační techniky, organizace soutěží (vzdělávacích a zábavných), organizace sportovních soutěží, poskytování on-line elektronických publikací, půjčování sportovní výstroje, půjčování GPS pro sportovní účely, půjčování GPS pro vzdělávací nebo zábavné akce, zprostředkování výše uvedených služeb; (42) počítačové programy (kopírování, instalace, aktualizace), navigační software (kopírování, instalace, aktualizace), údržba počítačových programů, poskytování vyhledávačů pro Internet, pronájem software, přenos dat z fyzických nosičů na elektronické nosiče, přenos dat a počítačových programů, hosting webových stránek, zprostředkování výše uvedených služeb.
- (730) **SECTRON, s.r.o.**, Výstavní 2510/10, Ostrava - Mariánské Hory, 70900, CZ
(740) Ing. Iva Rylková, Polská 1525, Ostrava - Poruba, 70800

- (210) **O-459141**
(220) 16.05.2008
(320) 16.05.2008
(511) 9, 16, 28, 35, 38, 41
(540)



- (510) (9) přístroje pro vyučování, magnety, dekorační magnety, audiovizuální zařízení pro výuku, magnetické, optické a jiné nosiče dat, informací, zvukových, obrazových a zvukově-obrazových záznamů, publikace v elektronické podobě, on-line dostupné publikace v síti Internet, informační produkty na nosičích nebo v elektronických, datových, informačních a komunikačních sítích, software, kreslené filmy; (16) papír, lepenka a výrobky z těchto materiálů nezařazené do jiných tříd, tiskárenské výrobky, plakáty, knihařský materiál, materiály pro umělce, kancelářské potřeby (kromě nábytku), prázdné karty, papírenské výrobky, obtisky, nálepky, plastové laminované stránky na fotografie, stvrzenky a sběratelské karty, učební a vyučovací pomůcky s výjimkou přístrojů; (28) hry, hračky, hrací karty; (35) reklama, propagace, pronájem reklamních materiálů, informace obchodní nebo podnikatelské, systematizace informací do počítačových databází, odborné obchodní poradenství, obchodní konzultační a zprostředkovatelské služby v rámci této třídy, vzkazy, reklamní materiály rozšiřované zákazníkům - letáky, prospekty, tisky vzorky, reklamní nebo inzertní materiály - jejich rozšiřování, reklamní texty - vydávání, zveřejňování, oznámení, vyhlášení, publikování; (38) komunikace, počítačová komunikace, služby poskytované elektronickými komunikačními

prostředky, poskytování internetových diskusních fór, šíření elektronických časopisů, elektronických periodik a knih v elektronické podobě prostřednictvím počítačové sítě, Internetu, pomocí satelitů apod., výměna a šíření zpráv a informací, služby zabezpečující audiovizuální komunikaci prostřednictvím informačních a telekomunikačních sítí, kupř. počítačové sítě Internet, satelitu; (41) výchovná, vzdělávací a zábavní činnost, pořádání kulturních, sportovních a společenských akcí, pořádání odborných seminářů a konferencí, vydavatelská a nakladatelská činnost, zejména vydávání novin, časopisů, knih, včetně vydávání tiskovin prostřednictvím počítačových sítí.

(730) **Šustová Terezie Vasilovič**, Tusarova 1520/24, Praha 7, 17000, CZ

(740) **Hák Janeček & Švestka**, Mgr. Jaroslav Švestka, U Průhonu 5, Praha 7, 17000

(210) **O-459157**

(220) 19.05.2008

(320) 19.05.2008

(511) 16, 33, 35

(540)

utrhljatro

(510) (16) papír, lepenka a výrobky z těchto materiálů, tiskárenské výrobky, fotografie, papírenské zboží; (33) alkoholické nápoje (s výjimkou pív); (35) propagační činnost, reklama, pomoc při řízení obchodní činnosti, obchodní administrativa, kancelářské práce.

(730) **Ing. Groh Ph.D. František**, Achátová 1703, Nová Paka, 50901, CZ

(210) **O-459167**

(220) 19.05.2008

(320) 19.05.2008

(511) 9, 16, 35, 41

(540)



Nová realita

(510) (9) výrobky na elektronických nosičích, manuály v elektronické podobě pro software; (16) výrobky na papírových nosičích, tiskoviny, časopisy, výrobky z papíru, fotografie, letáky, billboardy, vše spadající do této třídy; (35) reklamní a propagační činnost; (41) organizování politických akcí a konferencí, besedy, odborné přednášky (školení), nakladatelství a vydavatelství.

(730) **Trojan Tomáš**, K Jeslím 444, Semily, 51301, CZ

(210) **O-459233**

(220) 21.05.2008

(320) 21.05.2008

(511) 9, 12, 28

(540)



(510) (9) akumulátory elektrické; (12) elektromobily, motocykly, vozidla pro cestování po vodě a zemi a vzduchu, nebo železnici, mopedy; (28) koloběžky.

(730) **ERSICO spol. s r.o.**, Havlíčkovo nám. 9, Jemnice, 67531, CZ

(210) **O-459261**

(220) 21.05.2008

(320) 21.05.2008

(511) 6, 19, 37, 42

(540)



(510) (6) stavební materiály kovové, ocelové konstrukce a konstrukční materiály; (19) nekovové stavební materiály, stavební dílce a prefabrikáty, polotovary pro stavby; (37) provádění staveb, sanace staveb a stavební rekonstrukce, údržba staveb; (42) inženýrsko technické a projekční služby, návrhy konstrukcí.

(730) **BAHAL Investments s.r.o.**, Na Výsluní 201/13, Praha 10, 10000, CZ

(740) **JUDr. Miroslav Kupka**, Levého 1532, Rakovník, 26901

(210) **O-459262**

(220) 21.05.2008

(320) 21.05.2008

(511) 35, 36, 39, 40, 41

(540)

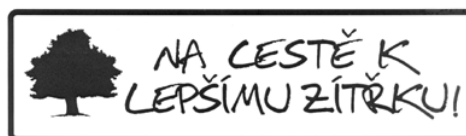

(510) (35) maloobchodní služby, vztahující se k potravinám, nealkoholickým nápojům, alkoholickým nápojům, tabáku a tabákovému zboží, hygienickým výrobkům, čistícím a mycím přípravkům, přípravkům na péči o tělo a kosmetice, lékům, zboží a náčiní pro použití v domácnosti a kuchyni, nádobí a příborům, kancelářským potřebám, výrobkům rukodělné výroby a uměleckých řemesel, potřebám pro řemeslníky, dekorativním předmětům, papírnickému zboží a školním potřebám, oblečení, obuvi, textilnímu zboží, převážně textiliím pro domácnost, galantérii, koženým výrobkům, cestovním předmětům, elektronickému spotřebnímu vybavení a přístrojům, počítačům, telekomunikačním přístrojům, sportovním předmětům a hračkám, stavebním, kutilským a zahradnickým předmětům pro použití v DIY (Do It Yourself) sektoru (= domácí kutilství), strojům, především strojům a zařízením pro domácnost, potravinám pro zvířata a vybavení pro domácí mazlíčky, ke sjednávání smluv druhým osobám na poskytování služeb, zejména sjednávání smluv na mobilní telefony a smluv na poskytování vyzváněcích tónů pro mobilní telefony druhým osobám, sjednávání smluv na poskytování opravářských služeb a technické údržby druhým osobám; (36) sjednávání smluv o spojení a smluv o financování; (39) rezervace a předprodej cestování; (40) služby fotografické laboratoře zahrnuté ve třídě 40; (41) rezervace sedadel a prodej vstupenek na události.

(730) **Lidl Stiftung & Co. KG**, Stiftsbergerstrasse 1, 74167 Neckarsulm, DE

(740) **TRAPLOVÁ-HAKR-KUBÁT Advokátní a patentová kancelář**, JUDr. Jarmila Traplová, Přístavní 24, Praha 7, 17000

(210) **O-459263**

(220) 21.05.2008

(320) 21.05.2008

(511) 37, 42

(540)



(510) (37) montáž a servis zabezpečovacích a komunikačních systémů;

(42) projekce zabezpečovacích a komunikačních systémů, navrhování a vývoj počítačového softwaru a tvorba webových stránek.

(730) **Taschner Vítězslav Ing.**, Zlešická 1850/9, Praha 4, 14000, CZ

(210) **O-459269**

(220) 21.05.2008

(320) 21.05.2008

(511) 33

(540)



(510) (33) vína pocházející z Afriky.

(590) Barevná

(730) **UNITED BRANDS s.r.o.**, Květnové náměstí 14, Průhonice, 25243, CZ

(740) **ROTT, RŮŽIČKA & GUTTMANN Patentová, známková a advokátní kancelář, JUDr. Michal Růžička, CSc., Nad Štolou 12, Praha 7, 17000**

(210) **O-459270**

(220) 21.05.2008

(320) 21.05.2008

(511) 33

(540)

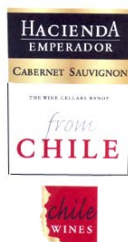

(510) (33) vína pocházející z Chile.

(590) Barevná

(730) **UNITED BRANDS s.r.o.**, Květnové náměstí 14, Průhonice, 25243, CZ

(740) **ROTT, RŮŽIČKA & GUTTMANN Patentová, známková a advokátní kancelář, JUDr. Michal Růžička, CSc., Nad Štolou 12, Praha 7, 17000**

(210) **O-459271**

(220) 21.05.2008

(320) 21.05.2008

(511) 33

(540)

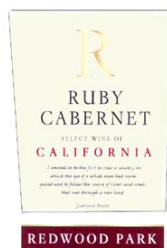

(510) (33) vína pocházející z Kalifornie.

(590) Barevná

(730) **UNITED BRANDS s.r.o.**, Květnové náměstí 14, Průhonice, 25243, CZ

(740) **ROTT, RŮŽIČKA & GUTTMANN Patentová, známková a advokátní kancelář, JUDr. Michal Růžička, CSc., Nad Štolou 12, Praha 7, 17000**

(210) **O-459283**

(220) 22.05.2008

(320) 22.05.2008

(511) 18, 20, 21, 28, 31, 44

(540)

Black Bat

(510) (18) oblečky pro domácí zvířata, obojky pro zvířata, pokrývky pro zvířata, postroje pro zvířata; (20) hnízda pro domácí zvířata, pelechý pro domácí zvířata, polštáře pro domácí zvířata, přepravy, psí boudy, sloupky na drápání pro kočky; (21) akvária, hřebeny - česadla pro domácí zvířata, hřebla, hygienické a toaletní nádoby pro zvířata, misky, misky hygienické pro domácí zvířata, vaničky pro ptáky; (28) hračky plyšové, hračky pro domácí zvířata; (31) krmivo suché pro zvířata, krmivo pro zvířata, nápoje pro domácí zvířata, podestýlka, pochoutky a odměny ke žvýkání pro zvířata, potrava pro domácí zvířata, psi suchary, přípravky posilující pro zvířata, stelivo; (44) péče o čistotu domácích zvířat, chov zvířat.

(730) **JUKO petfood s.r.o.**, ČSA 1081, Slavkov u Brna, 68401, CZ

(210) **O-459294**

(220) 22.05.2008

(320) 22.05.2008

(511) 32, 33, 43

(540)



VÍNO KOUNICE

Rosa von Haunitz

(510) (32) nealkoholické nápoje, zejména nealkoholická vína; (33) alkoholické nápoje, zejména vína, zvláště vína tichá a šumivá; (43) služby zajišťující stravování a nápoje, dočasné ubytování.

(730) **Vino Kounice s.r.o.**, Trboušany 67, Dolní Kounice, 66464, CZ

(740) **KANIA, SEDLÁK, SMOLA Patentová a známková kancelář, Ing. Veronika Zemanová, Mendlovo nám. 1a, Brno, 60300**

(210) **O-459315**

(220) 23.05.2008

(320) 23.05.2008

(511) 9, 11, 35

(540)



(510) (9) baterie, nabíječky, elektroinstalační materiál, sluchátka; (11) svítlny; (35) zprostředkování obchodních záležitostí.

(590) Barevná

(730) **PEACOCK BATTERIES s.r.o.**, Písnické zahrady 440, Praha 4, 14200, CZ

(210) **O-459334**

(220) 23.05.2008

(320) 23.05.2008

(511) 43

(540)

R. M. RILKE

(510) (43) automaty (rychlé občerstvení), bary (služby), bufety, kavárny, restaurace, restaurace (samoobslužné).

(730) **R.M. RILKE, spol. s r.o.**, Patočkova 43, Praha 6, 16000, CZ

(740) **Mgr. Pavel Drumev, Palackého 15, Praha 1, 11000**

(210) **O-459382**

(220) 26.05.2008

(320) 26.05.2008

(511) 29, 30, 31

(540)



(510) (29) potravinářské výrobky z ryb, ryby zpracované, upravené a porcované, ryby chlazené, mražené, konzervované, solené a v nálevu, rybí plátky (filé), rybí a masové delikatesy/lahůdky, kaviár, maso a masné výrobky všeho druhu, uzeniny, drůbež, zvěřina, rybí a masové výtažky, mléko, vejce, mléčné a vaječné výrobky všeho druhu, spadající do této třídy, jedlé oleje a tuky, ovoce a zelenina konzervovaná, sušená a zavařená; (30) koření všeho druhu, nálevy, dresinky, marinády a omáčky k ochucení, majonézy a hořčice všeho druhu, mouka, droždí a výrobky z nich - pečivo a chléb všeho druhu, trvanlivé pečivo slané i sladké, sendviče/bagety, pizza, suši, rýže a výrobky z ní, káva, čaj, kakao, cukr, sůl a výrobky z nich, cukrovinky, obilniny pro osobní konzumaci, muesli, ovesné a kukuřičné vločky, kukuřice pražené, sójová mouka, krupice, potravinářské škroby a soli, potravinářské příchutě (aroma), delikatesy/lahůdky z uvedených potravin, spadající do této třídy, led pro osvěžení; (31) živá zvířata, zejména ryby, výrobky zemědělské, zahradnické a lesní, čerstvé ovoce a zelenina, osivo, krmivo pro zvířata, rostliny, květiny.

(730) **ZEDNÍČEK a.s.**, Kunovice 1482, Kunovice, 68604, CZ
(740) Ing. Jiří Střelák, Pařížská 17, Praha 1, 11000

(210) **O-459402**

(220) 27.05.2008
(320) 27.05.2008
(511) 36, 41, 43
(540)

in flagrantí

(510) (36) ubytovací kanceláře, správa nemovitostí, pronájem nemovitostí, pronájem nebytových prostor, zprostředkování nemovitostí; (41) provozování a pronájem zařízení sloužících k zábavě, oddechu, rozptýlení, regeneraci a rekondici včetně sportovních zařízení s výjimkou dopravních prostředků, provozování a pronájem heren a kasin, služby pro zábavu, oddech, rozptýlení, regeneraci a rekondici, zábavné parky, služby v oblasti estrády, kabarety, varieté, výchovně zábavné klubové služby, pořádání soutěží krásy, noční kluby, zprostředkovatelská a obstaravatelská činnost v uvedených oblastech této třídy, informace o možnostech zábavy a rozptýlení; (43) ubytovací služby (hotely, penziony), hotelové služby, barové služby, restaurace, samoobslužné restaurace, kavárny, bufety, automaty (rychlé občerstvení), hostinská činnost, poskytování a rezervace přechodného ubytování, služby motelů, turistické noclehárny, zprostředkovatelská a obstaravatelská činnost v uvedených oblastech této třídy.

(730) **LOXUS s.r.o.**, Chvalovice 175, Chvalovice, 67123, CZ
(740) Ing. Marie Jandová, Nerudova 1095, Kuřim, 66434

(210) **O-459403**

(220) 27.05.2008
(320) 27.05.2008
(511) 25

(540)



(510) (25) ochranná pracovní obuv, pryžové boty pánské, pryžové boty dámské.

(730) **BAN CZ, s.r.o.**, 11. května 117, Milín, 26231, CZ

(210) **O-459413**

(220) 27.05.2008
(320) 27.05.2008
(511) 3, 5
(540)

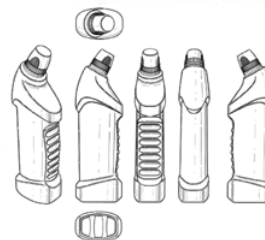

(554) Prostorová

(510) (3) saponáty, čistící a mycí prostředky, prací přípravky a substance, avivážní přípravky, bělicí přípravky, úklidové přípravky, přípravky na leštění, drhnutí a abrasivní přípravky, přípravky na mytí nádobí, mýdla, přípravky pro ruční praní, tkaniny napuštěné přípravky a substancemi pro čištění a leštění; (5) dezinfekční prostředky, hygienické přípravky, přípravky pro likvidaci hmyzu, insekticidy a deratizační prostředky, fungicidy, germicidy, baktericidní prostředky, látky ničící parazity, algicidy, insekticidy, herbicidy, deodoranty jiné než pro osobní užití, osvěžovače vzduchu, repelenty.

(730) **UNILEVER N.V.**, Weena 455, Rotterdam 3013 AL, NL
(740) Baker & McKenzie v.o.s. advokátní kancelář, JUDr. Gabriela Vendlová, Ph.D., Klimentská 46, Praha, 11002

(210) **O-459414**

(220) 27.05.2008
(320) 27.05.2008
(511) 25
(540)



(510) (25) oděvy, obuv, ponožky.

(590) Barevná

(730) **Suleymanov Yunus**, Na Vinicích 562, Libiš, 27711, CZ

(210) **O-459415**

(220) 27.05.2008
(320) 27.05.2008
(511) 9, 16, 35, 38, 39, 41, 42, 45
(540)



(510) (9) programové vybavení pro počítače, software, hardware, zejména z oblasti výpočetní techniky, komunikační techniky, informační techniky a telekomunikační techniky, zařazené v této třídě a všechny jejich náhradní díly a součásti ve tř. 9, nosiče záznamů nahanané i nenahanané; (16) tiskoviny, časopisy, knihy, periodické i neperiodické publikace, uživatelské příručky a databázové produkty v papírové formě; (35) propagační činnost, reklama; (38) přenos audio děl a audiovizuálních děl pomocí počítače a počítačových sítí, zejména pomocí Internetu, stahování audio děl a audiovizuálních děl z počítačových serverů, počítačová komunikace, televizní vysílání, rozhlasové vysílání, elektronická pošta; (39) distribuce audio děl a audiovizuálních děl; (41) digitální zpracování obrazu a zvuku, filmová tvorba, výroba videofilmů, pronájem, půjčování audio děl a audiovizuálních děl, výroba audio děl a audiovizuálních děl; (42) kopírování počítačových programů, poradenská činnost v oblasti aplikace výpočetní techniky, v oblasti informatiky, kancelářské a komunikační techniky a informačních technologií, tvorba a pronájem softwaru, instalace, opravy, údržba a servis softwaru; (45) správa autorských práv, poskytování licencí k průmyslovým právům a autorským právům, poskytování licencí k softwaru.

(590) Barevná
(730) **Národní broadbandová knihovna, a.s.**, U Plynárny 10002/97, Praha 10 - Michle, 10100, CZ
(740) Mgr. Ludvík Mühlberger, advokát, Dukelských hrdinů 19, Praha 7, 17000

(210) **O-459419**
(220) 27.05.2008
(320) 27.05.2008
(511) 5
(540)



(510) (5) farmaceutické přípravky, minerální doplňky stravy, výživné přísady pro léčebné účely.
(590) Barevná
(730) **TEVA Pharmaceutical Industries Ltd.**, Science Based Industries Campus, Har Hotzvim, Jerusalem 91010, IL
(740) Čermák Hořejš Matějka a spol., JUDr. Karel Čermák, advokát, Národní 32, Praha 1, 11000

(210) **O-459420**
(220) 27.05.2008
(320) 27.05.2008
(511) 5
(540)

MOJE TEVA

(510) (5) farmaceutické přípravky, minerální doplňky stravy, výživné přísady pro léčebné účely.
(730) **TEVA Pharmaceutical Industries Ltd.**, Science Based Industries Campus, Har Hotzvim, Jerusalem 91010, IL
(740) Čermák Hořejš Matějka a spol., JUDr. Karel Čermák, advokát, Národní 32, Praha 1, 11000

(210) **O-459580**
(220) 02.06.2008
(320) 02.06.2008
(511) 35, 41, 42

(540)



(510) (35) kvalifikace firem, činnost organizačních a ekonomických poradců, znalecká činnost v oboru ekonomiky; (41) pořádání kurzů a seminářů, přednášková a vzdělávací činnost; (42) certifikace a kontrola v oblasti jakosti stavebních prací a výrobků pro stavby a personálu, zkušební laboratoř, zkoušení betonů a betonových konstrukcí, kameniva, cementů, malt, tyčí do betonu, svarových spojů a cihlářských výrobků, provádění státního zkušebnictví, znalecká činnost v oboru stavebnictví, výzkumná a vývojová činnost.
(730) **QUALIFORM a.s.**, Rašínova 2, Brno, 60200, CZ
(740) Ing. Vítězslav Žák, patentový zástupce, Lidická 51, Brno, 60200

(210) **O-459593**
(220) 03.06.2008
(320) 03.06.2008
(511) 35, 38, 41
(540)



(510) (35) propagační činnost, reklama, pomoc při řízení obchodní činnosti, obchodní administrativa, kancelářské práce; (38) komunikace, spoje, služby, které spočívají v rozšiřování rádiových a televizních programů; (41) výchova, vzdělávání, sportovní a kulturní aktivity, zábava.
(590) Barevná
(730) **KLUB MOTORISTICKÝCH NOVINÁŘŮ**, Malá Štěpánská 1399/17, Praha 2, 12079, CZ
(740) JUDr. František Schulmann, Revoluční 13, Praha 1, 11000

(210) **O-459620**
(220) 03.06.2008
(320) 03.06.2008
(511) 9, 36, 42
(540)



(510) (9) nosiče informací všeho druhu v rozsahu třídy 9, elektronické peněženky, magnetické karty; (36) finanční služby, služby internetového bankovníctví, zejména peněžní služby v souvislosti s elektronickými úhradami plateb za služby internetového portálu; (42) návrhy, strukturování a programování či jiné vytváření počítačových programů a počítačových systémů, zejména programového vybavení internetových, intranetových či jiných síťových serverů, serverových stanic a systémů, včetně jejich instalace, zavádění, aktualizace a údržby, návrhy, strukturování a programování či jiné vytváření databází, jiných datových systémů a aplikací pro jejich zpracování, včetně jejich poskytování přístupu k nim a jejich instalace, zavádění, aktualizace a údržby, návrhy, strukturování a programování či jiné vytváření internetových či intranetových počítačových stránek a nástěnek (webpages a websites) a internetových či intranetových aplikací, včetně jejich instalace, zavádění, aktualizace a údržby, hostování (poskytování volného prostoru)

pro internetové či intranetové počítačové stránky a nástěnky (webpages a websites) nebo hostování (poskytování volného prostoru) v rámci těchto stránek či nástěnek, hostování (poskytování volného prostoru) pro internetové či intranetové aplikace, převod (konverze) počítačových programů, dat či jiných údajů v elektronické podobě z různých formátů do jiných formátů, převod (konverze) dokumentů, dat či jiných údajů z fyzických médií na elektronická média.

- (590) Barevná
(730) **Seznam.cz, a.s.**, Radlická 608/2, Praha 5, 15000, CZ
BRE Bank Spółka Akcyjna, ul. Senatorska 18, 00-950 Warszawa, PL
(740) JUDr. Miroslav Kupka, Levého 1532, Rakovník, 26901

- (590) Barevná
(730) **Abraham Libor**, Boseň 50, Boseň, 29501, CZ
(740) Mgr. Milan Hason, Dukelská 253, Mladá Boleslav, 29301

- (210) **O-459685**
(220) 10.06.2008
(320) 10.06.2008
(511) 16
(540)



- (510) (16) katalogy, mapy, plány, prospekty, publikace, rejstříky, tiskoviny, tištěné publikace.
(590) Barevná
(730) **PANIMA spol. s r.o.**, Janáčkova 4, Ostrava, 70200, CZ



- (510) (9) nosiče informací všeho druhu v rozsahu třídy 9, elektronické peněženky, magnetické karty; (36) finanční služby, služby internetového bankovníctví, zejména peněžní služby v souvislosti s elektronickými úhradami plateb za služby internetového portálu; (42) návrhy, strukturování a programování či jiné vytváření počítačových programů a počítačových systémů, zejména programového vybavení internetových, intranetových či jiných síťových serverů, serverových stanic a systémů, včetně jejich instalace, zavádění, aktualizace a údržby, návrhy, strukturování a programování či jiné vytváření databází, jiných datových systémů a aplikací pro jejich zpracování, včetně jejich poskytování přístupu k nim a jejich instalace, zavádění, aktualizace a údržby, návrhy, strukturování a programování či jiné vytváření internetových či intranetových počítačových stránek a nástěnek (webpages a websites) a internetových či intranetových aplikací, včetně jejich instalace, zavádění, aktualizace a údržby, hostování (poskytování volného prostoru) pro internetové či intranetové počítačové stránky a nástěnky (webpages a websites) nebo hostování (poskytování volného prostoru) v rámci těchto stránek či nástěnek, hostování (poskytování volného prostoru) pro internetové či intranetové aplikace, převod (konverze) počítačových programů, dat či jiných údajů v elektronické podobě z různých formátů do jiných formátů, převod (konverze) dokumentů, dat či jiných údajů z fyzických médií na elektronická média.

- (590) Barevná
(730) **Seznam.cz, a.s.**, Radlická 608/2, Praha 5, 15000, CZ
BRE Bank Spółka Akcyjna, ul. Senatorska 18, 00-950 Warszawa, PL
(740) JUDr. Miroslav Kupka, Levého 1532, Rakovník, 26901

- (210) **O-459641**
(220) 04.06.2008
(320) 04.06.2008
(511) 1, 31, 44
(540)



- (510) (1) chemické výrobky určené pro zemědělství, zahradnictví a lesnictví, hnojiva pro půdu; (31) výrobky zemědělské, zahradnické, lesní a zrní, osivo, rostliny a přírodní květiny; (44) zemědělské, zahradnické a lesnické služby.

Zamítnuté a částečně zamítnuté přihlášky ochranných známek po zveřejnění

Zjistí-li Úřad v průběhu řízení o námitkách, že přihlašovaná ochranná známka nespĺňuje podmínky pro zápis, přihlášku zamítne. Zjistí-li, že přihlašovaná ochranná známka nespĺňuje podmínky pro zápis jen pro některé výrobky nebo služby, přihlášku zamítne v rozsahu výrobků nebo služeb, pro které přihláška nespĺňuje podmínky zápisu. S ohledem na tuto skutečnost, obsahuje tato kapitola údaje o rozhodnutích o zamítnutí přihlášky ochranné známky v celém nebo částečném rozsahu na základě ustanovení § 26 zákona č. 441/2003 Sb.

Údaje o výsledku rozhodnutí (zamítnutí přihlášky, částečné zamítnutí přihlášky) jsou uvedeny za datem právní moci rozhodnutí pod INID kódem (583) s názvem "Datum právní moci rozhodnutí/výsledek rozhodnutí".

(210) **O-429302**

(540)



(583) 04.06.2008 / zamítnutí přihlášky

(210) **O-434990**

(540)

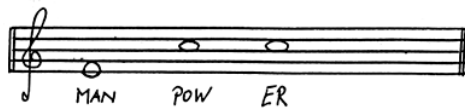

(583) 10.06.2008 / částečné zamítnutí přihlášky

(210) **O-443336**

(540)

Dophilus

(583) 18.01.2008 / zamítnutí přihlášky

Přehled zápisů ochranných známek bez změny ve vztahu ke zveřejněným přihláškám

Kapitola obsahuje údaje o ochranných známkách zapsaných na základě ustanovení § 28 odst. 1 zákona č. 441/2003 Sb., u kterých nedošlo ke změně údajů oproti zveřejněné přihlášce ochranné známky.

Číselný přehled

298390, 298391, 298392, 298393, 298394, 298395, 298396, 298398, 298399, 298400, 298401, 298402, 298403, 298404, 298405, 298406, 298407, 298408, 298409, 298410, 298411, 298412, 298413, 298414, 298415, 298418, 298419, 298420, 298421, 298422, 298423, 298424, 298425, 298426, 298427, 298428, 298429, 298430, 298431, 298432, 298433, 298434, 298435, 298436, 298437, 298438, 298439, 298440, 298441, 298442, 298443, 298444, 298445, 298446, 298447, 298448, 298449, 298450, 298451, 298452, 298453, 298454, 298455, 298456, 298457, 298458, 298459, 298460, 298461, 298462, 298463, 298464, 298465, 298466, 298467, 298468, 298469, 298470, 298471, 298472, 298473, 298474, 298475, 298476, 298477, 298478, 298479, 298480, 298481, 298482, 298483, 298484, 298485, 298486, 298487, 298488, 298489, 298490, 298491, 298492, 298493, 298494, 298495, 298496, 298497, 298498, 298499, 298500, 298501, 298502, 298503, 298504, 298505, 298506, 298507, 298508, 298509, 298510, 298511, 298512, 298513, 298514, 298515, 298516, 298517, 298518, 298519, 298520, 298521, 298522, 298523, 298524, 298525, 298526, 298527, 298528, 298529, 298530, 298531, 298532, 298533, 298534, 298535, 298536, 298537, 298538, 298539, 298540, 298541, 298542, 298543, 298544, 298545, 298546, 298547.

Zápis ochranných známek bez změny ve vztahu ke zveřejněným přihláškám

- | | |
|--|--|
| (111) 298390 | (442) 16.08.2006 |
| (220) 18.08.2004 | (151) 11.06.2008 |
| (320) 18.08.2004 | (730) Asociace poškozených, s.r.o. , Švabinského 1719,
Sokolov, 35605, CZ |
| (442) 05.03.2008 | (210) O-434253 |
| (151) 11.06.2008 | |
| (730) INDUSTRIA DE CALCADOS WEST COAST
LTDA , Humberto de Campos 111, Ivoti, Estado do Rio
Grande do Sul, BR | |
| (210) O-358557 | |
| <hr/> | |
| (111) 298391 | (111) 298399 |
| (220) 06.01.2005 | (220) 10.04.2006 |
| (320) 06.01.2005 | (320) 10.04.2006 |
| (442) 05.03.2008 | (442) 05.03.2008 |
| (151) 11.06.2008 | (151) 11.06.2008 |
| (730) Haymarket Magazines Limited , Hammersmith Road
174, London, W6 7JP, GB | (730) Virtshop CZ s.r.o. , Letců 1005, Hradec Králové, 50002,
CZ |
| (210) O-422041 | (210) O-436412 |
| <hr/> | |
| (111) 298392 | (111) 298400 |
| (220) 22.06.2005 | (220) 10.05.2006 |
| (320) 22.06.2005 | (320) 10.05.2006 |
| (442) 05.03.2008 | (442) 12.07.2006 |
| (151) 11.06.2008 | (151) 11.06.2008 |
| (730) Těšnovská společnost, s.r.o. , Choceradská 3041/22,
Praha 4, 14000, CZ | (730) BENET veřejná obchodní společnost , Burdychových
1156, Červený Kostelec, 54941, CZ |
| (210) O-427537 | (210) O-437267 |
| <hr/> | |
| (111) 298393 | (111) 298401 |
| (220) 22.06.2005 | (220) 07.06.2006 |
| (320) 22.06.2005 | (320) 07.06.2006 |
| (442) 05.03.2008 | (442) 13.09.2006 |
| (151) 11.06.2008 | (151) 11.06.2008 |
| (730) Těšnovská společnost, s.r.o. , Choceradská 3041/22,
Praha 4, 14000, CZ | (730) VALOSUN a.s. , Kytnerova 403/5, Brno, 62100, CZ |
| (210) O-427538 | (210) O-438079 |
| <hr/> | |
| (111) 298394 | (111) 298402 |
| (220) 22.06.2005 | (220) 10.07.2006 |
| (320) 22.06.2005 | (320) 10.07.2006 |
| (442) 05.03.2008 | (442) 05.03.2008 |
| (151) 11.06.2008 | (151) 11.06.2008 |
| (730) Těšnovská společnost, s.r.o. , Choceradská 3041/22,
Praha 4, 14000, CZ | (730) V-NET s.r.o. , Neradice 2324, Uherský Brod, 68801, CZ |
| (210) O-427539 | (210) O-439054 |
| <hr/> | |
| (111) 298395 | (111) 298403 |
| (220) 28.06.2005 | (220) 27.07.2006 |
| (320) 28.06.2005 | (320) 27.07.2006 |
| (442) 14.12.2005 | (442) 05.03.2008 |
| (151) 11.06.2008 | (151) 11.06.2008 |
| (730) MUCOS Pharma CZ, s.r.o. , Uhříněvská 448,
Průhonice, 25243, CZ | (730) BAUER MEDIA v.o.s. , Viktora Huga 6, Praha 5, 15000,
CZ |
| (210) O-427760 | (210) O-439499 |
| <hr/> | |
| (111) 298396 | (111) 298404 |
| (220) 17.10.2005 | (220) 23.10.2006 |
| (320) 17.10.2005 | (320) 23.10.2006 |
| (442) 05.03.2008 | (442) 05.03.2008 |
| (151) 11.06.2008 | (151) 11.06.2008 |
| (730) International Personal Finance plc , Number Three,
Leeds City Office Park, Meadow Lane, Leeds, West
Yorkshire, GB | (730) Sotáková Simona , Bukovinská 92, Praha 9, 19017, CZ |
| (210) O-430684 | (210) O-442208 |
| <hr/> | |
| (111) 298398 | (111) 298405 |
| (220) 08.02.2006 | (220) 24.11.2006 |
| (320) 08.02.2006 | (320) 24.11.2006 |
| | (442) 17.01.2007 |
| | (151) 11.06.2008 |
| | (730) Dr. Müller Pharma s.r.o. , Pouchov 182, Hradec
Králové, 50341, CZ |
| | (210) O-443181 |
| <hr/> | |
| (111) 298398 | (111) 298406 |
| (220) 08.02.2006 | |
| (320) 08.02.2006 | |

(220) 30.01.2007 (320) 30.01.2007 (442) 28.02.2007 (151) 11.06.2008 (730) NOVATO spol. s r.o. , Uralská 770/6, Praha 6, 16000, CZ (210) O-444947	(151) 11.06.2008 (730) LEGIS.CZ s.r.o. , Průmyslová 1200/49, Hradec Králové 2, 50002, CZ (210) O-447465
(111) 298407 (220) 01.02.2007 (320) 01.02.2007 (442) 07.03.2007 (151) 11.06.2008 (730) Karlovarská Korunní s.r.o. , Stráž nad Ohří, Stráž nad Ohří, okr. Karlovy Vary, 36274, CZ (210) O-445061	(111) 298415 (220) 30.05.2007 (320) 30.05.2007 (442) 05.03.2008 (151) 11.06.2008 (730) BIBELOT s.r.o. , Veselská 686, Praha 9, 19900, CZ (210) O-448592
(111) 298408 (220) 08.02.2007 (320) 08.02.2007 (442) 05.03.2008 (151) 11.06.2008 (730) Kooperativa, pojišťovna, a.s. , Templová 747, Praha 1, 11001, CZ (210) O-445283	(111) 298418 (220) 15.06.2007 (320) 15.06.2007 (442) 05.03.2008 (151) 11.06.2008 (730) ÚSTAV PRÁVA A PRÁVNÍ VĚDY Institutio iuris et iurisprudentiae , Štěpánská 633/49, Praha 1, 11000, CZ (210) O-449130
(111) 298409 (220) 21.02.2007 (320) 21.02.2007 (442) 23.05.2007 (151) 11.06.2008 (730) HRS - Hlučinská realitní společnost s.r.o. , Ostravská 1923/3, Hlučín, 74801, CZ (210) O-445716	(111) 298419 (220) 18.06.2007 (320) 18.06.2007 (442) 01.08.2007 (151) 11.06.2008 (730) AMC Consulting, s.r.o. , Palkovičova 16, Bratislava, 82108, SK (210) O-449191
(111) 298410 (220) 05.03.2007 (320) 05.09.2006 (442) 05.03.2008 (151) 11.06.2008 (730) Philip Morris Products S. A. , Quai Jeanrenaud 3, 2000 Neuchatel, CH (210) O-446119	(111) 298420 (220) 19.06.2007 (320) 19.06.2007 (442) 05.03.2008 (151) 11.06.2008 (730) Vladimír Tůma - Gastronomická agentura GASTKOM , Suchomelská 40, České Budějovice, 37010, CZ (210) O-449237
(111) 298411 (220) 05.03.2007 (320) 05.09.2006 (442) 05.03.2008 (151) 11.06.2008 (730) Philip Morris Products S. A. , Quai Jeanrenaud 3, 2000 Neuchatel, CH (210) O-446120	(111) 298421 (220) 20.06.2007 (320) 20.06.2007 (442) 05.03.2008 (151) 11.06.2008 (730) Nouzovský Petr , Pod Školou 1262/8, Praha 5 - Košíře, 15006, CZ (210) O-449268
(111) 298412 (220) 05.04.2007 (320) 05.04.2007 (442) 05.03.2008 (151) 11.06.2008 (730) PRAGON s.r.o. , Imrychova 883, Praha 4, 14300, CZ (210) O-447137	(111) 298422 (220) 21.06.2007 (320) 21.06.2007 (442) 05.03.2008 (151) 11.06.2008 (730) Hubacz Michal , Drahanovice 145, Drahanovice, 78343, CZ (210) O-449293
(111) 298413 (220) 11.04.2007 (320) 11.04.2007 (442) 05.03.2008 (151) 11.06.2008 (730) Žáková Bohumila , Na Zderaze 1947/3, Praha 2, 12000, CZ (210) O-447259	(111) 298423 (220) 21.06.2007 (320) 21.06.2007 (442) 05.03.2008 (151) 11.06.2008 (730) EI NIÑO, a.s. , Táboritská 1000/23, Praha 3, 13087, CZ (210) O-449313
(111) 298414 (220) 18.04.2007 (320) 18.04.2007 (442) 05.03.2008	(111) 298424 (220) 29.06.2007 (320) 29.06.2007 (442) 22.08.2007 (151) 11.06.2008 (730) ITALCHIMICI S. p. A. , Via Pontina, 5, 00040 Pomezia, IT

(210) O-449619	(320) 27.09.2007 (442) 05.03.2008 (151) 11.06.2008 (730) DEFEND GROUP a.s. , Tovární 1613, Holešov, 76901, CZ
(111) 298425 (220) 12.07.2007 (320) 12.07.2007 (442) 05.03.2008 (151) 11.06.2008 (730) ASEKOL s.r.o. , Dobrušská 1/1797, Praha 4, 14700, CZ (210) O-449919	(210) O-452293
(111) 298426 (220) 18.07.2007 (320) 18.07.2007 (442) 05.03.2008 (151) 11.06.2008 (730) Internet Mall, a.s. , Dělnická 213/12, Praha 7, 17000, CZ (210) O-450102	(111) 298434 (220) 05.10.2007 (320) 05.10.2007 (442) 05.03.2008 (151) 11.06.2008 (730) Naturprodukt CZ spol. s r.o. , Na Viničkách 638, Šestajovice, Praha - Východ, 25092, CZ (210) O-452501
(111) 298427 (220) 25.07.2007 (320) 25.07.2007 (442) 10.10.2007 (151) 11.06.2008 (730) Oculus s.r.o. , Chorvatská 2316/12, Praha 10, 10100, CZ (210) O-450302	(111) 298435 (220) 05.10.2007 (320) 05.10.2007 (442) 05.03.2008 (151) 11.06.2008 (730) Computron s.r.o. , U Silnice 643/14, Praha 6, 16100, CZ (210) O-452519
(111) 298428 (220) 31.07.2007 (320) 31.07.2007 (442) 05.03.2008 (151) 11.06.2008 (730) INSTAPLAST Praha, a.s. , Přivorská 494/43, Praha 8, 18100, CZ (210) O-450517	(111) 298436 (220) 09.10.2007 (320) 09.10.2007 (442) 05.03.2008 (151) 11.06.2008 (730) ELEZIONE s.r.o. , Skřivanova 5, Brno, 60200, CZ (210) O-452631
(111) 298429 (220) 02.08.2007 (320) 02.08.2007 (442) 05.03.2008 (151) 11.06.2008 (730) NAKLADATELSTVÍ ANAGRAM s.r.o. , Přemyslovců 832/50, Ostrava, 70900, CZ (210) O-450571	(111) 298437 (220) 15.10.2007 (320) 15.10.2007 (442) 05.03.2008 (151) 11.06.2008 (730) WM COMMUNICATION PRAGUE, a.s. , Belgická 115/40, Praha 2, 12000, CZ (210) O-452768
(111) 298430 (220) 30.08.2007 (320) 30.08.2007 (442) 05.03.2008 (151) 11.06.2008 (730) PROFI KLIMA s.r.o. , Branky na Moravě 51, Branky na Moravě, 75645, CZ (210) O-451391	(111) 298438 (220) 18.10.2007 (320) 18.10.2007 (442) 05.03.2008 (151) 11.06.2008 (730) O2 Holdings Limited , Wellington Street, Slough, Berkshire SL1 1YP, GB (210) O-452889
(111) 298431 (220) 18.09.2007 (320) 18.09.2007 (442) 05.03.2008 (151) 11.06.2008 (730) GLOBAL INSPIRATION, s.r.o. , Na Příkopě 958/25, Praha 1, 11000, CZ (210) O-451998	(111) 298439 (220) 22.10.2007 (320) 22.10.2007 (442) 05.03.2008 (151) 11.06.2008 (730) Česká golfová federace , Strakonická 2860, Praha 5, 15000, CZ (210) O-453024
(111) 298432 (220) 19.09.2007 (320) 19.09.2007 (442) 05.03.2008 (151) 11.06.2008 (730) LIN'S spol. s r.o. , Rektorská 28/591, Praha 10 - Malešice, 10800, CZ (210) O-452035	(111) 298440 (220) 30.10.2007 (320) 30.10.2007 (442) 05.03.2008 (151) 11.06.2008 (730) ČSOB Pojišťovna, a.s., člen holdingu ČSOB , Masarykovo náměstí 1458, Pardubice, 53218, CZ (210) O-453280
(111) 298433 (220) 27.09.2007	(111) 298441 (220) 01.11.2007 (320) 01.11.2007 (442) 05.03.2008 (151) 11.06.2008

(730) Česká spořitelna, a.s. , Olbrachtova 1929/62, Praha 4, 14000, CZ	(111) 298450
(210) O-453323	(220) 20.11.2007
	(320) 20.11.2007
	(442) 05.03.2008
	(151) 11.06.2008
(111) 298442	(730) Polabské mlékárny, a.s. , Dr. Kryšpína 510, Poděbrady, 29016, CZ
(220) 02.11.2007	(210) O-453882
(320) 02.11.2007	
(442) 05.03.2008	
(151) 11.06.2008	
(730) Novák Vlastimil , U Kombinátu 7/416, Praha 10, 10000, CZ	(111) 298451
(210) O-453370	(220) 20.11.2007
	(320) 20.11.2007
	(442) 05.03.2008
	(151) 11.06.2008
(111) 298443	(730) FORTES, s.r.o. , Športová 2757, Kysucké Nové Město, 2401, SK
(220) 08.11.2007	(210) O-453894
(320) 08.11.2007	
(442) 05.03.2008	
(151) 11.06.2008	
(730) ROVS - Rožnovský vzdělávací servis s.r.o. , Dolní Paseky 1618, Rožnov pod Radhoštěm, 75661, CZ	(111) 298452
(210) O-453550	(220) 21.11.2007
	(320) 21.11.2007
	(442) 05.03.2008
	(151) 11.06.2008
(111) 298444	(730) KFP - Kořený Fichtner Pavlásek, s.r.o. , Černolice 49, Mníšek pod Brdy, 25210, CZ
(220) 12.11.2007	(210) O-453939
(320) 12.11.2007	
(442) 05.03.2008	
(151) 11.06.2008	
(730) IJC, s.r.o. , Pod Koupalištěm 901, Kosmonosy, 29306, CZ	(111) 298453
(210) O-453638	(220) 21.11.2007
	(320) 21.11.2007
	(442) 05.03.2008
	(151) 11.06.2008
(111) 298445	(730) Rozhoň Martin , Na Valech 394, Chrudim 2, 53701, CZ
(220) 14.11.2007	(210) O-453946
(320) 14.11.2007	
(442) 05.03.2008	
(151) 11.06.2008	
(730) Vrbková Taťána MUDr. , Čížov 66, Jihlava, 58601, CZ	(111) 298454
(210) O-453704	(220) 22.11.2007
	(320) 22.11.2007
	(442) 05.03.2008
	(151) 11.06.2008
(111) 298446	(730) Žouželka Martin , Hybešova 70, Tetčice, 66417, CZ
(220) 15.11.2007	(210) O-453960
(320) 15.11.2007	
(442) 05.03.2008	
(151) 11.06.2008	
(730) MEDICA SOFT EAD , 172 Nishka str. 3, Sofia, 1000, BG	(111) 298455
(210) O-453755	(220) 23.11.2007
	(320) 23.11.2007
	(442) 05.03.2008
	(151) 11.06.2008
(111) 298447	(730) SETIM s.r.o. , Svádovská 196/3, Ústí nad Labem, 40007, CZ
(220) 15.11.2007	(210) O-454056
(320) 15.11.2007	
(442) 05.03.2008	
(151) 11.06.2008	
(730) Dočkal Radek , Teplická 269/42, Praha 9, 19000, CZ	(111) 298456
(210) O-453762	(220) 28.11.2007
	(320) 28.11.2007
	(442) 05.03.2008
	(151) 11.06.2008
(111) 298448	(730) Gluch Ivan , Riegrova 15, Olomouc, 77200, CZ
(220) 16.11.2007	(210) O-454117
(320) 16.11.2007	
(442) 05.03.2008	
(151) 11.06.2008	
(730) Kopúneec Josef , Líský 990/24, Brno, 62400, CZ	(111) 298457
(210) O-453764	(220) 29.11.2007
	(320) 29.11.2007
	(442) 05.03.2008
	(151) 11.06.2008
(111) 298449	(730) Sara Lee Czech Republic, a.s. , K Žižkovu 282/9, Praha 9, 19000, CZ
(220) 20.11.2007	(210) O-454168
(320) 20.11.2007	
(442) 05.03.2008	
(151) 11.06.2008	
(730) ČESKÁ VEJCE CZ, a.s. , Pod Višnovkou 33/1661, Praha 4 - Krč, 14000, CZ	(111) 298458
(210) O-453848	(220) 29.11.2007
	(320) 29.11.2007
	(442) 05.03.2008
	(151) 11.06.2008

(730) Sara Lee Czech Republic, a.s. , K Žižkovu 282/9, Praha 9, 19000, CZ	(210) O-454248
(210) O-454169	
(111) 298459	(111) 298467
(220) 29.11.2007	(220) 03.12.2007
(320) 29.11.2007	(320) 03.12.2007
(442) 05.03.2008	(442) 05.03.2008
(151) 11.06.2008	(151) 11.06.2008
(730) Sara Lee Czech Republic, a.s. , K Žižkovu 282/9, Praha 9, 19000, CZ	(730) JILA WAGEN a.s. , Cihlářská 19, Brno, 60200, CZ
(210) O-454170	(210) O-454249
(111) 298460	(111) 298468
(220) 29.11.2007	(220) 03.12.2007
(320) 29.11.2007	(320) 03.12.2007
(442) 05.03.2008	(442) 05.03.2008
(151) 11.06.2008	(151) 11.06.2008
(730) ČESKÁ MUZIKA spol. s r.o. , Křenovice 106, Dubné, 37384, CZ	(730) ENERGOM PRAHA s.r.o. , Lounských 760/14, Praha 4, 14000, CZ
(210) O-454172	(210) O-454254
(111) 298461	(111) 298469
(220) 29.11.2007	(220) 05.12.2007
(320) 29.11.2007	(320) 05.12.2007
(442) 05.03.2008	(442) 05.03.2008
(151) 11.06.2008	(151) 11.06.2008
(730) Literární akademie (Soukromá vysoká škola Josefa Škvoreckého) s.r.o. , Na Pankráci 54/420, Praha 4 - Nusle, 14000, CZ	(730) EKOLA group, spol. s r.o. , Mistrovská 4/558, Praha 10 - Malešice, 10800, CZ
(210) O-454173	(210) O-454359
(111) 298462	(111) 298470
(220) 30.11.2007	(220) 05.12.2007
(320) 30.11.2007	(320) 05.12.2007
(442) 05.03.2008	(442) 05.03.2008
(151) 11.06.2008	(151) 11.06.2008
(730) Flex hand s.r.o. , plk. Rajmunda Prchaly 242/68, Ostrava - Pustkovec, 70800, CZ	(730) IC HOTELS a.s. , Malletova 1141, Praha 9, 19000, CZ
(210) O-454192	(210) O-454361
(111) 298463	(111) 298471
(220) 30.11.2007	(220) 06.12.2007
(320) 30.11.2007	(320) 06.12.2007
(442) 05.03.2008	(442) 05.03.2008
(151) 11.06.2008	(151) 11.06.2008
(730) KITL s.r.o. , Komenského 791/23, Jablonec nad Nisou, 46601, CZ	(730) Jan Martínek - ART TECH , Hurbanova 21, Praha 4, 14200, CZ
(210) O-454196	(210) O-454393
(111) 298464	(111) 298472
(220) 30.11.2007	(220) 10.12.2007
(320) 30.11.2007	(320) 10.12.2007
(442) 05.03.2008	(442) 05.03.2008
(151) 11.06.2008	(151) 11.06.2008
(730) HPS LOUNKY s.r.o. , Lounky 2, Chodouny, 41171, CZ	(730) TERMS a.s. , Planá 67, České Budějovice, 37001, CZ
(210) O-454198	(210) O-454470
(111) 298465	(111) 298473
(220) 03.12.2007	(220) 10.12.2007
(320) 03.12.2007	(320) 10.12.2007
(442) 05.03.2008	(442) 05.03.2008
(151) 11.06.2008	(151) 11.06.2008
(730) Technomont Frýdek-Místek s.r.o. , Janovice 509, Janovice, 73902, CZ	(730) Berka Jaroslav PaedDr. , Široká 77, Český Krumlov, 38101, CZ
(210) O-454241	(210) O-454478
(111) 298466	(111) 298474
(220) 03.12.2007	(220) 10.12.2007
(320) 03.12.2007	(320) 10.12.2007
(442) 05.03.2008	(442) 05.03.2008
(151) 11.06.2008	(151) 11.06.2008
(730) GONERA MHM, spol. s r.o. , Palackého 8, Brno, 61200, CZ	(730) Berka Jaroslav PaedDr. , Široká 77, Český Krumlov, 38101, CZ
	(210) O-454479
	(111) 298475
	(220) 12.12.2007

(320) 12.12.2007 (442) 05.03.2008 (151) 11.06.2008 (730) Blue Pixel, s.r.o. , Adamcova 1210/9, Brno, 63500, CZ (210) O-454568	(210) O-454689
(111) 298476 (220) 13.12.2007 (320) 13.12.2007 (442) 05.03.2008 (151) 11.06.2008 (730) Danubia Snack, s.r.o. , Zlatovská cesta 35, Trenčín, 91105, SK (210) O-454572	(111) 298484 (220) 17.12.2007 (320) 17.12.2007 (442) 05.03.2008 (151) 11.06.2008 (730) MERAK, spol. s r.o. , Podnásepní 1d, Brno, 60200, CZ (210) O-454698
(111) 298477 (220) 13.12.2007 (320) 13.12.2007 (442) 05.03.2008 (151) 11.06.2008 (730) Double Strike s.r.o. , Štolcova 67, Brno, 61800, CZ (210) O-454605	(111) 298485 (220) 17.12.2007 (320) 17.12.2007 (442) 05.03.2008 (151) 11.06.2008 (730) APEX Computer, s r.o. , Nerudova 600, Mladá Boleslav, 29301, CZ (210) O-454702
(111) 298478 (220) 14.12.2007 (320) 14.12.2007 (442) 05.03.2008 (151) 11.06.2008 (730) AG FOODS Group a.s. , Soběšická 151, Brno, 63800, CZ (210) O-454634	(111) 298486 (220) 17.12.2007 (320) 17.12.2007 (442) 05.03.2008 (151) 11.06.2008 (730) AFIRST CZ s.r.o. , Jablonského 23, Plzeň, 32600, CZ (210) O-454703
(111) 298479 (220) 17.12.2007 (320) 17.12.2007 (442) 05.03.2008 (151) 11.06.2008 (730) Ondrušek Tomáš , Žižkova 1810, Karviná - Mizerov, 73401, CZ (210) O-454666	(111) 298487 (220) 17.12.2007 (320) 17.12.2007 (442) 05.03.2008 (151) 11.06.2008 (730) AFIRST CZ s.r.o. , Jablonského 23, Plzeň, 32600, CZ (210) O-454704
(111) 298480 (220) 17.12.2007 (320) 17.12.2007 (442) 05.03.2008 (151) 11.06.2008 (730) WILD park s.r.o. , Špitálka 49/8, Brno, 60200, CZ (210) O-454670	(111) 298488 (220) 17.12.2007 (320) 17.12.2007 (442) 05.03.2008 (151) 11.06.2008 (730) AFIRST CZ s.r.o. , Jablonského 23, Plzeň, 32600, CZ (210) O-454706
(111) 298481 (220) 17.12.2007 (320) 17.12.2007 (442) 05.03.2008 (151) 11.06.2008 (730) Studio produkce 2, s.r.o. , Kadaňská 1386, Žatec, 43801, CZ (210) O-454671	(111) 298489 (220) 17.12.2007 (320) 17.12.2007 (442) 05.03.2008 (151) 11.06.2008 (730) České aerolinie a.s. , Letiště Ruzyně, Praha 6, 16008, CZ (210) O-454708
(111) 298482 (220) 17.12.2007 (320) 17.12.2007 (442) 05.03.2008 (151) 11.06.2008 (730) ARENA Conference Services s.r.o. , Havlíčkovo nám. 2/189, Praha 3, 13000, CZ (210) O-454673	(111) 298490 (220) 17.12.2007 (320) 17.12.2007 (442) 05.03.2008 (151) 11.06.2008 (730) Lidl Stiftung & Co. KG , Stiftsbergerstrasse 1, 74167 Neckarsulm, DE (210) O-454712
(111) 298483 (220) 17.12.2007 (320) 17.12.2007 (442) 05.03.2008 (151) 11.06.2008 (730) Hloch Martin , Lipová - Lázně 658, 79061, CZ	(111) 298491 (220) 17.12.2007 (320) 17.12.2007 (442) 05.03.2008 (151) 11.06.2008 (730) COMPAGNIE GERVAIS DANONE , 17, boulevard Haussmann, 75009 Paris, FR (210) O-454713
	(111) 298492 (220) 17.12.2007 (320) 17.12.2007 (442) 05.03.2008

(151) 11.06.2008 (730) Visa International Service Association , 900 Metro Center Boulevard, Foster City 94404, CA, US (210) O-454718	(111) 298501 (220) 19.12.2007 (320) 19.12.2007 (442) 05.03.2008 (151) 11.06.2008 (730) DEXUS INTERNET s.r.o. , Štětínská 371/1, Praha 8, 18100, CZ (210) O-454780
(111) 298493 (220) 18.12.2007 (320) 18.12.2007 (442) 05.03.2008 (151) 11.06.2008 (730) GASTRO ŽOFÍN s.r.o. , Žofín 226, Praha 1, 11000, CZ (210) O-454726	(111) 298502 (220) 19.12.2007 (320) 19.12.2007 (442) 05.03.2008 (151) 11.06.2008 (730) Olomoucký kraj , Jeremenkova ul. 40a, Olomouc, 77911, CZ (210) O-454788
(111) 298494 (220) 18.12.2007 (320) 18.12.2007 (442) 05.03.2008 (151) 11.06.2008 (730) GASTRO ŽOFÍN s.r.o. , Žofín 226, Praha 1, 11000, CZ (210) O-454727	(111) 298503 (220) 21.12.2007 (320) 21.12.2007 (442) 05.03.2008 (151) 11.06.2008 (730) AGIDA s.r.o. , Polní 55, Rapotín, 78813, CZ (210) O-454864
(111) 298495 (220) 18.12.2007 (320) 18.12.2007 (442) 05.03.2008 (151) 11.06.2008 (730) NOSTALGIE, s.r.o. , Štěpánská 612/60, Praha 1, 11000, CZ (210) O-454728	(111) 298504 (220) 21.12.2007 (320) 21.12.2007 (442) 05.03.2008 (151) 11.06.2008 (730) OBČANSKÉ SDRUŽENÍ ZUZANA , Havlíčkovo nábřeží 38, Ostrava 1, 73016, CZ (210) O-454870
(111) 298496 (220) 18.12.2007 (320) 18.12.2007 (442) 05.03.2008 (151) 11.06.2008 (730) ZŘUD - Masokombinát Polička, a.s. , Kamenec u Poličky 300, Polička, 57223, CZ (210) O-454731	(111) 298505 (220) 21.12.2007 (320) 21.12.2007 (442) 05.03.2008 (151) 11.06.2008 (730) Velčovská Veronika , Škrátova 384/2, Ostrava 2, 70200, CZ (210) O-454873
(111) 298497 (220) 18.12.2007 (320) 18.12.2007 (442) 05.03.2008 (151) 11.06.2008 (730) ZŘUD - Masokombinát Polička, a.s. , Kamenec u Poličky 300, Polička, 57223, CZ (210) O-454732	(111) 298506 (220) 27.12.2007 (320) 27.12.2007 (442) 05.03.2008 (151) 11.06.2008 (730) Milestone Partners, a.s. , Na Václavce 3196/42, Praha 5, 15000, CZ (210) O-454923
(111) 298498 (220) 18.12.2007 (320) 18.12.2007 (442) 05.03.2008 (151) 11.06.2008 (730) Michal Zeman - OBSERVATORY MEDIA , Mejsťířková 626, Praha 4, 14000, CZ (210) O-454736	(111) 298507 (220) 28.12.2007 (320) 28.12.2007 (442) 05.03.2008 (151) 11.06.2008 (730) BRITISH AMERICAN TOBACCO (BRANDS) LIMITED , Globe House, 4 Temple Place, WC2R 2PG, London, GB (210) O-455048
(111) 298499 (220) 17.12.2007 (320) 17.12.2007 (442) 05.03.2008 (151) 11.06.2008 (730) Radič Jindřich , Běluňská 1841/4, Praha 20, 19300, CZ (210) O-454737	(111) 298508 (220) 28.12.2007 (320) 28.12.2007 (442) 05.03.2008 (151) 11.06.2008 (730) JABLUM Czech s.r.o. , Boleslavská 1095, Bakov nad Jizerou, 29401, CZ (210) O-455052
(111) 298500 (220) 18.12.2007 (320) 18.12.2007 (442) 05.03.2008 (151) 11.06.2008 (730) MINOL a.s. , Sezimova 3/392, Praha 4, 14000, CZ (210) O-454779	(111) 298509

(220) 28.12.2007 (320) 28.12.2007 (442) 05.03.2008 (151) 11.06.2008 (730) Hisamitsu Pharmaceutical Co., Inc. , 408, Tashirodaikan-machi, Tosu-shi, Saga 841-0017, JP (210) O-455055	(730) Matyáš Michal , Horní ul. 208, Dobřejovice, 25101, CZ (210) O-455228
(111) 298510 (220) 31.12.2007 (320) 31.12.2007 (442) 05.03.2008 (151) 11.06.2008 (730) Collegium Hieronymi Pragensis, s.r.o. , Jungmannova 9, Praha 1, 11000, CZ (210) O-455061	(111) 298518 (220) 10.01.2008 (320) 10.01.2008 (442) 05.03.2008 (151) 11.06.2008 (730) Srna Antonín , Moravní 622, Otrokovice, 76502, CZ (210) O-455273
(111) 298511 (220) 31.12.2007 (320) 31.12.2007 (442) 05.03.2008 (151) 11.06.2008 (730) Budělovský Michal , Masarykova 1971/79, Ústí nad Labem, 40001, CZ (210) O-455085	(111) 298519 (220) 11.01.2008 (320) 11.01.2008 (442) 05.03.2008 (151) 11.06.2008 (730) Česká Republika - Ministerstvo kultury , Maltézské náměstí 471, Praha 1, 11811, CZ (210) O-455303
(111) 298512 (220) 04.01.2008 (320) 04.01.2008 (442) 05.03.2008 (151) 11.06.2008 (730) FIRST FILM s.r.o. , Ve Struhách 1021/58, Praha 6 - Bubeneč, 16000, CZ (210) O-455156	(111) 298520 (220) 14.01.2008 (320) 14.01.2008 (442) 05.03.2008 (151) 11.06.2008 (730) ŠIK CZ s.r.o. , Koněvova 2660/141, Praha 3, 13083, CZ (210) O-455345
(111) 298513 (220) 07.01.2008 (320) 07.01.2008 (442) 05.03.2008 (151) 11.06.2008 (730) Šlemenda David , Štíbrova 1219/6, Praha 8 - Kobylice, 18200, CZ (210) O-455202	(111) 298521 (220) 14.01.2008 (320) 14.01.2008 (442) 05.03.2008 (151) 11.06.2008 (730) VALOSUN a.s. , Kytnerova 403/5, Brno, 62100, CZ (210) O-455373
(111) 298514 (220) 08.01.2008 (320) 08.01.2008 (442) 05.03.2008 (151) 11.06.2008 (730) ZDAR 20, s.r.o. , Vilimovská 20, Praha 6, 16000, CZ (210) O-455209	(111) 298522 (220) 15.01.2008 (320) 15.01.2008 (442) 05.03.2008 (151) 11.06.2008 (730) K 33, s.r.o. , 28. října 3, Praha 1, 11000, CZ (210) O-455397
(111) 298515 (220) 11.07.2006 (320) 11.07.2006 (442) 05.03.2008 (151) 11.06.2008 (730) Wyeth Holdings Corporation , Five Giralda Farms, Madison 07940, NJ, US (210) O-455215	(111) 298523 (220) 18.01.2008 (320) 18.01.2008 (442) 05.03.2008 (151) 11.06.2008 (730) Antonín Škoda s.r.o. , Sibřina 8, 25084, CZ (210) O-455481
(111) 298516 (220) 09.01.2008 (320) 09.01.2008 (442) 05.03.2008 (151) 11.06.2008 (730) Matyáš Michal , Horní ul. 208, Dobřejovice, 25101, CZ (210) O-455227	(111) 298524 (220) 18.01.2008 (320) 18.01.2008 (442) 05.03.2008 (151) 11.06.2008 (730) Antonín Škoda s.r.o. , Sibřina 8, 25084, CZ (210) O-455482
(111) 298517 (220) 09.01.2008 (320) 09.01.2008 (442) 05.03.2008 (151) 11.06.2008	(111) 298525 (220) 18.01.2008 (320) 18.01.2008 (442) 05.03.2008 (151) 11.06.2008 (730) Občanské sdružení pro region , Brněnská 1094, Rosice, 66501, CZ (210) O-455484
(111) 298517 (220) 09.01.2008 (320) 09.01.2008 (442) 05.03.2008 (151) 11.06.2008	(111) 298526 (220) 18.01.2008 (320) 18.01.2008 (442) 05.03.2008

(151) 11.06.2008	(220) 23.01.2008
(730) RINGIER ČR a.s. , U Průhonu 800/13, Praha 7, 17000, CZ	(320) 23.01.2008
(210) O-455497	(442) 05.03.2008
	(151) 11.06.2008
	(730) GLOBAL INSPIRATION, s.r.o. , Na Příkopě 958/25, Praha 1, 11000, CZ
(111) 298527	(210) O-455642
(220) 21.01.2008	
(320) 21.01.2008	(111) 298536
(442) 05.03.2008	(220) 25.01.2008
(151) 11.06.2008	(320) 25.01.2008
(730) Bárta Václav , Jáma 24, Prachovice, 38301, CZ	(442) 05.03.2008
(210) O-455517	(151) 11.06.2008
	(730) BENEFITFLOORS, s.r.o. , Kinská 491, Trinec II, 73961, CZ
(111) 298528	(210) O-455698
(220) 21.01.2008	
(320) 21.01.2008	(111) 298537
(442) 05.03.2008	(220) 01.02.2008
(151) 11.06.2008	(320) 01.02.2008
(730) Pangeo tours a.s. , Lannova 15/17, České Budějovice, 37001, CZ	(442) 05.03.2008
(210) O-455524	(151) 11.06.2008
	(730) MŮJ MULTIMARKET s.r.o. , Šlechtitelů 813/21, Olomouc, Holice, 77900, CZ
(111) 298529	(210) O-456041
(220) 22.01.2008	
(320) 22.01.2008	(111) 298538
(442) 05.03.2008	(220) 05.02.2008
(151) 11.06.2008	(320) 05.02.2008
(730) CORTIS Consulting s.r.o. , U Čertovy díry 85/11, Plzeň, 30100, CZ	(442) 05.03.2008
(210) O-455563	(151) 11.06.2008
	(730) TARGET - MD, s.r.o. , Sokolovská 899/234, Praha 9, 19000, CZ
(111) 298530	(210) O-456106
(220) 22.01.2008	
(320) 22.01.2008	(111) 298539
(442) 05.03.2008	(220) 05.02.2008
(151) 11.06.2008	(320) 05.02.2008
(730) Global Payments Europe, s.r.o. , V Olšinách 80/626, Praha 10 - Strašnice, 10000, CZ	(442) 05.03.2008
(210) O-455592	(151) 11.06.2008
	(730) Ligman Lighting Company Limited , 2912 Ladprao Road, Klongjun, Bangkapi, Bangkok 10240, TH
(111) 298531	(210) O-456112
(220) 23.01.2008	
(320) 23.01.2008	(111) 298540
(442) 05.03.2008	(220) 06.02.2008
(151) 11.06.2008	(320) 06.02.2008
(730) LONDA spol. s r.o. , Křemencova 4, Praha 1, 11000, CZ	(442) 05.03.2008
(210) O-455621	(151) 11.06.2008
	(730) MONTAKO s.r.o. , Lobeček 732, Kralupy nad Vltavou, 27801, CZ
(111) 298532	(210) O-456169
(220) 23.01.2008	
(320) 23.01.2008	(111) 298541
(442) 05.03.2008	(220) 06.02.2008
(151) 11.06.2008	(320) 06.02.2008
(730) LONDA spol. s r.o. , Křemencova 4, Praha 1, 11000, CZ	(442) 05.03.2008
(210) O-455622	(151) 11.06.2008
	(730) UNILEVER N.V. , Weena 455, Rotterdam 3013 AI, NL
(111) 298533	(210) O-456174
(220) 23.01.2008	
(320) 23.01.2008	(111) 298542
(442) 05.03.2008	(220) 06.02.2008
(151) 11.06.2008	(320) 06.02.2008
(730) LONDA spol. s r.o. , Křemencova 4, Praha 1, 11000, CZ	(442) 05.03.2008
(210) O-455623	(151) 11.06.2008
	(730) 10 : 15 MANAGEMENT, s.r.o. , Kateřinská 18, Praha 2, 12000, CZ
(111) 298534	(210) O-456176
(220) 23.01.2008	
(320) 23.01.2008	(111) 298543
(442) 05.03.2008	(220) 12.02.2008
(151) 11.06.2008	(320) 12.02.2008
(730) LONDA spol. s r.o. , Křemencova 4, Praha 1, 11000, CZ	(442) 05.03.2008
(210) O-455624	
(111) 298535	

(151) 11.06.2008
(730) **Vávra Ladislav**, K Vltavě 21/8, Praha 4, 14300, CZ
(210) O-456348

(111) **298544**
(220) 12.02.2008
(320) 12.02.2008
(442) 05.03.2008
(151) 11.06.2008
(730) **Vávra Ladislav**, K Vltavě 21/8, Praha 4, 14300, CZ
(210) O-456349

(111) **298545**
(220) 15.02.2008
(320) 15.02.2008
(442) 05.03.2008
(151) 11.06.2008
(730) **VULKAN Intim Brands, a.s.**, U Gumovky 379, Hrádek nad Nisou, 46334, CZ
(210) O-456452

(111) **298546**
(220) 19.02.2008
(320) 19.02.2008
(442) 05.03.2008
(151) 11.06.2008
(730) **ESSENCE TRADING s.r.o.**, Vrchlického 2409, Kladno, 27201, CZ
(210) O-456565

(111) **298547**
(220) 20.02.2008
(320) 20.02.2008
(442) 05.03.2008
(151) 11.06.2008
(730) **Dr. Müller Pharma, s.r.o.**, Pouchov 182, Hradec Králové, 50341, CZ
(210) O-456598

Přehled zápisů ochranných známek se změnou ve vztahu ke zveřejněným přihláškám

Kapitola obsahuje údaje o ochranných známkách zapsaných na základě ustanovení § 28 odst. 1 zákona č. 441/2003 Sb., u kterých došlo ke změně údajů oproti zveřejněné přihlášce ochranné známky.

Číselný přehled

298397, 298416, 298417

Zápisy ochranných známek se změnou ve vztahu ke zveřejněným přihláškám

- (111) **298397**
(220) 01.12.2005
(320) 01.12.2005
(442) 28.02.2007
(151) 11.06.2008
(540)

REFLEX

- (730) **TOPTRADE CZECH, spol. s r. o.**, Palackého 500, Holešov, 76901, CZ
(740) Ing. Jiří Dohnal, Nedbalova 29, Brno, 62300
(510) (7) stroje s mechanickým pohonem, elektrické stroje točivé, lisovací, drtící a pěchovací stroje, vrtací stroje, zemní vrtací stroje, jejich součásti a příslušenství (s výjimkou injektážních formovacích strojů, jakož i lisů pro formování, jejich součástí i příslušenství a dále s výjimkou brzdových pásů a brzdových obložení, ne pro vozidla, včetně klínových řemenů a hnacích řemenů větráků), nádrže a tanky na kapaliny a plyny - součásti výrobních zařízení, tlaková průmyslová zařízení, čerpadla, čerpací stanice na kapaliny a plyny spadající do tř. 7, stroje pro domácnost zařazené ve tř. 7 a vysavače elektrické, jejich součásti a příslušenství, stroje s mechanickým pohonem pro jízdní kola, jako například dynamy, převodní mechanismy, převodovky čelní, šnekové, kuželové, planetové, harmonické i speciální, mechanické variátory, motory spadající do této třídy, ložiska, hřídele, spojky, ozubená kola, ozubená soukolí, maznice (součást strojů); (8) nástroje a nářadí ruční, nářadí a nástroje ruční pro obrábění, dělení, vrtání a další fyzikální zpracování dřeva, kovů a jiných obrobitelných materiálů, holicí stroje, související doplňkové součásti, příslušenství a náhradní díly; (9) stroje a zařízení na zkoušení materiálů, elektrické žehličky, váhací přístroje, váhy, vodováhy, vodoznaky, záměrná pravitka, související doplňkové zařízení, příslušenství a náhradní díly, speciální pouzdra pro zařízení, vše spadající do této třídy.
(511) 7, 8, 9
(210) O-431953

- (111) **298416**
(220) 01.06.2007
(320) 01.06.2007
(442) 08.08.2007
(151) 11.06.2008
(540)

HAKL

- (730) **HAKL thermo group s. r. o.**, 6. května 28, Fryšták, 76316, CZ
(740) DANĚK & PARTNERS Advokátní a patentová kancelář, Dr. Vilém Daněk, Vinohradská 45, Praha 2, 12000
(510) (9) dýchací masky, filtry pro dýchací masky, dýchací přístroje pro plavání pod vodou, dýchací přístroje, respirátory, s výjimkou pro umělé dýchání, dýchací přístroje, s výjimkou přístrojů na umělé dýchání; (11) elektrické průtokové ohřívače vody, elektrické a kombinované zásobníkové ohřívače vody, vodní nádoby určené pro akumulaci tepla, elektrické podlahové a stěnové vytápění, teplovodní podlahové a stěnové vytápění, elektrické osušiče rukou, solární kolektory, komponenty solárních systémů, stroje, přístroje a zařízení pro topení, vytápění a ventilaci, klimatizační a chladicí přístroje, nádoby, zařízení a komory, díly a součásti uvedeným přístrojům a zařízením, ohřívačů, elektricky vyhřívané polštáře a pokrývky, varné náčiní elektrické, přístroje pro výrobu páry, vaření, pečení, sušení, rozvod vody a sanitární zařízení, jako jsou kamna, pece, sporáky, elektrické kávovary - filtrační, fritézy, elektrické (fritovací hrnce), elektrické tlakové hrnce, dřezy, chladničky, elektrické jogurtovače, elektrické konvice, kuchyňská odsávací zařízení, mrazicí boxy, opékače chleba, pražiče kávy, rošty na opékání masa, trouby mikrovlnné, koupací vany, sprchovací kouty, vany pro sedací koupele, koupelnové armatury, toaletní (záchodové) mísy, pisoáry, mušle, záchodová sedátka, přenosné záchody, splachovací zařízení, umyvadla, krby (pro domácnost), umývárny (zařízení pro sušení rukou - sušiče), acetylenové generátory, benzinové hořáky, akumulátory tepelné a parní, akvarijní přístroje pro čištění a vytápění, svítidla pro akvária,

automobilové reflektory, bezpečnostní lampy, elektrické lampy, kapesní svítliny, laboratorní lampy, lampióny, lampová stínidla, lampové a svítidlové držáky, lucerny, lustry, lampy na ultrafialové paprsky, s výjimkou lamp pro lékařské účely, lampy pouliční, vánoční světla na stromky, stropní světla, směrové žárovky pro vozidla, osvětlovací trubice, baterky, difuzéry světla - rozptylovače, baterie směšovací (pákové) pro vodovodní potrubí, bezpečnostní zařízení pro vodovodní nebo plynové zařízení a potrubí, bojler (kotle), s výjimkou bojlerů (kotlů) jako součástí strojů, čisticí zařízení na odpadní vodu, fontány (zřídla), hydranty, destilační přístroje a zařízení, kohoutky a kohouty pro potrubí, filtry (části zařízení pro průmysl nebo domácnost), inhalační přístroje, s výjimkou přístrojů pro lékařské účely, ionizátory (na čištění vzduchu), komínové roury, kouřovody, kondenzátory, s výjimkou kondenzátorů jako součástí strojů, nádrže expanzní pro ústřední topení, nakladače pro pece, napařovací přístroje pro kosmetické účely, odmrazovače automobilů, odpařovače, odsolovací zařízení pro mořskou vodu, prostředky na odstraňování zápachu, s výjimkou prostředků pro osobní potřebu, pájecí (letovací) lampy, plynové zapalovače, polymerizační zařízení, regulačně-bezpečnostní přídavná zařízení pro plynová zařízení, rošty do pecí saunovací zařízení, lázeňské vybavení (teplouzdušné lázně), solária (přístroje k opalování), spalovny, spalovací pece, spojiče paliva, sterilizátory, sušičky prádla elektrické, ventilační zařízení pro laboratoře (digestoř), vodovodní těsnění (těsnicí kroužky), zařízení na odvádění kouře a par, zavlažovací zařízení, pro zemědělství, zvlhčovače vzduchu na radiátory ústředního topení, žhavicí vlákna (výchvěvná); (37) čištění oken, čištění ulic, provozování a služby autoopraven a autoservisů, jako jsou údržba a opravy motorových vozidel, antikoroziní nátěry pro vozidla, čištění, leštění a mytí automobilů a jiných dopravních prostředků, obnova použitých nebo částečně zničených motorů a strojů, vulkanizace a protektorování pneumatik, pronájem a půjčování dopravních a dalších strojů, jako jsou bagry, rypadla, buldozery, jeřáby, silniční zametací stroje, čisticí stroje, opravy pump a čerpadel, deratizace, dezinfekce, hubení škůdců, (ne pro zemědělské účely), důlní těžba, hornictví, povrchová těžba, služby prádelny a mandlů jako je čištění, praní, žehlení a mandlování šatstva, chemické čištění, údržba, čištění a opravy kožesin, kůže a oděvů z nich, opravy šatstva a obuvi, čalounění a čalounické opravy, lakování, glazurování, pískování, opravy fotografických přístrojů, opravy hodin, údržba a opravy trezorů, ostření a broušení nožů, opravy deštníků.

- (511) 9, 11, 37
(210) O-448703

- (111) **298417**
(220) 01.06.2007
(320) 01.06.2007
(442) 25.07.2007
(151) 11.06.2008
(540)



- (730) **HAKL thermo group s.r.o.**, 6. května 28, Fryšták, 76316, CZ
(740) DANĚK & PARTNERS Advokátní a patentová kancelář, Dr. Vilém Daněk, Vinohradská 45, Praha 2, 12000
(510) (9) dýchací masky, filtry pro dýchací masky, dýchací přístroje pro plavání pod vodou, dýchací přístroje, respirátory, s výjimkou pro umělé dýchání, dýchací přístroje, s výjimkou přístrojů na umělé dýchání; (11) elektrické průtokové ohřívače vody, elektrické a kombinované zásobníkové ohřívače vody, vodní nádoby určené pro akumulaci tepla, elektrické podlahové a

stěnové vytápění, teplovodní podlahové a stěnové vytápění, elektrické osušiče rukou, solární kolektory, komponenty solárních systémů, stroje, přístroje a zařízení pro topení, vytápění a ventilaci, klimatizační a chladicí přístroje, nádoby, zařízení a komory, díly a součásti uvedeným přístrojům a zařízením, ohřívačla, elektricky vyhřívané polštáře a pokrývky, varné náčiní elektrické, přístroje pro výrobu páry, vaření, pečení, sušení, rozvod vody a sanitární zařízení, jako jsou kamna, pece, sporáky, elektrické kávovary - filtrační, fritézy, elektrické (fritovací hrnce), elektrické tlakové hrnce, dřezy, chladničky, elektrické jogurtovače, elektrické konvice, kuchyňská odsávací zařízení, mrazicí boxy, opékače chleba, pražice kávy, rošty na opékání masa, trouby mikrovlnné, koupací vany, sprchovací kouty, vany pro sedací koupele, koupelnové armatury, toaletní (záchodové) mísy, pisoáry, mušle, záchodová sedátka, přenosné záchody, splachovací zařízení, umyvadla, krby (pro domácnost), umývárny (zařízení pro sušení rukou - sušiče), acetylenové generátory, benzinové hořáky, akumulátory tepelné a parní, akvarijní přístroje pro čištění a vytápění, svítidla pro akvária, automobilové reflektory, bezpečnostní lampy, elektrické lampy, kapesní svítilny, laboratorní lampy, lampióny, lampová stínidla, lampové a svítidlové držáky, lucerny, lustry, lampy na ultrafialové paprsky, s výjimkou lamp pro lékařské účely, lampy pouliční, vánoční světla na stromky, stropní světla, směrové žárovky pro vozidla, osvětlovací trubice, baterky, difuzéry světla - rozptylovače, baterie směšovací (pákové) pro vodovodní potrubí, bezpečnostní zařízení pro vodovodní nebo plynové zařízení a potrubí, bojler (kotle), s výjimkou bojlerů (kotlů) jako součástí strojů, čisticí zařízení na odpadní vodu, fontány (zřídla), hydranty, destilační přístroje a zařízení, kohoutky a kohouty pro potrubí, filtry (části zařízení pro průmysl nebo domácnost), inhalační přístroje, s výjimkou přístrojů pro lékařské účely, ionizátory (na čištění vzduchu), komínové roury, kouřovody, kondenzátory, s výjimkou kondenzátorů jako součástí strojů, nádrže expanzní pro ústřední topení, nakladače pro pece, napařovací přístroje pro kosmetické účely, odmrazovače automobilů, odpařovače, odsolovací zařízení pro mořskou vodu, prostředky na odstraňování zápachu, s výjimkou prostředků pro osobní potřebu, pájecí (letovací) lampy, plynové zapalovače, polymerizační zařízení, regulačně-bezpečnostní přídavná zařízení pro plynová zařízení, rošty do pecí saunovací zařízení, lázeňské vybavení (teplovzdušné lázně), solária (přístroje k opalování), spalovny, spalovací pece, spořiče paliva, sterilizátory, sušičky prádla elektrické, ventilační zařízení pro laboratoře (digestoř), vodovodní těsnění (těsnící kroužky), zařízení na odvádění kouře a par, zavlažovací zařízení, pro zemědělství, zvlhčovače vzduchu na radiátory ústředního topení, žhavicí vlákna (výhřevná); (37) služby topenářské, vodoinstalačské a služby spočívající v montáži, opravách, revizi a zkouškách topných zařízení, montáž, opravy, revize a zkoušky vyhrazených topných zařízení, montáž, opravy, revize a zkoušky vyhrazených topných elektrických a plynových zařízení, kominické služby, restaurování objektů, řemeslné a údržbářské práce, zejména malířské, lakýrnické a tapetářské, včetně vysoušení staveb a kladení podlah, montáž a opravy výtahů, čištění fasád, vnějších povrchů a ploch i interiérů budov, čištění komínů, čištění oken, čištění ulic, provozování a služby autoopraven a autoservisů, jako jsou údržba a opravy motorových vozidel, antikorozi nátěry pro vozidla, čištění, leštění a mytí automobilů a jiných dopravních prostředků, obnova použitých nebo částečně zničených motorů a strojů, vulkanizace a protektorování pneumatik, pronájem a půjčování stavebních, dopravních a dalších strojů, jako jsou bagry, rypadla, buldozery, jeřáby, silniční zemetací stroje, čisticí stroje, opravy pump a čerpadel, deratizace, dezinfekce, hubení škůdců (ne pro zemědělské účely), asfaltování, cestářství (dláždění), důlní těžba, hornictví, povrchová těžba, vrtání studní, služby prádelny a mandlů jako je čištění, praní, žehlení a mandlování šatstva, chemické čištění, údržba, čištění a opravy kožesin, kůže a oděvů z nich, opravy šatstva a obuvi, restaurování nábytku, umělecká truhlářská výroba a opravy, čalounění a čalounické opravy, lakování, glazurování, pískování, opravy fotografických přístrojů, opravy hodin, údržba a opravy trezorů, ostření a broušení nožů, opravy deštníků.

(511) 9, 11, 37
(210) O-448704

Zápisy licenčních smluv k ochranným známkám

V této kapitole jsou zveřejněny zápisy licenčních smluv podle ustanovení § 18 odst. 1 zákona č. 441/2003 Sb.

Číslo zápisu	Vlastník	Nabyvatel licence	Druh licence	Datum uzavření licenční smlouvy	S účinností od data
97459	ČKD PRAHA HOLDING, a. s., Václavské náměstí 802/56, Praha 1, 11000, CZ;	ŠKODAEXPORT, a.s., Opletalova 41/1683, Praha 1, 11332, CZ;	sublicence	03.06.2008	11.06.2008
153257	ČKD PRAHA HOLDING, a. s., Václavské náměstí 602/56, Praha 1, 11000, CZ;	ŠKODAEXPORT, a.s., Opletalova 41/1683, Praha 1, 11332, CZ;	sublicence	03.06.2008	11.06.2008
153258	ČKD PRAHA HOLDING, a. s., Václavské náměstí 802/56, Praha 10, 11000, CZ;	ŠKODAEXPORT, a.s., Opletalova 41/1683, Praha 1, 11332, CZ;	sublicence	03.06.2008	11.06.2008
153259	ČKD PRAHA HOLDING, a. s., Václavské náměstí 802/56, Praha 1, 11000, CZ;	ŠKODAEXPORT, a.s., Opletalova 41/1683, Praha 1, 11332, CZ;	sublicence	03.06.2008	11.06.2008
154162	ČKD PRAHA HOLDING, a. s., Václavské náměstí 802/56, Praha 1, 11000, CZ;	ŠKODAEXPORT, a.s., Opletalova 41/1683, Praha 1, 11332, CZ;	sublicence	03.06.2008	11.06.2008
167153	ČKD PRAHA HOLDING, a. s., Václavské náměstí 802/56, Praha 1, 11000, CZ;	ŠKODAEXPORT, a.s., Opletalova 41/1683, Praha 1, 11332, CZ;	sublicence	03.06.2008	11.06.2008
167288	ČKD PRAHA HOLDING, a. s., Václavské náměstí 802/56, Praha 1, 11000, CZ;	ŠKODAEXPORT, a.s., Opletalova 41/1683, Praha 1, 11332, CZ;	sublicence	03.06.2008	11.06.2008
167620	ČKD PRAHA HOLDING, a.s., Freyova 27, Praha 9, 19002, CZ;	ŠKODAEXPORT, a.s., Opletalova 41/1683, Praha 1, 11332, CZ;	sublicence	03.06.2008	11.06.2008
186814	ČKD PRAHA HOLDING, a. s., Václavské náměstí 802/56, Praha 1, 11000, CZ;	ŠKODAEXPORT, a.s., Opletalova 41/1683, Praha 1, 11332, CZ;	sublicence	03.06.2008	11.06.2008
186816	ČKD PRAHA HOLDING, a.s., Na Sychrově 975/8, Praha 10, 10127, CZ;	ŠKODAEXPORT, a.s., Opletalova 41/1683, Praha 1, 11332, CZ;	sublicence	03.06.2008	11.06.2008
186818	ČKD PRAHA HOLDING, a. s., Václavské náměstí 802/56, Praha 1, 11000, CZ;	ŠKODAEXPORT, a.s., Opletalova 41/1683, Praha 1, 11332, CZ;	sublicence	03.06.2008	11.06.2008
191272	Mgr. Helena Štáchová, U Andělky 19, Praha 6, 16200, CZ;	DIVADLO SPEJBLA A HURVÍNKA, Dejvická 919/38, Praha 6 - Bubeneč, 16000, CZ;	nevýlučná	08.04.2008	17.06.2008
191273	Mgr. Helena Štáchová, U Andělky 19, Praha 6, 16200, CZ;	DIVADLO SPEJBLA A HURVÍNKA, Dejvická 919/38, Praha 6 - Bubeneč, 16000, CZ;	nevýlučná	08.04.2008	17.06.2008
191273	Mgr. Helena Štáchová, U Andělky 19, Praha 6, 16200, CZ;	Martin Trik, Spolková 31, Plzeň, 31200, CZ;	nevýlučná	25.04.2008	17.06.2008
191273	Mgr. Helena Štáchová, U Andělky 19, Praha 6, 16200, CZ;	Moravská ústředna Brno, družstvo umělecké výroby, Bohunická 576/52, Brno - Horní Heršpice, 65744, CZ;	nevýlučná	25.04.2008	17.06.2008
205298	ČKD PRAHA HOLDING, a.s., Na Sychrově 975/8, Praha 10, 10127, CZ;	ŠKODAEXPORT, a.s., Opletalova 41/1683, Praha 1, 11332, CZ;	sublicence	03.06.2008	11.06.2008

Číslo zápisu	Vlastník	Nabyvatel licence	Druh licence	Datum uzavření licenční smlouvy	S účinností od data
205299	ČKD PRAHA HOLDING, a.s., Na Sychrově 975/8, Praha 10, 10127, CZ;	ŠKODAEXPORT, a.s., Opletalova 41/1683, Praha 1, 11332, CZ;	sublicence	03.06.2008	11.06.2008
236521	Apetit food a.s., Hněvotín 410, Hněvotín, 78347, CZ;	Stanislav Holinka, Rooseveltova 735/118, Olomouc, 77900, CZ;	nevýlučná	05.06.2008	11.06.2008
236522	Apetit food a.s., Hněvotín 410, Hněvotín, 78347, CZ;	Stanislav Holinka, Rooseveltova 735/118, Olomouc, 77900, CZ;	nevýlučná	05.06.2008	11.06.2008
296863	Nadace CERGE - EI, Politických vězňů 7, Praha 1, 11121, CZ;	Národohospodářský ústav AV ČR, v.v.i., Politických vězňů 936/7, Praha 1, 11121, CZ;	nevýlučná	15.04.2008	12.06.2008
296863	Nadace CERGE - EI, Politických vězňů 7, Praha 1, 11121, CZ;	Univerzita Karlova v Praze, Ovocný Trh 3-5, Praha 1, 11636, CZ;	nevýlučná	09.04.2008	12.06.2008

Zápisy licenčních smluv k mezinárodně zapsaným ochranným známkám

V této kapitole jsou zveřejněny zápisy licenčních smluv k mezinárodně zapsaným ochranným známkám platným na území České republiky.

Číslo zápisu	Vlastník	Nabyvatel licence	Druh licence	Datum uzavření licenční smlouvy	S účinností od data
527479	ABB Asea Brown Boveri Ltd, Affolternstrasse 44, Zürich CH-8050, CH;	ABB, s.r.o., Sokolovská 84-86, Praha 8 - Karlín, 18600, CZ;	nevýlučná	24.09.2008	16.06.2008
527480	ABB Asea Brown Boveri Ltd, Affolternstrasse 44, Zürich CH-8050, CH;	ABB, s.r.o., Sokolovská 84-86, Praha 8 - Karlín, 18600, CZ;	nevýlučná	24.09.2007	16.06.2008
529802	ABB Asea Brown Boveri Ltd, Affolternstrasse 44, Zürich CH-8050, CH;	ABB, s.r.o., Sokolovská 84-86, Praha 8 - Karlín, 18600, CZ;	nevýlučná	24.09.2007	16.06.2008
719598	ABB Asea Brown Boveri Ltd, Affolternstrasse 44, CH-8050 Zürich, CH;	ABB, s.r.o., Sokolovská 84-86, Praha 8 - Karlín, 18600, CZ;	nevýlučná	24.09.2007	16.06.2008
781684	ABB Asea Brown Boveri Ltd., Affolternstrasse 44, CH-8050 Zürich, CH;	ABB, s.r.o., Sokolovská 84-86, Praha 8 - Karlín, 18600, CZ;	nevýlučná	24.09.2007	16.06.2008
781902	ABB Asea Brown Boveri Ltd., Affolternstrasse 44, CH-8050 Zürich, CH;	ABB, s.r.o., Sokolovská 84-86, Praha 8 - Karlín, 18600, CZ;	nevýlučná	24.09.2007	16.06.2008

Ochranné známky zrušené a prohlášené za neplatné

Tato kapitola obsahuje údaje o rozhodnutích o zrušení ochranné známky na základě ustanovení § 31 zákona č. 441/2003 Sb. nebo o prohlášení ochranné známky za neplatnou na základě ustanovení § 32 zákona č. 441/2003 Sb. Existuje-li důvod zrušení/prohlášení ochranné známky za neplatnou pouze ve vztahu k některým z výrobků nebo služeb, Úřad ochrannou známku zruší/prohlásí za neplatnou pouze pro tyto výrobky nebo služby. Údaje o výsledku rozhodnutí (zrušení ochranné známky, částečné zrušení ochranné známky, prohlášení ochranné známky za neplatnou, prohlášení ochranné známky za částečně neplatnou) jsou uvedeny za datem právní moci rozhodnutí pod INID kódem (583) s názvem "Datum právní moci rozhodnutí/výsledek rozhodnutí".

(111) 114828

(540)

LACRUM

(583) 10.06.2008 / zrušení ochranné známky

(111) 160430

(540)

OREO

(583) 04.06.2008 / zrušení ochranné známky

(111) 232508

(540)



(583) 10.06.2008 / zrušení ochranné známky

Přehled obnov zápisu ochranných známek

Kapitola obsahuje údaje o ochranných známkách, u kterých byl na žádost vlastníka obnoven zápis podle ustanovení § 28 odst. 2 zákona č. 441/2003 Sb.

Číselný přehled												
110588	158256	158290	158606	163947	216809	217574	217862	219027	220437	220893	220959	220968
221065	221326	221355	221626	221826	221992	222266	222313	222347	223171	223174	223787	223788
223789	223926	224083	224937	225362	225832	226554	226916	226970	228072	229144	229158	

Obnovy zápisu ochranných známek

(111) **110588**
(220) 12.03.1949
(151) 12.03.1949
(540)

VITRABLOK

(730) **VITRABLOK, k.s.**, Bílinská 42, Duchcov, 41914, CZ
(740) PATENTSERVIS Praha, a.s., Jivenská 1273/1, Praha 4, 14021
(510) (19) skleněné vlisky a kameny pro stropy, klenby, okna a zdi, lisované a foukané.
(511) 19
(210) O-2291

(111) **158256**
(220) 20.06.1968
(151) 12.07.1968
(540)

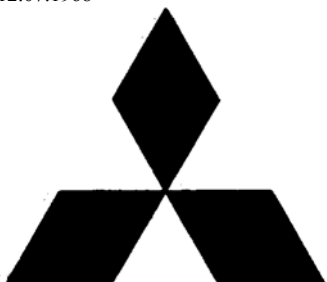

(730) **Mitsubishi Shoji Kaisha, Ltd.**, 20 Marunouchi 2-chome, Chiyoda-ku, Tokio, JP
(740) Čermák Hořejš Matějka a spol., JUDr. Jan Matějka, advokát, Národní 32, Praha 1, 11000
(510) Elektrické stroje a přístroje a jejich součásti.
(511) 7, 9, 10, 11, 12
(210) O-41918

(111) **158290**
(220) 20.06.1968
(151) 25.07.1968
(540)

MITSUBISHI

(730) **Mitsubishi Shoji Kaisha, Ltd.**, Tokio, JP
(740) Čermák Hořejš Matějka a spol., JUDr. Jan Matějka, advokát, Národní 32, Praha 1, 11000
(510) Elektrické stroje a přístroje a jejich součásti.
(511) 7, 9, 10, 11, 12
(210) O-41917

(111) **158606**
(220) 19.08.1968
(151) 21.01.1969
(540)

VEGETA

(730) **VITANA, a.s.**, Mělnická 133, Byšice, 27732, CZ
(740) Advokátní a patentová kancelář Traplová, Hakr, Kubát, JUDr. Traplová Jarmila, Přístavní 24, Praha 7, 17000
(510) (29) zeleninové směsi s extrakty pro ochucování potravin; (30) zeleninové směsi s extrakty pro ochucování potravin.
(511) 29, 30
(210) O-42174

(111) **163947**
(220) 28.04.1978
(151) 17.01.1979

(540)



(730) **NCR Corporation**, 1700 South Patterson Boulevard, Dayton, OH, US
(740) KOREJZOVÁ & SPOL., v.o.s., JUDr. Petra Korejzová, advokátka, Korunní 810/104 E, Praha 10, 10100
(510) Porézní gumový materiál způsobilý udržet tekutinu ve svých pórech, ruční razítkovací přístroje, přípravky k odstraňování inkoustu, papírové listy, papírové kotouče, dřevěné štítky, skládaný papír, tištěné vzory, obchodní knihy, zápisníky, záznamové vzory s magnetickým nosičem, křídový papír a tištěné vzory na křídovém papíře, inkousty, zásobníky inkoustu, inkoustem napouštěné pásky pro razítkovací přístroje, samotisknoucí zařízení pro ruční razítkovací přístroje, konteinery obsahující zásobníky inkoustu pro oddělitelné tiskací prvky užívané v kancelářských strojích a zásobníky pro dodávání inkoustu tiskacím prvkům kancelářských strojů, kancelářská zařízení elektronická, elektrická, elektromechanická a mechanická, zejména účtovací stroje, počítačové stroje, účetnické stroje, počítače a samočinné počítače, jejich části a příslušenství, stroje vydávající drobné mince, kontrolní a ověřovací stroje, systémy na zpracovávání dat, jejich části a příslušenství, stroje pro záznam údajů, třídící stroje, stroje napájející záznamová media, stroje na směrování záznamových medií, zapisovací stroje, jejich části a příslušenství, třídící stroje, stroje na vydávání známek, štítkovací stroje, přístroje na vydávání úvěrových karet s kombinovanými elektrickými tiskacími nebo označovacími a sdělovacími systémy, jejich části a příslušenství, informační karty s velkým počtem vyobrazení ve značně zmenšeném měřítku, čtecí přístroje na průsvitný materiál a mikrofilmy, služby pro dodávání úplného hardwaru pro samočinné počítače, služby údržbové a opravárenské pro systémy samočinných počítačů, zařizování systémů samočinných počítačů a vkládání medií do samočinných počítačů ať dodaných zákazníkem nebo pro zákazníka vytvořených za účelem přípravy poskytování informací, zpráv a analýz pro zákazníky.
(511) 9, 16, 35, 36
(210) O-50590

(111) **216809**
(220) 17.06.1998
(151) 29.03.1999
(540)



(730) **Ekonompri s.r.o.**, Bezručova 213/22, Ústí nad Labem, 40001, CZ
(740) JUDr. Michalec Jan, Dlouhá 5, Ústí nad Labem, 40001
(510) (35) služby ekonomických a účetních poradců.
(511) 35
(210) O-133674

(111) **217574**
(220) 04.08.1998
(151) 23.04.1999
(540)



(730) **Midas International, spol. s r.o.**, Semanín 171, Česká Třebová, 56002, CZ
(510) (11) přístroje pro ventilaci, rozvod vody a sanitární zařízení; (17) materiály těsnící, ucpávací a izolační, ohebné trubky nekovové.
(511) 11, 17
(210) O-135040

(111) **217862**
(220) 17.12.1997
(151) 27.05.1999
(540)

"A - Z" - FLOR

(730) **"A - Z" - FLOR spol. s r.o.**, Družstevní 1062, Čelakovice, 25088, CZ
(740) JUDr. Čížkovský Pavel, Václavské nám. 18, Praha 1, 11000
(510) (20) potřeby na aranžování a květinové přízdoby ze dřeva, korku, rákosu, vrbového proutí, z rohu, kosti, slonoviny, z kostic, želvoviny, jantaru, perleti, mořské pěny, z náhražek všech těchto materiálů nebo náhražky z plastických hmot; (26) umělé a impregnované květiny; (31) květiny živé a sušené.
(511) 20, 26, 31
(210) O-128484

(111) **219027**
(220) 27.04.1998
(151) 26.07.1999
(540)

FUTURE SHAPE

(730) **Lucie Šindlerová**, Kapraďová 2650/8, Praha 10, 10600, CZ
(510) (3) kosmetické přípravky; (42) kosmetické služby.
(511) 3, 42
(210) O-132170

(111) **220437**
(220) 11.06.1998
(151) 27.09.1999
(540)

GENERI

(730) **GENERI, spol. s r.o.**, Uničovská 50, Šumperk, 78701, CZ
(740) JUDr. Oldřich Studený, Komunardů 36, Praha 7, 17000
(510) (9) elektrické rozvaděče, elektrické rozvodné desky, elektrické rozvodné a ovládací desky, elektrické kontrolní přístroje; (11) elektrické topné odpory, elektrické topné přístroje; (42) poradenské služby, konstrukce a projekce přístrojů a zařízení.
(511) 9, 11, 42
(210) O-133486

(111) **220893**
(220) 12.06.1998
(151) 27.10.1999
(540)

FEAL

(730) **Ing. Novák Miroslav**, J. Švermy 378, Sedlčany, 26401, CZ
(740) Mgr. Ing. Marek Němec, advokát, Nádražní 106, box 223, Sedlčany, 26401

(510) (6) stavební materiály z litého a válcovaného kovu, zámečnické výrobky všeho druhu; (17) stavební tepelné a zvukové izolace; (19) stavební prvky a systémy lehké prefabrikace, stavební fasádové prvky; (37) provádění stavebních tepelných a zvukových izolací, stavby lehkých prefabrikátů.
(511) 6, 17, 19, 37
(210) O-133559

(111) **220959**
(220) 28.07.1998
(151) 27.10.1999
(540)

JAMA

(730) **AMERICAN MEDICAL ASSOCIATION**, 515 North State Street, Chicago, IL, US
(740) Společná advokátní kancelář Všeťečka a partneři, JUDr. Zelený Pavel, Hálkova 2, Praha 2, 12000
(510) (16) lékařské noviny, časopisy, sborníky, tisky a publikace.
(511) 16
(210) O-134761

(111) **220968**
(220) 31.07.1998
(151) 27.10.1999
(540)



(730) **Sdružení oboru vodovodů a kanalizací ČR**, Novotného lávka 5, Praha 1, 11668, CZ
(510) (35) výstavy komerční a reklamní, veletrhy.
(511) 35
(210) O-134973

(111) **221065**
(220) 12.11.1998
(151) 27.10.1999
(540)



(730) **Mgr. Milan Fait**, 8. května 787, Velká Bystřice, 78353, CZ
(510) (19) stavební materiály nekovové pro výstavbu jednotlivých prvků snowboardového parku; (28) sportovní nářadí pro provoz snowboardového parku; (41) sportovní, zábavná a rekreační činnost, provozování snowboardového parku.
(511) 19, 28, 41
(210) O-137651

(111) **221326**
(220) 16.06.1998
(151) 22.11.1999
(540)

alwo

(730) **Ryšavý Jiří**, Jungmannova 176, Roztoky, 25263, CZ
(510) (35) pomoc při řízení obchodní činnosti, organizace a řízení práce, marketing, zprostředkování obchodu a služeb, obstaratelská činnost, zprostředkování v obchodních vztazích, zprostředkovatelská činnost v oblasti obchodu a průmyslu a reklamy; (36) zprostředkovatelská činnost v oblasti investic; (37) provádění prací ve výškách, výškové práce, zprostředkovatelská činnost v oblasti stavebních a výškových prací.
(511) 35, 36, 37
(210) O-133659

(111) **221355**
(220) 02.07.1998
(151) 22.11.1999
(540)

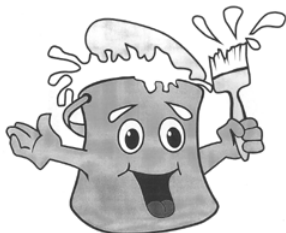

(730) **KESSL spol. s r.o.**, Jáchymovská 145/51, Karlovy Vary, 36004, CZ
(510) (1) lepidla pro průmyslové využití; (2) antikorozi, malířské a fasádní nátěry pro povrchové úpravy fasád a vnitřních prostor, tmely; (17) těsnící a izolační nátěry a tmely.
(511) 1, 2, 17
(210) O-134095

(111) **221626**
(220) 23.12.1997
(151) 27.12.1999
(540)

TEPPANYAKI

(730) **Hotel Jalta, a. s.**, Václavské nám. 45/818, Praha 1, 11000, CZ
(740) Mgr. Radek Bláha, Politických vězňů 19, Praha 1, 11000
(510) (16) nosiče informací, zejména tiskoviny, periodika, časopisy, knihy, recepty; (29) maso, ryby, drůbež, zvěřina, masové výtahy, konzervované, sušené a vařené ovoce a zelenina, ovocné a zeleninové saláty, luštěniny a sója konzervované, rosoly, zavařeniny, vejce, mléko a jiné mlékárenské výrobky, jedlé oleje a tuky, potraviny v konzervách, polévky, hotové pokrmy; (30) káva, čaj, kakao, cukr, rýže, tapioka, ságo, mouka, obilní přípravky, těstoviny všeho druhu, chléb, sušenky, suchary, pečivo a jemné pečivo, med, sirup, kvasnice, sůl, hořčice, pepř, ocet, chuťové omáčky, koření, hotové pokrmy, salátové omáčky; (31) čerstvé ovoce a zelenina, čerstvé luštěniny a sója; (32) minerální vody, nealkoholické nápoje, sirupy a různé další přípravky k přípravě nápojů, ovocné šťávy a nápoje, piva všeho druhu; (33) vína, lihoviny, likéry; (42) provozování restaurací, barů, kaváren, vináren, cukráren, pořádání a zajišťování gastronomických akcí - rauty, recepce, koktejly, bankety, studené a teplé pohoštění ke zvláštním příležitostem, catering.
(511) 16, 29, 30, 31, 32, 33, 42
(210) O-128771

(111) **221826**
(220) 13.08.1998
(151) 27.12.1999
(540)



(730) **IMPALA INTERTRADE spol. s r.o.**, Slunná 832, Luhačovice, 76326, CZ
(740) Patentová a známková kancelář, Ing. Jaromír Příkryl, Včelín 1161, Hulín, 76824
(510) (7) zařízení k likvidaci drobných ekologických havárií; (8) drobné i velké nářadí a nástroje pro použití v zemědělství, zahradnictví a lesnictví, postřikovače na stromy a podobné kultury; (11) postřikovací a závlahové systémy, systémy pro rozvod vody; (21) plastové trysky do postřikovačů včetně příslušenství; (35) zprostředkování obchodních záležitostí v oblasti výrobků uvedených ve výše uvedených třídách.
(511) 7, 8, 11, 21, 35
(210) O-135218

(111) **221992**
(220) 27.11.1998
(151) 27.12.1999
(540)

Emado

(730) **EMADO, s.r.o.**, Na Vrtálně 79, Pardubice, 53003, CZ
(510) (16) papír, lepenka a výrobky z těchto materiálů, které nejsou zařazeny do jiných tříd, tiskárenské výrobky, potřeby pro knižní vazby, fotografie, papírenské zboží, lepidla pro papírenství a domácnost, štetce, psací stroje a kancelářské potřeby, materiál pro umělce, učební pomůcky s výjimkou aparátů, plastické obaly, hrací karty, písma pro tiskárny, štočky; (28) hry, hračky, vánoční ozdoby; (36) leasingové služby.
(511) 16, 28, 36
(210) O-138101

(111) **222266**
(220) 03.07.1998
(151) 24.01.2000
(540)

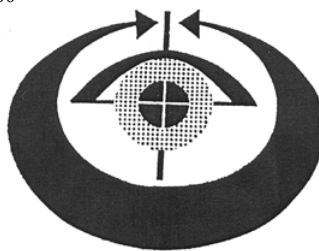

(730) **Ing. Arenberger Jiří**, Nučická 1762/23, Praha 10, 10000, CZ
(740) TRAPLOVÁ-HAKR-KUBÁT Advokátní a patentová kancelář, JUDr. Jarmila Traplová, Přístavní 24, Praha 7, 17000
(510) (42) provádění kvalitativních a kvantitativních kontrol zboží.
(511) 42
(210) O-134161

(111) **222313**
(220) 02.09.1998
(151) 24.01.2000
(540)



(730) **REFLEX Zlín, spol. s r.o.**, tř. T. Bati 385, Zlín, 76302, CZ
(740) Patentová a známková kancelář, Ing. Jaromír Příkryl, Včelín 1161, Hulín, 76824
(510) (19) kabiny a boxy nekovové, zejména pro koupaliště a lázně; (20) sklolaminátové kontejnery, nekovové kontejnery; (28) skluzavky, tobogány; (35) zprostředkování obchodních záležitostí.
(511) 19, 20, 28, 35
(210) O-135647

(111) **222347**
(220) 30.09.1998
(151) 24.01.2000
(540)



(730) **Centrální realitní služby**, Záhřebská 33, Praha 2, 12000, CZ
(740) Ing. Reichel Pavel, Lopatecká 14, Praha 4, 14700
(510) (9) nosiče informací, zejména zvuku a obrazu; (16) tiskoviny a

jiné polygrafické výrobky; (36) služby realitní kanceláře; (41) školící a vzdělávací služby.
(511) 9, 16, 36, 41
(210) O-136390

(111) **223171**
(220) 30.06.1998
(151) 23.03.2000
(540)

PROLOGIS

(730) **ProLogis**, 4545 Airport Way, Denver, 80239, CO, US
(740) Společná advokátní kancelář Všečeka a partneři, JUDr. Kalenský Petr, Hálkova 2, Praha 2, 12000
(510) (36) akviziční služby v oblasti realit, leasing, operace a management v oblasti realit; (37) služby, týkající se výstavby pevných budov, silnic, parkovišť, inženýrských sítí, služby malířské, instalatérské, topenářské a pokrývačské, služby, týkající se inspekce stavebních projektů, služby opravářské v oblasti elektřiny, aparátů a nářadí, služby údržbářské.
(511) 36, 37
(210) O-134063

(111) **223174**
(220) 03.07.1998
(151) 23.03.2000
(540)

ARMOTMEL

(730) **Ing. Drahorád František**, Kaňk 27, Kutná Hora 4, 28404, CZ
(510) (1) tmel pro lepení; (19) tmel pro lepení, spárování a vyrovnávání ploch.
(511) 1, 19
(210) O-134146

(111) **223787**
(220) 11.06.1998
(151) 19.04.2000
(540)



(730) **Družstvo ESO MARKET**, Plzeňská 305, Beroun, 26601, CZ
(740) Rott, Růžička a Guttman, patentová, známková a právní kancelář, JUDr. Růžička Michal, CSc., Nad Štolou 12, Praha 7, 17000
(510) (3) prací prostředky, bělicí prostředky, přípravky k čištění, leštění, odmašťování a broušení, mýdla, prostředky na mytí, vlasová kosmetika včetně šamponů, dámská a pánská kosmetika, barviva na praní a barviva na vlasy, mořidla k moření prádla; (5) náplastí, obvazový materiál, hygienické potřeby, vata, vložky, čípky a menstruační kalhotky, vonné a prchavé soli, vřidelní soli, výrobky proti slunečnímu úpalu a úžehu, potraviny pro děti, dietetické potraviny, nápoje vše pro léčebné účely; (16) kancelářská lepidla, lepidla pro domácnost, štětce, tiskopisy, tiskoviny, periodika, časopisy, noviny, knihy, ubrousky, papírové kapesníky; (29) konzervované, sušené a vařené ovoce a zelenina, zavařeniny, masa a masné výrobky, ryby, drůbež, zvěřina, potraviny v konzervách, vejce, mléko a jiné mlékařské výrobky včetně mléčných nápojů, jedlé oleje a tuky; (30) káva, čaj, cukr, rýže, kávové náhražky, mouka a obilní přípravky, chléb, pečivo, cukrovinky, koláče, sušenky, suchary, zmrzliny, nápoje kávové, kakaové, čokoládové, med, kvasnice, prášky do pečiva, sůl, hořčice, pepř, ocet, koření, chuťové omáčky apod.; (31) čerstvé ovoce a zelenina, přírodní květiny, živé rostliny; (32) sirupy, ovocné šťávy, přípravky k přípravě nápojů, piva, koncentráty na přípravu nealkoholických nápojů; (34) tabák, tabákové výrobky, kuřácké potřeby, zápalky; (35) akviziční činnost, distribuce prospektů a vzorků, poskytování pomoci při řízení obchodního úseku podniku,

zprostředkovatelská činnost v oblasti obchodu.
(511) 3, 5, 16, 29, 30, 31, 32, 34, 35
(210) O-133487

(111) **223788**
(220) 12.06.1998
(151) 19.04.2000
(540)

FOS 300 SEDLČANY

(730) **Ing. Novák Miroslav**, J. Švermy 387, Sedlčany, 26401, CZ
(740) Mgr. Ing. Marek Němec, advokát, Nádražní 106, box 223, Sedlčany, 26401
(510) (6) stavební materiály z litého a válcovaného kovu, zámečnické výrobky všeho druhu; (17) stavební tepelné a zvukové izolace; (19) stavební prvky a systémy lehké prefabrikace, stavební fasádové prvky; (37) provádění stavebních tepelných a zvukových izolací, stavby lehkých prefabrikátů.
(511) 6, 17, 19, 37
(210) O-133557

(111) **223789**
(220) 12.06.1998
(151) 19.04.2000
(540)

TA 150 SEDLČANY

(730) **Ing. Novák Miroslav**, J. Švermy 378, Sedlčany, 26401, CZ
(740) Mgr. Ing. Marek Němec, advokát, Nádražní 106, box 223, Sedlčany, 26401
(510) (6) stavební materiály z litého a válcovaného kovu, zámečnické výrobky všeho druhu; (17) stavební tepelné a zvukové izolace; (19) stavební prvky a systémy lehké prefabrikace, stavební fasádové prvky; (37) provádění stavebních tepelných a zvukových izolací, stavby lehkých prefabrikátů.
(511) 6, 17, 19, 37
(210) O-133558

(111) **223926**
(220) 04.11.1998
(151) 19.04.2000
(540)



(730) **Sp - Tech, s.r.o.**, Hořátev 74, Zvěřinec, okr. Nymburk, 28913, CZ
(740) Doc. Ing. Jindřich Špaček, CSc., patentový zástupce, Svatopluka Čecha 106a, Brno, 61200
(510) (6) obecné kovy v surovém a polozpracovaném stavu a jejich slitiny, umělecko-průmyslové výrobky z obecných kovů, nábytkové kování, umělecké výkopy, surové železo, hliník, odlitky kovové, odlitky z litiny, odlitky z šedé litiny, odlitky z hliníku, zámečnické výrobky, kovové roury, hřebíky a šrouby, samoúchytné šrouby a matice; (7) stroje na zpracování kovů, stroje na tvarování kovů za studena, stroje na zpracování plechů, stroje na řezání a stříhání plechů, vysekávací stroje a centra na zpracování plechů; (8) ruční nářadí a nástroje, nástroje pro zpracování kovů, nástroje pro tváření kovů, nástroje pro stříhání, prostřihování a vysekávání plechu, nástroje pro zalisovávání dílců do kovu, zejména do plechu; (9) přístroje a nástroje vědecké, elektrická a elektronická zařízení pro dozor, prověřování a dálkové ovládání průmyslových operací, elektrické přístroje dozorčí, kontrolní s dohlédací, elektrické rozvodné desky, přístroje na lokalizování závad na elektrickém vedení, nástroje k vážení, měření, signalizování, pro účely kontrolní /inspekční/, vybavení pro zpracování informací a pro počítače, počítačové programy /software/, programovací software /externí/, 3D software pro tvorbu rozvinutých tvarů, software pro řízení výroby plechových dílců, software pro kontrolu jakosti; (40) zpracování kovových materiálů, kovoobráběčství, výroba na soustružnických

- automatech, tváření kovů; (42) porady odborné a technické, informatika, programování počítači, tvorba programů pro řízení obráběcích a tvářecích strojů. (540)
- (511) 6, 7, 8, 9, 40, 42
(210) O-137397

- (111) **224083**
(220) 26.01.1999
(151) 19.04.2000
(540)



- (730) **Hoffmeister s.r.o.**, Pod Bruskou 8 137, Praha 1, 11800, CZ
(740) Ing. Jiří Střelák, Pařížská 17, Praha 1, 11000
(510) (36) směnářské činnosti a služby; (39) činnosti a služby cestovní kanceláře, přeprava osob a zboží, zejména v rámci hotelových služeb; (42) ubytovací služby, rezervace ubytování, hostinská činnost a služby s ní spojené.
- (511) 36, 39, 42
(210) O-139446

- (111) **224937**
(220) 05.11.1998
(151) 26.06.2000
(540)



- (730) **MEDIA - PRESS, spol. s r.o.**, Koblížná 53/24, Brno, 60200, CZ
(740) Ing. Jandová Marie, Nerudova 1095, Kuřim, 66434
(510) (16) tiskoviny, letáky, časopisy a magazíny periodického i neperiodického charakteru, knihy, fotografie; (35) inzertní a reklamní činnost; (36) pronájem nebytových prostor; (41) vydavatelská a nakladatelská činnost, distribuce tiskovin; (42) ubytovací služby, zejména hotelového a pensionového charakteru, hostinská a restaurační činnost.
- (511) 16, 35, 36, 41, 42
(210) O-137486

- (111) **225362**
(220) 20.08.1998
(151) 21.07.2000
(540) **DURACELL POWERCHECK**
- (730) **Duracell Batteries BVBA**, Nijverheidslaan 7, 3200 Aarschot, BE
(740) AK Štros Kusák Čermák, JUDr. David Štros, advokát, Národní 32, Praha 1, 11000
(510) (9) elektrochemické články a baterie, elektrochemické články a baterie mající na povrchu neoddělitelný ukazatel /monitor/ energie, zařízení sledující a monitorující energii a zkoušecí zařízení /testery/.
- (511) 9
(210) O-135393

- (111) **225832**
(220) 19.06.1998
(151) 24.08.2000



- (730) **FERRERO S.p.A.**, Piazzale Pietro Ferrero 1, Alba, Cuneo, IT
(740) Zeiner & Zeiner v.o.s., Mgr. Karel Šindelka, Maiselova 15, Praha 1, 11000
(510) (30) pralinky plněné tekutou kávou.
(511) 30
(210) O-133764

- (111) **226554**
(220) 28.09.1998
(151) 21.09.2000
(540)

MONETA

- (730) **MONETA Ďurčková Silvia**, č.p. 452, Skačany, SK
(740) Advokátní a patentová kancelář Traplová, Hakr, Kubát, JUDr. Traplová Jarmila, Přístavní 24, Praha 7, 17000
(510) (10) ortopedické vložky do bot, ortopedická obuv; (18) kožené výstelky na obuv; (24) látky na vložky do bot, textilní výstelky na obuv.
- (511) 10, 18, 24
(210) O-136335

- (111) **226916**
(220) 18.05.1999
(151) 21.09.2000
(540)



- (730) **BEB s.r.o.**, Malá Tyršovka 379/1, Praha 4 - Modřany, 14300, CZ
(740) HALAXOVÁ & HALAXOVÁ, TETRAPAT, RNDr. Zdeňka Halaxová, Horní náměstí 7, Olomouc, 77200
(510) (19) stavební hmoty nekovové, dlažby obecně; (37) stavební a dlaždičské práce; (39) doprava stavebních hmot a materiálů.
- (511) 19, 37, 39
(210) O-142944

- (111) **226970**
(220) 08.06.1999
(151) 21.09.2000
(540)

FERT

- (730) **FERT a.s.**, Petra Bezruče 447/14, Soběslav II, 39201, CZ
(510) (6) ocelový drát, armovací výztuže, kovové konstrukce, drobné železářské výrobky; (19) cementové zboží a umělý kámen.
- (511) 6, 19
(210) O-143603

- (111) **228072**
(220) 25.06.1998
(151) 20.11.2000
(540)

MARS FAVOURITES

- (730) **Mars ČR, kom. spol.**, Pražská 320, Poříčí nad Sázavou, 25721, CZ

- (740) KOREJZOVÁ & SPOL., v.o.s., JUDr. Petra Korejzová,
advokátka, Korunní 810/104 E, Praha 10, 10100
- (510) (29) konzervované, mražené, sušené nebo vařené ovoce,
zelenina a brambory, sušené zeleninové natě, čerstvé, mražené
nebo konzervované maso, ryby, drůbež a zvěřina, mořské ryby
a korýši, polévky, mléko, mléčné výrobky, zejména máslo,
sýry, smetana, jogurty, tvaroh, podmáslí, kefir, mléko sražené
syřidlem, mléčné nápoje, marmelády, džemy, nakládaná
zelenina, jedlé oleje a tuky, náplně nebo směsi pro přípravu
jidel, hotová jídla nebo polotovary a pomazánky na chléb,
zhotovené především z uvedených produktů, hotové potraviny
vyrobené z bílkovinných látek jako přísady do jídel ve formě
kousků, v texturované nebo práškové formě; (30) mouka,
obiloviny, obilné výrobky pro lidskou výživu, rýže, rýže ve
varných sáčcích, předvařená nebo dehydrovaná rýže, těsto na
výrobu italských těstovin, hotová jídla nebo polotovary, slané a
sladké zákusky a malá občerstvení mezi jídly zhotovená
převážně ze shora uvedených produktů, případně doplněné
brambory, masem, rybami, drůbeží, zeleninou, kořením, čaj,
káva, kávové náhražky, kakao, čokoláda na pití, shora uvedené
výrobky také ve formě extraktů /tekutých nebo sušených/, jako
nápoje, nápoje v sáčcích a pro prodej v automatech, nebo ve
formě pomazánek nebo náplní pro pečivo a cukrářské zboží a
jako náplně do dortů, vše skládající se převážně z uvedených
produktů, sirup z melasy, cukr, med, omáčky, salátové
dresingy, cukrovinky bez léčebných účinků, zmrzlina,
zmrzlinové krémy, zmrzlinové výrobky, mražené cukrovinky,
chléb, sladké pečivo včetně dortů, sušenky a suchary, pečivo,
sladkosti, dezerty, čokoláda, kusové výrobky z čokolády,
náplně do pečiva a cukrářského zboží a náplně do slaného
pečiva a občerstvení vyrobené ze shora uvedených výrobků.
- (511) 29, 30
(210) O-133893

- (111) **229144**
(220) 19.04.1999
(151) 27.12.2000
(540)



- (730) **AKADEMIE MÚZICKÝCH UMĚNÍ V PRAZE,**
Malostranské nám.12, Praha 1, 11800, CZ
- (510) (35) kancelářské práce; (41) výchova, vzdělávání; (42) dočasné
ubytování.
- (511) 35, 41, 42
(210) O-142029

- (111) **229158**
(220) 05.05.1999
(151) 27.12.2000
(540)

WELL

- (730) **JOYCE ČR, s.r.o.,** Matzenauerova 8, Brno, 61600, CZ
- (740) Ing. Libor Markes, Grohova 54, Brno, 60200
- (510) (9) hardware, příslušenství k počítačům, zařízení pro dálkový
přenos dat, faxmodemy, vysílače elektronických signálů,
přijímače elektronických signálů.
- (511) 9
(210) O-142603

Zániky ochranných známek uplynutím doby platnosti

Kapitola obsahuje údaje o ochranných známkách, které zanikly uplynutím doby platnosti podle ustanovení § 29 odst. 1 zákona č. 441/2003 Sb.

Číslo zápisu	Datum zániku		
98580	30.11.2007	218811	02.12.2007
98978	29.11.2007	220138	01.12.2007
98982	01.12.2007	221217	01.12.2007
98983	01.12.2007	222159	01.12.2007
163719	29.11.2007	223664	01.12.2007
164032	28.11.2007	224824	01.12.2007
166986	01.12.2007	225316	27.11.2007
167361	02.12.2007	225793	01.12.2007
210795	28.11.2007	228029	28.11.2007
212307	26.11.2007	231521	26.11.2007
212308	26.11.2007	231524	01.12.2007
213040	26.11.2007	244021	02.12.2007
213041	26.11.2007		
213045	28.11.2007		
213047	28.11.2007		
213646	28.11.2007		
213647	28.11.2007		
214212	01.12.2007		
215162	26.11.2007		
215163	26.11.2007		
215167	26.11.2007		
215170	28.11.2007		
215171	28.11.2007		
215172	28.11.2007		
215173	01.12.2007		
215174	01.12.2007		
215176	01.12.2007		
215177	01.12.2007		
215179	01.12.2007		
215180	02.12.2007		
215730	28.11.2007		
215731	01.12.2007		
215732	01.12.2007		
216479	26.11.2007		
216480	26.11.2007		
216481	26.11.2007		
216482	26.11.2007		
216490	01.12.2007		
216493	02.12.2007		
216494	02.12.2007		
217188	26.11.2007		
217191	27.11.2007		
217194	27.11.2007		
217195	27.11.2007		
217207	28.11.2007		
217209	28.11.2007		
217211	01.12.2007		
217212	02.12.2007		
217836	26.11.2007		
217837	26.11.2007		
217838	26.11.2007		
218808	26.11.2007		

Vzdání se práv k ochranné známce

Vlastník ochranné známky se může podle ustanovení § 30 zákona č. 441/2003 Sb. u Úřadu písemným prohlášením vzdát práv k ochranné známce v rozsahu všech výrobků nebo služeb, pro které byla zapsána, nebo některých z nich. Účinky tohoto prohlášení nastávají dnem doručení prohlášení vlastníka ochranné známky Úřadu a nelze je vzít zpět. V této kapitole je tedy uvedeno datum účinnosti vzdání se práv k ochranné známce. Pokud se vlastník vzdal práv k ochranné známce jen v rozsahu některých výrobků a služeb, je pod příslušným INID kódem zveřejněn rovněž zbývající seznam výrobků a služeb, pro které ochranná známka zůstává zapsána.

Tato kapitola dále zahrnuje údaje o ochranných známkách, u kterých vlastník písemným prohlášením omezil rozsah ochrany ve vztahu k prvku ochranné známky.

(111) 183748
(540)

Cominvest

(510) Nelékařenské zdravotní přípravky a potřeby, vitaminové přípravky, kovy v polozpracovaném stavu, kovový stavební materiál, stroje a obráběcí stroje, ruční nářadí a nástroje, lékařské přístroje a nástroje, zdravotnické pomůcky, dopravní prostředky pozemní, letecké a vodní, tepelně a zvukově izolační stavební materiály, polystyren, skelná a minerální vlna, nekovové trubky, stavební materiál, nekovový, kámen, cement, písek, vápno, sádra a výrobky z nich, keramické stavebniny, náčiní a nádoby pro domácnost, hry, hračky, sportovní potřeby, zprostředkovatelská činnost, zprostředkování servisu strojů a přístrojů.

(511) 5, 6, 7, 8, 10, 12, 17, 19, 21, 28, 37, 39

(210) O-84387

s účinností ode dne 11.06.2008/částečné vzdání se práv k ochranné známce

Změny vlastníků ochranných známek

Kapitola obsahuje údaje o ochranných známkách, které byly převedeny nebo přešly ve smyslu ustanovení § 15 odst. 1, 2 a § 16 zákona č. 441/2003 Sb. na jiného vlastníka v rozsahu všech zapsaných výrobků nebo služeb.

Číslo zápisu	Dřívější vlastník	Nynější vlastník	S účinností od
88139	STOCK Plzeň-Božkov s.r.o., Palírenská 641/2, Plzeň-Božkov, 32600, CZ	STOCK Plzeň-Božkov s.r.o., Palírenská 641/2, Plzeň-Božkov, 32600, CZ	11.06.2008
110990	STOCK Plzeň-Božkov s.r.o., Palírenská 641/2, Plzeň-Božkov, 32600, CZ	STOCK Plzeň-Božkov s.r.o., Palírenská 641/2, Plzeň-Božkov, 32600, CZ	11.06.2008
110991	STOCK Plzeň-Božkov s.r.o., Palírenská 641/2, Plzeň-Božkov, 32600, CZ	STOCK Plzeň-Božkov s.r.o., Palírenská 641/2, Plzeň-Božkov, 32600, CZ	11.06.2008
110993	STOCK Plzeň-Božkov s.r.o., Palírenská 641/2, Plzeň-Božkov, 32600, CZ	STOCK Plzeň-Božkov s.r.o., Palírenská 641/2, Plzeň-Božkov, 32600, CZ	11.06.2008
163382	Miller Product Company, 3939 West Highland Boulevard, Milwaukee, WI, US	Miller Brewing International, Inc., 3939 West Highland Boulevard, Milwaukee, WI, US	16.06.2008
164627	Danskin, Inc., 530 Seventh Avenue, New York, NY, US	Studio IP Holdings LLC, 103 Foulk Road, Wilmington, DE, US	16.06.2008
167916	STOCK Plzeň-Božkov s.r.o., Palírenská 641/2, Plzeň-Božkov, 32600, CZ	STOCK Plzeň-Božkov s.r.o., Palírenská 641/2, Plzeň-Božkov, 32600, CZ	11.06.2008
168805	STOCK Plzeň-Božkov s.r.o., Palírenská 641/2, Plzeň-Božkov, 32600, CZ	STOCK Plzeň-Božkov s.r.o., Palírenská 641/2, Plzeň-Božkov, 32600, CZ	11.06.2008
171757	PENSTEMON TRADING LIMITED, 4th Floor, Lawford House, Albert Place, London, N3 1RL, GB	HALDON TECHNOLOGIES LIMITED, Agiou Pavlou 15, Ledra House, Agios Andreas, Nicosia, CY	11.06.2008
171758	PENSTEMON TRADING LIMITED, 4th Floor, Lawford House, Albert Place, London, N3 1RL, GB	HALDON TECHNOLOGIES LIMITED, Agiou Pavlou 15, Ledra House, Agios Andreas, Nicosia, CY	11.06.2008
171759	PENSTEMON TRADING LIMITED, 4th Floor, Lawford House, Albert Place, London, N3 1RL, GB	HALDON TECHNOLOGIES LIMITED, Agiou Pavlou 15, Ledra House, Agios Andreas, Nicosia, CY	11.06.2008
174841	STOCK Plzeň-Božkov s.r.o., Palírenská 641/2, Plzeň-Božkov, 32600, CZ	STOCK Plzeň-Božkov s.r.o., Palírenská 641/2, Plzeň-Božkov, 32600, CZ	11.06.2008
183022	SENIA Communication s.r.o., Kateřinská 83/10, Olomouc, 77200, CZ	SECOM LTD, spol. s r.o., nám. Svobody č. 10, Brno, 60200, CZ	16.06.2008
183023	SENIA Communication s.r.o., Kateřinská 83/10, Olomouc, 77200, CZ	SECOM LTD, spol. s r.o., nám. Svobody č. 10, Brno, 60200, CZ	16.06.2008
189779	Jaroslav Sokolínský, Za nádražím 382, Zborovice, 76832, CZ	Sokolínský - LEDO s.r.o., Za nádražím 382, Zborovice, 76832, CZ	17.06.2008
190501	Janouch a. s., Střelecká 45, Hradec Králové, 50002, CZ	ORTEX spol. s r.o., Resslova 935/3, Hradec Králové, 50002, CZ	11.06.2008
200266	QUALICHEM, spol. s r.o., Sokolská 1041, Mělník, 27601, CZ	STACHEMA KOLÍN, spol. s r.o., Zibohlavy 1, Kolín, 28002, CZ	17.06.2008
206232	STOCK Plzeň-Božkov s.r.o., Palírenská 641/2, Plzeň-Božkov, 32600, CZ	STOCK Plzeň-Božkov s.r.o., Palírenská 641/2, Plzeň-Božkov, 32600, CZ	11.06.2008
206753	QUALICHEM, spol. s r.o., Sokolská 1041, Mělník, 27601, CZ	STACHEMA KOLÍN, spol. s r.o., Zibohlavy 1, Kolín, 28002, CZ	17.06.2008
206881	STOCK Plzeň-Božkov s.r.o., Palírenská 641/2, Plzeň-Božkov, 32600, CZ	STOCK Plzeň-Božkov s.r.o., Palírenská 641/2, Plzeň-Božkov, 32600, CZ	11.06.2008
207211	STOCK Plzeň-Božkov s.r.o., Palírenská 641/2, Plzeň-Božkov, 32600, CZ	STOCK Plzeň-Božkov s.r.o., Palírenská 641/2, Plzeň-Božkov, 32600, CZ	11.06.2008
211739	STOCK Plzeň-Božkov s.r.o., Palírenská 641/2, Plzeň-Božkov, 32600, CZ	STOCK Plzeň-Božkov s.r.o., Palírenská 641/2, Plzeň-Božkov, 32600, CZ	11.06.2008

Číslo zápisu	Dřívější vlastník	Nynější vlastník	S účinností od
211812	STOCK Plzeň-Božkov s.r.o., Palírenská 641/2, Plzeň-Božkov, 32600, CZ	STOCK Plzeň-Božkov s.r.o., Palírenská 641/2, Plzeň-Božkov, 32600, CZ	11.06.2008
211954	STOCK Plzeň-Božkov s.r.o., Palírenská 641/2, Plzeň-Božkov, 32600, CZ	STOCK Plzeň-Božkov s.r.o., Palírenská 641/2, Plzeň-Božkov, 32600, CZ	11.06.2008
217449	STOCK Plzeň-Božkov s.r.o., Palírenská 641/2, Plzeň-Božkov, 32600, CZ	STOCK Plzeň-Božkov s.r.o., Palírenská 641/2, Plzeň-Božkov, 32600, CZ	11.06.2008
218266	QUALICHEM, spol. s r.o., Sokolská 1041, Mělník, 27601, CZ	STACHEMA KOLÍN, spol. s r.o., Zibohlavy 1, Kolín, 28002, CZ	17.06.2008
222229	STOCK Plzeň-Božkov s.r.o., Palírenská 641/2, Plzeň-Božkov, 32600, CZ	STOCK Plzeň-Božkov s.r.o., Palírenská 641/2, Plzeň-Božkov, 32600, CZ	11.06.2008
222231	STOCK Plzeň-Božkov s.r.o., Palírenská 641/2, Plzeň-Božkov, 32600, CZ	STOCK Plzeň-Božkov s.r.o., Palírenská 641/2, Plzeň-Božkov, 32600, CZ	11.06.2008
222651	SENIA Communication s.r.o., Kateřinská 83/10, Olomouc, 77200, CZ	SECOM LTD, spol. s r.o., nám. Svobody č. 10, Brno, 60200, CZ	16.06.2008
222694	LATER Chrudim, a.s., Tovární 1112, Chrudim, 53736, CZ Wienerberger cihlářský průmysl, a. s., Plachého 388/28, 0015253, 37046, CZ	Wienerberger cihlářský průmysl, a. s., Plachého 388/28, České Budějovice, 37046, CZ	17.06.2008
224036	České dráhy, státní organizace, nábr. L. Svobody 1222, Praha 1, 10000, CZ	České dráhy, a.s., Nábřeží L. Svobody 1222, Praha 1, 11015, CZ	16.06.2008
224338	STOCK Plzeň-Božkov s.r.o., Palírenská 641/2, Plzeň-Božkov, 32600, CZ	STOCK Plzeň-Božkov s.r.o., Palírenská 641/2, Plzeň-Božkov, 32600, CZ	11.06.2008
224563	České dráhy, státní organizace, Nábř. L. Svobody 1222, Praha 1, 10000, CZ	České dráhy, a.s., Nábřeží L. Svobody 1222, Praha 1, 11015, CZ	16.06.2008
226875	Ing. Vladimír Novotný, Oborná 46, Bruntál, 79201, CZ	NOVO-CZ s.r.o., Kavalcova 1882/8, Bruntál, 79201, CZ	11.06.2008
226876	Ing. Vladimír Novotný, Oborná 46, Bruntál, 79201, CZ	NOVO-CZ s.r.o., Kavalcova 1882/8, Bruntál, 79201, CZ	11.06.2008
226967	Monika Procházková, Jungmannova 30, Roztoky u Prahy, 25263, CZ	DAFNÉ PROFI s.r.o., V Slavětíně 2632/23, Praha 9 - Horní Počernice, 19300, CZ	16.06.2008
228434	STOCK Plzeň-Božkov s.r.o., Palírenská 641/2, Plzeň-Božkov, 32600, CZ	STOCK Plzeň-Božkov s.r.o., Palírenská 641/2, Plzeň-Božkov, 32600, CZ	11.06.2008
234555	STOCK Plzeň-Božkov s.r.o., Palírenská 641/2, Plzeň-Božkov, 32600, CZ	STOCK Plzeň-Božkov s.r.o., Palírenská 641/2, Plzeň-Božkov, 32600, CZ	11.06.2008
235010	STOCK Plzeň-Božkov s.r.o., Palírenská 641/2, Plzeň-Božkov, 32600, CZ	STOCK Plzeň-Božkov s.r.o., Palírenská 641/2, Plzeň-Božkov, 32600, CZ	11.06.2008
235011	STOCK Plzeň-Božkov s.r.o., Palírenská 641/2, Plzeň-Božkov, 32600, CZ	STOCK Plzeň-Božkov s.r.o., Palírenská 641/2, Plzeň-Božkov, 32600, CZ	11.06.2008
235116	STOCK Plzeň-Božkov s.r.o., Palírenská 641/2, Plzeň-Božkov, 32600, CZ	STOCK Plzeň-Božkov s.r.o., Palírenská 641/2, Plzeň-Božkov, 32600, CZ	11.06.2008
236389	Scripps Howard Broadcasting Company, 312 Walnut Street, 28th Floor, Cincinnati, OH, US	Scripps Networks, LLC, 9721 Sherrill Boulevard, Knoxville, TN, US	16.06.2008
236390	Scripps Howard Broadcasting Company, 312 Walnut Street, 28th Floor, Cincinnati, OH, US	Scripps Networks, LLC, 9721 Sherrill Boulevard, Knoxville, TN, US	16.06.2008
236483	STOCK Plzeň-Božkov s.r.o., Palírenská 641/2, Plzeň-Božkov, 32600, CZ	STOCK Plzeň-Božkov s.r.o., Palírenská 641/2, Plzeň-Božkov, 32600, CZ	11.06.2008
239733	STOCK Plzeň-Božkov s.r.o., Palírenská 641/2, Plzeň-Božkov, 32600, CZ	STOCK Plzeň-Božkov s.r.o., Palírenská 641/2, Plzeň-Božkov, 32600, CZ	11.06.2008
239734	STOCK Plzeň-Božkov s.r.o., Palírenská 641/2, Plzeň-Božkov, 32600, CZ	STOCK Plzeň-Božkov s.r.o., Palírenská 641/2, Plzeň-Božkov, 32600, CZ	11.06.2008
239735	STOCK Plzeň-Božkov s.r.o., Palírenská 641/2, Plzeň-Božkov, 32600, CZ	STOCK Plzeň-Božkov s.r.o., Palírenská 641/2, Plzeň-Božkov, 32600, CZ	11.06.2008

Číslo zápisu	Dřívější vlastník	Nynější vlastník	S účinností od
240899	STOCK Plzeň-Božkov s.r.o., Palírenská 641/2, Plzeň-Božkov, 32600, CZ	STOCK Plzeň-Božkov s.r.o., Palírenská 641/2, Plzeň-Božkov, 32600, CZ	11.06.2008
241035	Skip Servis s.r.o., Stachova 174, Praha 4 - Háje, 14900, CZ	Pharma News, s.r.o., Jakobiho 326, Praha 10, 10900, CZ	16.06.2008
241932	STOCK Plzeň-Božkov s.r.o., Palírenská 641/2, Plzeň-Božkov, 32600, CZ	STOCK Plzeň-Božkov s.r.o., Palírenská 641/2, Plzeň-Božkov, 32600, CZ	11.06.2008
241933	STOCK Plzeň-Božkov s.r.o., Palírenská 641/2, Plzeň-Božkov, 32600, CZ	STOCK Plzeň-Božkov s.r.o., Palírenská 641/2, Plzeň-Božkov, 32600, CZ	11.06.2008
242048	QUALICHEM, spol. s r. o., Sokolská 1041, Mělník, 27601, CZ	STACHEMA KOLÍN, spol. s r.o., Zibohlavy 1, Kolín, 28002, CZ	17.06.2008
242049	QUALICHEM, spol. s r. o., Sokolská 1041, Mělník, 27601, CZ	STACHEMA KOLÍN, spol. s r.o., Zibohlavy 1, Kolín, 28002, CZ	17.06.2008
246293	STOCK Plzeň-Božkov s.r.o., Palírenská 641/2, Plzeň-Božkov, 32600, CZ	STOCK Plzeň-Božkov s.r.o., Palírenská 641/2, Plzeň-Božkov, 32600, CZ	11.06.2008
246294	STOCK Plzeň-Božkov s.r.o., Palírenská 641/2, Plzeň-Božkov, 32600, CZ	STOCK Plzeň-Božkov s.r.o., Palírenská 641/2, Plzeň-Božkov, 32600, CZ	11.06.2008
246295	STOCK Plzeň-Božkov s.r.o., Palírenská 641/2, Plzeň-Božkov, 32600, CZ	STOCK Plzeň-Božkov s.r.o., Palírenská 641/2, Plzeň-Božkov, 32600, CZ	11.06.2008
249846	QUALICHEM spol. s r. o., Sokolská 1041, Mělník, 27601, CZ	STACHEMA KOLÍN, spol. s r.o., Zibohlavy 1, Kolín, 28002, CZ	17.06.2008
250188	STOCK Plzeň-Božkov s.r.o., Palírenská 641/2, Plzeň-Božkov, 32600, CZ	STOCK Plzeň-Božkov s.r.o., Palírenská 641/2, Plzeň-Božkov, 32600, CZ	11.06.2008
250189	STOCK Plzeň-Božkov s.r.o., Palírenská 641/2, Plzeň-Božkov, 32600, CZ	STOCK Plzeň-Božkov s.r.o., Palírenská 641/2, Plzeň-Božkov, 32600, CZ	11.06.2008
251761	QUALICHEM, spol. s r. o., Sokolská 1041, Mělník, 27601, CZ	STACHEMA KOLÍN, spol. s r.o., Zibohlavy 1, Kolín, 28002, CZ	17.06.2008
251762	QUALICHEM, spol. s r. o., Sokolská 1041, Mělník, 27601, CZ	STACHEMA KOLÍN, spol. s r.o., Zibohlavy 1, Kolín, 28002, CZ	17.06.2008
251763	QUALICHEM, spol. s r. o., Sokolská 1041, Mělník, 27601, CZ	STACHEMA KOLÍN, spol. s r.o., Zibohlavy 1, Kolín, 28002, CZ	17.06.2008
252417	QUALICHEM spol. s r. o., Sokolská 1041, Mělník, 27601, CZ	STACHEMA KOLÍN, spol. s r.o., Zibohlavy 1, Kolín, 28002, CZ	17.06.2008
252698	Otakar Tyl - FLUKE, Hornoměřolupská 946/70, Praha 15 - Hostivař, 10100, CZ	RMP ATHLETIC LOCKER LTD., 6085 Belgrave Road, Mississauga, Ontario, CA	17.06.2008
253400	STOCK Plzeň-Božkov s.r.o., Palírenská 641/2, Plzeň-Božkov, 32600, CZ	STOCK Plzeň-Božkov s.r.o., Palírenská 641/2, Plzeň-Božkov, 32600, CZ	11.06.2008
253550	STOCK Plzeň-Božkov s.r.o., Palírenská 641/2, Plzeň-Božkov, 32600, CZ	STOCK Plzeň-Božkov s.r.o., Palírenská 641/2, Plzeň-Božkov, 32600, CZ	11.06.2008
256757	GMProject International s.r.o., Janská 4, Opava, 74601, CZ	G. M. PROJECT, s. r. o., Janská 769/4, Opava, 74601, CZ	11.06.2008
257833	SKIP SERVIS s. r. o., Stachova 174, Praha 4, 14000, CZ	Pharma News, s.r.o., Jakobiho 326, Praha 10, 10900, CZ	16.06.2008
257951	QUALICHEM, spol. s r. o., Sokolská 1041, Mělník, 27601, CZ	STACHEMA KOLÍN, spol. s r.o., Zibohlavy 1, Kolín, 28002, CZ	17.06.2008
259413	STOCK Plzeň-Božkov s.r.o., Palírenská 641/2, Plzeň-Božkov, 32600, CZ	STOCK Plzeň-Božkov s.r.o., Palírenská 641/2, Plzeň-Božkov, 32600, CZ	11.06.2008
261617	SENIA Communication s. r. o., Kateřinská 83/10, Olomouc, 77200, CZ	SECOM LTD, spol. s r.o., nám. Svobody č. 10, Brno, 60200, CZ	16.06.2008
264469	STOCK Plzeň-Božkov s.r.o., Palírenská 641/2, Plzeň-Božkov, 32600, CZ	STOCK Plzeň-Božkov s.r.o., Palírenská 641/2, Plzeň-Božkov, 32600, CZ	11.06.2008
268892	KORUS CZ s.r.o., Masarykova 107/213, Ústí nad Labem, 40001, CZ	KORUS EU a.s., Masarykova 1247/164, Ústí nad Labem, 40001, CZ	17.06.2008

Číslo zápisu	Dřívější vlastník	Nynější vlastník	S účinností od
269784	STOCK Plzeň-Božkov s.r.o., Palírenská 641/2, Plzeň-Božkov, 32600, CZ	STOCK Plzeň-Božkov s.r.o., Palírenská 641/2, Plzeň-Božkov, 32600, CZ	11.06.2008
270015	Ing. Martin Špaček, Brusná 13, Lomnice, 67923, CZ	PRESTIGE MODELS, s.r.o., Koliště 65, Brno, 60200, CZ	16.06.2008
270016	Ing. Martin Špaček, Brusná 13, Lomnice, 67923, CZ	PRESTIGE MODELS, s.r.o., Koliště 65, Brno, 60200, CZ	16.06.2008
271083	STOCK Plzeň-Božkov s.r.o., Palírenská 641/2, Plzeň-Božkov, 32600, CZ	STOCK Plzeň-Božkov s.r.o., Palírenská 641/2, Plzeň-Božkov, 32600, CZ	11.06.2008
271084	STOCK Plzeň-Božkov s.r.o., Palírenská 641/2, Plzeň-Božkov, 32600, CZ	STOCK Plzeň-Božkov s.r.o., Palírenská 641/2, Plzeň-Božkov, 32600, CZ	11.06.2008
271241	GASTROSPOL, spol. s r.o., Petrohradská 216/3, Praha 10, 10100, CZ	Somnium s.r.o., Křenova 438/7, Praha 6, 16200, CZ	16.06.2008
271692	BAWAG Bank CZ a.s., Václavské náměstí 40, Praha 1, 11000, CZ	BAWAG P.S.K. Bank für Arbeit und Wirtschaft und Österreichische Postsparkasse AG, Seitzergasse 2-4, Wien, AT	11.06.2008
272496	BAWAG Bank CZ a.s., Václavské náměstí 40, Praha 1, 11000, CZ	BAWAG P.S.K. Bank für Arbeit und Wirtschaft und Österreichische Postsparkasse AG, Seitzergasse 2-4, Wien, AT	11.06.2008
272979	STOCK Plzeň-Božkov s.r.o., Palírenská 641/2, Plzeň-Božkov, 32600, CZ	STOCK Plzeň-Božkov s.r.o., Palírenská 641/2, Plzeň-Božkov, 32600, CZ	11.06.2008
274084	STOCK Plzeň-Božkov s.r.o., Palírenská 641/2, Plzeň-Božkov, 32600, CZ	STOCK Plzeň-Božkov s.r.o., Palírenská 641/2, Plzeň-Božkov, 32600, CZ	11.06.2008
274085	STOCK Plzeň-Božkov s.r.o., Palírenská 641/2, Plzeň-Božkov, 32600, CZ	STOCK Plzeň-Božkov s.r.o., Palírenská 641/2, Plzeň-Božkov, 32600, CZ	11.06.2008
276467	STOCK Plzeň-Božkov s.r.o., Palírenská 641/2, Plzeň-Božkov, 32600, CZ	STOCK Plzeň-Božkov s.r.o., Palírenská 641/2, Plzeň-Božkov, 32600, CZ	11.06.2008
282250	STOCK Plzeň-Božkov s.r.o., Palírenská 641/2, Plzeň-Božkov, 32600, CZ	STOCK Plzeň-Božkov s.r.o., Palírenská 641/2, Plzeň-Božkov, 32600, CZ	11.06.2008
286183	STOCK Plzeň-Božkov s.r.o., Palírenská 641/2, Plzeň-Božkov, 32600, CZ	STOCK Plzeň-Božkov s.r.o., Palírenská 641/2, Plzeň-Božkov, 32600, CZ	11.06.2008
287108	Qualichem, spol. s r. o., Sokolská 1041, Mělník, 27601, CZ	STACHEMA KOLÍN, spol. s r.o., Zibohlavý 1, Kolín, 28002, CZ	17.06.2008
287109	Qualichem, spol. s r. o., Sokolská 1041, Mělník, 27601, CZ	STACHEMA KOLÍN, spol. s r.o., Zibohlavý 1, Kolín, 28002, CZ	17.06.2008
290045	STOCK Plzeň-Božkov s.r.o., Palírenská 641/2, Plzeň-Božkov, 32600, CZ	STOCK Plzeň-Božkov s.r.o., Palírenská 641/2, Plzeň-Božkov, 32600, CZ	11.06.2008
294055	STOCK Plzeň-Božkov s.r.o., Palírenská 641/2, Plzeň-Božkov, 32600, CZ	STOCK Plzeň-Božkov s.r.o., Palírenská 641/2, Plzeň-Božkov, 32600, CZ	11.06.2008
294056	STOCK Plzeň-Božkov s.r.o., Palírenská 641/2, Plzeň-Božkov, 32600, CZ	STOCK Plzeň-Božkov s.r.o., Palírenská 641/2, Plzeň-Božkov, 32600, CZ	11.06.2008
294057	STOCK Plzeň-Božkov s.r.o., Palírenská 641/2, Plzeň-Božkov, 32600, CZ	STOCK Plzeň-Božkov s.r.o., Palírenská 641/2, Plzeň-Božkov, 32600, CZ	11.06.2008
294209	STOCK Plzeň-Božkov s.r.o., Palírenská 641/2, Plzeň-Božkov, 32600, CZ	STOCK Plzeň-Božkov s.r.o., Palírenská 641/2, Plzeň-Božkov, 32600, CZ	11.06.2008
294300	STOCK Plzeň-Božkov s.r.o., Palírenská 641/2, Plzeň-Božkov, 32600, CZ	STOCK Plzeň-Božkov s.r.o., Palírenská 641/2, Plzeň-Božkov, 32600, CZ	11.06.2008
294301	STOCK Plzeň-Božkov s.r.o., Palírenská 641/2, Plzeň-Božkov, 32600, CZ	STOCK Plzeň-Božkov s.r.o., Palírenská 641/2, Plzeň-Božkov, 32600, CZ	11.06.2008
294302	STOCK Plzeň-Božkov s.r.o., Palírenská 641/2, Plzeň-Božkov, 32600, CZ	STOCK Plzeň-Božkov s.r.o., Palírenská 641/2, Plzeň-Božkov, 32600, CZ	11.06.2008
294303	STOCK Plzeň-Božkov s.r.o., Palírenská 641/2, Plzeň-Božkov, 32600, CZ	STOCK Plzeň-Božkov s.r.o., Palírenská 641/2, Plzeň-Božkov, 32600, CZ	11.06.2008

Číslo zápisu	Dřívější vlastník	Nynější vlastník	S účinností od
294304	STOCK Plzeň-Božkov s.r.o., Palírenská 641/2, Plzeň-Božkov, 32600, CZ	STOCK Plzeň-Božkov s.r.o., Palírenská 641/2, Plzeň-Božkov, 32600, CZ	11.06.2008
296029	STOCK Plzeň-Božkov s.r.o., Palírenská 641/2, Plzeň-Božkov, 32600, CZ	STOCK Plzeň-Božkov s.r.o., Palírenská 641/2, Plzeň-Božkov, 32600, CZ	11.06.2008
296392	STOCK Plzeň-Božkov s.r.o., Palírenská 641/2, Plzeň-Božkov, 32600, CZ	STOCK Plzeň-Božkov s.r.o., Palírenská 641/2, Plzeň-Božkov, 32600, CZ	11.06.2008
296467	STOCK Plzeň-Božkov s.r.o., Palírenská 641/2, Plzeň-Božkov, 32600, CZ	STOCK Plzeň-Božkov s.r.o., Palírenská 641/2, Plzeň-Božkov, 32600, CZ	11.06.2008
296468	STOCK Plzeň-Božkov s.r.o., Palírenská 641/2, Plzeň-Božkov, 32600, CZ	STOCK Plzeň-Božkov s.r.o., Palírenská 641/2, Plzeň-Božkov, 32600, CZ	11.06.2008

Změny v údajích o vlastních ochranných známkách

Kapitola obsahuje ochranné známky, u kterých byla v rejstříku ochranných známkách vyznačena změna v údajích o vlastních ve smyslu ustanovení § 27 odst. 2 a 7 zákona č. 441/2003 Sb.

Číslo zápisu	Vlastník	S účinností od
164246	Ovako Cromax AB, Box 5013, Upplands Väsby, 19405, SE	12.06.2008
175189	RAMILL a. s., Bohunická 519/24, Brno, 61900, CZ	11.06.2008
175191	RAMILL a. s., Bohunická 519/24, Brno, 61900, CZ	11.06.2008
191272	Mgr. Helena Štáchová, U Andělky 19, Praha 6, 16200, CZ	17.06.2008
191273	Mgr. Helena Štáchová, U Andělky 19, Praha 6, 16200, CZ	17.06.2008
199450	RAMILL a. s., Bohunická 519/24, Brno, 61900, CZ	11.06.2008
203261	RAMILL a. s., Bohunická 519/24, Brno, 61900, CZ	11.06.2008
205012	Mikro Trading a.s., Bratislavská 2805, Břeclav, 69002, CZ	13.06.2008
217574	Midas International, spol. s r.o., Semanín 171, Česká Třebová, 56002, CZ	13.06.2008
219915	JASPIS FASHION s.r.o., Kojetínská 71, Přešov, 75000, CZ	12.06.2008
221355	KESSEL spol. s r.o., Jáchymovská 145/51, Karlovy Vary, 36004, CZ	17.06.2008
221396	OBZOR, výrobní družstvo invalidů v Praze, Michelská 4/11, Praha 4, 14000, CZ	12.06.2008
221777	FRANKSTAHL, spol. s r.o., Biskupský dvůr 7, Praha 1, 11000, CZ	17.06.2008
223171	ProLogis, 4545 Airport Way, Denver, 80239, CO, US	12.06.2008
224083	Hoffmeister s.r.o., Pod Bruskou 8 137, Praha 1, 11800, CZ	16.06.2008
224521	RAMILL a. s., Bohunická 519/24, Brno, 61900, CZ	11.06.2008
224870	HORKAN KLIMA s.r.o., Nádražní 401, Hovorčovice, 25064, CZ	17.06.2008
227571	ALMIKA s.r.o., Dukelských hrdinů 16, Praha 7, 17000, CZ	17.06.2008
227572	ALMIKA s.r.o., Dukelských hrdinů 16, Praha 7, 17000, CZ	17.06.2008
228072	Mars ČR, kom. spol., Pražská 320, Poříčí nad Sázavou, 25721, CZ	17.06.2008
238117	Ing. Hráský Vladimír, Dukelských hrdinů 974/16, Praha 7, 17000, CZ	17.06.2008
248980	Václav Ehrlich, Kunštátská 1093, Poděbrady, 29001, CZ	11.06.2008
253923	BAWAG Bank CZ a.s., Vítězná 1/126, Praha 5, 15000, CZ	17.06.2008
260167	RAMILL a. s., Bohunická 519/24, Brno, 61900, CZ	11.06.2008
263723	Mikro Trading a.s., Bratislavská 2805, Břeclav, 69002, CZ	13.06.2008
264118	Mikro Trading a.s., Bratislavská 2805, Břeclav, 69002, CZ	13.06.2008
264119	Mikro Trading a.s., Bratislavská 2805, Břeclav, 69002, CZ	13.06.2008
264372	RAMILL a. s., Bohunická 519/24, Brno, 61900, CZ	11.06.2008
266522	KTG, s.r.o., Horní Chaloupky 87/15, Praha 10 - Záběhlice, 10600, CZ	17.06.2008
270015	Ing. Martin Špaček, Brusná 13, Lomnice, 67923, CZ	16.06.2008
270016	Ing. Martin Špaček, Brusná 13, Lomnice, 67923, CZ	16.06.2008
286926	UNIJOB s.r.o., Melounová 1654/2, Praha 2, 12000, CZ	17.06.2008
296798	SAPRO, s.r.o., Komenského 713, Třinec, Staré Město, 73961, CZ	17.06.2008

Ostatní rozhodné údaje a úřední opravy

Kapitola zahrnuje zejména přetřídění seznamu výrobků a služeb v návaznosti na mezinárodní zápis, opravu chyb ve formulaci, přepisů a zjevných nesprávností za účelem uvedení do souladu se skutečností. V této kapitole jsou zveřejňovány jen takové údaje, které nemohou být zveřejněny spolu se zveřejněním přihlášky nebo se zápisem ochranné známky. Dále kapitola obsahuje důležitá úřední sdělení.

(111)

(210) O-456838

Datum provedení změny: 12.06.2008

Předmětná přihláška ochranné známky byla administrativně-technickým nedopatřením dne 26.3.2008 zveřejněna s chybným seznamem služeb. Správný seznam služeb, zapsaný v přihlášce, zní: " (35) zprostředkování v oblasti obchodu, ekonomicko-organizační poradenství, činnost účetních poradců, vedení účetnictví, vedení daňové evidence; (37) provádění staveb, jejich změn a odstraňování, stavební dozor, manager projektu-řízení stavby; (42) inženýrská činnost v investiční výstavbě, inženýrská a investorská činnost, technická pomoc".