

Číselné INID kódy pro označování bibliografických dat technických řešení

INID Codes for the identification of bibliographic data of technical solutions

(Standard WIPO ST. 9 a ST. 80)

(11)	číslo patentu/zápisu/osvědčení	(11)	Number of the patent/registration/certification
(15)	datum zápisu průmyslového vzoru	(15)	Industrial design registration date
(21)	číslo přihlášky/zádsti	(21)	Application number
(22)	datum podání přihlášky/zádsti	(22)	Date of application filing
(23)	údaje o výstavní prioritě	(23)	Exhibition priority data
(28)	počet průmyslových vzorů	(28)	Number of industrial designs included in the application
(31)	číslo prioritní přihlášky	(31)	Number of priority application
(32)	datum podání prioritní přihlášky	(32)	Filing date of priority application
(33)	země priority	(33)	Priority country
(40)	datum zveřejnění přihlášky vynálezu	(40)	Date of publication of patent application
(45)	datum zveřejnění zapsaného průmyslového vzoru	(45)	Publication date of the registered industrial design
(47)	datum zveřejnění udělení patentu a zápisu užitého vzoru, datum zápisu užitého vzoru, datum oznámení udělení evropského patentu v Evropském patentovém věstníku	(47)	Publication date of patent granting and publication date of utility model registration, registration date of utility model, publication date of European patent granting in the European patent bulletin
(51)	mezinárodní patentové třídění/Locarnské třídění průmyslových vzorů	(51)	International Patent Classification/ Locarno Classification for Industrial Designs
(54)	název	(54)	Title
(55)	vyobrazení průmyslového vzoru	(55)	Reproduction of the industrial design
(57)	anotace	(57)	Abstract
(68)	číslo základního patentu	(68)	Number of the basic patent
(71)	označení přihlašovatele/zadatele	(71)	Applicant
(72)	označení původce	(72)	Inventor
(73)	označení majitele/vlastníka	(73)	Owner
(74)	označení zástupce	(74)	Attorney's name and address
(86)	číslo mezinárodní přihlášky	(86)	International application number
(87)	číslo mezinárodního zveřejnění	(87)	International publication number
(92)	datum a číslo první registrace přípravku pro Českou republiku	(92)	Date and number(s) of the first authorization to market the product in the CZ
(93)	datum, číslo a země první registrace přípravku v rámci Společenství	(93)	Date, number(s) and country of the first authorization to market the product in the EEC
(94)	doba platnosti osvědčení	(94)	Term of certification validity
(95)	označení a typ přípravku	(95)	Name of the product and product type
(96)	datum podání a číslo evropské patentové přihlášky	(96)	European patent application filing date and number
(97)	datum zveřejnění a číslo zveřejnění evropské patentové přihlášky v Evropském patentovém věstníku	(97)	European patent application publication date and publication number in the European patent bulletin

Číselné INID kódy pro označování bibliografických dat ochranných známek

INID codes and minimum required for the identification of bibliographics data relating to marks

(Standard WIPO ST.60)

(111)	Číslo zápisu ochranné známky (registrace)	(111)	Number of registration
(151)	Datum zápisu ochranné známky	(151)	Date of the registration
(210)	Číslo přihlášky ochranné známky (spisu)	(210)	Number of the application
(220)	Datum podání přihlášky	(220)	Date of filing of the application
(320)	Datum vzniku práva přednosti	(320)	Date of the first application
(442)	Datum zveřejnění přihlášky po průzkumu	(442)	Date of the publication of the examined application
(450)	Datum zveřejnění zápisu ochranné známky ve Věstníku	(450)	Date of publication of the registration
(510)	Seznam výrobků a služeb	(510)	List of goods and/or services
(511)	Číslo třídy výrobků a služeb	(511)	Number of the class of goods and/or services
(526)	Omezení rozsahu ochrany o prvek	(526)	Disclaimer
(540)	Znění nebo vyobrazení ochranné známky	(540)	Reproduction of the mark
(551)	Kolektivní ochranná známka	(551)	Collective mark
(554)	Prostorová ochranná známka	(554)	Three-dimensional mark
(558)	Ochranná známka tvořená pouze barvou nebo kombinací barev	(558)	Mark consisting exclusively of one or several colours
(583)	Datum právní moci rozhodnutí/výsledek rozhodnutí	(583)	Date of the legal force of the decision/ result of the decision
(591)	Údaje o barevnosti ochranné známky	(591)	Information concerning colour
(730)	Přihlašovatel/vlastník ochranné známky	(730)	The applicant or the holder of the mark
(740)	Zástupce	(740)	Name and address of the representative
(811)	Mezinárodní číslo zápisu ochranné známky	(811)	Number of the international registration
(890)	Kód státu ochrany mezinárodní ochranné známky	(890)	INID code of the state of the international mark

Kódy pro kódování záhlaví oznámení publikovaných ve Věstníku

(Standard WIPO ST. 17)

BB9A	zveřejněné přihlášky vynálezů	MK4A	zánik patentů uplynutím doby platnosti
FG1K	zapsané užité vzory	MK4F	zánik autorských osvědčení uplynutím doby platnosti
FG4A	udělené patenty	MK4Q	zánik průmyslového vzoru uplynutím doby ochrany
FG4Q	zapsané průmyslové vzory	MM4A	zánik patentů pro nezaplacení ročních poplatků
LD3K	částečný výmaz užitého vzoru	MM4F	zánik autorských osvědčení pro nezaplacení ročních poplatků
LD4Q	částečný výmaz průmyslového vzoru	ND1K	prodloužení platnosti užitého vzoru
MA4A	zánik patentu vzdáním se	ND4Q	obnova doby ochrany průmyslového vzoru
MA4F	zánik autorských osvědčení vzdáním se	PA4A	změna autorského osvědčení na patent
MC3K	výmaz užitého vzoru	PC9A	změna dispozičního práva k vynálezu
MC4A	zrušení patentu	PD1K	převod práv a ostatní změny majitelů užitého vzoru
MC4F	zrušení autorského osvědčení	PD4A	převod práv a ostatní změny majitelů patentů
MC4Q	výmaz průmyslového vzoru	PD4Q	převod práv a ostatní změny vlastníků průmyslových vzorů
MH1K	zánik užitého vzoru vzdáním se	QA9A	nabídka licence
MH4A	částečné zrušení patentu	SB4A	zapsané patenty do rejstříku po odtajnění
MH4F	částečné zrušení autorského osvědčení	SB4F	zapsaná autorská osvědčení do rejstříku po odtajnění
MH4Q	zánik průmyslového vzoru vzdáním se		
MK1K	zánik užitého vzoru uplynutím doby platnosti		

Opravy Změny Různé

Opravy u přihlášek vynálezů s žádostí o udělení patentu

HA9A	jmenování vynálezce	HF9A	oprava dat
HB9A	oprava jmen	HG9A	oprava chyb v třídění
HC9A	změna jmen	HH9A	oprava nebo změna všeobecně
HD9A	oprava adres	HK9A	tiskové chyby v úřed. věstnících
HE9A	změna adres		

Opravy ochranných dokumentů

patenty	autorská osvědčení	užitné vzory	průmyslové vzory	
TA4A	TA4F	TA1K	TA4Q	jmenování vynálezce
TB4A	TB4F	TB1K	TB4Q	oprava jmen
TC4A	TC4F	TC1K	TC4Q	změna jmen
TD4A	TD4F	TD1K	TD4Q	oprava adres
TE4A	TE4F	TE1K	TE4Q	změna adres
TF4A	TF4F	TF1K	TF4Q	oprava dat
TG4A	TG4F	TG1K	TG4Q	oprava chyb v třídění
TH4A	TH4F	TH1K	TH4Q	oprava nebo změna všeobecně
TK9A	TK9F	TK1K	TK4Q	tiskové chyby v úřed. věstnících

Kódy pro označování zemí a mezinárodních organizací použité ve věstníku

BM	Bermudy
BS	Bahamy
CA	Kanada
CH	Švýcarsko
CY	Kypr
CZ	Česká republika
DE	Spolková republika Německo
FR	Francie
GB	Velká Británie
HR	Chorvatsko
HU	Maďarsko
IT	Itálie
JE	Jersey
JP	Japonsko
KR	Korejská republika
SE	Švédsko
SG	Singapur
SK	Slovensko
TR	Turecko
TW	Tajwan
US	Spojené státy americké
VG	Panenské ostrovy (Britské)

Kódy pro označování států USA použité ve věstníku

CA	California
CT	Connecticut
DE	Delaware
GA	Georgia
IL	Illinois
MI	Michigan
NY	New York
OH	Ohio

BB9A Zveřejněné přihlášky vynálezů - přehled podle čísel přihlášek

Dále uvedené přihlášky vynálezů byly zveřejněny dnem, uvedeným ve Věstníku podle zákona č. 527/1990 Sb., o vynálezech a zlepšovacích návrzích, ve znění pozdějších předpisů, a jsou k dispozici v patentové knihovně Úřadu průmyslového vlastnictví, Antonína Čermáka 2a, 160 68, Praha 6.

2006-767	G 01 C 3/32	(2006.01)
2006-768	G 01 B 7/16	(2006.01)
2006-770	E 05 F 3/00	(2006.01)
2006-771	E 05 D 3/02	(2006.01)
2006-773	C 07 D 333/20	(2006.01)
2006-776	F 02 B 41/00	(2006.01)
2006-780	A 47 C 27/15	(2006.01)
2006-781	A 47 B 96/06	(2006.01)
2006-783	G 01 N 3/06	(2006.01)
2006-784	B 09 B 3/00	(2006.01)
2006-788	G 01 N 27/26	(2006.01)

Zveřejněné přihlášky vynálezů - řazené podle MPT

- (51) **A47B 96/06** (2006.01)
A47C 17/86 (2006.01)
A47C 19/02 (2006.01)
- (21) **2006-781**
- (71) Mendelova zemědělská a lesnická univerzita v Brně, Lesnická a dřevařská fakulta, Ústav nábytku, designu a bydlení, Brno, CZ
- (72) Holouš Zdeněk, Rousínov, CZ
- (54) **Závěs nábytkové lamely**
- (22) 07.12.2006
- (57) Závěs nábytkové lamely, se stojinou opatřenou upevňovacím prvkem, uspořádaným na její svislé ose souměrnosti, sestává z krakorce (1) v podstatě kolmé na stojinu (2), jenž je opatřen bočnicemi (11), integrovanými svými čely přivrácenými ke stojině (2) do paty stojiny (2) a zakončenými na horní straně ohyby (111), směřujícími proti sobě. Závěs nábytkové lamely je opatřen otvorem (3), uspořádaným v horní třetině výšky stojiny (2), a je doplněn vrutem (4), podložkou (5) a distanční trubičkou (6). Stojina (2) závěsu je klínovitého profilu, rozšiřujícího se směrem ke krakorci (1), a ohyby (111) jsou zakončeny klínovitým úkosem se šikmou plochou, směřující k úložné ploše krakorce (1). Stojina (2) je s výhodou na straně přilehlé ke krakorci (1) opatřena klínovitým výstupkem (21), rozšiřujícím se směrem ke krakorci (1) a ukončeným v rovině vedené vodorovnými plochami ohybů (111). Závěs nábytkové lamely je zhotoven z polyolefinu.

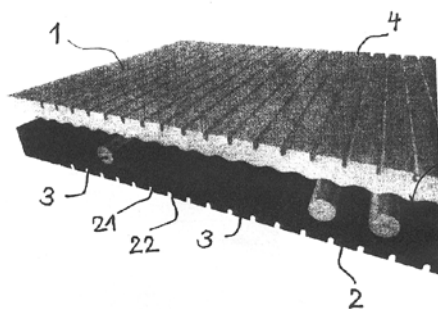

- (74) Martin Kořistka, patentový zástupce, Karpatská 3, Brno, 62500

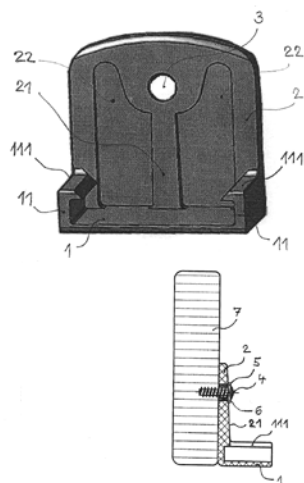

- (51) **A47C 27/15** (2006.01)
A47C 27/14 (2006.01)
A47C 27/00 (2006.01)
A61G 7/00 (2006.01)
- (21) **2006-780**
- (71) Mendelova zemědělská a lesnická univerzita v Brně, Lesnická a dřevařská fakulta, Ústav nábytku, designu a bydlení, Brno, CZ
- (72) Jančová Věra, Brno, CZ
- (54) **Matrace se stavitelnou tuhostí**
- (22) 07.12.2006
- (57) Matrace se stavitelnou tuhostí sestává z horní profilované PUR desky (1) a spodní profilované PUR desky (2), částečně do sebe tímto profilováním zapadajících a současně tímto svým profilováním vytvářejících prostory pro vložené PUR tyčové prvky (3), které mohou být tvaru válce. Horní profilovaná PUR deska (1) a/nebo spodní profilovaná PUR deska (2) je na ploše protilehlé styčné ploše opatřena drážkami (4). Horní profilovaná PUR deska (1) a/nebo spodní profilovaná PUR deska (2) a/nebo PUR tyčové prvky (3) jsou v barevném provedení, odpovídajícím jejich objemové hmotnosti a tuhosti.
- (74) Martin Kořistka, patentový zástupce, Karpatská 3, Brno, 62500

- (51) **B09B 3/00** (2006.01)
- (21) **2006-784**
- (71) Vysoká škola chemicko-technologická v Praze, Praha, CZ
- (72) Buryan Petr Prof. Ing. DrSc., Praha, CZ
- (54) **Zařízení pro zachycení a likvidaci pracovních látek z vyřazených chladicích zařízení**
- (22) 08.12.2006
- (57) Nízkou životnost stávajících zařízení zvyšuje zařízení pro zachycení a likvidaci pracovních látek z vyřazených chladicích zařízení, které spočívá v tom, že za separční nádobou je umístěn aparát (6) s adsorpční náplní. Náplň je tvořena látkami vybranými ze skupiny sestávající z vápence, dolomitu nebo jiného sorbentu kyselých složek. S výhodou zařízení sestává z odsávacích kleští, z tlakové separační nádoby (2), která je tepelně izolována a je vybavena regulovaným topením (3) a její horní část je spojena s vývěvou (4), za níž je napojen chladič (5) a aparát (6) s adsorpční náplní. Výstup z aparátu (6) je připojen na vstup kompresoru (7), na jeho výstup je připojen vzduchový kondenzátor (8) a za ním je připojen strojně chlazený výměník (9), tepla jehož výstup je spojen se sběrnou nádobou (11) zachyceného chladiva, sběrná nádoba (11) je opatřena přepouštěcím ventilem (12).
- (74) Ing. Květoslava Kubičková, Doubravčická 2201, Praha 10, 10000

- (51) **C07D 333/20** (2006.01)
C07B 63/00 (2006.01)
A61K 31/381 (2006.01)
A61P 25/24 (2006.01)
- (21) **2006-773**
- (71) Zentiva, a. s., Praha, CZ
- (72) Ridvan Luděk Ing. Ph.D., Praha, CZ
Cinibulk Josef Ing. Ph.D., Praha, CZ
Zátopková Monika Ing. Ph.D., Ostrava, CZ
Plaček Lukáš Ing., Bruntál, CZ
- (54) **Způsob čištění hydrochloridu (S)-N-methyl-3-(1-naftyloxy)-3-(2-thienyl)propylaminu (duloxetinu)**
- (22) 05.12.2006
- (57) Způsob čištění hydrochloridu (S)-N-methyl-3-(1-naftyloxy)-3-(2-thienyl)propylaminu vzorce I, zahrnující (a) převedení látky vzorce I na její volnou bázi působením organické nebo anorganické báze ve vodném prostředí, (b) převedení báze látky I na krystalický hydrochlorid působením kyseliny chlorovodíkové nebo plynného HCl v organickém rozpouštědle nebo směsi organických rozpouštědel, a rozpuštění hydrochloridu vzorce I v minimálním množství methanolu obsahujícího 0 až 50 % vody a jeho opětovné převedení do pevného stavu (vysrážení) přidavkem méně polárního rozpouštědla.
- (74) ROTT, RŮŽIČKA & GUTTMANN Patentová, známková a advokátní kancelář, Ing. Ivana Jirotková, Nad Štolou 12, Praha 7, 17000

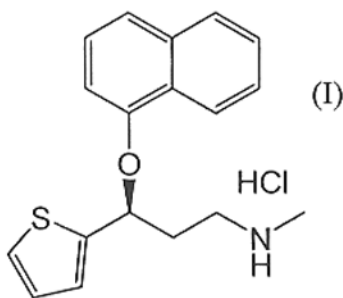

(51) **E05D 3/02** (2006.01)
E05D 7/00 (2006.01)

(21) **2006-771**

(71) Škoda Auto a. s., Mladá Boleslav, CZ

(72) Erben Karel Ing., Mladá Boleslav, CZ
Demel Jan, Dolní Bousov, CZ

(54) **Závěs dělené výklopné zádi**

(22) 04.12.2006

(57) Závěs dělené výklopné zádi pro vozidla je tvořen ráme (30, 30'), připevnitelným k hornímu dílu (1) výklopné zádi (3), a ramenem (35), připevnitelným ke spodnímu dílu (2) výklopné zádi (3) a otočně připevněným k rámu (30, 30'). Rameno (35) je opatřeno čepem (37) a rám je opatřen otočným zajišťovacím elementem (34) s podélným vybráním (34') pro zachycení čepu (37). Zajišťovací element (34) je opatřen unášěčem (41) pro přenos točivého momentu od ovládacího zařízení (24) umístěného na karoserii. Závěs je opatřen západkou (13) pro zajištění zajišťovacího elementu (34) proti jeho otočení při otevření celé výklopné zádi.

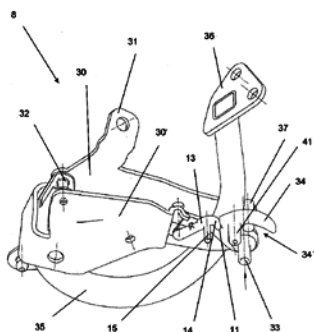

(51) **E05F 3/00** (2006.01)
E05F 5/00 (2006.01)
E05D 3/02 (2006.01)
E05D 7/00 (2006.01)

(21) **2006-770**

(71) Škoda Auto a. s., Mladá Boleslav, CZ

(72) Erben Karel Ing., Mladá Boleslav, CZ
Demel Jan, Dolní Bousov, CZ

(54) **Zajišťovací element závěsu dělené výklopné zádi pro vozidla**

(22) 04.12.2006

(57) Závěs dělené výklopné zádi pro vozidla (8) je tvořen rámem (30, 30'), připevnitelným k hornímu dílu (1) výklopné zádi (3) a ramenem (35) připevnitelným ke spodnímu dílu (2) výklopné zádi (3) a otočně připevněným k rámu (30, 30'). Rameno (35) je opatřeno čepem (37) a rám (30, 30') je opatřen váčkovým elementem spodního dílu (34) s podélným vybráním (60) pro zachycení čepu (37). Váčkový element (34) je opatřen čepem (41) pro přenos točivého momentu od ovládacího zařízení umístěného na karoserii.

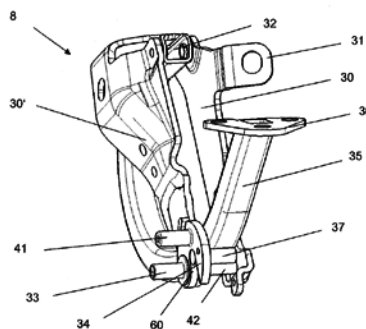

(51) **F02B 41/00** (2006.01)
F01B 1/02 (2006.01)
F01B 7/00 (2006.01)

(21) **2006-776**

(71) SYSVAN, občanské sdružení, Vanovice, CZ

(72) Audy Leoš, Vanovice, CZ

(54) **Spalovací motor - duo forte - M**

(22) 06.12.2006

(57) Spalovací motor se skládá ze dvou pístů /1, 2/, které se pohybují ve válcích /7, 8/ a pomocí ojnic /3, 4/ jsou samostatnými rameny /5, 6/ připojeny na společnou klikovou hřídel /9/. Vzhledem k požadovanému účinku je vzájemná poloha ramen /5, 6/ rozdílná o cca 1/4 otáčky klikové hřídele /9/. Nad oběma válci /7, 8/ se nachází společná hlava /10/. V hlavě /10/ jsou umístěny vstupy a výstupy prvků, které se podílejí na vyplachování válců a spalovací palivové směsi. Vstřikovací a kompresní jednotky kompenzují nedostatečný kompresní poměr vyplývající z dané konstrukce. Kombinace výfukových ventilů umístěných v hlavě válců /10/ s výfukovými otvory umístěnými ve stěně válců /7, 8/ vede k úsporám plochy v hlavě válců /10/ a umožňuje umístění sacích ventilů, které jsou určeny především k rozběhu motoru. Uvedená konstrukce umožňuje použití časově výhodnějšího dvoudobého motoru.

(74) Mgr. Ing. František Fiala, Merhautova 145, Brno, 60200

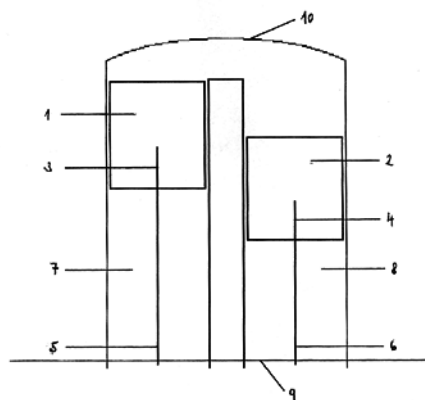

(51) **G01B 7/16** (2006.01)
G01L 1/00 (2006.01)

(21) **2006-768**

(71) ČVUT v Praze - Fakulta strojní CENTRUM AUTOMOBILŮ A SPALOVACÍCH MOTORŮ JOSEFA BOŽKA II, Praha, CZ

(72) Vítek Karel, Zdislavice, CZ

(54) **Multiaxiální variabilní silový snímač**

(22) 04.12.2006

(57) Multiaxiální variabilní silový snímač se skládá z měřících prvků (1), na které jsou instalovány tenzometrické snímače (2) deformací. Koncové měřící prvky (1) snímače jsou opatřeny úchyty (3), (7), k montáži snímače do konstrukce. Spojky (4), (5), sériově spojují měřící prvky (1) snímače, které podobně jako úchyty (3), (7) snímače mohou být namontovány na měřící prvky (1) v rozsahu vzdáleností (6) nebo (8) od krajů měřících prvků (1). Úchyty a spojky slouží k montáži měřících prvků snímače a mohou být

různých provedení. Multiaxiální silový snímač lze sestavit variabilně, což umožňuje snímač vhodně uspořádat, a volit podle tvaru konstrukce jeho citlivost. Podle počtu do konstrukce zařazených měřicích prvků (1) je možno u snímače měnit počet měřených veličin.

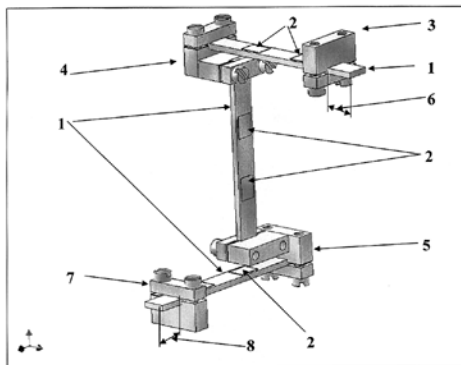

- (51) **G01C 3/32** (2006.01)
(21) **2006-767**
(71) ČESKÉ VYSOKÉ UČENÍ TECHNICKÉ V PRAZE
KLOKNERŮV ÚSTAV, Praha, CZ
(72) Záruba Jan Ing. CSc., Praha, CZ
(54) **Zařízení pro korekci parametrů paprsku laserového zářiče, zejména pro nivelační aplikace ve stavebnictví a způsob jeho výroby a justáže**
(22) 04.12.2006
(57) Zařízení sestává z tělesa (6) s válcovým otvorem v jehož podélné ose jsou kluzně upevněna dvě válcová pouzdra (2) v nichž jsou protilehle uloženy laserové zářiče (3). Čela pouzder (2) jsou opatřena odnímatelnými čelními držáky (4), v nichž jsou upevněny korekční spojné čočky (5) s extrémně velkou ohniskovou vzdáleností a s centrálním otvorem (14) se středem v podélné ose pouzder (2), jehož průměr (d) je roven nebo menší než polovina průměru (D) paprsku (1) z laserového zářiče (3). Tloušťka (t) čoček (5) v místě kruhové hrany centrálního otvoru (14) odpovídá některé z tloušťek, kde dráhový rozdíl způsobený rozdílnou rychlostí šíření světla ve vzdušném prostředí centrálního otvoru (14) a v optickém prostředí materiálu čočky (5) je roven nebo se blíží jedné polovině vlnové délky světla vyzařovaného laserovým zářičem (3). Při justáži a výrobě zařízení se určí vzdálenost, ve které se požaduje optimální obraz (13) paprsku (1) z laserového zářiče (3). Poté se k laserovému zářiči (3) postupně přikládají korekční spojné čočky (5) ze zkušební řady čoček (5) se stupňovitě vzrůstající mocností a sleduje se jejich vliv na obraz (13) paprsku (1) v této určené vzdálenosti. Podle zjištěné nejbližší nižší mocnosti k mocnosti předpokládaného optimálního obrazu (13) se vybere polotovar čočky (5) nebo kotouček z planoparalelní desky čirého plastu, který se postupně leští. Tím se zvyšuje optická mocnost čočky (5), která se průběžně porovnává s mocností odpovídající předpokládanému optimálnímu obrazu (13). Po jejím dosažení se v čočce (5) vytvoří axiální centrální otvor (14).
(74) Ing. Hana Dušková, patentový zástupce, Travná 1285, Praha 14 - Kyje, 19800

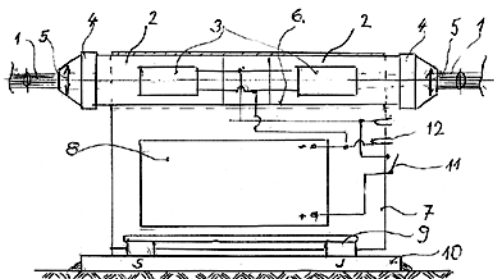

- (51) **G01N 3/06** (2006.01)
(21) **2006-783**
(71) ČESKÉ VYSOKÉ UČENÍ TECHNICKÉ V PRAZE
KLOKNERŮV ÚSTAV, Praha, CZ
(72) Záruba Jan Ing. CSc., Praha, CZ
(54) **Zařízení pro měření deformací a vzájemných posuvů kontrolovaných míst konstrukcí, zejména stavebních**
(22) 08.12.2006
(57) Zařízení používá strunový přenos pohybu a obsahuje deformetr tvořený pružinou (6) a strunovým siloměrem (7) s dřívkem (17). Struna (3) pro přenos posuvů mezi dvěma kontrolovanými upínacími body (1, 2) konstrukce je jedním svým koncem přímo upevněna v prvním kontrolovaném upínacím bodě (1) a druhým svým koncem je přímo upevněna v druhém kontrolovaném upínacím bodě (2). Na struně (3) je pomocí první a druhé závěsné upínací svěrky (4) a (5) upevněn axiálně nastavitelný systém deformometru s pružinou (6) ve tvaru táhla, která je upnuta jedním koncem na straně závěsu v první upínací svěrce (4) a druhým koncem je upnuta na straně s druhým kontrolovaným upínacím bodem (2) druhou upínací svěrku (5) ve válcovém dřívku (17) siloměru (7). První upínací svěrka (4) závěsu pružiny (6) je opatřena kalibračním přípravkem ve formě klikového mechanismu uloženého v rámu (15), jehož klika (8) je opatřena kotoučovým diskem (9) s obvodovými otvory (11) pro vyznačení aretační polohy kotoučového disku (9) pro kalibraci. Pro aretaci je v rámu (15) vytvořen příčný otvor pro surné uložení pružně dotlačovaného aretačního kolíku (10) do zvoleného obvodového otvoru (11). Poloha obvodového otvoru (11) odpovídá natočení kotoučového disku (9) vzhledem k jeho poloze v úvrti, které posune koncový bod ojnice (12) klikového mechanismu o celistvý počet milimetrů.
(74) Ing. Hana Dušková, patentový zástupce, Travná 1285, Praha 14 - Kyje, 19800

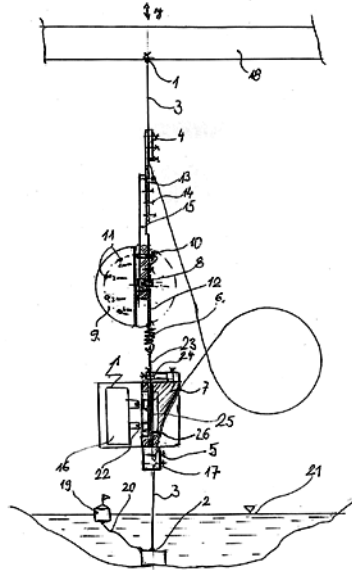

- (51) **G01N 27/26** (2006.01)
(21) **2006-788**
(71) Kostkan Jan Ing., Kutná Hora, CZ
(72) Kostkan Jan Ing., Kutná Hora, CZ
(54) **Stanovení asociace amfifilních sloučenin ve vodném roztoku**
(22) 11.12.2006
(57) Při stanovení asociace amfifilních sloučenin ve vodném roztoku se měří potenciál mezi elektrodami z různého materiálu např. Pt/Hg, Au/Ni, Au/Ti, Pt/Ag nebo Pt/kalomelová elektroda apod., které jsou vloženy do pracovní lázně tvořené tímto roztokem, přičemž míra asociace je indikována extrémě v průběhu funkce závislosti tohoto potenciálu na koncentraci složek roztoku nebo teplotě nebo čase.
(74) Advokátní, znalecká a patentová kancelář, Mgr. Václav Karlíček, Vinohradská 6, Praha 2, 12000

Zveřejněné přihlášky vynálezů - přehled podle třídících znaků

Tato kapitola obsahuje zveřejněné přihlášky vynálezů uspořádané podle třídících znaků mezinárodního patentové třídění, nacházejících se na druhém až x-tém místě zatřídění přihlášky vynálezu. Přihlášky vynálezu uspořádané podle třídících znaků na 1. pozici zatřídění jsou uvedeny v předchozí části.

<i>A 47 C 17/86</i>	(2006.01)	2006-781
<i>A 47 C 19/02</i>	(2006.01)	2006-781
<i>A 47 C 27/00</i>	(2006.01)	2006-780
<i>A 47 C 27/14</i>	(2006.01)	2006-780
<i>A 61 G 7/00</i>	(2006.01)	2006-780
<i>A 61 K 31/381</i>	(2006.01)	2006-773
<i>A 61 P 25/24</i>	(2006.01)	2006-773
<i>C 07 B 63/00</i>	(2006.01)	2006-773
<i>E 05 D 3/02</i>	(2006.01)	2006-770
<i>E 05 D 7/00</i>	(2006.01)	2006-770
		2006-771
<i>E 05 F 5/00</i>	(2006.01)	2006-770
<i>F 01 B 1/02</i>	(2006.01)	2006-776
<i>F 01 B 7/00</i>	(2006.01)	2006-776
<i>G 01 L 1/00</i>	(2006.01)	2006-768

Seznam přihlašovatelů zveřejněných přihlášek vynálezů

(71)	(21)	(51)	(71)	(21)	(51)
ČESKÉ VYSOKÉ UČENÍ TECHNICKÉ V PRAZE KLOKNERŮV ÚSTAV, Praha, CZ	2006-767	G 01 C 3/32	(2006.01)		
ČESKÉ VYSOKÉ UČENÍ TECHNICKÉ V PRAZE KLOKNERŮV ÚSTAV, Praha, CZ	2006-783	G 01 N 3/06	(2006.01)		
ČVUT v Praze - Fakulta strojní CENTRUM AUTOMOBILŮ A SPALOVACÍCH MOTORŮ JOSEFA BOŽKA II, Praha, CZ	2006-768	G 01 B 7/16	(2006.01)		
Kostkan Jan Ing., Kutná Hora, CZ	2006-788	G 01 N 27/26	(2006.01)		
Mendelova zemědělská a lesnická univerzita v Brně, Lesnická a dřevařská fakulta, Ústav nábytku, designu a bydlení, Brno, CZ	2006-780	A 47 C 27/15	(2006.01)		
Mendelova zemědělská a lesnická univerzita v Brně, Lesnická a dřevařská fakulta, Ústav nábytku, designu a bydlení, Brno, CZ	2006-781	A 47 B 96/06	(2006.01)		
SYSVAN, občanské sdružení, Vanovice, CZ	2006-776	F 02 B 41/00	(2006.01)		
Škoda Auto a. s., Mladá Boleslav, CZ	2006-770	E 05 F 3/00	(2006.01)		
Škoda Auto a. s., Mladá Boleslav, CZ	2006-771	E 05 D 3/02	(2006.01)		
Vysoká škola chemicko- technologická v Praze, Praha, CZ	2006-784	B 09 B 3/00	(2006.01)		
Zentiva, a. s., Praha, CZ	2006-773	C 07 D 333/20	(2006.01)		

FG4A

Udělené patenty - přehled podle čísel patentů

V období uzávěrky tohoto čísla Věstníku udělil Úřad průmyslového vlastnictví tyto patenty.

299310	<i>A 61 K 31/64</i>	(2006.01)
299311	<i>C 07 D 409/12</i>	(2006.01)
299312	<i>C 07 C 227/18</i>	(2006.01)
299313	<i>E 06 B 1/26</i>	(2006.01)
299314	<i>E 04 B 5/40</i>	(2006.01)
299315	<i>B 41 F 31/00</i>	(2006.01)
299316	<i>B 62 D 65/00</i>	(2006.01)
299317	<i>C 01 B 11/02</i>	(2006.01)
299318	<i>C 07 H 19/073</i>	(2006.01)
299319	<i>B 60 L 5/00</i>	(2006.01)
299320	<i>C 12 P 7/56</i>	(2006.01)
299321	<i>C 03 C 8/20</i>	(2006.01)
299322	<i>B 32 B 15/04</i>	(2006.01)
299323	<i>B 05 C 1/08</i>	(2006.01)
299324	<i>E 01 B 29/32</i>	(2006.01)
299325	<i>H 01 H 71/00</i>	(2006.01)
299326	<i>C 07 D 231/38</i>	(2006.01)
299327	<i>A 01 G 9/00</i>	(2006.01)
299328	<i>B 01 D 29/07</i>	(2006.01)
299329	<i>C 07 D 491/22</i>	(2006.01)

FG4A

Udělené patenty - přehled podle MPT

(51)	A01G 9/00	(2006.01)	(40)	11.08.1999	
(11)	A01G 9/10	(2006.01)	(21)	1999-318	
(40)	299327		(73)	SGL CARBON AKTIENGESELLSCHAFT, Wiesbaden, DE	
(21)	2002-652		(72)	Öttinger Oswin Dr. Ing., Meitingen, DE	
(73)	LEGRO GARTNERI A/S, Karlslunde, DK			Mechen Silvia, Meitingen, DE	
(72)	Hogholt Niels, Karlslunde, DK			Römmmler Mike Dr. Ing., Los Angeles, CA, US	
(54)	Způsob pěstování dvou nebo více rostlin pro vytvoření složené nebo kombinované rostlinné struktury a rostlinná struktura		(54)	Vrstvený materiál, způsob jeho výroby a jeho použití	
(32)	12.07.2001		(32)	04.02.1998	
(31)	2001/01610078		(31)	1998/19804283	
(33)	EP		(33)	DE	
(22)	21.02.2002		(22)	29.01.1999	
(74)	Ing. Jiří Andera, Nad Štolou 12, Praha 7, 17000		(74)	JUDr. Otakar Švorčík, Hálkova 2, Praha 2, 12000	
(51)	A61K 31/64	(2006.01)	(51)	B41F 31/00	(2006.01)
(11)	A61K 31/44	(2006.01)		B41F 31/30	(2006.01)
(40)	A61P 3/10	(2006.01)	(11)	299315	
(21)	299310		(40)	16.10.2002	
(73)	SMITHKLINE BEECHAM PLC, Brentford, GB		(21)	2002-1762	
(72)	Smith Stephen Alistair, Harlow, GB		(73)	MAN ROLAND DRUCKMASCHINEN AG, Offenbach, DE	
(54)	Léčivo pro léčbu diabetes mellitus a stavů spojených s diabetes mellitus		(72)	Hummel Peter, Offenbach, DE	
(32)	18.06.1997, 27.03.1998			Schramm Peter, Frankfurt/Main, DE	
(31)	1997/9712854, 1998/9806710			Ortner Robert, Alzenau, DE	
(33)	GB, GB		(54)	Barevník pro tiskový stroj	
(86)	PCT/EP1998/003688		(32)	23.11.1999	
(87)	WO 1998/057649		(31)	1999/19956149	
(22)	15.06.1998		(33)	DE	
(74)	JUDr. Pavel Zelený, Hálkova 2, Praha 2, 12000		(86)	PCT/EP2000/011549	
(51)	B01D 29/07	(2006.01)	(87)	WO 2001/038095	
(11)	299328		(22)	21.11.2000	
(40)	15.01.2003		(74)	JUDr. Otakar Švorčík, Hálkova 2, Praha 2, 12000	
(21)	2002-902		(51)	B60L 5/00	(2006.01)
(73)	CARL FREUDENBERG KG, Weinheim, DE			B61B 3/02	(2006.01)
(72)	Felber Uwe Dipl. Ing., Abtsteinach, DE		(11)	299319	
	Boschert Björn Dipl. Ing., Ditzingen, DE		(40)	16.02.2005	
	Malig Christoph Dipl. Ing., Weinheim, DE		(21)	2004-340	
	Rinckle Tilo Dipl. Ing., Tamm, DE		(73)	LJU INDUSTRIELEKTRONIK GMBH, Gross Glienicke, DE	
	Schottmer Dieter Dr. Ing., Dortmund, DE		(72)	Futschek Norbert Dipl. Ing., Postdam, DE	
(54)	Filtrační zařízení		(54)	Bezdotykový datový komunikační systém pro zavěšenou elektrickou dráhu	
(32)	17.05.2001		(32)	24.09.2001	
(31)	2001/10123969		(31)	2001/10147859	
(33)	DE		(33)	DE	
(22)	13.03.2002		(86)	PCT/DE2002/001578	
(74)	PATENTSERVIS PRAHA a.s., Jivenská 1, Praha 4, 14000		(87)	WO 2003/026915	
(51)	B05C 1/08	(2006.01)	(22)	26.04.2002	
(11)	B05C 9/04	(2006.01)	(74)	Ing. František Kania, Mendlovo nám. 1a, Brno, 60300	
(40)	B41F 23/08	(2006.01)	(51)	B62D 65/00	(2006.01)
(21)	299323			B65G 35/06	(2006.01)
(40)	13.03.2002		(11)	299316	
(21)	2001-1207		(40)	18.06.2003	
(73)	MAN ROLAND DRUCKMASCHINEN AG, Offenbach, DE		(21)	2003-349	
(72)	Bayer Harald, Rodgau, DE		(73)	SIEMENS AKTIENGESELLSCHAFT, München, DE	
	Herzan Georg, Oberursel/Taunus, DE		(72)	Goebel Hans-Hermann, Vechelde, DE	
	Kemmerer Klemens, Seligenstadt, DE			Zierau Ulrich, Königslutter, DE	
(54)	Nanášecí stroj k modifikování materiálu archu		(54)	Dopravní a nastavovací zařízení nosných rámu, respektive ližin	
(32)	10.10.1998		(32)	12.07.2000	
(31)	1998/29818148		(31)	2000/20012052	
(33)	DE		(33)	DE	
(86)	PCT/EP1999/007192		(86)	PCT/DE2001/002579	
(87)	WO 2000/021683		(87)	WO 2002/004279	
(22)	28.09.1999		(22)	10.07.2001	
(74)	JUDr. Otakar Švorčík, Hálkova 2, Praha 2, 12000		(74)	Dr. Karel Čermák, Národní třída 32, Praha 1, 11000	
(51)	B32B 15/04	(2006.01)	(51)	C01B 11/02	(2006.01)
(11)	F16J 15/12	(2006.01)		C02F 1/76	(2006.01)
	299322		(11)	299317	
			(40)	17.03.2004	
			(21)	2003-3313	

(73) P & W INVEST VERMÖGENSWERWALTUNGSGESELLSCHAFT MBH, Salzburg, AT	(11) 299311
(72) Polak Walter, Salzburg, AT	(40) 16.05.2001
(54) Způsob výroby stabilního vodného chlor-kyslíkového roztoku prostého chloritanu, chlor-kyslíkový roztok získatelný tímto způsobem a jeho použití	(21) 2000-2716
(32) 07.06.2001	(73) ELI LILLY AND COMPANY, Indianapolis, IN, US
(31) 2001/10127729	(72) Bush Julie Kay, Fishers, IN, US
(33) DE	Conrad Preston Charles, Indianapolis, IN, US
(86) PCT/EP2002/006178	Flom Merlyn Gerard, Noblesville, IN, US
(87) WO 2002/098791	Luke Wayne Douglas, West Lafayette, IN, US
(22) 05.06.2002	(54) Nová krystalická forma hydrochloridu 6-hydroxy-3-[4-/2-(piperidin-1-yl)ethoxy/fenoxy]-2-(4-methoxyfenyl)benzo[b]thiofenu
(74) Ing. Eduard Hakr, Přístavní 24, Praha 7, 17000	(32) 29.07.1999, 06.08.1999, 19.08.1999
(51) C03C 8/20 (2006.01)	(31) 1999/146286, 1999/147570, 1999/149773
C03C 17/00 (2006.01)	(33) US, US, US
(11) 299321	(22) 24.07.2000
(40) 12.08.1998	(74) JUDr. Otakar Švorčík, Hálkova 2, Praha 2, 12000
(21) 1998-784	(51) C07D 491/22 (2006.01)
(73) SAINT-GOBAIN VITRAGE, Courbevoie, FR	C07D 471/04 (2006.01)
(72) Boire Philippe, Paris, FR	C07D 401/04 (2006.01)
Talpaert Xavier, Paris, FR	C07D 211/06 (2006.01)
(54) Substrát na bázi skla, keramiky nebo sklokeramiky, monolitická vícevrstvá jednotka, použití substrátu a způsob výroby substrátu	C07D 295/16 (2006.01)
(32) 15.09.1995	A61K 31/4453 (2006.01)
(31) 1995/9510839	A61K 31/47 (2006.01)
(33) FR	A61K 31/4738 (2006.01)
(86) PCT/FR1996/001421	A61P 35/00 (2006.01)
(87) WO 1997/010186	A61P 35/04 (2006.01)
(22) 13.09.1996	(11) 299329
(74) JUDr. Miloš Všečetka, Hálkova 2, Praha 2, 12000	(40) 13.04.2005
(51) C07C 227/18 (2006.01)	(21) 2003-2305
C07C 229/22 (2006.01)	(73) PLIVA-LACHEMA A.S., Brno, CZ
(11) 299312	(72) Dobrovolný Petr Ing., Brno, CZ
(40) 13.02.2002	(54) Způsob výroby 7-ethyl-10-[4-(1-piperidino)-1-piperidino]karbonyloxykamptothecinu
(21) 2001-3376	(22) 26.08.2003
(73) SIGMA-TAU INDUSTRIE FARMACEUTICHE RIUNITE S. P. A., Roma, IT	(74) Ing. Jan Kubát, Přístavní 24, Praha 7, 17000
(72) Cavazza Claudio, Roma, IT	(51) C07H 19/073 (2006.01)
(54) Způsob výroby nehygroskopických solí L(-)-karnitinu	(11) 299318
(32) 19.03.1999	(40) 14.01.2004
(31) 1999MI/551	(21) 2003-2295
(33) IT	(73) MENARINI RICERCHE S. P. A., Pomezia, IT
(86) PCT/EP2000/002344	BERLIN-CHEMIE AG, BERLIN, DE
(87) WO 2000/056701	(72) Salimbeni Aldo, Lomagna, IT
(22) 16.03.2000	Maggi Carlo Alberto, Pomezia, IT
(74) JUDr. Zdeňka Korejzová, Spálená 29, Praha 1, 11000	Manzini Stefano, Pomezia, IT
(51) C07D 231/38 (2006.01)	Turozzi Damiano, Lomagna, IT
C07D 401/04 (2006.01)	(54) Způsob výroby (E)-5-(2-bromvinyl)-2'-deoxyuridinu
C07D 213/77 (2006.01)	(32) 28.02.2001
C07C 243/22 (2006.01)	(31) 2001/10109657
C07C 255/61 (2006.01)	(33) DE
A01N 43/56 (2006.01)	(86) PCT/EP2002/001833
(11) 299326	(87) WO 2002/068443
(40) 13.02.2002	(22) 21.02.2002
(21) 2001-2770	(74) JUDr. Zdeňka Korejzová, Spálená 29, Praha 1, 11000
(73) AVENTIS CROPS SCIENCE S. A., Lyon, FR	(51) C12P 7/56 (2006.01)
(72) Ancel Jean-Erick, Saint-Genis-Laval, FR	C12P 7/40 (2006.01)
(54) Způsob přípravy derivátů 5-amino-1-aryl-3-kyanopyrazolu a meziprodukty tohoto způsobu	C12P 7/48 (2006.01)
(32) 04.02.1999	C12P 7/60 (2006.01)
(31) 1999/9901469	C12P 19/02 (2006.01)
(33) FR	C12N 15/53 (2006.01)
(86) PCT/EP2000/001101	C12N 15/81 (2006.01)
(87) WO 2000/046210	C12N 9/04 (2006.01)
(22) 01.02.2000	C12N 1/19 (2006.01)
(74) Ing. Eduard Hakr, Přístavní 24, Praha 7, 17000	C12R 1/645 (2006.01)
(51) C07D 409/12 (2006.01)	(11) 299320
A61K 31/4535 (2006.01)	(40) 12.06.2002
A61P 35/00 (2006.01)	(21) 2001-4090
A61P 19/10 (2006.01)	(73) CARGILL DOW LLC, Minnetonka, MN, US
A61P 9/00 (2006.01)	(72) Rajgarhia Vineet, Minnetonka, MN, US
A61P 3/06 (2006.01)	Hatzimanikatis Vassily, Minneapolis, MN, US
	Olson Stacey, Minneapolis, MN, US
	Carlson Ting Liu, Dayton, OH, US
	Starr John N., Chaska, MN, US
	Kolstad Jeffrey J., Wayzata, MN, US
	Eyal Aharon, Jerusalem, IL
	(54) Způsoby a látky pro syntézu organických produktů
	(32) 21.05.1999

-
- (31) 1999/316490
(33) US
(86) PCT/US2000/013907
(87) WO 2000/071738
(22) 19.05.2000
(74) Ing. Pavel Reichel, Lopatecká 14, Praha 4, 14700
-
- (51) **E01B 29/32** (2006.01)
E01B 35/02 (2006.01)
E01B 3/28 (2006.01)
(11) 299324
(40) 13.03.2002
(21) **2001-2769**
(73) ALSTOM, Paris, FR
(72) Robertson Ian, Andresy, FR
Ehram Jean, Clamart, FR
(54) **Způsob vedení zařízení pro vsazování prvků do základu a zařízení k jeho provádění**
(32) 01.08.2000
(31) 2000/0010120
(33) FR
(22) 31.07.2001
(74) Dr. Miloš Všečka, Hálkova 2, Praha 2, 12000
-
- (51) **E04B 5/40** (2006.01)
E04B 5/48 (2006.01)
E04H 6/10 (2006.01)
(11) 299314
(40) 17.04.2002
(21) **2001-3443**
(73) FAST PARK SISTEMA S. R. L., Roma, IT
(72) Manna Biagio Carlo, Roma, IT
Spelucci Luciano, Roma, IT
(54) **Demontovatelná stavebnicová podlaha pro zvýšená podlaží a soustava sestavitelných prvků**
(32) 26.03.1999
(31) 1999RM/000192
(33) IT
(86) PCT/IT2000/000103
(87) WO 2000/058583
(22) 23.03.2000
(74) Dr. Karel Čermák, Národní třída 32, Praha 1, 11000
-
- (51) **E06B 1/26** (2006.01)
E06B 3/20 (2006.01)
(11) 299313
(40) 11.12.2002
(21) **2001-4151**
(73) BOREALIS TECHNOLOGY OY, Porvoo, FI
(72) Schisser Stefan, Leonding, AT
Brenner Egon, Wels, AT
Ruemmer Franz, St. Georgen/Gusen, AT
Ebner Karl, Molndal, SE
(54) **Profil z termoplastické lisovací směsi pro okna a dveře**
(32) 09.06.1999
(31) 1999/9902151
(33) SE
(86) PCT/EP2000/004291
(87) WO 2000/077335
(22) 12.05.2000
(74) PATENTSERVIS PRAHA a.s., Jivenská 1, Praha 4, 14000
-
- (51) **H01H 71/00** (2006.01)
(11) 299325
(40) 17.03.2004
(21) **2001-3422**
(73) OEZ s.r.o., Letohrad, CZ
(72) Dostál Ladislav, Žamberk, CZ
Doleček Antonín, Letohrad, CZ
Augusta Zbyněk Ing., Letohrad, CZ
Petráček Miloš Ing., Letohrad, CZ
Jeřábek Lukáš Ing., Žamberk, CZ
(54) **Spínací přístroj, zejména výkonový jistič s doplňkovými prvky**
(22) 24.09.2001
-

Seznam majitelů udělených patentů

(73)	(11)	(51)	(73)	(11)	(51)
ALSTOM, Paris, FR	299324	E 01 B 29/32	(2006.01)		
AVENTIS CROPSCIENCE S. A., Lyon, FR	299326	C 07 D 231/38	(2006.01)		
BERLIN-CHEMIE AG, BERLIN, DE	299318	C 07 H 19/073	(2006.01)		
BOREALIS TECHNOLOGY OY, Porvoo, FI	299313	E 06 B 1/26	(2006.01)		
CARGILL DOW LLC, Minnetonka, MN, US	299320	C 12 P 7/56	(2006.01)		
CARL FREUDENBERG KG, Weinheim, DE	299328	B 01 D 29/07	(2006.01)		
ELI LILLY AND COMPANY, Indianapolis, IN, US	299311	C 07 D 409/12	(2006.01)		
FAST PARK SISTEMA S. R. L., Roma, IT	299314	E 04 B 5/40	(2006.01)		
LEGRO GARTNERI A/S, Karlslunde, DK	299327	A 01 G 9/00	(2006.01)		
LJU INDUSTRIELEKTRONIK GMBH, Gross Glienicke, DE	299319	B 60 L 5/00	(2006.01)		
MAN ROLAND DRUCKMASCHINEN AG, Offenbach, DE	299315	B 41 F 31/00	(2006.01)		
MAN ROLAND DRUCKMASCHINEN AG, Offenbach, DE	299323	B 05 C 1/08	(2006.01)		
MENARINI RICERCHE S. P. A., Pomezia, IT	299318	C 07 H 19/073	(2006.01)		
OEZ s.r.o., Letohrad, CZ	299325	H 01 H 71/00	(2006.01)		
P & W INVEST VERMÖGENSVERWALTUNGSGESELLSCHAFT MBH, Salzburg, AT	299317	C 01 B 11/02	(2006.01)		
PLIVA-LACHEMA A.S., Brno, CZ	299329	C 07 D 491/22	(2006.01)		
SAINT-GOBAIN VITRAGE, Courbevoie, FR	299321	C 03 C 8/20	(2006.01)		
SGL CARBON AKTIENGESELLSCHAFT, Wiesbaden, DE	299322	B 32 B 15/04	(2006.01)		
SIEMENS AKTIENGESELLSCHAFT, München, DE	299316	B 62 D 65/00	(2006.01)		
SIGMA-TAU INDUSTRIE FARMACEUTICHE RIUNITE S. P. A., Roma, IT	299312	C 07 C 227/18	(2006.01)		
SMITHKLINE BEECHAM PLC, Brentford, GB	299310	A 61 K 31/64	(2006.01)		

Udělené evropské patenty

Evropský patentový úřad udělil následující evropské patenty s účinky pro Českou republiku. Tyto patenty mohou být zrušeny nebo zachovány v pozměněném znění Evropským patentovým úřadem v řízení o odporu. K tomu, aby nabyl evropský patent účinnosti na území České republiky, je třeba, aby byl Úřadu předložen ve stanovené lhůtě překlad patentového spisu do českého jazyka (§ 35c odst. 2 až 4 zákona č. 527/1990 Sb., v platném znění).

(97) EP 1287799	(47) 04.06.2008	(97) EP 1505896	(47) 04.06.2008
(97) EP 1291162	(47) 04.06.2008	(97) EP 1510012	(47) 04.06.2008
(97) EP 1296417	(47) 04.06.2008	(97) EP 1510236	(47) 04.06.2008
(97) EP 1306418	(47) 04.06.2008	(97) EP 1517867	(47) 04.06.2008
(97) EP 1308614	(47) 04.06.2008	(97) EP 1520499	(47) 04.06.2008
(97) EP 1321542	(47) 04.06.2008	(97) EP 1522039	(47) 04.06.2008
(97) EP 1338706	(47) 04.06.2008	(97) EP 1528167	(47) 04.06.2008
(97) EP 1340517	(47) 04.06.2008	(97) EP 1528330	(47) 04.06.2008
(97) EP 1344589	(47) 04.06.2008	(97) EP 1529474	(47) 04.06.2008
(97) EP 1347644	(47) 04.06.2008	(97) EP 1532134	(47) 04.06.2008
(97) EP 1352577	(47) 04.06.2008	(97) EP 1532185	(47) 04.06.2008
(97) EP 1361315	(47) 04.06.2008	(97) EP 1532913	(47) 04.06.2008
(97) EP 1361367	(47) 04.06.2008	(97) EP 1533048	(47) 04.06.2008
(97) EP 1363072	(47) 04.06.2008	(97) EP 1536858	(47) 04.06.2008
(97) EP 1367716	(47) 04.06.2008	(97) EP 1537058	(47) 04.06.2008
(97) EP 1386865	(47) 04.06.2008	(97) EP 1538968	(47) 04.06.2008
(97) EP 1388487	(47) 04.06.2008	(97) EP 1541622	(47) 04.06.2008
(97) EP 1389583	(47) 04.06.2008	(97) EP 1542443	(47) 04.06.2008
(97) EP 1393843	(47) 04.06.2008	(97) EP 1542560	(47) 04.06.2008
(97) EP 1398453	(47) 04.06.2008	(97) EP 1542826	(47) 04.06.2008
(97) EP 1402851	(47) 04.06.2008	(97) EP 1543755	(47) 04.06.2008
(97) EP 1405934	(47) 04.06.2008	(97) EP 1544198	(47) 04.06.2008
(97) EP 1412442	(47) 04.06.2008	(97) EP 1544674	(47) 04.06.2008
(97) EP 1412770	(47) 04.06.2008	(97) EP 1546187	(47) 04.06.2008
(97) EP 1414650	(47) 04.06.2008	(97) EP 1550282	(47) 04.06.2008
(97) EP 1418139	(47) 04.06.2008	(97) EP 1556504	(47) 04.06.2008
(97) EP 1421749	(47) 04.06.2008	(97) EP 1557528	(47) 04.06.2008
(97) EP 1425948	(47) 04.06.2008	(97) EP 1557531	(47) 04.06.2008
(97) EP 1433044	(47) 04.06.2008	(97) EP 1557532	(47) 04.06.2008
(97) EP 1439936	(47) 04.06.2008	(97) EP 1559819	(47) 04.06.2008
(97) EP 1441460	(47) 04.06.2008	(97) EP 1560549	(47) 04.06.2008
(97) EP 1441790	(47) 04.06.2008	(97) EP 1560723	(47) 04.06.2008
(97) EP 1442495	(47) 04.06.2008	(97) EP 1561526	(47) 04.06.2008
(97) EP 1444181	(47) 04.06.2008	(97) EP 1561790	(47) 04.06.2008
(97) EP 1446512	(47) 04.06.2008	(97) EP 1562566	(47) 04.06.2008
(97) EP 1448620	(47) 04.06.2008	(97) EP 1562746	(47) 04.06.2008
(97) EP 1450526	(47) 04.06.2008	(97) EP 1562750	(47) 04.06.2008
(97) EP 1453553	(47) 04.06.2008	(97) EP 1563724	(47) 04.06.2008
(97) EP 1456357	(47) 04.06.2008	(97) EP 1566620	(47) 04.06.2008
(97) EP 1456460	(47) 04.06.2008	(97) EP 1567909	(47) 04.06.2008
(97) EP 1456500	(47) 04.06.2008	(97) EP 1568044	(47) 04.06.2008
(97) EP 1457117	(47) 04.06.2008	(97) EP 1571990	(47) 04.06.2008
(97) EP 1458908	(47) 04.06.2008	(97) EP 1572269	(47) 04.06.2008
(97) EP 1463705	(47) 04.06.2008	(97) EP 1573059	(47) 04.06.2008
(97) EP 1463754	(47) 04.06.2008	(97) EP 1574186	(47) 04.06.2008
(97) EP 1464328	(47) 04.06.2008	(97) EP 1578145	(47) 04.06.2008
(97) EP 1467207	(47) 04.06.2008	(97) EP 1579881	(47) 04.06.2008
(97) EP 1468317	(47) 04.06.2008	(97) EP 1580267	(47) 04.06.2008
(97) EP 1468744	(47) 04.06.2008	(97) EP 1580295	(47) 04.06.2008
(97) EP 1469853	(47) 04.06.2008	(97) EP 1581072	(47) 04.06.2008
(97) EP 1470902	(47) 04.06.2008	(97) EP 1584187	(47) 04.06.2008
(97) EP 1472322	(47) 04.06.2008	(97) EP 1585221	(47) 04.06.2008
(97) EP 1473058	(47) 04.06.2008	(97) EP 1585591	(47) 04.06.2008
(97) EP 1474119	(47) 04.06.2008	(97) EP 1586521	(47) 04.06.2008
(97) EP 1474899	(47) 04.06.2008	(97) EP 1589257	(47) 04.06.2008
(97) EP 1476264	(47) 04.06.2008	(97) EP 1590597	(47) 04.06.2008
(97) EP 1476549	(47) 04.06.2008	(97) EP 1590784	(47) 04.06.2008
(97) EP 1478339	(47) 04.06.2008	(97) EP 1591095	(47) 04.06.2008
(97) EP 1478699	(47) 04.06.2008	(97) EP 1592687	(47) 04.06.2008
(97) EP 1480967	(47) 04.06.2008	(97) EP 1592703	(47) 04.06.2008
(97) EP 1485883	(47) 04.06.2008	(97) EP 1594878	(47) 04.06.2008
(97) EP 1487769	(47) 04.06.2008	(97) EP 1595754	(47) 04.06.2008
(97) EP 1487817	(47) 04.06.2008	(97) EP 1597589	(47) 04.06.2008
(97) EP 1488522	(47) 04.06.2008	(97) EP 1599086	(47) 04.06.2008
(97) EP 1489994	(47) 04.06.2008	(97) EP 1599423	(47) 04.06.2008
(97) EP 1492791	(47) 04.06.2008	(97) EP 1603188	(47) 04.06.2008
(97) EP 1493033	(47) 04.06.2008	(97) EP 1603924	(47) 04.06.2008
(97) EP 1497702	(47) 04.06.2008	(97) EP 1606469	(47) 04.06.2008
(97) EP 1501633	(47) 04.06.2008	(97) EP 1606633	(47) 04.06.2008
(97) EP 1504923	(47) 04.06.2008	(97) EP 1608681	(47) 04.06.2008

(97)	EP 1611139	(47)	04.06.2008	(97)	EP 1704080	(47)	04.06.2008
(97)	EP 1611940	(47)	04.06.2008	(97)	EP 1704706	(47)	04.06.2008
(97)	EP 1612406	(47)	04.06.2008	(97)	EP 1705873	(47)	04.06.2008
(97)	EP 1613234	(47)	04.06.2008	(97)	EP 1707801	(47)	04.06.2008
(97)	EP 1613512	(47)	04.06.2008	(97)	EP 1710162	(47)	04.06.2008
(97)	EP 1616474	(47)	04.06.2008	(97)	EP 1710519	(47)	04.06.2008
(97)	EP 1617487	(47)	04.06.2008	(97)	EP 1710956	(47)	04.06.2008
(97)	EP 1620319	(47)	04.06.2008	(97)	EP 1717057	(47)	04.06.2008
(97)	EP 1620351	(47)	04.06.2008	(97)	EP 1718933	(47)	04.06.2008
(97)	EP 1620635	(47)	04.06.2008	(97)	EP 1720425	(47)	04.06.2008
(97)	EP 1620859	(47)	04.06.2008	(97)	EP 1720588	(47)	04.06.2008
(97)	EP 1621560	(47)	04.06.2008	(97)	EP 1720959	(47)	04.06.2008
(97)	EP 1621843	(47)	04.06.2008	(97)	EP 1721400	(47)	04.06.2008
(97)	EP 1622270	(47)	04.06.2008	(97)	EP 1721803	(47)	04.06.2008
(97)	EP 1623642	(47)	04.06.2008	(97)	EP 1722984	(47)	04.06.2008
(97)	EP 1625817	(47)	04.06.2008	(97)	EP 1723272	(47)	04.06.2008
(97)	EP 1626037	(47)	04.06.2008	(97)	EP 1724346	(47)	04.06.2008
(97)	EP 1632146	(47)	04.06.2008	(97)	EP 1725454	(47)	04.06.2008
(97)	EP 1632776	(47)	04.06.2008	(97)	EP 1727574	(47)	04.06.2008
(97)	EP 1632804	(47)	04.06.2008	(97)	EP 1727931	(47)	04.06.2008
(97)	EP 1633661	(47)	04.06.2008	(97)	EP 1729008	(47)	04.06.2008
(97)	EP 1634344	(47)	04.06.2008	(97)	EP 1729723	(47)	04.06.2008
(97)	EP 1634651	(47)	04.06.2008	(97)	EP 1730058	(47)	04.06.2008
(97)	EP 1635915	(47)	04.06.2008	(97)	EP 1732758	(47)	04.06.2008
(97)	EP 1637045	(47)	04.06.2008	(97)	EP 1737808	(47)	04.06.2008
(97)	EP 1638763	(47)	04.06.2008	(97)	EP 1737847	(47)	04.06.2008
(97)	EP 1639876	(47)	04.06.2008	(97)	EP 1738380	(47)	04.06.2008
(97)	EP 1639964	(47)	04.06.2008	(97)	EP 1740010	(47)	04.06.2008
(97)	EP 1640408	(47)	04.06.2008	(97)	EP 1744978	(47)	04.06.2008
(97)	EP 1643131	(47)	04.06.2008	(97)	EP 1746231	(47)	04.06.2008
(97)	EP 1644579	(47)	04.06.2008	(97)	EP 1747198	(47)	04.06.2008
(97)	EP 1648483	(47)	04.06.2008	(97)	EP 1748000	(47)	04.06.2008
(97)	EP 1649234	(47)	04.06.2008	(97)	EP 1749152	(47)	04.06.2008
(97)	EP 1649788	(47)	04.06.2008	(97)	EP 1750880	(47)	04.06.2008
(97)	EP 1650186	(47)	04.06.2008	(97)	EP 1751137	(47)	04.06.2008
(97)	EP 1651979	(47)	04.06.2008	(97)	EP 1753332	(47)	04.06.2008
(97)	EP 1652650	(47)	04.06.2008	(97)	EP 1753689	(47)	04.06.2008
(97)	EP 1653882	(47)	04.06.2008	(97)	EP 1753794	(47)	04.06.2008
(97)	EP 1654266	(47)	04.06.2008	(97)	EP 1756086	(47)	04.06.2008
(97)	EP 1655074	(47)	04.06.2008	(97)	EP 1757759	(47)	04.06.2008
(97)	EP 1655522	(47)	04.06.2008	(97)	EP 1757760	(47)	04.06.2008
(97)	EP 1656181	(47)	04.06.2008	(97)	EP 1759107	(47)	04.06.2008
(97)	EP 1656419	(47)	04.06.2008	(97)	EP 1759573	(47)	04.06.2008
(97)	EP 1657367	(47)	04.06.2008	(97)	EP 1759933	(47)	04.06.2008
(97)	EP 1660698	(47)	04.06.2008	(97)	EP 1760944	(47)	04.06.2008
(97)	EP 1661597	(47)	04.06.2008	(97)	EP 1764965	(47)	04.06.2008
(97)	EP 1663952	(47)	04.06.2008	(97)	EP 1766248	(47)	04.06.2008
(97)	EP 1664649	(47)	04.06.2008	(97)	EP 1767088	(47)	04.06.2008
(97)	EP 1665680	(47)	04.06.2008	(97)	EP 1767892	(47)	04.06.2008
(97)	EP 1665882	(47)	04.06.2008	(97)	EP 1768771	(47)	04.06.2008
(97)	EP 1667793	(47)	04.06.2008	(97)	EP 1769975	(47)	04.06.2008
(97)	EP 1669150	(47)	04.06.2008	(97)	EP 1774520	(47)	04.06.2008
(97)	EP 1669290	(47)	04.06.2008	(97)	EP 1777720	(47)	04.06.2008
(97)	EP 1670177	(47)	04.06.2008	(97)	EP 1779924	(47)	04.06.2008
(97)	EP 1672770	(47)	04.06.2008	(97)	EP 1781152	(47)	04.06.2008
(97)	EP 1680284	(47)	04.06.2008	(97)	EP 1781439	(47)	04.06.2008
(97)	EP 1680392	(47)	04.06.2008	(97)	EP 1781526	(47)	04.06.2008
(97)	EP 1680929	(47)	04.06.2008	(97)	EP 1782638	(47)	04.06.2008
(97)	EP 1681020	(47)	04.06.2008	(97)	EP 1783357	(47)	04.06.2008
(97)	EP 1682227	(47)	04.06.2008	(97)	EP 1788254	(47)	04.06.2008
(97)	EP 1683451	(47)	04.06.2008	(97)	EP 1788850	(47)	04.06.2008
(97)	EP 1687103	(47)	04.06.2008	(97)	EP 1791352	(47)	04.06.2008
(97)	EP 1687162	(47)	04.06.2008	(97)	EP 1793166	(47)	04.06.2008
(97)	EP 1689688	(47)	04.06.2008	(97)	EP 1793682	(47)	04.06.2008
(97)	EP 1690019	(47)	04.06.2008	(97)	EP 1794180	(47)	04.06.2008
(97)	EP 1690267	(47)	04.06.2008	(97)	EP 1794189	(47)	04.06.2008
(97)	EP 1693051	(47)	04.06.2008	(97)	EP 1794320	(47)	04.06.2008
(97)	EP 1693311	(47)	04.06.2008	(97)	EP 1795066	(47)	04.06.2008
(97)	EP 1693542	(47)	04.06.2008	(97)	EP 1798168	(47)	04.06.2008
(97)	EP 1694044	(47)	04.06.2008	(97)	EP 1799379	(47)	04.06.2008
(97)	EP 1694762	(47)	04.06.2008	(97)	EP 1799948	(47)	04.06.2008
(97)	EP 1695416	(47)	04.06.2008	(97)	EP 1801366	(47)	04.06.2008
(97)	EP 1695710	(47)	04.06.2008	(97)	EP 1802064	(47)	04.06.2008
(97)	EP 1695803	(47)	04.06.2008	(97)	EP 1802405	(47)	04.06.2008
(97)	EP 1698893	(47)	04.06.2008	(97)	EP 1807230	(47)	04.06.2008
(97)	EP 1700647	(47)	04.06.2008	(97)	EP 1807536	(47)	04.06.2008
(97)	EP 1700790	(47)	04.06.2008	(97)	EP 1807897	(47)	04.06.2008
(97)	EP 1702880	(47)	04.06.2008	(97)	EP 1811110	(47)	04.06.2008

(97)	EP 1813742	(47)	04.06.2008
(97)	EP 1815421	(47)	04.06.2008
(97)	EP 1817013	(47)	04.06.2008
(97)	EP 1817108	(47)	04.06.2008
(97)	EP 1817402	(47)	04.06.2008
(97)	EP 1817624	(47)	04.06.2008
(97)	EP 1824902	(47)	04.06.2008
(97)	EP 1825021	(47)	04.06.2008
(97)	EP 1825989	(47)	04.06.2008
(97)	EP 1827136	(47)	04.06.2008
(97)	EP 1827671	(47)	04.06.2008
(97)	EP 1828131	(47)	04.06.2008
(97)	EP 1828275	(47)	04.06.2008
(97)	EP 1829032	(47)	04.06.2008
(97)	EP 1829568	(47)	04.06.2008
(97)	EP 1833801	(47)	04.06.2008
(97)	EP 1835813	(47)	04.06.2008
(97)	EP 1836184	(47)	04.06.2008
(97)	EP 1837383	(47)	04.06.2008
(97)	EP 1838427	(47)	04.06.2008
(97)	EP 1838631	(47)	04.06.2008
(97)	EP 1838671	(47)	04.06.2008
(97)	EP 1841699	(47)	04.06.2008
(97)	EP 1841745	(47)	04.06.2008
(97)	EP 1844190	(47)	04.06.2008
(97)	EP 1846506	(47)	04.06.2008
(97)	EP 1846616	(47)	04.06.2008
(97)	EP 1848754	(47)	04.06.2008
(97)	EP 1850714	(47)	04.06.2008
(97)	EP 1852355	(47)	04.06.2008
(97)	EP 1853812	(47)	04.06.2008
(97)	EP 1856199	(47)	04.06.2008
(97)	EP 1863429	(47)	04.06.2008
(97)	EP 1866361	(47)	04.06.2008
(97)	EP 1866537	(47)	04.06.2008
(97)	EP 1866590	(47)	04.06.2008

Zveřejněné překlady evropských patentových spisů

U následujících udělených evropských patentů s účinky pro Českou republiku byl majitelem předložen překlad patentového spisu do českého jazyka (§ 35c odst. 2 až 4 zákona č. 527/1990 Sb., v platném znění). Údaje jsou řazeny vzestupně podle čísel evropských patentů.

(97)	EP 1310596	(32)	17.07.2002
(47)	20.02.2008	(31)	20210774/U
(97)	14.05.2003	(33)	DE
(51)	E01B 9/40 (2006.01)	(74)	Společná advokátní kancelář Všečeka Zelený Švorčík Kalenský a partneři, JUDr. Otakar Švorčík, Hálkova 2, Praha 2, 12000
	E01B 29/00 (2006.01)		
	E01B 1/00 (2006.01)		
(96)	24.10.2002		
(96)	02292641.4		
(73)	Alstom, 92300 Levallois-Perret, FR	(97)	EP 1389715
(72)	Rada, Nicolas, 92200 Neuilly sur Seine, FR	(47)	03.10.2007
(54)	Způsob vytvoření železničních kolejí na betonovém podkladě a úchytná deska pro provedení tohoto způsobu	(97)	18.02.2004
(32)	07.11.2001	(51)	F24C 5/18 (2006.01)
(31)	0114401	(96)	13.08.2003
(33)	FR	(96)	03077531.6
(74)	Společná advokátní kancelář Všečeka Zelený Švorčík Kalenský a partneři, JUDr. Petr Kalenský, Hálkova 2, Praha 2, 12000	(73)	PVG International B.V., 5342 CW Oss, NL
		(72)	Elemans, Johannes Cornelis Maria, 6642 AJ Beuningen, NL Wagemakers, Franciscus Adrianus Maria, 5672 HP Nuenen, NL
		(54)	Soustava topného tělesa a zásobníku paliva
(97)	EP 1383216	(32)	14.08.2002
(47)	27.02.2008	(31)	1021283
(97)	21.01.2004	(33)	NL
(51)	H02G 3/38 (2006.01)	(74)	PATENTSERVIS Praha a.s., Jivenská 1273/1, Praha 4, 14021
(96)	02.07.2003		
(96)	03014992.6		
(73)	Tehalit GmbH, 67716 Heltersberg, DE	(97)	EP 1415134
(72)	Schnurr, Richard, 66957 Vinningen, DE Kauf, Peter, 66482 Zweibrücken, DE Klöckner, Olivier, 66976 Rodalben, DE Michel, Dieter, 66459 Kirkel, DE	(47)	26.03.2008
(54)	Podlahová instalace	(97)	20.02.2003
		(51)	G01L 3/10 (2006.01)
			G01L 3/14 (2006.01)
		(96)	07.08.2002
		(96)	02794582.3

(73) SMS Demag Aktiengesellschaft, 40237 Düsseldorf, DE
Acida-Torqcontrol GmbH, 52134 Herzogenrath, DE
(72) MACKEL, Jerry, 52074 Aachen, DE
FIEWEGER, Martin, 52134 Herzogenrath-Kohlscheid, DE
(54) **Zařízení pro měření zatížení na rotujících součástkách**
(32) 10.08.2001
(31) 10139524
(33) DE
(86) PCT/EP2002/008846
(87) WO 2003/014685
(74) Společná advokátní kancelář Všečka Zelený Švorčík
Kalenský a partneři, JUDr. Miloš Všečka, Hálkova 2,
Praha 2, 12000

(97) **EP 1416935**
(47) 12.03.2008
(97) 20.02.2003
(51) **A61K 31/519** (2006.01)
C07D 487/04 (2006.01)
A61P 35/00 (2006.01)
(96) 06.08.2002
(96) 02758437.4
(73) Novartis AG, 4056 Basel, CH
(72) BOLD, Guido, CH-5073 Gipf, CH
CAPRARO, Hans-Georg, CH-4310 Rheinfelden, CH
CARAVATTI, Giorgio, CH-4103 Bottmingen, CH
TRAXLER, Peter, CH-4124 Schönenbuch, CH
(54) **4-Amino-6-fenylpyrrolo [2, 3-d]pyrimidinové deriváty**
(32) 07.08.2001
(31) 0119249
(33) GB
(86) PCT/EP2002/008780
(87) WO 2003/013541
(74) TRAPLOVÁ HAKR KUBÁT Advokátní a patentová
kancelář, Ing. Jan Kubát, Přístavní 24, Praha 7, 17000

(97) **EP 1417308**
(47) 07.05.2008
(97) 27.02.2003
(51) **C12N 15/12** (2006.01)
C07K 14/82 (2006.01)
(96) 10.08.2002
(96) 02755978.0
(73) Kim, Jin Woo, Seoul 135-110, KR
(72) Kim, Jin Woo, Seoul 135-110, KR
(54) **Lidský protoonkogen KG-20 a protein, který kóduje**
(32) 13.08.2001
(31) 2001048733
(33) KR
(86) PCT/KR2002/001534
(87) WO 2003/016532
(74) TRAPLOVÁ HAKR KUBÁT Advokátní a patentová
kancelář, Ing. Eduard Hakr, Přístavní 24, Praha 7, 17000

(97) **EP 1422148**
(47) 05.03.2008
(97) 26.05.2004
(51) **B65D 5/44** (2006.01)
B65D 6/18 (2006.01)
B65D 77/04 (2006.01)
F42B 39/20 (2006.01)
(96) 23.04.2003
(96) 03009215.9
(73) Duropack Wellpappe Ansbach GmbH, 91522 Ansbach, DE
(72) Stephan, Thomas, 91595 Burgoberbach, DE
(54) **Přepravní balení**
(32) 19.11.2002
(31) 10255034
(33) DE
(74) Čermák Hořejš Matějka a spol., JUDr. Karel Čermák,
advokát, Národní 32, Praha 1, 11000

(97) **EP 1422362**
(47) 27.02.2008
(97) 26.05.2004
(51) **E04H 17/16** (2006.01)
(96) 19.11.2003
(96) 03026584.7
(73) H+S Zauntechnik Ges.m.b.H., 8074 Raaba, AT
(72) Lucchesi-Palli, Michael, Dipl.-Ing., 8481 Weinburg, AT
(54) **Zařízení pro upevnění plotových mřížových rohoží na
plotové sloupy**
(32) 19.11.2002
(31) 7832002/U
(33) AT
(74) Společná advokátní kancelář Všečka Zelený Švorčík
Kalenský a partneři, JUDr. Otakar Švorčík, Hálkova 2,
Praha 2, 12000

(97) **EP 1433350**
(47) 27.02.2008
(97) 17.04.2003
(51) **H04Q 7/38** (2006.01)
(96) 03.10.2002
(96) 02765717.0
(73) TELEFONAKTIEBOLAGET LM ERICSSON (publ), 164
83 Stockholm, SE
(72) BJELLAND, Frode, NO-4250 Kopervik, NO
(54) **Optimalizace procedur předávání v GPRS**
(32) 05.10.2001
(31) 20014865
(33) NO
(86) PCT/NO2002/000359
(87) WO 2003/032672
(74) KOREJZOVÁ & SPOL., v.o.s., JUDr. Petra Korejzová,
advokátka, Korunní 810/104 E, Praha 10, 10100

(97) **EP 1440151**
(47) 27.02.2008
(97) 13.03.2003
(51) **C12N 15/09** (2006.01)
C12N 15/29 (2006.01)
C12N 15/82 (2006.01)
A01H 5/00 (2006.01)
A01H 5/10 (2006.01)
(96) 05.09.2002
(96) 02775982.8
(73) Monsanto Technology LLC, St. Louis, Missouri 63167, US
(72) WANG, Qi, St. Louis, MO 63122, US
DUBOIS, Patrice, Richmond Heights, MO 63117, US
(54) **Promotor 7S alfa specifický pro semena pro expresi
genů v rostlinách**
(32) 05.09.2001
(31) 316975/P
(33) US
(86) PCT/US2002/030374
(87) WO 2003/020016
(74) ROTT, RŮŽIČKA & GUTTMANN Patentová, známková
a advokátní kancelář, Ing. Ivana Jirotková, Nad Štolou 12,
Praha 7, 17000

(97) **EP 1440204**
(47) 07.05.2008
(97) 01.05.2003
(51) **D06N 3/06** (2006.01)
C09J 7/02 (2006.01)
G09F 7/00 (2006.01)
D06N 7/00 (2006.01)
(96) 26.09.2002
(96) 02783217.9
(73) Tissage et Enduction Serge Ferrari SA, 38110 Saint Jean de
Soudain, FR

(72) PERILLON, Jean-Luc, F-26130 Saint Paul Trois Chateaux, FR
LANGNER, Michael, 79771 Erzingen, DE
(54) **Podklad a vývěsní plochy obsahující impregnovanou textílii**
(32) 27.09.2001
(31) 0112433
(33) FR
(86) PCT/FR2002/003288
(87) WO 2003/035968
(74) Kania, Sedlák, Smola patentová a známková kancelář, Ing. Josef Smola, Mendlovo nám. 1a, Brno, 60300

(97) **EP 1448912**
(47) 02.04.2008
(97) 05.06.2003
(51) **F16G 5/08** (2006.01)
F16G 1/10 (2006.01)
F16G 5/20 (2006.01)
(96) 18.11.2002
(96) 02786740.7
(73) The Gates Corporation, Denver, CO 80202, US
(72) SEDLACEK; Douglas, R., Englewood, CO 80112, US
(54) **Řemen s nízkým modulem**
(32) 28.11.2001
(31) 996436
(33) US
(86) PCT/US2002/037110
(87) WO 2003/046408
(74) Ing. Václav Herman, Hlavní 43, Průhonice, 25243

(97) **EP 1453906**
(47) 02.04.2008
(97) 03.07.2003
(51) **C08K 5/544** (2006.01)
C09D 177/00 (2006.01)
C09D 177/02 (2006.01)
C09D 5/03 (2006.01)
C09D 5/46 (2006.01)
C09D 177/06 (2006.01)
(96) 13.12.2002
(96) 02796915.3
(73) ARKEMA FRANCE, 92700 Colombes, FR
(72) AUDENAERT, Marc, F-27300 Bernay, FR
HUZE, Denis, F-27120 Fontaine sous Jouy, FR
RASTALLET, Emmanuel, F-69200 Venissieux, FR
(54) **Autoadhezní práškový nátěr na bázi polyamidu a silanu pro povlákání kovů**
(32) 14.12.2001
(31) 0116216
(33) FR
(86) PCT/FR2002/004355
(87) WO 2003/054074
(74) TRAPLOVÁ HAKR KUBÁT Advokátní a patentová kancelář, Ing. Eduard Hakr, Přístavní 24, Praha 7, 17000

(97) **EP 1461535**
(47) 26.03.2008
(97) 04.03.2004
(51) **F16B 12/12** (2006.01)
F16B 5/00 (2006.01)
(96) 23.08.2002
(96) 02758479.6
(73) Anton Hurtz GmbH & Co. KG, D-41334 Nettetal, DE
(72) NAPP, Eckhard, 41379 Brüggen, DE
(54) **Spojovací zařízení**
(86) PCT/EP2002/009445
(87) WO 2004/018883
(74) Čermák Hořejš Matějka a spol., JUDr. Karel Čermák, advokát, Národní 32, Praha 1, 11000

(97) **EP 1465663**
(47) 02.01.2008
(97) 24.04.2003
(51) **A61K 47/10** (2006.01)
A61K 47/12 (2006.01)
A61K 31/165 (2006.01)
(96) 15.10.2002
(96) 02779486.6
(73) Bigmar - Bioren Pharmaceuticals S.A., 2108 Couvet, CH
(72) NGUYEN-XUAN, Thao, CH-1267 Vich, CH
(54) **Injekční roztok s obsahem paracetamolu, připravený k použití a obsahující propylenglykol jako jediné pomocné rozpouštědlo**
(32) 16.10.2001
(31) MI20012135
(33) IT
(86) PCT/EP2002/011498
(87) WO 2003/033026
(74) KOREJZOVÁ & SPOL., v.o.s., JUDr. Petra Korejzová, advokátka, Korunní 810/104 E, Praha 10, 10100

(97) **EP 1475469**
(47) 05.03.2008
(97) 10.11.2004
(51) **D04B 15/68** (2006.01)
(96) 29.04.2004
(96) 04010138.8
(73) SIPRA Patententwicklungs- und Beteiligungsgesellschaft mbH, 72561 Albstadt, DE
(72) Willmer, Rolf, Dipl.-Ing., 72459 Albstadt, DE
(54) **Pletací stroj, zejména okrouhlý pletací stroj, a pro něj vhodná řídicí platina**
(32) 09.05.2003
(31) 10321737
(33) DE
(74) Společná advokátní kancelář Vsetečka Zelený Švorčík Kalenský a partneři, JUDr. Miloš Vsetečka, Hálkova 2, Praha 2, 12000

(97) **EP 1480894**
(47) 09.04.2008
(97) 04.09.2003
(51) **B65D 75/58** (2006.01)
B65D 75/66 (2006.01)
B65D 75/68 (2006.01)
B65B 11/12 (2006.01)
B65B 11/22 (2006.01)
(96) 17.02.2003
(96) 03718667.3
(73) Innovia Films Limited, Wigton Cumbria CA7 9BG, GB
(72) OSGOOD, Dave, Cumbria, Cumbria CA7 9BG, GB
(54) **Způsoby balení a jimi vytvořené obaly**
(32) 27.02.2002
(31) 0204602
(33) GB
(86) PCT/EP2003/001574
(87) WO 2003/072455
(74) PATENTSERVIS Praha a.s., Jivenská 1273/1, Praha 4, 14021

(97) **EP 1490037**
(47) 26.03.2008
(97) 18.09.2003
(51) **A61K 9/26** (2006.01)
A61K 9/00 (2006.01)
(96) 10.03.2003
(96) 03711962.5
(73) Novartis AG, 4056 Basel, CH
(72) THOMA, Hubert, 79292 Pfaffenweiler, DE
SCHOTE, Uwe, Thomas, CH-4055 Basel, CH
ISELE, Ute, 79115 Freiburg, DE
(54) **Pevné veterinární kompozice s maskovanou chutí**

(32) 11.03.2002
(31) 02005511
(33) EP
(86) PCT/EP2003/002446
(87) WO 2003/075895
(74) TRAPLOVÁ HAKR KUBÁT Advokátní a patentová kancelář, Ing. Jan Kubát, Přístavní 24, Praha 7, 17000

(97) **EP 1495678**
(47) 20.02.2008
(97) 12.01.2005
(51) **A22B 3/00** (2006.01)
(96) 05.07.2004
(96) 04015744.8

(73) Messer Group GmbH, 65843 Sulzbach, DE
(72) Hennequin, James, 77410 Annet sur Marne, FR
(54) **Plyn pro porážení zvířat**
(32) 07.07.2003
(31) 10330737
(33) DE
(74) TRAPLOVÁ HAKR KUBÁT Advokátní a patentová kancelář, Ing. Eduard Hakr, Přístavní 24, Praha 7, 17000

(97) **EP 1496876**
(47) 19.03.2008
(97) 16.10.2003
(51) **A61K 9/72** (2006.01)
A61K 31/46 (2006.01)
A61K 31/5386 (2006.01)
(96) 02.04.2003
(96) 03718724.2

(73) Boehringer Ingelheim Pharma GmbH & Co.KG, 55216 Ingelheim am Rhein, DE
(72) DRECHSEL, Karin, 68161 Mannheim, DE
NIKLAUS-HUMKE, Barbara, 55432 Damscheid, DE
SCHMELZER, Christel, 55218 Ingelheim, DE
BARTH, Petra, 55129 Mainz, DE
(54) **Aerosolová formulace pro inhalaci obsahující sůl tiotropia**
(32) 11.04.2002
(31) 10216036
(33) DE
(86) PCT/EP2003/003438
(87) WO 2003/084519
(74) KOREJZOVÁ & SPOL., v.o.s., JUDr. Petra Korejzová, advokátka, Korunní 810/104 E, Praha 10, 10100

(97) **EP 1505218**
(47) 05.03.2008
(97) 09.02.2005
(51) **E04B 2/76** (2006.01)
E04F 19/06 (2006.01)
(96) 29.07.2004
(96) 04017955.8

(73) SAINT-GOBAIN ISOVER G+H AG, 67059 Ludwigshafen, DE
(72) Becker, Michael, 67374 Hanhofen, DE
Keller, Horst, 69259 Wilhelmsfeld, DE
Bihey, Lothar, 67657 Kaiserslautern, DE
(54) **Složený tepelně izolační systém**
(32) 08.08.2003
(31) 10336795
(33) DE
(74) Společná advokátní kancelář Všetečka Zelený Švorčík Kalenský a partneři, JUDr. Otakar Švorčík, Hálkova 2, Praha 2, 12000

(97) **EP 1506706**
(47) 13.02.2008
(97) 16.02.2005

(51) **A01G 3/06** (2006.01)
B25F 5/00 (2006.01)

(96) 11.08.2004
(96) 04019033.2
(73) GARDENA Manufacturing GmbH, 89079 Ulm, DE
(72) Kohl, Peter, 89257 Illertissen, DE
Schneider, Regina, 89250 Senden, DE

Ruční nářadí s elektromotorovým pohonem
(32) 14.08.2003
(31) 10337355
(33) DE
(74) TRAPLOVÁ HAKR KUBÁT Advokátní a patentová kancelář, Ing. Eduard Hakr, Přístavní 24, Praha 7, 17000

(97) **EP 1512350**
(47) 12.03.2008
(97) 09.03.2005
(51) **A47C 27/14** (2006.01)
(96) 23.07.2004
(96) 04450154.2

(73) Joka-Werke Johann Kapsamer GmbH & Co. KG, 4690 Schwanenstadt, AT
(72) Schoissengeyer, Manfred, 4800 Attnang-Puchheim, AT
(54) **Vnitřní jádro čalounění sestávající z pěnové hmoty nebo latexu**
(32) 05.09.2003
(31) 13962003
(33) AT
(74) Čermák Hořejš Matějka a spol., JUDr. Karel Čermák, advokát, Národní 32, Praha 1, 11000

(97) **EP 1520460**
(47) 13.02.2008
(97) 06.04.2005
(51) **A01B 51/00** (2006.01)
A01B 51/04 (2006.01)
A01B 73/00 (2006.01)

(96) 13.07.2004
(96) 04103317.6
(73) DEERE & COMPANY, Moline, Illinois 61265-8098, US
(72) Roussel, David, 70130, Fretigney et Velloireille, FR
Guiet, Lionel, 70100, Gray, FR
(54) **Parkovací zařízení a žací stroj**
(32) 16.08.2003
(31) 10337596
(33) DE
(74) Čermák Hořejš Matějka a spol., JUDr. Karel Čermák, advokát, Národní 32, Praha 1, 11000

(97) **EP 1527204**
(47) 02.04.2008
(97) 19.02.2004
(51) **C13K 1/02** (2006.01)
C12N 9/42 (2006.01)
C12P 7/08 (2006.01)
D21C 5/00 (2006.01)

(96) 28.07.2003
(96) 03784091.5
(73) Ciba Specialty Chemicals Water Treatments Limited, Bradford, West Yorkshire BD12 0JZ, GB
(72) HUGHES, Jonathan, West Yorkshire HD2 2HE, GB

(54) **Výroba fermentačního produktu**
(32) 05.08.2002
(31) 0218012
(33) GB
(86) PCT/EP2003/008295
(87) WO 2004/015146
(74) TRAPLOVÁ HAKR KUBÁT Advokátní a patentová kancelář, Ing. Jan Kubát, Přístavní 24, Praha 7, 17000

(97) **EP 1533154**

(47) 14.05.2008
(97) 22.01.2004
(51) **B60H 1/00** (1968.09)
(96) 01.07.2003
(96) 03736325.6
(73) Toyota Jidosha Kabushiki Kaisha, Toyota-shi, Aichi 471-8571, JP
Denso Corporation, Kariya-city, Aichi-pref. 448-8661, JP
(72) Tsubone, Kenji, 1, Toyota-cho, Toyota-shi, Aichi, 471-8571, JP
Aikawa, Yasukazu, Kariya-shi, Aichi, 448-8661, JP
Hijikata, Yasutane, Kariya-shi, Aichi, 448-8661, JP
(54) **Klimatizační zařízení**
(32) 16.07.2002
(31) 2002207469
(33) JP
(86) PCT/JP2003/008343
(87) WO 2004/007224
(74) ROTT, RŮŽIČKA & GUTTMANN patent., známkové a advokátní kanceláře, Ing. Miloslav Hainz, Nad Štolou 12, Praha 7, 17000

(97) **EP 1536836**
(47) 26.03.2008
(97) 04.03.2004
(51) **A61K 47/00** (2006.01)
A61K 9/107 (2006.01)
A61K 31/196 (2006.01)
(96) 21.08.2003
(96) 03792412.3
(73) Novartis Consumer Health S.A., 1260 Nyon, CH
(72) Steiger, Michel, CH-1814 La Tour-de-Peilz, CH
(54) **Lokální kompozice ve formě gelové emulze obsahující sodnou sůl diklofenaku**
(32) 22.08.2002
(31) 02018772
(33) EP
(86) PCT/EP2003/009302
(87) WO 2004/017998
(74) TRAPLOVÁ HAKR KUBÁT Advokátní a patentová kancelář, Ing. Jan Kubát, Přístavní 24, Praha 7, 17000

(97) **EP 1539063**
(47) 05.03.2008
(97) 01.04.2004
(51) **A61F 6/14** (2006.01)
A61K 9/00 (2006.01)
(96) 04.09.2003
(96) 03797325.2
(73) Bayer Schering Pharma Oy, 20101 Turku, FI
(72) HALLINEN, Esa, 4102 Binningen, CH
LYYTIKÄINEN, Heikki, FIN-21100 Naantali, FI
JÄRVELÄ, Pentti, FIN-33720 Tampere, FI
KIVI, Ilkka, 33960 Pirkkala, FI
(54) **Zaváděcí systém a způsob výroby zaváděcího systému**
(32) 18.09.2002
(31) 02020869
(33) EP
(86) PCT/FI2003/000647
(87) WO 2004/026196
(74) KANIA, SEDLÁK, SMOLA Patentová a známková kancelář, Ing. Jiří Malůšek, Mendlovo nám. 1a, Brno, 60300

(97) **EP 1541540**
(47) 02.04.2008
(97) 15.06.2005
(51) **C07C 29/70** (2006.01)
C07C 31/30 (2006.01)
(96) 13.11.2004
(96) 04027034.0
(73) Evonik Degussa GmbH, 40474 Düsseldorf, DE

(72) Rauleder, Hartwig, Dr., 79618 Rheinfelden, DE
Standke, Burkhard, Dr., 79540 Lörrach, DE
(54) **Způsob výroby jiného alkoxyd-prostého alkoxyd hořečnatého**
(32) 13.12.2003
(31) 10358412
(33) DE
(74) TRAPLOVÁ HAKR KUBÁT Advokátní a patentová kancelář, Ing. Eduard Hakr, Přístavní 24, Praha 7, 17000

(97) **EP 1554956**
(47) 19.03.2008
(97) 20.07.2005
(51) **A47H 1/02** (2006.01)
A47H 1/142 (2006.01)
(96) 22.10.2004
(96) 04025148.0
(73) Interstil Diedrichsen GmbH & Co. KG., 33803 Steinhagen, DE
(72) Diedrichsen, Manfred, 33619 Bielefeld, DE
(54) **Záclonová tyč s tažným zařízením**
(32) 13.01.2004
(31) 202004000467/U
(33) DE
(74) UNIPATENT, Ing. Jiří Chlustina, Jana Masaryka 43-47, Praha 2, 12000

(97) **EP 1558616**
(47) 27.02.2008
(97) 29.04.2004
(51) **C07D 487/22** (2006.01)
C07D 519/00 (2006.01)
A61K 31/409 (2006.01)
A61P 31/00 (2006.01)
A61P 35/00 (2006.01)
A61K 49/00 (2006.01)
(96) 21.10.2003
(96) 03769429.6
(73) L. MOLteni & C. DEI FRATELLI ALITTI SOCIETA' DI ESERCIZIO SOCIETA' PER AZIONI, 50018 Scandicci (Prov. of Florence), IT
(72) RONCUCCI, Gabrio, I-53034 Colle Val d'Elsa, IT
DEI, Donata, I-53037 San Gimignano, IT
GIUNTINI, Francesca, I-50024 Mercatale Val di Pesa, IT
CHITI, Giacomo, I-59013 Montemurlo, IT
NISTRI, Daniele, 59100 Prato, IT
FANTETTI, Lia, 50134 Firenze, IT
PASCHETTA, Valentina, 50027 Greve in Chianti, IT
COCCHI, Annalisa, 59016 Poggio a Caiano, IT
(54) **Mesosubstituované porfyriny**
(32) 21.10.2002
(31) FI20020200
(33) IT
(86) PCT/EP2003/011642
(87) WO 2004/035590
(74) KOREJZOVÁ & SPOL., v.o.s., JUDr. Petra Korejzová, advokátka, Korunní 810/104 E, Praha 10, 10100

(97) **EP 1562419**
(47) 05.03.2008
(97) 06.05.2004
(51) **A01M 1/20** (2006.01)
(96) 24.10.2003
(96) 03809323.3
(73) BASF SE, 67056 Ludwigshafen, DE
(72) KLEIN, Clark, D., Jr., Pittsboro, NC 27312, US
DAVIES, David, M., King of Prussia, PA 19406, US
(54) **Zařízení pro monitorování termitů a s ním spojený způsob**
(32) 25.10.2002
(31) 281087
(33) US

(86) PCT/EP2003/011825
(87) WO 2004/036990
(74) Společná advokátní kancelář Všeťečka Zelený Švorčík Kalenský a partneři, JUDr. Otakar Švorčík, Hálkova 2, Praha 2, 12000

(97) **EP 1572769**
(47) 19.03.2008
(97) 08.07.2004
(51) **C08F 285/00** (2006.01)
C08L 33/08 (2006.01)
C08L 51/00 (2006.01)
C08L 25/12 (2006.01)

(96) 18.10.2003
(96) 03813551.3
(73) Evonik Röhm GmbH, 64293 Darmstadt, DE
(72) SCHULTES, Klaus, 65197 Wiesbaden, DE
SÜFKE, Thomas, 64390 Erzhausen, DE
MÜLLER, Reiner, 64584 Biebesheim, DE
SCHIKOWSKY, Hartmut, 64283 Darmstadt, DE
HÖSS, Werner, 64347 Griesheim, DE

(54) **Způsob výroby vodných disperzí**
(32) 19.12.2002
(31) 10260089
(33) DE
(86) PCT/EP2003/011543
(87) WO 2004/056893
(74) TRAPLOVÁ HAKR KUBÁT Advokátní a patentová kancelář, Ing. Eduard Hakr, Přístavní 24, Praha 7, 17000

(97) **EP 1574286**
(47) 19.03.2008
(97) 14.09.2005
(51) **B23Q 11/10** (2006.01)
B21H 5/02 (2006.01)
(96) 01.03.2004
(96) 04003107.2
(73) Linnenbrink, Wolfgang, 34414 Warburg-Rimbeck, DE
(72) Linnenbrink, Wolfgang, 34414 Warburg-Rimbeck, DE
(54) **Pracovní způsob a zařízení na hlazení ozubených kol**
(74) TRAPLOVÁ HAKR KUBÁT Advokátní a patentová kancelář, Ing. Eduard Hakr, Přístavní 24, Praha 7, 17000

(97) **EP 1574652**
(47) 02.04.2008
(97) 01.07.2004
(51) **E05D 15/10** (2006.01)
E05F 15/14 (2006.01)
(96) 16.12.2002
(96) 02796794.2

(73) Albatros, S.L., 28014 Madrid, ES
(72) Romero Martinez, Manuel, 28007 Madrid, ES
(54) **Posuvné dveře se svým aktivačním mechanismem**
(86) PCT/ES2002/000601
(87) WO 2004/055307
(74) Čermák Hořejš Matějka a spol., JUDr. Jan Matějka, advokát, Národní 32, Praha 1, 11000

(97) **EP 1578738**
(47) 12.03.2008
(97) 08.07.2004
(51) **C07D 307/87** (2006.01)
A61K 31/343 (2006.01)
A61P 25/00 (2006.01)
A61P 25/22 (2006.01)
A61P 25/24 (2006.01)
A61P 25/30 (2006.01)

(96) 18.12.2003
(96) 03779759.4
(73) H. LUNDBECK A/S, 2500 Valby-Copenhagen, DK

(72) MARTEL, Lawrence, Manchester, NH 03104, US
DANCER, Robert, DK-2650 Hvidovre, DK
PETERSEN, Hans, DK-2720 Vanløse, DK
ELLEGAARD, Peter, DK-4174 Jystrup, DK

(54) **Escitalopramhydrobromid a způsob jeho výroby**
(32) 23.12.2002

(31) 200202005
(33) DK

(86) PCT/DK2003/000902
(87) WO 2004/056791

(74) KOREJZOVÁ & SPOL., v.o.s., JUDr. Petra Korejzová, advokátka, Korunní 810/104 E, Praha 10, 10100

(97) **EP 1582384**
(47) 27.02.2008

(97) 05.10.2005
(51) **B60H 1/00** (2006.01)

(96) 11.03.2005
(96) 05005323.0

(73) Valeo Klimasysteme GmbH, 96476 Bad Rodach, DE
(72) Krempel, Günter, 96476 Bad Rodach, DE
Wachter, Clemens, 96342 Stockheim, DE

(54) **Pouzdro zařízení pro úpravu vzduchu**

(32) 29.03.2004
(31) 102004015270

(33) DE

(74) Společná advokátní kancelář Všeťečka Zelený Švorčík Kalenský a partneři, JUDr. Miloš Všeťečka, Hálkova 2, Praha 2, 12000

(97) **EP 1600008**

(47) 05.03.2008
(97) 10.09.2004

(51) **H04N 13/00** (2006.01)
H04N 7/24 (2006.01)

H04N 7/26 (2006.01)

(96) 27.02.2004
(96) 04715242.6

(73) T-Mobile Deutschland GmbH, 53227 Bonn, DE
(72) MOSSAKOWSKI, Gerd, 59227 Ahlen, DE

(54) **Způsob pro komprimovaný přenos obrazových dat pro třírozměrnou reprezentaci scén a objektů**

(32) 27.02.2003
(31) 10308810

(33) DE

(86) PCT/DE2004/000380
(87) WO 2004/077838

(74) Společná advokátní kancelář Všeťečka Zelený Švorčík Kalenský a partneři, JUDr. Miloš Všeťečka, Hálkova 2, Praha 2, 12000

(97) **EP 1606554**

(47) 07.11.2007
(97) 07.10.2004

(51) **F23J 15/08** (2006.01)
B01D 53/74 (2006.01)

(96) 23.03.2004
(96) 04722633.7

(73) NoNOx Ltd, London SW7 2SR, GB
(72) Abate, Valerio, 21047 Saronno (VA), IT
Conti, Alberto, 20123 Milano, IT
Bianchi, Maria Michela, 20123 Milano, IT

(54) **Způsob a zařízení redukce škodlivých složek spalin**

(32) 24.03.2003
(31) PCT/IT03/00171

(33) IT

(86) PCT/IT2004/000143
(87) WO 2004/085032

(74) PATENTSERVIS Praha a.s., Jivenská 1273/1, Praha 4, 14021

-
- | | |
|--|---|
| <p>(97) EP 1606812
(47) 27.02.2008
(97) 07.10.2004
(51) G11B 19/02 (2006.01)
G06F 3/033 (2006.01)
(96) 12.03.2004
(96) 04719954.2
(73) Thomson Licensing, 92100 Boulogne-Billancourt, FR
(72) HÖRENTRUP, Jobst, 30163 Hannover, DE
ADOLPH, Dirk, 30952 Ronnenberg, DE
OSTERMANN, Ralf, 30657 Hannover, DE
SCHILLER, Harald, 30539 Hannover, DE
LI, Hui, 30419 Hannover, DE
(54) Způsob zobrazování animovaných menu tlačítek
(32) 25.03.2003
(31) 03006663
(33) EP
(86) PCT/EP2004/002561
(87) WO 2004/086392
(74) KANIA, SEDLÁK, SMOLA Patentová a známková kancelář, Ing. František Kania, Mendlovo nám. 1a, Brno, 60300</p> | <p>(73) HeliSwirl Technologies Limited, London EC2M 2TD, GB
(72) CARO, Colin, Gerald; Imperial College, London SW7 2AZ, GB
WATKINS, Nicholas, V.Imperial College, London SW7 2AZ, GB
BIRCH, Philip, LloydOld Pockford Cottage, Chiddingfold GU8 4XU, GB
YACOUB, Magdi Imperial College, London SW7 2AZ, GB
(54) Trubky a potrubí pro vícefázový tok
(32) 18.03.2003, 18.03.2003, 18.03.2003
(31) 0306179, 0306180, 0306176
(33) GB, GB, GB
(86) PCT/GB2004/001170
(87) WO 2004/083706
(74) KOREJZOVÁ & SPOL., v.o.s., JUDr. Petra Korejzová, advokátka, Korunní 810/104 E, Praha 10, 10100</p> |
|--|---|
-
- | | |
|--|---|
| <p>(97) EP 1607339
(47) 26.03.2008
(97) 21.12.2005
(51) B65D 33/01 (2006.01)
(96) 27.05.2004
(96) 04012528.8
(73) RKW AG Rheinische Kunststoffwerke, 67547 Worms, DE
(72) Heinemeier, Jürgen, 37589 Kalefeld, DE
Lückmann, Burkhard, 37154 Northeim, DE
Reimann, Günther, 37176 Nörten-Hardenberg, DE
(54) Pružný obal z plastu
(74) PATENTSERVIS Praha a.s., Jivenská 1273/1, Praha 4, 14021</p> | <p>(97) EP 1613216
(47) 27.02.2008
(97) 28.10.2004
(51) A61B 6/03 (2006.01)
G21K 1/10 (2006.01)
(96) 16.04.2004
(96) 04728088.8
(73) XCounter AB, 182 33 Danderyd, SE
(72) FRANCKE, Tom, S-191 44 SOLLENTUNA, SE
ULLBERG, Christer, S-191 34 SOLLENTUNA, SE
(54) Detekce ionizačního záření na bázi snímání duální energie
(32) 16.04.2003
(31) 0301132
(33) SE
(86) PCT/SE2004/000593
(87) WO 2004/091405
(74) KOREJZOVÁ & SPOL., v.o.s., JUDr. Petra Korejzová, advokátka, Korunní 810/104 E, Praha 10, 10100</p> |
|--|---|
-
- | | |
|--|---|
| <p>(97) EP 1611173
(47) 05.03.2008
(97) 07.10.2004
(51) C08F 216/20 (2006.01)
C08F 222/06 (2006.01)
C08F 8/12 (2006.01)
C08F 8/32 (2006.01)
C08G 65/332 (2006.01)
A61K 47/48 (2006.01)
A61K 38/16 (2006.01)
(96) 24.03.2004
(96) 04723056.0
(73) Daiichi Sankyo Company, Limited, Tokyo 103-8426, JP
(72) KASUYA, Yuji, c/o SANKYO COMPANY, LIMITED, Tokyo 1408710, JP
HONMA, Masashi, c/o SANKYO COMPANY, LIMITED, Tokyo 1408710, JP
(54) Polymerní modifikátory a farmaceutické kompozice
(32) 24.03.2003, 16.10.2003, 24.12.2003
(31) 2003080389, 2003355853, 2003426598
(33) JP, JP, JP
(86) PCT/JP2004/004134
(87) WO 2004/085500
(74) Čermák Hořejš Matějka a spol., JUDr. Jan Matějka, advokát, Národní 32, Praha 1, 11000</p> | <p>(97) EP 1613446
(47) 26.03.2008
(97) 28.10.2004
(51) B23K 26/24 (2006.01)
B23K 33/00 (2006.01)
B60J 5/00 (2006.01)
(96) 02.04.2004
(96) 04725307.5
(73) ThyssenKrupp Drauz Nothelfer GmbH, 74076 Heilbronn, DE
(72) HUSNER, Jens, 66687 Wadern, DE
CORNELIUS, Peter, 54317 Kasel, DE
LUFT, Axel, 54317 Gusterath, DE
(54) Způsob výroby svařovaných dílců pro automobily a dílce způsobem vyrobené
(32) 15.04.2003
(31) 10317552
(33) DE
(86) PCT/EP2004/003488
(87) WO 2004/091843
(74) KANIA, SEDLÁK, SMOLA Patentová a známková kancelář, Ing. Jiří Malůšek, Mendlovo nám. 1a, Brno, 60300</p> |
|--|---|
-
- | | |
|--|---|
| <p>(97) EP 1611385
(47) 26.12.2007
(97) 30.09.2004
(51) F16L 11/12 (2006.01)
A61F 2/06 (2006.01)
F16L 9/00 (2006.01)
E21B 17/18 (2006.01)
(96) 18.03.2004
(96) 04721591.8</p> | <p>(97) EP 1619261
(47) 05.03.2008
(97) 25.01.2006
(51) C22B 13/00 (2006.01)
C22B 7/00 (2006.01)
H01M 10/54 (2006.01)
(96) 14.07.2005
(96) 05106436.8
(73) Engitec Technologies, S.p.A., 20026 Novate Milanese MI, IT</p> |
|--|---|

- (72) Olper, Marco, 20052, Monza (Milan), IT
Maccagni, Massimo, 20099 Sesto San Giovanni (Milan), IT
Cossali, Silvano, 24028 Ponte Nossa (Bergamo), IT
(54) **Způsob odsiřování pastelu a mřížek olovných akumulátorů**
(32) 20.07.2004
(31) MI20041456
(33) IT
(74) Čermák Hořejš Matějka a spol., JUDr. Karel Čermák, advokát, Národní 32, Praha 1, 11000

- (97) **EP 1633364**
(47) 27.02.2008
(97) 28.07.2005
(51) **A61K 31/519** (2006.01)
A61P 15/10 (2006.01)
C07D 487/04 (2006.01)
(96) 05.01.2005
(96) 05705020.5
(73) TEVA PHARMACEUTICAL INDUSTRIES LTD., 49131 Petah Tiqva, IL
(72) BRAUDE, Viviana, 60920 Kadima, IL
ARONHIME, Judith, 76217 Rehovot, IL
SHABAT, Shalom, Yavne, IL
(54) **Způsob výroby sildenafilové báze a citrátové soli**
(32) 05.01.2004, 23.02.2004, 01.03.2004
(31) 534527/P, 547232/P, 549268/P
(33) US, US, US
(86) PCT/US2005/000207
(87) WO 2005/067936
(74) Společná advokátní kancelář Vsetečka Zelený Švorčík Kalenský a partneři, JUDr. Miloš Vsetečka, Hálkova 2, Praha 2, 12000

- (97) **EP 1633748**
(47) 05.03.2008
(97) 02.12.2004
(51) **C07D 417/12** (2006.01)
C07D 215/54 (2006.01)
C07D 413/12 (2006.01)
C07D 403/12 (2006.01)
C07D 407/12 (2006.01)
C07D 401/12 (2006.01)
C07D 409/12 (2006.01)
C07D 403/14 (2006.01)
C07D 407/14 (2006.01)
A61K 31/4706 (2006.01)
A61K 31/4709 (2006.01)
A61P 11/00 (2006.01)
(96) 19.05.2004
(96) 04733799.3
(73) GLAXO GROUP LIMITED, Greenford, Middlesex UB6 ONN, GB

- (72) BALDWIN, Ian Robert, GlaxoSmithKline, Stevenage Hertfordshire SG1 2NY, GB
BARKER, Michael David, GlaxoSmithKline, Stevenage Hertfordshire SG1 2NY, GB
DEAN, Anthony William, GlaxoSmithKline, Stevenage Hertfordshire SG1 2NY, GB
ELDRED, Colin David, GlaxoSmithKline, Stevenage Hertfordshire SG1 2NY, GB
EVANS, Brian, GlaxoSmithKline, Stevenage Hertfordshire SG1 2NY, GB
GOUGH, Sharon Lisa, GlaxoSmithKline, Stevenage Hertfordshire SG1 2NY, GB
GUNTRIP, Stephen Barry, GlaxoSmithKline, Stevenage Hertfordshire SG1 2NY, GB
HAMBLIN, Julie Nicole, GlaxoSmithKline, Stevenage Hertfordshire SG1 2NY, GB
HOLMAN, Stuart, GlaxoSmithKline, Stevenage Hertfordshire SG1 2NY, GB
JONES, Paul, GlaxoSmithKline, Stevenage Hertfordshire SG1 2NY, GB
LINDVALL, Mika Kristian, GlaxoSmithKline, Stevenage Hertfordshire SG1 2NY, GB
LUNNISS, Christopher James, GlaxoSmithKline, Stevenage Hertfordshire SG1 2NY, GB
REDFERN, Tracy Jane, GlaxoSmithKline, Stevenage Hertfordshire SG1 2NY, GB
REDGRAVE, Alison Judith, GlaxoSmithKline, Stevenage Hertfordshire SG1 2NY, GB
ROBINSON, John Edward, GlaxoSmithKline, Stevenage Hertfordshire SG1 2NY, GB
WOODROW, Michael, GlaxoSmithKline, Stevenage Hertfordshire SG1 2NY, GB
(54) **Chinolinové deriváty jako inhibitory fosfodiesterázy**
(32) 21.05.2003, 10.11.2003
(31) 0311688, 0326187
(33) GB, GB
(86) PCT/EP2004/005494
(87) WO 2004/103998
(74) KOREJZOVÁ & SPOL., v.o.s., JUDr. Petra Korejzová, advokátka, Korunní 810/104 E, Praha 10, 10100

- (97) **EP 1636044**
(47) 06.02.2008
(97) 29.12.2004
(51) **B41M 5/00** (2006.01)
(96) 24.05.2004
(96) 04753037.3
(73) AVERY DENNISON CORPORATION, Pasadena, CA 91103, US
(72) SHIH, Frank Yen-Jer, Arcadia, CA 91007, US
KRAS, Walter, J., Santa Ana, CA 92705, US
DOOMS, Brian, Grosse Pointe Farms, MI 48236, US
GOLUB, Valery, Highland, IN 46322, US
LEVAN, Vicki, Mentor, Ohio 44060, US
KAUDO, Kenn, Merrillville, IN 46410, US
(54) **Barvu přijímající povlaky, kompozity a materiály pro výrobu etiket obsahující adhezivo a etikety**
(32) 02.06.2003, 07.11.2003
(31) 452885, 704515
(33) US, US
(86) PCT/US2004/016139
(87) WO 2004/113090
(74) Čermák Hořejš Matějka a spol., JUDr. Karel Čermák, advokát, Národní 32, Praha 1, 11000

- (97) **EP 1636223**
(47) 19.03.2008
(97) 06.01.2005
(51) **C07D 417/14** (2006.01)
C07D 491/10 (2006.01)
C07D 417/04 (2006.01)
A61K 31/428 (2006.01)
A61P 25/28 (2006.01)
(96) 14.05.2004

(96) 04732950.3
(73) F. Hoffmann-la Roche AG, 4070 Basle, CH
(72) FLOHR, Alexander, CH-4153 Reinach, CH
JAKOB-ROETNE, Roland, 79594 Inzlingen, DE
NORCROSS, Roger, David, CH-4305 Olsberg, CH
RIEMER, Claus, 79102 Freiburg, DE
(54) **Benzothiazolové deriváty jakožto ligandy receptoru adenosinu**
(32) 19.05.2003
(31) 03011039
(33) EP
(86) PCT/EP2004/005178
(87) WO 2005/000842
(74) Čermák Hořejš Matějka a spol., JUDr. Karel Čermák, advokát, Národní 32, Praha 1, 11000

(97) **EP 1642098**
(47) 02.01.2008
(97) 29.12.2004
(51) **G01J 3/46** (2006.01)
G01N 21/898 (2006.01)
(96) 21.06.2004
(96) 04740130.2
(73) Baumer Inspection GmbH, 78467 Konstanz, DE
(72) DIEHL, Hans-Peter, 78462 Konstanz, DE
(54) **Způsob a systém pro metrologickou detekci rozdílů ve vizuálně vnímaném barevném působení mezi mnohobarevným vzorovaným povrchem referenčního vzorku a mnohobarevným vzorovaným povrchem zkušební vzorku**
(32) 24.06.2003
(31) 10328322
(33) DE
(86) PCT/EP2004/006695
(87) WO 2004/113855
(74) KOREJZOVÁ & SPOL., v.o.s., JUDr. Petra Korejzová, advokátka, Korunní 810/104 E, Praha 10, 10100

(97) **EP 1652909**
(47) 05.03.2008
(97) 03.05.2006
(51) **C10M 157/04** (2006.01)
C10M 173/00 (2006.01)
C10M 161/00 (2006.01)
(96) 19.10.2004
(96) 04024857.7
(73) Theunissen, Helmut, 26655 Westerstede, DE
(72) Theunissen, Helmut, 26655 Westerstede, DE
Theunissen, Sabine, 10405 Berlin, DE
(54) **Ochranný prostředek proti korozi pro funkční kapaliny, koncentrát mísitelný s vodou a jeho použití**
(74) Čermák Hořejš Matějka a spol., JUDr. Jan Matějka, advokát, Národní 32, Praha 1, 11000

(97) **EP 1655045**
(47) 26.03.2008
(97) 10.05.2006
(51) **A61M 3/02** (2006.01)
(96) 14.10.2005
(96) 05022481.5
(73) Eich, Helmut, 72805 Lichtenstein, DE
(72) Eich, Helmut, 72805 Lichtenstein, DE
(54) **Zařízení pro provzdušnění přístroje pro výplach střev**
(32) 30.10.2004
(31) 202004016919/U
(33) DE
(74) FISCHER & PARTNER Intellectual Property s.r.o., Ing. Michael Fischer, Na Hrobci 294/5, Praha 2, 12000

(97) **EP 1657019**
(47) 19.03.2008

(97) 17.05.2006
(51) **B23K 20/12** (2006.01)
(96) 12.10.2005
(96) 05450168.9
(73) voestalpine Schienen GmbH, 8700 Leoben, AT
(72) Pfeiler, Johann, 8700 Leoben, AT
(54) **Způsob spojování kolejnic třecím svařováním**
(32) 04.11.2004
(31) 18432004
(33) AT
(74) KANIA, SEDLÁK, SMOLA Patentová a známková kancelář, Ing. Jiří Malůšek, Mendlovo nám. 1a, Brno, 60300

(97) **EP 1660252**
(47) 07.05.2008
(97) 31.03.2005
(51) **B21D 28/32** (2006.01)
B21D 28/20 (2006.01)
B30B 1/40 (2006.01)
(96) 04.08.2004
(96) 04763758.2
(73) Bayerische Motoren Werke Aktiengesellschaft, 80809 München, DE
(72) HEINL, Ernst, 85406 Zolling, DE
(54) **Nástroj s postranními klíny s vůči sobě přestavitelnými elementy pro tvarování, zejména bez řezání, plechového polotovaru v lisu**
(32) 03.09.2003
(31) 10340509
(33) DE
(86) PCT/EP2004/008701
(87) WO 2005/028137
(74) FISCHER & PARTNER Intellectual Property s.r.o., Ing. Michael Fischer, Na Hrobci 294/5, Praha 2, 12000

(97) **EP 1665451**
(47) 23.01.2008
(97) 26.05.2005
(51) **H01P 5/18** (2006.01)
(96) 27.10.2004
(96) 04790920.5
(73) Rohde & Schwarz GmbH & Co. KG, 81671 München, DE
(72) AHLERS, Roland, 85635 Höhenkirchen/Siegersbrunn, DE
(54) **Směrový vazební člen v technice koaxiálních vedení**
(32) 12.11.2003
(31) 10352784
(33) DE
(86) PCT/EP2004/012146
(87) WO 2005/048396
(74) Čermák Hořejš Matějka a spol., JUDr. Jan Matějka, advokát, Národní 32, Praha 1, 11000

(97) **EP 1672492**
(47) 12.03.2008
(97) 21.06.2006
(51) **G06F 9/445** (2006.01)
(96) 20.12.2005
(96) 05257872.1
(73) Trek 2000 International Ltd, Singapore 508769, SG
(72) Poo, Teng Pin, Singapore 540108, SG
Tan, Henry, Singapore 456458, SG
(54) **Způsob překonání blokády správce systému**
(32) 20.12.2004
(31) 200407554
(33) SG
(74) PATENTSERVIS Praha a.s., Jivenská 1273/1, Praha 4, 14021

(97) **EP 1673847**

(47) 05.03.2008
(97) 21.04.2005
(51) **H02K 5/22** (2006.01)
H02K 5/24 (2006.01)
H01R 13/627 (2006.01)
(96) 11.10.2004
(96) 04789955.4
(73) ROBERT BOSCH GMBH, 70442 Stuttgart, DE
(72) SAUR, Martin, 73084 Salach, DE
MERSCHROTH, Bernhard, 77833 Ottersweier, DE
SCHIEL, Andreas, 76593 Gernsbach-Lautenbach, DE

(54) **Elektromotor**
(32) 10.10.2003
(31) 10347850
(33) DE
(86) PCT/DE2004/002249
(87) WO 2005/036715
(74) Čermák Hořejš Matějka a spol., JUDr. Jan Matějka,
advokát, Národní 32, Praha 1, 11000

(97) **EP 1681505**
(47) 05.03.2008
(97) 19.07.2006
(51) **F16L 33/30** (2006.01)
(96) 27.12.2005
(96) 05292803.3
(73) NOBEL PLASTIQUES, 78300 Poissy, FR
(72) Paquis, Yvon, 51300 Vitry Le François, FR
(54) **Kroužkový konec trubky opatřený připojovacím
nástavcem**
(32) 12.01.2005
(31) 0500285
(33) FR
(74) PATENTSERVIS Praha a.s., Jivenská 1273/1, Praha 4,
14021

(97) **EP 1684403**
(47) 27.02.2008
(97) 26.07.2006
(51) **H02K 37/04** (2006.01)
H02K 37/10 (2006.01)
B65H 54/28 (2006.01)
(96) 14.12.2005
(96) 05027304.4
(73) Oerlikon Textile GmbH & Co. KG, 41069
Mönchengladbach, DE
(72) Peters, Erwin, 52353 Düren, DE
Preutenborbeck, Maximilian, 41065 Mönchengladbach,
DE
Oehrl, Wilhelm, 41812 Erkelenz, DE
Doss, Gudrun, 41844 Wegberg, DE
Scheer, Günter, 41238 Mönchengladbach, DE
Geisler, Robert, 41844 Wegberg, DE
Schiffers, Dirk, 41352 Korschenbroich, DE
(54) **Způsob a zařízení pro stanovení nulové polohy vratně
se pohybuujícího vodiče nitě**
(32) 19.01.2005
(31) 102005002409
(33) DE
(74) Společná advokátní kancelář Všeťečka Zelený Švorčík
Kalenský a partneři, JUDr. Otakar Švorčík, Hálkova 2,
Praha 2, 12000

(97) **EP 1689237**
(47) 27.02.2008
(97) 16.06.2005
(51) **A01N 65/00** (2006.01)
(96) 02.12.2004
(96) 04801259.5
(73) Plant Impact PLC, Manchester Lancashire M2 2JF, GB
(72) MARKS, David, BioFutures PI Limited, Liverpool L69
7ZB, GB

(54) **Pesticidní prostředky**
(32) 02.12.2003
(31) 0327864
(33) GB
(86) PCT/GB2004/005063
(87) WO 2005/053395
(74) Společná advokátní kancelář Všeťečka Zelený Švorčík
Kalenský a partneři, JUDr. Miloš Všeťečka, Hálkova 2,
Praha 2, 12000

(97) **EP 1691367**
(47) 19.03.2008
(97) 19.05.2005
(51) **G11B 27/10** (2006.01)
G11B 27/32 (2006.01)
G11B 27/34 (2006.01)
G06F 9/445 (2006.01)
(96) 09.11.2004
(96) 04818238.0
(73) MATSUSHITA ELECTRIC INDUSTRIAL CO., LTD,
Kadoma-shi, Osaka 571-8501, JP
(72) IWAMOTO, Hiroaki Matsushita Electric Ind. Co. Ltd.,
Osaka-shi Osaka 540-6319, JP
IKEDA, Wataru Matsushita Electric Ind. Co. Ltd., Osaka-
shi Osaka 540-6319, JP
OKADA, Tomoyuki Matsushita Electric Ind. Co. Ltd.,
Osaka-shi Osaka 540-6319, JP
OKUBO, Masafumi Matsushita Electric Ind. Co. Ltd.,
Osaka-shi Osaka 540-6319, JP
(54) **Záznamové médium, přehrávací zařízení, program,
způsob přehrávání a systémový integrovaný obvod**
(32) 10.11.2003, 08.09.2004
(31) 2003380464, 2004261376
(33) JP, JP
(86) PCT/JP2004/016598
(87) WO 2005/045840
(74) TRAPLOVÁ HAKR KUBÁT Advokátní a patentová
kancelář, Ing. Eduard Hakr, Přístavní 24, Praha 7, 17000

(97) **EP 1697345**
(47) 12.03.2008
(97) 30.06.2005
(51) **C07D 401/06** (2006.01)
A61K 31/4184 (2006.01)
C07D 413/14 (2006.01)
A61P 11/00 (2006.01)
A61P 31/12 (2006.01)
(96) 20.12.2004
(96) 04817576.4
(73) Tibotec Pharmaceuticals Ltd., Eastgate Little Island Co
Cork, IE
(72) BONFANTI, Jean-François, F-27430 Andé, FR
ANDRIES, Koenraad, Jozef, Lodewijk, B-2340 Beerse,
BE
FORTIN, Jérôme, Michel, Claude, F-27460 Igoville, FR
MULLER, Philippe, F-27430 Andé, FR
DOUBLET, Frédéric, Marc, Maurice, F-76230
Isneauville, FR
MEYER, Christophe, F-76520 Les Authieux s/l Port St
Ouen, FR
WILLEBRORDS, Rudy, Edmond, B-2330 Merksplas, BE
GEVERS, Tom, Valerius, Josepha, B-2350 Vosselaar, BE
TIMMERMAN, Philip, Maria, Martha, Bern, B-3550
Hasselt, BE

(54) **Benzimidazoly, obsahující morfolinylovou skupinu,
jako inhibitory replikace respiračně syncyriálního viru**
(32) 18.12.2003, 30.04.2004, 26.10.2004
(31) 03104810, 567182/P, 04105312
(33) EP, US, EP
(86) PCT/EP2004/053620
(87) WO 2005/058871
(74) TRAPLOVÁ HAKR KUBÁT Advokátní a patentová
kancelář, Ing. Eduard Hakr, Přístavní 24, Praha 7, 17000

(97) EP 1705291		(74) Čermák Hořejš Matějka a spol., JUDr. Karel Čermák, advokát, Národní 32, Praha 1, 11000
(47) 26.03.2008		
(97) 27.09.2006		
(51) E01C 13/08	(2006.01)	
(96) 19.11.2005		
(96) 05025310.3		
(73) FieldTurf Tarkett Inc., TMR-Montreal, QC H4P 2L7, CA		
(72) Gilman, John, Quebec CA H3X 3E3, CA		
Bearden, Derek, Dalton, Georgia 30720, US		
(54) Umělý trávnick se strukturou zachycující výplň		
(32) 24.03.2005		
(31) 594267/P		
(33) US		
(74) Čermák Hořejš Matějka a spol., JUDr. Karel Čermák, advokát, Národní 32, Praha 1, 11000		
(97) EP 1706257		(97) EP 1719879
(47) 19.03.2008		(47) 30.01.2008
(97) 04.08.2005		(97) 08.11.2006
(51) B29D 31/508	(2006.01)	(51) F01D 21/04
A43B 7/12	(2006.01)	(2006.01)
A43B 9/02	(2006.01)	(96) 03.05.2005
B29D 31/515	(2006.01)	(96) 05405332.7
B29D 31/50	(2006.01)	(73) ABB Turbo Systems AG, 5400 Baden, CH
B29C 45/26	(2006.01)	(72) Heinrich, Klaus, 5300 Turgi, CH
(96) 20.01.2005		Behrendt, Detlef, 79790 Rheinheim, DE
(96) 05706933.8		(54) Ochranné zařízení proti prasknutí pro radiální kompresory
(73) Geox S.p.A., 31044 Montebelluna Localita Biadene (Treviso), IT		(74) Čermák Hořejš Matějka a spol., JUDr. Karel Čermák, advokát, Národní 32, Praha 1, 11000
(72) POLEGATO MORETTI, Mario, I-31035 Crocetta del Montello, IT		
(54) Obuv s prodyšnou a vodotěsnou podešví a svrškem		(97) EP 1730920
(32) 22.01.2004		(47) 16.01.2008
(31) PD20040014		(97) 09.09.2005
(33) IT		(51) H04L 29/06
(86) PCT/EP2005/000524		(2006.01)
(87) WO 2005/070658		H04M 1/253
(74) ROTT, RŮŽIČKA & GUTTMANN Patentová,známková a advokátní kancelář, Ing. Ivana Menšíková, Nad Štolou 12, Praha 7, 17000		(2006.01)
		(96) 02.11.2004
		(96) 04798739.1
		(73) Jobbágy Miklós, 6000 Kecskemét, HU
		Kuti Gábor, 5100 Jászberény, HU
		Zelenák János, 1185 Budapest, HU
		(72) Jobbágy Miklós, 6000 Kecskemét, HU
		Kuti Gábor, 5100 Jászberény, HU
		Zelenák János, 1185 Budapest, HU
		(54) Soubor zařízení pro bezpečný přímý přenos informací Internetem
		(32) 01.03.2004
		(31) 0400489
		(33) HU
		(86) PCT/HU2004/000101
		(87) WO 2005/083972
		(74) INPARTNERS GROUP, Ing. Dušan Kendereški, Lidická 51, Brno, 60200
(97) EP 1709863		(97) EP 1737718
(47) 12.03.2008		(47) 12.03.2008
(97) 11.10.2006		(97) 27.10.2005
(51) A01G 9/12	(2006.01)	(51) B61H 7/08
(96) 20.06.2006		(2006.01)
(96) 06012624.0		(96) 13.04.2005
(73) Tawfik, Ayman, 2551 ZB Den Haag, NL		(96) 05739619.4
(72) Tawfik, Ayman, 2551 ZB Den Haag, NL		(73) KNORR-BREMSE Systeme für Schienenfahrzeuge GmbH, 80809 München, DE
(54) Sestava několika navijedel s vodicími dráty pro sazenice		(72) LEHMANN, Henry, A-2371 Hinterbrühl, AT
(32) 20.06.2005, 25.07.2005, 14.11.2005		KOIDL, Hermann, A-1140 Wien, AT
(31) 1029293, 1030183, 1030420		SCHMIED, Lothar, A-2340 Mödling, AT
(33) NL, NL, NL		RATHAMMER, Richard, A-2262 Grub, AT
(74) PATENTSERVIS Praha a.s., Jivenská 1273/1, Praha 4, 14021		HAAS, Stefan, A-2340 Mödling, AT
		(54) Zařízení magnetické kolejové brzdy
		(32) 14.04.2004
		(31) 102004018009
		(33) DE
		(86) PCT/EP2005/003884
		(87) WO 2005/100122
		(74) Společná advokátní kancelář Vsetečka Zelený Švorčík Kalenský a partneři, JUDr. Miloš Vsetečka, Hálkova 2, Praha 2, 12000
(97) EP 1711982		(97) EP 1743120
(47) 27.02.2008		(47) 05.03.2008
(97) 04.08.2005		(97) 01.12.2005
(51) H01R 4/36	(2006.01)	(51) F21S 8/00
(96) 30.12.2004		(2006.01)
(96) 04802023.4		F21V 21/00
(73) Moeller Gebäudeautomation KG, 1215 Wien, AT		(2006.01)
(72) TETIK, Adolf, A-1180 Wien, AT		(96) 21.04.2005
(54) Uvolnitelná upínka		(96) 05731690.3
(32) 27.01.2004		
(31) 1042004		
(33) AT		
(86) PCT/AT2004/000461		
(87) WO 2005/071793		

(73) SCHNEIDER ELECTRIC INDUSTRIES SAS, 92500 Rueil-Malmaison, FR
(72) LAFAYE, Michel, F-16800 Soyaux, FR
SEVERAC, Didier, Schneider Electric Industries SAS, F-92500 Rueil-Malmaison, FR
(54) **Blokovatelný signalizační sloup**
(32) 04.05.2004
(31) 0404746
(33) FR
(86) PCT/EP2005/051778
(87) WO 2005/114042
(74) Společná advokátní kancelář Všeťečka Zelený Švorčík Kalenský a partneři, JUDr. Miloš Všeťečka, Hálkova 2, Praha 2, 12000

(97) **EP 1743611**
(47) 19.03.2008
(97) 17.01.2007
(51) **A61G 3/06** (2006.01)
B60P 1/43 (2006.01)
(96) 01.07.2006
(96) 06013702.3
(73) Gebr. Bode GmbH & Co. KG, 34123 Kassel, DE
(72) Knothe, Uwe, 34355 Staufenberg, DE
(54) **Vyjížděcí nástupní rampa pro vozidla veřejné osobní dopravy**
(32) 16.07.2005
(31) 202005011221/U
(33) DE
(74) Společná advokátní kancelář Všeťečka Zelený Švorčík Kalenský a partneři, JUDr. Pavel Zelený, Hálkova 2, Praha 2, 12000

(97) **EP 1750899**
(47) 27.02.2008
(97) 20.10.2005
(51) **B23Q 1/01** (2006.01)
B23Q 1/62 (2006.01)
(96) 07.04.2004
(96) 04726115.1
(73) HPT SINERGY S.R.L., 35100- Padova, IT
(72) GUELI, Francesco, 35012 Camposampiero, IT
PICCOLO, Gabriele, I-35012 Camposampiero, IT
(54) **Vodorovná vyvrtávačka-frézka**
(86) PCT/EP2004/003728
(87) WO 2005/097402
(74) PATENTSERVIS Praha a.s., Jivenská 1273/1, Praha 4, 14021

(97) **EP 1758213**
(47) 27.02.2008
(97) 28.02.2007
(51) **H01R 24/00** (2006.01)
(96) 19.07.2006
(96) 06015013.3
(73) TELEGÄRTNER KARL GÄRTNER GMBH, 71144 Steinenbronn, DE
(72) Schumann, Andreas, 71144 Steinenbronn, DE
Philipp, Gerd, 71034 Böblingen, DE
(54) **Elektrická zásuvka**
(32) 25.08.2005
(31) 102005041035
(33) DE
(74) Čermák Hořejš Matějka a spol., JUDr. Karel Čermák, advokát, Národní 32, Praha 1, 11000

(97) **EP 1758456**
(47) 05.03.2008
(97) 29.12.2005
(51) **A01N 43/653** (2006.01)
(96) 16.06.2005

(96) 05752232.8
(73) BASF SE, 67056 Ludwigshafen, DE
(72) LOPEZ CASANELLO, Juan Diego, 67346 Speyer, DE
SPEAKMAN, John-Bryan, 67273 Bobenheim, DE
(54) **Použití (E)-5-(4-chlorbenzyliden)-2,2-dimethyl-1-(1H-1,2,4-triazol-1-ylmethyl)cyclopentanolu za účelem boje proti napadení rostlin soji rzi**
(32) 17.06.2004
(31) 102004029338
(33) DE
(86) PCT/EP2005/006499
(87) WO 2005/122771
(74) Společná advokátní kancelář Všeťečka Zelený Švorčík Kalenský a partneři, JUDr. Otakar Švorčík, Hálkova 2, Praha 2, 12000

(97) **EP 1760088**
(47) 05.03.2008
(97) 07.03.2007
(51) **C07K 14/47** (2006.01)
A61K 39/00 (2006.01)
(96) 05.09.2005
(96) 05019254.1
(73) Immatics Biotechnologies GmbH, 72076 Tübingen, DE
(72) Dengjel, Jörn, 5230 Odense, DK
(54) **Tumor asociované peptidy bez rozdílů se vážající na molekuly antigenu lidských leukocytů (HLA) třídy II**
(74) ROTT, RŮŽIČKA & GUTTMANN Patentová, známková a advokátní kancelář, Ing. Ivana Jirotková, Nad Štolou 12, Praha 7, 17000

(97) **EP 1765707**
(47) 12.03.2008
(97) 26.01.2006
(51) **B65H 67/02** (2006.01)
B65H 67/04 (2006.01)
B23B 31/00 (2006.01)
(96) 21.06.2005
(96) 05752615.4
(73) SMS Demag AG, 40237 Düsseldorf, DE
(72) PLOCIENNIK, Uwe, 40882 Ratingen, DE
KÜPPERS, Klaus, 40699 Erkrath, DE
MEYER, Meinert, 40699 Erkrath, DE
REBEL, Georg, 40474 Düsseldorf, DE
(54) **Způsob a zařízení k redukci statického tření mezi navijčkou a cívkou**
(32) 15.07.2004
(31) 102004034091
(33) DE
(86) PCT/EP2005/006674
(87) WO 2006/007920
(74) Společná advokátní kancelář Všeťečka Zelený Švorčík Kalenský a partneři, JUDr. Miloš Všeťečka, Hálkova 2, Praha 2, 12000

(97) **EP 1770321**
(47) 27.02.2008
(97) 04.04.2007
(51) **F16L 37/088** (2006.01)
F16L 37/14 (2006.01)
(96) 26.09.2006
(96) 06291507.9
(73) Hutchinson, 75008 Paris, FR
(72) Milanini, Luc, 45200 Montargis, FR
Chaumeron, Benjamin, 45200 Montargis, FR
(54) **Zaskakovací spojka**
(32) 29.09.2005
(31) 0509934
(33) FR
(74) KOREJZOVÁ & SPOL., v.o.s., JUDr. Petra Korejzová, advokátka, Korunní 810/104 E, Praha 10, 10100

-
- (54) **Měch přechodu mezi dvěma kloubově navzájem spojenými vozidly**
(32) 19.01.2006
(31) 102006002655
(33) DE
(74) Čermák Hořejš Matějka a spol., JUDr. Karel Čermák, advokát, Národní 32, Praha 1, 11000

-
- (97) **EP 1815144**
(47) 19.03.2008
(97) 26.05.2006
(51) **F04D 29/24** (2006.01)
F04D 29/18 (2006.01)
(96) 03.11.2005
(96) 05801669.2
(73) ITT Manufacturing Enterprises Inc., Wilmington, DE, US
(72) LINDSKOG, Martin, S-131 61 NACKA, SE
(54) **Oběžné kolo**
(32) 19.11.2004
(31) 0402840
(33) SE
(86) PCT/EP2005/055726
(87) WO 2006/053831
(74) Čermák Hořejš Matějka a spol., JUDr. Karel Čermák, advokát, Národní 32, Praha 1, 11000

-
- (97) **EP 1824763**
(47) 07.05.2008
(97) 01.06.2006
(51) **B65G 21/10** (2006.01)
B65G 21/20 (2006.01)
(96) 19.11.2005
(96) 05823996.3
(73) KRONES AG, 93073 Neutraubling, DE
(72) GLÖTZL, Reiner, 93080 Pentling, DE
(54) **Dopravní zařízení**
(32) 25.11.2004
(31) 102004056858
(33) DE
(86) PCT/EP2005/012405
(87) WO 2006/056372
(74) TRAPLOVÁ HAKR KUBÁT Advokátní a patentová kancelář, Ing. Jan Kubát, Přístavní 24, Praha 7, 17000

PD4A Převod práv a ostatní změny majitelů evropských patentů

- (97) **EP 1400940**
(73) Siemens Aktiengesellschaft, 80333 München, DE

-
- (97) **EP 1688900**
(73) Siemens Aktiengesellschaft, 80333 München, DE
-

FG1K

Zapsané užité vzory - přehled podle čísel zápisu

V období uzávěrky tohoto čísla Věstníku zapsal Úřad průmyslového vlastnictví tyto užité vzory.

18629	<i>A 41 B 9/00</i>	(2006.01)
18630	<i>B 64 D 11/06</i>	(2006.01)
18631	<i>B 65 D 5/54</i>	(2006.01)
18632	<i>E 04 B 1/26</i>	(2006.01)
18633	<i>H 05 B 3/16</i>	(2006.01)
18634	<i>H 05 B 3/06</i>	(2006.01)
18635	<i>A 63 H 17/00</i>	(2006.01)
18636	<i>E 01 C 7/18</i>	(2006.01)
18637	<i>E 04 B 1/348</i>	(2006.01)
18638	<i>E 02 F 3/26</i>	(2006.01)
18639	<i>E 02 F 3/24</i>	(2006.01)
18640	<i>A 61 H 33/02</i>	(2006.01)
18641	<i>G 09 F 13/12</i>	(2006.01)
18642	<i>B 65 G 43/02</i>	(2006.01)
18643	<i>E 06 B 7/00</i>	(2006.01)
18644	<i>G 01 K 1/00</i>	(2006.01)
18645	<i>D 04 B 1/26</i>	(2006.01)
18646	<i>E 21 D 23/04</i>	(2006.01)
18647	<i>G 09 F 9/302</i>	(2006.01)
18648	<i>B 42 D 15/10</i>	(2006.01)
18649	<i>A 62 C 35/68</i>	(2006.01)
18650	<i>H 04 N 11/24</i>	(2006.01)
18651	<i>A 45 B 25/28</i>	(2006.01)
18652	<i>G 08 G 1/09</i>	(2006.01)
18653	<i>E 06 B 9/52</i>	(2006.01)
18654	<i>B 65 D 90/04</i>	(2006.01)
18655	<i>E 04 B 1/64</i>	(2006.01)
18656	<i>B 27 L 11/00</i>	(2006.01)
18657	<i>E 02 D 27/00</i>	(2006.01)
18658	<i>C 09 K 3/10</i>	(2006.01)
18659	<i>B 65 G 39/00</i>	(2006.01)
18660	<i>F 25 B 7/00</i>	(2006.01)
18661	<i>F 04 D 7/02</i>	(2006.01)

FG1K

Zapsané užité vzory - řazené podle MPT

- (51) *A41B 9/00* (2006.01)
A41B 9/06 (2006.01)
(11) 18629
(21) **2007-19299**
(22) 19.10.2007
(47) 09.06.2008
(73) Vydrová Hana Ing., Praha, CZ
(72) Vydrová Hana Ing., Praha, CZ
(54) **Skryté spodní prádlo**
(74) DANĚK & PARTNERS Advokátní a patentová kancelář,
Dr. Vilém Daněk, Vinohradská 45, Praha 2, 12000
- (51) *A45B 25/28* (2006.01)
A45B 25/00 (2006.01)
A45B 23/00 (2006.01)
A45B 17/00 (2006.01)
(11) 18651
(21) **2008-19881**
(22) 21.04.2008
(47) 09.06.2008
(73) Turek Kryštof, Brno, CZ
(72) Turek Kryštof, Brno, CZ
(54) **Zařízení k odvodnění zahradních slunečníků**
(74) Ing. Libor Markes, Grohova 54, Brno, 60200
- (51) *A61H 33/02* (2006.01)
A61H 33/10 (2006.01)
A61H 33/00 (2006.01)
(11) 18640
(21) **2008-19706**
(22) 28.02.2008
(47) 09.06.2008
(73) CHODOVAR spol. s r.o., Chodová Planá, CZ
(72) Plevka Jiří, Chodová Planá, CZ
(54) **Balneologická vana pro hydroterapii**
(74) Bc. Irena Langrová, Skrétova 48, Plzeň, 30100
- (51) *A62C 35/68* (2006.01)
A62C 2/24 (2006.01)
F16K 17/40 (2006.01)
(11) 18649
(21) **2008-19849**
(22) 07.04.2008
(47) 09.06.2008
(73) VST Engineering, spol. s r.o., Pardubice, CZ
(72) Žíla Libor Ing., Pardubice, CZ
(54) **Koncový dílec zařízení k zamezení výbuchu**
(74) Jan Brykner, Resslerova 741, Hradec Králové, 50002
- (51) *A63H 17/00* (2006.01)
(11) 18635
(21) **2008-19565**
(22) 10.01.2008
(47) 09.06.2008
(73) Lacko Branislav, Lysice, CZ
Holý Miroslav Ing., Brno, CZ
Ošmera Pavel doc. Ing. CSc., Brno, CZ
(72) Lacko Branislav, Lysice, CZ
Holý Miroslav Ing., Brno, CZ
Ošmera Pavel doc. Ing. CSc., Brno, CZ
(54) **Vnitřní hnací jednotka koule**
- (51) *B27L 11/00* (2006.01)
(11) 18656
(21) **2008-19906**
(22) 30.04.2008
(47) 09.06.2008
(73) Lenc Karel, Vimperk, CZ
Lencová Marie, Vimperk, CZ
(72) Lenc Karel, Vimperk, CZ
Lencová Marie, Vimperk, CZ
(54) **Rotor štěpkovače**
- (74) KUDRLIČKA a SEDLÁK, advokátní, patentová a
známková kancelář, Ing. Jiří Sedlák, Husova 5, České
Budějovice, 37001
- (51) *B42D 15/10* (2006.01)
G06K 19/067 (2006.01)
(11) 18648
(21) **2008-19834**
(22) 03.04.2008
(47) 09.06.2008
(73) Kučera Robert, Strakonice, CZ
(72) Kučera Robert, Strakonice, CZ
(54) **Zákaznická karta**
(74) KUDRLIČKA & SEDLÁK Advokátní, patentová a
známková kancelář, Ing. Jiří Sedlák, Husova 5, České
Budějovice, 37001
- (51) *B64D 11/06* (2006.01)
(11) 18630
(21) **2007-19355**
(22) 05.11.2007
(47) 09.06.2008
(73) Výzkumný a zkušební letecký ústav, a. s., Praha, CZ
(72) Mašek Václav Ing., Lysá nad Labem, CZ
(54) **Kotvicí prvek leteckého sedadla**
- (51) *B65D 5/54* (2006.01)
B65D 75/58 (2006.01)
A23C 15/12 (2006.01)
A01J 17/00 (2006.01)
A01J 15/00 (2006.01)
(11) 18631
(21) **2007-19394**
(22) 19.11.2007
(47) 09.06.2008
(73) Šorm Michal Ing., Praha, CZ
(72) Šorm Michal Ing., Praha, CZ
(54) **Máslo ve spotřebitelském obalu a zařízení k jeho výrobě**
(74) Ing. Milan Buršík, Plzeňská 218-220, Praha 5, 15000
- (51) *B65D 90/04* (2006.01)
(11) 18654
(21) **2008-19893**
(22) 25.04.2008
(47) 09.06.2008
(73) Filgas Josef Ing., Studénka, CZ
Buchmann Tomáš, Ostrava, CZ
(72) Filgas Josef Ing., Studénka, CZ
Buchmann Tomáš, Ostrava, CZ
(54) **Vyztužení pláště válcové plastové nádoby**
(74) Ing. Pavel Nádvorník, Sokola Tůmy I, Ostrava - Hulváky,
70900
- (51) *B65G 39/00* (2006.01)
B65G 39/10 (2006.01)
(11) 18659
(21) **2008-19931**
(22) 12.05.2008
(47) 09.06.2008
(73) FERRAM, a.s., Opava, CZ
(72) Mrázek Jan doc. RNDr. Ing. CSc., Opava, CZ
(54) **Uložení válečků pásového dopravníku válečkových tratí**
(74) Ing. Petr Soukup, patentový zástupce, Vídeňská 8,
Olomouc, 77200
- (51) *B65G 43/02* (2006.01)
(11) 18642
(21) **2008-19771**
(22) 18.03.2008
(47) 09.06.2008
(73) Mostecká uhelná a.s., Most, CZ
(72) Lisý Karel Ing., Most, CZ

- (54) **Zařízení k zastavení pásu pásového dopravníku**
(74) Ing. Dobroslav Musil, patentová kancelář, Ing. Dobroslav Musil, Cejl 38, Brno, 60200
- (51) **C09K 3/10** (2006.01)
C04B 28/24 (2006.01)
C04B 14/10 (2006.01)
- (11) 18658
(21) **2008-19929**
(22) 12.05.2008
(47) 09.06.2008
(73) REO AMOS, spol. s r. o., Ostrava, CZ
(72) Chleboun Tomáš Ing., Ostrava, CZ
- (54) **Těsnící hmota na bázi jílů**
(74) Ing. Zdeněk Janík, Bulharská 1418, Ostrava-Poruba, 70800
- (51) **D04B 1/26** (2006.01)
D04B 9/56 (2006.01)
A41B 11/00 (2006.01)
- (11) 18645
(21) **2008-19797**
(22) 25.03.2008
(47) 09.06.2008
(73) Andó Ján Ing., Brno, CZ
(72) Andó Ján Ing., Brno, CZ
- (54) **Pletený výrobek**
(74) A. Holas & partner Patentová a známková kancelář, Ing. Antonín Holas, Křížová 4, Brno, 60300
- (51) **E01C 7/18** (2006.01)
E01C 7/08 (2006.01)
- (11) 18636
(21) **2008-19675**
(22) 18.02.2008
(47) 09.06.2008
(73) Marek Miroslav doc. Ing. CSc., Praha, CZ
Kudrna Jan doc. Ing. CSc., Babice u Rosic, CZ
Matejčík Štefan JUDr., Řitka, CZ
Šafner Karel Ing., Svatava, CZ
- (72) Marek Miroslav doc. Ing. CSc., Praha, CZ
Kudrna Jan doc. Ing. CSc., Babice u Rosic, CZ
Matejčík Štefan JUDr., Řitka, CZ
Šafner Karel Ing., Svatava, CZ
- (54) **Stavební směs**
- (51) **E02D 27/00** (2006.01)
E02D 27/32 (2006.01)
E02D 27/34 (2006.01)
- (11) 18657
(21) **2008-19926**
(22) 12.05.2008
(47) 09.06.2008
(73) ARMING spol. s r.o., Ostrava, CZ
(72) Čajka Radim doc. Ing., Ostrava, CZ
- (54) **Reologická kluzná spára s teplotně řízenými viskoelastickými vlastnostmi**
(74) Ing. Pavel Nádvořík, Sokola Tůmy 1, Ostrava - Hulváky, 70900
- (51) **E02F 3/24** (2006.01)
E02F 3/26 (2006.01)
- (11) 18639
(21) **2008-19693**
(22) 22.02.2008
(47) 09.06.2008
(73) Krušnohorské strojírny Komořany a.s., Most - Komořany, CZ
Mostecká uhelná a.s., Most, CZ
(72) Tomek Jiří Ing., Most, CZ
- (54) **Pohon kola kolesového rýpadla**
(74) Ing. Dobroslav Musil, patentová kancelář, Ing. Dobroslav Musil, Cejl 38, Brno, 60200
- (51) **E02F 3/26** (2006.01)
E02F 3/24 (2006.01)
- (11) 18638
- (21) **2008-19692**
(22) 22.02.2008
(47) 09.06.2008
(73) Mostecká uhelná a.s., Most, CZ
Krušnohorské strojírny Komořany a.s., Most - Komořany, CZ
- (72) Tomek Jiří Ing., Most, CZ
Racin Jan Ing., Most, CZ
Kaftan Lubomír, Jirkov, CZ
- (54) **Zařízení k zastavení kola kolesového rýpadla**
(74) Ing. Dobroslav Musil, patentová kancelář, Ing. Dobroslav Musil, Cejl 38, Brno, 60200
- (51) **E04B 1/26** (2006.01)
E04B 1/62 (2006.01)
E04B 1/64 (2006.01)
- (11) 18632
(21) **2007-19419**
(22) 23.11.2007
(47) 09.06.2008
(73) Artexa Praha, s. r. o., Praha, CZ
(72) Škopek Jan Ing., Velim, CZ
- (54) **Propojení parozábrany obvodové stěny dřevostavby v místě průniku stropu do obvodové stěny**
- (51) **E04B 1/348** (2006.01)
E04B 1/08 (2006.01)
E04B 1/10 (2006.01)
- (11) 18637
(21) **2008-19681**
(22) 19.02.2008
(47) 09.06.2008
(73) Stach Miroslav Bc., Slavičín, CZ
Patera Martin Bc., Beroun, CZ
Mečava Rajko Ing., Praha, CZ
Hofmanová Klára, Praha, CZ
- (72) Stach Miroslav Bc., Slavičín, CZ
Patera Martin Bc., Beroun, CZ
Mečava Rajko Ing., Praha, CZ
Hofmanová Klára, Praha, CZ
- (54) **Stavební modulární systém**
(74) Ing. Václav Kratochvíl, patentový zástupce, Tábořská 758/33, Mladá Boleslav, 29301
- (51) **E04B 1/64** (2006.01)
E04B 1/62 (2006.01)
- (11) 18655
(21) **2008-19898**
(22) 28.04.2008
(47) 09.06.2008
(73) Svoboda Luboš doc. Ing. CSc., Praha, CZ
Balík Lukáš Ing. Ph.D., Praha, CZ
- (72) Svoboda Luboš doc. Ing. CSc., Praha, CZ
Balík Lukáš Ing. Ph.D., Praha, CZ
- (54) **Tavitelná hmota pro zprostředkování elektroosmotického kontaktu**
- (51) **E06B 7/00** (2006.01)
E06B 7/28 (2006.01)
- (11) 18643
(21) **2008-19783**
(22) 20.03.2008
(47) 09.06.2008
(73) Sirotek Tomáš, Žiželice, CZ
(72) Sirotek Tomáš, Žiželice, CZ
- (54) **Okno nebo dveře**
(74) JUDr. Oldřich Studený, Komunardů 36, Praha 7, 17000
- (51) **E06B 9/52** (2006.01)
E06B 9/54 (2006.01)
- (11) 18653
(21) **2008-19888**
(22) 23.04.2008
(47) 09.06.2008
(73) Böhthig Erich, Dobruška, CZ
(72) Böhthig Erich, Dobruška, CZ

- (54) **Okno** (2006.01)
(74) Ing. Milan Škoda, Nahořanská 308, Nové Město nad Metují, 54901 (11) 18641
- (51) **E21D 23/04** (2006.01)
E21D 23/00 (2006.01)
(11) 18646
(21) **2008-19809**
(22) 27.03.2008
(47) 09.06.2008
(32) 29.03.2007
(31) 2007/004740
(33) DE
(73) Bucyrus DBT Europe GmbH, Lünen, DE
(72) Krumrey Udo, Lünen, DE
(54) **Stojan kráčivě výztuže pro podzemní dobývání**
(74) Čermák Hořejš Matějka a spol., JUDr. Karel Čermák, advokát, Národní 32, Praha 1, 11000
- (51) **F04D 7/02** (2006.01)
F04D 29/00 (2006.01)
(11) 18661
(21) **2008-19955**
(22) 20.05.2008
(47) 09.06.2008
(73) NEPTUN PRESSKAN, spol. s r.o., Prostějov, CZ
(72) Šlězár Jiří, Přemyslovice, CZ
(54) **Řezací kruh řezacích zařízení kalových čerpadel**
(74) Ing. Petr Soukup, patentový zástupce, Vídeňská 8, Olomouc, 77200
- (51) **F25B 7/00** (2006.01)
F25B 49/02 (2006.01)
(11) 18660
(21) **2008-19934**
(22) 13.05.2008
(47) 09.06.2008
(73) Kopecný Pavel, Kolín, CZ
(72) Ondráček Tomáš, Bystřice u Benešova, CZ
(72) Kopecný Pavel, Kolín, CZ
Ondráček Tomáš, Bystřice u Benešova, CZ
(54) **Zařízení ke kaskádní rekuperaci tepla z kompresorových chladicích zařízení**
(74) Ing. Jaroslav Novotný, Římská 45, Praha 2, 12000
- (51) **G01K 1/00** (2006.01)
G01K 1/16 (2006.01)
(11) 18644
(21) **2008-19792**
(22) 21.03.2008
(47) 09.06.2008
(32) 21.03.2007
(31) 2007/004543
(33) DE
(73) AB Elektronik Sachsen GmbH, Klingenberg, DE
(72) Fichte Werner, Colmnitz, DE
(54) **Snímač teploty**
(74) UNIPATENT, Ing. Jiří Chlustina, Jana Masaryka 43-47, Praha 2, 12000
- (51) **G08G 1/09** (2006.01)
G08G 1/052 (2006.01)
G08G 1/054 (2006.01)
(11) 18652
(21) **2008-19887**
(22) 23.04.2008
(47) 09.06.2008
(73) Centrum dopravního výzkumu, v. v. i., Brno, CZ
Taranis Invest s.r.o., Praha, CZ
(72) Hájek Martin Ing., Ostrava, CZ
Fiala Radovan, Oleško, CZ
(54) **Automatický preventivní systém monitorování dopravy**
(74) KANIA, SEDLÁK, SMOLA Patentová a známková kancelář, Ing. František Kania, Mendlovo nám. 1a, Brno, 60300
- (51) **G09F 13/12** (2006.01)
G09F 13/00 (2006.01)
(11) 18641
(21) **2008-19743**
(22) 11.03.2008
(47) 09.06.2008
(73) FASHION MEDIA, s. r. o., Praha, CZ
(72) Vaverka Vojtěch, Praha, CZ
(54) **Multifunkční reklamní zrcadlo**
(74) Vojtěch Vaverka, Zahradníčkova 1123, Praha 5 - Košíře, 15000
- (51) **G09F 9/302** (2006.01)
G09F 19/12 (2006.01)
G09F 3/00 (2006.01)
G09F 7/00 (2006.01)
G09F 17/00 (2006.01)
(11) 18647
(21) **2008-19810**
(22) 27.03.2008
(47) 09.06.2008
(73) Richard Čálek - Design Servis, Praha, CZ
(72) Čálek Richard, Praha, CZ
(54) **Značení pro denní a noční pozorování**
(74) Ing. Květoslava Kubičková, Doubravčická 2201, Praha 10, 10000
- (51) **H04N 11/24** (2006.01)
G06F 15/00 (2006.01)
(11) 18650
(21) **2008-19879**
(22) 18.04.2008
(47) 09.06.2008
(32) 02.07.2007
(31) 2007/5044
(33) SK
(73) Tachyón, s. r. o., Bratislava, SK
(72) Jakubec Pavol Ing. arch., Bratislava, SK
Záhradník Erich, Bratislava, SK
Záhradník Tibor Ing., Bratislava, SK
Mínárik Igor Mgr., Bratislava, SK
(54) **Multimediální zařízení**
(74) Ing. Václav Herman, Hlavní 43, Průhonice, 25243
- (51) **H05B 3/06** (2006.01)
H05B 3/78 (2006.01)
(11) 18634
(21) **2008-19554**
(22) 07.01.2008
(47) 09.06.2008
(73) ELTOP PRAHA, s. r. o., Mířetice, CZ
(72) Beran Jaromír, Hlinsko, CZ
(54) **Soustava elektrických topných těles**
(74) Jan Brykner, Resslerova 741, Hradec Králové, 50002
- (51) **H05B 3/16** (2006.01)
H05B 3/78 (2006.01)
(11) 18633
(21) **2008-19553**
(22) 07.01.2008
(47) 09.06.2008
(73) ELTOP PRAHA, s. r. o., Mířetice, CZ
(72) Lesný Jan Ing., Chrudim, CZ
Beran Jaromír, Hlinsko, CZ
Dragan Jozef, Chrudim, CZ
(54) **Závěrná část elektrického topného tělesa**
(74) Jan Brykner, Resslerova 741, Hradec Králové, 50002

Seznam majitelů zapsaných užitečných vzorů

(73)	(11)	(51)	(73)	(11)	(51)	
AB Elektronik Sachsen GmbH, Klingenberg, DE	18644	G 01 K 1/00	(2006.01)	Mečava Rajko Ing., Praha, CZ	18637 E 04 B 1/348	(2006.01)
Andó Ján Ing., Brno, CZ	18645	D 04 B 1/26	(2006.01)	Mostecká uhelná a.s., Most, CZ	18638 E 02 F 3/26	(2006.01)
ARMING spol. s r.o., Ostrava, CZ	18657	E 02 D 27/00	(2006.01)	Mostecká uhelná a.s., Most, CZ	18639 E 02 F 3/24	(2006.01)
Artexa Praha, s. r. o., Praha, CZ	18632	E 04 B 1/26	(2006.01)	Mostecká uhelná a.s., Most, CZ	18642 B 65 G 43/02	(2006.01)
Balík Lukáš Ing. Ph.D., Praha, CZ	18655	E 04 B 1/64	(2006.01)	NEPTUN PRESSKAN, spol. s r.o., Prostějov, CZ	18661 F 04 D 7/02	(2006.01)
Böthig Erich, Dobruška, CZ	18653	E 06 B 9/52	(2006.01)	Ondráček Tomáš, Bystřice u Benešova, CZ	18660 F 25 B 7/00	(2006.01)
Buchmann Tomáš, Ostrava, CZ	18654	B 65 D 90/04	(2006.01)	Ošmera Pavel doc. Ing. CSc., Brno, CZ	18635 A 63 H 17/00	(2006.01)
Bucyrus DBT Europe GmbH, Lünen, DE	18646	E 21 D 23/04	(2006.01)	Patera Martin Bc., Beroun, CZ	18637 E 04 B 1/348	(2006.01)
Centrum dopravního výzkumu, v. v. i., Brno, CZ	18652	G 08 G 1/09	(2006.01)	REO AMOS, spol. s r. o., Ostrava, CZ	18658 C 09 K 3/10	(2006.01)
CHODOVAR spol. s r.o., Chodová Planá, CZ	18640	A 61 H 33/02	(2006.01)	Richard Čálek - Design Servis, Praha, CZ	18647 G 09 F 9/302	(2006.01)
ELTOP PRAHA, s. r. o., Mířetice, CZ	18633	H 05 B 3/16	(2006.01)	Sirotek Tomáš, Žiželice, CZ	18643 E 06 B 7/00	(2006.01)
ELTOP PRAHA, s. r. o., Mířetice, CZ	18634	H 05 B 3/06	(2006.01)	Stach Miroslav Bc., Slavičín, CZ	18637 E 04 B 1/348	(2006.01)
FASHION MEDIA, s. r. o., Praha, CZ	18641	G 09 F 13/12	(2006.01)	Svoboda Luboš doc. Ing. CSc., Praha, CZ	18655 E 04 B 1/64	(2006.01)
FERRAM, a.s., Opava, CZ	18659	B 65 G 39/00	(2006.01)	Šafner Karel Ing., Svatava, CZ	18636 E 01 C 7/18	(2006.01)
Filgas Josef Ing., Studénka, CZ	18654	B 65 D 90/04	(2006.01)	Šorm Michal Ing., Praha, CZ	18631 B 65 D 5/54	(2006.01)
Hofmanová Klára, Praha, CZ	18637	E 04 B 1/348	(2006.01)	Tachyón, s. r. o., Bratislava, SK	18650 H 04 N 11/24	(2006.01)
Holý Miroslav Ing., Brno, CZ	18635	A 63 H 17/00	(2006.01)	Taranis Invest s.r.o., Praha, CZ	18652 G 08 G 1/09	(2006.01)
Kopecký Pavel, Kolín, CZ	18660	F 25 B 7/00	(2006.01)	Turek Kryštof, Brno, CZ	18651 A 45 B 25/28	(2006.01)
Krušnohorské strojírny Komoňany a.s., Most - Komoňany, CZ	18638	E 02 F 3/26	(2006.01)	VST Engineering, spol. s r.o., Pardubice, CZ	18649 A 62 C 35/68	(2006.01)
Krušnohorské strojírny Komoňany a.s., Most - Komoňany, CZ	18639	E 02 F 3/24	(2006.01)	Vydrová Hana Ing., Praha, CZ	18629 A 41 B 9/00	(2006.01)
Kučera Robert, Strakonice, CZ	18648	B 42 D 15/10	(2006.01)	Výzkumný a zkušební letecký ústav, a. s., Praha, CZ	18630 B 64 D 11/06	(2006.01)
Kudrna Jan doc. Ing. CSc., Babice u Rosic, CZ	18636	E 01 C 7/18	(2006.01)			
Lacko Branislav, Lysice, CZ	18635	A 63 H 17/00	(2006.01)			
Lenc Karel, Vimperk, CZ	18656	B 27 L 11/00	(2006.01)			
Lencová Marie, Vimperk, CZ	18656	B 27 L 11/00	(2006.01)			
Marek Miroslav doc. Ing. CSc., Praha, CZ	18636	E 01 C 7/18	(2006.01)			
Matejčík Štefan JUDr., Řitka, CZ	18636	E 01 C 7/18	(2006.01)			

FG4Q

Zapsané průmyslové vzory - přehled podle čísel zápisu

V období uzávěrky tohoto čísla Věstníku zapsal Úřad průmyslového vlastnictví tyto průmyslové vzory:

34250	07-01
34251	12-08
34252	03-01
34253	08-08
34254	13-02, 20-02
34255	25-03
34256	03-01
34257	27-03
34258	09-01

FG4Q

Zapsané průmyslové vzory - přehled podle tříd

- (51) 03-01
(11) 34252
(21) 2007-37216
(22) 10.09.2007
(15) 05.06.2008
(45) 05.06.2008
(54) Sběrná taška
(28) 1
(73) Liga proti rakovině Praha, Praha 8, CZ
(72) Vzdal se práva být uveden - §35(2)(c) zák.č.207/2000 Sb.,
neuvedeno, XY
(74) JUDr. Josef Mrázek, Pernerova 11, Praha 8, 18600
(55)



1.1

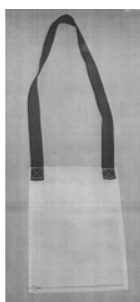

1.2



1.2



1.3



1.4

- (51) 03-01
(11) 34256
(21) 2008-37342
(22) 06.02.2008
(15) 05.06.2008
(45) 05.06.2008
(54) Síťová taška nákupní
(28) 6
(73) SAARIENSE, s. r. o., Kolín 1, CZ
(72) Červinka Zdeněk, Zásmyky, CZ
Červinka Zdeněk, Kolín 3, CZ
(74) STRNAD Patent. a známková kancelář, Ing. Václav
Strnad, Rychtářská 375/31, Liberec 14, 46014
(55)



1.1



2.1



2.2



2.3



5.2



3.1



6.1



3.2



6.2



4.1

(51) **07-01**
(11) 34250
(21) 2007-37160
(22) 01.08.2007
(15) 05.06.2008
(45) 05.06.2008
(54) Sklenička
(28) 1
(73) Matura Josef, Kutná Hora, CZ
(72) Matura Josef, Kutná Hora, CZ
(55)



4.2



1.1



5.1



1.2



1.3



1.4

- (51) **09-01**
(11) 34258
(21) 2008-37344
(22) 06.02.2008
(15) 05.06.2008
(45) 05.06.2008
(54) Flakon páv
(28) 1
(73) Schubert Jaromír Ing., Jablonec nad Nisou, CZ
(72) Schubert Jaromír Ing., Jablonec nad Nisou, CZ
(55)



1.1

- (51) **08-08**
(11) 34253
(21) 2007-37219
(22) 14.09.2007
(15) 05.06.2008
(45) 05.06.2008
(54) Deformační třmen, zejména pro kotvení svodidla
(28) 1
(73) Skanska Prefa a.s., Praha 10 - Vršovice, CZ
(72) Juráň František Ing., Brno, CZ
(74) Ing. Václav Herman, Hlavní 43, Průhonice, 25243
(55)

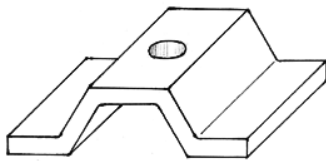

1.1

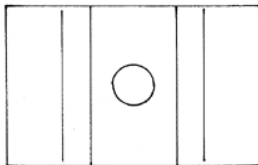

1.2

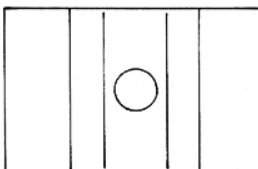

1.3

- (51) **12-08**
(11) 34251
(21) 2007-37199
(22) 28.08.2007
(15) 05.06.2008
(45) 05.06.2008
(54) Automobil s reklamní nástavbou
(28) 6
(73) Gaveau Bertrand, Praha 3, CZ
(72) Gaveau Bertrand, Praha 3, CZ
(55)

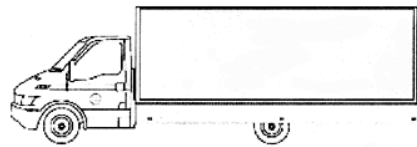

1.1

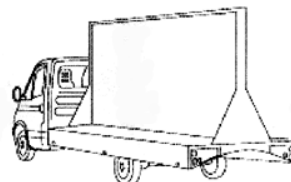

1.2

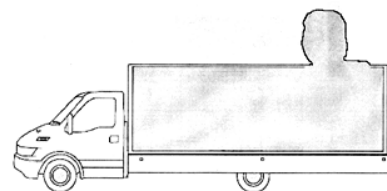

2.1

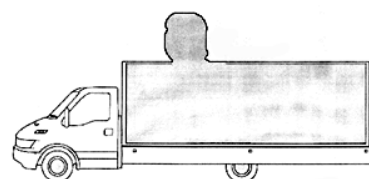

3.1

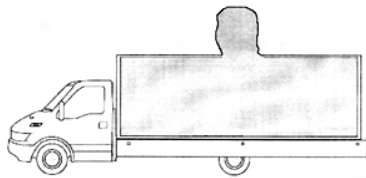

4.1

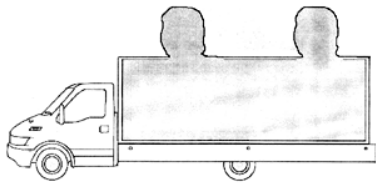

5.1

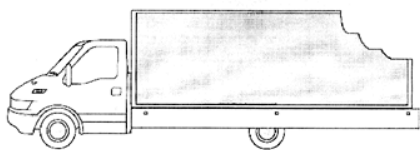

6.1



1.3

- (51) **25-03**
(11) 34255
(21) 2007-37298
(22) 16.12.2007
(15) 05.06.2008
(45) 05.06.2008
(54) Rodinný dům
(28) 2
(73) Wosková Lenka Ing., Šenov, CZ
(72) Wosková Lenka Ing., Šenov, CZ
(74) Bc. Václav Pacl, Okrajová 4, Havířov - Podlesí, 73601
(55)

- (51) **13-02, 20-02**
(11) 34254
(21) 2007-37265
(22) 12.11.2007
(15) 05.06.2008
(45) 05.06.2008
(54) Stojan k dobíjení mobilních telefonů
(28) 1
(73) GPS Media Technology, a.s., Praha 3, CZ
(72) Vzdal se práva být uveden - §35(2)(c) zák.č.207/2000 Sb.,
neuvedeno, XY
(74) JUDr. Marina Machytková, Dlouhá 16, Praha 1, 11000
(55)



1.1



1.2

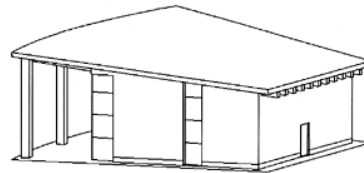

1.1

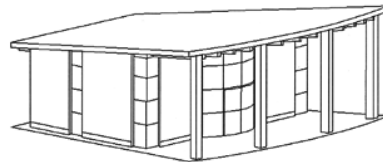

1.2

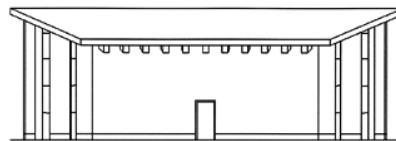

1.3

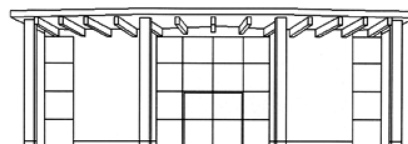

1.4

(55)

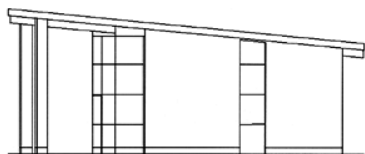

1.5



1.1

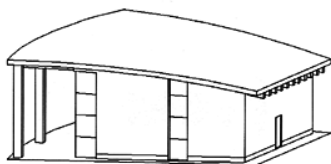

2.1

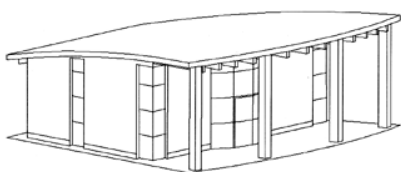

2.2

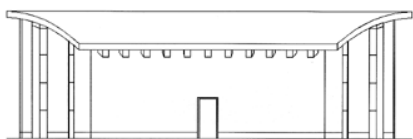

2.3

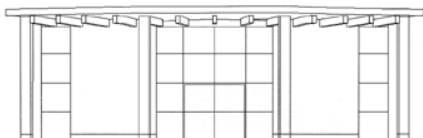

2.4

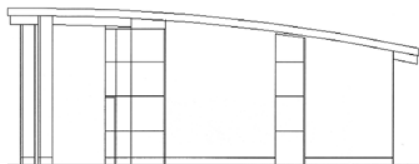

2.5

(51) 27-03

(11) 34257

(21) 2008-37343

(22) 06.02.2008

(15) 05.06.2008

(45) 05.06.2008

(54) Popelník

(28) 1

(73) Schubert Jaromír Ing., Jablonec nad Nisou, CZ

(72) Schubert Jaromír Ing., Jablonec nad Nisou, CZ

Seznam vlastníků zapsaných průmyslových vzorů

(73)	(11)	(51)	(73)	(11)	(51)
Gaveau Bertrand, Praha 3, CZ	34251	12-08			
GPS Media Technology, a.s., Praha 3, CZ	34254	13-02, 20-02			
Liga proti rakovině Praha, Praha 8, CZ	34252	03-01			
Matura Josef, Kutná Hora, CZ	34250	07-01			
SAARIENSE, s. r. o., Kolín 1, CZ	34256	03-01			
Schubert Jaromír Ing., Jablonec nad Nisou, CZ	34257	27-03			
Schubert Jaromír Ing., Jablonec nad Nisou, CZ	34258	09-01			
Skanska Prefa a.s., Praha 10 - Vršovice, CZ	34253	08-08			
Wosková Lenka Ing., Šenov, CZ	34255	25-03			

Dodatková ochranná osvědčení pro léčiva a pro přípravky na ochranu rostlin

Podání žádosti o udělení osvědčení

- (22) 27.05.2008
- (21) SPC/CZ2008/128
- (73) MERCK AND CO., INC., 07065 Rahway, NJ, US
- (68) 290447
- (54) Benzoxazinonové deriváty, farmaceutické prostředky s jejich obsahem a způsob výroby těchto derivátů a farmaceutická kombinace
- (92) EU/1/07/430/001, 13.12.2007
- (95) Atripla-efavirenz/emtricitabin/tenofovir disoproxil fumarát, léčivý přípravek

Úřední rozhodnutí a oznámení

MK4A, MK4F

Zánik patentů a autorských osvědčení uplynutím doby platnosti

(11)	(21)	Int.Cl/(51)	(11)	(21)	Int.Cl/(51)
281651	1988-4007	8/C07D 249/12			
282273	1988-4053	8/C07D 231/16			
285151	1988-4052	8/C07D 231/38			

MK1K

Zániky užitečných vzorů uplynutím doby platnosti

(11)	(21)	Int.Cl/(51)	(11)	(21)	Int.Cl/(51)
7614	1998-8140	8/A62C 4/00			
7842	1998-8148	8/H01R 13/66			
7972	1998-8139	8/F02M 55/00			
10705	2000-11411	8/F24F 13/20			
10710	2000-11428	8/A61G 7/05			
10807	2000-11405	8/F16L 47/00			
10811	2000-11420	8/A01K 97/10			
11185	2001-11858	8/B61D 17/06			
13899	2003-14810	8/H01P 5/103			
13943	2003-14825	8/B62J 19/00			
13963	2003-14829	8/A61K 36/00			
13986	2003-14805	8/G01N 1/36			
14007	2003-14816	8/B60G 15/12			
14008	2003-14822	8/A01K 1/02			
14009	2003-14823	8/A01K 1/02			
14014	2003-14872	8/F02G 1/043			
14040	2003-14815	8/B61D 39/00			
14041	2003-14831	8/A01K 31/06			
14087	2003-14817	8/B60N 2/48			
14114	2003-14806	8/E04F 11/18			
14118	2003-14821	8/B65D 47/20			
14136	2003-14828	8/A47B 47/02			
14223	2003-14820	8/C08L 25/06			
14291	2003-14827	8/G08B 1/00			
14311	2003-14826	8/B65D 27/38			
14378	2003-14819	8/B65D 85/30			

MK4Q

Zániky práva ze zapsaných průmyslových vzorů uplynutím doby ochrany

(11)	(21)	Int.Cl/(51)	(11)	(21)	Int.Cl/(51)
24491	1992-26152	5/08-07			
24637	1992-26141	5/23-03			
25260	1992-26157	6/04-02			
27610	1997-30554	6/07-01			
28175	1997-30551	6/26-05			
29586	1987-20567	7/07-01			
29587	1987-20570	7/99-00			
31534	2002-34310	7/28-03			
31549	2002-34313	7/08-03			
31619	2002-34311	7/23-02			
31620	2002-34318	7/27-99			
31675	2002-34309	7/14-03			
31676	2002-34312	7/07-01			

MC3K

Výmazy užitečných vzorů

(11)	15296
(21)	2005-16328
(22)	23.02.2005
(54)	Zařízení pro měření střední rychlosti vozidel 23.02.2005

Zápisy licenčních smluv do rejstříku užitečných vzorů pro nabyvatele

(11)	15810
	Nabyvatel: HyperCube, a.s., Donská 275/9, Praha 10, 10100, CZ
	Druh licence: nevýlučná
	Datum uzavření smlouvy: 01.02.2007
	Datum zápisu smlouvy: 10.06.2008

Zápisy licenčních smluv do rejstříku průmyslových vzorů pro nabyvatele

- (11) 32690
Nabyvatel: HyperCube, a.s., Donská 275/9, Praha
10, 10100, CZ
Druh licence: nevýlučná
Datum uzavření smlouvy: 01.02.2007
Datum zápisu smlouvy: 10.06.2008

ND1K

První prodloužení doby platnosti užitných vzorů

- (51) D 01 H 4/40
(11) 14760
(21) 2004-15586
(22) 25.06.2004
(73) Oerlikon Czech s.r.o., Červený Kostelec, CZ
(54) Rozpojitelný spoj pro zadržovač zákrutu
- (51) B 60 R 25/06
(11) 15121
(21) 2004-16127
(22) 27.12.2004
(73) Ambrož Petr, Velké Meziříčí, CZ
(54) Zařízení pro mechanická zabezpečovací zařízení vozidel

ND1K

Druhé prodloužení doby platnosti užitných vzorů

- (51) B 62 D 59/02
(11) 11284
(21) 2001-11958
(22) 02.05.2001
(73) OKD, DOPRAVA, A.S. ČLEN KONCERNU
KARBON INVEST, A.S., Ostrava, CZ
(54) Přívěs na přepravu kontejnerů
- (51) B 21 D 26/02, B 21 D 53/88, B 21 D 37/04
(11) 11401
(21) 2001-12076
(22) 30.05.2001
(73) BRANO A.S., Hradec nad Moravicí, CZ
(54) Zařízení k výrobě drážek v trubkách, zejména aretačních drážek v trubkách rámu opěrek hlav pro vozidlová sedadla
- (51) G 01 R 1/30
(11) 11569
(21) 2001-12165
(22) 04.07.2001
(73) POSPÍCHAL Ladislav Doc. Ing. CSc., Brno, CZ
(54) Zapojení trojfázových napájecích obvodů voltmetru pro hladiny vn, nn a vvn
- (51) A 47 L 9/10, A 47 L 9/12
(11) 11744
(21) 2001-12287
(22) 21.08.2001
(73) HIT CZ FILTRAČNÍ SÁČKY S.R.O., Poděbrady, CZ
(54) Filtr z netkané textilie pro vysavače
- (51) A 47 L 9/10, A 47 L 9/12
(11) 11755
(21) 2001-12437
(22) 11.10.2001
(73) HIT CZ FILTRAČNÍ SÁČKY S.R.O., Poděbrady, CZ
(54) Filtr z textilie pro vysavače a jiná filtrační zařízení s uzávěrem

ND4Q

První obnovy doby ochrany průmyslových vzorů

- (51) 23-02
(11) 31893
(21) 2003-34694
(22) 11.06.2003
(54) Ruční sprcha, hlavice sprchy a držák na ruční sprchy
- (51) 28-03
(11) 31958
(21) 2003-34726
(22) 26.06.2003
(54) Čistící zařízení pro elektrický holicí strojek
- (51) 23-02
(11) 31970
(21) 2003-34693
(22) 11.06.2003
(54) Sprchová kabina
- (51) 28-03
(11) 31988
(21) 2003-34727
(22) 26.06.2003
(54) Elektrický holicí strojek
- (51) 23-02
(11) 32001
(21) 2003-34692
(22) 10.06.2003
(54) Držák pro ruční sprchy a sprchové hadice
- (51) 21-01
(11) 32150
(21) 2003-34953
(22) 06.11.2003
(54) Auto setrvačnickové
- (51) 25-02
(11) 32172
(21) 2003-34942
(22) 24.10.2003
(54) Okenní profily
- (51) 28-03
(11) 32281
(21) 2003-34957
(22) 07.11.2003
(54) Zubní kartáček

ND4Q

Druhé obnovy doby ochrany průmyslových vzorů

- (51) 23-04
(11) 28620
(21) 1998-30956
(22) 08.06.1998
(54) Vzduchová clona
- (51) 25-03
(11) 28885
(21) 1998-31008
(22) 23.06.1998
(54) Rodinný domek

PD4A

Převod práv a ostatní změny majitelů patentů

- | | |
|--|--|
| (11) 276094 | (11) 289921 |
| (21) 1988-5712 | (21) 1995-3218 |
| (73) Cembrit a.s., Beroun, CZ | (73) Siemens Aktiengesellschaft, 80333 München, DE |
| (11) 276694 | (11) 293894 |
| (21) 1990-4510 | (21) 1998-3320 |
| (73) Cembrit a.s., Beroun, CZ | (73) Siemens Aktiengesellschaft, 80333 München, DE |
| (11) 283842 | (11) 295447 |
| (21) 1994-617 | (21) 1999-3231 |
| (73) Siemens Aktiengesellschaft, 80333 München, DE | (73) Siemens Aktiengesellschaft, 80333 München, DE |

(11) 297192
(21) 1999-2453
(73) Siemens Aktiengesellschaft, 80333 München, DE

(11) 298280
(21) 2003-2880
(73) ANORMED CORPORATION, British Columbia,
CA

(11) 299351
(21) 2007-504
(73) DIRECT pay, s.r.o., Praha 3, CZ

PD1K

Převod práv a ostatní změny majitelů užitečných vzorů

(11) 17629
(21) 2007-18801
(73) ŠKODA AUTO a.s., Mladá Boleslav, CZ

(11) 18402
(21) 2008-19658
(73) INCHEBA PRAHA spol. s r.o., Praha 7, CZ

PD4Q

Převod práv a ostatní změny vlastníků průmyslových vzorů

(11) 32040
(21) 2003-34826
(73) CALOR, 69008 Lyon, FR

(11) 32058
(21) 2003-34900
(73) CALOR, 69008 Lyon, FR

(11) 32059
(21) 2003-34901
(73) CALOR, 69008 Lyon, FR

(11) 32122
(21) 2003-34802
(73) CALOR, Lyon, FR

(11) 32123
(21) 2003-34803
(73) CALOR, 69008 Lyon, FR

(11) 32155
(21) 2003-34804
(73) CALOR, 69008 Lyon, FR

Zamítnuté a částečně zamítnuté přihlášky ochranných známek před zveřejněním

Kapitola obsahuje údaje o rozhodnutích o přihláškách ochranných známek, u kterých byly na základě provedeného věcného průzkumu shledány Úřadem důvody pro zamítnutí přihlášky ochranné známky podle ustanovení § 4 nebo 6 zákona č. 441/2003 Sb. Na základě toho Úřad vydal rozhodnutí o zamítnutí přihlášky podle ustanovení § 22 zákona č. 441/2003 Sb., a to pro celý seznam výrobků a služeb nebo pro jeho část. Údaje o výsledku rozhodnutí (zamítnutí přihlášky, částečné zamítnutí přihlášky) jsou uvedeny za datem právní moci rozhodnutí pod INID kódem (583) s názvem "Datum právní moci rozhodnutí/výsledek rozhodnutí".

(210) O-444809 (540) (583) 02.06.2008 / zamítnutí přihlášky	Nadační fond Bohemia	(210) O-453650 (540) (583) 03.06.2008 / zamítnutí přihlášky	R1 Genus
(210) O-445307 (540) (583) 22.05.2008 / zamítnutí přihlášky	Beauty through Science	(210) O-453651 (540) (583) 03.06.2008 / zamítnutí přihlášky	R1 Zak
(210) O-445309 (540) (583) 22.05.2008 / zamítnutí přihlášky	New Beauty		
(210) O-447506 (540) (583) 02.06.2008 / zamítnutí přihlášky	Vlčnovská slivovice		
(210) O-447826 (540) (583) 06.06.2008 / zamítnutí přihlášky	Veselé malování		
(210) O-449912 (540) (583) 22.05.2008 / zamítnutí přihlášky	Internet pro podnikání		
(210) O-451265 (540) (583) 26.05.2008 / zamítnutí přihlášky	svět hostingu		
(210) O-453644 (540) (583) 03.06.2008 / zamítnutí přihlášky	R1 Vysočina		
(210) O-453645 (540) (583) 03.06.2008 / zamítnutí přihlášky	TELEVIZE R1		
(210) O-453646 (540) (583) 03.06.2008 / zamítnutí přihlášky	R1 Lyra		
(210) O-453647 (540) (583) 03.06.2008 / zamítnutí přihlášky	R1 Dakr		
(210) O-453648 (540) (583) 03.06.2008 / zamítnutí přihlášky	R1 Vřídlo		
(210) O-453649 (540) (583) 03.06.2008 / zamítnutí přihlášky	R1 Morava		

Přehled zveřejněných přihlášek ochranných známek

Přihlášky ochranných známek, které byly na základě výsledků formálního a věcného průzkumu provedeného Úřadem shledány schopné zápisu do rejstříku ochranných známek, jsou obsaženy v této kapitole. Důležitou právní skutečností je, že zveřejněním přihlášky ochranné známky v této kapitole Věstníku (§ 23 zákona č. 441/2003 Sb.) začíná běžet zákonná tříměsíční lhůta pro podání námitek podle ustanovení § 25 zákona č. 441/2003 Sb.

Číselný přehled

O-437786, O-444116, O-444891, O-447591, O-447592, O-448877, O-452510, O-452517, O-453393, O-454098, O-454303, O-454304, O-454310, O-454607, O-454679, O-455557, O-455635, O-455814, O-455815, O-455882, O-455883, O-455884, O-455885, O-455886, O-455887, O-455888, O-455889, O-456037, O-456258, O-456355, O-456401, O-456690, O-456766, O-456780, O-456922, O-456950, O-456951, O-457007, O-457025, O-457045, O-457201, O-457263, O-457435, O-457443, O-457444, O-457475, O-457534, O-457542, O-457564, O-457587, O-457611, O-457687, O-457689, O-457718, O-457741, O-457795, O-457814, O-457849, O-457908, O-457909, O-457948, O-458058, O-458134, O-458135, O-458185, O-458329, O-458334, O-458335, O-458362, O-458429, O-458440, O-458522, O-458528, O-458547, O-458548, O-458551, O-458590, O-458591, O-458592, O-458645, O-458651, O-458652, O-458653, O-458654, O-458655, O-458656, O-458672, O-458684, O-458797, O-458802, O-458808, O-458843, O-458861, O-458899, O-458916, O-458917, O-458935, O-458944, O-458978, O-458993, O-459005, O-459007, O-459007, O-459020, O-459059, O-459060, O-459061, O-459062, O-459063, O-459064, O-459065, O-459066, O-459067, O-459082, O-459091, O-459152, O-459153, O-459155, O-459163, O-459171, O-459202, O-459203, O-459204, O-459216, O-459223, O-459224, O-459237, O-459267, O-459276, O-459281, O-459298, O-459301, O-459439,

Zveřejněné přihlášky ochranných známek

(210) **O-437786**
(220) 29.05.2006
(320) 29.05.2006
(511) 35, 36, 42
(540)

UNICONSULT

- (510) (35) činnost znalců v oblasti ekonomické, činnost podnikatelských, organizačních a ekonomických poradců, to vše s výjimkou služeb týkajících se organizování a řízení obchodní činnosti, obchodních společností, průmyslových podniků a personalistických služeb; (36) činnost znalců v oblasti finanční, v oblasti oceňování věcí movitých, nemovitých a práv k nemovitostem, nehmotného majetku, finančního majetku a podniků, činnost finančních poradců; (42) tvorba software, poradenství v oblasti software a hardware, výzkum a vývoj v oblasti přírodních a technických věd nebo společenských věd, činnost znaleckého ústavu, právní služby.
- (730) **Koutník Bohumil JUDr.**, Nová Ves 107, Nová Ves u Českých Budějovic, 37315, CZ
- (740) **KUDRLIČKA & SEDLÁK** Advokátní, patentová a známková kancelář, Ing. Jiří Sedlák, Husova 5, České Budějovice, 37001

(210) **O-444116**
(220) 27.12.2006
(320) 27.12.2006
(511) 9, 16, 35, 41, 42
(540)

RED FOX

- (510) (9) informace, data a databáze na elektronických, magnetických a optických nosičích všeho druhu a v elektronických, datových, informačních a telekomunikačních sítích všeho druhu, multimediální aplikace, nahrané a nenahrané nosiče informací magnetické a elektronické, zejména zvukových, zvukově-obrazových a obrazových záznamů, elektronické informační a odborné publikace, časopisy a periodika, počítačový software nahraný, např. na CD a DVD discích a magnetických nosičích, přístroje pro reprodukci zvuku; (16) odborné a informační texty a publikace na papírových nosičích, zejména propagační texty, filmové a televizní scénáře, hudebniny a hudebně-dramatická díla, plakáty, fotografie, pohlednice, samolepky, kalendáře a diáře, propagační a upomínkové předměty z papíru a plastu, obaly z papíru a plastu, např. etuže, desky, sáčky a tašky; (35) marketing a propagační činnosti v oblasti kultury a vzdělávání, zprostředkování obchodu v oboru nosičů informací, propagačních a nabídkových materiálů v oblasti kultury a vzdělávání, včetně jejich zajišťování a rozšiřování, multimediální prezentace, inzertní a propagační služby v oboru kultury a vzdělávání, včetně obchodního zastupování třetích subjektů fyzických i právnických, marketing; (41) pořádání a management kulturních, vzdělávacích a zábavních činností, zejména filmových, hudebních, hudebně-dramatických a dramatických pořadů, včetně uměleckých, filmových a vzdělávacích soutěží, agenturní činnost v oblasti kultury a vzdělávání, nahrávání zvukových, zvukově-obrazových a obrazových záznamů, dabing a filmová tvorba, tvorba rozhlasových a televizních pořadů, půjčování a pronájem zvukových a obrazových nahrávacích zařízení, nahraných zvukových nosičů, zvukově-obrazových a obrazových záznamů, hudebnin a notového materiálu, výchovná a vzdělávací činnost, zejména v oblasti kultury, zajišťování služeb nahrávacích studií a ateliérů, organizování a vedení odborných seminářů, konferencí a festivalů, nakladatelství a vydavatelství periodických a neperiodických publikací, zejména z oblasti kultury a vzdělávání na papírových a elektronických nosičích, ediční, publikační a produkční činnost v oblasti kultury a vzdělávání, odborné konzultační a obstaravatelské služby v oblasti kultury a vzdělávání, zájmové činnosti a společenských aktivit; (42) tvorba počítačových programů a systémů, včetně jejich aktualizace a regenerace, odborná konzultační, poradenská a informační činnost v daném oboru.
- (730) **RED FOX, s.r.o.**, Hekova 120/15, Praha 6 - Řepy, 16300, CZ
- (740) **DMH** - patentová a známková kancelář, Mgr. Marcela Machatová, Pospíšilova 2, Praha 3, 13000

(210) **O-444891**
(220) 28.01.2007
(320) 28.01.2007
(511) 36, 38, 41
(540)

AVOX

- (510) (36) bankovníctví, banky úvěrové, bezpečnostní schránky (úschovny služby), burzovní makléřství, cennosti (úschova), cestovní šeky (vydávání), clearing (zúčtování vzájemných pohledávek a závazků - bezhotovostní operace), daňové odhady (služby), důchodové fondy, elektronický převod kapitálu, finanční odhady a oceňování (pojišťovnictví, bankovníctví, nemovitosti), finanční řízení, finanční sponzorování, garance, záruky, kauce, hypotéky (poskytování půjček), informace o pojištění, jednatelství, kanceláře pro inkasování pohledávek, kapitálové investice, konzultační služby v oblasti pojišťovnictví, koupě na splátky (financování), kreditní karty (služby), kreditní karty (vydávání), kurzovní záznamy na burze, leasing, nájemné (inkasování), nájemní, činžovní domy (vedení), nemovitosti (správa), nemovitosti (zprostředkování), numismatické sbírky (oceňování), platby na splátky, pojistky (uzavírání), pojistky životní (životní pojištění), pojistně-technické služby (statistika), pojištění (při námořní přepravě), pojištění (nemocenské), pojištění (zprostředkování), poradenství v oblasti pojištění, pronájem nemovitostí, pronajímání kanceláří (nemovitosti), převody (platební) vykonávané elektronicky, půjčky (financování), realitní kanceláře, směnárenské služby, spořitelny, správa, správa majetku, šeky (ověřování), úvěrové karty (služby týkající se), úvěrové ústavy, zprostředkování záruk, zúčtovací banky (provádějící bezhotovostní operace); (38) posílání zpráv, pošta (elektronická), přenos zpráv a obrázků pomocí počítačů, služby poskytované rádiem, telefonem, Internetem nebo jinými elektronickými komunikačními prostředky, služby spojené se zřízením a provozem internetového připojení, zprostředkování přístupu uživatelům k Internetu a k spojení mobilními telefony, poskytování služeb přes mobilní telefony a Internet - vše v rámci této třídy; (41) vzdělávání, lektorská činnost, pořádání a zprostředkování společenských, sportovních, zábavních, soutěžních a vzdělávacích akcí, kongresové služby, vydavatelská a nakladatelská činnost v oblasti knih, učebnic, učebních textů, učebních pomůcek, hudební tvorby a časopisů.
- (730) **VIAVOX, s.r.o.**, Kvítková 4703, Zlín, 76001, CZ
- (740) Ing. Zdeněk Kučera, Padělky 548, P.O.BOX 92, Slušovice, 76315

(210) **O-447591**
(220) 23.04.2007
(320) 23.04.2007
(511) 9, 16, 25, 38, 41
(540)

BURANA

- (510) (9) nosiče zvukových a obrazových záznamů, elektronické záznamy MP3, MP4, AVI, DIVX, MOV; (16) časopisy, publikace, plakáty, propagační letáky; (25) oděvy; (38) přenos obrazového nebo zvukového záznamu pomocí Internetu; (41) organizování a pořádání koncertů, nahrávání všech druhů obrazových a zvukových nosičů, vydavatelství.
- (730) **Denčev Dimitrij**, 5. května 546, Včelná, 37382, CZ
- (740) Mgr. Jan Cimbůrek, advokát, Bořetín 73, Kamenice nad Lipou, 39470
- (210) **O-447592**
(220) 23.04.2007
(320) 23.04.2007
(511) 9, 16, 25, 38, 41
(540)
- (510) (9) nosiče zvukových a obrazových záznamů, elektronické záznamy MP3, MP4, AVI, DIVX, MOV; (16) časopisy, publikace, plakáty, propagační letáky; (25) oděvy; (38) přenos obrazového nebo zvukového záznamu pomocí Internetu; (41) organizování a pořádání koncertů, nahrávání všech druhů obrazových a zvukových nosičů, vydavatelství.

- (730) **Denčev Dimitrij**, 5. května 546, Včelná, 37382, CZ
(740) Mgr. Jan Cimbůrek, advokát, Bořetín 73, Kamenice nad Lipou, 39470

- (210) **O-448877**
(220) 07.06.2007
(320) 07.06.2007
(511) 9, 16, 35, 36, 41, 42, 45

CZECHINVENT Technology Agency

- (510) (9) multimediální informační katalogy a prezentace, elektronické publikace, software, data, databáze a jiné informační produkty na nosičích dat a v elektronických datových, informačních, telekomunikačních sítích všeho druhu, mikroelektronika, kontrolní a komunikační systémy, elektrické přístroje, elektronická zařízení v této kategorii; (16) periodické a neperiodické publikace, papír a výrobky z papíru, tiskoviny, odborné publikace, brožury, fotografie, knihy, letáky, plakáty, pozvánky, vizitky, časopisy, informační materiály; (35) inzertní, propagační a reklamní činnost, pomoc při řízení obchodní činnosti, obchodní poradenské služby, ekonomické poradenství, zpracování informací, průzkumy trhu, znalecké posudky v rámci této třídy, vedení databází a jiných záznamů o obchodních kontaktech, konzultace v oblasti obchodu a ekonomiky, zprostředkování obchodu s výrobky ve třídách 9 a 16, informační kancelář obchodních záležitostí, marketing, pomoc při podnikání, poradenství týkající se organizace a podnikání, podnikatelské informace, účetnictví, distribuce propagačních tiskovin, plánování obchodních a propagačních akcí, ověřování obchodních transakcí, potvrzování uskutečnění obchodních transakcí, poskytování informací a informačních produktů reklamního nebo komerčního charakteru, zprostředkovatelská činnost v oblasti komerční, merchandising, pronájem reklamních míst, zprostředkování ekonomického poradenství, výstavní činnost komerční, organizace pracovních setkání ekonomických subjektů za účelem navázání obchodních kontaktů, inkubace firem; (36) finanční poradenství, finanční analýzy, kalkulace a zpracování projektů na kapitálové investování, expertní služby v oblasti pojištění a garancí v investiční oblasti, zprostředkování v oblasti finančních služeb, poskytování informací z oblasti finančních služeb, poradenství v oblasti finančních služeb, konzultace v oblasti finančních služeb, zprostředkování poradenství a konzultací v oblasti finančních služeb, organizace setkání za účelem získání či zprostředkování finančních zdrojů, finanční informace, investování kapitálu; (41) školicí, vzdělávací a konzultační činnost, vydavatelská a nakladatelská činnost především v oblasti obchodních publikací, brožur a příruček pro investory, a to i v různých jazykových mutacích, publikační činnost, organizování a vedení konferencí, kongresů, seminářů, školení, odborných stáží, organizování kulturních nebo vzdělávacích akcí, pořádání pracovních setkání, provádění odborných zkoušek, provádění speciálních zkoušek, knihovny, sportovní aktivity, organizování plesů, zajišťování kontaktů s třetími osobami ve výše uvedených činnostech; (42) navrhování a vývoj hardwaru a softwaru, odborné a znalecké posudky, tvorba webových stránek na Internetu, převod technologií, softwarové poradenství, technické poradenství v oblasti vývoje elektroniky a jejího designu, vývoj a výzkum v oblasti přírodních, technických a sociálních věd, přenos technologií, příprava a vytváření technických návrhů, vývoj, design a testování elektronických zařízení a systémů, inženýrství v investiční výstavbě; (45) poskytování a spravování licencí k průmyslovým právům, ochrana duševního vlastnictví, poradenství v oblasti duševního vlastnictví, správa autorských práv, právnícké služby, poskytování licencí k průmyslovým právům - počítačový software, registrace názvů domén.
- (730) **CzechINVENT technologická agentura, o.p.s.**, Pražská 469/22a, Liberec II, Nové Město, 46001, CZ
(740) Bc. Markéta Shubik, Na Skalce 15, Praha 5, 15000

- (210) **O-452510**
(220) 05.10.2007
(320) 05.10.2007
(511) 9, 35, 38, 41, 45

- (540) **PROFIDATA**
(510) (9) elektronická periodika, elektronické publikace, soubory dat a informací všeho druhu na všech druzích nosičů, spadajících do této třídy, právní informační systém, systém pro vyhledávání v datech umístěných v paměti počítače nebo na datovém nosiči; (35) zpracování dat, zejména zpracování edicí právních, podnikatelských nebo ekonomických informací, činnost podnikatelských poradců, zpřístupňování nebo poskytování informací z oblasti podnikání nebo z oblasti ekonomické, rozesílání souborů dat a informací na všech druzích nosičů v rámci této třídy, zprostředkování prací a služeb v oblasti pomoci při řízení podniku nebo v oblasti obchodní činnosti, automatizované zpracování dat, zejména právních informací; (38) šíření informací prostřednictvím elektronické datové sítě, pagingové sítě, šíření edicí právních, obchodních nebo podnikatelských informací prostřednictvím dálkových sítí, na magnetických médiích, optických médiích nebo písemnou formou v rámci této třídy, rozesílání souborů dat a informací na všech druzích nosičů v rámci této třídy; (41) nakladatelská a vydavatelská činnost s uvedenými tiskovinami, publikacemi a soubory dat a informací, vydavatelství, nakladatelství, pořádání školení a seminářů, ostatní vzdělávání dospělých, vydavatelská činnost v oblasti právních informací, poskytování odborných informací na papírových sjetinách, magnetických médiích nebo optických discích, poskytování odborných informací prostřednictvím dálkových sítí, to vše v oblasti vzdělávání; (45) zprostředkování prací a služeb v oblasti práva, poskytování legislativních informací, zejména na optických discích, na magnetických médiích nebo na papírových sjetinách, poskytování legislativních informací prostřednictvím dálkových sítí, zpřístupňování právních informací, poskytování legislativních informací, zpřístupňování nebo poskytování informací z oblasti právní.

- (730) **ATLAS consulting, spol. s r.o.**, Výstavní 292/13, Ostrava - Moravská Ostrava, 70916, CZ
(740) Ing. Zdeněk Janík, Bulharská 1418/9, Ostrava-Poruba, 70800

- (210) **O-452517**
(220) 05.10.2007
(320) 05.10.2007
(511) 35, 38, 42
(540)



- (510) (35) hospodářské (ekonomické) prognózy, analýzy nákupních a velkoobchodních cen, styky s veřejností, účetnictví, revize účtů (audit), analýzy nákladů, oceňování obchodních podniků, provádění výpisů z účtů, dražby, personální poradenství, posuzování efektivnosti provozu a racionalizace práce, nábor zaměstnanců, psychologické testování pro výběr zaměstnanců, příprava a vyhotovení daňových příznání, příprava mezd a výplatních listin, zprostředkovatelské práce, obchodní vedení uměleckých agentur, správa hotelů, dovozní a vývozní kanceláře, sekretářské služby, vyřizování telefonních vzkazů a dotazů, těsnopis, stenografie, přepisování, psaní na stroji, zpracování textů, kopírování nebo rozmnožování (reprodukce) dokumentů, dokladů apod., fotokopírování, pronájem fotokopírovacích a kancelářských strojů a zařízení, pronájem prodejních automatů, dodavatelské služby pro třetí osoby (nákup výrobků a služeb pro jiné podniky); (38) provozování datové sítě, provozování veřejné mobilní radiotelefonní sítě, zprostředkovatelská činnost v oblasti telekomunikací, služby hlasové schránky, služby přímého propojení lokální zákaznické pevné sítě se sítí mobilních telefonů, služby krátkých textových zpráv, teletext a služby s ním spojené, provozování informačních a komunikačních sítí, pronájem telekomunikačních zařízení a přístrojů včetně telefonů, služby přístupu a připojení k datovým a informačním sítím a Internetu, telekomunikační technologie (Voice over IP, bezdrátové technologie); (42) konzultační, asistenční, analytické, designérské, vyhodnocovací a programovací služby týkající se

počítačového software, firmware, hardware a informačních technologií, konzultace týkající se hodnocení, výběru a zavádění počítačového software, firmware, hardware, informačních technologií a systému zpracování dat, a to i prostřednictvím telekomunikačních sítí, dodávkou on-line, Internetem a sítí World Wide Web, webhosting, webdesign, výzkumné služby, kódování a dekodování zabezpečovacích systémů (tvorba software), poradenská činnost v oblasti aplikace výpočetní techniky, v oblasti informatiky, vytváření virtuálních/počítačových 3 D animací a modelů, informačních technologií, navrhování a realizace automatizovaných systémů řízení, programátorská činnost, projekce počítačových sítí, pronájem software, instalace, opravy, údržba a servis software, vytváření interaktivních aplikací umožňující předávání a tvorbu grafické podoby prostřednictvím sítí Internet, programování, software - návrhy, převod a konverze počítačových programů a údajů (kromě fyzické konverze), převod a konverze údajů a dokumentů z fyzických médií na elektronická média, tvorba a údržba počítačových stránek WEB pro zákazníky, hostování na počítačových stránkách WEB, instalace počítačových programů, návrh počítačových systémů, programování internetových databázových systémů a internetových aplikací, konstrukce WWW prezentací a řešení WWW serverů, aktualizace a údržba počítačových programů, pronájem času, dat a údajů na přístup do počítačových databází, zhotovování kopií počítačových programů, technické studie v oblasti počítačů a programového vybavení, výzkum, vývoj a tvorba systémů pro elektronické obchodování, včetně příslušného software a hardware, poskytování know-how pro oblast elektronického obchodování a informačních technologií, programování multimediálních aplikací, vytváření interaktivních a grafických programů, počítačové animace a vizualizace, grafický design, zavádění, aktualizace, návrhy, strukturování a programování či jiné vytváření databází, jiných datových systémů a aplikací pro jejich zpracování, včetně poskytování přístupu k nim a jejich instalace, zavádění, aktualizace a údržby, návrhy, strukturování a programování či jiné vytváření internetových či intranetových počítačových stránek a nástěnek (webpages a websites) a internetových či intranetových aplikací, hostování (poskytování volného prostoru) pro internetové či intranetové informace, stránky a nástěnky (webpages a websites), hostování (poskytování volného prostoru) pro internetové či intranetové aplikace, převod (konverze) počítačových programů, dat či jiných údajů v elektronické podobě z různých formátů do jiných formátů, převod (konverze) dokumentů, dat či jiných údajů z fyzických médií na elektronická média, zálohování dat a informací elektronickými a počítačovými prostředky a prostřednictvím elektronické pošty, poradenství v oblasti výpočetní a informační techniky.

- (730) **TopInternet, s.r.o.**, U Habrovky 247/11, Praha 4, 14000, CZ
(740) DANĚK & PARTNERS Advokátní a patentová kancelář, Dr. Vilém Daněk, Vinohradská 45, Praha 2, 12000

- (210) **O-453393**
(220) 02.11.2007
(320) 02.11.2007
(511) 35, 36, 39, 43
(540)

ROSE

- (510) (35) zprostředkovatelská činnost v oblasti obchodu, zejména v dále uvedených oborech, reklamní a propagační činnost; (36) pronájem nebytových prostor v rámci této třídy, pronájem bytových prostor, zejména pro komerční účely, činnost realitní kanceláře; (39) služby cestovní kanceláře zajišťující dopravu a organizování cest; (43) hotelové, restaurační a barové služby včetně poskytování stravy, restaurační a stravovací služby v nočních klubech, provozování společenských středisek poskytujících služby v oblasti konzumace pokrmů a nápojů, ubytovací služby v hotelích, penzionech a jiných ubytovacích zařízeních, služby cestovní kanceláře spojené se zajišťováním ubytování a stravování.

- (730) **HOTEL ANDĚL s.r.o.**, Radlická 40/857, Praha 5, 15000, CZ
(740) UNIPATENT, Ing. Jiří Chlustina, Jana Masaryka 43-47, Praha 2, 12000

- (210) **O-454098**
(220) 27.11.2007

- (320) 27.11.2007
(511) 5, 29, 30
(540)

ALFADIN



- (510) (5) výrobky farmaceutické a parafarmaceutické, vakcíny humánní a veterinární, vitamíny a minerály a stopové prvky, dietní a nutriční přípravky a léčiva, medicínální sirupy, výtažky z léčivých bylin a kombinované přípravky vitamínů, minerálů, stopových prvků a bylinných výtažků, potravinové doplňky obohacené vitamíny nebo minerály nebo stopovými prvky, vitamínové přípravky, vitamíny a multivitaminové preparáty, minerály a multiminerálové preparáty, bylinné čaje, léčivé byliny, cukrovinky nebo pastilky nebo tabletky nebo tobolky nebo kapsle nebo žvýkačky s léčivými přísadami, dietetické látky upravené pro lékařské účely, minerální vody a dietetické nápoje upravené pro lékařské účely, dietní potraviny upravené pro lékařské účely, doplňky výživové pro lékařské účely, bílkovinné přípravky nebo potrava pro lékařské účely, bakteriální lyzáty pro lékařské účely, balzámy a krémy a masti pro lékařské účely, chemické přípravky pro lékařské účely, léčivé oleje, oleje pro lékařské účely, tuky pro lékařské účely, léčivé soli, tinktury pro lékařské účely, bylinné výtažky nebo sirupy, vitamínová a minerální výživa ve formě koncentrátů, proteinové koncentráty jako výživné přísady k potravinám, droždí pro farmaceutické účely, potravinové doplňky s léčebnými účinky, doplňky stravy s léčebnými účinky, výživné nebo dietetické přípravky pro lékařské účely pro denní doplnění stravy jako instantní strava nebo samostatná směs, která se skládá hlavně z mléka v prášku nebo ze živočišných nebo zeleninových proteinů, také s přísadkou vitamínů nebo minerálů nebo stopových prvků nebo cukru, doplňky stravy s obsahem bakteriálních lyzátů; (29) doplňky stravy s obsahem potravních doplňků, potravinové doplňky ne pro lékařské účely (zařazené v této třídě) a obsahující látky živočišného původu, protein pro lidskou spotřebu, proteinové výrobky a přípravky pro výživu, přípravky zvláštní výživy pro sportovce nebo osoby s vysokým energetickým výdejem, jedlá želatina, želatinové výrobky a přípravky pro lidskou výživu, tuky jedlé, oleje jedlé, extrakty z chaluhy jako výživa, výživné přípravky pro denní doplnění stravy, která se skládá hlavně z mléka v prášku nebo ze živočišných nebo zeleninových proteinů, také s přísadkou vitamínů nebo minerálů nebo stopových prvků nebo cukru, mléko, mléčné výrobky, jogurty, konzervované, sušené, vařené nebo nakládané ovoce nebo zelenina, polévky, vývary, bujóny; (30) potravinové doplňky ne pro lékařské účely (zařazené v této třídě) a obsahující látky rostlinného původu, cukrovinky, žvýkačky, bonbóny, zmrzliny, pekařské výrobky, cukrářské výrobky, kakao, káva, čaj, čokoláda, nápoje čokoládové, čajové, kakaové nebo kávové, potraviny a pokrmy z obilovin pro lidskou spotřebu, těstoviny, muesli, med, propolis pro lidskou potřebu.

- (730) **Bioveta, a.s.**, Komenského 212, Ivanovice na Hané, 68323, CZ
(740) Ing. Petr Soukup, patentový zástupce, Videňská 8, Olomouc, 77200

- (210) **O-454303**
(220) 04.12.2007
(320) 04.12.2007
(511) 35, 38, 40, 41, 42, 45
(540)

FILIP Media

- (510) (35) propagační činnost, reklama, obchodní vedení uměleckých agentur, aktualizování reklamních materiálů, aranžování výkladů, vyhledávání dat v počítačových souborech pro třetí osoby, dodavatelské služby pro třetí osoby, fotokopírování, informace obchodní nebo podnikatelské, komerční informační kanceláře, inzercce poštou, komerční informace a rady pro spotřebitele, kopírování nebo rozmnožování dokumentů a podkladů, marketingové studie, služby a poradenství při obchodní činnosti spadající do této třídy, obchodní management a podnikové poradenství, obchodní nebo podnikatelské informace,

poskytování podnikatelských a obchodních informací, profesionální obchodní nebo podnikatelské poradenství, obchodní nebo podnikatelský průzkum, obchodní reklama pro třetí osoby, organizování komerčních nebo reklamních výstav, překlad informací do počítačových databází, systemizace informací do počítačových databází, podnikové poradenství a obchodní management, poradenství při vedení podniků, pořádání veletrhů pro obchodní a reklamní účely, prezentace výrobků v komunikačních médiích pro účely maloobchodu, pronájem reklamních ploch v komunikačních médiích, pronájem reklamních materiálů, pronájem reklamních ploch, obchodní průzkum, průzkum trhu, průzkum veřejného mínění, obstarávání a zajišťování předplatného novin a časopisů pro třetí osoby, předvádění a služby modelek pro reklamní účely a podporu prodeje, předvádění zboží, příprava inzertních sloupků, psaní reklamních textů, rady pro spotřebitele, spotřebitelská poradna, reklama on-line v počítačové síti, reklamní agentury, reklamní materiály a jejich pronájem, aktualizování reklamních materiálů, rozšiřování reklamních nebo inzertních materiálů, vydávání, zveřejňování, oznámení, vyhlášení a publikování propagačních a reklamních textů, rozhlasová reklama, rozšiřování reklamních materiálů zákazníkům, zejména letáků, prospektů, vzorků a tisků, rozšiřování inzertních materiálů, služby telefonních vzkazů a dotazů, služby v oblasti grafické úpravy pro reklamní účely, styky s veřejností, subdodavatelské služby, telefonní služby pro nepřítomné, zajišťování předplatného telekomunikačních služeb, televizní reklama, zpracování textů, venkovní reklama, vyhledávání sponzorů, vylepování plakátů, výstřížková služba na zprávy, distribuce vzorků zboží; (38) tiskové agentury, vysílání kabelové televize, telefonní komunikace, počítačová komunikace, komunikace pomocí počítačových terminálů, poskytování internetových diskusních fór, poskytování telekomunikačních kanálů pro teleshoppingové služby, poskytování uživatelského přístupu ke globální počítačové síti, pronájem přístupového času ke globálním počítačovým sítím, přenos zpráv a obrázků pomocí počítačů, rozhlasové vysílání, služby hlasové pošty, informace o telekomunikacích, televizní vysílání, tiskové a telegrafní agentury a kanceláře, rádiové vysílání, služby výzev poskytované rádiem, telefonem nebo jiným elektronickým komunikačním prostředkem, zaslání zpráv; (40) fotosazba, zpracování kinematografických filmů, kopírování fotografických snímků; (41) výchova, vzdělávání, umělecké módní agentury, digitální zpracování obrazu, elektronické publikování, filmová studia, filmová tvorba, filmové projekce, fotografování, fotografování na mikrofilm, poskytování služeb karaoke, výchovně zábavné klubové služby, organizování a vedení konferencí, organizování a vedení kongresů, služby nahrávacího studia, obrazové zpravodajství, organizace a pořádání koncertů, organizování a vedení seminářů, organizování a vedení sympozií, organizování kulturních nebo vzdělávacích výstav, organizování představení, poskytování on-line elektronických publikací bez možnosti stažení, pronájem kinematografických filmů, provozování her on-line z počítačové sítě, psaní scénářů, psaní jiných než reklamních textů, půjčování filmů a kinofilmů, půjčování přenosných videokamer, reportérské služby, rozhlasová zábava, výroba rozhlasových a televizních programů, služby v oblasti grafické úpravy jiné než pro reklamní účely, služby v oblasti prodeje vstupenek, organizování vzdělávacích a zábavných soutěží, televizní zábava, zveřejňování textů kromě reklamních, opatřování titulky, výroba videofilmů, stříh videopásek, vydávání elektronických knih a časopisů on-line, vydávání textů s výjimkou reklamních a náborových, služby v zábavě a pobavení, zpravodajské služby, organizování živých představení; (42) design všech forem, grafický design, navrhování obalů a obalový design, poskytování vyhledávacího pro internet, průmyslový design, nikoliv fyzický převod dat a počítačových programů, přenos dat nebo dokumentů z fyzických nosičů na elektronické nosiče, tvorba a správa webových stránek pro třetí osoby, umělecký design, umístění webových stránek, výzdoba interiérů; (45) poskytování licencí k počítačovému softwaru.

(730) **FILIP Media, a.s.**, Masarykovo nábřeží 28/235, Praha 1, 11000, CZ

(740) Mgr. Jiří Hrabovský, advokát, Vinohradská 37, Praha 2, 12000

(320) 04.12.2007
(511) 35, 38, 40, 41, 42, 45
(540)

(510) (35) propagační činnost, reklama, obchodní vedení uměleckých agentur, aktualizování reklamních materiálů, aranžování výkladů, vyhledávání dat v počítačových souborech pro třetí osoby, dodavatelské služby pro třetí osoby, fotokopírování, informace obchodní nebo podnikatelské, komerční informační kanceláře, inzerce poštou, komerční informace a rady pro spotřebitele, kopírování nebo rozmnožování dokumentů a podkladů, marketingové studie, služby a poradenství při obchodní činnosti spadající do této třídy, obchodní management a podnikové poradenství, obchodní nebo podnikatelské informace, poskytování podnikatelských a obchodních informací, profesionální obchodní nebo podnikatelské poradenství, obchodní nebo podnikatelský průzkum, obchodní reklama pro třetí osoby, organizování komerčních nebo reklamních výstav, překlad informací do počítačových databází, systemizace informací do počítačových databází, podnikové poradenství a obchodní management, poradenství při vedení podniků, pořádání veletrhů pro obchodní a reklamní účely, prezentace výrobků v komunikačních médiích pro účely maloobchodu, pronájem reklamních ploch v komunikačních médiích, pronájem reklamních materiálů, pronájem reklamních ploch, obchodní průzkum, průzkum trhu, průzkum veřejného mínění, obstarávání a zajišťování předplatného novin a časopisů pro třetí osoby, předvádění a služby modelek pro reklamní účely a podporu prodeje, předvádění zboží, příprava inzertních sloupků, psaní reklamních textů, rady pro spotřebitele, spotřebitelská poradna, reklama on-line v počítačové síti, reklamní agentury, reklamní materiály a jejich pronájem, aktualizování reklamních materiálů, rozšiřování reklamních nebo inzertních materiálů, vydávání, zveřejňování, oznámení, vyhlášení a publikování propagačních a reklamních textů, rozhlasová reklama, rozšiřování reklamních materiálů zákazníkům, zejména letáků, prospektů, vzorků a tisků, rozšiřování inzertních materiálů, služby telefonních vzkazů a dotazů, služby v oblasti grafické úpravy pro reklamní účely, styky s veřejností, subdodavatelské služby, telefonní služby pro nepřítomné, zajišťování předplatného telekomunikačních služeb, televizní reklama, zpracování textů, venkovní reklama, vyhledávání sponzorů, vylepování plakátů, výstřížková služba na zprávy, distribuce vzorků zboží; (38) tiskové agentury, vysílání kabelové televize, telefonní komunikace, počítačová komunikace, komunikace pomocí počítačových terminálů, poskytování internetových diskusních fór, poskytování telekomunikačních kanálů pro teleshoppingové služby, poskytování uživatelského přístupu ke globální počítačové síti, pronájem přístupového času ke globálním počítačovým sítím, přenos zpráv a obrázků pomocí počítačů, rozhlasové vysílání, služby hlasové pošty, informace o telekomunikacích, televizní vysílání, tiskové a telegrafní agentury a kanceláře, rádiové vysílání, služby výzev poskytované rádiem, telefonem nebo jiným elektronickým komunikačním prostředkem, zaslání zpráv; (40) fotosazba, zpracování kinematografických filmů, kopírování fotografických snímků; (41) výchova, vzdělávání, umělecké módní agentury, digitální zpracování obrazu, elektronické publikování, filmová studia, filmová tvorba, filmové projekce, fotografování, fotografování na mikrofilm, poskytování služeb karaoke, výchovně zábavné klubové služby, organizování a vedení konferencí, organizování a vedení kongresů, služby nahrávacího studia, obrazové zpravodajství, organizace a pořádání koncertů, organizování a vedení seminářů, organizování a vedení sympozií, organizování kulturních nebo vzdělávacích výstav, organizování představení, poskytování on-line elektronických publikací bez možnosti stažení, pronájem kinematografických filmů, provozování her on-line z počítačové sítě, psaní scénářů, psaní jiných než reklamních textů, půjčování filmů a kinofilmů, půjčování přenosných videokamer, reportérské služby, rozhlasová zábava, výroba rozhlasových a televizních programů, služby v oblasti grafické úpravy jiné než pro reklamní účely, služby v oblasti prodeje vstupenek, organizování vzdělávacích a zábavných soutěží, televizní zábava, zveřejňování textů kromě reklamních, opatřování titulky, výroba videofilmů, stříh videopásek, vydávání elektronických knih a časopisů on-line, vydávání textů s výjimkou reklamních a náborových, služby v zábavě a pobavení, zpravodajské služby, organizování živých představení; (42) design všech forem,

FILIP

(210) **O-454304**

(220) 04.12.2007

grafický design, navrhování obalů a obalový design, poskytování vyhledávačů pro internet, průmyslový design, nikoliv fyzický převod dat a počítačových programů, přenos dat nebo dokumentů z fyzických nosičů na elektronické nosiče, tvorba a správa webových stránek pro třetí osoby, umělecký design, umístění webových stránek, výzdoba interiérů; (45) poskytování licencí k počítačovému softwaru.

(730) **FILIP Media, a.s.**, Masarykovo nábřeží 28/235, Praha 1, 11000, CZ

(740) Mgr. Jiří Hrabovský, advokát, Vinohradská 37, Praha 2, 12000

(210) **O-454310**

(220) 04.12.2007

(320) 04.12.2007

(511) 35, 38, 40, 41, 42, 45

(540)



(510) (35) propagační činnost, reklama, obchodní vedení uměleckých agentur, aktualizování reklamních materiálů, aranžování výkladů, vyhledávání dat v počítačových souborech pro třetí osoby, dodavatelské služby pro třetí osoby, fotokopírování, informace obchodní nebo podnikatelské, komerční informační kanceláře, inzerce poštou, komerční informace a rady pro spotřebitele, kopírování nebo rozmnožování dokumentů a podkladů, marketingové studie, služby a poradenství při obchodní činnosti spadající do této třídy, obchodní management a podnikové poradenství, obchodní nebo podnikatelské informace, poskytování podnikatelských a obchodních informací, profesionální obchodní nebo podnikatelské poradenství, obchodní nebo podnikatelský průzkum, obchodní reklama pro třetí osoby, organizování komerčních nebo reklamních výstav, překlad informací do počítačových databází, systemizace informací do počítačových databází, podnikové poradenství a obchodní management, poradenství při vedení podniků, pořádání veletrhů pro obchodní a reklamní účely, prezentace výrobků v komunikačních médiích pro účely maloobchodu, pronájem reklamních ploch v komunikačních médiích, pronájem reklamních materiálů, pronájem reklamních ploch, obchodní průzkum, průzkum trhu, průzkum veřejného mínění, obstarávání a zajišťování předplatného novin a časopisů pro třetí osoby, předvádění a služby modelek pro reklamní účely a podporu prodeje, předvádění zboží, příprava inzertních sloupků, psaní reklamních textů, rady pro spotřebitele, spotřebitelská poradna, reklama on-line v počítačové síti, reklamní agentury, reklamní materiály a jejich pronájem, aktualizování reklamních materiálů, rozšiřování reklamních nebo inzertních materiálů, vydávání, zveřejňování, oznámení, vyhlášení a publikování propagačních a reklamních textů, rozhlasová reklama, rozšiřování reklamních materiálů zákazníkům, zejména letáků, prospektů, vzorků a tisků, rozšiřování inzertních materiálů, služby telefonních vzkazů a dotazů, služby v oblasti grafické úpravy pro reklamní účely, styky s veřejností, subdodatelské služby, telefonní služby pro nepřítomné, zajišťování předplatného telekomunikačních služeb, televizní reklama, zpracování textů, venkovní reklama, vyhledávání sponzorů, vylepování plakátů, výstřížková služba na zprávy, distribuce vzorků zboží; (38) tiskové agentury, vysílání kabelové televize, telefonní komunikace, počítačová komunikace, komunikace pomocí počítačových terminálů, poskytování internetových diskusních fór, poskytování telekomunikačních kanálů pro teleshoppingové služby, poskytování uživatelského přístupu ke globální počítačové síti, pronájem přístupového času ke globálními počítačovým sítím, přenos zpráv a obrázků pomocí počítačů, rozhlasové vysílání, služby hlasové pošty, informace o telekomunikacích, televizní vysílání, tiskové a telegrafní agentury a kanceláře, rádiové vysílání, služby výzev poskytované rádiem, telefonem nebo jiným elektronickým komunikačním prostředkem, zasilání zpráv; (40) fotosazba, zpracování kinematografických filmů, kopírování fotografických snímků; (41) výchova, vzdělávání, umělecké

módní agentury, digitální zpracování obrazu, elektronické publikování, filmová studia, filmová tvorba, filmové projekce, fotografování, fotografování na mikrofilm, poskytování služeb karaoke, výchovně zábavné klubové služby, organizování a vedení konferencí, organizování a vedení kongresů, služby nahrávacího studia, obrazové zpravodajství, organizace a pořádání koncertů, organizování a vedení seminářů, organizování a vedení sympozií, organizování kulturních nebo vzdělávacích výstav, organizování představení, poskytování on-line elektronických publikací bez možnosti stažení, pronájem kinematografických filmů, provozování her on-line z počítačové sítě, psaní scénářů, psaní jiných než reklamních textů, půjčování filmů a kinofilmů, půjčování přenosných videokamer, reportérské služby, rozhlasová zábava, výroba rozhlasových a televizních programů, služby v oblasti grafické úpravy jiné než pro reklamní účely, služby v oblasti prodeje vstupenek, organizování vzdělávacích a zábavných soutěží, televizní zábava, zveřejňování textů kromě reklamních, opatřování titulky, výroba videofilmů, stříh videopásek, vydávání elektronických knih a časopisů on-line, vydávání textů s výjimkou reklamních a náborových, služby v zábavě a pobavení, zpravodajské služby, organizování živých představení; (42) design všech forem, grafický design, navrhování obalů a obalový design, poskytování vyhledávačů pro internet, průmyslový design, nikoliv fyzický převod dat a počítačových programů, přenos dat nebo dokumentů z fyzických nosičů na elektronické nosiče, tvorba a správa webových stránek pro třetí osoby, umělecký design, umístění webových stránek, výzdoba interiérů; (45) poskytování licencí k počítačovému softwaru.

(730) **FILIP Media, a.s.**, Masarykovo nábřeží 28/235, Praha 1, 11000, CZ

(740) Mgr. Jiří Hrabovský, advokát, Vinohradská 37, Praha 2, 12000

(210) **O-454607**

(220) 13.12.2007

(320) 13.12.2007

(511) 41

(540)

Prime Time

(510) (41) organizování a vedení konferencí, kongresů, seminářů a sympozií.

(730) **Blue Events, s.r.o.**, Vysokovská 1336, Praha 9, 19300, CZ

(740) JUDr. Ivan Roubal, U Nikolajky 5, Praha 5, 15000

(210) **O-454679**

(220) 17.12.2007

(320) 17.12.2007

(511) 6, 19

(540)

GRANADA

(510) (6) obecné kovy a jejich slitiny, kovové stavební materiály, zámečnické výrobky a potřeby kovové, kování stavební i nábytkové, klempířské výrobky a potřeby kovové, hřebíky, šrouby, vruty, matice, podložky, litinová zábradlí, litinové sloupky, litinové mříže a jiné litinové stavební prvky a doplňky, trezory, kovové výrobky jako rámy, trámy, mříže, žebříky, dveře, okna a jiné kovové výrobky zařazené do této třídy; (19) cementové zboží a umělý kámen, beton, betonové směsi, maltové směsi, dlažební prvky, včetně tvarovaných dlaždic, dlažební panely, dlažební kostky a kameny, dělicí a okrajové stavební prvky jako obrubníky, mostní obruby, vozovkové dělicí prvky, tvarovky, kameninové a cementové roury, keramické stavební prvky a keramické stavební doplňky, stavební dřevo, stavební sklo, včetně skleněných cihel a dlaždic, velkoplošné betonové dlaždice, betonové, keramické a kamenné stavební prvky pro veřejná prostranství a venkovní architekturu, architektonické prvky (nekovové).

(730) **BEST, a.s.**, Rybnice 148, Kaznějov, 33151, CZ

(740) Ing. Mgr. Marek Němec, advokát, patentový zástupce, Nádražní 106, Sedlčany, 26401

(210) **O-455557**

(220) 22.01.2008

(320) 22.01.2008

(511) 35, 37, 41

(540)

BRNĚNSKÁ MUZEJNÍ NOC

- (510) (35) reklamní, propagační, inzertní činnost, vydávání a distribuce propagačních materiálů a uživatelských publikací, činnost k propagaci výtvarného umění, spadající do této třídy, organizace a realizace výstav k reklamním a obchodním účelům, automatizované zpracování dat a informací ke komerčním účelům, pronájem prostor k pořádání komerčních akcí; (37) realizace výstavních expozic a provozování výstavních ploch, konzultační a poradenské služby v oblasti výstavnictví, to vše spadající do této třídy; (39) organizování exkurzí a zájezdů s kulturním zaměřením; (41) provozování muzeí, poskytování informací o možnostech rozptýlení a zábavy, výchova, vzdělávání, zábava, organizování a pořádání kulturních, společenských a zábavních akcí, pořádání výstav ke kulturním a vzdělávacím účelům, realizace výstavních expozic a provozování výstavních ploch, spadající do této třídy, lektorská a edukativní činnost, zprostředkovatelské služby v oblasti vzdělávání a umění, redakční, vydavatelské a nakladatelské služby, vydávání časopisů, grafických i uměleckých děl a reprodukcí výtvarných uměleckých děl, vydávání kompaktních disků a jiných nosičů informací pro lektorské a edukační účely, agenturní činnost v oblasti výstavnictví, umění a kultury, výroba audiovizuálních pořadů včetně jejich půjčování, pořádání a zajišťování odborných kolokvií, přednášek, kurzů, seminářů a besed, ostatní služby v oblasti vzdělávání, tvorba radiových a televizních vzdělávacích spotů, pronájem prostor k pořádání společenských a kulturních akcí, překladatelské a tlumočnické služby, informační služby v oblasti umění a uměleckých děl, konzultační a poradenské služby v oblasti výstavnictví (organizování kulturních nebo vzdělávacích výstav), umění, uměleckých děl autorů z tuzemska i ze zahraničí.

(730) **Moravská galerie v Brně**, Husova 18, Brno, 66226, CZ
(740) Ing. Libor Markes, Grohova 54, Brno, 60200

- (210) **O-455635**
(220) 24.01.2008
(320) 24.01.2008
(511) 1, 4, 35, 37, 39, 40, 42
(540)

MEGAWASTE

- (510) (1) hnojiva přírodní a umělá; (4) motorové oleje, paliva včetně alternativních paliv, maziva, zkapalněné uhlovodíkové plyny v tlakových nádobách; (35) zprostředkování obchodních služeb v oblasti odpadů a hospodaření s odpady, maloobchodní a velkoobchodní prodej a zprostředkovatelské služby v oblasti prodeje a zprostředkování prodeje hnojiv, paliv, stavebního recykláží, kovového a nekovového odpadu, elektroodpadu, papíru; (37) provozování čerpacích stanic s pohonnými hmotami, palivy a mazivy, provozování mycích linek, provozování spaloven; (39) silniční motorová doprava nákladní, doprava a skladování odpadu, pronájem nákladních vozidel, kamiónů, pronájem skladišť, pronájem skladovacích kontejnerů, skladování nákladu, služby v dopravě a přepravě, expedice; (40) pronájem zpracovatelských strojů a zařízení pro úpravu, recyklaci, zpracování a likvidaci odpadů, nakládání s odpady včetně nebezpečných, jejich sběr, výkup, odbyt, třídění, recyklace, zpracování, úprava a likvidace včetně odpadů, nebezpečných odpadů, spalování odpadů, regenerace odpadů, maloobchodní a velkoobchodní sítě sběrných míst s odpady, veškeré služby v oblasti s nakládání s odpady, vše spadající do této třídy; (42) činnost technických poradců v oblasti ekologie a odpadového hospodářství, zprostředkování inženýrských prací, expertizy a technických projektů v oblasti s nakládání s odpady, testování toxicity odpadů, testování, měření a analýzy v oblasti odpadů a odpadového hospodářství.

(730) **MEGAWASTE, spol. s r.o.**, Václavské náměstí 834/17, Praha 1 - Nové Město, 11000, CZ
(740) Patentová a známková kancelář, Ing. Jaromír Příkryl, Včelín 1161, Hulín, 76824

- (210) **O-455814**
(220) 30.01.2008
(320) 30.01.2008
(511) 12, 28, 35

(540)

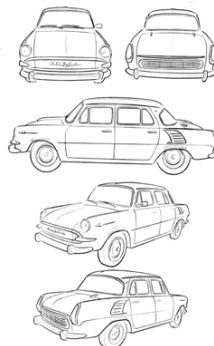

- (554) Prostorová
(510) (12) pozemní vozidla a jejich části; (28) hry a hračky, automobilové modely zmenšené a jejich části; (35) propagační činnost, reklama.
(730) **Škoda Auto a.s.**, V. Klementa 869, Mladá Boleslav, 29360, CZ

- (210) **O-455815**
(220) 30.01.2008
(320) 30.01.2008
(511) 12, 28, 35
(540)

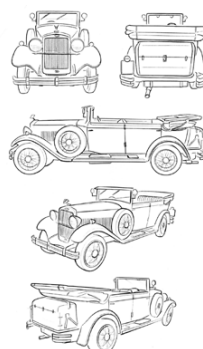







- (554) Prostorová
(510) (12) pozemní vozidla a jejich části; (28) hry a hračky, automobilové modely zmenšené a jejich části; (35) propagační činnost, reklama.
(730) **Škoda Auto a.s.**, V. Klementa 869, Mladá Boleslav, 29360, CZ

- (210) **O-455882**
(220) 31.01.2008
(320) 31.01.2008
(511) 35, 41
(540)



- (510) (35) reklamní rozhlasové vysílání; (41) výchova, zábava, sportovní a kulturní aktivity.
(590) Barevná
(730) **Radio Investments s.r.o.**, Říčanská 3/2399, Praha 10, 10100, CZ
(740) Advokátní kancelář Pejchal, Nespala a spol., Mgr. Marek Nespala, Stankovského 144, Čelákovice, 25088

- (210) **O-455883**
(220) 31.01.2008
(320) 31.01.2008
(511) 35, 38, 41

- (540)  (540) 
- (510) (35) reklama, rozhlasová reklama, propagace, styky s veřejností; (38) rozhlasové vysílání; (41) organizování vzdělávacích nebo zábavných soutěží, organizování sportovních soutěží, rozhlasová zábava, výroba rozhlasových programů, výchova, vzdělávání, zábava, zábavní služby. (510) (35) reklama, rozhlasová reklama, propagace, styky s veřejností; (41) organizování vzdělávacích nebo zábavných soutěží, organizování sportovních soutěží, rozhlasová zábava, výroba rozhlasových programů, výchova, vzdělávání, zábava, zábavní služby.
- (590) Barevná (590) Barevná
(730) **Radio Investments s.r.o.**, Říčanská 3/2399, Praha 10, 10100, CZ (730) **Radio Investments s.r.o.**, Říčanská 3/2399, Praha 10, 10100, CZ
(740) Advokátní kancelář Pejchal, Nespala a spol., Mgr. Marek Nespala, Stankovského 144, Čelákovice, 25088 (740) Advokátní kancelář Pejchal, Nespala a spol., Mgr. Marek Nespala, Stankovského 144, Čelákovice, 25088
-
- (210) **O-455884** (210) **O-455887**
(220) 31.01.2008 (220) 31.01.2008
(320) 31.01.2008 (320) 31.01.2008
(511) 38 (511) 35, 38, 41
(540) (540)
-  
- (510) (38) komerční rozhlasové vysílání. (510) (35) reklama, rozhlasová reklama, propagace, styky s veřejností; (38) rozhlasové vysílání; (41) organizování vzdělávacích nebo zábavných soutěží, organizování sportovních soutěží, rozhlasová zábava, výroba rozhlasových programů, výchova, vzdělávání, zábava, zábavní služby.
- (590) Barevná (590) Barevná
(730) **Radio Investments s.r.o.**, Říčanská 3/2399, Praha 10, 10100, CZ (730) **Radio Investments s.r.o.**, Říčanská 3/2399, Praha 10, 10100, CZ
(740) Advokátní kancelář Pejchal, Nespala a spol., Mgr. Marek Nespala, Stankovského 144, Čelákovice, 25088 (740) Advokátní kancelář Pejchal, Nespala a spol., Mgr. Marek Nespala, Stankovského 144, Čelákovice, 25088
-
- (210) **O-455885** (210) **O-455888**
(220) 31.01.2008 (220) 31.01.2008
(320) 31.01.2008 (320) 31.01.2008
(511) 35, 41 (511) 35, 38, 41
(540) (540)
-  
- (510) (35) reklamní rozhlasové vysílání; (41) výchova, zábava, sportovní a kulturní aktivity. (510) (35) poskytování rozhlasových reklamních služeb; (38) služby spočívající v rozšiřování rádiových programů, komerční a rozhlasové vysílání; (41) provádění výchovy, zábavy a sportovní a kulturní aktivity.
- (590) Barevná (590) Barevná
(730) **Radio Investments s.r.o.**, Říčanská 3/2399, Praha 10, 10100, CZ (730) **Radio Investments s.r.o.**, Říčanská 3/2399, Praha 10, 10100, CZ
(740) Advokátní kancelář Pejchal, Nespala a spol., Mgr. Marek Nespala, Stankovského 144, Čelákovice, 25088 (740) Advokátní kancelář Pejchal, Nespala a spol., Mgr. Marek Nespala, Stankovského 144, Čelákovice, 25088
-
- (210) **O-455886** (210) **O-455889**
(220) 31.01.2008 (220) 31.01.2008
(320) 31.01.2008 (320) 31.01.2008
(511) 35, 41 (511) 35, 38, 41

(540)



(510) (35) reklamní rozhlasové služby; (38) komerční rozhlasové vysílání; (41) výchova, zábava, sportovní a kulturní aktivity.

(590) Barevná

(730) **Rádio Bohemia, spol. s r.o.**, Říčanská 3/2399, Praha 10, 10100, CZ

(740) Advokátní kancelář Pejchal, Nespala a spol., Mgr. Marek Nespala, Stankovského 144, Čelákovice, 25088

(210) **O-456037**

(220) 01.02.2008

(320) 01.02.2008

(511) 16, 35, 41

(540)



(510) (16) papírové nosiče informací všeho druhu, zejména časopisy, publikace, plakáty, letáky, noviny, tiskárenské výrobky, fotografie, papírenské zboží, kancelářské potřeby (kromě nábytku); (35) inzertní, reklamní a propagační činnost, poskytování pomoci při provozu obchodu, obstaravatelská a zprostředkovatelská činnost v oblasti obchodu s výrobky uvedenými ve tř. 16, marketing, obchodní administrativu, kancelářské práce; (41) vydavatelská a nakladatelská činnost, zejména vydávání knih a časopisů.

(730) **WAGNER PRESS, s.r.o.**, Jana Masaryka 28/281, Praha 2, 12000, CZ

(740) JUDr. Aleš Zábrš, Na Beránce 2, Praha 6, 16000

(210) **O-456258**

(220) 08.02.2008

(320) 08.02.2008

(511) 3, 8, 21, 41

(540)

MEN'S CHALLENGE

(510) (3) mýdla, parfumerie, vonné oleje, kosmetika, vlasové vody (lotions), ústní vody; (8) žiletky, břitvy a holicí strojky; (21) kartáčky na zuby; (41) zábava, sportovní kulturní aktivity.

(730) **The Procter & Gamble Company**, One Procter & Gamble Plaza, Cincinnati, Ohio, OH, US

(740) Čermák Hořejš Matějka a spol., JUDr. Karel Čermák, advokát, Národní 32, Praha 1, 11000

(210) **O-456355**

(220) 13.02.2008

(320) 13.02.2008

(511) 19, 20, 37, 40

(540)



(510) (19) stavební materiály nekovové, řezivo, nekovové polotovary pro stavební a truhlářskou výrobu, stavebně truhlářské výrobky ze dřeva, jako např. okna, dveře, vrata, portály, příčky, schodiště,

obklady, podhledy, stropy a podlahy; (20) nábytek všeho druhu (dřevěný, ratanový, proutěný, kovový, čalouněný, plastový, skleněný), nábytkové díly a sestavy, sedací soupravy, křesla, pohovky, postele, police, lavice a židle, vysoké židle pro děti, skládací židle, barové židle, stoly a stolky pro počítačovou a audiovizuální techniku, stoly, psací stoly, stolky, servírovací stolky, toaletní stolky, stoličky, regály, skříně, skřínky, komody, sekretáře, obývací stěny, ložnice, čalouněné soupravy, nábytek lůžkový, nábytek skříňkový, sektorový nábytek, koupelnový nábytek, kancelářský nábytek, dětský nábytek, kuchyňské linky, díly pro kuchyňské linky, zrcadla, rámy, stojany, košíkářské zboží, bytové doplňky nebo okrasné předměty ze dřeva, korku, proutí, rákosu, třtiny, rohoviny, slonoviny, kostic, želvoviny, jantaru, perleti, mořské pěny, buničiny a z náhražek těchto hmot nebo z plastických hmot, nábytek zahradní a kempinkový, nábytek skládací a přenosný, truhlářské umělecké výrobky, dřevěná ramínka na oděvy; (37) restaurování, výroba, montáž, servis, opravy a údržba bytových doplňků, nábytku a jeho částí; (40) zpracování materiálů.

(590) Barevná

(730) **Truhlářství PORTIKUS s.r.o.**, Pulická 105, Dobruška, 51801, CZ

(210) **O-456401**

(220) 14.02.2008

(320) 14.02.2008

(511) 9, 35, 42

(540)



(510) (9) přístroje a nástroje vědecké, námořní, geodetické, fotografické, filmové, optické, přístroje pro vážení, měření, signalizaci, kontrolu (inspekci), záchranu a přístroje pro vyučování, přístroje a nástroje pro vedení, přepínání, přeměnu, akumulaci, regulaci nebo řízení elektrického proudu, přístroje pro záznam, převod, reprodukci zvuku nebo obrazu, magnetické nosiče zvukových záznamů, gramofonové desky, automatické distributory a mechanismy pro přístroje a mince, zapisovací pokladny, počítačové stroje, přístroje pro zpracování informací a počítače, hasicí přístroje, disky kompaktní (audio - video), disky optické, disky počítačové, jednotka disková pro počítače, klávesnice počítačové, monitory (počítače - hardware), monitory (počítače - programy), notebooky (počítače), optické disky kompaktní CD ROM, počítačové stroje, kalkulačky, počítače, počítačové hry (programy), počítačové paměti, počítačové programy (nahrané), počítačové programy [s možností stažení], počítačový software (nahraný), programy operačních systémů (nahrané -), počítačové periferie, periferní zařízení počítačů, magnetická média; (35) propagační činnost, reklama, pomoc při řízení obchodní činnosti, obchodní administrativu, kancelářské práce, data (vyhledávání -) v počítačových souborech [pro třetí osoby], počítačové databáze (překlad informací do -), počítačové databáze (systemizace informací do -); (42) vědecké a technologické služby a související výzkum a projektování, analytické a výzkumné služby v průmyslu, navrhování a vývoj počítačového hardwaru a softwaru, aktualizace počítačových programů, grafický design, hosting webových stránek, instalace počítačových programů, konzultace (v oblasti počítačového softwaru), kopírování počítačových programů, obnova počítačových dat (regenerace), počítače (pronájem -), počítačové programování, počítačové systémové analýzy, počítačové systémy (tvorba -), počítačový hardware (poradenské služby v oblasti -), programy počítačů (údržba), pronájem počítačového software, pronájem webových serverů, služby v oblasti ochrany (proti počítačovým virům), software (tvorba -), webové stránky (tvorba a správa -).

(730) **TESCO SW a.s.**, Jeremenkova 1142/42, Olomouc - Hodolany, 77200, CZ

(210) **O-456690**

(220) 25.02.2008

(320) 25.02.2008
(511) 16, 33
(540)

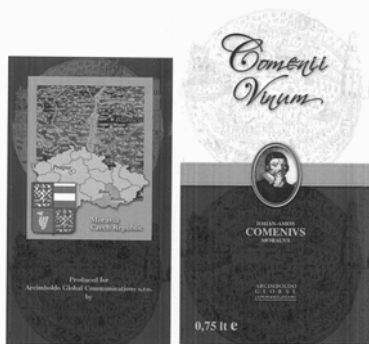

(510) (16) etikety; (33) vína pocházející z oblastí Moravy - Jihomoravského kraje.

(730) **ARCIMBOLDO GLOBAL COMMUNICATIONS s.r.o.**,
Polní 233, Otvice, 43111, CZ

(210) **O-456766**
(220) 27.02.2008
(320) 27.02.2008
(511) 16, 25, 26, 40
(540)

hektic

(510) (16) střihy na šití; (25) oblečení a oděvy, zejména celosezónní oblečení a oděvy pro sport, turistiku, volný čas, rekreaci a pláž, džínové oblečení, kloboučnické zboží, pokrývky hlavy a čepice, kapuce, trička, košile, osobní a spodní prádlo, nepromokavé oděvy a pláště, šály, šátky, kravaty, motýlky, ponožky, podkolenky, punčochy, rukavice spadající do této třídy, opasky, šle, prádlová a oděvní ramínka, oděvní doplňky a ozdoby patřící do této třídy, obuv, zejména sportovní a pro volný čas; (26) galanterie textilní, oděvní a prádelní, oděvní doplňky a ozdoby náležející do této třídy, krajky, lemovky, náplety, výšivky, nášivky, výztuhy, čelenky, prýmkářské zboží náležející do této třídy, hříbky na látání a spravování, etikety na prádlo a oděvy, štítky a značky na prádlo a oděvy, odznaky ozdobné (ne z drahých kovů), spony oděvní, prádlové a na obuv náležející do této třídy, jehelníčky, kuffíky na šicí potřeby, krabice a pouzdra na šicí potřeby, stuhy, kalouny, šňůry oděvní a prádlové náležející do této třídy, šněrovadla, kloboukové ozdoby (ne z drahých kovů), knoflíky, kroužky a háčky na oděvy a obuv, ozdoby na obuv (ne z drahých kovů), přezky na opasky, nažehlovací záplaty, ozdoby do vlasů, paruky, umělé ovoce a květiny, věnce z umělých květů, vycpávky oděvní, zdrhovadla, zipy, suché zipy; (40) šití a přešívání oděvů, prádla, klobouků a čepic, jejich úpravy, střihová služba, zpracování textilních materiálů.

(730) **Drápalíková Martina**, Puškinova 28, Liberec 24, 46008, CZ
(740) Ing. Václav Strnad, Rychtářská 375/31, Liberec 14, 46014

(210) **O-456780**
(220) 27.02.2008
(320) 27.02.2008
(511) 9, 35, 39
(540)



(510) (9) software na CD a DVD a magnetických médiích, data, databáze a jiné informační produkty na elektronických, magnetických a optických nosičích všeho druhu a v elektronických, datových, informačních a telekomunikačních sítích všeho druhu, související software a hardware, nosiče dat všeho druhu, zejména DVD, CD romy, diskety, magnetické disky, optické disky, elektronické sítě, multimediální informační katalogy, elektronické časopisy, elektronická periodika a knihy v elektronické podobě, nahraný software na CD a DVD discích a

magnetických médiích, obaly na zvukové nosiče a videokazety; (35) zprostředkovatelské služby v rámci obchodních činností s výrobky ve tř. 9, reklamní a propagační činnost, reklamní materiály (aktualizování, pronájem, rozšiřování, zaslání zákazníkům), obchodní a podnikatelský průzkum, marketingové studie, překlad informací do počítačových databází; (39) distribuce multimediálních DVD i WWW aplikací, zprostředkování v oblasti distribuce DVD, software a hardware.
(730) **Šindelář Radek**, Chlum 125, Křemže, 38203, CZ
(740) **ADVOKÁTNÍ KANCELÁŘ**, Mgr. Karel Marek, Krumlovská 459, Prachovice, 38301

(210) **O-456922**
(220) 03.03.2008
(320) 03.03.2008
(511) 35, 41
(540)



(510) (35) marketingové služby; (41) překladatelské služby, elektronické publikování DTP.
(590) Barevná
(730) **KEID International s.r.o.**, Na Týnici 132, Chýnec, 25217, CZ

(210) **O-456950**
(220) 04.03.2008
(320) 04.03.2008
(511) 4, 7, 9, 11, 37
(540)

ARTEL

(510) (4) palivové pelety; (7) čerpadla, filtry (části strojů nebo motorů), filtry elektrostatické, prachové filtry, filtry s aktivním uhlím, katechinové filtry, plasmové filtry a filtry s využitím nano-bio-faury spadající do této třídy; (9) elektrické a elektronické zboží zahrnuté do této třídy, solární panely (elektrina), fotovoltaické panely a zařízení; (11) klimatizační zařízení, čističské zařízení pro čištění vzduchu, větrací zařízení vytvářející vzduchovou clonu, odvlhčovače (vzduchu), systémy pro zvlhčování a odvlhčování vzduchu, články na zpracování - čištění vzduchu, vodní zařízení na vytápění, vodní zařízení pro chlazení a klimatizaci, ultrazvukové zvlhčovací a výtopné a klimatizační systémy, které používají jako medium kapalně, vzdušně, resp. plynně tekutiny, tepelná čerpadla, ventilátory a jiná zařízení pro větrání, tepelné měniče - konvertory, sušící zařízení, sušící systémy, kamna, peletová kamna, kamna na dřevo, elektrická kamna, kamna na více druhů paliva, krby, boilers, boilers na více druhů paliva, rekuperační tepelné jednotky, klimatizační filtry, filtry pro domácí a průmyslová zařízení spadající do této třídy, solární panely na ohřívání vody; (37) instalace, údržba, oprava výtopných a klimatizačních systémů.
(730) **ARTEL SPA**, Via dell' Artigianato, 34, I-36030 S. Vito Di Leguzzano (VI), IT
(740) Čermák Hořejš Matějka a spol., JUDr. Karel Čermák, advokát, Národní 32, Praha 1, 11000

(210) **O-456951**
(220) 04.03.2008
(320) 04.03.2008
(511) 4, 7, 9, 11, 37
(540)



(510) (4) palivové pelety; (7) čerpadla, filtry (části strojů nebo motorů),

filtry elektrostatické, prachové filtry, filtry s aktivním uhlím, katechinové filtry, plasmové filtry a filtry s využitím nano-bio-fúze spadající do této třídy; (9) elektrické a elektronické zboží zahrnuté do této třídy, solární panely (elektřina), fotovoltaické panely a zařízení; (11) klimatizační zařízení, čističí zařízení pro čištění vzduchu, větrací zařízení vytvářející vzduchovou clonu, odvlhčovače (vzduchu), systémy pro zvlhčování a odvlhčování vzduchu, články na zpracování - čištění vzduchu, vodní zařízení na vytápění, vodní zařízení pro chlazení a klimatizaci, ultrazvukové zvlhčovací a vytápěné klimatizační systémy, které používají jako médium kapalné, vzdušné, resp. plynné tekutiny, tepelná čerpadla, ventilátory a jiná zařízení pro větrání, tepelné měniče - konvertory, sušící zařízení, sušící systémy, kamna, peletová kamna, kamna na dřevo, elektrická kamna, kamna na více druhů paliva, krby, boilers, boilers na více druhů paliva, rekuperační tepelné jednotky, klimatizační filtry, filtry pro domácí a průmyslová zařízení spadající do této třídy, solární panely na ohřívání vody; (37) instalace, údržba, oprava výtopných a klimatizačních systémů.

(730) **ARTEL SPA**, Via dell' Artigianato, 34, I-36030 S. Vito Di Leguzzano (VI), IT

(740) Čermák Hořejš Matějka a spol., JUDr. Karel Čermák, advokát, Národní 32, Praha 1, 11000

(210) **O-457007**

(220) 06.03.2008

(320) 06.03.2008

(511) 35, 42

(540)

Nuvio

(510) (35) prezentace výrobků a služeb na Internetu, zpracování reklamních textů a grafická úprava pro reklamní účely, tvorba reklamních internetových stránek, on-line reklama na Internetu; (42) tvorba a správa webových stránek.

(730) **Dlouhý Vít**, V Cihelně 283, Liberec, 46312, CZ

(210) **O-457025**

(220) 06.03.2008

(320) 06.03.2008

(511) 9, 12, 45

(540)



(510) (9) systémy pro sledování a střežení objektů spadající do této třídy, zabezpečovací poplašná zařízení proti odcizení objektů spadající do této třídy, systémy pro rádiové dohledávání zcizených objektů, elektrická zařízení pro rádiové přenosy dat, elektronická zabezpečovací a poplašná zařízení proti krádežím a nežádoucím vniknutím, zejména imobilizéry, alarmy, lokátory, satelitní a mobilní komunikační přístroje a zařízení určená zejména k ochraně a sledování dopravních prostředků a mobilních objektů, jejich navigaci, ovládání, měření a placení; (12) zabezpečovací poplašná zařízení (alarmy) do vozidel, zabezpečovací zařízení proti zcizení vozidel, zařízení ke sledování vozidel, elektronická zabezpečovací a poplašná zařízení proti odcizení motorových vozidel; (45) poskytování technických služeb k ochraně majetku a osob, služby zajišťující ostrahu majetku a osob.

(730) **NAM system, a.s.**, Petra Cingra 840, Orlová - Město, 73511, CZ

(740) Mgr. Marie Žáková, patentový zástupce, Lidická 51, Brno, 60200

(210) **O-457045**

(220) 07.03.2008

(320) 07.03.2008

(511) 14, 25, 26

(540)

GANGA

(510) (14) bižuterie, náušnice, náramky, nákotníčky, bižuterní soupravy, paranthy, tikky, módní doplňky - bindi; (25) textil,

zejména pak topy, tílka, halenky, podprsenky, blůzy, čoli, boilerka, sukně, minisukně, šaty, minišaty, večerní šaty, kalhoty, šály, šátky, pareo, sarongy, sáří, sarees, polosáří, pavada-davani, mundu, lehanga-dhupatta, čady, čadary, taneční kostýmy, taneční šátky, taneční topy, taneční podprsenky, taneční kalhoty, ponča, kaftany, peleríny; (26) našívací penízky, flitry, umělé květiny, gumičky do vlasů, spony do vlasů.

(730) **Kobesová Veronika**, Údolní 48, Brno, 60200, CZ

(210) **O-457201**

(220) 12.03.2008

(320) 12.03.2008

(511) 36, 37, 42, 44

(540)

ABF

(510) (36) provozování realitní kanceláře, oceňování realit, obchod s realitami, poskytování služeb správce nemovitostí, bytů a nebytových prostor; (37) stavební dozor, provádění staveb všeho druhu, včetně zahradních staveb, s výjimkou staveb výstavních ploch a stánků, úprava terénů, instalace a opravy zavlažovacích zařízení; (42) inženýrské práce, služby architekta, projektová činnost; (44) služby v oblasti zahradní architektury, ničení škůdců v zemědělství, pronájem zemědělských nástrojů a zařízení, údržba trávníků a veřejné zeleně, zahradnické služby.

(730) **ABF - KONSTRUKCE STAVEB spol. s r.o.**, Za Drupolem 341, Horoměřice, 25262, CZ

(740) UNIPATENT, Ing. Jiří Chlustina, Jana Masaryka 43-47, Praha 2, 12000

(210) **O-457263**

(220) 14.03.2008

(320) 14.03.2008

(511) 36, 41, 43

(540)



(510) (36) pronájem nemovitostí, správa nemovitostí, shromažďování prostředků na dobročinné účely, správa majetku, vybírání nájemného; (41) diskotéky (služby), golfová hřiště (provozování), herny (provozování), hraní o peníze, informace o možnostech rekreace, informace o možnostech rozptýlení, informace o možnostech zábavy, poskytování služeb karaoke (hudební doprovod písní dle výběru zpěváka), kasina (provozování), kempinky (služby), klubové služby (výchovně-zábavné), kluby zdraví (služby), koncertní síně, sály, noční kluby, obrazové zpravodajství, organizace a pořádání koncertů, organizování a vedení konferencí, organizování a vedení kongresů, organizování a vedení seminářů, organizování a vedení sympozií, organizování plesů, organizování představení (manažerské služby), organizování soutěží (vzdělávacích nebo zábavných), organizování sportovních soutěží, parky zábavné, plánování a organizování večírků, organizace a pořádání koncertů, služby poskytované prázdninovými tábory (zábava), pronájem dekorací, pronajímání tenisových dvorců, provozování heren, provozování sportovních zařízení, půjčování sportovního nářadí s výjimkou dopravních prostředků, informace o možnostech rekreace, služby pro oddech a rekreaci, služby v oblasti grafické úpravy (jiné než pro reklamní účely), služby v oblasti prodeje vstupenek (zábava), organizování sportovních soutěží, organizování vzdělávacích a zábavných soutěží, sportovní služby pro kempování, pronájem sportovního zařízení s výjimkou dopravních prostředků, provozování sportovních zařízení, studium dálkové, školení, pořádání a řízení školení, vyučování, organizování a plánování večírků, předprodej vstupenek, výcvik instruktážní, výcvik (výchovný), zábava, pobavení, zábavné parky, pronájem zvukových nahrávacích zařízení, živé představení, organizování živých vystoupení; (43) automaty (rychlé občerstvení), služby barů, bufety, domovy důchodců, hotelové služby, rezervace hotelů, jídelny závodní, kavárny, provozování kempů, služby motelů, turistické

noclehárny, penzióny, rezervace penziónů, poskytování přechodného ubytování, ubytovací služby prázdninových táborů, pronajímání jednacích místností, provoz hotelového ubytování, provozování kempů, přechodné ubytování (rezervace), půjčování stanů, restaurace, samoobslužné restaurace, rezervace penziónů, rezervace přechodného ubytování, ubytovací služby (hotely, penzióny), pronajímání přechodného ubytování, zásobování.

(590) Barevná
(730) **Vaněk Petr**, Tisem 76, Neveklov, 25756, CZ

(210) **O-457435**
(220) 19.03.2008
(320) 19.03.2008
(511) 6, 7, 8, 9, 11, 12, 37
(540)



(510) (6) kovové výrobky, které nejsou obsaženy v jiných třídách, zejména výlisky, odlitky, ocelolitina, výkovky, plechy, pancíře, trubky, spojovací materiál, nádrže, nádoby na skladování a přepravu, kontejnery, manipulační palety, nosníky, tyče, řetězy, lana, objímky, čepy, potřeby zámečnické a klempířské, obecné kovy a jejich slitiny, kovové potřeby zámečnické a klempířské, závěsy, neelektrické zámky a západky, znaky, identifikační štítky, klíče, díly a příslušenství a náhradní díly vozidel a motorů náležející do třídy 6; (7) motory (s výjimkou motorů pro pozemní vozidla), jejich díly, příslušenství a náhradní díly náležející do třídy 7, díly a příslušenství a náhradní díly vozidel náležející do třídy 7, strojní nářadí a zařízení pro výrobu, seřizování, zkoušení a opravy vozidel a motorů náležející do třídy 7; (8) nářadí a nástroje s ručním pohonem; (9) programové vybavení počítačů, nosiče dat, elektronické publikace, záznamy elektronické, zvukové a optické náležející do třídy 9 související s vozidly a motory, jejich částmi a příslušenstvím, přístroje a zařízení včetně jejich částí, zejména měřicí, signalizační, kontrolní, regulační a řídicí náležející do třídy 9 pro vozidla a motory, jejich díly a příslušenství, zejména automatické indikátory tlaku v pneumatikách, elektrické kabely, termostaty, regulátory napětí, regulátory tepelné, regulátory otáček, zařízení pro dálkové ovládání, snímače a detektory pro zaznamenávání fyzikálních veličin a parametrů vozidel a motorů, elektronické řídicí jednotky pro zpracování a hodnocení signálů generovaných snímači a detektory, zařízení pro kontrolu parametrů a výkonu motorů, zařízení k monitorování stavu provozních médií a jejich úniku, snímače ABS, zařízení měřicí, kontrolní a diagnostická pro vývojové, servisní a výrobní procesy vozidel a motorů náležející do třídy 9; (11) zařízení, díly a příslušenství vozidel náležející do třídy 9 používané pro osvětlení, topení, ventilaci, chlazení vzduchu, klimatizaci a jako prevence zamrznání části vozidel a zamlžování oken; (12) vozidla pro pohyb na zemi, ve vzduchu nebo vodě včetně motorových vozidel, díly a příslušenství a náhradní díly uvedeného zboží náležející do třídy 12, zejména díly motorů, podvozků, převodových ústrojí, spojek, hnacích hřídelí, náprav, kol, pěrování, řízení, brzd, rámu, karosérii; (37) opravy, údržba, servis vozidel a motorů, jejich dílů a příslušenství.

(730) **TATRA, a.s.**, Areál Tatro 1450/1, Kopřivnice, 74221, CZ

(210) **O-457443**
(220) 19.03.2008
(320) 19.03.2008
(511) 9, 37, 42
(540)

MERCOS

(510) (9) průmyslová elektronika, kontrolní a řídicí zařízení, elektrické přístroje a nástroje pro měření, regulaci, vážení, signalizaci, kontrolu, převod elektrických signálů, přenos a zpracování dat a jejich uložení do paměti; (37) instalace, montáž, údržba, servis a opravy elektrických strojů a přístrojů, zejména měřicí a regulační elektroniky; (42) inženýrská činnost a poradenství v oblasti

průmyslové elektroniky a software.

(730) **Rzepka Jaroslav**, Boleslavova 989/4, Ostrava 9, 70900, CZ
(740) JUDr. Lukáš Jansa, Sokola Tůmy 16, Ostrava, 70900

(210) **O-457444**
(220) 19.03.2008
(320) 19.03.2008
(511) 29
(540)

PRSTÝNKY

(510) (29) ryby konzervované, potravinářské výrobky z ryb, ryby solené, ryby ve slaném nálevu, ryby (s výjimkou živých), korýši neživí, měkkýši neživí, plátky rybí, konzervy rybí, konzervy zeleninové, sledi, slanečci, sardinky, maso, masné výrobky, uzeniny, huspeniny.
(730) **LACUS CZ s.r.o.**, Hynaisova 12, Ostrava - Mariánské Hory, 70900, CZ
(740) Ing. Iva Rylková, Polská 1525, Ostrava - Poruba, 70800

(210) **O-457475**
(220) 20.03.2008
(320) 20.03.2008
(511) 11, 20, 37, 42
(540)

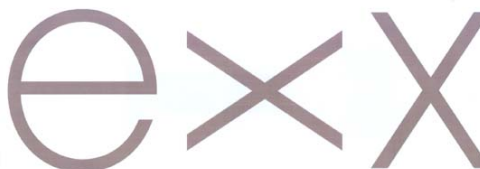

(510) (11) baňky lampové, baterky, lampové cylindry, cylindry do svítidel, cylindry skleněné, difuzéry světla - rozptylovače, elektrické lampy, kapesní svítílny, kapesní svítílny elektrické, kryty pro svítidla, lampová stínidla, lampy plynové, bezpečnostní, pouliční, na svícení, lucerny, lucerny na svícení, lustry, objímky na elektrická světla, objímky na lampy, objímky na svítidla, osvětlovací přístroje a zařízení, osvětlovací trubice, reflektory, stropní světla, světelné lampy, světelné reflektory, světlomety, svítidla, svítílny, výbojky (elektrické) pro osvětlení, zářivky pro osvětlení, žárovky; (20) částí nábytku ze dřeva, desky stolní, dvířka k nábytku, gauče, kancelářský nábytek, kartotéky, komody, koše, křesla, lavičky, lenošky, lůžka kromě lůžek pro léčebné účely, matrace, nábytek, nábytek (bytové zařízení), nábytek (kovový), lišty z umělých hmot k nábytku, pelesti postelí dřevěné, podhlavníky, podnožky, pohovky, pohovky čalouněné s podnožkou, police, police nábytkové, police do registračních skříní, police na knihy, postele kromě postelí pro léčebné účely, proutěné zboží, příbory, psací stoly, pulty, ratan, regály, regály do registračních skříní, registratury, sedadla (kovová), sekretáře, skříně, skříně registrační, skřínky na jídlo (spížky nekovové), skřínky na hračky, skřínky na léky, skřínky na ručníky, sofa, stoličky, stoly (včetně stolků na květiny, odkládacích, pojízdných, servirovacích, pracovních, toaletních), stoly (včetně stolů kovových, rýsovacích, masážních, pracovních, psacích), školní nábytek, věšáky na kabáty, zástěny, zásuvky, zrcadla, židle (včetně vysokých židlí pro děti); (37) instalování a opravy elektrických zařízení, montáž, údržba a opravy kancelářských strojů a zařízení, montáž kuchyňských zařízení, montáž a údržba nábytku; (42) interiérová výzdoba, inženýrské práce (expertizy), projektování, projektová činnost, studie technických projektů, projektové studie technické, technický průzkum.

(590) Barevná
(730) **BRANDING SERVICES LIMITED**, Palladium House, 1-4 Argyll Street, W1F 7LD London, GB
(740) **SLÁDEK & PARTNERS**, advokátní kancelář, v.o.s., Mgr. et Mgr. Václav Sládek, advokát, Janáčkovo nábřeží 39/51, Praha 5, 15000

(210) **O-457534**
(220) 21.03.2008
(320) 21.03.2008
(511) 6, 7, 8, 20, 21

(540)



(510) (6) výrobky z taženého kovu, kovové formy, kovové stavební dílce, žebříky kovové, zámečnické výrobky kovové, kovové formy zejména pro lití a tváření; (7) zemědělské nářadí velké s výjimkou ručního; (8) ruční zahradnické nástroje, ruční zemědělské nářadí drobné, ruční nářadí pro zpracování kovů, plastů, dřeva, papíru a jiných materiálů, ruční nářadí a nástroje, ruční nástroje na vystřihování, ruční nástroje razicí, řezné a pro tváření, drobné ruční nářadí z plastických hmot; (20) truhlářské výrobky, výrobky z náhražek dřeva, výrobky z plastických hmot spadající do této třídy, zahradní nábytek, zámky nekovové; (21) výrobky hliníkové pro domácnost spadající do této třídy, nádobí (jiné než přístroje), nádobí kuchyňské (soupravy), nádoby pro použití v domácnosti a v kuchyni.

(730) **ALVE spol. s r.o.**, Veřovice 80, Veřovice, 74273, CZ

(740) **HM PARTNERS s. r. o.**, Ing. Zdeněk Michálek, 28. října 150, Ostrava, 70200

(210) **O-457542**

(220) 21.03.2008

(320) 21.03.2008

(511) 11, 17, 19, 20, 37, 40, 42

(540)

VEDEX

(510) (11) přístroje pro osvětlení, dekorativní svítidla, světelné reklamní poutače, stínidla, světelné zdroje všeho druhu, přístroje pro topení, chlazení, sušení, ventilaci, klimatizaci, filtry pro čištění vzduchu/vody, pračky vzduchu, sanitární zboží všeho druhu, zejména kompozitní vany, dřezy, umyvadla, whirlpools, filtrační zařízení k biologickému čištění vody; (17) plastické hmoty polozpracované, polotovary z plastických hmot spadající do této třídy, výlisky z plastu pro různé průmyslové použití, plastové karotáže/kryty/výlisky pro přístroje, stroje a zařízení různého charakteru, plastové kryty antén, plastové makety komínových těles či jiných stavebních prvků, stavební izolace hydroizolační a protihlukové - chemicky odolné z plastů - převážně ze sklolaminátu, těsnicí materiály - těsnění, výrobky z gumy, kaučuku a azbestu pro stavební/průmyslové účely spadající do této třídy, plastové potrubí; (19) stavební materiály nekovové spadající do této třídy, sklolaminát a jiné kompozitní materiály pro stavební/průmyslové účely, stavební prvky z plastů - převážně kompozitních materiálů, stavební konstrukce a profily všeho druhu z plastů, střechy nekovové pro průmyslové objekty, nekovové potrubní systémy, nekovové nádrže, nekovové zásobníky/nádrže na vodu, na chemikálie, na ropné produkty a stavební/posypové materiály, nekovové jímký, nekovové poklopy šachet a kanálů, sklolaminátové stavební prvky pro čistírny odpadních vod, tvarové bednění nekovové, desky, příčky, ploty, rošty, markýzy a ostatní stavební výrobky z plastu, spadající do této třídy, okna a dveře nekovové, okenní a dveřní profily a rámy nekovové, potrubní a okapové systémy nekovové, dřevěné a plastové stavební konstrukce, lišty nekovové, markýzy a žaluzie nekovové, stavební plasty, obložení podlah a stěn ze dřeva, plastů a sklolaminátu; (20) umělecká díla z plastu, skla či dřeva, zejména sochy a plastiky, modely, makety a poutače z plastu, zejména pro reklamní a umělecké účely, plastové modely a formy pro laminaci a vakuové tvarování, dekorační předměty interiérové i exteriérové, dekorace a rekvizity z plastu pro film, divadlo a výstavy, nábytek všeho druhu spadající do této třídy, nábytkové doplňky spadající do této třídy, bedny, boxy, přepravky, kanystry, palety a koše nekovové, zejména z plastu; (37) servisní, montážní a opravářské služby v oblasti výrobků z kompozitních materiálů (plastů), stavební činnost, stavebně-montážní činnosti a opravy ve stavebnictví; (40) zpracování a úprava plastů - převážně sklolaminátu a jiných kompozitů na zakázku, povrchová úprava výrobků - zejména plastových modelů, dekorací a uměleckých děl; (42) průmyslový design, návrhářské služby spadající do této třídy, projektová a konstrukční činnost, odborné konzultace v oblasti designu a

konstrukce výrobků, zkoušky materiálů.

(730) **VEDEX s.r.o.**, Práce 9, Neratovice, 27711, CZ

(740) Ing. Jiří Štělák, Pařížská 17, Praha 1, 11000

(210) **O-457564**

(220) 25.03.2008

(320) 25.03.2008

(511) 29, 39, 40

(540)

Kosteláček

(510) (29) maso, masné výrobky, drůbež, masové konzervy, masové polotovary, paštiky, uzeniny všeho druhu, masné výrobky z drůbeže; (39) mrazírenské služby, skladovací služby, vnitrostátní a mezinárodní silniční motorová doprava; (40) řeznictví a uzenářství, zpracování masa a masných výrobků.

(730) **Kostecké uzeniny a.s.**, Kostelec 60, Kostelec, 58861, CZ

(210) **O-457587**

(220) 25.03.2008

(320) 25.03.2008

(511) 30, 35, 39, 40

(540)

KARPATSKÝ DORT

(510) (30) káva, čaj, kakao, cukr, rýže, tapioka, ságo, kávové náhražky, mouka a přípravky z obilnin, chléb, pečivo, cukrovinky, zmrzlina, med, sirup melasový, droždí, prášky do těsta, sůl, hořčice, ocet, nálevy k dochucení, koření, led pro osvěžení, dorty, chlebičky, moučníky, cukrovinky a pekařské polotovary k dopečení; (35) propagační činnost, reklama, pomoc při řízení obchodní činnosti, obchodní administrativa, kancelářské práce; (39) doprava, balení a skladování zboží, organizování cest; (40) zpracování materiálů, provozování pekárny.

(730) **Kločurjak Ruslan Ivanovič**, Nad vinicí 1630/9, Praha 4 - Modřany, 14300, CZ

(210) **O-457611**

(220) 26.03.2008

(320) 26.03.2008

(511) 9, 37, 42

(540)



(510) (9) elektrické a elektronické přístroje a zařízení pro vážení, měření, regulaci, signalizaci, kontrolu jako např. měřicí a regulační technika, čidla, snímáči přístroje, moduly, řídicí jednotky, komunikační jednotky, převodníky, rozvaděče, software, vše v rámci této třídy; (37) instalace, montáž, servis, údržba, revize a opravy výrobků uvedených ve tř. 9; (42) návrhy, výzkum, vývoj, konstrukce, projektová, inženýrská činnost a propočty v oblasti měřicí a regulační techniky, v oblasti topení a tepelných sítí výměňkových, vyrovnávacích a doplňovacích stanic, dispečerského řízení tepelných sítí, v oblasti větrání, klimatizace a projektů pro dálkový přenos dat, vývoj, tvorba a zpracování software a hardware všeho druhu, počítačová animace a vizualizace, tvorba databází, technická podpora a monitoring síťových systémů.

(590) Barevná

(730) **Domat Control System s.r.o.**, Jankovcova 1522/53, Praha 7, 17000, CZ

(740) Ing. Michal Jupa, patentový zástupce, Na Baních 1385, Praha 5 - Zbraslav, 15600

(210) **O-457687**

(220) 28.03.2008

(320) 28.03.2008

(511) 30, 40

(540)



- (510) (30) suroviny a polotovary pro pekárenskou a cukrářskou výrobu, zahušťovací a pojící činidla, zpracovaná mouka obsahující všechny přísady nutné pro výrobu pekařských a těstářenských výrobků, trvanlivého a jemného pečiva, pekařské tuky, tukové náhražky, náplně, polevy, zlepšující přípravky - vše do chleba, pečiva a cukrářských výrobků, mlynářské, těstářenské, pekařské a cukrářské výrobky, potravinářské mouky, mouky z obilovin, z luštěnin, výrobky obsahující obiloviny a/nebo luštěniny a směsi z nich, výrobky z mouky, z luštěnin a obsahující mouku z obilovin a/nebo z luštěnin pro další zpracování, mouka sloužící jako dělicí produkt pro pekařské a cukrářské výrobky, pečivové hmoty, pasty nebo prášky (pekárenské a cukrářské), výrobky expandované, extrudované, včetně ostatních výrobků zdravé a racionální výživy obsahující např. biodegradovatelné látky, obalová pouzdra z mouky, přírodní vlákniny, ostatní ingredience zařazené v této třídě, pekařské výrobky moučné, kvásek, kvasnice, běžné, jemné a trvanlivé pečivo, housky, též plněné masem, sýrem, rohlíky, bagety, škrobovitě výrobky, jemné, trvanlivé a sladové pečivo, drobné pečivo, kmín, koření a jeho směsi, potravinářské dresingy a zahušťovače, sušené byliny, jejich výtažky a náhražky, dehydratovaná hotová jídla a směsi k přípravě hotových jídel;
(40) služby pekařství a cukrářství, spadající do této třídy, zejména zpracování těsta, zhotovování pekařských a cukrářských polotovarů a jejich pečení, opatřování pekařských a cukrářských výrobků identifikačními znaky pomocí potravinářských materiálů, konzervování potravin, včetně uzení, lisování ovoce, mletí.
- (730) **SPIDY, s.r.o.**, Nám. Svobody 528, Trinec, Lyžbice, 73961, CZ
(740) JUDr. Vít Rybář, Tvorkovských 223/13, Ostrava, Mariánské Hory, 70900

- (210) **O-457689**
(220) 28.03.2008
(320) 28.03.2008
(511) 35, 36, 37
(540)

AZTEK REALITY

- (510) (35) reklama (propagace); (36) realitní kancelář; (37) stavebnictví.
(730) **Grednerová Nadia**, Stará čtvrť 365, Ostrava, 72528, CZ

- (210) **O-457718**
(220) 28.03.2008
(320) 28.03.2008
(511) 9
(540)

HYUNDAI

- (510) (9) stejnosměrné generátory, střídavé generátory, transformátory, rozvodné desky, relé, rezistory, žárovky se žhavicím vláknem, zářivky, žárovky se žhavicím vláknem a jejich příslušenství, suché baterie, akumulátorové baterie, ampérmetry, voltmetry, wattmetry, měřiče kmitočtu, přístroje k měření kmitočtu proudu (přístroje k měření elektrických vln), měřiče rezistence, detektory, oscilografy, zkoušečky venkovního vedení, neizolované dráty, izolované elektrické dráty, kabely z optických vláken, komunikační kabely, elektrické žehličky, herní TV sety, elektrické prodejní automaty, elektrické zařízení pro vytváření výbojů ve svítíplynu ne pro osvětlení, telefony, ruční ústředny,

automatické ústředny, interfony, sety pro telegrafický tisk, faxové telegrafické sety, foto-telegrafická zařízení, reléové ústředny, nosné zařízení pro neizolované dráty, nosné zařízení pro kabely, akustické telegrafické přístroje, radiové vysílače, radiové přijímače, TV přijímače, radia s hodinami, videokamery pro vysílání, vybavení pro simplexní komunikaci s pevnou stanicí, vybavení pro multiplexní komunikaci s pevnou stanicí, komunikační zařízení pro lodě, letecké komunikační vybavení, přenosné komunikační vybavení, zařízení pro určení polohy na zemi, zařízení pro určování směru, radarové sety, telemetrické kontrolní-regulační zařízení, přehrávače desek, magnetofonové přehrávače, videorekordéry (VTR), přehrávače kompaktních disků (CDP), přehrávače video disků, zařízení pro playback, antény, kazetové pásky pro kazetové rekordéry, videopásky, měniče kmitočtu, zesilovače, kompaktní disky bez záznamu, adaptéry, průmyslové rentgenové přístroje, počítač pro detekci hrozícího zemětřesení, detektory nadzvukových vzdušných objektů, elektronické kalkulačky, elektronické mikroskopy, elektronické kopírovací stroje, robotické ovladače, uzavřený obvod, vybavení pro počítačové elektronické hry, pracovní stanice (work stations) v rámci této třídy, monitory, integrované obvody, pásky, disky a diskety, na nichž je zaznamenán počítačový program, elektronické prodejní automaty, elektronické zařízení proti krádeži, vakuové trubice, diody, tranzistory.

- (730) **HYUNDAI CORPORATION**, 226, Shinmunro - 1 ka, Jongno-gu, Seoul, KR
(740) Čermák Hořejš Matějka a spol., JUDr. Jan Matějka, advokát, Národní 32, Praha 1, 11000

- (210) **O-457741**
(220) 31.03.2008
(320) 31.03.2008
(511) 18, 25, 28
(540)

OZONO

- (510) (18) tašky, aktovka školní, batohy, batohy turistické, deštníky, chlebníky, kabelky, klíčenky, kufrы, mošny, peněženky; (25) bačkory, boty šněrovací, čapky, čepice, čepice se štítkem, fotbalová obuv, galoše, konfekce, kšiltы, obuv, obuv koupací, obuv plážová, obuv sportovní, oděvy, oděvy plážové, pantofle, sandály koupací, sportovní obuv; (28) hračky.
(730) **Hessy s.r.o.**, Věžeňská 6/912, Praha 1, 11000, CZ

- (210) **O-457795**
(220) 02.04.2008
(320) 02.04.2008
(511) 12, 16, 35
(540)



- (510) (12) vozidla pro pohyb po zemi, ve vzduchu nebo ve vodě včetně motorových vozidel, díly a příslušenství a náhradní díly uvedených výrobků zařazené ve třídě 12, zejména díly motorů, podvozků, převodových ústrojí, spojek, hnacích hřídelí, náprav, kol, pérování, řízení, brzd, rámmů, karosérií; (16) výrobky z papíru a plastických hmot pro reklamní, instrukční a výukové účely zahrnuté v této třídě, tiskoviny, zejména prospekty, brožury, katalogy, plakáty, obrazy, kalendáře, listy s údaji, publikace, periodika, návody; (35) propagační činnost a reklama všeho druhu při zapojení všech disponibilních médií jako televize, rozhlas, Internet, tisk a při zapojení všech disponibilních

prostředků jako stacionární a mobilní nosiče reklamy, reklamní filmy, reklamní spoty, tiskoviny, prospekty, brožury, katalogy, plakáty, obrazy, kalendáře, listy s údaji, publikace, periodika, návody, umístění reklamních nálepek na zboží, shromažďování různých výrobků (s výjimkou přepravy těchto výrobků) v oblasti motorových vozidel, jejich dílů a příslušenství zahrnutých ve třídách 7 a 12, audiovizuálních děl na jakýchkoliv nosičích záznamů zahrnutých ve třídě 9, výrobků z vzácných kovů nebo jimi potažených, šperků a hodinářských výrobků zahrnutých ve třídě 14, výrobků z papíru a plastických hmot pro reklamní, instrukční a výukové účely, tiskovin a psacích potřeb zahrnutých ve třídě 16, výrobků z kůže a imitace kůže zahrnutých ve třídě 18, výrobků ze skla a porcelánu zahrnutých ve třídě 21, oděvů, obuvi, pokrývek hlavy a rukavic zahrnutých ve třídě 25, modelů zmenšených vozidel, her, hraček a sportovních potřeb zahrnutých ve třídě 28 ve prospěch ostatních tak, aby si zákazníci mohli tyto výrobky pohodlně prohlédnout a nakoupit a prodej těchto výrobků formou maloobchodního prodeje, velkoobchodního prodeje, elektronického prodeje (Internet), katalogového prodeje a teleshopingu, organizace výstav pro obchodní a reklamní účely.

(730) **TATRA a.s.**, Koprivnice, 74221, CZ
(740) PATENTSERVIS Praha a.s., Jivenská 1273/1, Praha 4, 14021

(210) **O-457814**
(220) 02.04.2008
(320) 02.04.2008
(511) 35, 36, 41
(540)



reality jinak

(510) (35) inzertní, reklamní a obchodní propagační služby včetně zajišťování reklamních a náborových textů a jejich rozšiřování; (36) realitní činnost, správa a údržba nemovitostí, znalecké posudky nemovitostí, developerské projekty v oblasti nemovitostí, kapitálové investice, franchisingové a obchodní služby týkající se organizování, provozování a řízení služeb realitních kanceláří, zprostředkování hypoték, úvěrů ze stavebního spoření, pojišťovacích a finančních služeb, provozování informačních sítí, elektronických databází a on-line systémů v oblasti realit a finančních služeb; (41) pořádání odborných kurzů, školení a jiných vzdělávacích akcí včetně lektorské činnosti.

(590) Barevná
(730) **ADOMUS s.r.o.**, Rejskova 219/1, Plzeň, 32600, CZ
(740) Bc. Irena Langrová, Skrétova 48, Plzeň, 30100

(210) **O-457849**
(220) 03.04.2008
(320) 03.04.2008
(511) 3
(540)

Aquadram - hydratovaná pleť už není sen

(510) (3) kosmetika.
(730) **ALPHADUCT, a.s.**, Dusíkova 7/795, Brno, 63800, CZ
(740) JEHNE, VODÁK a partneři, JUDr. Robert Jehne, advokát, Školská 32, Praha 1, 11000

(210) **O-457908**
(220) 07.04.2008
(320) 07.04.2008
(511) 7, 11

(540)



VŠE OSTATNÍ JE KOMPROMIS

(510) (7) domácí elektrospotřebiče zařazené do této třídy, jmenovitě stroje na mytí, myčky nádobí, pračky, sušičky, pračky se sušičkou, mandly, elektrická čisticí zařízení a přístroje, jmenovitě vysavače prachu, podlahové vysavače, ruční vysavače, jejich části a příslušenství zařazené do této třídy; (11) domácí elektrospotřebiče zařazené do této třídy, jmenovitě pečící trouby, mikrovlnné trouby, varné desky, sporáky, nahříváče nádobí, odsávače par, parní trouby, grily, kávovary, chladničky, mrazničky, chladničky s mrazničkou, zařízení na chlazení vína.
(590) Barevná
(730) **MIELE, spol. s r.o.**, Hněvkovského 81b, Brno, 61700, CZ
(740) JUDr. Vladimír Bulinský, tř. Kpt. Jaroše 13, Brno, 60200

(210) **O-457909**
(220) 07.04.2008
(320) 07.04.2008
(511) 7, 11
(540)



VŠE OSTATNÍ JE KOMPROMIS

(510) (7) domácí elektrospotřebiče zařazené do této třídy, jmenovitě stroje na mytí, myčky nádobí, pračky, sušičky, pračky se sušičkou, mandly, elektrická čisticí zařízení a přístroje, jmenovitě vysavače prachu, podlahové vysavače, ruční vysavače, jejich části a příslušenství zařazené do této třídy; (11) domácí elektrospotřebiče zařazené do této třídy, jmenovitě pečící trouby, mikrovlnné trouby, varné desky, sporáky, nahříváče nádobí, odsávače par, parní trouby, grily, kávovary, chladničky, mrazničky, chladničky s mrazničkou, zařízení na chlazení vína.
(590) Barevná
(730) **MIELE, spol. s r.o.**, Hněvkovského 81b, Brno, 61700, CZ
(740) JUDr. Vladimír Bulinský, tř. Kpt. Jaroše 13, Brno, 60200

(210) **O-457948**
(220) 07.04.2008
(320) 07.04.2008
(511) 9, 38, 42
(540)

MEWOS

(510) (9) informace a záznamy na nosičích, zařazených ve třídě 9, elektronická data a databáze, informační produkty v elektronických, datových, informačních a telekomunikačních sítích všeho druhu, software a hardware, periodika a knihy v elektronické podobě, databázové produkty, zařazené ve tř. 9, nosiče dat či záznamů, včetně audiokazet, nahrané i nenahrané, elektronické, datové nebo informační sítě, multimediální aplikace na nosičích zařazených ve tř. 9 nebo v sítích, interaktivní a grafické programy, software, zejména pro systémy pro přenos dat, dešifrovací soustavy, platební karty nebo magnetické a čipové karty pro použití v bankovníctví, pojišťovnictví, v oblasti služeb a v obchodním styku, mezinárodní platební karty, elektronické peněženky, čipy, multimediální nebo informační katalogy, audiovizuální programy a díla, exponované filmy, hudební díla na nosičích, CD disky, programové vybavení pro počítače, software, hardware výpočetní, komunikační nebo informační techniky, elektronické databáze a databázové produkty, informace a záznamy na nosičích s výjimkou nosičů papírových ze třídy 16, informace a data na nosičích nebo i v elektronických, datových, informačních, počítačových a komunikačních sítích, související software a hardware,

elektronické, datové nebo informační nebo komunikační nebo výpočetní sítě včetně jednotlivých součástí a náhradních dílů, obsažených ve třídě 9, multimediální aplikace, počítačové hry, hlavolamy elektrické nebo elektronické - v rámci této třídy; (38) telekomunikace, komunikace pomocí terminálů nebo počítačů, počítačový přenos pošty a obrazu, komunikace a transakce v síti, tisková agentura, dálkový přenos obrazu a video obrazu, provozování datové sítě, provozování veřejné mobilní radiotelefonní sítě, poradenství v oblasti telekomunikační techniky, zprostředkovatelská činnost v oblasti telekomunikací, výměna, získávání a šíření informací a zpráv prostřednictvím telekomunikační sítě nebo datové sítě nebo sítě výpočetní, informační, komunikační nebo elektronické techniky nebo satelitů nebo kabelu, šíření tiskovin a knih prostřednictvím počítačové, datové, elektronické, telekomunikační nebo informační sítě, informační a telekomunikační služby na Internetu, uvedené v této třídě, včetně provozování elektronických nástěnek, diskusních skupin a fór a poskytování přístupu k on-line informačním službám a databázím, služby hlasové schránky, telekomunikační služby, včetně přímého propojení lokální zákaznické pevné sítě se sítí mobilních telefonů, služby krátkých textových zpráv, teletext a služby s ním spojené, poskytování informací (informační kancelář), komunikace spočívající ve výměně, šíření, získávání a poskytování informací a zpráv prostřednictvím telekomunikačních sítí, provozování informačních a komunikačních sítí, provozování internetového vyhledávače, pronájem telekomunikačních zařízení a přístrojů včetně telefonů, služby zasilání zpráv, přenos dat a informací, služby přístupu a připojení k datovým a informačním sítím a Internetu, poskytování nebo vyvolávání informací z počítačové databáze - v rámci této třídy, komunikační služby prostřednictvím Internetu, vnějších sítí a vnitřních sítí a dalších elektronických prostředků, telekomunikační technologie (Voice over IP, bezdrátové technologie); (42) konzultační, asistenční, analytické, designérské, vyhodnocovací a programovací služby, týkající se počítačového software, firmware, hardware a informačních technologií, konzultace týkající se hodnocení, výběru a zavádění počítačového software, firmware, hardware, informačních technologií a systému zpracování dat, informačních technologií, a to i prostřednictvím telekomunikačních sítí, dodávkou on-line, Internetem a sítí World Wide Web, webhosting, webdesign, výzkumné služby, kódování a dekodování zabezpečovacích systémů (tvorba software), poradenská činnost v oblasti aplikace výpočetní techniky, v oblasti informatiky, vytváření virtuálních/počítačových 3 D animací a modelů, informačních technologií, navrhování a realizace automatizovaných systémů řízení, programátorská činnost, projekce počítačových sítí, poskytování práva užití software a pronájem software, instalace, opravy, údržba a servis software, vytváření interaktivních aplikací, umožňujících předávání a tvorbu grafické podoby prostřednictvím sítě Internet, programování, software - návrhy, převod a konverze počítačových programů a údajů (kromě fyzické konverze), převod a konverze údajů a dokumentů z fyzických médií na elektronická média, tvorba a údržba počítačových stránek WEB pro zákazníky, hostování na počítačových stránkách WEB, instalace počítačových programů, návrh počítačových systémů, programování internetových databázových systémů a internetových aplikací, konstrukce WWW prezentací a řešení WWW serverů, aktualizace a údržba počítačových programů, pronájem času, dat a údajů na přístup do počítačových databází, zhotovování kopií počítačových programů, technické studie v oblasti počítačů a programového vybavení, výzkum, vývoj a tvorba systémů pro elektronické obchodování, včetně příslušného software a hardware, programování multimediálních aplikací, vytváření interaktivních a grafických programů, počítačové animace a vizualizace, grafický design, zavádění, aktualizace, návrhy, strukturování a programování či jiné vytváření databází, jiných datových systémů a aplikací pro jejich zpracování, včetně jejich poskytování přístupu k nim a jejich instalace, zavádění, aktualizace a údržby, návrhy, strukturování a programování či jiné vytváření internetových či intranetových počítačových stránek a nástěnek (webpages a websites) a internetových či intranetových aplikací, hostování (poskytování volného prostoru) pro internetové či intranetové informace, stránky a nástěnky (webpages a websites), hostování (poskytování volného prostoru) pro internetové či intranetové aplikace, převod

(konverze) počítačových programů, dat či jiných údajů v elektronické podobě z různých formátů do jiných formátů, převod (konverze) dokumentů, dat či jiných údajů z fyzických médií na elektronická média, zálohování dat a informací elektronickými a počítačovými prostředky a prostřednictvím elektronické pošty, poradenství v oblasti výpočetní a informační techniky.

(730) **GTT, a.s.**, Hornátecká 1772/19, Praha 8, 18000, CZ
(740) **DANĚK & PARTNERS** Advokátní a patentová kancelář, Dr. Vilém Daněk, Vinohradská 45, Praha 2, 12000

(210) **O-458058**
(220) 10.04.2008
(320) 10.04.2008
(511) 7, 12, 37
(540)



(510) (7) zemědělské stroje a náhradní díly k zemědělským strojům, zemědělské dopravníky a náhradní díly k zemědělským dopravníkům, stavební stroje a náhradní díly ke stavebním strojům, motory, s výjimkou motorů pro pozemní vozidla, náhradní díly k motorům, s výjimkou náhradních dílů k motorům pro pozemní vozidla; (12) traktory a náhradní díly na traktory, motory pro pozemní vozidla a náhradní díly k motorům pro pozemní vozidla; (37) opravy a servis zemědělských strojů a dopravníků, stavebních strojů a spalovacích motorů.
(590) Barevná
(730) **Toufar Zdenek Ing.**, Budišov 11, Budišov, 67503, CZ
(740) **ELITFORM** - Patentová a známková kancelář, Mgr. Lukáš Dlabáček, patentový zástupce, Bolzanova 5, Brno, 61800

(210) **O-458134**
(220) 11.04.2008
(320) 11.04.2008
(511) 9, 16, 18, 21, 24, 26, 28, 35, 38, 39, 41
(540)



(510) (9) aparáty a přístroje vědecké, geodetické, fotografické, filmové, optické, přístroje pro vážení, měření, signalizaci, kontrolu, ochranu a přístroje učební, aparáty pro záznam, uchování, převod, přenos nebo reprodukci zvuku nebo obrazu, přístroje a nástroje pro vedení, přepínání, přeměnu, akumulaci, regulaci nebo řízení elektrického proudu, hasicí přístroje, telefony, záznamníky, faxy, ústředny, magnetické nebo optické suporty zvukových nebo zvukově obrazových záznamů, automatické distributory a mechanismy na mince, zapisovací pokladny, kalkulační stroje, přístroje pro zpracování informací a počítače včetně jejich jednotlivých součástí a náhradních dílů ze třídy 9, baterie a články elektrické, elektrické akumulátory, počítačové hry s výstupem na PC nebo na TV, pohledy ilustrované se zvukovou nahrávkou, hrací skříně uváděné v činnost vhozením mince, reklamní světelné přístroje, nosiče záznamů nahrané i nenahrané, videokazety nahrané i nenahrané, audiokazety nahrané i nenahrané, audiovizuální programy, audio-programy, audiovizuální díla na nosičích, audiovizuální díla v digitální podobě, filmy, hudební díla na nosičích nebo v elektronické podobě, CD disky, DVD disky, programové vybavení pro počítače, software, hardware výpočetní techniky nebo komunikační nebo informační techniky, elektronické databáze a databázové produkty, informace a data a databáze a záznamy v elektronické podobě, elektronické nebo datové nebo informační

nebo komunikační nebo výpočetní sítě včetně jednotlivých součástí a náhradních dílů, obsažených ve třídě 9, multimediální aplikace, elektronické multimediální nebo elektronické informační katalogy, elektronické časopisy, elektronická periodika a knihy v elektronické podobě, tapety na mobilní telefony, kryty na mobilní telefony, šestřice obrazovky (screensavery), kreslené filmy, reklamní a propagační výrobky spadající do této třídy; (16) periodické a neperiodické publikace, tiskoviny všeho druhu, katalogy, noviny, časopisy, prospekty, brožury, reklamní předměty, blahopřání, figurky z papírové hmoty, fotografie, grafiky, karty, knihy, knižní záložky, listky, litografie, makety, papírové mašle, modelovací hlína, pasta a vosky, obrazy, obtisky, olejotisky, pastelky, pečeti, pera, podložky, podnosy, pohlednice, portréty, pouzdra na doklady, rytiny, samolepky, štetce, těžitka, tužky, ubrusy a ubrusky papírové, vzory pro výšivky, papír, papírenské výrobky a zboží, obálky, razítka, papír balící všeho druhu, manuály, databázové produkty a databáze v papírové formě, tiskárenské výrobky, učební pomůcky (s výjimkou přístrojů), umělecké nebo ozdobné předměty z papíru, obaly bublinkové (z umělých hmot), plastické obaly nezařazené do jiných tříd, pohledy, plakáty, kalendáře, gratulace, dopisní papíry, obálky, mapy, plány, zemské globusy, samolepky, obtisky, nálepky, losy, poznámkové bloky, desky na spisy, pořadače, šanony, omalovánky, activity books, obaly všeho druhu papírové, listy, tytlíky a sáčky pro obalovou techniku, sešity, skicáky, tuhy, gumy, ořezávátka, ořezávátka strojky, penály, pravítka, papírové tašky, papírové kapesníky, papírové prostírání, ručníky papírové, těžitka na papír, lepenka a výrobky z těchto materiálů zařazené ve třídě 16, filtrační papír, filtry kávové (papírové), výrobky z papíru, písmena pro tiskárny, štočky, potřeby pro knižní vazby, lepidla pro papírenství nebo domácnost, materiál pro umělce, štetce, malířská plátna, psací stroje a kancelářské potřeby s výjimkou nábytku, knižní razítky, papírové kornouty, krabice lepenkové nebo papírové, podložky pro pivní sklenice, stojany malířské, stojany na fotografie, tabule reklamní z papíru nebo lepenky, tabule školní, papírové vlajky, reklamní výrobky z papíru, dekorativní předměty z papíru, reklamní a informační předměty a poutače z papíru, papírové a umělohmotné tašky jako upomínkové nebo propagační předměty, upomínkové a ozdobné a propagační předměty a suvenýry z papíru a/nebo lepenky, akvarely, grafické reprodukcce, grafiky, litografie, litografie umělecké, architektonické makety, malby (obrazy) zarámované či nezarámované, rytiny, dřevorytina, hlubotisky, mědirytina, lepty, tisky napodobující rytiny a další upomínkové předměty nebo výtvarná díla v rámci této třídy, poštovní známky, toaletní papír, kalhotky plenkové z papíru nebo z buničiny; (18) kůže, imitace kůže a výrobky z těchto materiálů, spadající do této třídy, kabelky, klíčenky, pásky, peněženky, pouzdra na klíče, pouzdra na navštívenky, na karty, na průkazy, diplomaty, deštníky, slunečníky, sedlářské výrobky, ozdobné předměty z kůže nebo z imitace kůže, reklamní a propagační výrobky spadající do této třídy; (21) pomůcky a nádoby pro domácnost a kuchyň, malé přístroje k sekání, mletí, lisování s ručním pohonem, elektrické hřebeny, elektrické zubní kartáčky, podnosy a podložky (nádoby), čističí potřeby, drátky na čištění parket, sklo, porcelán, keramika a výrobky (včetně reklamních a propagačních) z těchto materiálů obsažené v této třídě, skleničky, poháry, pohárky, karafy, misky, misky, hrníčky, talířky, vázy, láhve a jiné nádoby ze skla, porcelánu nebo keramiky, demizony ze skla, porcelánu nebo keramiky, sošky ze skla, porcelánu nebo keramiky, umělecké užité sklo v rámci této třídy, nádoby na pití, suvenýry v rámci této třídy, sklenice, džbánky, šálky, miniatury, keramické výrobky, skleněné ozdobné užitkové a propagační předměty, sklenky na víno, kádinky, nádoby, hrnky a kelímky na zavařeninou a džemy, sady na cukr a smetanu, sady na koření (ocet, pepř a olej), misky na ovoce, číše ze skla a porcelánu, výrobky z křišťálu, otvíráky na lahve, vývrtky, nádoby pro domácnost nebo kuchyň nikoliv z drahých kovů, ani postříbených nebo pozlacených kovů, schránky na dávkování papírových ručníků, zásobník pro toaletní papír, termosky všeho druhu, včetně nápoje a jídla; (24) tkaniny a textilní výrobky, které jsou zahrnuty ve třídě 24, např. záclony, závěsy, ubrusy, dekorativní látky, potahové látky, pokrývky ložní včetně pokrývek cestovních, příkrývky včetně cestovních pokrývek, vlajky, potahy, drobné kusové textilní výrobky jako ručníky, kapesníky, šátky, šály apod., textilní tapety, plátno hrubé ztužené (voskované), pytlovina, textil metrový, spací pytle, reklamní a propagační výrobky spadající do

této třídy; (26) krajky a výšivky, stuhý a tkaničky, galanterie, umělé květiny, flitry, galanterie textilní, gumy do prádla, háčky, hříbky na látání, jehelníky, jehlice pletací a háčkovací, jehly, kalouny, kanýry, knoflíky, krabice na šicí potřeby, lacety, lemovky, natáčky do vlasů s výjimkou elektrických, záplaty včetně nažehlovacích, ovoce umělé, ozdobné jehlice, ozdoby, paruky, patentky, prýmařské zboží, přezky, sítky na vlasy, spony, šněrovadla, šňůry, tkanice, vázačky, zdrhovadla, vlásenky, odznaky, věnce, ozdoby textilních výrobků, např. nažehlovací ozdoby, přezky a spony jako oděvní doplňky, placky (ozdobné knoflíky), reklamní a propagační výrobky spadající do této třídy; (28) hry, hračky, hračky dřevěné, plastové, kovové a papírové, dětské panenky, společenské a dětské hry, dětské stavebnice, autíčka, automobilové modely zmenšené, přenosné bazény plavecké (potřeba pro hru), billiardy, boby, boty na bruslení s bruslemi, bowling, minigolfy jako dětská hra, boxerské rukavice, brusle, činky, stolní hry, sportovní nářadí, divadelní masky, draci, golfové vybavení, šipky, terče, gymnastické zařízení, rybářské vybavení, zařazené ve třídě 28, hokejky, horolezecká výstroj, houpačky, kuželky, šachy, šachovnice, kuličky, jízdní kola nehybná, zábavná pyrotechnika, zařazená ve třídě 28, rogala, kolečkové brusle, koloběžky, loutky, náčiní pro lukostřelbu, lyže, snowboardy, lyže surfovací a vodní, maňasci, míče pro sportování, náčiní rybářské, návnady, puky, sportovní rukavice, sportovní sítě, skateboardy, chrániče kolen a loktů, koloběžky, povlaky na sportovní výzbroj, ozdoby na vánoční stromky, stromky vánoční umělé, reklamní a propagační výrobky spadající do této třídy; (35) reklamní, inzertní a propagační činnost, marketing, merchandising, předvádění zboží prostřednictvím Internetu za účelem reklamy a/nebo prodeje, přeskupování a shromažďování (kromě dopravy) různých výrobků pro třetí osoby za účelem umožnit spotřebiteli pohodlně vybrat a prohlížet a kupovat (kromě přepravy) prostřednictvím katalogu a/nebo Internetu a/ nebo zásilkového prodeje, správní organizace dopravy, dodávek, doručování, třídění, zaslání a uskladňování zboží a balíků, výstavy reklamní nebo komerční, organizace reklamních nebo komerčních výstav, správa výstavních prostor (komerčních nebo reklamních), poskytování informací komerčního nebo reklamního charakteru, multimediálních informací komerčního charakteru, komerční využití Internetu v oblastech komerčních internetových médií a vyhledávacích služeb, on-line inzerce, pronájem informačních nebo reklamních míst, činnost reklamní agentury, činnost ekonomických a/nebo organizačních poradců, zprostředkování v obchodních vztazích, podnikové poradenství a obchodní management, franchising, pomoc při využívání a řízení obchodního podniku, automatizované zpracování dat, pomoc při provozování obchodu a obchodních činnostech průmyslového nebo obchodního podniku, služby, které zahrnují záznam, přepis, vypracování, kompilaci, přenášení nebo systematickosti písemných či datových či elektronických sdělení a záznamů, jakož i využívání nebo kompilaci matematických a statistických údajů, kancelářské práce, systém na podporu a intenzifikaci obchodních služeb, založený na zvýhodňování klíčových spolupracovníků a klientů, věrnostní a bonusové systémy, jako například poskytování slev a odměn, přednostní a nadstandardní poskytování služeb, vše zejména v prodeji výrobků a služeb, maloobchodní činnost v oblasti prodeje spotřebního zboží, elektroniky, výpočetní techniky, komunikační techniky, výrobků informačních technologií, nosičů záznamů nahraných i nenahraných, hudby, filmů, fotek, audio a/nebo vizuálních děl, domácích spotřebičů, uměleckých nebo dekorativních nebo ozdobných předmětů, potravin a nápojů, potravin a nápojů a speciální výživy pro domácí mazlíčky a zvířátka, chovatelských potřeb, kosmetiky a odpočívadel a steliva a hraček pro zvířata, oděvů, prádla, obuvi, klobouků, šátek, šálů, her, hraček, stavebnic, sportovního nářadí a pomůcek, sportovního oblečení a obuvi, výrobků a potřeb pro sport a cyklistiku, lyžování, míčové hry, bruslení, zimní sporty, vodní sporty, rodinnou zábavu apod., vánočních ozdob, kočárků, nádobí a nádob pro domácnost, jídelních servisů, jídelních lístků, pouzder a desek na jídelní lístky, hřebenů, kartáčů, skla, porcelánu a výrobků ze skla a porcelánu, kuchyňských výrobků a náčiní a pomůcek a nástrojů a nářadí, zahradní techniky a nástrojů a přístrojů a pomůcek a přípravků a chemikálií a nátěrů apod., zavlažovací techniky, osiva, bazénů a příslušenství, zahradních grilů a nábytku, elektronických a/nebo elektro výrobků, nosičů záznamů, tiskovin, výrobků z papíru nebo kartonu, papírových výrobků,

dlaždic, stavebních materiálů kovových i nekovových, barev a nátěrů, potřeb pro umělce a výtvarníky, čistících a pracích prostředků, drogerie, hygienických přípravků a potřeb, kosmetiky, výrobků a prostředků péče o zdraví a tělo, svíček, knotů, dietetických přípravků a potravin, farmaceutických výrobků, parafarmaceutických výrobků, farmaceutických doplňků, přípravků zvláštní výživy, dietetických přípravků, zdravotnických potřeb a pomůcek, BIO produktů, přírodních produktů, nářadí a nástrojů, osvětlovacích přístrojů, svítidel, kuchyňských přístrojů a zařízení, svícňů, soch, sošek, plastik, kovů a výrobků z kovů, mříží, příborů, nůžek, nožů, klenotů, šperků, bižuterie, drahých kamenů, hodinářského zboží, hudebních nástrojů, papírových výrobků, výrobků z papíru a/nebo z kartónu, tiskovin, publikací, knih, učebnic, kancelářských výrobků a přístrojů a nástrojů, kancelářské techniky, kopírovací techniky, nábytku, dopravních prostředků a náhradních dílů a příslušenství a doplňků k dopravním prostředkům, obalových materiálů, pytlíků, sáčků, obalových materiálů, potřeb pro umělce, kožených výrobků, sedlářských výrobků, zavazadel, cestovních doplňků, tašek, deštníků, zrcadel, textilu, textilních výrobků, ložního prádla a ložních výrobků, ubrusů, přehozů, záclon, závěsů, galanterieho zboží, tapet, ručníků, koberců, rohoží, podlahových krytin, matrací, tabáku potřeb pro kuřáky, cigaret, zápalek, výrobků ze dřeva, korku, třtiny, rákosu, vrbového proutí, rohoviny, kostí, slonoviny, kostic, želvoviny, jantaru, perleti, mořské pěny, buničiny a z náhražek těchto hmot nebo z plastických hmot, sošek ze dřeva, vosku, sádry nebo z plastických hmot, z porcelánu, pálené hlíny nebo skla, reklamních a propagačních předmětů; (38) telekomunikace, služby umožňující komunikaci jedné osoby s druhou, telematika, šíření, výměna nebo získávání zpráv a informací, šíření elektronických časopisů, informací, elektronických periodik, knih v elektronické podobě, audio nebo audiovizuálních děl prostřednictvím informační nebo datové nebo elektronické nebo komunikační nebo telekomunikační nebo počítačové sítě, zejména Internetu, pomocí satelitů aj., informační služby na Internetu související dopravou, služby na Internetu související s televizním vysíláním, komunikace, poradenská činnost v oblasti sdělovacích prostředků, telekomunikací, informační služby v oblasti telekomunikací, informační kancelář, poskytování informačních služeb prostřednictvím počítačů, pronájem komunikačních míst, samostatný přenos dat nebo informací prostřednictvím telekomunikačních zařízení, počítačů, mobilních telefonů, on-line chat room diskusní skupiny na Internetu a na síti mobilních telefonů, elektronické nástěnky (služby), poskytování přístupu k on-line službám, služby webových portálů, komunikace a transakce v síti, služby datové sítě; (39) poradenství, konzultace, informační služby a zprostředkování v oblasti dopravy, spedice a zasilatelství, rezervace v dopravě, rezervace místenek, organizování cest, služby v dopravě a přepravě, spedice a zasilatelství, informace v oblasti dopravy, zprostředkovatelská činnost v oblasti dopravy; (41) nakladatelství a vydavatelství, ediční činnost, publikační činnost, nahrávání nosičů zvukových nebo obrazově zvukových, půjčování nahraných zvukových a zvukově obrazových záznamů, tvorba a šíření audiovizuálních děl, zprostředkování v oblasti výchovy, zábavy a sportu, výchovná, vzdělávací, soutěžní a zábavní činnost, zábavní nebo kulturní nebo vzdělávací představení, organizace společenských a kulturních akcí, organizace, provozování a provádění her a soutěží i veřejných, výstavní činnost v oblasti kultury nebo zábavy nebo výchovy nebo vzdělávání.

- (590) Barevná
(730) **Sdružení automobilových dopravců ČESMAD BOHEMIA**, Nad Sokolovnou 117/1, Praha 4, 14700, CZ
(740) Advokátní a patentová kancelář VYSKOČIL, KROŠLÁK a spol., Dana Lukajová, Voršilská 10, Praha 1, 11000



- (540) (25) oděvy, obuv, kloboučnické zboží, oděvní součásti, zejména trička, topy, vesty, halenky, košile, kalhoty, šortky, sukně, šaty, kostýmy, saka, bundy, kabáty, pyžama, sportovní oblečení, noční košile, domácí oblečení, tréninkové obleky, zástěry, rukavice, čepice, barety, šátky, pásky, kravaty, župany, ponožky, punčochy, punčocháče, šály, svetry, koupací oděvy, slipy, spodní prádlo, spodničky, korzety, body, kombinézy, kožichy, spodky, lyžařské větrovky, dámské kostýmy, obleky, dámské boty, pánské boty, sportovní obuv, sandály, holínky, kozačky, výletní obuv, domácí obuv a dětská obuv, lyžařská obuv, textilní dětské pleny, rybářské vesty, kamaše, reklamní a propagační výrobky spadající do této třídy; (26) krajky a výšivky, stuhu a tkaničky, galanterie, umělé květiny, flitry, galanterie textilní, gummy do prádla, háčky, hřebky na látání, jehelníky, jehlice pletací a háčkovací, jehly, kalouny, kanýry, knoflíky, krabice na šicí potřeby, lacety, lemovky, natáčky do vlasů s výjimkou elektrických, záplaty včetně nažehlovacích, ovoce umělé, ozdobné jehlice, ozdoby, paruky, patentky, přýmkařské zboží, přezky, sítky na vlasy, spony, šněrovadla, šňůry, tkanice, vázačky, zdrhovadla, vlásenky, odznaky, věnce, ozdoby textilních výrobků, např. nažehlovací ozdoby, přezky a spony jako oděvní doplňky, placky (ozdobné knoflíky), reklamní a propagační výrobky spadající do této třídy; (39) poradenství, konzultace, informační služby a zprostředkování v oblasti dopravy, spedice a zasilatelství, rezervace v dopravě, rezervace místenek, organizování cest, služby v dopravě a přepravě, spedice a zasilatelství, informace v oblasti dopravy, zprostředkovatelská činnost v oblasti dopravy; (41) nakladatelství a vydavatelství, ediční činnost, publikační činnost, nahrávání nosičů zvukových nebo obrazově zvukových, půjčování nahraných zvukových a zvukově obrazových záznamů, tvorba a šíření audiovizuálních děl, zprostředkování v oblasti výchovy, zábavy a sportu, výchovná, vzdělávací, soutěžní a zábavní činnost, zábavní nebo kulturní nebo vzdělávací představení, organizace společenských a kulturních akcí, organizace, provozování a provádění her a soutěží i veřejných, výstavní činnost v oblasti kultury nebo zábavy nebo výchovy nebo vzdělávání.
- (590) Barevná
(730) **Sdružení automobilových dopravců ČESMAD BOHEMIA**, Nad Sokolovnou 117/1, Praha 4, 14700, CZ
(740) Advokátní a patentová kancelář VYSKOČIL, KROŠLÁK a spol., Dana Lukajová, Voršilská 10, Praha 1, 11000
- (210) **O-458185**
(220) 15.04.2008
(320) 15.04.2008
(511) 10
(540)
- (510) (10) křemičito-gumová protetická zařízení a materiály pro použití v lékařství, chirurgii a zubolékařství.
(730) **Dow Corning Corporationspolečnost zřízená podle zákonů státu Michigan**, Midland 48686-0994, MI, US
(740) Čermák Hořejš Matějka a spol., JUDr. Jan Matějka, advokát, Národní 32, Praha 1, 11000

- (210) **O-458135**
(220) 11.04.2008
(320) 11.04.2008
(511) 25, 26, 39, 41

- (210) **O-458329**
(220) 21.04.2008
(320) 21.04.2008
(511) 41, 43, 44, 45

SILASTIC

- (540)  (510) (41) příprava vzdělávacích akcí pro nelékařská zdravotnická povolání; (43) penzion s pečovatelskou službou, denní stacionář, stravovací služby; (44) domácí zdravotní péče, ošetrovatelské služby, půjčování a prodej zdravotnických a ošetrovatelských potřeb a protetických a kompenzačních pomůcek, fyzioterapie, masáže v domácím prostředí, kadeřnické a kosmetické služby; (45) pečovatelská služba v domácím prostředí, bazální stimulace, respitní (úlevová) péče pobytová a terénní, docházková péče o seniory a nemocné.
- (730) **Pečeňová Radomíra**, Polní 921, Vizovice, 76312, CZ
(740) Univerzita Tomáše Bati ve Zlíně, Univerzitní institut, CTT, Ing. Dana Kreizlová, Mostní 5139, Zlín, 76001

(210) **O-458334**

(220) 21.04.2008

(320) 21.04.2008

(511) 9, 16, 18, 25, 28, 35, 36, 39, 41, 42

(540)



- (510) (9) elektronický informační portál, elektronický informační průvodce, elektronické a datové sítě, multimediální aplikace, 3D animace, multimediální informační katalogy, elektronické časopisy, elektronická periodika a knihy, příručky, manuály, testy a hodnocení zboží - vše v elektronické podobě, software pro počítače, programové vybavení pro informační technologie a pro komunikaci, programové vybavení umožňující elektronické obchodování, videohry, nahraný software na CD a DVD discích a magnetických médiích, internetová doména, data, databáze a jiné informační produkty na magnetických a optických nosičích, nosiče dat všeho druhu spadající do tř. 9, zvukové a obrazové záznamy na optických, magnetických a magneticko-optických nosičích; (16) papír, výrobky z papíru, periodické a neperiodické publikace, knihy, učebnice a učební pomůcky a materiály pro výuku, časopisy, brožury, fotografie, informační produkty na papírových nosičích, letáky, plakáty, data a databáze na papírových nosičích, tištěné manuály, reklamní, propagační, užitkové, umělecké nebo ozdobné předměty z papíru, výrobky z papíru, kupř. pohlednice, dopisní papíry, obálky, přání, kalendáře, samolepky, obtisky, vystřihovánky, kartičky, papírové obálky, jiné papírové výrobky v rámci třídy 16; (18) kůže, imitace kůže, výrobky z těchto materiálů, kufry, tašky a brašny všeho druhu, školní tašky, tašky na kolečkách, tašky na nošení dětí, kožené pásky, peněženky, kožesinové pokrývky, deštníky, obaly na deštníky, slunečníky, sedlářské výrobky, pokrývky a postroje pro zvířata, obaly na oděvy z kůže, kožené sáčky a kožené pytle jako obaly; (25) oděvy všeho druhu, dámské, pánské, dětské, včetně sportovních a jeansových, trička, obuv, střevice, sportovní obuv, kloboučnické výrobky, čepice, kšiltovky, kravaty, šály, šátky, zažehlovací obtisky, nášivky na oděvy, pláštěnky, dřeváky, rukavice; (28) hry a hračky všeho druhu, hrací karty, sportovní potřeby pro letní a zimní sporty, výrobky plážové a koupací, tělocvičné a sportovní přístroje, zařízení, nářadí a potřeby, zejména pro tělesnou kulturu, léčebnou gymnastiku, regeneraci a rekondici, koloběžky, stacionární jízdní kola cvičná a tréninková, cyklotrenažery; (35) elektronický obchod a internetový obchod s výrobky ve třídách 1 až 34, zprostředkovatelské služby v oblasti nákupu a prodeje výrobků ve třídě 1 až 34, elektronická obchodní administrativa jako zpracování transakcí pro elektronický obchod, reklamní,

- (730) **Murček Jan**, Teličkova 4/4, Přerov II - Předmostí, 75124, CZ
(740) Patentová a známková kancelář, Ing. Jaromír Příkryl, Včelín 1161, Hulín, 76824

(210) **O-458335**

(220) 21.04.2008

(320) 21.04.2008

(511) 9, 16, 18, 25, 28, 35, 36, 39, 41, 42

(540)



- (510) (9) elektronický informační průvodce, elektronické a datové sítě, multimediální aplikace, 3D animace, multimediální informační katalogy, elektronické časopisy, elektronická periodika a knihy, příručky, manuály, testy a hodnocení zboží - vše v elektronické podobě, software pro počítače, programové vybavení pro informační technologie a pro komunikaci, programové vybavení umožňující elektronické obchodování, videohry, nahraný software na CD a DVD discích a magnetických médiích, elektronický portál, internetová doména, data, databáze a jiné informační produkty na magnetických a optických nosičích, nosiče dat všeho druhu spadající do tř. 9, zvukové a obrazové záznamy na optických, magnetických a magneticko-optických nosičích; (16) papír, výrobky z papíru, periodické a neperiodické publikace, knihy, učebnice a učební pomůcky a materiály pro výuku, časopisy, brožury, fotografie, informační produkty na papírových nosičích, letáky, plakáty, data a databáze na papírových nosičích, tištěné manuály, reklamní, propagační, užitkové, umělecké nebo ozdobné předměty z papíru, výrobky z papíru, kupř. pohlednice, dopisní papíry, obálky, přání, kalendáře, samolepky, obtisky, vystřihovánky, kartičky, samolepky, papírové obálky, jiné papírové výrobky v rámci třídy 16; (18) kůže, imitace kůže, výrobky z těchto materiálů, kufry, tašky a brašny všeho druhu, školní tašky, tašky na kolečkách, tašky na nošení dětí, kožené pásky, peněženky, kožesinové pokrývky, deštníky, obaly na deštníky, slunečníky, sedlářské výrobky, pokrývky a postroje pro zvířata, obaly na oděvy z kůže, kožené sáčky a kožené pytle jako obaly; (25) oděvy všeho druhu, dámské, pánské, dětské, včetně sportovních a jeansových, trička, obuv, střevice, sportovní obuv, kloboučnické výrobky, čepice, kšiltovky, kravaty, šály, šátky, zažehlovací obtisky, nášivky na oděvy, pláštěnky, dřeváky, rukavice; (28) hry a hračky všeho druhu, hrací karty, sportovní potřeby pro letní a zimní sporty, výrobky plážové a koupací, tělocvičné a sportovní přístroje, zařízení, nářadí a potřeby, zejména pro tělesnou kulturu, léčebnou gymnastiku, regeneraci a rekondici, koloběžky,

stacionární jízdní kola cvičná a tréninková, cyklotrenažery; (35) elektronický obchod a internetový obchod s výrobky ve třídách 1 až 34, zprostředkovatelské služby v oblasti nákupu a prodeje výrobků ve třídě 1 až 34, elektronická obchodní administrativa jako zpracování transakcí pro elektronický obchod, reklamní, inzertní a propagační činnost prostřednictvím jakéhokoliv média, prostřednictvím telefonní, datové, informační, elektronické, komunikační nebo počítačové sítě, poskytování informací a jiných informačních produktů komerčního nebo reklamního charakteru, multimediálních informací komerčního charakteru, informační služby týkající se obchodu poskytované on-line z Internetu, komerční využití Internetu v oblastech komerčních internetových médií a vyhledávacích služeb, on-line inzerce, prezentace uživatelů na stránkách World Wide Web v počítačové síti Internet, systemizace informací do počítačových databází; (36) činnost a služby realitní kanceláře, odhady nemovitosti, činnost organizačních a ekonomických poradců, úvěrové a finanční poradenství, zprostředkování finančních operací, úvěrů, zprostředkování obchodů s nemovitostmi a hypotékami, zprostředkování v oblasti finančních produktů; (39) provozování cestovní kanceláře v rámci této třídy, poradenská a konzultační činnost v cestovním ruchu, zprostředkování a průvodcovská činnost v cestovním ruchu, obstarávání a prodej letenek, jízdenek a lodních lístků, činnost touroperátora, spediční činnost; (41) organizování studijních kurzů, přednášek, propagačních, zábavních, sportovních a kulturních akcí, zprostředkovatelská činnost v uvedené oblasti, lektorská činnost, nakladatelská a vydavatelská činnost; (42) technické poradenství, vypracování programů pro hromadné zpracování dat, tvorba software.

- (730) **Murček Jan**, Teličkova 4/4, Přerov II - Předmostí, 75124, CZ
(740) Patentová a známková kancelář, Ing. Jaromír Příkryl, Včelín 1161, Hulín, 76824

- (210) **O-458362**
(220) 21.04.2008
(320) 21.04.2008
(511) 3, 5, 44
(540)

NYMPHA

- (510) (3) přípravky na odstraňování prísátých klíšťat; (5) přípravky na odstraňování prísátých klíšťat pro lékařské účely, anti-parazitické obojky pro zvířata, repelenty pro psy, repelenty proti hmyzu; (44) veterinární služby spojené s odstraňováním klíšťat.
(730) **MISSIVA, spol. s r.o.**, V oblouku 588/21, Ústí nad Labem, 40007, CZ
(740) UNIPATENT, Ing. Jiří Chlustina, Jana Masaryka 43-47, Praha 2, 12000

- (210) **O-458429**
(220) 23.04.2008
(320) 23.04.2008
(511) 35, 36, 37, 41, 42
(540)

ŠANTOVKA

- (510) (35) zprostředkování obchodu, vše s výrobky ve třídě 1 - 34, inzertní, reklamní a obchodní propagační služby, včetně zajišťování reklamních a náborových textů a jejich rozšiřování, marketing, průzkum a analýza trhu, včetně zpracování odborných posudků a studií, informační servis v oboru obchodu a reklamy, komerční využití Internetu v oblastech komerčních a internetových médií a vyhledávacích služeb, včetně systemizace informací do počítačových databází, správa obchodních zájmů třetích osob, obchodní zastoupení tuzemských a zahraničních subjektů, poskytování pomoci při provozování obchodu, včetně zprostředkování obchodních záležitostí, vše s výrobky ve třídě 1- 34, organizování propagačních a/nebo komerčních výstav a přehlídek obchodních služeb, odborná informační a poradenská činnost v oblasti obchodu, včetně distribuce zboží k reklamním účelům, poradenství v oblasti organizace a ekonomiky podnikání; (36) provozování realitní kanceláře, prodej a pronájem nemovitostí, odhady nemovitostí, správa nemovitého majetku, zejména budov, bytů, nebytových prostor, výrobních a provozních objektů a pozemků, zprostředkování obchodu s nemovitostmi, realitami, finanční služby, oceňování nemovitého a movitého majetku, poskytování informací v oblasti realit, investic a nemovitostí pomocí prostředků globální počítačové sítě, posudková činnost v oboru realit, včetně správy a oceňování

majetku; (37) zprostředkování oprav staveb, generální dodávky staveb, jejich změny a odstraňování, kompletní dodávky interiérů, stavební práce, poradenská, konzultační a obstaravatelská činnost ve stavebnictví, služby ve stavebnictví, zprostředkování služeb souvisejících s přípravou, koordinací a kolaudací stavby, údržba nemovitosti, činnost technických poradců v oblasti stavebnictví; (41) činnost vyučovací, výchovná, vzdělávací a zábavní, pořádání symposií a konferencí, doprovodných výstav, organizování výstav, doprovodných programů, společenských akcí a školení ke vzdělávacím, kulturním, výchovným a zábavním účelům, pořádání zábavných soutěží, nakladatelství a vydavatelství periodických a neperiodických publikací, zejména v oboru investiční výstavby, realit a architektury na papírových nosičích, nebo v elektronické podobě; (42) architektonické, projektční, designérské a inženýrské služby, zejména v oblasti exteriérů a interiérů, včetně odborného a technického poradenství a jejich realizace, tvorba developerských projektů.

- (730) **ZENMEX s.r.o.**, Tř. Svobody 956/31, OLOMOUC, 77200, CZ

- (210) **O-458440**
(220) 23.04.2008
(320) 23.04.2008
(511) 9, 35, 41
(540)

BLUESIX

- (510) (9) disky kompaktní, disky nahrané, disky optické, elektronické publikace, kompaktní optické disky, magnetické nosiče dat, nosiče zvukových nahrávek; (35) aktualizování reklamních materiálů, organizování komerčních nebo reklamních výstav, reklama, rozšiřování reklamních materiálů zákazníkům; (41) divadla (představení), filmová tvorba, fotografování, organizace a pořádání koncertů, organizování kulturních nebo vzdělávacích výstav, vydávání elektronických knih, živé vystoupení, vydávání knih, zábava.
(730) **Krejčí Zdeněk**, Křenova 17, Praha 6, 16000, CZ

- (210) **O-458522**
(220) 24.04.2008
(320) 24.04.2008
(511) 37, 41, 44, 45
(540)



- (510) (37) úklidové služby pro domácnost; (41) dětské jesle a školky, výchova, vzhledávání, pořádání a řízení školení, plánování a organizování zábavy; (44) ošetrovatelské služby; (45) hlídání dětí.
(730) **Faiereislová Marta**, Šaldova 7/187, Praha 8, 18600, CZ

- (210) **O-458528**
(220) 25.04.2008
(320) 25.04.2008
(511) 1, 2, 3, 5
(540)

VACUUM

- (510) (1) chemické výrobky určené pro průmysl, hasicí látky, hasicí prostředky, hasební sloučeniny, hasicí směsi; (2) barvy, nátěry, laky, ochranné výrobky proti korozi a proti deteriorizaci dřeva, barviva, mořidla, přírodní pryskyřice v surovém stavu; (3) kosmetika, parfumerie, drogerie, přípravky pro bělení, prostředky k praní, přípravky pro čištění, leštění, odmašťování a broušení,

mýdla, šampóny, prostředky na odstraňování skvrn; (5) dezinfekční přípravky.
(730) **ABELA Cz, s.r.o.**, Vrahovická 3148/57, Prostějov, 79601, CZ
(740) Ing. Zdeněk Kučera, Padělký 548, P.O.BOX 92, Slušovice, 76315

(210) **O-458547**
(220) 25.04.2008
(320) 25.04.2008
(511) 9, 35, 38
(540)



(510) (9) satelitní přijímače a jejich příslušenství, set top box, zařízení pro příjem digitálního vysílání, čipové karty pro dekódování digitálního vysílání; (35) distribuce a výroba reklamních tiskovin, banerů a polepů, reklama v rádiu, televizní reklama, na Internetu; (38) zajištění distribuce televizního signálu přes satelit.
(730) **PRVNÍ SATELITNÍ s.r.o.**, Česká 57, Beroun - Centrum, 26601, CZ

(210) **O-458548**
(220) 25.04.2008
(320) 25.04.2008
(511) 9, 35, 38
(540)

SatTelka

(510) (9) satelitní přijímače a jejich příslušenství, set top box, zařízení pro příjem digitálního vysílání, čipové karty pro dekódování digitálního vysílání; (35) distribuce a výroba reklamních tiskovin, banerů a polepů, reklama v rádiu, televizní reklama, na Internetu; (38) zajištění distribuce televizního signálu přes satelit.
(730) **PRVNÍ SATELITNÍ s.r.o.**, Česká 57, Beroun - Centrum, 26601, CZ

(210) **O-458551**
(220) 25.04.2008
(320) 25.04.2008
(511) 16, 35, 38
(540)

HEJBEBSE TV

(510) (16) tištěná média v rámci této třídy; (35) internetový marketing a reklama; (38) digitální televizní vysílání.
(730) **Kynychová Hana**, Keltská 54, Praha 4, 14300, CZ
(740) **KOREJZOVÁ & SPOL.**, v.o.s., JUDr. Petra Korejzová, advokátka, Korunní 810/104 E, Praha 10, 10100

(210) **O-458590**
(220) 27.04.2008
(320) 27.04.2008
(511) 16, 33, 43
(540)



(510) (16) papír, lepenka a výrobky z těchto materiálů, které nejsou zařazeny do jiných tříd, tiskárenské výrobky, potřeby pro knižní vazby, fotografie, papírenské zboží, lepidla pro papírenství nebo domácnost, materiál pro umělce, štětce, psací stroje a kancelářské potřeby spadající do této třídy, učební pomůcky s výjimkou aparátů, plastické obaly ve tř. 16; (33) alkoholické nápoje (s výjimkou pív); (43) služby zajišťující stravování a nápoje, dočasné ubytování.

(730) **Vinařství Valtice s.r.o.**, nám. Svobody 3, Valtice, 69142, CZ
(740) Bc. Kamil Kolátor, 28. října 2015/23, Jablonec nad Nisou, 44601

(210) **O-458591**
(220) 27.04.2008
(320) 27.04.2008
(511) 16, 33, 43
(540)



(510) (16) papír, lepenka a výrobky z těchto materiálů, které nejsou zařazeny do jiných tříd, tiskárenské výrobky, potřeby pro knižní vazby, fotografie, papírenské zboží, lepidla pro papírenství nebo domácnost, materiál pro umělce, štětce, psací stroje a kancelářské potřeby spadající do této třídy, učební pomůcky s výjimkou aparátů, plastické obaly ve tř. 16; (33) alkoholické nápoje (s výjimkou pív); (43) služby zajišťující stravování a nápoje, dočasné ubytování.

(730) **Vinařství Valtice s.r.o.**, nám. Svobody 3, Valtice, 69142, CZ
(740) Bc. Kamil Kolátor, 28. října 2015/23, Jablonec nad Nisou, 44601

(210) **O-458592**
(220) 27.04.2008
(320) 27.04.2008
(511) 16, 33, 43
(540)

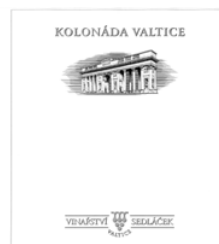

(510) (16) papír, lepenka a výrobky z těchto materiálů, které nejsou zařazeny do jiných tříd, tiskárenské výrobky, potřeby pro knižní vazby, fotografie, papírenské zboží, lepidla pro papírenství nebo domácnost, materiál pro umělce, štětce, psací stroje a kancelářské potřeby spadající do této třídy, učební pomůcky s výjimkou aparátů, plastické obaly ve tř. 16; (33) alkoholické nápoje (s výjimkou pív); (43) služby zajišťující stravování a nápoje, dočasné ubytování.

(730) **Vinařství Valtice s.r.o.**, nám. Svobody 3, Valtice, 69142, CZ
(740) Bc. Kamil Kolátor, 28. října 2015/23, Jablonec nad Nisou, 44601

(210) **O-458645**
(220) 29.04.2008
(320) 29.04.2008
(511) 18, 25, 35
(540)

CATKIN

(510) (18) kůže, imitace kůže a výrobky z těchto materiálů patřící do třídy 18, kufry, brašny, batohy, kabelky, peněženky, deštníky, slunečníky, hole, sedlářské výrobky; (25) oděvy, obuv, pokrývky hlavy, pásky ke kalhotům; (35) obchodní zprostředkovatelství při obchodování výrobky z kůže, se zavazadly, brašnami, kabelkami, peněženkami, oděvy a obuví, propagační činnost, reklama.

(730) **NERS spol. s r.o.**, Langrova 1b, Brno, 62700, CZ
(740) Ing. Libor Markes, Grohova 54, Brno, 60200

(210) **O-458651**
(220) 29.04.2008
(320) 29.04.2008
(511) 1, 4, 6, 7, 12, 13, 19, 20, 29, 31, 37, 39, 40, 41, 43, 44

(540)



- (510) (1) chemické výrobky určené pro průmysl, zahradnictví a lesnictví; (4) motorové oleje, pohonné hmoty, mazadla, dřevěné uhlí, palivové dřevo; (6) nábytkové a stavební kování kovové, klempířské výrobky, kovové konstrukce a rámy; (7) stavební stroje a lesní mechanismy stacionární i mobilní; (12) automobily, traktory, autopříslušenství a autodíly v rámci této třídy; (13) střelné zbraně, pyrotechnické výrobky; (19) stavební dřevo, písek, kámen, stavební dílce nekovové, obytné kontejnery, mobilní buňky, montované stavby obytných a rekreačních domků; (20) dřevěný nábytek, výrobky pilařské, tesařské, truhlářské a stolařské; (29) maso (včetně zpracovaného), ryby, drůbež, zvěřina; (31) lesní, zahradnické a zemědělské produkty, surové dřevo, semena, sazenice, stromky, osivo, rostliny, kmeny stromů, sadba, živé rostliny, živá zvířata, výpěstky dřevin, krmivo pro zvířata; (37) stavby budov, zednické práce, zemní práce a úprava terénů, hrazení bystřin, stavby komunikací a mostů, meliorace; (39) silniční motorová doprava, železniční vlečka, pronájem motorových vozidel, skladování zboží; (40) těžba dřeva, zpracování dřeva; (41) provozování střelnic; (43) ubytovací služby, hostinská činnost; (44) chov zvířat, hubení škůdců, léčení stromů, rostlinné školky, zahradnické služby, lesnické služby, myslivost, pronájem lesnických strojů a zařízení.

(590) Barevná

(730) **Lesy České republiky, s.p.**, Přemyslova 1106, Hradec Králové, 50168, CZ

(210) **O-458652**

(220) 29.04.2008

(320) 29.04.2008

(511) 1, 4, 6, 7, 12, 13, 19, 20, 29, 31, 37, 39, 40, 41, 43, 44

(540)



- (510) (1) chemické výrobky určené pro průmysl, zahradnictví a lesnictví; (4) motorové oleje, pohonné hmoty, mazadla, dřevěné uhlí, palivové dřevo; (6) nábytkové a stavební kování kovové, klempířské výrobky, kovové konstrukce a rámy; (7) stavební stroje a lesní mechanismy stacionární i mobilní; (12) automobily, traktory, autopříslušenství a autodíly v rámci této třídy; (13) střelné zbraně, pyrotechnické výrobky; (19) stavební dřevo, písek, kámen, stavební dílce nekovové, obytné kontejnery, mobilní buňky, montované stavby obytných a rekreačních domků; (20) dřevěný nábytek, výrobky pilařské, tesařské, truhlářské a stolařské; (29) maso (včetně zpracovaného), ryby, drůbež, zvěřina; (31) lesní, zahradnické a zemědělské produkty, surové dřevo, semena, sazenice, stromky, osivo, rostliny, kmeny stromů, sadba, živé rostliny, živá zvířata, výpěstky dřevin, krmivo pro zvířata; (37) stavby budov, zednické práce, zemní práce a úprava terénů, hrazení bystřin, stavby komunikací a mostů, meliorace; (39) silniční motorová doprava, železniční vlečka, pronájem motorových vozidel, skladování zboží; (40) těžba dřeva, zpracování dřeva; (41) provozování střelnic; (43) ubytovací služby, hostinská činnost; (44) chov zvířat, hubení škůdců, léčení stromů, rostlinné školky, zahradnické služby, lesnické služby, myslivost, pronájem lesnických strojů a zařízení.

(730) **Lesy České republiky, s.p.**, Přemyslova 1106, Hradec Králové, 50168, CZ

(210) **O-458653**

(220) 29.04.2008

(320) 29.04.2008

(511) 1, 4, 6, 7, 12, 13, 19, 20, 29, 31, 37, 39, 40, 41, 43, 44

(540)



- (510) (1) chemické výrobky určené pro průmysl, zahradnictví a lesnictví; (4) motorové oleje, pohonné hmoty, mazadla, dřevěné uhlí, palivové dřevo; (6) nábytkové a stavební kování kovové, klempířské výrobky, kovové konstrukce a rámy; (7) stavební stroje a lesní mechanismy stacionární i mobilní; (12) automobily, traktory, autopříslušenství a autodíly v rámci této třídy; (13) střelné zbraně, pyrotechnické výrobky; (19) stavební dřevo, písek, kámen, stavební dílce nekovové, obytné kontejnery, mobilní buňky, montované stavby obytných a rekreačních domků; (20) dřevěný nábytek, výrobky pilařské, tesařské, truhlářské a stolařské; (29) maso (včetně zpracovaného), ryby, drůbež, zvěřina; (31) lesní, zahradnické a zemědělské produkty, surové dřevo, semena, sazenice, stromky, osivo, rostliny, kmeny stromů, sadba, živé rostliny, živá zvířata, výpěstky dřevin, krmivo pro zvířata; (37) stavby budov, zednické práce, zemní práce a úprava terénů, hrazení bystřin, stavby komunikací a mostů, meliorace; (39) silniční motorová doprava, železniční vlečka, pronájem motorových vozidel, skladování zboží; (40) těžba dřeva, zpracování dřeva; (41) provozování střelnic; (43) ubytovací služby, hostinská činnost; (44) chov zvířat, hubení škůdců, léčení stromů, rostlinné školky, zahradnické služby, lesnické služby, myslivost, pronájem lesnických strojů a zařízení.

(590) Barevná

(730) **Lesy České republiky, s.p.**, Přemyslova 1106, Hradec Králové, 50168, CZ

(210) **O-458654**

(220) 29.04.2008

(320) 29.04.2008

(511) 1, 4, 6, 7, 12, 13, 19, 20, 29, 31, 37, 39, 40, 41, 43, 44

(540)



- (510) (1) chemické výrobky určené pro průmysl, zahradnictví a lesnictví; (4) motorové oleje, pohonné hmoty, mazadla, dřevěné uhlí, palivové dřevo; (6) nábytkové a stavební kování kovové, klempířské výrobky, kovové konstrukce a rámy; (7) stavební stroje a lesní mechanismy stacionární i mobilní; (12) automobily, traktory, autopříslušenství a autodíly v rámci této třídy; (13) střelné zbraně, pyrotechnické výrobky; (19) stavební dřevo, písek, kámen, stavební dílce nekovové, obytné kontejnery, mobilní buňky, montované stavby obytných a rekreačních domků; (20) dřevěný nábytek, výrobky pilařské, tesařské, truhlářské a stolařské; (29) maso (včetně zpracovaného), ryby, drůbež, zvěřina; (31) lesní, zahradnické a zemědělské produkty, surové dřevo, semena, sazenice, stromky, osivo, rostliny, kmeny stromů, sadba, živé rostliny, živá zvířata, výpěstky dřevin, krmivo pro zvířata; (37) stavby budov, zednické práce, zemní práce a úprava terénů, hrazení bystřin, stavby komunikací a mostů, meliorace; (39) silniční motorová doprava, železniční vlečka, pronájem motorových vozidel, skladování zboží; (40) těžba dřeva, zpracování dřeva; (41) provozování střelnic; (43) ubytovací služby, hostinská činnost; (44) chov zvířat, hubení škůdců, léčení stromů, rostlinné školky, zahradnické služby, lesnické služby, myslivost, pronájem lesnických strojů a zařízení.

(590) Barevná

(730) **Lesy České republiky, s.p.**, Přemyslova 1106, Hradec Králové, 50168, CZ

(210) **O-458655**

(220) 29.04.2008

(320) 29.04.2008

(511) 1, 4, 6, 7, 12, 13, 19, 20, 29, 31, 37, 39, 40, 41, 43, 44

(540)



(510) (1) chemické výrobky určené pro průmysl, zahradnictví a lesnictví; (4) motorové oleje, pohonné hmoty, mazadla, dřevěné uhlí, palivové dřevo; (6) nábytkové a stavební kování kovové, klempířské výrobky, kovové konstrukce a rámy; (7) stavební stroje a lesní mechanismy stacionární i mobilní; (12) automobily, traktory, autopříslušenství a autodíly v rámci této třídy; (13) střelné zbraně, pyrotechnické výrobky; (19) stavební dřevo, písek, kámen, stavební dílce nekovové, obytné kontejnery, mobilní buňky, montované stavby obytných a rekreačních domků; (20) dřevěný nábytek, výrobky pilařské, tesařské, truhlářské a stolařské; (29) maso (včetně zpracovaného), ryby, drůbež, zvěřina; (31) lesní, zahradnické a zemědělské produkty, surové dřevo, semena, sazenice, stromky, osivo, rostliny, kmeny stromů, sadba, živé rostliny, živá zvířata, výpěstky dřevin, krmivo pro zvířata; (37) stavby budov, zednické práce, zemní práce a úprava terénů, hrazení bystřin, stavby komunikací a mostů, meliorace; (39) silniční motorová doprava, železniční vlečka, pronájem motorových vozidel, skladování zboží; (40) těžba dřeva, zpracování dřeva; (41) provozování střelnic; (43) ubytovací služby, hostinská činnost; (44) chov zvířat, hubení škůdců, léčení stromů, rostlinné školky, zahradnické služby, lesnické služby, myslivost, pronájem lesnických strojů a zařízení.

(590) Barevná

(730) **Lesy České republiky, s.p.**, Přemyslova 1106, Hradec Králové, 50168, CZ

(210) **O-458656**

(220) 29.04.2008

(320) 29.04.2008

(511) 1, 4, 6, 7, 12, 13, 19, 20, 29, 31, 37, 39, 40, 41, 43, 44

(540)



(510) (1) chemické výrobky určené pro průmysl, zahradnictví a lesnictví; (4) motorové oleje, pohonné hmoty, mazadla, dřevěné uhlí, palivové dřevo; (6) nábytkové a stavební kování kovové, klempířské výrobky, kovové konstrukce a rámy; (7) stavební stroje a lesní mechanismy stacionární i mobilní; (12) automobily, traktory, autopříslušenství a autodíly v rámci této třídy; (13) střelné zbraně, pyrotechnické výrobky; (19) stavební dřevo, písek, kámen, stavební dílce nekovové, obytné kontejnery, mobilní buňky, montované stavby obytných a rekreačních domků; (20) dřevěný nábytek, výrobky pilařské, tesařské, truhlářské a stolařské; (29) maso (včetně zpracovaného), ryby, drůbež, zvěřina; (31) lesní, zahradnické a zemědělské produkty, surové dřevo, semena, sazenice, stromky, osivo, rostliny, kmeny stromů, sadba, živé rostliny, živá zvířata, výpěstky dřevin, krmivo pro zvířata; (37) stavby budov, zednické práce, zemní práce a úprava terénů, hrazení bystřin, stavby komunikací a mostů, meliorace; (39) silniční motorová doprava, železniční vlečka, pronájem motorových vozidel, skladování zboží; (40) těžba dřeva, zpracování dřeva; (41) provozování střelnic; (43) ubytovací služby, hostinská činnost; (44) chov zvířat, hubení škůdců, léčení stromů, rostlinné školky, zahradnické služby, lesnické služby, myslivost, pronájem lesnických strojů a zařízení.

(730) **Lesy České republiky, s.p.**, Přemyslova 1106, Hradec Králové, 50168, CZ

(210) **O-458672**

(220) 29.04.2008

(320) 29.04.2008

(511) 5, 6, 7, 9, 10, 11, 16, 17, 19, 37, 39, 40, 41, 42

(540)

PHARMGAS

(510) (5) výrobky farmaceutické, veterinářské a hygienické, plyny pro lékařské a léčebné účely včetně medicijního stlačeného vzduchu; (6) kovové stavební materiály a konstrukce, kovové nádoby, zásobníky a tlakové lahve na stlačený plyn nebo vzduch, kovová plynová potrubí a rozvody včetně tlakových rozvodů a rozvodů vakua, rozvodné prvky, kovové potrubní spojky, odbočky, redukce a potrubní armatury včetně tlakovzdušných, ukončovacích kovových potrubních spojek, rychlospojky a uzávěry; (7) stroje, motory a pohony, zejména elektrické a pneumatické s výjimkou motorů pro pozemní vozidla, kompresory a zařízení pro dopravu, stlačování a odsávání plynů, vývěvy a vakuovací stanice, filtrační stroje a filtry, tlakové regulátory a redukční ventily jako části strojů; (8) měřicí, signalizační, kontrolní a monitorovací přístroje, ovladače, analyzátory a přístroje na rozbor plynů, plynoměry, průtokoměry, bezdrátové modemy, počítače a počítačové vybavení, kabely pro datové přenosy, rozvodné a řídicí panely a pulty, rozvodné a spínací skříně, přístroje, nábytek a vybavení k laboratorním účelům, laboratorní stoly; (9) zdravotní technika, lékařské přístroje, zařízení a nástroje, zdrojové komplexy s vývojem medicijních plynů, monitoringem pacientů a dorozumivacím zařízením pro lůžková oddělení, stropní komplexy a stativy s přívody medicijních plynů, elektrických sítí a slaboproudých rozvodů na lékařská pracoviště, stavebnicové instalační komplexy pro dialyzační pracoviště, kompresorové a vakuové jednotky a stanice pro lékařské účely, odsávačky, zařízení na výrobu medicijních plynů a medicijního vakua, lékařské redukční ventily, ejektory, ukončovací prvky rozvodů medicijních plynů, vzduchu a medicijního vakua na zdravotnická pracoviště, insuflátoři, vybavení a nábytek k lékařským účelům, osvětlovací rampy a nástěnné moduly pro zdravotnická zařízení, operační svítidla; (11) regulační a bezpečnostní příslušenství k plynovým rozvodům a pro plynová zařízení, uzavírací ventily a kohouty, přístroje na čištění plynu, filtry, osvětlovací zařízení; (16) odborné publikace, návody a manuály, učebnice a učebnicové texty; (17) materiály těsnicí, ucpávací a izolační pro rozvody medicijních plynů a vzduchu, jakož i medicijního vakua, ohebné trubky (nekovové); (19) tlakové potrubí nekovové, neohebné nekovové trubky a konstrukce; (37) montáž, údržba a opravy plynových zařízení a rozvodů; (39) skladování, doprava a distribuce plynů, plnění plynů do plynových zásobníků, tlakových nádob a lahví; (40) výroba, regenerace, úprava a čištění plynů; (41) vzdělávací a publikační činnost, pořádání a vedení odborných kursů, školení a seminářů, vydávání odborných a učebnicových textů a manuálů a návodů; (42) inženýrská, projektová a výzkumná činnost v oblasti plynů pro farmaceutické a terapeutické účely, odborné poradenské, konzultační a technologické služby, analýzy plynů a kontrola kvality.

(730) **Linde Gas a.s.**, U Technoplynu 1324, Praha 9, 19800, CZ

(740) Ing. Vladimír Belfín, patentový zástupce, P.O.BOX 117, Kladno, 27280

(210) **O-458684**

(220) 30.04.2008

(320) 30.04.2008

(511) 35, 36

(540)

Profi úvěr Glanc

(510) (35) pomoc při řízení obchodní činnosti, obchodní

administrativa, kancelářské práce, marketing; (36) služba finanční, peněžní, nemovitostní a pojišťovací, zejména přijímání vkladů od veřejnosti, poskytování úvěrů, investování do cenných papírů na vlastní účet, finanční pronájem (leasing), platební styk a zúčtování, vydávání platebních prostředků, jako platebních karet, cestovních šeků, poskytování záruk, otevírání akreditivů, obstarávání inkasa, poskytování investičních služeb, obchodování na vlastní účet nebo na účet klienta s devizovými hodnotami a se zlatem, finanční makléřství, směnárenská činnost (nákup devizových prostředků), výkon funkce depozitáře, poskytování bankovních informací, pronájem bezpečnostních schránek, vydávání hypotečních zástavních listů a činnosti, které přímo souvisejí s činnostmi výše uvedenými.

(730) **Komerční banka, a.s.**, Na Příkopě 33/969, Praha 1, 11407, CZ

(210) **O-458797**

(220) 05.05.2008

(320) 05.05.2008

(511) 25, 40

(540)

Pit Bull

(510) (25) části oděvu, obuv, pokrývky hlavy; (40) zušlechťování textilií ve formě zejména potisků a nášivek.

(730) **Achim Langer**, Vilbeler Landstrasse 36, Frankfurt am Main, DE

(740) **Giese & Partner, v.o.s.**, Dr. Ernst Giese, advokát, Palác Myslbek, Ovocný trh 8, Praha 1, 11719

(210) **O-458802**

(220) 06.05.2008

(320) 06.05.2008

(511) 9, 38, 42

(540)



(510) (9) software a hardware spadající do tř. 9, software na CD a DVD discích a magnetických médiích, data, databáze a jiné informační produkty na elektronických, magnetických a optických nosičích všeho druhu a v elektronických, datových, informačních a telekomunikačních sítích všeho druhu, elektronické a datové sítě, programové vybavení pro informační technologie a pro komunikaci, systémy výpočetní, komunikační a informační techniky zařazené ve tř. 9; (38) telekomunikace, komunikace pomocí terminálů nebo počítačů, počítačový přenos pošty a obrazu, komunikace a transakce v síti, dálkový přenos obrazu a video obrazu, provozování datové sítě, poskytování vysokorychlostního přístupu k oblastním sítím a globálním informačním počítačovým sítím, poskytování služeb pro přenos dat, služby e-mailové pošty, služby přenosu hlasu prostřednictvím Internetu; (42) vytváření a správa internetových stránek, konzultační činnost a služby v oboru grafického designu, webdesign, tvorba a servis marketingového software, tvorba systémů pro elektronické obchodování, aktualizace počítačových programů, hosting webových stránek, konzultace v oblasti počítačového software, počítačové programování, instalace software, pronájem webových serverů, poradenské, konzultační, projekční, servisní a technické služby pro tyto oblasti v rámci této třídy, poradenství v oblasti hardware, vývoj a tvorba systémů pro elektronické obchodování včetně příslušného software a hardware, programování internetových databázových systémů a internetových aplikací.

(730) **MACHIN.CZ s.r.o.**, Jindřicha Průchy 1194, Uherské Hradiště, 68601, CZ

(740) **JUDr. Lukáš Jansa**, Sokola Tůmy 16, Ostrava - Mariánské Hory, 70900

(210) **O-458808**

(220) 06.05.2008

(320) 06.05.2008

(511) 5, 31

(540)

TEKROBONE

(510) (5) doplňky potravy minerální, vitamínové přípravky, zvěrolékařské přípravky; (31) krmiva suchá pro zvířata, krmivo, přísady do krmiv ne pro lékařské účely, krmivo suché, potrava pro zvířata, přípravky posilující pro zvířata.

(730) **TEKRO, spol. s r.o.**, Višňová 2/484, Praha 4, 14000, CZ

(210) **O-458843**

(220) 06.05.2008

(320) 06.05.2008

(511) 1, 17

(540)

SILASTIC

(510) (1) chemické výrobky určené pro průmysl, vědy a fotografii, jakož i pro zemědělství, zahradnictví a lesnictví, umělé pryskyřice v surovém stavu, plastické hmoty v surovém stavu, hnojiva pro půdu, hasicí přístroje (složení), prostředky pro kalení a letování kovů, chemické výrobky určené ke konzervování potravin, tříslicí materiály, lepidla pro průmysl; (17) kaučuk, gutaperča, guma, azbest, slída a výrobky z těchto materiálů, které nejsou zahrnuty do jiných tříd, polotovary z plastických hmot, materiály těsnící, ucpávací a izolační, ohebné trubky nekovové.

(730) **Dow Corning Corporationspolečnost zřízená podle zákonů státu Michigan**, Midland 48686-0994, MI, US

(740) **Čermák Hořejš Matějka a spol.**, JUDr. Jan Matějka, advokát, Národní 32, Praha 1, 11000

(210) **O-458861**

(220) 07.05.2008

(320) 07.05.2008

(511) 30

(540)



(510) (30) mouka a výrobky z obilí, chléb, pekařské výrobky, cukrářské výrobky, zejména dorty, moučníky.

(730) **Nine Star Ki studio s.r.o.**, Sarajevská 25, Praha 2, 12000, CZ

(740) **Václav Müller**, patentový zástupce, Filipova 2016, Praha 4, 14800

(210) **O-458899**

(220) 07.05.2008

(320) 07.05.2008

(511) 30, 43

(540)



(510) (30) kakao, čokoláda a výrobky z čokolády, pečivo a cukrovinky, zejména čokoládové pečivo a cukrovinky, zákusky, oplatky, bonbóny, žvýkačky, čokoládové nápoje, zmrzlina; (43) hostinská činnost, služby zajišťování stravování a nápoje.

(590) Barevná

(730) **B.P. ADVENTURE s.r.o.**, Buchlovice 297, Buchlovice, 68708, CZ

(740) **ROTT, RŮŽIČKA & GUTTMANN** Patentová, známková a advokátní kancelář, JUDr. Vladimír Rott, Nad Štolou 12, Praha 7, 17000

(210) **O-458916**

(220) 09.05.2008

(320) 09.05.2008

(511) 12, 25, 28, 35, 37
(540)

KERN
CYKLOSPORT KERN

(510) (12) jízdní kola, součásti jízdních kol, potřeby pro jízdní kola;
(25) oděvy sportovní a cyklistické, obuv sportovní a cyklistická,
pokrývky hlavy sportovní a cyklistické, rukavice sportovní a
cyklistické; (28) hry, hračky, sportovní potřeby spadající do této
třídy; (35) maloobchodní činnost, velkoobchodní činnost,
internetový obchod, zprostředkovatelská činnost, vše platí pro
výrobky uvedené ve třídách 12, 25, 28; (37) stavby jízdních kol,
opravy jízdních kol, údržba jízdních kol.

(730) **Kern Jaroslav Ing.**, Hvězdoslavova 1600, Praha 4, 14900, CZ

(210) **O-458917**
(220) 09.05.2008
(320) 09.05.2008
(511) 37
(540)



(510) (37) montáž, rekonstrukce, generální opravy a opravy, revize a
revizní zkoušky vyhrazených zdvihacích zařízení.

(590) Barevná

(730) **ZZ Servis spol. s r.o.**, Kopisty 1, Most, 43401, CZ

(210) **O-458935**
(220) 09.05.2008
(320) 09.05.2008
(511) 5, 29, 30
(540)

PM MELBROMENOX

(510) (5) dietetické výrobky s léčebnými účinky; (29) potravinové
doplňky živočišného původu v rámci této třídy; (30) potravinové
doplňky pro zvláštní výživu na bylinné bázi a z včelích produktů,
spadající do této třídy.

(730) **PURUS - MEDA, s.r.o.**, Palackého 174, Brno, 61200, CZ

(740) **PROPATENT, Ing. Vlasta Sedláčková**, Ke Kateřinkám 1393,
Praha 4, 14900

(210) **O-458944**
(220) 12.05.2008
(320) 12.05.2008
(511) 43
(540)



(510) (43) služby zajišťující stravování a nápoje, dočasné ubytování.

(730) **Šišák Josef**, Svatováclavská 6, Krnov, 79401, CZ

(210) **O-458978**
(220) 13.05.2008
(320) 13.05.2008
(511) 3, 9, 10

(540)

SEBASTIEN

Exclusive collection

(510) (3) parfumerie, kosmetika, čistící, lešticí a mycí prostředky,
čistící a lešticí prostředky na brýlové sklo, hadříky a papírky na
čištění brýlových skel; (9) brýle včetně brýlí optických,
slunečních a proti oslnění, brýle pro sport, brýle bezpečnostní a
ochranné, brýlová skla, brýlové obruby, kontaktní čočky,
kontaktní čočky optické, oční optika, dioptrické sklo, měřicí
přístroje zaměřené na oční optiku, pouzdra na brýle kožená,
kovová, plastová, papírová, textilní, brýlové závěsy ze šňůrek či
řetízků; (10) zdravotní materiál, nástroje a přístroje pro zdravotní
zařízení, lékařské laboratorní přístroje, umělé oči.

(730) **OPTILAND, s.r.o.**, Březnice 481, Zlín, 76001, CZ

(740) **Ing. Zdeněk Kučera**, Padělky 548, P.O.BOX 92, Slušovice,
76315

(210) **O-458993**
(220) 13.05.2008
(320) 13.05.2008
(511) 9, 16, 35, 38
(540)



(510) (9) nahanané i nenahanané nosiče pro přenos záznamů, informací,
obrazu a zvuku, zejména videokazety, CD-ROM, DVD; (16)
fotografie, papír a výrobky z papíru a lepenky, reklamní,
propagační a užitkové výrobky z papíru, zejména etikety,
ubrousky, ručníky, tiskoviny, periodické i neperiodické
publikace, informační, reklamní a propagační letáky, plakáty,
prospekty, pohlednice, mapy, průvodce, dopisní obálky, přání,
kalendáře, samolepicí fólie, papírové a plastové tašky, sešity,
skicáky, tužky, těžítka, papírové nosiče dat, kancelářské výrobky
- v rámci této třídy; (35) propagační a inzertní činnost, marketing
a reklama; (38) šíření informací prostřednictvím veřejných
datových sítí, např. Internetem.

(730) **Občanská demokratická strana**, Jánský vršek 13, Praha 1,
11000, CZ

(740) **JUDr. Petr Toman**, Trojanova 12, Praha 2, 12000

(210) **O-459005**
(220) 13.05.2008
(320) 13.05.2008
(511) 16, 35, 39, 40, 42
(540)



(510) (16) tiskové štočky, papír, kartonáž, lepenka, fotografie,
tiskoviny, časopisy, periodika, knihy, knihařské výrobky, psací
potřeby, papírenské zboží, kancelářské potřeby, učební a školní
pomůcky, potřeby pro umělce; (35) inzertní, reklamní a
propagační činnost, činnost reklamní agentury, poskytování
služeb v oblasti obchodu, automatizované zpracování dat v
oblasti obchodu a služeb, šíření reklamy, inzerce a propagační
činnost v médiích, administrativa a dokumentace obchodních
případů, poradenství a podpora prodeje, obchodně propagační

systémy, reklamní spoty, obchodní činnost s využitím Internetu (pomoc při řízení), firemní prezentace interaktivní s možností přímého vstupu do prezentované firmy, výstavy a veletrhy ke komerčním účelům; (39) spedice a logistika dopravy a skladování, doprava tiskovin a reklamních produktů; (40) příprava tisku v rámci této třídy, DTP studio (příprava digitálního tisku pomocí PC), hlubotisk, digitální tisk, archový ofset, rotační ofset, černobílý tisk, barevný tisk, povrchové úpravy tiskovin; (42) pronájem software, tvorba databanky, tvorba webových stránek, vývoj software, multifunkční aplikace, návrhy designu pro obchody a obchodní centra.

- (730) **u & we Advertising, spol. s r.o.**, Mělnická 31, Brandýs nad Labem, St. Boleslav, 25001, CZ
(740) Kocián Šolc Balaščík advokátní kancelář, Mgr. Lenka Peštová, Jungmannova 24, Praha 1, 11000

- (210) **O-459007**
(220) 13.05.2008
(320) 13.05.2008
(511) 5, 29, 30
(540)

PM-Melbromenox

- (510) (5) dietetický výrobek s léčebnými účinky; (29) potravinové doplňky živočišného původu v rámci této třídy; (30) potravinový doplněk pro zvláštní výživu na bylinné bázi a z včelích produktů, spadající do této třídy.

- (730) **PURUS - MEDA s.r.o.**, Palackého 174, Brno, 61200, CZ
(740) PROPATENT, Ing. Vlasta Sedláčková, Ke Kateřinkám 1393, Praha 4, 14900

- (210) **O-459020**
(220) 14.05.2008
(320) 14.05.2008
(511) 9, 37, 42
(540)



- (510) (9) elektroinstalační materiály a elektro součástky všeho druhu - elektrické vodiče (kabely) pro různé použití, elektrorozvody, optické kabely, komponenty pro zakončování a spojování elektrických vodičů, modulové skříně a rozvaděče, rozvodnice, baterie, akumulátory, nabíječky, síťové adaptéry, výkonové jističe, chrániče a svodiče, signálky a ovládací hlavice, konektory, svorkovnice, spínače a tlačítka, zásuvky a vidlice, objímky, pojistky, stykače, relé, trafa, zkoušečky elektrického proudu, pájky, kabelové bubny, elektrická/optická čidla, elektroměry, termostaty, hromosvody a materiály pro uzemnění elektrického výboje, elektrická a požární signalizace (EPS), pulty centralizované ochrany (PCO), ochranné pomůcky pro oblast elektro, přístroje pro vedení, výrobu, přepínání, přeměnu, akumulaci, regulaci nebo řízení elektrického proudu, elektronické přístroje pro identifikaci, čtecí a snímací technika, elektronická bezpečnostní technika, alarmy, přístroje pro záznam, převod a reprodukci zvuku/obrazu, audio-video přístroje, reproduktory, přístroje optické, filmové a fotografické, kamerové systémy, televizní a počítačové monitory, přístroje pro měření a regulaci, přístroje pro vážení, kontrolu a signalizaci, přístroje telekomunikační techniky, satelitní technika, antény, zařízení pro vysílání, kódování a dekódování signálů, přístroje pro zpracování informací - počítače, jejich součásti a náhradní díly, počítačové programy -software, elektronické počítačové informační a řídicí systémy, elektronické nosiče dat (paměťová média) - nahané i

nenahané, příslušenství k výpočetní technice spadající do této třídy; (37) stavební činnost - provádění staveb včetně jejich změn, udržovacích prací na nich a jejich odstraňování, stavebně-montážní služby, údržba a revize vyhrazených elektrických zařízení, servisně-montážní služby elektro, elektroinstalační práce, stavební práce; (42) inženýrská a projektová činnost v oblasti elektro a stavebnictví, projektování elektroinstalace a elektro-výrobků, činnost odborných technických poradců v oboru elektro, zkoušková a kontrolní činnost elektroinstalačních materiálů a elektrických či elektronických přístrojů, zkoušky materiálů, zkoušky kvality, provádění měření.

- (590) Barevná
(730) **VARIMA, spol. s r.o.**, Ruprechtická 732/8, Liberec, 46001, CZ

- (210) **O-459059**
(220) 14.05.2008
(320) 14.05.2008
(511) 32
(540)



- (554) Prostorová
(510) (32) minerální vody, pramenité a stolní vody, ochucené vody, limonády, piva, šumivé nápoje, výrobky z minerálních vod a jiné nealkoholické nápoje.

- (590) Barevná
(730) **Karlovarské minerální vody, a.s.**, Horova 3, Karlovy Vary, 36021, CZ
(740) JUDr. Josef Mrázek, Pernerova 11, Praha 8, 18600

- (210) **O-459060**
(220) 14.05.2008
(320) 14.05.2008
(511) 32
(540)



- (554) Prostorová
(510) (32) minerální vody, pramenité a stolní vody, ochucené vody, limonády, piva, šumivé nápoje, výrobky z minerálních vod a jiné nealkoholické nápoje.

- (590) Barevná
(730) **Karlovarské minerální vody, a.s.**, Horova 3, Karlovy Vary, 36021, CZ
(740) JUDr. Josef Mrázek, Pernerova 11, Praha 8, 18600

- (210) **O-459061**
(220) 14.05.2008
(320) 14.05.2008
(511) 32

(540)



(510) (32) minerální vody, pramenité a stolní vody, ochucené vody, limonády, piva, šumivé nápoje, výrobky z minerálních vod a jiné nealkoholické nápoje.

(590) Barevná

(730) **Karlovarské minerální vody, a.s.**, Horova 3, Karlovy Vary, 36021, CZ

(740) JUDr. Josef Mrázek, Pernerova 11, Praha 8, 18600

(210) **O-459062**

(220) 14.05.2008

(320) 14.05.2008

(511) 32

(540)



(510) (32) minerální vody, pramenité a stolní vody, ochucené vody, limonády, piva, šumivé nápoje, výrobky z minerálních vod a jiné nealkoholické nápoje.

(590) Barevná

(730) **Karlovarské minerální vody, a.s.**, Horova 3, Karlovy Vary, 36021, CZ

(740) JUDr. Josef Mrázek, Pernerova 11, Praha 8, 18600

(210) **O-459063**

(220) 14.05.2008

(320) 14.05.2008

(511) 32

(540)



(510) (32) minerální vody, pramenité a stolní vody, ochucené vody, limonády, piva, šumivé nápoje, výrobky z minerálních vod a jiné nealkoholické nápoje.

(590) Barevná

(730) **Karlovarské minerální vody, a.s.**, Horova 3, Karlovy Vary, 36021, CZ

(740) JUDr. Josef Mrázek, Pernerova 11, Praha 8, 18600

(210) **O-459064**

(220) 14.05.2008

(320) 14.05.2008

(511) 32

(540)



(510) (32) minerální vody, pramenité a stolní vody, ochucené vody, limonády, piva, šumivé nápoje, výrobky z minerálních vod a jiné nealkoholické nápoje.

(590) Barevná

(730) **Karlovarské minerální vody, a.s.**, Horova 3, Karlovy Vary, 36021, CZ

(740) JUDr. Josef Mrázek, Pernerova 11, Praha 8, 18600

(210) **O-459065**

(220) 14.05.2008

(320) 14.05.2008

(511) 32

(540)



(510) (32) minerální vody, pramenité a stolní vody, ochucené vody, limonády, piva, šumivé nápoje, výrobky z minerálních vod a jiné nealkoholické nápoje.

(590) Barevná

(730) **Karlovarské minerální vody, a.s.**, Horova 3, Karlovy Vary, 36021, CZ

(740) JUDr. Josef Mrázek, Pernerova 11, Praha 8, 18600

(210) **O-459066**

(220) 14.05.2008

(320) 14.05.2008

(511) 32

(540)



(510) (32) minerální vody, pramenité a stolní vody, ochucené vody, limonády, piva, šumivé nápoje, výrobky z minerálních vod a jiné nealkoholické nápoje.

(590) Barevná

(730) **Karlovarské minerální vody, a.s.**, Horova 3, Karlovy Vary, 36021, CZ

(740) JUDr. Josef Mrázek, Pernerova 11, Praha 8, 18600

(210) **O-459067**

(220) 14.05.2008

(320) 14.05.2008

(511) 32

(540)



(510) (32) minerální vody, pramenité a stolní vody, ochucené vody, limonády, piva, šumivé nápoje, výrobky z minerálních vod a jiné nealkoholické nápoje.

(590) Barevná

(730) **Karlovarské minerální vody, a.s.**, Horova 3, Karlovy Vary, 36021, CZ

(740) JUDr. Josef Mrázek, Pernerova 11, Praha 8, 18600

(210) **O-459082**

(220) 15.05.2008

(320) 15.05.2008

(511) 43

(540)



(510) (43) restaurace, hotelové služby, ubytovací služby, bary, bufety, jídelny, kavárny, penziony.

(590) Barevná

(730) **Lux Restaurants, s.r.o.**, Unkovická 522, Žabčice, 66463, CZ

(740) KANIA, SEDLÁK, SMOLA Patentová a známková kancelář, Ing. František Kania, Mendlovo nám. 1a, Brno, 60300

(210) **O-459091**

(220) 15.05.2008

(320) 15.05.2008

(511) 35

(540)



(510) (35) propagační činnost, reklama, pomoc při provozování obchodu a obchodních činností průmyslového nebo obchodního podniku, jakož služby realitních kanceláří, které se zabývají hlavně sdělováním veřejnosti, prohlášením nebo inzeráty a používají všechny možné prostředky sdělovací, týkající se všech druhů zboží nebo služeb.

(730) **Gluch Ivan**, Javoříčská 4, Olomouc, 77200, CZ

(210) **O-459152**

(220) 16.05.2008

(320) 16.05.2008

(511) 16, 35, 41

(540)

F.O.O.D.

(510) (16) papír, lepenka a výrobky z těchto materiálů, které nejsou zařazeny do jiných tříd, tiskárenské výrobky, potřeby pro knižní vazby, fotografie, papírenské zboží, lepidla pro papírenství nebo domácnost, materiál pro umělce, štetce, psací stroje a kancelářské potřeby (vyjímaje nábytek), učební a vyučovací pomůcky s výjimkou přístrojů, plastické obaly (nezařazené do jiných tříd), tiskařské typy, štočky; (35) propagační činnost, reklama, pomoc při řízení obchodní činnosti, obchodní administrativa, kancelářské práce; (41) výchova, vzdělávání, zábava, sportovní a kulturní aktivity.

(730) **Mladá fronta a.s.**, Mezi Vodami 1952, Praha 4, 14300, CZ

(210) **O-459153**

(220) 16.05.2008

(320) 16.05.2008

(511) 16, 35, 41

(540)

F.O.O.D. FASCINUJÍCÍ OBYČEJNÉ OKOUZLUJÍCÍ

(510) (16) papír, lepenka a výrobky z těchto materiálů, které nejsou zařazeny do jiných tříd, tiskárenské výrobky, potřeby pro knižní vazby, fotografie, papírenské zboží, lepidla pro papírenství nebo domácnost, materiál pro umělce, štetce, psací stroje a kancelářské potřeby (vyjímaje nábytek), učební a vyučovací pomůcky s výjimkou přístrojů, plastické obaly (nezařazené do jiných tříd), tiskařské typy, štočky; (35) propagační činnost, reklama, pomoc při řízení obchodní činnosti, obchodní administrativa, kancelářské práce; (41) výchova, vzdělávání, zábava, sportovní a kulturní aktivity.

(730) **Mladá fronta a.s.**, Mezi Vodami 1952, Praha 4, 14300, CZ

(210) **O-459155**

(220) 19.05.2008

(320) 19.05.2008

(511) 9, 16, 35, 40, 41

(540)



(510) (9) zvukové a obrazové záznamy na optických, magnetických a magnetooptických nosičích, zejména záznamy z oblasti informací a výuky cizích jazyků, software ve spojení s překladatelskou činností a tlumočením, dabingem a překlady videokazet; (16) knihy a učební pomůcky a materiály, zejména pro výuku cizích jazyků; (35) organizování obchodních a propagačních akcí, služby organizační a stenografické ve spojení s užitím cizích jazyků; (40) předtiskové zpracování dokumentů včetně sazby tisku; (41) vzdělávací služby v oblasti překladatelské a tlumočnické, zejména organizování kongresů, konferencí, symposií, školení, přednášek, kurzů, tiskových konferencí, výstavních akcí, zábavných, sportovních a kulturních aktivit s využitím cizích jazyků, zajišťování a organizace profesního vzdělávání tlumočnicků a překladatelů, výuka jazyků, služby jazykově organizační, překladatelské a tlumočnické, včetně tlumočení s výjezdem do zahraničí, tlumočení simultánní, doprovodné, konsekutivní, tlumočení po telefonu, služby soudních tlumočnicků, pořizování oficiálních překladů a překladů notářsky ověřených, dabing a překlady videokazet, služby poradenské ve spojení s užitím cizích jazyků, zajištění tlumočnické techniky v rámci této třídy.

(730) **Aspena, s.r.o.**, Gorkého 17, Brno, 60200, CZ

(740) Ing. Petr Soukup, patentový zástupce, Videňská 8, Olomouc, 77200

(210) **O-459163**

(220) 16.05.2008

(320) 16.05.2008

(511) 16, 35, 41

(540)

JÍDLO & STYL & ZDRAVÍ



FASCINUJÍCÍ OBYČEJNÉ OKOUZLUJÍCÍ DOBRÉ

(510) (16) papír, lepenka a výrobky z těchto materiálů, které nejsou zařazeny do jiných tříd, tiskárenské výrobky, potřeby pro knižní

vazby, fotografie, papírenské zboží, lepidla pro papírenství nebo domácnost, materiál pro umělce, štětce, psací stroje a kancelářské potřeby (vyjímaje nábytek), učební a vyučovací pomůcky s výjimkou přístrojů, plastické obaly (nezařazené do jiných tříd), tiskařské typy, štočky; (35) propagační činnost, reklama, pomoc při řízení obchodní činnosti, obchodní administrativa, kancelářské práce; (41) výchova, vzdělávání, zábava, sportovní a kulturní aktivity.

(590) Barevná
(730) **Mladá fronta a.s.**, Mezi Vodami 1952, Praha 4, 14300, CZ

(210) **O-459171**
(220) 19.05.2008
(320) 19.05.2008
(511) 16, 39, 43
(540)



(510) (16) neperiodické publikace, časopisy, brožury, fotografie, plakáty, pohlednice, kalendáře, formuláře, samolepky, obtisky, psací potřeby, plastické obaly, nezařazené do jiných tříd, papírové vlajky, informační a reklamní produkty v papírové formě, ozdobné předměty z papíru zařazené v této třídě; (39) cestovní kancelář, cestovní agentura, organizování cest, zájezdů, výletů, prohlídek a exkurzí, doprovázení turistů, turistické prohlídky, přeprava turistů, automobilová doprava, zprostředkování dopravy a přepravy, pronájem automobilů, pronájem parkovacích ploch, cestovní rezervace, dopravní informace, odtahová služba, půjčování kolečkových židlí a pojízdných křesel, pronájem koní, skladování zboží i informací, skladování elektronicky uložených dat nebo dokumentů; (43) penzion, noclehárny turistické, stravovací a ubytovací služby, provozování restaurace, jídelny, baru, vinárny, kiosku s občerstvením, zprostředkování a rezervace přechodného ubytování a stravování prostřednictvím sítě Internet.

(590) Barevná
(730) **Radim Liška**, Břehová 14, Brno, 61400, CZ
(740) Martin Kořistka, patentový zástupce, Karpatská 241/3, Brno, 62500

(210) **O-459202**
(220) 20.05.2008
(320) 20.05.2008
(511) 10, 20
(540)



(510) (10) speciální nábytek pro medicínské účely; (20) nábytek, matrace.

(590) Barevná
(730) **LINET, spol. s r.o.**, Želevčice 5, Slaný, 27401, CZ
(740) JUDr. Miroslav Kupka, Levého 1532, Rakovník, 26901

(210) **O-459203**
(220) 20.05.2008
(320) 20.05.2008
(511) 10, 20

(540)



(510) (10) speciální nábytek pro medicínské účely; (20) nábytek, matrace.

(590) Barevná
(730) **LINET, spol. s r.o.**, Želevčice 5, Slaný, 27401, CZ
(740) JUDr. Miroslav Kupka, Levého 1532, Rakovník, 26901

(210) **O-459204**
(220) 20.05.2008
(320) 20.05.2008
(511) 10, 20
(540)

i-Brake

(510) (10) speciální nábytek pro medicínské účely, včetně speciálního příslušenství; (20) nábytek, matrace.

(730) **LINET spol. s r.o.**, Želevčice 5, Slaný, 27401, CZ
(740) JUDr. Miroslav Kupka, Levého 1532, Rakovník, 26901

(210) **O-459216**
(220) 20.05.2008
(320) 20.05.2008
(511) 35
(540)

Deodorant Fa Rice Dry - ochrana před vznikem potu

(510) (35) reklama.
(730) **Henkel AG & Co. KGaA**, Henkelstrasse 67, Düsseldorf, DE
(740) KOREJZOVÁ & SPOL., v.o.s., JUDr. Petra Korejzová, advokátka, Korunní 810/104 E, Praha 10, 10100

(210) **O-459223**
(220) 20.05.2008
(320) 20.05.2008
(511) 35, 36, 37, 39, 41, 42, 43
(540)

rezidence FLORES

(510) (35) odborné obchodní poradenství, průzkum trhu, reklama, rozšiřování reklamních materiálů zákazníkům, zveřejňování, vydávání a publikování reklamních textů; (36) realitní kanceláře, pronájem bytů, vedení nájemních a činžovních domů, inkasování nájemného, obchodování s nemovitostmi, správa nemovitostí, finanční oceňování, oceňování nemovitostí, pronájem nemovitostí, pronajímání kanceláří, zprostředkovatelská činnost v oblasti obchodu s garážemi, sklepy, komerčními plochami a kancelářskými plochami; (37) stavebnictví a stavitelství; (39) pronájem garáží, pronájem parkovacích ploch, pronájem skladišť, skladování; (41) školky a dětské jesle; (42) architektonické poradenství, stavební projektování, studie technických projektů, plánování městské výstavby; (43) kavárny, restaurace.

(730) **FADESA Česko, s r.o.**, Korunní 31/968, Praha 2, 12000, CZ

(210) **O-459224**
(220) 20.05.2008
(320) 20.05.2008
(511) 35, 36, 37, 39, 41, 42, 43
(540)

rezidence FLORES nové centrum a byty v Květnici

(510) (35) odborné obchodní poradenství, průzkum trhu, reklama, rozšiřování reklamních materiálů zákazníkům, zveřejňování, vydávání a publikování reklamních textů; (36) realitní kanceláře, pronájem bytů, vedení nájemních a činžovních domů, inkasování nájemného, obchodování s nemovitostmi, správa nemovitostí, finanční oceňování, oceňování nemovitostí, pronájem nemovitostí, pronajímání kanceláří, zprostředkovatelská činnost

v oblasti obchodu s garážemi, sklepy, komerčními plochami a kancelářskými plochami; (37) stavebnictví a stavitelství; (39) pronájem garáží, pronájem parkovacích ploch, pronájem skladů, skladování; (41) školky a dětské jesle; (42) architektonické poradenství, stavební projektování, studie technických projektů, plánování městské výstavby; (43) kavárny, restaurace.

(730) **FADESA Česko, s.r.o.**, Korunní 31/968, Praha 2, 12000, CZ

(210) **O-459237**

(220) 21.05.2008

(320) 21.05.2008

(511) 35, 36, 42

(540)



CTS corp., s.r.o.

(510) (35) poradenství v obchodní a podnikatelské činnosti, provádění analýz nákladů, poskytování statistických informací pro potřeby regionálního rozvoje; (36) finanční poradenství, finanční konzultační služby, služby v oblasti poradenství, zajišťování a zprostředkování finančních prostředků, grantů a dotací z Evropských společenství; (42) příprava programů regionálního rozvoje, poskytování odborné pomoci při žádostech o dotace a granty.

(730) **CTS corp., s.r.o.**, Nad Košíkem 8, Praha 10, 10200, CZ

(740) JUDr. Lukáš Jansa, Sokola Tůmy 743/16, Ostrava, 70900

(210) **O-459267**

(220) 21.05.2008

(320) 21.05.2008

(511) 3

(540)



(510) (3) toaletní mýdla, parfumerie, kosmetika, vonné oleje, vlasové vody (lotions), přípravky pro čištění, starostlivost a zkrášlování pleti, pokožky hlavy a vlasů, deodoranty a antiperspiranty na osobní užití.

(590) Barevná

(730) **The Procter & Gamble Company**, One Procter & Gamble Plaza, Cincinnati, 45202, OH, US

(740) Čermák Hořejš Matějka a spol., JUDr. Karel Čermák, advokát, Národní 32, Praha 1, 11000

(210) **O-459276**

(220) 22.05.2008

(320) 22.05.2008

(511) 1, 3, 4, 5, 8, 14, 15, 16, 18, 20, 21, 22, 24, 25, 26, 27, 28, 29,

30, 31, 32, 33, 39, 41, 43

(540)



(510) (1) komposty, substráty, minerální hnojiva, organická hnojiva, pomocné látky, zahrnuté v této třídě; (3) čisticí a prací prostředky, změkčovače tkanin (pro praní), kosmetika a

kosmetické přípravky, parfumerie, krémy, mýdla, kosmetické barvy, bělicí přípravky, brusiva, dezodoranty pro osobní potřebu éterické oleje, vosky na obuv, zubní pasty; (4) brikety (palivové), dřevěné uhlí (palivo), dřevo palivové, knoty, lůj, mazadla, svíčky na vánoční stromky, svíčky pro noční osvětlení, třísky dřevěné pro zapalování, vosk na svícení, vosk včelí; (5) léčivé byliny, bylinné čaje, kojenecká a dětská výživa s léčebnými účinky, přípravky na ochranu rostlin, mateří kasička pro léčebné účely, dietní potraviny s léčebnými účinky; (8) ruční nástroje a nářadí a jejich části, brousny, brusy, nože, zbraně sečné a bodné, nástroje vrtací, lisovací, lešticí (glazovací), zahradnické nářadí (ruční), zemědělské nástroje a nářadí (ruční), rybářské náčiní, holicí stroje, břitvy, manikúrové a pedikúrové soupravy, nožičské zboží, přístroje, nůžky, obušky, pumpičky, tácky na mince, žehličky neelektrické, žiletky; (14) šperky, klenoty, bižuterie, polodrahokamy, drahé kameny, budíky, hodiny a hodinky a jejich části, výrobky z drahých kovů patřící do této třídy, pozlacené výrobky, mince, jantar a výrobky z jantaru, perly, slonovina a ozdoby ze slonoviny, zlatnické zboží (kromě přiborů); (15) hudební nástroje a jejich části, pouzdra na hudební nástroje, hudební skříně, stojany pro hudební nástroje, hudební stojany na noty, otáčecí zařízení na noty, ladící klíče, ladičky, trsátka; (16) papír a papírenské výrobky, papírové obaly, obaly z umělých hmot zařazené ve třídě 16, lepenka a karon a výrobky z nich, kancelářské potřeby, kromě nábytku, psací potřeby, školní potřeby a učební pomůcky (kromě přístrojů), rýsovací potřeby, potřeby pro umělce, razítka a razidla, křída, tiskoviny, noviny, časopisy, periodika, knihy, knížky, propagační materiály, inzertní listy, katalogy, prospekty, brožury, reklamní tiskoviny, tiskopisy, letáky, kalendáře, výrobky knihařské, samolepky, obtisky, poštovní známky, záložky do knih, vizitky, pohlednice, mapy, karty, fotografie, plakáty, pohlednice, obrazy, malby, grafické reprodukce, litografie umělecké, rytiny, figurky (sošky) z papírové hmoty, toaletní papír, papírové kapesníky, pleny z papíru a buničiny, plenkové kalhotky z papíru nebo buničiny, kelímky papírové na mléčné výrobky, papírové ubrusy a ubrousky, růžence, skřínky na kancelářské potřeby; (18) výrobky z kůže, kůže, kožešiny, imitace kůže, kožená galanterie, batohy, kufrty, deštníky, slunečníky, hole, biče, cepiny; (20) nábytek a jeho části, bytové zařízení, matrace, slamníky, lůžkoviny, zrcadla, žebříky ze dřeva nebo z umělých hmot, dřevěné rolety, lištové rolety vnitřní (žaluzie), závěsy z korálek ozdobné, poštovní schránky, kromě zděných a kovových, rámy (na obrazy), rámy na vyšívání, násady a rukojeti k nářadí (nekovové), boudy pro domácí zvířata, hnízda pro domácí zvířata, sloupky na drápání pro kočky, jelení parohy, plástve, vycpaná zvířata, rohy (zvířecí), ulity, úly včelí, bambus, jantar, korál, korek, proutěné zboží, pletené předměty ze slámy, rákos (jako materiál na splétání), ratan, barely (nekovové), bečky (nekovové), bedny (nekovové), kádě (nekovové), kontejnery (nekovové), koše a košíky, přepravky (nekovové), ošatky, truhly (nekovové), bidla nekovová, brčka na pití, lékárníčky, prkénka na krájení a sekání masa, umělecká díla ze dřeva, vosku, sádry nebo umělých hmot, dekorativní předměty (přenosné), ozdoby nástěnné a pohyblivé (ozdobné pohyblivé předměty vydávající zvuky), truhlářské umělecké výrobky, busty ze dřeva, vosku, sádry nebo umělých hmot, domovní čísla, kromě kovových a svítících, kazety a pouzdra na šperky, kromě kazet z drahých kovů, vějíře, krejčovské panny, spací pytle na kempování; (21) hrnčířské zboží, kuchyňské nádobí a náčiní (s výjimkou nožů, vidliček a lžic) - ne z drahých kovů, domácí potřeby, skleněné nádoby, nástroje na čištění, porcelán, kamenina, láhve, chladicí nádoby, hřebeny, hřebel na zvířata, kartáčnické zboží, kartáčky zubní, potřeby toaletní, kufříky toaletní, necesery, umělecké předměty z porcelánu, terakoty nebo skla, klece pro domácí zvířata, květináče, koule skleněné, kuličky skleněné, akvária, terária; (22) srst zvířat, žíně, ovčí rouno, peří do lůžkovin, peří prachové, bavlna surová, česaná vlna, hedvábní surové, juta, sisal, koudel, len surový, lýko, dřevitá vlna, hobliny dřevěné, piliny, provazy, lana, struny, šňůry, motouzy, papírové provazy, pásky, s výjimkou kovových na uvazování, obaly slaměné a proutěné na lahve, sítě, síťky, síť houpací, visutá lůžka, stany; (24) textilie (materiály), látky, tkaniny, plst v rámci této třídy, hedvábní, ložní prádlo, lůžkoviny, prádlo stolní, koupelnové textilie, s výjimkou oblečení, kapesníky látkové, čalouny nástěnné textilní, záclony okenní, závěsy textilní nebo plastové, moskytiéry, spací pytle; (25) oděvy a jejich části, spodní prádlo, pokrývky hlavy, pletené zboží (stávkové zboží), opasky, obuv a její části, dětské textilní

plenky, plenkové kalhotky pro děti, slintáčky (ne z papíru), pytle na oděvy; (26) galanterie textilní vyjma vláken a přízí, oděvní doplňky, ozdoby na oděvy, kloboukové ozdoby (ne z drahých kovů), knoflíky, krajky, jehlice pletací, jehly, kadeřnické pomůcky, ozdoby do vlasů, paruky, přičesky z vlasů, umělé vlasové vousy, květiny umělé, ovoce umělé, umělé větve; (27) podlahové krytiny, koberce, koberečky, čalouny a koberce nástěnné, s výjimkou textilních, podložky pod koberec, protiskluzné rohože, rohožky, rohože rákosové, předložky, tapety; (28) hračky, hry, žertovné předměty pro oklamání, kanadské žertíky, přístroje pro tělesná cvičení, sportovní nástroje, výstroje, náčiní a potřeby patřící do třídy 28, náčiní rybářské, hračky pro domácí zvířata; (29) maso a masné výrobky, ryby a rybí výrobky, ostatní vodní živočichové včetně výrobků z nich, drůbež a zvěřina včetně výrobků z nich, masové výtazky, ovoce a zelenina konzervované, sušené, važené, kandované, mražené nebo jinak zpracované, ovocné a zeleninové saláty, výrobky z brambor, džemy, zavařeniny, marmelády, rosoly, želatina, pomazánky, vejce a vejcečné výrobky, mléko a mléčné výrobky, mléčné nápoje, oleje a jedlé tuky, polévky, bujóny, hotová jídla z masa, ryb, drůbeže, zvěřiny nebo luštěnin, studené omáčky, dehydratované výrobky, konzervované potraviny, zmrazené potraviny zařazené do této třídy; (30) káva, čaj, kakao, cukr a ostatní přírodní sladidla, rýže, kávové náhražky, nápoje z kávy, kakaa, čokolády, nápoje na bázi čaje, mouka a výrobky z mouky, těstoviny, chléb, pečivo, cukrářské výrobky, cukrovinky, želé, čokoláda a čokoládové výrobky, zmrzlina a smetanové krémy, omáčky, směsi pro přípravu hotových pokrmů, krémů, dezertů, dresingů a polev, zmrzlinové prášky, ovesné vločky a jiné obilniny pro osobní konzumaci, med a výrobky z medu, droždí, prášky do těsta, sůl, hořčice, ocet, koření, ochucovadla, škrob a škrobové výrobky, zmrazené potraviny zařazené do této třídy, kvasnice, prášky do pečiva; (31) výrobky zemědělské, zahradnické a lesní včetně nezpracovaného dřeva, semena, čerstvé ovoce a zelenina, obiloviny, okopaniny, luštěniny a olejiny, suché skořápkové plody, houby, konzumní brambory, sazenice, živé rostliny a přírodní květiny, živá zvířata, krmivo pro zvířata, podestýlka, slad na výrobu piva a lihovin, speciální zrny, speciální plodiny, statková krmiva, vinná réva, houby, krmiva, krmné směsi, minerální krmné doplňky; (32) piva, nealkoholická vína, minerální a pramenité vody, šumivé a jiné nealkoholické nápoje, sirupy a jiné přípravky k zhotovení nápojů, ovocné šťávy a nápoje z ovocných šťáv; (33) vína, lihoviny a ostatní alkoholické nápoje (s výjimkou pív), ovocná vína a medovina, konzumní líh; (39) doprava, organizování cest; (41) výchova, vzdělávání, sportovní a kulturní aktivity; (43) služby zajišťující stravování a nápoje, dočasné ubytování.

(590) Barevná

(730) **MAS Podlipansko, o.p.s.**, Tř. Jana Švermy 141, Pečky, 28911, CZ

(210) **O-459281**
(220) 22.05.2008
(320) 22.05.2008
(511) 9, 16, 35, 37, 41
(540)

BRN SAFETY

(510) (9) přístroje pro záznam, přenos nebo reprodukci zvuku či obrazu, hardware výpočetní a/nebo komunikační a/nebo informační techniky, software na magnetických nosičích, magnetické nebo optické nosiče zvukových a/nebo obrazových záznamů nahrané i nenahrané, videokazety nahrané i nenahrané, audiokazety nahrané i nenahrané, audiovizuální programy, audiovizuální díla, audiovizuální díla v digitální podobě, CD disky, videodiskety, audiodiskety, informace a záznamy v elektronické podobě, elektronické databáze a databázové produkty, informace a/nebo data a/nebo databáze a/nebo informační produkty na nosičích a/nebo v elektronických, datových, informačních, počítačových a komunikačních sítích, elektronické časopisy, knihy v elektronické podobě,

multimediální noviny a časopisy, multimediální, zejména elektronická periodika, multimediální informační katalogy; (16) papír, lepenka a výrobky z těchto materiálů, které nejsou zařazené do jiných tříd, tiskárenské výrobky, tiskoviny, časopisy, periodika, knihy, potřeby pro knižní vazby, fotografie, papírenské zboží, fotografie, fólie z umělých hmot na balení, kalendáře, katalogy, prospekty, plakáty, pohlednice, mapy, obálky, obaly spadající do této třídy, desky spadající do této třídy, dopisní papír, držáky na psací potřeby, etikety kromě textilních, samolepky, vlajky papírové, papír balicí, papírové ubrusy, psací potřeby, psací podložky, psací soupravy, lepidla pro papírenství nebo domácnost, materiál pro umělce, štetce, psací stroje a kancelářské potřeby s výjimkou nábytku, kancelářské pořadače, učební a školní potřeby a pomůcky s výjimkou přístrojů, plastické obaly, které nejsou zařazené do jiných tříd; (35) inzertní, reklamní a propagační činnost, poskytování pomoci při provozu obchodu včetně zprostředkování obchodních a souvisejících obchodně personálních záležitostí, organizování výstav a veletrhů k reklamním a obchodním účelům, organizování módních přehlídek k obchodním účelům, odborné poradenství, vztahující se k organizování výstav a veletrhů k reklamním a obchodním účelům, správa obchodních zájmů třetích osob, vypracování statistických přehledů, poradenství v oblasti organizace a ekonomiky podnikání, marketing, průzkum a analýzy trhů, činnost a služby v oblasti aranžérství výstavních ploch, výstavních expozic, jakož i výstavních exponátů k reklamním a obchodním účelům, pronájem kancelářských strojů a zařízení, distribuce zboží k reklamním účelům, rozmnožování dokumentů; (37) technické zabezpečení výstav a výstavních ploch, zejména montáž a demontáž výstavních expozic, jakož i výstavních exponátů; (41) činnost vyučovací, výchovná, vzdělávací a zábavní včetně pořádání specializačních doškolovacích kurzů, sympozií a konferencí, doprovodné výstavy k výchovným a vzdělávacím účelům, provozování pracovních diskusního a zájmového klubu, organizování výstav a veletrhů ke vzdělávacím, kulturním, výchovným a zábavním účelům, organizování společensko-kulturních akcí, pořádání zábavních soutěží, organizování soutěží o oceňování nejlepších exponátů, jakož i nejlepších expozic, odborné poradenství, vztahující se k organizování výstav a veletrhů ke vzdělávacím, kulturním, výchovným a zábavním účelům, organizování módních přehlídek pro výchovné, vzdělávací, kulturní a zábavní účely, kromě módních přehlídek pro reklamní účely, nakladatelská a vydavatelská činnost, provozování galerií.

(730) **Veletrhy Brno, a.s.**, Výstaviště 1, Brno, 64700, CZ

(740) Ing. Jiří Dohnal, Nedbalova 29, Brno, 62300

(210) **O-459298**
(220) 22.05.2008
(320) 22.05.2008
(511) 9, 35, 38, 42
(540)

IDTAX

(510) (9) SW produkty pro pokladní systémy, automaty pro prodej zboží a poskytování služeb; (35) vytváření a zpracování elektronických daňových dokladů, jako služba archivace a distribuce elektronických daňových dokladů, elektronická složenka, elektronický obchod, internetový obchod; (38) autentizace klienta ke vzdálenému úložišti dat, kryptografická ochrana dat, elektronický podpis; (42) vývoj SW produktů pro elektronické daňové doklady, vývoj SW pro účetní agendy a evidenční systémy, služby pro datové přenosy a elektronické úložiště dat, zpracování a verifikace elektronických transakcí.

(730) **MONET+, a.s.**, Za Dvorem 505, Zlín - Štípa, 76314, CZ

(740) **ROTT, RŮŽIČKA & GUTTMANN Patentová, známková a advokátní kancelář, JUDr. Vladimír Rott, Nad Štolou 12, Praha 7, 17000**

(210) **O-459301**
(220) 22.05.2008
(320) 22.05.2008
(511) 3, 5, 10, 30, 32
(540)

UROSEPT

(510) (3) kosmetické přípravky, kosmetika, nosní spreje a masti pro kosmetické účely, kosmetické přípravky do koupele, kosmetické

lubrikační přípravky ve formě tekutých disperzí, emulzí, gelů, případně tixotropních gelů pro intimní použití, čistící mléko pro toaletní účely, přípravky na holení, lak na vlasy, mýdla, opalovací přípravky (kosmetika), opalovací přípravky (opalovací krémy), pleťová voda pro kosmetické účely, kosmetické přípravky pro péči o pokožku, pomády pro kosmetické účely, šampóny, kondicionéry, toaletní přípravky, toaletní voda, ústní vody, nikoli pro lékařské účely, vlasové vody, voda po holení, voňavkářské výrobky, zubní pasty, vše v rámci této třídy; (5) absorpční tampóny, antibakteriální, dezinfekční přípravky, balzámy pro lékařské účely, nosní spreje a masti pro farmaceutické a lékařské účely, brusné prostředky (zubní), dezinfekční přípravky pro hygienické účely, dietetické látky upravené pro lékařské účely, dietetické nápoje upravené pro lékařské účely, přípravky pro mytí dobytka, doplňky potravy minerální, doplňky výživové pro lékařské účely, přípravky pro péči o dutinu ústní pro lékařské účely, enzymatické přípravky pro lékařské účely, pro zvěrolékařské účely, farmaceutické přípravky, farmaceutické přípravky proti lupům, cukrovinky s léčivými přísadami, čaj astmatický, čaj léčivý, čaj odtučňovací pro lékařské účely, čichací soli, chemické antikoncepční přípravky, chemické přípravky pro farmaceutické, lékařské a zvěrolékařské účely, chemicko - farmaceutické přípravky, léčivé přípravky do koupele, léčivé koupelové soli, kúry pro farmaceutické účely, léčiva pro humánní medicínu, léčiva pro zvěrolékařské účely, léčivé cukrovinky, pastilky, léčivé čaje, lékařské přípravky pro podporu růstu vlasů, léky tekuté, lepidla pro umělé chrupy, linimenty (tekuté masti), farmaceutické přípravky pro léčení lupů, masti na popáleniny od slunce, masti pro farmaceutické účely, přípravky proti pocení nohou, přípravky proti pocení, farmaceutické přípravky pro péči o pokožku, přípravky pro ošetření popálenin, chemické přípravky pro určení těhotenství, vitaminové přípravky, lubrikační přípravky ve formě tekutých disperzí, emulzí, gelů, případně tixotropních gelů pro léčebné účely; (10) aerosolové dávkovače pro lékařské účely, diagnostické přístroje pro lékařské účely, inhalátory, lékařské přístroje a nástroje, lžice na podávání léků, nádobky pro aplikaci léků, rozstřikovače pro lékařské účely, rozprašovače pro lékařské účely; (30) bonbóny, cukroví, mentolové cukroví, čaj, nápoje na bázi čaje, čokoláda, čokoládové nápoje, glukóza pro výživu, chuťové přísady, karamely, káva, komprimáty, med, oplatky, pastilky, přírodní sladidla, suchary, sušenky, šťávy s výjimkou dresinků, tabletky (cukrovinky), tresty do potravin, nikoli pro lékařské účely, žvýkačky, ne pro lékařské účely.

(730) **Dr. Müller Pharma, s.r.o.**, Pouchov 182, Hradec Králové, 50341, CZ

(740) Mgr. Roman Fojtášek, advokát, Vinohradská 6, Praha 2, 12000

(210) **O-459439**

(220) 28.05.2008

(320) 28.05.2008

(511) 7, 12, 37

(540)

TATPA

(510) (7) motory (s výjimkou motorů pro pozemní vozidla), jejich díly, příslušenství a náhradní díly zařazené ve třídě 7, díly a příslušenství a náhradní díly vozidel zařazené ve třídě 7; (12) vozidla pro pohyb po zemi, ve vzduchu nebo ve vodě včetně motorových vozidel, díly a příslušenství a náhradní díly uvedených výrobků zařazené ve třídě 12, zejména díly motorů, podvozků, převodových ústrojí, spojek, hnacích hřídelí, náprav, kol, pérování, řízení, brzd, rámů, karosérií; (37) opravy, údržba, servis vozidel a motorů, jejich dílů a příslušenství.

(730) **TATRA, a.s.**, Kopřivnice, 74221, CZ

(740) PATENTSERVIS Praha a.s., Jivenská 1273/1, Praha 4, 14021

Zamítnuté a částečně zamítnuté přihlášky ochranných známek po zveřejnění

Zjistí-li Úřad v průběhu řízení o námitkách, že přihlašovaná ochranná známka nespĺňuje podmínky pro zápis, přihlášku zamítne. Zjistí-li, že přihlašovaná ochranná známka nespĺňuje podmínky pro zápis jen pro některé výrobky nebo služby, přihlášku zamítne v rozsahu výrobků nebo služeb, pro které přihláška nespĺňuje podmínky zápisu. S ohledem na tuto skutečnost, obsahuje tato kapitola údaje o rozhodnutích o zamítnutí přihlášky ochranné známky v celém nebo částečném rozsahu na základě ustanovení § 26 zákona č. 441/2003 Sb.

Údaje o výsledku rozhodnutí (zamítnutí přihlášky, částečné zamítnutí přihlášky) jsou uvedeny za datem právní moci rozhodnutí pod INID kódem (583) s názvem "Datum právní moci rozhodnutí/výsledek rozhodnutí".

(210) **O-426850**
(540)

(210) **O-448704**
(540)



(583) 04.06.2008 / zamítnutí přihlášky

(583) 02.06.2008 / částečné zamítnutí přihlášky

(210) **O-431953**
(540)

REFLEX

(583) 03.06.2008 / částečné zamítnutí přihlášky

(210) **O-445483**
(540)

Primaral

(583) 29.05.2008 / zamítnutí přihlášky

(210) **O-446187**
(540)

PIPI

(583) 02.06.2008 / zamítnutí přihlášky

(210) **O-446660**
(540)

STA-RITE

(583) 02.06.2008 / zamítnutí přihlášky

(210) **O-447920**
(540)

LEVNET

(583) 02.06.2008 / zamítnutí přihlášky

(210) **O-448369**
(540)



(583) 02.06.2008 / zamítnutí přihlášky

(210) **O-448703**
(540)

HAKL

(583) 02.06.2008 / částečné zamítnutí přihlášky

Přehled zápisů ochranných známek bez změny ve vztahu ke zveřejněným přihláškám

Kapitola obsahuje údaje o ochranných známkách zapsaných na základě ustanovení § 28 odst. 1 zákona č. 441/2003 Sb., u kterých nedošlo ke změně údajů oproti zveřejněné přihlášce ochranné známky.

Číselný přehled

298229, 298230, 298231, 298232, 298233, 298234, 298235, 298236, 298237, 298238, 298239, 298240, 298241, 298242, 298243, 298244, 298245, 298246, 298247, 298248, 298249, 298250, 298251, 298252, 298253, 298254, 298255, 298256, 298257, 298258, 298259, 298260, 298261, 298262, 298263, 298264, 298265, 298266, 298267, 298268, 298269, 298270, 298271, 298272, 298273, 298274, 298275, 298276, 298277, 298278, 298279, 298280, 298281, 298282, 298283, 298284, 298285, 298286, 298287, 298288, 298289, 298290, 298291, 298292, 298293, 298294, 298295, 298296, 298297, 298298, 298299, 298300, 298301, 298302, 298303, 298304, 298305, 298306, 298307, 298308, 298309, 298310, 298311, 298312, 298313, 298314, 298315, 298316, 298317, 298318, 298319, 298320, 298321, 298322, 298323, 298324, 298325, 298326, 298327, 298328, 298329, 298330, 298331, 298332, 298333, 298334, 298335, 298336, 298337, 298338, 298339, 298340, 298341, 298342, 298343, 298344, 298345, 298346, 298347, 298348, 298349, 298350, 298351, 298352, 298353, 298354, 298355, 298356, 298357, 298358, 298359, 298360, 298361, 298362, 298363, 298364, 298365, 298366, 298367, 298368, 298369, 298370, 298371, 298372, 298373, 298374, 298375, 298376, 298377, 298378, 298379, 298380, 298381, 298382, 298383, 298384, 298385, 298386, 298387, 298388, 298389.

Zápis ochranných známek bez změny ve vztahu ke zveřejněným přihláškám

-
- (111) **298229**
(220) 27.12.2004
(320) 27.12.2004
(442) 27.02.2008
(151) 04.06.2008
(730) **OCEAN TRADING CZ s.r.o.**, Hornoměřolupská 1,
Praha 10, 10200, CZ
(210) O-421809
-
- (111) **298230**
(220) 28.02.2005
(320) 28.02.2005
(442) 25.04.2007
(151) 04.06.2008
(730) **Miss Marketing s.r.o.**, Na Příkopě 583/15, Praha 1,
11000, CZ
(210) O-423773
-
- (111) **298231**
(220) 28.02.2005
(320) 28.02.2005
(442) 25.04.2007
(151) 04.06.2008
(730) **Miss Marketing s.r.o.**, Na Příkopě 583/15, Praha 1,
11000, CZ
(210) O-423775
-
- (111) **298232**
(220) 03.03.2005
(320) 03.03.2005
(442) 13.07.2005
(151) 04.06.2008
(730) **První moravská obchodní společnost s. r. o.**, Obřanská
940/60, Brno, 61400, CZ
(210) O-423866
-
- (111) **298233**
(220) 27.10.2005
(320) 27.10.2005
(442) 11.01.2006
(151) 04.06.2008
(730) **UNITED BRANDS s.r.o.**, Květnové náměstí 14,
Průhonice, 25243, CZ
(210) O-430988
-
- (111) **298234**
(220) 03.04.2006
(320) 03.04.2006
(442) 14.06.2006
(151) 04.06.2008
(730) **FORTING s.r.o.**, U Rotundy 971, Valtice, 69142, CZ
(210) O-436166
-
- (111) **298235**
(220) 06.12.2006
(320) 06.12.2006
(442) 27.02.2008
(151) 04.06.2008
(730) **Vaňourková Věra Mgr.**, Malesice 155, Plzeň 9, 31800,
CZ
Vaňourek Jiří Mgr., Malesice 155, Plzeň, 31800, CZ
(210) O-443483
-
- (111) **298236**
(220) 18.12.2006
(320) 18.12.2006
(442) 27.02.2008
(151) 04.06.2008
-
- (730) **1. Liberecká bezpečnostní, s.r.o.**, Na Rybníčku 387/6,
Liberec 3, 46001, CZ
(210) O-443862
-
- (111) **298237**
(220) 28.04.2005
(320) 28.04.2005
(442) 13.06.2007
(151) 04.06.2008
(730) **FRUIT SHIPPERS LIMITED**, Third Floor, Charlotte
House, Charlotte Street, Nassau, BS
(210) O-444339
-
- (111) **298238**
(220) 06.02.2007
(320) 06.02.2007
(442) 27.02.2008
(151) 04.06.2008
(730) **PRESTIGE MODELS, s.r.o.**, Šumavská 15, Brno,
60200, CZ
(210) O-445149
-
- (111) **298239**
(220) 20.02.2007
(320) 20.02.2007
(442) 27.02.2008
(151) 04.06.2008
(730) **TCM Herbs, s.r.o.**, U Černé Věže 315/6, České
Budějovice, 37001, CZ
(210) O-445665
-
- (111) **298240**
(220) 28.02.2007
(320) 28.02.2007
(442) 27.02.2008
(151) 04.06.2008
(730) **Ševčíková Kamila**, Moskevská 369/25, Praha 10, 10100,
CZ
(210) O-445960
-
- (111) **298241**
(220) 28.02.2007
(320) 28.02.2007
(442) 27.02.2008
(151) 04.06.2008
(730) **Ševčíková Kamila**, Moskevská 369/25, Praha 10, 10100,
CZ
(210) O-445961
-
- (111) **298242**
(220) 23.04.2007
(320) 23.04.2007
(442) 27.02.2008
(151) 04.06.2008
(730) **Viktor HARTL - AIRPORT CARS**, Na Ořechovce 25,
Praha 6, 16200, CZ
(210) O-447560
-
- (111) **298243**
(220) 25.04.2007
(320) 25.04.2007
(442) 27.02.2008
(151) 04.06.2008
(730) **Drázká Eva PhDr. Ing.**, Zapova 1346, Benešov u
Prahy, 25601, CZ
(210) O-447681
-

(111) 298244	(730) KOEXIMPO, spol. s r.o. , Lipová 1986, Český Těšín, 73701, CZ
(220) 30.05.2007	
(320) 30.05.2007	(210) O-450122
(442) 25.07.2007	
(151) 04.06.2008	
(730) Dvořák Ivo , Štěchovická 13, Praha 10, 10000, CZ	
(210) O-448629	
<hr/>	
(111) 298245	(461) 298253
(220) 30.05.2007	(220) 16.08.2007
(320) 30.05.2007	(320) 06.03.2007
(442) 25.07.2007	(442) 27.02.2008
(151) 04.06.2008	(151) 04.06.2008
(730) Dvořák Ivo , Štěchovická 13, Praha 10, 10000, CZ	(730) Bongrain SA , 42 rue Rieussec, 78220 Viroflay, FR
(210) O-448630	(210) O-450975
<hr/>	
(111) 298246	(461) 298254
(220) 20.06.2007	(220) 16.08.2007
(320) 20.06.2007	(320) 06.03.2007
(442) 27.02.2008	(442) 27.02.2008
(151) 04.06.2008	(151) 04.06.2008
(730) Ultimate Nutrition, Inc. , 21 Hyde Road, Farmington 06032, CT, US	(730) Bongrain SA , 42 rue Rieussec, 78220 Viroflay, FR
(210) O-449263	(210) O-450976
<hr/>	
(111) 298247	(461) 298255
(220) 20.06.2007	(220) 16.08.2007
(320) 20.06.2007	(320) 06.03.2007
(442) 27.02.2008	(442) 27.02.2008
(151) 04.06.2008	(151) 04.06.2008
(730) PALCOR CZECH s.r.o. , Krkonošská 5, Praha 2, 12000, CZ	(730) Bongrain SA , 42 rue Rieussec, 78220 Viroflay, FR
(210) O-449276	(210) O-450977
<hr/>	
(111) 298248	(461) 298256
(220) 27.06.2007	(220) 23.08.2007
(320) 27.06.2007	(320) 23.02.2007
(442) 27.02.2008	(442) 27.02.2008
(151) 04.06.2008	(151) 04.06.2008
(730) DHI a.s. , Na Vrších 1490/5, Praha 10, 10000, CZ	(730) Audioscrobbler Limited , 86C Greenfield Road, London E1 1EJ, GB
(210) O-449472	(210) O-451184
<hr/>	
(111) 298249	(461) 298257
(220) 28.06.2007	(220) 23.08.2007
(320) 28.06.2007	(320) 23.02.2007
(442) 27.02.2008	(442) 27.02.2008
(151) 04.06.2008	(151) 04.06.2008
(730) Farný Dalibor , třída Svobody 902, Zlín, 76302, CZ	(730) Audioscrobbler Limited , 86C Greenfield Road, London E1 1EJ, GB
(210) O-449545	(210) O-451185
<hr/>	
(111) 298250	(461) 298258
(220) 16.07.2007	(220) 23.08.2007
(320) 16.07.2007	(320) 23.02.2007
(442) 27.02.2008	(442) 27.02.2008
(151) 04.06.2008	(151) 04.06.2008
(730) Centrum experimentálního divadla, příspěvková organizace , Zelný trh 9, Brno, 60200, CZ	(730) Audioscrobbler Limited , 86C Greenfield Road, London E1 1EJ, GB
(210) O-449995	(210) O-451186
<hr/>	
(111) 298251	(461) 298259
(220) 18.07.2007	(220) 23.08.2007
(320) 18.07.2007	(320) 23.02.2007
(442) 27.02.2008	(442) 27.02.2008
(151) 04.06.2008	(151) 04.06.2008
(730) www.sluzby.cz s.r.o. , Bořivojova 73/748, Praha 3, 13000, CZ	(730) Audioscrobbler Limited , 86C Greenfield Road, London E1 1EJ, GB
(210) O-450077	(210) O-451187
<hr/>	
(111) 298252	(461) 298260
(220) 19.07.2007	(220) 10.09.2007
(320) 19.07.2007	(320) 10.09.2007
(442) 27.02.2008	(442) 27.02.2008
(151) 04.06.2008	(151) 04.06.2008
	(730) MM s.r.o. , Poznaňská 2, Brno, 61600, CZ
	(210) O-451672
<hr/>	
(111) 298261	

(220) 11.09.2007 (320) 11.09.2007 (442) 27.02.2008 (151) 04.06.2008 (730) COMGUARD a.s. , Vídeňská 119b, Brno, 61900, CZ (210) O-451723	(210) O-452560
(111) 298262 (220) 12.09.2007 (320) 12.09.2007 (442) 27.02.2008 (151) 04.06.2008 (730) Novák Petr , Moravská 384, Svatka, 59202, CZ (210) O-451788	(111) 298270 (220) 08.10.2007 (320) 08.10.2007 (442) 27.02.2008 (151) 04.06.2008 (730) EMEA s.r.o. , nám. Míru 1217, Hulín, 76824, CZ (210) O-452561
(111) 298263 (220) 18.09.2007 (320) 18.09.2007 (442) 27.02.2008 (151) 04.06.2008 (730) Nové Zálesí a.s. , Šlikova 287/20, Praha 6, 16000, CZ (210) O-451950	(111) 298271 (220) 10.10.2007 (320) 10.10.2007 (442) 27.02.2008 (151) 04.06.2008 (730) TERRITORY - L s.r.o. , Sokolovská 146/150a, Praha 8 - Libeň, 18000, CZ (210) O-452651
(111) 298264 (220) 25.09.2007 (320) 25.09.2007 (442) 27.02.2008 (151) 04.06.2008 (730) Orange Construction, s.r.o. , Londýnská 608/52, Praha 2, 12000, CZ (210) O-452176	(111) 298272 (220) 15.10.2007 (320) 15.10.2007 (442) 27.02.2008 (151) 04.06.2008 (730) AMELIE o.s. , Kurta Konráda 15, Praha 9, 19000, CZ (210) O-452767
(111) 298265 (220) 26.09.2007 (320) 26.09.2007 (442) 27.02.2008 (151) 04.06.2008 (730) Bellion, spol. s r. o. , Římská 2135/45, Praha 2, 12000, CZ (210) O-452218	(111) 298273 (220) 16.10.2007 (320) 16.10.2007 (442) 27.02.2008 (151) 04.06.2008 (730) Pekař Pavel Ing. , K Cimperku, Tišnov, 66601, CZ (210) O-452815
(111) 298266 (220) 26.09.2007 (320) 26.09.2007 (442) 27.02.2008 (151) 04.06.2008 (730) Research in Motion Limited , 295 Philip Street Waterloo, Ontario, CA (210) O-452254	(111) 298274 (220) 16.10.2007 (320) 16.10.2007 (442) 27.02.2008 (151) 04.06.2008 (730) OREA HOTELS a.s. , Na Pankráci 1062/58, Praha 4, 14000, CZ (210) O-452824
(111) 298267 (220) 01.10.2007 (320) 01.10.2007 (442) 27.02.2008 (151) 04.06.2008 (730) Vaničková Václava , K sadu 754/2b, Praha 8 - Troja, 18000, CZ (210) O-452356	(111) 298275 (220) 17.10.2007 (320) 17.10.2007 (442) 27.02.2008 (151) 04.06.2008 (730) Hypoteční banka, a.s. , Radlická 333/150, Praha 5, 15057, CZ (210) O-452862
(111) 298268 (220) 05.10.2007 (320) 05.10.2007 (442) 27.02.2008 (151) 04.06.2008 (730) TopInternet, s.r.o. , U Habrovky 247/11, Praha 4, 14000, CZ (210) O-452518	(111) 298276 (220) 17.10.2007 (320) 17.10.2007 (442) 27.02.2008 (151) 04.06.2008 (730) Nakladatelství C.H.BECK, organizační složka, která reprezentuje Verlag C.H.BECK oHG se sídlem Wilhelmstrasse 9, 80801 München, Spolková republika Německo , Řeznická 17, Praha 1, 11000, CZ (210) O-452870
(111) 298269 (220) 08.10.2007 (320) 08.10.2007 (442) 27.02.2008 (151) 04.06.2008 (730) EMEA s.r.o. , nám. Míru 1217, Hulín, 76824, CZ	(111) 298277 (220) 17.10.2007 (320) 17.10.2007 (442) 27.02.2008 (151) 04.06.2008 (730) Nakladatelství C.H.BECK, organizační složka, která reprezentuje Verlag C.H.BECK oHG se sídlem Wilhelmstrasse 9, 80801 München, Spolková republika Německo , Řeznická 17, Praha 1, 11000, CZ

(210) O-452871	(442) 27.02.2008 (151) 04.06.2008 (730) British American Tobacco (Brands) Inc. , 2711 Centerville Road, Suite 300, Wilmington, DE, US (210) O-453277
(111) 298278 (220) 18.10.2007 (320) 18.10.2007 (442) 27.02.2008 (151) 04.06.2008 (730) Česká spořitelna, a.s. , Olbrachtova 1929/62, Praha 4, 14000, CZ (210) O-452886	(111) 298287 (220) 30.10.2007 (320) 30.10.2007 (442) 27.02.2008 (151) 04.06.2008 (730) VYSOKÁ ŠKOLA EKONOMICKÁ V PRAZE , nám. W. Churchilla 4, Praha 3, 13067, CZ (210) O-453281
(111) 298279 (220) 18.10.2007 (320) 18.10.2007 (442) 27.02.2008 (151) 04.06.2008 (730) GYPSTREND s.r.o. , Koberžice 790, Koberžice, 74727, CZ (210) O-452904	(111) 298288 (220) 31.10.2007 (320) 31.10.2007 (442) 27.02.2008 (151) 04.06.2008 (730) Mudroch Lukáš , Kutnohorská 220, Hradec Králové, 50004, CZ (210) O-453284
(111) 298280 (220) 19.10.2007 (320) 19.10.2007 (442) 27.02.2008 (151) 04.06.2008 (730) Seznam.cz, a.s. , Radlická 608/2, Praha 5, 15000, CZ (210) O-452975	(111) 298289 (220) 31.10.2007 (320) 31.10.2007 (442) 27.02.2008 (151) 04.06.2008 (730) Ččko s.r.o. , Bilkove Humence 90, Bilkove Humence, 90877, SK (210) O-453290
(111) 298281 (220) 22.10.2007 (320) 22.10.2007 (442) 27.02.2008 (151) 04.06.2008 (730) H-nábytek s.r.o. , Uničovská 34, Šternberk, 78501, CZ (210) O-453014	(111) 298290 (220) 31.10.2007 (320) 31.10.2007 (442) 27.02.2008 (151) 04.06.2008 (730) Korektní podnikání, občanské sdružení , Václavské nám. 21, Praha 1, 11360, CZ (210) O-453291
(111) 298282 (220) 22.10.2007 (320) 22.10.2007 (442) 27.02.2008 (151) 04.06.2008 (730) Doc. Ing. Petr Sladký, CSc. , Pod Pekařkou 29/1087, Praha 4 - Podolí, 14000, CZ (210) O-453021	(111) 298291 (220) 31.10.2007 (320) 31.10.2007 (442) 21.11.2007 (151) 04.06.2008 (730) HALOUZKA Dušan Ing. , U Kapličky 18, Olomouc, 77900, CZ (210) O-453297
(111) 298283 (220) 29.10.2007 (320) 29.10.2007 (442) 27.02.2008 (151) 04.06.2008 (730) Opavia-LU, a.s. , Vinohradská 2828/151, Praha 3, 13000, CZ (210) O-453216	(111) 298292 (220) 05.11.2007 (320) 05.11.2007 (442) 27.02.2008 (151) 04.06.2008 (730) Pomocné tlapky, o.p.s. , V. Kratochvíla 1073, Starý Plzenec, 33202, CZ (210) O-453299
(111) 298284 (220) 30.10.2007 (320) 30.10.2007 (442) 27.02.2008 (151) 04.06.2008 (730) Nová Akropolis o.s. , Varšavská 19, Praha 2, 12000, CZ (210) O-453272	(111) 298293 (220) 02.11.2007 (320) 02.11.2007 (442) 27.02.2008 (151) 04.06.2008 (730) INN CZECH, s.r.o. Sean Curran , Štěpánská 32/620, Praha 1, 11000, CZ (210) O-453362
(111) 298285 (220) 30.10.2007 (320) 30.10.2007 (442) 27.02.2008 (151) 04.06.2008 (730) Nová Akropolis o.s. , Varšavská 19, Praha 2, 12000, CZ (210) O-453273	(111) 298294 (220) 05.11.2007 (320) 05.11.2007 (442) 27.02.2008 (151) 04.06.2008
(111) 298286 (220) 30.10.2007 (320) 30.10.2007	

(730) Obec Modrava , Modrava 63, Kašperské Hory, 34192, CZ	(210) O-453940
(210) O-453430	(111) 298303
(111) 298295	(220) 21.11.2007
(220) 08.11.2007	(320) 21.11.2007
(320) 08.11.2007	(442) 27.02.2008
(442) 27.02.2008	(151) 04.06.2008
(151) 04.06.2008	(730) KFP - Kořený Fichtner Pavlásek, s.r.o. , Černolice 49, Mníšek pod Brdy, 25210, CZ
(730) Plavec Zdeněk , Bachmačské náměstí 334/6, Praha 6, 16000, CZ	(210) O-453941
(210) O-453562	(111) 298304
(111) 298296	(220) 21.11.2007
(220) 09.11.2007	(320) 21.11.2007
(320) 09.11.2007	(442) 27.02.2008
(442) 27.02.2008	(151) 04.06.2008
(151) 04.06.2008	(730) KFP - Kořený Fichtner Pavlásek, s.r.o. , Černolice 49, Mníšek pod Brdy, 25210, CZ
(730) NWK TECHNOLOGY s.r.o. , Březnice 66, 76001, CZ	(210) O-453942
(210) O-453584	(111) 298305
(111) 298297	(220) 21.11.2007
(220) 13.11.2007	(320) 21.11.2007
(320) 13.11.2007	(442) 27.02.2008
(442) 27.02.2008	(151) 04.06.2008
(151) 04.06.2008	(730) KFP - Kořený Fichtner Pavlásek, s.r.o. , Černolice 49, Mníšek pod Brdy, 25210, CZ
(730) Kamila Ševčíková , Jana Ziky 1952/6, Ostrava - Poruba, 70800, CZ	(210) O-453943
(210) O-453654	(111) 298306
(111) 298298	(220) 22.11.2007
(220) 14.11.2007	(320) 22.11.2007
(320) 14.11.2007	(442) 27.02.2008
(442) 27.02.2008	(151) 04.06.2008
(151) 04.06.2008	(730) FINAL ALFA a.s. , T. G. M. 18, Karlovy Vary, 36001, CZ
(730) Svaz polygrafických podnikatelů , Hálkova 2, Praha 2, 12000, CZ	(210) O-453968
(210) O-453700	(111) 298307
(111) 298299	(220) 23.11.2007
(220) 14.11.2007	(320) 23.11.2007
(320) 14.11.2007	(442) 27.02.2008
(442) 27.02.2008	(151) 04.06.2008
(151) 04.06.2008	(730) Zelinka Petr , Rozprýmová 979, Újezd u Brna, 66453, CZ
(730) CarWay Group s.r.o. , Dopraváků 749/3, Praha 8, 18400, CZ	(210) O-453997
(210) O-453732	(111) 298308
(111) 298300	(220) 23.11.2007
(220) 14.11.2007	(320) 23.11.2007
(320) 14.11.2007	(442) 27.02.2008
(442) 27.02.2008	(151) 04.06.2008
(151) 04.06.2008	(730) DOMITRUCK s.r.o. , Hlinská 2/a, České Budějovice, 37001, CZ
(730) QUITEC, spol. s r.o. , V Lípkách 710, Praha 5 - Slivenec, 15400, CZ	(210) O-454024
(210) O-453734	(111) 298309
(111) 298301	(220) 26.11.2007
(220) 20.11.2007	(320) 26.11.2007
(320) 20.11.2007	(442) 27.02.2008
(442) 27.02.2008	(151) 04.06.2008
(151) 04.06.2008	(730) Koučink Centrum, s.r.o. , U Čokoládoven 818/9, Praha 4, 14000, CZ
(730) Polabské mlékárny, a.s. , Dr. Kryšpina 510, Poděbrady, 29016, CZ	(210) O-454025
(210) O-453883	(111) 298310
(111) 298302	(220) 27.11.2007
(220) 21.11.2007	(320) 27.11.2007
(320) 21.11.2007	(442) 27.02.2008
(442) 27.02.2008	(151) 04.06.2008
(151) 04.06.2008	(730) PRO.MED.CS Praha a.s. , Telčská 1, Praha 4, 14000, CZ
(730) KFP - Kořený Fichtner Pavlásek, s.r.o. , Černolice 49, Mníšek pod Brdy, 25210, CZ	(210) O-454083

-
- (111) **298311**
(220) 29.11.2007
(320) 29.11.2007
(442) 27.02.2008
(151) 04.06.2008
(730) **Balga Zdeněk**, Kút 10/35, Tvrdonice, 69153, CZ
(210) O-454136
-
- (111) **298312**
(220) 30.11.2007
(320) 30.11.2007
(442) 27.02.2008
(151) 04.06.2008
(730) **Boček Petr**, Sadová 355, Průhonice, 25243, CZ
(210) O-454221
-
- (111) **298313**
(220) 30.11.2007
(320) 30.11.2007
(442) 27.02.2008
(151) 04.06.2008
(730) **Boček Petr**, Sadová 355, Průhonice, 25243, CZ
(210) O-454222
-
- (111) **298314**
(220) 03.12.2007
(320) 03.12.2007
(442) 27.02.2008
(151) 04.06.2008
(730) **ZEMPRA DC s.r.o.**, Krajánkova 2390/11, Praha 4, 14200, CZ
(210) O-454234
-
- (111) **298315**
(220) 03.12.2007
(320) 03.12.2007
(442) 27.02.2008
(151) 04.06.2008
(730) **STAMONT CZ s.r.o.**, Soukenická 590, Rychnov nad Kněžnou, 51601, CZ
(210) O-454243
-
- (111) **298316**
(220) 03.12.2007
(320) 03.12.2007
(442) 27.02.2008
(151) 04.06.2008
(730) **STAMONT CZ s.r.o.**, Soukenická 590, Rychnov nad Kněžnou, 51601, CZ
(210) O-454244
-
- (111) **298317**
(220) 03.12.2007
(320) 03.12.2007
(442) 20.02.2008
(151) 04.06.2008
(730) **MESIT holding a.s.**, Sokolovská 573, Uherské Hradiště, 68601, CZ
(210) O-454252
-
- (111) **298318**
(220) 04.12.2007
(320) 04.12.2007
(442) 27.02.2008
(151) 04.06.2008
(730) **Kehar Zdeněk**, Jateční 912, Teplice, 41501, CZ
(210) O-454280
-
- (111) **298319**
(220) 06.12.2007
(320) 06.12.2007
(442) 27.02.2008
(151) 04.06.2008
-
- (460) **ČR Správa státních hmotných rezerv**, Šeříková 1/616, Praha 5, 15085, CZ
(210) O-454372
-
- (111) **298320**
(220) 06.12.2007
(320) 06.12.2007
(442) 27.02.2008
(151) 04.06.2008
(730) **ČR Správa státních hmotných rezerv**, Šeříková 1/616, Praha 5, 15085, CZ
(210) O-454373
-
- (111) **298321**
(220) 07.12.2007
(320) 07.12.2007
(442) 27.02.2008
(151) 04.06.2008
(730) **Preislerová Jana**, Zdibská 16, Praha 8, 18200, CZ
(210) O-454417
-
- (111) **298322**
(220) 07.12.2007
(320) 07.12.2007
(442) 27.02.2008
(151) 04.06.2008
(730) **POM a.s.**, Koněvova 2660/141, Praha 3, 13083, CZ
(210) O-454426
-
- (111) **298323**
(220) 10.12.2007
(320) 10.12.2007
(442) 27.02.2008
(151) 04.06.2008
(730) **VITASUN s.r.o.**, Novodvorská 994/138, Praha 4, 14221, CZ
(210) O-454438
-
- (111) **298324**
(220) 10.12.2007
(320) 10.12.2007
(442) 27.02.2008
(151) 04.06.2008
(730) **Berka Jaroslav PaedDr.**, Široká 77, Český Krumlov, 38101, CZ
(210) O-454476
-
- (111) **298325**
(220) 10.12.2007
(320) 10.12.2007
(442) 27.02.2008
(151) 04.06.2008
(730) **Mesároš Peter**, Františkov nad Ploučnicí 80, Františkov nad Ploučnicí, 40723, CZ
(210) O-454477
-
- (111) **298326**
(220) 10.12.2007
(320) 10.12.2007
(442) 27.02.2008
(151) 04.06.2008
(730) **WANEMI CZ a.s.**, Nemile 159, Nemile, 78901, CZ
(210) O-454481
-
- (111) **298327**
(220) 10.12.2007
(320) 10.12.2007
(442) 27.02.2008
(151) 04.06.2008
(730) **WANEMI CZ a.s.**, Nemile 159, Nemile, 78901, CZ
(210) O-454484
-
- (111) **298328**

(220) 11.12.2007	(220) 31.12.2007
(320) 11.12.2007	(320) 31.12.2007
(442) 27.02.2008	(442) 27.02.2008
(151) 04.06.2008	(151) 04.06.2008
(730) Ing. Miroslav Kučera MBA , Na Barevně 341, Katovice, 38711, CZ	(730) S-PROPERTY s.r.o. , Průmyslová 11, Praha 10, 10219, CZ
(210) Diviš Miroslav , Láz 4, Strakonice, 38601, CZ	(210) O-455069
<hr/>	
(111) 298329	(111) 298337
(220) 13.12.2007	(220) 31.12.2007
(320) 13.12.2007	(320) 31.12.2007
(442) 27.02.2008	(442) 27.02.2008
(151) 04.06.2008	(151) 04.06.2008
(730) SkloREX Akvárium, spol. s r.o. , Kopernikova 19, Brno, 61500, CZ	(730) Herbamedicus, s.r.o. , Ostružnická 325/6, Olomouc - Město, 77900, CZ
(210) O-454622	(210) O-455084
<hr/>	
(111) 298330	(111) 298338
(220) 13.12.2007	(220) 03.01.2008
(320) 13.12.2007	(320) 03.01.2008
(442) 27.02.2008	(442) 27.02.2008
(151) 04.06.2008	(151) 04.06.2008
(730) SkloREX Akvárium, spol. s r.o. , Kopernikova 19, Brno, 61500, CZ	(730) Birkamidon Rohstoffhandels GmbH , Binger Str. 67, 14197 Berlin, Germany, DE
(210) O-454623	(210) O-455127
<hr/>	
(111) 298331	(111) 298339
(220) 19.12.2007	(220) 07.01.2008
(320) 19.12.2007	(320) 07.01.2008
(442) 27.02.2008	(442) 27.02.2008
(151) 04.06.2008	(151) 04.06.2008
(730) SITRONICS Telecom Solutions, Czech Republic a.s. zkrácená forma: SITRONICS TS, CZ , Ohradní 1369/8, Praha 4, 14000, CZ	(730) AIL, s.r.o. , Kovářská 488/16, Praha 9, 19000, CZ
(210) O-454803	(210) O-455165
<hr/>	
(111) 298332	(111) 298340
(220) 21.12.2007	(220) 07.01.2008
(320) 21.12.2007	(320) 07.01.2008
(442) 27.02.2008	(442) 27.02.2008
(151) 04.06.2008	(151) 04.06.2008
(730) Raiffeisenbank a.s. , Olbrachtova 2006/9, Praha 4, 14021, CZ	(730) RONAD s.r.o. , Švehlova 1326/36, Praha 10, 10200, CZ
(210) O-454908	(210) O-455199
<hr/>	
(111) 298333	(111) 298341
(220) 21.12.2007	(220) 09.01.2008
(320) 21.12.2007	(320) 09.01.2008
(442) 27.02.2008	(442) 27.02.2008
(151) 04.06.2008	(151) 04.06.2008
(730) Raiffeisenbank a.s. , Olbrachtova 2006/9, Praha 4, 14021, CZ	(730) SHIMANSKI s.r.o. , Blanická 973/185, Ostrava - Stará Bělá, 72400, CZ
(210) O-454909	(210) O-455225
<hr/>	
(111) 298334	(111) 298342
(220) 27.12.2007	(220) 09.01.2008
(320) 27.12.2007	(320) 09.01.2008
(442) 27.02.2008	(442) 27.02.2008
(151) 04.06.2008	(151) 04.06.2008
(730) Milestone Partners, a.s. , Na Václavce 3196/42, Praha 5, 15000, CZ	(730) STUDENT AGENCY, s.r.o. , Bašty 2, Brno, 60200, CZ
(210) O-454924	(210) O-455244
<hr/>	
(111) 298335	(111) 298343
(220) 27.12.2007	(220) 10.01.2008
(320) 27.12.2007	(320) 10.01.2008
(442) 27.02.2008	(442) 27.02.2008
(151) 04.06.2008	(151) 04.06.2008
(730) PAGINA BOHEMIA, spol. s r.o. , Bolevecká 494, Praha 10 - Horní Měcholupy, 10900, CZ	(730) Kitzberger, spol. s r.o. , U Sokolovny 399, Hrdějovice, 37010, CZ
(210) O-454926	(210) O-455292
<hr/>	
(111) 298336	(111) 298344
(220) 11.01.2008	(220) 11.01.2008
(320) 11.01.2008	(320) 11.01.2008
(442) 27.02.2008	(442) 27.02.2008
(151) 04.06.2008	(151) 04.06.2008
(730) Alca Plast, s.r.o. , Lovosická 770, Praha 9, 19000, CZ	(730) Alca Plast, s.r.o. , Lovosická 770, Praha 9, 19000, CZ

(210) O-455322	(151) 04.06.2008 (730) TAMDA a.s. , Hudcova 70a/504, Brno, 62100, CZ (210) O-455422
(111) 298345 (220) 11.01.2008 (320) 11.01.2008 (442) 27.02.2008 (151) 04.06.2008 (730) NOVEGA s.r.o. , Kašparova 9, Liberec, 46006, CZ (210) O-455331	(111) 298354 (220) 16.01.2008 (320) 16.01.2008 (442) 27.02.2008 (151) 04.06.2008 (730) TAMDA a.s. , Hudcova 70a/504, Brno, 62100, CZ (210) O-455423
(111) 298346 (220) 14.01.2008 (320) 14.01.2008 (442) 27.02.2008 (151) 04.06.2008 (730) HEMP PRODUCTION CZ, s.r.o. , Chrašnice 7, Chrašnice, 26272, CZ (210) O-455381	(111) 298355 (220) 16.01.2008 (320) 16.01.2008 (442) 27.02.2008 (151) 04.06.2008 (730) TAMDA a.s. , Hudcova 70a/504, Brno, 62100, CZ (210) O-455424
(111) 298347 (220) 15.01.2008 (320) 15.01.2008 (442) 27.02.2008 (151) 04.06.2008 (730) Peterka Jaroslav , Radošov 184, Kyselka, 36272, CZ (210) O-455396	(111) 298356 (220) 16.01.2008 (320) 16.01.2008 (442) 27.02.2008 (151) 04.06.2008 (730) BELUPO - Lijekovi i kozmetika d. d. , Danica 5, 48000 Koprivnica, HR (210) O-455425
(111) 298348 (220) 16.01.2008 (320) 16.01.2008 (442) 27.02.2008 (151) 04.06.2008 (730) Mrňka Bohumír , Chmelnice 721, Konice, 79852, CZ (210) O-455405	(111) 298357 (220) 16.01.2008 (320) 16.01.2008 (442) 27.02.2008 (151) 04.06.2008 (730) BELUPO - Lijekovi i kozmetika d. d. , Danica 5, 48000 Koprivnica, HR (210) O-455426
(111) 298349 (220) 16.01.2008 (320) 16.01.2008 (442) 27.02.2008 (151) 04.06.2008 (730) BAIL - SPORT s.r.o. , Válcovní 1841/31, Ostrava - Vítkovice, 70300, CZ (210) O-455408	(111) 298358 (220) 17.01.2008 (320) 17.01.2008 (442) 27.02.2008 (151) 04.06.2008 (730) CETELEM ČR, a.s. , Karla Engliše 5/3208, Praha 5, 15000, CZ (210) O-455508
(111) 298350 (220) 16.01.2008 (320) 16.01.2008 (442) 27.02.2008 (151) 04.06.2008 (730) K+K interiéry s.r.o. , Nevid 33, Nevid, 33701, CZ (210) O-455409	(111) 298359 (220) 18.01.2008 (320) 18.01.2008 (442) 27.02.2008 (151) 04.06.2008 (730) TSSR Trailer Service Sales and Rent, s.r.o. , Tyršova 751, Vejprnice, 33027, CZ (210) O-455516
(111) 298351 (220) 16.01.2008 (320) 16.01.2008 (442) 27.02.2008 (151) 04.06.2008 (730) EXE TECHNOLOGY s.r.o. , Nemocniční 2902/13, Ostrava, 70200, CZ (210) O-455411	(111) 298360 (220) 21.01.2008 (320) 21.01.2008 (442) 27.02.2008 (151) 04.06.2008 (730) Přichystal Zdeněk , Svatopluka Čecha 966/8, Hustopeče, 69301, CZ (210) O-455522
(111) 298352 (220) 16.01.2008 (320) 16.01.2008 (442) 27.02.2008 (151) 04.06.2008 (730) ZOO HOCH s.r.o. , Zálužice 8, Pištín, 37341, CZ (210) O-455414	(111) 298361 (220) 21.01.2008 (320) 21.01.2008 (442) 27.02.2008 (151) 04.06.2008 (730) saM silnice a mosty a.s. , Máchova 1129, Česká Lípa, 47001, CZ (210) O-455542
(111) 298353 (220) 16.01.2008 (320) 16.01.2008 (442) 27.02.2008	

(111) 298362	(442) 27.02.2008
(220) 21.01.2008	(151) 04.06.2008
(320) 21.01.2008	(730) Dvořák Marek , Hořčičkova 544, Praha 4, 14900, CZ
(442) 27.02.2008	(210) O-455704
(151) 04.06.2008	
(730) Krška Pavel Ing. , Klentnická 167, Pavlov, 69201, CZ	
(210) O-455554	
<hr/>	
(111) 298363	(442) 27.02.2008
(220) 22.01.2008	(151) 04.06.2008
(320) 22.01.2008	(730) Lidl Stiftung & Co. KG , Stiftsbergstrasse 1, 74167 Neckarsulm, DE
(442) 27.02.2008	(210) O-455742
(151) 04.06.2008	
(730) E. I. du Pont de Nemours and Company , 1007 Market Street, 19898, Wilmington, DE, US	
(210) O-455586	
<hr/>	
(111) 298364	(442) 27.02.2008
(220) 22.01.2008	(151) 04.06.2008
(320) 22.01.2008	(730) Kučera Michal , Podlázky 110, Mladá Boleslav, 29301, CZ
(442) 27.02.2008	(210) O-455757
(151) 04.06.2008	
(730) E. I. du Pont de Nemours and Company , 1007 Market Street, 19898, Wilmington, DE, US	
(210) O-455587	
<hr/>	
(111) 298365	(442) 27.02.2008
(220) 24.01.2008	(151) 04.06.2008
(320) 24.01.2008	(730) Tutter Miloslav Ing. , Drtíkolova 510/20, Praha 10, 10900, CZ
(442) 27.02.2008	(210) O-455763
(151) 04.06.2008	
(730) Bongrain S.A., a French Sociéte Anonyme , 42 rue Rieussec, Viroflay, FR	
(210) O-455638	
<hr/>	
(111) 298366	(442) 27.02.2008
(220) 24.01.2008	(151) 04.06.2008
(320) 24.01.2008	(730) DELFINN REAL ESTATE a.s. , Peroutkova 55, Praha 5, 15000, CZ
(442) 27.02.2008	(210) O-455766
(151) 04.06.2008	
(730) Polesný Jiří , Čáslavská 15/1793, Praha 3, 13000, CZ	
(210) O-455660	
<hr/>	
(111) 298367	(442) 27.02.2008
(220) 25.01.2008	(151) 04.06.2008
(320) 25.01.2008	(730) ALFA VITA, s.r.o. , Starolázeňská 339/2, Praha 5 - Velká Chuchle, 15900, CZ
(442) 27.02.2008	(210) O-455782
(151) 04.06.2008	
(730) Dupal Ivo MVDr. , Suky 12, Ostrov nad Oslavou, 59445, CZ	
(210) O-455666	
<hr/>	
(111) 298368	(442) 27.02.2008
(220) 25.01.2008	(151) 04.06.2008
(320) 25.01.2008	(730) Megafyt - R spol. s r.o. , U Elektrárny 516, Vrané nad Vltavou, 25246, CZ
(442) 27.02.2008	(210) O-455795
(151) 04.06.2008	
(730) HAVEX, spol. s r.o. , Na Bělidle 503, Vrchlabí, 54301, CZ	
(210) O-455667	
<hr/>	
(111) 298369	(442) 27.02.2008
(220) 25.01.2008	(151) 04.06.2008
(320) 25.01.2008	(730) Megafyt - R spol. s r.o. , U Elektrárny 516, Vrané nad Vltavou, 25246, CZ
(442) 27.02.2008	(210) O-455796
(151) 04.06.2008	
(730) BEMETA DESIGN s.r.o. , Žatčany 60, Újezd u Brna, 66453, CZ	
(210) O-455672	
<hr/>	
(111) 298370	(442) 27.02.2008
(220) 25.01.2008	(151) 04.06.2008
(320) 25.01.2008	

(730)	Megafyt - R spol. s r.o. , U Elektrárny 516, Vrané nad Vltavou, 25246, CZ	(220)	31.01.2008
(210)	O-455797	(320)	31.01.2008
		(442)	27.02.2008
		(151)	04.06.2008
(111)	298379	(730)	RSJ Invest, a.s. , Keřová 7, Plzeň, 30111, CZ
(220)	29.01.2008	(210)	O-455920
(320)	29.01.2008		
(442)	27.02.2008	(111)	298388
(151)	04.06.2008	(220)	06.02.2008
(730)	Megafyt - R spol. s r.o. , U Elektrárny 516, Vrané nad Vltavou, 25246, CZ	(320)	06.02.2008
(210)	O-455798	(442)	27.02.2008
		(151)	04.06.2008
		(730)	Míka Josef , Svojsíkova 843, Veselí nad Lužnicí, 39181, CZ
(111)	298380	(210)	O-456143
(220)	29.01.2008		
(320)	29.01.2008	(111)	298389
(442)	27.02.2008	(220)	06.02.2008
(151)	04.06.2008	(320)	06.02.2008
(730)	Megafyt - R spol. s r.o. , U Elektrárny 516, Vrané nad Vltavou, 25246, CZ	(442)	27.02.2008
(210)	O-455799	(151)	04.06.2008
		(730)	ÚAMK a.s. , Na Strži 1837/9, Praha 4, 14000, CZ
(111)	298381	(210)	O-456177
(220)	29.01.2008		
(320)	29.01.2008		
(442)	27.02.2008		
(151)	04.06.2008		
(730)	Megafyt - R spol. s r.o. , U Elektrárny 516, Vrané nad Vltavou, 25246, CZ		
(210)	O-455800		
(111)	298382		
(220)	29.01.2008		
(320)	29.01.2008		
(442)	27.02.2008		
(151)	04.06.2008		
(730)	Megafyt - R spol. s r.o. , U Elektrárny 516, Vrané nad Vltavou, 25246, CZ		
(210)	O-455801		
(111)	298383		
(220)	30.01.2008		
(320)	30.01.2008		
(442)	27.02.2008		
(151)	04.06.2008		
(730)	Bártek Vojtěch , Haškova 947, Liberec, 46006, CZ		
(210)	O-455829		
(111)	298384		
(220)	30.01.2008		
(320)	30.01.2008		
(442)	27.02.2008		
(151)	04.06.2008		
(730)	Trik Martin , Spolková 31, Plzeň, 31200, CZ		
(210)	O-455832		
(111)	298385		
(220)	30.01.2008		
(320)	30.01.2008		
(442)	27.02.2008		
(151)	04.06.2008		
(730)	Praxis, s.r.o. , Zarámí 4422, Zlín, 76001, CZ		
(210)	O-455844		
(111)	298386		
(220)	30.01.2008		
(320)	30.01.2008		
(442)	27.02.2008		
(151)	04.06.2008		
(730)	MM Media, s.r.o. , Újezd 407, Praha 1, 11800, CZ		
(210)	O-455846		
(111)	298387		

Zápisy licenčních smluv k ochranným známkám

V této kapitole jsou zveřejněny zápisy licenčních smluv podle ustanovení § 18 odst. 1 zákona č. 441/2003 Sb.

Číslo zápisu	Vlastník	Nabyvatel licence	Druh licence	Datum uzavření licenční smlouvy	S účinností od data
110859	ŠKODA HOLDING a.s., Václavské nám. 837/11, Praha 1, 11000, CZ;	ŠKODA VAGONKA a.s., 1. máje 3176/102, Ostrava, 70300, CZ;	nevýlučná	18.04.2008	10.06.2008
110860A	ŠKODA HOLDING a.s., Václavské nám. 837/11, Praha 1, 11000, CZ;	ŠKODA VAGONKA a.s., 1. máje 3176/102, Ostrava, 70300, CZ;	nevýlučná	18.04.2008	10.06.2008
110999A	ŠKODA HOLDING a.s., Václavské nám. 837/11, Praha 1, 11000, CZ;	ŠKODA VAGONKA a.s., 1. máje 3176/102, Ostrava, 70300, CZ;	nevýlučná	18.04.2008	10.06.2008
111109A	ŠKODA HOLDING a.s., Václavské nám. 837/11, Praha 1, 11000, CZ;	ŠKODA VAGONKA a.s., 1. máje 3176/102, Ostrava, 70300, CZ;	nevýlučná	18.04.2008	10.06.2008
111110B	ŠKODA HOLDING a.s., Václavské nám. 837/11, Praha 1, 11000, CZ;	ŠKODA VAGONKA a.s., 1. máje 3176/102, Ostrava, 70300, CZ;	nevýlučná	18.04.2008	10.06.2008
111111B	ŠKODA HOLDING a.s., Václavské nám. 837/11, Praha 1, 11000, CZ;	ŠKODA VAGONKA a.s., 1. máje 3176/102, Ostrava, 70300, CZ;	nevýlučná	18.04.2008	10.06.2008
111112B	ŠKODA HOLDING a.s., Václavské nám. 837/11, Praha 1, 11000, CZ;	ŠKODA VAGONKA a.s., 1. máje 3176/102, Ostrava, 70300, CZ;	nevýlučná	18.04.2008	10.06.2008
111113A	ŠKODA HOLDING a.s., Václavské nám. 837/11, Praha 1, 11000, CZ;	ŠKODA VAGONKA a.s., 1. máje 3176/102, Ostrava, 70300, CZ;	nevýlučná	18.04.2008	10.06.2008
111114A	ŠKODA HOLDING a.s., Václavské nám. 837/11, Praha 1, 11000, CZ;	ŠKODA VAGONKA a.s., 1. máje 3176/102, Ostrava, 70300, CZ;	nevýlučná	18.04.2008	10.06.2008
111115A	ŠKODA HOLDING a.s., Václavské nám. 837/11, Praha 1, 11000, CZ;	ŠKODA VAGONKA a.s., 1. máje 3176/102, Ostrava, 70300, CZ;	nevýlučná	18.04.2008	10.06.2008
111382B	ŠKODA HOLDING a.s., Václavské nám. 837/11, Praha 1, 11000, CZ;	ŠKODA VAGONKA a.s., 1. máje 3176/102, Ostrava, 70300, CZ;	nevýlučná	18.04.2008	10.06.2008
152673B	ŠKODA HOLDING a.s., Václavské nám. 837/11, Praha 1, 11000, CZ;	ŠKODA VAGONKA a.s., 1. máje 3176/102, Ostrava, 70300, CZ;	nevýlučná	18.04.2008	10.06.2008
152674B	ŠKODA HOLDING a.s., Václavské nám. 837/11, Praha 1, 11000, CZ;	ŠKODA VAGONKA a.s., 1. máje 3176/102, Ostrava, 70300, CZ;	nevýlučná	18.04.2008	10.06.2008
152715B	ŠKODA HOLDING a.s., Václavské nám. 837/11, Praha 1, 11000, CZ;	ŠKODA VAGONKA a.s., 1. máje 3176/102, Ostrava, 70300, CZ;	nevýlučná	18.04.2008	10.06.2008
153355B	ŠKODA HOLDING a.s., Václavské nám. 837/11, Praha 1, 11000, CZ;	ŠKODA VAGONKA a.s., 1. máje 3176/102, Ostrava, 70300, CZ;	nevýlučná	18.04.2008	10.06.2008
176102A	ŠKODA HOLDING a.s., Václavské nám. 837/11, Praha 1, 11000, CZ;	1. máje 3176/102, Ostrava, 70300, CZ;	nevýlučná	18.04.2008	10.06.2008
176135A	ŠKODA HOLDING a.s., Václavské nám. 837/11, Praha 1, 11000, CZ;	ŠKODA VAGONKA a.s., 1. máje 3176/102, Ostrava, 70300, CZ;	nevýlučná	18.04.2008	10.06.2008
176136A	ŠKODA HOLDING a.s., Václavské nám. 837/11, Praha 1, 11000, CZ;	ŠKODA VAGONKA a.s., 1. máje 3176/102, Ostrava, 70300, CZ;	nevýlučná	18.04.2008	10.06.2008
199082A	ŠKODA HOLDING a.s., Václavské nám. 837/11, Praha 1, 11000, CZ;	ŠKODA VAGONKA a.s., 1. máje 3176/102, Ostrava, 70300, CZ;	nevýlučná	18.04.2008	10.06.2008

Číslo zápisu	Vlastník	Nabyvatel licence	Druh licence	Datum uzavření licenční smlouvy	S účinností od data
269601	K.S.P. s.r.o., Roháčova 188/37, Praha 3 - Žižkov, 13000, CZ;	AMB PLUS, s.r.o., Česká 200, Lelekovice, 66431, CZ;	nevýlučná	01.04.2008	09.06.2008
284975	K.S.P. s.r.o., Roháčova 188/37, Praha 3 - Žižkov, 13000, CZ;	AMB PLUS, s.r.o., Česká 200, Lelekovice, 66431, CZ;	nevýlučná	01.04.2008	09.06.2008

Ochranné známky zrušené a prohlášené za neplatné

Tato kapitola obsahuje údaje o rozhodnutích o zrušení ochranné známky na základě ustanovení § 31 zákona č. 441/2003 Sb. nebo o prohlášení ochranné známky za neplatnou na základě ustanovení § 32 zákona č. 441/2003 Sb. Existuje-li důvod zrušení/prohlášení ochranné známky za neplatnou pouze ve vztahu k některým z výrobků nebo služeb, Úřad ochrannou známku zruší/prohlásí za neplatnou pouze pro tyto výrobky nebo služby. Údaje o výsledku rozhodnutí (zrušení ochranné známky, částečné zrušení ochranné známky, prohlášení ochranné známky za neplatnou, prohlášení ochranné známky za částečně neplatnou) jsou uvedeny za datem právní moci rozhodnutí pod INID kódem (583) s názvem "Datum právní moci rozhodnutí/výsledek rozhodnutí".

(111) 290020

(540)

POINTED

(583) 02.06.2008 / prohlášení ochranné známky za částečně
neplatnou

Obnovy zápisu ochranných známek

(111) **98254**
(220) 08.08.1928
(151) 08.08.1928
(540)

DUBILIER

(730) **ABACUS ELECTRONICS HOLDINGS LIMITED**,
Newbury, Berkshire, GB
(740) Advokátní a patentová kancelář Traplová, Hakr, Kubát, JUDr.
Traplová Jarmila, Přístavní 24, Praha 7, 17000
(510) (9) elektrické kondensátory, odpory a variometry.
(511) 9
(210) O-16023

(111) **158385**
(220) 11.06.1968
(151) 13.09.1968
(540)

GALLO

(730) **Riso Gallo S.p.A.**, Viale Riccardo Preve, 4, Robbio, Pavia, IT
(740) PATENTSERVIS Praha a.s., Jivenská 1273/1, Praha 4, 14021
(510) (30) rýže všeho druhu.
(511) 30
(210) O-41830

(111) **158620**
(220) 18.08.1968
(151) 29.01.1969
(540)



(730) **POTRUBÍ Praha, spol. s r.o.**, Sokolovská 178, Praha 9,
19003, CZ
(740) Patentservis Praha a.s., Jivenská 1273/1, Praha 4, 14021
(510) Napájecí a kondenzační jádra, nádrže, redukční a chladicí
stanice, zařízení na výrobu umělého sněhu, potrubí a tvarovky
pouzdržené čedičem, trubky a tvarovky z plastických hmot,
příruby, potrubní mosty a konstrukce, součásti a příslušenství
potrubí. Dodávky technologických potrubí ocelových,
čedičových, skleněných a z plastických hmot. Výměníky a
předávací stanice tepla, dodávky potrubních systémů kalového
a plynového hospodářství čistíren odpadních vod.
(511) 6, 7, 11, 17, 39, 42
(210) O-42171

(111) **159343**
(220) 10.09.1968
(151) 20.10.1969
(540)

GRAMONOL

(730) **Syngenta Limited**, Syngenta European Regional Centre,
Priestley Road, Surrey Research Park, Guildford, Surrey, GB
(740) Advokátní a patentová kancelář Traplová, Hakr, Kubát, JUDr.
Traplová Jarmila, Přístavní 24, Praha 7, 17000
(510) (5) přípravky insekticidní, fungicidní, herbicidní, přípravky k
ničení plevelů a přípravky působící usychání rostlin a
odpadávání jejich listů.
(511) 5
(210) O-42231

(111) **164055**
(220) 15.08.1978
(151) 04.05.1979
(540)

NALCROM

(730) **Fisons Limited**, Aventis House, 50 Kings Hill Avenue, Kings
Hill, West Malling, Kent, GB
(740) Advokátní a patentová kancelář Traplová, Hakr, Kubát, JUDr.
Traplová Jarmila, Přístavní 24, Praha 7, 17000
(510) (5) farmaceutické a veterinární přípravky, potraviny pro děti a
nemocné, lékařské a chirurgické náplasti, obvazový materiál.
(511) 5
(210) O-50744

(111) **164177**
(220) 24.10.1978
(151) 25.09.1979
(540)

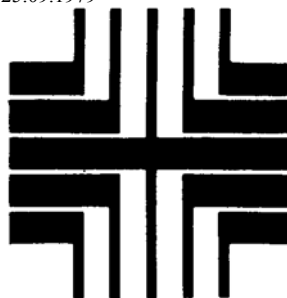

(730) **Pitney Bowes Inc.**, Stamford, CT, US
(740) Čermák Hořejš Matějka a spol., JUDr. Jan Matějka, advokát,
Národní 32, Praha 1, 11000
(510) Stroje na vyměňování poštovního, stroje na stornování
poštovního, stroje na označování šeků, stroje na registraci
balíků, stroje na tištění adres a kovové štítky pro ně, nanášeče
barvy, stroje na vyrážení do lepenky, stroje na skládání listů,
stroje na plnění obálek, stohovací stroje, snášecí stroje.
Taxovací razítkovací stroje, kancelářské stroje razící, otevírače
dopisů.
(511) 7, 16
(210) O-50835

(111) **167332**
(220) 17.11.1988
(151) 26.07.1989
(540)



(730) **Kaulin Manufacturing Co., Ltd.**, 11F, No.128, SEC.3, Min
Shen E. Road, Taipei, R.O.C., TW
(740) Ing. Václav Kratochvíl, patentový zástupce, Táborská 758/33,
Mladá Boleslav, 29301
(510) (7) šicí stroje a jejich součásti.
(511) 7
(210) O-55969

(111) **167411**
(220) 05.10.1988
(151) 13.10.1989
(540)

SENTINEL

(730) **Syngenta Limited**, Syngenta European Regional Centre,
Priestley Road, Surrey Research Park, Guildford, Surrey, GB
(740) Advokátní a patentová kancelář Traplová, Hakr, Kubát, JUDr.
Traplová Jarmila, Přístavní 24, Praha 7, 17000
(510) (5) přípravky insekticidní, fungicidní, herbicidní, přípravky k
hubení škůdců.
(511) 5
(210) O-55899

(111) **167761**
(220) 08.09.1988
(151) 20.06.1990
(540)

BRNO ARMS

- (730) **ESATTEZZA, a.s.**, Merhautova 1024/155, Brno - Černá Pole, 61300, CZ (540)
(740) Ing. Petr Soukup, patentový a známkový zástupce, Videňská 8, Olomouc, 77200
(510) (13) sportovní a lovecké zbraně všeho druhu, jejich části a příslušenství.
(511) 13
(210) O-55862

- (111) **216022**
(220) 10.09.1998
(151) 22.02.1999
(540)

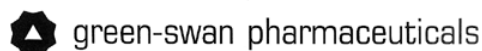

- (730) **GREEN - SWAN PHARMACEUTICALS CR, a.s.**, Pod Višňovkou 27/1662, Praha 4, 14000, CZ
(740) Patentservis Praha a.s., Jivenská 1273/1, Praha 4, 14021
(510) (3) kosmetické výrobky; (5) potravinové doplňky a nápoje k léčebným účelům; (35) zprostředkovatelská činnost v oblasti obchodu.
(511) 3, 5, 35
(210) O-135882

- (111) **216775**
(220) 03.06.1998
(151) 29.03.1999
(540)



- (730) **PICALDI TEKSTIL ÜRÜNLERI PAZARLAMA LIMITED SIRKETI**, Kapalicarsı, Bodrum Han No. 55, Beyazit, Istanbul, TR
(740) **KOREJZOVÁ & SPOL.**, v.o.s., JUDr. Petra Korejzová, advokátka, Korunní 810/104 E, Praha 10, 10100
(510) (25) veškeré druhy oděvů, obuvi a kloboučnického zboží, košile, svetry, vesty s rukávy, krátké kabáty, saka, kalhoty, převlečníky, pláště do deště, větrovky, dámské pláště, krátké kabáty s kapucí, nepromokavé kabáty, bavlněná sportovní trička, pulovry, halenky, sukně, sportovní bundy s kapucí, kostýmy, šaty, trička, šortky, džíny, společenské šaty, pánské obleky, kombinézy, stejnokroje, oblečení pro volný čas, sportovní oblečení, plavky a plážové oblečení, vázanky, motýlky, šály, klobouky, čepice, barety, šátky, rukavice, rukávniky, štolky, pásky oděvní, šle, pracovní oděvy, tenké teplákové soupravy, ponožky, spodničky, body, flanelové obleky, dámské spodní kalhotky, nátlčníky, podprsenky, korzety, živůtky, podvazky, noční oblečení, dámské domácí šaty, dopolední společenské oblečení, veškeré druhy obuvi, vysoké boty, polobotky, boty, trepky, bačkory, sportovní obuv, cvočky pro obuv, části obuvi, zejména podrážky, podpatky, holeně, svršky.
(511) 25
(210) O-133240

- (111) **217486**
(220) 27.04.1998
(151) 23.04.1999

PROSCHEF

- (730) **Prokop Ladislav**, Šalounova 325/63, Ostrava - Vítkovice, 70300, CZ
(740) Pacl Václav, patentový zástupce, Okrajová 4a, Havířov - Podleší, 73601
(510) (9) televizní a multifunkční kabelové rozvody podpovrchové a nadpovrchové, satelitní a televizní antény, společné i individuální, televizní a sdělovací kabelové sítě, televizní přístroje, počítače, elektrické zabezpečovací a protipožární systémy, poplachové ústředny, stavebnicové ústředny, antény pro bezdrátovou telefonii, elektrické časové spínače, dálkové spínače, elektrická a elektronická zařízení pro výpočet a předávání statistických údajů a informací, jakož i pro dohled, ověřování a dálkové ovládání průmyslových operací, elektrická relé, elektrické kontakty a kontaktní zařízení, elektrické kontrolní, zkušební a měřicí přístroje a nástroje, měřicí přístroje se záznamovými prvky, elektrické ovládací, spínací elektrické zařízení, zejména spínací a rozvodové desky a skříně, elektrické poplašné zvonky, elektrické přípojky, přístroje, nástroje, náčiní a aparatury neobsažené v jiných třídách, elektrické transformátory a to i měřicí, elektroměry, přístroje na lokalizování závad na elektrickém vedení, elektrické vodiče, rozvodné kabiny, materiál pro elektrické vedení kromě sloupů nebo izolačního materiálu, naprogramovací zařízení pro automatické přístroje, omezovače elektrického proudu, ovládací a řídicí elektrické pulty a panely, světelná reklama, reklamní světelné přístroje, rozvaděče elektrického proudu, elektrické rozvodné krabice, usměrňovače elektrického proudu, elektrické pojistky, pouzdra na elektrické kabely, přepínací elektrické zařízení, přerušovače elektrického proudu, přístroje k záznamu času, přístroje na dálkové ovládání, anténní stožáry vysílacích stanic, vědecké přístroje a nástroje, optická vlákna, vysílače elektronických signálů, vysokofrekvenční přístroje, zesilovače; (16) grafické reprodukce, reklamní tiskoviny, vizitky, vzorkovnice; (35) marketing, předvádění, propagace, inzerce a zprostředkování těchto činností; (37) instalace a montáž elektrických a elektronických strojů, přístrojů a zařízení, opravy, údržba a servisní činnost k uvedeným strojům, přístrojům a zařízením; (42) poradenství a organizace v oblasti instalace elektrických zabezpečovacích systémů, televizních a multifunkčních kabelových rozvodů, projekční a konstruktérské práce v oblasti televizních a sdělovacích sítí, inženýrské práce spojené se zabezpečovacími a protipožárními systémy, technické poradenství a vypracovávání posudků, dozor a technická inspekce, vypracovávání programů pro hromadné zpracování dat.
(511) 9, 16, 35, 37, 42
(210) O-132168

- (111) **217548**
(220) 10.07.1998
(151) 23.04.1999
(540)

DUEL

- (730) **Sanoma Magazines Praha s.r.o.**, Lomnického 7, Praha 4, 14000, CZ
(740) Ladislava Jasanská Advokátní kancelář, Mgr. Ladislava Jasanská, advokátka, Lomnického 7, Praha 4, 14000
(510) (16) periodické a neperiodické tiskoviny všeho druhu, zejména časopisy, tiskárenské výrobky, zejména pohledy, obtisky, záložky, fotografie, papírenské zboží všeho druhu, kancelářské potřeby, zejména bloky, kalendáře, fotoalba, dopisní papíry, desky, psací potřeby, drobné kancelářské potřeby z plastů a kovu, učební pomůcky, plastické obaly (nezařazené do jiných tříd), hrací karty, štočky; (41) vydavatelská a nakladatelská činnost, šíření tiskovin pomocí počítačových a obdobných sítí.
(511) 16, 41
(210) O-134384

- (111) **217580**
(220) 10.08.1998
(151) 23.04.1999
(540)

ANTIKAAL

- (730) "CHRISTOPHORUS" spol. s r.o., ul. Jana Opletala č.p. 477/10, Olomouc, 77200, CZ
(740) Ing. Petr Soukup, patentový a známkový zástupce, Vídeňská 8, Olomouc, 77200
(510) (17) polotovary a vylisky z plastických hmot; (19) stavební doplňky z plastů i kovů k ochraně staveb, budov, památek a technických zařízení, sloužící zejména k zabránění dosedání ptactva; (37) čištění, oprava a údržba budov a památek, včetně montáže ochrany proti dosedání ptactva.
(511) 17, 19, 37
(210) O-135132

- (111) **218044**
(220) 08.04.1998
(151) 27.05.1999
(540)

cafe JORDAN

- (730) CAFÉ JORDÁN spol. s r. o., K Zahradkám 997/19, Praha 5, 15500, CZ
(740) UNIPATENT, Ing. Jiří Chludina, Jana Masaryka 43-47, Praha 2, 12000
(510) (9) automaty na přípravu a prodej nápojů, jejich částí a příslušenství; (11) zařízení pro přípravu nápojů v prodejních a výdejních automatech; (30) káva, čaj, kakao a nápoje z nich, včetně přípravků pro jejich výrobu; (32) pivo, lehká piva a ležáky, minerální vody, šumivé a jiné nealkoholické nápoje, sirupy a jiné přípravky k přípravě nápojů, ovocné šťávy a nápoje z ovocných šťáv; (36) leasing automatů na přípravu a prodej nápojů; (37) instalace, opravy a provoz výdejních a prodejních automatů; (42) pronájem automatů na přípravu a prodej nápojů.
(511) 9, 11, 30, 32, 36, 37, 42
(210) O-131566

- (111) **218132**
(220) 04.09.1998
(151) 27.05.1999
(540)



- (730) **Oděvní podnik, a.s.**, Za drahou 2, Prostějov, 79704, CZ
(510) (3) mýdla, parfumerie, kosmetika; (14) drahé kovy a jejich slitiny, šperky, drahé kameny, klenotnické zboží pravé nebo nepravé, knoflíky do manžet, jehlice do kravat; (18) deštníky, slunečníky, hole, kufry a zavazadla; (25) oděvy svrchní, dámské a pánské prádlo, obuv, kloboučnické zboží; (26) krajky, stuhý a tkaničky, galanterie, knoflíky, umělé květiny; (40) zpracování a úprava materiálu (praní, žehlení, stříhání, výšivky), potisky šatstva především triček.
(511) 3, 14, 18, 25, 26, 40
(210) O-135703

- (111) **219145**
(220) 25.05.1998
(151) 26.07.1999
(540)

SAGIT

- (730) **Nakladatelství Sagit, a.s.**, Horní 457/1, Ostrava, Hrabůvka, 70030, CZ
(740) Ing. Zdeněk Janík, Bulharská 1418, Ostrava-Poruba, 70800
(510) (9) programy nahanané pro počítače; (16) časopisy vůbec, včetně časopisů uměleckých nebo módních, knihy všeho druhu, včetně knih obchodních, účetních, propisovacích, kuchařek, knih obrázkových, knížky, brožury, propagační materiál, propagační

- publikace; (35) reklamní inzerce, organizační porady a vedení záležitostí, rozšiřování propagačního materiálu, propagační výpůjčky; (41) předplatné časopisů, pořádání vzdělávacích a zábavních soutěží, školení, vydávání knih, časopisů, revuí; (42) technické porady pro uvedené výrobky a služby, tvorba programů pro počítače.
(511) 9, 16, 35, 41, 42
(210) O-132879

- (111) **219203**
(220) 03.06.1998
(151) 26.07.1999
(540)

BIOFERM

- (730) **BIOFERM - lihovar Kolín, a.s.**, Havlíčkova 140, Kolín IV, 28002, CZ
(740) Advokátní kancelář, JUDr. Blanka Faltýnková, advokátka, nám. Winstona Churchilla 2, Praha 3, 11359
(510) (4) paliva; (30) droždí na kynutí, ocet; (33) alkoholické nápoje.
(511) 4, 30, 33
(210) O-133239

- (111) **219822**
(220) 11.06.1998
(151) 23.08.1999
(540)

POMÁDA

- (730) **Sanoma Magazines Praha s.r.o.**, Lomnického 7, Praha 4, 14000, CZ
(740) Ladislava Jasanská Advokátní kancelář, Mgr. Ladislava Jasanská, advokátka, Lomnického 7, Praha 4, 14000
(510) (16) periodické a neperiodické tiskoviny všeho druhu, zejména časopisy, tiskárenské výrobky, zejména pohledy, obtisky, záložky, fotografie, papírenské zboží všeho druhu, kancelářské potřeby, zejména bloky, kalendáře, fotoalba, dopisní papíry, desky, psací potřeby, drobné kancelářské potřeby z plastů a kovu, učební pomůcky, plastické obaly /nezařazené do jiných tříd/, hrací karty, štočky; (38) šíření tiskovin pomocí počítačových a obdobných sítí; (41) vydavatelská a nakladatelská činnost, zábava, sportovní a kulturní aktivity, zejména soutěže, estrády.
(511) 16, 38, 41
(210) O-133504

- (111) **219823**
(220) 11.06.1998
(151) 23.08.1999
(540)

GREASE

- (730) **Sanoma Magazines Praha s.r.o.**, Lomnického 7, Praha 4, 14000, CZ
(740) Ladislava Jasanská Advokátní kancelář, Mgr. Ladislava Jasanská, advokátka, Lomnického 7, Praha 4, 14000
(510) (16) periodické a neperiodické tiskoviny všeho druhu, zejména časopisy, tiskárenské výrobky, zejména pohledy, obtisky, záložky, fotografie, papírenské zboží všeho druhu, kancelářské potřeby, zejména bloky, kalendáře, fotoalba, dopisní papíry, desky, psací potřeby, drobné kancelářské potřeby z plastů a kovu, učební pomůcky, plastické obaly /nezařazené do jiných tříd/, hrací karty, štočky; (38) šíření tiskovin pomocí počítačových a obdobných sítí; (41) vydavatelská a nakladatelská činnost, zábava, sportovní a kulturní aktivity, zejména soutěže, estrády.
(511) 16, 38, 41
(210) O-133505

- (111) **219826**
(220) 12.06.1998
(151) 23.08.1999

(540)



(730) **Premark RWP Holdings, Inc.**, 300 Delaware Avenue, Wilmington, DE, US

(740) Společná advokátní kancelář Všetečka a partneři, JUDr. Kalenský Petr, Hálkova 2, Praha 2, 12000

(510) (1) pojiva včetně kontaktních lepidel, vytvrditelných pryskyřic a klišu na dřevo, rozpouštědla pro pojiva a těsnicí materiál pro neprodyšně uzavřené spoje; (6) dekorativní kovové fólie k použití jako povrchový materiál; (11) výlevky a výlevky s celistvě tvarovanými vrchními částmi.

(511) 1, 6, 11

(210) O-133571

(111) **219827**

(220) 12.06.1998

(151) 23.08.1999

(540)

WILSONART

(730) **Premark RWP Holdings, Inc.**, 300 Delaware Avenue, Wilmington, DE, US

(740) Společná advokátní kancelář Všetečka a partneři, JUDr. Kalenský Petr, Hálkova 2, Praha 2, 12000

(510) (1) pojiva včetně kontaktních lepidel, vytvrditelných pryskyřic a klišu na dřevo, rozpouštědla pro pojiva a těsnicí materiál pro neprodyšně uzavřené spoje; (6) dekorativní kovové fólie k použití jako povrchový materiál; (11) výlevky a výlevky s celistvě tvarovanými vrchními částmi.

(511) 1, 6, 11

(210) O-133572

(111) **219839**

(220) 17.06.1998

(151) 23.08.1999

(540)

DENAVIR

(730) **Novartis International Pharmaceutical Ltd.**, Hamilton, BM

(740) Advokátní a patentová kancelář Traplová, Hakr, Kubát, JUDr. Traplová Jarmila, Přístavní 24, Praha 7, 17000

(510) (5) farmaceutické a lékařské přípravky a substance.

(511) 5

(210) O-133703

(111) **219865**

(220) 01.07.1998

(151) 23.08.1999

(540)

Severochema
LIBEREC
družstvo pro chemickou výrobu

(730) **Severochema, družstvo pro chemickou výrobu, Liberec**, Vilová 333/2, Liberec 10, 46171, CZ

(510) (1) chemické výrobky určené pro průmysl, vědy a fotografie, jakož i pro zemědělství, zahradnictví a lesnictví, hnojiva pro půdu, lepidla pro průmysl; (2) barvy, nátěry, laky, ředidla barev a další pomocné přípravky v oboru nátěrových hmot, ochranné přípravky proti korozi a proti deteriorizaci dřeva, barviva, mořidla, přírodní pryskyřice v surovém stavu; (3) přípravky pro bělení a jiné prostředky ku praní, namáčení, apretaci, škrobení a aviváž, přípravky pro čištění, leštění, odmašťování a broušení, mýdla, vonné oleje, kosmetika, zubní pasty, chemické

přípravky pro ošetřování a údržbu automobilů; (4) paliva pro lampy, podpalovače; (5) čističí, kosmetické, antiparazitní, repelentní přípravky pro zvířata, dezinfekční přípravky.

(511) 1, 2, 3, 4, 5

(210) O-134076

(111) **220380**

(220) 27.05.1998

(151) 27.09.1999

(540)



(730) **GOOD LUCK, spol. s r.o.**, nám. Vítězslava Háalka 10, Odolená Voda, 25070, CZ

(740) BOHEMIA PATENT, Ing. Jana Vandělíková, Spálená 29, Praha 1, 11000

(510) (35) zprostředkovatelská a poradenská činnost v oblasti obchodu a služeb; (41) zábavné služby-provoz zařízení s interaktivními elektronickými médii, provozování hracích a výherních automatů.

(511) 35, 41

(210) O-133048

(111) **220399**

(220) 02.06.1998

(151) 27.09.1999

(540)

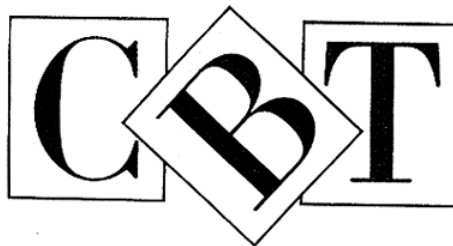

(730) **CBT 04, spol. s r.o.**, Lázeňská 11, Praha 1, 11000, CZ

(740) Advokátní, znalecká a patentová kancelář, Mgr. Václav Karlíček, Vinohradská 6, Praha 2, 12000

(510) (36) realitní kancelář; (37) provádění bytových a občanských staveb; (42) poradenská činnost v investiční výstavbě.

(511) 36, 37, 42

(210) O-133215

(111) **220407**

(220) 03.06.1998

(151) 27.09.1999

(540)



(730) **Société des Produits Nestlé S.A.**, Vevey, CH

(740) Zeiner & Zeiner v.o.s., Mgr. Karel Šindelka, Maiselova 15, Praha 1, 11000

(510) (30) kakao a přípravky, jejichž základem je kakao, čokoláda, čokoládové výrobky, cukrovinky, cukroví, cukr, bonbóny, karamely, žvýkačky.

(511) 30

(210) O-133259

(111) **220490**

(220) 03.07.1998

- (151) 27.09.1999
(540)
- JIZERSKÁ PADESÁTKA**
- (730) **SKI KLUB JIZERSKÁ PADESÁTKA zájmové sdružení**, Jablonecká 21, Liberec, 46104, CZ
- (740) PATING, Ing. Strnad Václav, Rychtářská 375/31, Liberec 14, 46014
- (510) (16) reklamní, propagační a informační materiály na bázi papíru, tiskoviny, zejména prezentační a firemní, časopisy, publikace, periodika, soubory dat, databáze, knihy, letáky, plakáty, reklamní tabule z papíru, reklamní katalogy, pozvánky, orientační plány a mapy, průvodce, učební pomůcky a potřeby, inzertní noviny, vývěsky, bilboardy z papíru; (24) ručníky, vlajky, pokrývky, kalendáře textilní, textilní plošné výrobky v jiné třídě neuvedené; (25) oděvy, oděvní zboží a pletené elastické zboží, příkladně čepice, kulichy, ponožky, trička, čelenky, šály, oděvní doplňky v jiné třídě neuvedené, klobouky, obuv; (28) sportovní potřeby a nářadí zejména pro zimní sporty; (35) reklama a propagace sportovních aktivit všeho druhu, soutěžních, závodních, turnajových, herních, turistických, kulturních, nabídkových, slavnostních akcí všeho druhu, obchodní poradenská a konzultační činnost, poskytování pomoci při provozu obchodu a služeb, rozšiřování propagačních, reklamních, informačních a inzertních materiálů; (41) sportovní, propagační, soutěžní, závodní, herní, turnajové, turistické, kulturní, informační, slavnostní a nabídkové aktivity všeho druhu, pořádání, organizování a zabezpečování sportovních, závodních, soutěžních, propagačních, turistických, informačních a kulturních akcí všeho druhu, zejména v lyžařských sportech a to jak na sněhu tak na kolečkových lyžích, v jízdě na kolech, bruslích, skejtu, sněhovém prkně, v běžeckých a chodeckých disciplínách, v orientačních sportech, v pěší turistice, pořádání a organizačně technické zabezpečení školení, vzdělávacích, výchovných, odborných a zábavních akcí, vydávání tiskovin, například letáků, informačních a výsledkových listin, prospektů, periodik, plakátů, katalogů, inzerátů, novin, orientačních plánů, map, průvodců, školicích a učebních pomůcek a potřeb, knih, zprostředkování sportovních aktivit všeho druhu, soutěžních, závodních, turnajových, herních, propagačních, turistických, kulturních, nabídkových a slavnostních akcí všeho druhu, zprostředkování školení, vzdělávacích, výchovných a zábavních akcí, pronájem sportovních potřeb; (42) vytváření ekonomických a materiálních podmínek pro činnost organizačního výboru Jizerské padesátky a provozního výboru Jizerské magistrály zejména pro mezinárodní masový závod v běhu na lyžích, vytváření ekonomických a materiálových podmínek pro činnost organizačních a provozních výborů pro další lyžařské sporty a doplňkové sporty, zejména cyklokros a letní krosmaraton, spolupráce se sportovními, společenskými a jinými organizacemi a sdruženími, poskytování pomoci společenským organizacím, sportovním organizacím, klubům, sdružením, jednotám, družstvům, fyzickým a právnickým subjektům při pořádání, organizování a zabezpečování sportovních, závodních, soutěžních, propagačních, turistických, kulturních, slavnostních, nabídkových apod. akcí všeho druhu, pomoc při pořádání, organizování a zabezpečování těchto uvedených akcí ve spojitosti s logem Jizerská padesátka, ve spojitosti s označením Jizerská padesátka resp. emblémem Jizerská padesátka a ve spojitosti s označením ve stopě Jizerské padesátky či s označením po stopách Jizerské padesátky, služby spojené s opatřováním ubytování a stravování, hostinská činnost.
- (511) 16, 24, 25, 28, 35, 41, 42
(210) O-134135

- (111) **220575**
(220) 14.08.1998
(151) 27.09.1999
(540)

CRYOLIFE

- (730) **Cryolife, Inc.**, 1655 Roberts Boulevard, NW, Kennesaw, GA, US
- (740) Společná advokátní kancelář Všetečka Zelený Švorčík Kalenský a partneři, JUDr. Petr Kalenský, Hálkova 2, Praha 2, 12000
- (510) (42) kryologická konzervace biologických tkání pro následnou implantaci, včetně krve, vnitřních orgánů a tkání, a

- pokožkových tkání.
(511) 42
(210) O-135276

- (111) **220866**
(220) 25.05.1998
(151) 27.10.1999
(540)

ÚZ

- (730) **Nakladatelství Sagit, a.s.**, Horní 457/1, Ostrava, Hrabůvka, 70030, CZ
- (740) Ing. Zdeněk Janík, Bulharská 1418, Ostrava-Poruba, 70800
- (510) (16) tištěné publikace; (35) reklamní inzerce.
(511) 16, 35
(210) O-132878

- (111) **220883**
(220) 09.06.1998
(151) 27.10.1999
(540)



- (730) **Česká podnikatelská pojišťovna, a.s., Vienna Insurance Group**, Budějovická 5, Praha 4, 14021, CZ
- (510) (36) pojišťovací činnost, zajišťovací činnost ve smyslu odevzdání části převzatého rizika zajistiteli, činnosti související s pojišťovací a zajišťovací činností, zábranná činnost, uzavírání zprostředkovatelských smluv s fyzickými nebo právníckými osobami s bydlištěm nebo sídlem na území České republiky na sjednávání pojištění ve svůj prospěch.
- (511) 36
(210) O-133402

- (111) **220888**
(220) 10.06.1998
(151) 27.10.1999
(540)

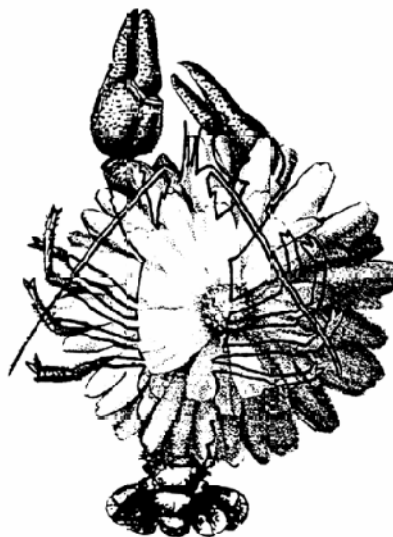

- (730) **Liga proti rakovině Praha**, Na Truhlářce 100/60, Praha 8, 18081, CZ
- (510) (35) služby reklamní agentury.
(511) 35
(210) O-133471

- (111) **221062**
(220) 02.11.1998
(151) 27.10.1999

(540)

BERA



- (730) **Bednář Radomír**, Dělnická 40, Praha 7, 17000, CZ
(740) Ing. Pavel Reichel, Lopatecká 14, Praha 4, 14700
(510) (6) zámky bezpečnostní, zámky protipožární, panik zámky; (9) elektrické zámky, identifikační a vstupní systémy; (37) montáž různých druhů zámek.
(511) 6, 9, 37
(210) O-137334

- (111) **221287**
(220) 20.04.1998
(151) 22.11.1999

**GREAT BARRIER REEF BATH
SALTS**

- (730) **VICTORIA H.M. s.r.o.**, Průmyslová 2, Ústí nad Labem, 40001, CZ
(740) UNIPATENT, Ing. Chludina Jiří, J.Masaryka 43-47, Praha 2-Vinohrady, 12000
(510) (3) kosmetické a dermatologické přípravky na bázi soli nebo obsahující soli, koupelové soli; (5) koupelové soli a přípravky na bázi soli nebo obsahující soli pro dermatologické a terapeutické účely; (30) potravinářské soli.
(511) 3, 5, 30
(210) O-132017

- (111) **221683**
(220) 27.03.1998
(151) 27.12.1999



**GEODÉZIE
KRKONOŠE s.r.o.**

- (730) **GEODÉZIE KRKONOŠE s.r.o.**, Zákoutí 599, Harrachov, 51246, CZ
(510) (9) software; (16) software v papírové formě; (42) geodetické a kartografické práce, tvorba software.
(511) 9, 16, 42
(210) O-131221

- (111) **221755**
(220) 26.06.1998
(151) 27.12.1999

NEWTON

- (730) **NEWTON Holding, a. s.**, Politických vězňů 912/10, Praha 1, 11000, CZ
(740) Ing. Václav Kratochvíl, patentový zástupce, Táborská 758/33, Mladá Boleslav, 29301
(510) (1) chemické výrobky spadající do této třídy, apretury, brzdové kapaliny, činidla povrchově aktivní, fotografické filmy a papíry, chemické prostředky a přípravky, chladicí kapaliny nebo směsi, impregnační látky, lepidla pro průmyslové účely, mořidla na kovy, směsi pro opravy pneumatik, tmel na opravu porcelánových výrobků, na kůži, na pneumatiky, hnojiva, aktivní uhlí a doprovodné suroviny, obsažené v této třídě; (2) antikoroze, asfaltové nátěry, barviva, barvy, inhibitory proti korozi, laky, mořidla lihová, nátěrové hmoty, pojiva do barev, ředidla, fermeže, tmely sklenářské; (3) brusiva, kapaliny do ostříkovačů vozidel, parfumerie, kosmetika, leštidla, mycí prostředky, voňavkářské zboží, prací prostředky, přípravky k leštění, odmašťování a broušení, mýdla, zubní pasty; (4) uhlí a doprovodné suroviny, kamenné uhlí, hnědé uhlí; (5) dezinfekční prostředky; (6) bazény kovové, cínové předměty, dráty, dveře, hmoždinky z kovu, hřebíkářské zboží, šrouby,

kliky, kolečka k nábytku kovová, kování pro stavby nebo pro nábytek, drobné potřeby z kovu, i na nářadí, rolety z kovu, řetězy, svěráky, zámky všeho druhu, zámečnické a klempířské výrobky, pokladny a schránky, kovové schody, železniční pražce kovové, tlakové zásobníky, kovové montážní klíče, francouzské klíče, pájecí zařízení (pájky) a jejich příslušenství; (7) armatury, autogeny, balicí stroje, brusky, brusné kotouče, čerpadla a filtry pro motory, čistící stroje, žhavicí svíčky pro diesellovy motory, dynama, etiketovací stroje, frézky, elektrické generátory, karburátory, pístní kroužky, kuchyňské stroje na mletí, míchání, drcení a podobně, lodní motory, elektrické kuchyňské stroje na drcení, tření, míchání, mletí, mixéry, mlýnky, motory, mycí zařízení pro vozidla, nože (části strojů), nože elektrické, nože pro žací stroje, obráběcí stroje, pera, pračky, vrtačky, řezací hlavy, sklíčidla, soustruhy, seřizovací stroje, zapalovací svíčky, šicí stroje, redukční ventily, uzavírací ventily, čistící drátky a hlavice, svářecí stroje, tlakové ventily, tlaková zařízení, vysavače, i neelektrické a jejich příslušenství, pájecí, ohřívací a opalovací hořáky na propan nebo propan-butan, příslušenství k hořákům na propan nebo propan-butan, plynové přístroje pro pájení; (8) automobilové zvedáky, brousny, brusné kameny, čepelky na holení, frézy, holicí stroje, kladiva, kleště, klíče matkové, nýtové, šroubové, kuchyňské nože, nářadí všeho druhu včetně ručních nástrojů, přístrojů a náčiní, nástroje na řezání závitů, nůžky, páky, pilníky, pily, řezné nástroje a nářadí, stahováky, šroubováky, sečné zbraně, břitvy, čističe trubek, nože lovecké, nože na odstraňování okují, nože pro hoblíky, nože štepařské; (9) baterie, akumulátory, brýle, brýlová skla a obroučky, benzínová čerpadla, dalekohledy, hasicí přístroje, ochranné přilby, elektrické akumulátory, elektrody, desky a jiné nosiče přejímající záznam zvuku, obrazu a dat; (11) automobilové reflektory, bojler, osvětlovací přístroje a zařízení, elektrické topné přístroje, filtrační přístroje, chladicí a mrazicí přístroje a zařízení, chladničky, mrazničky, kamna, kávovary, klimatizační zařízení, kložety, sanitární zařízení, jejich částí a příslušenství, kuchyňské náčiní - potřeby elektrické, lampy, lustry, ohříváče vody, radiátory, ventilátory, zdravotnická zařízení, zařízení pro větrání, elektrické náčiní k vaření, regulátory tlaku plynu, regulační a bezpečnostní příslušenství plynovodní, pájecí hořáky, hořáky, ohřívací hořáky a opalovací hořáky obecně; (12) automobily všeho druhu, vybavení, součástky, doplňky a příslušenství pozemních vozidel, spadající do této třídy, sněhové řetězy, stěrače, tlumiče, balony, bezpečnostní pásy do dopravních prostředků, blatníky, brzdy, čepy náprav, čerpadla, čluny, dětské kočárky, dopravní prostředky, duše do pneumatik, hnací řetězy, houkačky pro vozidla, hustilky, jízdní kola, kryty pro pozemní vozidla, lodní výstroj obsažená v této třídě, ložiska pro vozidla, motocykly, nárazníky, nosiče lyží, kol, zavazadel a podobně k automobilům, obložení brzd, olovnice k vyvažování kol, ochranné rámy pro vozidla, pera na zavěšení vozidel, pneumatiky, potahy do vozidel, rozpěry pro vozidla, řemenice a řemeny pro vozidla, volanty, zařízení proti krádeži vozidel; (14) drahé kovy a jejich slitiny, předměty z těchto materiálů, šperky, drahé kameny, hodinářské výrobky, chronometry, bižuterie, budíky, drahokamy přírodní nebo umělé, jehlice nebo náušnice, klenotnické zboží; (15) hudební nástroje, elektronické hudební nástroje, hudební elektrické mechanismy; (16) ručníky papírové, hrací karty, plakáty, gratulace, pohlednice, hlavolamy, omalovánky, obrazy, puzzle, penály, papírové kapesníky, materiál pro umělce, modelovací hmoty, papírové pleny, reklamní a ozdobné předměty v jiné třídě neuvedené, obalové materiály všeho druhu z plastických hmot, nože na papír (kancelářské potřeby); (17) fólie z plastických hmot, guma, gumové výrobky, zahrnuté v této třídě, hadice, hadičky, hmoždinky z plastu, izolace, izolátory, lamináty z plastických hmot, tmely těsnící a tmely v této třídě obsažené, osinek; (18) aktovky, brašny, kufrý, kabelky, deštníky a slunečníky a jejich součásti a příslušenství, kožené předměty a zboží, peněženky, kůže a imitace kůže, biče, postroje pro koně, sedlářské výrobky; (19) bazény nepenosné, dlaždice, dveře, dýhy, parkety, tmely na kov, stavební materiál, kámen přírodní a umělý, cement, vápno, malta, sádra, šterk, asfalt, smola, živec, přenosné domy, krby, překližka, stavební sklo, polozpracované dřevo; (20) bambus a výrobky z bambusu, výrobky ze dřeva, korku, rákosu, proutí, kostí, slonoviny, náhražky všech těchto materiálů, matrace, plastické výrobky, rolety lištové vnitřní (žaluzie), spací pytle na

kempování, zrcadla, rámy, hudební pulty, ložní potřeby; (21) drobné nářadí pro domácnost a kuchyni, džbánky, hrnce všeho druhu, keramické výrobky, kuchyňské nádobí všeho druhu, láhve, misky, nádoby, rozprašovače kosmetiky, skla pro vozidla (polotovary), skleněné nádoby a zboží, hřebeny, mycí houby, kartáče, porcelánové zboží, kuchyňské náčiní neelektrické, elektrické zubní kartáčky a hřebeny; (22) provazy, lana, sítě, stany, plachty, pytle, surová textilní vlákna, vycpávkový materiál, česaná vlna, hedvábní surové, šapové, hedvábní fletové odpadové; (23) nitě, vlákna pro textilní účely, hedvábní předené, nitě a příze z umělého hedvábní; (24) bavlněné zboží, jako jsou bavlněné látky, textilie, tkaniny, hedvábné zboží (textilie z hedvábní), hedvábné tkaniny, lněné tkaniny, mohér, nábytkové tkaniny, nepromokavé tkaniny, potahy na nábytek, ručníky, samet, satén, pokrývky, spací pytle; (25) čepice, jeansy, elastické pletené zboží, kloboučnické zboží, košile, obuv, kožichy, kožešiny, kravaty, plavky, rukavice, prádlo osobní, prádlo spodní všeho druhu; (26) brože, knoflíky, ozdoby oděvů, stuhy, šněrovadla, špendlíky, jehly, umělé květiny, zipy; (27) koberce, linoleum, podlahovina (krytiny), různé druhy rohože včetně koberečků do vozidel, tapety ne textilní; (28) bazény přenosné, brusle, kolečkové brusle, cínové hračky, papírové hračky, golfové hole a míčky, gumové hračky a míče, gymnastické přístroje a zboží, nářadí, nástroje nebo náčiní, hry, hračky, koloběžky, loutky, lyže, modely vozidel, rybářské výrobky a náčiní včetně prutů a navijáků, tělocvičné a sportovní potřeby, ozdoby na vánoční stromky, modely; (29) maso, ryby, drůbež, zvířina, masové výtažky, konzervované, sušené a vařené ovoce a zelenina, zavařeniny, vejce, mléko, máslo a jiné mlékařské výrobky, jedlé oleje a tuky, potraviny v konzervách, hotová jídla, obsažená v této třídě, mléčné nápoje s převažujícím obsahem mléka; (30) káva, čaj, kakao, cukr, rýže, chléb, sušary, zmrzlina, sůl, koření, obilní vločky, obilní přípravky, čokoláda, mouka, obilní přípravky, jemné pečivo, cukrovinky, med, kvasnice, pepř, ocet, chuťové omáčky, kávové, kakaové a čokoládové nápoje; (31) zemědělské, zahradnické a lesnické výrobky, čerstvé ovoce, zelenina, živé rostliny a zvířata, semena, přírodní květiny, slad, obilniny pro živočišnou spotřebu; (32) pivo, voda, nealkoholické nápoje, sirupy k přípravě nápojů, ovocné šťávy, limonády, nápoje lihuprosté; (33) alkoholické nápoje, destiláty, lihoviny, likéry, nápoje destilované; (34) tabák, kuřácké potřeby, zápalky, cigarety, doutníky; (35) inzertní, reklamní a propagační činnost, obstaratelství a zprostředkování obchodních záležitostí, pomoc při řízení obchodní činnosti, dovozní a vývozní agentura, vypracování statistických přehledů, činnost účetních poradců, provádění aukcí a dražeb, marketing, průzkum a analýza trhu, organizování komerčních a reklamních výstav, činnost ekonomických a organizačních poradců, obchodní služby v prodejních i skladových provozech, obchodně zastupitelské služby a činnosti v oblasti obchodu, zprostředkování obchodních záležitostí v oblasti prodeje uhlí a doprovodných surovin z těžby, poradenská činnost obchodní, zprostředkování obchodní činnosti v oblasti telekomunikační a výpočetní techniky, administrativní práce, poradenské, konzultační a zprostředkovací služby při řízení obchodní činnosti, zpracování a analýza informací z tištěných i elektronických médií, oceňování podniků, automatizované zpracování dat, restrukturalizace, akvizice a fúze podniků; (36) zprostředkovatelská a obstaratelská činnost ve finančnictví apod, pojišťovnictví a peněžnictví, faktoring, zprostředkování finančních operací, investiční činnost, správa majetku, pozemků a budov, leasing, finanční poradenství, analýzy, kalkulace a zpracování projektů zaměřených na kapitálové investování finančních prostředků, leasingové operace, kalkulace s cennými papíry, finanční rozbor hospodaření firmy, finanční analýzy podniků, směnárna, penzijní připojištění, penzijní fondy, podílové fondy, poradenská činnost ve věcech týkajících se cenných papírů, obstarávání pro emitenta vydávající cenných papírů a poskytování s tím souvisejících služeb, obstarávání pro emitenta splácení cenných papírů a vyplácení výnosů z nich, pronájem nebytových prostor, obchodování s cennými papíry, finanční leasing strojů a zařízení; (37) těžba uhlí, zejména hnědého a doprovodných surovin, provádění trhacích a vrtných prací, instalace a opravy, pronájem strojů a zařízení, servisní služba, mytí vozidel, provádění staveb, opravy, elektroinstalace, instalace a montáž strojních zařízení, klempířské práce, zámečnické práce zahrnuté

v této třídě, opravy a udržování strojírenských výrobků, mechanických přístrojů, montážní činnost technologických celků, opravy karosérií, opravy motorových vozidel, průmyslové vysávání, služby kropicích a fekálních vozů, opravy strojů a zařízení s mechanickým pohonem, propojování telekomunikačních sítí s telekomunikačními sítěmi dalších provozovatelů, připojování telekomunikačních zařízení; (38) neveřejné telekomunikační služby, pronájem přenosových cest pro přepravu všech druhů informací, distribuce informací pomocí komunikace mezi sítěmi, provozování služeb na internetu, informace přenášené po internetu; (39) doprava, skladování, dodávání zboží, pronájem motorových vozidel, přenos a rozvod elektrické energie, plynu, tepla, vody, pronájem garáží, parkovacích ploch, skladů; (40) kopírování a vyvolávání fotografických snímků, zpracování materiálu, zámečnictví jako úprava materiálů, broušení a leštění kovů, kovoobrábění, kovářství, úprava uhlí, zejména hnědého, doprovodných surovin a jiných paliv, úprava a nakládání s odpady; (41) elektronické publikace na nosičích přenášené po síti, elektronický archiv, vydávání publikací, knih, časopisů, CD-ROM titulů, výchovná a zábavná činnost, nahrávání nosičů zvukových nebo obrazově zvukových, šíření audiovizuálních děl, organizování přednáškové, konzultační a školicí činnosti, pořádání kurzů a školení, organizační zajištění školení; (42) fotografování, fotoateliéry, tisk ofsetový, vypracování programů pro hromadné zpracování dat, technické poradenství, poskytování software, pronájem počítačového software, počítačů, prodejních automatů, jednacích místností, pronájem přenosových cest pro přepravu všech druhů informací, konstruktérské práce v oblasti strojírenství, vývoj a konstrukce unikátních mechanizovaných a automatizovaných jednoúčelových a jiných strojů a zařízení pro automatizaci a mechanizaci prací v průmyslu, vypracování technologických postupů, laboratorní rozboru uhlí a doprovodných surovin, chemické analýzy a rozborů, revize elektrických zařízení, projektová činnost v investiční výstavbě a v oblasti výpočetní techniky, poradenská činnost odborná, masérské služby, zámečnictví jako výroba klíčů, zahradnictví, vyhledávání uhlí, zejména hnědého a doprovodných surovin, odborné konzultace, technické porady, pronájem přístupového času k síti internet, monitoring denního tisku.

- (511) 1, 2, 3, 4, 5, 6, 7, 8, 9, 11, 12, 14, 15, 16, 17, 18, 19, 20, 21, 22, 23, 24, 25, 26, 27, 28, 29, 30, 31, 32, 33, 34, 35, 36, 37, 38, 39, 40, 41, 42
(210) O-133934

(111) **221756**

- (220) 26.06.1998
(151) 27.12.1999
(540)



- (730) **NEWTON Holding, a. s.**, Politických vězňů 912/10, Praha 1, 11000, CZ
(740) Ing. Václav Kratochvíl, patentový zástupce, Táborská 758/33, Mladá Boleslav, 29301
(510) (1) chemické výrobky spadající do této třídy, apretury, brzdové kapaliny, činidla povrchově aktivní, fotografické filmy a papíry, chemické prostředky a přípravky, chladicí kapaliny nebo směsi, impregnační látky, lepidla pro průmyslové účely, mořidla na kovy, směsi pro opravy pneumatik, tmel na opravu porcelánových výrobků, na kůži, na pneumatiky, hnojiva, aktivní uhlí a doprovodné suroviny, obsažené v této třídě; (2) antikoroziva, asfaltové nátěry, barviva, barvy, inhibitory proti

korozí, laky, mořidla lihová, nátěrové hmoty, pojiva do barev, ředidla, fermeže, tmely sklenářské; (3) brusiva, kapaliny do ostříkovačů vozidel, parfumerie, kosmetika, leštidla, mycí prostředky, voňavkářské zboží, prací prostředky, přípravky k leštění, odmašťování a broušení, mýdla, zubní pasty; (4) uhlí a dopravné suroviny, kamenné uhlí, hnědé uhlí; (5) dezinfekční prostředky; (6) bazény kovové, cínové předměty, dráty, dveře, hmoždinky z kovu, hřebíkářské zboží, šrouby, klíky, kolečka k nábytku kovová, kování pro stavby nebo pro nábytek, drobné potřeby z kovu, i na nářadí, rolety z kovu, řetězy, svěráky, zámký všeho druhu, zámečnické a klempířské výrobky, pokladny a schránky, kovové schody, železniční pražce kovové, tlakové zásobníky, kovové montážní klíče, francouzské klíče, pájecí zařízení (pájky) a jejich příslušenství; (7) armatury, autogeny, balicí stroje, brusky, brusné kotouče, čerpadla a filtry pro motory, čistící stroje, žhavicí svíčky pro dieselovy motory, dopravní pásy, dynamo, etiketovací stroje, frézky, elektrické generátory, hydraulické mechanismy, karburátory, kladkostroje, písní kroužky, kuchyňské strojky na mletí, míchání, drcení a podobně, ložiska, lodní motory, elektrické kuchyňské strojky na drcení, tření, míchání, mletí, mixéry, mlýnky, motory, mycí zařízení pro vozidla, nože (části strojů), nože elektrické, nože pro žací stroje, obráběcí stroje, pera, stříkací pistole, pistole pro vytlačování tmelů a podobných hmot, pračky, vrtačky, řezací hlavy, skličidla, soustruhy, seřizovací stroje, zapalovací svíčky, šicí stroje, zdvihací přístroje, stroje s mechanickým pohonem, redukční ventily, uzavírací ventily, čistící drátky a hlavice, svářecí stroje, tlakové ventily, tlaková zařízení, vysavače, i neelektrické a jejich příslušenství, pájecí, ohřívací a opalovací hořáky na propan nebo propan-butan, příslušenství k hořákům na propan nebo propan-butan, plynové přístroje pro pájení; (8) automobilové zvedáky, brousky, brusné kameny, čepelky na holení, frézy, holící strojky, kladiva, kleště, klíče matkové, nýtové, šroubové, kuchyňské nože, nářadí všeho druhu včetně ručních nástrojů, přístrojů a náčiní, nástroje na řezání závitů, nůžky, páky, pilníky, pily, řezné nástroje a nářadí, stahovačky, šroubováky, sečné zbraně, břity, čistíče trubek, nože lovecké, nože na odstraňování okují, nože pro hoblíky, nože štěpařské; (9) baterie, akumulátory, antény, přístroje pro vážení, měření, signalizaci, kontrolu, záchranu, automaty hrací a výdejní, brýle, brýlová skla a obroučky, benzínová čerpadla, dalekohledy, hasicí přístroje, hlásiče požáru, kalibr, měřicí, zkušební a kontrolní přístroje a nástroje, měřidla, ochranné přilby, měřicí stoly, zapisovací pokladny, žehličky, elektrické akumulátory, elektrické cívký, články, kolektory, ovládací a rozvodné desky, pojistky, přípojky, spínače, transformátory, elektroměry, elektrické vodiče, elektrody, elektrolysy, aparáty a přístroje vědecké, geodetické, elektrické, elektronické, fotografické, filmové, optické, desky a jiné nosiče přejímající záznam zvuku, obrazu a dat, magnetické pásky, videokazety, audiokazety, CD disky, filmy, fonografy, fotokopírovací přístroje, interkomunikační přístroje, nabíječky, optická vlákna, přístroje k záznamu nebo reprodukci zvuků, obrazů a dat, radioelektrické přístroje, radiopřijímače, reklamní přístroje, reproduktory, sluchátka, televizní přístroje, přístroje na zpracování informací, počítače, hardware, software, mikropočítače, grafické a textové terminály počítačů včetně pracovních a multimediálních stanic, jejich příslušenství, technické a programové vybavení počítačů v souvislosti s provozem v síťových systémech, elektronické sítě, audiovizuální díla, programy pro počítače, data, databáze a jiné informační produkty, multimediální aplikace, data, databáze a jiné informační produkty v sítích všeho druhu, telekomunikační sítě a zařízení, přenosové cesty pro přepravu všech druhů informací, informační systémy; (11) automobilové reflektory, bojler, osvětlovací přístroje a zařízení, elektrické topné přístroje, filtrační přístroje, chladicí a mrazicí přístroje a zařízení, chladničky, mrazničky, kamna, kávovary, klimatizační zařízení, klotzy, sanitární zařízení, jejich části a příslušenství, kuchyňské náčiní - potřeby elektrické, lampy, lustry, ohříváče vody, radiátory, ventilátory, zdravotnická zařízení, zařízení pro větrání, elektrické náčiní k vaření, regulátory tlaku plynu, regulační a bezpečnostní příslušenství plynovodní, hořáky, ohřívací hořáky a opalovací hořáky obecně; (12) automobily všeho druhu, vybavení, součástky, doplňky a příslušenství pozemních vozidel, spadající do této třídy, sněhové řetězy, stěrače, tlumiče, balony, bezpečnostní pásy do dopravních

prostředků, blatníky, brzdy, čepy náprav, čerpadla, čluny, dětské kočárky, dopravní prostředky, duše do pneumatik, hnací řetězy, houkačky pro vozidla, hustilky, jízdní kola, kryty pro pozemní vozidla, lodní výstroj obsažená v této třídě, ložiska pro vozidla, motocykly, nárazníky, nosiče lyží, kol, zavazadel a podobně k automobilům, obložení brzd, olovnic k vyvažování kol, ochranné rámy pro vozidla, pera na zavěšení vozidel, pneumatiky, potahy do vozidel, rozpěry pro vozidla, řemenice a řemeny pro vozidla, volanty, zařízení proti krádeži vozidel; (14) drahé kovy a jejich slitiny, předměty z těchto materiálů, šperky, drahé kameny, hodinářské výrobky, chronometry, bižuterie, budíky, drahokamy přírodní nebo umělé, jehlice nebo náušnice, klenotnické zboží; (15) hudební nástroje, elektronické hudební nástroje, hudební elektrické mechanismy; (16) papír a výrobky z papíru, alba, balicí papír, barvy pro rozmnožování, bloky, brožury, časopisy, děrovače, desky na spisy, dopisní papír, etiketovací přístroje, inzertní listy, kancelářské potřeby, katalogy, knihy, kopírovací a rozmnožovací stroje a přístroje, lepicí pásy, lepidla, plnicí a řisovací pera, prospekty, ručníky papírové, fotografie, štetce, psací stroje, učební a školní potřeby a pomůcky, hrací karty, tiskařské štočky, obalové materiály všeho druhu z plastických hmot, publikace, brožury, periodika, informační produkty, laminátové výrobky, makety, lepenka a výrobky z těchto materiálů, pořadače, poznámkové bloky, školní sešity, skicáky, plakáty, gratulace, pohlednice, pytlíky a sáčky, papírové tašky, krabice, kalendáře, samolepky, obtisky, hlavolamy, omalovánky, mapy, obrazy, puzzle, tužky, pastelky, tuhy, gumy, ořezávátko, penály, papírové kapesníky, tiskoviny, tiskařské výrobky, materiál pro umělce, pauzovací papír, pásy do psacích strojů, pečetidla, tabule, tabulky, modelovací hmoty, papírové pleny, reklamní a ozdobné předměty v jiné třídě neuvedené, reklamní tiskoviny; (17) fólie z plastických hmot, guma, gumové výrobky, zahrnuté v této třídě, hadice, hadičky, hmoždinky z plastu, izolace, izolátory, lamináty z plastických hmot, obaly všeho druhu z plastických hmot, tmely těsnící a tmely v této třídě obsažené, osinek; (18) aktovky, brašny, kufr, kabelky, deštníky a slunečníky a jejich součásti a příslušenství, kožené předměty a zboží, peněženky, kůže a imitace kůže, biče, postroje pro koně, sedlářské výrobky; (19) bazény nepropusné, dlaždice, dveře, dýhy, parkety, tmely na kov, stavební materiál, kámen přírodní a umělý, cement, vápno, malta, sádra, šterk, asfalt, smola, živec, přenosné domy, krb, překližka, stavební sklo, polozpracované dřevo; (20) nábytek všeho druhu, bambus a výrobky z bambusu, výrobky ze dřeva, korku, rákosu, proutí, kosti, slonoviny, náhražky všech těchto materiálů, kolečka k nábytku nekovová, kování nábytkové nekovové, matrace, plastické výrobky, police, postele, rolety lištové vnitřní (žaluzie), spací pytle na kempování, zrcadla, rámy, hudební pulty, nábytek pro camping, ložní potřeby; (21) drobné nářadí pro domácnost a kuchyni, džbánky, hrnce všeho druhu, keramické výrobky, kuchyňské nádobí všeho druhu, lžáve, misky, nádoby, rozprašovače kosmetiky, skla pro vozidla (polotovary), skleněné nádoby a zboží, hřebeny, mycí houby, kartáče, porcelánové zboží, kuchyňské náčiní neelektrické, elektrické zubní kartáčky a hřebeny; (22) provazy, lana, sítě, stany, plachty, pytle, surová textilní vlákna, vycpávkový materiál, česaná vlna, hedvábí surové, šapové, hedvábí fletové odpadové; (23) nitě, vlákna pro textilní účely, hedvábí předené, nitě a příze z umělého hedvábí; (24) bavlněné zboží, jako jsou bavlněné látky, textilie, tkaniny, hedvábné zboží (textilie z hedvábí), hedvábné tkaniny, lněné tkaniny, mohér, nábytkové tkaniny, nepromokavé tkaniny, potahy na nábytek, ručníky, samet, satén, pokrývky, spací pytle; (25) obleky, čepice, dámská konfekce, konfekční oděvy, jeansy, elastické pletené zboží, kloboučnické zboží, košile, obuv, kožichy, kožešiny, kravaty, plavky, rukavice, oděvní zboží, kožené zboží, prádlo osobní, prádlo spodní všeho druhu; (26) brože, knoflíky, ozdoby oděvů, stuhy, šňerovala, špendlíky, jehly, umělé květiny, zipy; (27) koberce, linoleum, podlahovina (krytina), různé druhy rohože včetně koberečků do vozidel, tapety ne textilní; (28) bazény přenosné, brusle, kolečkové brusle, cínové hračky, papírové hračky, golfové hole a míčky, gumové hračky a míče, gymnastické přístroje a zboží, nářadí, nástroje nebo náčiní, hry, hračky, koloběžky, loutky, lyže, modely vozidel, rybářské výrobky a náčiní včetně prutů a navíjáků, tělocvičné a sportovní potřeby, ozdoby na vánoční stromky, modely; (29) maso, ryby, drůbež, zvěřina, masové

výtažky, konzervované, sušené a vařené ovoce a zelenina, zavařeniny, vejce, mléko, máslo a jiné mlékařenské výrobky, jedlé oleje a tuky, potraviny v konzervách, hotová jídla, obsažená v této třídě, mléčné nápoje s převážujícím obsahem mléka; (30) káva, čaj, kakao, cukr, rýže, chléb, sušary, zmrzlina, sůl, koření, obilní vločky, obilní přípravky, čokoláda, mouka, obilní přípravky, jemné pečivo, cukrovinky, med, kvasnice, pepř, ocet, chuťové omáčky, kávové, kakaové a čokoládové nápoje; (31) zemědělské, zahradnické a lesnické výrobky, čerstvé ovoce, zelenina, živé rostliny a zvířata, semena, přírodní květiny, slad, obilniny pro živočišnou spotřebu; (32) pivo, voda, nealkoholické nápoje, sirupy k přípravě nápojů, ovocné šťávy, limonády, nápoje lihuprosté; (33) alkoholické nápoje, destiláty, lihoviny, likéry, nápoje destilované; (34) tabák, kuřácké potřeby, zápalky, cigarety, doutníky; (35) inzertní, reklamní a propagační činnost, obstaravatelská a zprostředkování obchodních záležitostí, pomoc při řízení obchodní činnosti, dovozní a vývozní agentura, vypracování statistických přehledů, činnost účetních poradců, provádění aukcí a dražeb, marketing, průzkum a analýza trhu, organizování komerčních a reklamních výstav, činnost ekonomických a organizačních poradců, obchodní služby v prodejních i skladových provozech, obchodně zastupitelské služby a činnosti v oblasti obchodu, zprostředkování obchodních záležitostí v oblasti prodeje uhlí a doprovodných surovin z těžby, poradenská činnost obchodní, zprostředkování obchodní činnosti v oblasti telekomunikační a výpočetní techniky, administrativní práce, poradenské, konzultační a zprostředkovací služby při řízení obchodní činnosti, zpracování a analýza informací z tištěných i elektronických médií, oceňování podniků, automatizované zpracování dat, restrukturalizace, akvizice a fúze podniků, finanční analýzy podniků; (36) zprostředkovatelská a obstaravatelská činnost ve finančnictví apod., pojišťovnictví a peněžnictví, faktoring, zprostředkování finančních operací, investiční činnost, správa majetku, pozemků a budov, leasing, finanční poradenství, analýzy, kalkulace a zpracování projektů zaměřených na kapitálové investování finančních prostředků, leasingové operace, kalkulace s cennými papíry, finanční rozbor hospodaření firmy, směnárna, penzijní připojištění, penzijní fondy, podílové fondy, poradenská činnost ve věcech týkajících se cenných papírů, obstarávání pro emitenta vydávání cenných papírů a poskytování s tím souvisejících služeb, obstarávání pro emitenta splácení cenných papírů a vyplácení výnosů z nich, pronájem nebytových prostor, obchodování s cennými papíry, finanční leasing strojů a zařízení; (37) těžba uhlí, zejména hnědého a doprovodných surovin, provádění trhacích a vrtných prací, instalace a opravy, pronájem strojů a zařízení, servisní služba, mytí vozidel, provádění staveb, opravy, elektroinstalace, instalace a montáž strojních zařízení, klempířské práce, zámečnické práce zahrnuté v této třídě, opravy a udržování strojirenských výrobků, mechanických přístrojů, montážní činnost technologických celků, opravy karosérií, opravy motorových vozidel, průmyslové vysávání, služby kropicích a fekálních vozů, opravy strojů a zařízení s mechanickým pohonem, propojování telekomunikační sítě s telekomunikačními sítěmi dalších provozovatelů, připojování telekomunikačních zařízení, revize elektrických zařízení; (38) neveřejné telekomunikační služby, pronájem přenosových cest pro přepravu všech druhů informací, distribuce informací pomocí komunikace mezi sítěmi, provozování služeb na internetu, informace přenášené po internetu; (39) doprava, skladování, dodávání zboží, pronájem motorových vozidel, přenos a rozvod elektrické energie, plynu, tepla, vody, pronájem garáží, parkovacích ploch, skladišť; (40) kopírování a vyvolávání fotografických snímků, zpracování materiálů, zámečnictví jako úprava materiálů, broušení a leštění kovů, kovoobrábění, kovářství, úprava uhlí, zejména hnědého, doprovodných surovin a jiných paliv, úprava a nakládání s odpady; (41) elektronické publikace na nosičích a přenášené po síti, elektronický archiv, vydávání publikací, knih, časopisů, CD-ROM titulů, výchovná a zábavná činnost, nahrávání nosičů zvukových nebo obrazově

zvukových, šíření audiovizuálních děl, organizování přednáškové, konzultační a školící činnosti, pořádání kurzů a školení, organizační zajištění školení; (42) fotografování, fotoateliéry, tisk ofsetový, vypracování programů pro hromadné zpracování dat, technické poradenství, poskytování software, pronájem počítačového software, počítačů, prodejních automatů, jednacích místností, pronájem přenosových cest pro přepravu všech druhů informací, konstruktéřské práce v oblasti strojírenství, vývoj a konstrukce unikátních mechanizovaných a automatizovaných jednoúčelových a jiných strojů a zařízení pro automatizaci a mechanizaci prací v průmyslu, vypracování technologických postupů, laboratorní rozboru uhlí a doprovodných surovin, chemické analýzy a rozboru, projektová činnost v investiční výstavbě a v oblasti výpočetní techniky, poradenská činnost odborná, masérské služby, zámečnictví jako výroba klíčů, zahradnictví, vyhledávání uhlí, zejména hnědého a doprovodných surovin, odborné konzultace, technické porady, pronájem přístupového času k síti internet, monitoring denního tisku.

- (511) 1, 2, 3, 4, 5, 6, 7, 8, 9, 11, 12, 14, 15, 16, 17, 18,
(19, 20, 21, 22, 23, 24, 25, 26, 27, 28, 29, 30, 31, 32,
(210) 33, 34, 35, 36, 37, 38, 39, 40, 41, 42
O-133935

- (111) **221757**
(220) 26.06.1998
(151) 27.12.1999
(540)



- (730) **NEWTON Holding, a. s.**, Politických vězňů 912/10, Praha 1, 11000, CZ
(740) Ing. Václav Kratochvíl, patentový zástupce, Tábořská 758/33, Mladá Boleslav, 29301
(510) (1) chemické výrobky spadající do této třídy, apretury, brzdové kapaliny, činidla povrchově aktivní, fotografické filmy a papíry, chemické prostředky a přípravky, chladicí kapaliny nebo směsi, impregnační látky, lepidla pro průmyslové účely, mořidla na kovy, směsi pro opravy pneumatik, tmel na opravu porcelánových výrobků, na kůži, na pneumatiky, hnojiva, aktivní uhlí a doprovodné suroviny, obsažené v této třídě; (2) antikoroziiva, asfaltové nátěry, barviva, barvy, inhibitory proti korozi, laky, mořidla lihová, nátěrové hmoty, pojiva do barev, ředidla, fermeže, tmely sklenářské; (3) brusiva, kapaliny do ostříkovačů vozidel, parfumerie, kosmetika, leštidla, mycí prostředky, voňavkářské zboží, prací prostředky, přípravky k leštění, odmašťování a broušení, mýdla, zubní pasty; (4) uhlí a doprovodné suroviny, kamenné uhlí, hnědé uhlí; (5) dezinfekční prostředky; (6) bazény kovové, cínové předměty, dráty, dveře, hmoždinky z kovu, hřebíkářské zboží, šrouby, kliky, kolečka k nábytku kovová, kování pro stavby nebo pro nábytek, drobné potřeby z kovu, i na nářadí, rolety z kovu, řetězy, svěráky, zámky všeho druhu, zámečnické a klempířské výrobky, pokladny a schránky, kovové schody, železniční pražce kovové, tlakové zásobníky, kovové montážní klíče, francouzské klíče, pájecí zařízení (pájky) a jejich příslušenství; (7) armatury, autogeny, balící stroje, brusky, brusné kotouče, čerpadla a filtry pro motory, čistící stroje, žhavicí svíčky pro dieselovy motory, dopravní pásy, dynamy, etiketovací stroje, frézky, elektrické generátory, hydraulické mechanismy, karburátory, kladkostroje, pístní kroužky, kuchyňské stroje na mletí, míchání, drcení a podobně, ložiska, lodní motory, elektrické kuchyňské stroje na drcení, tření, míchání, mletí, mixéry, mlýnky, motory, mycí zařízení pro vozidla, nože (části strojů), nože elektrické, nože pro žací stroje, obráběcí stroje, pera, stříkací pistole, pistole pro vytlačování tmelů a podobných hmot, pračky,

vrtačky, řezací hlavy, sklíčidla, soustruhy, seřizovací stroje, zapalovací svíčky, šicí stroje, zdvihací přístroje, stroje s mechanickým pohonem, redukční ventily, uzavírací ventily, čisticí drátky a hlavice, svářecí stroje, tlakové ventily, tlaková zařízení, vysavače, i neelektrické a jejich příslušenství, pájecí, ohřívací a opalovací hořáky na propan nebo propan-butan, příslušenství k hořákům na propan nebo propan-butan, plynové přístroje pro pájení; (8) automobilové zvedáky, brousky, brusné kameny, čepelky na holení, frézy, holicí strojky, kladiva, kleště, klíče matkové, nýtové, šroubové, kuchyňské nože, nářadí všeho druhu včetně ručních nástrojů, přístrojů a náčiní, nástroje na řezání závitů, nůžky, páky, pilníky, pily, řezné nástroje a nářadí, stahovány, šroubováky, sečné zbraně, břitvy, čistíče trubek, nože lovecké, nože na odstraňování okují, nože pro hoblinky, nože štěpařské; (9) baterie, akumulátory, antény, přístroje pro vážení, měření, signalizaci, kontrolu, záchranu, automaty hrací a výdejní, brýle, brýlová skla a obroučky, benzinová čerpadla, dalekohledy, hasící přístroje, hlásiče požáru, kalibry, měřicí, zkušební a kontrolní přístroje a nástroje, měřidla, ochranné přílby, měřicí stoly, zapisovací pokladny, žehličky, elektrické akumulátory, elektrické cívky, články, kolektory, ovládací a rozvodné desky, pojistky, přípojky, spínače, transformátory, elektroměry, elektrické vodiče, elektrody, elektrolyzéry, aparáty a přístroje vědecké, geodetické, elektrické, optické, fotografické, filmové, optické, desky a jiné nosiče přejímající záznam zvuku, obrazu a dat, magnetické pásky, videokazety, audiokazety, CD disky, filmy, fonografy, fotokopírovací přístroje, interkomunikační přístroje, nabíječky, optická vlákna, přístroje k záznamu nebo reprodukci zvuků, obrazů a dat, radioelektrické přístroje, radiopřijímače, reklamní přístroje, reproduktory, sluchátka, televizní přístroje, přístroje na zpracování informací, počítače, hardware, software, mikropočítače, grafické a textové terminály počítačů včetně pracovních a multimediálních stanic, jejich příslušenství, technické a programové vybavení počítačů v souvislosti s provozem v síťových systémech, elektronické sítě, audiovizuální díla, programy pro počítače, data, databáze a jiné informační produkty, multimediální aplikace, data, databáze a jiné informační produkty v sítích všeho druhu, telekomunikační sítě a zařízení, přenosové cesty pro přepravu všech druhů informací, informační systémy; (11) automobilové reflektory, bojlny, osvětlovací přístroje a zařízení, elektrické topné přístroje, filtrační přístroje, chladiče a mrazicí přístroje a zařízení, chladničky, mrazničky, kamna, kávovary, klimatizační zařízení, klozety, sanitární zařízení, jejich části a příslušenství, kuchyňské náčiní - potřeby elektrické, lampy, lustry, ohříváče vody, radiátory, ventilátory, zdravotnická zařízení, zařízení pro větrání, elektrické náčiní k vaření, regulátory tlaku plynu, regulační a bezpečnostní příslušenství plynovodní, hořáky, ohřívací hořáky a opalovací hořáky obecně; (12) automobily všeho druhu, vybavení, součástky, doplňky a příslušenství pozemních vozidel, spadající do této třídy, sněhové řetězy, stěrače, tlumiče, balony, bezpečnostní pásy do dopravních prostředků, blatníky, brzdy, čepy náprav, čerpadla, čluny, dětské kočárky, dopravní prostředky, duše do pneumatik, hnací řetězy, houkačky pro vozidla, hustilky, jízdní kola, kryty pro pozemní vozidla, lodní výstroj obsažená v této třídě, ložiska pro vozidla, motocykly, nárazníky, nosiče lyží, kol, zavazadel a podobně k automobilům, obložení brzd, olovnice k vyvažování kol, ochranné rámy pro vozidla, pera na zavěšení vozidel, pneumatiky, potahy do vozidel, rozpěry pro vozidla, řemenice a řemeny pro vozidla, volanty, zařízení proti krádeži vozidel; (14) drahé kovy a jejich slitiny, předměty z těchto materiálů, šperky, drahé kameny, hodinářské výrobky, chronometry, bižuterie, budíky, drahokamy přírodní nebo umělé, jehlice nebo náušnice, klenotnické zboží; (15) hudební nástroje, elektronické hudební nástroje, hudební elektrické mechanismy; (16) papír a výrobky z papíru, alba, balicí papír, barvy pro rozmnožování, bloky, brožury, časopisy, děrovače, desky na spisy, dopisní papír, etiketovací přístroje, inzertní listy, kancelářské potřeby, katalogy, knihy, kopírovací a rozmnožovací stroje a přístroje, lepicí pásky, lepidla, plnicí a rýsovací pera, prospekty, ručníky papírové, fotografie, štetce, psací stroje, učební a školní potřeby a pomůcky, hrací karty, tiskařské štočky, obalové materiály všeho druhu z plastických hmot, publikace, brožury, periodika, informační produkty, laminátové výrobky, makety, lepenka a výrobky z těchto materiálů, pořadače, poznámkové bloky, školní sešity, skicáky,

plakáty, gratulace, pohlednice, pytlíky a sáčky, papírové tašky, krabice, kalendáře, samolepky, obtisky, hlavolamy, omalovánky, mapy, obrazy, puzzle, tužky, pastelky, tuhy, guma, ořezávátko, penály, papírové kapesníky, tiskoviny, tiskařské výrobky, materiál pro umělce, pazoukavací papír, pásky do psacích strojů, pečítadla, tabule, tabulky, modelovací hmoty, papírové pleny, reklamní a ozdobné předměty v jiné třídě neuvedené, reklamní tiskoviny; (17) fólie z plastických hmot, guma, gumové výrobky, zahrnuté v této třídě, hadice, hadičky, hmoždinky z plastu, izolace, izolátory, lamináty z plastických hmot, obaly všeho druhu z plastických hmot, tmely těsnící a tmely v této třídě obsažené, osinek; (18) aktovky, brašny, kufrы, kabelky, deštníky a slunečníky a jejich součástí a příslušenství, kožené předměty a zboží, peněženky, kůže a imitace kůže, biče, postroje pro koně, sedlářské výrobky; (19) bazény nepřenosné, dlaždice, dveře, dýhy, parkety, tmely na kov, stavební materiál, kámen přírodní a umělý, cement, vápno, malta, sádra, šterk, asfalt, smola, živec, přenosné domy, krby, překližka, stavební sklo, polozpracované dřevo; (20) nábytek všeho druhu, bambus a výrobky z bambusu, výrobky ze dřeva, korku, rákosu, proutí, kosti, slonoviny, náhražky všech těchto materiálů, kolečka k nábytku nekovová, kování nábytkové nekovové, matrace, plastické výrobky, police, postele, rolety lištové vnitřní (žaluzie), spací pytle na Kempování, zrcadla, rámy, hudební pulty, nábytek pro camping, ložní potřeby; (21) drobné nářadí pro domácnost a kuchyni, džbánky, hrnce všeho druhu, keramické výrobky, kuchyňské nádobí všeho druhu, láhve, misky, nádoby, rozprašovače kosmetiky, skla pro vozidla (polotovary), skleněné nádobí a zboží, hřebeny, mycí houby, kartáče, porcelánové zboží, kuchyňské náčiní neelektrické, elektrické zubní kartáčky a hřebeny; (22) provazy, lana, síť, stany, plachty, pytle, surová textilní vlákna, vycpávkový materiál, česaná vlna, hedvábní surové, šapové, hedvábní fletové odpadové; (23) nitě, vlákna pro textilní účely, hedvábní předené, nitě a příze z umělého hedvábní; (24) bavlněné zboží, jako jsou bavlněné látky, textilie, tkaniny, hedvábné zboží (textilie z hedvábní), hedvábné tkaniny, lněné tkaniny, mohér, nábytkové tkaniny, nepromokavé tkaniny, potahy na nábytek, ručníky, samet, satén, pokrývky, spací pytle; (25) obleky, čepice, dámská konfekce, konfekční oděvy, jeansy, elastické pletené zboží, kloboučnické zboží, košile, obuv, kožichy, kožešiny, kravaty, plavky, rukavice, oděvní zboží, kožené zboží, prádlo osobní, prádlo spodní všeho druhu; (26) brože, knoflíky, ozdoby oděvů, stuhy, šněrovačla, špendlíky, jehly, umělé květiny, zipy; (27) koberce, linoleum, podlahovina (krytiny), různé druhy rohože včetně koberečků do vozidel, tapety ne textilní; (28) bazény přenosné, brusle, kolečkové brusle, cínové hračky, papírové hračky, golfové hole a míčky, gumové hračky a míče, gymnastické přístroje a zboží, nářadí, nástroje nebo náčiní, hry, hračky, koloběžky, loutky, lyže, modely vozidel, rybářské výrobky a náčiní včetně prutů a navijáků, tělocvičné a sportovní potřeby, ozdoby na vánoční stromky, modely; (29) maso, ryby, drůbež, zvěřina, masové výtažky, konzervované, sušené a vařené ovoce a zelenina, zavařeniny, vejce, mléko, máslo a jiné mlékařské výrobky, jedlé oleje a tuky, potraviny v konzervách, hotová jídla, obsažená v této třídě, mléčné nápoje s převážujícím obsahem mléka; (30) káva, čaj, kakao, cukr, rýže, chléb, suchary, zmrzlina, sůl, koření, obilní vločky, obilní přípravky, čokoláda, mouka, obilní přípravky, jemné pečivo, cukrovinky, med, kvasnice, pepř, ocet, chuťové omáčky, kávové, kakaové a čokoládové nápoje; (31) zemědělské, zahradnické a lesnické výrobky, čerstvé ovoce, zelenina, živé rostliny a zvířata, semena, přírodní květiny, slad, obilniny pro živočišnou spotřebu; (32) pivo, voda, nealkoholické nápoje, sirupy k přípravě nápojů, ovocné šťávy, limonády, nápoje lihuprosté; (33) alkoholické nápoje, destiláty, lihoviny, likéry, nápoje destilované; (34) tabák, kuřácké potřeby, zápalky, cigarety, doutníky; (35) inzertní, reklamní a propagační činnost, obstarávatelství a zprostředkování obchodních záležitostí, pomoc při řízení obchodní činnosti, dovozní a vývozní agentura, vypracování statistických přehledů, činnost účetních poradců, provádění aukcí a dražeb, marketing, průzkum a analýza trhu, organizování komerčních a reklamních výstav, činnost ekonomických a organizačních poradců, obchodní služby v prodejních i skladových provozech, obchodně zastupitelské služby a činnosti v oblasti obchodu, zprostředkování obchodních záležitostí v oblasti prodeje uhlí a

doprovodných surovin z těžby, poradenská činnost obchodní, zprostředkování obchodní činnosti v oblasti telekomunikační a výpočetní techniky, administrativní práce, poradenské, konzultační a zprostředkovací služby při řízení obchodní činnosti, zpracování a analýza informací z tištěných i elektronických médií, oceňování podniků, automatizované zpracování dat, restrukturalizace, akvizice a fúze podniků, finanční analýzy podniků; (36) zprostředkovatelská a obstaravatelská činnost ve finančnictví apod., pojišťovnictví a peněžnictví, faktoring, zprostředkování finančních operací, investiční činnost, správa majetku, pozemků a budov, leasing, finanční poradenství, analýzy, kalkulace a zpracování projektů zaměřených na kapitálové investování finančních prostředků, leasingové operace, kalkulace s cennými papíry, finanční rozbor hospodaření firmy, směnárna, penzijní přípojištění, penzijní fondy, podílové fondy, poradenská činnost ve věcech týkajících se cenných papírů, obstarávání pro emitenta vydávání cenných papírů a poskytování s tím souvisejících služeb, obstarávání pro emitenta splácení cenných papírů a vyplácení výnosů z nich, pronájem nebytových prostor, obchodování s cennými papíry, finanční leasing strojů a zařízení; (37) těžba uhlí, zejména hnědého a doprovodných surovin, provádění trhacích a vrtných prací, instalace a opravy, pronájem strojů a zařízení, servisní služba, mytí vozidel, provádění staveb, opravy, elektroinstalace, instalace a montáž strojních zařízení, klempířské práce, zámečnické práce zahrnuté v této třídě, opravy a udržování strojirenských výrobků, mechanických přístrojů, montážní činnost technologických celků, opravy karosérií, opravy motorových vozidel, průmyslové vysávání, služby kropicích a fekálních vozů, opravy strojů a zařízení s mechanickým pohonem, propojování telekomunikační sítě s telekomunikačními sítěmi dalších provozovatelů, připojování telekomunikačních zařízení, revize elektrických zařízení; (38) neveřejné telekomunikační služby, pronájem přenosových cest pro přepravu všech druhů informací, distribuce informací pomocí komunikace mezi sítěmi, provozování služeb na internetu, informace přenášené po internetu; (39) doprava, skladování, dodávání zboží, pronájem motorových vozidel, přenos a rozvod elektrické energie, plynu, tepla, vody, pronájem garáží, parkovacích ploch, skladišť; (40) kopírování a vyvolávání fotografických snímků, zpracování materiálu, zámečnictví jako úprava materiálů, broušení a leštění kovů, kovoobrábění, kovářství, úprava uhlí, zejména hnědého, doprovodných surovin a jiných paliv, úprava a nakládání s odpady; (41) elektronické publikace na nosičích a přenášené po síti, elektronický archiv, vydávání publikací, knih, časopisů, CD-ROM titulů, výchovná a zábavná činnost, nahrávání nosičů zvukových nebo obrazově zvukových, šíření audiovizuálních děl, organizování přednáškové, konzultační a školicí činnosti, pořádání kurzů a školení, organizační zajištění školení; (42) fotografování, fotoateliéry, tisk ofsetový, vypracování programů pro hromadné zpracování dat, technické poradenství, poskytování software, pronájem počítačového software, počítačů, prodejních automatů, jednacích místností, pronájem přenosových cest pro přepravu všech druhů informací, konstruktérské práce v oblasti strojírenství, vývoj a konstrukce unikátních mechanizovaných a automatizovaných jednoúčelových a jiných strojů a zařízení pro automatizaci a mechanizaci prací v průmyslu, vypracování technologických postupů, laboratorní rozboru uhlí a doprovodných surovin, chemické analýzy a rozboru, projektová činnost v investiční výstavbě a v oblasti výpočetní techniky, poradenská činnost odborná, masérské služby, zámečnictví jako výroba klíčů, zahradnictví, vyhledávání uhlí, zejména hnědého a doprovodných surovin, odborné konzultace, technické porady, pronájem přístupového času k síti internet, monitoring denního tisku.

(511) 1, 2, 3, 4, 5, 6, 7, 8, 9, 11, 12, 14, 15, 16, 17, 18, 19, 20, 21, 22, 23, 24, 25, 26, 27, 28, 29, 30, 31, 32, 33, 34, 35, 36, 37, 38, 39, 40, 41, 42

(210) O-133936

(111) **221877**
(220) 07.09.1998
(151) 27.12.1999

(540)

(730) **Rieder Beton, spol. s r.o.**, U hlavního nádraží 3, Jihlava, 58601, CZ

(740) Patentová kancelář Kania, Sedlák, Smola, Ing. Kania František, Mendlovo nám. 1a, Brno, 60300

(510) (19) opěrné a ochranné svahové stěny vyrobené z betonu.

(511) 19

(210) O-135733

(111) **221884**
(220) 10.09.1998
(151) 27.12.1999
(540)



(730) **GREEN - SWAN PHARMACEUTICALS CR, a.s.**, Pod Višňovkou 27/1662, Praha 4, 14000, CZ

(740) Patentservis Praha a.s., Jivenská 1273/1, Praha 4, 14021

(510) (3) kosmetické výrobky.

(511) 3

(210) O-135883

(111) **222236**
(220) 03.06.1998
(151) 24.01.2000
(540)

ELIXIR TECHNOLOGIES

(730) **Elixir Technologies Corporation**, 721 East Main Street, Ventura, CA, US

(740) Lovells, JUDr. Trojan Oldřich, Slovanský dům, Na Příkopě 22, Praha 1, 11000

(510) (9) počítačové programy pro provoz tiskáren, zejména elektronickou sazbu a tvorbu dokumentů; (42) programovací služby při tvorbě programů na zakázku, zejména analýza a vývoj dokumentových aplikací s využitím počítačových programů pro kvalitní elektronický tisk.

(511) 9, 42

(210) O-133265

(111) **222240**
(220) 05.06.1998
(151) 24.01.2000
(540)

MOUREK

(730) **VAFO PRAHA, s.r.o.**, Chrástřany č.p. 94, 25219, CZ

(740) Ing. Květoslava Kubíčková, Doubravčická 2201, Praha 10, 10000

(510) (5) veterinární a hygienické potřeby pro domácí zvířata; (28) hračky pro domácí zvířata; (31) prostředky pro chov, výživu zvířat, krmiva a krmné doplňky pro domácí zvířata, stelivo pro domácí zvířata.

(511) 5, 28, 31

(210) O-133329

(111) **222241**
(220) 05.06.1998
(151) 24.01.2000
(540)

ASTA

(730) **VAFO PRAHA, s.r.o.**, Chrástřany č.p. 94, 25219, CZ

- (740) Ing. Květoslava Kubíčková, Doubravčická 2201, Praha 10, 10000
(510) (28) hračky pro domácí zvířata; (31) prostředky pro chov, výživa zvířat, krmiva a krmné doplňky pro domácí zvířata, stelivo pro domácí zvířata.
(511) 28, 31
(210) O-133331

- (111) **222324**
(220) 09.10.1998
(151) 24.01.2000
(540)

RegionSport

- (730) **Vlašic Oldřich**, Luční 26, Brno, 61600, CZ
(510) (16) tiskoviny; (41) vydavatelská činnost.
(511) 16, 41
(210) O-135871

- (111) **222675**
(220) 10.07.1998
(151) 28.02.2000
(540)

SÍLA POD KONTROLOU

- (730) **Pirelli Tyre S.p.A.**, Viale Sarca 222, Milano, 20126, IT
(740) Společná advokátní kancelář Všetečka a partneři, JUDr. Švorčík Otakar, Hálkova 2, Praha 2, 12000
(510) (12) pneumatiky, pneumatiké, semi-pneumatiké a plně pneumatiké pro kola vozidel, kola pro vozidla, duše, ráfky, součásti a opevňovací prvky pro výše uvedené zboží.
(511) 12
(210) O-134375

- (111) **222949**
(220) 11.12.1998
(151) 28.02.2000
(540)



- (730) **Meliconi S.p.A.**, Via Minghetti, 8/10, CADRIANO DI GRANAROLO EMILIA, IT
(740) Patentservis Praha a.s., Jivenská 1273/1, Praha 4, 14021
(510) (7) elektrická struhadla, krouhadla a škrabadla; (9) ochranné obaly, pouzdra a kryty vyrobené z elastomerního nebo plastického materiálu pro ruční dálkové ovládání zvláště pro televizi, VCR a HI-FI, pro digitální telefony, malé počítačové stroje (kalkulačky) a elektronické přístroje a nástroje, a také pro video-hry, kazety hudebních nahrávek a videokazety; (20) otáčivé plošiny a stoly malých rozměrů pro televizi, VCR a elektronické přístroje a nástroje vyrobené ze dřeva nebo plastické hmoty, otáčivé plošiny pro vnitřní dekorativní prvky vyrobené z plastické hmoty; (21) schránky na chleba vyrobené ze dřeva, kovu nebo plastické hmoty, pekařské formy, pánve, kotlíky a hrnce pro kuchyň, květináče, vyrobené z kovu nebo plastické hmoty, mísy, misky, tácy, podnosy, nádoby na odpad, popelnice, pedálové (nožní) koše na odpadky, stojany na deštníky, police a držáky pro válečky papíru a plastové folie pro balení potravin, struhadla, krouhadla, škrabadla, sypátka a dávkovací zásobníky potravin na těstoviny, mouku, rýži, sůl, cukr, kávu ap. určené pro domácnost, dávkovací zásobníky a sypátka na potraviny všeobecně, salátové kráječe a krouhadla, košťata, smetáky, mopy a štetky, plastové prostředky (zařízení) ke snadnému uvolnění nebo utáhnutí kávovarů, utěrky, chňapky a pryžové podložky pro uchopení nebo podložení horkých hrnců a pánví.
(511) 7, 9, 20, 21
(210) O-138512

- (111) **223276**
(220) 05.10.1998
(151) 23.03.2000
(540)

ANTICOL

- (730) **SOCIÉTÉ DES PRODUITS NESTLÉ S.A.**, Vevey, CH

- (740) **Zeiner & Zeiner v.o.s.**, Mgr. Karel Šindelka, Maiselova 15, Praha 1, 11000
(510) (5) dietetické vitamínové tablety; (30) cukrovinky, čokoláda, čokoládové nápoje, fondán, jemné pečivo, kakao, kakaové nápoje, karamelky, kávové krémy, keksy, koláče, marcipán, oplatky, pečivo, perníky, příchutě do koláčů a zákusků; (32) nápojové směsi a prášky.
(511) 5, 30, 32
(210) O-136484

- (111) **224490**
(220) 11.01.1999
(151) 23.05.2000
(540)

C.O.T. business Communication, On-line, Travel business

- (730) **C.O.T. media s.r.o.**, Opletalova 55, Praha 1, 11184, CZ
(510) (16) tiskárenské výrobky; (35) propagační činnost, reklama; (41) vzdělávání, vydavatelská a nakladatelská činnost.
(511) 16, 35, 41
(210) O-139010

- (111) **225135**
(220) 12.04.1999
(151) 26.06.2000
(540)

OCTAVIA VRS

- (730) **ŠKODA AUTO a.s.**, Tř. Václava Klementa 869, Mladá Boleslav, 29360, CZ
(740) Zastupování bylo zrušeno., .
(510) (12) pozemní vozidla, jejich části a příslušenství spadající do této třídy, náhradní díly pro výše uvedené výrobky, spalovací motor pro pozemní vozidla.
(511) 12
(210) O-141804

- (111) **225174**
(220) 13.05.1999
(151) 26.06.2000
(540)

STN-ESOX

- (730) **STN-ESOX spol. s r.o.**, Hodonice 75, Bechyně, 39165, CZ
(740) PROPATENT, Ing. Vlasta Sedláčková, Ke Kateřinkám 1393, Praha 4, 14900
(510) (7) součásti motorových vozidel nezařazené do tř. 12 jako karburátory, spojky, kardanové klouby a pod., hydraulické ovládací zařízení pro stroje, motory a hnací stroje, zvedací zařízení, jeřáby; (9) elektrické a elektronické příslušenství a přístroje zejména k pozemním vozidlům; (12) pozemní vozidla, tahače, užitková vozidla, návěsy, přívěsy, nástavby na automobilová chassé, speciální vozidla, jako např. požární a chladirenská vozidla a návěsy, motory pro pozemní vozidla, poháněcí soukolí, karoserie, pneumatiky, převodovky, tlumiče, nárazníky, chladiče, čepy ložiskové a pod.; (37) servisní a opravárenská činnost pro výše uvedené výrobky, včetně zprostředkovatelské činnosti v této oblasti.
(511) 7, 9, 12, 37
(210) O-142851

- (111) **225192**
(220) 03.06.1999
(151) 26.06.2000
(540)



- (730) **ACE a.s.**, Nikoly Vapcarova 3270, Praha 4, 14300, CZ

- (510) (9) audiovizuální nosiče jako jsou videokazety, audiokazety, diskety, minidisky apod., audiovizuální technika jako jsou kamery, zvuková a záznamová technika apod., audiovizuální technologie; (35) propagační činnost, agenturní činnost; (41) výroba audiovizuálních děl.
(511) 9, 35, 41
(210) O-143475

- (111) **225673**
(220) 25.05.1999
(511) 21.07.2000
(540)



- (730) **SAZKA, a.s.**, K Žižkovu 4, Praha 9, 19093, CZ
(510) (41) veřejné provozování sázkových her a loterií.
(511) 41
(210) O-143148

- (111) **225854**
(220) 10.09.1998
(511) 24.08.2000
(540)



- (730) **ASAHI BEWERIES, LTD.**, 7-1, Kyobashi 3-chome Chuoku, Tokyo, JP
(740) Společná advokátní kancelář Všetěčka a partneři, JUDr. Všetěčka Miloš, Hájkova 2, Praha 2, 12000
(510) (32) piva.
(511) 32
(210) O-135893

- (111) **225871**
(220) 21.10.1998
(511) 24.08.2000
(540)



- (730) **INTERLABO LIMITED**, Eagle House, 16 Kyriakos Matsis Avenue, Nicosia, CY
(740) Patentová a známková kancelář, Ing. Jaromír Příkryl, Včelín 1161, Hulín, 76824
(510) (1) chemické výrobky pro průmysl, vědu, fotografii,

zemědělství, zahradnictví, lesnictví, pryskyřice umělé a syntetické v surovém stavu, plastické hmoty v surovém stavu, půdní hnojiva (přírodní a strojená), hasební prostředky, prostředky pro kalení a přípravky pro svařování kovů, chemické prostředky pro konzervování potravin, třísloviny, průmyslová pojidla a lepidla; (2) barvy, fermeže, laky, ochranné prostředky proti rzi a proti hnilobě dřeva, barviva, mořidla, pryskyřice přírodní a v surovém stavu, kovy listkové a práškové pro malíře a dekorátéry, tiskaře a umělce; (3) přípravky bělicí a jiné prací prostředky, přípravky k čištění, leštění, odmašťování a broušení, mýdla, výrobky kosmetické, voňavkářské, éterické oleje, vlasové vody a šampony na vlasy, zubní pasty, éterické oleje; (4) průmyslové oleje a tuky (nikoli oleje a tuky jedlé), mazadla, prostředky pro pohlcování, zavlažování a vázání prachu, svíce, svíčky, knoty; (5) potraviny pro děti, náplasti, obvazový materiál, desinfekční prostředky, prostředky k ničení plevele a k hubení živočišných škůdců; (6) obecné kovy v surovém a polozpracovaném stavu a jejich slitiny, kotvy, kovářiny, zvony, stavební materiál z válcovaného a litého kovu, kolejnice a jiný kovový materiál pro železnice, řetězy (s výjimkou hnacích řetězů pro vozidla), kovové kabely a neelektrické dráty, zámečnické výrobky, kovové roury, nedobytné pokladny a schránky, ocelové kuličky, podkovy, hřebíky a šrouby; (7) stroje a obráběcí stroje, motory (kromě motorů pro pozemní vozidla), nářadí a přístroje poháněné motorem, soukolí a hnací řemeny (nikoliv pro pozemní vozidla), zemědělské stroje, lišně; (8) nářadí a přístroje s ručním pohonem, nože, vidličky a lžíce, sečné zbraně, břitvy; (9) přístroje a nástroje vědecké, navigační, geodetické, elektrické (včetně pro bezdrátovou telegrafii), fotografické, kinematografické, optické, přístroje a nástroje k vážení, měření a signalizování, pro účely kontrolní (inspekční), záchranné a pro výuku, automatické přístroje uváděné v činnost vhozením mince nebo známky, stroje pro záznam, přenos a reprodukci zvuku nebo obrazu, zapisovací pokladny a počítačové stroje, hasicí přístroje, nosiče magnetických záznamů, zvukové disky, automaty na zboží, počítače, jejich části a příslušenství, vybavení pro zpracování informací a pro počítače, programy pro počítače; (11) zařízení osvětlovací, topná, na výrobu páry, zařízení pro vaření, chlazení, sušení, větrání, pro rozvod vody a zařízení zdravotnická; (12) vozidla, dopravní prostředky, pozemní, vzdušné nebo vodní; (13) ohňostroje - v rozsahu zábavní pyrotechniky; (14) vzácné kovy a jejich slitiny a výrobky z těchto látek nebo postříbřeného nebo pozlaceného kovu obsažené ve tř. 14, klenoty, bižuterie, drahokamy, hodinářské potřeby a chronometrické přístroje; (15) hudební nástroje; (17) kaučuk, gutaperča, guma, asbest, slída a výrobky z těchto materiálů obsažené ve tř. 17, plastické hmoty a výrobky polozpracované, materiály k těsnění, ucpání koudelí a k izolaci; (18) kůže a imitace kůže, výrobky z těchto materiálů zahrnuté ve tř. 18, kůže ze zvířat, kufrы, deštníky, slunečníky a hole, biče a sedlářské výrobky; (19) stavební materiály nekovové, neohebné trubky nekovové pro stavebnictví, asfalt, směla, přenosné konstrukce nekovové, nekovové pomníky; (20) nábytek, zrcadla, rámy, výrobky ze dřeva, korku, rákosu, vrbového proutí, z rohu, kostí, slonoviny, z kostic, želvoviny, jantaru, perleti, mořské pěny, náhražky všech těchto materiálů nebo náhražky z plastických hmot, vše zahrnuté ve tř. 20; (22) lana, provazy, síťky, stany, plachty, pytle obsažené ve tř. 22, materiál na vycpávky (s výjimkou plastických hmot), textilní materiály ze surových vláken; (23) vlákna pro textilní účely; (26) krajky a výšivky, stuhy a tkaničky, knoflíky, háčky, očka, poutka - galanterie, špendlíky a jehly, květiny umělé; (27) koberce, rohožky, rohože, linoleum a jiné obklady podlah, tapety na stěny nikoliv textilní; (28) hry, hračky, tělocvičné a sportovní potřeby zahrnuté ve třídě 28 (s výjimkou oděvů), ozdoby na vánoční stromky; (30) káva, čaj, kakao, cukr, rýže, tapioka, ságo, kávové náhražky, mouka a obilniny, výrobky, chléb, sušenky, suchary, koláče, jemné pečivo a cukrovinky, zmrzlina, med, sirup z melasy, kvasnice, prášky do pečiva, sůl, hořčice, pepř, ocet, chuťové omáčky, koření, led na chlazení; (31) výrobky zemědělské, zahradnické, lesnické a semena obsažené ve třídě 31, živá zvířata, čerstvé ovoce a zelenina, osiva, živé rostliny, květiny rostlé, krmiva pro dobytek, slad, burské oříšky neupravené, ořechy; (34) tabák, cigarety, potřeby pro kuřáky, zápalky.

- (511) 1, 2, 3, 4, 5, 6, 7, 8, 9, 11, 12, 13, 14, 15, 17, 18, 19, 20, 22, 23, 26, 27, 28, 30, 31, 34

(210) O-137065

(111) **225884**
(220) 06.11.1998
(151) 24.08.2000
(540)



(730) **Et netera a.s.**, Hornofova 217, Praha 6, 16200, CZ
(740) JUDr. Miroslav Kupka, Levého 1532, Rakovník, 26901
(510) (35) reklamní, inzertní a propagační činnost, distribuce zboží k reklamním účelům, reklamní, inzertní a propagační činnost prostřednictvím jakéhokoli média, prostřednictvím telefonní sítě nebo datové sítě nebo informační sítě, poskytování informací a informačních produktů, například informačních produktů reklamního charakteru, multimediálních informací, inzerce a marketingu, komerční využití internetu v oblasti komerčních internetových médií a vyhledávacích služeb, on-line inzerce, marketing, poskytování obchodních nebo podnikatelských informací, průzkumy a analýzy trhu, činnost reklamní agentury, zprostředkování v obchodních vztazích, zprostředkovatelská činnost v oblasti obchodu a průmyslu, vypracování statistických přehledů, poradenství v obchodním podnikání a organizačních a provozně-ekonomických otázkách; (37) instalace, servis a údržba počítačů, připojení, instalace a servis sítí, například Internet; (38) poskytování služeb serveru Internetu, šíření a výměna informací a zpráv, šíření elektronických časopisů, informací, elektronických periodik a knih v elektronické podobě prostřednictvím počítačové sítě, zejména Internetu, poskytování datových informačních služeb, služby elektronické pošty, provoz e-mailových služeb, služby konverze přenosového protokolu, formátu a kódu, služby zprostředkování zpráv, služby zprostředkování přístupu k počítačové síti držitele povolení a držitele Internet na území ČR, přenos dat a informací, služby přístupu k datovým a informačním sítím a Internetu, poskytování komunikačních služeb; (42) vypracování programů pro hromadné zpracování dat, poskytování software, tvorba WWW stránek na Internetu, tvorba WWW stránek, interaktivní a grafické programy, multimediální aplikace, vytváření a poskytování programů, programové projekty, služby databází a zpracování informačních databází, elektronických časopisů, periodik, knih, vyhledávací služby, odborné poradenství, zejména poradenství v oblasti počítačového hardware a software, provozování počítačových center a přístupu do databází, scanování, počítačová grafika, tvorba tištěné grafiky, navrhování designu tiskovin.
(511) 35, 37, 38, 42
(210) O-137531

(111) **225885**
(220) 06.11.1998
(151) 24.08.2000
(540)

ET NETERA

(730) **Et netera a.s.**, Hornofova 217, Praha 6, 16200, CZ
(740) JUDr. Miroslav Kupka, Levého 1532, Rakovník, 26901
(510) (35) reklamní, inzertní a propagační činnost, distribuce zboží k reklamním účelům, reklamní, inzertní a propagační činnost prostřednictvím jakéhokoli média, prostřednictvím telefonní sítě nebo datové sítě nebo informační sítě, poskytování informací a informačních produktů, například informačních produktů reklamního charakteru, multimediálních informací, inzerce a marketingu, komerční využití internetu v oblasti komerčních internetových médií a vyhledávacích služeb, on-line inzerce, marketing, poskytování obchodních nebo podnikatelských informací, průzkumy a analýzy trhu, činnost reklamní agentury, zprostředkování v obchodních vztazích, zprostředkovatelská činnost v oblasti obchodu a průmyslu, vypracování statistických přehledů, poradenství v obchodním podnikání a organizačních a provozně-ekonomických otázkách; (37) instalace, servis a údržba počítačů, připojení, instalace a servis sítí, například Internet; (38) poskytování služeb serveru Internetu, šíření a výměna informací a zpráv, šíření

elektronických časopisů, informací, elektronických periodik a knih v elektronické podobě prostřednictvím počítačové sítě, zejména Internetu, poskytování datových informačních služeb, služby elektronické pošty, provoz e-mailových služeb, služby konverze přenosového protokolu, formátu a kódu, služby zprostředkování zpráv, služby zprostředkování přístupu k počítačové síti držitele povolení a držitele Internet na území ČR, přenos dat a informací, služby přístupu k datovým a informačním sítím a Internetu, poskytování komunikačních služeb; (42) vypracování programů pro hromadné zpracování dat, poskytování software, tvorba WWW stránek na Internetu, tvorba WWW stránek, interaktivní a grafické programy, multimediální aplikace, vytváření a poskytování programů, programové projekty, služby databází a zpracování informačních databází, elektronických časopisů, periodik, knih, vyhledávací služby, odborné poradenství, zejména poradenství v oblasti počítačového hardware a software, provozování počítačových center a přístupu do databází, scanování, počítačová grafika, tvorba tištěné grafiky, navrhování designu tiskovin.

(511) 35, 37, 38, 42
(210) O-137532

(111) **225919**
(220) 10.12.1998
(151) 24.08.2000
(540)



ČESKOMORAVSKÝ CEMENT

(730) **Českomoravský cement, a.s., nástupnická společnost**, Mokrá 359, Mokrá-Horákov, 66404, CZ
(740) Ing. Reichel Pavel, Lopatecká 14, Praha 4, 14700
(510) (9) nosiče informací a software; (19) stavební materiály, zejména cement a cementové zboží, vápno, vápenný hydrát, vápenné a vápencové výrobky, upravené vápence, sádra, tmely, beton, suché omítkové směsi a další maltoviny, sádra, speciální cementy a tmely, beton; (37) hornické, těžební a rekultivační práce, stavební činnost a služby, včetně zemních úprav a rekultivací, montáž, opravy a údržba strojů a zařízení pro výrobu a dopravu stavebních materiálů; (39) nákladní doprava, přeprava a skladování zejména stavebních materiálů; (42) odborné poradenství, ubytovací služby, poskytování software.
(511) 9, 19, 37, 39, 42
(210) O-138466

(111) **226227**
(220) 20.05.1999
(151) 24.08.2000
(540)



(730) **KARLOVARSKÉ MINERÁLNÍ VODY a.s.**, Horova 3, Karlovy Vary, 36021, CZ
(740) JUDr. Josef Mrázek, Pernerova 11, Praha 8, 18600
(510) (32) minerální vody, limonády, stolní voda; (35) propagační a reklamní činnost; (41) pořádání sportovních akcí zvláště propagačních závodů.
(511) 32, 35, 41
(210) O-143038

(111) **226228**
(220) 20.05.1999
(151) 24.08.2000

- (540) **MATTONI GRAND PRIX**
(730) **KARLOVARSKÉ MINERÁLNÍ VODY a.s.**, Horova 3,
Karlovy Vary, 36021, CZ
(740) JUDr. Josef Mrázek, Permerova 11, Praha 8, 18600
(510) (35) propagační a reklamní činnost; (41) pořádání sportovních
akcí zvláště propagačních závodů.
(511) 35, 41
(210) O-143039

- (111) **226245**
(220) 25.05.1999
(151) 24.08.2000
(540)



- (730) **SAZKA, a.s.**, K Žižkovu 4, Praha 9, 19093, CZ
(510) (41) veřejné provozování sázkových her a loterií.
(511) 41
(210) O-143149

- (111) **226523**
(220) 20.07.1998
(151) 21.09.2000
(540)



- (730) **DAMAN, spol. s r.o.**, Milíčova 1386/8, Ostrava - Moravská
Ostrava, 70200, CZ
(510) (35) zprostředkování obchodu; (37) provádění staveb včetně
jejich změn, udržovacích prací na nich a jejich odstraňování,
zámečnictví; (42) projektování strojírenských zařízení.
(511) 35, 37, 42
(210) O-134557

- (111) **226530**
(220) 07.08.1998
(151) 21.09.2000
(540)

CHRYSLER PT CRUISER

- (730) **Chrysler LLC**, 1000 Chrysler Drive, City of Auburn Hills,
MI, US
(510) (12) motorová vozidla a jejich části a součásti.
(511) 12
(210) O-135120

- (111) **228183**
(220) 25.03.1999
(151) 20.11.2000
(540)

KLUDSKYLAND

- (730) **Kludsky Land, spol. s r.o.**, Mařákova 10/276, Praha 6,
16000, CZ
(510) (28) hry, hračky; (41) zábava, kulturní aktivity; (42) restaurace,
dočasné ubytování.
(511) 28, 41, 42
(210) O-141278

- (111) **228185**
(220) 26.03.1999
(151) 20.11.2000
(540)

z.e.b.r.a. 

- (730) **ŠKODA AUTO a.s.**, Tř.Václava Klementa 869, Mladá
Boleslav, 29360, CZ
(740) Zastupování bylo zrušeno.
(510) (16) propagační materiály, zejména z papíru a plastu; (35)
propagační činnost v oblasti podávání, posuzování, realizaci a
odměňování zlepšovacích návrhů; (42) služby specialistů při
tvorbě a provozování systémů podávání, posuzování, realizaci a
odměňování zlepšovacích návrhů.
(511) 16, 35, 42
(210) O-141308

- (111) **228188**
(220) 29.03.1999
(151) 20.11.2000
(540)



- (730) **Ing. Maděra Květoslav**, Polešovice č.p. 583, Polešovice,
68737, CZ
(510) (35) zprostředkovatelská činnost v oblasti obchodu; (42)
poradenská a konzultační činnost ve svařování, inspekční
činnost.
(511) 35, 42
(210) O-141337

- (111) **228281**
(220) 26.05.1999
(151) 20.11.2000
(540)

BVV 
**Veletřhy
Brno**

- (730) **Veletřhy Brno, a.s.**, Výstaviště 1, Brno, 64700, CZ
(740) Ing. Dohnal Jiří, patentový zástupce, Nedbalova 29, Brno,
62300
(510) (2) barvy, nátěry, laky, ochranné prostředky proti korozi a proti
deteriorizaci dřeva, barviva, mořidla, přírodní pryskyřice v
surovém stavu, kovy listkové a práškové pro malíře, dekoratéry
a umělce; (3) přípravky pro bělení a jiné prostředky ku praní,
přípravky pro čištění, leštění, odmašťování a broušení, mýdla,
parfumerie, vonné oleje, kosmetika, vlasové vody (lotions),
zubní pasty a prášky; (6) obecné kovy v surovém a
polozpracovaném stavu a jejich slitiny, kovové stavební
materiály, kabely a kovové dráty neelektrické, zámečnické a
klempířské výrobky kovové, kovové nádoby, nádrže a tanky
stabilní všech velikostí na kapaliny a plyny, tlakové a
beztlakové, kovové potrubní rozvody, kovové konstrukce, haly,
kovové trubky, roury a hadice, řetězy, ocelové kuličky, hřebíky,
šrouby a ostatní spojovací materiál kovový; (9) výrobky a
zařízení kontrolní, měřicí, řídicí a regulační techniky,
rozvaděče nízkého napětí, elektrické přístroje, přístroje a

zařízení pro záznam, zesilování, reprodukci a přenos písma, zvuku a obrazu, videorekordéry, videokamery, zvukové a zvukově obrazové nosiče, kancelářská technika, zejména počítače, jejich periferní vybavení včetně diskové jednotky pro uchování programu, diskové paměti, jednotky pro vnitřní řízení, počítačové programy na magnetických nosičích a ostatní příslušenství počítačů, databanky v elektronické podobě nebo na nosičích, faxové přístroje, kopírovací technika, telefonní přístroje, včetně v kombinaci se záznamníky, elektronické kalkulačky apod., elektrické cívký a držáky elektrických cívek, galvanické články, elektrické kolektory, elektrické kontaktní zařízení, elektrické ovládací, spínací a rozvodné desky, elektrické pojistky, elektrické poplašné zvonky, elektrické přípojky, elektrické přístroje pro spouštění a/nebo ovládání strojů a motorů pomocí elektrických veličin, jako například proudy a/nebo napětí, elektrické přístroje pro odporové i obloukové svařování, elektrické spínače, elektrické transformátory, elektrické ukazovací přístroje, jako například elektroměry, elektrické přístroje na zjišťování závad, elektrické vedení, jakož i kabely elektrického vedení, elektrické vodiče, jakož i ohebné a světelné a elektrický izolovaný drát, elektrické výbojky, elektrody pro elektrické sváření, elektronky, diody, tranzistory, integrované obvody, jakož i s programovatelným prvkem, včetně mikročipů, elektrodynamické přístroje, elektrogalvanizační přístroje, elektrolyzery, elektromechanická zařízení pro domácnost určená k vážení apod. /váhy, přístroje a nástroje na vážení/, přístroje k čištění zubů a dutiny ústní, elektrické žehličky, hasicí přístroje, prodejní nebo hrací automaty uváděné v činnosti vhozením karty, monočlánky, alkalické články, akumulátory, speciální pouzdra pro zařízení, přístroje a nástroje, které jsou zařazeny do této třídy; (11) přístroje a zařízení pro osvětlení, topení, výrobu páry, pro vaření, přístroje a zařízení chladicí, pro sušení, ventilaci, distribuci vody a zařízení zdravotní, zejména elektrické ohřívače vody, ohřívače elektrické pro domácnost i pro průmysl, zařízení pro rozvod a regulaci průtoku tekutin včetně vody, jejich součásti a příslušenství, elektrické vysoušeče vlasů; (16) papír, lepenka, karton a výrobky z těchto materiálů, které nejsou zařazeny do jiných tříd, tiskoviny, časopisy, periodika, knihy, zboží knihařské, fotografie, psací potřeby, lepidla pro papírenství nebo domácnost, materiál pro umělce, štetce, psací stroje a kancelářské potřeby s výjimkou nábytku, učební a školní potřeby a pomůcky s výjimkou nábytku, plastické obaly, hrací karty, písma pro tiskárny, štočky; (17) kaučuk, gutaperča, guma, asbest, slída, výrobky a polotovary z těchto materiálů, pokud nejsou obsaženy v jiných třídách, výrobky a polotovary z plastických hmot, jako například fólie, tabule, desky a tyče, jakož i spojovací prostředky rozebiratelného i nerozebiratelného spojení, těsnicí materiály, ucpávky a izolace tepelné, elektrické nebo zvukové, ohebné nekovové trubky a hadice; (20) nábytek včetně kovového a kempingového nábytku, broušená skla a zrcadla, rámy, výrobky ze dřeva, korku, třtiny, vrbového proutí, rohoviny, kosti, slonoviny, z kostic, želvoviny, jantaru, perleti, mořské pěny, buničiny, pokud nejsou zahrnuty v jiných třídách, výrobky z náhražek těchto materiálů včetně výrobků z plastických hmot, pokud nejsou zařazeny v jiných třídách, například zámečnické výrobky nekovové, domovní schránky ani kovové ani zděné, ložní potřeby, matrace, žíněnky, podhlavníky apod.; (21) drobné nářadí a přenosné nádoby k domácím a kuchyňským účelům, jako kuchyňské nádoby, vědra, plechové misky, misky z plastických hmot, strojky na mletí, sekání a lisování apod., hřebeny a houby mycí a toaletní potřeby, kartáče, kartáčnický materiál (s výjimkou štetců), pomůcky k úklidu, čisticí látky, drátěnky, zboží skleněné výrobky z porcelánu a kameniny, které nejsou zahrnuty v jiných třídách; (24) tkaniny včetně textilu metrového, textilní výrobky, které nejsou uvedeny v jiných třídách, například potahové látky, závěsy, dekorační látky, pokrývky ložní včetně pokrývek cestovních, ubrusy; (27) koberce, rohože, rohožky, linoleum a jiné podlahové krytiny, čalouny, včetně barevných papírových tapet, paravany, voskované plátno potahové; (29) potraviny a potravinářské výrobky spadající do této třídy jako jsou potraviny z ryb a potraviny solené, maso, maso v jateční úpravě, masové vřtačky, masné a uzenářské výrobky, ryby, včetně měkkýšů a korýšů, drůbež, zvěřina, konzervované, sušené a vařené ovoce a zelenina, rosoly, zavařeniny, vejce, mléko a jiné mlékařenské výrobky, včetně mléčných nápojů, jedlé oleje a tuky, majonézy,

potraviny v konzervách, rajský protlak; (30) káva, čaj, kakao, cukr, rýže, tapioka, ságo, kávové náhražky, mouka a obilní přípravky, chléb, sušenky, suchary, koláče, jemné pečivo a cukrovinky, zmrzlina, med, sirup z melasy, kvasnic, prášky do pečiva, sůl, hořčice, ocet, chuťové omáčky, kečupy, koření, led na chlazení; (32) pivo, lehká piva i ležáky, minerální vody, šumivé a jiné nealkoholické nápoje, sirupy a jiné přípravky k přípravě nápojů, ovocné šťávy a nápoje z ovocných šťáv; (33) vína, lihoviny, likéry; (34) tabák v surovém stavu, tabákové výrobky, potřeby pro kuřáky, zápalky; (35) inzertní, reklamní a propagační činnost, poskytování pomoci při provozu obchodu včetně zprostředkování obchodních a personálních záležitostí, organizování výstav a veletrhů k reklamním a obchodním účelům, správa obchodních zájmů třetích osob, vypracování statistických přehledů, poradenství v oblasti organizace a ekonomiky podnikání, marketing, průzkum a analýzy trhů, distribuce zboží k reklamním účelům, rozmnožování dokumentů; (36) pojišťovnictví a peněžnictví, finanční služby, včetně poskytování ručení, výkonů věřitelských práv, leasingové služby finanční, financování obdoby a pojištění úvěrových rizik - faktoring, úvěrování zbožíových nákupů, inkaso pohledávek, vystavování cestovních šeků, zprostředkování finančních operací, směnárství, investiční činnost, poradenství v oblasti úvěrové politiky, zprostředkování úvěrů, šetření ve finančních záležitostech, úschova cenných věcí včetně úschovy cenných papírů, kontrola, vedení, ochrana, správa pozemků, budov a bytů, bytových i nebytových prostor, zprostředkování obchodů s nemovitostmi a hypotékami, správa majetku, nákup, prodej a pronájem pozemků, budov a bytů, bytových a nebytových prostor, leasingové služby finanční v oblasti vozidel, obstaravatelská a poradenská činnost a služby v této oblasti; (37) stavebnictví, opravy, instalační služby, řízení staveb technologických celků, technický dozor pro montáže technologických celků, jakož i montáž, servisní a opravářská činnost v souvisejících uvedených oborech, obstaravatelská a zprostředkovatelská činnost v této oblasti; (38) elektronická pošta, telekomunikační služby prostřednictvím telekomunikační sítě, jakož i dálkopisná služba, dálkové telefonické spoje, provozování spojových sítí, radiotelegrafie, sběr a posílání zpráv, telegramní služby, obstaravatelská a zprostředkovatelská činnost v této oblasti; (39) doprava, doručovací služby - pošta, přepravování a skladování zboží, doprava v rámci služeb cestovní kanceláře, organizování cest, odtahování vozidel, přeprava osob a zboží motorovými vozidly, kolejovými vozidly, loděmi, letadly, uskladňování zboží, přeprava peněz a cenných předmětů, poskytování a zprostředkování cestovních služeb, zprostředkování dopravy, poskytování průvodcovských služeb, pořádání prohlídek obcí, pronájem vozidel, garáží, parkovišť a skladů, obstaravatelská a zprostředkovatelská činnost v této oblasti; (41) činnost vyučovací, výchovná, vzdělávací a zábavní včetně pořádání specializačních doškolovacích kurzů, symposií a konferencí, doprovodné výstavy, provozování pracovního diskusního a zájmového klubu, organizování výstav ke vzdělávacím, kulturním, výchovným a zábavním účelům, pořádání zábavních soutěží, činnost v oblasti sportovních aktivit, provozování tělovýchovných zařízení a zařízení, sloužících k regeneraci a rekondici, jakož i provozování lyžařského vleku a provozování bazénů, nakladatelská a vydavatelská činnost, distribuční a půjčovní činnost spadající do této třídy, obstaravatelská a zprostředkovatelská činnost v této oblasti; (42) projektová činnost v investiční výstavbě v oblasti stavebnictví, strojírenství a elektrotechniky, zejména pro chemické, farmaceutické, biotechnologické a potravinářské výrobní jednotky a pro ekologická zařízení a stavby, poradenské služby v této oblasti, hostinské, restaurační, hotelové a jiné služby pro hosty včetně rezervace ubytování, provozování kempů, lázní a saun, osobní ostraha osob, stavebních nebo cenných objektů, technické zabezpečení výstav a výstavních ploch, odborné poradenství, vztahující se k organizování výstav a veletrhů, služby pečovatelské, domovy pro staré lidi, služby architektské, služby ozdravení a sanatorií, služby kadeřnické, holičské, obuvnických salonů a salonů krásy, pořádání módních přehlídek jako informace o módě, inženýrsko-technická činnost v oblasti tvorby a poskytování software, překladatelské služby, pátrání po osobách, pátrání v právních záležitostech, inženýrsko-technické a právní průzkumy v otázkách ochranných práv, technické poradenství a vypracování posudků, pronájem

- zařízení pro zpracování dat, pronájem strojů a zařízení, spadající do této třídy, pronájem prodejních automatů, správa a zhodnocování nehmotného vlastnictví a původcovských práv, obchodování s průmyslovými právy, obstaratelská a zprostředkovatelská činnost v této oblasti.
- (511) 2, 3, 6, 9, 11, 16, 17, 20, 21, 24, 27, 29,
30, 32, 33, 34, 35, 36, 37, 38, 39, 41, 42
- (210) O-143234

- (111) **229185**
(220) 26.05.1999
(151) 27.12.2000
(540)

BVV

- (730) **Veletřhy Brno, a.s.**, Výstaviště 1, Brno, 64700, CZ
(740) Ing. Dohnal Jiří, patentový zástupce, Nedbalova 29, Brno, 62300
- (510) (2) barvy, nátěry, laky, ochranné prostředky proti korozi a proti deteriorizaci dřeva, barviva, mořidla, přírodní pryskyřice v surovém stavu, kovy listkové a práškové pro malíře, dekoratéry a umělce; (3) přípravky pro bělení a jiné prostředky ku praní, přípravky pro čištění, leštění, odmašťování a broušení, mýdla, parfumerie, vonné oleje, kosmetika, vlasové vody (lotions), zubní pasty a prášky; (6) obecné kovy v surovém a polozpracovaném stavu a jejich slitiny, kovové stavební materiály, kabely a kovové dráty neelektrické, zámečnické a klempířské výrobky kovové, kovové nádoby, nádrže a tanky stabilní všech velikostí na kapaliny a plyny, tlakové a beztlakové, kovové potrubní rozvody, kovové konstrukce, haly, kovové trubky, roury a hadice, řetězy, ocelové kuličky, hřebíky, šrouby a ostatní spojovací materiály kovový; (9) výrobky a zařízení kontrolní, měřicí, řídicí a regulační techniky, rozvaděče nízkého napětí, elektrické přístroje, přístroje a zařízení pro záznam, zesilování, reprodukci a přenos písma, zvuku a obrazu, videorekordéry, videokamery, zvukové a zvukové obrazové nosiče, kancelářská technika, zejména počítače, jejich periferní vybavení včetně diskové jednotky pro uchování programu, diskové paměti, jednotky pro vnitřní řízení, počítačové programy na magnetických nosičích a ostatní příslušenství počítačů, databanky, faxové přístroje, kopírovací technika, telefonní přístroje, včetně v kombinaci se záznamníky, elektronické kalkulačky apod., elektrické cívy a držáky elektrických cívek, galvanické články, elektrické kolektory, elektrické kontaktní zařízení, elektrické ovládací, spínací a rozvodné desky, elektrické pojistky, elektrické poplašné zvonky, elektrické přípojky, elektrické přístroje pro spouštění a/nebo ovládání strojů a motorů pomocí elektrických veličin, jako například proudu a/nebo napětí, elektrické přístroje pro odporové i obloukové svařování, elektrické spínače, elektrické transformátory, elektrické ukazovací přístroje, jako například elektroměry, elektrické přístroje na zjišťování závad, elektrické vedení, jakož i kabely elektrického vedení, elektrické vodiče, jakož i ohebné a světelné a elektrický izolovaný drát, elektrické výbojky, elektrody pro elektrické sváření, elektronky, diody, tranzistory, integrované obvody, jakož i s programovatelným prvkem, včetně mikročipů, elektrodynamické přístroje, elektrogalvanizační přístroje, elektrolyzery, elektromechanická zařízení pro domácnost určená k čištění, leštění, žehlení, vážení apod., přístroje k čištění zubů a dutiny ústní, elektrické žehličky, elektrické vysoušeče vlasů, hasicí přístroje, prodejní nebo hrací automaty uváděné v činnost vhozením karty, monočlánky, alkalické články, akumulátory, speciální pouzdra pro zařízení, přístroje a nástroje, které jsou zařazeny do této třídy; (11) přístroje a zařízení pro osvětlení, topení, výrobu páry, pro vaření, přístroje a zařízení chladicí, pro sušení, ventilaci, distribuci vody a zařízení zdravotní, zejména elektrické ohříváče vody, ohříváče elektrické pro domácnost i pro průmysl, zařízení pro rozvod a

regulaci průtoku tekutin včetně vody, jejich součástí a příslušenství; (16) papír, lepenka, karton a výrobky z těchto materiálů, které nejsou zařazeny do jiných tříd, tiskoviny, časopisy, periodika, knihy, zboží knihařské, fotografie, psací potřeby, lepidla pro papírenství nebo domácnost, materiál pro umělce, štetce, psací stroje a kancelářské potřeby s výjimkou nábytku, učební a školní potřeby a pomůcky s výjimkou nábytku, plastické obaly, hrací karty, písmena pro tiskárny, štočky; (17) kaučuk, gutaperča, guma, asbest, slída, výrobky a polotovary z těchto materiálů, pokud nejsou obsaženy v jiných třídách, výrobky a polotovary z plastických hmot, jako například fólie, tabule, desky a tyče, jakož i spojovací prostředky rozebíratelného i nerozebíratelného spojení, těsnicí materiály, ucpávky a izolace tepelné, elektrické nebo zvukové, ohebné nekovové trubky a hadice; (20) nábytek včetně kovového a kempingového nábytku, broušená skla a zrcadla, rámy, výrobky ze dřeva, korku, třtiny, vrbového proutí, rohoviny, kosti, slonoviny, z kotic, želvoviny, jantaru, perleti, mošské pěny, buničiny, pokud nejsou zahrnuty v jiných třídách, výrobky z náhražek těchto materiálů včetně výrobků z plastických hmot, pokud nejsou zařazeny v jiných třídách, například zámečnické výrobky nekovové, domovní schránky ani kovové ani zděné, ložní potřeby, matrace, žíněny, podhlavníky apod.; (21) drobné nářadí a přenosné nádoby k domácím a kuchyňským účelům, jako kuchyňské nádobí, vědra, plechové misky, misky z plastických hmot, strojky na mletí, sekání a lisování apod., hřebeny a houby mycí a toaletní potřeby, kartáče, kartáčnický materiál (s výjimkou štetců), pomůcky k úklidu, čisticí látky, drátěnky, zboží skleněné včetně okenního skla, výrobky z porcelánu a kameniny, které nejsou zahrnuty v jiných třídách; (24) tkaniny včetně textilu metrového, textilní výrobky, které nejsou uvedeny v jiných třídách, například potahové látky, závěsy, dekorační látky, pokrývky ložní včetně pokrývek cestovních, ubrusy; (27) koberce, rohože, rohožky, linoleum a jiné podlahové krytiny, čalouny, včetně barevných papírových tapet, paravany, voskované plátno potahové; (29) potraviny a potravinářské výrobky spadající do této třídy jako jsou potraviny z ryb a potraviny solené, maso, maso v jateční úpravě, masové výtažky, masné a uzenářské výrobky, ryby, včetně měkkýšů a korýšů, drůbež, zvěřina, konzervované, sušené a vařené ovoce a zelenina, rosoly, zavařeniny, vejce, mléko a jiné mlékařenské výrobky, včetně mléčných nápojů, jedlé oleje a tuky, majonézy, potraviny v konzervách, rajský protlak; (30) káva, čaj, kakao, cukr, rýže, tapioka, ságo, kávové náhražky, mouka a obilní přípravky, chléb, sušenky, suchary, koláče, jemné pečivo a cukrovinky, zmrzlina, med, sirup z melasy, kvasnic, prášky do pečiva, sůl, hořčice, ocet, chuťové omáčky, kečupy, koření, led na chlazení; (32) pivo, lehká piva i ležáky, minerální vody, šumivé a jiné nealkoholické nápoje, sirupy a jiné přípravky k přípravě nápojů, ovocné šťávy a nápoje z ovocných šťáv; (33) vína, lihoviny, likéry; (34) tabák v surovém stavu, tabákové výrobky, potřeby pro kuřáky, zápalky; (35) inzertní, reklamní a propagační činnost, poskytování pomoci při provozu obchodu včetně zprostředkování obchodních a souvisejících obchodně personálních záležitostí, organizování výstav a veletrhů k reklamním a obchodním účelům, správa obchodních zájmů třetích osob, vypracování statistických přehledů, poradenství v oblasti organizace a ekonomiky podnikání, marketing, průzkum a analýzy trhů, aranžérství, pronájem kancelářských strojů a zařízení, distribuce zboží k reklamním účelům, rozmnožování dokumentů, obstaratelská a zprostředkovatelská činnost v této oblasti; (36) pojišťovnictví a peněžnictví, finanční služby, včetně poskytování ručení, výkonů věřitelských práv, leasingové služby finanční, financování odbytu a pojištění úvěrových

rizik - faktoring, úvěrování zbožových nákupů, inkaso (540)
pohledávek, vystavování cestovních šeků, zprostředkování finančních operací, směnárenství, investiční činnost, poradenství v oblasti úvěrové politiky, zprostředkování úvěrů, šetření ve finančních záležitostech, úschova cenných věcí včetně úschovy cenných papírů, kontrola, vedení, ochrana, správa pozemků, budov a bytů, bytových i nebytových prostor, zprostředkování obchodů s nemovitostmi a hypotékami, správa majetku, nákup, prodej a pronájem pozemků, budov a bytů, bytových a nebytových prostor, leasingové služby finanční v oblasti vozidel, obstaravatelská a poradenská činnost a služby v této oblasti; (37) stavebnictví, opravy, instalační služby, řízení staveb technologických celků, technický dozor pro montáže technologických celků, jakož i montáž, servisní a opravárenská činnost v souvisejících uvedených oborech, obstaravatelská a zprostředkovatelská činnost v této oblasti; (38) spoje, pošta, doručování dopisů, telekomunikační služby, jakož i dálkopisná služba, dálkové telefonické spoje, provozování spojových sítí, radiotelegrafie, sběr doručování zpráv, telegramní služby, přenos zvuků a obrazů, obstaravatelská a zprostředkovatelská činnost v této oblasti; (39) doprava, přepravování a skladování zboží, doprava v rámci služeb cestovní kanceláře, organizování cest, odtahování vozidel, přeprava osob a zboží motorovými vozidly, kolejovými vozidly, loděmi, letadly, uskladňování zboží, přeprava peněz a cenných předmětů, poskytování a zprostředkování cestovních služeb, zprostředkování dopravy, poskytování průvodcovských služeb, pořádání prohlídek obcí, pronájem vozidel, garáží, parkovišť a skladů, obstaravatelská a zprostředkovatelská činnost v této oblasti; (41) činnost vyučovací, výchovná, vzdělávací a zábavní včetně pořádání specializačních doškolovacích kurzů, symposií a konferencí, doprovodné výstavy, provozování pracovních diskusních a zájmového klubu, organizování výstav ke vzdělávacím, kulturním, výchovným a zábavním účelům, pořádání zábavních soutěží, činnost v oblasti sportovních aktivit, provozování tělovýchovných zařízení a zařízení, sloužících k regeneraci a rekondici, jakož i provozování lyžařského vleku a provozování bazénů, nakladatelská a vydavatelská činnost, distribuční a půjčovná činnost spadající do této třídy, obstaravatelská a zprostředkovatelská činnost v této oblasti; (42) projektová činnost v investiční výstavbě v oblasti stavebnictví, strojírenství a elektrotechniky, zejména pro chemické, farmaceutické, biotechnologické a potravinářské výrobní jednotky a pro ekologická zařízení a stavby, poradenské služby v této oblasti, hostinské, restaurační, hotelové a jiné služby pro hosty včetně rezervace ubytování, provozování kempů, lázní a saun, osobní ostražba osob, stavebních nebo cenných objektů, technické zabezpečení výstav a výstavních ploch, odborné poradenství vztahující se k organizování výstav a veletrhů, služby pečovatelské, domovy pro staré lidi, služby architektské, služby ozdravení a sanatorií, služby kadeřnické, holičské, obuvnických salonů a salonů krásy, pořádání módních přehlídek jako informace o módě, inženýrsko-technická činnost v oblasti tvorby a poskytování software, překladatelské služby, pátrání po osobách, pátrání v právních záležitostech, inženýrsko-technické a právní průzkumy v otázkách ochranných práv, technické poradenství a vypracování posudků, pronájem zařízení pro zpracování dat, pronájem strojů a zařízení spadající do této třídy, pronájem prodejních automatů, správa a zhodnocování nehmotného vlastnictví a původcovských práv, obchodování s průmyslovými právy, obstaravatelská a zprostředkovatelská činnost v této oblasti.

(511) 2, 3, 6, 9, 11, 16, 17, 20, 21, 24, 27, 29, 30, 32, 33, 34, 35,
36, 37, 38, 39, 41, 42
(210) O-143233

PHOTO LIFE

(730) **Jan Karbusický - b & h Photo-Design**, Bellušova 1828/55,
Praha 13, 15500, CZ
(740) Ing. Pavel Nádvořík, Sokola Tůmy 1, Ostrava - Hulváky,
70900
(510) (1) filmy neexponované, fotografické papíry, fotografická
chemie; (9) filmy exponované, přístroje fotografické,
příslušenství do fotokomory; (16) fotografie; (20) fotografická
pozadí; (30) káva, čaj.
(511) 1, 9, 16, 20, 30
(210) O-143371

(111) **230591**
(220) 21.10.1998
(151) 21.02.2001
(540)

TA - SERVICE

(730) **Tarabová Ivana**, Hlinky 46, Brno, 60300, CZ
(740) Kořistka Martin, patentový zástupce, Karpatská 3, Brno, 62500
(510) (39) cestovní kancelář a zprostředkování služeb cestovní
kanceláře; (41) organizování a vedení kongresů a konferencí;
(42) překladatelské a tlumočnické služby, rezervace ubytování,
zprostředkování služeb pro hosty, včetně ubytování a
stravování.
(511) 39, 41, 42
(210) O-137066

(111) **230008**
(220) 01.06.1999
(151) 22.01.2001

Zániky ochranných známek uplynutím doby platnosti

Kapitola obsahuje údaje o ochranných známkách, které zanikly uplynutím doby platnosti podle ustanovení § 29 odst. 1 zákona č. 441/2003 Sb.

Číslo zápisu	Datum zániku				
98576	23.11.2007	215155	24.11.2007	219558	25.11.2007
98584	24.11.2007	215156	24.11.2007	220131	19.11.2007
98585	24.11.2007	215157	24.11.2007	220786	21.11.2007
98910	24.11.2007	215158	24.11.2007	221214	20.11.2007
98924	25.11.2007	215159	24.11.2007	221606	19.11.2007
119816	20.11.2007	215160	25.11.2007	221607	19.11.2007
119817	20.11.2007	215161	25.11.2007	221608	19.11.2007
153238	21.11.2007	215708	19.11.2007	221609	19.11.2007
159363	22.11.2007	215714	20.11.2007	221611	25.11.2007
163643	21.11.2007	215715	21.11.2007	222554	24.11.2007
163644	21.11.2007	215716	24.11.2007	223658	21.11.2007
163647	21.11.2007	215717	24.11.2007	223659	21.11.2007
163739	23.11.2007	215718	24.11.2007	226491	19.11.2007
163813	21.11.2007	215719	24.11.2007	227172	21.11.2007
163840	23.11.2007	215722	25.11.2007	227173	21.11.2007
163841	25.11.2007	216448	19.11.2007	228026	21.11.2007
166984	24.11.2007	216449	20.11.2007	230561	24.11.2007
166985	25.11.2007	216451	20.11.2007		
167235	23.11.2007	216452	20.11.2007		
167309	24.11.2007	216453	20.11.2007		
209320	25.11.2007	216455	20.11.2007		
210150	24.11.2007	216456	20.11.2007		
211568	25.11.2007	216457	21.11.2007		
212304	21.11.2007	216458	21.11.2007		
212305	25.11.2007	216459	21.11.2007		
212306	25.11.2007	216460	21.11.2007		
212999	19.11.2007	216463	21.11.2007		
213025	19.11.2007	216465	21.11.2007		
213026	19.11.2007	216466	21.11.2007		
213028	19.11.2007	216467	21.11.2007		
213029	19.11.2007	216469	21.11.2007		
213032	20.11.2007	216472	21.11.2007		
213038	21.11.2007	216473	21.11.2007		
213630	20.11.2007	216474	21.11.2007		
213632	21.11.2007	216475	21.11.2007		
213634	25.11.2007	216477	25.11.2007		
213635	25.11.2007	217178	20.11.2007		
213639	25.11.2007	217822	19.11.2007		
213641	25.11.2007	217823	19.11.2007		
213642	25.11.2007	217825	20.11.2007		
213643	25.11.2007	217826	20.11.2007		
214204	20.11.2007	217827	20.11.2007		
214698	21.11.2007	217828	21.11.2007		
214699	21.11.2007	217829	21.11.2007		
214700	21.11.2007	218335	19.11.2007		
214701	21.11.2007	218337	21.11.2007		
214702	25.11.2007	218805	21.11.2007		
215148	19.11.2007	218806	21.11.2007		
215149	20.11.2007	219552	19.11.2007		
215150	20.11.2007	219554	21.11.2007		
215151	20.11.2007	219555	21.11.2007		
215154	21.11.2007	219556	21.11.2007		

Změny vlastníků ochranných známek

Kapitola obsahuje údaje o ochranných známkách, které byly převedeny nebo přešly ve smyslu ustanovení § 15 odst. 1, 2 a § 16 zákona č. 441/2003 Sb. na jiného vlastníka v rozsahu všech zapsaných výrobků nebo služeb.

Číslo zápisu	Dřívější vlastník	Nynější vlastník	S účinností od
159544	JOKA Klatovy, s.r.o., Tyršova 46/IV, Klatovy, 33901, CZ	Joss & Löwenstein s.r.o., Královská 1081/16, Praha 1, 11000, CZ	09.06.2008
167452	JOKA Klatovy, s.r.o., Tyršova 46/IV, Klatovy, 33901, CZ	Joss & Löwenstein s.r.o., Královská 181/16, Praha 1, 11000, CZ	09.06.2008
167453	JOKA Klatovy, s.r.o., Tyršova 46/IV, Klatovy, 33901, CZ	Joss & Löwenstein s.r.o., Královská 1081/16, Praha 1, 11000, CZ	09.06.2008
174329	Jiří Motloch - SAGIT, Horní 1, Ostrava - Hrabůvka, 70030, CZ	Nakladatelství Sagit, a.s., Horní 457/1, Ostrava, Hrabůvka, 70030, CZ	05.06.2008
175307	EGRI DOHÁNYGYÁR Kft., Törvényház u.4, Eger, HU	Philip Morris Products S.A., Quai Jeanrenaud 3, Neuchatel, CH	09.06.2008
191761	The Body Shop Retail Properties Limited, Watersmead, Littlehampton, West Sussex BN17 6LS, GB	Botanicus, spol. s r.o., Ostrá 8, Lysá nad Labem, 28922, CZ	09.06.2008
201694	The Body Shop Retail Properties Limited, Watersmead, Littlehampton, West Sussex BN17 6LS, GB	Botanicus, spol. s r.o., Ostrá 8, Lysá nad Labem, 28922, CZ	09.06.2008
204064	SISTEMCO AG, Sinslerstrasse 67, 6330 Cham, CH	Kardex AG, Thurgauerstrasse 40, Curych 8050, CH	05.06.2008
208966	SPRINX s.r.o., Výchozí 118/6, Praha 4 - Podolí, 14700, CZ	Sprinx Systems, a.s., Výchozí 118/6, Praha 4, 14700, CZ	04.06.2008
210221	The Body Shop Retail Properties Limited, Watersmead, Littlehampton, West Sussex BN17 6LS, GB	Botanicus, spol. s r.o., Ostrá 8, Lysá nad Labem, 28922, CZ	09.06.2008
210222	The Body Shop Retail Properties Limited, Watersmead, Littlehampton, West Sussex BN17 6LS, GB	Botanicus, spol. s r.o., Ostrá 8, Lysá nad Labem, 28922, CZ	09.06.2008
216008	JOKA Klatovy, s.r.o., Tyršova 46/IV, Klatovy, 33901, CZ	Joss & Löwenstein s.r.o., Královská 1081/16, Praha 1, 11000, CZ	09.06.2008
216009	JOKA Klatovy, s.r.o., Tyršova 46/IV, Klatovy, 33901, CZ	Joss & Löwenstein s.r.o., Královská 1081/16, Praha 1, 11000, CZ	09.06.2008
216011	Oldřich Vaško, Lázeňská 322, Lanškroun, 56301, CZ	JIVA CZ s.r.o., Nám. J. M. Marků 49, Lanškroun, 56301, CZ	04.06.2008
216012	Oldřich Vaško, Lázeňská 322, Lanškroun, 56301, CZ	JIVA CZ s.r.o., Nám. J. M. Marků 49, Lanškroun, 56301, CZ	04.06.2008
218044	Jordán Svatopluk, Vlastislavova 562/15, Praha 4, 14000, CZ	CAFÉ JORDÁN spol. s r. o., K Zahrádkám 997/19, Praha 5, 15500, CZ	09.06.2008
219145	Jiří Motloch - Sagit, Horní 1, Ostrava 3, 70030, CZ	Nakladatelství Sagit, a.s., Horní 457/1, Ostrava, Hrabůvka, 70030, CZ	04.06.2008
220866	Jiří Motloch - Sagit, Horní 1, Ostrava 3, 70030, CZ	Nakladatelství Sagit, a.s., Horní 457/1, Ostrava, Hrabůvka, 70030, CZ	04.06.2008
221420	Somerston Investment (BVI) Limited, 2nd Floor Abbot Building, Road Town, Tortola, VG	Somerston Olympia Holdings Limited, 45 Esplanade, St. Helier, JE2 3QB, JE	05.06.2008
222571	Lukáš Malý, U starého hřbitova 248/3, Praha 1 - Josefov, 11000, CZ	LAJKA - PRODUCTION s.r.o., Haštalská 27, Praha 1, 11000, CZ	05.06.2008
223802	Oldřich Vaško, Lázeňská 322, Lanškroun, 56301, CZ	JIVA CZ s.r.o., Nám. J. M. Marků 49, Lanškroun, 56301, CZ	04.06.2008
227686	Ing. Helena Čapková, Jaklovecká 22/1680, Ostrava, 71000, CZ	ČAPEK - WinDUO, s.r.o., Chittussiho 734/13, Ostrava, 71000, CZ	05.06.2008

Číslo zápisu	Dřívější vlastník	Nynější vlastník	S účinností od
244474	Lukáš Malý, U starého hřbitova 248/3, Praha 1 - Josefov, 11000, CZ	LAJKA - PRODUCTION s.r.o., Haštalská 27, Praha 1, 11000, CZ	05.06.2008
247033	CET 21 spol.s r.o., Kříženeckého nám. 1078/5, Praha 5, 15200, CZ	Srdce na dlani, nadační fond, U Lužického semináře 108/36, Praha 1, 11800, CZ	09.06.2008
252674	Jim Beam Brands Co., 510 Lake Cook Road, Deerfield, IL, US	Constellation Wines, U.S., Inc., 235 North Bloomfield Rd., Canandaigua, NY, US	05.06.2008
254380	Lukáš Malý, U starého hřbitova 248/3, Praha 1 - Josefov, 11000, CZ	LAJKA - FILM s.r.o., Haštalská 27, Praha 1, 11000, CZ	05.06.2008
278228	Liebscher Pavel, Sibřina 102, Sibřina, 25084, CZ	MARIMEX CZ, s.r.o., Libušská 221/264, Praha 4 - Libuš, 14200, CZ	09.06.2008
281252	Mořovský Jan, Václavské náměstí 821/39, Praha 1, 11000, CZ	GOTTLAND - muzeum a.s., Spálená 29, Praha 1, 11000, CZ	09.06.2008
285944	Multi Development Czech Republic a. s., Olivova 4/2096, Praha 1, 11000, CZ	Multi Veste Czech Republic 9, s.r.o., Olivova 4/2096, Praha 1, 11000, CZ	09.06.2008
289057	Mořovský Jan, Václavské náměstí 821/39, Praha 1, 11000, CZ	GOTTLAND - muzeum a.s., Spálená 29, Praha 1, 11000, CZ	09.06.2008
289058	Mořovský Jan, Václavské náměstí 821/39, Praha 1, 11000, CZ	GOTTLAND - muzeum a.s., Spálená 29, Praha 1, 11000, CZ	09.06.2008
289719	Mořovský Jan, Václavské náměstí 821/39, Praha 1, 11000, CZ	BENNET a.s., Spálená 29, Praha 1, 11000, CZ	09.06.2008
289846	Mořovský Jan, Václavské náměstí 821/39, Praha 1, 11000, CZ	GOTTLAND - muzeum a.s., Spálená 29, Praha 1, 11000, CZ	09.06.2008
294532	Mořovský Jan, Václavské náměstí 821/39, Praha 1, 11000, CZ	GOTTLAND - muzeum a.s., Spálená 29, Praha 1, 11000, CZ	09.06.2008
296448	Mořovský Jan, Václavské náměstí 821/39, Praha 1, 11000, CZ	GOTTLAND - muzeum a.s., Spálená 29, Praha 1, 11000, CZ	09.06.2008
297386	Mořovský Jan, Václavské náměstí 821/39, Praha 1, 11000, CZ	Bohemia Investment Group a.s., Spálená 29, Praha 1, 11000, CZ	09.06.2008
297387	Mořovský Jan, Václavské náměstí 821/39, Praha 1, 11000, CZ	Bohemia Card a.s., Spálená 29, Praha 1, 11000, CZ	09.06.2008
297389	Mořovský Jan, Václavské náměstí 821/39, Praha 1, 11000, CZ	Bohemia Investment Group a.s., Spálená 29, Praha 1, 11000, CZ	09.06.2008

Změny v údajích o vlastních ochranných známkách

Kapitola obsahuje ochranné známky, u kterých byla v rejstříku ochranných známkách vyznačena změna v údajích o vlastních ve smyslu ustanovení § 27 odst. 2 a 7 zákona č. 441/2003 Sb.

Číslo zápisu	Vlastník	S účinností od
103966	Allied Domecq Spirits & Wine Limited, Chivas House, 72 Chancellors Road, W6 9RS London, GB	10.06.2008
110588	VITRABLOK, k.s., Bílinská 42, Duchcov, 41914, CZ	09.06.2008
164936	Allied Domecq Spirits & Wine Limited, Chivas House, 72 Chancellors Road, W6 9RS London, GB	10.06.2008
166540	Allied Domecq Spirits & Wine Limited, Chivas House, 72 Chancellors Road, W6 9RS London, GB	10.06.2008
191761	The Body Shop Retail Properties Limited, Watersmead, Littlehampton, West Sussex BN17 6LS, GB	09.06.2008
195713	Allied Domecq Spirits & Wine Limited, Chivas House, 72 Chancellors Road, W6 9RS London, GB	10.06.2008
197021	Allied Domecq Spirits & Wine Limited, Chivas House, 72 Chancellors Road, W6 9RS London, GB	10.06.2008
201694	The Body Shop Retail Properties Limited, Watersmead, Littlehampton, West Sussex BN17 6LS, GB	09.06.2008
210221	The Body Shop Retail Properties Limited, Watersmead, Littlehampton, West Sussex BN17 6LS, GB	09.06.2008
210222	The Body Shop Retail Properties Limited, Watersmead, Littlehampton, West Sussex BN17 6LS, GB	09.06.2008
214683	SOTEX GINETEX CZ, Václavská 6, Brno, 65841, CZ	05.06.2008
215814	Allied Domecq Spirits & Wine Limited, Chivas House, 72 Chancellors Road, W6 9RS London, GB	10.06.2008
216507	Allied Domecq Spirits & Wine Limited, Chivas House, 72 Chancellors Road, W6 9RS London, GB	10.06.2008
216508	Allied Domecq Spirits & Wine Limited, Chivas House, 72 Chancellors Road, W6 9RS London, GB	10.06.2008
217580	"CHRISTOPHORUS" spol. s r.o., ul. Jana Opletala č.p. 477/10, Olomouc, 77200, CZ	06.06.2008
219203	BIOFERM - lihovar Kolín, a.s., Havlíčkova 140, Kolín IV, 28002, CZ	06.06.2008
219321	SaKOTA CZ s.r.o., Nad Primaskou 526/35, Praha 10, 10000, CZ	04.06.2008
219322	SaKOTA CZ s.r.o., Nad Primaskou 526/35, Praha 10, 10000, CZ	04.06.2008
220883	Česká podnikatelská pojišťovna, a.s., Vienna Insurance Group, Budějovická 5, Praha 4, 14021, CZ	10.06.2008
220888	Liga proti rakovině Praha, Na Truhlářce 100/60, Praha 8, 18081, CZ	10.06.2008
221877	Rieder Beton, spol. s r.o., U hlavního nádraží 3, Jihlava, 58601, CZ	05.06.2008
222236	Elixir Technologies Corporation, 721 East Main Street, Ventura, CA, US	05.06.2008
222462	SODATSW spol. s r.o., Horní 32, Brno, 63900, CZ	10.06.2008
222675	Pirelli Tyre S.p.A., Viale Sarca 222, Milano, 20126, IT	09.06.2008
226523	DAMAN, spol. s r.o., Miličova 1386/8, Ostrava - Moravská Ostrava, 70200, CZ	06.06.2008
229200	INTERNATIONAL HOLDING ENVI a.s., Šimkova 1223/2, Hradec Králové, 50003, CZ	10.06.2008
229405	SODATSW spol. s r.o., Horní 32, Brno, 63900, CZ	10.06.2008
230008	Jan Karbusický - b & h Photo-Design, Bellušova 1828/55, Praha 13, 15500, CZ	09.06.2008
230749	MERITUM SOFTWARE, s.r.o., Sudoměřská 1293/32, Praha 3, 13000, CZ	04.06.2008
231952	JASPIS FASHION s.r.o., Kojetínská 71, Přešov, 75000, CZ	04.06.2008
231953	JASPIS FASHION s.r.o., Kojetínská 71, Přešov, 75000, CZ	04.06.2008
232794	MARES S.p.A., Salita Bonsen 4, Rapallo, IT	06.06.2008
232828	JASPIS FASHION s.r.o., Kojetínská 71, Přešov, 75000, CZ	04.06.2008
246023	Allied Domecq Spirits & Wine Limited, Chivas House, 72 Chancellors Road, W6 9RS London, GB	10.06.2008
246024	Allied Domecq Spirits & Wine Limited, Chivas House, 72 Chancellors Road, W6 9RS London, GB	10.06.2008
246208	ALMIKA s.r.o., Dukelských hrdinů čp. 974/16, Praha 7, 17000, CZ	10.06.2008
246209	ALMIKA s.r.o., Dukelských hrdinů čp. 974/16, Praha 7, 17000, CZ	10.06.2008
248357	JASPIS FASHION s.r.o., Kojetínská 71, Přešov, 75000, CZ	04.06.2008
251734	ALMIKA s.r.o., Dukelských hrdinů čp. 974/16, Praha 7, 17000, CZ	10.06.2008
253049	Allied Domecq Spirits & Wine Limited, Chivas House, 72 Chancellors Road, W6 9RS London, GB	10.06.2008

Číslo zápisu	Vlastník	S účinností od
253064	SODATSW spol. s r. o., Horní 32, Brno, 63900, CZ	10.06.2008
253885	Allied Domecq Spirits & Wine Limited, Chivas House, 72 Chancellors Road, W6 9RS London, GB	10.06.2008
255696	Allied Domecq Spirits & Wine Limited, Chivas House, 72 Chancellors Road, W6 9RS London, GB	10.06.2008
256237	Allied Domecq Spirits & Wine Limited, Chivas House, 72 Chancellors Road, W6 9RS London, GB	10.06.2008
257000	Allied Domecq Spirits & Wine Limited, Chivas House, 72 Chancellors Road, W6 9RS London, GB	10.06.2008
265715	SODATSW spol. s r. o., Horní 32, Brno, 63900, CZ	10.06.2008
265716	SODATSW spol. s r. o., Horní 32, Brno, 63900, CZ	10.06.2008
267573	Advokátní kancelář Perthen, Perthenová, Švadlena a partneři s.r.o., Velké náměstí 135/19, Hradec Králové, 50003, CZ	05.06.2008
268696	JASPIS FASHION s.r.o., Kojetínská 71, Přerov, 75000, CZ	04.06.2008
269601	K.S.P. s.r.o., Roháčova 188/37, Praha 3 - Žižkov, 13000, CZ	09.06.2008
270861	SOTEX GINETEX CZ, Václavská 6, Brno, 65841, CZ	05.06.2008
270862	SOTEX GINETEX CZ, Václavská 6, Brno, 65841, CZ	05.06.2008
281969	JTI Sweden AB, Box 24155, Stockholm, 10451, SE	10.06.2008
284975	K.S.P. s.r.o., Roháčova 188/37, Praha 3 - Žižkov, 13000, CZ	09.06.2008
287693	Danva s.r.o., Roztylská 2232, Praha 4 - Chodov, 14900, CZ	10.06.2008
292071	SODATSW spol. s r. o., Horní 32, Brno, 63900, CZ	10.06.2008
292072	SODATSW spol. s r. o., Horní 32, Brno, 63900, CZ	10.06.2008
293400	SODATSW spol. s r.o., Horní 32, Brno, 63900, CZ	10.06.2008
297534	CIRCLE Management Group s.r.o., Nám. Republiky 1079/1a, Praha 1, 11000, CZ	05.06.2008
297951	SODATSW spol. s r. o., Horní 32, Brno, 63900, CZ	10.06.2008

Ostatní rozhodné údaje a úřední opravy

Kapitola zahrnuje zejména přetřídění seznamu výrobků a služeb v návaznosti na mezinárodní zápis, opravu chyb ve formulaci, přepisů a zjevných nesprávností za účelem uvedení do souladu se skutečností. V této kapitole jsou zveřejňovány jen takové údaje, které nemohou být zveřejněny spolu se zveřejněním přihlášky nebo se zápisem ochranné známky. Dále kapitola obsahuje důležitá úřední sdělení.

(111) **293709**
(210) O-448303

Datum provedení změny: 06.06.2008

Na základě výměru OMPI byly u výše uvedené ochranné známky provedeny následující změny:

- původně třída 36 "zprostředkování v investiční výstavbě" - přetříděno do třídy 37;
- termín "technické služby ve stavebnictví" původně ve třídě 37 upřesněn na "služby technického poradenství ve stavebnictví" a přetříděn do třídy 42.

(111) **293710**
(210) O-448306

Datum provedení změny: 06.06.2008

Na základě výměru OMPI byly u výše uvedené ochranné známky provedeny následující změny:

- původně třída 36 "zprostředkování v investiční výstavbě" - přetříděno do třídy 37;
- termín "technické služby ve stavebnictví" původně ve třídě 37 upřesněn na "služby technického poradenství ve stavebnictví" a přetříděn do třídy 42.