

### Číselné INID kódy pro označování bibliografických dat technických řešení

### INID Codes for the identification of bibliographic data of technical solutions

(Standard WIPO ST. 9 a ST. 80)

(11)	číslo patentu/zápisu/osvědčení	(11)	Number of the patent/registration/certification
(15)	datum zápisu průmyslového vzoru	(15)	Industrial design registration date
(21)	číslo přihlášky/zádsti	(21)	Application number
(22)	datum podání přihlášky/zádsti	(22)	Date of application filing
(23)	údaje o výstavní prioritě	(23)	Exhibition priority data
(28)	počet průmyslových vzorů	(28)	Number of industrial designs included in the application
(31)	číslo prioritní přihlášky	(31)	Number of priority application
(32)	datum podání prioritní přihlášky	(32)	Filing date of priority application
(33)	země priority	(33)	Priority country
(40)	datum zveřejnění přihlášky vynálezu	(40)	Date of publication of patent application
(45)	datum zveřejnění zapsaného průmyslového vzoru	(45)	Publication date of the registered industrial design
(47)	datum zveřejnění udělení patentu a zápisu užitého vzoru, datum zápisu užitého vzoru, datum oznámení udělení evropského patentu v Evropském patentovém věstníku	(47)	Publication date of patent granting and publication date of utility model registration, registration date of utility model, publication date of European patent granting in the European patent bulletin
(51)	mezinárodní patentové třídění/Locarnské třídění průmyslových vzorů	(51)	International Patent Classification/ Locarno Classification for Industrial Designs
(54)	název	(54)	Title
(55)	vyobrazení průmyslového vzoru	(55)	Reproduction of the industrial design
(57)	anotace	(57)	Abstract
(68)	číslo základního patentu	(68)	Number of the basic patent
(71)	označení přihlašovatele/zadatele	(71)	Applicant
(72)	označení původce	(72)	Inventor
(73)	označení majitele/vlastníka	(73)	Owner
(74)	označení zástupce	(74)	Attorney's name and address
(86)	číslo mezinárodní přihlášky	(86)	International application number
(87)	číslo mezinárodního zveřejnění	(87)	International publication number
(92)	datum a číslo první registrace přípravku pro Českou republiku	(92)	Date and number(s) of the first authorization to market the product in the CZ
(93)	datum, číslo a země první registrace přípravku v rámci Společenství	(93)	Date, number(s) and country of the first authorization to market the product in the EEC
(94)	doba platnosti osvědčení	(94)	Term of certification validity
(95)	označení a typ přípravku	(95)	Name of the product and product type
(96)	datum podání a číslo evropské patentové přihlášky	(96)	European patent application filing date and number
(97)	datum zveřejnění a číslo zveřejnění evropské patentové přihlášky v Evropském patentovém věstníku	(97)	European patent application publication date and publication number in the European patent bulletin

### Číselné INID kódy pro označování bibliografických dat ochranných známek

### INID codes and minimum required for the identification of bibliographics data relating to marks

(Standard WIPO ST.60)

(111)	Číslo zápisu ochranné známky (registrace)	(111)	Number of registration
(151)	Datum zápisu ochranné známky	(151)	Date of the registration
(210)	Číslo přihlášky ochranné známky (spisu)	(210)	Number of the application
(220)	Datum podání přihlášky	(220)	Date of filing of the application
(320)	Datum vzniku práva přednosti	(320)	Date of the first application
(442)	Datum zveřejnění přihlášky po průzkumu	(442)	Date of the publication of the examined application
(450)	Datum zveřejnění zápisu ochranné známky ve Věstníku	(450)	Date of publication of the registration
(510)	Seznam výrobků a služeb	(510)	List of goods and/or services
(511)	Číslo třídy výrobků a služeb	(511)	Number of the class of goods and/or services
(526)	Omezení rozsahu ochrany o prvek	(526)	Disclaimer
(540)	Znění nebo vyobrazení ochranné známky	(540)	Reproduction of the mark
(551)	Kolektivní ochranná známka	(551)	Collective mark
(554)	Prostorová ochranná známka	(554)	Three-dimensional mark
(558)	Ochranná známka tvořená pouze barvou nebo kombinací barev	(558)	Mark consisting exclusively of one or several colours
(583)	Datum právní moci rozhodnutí/výsledek rozhodnutí	(583)	Date of the legal force of the decision/ result of the decision
(591)	Údaje o barevnosti ochranné známky	(591)	Information concerning colour
(730)	Přihlašovatel/vlastník ochranné známky	(730)	The applicant or the holder of the mark
(740)	Zástupce	(740)	Name and address of the representative
(811)	Mezinárodní číslo zápisu ochranné známky	(811)	Number of the international registration
(890)	Kód státu ochrany mezinárodní ochranné známky	(890)	INID code of the state of the international mark

# Kódy pro kódování záhlaví oznámení publikovaných ve Věstníku

(Standard WIPO ST. 17)

BB9A	zveřejněné přihlášky vynálezů	MK4A	zánik patentů uplynutím doby platnosti
FG1K	zapsané užité vzory	MK4F	zánik autorských osvědčení uplynutím doby platnosti
FG4A	udělené patenty	MK4Q	zánik průmyslového vzoru uplynutím doby ochrany
FG4Q	zapsané průmyslové vzory	MM4A	zánik patentů pro nezaplacení ročních poplatků
LD3K	částečný výmaz užitého vzoru	MM4F	zánik autorských osvědčení pro nezaplacení ročních poplatků
LD4Q	částečný výmaz průmyslového vzoru	ND1K	prodloužení platnosti užitého vzoru
MA4A	zánik patentu vzdáním se	ND4Q	obnova doby ochrany průmyslového vzoru
MA4F	zánik autorských osvědčení vzdáním se	PA4A	změna autorského osvědčení na patent
MC3K	výmaz užitého vzoru	PC9A	změna dispozičního práva k vynálezu
MC4A	zrušení patentu	PD1K	převod práv a ostatní změny majitelů užitého vzoru
MC4F	zrušení autorského osvědčení	PD4A	převod práv a ostatní změny majitelů patentů
MC4Q	výmaz průmyslového vzoru	PD4Q	převod práv a ostatní změny vlastníků průmyslových vzorů
MH1K	zánik užitého vzoru vzdáním se	QA9A	nabídka licence
MH4A	částečné zrušení patentu	SB4A	zapsané patenty do rejstříku po odtajnění
MH4F	částečné zrušení autorského osvědčení	SB4F	zapsaná autorská osvědčení do rejstříku po odtajnění
MH4Q	zánik průmyslového vzoru vzdáním se		
MK1K	zánik užitého vzoru uplynutím doby platnosti		

## Opravy Změny Různé

### Opravy u přihlášek vynálezů s žádostí o udělení patentu

HA9A	jmenování vynálezce	HF9A	oprava dat
HB9A	oprava jmen	HG9A	oprava chyb v třídění
HC9A	změna jmen	HH9A	oprava nebo změna všeobecně
HD9A	oprava adres	HK9A	tiskové chyby v úřed. věstnících
HE9A	změna adres		

## Opravy ochranných dokumentů

patenty	autorská osvědčení	užitné vzory	průmyslové vzory	
TA4A	TA4F	TA1K	TA4Q	jmenování vynálezce
TB4A	TB4F	TB1K	TB4Q	oprava jmen
TC4A	TC4F	TC1K	TC4Q	změna jmen
TD4A	TD4F	TD1K	TD4Q	oprava adres
TE4A	TE4F	TE1K	TE4Q	změna adres
TF4A	TF4F	TF1K	TF4Q	oprava dat
TG4A	TG4F	TG1K	TG4Q	oprava chyb v třídění
TH4A	TH4F	TH1K	TH4Q	oprava nebo změna všeobecně
TK9A	TK9F	TK1K	TK4Q	tiskové chyby v úřed. věstnících

## Kódy pro označování zemí a mezinárodních organizací použité ve věstníku

AU	Austrálie
CA	Kanada
CH	Švýcarsko
CW	Channel Islands
CY	Kypr
CZ	Česká republika
DE	Spolková republika Německo
DK	Dánsko
FI	Finsko
GB	Velká Británie
HR	Chorvatsko
IE	Irsko
JP	Japonsko
NL	Nizozemí
NO	Norsko
PL	Polsko
PT	Portugalsko
RO	Rumunsko
SE	Švédsko
SK	Slovensko
US	Spojené státy americké

## Kódy pro označování států USA použité ve věstníku

CA	California
CO	Colorado
DE	Delaware
IL	Illinois
IN	Indiana
MD	Maryland
NJ	New Jersey
NY	New York
OH	Ohio

## **BB9A Zveřejněné přihlášky vynálezů - přehled podle čísel přihlášek**

Dále uvedené přihlášky vynálezů byly zveřejněny dnem, uvedeným ve Věstníku podle zákona č. 527/1990 Sb., o vynálezech a zlepšovacích návrzích, ve znění pozdějších předpisů, a jsou k dispozici v patentové knihovně Úřadu průmyslového vlastnictví, Antonína Čermáka 2a, 160 68, Praha 6.

2006-744	<i>G 01 J 1/08</i>	(2006.01)
2006-745	<i>G 01 N 27/27</i>	(2006.01)
2006-749	<i>F 02 G 1/044</i>	(2006.01)
2006-751	<i>G 01 R 33/18</i>	(2006.01)
2006-752	<i>C 10 L 5/44</i>	(2006.01)
2006-754	<i>C 07 H 1/08</i>	(2006.01)
2006-755	<i>G 01 N 7/00</i>	(2006.01)
2006-756	<i>F 04 D 29/24</i>	(2006.01)
2006-760	<i>C 07 D 231/14</i>	(2006.01)
2006-762	<i>C 01 B 19/00</i>	(2006.01)
2006-763	<i>C 12 C 3/04</i>	(2006.01)
2006-764	<i>A 01 K 13/00</i>	(2006.01)
2006-766	<i>F 16 F 15/00</i>	(2006.01)
2007-243	<i>G 01 N 27/30</i>	(2006.01)
2007-830	<i>F 25 B 41/04</i>	(2006.01)

## Zveřejněné přihlášky vynálezů - řazené podle MPT

- (51) **A01K 13/00** (2006.01)  
(21) **2006-764**  
(71) Výzkumný ústav živočišné výroby, v.v.i., Praha, CZ  
(72) Kunc Petr Ing. Ph.D., Praha, CZ  
Knížková Ivana Ing. CSc., Praha, CZ  
Benedikt Pavel Ing., Praha, CZ  
Kotačka Bohuslav, Praha, CZ
- (54) **Řídicí jednotka ochlazovacího zařízení pro zvířata**  
(22) 01.12.2006  
(57) Řešení se týká řídicí jednotky ochlazovacího zařízení pro zvířata, jejíž obsluha je jednoduchá a automatická. Je napájena ze zdroje (1) a je spojena s teplotním komparátorem (2) uvnitř jednotky, který přes impuls z teplotního čidla (3) je spojen s elektromagnetickým ventilem (9) a s pohybovým detektorem (4) v prostoru pro ochlazování zvířat, kdy z vyhodnocovacího obvodu (7) přes spínač (8) je ovládán elektromagnetický ventil (9) spouštějící vodu do prostoru pro ochlazování zvířat a který je dále spojen s časovačem (5) a blokátorem (6).
- (74) Ministerstvo zemědělství ČR, Mgr. Hana Jirkalová, Těšnov 17, Praha 1, 11705

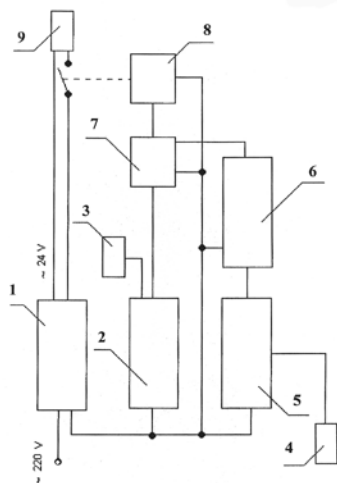

- (54) **Způsob výroby N-piperidino-5-(4-chlorfenyl)-1-(2,4-dichlorfenyl)-4-methylpyrazol-3-karboxamidu (rimonabantu)**  
(22) 01.12.2006  
(57) N-Piperidino-5-(4-chlorfenyl)-1-(2,4-dichlorfenyl)-4-methylpyrazol-3-karboxamid vzorce I se získává tak, že ester kyseliny 5-(4-chlorfenyl)-1-(2,4-dichlorfenyl)-4-methyl-1H-pyrazol-3-karboxylové vzorce III, kde R je C1-C5 alkylskupina, fenylskupina nebo substituovaná fenylskupina, s výhodou methyl nebo ethylskupina, se nechá reagovat v rozpouštědle, s výhodou v rozpouštědle ze skupiny diethyletheru, tetrahydrofuranu, dioxanu, dichlormethanu, acetonitrilu, toluenu nebo jejich směsích, nebo v přebytku N-aminopiperidinu, s N-aminopiperidinem za katalýzy alespoň jednou Lewisovou kyselinou při teplotě od 0 °C do teploty varu použitého rozpouštědla nebo směsi rozpouštědel.
- (74) ROTT, RŮŽIČKA & GUTTMANN Patentová, známková a advokátní kancelář, Ing. Ivana Jirotková, Nad Štolou 12, Praha 7, 17000

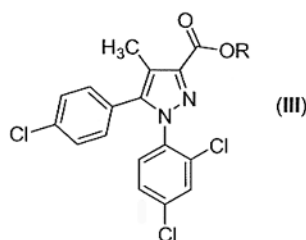
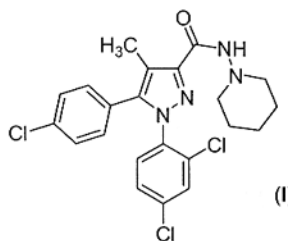

- (51) **C01B 19/00** (2006.01)  
**A23K 1/16** (2006.01)  
**A23K 1/175** (2006.01)  
**A23K 1/14** (2006.01)  
(21) **2006-762**  
(71) Výzkumný ústav živočišné výroby, v.v.i., Praha, CZ  
Česká zemědělská univerzita v Praze, Praha, CZ  
(72) Skřivan Miloš prof. Ing. DrSc., Praha, CZ  
Ševčíková Světlana Ing. Ph.D., Praha, CZ  
Dlouhá Gabriela Ing., Habry, CZ  
Tůmová Eva prof. Ing. CSc., Praha, CZ  
Ledvinka Zdeněk Doc. Ing. CSc., Křivoklát, CZ
- (54) **Způsob zvýšení obsahu vitamínů E a A v živočišných produktech**  
(22) 01.12.2006  
(57) Při způsobu zvyšování obsahu vitamínů E a A v živočišných produktech, zejména ve vejcích a mase, zvířata dostávají krmivo, které obsahuje 0,1 až 0,5 mg selenu/kg, což zlepšuje výživovou hodnotu vajec a masa a má příznivý vliv na zdraví lidí.
- (74) Ministerstvo zemědělství ČR, Mgr. Hana Jirkalová, Těšnov 17, Praha 1, 11705

- (51) **C07H 1/08** (2006.01)  
**C12N 9/42** (2006.01)  
**C12P 7/08** (2006.01)  
**C10L 5/44** (2006.01)  
**A23K 1/12** (2006.01)  
**C12M 1/00** (2006.01)  
(21) **2006-754**  
(71) Jihočeská univerzita v Českých Budějovicích, Zemědělská fakulta, České Budějovice, CZ  
(72) Kolář Ladislav Prof. Ing. DrSc., České Budějovice, CZ  
Kužel Stanislav Prof. Ing. CSc., České Budějovice, CZ  
Pokorný Petr Ing., Pardubice, CZ  
Píša Jiří Mgr., Pardubice, CZ
- (54) **Způsob zpracování biomasy trav, zejména víceletých pícnin, a na cukernou surovinu pro výrobu bioetanolu a/nebo krmiv, a na další produkty, zařízení k provádění tohoto způsobu, a použití biomasy jetele lučního k tomuto zpracování**  
(22) 30.11.2006  
(57) Způsob zpracování biomasy trav podle vynálezu využívá známého principu z cukření biomasy (1) enzymatickou hydrolýzou v bioreaktoru (3), při kterém vzniká cukerná surovina pro výrobu bioetanolu nebo krmiv, např. melasy. Podstata způsobu a zařízení vynálezu spočívá v desintegraci biomasy (1) v desintegračním zařízení (16), extrakci pevné složky (9) desintegrované biomasy (1) v atmosférickém hydrotermickém extraktoru (2), a následném loužení roztokem NaOH v loužícím reaktoru (18) před hydrolýzou v bioreaktoru (3). Hydrolýza je s výhodou aktivována živým enzymem celulózou s

- (51) **C07D 231/14** (2006.01)  
(21) **2006-760**  
(71) Zentiva, a. s., Praha, CZ  
(72) Rádíl Stanislav Ing. CSc., Praha, CZ  
Ridvan Luděk Ing. Ph.D., Praha, CZ  
Černý Josef Ing., Slaný, CZ  
Hrubý Petr, Praha, CZ

přidavkem pufru pH = 4,6 a Omelianského roztoku, přičemž enzymatický systém se kultivuje z inokula. Kapalná složka (10) desintegrovane biomasy (1), tzv. "zelený džus" se využívá k izolaci fyziologicky cenných látek v biorafinerii (11) a následně také jako cukerná surovina. Pevný podíl izolace (13) a pevný podíl hydrolyzy (7) se využívá pro výrobu pevných paliv. Předmětem vynálezu je rovněž zařízení k provádění popsaného způsobu zpracování a použití biomasy jetele lučního k tomuto zpracování.

(74) KUDRLIČKA a SEDLÁK, Ing. Jiří Sedlák, Husova 5, České Budějovice, 37001

(51) **C10L 5/44** (2006.01)  
**C10L 5/44** (2006.01)  
**C12N 9/28** (2006.01)  
**C12P 1/04** (2006.01)

(21) **2006-752**

(71) Jihočeská univerzita v Českých Budějovicích, Zemědělská fakulta, České Budějovice, CZ

(72) Kolář Ladislav Prof. Ing. DrSc., České Budějovice, CZ  
Kužel Stanislav Prof. Ing. CSc., České Budějovice, CZ

Pokorný Petr Ing., Pardubice, CZ

Piša Jiří Mgr., Pardubice, CZ

(54) **Peletizované nebo briketované biopalivo, kompozice pro jeho výrobu, způsob jeho výroby a použití nativní žitné mouky pro jeho výrobu**

(22) 30.11.2006

(57) Peletizované nebo briketové biopalivo, kompozice pro jeho výrobu, způsob jeho výroby a použití nativní žitné mouky pro jeho výrobu. Biopalivo je vytvořeno na bázi lignocelulózových materiálů, a sestává z pevného podílu desintegrovane a/nebo hydrolyzované biomasy trav, zejména víceletých pícnin, s výhodou jetele lučního, v množství od 60 do 98 % hmotn., z modifikované kukuřičné mouky v množství od 0,5 do 1,5 % hmotn., a z žitné mouky v množství od 0,05 do 0,15 % hmotn., přičemž doplněk do 100 % hmotn., tvoří voda. Při výrobě biopaliva se kukuřičná mouka oxiduje NaOH a NaClO, následně se enzymaticky hydrolyzuje  $\alpha$ -amylázou, smísí se s vodnou disperzí nativní žitné mouky, a vzniklým pojivem se postříkuje lisovací směsí.

(74) KUDRLIČKA a SEDLÁK, Ing. Jiří Sedlák, Husova 5, České Budějovice, 37001

(51) **C12C 3/04** (2006.01)

(21) **2006-763**

(71) Výzkumný ústav potravinářský Praha, v.v.i., Praha, CZ

(72) Houška Milan Ing. CSc., Praha, CZ

Strohalm Jan, Praha, CZ

Krofta Karel Ing. PhD., Žatec, CZ

Mikyška Alexandr Ing., Praha, CZ

(54) **Způsob uchování čerstvého chmele**

(22) 01.12.2006

(57) Způsob uchování čerstvé sklizeného chmele tím, že se čerstvý předchlazený chmel homogenizuje za vakua nebo pod ochrannou atmosférou, homogenát se uzavře do bariérových obalů, nepropustných zejména pro kyslík, následně se ošetří působením tlakové kapaliny, zejména pitné vody, o teplotě 5 až 40° C, tlakem 100 až 800 MPa, po dobu 60 minut za účelem pasterace za studena. Takto ošetřený chmel se skladuje v chladícím skladu aniž by došlo ke snížení kvality chmele, ve srovnání s čerstvým, nejméně po dobu jednoho roku.

(74) Ministerstvo zemědělství ČR, Mgr. Hana Jirkalová, Těšnov 17, Praha 1, 11705

(51) **F02G 1/044** (2006.01)

(21) **2006-749**

(71) Frolík Jiří Ing., Praha, CZ

Kutil Bedřich, Kadaň, CZ

Fenkl Tomáš, Karlovy Vary, CZ

(72) Frolík Jiří Ing., Praha, CZ

Kutil Bedřich, Kadaň, CZ

(54) **Rotační tepelný stroj s radiálně uspořádanými vratnými písky uloženými na centrální excentrické hřídeli pracující na principu Stirlingova termodynamického cyklu**

(22) 29.11.2006

(57) Stroj sestává ze statorové skříně, v níž je uspořádána rotační část stroje a výstupní převodový systém stroje. Podstata spočívá v tom, že statorová skříně stroje je tvořena první vnější nosnou stěnou (1) a druhou vnější nosnou stěnou (1.1), v nichž je prostřednictvím dvojice (4.1, 4.2) ložisek uložena excentrická hřídel (4), na jejíž koncové části přivrácené k první vnější nosné stěně (1) je uloženo vnější ozubené kolo (4.3) sekundárního výstupního točivého momentu a na její opačné koncové části je uloženo hlavní převodový systém tvořený vnějším ozubeným kolem (4.4), které je ve styku s vnějším ozubeným kolem (5.2) pomocné hřídele (5), na jejíž opačné vnitřní koncové části je uloženo vnitřní ozubené kolo (5.1) pomocné hřídele, které je ve styku s ozubeným pastorkem (5.3) napevno spojeném s druhým unášecím prstencem (5.4) rotační části stroje, ve kterém je vytvořen průchozí otvor (5.3.1) excentrické hřídele a kde je převodový poměr mezi otáčkami pomocné hřídele (5) a otáčkami excentrické hřídele (4) v poměru 1 : 2.

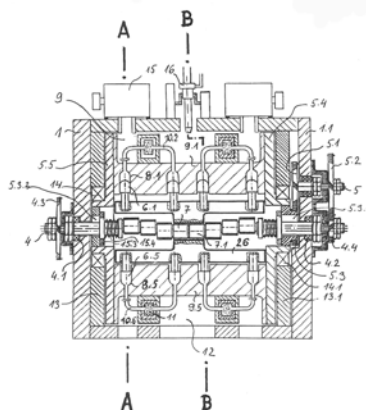

(51) **F04D 29/24** (2006.01)

(21) **2006-756**

(71) Vysoké učení technické v Brně Fakulta strojního inženýrství, Brno, CZ

(72) Pochylý František Prof. Ing. CSc., Brno, CZ

Fialová Simona Ing. PhD., Brno, CZ

Klas Roman Ing., Brno, CZ

Varchola Michal Prof. Ing. CSc., Dunajská Lužná, SK

(54) **Oběžné kolo, zejména odstředivé čerpadlo**

(22) 01.12.2006

(57) Oběžné kolo, zejména odstředivé čerpadlo, je tvořené nosným diskem (1) opatřeným lopatkami (2) vytvářejícími úzké průtočné kanálky (3), kde lopatky (2) jsou tvarované tak, že šířka jejich náběhové části (23) dosahující maximálně do jedné třetiny poloměru (R) nosného disku (1) je v podstatě konstantní a následně se lopatky (2) směrem k obvodu oběžného kola pozvolna rozšiřují, přičemž v rozšířené obvodové části (24) lopatek (2) je vytvořen minimálně jeden přidavný kanálek (4).

(74) Ing. Petr Soukup, patentový a známkový zástupce, Vídeňská 8, Olomouc, 77200

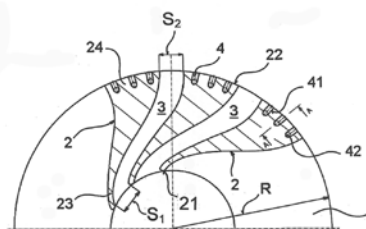

(51) **F16F 15/00** (2006.01)

(21) **2006-766**

(71) Výzkumný ústav textilních strojů Liberec, a. s., Liberec, CZ

(72) Koloc Zdeněk Ing. CSc., Liberec, CZ

Ondrášek Jiří Ing., Liberec, CZ

Kavan Pavel RNDr. CSc., Liberec, CZ

Plaček Bohumír Ing. CSc., Liberec, CZ

- (54) **Způsob zmenšení hnacího výkonu potřebného k pohybu úplně dynamicky vyvážené soustavy s periodickým rotačním nebo posuvným pohybem**

(22) 04.12.2006

(57) Při způsobu zmenšení hnacího výkonu potřebného k pohybu úplně dynamicky vyvážené soustavy s periodickým rotačním nebo posuvným pohybem, a obsahující kinematickou vazbu spojené vyvažované hmotné těleso (2) a vyvažovací hmotné těleso (10), se na vyvažované těleso (2) i vyvažovací těleso (10) působí pružnými členy k podpoře pohybu vyvažovaného tělesa (2) i vyvažovacího tělesa (10), čímž se dosáhne zmenšení hnacího výkonu potřebného k pohybu celé soustavy a snížení zatížení hnacího mechanismu.

(74) Ing. Dobroslav Musil, Cejl 38, Brno, 60200

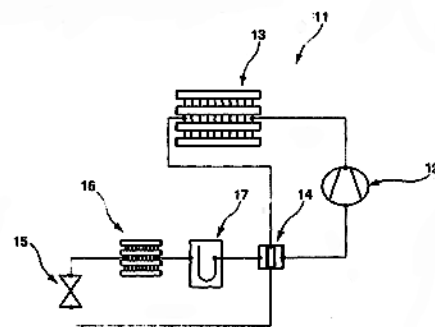
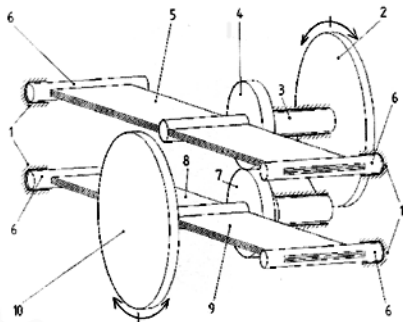

(51) **F25B 41/04** (2006.01)

**F25B 41/06** (2006.01)

(21) **2007-830**

(71) OTTO EGELHOF GmbH & Co. KG, D-70736 Fellbach, DE

(72) Aquilar Joan, D-71229 Leonberg, DE  
Mauer Rainer, D-75181 Pforzheim, DE

- (54) **Termostatický expanzní ventil pro okruhy s chladicím, popřípadě tepelným čerpadlem s tepelně řízenou bezpečnostní funkcí**

(22) 26.11.2007

(32) 01.12.2006

(31) 2006/057131

(33) DE

(57) Termostatický expanzní ventil je vytvořený pro regulaci vysokého tlaku jak transkriticky, tak i podkriticky provozovatelného okruhu (11) s chladicím popřípadě tepelným čerpadlem, s ventilovým pouzdrům (26), na jehož vstupu působí v přírodním otvoru (27) vysoký tlak a na jehož výstupu působí v odváděcím otvoru (31) nízký tlak, s ventilovým prvkem (33), který ventilové sedlo (32) průchozího otvoru (29), který je uspořádán mezi přírodním otvorem (27) a odváděcím otvorem (31), pro průchod chladicího prostředku uzavírá a pohybuje ve směru otevírání a je přiřazen k prvnímu stavčímu členu (36), přičemž první stavčí člen (36) zahrnuje první účinnou plochu (37) omezenou komoru (38), která obsahuje regulační náplň (41). Termostatický expanzní ventil obsahuje na vysokém tlaku nezávislý tepelně nastavitelný stavčí člen (46), jehož stavčí pohyb je pohybově spřažen s první účinnou plochou (37) prvního stavčího členu (36), když působí na teplotě závislý stavčí pohyb tepelně nastavitelného stavčího členu (46) proti stavčímu pohybu první účinné plochy (37) prvního stavčího členu (36), přičemž hodnota teploty nasazení tepelně nastavitelného stavčího členu (46) pro stavčí pohyb je nastavena na stejnou hodnotu jako MOT (maximum operation temperature) regulační náplně (41) prvního stavčího členu (36), která má hustotu naplnění, která leží po její kritickou hustotou.

(74) UNIPATENT, Ing. Jiří Chlustina, Jana Masaryka 43-47, Praha 2, 12000

(51) **G01J 1/08** (2006.01)

(21) **2006-744**

(71) PSI (Photon Systems Instruments), spol.s r.o., Brno - Řečkovice, CZ

Ústav systémové biologie a ekologie AV ČR, České Budějovice, CZ

Jihočeská univerzita v Českých Budějovicích, Ústav fyzikální biologie, Nové Hrady, CZ

(72) Nedbal Ladislav RNDr. CSc., Třeboň, CZ

- (54) **Způsob neinvazivního rozlišení fyziologického stavu, stresu a mutací rostlin pomocí nucených kmitů a zařízení k provádění tohoto způsobu**

(22) 28.11.2006

(57) Způsob a zařízení podle vynálezu jsou založeny na měření fluorescenční emise chlorofylu rostlin, řas, sinic i jiných fotosyntetizujících organismů. Podstatou způsobu je měření fluorescenční odezvy na periodicky se měnící aktinické světlo, tzn. světlo budící fotosyntetickou aktivitu rostlin. Toto světlo budí periodicky modulované změny v účinnosti fotosyntetických reakcí, které se odrážejí ve změnách měřené fluorescenční emise. Fluorescenční emise je charakterizována fázovým posunem a amplitudou své základní složky, která má stejnou periodu T jako buzení, a fázovými posuny a amplitudami vyšších harmonických složek (T/n, kde n je malé celé číslo) a amplitudou konstantní složky fluorescence. Biologické regulace, mutace, výživa i stres měřených organismů tuto modulaci fluorescenční emise ovlivňují v závislosti na frekvenci a amplitudě modulace aktinického světla i amplitudě neproměnlivé složky aktinického světla. Kontrast vzniklý v důsledku biologické odlišnosti je snímán buď nezobrazujícím nebo i zobrazujícím fluorometrem, který je konstruován tak, aby umožnil osvětlení měřeného organismu periodicky se měnícím aktinickým světlem s periodou od milisekund po dny.

(74) KUDRLIČKA a SEDLÁK, Ing. Jiří Sedlák, Husova 5, České Budějovice, 37001

(51) **G01N 7/00** (2006.01)

**G01N 7/14** (2006.01)

**G01N 33/28** (2006.01)

**H01F 30/00** (2006.01)

**H01F 30/12** (2006.01)

**H01F 30/10** (2006.01)

**H01F 30/02** (2006.01)

(21) **2006-755**

(71) Altmann Josef, Domažlice, CZ

(72) Altmann Josef, Domažlice, CZ

- (54) **Způsob kvantitativního měření produkce nebo spotřeby plynů a zařízení k provádění tohoto způsobu**

(22) 01.12.2006

(57) Řešení se týká způsobu kvantitativního měření produkce nebo spotřeby plynů, zejména provozního měření produkce nebo spotřeby plynů ve výkonových transformátorech. Řešení se týká také zařízení k provádění tohoto způsobu. Způsob kvantitativního měření probíhá ve dvou krocích. Nejprve je zjištěn průtok oleje jako nosiče všech plynů mezi nádobou (10) transformátoru (1) a konzervátorem (11) pomocí dynamické změny koncentrace kalibračního plynu v olejové náplni (12) nádoby (10) transformátoru (1), přičemž známý objem olejové náplně (12) nádoby (10) transformátoru (1) je

využit jako dobře definovatelná kapacita, ve které dochází k požadované dynamické změně. Požadovaná změna koncentrace kalibračního plynu v olejové náplni (12) může být přitom dosažena dvěma základními způsoby postupu: Je-li použit jako kalibrační plyn dusík N, který je vždy v olejové náplni přítomen, je olejová náplň (12) vyvakuována a následně se změní časová změna přirozeného zpětného sycení olejové náplně (12) dusíkem ze vzdušného okolí. Druhý postup používá nuceného sycení olejové náplně transformátorem kalibračním plynem, který za normálních okolností není v této olejové náplni obsažen. Kalibrační plyn je nuceně zaveden do olejové náplně konzervátoru (11) a následně je změřen nárůst jeho koncentrace v olejové náplni (12) nádoby (10) transformátoru (1). Ze změřeného gradientu změny koncentrace kalibračního plynu v olejové náplni (12) a hodnot koncentrací kalibračního plynu jak v olejové náplni (12) nádoby (10) tak v olejové náplni konzervátoru (11) je pak určen objemový tok oleje mezi oběma nádobami (10). Pomocí známé hodnoty průtoku oleje mezi nádobou (10) transformátoru (1) a konzervátorem (11) a časového sledu změřených koncentrací všech sledovaných plynů změřených DGA analyzátozem (3) v obou nádobách (10), jsou pak kvantitativně určeny toky všech sledovaných plynů odpovídající produkci nebo spotřebě těchto plynů v nádobě (10) transformátoru (1).

(74) Bc. Irena Langrová, Skrétova 48, Plzeň, 30100

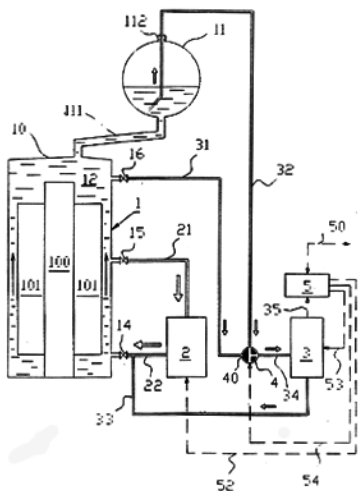

(51) **G01N 27/27** (2006.01)  
**G01N 27/72** (2006.01)

(21) **2006-745**

(71) SKS Krnov, a. s., Krnov, CZ

(72) Šajgál Jaroslav, Krnov, CZ

Jedinák Antonín, Vrbno pod Pradědem, CZ

Marek Jiří, Brno, CZ

Jakub Jiří, Brno, CZ

Ryšavý Richard, Brno, CZ

Skrbek Břetislav, Jablonec nad Nisou, CZ

(54) **Zařízení na nedestruktivní stanovení kvality materiálu**

(22) 28.11.2006

(57) Zařízení sestává z přístroje (5) pro měření zbytkového magnetismu a ultrazvukového impulzního přístroje (8). Jejich příložných sond (6, 9) a sdrůžovací jednotky (10) pro vyjádření vektoru (1), který je výslednicí složky magnetické a ultrazvukové. Obě sondy (6, 9) mohou být umístěny v jediném tělese. Stanovení vektoru (1) je nedestruktivní rychlé a lokální, což umožňuje zejména mapovat kvalitu složitých velkých odlitků. Zařízení lze použít ve slévárenských provozech a zpracovatelských firmách odlitků (2) z litin s lupinkovým, kuličkových i červíkových a temperovaným zrnitým grafitem.

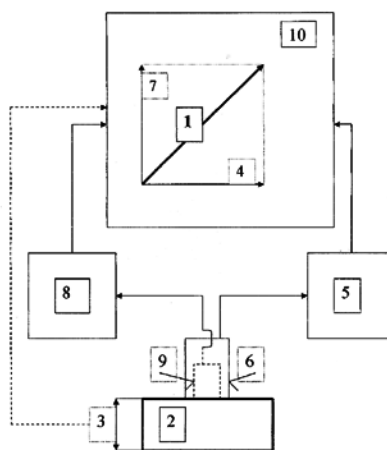

(51) **G01N 27/30** (2006.01)

(21) **2007-243**

(71) Hanzalová Jitka RNDr., Beroun, CZ

(72) Hanzalová Jitka RNDr., Beroun, CZ

(54) **Měřicí elektroda pro měření pH, zejména v tělních tekutinách**

(22) 04.04.2007

(57) Měřicí elektroda sestává z elektricky nevodivé podložky (1), na níž je vrstva antimonu (2) citlivá na pH, která je prostřednictvím druhotného vodiče (3) spojena s měřicím zařízením (6) v místě, které je mimo dosah systému, jehož pH se měří. Nevodivá podložka (1) je vytvořena z polymerní látky vybrané ze skupiny tvořené například polykarbonátem, polyethylenem, polypropylenem, polystyrenem a jejich kopolymery nebo modifikovanou celulózou. Vrstva antimonu (2) o tloušťce 1 mikrometr ažněkolik milimetrů je nanášena na nevodivou podložku (1) metodou, při níž dochází k odpaření kovu za vakua - naprašéním, magnetronovým naprašéním, radiofrekvenčním naprašéním, diodovým naprašéním, obloukovým napařováním, iontovým plátováním, napařováním s přídavnou ionizací, iontovým usazením nebo laserovým povrchovým pokovením. Měřicí elektroda je s výhodou součástí měřicího systému, v němž je více měřicích elektrod uspořádaných nad sebou, z nichž každá je prostřednictvím druhotného vodiče (3) spojena s měřicím zařízením (6), k němuž je připojena jedna referenční elektroda (5).

(74) Ing. Květoslava Kubíčková, Doubravčická 2201, Praha 10, 10000

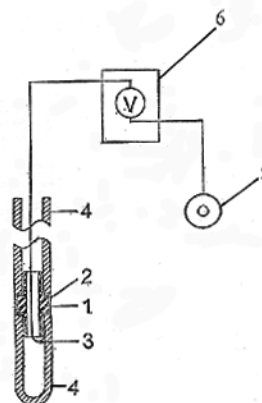

(51) **G01R 33/18** (2006.01)

(21) **2006-751**

(71) Vysoká škola báňská - Technická universita Ostrava, Ostrava-Poruba, CZ

(72) Tomis Longin Prof. Ing. CSc., Ostrava, CZ

Kebo Vladimír Doc. Dr. Ing., Ostrava, CZ

Valíček Jan Ing. Ph.D., Bystřice pod Lopeníkem, CZ

(54) **Způsob a zařízení pro zjišťování magnetických vlastností materiálu, zejména oceli**



(22) 30.11.2006

(57) Při zjišťování magnetických vlastností materiálu, se vzorek materiálu vystaví působení harmonického magnetického pole o frekvenci odpovídající magnetostrikční rezonanční frekvenci a současně se vystaví působení magnetického sycení, jehož intenzita má s výhodou pilový průběh. Sleduje se a/nebo zaznamenává závislost amplitudy magnetostrikčních kmitů na intenzitě magnetického sycení. Je-li vzorek vyroben z oceli, pak se z průběhu závislosti amplitudy magnetostrikčních kmitů na intenzitě magnetického sycení stanovuje množství zbytkového austenitu v oceli. V zařízení pro zjišťování magnetických vlastností materiálu se vzorek (1) z materiálu, jehož magnetické vlastnosti jsou zjišťovány, současně nachází v magnetickém poli první cívky (2) a v magnetickém poli druhé cívky (4). Vzorek (1) je opatřen snímačem (3) amplitudy kmitů. Vstup (21) první cívky (2) je připojen na výstup (51) zdroje (5) harmonického signálu a vstup (41) druhé cívky (4) připojen k prvnímu výstupu (61) zdroje (6) magnetického sycícího napětí. Výstup (31) snímače (3) amplitudy mechanických kmitů vzorku (1) je připojen, s výhodou, přes nábojový zesilovač (12) k prvnímu vstupu (71, 81) nejméně jedné měřicí a vyhodnocovací jednotky (7,8).

(74) Ing. Zdeněk Janík, Bulharská 1418, Ostrava-Poruba, 70800

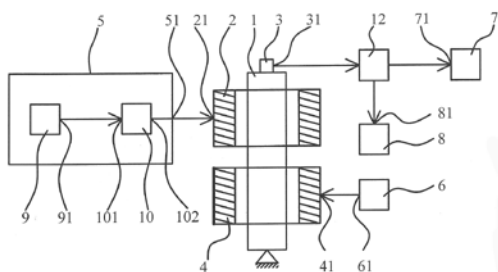

## Zveřejněné přihlášky vynálezů - přehled podle třídících znaků

Tato kapitola obsahuje zveřejněné přihlášky vynálezů uspořádané podle třídících znaků mezinárodního patentové třídění, nacházejících se na druhém až x-tém místě zatřídění přihlášky vynálezu. Přihlášky vynálezu uspořádané podle třídících znaků na 1. pozici zatřídění jsou uvedeny v předchozí části.

<i>A 23 K 1/12</i>	(2006.01)	2006-754
<i>A 23 K 1/14</i>	(2006.01)	2006-762
<i>A 23 K 1/16</i>	(2006.01)	2006-762
<i>A 23 K 1/175</i>	(2006.01)	2006-762
<i>C 10 L 5/44</i>	(2006.01)	2006-752
		2006-754
<i>C 12 M 1/00</i>	(2006.01)	2006-754
<i>C 12 N 9/28</i>	(2006.01)	2006-752
<i>C 12 N 9/42</i>	(2006.01)	2006-754
<i>C 12 P 1/04</i>	(2006.01)	2006-752
<i>C 12 P 7/08</i>	(2006.01)	2006-754
<i>F 25 B 41/06</i>	(2006.01)	2007-830
<i>G 01 N 27/72</i>	(2006.01)	2006-745
<i>G 01 N 33/28</i>	(2006.01)	2006-755
<i>G 01 N 7/14</i>	(2006.01)	2006-755
<i>H 01 F 30/00</i>	(2006.01)	2006-755
<i>H 01 F 30/02</i>	(2006.01)	2006-755
<i>H 01 F 30/10</i>	(2006.01)	2006-755
<i>H 01 F 30/12</i>	(2006.01)	2006-755

### Seznam přihlašovatelů zveřejněných přihlášek vynálezů

(71)	(21)	(51)	(71)	(21)	(51)
Altmann Josef, Domažlice, CZ	2006-755	<b>G 01 N 7/00</b>	(2006.01)		
Frolík Jiří Ing., Praha, CZ	2006-749	<b>F 02 G 1/044</b>	(2006.01)		
Hanzalová Jitka RNDr., Beroun, CZ	2007-243	<b>G 01 N 27/30</b>	(2006.01)		
Jihočeská univerzita v Českých Budějovicích, Zemědělská fakulta, České Budějovice, CZ	2006-752	<b>C 10 L 5/44</b>	(2006.01)		
Jihočeská univerzita v Českých Budějovicích, Zemědělská fakulta, České Budějovice, CZ	2006-754	<b>C 07 H 1/08</b>	(2006.01)		
OTTO EGELHOF GmbH & Co. KG, D-70736 Fellbach, DE	2007-830	<b>F 25 B 41/04</b>	(2006.01)		
PSI (Photon Systems Instruments), spol.s r.o., Brno - Řečkovice, CZ	2006-744	<b>G 01 J 1/08</b>	(2006.01)		
SKS Krnov, a. s., Krnov, CZ	2006-745	<b>G 01 N 27/27</b>	(2006.01)		
Vysoká škola báňská - Technická univerzita Ostrava, Ostrava-Poruba, CZ	2006-751	<b>G 01 R 33/18</b>	(2006.01)		
Vysoké učení technické v Brně Fakulta strojního inženýrství, Brno, CZ	2006-756	<b>F 04 D 29/24</b>	(2006.01)		
Výzkumný ústav potravinářský Praha, v.v.i., Praha, CZ	2006-763	<b>C 12 C 3/04</b>	(2006.01)		
Výzkumný ústav textilních strojů Liberec, a. s., Liberec, CZ	2006-766	<b>F 16 F 15/00</b>	(2006.01)		
Výzkumný ústav živočišné výroby, v.v.i., Praha, CZ	2006-762	<b>C 01 B 19/00</b>	(2006.01)		
Výzkumný ústav živočišné výroby, v.v.i., Praha, CZ	2006-764	<b>A 01 K 13/00</b>	(2006.01)		
Zentiva, a. s., Praha, CZ	2006-760	<b>C 07 D 231/14</b>	(2006.01)		

## FG4A

## Udělené patenty - přehled podle čísel patentů

V období uzávěrky tohoto čísla Věstníku udělil Úřad průmyslového vlastnictví tyto patenty.

299290	<b>C 12 N 9/16</b>	(2006.01)
299291	<b>A 43 B 7/14</b>	(2006.01)
299292	<b>B 66 B 21/06</b>	(2006.01)
299293	<b>G 01 B 5/24</b>	(2006.01)
299294	<b>B 44 D 2/00</b>	(2006.01)
299295	<b>C 07 C 311/06</b>	(2006.01)
299296	<b>A 61 K 38/00</b>	(2006.01)
299297	<b>C 01 B 15/10</b>	(2006.01)
299298	<b>B 21 B 1/46</b>	(2006.01)
299299	<b>E 03 F 5/02</b>	(2006.01)
299300	<b>H 01 H 85/30</b>	(2006.01)
299301	<b>A 61 K 41/00</b>	(2006.01)
299302	<b>A 47 J 43/24</b>	(2006.01)
299303	<b>D 01 H 4/50</b>	(2006.01)
299304	<b>C 07 D 237/30</b>	(2006.01)
299305	<b>G 01 N 27/30</b>	(2006.01)
299306	<b>B 05 D 7/24</b>	(2006.01)
299307	<b>E 06 B 9/42</b>	(2006.01)
299308	<b>C 07 K 7/23</b>	(2006.01)
299309	<b>G 03 F 1/12</b>	(2006.01)

FG4A

Udělené patenty - přehled podle MPT

(51) <i>A43B 7/14</i> (2006.01)	(74) PATENTSERVIS Praha a.s., Jivenská 1273/1, Praha 4, 14021
<i>A43B 7/22</i> (2006.01)	
<i>A43B 17/14</i> (2006.01)	
<i>A43B 17/00</i> (2006.01)	(51) <i>B05D 7/24</i> (2006.01)
<i>A43B 13/18</i> (2006.01)	<i>C23C 16/26</i> (2006.01)
<i>A43B 13/38</i> (2006.01)	(11) 299306
<i>A61F 5/14</i> (2006.01)	(40) 12.09.2001
(11) 299291	(21) <b>2000-3390</b>
(40) 15.03.2000	(73) SIDEL, Octeville-Sur-Mer, FR
(21) <b>1999-3972</b>	(72) Darras David, Le Havre, FR
(73) SEITER Hans Dr., Stuttgart, DE	Rius Jean-Michel, Maneglise, FR
(72) Seiter Hans Dr., Stuttgart, DE	Chollet Patrick, Lannion, FR
(54) <b>Vnitřní podešev boty</b>	Boutroy Naima, Pleumeur-Bodou, FR
(32) 14.05.1997, 30.07.1997, 16.01.1998	Beldi Nasser, Perros-Guirec, FR
(31) 1997/19720142, 1997/19732786, 1998/19801301	Oge Fabrice, Lannion, FR
(33) DE, DE, DE	(54) <b>Nádoba s povrchovou vrstvou z materiálu s nepropustným účinkem, způsob její výroby a zařízení k její výrobě</b>
(86) PCT/EP1998/002706	(32) 27.03.1998
(87) WO 1998/051178	(31) 1998/9803824
(22) 08.05.1998	(33) FR
(74) Ing. Jiří Andera, Nad Štolou 12, Praha 7, 17000	(86) PCT/FR1999/000692
	(87) WO 1999/049991
(51) <i>A47J 43/24</i> (2006.01)	(22) 25.03.1999
<i>A47J 43/00</i> (2006.01)	(74) Ing. Jiří Malůšek, Mendlovo nám. 1a, Brno, 60300
(11) 299302	
(40) 13.12.2000	(51) <i>B21B 1/46</i> (2006.01)
(21) <b>1999-3473</b>	<i>B21B 1/26</i> (2006.01)
(73) DART INDUSTRIES INC., Orlando, FL, US	<i>B21B 3/00</i> (2006.01)
(72) Lillelund Stig, Gentofte, DK	<i>C21D 8/02</i> (2006.01)
Heiberg Jakob, Charlottenlund, DK	<i>C21D 8/04</i> (2006.01)
Koch Mikael, Virum, DK	(11) 299298
Daenen Robert H. C. M., Herne, BE	(40) 17.11.1999
Mortier Johan M. J. K., Grimminge, BE	(21) <b>1998-4017</b>
(54) <b>Odstředivka na salát</b>	(73) HOOGOVENS STAAL B. V., IJmuiden, NL
(32) 01.10.1998	(72) Cornelissen Marcus Cornelis Maria, Castricum, NL
(31) 1998/164613	Groot Aldricus Maria, Heerhugowaard, NL
(33) US	Den Hartog Huibert Willem, Noordwijkerhout, NL
(22) 30.09.1999	(54) <b>Způsob výroby ocelového pásu</b>
(74) JUDr. Pavel Zelený, Hálkova 2, Praha 2, 12000	(32) 07.06.1996
	(31) 1996/1003293
(51) <i>A61K 38/00</i> (2006.01)	(33) NL
<i>A61K 35/14</i> (2006.01)	(86) PCT/NL1997/000325
<i>A61K 35/26</i> (2006.01)	(87) WO 1997/046332
<i>C07K 14/52</i> (2006.01)	(22) 09.06.1997
<i>A61P 37/00</i> (2006.01)	(74) PATENTSERVIS PRAHA a.s., Jivenská 1, Praha 4, 14000
(11) 299296	
(40) 04.07.2007	(51) <i>B44D 2/00</i> (2006.01)
(21) <b>2006-377</b>	<i>B44D 3/18</i> (2006.01)
(73) SEVAPHARMA a.s., Praha 10, CZ	<i>B44F 3/00</i> (2006.01)
(72) Pekárek Jan MUDr. CSc., Praha, CZ	(11) 299294
(54) <b>Léčivo transfer faktor - způsob výroby a použití</b>	(40) 16.01.2008
(22) 13.06.2006	(21) <b>2006-440</b>
(74) DANĚK & PARTNERS Advokátní a patentová kancelář, Dr. Vilém Daněk, Vinohradská 45, Praha, 12000	(73) Čečo Sabahudin, Praha, CZ
	(72) Čečo Sabahudin, Praha, CZ
(51) <i>A61K 41/00</i> (2006.01)	(54) <b>Způsob dotykové malby, zvláště vhodný pro nevidomé a zařízení k provádění způsobu</b>
<i>A61K 31/40</i> (2006.01)	(22) 03.07.2006
<i>A61K 31/409</i> (2006.01)	(74) Ing. Vladimír Čmejla, Rašínovo nábř. 54, Praha 2, 12800
(11) 299301	
(40) 12.05.1999	(51) <i>B66B 21/06</i> (2006.01)
(21) <b>1998-2789</b>	(11) 299292
(73) QLT INC., Vancouver, CA	(40) 13.10.2004
Novartis AG, Basel, CH	(21) <b>2003-1599</b>
(72) Strong Andrew H., North Vancouver, CA	(73) LEVYTATOR LIMITED, London, GB
Levy Julia, Vancouver, CA	(72) Levy John Court, London, GB
Huber Gustav, Zurich, CH	(54) <b>Eskalátor pro projíždění zatáček</b>
Fasdni Mario, Buelach, CH	(32) 05.12.2000
(54) <b>Léčivo pro zlepšení zrakové ostrosti u lidského subjektu opakovanou fotodynamickou terapií</b>	(31) 2000/0029624
(32) 11.03.1996	(33) GB
(31) 1996/613420	(86) PCT/GB2001/005386
(33) US	(87) WO 2002/046087
(86) PCT/CA1997/000134	(22) 05.12.2001
(87) WO 1997/033619	(74) PATENTSERVIS PRAHA a.s., Jivenská 1, Praha 4, 14000
(22) 25.02.1997	

- |      |  |           |      |  |
|------|--|-----------|------|--|
| (51) | <b>C01B 15/10</b>  | (2006.01) | (73) | ALTANA PHARMA AG, Konstanz, DE   |
|      | <b>C11D 3/39</b>   | (2006.01) | (72) | Ulrich Wolf-Rüdiger Dr., Konstanz, DE  |
|      | <b>C11D 3/12</b>   | (2006.01) |      | Thibaut Ulrich Dr., Konstanz, DE   |
|      | <b>C11D 3/06</b>   | (2006.01) |      | Hatzelmann Armin Dr., Konstanz, DE   |
|      | <b>C11D 7/18</b>   | (2006.01) |      | Boss Hildegard Dr., Konstanz, DE   |
| (11) | 299297   |           |      | Häfner Dietrich Dr., Konstanz, DE  |
| (40) | 12.05.1999   |           |      | Beume Rolf Dr., Konstanz, DE   |
| (21) | <b>1998-3102</b>   |           |      | Kley Hans-Peter Dr., Allensbach, DE  |
| (73) | SOLVAY INTEROX (SOCIÉTÉ ANONYME), Bruxelles, BE  |           |      | Sterk Geert Jan Dr., Utrecht, NL   |
| (72) | James Alun Pryce, Liverpool, GB  |           |      | Timmerman Hendrik Prof. Dr., Voorschoten, NL   |
|      | Horne Graham Robert, Cheshire, GB  |           |      | Van Der Mey Margaretha, Rijnsburg, NL  |
|      | Rösler Richard, Kraainem, BE   |           |      | Van Der Laan Ivonne Johanna, Leidschendam, NL  |
|      | Parvaneh Soraya, Livorno, IT   |           | (54) | <b>Dihydrobenzofuranové deriváty, jejich farmaceutické použití a farmaceutické prostředky s jejich obsahem</b>   |
|      | Pardini Romano, Rosignano Solvay, IT   |           | (32) | 15.12.1997   |
|      | Deli Pier-Luigi, Genova, IT  |           | (31) | 1997/97122039  |
| (54) | <b>Částicový peroxouhličitán sodný, detergentová kompozice tento peroxouhličitán obsahující a způsob výběru tohoto peroxouhličitánu</b>                            |           | (33) | EP   |
| (32) | 27.03.1996, 26.03.1997   |           | (86) | PCT/EP1998/008054  |
| (31) | 1996/9606427, 1997MI/711   |           | (87) | WO 1999/031090   |
| (33) | GB, IT   |           | (22) | 10.12.1998   |
| (86) | PCT/EP1997/001563  |           | (74) | JUDr. Zdeňka Korejzová, Spálená 29, Praha 1, 11000   |
| (87) | WO 1997/035951   |           |      |  |
| (22) | 27.03.1997   |           | (51) | <b>C07K 7/23</b>   |
| (74) | Čermák Hořejš Myslíl a spol., JUDr. Karel Čermák, advokát, Národní 32, Praha 1, 11000  |           |      | (2006.01)  |
|      |  |           |      | <b>A61K 38/09</b>  |
|      |  |           |      | (2006.01)  |
|      |  |           |      | <b>A61P 5/24</b>   |
|      |  |           |      | (2006.01)  |
|      |  |           |      | <b>A61P 35/00</b>  |
|      |  |           |      | (2006.01)  |
|      |  |           |      | <b>A61P 15/00</b>  |
|      |  |           |      | (2006.01)  |
| (11) | 299308   |           | (40) | 14.06.2000   |
| (40) | 14.06.2000   |           | (21) | <b>1999-4329</b>   |
| (21) | <b>1999-4329</b>   |           | (73) | LABORATOIRE THERAMEX, Monaco, MC   |
| (73) | LABORATOIRE THERAMEX, Monaco, MC   |           | (72) | Delansorne Rémi, Nice, FR  |
| (72) | Delansorne Rémi, Nice, FR  |           |      | Paris Jacques, Nice, FR  |
|      |  |           | (54) | <b>Peptidový analog LH-RH, peptidový agonista nebo antagonist LH-RH, farmaceutický přípravek a použití peptidu pro přípravu léčiva</b>                             |
|      |  |           | (32) | 02.06.1997   |
|      |  |           | (31) | 1997/1997401212  |
|      |  |           | (33) | EP   |
|      |  |           | (86) | PCT/EP1998/002802  |
|      |  |           | (87) | WO 1998/055505   |
|      |  |           | (22) | 06.05.1998   |
|      |  |           | (74) | JUDr. Miloš Všeťečka, Hálkova 2, Praha 2, 12000  |
| (51) | <b>C07C 311/06</b>   | (2006.01) | (51) | <b>C12N 9/16</b>   |
|      | <b>C07C 233/66</b>   | (2006.01) |      | (2006.01)  |
|      | <b>C07C 235/46</b>   | (2006.01) |      | <b>C12N 9/26</b>   |
|      | <b>C07C 233/63</b>   | (2006.01) |      | (2006.01)  |
|      | <b>C07C 233/05</b>   | (2006.01) |      | <b>C12N 9/92</b>   |
|      | <b>C07C 233/81</b>   | (2006.01) |      | (2006.01)  |
|      | <b>C07D 213/50</b>   | (2006.01) |      | <b>C12P 7/64</b>   |
|      | <b>C07D 333/22</b>   | (2006.01) |      | (2006.01)  |
|      | <b>C07C 233/45</b>   | (2006.01) |      | <b>C12P 17/06</b>  |
|      | <b>C07D 207/335</b>  | (2006.01) |      | (2006.01)  |
|      | <b>C07C 235/40</b>   | (2006.01) |      | <b>C12P 17/18</b>  |
|      | <b>C07C 235/84</b>   | (2006.01) |      | (2006.01)  |
|      | <b>C07C 235/38</b>   | (2006.01) |      | <b>C12P 19/62</b>  |
|      | <b>C07C 237/20</b>   | (2006.01) |      | (2006.01)  |
|      | <b>C07C 229/40</b>   | (2006.01) |      | <b>C12P 23/00</b>  |
|      | <b>C07D 265/30</b>   | (2006.01) |      | (2006.01)  |
|      | <b>A61K 47/16</b>  | (2006.01) |      | <b>C12P 35/00</b>  |
|      | <b>A61K 47/22</b>  | (2006.01) |      | (2006.01)  |
| (11) | 299295   |           |      | <b>C12P 37/00</b>  |
| (40) | 18.03.1998   |           |      | (2006.01)  |
| (21) | <b>1997-3073</b>   |           |      | <b>C12R 1/465</b>  |
| (73) | EMISPHERE TECHNOLOGIES, INC., Hawthorne, NY, US  |           |      | (2006.01)  |
| (72) | Leone Bay Andrea, Ridgefield, CT, US   |           |      | <b>C12R 1/82</b>   |
|      | Ho Koc-Kan, Mount Kisco, NY, US  |           |      | (2006.01)  |
|      | Sarubbi Donald J., Bronxville, NY, US  |           | (11) | 299290   |
|      | Milstein Sam J., Larchmont, NY, US   |           | (40) | 12.04.2000   |
|      | Press Jeffery Bruce, Brewster, NY, US  |           | (21) | <b>1999-2954</b>   |
| (54) | <b>Sloučenina pro dodávání aktivních činidel a způsob její přípravy, farmaceutická kompozice s jejím obsahem a forma dávkové jednotky s obsahem této kompozice</b> |           | (73) | DSM IP Assets B.V., Te Heerlen, NL   |
| (32) | 31.03.1995, 01.09.1995, 29.03.1996   |           | (72) | De Laat Wilhelmus Theodorus Antonius Maria, Breda, NL  |
| (31) | 1995/414654, 1995/003111, 1996   |           |      | Preusting Johannes Cornelis Gerardus, Pijnacker, NL  |
| (33) | US, US, US   |           |      | Koekman Bertus Pieter, Schipluiden, NL   |
| (86) | PCT/US1996/004580  |           | (54) | <b>Způsob výroby beta-laktamové sloučeniny, způsob přípravy a/nebo zlepšení vláknitého mikrobiálního kmene a použití chemicky definovaného fermentačního média</b> |
| (87) | WO 1996/030036   |           | (32) | 20.02.1997   |
| (22) | 01.04.1996   |           | (31) | 1997/97200494  |
| (74) | JUDr. Pavel Zelený, Hálkova 2, Praha 2, 12000  |           | (33) | EP   |
|      |  |           | (86) | PCT/EP1998/001122  |
| (51) | <b>C07D 237/30</b>   | (2006.01) | (87) | WO 1998/037179   |
|      | <b>C07D 237/32</b>   | (2006.01) | (22) | 20.02.1998   |
|      | <b>C07D 307/78</b>   | (2006.01) | (74) | Čermák Hořejš Matějka a spol., JUDr. Karel Čermák, advokát, Národní 32, Praha 1, 11000   |
|      | <b>C07D 405/04</b>   | (2006.01) |      |  |
|      | <b>A61K 31/502</b>   | (2006.01) |      |  |
|      | <b>A61K 31/343</b>   | (2006.01) |      |  |
|      | <b>A61P 11/08</b>  | (2006.01) |      |  |
|      | <b>A61P 17/00</b>  | (2006.01) |      |  |
| (11) | 299304   |           |      |  |
| (40) | 15.11.2000   |           |      |  |
| (21) | <b>2000-2218</b>   |           |      |  |

<p>(51) <b>D01H 4/50</b> (2006.01) <b>D01H 4/48</b> (2006.01) <b>B65H 67/00</b> (2006.01)</p> <p>(11) 299303 (40) 13.12.2000 (21) <b>2000-1402</b> (73) W. SCHLAFHORST AG &amp; CO., Mönchengladbach, DE (72) Göbbels Heinz-Dieter, Mönchengladbach, DE Hurtz Bert, Mönchengladbach, DE</p> <p>(54) <b>Servisní agregát pro textilní stroj vyrábějící křížem vinuté cívky</b></p> <p>(32) 21.04.1999 (31) 1999/19917968 (33) DE (22) 18.04.2000 (74) JUDr. Otakar Švorčík, Hálkova 2, Praha 2, 12000</p> <hr/> <p>(51) <b>E03F 5/02</b> (2006.01) <b>F16L 27/06</b> (2006.01)</p> <p>(11) 299299 (40) 12.06.2002 (21) <b>2001-2205</b> (73) WAVIN B. V., Zwolle, NL (72) Besten Markus Wilhelmus Johannes, Dalfsen, NL Van Dijk Berend Jan, Slagharen, NL</p> <p>(54) <b>Základna kanálu</b></p> <p>(32) 24.12.1998 (31) 1998/1010902 (33) NL (86) PCT/NL1999/000801 (87) WO 2000/039411 (22) 23.12.1999 (74) Ing. František Kania, Mendlovo nám. 1a, Brno, 60300</p> <hr/> <p>(51) <b>E06B 9/42</b> (2006.01) <b>E06B 9/56</b> (2006.01)</p> <p>(11) 299307 (40) 13.02.2002 (21) <b>2001-243</b> (73) VKR HOLDING A/S, Soborg, DK (72) Lassen Gert Godvig, Skjern, DK</p> <p>(54) <b>Stínící uspořádání pro okno a montážní a paralelní vodící uspořádání</b></p> <p>(32) 21.07.1998 (31) 1998/00964 (33) DK (86) PCT/DK1999/000414 (87) WO 2000/005478 (22) 19.07.1999 (74) KOREJZOVÁ &amp; SPOL., v.o.s., JUDr. Zdeňka Korejzová, advokátka, Korunní 810/104 E, Praha 10, 10100</p> <hr/> <p>(51) <b>G01B 5/24</b> (2006.01) <b>G01B 7/30</b> (2006.01) <b>G01D 5/12</b> (2006.01)</p> <p>(11) 299293 (40) 11.01.2006 (21) <b>2004-589</b> (73) Benda Milan, Praha, CZ (72) Benda Milan, Praha, CZ</p> <p>(54) <b>Víceotáčkový mechanicko-elektronický snímač polohy a/nebo stavu</b></p> <p>(22) 07.05.2004 (74) Bc. Irena Langrová, Skřetova 48, Plzeň, 30100</p> <hr/> <p>(51) <b>G01N 27/30</b> (2006.01)</p> <p>(11) 299305 (40) 11.06.2008 (21) <b>2007-243</b> (73) Hanzalová Jitka RNDr., Beroun, CZ (72) Hanzalová Jitka RNDr., Beroun, CZ</p> <p>(54) <b>Měřicí elektroda pro měření pH, zejména v tělních tekutinách</b></p> <p>(22) 04.04.2007 (74) Ing. Květoslava Kubičková, Doubravčická 2201, Praha 10, 10000</p> <hr/>	<p>(51) <b>G03F 1/12</b> (2006.01) <b>C07C 25/18</b> (2006.01) <b>G03F 7/029</b> (2006.01) <b>G03F 7/004</b> (2006.01)</p> <p>(11) 299309 (40) 15.08.2001 (21) <b>2000-4772</b> (73) CIBA SPECIALTY CHEMICALS HOLDING INC., Basel, CH</p> <p>(72) Schulz Reinhard, Staufen-Wettelbrunn, DE Birbaum Jean-Luc, Binningen, CH Wolf Jean-Pierre, Maisprach, CH Ilg Stephan, Giebenach, CH Yamato Hitoshi, Takarazuka-shi, JP Asakura Toshikage, Minoo-shi, JP</p> <p>(54) <b>Jodionové soli a jejich použití jako fotoiniciátory v kompozicích citlivých vůči záření</b></p> <p>(32) 21.12.1999 (31) 1999/2343 (33) CH (22) 19.12.2000 (74) Ing. Jan Kubát, Přístavní 24, Praha 7, 17000</p> <hr/> <p>(51) <b>H01H 85/30</b> (2006.01)</p> <p>(11) 299300 (40) 14.06.2006 (21) <b>2004-1106</b> (73) OEZ s. r. o., Letohrad, CZ (72) Felcman Petr Ing., Žamberk, CZ Jurajda Pavel Ing., Letohrad, CZ</p> <p>(54) <b>Pojistková vložka elektrické tavné pojistky s duální indikací provozního stavu</b></p> <p>(22) 10.11.2004</p>
--	---

### Seznam majitelů udělených patentů

(73)	(11)	(51)	(73)	(11)	(51)
ALTANA PHARMA AG, Konstanz, DE	299304	<b>C 07 D 237/30</b>	(2006.01)		
Benda Milan, Praha, CZ	299293	<b>G 01 B 5/24</b>	(2006.01)		
CIBA SPECIALTY CHEMICALS HOLDING INC., Basel, CH	299309	<b>G 03 F 1/12</b>	(2006.01)		
Čečo Sabahudin, Praha, CZ	299294	<b>B 44 D 2/00</b>	(2006.01)		
DART INDUSTRIES INC., Orlando, FL, US	299302	<b>A 47 J 43/24</b>	(2006.01)		
DSM IP Assets B.V., Te Heerlen, NL	299290	<b>C 12 N 9/16</b>	(2006.01)		
EMISPHERE TECHNOLOGIES, INC., Hawthorne, NY, US	299295	<b>C 07 C 311/06</b>	(2006.01)		
Hanzalová Jitka RNDr., Beroun, CZ	299305	<b>G 01 N 27/30</b>	(2006.01)		
HOOGOSENS STAAL B. V., Ijmuiden, NL	299298	<b>B 21 B 1/46</b>	(2006.01)		
LABORATOIRE THERAMEX, Monaco, MC	299308	<b>C 07 K 7/23</b>	(2006.01)		
LEVYTATOR LIMITED, London, GB	299292	<b>B 66 B 21/06</b>	(2006.01)		
Novartis AG, Basel, CH	299301	<b>A 61 K 41/00</b>	(2006.01)		
OEZ s. r. o., Letohrad, CZ	299300	<b>H 01 H 85/30</b>	(2006.01)		
QLT INC., Vancouver, CA	299301	<b>A 61 K 41/00</b>	(2006.01)		
SEITER Hans Dr., Stuttgart, DE	299291	<b>A 43 B 7/14</b>	(2006.01)		
SEVAPHARMA a.s., Praha 10, CZ	299296	<b>A 61 K 38/00</b>	(2006.01)		
SIDEL, Octeville-Sur-Mer, FR	299306	<b>B 05 D 7/24</b>	(2006.01)		
SOLVAY INTEROX (SOCIÉTÉ ANONYME), Bruxelles, BE	299297	<b>C 01 B 15/10</b>	(2006.01)		
VKR HOLDING A/S, Soborg, DK	299307	<b>E 06 B 9/42</b>	(2006.01)		
W. SCHLAFHORST AG & CO., Mönchengladbach, DE	299303	<b>D 01 H 4/50</b>	(2006.01)		
WAVIN B. V., Zwolle, NL	299299	<b>E 03 F 5/02</b>	(2006.01)		



## Zpřístupněné překlady nároků evropských patentových přihlášek

U následujících zveřejněných evropských patentových přihlášek s účinky pro Českou republiku byl přihlašovatelem předložen překlad patentových nároků do českého jazyka (§ 35a, odst. 4 zákona č. 527/1990 Sb., v platném znění). Datum zpřístupnění překladu patentových nároků veřejnosti je datum publikace tohoto Věstníku. Údaje jsou řazeny vzestupně podle čísla zveřejnění evropské patentové přihlášky.

- (97) **EP 1897569**  
(97) 12.03.2008  
(51) **A61M 1/00** (2006.01)  
**A61M 27/00** (2006.01)  
(96) 23.08.2002  
(96) 07117289.4  
(71) KCI Licensing, Inc., San Antonio, TX 78265-9508, US  
(72) Heaton, Keith, Poole, Dorset BH14 OQG, GB  
Hunt, Kenneth, Merley, Wimbourne BH21 1TY, GB  
Beard, Mark, Wimbourne, Dorset BH22 OHE, GB  
Sanders, Teryl Blane, Texas 78258, US  
Randolph, Larry Tab, Texas 78260, US  
Tumey, David, Texas 78246, US  
Boynton, Thomas, Texas 78114, US  
(54) **Systém pro ošetření tkáně za pomoci podtlaku**  
(32) 24.08.2001  
(31) 939166  
(33) US  
(74) Čermák Hořejš Matějka a spol., JUDr. Karel Čermák,  
advokát, Národní 32, Praha 1, 11000

## Udělené evropské patenty

Evropský patentový úřad udělil následující evropské patenty s účinky pro Českou republiku. Tyto patenty mohou být zrušeny nebo zachovány v pozmeněném znění Evropským patentovým úřadem v řízení o odporu. K tomu, aby nabyl evropský patent účinnosti na území České republiky, je třeba, aby byl Úřadu předložen ve stanovené lhůtě překlad patentového spisu do českého jazyka (§ 35c odst. 2 až 4 zákona č. 527/1990 Sb., v platném znění).

(97) EP 1270374	(47) 28.05.2008	(97) EP 1416110	(47) 28.05.2008
(97) EP 1274139	(47) 28.05.2008	(97) EP 1417407	(47) 28.05.2008
(97) EP 1275476	(47) 28.05.2008	(97) EP 1417992	(47) 28.05.2008
(97) EP 1276175	(47) 28.05.2008	(97) EP 1418020	(47) 28.05.2008
(97) EP 1277827	(47) 28.05.2008	(97) EP 1418293	(47) 28.05.2008
(97) EP 1279579	(47) 28.05.2008	(97) EP 1419903	(47) 28.05.2008
(97) EP 1286404	(47) 28.05.2008	(97) EP 1420020	(47) 28.05.2008
(97) EP 1293997	(47) 28.05.2008	(97) EP 1420318	(47) 28.05.2008
(97) EP 1302180	(47) 28.05.2008	(97) EP 1421908	(47) 28.05.2008
(97) EP 1304320	(47) 28.05.2008	(97) EP 1423379	(47) 28.05.2008
(97) EP 1313126	(47) 28.05.2008	(97) EP 1423444	(47) 28.05.2008
(97) EP 1317161	(47) 28.05.2008	(97) EP 1424114	(47) 28.05.2008
(97) EP 1319329	(47) 28.05.2008	(97) EP 1424137	(47) 28.05.2008
(97) EP 1323509	(47) 28.05.2008	(97) EP 1424326	(47) 28.05.2008
(97) EP 1327453	(47) 28.05.2008	(97) EP 1424329	(47) 28.05.2008
(97) EP 1327598	(47) 28.05.2008	(97) EP 1425031	(47) 28.05.2008
(97) EP 1329898	(47) 28.05.2008	(97) EP 1425056	(47) 28.05.2008
(97) EP 1330128	(47) 28.05.2008	(97) EP 1425125	(47) 28.05.2008
(97) EP 1336986	(47) 28.05.2008	(97) EP 1425453	(47) 28.05.2008
(97) EP 1338724	(47) 28.05.2008	(97) EP 1425708	(47) 28.05.2008
(97) EP 1340909	(47) 28.05.2008	(97) EP 1426481	(47) 28.05.2008
(97) EP 1348461	(47) 28.05.2008	(97) EP 1427955	(47) 28.05.2008
(97) EP 1361129	(47) 28.05.2008	(97) EP 1428340	(47) 28.05.2008
(97) EP 1371295	(47) 28.05.2008	(97) EP 1428785	(47) 28.05.2008
(97) EP 1372160	(47) 28.05.2008	(97) EP 1429153	(47) 28.05.2008
(97) EP 1378659	(47) 28.05.2008	(97) EP 1431249	(47) 28.05.2008
(97) EP 1386690	(47) 28.05.2008	(97) EP 1436244	(47) 28.05.2008
(97) EP 1386711	(47) 28.05.2008	(97) EP 1438014	(47) 28.05.2008
(97) EP 1388515	(47) 28.05.2008	(97) EP 1438072	(47) 28.05.2008
(97) EP 1396409	(47) 28.05.2008	(97) EP 1438201	(47) 28.05.2008
(97) EP 1396428	(47) 28.05.2008	(97) EP 1440265	(47) 28.05.2008
(97) EP 1398361	(47) 28.05.2008	(97) EP 1441383	(47) 28.05.2008
(97) EP 1400350	(47) 28.05.2008	(97) EP 1441521	(47) 28.05.2008
(97) EP 1403018	(47) 28.05.2008	(97) EP 1441688	(47) 28.05.2008
(97) EP 1404668	(47) 28.05.2008	(97) EP 1442225	(47) 28.05.2008
(97) EP 1406349	(47) 28.05.2008	(97) EP 1443837	(47) 28.05.2008
(97) EP 1411231	(47) 28.05.2008	(97) EP 1447150	(47) 28.05.2008
(97) EP 1414101	(47) 28.05.2008	(97) EP 1448390	(47) 28.05.2008
(97) EP 1415950	(47) 28.05.2008	(97) EP 1449724	(47) 28.05.2008

(97) EP 1450773	(47) 28.05.2008	(97) EP 1538171	(47) 28.05.2008
(97) EP 1450922	(47) 28.05.2008	(97) EP 1542032	(47) 28.05.2008
(97) EP 1453699	(47) 28.05.2008	(97) EP 1542767	(47) 28.05.2008
(97) EP 1456218	(47) 28.05.2008	(97) EP 1543265	(47) 28.05.2008
(97) EP 1456238	(47) 28.05.2008	(97) EP 1544451	(47) 28.05.2008
(97) EP 1456466	(47) 28.05.2008	(97) EP 1544994	(47) 28.05.2008
(97) EP 1457291	(47) 28.05.2008	(97) EP 1545686	(47) 28.05.2008
(97) EP 1457442	(47) 28.05.2008	(97) EP 1546098	(47) 28.05.2008
(97) EP 1458467	(47) 28.05.2008	(97) EP 1546272	(47) 28.05.2008
(97) EP 1459853	(47) 28.05.2008	(97) EP 1546997	(47) 28.05.2008
(97) EP 1459981	(47) 28.05.2008	(97) EP 1547100	(47) 28.05.2008
(97) EP 1460991	(47) 28.05.2008	(97) EP 1550285	(47) 28.05.2008
(97) EP 1462390	(47) 28.05.2008	(97) EP 1552954	(47) 28.05.2008
(97) EP 1464859	(47) 28.05.2008	(97) EP 1554282	(47) 28.05.2008
(97) EP 1465779	(47) 28.05.2008	(97) EP 1555227	(47) 28.05.2008
(97) EP 1467595	(47) 28.05.2008	(97) EP 1556382	(47) 28.05.2008
(97) EP 1469127	(47) 28.05.2008	(97) EP 1556901	(47) 28.05.2008
(97) EP 1469368	(47) 28.05.2008	(97) EP 1557990	(47) 28.05.2008
(97) EP 1471379	(47) 28.05.2008	(97) EP 1559068	(47) 28.05.2008
(97) EP 1471895	(47) 28.05.2008	(97) EP 1563307	(47) 28.05.2008
(97) EP 1472129	(47) 28.05.2008	(97) EP 1563962	(47) 28.05.2008
(97) EP 1472779	(47) 28.05.2008	(97) EP 1564106	(47) 28.05.2008
(97) EP 1473999	(47) 28.05.2008	(97) EP 1566284	(47) 28.05.2008
(97) EP 1474285	(47) 28.05.2008	(97) EP 1566400	(47) 28.05.2008
(97) EP 1474412	(47) 28.05.2008	(97) EP 1566942	(47) 28.05.2008
(97) EP 1479074	(47) 28.05.2008	(97) EP 1567210	(47) 28.05.2008
(97) EP 1479203	(47) 28.05.2008	(97) EP 1567796	(47) 28.05.2008
(97) EP 1481601	(47) 28.05.2008	(97) EP 1568563	(47) 28.05.2008
(97) EP 1481842	(47) 28.05.2008	(97) EP 1568637	(47) 28.05.2008
(97) EP 1482563	(47) 28.05.2008	(97) EP 1569650	(47) 28.05.2008
(97) EP 1484243	(47) 28.05.2008	(97) EP 1569966	(47) 28.05.2008
(97) EP 1485241	(47) 28.05.2008	(97) EP 1571988	(47) 28.05.2008
(97) EP 1485354	(47) 28.05.2008	(97) EP 1572289	(47) 28.05.2008
(97) EP 1485509	(47) 28.05.2008	(97) EP 1572377	(47) 28.05.2008
(97) EP 1488006	(47) 28.05.2008	(97) EP 1573410	(47) 28.05.2008
(97) EP 1490106	(47) 28.05.2008	(97) EP 1573856	(47) 28.05.2008
(97) EP 1490263	(47) 28.05.2008	(97) EP 1575174	(47) 28.05.2008
(97) EP 1491152	(47) 28.05.2008	(97) EP 1575807	(47) 28.05.2008
(97) EP 1491164	(47) 28.05.2008	(97) EP 1577657	(47) 28.05.2008
(97) EP 1492923	(47) 28.05.2008	(97) EP 1577727	(47) 28.05.2008
(97) EP 1494992	(47) 28.05.2008	(97) EP 1578217	(47) 28.05.2008
(97) EP 1496898	(47) 28.05.2008	(97) EP 1578406	(47) 28.05.2008
(97) EP 1497541	(47) 28.05.2008	(97) EP 1581729	(47) 28.05.2008
(97) EP 1498217	(47) 28.05.2008	(97) EP 1582299	(47) 28.05.2008
(97) EP 1498218	(47) 28.05.2008	(97) EP 1582982	(47) 28.05.2008
(97) EP 1501507	(47) 28.05.2008	(97) EP 1583693	(47) 28.05.2008
(97) EP 1501557	(47) 28.05.2008	(97) EP 1584249	(47) 28.05.2008
(97) EP 1502481	(47) 28.05.2008	(97) EP 1584283	(47) 28.05.2008
(97) EP 1502528	(47) 28.05.2008	(97) EP 1584419	(47) 28.05.2008
(97) EP 1505222	(47) 28.05.2008	(97) EP 1584615	(47) 28.05.2008
(97) EP 1505899	(47) 28.05.2008	(97) EP 1586115	(47) 28.05.2008
(97) EP 1506148	(47) 28.05.2008	(97) EP 1586331	(47) 28.05.2008
(97) EP 1506922	(47) 28.05.2008	(97) EP 1586400	(47) 28.05.2008
(97) EP 1506923	(47) 28.05.2008	(97) EP 1588504	(47) 28.05.2008
(97) EP 1509258	(47) 28.05.2008	(97) EP 1588677	(47) 28.05.2008
(97) EP 1510156	(47) 28.05.2008	(97) EP 1589551	(47) 28.05.2008
(97) EP 1511435	(47) 28.05.2008	(97) EP 1589596	(47) 28.05.2008
(97) EP 1512536	(47) 28.05.2008	(97) EP 1591174	(47) 28.05.2008
(97) EP 1517696	(47) 28.05.2008	(97) EP 1591192	(47) 28.05.2008
(97) EP 1518014	(47) 28.05.2008	(97) EP 1591715	(47) 28.05.2008
(97) EP 1518329	(47) 28.05.2008	(97) EP 1591771	(47) 28.05.2008
(97) EP 1519023	(47) 28.05.2008	(97) EP 1592405	(47) 28.05.2008
(97) EP 1520411	(47) 28.05.2008	(97) EP 1592449	(47) 28.05.2008
(97) EP 1524294	(47) 28.05.2008	(97) EP 1594733	(47) 28.05.2008
(97) EP 1528001	(47) 28.05.2008	(97) EP 1594770	(47) 28.05.2008
(97) EP 1528362	(47) 28.05.2008	(97) EP 1594995	(47) 28.05.2008
(97) EP 1531241	(47) 28.05.2008	(97) EP 1595554	(47) 28.05.2008
(97) EP 1532016	(47) 28.05.2008	(97) EP 1595555	(47) 28.05.2008
(97) EP 1533489	(47) 28.05.2008	(97) EP 1595556	(47) 28.05.2008
(97) EP 1534253	(47) 28.05.2008	(97) EP 1595678	(47) 28.05.2008
(97) EP 1535152	(47) 28.05.2008	(97) EP 1595895	(47) 28.05.2008
(97) EP 1535676	(47) 28.05.2008	(97) EP 1596206	(47) 28.05.2008
(97) EP 1537115	(47) 28.05.2008	(97) EP 1597000	(47) 28.05.2008
(97) EP 1537226	(47) 28.05.2008	(97) EP 1597001	(47) 28.05.2008
(97) EP 1537243	(47) 28.05.2008	(97) EP 1598127	(47) 28.05.2008
(97) EP 1537375	(47) 28.05.2008	(97) EP 1599471	(47) 28.05.2008
(97) EP 1537553	(47) 28.05.2008	(97) EP 1599624	(47) 28.05.2008
(97) EP 1537834	(47) 28.05.2008	(97) EP 1600225	(47) 28.05.2008

(97) EP 1601599	(47) 28.05.2008	(97) EP 1660713	(47) 28.05.2008
(97) EP 1601736	(47) 28.05.2008	(97) EP 1661301	(47) 28.05.2008
(97) EP 1603691	(47) 28.05.2008	(97) EP 1661563	(47) 28.05.2008
(97) EP 1603785	(47) 28.05.2008	(97) EP 1661592	(47) 28.05.2008
(97) EP 1603891	(47) 28.05.2008	(97) EP 1663162	(47) 28.05.2008
(97) EP 1604765	(47) 28.05.2008	(97) EP 1664418	(47) 28.05.2008
(97) EP 1605946	(47) 28.05.2008	(97) EP 1664589	(47) 28.05.2008
(97) EP 1606353	(47) 28.05.2008	(97) EP 1665295	(47) 28.05.2008
(97) EP 1607248	(47) 28.05.2008	(97) EP 1666074	(47) 28.05.2008
(97) EP 1607502	(47) 28.05.2008	(97) EP 1667644	(47) 28.05.2008
(97) EP 1609273	(47) 28.05.2008	(97) EP 1667919	(47) 28.05.2008
(97) EP 1609488	(47) 28.05.2008	(97) EP 1669194	(47) 28.05.2008
(97) EP 1610043	(47) 28.05.2008	(97) EP 1669395	(47) 28.05.2008
(97) EP 1610659	(47) 28.05.2008	(97) EP 1669794	(47) 28.05.2008
(97) EP 1610910	(47) 28.05.2008	(97) EP 1673078	(47) 28.05.2008
(97) EP 1616798	(47) 28.05.2008	(97) EP 1673157	(47) 28.05.2008
(97) EP 1617814	(47) 28.05.2008	(97) EP 1673505	(47) 28.05.2008
(97) EP 1618116	(47) 28.05.2008	(97) EP 1674069	(47) 28.05.2008
(97) EP 1618657	(47) 28.05.2008	(97) EP 1674203	(47) 28.05.2008
(97) EP 1618871	(47) 28.05.2008	(97) EP 1674212	(47) 28.05.2008
(97) EP 1619218	(47) 28.05.2008	(97) EP 1674214	(47) 28.05.2008
(97) EP 1619230	(47) 28.05.2008	(97) EP 1674393	(47) 28.05.2008
(97) EP 1620069	(47) 28.05.2008	(97) EP 1674614	(47) 28.05.2008
(97) EP 1620180	(47) 28.05.2008	(97) EP 1675523	(47) 28.05.2008
(97) EP 1620253	(47) 28.05.2008	(97) EP 1675700	(47) 28.05.2008
(97) EP 1621067	(47) 28.05.2008	(97) EP 1677189	(47) 28.05.2008
(97) EP 1622809	(47) 28.05.2008	(97) EP 1680216	(47) 28.05.2008
(97) EP 1623783	(47) 28.05.2008	(97) EP 1680685	(47) 28.05.2008
(97) EP 1623800	(47) 28.05.2008	(97) EP 1681033	(47) 28.05.2008
(97) EP 1623817	(47) 28.05.2008	(97) EP 1683195	(47) 28.05.2008
(97) EP 1624033	(47) 28.05.2008	(97) EP 1683229	(47) 28.05.2008
(97) EP 1624830	(47) 28.05.2008	(97) EP 1683504	(47) 28.05.2008
(97) EP 1625773	(47) 28.05.2008	(97) EP 1683603	(47) 28.05.2008
(97) EP 1627351	(47) 28.05.2008	(97) EP 1683730	(47) 28.05.2008
(97) EP 1629111	(47) 28.05.2008	(97) EP 1683957	(47) 28.05.2008
(97) EP 1629721	(47) 28.05.2008	(97) EP 1683997	(47) 28.05.2008
(97) EP 1629976	(47) 28.05.2008	(97) EP 1685054	(47) 28.05.2008
(97) EP 1631230	(47) 28.05.2008	(97) EP 1685767	(47) 28.05.2008
(97) EP 1632043	(47) 28.05.2008	(97) EP 1686256	(47) 28.05.2008
(97) EP 1632323	(47) 28.05.2008	(97) EP 1687206	(47) 28.05.2008
(97) EP 1633355	(47) 28.05.2008	(97) EP 1687871	(47) 28.05.2008
(97) EP 1633569	(47) 28.05.2008	(97) EP 1687904	(47) 28.05.2008
(97) EP 1634574	(47) 28.05.2008	(97) EP 1688230	(47) 28.05.2008
(97) EP 1635746	(47) 28.05.2008	(97) EP 1689763	(47) 28.05.2008
(97) EP 1635806	(47) 28.05.2008	(97) EP 1691593	(47) 28.05.2008
(97) EP 1637347	(47) 28.05.2008	(97) EP 1691773	(47) 28.05.2008
(97) EP 1637775	(47) 28.05.2008	(97) EP 1691805	(47) 28.05.2008
(97) EP 1638092	(47) 28.05.2008	(97) EP 1692123	(47) 28.05.2008
(97) EP 1639026	(47) 28.05.2008	(97) EP 1693048	(47) 28.05.2008
(97) EP 1639364	(47) 28.05.2008	(97) EP 1694928	(47) 28.05.2008
(97) EP 1639668	(47) 28.05.2008	(97) EP 1696208	(47) 28.05.2008
(97) EP 1640170	(47) 28.05.2008	(97) EP 1696682	(47) 28.05.2008
(97) EP 1640297	(47) 28.05.2008	(97) EP 1698310	(47) 28.05.2008
(97) EP 1640344	(47) 28.05.2008	(97) EP 1699446	(47) 28.05.2008
(97) EP 1641213	(47) 28.05.2008	(97) EP 1700858	(47) 28.05.2008
(97) EP 1641820	(47) 28.05.2008	(97) EP 1701741	(47) 28.05.2008
(97) EP 1641994	(47) 28.05.2008	(97) EP 1701940	(47) 28.05.2008
(97) EP 1642508	(47) 28.05.2008	(97) EP 1702722	(47) 28.05.2008
(97) EP 1643830	(47) 28.05.2008	(97) EP 1703005	(47) 28.05.2008
(97) EP 1646503	(47) 28.05.2008	(97) EP 1703036	(47) 28.05.2008
(97) EP 1647091	(47) 28.05.2008	(97) EP 1703756	(47) 28.05.2008
(97) EP 1647242	(47) 28.05.2008	(97) EP 1704040	(47) 28.05.2008
(97) EP 1651077	(47) 28.05.2008	(97) EP 1704428	(47) 28.05.2008
(97) EP 1651336	(47) 28.05.2008	(97) EP 1704928	(47) 28.05.2008
(97) EP 1651722	(47) 28.05.2008	(97) EP 1705280	(47) 28.05.2008
(97) EP 1651758	(47) 28.05.2008	(97) EP 1706324	(47) 28.05.2008
(97) EP 1653117	(47) 28.05.2008	(97) EP 1706583	(47) 28.05.2008
(97) EP 1653574	(47) 28.05.2008	(97) EP 1707034	(47) 28.05.2008
(97) EP 1654175	(47) 28.05.2008	(97) EP 1707562	(47) 28.05.2008
(97) EP 1654567	(47) 28.05.2008	(97) EP 1707861	(47) 28.05.2008
(97) EP 1654956	(47) 28.05.2008	(97) EP 1708607	(47) 28.05.2008
(97) EP 1657008	(47) 28.05.2008	(97) EP 1710179	(47) 28.05.2008
(97) EP 1657214	(47) 28.05.2008	(97) EP 1711120	(47) 28.05.2008
(97) EP 1657840	(47) 28.05.2008	(97) EP 1711150	(47) 28.05.2008
(97) EP 1658039	(47) 28.05.2008	(97) EP 1711177	(47) 28.05.2008
(97) EP 1658528	(47) 28.05.2008	(97) EP 1713348	(47) 28.05.2008
(97) EP 1659323	(47) 28.05.2008	(97) EP 1714317	(47) 28.05.2008
(97) EP 1660475	(47) 28.05.2008	(97) EP 1715218	(47) 28.05.2008

(97) EP 1716796	(47) 28.05.2008	(97) EP 1775086	(47) 28.05.2008
(97) EP 1716881	(47) 28.05.2008	(97) EP 1775964	(47) 28.05.2008
(97) EP 1717133	(47) 28.05.2008	(97) EP 1776348	(47) 28.05.2008
(97) EP 1718254	(47) 28.05.2008	(97) EP 1776416	(47) 28.05.2008
(97) EP 1721694	(47) 28.05.2008	(97) EP 1777027	(47) 28.05.2008
(97) EP 1721701	(47) 28.05.2008	(97) EP 1777708	(47) 28.05.2008
(97) EP 1722727	(47) 28.05.2008	(97) EP 1778709	(47) 28.05.2008
(97) EP 1722747	(47) 28.05.2008	(97) EP 1778736	(47) 28.05.2008
(97) EP 1723099	(47) 28.05.2008	(97) EP 1779013	(47) 28.05.2008
(97) EP 1723225	(47) 28.05.2008	(97) EP 1779025	(47) 28.05.2008
(97) EP 1723274	(47) 28.05.2008	(97) EP 1780844	(47) 28.05.2008
(97) EP 1724034	(47) 28.05.2008	(97) EP 1781644	(47) 28.05.2008
(97) EP 1724730	(47) 28.05.2008	(97) EP 1782840	(47) 28.05.2008
(97) EP 1725501	(47) 28.05.2008	(97) EP 1783521	(47) 28.05.2008
(97) EP 1725789	(47) 28.05.2008	(97) EP 1783713	(47) 28.05.2008
(97) EP 1725795	(47) 28.05.2008	(97) EP 1786604	(47) 28.05.2008
(97) EP 1726442	(47) 28.05.2008	(97) EP 1786676	(47) 28.05.2008
(97) EP 1726695	(47) 28.05.2008	(97) EP 1786825	(47) 28.05.2008
(97) EP 1726756	(47) 28.05.2008	(97) EP 1787533	(47) 28.05.2008
(97) EP 1727454	(47) 28.05.2008	(97) EP 1787560	(47) 28.05.2008
(97) EP 1727868	(47) 28.05.2008	(97) EP 1787757	(47) 28.05.2008
(97) EP 1728087	(47) 28.05.2008	(97) EP 1787940	(47) 28.05.2008
(97) EP 1729962	(47) 28.05.2008	(97) EP 1788137	(47) 28.05.2008
(97) EP 1730810	(47) 28.05.2008	(97) EP 1789327	(47) 28.05.2008
(97) EP 1731130	(47) 28.05.2008	(97) EP 1791242	(47) 28.05.2008
(97) EP 1731133	(47) 28.05.2008	(97) EP 1791687	(47) 28.05.2008
(97) EP 1733289	(47) 28.05.2008	(97) EP 1792014	(47) 28.05.2008
(97) EP 1734182	(47) 28.05.2008	(97) EP 1792286	(47) 28.05.2008
(97) EP 1735126	(47) 28.05.2008	(97) EP 1794441	(47) 28.05.2008
(97) EP 1735564	(47) 28.05.2008	(97) EP 1795216	(47) 28.05.2008
(97) EP 1738233	(47) 28.05.2008	(97) EP 1796874	(47) 28.05.2008
(97) EP 1738382	(47) 28.05.2008	(97) EP 1798110	(47) 28.05.2008
(97) EP 1739013	(47) 28.05.2008	(97) EP 1798889	(47) 28.05.2008
(97) EP 1741425	(47) 28.05.2008	(97) EP 1802510	(47) 28.05.2008
(97) EP 1741611	(47) 28.05.2008	(97) EP 1804981	(47) 28.05.2008
(97) EP 1742377	(47) 28.05.2008	(97) EP 1805267	(47) 28.05.2008
(97) EP 1742484	(47) 28.05.2008	(97) EP 1806166	(47) 28.05.2008
(97) EP 1743005	(47) 28.05.2008	(97) EP 1808990	(47) 28.05.2008
(97) EP 1743612	(47) 28.05.2008	(97) EP 1809058	(47) 28.05.2008
(97) EP 1745775	(47) 28.05.2008	(97) EP 1810292	(47) 28.05.2008
(97) EP 1747688	(47) 28.05.2008	(97) EP 1810839	(47) 28.05.2008
(97) EP 1747823	(47) 28.05.2008	(97) EP 1814088	(47) 28.05.2008
(97) EP 1749441	(47) 28.05.2008	(97) EP 1814802	(47) 28.05.2008
(97) EP 1749918	(47) 28.05.2008	(97) EP 1815717	(47) 28.05.2008
(97) EP 1750533	(47) 28.05.2008	(97) EP 1816752	(47) 28.05.2008
(97) EP 1750910	(47) 28.05.2008	(97) EP 1817116	(47) 28.05.2008
(97) EP 1751043	(47) 28.05.2008	(97) EP 1817516	(47) 28.05.2008
(97) EP 1751387	(47) 28.05.2008	(97) EP 1819123	(47) 28.05.2008
(97) EP 1752392	(47) 28.05.2008	(97) EP 1819659	(47) 28.05.2008
(97) EP 1752690	(47) 28.05.2008	(97) EP 1819962	(47) 28.05.2008
(97) EP 1753178	(47) 28.05.2008	(97) EP 1820812	(47) 28.05.2008
(97) EP 1753422	(47) 28.05.2008	(97) EP 1821427	(47) 28.05.2008
(97) EP 1754142	(47) 28.05.2008	(97) EP 1824531	(47) 28.05.2008
(97) EP 1754254	(47) 28.05.2008	(97) EP 1826536	(47) 28.05.2008
(97) EP 1754459	(47) 28.05.2008	(97) EP 1827779	(47) 28.05.2008
(97) EP 1756118	(47) 28.05.2008	(97) EP 1827946	(47) 28.05.2008
(97) EP 1756471	(47) 28.05.2008	(97) EP 1828194	(47) 28.05.2008
(97) EP 1756812	(47) 28.05.2008	(97) EP 1829410	(47) 28.05.2008
(97) EP 1757761	(47) 28.05.2008	(97) EP 1829451	(47) 28.05.2008
(97) EP 1757798	(47) 28.05.2008	(97) EP 1830112	(47) 28.05.2008
(97) EP 1759902	(47) 28.05.2008	(97) EP 1833345	(47) 28.05.2008
(97) EP 1761452	(47) 28.05.2008	(97) EP 1833676	(47) 28.05.2008
(97) EP 1761821	(47) 28.05.2008	(97) EP 1836230	(47) 28.05.2008
(97) EP 1761932	(47) 28.05.2008	(97) EP 1836469	(47) 28.05.2008
(97) EP 1761941	(47) 28.05.2008	(97) EP 1837313	(47) 28.05.2008
(97) EP 1763876	(47) 28.05.2008	(97) EP 1839876	(47) 28.05.2008
(97) EP 1763965	(47) 28.05.2008	(97) EP 1841572	(47) 28.05.2008
(97) EP 1765559	(47) 28.05.2008	(97) EP 1842263	(47) 28.05.2008
(97) EP 1765921	(47) 28.05.2008	(97) EP 1844229	(47) 28.05.2008
(97) EP 1766316	(47) 28.05.2008	(97) EP 1844430	(47) 28.05.2008
(97) EP 1767351	(47) 28.05.2008	(97) EP 1846144	(47) 28.05.2008
(97) EP 1767482	(47) 28.05.2008	(97) EP 1846381	(47) 28.05.2008
(97) EP 1768756	(47) 28.05.2008	(97) EP 1846502	(47) 28.05.2008
(97) EP 1770827	(47) 28.05.2008	(97) EP 1849536	(47) 28.05.2008
(97) EP 1771152	(47) 28.05.2008	(97) EP 1851366	(47) 28.05.2008
(97) EP 1771846	(47) 28.05.2008	(97) EP 1863817	(47) 28.05.2008
(97) EP 1772564	(47) 28.05.2008		
(97) EP 1772644	(47) 28.05.2008		

## Zveřejněné překlady evropských patentových spisů

U následujících udělených evropských patentů s účinky pro Českou republiku byl majitelem předložen překlad patentového spisu do českého jazyka (§ 35c odst. 2 až 4 zákona č. 527/1990 Sb., v platném znění). Údaje jsou řazeny vzestupně podle čísel evropských patentů.

(97) **EP 1327570**  
(47) 26.03.2008  
(97) 16.07.2003  
(51) **B62D 13/04** (2006.01)

(96) 08.01.2003  
(96) 03000072.3  
(73) KUHN S.A., 67700 Saverne, FR  
(72) Guesdon Alain, 77123 Noisy sur Ecole, FR  
Le Bars Jean-Michel, 89100 Paron, FR

(54) **Způsob navedení kol přívěsu do stopy kol tažného stroje a zařízení pro provedení tohoto způsobu**  
(32) 10.01.2002  
(31) 0200340  
(33) FR  
(74) Ing. Mgr. Luboš Lacina, Poljanovova 1 3241, Praha 412, 14300

(97) **EP 1441590**  
(47) 07.05.2008  
(97) 15.05.2003  
(51) **A01N 43/54** (2006.01)

(96) 08.11.2002  
(96) 02793216.9  
(73) Bayer CropScience S.A., 69009 Lyon, FR  
(72) DUVERT, Patrice, F-69004 Lyon, FR  
(54) **Fungicidní kompozice obsahující pyrimethamil a nejméně jeden derivát kyseliny fosforitě a její použití k boji proti chorobám rostlin**

(32) 08.11.2001  
(31) 0114439  
(33) FR  
(86) PCT/FR2002/003832  
(87) WO 2003/039257  
(74) TRAPLOVÁ HAKR KUBÁT Advokátní a patentová kancelář, Ing. Eduard Hakr, Přístavní 24, Praha 7, 17000

(97) **EP 1458364**  
(47) 27.02.2008  
(97) 05.06.2003  
(51) **A61K 9/20** (2006.01)  
**A61K 31/64** (2006.01)

(96) 29.11.2002  
(96) 02791739.2  
(73) Menarini International Operations Luxembourg S.A., 1611 Luxembourg, LU  
(72) TOSETTI, Alessandro, I-50012 Bagno A Ripoli, IT  
GUIDUCCI, Mauro, I-52100 Arezzo, IT  
VITI, Giovanni, I-50127 Firenze, IT  
(54) **Farmaceutický prostředek s obsahem metforminu a glibenclamidu pro léčení cukrovky typu II.**

(32) 29.11.2001  
(31) FI20010023  
(33) IT  
(86) PCT/EP2002/013497  
(87) WO 2003/045355  
(74) KOREJZOVÁ & SPOL., v.o.s., JUDr. Petra Korejzová, advokátka, Korunní 810/104 E, Praha 10, 10100

(97) **EP 1464747**  
(47) 27.02.2008  
(97) 06.10.2004  
(51) **D05B 3/06** (2006.01)

(96) 19.03.2004  
(96) 04006627.6  
(73) DÜRKOPP ADLER AKTIENGESELLSCHAFT, D-33719 Bielefeld, DE

(72) Cygon, Peter, 33659 Bielefeld, DE  
Panhorst, Rainer, 33739 Bielefeld, DE

(54) **Upínka šitého materiálu**

(32) 03.04.2003  
(31) 20305378/U  
(33) DE  
(74) Čermák Hořejš Matějka a spol., JUDr. Karel Čermák, advokát, Národní 32, Praha 1, 11000

(97) **EP 1485224**  
(47) 20.02.2008  
(97) 18.09.2003  
(51) **B23K 1/00** (2006.01)  
**B23K 1/19** (2006.01)  
**B23K 1/20** (2006.01)

(96) 25.02.2003  
(96) 03718676.4  
(73) Behr GmbH & Co. KG, 70469 Stuttgart, DE  
(72) ENGLERT, Peter, 74177 Bad Friedrichshall, DE  
HEEB, Wolfgang, 73614 Schorndorf, DE  
KNÖDLER, Wolfgang, 71332 Waiblingen, DE

(54) **Způsob pájení hliníku**

(32) 08.03.2002  
(31) 10210217  
(33) DE  
(86) PCT/EP2003/001894  
(87) WO 2003/076113  
(74) Čermák Hořejš Matějka a spol., JUDr. Karel Čermák, advokát, Národní 32, Praha 1, 11000

(97) **EP 1501499**  
(47) 05.03.2008  
(97) 13.11.2003  
(51) **A61K 31/381** (2006.01)  
**A61K 31/045** (2006.01)

(96) 05.05.2003  
(96) 03727432.1  
(73) SCHWARZ PHARMA AG, 40789 Monheim/Rhld., DE  
(72) LAUTERBACH, Thomas, 40595 Düsseldorf, DE  
SCHOLLMAYER, Erwin, 51375 Leverkusen, DE

(54) **Transepikutánní forma podání pro léčbu syndromu neklidných nohou**

(32) 06.05.2002  
(31) 10220230  
(33) DE  
(86) PCT/EP2003/004685  
(87) WO 2003/092677  
(74) Čermák Hořejš Matějka a spol., JUDr. Karel Čermák, advokát, Národní 32, Praha 1, 11000

(97) **EP 1526045**  
(47) 14.05.2008  
(97) 27.04.2005  
(51) **B60R 21/20** (2006.01)  
**B26F 1/20** (2006.01)

(96) 22.10.2003  
(96) 03078343.5  
(73) Advanced Label Technologies B.V., 3565 AK Utrecht, NL  
(72) Verstraeten, Jean-Luc Guy, NL-1215 EB Hilversum, NL  
(54) **Způsob výroby airbagů pro použití ve vozidlech**  
(74) PATENTSERVIS Praha a.s., Jivenská 1273/1, Praha 4, 14021

(97) **EP 1556342**  
(47) 26.03.2008  
(97) 06.05.2004

- |      |   |           |      |  |           |
|------|---|-----------|------|--|-----------|
| (51) | <i>C07C 317/22</i>  | (2006.01) | (97) | <b>EP 1573465</b>  |           |
|      | <i>C07C 323/19</i>  | (2006.01) | (47) | 27.02.2008   |           |
|      | <i>C07D 213/66</i>  | (2006.01) | (97) | 24.06.2004   |           |
|      | <i>C07D 215/22</i>  | (2006.01) | (51) | <b>G06F 21/00</b>  | (2006.01) |
|      | <i>C07D 215/26</i>  | (2006.01) | (96) | 08.12.2003   |           |
|      | <i>C07D 261/10</i>  | (2006.01) | (96) | 03780354.1   |           |
|      | <i>C07D 309/40</i>  | (2006.01) | (73) | MessageLabs Limited, Gloucestershire GL3 4AB, GB   |           |
|      | <i>C07D 319/08</i>  | (2006.01) | (72) | SHIPP, Alexander, Barmwood Gloucester GL4 3RT, GB  |           |
|      | <i>C07D 263/22</i>  | (2006.01) | (54) | <b>Způsob a systém pro heuristickou detekci virů ve spustitelném kódu</b>  |           |
|      | <i>A61K 31/145</i>  | (2006.01) | (32) | 12.12.2002   |           |
|      | <i>A61K 31/435</i>  | (2006.01) | (31) | 0229032  |           |
|      | <i>A61P 11/00</i>   | (2006.01) | (33) | GB   |           |
| (96) | 24.10.2003  |           | (86) | PCT/GB2003/005328  |           |
| (96) | 03776873.6  |           | (87) | WO 2004/053663   |           |
| (73) | GLAXO GROUP LIMITED, Greenford, Middlesex UB6 ONN, GB   |           | (74) | Společná advokátní kancelář Všečeka Zelený Švorčík Kalenský a partneři, JUDr. Petr Kalenský, Hálkova 2, Praha 2, 12000 |           |
| (72) | CHAPMAN, Alan Michael, GlaxoSmithKline, Tonbridge, Kent TN11 9AN, GB  |           |      |  |           |
|      | GUNTRIP, Stephen Barry, GlaxoSmithKline, Stevenage, Hertfordshire SG1 2NY, GB                                       |           |      |  |           |
|      | LOOKER, Brian Edgar, GlaxoSmithKline, Stevenage, Hertfordshire SG1 2NY, GB  |           |      |  |           |
|      | PROCOPIOU, Panayiotis Alexandrou, GlaxoSmithKline, Stevenage, Hertfordshire SG1 2NY, GB                             |           |      |  |           |
| (54) | <b>Fenethanolaminové deriváty pro léčení respiračních onemocnění</b>  |           | (97) | <b>EP 1582277</b>  |           |
| (32) | 28.10.2002, 28.10.2002  |           | (47) | 13.02.2008   |           |
| (31) | 0225022, 0225028  |           | (97) | 05.10.2005   |           |
| (33) | GB, GB  |           | (51) | <b>B21H 5/02</b>   | (2006.01) |
| (86) | PCT/EP2003/012035   |           |      | <b>B23F 19/05</b>  | (2006.01) |
| (87) | WO 2004/037773  |           |      | <b>B23F 23/12</b>  | (2006.01) |
| (74) | KOREJZOVÁ & SPOL., v.o.s., JUDr. Petra Korejzová, advokátka, Korunní 810/104 E, Praha 10, 10100                     |           | (96) | 01.03.2004   |           |
|      |   |           | (96) | 04003106.4   |           |
|      |   |           | (73) | Linnenbrink, Wolfgang, 34414 Warburg-Rimbeck, DE   |           |
|      |   |           | (72) | Linnenbrink, Wolfgang, 34414 Warburg-Rimbeck, DE   |           |
|      |   |           | (54) | <b>Zařízení pro hlazení ozubených kol</b>  |           |
|      |   |           | (74) | TRAPLOVÁ HAKR KUBÁT Advokátní a patentová kancelář, Ing. Eduard Hakr, Přístavní 24, Praha 7, 17000                     |           |
| (97) | <b>EP 1567414</b>   |           |      |  |           |
| (47) | 27.02.2008  |           |      |  |           |
| (97) | 10.06.2004  |           |      |  |           |
| (51) | <b>B65B 11/54</b>   | (2006.01) | (97) | <b>EP 1618145</b>  |           |
|      | <b>B65B 51/14</b>   | (2006.01) | (47) | 19.03.2008   |           |
| (96) | 17.04.2003  |           | (97) | 18.11.2004   |           |
| (96) | 03723080.2  |           | (51) | <b>C08K 5/20</b>   | (2006.01) |
| (73) | MINIPACK-TORRE S.p.A., I-24044 Dalmine (Bergamo), IT  |           |      | <b>B32B 17/10</b>  | (2006.01) |
| (72) | TORRE, Francesco, I-24044 Dalmine, IT   |           |      | <b>C08K 5/00</b>   | (2006.01) |
| (54) | <b>Zařízení a způsob pro balení výrobků do průtažné plastové fólie</b>  |           | (96) | 29.04.2004   |           |
| (32) | 22.11.2002  |           | (96) | 04750951.8   |           |
| (31) | TO20021017  |           | (73) | Solutia Inc., St. Louis, Missouri 63141, US  |           |
| (33) | IT  |           | (72) | YUAN, Ping, Amherst, MA 01002, US  |           |
| (86) | PCT/IT2003/000256   |           |      | D'ERRICO, John, Glastonbury, CT 06033, US  |           |
| (87) | WO 2004/048201  |           | (54) | <b>Polyvinylbutyralová fólie mající protiblokační charakteristiky</b>  |           |
| (74) | ROTT, RŮŽIČKA & GUTTMANN patent.,známkové a advokátní kanceláře, Ing. Miloslav Hainz, Nad Štolou 12, Praha 7, 17000 |           | (32) | 01.05.2003   |           |
|      |   |           | (31) | 427412   |           |
|      |   |           | (33) | US   |           |
|      |   |           | (86) | PCT/US2004/013320  |           |
|      |   |           | (87) | WO 2004/099304   |           |
|      |   |           | (74) | PATENTSERVIS Praha a.s., Jivenská 1273/1, Praha 4, 14021   |           |
| (97) | <b>EP 1568451</b>   |           |      |  |           |
| (47) | 16.01.2008  |           |      |  |           |
| (97) | 31.08.2005  |           |      |  |           |
| (51) | <b>B26D 7/10</b>  | (2006.01) | (97) | <b>EP 1645734</b>  |           |
|      | <b>B65B 61/10</b>   | (2006.01) | (47) | 23.04.2008   |           |
|      | <b>B31B 1/90</b>  | (2006.01) | (97) | 12.04.2006   |           |
|      | <b>B65D 81/00</b>   | (2006.01) | (51) | <b>F02B 23/06</b>  | (2006.01) |
| (96) | 25.02.2005  |           | (96) | 06.10.2005   |           |
| (96) | 05405211.3  |           | (96) | 05300798.5   |           |
| (73) | Nestec S.A., 1800 Vevey, CH   |           | (73) | RENAULT S.A.S., 92100 Boulogne Billancourt, FR   |           |
| (72) | Tüns, Heinz-Josef, 8447 Dachsen, CH   |           | (72) | Fasolo, Bertrand, 92160, Antony, FR  |           |
| (54) | <b>Způsob a zařízení pro ražení filtračního materiálu</b>   |           |      | Levy, Franck, 91590, Guigneville sur Essone, FR  |           |
| (32) | 27.02.2004  |           |      | Brun, Eric, 78180 Montigny le Bretonneux, FR   |           |
| (31) | 333042004   |           |      | Dehoux, Stephan, 92160, Antony, FR   |           |
| (33) | CH  |           | (54) | <b>Spalovací motor obsahující vstříkovač paliva s optimalizovanými proudy</b>  |           |
| (74) | KOREJZOVÁ & SPOL., v.o.s., JUDr. Petra Korejzová, advokátka, Korunní 810/104 E, Praha 10, 10100                     |           | (32) | 07.10.2004   |           |
|      |   |           | (31) | 0452296  |           |
|      |   |           | (33) | FR   |           |

(74) TRAPLOVÁ HAKR KUBÁT Advokátní a patentová kancelář, Ing. Eduard Hakr, Přístavní 24, Praha 7, 17000

(97) **EP 1660510**

(47) 02.04.2008

(97) 10.03.2005

(51) **C07H 19/01** (2006.01)

**A01N 43/90** (2006.01)

(96) 27.08.2004

(96) 04764568.4

(73) Merial Limited, Harlow, Essex CM19 5TG, GB

(72) MURPHY KESSABI, Fiona, CH-4058 Basel, CH

PITTERNA, Thomas, Syngenta Crop. Protection AG, CH-4058 Basel, CH

MAIENFISCH, Peter, Syngenta Crop Protection AG, CH-4058 Basel, CH

CASSAYRE, Jérôme, Syngenta Crop Protection AG, CH-4058 Basel, CH

QUARANTA, Laura, Syngenta Crop Protection AG, CH-4058 Basel, CH

JUNG, Pierre, Syngenta Crop Protection AG, CH-4058 Basel, CH

HUETER, Ottmar Franz, Syngenta Crop Protection AG, CH-4058 Basel, CH

(54) **Deriváty avermectinu a avermectin-monosacharidu substituované v poloze 4' nebo 4'', vykazující pesticidní vlastnosti**

(32) 28.08.2003

(31) 0320176

(33) GB

(86) PCT/EP2004/009594

(87) WO 2005/021569

(74) TRAPLOVÁ HAKR KUBÁT Advokátní a patentová kancelář, Ing. Eduard Hakr, Přístavní 24, Praha 7, 17000

(97) **EP 1666540**

(47) 26.03.2008

(97) 07.06.2006

(51) **C09B 67/22** (2006.01)

**C09D 11/02** (2006.01)

(96) 29.11.2005

(96) 05111461.9

(73) DyStar Textilfarben GmbH & Co. Deutschland KG, 65926 Frankfurt am Main, DE

(72) Meier, Stefan, 60529 Frankfurt, DE

Reiher, Uwe, 65719 Hofheim, DE

Russ, Werner, 65439 Flörsheim-Weilbach, DE

Schumacher, Christian, 65779 Kelkheim, DE

(54) **Směsi azobarviv reaktivních s vlákny, způsob jejich výroby a jejich použití**

(32) 02.12.2004

(31) 102004058151

(33) DE

(74) TRAPLOVÁ HAKR KUBÁT Advokátní a patentová kancelář, Ing. Eduard Hakr, Přístavní 24, Praha 7, 17000

(97) **EP 1670912**

(47) 05.03.2008

(97) 12.05.2005

(51) **C12N 15/10** (2006.01)

**C12N 15/13** (2006.01)

**C07K 16/12** (2006.01)

(96) 17.09.2004

(96) 04762853.2

(73) Symphogen A/S, 2800 Lyngby, DK

(72) OLEKSIEWICZ, Martin, B., DK-2700 Broenshoej, DK

NIELSEN, Lars, S., 2990 Niva, DK

ANDERSEN, Peter, S., DK-2720 Vanløse, DK

HANSEN, Margit, H., DK-2100 Copenhagen, DK

(54) **Způsob spojování požadovaných sekvencí**

(32) 15.05.2004, 18.09.2003, 18.09.2003, 17.12.2003

(31) 200400782, 504589/P, 504455/P, 200301867

(33) DK, DK, US, US

(86) PCT/DK2004/000633

(87) WO 2005/042774

(74) Čermák Hořejš Matějka a spol., JUDr. Karel Čermák, advokát, Národní 32, Praha 1, 11000

(97) **EP 1673270**

(47) 26.03.2008

(97) 28.04.2005

(51) **B61L 23/00** (2006.01)

**B61L 27/04** (2006.01)

**B61B 13/04** (2006.01)

(96) 14.10.2004

(96) 04790379.4

(73) Dürr Systems GmbH, 70435 Stuttgart, DE

(72) FISCHER, Werner, 64546 Mörfelden-Walldorf, DE

KANSY, Dirk, 67707 Schopp, DE

ZORN, Michael, 65618 Selters im Taunus, DE

(54) **Kolejově vedený dopravní systém**

(32) 16.10.2003

(31) 10348259

(33) DE

(86) PCT/EP2004/011513

(87) WO 2005/037623

(74) Čermák Hořejš Matějka a spol., JUDr. Karel Čermák, advokát, Národní 32, Praha 1, 11000

(97) **EP 1676288**

(47) 27.02.2008

(97) 21.04.2005

(51) **H01H 71/46** (2006.01)

(96) 28.09.2004

(96) 04761045.6

(73) Moeller Gebäudeautomation GmbH, 1215 Wien, AT

(72) TETIK, Adolf, A-1180 Wien, AT

(54) **Instalační zařízení**

(32) 13.10.2003

(31) 16092003

(33) AT

(86) PCT/AT2004/000323

(87) WO 2005/036581

(74) Čermák Hořejš Matějka a spol., JUDr. Karel Čermák, advokát, Národní 32, Praha 1, 11000

(97) **EP 1676655**

(47) 20.02.2008

(97) 05.07.2006

(51) **B21D 43/10** (2006.01)

**B21C 1/30** (2006.01)

**B21F 23/00** (2006.01)

(96) 28.09.2005

(96) 06006565.3

(73) Otto Bihler Handels-Beteiligungs-GmbH, 87642 Halblech, DE

(72) Köpf, Johann, 87642 Halblech, DE

(54) **Posunovací zařízení**

(32) 28.09.2004

(31) 102004047048

(33) DE

(74) KOREJZOVÁ & SPOL., v.o.s., JUDr. Petra Korejzová, advokátka, Korunní 810/104 E, Praha 10, 10100

(97) **EP 1682395**

(47) 27.02.2008

(97) 12.05.2005

(51) **B61L 27/02** (2006.01)

**B61L 23/22** (2006.01)

(96) 29.10.2004

(96) 04805341.7

(73) Société Nationale des Chemins de Fer Français, 75014 Paris, FR

(72) MALLY, Alain, F-08140 Bazeilles, FR  
(54) **Pomocný způsob a systém jízdy pracovních vlaků**  
(32) 29.10.2003  
(31) 0312683  
(33) FR  
(86) PCT/FR2004/002787  
(87) WO 2005/042331  
(74) TRAPLOVÁ HAKR KUBÁT Advokátní a patentová kancelář, Ing. Eduard Hakr, Přístavní 24, Praha 7, 17000

(97) **EP 1682469**  
(47) 13.02.2008  
(97) 28.04.2005  
(51) **C07C 5/333** (2006.01)  
**C07C 15/46** (2006.01)  
(96) 12.10.2004  
(96) 04794862.5  
(73) Shell Internationale Research Maatschappij B.V., 2596 HR Den Haag, NL  
(72) CULP, Robert, Dielman, Katy, TX 77450, US  
KOWALESKI, Ruth, Mary, Cypress, TX 77429, US  
(54) **Způsob provozování dehydrogenačního reaktorového systému**  
(32) 14.10.2003  
(31) 510909/P  
(33) US  
(86) PCT/US2004/033614  
(87) WO 2005/037738  
(74) Společná advokátní kancelář Všetečka Zelený Švorčík Kalenský a partneři, JUDr. Pavel Zelený, Hálkova 2, Praha 2, 12000

(97) **EP 1703995**  
(47) 26.03.2008  
(97) 04.08.2005  
(51) **B05D 5/06** (2006.01)  
**B05D 7/00** (2006.01)  
(96) 18.01.2005  
(96) 05712531.2  
(73) E.I. du Pont de Nemours and Company, Wilmington, DE 19898, US  
(72) LIEVERZ, Frank, 42115 Wuppertal, DE  
DOEBERT, Juergen, 45549 Sprockhoevel, DE  
(54) **Způsob výroby dvoubarevné povlečených substrátů**  
(32) 20.01.2004  
(31) 760870  
(33) US  
(86) PCT/US2005/003121  
(87) WO 2005/070562  
(74) Čermák Hořejš Matějka a spol., JUDr. Karel Čermák, advokát, Národní 32, Praha 1, 11000

(97) **EP 1712828**  
(47) 05.03.2008  
(97) 18.10.2006  
(51) **F16M 13/04** (2006.01)  
(96) 11.04.2006  
(96) 06007591.8  
(73) Camera Dynamics GmbH, 85386 Eching, DE  
(72) Hein, Dieter, 86949 Windach-Hechenwang, DE  
Schaller, Curt, 81541 München, DE  
Seipel, Roland, 86565 Gachenbach/Sattelberg, DE  
(54) **Tělový stativ**  
(32) 15.04.2005  
(31) 102005017487  
(33) DE  
(74) Čermák Hořejš Matějka a spol., JUDr. Karel Čermák, advokát, Národní 32, Praha 1, 11000

(97) **EP 1716260**  
(47) 09.01.2008

(97) 29.09.2005  
(51) **C21D 7/04** (2006.01)  
**B21K 1/08** (2006.01)  
**B23P 9/04** (2006.01)  
**B24B 39/04** (2006.01)  
(96) 05.02.2005  
(96) 05707232.4  
(73) Maschinenfabrik Alfing Kessler GmbH, 73433 Aalen-Wasseraalfingen, DE  
(72) REEB, Alfons, 73434 Aalen, DE  
SCHMIDT, Jochen, 73529 Schwäbisch Gmünd, DE  
BÖMCKE, Alexis, 73431 Aalen, DE  
(54) **Způsob a zařízení pro zvýšení meze únavy klikových hřídelů při kmitavém namáhání, zejména meze únavy při střídavém namáhání v ohybu a meze únavy při střídavém namáhání v krutu**  
(32) 23.02.2004  
(31) 102004008728  
(33) DE  
(86) PCT/EP2005/001190  
(87) WO 2005/090617  
(74) Čermák Hořejš Matějka a spol., JUDr. Karel Čermák, advokát, Národní 32, Praha 1, 11000

(97) **EP 1725751**  
(47) 27.02.2008  
(97) 22.09.2005  
(51) **F01N 9/00** (2006.01)  
**F01N 3/025** (2006.01)  
**F01N 3/08** (2006.01)  
**F02D 41/02** (2006.01)  
(96) 10.03.2005  
(96) 05720968.6  
(73) TOYOTA JIDOSHA KABUSHIKI KAISHA, Toyota-shi, Aichi-ken, 471-8571, JP  
(72) YOKOI, Tatsuhisa, Toyota-shi, Aichi 4718571, JP  
OTSUBO, Yasuhiko, Toyota-shi, Aichi 4718571, JP  
MATSUNO, Shigehiro, Toyota-shi, Aichi 4718571, JP  
MATSUOKA, Hiroki, Toyota-shi, Aichi 4718571, JP  
(54) **Regenerační ovladač**  
(32) 11.03.2004  
(31) 2004068996  
(33) JP  
(86) PCT/JP2005/004733  
(87) WO 2005/088095  
(74) PATENTSERVIS Praha a.s., Jivenská 1273/1, Praha 4, 14021

(97) **EP 1736602**  
(47) 19.03.2008  
(97) 27.12.2006  
(51) **E01B 29/46** (2006.01)  
(96) 24.06.2005  
(96) 05105649.7  
(73) Franz Plasser Bahnbaumaschinen-Industriegesellschaft m.b.H., 1010 Wien, AT  
(72) Lichtberger, Bernhard, Dr., 4230 Pregarten, AT  
Theurer, Josef, 1010 Wien, AT  
(54) **Sváreční stroj pro svařování kolejnic jedné koleje**  
(74) TRAPLOVÁ HAKR KUBÁT Advokátní a patentová kancelář, Ing. Eduard Hakr, Přístavní 24, Praha 7, 17000

(97) **EP 1748231**  
(47) 19.03.2008  
(97) 31.01.2007  
(51) **F16H 63/30** (2006.01)  
**F16D 23/06** (2006.01)  
(96) 07.05.2004  
(96) 06023007.5  
(73) Zeroshift Limited, Knowlhill Milton Keynes MK5 8PB, GB



(72) Martin, William Wesley, Woughton on the Green Milton Keynes, GB  
(54) **Převodový systém**  
(32) 07.05.2003  
(31) 0310482  
(33) GB  
(74) ROTT, RŮŽIČKA & GUTTMANN patent.,známkové a advokátní kanceláře, Ing. Miloslav Hainz, Nad Štolou 12, Praha 7, 17000

(33) HU  
(86) PCT/HU2005/000077  
(87) WO 2006/010964  
(74) ROTT, RŮŽIČKA & GUTTMANN Patentová, známková a advokátní kancelář, JUDr. Ing. Michal Guttmann, Nad Štolou 12, Praha 7, 17000

(97) **EP 1749288**  
(47) 27.02.2008  
(97) 07.12.2006  
(51) **G08G 1/01** (2006.01)  
(96) 24.05.2006  
(96) 06763261.2  
(73) SIEMENS AKTIENGESELLSCHAFT, 80333 München, DE  
(72) MÜCK, Jürgen, 81539 München, DE  
(54) **Způsob zajišťování četnosti odbočování v silniční síti**  
(32) 31.05.2005  
(31) 102005024953  
(33) DE  
(86) PCT/EP2006/062571  
(87) WO 2006/128819  
(74) Čermák Hořejš Matějka a spol., JUDr. Karel Čermák, advokát, Národní 32, Praha 1, 11000

(97) **EP 1789727**  
(47) 19.12.2007  
(97) 09.02.2006  
(51) **F23K 3/00** (2006.01)  
(96) 01.08.2005  
(96) 05776722.0  
(73) Magaldi Power S.P.A., 84135 Salerno, IT  
(72) MAGALDI, Mario, I-84100 Salerno, IT  
(54) **Suché mechanické dopravníkové zařízení pro pyrity a uhelný prach**  
(32) 06.08.2004  
(31) MI20041632  
(33) IT  
(86) PCT/EP2005/008383  
(87) WO 2006/013098  
(74) Čermák Hořejš Matějka a spol., JUDr. Karel Čermák, advokát, Národní 32, Praha 1, 11000

(97) **EP 1765480**  
(47) 27.02.2008  
(97) 19.01.2006  
(51) **A63J 5/02** (2006.01)  
**F41H 9/06** (2006.01)  
**B05B 7/00** (2006.01)  
(96) 23.06.2005  
(96) 05772226.6  
(73) Martin Manufacturing (UK) Plc., Fairfield Industrial Estate Louth, Lincolnshire LN11 0LQ, GB  
(72) SCULLY, Nick, Louth, Lincolnshire LN11 9XP, GB  
(54) **Generátor kouře**  
(32) 30.06.2004  
(31) 200401028  
(33) DK  
(86) PCT/IB2005/001789  
(87) WO 2006/006004  
(74) Společná advokátní kancelář Všečeka Zelený Švorčík Kalenský a partneři, JUDr. Michal Havlík, Hálkova 2, Praha 2, 12000

(97) **EP 1799352**  
(47) 12.03.2008  
(97) 20.04.2006  
(51) **B04B 13/00** (2006.01)  
**F26B 25/22** (2006.01)  
**F26B 11/04** (2006.01)  
(96) 24.09.2005  
(96) 05788628.5  
(73) Sanofi-Aventis Deutschland GmbH, 65929 Frankfurt am Main, DE  
(72) REINHARDT, Jörg, 65510 Idstein, DE  
WANDEL, Burkhard, 65860 Eschborn, DE  
NAUMANN, Christoph, 61462 Königstein, DE  
(54) **Sušárna a způsob řízení sušárny**  
(32) 09.10.2004  
(31) 102004049241  
(33) DE  
(86) PCT/EP2005/010367  
(87) WO 2006/040000  
(74) TRAPLOVÁ HAKR KUBÁT Advokátní a patentová kancelář, Ing. Jan Kubát, Přístavní 24, Praha 7, 17000

(97) **EP 1773810**  
(47) 27.02.2008  
(97) 02.02.2006  
(51) **C07D 401/12** (2006.01)  
**C07D 417/12** (2006.01)  
**C07D 413/12** (2006.01)  
**A61K 31/445** (2006.01)  
**A61P 25/28** (2006.01)  
(96) 21.07.2005  
(96) 05763197.0  
(73) RICHTER GEDEON VEGYÉSZETI GYÁR RT, 1103 Budapest X, HU  
(72) BORZA, István, 1186 Budapest, HU  
HORVÁTH, Csilla, H-1104 Budapest, HU  
FARKAS, Sándor, H-1103 Budapest, HU  
GYERTYÁN, István, H-1161 Budapest, HU  
NAGY, József, H-1138 Budapest, HU  
KOLOK, Sándor, 1195 Budapest, HU  
GALGÓCZY, Kornél, H-1074 Budapest, HU  
SÁGHY, Katalin, H-1082 Budapest, HU  
(54) **Nové 4-benzyliden-piperidinové deriváty**  
(32) 29.07.2004  
(31) 0401522

(97) **EP 1811480**  
(47) 12.03.2008  
(97) 25.07.2007  
(51) **G08G 1/123** (2006.01)  
(96) 18.01.2006  
(96) 06380013.0  
(73) GMV Aerospace and Defence S.A., Tres Cantos, 28760 Madrid, ES  
(72) Cosmen Schortmann, Joaquin, 28760 Tres Cantos - Madrid, ES  
Martínez Olagüe, Miguel Angel, 28760 Tres Cantos - Madrid, ES  
(54) **Automatické silniční účtovací zařízení založené jen na satelitní navigaci při uvažování chyby polohy a způsob pro toto zařízení**  
(74) Čermák Hořejš Matějka a spol., JUDr. Jan Matějka, advokát, Národní 32, Praha 1, 11000

## **PD4A**                      **Převod práv a ostatní změny majitelů evropských patentů**

- (97)    **EP 1386655**  
(73)    Currenta GmbH & Co. OHG, 51368 Leverkusen, DE
- 
- (97)    **EP 1432890**  
(73)    ThyssenKrupp Presta TecCenter AG, FL-9492 Eschen, LI
- 
- (97)    **EP 1465663**  
(73)    Bigmar - Bioren Pharmaceuticals S.A., 2108 Couvet, CH
- 
- (97)    **EP 1509394**  
(73)    ITG Automotive Safety Textiles GmbH, 79689 Maulburg, DE
- 
- (97)    **EP 1642098**  
(73)    Baumer Inspection GmbH, 78467 Konstanz, DE
- 
- (97)    **EP 1644223**  
(73)    ITG Automotive Safety Textiles GmbH, 79689 Maulburg, DE
- 
- (97)    **EP 1815144**  
(73)    ITT Manufacturing Enterprises Inc., Wilmington, DE, US
-

## FG1K

## Zapsané užité vzory - přehled podle čísel zápisu

V období uzávěrky tohoto čísla Věstníku zapsal Úřad průmyslového vlastnictví tyto užité vzory.

18597	<b>B 64 C 27/22</b>	(2006.01)
18598	<b>B 65 D 65/38</b>	(2006.01)
18599	<b>B 65 D 65/46</b>	(2006.01)
18600	<b>B 64 C 3/14</b>	(2006.01)
18601	<b>B 65 D 5/32</b>	(2006.01)
18602	<b>G 01 F 1/00</b>	(2006.01)
18603	<b>F 23 D 21/00</b>	(2006.01)
18604	<b>A 23 L 1/0524</b>	(2006.01)
18605	<b>G 09 F 19/22</b>	(2006.01)
18606	<b>H 01 L 33/00</b>	(2006.01)
18607	<b>B 65 G 15/30</b>	(2006.01)
18608	<b>A 61 N 5/10</b>	(2006.01)
18609	<b>B 65 D 85/68</b>	(2006.01)
18610	<b>B 65 D 85/46</b>	(2006.01)
18611	<b>G 01 N 21/41</b>	(2006.01)
18612	<b>G 01 N 1/36</b>	(2006.01)
18613	<b>G 01 N 21/45</b>	(2006.01)
18614	<b>A 61 G 5/10</b>	(2006.01)
18615	<b>G 01 K 7/02</b>	(2006.01)
18616	<b>B 65 D 30/02</b>	(2006.01)
18617	<b>G 01 F 23/22</b>	(2006.01)
18618	<b>B 65 D 8/02</b>	(2006.01)
18619	<b>B 65 D 19/22</b>	(2006.01)
18620	<b>B 24 B 47/00</b>	(2006.01)
18621	<b>B 07 B 15/00</b>	(2006.01)
18622	<b>B 24 B 29/02</b>	(2006.01)
18623	<b>G 01 M 11/02</b>	(2006.01)
18624	<b>A 01 K 5/00</b>	(2006.01)
18625	<b>B 24 B 7/24</b>	(2006.01)
18626	<b>B 64 C 29/00</b>	(2006.01)
18627	<b>B 60 R 9/058</b>	(2006.01)
18628	<b>G 01 N 27/72</b>	(2006.01)

FG1K

Zapsané užité vzory - řazené podle MPT

- (51) **A01K 5/00** (2006.01)  
**A01F 25/16** (2006.01)  
(11) 18624  
(21) **2008-19892**  
(22) 25.04.2008  
(47) 02.06.2008  
(73) Cernin s.r.o., Kružberk, CZ  
(72) Staněk Břetislav, Ostrava, CZ  
(54) **Nakládací zařízení pro vertikální krmný vůz**  
(74) Ing. Iva Rylková, Polská 1525, Ostrava - Poruba, 70800
- (51) **A23L 1/0524** (2006.01)  
**A61K 31/732** (2006.01)  
**A23L 2/00** (2006.01)  
(11) 18604  
(21) **2008-19581**  
(22) 03.05.2006  
(47) 02.06.2008  
(73) Nováček Jan, Osek, CZ  
(72) Nováček Jan, Osek, CZ  
(54) **Vařený nápoj s pektinem pro čištění organismu**  
(74) Ing. Stanislav Babický, Budovatelů 2407, Most, 43401
- (51) **A61G 5/10** (2006.01)  
**A61G 5/00** (2006.01)  
(11) 18614  
(21) **2008-19823**  
(22) 02.04.2008  
(47) 02.06.2008  
(73) ZNOVOZ, sociální družstvo, Znojmo, CZ  
(72) Smíšková Alena, Znojmo, CZ  
Smíšek Jaroslav, Znojmo, CZ  
Šalamounová Marie, Únanov, CZ  
Šalamoun František, Únanov, CZ  
(54) **Konstrukce rámu zastřešení invalidního vozíku**  
(74) Patentová a známková kancelář, Ing. Jaromír Příkryl, Včelín 1161, Hulín, 76824
- (51) **A61N 5/10** (2006.01)  
(11) 18608  
(21) **2008-19784**  
(22) 20.03.2008  
(47) 02.06.2008  
(73) UJP PRAHA a. s., Praha, CZ  
(72) Semmler Milan, Praha, CZ  
(54) **Radioterapeutický rentgenový simulátor**  
(74) JUDr. Miroslav Kupka, Levého 1532, Rakovník, 26901
- (51) **B07B 15/00** (2006.01)  
**C04B 33/04** (2006.01)  
(11) 18621  
(21) **2008-19875**  
(22) 17.04.2008  
(47) 02.06.2008  
(73) KERAMOST, a. s., Most, CZ  
(72) Krejcar Zdeněk, Praha, CZ  
(54) **Zařízení pro odstraňování nežádoucích příměsí na bázi zrn pyritu z vytěžené jílové suroviny**  
(74) Ing. Ladislav Vaněk, Ortenovo nám. 6/443, Praha 7, 17000
- (51) **B24B 29/02** (2006.01)  
(11) 18622  
(21) **2008-19885**  
(22) 22.04.2008  
(47) 02.06.2008  
(73) Ústav fyziky plazmatu AV ČR, v. v. i., Praha, CZ  
(72) Jareš Daniel Ing., Turnov, CZ  
Lédl Vít Ing., Vlašim, CZ  
Melich Radek Mgr., Turnov, CZ  
(54) **Zařízení na přesné celoplošné leštění sférických těles**  
(74) Středisko společných činností AV ČR, v. v. i.; Patentové a licenční služby, Národní 1009/3, Praha 1, 11000
- (51) **B24B 47/00** (2006.01)  
**B24B 41/00** (2006.01)  
(11) 18620  
(21) **2008-19872**  
(22) 16.04.2008  
(47) 02.06.2008  
(73) Litmas s. r. o., Tanvald, CZ  
(72) Běhounek Karel, Tanvald, CZ  
(54) **Zařízení pro pohon brouscího nebo leštícího nástroje**  
(74) A. Holas & partner Patentová a známková kancelář, Ing. Antonín Holas, Křížová 4, Brno, 60300
- (51) **B24B 7/24** (2006.01)  
(11) 18625  
(21) **2008-19896**  
(22) 28.04.2008  
(47) 02.06.2008  
(73) Litmas s. r. o., Tanvald, CZ  
(72) Ulvr Ladislav Ing., Tanvald, CZ  
Běhounek Karel, Tanvald, CZ  
(54) **Zařízení pro upínání aparátů**  
(74) A. Holas & partner Patentová a známková kancelář, Ing. Antonín Holas, Křížová 4, Brno, 60300
- (51) **B60R 9/058** (2006.01)  
**B63J 5/00** (2006.01)  
(11) 18627  
(21) **2008-19902**  
(22) 28.04.2008  
(47) 02.06.2008  
(73) Böhmová Eva, Mníšek pod Brdy, CZ  
(72) Böhmová Eva, Mníšek pod Brdy, CZ  
(54) **Příčný střešní nosič pro připevnění ke karoserii nebo k podélným střešním nosičům dopravních prostředků**  
(74) Ing. Pavel Reichel, Lopatecká 14, Praha 4, 14700
- (51) **B64C 27/22** (2006.01)  
**B64C 3/10** (2006.01)  
**B64C 29/00** (2006.01)  
(11) 18597  
(21) **2007-19130**  
(22) 20.08.2007  
(47) 02.06.2008  
(73) Padalík Vladislav, Praha, CZ  
(72) Padalík Vladislav, Praha, CZ  
(54) **Křídlo jako rotor pro letadla se svislým vzletem**
- (51) **B64C 29/00** (2006.01)  
**B64C 39/06** (2006.01)  
(11) 18626  
(21) **2008-19900**  
(22) 28.04.2008  
(47) 02.06.2008  
(73) Janda Zdeněk Mgr. Ing., Praha, CZ  
(72) Janda Zdeněk Mgr. Ing., Praha, CZ  
(54) **Průtokové ústrojí pro vedení proudu vzduchu od rotoru letadla používajícího k letu stěnový proud pro vytvoření vztlaku**  
(74) ROTT, RŮŽIČKA & GUTTMANN patent.,známkové a advokátní kanceláře, Ing. Miloslav Hainz, Nad Štolou 12, Praha 7, 17000
- (51) **B64C 3/14** (2006.01)  
**F15D 1/10** (2006.01)  
(11) 18600  
(21) **2007-19280**  
(22) 15.10.2007  
(47) 02.06.2008  
(73) Výzkumný a zkušební letecký ústav, a. s., Praha, CZ

- (72) Hájek Jaroslav Mgr., Služovice, CZ  
Pátek Zdeněk Ing. CSc. MS., Roztoky u Prahy, CZ  
Szöllös András Mgr., Máslovice, CZ
- (54) **Aerodynamický profil**
- (51) **B65D 19/22** (2006.01)  
(11) 18619  
(21) **2008-19867**  
(22) 15.04.2008  
(47) 02.06.2008
- (73) Sýkora Jaroslav Doc. PhDr. CSc., Zábřeh, CZ  
(72) Sýkora Jaroslav Doc. PhDr. CSc., Zábřeh, CZ
- (54) **Paleta pro manipulaci a přepravu štosovaného papíru**
- (74) Ing. Jaroslav Novotný, Římská 45, Praha 2, 12000
- (51) **B65D 30/02** (2006.01)  
**B65D 30/10** (2006.01)  
(11) 18616  
(21) **2008-19851**  
(22) 08.04.2008  
(47) 02.06.2008
- (73) ASTRO Vlašim spol. s r. o., Vlašim, CZ  
(72) Krunert František, Vlašim, CZ  
Krunert Radek, Vlašim, CZ
- (54) **Sáček s výztužnými přehyby a proloženými boky**
- (51) **B65D 5/32** (2006.01)  
(11) 18601  
(21) **2007-19310**  
(22) 24.10.2007  
(47) 02.06.2008
- (73) Centrum Vina s. r. o., Jablonec nad Nisou, CZ  
(72) Sobota Jindřich Ing., Jablonec nad Nisou, CZ  
Žďárský Roman Ing., Jablonec nad Nisou, CZ
- (54) **Kartónový obal, především pro láhve**
- (74) Bc. Kamil Kolátor, 28. října 2015/23, Jablonec nad Nisou, 44601
- (51) **B65D 65/38** (2006.01)  
**B65D 65/46** (2006.01)  
(11) 18598  
(21) **2007-19213**  
(22) 17.09.2007  
(47) 02.06.2008
- (73) Padalík Vladislav, Praha, CZ  
(72) Padalík Vladislav, Praha, CZ
- (54) **Jedlý papír**
- (51) **B65D 65/46** (2006.01)  
**A22C 13/00** (2006.01)  
(11) 18599  
(21) **2007-19241**  
(22) 27.09.2007  
(47) 02.06.2008
- (73) Padalík Vladislav, Praha, CZ  
(72) Padalík Vladislav, Praha, CZ
- (54) **Jedlý papír**
- (51) **B65D 8/02** (2006.01)  
(11) 18618  
(21) **2008-19864**  
(22) 14.04.2008  
(47) 02.06.2008
- (73) LANEX a. s., Bolatice, CZ  
(72) Jochim Ondřej, Bolatice, CZ
- (54) **Plnicí a výpustný hadicový vývod flexibilního vaku s vnitřní vložkou**
- (74) JUDr. Helmut Prchala, patentový zástupce, Rekreační 27, Hlučín-Bobrovníky, 74801
- (51) **B65D 85/46** (2006.01)  
(11) 18610  
(21) **2008-19789**  
(22) 21.03.2008  
(47) 02.06.2008
- (73) Klastř výrobců obalů, družstvo, Jaroměř, CZ  
(72) Hiesl Jiří, Jaroměř, CZ
- (54) **Přepravní obal**
- (74) A. Holas & partner Patentová a známková kancelář, Ing. Mgr. Hana Holasová, Křížová 4, Brno, 60300
- (51) **B65D 85/68** (2006.01)  
(11) 18609  
(21) **2008-19788**  
(22) 21.03.2008  
(47) 02.06.2008
- (73) Klastř výrobců obalů, družstvo, Jaroměř, CZ  
(72) Hiesl Jiří, Jaroměř, CZ
- (54) **Přepravní box pro plastové nárazníky**
- (74) A. Holas & partner Patentová a známková kancelář, Ing. Mgr. Hana Holasová, Křížová 4, Brno, 60300
- (51) **B65G 15/30** (2006.01)  
**B65G 43/00** (2006.01)  
**F16G 3/00** (2006.01)  
(11) 18607  
(21) **2008-19772**  
(22) 18.03.2008  
(47) 02.06.2008
- (73) RENOGUM - NILOS a.s., Most - Kopisty, CZ  
Mostecká uhelná a.s., Most, CZ
- (72) Lantora Jan Ing., Most, CZ  
Lisý Karel Ing., Most, CZ
- (54) **Spoj pásu pásového dopravníku**
- (74) Ing. Dobroslav Musil, patentová kancelář, Ing. Dobroslav Musil, Cejl 38, Brno, 60200
- (51) **F23D 21/00** (2006.01)  
(11) 18603  
(21) **2007-19470**  
(22) 05.12.2007  
(47) 02.06.2008
- (73) Petro Jan, Praha, CZ  
(72) Petro Jan, Praha, CZ
- (54) **Hořák na spalování - spalovací komora**
- (74) DANĚK & PARTNERS Advokátní a patentová kancelář, Dr. Vilém Daněk, Vinohradská 45, Praha 2, 12000
- (51) **G01F 1/00** (2006.01)  
(11) 18602  
(21) **2007-19387**  
(22) 14.11.2007  
(47) 02.06.2008
- (73) Pauzerová Michaela, Praha, CZ  
(72) Pauzerová Michaela, Praha, CZ
- (54) **Měřicí tlakový zámek**
- (51) **G01F 23/22** (2006.01)  
**G01F 23/26** (2006.01)  
(11) 18617  
(21) **2008-19853**  
(22) 09.04.2008  
(47) 02.06.2008
- (73) Partner mb, s.r.o., Praha, CZ  
(72) Březina Michal Ing., Praha, CZ
- (54) **Zařízení pro měření hladiny kapaliny v zásobníku**
- (74) Ing. Pavel Reichel, Lopatecká 14, Praha 4, 14700
- (51) **G01K 7/02** (2006.01)  
(11) 18615  
(21) **2008-19838**  
(22) 03.04.2008  
(47) 02.06.2008
- (73) České vysoké učení technické Fakulta stavební, Praha, CZ  
(72) Toman Jan prof. Mgr. DrSc., Praha, CZ
- (54) **Nediabatický kalorimetr zejména pro měření velkoobjemových a hmotnějších materiálových vzorků**
- (74) Ing. Hana Dušková, patentový zástupce, Travná 1285, Praha 14, 19800
- (51) **G01M 11/02** (2006.01)  
**G02B 27/46** (2006.01)  
**G02B 26/00** (2006.01)  
**G01B 11/24** (2006.01)

- (11) 18623  
(21) **2008-19890**  
(22) 24.04.2008  
(47) 02.06.2008  
(73) Univerzita Palackého, Olomouc, CZ  
(72) Pech Miroslav Mgr., Olomouc, CZ  
Mandát Dušan Mgr., Jakubov, CZ  
Schovánek Petr RNDr., Lipník nad Bečvou, CZ
- (54) **Optická soustava pro měření tvaru konvexních odrazových ploch, zejména segmentů velkoplošných sférických zrcadel**  
(74) Ing. Petr Soukup, patentový zástupce, Vídeňská 8, Olomouc, 77200
- (51) **G01N 1/36** (2006.01)  
(11) 18612  
(21) **2008-19794**  
(22) 21.03.2008  
(47) 02.06.2008  
(73) Biologické centrum AV ČR, v.v.i., Ústav molekulární biologie rostlin, České Budějovice, CZ  
Roháček Karel RNDr. CSc., České Budějovice, CZ  
Adámek Petr doc. PaedDr. Ph.D., České Budějovice, CZ
- (72) Roháček Karel RNDr. CSc., České Budějovice, CZ  
Adámek Petr doc. PaedDr. Ph.D., České Budějovice, CZ
- (54) **Držák vzorků pro výzkum dynamiky objemových změn fyziologicky, zejména fotosynteticky aktivních vzorků**  
(74) KUDRLIČKA a SEDLÁK, advokátní, patentová a známková kancelář, Ing. Jiří Sedlák, Husova 5, České Budějovice, 37001
- (51) **G01N 21/41** (2006.01)  
**G01N 21/45** (2006.01)  
(11) 18611  
(21) **2008-19793**  
(22) 21.03.2008  
(47) 02.06.2008  
(73) Biologické centrum AV ČR, v.v.i., Ústav molekulární biologie rostlin, České Budějovice, CZ  
Roháček Karel RNDr. CSc., České Budějovice, CZ  
Adámek Petr doc. PaedDr. Ph.D., České Budějovice, CZ  
Kloz Miroslav Bc., Liberec, CZ  
Bína David Mgr., Telč, CZ
- (72) Roháček Karel RNDr. CSc., České Budějovice, CZ  
Adámek Petr doc. PaedDr. Ph.D., České Budějovice, CZ  
Kloz Miroslav Bc., Liberec, CZ  
Bína David Mgr., Telč, CZ
- (54) **Zařízení pro výzkum dynamiky objemových změn fyziologicky, zejména fotosynteticky aktivních vzorků**  
(74) KUDRLIČKA a SEDLÁK, advokátní, patentová a známková kancelář, Ing. Jiří Sedlák, Husova 5, České Budějovice, 37001
- (51) **G01N 21/45** (2006.01)  
**G01R 17/02** (2006.01)  
(11) 18613  
(21) **2008-19795**  
(22) 21.03.2008  
(47) 02.06.2008  
(73) Biologické centrum AV ČR, v.v.i., Ústav molekulární biologie rostlin, České Budějovice, CZ  
Adámek Petr doc. PaedDr. Ph.D., České Budějovice, CZ  
Roháček Karel RNDr. CSc., České Budějovice, CZ
- (72) Adámek Petr doc. PaedDr. Ph.D., České Budějovice, CZ  
Roháček Karel RNDr. CSc., České Budějovice, CZ
- (54) **Měřicí a vyhodnocovací zapojení, zejména pro interferometrické měření malých rozměrových změn**  
(74) KUDRLIČKA a SEDLÁK, advokátní, patentová a známková kancelář, Ing. Jiří Sedlák, Husova 5, České Budějovice, 37001
- (51) **G01N 27/72** (2006.01)  
**G01N 27/74** (2006.01)  
(11) 18628  
(21) **2008-19912**
- (22) 06.05.2008  
(47) 02.06.2008  
(73) Jihočeská univerzita v Českých Budějovicích, Zemědělská fakulta, České Budějovice, CZ  
Vysoká škola technická a ekonomická v Českých Budějovicích, České Budějovice, CZ
- (72) Šír Miloslav Ing. CSc., České Budějovice, CZ  
Löffelmann Jiří, Praha, CZ  
Váchal Jan prof. Ing. CSc., České Budějovice, CZ  
Krejča Miroslav Ing. CSc., Písek, CZ  
Škoda Stanislav RNDr., České Budějovice, CZ  
Frelich Jan prof. Ing. CSc., České Budějovice, CZ  
Váchalová Radka Ing. Ph.D., České Budějovice, CZ
- (54) **Zařízení pro měření vlhkosti materiálů**  
(74) KUDRLIČKA a SEDLÁK, advokátní, patentová a známková kancelář, Ing. Jiří Sedlák, Husova 5, České Budějovice, 37001
- (51) **G09F 19/22** (2006.01)  
**G09F 19/18** (2006.01)  
**G09F 19/14** (2006.01)  
(11) 18605  
(21) **2008-19617**  
(22) 24.01.2008  
(47) 02.06.2008  
(73) Jelínek Jan, Praha, CZ  
Slabeňák Marek, Praha, CZ  
Rittenauer Martin, Praha, CZ
- (72) Slabeňák Marek, Praha, CZ  
Jelínek Jan, Praha, CZ  
Rittenauer Martin, Praha, CZ
- (54) **Mediální prostředek**  
(74) DANĚK & PARTNERS Advokátní a patentová kancelář, Dr. Vilém Daněk, Vinohradská 45, Praha 2 - Vinohrady, 12000
- (51) **H01L 33/00** (2006.01)  
**H03K 3/02** (2006.01)  
**H03K 17/00** (2006.01)  
(11) 18606  
(21) **2008-19652**  
(22) 06.02.2008  
(47) 02.06.2008  
(73) Sieger Ladislav Ing. CSc., Praha, CZ  
(72) Sieger Ladislav Ing. CSc., Praha, CZ
- (54) **Zapojení pro pulzní buzení LED diod s odstraněním stroboskopického jevu**

### Seznam majitelů zapsaných užitečných vzorů

(73)	(11)	(51)	(73)	(11)	(51)	
Adámek Petr doc. PaedDr. Ph.D., České Budějovice, CZ	18611	<b>G 01 N 21/41</b>	(2006.01)	Padalík Vladislav, Praha, CZ	18597 <b>B 64 C 27/22</b>	(2006.01)
Adámek Petr doc. PaedDr. Ph.D., České Budějovice, CZ	18612	<b>G 01 N 1/36</b>	(2006.01)	Padalík Vladislav, Praha, CZ	18598 <b>B 65 D 65/38</b>	(2006.01)
Adámek Petr doc. PaedDr. Ph.D., České Budějovice, CZ	18613	<b>G 01 N 21/45</b>	(2006.01)	Padalík Vladislav, Praha, CZ	18599 <b>B 65 D 65/46</b>	(2006.01)
ASTRO Vlašim spol. s r. o., Vlašim, CZ	18616	<b>B 65 D 30/02</b>	(2006.01)	Partner mb, s.r.o., Praha, CZ	18617 <b>G 01 F 23/22</b>	(2006.01)
Bína David Mgr., Telč, CZ	18611	<b>G 01 N 21/41</b>	(2006.01)	Pauzerová Michaela, Praha, CZ	18602 <b>G 01 F 1/00</b>	(2006.01)
Biologické centrum AV ČR, v.v.i., Ústav molekulární biologie rostlin, České Budějovice, CZ	18611	<b>G 01 N 21/41</b>	(2006.01)	Petro Jan, Praha, CZ	18603 <b>F 23 D 21/00</b>	(2006.01)
Biologické centrum AV ČR, v.v.i., Ústav molekulární biologie rostlin, České Budějovice, CZ	18612	<b>G 01 N 1/36</b>	(2006.01)	RENOGUM - NILOS a.s., Most - Kopisty, CZ	18607 <b>B 65 G 15/30</b>	(2006.01)
Biologické centrum AV ČR, v.v.i., Ústav molekulární biologie rostlin, České Budějovice, CZ	18613	<b>G 01 N 21/45</b>	(2006.01)	Rittenauer Martin, Praha, CZ	18605 <b>G 09 F 19/22</b>	(2006.01)
Böhmová Eva, Mníšek pod Brdy, CZ	18627	<b>B 60 R 9/058</b>	(2006.01)	Roháček Karel RNDr. CSc., České Budějovice, CZ	18611 <b>G 01 N 21/41</b>	(2006.01)
Centrum Vína s. r. o., Jablonec nad Nisou, CZ	18601	<b>B 65 D 5/32</b>	(2006.01)	Roháček Karel RNDr. CSc., České Budějovice, CZ	18612 <b>G 01 N 1/36</b>	(2006.01)
Cernin s.r.o., Kružberk, CZ	18624	<b>A 01 K 5/00</b>	(2006.01)	Roháček Karel RNDr. CSc., České Budějovice, CZ	18613 <b>G 01 N 21/45</b>	(2006.01)
České vysoké učení technické Fakulta stavební, Praha, CZ	18615	<b>G 01 K 7/02</b>	(2006.01)	Sieger Ladislav Ing. CSc., Praha, CZ	18606 <b>H 01 L 33/00</b>	(2006.01)
Janda Zdeněk Mgr. Ing., Praha, CZ	18626	<b>B 64 C 29/00</b>	(2006.01)	Slabeňák Marek, Praha, CZ	18605 <b>G 09 F 19/22</b>	(2006.01)
Jelínek Jan, Praha, CZ	18605	<b>G 09 F 19/22</b>	(2006.01)	Sýkora Jaroslav Doc. PhDr. CSc., Zábřeh, CZ	18619 <b>B 65 D 19/22</b>	(2006.01)
Jihočeská univerzita v Českých Budějovicích, Zemědělská fakulta, České Budějovice, CZ	18628	<b>G 01 N 27/72</b>	(2006.01)	UJP PRAHA a. s., Praha, CZ	18608 <b>A 61 N 5/10</b>	(2006.01)
KERAMOST, a. s., Most, CZ	18621	<b>B 07 B 15/00</b>	(2006.01)	Univerzita Palackého, Olomouc, CZ	18623 <b>G 01 M 11/02</b>	(2006.01)
Kláštr výrobců obalů, družstvo, Jaroměř, CZ	18609	<b>B 65 D 85/68</b>	(2006.01)	Ústav fyziky plazmatu AV ČR, v. v. i., Praha, CZ	18622 <b>B 24 B 29/02</b>	(2006.01)
Kláštr výrobců obalů, družstvo, Jaroměř, CZ	18610	<b>B 65 D 85/46</b>	(2006.01)	Vysoká škola technická a ekonomická v Českých Budějovicích, České Budějovice, CZ	18628 <b>G 01 N 27/72</b>	(2006.01)
Kloz Miroslav Bc., Liberec, CZ	18611	<b>G 01 N 21/41</b>	(2006.01)	Výzkumný a zkušební letecký ústav, a. s., Praha, CZ	18600 <b>B 64 C 3/14</b>	(2006.01)
LANEX a. s., Bolatice, CZ	18618	<b>B 65 D 8/02</b>	(2006.01)	ZNOVOZ, sociální družstvo, Znojmo, CZ	18614 <b>A 61 G 5/10</b>	(2006.01)
Litmas s. r. o., Tanvald, CZ	18620	<b>B 24 B 47/00</b>	(2006.01)			
Litmas s. r. o., Tanvald, CZ	18625	<b>B 24 B 7/24</b>	(2006.01)			
Mostecká uhelná a.s., Most, CZ	18607	<b>B 65 G 15/30</b>	(2006.01)			
Nováček Jan, Osek, CZ	18604	<b>A 23 L 1/0524</b>	(2006.01)			

## FG4Q

## Zapsané průmyslové vzory - přehled podle čísel zápisu

V období uzávěrky tohoto čísla Věstníku zapsal Úřad průmyslového vlastnictví tyto průmyslové vzory:

34236	15-02
34237	09-04
34238	23-01
34239	23-03
34240	02-02
34241	23-04
34242	20-03
34243	25-02
34244	25-01
34245	15-05
34246	15-05
34247	02-02
34248	10-04
34249	12-07



## FG4Q

## Zapsané průmyslové vzory - přehled podle tříd

- (51) 02-02
- (11) 34240
- (21) 2007-37267
- (22) 13.11.2007
- (15) 28.05.2008
- (45) 28.05.2008
- (54) Zadní část sukně a kalhot
- (28) 6
- (73) Jandora Jan, Bílovice nad Svitavou, CZ  
Jandora Přemysl, Brno, CZ
- (72) Jandora Jan, Bílovice nad Svitavou, CZ  
Jandora Přemysl, Brno, CZ
- (74) ELITFORM - Patentová a známková kancelář, Mgr. Lukáš  
Dlabáček, Bolzanova 5, Brno, 61800
- (55)

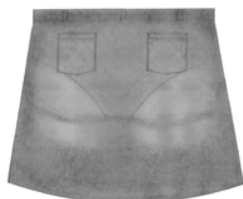

1.1

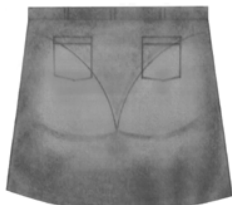

2.1

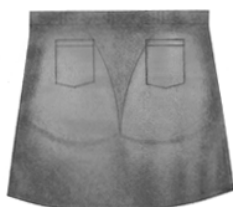

3.1



4.1

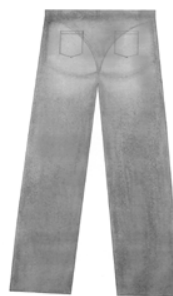

5.1

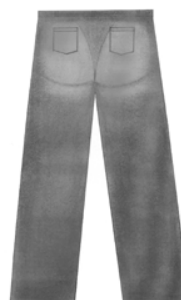

6.1

- 
- (51) 02-02
  - (11) 34247
  - (21) 2008-37416
  - (22) 17.04.2008
  - (15) 28.05.2008
  - (45) 28.05.2008
  - (54) Vesta univerzální
  - (28) 4
  - (73) Novota Štefan RNDr., Liberec, CZ  
Novota Lubor, Liberec, CZ
  - (72) Polák Jiří RNDr., Rožnov pod Radhoštěm, CZ  
Novota Štefan RNDr., Liberec, CZ  
Novota Lubor, Liberec, CZ
  - (74) Polák Jiří RNDr., Rožnov pod Radhoštěm, CZ  
Ing. Vladimír Čmejla - LEGR PATENT, Ing. Vladimír  
Čmejla, patentový zástupce a soudní znalec, Rašínovo  
nábřeží 54, Praha 2, 12800
  - (55)



1.1



1.2



3.1



1.3



4.1



1.4



4.2



1.5

- (51) **09-04**  
(11) 34237  
(21) 2007-37197  
(22) 27.08.2007  
(15) 28.05.2008  
(45) 28.05.2008  
(54) Převážní obal  
(28) 4  
(73) ALFA PLASTIK, a. s., Bruntál, CZ  
(72) Čech Jan Ing., Sosnová, CZ  
(55)



2.1



1.1

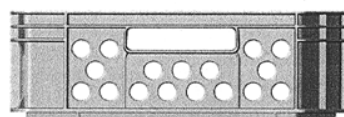

1.2

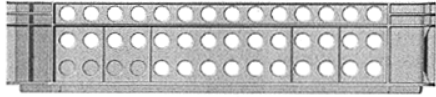

1.3

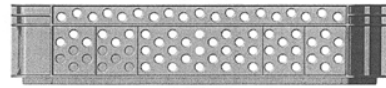

2.3

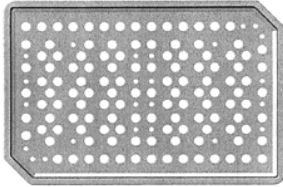

1.4

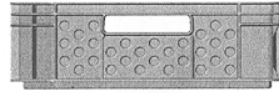

2.4

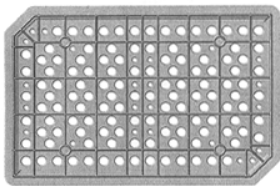

1.5

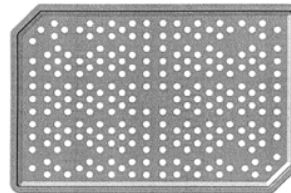

2.5

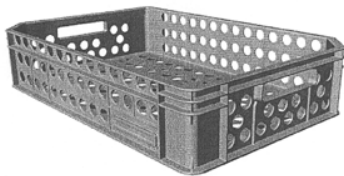

1.6

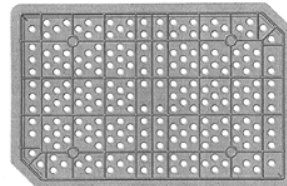

2.6

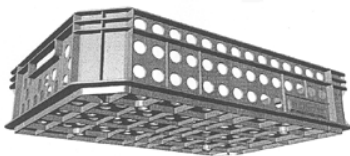

1.7

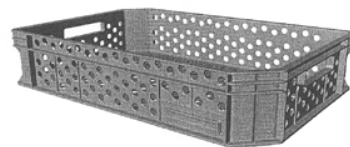

2.7

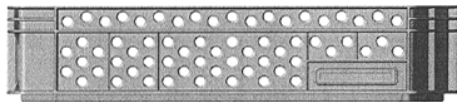

2.1

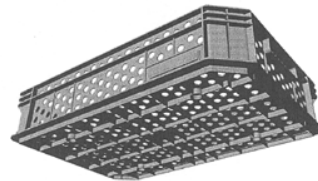

2.8

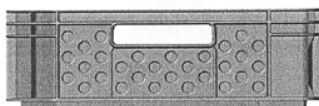

2.2



3.1

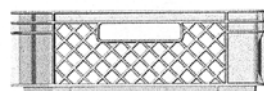

3.2



3.3

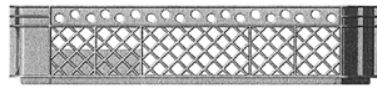

4.3

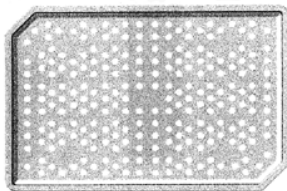

3.4

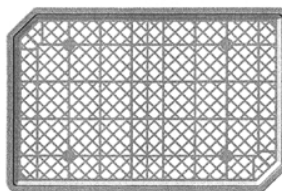

4.4

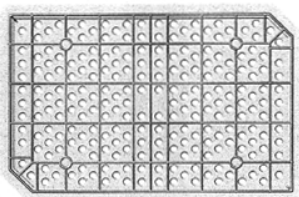

3.5

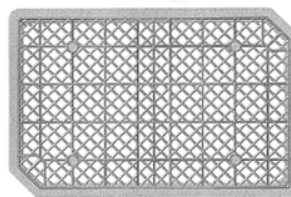

4.5

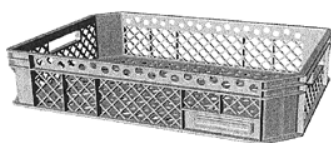

3.6



4.6

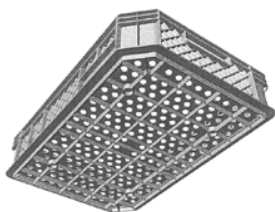

3.7

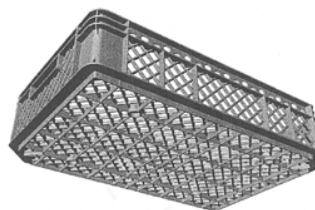

4.7



4.1

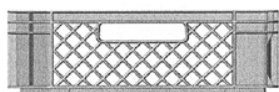

4.2

- (51) **10-04**  
(11) 34248  
(21) 2008-37417  
(22) 21.04.2008  
(15) 28.05.2008  
(45) 28.05.2008  
(54) Kotva geodetického hraničního znaku  
(28) 2  
(73) König Michal, Plzeň, CZ  
(72) König Michal, Plzeň, CZ

(55)



1.1



2.1

(51)

**15-02**

(11)

34236

(21)

2007-37108

(22)

19.06.2007

(15)

28.05.2008

(45)

28.05.2008

(54)

Hydraulická část ponorného čerpadla

(28)

2

(73)

Klíma Jiří Ing., Kolín I, CZ

Smrček Alfons Ing., Olomouc, Nové Sady, CZ

(72)

Klíma Jiří Ing., Kolín I, CZ

Smrček Alfons Ing., Olomouc, Nové Sady, CZ

(74)

Ing. Petr Soukup, patentový zástupce, Vídeňská 8,

Olomouc, 77200

(55)



1.1



2.1

(51)

**12-07**

(11)

34249

(21)

2008-37421

(22)

23.04.2008

(15)

28.05.2008

(45)

28.05.2008

(54)

Ultralehký vrtulník

(28)

1

(73)

Doleček Jan, Litoměřice, CZ

(72)

Doleček Jan, Litoměřice, CZ

(55)



1.1



1.2

(51)

**15-05**

(11)

34245

(21)

2008-37413

(22)

17.04.2008

(15)

28.05.2008

(45)

28.05.2008

(54)

Elektrický vysavač prachu

(28)

1

(73)

ETA a. s., Hlinsko, CZ

(72)

Klofát Petr, Proseč, CZ

(55)



1.1



1.2



1.3



1.3



1.4



1.4



1.5



1.5

(51) **15-05**  
(11) 34246  
(21) 2008-37415  
(22) 17.04.2008  
(15) 28.05.2008  
(45) 28.05.2008  
(54) Elektrický vysavač prachu  
(28) 1  
(73) ETA a.s., Hlinsko, CZ  
(72) Klofát Petr, Proseč, CZ  
(55)

(51) **20-03**  
(11) 34242  
(21) 2008-37324  
(22) 22.01.2008  
(15) 28.05.2008  
(45) 28.05.2008  
(54) Reklamní plocha  
(28) 1  
(73) HAMRLA Robert, Zlín, CZ  
(72) HAMRLA Robert, Zlín, CZ  
(55)



1.1



1.2

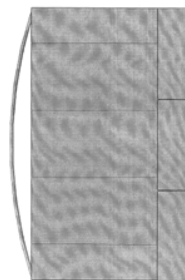

1.1

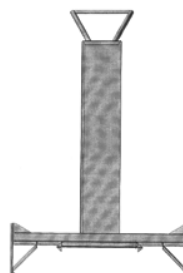

1.2

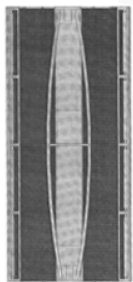

1.3

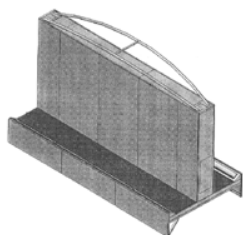

1.4

- (51) **23-03**  
(11) 34239  
(21) 2007-37256  
(22) 29.10.2007  
(15) 28.05.2008  
(45) 28.05.2008  
(54) Výměník pro křbová kamna  
(28) 1  
(73) SPARKLINE s.r.o., Jílové u Děčína, CZ  
(72) Sklenář Jaroslav, Liberec, CZ  
(74) Ing. Vladimír Janko, Pivovarská 53, Jablonec nad Nisou, 46601

(55)



1.1



1.2



1.3

- (51) **23-01**  
(11) 34238  
(21) 2007-37250  
(22) 22.10.2007  
(15) 28.05.2008  
(45) 28.05.2008  
(54) Jímka na odpadní vody  
(28) 1  
(73) Aquarius Invest cz s.r.o., Říčany, CZ  
(72) Miksa Zbyněk, Říčany, CZ

(55)

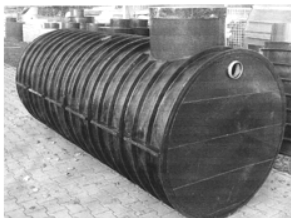

1.1



1.2



1.3

- (51) **23-04**  
(11) 34241  
(21) 2007-37300  
(22) 17.12.2007  
(15) 28.05.2008  
(45) 28.05.2008  
(54) Ventilální protipožární padací klapka  
(28) 1  
(73) Čekal Petr, Kovářská, CZ  
(72) Čekal Petr, Kovářská, CZ

(55)

(55)

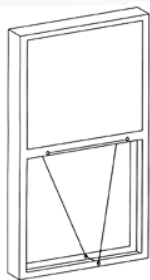

1.1



1.2

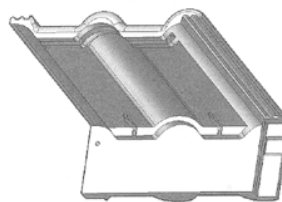

1.3

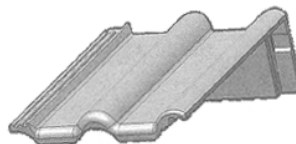

1.4

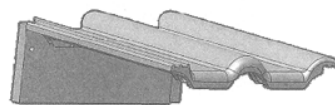

1.5

(51) **25-01**  
(11) 34244  
(21) 2008-37393  
(22) 18.03.2008  
(15) 28.05.2008  
(45) 28.05.2008  
(54) Střešní taška pultová  
(28) 1  
(73) KM Beta a. s., Hodonín, CZ  
(72) Pelka Ludvík Ing., Kyjov, CZ  
(74) Ing. Pavel Nádvořník, Sokola Tůmy 1, Ostrava - Hulváky,  
70900  
(55)

(51) **25-02**  
(11) 34243  
(21) 2008-37354  
(22) 19.02.2008  
(15) 28.05.2008  
(45) 28.05.2008  
(54) Závěsný balkon válcového tvaru  
(28) 1  
(73) Suchan Jiří, České Budějovice, CZ  
(72) Suchan Jiří, České Budějovice, CZ  
(74) JUDr. Aleš Zábrš, Na Beránce 2, Praha 6, 16000  
(55)

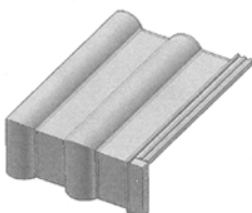

1.1

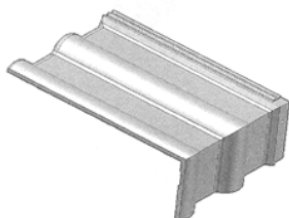

1.2



1.1



1.2



1.3





1.4



1.5

---

### Seznam vlastníků zapsaných průmyslových vzorů

(73)	(11)	(51)	(73)	(11)	(51)
ALFA PLASTIK, a. s., Bruntál, CZ	34237	09-04			
Aquarius Invest cz s.r.o., Říčany, CZ	34238	23-01			
Čekal Petr, Kovářská, CZ	34241	23-04			
Doleček Jan, Litoměřice, CZ	34249	12-07			
ETA a. s., Hlinsko, CZ	34245	15-05			
ETA a.s., Hlinsko, CZ	34246	15-05			
HAMRLA Robert, Zlín, CZ	34242	20-03			
Jandora Jan, Bílovice nad Svitavou, CZ	34240	02-02			
Jandora Přemysl, Brno, CZ	34240	02-02			
Klíma Jiří Ing., Kolín I, CZ	34236	15-02			
KM Beta a. s., Hodonín, CZ	34244	25-01			
König Michal, Plzeň, CZ	34248	10-04			
Novota Štefan RNDr., Liberec, CZ	34247	02-02			
Novota Lubor, Liberec, CZ	34247	02-02			
Polák Jiří RNDr., Rožnov pod Radhoštěm, CZ	34247	02-02			
Smrček Alfons Ing., Olomouc, Nové Sady, CZ	34236	15-02			
SPARKLINE s.r.o., Jílové u Děčína, CZ	34239	23-03			
Suchan Jiří, České Budějovice, CZ	34243	25-02			

## **Dodatková ochranná osvědčení pro léčiva a pro přípravky na ochranu rostlin**

### **Podání žádosti o udělení osvědčení**

- (22) 16.05.2008
- (21) SPC/CZ2008/127
- (73) WYETH, Madison, NJ, US
- (68) 284567
- (54) Hydroxyestery rapamycinu a farmaceutické přípravky, které je obsahují
- (92) C(2007)5681, 19.11.2007
- (95) TORISEL - Temsirolimus, léčivý přípravek

## Úřední rozhodnutí a oznámení

### MK4A, MK4F

### Zánik patentů a autorských osvědčení uplynutím doby platnosti

(11)	(21)	Int.Cl/(51)	(11)	(21)	Int.Cl/(51)
274467	1988-3738	5/F16J 15/447			
274469	1988-3865	5/B01J 23/16			
274572	1988-3852	5/C10B 43/02			
277007	1988-3862	5/D06M 13/285			
299397	1985-8188	8/F41F 1/00			
299398	1985-8189	8/F41F 1/00			

### MK1K

### Zániky užitečných vzorů uplynutím doby platnosti

(11)	(21)	Int.Cl/(51)	(11)	(21)	Int.Cl/(51)
7715	1998-8095	8/H02B 1/01			
10725	2000-11383	8/E05B 65/19			
11186	2001-11859	8/B61D 3/10			
13937	2003-14797	8/B65H 75/00			
13940	2003-14801	8/A63B 71/02			
13984	2003-14799	8/H05B 37/00			
13985	2003-14804	8/A47B 57/10			
14196	2003-14795	8/G05B 11/06			
14505	2003-14792	8/G05B 15/02			

### MK4Q

### Zániky práva ze zapsaných průmyslových vzorů uplynutím doby ochrany

(11)	(21)	Int.Cl/(51)	(11)	(21)	Int.Cl/(51)
28020	1997-30539	6/07-02			
28099	1997-30545	6/12-10			
28202	1997-30541	6/09-01			
31510	2002-34307	7/09-01			
31609	2002-34301	7/06-01, 06-03			
31693	2002-34303	7/24-04			
31735	2002-34304	7/02-03			

### MC3K

### Výmazy užitečných vzorů

(11)	10558
(21)	2000-11157
(22)	12.09.2000
(54)	Kotel s fluidním spalováním 12.09.2000

### ND1K

### První prodloužení doby platnosti užitečných vzorů

(51)	B 05 B 17/00, F 24 F 6/02	(51)	A 47 L 9/00, A 47 L 5/00
(11)	13939	(11)	14638
(21)	2003-14800	(21)	2004-15487
(22)	20.11.2003	(22)	28.05.2004
(73)	PECH Marcel, Praha, CZ	(73)	ETA a. s., Hlinsko, CZ
(54)	Přenosná fontána	(54)	Ústrojí k upevnění hrdla, pláště a sacího filtru u elektrického vysavače prachu
(51)	H 04 N 7/00, H 04 B 1/00	(51)	B 62 D 63/06, B 60 P 3/04
(11)	14603	(11)	14648
(21)	2004-15596	(21)	2004-15515
(22)	28.06.2004	(22)	04.06.2004
(73)	Tichý Zdeněk, Praha, CZ	(73)	AGADOS spol. s r. o., Velké Meziříčí, CZ
(54)	Převaděč pro pozemní síť digitální televize a rozhlasu	(54)	Přívěs pro přepravu koní
(51)	A 47 L 9/10, A 47 L 9/12, A 47 L 9/00	(51)	E 01 H 1/08
(11)	14631	(11)	14668
(21)	2004-15469	(21)	2004-15454
(22)	25.05.2004	(22)	19.05.2004
(73)	ETA a. s., Hlinsko, CZ	(73)	GARDEN Studio, s.r.o., Brno, CZ
(54)	Ústrojí zabraňující dosednutí prachového filtru na vstupní mikrofiltr u elektrického vysavače prachu	(54)	Zařízení pro sběr drobného odpadu
		(51)	A 47 L 9/00
		(11)	14669
		(21)	2004-15468
		(22)	25.05.2004
		(73)	ETA a. s., Hlinsko, CZ
		(54)	Sestava pro upevnění vonného pásku v sací komoře elektrického vysavače prachu

- (51) G 06 F 19/00, H 04 M 3/42, H 04 L 12/16  
(11) 14705  
(21) 2004-15599  
(22) 28.06.2004  
(73) Tomín Miloš Ing., Pardubice, CZ  
(54) Zařízení pro provozování sázkových her pomocí SMS zpráv
- (51) B 05 C 5/00  
(11) 14727  
(21) 2004-15590  
(22) 25.06.2004  
(73) MECACZ s. r. o., Rokycany, CZ  
(54) Zařízení pro nanášení kapalného média, zejména antikorozi kapalin na drobné součástky
- (51) A 23 G 1/20, A 23 G 3/20  
(11) 14756  
(21) 2004-15751  
(22) 23.08.2004  
(73) Moravské potravinářské strojírný, a. s., Olomouc, CZ  
(54) Šnekové dopravní čerpadlo čokoládové tukové polevy potahovacího stroje
- (51) A 23 G 1/20, A 23 G 3/20  
(11) 14757  
(21) 2004-15752  
(22) 23.08.2004  
(73) Moravské potravinářské strojírný, a. s., Olomouc, CZ  
(54) Uspořádání máčecího mobilního dopravníku potahovacího stroje
- (51) B 65 D 41/00, B 65 D 43/26  
(11) 14779  
(21) 2004-15511  
(22) 03.06.2004  
(73) Seifert Michal, Praha, CZ  
Seifertová Vanda, Praha, CZ  
(54) Uzávěr nádoby, zejména PET lahve
- (51) B 65 G 53/58  
(11) 14802  
(21) 2004-15477  
(22) 26.05.2004  
(73) TESPO engineering s. r. o., Brno, CZ  
(54) Regulace rychlosti dopravního řetězu vynašeče škváry v závislosti na velikosti vrstvy přepravované škváry
- (51) A 47 B 55/02  
(11) 14803  
(21) 2004-15522  
(22) 07.06.2004  
(73) Turnwald Peter, Düsseldorf, DE  
(54) Drátěný regál
- (51) B 61 D 13/00, B 61 D 17/10, B 61 D 17/00  
(11) 14996  
(21) 2004-15989  
(22) 15.11.2004  
(73) PRAGOIMEX a. s., Praha 9, CZ  
Krnovské opravny a strojírný s. r. o, Krnov, CZ  
VKV Praha s. r.o., Praha, CZ  
(54) Tříčlánkové tramvajové vozidlo

## ND1K

## Druhé prodloužení doby platnosti užitečných vzorů

- |  |  |
|--|--|
| (51) A 01 D 34/73, A 01 D 34/71, A 01 D 101/00   | (51) G 08 B 27/00, G 08 B 25/00                                    |
| (11) 11358                                       | (11) 11366   |
| (21) 2001-12038                                  | (21) 2001-12014  |
| (22) 29.05.2001                                  | (22) 22.05.2001  |
| (73) WISCONSIN ENGINEERING CZ, S.R.O., Praha, CZ | (73) TELEMATIX SERVICES, a.s., Praha 8, CZ                         |
| (54) Žací nůž trávnickového žacího stroje        | (54) Veřejný bezpečnostní a informační systém s komerčním využitím |

- (51) A 01 D 34/63, A 01 D 101/00  
(11) 11399  
(21) 2001-12059  
(22) 06.06.2001  
(73) OLMR Jaroslav Jiří Ing. PhD., Praha, CZ  
(54) Uspořádání zadní hnací nápravy a dopravního kanálu trávnickového žacího stroje
- (51) F 03 B 5/00, F 03 B 13/00  
(11) 11469  
(21) 2001-12046  
(22) 31.05.2001  
(73) SEDLÁČEK Miroslav, Praha, CZ  
HOSTIN Stanislav, Bratislava, SK  
(54) Odvalovací tekutinový stroj
- (51) H 02 K 1/16  
(11) 11587  
(21) 2001-12323  
(22) 03.09.2001  
(73) PRAGOIMEX a.s., Praha 9, CZ  
(54) Stator elektrického asynchronního motoru
- (51) E 02 B 3/10, E 02 B 3/12, E 02 B 3/14  
(11) 11612  
(21) 2001-12330  
(22) 05.09.2001  
(73) KRPÁLEK Miloslav, Rybitví, CZ  
(54) Protipovodňová zábrana
- (51) B 65 G 15/64, B 65 G 15/28, B 65 G 15/30  
(11) 11791  
(21) 2001-12077  
(22) 12.06.2001  
(73) Mostecká uhelná a.s., Most, CZ  
(54) Dopravník s pásem a se zařízením pro sledování tohoto pásu
- (51) B 30 B 1/04  
(11) 11914  
(21) 2001-12506  
(22) 08.11.2001  
(73) SIKORA Jan, Vendryně, CZ  
(54) Lis na plastové láhve
- (51) E 02 B 3/10, E 02 B 3/12  
(11) 11987  
(21) 2001-12643  
(22) 12.12.2001  
(73) KRPÁLEK Miloslav, Rybitví, CZ  
(54) Protipovodňová zábrana

## ND4Q

## První obnovy doby ochrany průmyslových vzorů

- |                                      |   |
|--------------------------------------|---|
| (51) 11-02                           | (51) 23-02  |
| (11) 31860                           | (11) 31955  |
| (21) 2003-34661                      | (21) 2003-34689   |
| (22) 29.05.2003                      | (22) 09.06.2003   |
| (54) Skleněné ozdobné předměty       | (54) Stěnová lišta s držákem pro ruční sprchy a sprchové hadice |
| (51) 12-99                           | (51) 26-05  |
| (11) 31917                           | (11) 32022  |
| (21) 2003-34649                      | (21) 2003-34774   |
| (22) 26.05.2003                      | (22) 23.07.2003   |
| (54) Pracovní stojan                 | (54) Stropní svítidlo   |
| (51) 06-01                           | (51) 19-06  |
| (11) 31926                           | (11) 32154  |
| (21) 2003-34698                      | (21) 2003-34697   |
| (22) 12.06.2003                      | (22) 12.06.2003   |
| (54) Židle a její části              | (54) Psací potřeba  |
| (51) 21-03                           | (51) 20-03  |
| (11) 31953                           | (11) 32265  |
| (21) 2003-34678                      | (21) 2003-35004   |
| (22) 05.06.2003                      | (22) 25.11.2003   |
| (54) Přední panel výherního automatu | (54) Piktogram  |

## ND4Q

## Druhé obnovy doby ochrany průmyslových vzorů

(51)	15-05
(11)	28559
(21)	1998-30925
(22)	22.05.1998
(54)	Upínací kroužky k vysavači
(51)	20-02
(11)	28877
(21)	1999-31666
(22)	12.04.1999
(54)	Nadzemní čerpací stanice

## PD4A

## Převod práv a ostatní změny majitelů patentů

(11)	283365	(11)	296630
(21)	1996-2090	(21)	2002-2423
(73)	ISAN Radiátory s.r.o., Brno, CZ	(73)	KOMPOZIT - PRAHA s.r.o., Dýšina, CZ
(11)	283842	(11)	297192
(21)	1994-617	(21)	1999-2453
(73)	Elektrowatt AG, Männedorf, CH	(73)	Siemens Schweiz AG, Zurich, CH
(11)	283842	(11)	298112
(21)	1994-617	(21)	2003-939
(73)	Siemens Building Technologies AG, Zurich, CH	(73)	ITG Automotive Safety Textiles GmbH, Maulburg, DE
(11)	283842	(11)	298770
(21)	1994-617	(21)	2002-585
(73)	Siemens Beteiligungen AG, Zurich, CH	(73)	KOMPOZIT - PRAHA s.r.o., Dýšina, CZ
(11)	283842		
(21)	1994-617		
(73)	Siemens Building Technologies AG, Zurich, CH		
(11)	283842		
(21)	1994-617		
(73)	Siemens Schweiz AG, Zurich, CH		
(11)	289921		
(21)	1995-3218		
(73)	Elektrowatt AG, Männedorf, CH		
(11)	289921		
(21)	1995-3218		
(73)	Siemens Building Technologies AG, Zurich, CH		
(11)	289921		
(21)	1995-3218		
(73)	Siemens Beteiligungen AG, Zurich, CH		
(11)	289921		
(21)	1995-3218		
(73)	Siemens Building Technologies AG, Zurich, CH		
(11)	289921		
(21)	1995-3218		
(73)	Siemens Schweiz AG, Zurich, CH		
(11)	293894		
(21)	1998-3320		
(73)	Siemens Beteiligungen AG, Zurich, CH		
(11)	293894		
(21)	1998-3320		
(73)	Siemens Building Technologies AG, Zurich, CH		
(11)	293894		
(21)	1998-3320		
(73)	Siemens Schweiz AG, Zurich, CH		
(11)	295447		
(21)	1999-3231		
(73)	Siemens Schweiz AG, Zurich, CH		

## PD1K

### Převod práv a ostatní změny majitelů užitečných vzorů

- (11) 11986  
(21) 2001-12640  
(73) KRPA ENVELOPE, a.s., Hostinné, CZ
- (11) 12334  
(21) 2002-12918  
(73) ThyssenKrupp Presta AG, FL-9492 Eschen, LI
- (11) 12334  
(21) 2002-12918  
(73) ThyssenKrupp Presta TecCenter AG, FL-9492 Eschen, LI
- (11) 12415  
(21) 2002-13057  
(73) KRPA ENVELOPE, a.s., Hostinné, CZ
- (11) 15857  
(21) 2005-16875  
(73) TEPLA STRAŠICE a.s., Praha 10, CZ
- (11) 15968  
(21) 2005-16627  
(73) KRPA DEHTOCHEMA, a.s., Svoboda nad Úpou, CZ
- (11) 16230  
(21) 2005-17105  
(73) KRPA ENVELOPE, a.s., Hostinné, CZ
- (11) 16483  
(21) 2006-17553  
(73) KRPA ENVELOPE, a.s., Hostinné, CZ
- (11) 16492  
(21) 2006-17477  
(73) KRPA ENVELOPE, a.s., Hostinné, CZ
- (11) 17576  
(21) 2007-18609  
(73) KRPA ENVELOPE, a.s., Hostinné, CZ
- (11) 18289  
(21) 2007-19360  
(73) ISAN Radiátory s. r. o., Brno, CZ

## PD4Q

### Převod práv a ostatní změny vlastníků průmyslových vzorů

- (11) 28916  
(21) 1998-31170  
(73) DAHER KARBOX s.r.o., Hořice, CZ
- (11) 29043  
(21) 1998-31171  
(73) DAHER KARBOX s.r.o., Hořice, CZ
- (11) 29044  
(21) 1998-31172  
(73) DAHER KARBOX s.r.o., Hořice, CZ
- (11) 29067  
(21) 1998-31386  
(73) DAHER KARBOX s.r.o., Hořice, CZ
- (11) 29068  
(21) 1998-31387  
(73) DAHER KARBOX s.r.o., Hořice, CZ
- (11) 29069  
(21) 1998-31388  
(73) DAHER KARBOX s.r.o., Hořice, CZ
- (11) 29363  
(21) 1999-31877  
(73) SieWa Metallwarenfabrik GmbH, D-89340 Leipzig, DE
- (11) 31472  
(21) 2002-34218  
(73) COSANT ENTERPRISES LIMITED, 1166, Nicosia, CY
- (11) 33100  
(21) 2004-35617  
(73) ISAN Radiátory s. r. o., Brno, CZ
- (11) 33191  
(21) 2005-36145  
(73) KRPA ENVELOPE, a.s., Hostinné, CZ



## QA9A

## Nabídka licence

- (73) Endris Jaroslav, Soběraz, CZ
- (11) 299373
- (54) Větrný motor se svislou osou a elektronicky řízeným kýváním křídel

## Zamítnuté a částečně zamítnuté přihlášky ochranných známek před zveřejněním

Kapitola obsahuje údaje o rozhodnutích o přihláškách ochranných známek, u kterých byly na základě provedeného věcného průzkumu shledány Úřadem důvody pro zamítnutí přihlášky ochranné známky podle ustanovení § 4 nebo 6 zákona č. 441/2003 Sb. Na základě toho Úřad vydal rozhodnutí o zamítnutí přihlášky podle ustanovení § 22 zákona č. 441/2003 Sb., a to pro celý seznam výrobků a služeb nebo pro jeho část. Údaje o výsledku rozhodnutí (zamítnutí přihlášky, částečné zamítnutí přihlášky) jsou uvedeny za datem právní moci rozhodnutí pod INID kódem (583) s názvem "Datum právní moci rozhodnutí/výsledek rozhodnutí".

(210) **O-191796**

(540)

**BOHEMKA**

(583) 23.05.2008 / částečné zamítnutí přihlášky

(210) **O-360392**

(540)

**HEAVEN**

(583) 23.05.2008 / částečné zamítnutí přihlášky

(210) **O-427007**

(540)



**RSČR**

ROZHODČÍ SOUD ČESKÉ REPUBLIKY

(583) 22.05.2008 / zamítnutí přihlášky

(210) **O-430726**

(540)

**HRA ROKU**

(583) 23.05.2008 / zamítnutí přihlášky

(210) **O-437132**

(540)

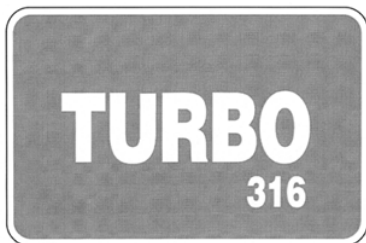

(583) 23.05.2008 / částečné zamítnutí přihlášky

(210) **O-444034**

(540)



(583) 23.05.2008 / částečné zamítnutí přihlášky

(210) **O-449901**

(540)

**Centrum Jungle**

(583) 26.05.2008 / částečné zamítnutí přihlášky

(210) **O-451044**

(540)

**International Wellness & Fitness Association**

(583) 26.05.2008 / zamítnutí přihlášky

(210) **O-452168**

(540)

**KONFERENČNÍ CENTRUM  
ZÁMEK LIBLICE**

(583) 26.05.2008 / zamítnutí přihlášky

(210) **O-452605**

(540)

Unikátní svět pro jedinečné lidi

(583) 26.05.2008 / zamítnutí přihlášky

(210) **O-453415**

(540)



(583) 22.05.2008 / zamítnutí přihlášky

(210) **O-455356**

(540)



(583) 13.05.2008 / částečné zamítnutí přihlášky

(210) **O-455358**

(540)



(583) 13.05.2008 / částečné zamítnutí přihlášky

(210) **O-455359**

(540)



(583) 13.05.2008 / částečně zamítnuti přihlášky

---

(210) **O-455557**

(540) **BRNĚNSKÁ MUZEJNÍ NOC**

(583) 26.05.2008 / částečně zamítnuti přihlášky

---

(210) **O-455775**

(540) **Wound-Be-Gone**

(583) 23.05.2008 / zamítnuti přihlášky

---

## Přehled zveřejněných přihlášek ochranných známek

Přihlášky ochranných známek, které byly na základě výsledků formálního a věcného průzkumu provedeného Úřadem shledány schopné zápisu do rejstříku ochranných známek, jsou obsaženy v této kapitole. Důležitou právní skutečností je, že zveřejněním přihlášky ochranné známky v této kapitole Věstníku (§ 23 zákona č. 441/2003 Sb.) začíná běžet zákonná tříměsíční lhůta pro podání námitek podle ustanovení § 25 zákona č. 441/2003 Sb.

### Číselný přehled

O-99835, O-191796, O-360392, O-437132, O-437351, O-439330, O-444034, O-446215, O-449270, O-449901, O-450188, O-450475, O-452167, O-452516, O-452774, O-453844, O-453845, O-453846, O-454185, O-454186, O-454563, O-454606, O-454863, O-455253, O-455323, O-455391, O-455597, O-455699, O-455931, O-456082, O-456128, O-456226, O-456373, O-456380, O-456381, O-456443, O-456543, O-456551, O-456578, O-456579, O-456584, O-456594, O-456620, O-456630, O-456631, O-456700, O-456701, O-456702, O-456794, O-456803, O-456869, O-456934, O-457190, O-457195, O-457223, O-457246, O-457400, O-457485, O-457490, O-457495, O-457681, O-457748, O-457823, O-457833, O-457945, O-457962, O-457963, O-457978, O-457979, O-457982, O-457983, O-458007, O-458047, O-458083, O-458087, O-458104, O-458167, O-458218, O-458222, O-458223, O-458224, O-458228, O-458229, O-458233, O-458237, O-458251, O-458258, O-458270, O-458271, O-458272, O-458304, O-458328, O-458339, O-458352, O-458381, O-458385, O-458413, O-458418, O-458458, O-458465, O-458472, O-458475, O-458484, O-458485, O-458500, O-458502, O-458503, O-458507, O-458526, O-458527, O-458538, O-458539, O-458540, O-458541, O-458542, O-458543, O-458544, O-458552, O-458553, O-458554, O-458557, O-458566, O-458567, O-458575, O-458577, O-458579, O-458580, O-458583, O-458608, O-458609, O-458610, O-458621, O-458627, O-458669, O-458677, O-458679, O-458680, O-458681, O-458690, O-458723, O-458724, O-458739, O-458747, O-458751, O-458752, O-458757, O-458796, O-458855, O-458862, O-458866, O-458867, O-458889, O-458896, O-458901, O-458902, O-458903, O-458904, O-458908, O-458909, O-458921, O-458933, O-458936, O-458937, O-458939, O-458947, O-458948, O-458956, O-458962, O-458985, O-458986, O-458988, O-458989, O-458990, O-458991, O-458992, O-459043, O-459049, O-459050, O-459057, O-459058, O-459069, O-459075, O-459079, O-459081, O-459101, O-459105, O-459109, O-459110, O-459111, O-459122, O-459123, O-459191, O-459193, O-459194, O-459218, O-459240, O-459257, O-459282, O-459296, O-459377, O-459386, O-459387

## Zveřejněné přihlášky ochranných známek

(210) **O-99835**  
(220) 03.05.1995  
(320) 03.05.1995  
(511) 35, 36  
(540)



(510) (35) organizační služby pro barterové obchody; (36) finanční služby včetně bankovních služeb, služby při kompenzačním obchodě a výměně zboží.  
(730) **BARTERCARD INTERNATIONAL Pty Ltd.**, 32 Marine Parade, Southport, AU  
(740) Patentová kancelář Kania, Sedlák, Smola, Ing. Kania František, Mendlovo nám. 1a, Brno, 60300

(210) **O-191796**  
(220) 21.05.2003  
(320) 21.05.2003  
(511) 32  
(540)

### BOHEMKA

(510) (32) nealkoholické nápoje, piva, sirupy a jiné přípravky k zhotovování nápojů.  
(730) **BOHEMKA s.r.o.**, Podhorská 74, Jablonec nad Nisou, 46601, CZ  
(740) Bc. Kamil Kolátor, 28. října 2015/23, Jablonec nad Nisou, 44601

(210) **O-360392**  
(220) 20.10.2004  
(320) 20.10.2004  
(511) 24, 26  
(540)

### HEAVEN

(510) (24) tkaniny s výjimkou tkanin zařazených do jiných tříd, pokrývky včetně cestovních pokrývek, spací pytle, ložní prádlo, textilní zboží nezařazené v jiných třídách; (26) oděvní doplňky neobsahující drahé kovy, jako knoflíky, spony do kravat, opasková spinadla, pouzdra na jehly, brože, jehlice, medaile nebo monogramy (značky na prádlo), náramky oděvní, nárameníky, náhrdelníky oděvní, náušnice - vše v rámci této třídy.  
(730) **HOAMAIXO, spol. s r.o.**, Cílkova 650/4, Praha 4 - Kamýk, 14200, CZ  
(740) Václav Müller, Filipova 2016, Praha 4, 14800

(210) **O-437132**  
(220) 04.05.2006  
(320) 04.05.2006  
(511) 6, 9, 16, 35, 41  
(540)

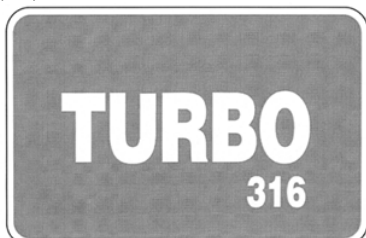

(510) (6) kovové výrobky, které nejsou uvedeny v jiných třídách, rudy; (9) gramofonové desky; (16) lepenka a výrobky z těchto materiálů, které nejsou zařazené do jiných tříd, tiskárenské výrobky, potřeby pro knižní vazby, fotografie, lepidla pro papírenství nebo domácnost, materiál pro umělce, štetce, psací stroje a kancelářské potřeby (vyjímaje nábytek), učební a vyučovací pomůcky s výjimkou přístrojů, plastické obaly (nezařazené do jiných tříd), tiskařské typy, štočky; (35) pomoc při řízení obchodní činnosti, obchodní administrativa,

kancelářské práce; (41) výchova, vzdělávání, zábava, sportovní a kulturní aktivity.

(730) **Křesťanská akademie mladých, občanské sdružení**, Emila Pajurka 142, Frýdlant nad Ostravicí, 73911, CZ  
(740)

(210) **O-437351**  
(220) 15.05.2006  
(320) 15.05.2006  
(511) 6, 7, 35  
(540)

### TOSTURN

(510) (6) zámečnické výrobky, kovové výrobky patřící do této třídy, obecné kovy a jejich slitiny, slévárenské odlitky; (7) stroje a strojní zařízení spadající do této třídy a jejich součásti a příslušenství, zejména obráběcí stroje, jednoúčelové stroje, automatické linky, výrobní systémy, nářadí a měřidla (části strojů), brusky, frézovací stroje univerzální i zvláštní, nástroje (části strojů), mechanické upínací zařízení strojního nářadí a nástrojů (stroje), převodní a/nebo pohonné mechanismy, setrvačnické, převodovky čelní, šnekové, kuželové, planetové, harmonické i speciální, mechanické variátory, ložiska, hřídele, spojky, ozubená kola, ozubená soukolí, čerpadla, zdvihací zařízení, manipulátory, dopravníky, zvedací mechanismy jako vrátky a navijáky, elektrické stroje točivé, motory a pohony, spadající do této třídy, jejich součásti a příslušenství, setrvačnické a tlumiče jako součásti strojů, hnací řemeny, hnací řetězy, nářadí, přístroje a měřidla pro stroje poháněné motorem, maznice jako součásti strojů, kulíčkové převody; (35) organizační poradenství při řízení podniku, zejména v oblasti výroby a vývoje strojů, poskytování informací a poradenství v oboru prodeje strojářské techniky, obchodní administrativa, obchodní reklama, zaslání reklamních materiálů zákazníkům, služby velkoobchodního prodeje v uvedené oblasti výrobků, činnost reklamní, propagační, servisní a inzertní i prostřednictvím Internetu, zprostředkování obchodu v oblasti uvedených výrobků, marketing, vydávání reklamních textů a tiskovin, průzkum a analýzy trhů, kopírování dokumentů, distribuce zboží k reklamním účelům, výběrová řízení na dodávky médií a služeb, shromažďování, třídění a poskytování obchodních nebo podnikatelských informací a informačních produktů reklamního charakteru, překlad informací do počítačových databází nebo jiné zpracovávání obchodních nebo podnikatelských informací, včetně vytváření, zpracovávání a třídění dat v rámci databází, šíření propagačních informací, zejména systemizace informací do počítačových databází, zpracovávání specializovaných podnikových evidencí, rozšiřování a poskytování reklamních a inzertních materiálů, periodických a neperiodických tiskovin, zejména novin, časopisů určených pro reklamu a propagaci, prospektů, letáků, katalogů, reklamní literatury, brožur v tištěné podobě, na jiných nosných médiích prostřednictvím sítě Internet nebo jiné, reklama on-line v počítačové síti.  
(730) **TOS, a.s.**, Stankovského 1892, Čelákovice, 25088, CZ  
(740) RNDr. Marek Moša, Ph.D., patentový zástupce, Mečeříž 213, Mečeříž, 29477

(210) **O-439330**  
(220) 20.07.2006  
(320) 20.07.2006  
(511) 35, 44, 45  
(540)

### KONSTELACE BERTA HELLINGERA

(510) (35) personální poradenství, psychologické testování pro výběr zaměstnanců, poradenství při vedení podniku, poradenství v obchodní oblasti, pomoc při řízení obchodní činnosti; (44) psychoterapie, psychologické služby, psychoterapeutické poradenství, terapie v oblasti vztahů; (45) partnerské poradenství, manželské a předmanželské poradny.  
(730) **Tamara Polanski s.r.o.**, Dlouhá 1549/5, Ústí nad Labem, 40001, CZ

(210) **O-444034**  
(220) 21.12.2006  
(320) 21.12.2006  
(511) 9, 41  
(540)



(510) (9) počítačící stroje, přístroje pro zpracování informací a počítače;  
(41) sportovní a kulturní aktivity.  
(590) Barevná  
(730) **HWG Comp., s.r.o.**, U Habrovky 247/11, Praha 4, 14000, CZ

(210) **O-446215**  
(220) 08.03.2007  
(320) 08.03.2007  
(511) 6, 17, 19  
(540)



(510) (6) kovy a jejich slitiny, kovy polozpracované, železářské zboží spadající do této třídy, kovové výlisky všeho druhu, stavební materiály kovové, stavební profily, kovové stavební konstrukce, stavební lešení kovové, betonářská ocel, stavební výztuže kovové, armatury z kovu, stavební bednění kovové, spojovací materiály kovové - šrouby, matky, podložky, nýty, hřebíky, stavební a nábytkové kování, hutní výrobky - ocel, kovové profily, plechy, tyče, trubky, potrubí, okapy, kovové stavební prvky - okna a dveře, okenní a dveřní rámy a zárubně, kovové trubky pro rozvod vody/plynu a okapové systémy, kovové plavecké bazény, kovové stavební formy, kovové kanalizační poklopy; (17) izolační a těsnicí materiály všeho druhu spadající do této třídy, stavební izolace, izolační nátěry, izolační omítky, pěnové stavebně-izolační hmoty, zateplovací stavební hmoty, stavební izolační polystyren, izolační pásy, těsnění všeho druhu, polotovary z plastických hmot, umělé hmoty/plasty všeho druhu polozpracované, plastové výlisky a formy všeho druhu pro stavebnictví, výrobky z gumy, azbestu a slidy všeho druhu spadající do této třídy, pryžové výlisky a polotovary, obaly z plastů pro výrobky, pryskyřice umělé-polotovary; (19) stavební materiály nekovové všeho druhu spadající do této třídy - beton, cement, cihly, tvárnice, střešní krytiny nekovové, střešní tašky, kámen, umělý kámen, písek, štěr, břidlice, stavební jíl a hlína, asfalt, dehet a dehtová lepenka, azbestocement, sádra, sádrokarton, omítka, štuk, geotextilie, stavební sklo, stavební dřevo, stavební plasty, stavební keramika, ploché a bezpečnostní okenní sklo, stavební nekovové prvky - okna, dveře, zárubně, schody, zábradlí apod., nekovové stavební konstrukce, zejména dřevěné a plastové, stavební bednění dřevěné, nekovové plavecké bazény, polozpracované dřevo, pilařské výrobky, rezivo, dýhy, parkety, dřevotřískové deskové materiály - lamino, překližka, plastové trubky pro rozvod vody/plynu a okapové systémy, nekovové stavební formy.  
(730) **STAVIVA Praha TEAM s.r.o.**, Masná 229/34, Brno, 60200, CZ  
(740) Ing. Jiří Střelák, Pařížská 17, Praha 1, 11000

(210) **O-449270**  
(220) 20.06.2007  
(320) 20.06.2007  
(511) 35, 41  
(540)

**PETRŮV ZDAR**

(510) (35) reklama, propagace; (41) organizování kulturních nebo

vzdělávacích výstav.

(730) **AC EXPO s.r.o.**, Dukelských hrdinů 47, Praha 7, 17017, CZ  
(740) **BOHEMIA PATENT**, Ing. Jana Vandělíková, Spálená 29, Praha 1, 11000

(210) **O-449901**  
(220) 12.07.2007  
(320) 12.07.2007  
(511) 43, 45  
(540)

**Centrum Jungle**

(510) (43) restaurace, restaurace samoobslužné; (45) hlídání dětí.  
(730) **Centrum Jungle s.r.o.**, Einsteinova 480/15, Olomouc, 77900, CZ

(210) **O-450188**  
(220) 20.07.2007  
(320) 20.07.2007  
(511) 3, 5, 7, 8, 9, 16, 21, 35, 36, 37, 39, 41, 42, 43, 44, 45  
(540)



**HECTAS**

**VŠE PRO POŘÁDEK.**

(510) (3) čisticí přípravky; (5) dezinfekční prostředky, přípravky používané pro ničení škodlivých zvířat, fungicidy, herbicidy; (7) elektrické a mechanické čisticí přístroje a jejich části, zejména elektrické přístroje pro úklid budov a vnějších ploch a jejich součástí, elektrické přístroje pro hubení škodlivých zvířat a jejich součástí; (8) ruční nástroje (s ručním pohonem) pro hubení škodlivých zvířat a jejich součástí; (9) zabezpečovací přístroje a přidružená pomocná zařízení (zařazená do třídy 9); (16) pytle na odpadky; (21) ručně poháněné nástroje pro úklid budov a vnějších ploch a jejich části, nástroje pro čisticí účely, houby, kartáče (kromě štětců); (35) správa budov a vnějších ploch z obchodního a organizačního hlediska, poskytování sezónního personálu, pronájem prodejních automatů na potraviny, nápoje a toaletní potřeby; (36) leasing prodejních automatů na potraviny, nápoje a toaletní potřeby, domovnícké služby (v rámci správy budov); (37) údržba budov, zejména poskytování úklidových a dezinfekčních služeb (zařazených do třídy 37), služby vysokotlakého čištění, zimní údržba budov a vnějších prostorů včetně odstraňování sněhu a ledu, úklid a údržba vnějších prostor, ničení škodlivých zvířat a plevele (kromě zemědělských účelů), pronájem přístrojů a strojů pro odstraňování sněhu a ledu, dezinfekčních přístrojů, ručních a elektricko/mechanických čisticích přístrojů a zařízení a zařízení pro ničení škodlivých zvířat a plevele (kromě pro zemědělské účely), údržba, opravy a instalace technického zařízení budov, opravy budov, servis pro prodejní automaty na potraviny, nápoje a toaletní potřeby, údržba a plnění prodejních automatů, zejména plnění prodejních automatů potravinami, nápoji a toaletními potřebami, správa technických zařízení (servis a opravy); (39) sběr, třídění a doprava odpadu, řídičské a dopravní služby (zařazené do třídy 39), správa autoparku, služba obrněných vozů, kurýrní služby, zpracování platidel, zejména počítání, třídění, svazkování, vytváření ruliček mincí a balení peněz, monitorování místní dopravy; (41) organizování sportovních, kulturních a informačních činností, zábava; (42) poradenství a design zabezpečovacích přístrojů a přidružených pomocných zařízení (zařazených do třídy 9); (43) cateringové služby, provoz jídelen; (44) zahradnické služby; (45) hlídací služby, bezpečnostní služby, pronájem zabezpečovacích přístrojů a přidružených pomocných zařízení (zařazených do třídy 9), monitorování zabezpečovacích přístrojů a přidružených pomocných zařízení (zařazených do třídy 9).  
(730) **HECTAS Gebäudedienste Stiftung & Co. KG**, Am Diek 52, 42277 Wuppertal, DE  
(740) **ROTT, RŮŽIČKA & GUTTMANN** Patentová, známková a advokátní kancelář, JUDr. Vladimír Rott, Nad Štolou 12, Praha 7, 17000

(210) **O-450475**  
(220) 27.07.2007  
(320) 27.07.2007  
(511) 5, 30, 32  
(540)



- (510) (5) bylinné čaje pro lékařské účely, byliny (léčivé byliny) pro sportovce, přípravky pro péči o dutinu ústní sportovců pro lékařské účely, léčivé čaje, léčivé kofeiny, léčivé rostliny, absorpční tampóny, bílkovinná potrava pro lékařské účely, cukr pro lékařské účely, alkohol pro léčebné účely, deodoranty (jiné než pro osobní potřebu), dietetické látky upravené pro lékařské účely, náplasti a obvaziva pro lékařské účely, vláknina pro lékařské účely; (30) potravinové doplňky pro sportovce zhotovené z výrobků spadajících do této třídy, aromatické přípravky do potravin, bramborová moučka pro lidskou spotřebu, glukóza pro výživu, ječmen, ovesná kaše, krupice, kukuřice, lepek (potravinářský), loupaný ječmen, loupaný oves, med, melasa, mouka, nápoje spadající do této třídy, občerstvení spadající do této třídy s výjimkou pečiva, omáčky spadající do této třídy, propolis pro lidskou spotřebu, zálivky na saláty, sendviče, sojová mouka, šňávy spadající do této třídy, těsta, těstoviny, vločky, zmrzlina; (32) nápoje pro sportovce jako potravinový doplněk spadající do této třídy, citronády, hroznový mošt (nekvašený), koktejly nealkoholické, mandlové mléko (jako nápoj), minerální vody (nápoje), arašídové mléko (nealkoholický nápoj), nealkoholické nápoje pro sportovce, nealkoholické nápoje na bázi medu, nápoje iontové, nealkoholické výtažky z ovoce, nektar, ovocné šťávy, příchutě na výrobu nápojů, rajčatová šťáva (nápoj), soda, stolové vody, pastilky na výrobu šumivých nápojů, tablety na přípravu šumivých nápojů, energetické nápoje, proteinové nápoje, nápoje na stimulaci organismu, nápoje jako doplněk výživy sportovců spadající do této třídy.
- (730) **Černý David**, Spojovací 806, Skuteč, 53973, CZ  
(740) **DANĚK & PARTNERS** Advokátní a patentová kancelář, Dr. Vilém Daněk, Vinohradská 45, Praha 2, 12000

(210) **O-452167**  
(220) 25.09.2007  
(320) 25.09.2007  
(511) 16, 21, 25, 35, 43  
(540)

## TŘEŠŤ ZÁMECKÝ HOTEL

- (510) (16) tiskárenské výrobky, fotografie, papírenské zboží; (21) výrobky z porcelánu, keramiky a skla - v rámci této třídy; (25) oděvní součástky - v rámci této třídy; (35) propagační činnost a reklama; (43) služby ubytovací a restaurační.
- (730) **Středisko společných činností AV ČR, v.v.i.**, Národní 1009/3, Praha 1, 11000, CZ

(210) **O-452516**  
(220) 05.10.2007  
(320) 05.10.2007  
(511) 35, 38, 42  
(540)



- (510) (35) služby týkající se přemísťování provozů nebo podniků spadající do této třídy, účetnictví, revize účtů (audit), provádění výpisů z účtů, dražby, posuzování efektivnosti provozu a racionalizace práce, nábor zaměstnanců, psychologické testování

pro výběr zaměstnanců, příprava a vyhotovení daňových přiznání, příprava mezd a výplatních listin, zprostředkovatelské práce, aranžování výkladů, obchodní vedení uměleckých agentur, správa hotelů, dovozní a vývozní kanceláře, sekretářské služby, vyřizování telefonních vzkazů a dotazů, těsnopis, stenografie, přepisování, psaní na stroji, zpracování textů, kopírování nebo rozmnožování (reprodukce) dokumentů, dokladů apod., fotokopírování, zajišťování předplatného novin a časopisů, pronájem fotokopírovačích a kancelářských strojů a zařízení, pronájem prodejních automatů, dodavatelské služby pro třetí osoby (nákup výrobků a služeb pro jiné podniky); (38) telekomunikace, komunikace pomocí terminálů nebo počítačů, počítačový přenos pošty a obrazu, komunikace a transakce v síti, tisková agentura, dálkový přenos obrazu a video obrazu, provozování datové sítě, provozování veřejné mobilní radiotelefonní sítě, poradenství v oblasti telekomunikační techniky, zprostředkovatelská činnost v oblasti telekomunikací, výměna, získávání a šíření informací a zpráv prostřednictvím telekomunikační sítě nebo datové sítě nebo sítě výpočetní, informační, komunikační nebo elektronické techniky nebo satelitů nebo kabelu, šíření tiskovin a knih prostřednictvím počítačové, datové, elektronické, telekomunikační nebo informační sítě, informační a telekomunikační služby na Internetu, uvedené v této třídě, včetně provozování elektronických nástěnek, diskusních skupin a fór a poskytování přístupu k on-line informačním službám a databázím, služby hlasové schránky, telekomunikační služby, včetně přímého propojení lokální zákaznické pevné sítě se sítí mobilních telefonů, služby krátkých textových zpráv, teletext a služby s ním spojené, poskytování informací (informační kancelář), komunikace spočívající ve výměně, šíření, získávání a poskytování informací a zpráv prostřednictvím telekomunikačních sítí, provozování informačních a komunikačních sítí, provozování internetového vyhledávače, pronájem telekomunikačních zařízení a přístrojů včetně telefonů, služby zasilání zpráv, přenos dat a informací, služby přístupu a připojení k datovým a informačním sítím a Internetu, poskytování nebo vyvolávání informací z počítačové databáze - v rámci této třídy, komunikační služby prostřednictvím Internetu, vnějších sítí a vnitřních sítí a dalších elektronických prostředků, telekomunikační technologie (Voice over IP, bezdrátové technologie); (42) konzultační, asistenční, analytické, designérské, vyhodnocovací a programovací služby týkající se počítačového software, firmware, hardware a informačních technologií, konzultace týkající se hodnocení, výběru a zavádění počítačového software, firmware, hardware, informačních technologií a systému zpracování dat, a to i prostřednictvím telekomunikačních sítí, dodávkou on-line, Internetem a sítí World Wide Web, webhosting, webdesign, výzkumné služby, kódování a dekódování zabezpečovacích systémů (tvorba software), poradenská činnost v oblasti aplikace výpočetní techniky, v oblasti informatiky, vytváření virtuálních/počítačových 3 D animací a modelů, informačních technologií, navrhování a realizace automatizovaných systémů řízení, programátorská činnost, projekce počítačových sítí, pronájem software, instalace, opravy, údržba a servis software, vytváření interaktivních aplikací umožňující předávání a tvorbu grafické podoby prostřednictvím sítí Internet, programování, software - návrhy, převod a konverze počítačových programů a údajů (kromě fyzické konverze), převod a konverze údajů a dokumentů z fyzických médií na elektronická média, tvorba a údržba počítačových stránek WEB pro zákazníky, hostování na počítačových stránkách WEB, instalace počítačových programů, návrh počítačových systémů, programování internetových databázových systémů a internetových aplikací, konstrukce WWW prezentací a řešení WWW serverů, aktualizace a údržba počítačových programů, pronájem času, dat a údajů na přístup do počítačových databází, zhotovování kopií počítačových programů, technické studie v oblasti počítačů a programového vybavení, výzkum, vývoj a tvorba systémů pro elektronické obchodování, včetně příslušného software a hardware, poskytování know-how pro oblast elektronického obchodování a informačních technologií, programování multimediálních aplikací, vytváření interaktivních a grafických programů, počítačové animace a vizualizace, grafický design, zavádění, aktualizace, návrhy, strukturování a programování či jiné vytváření databází, jiných datových systémů a aplikací pro jejich zpracování, včetně poskytování přístupu k nim a jejich instalace,



zavádění, aktualizace a údržby, návrhy, strukturování a programování či jiné vytváření internetových či intranetových počítačových stránek a nástěnek (webpages a websites) a internetových či intranetových aplikací, hostování (poskytování volného prostoru) pro internetové či intranetové informace, stránky a nástěnky (webpages a websites), hostování (poskytování volného prostoru) pro internetové či intranetové aplikace, převod (konverze) počítačových programů, dat či jiných údajů v elektronické podobě z různých formátů do jiných formátů, převod (konverze) dokumentů, dat či jiných údajů z fyzických médií na elektronická média, zálohování dat a informací elektronickými a počítačovými prostředky a prostřednictvím elektronické pošty, poradenství v oblasti výpočetní a informační techniky.

(730) **TopInternet, s.r.o.**, U Habrovky 247/11, Praha 4, 14000, CZ

(740) **DANĚK & PARTNERS** Advokátní a patentová kancelář, Dr. Vilém Daněk, Vinohradská 45, Praha 2, 12000

(210) **O-452774**

(220) 15.10.2007

(320) 15.10.2007

(511) 32

(540)



(510) (32) piva všeho druhu, zejména sladové pivo, sladové nápoje, výtažky z chmele na výrobu piva, přípravky na výrobu nápojů v rámci této třídy, zázvorové pivo, lehká piva, ležáky, nealkoholická a nízkoalkoholická piva, nealkoholické nápoje všeho druhu, nápoje vyrobené kombinací piva s nealkoholickým nápojem - mix piva s nealkoholickým nápojem.

(590) Barevná

(730) **Obec Třebívlice**, Komenského náměstí 17, Třebívlice, 41115, CZ

(740) **ZEMAN** - podkrušnohorská patentová a známková kancelář, Petr Zeman, Hradní 301, Loket, 35733

(210) **O-453844**

(220) 20.11.2007

(320) 20.11.2007

(511) 29, 30, 43

(540)



(510) (29) pekařské tuky, tukové náhražky, náplně do pečiva, výrobky obsahující upravené mandle, ořechy, arašidy, kokos, mák, kandované a sušené ovoce, včetně ostatních substancí a výrobků obsažených v této třídě, mléko, mléčné výrobky, vejce a jejich výtažky a výrobky z nich, ovoce zmražené, sušené, kandované a vařené, ovocná dřev, marmelády, hrozinky, masové paštiky, kaviár, bramborové výrobky jako krokety, hranolky, čipsy, tyčinky, polotovary a hotové výrobky, zvláště polévky, dušená jídla, smažená jídla, sušené potraviny; (30) pečivářské, mlynářské a cukrářské výrobky, pečivo jemné a trvanlivé, pečivo máslové, pečivo sladové, pečivové hmoty, pečivové prášky a pasty, suroviny a polotovary pro pekárenskou a cukrářskou výrobu, potravinářské mouky, výrobky z mouky, luštění a obsahující mouku z obilovin, chléb všeho druhu, cukrářské pečivo a cukrářské výrobky, mandlové těsto, marcipán, potravinové doplňky spadající do této třídy, chuťové přísady, koláče s náplní, medovník, dorty, zákusky, káva, čaj, kakao, cukr, rýže, tapioka, kávové náhražky, med, sirup melasový, droždí pro kynutí, sůl, hořčice, ocet, omáčky (k dochucení),

koření, led pro osvěžení, bonbóny, včetně čokoládových, polévaných, gumových, sladových a mentolových; (43) služby zajišťující stravování a nápoje, restaurační a kavárenské služby, služby rychlého občerstvení, automaty (rychlé občerstvení), bufety, jídelny, kavárny, samoobslužné restaurace, dočasné ubytování.

(730) **Mašek Jan**, Hlavní 726, Smržovka, 46841, CZ

(740) **Mašek Jan**, Hlavní 726, Smržovka, 46861, CZ

(740) Bc. Kamil Kolátor, 28. října 2015/23, Jablonec nad Nisou, 44601

(210) **O-453845**

(220) 20.11.2007

(320) 20.11.2007

(511) 29, 30, 43

(540)

## MAŠKOVA MÁSLOVÁ VÁNOČKA

(510) (29) pekařské tuky, tukové náhražky, náplně do pečiva, výrobky obsahující upravené mandle, ořechy, arašidy, kokos, mák, kandované a sušené ovoce, včetně ostatních substancí a výrobků obsažených v této třídě, mléko, mléčné výrobky, vejce a jejich výtažky a výrobky z nich, ovoce zmražené, sušené, kandované a vařené, ovocná dřev, marmelády, hrozinky, masové paštiky, kaviár, bramborové výrobky jako krokety, hranolky, čipsy, tyčinky, polotovary a hotové výrobky, zvláště polévky, dušená jídla, smažená jídla, sušené potraviny; (30) pečivářské, mlynářské a cukrářské výrobky, pečivo jemné a trvanlivé, pečivo máslové, pečivo sladové, pečivové hmoty, pečivové prášky a pasty, suroviny a polotovary pro pekárenskou a cukrářskou výrobu, potravinářské mouky, výrobky z mouky, luštění a obsahující mouku z obilovin, chléb všeho druhu, cukrářské pečivo a cukrářské výrobky, mandlové těsto, marcipán, potravinové doplňky spadající do této třídy, chuťové přísady, koláče s náplní, medovník, dorty, zákusky, káva, čaj, kakao, cukr, rýže, tapioka, kávové náhražky, med, sirup melasový, droždí pro kynutí, sůl, hořčice, ocet, omáčky (k dochucení), koření, led pro osvěžení, bonbóny, včetně čokoládových, polévaných, gumových, sladových a mentolových; (43) služby zajišťující stravování a nápoje, restaurační a kavárenské služby, služby rychlého občerstvení, automaty (rychlé občerstvení), bufety, jídelny, kavárny, samoobslužné restaurace, dočasné ubytování.

(730) **Mašek Jan**, Hlavní 726, Smržovka, 46841, CZ

(740) **Mašek Jan**, Hlavní 726, Smržovka, 46841, CZ

(740) Bc. Kamil Kolátor, 28. října 2015/23, Jablonec nad Nisou, 44601

(210) **O-453846**

(220) 20.11.2007

(320) 20.11.2007

(511) 9, 16, 35, 38, 41, 42

(540)

## ONE MAN

(510) (9) přístroje a nástroje vědecké, geodetické, optické, přístroje pro vážení, měření, signalizaci, kontrolu (inspekci), záchranu a přístroje pro vyučování, kinematografické filmy, animované filmy, krátké filmy, magnetické, optické, magneticko-optické a polovodičové nosiče pro záznam zvuku a/nebo obrazu a/nebo dat a/nebo informací - nahrané i nenahrané, audiovizuální zařízení pro výuku, přístroje k zábavě přizpůsobené k používání s televizními přijímači, elektronické knihy a publikace, interaktivní hry k používání s televizními přijímači, video přístroje a zařízení k zábavě, počítačový software, počítačové programy, digitální záznamy, přístroje pro záznam a/nebo reprodukci zvuku a/nebo obrazu a/nebo informací, hologramy, gramofonové desky, komunikační nástroje a přístroje, telefony, mobilní telefony, nabíječky, nabíječky mobilních telefonů, hands-free zařízení pro mobilní telefony, hry a loga pro mobilní telefony, náhradní díly a příslušenství pro všechny shora uvedené druhy výrobků; (16) papír, výrobky z papíru, polygrafické výrobky, tiskoviny všeho druhu, periodické a neperiodické publikace, knihy, časopisy,



noviny, brožury, fotografie, plakáty, pohledy, kalendáře, samolepky, obálky, papírové a umělohmotné tašky, tužky, pera a pastelky, papírové obaly všeho druhu, informační a reklamní produkty v papírové formě, data a databáze obecně na papírových nosičích; (35) reklamní, inzertní a propagační činnost, marketing, merchandising, pomoc při řízení obchodní činnosti, administrativní činnost, kancelářské práce, propagační publikace - rozšiřování, obchodní informace, činnost reklamní agentury, reklama on-line, aktualizace reklamních materiálů, dodavatelské služby pro třetí osoby (nákup výrobků z oblasti tiskářských výrobků, multimediálních produktů, médií zaznamenávajících zvuk či obraz a výrobků podporujících propagaci, inzerci, nákup reklamních materiálů a služeb uvedených ve tř. 41 a 42 pro třetí osoby), činnost podnikatelských, ekonomických, organizačních a účetních poradců, tvorba databází pro komerční účely, pomoc při provozování obchodů a obchodních činností, pomoc při řízení obchodní činnosti, zprostředkování organizačních, objednávkových, nákupních a prodejních služeb v oblasti obchodu s výrobky spadajícími do tříd 9 a 16, poskytování obchodních informací a jiných informačních produktů reklamního charakteru, poskytování multimediálních informací v oblasti obchodu, komerční využití Internetu v oblastech komerčních internetových médií a vyhledávacích služeb, on-line inzerce, on-line marketing, on-line obchod s výrobky spadajícími do tříd 9 a 16, poradenská, informační a zprostředkovatelská činnost týkající se obchodu se službami spadajícími do tř. 35, 38, 41 a 42, velkoobchod s výrobky ve třídách 9 a 16, pořádání a organizování veletrhů a výstav ke komerčním a reklamním účelům, rozšiřování reklamních a propagačních materiálů a vzorků zboží, průzkum trhu, pronájem reklamních ploch, předvádění pro reklamní účely a podporu prodeje, služby, které zahrnují záznam, přepis, vypracování, kompilaci, přenášení nebo systematickosti písemných či datových či elektronických sdělení a záznamů, jakož i využívání nebo kompilaci matematických a statistických údajů; (38) telekomunikace, služby umožňující komunikaci jedné osoby s druhou, televizní vysílání, rozhlasové vysílání, digitální vysílání, telematika, šíření elektronických časopisů, informací, elektronických periodik, knih v elektronické podobě, audio nebo audiovizuálních děl prostřednictvím informační nebo datové nebo elektronické nebo komunikační nebo telekomunikační nebo počítačové sítě, zejména Internetu, pomocí satelitů aj., služby na Internetu související s televizním vysíláním, poradenská činnost v oblasti sdělovacích prostředků, telekomunikací, informační služby v oblasti telekomunikací, informační kancelář, poskytování informačních služeb prostřednictvím počítačů, elektronický přenos dat, poskytování informací pomocí Internetu, elektronická pošta, organizační zabezpečování televizního a rozhlasového vysílání; (41) nakladatelství a vydavatelství, ediční činnost, publikační činnost, nahrávání nosičů zvukových nebo obrazově zvukových, půjčování nahrávaných zvukových a zvukově obrazových záznamů, vydávání děl v papírové i elektronické podobě, tvorba a šíření audiovizuálních děl, televizní zpravodajství, TV produkce, filmová produkce, televizní výroba programů, tvorba programů, tvorba a výroba televizních a audiovizuálních programů, agenturní činnost v oblasti kultury, zprostředkování v oblasti kultury, výchovy, zábavy, soutěží a sportu, výchovná, vzdělávací, soutěžní a zábavní činnost, organizace společenských a kulturních a soutěžních akcí, organizace, provozování a provádění her a soutěží i veřejných, výstavní činnost v oblasti kultury nebo zábavy nebo výchovy nebo vzdělávání, půjčování knih, tiskovin, pronájem audiopřístrojů, videopřístrojů, videorekordérů, videokamer, fotoaparátů, promítaček, rozhlasových a televizních přijímačů, filmů, vzdělávacích přístrojů, půjčování a pronájem obrazů, dekorací, pořádání a organizování outdoor trainingu, organizování a vedení seminářů, konferencí, kongresů, kolokvií, sympozií, vydávání periodických a neperiodických publikací včetně katalogů v tištěné podobě a prostřednictvím sítě Internet; (42) průmyslový design, obalový design, grafický design, vědecké a technologické služby a s nimi spojený výzkum a návrhy, průmyslové analýzy a výzkum, návrh a vývoj počítačového hardwaru a softwaru.

(730) **ONE MAN s.r.o.**, Lisovice 12, Březnice, 26272, CZ

(740) **HALAXOVÁ & HALAXOVÁ, TETRAPAT, RNDr. Zdeňka Halaxová**, Horní náměstí 7, Olomouc, 77200

(210) **O-454185**  
(220) 29.11.2007  
(320) 29.11.2007  
(511) 7, 9, 11, 16, 35, 37  
(540)



(510) (7) zařízení a přístroje pro domácí a kuchyňské použití v rozsahu třídy 7, zahrnující elektrická zařízení a přístroje pro domácnost a kuchyň, například přístroje na mletí, mixéry, hnětače, lisy na ovoce a zeleninu pro domácnost, na výrobu ovocných a zeleninových šťáv, kráječe, otvírače konzerv, ostříče nožů, pro přípravu nápojů a jídel, pro zpracování a lisování odpadu, myčky nádobí, pračky a čističky prádla a šatů, sušičky prádla, žehlicí zařízení, elektrická čističí zařízení pro domácnost, např. oken, bot, vysavače, včetně částí a příslušenství ke všem těmto zařízením v rozsahu třídy 7, zejména hadice, trubky, prachové filtry a pytlíky, vše pro vysavače, vše v rámci této třídy; (9) přístroje a nástroje vědecké, geodetické, fotografické, filmové, optické, přístroje pro vážení, měření, signalizaci, kontrolu (inspekci), přístroje a nástroje pro vedení, přepínání, přeměnu, akumulaci, regulaci nebo řízení elektrického proudu, zahrnující přístroje pro domácnost a jejich ovládání, přístroje pro zpracování dat, pro záznam, převod, reprodukci zvuku nebo obrazu, jejich součástí a příslušenství, to vše včetně jejich dálkového ovládání, nosiče dat a informací v rozsahu třídy 9, software, zahrnující programy pro řízení a ovládání domácích spotřebičů, elektrické žehličky, prodejní přístroje, zahrnující výdej potravin a nápojů; (11) přístroje pro osvětlení, topení, výrobu páry, pro vaření a přípravu jídel a nápojů, přístroje chladící, pro sušení, ventilaci, rozvod vody a sanitární zařízení všeho druhu v rozsahu třídy 11; (16) nosiče informací v rozsahu třídy 16, tiskoviny všeho druhu; (35) zprostředkování v oblasti obchodu s výrobky tř. 7, 9, 11, 16 a službami tř. 37, reklama, propagace, pomoc při řízení obchodní činnosti, marketing, obchodní poradenství, organizování a uzavírání obchodních transakcí pro jiné, organizování kontraktů pro nákup a prodej zboží v oblasti elektrických a elektronických přístrojů a zařízení, reklama a marketing prostřednictvím Internetu, provozování virtuálních obchodních středisek na Internetu, zejména elektronické přijímání objednávek zboží v oblasti elektrických a elektronických přístrojů a zařízení, organizování prodeje a zpracovávání příslušných plateb; (37) opravy, údržba a instalační služby, zejména elektrických přístrojů a zařízení pro domácnost a telekomunikačních přístrojů a zařízení.  
(590) Barevná  
(730) **MICRORISC s.r.o.**, Dělnická 222, Jičín, 50601, CZ  
(740) **Ing. Pavel Reichel**, Lopatecká 14, Praha 4, 14700

(210) **O-454186**  
(220) 29.11.2007  
(320) 29.11.2007  
(511) 7, 9, 11, 16, 35, 37  
(540)



(510) (7) zařízení a přístroje pro domácí a kuchyňské použití v rozsahu třídy 7, zahrnující elektrická zařízení a přístroje pro domácnost a kuchyň, například přístroje na mletí, mixéry, hnětače, lisy na ovoce a zeleninu pro domácnost, na výrobu ovocných a zeleninových šťáv, kráječe, otvírače konzerv, ostříče nožů, pro přípravu nápojů a jídel, pro zpracování a lisování odpadu, myčky nádobí, pračky a čističky prádla a šatů, sušičky prádla, žehlicí

zařízení, elektrická čistící zařízení pro domácnost, např. oken, bot, vysavače, včetně částí a příslušenství ke všem těmto zařízením v rozsahu třídy 7, zejména hadice, trubky, prachové filtry a pytlíky, vše pro vysavače, vše v rámci této třídy; (9) přístroje a nástroje vědecké, geodetické, fotografické, filmové, optické, přístroje pro vážení, měření, signalizaci, kontrolu (inspekci), přístroje a nástroje pro vedení, přepínání, přeměnu, akumulaci, regulaci nebo řízení elektrického proudu, zahrnující přístroje pro domácnost a jejich ovládání, přístroje pro zpracování dat, pro záznam, převod, reprodukci zvuku nebo obrazu, jejich součásti a příslušenství, to vše včetně jejich dálkového ovládání, nosiče dat a informací v rozsahu třídy 9, software, zahrnující programy pro řízení a ovládání domácích spotřebičů, elektrické žehličky, prodejní přístroje, zahrnující výdej potravin a nápojů; (11) přístroje pro osvětlení, topení, výrobu páry, pro vaření a přípravu jídel a nápojů, přístroje chladicí, pro sušení, ventilaci, rozvod vody a sanitární zařízení všeho druhu v rozsahu třídy 11; (16) nosiče informací v rozsahu třídy 16, tiskoviny všeho druhu; (35) zprostředkování v oblasti obchodu s výrobky tř. 7, 9, 11, 16 a službami tř. 37, reklama, propagace, pomoc při řízení obchodní činnosti, marketing, obchodní poradenství, organizování a uzavírání obchodních transakcí pro jiné, organizování kontraktů pro nákup a prodej zboží v oblasti elektrických a elektronických přístrojů a zařízení, reklama a marketing prostřednictvím Internetu, provozování virtuálních obchodních středisek na Internetu, zejména elektronické přijímání objednávek zboží v oblasti elektrických a elektronických přístrojů a zařízení, organizování prodeje a zpracovávání příslušných plateb; (37) opravy, údržba a instalační služby, zejména elektrických přístrojů a zařízení pro domácnost a telekomunikačních přístrojů a zařízení.

(730) MICRORISC s.r.o., Dělnická 222, Jičín, 50601, CZ  
(740) Ing. Pavel Reichel, Lopatecká 14, Praha 4, 14700

(210) O-454563  
(220) 12.12.2007  
(320) 12.12.2007  
(511) 16, 41  
(540)



(510) (16) knihy; (41) vydavatelská činnost.  
(730) Blue Marlin s.r.o., Jeremenkova 102a, Praha 4, 14000, CZ  
(740) Ing. Jiří Walter, Počernická 54, Praha 10, 10800

(210) O-454606  
(220) 13.12.2007  
(320) 13.12.2007  
(511) 9, 35, 38, 42  
(540)

take it virtuální výloha

(510) (9) telekomunikační technika všeho druhu, včetně interface pro spojení s výpočetní technikou, prepínače, směrovače a vedlejší ústředny, video přístroje, desky s plošnými spoji na video, přístroje a zařízení pro záznam, zpracování, příjem, reprodukci, přenos, modifikaci, komprimování a dekomprimování, vysílání, míšení a nebo rozšiřování zvuku, videozáznamů, obrázků, grafiky a dat, přístroje na zkoušení a kalibrování počítačových součástek, kancelářská technika - tiskárny, telefony, faxy, kopírovací stroje, skartovače, přístroje a nástroje vědecké, přístroje a nástroje navigační, přístroje a nástroje geodetické a přístroje pro bezdrátovou telegrafii, fotoaparáty, digitální

fotoaparáty, přístroje a nástroje k měření a vážení, přístroje a nástroje signalizační, přístroje a nástroje pro účely záchranné a učební, přístroje pro záznam a reprodukci mluveného slova, rozhlasové a televizní přijímače a vysílače, satelitní přijímače, gramofony, audiovizuální technika všeho druhu, magnetofony všeho druhu, kancelářské stroje děrovací, zařízení na zpracování dat, zapisovací pokladny a počítací stroje, měřicí přístroje a nástroje, měřicí přístroje se záznamovými prvky, měřiče elektřiny a elektrické měřicí přístroje, elektrická a elektronická zařízení pro výpočet a předávání statistických údajů a informací, jakož i pro dohled, ověřování a dálkové ovládání průmyslových operací, elektrotechnické přístroje spadající do této třídy, kabely elektrické, kabely ethernetové, USB kabely, kabely z optických vláken; (35) zprostředkovatelný práce, zpracování textů, vedení kartoték v počítači, vyhledávání dat v počítačových souborech, služby (telefonní vzkazy, dotazy) pro nepřítomné, systémy informace do počítačových databází, styky s veřejností, marketingové studie, služby a poradenství v obchodní činnosti, obchodní management, sekretářské služby, reklama, inzerce, rozšiřování reklamních nebo inzertních materiálů, rozšiřování reklamních materiálů zákazníkům (letáky, prospekty, tisky, vzorky), vydávání reklamních materiálů, reklama, publikování reklamních textů, aktualizování reklamních materiálů, reklama on-line v počítačové síti, překlad informací do počítačových databází, průzkum trhu, obchodní nebo podnikatelský průzkum, marketingové studie, kopírování nebo rozmnožování (reprodukce) dokumentů, dokladů apod., propagační činnost, komerční využití Internetu v oblastech komerčních internetových médií a vyhledávacích služeb, on-line inzerce, pronájem reklamního času ve všech komunikačních médiích, poskytování obchodních informací a služeb pomocí Internetu, zprostředkování internetového obchodu v oblasti výrobků uvedených ve tř. 9, automatizované zpracování dat a informací, zprostředkovatelská činnost v oblasti obchodu s výrobky ve tř. 9, analýzy nákladů za hlasové, datové a internetové služby, automatické zpracování dat a informací, poskytování obchodních nebo podnikatelských informací, pomoc při řízení obchodní a podnikatelské činnosti, poradenství v obchodní činnosti; (38) elektronická pošta, informační kanceláře, telefonní komunikace, komunikace mobilními telefony, počítačová komunikace, komunikace pomocí počítačových terminálů, posílání zpráv, přenos faxem, přenos zpráv a obrázků pomocí počítače, poskytování uživatelského přístupu ke globální počítačové síti, poskytování telekomunikačních připojení ke globální počítačové síti, telefonické služby, výzvy (služby poskytované rádiem, telefonem nebo jinými elektronickými komunikačními prostředky), přenos všech druhů dat a informací prostřednictvím pevných i radiových telekomunikačních sítí a datových sítí všeho druhu, služby pro přenos video záznamů, služby hlasové schránky, zprostředkování přenosu dat a informací, získávání a šíření zpráv a informací prostřednictvím telekomunikační sítě nebo datové sítě nebo sítě výpočetní, služby přístupu a připojení ke všem druhům datových, telekomunikačních, výpočetních a informačních sítí a Internetu, poradenská činnost v oblasti telekomunikací; (42) analytické a projekční práce v oblasti telekomunikací a informatiky.

(730) Double Strike s.r.o., Štolcova 67, Brno, 61800, CZ  
(740) Ing. Pavel Nádvorník, Sokola Tůmy 1, Ostrava - Hulváky, 70900

(210) O-454863  
(220) 21.12.2007  
(320) 21.12.2007  
(511) 35, 36, 37, 42, 45  
(540)



(510) (35) dodavatelské služby pro třetí osoby (nákup výrobků a služeb pro jiné podniky), reklama, propagace a inzerce prostřednictvím všech druhů médií, inzertní činnost v oblasti realit, marketing v oblasti realit, průzkum a analýza trhů v oblasti realit, on-line

inzerce v oblasti trhu s realitami, aranžérská činnost pro reklamní a obchodní účely, činnost podnikatelských, ekonomických, organizačních a účetních poradců, administrativní činnost, marketing, tvorba databází pro komerční účely, pomoc při provozování obchodů a obchodních činností, pomoc při řízení obchodní činnosti, zprostředkování organizačních a objednávkových služeb v oblasti obchodu, poskytování obchodních informací a jiných informačních produktů reklamního charakteru, poskytování multimediálních informací v oblasti obchodu, komerční využití Internetu v oblastech komerčních internetových médií a vyhledávacích služeb, on-line inzerce, on-line marketing, poradenská, informační a zprostředkovatelská činnost týkající se služeb spadajících do tř. 35, pořádání a organizování veletrhů a výstav ke komerčním a reklamním účelům, rozšiřování reklamních a propagačních materiálů a vzorků zboží, průzkum trhu, pronájem reklamních ploch, předvádění pro reklamní účely a podporu prodeje, předvádění zboží, provádění aukcí a dražeb, vedení účetnictví, ekonomické informace a poradenství, facility management spadající do této třídy, franchising, merchandising; (36) developerská a investiční činnost ve výstavbě, kompletní činnost realitní kanceláře včetně správy a obhospodařování nemovitostí, zprostředkování správy a obhospodařování nemovitostí, nájem, pronájem a zprostředkování nájmu a pronájmu nemovitostí, zprostředkování nákupu, prodeje a výměny nemovitostí, konzultační a poradenská činnost spojená s kompletní činností realitní kanceláře, úvěrové poradenství, zprostředkování finančních operací, zprostředkování obchodů s nemovitostmi a hypotékami, zprostředkování úvěrů a meziúvěrů ze stavebního spoření, zprostředkování leasingu nemovitostí, příprava a realizace developerských záměrů a investičních projektů (služby spojené s financováním staveb), zprostředkování pojištění, informační služby na Internetu v oblasti realit, daňové poradenství, činnost finančních poradců, finanční a finančně-konzultační služby, správa a údržba majetku a nemovitostí, zastavárenská činnost, finanční analýzy, clearing, daňové odhady, kapitálové investice, finanční informace a finanční poradenství, leasing, bankovníctví, banky úvěrové, makléřství, homebanking - domácí bankovní služby, elektronický převod kapitálu, finanční odhady a oceňování (pojišťovnictví, bankovníctví, nemovitosti), finanční řízení, hypotéky (poskytování půjček), služby kreditní karty, vydávání kreditních karet, kurzovní záznamy na burze (služby), služby likvidace podniků (finanční záležitosti), konzultační služby v oblasti pojišťovnictví, směnárenské služby, vydávání cenných papírů, činnost obchodníka s cennými papíry, činnost investiční společnosti, činnost investičního fondu (kolektivní investování), poskytování investičních služeb, ověřování šeků, úvěrové ústavy, záruky, pojišťovací činnost, zajišťovací činnost, činnosti související s pojišťovací a zajišťovací činností, půjčky, služby v oblasti penzijního připojištění, služby v oblasti stavebního spoření, developerství, facility management spadající do této třídy, obchodní služby na Internetu v oblasti realit, zprostředkování obchodních záležitostí v oblasti realit, zprostředkování nákupních a prodejních služeb v oblasti obchodu s realitami, on-line obchod s realitami, poradenská, informační a zprostředkovatelská činnost týkající se služeb spadajících do tř. 36; (37) provádění bytových, občanských, dopravních a průmyslových staveb, jejich změny a odstraňování, odborná pomoc a autorský dozor ve stavebnictví, zprostředkovatelská a poradenská činnost v uvedených oblastech, stavebnictví, poradenství v oblasti stavebnictví, zprostředkování v oblasti stavebnictví, zprostředkování oprav a přestaveb nemovitostí, realizace stavebních zakázek, stavební rekonstrukce, demolice staveb, budování inženýrských sítí, úpravy prostranství v rámci dokončování staveb, stavební práce v oborech inženýrského, průmyslového a pozemního stavitelství, dodávky staveb a jejich částí v uvedených oborech, včetně bezvýkopových technologií a tunelování, montáže konstrukcí, poradenská, informační a zprostředkovatelská činnost týkající se služeb spadajících do tř. 37; (42) developerské projekty, především stavební projekce (projekty staveb), architektura, architektonické poradenství, architektonické návrhy budov, jejich částí a vybavení, služby bytového architekta, výtvarné návrhy interiérů-designérská činnost, návrhářství bytové a kancelářské, expertizy, geodetické práce a služby, geologické expertizy, geologický průzkum a výzkum, grafický design, aranžérská činnost -interiérová a exteriérová výzdoba, expertizy

inženýrských prací, architektonické návrhy budov, jejich částí a vybavení, plánování výstavby, optimalizace výstavby, stavební projekce, projektování, projektové technické studie, projektová činnost v investiční výstavbě, engineering a konzultační činnost v oblasti stavebnictví a architektury, technické průzkumy, návrhářská, designérská, výtvarná činnost (design), grafické a kresličské technické poradenství v oblasti stavebnictví a architektury, poradenská, informační a zprostředkovatelská činnost týkající se služeb spadajících do tř. 42; (45) zprostředkování právní pomoci v oblasti realit, výstavby, finančníctví a pojišťovnictví, poradenská, informační a zprostředkovatelská činnost týkající se služeb spadajících do tř. 45.

(590) Barevná

(730) Ing. Ján Serenčko, Kofiskova 599/26, Brno, 62100, CZ  
(740) HALAXOVÁ & HALAXOVÁ, TETRAPAT, RNDr. Zdeňka Halaxová, Horní náměstí 7, Olomouc, 77200

(210) **O-455253**

(220) 09.01.2008

(320) 09.01.2008

(511) 12, 35, 37

(540)

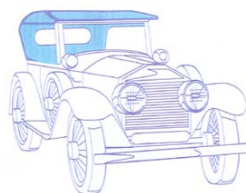

**AUTOSERVIS MIKA s.r.o.**

(510) (12) osobní vozidla, náhradní díly a součásti k nim spadající do této třídy, příslušenství a výzbroj k nim spadající do této třídy, zejména tažná (vlečná) zařízení, spoilery, lité disky kol, vyklápěcí střechy a střešní nosiče zavazadel, spalovací motory pro osobní vozidla, lodě a čluny, malá plavidla a osobní plavidla, jejich součásti a příslušenství zařazené do třídy 12, letadla a jejich součásti zařazené do třídy 12, železniční vozový park a jeho součásti a příslušenství zařazené do třídy 12, motorová vozidla, zejména malá užitková vozidla, veškerá terénní vozidla, obojživelná vozidla, vysokozdvizné vozíky, motocykly a jejich součásti a příslušenství zařazené do třídy 12, strojní prvky pro pozemní vozidla, zejména převody síly a hydraulické převodovky spadající do této třídy, přepravní zařízení zařazené do třídy 12, části pro motocykly spadající do této třídy, disky kol pro motocykly, brzdové systémy pro vozidla, brzdové destičky, ozubená kola pro vozidla, náboje kol pro vozidla, kontrolní systémy pro vozidla spadající do této třídy, škrťací klapy a ventily pro vozidla spadající do této třídy, spojky pro vozidla, stojánky pro motocykly, podpěrky nohou pro motocykly, výfuky pro vozidla, tlumiče pro vozidla, rukojeti a řídítka pro vozidla; (35) služby autobazaru, pomoc při řízení obchodní činnosti, pomoc při řízení obchodních a průmyslových podniků, obchodní management a podnikové poradenství, obchodní nebo podnikatelské informace, komerční informační kanceláře, obchodní nebo podnikatelský průzkum, hospodářské (ekonomické) prognózy, služby týkající se přemísťování provozů nebo podniků, marketingové studie, analýzy nákupních a velkoobchodních cen, průzkum trhu, průzkum veřejného mínění, statistické informace, styky s veřejností, účetnictví, revize účtů (audit), analýzy nákladů, oceňování obchodních podniků, provádění výpisů z účtů, dražby, personální poradenství, posuzování efektivnosti provozu a racionalizace práce, nábor zaměstnanců, psychologické testování pro výběr zaměstnanců, příprava a vyhotovení daňových přiznání, příprava mezd a výplatních listin, zprostředkovatelské práce, služby reklamních agentur a propagace jako je zajišťování reklamy on-line v počítačové síti Internet, rozhlasové reklamy, televizní reklamy, pronájem reklamní doby v komunikačních médiích, organizování komerčních nebo reklamních výstav a veletrhů, aktualizování a pronájem reklamních materiálů a reklamních ploch, inzerce poštou, předvádění zboží, služby modelek - předvádění pro reklamní účely a podporu prodeje, rozšiřování reklamních materiálů (letáků, prospektů, tisků, vzorků) zákazníkům, venkovní reklama, vydávání reklamních nebo náborových, propagačních a inzertních textů, vylepování plakátů, aranžování



výkladů, obchodní vedení uměleckých agentur, správa hotelů, dovozní a vývozní kanceláře, sekretářské služby, vyřizování telefonních vzkazů a dotazů, těsnopis, stenografie, přepisování, psaní na stroji, zpracování textů, překlad a systemizace informací do počítačových databází, vedení kartoték a souborů v počítači, vyhledávání dat v počítačových souborech, kopírování nebo rozmnožování (reprodukce) dokumentů, dokladů apod., fotokopírování, zajišťování předplatného novin a časopisů, pronájem fotokopírovacích a kancelářských strojů a zařízení, pronájem prodejních automatů, dodavatelské služby pro třetí osoby (nákup výrobků a služeb pro jiné podniky); (37) provozování autoservisu a autoopraven se všemi službami s tím spojenými, které spadají do této třídy, montáž, servis, opravy a údržba pozemních dopravních prostředků a jejich příslušenství, montáž autodoplňků podle přání zákazníka, zprostředkovatelská činnost v oblasti autoservisu, montáže a údržby pozemních vozidel, antikoroziní nátěry pro vozidla, čištění, leštění a mytí automobilů a jiných dopravních prostředků, obnova použitých nebo částečně zničených motorů a strojů, vulkanizace a protektorování pneumatik, služby topenářské, vodoinstalační a služby spočívající v montáži, opravách, revizi a zkouškách topných zařízení, provádění staveb, jejich změn a odstraňování, provádění veškerých stavebních prací při novostavbách, změnách staveb, generálních opravách, opravách, údržbě a odstraňování staveb v režimu stavebního zákona, montáž, opravy, revize a zkoušky vyhrazených topných zařízení, montáž, opravy, revize a zkoušky vyhrazených topných elektrických a plynových zařízení, kominické služby, oprava a montáž měřidel, restaurování objektů, instalační služby polotovarů a stavebních dílců ve stavebnictví, montážně stavební práce, montování staveb a interiérů, stavební řemeslné a údržbářské práce, zejména malířské, lakýrnické a tapetářské, včetně vysoušení staveb a kladení podlah, instalace ve stavebnictví, revize zařízení, stavební dozor, stavební sanace, montáž a opravy výtahů, instalace a opravy telefonů, čištění fasád, vnějších povrchů a ploch i interiérů budov, čištění kominů, čištění oken, čištění ulic, pronájem a půjčování stavebních strojů, jako jsou bagry, rypadla, buldozery, jeřáby, silniční zametací stroje a čističí stroje, opravy pump a čerpadel, deratizace, dezinfekce, hubení škůdců (ne pro zemědělské účely), asfaltování, cestářství (dláždění), důlní těžba, hornictví, povrchová těžba, vrtání studní, služby prádelen a mandlů jako je čištění, praní, žehlení a mandlování šatstva, chemické čištění, údržba, čištění a opravy kožesin, kůže a oděvů z nich, opravy šatstva a obuvi, restaurování nábytku, umělecká truhlářská výroba a opravy, čalounění a čalounické opravy, lakování, glazurování, pískování, opravy fotografických přístrojů, opravy hodin, údržba a opravy trezorů, ostření a broušení nožů, opravy deštníků.

- (590) Barevná  
(730) **Autoservis Mika s.r.o.**, U mateřské školy 8, Praha 9 - Prosek, 19000, CZ  
(740) **DANĚK & PARTNERS** Advokátní a patentová kancelář, Dr. Vilém Daněk, Vinohradská 45, Praha 2, 12000

- (210) **O-455323**  
(220) 11.01.2008  
(320) 11.01.2008  
(511) 16  
(540)

## ESTATE

- (510) (16) časopis.  
(730) **BONAFIDE COMMUNICATIONS, s.r.o.**, Národní obrany 589/10, Praha 6, 16000, CZ

- (210) **O-455391**  
(220) 15.01.2008  
(320) 15.01.2008  
(511) 9, 35, 42

(540)

**cmsbox**

- (510) (9) počítačový software, počítače, jejich části a příslušenství v rozsahu třídy 9, elektronické publikace; (35) zprostředkování v oblasti obchodu a obchodních služeb, organizování prodeje, organizování kontraktů pro nákup a prodej zboží, provozování virtuálních obchodních středisek na Internetu - vše v oblasti výrobků ve tř. 9 a služeb ve tř. 42, reklama, propagace, pomoc při řízení obchodní činnosti, marketing, obchodní poradenství, organizování a uzavírání obchodních transakcí pro jiné, reklama a marketing prostřednictvím Internetu, elektronické přijímání objednávek zboží, zpracování plateb (účetnictví), automatizované zpracování dat; (42) tvorba a vývoj software, údržba a aktualizace software.  
(730) **Core Net Solutions, s.r.o.**, U Klikovky 2697/9, Praha 5, 15000, CZ

- (210) **O-455597**  
(220) 23.01.2008  
(320) 23.01.2008  
(511) 5, 29, 30, 32, 35, 43  
(540)



- (510) (5) výrobky dietetické, pro léčebné účely, potraviny pro děti, batolata a nemocné, potravinové přípravky a doplňky všeho druhu, jako posilující poživatiny, vitamínové přípravky, poživatiny pro doplnění redukčních diet nebo přípravků pro hubnutí, vše s léčebnými účinky, přípravky s léčebnými účinky obsahující biochemické katalyzátory, zejména pro fyzicky aktivní osoby, rekonvalescenty a nemocné, vše výše uvedené určené k léčebným účelům, dezinfekční prostředky, WC deodoranty, WC osvěžovače, WC gely, prostředky k ničení plevelu a k hubení živočišných škůdců, přípravky zvěrolékařské, diabetické přípravky pro léčebné účely; (29) smažené potraviny, jako smažené řízky, karbanátky, sekaná, čerstvé, chlazené, mražené, salám, bramborové lupínky, bujón, vývar, přípravky na bujóny, čočka konzervovaná, drůbež (neživá), dřev (ovocná), džemy, fazole konzervované, hrách konzervovaný, hranolky bramborové, humři (neživí), huspeniny, játra, játrová paštika, jedlé oleje, jedlé tuky, jelita, tlačěnka, jogurt, kaviár, keřfir, klobásy, párky, koncentráty bujónové, koncentráty, vývary, koncentrované vývary, konzervy masové, konzervy rybí, konzervy zeleninové, koryši (s výjimkou živých), krevety (neživé), krokety, kysané zelí, langusty neživé, lanýže konzervované, losos (s výjimkou živých), margarín, marmeláda, máslo, maso, maso konzervované, měkkýši (neživí), mléko, mléčné výrobky, mražené ovoce, mušle (neživé), nakládaná zelenina, nasolené potraviny, olivový olej, ovoce konzervované, ovoce zavařené, ovoce kandované, ovocné saláty, rybi plátky, polévky, přípravky pro výrobu polévek, potraviny solené, potraviny z ryb, příslazované ovoce, raci (s výjimkou živých), rajčatová šťáva na vaření, rajčatový protlak, ryby konzervované, potravinářské výrobky z ryb, ryby solené, ryby ve slaném nálevu, ryby s výjimkou živých, řepkový olej jedlý, saláty ovocné, saláty zeleninové, sardinky, slanečci, sledi, slanina, slunečnicový olej jedlý, smetana, sumýši (neživí), sušené ovoce, sýry, šlehačka, šťávy zeleninové na vaření, šunka, tofu, tukové pomazánky na chléb, tuky jedlé, tuňák, ústřice s výjimkou živých, uzenniny, vejce, vepřové maso, vepřové sádlo, vnitřnosti, droby, dršťky, výtažky masové, zelenina v pikantním nálevu, zvěřina, žampiony konzervované, želatina, mražená zelenina, zelenina sušená, plněné brambory; (30) pečivo s masovou náplní, pirožky s

masem, popcorn (vločky obilní), obložené/plněné bagety, hamburgery, čerstvé, chlazené, mražené, cukr, cukroví, cukrovinky, čaj, čokoláda, dorty, hořčice, housky, chléb, jemné pečivo, jogurtová zmrzlina, kakao, kakaové nápoje, karamely, káva, kečup, keksy, koláče, koření, krekry, krupice, kuchyňská sůl, kvasnice, droždí v tabletách k nelékařským účelům, kypřící prášek, led přírodní nebo umělý, led pro osvěžení, listové těsto, majonéza a majonézové saláty, dresinky, makaróny, mandlové těsto, marcipán, marinády (chuťové přísady), máslové tukové těsto, látky na zjemnění masa pro domácnost, masové paštiky zapečené v těstě, masové pirožky zapečené v těstě, med, medovníky, perníky, mouka potravinářská a výrobky z mouky, müsli, müsli tyčinky, corn-flakes, nápoje čokoládové, kakaové, kávové, přísady do nápojů, nekynutý chléb, nudle, ocet, oplatky, ovesná kaše, potraviny na bázi ovsy, ovesné vločky, ozdoby na dorty jedlé, palačinky a pizzy čerstvé, chlazené a mražené, pralinky, přísady do zmrzlin, pudinky, rajčatová omáčka, ravioli, rohlíky, rýže a výrobky z rýže, rýžové koláčky, rýžové saláty, těstovinové saláty, obložené/plněné sendviče čerstvé, chlazené, mražené, suchary, kuchyňská sůl, sušenky, biskvity, šerbet, přípravky na ztužení šlehačky, špagety, šťávy s výjimkou dresinků, těsta, těstoviny, vlasové nudle, vločky, zákusky, zálivky na ochucení, zmrzlina, zmrzlinové poháry, želé ovocné, žemle, knedlíky, sójová mouka, masové šťávy (omáčky), koblíhy; (32) piva všeho druhu, vody minerální a šumivé a jiné nealkoholické nápoje, sirupy a jiné přípravky k přípravě nápojů, ovocné šťávy a nápoje z ovocných šťáv; (35) pořádání výstav k obchodním a reklamním účelům, činnost reklamní a inzertní, průzkum a analýzy trhů, kopírování dokumentů, distribuce zboží k reklamním účelům, aranžerství- aranžování výkladů, marketing, automatizované zpracování dat; (43) restaurace, restaurace samoobslužné, restaurace podávající pokrmy přes ulici, příprava lahůdek, služby poskytované v restauracích a jiných zařízeních podávající pokrmy a nápoje připravené ke konzumaci, jakož i při prodeji nabízení pokrmových specialit.

(730) **Crocodile ČR, spol. s r.o.**, Poděbradská 88/55, Praha 9, 19800, CZ

(210) **O-455699**  
(220) 25.01.2008  
(320) 25.01.2008  
(511) 20, 22, 24, 37  
(540)



(510) (20) rolety a žaluzie všeho druhu, kromě dřevěných, vnitřní, vertikální i horizontální, vše v rámci této třídy; (22) markýzy všeho druhu textilní i ze syntetických materiálů - v rámci této třídy, lištové žaluzie okenní; (24) síť proti hmyzu všeho druhu, rolety a žaluzie textilní; (37) instalace, opravy a údržba výrobků uvedených ve tř. 20, 22 a 24.

(590) Barevná  
(730) **ŽALUZIE NEVA s.r.o.**, J. B. Pecky 4342/14, Prostějov, 79601, CZ  
(740) Ing. Michal Jupa, patentový zástupce, Na Baních 1385, Praha 5 - Zbraslav, 15600

(210) **O-455931**  
(220) 01.02.2008  
(320) 01.02.2008  
(511) 3, 5  
(540)

## BARBUS

(510) (3) přípravky bělicí, prací, k čištění, výrobky voňavkářské; (5) farmaceutické výrobky, kosmetické výrobky k léčebným účelům, repelentní přípravky.

(730) **ALPA, a.s.**, Hornoměstská 378, Velké Meziříčí, 59425, CZ

(210) **O-456082**

(220) 04.02.2008  
(320) 04.02.2008  
(511) 9, 16, 35, 38, 41  
(540)

## NEZNÁMÍ HRDINOVÉ

(510) (9) antény, audiovizuální zařízení pro výuku, automaty hudební, hrací skříně uváděné do chodu vhozením mince, automaty prodejní, nástroje na určování azimutu, barometry, brýle, pouzdra na brýle, brýle sluneční, brýle proti slunci, brýlové řetízky, buzoly, kompas směrůvé, clony na oči, čističe nosičů zvukových záznamů, čočky kontaktní, čočky optické, čtecí zařízení v televizi, dalekohledy, diapozitivy, promítací přístroje na diapozitivy, diktafony, magnetické disky, kompaktní disky (audio-video), gramofonové desky, gramofonové jehly, disky optické, DVD přehrávače, elektronická pera (vizuální zobrazovací jednotky), elektronické oznamovací tabule, elektronické publikace (s možností stažení), epidiascopy, filmové kamery, exponované filmy, stříhací zařízení na filmy, kreslené filmy, fotoaparáty, fotografické snímky, hologramy, jezdecké přilby, kalkulačky, kalkulačky kapesní, kapesní svítilny, baterky, kinofilm, klávesnice počítačové, krokoměry, magnetická média, magnetické disky, magnetické nosiče dat, magnetické pásky, magnetofony, magnety, magnety dekorativní, mincové mechanismy pro televizory, monitory, mikrofony, nosiče dat magnetické, nosiče dat optické, nosiče zvukových nahrávek, nosiče zvukových záznamů, ochranné brýle pro sport, ochranné helmy pro sport, obrazovky, optické disky kompaktní CD ROM, plátina promítací, plovací kruhy, plovací pásy, plovací vesty, počítače, počítačové hry, počítačové tiskárny, podložky pod myš, potápěčské masky, potápěčské oděvy, potápěčské rukavice, pravítka (měřicí přístroje), pravítko logaritmické, přehrávače kompaktních disků, přilby ochranné, přístroje pro reprodukci zvuku, rádia, signalizační pišťalky, sluchátka, snímače obrazu - skenery (zpracování dat), špunty do uší, tampóny do uší pro potápěče, televizní přístroje, trojúhelníky výstražné pro vozidla, videokamery, videokazety, videopásky, vyučovací stroje, zápisník elektronický, závaží, žehličky elektrické; (16) alba, atlasy, pouzdra s barvami (školní pomůcky), blahopřání, blahopřání hudební, bloky (papírnické výrobky), brožury, papírové bryndáčky, časopisy, časopisy - komiksy, čínská tuš, desky (papírnické výrobky), psací desky s klipsem na přidržování papíru, desky na dokumenty (šanon, pořadače), dopisní papír, držáky na psací potřeby, figurky (sošky) z papírové hmoty, fólie hliníková na balení potravin, fotografie, stojany na fotografie, zemské globusy, grafické reprodukcce, grafiky, gummy na mazání, hlína modelovací, houbičky navlhčovací (kancelářské potřeby), hroty psacích per, chrániče prstů (kancelářské potřeby), inkoust v tyčince, inkousty, kalamáře, kalendáře, kalendáře trhací, kalhotky plenkové z papíru nebo buničiny, kancelářské potřeby, kromě nábytku, kancelářské sponky, papírové kapesníky, výrobky z kartónu, karty, katalogy, kelímky papírové na mléčné výrobky, klobouky z lepenky, knihy, záložky do knih, knížky brožované, knižní záložky, vzory na kopírování, papírové kornouty, krabice lepenkové nebo papírové, kružítka, křída na psaní, laminovačky na dokumenty pro použití v kanceláři, výrobky z lepenky, malířská plátina, malířské stojany, malířské štětce, štětce, štětce na psaní, mapy, zeměpisné mapy, mašle papírové, materiály na pečetění, pomůcky na mazání zařazené do této třídy, sáčky pro mikrovlnné trouby, misky na vodové barvy, materiály na modelování, nálepky (lepící pásky) pro kancelářské použití nebo pro domácnost, napínačky, násadky na pera, noviny, nože na papír, obálky, obaly, obaly na spisy, obtisky, ocelová pera, opěradla na ruce pro malíře, ořezávací strojky na tužky, ořezávátka na tužky, oznámení, palety pro malíře, kornouty z papíru, papír, dopisní papír, papír kopírovací (pauzovací), pergamenový papír, papír sací, svítilny papír, toaletní papír, papír voskovaný, papír Xuan, papírenské výrobky, papírová prostírání, papírové ubrusy, papírové podložky pod sklenice, podložky pod pivní sklenice, papírové ubrusy, pastelky, pouzdra na pasy,

pečetě, penály, pera (kancelářské potřeby), pera plnicí, periodika, plakáty, plány, psací podložky, pomůcky učební kromě přístrojů, pohlednice, poštovní známky, potřeby na psaní, poutače z papíru nebo lepenky, pouzdra na doklady, pouzdra na pera, pouzdra s psacími potřebami, papírové praporky, pravítka, prospekty, příručky, psací podložky, psací soupravy, psací soupravy (sada psacích potřeb), publikace, papírové pytlíky jako obaly, razítka, razítka datovací, pouzdra na razítka, razítkovací podušky, ročenky, papírové ručníky, rýsovací nástroje, samolepky, samolepky pro domácnost a pro kancelářské potřeby, sešity, sešivačky, skicáky, stírátko na tabule, školní potřeby, tabule školní, těžítka, tikety, tiskopisy, tiskové typy, tiskoviny, tužky, tužky patentní, tuhy do tužek, držátka na tužky, uhly na kreslení, zápisníky, zpěvníky; (35) inzerce poštou, licence na výroby a služby ostatních (komerční správa), nábor zaměstnanců, pomoc při řízení obchodní činnosti, obchodní nebo podnikatelské informace, obchodní nebo podnikatelský průzkum, organizování výstav (komerčních nebo reklamních), personální poradenství, pořádání veletrhů pro obchodní a reklamní účely, průzkum trhu, průzkum veřejného mínění, zajišťování předplatného telekomunikačních služeb, předvádění zboží, příprava inzertních sloupků, reklama (propagace), reklama on-line v počítačové síti, aktualizování reklamních materiálů, pronájem reklamních materiálů, zasílání reklamních materiálů zákazníkům, rozšiřování reklamních nebo inzertních materiálů, sekretářské služby, služby v oblasti grafické úpravy pro reklamní účely, styky s veřejností, vydávání reklamních nebo náborových propagačních a inzertních textů, televizní reklama, umělci (agentury), zajišťování novinového předplatného (pro předplatitele); (38) elektronická pošta, služby elektronické nástěnky (telekomunikační služby), informační kanceláře, vysílání kabelové televize, počítačová komunikace, posílání zpráv, poskytování internetových diskusních fór, pronájem přístrojů pro přenos zpráv, pronájem přístupového času ke globálním počítačovým sítím, pronájem zařízení pro přenos informací, přenášení pomocí satelitních družic, přenos zpráv a obrazových informací pomocí počítače, půjčování telekomunikačních zařízení, telekonference (služby dálkových konferencí), teleshoppingové služby (poskytování televizních kanálů pro teleshoppingové služby), televizní vysílání, telexové služby, výzvy (služby poskytované rádiem, telefonem nebo jinými elektronickými komunikačními prostředky), zasílání zpráv; (41) dabing, pronájem dekorací, služby digitálního zpracování obrazu, elektronické publikování (DTP), služby v oblasti estrády, filmová studia, filmová tvorba, filmové projekce, pronájem filmových promítaček a jejich příslušenství, půjčování filmů, fotografování, informace o možnostech zábavy, informace o výchově a vzdělávání, poskytování služeb karaoke (hudební doprovod písní dle výběru zpěváka), klubové služby (výchovně zábavné), kluby zdraví (služby), knihovny (půjčování knih), vydávání knih, koncertní síně, sály, organizování a vedení konference, organizování a vedení kongresu, korespondenční kurzy, provozování muzea, služby nahrávacího studia, nahrávání videopásek, obrazové zpravodajství, organizování kulturních nebo vzdělávacích výstav, organizování plesů, organizování vzdělávacích nebo zábavných soutěží, zábavné parky, plánování a organizování večírků, pořádání soutěží krásy, pronájem audio nahrávek, pronájem dekorací, pronájem kinematografických filmů, pronájem osvětlovacích zařízení pro divadla nebo televizní studia, provozování her on-line z počítačové sítě, předprodej vstupenek, výroba divadelních nebo jiných představení, půjčování filmů, psaní scénářů, reportéřské služby, školení, vyučování, výroba rozhlasových a televizních programů, televizní zábava, výuka, vzdělávací informace, organizování živých vystoupení.

(730) **Česká televize**, Kavčí Hory, Praha 4, 14070, CZ

(210) **O-456128**  
(220) 06.02.2008  
(320) 06.02.2008  
(511) 41, 44

# Wellnessia

(510) (41) školení v oblasti wellness; (44) péče o hygienu a krásu osob - výživové poradenství pro redukci váhy, zdravé hubnutí, optimální dietu, zdravý jídelníček, nabírání svalové hmoty, tvarování postavy, osobní dietní plán, redukční programy, individuální odborné konzultace v rámci této třídy.  
(730) **Wellnessia Centrum Péče s.r.o.**, Polní 7, Praha 6, 16200, CZ

(210) **O-456226**  
(220) 07.02.2008  
(320) 07.02.2008  
(511) 35, 36  
(540)

## Intouch Insurance

(510) (35) management obchodu vyjma organizování poradenství v oblasti obchodu; (36) pojišťovnictví, finanční služby.  
(730) **Intouch Insurance Group B.V.**, Claude Debussylaan 24, 1082 MD, Amsterdam, NL  
(740) Společná advokátní kancelář Vsetečka Zelený Švorčík Kalenský a partneři, JUDr. Petr Kalenský, Hálkova 2, Praha 2, 12000

(210) **O-456373**  
(220) 11.01.2008  
(320) 11.01.2008  
(511) 3, 5, 14, 15, 18, 20, 24, 25, 26, 28, 30, 34, 35, 43  
(540)



(510) (3) přípravky pro bělení a jiné prostředky ke praní, přípravky pro čištění, leštění, odmašťování a broušení, mýdla, parfumerie, vonné oleje, kosmetika, vlasové vody (lotions), zubní pasty; (5) výrobky lékárnické, veterinářské a hygienické, byliny, bylinné čaje, diabetické přípravky pro léčebné účely, potraviny pro batolata, náplasti, materiál pro obvazy, materiály pro plombování zubů a pro zubní otisky, dezinfekční přípravky, výrobky pro hubení škodlivých zvířat, fungicidy, herbicidy, léčivé bonbóny bedrníkové, jitrocelové, proti kašli, vše v rámci této třídy; (14) vzácné kovy a jejich slitiny a výrobky z těchto látek nebo postříbeného, nebo pozlaceného kovu, nejsou-li uvedeny v jiných třídách, klenoty, bižuterie, drahokamy, hodinářské potřeby a chronometrické přístroje; (15) hudební nástroje; (18) kůže, imitace kůže, výrobky z těchto materiálů, kůže ze zvířat, kufry, deštníky, slunečníky a hole, biče a sedlářské výrobky; (20) nábytek, zrcadla rámy, výrobky nejmenované v jiných třídách z dřeva, korku, rákosu, vrbového proutí, z rohu, kostí, slonoviny, z kostic, želvoviny, jantaru, perleti, mořské pěny, náhražky všech těchto materiálů nebo náhražky z plastických hmot; (24) tkaniny a textilní výrobky, které nejsou uvedeny v jiných třídách, pokrývky ložní a ubrusy; (25) oděvy, obuv, kloboučnické zboží; (26) krajky a výšivky, stuhy a tkaničky, knoflíky, háčky a očka/poutka, galanterie, špendlíky a jehly, umělé květiny; (28) hry, hračky, potřeby pro gymnastiku a sport spadající do této třídy, vánoční ozdoby, hrací karty; (30) káva, čaj, kakao, cukr, ryže, tapioka, kávové náhražky, med, sirup melasový, droždí pro kynutí, sůl, hořčice, ocet, omáčky (k dochucení), koření, led pro osvěžení, bonbóny všeobecně např. čokoládové, polévané, gumové, sladové, mentolové; (34) tabák, potřeby pro kuřáky spadající do této třídy, zápalky; (35) reklamní agentura, propagační činnost, pomoc při řízení obchodní činnosti, obchodní administrativní, kancelářské práce, propagační publikace - rozšiřování, obchodní informace, inzerce reklamní,

reklamní texty (vydávání, zveřejňování, oznámení, vyhlášení, publikování-), reklama on-line, aktualizace reklamních materiálů, výstavy - organizování výstav na pomoc obchodu a výstav reklamních; (43) služby zajišťující stravování a nápoje, dočasné ubytování.

- (730) **Město Valtice**, Náměstí Svobody 21, Valtice, 69142, CZ  
(740) Bc. Kamil Kolátor, 28. října 2015/23, Jablonec nad Nisou, 44601

- (210) **O-456380**  
(220) 13.02.2008  
(320) 13.02.2008  
(511) 6, 16, 20, 28  
(540)



- (510) (6) reklamní výrobky z kovu v rámci této třídy, sochy z obecných kovů; (16) výrobky z papíru, plastické obaly (nezařazené do jiných tříd), držáky na psací potřeby, figurky (sošky) z papírové hmoty, fólie z umělých hmot na balení, kancelářské potřeby z umělých hmot, kromě nábytku, sáčky jako obaly (z papíru nebo umělých hmot), umělé hmoty (fólie na balení z-), obaly papírové, reklamní výrobky z plastu, reklamní výrobky z papíru, vše v rámci této třídy; (20) sochy z umělých hmot; (28) hračky, modely postavíček, modely zmenšených aut, modely zmenšených letadel.  
(730) **Bláha Lubomír**, Na Slovance 2206/36, Praha 8, 18200, CZ  
(740) JUDr. Richard Čičko, Milady Horákové 28, Praha 7, 17000

- (210) **O-456381**  
(220) 13.02.2008  
(320) 13.02.2008  
(511) 6, 16, 20, 28  
(540)



- (510) (6) reklamní výrobky z kovu v rámci této třídy, sochy z obecných kovů; (16) výrobky z papíru, plastické obaly (nezařazené do jiných tříd), držáky na psací potřeby, figurky (sošky) z papírové hmoty, fólie z umělých hmot na balení, kancelářské potřeby z umělých hmot, kromě nábytku, sáčky jako obaly (z papíru nebo umělých hmot), umělé hmoty (fólie na balení z-), obaly papírové, reklamní výrobky z plastu, reklamní výrobky z papíru, vše v rámci této třídy; (20) sochy z umělých hmot; (28) hračky, modely postavíček, modely zmenšených aut, modely zmenšených letadel.  
(730) **Bláha Lubomír**, Na Slovance 2206/36, Praha 8, 18200, CZ  
(740) JUDr. Richard Čičko, Milady Horákové 28, Praha 7, 17000

- (210) **O-456443**  
(220) 14.02.2008  
(320) 14.02.2008  
(511) 35, 38, 41  
(540)

## RIVER CUP

- (510) (35) rozhlasová reklama, televizní reklama, venkovní reklama, vyhledávání sponzorů, dodavatelské služby pro třetí osoby, marketingové studie, obchodní průzkum, výstavy komerční a reklamní, předvádění zboží, průzkum trhu, reklamní agentury, reklama, reklamní materiály (pronájem, aktualizování, rozšiřování), reklamní texty (vyhledávání, zveřejňování, vyhlášení, publikování) rozšiřování reklamních nebo inzertních materiálů, rozšiřování vzorků; (38) televizní vysílání, rozhlasové vysílání, přenos zpráv a obrazových informací pomocí počítače, poskytování internetových diskusních fór,

počítačová komunikace, šíření elektronických časopisů, informací, elektronických periodik, knih v elektronické podobě, audio nebo audiovizuálních děl prostřednictvím informační nebo datové nebo elektronické nebo komunikační nebo telekomunikační nebo počítačové sítě, zejm. Internetu, pomocí satelitů aj.; (41) nakladatelství a vydavatelství, ediční činnost, publikační činnost, nahrávání nosičů zvukových nebo obrazově zvukových, půjčování nahraných zvukových a zvukově obrazových záznamů, tvorba a šíření audiovizuálních děl, televizní zpravodajství, TV produkce, filmová produkce, televizní výroba programů, tvorba programů, tvorba a výroba televizních a audiovizuálních programů, agenturní činnost v oblasti kultury, zprostředkování v oblasti kultury a sportu, kulturní představení, organizace společenských a kulturních akcí, organizace, provozování a provádění her a soutěží i veřejných, výstavní činnost v oblasti kultury, čtenářská anketa.

- (730) **REALITNÍ INSTITUT a.s.**, Václavské náměstí 794/38, Praha 1, 11000, CZ  
(740) MILNER, STEHLÍK, ZAPOTIL a spol., Mgr. Jan Zapotil, advokát, Václavské náměstí 794/38, Praha 1, 11000

- (210) **O-456543**  
(220) 19.02.2008  
(320) 19.02.2008  
(511) 6, 19, 35  
(540)



- (510) (6) obecné kovy a jejich slitiny, kovové stavební materiály včetně kovových schodišť všeho druhu; (19) dřevo polozpracované, jako jsou trámy, prkna, fošny, panely, sloupy, stavební dřevo a dřevěné stavební konstrukce, překližky, podlahy, parkety, tesařské a truhlářské výrobky jako jsou okna, dveře, vrata, zárubně, rámy a lišty, nekovové schody, schodiště přímá, lomená a točitá, schodišťové stupně a segmenty, schodnice, vše pro exteriéry a interiéry staveb; (35) zprostředkovatelská činnost a marketing v oblasti obchodu a obchodních služeb s výrobky ve třídách 6 a 19.  
(590) Barevná  
(730) **IQ STEPS s.r.o.**, V Aleji 1000, Rudná u Prahy, 25219, CZ  
(740) Mgr. David Řehák, Slavíkova 15, Praha 2, 12000

- (210) **O-456551**  
(220) 19.02.2008  
(320) 19.02.2008  
(511) 39, 43, 44  
(540)



- (510) (39) cesty (organizování), cestování (rezervace), zprostředkování (doprava); (43) hotelové služby, kavárny, pronajímání jednacích místností, restaurace, rezervace hotelů, ubytovací služby; (44) lázeňské služby, masáže, lékařské služby, kadeřnické salóny, manikúra, masáže, salóny (kadeřnické), salóny krásy, veřejné lázně pro hygienické účely, zotavovny, sanatoria.  
(730) **Lafonte, společnost s ručením omezeným**, Majakovského 29, Karlovy Vary, 36005, CZ  
(740) Ing. Mgr. Jiří Hruš, Masarykova 750, Roztoky u Prahy, 25263

- (210) **O-456578**  
(220) 19.02.2008  
(320) 19.02.2008



(511) 29, 30, 31, 32, 33, 35, 39, 40, 43  
(540)

# CAFĚPAVLINA

(510) (29) zpracovaná zelenina, jako je cibule konzervovaná, čočka konzervovaná, fazole konzervované, hrách konzervovaný, nakládaná zelenina, zelí kysané červené i bílé, nakládané okurky, zeleninové saláty, rajčatový protlak, zeleninové šťávy na vaření, sušená zelenina, vařená zelenina, zelenina v pikantním nálevu, zeleninové polévky, bylinky zahradní konzervované, bramborové lupínky, bramborové vločky, bramborové hranolky, bramborové kaše, bramborové krokety, ovoce mražené, kompotované, konzervované, zavařené, kandované, sušené, jablečná a jiná pyré, kůry ovocné, ovocná dřevina i mražená, džemy, marmeláda, ovoce naložené v alkoholu, ovocné rosoly, ovocné saláty, zázvorový džem, brusinkový kompot, oříšky zpracované, arašidy zpracované, arašidové máslo, hrozinky, kakaové máslo, kokos sušený (kokosová moučka), kokosové mléko, datle, fíky, zpracované mandle, olivy konzervované, hummus (pasta z cizrny), konzervované žampiony, konzervované lanýže, ryby, měkkýši, korýši, sumýši a výrobky z nich, jako jsou ančovičky (sardele), humří (neživí), kaviár, konzervy rybí, krevety (neživé), langusty (neživé), mušle jedlé (neživé), losos, moučka rybí pro lidskou spotřebu, raci (neživí), rybí plátky (filé), ryby ve slaném nálevu, sardinky, slanečci, sledi, tuňák, ústřice (neživé), maso a masné výrobky, droby, vnitřnosti, dršťky, drůbež (neživá), bujóny, vývary, huspeniny, játra, játrová paštika, jelita, krvavá tlačěnka, jitrnice, klobásy, salámy, párky, konzervy masové, masové extrakty, polévky, přípravky na výrobu polévek, slanina, šunka, uzeniny, uzeniny v těstě, tukové pomazánky na chléb, vepřové, hovězí a drůbeží maso, sádlo, zvěřina, vejce i sušená, vaječný bílek, vaječný žloutek, jedlé oleje, jedlé tuky, margarín, máslo, mléko a mléčné výrobky, jogurty, kefir, mléčné nápoje (s vysokým obsahem mléka), smetana, syrovátka, sýry, šlehačka, tofu, bílkoviny jako potrava, jedlá želatina, kasein používaný jako přísada ve výživě, pektin pro potravinářství, protein pro lidskou spotřebu; (30) pekařské a cukrářské výrobky - zejména cukroví, cukrovinky, dorty, zákusky, koláče s náplní i bez náplně, palačinky, pralinky, sušenky, sladké pečivo, běžné pečivo, biskvity, dortové korpusy, čokoláda, kávové nápoje, kakaové nápoje, čokoládové nápoje, čokoládové nápoje s mlékem, káva pražená i nepražená, čaj, zmrzlina, pastilky, potraviny z mouky, zmrzlinové poháry, šťávy s výjimkou dresinků, med, sirup melasový, droždí, prášky do těsta, sůl, hořčice, ocet, nálevy k ochucení, koření, led pro osvěžení, arašidové cukrovinky, aromatické přípravky do potravin, mentolové cukroví, kávové náhražky rostlinného původu, kávové nápoje s mlékem, kreky, pražená kukuřice, listové těsto, lupínky, vločky (obilné), makaróny, mandlové cukrovinky, mandlové těsto, marcipán, marinády (chut'ové přísady), máslové, tukové těsto, medovníky, perníky, výrobky z kukuřičné mouky, mušlí, oplatky, potraviny na bázi ovesa, ovesné vločky, jedlé ozdoby na dorty, pastilky (cukrovinky), pečivo s masovou náplní, pивní ocet, pizzy, pralinky, prášek do pečiva, příchutě (aroma), příchutě do nápojů s výjimkou éterických olejů, přípravky do potravin aromatické, pudinky, rostlinné přípravky jako kávové náhražky, sirup melasový, přírodní sladidla, sladový výtah jako potravin, suchary, sušenky, sušenky máslové, škrobové výrobky jako potrava, ztužovače šlehačky, špagety, rajčatová šťáva, šťávy s výjimkou dresinků, tabletky (cukrovinky), těstoviny, tresty do potravin (nikoliv pro lékařské účely, kukuřičné vločky, ovesné vločky, mořská voda na vaření, výrobky z kaka, výrobky z obilovin, zahušťovací přípravky na kuchyňské použití, zálivky na ochucení, zjemňující látky na maso pro domácnost, želé ovocné (cukrovinky), žvýkačky ne pro lékařské účely; (31) čerstvá zelenina jako je zelí červené i bílé, hlávkové i krouhané, cibule, čekanka salátová, hlávkové a listové saláty, okurky, pór, paprika (rostlina), rebarbora, revec, réva vinná, řepa jedlá, třítina cukrová, tykev, brambory čerstvé, bylinky čerstvé polévkové jako koření, kopr, bobule, čerstvé ovoce, citróny, pomeranče, citrusové ovoce, olivy čerstvé,

ořechy, boby kakaové syrové, arašidy, mandle, seznam, kokosové skořápky, čerstvé kaštiny, čočka (čerstvá), fazole čerstvé, hrách čerstvý, houby čerstvé, lanýže čerstvé, chléb svatojánský (lusky rohovníku), chmel, kopřivy, rýže neopracovaná, hrozny čerstvé, kořeny jedlé, zrní (obilniny), obilná zrna v nezpracovaném stavu, kukuřice, ječmen, pšenice, oves setý, květiny sušené na ozdobu, květiny živé, větve a kytice z přírodních květin; (32) nápoje nealkoholické, včetně nealkoholických koktejlů, pivo, ovocné a zeleninové šťávy, minerální a stolní vody, sirupy ke zhotovování nápojů, iontové nápoje; (33) alkoholické nápoje včetně alkoholických koktejlů, destiláty, likéry, víno, lihoviny, aperitivy; (35) zprostředkování obchodní činnosti s výrobky uvedenými u tříd 29, 30, 31, 32, 33, předvádění a nabízení zboží, prezentace služeb, vedení obchodní společnosti; (39) doprava, balení a skladování zboží, služby týkající se balení zboží před odesláním; (40) pekařství - pekařská výroba, cukrářství - cukrářská výroba, příprava náplní pro výrobu pekařských a cukrářských výrobků, povrchová úprava - zdobení pekařských a cukrářských výrobků; (43) pohostinská činnost v oblasti gastronomie, zejména provoz kaváren, barů, snack barů, restaurací, zásobování, hromadné dodávání hotových jídel, nápojů do restaurací, jídelen, služby spojené s ubytováním, stravováním a občerstvením, catering, zajištění stravování při společenských akcích a služby spojené s nákupem a obstaráváním potravin, nápojů a občerstvení, příprava jídel, společné stravování, podávání jídel a nápojů, příprava jídel a nápojů ke spotřebě, zejména steaků a zeleninových a ovocných salátů a pizz, těstovin, poskytování a obstarávání jídla a nápojů, příprava jídel a výrobků studené kuchyně, pořádání hostin, poradenství v oboru hotelnictví, poradenství v oboru gastronomie.

(590) Barevná  
(730) **Králová Pavlina**, Kolátorova 8, Praha 6, 16900, CZ

(210) **O-456579**  
(220) 19.02.2008  
(320) 19.02.2008  
(511) 29, 30, 31, 32, 33, 35, 39, 40, 43  
(540)

# PAVLINA

(510) (29) zpracovaná zelenina, jako je cibule konzervovaná, čočka konzervovaná, fazole konzervované, hrách konzervovaný, nakládaná zelenina, zelí kysané červené i bílé, nakládané okurky, zeleninové saláty, rajčatový protlak, zeleninové šťávy na vaření, sušená zelenina, vařená zelenina, zelenina v pikantním nálevu, zeleninové polévky, bylinky zahradní konzervované, bramborové lupínky, bramborové vločky, bramborové hranolky, bramborové kaše, bramborové krokety, ovoce mražené, kompotované, konzervované, zavařené, kandované, sušené, jablečná a jiná pyré, kůry ovocné, ovocná dřevina i mražená, džemy, marmeláda, ovoce naložené v alkoholu, ovocné rosoly, ovocné saláty, zázvorový džem, brusinkový kompot, oříšky zpracované, arašidy zpracované, arašidové máslo, hrozinky, kakaové máslo, kokos sušený (kokosová moučka), kokosové mléko, datle, fíky, zpracované mandle, olivy konzervované, hummus (pasta z cizrny), konzervované žampiony, konzervované lanýže, ryby, měkkýši, korýši, sumýši a výrobky z nich, jako jsou ančovičky (sardele), humří (neživí), kaviár, konzervy rybí, krevety (neživé), langusty (neživé), mušle jedlé (neživé), losos, moučka rybí pro lidskou spotřebu, raci (neživí), rybí plátky (filé), ryby ve slaném nálevu, sardinky, slanečci, sledi, tuňák, ústřice (neživé), maso a masné výrobky, droby, vnitřnosti, dršťky, drůbež (neživá), bujóny, vývary, huspeniny, játra, játrová paštika, jelita, krvavá tlačěnka, jitrnice, klobásy, salámy, párky, konzervy masové, masové extrakty, polévky, přípravky na výrobu polévek, slanina, šunka, uzeniny, uzeniny v těstě, tukové pomazánky na chléb, vepřové, hovězí a drůbeží maso, sádlo, zvěřina, vejce i sušená, vaječný bílek, vaječný žloutek, jedlé oleje, jedlé tuky, margarín, máslo, mléko a mléčné výrobky, jogurty, kefir, mléčné nápoje (s vysokým obsahem mléka), smetana, syrovátka, sýry, šlehačka,



tofu, bílkoviny jako potrava, jedlá želatina, kasein používaný jako přísada ve výživě, pektin pro potravinářství, protein pro lidskou spotřebu; (30) pekařské a cukrářské výrobky - zejména cukroví, cukrovinky, dorty, zákusky, koláče s náplní i bez náplně, palačinky, pralinky, sušenky, sladké pečivo, běžné pečivo, biskvity, dortové korpusy, čokoláda, kávové nápoje, kakaové nápoje, čokoládové nápoje, čokoládové nápoje s mlékem, káva pražená i nepražená, čaj, zmrzlina, pastilky, potraviny z mouky, zmrzlinové poháry, šťávy s výjimkou dresinků, med, sirup melasový, droždí, prášky do těsta, sůl, hořčice, ocet, nálevy k ochucení, koření, led pro osvěžení, arašídové cukrovinky, aromatické přípravky do potravin, mentolové cukroví, kávové náhražky rostlinného původu, kávové nápoje s mlékem, krekry, pražená kukuřice, listové těsto, lupinky, vločky (obilné), makaróny, mandlové cukrovinky, mandlové těsto, marcipán, marinády (chut'ové přísady), máslové, tukové těsto, medovníky, perníky, výrobky z kukuřičné mouky, mušli, oplatky, potraviny na bázi ovesa, ovesné vločky, jedlé ozdoby na dorty, pastilky (cukrovinky), pečivo s masovou náplní, pивní ocet, pizzy, pralinky, prášek do pečiva, příchutě (aroma), příchutě do nápojů s výjimkou éterických olejů, přípravky do potravin aromatické, pudinky, rostlinné přípravky jako kávové náhražky, sirup melasový, přírodní sladidla, sladový výtažek jako potrava, suchary, sušenky, sušenky máslové, škrabkové výrobky jako potrava, ztužovače šlehačky, špagety, rajčatová šťáva, šťávy s výjimkou dresinků, tabletky (cukrovinky), těstoviny, tresty do potravin (nikoliv pro lékařské účely), kukuřičné vločky, ovesné vločky, mořská voda na vaření, výrobky z kakaa, výrobky z obilovin, zahušťovací přípravky na kuchyňské použití, zálivky na ochucení, zjemňující látky na maso pro domácnost, želé ovocné (cukrovinky), žvýkačky ne pro lékařské účely; (31) čerstvá zelenina jako je zelí červené i bílé, hlávkové i krouhané, cibule, čekanka salátová, hlávkové a listové saláty, okurky, pór, paprika (rostlina), rebarbora, reveh, réva vinná, řepa jedlá, třítina cukrová, tykev, brambory čerstvé, bylinky čerstvé polévkové jako koření, kopra, bobule, čerstvé ovoce, citróny, pomeranče, citrusové ovoce, olivy čerstvé, ořechy, boby kakaové syrové, arašídový, mandle, seznam, kokosové skořápky, čerstvé kaštiny, čočka (čerstvá), fazole čerstvé, hrách čerstvý, houby čerstvé, lanýže čerstvé, chléb svatojánský (lusky rohovníku), chmel, kopřivy, rýže neopracovaná, hrozny čerstvé, kořeny jedlé, zrní (obilniny), obilná zrna v nezpracovaném stavu, kukuřice, ječmen, pšenice, oves setý, květiny sušené na ozdobu, květiny živé, věnce a kytice z přírodních květin; (32) nápoje nealkoholické, včetně nealkoholických koktejlů, pivo, ovocné a zeleninové šťávy, minerální a stolní vody, sirupy ke zhotovování nápojů, iontové nápoje; (33) alkoholické nápoje včetně alkoholických koktejlů, destiláty, likéry, víno, lihoviny, aperitivy; (35) zprostředkování obchodní činnosti s výrobky uvedenými u tříd 29, 30, 31, 32, 33, předvádění a nabízení zboží, prezentace služeb, vedení obchodní společnosti; (39) doprava, balení a skladování zboží, služby týkající se balení zboží před odesláním; (40) pekařství - pekařská výroba, cukrářství - cukrářská výroba, příprava náplní pro výrobu pekařských a cukrářských výrobků, povrchová úprava - zdobení pekařských a cukrářských výrobků; (43) pohostinská činnost v oblasti gastronomie, zejména provoz kaváren, barů, snack barů, restaurací, zásobování, hromadné dodávání hotových jídel, nápojů do restaurací, jídelen, služby spojené s ubytováním, stravováním a občerstvením, catering, zajištění stravování při společenských akcích a služby spojené s nákupem a obstaráváním potravin, nápojů a občerstvení, příprava jídel, společné stravování, podávání jídel a nápojů, příprava jídel a nápojů ke spotřebě, zejména steaků a zeleninových a ovocných salátů a pizz, těstovin, poskytování a obstarávání jídla a nápojů, příprava jídel a výrobků studené kuchyně, pořádání hostin, poradenství v oboru hotelnictví, poradenství v oboru gastronomie.

(590) Barevná  
(730) **Králová Pavlína**, Kolátorova 8, Praha 6, 16900, CZ

(210) **O-456584**  
(220) 19.02.2008  
(320) 19.02.2008  
(511) 36

(540)  
(510) (36) výkon kolektivního investování spočívající ve vytváření a obhospodařování podílových fondů a v obhospodařování investičních fondů.  
(730) **Fortius Global Investments, investiční společnost, a.s.**, Janáčkovo 140/55, Praha 5, 15000, CZ  
(740) JUDr. Miroslav Kupka, Levého 1532, Rakovník, 26901

**FORTIUS**  
GLOBAL INVESTMENTS

(210) **O-456594**  
(220) 20.02.2008  
(320) 20.02.2008  
(511) 16, 29, 43  
(540)



(510) (16) papírové podložky pod sklenice, papírové ubrusy, papírové ubrusy, papírové podložky pod pивní sklenice, prospekty, tiskoviny, tištěné publikace, brožury, etikety, kromě textilních, krabice lepenkové nebo papírové, lepenka (výrobky z -); (29) máslo, sýry; (43) jídelny a závodní jídelny, jídelny, prodejní automaty (pronájem), penziony, restaurace, samoobslužné restaurace, bufety.  
(730) **PIKRS s.r.o.**, Lhotská 135, Hradec Králové, Malšova Lhota, 50009, CZ

(210) **O-456620**  
(220) 21.02.2008  
(320) 21.02.2008  
(511) 5  
(540)

**ASpulumO**

(510) (5) farmaceutické výrobky.  
(730) **TEMAPHARM Spolka z Organizzona Odpowiedzialnoscia**, Zwirki i Wigury 81, 02-091 Varšava, PL  
(740) Advokátní kancelář Triska a Žák, Mgr. Ing. Vojtěch Triska, advokát, Národní 28, Praha 1, 11000

(210) **O-456630**  
(220) 21.02.2008  
(320) 21.02.2008  
(511) 35  
(540)

**NETVOR SHOP**

(510) (35) internetové obchodování s výrobky ve třídě 25.  
(730) **DAVIJA s.r.o.**, Havanská 202/10, Praha 7 - Bubeneč, 17000, CZ

(210) **O-456631**  
(220) 21.02.2008  
(320) 21.02.2008  
(511) 35

(540)



- (510) (35) internetové obchodování s výrobky ve třídě 25.  
(590) Barevná  
(730) **DAVIJA s.r.o.**, Havanská 202/10, Praha 7 - Bubeneč, 17000, CZ

(210) **O-456700**  
(220) 25.02.2008  
(320) 25.02.2008  
(511) 30  
(540)

### Emco Frodo

- (510) (30) cukrovinky, kaše ovesná, kukuřičné vločky, lupínky, vločky (obilné), muesli, oplatky, potraviny na bázi ovsa, sušenky, keksy, vločky (ovesné), výrobky z obilovin.  
(730) **Emco spol. s r.o.**, Žirovnická 2389, Praha 10, 10600, CZ

(210) **O-456701**  
(220) 25.02.2008  
(320) 25.02.2008  
(511) 30  
(540)

### Emco Vtipná kaše

- (510) (30) cukrovinky, kaše ovesná, kukuřičné vločky, lupínky, vločky (obilné), muesli, oplatky, potraviny na bázi ovsa, sušenky, keksy, vločky (ovesné), výrobky z obilovin.  
(730) **Emco spol. s r.o.**, Žirovnická 2389, Praha 10, 10600, CZ

(210) **O-456702**  
(220) 25.02.2008  
(320) 25.02.2008  
(511) 30  
(540)

### Frodo

- (510) (30) cukrovinky, kaše ovesná, kukuřičné vločky, lupínky, vločky (obilné), muesli, oplatky, potraviny na bázi ovsa, sušenky, keksy, vločky (ovesné), výrobky z bílkovin.  
(730) **Emco spol. s r.o.**, Žirovnická 2389, Praha 10, 10600, CZ

(210) **O-456794**  
(220) 27.02.2008  
(320) 27.02.2008  
(511) 9, 16, 35, 38, 41  
(540)

# STUDIO BURZA

- (510) (9) antény, audiovizuální zařízení pro výuku, automaty hudební, hrací skříně uváděné do chodu vhozením mince, automaty prodejní, nástroje na určování azimutu, barometry, brýle, pouzdra na brýle, brýle sluneční, brýle proti slunci, brýlové řetízky, buzoly, kompas (směrové), clony na oči, čističe nosičů zvukových záznamů, čočky kontaktní, čočky optické, čtecí zařízení v televizi, dalekohledy, diapositivy, promítací přístroje na diapositivy, diktafony, magnetické disky, kompaktní disky (audio-video), gramofonové desky, gramofonové jehly, disky optické, DVD přehrávače, elektronická pera (vizuální zobrazovací jednotky), elektronické oznamovací tabule, elektronické publikace (s možností stažení), epidiascopy, filmové kamery, exponované filmy, stříhací zařízení na filmy, kreslené filmy, fotoaparáty, fotografické snímky, hologramy, jezdecké přílby, kalkulačky, kalkulačky kapesní, kapesní svítilny, baterky, kinofilmy, klávesnice počítačové, krokoměry, magnetická média,

magnetické disky, magnetické nosiče dat, magnetické pásky, magnetofony, magnety, magnety dekorativní, mincové mechanismy pro televizory, monitory, mikrofony, nosiče dat magnetické, nosiče dat optické, nosiče zvukových nahrávek, nosiče zvukových záznamů, ochranné brýle pro sport, ochranné helmy pro sport, obrazovky, optické disky kompaktní CD ROM, plátina promítací, plovací kruhy, plovací pásy, plovací vesty, počítače, počítačové hry, počítačové tiskárny, podložky pod myš, potápěčské masky, potápěčské oděvy, potápěčské rukavice, pravítka (měřicí přístroje), pravítko logaritmické, přehrávače kompaktních disků, přílby ochranné, přístroje pro reprodukci zvuku, rádia, signalizační pišťalky, sluchátka, snímače obrazu - skenery (zpracování dat), špunty do uší, tampóny do uší pro potápěče, televizní přístroje, trojúhelníky výstražné pro vozidla, videokamery, videokazety, videopásky, vyučovací stroje, zápisník elektronický, závaží, žehličky (-elektrické); (16) alba, atlasy, pouzdra s barvami (školní pomůcky), blahopřání, blahopřání hudební, bloky (papírnické výrobky), brožury, papírové bryndáčky, časopisy, časopisy - komiksy, čínská tuš, desky (papírnické výrobky), desky (psací-) s klipsem na přidržování papíru, desky na dokumenty (šanon, pořadače), dopisní papír, držáky na psací potřeby, figurky (sošky) z papírové hmoty, fólie hliníková na balení potravin, fotografie, stojany na fotografie, globusy (zemské-), grafické reprodukce, graficky, gummy na mazání, hlína modelovací, houbičky navlhčovací (kancelářské potřeby), hroty psacích per, chrániče prstů (kancelářské potřeby), inkoust v tyčince, inkousty, kalamáře, kalendáře, kalendáře trhací, kalhotky plenkové z papíru nebo buničiny, kancelářské potřeby, kromě nábytku, kancelářské sponky, kapesníky (papírové-), výrobky z kartónu, karty, katalogy, kelímky papírové na mléčné výrobky, klobouky z lepenky, knihy, záložky do knih, knížky brožované, knižní zarážky, vzory na kopírování, papírové kornouty, krabice lepenkové nebo papírové, kružítka, křída na psaní, laminovačky (-na dokumenty) pro použití v kanceláři, výrobky z lepenky, malířská plátina, malířské stojany, malířské štětce, štětce, štětce na psaní, mapy, zeměpisné mapy, mašle papírové, materiály na pečeti, pomůcky na mazání, sáčky pro mikrovlnné trouby, misky na vodové barvy, materiály na modelování, nálepky (lepící pásky) pro kancelářské použití nebo pro domácnost, napínáčky, násadky na pera, noviny, nože na papír, obálky, obaly, obaly na spisy, obtisky, ocelová pera, opěradla na ruce pro malíře, ořezávací strojky na tužky, ořezávací na tužky, oznámení, palety pro malíře, kornouty z papíru, papír, dopisní papír, papír kopírovací (pauzovací), pergamenový papír, papír sací, svítící papír, toaletní papír, papír voskovaný, papír Xuan, papírenské výrobky, papírová prostírání, papírové ubrusy, papírové podložky pod sklenice, podložky pod pívné sklenice, papírové ubrusy, pastelky, pouzdra na pasy, pečeti, penály, pera (kancelářské potřeby), pera plnicí, periodika, plakáty, plány, psací podložky, pomůcky učební, kromě přístrojů, pohlednice, poštovní známky, potřeby na psaní, poutače z papíru nebo lepenky, pouzdra na doklady, pouzdra na pera, pouzdra s psacími potřebami, papírové praporky, pravítka, prospekty, příručky, psací podložky, psací soupravy, psací soupravy (sada psacích potřeb), publikace, papírové pytlíky jako obaly, razítka, razítka datovací, pouzdra na razítka, razítkovací podušky, ročenky, papírové ručníky, rýsovací nástroje, samolepky, samolepky pro domácnost a pro kancelářské potřeby, sešity, sešivačky, skicáky, stírátka na tabule, školní potřeby, tabule školní, těžítka, tikety, tiskopisy, tiskové typy, tiskoviny, tužky, tužky patentní, tuhy do tužek, držátka na tužky, uhly na kreslení, zápisníky, zpěvníky; (35) inzerce poštou, licence na výrobky a služby ostatních, nábor zaměstnanců, pomoc při řízení obchodní činnosti, obchodní nebo podnikatelské informace, obchodní nebo podnikatelský průzkum, organizování výstav (komerčních nebo reklamních), personální poradenství, pořádání veletrhů pro obchodní a reklamní účely, průzkum trhu, průzkum veřejného mínění, zajišťování předplatného telekomunikačních služeb, předvádění zboží, příprava inzertních sloupků, reklama (propagace), reklama on-line v počítačové síti, aktualizování reklamních materiálů, pronájem reklamních materiálů, zaslání reklamních materiálů zákazníkům, rozšiřování reklamních nebo inzertních materiálů, sekretářské služby, služby v oblasti grafické úpravy pro reklamní účely, styky s veřejností, vydávání reklamních nebo náborových propagačních a inzertních textů, televizní reklama, umělci (agentury), zajišťování novinového předplatného (pro předplatitele); (38) elektronická pošta, služby elektronických

nástěnek (telekomunikační služby), informační kanceláře, vysílání kabelové televize, služby dálkových konferencí, počítačová komunikace, posílání zpráv, poskytování internetových diskusních fór, pošta (elektronická-), pronájem přístrojů pro přenos zpráv, pronájem přístupového času ke globálním počítačovým sítím, pronájem zařízení pro přenos informací, přenášení pomocí satelitních družic, přenos zpráv a obrazových informací pomocí počítače, půjčování telekomunikačních zařízení, telekonference (služby dálkových konferencí), teleshoppingové služby (poskytování televizních kanálů pro teleshoppingové služby), televizní vysílání, telexové služby, výzvy (služby poskytované rádiem, telefonem nebo jinými elektronickými komunikačními prostředky), zaslání zpráv; (41) dabing, pronájem dekorací, digitální zpracování obrazu (služby-), elektronické publikování (DTP), estrády (služby v oblasti-), filmová studia, filmová tvorba, filmové projekce, pronájem filmových promítaček a jejich příslušenství, půjčování filmů, fotografování, informace o možnostech zábavy, informace o výchově a vzdělávání, karaoke (poskytování služeb-) (hudební doprovod písní dle výběru zpěváka), klubové služby (výchovně zábavně-), kluby zdraví (služby), knihovny (půjčování knih), vydávání knih, koncertní síně, sály, organizování a vedení konference, organizování a vedení kongresu, korespondenční kurzy, provozování muzea, služby nahrávacího studia, nahrávání videopásek, obrazové zpravodajství, organizování kulturních nebo vzdělávacích výstav, organizování plesů, organizování vzdělávacích nebo zábavných soutěží, zábavné parky, plánování a organizování večírků, pořádání soutěží krásy, pronájem audio nahrávek, pronájem dekorací, pronájem kinematografických filmů, pronájem osvětlovacích zařízení pro divadla nebo televizní studia, provozování her on-line (z počítačové sítě), předprodeje vstupenek, výroba divadelních nebo jiných představení, půjčování filmů, psaní scénářů, reportérské služby, školení, vyučování, výroba rozhlasových a televizních programů, televizní zábava, výuka, vzdělávací informace, organizování živých vystoupení.

(730) **Česká televize**, Kavčí hory, Praha 4 - Kavčí hory, 14070, CZ

(210) **O-456803**  
(220) 28.02.2008  
(320) 28.02.2008  
(511) 21, 35, 41, 43  
(540)

## Statek Bernard

(510) (21) výrobky ze skla, porcelánu a keramiky, nádobí dřevěné a kovové, kádě, vědra, džberky a jiné nádoby, spadající do třídy 21, kartáčnícké zboží, ošatky, košíkářské zboží, zařazené v této třídě, neceséry, dózy, kazety a schránky na potraviny, konve, kropítka, květináče, formy a formičky pekařské a kuchyňské, prachovky a utěrky pro domácnost, prkénka kuchyňská na krájení, stojánky na odkládání nožů, držáky na ubrousky (ne z drahých kovů), svícný, zhašedla na svíčky, uhláky, valchy, napínače na oděvy, napínáky na rukavice a na obuv, tácky, podnosy a kelímky papírové a z plastů, domácí potřeby (kromě výrobků z drahých kovů) a jiné výrobky pro domácnost, zařazené v této třídě, klece a přepravky na ptáky a domácí zvířata, vše v rámci této třídy; (35) reklamní, propagační a inzertní činnost, zprostředkování služeb obchodního charakteru, zprostředkování obchodu se suvenýry a jinými reklamními a propagačními předměty včetně oděvů, oděvních součástí a oděvních doplňků, jinými výrobky ze skla, porcelánu, keramiky, sádry, kovů, textilu, papíru, parafinu, dřeva a jiných přírodních materiálů, zprostředkování obchodu s brašnářským a jiným koženým zbožím, nožířským zbožím a pasířskými výrobky, zprostředkování obchodu s hrami a hračkami, zprostředkování obchodu s předměty užitnými pro reklamní účely, pořádání trhů, veletrhů a výstav komerčního charakteru a jiných přehlídek zboží a služeb komerčního charakteru, vydávání a šíření reklamních a propagačních

materiálů, správa ubytovacích a stravovacích zařízení, administrativní správa nemovitostí, řízení obchodní společnosti, obchodní a podnikatelské poradenství, provozování a pronájem prodejních automatů, pronájem prodejních stánků, pronájem reklamních ploch, pronájem a správa prodejních ploch; (41) organizování a pořádání společenských, kulturních, sportovních a jiných zábavních akcí, zajišťování a prodej vstupenek na sportovní, kulturní, společenské a jiné zábavní akce, pořádání výstav, uměleckých a jiných prohlídek nekomerčního charakteru, provozování sportovních, kulturních a vzdělávacích zařízení a zařízení sloužících zábavě, hřišť a sportovišť, zejména dětských, provozování atrakcí, zejména pro děti, pronajímání přenosných staveb, pronajímání lehkých a drobných staveb pro účely úschovy a půjčování sportovního náčiní, vzdělávací činnost, lektorská činnost, pořádání přednášek, kurzů, seminářů, konferencí, kongresů a kolokvií, publikační činnost, vydavatelská činnost, soustředování a poskytování informací kulturního, společenského a zábavního charakteru a informací o vzdělávání, vše v rámci této třídy; (43) služby spojené s ubytováním, stravováním a občerstvením, provozování restaurací, barů, kaváren, vináren, cukráren, bufetů a jiných provozoven rychlého občerstvení, provozování automatů na nápoje a jiné občerstvení, půjčování stanů, venkovního sedacího nábytku, stolů a stolků, pronájem a půjčování přístřešků pro občerstvení a ke stravovacím účelům.

(730) **Správa pamětihodností s.r.o.**, Šachetní 135, Královské Poříčí, 35741, CZ

(740) ZEMAN - podkrušnohorská patentová a známková kancelář, Petr Zeman, Hradní 301, Lohet, 35733

(210) **O-456869**  
(220) 29.02.2008  
(320) 29.02.2008  
(511) 16, 32, 33  
(540)

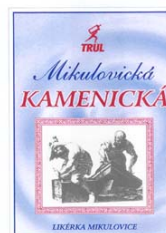

(510) (16) papírenské výrobky, zejména obaly, obálky, etikety a propagační materiály, etikety, obálky a obaly z plastů v jiných třídách nezařazené, jiné propagační výrobky z papíru a plastů v jiných třídách nezařazené; (32) minerální vody, šumivé nápoje a jiné nápoje nealkoholické, nápoje a šťávy ovocné, sirupy a jiné přípravky ke zhotovení nápojů; (33) lihoviny, likéry, alkoholické nápoje (kromě vína a piva), alkoholické extrakty a výtažky, esence do lihovin.

(590) Barevná  
(730) **MERLE BLANC a.s.**, U Továren 777, Praha 10, 10200, CZ  
(740) Ing. Radmila Baumová, Nádražní 29, Žďár nad Sázavou, 59101

(210) **O-456934**  
(220) 04.03.2008  
(320) 04.03.2008  
(511) 5, 30, 32  
(540)

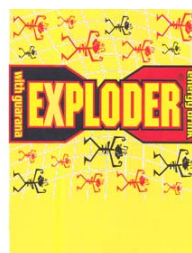

(510) (5) nápoje s léčebnými účinky; (30) potravinové doplňky na bázi rostlinného původu; (32) nealkoholické nápoje, energetické nápoje.

(590) Barevná  
(730) **Koucký Miroslav**, Malostranská 833, Smržovka, 46841, CZ

(210) **O-457190**  
(220) 12.03.2008  
(320) 12.03.2008  
(511) 16, 35, 41  
(540)



- (510) (16) periodické a neperiodické tiskoviny, noviny, časopisy, katalogy, prospekty, plakáty, letáky a jiné propagační, reklamní a informační materiály, kartografické výrobky, tiskopisy, vstupenky, šatní lístky, mapy, pohlednice, umělecká díla spadající do této třídy, fotografie, grafická díla, grafické reprodukce a jiná vyobrazení, rytiny všeho druhu, databázové produkty v papírové formě, figurky a jiné umělecké a dekorační předměty z papírové hmoty spadající do této třídy, tašky a sáčky z plastů v jiné třídě neobsažené, psací a kancelářské potřeby s výjimkou nábytku, potřeby pro umělce, barvy, štětce, malířská plátna, modelovací hlíny, diáře, poznámkové bloky, zápisníky, kalendáře, dopisní papír, dopisní obálky, kancelářský papír všeho druhu, pouzdra, držáky a stojánky na psací potřeby, stojánky na fotografie, různé stojánky na kancelářské potřeby, knihy, sešity, obaly na knihy a sešity, jiné papírenské a polygrafické výrobky, pořadače, rychlovazáče, zakládací desky, informační tabule z papíru nebo lepenky; (35) reklamní, propagační a inzertní činnost včetně reklamy, propagace a inzerce šířené rozhlasem, televizí a elektronickými médii, vydávání a šíření reklamních, propagačních a informačních materiálů, pořádání komerčních výstav a jiných přehlídek zboží a služeb komerčního charakteru, pořádání aukcí, správa výstavních prostor (ekonomické vedení), poskytování informací komerčního nebo reklamního charakteru, zprostředkovatelská činnost v oblasti obchodu s uměleckými předměty; (41) pořádání výstav kulturních a vzdělávacích, uměleckých a jiných přehlídek nekomerčního charakteru, organizování a pořádání společenských, kulturních a jiných zábavních akcí, zajišťování vstupenek na sportovní, kulturní, společenské a jiné zábavní akce, pořádání odborných kurzů, přednášek, symposií, seminářů, konferencí, kolokvií, kongresů, workshopů, fotografování, vydavatelská činnost, lektorská a publikační činnost, provozování galerie, provozování muzea, provozování knihovny, provozování archivu, pronájem prostor k pořádání společenských a kulturních akcí.
- (730) **Galerie 4 - galerie fotografie p.o. Karlovarského kraje**, Kamenná 2, Cheb, 35022, CZ
- (740) **ZEMAN - podkrušnohorská patentová a známková kancelář**, Mgr. Dita Fialová, Hradní 301, Loket, 35733

(210) **O-457195**  
(220) 07.08.2002  
(320) 07.08.2002  
(511) 10  
(540)

## ELAN

- (510) (10) tkánové srdeční chlopně pro použití v kardiovaskulární chirurgii.
- (730) **Vasutek Limited**, Newmains Avenue, Inchinnan, Renfrewshire PA4 9RR, GB
- (740) **PATENTSERVIS Praha a.s.**, Jivenská 1273/1, Praha 4, 14021

(210) **O-457223**  
(220) 13.03.2008  
(320) 13.03.2008  
(511) 1, 2, 23, 37, 40  
(540)

## DETOXY COLOR

- (510) (1) chemické výrobky určené pro průmysl, vědy, umělá pryskyřice, plastické hmoty, lepidla pro průmysl; (2) barvy, nátěry, laky, ochranné výrobky proti korozi a deteriorizaci dřeva, barviva, mořidla, přírodní pryskyřice v surovém stavu, barviva pro barvení oděvů; (23) vlákna pro textilní účely; (37) stavebnictví, opravy, služby, které se zabývají restaurováním

objektů a jejich ochranou, služby týkající se stavu budov, silnic, mostů, služby malířů, pokrývačů, inspekce stavebních projektů; (40) zpracování materiálů, služby vztahující se na transformaci objektu nebo látky, služby týkající se údržby, služby umožňující chemickou transformaci anorganických nebo organických látek nebo předmětů.

(730) **ROKOSPOL a.s.**, Dolní Valy 893, Uherský Brod, 68801, CZ

(210) **O-457246**  
(220) 13.03.2008  
(320) 13.03.2008  
(511) 9, 28, 41  
(540)

## HOT POKER

- (510) (9) hudební automaty (jukeboxy), čipy, čtecí zařízení, kompaktní disky, hry (herní zařízení) upravené pro použití s externí obrazovkou nebo monitorem, hrací a výherní automaty, karty s pamětí nebo mikroprocesorem, magnetické a čipové karty, počítačové programy, počítačové hry; (28) elektronické terče, hrací žetony, kulečnickové (biliardové) stoly uváděné do chodu vhozením mince, hry, elektronické hry; (41) provozování kasin, heren a nočních klubů, zábava.
- (730) **EUROMATIC, spol. s r.o.**, kpt. Stránského 998/2, Praha 9, 19000, CZ
- (740) **Ing. Václav Kratochvíl**, patentový zástupce, Táborská 758/33, Mladá Boleslav, 29301

(210) **O-457400**  
(220) 17.03.2008  
(320) 17.03.2008  
(511) 9, 35, 38, 41  
(540)



- (510) (9) aparáty a přístroje vědecké, geodetické, fotografické, filmové, optické, přístroje pro vážení, měření, signalizaci, kontrolu, záchranu a přístroje učební, aparáty pro záznam, uchování, převod, přenos nebo reprodukci zvuku nebo obrazu, přístroje a nástroje pro vedení, přepínání, přeměnu, akumulaci, regulaci nebo řízení elektrického proudu, hasicí přístroje, telefony, záznamníky, faxy, ústředny, magnetické nebo optické suporty zvukových nebo zvukově obrazových záznamů, automatické distributory a mechanismy na mince, zapisovací pokladny, kalkulační stroje, přístroje pro zpracování informací a počítače včetně jejich jednotlivých součástí a náhradních dílů ze třídy 9, baterie a články elektrické, elektrické akumulátory, počítačové hry s výstupem na PC nebo na TV, pohledy ilustrované se zvukovou nahrávkou, hrací skříně uváděné v činnost vhozením mince, reklamní světelné přístroje, nosiče záznamů nahrané i nenahrané, videokazety nahrané i nenahrané, audiokazety nahrané i nenahrané, audiovizuální programy, audio-programy, audiovizuální díla na nosičích, audiovizuální díla v digitální podobě, filmy, hudební díla na nosičích nebo v elektronické podobě, CD disky, programové vybavení pro počítače, software, hardware výpočetní techniky nebo komunikační nebo informační techniky, elektronické databáze a databázové produkty, informace a data a databáze a záznamy v elektronické podobě, elektronické nebo datové nebo informační nebo komunikační nebo výpočetní sítě včetně jednotlivých součástí a náhradních dílů obsažených ve třídě 9, multimediální aplikace, elektronické multimediální nebo elektronické informační katalogy, elektronické časopisy, elektronická periodika a knihy v elektronické podobě; (35) reklamní, inzertní a propagační činnost, marketing, reklamní, inzertní a propagační činnost prostřednictvím jakéhokoliv média, prostřednictvím telefonní sítě nebo datové sítě nebo informační sítě nebo elektronické sítě nebo komunikační sítě nebo počítačové sítě, poskytování informací komerčního nebo reklamního charakteru, multimediálních informací komerčního charakteru, komerční využití Internetu v oblastech komerčních internetových médií a vyhledávacích



služeb, on-line inzerce, pronájem informačních míst v rámci této třídy, činnost reklamní agentury, činnost ekonomických a/nebo organizačních poradců, zprostředkování v obchodních vztazích, merchandising, franchising, pomoc při využívání a řízení obchodního podniku, personální agentura, personální poradenství, automatizované zpracování dat, pomoc při provozování obchodů a obchodních činností průmyslového nebo obchodního podniku, služby, které zahrnují záznam, přepis, vypracování, kompilaci, přenášení nebo systematickosti písemných či datových či elektronických sdělení a záznamů, jakož i využívání nebo kompilaci matematických a statistických údajů, organizační zabezpečování televizního vysílání, systém na podporu a intenzifikaci obchodních služeb založený na zvýhodňování klíčových spolupracovníků a klientů, věrnostní a bonusové systémy jako například poskytování slev a odměn, přednostní a nadstandardní poskytování služeb, vše zejména v prodeji výrobků a služeb; (38) telekomunikace, služby umožňující komunikaci jedné osoby s druhou, televizní vysílání, rozhlasové vysílání, digitální vysílání, televizní vysílání programů, televizní vysílání zábavných, vzdělávacích, výchovných, soutěžních, diskusních a informačních pořadů, telematika, šíření, výměna nebo získávání zpráv a informací, šíření elektronických časopisů, informací, elektronických periodik, knih v elektronické podobě, audio nebo audiovizuálních děl prostřednictvím informační nebo datové nebo elektronické nebo komunikační nebo telekomunikační nebo počítačové sítě, zejména Internetu, pomocí satelitů aj., informační služby na Internetu související s televizním vysíláním, služby na Internetu související s televizním vysíláním, komunikace, poradenská činnost v oblasti sdělovacích prostředků, telekomunikací, informační služby v oblasti telekomunikací, informační kancelář, poskytování informačních služeb prostřednictvím počítačů, pronájem komunikačních míst; (41) nakladatelství a vydavatelství, ediční činnost, publikační činnost, nahrávání nosičů zvukových nebo obrazově zvukových, půjčování nahraných zvukových a zvukově obrazových záznamů, tvorba a šíření audiovizuálních děl, televizní zpravodajství, TV produkce, filmová produkce, televizní výroba programů, tvorba programů, tvorba a výroba televizních a audiovizuálních programů, agenturní činnost v oblasti kultury, zprostředkování v oblasti kultury, výchovy, zábavy a sportu, výchovná, vzdělávací, soutěžní a zábavní činnost, zábavní nebo kulturní nebo vzdělávací představení, organizace společenských a kulturních akcí, organizace, provozování a provádění her a soutěží i veřejných, výstavní činnost v oblasti kultury nebo zábavy nebo výchovy nebo vzdělávání, provozování tělovýchovných zařízení, pronájem a půjčování sportovních potřeb s výjimkou dopravních prostředků, půjčování knih, tiskovin, pronájem a půjčování audio-přístrojů, video-přístrojů, videorekordérů, videokamer, fotoaparátů, promítaček, rozhlasových a televizních přijímačů, filmů, kulturních a vzdělávacích potřeb a přístrojů, půjčování a pronájem obrazů, dekorací, pronájem stadiónů, tenisových dvorců, pronájem a půjčování potápěčské výstroje, pronájem a půjčování sportovního nářadí s výjimkou dopravních prostředků, provozování a/nebo pronájem fitness centra.

(730) **CET 21, spol. s r.o.**, Kříženeckého náměstí 322, Praha 5, 15252, CZ

(740) Advokátní a patentová kancelář VYSKOČIL, KROŠLÁK a spol., Dana Lukajová, Voršilská 10, Praha 1, 11000

(210) **O-457485**

(220) 20.03.2008

(320) 20.03.2008

(511) 41

(540)

 **CORPORATE GYM**

(510) (41) výchova, vzdělávání, zábava, sportovní a kulturní aktivity.

(590) Barevná

(730) **CORPORATE GYM, s.r.o.**, Platněská 88/9, Praha 1, 11000, CZ

(740) **KONEČNÁ & ŠAFÁŘ**, Advokátní kancelář, JUDr. Pavel Šafář, advokát, Široká 36/5, Praha 1, 11000

(210) **O-457490**

(220) 20.03.2008

(320) 20.03.2008

(511) 39, 43

(540)



(510) (39) provozování cestovní kanceláře, poradenská a konzultační činnost v cestovním ruchu, průvodcovská činnost v cestovním ruchu; (43) zajišťování stravování a ubytování, zejména v cestovním ruchu.

(730) **GROUP A, s.r.o.**, Spinozova 3, Praha 4, 14300, CZ

(740) **KUDRLIČKA a SEDLÁK**, advokátní, patentová a známková kancelář, Ing. Jiří Sedlák, Husova 5, České Budějovice, 37001

(210) **O-457495**

(220) 20.03.2008

(320) 20.03.2008

(511) 16, 25, 45

(540)

 **Lutex FASHIONS.r.o.**

(510) (16) papírové obaly na DVD a CD, plakáty, neperiodické i periodické publikace, například časopisy, kalendáře, katalogy, ročenky, knihy, oběžníky, zpěvníky, brožury, knihy k nalepování výstřížků (alba), komiksy, archy papíru, lístky, tiskoviny, poustače z papíru nebo z lepenky, mapy, atlasy, obrazy, pohlednice a jiné propagační a informační materiály a upomínkové předměty, spadající do této třídy, jako propagační publikace, ročenky, papírové propagační samolepky, manuály, noviny, knihařské výrobky, papír a výrobky z papíru všeho druhu, jako papír pro kopírování, papír balicí, papír voskovaný, filtrační papír, papírové podložky pod sklenice, i pívni, papírové ubrusky a ubrusy, obaly na lahve, lepenka a kartonážní výrobky, alba, blahopřání i hudební, diagramy, fotografie, stojany na fotografie, grafické reprodukcce, grafiky, lepty, lístky, litografie, olejotisky, malby (obrazy) zarámované či nezarámované, letáky, portréty, prospekty, rytiny, psací potřeby, tiskařské typy, štočky, obaly z papíru, známky, samolepky, bloky (papírnické výrobky), dopisní papír, etikety, kromě textilních, formuláře, karty, karty a pásy papírové na počítačové programy, obálky, poštovní známky, pořadače (kancelářské potřeby), papírnické zboží kancelářské, obalové materiály, pouzdra na pera, pouzdra na razítka, připínáčky, razítka, seznamy (rejstříky), těžítka, tikety, účetní knihy, zápisníky (notesy), krabice lepenkové nebo papírové, obtisky, pásy doutníkové, podložky (psací), pouzdra na doklady, praporečky, pytlíky jako obaly (z papíru nebo umělých hmot), ručníky papírové, štíty vývěsní z papíru nebo z lepenky, tabule reklamní z papíru nebo lepenky; (25) erotické oblečení z latexu, PVC, kůže, koženky, lycry, spandexu, igelitu, syntetické gumy, extravagantní obuv, bondage, harémové oblečení, oděvy, včetně sportovních oděvů a oděvů pro volný čas, oděvní zboží, oblečení z kůže a z imitace kůže, prádlo osobní, prádlo spodní všeho druhu, kimona, sportovní čelenky, potítka, ponožky, pantofle, sandály, střevíce, kaftany, oblečení typu kabuki, cvičební, baletní a sportovní trikoty, konfekce, zejména svrchní oblečení, např. bundy, vesty, saka, trička a nátláčky, vaky na oděvy, fleecové (počesávané)

oblečení, trepky, jamy, letní, podzimní a zimní oblečení dámské, pánské i dětské, jako šaty krátké i dlouhé, košile, polokošile, bundo-košile, obleky, halenky, kalhoty krátké i dlouhé, kabáty a pláště, šátky a šály, uniformy, kostýmy, jeansy, kombinézy, dětské oblečení, elastické pletené zboží, kožichy, kožešiny (oděvy), oděvní doplňky spadající do této třídy, pokrývky hlavy, šponovky, plavky a plážové oblečení, oblečení do deště, oblečení na tenis, na golf a na další sporty, blejzry, pláštěnky, kabátky, živůtky, smokingy a večerní oblečení, svetry, pulovry, paleta a ponča, včetně kožešinových, teplákové soupravy, oblečení na spaní a domácí oblečení, župany, negligé, včetně pletených a krajkových, kombiné, korzety, bokovky, podprsenky, punčochy, ponožky a punčochové kalhoty, spodničky, kravaty, motýlky, přezůvky, obuv určená pro jízdu na snowboardech a ostatní obuv ve třídě 25, podkolenky, turistické oděvy, pracovní oděvy spadající do této třídy, oděvnícké zboží z elastických tkanin, cyklistické oděvy, nátepičky, džínové oblečení pro děti i dospělé, boa (kožešinové límce), body (spodní prádlo), bryndáčky (ne z papíru), kamaše, kapuce, kloboučnické zboží, zejména baret, cylindry, čapky, čepice, klobouky, klobouky textilní, punčochové zboží, rukavice, včetně rukavic bez prstů, palcových a dámských dlouhých rukavic, rukávnicků, maškarní kostýmy, košilová sedla, koupací pláště, pracovní pláště spadající do této třídy, legíny, límečky, livrej, manžety, noční kabátky, opasky, pásky ke kalhotám, plenky dětské textilní, pletené zboží (stávkové zboží), podpatěnky, podpatky, podrážky k obuvi, podvazky, potítka, pytle na oděvy, ramínka u dámského prádla, snímatelné límce, šerpy, vybavička pro novorozene, zástěry, závoje, zimníky, nadměrné velikosti výrobků této třídy, textilní výrobky spadající do této třídy; (45) poskytování osobních služeb za účelem splnění potřeb a přání jednotlivců, zejména erotické služby, adopční agentury, manželské a předmanželské poradny, sestavování horoskopů, půjčovny oděvů včetně obleků a večerních šatů, doprovod, sestavování horoskopů, doprovod do společnosti, seznamovací služby, detektivní kanceláře, hlídání noční služba, pátrání po neznámých osobách, osobní strážce, strážní hlídka, poradenství v oblasti bezpečnosti, otevírání bezpečnostních zámek, monitorování bezpečnostních a poplašných zařízení, hašení požárů, pohřby, pohřební služby, kremace, zpopelňování, organizace náboženských setkání, osobní a společenské služby poskytované třetími osobami k uspokojení potřeb jednotlivců.

- (730) **LATEX FASHION s.r.o.**, Petříkov 126, Velké Popovice, 25169, CZ  
(740) **DANĚK & PARTNERS** Advokátní a patentová kancelář, Dr. Vilém Daněk, Vinohradská 45, Praha 2, 12000

- (210) **O-457681**  
(220) 28.03.2008  
(320) 28.03.2008  
(511) 3, 16, 35, 41, 44  
(540)



- (510) (3) kosmetické a čistící výrobky; (16) tiskoviny, časopisy, letáky, fotografie, výrobky z papíru v rámci této třídy, data na papírových nosičích; (35) zprostředkování obchodní činnosti v kosmetice; (41) školení a výuka v oblasti kosmetiky, soutěžní a vzdělávací akce; (44) provozování kadeřnického a kosmetického salónu, salónu krásy.  
(590) Barevná  
(730) **VOLMAR, spol. s r.o.**, Senovážné nám. 22, Praha 1, 11280, CZ  
(740) **PROPATENT, Ing. Vlasta Sedláčková**, Ke Kateřinkám 1393, Praha 4, 14900

- (210) **O-457748**  
(220) 31.03.2008  
(320) 31.03.2008  
(511) 9, 16, 35, 37, 39, 41, 45

(540)



- (510) (9) nosiče informací všeho druhu - elektronické, zejména zvukových, obrazových a zvukově obrazových záznamů, včetně jejich obalů, software všeho druhu, přístroje a zařízení pro reprodukci zvukových, obrazových a zvukově obrazových snímků a záznamů všeho druhu; (16) tiskoviny a polygrafické výrobky všeho druhu, publikace, včetně publikací obsahujících hudební díla s textem i bez textu, literární, vědecká a umělecká díla v papírové formě; (35) zprostředkování reklamy; (37) opravy a údržba audiovizuálních záznamů; (39) distribuce zvukových, obrazových a zvukově obrazových snímků a záznamů všeho druhu, tiskovin a polygrafických výrobků všeho druhu; (41) nahrávací studio a videostudia, filmové ateliéry, kina, pronájem nahrávacích studií, produkce, pořizování a šíření zvukových, obrazových a zvukově obrazových snímků a záznamů všeho druhu, pronájem a půjčování nosičů zvukových, obrazových nebo zvukově obrazových záznamů, vydavatelství, vydávání a šíření tiskovin a polygrafických výrobků všeho druhu, např. publikací obsahujících díla hudební s textem i bez textu, literárních, vědeckých a uměleckých děl - vše v rámci této třídy, výchovná a zábavní činnost, odborné poradenství v audiovizuálním oboru; (45) správa autorských a příbuzných práv, získávání nakladatelských práv k literárním, vědeckým a uměleckým dílům, provádění a zprostředkování převodu těchto práv, získávání autorských práv, práv výkonných umělců a práv výrobců zvukových a obrazových záznamů, provádění nebo zprostředkování převodů těchto práv pro všechny druhy užití takových záznamů.

- (590) Barevná  
(730) **Bonton a.s.**, Vodičkova 38/1935, Praha 1, 11000, CZ

- (210) **O-457823**  
(220) 03.04.2008  
(320) 03.04.2008  
(511) 44  
(540)



- (510) (44) služby týkající se květinového umění - vazba květin, květinové kompozice, květinové aranže, zahradní design.  
(590) Barevná  
(730) **Ježek Stanislav**, Vyskytná nad Jihlavou 15, Vyskytná nad Jihlavou, 58841, CZ

- (210) **O-457833**  
(220) 03.04.2008  
(320) 03.04.2008  
(511) 6, 8, 19, 35, 38, 40, 42  
(540)

**www.premie-steel.eu**

- (510) (6) obecné kovy v surovém a polozpracovaném stavu a jejich slitiny, ocel všeho druhu, zejména nástrojová, surová, tažená, tyčová, ušlechtilá, válcovaná, galvanizovaná, betonářská, profilová, ocelová kulatina, ocelové bloky, slitiny oceli, též odolné vůči kyselinám, lehké kovy, ložiskové kovy, kovy tvarované různým způsobem, lisované, ražené, válcované, kované, obráběné, litina všeho druhu, např. ocelolitina, litina surová i tvrzená, kovové stavební materiály, zejména stavební úhlová ocel, stavební kování, kovové potřeby zámečnické a kovové výrobky, např. kovové trubky a roury, zvláště ocelové, kovové armatury k potrubí na stlačený vzduch, kovové armatury

pro vodovody, kovové hangáry, ocelové desky na obkládání podlah zdí a příček, kovová vrata, též zateplená, kovové dilatační trubky, kovové přenosné domy, kovový, zejména ocelový drát, kovové ohrady a ploty, kovové ohnivzdorné skříně a dveře, kovové dveřní rámy, kovové závěsy, fitinky, kovová hrdla trubek, hadic a tvarovek, kovové mříže a mřížoví, litinové nádoby, nádoby na stlačený plyn, zejména ocelové, nádrže na tekutiny, zásobníky a kontejnery, napínací třmeny, kovové nosníky, ocelové konstrukce nepřenosné a stavební ocelové dílce, např. lité, válcované, kované, kovové krovky, stavební kovová vazba, uhlavá ocel a tvarované tráme na střechy z kovu, ocelové stožáry, ocelový a tažený plech a výrobky z něho, vlnitý plech, pozinkovaný a pocínovaný plech, trapézové plechy, okapní a střešní žlaby, koryta a okapové roury, ozubnice, rozpínky, řetězy článkové, ploché, válečkové a Gallovy, řetězy kalibrované, kovové římsy a tašky, kabelové a lanové klouby, spojky a svorky, kovová lana, a to i pro lanové dráhy, kovové materiály pro železnice, např. kolejnice, kolejnicové soupravy, výhybky a spojky, spojovací materiál, např. šrouby, matice, svorníky, nýty, kovové palety pro skladování, manipulaci a dopravu, kovové a ocelové potrubí, kovové schody a schodnice, kovová síla, kovový šrot, kovové žebříky, rudy kovové, zejména železné, jaklové profily, vratové jakle, plechy ocelové, mosaz (surová nebo polotovar), bronz; (8) ruční nástroje zastávající funkci nářadí v příslušných oborech, železářské zboží, spadající do této třídy; (19) veškerý stavební materiál nekovový, spadající do této třídy, neohebné trubky nekovové pro stavebnictví, přenosné konstrukce nekovové; (35) zprostředkování obchodu s výrobky, uvedenými ve tř. 6, 8 a 19, zprostředkovatelská činnost v oblasti obchodu a služeb k obchodním účelům, týkající se výrobků, uvedených ve tř. 6, 8 a 19, odborné obchodní poradenství, obchodní nebo podnikatelské informace, zprostředkování obchodních kontaktů v oblasti výrobků, uvedených ve tř. 6, 8 a 19, provádění obchodních operací, pomoc při řízení obchodní činnosti, kopírování nebo rozmnožování (reprodukce) dokumentů, dokladů apod., reklama (on-line) na počítačové komunikační síti, on-line inzerce, vyhledávání informací v počítačových souborech, pronájem reklamního času ve všech komunikačních médiích, poskytování obchodních informací a obchodních služeb pomocí Internetu, zprostředkování internetového obchodu v oblasti výrobků, uvedených ve tř. 8, 9, 12, 13, 16, 18, 25 a 28, komerční využití Internetu v oblastech komerčních internetových médií a vyhledávacích služeb v oblasti výrobků, uvedených ve třídách 6, 8 a 19, vyhledávání dat v počítačových souborech, prezentace uživatelů na stránkách World Wide Web v počítačové síti Internet, systemizace informací do počítačových databází, reklama, propagace, propagační korespondence, propagační materiál (šíření), propagační publikace (šíření), inzerce, předvádění zboží, vedení kartoték v počítači, vyhledávání dat a informací v počítačových souborech, služby (telefonní vzkazy, dotazy) pro nepřítomné, styky s veřejností, obchodní management, překlad informací do počítačových databází, obchodní nebo podnikatelský průzkum; (38) elektronická pošta, posílání zpráv, provozování počítačových sítí, poskytování telekomunikačních přípojení ke globální počítačové síti, poskytování uživatelského přístupu ke globální počítačové síti, pronájem přístrojů a zařízení pro přenos zpráv a informací, přenášení pomocí satelitních družic, přenášení telegramů, přenos faxem, přenos zpráv a obrázků pomocí počítače, půjčování faxů, modemů, telefonů a telekomunikačních zařízení, směrovací a spojovací služby pro telekomunikace, spojení pomocí sítí optických vláken, telefonické služby, telegrafická komunikace, telegrafní služby, počítačová komunikace, informace o telekomunikaci, komunikace a transakce v síti, telexové služby, telekonferenční služby, služby zabezpečující audiovizuální komunikaci prostřednictvím informačních a telekomunikačních sítí, např. počítačové sítě INTERNET, satelitu, poskytování přístupu k Internetu, rozšiřování, zveřejňování a přenos informací prostřednictvím informačních a telekomunikačních prostředků a sítí, satelitů, výměna a šíření informací a zpráv prostřednictvím telekomunikační sítě, datové sítě, informační nebo komunikační nebo elektronické techniky, komunikace pomocí počítačových terminálů, telegrafu, dálnopisu, telefonu, mobilních telekomunikačních síťových služeb s využitím drátového vedení nebo satelitů a nebo mikrovláknového spojení nebo radiového spojení; (40) dělení materiálu např. rozbroušením, dělení plechů a profilů plamenem, informace o

zpracování a úpravě materiálů, svařování, sestavování materiálů (pro třetí osoby), montáž materiálů na objednávku (pro třetí osoby), odlévání kovů, pokovování, galvanizace, broušení, cínování, frézování, chromování; (42) tvorba software a programů, programování, software-návrhy, převod (konverze) počítačových programů a údajů (kromě fyzické konverze), převod (konverze) údajů a dokumentů z fyzických médií na elektronická média, tvorba a údržba počítačových stránek (WEB) pro zákazníky, hostování na počítačových stránkách (WEB), instalace počítačových programů, návrh počítačových systémů, programování internetových databázových systémů a internetových aplikací, konstrukce WWW prezentací a řešení WWW serverů, aktualizace počítačových programů, údržba počítačových programů, zhotovování kopií počítačových programů, technické studie v oblasti počítačů a programového vybavení, výzkum a vývoj a tvorba systémů pro elektronické obchodování a informačních technologií, programování internetových databázových systémů a internetových aplikací, programování multimediálních aplikací, vytváření a modelování 3D animací, interaktivních a grafických programů, počítačové animace a vizualizace, grafický design.

(730) **Premie Steel a.s.**, Vratimovská 550/99, Ostrava, Kunčice, 71900, CZ

(740) Ing. Pavel Nádvořník, Sokola Tůmy 1, Ostrava - Hulváky, 70900

(210) **O-457945**

(220) 07.04.2008

(320) 07.04.2008

(511) 30, 35

(540)



(510) (30) káva, čaj, kakao, cukr, rýže, tapioka, ságo, kávové náhražky, mouka a přípravky z obilnin, chléb, pečivo, cukrovinky, zmrzlina, med, sirup melasový, droždí, prášky do těsta, sůl, hořčice, ocet, nálevy (k ochucení), koření, led pro osvětlení, s výjimkou výrobků vyrobených z čokolády; (35) propagační činnost, reklama, pomoc při řízení obchodní činnosti, obchodní administrativa, kancelářské práce, vše ve vztahu k výrobkům ve třídě 30.

(590) Barevná

(730) **SC CROCO SRL**, Str. Slanicului nr. 12, 601110 Onesti, Judetul Bacau, RO

(740) **ROTT, RŮŽIČKA & GUTTMANN** Patentová, známková a advokátní kancelář, JUDr. Vladimír Rott, Nad Štolou 12, Praha 7, 17000

(210) **O-457962**

(220) 08.04.2008

(320) 08.04.2008

(511) 12, 14, 21, 28, 29, 30, 32, 33, 34, 36, 39, 43

(540)



(510) (12) vozidla, dopravní prostředky podzemní, vzdušné nebo vodní; (14) vzácné kovy a jejich slitiny a výrobky z těchto látek nebo postříbřeného nebo pozlaceného kovu, klenoty, bižuterie, drahokamy, hodinářské potřeby a chronometrické přístroje; (21) pomůcky a nádoby pro domácnost a kuchyň, hřebeny a mycí houby, kartáče, materiály pro výrobu kartáčů, čistící potřeby, drátky na čištění parket, sklo surové nebo opracované, sklo, porcelán a majolika; (28) hry, hračky, potřeby pro gymnastiku a sport, vánoční ozdoby; (29) maso, ryby, drůbež a zvěřina,



masové výtažky, zavařované, mražené, sušené a vařené ovoce a zelenina, želé, džemy, vejce, mléko a mléčné výrobky, oleje a tuky jedlé; (30) káva, čaj, kakao, cukr, rýže, tapioka, ságo, kávové náhražky, mouka a přípravky z obilnin, chléb, pečivo, cukrovinky, zmrzlina, med, sirup melasový, droždí, prášky do pečiva, sůl, hořčice, ocet, nálevy (k ochucení), koření, led pro osvěžení; (32) piva, minerální vody, šumivé nápoje a jiné nápoje nealkoholické, nápoje a šťávy ovocné, sirupy a jiné přípravky k zhotovování nápojů; (33) alkoholické nápoje; (34) tabák, potřeby pro kuřáky, zápalky; (36) pojištění, služby finanční, služby peněžní, služby nemovitostní; (39) doprava, balení a skladování zboží, organizování cest; (43) služby zajišťující stravování a nápoje, dočasné ubytování.

(590) Barevná  
(730) **ČD RESTAURANT a.s.**, Václavkova 169/1, Praha 6 - Dejvice, 16000, CZ  
(740) ZAVADIL & ZLESÁK, JUDr. Vladimír Zavadil, Revoluční 3, Praha 1, 11000

(210) **O-457982**  
(220) 08.04.2008  
(320) 08.04.2008  
(511) 24, 25, 28  
(540)



(510) (25) oděvy, obuv, kloboučnické zboží; (24) tkaniny a textilní výrobky v rámci této třídy; (28) potřeby pro sport v rámci této třídy.  
(730) **Čížek Martin**, Michnova 1626/2, Praha 4, 14900, CZ

(210) **O-457963**  
(220) 08.04.2008  
(320) 08.04.2008  
(511) 39, 43  
(540)



(510) (39) zprostředkovatelské služby v cestovním ruchu, služby cestovních kanceláří a turistických kanceláří v rámci této třídy, organizování a rezervace cest, rezervace letenek, jízdnek, doprovázení turistů, organizování exkurzí, zájezdů, okružních výletů, plaveb a turistických prohlídek, organizování jízd výletní lodí, silniční automobilová doprava, autobusová doprava včetně dopravy autokary; (43) služby zajišťující stravování a nápoje, dočasné ubytování, bary, hotelové služby, provoz hotelového ubytování, rezervace, ubytovací služby.

(590) Barevná  
(730) **LEASINGER, a.s.**, Revoluční 1, Praha 1, 11000, CZ  
(740) ZAVADIL & ZLESÁK, JUDr. Vladimír Zavadil, Revoluční 1, Praha 1, 11000

(210) **O-457983**  
(220) 08.04.2008  
(320) 08.04.2008  
(511) 35, 36, 37  
(540)



(510) (35) zprostředkovatelská, konzultační a poradenská činnost v oblasti obchodu s výrobky zařazenými ve tř. 19 a 20, zprostředkování obchodních záležitostí (nákup a prodej garáží, skladovacích prostor a ploch, parkovacích a odstavných ploch), propagace, inzerce a poskytování obchodních informací prostřednictvím všech druhů médií, marketing, činnost podnikatelských, organizačních a ekonomických poradců; (36) činnost finančních poradců, činnost realitní kanceláře, developerská činnost v rámci této třídy, koupě, prodej a pronájem bytových a nebytových prostor zařazených do této třídy, správa nemovitostí, zprostředkovatelská, poradenská a obstaravatelská činnost v uvedených oblastech tř. 36; (37) provádění bytových, občanských, dopravních a průmyslových staveb a investičních celků, jejich změny a odstraňování, inženýrská činnost v investiční výstavbě, odborná pomoc a autorský dozor ve stavebnictví, údržba nemovitostí, zprostředkovatelská, poradenská a obstaravatelská činnost v uvedených oblastech tř. 37.

(590) Barevná  
(730) **ARCHER reality a.s.**, Bubenská 575/23, Praha 7, 17000, CZ  
(740) Ing. Francis Jupa, Měchenická 4/2554, Praha 4, 14100

(210) **O-457978**  
(220) 08.04.2008  
(320) 08.04.2008  
(511) 24, 25, 28  
(540)



(510) (25) oděvy, obuv, kloboučnické zboží; (24) tkaniny a textilní výrobky v rámci této třídy; (28) potřeby pro sport v rámci této třídy.  
(730) **Čížek Martin**, Michnova 1626/2, Praha 4, 14900, CZ

(210) **O-458007**  
(220) 09.04.2008  
(320) 09.04.2008  
(511) 9, 12, 35, 36, 37, 39  
(540)



(510) (25) oděvy, obuv, kloboučnické zboží; (24) tkaniny a textilní výrobky v rámci této třídy; (28) potřeby pro sport v rámci této třídy.  
(730) **Čížek Martin**, Michnova 1626/2, Praha 4, 14900, CZ

(510) (9) nabíjecí agregáty pro elektrické baterie, zvuková poplašná zařízení, antény, autorádia, brýle, pouzdra na brýle, přístroje na zaznamenávání času, dálkové ovladače, magnetické, kompaktní a optické nosiče dat nahrané i nenahrané, hasicí přístroje, jističe, pojistky, tlakoměry, ochranné přílby, ochranné oděvy, ochranné rukavice, ochranné plachty, audio a video přijímače, reproduktory, spínače, elektrické zámky, zapalovače cigaret do automobilu; (12) vozidla, automobilové řetězy, automobilové



bezpečnostní sedačky pro děti, čalounění a potahy vozidel, houkačky pro vozidla, zavazadlové nosiče pro vozidla, nosiče jízdních kol a lyží, pneumatiky, poplašné zabezpečovací zařízení pro vozidla, autodoplňky spadající do této třídy; (35) autobazar, obchod s novými i ojetými vozidly, pomoc při řízení obchodní činnosti, marketing, služby v oblasti telefonních dotazů, účetnictví, činnost účetních poradců, propagační činnosti, reklama, analýzy nákladů, zprostředkovatelská činnost služeb uvedených v této třídě; (36) leasingové smlouvy zejména na dopravní prostředky, finanční služby včetně leasingu, směnářské služby, zastavárna, uzavírání pojistek, konzultační služby v oblasti pojišťovnictví, pojištění, finanční analýzy, leasing, zprostředkovatelská činnost služeb uvedených v této třídě; (37) opravy, údržba, seřizování a mytí dopravních prostředků, montáž a demontáž motorových vozidel, montáž a demontáž autopříslušenství, autoopravy, zprostředkovatelská činnost služeb uvedených v této třídě; (39) pronájem vozidel, pronájem parkovacích ploch, automobilová doprava, odtažování dopravních prostředků při poruchách, zprostředkování odtažování dopravních prostředků při poruchách, parkování automobilů, služby v dopravě a přepravě, skladování zboží, informační systémy dopravní situace, technická asistence (silniční), přeprava, zprostředkovatelská činnost služeb uvedených v této třídě.

(730) **AAA AUTO, a.s.**, Husovo nám. 14, Hostivice, 25301, CZ

(740) Fialová advokátní kancelář, Mgr. Petra Fialová, V Jámě 1, Praha 1, 11000

(210) **O-458047**

(220) 09.04.2008

(320) 09.04.2008

(511) 18, 20, 24, 35

(540)



(510) (18) kůže, imitace kůže a výrobky z nich, deštníky; (20) nábytek, výrobky ze dřeva, korku, rákosu a náhražek; (24) tkaniny, pokrývky ložní a stolní; (35) inzertní a reklamní činnost.

(730) **MK Floria, spol. s r.o.**, Vodárenská 7, Praha 4, 14700, CZ

(210) **O-458083**

(220) 10.04.2008

(320) 10.04.2008

(511) 2, 19, 40

(540)

## DENSIFALT

(510) (2) barvy, nátěry, laky, mořidla, barviva, přírodní pryskyřice v surovém stavu, kovy listkové a práškové pro malíře, dekoratéra a umělce, přípravky proti korozi, tónovače a barviva pro řemesla a průmysl; (19) dlaždice a obklady keramické a skleněné, stavební písky a malty na bázi barevných písků, mramory, stavební pojiva, stavební vyrovnávací a spárovací hmoty, stavební kámen a sklo, skleněné dlaždice a krytiny, granulované sklo, nekovové podlahoviny, hydroizolační stavební hmoty; (40) zpracování a úprava písků, barvení písků, barvení cementových hmot, barvení surovin pro podlahové krytiny.

(730) **DECO styl, s.r.o.**, Peckova 9/280, Praha 8, 18600, CZ

(210) **O-458087**

(220) 10.04.2008

(320) 10.04.2008

(511) 1

(540)

## BEERPAP

(510) (1) pivo - činidla na čerání a konzervování, mošty - přípravky na čerání, víno - přípravky na čerání, prostředky pro čerání tekutin.

(730) **ATYPO spol. s r.o.**, V Olšinách 2300/75, Praha 10, 10000, CZ

(210) **O-458104**

(220) 11.04.2008

(320) 11.04.2008

(511) 35, 36, 44

(540)

(510) (35) pomoc při řízení obchodní činnosti, pomoc při řízení obchodních a průmyslových podniků, obchodní management a podnikové poradenství, obchodní nebo podnikatelské informace, komerční informační kanceláře, obchodní nebo podnikatelský průzkum, hospodářské (ekonomické) prognózy, služby týkající se přemísťování provozů nebo podniků, marketingové studie, analýzy nákupních a velkoobchodních cen, průzkum trhu, průzkum veřejného mínění, statistické informace, styky s veřejností, účetnictví, revize účtů (audit), analýzy nákladů, oceňování obchodních podniků, provádění výpisů z účtů, dražby, personální poradenství, posuzování efektivnosti provozu a racionalizace práce, nábor zaměstnanců, psychologické testování pro výběr zaměstnanců, příprava a vyhotovení daňových příkazů, příprava mezd a výplatních listin, zprostředkovatelské práce, služby reklamních agentur a propagace jako je zajišťování reklamy on-line v počítačové síti Internet, rozhlasové reklamy, televizní reklamy, pronájem reklamní doby v komunikačních médiích, organizování komerčních nebo reklamních výstav a veletrhů, aktualizování a pronájem reklamních materiálů a reklamních ploch, inzercie poštou, předvádění zboží, služby modelek - předvádění pro reklamní účely a podporu prodeje, rozšiřování reklamních materiálů (letáků, prospektů, tisků, vzorků) zákazníkům, venkovní reklama, vydávání reklamních nebo náborových, propagačních a inzertních textů, vylepování plakátů, aranžování výkladů, obchodní vedení uměleckých agentur, správa hotelů, dovozní a vývozní kanceláře sekretářské služby, vyřizování telefonních vzkazů a dotazů, těsnopis, stenografie, přepisování, psaní na stroji zpracování textů, překlad a systemizace informací do počítačových databází, vedení kartoték a souborů v počítači, vyhledávání dat v počítačových souborech, kopírování nebo rozmnožování (reprodukce) dokumentů, dokladů apod., foto-kopírování, zajišťování předplatného novin a časopisů, pronájem foto-kopírovacích a kancelářských strojů a zařízení, pronájem prodejních automatů, dodavatelské služby pro třetí osoby, nákup výrobků a služeb pro jiné podniky; (36) finanční a bankovní - služby v rámci této třídy, služby finančního trhu, finanční služby - analýzy, transakce, operace, finanční informace, poradenství a řízení, daňové odhady, finanční odhady a oceňování v oblastech pojišťovnictví, bankovníctví, nemovitostí, burzovní makléřství, kurzovní záznamy na burze, finanční sponzorování, financování koupí na splátky, poskytování hypotečních půjček, finanční pronájem - leasing, garance, záruky, kauce, bankovníctví, úvěrové banky, bezhotovostní operace, platební převody vykonávané elektronicky, clearing (zúčtování vzájemných pohledávek a závazků), elektronický převod kapitálu, kapitálové investice, domácí bankovní služby, vydávání cenin, vydávání cestovních šeků, vydávání cenných papírů, služby a vydávání kreditních karet, měnové služby a operace, směnářské služby, zprostředkování a poradenství v oblasti pojištění, služby pojišťoven - uzavírání pojistek a pojistných smluv, včetně životních, úrazových, proti požáru, apod., nemocenské pojištění, vyplácení důchodů, důchodové fondy, pojistně-technické služby (statistika), služby realitní kanceláře - obchodování s nemovitostmi, zprostředkování pronájmu a koupě nemovitostí, pronájem nemovitostí - bytů, domů, kanceláří, pozemků, farem, atd., vedení nájemních a činžovních domů, správa nemovitostí, inkasování nájemného, ubytovací kanceláře, oceňování numismatických sbírek, starožitností, uměleckých děl, známek a šperků, kanceláře pro inkasování pohledávek (faktoring), služby v oblasti likvidace podniků - v rámci této třídy, celní služby, organizování dobročinných a jiných sbírek úschovní služby, úschova v bezpečnostních schránkách, úschova cenností, provozování zastaváren; (44) poskytování zdravotní péče, zdravotnická střediska, lékařské služby, neurologie, pronajímání zdravotních (zdravotnických) zařízení, soukromé kliniky nebo sanatoria, stomatologie, chirurgie, přímořské lázeňské služby, zaměřené na rekondici, relaxaci, léčení - specifické v odbornostech: neurologie, rehabilitace, interna, diabetologie, dermatologie, alergologie a imunologie, TRN - pneumologie, inhalace, oxygenoterapie, balneologie, rehabilitace a masáže, vysoce specializovaná preventivní, diagnostická a léčebná činnost v oblasti kardiiovaskulárních chorob, transplantací srdce,

bloku srdce-plíce, ledvin, jater, slinivky břišní, diabetologie a poruch metabolismu, koordinace programu orgánových transplantací, poradenství v oboru lázeňství, odborné služby kadernické, manikérské, pedikérské a masérské, provozování sauny, služby lázeňské, léčebné a rehabilitační, například spojené s využíváním přírodních minerálních vod, kyslíčků, soli a výrobků z nich, fyziatrie, balneologie a léčebná rehabilitace, ošetřovatelská, diagnostická, preventivní a léčebná, péče lázeňská ustavní i ambulantní, poradenství v oboru provozu léčebných a rekondičních zařízení, péče o hygienu a krásu osob a zvířat, zemědělské, zahradnické a lesnické služby.

(730) **HONORIS FINANCE, a.s.**, Zlatnická 1582/10, Praha 1, 11000, CZ

(740) **DANĚK & PARTNERS** Advokátní a patentová kancelář, Dr. Vilém Daněk, Vinohradská 45, Praha 2, 12000

(210) **O-458167**

(220) 14.04.2008

(320) 14.04.2008

(511) 9, 16, 35, 38, 41

(540)



(510) (9) antény, audiovizuální zařízení pro výuku, automaty hudební, hrací skříně uváděné do chodu vhozením mince, automaty prodejní, nástroje na určování azimutu, barometry, brýle, pouzdra na brýle, brýle sluneční, brýle proti slunci, brýlové řetízky, buzoly, kompas (-směrové), clony na oči, čističe nosičů zvukových záznamů, čočky kontaktní, čočky optické, čtecí zařízení v televizi, dalekohledy, diapositivy, promítací přístroje na diapositivy, diktafony, magnetické disky, kompaktní disky (audio-video), gramofonové desky, gramofonové jehly, disky optické, DVD přehrávače, elektronická pera (vizuální zobrazovací jednotky), elektronické oznamovací tabule, elektronické publikace (s možností stažení), epidiascopy, filmové kamery, exponované filmy, stříhací zařízení na filmy, kreslené filmy, fotoaparáty, fotografické snímky, hologramy, jezdecké pílby, kalkulačky, kalkulačky kapesní, kapesní svítilny, baterky, kinofilmy, klávesnice počítačové, krokoměry, magnetická média, magnetické disky, magnetické nosiče dat, magnetické pásky, magnetofony, magnety, magnety dekorativní, mincové mechanismy pro televizory, monitory, mikrofony, nosiče dat magnetické, nosiče dat optické, nosiče zvukových nahrávek, nosiče zvukových záznamů, ochranné brýle pro sport, ochranné helmy pro sport, obrazovky, optické disky kompaktní CD ROM, plátna promítací, plovací kruhy, plovací pásy, plovací vesty, počítače, počítačové hry, počítačové tiskárny, podložky pod myš, potápěčské masky, potápěčské oděvy, potápěčské rukavice, pravítka (měřicí přístroje), pravítko logaritmické, přehrávače kompaktních disků, přílby ochranné, přístroje pro reprodukci zvuku, rádia, signalizační pišťalky, sluchátka, snímače obrazu, skenery, (zpracování dat), špunty do uší, tampóny do uší pro potápěče, televizní přístroje, trojúhelníky výstražné pro vozidla, videokamery, videokazety, video-pásky, vyučovací stroje, zápisník elektronický, závaží, žehličky (-elektrické); (16) alba, atlasy, pouzdra s barvami (školní pomůcky), blahopřání, blahopřání hudební, bloky (papírnické výrobky), brožury, papírové bryndáčky, časopisy, časopisy - komiksy, čínská tuš, desky (papírnické výrobky), desky (psací-) s klípsem na přidržování papíru, desky na dokumenty (šanon, pořadače), dopisní papír, držáky na psací potřeby, figurky (sošky) z papírové hmoty, fólie hliníková na balení potravin, fotografie, stojany na fotografie, globusy (zemské-), grafické reprodukcce, grafiky, gumy na mazání, hlína modelovací, houbičky navlhčovací (kancelářské potřeby), hroty psacích per, chrániče prstů (kancelářské potřeby), inkoust v tyčince, inkousty, kalamáře, kalendáře, kalendáře trhací, kalhotky plenkové z papíru nebo buničiny, kancelářské potřeby, kromě nábytku, kancelářské sponky, kapesníky (papírové-), výrobky z kartónu, karty, katalogy, kelímky papírové na mléčné výrobky, klobouky z lepenky, knihy, záložky do knih, knížky brožované, knižní zářátky, vzory na kopírování, papírové kornouty, krabice lepenkové nebo papírové, kružítko, křída na psaní, laminovačky (-na dokumenty) pro použití v kanceláři, výrobky z lepenky, malířská plátna, malířské stojany, malířské štětce, štětce, štětce na psaní, mapy, zeměpisné mapy, mašle papírové, materiály na pečetění, pomůcky na mazání, sáčky pro mikrovlnné trouby, misky na vodové barvy, materiály na modelování, nálepky (lepící pásky) pro kancelářské použití nebo pro domácnost, napínačky, násadky na pera, noviny, nože na papír, obálky, obaly, obaly na spisy, obtisky, ocelová pera, opěradla na ruce pro malíře, ořezávací strojky na tužky, ořezávátka na tužky, oznámení, palety pro malíře, kornouty z papíru, papír, dopisní papír, papír kopírovací (pouzovací), pergamenový papír, papír sací, svítilný papír, toaletní papír, papír voskovaný, papír Xuan, papírenské výrobky, papírová prostírání, papírové ubrusy, papírové podložky pod sklenice, podložky pod pivní sklenice, papírové ubrusy, pastelky, pouzdra na pasy, pečetě, penály, pera (kancelářské potřeby), pera plnicí, periodika, plakáty, plány, psací podložky, pomůcky učební, kromě přístrojů, pohlednice, poštovní známky, potřeby na psaní, poutače z papíru nebo lepenky, pouzdra na doklady, pouzdra na pera, pouzdra s psacími potřebami, papírové praporečky, pravítka, prospekty, příručky, psací podložky, psací soupravy, psací soupravy (sada psacích potřeb), publikace, papírové pytlíky jako obaly, razítka, razítka datovací, pouzdra na razítka, razítkovací podušky, ročenky, papírové ručníky, rýsovací nástroje, samolepky, samolepky pro domácnost a pro kancelářské potřeby, sešity, sešivačky, skicárky, stírátko na tabule, školní potřeby, tabule školní, těžítko, tiskety, tiskopisy, tiskové typy, tiskoviny, tužky, tužky patentní, tuhy do tužek, držátka na tužky, patentní tužky, uhly na kreslení, zápisníky, zpěvníky; (35) inzerce poštou, licence na výrobky a služby ostatních, nábor zaměstnanců, pomoc při řízení obchodní činnosti, obchodní nebo podnikatelské informace, obchodní nebo podnikatelský průzkum, organizování výstav (komerčních nebo reklamních), personální poradenství, pořádání veletrhů pro obchodní a reklamní účely, průzkum trhu, průzkum veřejného mínění, zajišťování předplatného telekomunikačních služeb, předvádění zboží, příprava inzertních sloupků, reklama (propagace), reklama on line v počítačové síti, aktualizování reklamních materiálů, pronájem reklamních materiálů, zaslání reklamních materiálů zákazníkům, rozšiřování reklamních nebo inzertních materiálů, sekretářské služby, služby v oblasti grafické úpravy pro reklamní účely, styky s veřejností, vydávání reklamních nebo náborových propagačních a inzertních textů, televizní reklama, umělci (agentury), zajišťování novinového předplatného (pro předplatitele); (38) elektronická pošta, služby elektronických nástěnek (telekomunikační služby), informační kanceláře, vysílání kabelové televize, služby dálkových konferencí, počítačová komunikace, posílání zpráv, poskytování internetových diskusních fór, pošta (elektronická-), pronájem přístrojů pro přenos zpráv, pronájem přístupového času ke globálnímu počítačovému síťmi, pronájem zařízení pro přenos informací, přenášení pomocí satelitních družic, přenos zpráv a obrazových informací pomocí počítače, půjčování telekomunikačních zařízení, tele-konference (služby dálkových konferencí), teleshoppingové služby (poskytování televizních kanálů pro teleshoppingové služby), televizní vysílání, telexové služby, výzvy (služby poskytované rádiem, telefonem nebo jinými elektronickými komunikačními prostředky), zaslání zpráv; (41) dabing, pronájem dekorací, digitální zpracování obrazu (služby-), elektronické publikování (DTP), estrády (služby v oblasti-), filmová studia, filmová tvorba, filmové projekce, pronájem filmových promítaček a jejich příslušenství, půjčování filmů, fotografování, informace o možnostech zábavy, informace o výchově a vzdělávání, karaoke (poskytování služeb-) (hudební doprovod písní dle výběru zpěváka), klubové služby (výchovně zábavné), kluby zdraví (služby), knihovny (půjčování knih), vydávání knih, koncertní síně, sály, organizování a vedení konference, organizování a vedení kongresu, korespondenční kurzy, provozování muzea, služby nahrávacího studia, nahrávání video-pásek, obrazové zpravodajství, organizování kulturních nebo vzdělávacích výstav, organizování plesů, organizování vzdělávacích nebo zábavných soutěží, zábavné parky, plánování a organizování večírků, pořádání soutěží krásy, pronájem audio nahrávek, pronájem dekorací, pronájem kinematografických filmů, pronájem osvětlovacích zařízení pro divadla nebo televizní studia, provozování her on line (z počítačové sítě), předprodej

vstupenek, výroba divadelních nebo jiných představení, půjčování filmů, psaní scénářů, reportérské služby, školení, vyučování, výroba rozhlasových a televizních programů, televizní zábava, výuka, vzdělávací informace, organizování živých vystoupení.

(730) Česká televize, Kavčí Hory, Praha 4 - Kavčí Hory, 14070, CZ

(210) **O-458218**

(220) 16.04.2008

(320) 16.04.2008

(511) 10, 20, 24

(540)

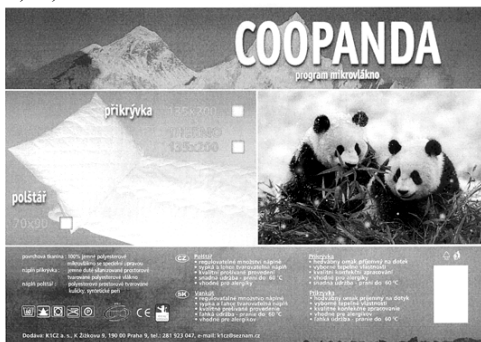

(510) (10) polštáře, ložní příkrývky a pokrývky ke zdravotním účelům; (20) polštáře; (24) ložní příkrývky, pokrývky, povlaky na polštáře a ložní příkrývky nebo pokrývky (ložní prádlo).

(730) K 1 CZ a.s., U Měšťanského pivovaru 934/4, Praha 7, 17000, CZ

(740) Ing. Jiří Střelák, Pařížská 17, Praha 1, 11000

(210) **O-458222**

(220) 16.04.2008

(320) 16.04.2008

(511) 36, 41

(540)

## NADACE VĚRY TŘEBICKÉ ŘIVNÁČOVÉ

(510) (36) shromažďování prostředků na dobročinné účely, správa majetku, správa nemovitostí; (41) služby pro rozvoj duševních schopností osob, výchova osob, k zábavě a upoutání pozornosti, organizace a pořádání koncertů, organizace soutěží, vzdělávání (výchovné služby).

(730) NADACE VĚRY TŘEBICKÉ ŘIVNÁČOVÉ, Slavíkova 15, Praha 2, 12000, CZ

(210) **O-458223**

(220) 16.04.2008

(320) 16.04.2008

(511) 36, 41

(540)



(510) (36) shromažďování prostředků na dobročinné účely, správa majetku, správa nemovitostí; (41) služby pro rozvoj duševních schopností osob, výchovy osob, k zábavě a upoutání pozornosti, organizace a pořádání koncertů, organizace soutěží, vzdělávání (výchovné služby).

(730) NADACE VĚRY TŘEBICKÉ ŘIVNÁČOVÉ, Slavíkova 15, Praha 2, 12000, CZ

(210) **O-458224**

(220) 16.04.2008

(320) 16.04.2008

(511) 1, 5, 35, 37, 39

(540)

# AutoMax

(510) (1) lepidla a tmely, zejména pro servis a opravy automobilů; (5) osvěžovače vzduchu, zejména do automobilů; (35) pomoc při provozování obchodů, shromažďování zboží ve prospěch ostatních tak, aby si mohli zákazníci toto zboží pohodlně prohlédnout v katalogu a/nebo na internetových WWW stránkách a nakoupit v tzv. e-shopu, subdavatelské služby; (37) kompletace, servis a údržba mycích linek pro automobily; (39) doprava, zprostředkování dopravy, skladování a balení zboží, včetně jeho ochrany.

(590) Barevná

(730) Walmsley antepreises international spol. s r.o., Kutnohorská 11/57, Praha 10, 10900, CZ

(740) Martin Kořistka, patentový zástupce, Karpatská 3 241, Brno, 62500

(210) **O-458228**

(220) 16.04.2008

(320) 16.04.2008

(511) 6, 7, 9, 12, 16, 19, 37, 38, 39, 41, 42

(540)



(510) (6) kovové konstrukce, plošiny, lávky, žebříky, zábradlí, kovové nádrže, kovová hrazení, kovové protipovodňové zábrany, spojovací materiály kovové, kovové kanalizační potrubí a jeho součásti, kovové díly kanálových vpustí včetně jejich poklopů a jiných uzávěrů; (7) čerpadla, zejména ponorná a velkokapacitní, pohony čerpadel, kompresory, stavební stroje a stavební mechanizace, zdvihadla; (9) strojně čitelné nosiče informací a informace na takovýchto nosičích, informace šířené elektronickou cestou, reklamní, informační a vzdělávací materiály v elektronické podobě, zařízení měřící, dálkově ovládací, zabezpečovací, signalizační, výstražná a poplašná, software; (12) motorová a nemotorová silniční a terénní vozidla, transportéry kolové i pásové, plavidla pro přepravu osob a nákladů, plavidla tažná i vlečná včetně pontonů, jiná transportní zařízení, letecká technika, zejména vrtulníky, lehká a ultra-lehká motorová letadla, jiná vznášedla včetně nemotorových; (16) tiskárenské výrobky, zejména knižní publikace, katalogy, prospekty, plakáty, letáky a jiné reklamní, propagační a informační materiály na papírovém nosiči, projektová a jiná technická dokumentace a její obaly, kancelářské a psací potřeby náležející do třídy 16; (19) nosné konstrukce nekovové včetně plastových, nekovové potrubí a jeho části, nekovové části kanalizace včetně kanalizačních vpustí a nekovových poklopů a jiných uzávěrů, nekovové nádrže, nekovová hrazení a protipovodňové zábrany; (37) opravy a pronájem čerpadel včetně poháněcích agregátů, opravy a pronájem kompresorů a stavebních strojů, řízení a provádění terénních úprav včetně demoličních prací, sanační práce, těžba dřeva a likvidace plevelných rostlin včetně řízení těchto činností, stavební činnosti, zejména práce zemní, betonářské, zednické, stavebně montážní a montážní, výstavba hrází a poldrů, stavba mostů včetně pontonových, práce izolační, zejména provádění izolací proti vodě a vlhkosti, odstraňování mechanických překážek ve vodních tocích, čištění vodních toků; (38) zajišťování a poskytování informací prostřednictvím veřejnoprávních i komerčních médií, přenos informací prostřednictvím telekomunikačních zařízení a telekomunikační sítě Internet, sběr a poskytování informací, zejména o stavu vodních toků a povodí

- řek; (39) přeprava osob a nákladů, zajišťování a řízení transportu z území ohrožených povodněmi a záplavami, pronájem a půjčování dopravní techniky; (41) pořádání školení, kurzů, seminářů, konferencí, kolokvií, kongresů, lektorská a jiná vzdělávací činnost, publikační činnost, vydavatelská činnost; (42) projektová činnost, zpracování krizových a protipovodňových plánů, zpracování dokumentace ochrany území pod vodními díly, odborné konzultace k uvedeným projektům, vědecká a výzkumná činnost - posuzování vlivu vegetace a živočichů na stav vodních toků a jejich okolí, posuzování vlivu vodních toků na životní prostředí.
- (590) Barevná  
(730) **Česká protipovodňová asociace**, Jeremiášova 870, Praha 5, 15500, CZ  
(740) ZEMAN - podkrušnohorská patentová a známková kancelář, Petr Zeman, Hradní 301, Loket, 35733

- (210) **O-458229**  
(220) 16.04.2008  
(320) 16.04.2008  
(511) 35, 37, 42  
(540)



- (510) (35) zprostředkování obchodu elektrotechnickým a elektromontážním materiálem a jinými výrobky pro elektromontážní a elektroinstalační práce, jako například různé konzoly, úchyty, objímky, spojovací materiál apod., zprostředkování obchodu osvětlovacími tělesy, žárovkami, zářivkami, výbojkami apod., zprostředkování obchodu elektrickými topnými tělesy, jinými elektrospotřebiči, chladicími a klimatizačními zařízeními, automatizované zpracování dat, předvádění zboží, prezentace služeb, administrativní a účetní činnosti; (37) montáže, opravy a údržba elektrických zařízení, zejména dozorovaných, například rozvoden, elektrických vedení, kabelových vedení, veřejného osvětlení, revize elektrických zařízení, zprostředkování služeb v oboru elektrických zařízení, zajišťování stavební připravenosti pro montáže elektrických zařízení, pronájem a půjčování stavební mechanizace, zejména montážních plošin, údržba a terénní úpravy v místě a okolí elektrických zařízení, provádění elektroinstalací a jejich servis a opravy, montáž a servis bleskosvodů; (42) měřicí činnosti týkající se elektrických zařízení, projektování elektrických zařízení a elektroinstalací.
- (590) Barevná  
(730) **Enerservis Chomutov s.r.o.**, Meisnerova 4320, Chomutov, 43001, CZ  
(740) ZEMAN - podkrušnohorská patentová a známková kancelář, Petr Zeman, Hradní 301, Loket, 35733

- (210) **O-458233**  
(220) 17.04.2008  
(320) 17.04.2008  
(511) 35, 36  
(540)



- (510) (35) informace (obchodní nebo podnikatelské), obchodní činnost (služby, poradenství); (36) finanční analýzy, finanční poradenství, finanční služby, finanční informace, konzultační služby finanční, hodnocení finančního zdraví subjektů, určení bonity subjektů.

- (730) **CCB - Czech Credit Bureau, a.s.**, Na Příkopě 21, Praha 1, 11000, CZ

- (210) **O-458237**  
(220) 16.04.2008  
(320) 16.04.2008  
(511) 5  
(540)

## DicloJet

- (510) (5) farmaceutické přípravky, léčivé přípravky.  
(730) **PharmaSwiss SA**, Alpenstrasse 14, Zug, CH  
(740) ŠTROS & KUSÁK advokátní a patentová kancelář, JUDr. David Štros, advokát, Národní 32, Praha 1, 11000

- (210) **O-458251**  
(220) 17.04.2008  
(320) 17.04.2008  
(511) 16, 17, 19, 37  
(540)



- (510) (16) papír, lepenka a výrobky z těchto materiálů, tiskárenské výrobky, papírenské zboží, lepidla pro papírenství nebo domácnost, materiál pro umělce, štětce, plastické obaly v rámci této třídy; (17) kaučuk, gutaperča, guma, azbest, slída, ohebné trubky nekovové; (19) stavební materiály nekovové, neohebné trubky nekovové pro stavebnictví, asfalt, směla, přenosné konstrukce nekovové, s výjimkou výrobků z litého čediče jako průmyslové dlaždice a dlažba, speciální odlitky z čediče, výrobky ze spěkaného čediče, čedičový štěr; (37) stavebnictví, montáž stavebních prvků a materiálů s výjimkou dlaždičských a izolačních prací, pronájem stavebních zařízení, poradenství a odborný servis v oblasti stavebnictví, opravy, instalační služby.
- (590) Barevná  
(730) **IZOMAT CZ a.s.**, Platněřská 11, Praha 1, 11000, CZ  
(740) Čermák Hořejš Matějka a spol., JUDr. Jan Matějka, advokát, Národní 32, Praha 1, 11000

- (210) **O-458258**  
(220) 17.04.2008  
(320) 17.04.2008  
(511) 5  
(540)



- (510) (5) léčiva, farmaceutické přípravky humánní.  
(590) Barevná  
(730) **Zentiva, a.s.**, U Kabelovny 130, Praha 10 - Dolní Měcholupy, 10236, CZ  
(740) ČERVENKA, KLEINTOVÁ, TURKOVÁ Patentová, známková a advokátní kancelář, Ing. Eva Kleintová, Budečská 6/974, Praha 2, 12000

- (210) **O-458270**  
(220) 17.04.2008  
(320) 17.04.2008  
(511) 9, 21, 25  
(540)

## SPIROTEK

- (510) (9) ochranné rukavice pro průmyslové účely, rukavice máčené v PVC proti kyselinám a louhům, rukavice máčené v PVC s nitrilem, rukavice z přírodního latexu máčené v nitrilu, rukavice



azbestové, ochranné brýle pro průmyslové účely, například svářečské brýle, brýle proti oslnění, ochranné brýle k použití přes dioptrické brýle, ke všem ochranným brýlím veškeré příslušenství, skla s UV filtrem, ochrana hlavy obličej, dechu - přilby, štíty, masky, ochranné oděvy pro průmyslové účely proti úrazu, proti chladu, špině, dešti, vodě, zateplené i nezateplené, bundy, kalhoty, vesty, overaly, pláště z kůže, z imitace kůže, oděvy proti netoxickým chemikáliím, oděvy azbestové, oděvy protipožární, oděvy výstražné, například s retroreflexními prvky, ochrana uší proti chladu, klapky na uši, sluchátka, pokrývky hlavy, ochranné respirátory, ochrana kolen - nákolenníky, obuv pracovní kožená, gumová, nepromokavá, zateplená i nezateplená, s ocelovou výztuží; (21) rukavice pro domácnost, zejména pro úklid, čištění, leštění, pro práce na zahradě, proti chladu; (25) rukavice textilní, kožené, kombinované.

(730) ČERVA EXPORT IMPORT, a.s., Na Radosti 419, Praha 5 - Zličín, 15521, CZ

(740) Loskotová & partneři Patentová a známková kancelář, Ing. Jarmila Loskotová, K Závětinám 727, Praha 5, 15500

(210) O-458271

(220) 17.04.2008

(320) 17.04.2008

(511) 9, 21, 25

(540)

## SPIROTECH

(510) (9) ochranné rukavice pro průmyslové účely, rukavice máčené v PVC proti kyselinám a luhům, rukavice máčené v PVC s nitrilem, rukavice z přírodního latexu máčené v nitrilu, rukavice azbestové, ochranné brýle pro průmyslové účely, například svářečské brýle, brýle proti oslnění, ochranné brýle k použití přes dioptrické brýle, ke všem ochranným brýlím veškeré příslušenství, skla s UV filtrem, ochrana hlavy obličej, dechu - přilby, štíty, masky, ochranné oděvy pro průmyslové účely proti úrazu, proti chladu, špině, dešti, vodě, zateplené i nezateplené, bundy, kalhoty, vesty, overaly, pláště z kůže, z imitace kůže, oděvy proti netoxickým chemikáliím, oděvy azbestové, oděvy protipožární, oděvy výstražné, například s retroreflexními prvky, ochrana uší proti chladu, klapky na uši, sluchátka, pokrývky hlavy, ochranné respirátory, ochrana kolen - nákolenníky, obuv pracovní kožená, gumová, nepromokavá, zateplená i nezateplená, s ocelovou výztuží; (21) rukavice pro domácnost, zejména pro úklid, čištění, leštění, pro práce na zahradě, proti chladu; (25) rukavice textilní, kožené, kombinované.

(730) ČERVA EXPORT IMPORT, a.s., Na Radosti 419, Praha 5 - Zličín, 15521, CZ

(740) Loskotová & partneři Patentová a známková kancelář, Ing. Jarmila Loskotová, K Závětinám 727, Praha 5, 15500

(210) O-458272

(220) 17.04.2008

(320) 17.04.2008

(511) 9, 21, 25

(540)



(510) (9) ochranné rukavice pro průmyslové účely, rukavice máčené v PVC proti kyselinám a luhům, rukavice máčené v PVC s nitrilem, rukavice z přírodního latexu máčené v nitrilu, rukavice azbestové, ochranné brýle pro průmyslové účely, například svářečské brýle, brýle proti oslnění, ochranné brýle k použití přes dioptrické brýle, ke všem ochranným brýlím veškeré příslušenství, skla s UV filtrem, ochrana hlavy obličej, dechu - přilby, štíty, masky, ochranné oděvy pro průmyslové účely proti úrazu, proti chladu, špině, dešti, vodě, zateplené i nezateplené, bundy, kalhoty, vesty, overaly, pláště z kůže, z imitace kůže, oděvy proti netoxickým chemikáliím, oděvy azbestové, oděvy protipožární, oděvy výstražné, například s retroreflexními prvky, ochrana uší proti chladu, klapky na uši, sluchátka, pokrývky hlavy, ochranné respirátory, ochrana kolen - nákolenníky, obuv

pracovní kožená, gumová, nepromokavá, zateplená i nezateplená, s ocelovou výztuží; (21) rukavice pro domácnost, zejména pro úklid, čištění, leštění, pro práce na zahradě, proti chladu; (25) rukavice textilní, kožené, kombinované.

(730) ČERVA EXPORT IMPORT, a.s., Na Radosti 419, Praha 5 - Zličín, 15521, CZ

(740) Loskotová & partneři Patentová a známková kancelář, Ing. Jarmila Loskotová, K Závětinám 727, Praha 5, 15500

(210) O-458304

(220) 18.04.2008

(320) 18.04.2008

(511) 29, 30

(540)

# Ribreffo

(510) (29) maso, ryby, drůbež, zvěřina, zavařované, mražené, sušené a vařené ovoce a zelenina, želé, džemy; (30) káva, čaj, kakao, cukr, rýže, tapioka, ságo, kávové náhražky, mouka a přípravky z obilovin, chléb, pečivo, cukrovinky, zmrzlina, med, sirup melasový.

(590) Barevná

(730) RIBRETTO, s.r.o., Strojírenská 259, Praha 5 - Zličín, 15521, CZ

(210) O-458328

(220) 21.04.2008

(320) 21.04.2008

(511) 12, 35, 36, 39

(540)

## MasCars

(510) (12) vozidla, dopravní prostředky pozemní, příslušenství a doplňky spadající do této třídy, pneumatiky; (35) maloobchod, velkoobchod, internetový obchod, zprostředkování obchodu, dovoz-vývoz, vše s výrobky ve třídě 12 a službami ve třídách 35, 36, 37, 39, 40, autobazar, obchod s novými i ojetými vozidly; (36) leasingové smlouvy, zejména na dopravní prostředky, finanční služby včetně leasingu, zastavárna, uzavírání pojištění, konzultační služby v oblasti pojišťovnictví, pojištění, finanční analýzy, leasing, zprostředkovatelská činnost služeb uvedených v této třídě; (39) autodoprava, auto-půjčovna, pronájem všech vozidel, pronájem parkovacích ploch, parkování automobilů, odtahování vozidel při poruchách, skladování zboží, služby v dopravě a přepravě, zprostředkovatelská činnost služeb uvedených v této třídě.

(730) Dušek Viktor, 17. listopadu 1173/47, Cheb, 35002, CZ

(740) HALAXOVÁ & HALAXOVÁ, TETRAPAT, RNDr. Zdeňka Halaxová, Horní náměstí 7, Olomouc, 77200

(210) O-458339

(220) 21.04.2008

(320) 21.04.2008

(511) 35, 36, 37, 39

(540)

# OMNIA®

(510) (35) kanceláře dovozní a vývozní, pronájem kancelářských strojů a zařízení, pomoc při řízení obchodních a průmyslových podniků, příprava mezd a výplatních listin, poskytování obchodních nebo podnikatelských informací, obchodní nebo podnikatelské informace, obchodní nebo podnikatelský průzkum, podnikové poradenství a obchodní management, služby poskytované v souvislosti se stěhováním podniků, pomoc při

řízení obchodní činnosti, poradenství při vedení podniků, poradenství v obchodní činnosti, odborné obchodní poradenství, průzkum trhu, řízení (poradenské služby obchodní nebo podnikatelské), účetnictví, subdodavatelské služby (obchodní pomoc), vedení knih (účetních), sekretářské služby; (36) půjčkový (financování), pronájem nemovitostí, pronajímání kanceláří (nemovitosti), realitní kanceláře, správa nemovitostí, finanční řízení, zprostředkování nemovitostí, kapitálové investice, investování kapitálu, finanční informace, finanční služby, finanční konzultační služby, jednatelství; (37) servisní stanice vozidel (doplňování paliva a údržba), údržba vozidel, stavby továren, povrchové čištění budov (fasád, vnějších ploch), demolice budov, montáž, údržba a opravy kancelářských strojů a zařízení, úklid interiérů (budov), montáž, údržba a opravy počítačového vybavení, stavby a opravy skladů, pronájem stavebních strojů a zařízení, stavebnictví, stavitelství; (39) informace o skladování, pronájem skladovacích kontejnerů, pronájem skladišť, skladování, pronájem automobilů, skladování zboží, pronájem parkovacích ploch, skladování elektronicky uložených dat nebo dokumentů.

(590) Barevná  
(730) **OMNIA HOLDING, SE**, Příkop 843/4, Brno, 60200, CZ

(210) **O-458352**

(220) 21.04.2008  
(320) 21.04.2008  
(511) 35, 41, 43  
(540)



(510) (35) inzertní, nabídkové a reklamní služby všeho druhu včetně inzercí a reklamy poskytované v počítačových, elektronických a obdobných sítích - zejména Internet, inzercie, nabídky a reklamní služby poskytované poštou, marketing, poskytování obchodních nebo podnikatelských informací, průzkum trhu, šíření propagačních informací, automatizované zpracování dat, šíření a přenos inzercí a reklamy prostřednictvím telefonních sítí, tvorba specializovaných podnikových evidencí; (41) šíření - vydávání tiskovin, časopisů a periodik, organizování soutěží (vzdělávacích nebo zábavných); (43) barové služby, hotelové služby, restaurace, ubytovací služby, zásobování (catering).

(590) Barevná  
(730) **PIXOLO s.r.o.**, Revoluční 556, Frýdek-Místek, 73801, CZ  
(740) Václav Müller, patentový zástupce, Filipova 2016, Praha 4, 14800

(210) **O-458381**

(220) 22.04.2008  
(320) 22.04.2008  
(511) 9, 11, 12, 37, 39  
(540)



(510) (9) příslušenství pro motorová vozidla, autodoplňky a jejich náhradní díly náležející do této třídy, elektrická a elektronická zařízení a přístroje, jejich součásti, příslušenství a doplňky - v rámci této třídy, přístroje a nástroje signalizační, kontrolní, navigační, optické, záchranné, jejich součásti, příslušenství a doplňky; (11) příslušenství pro motorová vozidla, autodoplňky a jejich náhradní díly náležející do této třídy, elektrická a elektronická zařízení a přístroje pro osvětlování, větrání, klimatizaci a topení, jejich součásti, příslušenství a doplňky; (12) pozemní motorová vozidla, jejich části, příslušenství a doplňky,

náhradní díly spadající do této třídy pro uvedené výrobky, motory pro pozemní vozidla, jejich součásti, příslušenství a doplňky, ráfky pro kola vozidel, potahy textilní, kožené nebo z plastických hmot na sedadla vozidel; (37) servis, opravy a údržba pozemních motorových vozidel, autopříslušenství a autodoplňků, pneu-servisní stanice pro pozemní motorová vozidla, instalace, údržba a opravy elektrických a elektronických zařízení a přístrojů; (39) silniční motorová doprava nákladní a osobní, zasilatelství, logistika, poradenská činnost v oblasti dopravy, skladování zboží.

(730) **R-SPEED s.r.o.**, Poříčská 429, Velké Poříčí, 54932, CZ  
(740) Bc. Ladislav Sudík, Letohrad 293, Letohrad, 56151

(210) **O-458385**

(220) 22.04.2008  
(320) 22.04.2008  
(511) 1, 16, 35, 40  
(540)

## Lepidlíky

(510) (1) lepidla, tmely, lepicí pásy a konvertované produkty pro průmyslové účely, kůži, obuv, plakáty, tapety, stavebnictví, lepidla pro apretaci a nátěr, lepicí terčíky nebo lepicí pásy na pruhu separačního materiálu pro rychlé dočasné nebo trvalé nalepování či slepování v průmyslové výrobě nebo v obchodě; (16) lepidla kancelářská nebo pro domácnost, lepty, adhezivní lepidla jako jsou lepicí terčíky nebo lepicí pásy na pruhu separačního papíru pro rychlé dočasné nebo trvalé slepování či nalepování různých materiálů jako je příkladně papír, plast, kov, papírenské zboží, kancelářské a psací potřeby náležející do této třídy a jiné papírenské a polygrafické výrobky, výrobky z papíru, tiskárenské výrobky, učební a vyučovací pomůcky v papírové podobě, periodické a neperiodické publikace, prospekty, plakáty, letáky, vývěsky, knihy, brožury, odborné příručky, reklamní, propagační a informační materiály na bázi papíru a umělých hmot zařazené v této třídě; (35) reklamní, inzertní, propagační, marketingová a informační činnost, vyhledávání, zpracování a distribuce obchodních a komerčních informací, zejména v elektronické podobě a prostřednictvím Internetu, obchodní poradenské a konzultační služby, public relations, pořádání komerčních a reklamních výstav, zprostředkovatelská činnost v oblasti obchodních informací, reklamy a marketingu, předvádění zboží, rozšiřování reklamních a inzertních materiálů, on-line obchod a inzercie, správa obchodních zájmů třetích osob, zprostředkovatelská činnost v oblasti komerčních obchodních služeb prostřednictvím Internetu; (40) služby v oblasti lepení a slepování materiálů, zejména s využitím špičkových lepicích produktů jako jsou složková lepidla a tmely, lepicí pásy, lepicí konvertované výrobky, lepicí terčíky či lepicí pásy na pruhu separačního materiálu apod.

(730) **Šípál František Ing.**, Tupolevova 478, Praha 9 - Letňany, 19900, CZ

(740) Patent. a známková kancelář, Ing. Václav Strnad, Rychtářská 375/31, Liberec 14, 46014

(210) **O-458413**

(220) 23.04.2008  
(320) 23.04.2008  
(511) 16, 35, 38, 42  
(540)



(510) (16) tiskoviny všeho druhu, noviny, časopisy, periodika, knihy, učebnice, učební pomůcky, papírenské zboží; (35) inzertní činnost, reklamní činnost; (38) přenos zpráv prostřednictvím počítačů, počítačových datových a telekomunikačních sítí (zejména prostřednictvím Internetu), šíření obsahu tištěných a elektronických periodik prostřednictvím Internetu; (41) výchovná, vzdělávací a zábavná činnost, sportovní a kulturní aktivity, organizování vzdělávacích a zábavných soutěží, vydavatelská činnost.

(730) **RINGIER ČR a.s.**, U Průhonu 800/13, Praha 7, 17000, CZ

(210) **O-458418**

(220) 23.04.2008

(320) 23.04.2008

(511) 32, 33

(540)

## VČELOVINA

(510) (32) nealkoholické nápoje, piva; (33) alkoholické nápoje, destiláty, likéry.

(730) **Včelco s.r.o.**, Tehelná 1/A, 91701 Trnava, SK

(740) Ing. Libor Markes, Grohova 54, Brno, 60200

(210) **O-458458**

(220) 23.04.2008

(320) 23.04.2008

(511) 35, 36, 42

(540)

## MONTUS

(510) (35) činnost podnikatelských, organizačních a ekonomických poradců, zprostředkování obchodní činnosti ve stavebnictví; (36) realitní činnost, pronájem nemovitostí, činnost finančních poradců; (42) inženýrské práce a expertizy, projektování, studie technických projektů.

(730) **Azavedo Thomas Lawrence**, Bílkova 18, Praha 1, 11000, CZ

(740) PROPATENT, Ing. Vlasta Sedláčková, Ke Kateřinkám 1393, Praha 4, 14900

(210) **O-458465**

(220) 23.04.2008

(320) 23.04.2008

(511) 5, 12, 36, 37, 39

(540)



(510) (5) jedy, žiraviny a pesticidy, farmaceutické výrobky, zdravotnické výrobky; (12) automobily, automobilové karosérie, automobilové střechy a kapoty, automobilové podvozky, řídicí páky, volanty, automobilové motory, automobilové pneumatiky; (36) realitní činnost, finanční a operativní leasing, finanční poradenství, odhady a oceňování, pronájem nemovitostí, bytů a nebytových prostor, konzultační a poradenská činnost v oblasti nemovitostí, zprostředkovatelská činnost v rámci této třídy; (37) autoservis, údržba a opravy automobilů; (39) silniční motorová doprava nákladní a osobní, pronájem, půjčování motorových vozidel.

(730) **AUTO-BRANKA, spol. s r.o.**, Zelený pruh 1294/52, Praha 4, 14708, CZ

(740) Mgr. Matěj Sedláček, Ke Kateřinkám 1393, Praha 4, 14900

(210) **O-458472**

(220) 23.04.2008

(320) 23.04.2008

(511) 9, 16, 25, 35, 36, 39, 41, 43

(540)

## OCEANICA

(510) (9) přístroje a nástroje vědecké, námořní, geodetické, fotografické, filmové, optické, přístroje pro vážení, měření, signalizaci, kontrolu (inspekci), záchranu a přístroje pro vyučování, přístroje a nástroje pro vedení, přepínání, přeměnu, akumulaci, regulaci nebo řízení elektrického proudu, přístroje pro záznam, převod, reprodukci zvuku nebo obrazu, magnetické nosiče zvukových záznamů, gramofonové desky, automatické distributory a mechanismy pro přístroje na mince, zapisovací pokladny, počítačové přístroje, přístroje pro zpracování informací a počítače, hasicí přístroje; (16) papír, lepenka a výrobky z těchto materiálů, které nejsou zařazeny do jiných tříd, tiskárenské výrobky, potřeby pro knižní vazby, fotografie, papírenské zboží, lepidla pro papírenství nebo domácnost, materiál pro umělce,

štětce, psací stroje a kancelářské potřeby (vyjímaje nábytek), učební a vyučovací pomůcky s výjimkou přístrojů, plastické obaly (nezařazené do jiných tříd), tiskařské typy, štočky; (25) oděvy, obuv, kloboučnické zboží; (35) propagační činnost, reklama, pomoc při řízení obchodní činnosti, obchodní administrativy, kancelářské práce; (36) pojištění, služby finanční, služby peněžní, služby nemovitostní; (39) doprava, balení a skladování zboží, organizování cest; (41) výchova, vzdělávání, zábava, sportovní a kulturní aktivity; (43) služby zajišťující stravování a nápoje, dočasné ubytování.

(730) **Bartuška Patrik, LL.M. Ing.**, Slavíkova 27, Praha 2, 12000, CZ

(740) Ing. Júlia Bartušková, Slavíkova 27, Praha 2, 12000

(210) **O-458475**

(220) 23.04.2008

(320) 23.04.2008

(511) 2, 19, 37, 42

(540)



(510) (2) nátěrové hmoty, barvy, fermeže, nátěry a laky, ochranné prostředky na dřevo, konzervační prostředky na dřevo, barvicí prostředky, mořidla; (19) stavební materiály nekovové, neohébné trubky nekovové pro stavebnictví, přenosné konstrukce nekovové, krytiny střešní, tašky střešní, břidlice a břidlicové tabulky jako střešní krytina, šindele, krokve střešní, lemování střech nekovové, komíny nekovové, poklopy na komíny nekovové, podpěry nekovové, římsy nekovové, žlaby okapní nekovové, dřevo stavební, dřevěné rošty, dřevěné obklady, dřevo polozpracované, například trámy, prkna, latě, panely, desky, dýhy ze dřeva, cementové výrobky, desky z cementu, panely stavební nekovové, sádra, malta, suché maltové směsi, cement, cihly, tvárnice, stropy, sádrokartonové desky, beton, stavební prvky z betonu, asfalt, výrobky z asfaltu pro stavebnictví, hydroizolační asfaltové pásy, dehet pro stavebnictví, dehtová lepenka, nátěrové hmoty pro stavebnictví, ohnivzdorné ochranné vrstvy, omítky; (37) služby ve stavebnictví a stavitelství, provádění a instalace staveb, jejich změn a odstraňování, rekonstrukce, opravy a stavební úpravy objektů, demolice stavebních objektů, klempířství, pokrývačství, tesařství; (42) projekční, konstrukční a inženýrská činnost ve stavebnictví.

(730) **Střechy ZAKO s.r.o.**, Slovanská 129, Poběžovice, 34522, CZ

(740) KUDRLIČKA a SEDLÁK, advokátní, patentová a známková kancelář, Ing. Jiří Sedlák, Husova 5, České Budějovice, 37001

(210) **O-458484**

(220) 24.04.2008

(320) 24.04.2008

(511) 7

(540)

## Dome Drill

(510) (7) diamantové vrtací nástroje (části strojů).

(730) **Urdiamant, s.r.o.**, Dolnostuděnská 715/3, Šumperk, 78701, CZ

(210) **O-458485**

(220) 24.04.2008

(320) 24.04.2008

(511) 1, 9, 11, 21, 31, 34, 35, 44

(540)



(510) (1) zemina a substráty pro pěstování rostlin, hnojiva, substráty pro hydroponické pěstování rostlin; (9) měřicí přístroje pro

měření pH, elektrické vodivosti, koncentrace živin v zemině, vodě a roztocích; (11) lampy a přístroje pro osvětlení pěstebních systémů rostlin, zařízení na filtraci vzduchu, závlahové systémy; (21) bytová terária pro pěstování rostlin, květináče, nádoby na pěstování rostlin; (31) semena rostlin, osivo, rostliny, sušené rostliny, zrní; (34) byliny na kouření, cigaretové papíry, dýmky na tabák, cigarety s obsahem tabákových náhražek, kuřácké potřeby v rámci této třídy; (35) maloobchod a velkoobchod s výše uvedenými výrobky, maloobchod prostřednictvím elektronických médií, poskytování obchodních informací a služeb pomocí Internetu, zprostředkování internetového obchodu s výše uvedenými výrobky, systemizace informací do počítačových databází; (44) zahradnictví, zahradnické služby, poradenská činnost v oblasti pěstování rostlin v interiérech, navrhování pěstebních systémů rostlin.

- (730) **Klečka s.r.o.**, Daliborova 491/16, Ostrava-Mariánské Hory, 70900, CZ  
(740) JUDr. Lukáš Jansa, Sokola Tůmy 16, Ostrava-Mariánské Hory, 70900

- (210) **O-458500**  
(220) 24.04.2008  
(320) 24.04.2008  
(511) 6, 7, 8, 9, 17, 19  
(540)

The logo for BAUSHOP features the word "BAUSHOP" in a bold, black, sans-serif font. Above the letters "A" and "U" is a thick, black, horizontal brushstroke that tapers at both ends, suggesting a paintbrush or a similar tool.

- (510) (6) kovy a jejich slitiny, kovy polozpracované, železářské zboží spadající do této třídy, kovové výlisky všeho druhu, stavební materiály kovové, stavební profily, kovové stavební konstrukce, stavební lešení kovové, betonářská ocel, stavební výztuže kovové, armatury z kovu, stavební bednění kovové, spojovací materiály kovové - šrouby, matky, podložky, nýty, hřebíky, stavební a nábytkové kování, hutní výrobky - ocel, kovové profily, plechy, tyče, trubky, potrubí, okapy, kovové stavební prvky - okna a dveře, okenní a dveřní rámy a zárubně, kovové trubky pro rozvod vody/plynu a okapové systémy, kovové plavecké bazény, kovové stavební formy, kovové kanalizační poklapy; (7) ručně ovládané elektrické nářadí, pilařské stroje, řezačky, pily všeho druhu, pilové pásy, vrtačky, kladiva, vrtací šroubováky, brusky, frézy, frézky, děrovače, vysavače pro suché a mokré použití, stroje na opracování dřeva, dřevobráběcí stroje a jejich součásti, lis na dýhy, nožové jednotky, výstružníky, výhrubníky, vrtáky, frézovací trny, vrtačková sklíčidla, strojní pilové pásy, kovopily, závitníky a závitové čelisti, elektrické pneumatické nářadí, ložiska, kompresory, kartáče jako součásti strojních zařízení, rydla, hoblíky, lemovací stroje, to vše včetně příslušenství, pneumatické nářadí, pneumatická kladiv, zemědělské a zahrádkářské stroje jako sekačky strunové, rotační, lištové, křovinořezy, kultivátory, přístroje a nářadí na úpravu a údržbu trávníků; (8) nástroje a nářadí s ručním pohonem zahrnuté ve třídě 8, nože a nožífské zboží, řezné a řezací nástroje a kotouče, zednické nářadí a nástroje, zejména klíče, kleště, kleštiny, kladiva, ruční pilky a pilové listy, lupénkové pilky, obloukové pily, sochory, hasáky, šroubováky, montážní soupravy, pilníky, berany, beranidla, dláta, hoblíky, průbojníky, brusné kameny, brusné kotouče, smírkové brusné kotouče, diamantové brusné kotouče, brusné nástroje pro ruční broušení, brusy, břity, hroty, děrovací trny, držáky vrtáků, důlkovače, frézovací trny, frézy, ruční hevery, hlavy závitové, nebozezy, nůžky, nýtovací kladiva, nýtovačky, hřebíkovačky, oblé sedlíky, palice, pěchovačky, perforovačky, postruhovadla, prostřihovadla, rašple, razidla, rozvodky na pily, ruční zvedáky, řezačky trubek, ruční řezné nástroje, sklenářské diamanty, špachtle, štětky, teslice, úhelníky, vrtáčky, vrtáky, výhrubníky, výstružníky, vytahovačky, závitnice, závitníky, závitovězné hlavy, železné nářadí a řezné nástroje (ruční) nářadí a nástroje ruční, elektrické, zahradnické nářadí a nástroje, hrábě lopaty, motyky, rýče, sekery, srpy, nože, brusné nástroje, řezné a řezací nástroje a kotouče, zahradnické nůžky; (9) měřicí přístroje a nástroje, přesná

měřidla, seřizovací přístroje pro nástroje, digitální a elektronické měřicí přístroje, svinovací metry, měřicí pásma, digitální laserová měřicí pásma, posuvná měřidla, skládací metry, vodováhy, vodováhy s libelami, laserové vodováhy, laserový měřič vzdáleností, úhlooměry; (17) izolační a těsnicí materiály všeho druhu spadající do této třídy, stavební izolace, izolační nátěry, izolační omítky, pěnové stavebně-izolační hmoty, zateplovací stavební hmoty, stavební izolační polystyren, izolační pásy, těsnění všeho druhu, polotovary z plastických hmot, umělé hmoty/plasty všeho druhu polozpracované, plastové výlisky a formy všeho druhu pro stavebnictví, výrobky z gumy, azbestu a slidy všeho druhu spadající do této třídy, pryžové výlisky a polotovary, obaly z plastů pro výrobky, pryskyřice umělé-polotovary; (19) stavební materiály nekovové všeho druhu spadající do této třídy - beton, cement, cihly, tvárnice, sřešní krytiny nekovové, sřešní tašky, kámen, umělý kámen, písek, štěrk, břidlice, stavební jíl a hlína, asfalt, dehet a dehtová lepenka, azbestocement, sádra, sádrokarton, omítka, štuk, geotextilie, stavební sklo, stavební dřevo, stavební plasty, stavební keramika, ploché a bezpečnostní okenní sklo, stavební nekovové prvky - okna, dveře, zárubně, schody, zábradlí apod., nekovové stavební konstrukce, zejména dřevěné a plastové, stavební bednění dřevěné, nekovové plavecké bazény, polozpracované dřevo, pilařské výrobky, řezivo, dýhy, parkety, dřevotřískové deskové materiály - lamino, překližka, plastové trubky pro rozvod vody- plynu a okapové systémy, nekovové stavební formy.

- (730) **BAUSHOP s.r.o.**, Hájecká 14, Brno, 61800, CZ  
(740) A. Holas & partner Patentová a známková kancelář, Ing. Mgr. Hana Holasová, Křížová 4, Brno, 60300

- (210) **O-458502**  
(220) 24.04.2008  
(320) 24.04.2008  
(511) 19, 37  
(540)

The logo for KVADRANA S.R.O. features the word "KVADRANA" in a bold, blue, sans-serif font. To the right of "KVADRANA" is the text "S.R.O." in a smaller, blue, sans-serif font. Above the letters "A" and "R" is a red triangle pointing upwards, and below the letters "A" and "N" is a red rectangle.

- (510) (19) stavební materiály nekovové, neohebné trubky nekovové pro stavebnictví, asfalt, směla, přenosné konstrukce nekovové, nekovové pomníky; (37) stavebnictví, opravy, instalační služby. Barevná  
(590)  
(730) **KVADRANA s.r.o.**, Pražská 18b, Praha 10 - Hostivař, 10200, CZ  
(740) Ing. Přemysl Pitman, Letohradská 6, Praha 7, 17000

- (210) **O-458503**  
(220) 24.04.2008  
(320) 24.04.2008  
(511) 9, 17, 40  
(540)

The logo for Labara features the word "Labara" in a stylized, yellow, sans-serif font. The letters are outlined in black and have a slight shadow effect. The logo is set against a white background.

- (510) (9) elektrické vodiče, dráty a elektroinstalační kabely, elektrotechnické lepicí pásy; (17) kaučuk, guma, gutaperča, azbest, slída a výrobky z těchto materiálů, polotovary z plastických hmot, materiály těsnicí, ucpávací a izolační jako např. vrstvené izolanty, polyesterové izolační desky, profily, úhelníky a tyče, bandážovací a překladové materiály jako např. drážková izolace, technické tkanice, izolační tubičky, slídové izolační materiály, skelné tkaniny a příze, vyztužující materiály pro kompozity jako např. závoje rohože, vše v rámci této třídy; (40) obrábění a kovoobrábění, lakování, lepení a tepelné



tvarování. (540)  
(590) Barevná  
(730) **LABARA s.r.o.**, Jindřichov 20, Velká Bíteš, 59501, CZ  
(740) Ing. Michal Jupa, patentový zástupce, Na Baních 1385, Praha 5 - Zbraslav, 15600



(210) **O-458507**  
(220) 24.04.2008  
(320) 24.04.2008  
(511) 6, 7, 40, 42  
(540)



(510) (6) kovy a jejich slitiny, polozpracované kovy, kovové odlitky a polotovary všeho druhu pro průmyslové účely, kovové formy výrobků, kovové konstrukce, kovové stavební materiály, kovové spojovací materiály, hutní výrobky, kovové profily všeho druhu, plechy, ocel pro různé průmyslové využití; (7) průmyslové stroje na zpracování a úpravu materiálů - výrobků, jejich součástí a náhradní díly, obráběcí stroje všeho druhu, jejich součástí a náhradní díly spadající do této třídy, CNC obráběcí centra (stroje), robotické stroje, svařovací stroje, motory pro průmyslové stroje a jejich součásti; (40) zpracování a úprava materiálů všeho druhu na zakázku, zejména kovů, plastů, dřeva a skla, obrábění na zakázku, kovoobráběčství, CNC a klasické obrábění, svařování, povrchová úprava materiálů, pokovování, gravírování, potisk výrobků; (42) konstrukční a projektová činnost ve strojírenství, 3D konstrukce a modelace, počítačová grafika, průmyslový design, přesné měření na zakázku ve strojírenství, zkoušky materiálů, odborné poradenství a konzultace ve strojírenství, kovoobráběčství, svařování a povrchové úpravě materiálů.  
(730) **CNC TVAR s.r.o.**, Jilmová 549/7, Liberec 7, 46007, CZ  
(740) Ing. Jiří Střelák, Pařížská 17, Praha 1, 11000

(210) **O-458526**  
(220) 24.04.2008  
(320) 24.04.2008  
(511) 9, 16, 35, 37, 38  
(540)

## Variaposter

(510) (9) nosiče informací, obrazu a/nebo zvuku v rozsahu třídy 9, včetně reklamních formátů a elektronických publikací; (16) nosiče informací v rozsahu třídy 16, zahrnující tiskoviny a jiné polygrafické výrobky, plakáty, reklamní plochy, fotografie, vstupenky, jízdenky, manuály; (35) reklamní, propagační a inzertní činnost a služby, pronájem reklamních ploch a míst v exteriéru a interiéru a v prostředcích hromadné dopravy, pomoc při řízení obchodní činnosti, zejména v oblasti propagace a reklamy, poradenská a zprostředkovatelská činnost v oblasti reklamy; (37) instalace a údržba reklamních ploch a reklamních panelů, odstraňování reklamy; (38) šíření informací prostřednictvím veřejných datových sítí, např. Internetu, kabelových, bezdrátových nebo satelitních sítí.  
(730) **RAILREKLAM, s.r.o.**, Klimentská 36/1652, Praha 1, 11000, CZ  
(740) Ing. Pavel Reichel, Lopatecká 14, Praha 4, 14700

(210) **O-458527**  
(220) 24.04.2008  
(320) 24.04.2008  
(511) 9, 16, 35, 37, 38

(510) (9) nosiče informací, obrazu a/nebo zvuku v rozsahu třídy 9, včetně reklamních formátů a elektronických publikací; (16) nosiče informací v rozsahu třídy 16, zahrnující tiskoviny a jiné polygrafické výrobky, plakáty, reklamní plochy, fotografie, vstupenky, jízdenky, manuály; (35) reklamní, propagační a inzertní činnost a služby, pronájem reklamních ploch a míst v exteriéru a interiéru a v prostředcích hromadné dopravy, pomoc při řízení obchodní činnosti, zejména v oblasti propagace a reklamy, poradenská a zprostředkovatelská činnost v oblasti reklamy; (37) instalace a údržba reklamních ploch a reklamních panelů, odstraňování reklamy; (38) šíření informací prostřednictvím veřejných datových sítí, např. Internetu, kabelových, bezdrátových nebo satelitních sítí.

(590) Barevná  
(730) **RAILREKLAM, s.r.o.**, Klimentská 36/1652, Praha 1, 11000, CZ  
(740) Ing. Pavel Reichel, Lopatecká 14, Praha 4, 14700

(210) **O-458538**  
(220) 24.04.2008  
(320) 24.04.2008  
(511) 30  
(540)

## KARINKA

(510) (30) zmrzliny.  
(730) **RADOMA CZ spol. s r.o.**, Hvězdoslavova 47, Brno, 62700, CZ

(210) **O-458539**  
(220) 24.04.2008  
(320) 24.04.2008  
(511) 30  
(540)

## IZI

(510) (30) zmrzliny.  
(730) **RADOMA CZ spol. s r.o.**, Hvězdoslavova 47, Brno, 62700, CZ

(210) **O-458540**  
(220) 24.04.2008  
(320) 24.04.2008  
(511) 30  
(540)

## FRUTO

(510) (30) zmrzliny.  
(730) **RADOMA CZ spol. s r.o.**, Hvězdoslavova 47, Brno, 62700, CZ

(210) **O-458541**  
(220) 24.04.2008  
(320) 24.04.2008  
(511) 30  
(540)

## EMIR

(510) (30) zmrzliny.  
(730) **RADOMA CZ spol. s r.o.**, Hvězdoslavova 47, Brno, 62700, CZ

(210) **O-458542**  
(220) 24.04.2008  
(320) 24.04.2008  
(511) 30  
(540)

## ELBA

(510) (30) zmrzliny.  
(730) **RADOMA CZ spol. s r.o.**, Hvězdoslavova 47, Brno, 62700, CZ

(210) **O-458543**  
(220) 24.04.2008  
(320) 24.04.2008

(511) 30  
(540)

## Macík

(510) (30) zmrzliny.  
(730) **RADOMA CZ spol. s r.o.**, Hviezdoslavova 47, Brno, 62700, CZ

(210) **O-458544**  
(220) 24.04.2008  
(320) 24.04.2008  
(511) 30  
(540)

## Radomáček

(510) (30) zmrzliny.  
(730) **RADOMA CZ spol. s r.o.**, Hviezdoslavova 47, Brno, 62700, CZ

(210) **O-458552**  
(220) 25.04.2008  
(320) 25.04.2008  
(511) 16, 35, 38, 41  
(540)



(510) (16) billboardy, plakáty, vlaječky, tiskoviny a veškeré polygrafické výrobky zařazené v této třídě, reklamní, propagační a inzertní materiály, časopisy, katalogy, periodické i neperiodické tiskoviny, papír, výrobky z papíru, pozvánky, etikety kromě textilních, psací potřeby, obaly a obalový materiál, vše zařazené v této třídě; (35) služby v oblasti organizování komerčních anket, soutěží a prezentace zboží, marketing a marketingové studie, grafické zpracování podkladů pro reklamní činnost, propagační, reklamní a inzertní služby prostřednictvím jakéhokoliv média, prostřednictvím telefonní, datové nebo informační sítě, merchandising, pomoc při řízení zahraničně-obchodní činnosti, obchodní informační servis, informační služby v oblasti dopravních prostředků, administrativní služby, automatizované zpracování dat, obchodní management, koncipování prezentací a jiných informačních nabídek k reklamním i prodejním účelům, služby zajišťující optimalizaci firemního chování a fungování s cílem zvýšení produktivity a profistability na základě cíleného řízení vztahu se zákazníky, služby za účelem pomoci podnikům a jiným organizacím rozvíjet a dynamizovat jejich lidské zdroje, činnosti a služby organizačních a ekonomických poradců; (38) poskytování internetových fór a účasti při hodnocení výrobků a služeb, spoje (komunikace), zejména elektronické informační a komunikační služby podporované zpracováním dat pro okruhy uživatelů, přenos zvuku, obrazu a dat zajišťující audiovizuální komunikaci prostřednictvím informačních a globálních telekomunikačních sítí i jakýchkoliv přenosových médií, provozování www stránek, provozování nepřetržitě infolinky; (41) redakční péče o internetové výstupy, výchova, vzdělávání, školení, lektorská činnost, organizace, pořádání a vyhodnocování výstav a soutěží, klubová a zábavní činnost, služby v oblasti zvyšování vzdělávání a rozvoje duševních schopností lidí, grafické zpracování podloh a příprava pro tisk, redakční, vydavatelské a nakladatelské služby, ediční a publikační služby, on-line služby v oblasti vydávání tiskovin, uživatelských příruček, katalogů, časopisů a veškerých polygrafických výrobků, poskytování informací z oblasti vzdělávání a/nebo v oblasti rozvoje duševních schopností lidí prostřednictvím počítačových sítí, korespondenční kurzy, organizace a zajišťování kolokvií, seminářů, přednášek, školení, kurzů i jiných setkání, informační služby v oblasti vydávání tiskovin.

(730) **IPM Sp. z o.o.**, ul. Raclawicka 15/19, 53-149 Wrocław, PL  
(740) MIRA, Blanka Fišerová, V Kapslovně 11, Praha 3, 13000

(210) **O-458553**  
(220) 25.04.2008  
(320) 25.04.2008  
(511) 16, 35, 38, 41

(540)



(510) (16) billboardy, plakáty, vlaječky, tiskoviny a veškeré polygrafické výrobky zařazené v této třídě, reklamní, propagační a inzertní materiály, časopisy, katalogy, periodické i neperiodické tiskoviny, papír, výrobky z papíru, pozvánky, etikety kromě textilních, psací potřeby, obaly a obalový materiál, vše zařazené v této třídě; (35) služby v oblasti organizování komerčních anket, soutěží a prezentace zboží, marketing a marketingové studie, grafické zpracování podkladů pro reklamní činnost, propagační, reklamní a inzertní služby prostřednictvím jakéhokoliv média, prostřednictvím telefonní, datové nebo informační sítě, merchandising, pomoc při řízení zahraničně-obchodní činnosti, obchodní informační servis, informační služby v oblasti dopravních prostředků, administrativní služby, automatizované zpracování dat, obchodní management, koncipování prezentací a jiných informačních nabídek k reklamním i prodejním účelům, služby zajišťující optimalizaci firemního chování a fungování s cílem zvýšení produktivity a profistability na základě cíleného řízení vztahu se zákazníky, služby za účelem pomoci podnikům a jiným organizacím rozvíjet a dynamizovat jejich lidské zdroje, činnosti a služby organizačních a ekonomických poradců; (38) poskytování internetových fór a účasti při hodnocení výrobků a služeb, spoje (komunikace), zejména elektronické informační a komunikační služby podporované zpracováním dat pro okruhy uživatelů, přenos zvuku, obrazu a dat zajišťující audiovizuální komunikaci prostřednictvím informačních a globálních telekomunikačních sítí i jakýchkoliv přenosových médií, provozování www stránek, provozování nepřetržitě infolinky; (41) redakční péče o internetové výstupy, výchova, vzdělávání, školení, lektorská činnost, organizace, pořádání a vyhodnocování výstav a soutěží, klubová a zábavní činnost, služby v oblasti zvyšování vzdělávání a rozvoje duševních schopností lidí, grafické zpracování podloh a příprava pro tisk, redakční, vydavatelské a nakladatelské služby, ediční a publikační služby, on-line služby v oblasti vydávání tiskovin, uživatelských příruček, katalogů, časopisů a veškerých polygrafických výrobků, poskytování informací z oblasti vzdělávání a/nebo v oblasti rozvoje duševních schopností lidí prostřednictvím počítačových sítí, korespondenční kurzy, organizace a zajišťování kolokvií, seminářů, přednášek, školení, kurzů i jiných setkání, informační služby v oblasti vydávání tiskovin.

(730) **IPM Sp. z o.o.**, ul. Raclawicka 15/19, 53-149 Wrocław, PL  
(740) MIRA, Blanka Fišerová, V Kapslovně 11, Praha 3, 13000

(210) **O-458554**  
(220) 25.04.2008  
(320) 25.04.2008  
(511) 16, 35, 38, 41  
(540)



(510) (16) billboardy, plakáty, vlaječky, tiskoviny a veškeré polygrafické výrobky zařazené v této třídě, reklamní, propagační a inzertní materiály, časopisy, katalogy, periodické i neperiodické tiskoviny, papír, výrobky z papíru, pozvánky, etikety kromě textilních, psací potřeby, obaly a obalový materiál, vše zařazené v této třídě; (35) služby v oblasti organizování komerčních anket, soutěží a prezentace zboží, marketing a marketingové studie, grafické zpracování podkladů pro reklamní činnost, propagační, reklamní a inzertní služby prostřednictvím

jakéhokoliv média, prostřednictvím telefonní, datové nebo informační sítě, merchandising, pomoc při řízení zahraničně-obchodní činnosti, obchodní informační servis, informační služby v oblasti dopravních prostředků, administrativní služby, automatizované zpracování dat, obchodní management, koncipování prezentací a jiných informačních nabídek k reklamním i prodejním účelům, služby zajišťující optimalizaci firemního chování a fungování s cílem zvýšení produktivity a profistability na základě cíleného řízení vztahu se zákazníky, služby za účelem pomoci podnikům a jiným organizacím rozvíjet a dynamizovat jejich lidské zdroje, činnosti a služby organizačních a ekonomických poradců; (38) poskytování internetových fór a účasti při hodnocení výrobků a služeb, spoje (komunikace), zejména elektronické informační a komunikační služby podporované zpracováním dat pro okruhy uživatelů, přenos zvuku, obrazu a dat zajišťující audiovizuální komunikaci prostřednictvím informačních a globálních telekomunikačních sítí i jakýchkoliv přenosových médií, provozování www stránek, provozování nepřetržitě infolinky; (41) redakční péče o internetové výstupy, výchova, vzdělávání, školení, lektorská činnost, organizace, pořádání a vyhodnocování výstav a soutěží, klubová a zábavní činnost, služby v oblasti zvyšování vzdělávání a rozvoje duševních schopností lidí, grafické zpracování podloh a příprava pro tisk, redakční, vydavatelské a nakladatelské služby, ediční a publikační služby, on-line služby v oblasti vydávání tiskovin, uživatelských příruček, katalogů, časopisů a veškerých polygrafických výrobků, poskytování informací z oblasti vzdělávání a/nebo v oblasti rozvoje duševních schopností lidí prostřednictvím počítačových sítí, korespondenční kurzy, organizace a zajišťování kolokvií, seminářů, přednášek, školení, kurzů i jiných setkání, informační služby v oblasti vydávání tiskovin.

(730) **IPM Sp. z o.o.**, ul. Raclawicka 15/19, 53-149 Wrocław, PL  
(740) MIRA, Blanka Fišerová, V Kapslovně 11, Praha 3, 13000

(210) **O-458557**  
(220) 25.04.2008  
(320) 25.04.2008  
(511) 9, 21  
(540)

## ORAL-B EXPERT

(510) (9) ultrazvukové čisticí zařízení pro zubní protézy; (21) kartáčky na zuby, elektrické kartáčky na zuby, materiály na výrobu kartáčů, neelektrické nástroje a materiál zahrnutý ve třídě 21, to vše pro čisticí účely, části a příslušenství zahrnuté ve třídě 21 pro výše uvedené zboží, kartáče, držáky a dávkovače, to vše zahrnuté ve třídě 21.

(730) **Procter & Gamble Business Services Canada Company Stewart McKelvey Stirling Scales**, Suite 900, 1959 Upper Water Street, P.O.Box 997, B3J 2X2 Halifax, Nova Scotia, CA  
(740) Čermák Hořejš Matějka a spol., JUDr. Karel Čermák, advokát, Národní 32, Praha 1, 11000

(210) **O-458566**  
(220) 28.04.2008  
(320) 28.04.2008  
(511) 7, 11, 21  
(540)

## DEZENT

(510) (7) elektromechanické spotřebiče pro domácnosti, elektrické přístroje pro sekání, drcení, mísení, míchání, hnětení, rozmáčkávání, mletí, strouhání, šlehání, krájení, vymáčkávání, rozmělnování, emulgování potravin, pochutin, ovoce a zeleniny; (11) zařízení a výrobky pro vaření, pečení, smažení a ohřívání, rošty, varné a grilovací desky, včetně jejich kombinací, topinkovače, sendvičovače, toustovače, kontaktní grily a jejich kombinace, a to včetně náhradních dílů a příslušenství; (21) drobné přenosné nástroje, nářadí a přípravky pro kuchyni a domácnost z plechu, hliníku, plastických hmot a jiných materiálů, náčiní kuchyňské neelektrické na sekání, drcení, mísení, míchání, hnětení, rozmáčkávání, mletí, strouhání, šlehání, krájení, vymáčkávání, rozmělnování, emulgování atp. patřící do této třídy, nástroje a potřeby na vaření, pečení a smažení, pánve jednostranné i oboustranné, pečící pánve jednostranné i oboustranné, pečící formy.

(730) **WS International a.s.**, Perunská 2, Hodonín, 69501, CZ  
(740) Ing. Petr Soukup, patentový zástupce, Videňská 8, Olomouc, 77200

(210) **O-458567**  
(220) 28.04.2008  
(320) 28.04.2008  
(511) 9, 16, 41  
(540)



## ZDRAVADUSICKA

(510) (9) kompaktní optické disky, CD ROM, kompaktní disky (audio-video); (16) katalogy, knihy, knížky brožované, manuály, pomůcky učební kromě přístrojů, publikace, kalendáře, kalendáře trhací; (41) cvičení praktické, gymnastický výcvik, informace o možnostech rekreace, informace o možnostech rozptýlení, informace o možnostech zábavy, kluby zdraví (služby), organizování a vedení seminářů, organizování kulturních nebo vzdělávacích výstav, pořádání a řízení pracovních setkání (školení), praktický výcvik, prázdninové tábory (služby, zábava), informace o možnostech rekreace, služby pro oddech a rekreaci, organizování a vedení seminářů, služby klubové (výchovně-zábavné), školení, vyučování, instruktážní výcvik, tělesná výchova, vydávání elektronických knih a časopisů on-line, vydávání knih, výroba videofilmů, zábava (služby), živé představení, informace o výchově a vzdělávání, kaligrafické služby, korespondenční kurzy, organizování sportovních soutěží, poskytování on-line elektronických publikací (bez možnosti stažení), provozování sportovních zařízení, pronájem sportovních zařízení, s výjimkou dopravních prostředků.

(730) **Zdravá dušička s.r.o.**, Paříkova 5/354, Praha 9, 19000, CZ

(210) **O-458575**  
(220) 28.04.2008  
(320) 28.04.2008  
(511) 24, 40  
(540)



(510) (24) lůžkoviny, prostěradla, povlečení, textilní ručníky, stolní ubrusy látkové, stolní ubrusy (ne z papíru), ubrusy textilní pod talíře, potahy na matrace, kapesníky látkové; (40) zpracování a úprava textilních materiálů.

(730) **Veratex cz s.r.o.**, Zámecká 280, Teplice nad Metují, 54957, CZ  
(740) Bc. Ladislav Sudík, Polní 293, Letohrad, 56151

(210) **O-458577**  
(220) 28.04.2008  
(320) 28.04.2008  
(511) 28  
(540)

## Rotana

(510) (28) potřeby pro gymnastiku a sport, které nejsou uvedeny v jiných třídách.

(730) **JIPAST akciová společnost**, Vážní 400, Hradec Králové, 50341, CZ

(740) Bc. Ladislav Sudík, Polní 293, Letohrad, 56151

(210) **O-458579**  
(220) 28.04.2008  
(320) 28.04.2008  
(511) 29, 30, 43

(540)



(510) (29) grilovaná kuřata a jiná masa, výrobky z drůbežního masa, králíků a zvěřiny, výrobky z rybiho masa a vodních živočichů, výrobky z vajec, výrobky z ovoce, skofápkových plodů, zeleniny, brambor a hub, jedlé tuky a oleje, výrobky z luštěnin, potravinové doplňky nikoliv pro lékařské účely, potraviny určené pro zvláštní výživu (dětskou výživu, bezlepkové, proredukční, nízkoproteinové diety apod.), konzervovaná a instantní hotová jídla, vše v rámci této třídy; (30) ocet, droždí, škrob a potraviny na bázi škrobu, těstoviny, výrobky z rýže, mšlí a směsi obilovin, cukr a přírodní sladidla, kakao, směs kakaa s cukrem, čokolády, čokoládové a nečokoládové cukrovinky, med, medovina, káva, čaj, koření a směs koření; (43) hostinská činnost, gastronomické služby, catering.

(590) Barevná

(730) **Kratochvila Martin**, Růžová 29/3, Přerov - Vinary, 75124, CZ

(210) **O-458580**

(220) 28.04.2008

(320) 28.04.2008

(511) 6, 19

(540)



(510) (6) okna kovová, dveře kovové; (19) okna nekovová, dveře nekovové.

(590) Barevná

(730) **Stavby & rekonstrukce, spol. s r.o.**, Šimkova 1223, Hradec Králové, 50003, CZ

(210) **O-458583**

(220) 28.04.2008

(320) 28.04.2008

(511) 45

(540)



(510) (45) bezpečnostní služby pro ochranu majetku a jednotlivců, zajišťování ostrahy majetku a osob, zejména fyzická ostraha objektů, ochrana osobní, dálková ostraha objektů, služby soukromých detektivů.

(590) Barevná

(730) **SECURITY NAVOS, s.r.o.**, Ulrychova 926/37, Brno, 62400, CZ

(740) ELITFORM - Patentová a známková kancelář, Mgr. Lukáš Dlabáček, Bolzanova 5, Brno, 61800

(210) **O-458608**

(220) 28.04.2008

(320) 28.04.2008

(511) 35, 42

(540)

**MÉDEA**

(510) (35) reklamní činnost, poradenství v oblasti reklamy; (42)

poradenství v oblasti médií (analýzy, výzkum).

(730) **MÉDEA, a.s.**, Mikuleckého 1311/8, Praha 4, 14700, CZ

(740) Mgr. Kateřina Boháčová, advokát, Mikuleckého 1311/8, Praha 4, 14700

(210) **O-458609**

(220) 28.04.2008

(320) 28.04.2008

(511) 35, 42

(540)



(510) (35) reklamní činnost, poradenství v oblasti reklamy; (42) poradenství v oblasti médií (analýzy, výzkum).

(590) Barevná

(730) **MÉDEA, a.s.**, Mikuleckého 1311/8, Praha 4, 14700, CZ

(740) Mgr. Kateřina Boháčová, advokát, Mikuleckého 1311/8, Praha 4, 14700

(210) **O-458610**

(220) 28.04.2008

(320) 28.04.2008

(511) 35, 42

(540)

**MÉDEA GROUP**

(510) (35) reklamní činnost, poradenství v oblasti reklamy; (42) poradenství v oblasti médií (analýzy, výzkum).

(730) **MÉDEA, a.s.**, Mikuleckého 1311/8, Praha 4, 14700, CZ

(740) Mgr. Kateřina Boháčová, advokát, Mikuleckého 1311/8, Praha 4, 14700

(210) **O-458621**

(220) 28.04.2008

(320) 28.04.2008

(511) 3, 5, 16, 29, 30, 31, 32, 33, 35

(540)



(510) (3) prací a bělicí prostředky, přípravky na čištění, leštění, odmašťování a broušení, mýdla, parfumerie a vonné oleje, šampóny, vlasové vody, zubní pasty, ústní vody, přípravky na a po holení, přípravky na a po opalování, přípravky do koupele a koupelové soli, kosmetické tužky, kosmetika všeho druhu; (5) dietetické přípravky pro léčebné účely, žvýkačky pro léčebné účely, potraviny pro kojence a batolata, léčivé čaje - vše vyráběné v souladu s předpisy o ekologickém zemědělství; (16) papír a výrobky z papíru, zejména papírové ubrousky, plastické obaly spadající do této třídy; (29) maso, ryby, drůbež, zvěřina a různé výrobky z masa, ryb, drůbeže a zvěřiny, masové konzervy, konzervované a mražené ryby, zejména losos, tuňák, kaviár, sardinky, slanečci, sledi, ryby ve slanečném nálevu, uzeniny všeho druhu, zejména klobásy, salámy, párky, paštiky, jelita, tlačky, slanina, sádlo, játra, droby, vnitřnosti, dršťky, huspenina, masové extrakty, protein pro lidskou spotřebu, nasolené potraviny, zavařované, mražené, sušené a vařené ovoce a zelenina a výrobky z ovoce a zeleniny včetně bramborových lupínků, vloček, kroket, kysaného zelí, konzervované čočky, nakládaných a konzervovaných oliv, nakládané zeleniny a okurek, konzervovaného hrášku, fazolí, hub, cibule, zeleninové polévky a přípravků na jejich přípravu, zeleninové šťávy na vaření, rajčatové protlaky, zeleninové a ovocné saláty, ovocné dřeně, datle, sušené a kandované ovoce, kokosová moučka, hrozinky,

ovoce naložené v alkoholu, kompoty, jablečné pyré, želé, džemy a marmelády, občerstvení na bázi ovoce, fermentované potraviny na bázi zeleniny (kimchi), tofu, zpracované ořechy a oříšky, mandle a arašídů, vejce, mléko a mléčné výrobky, smetana, šlehačka, sýry, syrovátka, kefír, máslo, arašídové máslo, kakaové máslo, náhražky mléka, jako např. sojové mléko, jedlé tuky a margaríny, jedlé oleje všeho druhu včetně olivového, slunečnicového, řepkového, kukuřičného, sezamového, palmového, kokosového apod. - vše vyráběné v souladu s předpisy o ekologickém zemědělství; (30) káva všeho druhu, pražená i nepražená, kávové náhražky, čaj, nápoje na bázi čaje, ledový čaj, čokoláda, kakao a výrobky z kakaa, kakaové, čokoládové, kávové nápoje, mouka a potraviny z mouky, semolina, výrobky z obilnin, obilné lupínky, muesli, ovesné vločky, ovesná kaše, mletá kukuřice, pražená kukuřice, kukuřičné vločky, kukuřičná kaše, popcorn, kroupy pro lidskou spotřebu, loupaný ječmen, rýže, bramborová moučka pro lidskou spotřebu, škrob a škrobové výrobky jako potravina, pudinky, těsta, např. máslové, tukové, mandlové těsto apod., těstoviny všeho druhu (špagety, makaróny, ravioly, vermicelli, nudle apod.), chléb včetně chleba nekynutého, pečivo (rohlíky, housky, žemle apod.), strouhanka, sendviče, pizzy, masové pirožky, pečivo s masovou náplní, jamí závitky, tortily, jemné pečivo a cukrovinky, sušenky, suchary, kekсы, biskvity, sladké pečivo, oplatky, zákusky, koláče, medovníky, perníky, fondány, krekry, koláče s náplní, pastilky, pralinky, bonbóny, karamely, marcipán, lékořice, mandlové cukrovinky, arašídové cukrovinky, dorty, ovocné želé, rýžové koláčky, palačinky, zmrzliny, zmrzlinové prášky, přírodní sladidla, cukr, med, příchutě do potravin, příchutě do pečiva, přípravky na ztužení šlehačky, prášek do pečiva, kypřicí prášek, droždí, soda na pečení, sůl, hořčice, ocet, kečup, nálevy k ochucení, zálivky na saláty, dresingy, chuťové přísady, marinády, aroma, majonéza, sojová omáčka, čatni, koření všeho druhu, jako například anýz, badyán, skořice, kari, hřebíček, kurkuma, nové koření, zázvor, paprika, pepř, vanilka, konzervované či sušené bylinky - vše vyráběné v souladu s předpisy o ekologickém zemědělství; (31) výrobky zemědělské, zahradnické, lesní a plody a semena neuvedené v jiných třídách, živá zvířata, zejména živé ryby, rybí jikry, čerstvé ovoce a zelenina (např. citrusové plody, kaštiny, čekanka, okurky, tykev, fazole, hrášek, hlávkový salát, pórek, kořenová zelenina, brambory, hrozny, rebarbora apod.), čerstvé bylinky, čerstvé houby, čerstvé olivy, nezpracované ořechy a oříšky, mandle, kokosové ořechy, arašídů, osivo, rostliny a přírodní květiny, krmivo pro zvířata, psí suchary, nápoje pro domácí zvířata - vše vyráběné v souladu s předpisy o ekologickém zemědělství; (32) piva, vody, minerální vody, šumivé nápoje a jiné nealkoholické nápoje, ovocné a zeleninové šťávy a nápoje, včetně citronády, moštů, ovocných nektarů, rajčatové šťávy apod., nealkoholické koktejly, nealkoholické nápoje na bázi medu, syrovátkové nápoje, arašídové mléko, sirupy a jiné přípravky k přípravě nápojů; (33) alkoholické nápoje (s výjimkou pív), zejména vína, aperitivy, likéry, destilované nápoje, lihoviny, gin, brandy, whisky, rum, vodka, medovina, alkoholické nápoje obsahující ovoce, alkoholické koktejly; (35) propagační činnost, reklama.

(590) Barevná

(730) **BILLA, spol. s r.o.**, Modletice 67, Říčany u Prahy, 25101, CZ  
(740) ČERVENKA, KLEINTOVÁ, TURKOVÁ Patentová, známková a advokátní kancelář, Mgr. Jana Turková, Budečská 6/974, Praha 2, 12000

(210) **O-458627**

(220) 28.04.2008

(320) 28.04.2008

(511) 35, 41, 43

(540) **AMSA CZECH HENDISPORT**

(510) (35) propagační činnost, reklama, pomoc při řízení obchodní činnosti, obchodní administrativa, kancelářské práce; (41) výchova, vzdělávání, zábava, sportovní a kulturní aktivity, pořádání sportovních a společenských akcí, pořádání kongresů, pořádání golfových turnajů; (43) služby zajišťující stravování a nápoje, dočasné ubytování.

(730) **AMSA 2002, s.r.o.**, Královodvorská 11, Praha 1, 11000, CZ

(210) **O-458669**

(220) 29.04.2008

(320) 29.04.2008  
(511) 12, 18, 25, 28, 37, 39, 41  
(540)



(510) (12) golfové vozíky, golfová vozidla, pozemní vozidla pro golfové účely, skútry pro golfové účely, golfové vozíky, vozíky, mechanizované vozíky, elektrické vozíky, části a vybavení veškerého výše uvedeného zboží; (18) kůže a imitace kůže a zboží vyrobené z těchto materiálů a nezařazené do jiných tříd, zvířecí kůže, usně, kufry, cestovní tašky, sportovní brašny, kryty golfových holí, batohy, pytle, tašky na boty, objemné kabely, náprsní tašky, popruhy na zavazadla, penženky, obaly na kreditní karty, deštníky, deštníky na golf, pouzdra na deštníky, slunečníky a vycházkové hole; (25) oděvy, oděvy pro golf, obuv, obuv pro golf, golfové boty, kloboučnické zboží, pokrývky hlavy, pokrývky hlavy pro golf, čepice, klobouky, štičky, ponožky, pásky, rukavice, košile, saka, nepromokavé větrovky, bundy do deště, nepromokavé kalhoty a ručníky; (28) gymnastické a sportovní zboží, sportovní tašky, výrobky a příslušenství pro golf, golfové vozíky, golfové hole, hlavy golfových holí, držadla golfových holí, rukojeti golfových holí, golfové míče, golfové tašky, golfové vaky, markéry na golfové míče, plastické stopky na odpal golfových míčů, golfové cestovní obaly, předměty pro použití v souvislosti s golfem, golfové rukavice, kryty golfových holí, kryty hlav golfových holí, zařízení pro nácvik odpalů golfových míčků, simulátory pro golf; (37) výstavba golfových hřišť, údržba golfových hřišť, provozování golfových hřišť, zejména udržování zeleně, zavlažování; (39) dopravní obsluha hřišť; (41) sportovní a kulturní aktivity, zajišťování hry klasického golfu, včetně rekreace osob, zajišťování a provozování sportovní činnosti, výuka golfu a praktický výcvik, trenérská a instruktorská činnost v oblasti sportu, zprostředkování a konzultace v oblasti sportu, pořádání sportovních turnajů, výchovně-zábavní klubové služby, pronájem sportovních potřeb - golfových holí, golfových míčků, počítačových simulátorů, golfových vozíků a tělocvičných zařízení (vše spojeno s golfem).

(590) Barevná

(730) **Golf Plus s.r.o.**, Dittrichova 2023/7, Praha 2, 12000, CZ

(740) Doc.Ing., CSc. Jindřich Špaček, patentový zástupce, Svatopluka Čecha 106A, Brno, 61200

(210) **O-458677**

(220) 30.04.2008

(320) 30.04.2008

(511) 5, 29, 30

(540)

## Hamé Life Style - Fanděte našim. Jsou nejlepší!

(510) (5) výrobky dietetické pro léčebné účely, potraviny pro děti, batolata a nemocné, jako dětská a kojenecká výživa, potravinové přípravky a doplňky všeho druhu, jako posilující poživatiny, vitamínové přípravky, poživatiny pro doplnění redukčních diet nebo přípravků pro hubnutí, vše výše uvedené s léčebnými účinky, přípravky s léčebnými účinky, obsahující biochemické katalyzátory, zejména pro fyzicky aktivní osoby, rekonvalescenty a nemocné, vše výše uvedené určené k léčebným účelům; (29) maso a masové výrobky, jako masové krémy, pomazánky na chleba, přesnídávky, lunch, ryby, drůbež, zvěřina, masové výtahy, paštiky, nakládané okurky, ovoce, houby a zelenina konzervované, sušené a zavařené, konzervovaná hotová jídla, spadající do této třídy, mléko a mléčné výrobky, konzervy masové a rybí, želé, kompoty, oleje a tuky jedlé, ovocné dřeně, marmelády, džemy, ovocná povidla, ovocné pomazánky; (30) kaše ovesná, ovocná, s rýží, s kukuřičnými lupínky, s ovesnými vločkami, s pšičky, s krupicí, oplatky, cukrovinky včetně gumových a esencí pro cukrovinky, cukrářské výrobky všeho druhu, hořčice, ocet, kečup a kečupové omáčky, šťáva rajčatová, chuťové a pikantní omáčky, omáčky pro děti v rámci této třídy,



majonézy, omáčky v prášku, koření a kořenící směsi, káva, čaj, kakao, cukr, rýže, kávové náhražky, med, sirup melasový, droždí pro kynutí, sůl, obilné vločky, výrobky na bázi sušené bramborové kaše, pšeničné mouky, nativních a modifikovaných škrobů, jako bramborové těsto v prášku, bramborová kaše v prášku, bramborové krokety v prášku, bramborové noky v prášku, směs pro přípravu knedlíků.

(730) **HAMÉ, a.s.**, Babice 572, Babice, 68703, CZ  
(740) Václav Müller, patentový zástupce, Filipova 2016, Praha 4, 14800

(210) **O-458679**

(220) 30.04.2008  
(320) 30.04.2008  
(511) 41, 42, 44  
(540)



(510) (41) zprostředkování nových poznatků, vzdělávání; (42) výzkum léčení nemocí, specializované zdravotnické služby, ověřování a hodnocení zdravotnických metod, postupů a technik; (44) služby lékařů a nemocnic.

(590) Barevná  
(730) **AMGEN s.r.o.**, Klimentská 46, Praha 1, 11002, CZ

(210) **O-458680**

(220) 30.04.2008  
(320) 30.04.2008  
(511) 9, 16, 35, 41, 42  
(540)



(510) (9) přístroje pro záznam, převod, reprodukci zvuku a/nebo obrazu, magnetické nosiče zvukových a/nebo obrazových záznamů; (16) tiskoviny a manuály pro práci se softwarem; (35) reklama; (41) školení a konzultace v oblasti počítačového hardwaru a softwaru; (42) navrhování a vývoj počítačového hardwaru a softwaru.

(590) Barevná  
(730) **GISIT s.r.o.**, Mlýnská 326, Brno, 60200, CZ  
(740) Mgr. Lukáš Dlabáček, Bolzanova 5, Brno, 61800

(210) **O-458681**

(220) 30.04.2008  
(320) 30.04.2008  
(511) 6, 7, 8, 17  
(540)

## RVT

(510) (6) spojovací kovový materiál, zvláště šrouby a matice všech druhů a typů; (7) části strojů a obráběcích strojů, zvláště valivá a kluzná ložiska všech typů a druhů, ložiskové jednotky, lineární technika, převodové řemeny pro motory s výjimkou motorů pro pozemní vozidla, řemenice (části strojů), mazací zařízení, zvláště tlakové maznice a mazací kroužky (části strojů); (8) ruční nástroje a nářadí, zvláště pro montáž a demontáž ložisek; (17) těsnicí materiál, zvláště axiální a radiální hřídelová těsnění, těsnicí prvky s kruhovým průřezem.

(730) **K2 INDUSTRY, s.r.o.**, Vrchovina 88, Nová Paka, 50901, CZ  
(740) Ing. Milan Škoda, Nahořanská 308, Nové Město nad Metují, 54901

(210) **O-458690**

(220) 30.04.2008  
(320) 30.04.2008  
(511) 16, 40, 41  
(540)

# apbatnews

(510) (16) alba, blahopřání, brožury, časopisy, fotografie, grafické reprodukce, knihy, letáky, mapy, noviny, periodika, plakáty, pohlednice, polygrafické výrobky, prospekty, příručky, tiskárenské výrobky, tiskoviny; (40) tisk digitální, kopírování fotografických snímků, polygrafická výroba, potisk reklamních předmětů, tisk ofsetový, tiskárny, vazby publikací, knihářství; (41) elektronické publikování, obrazové zpravodajství, organizování a vedení konferencí, kongresů, seminářů, symposií, organizování kulturních nebo vzdělávacích výstav, pořizování zvukových a obrazových záznamů, reportérské služby, rozhlasová zábava, rozhlasové a televizní programy (tvorba), rozšiřování a půjčování tištěných, elektronických, magnetických a optických nosičů informací, televizní programy (výroba), televizní zábava, vydávání elektronických knih a časopisů online, vydávání knih, vydavatelská a nakladatelská činnost, výroba videofilmů, zpravodajské služby.

(730) **Tekushev Islam**, Bělohorská 1687/120, Praha 6, 16000, CZ

(210) **O-458723**

(220) 02.05.2008  
(320) 02.05.2008  
(511) 1, 4  
(540)

## ALL FLEET

(510) (1) nemrznoucí směsi a chladiva pro motory vozidel; (4) průmyslové a automobilové motorové oleje, maziva a tuky a hydraulické oleje.

(730) **Ashland Licensing and Intellectual Property LLC**, 5200 Blazer Parkway, 43017 Dublin, Ohio, OH, US

(740) **ROTT, RŮŽIČKA & GUTTMANN** Patentová, známková a advokátní kancelář, JUDr. Vladimír Rott, Nad Štolou 12, Praha 7, 17000

(210) **O-458724**

(220) 02.05.2008  
(320) 02.05.2008  
(511) 1, 4  
(540)

## ULTRAMAX

(510) (1) nemrznoucí směsi a chladiva pro motory vozidel; (4) průmyslové a automobilové motorové oleje, maziva a tuky a hydraulické oleje.

(730) **Ashland Licensing and Intellectual Property LLC**, 5200 Blazer Parkway, 43017 Dublin, Ohio, OH, US

(740) **ROTT, RŮŽIČKA & GUTTMANN** Patentová, známková a advokátní kancelář, JUDr. Vladimír Rott, Nad Štolou 12, Praha 7, 17000

(210) **O-458739**

(220) 23.05.2008  
(320) 23.05.2008  
(511) 19, 37  
(540)



**ANTONÍN BĚLOHLÁVEK**  
stavební společnost

(510) (19) stavební materiály nekovové, neohebné trubky nekovové pro stavebnictví, asfalt, směla, přenosné konstrukce nekovové;

(37) stavby budov, silnic, mostů, pokrývačské a instalatérské práce, oprava, úprava fasád.

(730) **AB Bělohávek s.r.o.**, Nad Úslavou 22, Plzeň, 31200, CZ  
(740) JUDr. Josef Hlaváč, Martinská 8, Plzeň, 30135

(210) **O-458747**

(220) 05.05.2008  
(320) 05.05.2008  
(511) 29, 35  
(540)



(510) (29) výrobky z brambor všeho druhu, zejména brambůrky křupavé, brambůrky opékané-křupavé, brambůrky smažené, bramborové lupinky; (35) zprostředkovatelské služby v oblasti obchodu s výše uvedenými výrobky ve tř. 29.

(730) **Zykmund Jan**, Pražská 2986/2, Teplice, 41501, CZ  
(740) Patentová a známková kancelář, Ing. Jaromír Příkrýl, Včelín 1161, Hulín, 76824

(210) **O-458751**

(220) 05.05.2008  
(320) 05.05.2008  
(511) 16, 35, 41  
(540)



(510) (16) výukové materiály v rámci této třídy, skripta, případové studie, manuály, knihy, časopisy, tiskoviny, periodika; (35) inzertní a reklamní činnost, obchodní a podnikatelské informace, poradenství obchodní a podnikatelské, poskytování obchodních informací prostřednictvím Internetu, sestavování a správa informací v počítačových databázích a aplikacích; (41) pořádání, vedení a organizace odborných kurzů, seminářů, školení a jiných vzdělávacích akcí včetně lektorské činnosti, certifikovaná odborná školení, pořádání, vedení a organizování sympozií, konferencí, kongresů, organizování výstav, společenských akcí a doprovodných programů - v rámci této třídy, školici, vzdělávací konzultační činnost, výchovná činnost, organizování a vedení školení, odborných stáží, organizování vzdělávacích akcí, pořádání pracovních setkání, vydavatelská a nakladatelská činnost v oblasti publikací, prospektů, katalogů, knih, brožur a příruček, a to i v různých jazykových mutacích, publikační činnost, vydávání tiskovin a odpovídajících elektronických médií, vydávání textu, grafických, obrazových a zvukových dat, reprodukovatelných v elektronické formě, které lze získat prostřednictvím datových sítí, nahrávání zvukových a zvukově obrazových nosičů.

(730) **Actill s.r.o.**, Na Cihelně 374, Poříčí nad Sázavou, 25721, CZ

(210) **O-458752**

(220) 05.05.2008  
(320) 05.05.2008  
(511) 16, 35, 41  
(540)

**Actill**

(510) (16) výukové materiály v rámci této třídy, skripta, případové studie, manuály, knihy, časopisy, tiskoviny, periodika; (35) inzertní a reklamní činnost, obchodní a podnikatelské informace, poradenství obchodní a podnikatelské, poskytování obchodních informací prostřednictvím Internetu, sestavování a správa informací v počítačových databázích a aplikacích; (41) pořádání, vedení a organizace odborných kurzů, seminářů, školení a jiných

vzdělávacích akcí včetně lektorské činnosti, certifikovaná odborná školení, pořádání, vedení a organizování sympozií, konferencí, kongresů, organizování výstav, společenských akcí a doprovodných programů - v rámci této třídy, školici, vzdělávací konzultační činnost, výchovná činnost, organizování a vedení školení, odborných stáží, organizování vzdělávacích akcí, pořádání pracovních setkání, vydavatelská a nakladatelská činnost v oblasti publikací, prospektů, katalogů, knih, brožur a příruček, a to i v různých jazykových mutacích, publikační činnost, vydávání tiskovin a odpovídajících elektronických médií, vydávání textu, grafických, obrazových a zvukových dat, reprodukovatelných v elektronické formě, které lze získat prostřednictvím datových sítí, nahrávání zvukových a zvukově obrazových nosičů.

(730) **Actill s.r.o.**, Na Cihelně 374, Poříčí nad Sázavou, 25721, CZ

(210) **O-458757**

(220) 21.10.2003  
(320) 21.10.2003  
(511) 18, 24  
(540)

**Divine**

(510) (25) svrchní ošacení a spodní prádlo pro muže, ženy, děti a nemluvnata, včetně pásek, opasek, šátků a šál, punčochové zboží, pletené zboží, prádlo, trikotové zboží, obuv, kloboučnické zboží, rukavice.

(730) **REWE-Zentral AG**, Domstr. 20, Köln, 50668, DE  
(740) TRAPLOVÁ-HAKR-KUBÁT Advokátní a patentová kancelář, JUDr. Jarmila Traplová, Přístavní 24, Praha 7, 17000

(210) **O-458796**

(220) 05.05.2008  
(320) 05.05.2008  
(511) 9, 37, 38, 45  
(540)



(510) (9) výherní hrací přístroje, hrací i hudební automaty, zabezpečovací zařízení, poplašné systémy a alarmy proti vloupání; (37) instalační, opravárenské a servisní služby pro poplašné systémy a alarmy proti vloupání, výherní hrací přístroje, elektrické stroje a zařízení, telekomunikační zařízení; (38) telekomunikační služby; (45) právní služby, bezpečnostní služby pro ochranu majetku a jednotlivců, osobní a sociální služby poskytované ostatními za účelem uspokojování potřeb jednotlivců.

(730) **SGS, a.s.**, Sokolovská 541, Praha 8, 18100, CZ  
(740) ROTT, RŮŽIČKA & GUTTMANN Patentové, známkové a advokátní kanceláře, JUDr. Vladimír Rott, Nad Štolou 12, Praha 7, 17000

(210) **O-458855**

(220) 07.05.2008  
(320) 07.05.2008  
(511) 6, 17, 19, 37  
(540)

**TEHNI**

(510) (6) dveře kovové, dveřní zárubně kovové, dveřní rámy kovové, okna kovová, okenní rámy kovové, žaluzie kovové, vrata kovová; (17) polotovary z plastových hmot, materiály těsnící, ucpávací a izolační; (19) dveře nekovové, zárubně pro dveře

nekovové, okna nekovová, rámy na okna nekovová, okénka dveřní nekovová, sítě proti hmyzu nekovové, žaluzie nekovové, vrata nekovová; (37) stavebnictví, montáž oken a jiných výplní stavebních otvorů.

- (730) **Okna Macek s.r.o.**, Hodonínská 1624, Dubňany, 69603, CZ  
(740) Mgr. Marcela Zlámalová, advokátka, Vrchlického 7, Hodonín, 69501

- (210) **O-458862**  
(220) 07.05.2008  
(320) 07.05.2008  
(511) 9, 16, 28, 41  
(540)



- (510) (9) zvukové a obrazové a zvukově-obrazové elektronické a magnetodynamické nosiče záznamů, počítačové programy; (16) knihy, časopisy, poštovní známky, pohledy, pivní tácky; (28) loutky, loutkové divadlo; (41) vydavatelství, umělecká vystoupení, činnost výkonných umělců, divadelní vystoupení, loutkové divadlo.

- (730) **Štáchová Helena Mgr.**, U Andělky 19, Praha 6, 16200, CZ  
(740) Ing. Mgr. Marek Němec, advokát, patentový zástupce, Nádražní 106, Sedlčany, 26401

- (210) **O-458866**  
(220) 07.05.2008  
(320) 07.05.2008  
(511) 35, 42  
(540)

## LightBlue

- (510) (35) propagační činnost, reklama, marketing a poradenství v těchto oblastech; (42) tvorba a správa webových stránek, poradenství v této oblasti.

- (730) **LightBlue, a.s.**, Příkop 4, Brno, 60200, CZ  
(740) Ing. Dobroslav Musil, patentová kancelář, Ing. Dobroslav Musil, Cejl 38, Brno, 60200

- (210) **O-458867**  
(220) 07.05.2008  
(320) 07.05.2008  
(511) 36, 39  
(540)

## SEBASTIAN

- (510) (36) pojišťovnictví a peněžnictví, směnářská činnost; (39) služby cestovní kanceláře, organizování cest, zájezdů, výletů, pobytů, prohlídek, poradenská a konzultační činnost v oblasti cestovního ruchu, přeprava osob, prodej a rezervace jízdenek, letenek a jiných cestovních cenin, obstarávání služeb souvisejících s cestováním, průvodcovská činnost.

- (730) **Stehlík Jan**, Na Barborce 1402/10, Dobrá Voda u Českých Budějovic, 37316, CZ  
(740) KUDRLIČKA a SEDLÁK, advokátní, patentová a známková kancelář, Ing. Jiří Sedlák, Husova 5, České Budějovice, 37001

- (210) **O-458889**  
(220) 07.05.2008  
(320) 07.05.2008  
(511) 30, 35, 41  
(540)



- (510) (30) pekařské výrobky, jemné pečivo, trvanlivé pečivo sladké i slané, cukrářské výrobky, kakaové, čokoládové, kávové náplně, krémy a polevy, cukrovinky, výrobky z obilovin, cereální výrobky; (35) akviziční, marketingová, propagační, reklamní, informačně-obchodní a inzertní činnost, distribuce zboží k reklamním účelům, zejména v oblasti výrobků trvanlivého pečiva; (41) organizování a pořádání soutěží pro veřejnost na podporu prodeje výrobků trvanlivého pečiva.

- (590) Barevná  
(730) **Opavia - LU, a.s.**, Vínohradská 2828/151, Praha 3, 13000, CZ  
(740) Mgr. Marie Žáková, patentový zástupce, Lidická 51, Brno, 60200

- (210) **O-458896**  
(220) 07.05.2008  
(320) 07.05.2008  
(511) 3, 9, 16, 25, 41  
(540)



- (510) (3) kosmetické přípravky a výrobky všeho druhu v rámci této třídy, parfumerie, mýdla, toaletní potřeby; (9) zvukové a obrazové nosiče, gramofonové desky, audiokazety, kompaktní disky, CD-ROM, videokazety, DVD disky, audiovizuální programy, audioprogramy, audiovizuální díla na nosičích, audiovizuální díla v digitální podobě, filmy, hudební díla na nosičích nebo v elektronické podobě, CD disky, záznamy v elektronické podobě, elektronické nebo datové nebo informační nebo komunikační nebo výpočetní sítě, multimediální aplikace, elektronické multimediální nebo elektronické informační katalogy, elektronické časopisy, elektronická periodika a knihy v elektronické podobě; (16) informační bulletiny, brožurky, tiskoviny, tiskopisy, časopisy, periodika, knihy, časopisové přílohy z oblastí zábavy a hudby, hudebniny, plakáty, nálepky, obtisky, kalendáře, fotografie, papír, lepenka a výrobky z těchto materiálů zařazené ve třídě 16, výrobky z papíru, pohlednice, gratulace, obálky, samolepky, poznámkové bloky, desky na spisy, pořadače, omalovánky, activity books, balicí papír, obaly všeho druhu papírové, listy, pytlíky a sáčky pro obalovou techniku, školní sešity, skicáky, tužky, pastelky, ořezávátka, ořezávátka strojky, penály, papírové tašky, papírové kapesníky, papírové ubrusy a ubrousky, těžítka na papíry, databázové produkty a databáze v papírové formě, tiskárenské výrobky, umělecké nebo ozdobné předměty z papíru, obaly bublinkové z umělých hmot, plastické obaly nezařazené do jiných tříd; (25) oděvy, obuv, pokrývky hlavy, oděvní doplňky v rámci této třídy; (41) služby v oblasti zábavy, hudební skupina a činnosti s ní související a spadající do tř. 41, např. zábava a koncerty hudební skupiny, organizování a zajištění kulturních a společenských akcí, představení a koncertů, skládání hudby a textů pro hudební skupinu, nahrávání hudební skupiny, vydavatelská činnost, agentura hudební skupiny, nahrávání nosičů zvukových nebo obrazově zvukových, půjčování nahraných zvukových a zvukově obrazových záznamů, tvorba a šíření audiovizuálních děl, tvorba a výroba televizních a audiovizuálních programů, agenturní činnost v oblasti kultury, zprostředkování v oblasti kultury, výchovy, zábavy a sportu, výchovná, vzdělávací, soutěžní a zábavní činnost, zábavní nebo kulturní nebo vzdělávací představení, organizace společenských a kulturních akcí, organizace, provozování a provádění her a soutěží i veřejných, výstavní činnost v oblasti kultury nebo zábavy nebo výchovy nebo vzdělávání.

- (730) **Mertl Michal**, Bechyňská 639, Praha 9, 19900, CZ  
(740) Mgr. Jitka Vejražková, patentový zástupce, Podkovářská 6, Praha 9, 19000

- (210) **O-458901**  
(220) 07.05.2008  
(320) 07.05.2008  
(511) 9, 38, 41



(540)

**MEDIAFAX** audio CZ

- (510) (9) elektronické publikace; (38) tisková a informační agentura, přenos zpráv a obrazových informací pomocí počítače; (41) reportérské a zpravodajské služby.  
(590) Barevná  
(730) MediaFax s.r.o., Kříženeckého náměstí 1078/5A, Praha 5, 15200, CZ  
(740) Kotrlík Bourgeault Andruško, advokátní kancelář, Mgr. Iva Javorská, Jungmannova 31, Praha 1, 11000

(540)

**MEDIAFAX** foto CZ

- (510) (9) elektronické publikace; (35) zpracování textů; (41) obrazové zpravodajství, zveřejňování a vydávání jiných než reklamních textů.  
(590) Barevná  
(730) MediaFax s.r.o., Kříženeckého náměstí 1078/5A, Praha 5, 15200, CZ  
(740) Kotrlík Bourgeault Andruško, advokátní kancelář, Mgr. Iva Javorská, Jungmannova 31, Praha 1, 11000

- (210) **O-458902**  
(220) 07.05.2008  
(320) 07.05.2008  
(511) 9, 38, 41  
(540)

- (210) **O-458908**  
(220) 07.05.2008  
(320) 07.05.2008  
(511) 9, 35, 38, 41, 42  
(540)

**MEDIAFAX** video CZ

- (510) (9) elektronické publikace; (38) tisková a informační agentura, přenos zpráv a obrazových informací pomocí počítače; (41) reportérské a zpravodajské služby.  
(590) Barevná  
(730) MediaFax s.r.o., Kříženeckého náměstí 1078/5A, Praha 5, 15200, CZ  
(740) Kotrlík Bourgeault Andruško, advokátní kancelář, Mgr. Iva Javorská, Jungmannova 31, Praha 1, 11000

- (210) **O-458903**  
(220) 07.05.2008  
(320) 07.05.2008  
(511) 35, 38, 41, 42  
(540)



- (510) (9) aparáty a přístroje vědecké, geodetické, fotografické, filmové, optické, přístroje pro vážení, měření, signalizaci, kontrolu, záchranu a přístroje učební, aparáty pro záznam, uchování, převod, přenos nebo reprodukci zvuku nebo obrazu, přístroje a nástroje pro vedení, přepínání, přeměnu, akumulaci, regulaci nebo řízení elektrického proudu, hasicí přístroje, telefony, záznamníky, faxy, ústředny, magnetické nebo optické suporty zvukových nebo zvukově obrazových záznamů, automatické distributory a mechanismy na mince, zapisovací pokladny, kalkulační stroje, přístroje pro zpracování informací a počítače včetně jejich jednotlivých součástí a náhradních dílů ze třídy 9, baterie a články elektrické, elektrické akumulátory, počítačové hry s výstupem na PC nebo na TV, pohledy ilustrované se zvukovou nahrávkou, hrací skříně uváděné v činnost vhozením mince, reklamní světelné přístroje, nosiče záznamů nahrané i nenahrané, videokazety nahrané i nenahrané, audiokazety nahrané i nenahrané, audiovizuální programy, audioprogramy, audiovizuální díla na nosičích, audiovizuální díla v digitální podobě, filmy, hudební díla na nosičích nebo v elektronické podobě, CD disky, programové vybavení pro počítače, software, hardware výpočetní techniky nebo komunikační nebo informační techniky, elektronické databáze a databázové produkty, informace a data a databáze a záznamy v elektronické podobě, elektronické nebo datové nebo informační nebo komunikační nebo výpočetní sítě včetně jednotlivých součástí a náhradních dílů obsažených ve třídě 9, multimediální aplikace, elektronické multimediální nebo elektronické informační katalogy, elektronické časopisy, elektronická periodika a knihy v elektronické podobě; (35) reklamní, inzertní a propagační činnost, marketing, reklamní, inzertní a propagační činnost prostřednictvím jakéhokoliv média, prostřednictvím telefonní sítě nebo datové sítě nebo informační sítě nebo elektronické sítě nebo komunikační sítě nebo počítačové sítě, poskytování informací komerčního nebo reklamního charakteru, multimediálních informací komerčního charakteru, komerční využití Internetu v oblastech komerčních internetových médií a vyhledávacích služeb, on-line inzerce, pronájem informačních míst v rámci této třídy, činnost reklamní agentury, činnost ekonomických a/nebo organizačních poradců, zprostředkování v obchodních vztazích, merchandising, franchising, pomoc při využívání a řízení obchodního podniku, personální agentura, personální poradenství, automatizované zpracování dat, pomoc při provozování obchodů a obchodních činností průmyslového nebo obchodního podniku, služby, které zahrnují záznam, přepis,

**MEDIAFAX** CZ  
THE TRUSTED INFORMATION COMPANY

- (510) (35) tvorba reklamních textů, zpracování textů, poskytování obchodních a podnikatelských informací; (38) tisková a informační agentura, zasílání zpráv, přenos zpráv a obrazových informací pomocí počítače; (41) reportérské a zpravodajské služby, obrazové zpravodajství, tvorba jiných než reklamních textů, zveřejňování a vydávání jiných než reklamních textů; (42) tvorba a správa webových stránek.  
(590) Barevná  
(730) MediaFax s.r.o., Kříženeckého náměstí 1078/5A, Praha 5, 15200, CZ  
(740) Kotrlík Bourgeault Andruško, advokátní kancelář, Mgr. Iva Javorská, Jungmannova 31, Praha 1, 11000

- (210) **O-458904**  
(220) 07.05.2008  
(320) 07.05.2008  
(511) 9, 35, 41

vypracování, kompilaci, přenášení nebo systematickosti písemných či datových či elektronických sdělení a záznamů, jakož i využívání nebo kompilaci matematických a statistických údajů, organizační zabezpečování televizního vysílání, systém na podporu a intenzifikaci obchodních služeb založený na zvýhodňování klíčových spolupracovníků a klientů, věrnostní a bonusové systémy jako například poskytování slev a odměn, přednostní a nadstandardní poskytování služeb, vše zejména v prodeji výrobků a služeb; (38) telekomunikace, služby umožňující komunikaci jedné osoby s druhou, televizní vysílání, rozhlasové vysílání, digitální vysílání, televizní vysílání programů, televizní vysílání zábavných, vzdělávacích, výchovných, soutěžních, diskusních a informačních pořadů, telematika, šíření, výměna nebo získávání zpráv a informací, šíření elektronických časopisů, informací, elektronických periodik, knih v elektronické podobě, audio nebo audiovizuálních děl prostřednictvím informační nebo datové nebo elektronické nebo komunikační nebo telekomunikační nebo počítačové sítě, zejména Internetu, pomocí satelitů aj., informační služby na Internetu související s televizním vysíláním, služby na Internetu související s televizním vysíláním, komunikace, poradenská činnost v oblasti sdělovacích prostředků, telekomunikací, informační služby v oblasti telekomunikací, informační kancelář, poskytování informačních služeb prostřednictvím počítačů, pronájem komunikačních míst; (41) nakladatelství a vydavatelství, ediční činnost, publikační činnost, nahrávání nosičů zvukových nebo obrazově zvukových, půjčování nahraných zvukových a zvukově obrazových záznamů, tvorba a šíření audiovizuálních děl, televizní zpravodajství, TV produkce, filmová produkce, televizní výroba programů, tvorba programů, tvorba a výroba televizních a audiovizuálních programů, agenturní činnost v oblasti kultury, zprostředkování v oblasti kultury, výchovy, zábavy a sportu, výchovná, vzdělávací, soutěžní a zábavní činnost, zábavní nebo kulturní nebo vzdělávací představení, organizace společenských a kulturních akcí, organizace, provozování a provádění her a soutěží i veřejných, výstavní činnost v oblasti kultury nebo zábavy nebo výchovy nebo vzdělávání, provozování tělovýchovných zařízení, pronájem a půjčování sportovních potřeb s výjimkou dopravních prostředků, půjčování knih, tiskovin, pronájem a půjčování audiopřístrojů, videopřístrojů, videorekordérů, videokamer, fotoaparátů, promítaček, rozhlasových a televizních přijímačů, filmů, kulturních a vzdělávacích potřeb a přístrojů, půjčování a pronájem obrazů, dekorací, pronájem stadiónů, tenisových dvorců, pronájem a půjčování potápěčské výstroje, pronájem a půjčování sportovního nářadí s výjimkou dopravních prostředků, provozování a/nebo pronájem fitness centra; (42) služby v oblasti informačních technologií a výpočetní techniky, návrhy, strukturování a programování či jiné vytváření a instalace a údržba počítačových programů a počítačových systémů a databází a databázových systémů, aktualizace programového vybavení, údržba programového vybavení, programování počítačů, technické studie a výzkum v oblasti počítačů, programového vybavení i hardware výpočetní techniky, pronájem programového vybavení a počítačů, základní a aplikovaný výzkum, podpora rozvoje komerčního využití Internetu a jiných počítačových, datových a komunikačních sítí, výzkum a vývoj a tvorba systémů pro elektronické obchodování včetně příslušného software a hardware, tvorba software, programování internetových databázových systémů a internetových aplikací, programování multimediálních aplikací, vytváření a modelování 3D animací, tvorba interaktivních a grafických programů, tvorba multimediálních dokumentů, prezentací, aplikací, katalogů, konstrukce WWW prezentací, řešení WWW serverů, návrh a provozování www stránek, tvorba počítačové animace a vizualizace, webhosting, tvorba-programové projekty, tvorba informačních databází, pronájem doby přístupu k databázi, počítačové vyhledávací služby, provoz internetového portálu.

(730) **CET 21 spol. s r.o.**, Kříženeckého nám. 1078/5, Praha 5, 15200, CZ

(740) Advokátní a patentová kancelář VYSKOČIL, KROŠLÁK a spol., Dana Lukajová, Voršilská 10, Praha 1, 11000

(320) 07.05.2008  
(511) 9, 35, 38, 41, 42  
(540)



(510) (9) aparáty a přístroje vědecké, geodetické, fotografické, filmové, optické, přístroje pro vážení, měření, signalizaci, kontrolu, záchranu a přístroje učební, aparáty pro záznam, uchování, převod, přenos nebo reprodukci zvuku nebo obrazu, přístroje a nástroje pro vedení, přepínání, přeměnu, akumulaci, regulaci nebo řízení elektrického proudu, hasicí přístroje, telefony, záznamníky, faxy, ústředny, magnetické nebo optické suporty zvukových nebo zvukově obrazových záznamů, automatické distributory a mechanismy na mince, zapisovací pokladny, kalkulační stroje, přístroje pro zpracování informací a počítače včetně jejich jednotlivých součástí a náhradních dílů ze třídy 9, baterie a články elektrické, elektrické akumulátory, počítačové hry s výstupem na PC nebo na TV, pohledy ilustrované se zvukovou nahrávkou, hrací skříně uváděné v činnost vhozením mince, reklamní světelné přístroje, nosiče záznamů nahrané i nenahrané, videokazety nahrané i nenahrané, audiokazety nahrané i nenahrané, audiovizuální programy, audioprogramy, audiovizuální díla na nosičích, audiovizuální díla v digitální podobě, filmy, hudební díla na nosičích nebo v elektronické podobě, CD disky, programové vybavení pro počítače, software, hardware výpočetní techniky nebo komunikační nebo informační techniky, elektronické databáze a databázové produkty, informace a data a databáze a záznamy v elektronické podobě, elektronické nebo datové nebo informační nebo komunikační nebo výpočetní sítě včetně jednotlivých součástí a náhradních dílů obsažených ve třídě 9, multimediální aplikace, elektronické multimediální nebo elektronické informační katalogy, elektronické časopisy, elektronická periodika a knihy v elektronické podobě; (35) reklamní, inzertní a propagační činnost, marketing, reklamní, inzertní a propagační činnost prostřednictvím jakéhokoliv média, prostřednictvím telefonní sítě nebo datové sítě nebo informační sítě nebo elektronické sítě nebo komunikační sítě nebo počítačové sítě, poskytování informací komerčního nebo reklamního charakteru, multimediálních informací komerčního charakteru, komerční využití Internetu v oblastech komerčních internetových médií a vyhledávacích služeb, on-line inzerce, pronájem informačních míst v rámci této třídy, činnost reklamní agentury, činnost ekonomických a/nebo organizačních poradců, zprostředkování v obchodních vztazích, merchandising, franchising, pomoc při využívání a řízení obchodního podniku, personální agentura, personální poradenství, automatizované zpracování dat, pomoc při provozování obchodů a obchodních činností průmyslového nebo obchodního podniku, služby, které zahrnují záznam, přepis, vypracování, kompilaci, přenášení nebo systematickosti písemných či datových či elektronických sdělení a záznamů, jakož i využívání nebo kompilaci matematických a statistických údajů, organizační zabezpečování televizního vysílání, systém na podporu a intenzifikaci obchodních služeb založený na zvýhodňování klíčových spolupracovníků a klientů, věrnostní a bonusové systémy jako například poskytování slev a odměn, přednostní a nadstandardní poskytování služeb, vše zejména v prodeji výrobků a služeb; (38) telekomunikace, služby umožňující komunikaci jedné osoby s druhou, televizní vysílání, rozhlasové vysílání, digitální vysílání, televizní vysílání programů, televizní vysílání zábavných, vzdělávacích, výchovných, soutěžních, diskusních a informačních pořadů, telematika, šíření, výměna nebo získávání zpráv a informací, šíření elektronických časopisů, informací, elektronických periodik, knih v elektronické podobě, audio nebo audiovizuálních děl prostřednictvím informační nebo datové nebo elektronické nebo komunikační nebo telekomunikační nebo počítačové sítě, zejména Internetu, pomocí satelitů aj., informační služby na Internetu související s televizním vysíláním, služby na Internetu související s televizním vysíláním, komunikace, poradenská činnost v oblasti sdělovacích

(210) **O-458909**

(220) 07.05.2008

prostředků, telekomunikací, informační služby v oblasti telekomunikací, informační kancelář, poskytování informačních služeb prostřednictvím počítačů, pronájem komunikačních míst; (41) nakladatelství a vydavatelství, ediční činnost, publikační činnost, nahrávání nosičů zvukových nebo obrazově zvukových, půjčování nahrávaných zvukových a zvukově obrazových záznamů, tvorba a šíření audiovizuálních děl, televizní zpravodajství, TV produkce, filmová produkce, televizní výroba programů, tvorba programů, tvorba a výroba televizních a audiovizuálních programů, agenturní činnost v oblasti kultury, zprostředkování v oblasti kultury, výchovy, zábavy a sportu, výchovná, vzdělávací, soutěžní a zábavní činnost, zábavní nebo kulturní nebo vzdělávací představení, organizace společenských a kulturních akcí, organizace, provozování a provádění her a soutěží i veřejných, výstavní činnost v oblasti kultury nebo zábavy nebo výchovy nebo vzdělávání, provozování tělovýchovných zařízení, pronájem a půjčování sportovních potřeb s výjimkou dopravních prostředků, půjčování knih, tiskovin, pronájem a půjčování audiopřístrojů, videopřístrojů, videokordédů, videokamer, fotoaparátů, promítaček, rozhlasových a televizních přijímačů, filmů, kulturních a vzdělávacích potřeb a přístrojů, půjčování a pronájem obrazů, dekorací, pronájem stadiónů, tenisových dvorců, pronájem a půjčování potápěčské výstroje, pronájem a půjčování sportovního nářadí s výjimkou dopravních prostředků, provozování a/nebo pronájem fitness centra; (42) služby v oblasti informačních technologií a výpočetní techniky, návrhy, strukturování a programování či jiné vytváření a instalace a údržba počítačových programů a počítačových systémů a databází a databázových systémů, aktualizace programového vybavení, údržba programového vybavení, programování počítačů, technické studie a výzkum v oblasti počítačů, programového vybavení i hardware výpočetní techniky, pronájem programového vybavení a počítačů, základní a aplikovaný výzkum, podpora rozvoje komerčního využití Internetu a jiných počítačových, datových a komunikačních sítí, výzkum a vývoj a tvorba systémů pro elektronické obchodování včetně příslušného software a hardware, tvorba software, programování internetových databázových systémů a internetových aplikací, programování multimediálních aplikací, vytváření a modelování 3D animací, tvorba interaktivních a grafických programů, tvorba multimediálních dokumentů, prezentací, aplikací, katalogů, konstrukce WWW prezentací, řešení WWW serverů, návrh a provozování www stránek, tvorba počítačové animace a vizualizace, webhosting, tvorba-programové projekty, tvorba informačních databází, pronájem doby přístupu k databázi, počítačové vyhledávací služby, provoz internetového portálu.

- (590) Barevná  
(730) **CET 21 spol. s r.o.**, Křiženeckého nám. 1078/5, Praha 5, 15200, CZ  
(740) Advokátní a patentová kancelář VYSKOČIL, KROŠLÁK a spol., Dana Lukajová, Voršilská 10, Praha 1, 11000

- (210) **O-458921**  
(220) 20.05.2008  
(320) 20.05.2008  
(511) 41  
(540)

## AIRMID

- (510) (41) dálkové studium, překladatelské služby, organizování a vedení seminářů, texty (zveřejňování) kromě reklamních, knihy (vydávání).  
(730) **Karpíšková Jaroslava**, Ruský vrch 10 A, Brno, 62400, CZ

- (210) **O-458933**  
(220) 09.05.2008  
(320) 09.05.2008  
(511) 5  
(540)

## PEREL

- (510) (5) farmaceutické výrobky, kardio-vasculární výrobky.  
(730) **BELUPO - Lijekovi i kozmetika d.d.**, Danica 5, 48000 Koprivnica, HR  
(740) **KOREJZOVÁ & SPOL.**, v.o.s., JUDr. Petra Korejzová, advokátka, Korunní 810/104 E, Praha 10, 10100

- (210) **O-458936**  
(220) 09.05.2008  
(320) 09.05.2008  
(511) 29, 30, 32  
(540)

## Viva Gelato, a.s.

- (510) (29) mléčné výrobky, ovocná dřev; (30) zmrzlina, zmrzlinové poháry, led pro osvěžení; (32) nealkoholické nápoje.  
(730) **VIVA GELATO, a.s.**, Křičenského 451, Dašice, 53303, CZ  
(740) PROPATENT, Ing. Vlasta Sedláčková, Ke Kateřinkám 1393, Praha 4, 14900

- (210) **O-458937**  
(220) 09.05.2008  
(320) 09.05.2008  
(511) 29, 30, 32  
(540)



- (510) (29) mléčné výrobky, ovocná dřev; (30) zmrzlina, zmrzlinové poháry, led pro osvěžení; (32) nealkoholické nápoje.  
(730) **VIVA GELATO, a.s.**, Křičenského 451, Dašice, 53303, CZ  
(740) PROPATENT, Ing. Vlasta Sedláčková, Ke Kateřinkám 1393, Praha 4, 14900

- (210) **O-458939**  
(220) 09.05.2008  
(320) 09.05.2008  
(511) 16  
(540)



- (510) (16) tiskárenské výrobky.  
(730) **Unitravel Group, s.r.o.**, Zbraslavská 37/1, Praha 5 - Malá Chuchle, 15900, CZ

- (210) **O-458947**  
(220) 12.05.2008  
(320) 12.05.2008  
(511) 16, 35, 41, 42, 43  
(540)

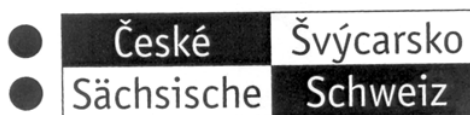

- (510) (16) brožury, periodika, formuláře, fotografie, grafiky, tiskoviny, kalendáře, knihy, knížky, lístky, mapy, průvodce, nálepky, oběžníky, obrazy, propagační materiály; (35) aktualizování reklamních materiálů, fotokopírování, informační kanceláře (komerční -), inzerce poštou, kopírování nebo rozmnožování (reprodukce) dokumentů, dokladů apod., marketingové studie, organizování výstav (komerčních nebo reklamních), pořádání veletrhů pro obchodní a reklamní účely, reklama (propagace), reklamní materiály (rozšiřování -) zákazníkům (letáky, prospekty, tisky, vzorky), statistické informace, studie (marketingové -), styky s veřejností, systemizace informací do počítačových databází, texty (zpracování -), venkovní reklama,

veřejné mínění (průzkum -), vydávání reklamních nebo náborových, propagačních a inzertních textů; (41) digitální zpracování obrazu (služby -), elektronické publikování (DTP), fotografování, informace o možnostech rekreace, informace o možnostech rozptýlení, informace o možnostech zábavy, informace o výchově a vzdělávání, kempinky (služby -), knihy (vydávání -), kolokvium (organizování a vedení), konference (organizování a vedení -), organizování a vedení seminářů, organizování a vedení symposií, organizování kulturních nebo vzdělávacích výstav, organizování plesů, organizování soutěží (vzdělávacích nebo zábavných), organizování sportovních soutěží, pořádání a řízení pracovních setkání (školení), prázdninové tábory (služby -) (zábava), školení (pořádání a řízení), texty (zveřejňování -) kromě reklamních, vydávání elektronických knih a časopisů on line, vydávání knih, vydávání textů, s výjimkou reklamních nebo náborových, výstavy (organizování kulturních nebo vzdělávacích); (42) biologický výzkum, geologický výzkum, grafický design; (43) kempy (provozování -), noclehárny (turistické -), penziony, poskytování přechodného ubytování, prázdninové tábory (ubytovací služby -), provoz hotelového ubytování, provozování kempů, rezervace hotelů, rezervace penzionů, rezervace přechodného ubytování, provoz tábořišť a restauračních zařízení.

(730) **ČR - Správa Národního parku České Švýcarsko**, Pražská 52, Krásná Lípa, 40746, CZ

(210) **O-458948**  
(220) 12.05.2008  
(320) 12.05.2008  
(511) 16, 18, 25, 35, 41, 42, 43  
(540)



(510) (16) propagační tiskoviny, zejména katalogy, prospekty, plakáty, fotografie, knihy, časopisy, pohlednice, gratulace, dopisní papíry, obálky, kalendáře, zejména nástěnné a stolní, samolepky, obtisky, poznámkové bloky, desky na spisy, pořadače, omalovánky, balicí papír, školní sešity, skicáky, tužky, pastelky, tuhy, gumy, ořezávková, ořezávková strojky, penály, papírové tašky, umělohmotné tašky, obaly všeho druhu papírové, těžítka, tiskoviny, časopisy, periodika, knihy, plastické nebo papírové obaly obecně, listy, pytlíky a sáčky pro obalovou techniku, umělecké nebo ozdobné předměty z papíru nebo plastických hmot, obalové materiály z plastických hmot, vše v rámci této třídy; (18) batohy, deštníky, klíčenky (kožená galanterie), nákupní tašky, navštívenky (pouzdra na -), pouzdra na klíče (kožená galanterie), slunečníky, turistika (hole pro -); (25) baret, bundy sportovní, čelenky, čepice, čepice se štítkem, kalhoty, klapky na uši (proti chladu, jako pokrývka hlavy), kombinézy (oděvy), košile, kravaty, oděvy tělocvičné, opasky, pláště, plavky, ponožky, potítky, pulovry, rukavice, saka, svetry, šály, trička, uniformy, vesty; (35) aktualizování reklamních materiálů, fotokopírování, informační kanceláře (komerční -), inzerce poštou, kopírování nebo rozmnožování (reprodukce) dokumentů, dokladů apod., marketingové studie, organizování výstav (komerčních nebo reklamních), pořádání veletrhů pro obchodní a reklamní účely, reklama (propagace), reklamní materiály (rozšiřování-) zákazníkům (letáky, prospekty, tisky, vzorky), statistické informace, studie (marketingové -), styky s veřejností, systemizace informací do počítačových databází, texty (zpracování -), venkovní reklama, veřejné mínění (průzkum -), vydávání reklamních nebo náborových, propagačních a inzertních textů; (41) digitální zpracování obrazu (služby -), elektronické publikování (DTP), fotografování, informace o možnostech rekreace, informace o možnostech rozptýlení, informace o možnostech zábavy, informace o výchově a vzdělávání, kempinky (služby -), knihy (vydávání -), kolokvium (organizování a vedení), konference (organizování a vedení -), organizování a vedení seminářů, organizování a vedení symposií, organizování kulturních nebo vzdělávacích výstav, organizování

plesů, organizování soutěží (vzdělávacích nebo zábavných), organizování sportovních soutěží, pořádání a řízení pracovních setkání (školení), prázdninové tábory (služby -) (zábava), školení (pořádání a řízení), texty zveřejňování -) kromě reklamních, vydávání elektronických knih a časopisů on-line, vydávání knih, vydávání textů, s výjimkou reklamních nebo náborových, výstavy (organizování kulturních nebo vzdělávacích -) (42) biologický výzkum, geologický výzkum, grafický design; (43) kempy (provozování -), noclehárny (turistické -), penziony, poskytování přechodného ubytování, prázdninové tábory (ubytovací služby -), provoz hotelového ubytování, provozování kempů, rezervace hotelů, rezervace penzionů, rezervace přechodného ubytování, provoz tábořišť a restauračních zařízení.  
(730) **ČR - Správa Národního parku České Švýcarsko**, Pražská 52, Krásná Lípa, 40746, CZ

(210) **O-458956**  
(220) 12.05.2008  
(320) 12.05.2008  
(511) 35, 37, 42  
(540)



(510) (35) pomoc při řízení obchodní činnosti, obchodní management a podnikové poradenství, služby a poradenství v obchodní činnosti, řízení v rámci poradenské služby obchodní nebo podnikatelské, odborné obchodní nebo podnikatelské poradenství; (37) dozor nad stavbami, stavební informace; (42) architektonické poradenství, projektování, studie technických projektů.  
(730) **Klientské změny s.r.o.**, Internacionální 1225, Praha 6 - Suchdol, 16500, CZ  
(740) Ladislava Jasanská Advokátní kancelář, Mgr. Ladislava Jasanská, advokátka, Lomnického 1705/7, Praha 4, 14000

(210) **O-458962**  
(220) 12.05.2008  
(320) 12.05.2008  
(511) 35, 36, 41, 45  
(540)

## BOŽÍ MLÝNY - ASISTENCE

(510) (35) propagační činnost, reklama, pomoc při řízení obchodní činnosti, obchodní administrativy, kancelářské práce; (36) pojištění, služby finanční, služby peněžní, služby nemovitostní; (41) výchova, vzdělávání, zábava, sportovní a kulturní aktivity; (45) právní služby, bezpečnostní služby pro ochranu majetku a jednotlivců, osobní a sociální služby, poskytované ostatními za účelem uspokojování potřeb jednotlivců.  
(730) **Antl Miroslav JUDr.**, Sekaninova 417, Hradec Králové, 50011, CZ

(210) **O-458985**  
(220) 13.05.2008  
(320) 13.05.2008  
(511) 44  
(540)

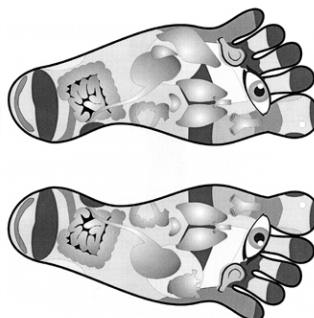

(510) (44) masérské, rekondiční a regenerační služby - v rámci této

třídy.  
(730) **SAWASDEE s.r.o.**, Na Poříčí 80, Králův Dvůr, 26701, CZ (540)

(210) **O-458986**  
(220) 13.05.2008  
(320) 13.05.2008  
(511) 44  
(540)

### Sawasdee

(510) (44) masérské, rekondiční a regenerační služby - v rámci této třídy.  
(730) **SAWASDEE s.r.o.**, Na Poříčí 80, Králův Dvůr, 26701, CZ

(210) **O-458988**  
(220) 13.05.2008  
(320) 13.05.2008  
(511) 5  
(540)

### ZANICOMBO

(510) (5) farmaceutické výrobky a přípravky, vše pro užití při léčbě kardiovaskulárních chorob.  
(730) **Recordati Ireland Limited**, Raheens East, Ringaskiddy County, Cork, IE  
(740) Společná advokátní kancelář Všetečka Zelený Švorčík Kalenský a partneři, JUDr. Michal Havlík, Hálkova 2, Praha 2, 12000

(210) **O-458989**  
(220) 13.05.2008  
(320) 13.05.2008  
(511) 35, 43  
(540)



### Royal Vista

#### PRAGUE

(510) (35) správa hotelů; (43) hotelové služby, penziony, poskytování přechodného ubytování, rezervace hotelů, penzionů, přechodného ubytování, provozování restaurací a kaváren.  
(730) **Transakta a.s.**, Žalovská 664/43, Praha 8, 18100, CZ  
(740) Společná advokátní kancelář Všetečka Zelený Švorčík Kalenský a partneři, JUDr. Otakar Švorčík, Hálkova 2, Praha 2, 12000

(210) **O-458990**  
(220) 13.05.2008  
(320) 13.05.2008  
(511) 35, 43  
(540)



### Royal Palace

#### PRAGUE

(510) (35) správa hotelů; (43) hotelové služby, penziony, poskytování přechodného ubytování, rezervace hotelů, penzionů, přechodného ubytování, provozování restaurací a kaváren.  
(730) **Transakta a.s.**, Žalovská 664/43, Praha 8, 18100, CZ  
(740) Společná advokátní kancelář Všetečka Zelený Švorčík Kalenský a partneři, JUDr. Otakar Švorčík, Hálkova 2, Praha 2, 12000

(210) **O-458991**  
(220) 13.05.2008  
(320) 13.05.2008  
(511) 35, 43



### Vista Palace

#### PRAGUE

(510) (35) správa hotelů; (43) hotelové služby, penziony, poskytování přechodného ubytování, rezervace hotelů, penzionů, přechodného ubytování, provozování restaurací a kaváren.  
(730) **Transakta a.s.**, Žalovská 664/43, Praha 8, 18100, CZ  
(740) Společná advokátní kancelář Všetečka Zelený Švorčík Kalenský a partneři, JUDr. Otakar Švorčík, Hálkova 2, Praha 2, 12000

(210) **O-458992**  
(220) 13.05.2008  
(320) 13.05.2008  
(511) 5, 29, 31, 40  
(540)



### Stálé zdraví

(510) (5) léčivé rostliny a z nich vyrobené přípravky pro léčení a prevenci; (29) ovoce mražené, konzervované, zavařované, marmelády, džemy, kompoty, ovocné pomazánky, ovocné náplně; (31) ovoce čerstvé; (40) zpracování ovoce.  
(730) **Cvrček Pavel Ing.**, Lhota pod Libčany 147, Lhota pod Libčany, 50327, CZ

(210) **O-459043**  
(220) 14.05.2008  
(320) 14.05.2008  
(511) 32, 33  
(540)

### Rychnovská Kněžna

(510) (32) piva, minerální vody, šumivé nápoje a jiné nápoje nealkoholické, nápoje a šťávy ovocné, sirupy a jiné přípravky ke zhotovování nápojů; (33) alkoholické nápoje (s výjimkou pív).  
(730) **Mikš Jan JUDr.**, Dieselova 258, Praha 10, 10000, CZ  
(740) **KOREJZOVÁ & SPOL.**, v.o.s., JUDr. Petra Korejzová, advokátka, Korunní 810/104 E, Praha 10, 10100

(210) **O-459049**  
(220) 14.05.2008  
(320) 14.05.2008  
(511) 18, 24  
(540)

### Prestigio

(510) (18) výrobky z kůže a z imitace kůže, peněženky, náprsní tašky, kufry, všechny druhy tašek, brašen, aktovek, kufříků, batohů a ruksaků, vše v rámci této třídy; (24) tkaniny a textilní výrobky, vše v rámci této třídy.  
(730) **Prestigio Technologies (Cyprus) Limited**, Zinas Kanther & Origenous, Limassol 3035, CY  
(740) RNDr. Kateřina Auerová, patentový zástupce, Na Bělidle 3, Praha 5, 15000



(210) **O-459050**  
(220) 14.05.2008  
(320) 14.05.2008  
(511) 33  
(540)



(510) (33) vodka.  
(590) Barevná  
(730) **International Trading Group, s.r.o.**, Slezanů 2315, Praha 6, 16900, CZ

(210) **O-459057**  
(220) 14.05.2008  
(320) 14.05.2008  
(511) 32  
(540)



(510) (32) minerální vody, pramenité a stolní vody, ochucené vody, limonády, piva, šumivé nápoje, výrobky z minerálních vod a jiné nealkoholické nápoje.  
(590) Barevná  
(730) **Karlovarské minerální vody, a.s.**, Horova 3, Karlovy Vary, 36021, CZ  
(740) JUDr. Josef Mrázek, Pernerova 11, Praha 8, 18600

(210) **O-459058**  
(220) 14.05.2008  
(320) 14.05.2008  
(511) 32  
(540)



(510) (32) minerální vody, pramenité a stolní vody, ochucené vody, limonády, piva, šumivé nápoje, výrobky z minerálních vod a jiné nealkoholické nápoje.  
(590) Barevná  
(730) **Karlovarské minerální vody, a.s.**, Horova 3, Karlovy Vary, 36021, CZ  
(740) JUDr. Josef Mrázek, Pernerova 11, Praha 8, 18600

(210) **O-459069**  
(220) 14.05.2008  
(320) 14.05.2008  
(511) 9, 28, 37, 41  
(540)

## LUXOR TEMPLE

(510) (9) hrací skříně a hudební automaty, počítače, elektronické terminály, tipovací zařízení; (28) výherní hrací přístroje, elektronická herní zařízení; (37) instalace, údržba a opravy výherních hracích přístrojů, hracích skříní, hudebních automatů a telekomunikačních zařízení; (41) provozování loterií, sázkových her, tipovacích soutěží a her, provozování her on-line.

(730) **Synot W, a.s.**, Vinohradská 907, Uherské Hradiště - Mařatice, 68605, CZ  
(740) **ROTT, RŮŽIČKA & GUTTMANN** Patentová, známková a advokátní kancelář, JUDr. Michal Růžička, CSc., Nad Štolou 12, Praha 7, 17000

(210) **O-459075**  
(220) 15.05.2008  
(320) 15.05.2008  
(511) 16, 38  
(540)



(510) (16) tiskoviny, reklamní a propagační materiály a publikace; (38) tisková a informační agentura.  
(590) Barevná  
(730) **proFem, konzultační středisko pro ženské projekty, o.p.s.**, Na Folimance 15, Praha 2, 12000, CZ

(210) **O-459079**  
(220) 15.05.2008  
(320) 15.05.2008  
(511) 30, 43  
(540)

## Koláče paní Jahodové

(510) (30) cukroví, cukrovinky, dorty, housky, chléb, koláče s náplní, medovníky, perníky, nekynutý chléb, pečivo jemné, potraviny z mouky, rohlíky, sladké pečivo, zákusky, koláče; (43) bufety, kavárny.  
(730) **Pekařství Jahůdka s.r.o.**, Dr. M. Horákové 632/5, Liberec 1, 46001, CZ

(210) **O-459081**  
(220) 15.05.2008  
(320) 15.05.2008  
(511) 43  
(540)



(510) (43) bary, kavárny.  
(590) Barevná  
(730) **GASTRO ZÁRUBA M&K a.s.**, Vrbenská 27, České Budějovice, 37021, CZ

(210) **O-459101**  
(220) 15.05.2008  
(320) 15.05.2008  
(511) 35, 41, 43  
(540)



(510) (35) propagační činnost a reklama; (41) kulturní a sportovní aktivity, zábava, oblast kultury - pořádání hudebního festivalu, organizace; (43) dočasné ubytování.

(730) **W & M production s.r.o.**, Slezská 11/2033, Praha 2, 12000, CZ (540)  
**Matysová Markéta**, Bořivojova 34, Praha 3, 13000, CZ

(210) **O-459105**  
(220) 15.05.2008  
(320) 15.05.2008  
(511) 35, 36, 45  
(540)



**VÁŠMAKLĚŘ.CZ**

(510) (35) dražby, komerční informační kanceláře, obchodní nebo podnikatelské informace, obchodní reklama (pro třetí osoby), poradenství (obdobné obchodní), reklama, reklamní nebo inzertní materiály - rozšiřování reklamních nebo inzertních materiálů, vydávání reklamních nebo náborových, propagačních a inzertních textů; (36) byty (pronájem), finanční informace, finanční odhady a oceňování (pojišťovnictví, bankovníctví, nemovitosti), finanční poradenství, finanční služby, informace o pojištění, investování kapitálu, kanceláře realitní, konzultační služby (finanční), nájemní, činžovní domy (vedení), nemovitosti (zprostředkování), nemovitosti (obchodování s), nemovitosti (oceňování a odhady), nemovitosti (pronájem), nemovitosti (správa), oceňování nemovitostí, pojištění (zprostředkování), pronájem nemovitostí, pronajímání kanceláří (nemovitosti), zprostředkování pojištění; (45) právnické (komerční služby), zprostředkovatelství.

(590) Barevná  
(730) **VÁŠMAKLĚŘ.CZ s.r.o.**, Letohradská 755, Praha 7, 17000, CZ

(210) **O-459109**  
(220) 15.05.2008  
(320) 15.05.2008  
(511) 5, 32, 35  
(540)



(510) (5) nápoje pro léčebné účely, zejména s obsahem lecitinu, vitamínů a jiných posilujících látek, iontové a energetické nápoje pro léčebné účely, potraviny a dietetické výrobky pro léčebné účely, posilující a povzbuzující prostředky a nutriční doplňky pro léčebné účely; (32) vody minerální (přírodní nebo umělé), šumivé nápoje a jiné nealkoholické nápoje, iontové a energetické nápoje, ovocné a zeleninové nápoje a občerstvující šťávy, sirupy a jiné přípravky k výrobě nápojů, pivo, lehká piva a ležáky; (35) inzertní, reklamní a propagační činnost, obstaravatelská a zprostředkovatelská činnost v oblasti obchodu s potravinami a nápoji, zejména energetickými nápoji, marketing, obchodní administrativa, poskytování pomoci při provozu obchodu.

(590) Barevná  
(730) **AL-Namura, spol. s r.o.**, Lysolažské údolí 107/25, Praha 6, 16500, CZ  
(740) JUDr. Aleš Zábrš, Na Beránce 2, Praha 6, 16000

(210) **O-459110**  
(220) 15.05.2008  
(320) 15.05.2008  
(511) 5, 32, 35



(510) (5) nápoje pro léčebné účely, zejména s obsahem lecitinu, vitamínů a jiných posilujících látek, iontové a energetické nápoje pro léčebné účely, potraviny a dietetické výrobky pro léčebné účely, posilující a povzbuzující prostředky a nutriční doplňky pro léčebné účely; (32) vody minerální (přírodní nebo umělé), šumivé nápoje a jiné nealkoholické nápoje, iontové a energetické nápoje, ovocné a zeleninové nápoje a občerstvující šťávy, sirupy a jiné přípravky k výrobě nápojů, pivo, lehká piva a ležáky; (35) inzertní, reklamní a propagační činnost, obstaravatelská a zprostředkovatelská činnost v oblasti obchodu s potravinami a nápoji, zejména energetickými nápoji, marketing, obchodní administrativa, poskytování pomoci při provozu obchodu.

(590) Barevná  
(730) **AL-Namura, spol. s r.o.**, Lysolažské údolí 107/25, Praha 6, 16500, CZ  
(740) JUDr. Aleš Zábrš, Na Beránce 2, Praha 6, 16000

(210) **O-459111**  
(220) 15.05.2008  
(320) 15.05.2008  
(511) 19, 37, 39  
(540)

**DEG**  
**Alles für das Dach**

(510) (19) nekovové stavební materiály, zejména střešní krytina všeho druhu, zdící materiály, betonové zboží, malta, vápno, písek, šterk, cement, maltové a betonové směsi, stavební dříví; (37) stavby a opravy, zejména stavby, kompletace a opravy střech, pokrývačství, klempířství, tesařství, zednictví, zámečnictví; (39) doprava a skladování zboží, zejména silniční motorová doprava nákladní.

(730) **DACHDECKER spol. s r.o.**, Dobrovského 1936, Dolní Rychnov - okres Sokolov, 35604, CZ  
(740) JUDr. Aleš Zábrš, Na Beránce 2, Praha 6, 16000

(210) **O-459122**  
(220) 15.05.2008  
(320) 15.05.2008  
(511) 9  
(540)

**The BeaT Edition**

(510) (9) mobilní telefony, nabíječky akumulátoru (pro mobilní telefony), USB kabely, počítačový hardware, počítačové programy, notebooky, videokamery, autorádia, fotoaparáty, karty s pamětí či mikroprocesorem, navigační přístroje pro vozidla (palubní počítače).

(730) **Pivka Marek**, Senovážné náměstí 25/872, Praha 1, 11000, CZ

(210) **O-459123**  
(220) 15.05.2008  
(320) 15.05.2008  
(511) 35, 41

(540)



- (510) (35) reklamní činnost; (41) organizování sportovních soutěží, školení v oblasti sportu.  
(730) **INGOLF s.r.o.**, Brandejsovo nám. 1219/1, Praha 6 - Suchbát, 16500, CZ  
(740) Ing. Jaroslav Novotný, Římská 45, Praha 2, 12000

(210) **O-459191**

- (220) 20.05.2008  
(320) 20.05.2008  
(511) 28  
(540)

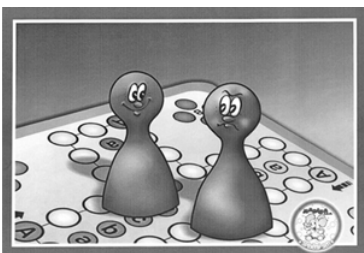

- (510) (28) hračky, hry, sportovní potřeby.  
(730) **MARIKA s.r.o.**, Zemědělská 997, Žamberk, 56401, CZ  
(740) Bc. Ladislav Sudík, Polní 293, Letohrad, 56151

(210) **O-459193**

- (220) 20.05.2008  
(320) 20.05.2008  
(511) 2, 17, 37  
(540)

**izosan**  
SANACE ZDIVA

- (510) (2) nátěrové hmoty a ochranné výrobky proti korozi, fasádní barvy, nátěry ohnivzdorné, baktericidní a fungicidní; (17) těsnicí a izolační materiály a polotovary pro tepelné a zvukové izolace a izolace proti vlhku na bázi plastických a kovových fólií a na bázi lepenkových fólií nasycených asfaltem, včetně jejich kombinace a kombinace s výztužnými vložkami z kovových sít, nebo sít z přírodních nebo umělých materiálů, izolační materiály na bázi kombinace uvedených materiálů, izolační materiály z minerálních plstí a skelných vláken a polotovary z nich, těsnicí a izolační materiály na bázi polyuretanu, nátěry izolační, izolační barvy a laky; (37) stavebnictví, stavitelství, dozor nad stavbami, stavebně-montážní služby, servis a montáž stavebních prvků, stavební činnost - provádění staveb, včetně jejich změn, udržovacích prací na nich a jejich odstraňování, přípravné práce pro stavby a dokončovací stavební práce, práce spojené s realizací staveb a jejich údržbou, práce spojené s restaurováním budov a jim podobných objektů, provádění tepelných, hlukových a vlhkostních izolací a opravy těchto izolací, služby spadající do oblasti stavebnictví jako služby malířů, instalatérů, topenářů a elektroinstalatérů, práce pokrývačské a související služby opravářské, služby pronájmu nářadí a konstrukčního materiálu, služby pronájmu stavebních strojů, včetně strojů pro zemní práce, dozor nad stavbami, stavební informace, sanace budov a staveb, klempířství, montáže lešení, pokrývačské služby, štukování, sádrování, povrchové čištění budov, tapetování, utěšňování (tmelení) budov, zednické služby, provádění staveb, jejich změn a odstraňování.

- (730) **IZOSAN s.r.o.**, Vračovice - Orlov 38, 56601, CZ  
(740) Bc. Ladislav Sudík, Polní 293, Letohrad, 56151

(210) **O-459194**

- (220) 20.05.2008  
(320) 20.05.2008  
(511) 28  
(540)



- (510) (28) hračky, hra, sportovní potřeby.  
(730) **MARIKA s.r.o.**, Zemědělská 997, Žamberk, 56401, CZ  
(740) Bc. Ladislav Sudík, Polní 293, Letohrad, 56151

(210) **O-459218**

- (220) 20.05.2008  
(320) 20.05.2008  
(511) 5  
(540)

## AUTOR

- (510) (5) pesticidy, přípravky pro hubení škůdců, fungicidy, herbicidy a insekticidy.  
(730) **Dow AgroSciences LLC**, 9330 Zionsville Road, Indianapolis, IN, US  
(740) Společná advokátní kancelář Vsetečka Zelený Švorčík Kalenský a partneři, JUDr. Otakar Švorčík, Hájkova 2, Praha 2, 12000

(210) **O-459240**

- (220) 21.05.2008  
(320) 21.05.2008  
(511) 5  
(540)

**ЛОРМЕД**

- (510) (5) farmaceutické výrobky.  
(730) **PRO.MED.CS Praha a.s.**, Telčská 1, Praha 4, 14000, CZ

(210) **O-459257**

- (220) 21.05.2008  
(320) 21.05.2008  
(511) 35, 41, 43  
(540)



- (510) (35) marketing, reklama, propagace, inzerce a poskytování informací všemi druhy médií; (41) provozování zařízení, sloužících k zábavě a vzdělávání, poskytování výchovné - zábavních, pracovních a klubových služeb (klubová činnost), pořádání módních přehlídek v rámci této třídy, pořádání recepcí a cateringových akcí v rámci této třídy, zprostředkovatelská činnost v uvedených oblastech; (43) poskytování stravovacích a ubytovacích služeb, zejména v hotelích, penzionech, restauracích a kavárnách, barech, nočních klubech, catering, spadající do této třídy.  
(590) Barevná



- (730) **Callipous s.r.o.**, Veleslavínova 93/10, Praha 1, 11000, CZ  
(740) Ing. Francis Jupa, Měchenická 4/2554, Praha 4 - Spořilov II, 14100

- (210) **O-459282**  
(220) 22.05.2008  
(320) 22.05.2008  
(511) 35, 38, 41  
(540)

## Radio UTEBE

- (510) (35) propagační činnost, reklama; (38) spoje (komunikace); (41) zábava, sportovní a kulturní aktivity.

- (730) **Radio Zlín Media, s.r.o.**, Mladcová 400, Zlín, 76001, CZ

- (210) **O-459296**  
(220) 22.05.2008  
(320) 22.05.2008  
(511) 37  
(540)



- (510) (37) sanace škod způsobených požárem a vodou, hydroizolace proti zemní vlhkosti, provádění staveb, jejich změn a odstraňování.

- (590) Barevná

- (730) **MIBAG sanace spol. s r.o.**, Na Radosti 402, Praha 5 - Zličín, 15521, CZ

- (740) JS Partner s.r.o., Jana Havlíčková, Upolínová 280/7, Praha 5, 15000

- (210) **O-459377**  
(220) 26.05.2008  
(320) 26.05.2008  
(511) 5  
(540)

# ЭНДИЕКС

- (510) (5) humánní farmaceutický přípravek, a to střešní dezinfekční prostředek proti průjmům.

- (730) **Zentiva, a.s.**, U kabelovny 130, Praha 10 - Dolní Měcholupy, 10237, CZ

- (740) ČERVENKA, KLEINTOVÁ, TURKOVÁ Patentová, známková a advokátní kancelář, Ing. Eva Kleintová, Budečská 6/974, Praha 2, 12000

- (210) **O-459386**  
(220) 26.05.2008  
(320) 26.05.2008  
(511) 35, 36, 42, 44  
(540)

## Program H plus

- (510) (35) aktualizování reklamních materiálů, dodavatelské služby pro třetí osoby (nákup výrobků a služeb pro jiné podniky), informace (obchodní nebo podnikatelské -), marketingové studie, obchodní činnost (pomoc při řízení -), obchodní činnost (služby, poradenství v -), obchodní reklama (pro třetí osoby -), organizování výstav (komerčních nebo reklamních), prezentace výrobků v komunikačních médiích pro účely maloobchodu, reklama, reklama on-line v počítačové síti, reklamní materiály (rozšiřování -) zákazníkům (letáky, prospekty, tisky, vzorky), reklamní nebo inzertní materiály (rozšiřování -), vydávání reklamních nebo náborových, propagačních a inzertních textů;

(36) informace o pojištění, konzultační služby v oblasti pojišťovnictví, pojistky (uzavírání), pojistky životní (životní pojištění), pojištění (nemocenské -), pojištění (zprostředkování -), poradenství v oblasti pojištění; (42) aktualizace počítačových programů, instalace počítačových programů, software (pronájem počítačového -), údržba počítačových programů; (44) farmaceutické poradenství, fyzioterapie, chirurgie (plastická -), implantace vlasů, kliniky nebo sanatoria (soukromé), lázeňské služby, lázně (parní -), lázně (veřejné -) pro hygienické účely, lékařské služby, masáže, nemocnice (služby -), neurologie (chiropraktika), optici (služby -), ošetrovatelské služby, porodní asistentky (služby -), pronajímání zdravotních (zdravotnických) zařízení, psycholog (služby -), sanatoria, zotavovny, soukromé kliniky nebo sanatoria, stomatology, zdravotní péče, zdravotnická střediska.

- (730) **Program H plus, s.r.o.**, nám. 14. října 1307/2, Praha 5, 15000, CZ

- (740) AK Doleček Kahounová Sedláčková Advokátní kancelář, Mgr. Kateřina Sedláčková, Ostrovní 30/126, Praha 1, 11000

- (210) **O-459387**  
(220) 26.05.2008  
(320) 26.05.2008  
(511) 35, 36, 42, 44  
(540)



## PROGRAM H PLUS

- (510) (35) aktualizování reklamních materiálů, dodavatelské služby pro třetí osoby (nákup výrobků a služeb pro jiné podniky), informace (obchodní nebo podnikatelské -), marketingové studie, obchodní činnost (pomoc při řízení -), obchodní činnost (služby, poradenství v -), obchodní reklama (pro třetí osoby -), organizování výstav (komerčních nebo reklamních), prezentace výrobků v komunikačních médiích pro účely maloobchodu, reklama, reklama on-line v počítačové síti, reklamní materiály (rozšiřování -) zákazníkům (letáky, prospekty, tisky, vzorky), reklamní nebo inzertní materiály (rozšiřování -), vydávání reklamních nebo náborových, propagačních a inzertních textů; (36) informace o pojištění, konzultační služby v oblasti pojišťovnictví, pojistky (uzavírání), pojistky životní (životní pojištění), pojištění (nemocenské -), pojištění (zprostředkování -), poradenství v oblasti pojištění; (42) aktualizace počítačových programů, instalace počítačových programů, software (pronájem počítačového -), údržba počítačových programů; (44) farmaceutické poradenství, fyzioterapie, chirurgie (plastická -), implantace vlasů, kliniky nebo sanatoria (soukromé), lázeňské služby, lázně (parní -), lázně (veřejné -) pro hygienické účely, lékařské služby, masáže, nemocnice (služby -), neurologie (chiropraktika), optici (služby -), ošetrovatelské služby, porodní asistentky (služby -), pronajímání zdravotních (zdravotnických) zařízení, psycholog (služby -), sanatoria, zotavovny, soukromé kliniky nebo sanatoria, stomatology, zdravotní péče, zdravotnická střediska.

- (730) **Program H plus, s.r.o.**, nám. 14. října 1307/2, Praha 5, 15000, CZ

- (740) AK Doleček Kahounová Sedláčková Advokátní kancelář, Mgr. Kateřina Sedláčková, Ostrovní 30/126, Praha 1, 11000

## Zamítnuté a částečně zamítnuté přihlášky ochranných známek po zveřejnění

Zjistí-li Úřad v průběhu řízení o námitkách, že přihlašovaná ochranná známka nespĺňuje podmínky pro zápis, přihlášku zamítne. Zjistí-li, že přihlašovaná ochranná známka nespĺňuje podmínky pro zápis jen pro některé výrobky nebo služby, přihlášku zamítne v rozsahu výrobků nebo služeb, pro které přihláška nespĺňuje podmínky zápisu. S ohledem na tuto skutečnost, obsahuje tato kapitola údaje o rozhodnutích o zamítnutí přihlášky ochranné známky v celém nebo částečném rozsahu na základě ustanovení § 26 zákona č. 441/2003 Sb.

Údaje o výsledku rozhodnutí (zamítnutí přihlášky, částečné zamítnutí přihlášky) jsou uvedeny za datem právní moci rozhodnutí pod INID kódem (583) s názvem "Datum právní moci rozhodnutí/výsledek rozhodnutí".

(210) **O-432583**

(540)

**EuroRegio**

(583) 20.05.2008 / zamítnutí přihlášky

---

(210) **O-437550**

(540)

**BEER SPIRIT**

(583) 29.05.2008 / částečné zamítnutí přihlášky

---

(210) **O-445475**

(540)

**VARIXIN AKTIV**

(583) 19.05.2008 / zamítnutí přihlášky

---

(210) **O-446147**

(540)



(583) 15.05.2008 / zamítnutí přihlášky

---

## **Přehled zápisů ochranných známek bez změny ve vztahu ke zveřejněným přihláškám**

Kapitola obsahuje údaje o ochranných známkách zapsaných na základě ustanovení § 28 odst. 1 zákona č. 441/2003 Sb., u kterých nedošlo ke změně údajů oproti zveřejněné přihlášce ochranné známky.

Číselný přehled
-----------------

298228.
---------

## **Zápis ochranných známek bez změny ve vztahu ke zveřejněným přihláškám**

(111) **298228**  
(220) 07.09.2007  
(320) 07.09.2007  
(442) 27.02.2008  
(151) 03.06.2008  
(730) **OK TRIUMPH PRAGUE s.r.o.**, Neklanova 122/15,  
Praha 2, 12800, CZ  
(210) O-451661

---

## Zápisy licenčních smluv k ochranným známkám

V této kapitole jsou zveřejněny zápisy licenčních smluv podle ustanovení § 18 odst. 1 zákona č. 441/2003 Sb.

Číslo zápisu	Vlastník	Nabyvatel licence	Druh licence	Datum uzavření licenční smlouvy	S účinností od data
214712	DUO, s.r.o., Na Olivě 467, Opočno, 51773, CZ;	DUO CZ, s.r.o., Na Olivě 467, Opočno, 51773, CZ;	nevýlučná	01.01.2005	30.05.2008
214714	DUO, s.r.o., Na Olivě 467, Opočno, 51773, CZ;	DUO CZ, s.r.o., Na Olivě 467, Opočno, 51773, CZ;	nevýlučná	01.01.2005	30.05.2008
221252	ZANZIBAR, s.r.o., nám. Starosty Pavla 331, Kladno, 27201, CZ;	ZANZIBAR - Gastro s.r.o., Nám. starosty Pavla 331, Kladno, 27201, CZ;	nevýlučná	05.05.2008	30.05.2008
221253	ZANZIBAR, s.r.o., nám. Starosty Pavla 331, Kladno, 27201, CZ;	ZANZIBAR - Gastro s.r.o., Nám. starosty Pavla 331, Kladno, 27201, CZ;	nevýlučná	05.05.2008	30.05.2008
297077	doc. Ing. Břetislav Benda, DrSc., Nad Bořislavkou 52, Praha 6, 16000, CZ;  Ing. Jiří Brezík, Červený Újezd 261, Unhošť, 27351, CZ;	INTERAGENCIE, a.s., Cyrila Boudy čp. 1444, Kladno, 27201, CZ;	nevýlučná	27.05.2008	03.06.2008

## Ochranné známky zrušené a prohlášené za neplatné

Tato kapitola obsahuje údaje o rozhodnutích o zrušení ochranné známky na základě ustanovení § 31 zákona č. 441/2003 Sb. nebo o prohlášení ochranné známky za neplatnou na základě ustanovení § 32 zákona č. 441/2003 Sb. Existuje-li důvod zrušení/prohlášení ochranné známky za neplatnou pouze ve vztahu k některým z výrobků nebo služeb, Úřad ochrannou známku zruší/prohlásí za neplatnou pouze pro tyto výrobky nebo služby. Údaje o výsledku rozhodnutí (zrušení ochranné známky, částečné zrušení ochranné známky, prohlášení ochranné známky za neplatnou, prohlášení ochranné známky za částečně neplatnou) jsou uvedeny za datem právní moci rozhodnutí pod INID kódem (583) s názvem "Datum právní moci rozhodnutí/výsledek rozhodnutí".

(111) 240851

(540)

**ALBERT**

(583) 19.05.2008 / částečné zrušení ochranné známky

---

(111) 279920

(540)



(583) 19.05.2008 / prohlášení ochranné známky za neplatnou

---

## Přehled obnov zápisu ochranných známek

Kapitola obsahuje údaje o ochranných známkách, u kterých byl na žádost vlastníka obnoven zápis podle ustanovení § 28 odst. 2 zákona č. 441/2003 Sb.

Číselný přehled												
92032	103501	109812	158781	159192	159552	163866	163939	164242	167040	167041	167099	212320
212321	212323	215709	216768	216787	216836	217533	217562	218156	218157	218163	218555	218616
218617	218618	219139	219179	219392	219808	219809	219810	219846	219850	219885	219886	220260
220348	220349	220384	220385	220410	220482	220869	220871	220872	220886	220889	220890	220891
220927	220928	220929	220930	220931	220941	220942	221252	221253	221303	221318	221319	221495
221496	221760	221772	221927	222030	222231	222577	222646	222650	222885	222886	223158	223829
223954	225003	225004	225005	225006	225007	225008	225009	225354	225396	226221	226555	226556
226557	226558	226682	226683	226684	227516	228069	228223	229047	229186	229187	229188	229189
229190	229194	229874	231547	231548	254770							



## Obnovy zápisu ochranných známek

(111) **92032**  
(220) 26.10.1908  
(151) 26.10.1908  
(540)

**POLDI**

(730) **Z - group a.s.**, Opletalova 27, Praha 1, 11000, CZ  
(740) ROTT, RŮŽIČKA & GUTTMANN Patentová, známková a advokátní kancelář, JUDr. Vladimír Rott, Nad Štolou 12, Praha 7, 17000  
(510) (6) ocel a ocelové zboží.  
(511) 6  
(210) O-1804

(111) **103501**  
(220) 02.11.1938  
(151) 02.11.1938  
(540)

**FIRMUS**

(730) **Velvana a.s.**, Velvary, 27324, CZ  
(510) Studený křeh, křehový prášek, křehovatina, šelakové matování, podlahový vosk, podlahové mořidlo, rybí křeh, křeh na dýhy, křeh na linoleum, křeh na kůži, křeh na lepenku, křeh na papír, křeh na sukno, kaseinový křeh pro koláče, politury, průlinkové plnivo, mořidlo na dřevo, malířský křeh, plastické dřevo, úpravní prostředky a kasein.  
(511) 1, 2, 3  
(210) O-6567

(111) **109812**  
(220) 23.05.1919  
(151) 23.05.1919  
(540)



(730) **SETUZA, a.s.**, Žukovova 100, Ústí nad Labem, 40129, CZ  
(510) Tuky a tukové výrobky všech druhů, krmivo, s přísadou zeleniny vyráběné požívatinou, požívatinou, margarín a margarínové výrobky, potraviny, oleje všech druhů, rostlinné tuky, rostlinné výrobky, omastek všech druhů, apreturní prostředky, chemické výrobky, chemické výrobky pro textilní průmysl, chemicko - technické výrobky, desinfekční prostředky, tuky technické a jedlé, tuková kyselina, fermež, prostředky na vydělávání kůže, glycerin a glycerinové výrobky, voda na vlasy, zubní a ústní voda, masti na pleť /krémy/, lepidla, laky, louhy a louhové výrobky, oleje jedlé, technické, těkavé /éterické/, medicínální a osvětlovací oleje všech druhů, prostředky na cídění, čištění a konzervování, mazadla, mýdlo na drhnutí, toaletní, cidící, na zuby, medicínální a jiná mýdla v pevné, měkké, tekuté, práškovité a jiné formě, prací, čistící prostředky a prostředky na drhnutí s mýdlem a bez mýdla, mýdlové náhražky, mydlářské zboží, stearín a stearínové výrobky, toaletní výrobky, toaletní přípravky, prací prostředky, prací prášek, prací, čistící prostředky, vodní sklo, zubní pasta, zubní prášek.  
(511) 1, 2, 3, 4, 5, 29, 30, 31  
(210) O-823

(111) **158781**  
(220) 10.06.1968  
(151) 18.03.1969  
(540)



(730) **Philip Morris Products S.A.**, quai Jeanrenaud 3, Neuchatel, CH  
(740) Zeiner & Zeiner v.o.s., Mgr. Karel Šindelka, Maiselova 15, Praha 1, 11000  
(510) (34) cigarety a výrobky z tabáku.  
(511) 34  
(210) O-41825

(111) **159192**  
(220) 20.06.1968  
(151) 07.08.1969  
(540)

**MAZDA**

(730) **Mazda Motor Corporation**, 3-1, Shinci, Fuchu-cho, Aki-gun, Hiroshima-ken, JP  
(740) ROTT, RŮŽIČKA & GUTTMANN Patentová, známková a advokátní kancelář, JUDr. Vladimír Rott, Nad Štolou 12, Praha 7, 17000  
(510) (12) pozemní motorová vozidla a jejich součásti a příslušenství, motory pro pozemní vozidla, jejich součásti a příslušenství, s vyloučením lamp, signalizačních a podobných světelných vybavení pro vozidla.  
(511) 12  
(210) O-41914

(111) **159552**  
(220) 30.04.1968  
(151) 16.02.1970  
(540)

**ISUPREL**

(730) **ABBOTT LABORATORIES**, Abbott Park, IL, US  
(740) Rott, Růžička a Guttman, patentová, známková a právní kancelář, JUDr. Rott Vladimír, Nad Štolou 12, Praha 7, 17000

(510) (5) farmaceutické přípravky a substance. (540)  
(511) 5  
(210) O-41692

(111) **163866**  
(220) 21.09.1978  
(151) 18.10.1978  
(540)

### DUVILAX

(730) **DUSLO, a.s.**, Šaľa, 92703, SK  
(740) KANIA, SEDLÁK, SMOLA Patentová a známková kancelář,  
Ing. František Kania, Mendlovo nám. 1a, Brno, 60300  
(510) (1) polyvinylacetáty v disperzní, roztokové, blokové a  
perličkové formě.  
(511) 1  
(210) O-50783



(730) **HOTEL DEVÍN, a.s.**, Riečna 4, Bratislava, 81102, SK  
(740) JUDr. Miroslav Kupka, Levého 1532, Rakovník, 26901  
(510) Výzkum, vývoj, opravy a servis nákladních a speciálních  
automobilů včetně jejich účelových modifikací, jejich dílů a  
souvisejících technicko-obchodních služeb.  
(511) 35, 37, 42  
(210) O-55773

(111) **163939**  
(220) 19.06.1978  
(151) 08.01.1979  
(540)



(730) **Diners Club International Ltd., společnost zřízená podle  
zákonů státu New York**, Chicago, IL, US  
(740) Čermák Hořejš Matějka a spol., JUDr. Jan Matějka, advokát,  
Národní 32, Praha 1, 11000  
(510) (36) poskytování úvěrů zákazníkům, kteří nakupují v  
obchodech a zásilkových prodejních podnicích a provádění  
inkasa od těchto zákazníků pomocí ústřední účtovací služby.  
(511) 36  
(210) O-50659

(111) **167099**  
(220) 05.09.1988  
(151) 14.11.1988  
(540)

### NEXT

(730) **Philip Morris Products S.A.**, quai Jeanrenaud 3, Neuchatel,  
CH  
(740) Zeiner & Zeiner v.o.s., Mgr. Karel Šindelka, Maiselova 15,  
Praha 1, 11000  
(510) (34) tabák zpracovaný nebo nezpracovaný, potřeby pro kuřáky,  
zápalky.  
(511) 34  
(210) O-55850

(111) **164242**  
(220) 16.03.1978  
(151) 03.01.1980  
(540)

### TAPER LOCK

(730) **FPT Group Limited**, 11 Walker Street, Edinburgh, GB  
(740) Čermák, Hořejš, Vrba - advokátní a patentová kancelář, JUDr.  
Ing. Hořejš Milan, Národní 32, Praha 1, 11000  
(510) (7) pouzdra ložisek, kladky, razníky, řetězová kola, řetězy pro  
řetězová kola, spráhla, pastorky, litinová kola, řetězové pohony  
a převody, řemenové pohony a převody, adaptéry, vše jako  
součásti strojů.  
(511) 7  
(210) O-50527

(111) **212320**  
(220) 18.12.1997  
(151) 25.08.1998  
(540)



(730) **B.I.G. Prague /Business Information Group/ s.r.o.**,  
Opletalova 53-55, Praha 1, 11000, CZ  
(510) (35) organizování soutěže Nejlepší výroční zpráva roku.  
(511) 35  
(210) O-128563

(111) **167040**  
(220) 11.07.1988  
(151) 15.09.1988  
(540)



(730) **HOTEL DEVÍN, a.s.**, Riečna 4, Bratislava, 81102, SK  
(740) JUDr. Miroslav Kupka, Levého 1532, Rakovník, 26901  
(510) Výzkum, vývoj, opravy a servis nákladních a speciálních  
automobilů včetně jejich účelových modifikací, jejich dílů a  
souvisejících technicko-obchodních služeb.  
(511) 35, 37, 42  
(210) O-55772

(111) **212321**  
(220) 18.12.1997  
(151) 25.08.1998  
(540)



(730) **B.I.G. Prague /Business Information Group/ s.r.o.**,  
Opletalova 53-55, Praha 1, 11000, CZ  
(510) (35) činnost ekonomických a organizačních poradců, vytváření  
marketingových studií, mapování a analýza trhu, produktů,  
distribučních kanálů doma i v zahraničí, převod ekonomických  
dat, převody účetnictví na západoevropský a anglosaský  
standard, sledování a rozborů kapitálových trhů, zajištění  
informací pro rozhodování v investování volných prostředků,  
vyhledávání základních informací o emitentech cenných papírů,  
konzultace v oblasti vztahů společnosti k investorům,  
konzultace, návrh, příprava a produkce propagačních materiálů  
fyzických a právnických osob, zejména výročních zpráv  
akciových společností, organizování soutěže o nejlepší výroční  
zprávu roku; (41) organizační zajištění vzdělávacích akcí v  
oboru výpočetní techniky a ekonomiky, školení a konzultací;

(111) **167041**  
(220) 11.07.1988  
(151) 15.09.1988

- (42) odborné studie průmyslových odvětví, překlady ekonomických materiálů do cizích jazyků, návrh databázových struktur pro ukládání ekonomických dat, vytváření databází ekonomických dat. (540)
- (511) 35, 41, 42  
(210) O-128564



- (111) **212323**  
(220) 18.12.1997  
(151) 25.08.1998  
(540)



BUSINESS INFORMATION GROUP

- (730) **B.I.G. Prague /Business Information Group/ s.r.o.**, Opletalova 53-55, Praha 1, 11000, CZ
- (510) (35) činnost ekonomických a organizačních poradců, vytváření marketingových studií, mapování a analýza trhu, produktů, distribučních kanálů doma i v zahraničí, převod ekonomických dat, převody účetnictví na západoevropský a anglosaský standard, sledování a rozborů kapitálových trhů, zajištění informací pro rozhodování v investování volných prostředků, vyhledávání základních informací o emitentech cenných papírů, konzultace v oblasti vztahů společnosti k investorům, konzultace, návrh, příprava a produkce propagačních materiálů fyzických a právnických osob, zejména výročních zpráv akciových společností, organizování soutěže o nejlepší výroční zprávu roku; (41) organizační zajištění vzdělávacích akcí v oboru výpočetní techniky a ekonomiky, školení a konzultaci; (42) odborné studie průmyslových odvětví, překlady ekonomických materiálů do cizích jazyků, návrh databázových struktur pro ukládání ekonomických dat, vytváření databází ekonomických dat.
- (511) 35, 41, 42  
(210) O-128566

- (730) **České a slovenské odborné nakladatelství, spol. s r.o.**, Drtinova 557/10, Praha 5, 15000, CZ
- (740) Advokátní kancelář Fiala, Profous, Maisner a spol., Vodičkova 30, Praha 1, 11000
- (510) (16) papír, lepenka a výrobky z těchto materiálů, které nejsou zařazeny do jiných tříd, tiskárenské výrobky, potřeby pro knižní vazby, fotografie, papírenské zboží, lepidla pro papírenství nebo domácnost, materiál pro umělce, štetce, psací stroje a kancelářské potřeby (vyjímaje nábytek), učební pomůcky s výjimkou aparátů, plastické obaly (nezařazené do jiných tříd), hrací karty, písma pro tiskárny, štočky; (35) propagační činnost, pomoc při řízení obchodní činnosti, obchodní administrativa, kancelářské práce; (41) výchova, školení (informace), zábava, sportovní a kulturní aktivity.
- (511) 16, 35, 41  
(210) O-133382

- (111) **216836**  
(220) 10.07.1998  
(151) 29.03.1999  
(540)



- (111) **215709**  
(220) 19.11.1997  
(151) 22.02.1999  
(540)

glassform

- (730) **Hořák Petr**, Husínek 33, Sadská, 28912, CZ
- (510) (19) stavební sklo, skleněné části stavebních děl; (20) zrcadla, nábytek; (21) skleněné výrobky a bytové doplňky ze skla; (42) návrhy interiérů a jejich realizace.
- (511) 19, 20, 21, 42  
(210) O-127474

- (730) **SHIMANO INC.**, 77 Oimatsu-Cho, 3-Cho, Sakai, Osaka, JP
- (740) Čermák, Hořejš, Vrba - advokátní a patentová kancelář, JUDr. Ing. Hořejš Milan, Národní 32, Praha 1, 11000
- (510) (9) počítače pro jízdní kola; (12) části a příslušenství pro jízdní kola, zejména hlavy, uvolňovací páky, řadící páky, vyhazovače předních a zadních kol, vodiče řetězů, volnoběžky, ozubené válečky, kotouče, řetězy, řetězové deflektory, řadící lanka, kliky, klikové soupravy, řetězová kola, pedály, pedálové klipsny, brzdové páky, přední brzdy, zadní brzdy, brzdové kabely, brzdové čelisti, ráfky, paprsky, úchytky paprsků, spodní podpěry, sedadlové sloupky, patentní sedadlové sloupky, horní části pro sestavu rámových vidlic, rámy, závěsy, řídítka, rukojeti na řídítka, násady na řídítka, sedla, blatníky, nožní stojánky, nosiče, zvonky, houkačky a zpětná zrcátka pro jízdní kola, vyhazovače řízené počítačem; (25) cyklistické boty, lyžařské boty a boty na snowboard, čepice, rukavice, ponožky a sportovní oblečení, zejména košile, kabátky a kalhoty; (28) rybářské náčiní, zejména navijáky, pruty, vlasce, vodiče vlasců, háčky, splávky, návnady, umělé návnady, třpytky a kontejnery na náčiní, snowboardy, vázání na snowboard, pouzdra a vázací řemínky pro snowboardy, lyže, lyžařské hole, lyžařské vázání, pouzdra na lyže, golfové hole, míče, tašky, potahy na hlavy golfových holí.
- (511) 9, 12, 25, 28  
(210) O-134370

- (111) **216768**  
(220) 01.06.1998  
(151) 29.03.1999  
(540)

**Party Stars**

- (730) **Lorenz Bahlsen Snack-World Holding GmbH & Co. KG**, Podbielskistrasse 289, Hannover, DE
- (740) Čermák Hořejš Matějka a spol., JUDr. Jan Matějka, advokát, Národní 32, Praha 1, 11000
- (510) (30) slané a kořeněné pečivo a zákusky.
- (511) 30  
(210) O-133176

- (111) **217533**  
(220) 23.06.1998  
(151) 23.04.1999  
(540)

**GENOTROPIN MIXER**

- (111) **216787**  
(220) 08.06.1998  
(151) 29.03.1999

- (730) **Pfizer Health AB**, Lindhagensgatan 100, SE-11287 Stockholm, SE
- (740) Čermák Hořejš Myslíl a spol., JUDr. Jan Matějka, Národní 32, Praha 1, 11000
- (510) (10) přístroje a nástroje chirurgické, lékařské, zubolékařské a zvěrolékařské (včetně umělých údů, očí a protéz).

(511) 10  
(210) O-133816

(111) **218555**  
(220) 22.05.1998  
(151) 23.06.1999  
(540)

(111) **217562**  
(220) 23.07.1998  
(151) 23.04.1999  
(540)

### SUN STOREDGE

(730) SUN MICROSYSTEMS, INC., 4150 Network Circle, Santa Clara, CA, US  
(740) Společná advokátní kancelář Vsetečka Zelený Švorčík Kalenský a partneři, JUDr. Michal Havlík, advokát, Hálkova 2, Praha 2, 12000  
(510) (9) počítačový hardware, počítačový software, počítačová periferní zařízení a instrukční manuály prodávané s nimi.  
(511) 9  
(210) O-134672



(111) **218156**  
(220) 28.09.1998  
(151) 27.05.1999  
(540)



### LIGHTS

(730) Philip Morris Products S.A., quai Jeanrenaud 3, Neuchatel, CH  
(740) Zeiner & Zeiner v.o.s., Mgr. Karel Šindelka, Maiselova 15, Praha 1, 11000  
(510) (34) tabák, surový nebo zpracovaný, potřeby pro kuřáky, zápalky.  
(511) 34  
(210) O-136324

(730) **ORIGO, spol. s r.o.**, Svatoslavova 26, Praha 4, 14000, CZ  
(740) ROTT, RŮŽIČKA & GUTTMANN Patentová, známková a advokátní kancelář, JUDr. Michal Růžička, CSc., Nad Štolou 12, Praha 7, 17000  
(510) (6) přípravky k obráběcím strojům, odlitky ze šedé litiny; (7) obráběcí stroje, linky sestavené z těchto strojů, včetně příslušenství; (8) nástroje, nářadí; (9) měřidla; (29) konzervované zeleninové směsi, paštiky, masné konzervy a polokonzervy; (32) nealkoholické nápoje, přírodní koncentráty a šťávy; (33) alkoholické nápoje; (35) ekonomické poradenství; (36) daňové poradenství; (37) generální opravy strojů.  
(511) 6, 7, 8, 9, 29, 32, 33, 35, 36, 37  
(210) O-132843

(111) **218157**  
(220) 28.09.1998  
(151) 27.05.1999  
(540)

### RED & WHITE

(730) Philip Morris Products S.A., Quai Jeanrenaud 3, 2000 Neuchâtel, CH  
(740) Zeiner & Zeiner v.o.s., Mgr. Karel Šindelka, Maiselova 15, Praha 1, 11000  
(510) (34) tabák, surový nebo zpracovaný, potřeby pro kuřáky, zápalky.  
(511) 34  
(210) O-136325

(111) **218616**  
(220) 16.10.1998  
(151) 23.06.1999  
(540)

### MARIKLEJ

(730) **JHH Exploitatie Maatschappij B.V.**, De Boelelaan 7, Amsterdam, NL  
(740) KOREJZOVÁ & SPOL., v.o.s., JUDr. Petra Korejzová, advokátka, Korunní 810/104 E, Praha 10, 10100  
(510) (1) chemické výrobky určené pro průmysl, vědu a fotografii, jakož i pro zemědělství, zahradnictví a lesnictví, umělé pryskyřice v surovém stavu, plastické hmoty v surovém stavu, hnojiva pro půdu (přírodní a strojená), hasicí směsi, přípravky pro temperování, kalení a pájení, chemické výrobky určené ke konzervování potravin, tříslicí materiály, průmyslová pojidla a lepidla; (17) kaučuk, gutaperča, guma, azbest, slída a výrobky z těchto materiálů, které nejsou zahrnuty do jiných tříd, plasty získané vytlačováním nebo protlačováním pro použití ve výrobě, materiály těsnící, ucpávkové a izolační, včetně těchto materiálů vyrobených z umělých pryskyřic, ohebné trubky nekovové; (19) stavební materiály nekovové, včetně stavebních materiálů z umělých pryskyřic, neohebné trubky nekovové pro stavebnictví, asfalt, smola a živice, přenosné konstrukce nekovové, nekovové pomníky.  
(511) 1, 17, 19  
(210) O-136982

(111) **218163**  
(220) 12.11.1998  
(151) 27.05.1999  
(540)

### WINTALKER

(730) **Ing.Sáček Rostislav**, Vodárenská 2379, Kladno, 27200, CZ  
(740) Ing. Vladimír Belfin, patentový zástupce, P.O.BOX 117, Kladno, 27280  
(510) (9) počítačové programy /software/; (42) tvorba a poskytování počítačových programů.  
(511) 9, 42  
(210) O-137637

(111) **218617**  
(220) 16.10.1998  
(151) 23.06.1999  
(540)

### MARIFLEX

(730) **JHH Exploitatie Maatschappij B.V.**, De Boelelaan 7, Amsterdam, NL  
(740) KOREJZOVÁ & SPOL., v.o.s., JUDr. Petra Korejzová, advokátka, Korunní 810/104 E, Praha 10, 10100  
(510) (1) chemické výrobky určené pro průmysl, vědu a fotografii, jakož i pro zemědělství, zahradnictví a lesnictví, umělé pryskyřice v surovém stavu, plastické hmoty v surovém stavu, hnojiva pro půdu (přírodní a strojená), hasicí směsi, přípravky pro temperování, kalení a pájení, chemické výrobky určené ke konzervování potravin, tříslicí materiály, průmyslová pojidla a



lepidla; (17) kaučuk, gutaperča, guma, azbest, slída a výrobky z těchto materiálů, které nejsou zahrnuty do jiných tříd, plasty získané vytlačováním nebo protlačováním pro použití ve výrobě, materiály těsnící, ucpávkové a izolační, včetně těchto materiálů vyrobených z umělých pryskyřic, ohebné trubky nekovové; (19) stavební materiály nekovové, včetně stavebních materiálů z umělých pryskyřic, neohebné trubky nekovové pro stavebnictví, asfalt, smola a živice, přenosné konstrukce nekovové, nekovové pomníky.

(511) 1, 17, 19  
(210) O-136983

(111) **218618**  
(220) 16.10.1998  
(151) 23.06.1999  
(540)

### IGLONEIGE

(730) **JHH Exploitatie Maatschappij B.V.**, De Boelelaan 7, Amsterdam, NL

(740) **KOREJZOVÁ & SPOL.**, v.o.s., JUDr. Petra Korejzová, advokátka, Korunní 810/104 E, Praha 10, 10100

(510) (1) chemické výrobky určené pro průmysl, vědu a fotografii, jakož i pro zemědělství, zahradnictví a lesnictví, umělé pryskyřice v surovém stavu, plastické hmoty v surovém stavu, hnojiva pro půdu (přírodní a strojená), hasicí směsi, přípravky pro temperování, kalení a pájení, chemické výrobky určené ke konzervování potravin, tříslicí materiály, průmyslová pojidla a lepidla; (17) kaučuk, gutaperča, guma, azbest, slída a výrobky z těchto materiálů, které nejsou zahrnuty do jiných tříd, plasty získané vytlačováním nebo protlačováním pro použití ve výrobě, materiály těsnící, ucpávkové a izolační, včetně těchto materiálů vyrobených z umělých pryskyřic, ohebné trubky nekovové; (19) stavební materiály nekovové, včetně stavebních materiálů z umělých pryskyřic, neohebné trubky nekovové pro stavebnictví, asfalt, smola a živice, přenosné konstrukce nekovové, nekovové pomníky.

(511) 1, 17, 19  
(210) O-136984

(111) **219139**  
(220) 22.05.1998  
(151) 26.07.1999  
(540)

### ORIGO

(730) **ORIGO, spol. s r.o.**, Svatoslavova 26, Praha 4, 14000, CZ

(740) **ROTT, RŮŽIČKA & GUTTMANN** Patentová, známková a advokátní kancelář, JUDr. Michal Růžička, CSc., Nad Štolou 12, Praha 7, 17000

(510) (6) přípravky k obráběcím strojům, odlitky ze šedé litiny; (7) obráběcí stroje, linky sestavené z těchto strojů, včetně příslušenství; (8) nástroje, nářadí; (9) měřidla; (29) konzervované zeleninové směsi, paštiky, masné konzervy a polokonzervy; (32) nealkoholické nápoje, přírodní koncentráty a šťávy; (33) alkoholické nápoje; (35) ekonomické poradenství; (36) daňové poradenství; (37) generální opravy strojů.

(511) 6, 7, 8, 9, 29, 32, 33, 35, 36, 37  
(210) O-132842

(111) **219179**  
(220) 29.05.1998  
(151) 26.07.1999  
(540)



(730) **Horáček František**, Obecnice 393, Obecnice, 26221, CZ  
(740) Ing. Vithous Roman, Pavlíkova 605/12, Praha 4 - Kamýk, 14200

(510) (9) elektronická zařízení, moduly a komponenty digitální i analogové, určené pro měření, řízení, ovládání, signalizaci a

kontrolu v oblasti průmyslové automatizace; (37) instalace a opravy zařízení v oblasti průmyslové automatizace, včetně instalací a oprav kontrolní a řídicí výpočetní techniky; (42) návrhy a projekty zařízení pro průmyslovou automatizaci, konzultace k nim.

(511) 9, 37, 42  
(210) O-133118

(111) **219392**  
(220) 18.11.1998  
(151) 26.07.1999  
(540)



(730) **REME, spol. s r.o.**, Tušimice 8, Kadaň, 43201, CZ

(510) (9) elektronická zařízení, elektrické stroje a přístroje určené pro měřicí, ovládací a řídicí techniku, rozvaděče nízkého napětí; (37) opravy a montáž měřidel, montáž, opravy a údržba elektrických zařízení, instalace a opravy elektrických strojů a přístrojů, instalace a opravy elektrických zařízení; (42) projektování elektrických zařízení, revize elektrických zařízení, projektová činnost ve výstavbě, provozování středisek kalibrační služby.

(511) 9, 37, 42  
(210) O-137761

(111) **219808**  
(220) 05.06.1998  
(151) 23.08.1999  
(540)

### JACK DANIEL'S

(730) **Jack Daniel's Properties, Inc.**, 4040 Civic Center Drive, Suite 528, San Rafael, CA, US

(740) Společná advokátní kancelář Všetěčka a partneři, JUDr.

Švorčík Otakar, Hálkova 2, Praha 2, 12000

(510) (16) papír a výrobky z papíru, konkrétně tištěné materiály, včetně plakátů, pohlednic, poznámkových bloků, hracích karet, papírových ubrousků, psacího a poznámkového papíru, papírnického zboží, papírové tácky, zarámované i nezarámované fotografie, papírové ubrusy, papírové podložky, nástěnky a vývěsky, korkové nástěnky, křídlové tabule, kalendáře, pera a tužky a pouzdra na ně, obrázky, tištěná umělecká díla, pohlednice, časopisy a periodika všeobecného zaměření, potřeby pro knižní vazby, lepidla pro papírenství nebo domácnost, materiál pro umělece, štetce, psací stroje a kancelářské potřeby, učební pomůcky, plastické obaly, písma pro tiskárny, štočky; (18) kůže, imitace kůže, výrobky z těchto materiálů, štítky k zavazadlům, deštníky, slunečníky a hole, zavazadla, zavazadlové pytle, sportovní tašky, tašky na rameno, batohy, pouzdra na klíče, tony, klíčenky, kabelky, plátěné tašky, biče a sedlářské výrobky; (20) nábytek, zdobené špendlíky, nekovové klíčové řetízky, nekovové kroužky na klíče, dřevěné krabice a bedny, dřevěné skříňky, zrcadla, skleněná označení, rámy; (21) náční a nádoby pro domácnost nebo kuchyň, hřebeny a mycí houby, kartáče, skleněné a plastové nádoby na pití, skleněné zboží, porcelánové zboží, majolika, keramické hrnky, ozdobné skříňky, misky, kvedlačky, nádoby na potraviny a nápoje, tácy na maso a servírovací tácy z nedařných kovů; (25) oděvy, obuv, kloboučnické zboží, čelenky, podvazky, baseballová trika, sportovní soupravy, pásky, šle; (26) krajky, výšivky, stuhy a tkaničky, knoflíky, háčky a očka/poutka-galanterie, špendlíky a jehly, páskové přezky a sponky z nedařných kovů, umělé květiny; (28) hry, míčky, sportovní zboží, konkrétně terče, sady házecích šipek včetně špiček, kulečnicková tága, pouzdra na tága, křídla na tága, stojany na koule při kulečnicku, kulečnickové koule, stojany na tága, baseballové pátky, golfové puttery, značky pro označení pozice míče při golfu, sady golfové podstavky, golfové míče, golfové hole, golfové násady, golfové tašky, golfové čepice, pokerové sady, včetně karet, žetonů a pásek na ruce v kovové

krabičky, potřeby pro gymnastiku, vánoční ozdoby; (34) tabák, potřeby pro kuřáky, zápalky, zapalovače z nedařných kovů, popelníky.  
(511) 16, 18, 20, 21, 25, 26, 28, 34  
(210) O-133355

(111) **219809**  
(220) 05.06.1998  
(151) 23.08.1999  
(540)



(730) **Jack Daniel's Properties, Inc.**, 4040 Civic Center Drive, Suite 528, San Rafael, CA, US  
(740) Společná advokátní kancelář Všečeka a partneři, JUDr. Švorčík Otakar, Hálkova 2, Praha 2, 12000  
(510) (16) papír a výrobky z papíru, konkrétně tištěné materiály, včetně plakátů, pohlednic, poznámkových bloků, hracích karet, papírových ubrousků, psacího a poznámkového papíru, papírnického zboží, papírové tácky, zarámované i nezarámované fotografie, papírové ubrusy, papírové podložky, nástěnky a vývěsky, korkové nástěnky, křídlové tabule, kalendáře, pera a tužky a pouzdra na ně, obrázky, tištěná umělecká díla, pohlednice, časopisy a periodika všeobecného zaměření, potřeby pro knižní vazby, lepidla pro papírenství nebo domácnost, materiál pro umělce, štetce, psací stroje a kancelářské potřeby, učební pomůcky, plastické obaly, písma pro tiskárny, štočky; (18) kůže, imitace kůže, výrobky z těchto materiálů, štítky k zavazadlům, deštníky, slunečníky a hole, zavazadla, zavazadlové pytle, sportovní tašky, tašky na rameno, batohy, pouzdra na klíče, tory, klíčenky, kabelky, plátěné tašky, biče a sedlářské výrobky; (20) nábytek, zdobené špendlíky, nekovové klíčové řetízky, nekovové kroužky na klíče, dřevěné krabice a bedny, dřevěné skříňky, zrcadla, skleněná označení, rámy; (21) náčiní a nádoby pro domácnost nebo kuchyň, hřebeny a mycí houby, kartáče, skleněné a plastové nádoby na pití, skleněné zboží, porcelánové zboží, majolika, keramické hrnky, ozdobné skříňky, mísy, kvedlačky, nádoby na potraviny a nápoje, tácy na maso a servírovací tácy z nedařných kovů; (25) oděvy, obuv, kloboučnické zboží, čelenky, podvazky, baseballová trika, sportovní soupravy, pásky, šle; (26) krajky, výšivky, stuhy a tkaničky, knoflíky, háčky a očka/poutka-galanterie, špendlíky a jehly, páskové přezky a sponky z nedařných kovů, umělé květiny; (28) hry, míčky, sportovní zboží, konkrétně terče, sady házečích šipek včetně špiček, kulečnicková tága, pouzdra na tága, křídla na tága, stojany na koule při kulečnicku, kulečnickové koule, stojany na tága, baseballové pátky, golfové puttery, značky pro označení pozice míče při golfu, sady golfové podstavky, golfové míče, golfové hole, golfové násady, golfové tašky, golfové čepice, pokerové sady, včetně karet, žetonů a pásek na ruce v kovové krabičce, potřeby pro gymnastiku, vánoční ozdoby; (34) tabák, potřeby pro kuřáky, zápalky, zapalovače z nedařných kovů, popelníky.  
(511) 16, 18, 20, 21, 25, 26, 28, 34

(210) O-133356

(111) **219810**  
(220) 05.06.1998  
(151) 23.08.1999  
(540)



(730) **Jack Daniel's Properties, Inc.**, 4040 Civic Center Drive, Suite 528, San Rafael, CA, US  
(740) Společná advokátní kancelář Všečeka a partneři, JUDr. Švorčík Otakar, Hálkova 2, Praha 2, 12000  
(510) (16) papír a výrobky z papíru, konkrétně tištěné materiály, včetně plakátů, pohlednic, poznámkových bloků, hracích karet, papírových ubrousků, psacího a poznámkového papíru, papírnického zboží, papírové tácky, zarámované i nezarámované fotografie, papírové ubrusy, papírové podložky, nástěnky a vývěsky, korkové nástěnky, křídlové tabule, kalendáře, pera a tužky a pouzdra na ně, obrázky, tištěná umělecká díla, pohlednice, časopisy a periodika všeobecného zaměření, potřeby pro knižní vazby, lepidla pro papírenství nebo domácnost, materiál pro umělce, štetce, psací stroje a kancelářské potřeby, učební pomůcky, plastické obaly, písma pro tiskárny, štočky; (18) kůže, imitace kůže, výrobky z těchto materiálů, štítky k zavazadlům, deštníky, slunečníky a hole, zavazadla, zavazadlové pytle, sportovní tašky, tašky na rameno, batohy, pouzdra na klíče, tory, klíčenky, kabelky, plátěné tašky, biče a sedlářské výrobky; (20) nábytek, zdobené špendlíky, nekovové klíčové řetízky, nekovové kroužky na klíče, dřevěné krabice a bedny, dřevěné skříňky, zrcadla, skleněná označení, rámy; (21) náčiní a nádoby pro domácnost nebo kuchyň, hřebeny a mycí houby, kartáče, skleněné a plastové nádoby na pití, skleněné zboží, porcelánové zboží, majolika, keramické hrnky, ozdobné skříňky, mísy, kvedlačky, nádoby na potraviny a nápoje, tácy na maso a servírovací tácy z nedařných kovů; (25) oděvy, obuv, kloboučnické zboží, čelenky, podvazky, baseballová trika, sportovní soupravy, pásky, šle; (26) krajky, výšivky, stuhy a tkaničky, knoflíky, háčky a očka/poutka-galanterie, špendlíky a jehly, páskové přezky a sponky z nedařných kovů, umělé květiny; (28) hry, míčky, sportovní zboží, konkrétně terče, sady házečích šipek včetně špiček, kulečnicková tága, pouzdra na tága, křídla na tága, stojany na koule při kulečnicku, kulečnickové koule, stojany na tága, baseballové pátky, golfové puttery, značky pro označení pozice míče při golfu, sady golfové podstavky, golfové míče, golfové hole, golfové násady, golfové tašky, golfové čepice, pokerové sady, včetně karet, žetonů a pásek na ruce v kovové krabičce, potřeby pro gymnastiku, vánoční ozdoby; (34) tabák, potřeby pro kuřáky, zápalky, zapalovače z nedařných kovů, popelníky.  
(511) 16, 18, 20, 21, 25, 26, 28, 34  
(210) O-133357

(111) **219846**  
(220) 23.06.1998  
(151) 23.08.1999  
(540)

## ŠPILBERK

(730) **JAROMÍR STEINHAUSER, s.r.o.**, Mojžírovo nám. 20, Brno, 61200, CZ  
(740) Ing. Dobroslav Musil, patentová kancelář, Cejl 38, Brno, 60200  
(510) (29) maso, ryby, drůbež, zvěřina, masové výtazky, masové výrobky, konzervované a uzené výrobky, tuky, masné výrobky v konzervách, jídla z masných a uzených výrobků; (40) zpracování masa, též z ryb a zvěřiny.  
(511) 29, 40  
(210) O-133804

(111) **219850**  
(220) 24.06.1998  
(151) 23.08.1999  
(540)



(730) **K-NET Technical International Group, s.r.o.**, Antonínská 20, Brno, 60200, CZ  
(510) (37) kompletace výpočetní techniky, instalace a montáž rozvodů počítačových sítí, instalace zařízení pro přenos dat a počítačovou komunikaci, instalace multimediálních systémů; (42) poskytování služeb technického dohledu a údržby výpočetního informačního systému, poskytování softwarových služeb, projekce počítačových sítí, zavedení softwaru pro řízení počítačových sítí, aplikace softwaru na konkrétní podmínky uživatele, projekce ON-line, OFF-line komunikačních počítačových systémů, projekce informačních systémů na bázi výpočetní techniky.  
(511) 37, 42  
(210) O-133838

(111) **219885**  
(220) 10.07.1998  
(151) 23.08.1999  
(540)

### 2000 CALORIE

(730) **The Procter & Gamble Company**, One Procter & Gamble Plaza, Cincinnati, OH, US  
(740) Čermák Hořejš Matějka a spol., JUDr. Karel Čermák, advokát, Národní 32, Praha 1, 11000  
(510) (3) parfémy, toaletní přípravky bez léčebných účinků, kosmetika, vonné oleje, mýdla, prostředky na čištění zubů, šampóny, přípravky na vlasy, nehty a pokožku hlavy, dezodorační přípravky pro osobní potřebu a antiperspiranty.  
(511) 3  
(210) O-134367

(111) **219886**  
(220) 10.07.1998  
(151) 23.08.1999  
(540)

## SHIMANO

(730) **SHIMANO INC.**, 77 Oimatsu-Cho, 3-Cho, Sakai, Osaka, JP  
(740) Čermák, Hořejš, Vrba - advokátní a patentová kancelář, JUDr. Ing. Hořejš Milan, Národní 32, Praha 1, 11000  
(510) (9) počítače pro jízdní kola; (25) cyklistické boty, čepice a sportovní oblečení, zejména košile, kabátky, kalhoty a ponožky.  
(511) 9, 25  
(210) O-134368

(111) **220260**  
(220) 30.03.1998  
(151) 27.09.1999  
(540)

### TRISYL

(730) **W.R. Grace & Co. Conn.**, 7500 Grace Drive, Columbia, MD, US  
(740) Společná advokátní kancelář Všečeka a partneři, JUDr. Kalenský Petr, Hálkova 2, Praha 2, 12000  
(510) (1) oxid křemičitý používaný pro rafinování jedlých olejů.  
(511) 1  
(210) O-131293

(111) **220348**  
(220) 21.05.1998  
(151) 27.09.1999  
(540)



(730) **PARKER PEN PRODUCTS**, Parker House, Estate Road, New Haven, East Sussex BN9 0AU, GB  
(740) Advokátní a patentová kancelář Traplová, Hakr, Kubát, JUDr. Traplová Jarmila, Přístavní 24, Praha 7, 17000  
(510) (16) psací, kreslicí a značkovací náčiní, inkousty a inkoustové náplně a zásobníky pro psací, kreslicí a značkovací náčiní, náplně a zásobníky pro psací náčiní s kuličkovým hrotem, porézním hrotem a válečkovým psacím hrotem, tuha pro tužky, náplně s tuhou pro tužky, pouzdra, držáky na kontejnery pro psací, kreslicí a značkovací náčiní, pro inkousty a inkoustové náplně a zásobníky, pro tužkové tuhy a pro náplně s tuhou pro tužky, papírnické zboží, kancelářské potřeby (kromě nábytku), nožičky a hroty per k psacímu, kreslicímu a značkovacímu náčiní, mazací gumy, soubory a soupravy pro psací stoly, tekutiny pro opravu, filmy a pásky určené pro opravu chyb v tištěném, na stroji psaném a ručně psaném textu, ředidla pro zmíněné tekutiny pro opravy, lepidla pro použití v kanceláři i v domácnosti.  
(511) 16  
(210) O-132829

(111) **220349**  
(220) 21.05.1998  
(151) 27.09.1999  
(540)

### PARKER

(730) **PARKER PEN PRODUCTS**, Parker House, Estate Road, New Haven, East Sussex BN9 0AU, GB  
(740) Advokátní a patentová kancelář Traplová, Hakr, Kubát, JUDr. Traplová Jarmila, Přístavní 24, Praha 7, 17000  
(510) (16) psací, kreslicí a značkovací náčiní, inkousty a inkoustové náplně a zásobníky pro psací, kreslicí a značkovací náčiní, náplně a zásobníky pro psací náčiní s kuličkovým hrotem, porézním hrotem a válečkovým psacím hrotem, tuha pro tužky, náplně s tuhou pro tužky, pouzdra, držáky na kontejnery pro psací, kreslicí a značkovací náčiní, pro inkousty a inkoustové náplně a zásobníky, pro tužkové tuhy a pro náplně s tuhou pro tužky, papírnické zboží, kancelářské potřeby (kromě nábytku), nožičky a hroty per k psacímu, kreslicímu a značkovacímu náčiní, mazací gumy, soubory a soupravy pro psací stoly, tekutiny pro opravu, filmy a pásky určené pro opravu chyb v tištěném, na stroji psaném a ručně psaném textu, ředidla pro zmíněné tekutiny pro opravy, lepidla pro použití v kanceláři i v domácnosti.  
(511) 16  
(210) O-132830

(111) **220384**  
(220) 29.05.1998  
(151) 27.09.1999  
(540)



(730) **Ing. Pavel Benák**, Hálkova 807, Sadská, 28912, CZ  
(740) BOHEMIA PATENT, Ing. Jana Vandělíková, Umělecká 6, Praha 7, 17000  
(510) (32) piva všeho druhu.



(511) 32  
(210) O-133133

(111) **220385**  
(220) 29.05.1998  
(151) 27.09.1999  
(540)

### Bohemia Total

(730) **VLTAVA-LABE-PRESS, a.s.**, nám. Přemysla Otakara II č. 8/5, České Budějovice, 37001, CZ  
(510) (16) tiskoviny všeho druhu, zejména noviny, časopisy, knihy, propagační materiály; (35) informační servis; (41) zprostředkovatelská činnost v oblasti vydávání a distribuce tiskovin.  
(511) 16, 35, 41  
(210) O-133134

(111) **220410**  
(220) 04.06.1998  
(151) 27.09.1999  
(540)



(730) **Švamberk Bohuslav JUDr.**, Krasická 333/61, Prostějov - Krasice, 79601, CZ  
(740) Ing. Musil Dobroslav, Cejl 38, Brno, 60200  
(510) (30) káva, čaj, kakao, cukr, rýže, tapioka, ságo, kávové náhražky, mouka a přípravky z obilnin, chléb, pečivo, cukrovinky, zmrzlina, med, sirup melasový, droždí, prášky do těsta, sůl, hořčice, ocet, nálevy /k ochucení/, koření, led pro osvěžení; (32) piva, minerální vody, šumivé nápoje a jiné nápoje nealkoholické, nápoje a šťávy ovocné, sirupy a jiné přípravky k zhotovování nápojů; (33) alkoholické nápoje; (36) leasing; (41) zprostředkování pořádání sportovních akcí.  
(511) 30, 32, 33, 36, 41  
(210) O-133297

(111) **220482**  
(220) 25.06.1998  
(151) 27.09.1999  
(540)



(730) **Svaz průmyslu papíru a celulózy**, K Hrušovu 4, Praha 10, 10223, CZ  
(510) (16) časopis.  
(511) 16  
(210) O-133897

(111) **220869**  
(220) 26.05.1998  
(151) 27.10.1999  
(540)

### POWERGEL

(730) **Société des Produits Nestlé S.A.**, Vevey, CH  
(740) Zeiner & Zeiner v.o.s., Mgr. Karel Šindelka, Maiselova 15, Praha 1, 11000

(510) (5) farmaceutické, zvěrolékařské a zdravotnické přípravky, dietetické látky přizpůsobené na lékařské účely, potrava pro kojence, náplasti, obvazový materiál, hmoty na plombování zubů, zubní vosky, desinfekční prostředky, přípravky na ničení hmyzu, fungicidy, herbicidy.

(511) 5  
(210) O-133008

(111) **220871**  
(220) 27.05.1998  
(151) 27.10.1999  
(540)



(730) **České aerolinie a. s.**, Letiště Ruzyně, Praha 6, 16008, CZ  
(740) Advokátní kancelář, Mgr. Hnilicová Lenka, Lublaňská 40, Praha 2, 12000

(510) (3) prostředky na čištění a praní; (7) čisticí stroje a zařízení; (21) úklidová zařízení mechanická; (35) marketing, propagace a reklama v oblasti úklidu a dále se zaměřením na leteckou dopravu; (37) úklidové práce, zprostředkovatelská činnost v oblasti úklidu; (39) informační a poradenská služba v oblasti dopravy, zabezpečování nákladů a vykládky nákladů, organizování a zajišťování dopravy; (42) provoz ubytovacích zařízení.

(511) 3, 7, 21, 35, 37, 39, 42  
(210) O-133039

(111) **220872**  
(220) 27.05.1998  
(151) 27.10.1999  
(540)

### ČSA Support

(730) **České aerolinie a. s.**, Letiště Ruzyně, Praha 6, 16008, CZ  
(740) Advokátní kancelář, Mgr. Hnilicová Lenka, Lublaňská 40, Praha 2, 12000

(510) (3) prostředky na čištění a praní; (7) čisticí stroje a zařízení; (21) úklidová zařízení mechanická; (35) marketing, propagace a reklama v oblasti úklidu a dále se zaměřením na leteckou dopravu; (37) úklidové práce, zprostředkovatelská činnost v oblasti úklidu; (39) informační a poradenská služba v oblasti dopravy, zabezpečování nákladů a vykládky nákladů, organizování a zajišťování dopravy; (42) provoz ubytovacích zařízení.

(511) 3, 7, 21, 35, 37, 39, 42  
(210) O-133040

(111) **220886**  
(220) 10.06.1998  
(151) 27.10.1999  
(540)



(730) **DaDa PR, spol. s r.o.**, Petřská 1168/29, Praha 1, 11000, CZ  
(510) (9) nahrané zvukové a obrazové nosiče; (41) tvorba televizních a zvukových záznamů, půjčování videokazet.

(511) 9, 41  
(210) O-133441

(111) **220889**  
(220) 11.06.1998  
(151) 27.10.1999  
(540)



(730) **DAYS INNS WORLDWIDE, INC.**, One Sylvan Way,  
Parsippany, NJ, US  
(740) Čermák, Hořejš, Vrba - advokátní a patentová kancelář, JUDr.  
Čermák Karel, Národní 32, Praha 1, 11000  
(510) (35) propagace, reklama ve smyslu licenčních dohod; (42)  
licenční smlouvy, poskytování technické pomoci při zřizování  
a/nebo provozu hotelů a rezervačních služeb ve smyslu  
licenčních dohod, hotelové, motelové, restaurační, barové a  
hostitelské služby.  
(511) 35, 42  
(210) O-133497

(111) **220890**  
(220) 11.06.1998  
(151) 27.10.1999  
(540)

### DAYS HOTEL

(730) **DAYS INNS WORLDWIDE, INC.**, One Sylvan Way,  
Parsippany, NJ, US  
(740) Čermák, Hořejš, Vrba - advokátní a patentová kancelář, JUDr.  
Čermák Karel, Národní 32, Praha 1, 11000  
(510) (35) propagace, reklama ve smyslu licenčních dohod; (42)  
licenční smlouvy, poskytování technické pomoci při zřizování  
a/nebo provozu hotelů a rezervačních služeb ve smyslu  
licenčních dohod, hotelové, motelové, restaurační, barové a  
hostitelské služby.  
(511) 35, 42  
(210) O-133498

(111) **220891**  
(220) 11.06.1998  
(151) 27.10.1999  
(540)



(730) **DAYS INNS WORLDWIDE, INC.**, One Sylvan Way,  
Parsippany, NJ, US  
(740) Čermák, Hořejš, Vrba - advokátní a patentová kancelář, JUDr.  
Čermák Karel, Národní 32, Praha 1, 11000  
(510) (35) propagace, reklama ve smyslu licenčních dohod; (42)  
licenční smlouvy, poskytování technické pomoci při zřizování  
a/nebo provozu hotelů a rezervačních služeb ve smyslu  
licenčních dohod, hotelové, motelové, restaurační, barové a  
hostitelské služby.  
(511) 35, 42  
(210) O-133499

(111) **220927**  
(220) 13.07.1998  
(151) 27.10.1999  
(540)

### POEZIE

(730) **NOWACO Czech Republic s.r.o.**, V Růžovém údolí 553,  
Kralupy nad Vltavou, 27801, CZ  
(740) Václav Müller, patentový zástupce, Filipova 2016, Praha 4,  
14800

(510) (29) ovoce a zelenina konzervovaná, sušená, zmrazená,  
zavařená, želé, džemy, kompoty, vejce a výrobky z nich,  
mléčné výrobky včetně mražených; (30) mražené krémy i s  
rostlinným tukem, káva, čaj, kakao, cukr, cukrovinky a  
cukrářské výrobky, led pro osvěžení, vodové zmrzliny.  
(511) 29, 30  
(210) O-134405

(111) **220928**  
(220) 13.07.1998  
(151) 27.10.1999  
(540)

### PARÁDA

(730) **NOWACO Czech Republic s.r.o.**, V Růžovém údolí 553,  
Kralupy nad Vltavou, 27801, CZ  
(740) Václav Müller, patentový zástupce, Filipova 2016, Praha 4,  
14800  
(510) (29) ovoce a zelenina konzervovaná, sušená, zmrazená,  
zavařená, želé, džemy, kompoty, vejce a výrobky z nich,  
mléčné výrobky včetně mražených; (30) mražené krémy i s  
rostlinným tukem, káva, čaj, kakao, cukr, cukrovinky a  
cukrářské výrobky, led pro osvěžení, vodové zmrzliny.  
(511) 29, 30  
(210) O-134406

(111) **220929**  
(220) 13.07.1998  
(151) 27.10.1999  
(540)

### PIANISSIMO

(730) **NOWACO Czech Republic s.r.o.**, V Růžovém údolí 553,  
Kralupy nad Vltavou, 27801, CZ  
(740) Václav Müller, patentový zástupce, Filipova 2016, Praha 4,  
14800  
(510) (29) ovoce a zelenina konzervovaná, sušená, zmrazená,  
zavařená, želé, džemy, kompoty, vejce a výrobky z nich,  
mléčné výrobky včetně mražených; (30) mražené krémy i s  
rostlinným tukem, káva, čaj, kakao, cukr, cukrovinky a  
cukrářské výrobky, led pro osvěžení, vodové zmrzliny.  
(511) 29, 30  
(210) O-134407

(111) **220930**  
(220) 13.07.1998  
(151) 27.10.1999  
(540)

### ATÉNA

(730) **NOWACO Czech Republic s.r.o.**, V Růžovém údolí 553,  
Kralupy nad Vltavou, 27801, CZ  
(740) Václav Müller, patentový zástupce, Filipova 2016, Praha 4,  
14800  
(510) (29) ovoce a zelenina konzervovaná, sušená, zmrazená,  
zavařená, želé, džemy, kompoty, vejce a výrobky z nich,  
mléčné výrobky včetně mražených; (30) mražené krémy i s  
rostlinným tukem, káva, čaj, kakao, cukr, cukrovinky a  
cukrářské výrobky, led pro osvěžení, vodové zmrzliny.  
(511) 29, 30  
(210) O-134408

(111) **220931**  
(220) 14.07.1998  
(151) 27.10.1999  
(540)

# YASKAWA

(730) **Kabushiki Kaisha Yaskawa Denki**, 2-1, Kurosaki -  
Shiroishi, Yahatanishi - Ku, Kitakyushu - Shi, Fukuoka, JP  
(740) Advokátní a patentová kancelář JUDr. Korejzová & spol.,  
JUDr. Korejzová Zdeňka, Břehová 1, Praha 1, 11000

(510) (9) samočinné vypínače, rozvaděče elektriny, elektromagnetické cívký, elektrické přístroje pro komutaci, přepínače, elektrické konvertory, elektrická spojení, přístroje pro zpracování dat, elektrické rozvodné desky, elektrické rozvodné krabice, elektrické rozvodné konzole, elektrické přístroje na odstraňování prachu, dynamometry, elektrické přístroje na řezání elektrickým obloukem, elektrické přístroje na svařování elektrickým obloukem, elektrická zařízení pro dálkové řízení průmyslových pracovních postupů, přístroje na elektrické svařování, magnetické kódovače, kmitoměry, tavné pojistky, vložky, přístroje pro vzájemný styk, fázová rozhraní pro počítače, elektrické inventory, ionizační přístroje, s výjimkou těch, které jsou určeny pro úpravu vzduchu, ústrojí na vedení magnetické pásky pro počítače, monitory (počítačový hardware), monitory (počítačové programy), počítačové zaznamenané provozní postupy, přístroje pro dálkové řízení, elektrická zařízení pro dálkové řízení průmyslových pracovních postupů, panelové rozvaděče, elektrické rozváděcí skříně, elektrické spínače, tachometry, elektrické transformátory, číslicově řízené jednotky.

(511) 9  
(210) O-134424

(111) **220941**

(220) 21.07.1998  
(151) 27.10.1999  
(540)

### AIPHONE

(730) **AIPHONE KABUSHIKI KAISHA (Aiphone Co., Ltd.)**, 18, 2-CHOME, JINNO-CHO, ATSUTA-KU, NAGOYA-SHI, AICHI-KEN, JP  
(740) KOREJZOVÁ & SPOL., v.o.s., JUDr. Petra Korejzová, advokátka, Korunní 810/104 E, Praha 10, 10100  
(510) (9) přístroje a nástroje vědecké, navigační, geodetické, elektrické, fotografické, kinematografické, optické, přístroje a nástroje k vážení, měření, signalizování, pro účely kontrolní (inspekční), záchranné a pro výuku, prodejní automaty uváděné v činnost vhozením mince nebo známky, přístroje pro záznam, přenos a reprodukci zvuku nebo obrazu, magnetické nosiče dat, záznamové disky, zapisovací pokladny, počítací stroje, zařízení pro zpracování dat a počítače, hasicí přístroje.

(511) 9  
(210) O-134584

(111) **220942**

(220) 21.07.1998  
(151) 27.10.1999  
(540)



(730) **AIPHONE KABUSHIKI KAISHA (Aiphone Co., Ltd.)**, 18, 2-CHOME, JINNO-CHO, ATSUTA-KU, NAGOYA-SHI, AICHI-KEN, JP  
(740) KOREJZOVÁ & SPOL., v.o.s., JUDr. Petra Korejzová, advokátka, Korunní 810/104 E, Praha 10, 10100  
(510) (9) přístroje a nástroje vědecké, navigační, geodetické, elektrické, fotografické, kinematografické, optické, přístroje a nástroje k vážení, měření, signalizování, pro účely kontrolní (inspekční), záchranné a pro výuku, prodejní automaty uváděné v činnost vhozením mince nebo známky, přístroje pro záznam, přenos a reprodukci zvuku nebo obrazu, magnetické nosiče dat, záznamové disky, zapisovací pokladny, počítací stroje, zařízení pro zpracování dat a počítače, hasicí přístroje.

(511) 9  
(210) O-134585

(111) **221252**

(220) 03.02.1998  
(151) 22.11.1999

(540) **ZANZIBAR**

(730) **ZANZIBAR, s.r.o.**, nám. Starosty Pavla 331, Kladno, 27201, CZ  
(740) Advokátní kancelář Solil, Linke, Richtr & spol., JUDr. Jiří Linke, advokát, Vodičkova 41/39, Praha 1, 11000  
(510) (3) výrobky voňavkářské; (29) maso, ryby, drůbež, zvěřina, uzeniny, paštiky a další masné výrobky, masové výtažky, konzervované, sušené a vařené ovoce a zelenina, rosoly, marmelády, zavařeniny, vejce, mléko a jiné mléčářské výrobky, jedlé oleje a tuky, potraviny v konzervách; (30) lahůdky, tj. obložené a plněné chlebičky, saláty všech druhů, salátové i chuťové omáčky, jemné pečivo a cukrovinky, koláče, sušenky, mouka a obilní přípravky, chleba, suchary, zmrzlina, káva, čaj, kakao, cukr, rýže, kávové náhražky, kvasnice, prášky do pečiva, med, sůl, hořčice, pepř a jiná koření, ocet; (32) piva, lehká piva a ležáky, vody minerální a šumivé, džusy, ovocné šťávy a nápoje z ovocných šťáv a jiné nealkoholické nápoje, sirupy a jiné přípravky k přípravě nápojů; (33) alkoholické nápoje (kromě pív); (42) služby ubytovací a stravovací: hotel, motel, hotel, pension, turistická ubytovna, služby stravovací: restaurace, kavárna, bar, snack-bar, samoobslužná restaurace, kantýna, stánkové občerstvení.  
(511) 3, 29, 30, 32, 33, 42  
(210) O-129731

(111) **221253**

(220) 03.02.1998  
(151) 22.11.1999  
(540)



(730) **ZANZIBAR, s.r.o.**, nám. Starosty Pavla 331, Kladno, 27201, CZ  
(740) Advokátní kancelář Solil, Linke, Richtr & spol., JUDr. Jiří Linke, advokát, Vodičkova 41/39, Praha 1, 11000  
(510) (3) výrobky voňavkářské; (29) maso, ryby, drůbež, zvěřina, uzeniny, paštiky a další masné výrobky, masové výtažky, konzervované, sušené a vařené ovoce a zelenina, rosoly, marmelády, zavařeniny, vejce, mléko a jiné mléčářské výrobky, jedlé oleje a tuky, potraviny v konzervách; (30) lahůdky, tj. obložené a plněné chlebičky, saláty všech druhů, salátové i chuťové omáčky, jemné pečivo a cukrovinky, koláče, sušenky, mouka a obilní přípravky, chleba, suchary, zmrzlina, káva, čaj, kakao, cukr, rýže, kávové náhražky, kvasnice, prášky do pečiva, med, sůl, hořčice, pepř a jiná koření, ocet; (32) piva, lehká piva a ležáky, vody minerální a šumivé, džusy, ovocné šťávy a nápoje z ovocných šťáv a jiné nealkoholické nápoje, sirupy a jiné přípravky k přípravě nápojů; (33) alkoholické nápoje (kromě pív); (42) služby ubytovací a stravovací: hotel, motel, hotel, pension, turistická ubytovna, služby stravovací: restaurace, kavárna, bar, snack-bar, samoobslužná restaurace, kantýna, stánkové občerstvení.  
(511) 3, 29, 30, 32, 33, 42  
(210) O-129732

(111) **221303**

(220) 26.05.1998  
(151) 22.11.1999  
(540)

### POWERBAR HARVEST

(730) **Société des Produits Nestlé S.A.**, Vevey, CH  
(740) Zeiner & Zeiner v.o.s., Mgr. Karel Šindelka, Maiselova 15, Praha 1, 11000  
(510) (30) káva, čaj, kakao, cukr, rýže, tapioka, ságo, kávové náhražky, mouka a výrobky z obilí, chléb, pekařské a cukrářské výrobky, sušenky, suchary, koláče, jemné pečivo a cukrovinky, zmrzlina, med, melasový sirup, kvasnice, prášky do pečiva, sůl, hořčice, pepř, ocet, omáčky jako chuťové přísady, koření, led.  
(511) 30

(210) O-133009

(151) 22.11.1999  
(540)

(111) **221318**  
(220) 10.06.1998  
(151) 22.11.1999  
(540)



(730) **MOTOR-PRESSE BOHEMIA s.r.o.**, U Krčského nádraží 36, Praha 4, 14000, CZ

(740) JUDr. Oto Kunz, advokát, V Túních 3, Praha 2, 12000  
(510) (9) zvukové, obrazové, zvukově obrazové nosiče všeho druhu, software; (16) tiskoviny všeho druhu, zejména časopisy, katalogy, propagační materiály, manuály; (35) informační služby, poskytování pomoci při provozování obchodu, organizování výstav komerčních a reklamních, organizování předváděcích akcí; (38) pořizování a šíření zvukových, obrazových a zvukově obrazových snímků kromě televizního vysílání pořadů; (41) nakladatelství a vydavatelství; (42) provozování ploch pro pořádání výstav.

(511) 9, 16, 35, 38, 41, 42  
(210) O-133470

(111) **221319**  
(220) 11.06.1998  
(151) 22.11.1999  
(540)

### DAYS INN

(730) **DAYS INNS WORLDWIDE, INC.**, One Sylvan Way, Parsippany, NJ, US

(740) Čermák, Hořejš, Vrba - advokátní a patentová kancelář, JUDr. Čermák Karel, Národní 32, Praha 1, 11000

(510) (35) propagace, reklama ve smyslu licenčních dohod; (42) licenční smlouvy, poskytování technické pomoci při zřízení a/nebo provozu hotelů a rezervačních služeb ve smyslu licenčních dohod, hotelové, motelové, restaurační, barové a hostitelské služby.

(511) 35, 42  
(210) O-133500

(111) **221495**  
(220) 13.01.1999  
(151) 22.11.1999  
(540)



(730) **Tekro, spol. s.r.o.**, Višňová 2/484, Praha 4 - Krč, 14000, CZ  
(510) (5) specifické látky s léčebným účinkem (vitaminové přípravky, léčiva, probiotika, stimulanty apod.), včetně doplňkových látek s léčebným účinkem používané ve výživě zvířat, krmiva a speciální krmiva určená k výživě zvířat; (31) specifické látky bez léčebného účinku, včetně doplňkových látek používané ve výživě zvířat, krmiva a speciální krmiva určená k výživě zvířat; (42) poradenská, výzkumná a zprostředkovatelská činnost v zemědělství se zaměřením na výživu zvířat, odborné konzultace v zemědělství se zaměřením na výživu zvířat.

(511) 5, 31, 42  
(210) O-139093

(111) **221496**  
(220) 13.01.1999

(730) **Tekro, spol. s.r.o.**, Višňová 2/484, Praha 4 - Krč, 14000, CZ  
(510) (5) specifické látky s léčebným účinkem (vitaminové přípravky, léčiva, probiotika, stimulanty apod.), včetně doplňkových látek s léčebným účinkem používané ve výživě zvířat, krmiva a speciální krmiva určená k výživě zvířat; (31) specifické látky bez léčebného účinku, včetně doplňkových látek používané ve výživě zvířat, krmiva a speciální krmiva určená k výživě zvířat; (42) poradenská, výzkumná a zprostředkovatelská činnost v zemědělství se zaměřením na výživu zvířat, odborné konzultace v zemědělství se zaměřením na výživu zvířat.

(511) 5, 31, 42  
(210) O-139094

### tekro

(111) **221760**  
(220) 29.06.1998  
(151) 27.12.1999  
(540)

### VIBROS

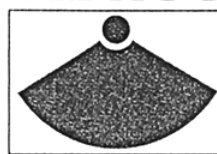

### PŘÍBRAM

(730) **VIBROS s.r.o.**, Zdabošská 29, Příbram V, 26105, CZ  
(740) Ing. Karas Miroslav, Strakonická 352, Příbram V, 26105

(510) (7) vibrační pohony, zejména příložné vibrátory, vibrační stroje dopravní a třídící, zejména vibrační podavače a dopravníky žlabové a trubkové, vertikální vibrační dopravníky, vibrační tříděče, vytloukáč rošty, vibrační stoly pro zhutňování, vibrační výsypy ze zásobníků; (37) montáž, instalace, opravy, údržba a servis vibračních pohonů, vibračních strojů a zařízení; (39) doprava vibračních strojů, zařízení a příložených vibrátorů; (42) vývoj a konstrukce vibračních strojů a zařízení, poradenská činnost v oblasti vibrační techniky.

(511) 7, 37, 39, 42  
(210) O-133951

(111) **221772**  
(220) 14.07.1998  
(151) 27.12.1999  
(540)



(730) **Kabushiki Kaisha Yaskawa Denki**, 2-1, Kurosaki - Shiroishi, Yahatanishi - Ku, Kitakyushu - Shi, Fukuoka, JP  
(740) Advokátní a patentová kancelář JUDr. Korejzová & spol., JUDr. Korejzová Zdeňka, Břehová 1, Praha 1, 11000  
(510) (9) samočinné vypínače, rozvaděče elektriny, elektromagnetické cívky, elektrické přístroje pro komutaci, přepínače, elektrické konvertory, elektrická spojení, přístroje na zpracování dat, elektrické rozvodné desky, elektrické rozvodné krabice, elektrické rozvodné konzole, dynamometry, elektrické přístroje na řezání elektrickým obloukem, elektrické přístroje na svařování elektrickým obloukem, elektrická zařízení pro dálkové řízení průmyslových pracovních postupů, přístroje na elektrické svařování, magnetické kódovače, kmitoměry, tavné

pojistky, vložky, přístroje pro vzájemný styk, fázová rozhraní pro počítače, elektrické konvertory, ionizační přístroje, s výjimkou těch, které jsou určeny pro úpravu vzduchu, ústrojí na vedení magnetické pásky pro počítače, monitory (počítačový hardware), monitory (počítačové programy), počítačové zaznamenané provozní postupy, přístroje pro dálkové řízení, elektrická zařízení pro dálkové řízení průmyslových pracovních postupů, panelové rozvaděče, elektrické rozváděcí skříně, elektrické spínače, tachometry, elektrické transformátory, číslíkové řízené jednotky.

(511) 9  
(210) O-134423

(111) **221927**  
(220) 02.10.1998  
(151) 27.12.1999  
(540)



(730) **FRANTIŠEK VOSTÁL s. r. o.**, Jiráskova 78, Jihlava, 58601, CZ  
(510) (38) rozhlasové vysílání.  
(511) 38  
(210) O-136447

(111) **222030**  
(220) 13.01.1999  
(151) 27.12.1999  
(540)

### Aport

(730) **Tekro, spol. s.r.o.**, Višňová 2/484, Praha 4 - Krč, 14000, CZ  
(510) (31) krmiva pro domácí zvířata.  
(511) 31  
(210) O-139092

(111) **222231**  
(220) 03.06.1998  
(151) 24.01.2000  
(540)

### AMBASSADOR

(730) **STOCK Plzeň-Božkov s.r.o.**, Palíreňská 641/2, Plzeň-Božkov, 32600, CZ  
(740) Čermák Hořejš Matějka a spol., JUDr. Jan Matějka, advokát, Národní 32, Praha 1, 11000  
(510) (33) lihoviny.  
(511) 33  
(210) O-133248

(111) **222577**  
(220) 21.01.1998  
(151) 28.02.2000  
(540)

### PLASMA-LYTE

(730) **BAXTER INTERNATIONAL INC.**, One Baxter Parkway, Deerfield, IL, US  
(740) Společná advokátní kancelář Všetečka a partneři, JUDr. Švorčík Otakar, Hálkova 2, Praha 2, 12000  
(510) (5) tekutina pro parenterální použití, obsahující kovové soli ve vodě.  
(511) 5  
(210) O-129407

(111) **222646**  
(220) 23.06.1998  
(151) 28.02.2000



(730) **Ing. Kutílek Josef**, Slapská 1501, Beroun, 22601, CZ  
(740) Bc. Irena Langrová, Skrétova 48, Plzeň, 30100  
(510) (16) plakáty a jiný informační materiál; (40) kovářské práce, kožedělné práce - zpracování a barvení kůže; (41) kulturní a sportovní aktivity.  
(511) 16, 40, 41  
(210) O-133809

(111) **222650**  
(220) 24.06.1998  
(151) 28.02.2000  
(540)

### STRONGLAND

(730) **WISCONSIN ENGINEERING CZ s.r.o.**, Vrchlabská 145/6, Praha 9 - Kbely, 19700, CZ  
(510) (7) stroje a motory /s výjimkou motorů pro pozemní vozidla/, zemědělské stroje a zařízení - traktory, malotraktory, žací stroje, mlátičky; (12) motory pro pozemní vozidla, dopravní pozemní prostředky.  
(511) 7, 12  
(210) O-133843

(111) **222885**  
(220) 10.11.1998  
(151) 28.02.2000  
(540)

### AUTO HASE

(730) **AUTO HASE s.r.o.**, Čkalova 22, Praha 6, 16000, CZ  
(740) A. Holas & partner Patentová a známková kancelář, Ing. Mgr. Hana Holasová, Křížová 4, Brno, 60300  
(510) (9) autorádia, automobilové výstražné trojúhelníky, automobilové zapalovače, baterie do automobilů, tachometry, zabezpečovací materiály proti odcizení automobilů; (11) reflektory; (12) motorová vozidla, automobily, automobilové karosérie, autopotahy, autosedačky, bezpečnostní pásy na sedadla automobilů, automobilové pneumatiky, podvozky, řetězy, střechy, brzdy, brzdové díly, čepy na pneumatiky, čelní skla (i ochranná), motory, opěrky na sedadla, okenní tabule pro okna automobilů, nárazníky, nosiče lyží pro automobily, čalounění automobilů, pásy na protektorování pneumatiky, ventily pro pneumatiky, ráfky (kol automobilů); (37) veškeré opravy motorových vozidel, karosérií, autoopravy, autoservisy, čištění automobilů.  
(511) 9, 11, 12, 37  
(210) O-137576

(111) **222886**  
(220) 10.11.1998  
(151) 28.02.2000  
(540)

### ČESKÝ SLAVÍK

(730) **MUSICA BOHEMICA, s.r.o.**, Křížkova 16, Praha 8, 18600, CZ  
(740) Rott, Růžička a Guttman, patentová, známková a právní kancelář, JUDr. Růžička Michal, CSc., Nad Štolou 12, Praha 7, 17000  
(510) (9) magnetické nosiče zvukových a zvukově obrazových záznamů, gramofonové desky, nahrané i nenahrané videokazety a audiokazety, audiovizuální díla, CD disky, nahrané zvukové a zvukově obrazové záznamy; (16) papír a výrobky z papíru, tiskárenské výrobky, periodický a neperiodický tisk, knihy, brožury, prospekty, plakáty, fotografie; (41) zábavní činnost, sportovní a kulturní aktivity, zejména pořádání anket, organizace a provádění her, soutěží a estrád, vydavatelská a nakladatelská činnost, zpravodajství a publicistika, půjčování a prodej nahraných nosičů zvukových a zvukově obrazových záznamů, agenturní činnost.



(511) 9, 16, 41  
(210) O-137591

(111) **223158**  
(220) 08.06.1998  
(151) 23.03.2000  
(540)

### COLORANA

(730) **RG Mineral AS Rana Gruber**, Gullsmedvik, Mo i Rana, NO  
(740) Čermák Hořejš Matějka a spol., JUDr. Karel Čermák, advokát, Národní 32, Praha 1, 11000  
(510) (1) chemické výrobky pro použití v průmyslu, zejména kysličníky železa.  
(511) 1  
(210) O-133374

(111) **223829**  
(220) 24.08.1998  
(151) 19.04.2000  
(540)

### PIVOTEX

(730) **TAMTRON SYSTEMS OY**, Käärmesaarentie 3 B, Espoo, 2170, FI  
(740) Rott, Růžička a Guttman, patentová, známková a právní kancelář, JUDr. Rott Vladimír, Nad Štolou 12, Praha 7, 17000  
(510) (9) váhy a elektronické vážní systémy.  
(511) 9  
(210) O-135438

(111) **223954**  
(220) 27.11.1998  
(151) 19.04.2000  
(540)

### MARWIN

(730) **SHM, s. r. o.**, Průmyslová 3, Šumperk, 78701, CZ  
(740) Patentová kancelář Kania, Sedlák, Smola, Ing. Smola Josef, Mendlovo nám. 1a, Brno, 60300  
(510) (1) tvrdé vrstvy a tvrdé povlaky nanosené fyzikálními a/nebo chemickými metodami; (7) stroje a zařízení pro nanášení tvrdých povlaků nebo vrstev; (40) úpravy materiálu, zejména povlakování nástrojů tvrdými vrstvami, nanášení tvrdých vrstev fyzikálními a/nebo chemickými metodami.  
(511) 1, 7, 40  
(210) O-138103

(111) **225003**  
(220) 05.01.1999  
(151) 26.06.2000  
(540)

ČESKOMORAVSKÁ ZÁRUČNÍ A ROZVOJOVÁ BANKA, a.s.



(730) **ČESKOMORAVSKÁ ZÁRUČNÍ A ROZVOJOVÁ BANKA, a.s.**, Jeruzalémská 4, Praha 1, 11000, CZ  
(510) (36) služby týkající se financí a peněžnictví, zejména bankovní činnost, vklady od veřejnosti, poskytování všech druhů úvěrů, investování do cenných papírů, finanční pronájem, platební styk a zúčtování, vydávání platebních prostředků, poskytování záruk, otevírání akreditivů, obstarávání inkasa, obchodování s devizovými hodnotami, obchodování s převoditelnými cennými papíry, finanční makléřství, uložení a správa cenných papírů a jiných hodnot, pronájem bezpečnostních schránek, emitace dluhopisů.  
(511) 36  
(210) O-138926

(111) **225004**  
(220) 05.01.1999  
(151) 26.06.2000

(540)



ČESKOMORAVSKÁ ZÁRUČNÍ A ROZVOJOVÁ BANKA, a.s.

(730) **Českomoravská záruční a rozvojová banka a.s.**, Jeruzalémská 4, Praha 1, 11000, CZ  
(510) (36) služby týkající se financí a peněžnictví, zejména bankovní činnost, vklady od veřejnosti, poskytování všech druhů úvěrů, investování do cenných papírů, finanční pronájem, platební styk a zúčtování, vydávání platebních prostředků, poskytování záruk, otevírání akreditivů, obstarávání inkasa, obchodování s devizovými hodnotami, obchodování s převoditelnými cennými papíry, finanční makléřství, uložení a správa cenných papírů a jiných hodnot, pronájem bezpečnostních schránek, emitace dluhopisů.  
(511) 36  
(210) O-138927

(111) **225005**  
(220) 05.01.1999  
(151) 26.06.2000  
(540)



ČESKOMORAVSKÁ ZÁRUČNÍ A ROZVOJOVÁ BANKA, a.s.

(730) **Českomoravská záruční a rozvojová banka, a.s.**, Jeruzalémská 4, Praha 1, 11000, CZ  
(510) (36) služby týkající se financí a peněžnictví, zejména bankovní činnost, vklady od veřejnosti, poskytování všech druhů úvěrů, investování do cenných papírů, finanční pronájem, platební styk a zúčtování, vydávání platebních prostředků, poskytování záruk, otevírání akreditivů, obstarávání inkasa, obchodování s devizovými hodnotami, obchodování s převoditelnými cennými papíry, finanční makléřství, uložení a správa cenných papírů a jiných hodnot, pronájem bezpečnostních schránek, emitace dluhopisů.  
(511) 36  
(210) O-138928

(111) **225006**  
(220) 05.01.1999  
(151) 26.06.2000  
(540)



ČESKOMORAVSKÁ ZÁRUČNÍ A ROZVOJOVÁ BANKA, a.s.

(730) **Českomoravská záruční a rozvojová banka a.s.**, Jeruzalémská 4, Praha 1, 11000, CZ  
(510) (36) služby týkající se financí a peněžnictví, zejména bankovní činnost, vklady od veřejnosti, poskytování všech druhů úvěrů, investování do cenných papírů, finanční pronájem, platební styk a zúčtování, vydávání platebních prostředků, poskytování záruk, otevírání akreditivů, obstarávání inkasa, obchodování s devizovými hodnotami, obchodování s převoditelnými cennými papíry, finanční makléřství, uložení a správa cenných papírů a jiných hodnot, pronájem bezpečnostních schránek, emitace dluhopisů.  
(511) 36  
(210) O-138929

(111) **225007**  
(220) 05.01.1999  
(151) 26.06.2000

(540)



(220) 05.08.1998  
(151) 21.07.2000  
(540)



(730) **Českomoravská záruční a rozvojová banka, a.s.,**  
Jeruzalémská 4, Praha 1, 11000, CZ

(510) (36) služby týkající se financí a peněžnictví, zejména bankovní činnost, vklady od veřejnosti, poskytování všech druhů úvěrů, investování do cenných papírů, finanční pronájem, platební styk a zúčtování, vydávání platebních prostředků, poskytování záruk, otevírání akreditivů, obstarávání inkasa, obchodování s devizovými hodnotami, obchodování s převoditelnými cennými papíry, finanční makléřství, uložení a správa cenných papírů a jiných hodnot, pronájem bezpečnostních schránek, emitační dluhopisů.

(511) 36  
(210) O-138930

(730) **Pavel Ďurina**, Pod vinohrady 1424, Bzenec, 69681, CZ  
(740) Hájková Ludmila, Olbrachtovo nám. 5, Brno- Komín, 62400  
(510) (29) konzervované, mražené, sušené a vařené ovoce, zelenina a brambory, marmelády, džemy, ořechy a oříšky upravené; (30) káva, čaj, kakao, cukr, rýže a rýžové výrobky, kávové náhražky, obilniny a obilné výrobky a přípravky, sušenky, koláče, dorty a cukrářské výrobky, bonbony, bonbonové tyčinky, muesli tyčinky, čokoláda, čokoládové výrobky, zmrzlina a mražené sladkosti, nápoje v prášku spadající do této třídy, ovesné pokrmy a přípravky, přesnídávky a potraviny a suroviny pro přípravu hotových jídel, pokud jsou zařazeny ve třídě 30; (31) čerstvé ovoce a zelenina, ořechy a oříšky.

(511) 29, 30, 31  
(210) O-135049

(111) **225008**  
(220) 05.01.1999  
(151) 26.06.2000  
(540)

## ČESKOMORAVSKÁ ZÁRUČNÍ A ROZVOJOVÁ BANKA, a.s.

(730) **Českomoravská záruční a rozvojová banka, a.s.,**  
Jeruzalémská 4, Praha 1, 11000, CZ

(510) (36) služby týkající se financí a peněžnictví, zejména bankovní činnost, vklady od veřejnosti, poskytování všech druhů úvěrů, investování do cenných papírů, finanční pronájem, platební styk a zúčtování, vydávání platebních prostředků, poskytování záruk, otevírání akreditivů, obstarávání inkasa, obchodování s devizovými hodnotami, obchodování s převoditelnými cennými papíry, finanční makléřství, uložení a správa cenných papírů a jiných hodnot, pronájem bezpečnostních schránek, emitační dluhopisů.

(511) 36  
(210) O-138931

(111) **225396**  
(220) 23.10.1998  
(151) 21.07.2000  
(540)

## NUGGYMAX

(730) **Pavel Ďurina**, Pod vinohrady 1424, Bzenec, 69681, CZ  
(740) Hájková Ludmila, Olbrachtovo nám. 5, Brno- Komín, 62400  
(510) (29) konzervované, mražené, sušené a vařené ovoce, zelenina a brambory, marmelády, džemy, ořechy a oříšky upravené; (30) káva, čaj, kakao, cukr, rýže a rýžové výrobky, kávové náhražky, obilniny a obilné výrobky a přípravky, sušenky, koláče, dorty a cukrářské výrobky, bonbony, bonbonové tyčinky, muesli tyčinky, čokoláda, čokoládové výrobky, zmrzlina a mražené sladkosti, ovesné pokrmy a přípravky, přesnídávky a potraviny a suroviny pro přípravu hotových jídel, pokud jsou zařazeny ve třídě 30; (31) čerstvé ovoce a zelenina, ořechy a oříšky.

(511) 29, 30, 31  
(210) O-137144

(111) **225009**  
(220) 05.01.1999  
(151) 26.06.2000  
(540)



## ČESKOMORAVSKÁ ZÁRUČNÍ A ROZVOJOVÁ BANKA, a.s.

(730) **Českomoravská záruční a rozvojová banka, a.s.,**  
Jeruzalémská 4, Praha 1, 11000, CZ

(510) (36) služby týkající se financí a peněžnictví, zejména bankovní činnost, vklady od veřejnosti, poskytování všech druhů úvěrů, investování do cenných papírů, finanční pronájem, platební styk a zúčtování, vydávání platebních prostředků, poskytování záruk, otevírání akreditivů, obstarávání inkasa, obchodování s devizovými hodnotami, obchodování s převoditelnými cennými papíry, finanční makléřství, uložení a správa cenných papírů a jiných hodnot, pronájem bezpečnostních schránek, emitační dluhopisů.

(511) 36  
(210) O-138932

(111) **226221**  
(220) 19.05.1999  
(151) 24.08.2000  
(540)

## PANERIA

(730) **UNITED BAKERIES a.s.**, Bohunická 24/519, Brno - město, 61900, CZ  
(510) (29) maso, ryby, drůbež a zvěřina, masové výtažky, ovoce a zelenina konzervované, sušené a zavařené, želé, džemy, kompoty, vejce, mléko a mléčné výrobky, oleje a tuky jedlé; (32) piva, minerální vody, šumivé nápoje a jiné nápoje nealkoholické, nápoje a šťávy ovocné, sirupy a jiné přípravky k zhotovování nápojů; (33) alkoholické nápoje.

(511) 29, 32, 33  
(210) O-142973

(111) **226555**  
(220) 30.09.1998  
(151) 21.09.2000  
(540)

## FRIDEX SL

(730) **Velvana, a.s. Velvary**, Velvary, 27324, CZ  
(510) (1) chemické výrobky určené pro průmysl (zejména chladicí a brzdové kapaliny); (2) ochranné přípravky proti korozi; (3) přípravky pro čištění, leštění, odmašťování a broušení.

(511) 1, 2, 3  
(210) O-136393

(111) **225354**

(111) **226556**



(220) 30.09.1998  
(151) 21.09.2000  
(540)

### FRIDEX STABIL

(730) **Velvana, a.s. Velvary**, Velvary, 27324, CZ  
(510) (1) chemické výrobky určené pro průmysl (zejména chladicí a brzdové kapaliny); (2) ochranné přípravky proti korozi; (3) přípravky pro čištění, leštění, odmašťování a broušení.  
(511) 1, 2, 3  
(210) O-136395

(111) **226557**  
(220) 30.09.1998  
(151) 21.09.2000  
(540)

### FRIDEX EKO

(730) **Velvana, a.s. Velvary**, Velvary, 27324, CZ  
(510) (1) chemické výrobky určené pro průmysl (zejména chladicí a brzdové kapaliny); (2) ochranné přípravky proti korozi; (3) přípravky pro čištění, leštění, odmašťování a broušení.  
(511) 1, 2, 3  
(210) O-136396

(111) **226558**  
(220) 30.09.1998  
(151) 21.09.2000  
(540)

### FRIDEX SUPER

(730) **Velvana, a.s. Velvary**, Velvary, 27324, CZ  
(510) (1) chemické výrobky určené pro průmysl (zejména chladicí a brzdové kapaliny); (2) ochranné přípravky proti korozi; (3) přípravky pro čištění, leštění, odmašťování a broušení.  
(511) 1, 2, 3  
(210) O-136397

(111) **226682**  
(220) 19.02.1999  
(151) 21.09.2000  
(540)

### Západočeská energetika, a.s.

(730) **ČEZ, a. s.**, Duhová 2/1444, Praha 4, 14053, CZ  
(740) ZÁBRŠ - Advokátní, patentová a známková kancelář, JUDr. Aleš Zábrš, Na Beránce 2, Praha 6, 16000  
(510) (4) paliva, maziva; (9) elektrické stroje a přístroje spadající do třídy č.9, elektronická zařízení, software; (35) zprostředkování obchodních služeb, marketing v oblasti výpočetních systémů, automatizované zpracování dat; (36) investorská činnost; (37) provozování čerpacích stanic, rekonstrukce a modernizace energetických zařízení, zařízení dispečerské řídicí a telekomunikační techniky a technických prostředků k řízení spotřeby elektřiny, instalace a opravy elektrických strojů a přístrojů, revize a zkoušky provozovaných tlakových nádob, opravy pneumatik, montáž, opravy a údržba vyhrazených elektrických zařízení, zřizování, montáž, údržba a servis telekomunikačních zařízení, instalace a opravy elektronických zařízení, opravy motorových vozidel, opravy karosérií; (38) poskytování telekomunikačních služeb - pronájem okruhů prostřednictvím telekomunikačních zařízení a sítí zřizovaných a provozovaných mimo jednotnou telekomunikační síť; (39) poskytování služeb souvisejících s dodávkou, odběrem a používáním elektřiny, distribuce, tranzit, dovoz a vývoz elektřiny, silniční motorová doprava; (40) kovoobrábění, výroba elektřiny, zámečnictví - zpracování kovů; (41) poskytování služeb v oblasti vzdělávání a hodnocení psychické pracovní způsobilosti, provozování lyžařského vleku, školicí činnost v oblasti informačních systémů; (42) zámečnictví - služba otevírání zámek, revize elektrických zařízení, pronájem výpočetních systémů, hostinská činnost, poskytování ubytovacích služeb, projektování elektrických zařízení, inženýrská činnost (schémata kabelových tras, instalačních rozvodů), určování (vyhledávání) kabelových tras, tvorba software, odborná poradenská a konzultační činnost v oblasti informačních systémů, pronájem výpočetních systémů, řízení distribuční elektrizační soustavy v regionu své působnosti.

(511) 4, 9, 35, 36, 37, 38, 39, 40, 41, 42  
(210) O-140221

(111) **226683**  
(220) 19.02.1999  
(151) 21.09.2000  
(540)

### ZČE

(730) **ČEZ, a. s.**, Duhová 2/1444, Praha 4, 14053, CZ  
(740) ZÁBRŠ - Advokátní, patentová a známková kancelář, JUDr. Aleš Zábrš, Na Beránce 2, Praha 6, 16000  
(510) (4) paliva, maziva; (9) elektrické stroje a přístroje spadající do třídy č.9, elektronická zařízení, software; (35) zprostředkování obchodních služeb, marketing v oblasti výpočetních systémů, automatizované zpracování dat; (36) investorská činnost; (37) provozování čerpacích stanic, rekonstrukce a modernizace energetických zařízení, zařízení dispečerské řídicí a telekomunikační techniky a technických prostředků k řízení spotřeby elektřiny, instalace a opravy elektrických strojů a přístrojů, revize a zkoušky provozovaných tlakových nádob, opravy pneumatik, montáž, opravy a údržba vyhrazených elektrických zařízení, zřizování, montáž, údržba a servis telekomunikačních zařízení, instalace a opravy elektronických zařízení, opravy motorových vozidel, opravy karosérií; (38) poskytování telekomunikačních služeb - pronájem okruhů prostřednictvím telekomunikačních zařízení a sítí zřizovaných a provozovaných mimo jednotnou telekomunikační síť; (39) poskytování služeb souvisejících s dodávkou, odběrem a používáním elektřiny, distribuce, tranzit, dovoz a vývoz elektřiny, silniční motorová doprava; (40) kovoobrábění, výroba elektřiny, zámečnictví - zpracování kovů; (41) poskytování služeb v oblasti vzdělávání a hodnocení psychické pracovní způsobilosti, provozování lyžařského vleku, školicí činnost v oblasti informačních systémů; (42) zámečnictví - služba otevírání zámek, revize elektrických zařízení, pronájem výpočetních systémů, hostinská činnost, poskytování ubytovacích služeb, projektování elektrických zařízení, inženýrská činnost (schémata kabelových tras, instalačních rozvodů), určování (vyhledávání) kabelových tras, tvorba software, odborná poradenská a konzultační činnost v oblasti informačních systémů, pronájem výpočetních systémů, řízení distribuční elektrizační soustavy v regionu své působnosti.

(511) 4, 9, 35, 36, 37, 38, 39, 40, 41, 42  
(210) O-140222

(111) **226684**  
(220) 19.02.1999  
(151) 21.09.2000  
(540)



(730) **ČEZ, a. s.**, Duhová 2/1444, Praha 4, 14053, CZ  
(740) ZÁBRŠ - Advokátní, patentová a známková kancelář, JUDr. Aleš Zábrš, Na Beránce 2, Praha 6, 16000  
(510) (4) paliva, maziva; (9) elektrické stroje a přístroje spadající do třídy č.9, elektronická zařízení, software; (35) zprostředkování obchodních služeb, marketing v oblasti výpočetních systémů, automatizované zpracování dat; (36) investorská činnost; (37) provozování čerpacích stanic, rekonstrukce a modernizace energetických zařízení, zařízení dispečerské řídicí a telekomunikační techniky a technických prostředků k řízení spotřeby elektřiny, instalace a opravy elektrických strojů a přístrojů, revize a zkoušky provozovaných tlakových nádob, opravy pneumatik, montáž, opravy a údržba vyhrazených elektrických zařízení, zřizování, montáž, údržba a servis telekomunikačních zařízení, instalace a opravy elektronických zařízení, opravy motorových vozidel, opravy karosérií; (38) poskytování telekomunikačních služeb - pronájem okruhů

prostřednictvím telekomunikačních zařízení a sítí zřizovaných a provozovaných mimo jednotnou telekomunikační síť; (39) poskytování služeb souvisejících s dodávkou, odběrem a používáním elektřiny, distribuce, tranzit, dovoz a vývoz elektřiny, silniční motorová doprava; (40) kovoobrábění, výroba elektřiny, zámečnictví - zpracování kovů; (41) poskytování služeb v oblasti vzdělávání a hodnocení psychické pracovní způsobilosti, provozování lyžařského vleku, školicí činnost v oblasti informačních systémů; (42) zámečnictví - služba otevírání zámků, revize elektrických zařízení, pronájem výpočetních systémů, hostinská činnost, poskytování ubytovacích služeb, projektování elektrických zařízení, inženýrská činnost (schémata kabelových tras, instalačních rozvodů), určování (vyhledávání) kabelových tras, tvorba software, odborná poradenská a konzultační činnost v oblasti informačních systémů, pronájem výpočetních systémů, řízení distribuční elektrizační soustavy v regionu své působnosti.

(511) 4, 9, 35, 36, 37, 38, 39, 40, 41, 42  
(210) O-140223

(111) **227516**  
(220) 27.05.1999  
(151) 19.10.2000  
(540)



(730) **EMV s.r.o.**, Zelený pruh 1294, Praha 4, 14000, CZ  
(740) PROPATENT, Mgr. Matěj Sedláček, Ke Kateřinkám 1393, Praha 4, 14900  
(510) (6) stavební materiály kovové; (9) vyhrazená elektrická zařízení, rozváděče nn, měřicí a regulační technika, telekomunikační technika, poplašná elektronická zařízení; (11) přístroje pro osvětlení, topení, ventilaci, chladicí zařízení, vytápění, větrání, plynová zařízení, kotle; (17) materiály k těsnění, izolaci a protipožárnímu zabezpečení; (19) stavební materiály nekovové; (25) oděvní zboží, oděvy; (37) stavebnictví, výroba, rekonstrukce, instalace, montáže zařízení uvedených ve třídách 6, 9, 11, 17, 19, plynoinstalátérství, izolace staveb, izolace kabelových systémů; (39) silniční motorová doprava nákladní a osobní; (42) poradenská činnost technická, inženýrské a projekční práce, revize a zkoušky zařízení uvedených ve třídách 6, 9, 11, 17, 19.  
(511) 6, 9, 11, 17, 19, 25, 37, 39, 42  
(210) O-143265

(111) **228069**  
(220) 22.05.1998  
(151) 20.11.2000  
(540)

### CRAFTSMAN

(730) **Sears Brands, LLC**, 3333 Beverly Road, Hoffman Estates, IL, US  
(740) Společná advokátní kancelář Všeťečka Zelený Švorčík Kalenský a partneři, JUDr. Petr Kalenský, Hálkova 2, Praha 2, 12000  
(510) (7) elektrické nástroje a jejich části a příslušenství, konkrétně příklepové vrtačky, elektrický klíč, hoblovky, nůžky, zarovnávací zařízení, nože pro frézky, vodící zařízení pro podélné řezání, hlavice pro zarovnávací zařízení, přírazová sklíčidla a sady vrtáků, sklíčidla, okrajové vodící zařízení, držáky listů, držáky na nástroje, příslušenství pro pískování, konkrétně sestavy pískovací tlačné desky, přitlačné botky, pískovací disky, pískovací chrániče, kryty při opískování a odstraňování vosku pro průmyslové použití, leštící hlavice, tlakovzdušné nástroje a příslušenství, konkrétně dráhová pískovací zařízení, otočná pískovací zařízení, rovná pískovací zařízení, dráhová/otočná pískovací zařízení, zápusťkové brusky, sestavy zápusťkových brusek, držáky otočných pískovacích zařízení, frézy, disky pro frézky, kladiva s krátkou palicí,

kladiva s dlouhou palicí, elektronické vrtačky, horní frézy, závitníky, elektrické generátory, kypřiče, vzduchové kompresory, elektrické stříkací pistole, otvírací zařízení garážových dveří a jejich příslušenství, sekačky na trávu a traktory, příslušenství sekaček na trávu a traktorů, elektrická dmychadla, elektrické obrubovačky, stříhací zařízení na živé ploty a nůžky na živé ploty, kalová čerpadla, generátory, vysavače pro mokré i suché vysávání, vysavače pro obchody a jejich příslušenství, svářečky, tlakové mycí stroje, stroje - rozstříkovače a postřikovače, cívky na hadice jako součásti strojů; (8) ruční nástroje, stříkací pistole, kypřiče a příslušenství, neelektrická travní a zahradní zařízení konkrétně zastřihovače trávníků, otočné obrubovačky, ruční zastřihávačky trávníků, zastřihávače výčnělků, trávnikové a zahradní hrábě, lopaty a rýče, vidle na seno, hnůj, rycí vidle, odplevelovací motyky, zahradní nůžky, hadice, neelektrické kotoučové výrobky konkrétně sekačky na trávu, brusné kotouče; (9) měřicí pásma, elektrické šňůry, baterie.

(511) 7, 8, 9  
(210) O-132859

(111) **228223**  
(220) 27.04.1999  
(151) 20.11.2000  
(540)



(730) **BETONOVÉ STAVBY-GROUP, s.r.o.**, Akátová 578, Klatovy, 33901, CZ  
(740) Tichý a Poláček, patentoví zástupci, Ing. Poláček Jiří, Dominikánská 6, Plzeň, 30112  
(510) (19) cementové zboží a umělý kámen; (37) stavby dopravní, inženýrské, průmyslové a bytové; (42) projektová činnost.  
(511) 19, 37, 42  
(210) O-142415

(111) **229047**  
(220) 23.06.1998  
(151) 27.12.2000  
(540)

### PIRÁT

(730) **JAROMÍR STEINHAUSER, s.r.o.**, Mojžírovo nám. 20, Brno, 61200, CZ  
(740) Ing. Dobroslav Musil, patentová kancelář, Cejl 38, Brno, 60200  
(510) (29) maso, ryby, drůbež, zvěřina, masové výtahy, masné výrobky, konzervované a uzené výrobky, tuky, masné výrobky v konzervách, jídla z masných a uzených výrobků; (40) zpracování masa, též z ryb a zvěřiny.  
(511) 29, 40  
(210) O-133803

(111) **229186**  
(220) 26.05.1999  
(151) 27.12.2000

(540)



- (730) **Veletřhy Brno, a.s.**, Výstaviště 1, Brno, 64700, CZ  
(740) Ing. Dohnal Jiří, patentový zástupce, Nedbalova 29, Brno, 62300  
(510) (2) barvy, nátěry, laky, ochranné prostředky proti korozi a proti deteriorizaci dřeva, barviva, mořidla, přírodní pryskyřice v surovém stavu, kovy listkové a práškové pro malíře, dekoratéry a umělce; (3) přípravky pro bělení a jiné prostředky ku praní, přípravky pro čištění, leštění, odmašťování a broušení, mýdla, parfumerie, vonné oleje, kosmetika, vlasové vody (lotions), zubní pasty a prášky; (6) obecné kovy v surovém a polozpracovaném stavu a jejich slitiny, kovové stavební materiály, kabely a kovové dráty neelektrické, zámečnické a klempířské výrobky kovové, kovové nádoby, nádrže a tanky stabilní všech velikostí na kapaliny a plyny, tlakové a beztlakové, kovové potrubní rozvody, kovové konstrukce, haly, kovové trubky, roury a hadice, řetězy, ocelové kuličky, hřebíky, šrouby a ostatní spojovací materiál kovový; (9) výrobky a zařízení kontrolní, měřicí, řídicí a regulační techniky, rozvaděče nízkého napětí, elektrické přístroje, přístroje a zařízení pro záznam, zesilování, reprodukci a přenos písma, zvuku a obrazu, videorekordéry, videokamery, zvukové a zvukově obrazové nosiče, kancelářská technika, zejména počítače, jejich periferní vybavení včetně diskové jednotky pro uchování programu, diskové paměti, jednotky pro vnitřní řízení, počítačové programy na magnetických nosičích a ostatní příslušenství počítačů, databanky, faxové přístroje, kopírovací technika, telefonní přístroje, včetně v kombinaci se záznamníky, elektronické kalkulačky apod., elektrické cívky a držáky elektrických cívek, galvanické články, elektrické kolektory, elektrické kontaktní zařízení, elektrické ovládací, spínací a rozvodné desky, elektrické pojistky, elektrické poplašné zvonky, elektrické přípojky, elektrické přístroje pro spouštění a/nebo ovládání strojů a motorů pomocí elektrických veličin, jako například proudů a/nebo napětí, elektrické přístroje pro odporové i obloukové svařování, elektrické spínače, elektrické transformátory, elektrické ukazovací přístroje, jako například elektroměry, elektrické přístroje na zjišťování závad, elektrické vedení, jakož i kabely elektrického vedení, elektrické vodiče, jakož i ohebné a světelné a elektrický izolovaný drát, elektrické výbojky, elektrody pro elektrické sváření, elektronky, diody, tranzistory, integrované obvody, jakož i s programovatelným prvkem, včetně mikročipů, elektrodynamické přístroje, elektrogalvanizační přístroje, elektrolyzery, elektromechanická zařízení pro domácnost určená k čištění, leštění, žehlení, vážení apod., přístroje k čištění zubů a dutiny ústní, elektrické žehličky, elektrické vysoušeče vlasů, hasicí přístroje, prodejní nebo hrací automaty uváděné v činnost vhozením karty, monočlánky, alkalické články, akumulátory, speciální pouzdra pro zařízení, přístroje a nástroje, které jsou zařazeny do této třídy; (11) přístroje a zařízení pro osvětlení, topení, výrobu páry, pro vaření, přístroje a zařízení chladicí, pro sušení, ventilaci, distribuci vody a zařízení zdravotní, zejména elektrické ohříváče vody, ohříváče elektrické pro domácnost i pro průmysl, zařízení pro rozvod a regulaci průtoku tekutin včetně vody, jejich součásti a příslušenství; (16) papír, lepenka, karton a výrobky z těchto materiálů, které nejsou zařazeny do jiných tříd, tiskoviny, časopisy, periodika, knihy, zboží knihařské, fotografie, psací potřeby, lepidla pro papírenství nebo domácnost, materiál pro umělce, štětce, psací stroje a kancelářské potřeby s výjimkou

nábytku, učební a školní potřeby a pomůcky s výjimkou nábytku, plastické obaly, hrací karty, písmena pro tiskárny, štočky; (17) kaučuk, gutaperča, guma, asbest, slída, výrobky a polotovary z těchto materiálů, pokud nejsou obsaženy v jiných třídách, výrobky a polotovary z plastických hmot, jako například fólie, tabule, desky a tyče, jakož i spojovací prostředky rozebiratelného i nerozebiratelného spojení, těsnicí materiály, ucpávky a izolace tepelné, elektrické nebo zvukové, ohebné nekovové trubky a hadice; (20) nábytek včetně kovového a kempingového nábytku, broušená skla a zrcadla, rámy, výrobky ze dřeva, korku, třtiny, vrbového proutí, rohoviny, kosti, slonoviny, z kotic, želvoviny, jantaru, perleti, mošské pěny, buničiny, pokud nejsou zahrnuty v jiných třídách, výrobky z náhražek těchto materiálů včetně výrobků z plastických hmot, pokud nejsou zařazeny v jiných třídách, například zámečnické výrobky nekovové, domovní schránky ani kovové ani zděné, ložní potřeby, matrace, žíněnky, podhlavníky apod.; (21) drobné nářadí a přenosné nádoby k domácím a kuchyňským účelům, jako kuchyňské nádobí, vědra, plechové misky, misky z plastických hmot, strojky na mletí, sekání a lisování apod., hřebeny a houby mycí a toaletní potřeby, kartáče, kartáčnický materiál (s výjimkou štětců), pomůcky k úklidu, čisticí látky, drátěnky, zboží skleněné včetně okenního skla, výrobky z porcelánu a kameniny, které nejsou zahrnuty v jiných třídách; (24) tkaniny včetně textilu metrového, textilní výrobky, které nejsou uvedeny v jiných třídách, například potahové látky, závěsy, dekorační látky, pokrývky ložní včetně pokrývek cestovních, ubrusy; (27) koberec, rohože, rohožky, linoleum a jiné podlahové krytiny, čalouny, včetně barevných papírových tapet, paravany, voskované plátno potahové; (29) potraviny, potravinářské výrobky a nápoje, maso, maso v jateční úpravě, masové výtažky, masné a uzenářské výrobky, ryby, včetně měkkýšů a koryšů, drůbež, zvěřina, konzervované, sušené a vařené ovoce a zelenina, rosoly, zavařeniny, vejce, mléko a jiné mlékařenské výrobky, včetně mléčných nápojů, jedlé oleje a tuky, majonézy, potraviny v konzervách, rajský protlak; (30) káva, čaj, kakao, cukr, rýže, tapioka, ságo, kávové náhražky, mouka a obilní přípravky, chléb, sušenky, suchary, koláče, jemné pečivo a cukrovinky, zmrzlina, med, sirup z melasy, kvasnic, prášky do pečiva, sůl, hořčice, ocet, chuťové omáčky, kečupy, koření, led na chlazení; (32) pivo, lehká piva i ležáky, minerální vody, šumivé a jiné nealkoholické nápoje, sirupy a jiné přípravky k přípravě nápojů, ovocné šťávy a nápoje z ovocných šťáv; (33) vína, lihoviny, likéry; (34) tabák v surovém stavu, tabákové výrobky, potřeby pro kuřáky, zápalky; (35) inzertní, reklamní a propagační činnost, poskytování pomoci při provozu obchodu včetně zprostředkování obchodních a souvisejících obchodně personálních záležitostí, organizování výstav a veletrhů k reklamním a obchodním účelům, správa obchodních zájmů třetích osob, vypracování statistických přehledů, poradenství v oblasti organizace a ekonomiky podnikání, provádění aukcí a dražeb, marketing, průzkum a analýzy trhů, aranžerství, pronájem kancelářských strojů a zařízení, distribuce zboží k reklamním účelům, rozmnožování dokumentů, obstaravatelská a zprostředkovatelská činnost v této oblasti; (36) pojišťovnictví a peněžnictví, finanční služby, včetně poskytování ručení, výkonů věřitelských práv, leasingové služby finanční, financování odbytu a pojištění úvěrových rizik - faktoring, úvěrování zbožových nákupů, inkaso pohledávek, vystavování cestovních šeků, zprostředkování finančních operací, směnárnictví, investiční činnost, poradenství v oblasti úvěrové politiky, zprostředkování úvěrů, šetření ve finančních záležitostech, úschova cenných věcí včetně úschovy cenných papírů, správa obchodních zájmů třetích osob, kontrola, vedení, ochrana, správa pozemků, budov a bytů, bytových i nebytových prostor, zprostředkování obchodů s nemovitostmi a hypotékami, správa majetku, nákup, prodej a pronájem pozemků, budov a bytů, bytových a nebytových prostor, leasingové služby finanční v oblasti vozidel, obstaravatelská a poradenská činnost a služby v této oblasti; (37) stavebnictví, opravy, instalační služby, řízení staveb technologických celků, technický dozor pro montáže technologických celků, jakož i montáž, servisní a opravárenská činnost v souvisejících uvedených oborech, obstaravatelská a zprostředkovatelská činnost v této oblasti; (38) spoje, pošta, doručování dopisů, telekomunikační služby, jakož i dálkopisná služba, dálkové telefonické spoje, provozování spojových sítí, radiotelegrafie,

sběr doručování zpráv, telegramní služby, přenos zvuků a obrazů, obstaravatelská a zprostředkovatelská činnost v této oblasti; (39) doprava, přepravování a skladování zboží, doprava v rámci služeb cestovní kanceláře, organizování cest, odtahování vozidel, přeprava osob a zboží motorovými vozidly, kolejoými vozidly, loděmi, letadly, uskladňování zboží, přeprava peněz a cenných předmětů, poskytování a zprostředkování cestovních služeb, zprostředkování dopravy, poskytování průvodcovských služeb, pořádání prohlídek obcí, pronájem vozidel, garáží, parkovišť a skladů, obstaravatelská a zprostředkovatelská činnost v této oblasti; (41) činnost vyučovací, výchovná, vzdělávací a zábavní včetně pořádání specializačních doškolovacích kurzů, symposií a konferencí, doprovodné výstavy, provozování pracovních diskusních a zájmového klubu, organizování výstav ke vzdělávacím, kulturním, výchovným a zábavním účelům, pořádání zábavních soutěží, činnost v oblasti sportovních aktivit, provozování tělovýchovných zařízení a zařízení, sloužících k regeneraci a rekondici, jakož i provozování lyžařského vleku a provozování bazénů, nakladatelská a vydavatelská činnost, distribuční a půjčovná činnost, spadající do této třídy, obstaravatelská a zprostředkovatelská činnost v této oblasti; (42) projektová činnost v investiční výstavbě v oblasti stavebnictví, strojírenství a elektrotechniky, zejména pro chemické, farmaceutické, biotechnologické a potravinářské výrobní jednotky a pro ekologická zařízení a stavby, poradenské služby v této oblasti, hostinské, restaurační, hotelové a jiné služby pro hosty včetně rezervace ubytování, provozování kempů, lázní a saun, osobní ostražba osob, stavebních nebo cenných objektů, technické zabezpečení výstav a výstavních ploch, odborné poradenství vztahující se k organizování výstav a veletrhů, služby pečovatelské, domovy pro staré lidi, služby architektské, služby ozdravení a sanatorií, služby kadeřnické, holičské, obuvnických salonů a salonů krásy, pořádání módních přehlídek za účelem informací o módě, inženýrsko-technická činnost v oblasti tvorby a poskytování software, překladatelské služby, pátrání po osobách, pátrání v právních záležitostech, inženýrsko-technické a právní průzkumy v otázkách ochranných práv, technické poradenství a vypracování posudků, pronájem zařízení pro zpracování dat, pronájem strojů a zařízení, spadající do této třídy, pronájem prodejních automatů, správa a zhodnocování nehmotného vlastnictví a původcovských práv, obchodování s průmyslovými právy, obstaravatelská a zprostředkovatelská činnost v této oblasti.

- (511) 2, 3, 6, 9, 11, 16, 17, 20, 21, 24, 27, 29, 30, 32, 33, 34, 35,  
36, 37, 38, 39, 41, 42  
(210) O-143235

- (111) **229187**  
(220) 26.05.1999  
(151) 27.12.2000  
(540)



- (730) **Veletřhy Brno, a.s.**, Výstaviště 1, Brno, 64700, CZ  
(740) Ing. Dohnal Jiří, patentový zástupce, Nedbalova 29, Brno, 62300  
(510) (2) barvy, nátěry, laky, ochranné prostředky proti korozi a proti deterioraci dřeva, barviva, mořidla, přírodní pryskyřice v surovém stavu, kovy listkové a práškové pro malíře, dekoratéry a umělce; (3) přípravky pro bělení a jiné prostředky ku praní, přípravky pro čištění, leštění, odmašťování a broušení, mýdla, parfumerie, vonné oleje, kosmetika, vlasové vody (lotions), zubní pasty a prášky; (6) obecné kovy v surovém a polozpracovaném stavu a jejich slitiny, kovové stavební materiály, kabely a kovové dráty neelektrické, zámečnické a klempířské výrobky kovové, kovové nádoby, nádrže a tanky stabilní všech velikostí na kapaliny a plyny, tlakové a beztlakové, kovové potrubní rozvody, kovové konstrukce, haly,

kovové trubky, roury a hadice, řetězy, ocelové kuličky, hřebíky, šrouby a ostatní spojovací materiál kovový; (9) výrobky a zařízení kontrolní, měřicí, řídicí a regulační techniky, rozvaděče nízkého napětí, elektrické přístroje, přístroje a zařízení pro záznam, zesilování, reprodukci a přenos písma, zvuku a obrazu, videorekordéry, videokamery, zvukové a zvukově obrazové nosiče, kancelářská technika, zejména počítače, jejich periferní vybavení včetně diskové jednotky pro uchování programu, diskové paměti, jednotky pro vnitřní řízení, počítačové programy na magnetických nosičích a ostatní příslušenství počítačů, databanky, faxové přístroje, kopírovací technika, telefonní přístroje, včetně v kombinaci se záznamníky, elektronické kalkulačky apod., elektrické cívký a držáky elektrických cívek, galvanické články, elektrické kolektory, elektrické kontaktní zařízení, elektrické ovládací, spínací a rozvodné desky, elektrické pojistky, elektrické poplašné zvonky, elektrické přípojky, elektrické přístroje pro spouštění a/nebo ovládání strojů a motorů pomocí elektrických veličin, jako například proudu a/nebo napětí, elektrické přístroje pro odporové i obloukové svařování, elektrické spínače, elektrické transformátory, elektrické ukazovací přístroje, jako například elektroměry, elektrické přístroje na zjišťování závad, elektrické vedení, jakož i kabely elektrického vedení, elektrické vodiče, jakož i ohebné a světelné a elektrický izolovaný drát, elektrické výbojky, elektrody pro elektrické svařování, elektronky, diody, tranzistory, integrované obvody, jakož i s programovatelným prvkem, včetně mikročipů, elektrodynamické přístroje, elektrogalvanizační přístroje, elektrolyzery, elektromechanická zařízení pro domácnost určená k čištění, leštění, žehlení, vážení apod., přístroje k čištění zubů a dutiny ústní, elektrické žehličky, elektrické vysoušeče vlasů, hasicí přístroje, prodejní nebo hrací automaty uváděné v činnosti vhozením karty, monočlánky, alkalické články, akumulátory, speciální pouzdra pro zařízení, přístroje a nástroje, které jsou zařazeny do této třídy; (11) přístroje a zařízení pro osvětlení, topení, výrobu páry, pro vaření, přístroje a zařízení chladicí, pro sušení, ventilací, distribuci vody a zařízení zdravotní, zejména elektrické ohřivače vody, ohřivače elektrické pro domácnost i pro průmysl, zařízení pro rozvod a regulaci průtoku tekutin včetně vody, jejich součástí a příslušenství; (16) papír, lepenka, karton a výrobky z těchto materiálů, které nejsou zařazeny do jiných tříd, tiskoviny, časopisy, periodika, knihy, zboží knihařské, fotografie, psací potřeby, lepidla pro papírenství nebo domácnost, materiál pro umělce, štětce, psací stroje a kancelářské potřeby s výjimkou nábytku, učební a školní potřeby a pomůcky s výjimkou nábytku, plastické obaly, hrací karty, písmena pro tiskárny, štočky; (17) kaučuk, gutaperča, guma, asbest, slída, výrobky a polotovary z těchto materiálů, pokud nejsou obsaženy v jiných třídách, výrobky a polotovary z plastických hmot, jako například fólie, tabule, desky a tyče, jakož i spojovací prostředky rozebíratelného i nerozebíratelného spojení, těsnicí materiály, ucpávky a izolace tepelné, elektrické nebo zvukové, ohebné nekovové trubky a hadice; (20) nábytek včetně kovového a kempingového nábytku, broušená skla a zrcadla, rámy, výrobky ze dřeva, korku, třtiny, vrbového proutí, rohoviny, kosti, slonoviny, z kostic, želvoviny, jantaru, perleti, mořské pěny, buničiny, pokud nejsou zahrnuty v jiných třídách, výrobky z náhražek těchto materiálů včetně výrobků z plastických hmot, pokud nejsou zařazeny v jiných třídách, například zámečnické výrobky nekovové, domovní schránky ani kovové ani zděné, ložní potřeby, matrace, žíněnky, podhlavníky apod.; (21) drobné nářadí a přenosné nádoby k domácím a kuchyňským účelům, jako kuchyňské nádoby, vědra, plechové misky, misky z plastických hmot, strojky na mléti, sekání a lisování apod., hřebeny a houby mycí a toaletní potřeby, kartáče, kartáčnický materiál (s výjimkou štětců), pomůcky k úklidu, čisticí látky, drátěnky, zboží skleněné včetně okenního skla, výrobky z porcelánu a kameniny, které nejsou zahrnuty v jiných třídách; (24) tkaniny včetně textilu metrového, textilní výrobky, které nejsou uvedeny v jiných třídách, například potahové látky, závěsy, dekorační látky, pokrývky ložní včetně pokrývek cestovních, ubrusy; (27) koberce, rohože, rohožky, linoleum a jiné podlahové krytiny, čalouny, včetně barevných papírových tapet, paravany, voskované plátno potahové; (29) potraviny a potravinářské výrobky spadající do této třídy jako jsou potraviny z ryb, maso, maso v jateční úpravě, masové výtahky, masné a uzenářské

výrobky, ryby, včetně měkkýšů a korýšů, drůbež, zvěřina, konzervované, sušené a vařené ovoce a zelenina, rosoly, zavařeniny, vejce, mléko a jiné mlékařenské výrobky, včetně mléčných nápojů, jedlé oleje a tuky, majonézy, potraviny v konzervách, rajský protlak; (30) káva, čaj, kakao, cukr, rýže, tapioka, ságo, kávové náhražky, mouka a obilní přípravky, chléb, sušenky, suchary, koláče, jemné pečivo a cukrovinky, zmrzlina, med, sirup z melasy, kvasnic, prášky do pečiva, sůl, hořčice, ocet, chuťové omáčky, kečupy, koření, led na chlazení; (32) pivo, lehká piva i ležáky, minerální vody, šumivé a jiné nealkoholické nápoje, sirupy a jiné přípravky k přípravě nápojů, ovocné šťávy a nápoje z ovocných šťáv; (33) vína, lihoviny, likéry; (34) tabák v surovém stavu, tabákové výrobky, potřeby pro kuřáky, zápalky; (35) inzertní, reklamní a propagační činnost, poskytování pomoci při provozu obchodu včetně zprostředkování obchodních a souvisejících obchodně personálních záležitostí, organizování výstav a veletrhů k reklamním a obchodním účelům, správa obchodních zájmů třetích osob, vypracování statistických přehledů, poradenství v oblasti organizace a ekonomiky podnikání, marketing, průzkum a analýzy trhů, aranžérství, pronájem kancelářských strojů a zařízení, distribuce zboží k reklamním účelům, rozmnožování dokumentů, obstaravatelská a zprostředkovatelská činnost v této oblasti; (36) pojišťovnictví a peněžnictví, fiannční služby, včetně poskytování ručení, výkonů věřitelských práv, leasingové služby finanční, financování odbytu a pojištění úvěrových rizik - faktoring, úvěrování zbožových nákupů, inkaso pohledávek, vystavování cestovních šeků, zprostředkování finančních operací, směnárství, investiční činnost, poradenství v oblasti úvěrové politiky, zprostředkování úvěrů, šetření ve finančních záležitostech, úschova cenných věcí včetně úschovy cenných papírů, kontrola, vedení, ochrana, správa pozemků, budov a bytů, bytových i nebytových prostor, zprostředkování obchodů s nemovitostmi a hypotékami, správa majetku, nákup, prodej a pronájem pozemků, budov a bytů, bytových a nebytových prostor, leasingové služby finanční v oblasti vozidel, obstaravatelská a poradenská činnost a služby v této oblasti; (37) stavebnictví, opravy, instalační služby, řízení staveb technologických celků, technický dozor pro montáže technologických celků, jakož i montáž, servisní a opravárenská činnost v souvisejících uvedených oborech, obstaravatelská a zprostředkovatelská činnost v této oblasti; (38) spoje, pošta, doručování dopisů, telekomunikační služby, jakož i dálkopisná služba, dálkové telefonické spoje, provozování spojových sítí, radiotelegrafie, sběr doručování zpráv, telegramní služby, přenos zvuků a obrazů, obstaravatelská a zprostředkovatelská činnost v této oblasti; (39) doprava, přepravování a skladování zboží, doprava v rámci služeb cestovní kanceláře, organizování cest, odtahování vozidel, přeprava osob a zboží motorovými vozidly, kolejovými vozidly, loděmi, letadly, uskladňování zboží, přeprava peněz a cenných předmětů, poskytování a zprostředkování cestovních služeb, zprostředkování dopravy, poskytování průvodcovských služeb, pořádání prohlídek obcí, pronájem vozidel, garáží, parkovišť a skladů, obstaravatelská a zprostředkovatelská činnost v této oblasti; (41) činnost vyučovací, výchovná, vzdělávací a zábavní včetně pořádání specializačních doškolovacích kurzů, symposií a konferencí, doprovodné výstavy, provozování pracovních diskusního a zájmového klubu, organizování výstav ke vzdělávacím, kulturním, výchovným a zábavním účelům, pořádání zábavních soutěží, činnost v oblasti sportovních aktivit, provozování tělovýchovných zařízení a zařízení sloužících k regeneraci a rekondici, jakož i provozování lyžařského vleku a provozování bazénů, nakladatelská a vydavatelská činnost, distribuční a půjčovná činnost spadající do této třídy, obstaravatelská a zprostředkovatelská činnost v této oblasti; (42) projektová činnost v investiční výstavbě v oblasti stavebnictví, strojírenství a elektrotechniky, zejména pro chemické, farmaceutické, biotechnologické a potravinářské výrobní jednotky a pro ekologická zařízení a stavby, poradenské služby v této oblasti, hostinské, restaurační, hotelové a jiné služby pro hosty včetně rezervace ubytování, provozování kempů, lázní a saun, osobní ostraha osob, stavebních nebo cenných objektů, technické zabezpečení výstav a výstavních ploch, odborné poradenství vztahující se k organizování výstav a veletrhů, služby pečovatelské, domovy pro staré lidi, služby architektské, služby ozdravoven a sanatorií, služby kadeřnické, holičské,

obuvních salonů a salonů krásy, pořádání módních přehlídek jako informace o módě, inženýrsko-technická činnost v oblasti tvorby a poskytování software, překladatelské služby, pátrání po osobách, pátrání v právních záležitostech, inženýrsko-technické a právní průzkumy v otázkách ochranných práv, technické poradenství a vypracování posudků, pronájem zařízení pro zpracování dat, pronájem strojů a zařízení spadající do této třídy, pronájem prodejních automatů, správa a zhodnocování nehmotného vlastnictví a původcovských práv, obchodování s průmyslovými právy, obstaravatelská a zprostředkovatelská činnost v této oblasti.

(511) 2, 3, 6, 9, 11, 16, 17, 20, 21, 24, 27, 29, 30, 32, 33, 34, 35, 36, 37, 38, 39, 41, 42

(210) O-143236

(111) **229188**

(220) 26.05.1999

(151) 27.12.2000

(540)

## VELETRHY BRNO

(730) **Veletrhy Brno, a.s.**, Výstaviště 1, Brno, 64700, CZ

(740) Ing. Dohnal Jiří, patentový zástupce, Nedbalova 29, Brno, 62300

(510) (2) barvy, nátěry, laky, ochranné prostředky proti korozi a proti deteriorizaci dřeva, barviva, mořidla, přírodní pryskyřice v surovém stavu, kovy listkové a práškové pro malíře, dekorativy a umělce; (3) přípravky pro bělení a jiné prostředky ku praní, přípravky pro čištění, leštění, odmašťování a broušení, mýdla, parfumerie, vonné oleje, kosmetika, vlasové vody (lotions), zubní pasty a prášky; (6) obecné kovy v surovém a polozpracovaném stavu a jejich slitiny, kovové stavební materiály, kabely a kovové dráty neelektrické, zámečnické a klempířské výrobky kovové, kovové nádoby, nádrže a tanky stabilní všech velikostí na kapaliny a plyny, tlakové a beztlakové, kovové potrubní rozvody, kovové konstrukce, haly, kovové trubky, roury a hadice, řetězy, ocelové kuličky, hřebíky, šrouby a ostatní spojovací materiál kovový; (9) výrobky a zařízení kontrolní, měřicí, řídicí a regulační techniky, rozvaděče nízkého napětí, elektrické přístroje, přístroje a zařízení pro záznam, zesilování, reprodukci a přenos písma, zvuku a obrazu, videorekordéry, videokamery, zvukové a zvukově obrazové nosiče, kancelářská technika, zejména počítače, jejich periferní vybavení včetně diskové jednotky pro uchování programu, diskové paměti, jednotky pro vnitřní řízení, počítačové programy na magnetických nosičích a ostatní příslušenství počítačů, databanky, faxové přístroje, kopírovací technika, telefonní přístroje, včetně v kombinaci se záznamníky, elektronické kalkulačky apod., elektrické cívkvy a držáky elektrických cívek, galvanické články, elektrické kolektory, elektrické kontaktní zařízení, elektrické ovládací, spínací a rozvodné desky, elektrické pojistky, elektrické poplašné zvonky, elektrické přípojky, elektrické přístroje pro spouštění a/nebo ovládání strojů a motorů pomocí elektrických veličin, jako například proudu a/nebo napětí, elektrické přístroje pro odporové i obloukové svařování, elektrické spínače, elektrické transformátory, elektrické ukazovací přístroje, jako například elektroměry, elektrické přístroje na zjišťování závad, elektrické vedení, jakož i kabely elektrického vedení, elektrické vodiče, jakož i ohebné a světelné a elektrický izolovaný drát, elektrické výbojky, elektrody pro elektrické sváření, elektronky, diody, tranzistory, integrované obvody, jakož i s programovatelným prvkem, včetně mikročipů, elektrodynamické přístroje, elektrogalvanizační přístroje, elektrolyzery, elektromechanická zařízení pro domácnost určená k čištění, leštění, žehlení, vážení apod., přístroje k čištění zubů a dutiny ústní, elektrické žehličky, elektrické vysoušeče vlasů, hasicí přístroje, prodejní nebo hrací automaty uváděné v činnosti vhozením karty, monočlánky, alkalické články, akumulátory, speciální pouzdra pro zařízení, přístroje a nástroje, které jsou zařazeny do této třídy; (11) přístroje a zařízení pro osvětlení, topení, výrobu páry, pro vaření, přístroje a zařízení chladicí, pro sušení, ventilaci, distribuci vody a zařízení zdravotní, zejména elektrické ohříváče vody, ohříváče elektrické pro domácnost i pro průmysl, zařízení pro rozvod a regulaci průtoku tekutin včetně vody, jejich součásti a příslušenství; (16) papír, lepenka, karton a výrobky z těchto materiálů, které nejsou zařazeny do jiných tříd, tiskoviny, časopisy, periodika, knihy, zboží knihařské, fotografie, psací

potřeby, lepidla pro papírenství nebo domácnost, materiál pro umělce, štetce, psací stroje a kancelářské potřeby s výjimkou nábytku, učební a školní potřeby a pomůcky s výjimkou nábytku, plastické obaly, hrací karty, písmena pro tiskárny, štočky; (17) kaučuk, gutaperča, guma, asbest, slída, výrobky a polotovary z těchto materiálů, pokud nejsou obsaženy v jiných třídách, výrobky a polotovary z plastických hmot, jako například fólie, tabule, desky a tyče, jakož i spojovací prostředky rozebíratelného i nerozebíratelného spojení, těsnicí materiály, ucpávky a izolace tepelné, elektrické nebo zvukové, ohebné nekovové trubky a hadice; (20) nábytek včetně kovového a kempingového nábytku, broušená skla a zrcadla, rámy, výrobky ze dřeva, korku, třtiny, vrbového proutí, rohoviny, kosti, slonoviny, z kostic, želoviny, jantaru, perleti, mořské pěny, buničiny, pokud nejsou zahrnuty v jiných třídách, výrobky z náhražek těchto materiálů včetně výrobků z plastických hmot, pokud nejsou zařazeny v jiných třídách, například zámečnické výrobky nekovové, domovní schránky ani kovové ani zděné, ložní potřeby, matrace, žíněnky, podhlavníky apod.; (21) drobné nářadí a přenosné nádoby k domácím a kuchyňským účelům, jako kuchyňské nádobí, vědra, plechové misky, misky z plastických hmot, strojky na mletí, sekání a lisování apod., hřebeny a houby mycí a toaletní potřeby, kartáče, kartáčnický materiál (s výjimkou štětců), pomůcky k úklidu, čisticí látky, drátěnky, zboží skleněné včetně okenního skla, výrobky z porcelánu a kameniny, které nejsou zahrnuty v jiných třídách; (24) tkaniny včetně textilu metrového, textilní výrobky, které nejsou uvedeny v jiných třídách, například potahové látky, závěsy, dekorativní látky, pokrývky ložní včetně pokrývek cestovních, ubrusy; (27) koberce, rohože, rohožky, linoleum a jiné podlahové krytiny, čalouny, včetně barevných papírových tapet, paravany, voskované plátno potahové; (29) potraviny a potravinářské výrobky spadající do této třídy jako jsou potraviny z ryb a potraviny solené, maso, maso v jateční úpravě, masové výtahy, masné a uzenářské výrobky, ryby, včetně měkkýšů a korýšů, drůbež, zvěřina, konzervované, sušené a vařené ovoce a zelenina, rosoly, zavařeniny, vejce, mléko a jiné mlékařské výrobky, včetně mléčných nápojů, jedlé oleje a tuky, majonézy, potraviny v konzervách, rajský protlak; (30) káva, čaj, kakao, cukr, rýže, tapioka, ságo, kávové náhražky, mouka a obilní přípravky, chléb, sušenky, suchary, koláče, jemné pečivo a cukrovinky, zmrzlina, med, sirup z melasy, kvasnic, prášky do pečiva, sůl, hořčice, ocet, chuťové omáčky, kečupy, koření, led na chlazení; (32) pivo, lehká piva i ležáky, minerální vody, šumivé a jiné nealkoholické nápoje, sirupy a jiné přípravky k přípravě nápojů, ovocné šťávy a nápoje z ovocných šťáv; (33) vína, lihoviny, likéry; (34) tabák v surovém stavu, tabákové výrobky, potřeby pro kuřáky, zápalky; (35) inzertní, reklamní a propagační činnost, poskytování pomoci při provozu obchodu včetně zprostředkování obchodních a souvisejících obchodně personálních záležitostí, organizování výstav a veletrhů k reklamním a obchodním účelům, správa obchodních zájmů třetích osob, vypracování statistických přehledů, poradenství v oblasti organizace a ekonomiky podnikání, marketing, průzkum a analýzy trhů, aranžérství, pronájem kancelářských strojů a zařízení, distribuce zboží k reklamním účelům, rozmnožování dokumentů, obstaravatelská a zprostředkovatelská činnost v této oblasti; (36) pojišťovnictví a peněžnictví, finanční služby, včetně poskytování ručení, výkonů věřitelských práv, leasingové služby finanční, financování odbytu a pojištění úvěrových rizik - faktoring, úvěrování zbožových nákupů, inkaso pohledávek, vystavování cestovních šeků, zprostředkování finančních operací, směnárství, investiční činnost, poradenství v oblasti úvěrové politiky, zprostředkování úvěrů, šetření ve finančních záležitostech, úschova cenných věcí včetně úschovy cenných papírů, kontrola, vedení, ochrana, správa pozemků, budov a bytů, bytových i nebytových prostor, zprostředkování obchodů s nemovitostmi a hypotékami, správa majetku, nákup, prodej a pronájem pozemků, budov a bytů, bytových a nebytových prostor, leasingové služby finanční v oblasti vozidel, obstaravatelská a poradenská činnost a služby v této oblasti; (37) stavebnictví, opravy, instalační služby, řízení staveb technologických celků, technický dozor pro montáže technologických celků, jakož i montáž, servisní a opravárenská činnost v souvisejících uvedených oborech, obstaravatelská a zprostředkovatelská činnost v této oblasti; (38) spoje, pošta, doručování dopisů, telekomunikační služby, jakož i dálkopisná

služba, dálkové telefonické spoje, provozování spojových sítí, radiotelegrafie, sběr doručování zpráv, telegramní služby, přenos zvuků a obrazů, obstaravatelská a zprostředkovatelská činnost v této oblasti; (39) doprava, přepravování a skladování zboží, doprava v rámci služeb cestovní kanceláře, organizování cest, odtahování vozidel, přeprava osob a zboží motorovými vozidly, kolejovými vozidly, loděmi, letadly, uskladňování zboží, přeprava peněz a cenných předmětů, poskytování a zprostředkování cestovních služeb, zprostředkování dopravy, poskytování průvodcovských služeb, pořádání prohlídek obcí, pronájem vozidel, garáží, parkovišť a skladů, obstaravatelská a zprostředkovatelská činnost v této oblasti; (41) činnost vyučovací, výchovná, vzdělávací a zábavní včetně pořádání specializačních doškolovacích kurzů, symposií a konferencí, doprovodné výstavy, provozování pracovních diskusího a zájmového klubu, organizování výstav ke vzdělávacím, kulturním, výchovným a zábavním účelům, pořádání zábavních soutěží, činnost v oblasti sportovních aktivit, provozování tělovýchovných zařízení a zařízení sloužících k regeneraci a rekondici, jakož i provozování lyžařského vleku a provozování bazénů, nakladatelská a vydavatelská činnost, distribuční a půjčovná činnost spadající do této třídy, obstaravatelská a zprostředkovatelská činnost v této oblasti; (42) projektová činnost v investiční výstavbě v oblasti stavebnictví, strojírenství a elektrotechniky, zejména pro chemické, farmaceutické, biotechnologické a potravinářské výrobní jednotky a pro ekologická zařízení a stavby, poradenské služby v této oblasti, hostinské, restaurační, hotelové a jiné služby pro hosty včetně rezervace ubytování, provozování kempů, lázní a saun, osobní ostražba osob, stavebních nebo cenných objektů, technické zabezpečení výstav a výstavních ploch, odborné poradenství vztahující se k organizování výstav a veletrhů, služby pečovatelské, domovy pro staré lidi, služby architektské, služby ozdravení a sanatorií, služby kadeřnické, holičské, obuvnických salonů a salonů krásy, pořádání módních přehlídek jako informace o módě, inženýrsko-technická činnost v oblasti tvorby a poskytování software, překladatelské služby, pátrání po osobách, pátrání v právních záležitostech, inženýrsko-technické a právní průzkumy v otázkách ochranných práv, technické poradenství a vypracování posudků, pronájem zařízení pro zpracování dat, pronájem strojů a zařízení spadající do této třídy, pronájem prodejních automatů, správa a zhodnocování nehmotného vlastnictví a původcovských práv, obchodování s průmyslovými právy, obstaravatelská a zprostředkovatelská činnost v této oblasti.

(511) 2, 3, 6, 9, 11, 16, 17, 20, 21, 24, 27, 29, 30, 32, 33, 34, 35, 36, 37, 38, 39, 41, 42  
(210) O-143237

(111) **229189**  
(220) 26.05.1999  
(151) 27.12.2000  
(540)

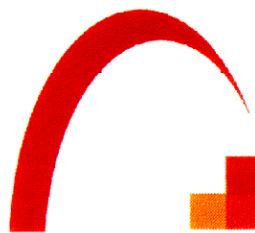

(730) **Veletrhy Brno, a.s.**, Výstaviště 1, Brno, 64700, CZ  
(740) Ing. Dohnal Jiří, patentový zástupce, Nedbalova 29, Brno, 62300  
(510) (2) barvy, nátěry, laky, ochranné prostředky proti korozi a proti deteriorizaci dřeva, barviva, mořidla, přírodní pryskyřice v surovém stavu, kovy listkové a práškové pro malíře, dekorativní a umělce; (3) přípravky pro bělení a jiné prostředky ku praní, přípravky pro čištění, leštění, odmašťování a broušení, mýdla, parfumerie, vonné oleje, kosmetika, vlasové vody (lotions), zubní pasty a prášky; (6) obecné kovy v surovém a polozpracovaném stavu a jejich slitiny, kovové stavební materiály, kabely a kovové dráty neelektrické, zámečnické a klempířské výrobky kovové, kovové nádoby, nádrže a tanky stabilní všech velikostí na kapaliny a plyny, tlakové a



beztlakové, kovové potrubní rozvody, kovové konstrukce, haly, kovové trubky, roury a hadice, řetězy, ocelové kuličky, hřebíky, šrouby a ostatní spojovací materiál kovový; (9) výrobky a zařízení kontrolní, měřicí, řídicí a regulační techniky, rozvaděče nízkého napětí, elektrické přístroje, přístroje a zařízení pro záznam, zesilování, reprodukcí a přenos písma, zvuku a obrazu, videorekordéry, videokamery, zvukové a zvukově obrazové nosiče, kancelářská technika, zejména počítače, jejich periferní vybavení včetně diskové jednotky pro uchování programu, diskové paměti, jednotky pro vnitřní řízení, počítačové programy na magnetických nosičích a ostatní příslušenství počítačů, databanky, faxové přístroje, kopírovací technika, telefonní přístroje, včetně v kombinaci se záznamníky, elektronické kalkulačky apod., elektrické cívky a držáky elektrických cívek, galvanické články, elektrické kolektory, elektrické kontaktní zařízení, elektrické ovládací, spínací a rozvodné desky, elektrické pojistky, elektrické poplašné zvonky, elektrické přípojky, elektrické přístroje pro spouštění a/nebo ovládání strojů a motorů pomocí elektrických veličin, jako například proudu a/nebo napětí, elektrické přístroje pro odporové i obloukové svařování, elektrické spínače, elektrické transformátory, elektrické ukazovací přístroje, jako například elektroměry, elektrické přístroje na zjišťování závad, elektrické vedení, jakož i kabely elektrického vedení, elektrické vodiče, jakož i ohebné a světelné a elektrický izolovaný drát, elektrické výbojky, elektrody pro elektrické sváření, elektronky, diody, tranzistory, integrované obvody, jakož i s programovatelným prvem, včetně mikročipů, elektrodynamické přístroje, elektrolvanizační přístroje, elektrolyzery, elektromechanická zařízení pro domácnost určená k čištění, leštění, žehlení, vážení apod., přístroje k čištění zubů a dutiny ústní, elektrické žehličky, elektrické vysoušeče vlasů, hasicí přístroje, prodejní nebo hrací automaty uváděné v činnosti vhození karty, monočlánky, alkalické články, akumulátory, speciální pouzdra pro zařízení, přístroje a nástroje, které jsou zařazeny do této třídy; (11) přístroje a zařízení pro osvětlení, topení, výrobu páry, pro vaření, přístroje a zařízení chladicí, pro sušení, ventilací, distribuci vody a zařízení zdravotní, zejména elektrické ohříváče vody, ohříváče elektrické pro domácnost i pro průmysl, zařízení pro rozvod a regulaci průtoku tekutin včetně vody, jejich součásti a příslušenství; (16) papír, lepenka, karton a výrobky z těchto materiálů, které nejsou zařazeny do jiných tříd, tiskoviny, časopisy, periodika, knihy, zboží knihařské, fotografie, psací potřeby, lepidla pro papírenství nebo domácnost, materiál pro umělce, štetce, psací stroje a kancelářské potřeby s výjimkou nábytku, učební a školní potřeby a pomůcky s výjimkou nábytku, plastické obaly, hrací karty, písmena pro tiskárny, štočky; (17) kaučuk, gutaperča, guma, asbest, slída, výrobky a polotovary z těchto materiálů, pokud nejsou obsaženy v jiných třídách, výrobky a polotovary z plastických hmot, jako například fólie, tabule, desky a tyče, jakož i spojovací prostředky rozebíratelného i nerozebíratelného spojení, těsnicí materiály, ucpávky a izolace tepelné, elektrické nebo zvukové, ohebné nekovové trubky a hadice; (20) nábytek včetně kovového a kempingového nábytku, broušená skla a zrcadla, rámy, výrobky ze dřeva, korku, třtiny, vrbového proutí, rohoviny, kosti, slonoviny, z kotic, želvoviny, jantaru, perleti, mořské pěny, buničiny, pokud nejsou zahrnuty v jiných třídách, výrobky z náhražek těchto materiálů včetně výrobků z plastických hmot, pokud nejsou zařazeny v jiných třídách, například zámečnické výrobky nekovové, domovní schránky ani kovové ani zděné, ložní potřeby, matrace, žiměnky, podhlavníky apod.; (21) drobné nářadí a přenosné nádoby k domácím a kuchyňským účelům, jako kuchyňské nádobí, vědra, plechové misky, misky z plastických hmot, strojky na mletí, sekání a lisování apod., hřebeny a houby mycí a toaletní potřeby, kartáče, kartáčnický materiál (s výjimkou štětů), pomůcky k úklidu, čisticí látky, drátěnky, zboží skleněné včetně okenního skla, výrobky z porcelánu a kameniny, které nejsou zahrnuty v jiných třídách; (24) tkaniny včetně textilu metrového, textilní výrobky, které nejsou uvedeny v jiných třídách, například potahové látky, závěsy, dekorační látky, pokrývky ložní včetně pokrývek cestovních, ubrusy; (27) koberce, rohože, rohožky, linoleum a jiné podlahové krytiny, čalouny, včetně barevných papírových tapet, paravany, voskované plátno potahové; (29) potraviny, potravinářské výrobky a nápoje, maso, maso v jateční úpravě, masové

výtažky, masné a uzenářské výrobky, ryby, včetně měkkýšů a korýšů, drůbež, zvěřina, konzervované, sušené a vařené ovoce a zelenina, rosoly, zavařeniny, vejce, mléko a jiné mlékárenské výrobky, včetně mléčných nápojů, jedlé oleje a tuky, majonézy, potraviny v konzervách, rajský protlak; (30) káva, čaj, kakao, cukr, rýže, tapioka, ságo, kávové náhražky, mouka a obilní přípravky, chléb, sušenky, suchary, koláče, jemné pečivo a cukrovinky, zmrzlina, med, sirup z melasy, kvasnic, prášky do pečiva, sůl, hořčice, ocet, chuťové omáčky, kečupy, koření, led na chlazení; (32) pivo, lehká piva i ležáky, minerální vody, šumivá a jiné nealkoholické nápoje, sirupy a jiné přípravky k přípravě nápojů, ovocné šťávy a nápoje z ovocných šťáv; (33) vína, lihoviny, likéry; (34) tabák v surovém stavu, tabákové výrobky, potřeby pro kuřáky, zápalky; (35) inzertní, reklamní a propagační činnost, poskytování pomoci při provozu obchodu včetně zprostředkování obchodních a souvisejících obchodně personálních záležitostí, organizování výstav a veletrhů k reklamním a obchodním účelům, správa obchodních zájmů třetích osob, vypracování statistických přehledů, poradenství v oblasti organizace a ekonomiky podnikání, provádění aukcí a dražeb, marketing, průzkum a analýzy trhů, aranžérství, pronájem kancelářských strojů a zařízení, distribuce zboží k reklamním účelům, rozmnožování dokumentů, obstaravatelská a zprostředkovatelská činnost v této oblasti; (36) pojišťovnictví a peněžnictví, finanční služby, včetně poskytování ručení, výkonů věřitelských práv, leasingové služby finanční, financování odbytu a pojištění úvěrových rizik - faktoring, úvěrování zboží, inkaso pohledávek, vystavování cestovních šeků, zprostředkování finančních operací, směnárství, investiční činnost, poradenství v oblasti úvěrové politiky, zprostředkování úvěrů, šetření ve finančních záležitostech, úschova cenných věcí včetně úschovy cenných papírů, kontrola, vedení, ochrana, správa pozemků, budov a bytů, bytových i nebytových prostor, zprostředkování obchodů s nemovitostmi a hypotékami, správa majetku, nákup, prodej a pronájem pozemků, budov a bytů, bytových a nebytových prostor, leasingové služby finanční v oblasti vozidel, obstaravatelská a poradenská činnost a služby v této oblasti; (37) stavebnictví, opravy, instalační služby, řízení staveb technologických celků, technický dozor pro montáže technologických celků, jakož i montáž, servisní a opravárenská činnost v souvisejících uvedených oborech, obstaravatelská a zprostředkovatelská činnost v této oblasti; (38) spoje, pošta, doručování dopisů, telekomunikační služby, jakož i dálkopisná služba, dálkové telefonické spoje, provozování spojových sítí, radiotelegrafie, sběr doručování zpráv, telegramní služby, přenos zvuků a obrazů, obstaravatelská a zprostředkovatelská činnost v této oblasti; (39) doprava, přepravování a skladování zboží, doprava v rámci služeb cestovní kanceláře, organizování cest, odtahování vozidel, přeprava osob a zboží motorovými vozidly, kolejovými vozidly, loděmi, letadly, uskladňování zboží, přeprava peněz a cenných předmětů, poskytování a zprostředkování cestovních služeb, zprostředkování dopravy, poskytování průvodcovských služeb, pořádání prohlídek obcí, pronájem vozidel, garáží, parkovišť a skladů, obstaravatelská a zprostředkovatelská činnost v této oblasti; (41) činnost vyučovací, výchovná, vzdělávací a zábavní včetně pořádání specializačních doškolovacích kurzů, symposií a konferencí, doprovodné výstavy, provozování pracovních diskusních a zájmového klubu, organizování výstav ke vzdělávacím, kulturním, výchovným a zábavním účelům, pořádání zábavních soutěží, činnost v oblasti sportovních aktivit, provozování tělovýchovných zařízení a zařízení sloužících k regeneraci a rekondici, jakož i provozování lyžařského vleku a provozování bazénů, nakladatelská a vydavatelská činnost, distribuční a půjčovná činnost spadající do této třídy, obstaravatelská a zprostředkovatelská činnost v této oblasti; (42) projektová činnost v investiční výstavbě v oblasti stavebnictví, strojírenství a elektrotechniky, zejména pro chemické, farmaceutické, biotechnologické a potravinářské výrobní jednotky a pro ekologická zařízení a stavby, poradenské služby v této oblasti, hostinské, restaurační, hotelové a jiné služby pro hosty včetně rezervace ubytování, provozování kempů, lázní a saun, osobní ostraha osob, stavebních nebo cenných objektů, technické zabezpečení výstav a výstavních ploch, odborné poradenství, vztahující se k organizování výstav a veletrhů, služby pečovatelské, domovy pro staré lidi, služby architektské, služby ozdravení a sanatorií, služby kadeřnické, holičské,



obuvních salonů a salonů krásy, pořádání módních přehlídek jako informace o módě, inženýrsko-technická činnost v oblasti tvorby a poskytování software, překladatelské služby, pátrání po osobách, pátrání v právních záležitostech, inženýrsko-technické a právní průzkumy v otázkách ochranných práv, technické poradenství a vypracování posudků, pronájem zařízení pro zpracování dat, pronájem strojů a zařízení, spadající do této třídy, pronájem prodejních automatů, správa a zhodnocování nehmotného vlastnictví a původcovských práv, obchodování s průmyslovými právy, obstaravatelská a zprostředkovatelská činnost v této oblasti.

- (511) 2, 3, 6, 9, 11, 16, 17, 20, 21, 24, 27, 29, 30, 32,  
33, 34, 35, 36, 37, 38, 39, 41, 42  
(210) O-143238

- (111) **229190**  
(220) 26.05.1999  
(151) 27.12.2000  
(540)

# Veletřhy Brno

- (730) **Veletřhy Brno, a.s.**, Výstaviště 1, Brno, 64700, CZ  
(740) Ing. Dohnal Jiří, patentový zástupce, Nedbalova 29, Brno,  
62300

- (510) (2) barvy, nátěry, laky, ochranné prostředky proti korozi a proti deterioraci dřeva, barviva, mořidla, přírodní pryskyřice v surovém stavu, kovy listkové a práškové pro malíře, dekoratéry a umělce; (3) přípravky pro bělení a jiné prostředky ku praní, přípravky pro čištění, leštění, odmašťování a broušení, mýdla, parfumerie, vonné oleje, kosmetika, vlasové vody (lotions), zubní pasty a prášky; (6) obecné kovy v surovém a polozpracovaném stavu a jejich slitiny, kovové stavební materiály, kabely a kovové dráty neelektrické, zámečnické a klempířské výrobky kovové, kovové nádoby, nádrže a tanky stabilní všech velikostí na kapaliny a plyny, tlakové a beztlakové, kovové potrubní rozvody, kovové konstrukce, haly, kovové trubky, roury a hadice, řetězy, ocelové kuličky, hřebíky, šrouby a ostatní spojovací materiál kovový; (9) výrobky a zařízení kontrolní, měřicí, řídicí a regulační techniky, rozvaděče nízkého napětí, elektrické přístroje, přístroje a zařízení pro záznam, zesilování, reprodukci a přenos písma, zvuku a obrazu, videorekordéry, videokamery, zvukové a zvukově obrazové nosiče, kancelářská technika, zejména počítače, jejich periferní vybavení včetně diskové jednotky pro uchování programu, diskové paměti, jednotky pro vnitřní řízení, počítačové programy na magnetických nosičích a ostatní příslušenství počítačů, databanky, faxové přístroje, kopírovací technika, telefonní přístroje, včetně v kombinaci se záznamníky, elektronické kalkulačky apod., elektrické cívky a držáky elektrických cívek, galvanické články, elektrické kolektory, elektrické kontaktní zařízení, elektrické ovládací, spínací a rozvodné desky, elektrické pojistky, elektrické poplašné zvonky, elektrické přípojky, elektrické přístroje pro spouštění a/nebo ovládání strojů a motorů pomocí elektrických veličin, jako například proudu a/nebo napětí, elektrické přístroje pro odporové i obloukové svařování, elektrické spínače, elektrické transformátory, elektrické ukazovací přístroje, jako například elektroměry, elektrické přístroje na zjišťování závad, elektrické vedení, jakož i kabely elektrického vedení, elektrické vodiče, jakož i ohebné a světelné a elektrický izolovaný drát, elektrické výbojky, elektrody pro elektrické sváření, elektronky, diody, tranzistory, integrované obvody, jakož i s programovatelným prvkem, včetně mikročipů, elektrodynamické přístroje, elektrogalvanizační přístroje, elektrolyzery, elektromechanická zařízení pro domácnost určená k čištění, leštění, žehlení, vážení apod., přístroje k

čištění zubů a dutiny ústní, elektrické žehličky, elektrické vysoušeče vlasů, hasicí přístroje, prodejní nebo hrací automaty uváděné v činnost vhozením karty, monočlánky, alkalické články, akumulátory, speciální pouzdra pro tato zařízení, přístroje a nástroje, které jsou zařazeny do této třídy; (11) přístroje a zařízení pro osvětlení, topení, výrobu páry, pro vaření, přístroje a zařízení chladicí, pro sušení, ventilaci, distribuci vody a zařízení zdravotní, zejména elektrické ohřivače vody, ohřivače elektrické pro domácnost i pro průmysl, zařízení pro rozvod a regulaci průtoku tekutin včetně vody, jejich součásti a příslušenství; (16) papír, lepenka, karton a výrobky z těchto materiálů, které nejsou zařazeny do jiných tříd, tiskoviny, časopisy, periodika, knihy, zboží knihařské, fotografie, psací potřeby, lepidla pro papírenství nebo domácnost, materiál pro umělce, štětce, psací stroje a kancelářské potřeby s výjimkou nábytku, učební a školní potřeby a pomůcky s výjimkou nábytku, plastické obaly, hrací karty, písmena pro tiskárny, štočky; (17) kaučuk, gutaperča, guma, asbest, slída, výrobky a polotovary z těchto materiálů, pokud nejsou obsaženy v jiných třídách, výrobky a polotovary z plastických hmot, jako například fólie, tabule, desky a tyče, jakož i spojovací prostředky rozebíratelného i nerozebíratelného spojení, těsnicí materiály, ucpávky a izolace tepelné, elektrické nebo zvukové, ohebné nekovové trubky a hadice; (20) nábytek včetně kovového a kempingového nábytku, broušená skla a zrcadla, rámy, výrobky ze dřeva, korku, třtiny, vrbového proutí, rohoviny, kosti, slonoviny, z kostic, želvoviny, jantaru, perleti, mořské pěny, buničiny, pokud nejsou zahrnuty v jiných třídách, výrobky z náhražek těchto materiálů včetně výrobků z plastických hmot, pokud nejsou zařazeny v jiných třídách, například zámečnické výrobky nekovové, domovní schránky ani kovové ani zděné, ložní potřeby, matrace, zíněnky, podhlavníky apod.; (21) drobné nářadí a přenosné nádoby k domácím a kuchyňským účelům, jako kuchyňské nádoby, vědra, plechové misky, misky z plastických hmot, strojky na mletí, sekání a lisování apod., hřebeny a houby mycí a toaletní potřeby, kartáče, kartáčnický materiál (s výjimkou štětců), pomůcky k úklidu, čisticí látky, drátěnky, zboží skleněné včetně okenního skla, výrobky z porcelánu a kameniny, které nejsou zahrnuty v jiných třídách; (24) tkaniny včetně textilu metrového, textilní výrobky, které nejsou uvedeny v jiných třídách, například potahové látky, závěsy, dekorační látky, pokrývky ložní včetně pokrývek cestovních, ubrusy; (27) koberec, rohože, rohožky, linoleum a jiné podlahové krytiny, čalouny, včetně barevných papírových tapet, paravany, voskované plátno potahové; (29) potraviny a potravinářské výrobky spadající do této třídy jako jsou výrobky z ryb a potraviny solené, maso, maso v jateční úpravě, masové výtazky, masné a uzenářské výrobky, ryby, včetně měkkýšů a korýšů, drůbež, zvěřina, konzervované, sušené a vařené ovoce a zelenina, rosoly, zavařeniny, vejce, mléko a jiné mlékárenské výrobky, včetně mléčných nápojů, jedlé oleje a tuky, majonézy, potraviny v konzervách, rajský protlak; (30) káva, čaj, kakao, cukr, rýže, tapioka, ságo, kávové náhražky, mouka a obilní přípravky, chléb, sušenky, suchary, koláče, jemné pečivo a cukrovinky, zmrzlina, med, sirup z melasy, kvasnic, prášky do pečiva, sůl, hořčice, ocet, chuťové omáčky, kečupy, koření, led na chlazení; (32) pivo, lehká piva i ležáky, minerální vody, šumivé a jiné nealkoholické nápoje, sirupy a jiné přípravky k přípravě nápojů, ovocné šťávy a nápoje z ovocných šťáv; (33) vína, lihoviny, likéry; (34) tabák v surovém stavu, tabákové výrobky, potřeby pro kuřáky, zápalky; (35) inzertní, reklamní a propagační činnost, poskytování pomoci při provozu obchodu včetně zprostředkování obchodních a souvisejících obchodně personálních záležitostí, organizování výstav a veletrhů k reklamním a obchodním účelům, správa obchodních zájmů třetích osob, vypracování statistických přehledů, poradenství v oblasti organizace a ekonomiky podnikání, marketing, průzkum a analýzy trhů, aranžérství, pronájem kancelářských strojů a zařízení, distribuce zboží k reklamním účelům, rozmnožování dokumentů, obstaravatelská a

zprostředkovatelská činnost v této oblasti; (36) pojišťovnictví a peněžnictví, finanční služby, včetně poskytování ručení, výkonů věřitelských práv, leasingové služby finanční, financování odbytu a pojištění úvěrových rizik - faktoring, úvěrování zbožových nákupů, inkaso pohledávek, vystavování cestovních šeků, zprostředkování finančních operací, směnárství, investiční činnost, poradenství v oblasti úvěrové politiky, zprostředkování úvěrů, šetření ve finančních záležitostech, úschova cenných věcí včetně úschovy cenných papírů, kontrola, vedení, ochrana, správa pozemků, budov a bytů, bytových a nebytových prostor, zprostředkování obchodů s nemovitostmi a hypotékami, správa majetku, nákup, prodej a pronájem pozemků, budov a bytů, bytových a nebytových prostor, leasingové služby finanční v oblasti vozidel, obstaravatelská a poradenská činnost v této oblasti; (37) stavebnictví, opravy, instalační služby, řízení staveb technologických celků, technický dozor pro montáže technologických celků, jakož i montáž, servisní a opravárenská činnost v souvisejících uvedených oborech, obstaravatelská a zprostředkovatelská činnost v této oblasti; (38) spoje, pošta, doručování dopisů, telekomunikační služby, jakož i dálkopisná služba, dálkové telefonické spoje, provozování spojových sítí, radiotelegrafie, sběr doručování zpráv, telegramní služby, přenos zvuků a obrazů, obstaravatelská a zprostředkovatelská činnost v této oblasti; (39) doprava, přepravování a skladování zboží, doprava v rámci služeb cestovní kanceláře, organizování cest, odtahování vozidel, přeprava osob a zboží motorovými vozidly, kolejovými vozidly, loděmi, letadly, uskladňování zboží, přeprava peněz a cenných předmětů, poskytování a zprostředkování cestovních služeb, zprostředkování dopravy, poskytování průvodcovských služeb, pořádání prohlídek obcí, pronájem vozidel, garáží, parkovišť a skladů, obstaravatelská a zprostředkovatelská činnost v této oblasti; (41) činnost vyučovací, výchovná, vzdělávací a zábavní včetně pořádání specializačních doškolovacích kurzů, symposií a konferencí, doprovodné výstavy, provozování pracovních diskusních a zájmového klubu, organizování výstav ke vzdělávacím, kulturním, výchovným a zábavním účelům, pořádání zábavních soutěží, činnost v oblasti sportovních aktivit, provozování tělovýchovných zařízení a zařízení sloužících k regeneraci a rekondici, jakož i provozování lyžařského vleku a provozování bazénů, nakladatelská a vydavatelská činnost, distribuční a půjčovná činnost, spadající do této třídy, obstaravatelská a zprostředkovatelská činnost v této oblasti; (42) projektová činnost v investiční výstavbě v oblasti stavebnictví, strojírenství a elektrotechniky, zejména pro chemické, farmaceutické, biotechnologické a potravinářské výrobní jednotky a pro ekologická zařízení a stavby, poradenské služby v této oblasti, hostinské, restaurační, hotelové a jiné služby pro hosty včetně rezervace ubytování, provozování kempů, lázní a saun, osobní ostraha osob, stavebních nebo cenných objektů, technické zabezpečení výstav a výstavních ploch, odborné poradenství vztahující se k organizování výstav a veletrhů, služby pečovatelské, domovy pro staré lidi, služby architektské, služby ozdravoven a sanatorií, služby kadeřnické, holičské, obuvnických salonů a salonů krásy, pořádání módních přehlídek jako informace o módě, inženýrsko-technická činnost v oblasti tvorby a poskytování software, překladatelské služby, pátrání po osobách, pátrání v právních záležitostech, inženýrsko-technické a právní průzkumy v otázkách ochranných práv, technické poradenství a vypracování posudků, pronájem zařízení pro zpracování dat, pronájem strojů a zařízení spadající do této třídy, pronájem prodejních automatů, správa a zhodnocování nehmotného vlastnictví a původcovských práv, obchodování s průmyslovými právy, obstaravatelská a zprostředkovatelská činnost v této oblasti.

(511) 2, 3, 6, 9, 11, 16, 17, 20, 21, 24, 27, 29, 30, 32, 33, 34, 35,  
36, 37, 38, 39, 41, 42  
(210) O-143239

(111) **229194**  
(220) 27.05.1999  
(151) 27.12.2000

(540)



(730) **AUTO-BRANKA, spol.s r.o.**, Zelený pruh 1294/52, Praha 4,  
14708, CZ

(740) PROPATENT, Mgr. Matěj Sedláček, Ke Kateřinkám 1393,  
Praha 4, 14900

(510) (5) jedy, žiraviny a pesticidy; (12) automobily, automobilové  
karoserie, automobilové střechy a kapoty, automobilové  
podvozky, řadící páky, volanty, automobilové motory,  
automobilové pneumatiky; (37) autoservis, údržba a opravy  
automobilů; (39) silniční motorová doprava nákladní a osobní,  
pronájem, půjčování motorových vozidel.

(511) 5, 12, 37, 39

(210) O-143266

(111) **229874**

(220) 20.08.1998

(151) 22.01.2001

(540) **PRINCE ALBERT'S SOFT & SWEET  
VANILLA**

(730) **JMTM, LLC**, 1105 North Market Street, Suite 1028,  
Wilmington, DE, US

(740) ROTT, RŮŽIČKA & GUTTMANN Patentová, známková a  
advokátní kancelář, JUDr. Vladimír Rott, Nad Štolou 12, Praha  
7, 17000

(510) (34) tabák, potřeby pro kuřáky, zápalky, cigarety, doutníky.

(511) 34

(210) O-135389

(111) **231547**

(220) 30.09.1998

(151) 28.03.2001

(540)

**FRIDEX G 48**

(730) **Velvana, a.s. Velvary**, Velvary, 27324, CZ

(510) (1) chemické výrobky určené pro průmysl (zejména chladicí a  
brzdové kapaliny); (2) ochranné přípravky proti korozi; (3)  
přípravky pro čištění, leštění, odmašťování a broušení.

(511) 1, 2, 3

(210) O-136392

(111) **231548**

(220) 30.09.1998

(151) 28.03.2001

(540)

**FRIDEX DF**

(730) **Velvana, a.s. Velvary**, Velvary, 27324, CZ

(510) (1) chemické výrobky určené pro průmysl (zejména chladicí a  
brzdové kapaliny); (2) ochranné přípravky proti korozi; (3)  
přípravky pro čištění, leštění, odmašťování a broušení.

(511) 1, 2, 3

(210) O-136394

(111) **254770**

(220) 13.11.1998

(151) 25.06.2003

(540)

**TNS PEOPLEMETER**

(730) **Taylor Nelson Sofres PLC**, Westgate, London W5 1UA, GB

(740) **KOREJZOVÁ & SPOL., v.o.s.**, JUDr. Petra Korejzová,  
advokátka, Korunní 810/104 E, Praha 10, 10100

(510) (9) přístroje a zařízení pro průzkumy sledovanosti televize a  
komunikační přístroje při tom používané, součásti a  
příslušenství uvedených výrobků.

(511) 9

(210) O-137697

## Zániky ochranných známek uplynutím doby platnosti

Kapitola obsahuje údaje o ochranných známkách, které zanikly uplynutím doby platnosti podle ustanovení § 29 odst. 1 zákona č. 441/2003 Sb.

Číslo zápisu	Datum zániku		
93932	16.11.2007	217821	18.11.2007
98574	15.11.2007	218329	13.11.2007
98802	15.11.2007	218330	13.11.2007
109635	15.11.2007	218333	14.11.2007
157835	13.11.2007	219551	18.11.2007
157836	13.11.2007	220130	18.11.2007
159968	15.11.2007	220782	13.11.2007
163482	18.11.2007	220783	13.11.2007
163830	15.11.2007	220784	14.11.2007
167047	17.11.2007	221602	14.11.2007
167627	17.11.2007	221605	18.11.2007
209306	02.09.2007	222157	13.11.2007
212299	13.11.2007	228023	13.11.2007
212300	14.11.2007	228024	13.11.2007
213001	13.11.2007	228025	13.11.2007
213002	13.11.2007		
213004	13.11.2007		
213005	13.11.2007		
213006	14.11.2007		
213008	14.11.2007		
213011	17.11.2007		
213018	17.11.2007		
213019	17.11.2007		
213020	18.11.2007		
213021	18.11.2007		
213023	18.11.2007		
213024	18.11.2007		
214202	17.11.2007		
214694	17.11.2007		
215143	13.11.2007		
215145	13.11.2007		
215146	17.11.2007		
215692	13.11.2007		
215693	13.11.2007		
215698	14.11.2007		
215700	17.11.2007		
215701	17.11.2007		
215702	18.11.2007		
215706	18.11.2007		
216437	13.11.2007		
216438	13.11.2007		
216439	13.11.2007		
216442	17.11.2007		
216443	17.11.2007		
216444	17.11.2007		
216447	18.11.2007		
217173	13.11.2007		
217174	14.11.2007		
217175	17.11.2007		
217815	13.11.2007		
217816	13.11.2007		
217820	18.11.2007		

## Změny vlastníků ochranných známek

Kapitola obsahuje údaje o ochranných známkách, které byly převedeny nebo přešly ve smyslu ustanovení § 15 odst. 1, 2 a § 16 zákona č. 441/2003 Sb. na jiného vlastníka v rozsahu všech zapsaných výrobků nebo služeb.

Číslo zápisu	Dřívější vlastník	Nynější vlastník	S účinností od
153413	Shell International Petroleum Company Limited, Shell Centre, Londýn SE1 7NA, GB	Resolution Research Nederland B.V., Vondelingenweg 601, 3196 KK Vondelingenplaat RT, NL	02.06.2008
153471	Shell International Petroleum Company Limited, Shell Centre, Londýn, GB	Resolution Research Nederland B.V., Vondelingenweg 601, 3196 KK Vondelingenplaat RT, NL	02.06.2008
154640	Shell International Petroleum Company Limited, Shell Centre, Londýn SE1 7NA, GB	Resolution Research Nederland B.V., Vondelingenweg 601, 3196 KK Vondelingenplaat RT, NL	02.06.2008
156423	Shell International Petroleum Company Limited, Shell Centre, Londýn S.E.1, GB	Resolution Research Nederland B.V., Vondelingenweg 601, 3196 KK Vondelingenplaat RT, NL	02.06.2008
157884	Wyeth, Five Giralda Farms, Madison, 7940, NJ, US	MEDA AB, Pipers Väg 2, BOX 906, SE-170 09 Solna, SE	28.05.2008
158504	GENERAL ELECTRIC COMPANY, společnost podle zákonů státu New York, 1 River Road, Schenectady, NY, US	SABIC Innovative Plastics IP B.V., Plasticlaan 1, 4612 PX Bergen op Zoom, NL	03.06.2008
158769	Wyeth Holdings Corporation, Five Giralda Farms, Madison, NJ, US	MEDA AB, Pipers Väg 2, BOX 906, SE-170 09 Solna, SE	28.05.2008
159202	Wyeth Holdings Corporation, Five Giralda Farms, Madison, NJ, US	MEDA AB, Pipers Väg 2, BOX 906, SE-170 09 Solna, SE	28.05.2008
159370	General Electric Company, společnost podle zákonů státu New York, 1 River Road, Schenectady, NY, US	SABIC Innovative Plastics IP B.V., Plasticlaan 1, 4612 PX Bergen op Zoom, NL	03.06.2008
160845	General Electric Company, 1 River Road, Schenectady, NY, US	SABIC Innovative Plastics IP B.V., Plasticlaan 1, 4612 PX Bergen op Zoom, NL	03.06.2008
161810	Wyeth Holdings Corporation, Five Giralda Farms, Madison, NJ, US	MEDA AB, Pipers Väg 2, BOX 906, SE-170 09 Solna, SE	28.05.2008
163957	Wyeth, Five Giralda Farms, Madison, NJ, US	MEDA AB, Pipers Väg 2, BOX 906, SE-170 09 Solna, SE	28.05.2008
164526	General Electric Company, společnost zřízená podle zákonů státu New York, 1 River Road, Schenectady, NY, US	SABIC Innovative Plastics IP B.V., Plasticlaan 1, 4612 PX Bergen op Zoom, NL	03.06.2008
164611	General Electric Company, společnost zřízená podle zákonů státu New York, 1 River Road, Schenectady, NY, US	SABIC Innovative Plastics IP B.V., Plasticlaan 1, 4612 PX Bergen op Zoom, NL	03.06.2008
166098	General Electric Company, 1 River Road, Schenectady, NY, US	SABIC Innovative Plastics IP B.V., Plasticlaan 1, 4612 PX Bergen op Zoom, NL	03.06.2008
166742	GENERAL ELECTRIC COMPANY, společnost podle zákonů státu New York, 1 River Road, Schenectady, NY, US	SABIC Innovative Plastics IP B.V., Plasticlaan 1, 4612 PX Bergen op Zoom, NL	03.06.2008
167239	General Electric Company, společnost zřízená podle zákonů státu New York, Schenectady, NY, US	SABIC Innovative Plastics IP B.V., Plasticlaan 1, 4612 PX Bergen op Zoom, NL	03.06.2008
168879	Wyeth Holdings Corporation, Five Giralda Farms, Madison, NJ, US	MEDA AB, Pipers Väg 2, BOX 906, SE-170 09 Solna, SE	28.05.2008
200207	Ferrosan A/S, Sydmarken 5, Soeborg, DK	Natumin Pharma AB, Kungsängsvägen 27, S-561 51 Huskvarna, SE	02.06.2008
200248	Gestin Holding, a.s., Na poříčí 1040/10, Praha 1 - Nové Město, 11000, CZ	Gestin Holding, a.s., Na Poříčí 1040, Praha 1, 11000, CZ	30.05.2008

Číslo zápisu	Dřívější vlastník	Nynější vlastník	S účinností od
205920	RADKA spol. s r.o. Pardubice, Na Lužci 706, Lázně Bohdaneč, 53341, CZ	RADKA Pardubice a.s., Pod kasárny 724, Lázně Bohdaneč, 53341, CZ	03.06.2008
209635	ROLANDO-MARKETING E TRADING S.A., Edificio Marina Club Avenida Arriaga, 73-1, Sala 105, Funchal, PT	Taylor Fladgate & Yeatman Limited, La Motte Chambers, St. Helier, Jersey JE 1BJ, CW	28.05.2008
211816	Wyeth Holdings Corporation, Five Giralda Farms, Madison, 7940, NJ, US	MEDA AB, Pipers Väg 2, BOX 906, SE-170 09 Solna, SE	28.05.2008
218387	Wyeth, Five Giralda Farms, Madison, NJ, US	MEDA AB, Pipers Väg 2, BOX 906, SE-170 09 Solna, SE	28.05.2008
220599	Wyeth, Five Giralda Farms, Madison, NJ, US	MEDA AB, Pipers Väg 2, BOX 906, SE-170 09 Solna, SE	28.05.2008
222650	WISCONSIN ENGINEERING, Inc., Vrahovická 41, Prostějov, 79602, CZ	WISCONSIN ENGINEERING CZ s.r.o., Vrchlabská 145/6, Praha 9 - Kbely, 19700, CZ	30.05.2008
229391	Wyeth, Five Giralda Farms, Madison, NJ, US	MEDA AB, Pipers Väg 2, BOX 906, SE-170 09 Solna, SE	28.05.2008
250150	Tesař Lukáš, Pražského 610, Praha 5, 15200, CZ	REGIONSERVIS s.r.o., Elišky Přemyslovny 429, Praha 5, 15600, CZ	29.05.2008
252594	DIANA, spol. s r.o., Borovanského 2217, Praha 5, 15500, CZ	PRAGUE CARD, spol. s r.o., Písecká 90, Mukařov, 25162, CZ	03.06.2008
258345	IMPRESA, spol. s r.o., Týnská ulička 4, Praha 1, 11000, CZ	Míra Savič, Týnská ulička 4, Praha 1, 11000, CZ	28.05.2008
259994	J.A.C. spol. s r.o., Přerovská 761, Holešov, 76901, CZ	KSK BONO s.r.o., Heřmanice, Heřmanice nad Labem, 55212, CZ	29.05.2008
259995	J.A.C. spol. s r.o., Přerovská 761, Holešov, 76901, CZ	KSK BONO s.r.o., Heřmanice, Heřmanice nad Labem, 55212, CZ	29.05.2008
263070	Masokombinát Příbram, a.s., Jinecká 315, Příbram, 26101, CZ	MASNA Příbram, spol. s r. o., Jinecká 315, Příbram, 26180, CZ	29.05.2008
270775	FAKHRELDINE RESTAURANT, s.r.o., Štěpánská 32, Praha 1, 11000, CZ	YOUNG APPETIT 2 s.r.o., U Studánky 559, Horoměřice, 25262, CZ	03.06.2008
273724	Gestin Holding, a.s., Na poříčí 1040/10, Praha 1 - Nové Město, 11000, CZ	Gestin Holding, a.s., Na Poříčí 1040, Praha 1, 11000, CZ	30.05.2008
289517	QAQ production s.r.o., Na Roudné 443/18, Plzeň, 32300, CZ	XAWAX group a.s., Jaurisova 514, Praha 4, 14000, CZ	03.06.2008
289664	Vidović Saša, Matějská 53, Praha 6, 16000, CZ	Ing. Jiří Neumann, Karlštejská 283, Černošice, 25228, CZ	02.06.2008

## Změny v údajích o vlastních ochranných známkách

Kapitola obsahuje ochranné známky, u kterých byla v rejstříku ochranných známkách vyznačena změna v údajích o vlastních ve smyslu ustanovení § 27 odst. 2 a 7 zákona č. 441/2003 Sb.

Číslo zápisu	Vlastník	S účinností od
161127	ISAN Radiátory s.r.o., Cejl 72, Brno, 60200, CZ	03.06.2008
161128	ISAN Radiátory s.r.o., Cejl 72, Brno, 60200, CZ	03.06.2008
164055	Fisons Limited, Aventis House, 50 Kings Hill Avenue, Kings Hill, West Malling, Kent, GB	30.05.2008
172240	Akzo Nobel Coatings CZ, a.s., Podvihovská 304/12, Opava 9 - Komárov, 74770, CZ	02.06.2008
182800	INTELEK spol. s r.o., Vlárská 953/22, Brno, 62700, CZ	28.05.2008
182935	Akzo Nobel Coatings CZ, a.s., Podvihovská 304/12, Opava 9 - Komárov, 74770, CZ	02.06.2008
182936	Akzo Nobel Coatings CZ, a.s., Podvihovská 304/12, Opava 9 - Komárov, 74770, CZ	02.06.2008
185705	Asociace technických diagnostiků České republiky, o.s. VŠB - Technická univerzita Ostrava, 17.listopadu 15/2172, Ostrava - Poruba, 70833, CZ	28.05.2008
189219	Water Pik, Inc., 1730 East Prospect Road, Fort Collins, CO, US	29.05.2008
208004	DAHER KARBOX s.r.o., Havlíčkova 648, Hořice, 50801, CZ	30.05.2008
208005	DAHER KARBOX s.r.o., Havlíčkova 648, Hořice, 50801, CZ	30.05.2008
212320	B.I.G. Prague /Business Information Group/ s.r.o., Opletalova 53-55, Praha 1, 11000, CZ	30.05.2008
212321	B.I.G. Prague /Business Information Group/ s.r.o., Opletalova 53-55, Praha 1, 11000, CZ	30.05.2008
212323	B.I.G. Prague /Business Information Group/ s.r.o., Opletalova 53-55, Praha 1, 11000, CZ	30.05.2008
217555	FILMSERVICE PRODUCTIONS s.r.o., Ostrovní 126/30, Praha 1, 11000, CZ	29.05.2008
218971	R.E.M.BRAND s.r.o., Křemencova 178, Praha 1, 11000, CZ	29.05.2008
219392	REME, spol. s r.o., Tušimice 8, Kadaň, 43201, CZ	02.06.2008
220410	Švamperk Bohuslav JUDr., Krasická 333/61, Prostějov - Krasice, 79601, CZ	30.05.2008
220886	DaDa PR, spol. s r.o., Petráská 1168/29, Praha 1, 11000, CZ	02.06.2008
222646	Ing. Kutílek Josef, Slapská 1501, Beroun, 22601, CZ	28.05.2008
223158	RG Mineral AS Rana Gruber, Gullsmedvik, Mo i Rana, NO	29.05.2008
223829	TAMTRON SYSTEMS OY, Käärmesaarentie 3 B, Espoo, 2170, FI	03.06.2008
225637	DONLIČ INTERIER spol. s r.o., Hlavní 363, Otice, 74781, CZ	02.06.2008
225884	Et netera a.s., Hornofova 217, Praha 6, 16200, CZ	03.06.2008
225885	Et netera a.s., Hornofova 217, Praha 6, 16200, CZ	03.06.2008
226667	Akzo Nobel Coatings CZ, a.s., Podvihovská 304/12, Opava 9 - Komárov, 74770, CZ	02.06.2008
226668	Akzo Nobel Coatings CZ, a.s., Podvihovská 304/12, Opava 9 - Komárov, 74770, CZ	02.06.2008
230883	Akzo Nobel Coatings CZ, a.s., Podvihovská 304/12, Opava 9 - Komárov, 74770, CZ	02.06.2008
231199	Akzo Nobel Coatings CZ, a.s., Podvihovská 304/12, Opava 9 - Komárov, 74770, CZ	02.06.2008
231474	Akzo Nobel Coatings CZ, a.s., Podvihovská 304/12, Opava 9 - Komárov, 74770, CZ	02.06.2008
232732	Akzo Nobel Coatings CZ, a.s., Podvihovská 304/12, Opava 9 - Komárov, 74770, CZ	02.06.2008
244059	Akzo Nobel Coatings CZ, a.s., Podvihovská 304/12, Opava 9 - Komárov, 74770, CZ	02.06.2008
245696	Akzo Nobel Coatings CZ, a.s., Podvihovská 304/12, Opava 9 - Komárov, 74770, CZ	02.06.2008
249379	Akzo Nobel Coatings CZ, a.s., Podvihovská 304/12, Opava 9 - Komárov, 74770, CZ	02.06.2008
249380	Akzo Nobel Coatings CZ, a.s., Podvihovská 304/12, Opava 9 - Komárov, 74770, CZ	02.06.2008
254078	Akzo Nobel Coatings CZ, a.s., Podvihovská 304/12, Opava 9 - Komárov, 74770, CZ	02.06.2008
254347	Control spol. s r.o., Bohuslava Martinů 1885/2, Nový Jičín, 74101, CZ	28.05.2008
255960	ISAN Radiátory s.r.o., Cejl 72, Brno, 60200, CZ	03.06.2008
258993	Akzo Nobel Coatings CZ, a.s., Podvihovská 304/12, Opava 9 - Komárov, 74770, CZ	02.06.2008
258994	Akzo Nobel Coatings CZ, a.s., Podvihovská 304/12, Opava 9 - Komárov, 74770, CZ	02.06.2008

Číslo zápisu	Vlastník	S účinností od
258995	Akzo Nobel Coatings CZ, a.s., Podvihovská 304/12, Opava 9 - Komárov, 74770, CZ	02.06.2008
258996	Akzo Nobel Coatings CZ, a.s., Podvihovská 304/12, Opava 9 - Komárov, 74770, CZ	02.06.2008
258997	Akzo Nobel Coatings CZ, a.s., Podvihovská 304/12, Opava 9 - Komárov, 74770, CZ	02.06.2008
259575	ISAN Radiátory s.r.o., Cejl 72, Brno, 60200, CZ	03.06.2008
262027	ISAN Radiátory s.r.o., Cejl 72, Brno, 60200, CZ	03.06.2008
263567	ISAN Radiátory s.r.o., Cejl 72, Brno, 60200, CZ	03.06.2008
263568	ISAN Radiátory s.r.o., Cejl 72, Brno, 60200, CZ	03.06.2008
266044	ISAN Radiátory s.r.o., Cejl 72, Brno, 60200, CZ	03.06.2008
266556	Akzo Nobel Coatings CZ, a.s., Podvihovská 304/12, Opava 9 - Komárov, 74770, CZ	02.06.2008
266930	Asociace technických diagnostiků České republiky, o.s. VŠB - Technická univerzita Ostrava, 17.listopadu 15/2172, Ostrava - Poruba, 70833, CZ	29.05.2008
271275	Akzo Nobel Coatings CZ, a.s., Podvihovská 304/12, Opava 9 - Komárov, 74770, CZ	02.06.2008
272407	KARTONOBALY s.r.o., Modrá 114, Jílové u Děčína, 40701, CZ	28.05.2008
273650	Akzo Nobel Coatings CZ, a.s., Podvihovská 304/12, Opava 9 - Komárov, 74770, CZ	02.06.2008
279384	Akzo Nobel Coatings CZ, a.s., Podvihovská 304/12, Opava 9 - Komárov, 74770, CZ	02.06.2008
280752	Hospodářská rozvojová agentura třinecka, Podnikatelské centrum s.r.o., Družstevní 294, Třinec, 73961, CZ	28.05.2008
281423	Akzo Nobel Coatings CZ, a.s., Podvihovská 304/12, Opava 9 - Komárov, 74770, CZ	02.06.2008
282980	Akzo Nobel Coatings CZ, a.s., Podvihovská 304/12, Opava 9 - Komárov, 74770, CZ	02.06.2008
292946	Union Partners s.r.o., Vodičkova 791/41, Praha 1, 11209, CZ	28.05.2008
292947	Union Partners s.r.o., Vodičkova 791/41, Praha 1, 11209, CZ	28.05.2008
295645	Union Partners s.r.o., Vodičkova 791/41, Praha 1, 11209, CZ	28.05.2008



## Ostatní rozhodné údaje a úřední opravy

Kapitola zahrnuje zejména přetřídění seznamu výrobků a služeb v návaznosti na mezinárodní zápis, opravu chyb ve formulaci, přepisů a zjevných nesprávností za účelem uvedení do souladu se skutečností. V této kapitole jsou zveřejňovány jen takové údaje, které nemohou být zveřejněny spolu se zveřejněním přihlášky nebo se zápisem ochranné známky. Dále kapitola obsahuje důležitá úřední sdělení.

(111) **293008**  
(210) O-448497

Datum provedení změny: 03.06.2008

V návaznosti na mezinárodní zápis se opravuje seznam výrobků a služeb a jeho zatřídění takto: termín "deodorizátory a sterilizátory" ve třídě 11 se upřesňuje na "deodorizátory, nikoliv pro osobní potřebu a sterilizátory".

(111) **295897**  
(210) O-452136

Datum provedení změny: 29.05.2008

V souvislosti s mezinárodním řízením se přetřídí položky "masové, zeleninové a houbové omáčky" ze tř. 29 do tř. 30.