

Číselné INID kódy pro označování bibliografických dat technických řešení

INID Codes for the identification of bibliographic data of technical solutions

(Standard WIPO ST. 9 a ST. 80)

(11)	číslo patentu/zápisu/osvědčení	(11)	Number of the patent/registration/certification
(15)	datum zápisu průmyslového vzoru	(15)	Industrial design registration date
(21)	číslo přihlášky/zádsti	(21)	Application number
(22)	datum podání přihlášky/zádsti	(22)	Date of application filing
(23)	údaje o výstavní prioritě	(23)	Exhibition priority data
(28)	počet průmyslových vzorů	(28)	Number of industrial designs included in the application
(31)	číslo prioritní přihlášky	(31)	Number of priority application
(32)	datum podání prioritní přihlášky	(32)	Filing date of priority application
(33)	země priority	(33)	Priority country
(40)	datum zveřejnění přihlášky vynálezu	(40)	Date of publication of patent application
(45)	datum zveřejnění zapsaného průmyslového vzoru	(45)	Publication date of the registered industrial design
(47)	datum zveřejnění udělení patentu a zápisu užitého vzoru, datum zápisu užitého vzoru, datum oznámení udělení evropského patentu v Evropském patentovém věstníku	(47)	Publication date of patent granting and publication date of utility model registration, registration date of utility model, publication date of European patent granting in the European patent bulletin
(51)	mezinárodní patentové třídění/Locarnské třídění průmyslových vzorů	(51)	International Patent Classification/ Locarno Classification for Industrial Designs
(54)	název	(54)	Title
(55)	vyobrazení průmyslového vzoru	(55)	Reproduction of the industrial design
(57)	anotace	(57)	Abstract
(68)	číslo základního patentu	(68)	Number of the basic patent
(71)	označení přihlašovatele/zadatele	(71)	Applicant
(72)	označení původce	(72)	Inventor
(73)	označení majitele/vlastníka	(73)	Owner
(74)	označení zástupce	(74)	Attorney's name and address
(86)	číslo mezinárodní přihlášky	(86)	International application number
(87)	číslo mezinárodního zveřejnění	(87)	International publication number
(92)	datum a číslo první registrace přípravku pro Českou republiku	(92)	Date and number(s) of the first authorization to market the product in the CZ
(93)	datum, číslo a země první registrace přípravku v rámci Společenství	(93)	Date, number(s) and country of the first authorization to market the product in the EEC
(94)	doba platnosti osvědčení	(94)	Term of certification validity
(95)	označení a typ přípravku	(95)	Name of the product and product type
(96)	datum podání a číslo evropské patentové přihlášky	(96)	European patent application filing date and number
(97)	datum zveřejnění a číslo zveřejnění evropské patentové přihlášky v Evropském patentovém věstníku	(97)	European patent application publication date and publication number in the European patent bulletin

Číselné INID kódy pro označování bibliografických dat ochranných známek

INID codes and minimum required for the identification of bibliographics data relating to marks

(Standard WIPO ST.60)

(111)	Číslo zápisu ochranné známky (registrace)	(111)	Number of registration
(151)	Datum zápisu ochranné známky	(151)	Date of the registration
(210)	Číslo přihlášky ochranné známky (spisu)	(210)	Number of the application
(220)	Datum podání přihlášky	(220)	Date of filing of the application
(320)	Datum vzniku práva přednosti	(320)	Date of the first application
(442)	Datum zveřejnění přihlášky po průzkumu	(442)	Date of the publication of the examined application
(450)	Datum zveřejnění zápisu ochranné známky ve Věstníku	(450)	Date of publication of the registration
(510)	Seznam výrobků a služeb	(510)	List of goods and/or services
(511)	Číslo třídy výrobků a služeb	(511)	Number of the class of goods and/or services
(526)	Omezení rozsahu ochrany o prvek	(526)	Disclaimer
(540)	Znění nebo vyobrazení ochranné známky	(540)	Reproduction of the mark
(551)	Kolektivní ochranná známka	(551)	Collective mark
(554)	Prostorová ochranná známka	(554)	Three-dimensional mark
(558)	Ochranná známka tvořená pouze barvou nebo kombinací barev	(558)	Mark consisting exclusively of one or several colours
(583)	Datum právní moci rozhodnutí/výsledek rozhodnutí	(583)	Date of the legal force of the decision/ result of the decision
(591)	Údaje o barevnosti ochranné známky	(591)	Information concerning colour
(730)	Přihlašovatel/vlastník ochranné známky	(730)	The applicant or the holder of the mark
(740)	Zástupce	(740)	Name and address of the representative
(811)	Mezinárodní číslo zápisu ochranné známky	(811)	Number of the international registration
(890)	Kód státu ochrany mezinárodní ochranné známky	(890)	INID code of the state of the international mark

Kódy pro kódování záhlaví oznámení publikovaných ve Věstníku

(Standard WIPO ST. 17)

BB9A	zveřejněné přihlášky vynálezů	MK4A	zánik patentů uplynutím doby platnosti
FG1K	zapsané užité vzory	MK4F	zánik autorských osvědčení uplynutím doby platnosti
FG4A	udělené patenty	MK4Q	zánik průmyslového vzoru uplynutím doby ochrany
FG4Q	zapsané průmyslové vzory	MM4A	zánik patentů pro nezaplacení ročních poplatků
LD3K	částečný výmaz užitého vzoru	MM4F	zánik autorských osvědčení pro nezaplacení ročních poplatků
LD4Q	částečný výmaz průmyslového vzoru	ND1K	prodloužení platnosti užitého vzoru
MA4A	zánik patentu vzdáním se	ND4Q	obnova doby ochrany průmyslového vzoru
MA4F	zánik autorských osvědčení vzdáním se	PA4A	změna autorského osvědčení na patent
MC3K	výmaz užitého vzoru	PC9A	změna dispozičního práva k vynálezu
MC4A	zrušení patentu	PD1K	převod práv a ostatní změny majitelů užitého vzoru
MC4F	zrušení autorského osvědčení	PD4A	převod práv a ostatní změny majitelů patentů
MC4Q	výmaz průmyslového vzoru	PD4Q	převod práv a ostatní změny vlastníků průmyslových vzorů
MH1K	zánik užitého vzoru vzdáním se	QA9A	nabídka licence
MH4A	částečné zrušení patentu	SB4A	zapsané patenty do rejstříku po odtajnění
MH4F	částečné zrušení autorského osvědčení	SB4F	zapsaná autorská osvědčení do rejstříku po odtajnění
MH4Q	zánik průmyslového vzoru vzdáním se		
MK1K	zánik užitého vzoru uplynutím doby platnosti		

Opravy Změny Různé

Opravy u přihlášek vynálezů s žádostí o udělení patentu

HA9A	jmenování vynálezce	HF9A	oprava dat
HB9A	oprava jmen	HG9A	oprava chyb v třídění
HC9A	změna jmen	HH9A	oprava nebo změna všeobecně
HD9A	oprava adres	HK9A	tiskové chyby v úřed. věstnících
HE9A	změna adres		

Opravy ochranných dokumentů

patenty	autorská osvědčení	užitné vzory	průmyslové vzory	
TA4A	TA4F	TA1K	TA4Q	jmenování vynálezce
TB4A	TB4F	TB1K	TB4Q	oprava jmen
TC4A	TC4F	TC1K	TC4Q	změna jmen
TD4A	TD4F	TD1K	TD4Q	oprava adres
TE4A	TE4F	TE1K	TE4Q	změna adres
TF4A	TF4F	TF1K	TF4Q	oprava dat
TG4A	TG4F	TG1K	TG4Q	oprava chyb v třídění
TH4A	TH4F	TH1K	TH4Q	oprava nebo změna všeobecně
TK9A	TK9F	TK1K	TK4Q	tiskové chyby v úřed. věstnících

Kódy pro označování zemí a mezinárodních organizací použité ve věstníku

AE	Spojené arabské emiráty
AT	Rakousko
CH	Švýcarsko
CN	Čína
CO	Kolumbie
CY	Kypr
CZ	Česká republika
DE	Spolková republika Německo
FR	Francie
GB	Velká Británie
HR	Chorvatsko
IT	Itálie
JP	Japonsko
KY	Kajmanské ostrovy
LU	Lucembursko
NL	Nizozemí
RU	Ruská federace
SG	Singapur
SI	Slovinsko
SK	Slovensko
TR	Turecko
US	Spojené státy americké
VG	Panenské ostrovy (Britské)

Kódy pro označování států USA použité ve věstníku

CA	California
CT	Connecticut
DE	Delaware
GA	Georgia
IN	Indiana
MA	Massachusetts
MD	Maryland
NY	New York
OH	Ohio
WA	Washington

BB9A Zveřejněné přihlášky vynálezů - přehled podle čísel přihlášek

Dále uvedené přihlášky vynálezů byly zveřejněny dnem, uvedeným ve Věstníku podle zákona č. 527/1990 Sb., o vynálezech a zlepšovacích návrzích, ve znění pozdějších předpisů, a jsou k dispozici v patentové knihovně Úřadu průmyslového vlastnictví, Antonína Čermáka 2a, 160 68, Praha 6.

2006-546	<i>C 07 D 215/233</i>	(2006.01)
2006-586	<i>G 08 G 1/16</i>	(2006.01)
2006-725	<i>G 01 N 27/60</i>	(2006.01)
2006-728	<i>A 23 L 1/27</i>	(2006.01)
2006-730	<i>B 29 C 45/30</i>	(2006.01)
2006-731	<i>A 63 B 59/04</i>	(2006.01)
2006-732	<i>A 47 G 19/12</i>	(2006.01)
2006-733	<i>G 01 B 7/16</i>	(2006.01)
2006-734	<i>C 08 B 37/16</i>	(2006.01)
2006-735	<i>A 61 M 39/10</i>	(2006.01)
2006-741	<i>H 05 B 6/68</i>	(2006.01)
2006-742	<i>G 01 N 1/04</i>	(2006.01)
2006-746	<i>B 01 D 41/04</i>	(2006.01)
2006-747	<i>C 01 B 31/08</i>	(2006.01)
2007-68	<i>D 01 H 4/08</i>	(2006.01)
2007-197	<i>C 12 N 5/02</i>	(2006.01)
2007-442	<i>G 01 F 1/00</i>	(2006.01)
2008-48	<i>B 21 C 49/00</i>	(2006.01)

Zveřejněné přihlášky vynálezů - řazené podle MPT

- (51) **A23L 1/27** (2006.01)
C09B 61/00 (2006.01)
A23L 1/052 (2006.01)
A23L 1/29 (2006.01)
A61J 1/00 (2006.01)
B09B 3/00 (2006.01)
- (21) **2006-728**
(71) Výzkumný ústav potravinářský Praha, v.v.i., Praha, CZ
(72) Adámek Lubomír RNDr., Praha, CZ
Paulíčková Ivana Ing., Praha, CZ
Beran Miloš Ing., Praha, CZ
Rutová Eva, Praha, CZ
- (54) **Přírodní výrobky ze zpracovávání hlávkového zelí**
(22) 22.11.2006
(57) Přírodní výrobky ze zpracovávání hlávkového zelí jsou charakterizovány tím, že želatinová tobolka obsahuje 1 až 100 % hmotn. sušené zelné biomasy. Tableta obsahuje 1 až 100 % hmotn. sušené zelné biomasy, prášek obsahuje 10 až 100 % hmotn. sušené zelné biomasy, dochucovací a dobarvovací přísada obsahuje 10 až 99 % hmotn. sušené zelné biomasy a jedlý obal na potraviny nebo léky obsahuje 10 až 80 % hmotn. sušené zelné biomasy. Indikátor hodnoty pH se skládá z 10 až 80 % hmotn. sušené zelné biomasy a pigmentová složka barev, laků a kosmetických výrobků obsahuje 10 až 90 % hmotn. sušené zelné biomasy.
- (74) Mgr. Hana Jirkalová, Těšnov 17, Praha 1, 11705

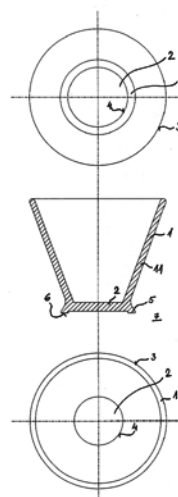

- (51) **A47G 19/12** (2006.01)
A47G 19/30 (2006.01)
A47G 19/00 (2006.01)
- (21) **2006-732**
(71) Tomášek Roman, Prostějov, CZ
Čarnecká Elena, Prostějov, CZ
(72) Tomášek Roman, Prostějov, CZ
Čarnecká Elena, Prostějov, CZ
- (54) **Servírovací nádoba na drobné potraviny, zejména rychlého občerstvení**
(22) 23.11.2006
(57) Servírovací nádoba na drobné potraviny, zejména rychlého občerstvení, jako hranolky a/nebo krokety, je provedena ve tvaru pláště (1) komolého kužele (11) s vrcholovým úhlem 35° až 55° a s plnou menší podstavou (2), kde průměr největší obvodové kružnice (3) pláště (1) je 100 až 150 mm a průměr nejmenší obvodové kružnice (4) pláště (1) je 40 až 80 mm, přičemž menší podstava (2) je opatřena vnějším stabilizačním lemem (5), jehož obvod je větší než průměr nejmenší obvodové kružnice (4) pláště (1). Servírovací nádoba na drobné potraviny, zejména rychlého občerstvení, jako hranolky a/nebo krokety, je provedena ve tvaru pláště (1) komolého kužele (11) s vrcholovým úhlem 35° až 55° a s plnou menší podstavou (2), který ve směru od menší podstavy (2) plynule přechází do tvaru pláště (1) komolého jehlanu (12), kde průměr nejmenší obvodové kružnice (4) pláště (1) komolého kužele (11) při menší podstavě (2) je 40 až 75 mm a velikost nejdelší obvodové hrany (8) pláště (1) komolého jehlanu (12) je 85 až 120 mm, přičemž menší podstava (2) je opatřena vnějšími stabilizačními výstupky (51) tvořícími pravidelný čtyřúhelník kolem menší podstavy (2).
- (74) HALAXOVÁ & HALAXOVÁ, TETRAPAT, RNDr. Zdeňka Halaxová, Horní náměstí 7, Olomouc, 77200

- (51) **A61M 39/10** (2006.01)
A61M 1/00 (2006.01)
- (21) **2006-735**
(71) Fakultní nemocnice, Hradec Králové, CZ
(72) Bláha Milan Prof. MUDr. CSc., Hradec Králové, CZ
Janská Alena Ing., Hradec Králové, CZ
Bláha Vladimír Prof. MUDr. CSc., Hradec Králové, CZ
Malý Radovan MUDr. PhD., Hradec Králové, CZ
Filip Stanislav Prof. MUDr. CSc., Hradec Králové, CZ

- (54) **Propojovací zařízení přístrojů pro extrakorporální eliminace**
(22) 24.11.2006
(57) Propojovací zařízení přístrojů k eliminaci nežádoucích příměsí z krevní plazmy je tvořené přívodní trubicí (5) od primárního přístroje (1) do sekundárního přístroje (2) a zpětnou trubicí (6) od sekundárního přístroje (2) k primárnímu přístroji (1), přičemž primární přístroj (1) je pro připojení zpětné trubice (6) opatřen standardním napojovacím bodcem (4), používaným na infuzních soupravách. Konec zpětné trubice (6) je spojen s nasunutým elastickým nátrubkem (7), jehož vnitřní průměr (D) má velikost odpovídající těsnému nasunutí na standardní napojovací bodec (4). Nasunutý elastický nátrubek (7) je tvořen dvěma na sebe nasunutými a spojenými elastickými trubkovými díly (7.1, 7.2). Menší elastický trubkový dílec (7.1) je nasunut a spojen s koncem zpětné trubice (6) a větší elastický trubkový dílec (7.2) je nasunut na menší elastický trubkový dílec (7.1) a je s ním spojen.
- (74) Jan Brykner, Resslova 741, Hradec Králové, 50002

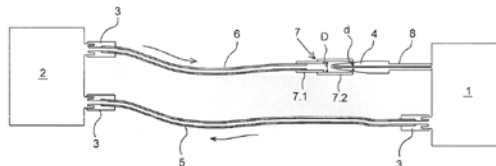

- (51) **A63B 59/04** (2006.01)
A63B 59/00 (2006.01)
- (21) **2006-731**
(71) Kysilka Miroslav, Roudnice nad Labem, CZ
(72) Kysilka Miroslav, Roudnice nad Labem, CZ
- (54) **Pálka pro stolní tenis**
(22) 23.11.2006
(57) Pálka pro stolní tenis se stejnoměrným odrazem míčku po celé hrací ploše pátky má do podkladu vytvořené miniaturní otvory, které se plynule vzdalují od středu hrací plochy a zároveň vzájemně od sebe.

(51) **B01D 41/04** (2006.01)

(21) **2006-746**

(71) Favea, spol. s r. o., Kopřivnice, CZ

(72) Karjíček Milan PharmDr., Opava, CZ

(54) **Antibakteriální filtr pro vodní systémy**

(22) 28.11.2006

(57) Antibakteriální filtr pro vodní systémy je opatřen filtrační vložkou alespoň s povrchovou mikrovrstvou kovového a/nebo iontového stříbra. Filtrační vložka může být z korozivzdorné austenitické oceli s povrchovou mikrovrstvou kovového a/nebo iontového stříbra, nebo je vytvořena ze stříbra, nebo z nekovového materiálu s povrchovou mikrovrstvou kovového a/nebo iontového stříbra.

(74) HALAXOVÁ & HALAXOVÁ, TETRAPAT, RNDr. Zdeňka Halaxová, Horní náměstí 7, Olomouc, 77200

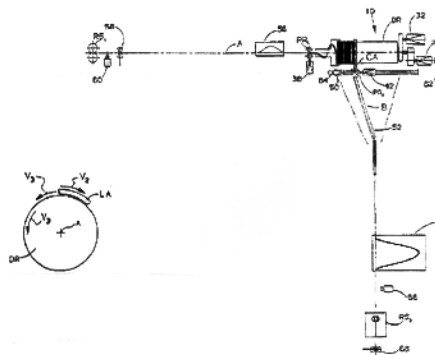

(51) **B21C 49/00** (2006.01)

B21C 47/14 (2006.01)

B21C 47/18 (2006.01)

B21C 47/02 (2006.01)

B21C 47/00 (2006.01)

B21B 41/00 (2006.01)

(21) **2008-48**

(71) Morgan Construction Company, 01605 Worcester, MA, US

(72) Shore T. Michael, MA 01541 Princeton, MA, US

Gauthier Maurice E., RI 02878 Tiverton, RI, US

(54) **Způsob plynulého válcování výrobku ve válcovacích stolicích uspořádaných za sebou vpředu a vzadu**

(22) 26.06.2006

(32) 14.03.2006

(31) 2006/375

(33) US

(86) PCT/US2006/024745

(87) WO 2007/106110

(57) Způsob plynulého válcování výrobku, při němž výrobek vystupuje z přední válcovací stolice (RS_1) rychlostí (V_1), která je vyšší než je vstupní rychlost (V_3) do zadní válcovací stolice (RS_2), se provádí tak, že výrobek vystupující z přední válcovací stolice (RS_1) se usměrňuje podél osy k zásobníku (10) uspořádanému mezi válcovacími stolicemi (RS_1 , RS_2). Zásobník (10) obsahuje zakřivenou ukládací sestavu (LA), která se v průběhu prvního časového intervalu udržuje stacionární, čímž se výrobek podává pro válcování do zadní válcovací stolice (RS_2) při své vstupní rychlosti (V_3). Nadměrné množství výrobku, vzniklé z rozdílu rychlostí (V_1)-(V₃), pokračuje ve výstupu z přední válcovací stolice (RS_1) a dočasně se ukládá v zařízení (56) na vytváření kličky. V průběhu druhého časového intervalu ukládací sestava (LA) zrychlí své otáčení, čímž se zpomalí výrobek vystupující z jejího výstupního konce na rychlost (V_3). V průběhu třetího časového intervalu pokračuje ukládací sestava (LA) v otáčení svou pracovní rychlostí, přičemž nadbytečné množství výrobku vystupujícího z výstupního konce se formuje do šroubovice ukládající se na válcovém bubnu (DR), který se otáčí ve směru opačném ke směru otáčení ukládací sestavy (LA), čímž se šroubovice prostřednictvím vedení odvíjí k zadní válcovací stolici (RS_2) při rychlosti (V_3).

(74) Čermák Hořejš Matějka a spol., JUDr. Karel Čermák, advokát, Národní 32, Praha 1, 11000

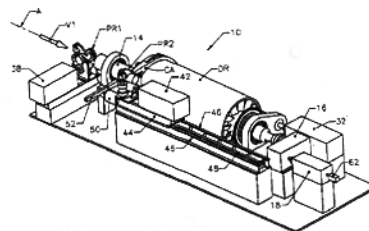

(51) **B29C 45/30** (2006.01)

B29C 45/72 (2006.01)

B29C 45/73 (2006.01)

B29C 45/17 (2006.01)

B29C 45/16 (2006.01)

(21) **2006-730**

(71) Cadence Innovation k.s., Liberec, CZ

(72) Benz Manfred, Gladenbach - Erdh., DE

Benda Štěpán, Liberec, CZ

Číž Rastislav, Liberec, CZ

(54) **Dvoubarevné vstřikování plastů a zařízení pro jeho provádění**

(22) 22.11.2006

(57) Při způsobu dvoubarevného vstřikování termoplastů se druhá část (12) vstřikovaného výrobku (1) spojí s vystřiknutou první částí (11) výrobku (1) rychlým vstřiknutím taveniny do dutiny formy (2) druhé části (12) ještě dříve, než tavenina první části (11) stačí ve formě (2) zcela ztuhnout, takže proud taveniny druhé části (12) pronikne svým hydrodynamickým tlakem v místě styku s první částí (11) dovnitř pod jeho povrch a tam se spojí s ještě neztuhlou taveninou první části (11) výrobku (1). Forma (2) s dutinou pro první část (11) výrobku (1) a s dutinou pro druhou část (12) výrobku (1) sestává z trávnicku (21), trávnicky (22), posuvné vložky (24) tvořící odstranitelnou přepážku mezi dvěma dutinami, ve své jedné krajní poloze těsně uzavírající dutinu pro první část (11) výrobku (1) a ve své druhé krajní poloze uzavírající prostor vzniklý spojením obou dutin, obsahuje též dutiny vtokové soustavy a chladicí kanály (25), umístěné v bezprostřední blízkosti rozhraní dutin určených pro vstřik první části (11) a druhé části (12) výrobku (1).

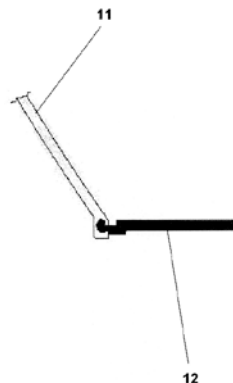

- (51) **C01B 31/08** (2006.01)
C01B 31/10 (2006.01)
B01J 20/22 (2006.01)

(21) **2006-747**

(71) Bezstarosta Pavel, Praha, CZ
Kovář Miloš Ing., Humpolec, CZ
Valta Miroslav, Praha, CZ

(72) Bezstarosta Pavel, Praha, CZ
Kovář Miloš Ing., Humpolec, CZ
Valta Miroslav, Praha, CZ

(54) **Aktivní uhlí vyrobené z obnovitelných zdrojů ze zrní obilného původu**

(22) 28.11.2006

(57) Sorbent typu aktivního uhlí z obilného zrna praženého při teplotách 200 až 600°C a následně aktivovaného při teplotách 600 až 1000°C, případně za přítomnosti aktivního plynu, má měrný povrch 100 až 1000 m²·g⁻¹ a objem pórů 0,2 až 0,8 cm³·g⁻¹, přičemž obsah uhlíku je 80 až 90 %.

- (51) **C07D 215/233** (2006.01)
A61K 31/47 (2006.01)
A61P 35/00 (2006.01)

(21) **2006-546**

(71) Univerzita Palackého, Olomouc, CZ

(72) Krejčí Petr RNDr., Olomouc, CZ
Hradil Pavel Doc. Ing. CSc., Olomouc, CZ
Hlaváč Jan Doc. RNDr. PhD., Prostějov, CZ
Hajduch Marián MUDr. PhD., Olomouc, CZ

(54) **Deriváty 2-fenyl-3-hydroxychinolin-4(1H)-onu a způsob jejich přípravy a použití**

(22) 04.09.2006

(57) Deriváty 2-fenyl-3-hydroxychinolin-4(1H)-onu obecného vzorce (II) kde X představuje nitroskupinu, aminoskupinu a Y představuje atom halogenu, kyslíku nebo síry substituovaný C₁ až C₆ alkylem nebo fenylovou skupinou, přičemž jak alkylová tak fenylová skupina může být dále substituována, kde substituenty mohou být stejné nebo odlišné, nebo dusíkem substituovaným nezávisle vodíkem, C₁ až C₆ alkylem, C₁ až C₆ alkylem, který může být substituován mimo jiné halogenem, hydroxy, C₁ až C₄ alkoxy nebo C₁ až C₄ alkylamino skupinou, nebo mohou tvořit nasycený nebo nenasyčený heterocyklický kruh o počtu atomů 5 až 7, přičemž jednotlivé atomy kruhu jsou tvořeny atomy uhlíku, přičemž kterýkoli atom uhlíku může být nahrazen atomem dusíku, síry nebo kyslíku, X a Y dohromady tvoří imidazoskupinu, nebo imidazoskupinu substituovanou C₁ až C₆ alkylem, který může být substituován mimo jiné halogenem, hydroxy C₁ až C₄ alkoxy nebo C₁ až C₄ alkylamino skupinou, CHO nebo acetyl skupinou, nebo heterocyklický kruh o počtu atomů 5 až 6, přičemž atomy kruhu mohou být dále substituovány. Jsou popsány způsoby přípravy těchto sloučenin. Dále je popsána jejich cytostatická, cytotoxická, antiproliferační a imunosupresivní aktivita s příklady jejich možného farmakologického a farmaceutického použití.

(74) Ing. Petr Soukup, patentový a známkový zástupce, Vídeňská 8, Olomouc, 77200

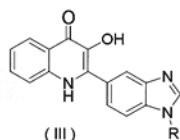
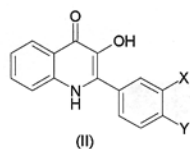

- (51) **C08B 37/16** (2006.01)
A61K 31/724 (2006.01)
A61K 47/40 (2006.01)

(21) **2006-734**

(71) Ústav organické chemie a biochemie, Akademie věd ČR, Praha, CZ

(72) Kraus Tomáš PhD., Praha, CZ
Kumprecht Lukáš Mgr., Broumov, CZ
Buděšínský Miloš RNDr. CSc., Praha, CZ

(54) **Alfa-cyklodextrinový dimer, způsob jeho přípravy a jeho použití**

(22) 23.11.2006

(57) Řešení se týká alfa-cyklodextrinového dimeru vzorce V spojeného disulfidovými vazbami v polohách C6^I-C6^I a C6^{IV}-C6^{IV}, způsobu jeho přípravy a jeho využití pro komplexace organických molekul a jejich opětovné uvolnění působením redukujících thiolů. Tento dimer vzorce V může být zvláště užitečný pro cílenou dopravu léčiv s vhodnou strukturou.

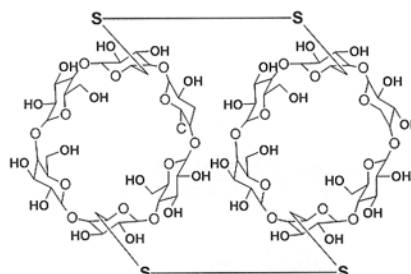

- (51) **C12N 5/02** (2006.01)
C12N 5/06 (2006.01)
C12N 5/08 (2006.01)
C07C 217/76 (2006.01)

(21) **2007-197**

(71) Česká zemědělská univerzita v Praze, Praha, CZ
Výzkumný ústav živočišné výroby, v. v. i., Praha 10 - Uhřetěves, CZ

(72) Jilek František Prof. MVDr. Ing. DrSc., Praha 6 Dejvice, CZ
Petr Jaroslav Prof. Ing. DrSc., Praha 10 - Uhřetěves, CZ
Jeřeta Michal Ing. PhD., Chýnov, CZ

Rozinek Jiří Prof. Ing. CSc., Praha 6 - Suchbátka, CZ
Rajmon Radko MVDr. PhD., Velké Přílepy, CZ
Sedmíková Eva Mgr. Ing. PhD., Praha 6 - Střešovice, CZ
Chmelíková Eva Ing. PhD., Praha 12 - Kamýk, CZ
Lánská Vilma Ing. PhD., Praha 9 - Stržižkov, CZ
Kuthanová Zuzana Ing., Praha 4, CZ
Härtlová Helena MVDr. CSc., Nymburk, CZ

(54) **Použití inhibitoru histon deacetylázy pro přípravu kultivačního média na prodloužení životnosti savčích oocytů in vitro**

(22) 14.03.2007

(57) Řešení se týká použití inhibitoru histon deacetylázy pro přípravu kultivačního média na prodloužení životnosti savčích oocytů in vitro, kdy se odebrané savčí oocyty kultivují v podmínkách in vitro v kultivačním médiu s přidávkou specifického inhibitoru histon deacetylázy. Uchovávání odebraných savčích oocytů v podmínkách in vitro za současné inhibice histon deacetylázy zajišťuje zvýšenou životaschopnost oocytů a má velký význam při reprodukčních biotechnologiích u hospodářských zvířat i v asistované reprodukci v humánní medicíně.

(74) Mgr. Hana Jirkalová, Těšnov 17, Praha 1, 11705

- (51) **D01H 4/08** (2006.01)
D01H 4/00 (2006.01)

(21) **2007-68**

(71) MASCHINENFABRIK RIETER AG, 8406 Winterthur, CH

(72) Loos Bernd, 73326 Deggingen, DE
Baur Günter, 73079 Süssen, DE
Riedel Frank, 73061 Ebersbach, DE
Burchert Mathias, 73760 Ostfildern, DE

(54) **Zařízení na předání s otevřeným koncem a sprádací rotor**

(22) 25.01.2007

(32) 13.02.2006

(31) 2007/7703

(33) DE

(57) Zařízení zahrnuje sprádací rotor (1) obsahující talíř (2) rotoru a trysku (14) na odtah příze. Talíř (2) rotoru má otevřenou přední stranu (4) přivrácenou k trysce (14) a ve svém vnitřku (6) má konvexně vytvořenou kluznou plochu (7) pro vlákna, sběrný žlábek (8) vláken a zadní stěnu (5) protilehlou k otevřené přední straně (4). Příze (11) tvořící se ve sběrném žlábků (8) vláken je ze sběrného žlábků (8)

vláken odtahována pomocí přízového ramena (16) rotujícího kolem trysky (14), kterou je příze (11) usměrňována do kanálu (15) probíhajícího koaxiálně se spřádacím rotorem (1). Zadní stěna (5) talíře (2) rotoru obsahuje oblast (18) vychylující přízové rameno (16) z myšlené nejkratší spojovací linie (19) mezi sběrným žlábkem (8) vláken a tryskou (14). Oblast (18) zadní stěny (5) talíře (2) rotoru odchyluje přízové rameno (16) ve směru k přední straně (4) talíře (2) rotoru.

- (74) Čermák Hořejš Myslíl a spol., JUDr. Jan Matějka, Národní 32, Praha 1, 11000

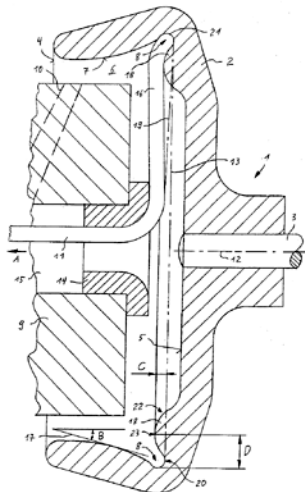

- (54) **Způsob a zařízení na měření spotřeby teplé užitkové vody a/ nebo tepla**

- (22) 27.06.2007
(32) 27.06.2006
(31) 2006PP/5061
(33) SK
(57) Spotřeba teplé užitkové vody a/nebo tepla ve vnitřní smyčce napojené na centrální rozvod se zjišťuje jako rozdíl hodnot naměřených dvěma vodoměry, přičemž k výstupní hodnotě každého vodoměru se přiřadí teoretická chyba odčítaná z individuální kalibrační křivky příslušného vodoměru podle přítoku určeného z časového průběhu předcházejících hodnot výstupu vodoměru. Každý z vodoměrů se před zapojením individuálně kalibruje a průběh kalibrační křivky se uchová do paměti měřiče. Ke zjištěnému přírůstku protečené vody se přiřadí příslušná teplota. Měření se může zpřesnit tím, že cirkulace ve vnitřní smyčce (8) se zastaví v čase, kdy teplota vody ve vratné větvi (10) přesáhne nastavenou hodnotu, anebo když rozdíl teplot ve vratné větvi (10) a vstupní větvi (9) je menší než nastavený rozdíl. Zařízení na měření podle vynálezu obsahuje měřič (11) propojený s výstupy obou vodoměrů a měřič (11) má v paměti uložené individuální kalibrační křivky obou vodoměrů. Ve vhodném uspořádání může zařízení zahrnovat i snímače (5) teploty a uzavírací anebo škrťací prvky (4).

- (74) JUDr. Jitka Halouzková, advokátka, Široká 2282, Uherský Brod, 68801

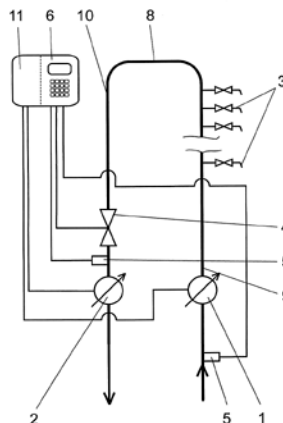

- (51) **G01B 7/16** (2006.01)
G01B 21/32 (2006.01)

(21) **2006-733**

(71) ČVUT v PRAZE FAKULTA strojní, Praha, CZ

(72) Vítek Karel, Zdislavice, CZ

Doubrava Karel, Cerekvice nad Loučnou, CZ

Mareš Tomáš, Praha, CZ

Hrubant Ladislav, Praha, CZ

Holý Stanislav, Praha, CZ

- (54) **Polovodičová tenzometrická odvrťovací růžice**

(22) 23.11.2006

- (57) Polovodičová tenzometrická odvrťovací růžice se skládá z podložky růžice (1), na které je označen střed (2) pro vrtný otvor. Na podložku růžice (1) jsou v okolí označeného středu (2) v různých místech a v určité vzdálenosti od středu (2) růžice (1) pevně uchyceny alespoň tři polovodičové tenzometry (3) opatřené kontakty k připojení na měřicí aparaturu. U druhé varianty této polovodičové růžice je navíc vedle každého polovodičového tenzometru (3) přitmělen nebo přilepen k podložce růžice (1) polovodičový teploměr (4) opatřený kontakty k připojení na měřicí aparaturu.

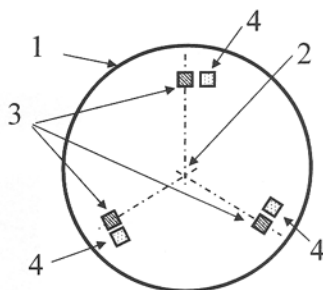

- (51) **G01N 1/04** (2006.01)

(21) **2006-742**

(71) Česká zemědělská univerzita v Praze, Praha, CZ

(72) Matějka Jaroslav Doc. Ing. CSc., Praha, CZ

Lachnit František Ing., Praha, CZ

- (54) **Způsob provádění odběru vzorků pro stanovení fyzikálních vlastností zeminy**

(22) 27.11.2006

- (57) Pro stanovení požadovaných fyzikálních vlastností zeminy není nutný neporušený vzorek zeminy, ale postačuje vzorek definovaného objemu. Podstata vynálezu spočívá v odfrézování vzorku zeminy známého objemu a následném uložení veškeré odfrézované zeminy do neprodyšně uzavřené nádoby, aby nemohlo docházet ke ztrátě vlhkosti před vyhodnocováním vzorku. Při odběru vzorku jsou zaznamenány hloubkové souřadnice. Odběr vzorku se uskutečňuje nástrojem, který zajistí shromáždění veškeré zeminy z daného objemu. Předností této metody je přesnost a snadnost odběru vzorků zeminy především z větších hloubek půdních profilů. Vyhodnocení odebraných vzorků se provádí stejnou metodou jako u vzorků neporušených.

- (51) **G01F 1/00** (2006.01)
G01K 17/06 (2006.01)
F24D 17/00 (2006.01)

(21) **2007-442**

(71) Sensus Metering Systems, a. s., 91601 Stará Turá, SK

(72) Hering Jiří RNDr., 91601 Stará Turá, SK

Peter Igor Ing., 84105 Bratislava, SK

Žoldák Ľubomír Ing., Stará Turá, SK

- (51) **G01N 27/60** (2006.01)

(21) **2006-725**

(71) České vysoké učení technické v Praze Fakulta elektrotechnická, Praha, CZ

(72) Mach Pavel Doc. Ing. CSc., Praha, CZ

Papež Václav Doc. Ing. CSc., Praha, CZ

Koblížek Vilém Doc. Ing. CSc., Praha, CZ

- (54) **Zařízení pro sledování rozložení vodivých částic v kompozitních materiálech**
(22) 21.11.2006
(57) Zařízení pro sledování rozložení vodivých částic v kompozitních materiálech, například v elektricky vodivých lepidlech, sestává z mikrovlnné měřicí hlavičky umístěné na mikroposuvu, z křížového stolek pro uchycení měřeného vzorku, kde tento křížový stolek je opatřen řízeným posuvem ve směru os x a y a ze zobrazovací jednotky. Měřicí hlavička sestává z měřicího oscilátoru (5), na který je těsně navázána hrotová snímácí elektroda (11) umístěná kolmo k rovině vzorku a alespoň dva distanční dorazy (12). Hrotová snímácí elektroda (11) má špičku zabroušenou kolmo k podélné ose hrotové snímácí elektrody (11). Poloměr plošky špičky hrotové snímácí elektrody (11) je takový, že jeho průměr je srovnatelný s velikostí měřených částic. Měřicí oscilátor (5) je spojen s jedním vstupem směšovače (7), na jehož druhý vstup je připojen výstup referenčního oscilátoru (6) s konstantním kmitočtem. Výstup směšovače (7) je přes blok (8) zesilovače s omezovačem a přes frekvenční diskriminátor (9) spojen se vstupem zobrazovací jednotky (10).
- (74) Ing. Hana Dušková, patentový zástupce, Travná 1285, Praha 14 - Kyje, 19800

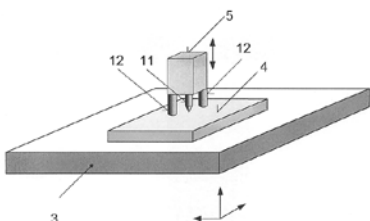

- (51) **G08G 1/16** (2006.01)
(21) **2006-586**
(71) Nedvěd Karel, Bohuňovice, CZ
Pluska Jan Ing., Olomouc, CZ
Češek Zdeněk, Hlubočky, CZ
Češek Vladislav, Hlubočky, CZ
(72) Nedvěd Karel, Bohuňovice, CZ
Pluska Jan Ing., Olomouc, CZ
(54) **Výstražné signalizační zařízení, zejména dopravních prostředků**
(22) 18.09.2006
(57) Výstražné signalizační zařízení, zejména dopravních prostředků, obsahuje řídicí jednotku opatřenou vstupy a výstupy. Jeho podstata spočívá v tom, že je tvořeno komplexním modulem (SHS), který obsahuje řídicí blok (WCR), do něhož jsou napojeny jednak alespoň jeden přívod vstupního signálu (IN), jednak minimálně jeden indikační a ovládací obvod (OUT), jednak přenosový modul (RRF-M) a jednak interní napájecí zdroj (INT POWER) a/nebo externí napájecí zdroj (EXT POWER).
- (74) Ing. Petr Soukup, patentový a známkový zástupce, Vídeňská 8, Olomouc, 77200

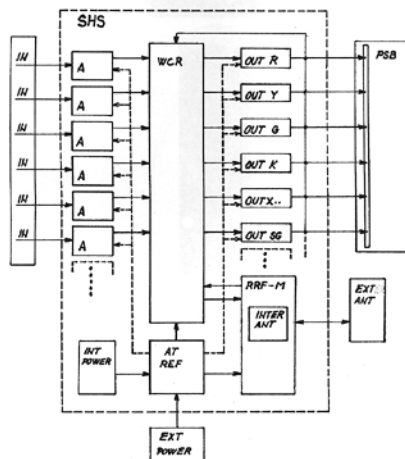

- (51) **H05B 6/68** (2006.01)
(21) **2006-741**
(71) Výzkumný ústav potravinářský Praha, Praha, CZ
(72) Kýhos Karel, Praha, CZ
Houška Milan Ing., Praha, CZ
(54) **Akustická indikace dosažení požadované teploty při mikrovlnných ohřevech**
(22) 27.11.2006
(57) Akustická indikace dosažení požadované teploty při mikrovlnných ohřevech umožňuje jednoduchým způsobem identifikovat požadovanou teplotu ohřívání pokrmu v mikrovlnné troubě. Sestává z jednorázového čidla (1) naplněného plynnou látkou, která zvyšuje objem se vzrůstající teplotou. Při dosažení nastavené teploty dojde k expanzi a obsluha mikrovlnnou troubu vypne. Čidlo (1) může být opatřeno akustickým zařízením (2), kdy průchodem plynné látky při ohřevu potravin dojde k vydávání zvuku, na jehož základě obsluha mikrovlnnou troubu vypne.
- (74) Ing. Jaroslav Novotný, Římská 45, Praha 2, 12000

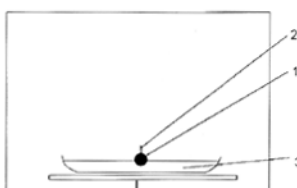
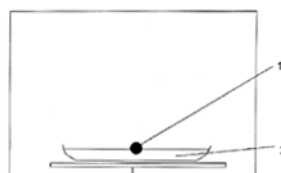

Zveřejněné přihlášky vynálezů - přehled podle třídících znaků

Tato kapitola obsahuje zveřejněné přihlášky vynálezů uspořádané podle třídících znaků mezinárodního patentové třídění, nacházejících se na druhém až x-tém místě zatřídění přihlášky vynálezu. Přihlášky vynálezu uspořádané podle třídících znaků na 1. pozici zatřídění jsou uvedeny v předchozí části.

<i>A 23 L 1/052</i>	(2006.01)	2006-728
<i>A 23 L 1/29</i>	(2006.01)	2006-728
<i>A 47 G 19/00</i>	(2006.01)	2006-732
<i>A 47 G 19/30</i>	(2006.01)	2006-732
<i>A 61 J 1/00</i>	(2006.01)	2006-728
<i>A 61 K 31/47</i>	(2006.01)	2006-546
<i>A 61 K 31/724</i>	(2006.01)	2006-734
<i>A 61 K 47/40</i>	(2006.01)	2006-734
<i>A 61 M 1/00</i>	(2006.01)	2006-735
<i>A 61 P 35/00</i>	(2006.01)	2006-546
<i>A 63 B 59/00</i>	(2006.01)	2006-731
<i>B 01 J 20/22</i>	(2006.01)	2006-747
<i>B 09 B 3/00</i>	(2006.01)	2006-728
<i>B 21 B 41/00</i>	(2006.01)	2008-48
<i>B 21 C 47/00</i>	(2006.01)	2008-48
<i>B 21 C 47/02</i>	(2006.01)	2008-48
<i>B 21 C 47/14</i>	(2006.01)	2008-48
<i>B 21 C 47/18</i>	(2006.01)	2008-48
<i>B 29 C 45/16</i>	(2006.01)	2006-730
<i>B 29 C 45/17</i>	(2006.01)	2006-730
<i>B 29 C 45/72</i>	(2006.01)	2006-730
<i>B 29 C 45/73</i>	(2006.01)	2006-730
<i>C 01 B 31/10</i>	(2006.01)	2006-747
<i>C 07 C 217/76</i>	(2006.01)	2007-197
<i>C 09 B 61/00</i>	(2006.01)	2006-728
<i>C 12 N 5/06</i>	(2006.01)	2007-197
<i>C 12 N 5/08</i>	(2006.01)	2007-197
<i>D 01 H 4/00</i>	(2006.01)	2007-68
<i>F 24 D 17/00</i>	(2006.01)	2007-442
<i>G 01 B 21/32</i>	(2006.01)	2006-733
<i>G 01 K 17/06</i>	(2006.01)	2007-442

Seznam přihlašovatelů zveřejněných přihlášek vynálezů

(71)	(21)	(51)	(71)	(21)	(51)
Bezstarosta Pavel, Praha, CZ	2006-747	C 01 B 31/08	(2006.01)		
Cadence Innovation k.s., Liberec, CZ	2006-730	B 29 C 45/30	(2006.01)		
Česká zemědělská univerzita v Praze, Praha, CZ	2006-742	G 01 N 1/04	(2006.01)		
Česká zemědělská univerzita v Praze, Praha, CZ	2007-197	C 12 N 5/02	(2006.01)		
České vysoké učení technické v Praze Fakulta elektrotechnická, Praha, CZ	2006-725	G 01 N 27/60	(2006.01)		
ČVUT v PRAZE FAKULTA strojní, Praha, CZ	2006-733	G 01 B 7/16	(2006.01)		
Fakultní nemocnice, Hradec Králové, CZ	2006-735	A 61 M 39/10	(2006.01)		
Favea, spol. s r. o., Kopřivnice, CZ	2006-746	B 01 D 41/04	(2006.01)		
Kysilka Miroslav, Roudnice nad Labem, CZ	2006-731	A 63 B 59/04	(2006.01)		
MASCHINENFABRIK RIETER AG, 8406 Winterthur, CH	2007-68	D 01 H 4/08	(2006.01)		
Morgan Construction Company, 01605 Worcester, MA, US	2008-48	B 21 C 49/00	(2006.01)		
Nedvěd Karel, Bohuňovice, CZ	2006-586	G 08 G 1/16	(2006.01)		
Sensus Metering Systems, a. s., 91601 Stará Turá, SK	2007-442	G 01 F 1/00	(2006.01)		
Tomášek Roman, Prostějov, CZ	2006-732	A 47 G 19/12	(2006.01)		
Univerzita Palackého, Olomouc, CZ	2006-546	C 07 D 215/233	(2006.01)		
Ústav organické chemie a biochemie, Akademie věd ČR, Praha, CZ	2006-734	C 08 B 37/16	(2006.01)		
Výzkumný ústav potravinářský Praha, Praha, CZ	2006-741	H 05 B 6/68	(2006.01)		
Výzkumný ústav potravinářský Praha, v.v.i., Praha, CZ	2006-728	A 23 L 1/27	(2006.01)		

FG4A

Udělené patenty - přehled podle čísel patentů

V období uzávěrky tohoto čísla Věstníku udělil Úřad průmyslového vlastnictví tyto patenty.

299267	B 60 B 27/00	(2006.01)
299268	B 66 B 23/22	(2006.01)
299269	B 60 Q 1/068	(2006.01)
299270	C 07 D 333/20	(2006.01)
299271	C 12 N 5/02	(2006.01)
299272	C 03 B 9/193	(2006.01)
299273	B 32 B 27/32	(2006.01)
299274	D 01 H 13/14	(2006.01)
299275	B 60 S 1/38	(2006.01)
299276	B 60 S 1/38	(2006.01)
299277	B 60 J 10/08	(2006.01)
299278	A 01 C 1/06	(2006.01)
299279	F 02 C 3/30	(2006.01)
299280	B 60 S 1/38	(2006.01)
299281	C 08 B 37/10	(2006.01)
299282	E 06 B 9/42	(2006.01)
299283	A 61 K 31/485	(2006.01)
299284	G 01 F 23/24	(2006.01)
299285	C 07 D 263/57	(2006.01)
299286	C 07 D 413/04	(2006.01)
299287	C 12 C 7/20	(2006.01)
299288	C 12 N 15/18	(2006.01)
299289	B 65 B 41/12	(2006.01)

FG4A

Udělené patenty - přehled podle MPT

(51) A01C 1/06 (2006.01)	(51) B60J 10/08 (2006.01)
(11) 299278	(11) 299277
(40) 15.01.2003	(40) 16.10.2002
(21) 2002-2163	(21) 2002-1436
(73) Kemira GrowHow Oyj, Helsinki, FI	(73) LAIRD HOLDINGS LIMITED, Edinburgh, GB
(72) Hero Heikki, Espoo, FI	(72) Van Den Oord Herincus, Hertogenbosch, NL
Kleemola Jouko, Hyvinkää, FI	(54) Páska pro těsnění a olemování, pro vedení spouštěcích oken nebo pro konečné úpravy hran a způsob její výroby
(54) Povlak semen pro zlepšení účinnosti rostlinných živin, způsob povlékání semen a takto povlečené semeno	(32) 11.11.1999
(32) 22.12.1999	(31) 1999/9926724
(31) 1999/992768	(33) GB
(33) FI	(86) PCT/GB2000/004289
(86) PCT/FI2000/001143	(87) WO 2001/034419
(87) WO 2001/045489	(22) 08.11.2000
(22) 22.12.2000	(74) PATENTSERVIS PRAHA a.s., Jivenská 1, Praha 4, 14000
(74) JUDr. Ing. Michal Guttmann, Nad Štolou 12, Praha 7, 17000	
	(51) B60Q 1/068 (2006.01)
	(11) 299269
	(40) 16.11.2005
(51) A61K 31/485 (2006.01)	(21) 2004-386
A61P 25/04 (2006.01)	(73) Visteon Global Technologies, Inc., Dearborn, MI, US
A61P 25/36 (2006.01)	(72) Čajánek Stanislav Ing., Hukvaldy, CZ
(11) 299283	Wagner Josef, Starý Jičín, CZ
(40) 15.11.2000	(54) Seřizovací soustava světlometů zejména pro motorová vozidla
(21) 2000-2358	(22) 18.03.2004
(73) EURO-CELTIQUE, S. A., Luxembourg, LU	(74) Čermák Hořejš Matějka a spol., JUDr. Karel Čermák, advokát, Národní 32, Praha 1, 11000
(72) Kaiko Robert F., Weston, CT, US	
Colucci Robert D., Newtown, CT, US	
(54) Léková forma pro perorální podání	(51) B60S 1/38 (2006.01)
(32) 22.12.1997	(11) 299275
(31) 1997/68480	(40) 15.05.2002
(33) US	(21) 2002-197
(86) PCT/US1998/027257	(73) ROBERT BOSCH GMBH, Stuttgart, DE
(87) WO 1999/032119	(72) De Block Peter, Halen, BE
(22) 22.12.1998	Wijnants Peter, Wezemaal, BE
(74) JUDr. Zdeňka Korejzová, Spálená 29, Praha 1, 11000	(54) List stěrače k čištění skel, zejména vozidel
	(32) 29.05.2000, 12.09.2000
(51) B32B 27/32 (2006.01)	(31) 2000/10026419, 2000/10044913
B32B 27/08 (2006.01)	(33) DE, DE
(11) 299273	(86) PCT/DE2001/001304
(40) 17.02.1999	(87) WO 2001/092073
(21) 1998-2683	(22) 04.04.2001
(73) CRYOVAC, INC., Duncan, SC, US	(74) JUDr. Jan Matějka, Národní 32, Praha, 11000
(72) Ciocca Paolo, Lumellogno, IT	
Forloni Roberto, Garbatola Di Nerviano, IT	
(54) Termoplastická vícevrstvá balicí fólie	(51) B60S 1/38 (2006.01)
(32) 23.02.1996	(11) 299276
(31) 1996MI/337	(40) 12.06.2002
(33) IT	(21) 2002-198
(86) PCT/EP1997/000698	(73) ROBERT BOSCH GMBH, Stuttgart, DE
(87) WO 1997/030847	(72) Dietrich Jan, Buehl, DE
(22) 14.02.1997	Wilms Christian, Beringen, BE
(74) JUDr. Petr Kalenský, Hálkova 2, Praha 2, 12000	Mazurkiewicz Julius, Diest, BE
	Criel Paul, St. Truiden, BE
(51) B60B 27/00 (2006.01)	De Block Peter, Halen, BE
F16C 35/067 (2006.01)	Wijnants Peter, Wezemaal, BE
(11) 299267	(54) List stěrače k čištění skel vozidel
(40) 12.01.2005	(32) 25.05.2000
(21) 2004-121	(31) 2000/10025706
(73) SISTEMI SOSPENSIONI S.P.A., Corbetta, IT	(33) DE
(72) Barbiero Davide, Moncalieri, IT	(86) PCT/DE2001/001303
Clemente Michele, Airasca, IT	(87) WO 2001/089891
Montagnana Gianni, Torino, IT	(22) 04.04.2001
(54) Způsob montáže ložiska hlavy kola motorového vozidla a ložisková jednotka pro kolo motorového vozidla	(74) JUDr. Jan Matějka, Národní 32, Praha, 11000
(32) 22.06.2001	
(31) 2001TO/000604	(51) B60S 1/38 (2006.01)
(33) IT	B60S 1/40 (2006.01)
(86) PCT/IB2002/002249	B60S 1/42 (2006.01)
(87) WO 2003/000508	(11) 299280
(22) 17.06.2002	(40) 12.02.2003
(74) KOREJZOVÁ & SPOL., v.o.s., JUDr. Zdeňka Korejzová, advokátka, Korunní 104/E, Praha 10, 10100	(21) 2002-2848
	(73) ROBERT BOSCH GMBH, Stuttgart, DE
	(72) De Block Peter, Halen, BE

- | | |
|---|---|
| <p>(54) Stěrací zařízení, zejména skel vozidel a spojovací díl ke spojení raménka stěrače se stěrací lištou
(32) 23.12.2000
(31) 2000/10065014
(33) DE
(86) PCT/DE2001/002598
(87) WO 2002/051677
(22) 11.07.2001
(74) JUDr. Jan Matějka, Národní 32, Praha, 11000</p> | <p>(21) 2000-4095
(73) ALTANA PHARMA AG, Konstanz, DE
(72) Bär Thomas, Reichenau, DE
Martin Thomas, Konstanz, DE
Ulrich Wolf-Rüdiger, Konstanz, DE
Amschler Hermann, Radolfzell, DE
Gutterer Beate, Allensbach, DE
Flockerzi Dieter, Allensbach, DE
Hatzelmann Armin, Allensbach, DE
Boss Hildegard, Konstanz, DE
Beume Rolf, Konstanz, DE
Kilian Ulrich, Reichenau, DE
Kley Hans-Peter, Allensbach, DE</p> |
| <p>(51) B65B 41/12 (2006.01)
B65B 41/16 (2006.01)
B65B 43/04 (2006.01)
B65B 43/06 (2006.01)
B65H 16/00 (2006.01)
B65H 18/00 (2006.01)
B65H 23/00 (2006.01)
B65H 27/00 (2006.01)
B65H 37/00 (2006.01)
B31B 29/00 (2006.01)
(11) 299289
(40) 15.12.1999
(21) 1999-1922
(73) INDAG GMBH & CO. BETRIEBS-KG,
Eppelheim/Heidelberg, DE</p> | <p>(54) Benzimidazoly a benzoxazoly, léčiva s jejich obsahem a jejich farmaceutické použití
(32) 05.05.1998
(31) 1998/98108125
(33) EP
(86) PCT/EP1999/002900
(87) WO 1999/057115
(22) 29.04.1999
(74) KOREJZOVÁ & SPOL., v.o.s., JUDr. Zdeňka Korejzová,
advokátka, Korunní 810/104 E, Praha 10, 10100</p> |
| <p>(54) Způsob výroby fóliových sáčků a zařízení k provádění způsobu
(32) 03.06.1998
(31) 1998/19824797
(33) DE
(22) 31.05.1999
(74) Ing. Eduard Hakr, Přístavní 24, Praha 7, 17000</p> | <p>(51) C07D 333/20 (2006.01)
(11) 299270
(40) 11.07.2007
(21) 2006-7
(73) Zentiva, a. s., Praha 10 - Dolní Měcholupy, CZ
(72) Ridvan Luděk Ing. PhD., Praha, CZ
Jarrah Kamal Ing., Praha, CZ
Cinibulk Josef Ing. PhD., Praha, CZ
Zátopková Monika Ing. PhD., Ostrava-Hrabůvka, CZ
Plaček Lukáš Ing., Bruntál, CZ</p> |
| <p>(51) B66B 23/22 (2006.01)
(11) 299268
(40) 12.01.2005
(21) 2004-222
(73) KONE CORPORATION, Helsinki, FI
(72) Pietz Alexander, Berlin, DE
(54) Osvětlovací zařízení pro dopravníky pro chodce
(32) 03.09.2001
(31) 2001/10143128
(33) DE
(86) PCT/EP2002/009759
(87) WO 2003/020631
(22) 02.09.2002
(74) JUDr. Zdeňka Korejzová, Spálená 29, Praha 1, 11000</p> | <p>(54) Způsob výroby hydrochloridu (S)-N-methyl-3-(1-naftyloxy)-3-(2-thienyl)propylaminu
(22) 04.01.2006
(74) ROTT, RŮŽIČKA & GUTTMANN Patentová, známková
a advokátní kancelář, Ing. Ivana Jirotková, Nad Štolou 12,
Praha 7, 17000</p> |
| <p>(51) C03B 9/193 (2006.01)
C03B 9/347 (2006.01)
(11) 299272
(40) 14.07.1999
(21) 1998-3577
(73) EMHART GLASS S. A., Cham, CH
(72) Lovell Walter E., West Warren, MA, US
Borbone Joseph A., Paxton, MA, US
Pinkerton Steven J., Avon, CT, US
Roberts Douglas J., Ellington, CT, US
Mungovan John P., Simsbury, CT, US</p> | <p>(51) C07D 413/04 (2006.01)
C07D 213/00 (2006.01)
C07D 213/82 (2006.01)
C07D 265/00 (2006.01)
C07D 265/28 (2006.01)
A61K 31/5377 (2006.01)
A61P 1/08 (2006.01)
A61P 25/22 (2006.01)
A61P 25/24 (2006.01)
(11) 299286
(40) 11.07.2001
(21) 2000-4399
(73) F. HOFFMANN-LA ROCHE AG, Basle, CH
(72) Ballard Theresa Maria, Basle, CH
Higgins Guy Andrew, Basle, CH
Hoffmann Torsten, Birsfelden, CH
Poli Sonia Maria, Basle, CH
Sleight Andrew, Riedisheim, FR</p> |
| <p>(54) Mechanismus pro otevírání a uzavírání forem v individuální sekci IS stroje
(32) 06.11.1997, 06.11.1997, 06.11.1997, 06.11.1997
(31) 1997/965172, 1997/965173, 1997/965400, 1997/965674
(33) US, US, US, US
(22) 05.11.1998
(74) PATENTSERVIS PRAHA a.s., Jivenská 1, Praha 4, 14000</p> | <p>(54) 2-(3,5-bis-Trifluormethylfenyl)-N-methyl-N-(6-morfolin-4-yl-4-o-tolylpyridin-3-yl)izobutyramid, způsob jeho přípravy, použití a léčivo s jeho obsahem
(32) 29.11.1999
(31) 1999/99123685
(33) EP
(22) 24.11.2000
(74) Dr. Karel Čermák, Národní třída 32, Praha 1, 11000</p> |
| <p>(51) C07D 263/57 (2006.01)
C07D 235/18 (2006.01)
C07D 307/78 (2006.01)
C07D 405/04 (2006.01)
C07D 413/04 (2006.01)
A61K 31/423 (2006.01)
A61K 31/4184 (2006.01)
A61K 31/343 (2006.01)
A61P 11/00 (2006.01)
A61P 17/00 (2006.01)
(11) 299285
(40) 11.04.2001</p> | <p>(51) C08B 37/10 (2006.01)
(11) 299281
(40) 12.07.2000
(21) 2000-138
(73) N.V. Organon, AB Oss, NL
(72) Van Houdenhoven Francois Egbert Abraham, Heesch, NL
Sanders Adriamus Lambertus Maria, Uden, NL
Van Zutphen Petrus Johannes Josephus, Veghel, NL</p> |
| | <p>(54) Způsob přípravy heparinu
(32) 16.07.1997</p> |

(31) 1997/97202213		(54) Použití inhibitoru histon deacetylázy pro přípravu kultivačního média na prodloužení životnosti savčích oocytů in vitro	
(33) EP		(22) 14.03.2007	
(86) PCT/EP1998/004939		(74) Mgr. Hana Jirkalová, Těšnov 17, Praha 1, 11705	
(87) WO 1999/003893			
(22) 09.07.1998			
(74) KOREJZOVÁ & SPOL., v.o.s., JUDr. Petra Korejzová, advokátka, Korunní 104/E, Praha 10, 10100			
(51) C12C 7/20 (2006.01)		(51) D01H 13/14 (2006.01)	
C12C 7/28 (2006.01)		G01B 11/06 (2006.01)	
(11) 299287		G01B 11/10 (2006.01)	
(40) 16.05.2001		(11) 299274	
(21) 2000-4638		(40) 15.01.2003	
(73) ANTON STEINECKER MASCHINENFABRIK GMBH, Freising-Attaching, DE		(21) 2001-2017	
(72) Stippler Kurt, Marzling, DE		(73) RIETER CZ A. S., Ústí nad Orlicí, CZ	
(74) Wasmuht Klaus-Karl, Ellingen, DE		(72) Štusák Miroslav Ing., Brandýs nad Orlicí, CZ	
(54) Způsob vaření mladiny a nádoba na úpravu mladiny při výrobě piva		(54) Způsob sledování pohybujičho se lineárního textilního útvaru a zařízení k provádění tohoto způsobu	
(32) 26.06.1998		(22) 07.06.2001	
(31) 1998/19828686		(74) Ing. Dobroslav Musil, Cejl 38, Brno, 60200	
(33) DE			
(86) PCT/EP1998/008185		(51) E06B 9/42 (2006.01)	
(87) WO 2000/000583		E06B 9/56 (2006.01)	
(22) 14.12.1998		(11) 299282	
(74) Ing. Eduard Hakr, Přístavní 24, Praha 7, 17000		(40) 14.03.2001	
		(21) 2000-286	
(51) C12N 15/18 (2006.01)		(73) VKR HOLDING A/S, Soborg, DK	
C12N 5/10 (2006.01)		(72) Hindhede Per Solso, Skjern, DK	
C07K 14/50 (2006.01)		(54) Stínící uspořádání a brzdné zařízení	
C07K 16/22 (2006.01)		(32) 25.01.1999	
C07K 19/00 (2006.01)		(31) 1999/00079	
A61K 38/18 (2006.01)		(33) DK	
(11) 299288		(22) 25.01.2000	
(40) 17.11.1999		(74) KOREJZOVÁ & SPOL., v.o.s., JUDr. Zdeňka Korejzová, advokátka, Korunní 810/104 E, Praha 10, 10100	
(21) 1999-1315			
(73) ZYMOGENETICS, INC., Seattle, WA, US		(51) F02C 3/30 (2006.01)	
(72) Deisher Theresa A., Seattle, WA, US		(11) 299279	
Conklin Darrell C., Seattle, WA, US		(40) 15.01.2003	
Raymond Fenella C., Seattle, WA, US		(21) 2002-2340	
Bukowski Thomas R., Seattle, WA, US		(73) GENERAL ELECTRIC COMPANY, Schenectady, NY, US	
Holderman Susan D., Kirkland, WA, US		(72) Smith Raub W., Ballston Lake, NY, US	
Hansen Brigit, Seattle, WA, US		(54) Způsob regulace hladiny systému pro zvlhčování plynného paliva	
Sheppard Paul O., Redmond, WA, US		(32) 09.11.2000	
(54) Izolovaná polynukleotidová molekula kódující homologní polypeptid fibroblastového růstového faktoru (FGF), způsob jeho produkce a protilátky proti polypeptidu zFGF-5		(31) 2000/710973	
(32) 16.10.1996		(33) US	
(31) 1996/28646		(86) PCT/US2001/046511	
(33) US		(87) WO 2002/038926	
(86) PCT/US1997/018635		(22) 07.11.2001	
(87) WO 1998/016644		(74) JUDr. Otakar Švorčík, Hálkova 2, Praha 2, 12000	
(22) 16.10.1997			
(74) PATENTSERVIS PRAHA a.s., Jivenská 1, Praha 4, 14000		(51) G01F 23/24 (2006.01)	
		G01F 25/00 (2006.01)	
(51) C12N 5/02 (2006.01)		G01R 27/00 (2006.01)	
C12N 5/06 (2006.01)		(11) 299284	
C12N 5/08 (2006.01)		(40) 13.06.2001	
C07C 217/76 (2006.01)		(21) 2000-3139	
(11) 299271		(73) GESTRA GMBH, Bremen, DE	
(40) 04.06.2008		(72) Klattenhoff Jürgen, Delmenhorst, DE	
(21) 2007-197		Schmitz Günter, Oldenburg, DE	
(73) Česká zemědělská univerzita v Praze, Praha, CZ		Schröter Holger, Morsum, DE	
Výzkumný ústav živočišné výroby, v. v. i., Praha 10 - Uhřetíněves, CZ		(54) Měřicí převodník pro senzory stavu naplnění	
(72) Jílek František Prof. MVDr. Ing. DrSc., Praha 6 Dejvice, CZ		(32) 28.08.1999	
Petr Jaroslav Prof. Ing. DrSc., Praha 10 - Uhřetíněves, CZ		(31) 1999/19941023	
Jeřeta Michal Ing. PhD., Chýnov, CZ		(33) DE	
Rozinek Jiří Prof. Ing. CSc., Praha 6 - Suchbát, CZ		(22) 28.08.2000	
Rajmon Radko MVDr. PhD., Velké Přílepy, CZ		(74) JUDr. Petr Kalenský, Hálkova 2, Praha 2, 12000	
Sedmíková Eva Mgr. Ing. PhD., Praha 6 - Střešovice, CZ			
Chmelíková Eva Ing. PhD., Praha 12 - Kamýk, CZ			
Lánská Vilma Ing. PhD., Praha 9 - Střížkov, CZ			
Kuthanová Zuzana Ing., Praha 4, CZ			
Härtlová Helena MVDr. CSc., Nymburk, CZ			

Seznam majitelů udělených patentů

(73)	(11)	(51)	(73)	(11)	(51)
ALTANA PHARMA AG, Konstanz, DE	299285	C 07 D 263/57			(2006.01)
ANTON STEINECKER MASCHINENFABRIK GMBH, Freising-Attaching, DE	299287	C 12 C 7/20			(2006.01)
CRYOVAC, INC., Duncan, SC, US	299273	B 32 B 27/32			(2006.01)
Česká zemědělská univerzita v Praze, Praha, CZ	299271	C 12 N 5/02			(2006.01)
EMHART GLASS S. A., Cham, CH	299272	C 03 B 9/193			(2006.01)
EURO-CELTIQUE, S. A., Luxembourg, LU	299283	A 61 K 31/485			(2006.01)
F. HOFFMANN-LA ROCHE AG, Basle, CH	299286	C 07 D 413/04			(2006.01)
GENERAL ELECTRIC COMPANY, Schenectady, NY, US	299279	F 02 C 3/30			(2006.01)
GESTRA GMBH, Bremen, DE	299284	G 01 F 23/24			(2006.01)
INDAG GMBH & CO. BETRIEBS-KG, Eppelheim/Heidelberg, DE	299289	B 65 B 41/12			(2006.01)
Kemira GrowHow Oyj, Helsinki, FI	299278	A 01 C 1/06			(2006.01)
KONE CORPORATION, Helsinki, FI	299268	B 66 B 23/22			(2006.01)
LAIRD HOLDINGS LIMITED, Edinburgh, GB	299277	B 60 J 10/08			(2006.01)
N.V. Organon, AB Oss, NL	299281	C 08 B 37/10			(2006.01)
RIETER CZ A. S., Ústí nad Orlicí, CZ	299274	D 01 H 13/14			(2006.01)
ROBERT BOSCH GMBH, Stuttgart, DE	299275	B 60 S 1/38			(2006.01)
ROBERT BOSCH GMBH, Stuttgart, DE	299276	B 60 S 1/38			(2006.01)
ROBERT BOSCH GMBH, Stuttgart, DE	299280	B 60 S 1/38			(2006.01)
SISTEMI SOSPENSIONI S.P.A., Corbetta, IT	299267	B 60 B 27/00			(2006.01)
Visteon Global Technologies, Inc., Dearborn, MI, US	299269	B 60 Q 1/068			(2006.01)
VKR HOLDING A/S, Soborg, DK	299282	E 06 B 9/42			(2006.01)
Výzkumný ústav živočišné výroby, v. v. i., Praha 10 - Uhřetěves, CZ	299271	C 12 N 5/02			(2006.01)
Zentiva, a. s., Praha 10 - Dolní Měcholupy, CZ	299270	C 07 D 333/20			(2006.01)
ZYMOGENETICS, INC., Seattle, WA, US	299288	C 12 N 15/18			(2006.01)

Zpřístupněné překlady nároků evropských patentových přihlášek

U následujících zveřejněných evropských patentových přihlášek s účinky pro Českou republiku byl přihlašovatelem předložen překlad patentových nároků do českého jazyka (§ 35a, odst. 4 zákona č. 527/1990 Sb., v platném znění). Datum zpřístupnění překladu patentových nároků veřejnosti je datum publikace tohoto Věstníku. Údaje jsou řazeny vzestupně podle čísla zveřejnění evropské patentové přihlášky.

- (97) **EP 1900383**
(97) 19.03.2008
(51) **A61M 1/00** (2006.01)
A61M 27/00 (2006.01)
(96) 23.08.2002
(96) 07117293.6
(71) KCI Licensing, Inc., San Antonio, TX 78265-9508, US
(72) Heaton, Keith, Poole, Dorset BH14 OQG, GB
Hunt, Kenneth, Merley, Wimbourne BH21 1TY, GB
Beard, Mark, Wimbourne, Dorset BH22 OHE, GB
Sanders, Teryl Blane, Texas 78258, US
Randolph, Larry Tab, Texas 78260, US
Tumey, David, Texas 78246, US
Boynnton, Thomas, Texas 78114, US
(54) **Systém pro ošetření tkáně za pomoci podtlaku**
(32) 24.08.2001
(31) 939166
(33) US
(74) Čermák Hořejš Matějka a spol., JUDr. Karel Čermák,
advokát, Národní 32, Praha 1, 11000

Udělené evropské patenty

Evropský patentový úřad udělil následující evropské patenty s účinky pro Českou republiku. Tyto patenty mohou být zrušeny nebo zachovány v pozmeněném znění Evropským patentovým úřadem v řízení o odporu. K tomu, aby nabyl evropský patent účinnosti na území České republiky, je třeba, aby byl Úřadu předložen ve stanovené lhůtě překlad patentového spisu do českého jazyka (§ 35c odst. 2 až 4 zákona č. 527/1990 Sb., v platném znění).

(97) EP 1285949	(47) 21.05.2008	(97) EP 1398737	(47) 21.05.2008
(97) EP 1287896	(47) 21.05.2008	(97) EP 1403481	(47) 21.05.2008
(97) EP 1288030	(47) 21.05.2008	(97) EP 1403745	(47) 21.05.2008
(97) EP 1291983	(47) 21.05.2008	(97) EP 1403949	(47) 21.05.2008
(97) EP 1300568	(47) 21.05.2008	(97) EP 1406566	(47) 21.05.2008
(97) EP 1300860	(47) 21.05.2008	(97) EP 1407816	(47) 21.05.2008
(97) EP 1302528	(47) 21.05.2008	(97) EP 1408300	(47) 21.05.2008
(97) EP 1306278	(47) 21.05.2008	(97) EP 1410401	(47) 21.05.2008
(97) EP 1308391	(47) 21.05.2008	(97) EP 1411313	(47) 21.05.2008
(97) EP 1321444	(47) 21.05.2008	(97) EP 1416274	(47) 21.05.2008
(97) EP 1327739	(47) 21.05.2008	(97) EP 1416561	(47) 21.05.2008
(97) EP 1333017	(47) 21.05.2008	(97) EP 1416595	(47) 21.05.2008
(97) EP 1342445	(47) 21.05.2008	(97) EP 1416897	(47) 21.05.2008
(97) EP 1342631	(47) 21.05.2008	(97) EP 1422056	(47) 21.05.2008
(97) EP 1346939	(47) 21.05.2008	(97) EP 1423270	(47) 21.05.2008
(97) EP 1348604	(47) 21.05.2008	(97) EP 1423922	(47) 21.05.2008
(97) EP 1348903	(47) 21.05.2008	(97) EP 1424847	(47) 21.05.2008
(97) EP 1349022	(47) 21.05.2008	(97) EP 1425177	(47) 21.05.2008
(97) EP 1349261	(47) 21.05.2008	(97) EP 1425957	(47) 21.05.2008
(97) EP 1350656	(47) 21.05.2008	(97) EP 1427307	(47) 21.05.2008
(97) EP 1350724	(47) 21.05.2008	(97) EP 1427870	(47) 21.05.2008
(97) EP 1350981	(47) 21.05.2008	(97) EP 1430871	(47) 21.05.2008
(97) EP 1355453	(47) 21.05.2008	(97) EP 1431647	(47) 21.05.2008
(97) EP 1357653	(47) 21.05.2008	(97) EP 1432094	(47) 21.05.2008
(97) EP 1359368	(47) 21.05.2008	(97) EP 1433297	(47) 21.05.2008
(97) EP 1361512	(47) 21.05.2008	(97) EP 1434773	(47) 21.05.2008
(97) EP 1365287	(47) 21.05.2008	(97) EP 1436904	(47) 21.05.2008
(97) EP 1366965	(47) 21.05.2008	(97) EP 1437451	(47) 21.05.2008
(97) EP 1371636	(47) 21.05.2008	(97) EP 1437937	(47) 21.05.2008
(97) EP 1374785	(47) 21.05.2008	(97) EP 1439337	(47) 21.05.2008
(97) EP 1375048	(47) 21.05.2008	(97) EP 1439942	(47) 21.05.2008
(97) EP 1376516	(47) 21.05.2008	(97) EP 1440479	(47) 21.05.2008
(97) EP 1376771	(47) 21.05.2008	(97) EP 1442364	(47) 21.05.2008
(97) EP 1378182	(47) 21.05.2008	(97) EP 1442779	(47) 21.05.2008
(97) EP 1380269	(47) 21.05.2008	(97) EP 1443022	(47) 21.05.2008
(97) EP 1382712	(47) 21.05.2008	(97) EP 1444228	(47) 21.05.2008
(97) EP 1385225	(47) 21.05.2008	(97) EP 1444863	(47) 21.05.2008
(97) EP 1388924	(47) 21.05.2008	(97) EP 1444901	(47) 21.05.2008
(97) EP 1394168	(47) 21.05.2008	(97) EP 1445209	(47) 21.05.2008

(97) EP 1445273	(47) 21.05.2008	(97) EP 1526902	(47) 21.05.2008
(97) EP 1446481	(47) 21.05.2008	(97) EP 1528186	(47) 21.05.2008
(97) EP 1448571	(47) 21.05.2008	(97) EP 1528360	(47) 21.05.2008
(97) EP 1448591	(47) 21.05.2008	(97) EP 1529619	(47) 21.05.2008
(97) EP 1451265	(47) 21.05.2008	(97) EP 1530394	(47) 21.05.2008
(97) EP 1452652	(47) 21.05.2008	(97) EP 1531071	(47) 21.05.2008
(97) EP 1454141	(47) 21.05.2008	(97) EP 1532909	(47) 21.05.2008
(97) EP 1454716	(47) 21.05.2008	(97) EP 1535034	(47) 21.05.2008
(97) EP 1454816	(47) 21.05.2008	(97) EP 1535939	(47) 21.05.2008
(97) EP 1455160	(47) 21.05.2008	(97) EP 1537167	(47) 21.05.2008
(97) EP 1455629	(47) 21.05.2008	(97) EP 1537659	(47) 21.05.2008
(97) EP 1456206	(47) 21.05.2008	(97) EP 1537701	(47) 21.05.2008
(97) EP 1460004	(47) 21.05.2008	(97) EP 1537936	(47) 21.05.2008
(97) EP 1462667	(47) 21.05.2008	(97) EP 1538236	(47) 21.05.2008
(97) EP 1462683	(47) 21.05.2008	(97) EP 1539374	(47) 21.05.2008
(97) EP 1463160	(47) 21.05.2008	(97) EP 1540319	(47) 21.05.2008
(97) EP 1465780	(47) 21.05.2008	(97) EP 1540401	(47) 21.05.2008
(97) EP 1465970	(47) 21.05.2008	(97) EP 1540683	(47) 21.05.2008
(97) EP 1466075	(47) 21.05.2008	(97) EP 1540968	(47) 21.05.2008
(97) EP 1466389	(47) 21.05.2008	(97) EP 1541439	(47) 21.05.2008
(97) EP 1467188	(47) 21.05.2008	(97) EP 1541736	(47) 21.05.2008
(97) EP 1468255	(47) 21.05.2008	(97) EP 1542178	(47) 21.05.2008
(97) EP 1468655	(47) 21.05.2008	(97) EP 1542431	(47) 21.05.2008
(97) EP 1468839	(47) 21.05.2008	(97) EP 1542816	(47) 21.05.2008
(97) EP 1469288	(47) 21.05.2008	(97) EP 1543220	(47) 21.05.2008
(97) EP 1469740	(47) 21.05.2008	(97) EP 1544691	(47) 21.05.2008
(97) EP 1470078	(47) 21.05.2008	(97) EP 1545406	(47) 21.05.2008
(97) EP 1471188	(47) 21.05.2008	(97) EP 1547103	(47) 21.05.2008
(97) EP 1472889	(47) 21.05.2008	(97) EP 1547736	(47) 21.05.2008
(97) EP 1473254	(47) 21.05.2008	(97) EP 1547986	(47) 21.05.2008
(97) EP 1474870	(47) 21.05.2008	(97) EP 1549194	(47) 21.05.2008
(97) EP 1475149	(47) 21.05.2008	(97) EP 1549477	(47) 21.05.2008
(97) EP 1476877	(47) 21.05.2008	(97) EP 1549501	(47) 21.05.2008
(97) EP 1478504	(47) 21.05.2008	(97) EP 1549512	(47) 21.05.2008
(97) EP 1480434	(47) 21.05.2008	(97) EP 1552218	(47) 21.05.2008
(97) EP 1481613	(47) 21.05.2008	(97) EP 1553013	(47) 21.05.2008
(97) EP 1481768	(47) 21.05.2008	(97) EP 1553107	(47) 21.05.2008
(97) EP 1482799	(47) 21.05.2008	(97) EP 1554133	(47) 21.05.2008
(97) EP 1482924	(47) 21.05.2008	(97) EP 1554184	(47) 21.05.2008
(97) EP 1482981	(47) 21.05.2008	(97) EP 1555151	(47) 21.05.2008
(97) EP 1483330	(47) 21.05.2008	(97) EP 1555303	(47) 21.05.2008
(97) EP 1483533	(47) 21.05.2008	(97) EP 1556218	(47) 21.05.2008
(97) EP 1484785	(47) 21.05.2008	(97) EP 1558179	(47) 21.05.2008
(97) EP 1485773	(47) 21.05.2008	(97) EP 1558664	(47) 21.05.2008
(97) EP 1486147	(47) 21.05.2008	(97) EP 1558895	(47) 21.05.2008
(97) EP 1486436	(47) 21.05.2008	(97) EP 1561933	(47) 21.05.2008
(97) EP 1486437	(47) 21.05.2008	(97) EP 1562087	(47) 21.05.2008
(97) EP 1488459	(47) 21.05.2008	(97) EP 1562595	(47) 21.05.2008
(97) EP 1488919	(47) 21.05.2008	(97) EP 1562921	(47) 21.05.2008
(97) EP 1490732	(47) 21.05.2008	(97) EP 1562958	(47) 21.05.2008
(97) EP 1491031	(47) 21.05.2008	(97) EP 1563669	(47) 21.05.2008
(97) EP 1491636	(47) 21.05.2008	(97) EP 1566118	(47) 21.05.2008
(97) EP 1493613	(47) 21.05.2008	(97) EP 1566722	(47) 21.05.2008
(97) EP 1497079	(47) 21.05.2008	(97) EP 1567239	(47) 21.05.2008
(97) EP 1499755	(47) 21.05.2008	(97) EP 1567577	(47) 21.05.2008
(97) EP 1500825	(47) 21.05.2008	(97) EP 1569595	(47) 21.05.2008
(97) EP 1500828	(47) 21.05.2008	(97) EP 1570347	(47) 21.05.2008
(97) EP 1502529	(47) 21.05.2008	(97) EP 1570577	(47) 21.05.2008
(97) EP 1507752	(47) 21.05.2008	(97) EP 1570935	(47) 21.05.2008
(97) EP 1508209	(47) 21.05.2008	(97) EP 1572468	(47) 21.05.2008
(97) EP 1508757	(47) 21.05.2008	(97) EP 1572552	(47) 21.05.2008
(97) EP 1511600	(47) 21.05.2008	(97) EP 1572779	(47) 21.05.2008
(97) EP 1512192	(47) 21.05.2008	(97) EP 1572792	(47) 21.05.2008
(97) EP 1512283	(47) 21.05.2008	(97) EP 1573117	(47) 21.05.2008
(97) EP 1512541	(47) 21.05.2008	(97) EP 1574404	(47) 21.05.2008
(97) EP 1513895	(47) 21.05.2008	(97) EP 1574447	(47) 21.05.2008
(97) EP 1515162	(47) 21.05.2008	(97) EP 1575185	(47) 21.05.2008
(97) EP 1516214	(47) 21.05.2008	(97) EP 1575459	(47) 21.05.2008
(97) EP 1516604	(47) 21.05.2008	(97) EP 1575692	(47) 21.05.2008
(97) EP 1517705	(47) 21.05.2008	(97) EP 1576428	(47) 21.05.2008
(97) EP 1518287	(47) 21.05.2008	(97) EP 1576873	(47) 21.05.2008
(97) EP 1518673	(47) 21.05.2008	(97) EP 1577201	(47) 21.05.2008
(97) EP 1518992	(47) 21.05.2008	(97) EP 1577253	(47) 21.05.2008
(97) EP 1522213	(47) 21.05.2008	(97) EP 1580317	(47) 21.05.2008
(97) EP 1522673	(47) 21.05.2008	(97) EP 1580637	(47) 21.05.2008
(97) EP 1525035	(47) 21.05.2008	(97) EP 1580678	(47) 21.05.2008
(97) EP 1526248	(47) 21.05.2008	(97) EP 1581238	(47) 21.05.2008
(97) EP 1526774	(47) 21.05.2008	(97) EP 1581833	(47) 21.05.2008

(97)	EP 1583951	(47)	21.05.2008	(97)	EP 1640501	(47)	21.05.2008
(97)	EP 1584495	(47)	21.05.2008	(97)	EP 1640561	(47)	21.05.2008
(97)	EP 1584589	(47)	21.05.2008	(97)	EP 1641304	(47)	21.05.2008
(97)	EP 1584808	(47)	21.05.2008	(97)	EP 1641669	(47)	21.05.2008
(97)	EP 1584826	(47)	21.05.2008	(97)	EP 1642274	(47)	21.05.2008
(97)	EP 1584904	(47)	21.05.2008	(97)	EP 1642554	(47)	21.05.2008
(97)	EP 1588451	(47)	21.05.2008	(97)	EP 1642640	(47)	21.05.2008
(97)	EP 1588511	(47)	21.05.2008	(97)	EP 1642754	(47)	21.05.2008
(97)	EP 1589149	(47)	21.05.2008	(97)	EP 1643229	(47)	21.05.2008
(97)	EP 1590056	(47)	21.05.2008	(97)	EP 1644139	(47)	21.05.2008
(97)	EP 1590140	(47)	21.05.2008	(97)	EP 1644820	(47)	21.05.2008
(97)	EP 1590670	(47)	21.05.2008	(97)	EP 1646598	(47)	21.05.2008
(97)	EP 1591158	(47)	21.05.2008	(97)	EP 1647180	(47)	21.05.2008
(97)	EP 1593887	(47)	21.05.2008	(97)	EP 1647683	(47)	21.05.2008
(97)	EP 1594382	(47)	21.05.2008	(97)	EP 1648272	(47)	21.05.2008
(97)	EP 1594709	(47)	21.05.2008	(97)	EP 1649919	(47)	21.05.2008
(97)	EP 1595236	(47)	21.05.2008	(97)	EP 1650180	(47)	21.05.2008
(97)	EP 1595853	(47)	21.05.2008	(97)	EP 1651325	(47)	21.05.2008
(97)	EP 1598560	(47)	21.05.2008	(97)	EP 1651564	(47)	21.05.2008
(97)	EP 1599414	(47)	21.05.2008	(97)	EP 1652490	(47)	21.05.2008
(97)	EP 1600406	(47)	21.05.2008	(97)	EP 1652585	(47)	21.05.2008
(97)	EP 1601660	(47)	21.05.2008	(97)	EP 1652824	(47)	21.05.2008
(97)	EP 1601728	(47)	21.05.2008	(97)	EP 1654129	(47)	21.05.2008
(97)	EP 1601820	(47)	21.05.2008	(97)	EP 1655193	(47)	21.05.2008
(97)	EP 1602764	(47)	21.05.2008	(97)	EP 1655375	(47)	21.05.2008
(97)	EP 1603558	(47)	21.05.2008	(97)	EP 1655580	(47)	21.05.2008
(97)	EP 1603573	(47)	21.05.2008	(97)	EP 1656243	(47)	21.05.2008
(97)	EP 1603893	(47)	21.05.2008	(97)	EP 1656516	(47)	21.05.2008
(97)	EP 1604531	(47)	21.05.2008	(97)	EP 1657457	(47)	21.05.2008
(97)	EP 1604734	(47)	21.05.2008	(97)	EP 1658038	(47)	21.05.2008
(97)	EP 1606122	(47)	21.05.2008	(97)	EP 1658536	(47)	21.05.2008
(97)	EP 1606579	(47)	21.05.2008	(97)	EP 1658909	(47)	21.05.2008
(97)	EP 1606779	(47)	21.05.2008	(97)	EP 1659186	(47)	21.05.2008
(97)	EP 1606875	(47)	21.05.2008	(97)	EP 1660752	(47)	21.05.2008
(97)	EP 1607188	(47)	21.05.2008	(97)	EP 1663172	(47)	21.05.2008
(97)	EP 1608506	(47)	21.05.2008	(97)	EP 1663565	(47)	21.05.2008
(97)	EP 1608960	(47)	21.05.2008	(97)	EP 1663660	(47)	21.05.2008
(97)	EP 1609110	(47)	21.05.2008	(97)	EP 1664224	(47)	21.05.2008
(97)	EP 1609349	(47)	21.05.2008	(97)	EP 1664351	(47)	21.05.2008
(97)	EP 1610651	(47)	21.05.2008	(97)	EP 1664732	(47)	21.05.2008
(97)	EP 1611067	(47)	21.05.2008	(97)	EP 1665239	(47)	21.05.2008
(97)	EP 1611468	(47)	21.05.2008	(97)	EP 1665252	(47)	21.05.2008
(97)	EP 1612292	(47)	21.05.2008	(97)	EP 1667812	(47)	21.05.2008
(97)	EP 1613245	(47)	21.05.2008	(97)	EP 1667859	(47)	21.05.2008
(97)	EP 1613484	(47)	21.05.2008	(97)	EP 1668404	(47)	21.05.2008
(97)	EP 1614028	(47)	21.05.2008	(97)	EP 1668420	(47)	21.05.2008
(97)	EP 1615097	(47)	21.05.2008	(97)	EP 1668748	(47)	21.05.2008
(97)	EP 1615791	(47)	21.05.2008	(97)	EP 1669059	(47)	21.05.2008
(97)	EP 1616548	(47)	21.05.2008	(97)	EP 1669125	(47)	21.05.2008
(97)	EP 1616796	(47)	21.05.2008	(97)	EP 1669196	(47)	21.05.2008
(97)	EP 1616858	(47)	21.05.2008	(97)	EP 1669361	(47)	21.05.2008
(97)	EP 1616877	(47)	21.05.2008	(97)	EP 1669376	(47)	21.05.2008
(97)	EP 1617603	(47)	21.05.2008	(97)	EP 1670412	(47)	21.05.2008
(97)	EP 1619426	(47)	21.05.2008	(97)	EP 1670651	(47)	21.05.2008
(97)	EP 1621058	(47)	21.05.2008	(97)	EP 1671398	(47)	21.05.2008
(97)	EP 1621302	(47)	21.05.2008	(97)	EP 1674626	(47)	21.05.2008
(97)	EP 1621488	(47)	21.05.2008	(97)	EP 1675562	(47)	21.05.2008
(97)	EP 1621780	(47)	21.05.2008	(97)	EP 1678516	(47)	21.05.2008
(97)	EP 1622117	(47)	21.05.2008	(97)	EP 1679874	(47)	21.05.2008
(97)	EP 1622731	(47)	21.05.2008	(97)	EP 1679984	(47)	21.05.2008
(97)	EP 1623110	(47)	21.05.2008	(97)	EP 1681786	(47)	21.05.2008
(97)	EP 1625745	(47)	21.05.2008	(97)	EP 1682578	(47)	21.05.2008
(97)	EP 1625786	(47)	21.05.2008	(97)	EP 1684135	(47)	21.05.2008
(97)	EP 1626015	(47)	21.05.2008	(97)	EP 1684829	(47)	21.05.2008
(97)	EP 1627586	(47)	21.05.2008	(97)	EP 1684893	(47)	21.05.2008
(97)	EP 1631458	(47)	21.05.2008	(97)	EP 1686398	(47)	21.05.2008
(97)	EP 1632101	(47)	21.05.2008	(97)	EP 1687370	(47)	21.05.2008
(97)	EP 1633288	(47)	21.05.2008	(97)	EP 1687471	(47)	21.05.2008
(97)	EP 1633671	(47)	21.05.2008	(97)	EP 1687815	(47)	21.05.2008
(97)	EP 1635081	(47)	21.05.2008	(97)	EP 1689410	(47)	21.05.2008
(97)	EP 1635593	(47)	21.05.2008	(97)	EP 1690759	(47)	21.05.2008
(97)	EP 1635820	(47)	21.05.2008	(97)	EP 1691131	(47)	21.05.2008
(97)	EP 1636656	(47)	21.05.2008	(97)	EP 1691934	(47)	21.05.2008
(97)	EP 1637135	(47)	21.05.2008	(97)	EP 1691988	(47)	21.05.2008
(97)	EP 1637991	(47)	21.05.2008	(97)	EP 1692622	(47)	21.05.2008
(97)	EP 1639060	(47)	21.05.2008	(97)	EP 1692747	(47)	21.05.2008
(97)	EP 1639880	(47)	21.05.2008	(97)	EP 1693506	(47)	21.05.2008
(97)	EP 1639953	(47)	21.05.2008	(97)	EP 1693518	(47)	21.05.2008

(97)	EP 1695434	(47)	21.05.2008	(97)	EP 1745528	(47)	21.05.2008
(97)	EP 1695637	(47)	21.05.2008	(97)	EP 1745603	(47)	21.05.2008
(97)	EP 1696019	(47)	21.05.2008	(97)	EP 1745811	(47)	21.05.2008
(97)	EP 1697614	(47)	21.05.2008	(97)	EP 1745884	(47)	21.05.2008
(97)	EP 1698825	(47)	21.05.2008	(97)	EP 1746866	(47)	21.05.2008
(97)	EP 1699747	(47)	21.05.2008	(97)	EP 1746881	(47)	21.05.2008
(97)	EP 1700098	(47)	21.05.2008	(97)	EP 1747716	(47)	21.05.2008
(97)	EP 1700117	(47)	21.05.2008	(97)	EP 1748174	(47)	21.05.2008
(97)	EP 1700941	(47)	21.05.2008	(97)	EP 1748452	(47)	21.05.2008
(97)	EP 1701035	(47)	21.05.2008	(97)	EP 1748521	(47)	21.05.2008
(97)	EP 1701080	(47)	21.05.2008	(97)	EP 1748853	(47)	21.05.2008
(97)	EP 1701115	(47)	21.05.2008	(97)	EP 1748854	(47)	21.05.2008
(97)	EP 1701443	(47)	21.05.2008	(97)	EP 1748900	(47)	21.05.2008
(97)	EP 1701813	(47)	21.05.2008	(97)	EP 1748974	(47)	21.05.2008
(97)	EP 1701991	(47)	21.05.2008	(97)	EP 1751667	(47)	21.05.2008
(97)	EP 1702852	(47)	21.05.2008	(97)	EP 1751813	(47)	21.05.2008
(97)	EP 1703604	(47)	21.05.2008	(97)	EP 1753330	(47)	21.05.2008
(97)	EP 1703660	(47)	21.05.2008	(97)	EP 1753373	(47)	21.05.2008
(97)	EP 1703692	(47)	21.05.2008	(97)	EP 1753830	(47)	21.05.2008
(97)	EP 1704026	(47)	21.05.2008	(97)	EP 1755802	(47)	21.05.2008
(97)	EP 1704852	(47)	21.05.2008	(97)	EP 1755874	(47)	21.05.2008
(97)	EP 1707125	(47)	21.05.2008	(97)	EP 1756095	(47)	21.05.2008
(97)	EP 1708203	(47)	21.05.2008	(97)	EP 1756336	(47)	21.05.2008
(97)	EP 1709132	(47)	21.05.2008	(97)	EP 1757652	(47)	21.05.2008
(97)	EP 1709611	(47)	21.05.2008	(97)	EP 1759162	(47)	21.05.2008
(97)	EP 1709734	(47)	21.05.2008	(97)	EP 1759389	(47)	21.05.2008
(97)	EP 1711047	(47)	21.05.2008	(97)	EP 1759814	(47)	21.05.2008
(97)	EP 1713448	(47)	21.05.2008	(97)	EP 1760201	(47)	21.05.2008
(97)	EP 1713683	(47)	21.05.2008	(97)	EP 1760485	(47)	21.05.2008
(97)	EP 1715138	(47)	21.05.2008	(97)	EP 1761609	(47)	21.05.2008
(97)	EP 1715313	(47)	21.05.2008	(97)	EP 1763416	(47)	21.05.2008
(97)	EP 1715349	(47)	21.05.2008	(97)	EP 1764272	(47)	21.05.2008
(97)	EP 1716736	(47)	21.05.2008	(97)	EP 1764389	(47)	21.05.2008
(97)	EP 1716803	(47)	21.05.2008	(97)	EP 1765077	(47)	21.05.2008
(97)	EP 1716828	(47)	21.05.2008	(97)	EP 1765644	(47)	21.05.2008
(97)	EP 1717102	(47)	21.05.2008	(97)	EP 1767294	(47)	21.05.2008
(97)	EP 1717170	(47)	21.05.2008	(97)	EP 1768319	(47)	21.05.2008
(97)	EP 1719299	(47)	21.05.2008	(97)	EP 1768948	(47)	21.05.2008
(97)	EP 1719490	(47)	21.05.2008	(97)	EP 1769204	(47)	21.05.2008
(97)	EP 1723036	(47)	21.05.2008	(97)	EP 1771229	(47)	21.05.2008
(97)	EP 1723066	(47)	21.05.2008	(97)	EP 1771373	(47)	21.05.2008
(97)	EP 1724449	(47)	21.05.2008	(97)	EP 1771562	(47)	21.05.2008
(97)	EP 1725281	(47)	21.05.2008	(97)	EP 1772603	(47)	21.05.2008
(97)	EP 1725609	(47)	21.05.2008	(97)	EP 1772701	(47)	21.05.2008
(97)	EP 1725653	(47)	21.05.2008	(97)	EP 1773125	(47)	21.05.2008
(97)	EP 1726215	(47)	21.05.2008	(97)	EP 1775268	(47)	21.05.2008
(97)	EP 1726255	(47)	21.05.2008	(97)	EP 1778422	(47)	21.05.2008
(97)	EP 1726379	(47)	21.05.2008	(97)	EP 1778548	(47)	21.05.2008
(97)	EP 1727457	(47)	21.05.2008	(97)	EP 1778581	(47)	21.05.2008
(97)	EP 1727552	(47)	21.05.2008	(97)	EP 1779966	(47)	21.05.2008
(97)	EP 1727723	(47)	21.05.2008	(97)	EP 1781052	(47)	21.05.2008
(97)	EP 1729909	(47)	21.05.2008	(97)	EP 1781460	(47)	21.05.2008
(97)	EP 1729960	(47)	21.05.2008	(97)	EP 1781513	(47)	21.05.2008
(97)	EP 1730001	(47)	21.05.2008	(97)	EP 1782981	(47)	21.05.2008
(97)	EP 1730932	(47)	21.05.2008	(97)	EP 1784034	(47)	21.05.2008
(97)	EP 1731418	(47)	21.05.2008	(97)	EP 1784368	(47)	21.05.2008
(97)	EP 1731458	(47)	21.05.2008	(97)	EP 1784823	(47)	21.05.2008
(97)	EP 1732750	(47)	21.05.2008	(97)	EP 1786225	(47)	21.05.2008
(97)	EP 1733118	(47)	21.05.2008	(97)	EP 1786578	(47)	21.05.2008
(97)	EP 1733119	(47)	21.05.2008	(97)	EP 1789369	(47)	21.05.2008
(97)	EP 1733155	(47)	21.05.2008	(97)	EP 1790007	(47)	21.05.2008
(97)	EP 1733390	(47)	21.05.2008	(97)	EP 1790401	(47)	21.05.2008
(97)	EP 1737154	(47)	21.05.2008	(97)	EP 1791316	(47)	21.05.2008
(97)	EP 1737300	(47)	21.05.2008	(97)	EP 1792236	(47)	21.05.2008
(97)	EP 1737838	(47)	21.05.2008	(97)	EP 1792847	(47)	21.05.2008
(97)	EP 1738375	(47)	21.05.2008	(97)	EP 1794246	(47)	21.05.2008
(97)	EP 1738437	(47)	21.05.2008	(97)	EP 1794396	(47)	21.05.2008
(97)	EP 1738469	(47)	21.05.2008	(97)	EP 1794599	(47)	21.05.2008
(97)	EP 1738733	(47)	21.05.2008	(97)	EP 1796642	(47)	21.05.2008
(97)	EP 1739695	(47)	21.05.2008	(97)	EP 1796867	(47)	21.05.2008
(97)	EP 1740008	(47)	21.05.2008	(97)	EP 1796980	(47)	21.05.2008
(97)	EP 1741079	(47)	21.05.2008	(97)	EP 1799443	(47)	21.05.2008
(97)	EP 1741097	(47)	21.05.2008	(97)	EP 1800097	(47)	21.05.2008
(97)	EP 1742821	(47)	21.05.2008	(97)	EP 1800933	(47)	21.05.2008
(97)	EP 1743546	(47)	21.05.2008	(97)	EP 1802731	(47)	21.05.2008
(97)	EP 1744278	(47)	21.05.2008	(97)	EP 1804635	(47)	21.05.2008
(97)	EP 1744424	(47)	21.05.2008	(97)	EP 1807329	(47)	21.05.2008
(97)	EP 1745174	(47)	21.05.2008	(97)	EP 1807330	(47)	21.05.2008

(97)	EP 1809292	(47)	21.05.2008
(97)	EP 1809980	(47)	21.05.2008
(97)	EP 1810894	(47)	21.05.2008
(97)	EP 1812292	(47)	21.05.2008
(97)	EP 1812365	(47)	21.05.2008
(97)	EP 1812395	(47)	21.05.2008
(97)	EP 1813129	(47)	21.05.2008
(97)	EP 1814327	(47)	21.05.2008
(97)	EP 1814678	(47)	21.05.2008
(97)	EP 1814700	(47)	21.05.2008
(97)	EP 1814783	(47)	21.05.2008
(97)	EP 1817167	(47)	21.05.2008
(97)	EP 1818089	(47)	21.05.2008
(97)	EP 1818356	(47)	21.05.2008
(97)	EP 1820069	(47)	21.05.2008
(97)	EP 1821498	(47)	21.05.2008
(97)	EP 1825313	(47)	21.05.2008
(97)	EP 1827964	(47)	21.05.2008
(97)	EP 1829161	(47)	21.05.2008
(97)	EP 1830006	(47)	21.05.2008
(97)	EP 1830682	(47)	21.05.2008
(97)	EP 1831146	(47)	21.05.2008
(97)	EP 1831191	(47)	21.05.2008
(97)	EP 1831273	(47)	21.05.2008
(97)	EP 1831311	(47)	21.05.2008
(97)	EP 1831845	(47)	21.05.2008
(97)	EP 1832765	(47)	21.05.2008
(97)	EP 1833284	(47)	21.05.2008
(97)	EP 1833318	(47)	21.05.2008
(97)	EP 1841687	(47)	21.05.2008
(97)	EP 1843814	(47)	21.05.2008
(97)	EP 1844572	(47)	21.05.2008
(97)	EP 1845949	(47)	21.05.2008
(97)	EP 1851024	(47)	21.05.2008
(97)	EP 1851114	(47)	21.05.2008
(97)	EP 1861894	(47)	21.05.2008
(97)	EP 1862871	(47)	21.05.2008
(97)	EP 1865815	(47)	21.05.2008

Zveřejněné překlady evropských patentových spisů

U následujících udělených evropských patentů s účinky pro Českou republiku byl majitelem předložen překlad patentového spisu do českého jazyka (§ 35c odst. 2 až 4 zákona č. 527/1990 Sb., v platném znění). Údaje jsou řazeny vzestupně podle čísel evropských patentů.

(97)	EP 1327383	(32)	27.03.2002
(47)	02.04.2008	(31)	10213651
(97)	16.07.2003	(33)	DE
(51)	A01D 75/20 (2006.01)	(74)	Společná advokátní kancelář Všeťečka Zelený Švorčík Kalenský a partneři, JUDr. Otakar Švorčík, Hálkova 2, Praha 2, 12000
(96)	19.12.2002		
(96)	02028179.6		
(73)	GARDENA Manufacturing GmbH, 89079 Ulm, DE		
(72)	Locher, Ottmar, 89079 Ulm-Donaustetten, DE Rudolf, Peter, 89250 Senden, DE	(97)	EP 1380198
(54)	Zařízení k zastřihování trávníku	(47)	19.03.2008
(32)	09.01.2002	(97)	14.01.2004
(31)	10201233	(51)	A01B 29/04 (2006.01)
(33)	DE		A01B 29/06 (2006.01)
(74)	Čermák Hořejš Matějka a spol., JUDr. Karel Čermák, advokát, Národní 32, Praha 1, 11000	(96)	04.07.2003
		(96)	03291673.6
(97)	EP 1348550	(73)	OTICO, 77650 Longueville, FR
(47)	20.02.2008	(72)	Phely, Olivier, 77520 Thenisy, FR Piou, Denis, 89340 Villeblevin, FR
(97)	01.10.2003	(54)	Zemědělský stroj s taženým podvozkem a válcem opatřeným sérií pneumatik s vyklenutým profilem
(51)	B41F 27/12 (2006.01)	(32)	08.07.2002
	B41F 30/04 (2006.01)	(31)	0208557
(96)	19.03.2003	(33)	FR
(96)	03006046.1	(74)	Čermák Hořejš Matějka a spol., JUDr. Jan Matějka, advokát, Národní 32, Praha 1, 11000
(73)	MAN Roland Druckmaschinen AG, 63075 Offenbach, DE		
(72)	Guba, Reinhold, 64331 Weiterstadt, DE Püschel, Uwe, 55262 Heidesheim, DE Rother, Michael, 63322 Rödermark, DE Schölzig, Jürgen, 55126 Mainz, DE	(97)	EP 1388517
(54)	Válec pro zpracovávací stroj, s upevňovacím ústrojím pro ohebný vrchní potah	(47)	27.02.2008
		(97)	11.02.2004

- | | | | | |
|------|--|-----------|------|---|
| (51) | B65H 75/10 | (2006.01) | (33) | HU, HU |
| | A47L 25/00 | (2006.01) | (86) | PCT/HU2002/000067 |
| | B65H 75/50 | (2006.01) | (87) | WO 2003/007951 |
| | B31C 3/00 | (2006.01) | (74) | ROTT, RŮŽIČKA & GUTTMANN Patentová, známková a advokátní kancelář, JUDr. Ing. Michal Guttman, Nad Štolou 12, Praha 7, 17000 |
| | B31C 13/00 | (2006.01) | | |
| (96) | 30.07.2003 | | | |
| (96) | 03017256.3 | | | |
| (73) | Delicarta SPA, 55016 Porcari (Lucca), IT | | | |
| (72) | Stefani, Emi, 55016 Porcari (Lucca), IT | | | |
| (54) | Role listového materiálu, zejména papíru, a odpovídající výrobní způsob | | (97) | EP 1414407 |
| (32) | 06.08.2002 | | (47) | 20.02.2008 |
| (31) | MI20021788 | | (97) | 13.02.2003 |
| (33) | IT | | (51) | A61K 9/70 (2006.01) |
| (74) | Společná advokátní kancelář Všeťečka Zelený Švorčík Kalenský a partneři, JUDr. Miloš Všeťečka, Hálkova 2, Praha 2, 12000 | | | A61K 9/14 (2006.01) |
| | | | | A61K 9/16 (2006.01) |
| | | | | A61K 9/50 (2006.01) |
| | | | (96) | 11.07.2002 |
| | | | (96) | 02764668.6 |
| | | | (73) | LTS LOHMANN Therapie-Systeme AG, 56626 Andernach, DE |
| | | | (72) | BECHER, Frank, 56072 Koblenz, DE |
| (97) | EP 1388724 | | (54) | Nosná matrice s částicemi naplněnými účinnou látkou pro použití na kůži nebo sliznici |
| (47) | 05.03.2008 | | (32) | 27.07.2001 |
| (97) | 11.02.2004 | | (31) | 10136784 |
| (51) | F41H 11/12 | (2006.01) | (33) | DE |
| (96) | 03.07.2003 | | (86) | PCT/EP2002/007716 |
| (96) | 03291650.4 | | (87) | WO 2003/011247 |
| (73) | CONSTRUCTIONS INDUSTRIELLES DE LA MEDITERRANEE- CNIM, F-75008 Paris, FR | | (74) | ROTT, RŮŽIČKA & GUTTMANN Patentová, známková a advokátní kancelář, Ing. Ivana Jirotková, Nad Štolou 12, Praha 7, 17000 |
| (72) | Jennequin, Gérard, 83140 Six Fours Les Plages, FR | | | |
| (54) | Systém odminování pozemních min | | | |
| (32) | 07.08.2002 | | | |
| (31) | 0210068 | | | |
| (33) | FR | | | |
| (74) | Čermák Hořejš Matějka a spol., JUDr. Jan Matějka, advokát, Národní 32, Praha 1, 11000 | | (97) | EP 1420029 |
| | | | (47) | 20.02.2008 |
| | | | (97) | 19.05.2004 |
| | | | (51) | C07K 5/06 (2006.01) |
| | | | (96) | 10.12.2003 |
| | | | (96) | 03293084.4 |
| | | | (73) | Les Laboratoires Servier, 92415 Courbevoie Cédex, FR |
| | | | (72) | Dubuffet, Thierry, 76190 Autretot, FR |
| | | | | Lecouve, Jean-Pierre, 76600 Le Havre, FR |
| | | | (54) | Způsob syntézy perindoprilu a jeho farmaceuticky přijatelných solí |
| | | | (74) | ROTT, RŮŽIČKA & GUTTMANN Patentová, známková a advokátní kancelář, Ing. Ivana Jirotková, Nad Štolou 12, Praha 7, 17000 |
| | | | | |
| (97) | EP 1408455 | | (97) | EP 1421229 |
| (47) | 12.12.2007 | | (47) | 26.03.2008 |
| (97) | 14.04.2004 | | (97) | 27.02.2003 |
| (51) | G07B 15/02 | (2006.01) | (51) | D03D 11/00 (2006.01) |
| | G07B 15/04 | (2006.01) | | B27N 9/00 (2006.01) |
| | G08G 1/14 | (2006.01) | | A41D 31/00 (2006.01) |
| | G07C 11/00 | (2006.01) | | A62B 17/00 (2006.01) |
| | E04H 6/00 | (2006.01) | | D03D 15/12 (2006.01) |
| (96) | 06.10.2003 | | (96) | 14.08.2002 |
| (96) | 03022391.1 | | (96) | 02768548.6 |
| (73) | Manns, Klaus, Dr., 56424 Staudt, DE | | (73) | PBI Performance Products, Inc., Charlotte, NC 28210, US |
| (72) | Manns, Klaus, Dr., 56424 Staudt, DE | | (72) | THOMAS, Charles, A., Charlotte, NC 28277, US |
| (54) | Zařízení pro optimální využití parkovacího prostoru pro motorová vozidla | | | PERRY, Clifton, A., Charlotte, NC 28278, US |
| (32) | 08.10.2002 | | | TUCKER, Richard, O., Oakboro, NC 28129, US |
| (31) | 10246956 | | (54) | Textilní tkanina pro použití jako vrchní textilie oděvu pro hasiče |
| (33) | DE | | (32) | 20.08.2001 |
| (74) | Společná advokátní kancelář Všeťečka Zelený Švorčík Kalenský a partneři, JUDr. Petr Kalenský, Hálkova 2, Praha 2, 12000 | | (31) | 933301 |
| | | | (33) | US |
| | | | (86) | PCT/US2002/025882 |
| | | | (87) | WO 2003/016604 |
| | | | (74) | Společná advokátní kancelář Všeťečka Zelený Švorčík Kalenský a partneři, JUDr. Miloš Všeťečka, Hálkova 2, Praha 2, 12000 |
| | | | | |
| (97) | EP 1408966 | | (97) | EP 1423008 |
| (47) | 20.02.2008 | | | |
| (97) | 30.01.2003 | | | |
| (51) | A61K 31/445 | (2006.01) | | |
| | A61K 31/155 | (2006.01) | | |
| | A61P 3/10 | (2006.01) | | |
| (96) | 10.07.2002 | | | |
| (96) | 02751454.6 | | | |
| (73) | N-Gene Research Laboratories Inc., New York, NY 10022, US | | | |
| (72) | SZILVÁSSY, Zoltán, H-4032 Debrecen, HU | | | |
| | RABLOZKY, György, H-1015 Budapest, HU | | | |
| | LITERÁTI NAGY, Péter, H-1037 Budapest, HU | | | |
| (54) | Synergetické farmaceutické kombinace k prevenci nebo léčení diabetu | | | |
| (32) | 17.07.2001, 05.07.2002 | | | |
| (31) | 0102982, 0202204 | | | |

(47) 13.02.2008
(97) 03.07.2003
(51) **A01N 43/76** (2006.01)
C08F 257/02 (2006.01)
A61F 13/15 (2006.01)
A61L 15/46 (2006.01)
(96) 26.08.2002
(96) 02802921.3
(73) Auburn University, Auburn, AL 36849, US
(72) WORLEY, Shelby D., Auburn, AL 36832, US
CHEN, Yongjun, Auburn, AL 36830, US
(54) **Biocidní polystyren-hydantoinové částice**
(32) 06.09.2001
(31) 948945
(33) US
(86) PCT/US2002/027417
(87) WO 2003/053142
(74) Společná advokátní kancelář Všeťečka Zelený Švorčík
Kalenský a partneři, JUDr. Miloš Všeťečka, Hálkova 2,
Praha 2, 12000

(97) **EP 1428924**
(47) 16.01.2008
(97) 16.06.2004
(51) **D06F 37/30** (2006.01)
(96) 09.12.2003
(96) 03257739.7
(73) LG ELECTRONICS INC., Seoul 150-721, KR
(72) Kim, Gon, Gyeongsangnam-do, KR
Hur, Chi Wan, Changwon-si, Gyeongsangnam-do, KR
Kang, Yu Beom, Changwon-si, Gyeongsangnam-do, KR
Je, Sang Man, Koje-si, Gyeongsangnam-do, KR
Choi, Kang Mo, Masan-si, Gyeongsangnam-do, KR
Kim, Jae Kyum, Gimhae-si, Gyeongsangnam-do, KR
Kwon, Ho Cheol, Changwon-si, Gyeongsangnam-do, KR
(54) **Bubnová pračka**
(32) 10.12.2002, 02.12.2003
(31) 2002078337, 2003086841
(33) KR, KR
(74) KOREJZOVÁ & SPOL., v.o.s., JUDr. Petra Korejzová,
advokátka, Korunní 810/104 E, Praha 10, 10100

(97) **EP 1428927**
(47) 27.02.2008
(97) 16.06.2004
(51) **D07B 5/00** (2006.01)
(96) 17.11.2003
(96) 03026314.9
(73) INVENTIO AG, 6052 Hergiswil, CH
(72) Parrini, Lorenzo, Dr., 8910 Affoltern am Albis, CH
(54) **Zesílené syntetické lano pro výtahy**
(32) 04.12.2002
(31) 02027092
(33) EP
(74) Čermák Hořejš Matějka a spol., JUDr. Karel Čermák,
advokát, Národní 32, Praha 1, 11000

(97) **EP 1432417**
(47) 20.02.2008
(97) 10.04.2003
(51) **A61K 31/4184** (2006.01)
C07D 235/30 (2006.01)
C07D 235/32 (2006.01)
C07D 401/12 (2006.01)
C07D 401/14 (2006.01)
C07D 403/12 (2006.01)
C07D 405/12 (2006.01)
C07D 409/12 (2006.01)
A61P 35/00 (2006.01)
(96) 26.09.2002
(96) 02772370.9
(73) Aventis Pharma S.A., 92160 Antony, FR

(72) CLERC, François, F-92160 ANTONY, FR
HAMY, François, F-68110 ILLZACH, FR
DEPATY, Isabelle, F-75015 PARIS, FR
ANGOUILLANT-BONIFACE, Odile, F-75014 PARIS,
FR
DEPRETS, Stéphanie, F-75015 PARIS, FR
CARREZ, Chantal, F-94320 THIAIS, FR
ROESNER, Manfred, 65817 EPPSTEIN/BREMTHAL,
DE
(54) **Substituované benzimidazolové sloučeniny a jejich
použití pro léčení rakoviny**
(32) 26.09.2001
(31) 01402460
(33) EP
(86) PCT/EP2002/011353
(87) WO 2003/028721
(74) TRAPLOVÁ HAKR KUBÁT Advokátní a patentová
kancelář, Ing. Eduard Hakr, Přístavní 24, Praha 7, 17000

(97) **EP 1458583**
(47) 23.04.2008
(97) 10.07.2003
(51) **B60K 6/405** (2007.10)
B60K 6/26 (2007.10)
B60K 6/365 (2007.10)
H02K 7/116 (2006.01)
(96) 23.12.2002
(96) 02788419.6
(73) Toyota Jidosha Kabushiki Kaisha, Toyota-shi, Aichi-ken,
471-8571, JP
(72) MOTOIKE, Kazutoshi, c/o Toyota Jidosha Kabushiki
Kaisha, Toyota-shi, Aichi-ken, 471-8571, JP
TAGA, Yutaka, c/o Toyota Jidosha Kabushiki Kaisha,
Aichi-ken, 471-8571, JP
KOJIMA, Masahiro, c/o Toyota Jidosha Kabushiki
Kaisha, Toyota-shi, Aichi-ken, 471-8571, JP
ADACHI, Masatoshi, c/o Toyota Jidosha Kabushiki
Kaisha, Toyota-shi, Aichi-ken, 471-8571, JP
KANEKO, Jiro, c/o Toyota Jidosha Kabushiki Kaisha,
Toyota-shi, Aichi-ken, 471-8571, JP
(54) **Hnací zařízení pro hybridní vozidlo**
(32) 26.12.2001, 26.12.2001
(31) 2001394459, 2001394460
(33) JP, JP
(86) PCT/IB2002/005582
(87) WO 2003/055709
(74) ROTT, RŮŽIČKA & GUTTMANN patent.,známkové a
advokátní kanceláře, Ing. Miloslav Hainz, Nad Štolou 12,
Praha 7, 17000

(97) **EP 1466059**
(47) 16.04.2008
(97) 24.07.2003
(51) **E04C 3/26** (2006.01)
E04C 3/294 (2006.01)
E04B 7/02 (2006.01)
(96) 19.11.2002
(96) 02785695.4
(73) Mara-Institut d.o.o., 42232 Donji Martijanec, HR
(72) SKENDZIC, Milovan, 42250 Lepoglava, HR
SMRCEK, Branko, 42202 Trnovec, HR
(54) **Nepřímopředpatá, betonová střešně-stropní
konstrukce s plochým pohledem**
(32) 16.01.2002
(31) 20020044
(33) HR
(86) PCT/HR2002/000057
(87) WO 2003/060253
(74) ROTT, RŮŽIČKA & GUTTMANN patent.,známkové a
advokátní kanceláře, Ing. Miloslav Hainz, Nad Štolou 12,
Praha 7, 17000

(97) **EP 1470307**

-
- (47) 20.02.2008
(97) 07.08.2003
(51) **E05B 27/00** (2006.01)
(96) 29.01.2003
(96) 03734711.9
(73) DOM Sicherheitstechnik GmbH & Co KG, D-50321 Bruehl, DE
(72) BRAUN, Peter, 53332 Bornheim, DE
(54) **Cylindr zámku**
(32) 31.01.2002, 04.05.2002
(31) 10203684, 10220078
(33) DE, DE
(86) PCT/EP2003/000890
(87) WO 2003/064795
(74) Společná advokátní kancelář Vsetečka Zelený Švorčík Kalenský a partneři, JUDr. Otakar Švorčík, Hálkova 2, Praha 2, 12000
-
- (97) **EP 1473071**
(47) 20.02.2008
(97) 03.11.2004
(51) **B01D 53/02** (2006.01)
B01D 5/00 (2006.01)
B01D 53/14 (2006.01)
B01D 53/047 (2006.01)
(96) 30.04.2003
(96) 03008895.9
(73) AIR PRODUCTS AND CHEMICALS, INC., Allentown, PA 18195-1501, US
(72) Hermanns, Klaus Dr., 46569 Huenxe, DE
Hagenbruck, Norbert, 46145 Oberhausen, DE
Erler, Hans Dipl.-Ing., 45529 Hattingen, DE
Zöllner, Peter, 44575 Castrop-Rauxel, DE
(54) **Způsob a systém pro čištění odpadního plynu**
(74) Společná advokátní kancelář Vsetečka Zelený Švorčík Kalenský a partneři, JUDr. Otakar Švorčík, Hálkova 2, Praha 2, 12000
-
- (97) **EP 1477991**
(47) 26.03.2008
(97) 17.11.2004
(51) **G21F 3/00** (2006.01)
G21F 7/00 (2006.01)
H05K 9/00 (2006.01)
(96) 15.12.2003
(96) 03090439.5
(73) GE Inspection Technologies GmbH, 50354 Hürth, DE
(72) Wüstenbecker, Michael, 22952 Lütjensee, DE
(54) **Ochranná kabina proti záření pro rentgenové zařízení**
(32) 12.05.2003, 03.12.2003
(31) 10321434, 03090422
(33) DE, EP
(74) ROTT, RŮŽIČKA & GUTTMANN Patentová, známková a advokátní kancelář, Ing. Jiří Andera, Nad Štolou 12, Praha 7, 17000
-
- (97) **EP 1482109**
(47) 19.03.2008
(97) 01.12.2004
(51) **E05B 19/06** (2006.01)
E05B 27/00 (2006.01)
(96) 18.05.2004
(96) 04011787.1
(73) DOM Sicherheitstechnik GmbH & Co. KG, 50321 Brühl, DE
(72) Ketzler, Norman, 4728 Hergenrath, DE
Braun, Peter, 53332 Bornheim, DE
Wollweber, Peter, 50389 Wesseling, DE
(54) **Cylindr zámku s klíčem**
(32) 28.05.2003
(31) 10324205
(33) DE
-
- (74) Společná advokátní kancelář Vsetečka Zelený Švorčík Kalenský a partneři, JUDr. Otakar Švorčík, Hálkova 2, Praha 2, 12000
-
- (97) **EP 1486642**
(47) 19.03.2008
(97) 15.12.2004
(51) **E21C 35/22** (2006.01)
B01D 53/56 (2006.01)
B01D 47/06 (2006.01)
(96) 05.04.2004
(96) 04008184.6
(73) CFT GMBH COMPACT FILTER TECHNIC, 45964 Gladbeck, DE
(72) Both, Reinhold, Dipl.-Ing., 45889 Gelsenkirchen, DE
(54) **Odprašovač s vícepaprskovými tryskovými hubicemi**
(32) 13.06.2003, 17.03.2004
(31) 10326601, 102004012967
(33) DE, DE
(74) Společná advokátní kancelář Vsetečka Zelený Švorčík Kalenský a partneři, JUDr. Otakar Švorčík, Hálkova 2, Praha 2, 12000
-
- (97) **EP 1507565**
(47) 27.02.2008
(97) 04.12.2003
(51) **A61M 5/28** (2006.01)
A61M 5/32 (2006.01)
(96) 26.05.2003
(96) 03755206.4
(73) MB Innovation, 31000 Toulouse, FR
(72) BRUNEL, Marc, F-31000 Toulouse, FR
CANY, Lucien, F-81660 Pont de Larn, FR
(54) **Injekční zařízení na jedno použití určené k naplnění předem**
(32) 27.05.2002
(31) 0206446
(33) FR
(86) PCT/FR2003/001588
(87) WO 2003/100424
(74) KUDRLIČKA & SEDLÁK Advokátní, patentová a známková kancelář, Ing. Jiří Sedlák, Husova 5, České Budějovice, 37001
-
- (97) **EP 1518641**
(47) 07.05.2008
(97) 30.03.2005
(51) **B24B 9/06** (2006.01)
(96) 17.09.2004
(96) 04022153.3
(73) MONTRESOR & C. S.r.l., 37069 Villafranca (Verona), IT
(72) Montresor, Nicola, 37066 Sommacampagna (Verona), IT
(54) **Kamenický lešticí stroj**
(32) 29.09.2003
(31) VR20030113
(33) IT
(74) ROTT, RŮŽIČKA & GUTTMANN patent, známkové a advokátní kanceláře, Ing. Miloslav Hainz, Nad Štolou 12, Praha 7, 17000
-
- (97) **EP 1518728**
(47) 20.02.2008
(97) 30.03.2005
(51) **B60H 1/00** (2006.01)
G05G 1/08 (2006.01)
(96) 22.09.2004
(96) 04022564.1
(73) KABUSHIKI KAISHA TOKAI RIKI DENKI SEISAKUSHO, Niwa-gun, Aichi-ken, JP
(72) Ogawa, Satoshi, Ohguchi-cho Niwa-gun Aichi, JP
Shibata, Tomoyuki, Ohguchi-cho Niwa-gun Aichi, JP

(54) **Ovládací zařízení pro klimatizaci vozidla**
(32) 24.09.2003
(31) 2003332059
(33) JP
(74) Čermák Hořejš Matějka a spol., JUDr. Jan Matějka,
advokát, Národní 32, Praha 1, 11000

(86) PCT/EP2003/006810
(87) WO 2004/022878
(74) TRAPLOVÁ HAKR KUBÁT Advokátní a patentová
kancelář, Ing. Eduard Hakr, Přístavní 24, Praha 7, 17000

(97) **EP 1522496**
(47) 19.03.2008
(97) 13.04.2005
(51) **B65B 29/04** (2006.01)
(96) 15.09.2004
(96) 04021878.6
(73) Klar, Paul Gerhard, Dr.-Ing., 88142 Wasserburg, DE
(72) Klar, Paul Gerhard, Dr.-Ing., 88142 Wasserburg, DE
(54) **Způsob a zařízení pro připevňování vlákna na sáčku s
čajem**
(32) 09.10.2003, 02.09.2004
(31) 10346911, 102004042414
(33) DE, DE
(74) UNIPATENT, Ing. Jiří Chlustina, Jana Masaryka 43-47,
Praha 2, 12000

(97) **EP 1535775**
(47) 21.11.2007
(97) 01.06.2005
(51) **B60H 3/06** (2006.01)
(96) 10.11.2004
(96) 04026636.3
(73) Behr GmbH & Co. KG, 70469 Stuttgart, DE
Carl Freudenberg KG, 69469 Weinheim, DE
(72) Boschert, Björn, 71254 Ditzingen, DE
Felber, Uwe, Dipl.-Ing., 69518 Absteinach, DE
Heberle, Arthur, Dr.-Ing., 68163 Mannheim, DE
Häfner, Uwe, 69469 Weinheim, DE

(54) **Filtrační zařízení**
(32) 28.11.2003
(31) 10356311
(33) DE
(74) Čermák Hořejš Matějka a spol., JUDr. Karel Čermák,
advokát, Národní 32, Praha 1, 11000

(97) **EP 1524350**
(47) 09.04.2008
(97) 20.04.2005
(51) **D04H 13/00** (2006.01)
B32B 5/26 (2006.01)
(96) 17.10.2003
(96) 03023432.2
(73) Reifenhäuser GmbH & Co. KG Maschinenfabrik, 53839
Troisdorf, DE
(72) Sommer, Sebastian, 53844 Troisdorf, DE
(54) **Vláknitý laminát a způsob jeho výroby**
(74) Čermák Hořejš Matějka a spol., JUDr. Karel Čermák,
advokát, Národní 32, Praha 1, 11000

(97) **EP 1535859**
(47) 19.03.2008
(97) 08.01.2004
(51) **B65D 81/07** (2006.01)
B65D 71/00 (2006.01)
(96) 26.06.2003
(96) 03736276.1
(73) ASAHI GLASS COMPANY LTD., Tokyo 100-8405, JP
(72) FUJIOKA, Masayoshi, 12-1, Yurakucho 1-chome
Chiyoda-ku, Tokyo, JP
KAWAZOE, Tomoyuki, Asahi Glass Company, Limited,
Kashima-gun Ibaraki 314-0195, JP
KURINO, Hiroshi, Asahi Glass Company, Limited,
Chiyoda-ku Tokyo 100-8405, JP
KOMURO, Taisei, Tsurumi-ku, Yokohama-shi,
Kanagawa, JP
HIJII, Yoshiaki, Asahi Glass Company, Limited, Chita-
gun, Aichi 470-2514, JP

(97) **EP 1527119**
(47) 13.02.2008
(97) 04.03.2004
(51) **C08G 63/80** (2006.01)
C08G 63/78 (2006.01)
(96) 03.07.2003
(96) 03792173.1
(73) Cobarr S.P.A., Tortona, IT
(72) CAVAGLIA, Giuliano, 10020 Pessione Fraz. Di Chieri, IT
(54) **Způsob kontinuální polymerizace polyestru v pevné
fázi**
(32) 09.08.2002
(31) TO20020714
(33) IT
(86) PCT/EP2003/007116
(87) WO 2004/018541
(74) PATENTSERVIS Praha a.s., Jivenská 1273/1, Praha 4,
14021

(54) **Zařízení (palety) na balení skleněných tabulí, určeného
pro transport skleněných tabulí**
(32) 26.06.2002
(31) 2002185433
(33) JP
(86) PCT/JP2003/008136
(87) WO 2004/002851
(74) PATENTSERVIS Praha a.s., Jivenská 1273/1, Praha 4,
14021

(97) **EP 1534907**
(47) 05.03.2008
(97) 18.03.2004
(51) **E04D 13/17** (2006.01)
E04D 1/36 (2006.01)
(96) 27.06.2003
(96) 03735687.0
(73) Lafarge Roofing Components GmbH & Co. KG, 61437
Oberursel, DE
(72) SATTLER, Manfred, 63110 Rodgau, DE
RINKLAKE, Manfred, 64823 Gross-Umstadt, DE
(54) **Hřebenový nebo nárožní střešní pás**
(32) 04.09.2002
(31) 10240681
(33) DE

(97) **EP 1535901**
(47) 05.03.2008
(97) 24.12.2003
(51) **C07C 253/30** (2006.01)
C07C 255/50 (2006.01)
(96) 09.12.2002
(96) 02788757.9
(73) Sumitomo Chemical Company, Limited, Tokyo 104-8260,
JP
(72) YAMADA, Seiji, c/o SUMITOMO CHEMICAL
CO.,LTD, Kurashiki-shi, Okayama 711-0903, JP
ISHIHARA, Ken, c/o SUMITOMO CHEMICAL CO.,
LTD, Kurashiki-shi, Okayama 711-0903, JP
NAKAMATSU, T., c/o SUMITOMO CHEMICAL CO.,
LTD, Kurashiki-shi, Okayama 711-0903, JP
(54) **Způsob průmyslově výhodné výroby 4'-brommethyl-2-
kvanbifenyly**
(32) 12.06.2002
(31) 2002172016
(33) JP

(86) PCT/JP2002/012847
(87) WO 2003/106406
(74) PATENTSERVIS Praha a.s., Jivenská 1273/1, Praha 4, 14021

(97) **EP 1537342**
(47) 20.02.2008
(97) 25.03.2004
(51) **F16F 15/32** (2006.01)
(96) 10.09.2003
(96) 03769608.5

(73) Fonderie de Gentilly, 91130 Ris-Orangis, FR
(72) LE MOAL, Gilles, F-78000 Versailles, FR
COULAUD, Alain, F-78150 Rocquencourt, FR
(54) **Vyvažovací přípravek ze zinku nebo slitiny zinku pro kolo, sada těchto přípravků, kolo opatřené tímto přípravkem a způsob výroby**
(32) 10.09.2002
(31) 0211208
(33) FR
(86) PCT/FR2003/002689
(87) WO 2004/025139
(74) ROTT, RŮŽIČKA & GUTTMANN Patentová, známková a advokátní kancelář, Ing. Ivana Jirotková, Nad Štolou 12, Praha 7, 17000

(97) **EP 1538105**
(47) 16.01.2008
(97) 08.06.2005
(51) **B65D 75/58** (2006.01)
B65D 77/28 (2006.01)

(96) 10.03.2004
(96) 04075766.8
(73) Guala Pack S.p.A., 15073 Castellazzo Bormida AL, IT
(72) Tacchella, Andrea. c/o Guala Pack S.p.A, 15073 Castellazzo Bormida AL, IT
(54) **Flexibilní sáčkový obal**
(32) 04.12.2003
(31) MI20030569/US
(33) IT
(74) PATENTSERVIS Praha a.s., Jivenská 1273/1, Praha 4, 14021

(97) **EP 1539501**
(47) 20.02.2008
(97) 02.10.2003
(51) **C09D 7/12** (2006.01)
C08K 3/36 (2006.01)
C09D 201/00 (2006.01)
B41M 5/52 (2006.01)

(96) 19.03.2003
(96) 03723769.0
(73) W.R. GRACE & CO.-CONN., Columbia, MD 21044, US
(72) FRUGE, Daniel, Ray, Wilmington, DE 19803, US
MICHOŠ, Demetrius, Clarksville, MA 21029, US
(54) **Potahová kompozice obsahující koloidní oxid křemičitý**
(32) 19.03.2002
(31) 365587/P
(33) US
(86) PCT/US2003/008346
(87) WO 2003/080733
(74) ROTT, RŮŽIČKA & GUTTMANN Patentová, známková a advokátní kancelář, Ing. Václav Krmenčík, Nad Štolou 12, Praha 7, 17000

(97) **EP 1544539**
(47) 23.01.2008
(97) 22.06.2005
(51) **F22B 1/28** (2006.01)
F22B 27/16 (2006.01)

(96) 11.12.2004

(96) 04029412.6
(73) Berghänel Elektrotechnik, 09119 Chemnitz, DE
(72) Berghänel, Dietmar, Dr.-Ing., 09119 Chemnitz, DE
(54) **Zařízení pro odpařování vody pomocí elektrického ohřevu**

(32) 15.12.2003
(31) 10358940
(33) DE
(74) TRAPLOVÁ HAKR KUBÁT Advokátní a patentová kancelář, Ing. Eduard Hakr, Přístavní 24, Praha 7, 17000

(97) **EP 1546567**
(47) 23.01.2008
(97) 15.04.2004
(51) **F16B 21/08** (2006.01)
F16B 19/00 (2006.01)
F16B 2/22 (2006.01)

(96) 18.09.2003
(96) 03748050.6
(73) A. RAYMOND ET CIE, 38000 Grenoble, FR
(72) ZOUBEK, Viktor, 46601 Jablonec nad Nisou, CZ
SASEK, Vaclav, 46006 Liberec, CZ

(54) **Upevňovací element**
(32) 27.09.2002
(31) 10245276
(33) DE
(86) PCT/EP2003/010364
(87) WO 2004/031598
(74) Čermák Hořejš Matějka a spol., JUDr. Jan Matějka, advokát, Národní 32, Praha 1, 11000

(97) **EP 1557347**
(47) 05.03.2008
(97) 27.07.2005
(51) **B62D 65/18** (2006.01)

(96) 08.12.2004
(96) 04106380.1
(73) ContiTech Transportbandsysteme GmbH, 30165 Hannover, DE
(72) Möschen, Michael, 37124 Rosdorf, DE
(54) **Montážní uspořádání pro motorová vozidla s "montážním pásem", resp. kluzkým popruhem, běžícím na kluzkém stole, stojícím na místě**

(32) 20.01.2004
(31) 102004002750
(33) DE
(74) TRAPLOVÁ HAKR KUBÁT Advokátní a patentová kancelář, Ing. Eduard Hakr, Přístavní 24, Praha 7, 17000

(97) **EP 1559984**
(47) 23.04.2008
(97) 03.08.2005
(51) **F41A 5/04** (2006.01)

(96) 02.02.2004
(96) 04002132.1
(73) S.A.T. Swiss Arms Technology AG, 8212 Neuhausen am Rheinfall, CH
(72) Mayerl, Michael W., 24357 Fleckeby, DE
(54) **Ruční střelná zbraň**
(74) ROTT, RŮŽIČKA & GUTTMANN Patentová, známková a advokátní kancelář, Ing. Jiří Andera, Nad Štolou 12, Praha 7, 17000

(97) **EP 1564028**
(47) 12.03.2008
(97) 17.08.2005
(51) **B60B 3/02** (2006.01)
G01M 1/30 (2006.01)
F16F 15/32 (2006.01)

(96) 23.12.2004
(96) 04030565.8

(73) Schedl Automotive System Service GmbH & Co. KG,
51175 Bonn, DE
(72) Grommes, Wolfgang, 53229 Bonn, DE
Albersmann, Rainer, 48317 Drensteifurt, DE
(54) **Zařízení pro vyrovnání (matching) pláště pneumatiky**
(32) 11.02.2004
(31) 102004006822
(33) DE
(74) Společná advokátní kancelář Všečeka Zelený Švorčík
Kalenský a partneři, JUDr. Miloš Všečeka, Hálkova 2,
Praha 2, 12000

(97) **EP 1564529**
(47) 30.01.2008
(97) 17.08.2005
(51) **G01D 5/347** (2006.01)
(96) 05.11.2004
(96) 04026375.8
(73) Dr. Johannes Heidenhain GmbH, 83292 Traunreut, DE
(72) Meyer, Hermann, 83458 Schneizlreuth, DE
Schmid, Alfred, 83371 Stein a.d. Traun, DE
Tauber, Johann, 83301 Traunreut, DE
(54) **Úhломěrné zařízení**
(32) 13.02.2004
(31) 102004007445
(33) DE
(74) Čermák Hořejš Matějka a spol., JUDr. Karel Čermák,
advokát, Národní 32, Praha 1, 11000

(97) **EP 1574285**
(47) 27.02.2008
(97) 14.09.2005
(51) **B23Q 7/04** (2006.01)
B23B 13/02 (2006.01)
(96) 08.03.2004
(96) 04100936.6
(73) LNS S.A., 2534 Orvin, CH
(72) Schärer, Rolf, 2534, Orvin, CH
(54) **Zařízení pro automatickou regulaci dvou mechanismů
zařízení pro translační posuv tyče**
(74) PATENTSERVIS Praha a.s., Jivenská 1273/1, Praha 4,
14021

(97) **EP 1576820**
(47) 27.02.2008
(97) 15.07.2004
(51) **H04N 7/167** (2006.01)
H04L 9/08 (2006.01)
(96) 22.12.2003
(96) 03810011.1
(73) Viaccess, 92057 Paris La Défense Cedex, FR
(72) MERLE, Gilles, F-78480 VERNEUIL SUR SEINE, FR
BANGUI, François, F-75646 PARIS 13eme, FR
(54) **Metoda a systém zabezpečení kódovaných dat**
(32) 24.12.2002
(31) 0216650
(33) FR
(86) PCT/FR2003/050202
(87) WO 2004/059976
(74) Čermák Hořejš Matějka a spol., JUDr. Jan Matějka,
advokát, Národní 32, Praha 1, 11000

(97) **EP 1578187**
(47) 27.02.2008
(97) 15.07.2004
(51) **A01K 13/00** (2006.01)
(96) 18.12.2003
(96) 03799585.9
(73) Solvay Pharmaceuticals GmbH, 30173 Hannover, DE
(72) FRINK, Martin, 30900 Wedemark, DE
MAGOSI, Zoltán, H-5820 Mezöhegyes, HU

(54) **Sít'ovaná příkrývka pro koně k upevnění sběracího
zařízení moče**
(32) 23.12.2002
(31) 02028895
(33) EP
(86) PCT/EP2003/051046
(87) WO 2004/057951
(74) PATENTSERVIS Praha a.s., Jivenská 1273/1, Praha 4,
14021

(97) **EP 1580475**
(47) 27.02.2008
(97) 28.09.2005
(51) **F16L 11/127** (2006.01)
F16L 9/12 (2006.01)
(96) 25.03.2004
(96) 04425210.4
(73) MANIFATTURA TUBI GOMMA S.p.A., I-36040
Grisignano di Zocco (Vicenza), IT
(72) Marcolin, Pietro, 35020 Due Carrare, Padova, IT
(54) **Antistatickému potrubí pro transport kapalin, které
obsahuje alespoň jednu vodivou vrstvu**
(74) PATENTSERVIS Praha a.s., Jivenská 1273/1, Praha 4,
14021

(97) **EP 1590143**
(47) 14.05.2008
(97) 05.08.2004
(51) **B29B 9/06** (2006.01)
H02K 7/12 (2006.01)
B01J 2/00 (2006.01)
(96) 15.01.2004
(96) 04702326.2
(73) Rieter Automatik GmbH, 63762 Grossostheim, DE
(72) MÜRB, Reinhardt-Karsten, 63743 Aschaffenburg, DE
(54) **Granulátor pro výrobu granulátu z roztaveného
tekutého plastu**
(32) 23.01.2003
(31) 10302645
(33) DE
(86) PCT/EP2004/000245
(87) WO 2004/065090
(74) TRAPLOVÁ HAKR KUBÁT Advokátní a patentová
kancelář, Ing. Jan Kubát, Přístavní 24, Praha 7, 17000

(97) **EP 1592700**
(47) 02.04.2008
(97) 12.08.2004
(51) **C07H 17/08** (2006.01)
(96) 30.01.2004
(96) 04706681.6
(73) Merial Limited, Harlow, Essex CM19 5TG, GB
(72) PITTERNA, Thomas, Syngenta Crop Protection AG, CH-
4058 Basel, CH
MAIENFISCH, Peter, Syngenta Crop Protection AG, CH-
4058 Basel, CH
MURPHY KESSABI, Fiona, Syngenta Crop Protection
AG, CH-4058 Basel, CH
CASSAYRE, Jérôme, Syngenta Crop Protection AG, CH-
4058 Basel, CH
QUARANTA, Laura, Syngenta Crop Protection AG, CH-
4058 Basel, CH
JUNG, Pierre, Syngenta Crop Protection AG, CH-4058
Basel, CH
(54) **Deriváty avermectinu a avermectin-monosacharidů,
substituované v poloze 4''- nebo 4'-, vykazující
pesticidní vlastnosti**
(32) 31.01.2003
(31) 0302310
(33) GB
(86) PCT/EP2004/000900
(87) WO 2004/066725

(74) TRAPLOVÁ HAKR KUBÁT Advokátní a patentová kancelář, Ing. Eduard Hakr, Přístavní 24, Praha 7, 17000

(97) **EP 1595942**

(47) 05.03.2008

(97) 16.11.2005

(51) **C12N 1/04** (2006.01)

C12N 11/04 (2006.01)

B01J 2/16 (2006.01)

(96) 22.04.2005

(96) 05008863.2

(73) Glatt Ingenieurtechnik GmbH, D-99427 Weimar, DE

(72) Rümpler, Karlheinz, Dr., 99425 Weimar, DE

Jacob, Michael, 99427 Weimar, DE

Meiners, Jean-Antoine, 2036 Cormondreche, CH

(54) **Způsob výroby granulí**

(32) 11.05.2004

(31) 102004023725

(33) DE

(74) PATENTSERVIS Praha a.s., Jivenská 1273/1, Praha 4, 14021

(97) **EP 1602294**

(47) 05.03.2008

(97) 07.12.2005

(51) **A43B 17/14** (2006.01)

A43B 7/22 (2006.01)

B29D 31/515 (2006.01)

(96) 02.06.2004

(96) 04013044.5

(73) Spannrit Schuhkomponenten GmbH, 63801 Kleinostheim, DE

(72) Katzer, Roland, 63801 Kleinostheim, DE

(54) **Vložka z polyuretanové pěny do obuvi**

(74) PATENTSERVIS Praha a.s., Jivenská 1273/1, Praha 4, 14021

(97) **EP 1604774**

(47) 20.02.2008

(97) 14.12.2005

(51) **B23Q 3/12** (2006.01)

B23Q 7/04 (2006.01)

B25B 5/06 (2006.01)

B25B 5/14 (2006.01)

B23B 31/16 (2006.01)

(96) 11.06.2004

(96) 04102660.0

(73) TORNOS S.A., 2740 Moutier, CH

(72) Paroz, Cédric, 2732 Saicourt, CH

(54) **Piezoelektricky aktivované upínací zařízení**

(74) PATENTSERVIS Praha a.s., Jivenská 1273/1, Praha 4, 14021

(97) **EP 1613388**

(47) 13.02.2008

(97) 06.10.2005

(51) **A61M 27/00** (2006.01)

(96) 22.03.2005

(96) 05716301.6

(73) Christoph Miethke GmbH & Co. KG, 14469 Potsdam, DE

(72) MIETHKE, Christoph, 14558 Berlin-Nuthetal, DE

(54) **Nastavitelný ventil pro hydrocephalus**

(32) 27.03.2004

(31) 102004015500

(33) DE

(86) PCT/EP2005/003052

(87) WO 2005/092424

(74) KOREJZOVÁ & SPOL., v.o.s., JUDr. Petra Korejzová, advokátka, Korunní 810/104 E, Praha 10, 10100

(97) **EP 1619428**

(47) 07.05.2008

(97) 25.01.2006

(51) **F16J 15/12** (2006.01)

F16J 15/06 (2006.01)

B21D 53/20 (2006.01)

(96) 28.06.2005

(96) 05013876.7

(73) Federal-Mogul Sealing Systems Bretten GmbH, 75015 Bretten, DE

(72) Salameh, Ralf, 75053 Gondelsheim, DE

(54) **Způsob výroby nosných prvků elastomerových těsnění**

(32) 21.07.2004

(31) 102004035285

(33) DE

(74) Společná advokátní kancelář Všečeka Zelený Švorčík Kalenský a partneři, JUDr. Otakar Švorčík, Hálkova 2, Praha 2, 12000

(97) **EP 1627955**

(47) 13.02.2008

(97) 22.02.2006

(51) **E01B 27/00** (2006.01)

(96) 31.05.2005

(96) 05104639.9

(73) Franz Plasser Bahnbaumaschinen-Industriegesellschaft m.b.H., 1010 Wien, AT

(72) Theurer, Josef, 1010 Wien, AT

Brands, Helmar, 4540 Pfarrkirchen, AT

(54) **Stroj na stavbu kolejí**

(32) 19.08.2004

(31) 6062004/U

(33) AT

(74) TRAPLOVÁ HAKR KUBÁT Advokátní a patentová kancelář, Ing. Eduard Hakr, Přístavní 24, Praha 7, 17000

(97) **EP 1633592**

(47) 02.04.2008

(97) 23.12.2004

(51) **B60L 5/00** (2006.01)

B60L 13/00 (2006.01)

B60L 9/00 (2006.01)

(96) 24.04.2004

(96) 04729367.5

(73) Dürr Systems GmbH, 70435 Stuttgart, DE

(72) LINDIG, Erik, 65779 Kelkheim, DE

(54) **Dopravní systém**

(32) 13.06.2003

(31) 10326614

(33) DE

(86) PCT/EP2004/004351

(87) WO 2004/110805

(74) Čermák Hořejš Matějka a spol., JUDr. Karel Čermák, advokát, Národní 32, Praha 1, 11000

(97) **EP 1634493**

(47) 12.03.2008

(97) 15.03.2006

(51) **A01G 31/00** (2006.01)

A01G 13/02 (2006.01)

(96) 14.09.2005

(96) 05019958.7

(73) Helix Pflanzen GmbH, 70806 Kornwestheim, DE

(72) Müller, Hans, 70806 Kornwestheim, DE

(54) **Vegetační prvek, prodejní jednotka z vegetačního prvku a způsob výroby prodejní jednotky**

(32) 14.09.2004

(31) 102004044896

(33) DE

(74) UNIPATENT, Ing. Jiří Chlustina, Jana Masaryka 43-47, Praha 2, 12000

(97) **EP 1636075**

(47) 27.02.2008

(97) 16.12.2004

(51) **B60S 1/04** (2006.01)

(96) 03.04.2004

(96) 04725602.9

(73) ROBERT BOSCH GMBH, 70442 Stuttgart, DE

(72) WEILER, Michael, 363-9 Chungchongbuk-Do, KR
ZIMMER, Joachim, 77880 Sasbach, DE

(54) **Zařízení stěrače, zejména pro motorové vozidlo**

(32) 06.06.2003

(31) 10325736

(33) DE

(86) PCT/DE2004/000701

(87) WO 2004/108489

(74) Čermák Hořejš Matějka a spol., JUDr. Jan Matějka,
advokát, Národní 32, Praha 1, 11000

(97) **EP 1641643**

(47) 16.01.2008

(97) 06.01.2005

(51) **B60H 1/00** (2006.01)

(96) 18.06.2004

(96) 04763009.0

(73) Behr GmbH & Co. KG, 70469 Stuttgart, DE

(72) KIEL, Ronny, 70771 Leinfelden-Oberaichen, DE
MÖLLERT, Thorsten, 70499 Stuttgart, DE
LARPENT, Stéphanie, Shinjuku ku Tokio 162-0843, JP

(54) **Klimatizační zařízení pro vozidla**

(32) 30.06.2003, 20.02.2004

(31) 10329582, 102004008862

(33) DE, DE

(86) PCT/EP2004/006635

(87) WO 2005/000612

(74) Čermák Hořejš Matějka a spol., JUDr. Karel Čermák,
advokát, Národní 32, Praha 1, 11000

(97) **EP 1644351**

(47) 05.03.2008

(97) 13.01.2005

(51) **C07D 401/06** (2006.01)

A61K 31/4178 (2006.01)

A61K 31/4439 (2006.01)

A61P 25/00 (2006.01)

A61P 25/22 (2006.01)

(96) 01.07.2004

(96) 04740542.8

(73) F. HOFFMANN-LA ROCHE AG, 4070 Basel, CH

(72) BUETTELDMANN, Bernd, 79650 Schopfheim, DE
CECCARELLI, Simona, Maria, CH-4057 Basel, CH
JAESCHKE, Georg, CH-4051 Basel, CH
KOLCZEWSKI, Sabine, 79618 Rheinfelden, DE
PORTER, Richard, Hugh, Philip, CH-4153 Reinach, CH
VIEIRA, Eric, CH-4402 Frenkendorf, CH

(54) **Imidazolové deriváty a jejich použití při léčení poruch zprostředkovaných receptorem mGluR5**

(32) 03.07.2003

(31) 03014512

(33) EP

(86) PCT/EP2004/007177

(87) WO 2005/003117

(74) Čermák Hořejš Matějka a spol., JUDr. Karel Čermák,
advokát, Národní 32, Praha 1, 11000

(97) **EP 1647462**

(47) 27.02.2008

(97) 19.04.2006

(51) **B61D 3/10** (2006.01)

B61G 5/02 (2006.01)

(96) 05.09.2005

(96) 05108112.3

(73) SIEMENS AKTIENGESELLSCHAFT, 80333 München, DE

(72) Albert, Volker, 47803, Krefeld, DE
Teuber, Frank, 51399, Burscheid, DE

(54) **Velkoprostorové vozidlo pro dopravu osob, zejména kolejové vozidlo, s kloubově spojenými vozovými skříněmi**

(32) 15.10.2004

(31) 102004050369

(33) DE

(74) Čermák Hořejš Matějka a spol., JUDr. Karel Čermák,
advokát, Národní 32, Praha 1, 11000

(97) **EP 1649537**

(47) 14.05.2008

(97) 10.09.2004

(51) **H01M 10/40** (2006.01)

(96) 26.02.2004

(96) 04714781.4

(73) Dilo Trading AG, 6300 Zug, CH

(72) NAARMANN, Herbert, 67227 Frankenthal, DE
KRUGER, Franz Josef, 65817 Eppstein, DE

(54) **Baterie Li-polymer s disperzním separátorem a způsob jejich výroby**

(32) 28.02.2003

(31) 10308945

(33) DE

(86) PCT/EP2004/001933

(87) WO 2004/077588

(74) ROTT, RŮŽIČKA & GUTTMANN Patentová, známková
a advokátní kancelář, Ing. Václav Krmenčík, Nad Štolou
12, Praha 7, 17000

(97) **EP 1651770**

(47) 06.02.2008

(97) 24.02.2005

(51) **C12N 15/82** (2006.01)

A01H 5/00 (2006.01)

(96) 27.07.2004

(96) 04779252.8

(73) Monsanto Technology LLC, St. Louis, Missouri 63167, US

(72) HECK, Gregory, R., Crystal Lake Park, MO 63131, US
YOU, Jinsong, Manchester, MO 63021, US
BAERSON, Scott, R., Oxford, MS 38655, US

(54) **Promotorové molekuly pro použití u rostlin**

(32) 08.08.2003

(31) 493972/P

(33) US

(86) PCT/US2004/024118

(87) WO 2005/017167

(74) KANIA, SEDLÁK, SMOLA Patentová a známková
kancelář, Ing. František Kania, Mendlovo nám. 1a, Brno,
60300

(97) **EP 1652784**

(47) 27.02.2008

(97) 03.05.2006

(51) **B65D 19/44** (2006.01)

(96) 29.09.2005

(96) 05380210.4

(73) Tarpack S.L., 50004 Zaragoza, ES

(72) Rivera Ballarin, Carlos, 50004 Zaragoza, ES

(54) **Nákladová plošina**

(32) 26.10.2004

(31) 200402431/U

(33) ES

(74) Čermák Hořejš Matějka a spol., JUDr. Karel Čermák,
advokát, Národní 32, Praha 1, 11000

(97) **EP 1653950**

(47) 09.01.2008

- | | | |
|---|-----------|---|
| (97) 10.02.2005 | | (72) TETIK, Adolf, A-1180 Wien, AT |
| (51) A61K 31/4178 | (2006.01) | GRILLMAYER, Johannes, A-1200 Wien, AT |
| (96) 20.07.2004 | | (54) Ochranný vypínač |
| (96) 04766269.7 | | (32) 01.10.2003 |
| (73) NicOx S.A., 06560 Sophia Antipolis - Valbonne, FR | | (31) 15532003 |
| (72) ONGINI, Ennio, I-20090 Segrate, IT | | (33) AT |
| ALMIRANTE, Nicoletta, I-20155 Milano, IT | | (86) PCT/AT2004/000303 |
| DEL SOLDATO, Piero, I-20052 Monza, IT | | (87) WO 2005/031778 |
| (54) Nitrooxy deriváty losartanu, valsartanu, candesartanu, telmisartanu, eprosartanu a olmesartanu jako blokátory receptorů angiotenzinu II pro léčbu kardiovaskulárních chorob | | (74) Čermák Hořejš Matějka a spol., JUDr. Karel Čermák, advokát, Národní 32, Praha 1, 11000 |
| (32) 31.07.2003 | | |
| (31) 03102379 | | (97) EP 1671790 |
| (33) EP | | (47) 17.10.2007 |
| (86) PCT/EP2004/051550 | | (97) 21.06.2006 |
| (87) WO 2005/011646 | | (51) B41F 31/30 |
| (74) Ing. Václav Kratochvíl, patentový zástupce, Táborská 758/33, Mladá Boleslav, 29301 | | (2006.01) |
| | | (96) 07.12.2005 |
| | | (96) 05026661.8 |
| | | (73) MAN Roland Druckmaschinen AG, 63075 Offenbach, DE |
| | | (72) Schölzig Jürgen, 55126 Mainz, DE |
| | | Walter, Thomas, 63067 Offenbach, DE |
| | | Hummel, Peter, 63069 Offenbach, DE |
| | | Ortner, Robert, 63755 Alzenau, DE |
| | | (54) Výměnná jednotka pro tiskový stroj |
| | | (32) 17.12.2004 |
| | | (31) 102004060881 |
| | | (33) DE |
| | | (74) Společná advokátní kancelář Vsetečka Zelený Švorčík Kalenský a partneři, JUDr. Otakar Švorčík, Hálkova 2, Praha 2, 12000 |
| (97) EP 1661949 | | |
| (47) 19.12.2007 | | (97) EP 1677715 |
| (97) 24.02.2005 | | (47) 20.02.2008 |
| (51) C08L 53/02 | (2006.01) | (97) 26.05.2005 |
| C08L 25/06 | (2006.01) | (51) A61F 7/02 |
| (96) 15.08.2003 | | (2006.01) |
| (96) 03818132.7 | | (96) 11.10.2004 |
| (73) Dynasol Elastomeros, S.A. De C.V., 89600 Altamira, Tamaulipas, MX | | (96) 04790248.1 |
| Centro de Investigacion en Quimica Aplicada (CIQA), 25100 Saltillo, Coah., MX | | (73) WELLCARE PRODUCTS S.A., 6970 Tenneville, BE |
| (72) KNIAJANSKI, Sergei, 25264 Saltillo, Coah, MX | | (72) JOUHANNET, Guy, B-3724 Vliermaal, BE |
| GARCIA-ZAMORA, Maricela, La Fragua Nte., 25000 Saltillo, Coah., MX | | (54) Tepelné podušky a zařízení obsahující tyto tepelné podušky |
| CORONA-GALVAN, Sergio, 28023 Madrid, ES | | (32) 29.10.2003 |
| FLORES-FLORES, Rodolfo, 89218 Tampico, Tam., MX | | (31) 03024751 |
| GARCIA-RAMIREZ, Marcela, 89218 Tampico, Tam., MX | | (33) EP |
| CADENAS, PLIEGO, Gregorio, 25169, Saltillo, Coah., MX | | (86) PCT/EP2004/011332 |
| (54) Polymerní kompozice s elastomerními vlastnostmi v širokém rozmezí teplot a způsob její přípravy | | (87) WO 2005/046540 |
| (86) PCT/MX2003/000064 | | (74) PATENTSERVIS Praha a.s., Jivenská 1273/1, Praha 4, 14021 |
| (87) WO 2005/017032 | | |
| (74) PATENTSERVIS Praha a.s., Jivenská 1273/1, Praha 4, 14021 | | |
| | | |
| (97) EP 1666647 | | |
| (47) 20.02.2008 | | (97) EP 1679145 |
| (97) 07.06.2006 | | (47) 12.03.2008 |
| (51) D01F 6/60 | (2006.01) | (97) 12.07.2006 |
| (96) 28.11.2003 | | (51) B23D 53/04 |
| (96) 06004744.6 | | (2006.01) |
| (73) Hyosung Corporation, 431-080 Kyonggi-do, KR | | (96) 21.06.2003 |
| (72) Lee, Chang-Hwan, 156-840 Seoul, KR | | (96) 06003663.9 |
| Yu, Je-An, 158-752 Seoul, KR | | (73) Diener, Mark, 73732 Esslingen, DE |
| (54) Polyamidové vlákno s nízkou srážlivostí a nepotažená textilie pro výrobu airbagů vyrobená z tohoto vlákna | | (72) Diener, Mark, 73732 Esslingen, DE |
| (32) 22.10.2003, 22.10.2003 | | (54) Pásová pila na kov se zavěšeným pilovým rámem |
| (31) 2003073662, 2003073664 | | (32) 03.07.2002 |
| (33) KR, KR | | (31) 10229999 |
| (74) Čermák Hořejš Matějka a spol., JUDr. Karel Čermák, advokát, Národní 32, Praha 1, 11000 | | (33) DE |
| | | (74) Čermák Hořejš Matějka a spol., JUDr. Karel Čermák, advokát, Národní 32, Praha 1, 11000 |
| | | |
| (97) EP 1671342 | | (97) EP 1679283 |
| (47) 20.02.2008 | | (47) 13.02.2008 |
| (97) 07.04.2005 | | (97) 12.07.2006 |
| (51) H01H 71/04 | (2006.01) | (51) B66D 1/54 |
| (96) 06.09.2004 | | (2006.01) |
| (96) 04761025.8 | | B66B 5/00 |
| (73) Moeller Gebäudeautomation GmbH, 3943 Schrems, AT | | (2006.01) |
| | | (96) 13.12.2005 |
| | | (96) 05112074.9 |
| | | (73) Stingl GmbH, 74182 Obersulm-Willsbach, DE |

(72) de Regt, Michel, 2522, Den Haag, NL
(54) **Ochranné zařízení tažného prostředku**
(32) 13.12.2004
(31) 102004060094
(33) DE
(74) Společná advokátní kancelář Všetečka Zelený Švorčík Kalenský a partneři, JUDr. Otakar Švorčík, Hálkova 2, Praha 2, 12000

(97) **EP 1685869**
(47) 27.02.2008
(97) 02.08.2006
(51) **A61M 25/09** (2006.01)
(96) 20.01.2006
(96) 06250319.8
(73) ASAHI INTECC CO., LTD., Nagoya-shi, Aichi-ken, JP
(72) Kato, Tomihisa, Aichi-ken, JP
(54) **Lékařský vodič drát**
(32) 26.01.2005
(31) 2005017573
(33) JP
(74) Společná advokátní kancelář Všetečka Zelený Švorčík Kalenský a partneři, JUDr. Petr Kalenský, Hálkova 2, Praha 2, 12000

(97) **EP 1686272**
(47) 26.03.2008
(97) 02.08.2006
(51) **F16B 31/02** (2006.01)
(96) 24.01.2006
(96) 06354004.1
(73) SCHNEIDER ELECTRIC INDUSTRIES SAS, 92500 Rueil-Malmaison, FR
(72) Chaumette, Laurent, Schneider Electric Ind. SAS, 38050 Grenoble Cedex 09, FR
Aureyre, Laurent, Schneider Electric Ind. SAS, 38050 Grenoble Cedex 09, FR
(54) **Šroubové přetrhovatelné montážní zařízení pro elektrické zařízení**
(32) 01.02.2005
(31) 0500994
(33) FR
(74) Společná advokátní kancelář Všetečka Zelený Švorčík Kalenský a partneři, JUDr. Miloš Všetečka, Hálkova 2, Praha 2, 12000

(97) **EP 1689899**
(47) 27.02.2008
(97) 07.07.2005
(51) **C22C 29/08** (2006.01)
C22C 29/02 (2006.01)
C22C 1/05 (2006.01)
(96) 02.12.2004
(96) 04812732.8
(73) TDY Industries, Inc., Pittsburgh, PA 15222, US
(72) MIRCHANDANI, Prakash, K., Hampton Cove, AL 35763, US
(54) **Hybridní kompozity ze slinitých karbidů**
(32) 12.12.2003
(31) 735379
(33) US
(86) PCT/US2004/040285
(87) WO 2005/061746
(74) ROTT, RŮŽIČKA & GUTTMANN Patentová, známková a advokátní kancelář, Ing. Václav Krmenčík, Nad Štolou 12, Praha 7, 17000

(97) **EP 1696738**
(47) 14.05.2008
(97) 23.06.2005
(51) **A23L 1/00** (2006.01)

(96) 09.12.2004
(96) 04803656.0
(73) BASF SE, 67056 Ludwigshafen, DE
(72) WOOLF, Herbert, Dennis, Easton, PA 18040, US
KRÄMER, Klaus, 76829 Landau, DE
KOLTER, Karl, 67117 Limburgerhof, DE
(54) **Způsob a prostředek pro povrchové ošetření pro potraviny**
(32) 18.12.2003
(31) 530409/P
(33) US
(86) PCT/EP2004/013992
(87) WO 2005/055741
(74) Společná advokátní kancelář Všetečka Zelený Švorčík Kalenský a partneři, JUDr. Petr Kalenský, Hálkova 2, Praha 2, 12000

(97) **EP 1697018**
(47) 20.02.2008
(97) 14.07.2005
(51) **B01D 33/073** (2006.01)
B01D 33/46 (2006.01)
B29C 47/68 (2006.01)
(96) 23.10.2004
(96) 04790790.2
(73) Ettlinger Kunststoffmaschinen GmbH, 86343 Königsbrunn, DE
(72) ETTLINGER, Roderich, 86179 Augsburg, DE
(54) **Zařízení pro kontinuální filtraci materiálových směsí**
(32) 20.12.2003
(31) 20319752/U
(33) DE
(86) PCT/EP2004/011999
(87) WO 2005/063357
(74) ROTT, RŮŽIČKA & GUTTMANN Patentová, známková a advokátní kancelář, Ing. Václav Krmenčík, Nad Štolou 12, Praha 7, 17000

(97) **EP 1706866**
(47) 19.03.2008
(97) 04.08.2005
(51) **G10L 19/02** (2006.01)
(96) 19.01.2005
(96) 05711669.1
(73) DOLBY LABORATORIES LICENSING CORPORATION, San Francisco California 94103-4813, US
(72) FELLERS, Matthew Conrad, Dolby Labs. Licensing Co., San Francisco, CA 94103-4813, US
VINTON, Mark Stuart, Dolby Labs. Licensing Co., San Francisco, CA 94103-4813, US
BAUER, Claus, Dolby Laboratories Licensing Co., San Francisco, CA 94103-4813, US
DAVIDSON, Grant Allen, Dolby Labs. Licensing Co., San Francisco, CA 94103-4813, US
(54) **Kódování zvuku založené na seskupení bloků**
(32) 20.01.2004
(31) 537984/P
(33) US
(86) PCT/US2005/001715
(87) WO 2005/071667
(74) ROTT, RŮŽIČKA & GUTTMANN Patentová, známková a advokátní kancelář, Ing. Ivana Menšíková, Nad Štolou 12, Praha 7, 17000

(97) **EP 1708930**
(47) 20.02.2008
(97) 28.07.2005
(51) **B65D 47/26** (2006.01)
B65D 51/16 (2006.01)
(96) 13.01.2005
(96) 05704549.4

(73) Bound2b B.V., NL-1822 BS Alkmaar, NL
(72) PERRA, Antonio, Giuseppe, 1814 DH Alkmaar, NL
(54) **Zařízení pro uzavírání nádobky pro potravinářský výrobek a nádobka opatřená tímto zařízením**
(32) 13.01.2004
(31) PCT/NL2004/000024
(33) NL
(86) PCT/NL2005/000019
(87) WO 2005/068313
(74) KANIA, SEDLÁK, SMOLA Patentová a známková kancelář, Ing. Jiří Malůšek, Mendlovo nám. 1a, Brno, 60300

(97) **EP 1708946**
(47) 13.02.2008
(97) 04.08.2005
(51) **B65H 54/28** (2006.01)
(96) 29.12.2004
(96) 04804370.7

(73) Oerlikon Textile GmbH & Co. KG, 41069 Mönchengladbach, DE
(72) PREUTENBORBECK, Maximilian, 41065 Mönchengladbach, DE
OEHL, Wilhelm, 41812 Erkelenz, DE
WILMS, Willi, 41179 Mönchengladbach, DE

(54) **Zařízení pro rozvádění nitě pro navíjecí zařízení textilního stroje**

(32) 22.01.2004
(31) 102004003173
(33) DE
(86) PCT/EP2004/014784
(87) WO 2005/070799

(74) Společná advokátní kancelář Všecka Zelený Švorčík Kalenský a partneři, JUDr. Otakar Švorčík, Hálkova 2, Praha 2, 12000

(97) **EP 1722138**
(47) 12.03.2008
(97) 15.11.2006
(51) **F16K 11/20** (2006.01)
F16K 27/06 (2006.01)
(96) 31.01.2006
(96) 06380026.2

(73) Genebre, S.A., 08908 l'Hospitalet de Llobregat (Barcelona), ES
(72) Monterde Fabregat, Lluís, (Barcelona), ES

(54) **Kohout s orientovatelnými výstupy**

(32) 10.05.2005
(31) 200501057/U
(33) ES

(74) Čermák Hořejš Matějka a spol., JUDr. Karel Čermák, advokát, Národní 32, Praha 1, 11000

(97) **EP 1726606**
(47) 05.03.2008
(97) 29.11.2006
(51) **C08G 18/77** (2006.01)
C08G 18/38 (2006.01)
C09D 175/12 (2006.01)
(96) 19.04.2006
(96) 06008049.6

(73) Bayer MaterialScience AG, 51368 Leverkusen, DE
(72) Mundstock, Holger, 42929 Wermelskirchen, DE
Niesten, Meike, Dr., 51061 Köln, DE
Reidenbach, Nicole, 51381 Leverkusen, DE
Schmitz, Jörg, Dr., 51065 Köln, DE

(54) **Pojivová kompozice z polyesterů kyseliny asparagové a sulfonovaných polyizokyanátů**

(32) 30.04.2005
(31) 102005020269
(33) DE

(74) Společná advokátní kancelář Všecka Zelený Švorčík Kalenský a partneři, JUDr. Miloš Všecka, Hálkova 2, Praha 2, 12000

(97) **EP 1728576**
(47) 19.03.2008
(97) 06.12.2006
(51) **B23D 37/08** (2006.01)
B23Q 5/28 (2006.01)
B23Q 1/01 (2006.01)
(96) 29.04.2006
(96) 06008987.7

(73) Leistrizt Aktiengesellschaft, 90459 Nürnberg, DE
(72) Theusner, Klaus, 34414 Warburg, DE

(54) **Zařízení pro protahování, obrázení nebo protlačování drážek**

(32) 31.05.2005
(31) 102005025370
(33) DE

(74) KOREJZOVÁ & SPOL., v.o.s., JUDr. Petra Korejzová, advokátka, Korunní 810/104 E, Praha 10, 10100

(97) **EP 1740534**
(47) 07.05.2008
(97) 06.10.2005
(51) **C07C 315/06** (2006.01)
C07C 317/24 (2006.01)
(96) 03.03.2005
(96) 05707695.2

(73) Syngenta Participations AG, 4058 Basel, CH
(72) BENKE, Alan, Henry, Bucks, AL, US
WICHERT, Julie, Marie, Bucks, AL, US

(54) **Způsob čištění mesotriionu**

(32) 26.03.2004
(31) 0406894
(33) GB

(86) PCT/EP2005/002230
(87) WO 2005/092846
(74) TRAPLOVÁ HAKR KUBÁT Advokátní a patentová kancelář, Ing. Jan Kubát, Přístavní 24, Praha 7, 17000

(97) **EP 1748122**
(47) 02.04.2008
(97) 31.01.2007
(51) **E04F 11/022** (2006.01)
(96) 03.02.2006
(96) 06002220.9

(73) Natursteinwerk Wachenfeld GmbH, 34471 Volkmarsen-Külte, DE
(72) Wachenfeld, Walter, 34471 Volkmarsen-Külte, DE
Wachenfeld, Michael, 34454 Bad Arolsen, DE

(54) **Schodiště s upevňovacími zařízeními a nejméně jedním volně vyloženým schodišťovým stupněm ze skla nebo umělé hmoty**

(32) 29.07.2005
(31) 102005035560
(33) DE

(74) Čermák Hořejš Matějka a spol., JUDr. Karel Čermák, advokát, Národní 32, Praha 1, 11000

(97) **EP 1748713**
(47) 13.02.2008
(97) 10.11.2005
(51) **A47F 1/08** (2006.01)
(96) 22.04.2005
(96) 05739399.3

(73) Nestec S.A., 1800 Vevey, CH
(72) JARISCH, Christian, CH-1094 Paudex, CH
YOAKIM, Alfred, CH-1806 St.-Légier-la-Chiesaz, CH

(54) **Vkládací zařízení pro kapsle pro plnění zařízení pro vydávání kapslí**

(32) 05.05.2004
(31) 04010644
(33) EP
(86) PCT/EP2005/004369
(87) WO 2005/104910
(74) KOREJZOVÁ & SPOL., v.o.s., JUDr. Petra Korejzová,
advokátka, Korunní 810/104 E, Praha 10, 10100

(97) **EP 1753294**
(47) 20.02.2008
(97) 15.12.2005
(51) **A21B 1/26** (2006.01)
A21B 1/22 (2006.01)
(96) 10.05.2005
(96) 05762472.8
(73) Mecatherm, Sociétés Anonyme, 67130 Barembach, FR
(72) VOEGTLIN, René, décédé, FR
(54) **Pekařská pec pro pečení chleba, pečiva, jemného pečiva
a podobných výrobků**
(32) 01.06.2004
(31) 0451081
(33) FR
(86) PCT/FR2005/050310
(87) WO 2005/117593
(74) PATENTSERVIS Praha a.s., Jivenská 1273/1, Praha 4,
14021

(97) **EP 1761682**
(47) 19.03.2008
(97) 05.01.2006
(51) **E21C 35/197** (2006.01)
(96) 16.04.2005
(96) 05732397.4
(73) WIRTGEN GmbH, 53578 Windhagen, DE
(72) TEWES, Günter, 53572 Unkel/Rhein, DE
BLENS, Jochen, 53925 Kall-Scheuern, DE
HOLL, Bernd, 53577 Neustadt/Wied, DE
(54) **Přidržovací zařízení nástroje**
(32) 24.06.2004
(31) 102004030691
(33) DE
(86) PCT/EP2005/004057
(87) WO 2006/000270
(74) TRAPLOVÁ HAKR KUBÁT Advokátní a patentová
kancelář, Ing. Eduard Hakr, Přístavní 24, Praha 7, 17000

(97) **EP 1764127**
(47) 27.02.2008
(97) 21.03.2007
(51) **A61M 25/06** (2006.01)
A61M 5/32 (2006.01)
(96) 31.07.2006
(96) 06253991.1
(73) Smiths Medical ASD, Inc., Keene, NH 03431, US
(72) Bialecki, Dennis M., Oxford, CT 06478, US
Albert, Sean J, Barrington, NH 03825, US
(54) **bezpečnostní zařízení katétru**
(32) 08.08.2005
(31) 161549
(33) US
(74) PATENTSERVIS Praha a.s., Jivenská 1273/1, Praha 4,
14021

(97) **EP 1771433**
(47) 12.03.2008
(97) 26.01.2006
(51) **C07D 311/86** (2006.01)
(96) 12.07.2005
(96) 05762093.2
(73) Boehringer Ingelheim Pharma GmbH & Co. KG, 55216
Ingelheim, DE

(72) SOBOTTA, Rainer, 55218 INGELHEIM, DE
IGNATOW, Hans-Peter, 55218 INGELHEIM, DE
(54) **Způsob izolace alfa-mangostinu**
(32) 17.07.2004
(31) 102004034683
(33) DE
(86) PCT/EP2005/007534
(87) WO 2006/008030
(74) KOREJZOVÁ & SPOL., v.o.s., JUDr. Petra Korejzová,
advokátka, Korunní 810/104 E, Praha 10, 10100

(97) **EP 1771450**
(47) 19.12.2007
(97) 24.11.2005
(51) **C07D 487/00** (2006.01)
(96) 12.05.2005
(96) 05779921.5
(73) MILLENNIUM PHARMACEUTICALS, INC.,
Cambridge, MA 02139, US
(72) CLAIBORNE, Christopher, F., Cambridge, MA 02139,
US
Payne, Lloyd J., Cambridge CB4 0PZ, GB
Boyce, Richard J., Boxworth, Cambridgeshire CB3 8NG,
GB
SELLS, Todd, B., Bellingham, MA 02019, US
STROUD, Stephen, G., Medford, MA 02155, US
Travers, Stuart, Meppershal, Bedfordshire SG17-5LZ, GB
VOS, Tricia, J., Medford, MA 02155, US
Weatherhead, Gabriel S., Massachusetts 01970, US
(54) **Prostředky a metody pro inhibici mitotického bujení**
(32) 14.05.2004, 08.10.2004
(31) 571653/P, 617221/P
(33) US, US
(86) PCT/US2005/016445
(87) WO 2005/111039
(74) KOREJZOVÁ & SPOL., v.o.s., JUDr. Petra Korejzová,
advokátka, Korunní 810/104 E, Praha 10, 10100

(97) **EP 1779560**
(47) 12.12.2007
(97) 09.03.2006
(51) **H04B 10/22** (2006.01)
(96) 05.08.2005
(96) 05780316.5
(73) Astron Fiamm Safety S.p.A., 36075 Montecchio Maggiore
(VI), IT
(72) DOLCETTA, Alessandro, I-36100 Vicenza, IT
FILOSOFO, Alberto, I-36100 Vicenza, IT
(54) **Interaktivní komunikační systém pro vozidla, zejména
pro motorová vozidla, a způsob jeho využití**
(32) 05.08.2004
(31) VI20040199
(33) IT
(86) PCT/IB2005/002344
(87) WO 2006/024906
(74) Čermák Hořejš Matějka a spol., JUDr. Karel Čermák,
advokát, Národní 32, Praha 1, 11000

(97) **EP 1781588**
(47) 12.03.2008
(97) 09.03.2006
(51) **C07C 41/06** (2006.01)
C07C 29/36 (2006.01)
C07C 209/60 (2006.01)
C07C 67/04 (2006.01)
(96) 23.08.2005
(96) 05787140.2
(73) Evonik Oxeno GmbH, 45772 Marl, DE

-
- (72) NIERLICH, Franz, 45768 Marl, DE
BORGMANN, Cornelia, 60486 Frankfurt, DE
RÖTTGER, Dirk, 45657 Recklinghausen, DE
HOUBRECHTS, Stephan, 2570 Duffel, BE
MASCHMEYER, Dietrich, 45657 Recklinghausen, DE
- (54) **Způsob výroby 2,7-oktadienylových derivátů**
- (32) 28.08.2004, 01.08.2005
(31) 102004041778, 102005036039
(33) DE, DE
(86) PCT/EP2005/054135
(87) WO 2006/024614
(74) TRAPLOVÁ HAKR KUBÁT Advokátní a patentová kancelář, Ing. Eduard Hakr, Přístavní 24, Praha 7, 17000
-
- (97) **EP 1792843**
(47) 13.02.2008
(97) 06.06.2007
(51) **B65D 53/04** (2006.01)
B65D 41/04 (2006.01)
(96) 01.12.2005
(96) 05425856.1
(73) Tetra Laval Holdings & Finance SA, 1009 Pully, CH
(72) Benedetti, Paolo, 41100 Modena, IT
Martini, Pietro, 43100 Parma, IT
(54) **Způsob výroby plastových vršků pro utěsněné nádoby s nalévatelnými potravinářskými produkty a takto vyrobené plastové vršky nádob**
(74) KOREJZOVÁ & SPOL., v.o.s., JUDr. Petra Korejzová, advokátka, Korunní 810/104 E, Praha 10, 10100
-
- (97) **EP 1793009**
(47) 20.02.2008
(97) 06.06.2007
(51) **C23C 2/06** (2006.01)
(96) 09.11.2006
(96) 06301135.7
(73) GROUPE ELECTROPOLI, 50240 Saint James, FR
(72) Schmitz, Thierry, 50300 AVRANCHES, FR
(54) **Horká lázeň pro zinkování ponorem ocelových dílů jakéhokoliv složení**
(32) 01.12.2005
(31) 0553674
(33) FR
(74) PATENTSERVIS Praha a.s., Jivenská 1273/1, Praha 4, 14021
-
- (97) **EP 1802307**
(47) 27.02.2008
(97) 20.04.2006
(51) **A61K 31/496** (2006.01)
A61K 31/4025 (2006.01)
C07D 401/04 (2006.01)
C07D 403/04 (2006.01)
C07D 401/14 (2006.01)
C07D 403/10 (2006.01)
C07D 207/16 (2006.01)
A61P 25/00 (2006.01)
(96) 13.10.2005
(96) 05802453.0
(73) GLAXO GROUP LIMITED, Greenford, Middlesex UB6 ONN, GB
(72) BRUTON, Gordon, Harlow Essex CM19 5AW, GB
COOPER, Ian Ronald, Harlow Essex CM19 5AW, GB
ORLEK, Barry, Sidney, Harlow Essex CM19 5AW, GB
(54) **Pyrrolidinové deriváty jakožto ligandy receptorů histaminu**
(32) 15.10.2004, 26.04.2005
(31) 0423005, 0508441
(33) GB, GB
(86) PCT/EP2005/011371
(87) WO 2006/040192
-
- (74) Čermák Hořejš Matějka a spol., JUDr. Karel Čermák, advokát, Národní 32, Praha 1, 11000
-
- (97) **EP 1816121**
(47) 12.03.2008
(97) 08.08.2007
(51) **C07C 405/00** (2006.01)
A61K 31/5575 (2006.01)
A61P 15/08 (2006.01)
A61P 19/10 (2006.01)
(96) 21.11.2005
(96) 05090321.0
(73) Bayer Schering Pharma Aktiengesellschaft, 13353 Berlin, DE
(72) BUCHMANN, Bernd, 16540 Hohen Neuendorf, DE
LINDENTHAL, Bernhard, 13507 Berlin, DE
LANGER, Gernot, D-14612 Falkensee, DE
TOSCHI, Luisella, 10589 Berlin, DE
GUILFORD, William, J., Belmont, CA 94002, US
FAULDS, Daryl, Mill Valley, CA 94941, US
LI, Judy, Emeryville, CA 94608, US
SKUBALLA, Werner, 13465 Berlin, DE
(54) **Deriváty 9-chlor-15-deoxyprostaglandinu, způsob jejich přípravy a jejich použití jako léčiv**
(74) TRAPLOVÁ HAKR KUBÁT Advokátní a patentová kancelář, Ing. Eduard Hakr, Přístavní 24, Praha 7, 17000
-
- (97) **EP 1817537**
(47) 05.03.2008
(97) 09.03.2006
(51) **F28F 13/18** (2006.01)
B23K 1/20 (2006.01)
(96) 27.07.2005
(96) 05793482.0
(73) VALEO SYSTEMES THERMIQUES, 78320 Le Mesnil Saint-Denis, FR
(72) CASENAVE, Christian, F-72210 La Suze sur Sarthe, FR
MESLIN, Frédéric, F-56190 Muzillac, FR
(54) **Způsob výroby výměníku tepla zahrnující povrchovou úpravu a výměník tepla získaný tímto způsobem**
(32) 30.07.2004
(31) 0408459
(33) FR
(86) PCT/FR2005/001961
(87) WO 2006/024749
(74) Společná advokátní kancelář Vsetečka Zelený Švorčík Kalenský a partneři, JUDr. Miloš Vsetečka, Hálkova 2, Praha 2, 12000
-

Zveřejněné opravené překlady evropských patentových spisů

U následujících udělených evropských patentů s účinky pro Českou republiku byl majitelem předložen opravený překlad patentového spisu do českého jazyka (§35d odst. 2 zákona č. 527/1990 Sb., v platném znění).

Datem zveřejnění opraveného překladu evropského patentového spisu je datum publikace tohoto Věstníku.

(97) EP 1558841

PD4A Převod práv a ostatní změny majitelů evropských patentů

(97) **EP 1318321**

(73) FEDERAL-MOGUL HOLDING ITALY S.r.l., Mondovi
(CN), IT

(97) **EP 1318321**

(73) FEDERAL-MOGUL ITALY S.r.l., Mondovi (CN), IT

(97) **EP 1676288**

(73) Moeller Gebäudeautomation GmbH, 1215 Wien, AT

FG1K

Zapsané užité vzory - přehled podle čísel zápisu

V období uzávěrky tohoto čísla Věstníku zapsal Úřad průmyslového vlastnictví tyto užité vzory.

18574	B 65 B 51/30	(2006.01)
18575	G 07 C 5/00	(2006.01)
18576	B 65 D 85/90	(2006.01)
18577	A 61 B 17/50	(2006.01)
18578	C 02 F 1/40	(2006.01)
18579	B 65 D 85/57	(2006.01)
18580	B 30 B 1/30	(2006.01)
18581	G 06 Q 90/00	(2006.01)
18582	B 64 C 31/06	(2006.01)
18583	G 09 B 19/06	(2006.01)
18584	B 65 D 90/00	(2006.01)
18585	F 16 H 25/22	(2006.01)
18586	B 66 B 9/00	(2006.01)
18587	A 61 B 1/303	(2006.01)
18588	B 65 B 9/20	(2006.01)
18589	A 61 B 5/16	(2006.01)
18590	B 65 D 1/40	(2006.01)
18591	A 61 M 16/00	(2006.01)
18592	A 61 K 35/74	(2006.01)
18593	B 61 K 9/08	(2006.01)
18594	A 61 G 7/018	(2006.01)
18595	A 47 L 13/18	(2006.01)
18596	G 01 N 21/71	(2006.01)

FG1K

Zapsané užité vzory - řazené podle MPT

- | | |
|--|---|
| (51) <i>A47L 13/18</i> (2006.01) | (21) 2008-19854 |
| (11) 18595 | (22) 10.04.2008 |
| (21) 2008-19873 | (47) 26.05.2008 |
| (22) 16.04.2008 | (73) Vrzal Vladimír MVDr. CSc., Ivanovice na Hané, CZ |
| (47) 26.05.2008 | Bittner Libor Ing. CSc., Vyškov, CZ |
| (73) Dušek Josef, České Budějovice, CZ | (72) Vrzal Vladimír MVDr. CSc., Ivanovice na Hané, CZ |
| Sedlák Marek, České Budějovice, CZ | Bittner Libor Ing. CSc., Vyškov, CZ |
| (72) Dušek Josef, České Budějovice, CZ | (54) Speciální přípravek určený zejména pro léčbu, prevenci a profylaxi zubního kazu a paradentózy |
| Sedlák Marek, České Budějovice, CZ | (74) ing. Petr Soukup, patentový zástupce, Vídeňská 8, Olomouc, 77200 |
| (54) Čistící rukavice, zejména na čištění automobilových oken | |
| (74) KUDRLIČKA a SEDLÁK, advokátní, patentová a známková kancelář, Ing. Jiří Sedlák, Husova 5, České Budějovice, 37001 | (51) <i>A61M 16/00</i> (2006.01) |
| | (11) 18591 |
| (51) <i>A61B 1/303</i> (2006.01) | (21) 2008-19827 |
| (11) 18587 | (22) 03.04.2008 |
| (21) 2008-19748 | (47) 26.05.2008 |
| (22) 13.03.2008 | (32) 05.02.2008 |
| (47) 26.05.2008 | (31) 2008/50005 |
| (73) Měřinský Jaroslav MUDr., Valašské Meziříčí, CZ | (33) SK |
| Měřinský Martin Mgr., Valašské Meziříčí, CZ | (73) KALAS Medical, s. r. o., Považská Bystrica, SK |
| (72) Měřinský Jaroslav MUDr., Valašské Meziříčí, CZ | (72) Kalas Ladislav Ing., Považská Bystrica, SK |
| Měřinský Martin Mgr., Valašské Meziříčí, CZ | Tóroková Pavol h. doc. MUDr. CSc., Vranov nad Topľou, SK |
| (54) Optická soustava pro kolposkop | (54) Multidýzový dvojsměrný generátor tlaku na ventilaci plic |
| (74) HALAXOVÁ & HALAXOVÁ, TETRAPAT, RNDr. Zdeňka Halaxová, Horní náměstí 7, Olomouc, 77200 | (74) Ing. Pavel Nádvořník, Sokola Tůmy 1, Ostrava - Hulváky, 70900 |
| (51) <i>A61B 17/50</i> (2006.01) | (51) <i>B30B 1/30</i> (2006.01) |
| (11) 18577 | <i>B30B 9/30</i> (2006.01) |
| (21) 2007-19428 | <i>B29B 17/00</i> (2006.01) |
| (22) 27.11.2007 | (11) 18580 |
| (47) 26.05.2008 | (21) 2007-19529 |
| (73) Gírl Pavel, Praha, CZ | (22) 20.12.2007 |
| (72) Gírl Pavel, Praha, CZ | (47) 26.05.2008 |
| (54) Prostředek pro vyjímání klíčů | (73) ISOLIT-BRAVO spol. s r. o., Jablonné nad Orlicí, CZ |
| (51) <i>A61B 5/16</i> (2006.01) | (72) Štěpánek Kvido Ing., Letohrad, CZ |
| (11) 18589 | (54) Zařízení pro kompresi plastových nádob, zejména láhvi |
| (21) 2008-19760 | (74) Ing. Pavel Reichel, Lopatecká 14, Praha 4, 14700 |
| (22) 25.09.2006 | (51) <i>B61K 9/08</i> (2006.01) |
| (47) 26.05.2008 | <i>B61K 9/00</i> (2006.01) |
| (73) Jihočeská univerzita v Českých Budějovicích Zemědělská fakulta, České Budějovice, CZ | <i>E01B 35/04</i> (2006.01) |
| (72) Kukačka Vladislav Paed. Dr. Ph. D., Trhové Sviny, CZ | <i>E01B 35/00</i> (2006.01) |
| Šoch Miloslav prof. Ing. CSc., Bechyně, CZ | (11) 18593 |
| (54) Systém pro měření reakční doby u zvířat, zejména u koní | (21) 2008-19860 |
| (74) Ministerstvo zemědělství ČR, Mgr. Hana Jirkalová, Těšnov 17, Praha 1, 11705 | (22) 11.04.2008 |
| (51) <i>A61G 7/018</i> (2006.01) | (47) 26.05.2008 |
| <i>B66F 3/25</i> (2006.01) | (73) Vysoká škola báňská - Technická universita Ostrava, Ostrava, CZ |
| <i>B66F 3/24</i> (2006.01) | (72) Nečas Jan Ing. Ph.D., Ostrava, CZ |
| (11) 18594 | Famfulík Jan Ing. Ph.D., Ostrava, CZ |
| (21) 2008-19868 | (54) Měřicí vozík pro měření geometrie kolejové tratě |
| (22) 16.04.2008 | (74) Ing. Zdeněk Janík, Bulharská 1418, Ostrava-Poruba, 70800 |
| (47) 26.05.2008 | (51) <i>B64C 31/06</i> (2006.01) |
| (73) Priborský Dušan Ing., Jihlava, CZ | (11) 18582 |
| (72) Priborský Alois, Jihlava, CZ | (21) 2008-19592 |
| (54) Hydraulický zvedák nebo sloup | (22) 18.01.2008 |
| (74) Ing Petr Soukup, patentový zástupce, Vídeňská 8, Olomouc, 77200 | (47) 26.05.2008 |
| (51) <i>A61K 35/74</i> (2006.01) | (73) Vrzal Milan, Praha, CZ |
| <i>A61K 39/09</i> (2006.01) | (72) Vrzal Milan, Praha, CZ |
| <i>A61K 39/02</i> (2006.01) | (54) Zařízení pro organizaci lan kůtu |
| <i>A61P 1/02</i> (2006.01) | (74) KOREJZOVÁ & SPOL., v.o.s., JUDr. Petra Korejzová, advokátka, Korunní 810/104 E, Praha 10, 10100 |
| (11) 18592 | (51) <i>B65B 51/30</i> (2006.01) |
| | (11) 18574 |
| | (21) 2007-18448 |
| | (22) 10.01.2007 |
| | (47) 26.05.2008 |

- (73) Mašek Jan Ing., Vlašim, CZ
Mašek Lukáš Ing., Vlašim, CZ
- (72) Mašek Jan Ing., Vlašim, CZ
Mašek Lukáš Ing., Vlašim, CZ
- (54) **Kombinovaný balicí stroj**
- (51) **B65B 9/20** (2006.01)
- (11) 18588
- (21) **2008-19759**
- (22) 14.03.2008
- (47) 26.05.2008
- (73) ASTRO Vlašim spol. s r. o., Vlašim, CZ
- (72) Krunert František, Vlašim, CZ
Jenšík Petr Ing., Miřetice, CZ
- (54) **Zařízení na přehýbání a zažehlování spodního a horního sváru složeného sáčku**
- (51) **B65D 1/40** (2006.01)
B65D 1/22 (2006.01)
- (11) 18590
- (21) **2008-19821**
- (22) 02.04.2008
- (47) 26.05.2008
- (73) ObalPro, s. r. o., Hodonín, CZ
- (72) Zeman Štefan, Hodonín, CZ
- (54) **Přepavní obal na lahve**
- (74) Ing. Libor Markes, Grohova 54, Brno, 60200
- (51) **B65D 85/57** (2006.01)
G11B 33/04 (2006.01)
- (11) 18579
- (21) **2007-19518**
- (22) 19.12.2007
- (47) 26.05.2008
- (73) Lukáč Jakub, Praha, CZ
- (72) Lukáč Jakub, Praha, CZ
- (54) **Obálka pro distribuci kompaktních disků a polotovar pro její zhotovení**
- (51) **B65D 85/90** (2006.01)
B65D 85/57 (2006.01)
- (11) 18576
- (21) **2007-19425**
- (22) 26.11.2007
- (47) 26.05.2008
- (73) Plzeňské městské dopravní podniky a.s., Plzeň, CZ
- (72) Chval Martin, Plzeň, CZ
- (54) **Obal bezkontaktní čipové karty**
- (74) Radomír Kozler, Nerudova 13, Plzeň, 30000
- (51) **B65D 90/00** (2006.01)
E06B 3/66 (2006.01)
- (11) 18584
- (21) **2008-19697**
- (22) 25.02.2008
- (47) 26.05.2008
- (73) Ústav fyziky plazmatu AVČR, v. v. i., Praha, CZ
- (72) Jareš Daniel Ing., Turnov, CZ
Oupický Pavel Ing., Malá skála, CZ
Rail Zdeněk prom. fyz., Náchod, CZ
- (54) **Eliptický průzor**
- (74) Středisko společných činností AV ČR, v. v. i., Ing. Luděk Janů, Národní 3/1009, Praha 1, 11000
- (51) **B66B 9/00** (2006.01)
- (11) 18586
- (21) **2008-19729**
- (22) 06.03.2008
- (47) 26.05.2008
- (73) VÝTAHY s.r.o., Velké Meziříčí, CZ
- (72) Pavelec Jan, Velké Meziříčí, CZ
- (54) **Osobní výtah**
- (74) Ing. Radmila Baumová, Nádražní 29, Žďár nad Sázavou, 59101
- (51) **C02F 1/40** (2006.01)
C02F 101/32 (2006.01)
- (11) 18578
- (21) **2007-19510**
- (22) 18.12.2007
- (47) 26.05.2008
- (73) ASIO, spol. s r. o., Jiřikovice, CZ
- (72) Novotný Ladislav Doc. Dr. Ing. DrSc., Praha, CZ
- (54) **Provozní uspořádání s elektro-amperotestem průniku znečištěných olejů zejména typovým odlučovačem s průmyslovými vodami**
- (51) **F16H 25/22** (2006.01)
- (11) 18585
- (21) **2008-19719**
- (22) 05.03.2008
- (47) 26.05.2008
- (73) KULIČKOVÉ ŠROUBY KUŘIM, a. s., Brno, CZ
- (72) Dobeš Milan Ing., Rájec - Jestřebí, CZ
Ostrý Lubomír Ing., Brno, CZ
- (54) **Kuličkový šroub**
- (74) Ing. Marie Jandová, Nerudova 1095, Kuřim, 66434
- (51) **G01N 21/71** (2006.01)
G01N 21/88 (2006.01)
- (11) 18596
- (21) **2008-19874**
- (22) 16.04.2008
- (47) 26.05.2008
- (73) Štarman Stanislav Ing., Praha, CZ
- (72) Štarman Stanislav Ing., Praha, CZ
- (54) **Zařízení pro detekci povrchových vad elektricky vodivého materiálu**
- (74) Ing. Pavel Reichel, Lopatecká 14, Praha 4, 14700
- (51) **G06Q 90/00** (2006.01)
- (11) 18581
- (21) **2008-19587**
- (22) 18.01.2008
- (47) 26.05.2008
- (73) MODECA s.r.o., Praha, CZ
- (72) Khalifa Marian Ing., Praha, CZ
- (54) **Platební komunikační soustava**
- (74) JUDr. Oldřich Studený, Komunardů 36, Praha 7, 17000
- (51) **G07C 5/00** (2006.01)
G06F 17/40 (2006.01)
G06F 19/00 (2006.01)
G06Q 90/00 (2006.01)
G01P 1/12 (2006.01)
- (11) 18575
- (21) **2007-19136**
- (22) 21.08.2007
- (47) 26.05.2008
- (73) e4t electronics for transportation s. r. o., Praha, CZ
- (72) Plihal Jiří Dr. Ing., Praha, CZ
Kaše Milan, České Budějovice, CZ
- (54) **Černá skříňka ve vozidle**
- (51) **G09B 19/06** (2006.01)
G06F 19/00 (2006.01)
G06Q 99/00 (2006.01)
- (11) 18583
- (21) **2008-19690**
- (22) 22.02.2008
- (47) 26.05.2008
- (73) Šimánková Martina Mgr., Nový Bor, CZ
- (72) Šimánková Martina Mgr., Nový Bor, CZ
- (54) **Učební pomůcka pro výuku cizího jazyka pomocí PC**
- (74) Bc. Kamil Kolátor, 28. října 2015/23, Jablonec nad Nisou, 44601

Seznam majitelů zapsaných užitečných vzorů

(73)	(11)	(51)	(73)	(11)	(51)	
ASIO, spol. s r. o., Jiřikovice, CZ	18578	C 02 F 1/40	(2006.01)	Vysoká škola báňská - Technická universita Ostrava, Ostrava, CZ	18593 B 61 K 9/08	(2006.01)
ASTRO Vlašim spol. s r. o., Vlašim, CZ	18588	B 65 B 9/20	(2006.01)	VÝTAHY s.r.o., Velké Meziříčí, CZ	18586 B 66 B 9/00	(2006.01)
Bittner Libor Ing. CSc., Vyškov, CZ	18592	A 61 K 35/74	(2006.01)			
Dušek Josef, České Budějovice, CZ	18595	A 47 L 13/18	(2006.01)			
e4t electronics for transportation s. r. o., Praha, CZ	18575	G 07 C 5/00	(2006.01)			
Gírl Pavel, Praha, CZ	18577	A 61 B 17/50	(2006.01)			
ISOLIT-BRAVO spol. s r. o., Jablonné nad Orlicí, CZ	18580	B 30 B 1/30	(2006.01)			
Jihočeská univerzita v Českých Budějovicích Zemědělská fakulta, České Budějovice, CZ	18589	A 61 B 5/16	(2006.01)			
KALAS Medical, s. r. o., Považská Bystrica, SK	18591	A 61 M 16/00	(2006.01)			
KULIČKOVÉ ŠROUBY KUŘIM, a. s., Brno, CZ	18585	F 16 H 25/22	(2006.01)			
Lukáč Jakub, Praha, CZ	18579	B 65 D 85/57	(2006.01)			
Mašek Jan Ing., Vlašim, CZ	18574	B 65 B 51/30	(2006.01)			
Mašek Lukáš Ing., Vlašim, CZ	18574	B 65 B 51/30	(2006.01)			
Měřinský Jaroslav MUDr., Valašské Meziříčí, CZ	18587	A 61 B 1/303	(2006.01)			
Měřinský Martin Mgr., Valašské Meziříčí, CZ	18587	A 61 B 1/303	(2006.01)			
MODECA s.r.o., Praha, CZ	18581	G 06 Q 90/00	(2006.01)			
ObalPro, s. r. o., Hodonín, CZ	18590	B 65 D 1/40	(2006.01)			
Plzeňské městské dopravní podniky a.s., Plzeň, CZ	18576	B 65 D 85/90	(2006.01)			
Příborský Dušan Ing., Jihlava, CZ	18594	A 61 G 7/018	(2006.01)			
Sedlák Marek, České Budějovice, CZ	18595	A 47 L 13/18	(2006.01)			
Šimánková Martina Mgr., Nový Bor, CZ	18583	G 09 B 19/06	(2006.01)			
Štarman Stanislav Ing., Praha, CZ	18596	G 01 N 21/71	(2006.01)			
Ústav fyziky plazmatu AVČR, v. v. i., Praha, CZ	18584	B 65 D 90/00	(2006.01)			
Vrzal Milan, Praha, CZ	18582	B 64 C 31/06	(2006.01)			
Vrzal Vladimír MVDr. CSc., Ivanovice na Hané, CZ	18592	A 61 K 35/74	(2006.01)			

FG4Q

Zapsané průmyslové vzory - přehled podle čísel zápisu

V období uzávěrky tohoto čísla Věstníku zapsal Úřad průmyslového vlastnictví tyto průmyslové vzory:

34222	20-02
34223	13-01
34224	13-01
34225	28-03
34226	21-03
34227	06-01, 06-06
34228	08-08
34229	19-03
34230	10-06
34231	25-03
34232	21-03
34233	11-02
34234	21-01
34235	11-02

FG4Q

Zapsané průmyslové vzory - přehled podle tříd

- (51) 06-01, 06-06
- (11) 34227
- (21) 2007-37225
- (22) 26.09.2007
- (15) 21.05.2008
- (45) 21.05.2008
- (54) Zahradní nábytek
- (28) 5
- (73) dessiné, a.s., Zlín, CZ
- (72) Vrtiliška Roman, Hovorčovice, CZ
- (74) Mgr. Dagmar Maršíková, advokátka, Štefánikova 458,
Zlín, 76001
- (55)



1.1



1.2



1.3



1.4

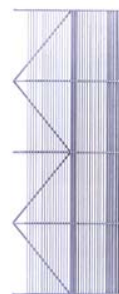

1.5



2.1



2.2



2.3



2.4

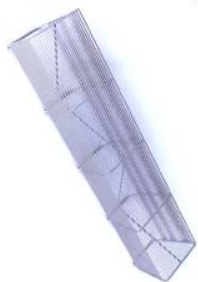

2.5

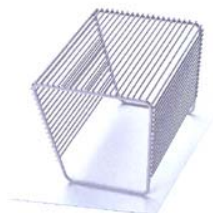

4.2



3.1



4.3



3.2

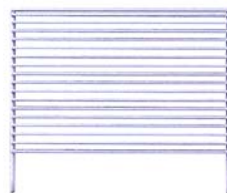

4.4



3.3



5.1



3.4



5.2



4.1



5.3

(55)



5.4



1.1



2.1



3.1



4.1

- (51) **08-08**
(11) 34228
(21) 2007-37308
(22) 27.12.2007
(15) 21.05.2008
(45) 21.05.2008
(54) Sedlo držáku trubkové oje přivěsného vozíku
(28) 1
(73) VEZEKO s.r.o., Velké Meziříčí, CZ
(72) Večeřa Ludvík, Bory, CZ
(55)



1.1



1.2

- (51) **10-06**
(11) 34230
(21) 2007-37078
(22) 21.09.2007
(15) 27.05.2008
(45) 27.05.2008
(54) Světelné signalizační zařízení
(28) 4
(73) ELTODO dopravní systémy s.r.o., Praha 4, CZ
Dopravní podnik hl. m. Prahy, akciová společnost, Praha 9, CZ
(72) Pelzl Rudolf, Praha 3, CZ
Voborník Michal, Karlštejn, CZ
Eckert Martin, Kamenice, CZ
Bezdiček Jiří Ing., Praha 3, CZ
Prior Jindřich Ing., Praha 4, CZ
Bittner Aleš PaDr., CSc., Praha 8, CZ
(74) Loskotová & partneři patentová a známková kancelář, Ing.
Jarmila Loskotová, K Závětinám 727, Praha 5, 15500

- (51) **11-02**
(11) 34233
(21) 2007-37306
(22) 20.12.2007
(15) 27.05.2008
(45) 27.05.2008
(54) Keramická ryba
(28) 6
(73) Strunová Květuše, Liberec, CZ
Strunová Květuše, Liberec, CZ
(72) PROPATENT, Markéta Shubik, Na Skalce 15, Praha 5,
15000

(55)



1.1



1.2



1.3



1.4



2.1



2.2



2.3



2.4



3.1



3.2



3.3



3.4



4.1



4.2



4.3



4.4



5.1



5.2

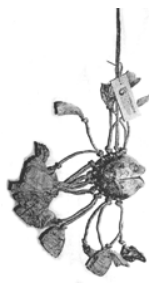

5.3



5.4

(55)



6.1



6.2



6.3



6.4



1.1



1.2



2.1



2.2

(51) **11-02**
(11) 34235
(21) 2008-37394
(22) 18.03.2008
(15) 27.05.2008
(45) 27.05.2008
(54) Dekorativní obal na květináč
(28) 2
(73) Adamčíková Monika, Vratimov, CZ
(72) Adamčíková Monika, Vratimov, CZ
(74) Ing. Pavel Nádvořník, Sokola Tůmy I, Ostrava - Hulváky,
70900

(51) **13-01**
(11) 34223
(21) 2007-37147
(22) 04.07.2007
(15) 21.05.2008
(45) 21.05.2008
(54) Elektrocentrála
(28) 4
(73) MEDVED CZ s.r.o., Třebíč, CZ
(72) John Jakub Ing., Třebíč, CZ
(74) Ing. Jiří Langhans, Krajínova 805/7, Třebíč, 67401
(55)



1.1



2.1



2.1



3.1



2.2



4.1



3.1



3.2

- (51) **13-01**
(11) 34224
(21) 2007-37148
(22) 04.07.2007
(15) 21.05.2008
(45) 21.05.2008
(54) Rám elektrocentrály
(28) 3
(73) MEDVED CZ s.r.o., Třebíč, CZ
(72) John Jakub Ing., Třebíč, CZ
(74) Ing. Jiří Langhans, Krajínova 805/7, Třebíč, 67401
(55)



1.1



1.2

- (51) **19-03**
(11) 34229
(21) 2008-37381
(22) 11.04.2008
(15) 21.05.2008
(45) 21.05.2008
(54) Přední strana obálky akademického diáře
(28) 1
(73) Liška Václav Doc. Ing., Dr., Hostivice, CZ
(72) Liška Václav Doc. Ing., Dr., Hostivice, CZ
(74) Ing. Radmila Baumová, Nádražní 29, Žďár nad Sázavou, 59101
(55)



1.1

- (51) **20-02**
(11) 34222
(21) 2005-36107
(22) 05.05.2005
(15) 21.05.2008
(45) 21.05.2008
(54) Stojan na časopisy
(28) 1
(73) CONCEPT 2M, spol. s r. o., Praha 2, CZ
(72) Vzdal se práva být uveden - §35(2)(c) zák.č.207/2000 Sb.,
neuveдено, XY
(74) Karel Čálek, patentový zástupce, Nad Palatou 12, Praha 5,
15000
(55)



1.1



1.2

- (51) **21-01**
(11) 34234
(21) 2008-37357
(22) 21.02.2008
(15) 27.05.2008
(45) 27.05.2008
(54) Stojan na společenskou hru
(28) 2
(73) Budina Radek, Mohelnice, CZ
(72) Budina Radek, Mohelnice, CZ
(74) Ing. Petr Soukup, patentový a známkový zástupce,
Videňská 8, Olomouc, 77200
(55)

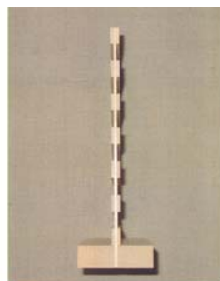

1.1

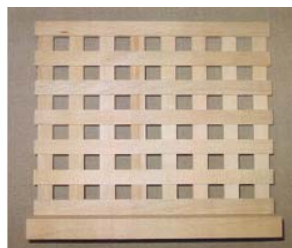

1.2

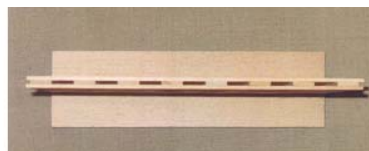

1.3

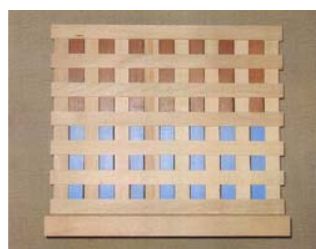

2.1

- (51) **21-03**
(11) 34226
(21) 2007-37222
(22) 24.09.2007
(15) 21.05.2008
(45) 21.05.2008
(54) Hrací automat
(28) 2
(73) EUROMATIC, spol. s r.o., Praha 9, CZ
(72) Bojič Safet, Praha 4, CZ
(74) Ing. Václav Kratochvíl, patentový zástupce, Táborská
758/33, Mladá Boleslav, 29301
(55)



1.1

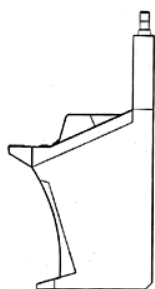

2.1

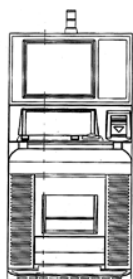

2.2

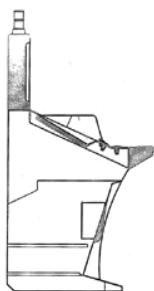

2.3

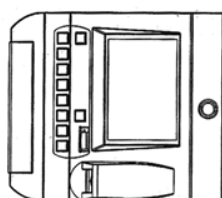

2.4

- (51) **21-03**
(11) 34232
(21) 2007-37259
(22) 31.10.2007
(15) 27.05.2008
(45) 27.05.2008
(54) Prémiové kolo
(28) 1
(73) Omasta Pavel, Břeclav, CZ
(72) Omasta Pavel, Břeclav, CZ

(55)

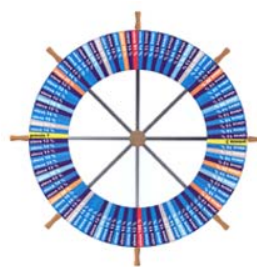

1.1

- (51) **25-03**
(11) 34231
(21) 2007-37226
(22) 26.09.2007
(15) 27.05.2008
(45) 27.05.2008
(54) Autobox - přístřešek pro automobil
(28) 1
(73) Werenyckyj Roman, Řevnice, CZ
(72) Werenyckyj Roman, Řevnice, CZ
(55)



1.1

- (51) **28-03**
(11) 34225
(21) 2007-37201
(22) 30.08.2007
(15) 21.05.2008
(45) 21.05.2008
(54) Pílník na nehty s pouzdrém
(28) 1
(73) Kuzin Sergej, Praha 6, CZ
(72) Kuzin Sergej, Praha 6, CZ
(74) PROPATENT, Markéta Shubik, Na Skalce 15, Praha 5, 15000
(55)



1.1

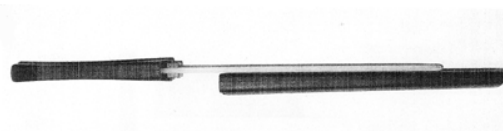

1.2

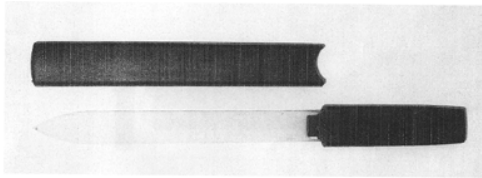

1.3

Seznam vlastníků zapsaných průmyslových vzorů

(73)	(11)	(51)	(73)	(11)	(51)
Adamčíková Monika, Vratimov, CZ	34235	11-02			
Budina Radek, Mohelnice, CZ	34234	21-01			
CONCEPT 2M, spol. s r. o., Praha 2, CZ	34222	20-02			
dessiné, a.s., Zlín, CZ	34227	06-01, 06-06			
Dopravní podnik hl. m. Prahy, akciová společnost, Praha 9, CZ	34230	10-06			
ELTODO dopravní systémy s.r.o., Praha 4, CZ	34230	10-06			
EUROMATIC, spol. s r.o., Praha 9, CZ	34226	21-03			
Kuzin Sergej, Praha 6, CZ	34225	28-03			
Liška Václav Doc. Ing., Dr., Hostivice, CZ	34229	19-03			
MEDVED CZ s.r.o., Třebíč, CZ	34223	13-01			
MEDVED CZ s.r.o., Třebíč, CZ	34224	13-01			
Omasta Pavel, Břeclav, CZ	34232	21-03			
Strunová Květuše, Liberec, CZ	34233	11-02			
VEZEKO s.r.o., Velké Meziříčí, CZ	34228	08-08			
Werenyckj Roman, Řevnice, CZ	34231	25-03			

Dodatková ochranná osvědčení pro léčiva a pro přípravky na ochranu rostlin

Udělení osvědčení

- (73) ISHIHARA SANGYO KAISHA, LTD., 550-0002 Osaka, JP
 - (68) 283597
 - (11) 283597/122
 - (54) Insekticidní, akaricidní a fungicidní prostředek
 - (92) 4592-0, 09.01.2008
 - (93) 10598, 25.04.2001, GB
 - (95) RANMAN-cyazofamid, přípravek na ochranu rostlin
 - (94) 11.03.2013
-

Úřední rozhodnutí a oznámení

MK4A, MK4F

Zánik patentů a autorských osvědčení uplynutím doby platnosti

(11)	(21)	Int.Cl/(51)	(11)	(21)	Int.Cl/(51)
278697	1988-3484	8/E01B 27/10			

MK1K

Zániky užitečných vzorů uplynutím doby platnosti

(11)	(21)	Int.Cl/(51)	(11)	(21)	Int.Cl/(51)
7606	1998-8081	8/F03B 5/00			
7867	1998-8089	8/E06B 9/32			
10661	2000-11373	8/F17D 1/04			
11012	2000-11365	8/E05B 47/00			
13936	2003-14781	8/B61L 1/18			
14039	2003-14785	8/F02C 3/00			
14081	2003-14775	8/E04B 1/86			
14082	2003-14778	8/B03D 1/02			
14083	2003-14784	8/E04H 4/06			
14086	2003-14789	8/E05B 61/00			
14135	2003-14783	8/D01H 4/10			
14195	2003-14774	8/B65D 41/34			
14356	2003-14780	8/E04C 2/04			

MK4Q

Zániky práva ze zapsaných průmyslových vzorů uplynutím doby ochrany

(11)	(21)	Int.Cl/(51)	(11)	(21)	Int.Cl/(51)
27293	1997-30526	6/25-01			
27294	1997-30527	6/25-01			
27295	1997-30528	6/25-01			
27296	1997-30529	6/25-01			
27992	1997-30535	6/09-07			
31533	2002-34288	7/03-01			
31598	2002-34297	7/28-99			
31647	2002-34294	7/03-01			

MC3K

Výmazy užitečných vzorů

(11)	12289
(21)	2002-12995
(22)	08.04.2002
(54)	Kotel s fluidním spalováním 08.04.2002

LD3K

Částečné výmazy užitečných vzorů

(11) 10667
(21) 2000-11271
(22) 20.12.1999
(54) Spalovací komora se stacionární fluidní oxidační vrstvou

Nároky na ochranu se stanovují takto:

„1. Spalovací komora se stacionární fluidní oxidační vrstvou, opatřená ve své spodní části fluidním roštem s tryskami a nad ním přívodním potrubím paliva se šnekovým podavačem, a nad úrovní přívodního potrubí paliva uspořádanou spodní klenbou, ukotvenou ke stěně kotle nad přívodním potrubím paliva, přičemž nad úrovní fluidní vrstvy ve vznosu jsou stěny kotle obezdušeny tepelně izolační vyzdívkou (11), vyznačující se tím, že u horního konce tepelně izolační vyzdívky (11) je uspořádána horní klenba (13), ukotvená ke stěně kotle protilehlé vůči stěně kotle, do níž je zaústěno přívodní potrubí (10) paliva.

2. Spalovací komora podle nároku 1, vyznačující se tím, že mezi horní klenbou (13) a volným krajem spodní klenby (12) je uspořádán rošt (14) z rozřadovacích lamel.

3. Spalovací komora podle nároku 1, vyznačující se tím, že mezi stěnou kotle, do níž je zaústěno přívodní potrubí (10) paliva a volným krajem spodní klenby (12) je uspořádán rošt (14) z rozřadovacích lamel.“

Částečný výmaz působí od počátku platnosti užitého vzoru.

Datum částečného výmazu: 20.05.2008

(11) 12378
(21) 2002-13174
(22) 11.05.2002
(54) Kotel s fluidním spalováním
Nároky na ochranu se stanovují takto:

„1. Kotel s fluidním spalováním opatřený fluidním topeništěm (2) se stacionární pískovou oxidační fluidní vrstvou o výšce do 0,7 m a o velikosti granulí písku v rozmezí od 0,3 do 2,5 mm, kde fluidní topeniště (2) je z boků ohraničeno vzduchotěsnou chlazenou stěnou (3) a je ve své spodní části opatřeno fluidním roštem s tryskami, k němuž je připojeno přívodní potrubí spalovacího vzduchu přivedeného pod tlakem v rozmezí 3000 až 9500 Pa, měřeno při normální teplotě a tlaku, pro dosažení rychlosti fluidace v rozmezí 0,3 až 1,2 m/s, měřeno při normální teplotě a tlaku, přičemž do spalovací komory (1) je zaústěno přívodní potrubí sekundárního vzduchu, vyznačující se tím, že ke spalovací komoře (1) jsou napojeny alespoň dva dávkovače (5, 8) paliva, přičemž alespoň jeden z dávkovačů (5, 8) paliva je vytvořen jako dávkovač (5) uhlí a alespoň jeden z dávkovačů (5, 8) paliva je vytvořen jako dávkovač (8) biomasy, přičemž dávkovač (8) biomasy je opatřen řídicím obvodem (11) pro spuštění dávkovače (8) biomasy až po dosažení provozních parametrů kotle.“

Částečný výmaz působí od počátku platnosti užitého vzoru.

Datum částečného výmazu: 20.05.2008

ND1K

První prodloužení doby platnosti užitečných vzorů

(51) A 23 K 1/00, A 23 K 1/10, A 23 K 1/16
(11) 14424
(21) 2004-15245
(22) 29.03.2004
(73) ARIELFIN a. s., Ostrava, CZ
(54) Ochucený a o vitamíny a minerály obohacený nápoj

(51) A 23 K 1/00, A 23 K 1/10, A 23 K 1/16
(11) 14435
(21) 2004-15115
(22) 24.02.2004
(73) ARIELFIN a. s., Ostrava, CZ
(54) Ochucený a o vitamíny a minerály obohacený nápoj

(51) G 01 L 5/28
(11) 14500
(21) 2004-15446
(22) 18.05.2004
(73) Dopravní podnik hl. m. Prahy, a.s., Praha 9, CZ
(54) Měřicí zařízení přídržné síly kolejových brzd zejména tramvají

(51) F 24 F 12/00
(11) 14524
(21) 2004-15453
(22) 18.05.2004
(73) AVP Real, s.r.o., Praha 6, CZ
(54) Systém pro ohřev přiváděného čerstvého vzduchu do budovy

(51) A 47 C 27/15
(11) 14568
(21) 2004-15427
(22) 13.05.2004
(73) TROPICO PLUS CZ, a.s., Roztoky u Jilemnice, CZ
(54) Ortopedická matrace s nastavitelnou tuhostí

(51) A 47 C 27/14, A 47 C 27/16, A 47 C 27/18
(11) 14573
(21) 2004-15525
(22) 08.06.2004
(73) JELÍNEK-výroba nábytku s. r. o., Valašské Meziříčí, CZ
(54) Ortopedická matrace

(51) E 04 G 23/02, E 04 G 23/00, A 47 L 11/38, A 47 L 11/40
(11) 14617
(21) 2004-15278
(22) 07.04.2004
(73) Svoboda Pavel Ing. CSc., Praha, CZ
(54) Hlava Martin Ing., Čáslav, CZ
Stroj na údržbu fasád, zejména jejich čištění a renovaci

- (51) E 04 B 1/348, E 04 B 1/343, E 04 H 3/14
(11) 14666
(21) 2004-15422
(22) 11.05.2004
(73) Jaroš Vladimír Mgr., Praha, CZ
Kubálek Ladislav Doc. PhDr. CSc., Praha, CZ
(54) Výcviková budova, zejména pro výcvik vojáků,
policistů a záchranářů
- (51) F 41 A 17/34
(11) 14677
(21) 2004-15569
(22) 21.06.2004
(73) ČESKÁ ZBROJOVKA a. s., Uherský Brod, CZ
(54) Zadržka zásobníku palných zbraní, zejména
samonabíjecích pistolí
- (51) H 02 K 5/00, H 02 K 5/26
(11) 14693
(21) 2004-15484
(22) 27.05.2004
(73) PRAGOIMEX a. s., Praha 9, CZ
(54) Trakční asynchronní motor
- (51) B 02 C 25/00
(11) 14711
(21) 2004-15401
(22) 05.05.2004
(73) Metso Minerals (Tampere) Oy, Tampere, FI
(54) Úprava minerálních materiálů
- (51) E 04 D 13/03
(11) 14712
(21) 2004-15412
(22) 07.05.2004
(73) Bednář Jan, Jindřichův Hradec, CZ
(54) Soustava pro uchycení průhledných desek na
světlíku
- (51) E 06 B 3/12, E 06 B 3/16, E 06 B 3/263
(11) 14844
(21) 2004-15622
(22) 02.07.2004
(73) FenStar s. r. o., Hodějice, CZ
(54) Izolační klec
- (51) C 09 D 5/24, H 05 K 1/09
(11) 14973
(21) 2004-15459
(22) 21.05.2004
(73) KOMFI spol. s r. o., Lanškroun, CZ
(54) Polymerová vodivá pasta
- (51) A 61 K 31/18
(11) 15014
(21) 2004-15531
(22) 09.06.2004
(73) Yamanouchi Pharmaceutical Co., Ltd., Tokyo, JP
(54) Farmaceutická kompozice s postupným
uvolňováním
- (51) A 61 K 31/18
(11) 15015
(21) 2004-15532
(22) 09.06.2004
(73) Yamanouchi Pharmaceutical Co., Ltd, Tokyo, JP
(54) Farmaceutická kompozice s postupným
uvolňováním

ND1K

Druhé prodloužení doby platnosti užitných vzorů

- | | |
|--|---|
| (51) E 04 F 15/02, E 04 F 15/022 | (51) A 21 C 13/00 |
| (11) 11392 | (11) 11394 |
| (21) 2001-12017 | (21) 2001-12032 |
| (22) 22.05.2001 | (22) 25.05.2001 |
| (73) Dřevovýroba Podzimek, s. r. o., Třešt, CZ | (73) PROBAEQ S.R.O., Prostějov, CZ |
| (54) Sponkovaný celomasivní parketový čtverec | (54) Uspořádání konstrukce kynárny běžného pečiva |

- (51) A 47 J 37/00, A 47 J 37/10
(11) 11419
(21) 2001-12044
(22) 31.05.2001
(73) ISOLIT-BRAVO S.R.O., Jablonné nad Orlicí, CZ
(54) Víceúčelová elektrická pánev
- (51) E 04 F 15/22, E 04 F 15/16
(11) 11428
(21) 2001-12018
(22) 22.05.2001
(73) Dřevovýroba Podzimek, s. r. o., Třešt, CZ
(54) Pružná přenosná baletní podlaha
- (51) B 28 B 11/14, B 28 B 17/02, B 28 B 15/00
(11) 11677
(21) 2001-11967
(22) 04.05.2001
(73) KOTOUČ ŠTRAMBERK SPOL. S R.O., Ženkla, CZ
(54) Umělé kamenivo a zařízení pro jeho výrobu
- (51) B 23 K 37/04
(11) 11817
(21) 2001-12394
(22) 27.09.2001
(73) KOPR, SPOL. S R.O., Praha, CZ
(54) Stavebnicový systém
- (51) E 01 F 8/00
(11) 11958
(21) 2001-12424
(22) 08.10.2001
(73) Skanska DS a.s., Brno, CZ
(54) Betonový panel pro bariérové stěny
- (51) B 65 D 5/00, B 65 D 5/74
(11) 12133
(21) 2001-11990
(22) 14.05.2001
(73) BRITISH AMERICAN TOBACCO, London, GB
(54) Krabička na cigarety uzpůsobená pro otevírání jednou rukou
- (51) E 04 F 13/06, E 06 B 1/62, E 04 G 21/30
(11) 14868
(21) 2004-15535
(22) 16.05.2001
(73) LEHRHUBER Konrad, Geisenhausen, DE
(54) Profilová lišta pro vytvoření přechodu

ND4Q

První obnovy doby ochrany průmyslových vzorů

- | | |
|--------------------------------|-------------------------|
| (51) 09-03 | (51) 23-01 |
| (11) 31811 | (11) 31888 |
| (21) 2003-34777 | (21) 2003-34646 |
| (22) 23.07.2003 | (22) 23.05.2003 |
| (54) Obal | (54) Sanitární armatura |
| (51) 25-01 | (51) 23-02 |
| (11) 31869 | (11) 31925 |
| (21) 2003-34643 | (21) 2003-34655 |
| (22) 21.05.2003 | (22) 28.05.2003 |
| (54) Stavební spojové prvky | (54) Sprchové zařízení |
| (51) 07-04 | (51) 25-01 |
| (11) 31874 | (11) 32027 |
| (21) 2003-34599 | (21) 2003-34710 |
| (22) 29.04.2003 | (22) 20.06.2003 |
| (54) Rozmělňovač a jeho náčiní | (54) Svahová tvarovka |
| (51) 12-06 | |
| (11) 31886 | |
| (21) 2003-34633 | |
| (22) 16.05.2003 | |
| (54) Nafukovací člun | |

ND4Q Druhé obnovy doby ochrany průmyslových vzorů

(51) 13-03
(11) 28308
(21) 1998-30840
(22) 14.04.1998
(54) Telekomunikační rozvaděč

ND4Q Třetí obnovy doby ochrany průmyslových vzorů

(51) 09-09
(11) 24748
(21) 1993-26615
(22) 20.05.1993
(54) Kontejnery na sběr tříděného odpadu

PD4A Převod práv a ostatní změny majitelů patentů

(11) 278673
(21) 1992-1740
(73) SEVAPHARMA a.s., Praha 10, CZ

(11) 281654
(21) 1990-5441
(73) Deutsche Edelstahlwerke GMBH, Witten, DE

(11) 288800
(21) 1997-4199
(73) Syngenta Participations AG, Basel, CH

(11) 289920
(21) 1995-3088
(73) Speedel Pharma AG, 4051 Basel, CH

(11) 292396
(21) 1997-3146
(73) Pfeifer Holding GmbH & Co. KG, 87700 Memmingen, DE

(11) 292516
(21) 2000-379
(73) Slabina Petr ing., Zvolen, SK

(11) 295996
(21) 1998-1664
(73) Syngenta Participations AG, Basel, CH

(11) 299296
(21) 2006-377
(73) SEVAPHARMA a.s., Praha 10, CZ

PD1K Převod práv a ostatní změny majitelů užitných vzorů

(11) 8175
(21) 1998-8743
(73) DYKAST Jaroslav Ing., Litvínov, CZ

(11) 12377
(21) 2002-13158
(73) ASP CZECH s.r.o., Slušovice, CZ

(11) 15105
(21) 2004-15974
(73) SIGMA 1868 spol. s r.o., Lutín, CZ

(11) 15640
(21) 2005-16730
(73) ASP CZECH s.r.o., Slušovice, CZ

(11) 15955
(21) 2005-16705
(73) Jankov Anton, Opava 5, CZ
Hranoš Adam, Opava, CZ

(11) 17884
(21) 2007-18967
(73) Dykast Jaroslav Ing., Litvínov, CZ

PD4Q

Převod práv a ostatní změny vlastníků průmyslových vzorů

- (11) 24971
- (21) 1993-26641
- (73) NIKE INTERNATIONAL LIMITED, Beaverton,
OR, US

- (11) 28846
- (21) 1998-31304
- (73) BMT Medical Technology s.r.o., Brno, CZ

- (11) 29363
- (21) 1999-31877
- (73) BRÜDER SIEGEL GMBH & CO. KG DRAHT-
UND METALLWARENFABRIK, Jettingen-
Scheppach, DE

- (11) 29363
- (21) 1999-31877
- (73) Siegel GmbH & Co. KG, Jettingen-Scheppach, DE

Zamítnuté a částečně zamítnuté přihlášky ochranných známek před zveřejněním

Kapitola obsahuje údaje o rozhodnutích o přihláškách ochranných známek, u kterých byly na základě provedeného věcného průzkumu shledány Úřadem důvody pro zamítnutí přihlášky ochranné známky podle ustanovení § 4 nebo 6 zákona č. 441/2003 Sb. Na základě toho Úřad vydal rozhodnutí o zamítnutí přihlášky podle ustanovení § 22 zákona č. 441/2003 Sb., a to pro celý seznam výrobků a služeb nebo pro jeho část. Údaje o výsledku rozhodnutí (zamítnutí přihlášky, částečné zamítnutí přihlášky) jsou uvedeny za datem právní moci rozhodnutí pod INID kódem (583) s názvem "Datum právní moci rozhodnutí/výsledek rozhodnutí".

(210) **O-439563**

(540)



(583) 16.05.2008 / zamítnutí přihlášky

(210) **O-445403**

(540)

**Car
Battery
Center**

(583) 12.05.2008 / zamítnutí přihlášky

(210) **O-445757**

(540)

vipband

(583) 19.05.2008 / zamítnutí přihlášky

(210) **O-448381**

(540)

Flexi Space

(583) 20.05.2008 / částečné zamítnutí přihlášky

(210) **O-450110**

(540)

ORTHOPRAGUE

(583) 20.05.2008 / částečné zamítnutí přihlášky

(210) **O-450310**

(540)

MODERN HOME

(583) 20.05.2008 / zamítnutí přihlášky

(210) **O-450475**

(540)



(583) 13.05.2008 / částečné zamítnutí přihlášky

(210) **O-450635**

(540)

Bohemia Senza chips

(583) 20.05.2008 / zamítnutí přihlášky

(210) **O-450636**

(540)

Bohemia Senza chips

(583) 20.05.2008 / zamítnutí přihlášky

(210) **O-450890**

(540)

Čínské tajemství dlouhověkosti

(583) 19.05.2008 / zamítnutí přihlášky

(210) **O-451152**

(540)

Rezidence Kampa

(583) 20.05.2008 / zamítnutí přihlášky

(210) **O-451291**

(540)

LIFE IS GOOD

(583) 19.05.2008 / zamítnutí přihlášky

(210) **O-452118**

(540)

GRAND MILLENNIUM

(583) 16.05.2008 / zamítnutí přihlášky

(210) **O-452158**

(540)

TRAVEL TIME

(583) 19.05.2008 / zamítnutí přihlášky

(210) **O-452509**

(540)

PARROTS WORLDWIDE

(583) 24.05.2008 / zamítnutí přihlášky

(210) **O-453347**

(540)

Audio Bible

(583) 15.05.2008 / zamítnutí přihlášky

(210) **O-453489**

(540)

Myslíme na vás den co den

(583) 16.05.2008 / zamítnutí přihlášky

(210) **O-453790**

(540)

UHERSKÁ KLOBÁSA

(583) 12.05.2008 / zamítnutí přihlášky

(210) **O-454932**

(540) **TOP1**

(583) 15.05.2008 / zamítnutí přihlášky

(210) **O-455369**

(540) **Děti a budoucnost nelze
předvídat.**

(583) 16.05.2008 / zamítnutí přihlášky

(210) **O-455370**

(540) **Protože děti a budoucnost nelze
předvídat.**

(583) 16.05.2008 / zamítnutí přihlášky

Přehled zveřejněných přihlášek ochranných známek

Přihlášky ochranných známek, které byly na základě výsledků formálního a věcného průzkumu provedeného Úřadem shledány schopné zápisu do rejstříku ochranných známek, jsou obsaženy v této kapitole. Důležitou právní skutečností je, že zveřejněním přihlášky ochranné známky v této kapitole Věstníku (§ 23 zákona č. 441/2003 Sb.) začíná běžet zákonná tříměsíční lhůta pro podání námitek podle ustanovení § 25 zákona č. 441/2003 Sb.

Číselný přehled

O-423036, O-423037, O-427192, O-427193, O-427194, O-427195, O-427196, O-439492, O-442487, O-448381, O-450110,
O-452162, O-452189, O-452310, O-453553, O-453869, O-453870, O-453871, O-453872, O-453873, O-453924, O-453947,
O-454431, O-454495, O-454496, O-454532, O-454533, O-454705, O-455311, O-455362, O-455736, O-456044, O-456045,
O-456083, O-456085, O-456224, O-456243, O-456307, O-456386, O-456607, O-456608, O-456610, O-456611, O-456613,
O-456649, O-456923, O-456957, O-456958, O-456959, O-456960, O-456961, O-456962, O-457089, O-457129, O-457166,
O-457181, O-457245, O-457275, O-457296, O-457351, O-457352, O-457557, O-457562, O-457581, O-457590, O-457629,
O-457763, O-457767, O-457773, O-457774, O-457784, O-457824, O-457825, O-457830, O-457831, O-457832, O-457834,
O-457861, O-457872, O-457873, O-457874, O-457875, O-457876, O-457903, O-457905, O-457938, O-457949, O-457954,
O-457977, O-458113, O-458137, O-458192, O-458194, O-458195, O-458197, O-458205, O-458208, O-458220, O-458221,
O-458333, O-458345, O-458358, O-458369, O-458377, O-458378, O-458395, O-458402, O-458430, O-458431, O-458459,
O-458461, O-458462, O-458463, O-458464, O-458466, O-458467, O-458468, O-458470, O-458471, O-458474, O-458499,
O-458517, O-458518, O-458569, O-458570, O-458571, O-458576, O-458581, O-458617, O-458661, O-458668, O-458682,
O-458712, O-458721, O-458725, O-458742, O-458755, O-458760, O-458786, O-458795, O-458804, O-458809, O-458811,
O-458812, O-458813, O-458814, O-458836, O-458846, O-458847, O-458863, O-458864, O-458865, O-458871, O-458873,
O-458875, O-459003, O-459051, O-459165, O-459245, O-459246

Zveřejněné přihlášky ochranných známek

(210) **O-423036**
(220) 04.02.2005
(320) 04.02.2005
(511) 30, 43
(540)

COSTA

(510) (30) káva, čaj, kakao, kávové náhražky; (43) kavárny, samoobslužné restaurace, jídelny, bufety, restaurace, snack bary, bary, zásobovací a stravovací služby (catering), prodejny kávy (občerstvení) a levné restaurace, poskytování jídel a nápojů.
(730) **Costa Limited**, Whitbread Court, P. O. Box 777, Dunstable, Bedfordshire, GB
(740) PATENTSERVIS Praha, a.s., Jivenská 1273/1, Praha 4, 14021

(210) **O-423037**
(220) 04.02.2005
(320) 04.02.2005
(511) 30, 43
(540)

COSTA COFFEE

(510) (30) káva, čaj, kakao, kávové náhražky; (43) kavárny, samoobslužné restaurace, jídelny, bufety, restaurace, snack bary, bary, zásobovací a stravovací služby (catering), prodejny kávy (občerstvení) a levné restaurace, poskytování jídel a nápojů.
(730) **Costa Limited**, Whitbread Court, P. O. Box 777, Dunstable, Bedfordshire, GB
(740) PATENTSERVIS Praha, a.s., Jivenská 1273/1, Praha 4, 14021

(210) **O-427192**
(220) 09.06.2005
(320) 09.06.2005
(511) 32, 33, 35
(540)



(510) (32) piva, lehká piva, světlé a tmavé pivo, ležáky, světlý ležák, tmavý ležák, polotmavý ležák, černé pivo, nealkoholické pivo; (33) veškeré alkoholické nápoje (s výjimkou piv) spadající do této třídy; (35) studie a průzkum trhu, výzkum veřejného mínění, marketing, obchodní nebo podnikatelský průzkum, reklama, propagace, kopírování nebo rozmnožování (reprodukce) tiskoviny, dokladů, dokumentů, inzercí poštou, rozšiřování reklamních a propagačních materiálů zákazníkům (prospekty, letáky, vzorky, tiskoviny), vyhledávání obchodních informací prostřednictvím počítačů, ukládání a zpracování dat a informací, obchodní administrativní, zprostředkovatelská a obstaravatelská činnost v oblasti obchodu, informace obchodní a podnikatelské, organizační a ekonomické poradenství, rozhlasová, rádiová a televizní reklama, výroba rozhlasové, rádiové a televizní reklamy, reklamní, propagační a inzertní činnost prostřednictvím jakéhokoliv sdělovacího média, poskytování informací a jiných informačních produktů komerčního nebo reklamního charakteru, merchandising, franchising, pomoc při řízení obchodního podniku v rámci této třídy, plánování obchodních a propagačních akcí, ověřování obchodních transakcí, poskytování informací komerčního charakteru, poskytování informací a informačních produktů, zejména však informačních produktů reklamního či komerčního charakteru, multimediálních informací komerčního

nebo reklamního charakteru, vydávání reklamních, náborových, propagačních a inzertních textů, kancelářské práce, reklama on-line v počítačové síti, předvádění zboží a výrobků pro reklamní účely a podporu prodeje, pronájem reklamní doby v komunikačních médiích, poskytování on-line inzercí, zprostředkování obchodních kontaktů, zprostředkování v oblasti výše uvedených služeb, vše v rámci této třídy.

(590) Barevná
(730) **FAMILY BUSINESS a.s.**, Jaselská 200/17, Brno - střed, Veverí, 60200, CZ

(210) **O-427193**
(220) 09.06.2005
(320) 09.06.2005
(511) 32, 33, 35
(540)



(510) (32) piva, lehká piva, světlé a tmavé pivo, ležáky, světlý ležák, tmavý ležák, polotmavý ležák, černé pivo, nealkoholické pivo; (33) veškeré alkoholické nápoje (s výjimkou piv) spadající do této třídy; (35) studie a průzkum trhu, výzkum veřejného mínění, marketing, obchodní nebo podnikatelský průzkum, reklama, propagace, kopírování nebo rozmnožování (reprodukce) tiskoviny, dokladů, dokumentů, inzercí poštou, rozšiřování reklamních a propagačních materiálů zákazníkům (prospekty, letáky, vzorky, tiskoviny), vyhledávání obchodních informací prostřednictvím počítačů, ukládání a zpracování dat a informací, obchodní administrativní, zprostředkovatelská a obstaravatelská činnost v oblasti obchodu, informace obchodní a podnikatelské, organizační a ekonomické poradenství, rozhlasová, rádiová a televizní reklama, výroba rozhlasové, rádiové a televizní reklamy, reklamní, propagační a inzertní činnost prostřednictvím jakéhokoliv sdělovacího média, poskytování informací a jiných informačních produktů komerčního nebo reklamního charakteru, merchandising, franchising, pomoc při řízení obchodního podniku v rámci této třídy, plánování obchodních a propagačních akcí, ověřování obchodních transakcí, poskytování informací komerčního charakteru, poskytování informací a informačních produktů, zejména však informačních produktů reklamního či komerčního charakteru, multimediálních informací komerčního nebo reklamního charakteru, vydávání reklamních, náborových, propagačních a inzertních textů, kancelářské práce, reklama on-line v počítačové síti, předvádění zboží a výrobků pro reklamní účely a podporu prodeje, pronájem reklamní doby v komunikačních médiích, poskytování on-line inzercí, zprostředkování obchodních kontaktů, zprostředkování v oblasti výše uvedených služeb, vše v rámci této třídy.

(590) Barevná
(730) **FAMILY BUSINESS a.s.**, Jaselská 200/17, Brno - střed, Veverí, 60200, CZ

(210) **O-427194**
(220) 09.06.2005
(320) 09.06.2005
(511) 32, 33, 35
(540)



- (510) (32) piva, lehká piva, světlé a tmavé pivo, ležáky, světlý ležák, tmavý ležák, polotmavý ležák, černé pivo, nealkoholické pivo; (33) veškeré alkoholické nápoje (s výjimkou piv) spadající do této třídy; (35) studie a průzkum trhu, výzkum veřejného mínění, marketing, obchodní nebo podnikatelský průzkum, reklama, propagace, kopírování nebo rozmnožování (reprodukce) tiskovin, dokladů, dokumentů, inzerce poštou, rozšiřování reklamních a propagačních materiálů zákazníkům (prospekty, letáky, vzorky, tiskoviny), vyhledávání obchodních informací prostřednictvím počítačů, ukládání a zpracování dat a informací, obchodní administrativní, zprostředkovatelská a obstaravatelská činnost v oblasti obchodu, informace obchodní a podnikatelské, organizační a ekonomické poradenství, rozhlasová, rádiová a televizní reklama, výroba rozhlasové, rádiové a televizní reklamy, reklamní, propagační a inzertní činnost prostřednictvím jakéhokoliv sdělovacího média, poskytování informací a jiných informačních produktů komerčního nebo reklamního charakteru, merchandising, franchising, pomoc při řízení obchodního podniku v rámci této třídy, plánování obchodních a propagačních akcí, ověřování obchodních transakcí, poskytování informací komerčního charakteru, poskytování informací a informačních produktů, zejména však informačních produktů reklamního či komerčního charakteru, multimediálních informací komerčního nebo reklamního charakteru, vydávání reklamních, náborových, propagačních a inzertních textů, kancelářské práce, reklama on-line v počítačové síti, předvádění zboží a výrobků pro reklamní účely a podporu prodeje, pronájem reklamní doby v komunikačních médiích, poskytování on-line inzerce, zprostředkování obchodních kontaktů, zprostředkování v oblasti výše uvedených služeb, vše v rámci této třídy.

(590) Barevná
(730) **FAMILY BUSINESS a.s.**, Jaselská 200/17, Brno - střed, Veveří, 60200, CZ

(210) **O-427195**
(220) 09.06.2005
(320) 09.06.2005
(511) 32, 33, 35
(540)



- (510) (32) piva, lehká piva, světlé a tmavé pivo, ležáky, světlý ležák, tmavý ležák, polotmavý ležák, černé pivo, nealkoholické pivo; (33) veškeré alkoholické nápoje (s výjimkou piv) spadající do této třídy; (35) studie a průzkum trhu, výzkum veřejného mínění, marketing, obchodní nebo podnikatelský průzkum, reklama, propagace, kopírování nebo rozmnožování (reprodukce) tiskovin, dokladů, dokumentů, inzerce poštou, rozšiřování reklamních a propagačních materiálů zákazníkům (prospekty, letáky, vzorky, tiskoviny), vyhledávání obchodních informací prostřednictvím počítačů, ukládání a zpracování dat a informací, obchodní administrativní, zprostředkovatelská a obstaravatelská činnost v oblasti obchodu, informace obchodní a podnikatelské, organizační a ekonomické poradenství, rozhlasová, rádiová a televizní reklama, výroba rozhlasové, rádiové a televizní reklamy, reklamní, propagační a inzertní činnost prostřednictvím jakéhokoliv sdělovacího média, poskytování informací a jiných informačních produktů komerčního nebo reklamního charakteru, merchandising, franchising, pomoc při řízení obchodního podniku v rámci této třídy, plánování obchodních a propagačních akcí, ověřování obchodních transakcí, poskytování informací komerčního charakteru, poskytování informací a informačních produktů, zejména však informačních produktů reklamního či komerčního charakteru, multimediálních informací komerčního nebo reklamního charakteru, vydávání reklamních, náborových, propagačních a inzertních textů, kancelářské práce, reklama on-line v počítačové síti, předvádění zboží a výrobků pro reklamní účely a podporu prodeje, pronájem reklamní doby v komunikačních médiích, poskytování on-line inzerce, zprostředkování obchodních kontaktů, zprostředkování v oblasti výše uvedených služeb, vše v rámci této třídy.

(590) Barevná
(730) **FAMILY BUSINESS a.s.**, Jaselská 200/17, Brno - střed, Veveří, 60200, CZ

(210) **O-427196**
(220) 09.06.2005
(320) 09.06.2005
(511) 32, 33, 35
(540)



- (510) (32) piva, lehká piva, světlé a tmavé pivo, ležáky, světlý ležák, tmavý ležák, polotmavý ležák, černé pivo, nealkoholické pivo; (33) veškeré alkoholické nápoje (s výjimkou piv) spadající do této třídy; (35) studie a průzkum trhu, výzkum veřejného mínění, marketing, obchodní nebo podnikatelský průzkum, reklama, propagace, kopírování nebo rozmnožování (reprodukce) tiskovin, dokladů, dokumentů, inzerce poštou, rozšiřování reklamních a propagačních materiálů zákazníkům (prospekty, letáky, vzorky, tiskoviny), vyhledávání obchodních informací prostřednictvím počítačů, ukládání a zpracování dat a informací, obchodní administrativní, zprostředkovatelská a obstaravatelská činnost v oblasti obchodu, informace obchodní a podnikatelské, organizační a ekonomické poradenství, rozhlasová, rádiová a televizní reklama, výroba rozhlasové, rádiové a televizní reklamy, reklamní, propagační a inzertní činnost prostřednictvím jakéhokoliv sdělovacího média, poskytování informací a jiných informačních produktů komerčního nebo reklamního charakteru, merchandising, franchising, pomoc při řízení obchodního podniku v rámci této třídy, plánování obchodních a propagačních akcí, ověřování obchodních transakcí, poskytování informací komerčního charakteru, poskytování informací a informačních produktů, zejména však informačních produktů reklamního či komerčního charakteru, multimediálních informací komerčního nebo reklamního charakteru, vydávání reklamních, náborových, propagačních a inzertních textů, kancelářské práce, reklama on-line v počítačové síti, předvádění zboží a výrobků pro reklamní účely a podporu prodeje, pronájem reklamní doby v komunikačních médiích, poskytování on-line inzerce, zprostředkování obchodních kontaktů, zprostředkování v oblasti výše uvedených služeb, vše v rámci této třídy.

(590) Barevná
(730) **FAMILY BUSINESS a.s.**, Jaselská 200/17, Brno - střed, Veveří, 60200, CZ

(210) **O-439492**
(220) 27.07.2006
(320) 27.07.2006
(511) 17, 19, 35, 42
(540)

SENDWIX

- (510) (17) hadice (kromě kovových), fitinky nekovové spadající do této třídy; (19) schránky na dopisy zděné, přenosné domky, dveře nekovové, dveře křídlové dřevěné, nekovové dveře posuvné, dveřní rámy nekovové, okna nekovová, okenní rámy nekovové, kamenné pomníky, altány, bazény plavecké (nekovové), skleníky nekovové, vrata nekovová; (35) zprostředkování obchodu s výše uvedenými výrobky ve tř. 17 a 19, propagační činnost, reklama, pomoc při řízení obchodní činnosti, obchodní administrativní, kancelářské práce, reklama (on-line) na počítačové komunikační síti, on-line inzerce, vyhledávání informací v počítačových souborech, pronájem reklamního času ve všech komunikačních médiích, poskytování obchodních informací a služeb pomocí Internetu, zprostředkování internetového obchodu s výše uvedenými výrobky ve tř. 17 a 19, komerční využití Internetu v oblastech komerčních internetových médií a vyhledávacích služeb; (42) projektování elektrických zařízení, poradenství v oblasti počítačového hardware, poradenství architektonické, architektura, projektování, počítačové navrhování tiskovin, počítačová úprava fotografie, pronájem elektrických přístrojů a

počítačů, programování počítačové, tvorba softwaru, software - návrhy, převod a konverze počítačových programů a údajů (kromě fyzické konverze), tvorba a údržba počítačových stránek (WEB) pro zákazníky, hostování na počítačových stránkách (WEB), instalace počítačových programů, návrh počítačových systémů, programování internetových databázových systémů a internetových aplikací, konstrukce WWW prezentací a řešení WWW serverů, aktualizace počítačových programů a jejich údržba, pronájem času na přístup do počítačových databází, projektování, zařizování právní služby, expertizy, zhotovování kopií počítačových programů, převod a konverze údajů a dokumentů z fyzických médií na elektronická média.

(730) **KM Beta, a.s.**, Dolní Valy 2, Hodonín, 69501, CZ
(740) Ing. Pavel Nádvořík, Sokola Tůmy 1, Ostrava - Hulváky, 70900

(210) **O-442487**
(220) 01.11.2006
(320) 01.11.2006
(511) 9, 35, 42, 44
(540)

eVin

(510) (9) počítačový software (počítačové programy), zejména, software pro použití ve vinařnictví, vinařství a ovocnářství, software pro vedení, usnadnění vedení a/nebo zpracování vinařnické evidence, vinařské evidence a evidence ochrany rostlin, software pro vedení, usnadnění vedení a/nebo zpracování evidence postřikových látek, postřiků a aplikace postřiků, software pro záznam výrobního procesu vína, software pro záznam zásahů na vinici, software určený pro evidenci sklizně, zpracování, nákupu i prodeje včetně fakturace, software obsahující elektronicky vedené karty nádob, šarží a látek, software pro vedení měsíčních přehledů o zásobách vína, software pro plánování a připomínání událostí, programy pro vytváření, úpravu a správu internetových (webových) stránek, databáze a jiné informační produkty včetně produktů na nosičích dat, na internetových (webových) serverech a produktů s možností stažení, uživatelské manuály, elektronické publikace, dokumenty a prezentace dodávané a/nebo zpřístupněné společně s těmito programy, přístroje pro zpracování informací, počítače, počítačové komponenty, periférie a příslušenství pro počítače všeho druhu spadající do třídy 9, nosiče dat; (35) automatizované zpracování dat, zpracování textu a správa dat v elektronické podobě, služby v oblasti podnikového řízení, obchodní a podnikové administrativy, služby v oblasti řízení obchodní činnosti, služby spojené s definicí, optimalizací a/nebo automatizací procesů, zejména podnikových (firemních) a/nebo obchodních, služby spojené s racionalizací práce, služby v oblasti projektového řízení (projektového managementu), maloobchodní služby v oblasti počítačů, počítačových komponent, periférií a příslušenství pro počítače, počítačového softwaru a tištěných publikací; (42) poskytování licencí k užívání, pronájem a/nebo půjčování softwaru (počítačových programů), vytváření, vývoj, implementace a provozování počítačových aplikací včetně aplikací databázových, výzkum a vývoj počítačového softwaru, instalace, aktualizace a údržba počítačových programů, obnova počítačových dat, hosting webových stránek (webhosting), tvorba, instalace a údržba internetových (webových) prezentací, vývoj, realizace internetových databázových systémů a internetových aplikací, poskytování licencí k užívání, pronájem a/nebo půjčování internetových databázových systémů a internetových aplikací, konzultační a poradenské služby ve vztahu k počítačům, počítačovým periferním zařízením, počítačovým systémům, elektronice, počítačovému programování, počítačovému softwaru a softwarovému designu, ke správě dokumentů, konzultační a poradenské služby ve vztahu k výběru a užívání počítačů, počítačových systémů a počítačového softwaru, konzultační a poradenské služby ve vztahu k informačním technologiím, konverze údajů a dokumentů z fyzických médií na elektronická média, konverze údajů v elektronické podobě, vědecké a technologické služby ve vztahu k vinařství, vinařnictví a ovocnářství; (44) poradenská a konzultační činnost ve vztahu k vinařství, vinařnictví a ovocnářství, služby v oblasti vinařství, vinařnictví a ovocnářství.

(730) **Ing. Pavel Šmerda, psSoft**, Sadvovského 11, Brno, 61200, CZ

(210) **O-448381**

(220) 24.05.2007
(320) 24.05.2007
(511) 35, 36, 37, 42
(540)

Flexi Space

(510) (35) průzkum trhu a marketingová činnost v oblasti stavebnictví, ekonomické, organizační a účetní poradenství; (36) investorská činnost v investiční výstavbě, zprostředkování finančních operací, jako např. leasing nemovitostí, bankovní záruky, získávání úvěrů, zastavárna; (37) zprostředkování čistících a úklidových služeb, technická pomoc (servis) v rozsahu činnosti uvedených ve třídě 37 s výjimkou výstavby, renovací, restaurování a oprav, stavební dozor; (42) projektová činnost v oblasti výstavby.

(730) **CTP Invest, spol. s r.o.**, Central Trade Park D1 1571, Humpolec, 39601, CZ

(740) Pavel Strnad, Ph.D., advokát, Týnská 12, Praha 1, 11000

(210) **O-450110**
(220) 19.07.2007
(320) 19.07.2007
(511) 44
(540)

ORTHOPRAGUE

(510) (44) služby v oblasti ortodontie.
(730) **MUDr. Ilija Hristov Ivanov**, Legerova 42/1831, Praha 2, 12000, CZ
(740) RNDr. Marek Moša, Ph.D., patentový zástupce, Mečeříž 213, 29477

(210) **O-452162**
(220) 25.09.2007
(320) 25.09.2007
(511) 36
(540)

Classic Invest

(510) (36) burzovní makléřství, domácí bankovní služby, finanční poradenství, finanční služby, fondy, kapitálové investice, související konzultační služby - v rámci této třídy, makléřství.
(730) **Conseq Investment Management, a.s.**, Rybná 682/14, Praha 1, 11005, CZ

(210) **O-452189**
(220) 25.09.2007
(320) 25.09.2007
(511) 19, 24
(540)



(510) (19) nekovové polotovary, např. dílce ze dřeva a materiálů na bázi dřeva, lišty, zbytkové materiály z výroby, např. dýhy, překližky, dřevotřískové desky; (24) nábytkové látky.
(730) **UP ZÁVODY, s.r.o.**, Na Příkopě 1069/21, Praha 1, 11719, CZ

(210) **O-452310**
(220) 27.09.2007
(320) 27.09.2007
(511) 33
(540)



(510) (33) vína pocházející z Itálie.
(590) Barevná

- (730) **UNITED BRANDS s.r.o.**, Květnové náměstí 14, Průhonice, 25243, CZ
(740) **ROTT, RŮŽIČKA & GUTTMANN** Patentová, známková a advokátní kancelář, JUDr. Michal Růžička, CSc., Nad Štolou 12, Praha 7, 17000

- činnost.
(590) Barevná
(730) **METROPOL MANAGEMENT s.r.o.**, Masarykova 460/11, Teplice, 41501, CZ

- (210) **O-453553**
(220) 08.11.2007
(320) 08.11.2007
(511) 42
(540)

Standing Room Only

- (510) (42) architektonické poradenství, architektura, grafický design, plánování městské výstavby, počítače (pronájem -), umělecký design.
(730) **Akkerman Jiří Abraham**, Blížkovice 22, Blížkovice, 67155, CZ

- (210) **O-453872**
(220) 20.11.2007
(320) 20.11.2007
(511) 16, 38, 41
(540)



- (210) **O-453869**
(220) 20.11.2007
(320) 20.11.2007
(511) 16, 38, 41
(540)



- (510) (16) tiskárenské výrobky; (38) spoje a komunikace - šíření internetových prezentací; (41) vydavatelská a nakladatelská činnost.
(590) Barevná
(730) **METROPOL MANAGEMENT s.r.o.**, Masarykova 460/11, Teplice, 41501, CZ

- (510) (16) tiskárenské výrobky; (38) spoje a komunikace - šíření internetových prezentací; (41) vydavatelská a nakladatelská činnost.
(590) Barevná
(730) **METROPOL MANAGEMENT s.r.o.**, Masarykova 460/11, Teplice, 41501, CZ



- (210) **O-453870**
(220) 20.11.2007
(320) 20.11.2007
(511) 16, 38, 41
(540)



- (510) (16) tiskárenské výrobky; (38) spoje a komunikace - šíření internetových prezentací; (41) vydavatelská a nakladatelská činnost.
(590) Barevná
(730) **METROPOL MANAGEMENT s.r.o.**, Masarykova 460/11, Teplice, 41501, CZ

- (510) (16) tiskárenské výrobky; (38) spoje a komunikace - šíření internetových prezentací; (41) vydavatelská a nakladatelská činnost.
(590) Barevná
(730) **METROPOL MANAGEMENT s.r.o.**, Masarykova 460/11, Teplice, 41501, CZ

- (210) **O-453924**
(220) 21.11.2007
(320) 21.11.2007
(511) 9, 28, 41
(540)

MAGIC BINGO

- (510) (9) hudební automaty (jukeboxy), čipy, čtecí zařízení, kompaktní disky, hry (herní zařízení) upravené pro použití s externí obrazovkou nebo monitorem, hrací a výherní automaty, karty s pamětí nebo mikroprocesorem, magnetické a čipové karty, počítačové programy, počítačové hry; (28) elektronické terče, hrací žetony, kulečnickové (biliardové) stoly uváděné do chodu vhozením mince, hry, elektronické hry; (41) provozování kasin, heren a nočních klubů, zábava.
(730) **EUROMATIC, spol. s r.o.**, kpt. Stránského 998/2, Praha 9, 19000, CZ
(740) Ing. Václav Kratochvíl, patentový zástupce, Tábořská 758/33, Mladá Boleslav, 29301

- (210) **O-453871**
(220) 20.11.2007
(320) 20.11.2007
(511) 16, 38, 41
(540)



- (210) **O-453947**
(220) 21.11.2007
(320) 21.11.2007
(511) 5, 29, 30, 35, 38, 42
(540)

FitMe

- (510) (16) tiskárenské výrobky; (38) spoje a komunikace - šíření internetových prezentací; (41) vydavatelská a nakladatelská

- (510) (5) potravinové doplňky pro lékařské účely spadající do této třídy, cukrovinky s léčivými přísadami, dietetické látky upravené pro lékařské účely, minerální doplňky potravy, doplňky výživové pro lékařské účely, posilující přípravky, léčivé bahno, bahno pro

koupele, balzámy pro lékařské účely, bylinné čaje pro lékařské účely, léčivé byliny, byliny na kouření pro lékařské účely, cigarety netabákové pro lékařské účely, cukr pro lékařské účely, čaj astmatický, čaje léčivé, čaje odtučňovací pro lékařské účely, drogy pro léčebné účely, přípravky pro péči o dutinu ústní, dřevo cedrové s repelentním účinkem, léčivé přípravky do koupele, mořská voda pro zdravotní koupele, koupelové soli léčebné, koupele okysličené, kurare, kúry pro farmaceutické účely, léčiva pro humánní medicínu, léčivé cukrovinky a pastilky, přenosné lékárníčky (včetně obsahu), leukoplast, masti na popáleniny od slunce, mandlové mléko pro lékařské účely, mateří kasička pro lékařské účely, mentol, soli minerální vody, mléko sušené pro kojence, náplasti, nápoje léčivé, narkotika, náramky pro lékařské účely, přípravky proti pocení nohou, obinadla hygienická, obklady, obvazy tlakové, odvary pro farmaceutické účely, oleje pro lékařské použití, tonika pro léčebné účely, pročišťující přípravky, rebarborové kořeny pro farmaceutické přípravky, jedlá rostlinná vlákna (ne pro výživu), séra, sedativa, sladké dřevo pro lékařské účely, aldehydy pro farmaceutické účely, alcidy, alkaloidy pro lékařské účely, alkohol pro léčebné účely, zubní amalgám, analgetika, anestetika, aminokyseliny pro lékařské účely, antibakteriální a dezinfekční přípravky, antibiotika, chemické antikoncepční přípravky, antipyretika, antiseptika, bakteriální přípravky pro lékařské a zvěrolékařské účely, bakteriologické kultury, bavlna pro lékařské účely, bílkoviny obohacené mléko, bílkovinná potrava pro lékařské účely, biocidy, prostředky proti bolesti hlavy, zubní brusné přípravky, bronchodilatační přípravky, čichací soli, čípky, přípravky na čištění vzduchu, detergenty pro lékařské účely, dezinfekční přípravky pro hygienické účely, diabetický chléb, diagnostické přípravky pro lékařské účely, digitalin, přípravky na mytí dobytka, enzymy pro lékařské účely, estery pro farmaceutické účely, fenykl pro lékařské účely, fungicidy, gáza na obvazování, glycerin pro lékařské účely, glycerofosfáty, guma pro lékařské účely, gurjanský balzám pro lékařské účely, hematogen, hemoglobin, přípravky proti hemoroidům, herbicidy, repelenty proti hmyzu, léčivé houby, hormony pro lékařské účely, hořčice pro farmaceutické účely, hygienické kalhotky, hygienické ubrousky, hygienické vložky, absorpční vata, absorpční tampóny, chemická činidla pro lékařské a zvěrolékařské účely, chemické přípravky pro lékařské a zvěrolékařské účely, chirurgická plátna, obvazy a roušky, chloroform, chirurgické implantáty, medicínální infuze, insekticidy, semeno pro umělou inseminaci, jedy, jojoba, jodová tinktura, kaftový olej, kokain, koprový výtažek, opiáty, opodeldok, přípravky pro osvěžení vzduchu, farmaceutické přípravky pro péči o pokožku, polštářek pro kojení, pomády pro lékařské účely, projímadla, sterilizační přípravky, steroidy, strychnin, sulfoamidy (léčiva), tablety vykuřovací, chemické přípravky pro určení těhotenství, mléčný tuk, ubrousky napuštěné farmaceutickými vodičkami, uhlí živočišné pro lékařské účely, utišující prostředky, vaginální výplachy, vitamínové přípravky, vody termální, žvýkácké gumy a žvýkačky pro lékařské účely, doplňky stravy pro odbourávání tuků, snižování hladiny cholesterolu, čištění cév, ochranu a posílení jater a srdce, zvyšující sportovní výkonnost, pomáhající při únavě a při intenzivní zátěži, s antioxidačními účinky, zlepšující paměť a mozkové funkce, zkvalitňující kůži, působící jako prevence proti vypadávání vlasů a ateroskleroze; (29) zpracovaná zelenina, jako je cibule konzervovaná, čočka konzervovaná, fazole konzervované, hrách konzervovaný, nakládaná zelenina, zelí kysané červené i bílé, nakládané okurky, zeleninové saláty, rajčatový protlak, zeleninové šťávy na vaření, sušená zelenina, vařená zelenina, zelenina v pikantním nálevu, zeleninové polévky, bylinky zahradní konzervované, bramborové lupínky, bramborové vložky, bramborové hranolky, bramborové kaše, bramborové krokety, ovoce mražené, kompotované, konzervované, zavařené, kandované, sušené, jablečná a jiná pyré, kúry ovocné, ovocná dřeví i mražená, džemy, marmeláda, ovoce naložené v alkoholu, ovocné rosoly, ovocné saláty, zázvorový džem, brusinkový kompot, oříšky zpracované, arašidy zpracované, arašidové máslo, hrozinky, kakaové máslo, kokos sušený (kokosová moučka), kokosové mléko, datle, fíky, zpracované mandle, olivy konzervované, hummus (pasta z cizrny), konzervované žampiony, konzervované lanýže, ryby, měkkýši, korýši, sumýši a výrobky z nich, jako jsou ančovičky (sarděle), humři (neživí), kaviár, konzervy rybí, krevety (neživé), langusty (neživé), mušle jedlé (neživé), losos, moučka rybí pro

lidskou spotřebu, raci (neživí), rybí plátky (filé), ryby ve slanečném nálevu, sardinky, slanečci, sledi, tuňák, ústřice (neživé), maso a masné výrobky, droby, vnitřnosti, dršťky, drůbež (neživá), bujóny, vývary, huspeniny, játra, játrová paštika, jelita, krvavá tlačinka, jitrnice, klobásy, salámy, párky, konzervy masové, masové extrakty, polévky, přípravky na výrobu polévek, slanina, šunka, uzzeniny, uzzeniny v těstě, tukové pomazánky na chléb, vepřové, hovězí a drůbeží maso, sádlo, zvěřina, vejce i sušená, vaječný bílek, vaječný žloutek, jedlé oleje, jedlé tuky, margarín, máslo, mléko a mléčné výrobky, jogurty, kefir, kumys (mléčný nápoj), mléčné nápoje (s vysokým obsahem mléka), smetana, syrovátka, sýry, sýřidlo, šlehačka, tofu, bílkoviny jako potrava, jedlá želatina, kasein používaný jako přísada ve výživě, pektin pro potravinářství, protein pro lidskou spotřebu; (30) káva, čaj, kakao, cukr, rýže, tapioka, ságo, kávové náhražky, mouka a přípravky z obilnin, chléb, pečivo, cukrovinky, zmrzlina, med, sirup melasový, droždí, prášky do těsta, sůl, hořčice, ocet, nálevy k ochucení, koření, led pro osvěžení, arašidové cukrovinky, aromatické přípravky do potravin, bonbóny, cukroví, mentolové cukroví, cukrovinky, cukrovinky k ozdobení vánočních stromků, čokoláda, čokoládové nápoje, čokoládové nápoje s mlékem, dorty, fondány (cukrovinky), jemné pečivo, karamely (bonbóny), káva, kávové náhražky rostlinného původu, kávové nápoje s mlékem, keksy, koláče s náplní, krekrý, pražná kukuřice, listové těsto, lupínky, vložky (obilné), makaróny, mandlové cukrovinky, mandlové těsto, marcipán, marinády (chuťové přísady), máslové, tukové těsto, masové paštiky zapečené v těstě, masové pirožky, medovonky, perníky, mentol do cukrovinek, výrobky z kukuřičné mouky, müsli, kakaové nápoje, omáčka sójová ostrá, oplatky, potraviny na bázi ovsa, ovesné vložky, jedlé ozdoby na dorty, palačinky, pastilky (cukrovinky), pečivo s masovou náplní, pívni ocet, pizzy, popcorn, potraviny z mouky, pralinky, prášek do pečiva, příchutě (aroma), příchutě do nápojů s výjimkou éterických olejů, přípravky do potravin aromatické, pudinky, rostlinné přípravky jako kávové náhražky, rýže, rýžové koláčky, ságo, sirup melasový, přírodní sladidla, sladový výtažek jako potravin, suchary, sušenky, sušenky máslové, keksy, biskvity, suši, šerbet (zmrzlinový nápoj), škrobové výrobky jako potrava, ztužovače šlehačky, špagety, rajčatová šťáva, šťávy s výjimkou dresinků, tabletky (cukrovinky), těstoviny, trestí do potravin (nikoliv pro lékařské účely), včelí kasička pro lidskou spotřebu ne pro lékařské účely, kukuřičné vložky, ovesné vložky, mořská voda na vaření, výrobky z kakaa, výrobky z obilovin, zahušťovací přípravky na kuchyňské použití, zákusky, koláče, zálivky na ochucení, zjemňující látky na maso pro domácnost, zmrzlina, pojiva jako přísady do zmrzliny, zmrzlina jogurtová, zmrzlinové poháry, želé ovocné (cukrovinky), žvýkačky ne pro lékařské účely; (35) pomoc při řízení obchodní činnosti, pomoc při řízení obchodních a průmyslových podniků, obchodní management a podnikové poradenství, obchodní nebo podnikatelské informace, komerční informační kanceláře, obchodní nebo podnikatelský průzkum, hospodářské (ekonomické) prognózy, služby týkající se přemísťování provozů nebo podniků, marketingové studie, analýzy nákupních a velkoobchodních cen, průzkum trhu, průzkum veřejného mínění, statistické informace, styky s veřejností, účetnictví, revize účtů (audit), analýzy nákladů, oceňování obchodních podniků, provádění výpisů z účtů, dražby, personální poradenství, posuzování efektivnosti provozu a racionalizace práce, nábor zaměstnanců, psychologické testování pro výběr zaměstnanců, příprava a vyhotovení daňových příznání, příprava mezd a výplatních listin, zprostředkovatelná práce, služby reklamních agentur a propagace jako je zajišťování reklamy on-line v počítačové síti Internet, rozhlasové reklamy, televizní reklamy, pronájem reklamní doby v komunikačních médiích, organizování komerčních nebo reklamních výstav a veletrhů, aktualizování a pronájem reklamních materiálů a reklamních ploch, inzerce poštou, předvádění zboží, služby modelek - předvádění pro reklamní účely a podporu prodeje, rozšiřování reklamních materiálů (letáků, prospektů, tisků, vzorků) zákazníkům, venkovní reklama, vydávání reklamních nebo náborových, propagačních a inzertních textů, vylepování plakátů, aranžování výkladů, obchodní vedení uměleckých agentur, správa hotelů, dovozní a vývozní kanceláře, sekretářské služby, vyřizování telefonních vzkazů a dotazů, těsnopis, stenografie, přepisování, psaní na stroji, zpracování textů, překlad a systemizace informací do počítačových databází, vedení kartoték a souborů v počítači, vyhledávání dat v počítačových souborech, kopírování nebo

rozmnožování (reprodukce) dokumentů, dokladů apod., fotokopírování, zajišťování předplatného novin a časopisů, pronájem fotokopírovacích a kancelářských strojů a zařízení, pronájem prodejních automatů, dodavatelské služby pro třetí osoby, nákup výrobků a služeb pro jiné podniky; (38) telekomunikace, komunikace pomocí terminálů nebo počítačů, počítačový přenos pošty a obrazu, komunikace a transakce v síti, tisková agentura, dálkový přenos obrazu a video obrazu, provozování datové sítě, provozování veřejné mobilní radiotelefonní sítě, poradenství v oblasti telekomunikační techniky, zprostředkovatelská činnost v oblasti telekomunikací, výměna, získávání a šíření informací a zpráv prostřednictvím telekomunikační sítě nebo datové sítě nebo sítě výpočetní, informační, komunikační nebo elektronické techniky nebo satelitů nebo kabelu, šíření tiskovin a knih prostřednictvím počítačové, datové, elektronické, telekomunikační nebo informační sítě, informační a telekomunikační služby na Internetu uvedené v této třídě, včetně provozování elektronických nástěnek, diskusních skupin a fór a poskytování přístupu k on-line informačním službám a databázím, služby hlasové schránky, telekomunikační služby, včetně přímého propojení lokální zákaznické pevné sítě se sítí mobilních telefonů, služby krátkých textových zpráv, teletext a služby s ním spojené, poskytování informací (informační kancelář), komunikace spočívající ve výměně, šíření, získávání a poskytování informací a zpráv prostřednictvím telekomunikačních sítí, provozování informačních a komunikačních sítí, provozování internetového vyhledávače, pronájem telekomunikačních zařízení a přístrojů včetně telefonů, služby zaslání zpráv, přenos dat a informací, služby přístupu a připojení k datovým a informačním sítím a Internetu, poskytování nebo vyvolávání informací z počítačové databáze v rámci této třídy, komunikační služby prostřednictvím Internetu, vnějších sítí a vnitřních sítí a dalších elektronických prostředků, telekomunikační technologie (Voice over IP, bezdrátové technologie); (42) konzultační, asistenční, analytické, designérské, vyhodnocovací a programovací služby týkající se počítačového software, firmware, hardware a informačních technologií, konzultace týkající se hodnocení, výběru a zavádění počítačového software, firmware, hardware, informačních technologií a systému zpracování dat, právních záležitostí, informačních technologií a duševního vlastnictví, a to i prostřednictvím telekomunikačních sítí, dodávkou on-line, Internetem a sítí World Wide Web, webhosting, webdesing, výzkumné služby, kódování a dekodování zabezpečovacích systémů (tvorba software), poradenská činnost v oblasti aplikace výpočetní techniky, v oblasti informatiky, vytváření virtuálních/počítačových 3D animací a modelů, informačních technologií, navrhování a realizace automatizovaných systémů řízení, programátorská činnost, projekce počítačových sítí, poskytování práva užití software a pronájem software, instalace, opravy, údržba a servis software, vytváření interaktivních aplikací umožňující předávání a tvorbu grafické podoby prostřednictvím sítě Internet, programování, software - návrhy, převod a konverze počítačových programů a údajů (kromě fyzické konverze), převod a konverze údajů a dokumentů z fyzických médií na elektronická média, tvorba a údržba počítačových stránek WEB pro zákazníky, hostování na počítačových stránkách WEB, instalace počítačových programů, návrh počítačových systémů, programování internetových databázových systémů a internetových aplikací, konstrukce WWW prezentací a řešení WWW serverů, aktualizace a údržba počítačových programů, pronájem času, dat a údajů na přístup do počítačových databází, zhotovování kopií počítačových programů, technické studie v oblasti počítačů a programového vybavení, výzkum, vývoj a tvorba systémů pro elektronické obchodování, včetně příslušného software a hardware, poskytování know-how pro oblast elektronického obchodování a informačních technologií, programování multimediálních aplikací, vytváření interaktivních a grafických programů, počítačové animace a vizualizace, grafický design, zavádění, aktualizace, návrhy, strukturování a programování či jiné vytváření databází, jiných datových systémů a aplikací pro jejich zpracování, včetně jejich poskytování přístupu k nim a jejich instalace, zavádění, aktualizace a údržby, návrhy, strukturování a programování či jiné vytváření internetových či intranetových počítačových stránek a nástěnek (webpages a websites) a internetových či intranetových aplikací, hostování (poskytování

volného prostoru) pro internetové či intranetové informace, stránky a nástěnky (webpages a websites), hostování (poskytování volného prostoru) pro internetové či intranetové aplikace, převod (konverze) počítačových programů, dat či jiných údajů v elektronické podobě z různých formátů do jiných formátů, převod (konverze) dokumentů, dat či jiných údajů z fyzických médií na elektronická média, zálohování dat a informací elektronickými a počítačovými prostředky a prostřednictvím elektronické pošty, poradenství v oblasti výpočetní a informační techniky.

(730) **Rozhoň Martin**, Na Valech 394, Chrudim 2, 53701, CZ
(740) **DANĚK & PARTNERS** Advokátní a patentová kancelář, Dr. Vilém Daněk, Vinohradská 45, Praha 2, 12000

(210) **O-454431**

(220) 07.12.2007

(320) 07.12.2007

(511) 35

(540)



(510) (35) reklama, tvorba reklamy, propagační činnost, pronájem reklamních ploch, marketing, plánování a realizace reklamních kampaní, poradenství v oblasti reklamy, zaslání reklamních materiálů, průzkum trhu, marketingové studie, řízení obchodní činnosti, pomoc při řízení obchodní činnosti, obchodní a podnikatelské informace, pořádání výstav a veletrhů pro reklamní a komerční účely, komerční využití pořádaných společenských, kulturních, sportovních, zábavných, soutěžních akcí, účetnictví, administrace, kancelářské práce.

(730) **Jindra Marek**, Podolní 213, Kunovice, 68604, CZ

(740) Ing. Zdeněk Kučera, Padělky 548, P.O.BOX 92, Slušovice, 76315

(210) **O-454495**

(220) 10.12.2007

(320) 10.12.2007

(511) 3, 4, 14, 16, 19, 20, 21, 25, 28, 29, 30, 31, 32, 33, 42

(540)



(510) (3) parfémy, aroma (éterické oleje), éterické esence, mýdla, toaletní vody, vonné tyčinky; (4) svíčky, svíčky parfémové; (14) přívěsky, hodiny, drahé kameny, kazety na šperky, klenoty, bižuterie, ozdoby ze stříbra, šperky z drahých kovů; (16) knihy, alba, časopisy, fotografie, dopisní papíry, stojany na fotografie, kalendáře, knižní zarážky, papír balicí, papírová prostrání, pohlednice, rytiny, tužky, kalamáře, karty; (19) sochy a sošky z mramoru, kamene a betonu, umělecká díla z kamene, betonu a mramoru, kamenické výrobky, mozaiky pro stavebnictví; (20) umělecké výrobky z umělých hmot, sádry, sochy ze dřeva, nábytek kožený, sochy ze dřeva, nábytkové úchytky, paravány, bambus, držáky na závěsy, koše, ozdoby pohyblivé, tyče záclonové; (21) stojany na nádobí, krabičky, perleťové nádoby a závěsy, stojánky na olej a ocet, kropítko, mozaiky (s výjimkou mozaiky ve stavebnictví); (25) oděvy, obuv, klobouky, barety, čepice, kostýmy, obleky, kravaty, opasky, prádlo (spodní), plavky, rukavice, šály; (28) vánoční ozdoby, dřevěné hračky, stolní hry, houpací koně, panenky, stojany na vánoční stromčky; (29) sýry, uzeniny, ryby (s výjimkou živých), potraviny z ryb, džemy, klobásy, salámy, konzervy zeleninové, rybí, nakládaná zelenina, sušená zelenina a ovoce, nasolené potraviny, oleje olivové, sezamové, oříšky zpracované, kandované ovoce, ovoce

- konzervované; (30) káva, čaj, bonbóny, cukroví, cukrovinky, čokoláda, kakao, koření, oplatky, keksy, sušenky, těstoviny, chléb, housky, kávové nápoje, med, potraviny z mouky, suchary, zmrzlina, rýže; (31) květiny živé, květiny na výzdobu, květiny živé stabilizované, semena rostlin, rostliny sušené; (32) nealkoholické nápoje, zeleninové a ovocné šťávy, pivo, vody (nápoje); (33) víno, destilované nápoje, lihoviny, whisky, alkoholické nápoje; (42) design umělecký, průmyslový, oděvní design, dárková balení.
- (730) **LE PATIO LIFESTYLE s.r.o.**, Pařížská 20, Praha 1, 11000, CZ
- (740) Martina Mervartová, Na Ořechovce 580/4, Praha, 16200

- (210) **O-454496**
(220) 10.12.2007
(320) 10.12.2007
(511) 3, 4, 14, 16, 19, 20, 21, 25, 28, 29, 30, 31, 32, 33, 42
(540)



- (510) (3) parfémy, aroma (éterické oleje), éterické esence, mýdla, toaletní vody, vonné tyčinky; (4) svíčky, svíčky parfémové; (14) přívěsky, hodiny, drahé kameny, kazety na šperky, klenoty, bižuterie, ozdoby ze stříbra, šperky z drahých kovů; (16) knihy, alba, časopisy, fotografie, dopisní papíry, kalendáře, knižní zarážky, papír balící, papírová prostírání, pohlednice, rytiny, tužky, kalamáře, karty; (19) sochy a sošky z mramoru, kamene a betonu, umělecká díla z kamene, betonu a mramoru, kamenické výrobky, mozaiky pro stavebnictví; (20) umělecké výrobky z umělých hmot, sádry, sochy ze dřeva, nábytek kožený, nábytkové úchytky, bambus, ozdoby pohyblivé, mušle, perleť, držáky na noviny; (21) stojany na nádobí, krabičky, květináče, perleťové nádoby a závěsy, umělecké předměty z porcelánu, terakoty nebo skla, servisy (stolní), stojánky na olej a ocel, kropítka, konvice, karafy, džbánky, amfory, mozaiky (s výjimkou mozaik ve stavebnictví), korbele; (25) oděvy, obuv, klobouky, barety, čepice, kostýmy, obleky, kravaty, opasky, prádlo (spodní), plavky, rukavice; (28) vánoční ozdoby, dřevěné hračky, stolní hry, houpací koně, panenky, stojany na vánoční stroměčky; (29) sýry, uzeniny, ryby (s výjimkou živých), potraviny z ryb, džemy, klobásy, salámy, konzervy zeleninové, rybí, nakládaná zelenina, sušená zelenina a ovoce, nasolené potraviny, oleje olivové, sezamové, oříšky zpracované, kandované ovoce, ovoce konzervované; (30) káva, čaj, bonbóny, cukroví, cukrovinky, čokoláda, kakao, koření, oplatky, keksy, sušenky, těstoviny, chléb, housky, kávové nápoje, med, potraviny z mouky, suchary, rýže, zmrzlina; (31) květiny živé, květiny na výzdobu, květiny živé stabilizované, semena rostlin, rostliny sušené; (32) nealkoholické nápoje, zeleninové a ovocné šťávy, pivo, vody (nápoje); (33) víno, destilované nápoje, lihoviny, whisky, alkoholické nápoje; (42) design umělecký, průmyslový, oděvní design, dárková balení.
- (730) **LE PATIO LIFESTYLE s.r.o.**, Pařížská 20, Praha 1, 11000, CZ
- (740) Martina Mervartová, Na Ořechovce 580/4, Praha, 16200

- (210) **O-454532**
(220) 12.12.2007
(320) 12.12.2007
(511) 16, 21, 35, 41
(540)

PRAGUE BIENNALE PHOTO

- (510) (16) tiskoviny jako knihy, časopisy, noviny, sborníky, konferenční materiály, reklamní tiskoviny, letáky, reklamní a propagační předměty jako fotografie, plakáty, kalendáře, samolepky, obtisky, papírové tašky, umělohmotné tašky spadající do této třídy, umělecké nebo ozdobné předměty z papíru nebo plastických hmot spadající do této třídy; (21) předměty keramické, kovové, plechové, skleněné, které jsou součástí této třídy; (35) reklamní, propagační a inzertní činnost všeho druhu, výstavy komerční a reklamní; (41) nakladatelská činnost při vydávání periodických i neperiodických tiskovin obsažených ve třídě 16, pořádání školících a vzdělávacích programů, pořádání koncertů, kongresů, konferencí, symposií, pořádání výstav kulturních a uměleckých k vzdělávacím účelům.
- (730) **Nadace Prague Biennale**, Budečská 3, Praha 2, 12000, CZ
- (740) Ing. Vladimír Čmejla - LEGR PATENT, Ing. Vladimír Čmejla, patentový zástupce a soudní znalec, Rašínovo nábřeží 54, Praha 2, 12800

- (210) **O-454533**
(220) 12.12.2007
(320) 12.12.2007
(511) 16, 21, 35, 41
(540)

PRAGUE BIENNALE ARCHITECTURE

- (510) (16) tiskoviny jako knihy, časopisy, noviny, sborníky, konferenční materiály, reklamní tiskoviny, letáky, reklamní a propagační předměty jako fotografie, plakáty, kalendáře, samolepky, obtisky, papírové tašky, umělohmotné tašky spadající do této třídy, umělecké nebo ozdobné předměty z papíru nebo plastických hmot spadající do této třídy; (21) předměty keramické, kovové, plechové, skleněné, které jsou součástí této třídy; (35) reklamní, propagační a inzertní činnost všeho druhu, výstavy komerční a reklamní; (41) nakladatelská činnost při vydávání periodických i neperiodických tiskovin obsažených ve třídě 16, pořádání školících a vzdělávacích programů, pořádání koncertů, kongresů, konferencí, symposií, pořádání výstav kulturních a uměleckých k vzdělávacím účelům.
- (730) **Nadace Prague Biennale**, Budečská 3, Praha 2, 12000, CZ
- (740) Ing. Vladimír Čmejla - LEGR PATENT, Ing. Vladimír Čmejla, patentový zástupce a soudní znalec, Rašínovo nábřeží 54, Praha 2, 12800

- (210) **O-454705**
(220) 17.12.2007
(320) 17.12.2007
(511) 11, 21, 31, 35
(540)

MAXEXOTIC

- (510) (11) akvarijní přístroje pro čištění, akvarijní přístroje pro vytápění, svítidla pro akvária; (21) klece pro ptáky, voliéry, klece pro domácí zvířata, bytová akvária, bytová terária, hřebeny, česadla na zvířata, hygienické toaletní nádoby pro domácí zvířata, krmítka pro hospodářská zvířata, kroužky pro ptáky, mísy hygienické na vylučování pro domácí zvířata, pasti na myši, pasti na hmyz, žlaby pro krmivo, krmení; (31) krmiva pro zvířata spadající do tř. 31, živá zvířata, krmiva suchá pro zvířata, krmné směsi na výkrm hospodářských zvířat, přísady do krmiva ne pro lékařské účely, vápno do krmiva pro zvířata, psí suchary, bílkoviny (proteiny) pro zvířata, potrava pro dobytek, potrava pro domácí zvířata, potrava pro ptactvo, potrava pro zvířata, stelivo pro domácí zvířata, seno, sláma jako podestýlka, sláma jako krmivo, nápoje pro domácí zvířata, obilninové zbytkové produkty pro živočišnou spotřebu, otruby, pochoutky a odměny ke zvykání pro zvířata, posilňující přípravky pro zvířata, výživa pro domácí zvířata, hospodářská zvířata, živé návnady na ryby, živé ryby; (35) maloobchod se vším z výroby ve tř. 1-34 určené k prodeji, zprostředkování služeb zde v této třídě uvedených.
- (730) **AFIRST CZ s.r.o.**, Jablonského 23, Plzeň, 32600, CZ

(210) **O-455311**
(220) 11.01.2008
(320) 11.01.2008
(511) 3, 5, 32, 33
(540)

Lazarus

(510) (3) kosmetické přípravky, jako jsou adstringentní přípravky pro kosmetické účely, ambra (parfumerie), antiperspirační mýdlo, antistatické přípravky pro použití v domácnosti, aroma (éterické oleje), barviva na vlasy, barviva toaletní, kosmetické barvy, přípravky pro odstraňování barev - odbarvovače, krémy na bělení pokožky, bělicí a čistící přípravky na kůži, bělicí soli, bergamotový olej, brusiva, citrónový olej (silice), čistící mléko pro toaletní účely, čistící oleje, čistící prostředky, čistící roztoky, přípravky pro čištění umělého chrupu, depilační přípravky, depilační vosk, detergenty (čistící prostředky) s výjimkou pro použití při průmyslových procesech a lékařství, deodoranty pro osobní potřebu, šampóny a kosmetické přípravky pro domácí zvířata, éterické esence, éterické oleje, přípravky na holení, jasmínový olej, kadidlo, kamenec (antiseptický přípravek), kolínská voda, kosmetické neceséry, kosmetické přípravky pro zesteňnění, kosmetické tužky, kosmetické přípravky do koupele, koupelové soli nikoliv pro medicijní účely, krášlicí masky, kosmetické krémy, základní látky pro květinové parfěmy, výtažky z květin (parfumerie), lak na vlasy, laky na nehty, lepidla pro kosmetické účely, lešticí přípravky, levandulová voda a olej, líčidla, mandlové mléko pro kosmetické účely, mandlové mýdlo, mandlový olej, maskara (barva a stíny na oční víčka a řasy), medicijní mýdla, mentolová silice (výtažkový olej), mořidla, mýdélka, mýdla, umělé nehty, kosmetické přípravky na obočí, obtisky (ozdobné) pro kosmetické použití, oční řasy (umělé), odlakovače, přípravky na odličování, oleje do voňavek, přípravky na ondulaci, opalovací přípravky (kosmetika), spreje pro osvěžení dechu, parfémovaná voda, parfěmy, pemza, peroxid vodíku pro kosmetické účely, pižmo (parfumerie), pleťová voda pro kosmetické účely, kosmetické ubrousky napuštěné pleťovou vodou, kosmetické přípravky pro pěstění pokožky, pomády pro kosmetické účely, potpourri (směsi voňavých látek), prací prostředky, přípravky pro péči o nehty, pudr (líčidlo), rtěnky, růžový olej, šampóny, tuky pro kosmetické účely, ústní vody nikoliv pro lékařské účely, vata na špejli (toaletní potřeby), vata pro kosmetické účely, vatové tyčinky pro kosmetické účely, vazelína z ropy pro kosmetické účely, vlasové vody, voda pro holení, voňavkářské výrobky, zubní pasty; (5) farmaceutické výrobky pro humánní i veterinární medicínu, bylinné extrakty, bylinné kapky, bylinný gel, kombinované přípravky s vitamíny, minerálů a bylinných výtažků k léčebným účelům, vitamíny a minerály a stopové prvky, vitamínové a multivitaminové přípravky a nápoje, potravinové doplňky obohacené vitamíny a/nebo minerály a/nebo stopovými prvky k léčebným účelům, čaje léčivé, čaje bylinné, cukrovinky s léčivými přísadami, med, sirup melasový a včelí kašička - to vše pro léčebné účely, přípravky pro péči o dutinu ústní pro lékařské účely, léčivé přípravky do koupele a koupelové soli, léčivé vody, minerální vody a dietetické nápoje upravené pro lékařské účely, masti pro farmaceutické účely, koupele olejové léčivé, léčiva na zuby, kosmetické přípravky pro léčebné účely, doplňky výživové pro lékařské účely, bílkovinné přípravky nebo potrava pro lékařské účely, bakteriální lyzáty pro lékařské účely, balzámy a krémy a masti pro lékařské účely, chemické přípravky pro lékařské účely, léčivé oleje, oleje pro lékařské účely, tuky pro lékařské účely, léčivé soli, tinktury pro lékařské účely, bylinné výtažky nebo sirupy, vitaminová a minerální výživa ve formě koncentrátů, proteinové koncentráty jako výživné přísady k potravinám, diabetický chléb, dietetické látky upravené pro léčebné účely, dietetické nápoje upravené pro léčebné účely, doplňky potravy a posilující přípravky pro léčebné účely, rostlinná vlákna pro léčebné účely, přípravky obsahující stopové prvky s léčebnými účinky, potravinové přípravky a doplňky všeho druhu, jako posilující poživatiny, vitamínové přípravky, poživatiny pro doplnění redukčních diet nebo přípravků pro hubnutí, vše s léčebnými účinky - vše v rámci této třídy, potraviny pro batolata, hygienické výrobky pro léčebné účely, náplasti, obvazový materiál, materiály pro plombování zubů a pro zubní otisky, dezinfekční přípravky, výrobky pro hubení škodlivých zvířat, fungicidy, herbicidy; (32) nealkoholické nápoje, zejména limonády, šumivé a jiné nealkoholické nápoje, též z ovocných šťáv a přípravky na jejich výrobu, též s ovocnou šťávou,

minerální vody a přípravky na její výrobu, přírodní nebo umělé, zejména trestí, tablety a prášky, nealkoholické nápoje obsahující kyselinu uhličitou, ovocné a zeleninové šťávy a nápoje, též obohacené vitamíny nebo minerály, sorbety, též šerbety, sodovky a stolové vody, dietní, iontové a energetické nápoje, pivo, lehká piva a ležáky, též v netekuté formě, nealkoholické aperitivy, přípravky nebo příchutě na výrobu nápojů, zejména koncentráty a sirupy, sirupy bylinné, ovocné nebo zeleninové šťávy a nápoje z ovocných šťáv, džusy a mošty, nealkoholické nápoje obohacené vitamíny nebo minerály, proteinové nealkoholické nápoje, dietní nápoje, tablety a prášky na přípravu šumivých nealkoholických nápojů, nealkoholické nápoje s příchutí ovoce nebo zeleniny, pramenité vody, stolní vody perlivé i neperlivé, míchané nápoje nealkoholické, nápoje z rajčatové šťávy; (33) alkoholické nápoje, vína, lihoviny, likéry.

(730) **Majchrák Ondrej**, 11. marca 340/1, Zvolen, 96001, SK
(740) Doc. Ing. Jindřich Špaček, CSc., patentový zástupce, Svatopluka Čecha 106a, Brno, 61200

(210) **O-455362**
(220) 14.01.2008
(320) 14.01.2008
(511) 31, 36
(540)

Charitativní sbírka - prodej vánoční hvězdy (Poinsettia)

(510) (31) živé květiny; (36) organizování finanční sbírky.
(730) **Sdružení šance - sdružení rodičů a přátel hematologicky a onkologicky nemocných dětí, o.s.**, Puškinova 6, Olomouc, 77520, CZ

(210) **O-455736**
(220) 28.01.2008
(320) 28.01.2008
(511) 6, 16, 20, 21, 25, 35, 37, 38, 40, 42
(540)



(510) (6) reklamní a upomínkové předměty z obecných kovů; (16) knihy, brožury, hudebniny, hudební rukopisy, atlasy, mapy, noviny, časopisy, inzertní katalogy, fotografie, plakáty, obrazy, pohlednice, vizitky, kalendáře, diáře, formuláře, telefonní seznamy, ostatní periodický a neperiodický tisk a tištěné materiály a ostatní kancelářské potřeby zařazené do třídy 16, umělecké, reklamní a upomínkové předměty z papíru spadající do této třídy; (20) sedací nábytek, nábytek, prodejní a propagační regály a stěny, nábytek - zařízení interiéru prodejny, vitríny, poutače ze dřeva nebo umělých hmot, umělecké, reklamní a upomínkové předměty dřevěné, voskové a sádrové; (21) nádoby a náčiní pro domácnost a kuchyni, skleněné a porcelánové výrobky, sklo, porcelán, keramika a majolika spadající do této třídy, umělecké, reklamní a upomínkové předměty z umělých hmot, keramické a skleněné; (25) oděvy, obuv, oděvy - umělecké, reklamní a upomínkové předměty z textilních materiálů; (35) reklama, internetový obchod s výše uvedenými výrobky ve tř. 6, 16, 20, 21 a 25, pořádání komerčních výstav a veletrhů se zařízením pro interiérové vybavení obchodních míst, pořádání komerčních veletrhů a výstav s realitami vhodných pro umístění obchodních míst a s návrhy provedení obchodních míst, marketing, průzkum a analýza trhu, zprostředkování obchodních záležitostí, poradenství v otázkách organizování obchodní činnosti, propagace, tvorba reklamy, podpora prodeje reklamou, reklamní služby s využitím Internetu; (37) realizace interiéru obchodních a výstavních míst; (38) informační střediska a kanceláře, elektronická pošta, šíření informací, zejména reklamy a inzerce přes Internet, poskytování služeb přes Internet; (40) zpracování a úprava materiálu, vyvolávání fotografických filmů a výroba fotografií, šití na zakázku; (42) projektování a návrh interiéru obchodních a výstavních míst.

- (590) Barevná
(730) **INUA design s.r.o.**, Horská 1919, Vsetín, 75501, CZ
(740) Ing. Zdeněk Kučera, Paďelky 548, P.O.BOX 92, Slušovice, 76315

- (210) **O-456044**
(220) 04.02.2008
(320) 04.02.2008
(511) 16, 32, 33
(540)



- (510) (16) papír a výrobky z papíru, tiskoviny a polygrafické výrobky, např. katalogy, informační brožury a letáky, plakáty, etikety a viněty, fotografie, reklamní a propagační materiály papírové, obaly patřící do této třídy, zejména obaly na lahve lepenkové a papírové; (32) nealkoholické nápoje, šumivé nápoje, vinné mošty nealkoholické, nápoje na bázi moštů, hroznová šťáva, výtažky z vinných moštů; (33) alkoholické nápoje, zejména vína všeho druhu.
(590) Barevná
(730) **VINOHRAD CZ s.r.o.**, Fabián 1207, Velké Bílovice, 69102, CZ
(740) INPARTNERS GROUP, Ing. Leopold Dadej, patentový zástupce, Na Valtické 339/6, Břeclav 4, 69141

- (210) **O-456045**
(220) 04.02.2008
(320) 04.02.2008
(511) 16, 32, 33
(540)



- (510) (16) papír a výrobky z papíru, tiskoviny a polygrafické výrobky, např. katalogy, informační brožury a letáky, plakáty, etikety a viněty, fotografie, reklamní a propagační materiály papírové, obaly patřící do této třídy, zejména obaly na lahve lepenkové a papírové; (32) nealkoholické nápoje, šumivé nápoje, vinné mošty nealkoholické, nápoje na bázi moštů, hroznová šťáva, výtažky z vinných moštů; (33) alkoholické nápoje, zejména vína všeho druhu.
(590) Barevná
(730) **VINOHRAD CZ s.r.o.**, Fabián 1207, Velké Bílovice, 69102, CZ
(740) INPARTNERS GROUP, Ing. Leopold Dadej, patentový zástupce, Na Valtické 339/6, Břeclav 4, 69141

- (210) **O-456083**
(220) 04.02.2008
(320) 04.02.2008
(511) 35, 37, 41
(540)

Funtronic

- (510) (35) zprostředkovatelská činnost v oblasti obchodu se službami

heren a sázkových kanceláří, nákup zboží za účelem dalšího prodeje, specializovaný maloobchod, velkoobchod, dodavatelské služby pro třetí osoby, nákup výrobků a služeb pro jiné podniky v oblasti hotelových, gastronomických a souvisejících služeb, obchodní management a podnikové poradenství, rozšiřování reklamních materiálů (letáků, prospektů, tisků, vzorků) zákazníkům, venkovní reklama, vydávání reklamních nebo náborových, propagačních a inzertních textů, vylepování plakátů, aranžování výkladů, pomoc při řízení obchodní činnosti, pomoc při řízení obchodních a průmyslových podniků, obchodní nebo podnikatelské informace, komerční informační kanceláře, obchodní nebo podnikatelský průzkum, hospodářské (ekonomické) prognózy, služby týkající se přemísťování provozů nebo podniků, marketingové studie, analýzy nákupních a velkoobchodních cen, průzkum trhu, průzkum veřejného mínění, statistické informace, styky s veřejností, účetnictví, revize účtů (audit), analýzy nákladů, oceňování obchodních podniků, provádění výpisů z účtů, dražby, personální poradenství, posuzování efektivnosti provozu a racionalizace práce, nábor zaměstnanců, psychologické testování pro výběr zaměstnanců, příprava a vyhotovení daňových přiznání, příprava mezd a výplatních listin, zprostředkovatelské práce, služby reklamních agentur a propagace jako je zajišťování reklamy on-line v počítačové síti Internet, rozhlasové reklamy, televizní reklamy, pronájem reklamní doby v komunikačních médiích, organizování komerčních nebo reklamních výstav a veletrhů, aktualizování a pronájem reklamních materiálů a reklamních ploch, inzerece poštou, předvádění zboží, služby modelek - předvádění pro reklamní účely a podporu prodeje, obchodní vedení uměleckých agentur, správa hotelů, dovozní a vývozní kanceláře, sekretářské služby, vyřizování telefonních vzkazů a dotazů, těsnopis, stenografie, přepisování, psaní na stroji, zpracování textů, překlad a systemizace informací do počítačových databází, vedení kartoték a souborů v počítači, vyhledávání dat v počítačových souborech, kopírování nebo rozmnožování (reprodukce) dokumentů, dokladů, fotokopírování, zajišťování předplatného novin a časopisů, pronájem fotokopírovacích a kancelářských strojů a zařízení, pronájem prodejních automatů; (37) výroba, instalace a opravy elektrických strojů, přístrojů a zařízení, pokládka kabeláže a elektrických rozvodů v zemi i ve vzduchu, rekonstrukce elektrických rozvodů a důlních dílen, provádění rozvodů a přípojek, výstavba a rekonstrukce stavebních objektů, rekonstrukce a modernizace energetických zařízení, dispečerské řídicí techniky a technických zařízení k řízení spotřeby elektrické energie, stavební činnost, výstavba energetických děl a zařízení potřebných pro jejich provoz, revize a zkoušky elektrických zařízení, tlakových zařízení a nádob na plyn, stavební činnost - provádění staveb, včetně jejich změn, udržovacích prací na nich a jejich odstraňování, služby stavebnictví a stavitelství, stavba krbů, izolování staveb proti vlhkosti, tepelné a zvukové izolování staveb, demolice budov, klempířství a instalatérství, kominické služby, malování a natírání interiérů a exteriérů, štukování, sádrování, tapetování, montáže lešení, pokrývačské služby, zednické služby, zámečnictví, stavební dozor, antikorozní nátěry pro vozidla, čištění, leštění a mytí automobilů a jiných dopravních prostředků, pronájem a půjčování stavebních, dopravních a dalších strojů, jako jsou bagry, rypadla, buldozery, jeřáby, silniční zametací stroje, čisticí stroje, čištění fasád, vnějších povrchů a ploch i interiérů budov, čištění kominů, čištění oken, čištění ulic, deratizace, dezinfekce, hubení škůdců (ne pro zemědělské účely), asfaltování, cestářství (dláždění), důlní těžba, hornictví, povrchová těžba, vrtání studní, služby prádelny a mandlů jako je čištění, praní, žehlení a mandlování šatstva, chemické čištění, údržba, čištění kožešin, kůže a oděvů z nich, restaurování nábytku, čalounění, lakování, pískování, ostření a broušení nožů; (41) provozování výherních a nevýherních hracích přístrojů, provozování biliáru, provozování tělovýchovných a sportovních zařízení sloužících k regeneraci a rekondici, bowlingová centra, organizování vzdělávacích, zábavních, sportovních soutěží nebo soutěží krásy, pořádání sportovních závodů, tělesná výchova, provozování a pronájem sportovních zařízení, golfových hřišť, stadionů, tenisových dvorců, plaveckých bazénů, gymnastický výcvik, půjčování sportovního nářadí, s výjimkou dopravních prostředků, vzdělávací a školicí činnosti v rámci této třídy, pořádání festivalů, hudební produkce v rámci této třídy, služby pro oddech a rekreace, informace a zprostředkování možností rekreace, rozptýlení, zábavy, management turistických destinací,

organizování kulturních nebo vzdělávacích výstav, organizování živých představení a vystoupení, pořádání divadelních představení, provozování kinosálů, koncertní síně, provozování muzeí, knihovny (půjčovny knih), pořádání diskoték, organizování a vedení kolokvií, konferencí, kongresů, seminářů, symposií, informace o výchově a vzdělávání, školení, praktické cvičení, instruktážní výcvik, zkoušení, přezkoušení, dálkové studium, korespondenční kurzy, internátní školy, dětské jesle a školky, prázdninové tábory, náboženská výchova, pomoc a poradenství pro volbu povolání, vzdělávací a školicí činnosti v rámci této třídy, výstavní a galerijní činnost v rámci této třídy, provozování kasin a heren, provozování her on-line (z počítačové sítě), noční kluby, karaoke, výchovně-zábavné klubové služby, kluby zdraví, cirkusy, drezúra zvířat, provozování zoologických zahrad, půjčování filmů, umělecké a módní agentury, estrády, pořádání loterií, organizování plesů, plánování a organizování večírků a oslav, předprodej vstupenek, filmová tvorba, filmová studia, dabing, digitální zpracování obrazu, nahrávací studia, výroba rozhlasových a televizních programů, zpravodajské služby, obrazové zpravodajství, fotografování, půjčování a pronájem divadelních a jiných dekorací včetně osvětlení, pronájem rozhlasových a televizních přijímačů, půjčování přenosných videokamer, vydávání knih, elektronické publikování (DTP), poskytování on-line elektronických publikací (bez možnosti stažení), vydávání elektronických knih a časopisů on-line, posunková řeč (tlumočení), překladatelské služby, pořádání a řízení pracovních setkání.

- (590) Barevná
(730) **FUNTRONIC, spol. s r.o.**, Ořech 5, Praha - západ, 25225, CZ
(740) DANĚK & PARTNERS Advokátní a patentová kancelář, Dr. Vilém Daněk, Vinohradská 45, Praha 2, 12000

- (210) **O-456085**
(220) 04.02.2008
(320) 04.02.2008
(511) 35, 37, 41, 43
(540)

Funtronic
TRADING spol. s r. o.

- (510) (35) zprostředkování obchodu se službami heren a sázkových kancelářů, nákup zboží za účelem dalšího prodeje, specializovaný maloobchod, velkoobchod, dodavatelské služby pro třetí osoby, nákup výrobků a služeb pro jiné podniky v oblasti hotelových, gastronomických a souvisejících služeb, obchodní management a podnikové poradenství, rozšiřování reklamních materiálů (letáků, prospektů, tisků, vzorků) zákazníkům, venkovní reklama, vydávání reklamních nebo náborových, propagačních a inzertních textů, vylepování plakátů, aranžování výkladů, pomoc při řízení obchodní činnosti, pomoc při řízení obchodních a průmyslových podniků, obchodní nebo podnikatelské informace, komerční informační kanceláře, obchodní nebo podnikatelský průzkum, hospodářské (ekonomické) prognózy, služby týkající se přemísťování provozů nebo podniků, marketingové studie, analýzy nákupních a velkoobchodních cen, průzkum trhu, průzkum veřejného mínění, statistické informace, styky s veřejností, účetnictví, revize účtů (audit), analýzy nákladů, oceňování obchodních podniků, provádění výpisů z účtů, dražby, personální poradenství, posuzování efektivnosti provozu a racionalizace práce, nábor zaměstnanců, psychologické testování pro výběr zaměstnanců, příprava a vyhotovení daňových příznání, příprava mezd a výplatních listin, zprostředkovatelské práce, služby reklamních agentur a propagace jako je zajišťování reklamy on-line v počítačové síti Internet, rozhlasové reklamy, televizní reklamy, pronájem reklamní doby v komunikačních médiích, organizování komerčních nebo reklamních výstav a veletrhů, aktualizování a pronájem reklamních materiálů a reklamních ploch, inzercie poštou, předvádění zboží, služby modelek - předvádění pro reklamní účely a podporu prodeje, obchodní vedení uměleckých agentur, správa hotelů, dovozní a vývozní kanceláře, sekretářské služby, vyřizování telefonních

vzkazů a dotazů, těsnopis, stenografie, přepisování, psaní na stroji, zpracování textů, překlad a systemizace informací do počítačových databází, vedení kartoték a souborů v počítači, vyhledávání dat v počítačových souborech, kopírování nebo rozmnožování (reprodukce) dokumentů, dokladů, fotokopírování, zajišťování předplatného novin a časopisů, pronájem fotokopírovacích a kancelářských strojů a zařízení, pronájem prodejních automatů; (37) výroba, instalace a opravy elektrických strojů, přístrojů a zařízení, pokládka kabeláže a elektrických rozvodů v zemi i ve vzduchu, rekonstrukce elektrických rozvodů a důlních dílen, provádění rozvodů a přípojek, výstavba a rekonstrukce stavebních objektů, rekonstrukce a modernizace energetických zařízení, dispečerské řídicí techniky a technických zařízení k řízení spotřeby elektrické energie, stavební činnost, výstavba energetických děl a zařízení potřebných pro jejich provoz, revize a zkoušky elektrických zařízení, tlakových zařízení a nádob na plyn, stavební činnost - provádění staveb, včetně jejich změn, udržovacích prací na nich a jejich odstraňování, služby stavebnictví a stavitelství, stavba krbů, izolování staveb proti vlhkosti, tepelné a zvukové izolování staveb, demolice budov, klempířství a instalatérství, kominické služby, malování a natírání interiérů a exteriérů, štukování, sádrování, tapetování, montáže lešení, pokrývačské služby, zednické služby, zámečnictví, stavební dozor, antikoroziní nátěry pro vozidla, čištění, leštění a mytí automobilů a jiných dopravních prostředků, pronájem a půjčování stavebních, dopravních a dalších strojů, jako jsou bagry, rypadla, buldozery, jeřáby, silniční zametací stroje, čisticí stroje, čištění fasád, vnějších povrchů a ploch i interiérů budov, čištění komínů, čištění oken, čištění ulic, deratizace, dezinfekce, hubení škůdců (ne pro zemědělské účely), asfaltování, cestářství (dláždění), důlní těžba, hornictví, povrchová těžba, vrtání studní, služby prádelny a mandlů jako je čištění, praní, žehlení a mandlování šatstva, chemické čištění, údržba, čištění kožešin, kůže a oděvů z nich, restaurování nábytku, čalounění, lakování, pískování, ostření a broušení nožů; (41) provozování tělovýchovných a sportovních zařízení sloužících k regeneraci a rekondici, bowlingová centra, provozování nevyherních automatů, provozování biliáru, organizování vzdělávacích, zábavných, sportovních soutěží nebo soutěží krásy, pořádání sportovních závodů, tělesná výchova, provozování a pronájem sportovních zařízení, golfových hřišť, stadiónů, tenisových dvorců, plaveckých bazénů, gymnastický výcvik, půjčování sportovního nářadí, s výjimkou dopravních prostředků, vzdělávací a školicí činnosti v rámci této třídy, pořádání festivalů, hudební produkce v rámci této třídy, služby pro oddech a rekreace, informace a zprostředkování možností rekreace, rozptýlení, zábavy, management turistických destinací, organizování kulturních nebo vzdělávacích výstav, organizování živých představení a vystoupení, pořádání divadelních představení, provozování kinosálů, koncertní síně, provozování muzeí, knihovny (půjčovny knih), pořádání diskoték, organizování a vedení kolokvií, konferencí, kongresů, seminářů, symposií, informace o výchově a vzdělávání, školení, praktické cvičení, instruktážní výcvik, zkoušení, přezkoušení, dálkové studium, korespondenční kurzy, internátní školy, dětské jesle a školky, prázdninové tábory, náboženská výchova, pomoc a poradenství pro volbu povolání, vzdělávací a školicí činnosti v rámci této třídy, výstavní a galerijní činnost v rámci této třídy, provozování kasin a heren, provozování her on-line (z počítačové sítě), noční kluby, karaoke, výchovně-zábavné klubové služby, kluby zdraví, cirkusy, drezúra zvířat, provozování zoologických zahrad, půjčování filmů, umělecké a módní agentury, estrády, pořádání loterií, organizování plesů, plánování a organizování večírků a oslav, předprodej vstupenek, filmová tvorba, filmová studia, dabing, digitální zpracování obrazu, nahrávací studia, výroba rozhlasových a televizních programů, zpravodajské služby, obrazové zpravodajství, fotografování, půjčování a pronájem divadelních a jiných dekorací včetně osvětlení, pronájem rozhlasových a televizních přijímačů, půjčování přenosných videokamer, vydávání knih, elektronické publikování (DTP), poskytování on-line elektronických publikací (bez možnosti stažení), vydávání elektronických knih a časopisů on-line, posunková řeč (tlumočení), překladatelské služby, pořádání a řízení pracovních setkání; (43) hostinská činnost, ubytovací činnost, gastroservis - zásobování restaurací a provozoven potravinářskými výrobky a nápoji, hromadné dodávání hotových jídel, nápojů do restaurací, jídelen, služby spojené s ubytováním,

stravování a občerstvením, provozování penzionů, hotelů, hostelů, motelů, hostinských činností, restaurace, bary, snack bary, cafeterie, motoresty, hostince, kantýny, závodní jídelny, menzy, rychlé občerstvení, catering, zajištění stravování při společenských akcích a služby spojené s nákupem a obstaráváním potravin, nápojů a občerstvení, pohostinství, příprava jídel, společné stravování, podávání jídel a nápojů, příprava jídel a nápojů ke spotřebě, zejména steaků a zeleninových a ovocných salátů a pizz, těstovin, poskytování a obstarávání jídla a nápojů, služby zajišťující stravování, automat pro občerstvení, zásobování v rámci této třídy, poskytování gastronomických služeb, příprava jídel a výrobků studené kuchyně, pořádání hostin, provozování pizzerie, bufetu, samoobslužné restaurace, kavárny, vinárny, poradenství v oboru hotelnictví, poradenství v oboru gastronomie, zajišťování hotelových pobytů, pronájem apartmánů, sálů, salónek a jiných nebytových prostor obsažených v této třídě, poradenství v oboru provozování hotelů a gastronomických provozů.

(590) Barevná

(730) **FUNTRONIC Trading, spol. s r.o.**, Ořech 5, Praha - západ, 25225, CZ

(740) **DANĚK & PARTNERS** Advokátní a patentová kancelář, Dr. Vilém Daněk, Vinohradská 45, Praha 2, 12000

(210) **O-456224**

(220) 07.02.2008

(320) 07.02.2008

(511) 35, 36

(540)

Intouch Financials

(510) (35) management obchodu vyjma organizování poradenství v oblasti obchodu; (36) pojišťovnictví, finanční služby.

(730) **Intouch Insurance Group B.V.**, Claude Debussylaan 24, 1082 MD, Amsterdam, NL

(740) Společná advokátní kancelář Všečeka Zelený Švorčík Kalenský a partneři, JUDr. Petr Kalenský, Hálkova 2, Praha 2, 12000

(210) **O-456243**

(220) 08.02.2008

(320) 08.02.2008

(511) 3, 24, 25

(540)



(510) (3) kosmetika, vlasové vody, deodoranty pro osobní potřebu, kosmetické přípravky do koupele, lak na vlasy, líčidla, mýdla, opalovací přípravky kosmetické, parfémy, toaletní přípravky, toaletní voda, voda po holení, zubní pasty; (24) ložní pokrývky a přikrývky, lůžkoviny, ochranné povlaky na polštáře, ochranné potahy na nábytek, ubrusy s výjimkou papírových, kapesníky látkové, podšívky pro klobouky textilní, ručníky textilní, tkaniny pro luxusní prádlo; (25) oděv, obuv, košile, kravaty, manžety, konfekce, náprsenky (části košile), pyžama, opasky, pásky ke kalhotám, šály, šle, prádlo osobní, spodní prádlo, body (spodní prádlo), tílka, nátělníky, podvlékačky, zástěry, župany, bundy sportovní, sáří, oděvy koupací, koupací pláště, legíny, pokrývky hlavy, šátky, čepice, klobouky.

(590) Barevná

(730) **Joss & Löwenstein s.r.o.**, Králodvorská 1081/6, Praha 1, 11000, CZ

(740) Mgr. Šárka Heulerová, Králodvorská 1081/16, Praha 1, 11000

(210) **O-456307**

(220) 11.02.2008

(320) 11.02.2008

(511) 35, 36

(540)

NEHCIREALITKU.CZ

(510) (35) zprostředkování obchodu - v inzertních službách a reklamě, vypracování písemných a obrazových sdělení - vypracování

statistik a průzkum trhu; (36) finanční poradenství, realitní činnost, zprostředkování obchodu v oblasti nemovitostí, poradenství v oblasti nemovitostí.

(730) **KROUTIL ALEŠ**, Nad Nádrží 278, Nasavrky, 53825, CZ

(210) **O-456386**

(220) 13.02.2008

(320) 13.02.2008

(511) 9, 12, 35, 36, 37, 39, 41, 42

(540)

IBS expert

(510) (9) měřicí přístroje, vyhodnocovací přístroje, optické přístroje a pomůcky pro znalectví silničních vozidel, software, databanky vozidel, příslušenství a dílů, zejména on-line; (12) silniční vozidla, dopravní prostředky pozemní, motory pro pozemní vozidla, spojky a převodová ústrojí pro pozemní vozidla; (35) pomoc při využívání a řízení obchodu, zprostředkování obchodních případů v oblasti motorových vozidel, zprostředkování prodeje silničních vozidel, vypracování, shromažďování a třídění dokumentů týkajících se silniční dopravy, využívání statistických údajů; (36) poskytování služeb týkajících se pojišťovnictví, zejména poskytované pojišťovatelům a pojištěnému, odhady škod a odhady cen motorových vozidel, dopravního zařízení; (37) služby týkající se údržby a oprav vozidel; (39) služby týkající se silniční dopravy se zaměřením na silniční vozidla a služby spojené s tímto druhem dopravy, pronájem vozidel, odborné konzultace vztahující se k silniční dopravě a vozidlům; (41) školení znalců silničních vozidel, vydavatelská činnost se zaměřením na ceníky vozidel, vydávání odborných publikací; (42) služby poskytované znalci z oboru silniční dopravy a silničních vozidel, znalecké posudky, tvorba software a databanky, technicko-ekonomická pomoc pro znalce v oboru silniční dopravy a vozidel, tj. tvorba a poskytování odborných databází znalcům, související konzultace a poradenství.

(730) **Sikora Milan J. Ing.**, Peterfeld 34, St. Peter am Hart, 4963, AT

(740) Ing. Dobroslav Musil, patentová kancelář, Ing. Dobroslav Musil, Cejl 38, Brno, 60200

(210) **O-456607**

(220) 20.02.2008

(320) 20.02.2008

(511) 9, 38, 41

(540)

MEDIAFAXVIDEO.CZ

(510) (9) elektronické publikace; (38) tisková a informační agentura, přenos zpráv a obrazových informací pomocí počítače; (41) reportérské a zpravodajské služby.

(730) **MediaFax s.r.o.**, Kříženeckého náměstí 1078/5A, Praha 5, 15200, CZ

(740) Kotlík Bourgeault Andruško, advokátní kancelář, Mgr. Iva Javorská, Jungmannova 31, Praha 1, 11000

(210) **O-456608**

(220) 20.02.2008

(320) 20.02.2008

(511) 9, 38, 41

(540)

MEDIAFAXAUDIO.CZ

(510) (9) elektronické publikace; (38) tisková a informační agentura, přenos zpráv a obrazových informací pomocí počítače; (41) reportérské a zpravodajské služby.

(730) **MediaFax s.r.o.**, Kříženeckého náměstí 1078/5A, Praha 5, 15200, CZ

(740) Kotlík Bourgeault Andruško, advokátní kancelář, Mgr. Iva Javorská, Jungmannova 31, Praha 1, 11000

(210) **O-456610**

(220) 20.02.2008
(320) 20.02.2008
(511) 9, 35, 41
(540)

MEDIAFAXFOTO.CZ

(510) (9) elektronické publikace; (35) zpracování textů; (41) obrazové zpravodajství, zveřejňování a vydávání jiných než reklamních textů.

(730) **MediaFax s.r.o.**, Kříženeckého náměstí 1078/5A, Praha 5, 15200, CZ

(740) Kotrlík Bourgeault Andruško, advokátní kancelář, Mgr. Iva Javorská, Jungmannova 31, Praha 1, 11000

(210) **O-456611**
(220) 20.02.2008
(320) 20.02.2008
(511) 35, 38, 41, 42
(540)

MEDIAFAX.CZ

(510) (35) tvorba reklamních textů, zpracování textů, poskytování obchodních a podnikatelských informací; (38) tisková a informační agentura, zasílání zpráv, přenos zpráv a obrazových informací pomocí počítače; (41) reportéřské a zpravodajské služby, obrazové zpravodajství, tvorba jiných než reklamních textů, zveřejňování a vydávání jiných než reklamních textů; (42) tvorba a správa webových stránek.

(730) **MediaFax s.r.o.**, Kříženeckého náměstí 1078/5A, Praha 5, 15200, CZ

(740) Kotrlík Bourgeault Andruško, advokátní kancelář, Mgr. Iva Javorská, Jungmannova 31, Praha 1, 11000

(210) **O-456613**
(220) 20.02.2008
(320) 20.02.2008
(511) 9, 35, 41
(540)

MEDIAFAXBIZ.CZ

(510) (9) elektronické publikace; (35) komerční informační kancelář, poskytování obchodních a podnikatelských informací, zpracování textů; (41) tvorba jiných než reklamních textů, zveřejňování a vydávání jiných než reklamních textů.

(730) **MediaFax s.r.o.**, Kříženeckého náměstí 1078/5A, Praha 5, 15200, CZ

(740) Kotrlík Bourgeault Andruško, advokátní kancelář, Mgr. Iva Javorská, Jungmannova 31, Praha 1, 11000

(210) **O-456649**
(220) 21.02.2008
(320) 21.02.2008
(511) 5, 29, 30, 35
(540)

(510) (5) přípravky a prostředky léčebné a profylaktické kosmetiky pro ošetřování pokožky a vlasů, zejména ve formě tablet, dražé, kapslí, mastí, krémů, gelů, olejů, pěn, tekutých suspenzí, emulzí nebo koloidních roztoků, vodiček, zásypů a práškových směsí, roztoků, medicínálních čajových směsí, vitamínových přípravků, farmaceutické výrobky mimo veterinárních, potraviny pro zvláštní výživu pro lékařské účely, léčiva, doplňky výživy, bylinné doplňky, dietní doplňky, dietní doplňky stravy, doplňky stravy, vše pro léčebné účely, vitamínové doplňky, minerální doplňky, vitamínové a minerální doplňky, hygienické výrobky pro léčebné účely, potraviny pro kojence a batolata, diabetické přípravky pro léčebné účely, dietní potraviny, upravené pro lékařské účely, doplňky výživové pro lékařské účely, vše v rámci této třídy; (29) potravinové doplňky a doplňky stravy v rámci této třídy, doplňky výživové ne pro lékařské účely, bylinné doplňky stravy, dietní doplňky, dietní doplňky stravy, potravinové doplňky, obsahující enzymy, doplňky výživy, vše v

rámci této třídy; (30) potravinové doplňky a doplňky stravy, výživové doplňky, dietní doplňky, dietní doplňky stravy, potravinové doplňky, obsahující enzymy, doplňky výživy, vše v rámci této třídy; (35) propagační činnost, pomoc při provozování obchodů a obchodních činností a služby reklamních kanceláří.

(730) **Valosun a.s.**, Kytnerova 403/5, Brno, 62100, CZ

(210) **O-456923**
(220) 03.03.2008
(320) 03.03.2008
(511) 5, 29, 35
(540)

OsteoX

(510) (5) farmaceutické přípravky a léčiva humánní a veterinární, doplňky stravy pro léčebné účely, potraviny pro zvláštní účely, zvláště pro léčebné účely, diabetické přípravky pro léčebné účely; (29) doplňky stravy a potraviny pro zvláštní účely, ne pro léčebné účely, obsažené v této třídě; (35) reklamní, inzertní, propagační a marketingová činnost.

(730) **SVUS Pharma a.s.**, Smetanovo nábřeží 1238/20a, Hradec Králové, 50002, CZ

(740) Ing. Marie Smrčková, patentový zástupce, Velflíkova 10, Praha 6, 16000

(210) **O-456957**
(220) 04.03.2008
(320) 04.03.2008
(511) 16, 41
(540)

PRAGUE BIENNALE ARCHITECTURE

(510) (16) sborníky, reklamní tiskoviny, letáky, plakáty; (41) pořádání výstav kulturních a uměleckých, mezinárodního charakteru, zaměřených na díla architektonická.

(730) **Nadace Prague Biennale**, Budečská 3, Praha 2, 12000, CZ

(740) Ing. Vladimír Čmejla - LEGR PATENT, Ing. Vladimír Čmejla, patentový zástupce a soudní znalec, Rašínovo nábřeží 54, Praha 2, 12800

(210) **O-456958**
(220) 04.03.2008
(320) 04.03.2008
(511) 16, 41
(540)

PRAŽSKÉ BIENÁLE ARCHITEKTURA

(510) (16) sborníky, reklamní tiskoviny, letáky, plakáty; (41) pořádání výstav kulturních a uměleckých, mezinárodního charakteru, zaměřených na díla architektonická.

(730) **Nadace Prague Biennale**, Budečská 3, Praha 2, 12000, CZ

(740) Ing. Vladimír Čmejla - LEGR PATENT, Ing. Vladimír Čmejla, patentový zástupce a soudní znalec, Rašínovo nábřeží 54, Praha 2, 12800

(210) **O-456959**
(220) 04.03.2008
(320) 04.03.2008
(511) 16, 41
(540)

BIENÁLE PRAHA ARCHITEKTURA

(510) (16) sborníky, reklamní tiskoviny, letáky, plakáty; (41) pořádání výstav kulturních a uměleckých, mezinárodního charakteru, zaměřených na díla architektonická.

(730) **Nadace Prague Biennale**, Budečská 3, Praha 2, 12000, CZ

(740) Ing. Vladimír Čmejla - LEGR PATENT, Ing. Vladimír Čmejla, patentový zástupce a soudní znalec, Rašínovo nábřeží 54, Praha 2, 12800

(210) **O-456960**
(220) 04.03.2008
(320) 04.03.2008
(511) 16, 41

- (540) **PRAGUE BIENNALE PHOTO**
(510) (16) sborníky, reklamní tiskoviny, letáky, plakáty; (41) pořádání výstav kulturních a uměleckých, mezinárodního charakteru, zaměřených na uměleckou fotografii.
(730) **Nadace Prague Biennale**, Budečská 3, Praha 2, 12000, CZ
(740) Ing. Vladimír Čmejla - LEGR PATENT, Ing. Vladimír Čmejla, patentový zástupce a soudní znalec, Rašínovo nábřeží 54, Praha 2, 12800

- (210) **O-456961**
(220) 04.03.2008
(320) 04.03.2008
(511) 16, 41
(540) **PRAŽSKÉ BIENÁLE FOTO**
(510) (16) sborníky, reklamní tiskoviny, letáky, plakáty; (41) pořádání výstav kulturních a uměleckých, mezinárodního charakteru, zaměřených na uměleckou fotografii.
(730) **Nadace Prague Biennale**, Budečská 3, Praha 2, 12000, CZ
(740) Ing. Vladimír Čmejla - LEGR PATENT, Ing. Vladimír Čmejla, patentový zástupce a soudní znalec, Rašínovo nábřeží 54, Praha 2, 12800

- (210) **O-456962**
(220) 04.03.2008
(320) 04.03.2008
(511) 16, 41
(540) **BIENÁLE PRAHA FOTO**
(510) (16) sborníky, reklamní tiskoviny, letáky, plakáty; (41) pořádání výstav kulturních a uměleckých, mezinárodního charakteru, zaměřených na uměleckou fotografii.
(730) **Nadace Prague Biennale**, Budečská 3, Praha 2, 12000, CZ
(740) Ing. Vladimír Čmejla - LEGR PATENT, Ing. Vladimír Čmejla, patentový zástupce a soudní znalec, Rašínovo nábřeží 54, Praha 2, 12800

- (210) **O-457089**
(220) 10.03.2008
(320) 10.03.2008
(511) 19, 37
(540)

HLINĚNÝ DŮM

- (510) (19) stavební materiály nekovové, neohebné trubky nekovové pro stavebnictví, asfalt, směla, přenosné konstrukce nekovové, nekovové pomníky; (37) stavebnictví, opravy, instalační služby.
(730) **HLINĚNÝ DŮM s.r.o.**, Lysovice 33, Lysovice, 68201, CZ
(740) Ing. Libor Markes, Grohova 54, Brno, 60200

- (210) **O-457129**
(220) 11.03.2008
(320) 11.03.2008
(511) 35, 38, 41
(540)



- (510) (35) reklamní, inzertní a propagační činnost, prodej reklamního času, reklama v rádiu, novinách, časopisech, Internetu, inzerce poštou, venkovní reklama, prezentace výrobků v komunikačních médiích pro účely maloobchodu, pomoc při řízení obchodní

činnosti, poradenství v obchodní činnosti, obchodní nebo podnikatelské informace, organizování komerčních nebo reklamních výstav, pořádání veletrhů pro obchodní a reklamní účely, pronájem reklamní doby v komunikačních médiích, obchodní průzkum, průzkum trhu, předvádění - služby modelů pro reklamní účely a podporu prodeje, příprava inzertních sloupků, psaní reklamních textů, reklama, reklama on-line v počítačové síti, rozšiřování reklamních nebo inzertních materiálů zákazníkům, pronájem reklamních ploch, psaní, vydávání, zveřejňování, vyhlášení a publikování reklamních, náborových, propagačních nebo inzertních textů, zpracování marketingových studií, zprostředkování styků s veřejností, obchodní vedení uměleckých agentur, vyhledávání sponzorů; (38) telekomunikační služby, rozhlasové vysílání, vysílání po Internetu, elektronická pošta, elektronická pošta a nástěnky, počítačová komunikace, poskytování internetových diskusních fór, přenos zpráv a obrazových informací pomocí počítače, poskytování informací o rádiovém a televizním vysílání, služby poskytované rádiem, telefonem nebo jinými elektronickými komunikačními prostředky, zasílání zpráv; (41) služby uměleckých a módních agentur, pořádání vzdělávacích, kulturních, společenských, zábavních a sportovních akcí, organizování diskoték, organizování vzdělávacích nebo zábavních soutěží, organizování sportovních soutěží, plánování a organizování večírků a živých představení a vystoupení, organizace a pořádání koncertů, pořádání soutěží krásy, psaní scénářů, rozhlasová zábava, výroba rozhlasových a televizních programů, služby nahrávacích studií, vydavatelská činnost.

- (730) **A - AGENT s.r.o.**, Gorkého 970/45, Brno, 60200, CZ
(740) Ing. Libor Markes, Grohova 54, Brno, 60200

- (210) **O-457166**
(220) 11.03.2008
(320) 11.03.2008
(511) 30
(540)



- (510) (30) měkké a tvrdé bonbóny, plněné a neplněné bonbóny, vše s kávovou příchutí.
(590) Barevná
(730) **Colombina S.A.**, La Pailla, Zarzal, Valle, CO
(740) Zeiner & Zeiner v.o.s., Mgr. Karel Šindelka, Maiselova 15, Praha 1, 11000

- (210) **O-457181**
(220) 12.03.2008
(320) 12.03.2008
(511) 35, 43
(540)



- (510) (35) reklamní činnost a marketing, služby v oblasti administrativní správy a služby organizačně hospodářské povahy; (43) služby v oblasti ubytování.
(590) Barevná
(730) **Rudolfová Natálie Bc.**, Kladenská 540/34, Praha 6, 16000, CZ

- (210) **O-457245**
(220) 13.03.2008
(320) 13.03.2008
(511) 9, 28, 41

- (540) **HOT BINGO**
- (510) (9) hudební automaty (jukeboxy), čipy, čtecí zařízení, kompaktní disky, hry (herní zařízení) upravené pro použití s externí obrazovkou nebo monitorem, hrací a výherní automaty, karty s pamětí nebo mikroprocesorem, magnetické a čipové karty, počítačové programy, počítačové hry; (28) elektronické terče, hrací žetony, kulečnickové (biliardové) stoly uváděné do chodu vhozením mince, hry, elektronické hry; (41) provozování kasin, heren a nočních klubů, zábava.
- (730) **EUROMATIC, spol. s r.o.**, kpt. Stránského 998/2, Praha 9, 19000, CZ
- (740) Ing. Václav Kratochvíl, patentový zástupce, Tábořská 758/33, Mladá Boleslav, 29301

- (210) **O-457275**
(220) 14.03.2008
(320) 14.03.2008
(511) 35, 41, 42
(540)



rent a laboratory

- (510) (35) zprostředkovatelská činnost v oblasti obchodu s laboratorním zařízením, souvisejícím příslušenstvím a spotřebním materiálem pro laboratorní použití, obchodní činnost se službami v oblasti zkoušení, testování a měření jako např. dodavatelský support, realizace zakázek; (41) překladatelská a tlumočnická činnost, vydavatelská a publikační činnost, elektronické publikování, pořádání odborných kurzů, školení a jiných vzdělávacích akcí, pořádání a řízení pracovních setkání, kongresů a sympozií, organizování a pořádání kulturních akcí, předprodej vstupenek, služby pro oddech a rekreaci, zábava, zábavní a společenské akce, zábava prostřednictvím Internetu, služby nahrávacích studií, filmová tvorba, pronájem video nahrávek, digitální zpracování obrazu, fotografování; (42) výzkum a vývoj v oblasti přírodních, technických a/nebo společenských věd, testování, měření, analýzy a kontroly výzkumu a vývoje, činnost technických poradců v oblasti výzkumu, vývoje, testování a měření, pronájem a půjčování laboratorního zařízení, souvisejících příslušenství a technologií, pronájem zařízení pro výrobu prototypů a dalších nutných technologií pro realizaci výzkumu, vývoje a zajištění sériové produkce, outsourcing (služby v oblasti IT technologií spadající do této třídy).
- (590) Barevná
(730) **Ing. Ondřej Bůna, B. Němcové 1261, Nejdek, 36221, CZ**
(740) **HALAXOVÁ & HALAXOVÁ, TETRAPAT, RNDr. Zdeňka Halaxová, Horní náměstí 7, Olomouc, 77200**

- (210) **O-457296**
(220) 14.03.2008
(320) 14.03.2008
(511) 2, 3, 35
(540)



- (510) (2) barvy, laky, autolaky, emaily, fermeže, prostředky k ochraně chrómů, ochranné nástřiky, mazací a antikoroziní prostředky, oleje a barvy antikoroziní, ochranné konzervační výrobky; (3) autokosmetika, lešticí výrobky, odmašťovače, prostředky pro čištění motorů, prostředky k odstraňování barev a fermeží, penetrační prostředky; (35) maloobchodní a velkoobchodní prodej a zprostředkovatelské služby v oblasti nákupu a prodeje

- výrobní ve třídě 2 a 3, propagační, reklamní a informační činnost všeho druhu, marketing, reklamní a propagační činnost, marketing, elektronický obchod a internetový obchod s výrobky ve třídě 2 a 3.
- (730) **COLORIT spol. s r.o.**, Lesní 712, Luhačovice, 76326, CZ
(740) Patentová a známková kancelář, Ing. Jaromír Příkryl, Včelín 1161, Hulín, 76824

- (210) **O-457351**
(220) 17.03.2008
(320) 17.03.2008
(511) 9, 16, 35, 36, 38, 41, 42
(540)

MĚŠEC

- (510) (9) počítače, telefony, faxy, rádia, televizní přístroje, přístroje a zařízení pro záznam, přenos, vysílání, příjem nebo reprodukci obrazu, zvuku nebo jiných dat, přístroje pro uchování nebo zpracování dat a elektronické a telekomunikační sítě, včetně součástí a programového vybavení všech uvedených přístrojů, zařízení nebo sítí, multimediální informační katalogy, elektronické časopisy, elektronická periodika, knihy v elektronické podobě, elektronické, magnetické a optické nosiče dat a data a záznamy na nich, počítačový software; (16) výrobky z papíru, kartónu a lepenky, kancelářské výrobky, tiskárenské výrobky, zejména knihy, časopisy, tiskoviny všeho druhu periodické i neperiodické, publikace, tiskopisy, letáky, manuály, příručky, brožury, fotografie a data a databáze tištěné; (35) reklama, propagace, marketing, poradenství při obchodní činnosti, náboru zaměstnanců a řízení podniku, poskytování obchodních a podnikatelských informací, využití Internetu ke komerčním účelům, internetová reklama a marketing, služby při záznamu, zpracování, uchování a využití dat a informací, průzkumy a analýzy trhu, obchodní rešerše, ekonomické rozbory a studie, měření návštěvnosti webových stránek, internetových serverů a elektronických médií, sestavování statistik, služby včetně poradenství, zprostředkování a poskytování informací v oblasti daní a daňového poradenství, auditu a účetnictví včetně vedení účetnictví; (36) služby včetně poradenství a zprostředkování v oblasti finančnictví, peněžnictví, směnárství, kapitálového trhu, investic, bankovníctví, pojišťovnictví, leasingu, trhu a správy nemovitostí, odhadů a oceňování v oblasti financí a nemovitostí, činnost realitní kanceláře, poskytování informací včetně přehledů, srovnání a analýz v oblastech finančnictví, osobních a podnikových financí, finančního trhu a finančních služeb, směnárství, devizových a valutových kurzů, cenných papírů včetně kurzů na trzích cenných papírů, investic, bankovních služeb, pojištění, leasingu, nemovitostí, důchodů a penzí; (38) komunikační služby včetně jejich zprostředkování a poradenství v nich, zejména provozování internetových serverů, záznam, přenos, vysílání, příjem a reprodukce obrazu, zvuku nebo jiných dat, přenos informací a dat prostřednictvím počítačů, multimediálních systémů a elektronických sítí, šíření zpráv, časopisů, periodik a knih v elektronické podobě prostřednictvím elektronických sítí, služby informační kanceláře, poskytování informací z oblasti elektronických komunikací a sítí, poskytování přístupu k databázím a internetových diskusních fór, šíření software prostřednictvím elektronických sítí; (41) poskytování vzdělání, školení a zábavy, pořádání vzdělávacích, školicích, diskusních, kulturních, sportovních a zábavních akcí, zejména seminářů, konferencí, kursů, představení, koncertů, vystoupení, soutěží, informačních kampaní a kulturních a vzdělávacích výstav, rezervace a prodej vstupenek na vzdělávací, školicí, diskusní, kulturní, sportovní a zábavní akce, poskytování elektronických publikací a her on-line včetně přístupu do elektronických knihoven a archivů, poskytování informací z oblasti vzdělávání, kultury, sportu a zábavy; (42) vytváření počítačových systémů, tvorba a pronájem software, tvorba, správa, hosting a poradenství v oblasti webových stránek, vytváření a poskytování projektů a návrhů při výběru dodavatelů internetových technologií, projektové řízení internetových prezentací a webových aplikací, vývoj internetových aplikací, navrhování informační architektury, poskytování vyhledávačů pro Internet, poradenství v oblasti hardware a software, posuzování, zkoušky a vyhodnocování technických vlastností počítačů, telefonů, faxů, rádií, televizních přístrojů, přístrojů a zařízení pro záznam, přenos, vysílání, příjem nebo reprodukci obrazu, zvuku nebo dat a jejich součástí a software a poradenství v této oblasti, pronájem

počítačů a webových serverů.

- (730) **Internet Info, s.r.o.**, V Štíhlách 1311/3, Praha 4, 14200, CZ
(740) ADVOKÁTNÍ KANCELÁŘ, JUDr. Rostislav Doleček,
Seifertova 823/9, Praha 3, 13000

- (210) **O-457352**
(220) 17.03.2008
(320) 17.03.2008
(511) 9, 16, 35, 38, 41, 42
(540)



- (510) (9) počítače, telefony, faxy, rádia, televizní přístroje, přístroje a zařízení pro záznam, přenos, vysílání, příjem nebo reprodukci obrazu, zvuku nebo jiných dat, přístroje pro uchování nebo zpracování dat a elektronické a telekomunikační sítě, včetně součástí a programového vybavení všech uvedených přístrojů, zařízení nebo sítí, multimediální informační katalogy, elektronické časopisy, elektronická periodika, knihy v elektronické podobě, elektronické, magnetické a optické nosiče dat a data a záznamy na nich, počítačový software; (16) výrobky z papíru, kartónu a lepenky, kancelářské výrobky, tiskárenské výrobky, zejména knihy, časopisy, tiskoviny všeho druhu periodické i neperiodické, publikace, tiskopisy, letáky, manuály, příručky, brožury, fotografie a data a databáze tištěné; (35) reklama, propagace, marketing, poradenství při obchodní činnosti, náboru zaměstnanců a řízení podniku, poskytování obchodních a podnikatelských informací, využití Internetu ke komerčním účelům, internetová reklama a marketing, služby při záznamu, zpracování, uchování a využití dat a informací, průzkumy a analýzy trhu, obchodní řešerše, ekonomické rozborly a studie, měření návštěvnosti webových stránek, internetových serverů a elektronických médií, sestavování statistik, služby včetně poradenství, zprostředkování a poskytování informací v oblasti daní a daňového poradenství, auditu a účetnictví včetně vedení účetnictví; (38) komunikační služby včetně jejich zprostředkování a poradenství v nich, zejména provozování internetových serverů, záznam, přenos, vysílání, příjem a reprodukce obrazu, zvuku nebo jiných dat, přenos informací a dat prostřednictvím počítačů, multimediálních systémů a elektronických sítí, šíření zpráv, časopisů, periodik a knih v elektronické podobě prostřednictvím elektronických sítí, služby informační kanceláře, poskytování informací z oblasti elektronických komunikací a sítí, poskytování přístupu k databázím a internetových diskusních fór, šíření software prostřednictvím elektronických sítí; (41) poskytování vzdělání, školení a zábavy, pořádání vzdělávacích, školicích, diskusních, kulturních, sportovních a zábavních akcí, zejména seminářů, konferencí, kursů, představení, koncertů, vystoupení, soutěží, informačních kampaní a kulturních a vzdělávacích výstav, rezervace a prodej vstupenek na vzdělávací, školicí, diskusní, kulturní, sportovní a zábavní akce, poskytování elektronických publikací a her on-line včetně přístupu do elektronických knihoven a archivů, poskytování informací z oblasti vzdělávání, kultury, sportu a zábavy; (42) vytváření počítačových systémů, tvorba a pronájem software, tvorba, správa, hosting a poradenství v oblasti webových stránek, vytváření a poskytování projektů a návrhů při výběru dodavatelů internetových technologií, projektové řízení internetových prezentací a webových aplikací, vývoj internetových aplikací, navrhování informační architektury, poskytování vyhledávačů pro Internet, poradenství v oblasti hardware a software, posuzování, zkoušky a vyhodnocování technických vlastností počítačů, telefonů, faxů, rádií, televizních přístrojů, přístrojů a zařízení pro záznam, přenos, vysílání, příjem nebo reprodukci obrazu, zvuku nebo dat a jejich součástí a software a poradenství v této oblasti, pronájem počítačů a webových serverů.
- (730) **Internet Info, s.r.o.**, V Štíhlách 1311/3, Praha 4, 14200, CZ
(740) ADVOKÁTNÍ KANCELÁŘ, JUDr. Rostislav Doleček,
Seifertova 823/9, Praha 3, 13000

- (210) **O-457557**
(220) 21.03.2008
(320) 21.03.2008
(511) 29, 30, 43
(540)



- (510) (29) maso, ryby, drůbež a zvěřina, mořští živočichové a výrobky z nich, konzervované, sušené a vařené ovoce a zelenina, želé, džemy, ovocné omáčky, saláty, vejce, mléčné výrobky, oleje na vaření, nakládaná zelenina, sušené bylinky, masové výrobky, drůbeží výrobky, vařená kuřata, mražená kuřata, snacky vyráběné z brambor; (30) pečivo plněné kuřecím masem, kuřecí sendviče, rychlé občerstvení, zejména ve formě corn chipsů, rýžových chipsů, tortilla chipsů, crakerů, preclíků a popcornu, ochucovadla, omáčky, koření a přísady, pečivo, sušenky, chléb a koláče, cukrovinky, med, droždí, prášky do pečiva, salátové dresinky; (43) restaurace, snack bary, kavárny, jídelny a zařízení rychlého občerstvení, cateringové služby.
- (590) Barevná
(730) **SELECTION s.r.o.**, Podléšková 89, Praha 10, 10000, CZ
(740) JUDr. Michal Pacovský, advokát, Nad Rokoskou 38, Praha 8, 18005

- (210) **O-457562**
(220) 25.03.2008
(320) 25.03.2008
(511) 9, 12, 28
(540)

FILTANA

- (510) (9) přístroje a nástroje k vědeckým a laboratorním účelům, přístroje a nástroje navigační, tj. přístroje a nástroje určené k přenášení rozkazů, k měření a přístroje všeobecně užívané při řízení lodí a letadel, přístroje a nástroje geodetické a přístroje pro bezdrátovou telegrafii, přístroje fotografické, kinematografické, optické, včetně promítačů obrazů a zvětšovacích přístrojů, přístroje a nástroje k vážení a měření, přístroje a nástroje signalizační, včetně signálních píšťal, přístroje a nástroje pro účely záchranné a učební, automaty uváděné v činnost zhozením mince nebo známky, přístroje pro záznam a reprodukci mluveného slova, rozhlasové a televizní přijímače a vysílače, satelitní přijímače, gramofony, audiovizuální technika všeho druhu, magnetofony všeho druhu, zapisovací pokladny a počítací stroje, včetně kancelářských a děrovacích strojů, výpočetní technika všeho druhu, včetně periferních zařízení, telekomunikační technika všeho druhu, hasicí přístroje, speciální pouzdra pro přístroje a nástroje, které jsou zařazeny do této třídy, elektrotermické nástroje a přístroje jako ruční elektrické svářečky, elektrické žehličky, přístroje a elektrická vybava všeho druhu pro vozidla zařazená ve třídě 9, včetně odrušovacích členů, součástí a příslušenství všech uvedených přístrojů a zařízení zařazených ve třídě 9, elektronické hry a přístroje, fungující po připojení na televizní přijímače; (12) pozemní vozidla, motory pro pozemní vozidla, poháněcí soukolí a hnací řemeny pro pozemní vozidla, zařízení pro leteckou, lodní a pozemní dopravu, vybavení vozidel a zařízení pro leteckou, lodní a pozemní dopravu, včetně elektrické vybavy a odrušovacích členů, součástí a příslušenství všech uvedených vozidel a zařízení zařazených ve třídě 12; (28) hry a hračky, včetně elektronických, s výjimkou těch, které jsou používány výhradně ve spojení s televizním přijímačem, tělocvičné a sportovní nářadí a náčiní, rybářské potřeby ve třídě 28, nářadí pro zimní sporty a sportovní hry, ploutve na plavání a potápění, potřeby pro hru v plaveckých bazénech a hrací míče, ozdoby na vánoční stromky zařazené ve třídě 28.
- (730) **Almeto s.r.o.**, Žejdicova 681, Polná, 58813, CZ
(740) KUDRLIČKA a SEDLÁK, advokátní, patentová a známková kancelář, Ing. Jiří Sedlák, Husova 5, České Budějovice, 37001

(210) **O-457581**
(220) 25.03.2008
(320) 25.03.2008
(511) 38, 41
(540)



- (510) (38) televizní vysílání, televizní a rozhlasové vysílání prostřednictvím elektronické, komunikační, telekomunikační nebo počítačové sítě, televizní a rozhlasové vysílání do sítí mobilních telekomunikačních operátorů, služby na Internetu související s televizním vysíláním, šíření programových nabídek prostřednictvím informační, datové, elektronické, komunikační, telekomunikační nebo počítačové sítě, vysílání teletextu, šíření elektronického programového průvodce (EPG), informační služby, šíření informací prostřednictvím datových sítí, telematika, výměna zpráv, šíření, výměna nebo získávání zpráv a informací, šíření audio nebo audiovizuálních děl prostřednictvím informační nebo datové nebo elektronické nebo komunikační nebo telekomunikační nebo počítačové sítě, zejména Internetu, počítačová komunikace, telefonní komunikace, poradenská činnost v oblasti sdělovacích prostředků, organizační zabezpečování televizního vysílání, zprostředkovatelská činnost v uvedených oblastech tř. 38; (41) tvorba a výroba televizních pořadů, audiovizuálních programů, televizní zpravodajství, televizní a filmová produkce, tvorba, výroba audiovizuálních děl, zprostředkovatelská činnost v uvedených oblastech tř. 41.
- (730) **Berka Jaroslav PeaDr.**, Široká 77, Český Krumlov, 38101, CZ
(740) **KUDRILČKA a SEDLÁK**, advokátní, patentová a známková kancelář, Ing. Jiří Sedlák, Husova 5, České Budějovice, 37001

(210) **O-457590**
(220) 25.03.2008
(320) 25.03.2008
(511) 35, 38, 41
(540)



- (510) (35) reklama, propagace; (38) přenos hudební kulisy prostřednictvím internetového rádia; (41) tvorba hudební kulisy.
- (590) Barevná
(730) **Horák Jan**, Patočkova 95, Praha 6, 16900, CZ

(210) **O-457629**
(220) 26.03.2008
(320) 26.03.2008
(511) 29, 30, 31, 32
(540)

Veselá selka

- (510) (29) maso, ryby, drůbež a zvěřina, masové výtazky, vejce, mléko a mléčné výrobky, oleje a tuky jedlé, ovoce a zelenina sušené, zavařené, konzervované, nakládané, kandované a mražené, ovocné a zeleninové sirupy, směsi ovoce a zeleniny, ovocné a zeleninové džemy, pyré, rosoly, semena, ořechy a suché plody, byliny ve formě drčené, mleté nebo extraktů doplněné vitamíny, minerálními látkami, stopovými prvky, sójové výrobky, patřící do této třídy, zpracované arašidy, bramborové lupínky, bujóny; (30) extrakty z dietetického sladu, sladové moučky, mouky a moučné výrobky všech druhů, výrobky z obilovin, z olejnin, ze semen a kukuřice, mlynářské výrobky všech druhů, chléb a běžné pečivo, müsli a směsi, müsli, moučné směsi, těsta, výrobky racionální výživy - v rámci této třídy, zejména výrobky neobsahující cholesterol, přírodní cukry a konzervační látky,

směsi z celozrnných obilnin, z luštěnin, z olejnin fortifikované rostlinnými a/nebo minerálními látkami, vitamíny a s přísadou speciálních ingrediencí pro další zpracování, výrobky obsahující obiloviny, olejninu a/nebo luštěniny, sojové maso a sojová vláknina, výrobky ze sóji - v rámci této třídy, extrudované obiloviny, cereálie, med a výrobky z medu, čaj, káva a kávové náhražky, kakao, čokoláda, cukr a směsi na bázi cukru, tapioka, ságo, droždí, prášky do pečiva a zlepšující přípravky, esence, koření, cukrovinky; (31) čerstvé ovoce a zelenina, čerstvé bylinky, krmiva, lesní plody, obilniny, semena, živá zvířata; (32) bylinné čaje, ovocné nápoje, minerální vody, šumivé a jiné nealkoholické nápoje všeho druhu, zeleninové šťávy, piva všeho druhu, nealkoholické nápoje obohacené vitamíny nebo minerály, iontové a energetické nápoje nealkoholické, proteinové nealkoholické nápoje, dietní nápoje, želatinové nápoje, míchané nealkoholické nápoje.

(730) **Biosféra eshop s.r.o.**, Škrétkova 12, Brno, 62100, CZ
(740) Ing. Radmila Baumová, Nádražní 29, Žďár nad Sázavou, 59101

(210) **O-457763**
(220) 01.04.2008
(320) 01.04.2008
(511) 11, 35, 37, 42
(540)

JIM'S SHINE

- (510) (11) světelné zdroje, osvětlovací technika, osvětlovací přístroje a zařízení, osvětlovací soupravy a jejich části včetně náhradních dílů, osvětlovací tělesa, trubice, výbojky, zářivky, vše rovněž pro zabudování do stěn a ploch, zejména ledových ploch pro lední hokej; (35) zprostředkovatelská činnost a řízení obchodní činnosti, zprostředkování obchodních kontaktů, vše vztahující se k výrobkům uvedeným ve tř. 11; (37) stavby, montáž, údržba a opravy výrobků, přístrojů a zařízení uvedených ve tř. 11; (42) technické poradenství, výpočty, konzultace a projektování, výzkum a vývoj, vše vztahující se k výrobkům, přístrojům a zařízením uvedeným ve tř. 11.
- (730) **Neumanová Lenka**, Vokolkova 640/48, Děčín II, 40502, CZ
(740) Ing. Petr Soukup, patentový zástupce, Vídeňská 8, Olomouc, 77200

(210) **O-457767**
(220) 01.04.2008
(320) 01.04.2008
(511) 9, 16, 35, 38, 41
(540)

Byli první

- (510) (9) antény, audiovizuální zařízení pro výuku, automaty hudební, hrací skříně uvádění do chodu vhozením mince, automaty prodejní, nástroje na určování azimutu, barometry, brýle, pouzdra na brýle, brýle sluneční, brýle proti slunci, brýlové řetízky, buzoly, kompas (-směrové), clony na oči, čističe nosičů zvukových záznamů, čočky kontaktní, čočky optické, čtecí zařízení v televizi, dalekohledy, diapozitivy, promítací přístroje na diapozitivy, diktafony, magnetické disky, kompaktní disky (audio-video), gramofonové desky, gramofonové jehly, disky optické, DVD přehrávače, elektronická pera (vizuální zobrazovací jednotky), elektronické oznamovací tabule, elektronické publikace (s možností stažení), epidiascopy, filmové kamery, exponované filmy, stříhací zařízení na filmy, kreslené filmy, fotoaparáty, fotografické snímky, hologramy, jezdecké přílby, kalkulačky, kalkulačky kapesní, kapesní svítilny, baterky, kinofilm, klávesnice počítačové, krokoměry, magnetická média, magnetické disky, magnetické nosiče dat, magnetické pásky, magnetofony, magnety, magnety dekorační, mincové mechanismy pro televizory, monitory, mikrofony, nosiče dat magnetické, nosiče dat optické, nosiče zvukových nahrávek, nosiče zvukových záznamů, ochranné brýle pro sport, ochranné helmy pro sport, obrazovky, optické disky kompaktní CD ROM, plátina promítací, plovací kruhy, plovací pásy, plovací vesty, počítače, počítačové hry, počítačové tiskárny, podložky pod myš, potápěčské masky, potápěčské oděvy, potápěčské rukavice, pravítka (měřicí přístroje), pravítko logaritmické, přehrávače kompaktních disků, přílby ochranné, přístroje pro reprodukci zvuku, rádia, signalizační pišťalky, sluchátka, snímače obrazu, skenery (zpracování dat), špunty do uší, tampóny do uší pro potápěče, televizní přístroje, trojúhelníky výstražné pro vozidla, videokamery, videokazety, video-pásky, vyučovací stroje,

zápisník elektronický, závaží, žehličky (-elektrické); (16) alba, atlasy, pouzdra s barvami (školní pomůcky), blahopřání, blahopřání hudební, bloky (papírnické výrobky), brožury, papírové bryndáčky, časopisy, časopisy - komiksy, čínská tuš, desky (papírnické výrobky), desky (psací-) s klipsem na přidržování papíru, desky na dokumenty (šanon, pořadače), dopisní papír, držáky na psací potřeby, figurky (sošky) z papírové hmoty, fólie hliníková na balení potravin, fotografie, stojany na fotografie, globusy (zemské-), grafické reprodukce, grafiky, gummy na mazání, hlína modelovací, houbičky navlhčovací (kancelářské potřeby), hroty psacích per, chrániče prstů (kancelářské potřeby), inkoust v tyčince, inkousty, kalamáře, kalendáře, kalendáře trhací, kalhotky plenkové z papíru nebo buničiny, kancelářské potřeby, kromě nábytku, kancelářské sponky, kapesníky (papírové-), výrobky z kartónu, karty, katalogy, kelímky papírové na mléčné výrobky, klobouky z lepenky, knihy, záložky do knih, knížky brožované, knižní zarážky, vzory na kopírování, papírové kornouty, krabice lepenkové nebo papírové, kružítka, křída na psaní, laminovačky (-na dokumenty) pro použití v kanceláři, výrobky z lepenky, malířská plátna, malířské stojany, malířské štětce, štětce, štětce na psaní, mapy, zeměpisné mapy, mašle papírové, materiály na pečeti, pomůcky na mazání, sáčky pro mikrovlnné trouby, misky na vodové barvy, materiály na modelování, nálepky (lepící pásy) pro kancelářské použití nebo pro domácnost, napínáčky, násadky na pera, noviny, nože na papír, obálky, obaly, obaly na spisy, obtisky, ocelová pera, opěradla na ruce pro malíře, ořezávací strojek na tužky, ořezávátka na tužky, oznámení, palety pro malíře, kornouty z papíru, papír, dopisní papír, papír kopírovací (pouzovací), pergamenový papír, papír sací, svítící papír, toaletní papír, papír voskovaný, papír Xuan, papírenské výrobky, papírová prostírání, papírové ubrusy, papírové podložky pod sklenice, podložky pod pivní sklenice, papírové ubrusy, pastelky, pouzdra na pasy, pečete, penály, pera (kancelářské potřeby), pera plnicí, periodika, plakáty, plány, psací podložky, pomůcky učební, kromě přístrojů, pohlednice, poštovní známky, potřeby na psaní, poutače z papíru nebo lepenky, pouzdra na doklady, pouzdra na pera, pouzdra s psacími potřebami, papírové praporečky, pravítka, prospekty, příručky, psací podložky, psací soupravy, psací soupravy (sada psacích potřeb), publikace, papírové pytlíky jako obaly, razítka, razítka datovací, pouzdra na razítka, razítkovací podušky, ročenky, papírové ručníky, rýsovací nástroje, rýsovací nástroje, samolepky, samolepky pro domácnost a pro kancelářské potřeby, sešity, sešíváčky, skicáky, stírátko na tabule, školní potřeby, tabule školní, těžítka, tikety, tiskopisy, tiskové typy, tiskoviny, tužky, tužky patentní, tuhy do tužek, tržátka na tužky, patentní tužky, uhly na kreslení, zápisníky, zpěvníky; (35) inzerce poštu, licence na výrobky a služby ostatních, nábor zaměstnanců, pomoc při řízení obchodní činnosti, obchodní nebo podnikatelské informace, obchodní nebo podnikatelský průzkum, organizování výstav (komerčních nebo reklamních), personální poradenství, pořádání veletrhů pro obchodní a reklamní účely, průzkum trhu, průzkum veřejného mínění, zajišťování předplatného telekomunikačních služeb, předvádění zboží, příprava inzertních sloupků, reklama (propagace), reklama on-line v počítačové síti, aktualizování reklamních materiálů, pronájem reklamních materiálů, zaslání reklamních materiálů zákazníkům, rozšiřování reklamních nebo inzertních materiálů, sekretářské služby, služby v oblasti grafické úpravy pro reklamní účely, styky s veřejností, vydávání reklamních nebo náborových propagačních a inzertních textů, televizní reklama, umělci (agentury), zajišťování novinového předplatného (pro předplatitele); (38) elektronická pošta, služby elektronických nástěnek (telekomunikační služby), informační kanceláře, vysílání kabelové televize, služby dálkových konferencí, počítačová komunikace, posílání zpráv, poskytování internetových diskusních fór, pošta (elektronická-), pronájem přístrojů pro přenos zpráv, pronájem přístupového času ke globálním počítačovým sítím, pronájem zařízení pro přenos informací, přenášení pomocí satelitních družic, přenos zpráv a obrazových informací pomocí počítače, půjčování telekomunikačních zařízení, tele-konference (služby dálkových konferencí), teleshoppingové služby (poskytování televizních kanálů pro teleshoppingové služby), televizní vysílání, telexové služby, výzvy (služby poskytované rádiem, telefonem nebo jinými elektronickými komunikačními prostředky), zaslání zpráv; (41) dabing, pronájem dekorací, digitální zpracování obrazu (služby-), elektronické publikování (DTP), estrády

(služby v oblasti-), filmová studia, filmová tvorba, filmové projekce, pronájem filmových promítaček a jejich příslušenství, půjčování filmů, fotografování, informace o možnostech zábavy, informace o výchově a vzdělávání, karaoke (poskytování služeb-) (hudební doprovod písní dle výběru zpěváka), klubové služby (výchovně zábavné-), kluby zdraví (služby), knihovny (půjčování knih), vydávání knih, koncertní sítě, sály, organizování a vedení konference, organizování a vedení kongresu, korespondenční kurzy, provozování muzea, služby nahrávacího studia, nahrávání video-pásek, obrazové zpravodajství, organizování kulturních nebo vzdělávacích výstav, organizování plesů, organizování vzdělávacích nebo zábavných soutěží, zábavné parky, plánování a organizování večírků, pořádání soutěží krásy, pronájem audio nahrávek, pronájem dekorací, pronájem kinematografických filmů, pronájem osvětlovacích zařízení pro divadla nebo televizní studia, provozování her on-line (z počítačové sítě), předprodeje vstupenek, výroba divadelních nebo jiných představení, půjčování filmů, psaní scénářů, reportérské služby, školení, vyučování, výroba rozhlasových a televizních programů, televizní zábava, výuka, vzdělávací informace, organizování živých vystoupení.

(730) Česká televize, Kavčí Hory, Praha 4 - Kavčí Hory, 14070, CZ

(210) O-457773

(220) 01.04.2008

(320) 01.04.2008

(511) 9, 16, 35, 38, 41

(540)

Příběhy domů

(510) (9) antény, audiovizuální zařízení pro výuku, automaty hudební, hrací skříně uvádění do chodu vhozením mince, automaty prodejní, nástroje na určování azimutu, barometry, brýle, pouzdra na brýle, brýle sluneční, brýle proti slunci, brýlové řetízky, buzoly, kompas (směrové), clony na oči, čističe nosičů zvukových záznamů, čočky kontaktní, čočky optické, čtecí zařízení v televizi, dalekohledy, diapozitivy, promítací přístroje na diapozitivy, diktafony, magnetické disky, kompaktní disky (audio-video), gramofonové desky, gramofonové jehly, disky optické, DVD přehrávače, elektronická pera (vizuální zobrazovací jednotky), elektronické oznamovací tabule, elektronické publikace (s možností stažení), epidiascopy, filmové kamery, exponované filmy, stíhací zařízení na filmy, kreslené filmy, fotoaparáty, fotografické snímky, hologramy, jezdecké přílby, kalkulačky, kalkulačky kapesní, kapesní svítilny, baterky, kinofilm, klávesnice počítačové, krokoměry, magnetická média, magnetické disky, magnetické nosiče dat, magnetické pásy, magnetofony, magnety, magnety dekorativní, mincové mechanismy pro televizory, monitory, mikrofony, nosiče dat magnetické, nosiče dat optické, nosiče zvukových nahrávek, nosiče zvukových záznamů, ochranné brýle pro sport, ochranné helmy pro sport, obrazovky, optické disky kompaktní CD ROM, plátina promítací, plovací kruhy, plovací pásy, plovací vesty, počítače, počítačové hry, počítačové tiskárny, podložky pod myš, potápěčské masky, potápěčské oděvy, potápěčské rukavice, pravítka (měřicí přístroje), pravítka logaritmická, přehrávače kompaktních disků, přílby ochranné, přístroje pro reprodukci zvuku, rádia, signalizační pišťalky, sluchátka, snímáče obrazu, skenery (zpracování dat), špunty do uší, tampóny do uší pro potápěče, televizní přístroje, trojúhelníky výstražné pro vozidla, videokamery, videokazety, video-pásy, vyučovací stroje, zápisník elektronický, závaží, žehličky (-elektrické); (16) alba, atlasy, pouzdra s barvami (školní pomůcky), blahopřání, blahopřání hudební, bloky (papírnické výrobky), brožury, papírové bryndáčky, časopisy, časopisy - komiksy, čínská tuš, desky (papírnické výrobky), desky (psací-) s klipsem na přidržování papíru, desky na dokumenty (šanon, pořadače), dopisní papír, držáky na psací potřeby, figurky (sošky) z papírové hmoty, fólie hliníková na balení potravin, fotografie, stojany na fotografie, globusy (zemské-), grafické reprodukce, grafiky, gummy na mazání, hlína modelovací, houbičky navlhčovací (kancelářské potřeby), hroty psacích per, chrániče prstů (kancelářské potřeby), inkoust v tyčince, inkousty, kalamáře, kalendáře, kalendáře trhací, kalhotky plenkové z papíru nebo buničiny, kancelářské potřeby, kromě nábytku, kancelářské sponky, kapesníky (papírové-), výrobky z kartónu, karty, katalogy, kelímky papírové na mléčné výrobky, klobouky z lepenky, knihy, záložky do knih, knížky brožované, knižní

zarážky, vzory na kopírování, papírové kornouty, krabice lepenkové nebo papírové, kružítka, křída na psaní, laminovačky (-na dokumenty) pro použití v kanceláři, výrobky z lepenky, malířská plátna, malířské stojany, malířské štětce, štětce, štětce na psaní, mapy, zeměpisné mapy, mašle papírové, materiály na pečeti, pomůcky na mazání, sáčky pro mikrovlnné trouby, misky na vodové barvy, materiály na modelování, nálepky (lepící pásky) pro kancelářské použití nebo pro domácnost, napínáčky, násadky na pera, noviny, nože na papír, obálky, obaly, obaly na spisy, obtisky, ocelová pera, opěradla na ruce pro malíře, ořezávací strojky na tužky, ořezávátka na tužky, oznámení, palety pro malíře, kornouty z papíru, papír, dopisní papír, papír kopírovací (pouzovací), pergamenový papír, papír sací, svítící papír, toaletní papír, papír voskovaný, papír Xuan, papírenské výrobky, papírová prostrání, papírové ubrusy, papírové podložky pod sklenice, podložky pod pivní sklenice, papírové ubrusy, pastelky, pouzdra na pasy, pečeti, penály, pera (kancelářské potřeby), pera plnicí, periodika, plakáty, plány, psací podložky, pomůcky učební, kromě přístrojů, pohlednice, poštovní známky, potřeby na psaní, poutače z papíru nebo lepenky, pouzdra na doklady, pouzdra na pera, pouzdra s psacími potřebami, papírové praporky, pravítka, prospekty, příručky, psací podložky, psací soupravy, psací soupravy (sada psacích potřeb), publikace, papírové pytlíky jako obaly, razítka, razítka datovací, pouzdra na razítka, razítkovací podušky, ročenky, papírové ručníky, rýsovací nástroje, rýsovací nástroje, samolepky, samolepky pro domácnost a pro kancelářské potřeby, sešity, sešíváčky, skicáky, stírátka na tabule, školní potřeby, tabule školní, těžítka, tikety, tiskopisy, tiskové typy, tiskoviny, tužky, tužky patentní, tuhy do tužek, držátka na tužky, patentní tužky, uhly na kreslení, zápisníky, zpěvníky; (35) inzerce poštou, licence na výrobky a služby ostatních, nábor zaměstnanců, pomoc při řízení obchodní činnosti, obchodní nebo podnikatelské informace, obchodní nebo podnikatelský průzkum, organizování výstav (komerčních nebo reklamních), personální poradenství, pořádání veletrhů pro obchodní a reklamní účely, průzkum trhu, průzkum veřejného mínění, zajišťování předplatného telekomunikačních služeb, předvádění zboží, příprava inzertních sloupek, reklama (propagace), reklama on-line v počítačové síti, aktualizování reklamních materiálů, pronájem reklamních materiálů, zaslání reklamních materiálů zákazníkům, rozšiřování reklamních nebo inzertních materiálů, sekretářské služby, služby v oblasti grafické úpravy pro reklamní účely, styky s veřejností, vydávání reklamních nebo náborových propagačních a inzertních textů, televizní reklama, umělci (agentury), zajišťování novinového předplatného (pro předplatitele); (38) elektronická pošta, služby elektronických nástěnek (telekomunikační služby), informační kanceláře, vysílání kabelové televize, služby dálkových konferencí, počítačová komunikace, posílání zpráv, poskytování internetových diskusních fór, pošta (elektronická-), pronájem přístrojů pro přenos zpráv, pronájem přístupového času ke globálním počítačovým sítím, pronájem zařízení pro přenos informací, přenášení pomocí satelitních družic, přenos zpráv a obrazových informací pomocí počítače, půjčování telekomunikačních zařízení, tele-konference (služby dálkových konferencí), teleshoppingové služby (poskytování televizních kanálů pro teleshoppingové služby), televizní vysílání, telexové služby, výzvy (služby poskytované rádiem, telefonem nebo jinými elektronickými komunikačními prostředky), zaslání zpráv; (41) dabing, pronájem dekorací, digitální zpracování obrazu (služby-), elektronické publikování (DTP), estrády (služby v oblasti-), filmová studia, filmová tvorba, filmové projekce, pronájem filmových promítaček a jejich příslušenství, půjčování filmů, fotografování, informace o možnostech zábavy, informace o výchově a vzdělávání, karaoke (poskytování služeb-) (hudební doprovod písní dle výběru zpěváka), klubové služby (výchovně zábavné-), kluby zdraví (služby), knihovny (půjčování knih), vydávání knih, koncertní síně, sály, organizování a vedení konference, organizování a vedení kongresu, korespondenční kurzy, provozování muzea, služby nahrávacího studia, nahrávání video-pásek, obrazové zpravodajství, organizování kulturních nebo vzdělávacích výstav, organizování plesů, organizování vzdělávacích nebo zábavných soutěží, zábavné parky, plánování a organizování večírků, pořádání soutěží krásy, pronájem audio nahrávek, pronájem dekorací, pronájem kinematografických filmů, pronájem osvětlovacích zařízení pro divadla nebo televizní studia, provozování her on-line (z počítačové sítě), předprodeji

vstupenek, výroba divadelních nebo jiných představení, půjčování filmů, psaní scénářů, reportérské služby, školení, vyučování, výroba rozhlasových a televizních programů, televizní zábava, výuka, vzdělávací informace, organizování živých vystoupení.

(730) Česká televize, Kavčí Hory, Praha 4 - Kavčí Hory, 14070, CZ

(210) O-457774

(220) 01.04.2008

(320) 01.04.2008

(511) 9, 16, 35, 38, 41

(540)

Kuchařská pohotovost

(510) (9) antény, audiovizuální zařízení pro výuku, automaty hudební, hrací skříně uvádění do chodu vhozením mince, automaty prodejní, nástroje na určování azimutu, barometry, brýle, pouzdra na brýle, brýle sluneční, brýle proti slunci, brýlové řetízky, buzoly, kompas (-směrové), clony na oči, čističe nosičů zvukových záznamů, čočky kontaktní, čočky optické, čtecí zařízení v televizi, dalekohledy, diapozitivy, promítací přístroje na diapozitivy, diktafony, magnetické disky, kompaktní disky (audio-video), gramofonové desky, gramofonové jehly, disky optické, DVD přehrávače, elektronická pera (vizuální zobrazovací jednotky), elektronické oznamovací tabule, elektronické publikace (s možností stažení), epidiaskopy, filmové kamery, exponované filmy, stříhač zařízení na filmy, kreslené filmy, fotoaparáty, fotografické snímky, hologramy, jezdecké přilby, kalkulačky, kalkulačky kapesní, kapesní svítilny, baterky, kinofilm, klávesnice počítačové, krokoměry, magnetická média, magnetické disky, magnetické nosiče dat, magnetické pásky, magnetofony, magnety, magnety dekorativní, mincové mechanismy pro televizory, monitory, mikrofony, nosiče dat magnetické, nosiče dat optické, nosiče zvukových nahrávek, nosiče zvukových záznamů, ochranné brýle pro sport, ochranné helmy pro sport, obrazovky, optické disky kompaktní CD ROM, plátna promítací, plovací kruhy, plovací pásy, plovací vesty, počítače, počítačové hry, počítačové tiskárny, podložky pod myš, potápěčské masky, potápěčské oděvy, potápěčské rukavice, pravítka (měřicí přístroje), pravítka logaritmické, přehrávače kompaktních disků, přilby ochranné, přístroje pro reprodukci zvuku, rádia, signalizační pišťalky, sluchátka, snímáče obrazu, skenery, (zpracování dat), špunty do uší, tampóny do uší pro potápěče, televizní přístroje, trojúhelníky výstražné pro vozidla, videokamery, videokazety, video-pásky, vyučovací stroje, zápisník elektronický, závaží, žehličky (-elektrické); (16) alba, atlasy, pouzdra s barvami (školní pomůcky), blahopřání, blahopřání hudební, bloky (papírnické výrobky), brožury, papírové bryndáčky, časopisy, časopisy - komiksy, čínská tuš, desky (papírnické výrobky), desky (psací-) s klipsem na přidržování papíru, desky na dokumenty (šanonny, pořadače), dopisní papír, držáky na psací potřeby, figurky (sošky) z papírové hmoty, fólie hliníková na balení potravin, fotografie, stojany na fotografie, globusy (zemské-), grafické reprodukce, grafiky, gummy na mazání, hlína modelovací, houbičky navlhčovací (kancelářské potřeby), hroty psacích per, chrániče prstů (kancelářské potřeby), inkoust v tyčince, inkousty, kalamáře, kalendáře, kalendáře trhací, kalhotky plenkové z papíru nebo buničiny, kancelářské potřeby, kromě nabytku, kancelářské sponky, kapesníky (papírové-), výrobky z kartónu, karty, katalogy, kelímky papírové na mléčné výrobky, klobouky z lepenky, knihy, záložky do knih, knížky brožované, knižní zarážky, vzory na kopírování, papírové kornouty, krabice lepenkové nebo papírové, kružítka, křída na psaní, laminovačky (-na dokumenty) pro použití v kanceláři, výrobky z lepenky, malířská plátna, malířské stojany, malířské štětce, štětce, štětce na psaní, mapy, zeměpisné mapy, mašle papírové, materiály na pečeti, pomůcky na mazání, sáčky pro mikrovlnné trouby, misky na vodové barvy, materiály na modelování, nálepky (lepící pásky) pro kancelářské použití nebo pro domácnost, napínáčky, násadky na pera, noviny, nože na papír, obálky, obaly, obaly na spisy, obtisky, ocelová pera, opěradla na ruce pro malíře, ořezávací strojky na tužky, ořezávátka na tužky, oznámení, palety pro malíře, kornouty z papíru, papír, dopisní papír, papír kopírovací (pouzovací), pergamenový papír, papír sací, svítící papír, toaletní papír, papír voskovaný, papír Xuan, papírenské výrobky, papírová prostrání, papírové ubrusy, papírové podložky pod sklenice, podložky pod pivní sklenice, papírové ubrusy, pastelky, pouzdra na pasy, pečeti, penály, pera

(kancelářské potřeby), pera plnicí, periodika, plakáty, plány, psací podložky, pomůcky učební, kromě přístrojů, pohlednice, poštovní známky, potřeby na psaní, poutače z papíru nebo lepenky, pouzdra na doklady, pouzdra na pera, pouzdra s psacími potřebami, papírové praporečky, pravítka, prospekty, příručky, psací podložky, psací soupravy, psací nástroje (sada psacích potřeb), publikace, papírové pytlíky jako obaly, razítka, razítka datovací, pouzdra na razítka, razítkovací podušky, ročenky, papírové ručníky, rýsovací nástroje, rýsovací nástroje, samolepky, samolepky pro domácnost a pro kancelářské potřeby, sešity, sešíváčky, skicáky, stírátko na tabule, školní potřeby, tabule školní, těžítka, tikety, tiskopisy, tiskové typy, tiskoviny, tužky, tužky patentní, tuhy do tužek, držátka na tužky, patentní tužky, uhly na kreslení, zápisníky, zpěvníky; (35) inzerce poštou, licence na výroby a služby ostatních, nábor zaměstnanců, pomoc při řízení obchodní činnosti, obchodní nebo podnikatelské informace, obchodní nebo podnikatelský průzkum, organizování výstav (komerčních nebo reklamních), personální poradenství, pořádání veletrhů pro obchodní a reklamní účely, průzkum trhu, průzkum veřejného mínění, zajišťování předplatného telekomunikačních služeb, předvádění zboží, příprava inzertních sloupek, reklama (propagace), reklama on-line v počítačové síti, aktualizování reklamních materiálů, pronájem reklamních materiálů, zaslání reklamních materiálů zákazníkům, rozšiřování reklamních nebo inzertních materiálů, sekretářské služby, služby v oblasti grafické úpravy pro reklamní účely, styky s veřejností, vydávání reklamních nebo náborových propagačních a inzertních textů, televizní reklama, umělci (agentury), zajišťování novinového předplatného (pro předplatitele); (38) elektronická pošta, služby elektronických nástěnek (telekomunikační služby), informační kanceláře, vysílání kabelové televize, služby dálkových konferencí, počítačová komunikace, posílání zpráv, poskytování internetových diskusních fór, pošta (elektronická-), pronájem přístrojů pro přenos zpráv, pronájem přístupového času ke globálním počítačovým sítím, pronájem zařízení pro přenos informací, přenášení pomocí satelitních družic, přenos zpráv a obrazových informací pomocí počítače, půjčování telekomunikačních zařízení, tele-konference (služby dálkových konferencí), teleshoppingové služby (poskytování televizních kanálů pro teleshoppingové služby), televizní vysílání, telexové služby, výzvy (služby poskytované rádiem, telefonem nebo jinými elektronickými komunikačními prostředky), zaslání zpráv; (41) dabing, pronájem dekorací, digitální zpracování obrazu (služby-), elektronické publikování (DTP), estrády (služby v oblasti-), filmová studia, filmová tvorba, filmové projekce, pronájem filmových promítaček a jejich příslušenství, půjčování filmů, fotografování, informace o možnostech zábavy, informace o výchově a vzdělávání, karaoke (poskytování služeb-) (hudební doprovod písní dle výběru zpěváka), klubové služby (výchovně zábavně-), kluby zdraví (služby), knihovny (půjčování knih), vydávání knih, koncertní sítě, sály, organizování a vedení konference, organizování a vedení kongresu, korespondenční kurzy, provozování muzea, služby nahrávacího studia, nahrávání video-pásek, obrazové zpravodajství, organizování kulturních nebo vzdělávacích výstav, organizování plesů, organizování vzdělávacích nebo zábavních soutěží, zábavné parky, plánování a organizování večírků, pořádání soutěží krásy, pronájem audio nahrávek, pronájem dekorací, pronájem kinematografických filmů, pronájem osvětlovacích zařízení pro divadla nebo televizní studia, provozování her on-line (z počítačové sítě), předprodej vstupenek, výroba divadelních nebo jiných představení, půjčování filmů, psaní scénářů, reportéřské služby, školení, vyučování, výroba rozhlasových a televizních programů, televizní zábava, výuka, vzdělávací informace, organizování živých vystoupení.

(730) Česká televize, Kavčí Hory, Praha 4 - Kavčí Hory, 14070, CZ

(210) O-457784

(220) 01.04.2008

(320) 01.04.2008

(511) 9, 16, 35, 39, 41, 43

(540)



Škola Miss

(510)

(9) data, databáze a jiné informační produkty na elektronických, magnetických a optických nosičích spadajících do tř. 9, související software a hardware, nosiče dat všeho druhu, zejména diskety, CD romy, magnetické disky, optické disky, DVD, videokazety, nahrané video-pásky, diapositivy, elektronické sítě, multimediální aplikace, multimediální informační katalogy, elektronické časopisy, elektronická periodika a knihy v elektronické podobě, nahraný software na CD a DVD discích a magnetických médiích, audiovizuální programy, audio programy, hudební díla v elektronické podobě, pohledy ilustrované se zvukovou nahrávkou, nahrané zvukové a zvukově obrazové záznamy, obaly na zvukové nosiče a videokazety, interaktivní a grafické programy; (16) papír, výrobky z papíru, periodické a neperiodické publikace, knihy, časopisy, brožury, informační produkty a reklamní materiály na papírových nosičích, data a databáze na papírových nosičích, tištěné manuály, učební pomůcky s výjimkou přístrojů, periodické a neperiodické tiskoviny, jako například noviny, časopisy, katalogy, prospekty, plakáty, letáky a jiné propagační, reklamní a informační materiály, tiskopisy, vstupenky, šatní listy, jídelní a nápojové listy včetně obalů, mapy, pohlednice, fotografie, grafická díla, grafické reprodukce a jiná vyobrazení, figurky a jiné dekorativní předměty z papírové hmoty, úložné krabice papírové, jiné výrobky z papíru jako např. utěrky, ubrusy, ubrusy, ručníky, kapesníky, záclony, záclonky, banketní sukně papírové, toaletní papír, svačtinové sáčky, papírové obaly všeho druhu, psací a kancelářské potřeby, pouzdra na psací potřeby, držáky a stojánky na psací potřeby, stojánky na fotografie, různé stojánky na kancelářské potřeby, knihy, sešity, diáře, poznámkové bloky, zápisníky, kalendáře, dopisní papír, dopisní obálky, kancelářský papír všeho druhu, obaly na knihy, sešity a jiné papírenské a polygrafické výrobky, pořadače, upomínkové předměty z papíru; (35) rozhlasová a televizní reklama, venkovní reklama, organizace a pořádání výstav ke komerčním a reklamním účelům, příprava elektronických pozvánek, prezentace uživatelů na stránkách World Wide Web v počítačové síti Internet, merchandising, franchising, umělecká agentura ve tř. 35, provozování galerie ve tř. 35, reklamní činnost, výstavy k reklamním a obchodním účelům, provádění agenturní činnosti v oblasti výtvarného umění, pořádání castingu; (39) poskytování a zprostředkování cestovních služeb v rámci této třídy, provozování cestovní kanceláře, provozování cestovní agentury včetně služeb spojených s přepravou zavazadel a nákladů, organizování, zajišťování, pořádání a vedení tematických a pobytových poznávacích a odborných zájezdů, vodáckých pobytů, prázdninových pobytů, vzdělávacích a speciálních pobytů, exkurzí, okružních výletů, prohlídek, průvodcovské služby, zprostředkování dopravy, přeprava turistů, rezervace a objednávky přeprav, vše v rámci této třídy, provoz cestovní kanceláře; (41) zprostředkovatelská činnost v oblasti výchovy, vzdělávání, kultury, zábavy a sportu, organizování a pořádání kulturních, výchovných, vzdělávacích, zábavních a sportovních akcí, slavností a přehlídek, organizování a pořádání festivalů, zprostředkování a organizování divadelních a hudebních a filmových představení, pořádání soutěží a festivalů včetně soutěží krásy, služby v oblasti estrády, kino, organizování, zprostředkování a pořádání výstav, soutěží a kulturních a společenských akcí, předprodej vstupenek, hudební a taneční představení, organizování kvalifikačních kurzů pro modelky a manekýny, agenturní činnost v oblasti modelingu, umělecké fotografování, módní přehlídky, nakladatelství a vydavatelství, ediční činnost, publikační činnost, nahrávání nosičů zvukových nebo obrazově zvukových, půjčování nahraných zvukových a zvukově obrazových záznamů, tvorba audiovizuálních děl, tvorba elektronických časopisů, periodik a knih, televizní zpravodajství, TV produkce, filmová produkce, televizní výroba programů, tvorba programů, tvorba a výroba televizních a audiovizuálních programů; (43) hotelové služby a ubytovací

služby, včetně stravování, provozování restaurací, barů, kaváren, vináren, cukráren, bufetů a kiosků s občerstvením, samoobslužné restaurace, příprava jídla a dodávky jídla též pro hosty, pořádání hostin, rezervace ubytování, pronajímání ubytování, penzion, prodejní automaty rychlého občerstvení, kavárna, zprostředkování a rezervace ubytování a stravování prostřednictvím sítě Internetu, cateringové služby.

(730) **ART PRODUCTION K./2, spol. s r.o.**, Malá Štěpánská 3, Praha 2, 12000, CZ

(740) BOHEMIA PATENT, Ing. Jana Vanděliková, Spálená 29, Praha 1, 11000

(210) **O-457824**

(220) 03.04.2008

(320) 03.04.2008

(511) 29, 31, 43

(540)



(510) (29) maso, ryby, drůbež a zvěřina, masové výtažky, droby, vnitřnosti, dršťky, zavařované, mražené, sušené a vařené ovoce a zelenina, potraviny z ryb, želé, džemy, konzervy masové, konzervy rybí, konzervované luštěniny, bramborové hranolky, krokety, jedlé oleje, jedlé tuky, vývary, jogurty, klobásy, salámy, párky, kyselé zelí, mléčné výrobky, polévky, rajčatový protlak, saláty ovocné, saláty zeleninové, sýry, syrovátka, vejce; (31) výrobky zemědělské, zahradnické, lesní a zrní neuvedené v jiných třídách, živá zvířata, čerstvé ovoce a zelenina, osivo, rostliny a přírodní květiny, krmivo pro zvířata, slad, ryby živé, živí měkkýši a korýši, obilniny; (43) bufety, rychlé občerstvení, jídelny a závodní jídelny, restaurace, samoobslužné restaurace, rybí fast-foodový restaurant, kavárny, hotelové služby, penziony, turistické noclehárny, poskytování přechodného ubytování, ubytovací služby.

(590) Barevná

(730) **Kubišová Eva**, Čeladná 677, Čeladná, 73912, CZ

(740) Ing. Pavel Nádvořík, Sokola Tůmy 1, Ostrava - Hulváky, 70900

(210) **O-457825**

(220) 03.04.2008

(320) 03.04.2008

(511) 6, 8, 19, 35, 38, 40, 42

(540)

www.premie-steel.cz

(510) (6) obecné kovy v surovém a polozpracovaném stavu a jejich slitiny, ocel všeho druhu, zejména nástrojová, surová, tažená, tyčová, ušlechtilá, válcovaná, galvanizovaná, betonářská, profilová, ocelová katalína, ocelové bloky, slitiny oceli, též odolné vůči kyselinám, lehké kovy, ložiskové kovy, kovy tvarované různým způsobem, lisované, ražené, válcované, kované, obráběné, litina všeho druhu, např. ocelolitina, litina surová i tvrzená, kovové stavební materiály, zejména stavební úhlová ocel, stavební kování, kovové potřeby zámečnické a kovové výrobky, např. kovové trubky a roury, zvláště ocelové, kovové armatury k potrubí na stlačený vzduch, kovové armatury pro vodovody, kovové hangáry, ocelové desky na obkládání podlah, zdi a příček, kovová vrata, též zateplená, kovové dilatační trubky, kovové přenosné domy, kovový, zejména ocelový drát, kovové ohrady a ploty, kovové ohnivzdorné skříně a dveře, kovové dveřní rámy, kovové závěsy, fitinky, kovová hrdla trubek, hadic a tvarovek, kovové mříže a mřížoví, litinové nádoby, nádoby na stlačený plyn, zejména ocelové, nádrže na tekutiny, zásobníky a kontejnery, napínací třmeny, kovové nosníky, ocelové konstrukce nepřenosné a stavební ocelové dílce, např. lité, válcované, kované, kovové krovky, stavební kovová vazba, úhlová ocel a tvarované tránce na střechy z kovu, ocelové stožáry, ocelový a tažený plech a výrobky z něho, vlnitý plech, pozinkovaný a pocínovaný plech, trapézové plechy, okapní a střešní žlaby, koryta a okapové roury, ozubnice, rozpínky, řetězy článkové, ploché, válečkové a Gallovy, řetězy

kalibrované, kovové římsy a tašky, kabelové a lanové klouby, spojky a svorky, kovová lana, a to i pro lanové dráhy, kovové materiály pro železnice, např. kolejnice, kolejnicové soupravy, výhybky a spojky, spojovací materiál, např. šrouby, matice, svorníky, nýty, kovové palety pro skladování, manipulaci a dopravu, kovové a ocelové potrubí, kovové schody a schodnice, kovová síla, kovový šrot, kovové žebříky, rudy kovové, zejména železné, jaklové profily, vratové jakle, plechy ocelové, mosaz (surová nebo polotovar), bronz; (8) ruční nástroje zastávající funkci nářadí v příslušných oborech, železářské zboží, spadající do této třídy; (19) veškerý stavební materiál nekovový, spadající do této třídy, neohebné trubky nekovové pro stavebnictví, přenosné konstrukce nekovové; (35) zprostředkování obchodu s výrobky, uvedenými ve tř. 6, 8 a 19, zprostředkovatelská činnost v oblasti obchodu a služeb k obchodním účelům, týkající se výrobků, uvedených ve tř. 6, 8 a 19, odborné obchodní poradenství, obchodní nebo podnikatelské informace, zprostředkování obchodních kontaktů v oblasti výrobků, uvedených ve tř. 6, 8 a 19, provádění obchodních operací, pomoc při řízení obchodní činnosti, kopírování nebo rozmnožování (reprodukce) dokumentů, dokladů apod., reklama (on-line) na počítačové komunikační síti, on-line inzerce, vyhledávání informací v počítačových souborech, pronájem reklamního času ve všech komunikačních médiích, poskytování obchodních informací a obchodních služeb pomocí Internetu, zprostředkování internetového obchodu v oblasti výrobků, uvedených ve tř. 8, 9, 12, 13, 16, 18, 25 a 28, komerční využití Internetu v oblastech komerčních internetových médií a vyhledávacích služeb v oblasti výrobků, uvedených ve třídách 6, 8 a 19, vyhledávání dat v počítačových souborech, prezentace uživatelů na stránkách World Wide Web v počítačové síti Internet, systemizace informací do počítačových databází, reklama, propagace, propagační korespondence, propagační materiál (šíření), propagační publikace (šíření), inzerce, předvádění zboží, vedení kartoték v počítači, vyhledávání dat a informací v počítačových souborech, služby (telefonní vzkazy, dotazy) pro nepřítomné, styky s veřejností, obchodní management, překlad informací do počítačových databází, obchodní nebo podnikatelský průzkum; (38) elektronická pošta, posílání zpráv, provozování počítačových sítí, poskytování telekomunikačních připojení ke globální počítačové síti, poskytování uživatelského přístupu ke globální počítačové síti, pronájem přístrojů a zařízení pro přenos zpráv a informací, přenášení pomocí satelitních družic, přenášení telegramů, přenos faxem, přenos zpráv a obrázků pomocí počítače, půjčování faxů, modemů, telefonů a telekomunikačních zařízení, směrovací a spojovací služby pro telekomunikace, spojení pomocí sítí optických vláken, telefonické služby, telegrafická komunikace, telegrafní služby, počítačová komunikace, informace o telekomunikaci, komunikace a transakce v síti, telexové služby, telekonferenční služby, služby zabezpečující audiovizuální komunikaci prostřednictvím informačních a telekomunikačních sítí, např. počítačové sítě INTERNET, satelitu, poskytování přístupu k Internetu, rozšiřování, zveřejňování a přenos informací prostřednictvím informačních a telekomunikačních prostředků a sítí, satelitů, výměna a šíření informací a zpráv prostřednictvím telekomunikační sítě, datové sítě, informační nebo komunikační nebo elektronické techniky, komunikace pomocí počítačových terminálů, telegrafu, dálkopisu, telefonu, mobilních telekomunikačních síťových služeb s využitím drátového vedení a nebo satelitů a nebo mikrovlnného spojení a nebo radiového spojení; (40) dělení materiálu např. rozbroušením, dělení plechů a profilů plamenem, informace o zpracování a úpravě materiálů, svařování, sestavování materiálů (pro třetí osoby), montáž materiálů na objednávku (pro třetí osoby), odlévání kovů, pokovování, galvanizace, broušení, cínování, frézování, chromování; (42) tvorba software a programů, programování, software-návrhy, převod (konverze) počítačových programů a údajů (kromě fyzické konverze), převod (konverze) údajů a dokumentů z fyzických médií na elektronická média, tvorba a údržba počítačových stránek (WEB) pro zákazníky, hostování na počítačových stránkách (WEB), instalace počítačových programů, návrh počítačových systémů, programování internetových databázových systémů a internetových aplikací, konstrukce WWW prezentací a řešení WWW serverů, aktualizace počítačových programů, údržba počítačových programů, zhotovování kopií počítačových programů, technické studie v oblasti počítačů a programového

vybavení, výzkum a vývoj a tvorba systémů pro elektronické obchodování a informačních technologií, programování internetových databázových systémů a internetových aplikací, programování multimediálních aplikací, vytváření a modelování 3D animací, interaktivních a grafických programů, počítačové animace a vizualizace, grafický design.

(730) **Premie Steel a.s.**, Vratimovská 550/99, Ostrava, Kunčice, 71900, CZ

(740) Ing. Pavel Nádvořník, Sokola Tůmy 1, Ostrava - Hulváky, 70900

(730) **Občanské sdružení Pionýr**, Senovážné nám. 977/24, Praha 1, 10000, CZ

(740) Korbař, Pokorný a spol., Mgr. Michal Pokorný, Kateřinská 522/21, Praha 2, 12000

(210) **O-457830**
(220) 03.04.2008
(320) 03.04.2008
(511) 9, 14, 16, 18, 22, 24, 25, 26, 28, 35, 41
(540)

(210) **O-457831**
(220) 03.04.2008
(320) 03.04.2008
(511) 9, 14, 16, 18, 22, 24, 25, 26, 28, 35, 41
(540)

PIONÝR



(510) (9) přístroje a nástroje navigační, přístroje a nástroje pro účely učební, magnetické suporty zvukových záznamů, gramofonové desky, videokazety, audiokazety, programové vybavení počítačů a software všeho druhu, CD a další mag. nosiče záznamů nahrané i nenahrané; (14) odznaky slavnostní, společenské nebo spolkové z drahých kovů, klenotnické zboží, jako prsteny, přívěsky, náušnice, manžetové knoflíčky, jehlice do kravat, bižuterie pravá nebo umělá; (16) časopis, periodické a neperiodické tiskoviny, papír a výrobky z papíru všeho druhu, lepenka a kartonážní výrobky, tiskoviny, časopisy, periodika, knihy, výrobky knihařské, fotografie, psací potřeby, kancelářské potřeby kromě nábytku, učební a školní potřeby a pomůcky, obaly z papíru, tiskopisy, pohlednice, známky, samolepky; (18) pracovní brašny, kožené výrobky pro průmyslové užití, výrobky z kůže a náhražek, surové kůže a kožešiny, kufry, deštníky, slunečníky, sedlářské výrobky, kabelky, příruční kabely, cestovní i školní tašky, sportovní pytle, taštičky na kosmetické potřeby, nákupní tašky, plážové tašky, ruksaky, klíčenky, pouzdra na hudební nástroje, náprsní tašky, peněženky, opasky v rámci třídy; (22) provazy a struny k technickým účelům, lana a motouzy z přírodních, umělých nebo plastických látek, sítě, stany včetně stanů pro táboření, lodní plachty, pytle; (24) tkaniny s výjimkou tkanin zařazených ve tř. 22 a 26, pokrývky včetně cestovních, ložní prádlo, textilní zboží nezařazené v jiných třídách; (25) oděvy, saka, kalhoty, svetry, košile, obleky, sukně, pláště, kostýmy, cvičební úbory, oděvní doplňky, kravaty, motýlky, šály, rukavice, klobouky, čepice, ponožky, šle, spodní prádlo, kožešinové ozdoby oděvní, blůzy, barety, šátky, podkolenky, boty, turistické oděvy pro volný čas, zejména pro sport, opasky; (26) spony do kravat, opasková spínadla, spony, pouzdra, cetky na zdobení oděvů, stuhy, šněrovadla, odznaky slavnostní, společenské nebo spolkové, ozdobné drobné předměty, ozdobné stuhy, řadové stužky, lemovky, nárameníky, knoflíky, krajky; (28) hry, hračky, hrací karty, tělocvičné a sportovní nářadí, rybářské potřeby včetně návnad, nářadí pro zimní sporty, nářadí pro sportovní hry, výrobky plážové a koupací, šermířské sečné a bodné zbraně, vánoční ozdoby; (35) pořádání výstav k reklamním a obchodním účelům, činnost reklamní a inzertní, průzkum a analýzy trhů, rozmnožování dokumentů, distribuce zboží k reklamním účelům, aranžerství, automatizované zpracování dat; (41) organizování skautských a turistických táborů, expedic, pobytů, organizování a provádění klubové a spolkové činnosti, organizování a provádění výchovně vzdělávací a poznávací činnosti včetně výchovy k ekologickému chování a ochraně přírody, výchovná, zábavní, školící, sportovní a kulturní činnost, jako organizace společenských, sportovních, turistických, ekologických a kulturních akcí a slavností, pořádání táborů pro děti a mládež, pořádání školení, předškolní vzdělávání a doškolování, půjčování a rozšiřování knih, novin a časopisů, nakladatelská a vydavatelská činnost, klubové služby (výchovně-zábavné), vydavatelství, nakladatelství, pořádání školení a seminářů.

(510) (9) přístroje a nástroje navigační, přístroje a nástroje pro účely učební, magnetické suporty zvukových záznamů, gramofonové desky, videokazety, audiokazety, programové vybavení počítačů a software všeho druhu, CD a další mag. nosiče záznamů nahrané i nenahrané; (14) odznaky slavnostní, společenské nebo spolkové z drahých kovů, klenotnické zboží, jako prsteny, přívěsky, náušnice, manžetové knoflíčky, jehlice do kravat, bižuterie pravá nebo umělá; (16) časopis, periodické a neperiodické tiskoviny, papír a výrobky z papíru všeho druhu, lepenka a kartonážní výrobky, tiskoviny, časopisy, periodika, knihy, výrobky knihařské, fotografie, psací potřeby, kancelářské potřeby kromě nábytku, učební a školní potřeby a pomůcky, obaly z papíru, tiskopisy, pohlednice, známky, samolepky; (18) pracovní brašny, kožené výrobky pro průmyslové užití, výrobky z kůže a náhražek, surové kůže a kožešiny, kufry, deštníky, slunečníky, sedlářské výrobky, kabelky, příruční kabely, cestovní i školní tašky, sportovní pytle, taštičky na kosmetické potřeby, nákupní tašky, plážové tašky, ruksaky, klíčenky, pouzdra na hudební nástroje, náprsní tašky, peněženky, opasky v rámci třídy; (22) provazy a struny k technickým účelům, lana a motouzy z přírodních, umělých nebo plastických látek, sítě, stany včetně stanů pro táboření, lodní plachty, pytle; (24) tkaniny s výjimkou tkanin zařazených ve tř. 22 a 26, pokrývky včetně cestovních, ložní prádlo, textilní zboží nezařazené v jiných třídách; (25) oděvy, saka, kalhoty, svetry, košile, obleky, sukně, pláště, kostýmy, cvičební úbory, oděvní doplňky, kravaty, motýlky, šály, rukavice, klobouky, čepice, ponožky, šle, spodní prádlo, kožešinové ozdoby oděvní, blůzy, barety, šátky, podkolenky, boty, turistické oděvy pro volný čas, zejména pro sport, opasky; (26) spony do kravat, opasková spínadla, spony, pouzdra, cetky na zdobení oděvů, stuhy, šněrovadla, odznaky slavnostní, společenské nebo spolkové, ozdobné drobné předměty, ozdobné stuhy, řadové stužky, lemovky, nárameníky, knoflíky, krajky; (28) hry, hračky, hrací karty, tělocvičné a sportovní nářadí, rybářské potřeby včetně návnad, nářadí pro zimní sporty, nářadí pro sportovní hry, výrobky plážové a koupací, šermířské sečné a bodné zbraně, vánoční ozdoby; (35) pořádání výstav k reklamním a obchodním účelům, činnost reklamní a inzertní, průzkum a analýzy trhů, rozmnožování dokumentů, distribuce zboží k reklamním účelům, aranžerství, automatizované zpracování dat; (41) organizování skautských a turistických táborů, expedic, pobytů, organizování a provádění klubové a spolkové činnosti, organizování a provádění výchovně vzdělávací a poznávací činnosti včetně výchovy k ekologickému chování a ochraně přírody, výchovná, zábavní, školící, sportovní a kulturní činnost, jako organizace společenských, sportovních, turistických, ekologických a kulturních akcí a slavností, pořádání táborů pro děti a mládež, pořádání školení, předškolní vzdělávání a doškolování, půjčování a rozšiřování knih, novin a časopisů, nakladatelská a vydavatelská činnost, klubové služby (výchovně-zábavné), vydavatelství, nakladatelství, pořádání školení a seminářů.

(590) Barevná
(730) **Občanské sdružení Pionýr**, Senovážné nám. 977/24, Praha 1, 10000, CZ

(740) Korbař, Pokorný a spol., Mgr. Michal Pokorný, Kateřinská 522/21, Praha 2, 12000

(210) **O-457832**
(220) 03.04.2008
(320) 03.04.2008
(511) 9, 14, 16, 18, 22, 24, 25, 26, 28, 35, 41
(540)



(510) (9) přístroje a nástroje navigační, přístroje a nástroje pro účely učební, magnetické superty zvukových záznamů, gramofonové desky, videokazety, audiokazety, programové vybavení počítačů a software všeho druhu, CD a další mag. nosiče záznamů nahrané i nenahrané; (14) odznaky slavnostní, společenské nebo spolkové z drahých kovů, klenotnické zboží, jako prsteny, přívěsky, náušnice, manžetové knoflíčky, jehlice do kravat, bižuterie pravá nebo umělá; (16) časopis, periodické a neperiodické tiskoviny, papír a výrobky z papíru všeho druhu, lepenka a kartonážní výrobky, tiskoviny, časopisy, periodika, knihy, výrobky knihařské, fotografie, psací potřeby, kancelářské potřeby kromě nábytku, učební a školní potřeby a pomůcky, obaly z papíru, tiskopisy, pohlednice, známky, samolepky; (18) pracovní brašny, kožené výrobky pro průmyslové užití, výrobky z kůže a náhražek, surové kůže a kožešiny, jako kufrы, deštníky, slunečníky, sedlářské výrobky, kabelky, příruční kabely, cestovní i školní tašky, sportovní pytle, taštičky na kosmetické potřeby, nákupní tašky, plážové tašky, ruksaky, klíčenky, pouzdra na hudební nástroje, náprsní tašky, peněženky, opasky v rámci třídy; (22) provazy a struny k technickým účelům, lana a motouzy z přírodních, umělých nebo plastických látek, sítě, stany včetně stanů pro táboření, lodní plachty, pytle; (24) tkaniny s výjimkou tkanin zařazených ve tř. 22 a 26, pokrývky včetně cestovních, ložní prádlo, textilní zboží nezařazené v jiných třídách; (25) oděvy, saka, kalhoty, svetry, košile, obleky, sukně, pláště, kostýmy, cvičební úbory, oděvní doplňky, kravaty, motýlky, šály, rukavice, klobouky, čepice, ponožky, šle, spodní prádlo, kožešinové ozdoby oděvní, blůzy, barety, šátky, podkolenky, boty, turistické oděvy pro volný čas, zejména pro sport, opasky; (26) spony do kravat, opasková spínadla, spony, pouzdra, cetky na zdobení oděvů, stuhy, šněrovadla, odznaky slavnostní, společenské nebo spolkové, ozdobné drobné předměty, ozdobné stuhy, řadové stužky, lemovky, nárameniky, knoflíky, krajky; (28) hry, hračky, hrací karty, tělocvičné a sportovní nářadí, rybářské potřeby včetně návnad, nářadí pro zimní sporty, nářadí pro sportovní hry, výrobky plážové a koupací, šermířské sečné a bodné zbraně, vánoční ozdoby; (35) pořádání výstav k reklamním a obchodním účelům, činnost reklamní a inzertní, průzkum a analýzy trhů, rozmnožování dokumentů, distribuce zboží k reklamním účelům, aranžerství, automatizované zpracování dat; (41) organizování skautských a turistických táborů, expedic, pobytů, organizování a provádění klubové a spolkové činnosti, organizování a provádění výchovně vzdělávací a poznávací činnosti včetně výchovy k ekologickému chování a ochraně přírody, výchovná, zábavní, školící, sportovní a kulturní činnost, jako organizace společenských, sportovních, turistických, ekologických a kulturních akcí a slavností, pořádání táborů pro děti a mládež, pořádání školení, předškolní vzdělávání a doškolování, půjčování a rozšiřování knih, novin a časopisů, nakladatelská a vydavatelská činnost, klubové služby (výchovně-zábavné), vydavatelství, nakladatelství, pořádání školení a seminářů.

(730) **Občanské sdružení Pionýr**, Senovážné nám. 977/24, Praha 1, 10000, CZ
(740) Korbař, Pokorný a spol., Mgr. Michal Pokorný, Kateřinská 522/21, Praha 2, 12000

(210) **O-457834**
(220) 03.04.2008
(320) 03.04.2008
(511) 6, 8, 19, 35, 40

(540)



(510) (6) obecné kovy v surovém a polozpracovaném stavu a jejich slitiny, ocel všeho druhu, zejména nástrojová, surová, tažená, tyčová, ušlechtilá, válcovaná, galvanizovaná, betonářská, profilová, ocelová kulatina, ocelové bloky, slitiny oceli, též odolné vůči kyselinám, lehké kovy, ložiskové kovy, kovy tvarované různým způsobem, lisované, ražené, válcované, kované, obráběné, litina všeho druhu, např. ocelolitina, litina surová i tvrzená, kovové stavební materiály, zejména stavební úhlová ocel, stavební kování, kovové potřeby zámečnické a kovové výrobky, např. kovové trubky a roury, zvláště ocelové, kovové armatury k potrubí na stlačený vzduch, kovové armatury pro vodovody, kovové hangáry, ocelové desky na obkládání podlah zdí a příček, kovová vrata, též zateplená, kovové dilatační trubky, kovové přenosné domy, kovový, zejména ocelový drát, kovové ohrady a ploty, kovové ohnivzdorné skříně a dveře, kovové dveřní rámy, kovové závěsy, fitinky, kovová hrdla trubek, hadic a tvarovek, kovové mříže a mřížoví, litinové nádoby, nádoby na stlačený plyn, zejména ocelové, nádrže na tekutiny, zásobníky a kontejnery, napínací těmeny, kovové nosníky, ocelové konstrukce nepřenosné a stavební ocelové dílce, např. lité, válcované, kované, kovové krovky, stavební kovová vazba, úhlová ocel a tvarované trámce na střechy z kovu, ocelové stožáry, ocelový a tažený plech a výrobky z něho, vlnitý plech, pozinkovaný a pocínovaný plech, trapézové plechy, okapní a střešní žlaby, koryta a okapové roury, ozubnice, rozpínky, řetězy článkové, ploché, válečkové a Gallovy, řetězy kalibrované, kovové římsy a tašky, kabelové a lanové klouby, spojky a svorky, kovová lana, a to i pro lanové dráhy, kovové materiály pro železnice, např. kolejnice, kolejnicové soupravy, výhybky a spojky, spojovací materiál, např. šrouby, matice, svorníky, nýty, kovové palety pro skladování, manipulaci a dopravu, kovové a ocelové potrubí, kovové schody a schodnice, kovová síla, kovový šrot, kovové žebříky, rudy kovové, zejména železné, jaklové profily, vratové jakle, plechy ocelové, mosaz (surová nebo polotovar), bronz; (8) ruční nástroje zastávající funkci nářadí v příslušných oborech, železářské zboží, spadající do této třídy; (19) veškerý stavební materiál nekovový, spadající do této třídy, neohebné trubky nekovové pro stavebnictví, přenosné konstrukce nekovové; (35) zprostředkování obchodu s výrobky, uvedenými ve tř. 6, 8 a 19, zprostředkovatelská činnost v oblasti obchodu a služeb k obchodním účelům, týkající se výrobků, uvedených ve tř. 6, 8 a 19, odborné obchodní poradenství, obchodní nebo podnikatelské informace, zprostředkování obchodních kontaktů v oblasti výrobků, uvedených ve tř. 6, 8 a 19, provádění obchodních operací, pomoc při řízení obchodní činnosti, kopírování nebo rozmnožování (reprodukce) dokumentů, dokladů apod., reklama (on-line) na počítačové komunikační síti, on-line inzerce, vyhledávání informací v počítačových souborech, pronájem reklamního času ve všech komunikačních médiích, poskytování obchodních informací a obchodních služeb pomocí Internetu, zprostředkování internetového obchodu v oblasti výrobků, uvedených ve tř. 8, 9, 12, 13, 16, 18, 25 a 28, komerční využití Internetu v oblastech komerčních internetových médií a vyhledávacích služeb v oblasti výrobků, uvedených ve třídách 6, 8 a 19, vyhledávání dat v počítačových souborech, prezentace uživatelů na stránkách World Wide Web v počítačové síti Internet, systemizace informací do počítačových databází, reklama, propagace, propagační korespondence, propagační materiál (šíření), propagační publikace (šíření), inzerce, předvádění zboží, vedení kartoték v počítači, vyhledávání dat a informací v počítačových souborech, služby (telefonní vzkazy, dotazy) pro nepřítomné, styky s veřejností, obchodní management, překlad informací do počítačových databází, obchodní nebo podnikatelský průzkum; (40) dělení materiálu např. rozbroušením, dělení plechů a profilů plamenem, informace o zpracování a úpravě materiálů, svařování, sestavování materiálů (pro třetí osoby), montáž materiálů na objednávku (pro

- (590) třetí osoby), odlévání kovů, pokovování, galvanizace, broušení, cínování, frézování, chromování.
(730) Barevná
(730) **Premie Steel a.s.**, Vratimovská 550/99, Ostrava, Kunčice, 71900, CZ
(740) Ing. Pavel Nádvorník, Sokola Tůmy 1, Ostrava - Hulváky, 70900

(210) **O-457874**
(220) 03.04.2008
(320) 03.04.2008
(511) 1, 5, 31
(540)

CONAFER

- (210) **O-457861**
(220) 03.04.2008
(320) 03.04.2008
(511) 3, 44
(540)



- (510) (3) kosmetické přípravky v rámci této třídy, kosmetika, přípravky pro péči o nehty, laky na nehty, umělé nehty, přípravky na odstraňování laků, odmašťování nehtů, broušení nehtů; (44) kosmetické služby a služby kosmetického salónu, manikúra, pedikúra.
(730) **WZ systém s.r.o.**, Slovenská 2136, Sokolov, 35601, CZ
(740) BOHEMIA PATENT, Ing. Jana Vandělková, Spálená 29, Praha 1, 11000

- (510) (1) chemické výrobky určené pro průmysl, vědu, zemědělství, zahradnictví a lesnictví, hnojiva pro zemědělství, lesnictví a zahradnictví, hnojiva přírodní a umělá, přípravky pro hnojení, chemické přípravky pro výrobu a úpravu hnojiv, humus, živé soli a roztoky, prostředky na ochranu rostlin, superfosfáty pro hnojiva, manganová hnojiva, vápenaté hnojivo, dusíkatá hnojiva, hnojivo vyrobené z humusu, smíšená organická hnojiva, stájový odpad pro použití jako hnojivo, smíšená chemická hnojiva, umělé hnojivo pro pěstování rostlin, anorganické kyseliny do hnojiv, komposty, substráty, minerální hnojiva, sadbovače, zemina pro pěstování, rašelina, štěpařské vosky, tříšticí přípravky, chemické přísady do prostředků na výživu a ochranu rostlin, bakteriální přípravky pro jiné než lékařské a veterinární účely, chemické přípravky určené pro zemědělství, lesnictví a zahradnictví, s výjimkou fungicidů, herbicidů, insekticidů a přípravků na hubení parazitů; (5) výrobky pro hubení škůdců a plevele, antibakteriální a dezinfekční přípravky, fungicidy, herbicidy, pesticidy, insekticidy, repelenty pro odpuzování hmyzu; (31) výrobky zemědělské, zahradnické, lesnické, semena, živé rostliny a přírodní květiny, houby.
(730) **Bioteck CZ s.r.o.**, Ruská 77, Chomutov, 43001, CZ
(740) BOHEMIA PATENT, Ing. Jana Vandělková, Spálená 29, Praha 1, 11000

- (210) **O-457872**
(220) 03.04.2008
(320) 03.04.2008
(511) 44
(540)

BIOTECK

- (510) (44) zemědělské, lesnické služby a zahradnické služby v rámci této třídy, pronájem zemědělského nářadí, přístrojů a zařízení, služby rostlinných školek, letecké a pozemní rozprašování hnojiv a jiných zemědělských chemických látek, léčení (záchrana) stromů, hubení škůdců, hubení plevelů, ochrana rostlin, zprostředkovatelská činnost v oboru hnojiv, fungicidů a bakteriálních přípravků.
(730) **Bioteck CZ s.r.o.**, Ruská 77, Chomutov, 43001, CZ
(740) BOHEMIA PATENT, Ing. Jana Vandělková, Spálená 29, Praha 1, 11000

(210) **O-457875**
(220) 03.04.2008
(320) 03.04.2008
(511) 1, 5, 31
(540)

CONAVIT

- (210) **O-457873**
(220) 03.04.2008
(320) 03.04.2008
(511) 1, 5, 31
(540)

VAMBAC

- (510) (1) chemické výrobky určené pro průmysl, vědu, zemědělství, zahradnictví a lesnictví, hnojiva pro zemědělství, lesnictví a zahradnictví, hnojiva přírodní a umělá, přípravky pro hnojení, chemické přípravky pro výrobu a úpravu hnojiv, humus, živé soli a roztoky, prostředky na ochranu rostlin, superfosfáty pro hnojiva, manganová hnojiva, vápenaté hnojivo, dusíkatá hnojiva, hnojivo vyrobené z humusu, smíšená organická hnojiva, stájový odpad pro použití jako hnojivo, smíšená chemická hnojiva, umělé hnojivo pro pěstování rostlin, anorganické kyseliny do hnojiv, komposty, substráty, minerální hnojiva, sadbovače, zemina pro pěstování, rašelina, štěpařské vosky, tříšticí přípravky, chemické přísady do prostředků na výživu a ochranu rostlin, bakteriální přípravky pro jiné než lékařské a veterinární účely, chemické přípravky určené pro zemědělství, lesnictví a zahradnictví, s výjimkou fungicidů, herbicidů, insekticidů a přípravků na hubení parazitů; (5) výrobky pro hubení škůdců a plevele, antibakteriální a dezinfekční přípravky, fungicidy, herbicidy, pesticidy, insekticidy, repelenty pro odpuzování hmyzu; (31) výrobky zemědělské, zahradnické, lesnické, semena, živé rostliny a přírodní květiny, houby.
(730) **Bioteck CZ s.r.o.**, Ruská 77, Chomutov, 43001, CZ
(740) BOHEMIA PATENT, Ing. Jana Vandělková, Spálená 29, Praha 1, 11000

- (510) (1) chemické výrobky určené pro průmysl, vědu, zemědělství, zahradnictví a lesnictví, hnojiva pro zemědělství, lesnictví a zahradnictví, hnojiva přírodní a umělá, přípravky pro hnojení, chemické přípravky pro výrobu a úpravu hnojiv, humus, živé soli a roztoky, prostředky na ochranu rostlin, superfosfáty pro hnojiva, manganová hnojiva, vápenaté hnojivo, dusíkatá hnojiva, hnojivo vyrobené z humusu, smíšená organická hnojiva, stájový odpad pro použití jako hnojivo, smíšená chemická hnojiva, umělé hnojivo pro pěstování rostlin, anorganické kyseliny do hnojiv, komposty, substráty, minerální hnojiva, sadbovače, zemina pro pěstování, rašelina, štěpařské vosky, tříšticí přípravky, chemické přísady do prostředků na výživu a ochranu rostlin, bakteriální přípravky pro jiné než lékařské a veterinární účely, chemické přípravky určené pro zemědělství, lesnictví a zahradnictví, s výjimkou fungicidů, herbicidů, insekticidů a přípravků na hubení parazitů; (5) výrobky pro hubení škůdců a plevele, antibakteriální a dezinfekční přípravky, fungicidy, herbicidy, pesticidy, insekticidy, repelenty pro odpuzování hmyzu; (31) výrobky zemědělské, zahradnické, lesnické, semena, živé rostliny a přírodní květiny, houby.
(730) **Bioteck CZ s.r.o.**, Ruská 77, Chomutov, 43001, CZ
(740) BOHEMIA PATENT, Ing. Jana Vandělková, Spálená 29, Praha 1, 11000

(210) **O-457876**
(220) 03.04.2008
(320) 03.04.2008
(511) 1, 5, 31
(540)

MYKOVIT

- (510) (1) chemické výrobky určené pro průmysl, vědu, zemědělství, zahradnictví a lesnictví, hnojiva pro zemědělství, lesnictví a zahradnictví, hnojiva přírodní a umělá, přípravky pro hnojení, chemické přípravky pro výrobu a úpravu hnojiv, humus, živé soli a roztoky, prostředky na ochranu rostlin, superfosfáty pro hnojiva, manganová hnojiva, vápenaté hnojivo, dusíkatá hnojiva, hnojivo vyrobené z humusu, smíšená organická hnojiva, stájový odpad pro použití jako hnojivo, smíšená chemická hnojiva, umělé hnojivo pro pěstování rostlin, anorganické kyseliny do hnojiv, komposty, substráty, minerální hnojiva, sadbovače, zemina pro pěstování, rašelina, štěpařské vosky, tříšticí

přípravky, chemické přísady do prostředků na výživu a ochranu rostlin, bakteriální přípravky pro jiné než lékařské a veterinární účely, chemické přípravky určené pro zemědělství, lesnictví a zahradnictví, s výjimkou fungicidů, herbicidů, insekticidů a přípravků na hubení parazitů; (5) výrobky pro hubení škůdců a plevelů, antibakteriální a dezinfekční přípravky, fungicidy, herbicidy, pesticidy, insekticidy, repelenty pro odpuzování hmyzu; (31) výrobky zemědělské, zahradnické, lesnické, semena, živé rostliny a přírodní květiny, houby.

- (730) **Bioteck CZ s.r.o.**, Ruská 77, Chomutov, 43001, CZ
(740) BOHEMIA PATENT, Ing. Jana Vandělková, Spálená 29, Praha 1, 11000

- (210) **O-457903**
(220) 07.04.2008
(320) 07.04.2008
(511) 9
(540)



- (510) (9) počítačový software (software pro správu obsahu webových stránek a obchodů přes webový prohlížeč).
(590) Barevná
(730) **Rambousek Štěpán**, Nezvalova 826, Hradec Králové, 50003, CZ

- (210) **O-457905**
(220) 07.04.2008
(320) 07.04.2008
(511) 21, 24
(540)



- (510) (21) užité sklo, zejména nápojové sklo, skleničky; (24) textilní výrobky, zejména bytový textil, lůžkoviny.
(730) **Intelligent Quality Product s.r.o.**, Sokolská třída 244/27, Ostrava, Moravská Ostrava, 70200, CZ
(740) HM PARTNERS s. r. o., Ing. Zdeněk Michálek, 28. října 150, Ostrava, 70200

- (210) **O-457938**
(220) 07.04.2008
(320) 07.04.2008
(511) 16, 35, 41
(540)



- (510) (16) reklamní, inzertní, propagační, uživatelské a instruktážní materiály i tiskoviny, databázové produkty v papírové formě, plakáty, tiskoviny všeho druhu a ostatní polygrafické výrobky zařazené v této třídě, výrobky z papíru, papírnické zboží, obálky, dopisní papíry, kalendáře, fotografie, přehledy sportovních zařízení; (35) inzertní, reklamní a propagační činnost, poskytování pomoci při provozu obchodu, marketing, kancelářské a administrativní práce, poradenství týkající se

organizace a podnikání, distribuce prospektů, podnikatelské informace, computerizovaná pomoc při podnikání (počítačem podporované podnikání), předplatné tiskovin pro třetí osoby, plánování propagačních a obchodních akcí, potvrzování a ověřování obchodních transakcí, obchodní výstavy, komerční využívání Internetu, zpracování dat a informací, poskytování obchodních informací přes Internet; (41) kulturní, vzdělávací, výchovná, zábavní a sportovní činnost, zprostředkovatelská a obstaravatelská činnost v oblasti vzdělávání, výchovy, sportu, zábavy a kultury, vyhlašování a organizování soutěží v oblasti sportu, kultury a podnikání, vydavatelská a nakladatelská činnost, vydávání knižních, paperbackových a časopiseckých publikací, zpracování přehledů sportovních zařízení.

- (730) **Bison & Rose, public relations s.r.o.**, Bělohorská 33, Praha 6, 16900, CZ
(740) JUDr. Aleš Zábrš, Na Beránce 2, Praha 6, 16000

- (210) **O-457949**
(220) 07.04.2008
(320) 07.04.2008
(511) 29, 30, 43
(540)

ATMOSFERA

- (510) (29) zpracovaná zelenina, jako je cibule konzervovaná, čočka konzervovaná, fazole konzervované, hrách konzervovaný, nakládaná zelenina, zelí kysané červené i bílé, nakládané okurky, zeleninové saláty, rajčatový protlak, zeleninové šťávy na vaření, sušená zelenina, vařená zelenina, zelenina v pikantním nálevu, zeleninové polévky, bylinky zahradní konzervované, bramborové lupínky, bramborové vločky, bramborové hranolky, bramborové kaše, bramborové krokety, ovoce mražené, kompotované, konzervované, zavažené, kandované, sušené, jablečná a jiná pyré, kůry ovocné, ovocná dřeví i mražená, džemy, marmeláda, ovoce naložené v alkoholu, ovocné rosoly, ovocné saláty, zázvorový džem, brusinkový kompot, oříšky zpracované, arašidy zpracované, arašidové máslo, hrozinky, kakaové máslo, kokos sušený (kokosová moučka), kokosové mléko, datle, filky, zpracované mandle, olivy konzervované, hummus (pasta z cizrny), konzervované žampiony, konzervované lanýže, ryby, měkkýši, koryši, sumýši a výrobky z nich, jako jsou ančovičky (sardele), humří (neživí), kaviár, konzervy rybí, krevety (neživé), langusty (neživé), mušle jedlé (neživé), losos, moučka rybí pro lidskou spotřebu, raci (neživí), rybí plátky (filé), ryby ve slané nálevu, sardinky, slanečci, sledi, tuňák, ústřice (neživé), maso a masné výrobky, droby, vnitřnosti, dršťky, drůbež (neživá), bujóny, vývary, huspeniny, játra, játrová paštika, jelita, krvavá tlačěnka, jitrnice, klobásy, salámy, párky, konzervy masové, masové extrakty, polévky, přípravky na výrobu polévek, slanina, šunka, uzeniny, uzeniny v těstě, tukové pomazánky na chléb, vepřové, hovězí a drůbeží maso, sádlo, zvěřina, vejce i sušená, vaječný bílek, vaječný žloutek, jedlé oleje, jedlé tuky, margarín, máslo, mléko a mléčné výrobky, jogurty, kefir, kumys (mléčný nápoj), mléčné nápoje (s vysokým obsahem mléka), smetana, sýrovátka, sýry, sýřidlo, šlehačka, tofu, bílkoviny jako potravina, jedlá želatina, kasein používaný jako přísada ve výživě, pektin pro potravinářství, protein pro lidskou spotřebu, jídlo a potraviny spadající do této třídy; (30) káva, čaj, kakao, cukr, rýže, tapioka, ságo, kávové náhražky, mouka a přípravky z obilnin, chléb, pečivo, cukrovinky, zmrzlina, med, sirup melasový, droždí, prášky do těsta, sůl, hořčice, ocet, nálevy k ochucení, koření, led pro osvěžení, arašidové cukrovinky, aromatické přípravky do potravin, bonbóny, cukroví, mentolové cukroví, cukrovinky, cukrovinky k ozdobení vánočních stromků, čokoláda, čokoládové nápoje, čokoládové nápoje s mlékem, dorty, fondány (cukrovinky), jemné pečivo, karamely (bonbóny), káva, kávové náhražky rostlinného původu, kávové nápoje s mlékem, keksy, koláče s náplní, kreky, pražená kukuřice, listové těsto, lupínky, vločky (obilné), makaróny, mandlové cukrovinky, mandlové těsto, marcipán, marinády (chuťové přísady), máslové, tukové těsto, masové paštiky zapečené v těstě, masové pirožky, medovíčky, perníky, mentol do cukrovinek, výrobky z kukuřičné mouky, müsli, kakaové nápoje, omáčka sójová ostrá, oplatky, potraviny na bázi ova, ovesné vločky, jedlé ozdoby na dorty, palačinky, pastilky (cukrovinky), pečivo s masovou náplní, pivní ocet, pizzy, popcorn, potraviny z mouky, pralinky, prášek do pečiva, příchutě (aroma), přípravky do potravin aromatické, pudinky, rostlinné přípravky jako kávové náhražky, rýže, rýžové koláčky, ságo, sirup melasový, přírodní sladidla, sladový výtažek

jako potravina, suchary, sušenky, sušenky máslové, keksy, biskvity, suši, šerbet (zmrzlinový nápoj), škrobové výrobky jako potrava, ztužovače šlehačky, špagety, rajčatová šťáva, šťavy s výjimkou dresinků, tabletky (cukrovinky), těstoviny, trestí do potravin (nikoliv pro lékařské účely), včelí kasička pro lidskou spotřebu ne pro lékařské účely, kukuřičné vločky, ovesné vločky, mořská voda na vaření, výrobky z kakaa, výrobky z obilovin, zahušťovací přípravky na kuchyňské použití, zákusky, koláče, záhlivky na ochucení, zjemňující látky na maso pro domácnost, zmrzlina, pojiva jako přísady do zmrzliny, zmrzlina jogurtová, zmrzlinové poháry, želé ovocné (cukrovinky), žvýkačky ne pro lékařské účely, potraviny spadající do této třídy; (43) gastroservis - zásobování restaurací a provozoven potravinářskými výrobky a nápoji, hromadné dodávání hotových jídel, nápojů do restaurací, jídelen, služby spojené s ubytováním, stravováním a občerstvením, provozování penzionů, hotelů, hostelů, motelů, hostinských činností, restaurace, bary, snack bary, cafeterie, motoresty, hostince, kantýny, závodní jídelny, menzy, rychlé občerstvení, catering, zajištění stravování při společenských akcích a služby spojené s nákupem a obstaráváním potravin, nápojů a občerstvení, pohostinství, příprava jídel, společné stravování, podávání jídel a nápojů, příprava jídel a nápojů ke spotřebě, zejména steaků a zeleninových a ovocných salátů a pizz, těstovin, poskytování a obstarávání jídla a nápojů, služby zajišťující stravování, automat pro občerstvení, zásobování v rámci této třídy, poskytování gastronomických služeb, příprava jídel a výrobků studené kuchyně, pořádání hostin, provozování pizzerie, bufetu, samoobslužné restaurace, kavárny, vinárny, poradenství v oboru hotelnictví, poradenství v oboru gastronomie, zajišťování hotelových pobytů, pronájem apartmánů, sálů, salónek a jiných nebytových prostor obsažených v této třídě, poradenství v oboru provozování hotelů a gastronomických provozů, podávání míchaných alkoholických a nealkoholických nápojů.

(730) **GURMET TOWER, s.r.o.**, Vinohradská 3216/163, Praha 10, 10000, CZ

(740) **DANĚK & PARTNERS** Advokátní a patentová kancelář, Dr. Vilém Daněk, Vinohradská 45, Praha 2, 12000

(210) **O-457954**

(220) 07.04.2008

(320) 07.04.2008

(511) 29, 35, 40, 43

(540)



(510) (29) uzeniny, klobásy, salámy, párky, šunka, maso, zvěřina, játrová paštika, konzervy masové, masové extrakty, polévky a přípravky na výrobu polévek, vývary a bujóny a koncentráty pro výrobu vývarů a bujónů, potraviny z ryb, rybí plátky, rybí konzervy, slanina, tukové pomazánky na chléb, uzeniny v těstě; (35) propagační, reklamní a inzertní činnost, reklamní materiály (aktualizace), předvádění zboží, reklamní agentura, aktualizování reklamních materiálů, rozšiřování a zaslání reklamních materiálů, především letáků, prospektů, katalogů, periodických a neperiodických publikací, tiskovin a různých vzorků, vydávání reklamních textů, rozhlasová a televizní reklama, organizace a pořádání výstav ke komerčním a reklamním účelům, vč. přípravy elektronických pozvánek pro tyto akce, prezentace uživatelů na stránkách World Wide Web v počítačové síti Internet, činnost organizačních a ekonomických poradců, ekonomické prognózy, komerční informační kancelář, systemizace informací do počítačové databáze, obchodní průzkum, průzkum trhu, zprostředkovatelská činnost v oblasti obchodu s výrobky ve tř. 29, zprostředkovatelská činnost v oblasti marketingu, reklamy, inzerce, výstav s obchodním zaměřením, pomoc při řízení obchodní činnosti, poradenství v obchodní činnosti, obchodní nebo podnikatelské informace, marketingové studie, organizační poradenství, zprostředkovávání obchodních kontaktů, provádění obchodních operací, komerční využití Internetu v oblastech

komerčních internetových médií a vyhledávacích služeb, on-line inzerce, zprostředkovatelská činnost v oblasti služeb spadajících do této třídy; (40) řeznictví, zpracování masa a masných výrobků, porážka zvířat, uzení potravin, konzervování potravin a nápojů, zprostředkovatelská činnost v oblasti služeb spadajících do této třídy; (43) stravovací služby formou provozování hotelů, penzionů, motelů, restaurací, barů, kaváren, vináren, cukráren, bufetů a provozoven rychlého občerstvení, zprostředkovatelská činnost v oblasti služeb spadajících do této třídy.

(590) Barevná

(730) **Procházka holding a.s.**, Chelčického 627, Roudnice nad Labem, 41301, CZ

(740) **BOHEMIA PATENT**, Ing. Jana Vanděliková, Spálená 29, Praha 1, 11000

(210) **O-457977**

(220) 19.05.2008

(320) 19.05.2008

(511) 37, 39

(540)



**STAVEBNÍ
SPOLEČNOST
NAVRÁTIL**

(510) (37) stavebnictví, stavitelství, budovy (demolice -), stavby továren, zedníci (zednické služby), pokrývačské služby (práce), stavby (izolace), klempířství a instalatérství, izolování staveb, izolování proti vlhkosti, dozor nad stavbami, informace (stavební), informace o opravách, stavební dozor, bagry a rypadla (pronajímání -), pronájem stavebních strojů a zařízení; (39) doprava (automobilová), dopravci, doprava nákladní (kamiónová), pronájem skladovacích kontejnerů, služby v dopravě a přepravě.

(590) Barevná

(730) **Stavební společnost NAVRÁTIL, s.r.o.**, Vápenice 2970, Prostějov, 79601, CZ

(210) **O-458113**

(220) 11.04.2008

(320) 11.04.2008

(511) 9, 16, 38, 39, 41

(540)

Rozhlas u plotny

(510) (9) nahrané a nenahrané nosiče záznamů zvuku a obrazu, zejména audiokazety, videokazety, magnetofonové pásky, gramofonové desky, kompaktní disky, video-disky; (16) propagační tiskoviny, zejména katalogy, prospekty, plakáty, fotografie, knihy, časopisy, periodické a neperiodické tiskoviny; (38) provozování rozhlasového vysílání, hudební vysílání; (39) archivování rozhlasových fondů; (41) činnost vzdělávací, zábavná a vyučovací, pořádání koncertů, agentážní činnost v oblasti umění a kultury, pořádání hudebních soutěží, tvorba rozhlasových programů, rozhlasové zpravodajství, publicistika.

(730) **Český rozhlas**, Vinohradská 12, Praha 2, 12099, CZ

(740) Advokátní kancelář JUDr. Filip Winter, Mgr. Michaela Vavreková, Na Příkopě 25, Praha 1, 11000

(210) **O-458137**

(220) 11.04.2008

(320) 11.04.2008

(511) 29, 30, 31

(540)



(510) (29) maso a výrobky z masa, drůbež, ryby, zvěřina, ovoce, též

kandované, zelenina sušená, konzervovaná, zavařená a mražená, (540)
houby, sušené, konzervované, zavařené a mražené, bylinky
zahradní sušené, kokosová moučka a kokosová drť, mandle,
želatina jedlá, hotové polévky, polévkové koncentráty,
polévkové kostky, tablety, výtažky, polévky v sáčku pro rychlou
úpravu, instantní polévky, mléko a výrobky z mléka, spadající
do této třídy, vejce, jedlé oleje a tuky; (30) potraviny rostlinného
původu připravené pro konzumaci nebo konzervování, jakož i
simulanty pro zlepšení chutě potravin, zejména koření a jeho
směsi, spadající do této třídy, káva a kávové náhražky, čaje, též
ovocné, kakao, droždí, prášky do pečiva, též na kypření těsta,
soda k témuž účelu, cukr, též vanilkový, sůl, hořčice, ocet,
kečup, kyselina citrónová, mlynářské výrobky, zvláště mouka a
obilné výrobky určené k lidské výživě, obilné a ovesné vločky a
obilní výtažky, rýže, pekařské a cukrářské výrobky, cukroví a
cukrovinky, aromatické přípravky, výtažky a tresty do potravin,
nikoliv pro lékařské účely, potravinové doplňky ve formě
práškových směsí, pastilek, bonbónů, prášků nebo žvýkaček,
spadajících do této třídy, přísady do nápojů (jiné než esence),
majonézy, salátové omáčky; (31) výrobky a produkty
zemědělské, zahradnické a lesní, zejména čerstvé ovoce a
zelenina, semena, zrní (obiloviny), ořechy, mák, živé rostliny,
květiny a byliny, lesní porost.

(730) ANO..., s.r.o., K Prádlu 5 934, Horní Suchá, 73535, CZ

(740) Bc. Václav Pacl, Okrajová 4, Havířov - Podlesí, 73601

(210) **O-458192**

(220) 15.04.2008

(320) 15.04.2008

(511) 17, 19, 35, 37

(540)



(510) (17) materiály izolační a těsnicí z plastů a pryže, zejména
materiály pro užití ve stavebnictví a chladiřnictví; (19) tepelné
izolační materiály pro svislé i vodorovné stavební konstrukce
náležející do třídy 19, konstrukční materiály pro svislé a
vodorovné stavební konstrukce, jiné speciální stavební materiály
jako stavební izolační dílce, meziokenní izolační vložky,
lodžiové stěny apod., stavební sklo, stavební dřevo; (35)
zprostředkování obchodu výrobky uvedenými u tříd 17 a 19,
předvádění zboží, prezentace služeb, šíření reklamních a
propagačních materiálů, poradenství v oboru těsnicích a
izolačních materiálů a speciálních stavebních dílců z hlediska
jejich vlastností, obchodních podmínek a cen; (37) stavební a
stavebně montážní práce, montáž suchých staveb, dokončovací
stavební práce, přípravné práce pro stavby, zejména práce
lešenářské, stavební dozor, poradenství v oboru těsnicích a
izolačních materiálů a speciálních stavebních dílců z hlediska
jejich užití, instalace a údržby, poradenství v oboru provádění
izolací zejména tepelných.

(590) Barevná

(730) LEONE Systém, s.r.o., Drážďanská 479, Ústí nad Labem,
Krásné Březno, 40007, CZ

(740) ZEMAN - podkrušnohorská patentová a známková kancelář,
Petr Zeman, Hradní 301, Loket, 35733

(210) **O-458194**

(220) 15.04.2008

(320) 15.04.2008

(511) 35, 37, 41, 42



(510) (35) zprostředkování obchodu stavebními prvky kovovými,
zprostředkování obchodu zámečnickými a klempířskými
výrobky, zprostředkování obchodu stavebním kováním,
spojovacími materiály a jinými drobnými výrobky zejména z
kovu, zprostředkování obchodu stavebními výrobky
nekovovými, zprostředkování obchodu těsnicemi a izolačními
materiály, předvádění a nabízení zboží, prezentace služeb,
vydávání a šíření reklamních a propagačních materiálů,
poradenství ve věci výrobků pro stavebnictví z hlediska jejich
vlastností, obchodních podmínek a cen, reklamní a propagační
činnost, vydávání a šíření reklamních a propagačních materiálů,
řízení obchodní společnosti, práce administrativní a účetní; (37)
stavební a stavebně montážní práce, přípravné práce pro stavby,
zejména práce lešenářské, izolatérství, poradenství v oboru
staveb a stavebních materiálů, zejména z hlediska jejich užití a
údržby, stavební dozor, poradenství v oboru staveb, stavebních
materiálů, stavebních hmot a izolačních materiálů z hlediska
jejich užití a údržby; (41) vzdělávací činnost, organizování a
pořádání instruktáží, školení, kurzů, seminářů a jiných
odborných a vzdělávacích akcí, lektorská činnost, pořizování
vizuálních a audiovizuálních záznamů, půjčování instruktážních
a školicích materiálů na papírových i strojně čitelných nosičích,
vydavatelská činnost, vydávání a šíření instruktážních materiálů;
(42) činnosti projektantů, konstruktérů a designérů, tvorba
software, počítačová grafika a animace, technologické činnosti
ve stavebnictví, autorský dozor, provádění a zajišťování
laboratorních prací a technických zkoušek materiálů, zajišťování
znaleckých posudků, provádění energetických auditů.

(590) Barevná

(730) TERMO+ s.r.o., Všebořická 9, Ústí nad Labem, 40001, CZ

(740) ZEMAN - podkrušnohorská patentová a známková kancelář,
Petr Zeman, Hradní 301, Loket, 35733

(210) **O-458195**

(220) 15.04.2008

(320) 15.04.2008

(511) 35, 37, 42

(540)



(510) (35) zprostředkování obchodu stavebními materiály kovovými,
zprostředkování obchodu stavebními materiály nekovovými a
stavebními hmotami, zprostředkování obchodu materiály
těsnicemi a izolačními, zprostředkování obchodu stavebními
materiály, jež jsou součástí zateplovacích systémů,
zprostředkování obchodu výplněmi stavebních otvorů,
zprostředkování obchodu stavebním kováním, spojovacími
materiály, zámečnickými a klempířskými výrobky, spojkami,
úchyty a jinými drobnými výrobky zejména z kovu, předvádění
zboží, prezentace služeb, poradenství ve věci stavebních
materiálů, stavebních hmot, izolačních a těsnicích materiálů z
hlediska jejich vlastností, obchodních podmínek a cen,
předvádění zboží, prezentace služeb; (37) provádění staveb
včetně jejich změn, práce stavebně montážní a jiné činnosti
stavebních řemesel spadajících do rámce hlavní stavební výroby,
činnosti stavebních řemesel spadajících do rámce přidružené
stavební výroby, zejména práce izolatérské, opravy a úpravy
budov, zejména sanace betonových konstrukcí, provádění
půdních vestaveb a střešních nástaveb, opravy vnitřních rozvodů
v budovách, úpravy a opravy bytových jader, rekonstrukce a

výměny výplní stavebních otvorů, opravy, úpravy a rekonstrukce balkonů a lodžii, montáže a instalace zimních zahrad, přípravné práce pro stavby, například práce lešnářské, montáž a demontáž bednění apod., poradenství v oboru staveb, včetně údržby budov, poradenství v oboru stavebních materiálů, stavebních hmot, izolačních a těsnících materiálů z hlediska jejich užití, poradenství v oboru zateplovacích systémů z hlediska jejich montáže a údržby, stavební dozor; (42) práce konstruktérské a projekční a jejich zajišťování, autorský dozor, provádění a zajišťování statických výpočtů, práce technologické ve stavebnictví, zajišťování laboratorních prací a technických zkoušek materiálů, poradenství ve věci zateplovacích systémů z hlediska energetických nákladů.

(590) Barevná

(730) **TERMOCON s.r.o.**, Valentinská 257, Novosedlice, 41731, CZ

(740) ZEMAN - podkrušnohorská patentová a známková kancelář, Petr Zeman, Hradní 301, Loket, 35733

(210) **O-458197**

(220) 16.04.2008

(320) 16.04.2008

(511) 14, 16, 25, 44

(540)



(510) (14) klenoty, šperky, brože, drahé kameny, drahé kovy, slitiny z drahých kovů, ozdobné jehlice, náhrdelníky, náramky, náušnice, ozdoby ze stříbra, prsteny, přívěsky a řetízky (šperky); (16) tištěné předlohy a motivy pro tetování; (25) oděvy, obuv a kloboučnické zboží, sportovní oděvy, textilní výrobky, např. spodní prádlo, trenýrky, trika, body, dresy, ribana, košile, mikiny, roláky, kalhoty, opasky, rukavice, šátky, šály, čepice, barety, klobouky, kšiltovky a jiné pokrývky hlavy, vrchní ošacení, čepice se štítkem, obuv turistická, obuv sportovní, nášivky na oděvy, zažehlovací obtisky; (44) provádění tetování a body piercingu, provozování tetovacího studia, poradenství v oboru tetovacích studií.

(730) **VÝBOCH Ivo**, Horní 929/28, Krnov - Pod Cvilínem, 79401, CZ

(740) Ing. Petr Soukup, patentový zástupce, Vídeňská 8, Olomouc, 77200

(210) **O-458205**

(220) 16.04.2008

(320) 16.04.2008

(511) 35, 39, 41

(540)

(510) (35) zprostředkovatelská činnost v oblasti obchodu, velkoobchod, maloobchod a export-import s výrobky ve třídách 3, 4, 5, 16 a 20, propagace, reklama a inzertce všemi druhy médií, marketing, zprostředkovatelská činnost v uvedených oborech a s výrobky tříd 3, 4, 5, 16 a 20 a službami tříd 39, 41, 42 a 44; (39) doprava, balení a skladování zboží; (41) překladatelské služby.

(730) **ELEZIONE s.r.o.**, Skřivanova 5, Brno, 60200, CZ

(740) JUDr. Petr Přehnil, Ph.D., Doležalova 3, Brno, 61600

(210) **O-458208**

(220) 16.04.2008

(320) 16.04.2008

(511) 7, 12, 16, 25, 28, 35, 37, 39, 40, 41

(510) (7) stroje a obráběcí stroje, motory, části motorů - s výjimkou motorů a částí motorů pro pozemní vozidla; (12) vozidla, dopravní prostředky pozemní, vzdušné nebo vodní, motory pro pozemní vozidla, spojky a převodová zařízení pro pozemní vozidla; (16) papír, lepenka a výrobky z těchto materiálů, tiskárenské výrobky, fotografie, papírenské zboží, kancelářské potřeby; (25) oděvy, obuv, kloboučnické potřeby; (28) hračky, potřeby pro sporty a různé hry spadající do této třídy, potřeby pro automobilový sport spadající do této třídy; (35) propagační činnost, reklama, pomoc při řízení obchodní činnosti, maloobchodní a velkoobchodní prodej vozidel; (37) opravy vozidel; (39) doprava, balení a skladování zboží, služby pronájmu motorových vozidel; (40) zpracování materiálů, zejména úpravy vozidel a jejich příslušenství spadající do této třídy; (41) zábava, sportovní a kulturní aktivity, služby týkající se motoristických závodů, srazů a přehlídek spadající do této třídy.

(730) **Mgr. Robert Pergl**, Branislavova 1420, Beroun, 26601, CZ

(740) AK Dáňa, Pergl & partneři, Mgr. Vít Veselý, Na Orechovce 580, Praha 6, 16200

(210) **O-458220**

(220) 16.04.2008

(320) 16.04.2008

(511) 18, 25, 28

(540)

(510) (18) kožená galanterie, předměty z kůže a jejich imitací, kabelky, doplňky z kůže a jejich imitací, sedlářské a brašnářské výrobky, cestovní sportovní tašky, kabely, kufrы, brašny, batohy, pouzdra a obaly z kůže a textilu; (25) pánské, dámské a dětské oděvy jako kalhoty, košile, svetry, pulovry, trička, halenky, kabáty, prádlo, spodní prádlo, veškeré sportovní oblečení včetně oblečení pro camping, turistiku a horolezectví zařazené do této třídy, dětské a kojenecké zboží, pláště, kostýmy, kožené, oděvy, zakázkové oděvy, obuv, sportovní obuv, pracovní obuv, kožené, koženkové a textilní opasky; (28) hry, hračky, hrací karty, sportovní potřeby jako míče, chrániče pro jednotlivé druhy sportů, jako je fotbal, hokej, házená či odbíjená, ruční sportovní nářadí, sportovní rukavice pro hokej, lyžování, brankářské rukavice pro míčové hry, sportovní oblečení a dresy, sportovní potřeby včetně potřeb pro camping, turistiku a horolezectví, vše v rámci této třídy.

(730) **CLIM CZ, s.r.o.**, Podlesí 5302, Zlín, 76005, CZ

(740) Ing. Zdeněk Kučera, Padělkы 548, P.O.BOX 92, Slušovice, 76315

(210) **O-458221**

(220) 16.04.2008

(320) 16.04.2008

(511) 33, 43

(540)

KAPITÁNA MORGANA

(510) (33) alkoholické nápoje; (43) bary (-služby).

(730) **Diageo Scotland Limited**, Edinburgh Park, 5 Lochside Way, Edinburgh EH12 9DT, Scotland, GB

(740) KOREJZOVÁ & SPOL., v.o.s., JUDr. Petra Korejzová, advokátka, Korunní 810/104 E, Praha 10, 10100

(210) **O-458333**

(220) 21.04.2008
(320) 21.04.2008
(511) 19, 35
(540)

AZ beton

- (510) (19) cementové zboží a umělý kámen, beton, betonové směsi, maltové směsi, dlažební prvky, včetně tvarovaných dlaždic, dlažební panely, dlažební kostky a kameny, dělicí a okrajové stavební prvky jako obrubníky, mostní obruby, vozovkové dělicí prvky, tvarovky, kameninové a cementové roury, keramické stavební prvky a keramické stavební doplňky, stavební dřevo, stavební sklo, včetně skleněných cihel a dlaždic, velkoplošné betonové dlaždice, betonové, keramické a kamenné stavební prvky pro veřejná prostranství a venkovní architekturu, architektonické prvky (nekovové), nekovové stavební výrobky v rámci této třídy; (35) maloobchodní a velkoobchodní prodej a zprostředkovatelské služby v oblasti nákupu a prodeje výrobků uvedených ve třídě 19, reklamní, inzertní a propagační činnost, internetový obchod s výrobky ve třídě 19.
- (730) **AZ BETON s.r.o.**, Kněžpole 89, Kněžpole, 68712, CZ
(740) Patentová a známková kancelář, Ing. Jaromír Příkrýl, Včelín 1161, Hulín, 76824

(210) **O-458345**
(220) 21.04.2008
(320) 21.04.2008
(511) 9, 16, 35, 38, 41, 42, 43
(540)

PIXOLO

- (510) (9) počítačový software, programy operačních systémů, počítačové databáze, informace a záznamy na nosičích pro elektronické čtení dat, zařízení pro opracování dat, přístroje a nástroje pro zpětné vyhledávání, uchování, ukládání, vybírání, zpracování, zobrazování a přenos dat nebo informací, počítačový hardware a mikroprogramové vybavení, modemy, vizuální zobrazovací jednotky, kazety a cívky pro použití v souvislosti s veškerým shora uvedeným zbožím, tiskárny, monitory, terminály, klávesnice, základní desky, spojovací dřevěné štitky, operační systémy, procesory, napájecí zdroje, diskety, floppy mechaniky, pevné disky, části a příslušenství k veškerému výše uvedenému zboží ve třídě 9; (16) časopisy, periodika, formuláře, fotografie, grafické reprodukce, kalendáře, katalogy, knihy, komiksy, noviny, obřady, periodika, plakáty, pohlednice, prospekty, školní potřeby, tiskopisy, tiskoviny; (35) inzertní, nabídkové a reklamní služby všeho druhu včetně inzerce a reklamy poskytované v počítačových, elektronických a obdobných sítích - zejména Internet, inzerce, nabídky a reklamní služby poskytované poštou, marketing, poskytování obchodních nebo podnikatelských informací, průzkum trhu, šíření propagačních informací, automatizované zpracování dat, šíření a přenos inzerce a reklamy prostřednictvím telefonních sítí, tvorba specializovaných podnikových evidencí; (38) poskytování on-line informací, zejména prostřednictvím sítě Internet, poskytování přístupu k počítačovým sítím, poskytování přístupu k Internetu, zveřejňování, rozšiřování a přenos informací prostřednictvím všech informačních a telekomunikačních prostředků a sítí, satelitů apod., šíření informací prostřednictvím počítačových a telekomunikačních sítí včetně Internetu, elektronická pošta, počítačová komunikace, šíření tiskovin, časopisů, periodik v elektronické podobě prostřednictvím počítačové sítě včetně Internetu, prostřednictvím satelitů; (41) organizování soutěží (vzdělávacích nebo zábavných); (42) tvorba informačních systémů, tvorba počítačových systémů, analýzy a programování pro počítače, vývoj a údržba počítačových programů, pronájem času na přístup do počítačových databází, poskytování počítačového software, aktualizace počítačového software, pronájem počítačového software, pronajímání vybaveního času pro počítačová data, provozování počítačových center s přístupem do databází, odborné poradenství v oblasti výpočetní techniky, grafický design; (43)

barové služby, hotelové služby, restaurace, ubytovací služby, zásobování (catering).

(730) **PIXOLO s.r.o.**, Revoluční 556, Frýdek-Místek, 73801, CZ
(740) Václav Müller, patentový zástupce, Filipova 2016, Praha 4, 14800

(210) **O-458358**
(220) 21.04.2008
(320) 21.04.2008
(511) 5, 29, 30
(540)

Metforce

- (510) (5) výrobky farmaceutické a parafarmaceutické, vitamíny a minerály a stopové prvky, dietní a nutriční přípravky pro léčebné účely a léčiva, medicínální sirupy, kombinované přípravky vitamínů, minerálů, stopových prvků a bylinných výtažků, potravinové doplňky obohacené vitamíny nebo minerály nebo stopovými prvky, vitamínové přípravky, vitamíny a multivitaminové preparáty, minerály a multiminerálové preparáty, povzbuzující přípravky, bylinné čaje pro léčivé účely, léčivé byliny, výtažky z léčivých bylin, bylinné výtažky pro léčebné účely, sirupy pro léčebné účely, cukrovinky nebo pastilky nebo tabletky nebo tobolky nebo kapsle nebo žvýkačky s léčivými nebo povzbuzujícími přísadami, dietetické látky upravené pro lékařské účely, dietní potraviny upravené pro lékařské účely, doplňky výživové pro lékařské účely, bílkovinné přípravky nebo potrava pro lékařské účely, balzámy a krémy a masti pro lékařské účely, chemické přípravky pro lékařské účely, léčivé oleje a tuky, oleje pro lékařské účely, léčivé soli, tinktury pro lékařské účely, vitamínová a minerální výživa ve formě koncentrátů pro léčebné účely, proteinové koncentráty jako výživné přídavky k potravinám pro léčebné účely, droždí pro farmaceutické účely, potravinové doplňky s léčebnými účinky, výživné nebo dietetické přípravky pro lékařské účely pro denní doplnění stravy jako instantní strava nebo samostatná směs, která se skládá hlavně z mléka v prášku nebo ze živočišných nebo zeleninových proteinů, také s přídavkem vitamínů nebo minerálů nebo stopových prvků nebo cukru, potravinové doplňky, zejména dietetické, farmaceutické a výživové potraviny a posilující poživatiny pro léčebné účely, nápoje pro léčebné účely, jako jsou proteinové, vitamínové, multivitaminové, energetické, iontové, izotonické nápoje, též obohacené adaptogeny, minerální vody pro léčebné účely, dietetické a výživové nápoje pro léčebné účely, výživové a dietní doplňky pro specifické výživové požadavky atletů a sportujících osob, přispívající k zlepšení výkonnosti s léčebnými účinky; (29) potravinové doplňky ne pro lékařské účely (zařazené v této třídě) a obsahující látky živočišného původu, protein pro lidskou spotřebu, proteinové výrobky a přípravky pro výživu, přípravky zvláštní výživy pro sportovce nebo osoby s vysokým energetickým výdejem obsahující látky živočišného původu (ne pro léčebné účely), jedlá želatina, želatinové výrobky a přípravky pro výživu, tuky jedlé, oleje jedlé, extrakty z chaluh jako výživa, výživné přípravky pro denní doplnění stravy, které se skládají hlavně z mléka v prášku nebo ze živočišných nebo zeleninových proteinů, také s přídavkem vitamínů nebo minerálů nebo stopových prvků nebo cukru (ne pro léčebné účely), potraviny a pokrmy obsahující látky živočišného původu pro lidskou konzumaci, svačiny, potraviny a pokrmy obsahující látky živočišného původu pro rychlé doplnění energie nebo pro posílení organismu nebo pro sportovce v rámci této třídy; (30) potravinové doplňky ne pro lékařské účely (zařazené v této třídě) a obsahující látky rostlinného původu, cukrovinky, žvýkačky, bonbóny, zmrzliny, pekařské výrobky, cukrářské výrobky, kakao, káva, čaj, čokoláda, nápoje čokoládové, čajové, kakaové nebo kávové, potraviny a pokrmy z obilovin pro lidskou spotřebu, těstoviny, mušli, cereální tyčinky a směsi, med, propolis pro lidskou potřebu, potraviny a pokrmy obsahující látky rostlinného původu pro lidskou konzumaci, svačiny, sendviče, svačinné tyčinky, rychlé občerstvení, potraviny a pokrmy obsahující látky rostlinného původu pro rychlé doplnění energie nebo pro posílení organismu nebo pro sportovce v rámci této třídy.
- (730) **Aminostar s.r.o.**, Loukov 55, Loukov u Mnichova Hradiště, 29411, CZ
(740) Advokátní a patentová kancelář VYSKOČIL, KROŠLÁK a spol., Dana Lukajová, Voršílská 10, Praha 1, 11000

(210) **O-458369**
(220) 21.04.2008
(320) 21.04.2008
(511) 29, 32, 43
(540)



- (510) (29) maso a masné výrobky, zpracovaná zelenina, jako je cibule konzervovaná, čočka konzervovaná, fazole konzervované, hrách konzervovaný, nakládaná zelenina, zelí kysané červené i bílé, nakládané okurky, zeleninové saláty, rajčatový protlak zeleninové šťávy na vaření, sušená zelenina, vařená zelenina, zelenina v pikantním nálevu, zeleninové polévky, bylinky zahradní konzervované, bramborové lupínky, bramborové vločky, bramborové hranolky, bramborové kaše, bramborové krokety, ovoce mražené, kompotované, konzervované, zavařené, kandované, sušené, jablečná a jiná pyré, kůry ovocné, ovocná dřeví i mražená, džemy, marmeláda, ovoce naložené v alkoholu, ovocné rosoly, ovocné saláty, zázvorový džem, brusinkový kompot, oříšky zpracované, arašidy, arašidové máslo, hrozinky, kakaové máslo, kokos sušený (kokosová moučka), kokosové mléko, datle, fíky, zpracované mandle, olivy konzervované, hummus (pasta z cizrny), konzervované žampiony, konzervované lanýžy, ryby, měkkýši, korýši, sumýši a výrobky z nich, jako jsou ančovičky (sardele), humří (neživí), kaviár, konzervy rybi, krevety (neživé), langusty (neživé), mušle jedlé (neživé), losos, moučka rybí pro lidskou spotřebu, raci (neživí), rybi plátky (filé), ryby ve slaném nálevu, sardinky, slanečci, sledi, tuňák, ústřice (neživé), droby, vnitřnosti, dršťky, drůbež (neživá), bujóny, vývary, huspeniny, játra, játrová paštika, jelita, krvavá tlačěnka, jitrnice, klobásy, salámy, párky, konzervy masové, masové extrakty, polévky, přípravky na výrobu polévek, slanina, šunka, uzeniny, uzeniny v těstě, tukové pomazánky na chléb, vepřové, hovězí, drůbeží maso, sádlo, zvěřina, vejce, i sušené, vaječný bílek, vaječný žloutek, jedlé oleje, jedlé tuky, margarín, máslo, mléko a mléčné výrobky, jogurty, kefir, kumys (mléčný nápoj), mléčné nápoje (s vysokým obsahem mléka), smetana, syrovátka, sýry, sýřidlo, šlehačka, tofu, bílkoviny jako potrava, jedlá želatina, kasein používaný jako přísada ve výživě, pektin pro potravinářství, protein pro lidskou spotřebu; (32) nealkoholické nápoje, ovocné a zeleninové šťávy, ovocné výtažky, pivo, minerálky, soda, stolové vody, šumivá voda, rajčatová šťáva, prášky na přípravu šumivých nápojů, příchutě na výrobu nápojů, sirupy, sladové nápoje, syrovátkové nápoje, šerbety (nápoje), prášky na výrobu šumivých nápojů, voda obsahující lithium, výtažky z chmele na výrobu piva, zázvorové pivo, nealkoholické aperitivy, citronády, hroznový mošt, jablečný mošt, nealkoholické koktejly, mandlové mléko, arašidové mléko, mošty, iontové nápoje, nealkoholické výtažky z ovoce, ovocný nektar, orgeada; (43) restaurace a fastfoody, bistra, rychlé občerstvení, gastroservis - zásobování restaurací a provozoven potravinářskými výrobky a nápoji, hromadné dodávání hotových jídel, nápojů do restaurací, jídelen, služby spojené s ubytováním, stravováním a občerstvením, provozování penzionů, hotelů, hostelů, motelů, hostinských činností, restaurace, bary, snack bary, cafeterie, motoresty, hostince, kantýny, závodní jídelny, menzy, catering, zajištění stravování při společenských akcích a služby spojené s nákupem a obstaráváním potravin, nápojů a občerstvení, pohostinství, příprava jídel, společné stravování, podávání jídel a nápojů, příprava jídel a nápojů ke spotřebě, zejména steaků a zeleninových a ovocných salátů a pizz, těstovin, poskytování a obstarávání jídla a nápojů, služby zajišťující stravování, automat pro občerstvení, zásobování v rámci této třídy, poskytování gastronomických služeb, příprava jídel a výrobků studené kuchyně, pořádání hostin, provozování pizzerie, bufetu, samoobslužné restaurace, kavárny, vinárny, poradenství v oboru hotelnictví, poradenství v oboru gastronomie, zajišťování hotelových pobytů, pronájem apartmánů, sálů, salonků a jiných nebytových prostor obsažených v této třídě, poradenství v oboru provozování hotelů a gastronomických provozů.

(590) Barevná
(730) **AMB plus s.r.o.**, Česká 200, Lelekovice, 66431, CZ
(740) **DANĚK & PARTNERS** Advokátní a patentová kancelář, Dr. Vilém Daněk, Vinohradská 45, Praha 2, 12000

(210) **O-458377**
(220) 22.04.2008
(320) 22.04.2008
(511) 9, 35, 38
(540)



- (510) (9) přístroje pro zpracování informací a počítače; (35) reklamní, propagační a inzertní činnost, rozšiřování a poskytování reklamních a inzertních materiálů, periodických a neperiodických tiskovin, zejména novin, časopisů určených pro reklamu a propagaci, prospektů, letáků, katalogů, reklamní literatury, brožur v tištěné podobě, na jiných nosných médiích prostřednictvím sítí Internet nebo jiné obdobné veřejné či neveřejné telekomunikační sítě, pomoc při řízení obchodní činnosti; (38) provozování počítačových sítí, komunikace a přenos dat prostřednictvím veřejné nebo neveřejné telekomunikační sítě včetně Internetu pomocí telefonů, mobilních telefonů, telefaxů, satelitů, počítačů či terminálů nebo jakýmkoliv jinými prostředky, včetně přenosu elektronické pošty a přenosu dat v reálném čase.
- (590) Barevná
(730) **Novotný Robert Ing.**, Moravanů 2200/79, Praha 6, 16900, CZ

(210) **O-458378**
(220) 22.04.2008
(320) 22.04.2008
(511) 9, 12, 37
(540)



- (510) (9) příslušenství pro motorová vozidla, autodoplňky a jejich náhradní díly náležející do této třídy, elektrická a elektronická zařízení a přístroje, jejich součásti, příslušenství a doplňky, přístroje a nástroje signalizační, kontrolní, navigační, optické, záchranné, jejich součásti, příslušenství a doplňky; (12) pozemní motorová vozidla, jejich části, příslušenství a doplňky, náhradní díly spadající do této třídy pro uvedené výrobky, motory pro pozemní vozidla, jejich součásti, příslušenství a doplňky, motocykly, mopedy, motorové tříkolky, čtyřkolky, ráčky pro kola vozidel, potahy textilní, kožené nebo z plastických hmot na sedadla vozidel; (37) servis, opravy a údržba pozemních motorových vozidel, autopříslušenství a autodoplňků, pneu-servisní stanice pro pozemní motorová vozidla, instalace, údržba a opravy elektrických a elektronických zařízení a přístrojů.
- (730) **Pavelka Štěpán**, Vorlech 282, Dvůr Králové nad Labem, 54401, CZ
(740) Bc. Ladislav Sudík, Polní 293, Letohrad, 56151

(210) **O-458395**
(220) 22.04.2008
(320) 22.04.2008
(511) 9, 16, 35, 41

- (540) 
- (510) (9) kompaktní optické disky CD-ROM, kompaktní disky (audio-video), počítačové programy, disky nahrané (se zvukovými nahrávkami), gramofonové desky, magnetické nosiče dat; (16) knihy, knížky, časopisy - komiksy, časopisy (periodika), periodika, tiskoviny, tiskopisy, brožury, fotografie, grafiky, katalogy, záložky do knih, prospekty, publikace, sešity, tištěné publikace; (35) vydávání reklamních nebo náborových, propagačních a inzertních textů, reklama (propagace), rozšiřování reklamních materiálů zákazníkům (letáky, prospekty, tisky, vzorky), reklamní texty (vydávání, zveřejňování, oznámení, vyhlášení, publikování); (41) vydávání knih, poskytování on-line elektronických publikací (bez možnosti stažení), zveřejňování textů kromě reklamních, vydávání elektronických knih a časopisů on-line, vydávání knih, vydávání textů s výjimkou reklamních nebo náborových.
- (730) **KOSMAS s.r.o.**, Lublaňská 34, Praha 2, 12000, CZ
-
- (210) **O-458402**
(220) 22.04.2008
(320) 22.04.2008
(511) 16, 35, 36, 39, 41
(540) 
- (510) (16) katalogy a papírové propagační materiály, brožury, prospekty, plakáty, reklamní tabule zařazené v této třídě; (35) provozování obchodního a nákupního centra, poskytování maloobchodních služeb v rámci obchodního, nákupního centra a supermarketu, maloobchod, shromažďování a prezentace zboží třetích osob a zprostředkování možnosti nákupu zboží spotřebiteli v prostorech obchodního, nákupního centra a supermarketu v oblasti výrobků a služeb zařazených do tříd 3, 5, 8, 9, 11, 14, 18, 20, 21, 25, 26, 27, 28, 29, 30, 32, 33, 34 a 43, aranžování výkladů, inzertní, propagační a reklamní činnost prostřednictvím jakéhokoliv média, zejména prostřednictvím Internetu, on-line inzerce, pronájem reklamních ploch a informačních ploch, plánování obchodních a propagačních akcí, pomoc při řízení obchodní činnosti, obchodní management, obchodní administrativa, kancelářské práce; (36) správa obchodního, nákupního centra a supermarketu, pronájem nemovitostí, bytů a nebytových prostor, pronajímání obchodů a kanceláří včetně poskytování služeb zajišťujících jejich řádný provoz, finanční služby a poradenství, finanční sponzorování; (39) služby parkování automobilů, pronájem garáží, pronájem parkovacích ploch, pronájem skladů, skladování zboží; (41) organizování kulturních, zábavných a sportovních podniků a akcí, výchovná, vzdělávací, školicí, zábavní, kulturní, společenská a sportovní činnost.
- (590) Barevná
(730) **BQZ Czech, a.s.**, Rozkošného 1058/3, Praha 5 - Smíchov, 15000, CZ
(740) Ueltzhöffer Balada, advokátní kancelář, JUDr. Petr Jakubec, Klimentská 10, Praha 1, 11000
-
- (210) **O-458430**
(220) 23.04.2008
(320) 23.04.2008
(511) 19, 37, 39, 40
- (540) 
- (510) (19) pojiva pro stavbu cest, nekovové stavební materiály, písek, kámen, šterk, vápenec, malta pro stavebnictví, pojiva pro stavbu cest; (37) důlní těžba, hornictví, pískování, pronájem bagrů, rypadel a buldozerů; (39) služby v dopravě a přepravě, nákladní doprava; (40) zpracování odpadů, likvidace odpadů, recyklace odpadů.
- (590) Barevná
(730) **Pískovny Hrádek a.s.**, Václavice 2, Hrádek nad Nisou, 46334, CZ
(740) Ing. Květoslava Kubičková, Doubravčická 2201, Praha 10, 10000
-
- (210) **O-458431**
(220) 23.04.2008
(320) 23.04.2008
(511) 19, 37, 39, 40
(540) 
- (510) (19) nekovové stavební materiály, písek, kámen, šterk, vápenec, malta pro stavebnictví, pojiva pro stavbu cest; (37) důlní těžba, hornictví, pískování, pronájem bagrů, rypadel a buldozerů; (39) služby v dopravě a přepravě, nákladní doprava; (40) zpracování odpadů, likvidace odpadů, recyklace odpadů.
- (730) **Pískovny Hrádek a.s.**, Václavice 2, Hrádek nad Nisou, 46334, CZ
(740) Ing. Květoslava Kubičková, Doubravčická 2201, Praha 10, 10000
-
- (210) **O-458459**
(220) 23.04.2008
(320) 23.04.2008
(511) 21, 35, 40
(540) 
- (510) (21) sklo surové i opracované, náčiní a nádoby pro domácnost nebo kuchyň, umělecké sklo, porcelán, majolika, keramika; (35) zprostředkování obchodní činnosti se sklem, export a import se sklem; (40) broušení a leptání skla.
- (730) **Bureš Jiří Ing.**, Purkyňova 454/7, Žďár nad Sázavou, 59101, CZ
(740) PROPATENT, Ing. Vlasta Sedláčková, Ke Kateřinkám 1393, Praha 4, 14900
-
- (210) **O-458461**
(220) 23.04.2008
(320) 23.04.2008
(511) 6, 9, 11, 17, 19, 35, 36, 37, 39, 42, 43

(540)



(510) (6) stavební materiály kovové, kovové vybavovací předměty staveb, zejména trubní materiály, bazény, dveře, okna, zábradlí, konstrukce lodží, armatury, schody, vzduchotechnická potrubí a komponenty, kovové konstrukce; (9) vyhrazená elektrická zařízení, rozvaděče nn, měřicí a regulační technika, telekomunikační technika a zařízení, telefonní ústředny, koncová telekomunikační zařízení, telefony, záznamníky, faxy, optická vlákna, telekomunikační kabelová vedení s optickými vlákny, poplašná elektronická zařízení, aparáty a přístroje vědecké, geodetické, optické, přístroje pro vážení, měření, signalizaci, kontrolu, aparáty pro záznam, uchování, převod, přenos nebo reprodukci zvuku nebo obrazu, nosiče záznamů nahrané i nenahrané, hardware výpočetní techniky nebo komunikační nebo informační techniky, přístroje pro zpracování informací a počítače včetně jejich jednotlivých součástí a náhradních dílů ve třídě 9; (11) vybavovací předměty staveb - rozvod vody, sanitární zařízení, potrubí jako části hygienických instalací, přístroje pro osvětlení, topení, ventilaci, chladicí zařízení, vytápění, větrání, plynová zařízení, kotle; (17) materiály k těsnění, izolaci a protipožárnímu zabezpečení, ohebné plastové trubky pro domovní instalace; (19) stavební materiály nekovové, přenosné nekovové konstrukce, neohebné nekovové trubky pro stavebnictví; (35) propagační, inzertní a reklamní činnost, pomoc při řízení obchodní činnosti, obchodní poradenské služby, ekonomické poradenství, zpracování informací, průzkumy trhu, konzultace v oblasti obchodu a ekonomiky, marketing, zprostředkovatelská činnost v oblasti komerční, merchandising, pronájem reklamních míst, výstavní činnost komerční; (36) realitní činnost, finanční a operativní leasing, finanční poradenství, odhady a oceňování, pronájem nemovitostí, bytů a nebytových prostor, konzultační a poradenská činnost v oblasti nemovitostí, zprostředkovatelská činnost v rámci této třídy, správa nemovitostí; (37) stavebnictví, dodávky staveb a jejich částí, výroba, rekonstrukce, instalace, montáže zařízení uvedených ve třídách 6, 9, 11, 17, 19, plynoinstalatérství, izolace staveb, izolace kabelových systémů, montáže konstrukcí, servisní, dílenské a opravárenské služby, servisní činnost (údržba) v oblasti výpočetní techniky, půjčování stavebních strojů a zařízení; (39) silniční motorová doprava nákladní a osobní, doprava materiálu; (42) poradenská činnost v oblasti stavebnictví, inženýrská a projekční činnost, geodetické a kartografické práce, revize a zkoušky zařízení uvedených ve třídách 6, 9, 11, 17, 19, technické poradenství v oblasti vývoje elektroniky a jejího designu, výzkum a vývoj v oblasti stavebnictví, vývoj a testování elektronických zařízení a systémů, převod technologií; (43) zprostředkování v oblasti ubytování a stravování, restaurace, pizzerie, kavárny, hotelové služby včetně služeb zajišťujících hotelové stravování a přípravu jídel a nápojů.

(730) EMV s.r.o., Zelený pruh 1294/52, Praha 4, 14708, CZ
(740) PROPATENT, Mgr. Matěj Sedláček, Ke Kateřinkám 1393, Praha 4, 14900

(210) **O-458462**

(220) 23.04.2008

(320) 23.04.2008

(511) 6, 9, 11, 17, 19, 35, 36, 37, 39, 42, 43

(540)



realizace staveb a technologií

(510) (6) stavební materiály kovové, kovové vybavovací předměty

staveb, zejména trubní materiály, bazény, dveře, okna, zábradlí, konstrukce lodží, armatury, schody, vzduchotechnická potrubí a komponenty, kovové konstrukce; (9) vyhrazená elektrická zařízení, rozvaděče nn, měřicí a regulační technika, telekomunikační technika a zařízení, telefonní ústředny, koncová telekomunikační zařízení, telefony, záznamníky, faxy, optická vlákna, telekomunikační kabelová vedení s optickými vlákny, poplašná elektronická zařízení, aparáty a přístroje vědecké, geodetické, optické, přístroje pro vážení, měření, signalizaci, kontrolu, aparáty pro záznam, uchování, převod, přenos nebo reprodukci zvuku nebo obrazu, nosiče záznamů nahrané i nenahrané, hardware výpočetní techniky nebo komunikační nebo informační techniky, přístroje pro zpracování informací a počítače včetně jejich jednotlivých součástí a náhradních dílů ve třídě 9; (11) vybavovací předměty staveb - rozvod vody, sanitární zařízení, potrubí jako části hygienických instalací, přístroje pro osvětlení, topení, ventilaci, chladicí zařízení, vytápění, větrání, plynová zařízení, kotle; (17) materiály k těsnění, izolaci a protipožárnímu zabezpečení, ohebné plastové trubky pro domovní instalace; (19) stavební materiály nekovové, přenosné nekovové konstrukce, neohebné nekovové trubky pro stavebnictví; (35) propagační, inzertní a reklamní činnost, pomoc při řízení obchodní činnosti, obchodní poradenské služby, ekonomické poradenství, zpracování informací, průzkumy trhu, konzultace v oblasti obchodu a ekonomiky, marketing, zprostředkovatelská činnost v oblasti komerční, merchandising, pronájem reklamních míst, výstavní činnost komerční; (36) realitní činnost, finanční a operativní leasing, finanční poradenství, odhady a oceňování, pronájem nemovitostí, bytů a nebytových prostor, konzultační a poradenská činnost v oblasti nemovitostí, zprostředkovatelská činnost v rámci této třídy, správa nemovitostí; (37) stavebnictví, dodávky staveb a jejich částí, výroba, rekonstrukce, instalace, montáže zařízení uvedených ve třídách 6, 9, 11, 17, 19, technické poradenství v oblasti vývoje elektroniky a jejího designu, výzkum a vývoj v oblasti stavebnictví, vývoj a testování elektronických zařízení a systémů, převod technologií; (43) zprostředkování v oblasti ubytování a stravování, restaurace, pizzerie, kavárny, hotelové služby včetně služeb zajišťujících hotelové stravování a přípravu jídel a nápojů.

(730) EMV s.r.o., Zelený pruh 1294/52, Praha 4, 14708, CZ

(740) PROPATENT, Mgr. Matěj Sedláček, Ke Kateřinkám 1393, Praha 4, 14900

(210) **O-458463**

(220) 23.04.2008

(320) 23.04.2008

(511) 5, 12, 36, 37, 39

(540)



(510) (5) jedy, žiraviny a pesticidy, farmaceutické výrobky, zdravotnické výrobky; (12) automobily, automobilové karosérie, automobilové střechy a kapoty, automobilové podvozky, řadicí páky, volanty, automobilové motory, automobilové pneumatiky; (36) realitní činnost, finanční a operativní leasing, finanční poradenství, odhady a oceňování, pronájem nemovitostí, bytů a nebytových prostor, konzultační a poradenská činnost v oblasti nemovitostí, zprostředkovatelská činnost v rámci této třídy; (37) autoservis, údržba a opravy automobilů; (39) silniční motorová doprava nákladní a osobní, pronájem, půjčování motorových vozidel.

- (730) **AUTO-BRANKA, spol.s r.o.**, Zelený pruh 1294/52, Praha 4, 14708, CZ (540)
(740) PROPATENT, Mgr. Matěj Sedláček, Ke Kateřinkám 1393, Praha 4, 14900

- (210) **O-458464**
(220) 23.04.2008
(320) 23.04.2008
(511) 5, 12, 36, 37, 39
(540)



Auto Branka

- (510) (5) jedy, žiraviny a pesticidy, farmaceutické výrobky, zdravotnické výrobky; (12) automobily, automobilové karosérie, automobilové střechy a kapoty, automobilové podvozky, řadící páky, volanty, automobilové motory, automobilové pneumatiky; (36) realitní činnost, finanční a operativní leasing, finanční poradenství, odhady a oceňování, pronájem nemovitostí, bytů a nebytových prostor, konzultační a poradenská činnost v oblasti nemovitostí, zprostředkovatelská činnost v rámci této třídy; (37) autoservis, údržba a opravy automobilů; (39) silniční motorová doprava nákladní a osobní, pronájem, půjčování motorových vozidel.
(730) **AUTO-BRANKA, spol. s r.o.**, Zelený pruh 1294/52, Praha 4, 14708, CZ
(740) Mgr. Matěj Sedláček, Ke Kateřinkám 1393, Praha 4, 14900

- (210) **O-458466**
(220) 23.04.2008
(320) 23.04.2008
(511) 5, 12, 36, 37, 39
(540)

 **Náchod
Auto Branka**

- (510) (5) jedy, žiraviny a pesticidy, farmaceutické výrobky, zdravotnické výrobky; (12) automobily, automobilové karosérie, automobilové střechy a kapoty, automobilové podvozky, řadící páky, volanty, automobilové motory, automobilové pneumatiky; (36) realitní činnost, finanční a operativní leasing, finanční poradenství, odhady a oceňování, pronájem nemovitostí, bytů a nebytových prostor, konzultační a poradenská činnost v oblasti nemovitostí, zprostředkovatelská činnost v rámci této třídy; (37) autoservis, údržba a opravy automobilů; (39) silniční motorová doprava nákladní a osobní, pronájem, půjčování motorových vozidel.
(730) **AUTO-BRANKA, spol. s r.o.**, Zelený pruh 1294/52, Praha 4, 14708, CZ
(740) Mgr. Matěj Sedláček, Ke Kateřinkám 1393, Praha 4, 14900

- (210) **O-458467**
(220) 23.04.2008
(320) 23.04.2008
(511) 5, 12, 36, 37, 39

 **Prosek
Auto Branka**

- (510) (5) jedy, žiraviny a pesticidy, farmaceutické výrobky, zdravotnické výrobky; (12) automobily, automobilové karosérie, automobilové střechy a kapoty, automobilové podvozky, řadící páky, volanty, automobilové motory, automobilové pneumatiky; (36) realitní činnost, finanční a operativní leasing, finanční poradenství, odhady a oceňování, pronájem nemovitostí, bytů a nebytových prostor, konzultační a poradenská činnost v oblasti nemovitostí, zprostředkovatelská činnost v rámci této třídy; (37) autoservis, údržba a opravy automobilů; (39) silniční motorová doprava nákladní a osobní, pronájem, půjčování motorových vozidel.
(730) **AUTO-BRANKA, spol. s r.o.**, Zelený pruh 1294/52, Praha 4, 14708, CZ
(740) Mgr. Matěj Sedláček, Ke Kateřinkám 1393, Praha 4, 14900

- (210) **O-458468**
(220) 23.04.2008
(320) 23.04.2008
(511) 5, 12, 36, 37, 39
(540)

 **Auto Branka**

- (510) (5) jedy, žiraviny a pesticidy, farmaceutické výrobky, zdravotnické výrobky; (12) automobily, automobilové karosérie, automobilové střechy a kapoty, automobilové podvozky, řadící páky, volanty, automobilové motory, automobilové pneumatiky; (36) realitní činnost, finanční a operativní leasing, finanční poradenství, odhady a oceňování, pronájem nemovitostí, bytů a nebytových prostor, konzultační a poradenská činnost v oblasti nemovitostí, zprostředkovatelská činnost v rámci této třídy; (37) autoservis, údržba a opravy automobilů; (39) silniční motorová doprava nákladní a osobní, pronájem, půjčování motorových vozidel.
(590) Barevná
(730) **AUTO-BRANKA, spol. s r.o.**, Zelený pruh 1294/52, Praha 4, 14708, CZ
(740) Mgr. Matěj Sedláček, Ke Kateřinkám 1393, Praha 4, 14900

- (210) **O-458470**
(220) 23.04.2008
(320) 23.04.2008
(511) 5, 30, 35, 44
(540)

NOOX

- (510) (5) vitamíny, minerálně - vitamínový doplněk stravy s léčebnými účinky; (30) potravinový doplněk pro speciální výživu na bázi rostlinného původu; (35) propagační a reklamní činnost, zejména pro oblast zdravotnictví; (44) činnost v oblasti zdravotnictví, zejména prevence, léčebná, regenerační a kosmetická péče.
(730) **PREVENCE 2000 s.r.o.**, Londýnská 730/59, Praha 2, 12000, CZ
(740) Mgr. Matěj Sedláček, Ke Kateřinkám 1393, Praha 4, 14900

- (210) **O-458471**
(220) 23.04.2008
(320) 23.04.2008
(511) 32, 33
(540)

LUDMILA

- (510) (32) nealkoholické nápoje, pivo; (33) alkoholické nápoje.

- (730) **Lobkowicz Jiří**, Vlašská 17, Praha 1, 11000, CZ
(740) Mgr. Matěj Sedláček, Ke Kateřinkám 1393, Praha 4, 14900

- (210) **O-458474**
(220) 23.04.2008
(320) 23.04.2008
(511) 5, 29, 30
(540)

Cadetril

- (510) (5) výrobky farmaceutické a parafarmaceutické, vitamíny a minerály a stopové prvky, dietní a nutriční přípravky s léčebnými účinky, léčiva, medicínální sirupy, výtažky z léčivých bylin a kombinované přípravky vitamínů, minerálů, stopových prvků a bylinných výtažků, potravinové doplňky obohacené vitamíny nebo minerály nebo stopovými prvky, vitamínové přípravky, vitamíny a multivitaminové preparáty, minerály a multiminerálové preparáty, bylinné čaje pro lékařské účely, léčivé byliny, cukrovinky nebo pastilky nebo tablety nebo tobolky nebo kapsle nebo žvýkačky s léčivými přísadami, dietetické látky upravené pro lékařské účely, minerální vody a dietetické nápoje upravené pro lékařské účely, dietní potraviny upravené pro lékařské účely, doplňky výživové pro lékařské účely, bílkovinné přípravky nebo potravina pro lékařské účely, balzámy a krémy a masti pro lékařské účely, chemické přípravky pro lékařské účely, léčivé oleje, oleje pro lékařské účely, tuky pro lékařské účely, léčivé soli, tinktury pro lékařské účely, bylinné výtažky nebo sirupy pro lékařské účely, vitamínová a minerální výživa ve formě koncentrátů, proteinové koncentráty jako výživné přísady k potravinám pro lékařské účely, droždí pro farmaceutické účely, potravinové doplňky s léčebnými účinky, výživné nebo dietetické přípravky pro lékařské účely pro denní doplnění stravy jako instantní strava nebo samostatná směs, která se skládá hlavně z mléka v prášku nebo ze živočišných nebo zeleninových proteinů, také s přídavkem vitamínů nebo minerálů nebo stopových prvků nebo cukru; (29) potravinové doplňky ne pro lékařské účely (zařazené v této třídě) a obsahující látky živočišného původu, protein pro lidskou spotřebu, proteinové výrobky a přípravky pro výživu, přípravky zvláštní výživy pro sportovce nebo osoby s vysokým energetickým výdejem spadající do této třídy, jedlá želatina, želatinové výrobky a přípravky pro výživu, tuky jedlé, oleje jedlé, extrakty z chaluch jako výživa, výživné přípravky pro denní doplnění stravy, která se skládá hlavně z mléka v prášku nebo ze živočišných nebo zeleninových proteinů, také s přídavkem vitamínů nebo minerálů nebo stopových prvků nebo cukru, mléko, mléčné výrobky, jogurty, konzervované, sušené, vařené nebo nakládané ovoce nebo zelenina, polévky, vývary, bujóny; (30) potravinové doplňky ne pro lékařské účely (zařazené v této třídě) a obsahující látky rostlinného původu, cukrovinky, žvýkačky, bonbóny, zmrzliny, pekařské výrobky, cukrářské výrobky, kakao, káva, čaj, čokoláda, nápoje čokoládové, čajové, kakaové nebo kávové, potraviny a pokrmy z obilovin pro lidskou spotřebu, těstoviny, muesli, med, propolis pro lidskou potřebu.

- (730) **WALMARK, a.s.**, Oldřichovice 44, Třinec, 73961, CZ
(740) Advokátní a patentová kancelář VYSKOČIL, KROŠLÁK a spol., Dana Lukajová, Voršilská 10, Praha 1, 11000

- (210) **O-458499**
(220) 24.04.2008
(320) 24.04.2008
(511) 3, 5, 30
(540)



- (510) (3) kosmetické přípravky, kosmetika, kosmetické přípravky do koupele, kosmetické lubrikační přípravky ve formě tekutých disperzí, emulzí, gelů, případně tixotropních gelů pro intimní použití, čistící mléko pro toaletní účely, přípravky na holení, lak na vlasy, mýdla, opalovací přípravky (kosmetika), opalovací

přípravky (opalovací krémy), pleťová voda pro kosmetické účely, kosmetické přípravky pro pěstění pokožky, pomády pro kosmetické účely, šampóny, kondicionéry, toaletní přípravky, toaletní voda, ústní vody, nikoli pro lékařské účely, vlasové vody, voda po holení, voňavkářské výrobky, zubní pasty; (5) potravinové doplňky pro hubnutí, absorbní tampóny, antibakteriální, dezinfekční přípravky, balzámy pro lékařské účely, brusné prostředky (zubní), dezinfekční přípravky pro hygienické účely, dietetické látky upravené pro lékařské účely, dietetické nápoje upravené pro lékařské účely, přípravky pro mytí dobytka, doplňky potravy, minerální, doplňky výživové pro lékařské účely, přípravky pro péči o dutinu ústní pro lékařské účely, enzymatické přípravky pro lékařské účely, pro zvěrolékařské účely, farmaceutické přípravky, farmaceutické přípravky proti lupům, cukrovinky s léčivými přísadami, čaj astmatický, čaje léčivé, čaje odtučňovací pro lékařské účely, čichací soli, chemické antikoncepční přípravky, chemické přípravky pro farmaceutické účely, - lékařské účely, - zvěrolékařské účely, chemicko - farmaceutické přípravky, léčivé přípravky do koupele, léčivé koupelové soli, kúry pro farmaceutické účely, léčiva pro humánní medicínu, léčiva pro zvěrolékařské účely, léčivé cukrovinky, pastilky, léčivé čaje, lékařské přípravky pro podporu růstu vlasů, léky tekuté, lepidla pro umělé chrupy, linimenty (tekuté masti), farmaceutické přípravky pro léčení lupů, masti na popáleniny od slunce, masti pro farmaceutické účely, přípravky proti pocení nohou, přípravky proti pocení, farmaceutické přípravky pro péči o pokožku, přípravky pro ošetření popálenin, chemické přípravky pro určení těhotenství, vitamínové přípravky, lubrikační přípravky ve formě tekutých disperzí, emulzí, gelů, případně tixotropních gelů pro léčebné účely; (30) pastilky (cukrovinky), mentolové cukroví, čaj, glukóza pro výživu, žvýkací guma ne pro lékařské účely, muesli, příchutě do potravin (s výjimkou esencí a éterických olejů), potravinové doplňky ne pro lékařské účely (zařazené v této třídě) a obsahující látky rostlinného původu.

- (590) Barevná
(730) **MEDI plus s.r.o.**, U Myslivny 1569, Hradec Králové 8, 50008, CZ
(740) Václav Müller, patentový zástupce, Filipova 2016, Praha 4, 14800

- (210) **O-458517**
(220) 24.04.2008
(320) 24.04.2008
(511) 45
(540)



RADA VÝSTAVBY ČR
SOKOLSKÁ 15
120 00 PRAHA 2

STAVITELSTVÍ - INŽENÝRSTVÍ - ARCHITEKTURA

- (510) (45) poradenství a rozvoj stavebního práva.
(590) Barevná
(730) **SIA Rada výstavby ČR**, Sokolská 1498/15, Praha 2, 12000, CZ

- (210) **O-458518**
(220) 24.04.2008
(320) 24.04.2008
(511) 41
(540)



2008

- (510) (41) pořádání soutěží, pomoc při pořádání kulturních a vzělávacích výstav.
(590) Barevná

(730) **SIA Rada výstavby ČR**, Sokolská 1498/15, Praha 2, 12000, CZ

(210) **O-458569**
(220) 28.04.2008
(320) 28.04.2008
(511) 3, 5, 30, 33
(540)

FOLSALVIN

(510) (3) kosmetické přípravky, kosmetické krémy, kosmetické přípravky do koupele, soli do koupele, voňavkářské výrobky, éterické oleje, výtažky z rostlin pro kosmetické účely, přípravky pro péči o zuby a ústní dutinu; (5) farmaceutické přípravky, výživové doplňky, potravinové doplňky pro lidi, vitamínové přípravky, posilující přípravky, tonika, čaje, bylinné čaje, byliny, výtažky z rostlin, sirupy, emulze, oleje, tinktury, spreje, cukrovinky, drops, pastilky, tablety nebo žvýkačky, dietetické látky, dietetické nápoje, balzámy, krémy, masti, gely, přípravky pro péči o zuby a ústní dutinu, kosmetické přípravky, soli do koupele - vše pro lékařské nebo farmaceutické účely; (30) výživové doplňky, potravinové doplňky pro lidi, posilující přípravky, tonika, čaje, bylinné čaje, výtažky z rostlin jako výživové doplňky, rostlinné sirupy jako výživové doplňky, cukrovinky, drops, pastilky, tablety nebo žvýkačky - vše pro jiné než lékařské nebo farmaceutické účely; (33) bylinné alkoholové extrakty, lihové esence, lihové výtažky.

(730) **FYTOPHARMA a.s.**, Dukelských hrdinů 651, 901 27 Malacky, SK

(740) Ing. František Kania, Mendlovo nám. 1a, Brno, 60300

(210) **O-458570**
(220) 28.04.2008
(320) 28.04.2008
(511) 3, 5, 30, 33
(540)

MATERNITEA

(510) (3) kosmetické přípravky, kosmetické krémy, kosmetické přípravky do koupele, soli do koupele, voňavkářské výrobky, éterické oleje, výtažky z rostlin pro kosmetické účely, přípravky pro péči o zuby a ústní dutinu; (5) farmaceutické přípravky, výživové doplňky, potravinové doplňky pro lidi, vitamínové přípravky, posilující přípravky, tonika, čaje, bylinné čaje, byliny, výtažky z rostlin, sirupy, emulze, oleje, tinktury, spreje, cukrovinky, drops, pastilky, tablety nebo žvýkačky, dietetické látky, dietetické nápoje, balzámy, krémy, masti, gely, přípravky pro péči o zuby a ústní dutinu, kosmetické přípravky, soli do koupele - vše pro lékařské nebo farmaceutické účely; (30) výživové doplňky, potravinové doplňky pro lidi, posilující přípravky, tonika, čaje, bylinné čaje, výtažky z rostlin jako výživové doplňky, rostlinné sirupy jako výživové doplňky, cukrovinky, drops, pastilky, tablety nebo žvýkačky - vše pro jiné než lékařské nebo farmaceutické účely; (33) bylinné alkoholové extrakty, lihové esence, lihové výtažky.

(730) **FYTOPHARMA a.s.**, Dukelských hrdinů 651, 901 27 Malacky, SK

(740) Patentová a známková kancelář, Ing. František Kania, Mendlovo nám. 1a, Brno, 60300

(210) **O-458571**
(220) 28.04.2008
(320) 28.04.2008
(511) 3, 5, 30, 33
(540)

Figuran

(510) (3) kosmetické přípravky, kosmetické krémy, kosmetické přípravky do koupele, soli do koupele, voňavkářské výrobky, éterické oleje, výtažky z rostlin pro kosmetické účely, přípravky pro péči o zuby a ústní dutinu; (5) farmaceutické přípravky, výživové doplňky, potravinové doplňky pro lidi, vitamínové přípravky, posilující přípravky, tonika, čaje, bylinné čaje, byliny, výtažky z rostlin, sirupy, emulze, oleje, tinktury, spreje, cukrovinky, drops, pastilky, tablety nebo žvýkačky, dietetické látky, dietetické nápoje, balzámy, krémy, masti, gely, přípravky pro péči o zuby a ústní dutinu, kosmetické přípravky, soli do koupele - vše pro lékařské nebo farmaceutické účely; (30) výživové doplňky, potravinové doplňky pro lidi, posilující přípravky, tonika, čaje, bylinné čaje, výtažky z rostlin jako výživové doplňky, rostlinné sirupy jako výživové doplňky,

cukrovinky, drops, pastilky, tablety nebo žvýkačky - vše pro jiné než lékařské nebo farmaceutické účely; (33) bylinné alkoholové extrakty, lihové esence, lihové výtažky.

(730) **FYTOPHARMA a.s.**, Dukelských hrdinů 651, 901 27 Malacky, SK

(740) Ing. František Kania, Mendlovo nám. 1a, Brno, 60300

(210) **O-458576**
(220) 28.04.2008
(320) 28.04.2008
(511) 6, 7, 9, 17, 19, 36, 37, 40, 42, 43
(540)



(510) (6) kovové stavební materiály, zejména garážová vrata kovová, izolovaná a neizolovaná, kovové vjezdové brány, závory, kovové předokenní žaluzie, markýzy kovové, vstupní turnikety kovové, vyrovnávací můstky kovové pro nakládku a vykládku zboží, rychlonavíjecí clony kovové, kovové interiérové dveře všech druhů, izolované nebo neizolované, kovové bezpečnostní dveře, kovové exteriérové a interiérové dveřní rámy a stojky zárubně, kovová okna a kovové okenní rámy, kovové dveřní a okenní mechanismy, včetně bezpečnostních mechanismů, kovové interiérové a exteriérové vertikální a horizontální rolety proti slunečnímu záření, kovové žaluzie, kovové okenice a jiné kovové clony, lehké kovové příslušenství pro zdobení a montáž kovových dveří, oken a žaluzií, kovové stavební materiály nezařazené do jiných tříd, kovové přenosné stavební materiály, zámečnické výrobky a malé kovové předměty nezařazené do jiných tříd, kovové trubky, sejfy, kovové výrobky nezařazené do jiných tříd; (7) elektromotory pro pohony vjezdových systémů; (9) automatizované vjezdové systémy, elektrické a elektronické ovládání vrat, závor, bran, dveří, žaluzií, rolet, markýz apod., včetně snímacích zařízení a čidel; (17) polotovary z plastických hmot, umělé hmoty/plasty všeho druhu polozpracované, plastové vylisky a formy všeho druhu pro různá průmyslová odvětví - například pro automobilový průmysl, obaly z plastů pro výrobky např. v oboru chemie, kosmetiky, lékařství, stavebnictví či jiných, plasty - termosety, pryskyřice umělé - polotovary, výrobky z gumy/kaučuku všeho druhu spadající do této třídy, pryžové vylisky a polotovary, izolační a těsnicí materiály všeho druhu spadající do této třídy, stavební plasty - ohebné trubky, stavební plastové potrubí, armatury a výtzuže; (19) stavební materiály nekovové, stavební nekovové prvky - dveře, okna, vrata, brány, rolety, markýzy, rychlonavíjecí clony a jejich části, zárubně, závory, portály, mříže, ploty, schody, zábradlí, dřevěné konstrukce, polozpracované dřevo, prkna, hranoly, dřevěné parkety a podlahy, dřevotřískové deskové materiály - lamino, stavební výrobky ze dřeva, které nejsou zahrnuty v jiných třídách; (36) služby realitní kanceláře, poradenství v oboru realit včetně odhadů a oceňování; (37) stavebnictví, stavitelství, dozor nad stavbami, stavebně-montážní služby, servis a montáž stavebních prvků, montáž, údržba a servis elektrických, elektronických a telekomunikačních zařízení, servisně-montážní služby v oblasti elektro, stavební činnost - provádění staveb, včetně jejich změn, udržovacích prací na nich a jejich odstraňování, přípravné práce pro stavby a dokončovací stavební práce, provozování mycích linek, provozování čerpacích stanic s palivou a mazivou; (40) podnikání v oblasti nakládání s odpady, zpracování a úprava materiálů na zakázku, zejména plastů, kovů, dřeva, skla, vytváření vylisků/výrobků a obalů pro výrobky na zakázku, zejména z plastů pro různá průmyslová odvětví podle forem, například vyfukováním či jinou metodou, povrchová úprava vylisků/výrobků nebo obalů pro výrobky, polygrafická činnost - zejména potisk vylisků/výrobků, potisk obalů, zpracování odpadů, konzultace v oboru zpracování a úpravy materiálů, zejména plastických hmot; (42) inženýrská činnost ve výstavbě, projektová činnost ve výstavbě, architektonické poradenství, projektování, inženýring, projektové studie technické, expertízy, projektová činnost; (43) hotelové služby,

- (730) ubytovací služby. (540)
MODELA TRUTNOV s.r.o., Čsl. armády 233, Trutnov, 54101, CZ
(740) Bc. Ladislav Sudík, Polní 293, Letohrad, 56151

- (210) **O-458581**
(220) 28.04.2008
(320) 28.04.2008
(511) 27
(540)

JUT Agrass

- (510) (27) trávnický umělé, koberce, rohožky, rohože, linoleum a jiné obklady podlah.
(730) **JUTA a.s.**, Dukelská 417, Dvůr Králové nad Labem, 54415, CZ

- (210) **O-458617**
(220) 28.04.2008
(320) 28.04.2008
(511) 35, 42
(540)



- (510) (35) reklamní činnosti, poradenství v oblasti reklamy; (42) poradenství v oblasti médií (analýzy, výzkum).
(590) Barevná
(730) **MÉDEA PROMOTION, s.r.o.**, Mikuleckého 1311/8, Praha 4, 14700, CZ
(740) Mgr. Kateřina Boháčová, advokát, Mikuleckého 1311/8, Praha 4, 14700

- (210) **O-458661**
(220) 29.04.2008
(320) 29.04.2008
(511) 33, 39, 41, 43, 44
(540)



- (510) (33) alkoholické nápoje, zejména vína všeho druhu, včetně odrůdových révových vín, archivních vín, vín šumivých, perlivých a sektů, vína pro trávení, vinné nápoje a vinné stříčky, cuvée, vermut, koňak; (39) skladování vín, archivace vín, pronájem boxů pro uložení vlastních vín; (41) zábava, školení, sportovní a kulturní aktivity spojené s tematikou vinařství a lidového výtvarného umění, výstavní činnost - v rámci této třídy, organizování, příprava a správa výstav a výstavních prostor - v rámci této třídy, galerie, provozování kulturního centra; (43) restaurační a ubytovací činnost, vinárny, vinné sklepy, vinné bary, ochutnávky vín, provozování vinotéky, poskytování přechodného ubytování, penziony, rezervace přechodného ubytování, rezervace penzionů; (44) vinařství, poradenská a informační činnost v oblasti vinařství, odborné poradenství a konzultační služby v oboru vinařství.
(590) Barevná
(730) **Dočkal, Ph.D. Vít PhDr.**, Bulhary 210, Bulhary, 69189, CZ
(740) A. Holas & partner Patentová a známková kancelář, Ing. Mgr. Hana Holasová, Křížová 4, Brno, 60300

- (210) **O-458668**
(220) 29.04.2008
(320) 29.04.2008
(511) 9, 16, 44



- (510) (9) nosiče informací, textu, obrazu a/nebo zvuku všeho druhu v rozsahu třídy 9, platební karty, elektronické lékařské recepty, elektronické publikace, software; (16) nosiče informací všeho druhu v rozsahu třídy 16, tiskoviny, katalogy, vstupenky, lékařské recepty, fotografie; (44) lékařské služby, lékařské služby a poradenství, včetně služeb vystavování, záznamu, kontroly a výdeje léčivých látek, léčivých přípravků, lékových forem, léčiv a léků, to vše včetně prostřednictvím komunikačních sítí.
(590) Barevná
(730) **Čermák Luděk Ing.**, Londýnská 46, Praha 2, 12000, CZ
(740) Ing. Pavel Reichel, Lopatecká 14, Praha 4, 14700

- (210) **O-458682**
(220) 30.04.2008
(320) 30.04.2008
(511) 43
(540)



- (510) (43) bufety, jídelny a závodní jídelny, pronajímání jednacích místností, půjčování židlí, stolů, prostírání, nápojového skla, restaurace, samoobslužné restaurace.
(590) Barevná
(730) **GASTRO ZÁRUBA M&K a.s.**, Vrbenská 27, České Budějovice, 37021, CZ

- (210) **O-458712**
(220) 02.05.2008
(320) 02.05.2008
(511) 35, 41, 43
(540)

MAUTHNER

- (510) (35) propagační činnost, reklama, pomoc při řízení obchodní činnosti, obchodní administrativa, kancelářské práce; (41) výchova, vzdělávání, zábava, sportovní a kulturní aktivity; (43) služby zajišťující stravování a nápoje, dočasné ubytování.
(730) **Mauthner Petr**, Na Vršku 10, Jablonec nad Nisou, 46601, CZ

- (210) **O-458721**
(220) 02.05.2008
(320) 02.05.2008
(511) 5
(540)

MUSTANGFORTE

- (510) (5) pesticidy, přípravky pro hubení škůdců, fungicidy, herbicidy a insekticidy.
(730) **Dow AgroSciences LLC**, 9330 Zionsville Road, Indianapolis, 46268, IN, US
(740) Společná advokátní kancelář Vřetečka Zelený Švorčík Kalenský a partneři, JUDr. Otakar Švorčík, Hálkova 2, Praha 2, 12000

- (210) **O-458725**
(220) 02.05.2008
(320) 02.05.2008
(511) 9, 16, 21, 25, 32, 35

(540)



(510) (9) světelné reklamy, vývěsní štíty a tabule, fascie světelné; (16) tiskárenské výrobky, zejména publikace, brožury, periodika, papírové podtácky, výrobky z papíru a plastických hmot pro reklamní účely, zahrnuté v této třídě; (21) sklo a skleněné zboží, porcelán, zvláště poháry skleněné, sklenice, poháry keramické, džbány keramické, holby keramické, stojany na jídelní lístky keramické, porcelánové tácky, porcelánové džbány; (25) oděvy, obuv, kloboučnické zboží, zvláště trička a polokošile; (32) pivo; (35) propagační činnost, reklama, tato služba poskytována i prostřednictvím elektronických médií (internetové stránky).

(730) **Budějovický Budvar, n.p.**, Karoliny Světlé 4, České Budějovice, 37021, CZ

(740) Čermák Hořejš Matějka a spol., JUDr. Karel Čermák, advokát, Národní 32, Praha 1, 11000

(210) **O-458742**

(220) 05.05.2008

(320) 05.05.2008

(511) 7

(540)

Flute-Speed

(510) (7) diamantové obráběcí nástroje (části strojů).

(730) **Urdiamant, s.r.o.**, Dolnostuděnská 715/3, Šumperk, 78701, CZ

(210) **O-458755**

(220) 05.05.2008

(320) 05.05.2008

(511) 35, 41, 42

(540)

biovomed

(510) (35) podpora a propagace výzkumu a vývoje; (41) publikační činnost, pořádání vzdělávacích akcí; (42) testování a klinické hodnocení léčivých přípravků, vědecká činnost, provádění výzkumu a vývoje, vývoj a výzkum nových výrobků.

(590) Barevná

(730) **BIOVOMED sdružení na podporu výzkumu a vývoje**, U Koruny 1173, Hradec Králové, 50002, CZ

(740) Ing. Milan Škoda, Nahořanská 308, Nové Město nad Metují, 54901

(210) **O-458760**

(220) 05.05.2008

(320) 05.05.2008

(511) 9, 16, 41

(540)

HOTREQ

(510) (9) zvukové a obrazové nosiče záznamů; (16) polygrafické a tiskové výrobky, časopisy, katalogy, brožury; (41) nakladatelská a vydavatelská činnost, výchovně-vzdělávací činnost, kulturní, sportovní a zájmová činnost.

(730) **T&M CREATIVE, s.r.o.**, Štěpařská 809/24, Praha 5, 15200, CZ

(210) **O-458786**

(220) 05.05.2008

(320) 05.05.2008

(511) 39, 43

(540)

APARTMENT
PLAN.cz

(510) (39) přeprava turistů, cesty (organizování), doprovázení turistů, organizování cest, organizování exkurzí, organizování okružních výletů, organizování prohlídek, organizování zájezdů, osobní doprava, prohlídky (turistické), přeprava turistů, rezervace (cestování); (43) hotelové služby Hotels hoteliers (services), hotely (rezervace), penziony (rezervace), rezervace hotelů, rezervace penzionů.

(590) Barevná

(730) **FARUX s.r.o.**, U Demartinky 1347/3, Praha 5, 15000, CZ

(740) Tomáš Barčík, Všeradice 2, Všeradice, 26726

(210) **O-458795**

(220) 05.05.2008

(320) 05.05.2008

(511) 18, 31

(540)

Kokeš

(510) (18) chovatelské potřeby pro zvířata patřící do této třídy; (31) krmení pro domácí zvířata, stelivo pro kočky a jiná domácí zvířata.

(730) **Provimi Pet Food CZ s.r.o.**, Brniště 139, Brniště, 47129, CZ

(740) JUDr. Miroslav Kupka, Levého 1532, Rakovník, 26901

(210) **O-458804**

(220) 06.05.2008

(320) 06.05.2008

(511) 9, 35, 41

(540)



(510) (9) audiovizuální zařízení pro výuku, interaktivní tabule, magnetické, kompaktní, optické, nahané i nenahané disky a pásky a ostatní nosiče zařazené ve tř. 9, elektronická pera, hologramy, karty s pamětí nebo mikroprocesorem, magnetická média, nosiče dat obsahující publikace v elektronické podobě, počítačové programy a software (zejména pro vzdělávání), televizní a počítačové hry, audiovizuální a hudební díla na nosičích dat; (35) reklamní agentura, propagační činnost, pomoc při řízení obchodní činnosti, obchodní administrativa, kancelářské práce, propagační publikace - rozšiřování, obchodní informace, inzerce reklamní, reklamní texty (vydávání), reklama on-line, aktualizace reklamních materiálů, výstavy - organizování výstav na pomoc obchodu a výstav reklamních; (41) výchova, vyučování, vzdělávání, zábava, sportovní a kulturní aktivity, služby týkající se výchovy a vzdělávání osob ve všech formách, služby, jejichž hlavním cílem jsou vzdělávací účely, zábavy, rozptýlení nebo rekreace osob, zprostředkování výuky v oboru cizích jazyků, výuka jazyků v jazykové škole a pořádání krátkodobých i dlouhodobých jazykových kurzů a výuka jazyků v nich dle metodik a učebnic z Velké Británie, překlady a tlumočení, instruktážní služby, výchovně-zábavné klubové služby, organizování plesů, plánování a organizování večírků a oslav, vydávání knih, elektronické publikování (DTP),

- (590) poskytování on-line elektronických publikací (bez možnosti stažení), vydávání elektronických knih a časopisů on-line, posunková řeč (tlumočení), informace o výchově a vzdělávání, karaoke, náboženská výchova. (540)
- (590) Barevná
- (730) **Soukromá základní škola, spol. s r.o.**, Pasteurova 577/7, Ostrava, Vítkovice, 70300, CZ
- (740) Ing. Pavel Nádvořník, Sokola Tůmy 1, Ostrava - Hulváky, 70900

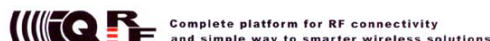

- (210) **O-458809**
(220) 06.05.2008
(320) 06.05.2008
(511) 32
(540)



- (510) (9) elektrické a elektronické výrobky v rozsahu třídy 9, zejména výrobky spotřební elektroniky, zahrnující komunikační přístroje a zařízení, robotiku, regulační přístroje a zařízení, přístroje a zařízení pro vážení, měření, signalizaci, kontrolu, přístroje a zařízení vědecké, optické, nosiče informací, zvuku a/nebo obrazu všeho druhu v rozsahu třídy 9, elektronické publikace, software.
- (590) Barevná
- (730) **MICRORISC s.r.o.**, Dělnická 222, Jičín, 50601, CZ
- (740) Ing. Pavel Reichel, Lopatecká 14, Praha 4, 14700

- (510) (32) minerální vody, pramenité a stolní vody, ochucené vody, limonády, piva, šumivé nápoje, výrobky z minerálních vod a jiné nealkoholické nápoje.
- (590) Barevná
- (730) **HBSW, akciová společnost**, Byňov 117, Byňov, 37334, CZ
- (740) JUDr. Josef Mrázek, Pernerova 11, Praha 8, 18600

- (210) **O-458814**
(220) 05.05.2008
(320) 05.05.2008
(511) 9
(540)



- (210) **O-458811**
(220) 06.05.2008
(320) 06.05.2008
(511) 32
(540)



- (510) (9) elektrické a elektronické výrobky v rozsahu třídy 9, zejména výrobky spotřební elektroniky, zahrnující komunikační přístroje a zařízení, robotiku, regulační přístroje a zařízení, přístroje a zařízení pro vážení, měření, signalizaci, kontrolu, přístroje a zařízení vědecké, optické, nosiče informací, zvuku a/nebo obrazu všeho druhu v rozsahu třídy 9, elektronické publikace, software.
- (590) Barevná
- (730) **MICRORISC s.r.o.**, Dělnická 222, Jičín, 50601, CZ
- (740) Ing. Pavel Reichel, Lopatecká 14, Praha 4, 14700

- (510) (32) minerální vody, pramenité a stolní vody, ochucené vody, limonády, piva, šumivé nápoje, výrobky z minerálních vod a jiné nealkoholické nápoje.
- (590) Barevná
- (730) **HBSW, akciová společnost**, Byňov 117, Byňov, 37334, CZ
- (740) JUDr. Josef Mrázek, Pernerova 11, Praha 8, 18600

- (210) **O-458836**
(220) 06.05.2008
(320) 06.05.2008
(511) 35, 42
(540)

CARMELITA

- (510) (35) reklama, správa hotelů; (43) provozování restaurací a kaváren, hotelové služby, poskytování přechodného ubytování, rezervace hotelů, penzionů, přechodného ubytování.
- (730) **CARMELITA s.r.o.**, Újezd 403/31, Praha 1, 11800, CZ
- (740) Společná advokátní kancelář Všečeka Zelený Švorčík Kalenský a partneři, JUDr. Otakar Švorčík, Hálkova 2, Praha 2, 12000

- (210) **O-458812**
(220) 06.05.2008
(320) 06.05.2008
(511) 32
(540)



- (210) **O-458846**
(220) 06.05.2008
(320) 06.05.2008
(511) 29, 31, 32, 35, 40, 41, 44
(540)

- (510) (32) minerální vody, pramenité a stolní vody, ochucené vody, limonády, piva, šumivé nápoje, výrobky z minerálních vod a jiné nealkoholické nápoje.
- (590) Barevná
- (730) **HBSW, akciová společnost**, Byňov 117, Byňov, 37334, CZ
- (740) JUDr. Josef Mrázek, Pernerova 11, Praha 8, 18600



- (210) **O-458813**
(220) 05.05.2008
(320) 05.05.2008
(511) 9

- (510) (29) ovocné a mléčné výrobky a nápoje, konzervované ovoce, zpracované ovoce, upravované ovoce, sušené ovoce; (31) živá drůbež, vejce násadová (vejce na líhnutí oplodněná), živá hospodářská zvířata, krmiva pro zvířata včetně krmných směsí, čerstvé ovoce, keře a stromy, rostlinná semena, řezivo, kmeny stromů a surové dřevo, dřevěné třísky, sazenice, seno a sláma;

(32) nealkoholické nápoje, mošty, syrovátkové nápoje, nápoje na bázi medu, ovocných šťáv, moštů a nektarů; (35) personální poradenství, dodavatelské služby pro třetí osoby s výrobky ve tř. 29, 31, 32 a peletami, obchodní a marketingové poradenství; (40) kácení a zpracování dřeva, konzervování potravin a nápojů, lisování ovoce, zmrazování a uzení potravin; (41) organizování a vedení seminářů a školení, výcvik, vzdělávání, výuka; (44) chov zvířat, rostlinné školky, stromkové školky, trávníky a louky (údržba), služby spojené se zahradním a krajinotvorným desingem.

(730) Dwory s.r.o., Zátíší 576/76, Ostrava-Svinov, 72100, CZ

(210) **O-458847**
(220) 06.05.2008
(320) 06.05.2008
(511) 29, 31, 32, 35, 40, 41, 44
(540)



(510) (29) ovocné a mléčné výrobky a nápoje, konzervované ovoce, zpracované ovoce, upravované ovoce, sušené ovoce; (31) živá drůbež, vejce násadová (vejce na líhnutí oplodněná), živá hospodářská zvířata, krmiva pro zvířata včetně krmných směsí, čerstvé ovoce, keře a stromy, rostlinná semena, řezivo, kmeny stromů a surové dřevo, dřevěné třísky, sazenice, seno a sláma; (32) nealkoholické nápoje, mošty, syrovátkové nápoje, nápoje na bázi medu, ovocných šťáv, moštů a nektarů; (35) personální poradenství, dodavatelské služby pro třetí osoby s výrobky ve tř. 29, 31, 32 a peletami, obchodní a marketingové poradenství; (40) kácení a zpracování dřeva, konzervování potravin a nápojů, lisování ovoce, zmrazování a uzení potravin; (41) organizování a vedení seminářů a školení, výcvik, vzdělávání, výuka; (44) chov zvířat, rostlinné školky, stromkové školky, trávníky a louky (údržba), služby spojené se zahradním a krajinotvorným desingem.

(730) Dwory s.r.o., Zátíší 576/76, Ostrava-Svinov, 72100, CZ

(210) **O-458863**
(220) 07.05.2008
(320) 07.05.2008
(511) 16, 32, 35
(540)



(510) (16) výrobky papírenské, papírenské zboží, tiskoviny, samolepky; (32) nealkoholické nápoje, včetně instantních, energetických a iontových, vitamínových a ovocných, přípravky pro výrobu nealkoholických nápojů; (35) inzertní, reklamní a propagační činnost.

(730) CATUS spol. s r.o., Kyjovská 1598, Havlíčkův Brod, 58001, CZ

(210) **O-458864**
(220) 07.05.2008
(320) 07.05.2008
(511) 16, 32, 35

(540)



(510) (16) výrobky papírenské, papírenské zboží, tiskoviny, samolepky; (32) nealkoholické nápoje, včetně instantních, energetických a iontových, vitamínových a ovocných, přípravky pro výrobu nealkoholických nápojů; (35) inzertní, reklamní a propagační činnost.

(730) CATUS spol. s r.o., Kyjovská 1598, Havlíčkův Brod, 58001, CZ

(210) **O-458865**
(220) 07.05.2008
(320) 07.05.2008
(511) 16, 32, 35
(540)



(510) (16) výrobky papírenské, papírenské zboží, tiskoviny, samolepky; (32) nealkoholické nápoje, včetně instantních, energetických a iontových, vitamínových a ovocných, přípravky pro výrobu nealkoholických nápojů; (35) inzertní, reklamní a propagační činnost.

(730) CATUS spol. s r.o., Kyjovská 1598, Havlíčkův Brod, 58001, CZ

(210) **O-458871**
(220) 07.05.2008
(320) 07.05.2008
(511) 4, 35, 39, 42
(540)



(510) (4) paliva a maziva; (35) velkoobchod a maloobchod s palivy a mazivy, včetně zprostředkování, reklamní činnost a marketing; (39) balení zboží; (42) poskytování technických služeb (technické poradenství v oblasti paliv a maziv).

(590) Barevná
(730) Euroleum s.r.o., Zlosyň 166, Zlosyň, 27744, CZ

(210) **O-458873**
(220) 07.05.2008
(320) 07.05.2008
(511) 4, 35, 39, 42
(540)



(510) (4) paliva a maziva; (35) velkoobchod a maloobchod s palivy a mazivy, včetně zprostředkování, reklamní činnost a marketing; (39) balení zboží; (42) poskytování technických služeb (technické poradenství v oblasti paliv a maziv).

(590) Barevná
(730) **LUBSTAR, a.s.**, Zlosyň 166, Zlosyň, 27744, CZ

(210) **O-458875**
(220) 07.05.2008
(320) 07.05.2008
(511) 3, 39
(540)



(510) (3) kosmetické výrobky a přípravky, přírodní kosmetika, mýdla, koupelové a sprchové přípravky, koupelové soli, pleťová a tělová mléka, pleťové a tělové krémy; (39) balení dekorativních předmětů, dárků, kosmetických výrobků a přípravků.
(730) **Český národní podnik s.r.o.**, Melantrichova 17, Praha 1, 11000, CZ

(210) **O-459003**
(220) 13.05.2008
(320) 13.05.2008
(511) 2
(540)

GLAMOUR

(510) (2) barvy, nátěry, laky.
(730) **Kokolus Jaroslav Ing., CSc.**, Valtická 17/38, Brno, 62800, CZ
(740) Ing. Dobroslav Musil, patentová kancelář, Ing. Dobroslav Musil, Cejl 38, Brno, 60200

(210) **O-459051**
(220) 14.05.2008
(320) 14.05.2008
(511) 3
(540)



(510) (3) kosmetika, toaletní potřeby.
(730) **ALPHADUCT, a.s.**, Dusíkova 7/795, Brno, 63800, CZ
(740) TRAPLOVÁ-HAKR-KUBÁT Advokátní a patentová kancelář, JUDr. Jarmila Traplová, Přístavní 24, Praha 7, 17000

(210) **O-459165**
(220) 19.05.2008
(320) 19.05.2008
(511) 35, 41, 42
(540)



(510) (35) kvalifikace firem, činnost organizačních a ekonomických poradců, znalecká činnost v oboru ekonomiky; (41) pořádání kurzů a seminářů, přednášková a vzdělávací činnost; (42) certifikace a kontrola v oblasti jakosti stavebních prací a výrobků pro stavby a personálu, zkušební laboratoř, zkoušení betonů a betonových konstrukcí, kameniva, cementů, malt, tyčí do betonu, svarových spojů a cihlářských výrobků, provádění státního zkušebnictví, znalecká činnost v oboru stavebnictví, výzkumná a

vývojová činnost.
(730) **QUALIFORM a.s.**, Rašínova 2, Brno, 60200, CZ
(740) Ing. Vítězslav Žák, patentový zástupce, Lidická 51, Brno, 60200

(210) **O-459245**
(220) 21.05.2008
(320) 21.05.2008
(511) 5
(540)

ZONARO

(510) (5) léčiva, farmaceutické přípravky humánní.
(730) **Zentiva, a.s.**, U Kabelovny 130, Praha 10 - Dolní Měcholupy, 10236, CZ
(740) ČERVENKA, KLEINTOVÁ, TURKOVÁ Patentová, známková a advokátní kancelář, Ing. Eva Kleintová, Budečská 6/974, Praha 2, 12000

(210) **O-459246**
(220) 21.05.2008
(320) 21.05.2008
(511) 5
(540)

3OHAPO

(510) (5) léčiva, farmaceutické přípravky humánní.
(730) **Zentiva, a.s.**, U kabelovny 130, Praha 10 - Dolní Měcholupy, 10236, CZ
(740) ČERVENKA, KLEINTOVÁ, TURKOVÁ Patentová, známková a advokátní kancelář, Ing. Eva Kleintová, Budečská 6/974, Praha 2, 12000

Zamítnuté a částečně zamítnuté přihlášky ochranných známek po zveřejnění

Zjistí-li Úřad v průběhu řízení o námitkách, že přihlašovaná ochranná známka nespĺňuje podmínky pro zápis, přihlášku zamítne. Zjistí-li, že přihlašovaná ochranná známka nespĺňuje podmínky pro zápis jen pro některé výrobky nebo služby, přihlášku zamítne v rozsahu výrobků nebo služeb, pro které přihláška nespĺňuje podmínky zápisu. S ohledem na tuto skutečnost, obsahuje tato kapitola údaje o rozhodnutích o zamítnutí přihlášky ochranné známky v celém nebo částečném rozsahu na základě ustanovení § 26 zákona č. 441/2003 Sb.

Údaje o výsledku rozhodnutí (zamítnutí přihlášky, částečné zamítnutí přihlášky) jsou uvedeny za datem právní moci rozhodnutí pod INID kódem (583) s názvem "Datum právní moci rozhodnutí/výsledek rozhodnutí".

(210) **O-438719**

(540)

**MUZEUM PIVA
BEER MUSEUM**

(583) 15.05.2008 / zamítnutí přihlášky

(210) **O-446812**

(540)

SYKO

(583) 13.05.2008 / částečné zamítnutí přihlášky

Přehled zápisů ochranných známek bez změny ve vztahu ke zveřejněným přihláškám

Kapitola obsahuje údaje o ochranných známkách zapsaných na základě ustanovení § 28 odst. 1 zákona č. 441/2003 Sb., u kterých nedošlo ke změně údajů oproti zveřejněné přihlášce ochranné známky.

Číselný přehled

298115, 298116, 298117, 298118, 298120, 298121, 298123, 298124, 298125, 298126, 298127, 298128, 298129, 298130, 298131, 298132, 298133, 298134, 298135, 298136, 298137, 298138, 298139, 298140, 298141, 298142, 298143, 298144, 298145, 298146, 298147, 298148, 298149, 298150, 298151, 298152, 298153, 298154, 298155, 298156, 298157, 298158, 298159, 298160, 298161, 298162, 298163, 298164, 298165, 298166, 298167, 298168, 298169, 298170, 298171, 298172, 298173, 298174, 298175, 298176, 298177, 298178, 298179, 298180, 298181, 298182, 298183, 298184, 298185, 298186, 298187, 298188, 298189, 298190, 298191, 298192, 298193, 298194, 298195, 298196, 298197, 298198, 298199, 298200, 298201, 298202, 298203, 298204, 298205, 298206, 298207, 298208, 298209, 298210, 298211, 298212, 298213, 298214, 298215, 298216, 298217, 298218, 298219, 298220, 298221, 298222, 298223, 298224, 298225, 298226, 298227.

Zápis ochranných známek bez změny ve vztahu ke zveřejněným přihláškám

-
- (111) **298115**
(220) 08.04.2005
(320) 08.04.2005
(442) 20.02.2008
(151) 26.05.2008
(730) **Michele Margin - GAMMA MARKETING**, Husova 452, Jilové u Prahy, 25401, CZ
(210) O-425080
-
- (111) **298116**
(220) 20.07.2005
(320) 20.07.2005
(442) 15.03.2006
(151) 26.05.2008
(730) **NUTREND D.S., a.s.**, Selské nám. 9/43, Olomouc - Chválkovice, 77200, CZ
(210) O-428274
-
- (111) **298117**
(220) 07.04.2006
(320) 07.04.2006
(442) 14.06.2006
(151) 26.05.2008
(730) **Closed Joint Stock Company "Region-AM"**, Building 7, house 5, Moscow, 12360, RU
(210) O-436333
-
- (111) **298118**
(220) 27.10.2006
(320) 27.10.2006
(442) 31.01.2007
(151) 26.05.2008
(730) **Sdružení celiaků České republiky hájící zájmy lidí, kteří jsou ze zdravotních důvodů nuceni dodržovat bezlepkovou dietu**, Ke Karlovu 2, Praha 2, 12808, CZ
(210) O-442358
-
- (111) **298120**
(220) 07.11.2006
(320) 07.11.2006
(442) 03.01.2007
(151) 26.05.2008
(730) **ELEKTROMEDIA s.r.o.**, Prokopa Velikého 1799, Tachov, 34701, CZ
(210) O-442647
-
- (111) **298121**
(220) 07.02.2007
(320) 07.02.2007
(442) 20.02.2008
(151) 26.05.2008
(730) **Therm-O-Disc, Incorporated**, 1320 South Main Street, 44907 Mansfield, OH, US
(210) O-445231
-
- (111) **298123**
(220) 18.05.2007
(320) 18.05.2007
(442) 20.02.2008
(151) 26.05.2008
(730) **BAREVNÝ SVĚT CZ s.r.o.**, Nové Sady 6, Jihlava, 58601, CZ
(210) O-448231
-
- (111) **298124**
(220) 24.05.2007
(320) 24.05.2007
(442) 20.02.2008
-
- (151) 26.05.2008
(730) **Česká televize**, Kavčí Hory, Praha 4 - Kavčí Hory, 14070, CZ
(210) O-448424
-
- (111) **298125**
(220) 16.07.2007
(320) 16.07.2007
(442) 20.02.2008
(151) 26.05.2008
(730) **FILATELIE spol. s r.o.**, Klimentská 6, Praha 1, 11000, CZ
(210) O-450004
-
- (111) **298126**
(220) 20.07.2007
(320) 20.07.2007
(442) 20.02.2008
(151) 26.05.2008
(730) **Fincentrum Media s.r.o.**, Pobřežní 620/3, Praha 8, 18600, CZ
(210) O-450180
-
- (111) **298127**
(220) 25.07.2007
(320) 06.06.2007
(442) 20.02.2008
(151) 26.05.2008
(730) **COLGATE - PALMOLIVE COMPANY, A Delaware Corporation**, 300 Park Avenue, New York NY 10022, NY, US
(210) O-450300
-
- (111) **298128**
(220) 01.08.2007
(320) 01.08.2007
(442) 20.02.2008
(151) 26.05.2008
(730) **Stahuj.cz s.r.o.**, Soukenná 1, Jablonec nad Nisou, 46601, CZ
(210) O-450555
-
- (111) **298129**
(220) 11.10.2007
(320) 11.10.2007
(442) 20.02.2008
(151) 26.05.2008
(730) **Petr Doležal**, Jiráskova 598, Nový Bydžov, 50401, CZ
(210) O-451624
-
- (111) **298130**
(220) 17.09.2007
(320) 17.09.2007
(442) 20.02.2008
(151) 26.05.2008
(730) **Hepek, s.r.o.**, Cejl 85/814, Brno - Zábřovice, 60200, CZ
(210) O-451905
-
- (111) **298131**
(220) 25.09.2007
(320) 25.09.2007
(442) 28.11.2007
(151) 26.05.2008
(730) **Plavec Zdeněk**, Bachmačské náměstí 334/6, Praha 6, 16000, CZ
(210) O-452161
-

(111) 298132	(442) 20.02.2008
(220) 26.09.2007	(151) 26.05.2008
(320) 26.09.2007	(730) Organizační kancelář, s.r.o. , Strojírenská 14, Žďár nad Sázavou, 59115, CZ
(442) 20.02.2008	
(151) 26.05.2008	(210) O-452843
(730) Plavec Zdeněk , Bachmačské náměstí 334/6, Praha 6, 16000, CZ	
(210) O-452192	
<hr/>	
(111) 298133	(442) 20.02.2008
(220) 27.09.2007	(151) 26.05.2008
(320) 27.09.2007	(730) HANZAL Radim , Horní 248, Kopřivnice, 74221, CZ
(442) 20.02.2008	(210) O-452855
(151) 26.05.2008	
(730) METRO Česká republika, a.s. , Na Florenci 19, Praha 1, 11000, CZ	
(210) O-452282	
<hr/>	
(111) 298134	(442) 20.02.2008
(220) 04.10.2007	(151) 26.05.2008
(320) 04.10.2007	(730) Great Tea Garden s.r.o. , Škábova 3057/1, Praha 10, 10600, CZ
(442) 20.02.2008	(210) O-452956
(151) 26.05.2008	
(730) JAKUBISKO FILM, s.r.o. , Nad údolím 113/72, Praha 4, 14700, CZ	
(210) O-452484	
<hr/>	
(111) 298135	(442) 20.02.2008
(220) 12.10.2007	(151) 26.05.2008
(320) 12.10.2007	(730) Místní akční skupina Regionu Poodří , Bartošovice - zámek 1, Bartošovice, 74254, CZ
(442) 20.02.2008	(210) O-452972
(151) 26.05.2008	
(730) Agency Prague Cherry, spol. s r.o. , U Spáleného Mlýna 103, Mnišek pod Brdy, Lišnice, 25210, CZ	
(210) O-452754	
<hr/>	
(111) 298136	(442) 20.02.2008
(220) 12.10.2007	(151) 26.05.2008
(320) 12.10.2007	(730) Kojan Štěpán , Struhařov, Benešov, 25601, CZ
(442) 20.02.2008	(210) O-452974
(151) 26.05.2008	
(730) CZECH FROST s.r.o. , U Vodárny 188, Třemošná, Záluží, 33011, CZ	
(210) O-452758	
<hr/>	
(111) 298137	(442) 20.02.2008
(220) 15.10.2007	(151) 26.05.2008
(320) 15.10.2007	(730) Bukovská Blanka , Na Vysočanských vinicích 407/27, Praha 9 - Vysočany, 19000, CZ
(442) 20.02.2008	(210) O-453070
(151) 26.05.2008	
(730) TANY, spol. s r.o. , Čsl. legií 563, Nýrsko, 34022, CZ	
(210) O-452771	
<hr/>	
(111) 298138	(442) 20.02.2008
(220) 15.10.2007	(151) 26.05.2008
(320) 15.10.2007	(730) PLZEŇSKÝ KRAJ , Škroupova 18, Plzeň, 30613, CZ
(442) 20.02.2008	(210) O-453168
(151) 26.05.2008	
(730) KARSIS s.r.o. , Čechova 2148, Benešov, 25601, CZ	
(210) O-452777	
<hr/>	
(111) 298139	(442) 20.02.2008
(220) 16.10.2007	(151) 26.05.2008
(320) 16.10.2007	(730) PLZEŇSKÝ KRAJ , Škroupova 18, Plzeň, 30613, CZ
(442) 20.02.2008	(210) O-453169
(151) 26.05.2008	
(730) JAPONSKÉ CENTRUM BRNO , Starobrněnská 20, Brno 2, 60200, CZ	
(210) O-452809	
<hr/>	
(111) 298140	(442) 20.02.2008
(220) 17.10.2007	(151) 26.05.2008
(320) 17.10.2007	(730) PLZEŇSKÝ KRAJ , Škroupova 18, Plzeň, 30613, CZ
	(210) O-453170

-
- (111) **298149**
(220) 29.10.2007
(320) 29.10.2007
(442) 20.02.2008
(151) 26.05.2008
(730) **Mistral Paints, s.r.o.**, Čs. armády 16/788, Praha 6, 16000, CZ
(210) O-453206
-
- (111) **298150**
(220) 30.10.2007
(320) 30.10.2007
(442) 20.02.2008
(151) 26.05.2008
(730) **Stavební společnost Guttenberg s.r.o.**, Na Piskách 596, Mělník, 27601, CZ
(210) O-453264
-
- (111) **298151**
(220) 07.11.2007
(320) 07.11.2007
(442) 20.02.2008
(151) 26.05.2008
(730) **Kubanek Josef**, Olšová 1462/4, Karviná-Mizerov, 73401, CZ
(210) O-453521
-
- (111) **298152**
(220) 19.11.2007
(320) 19.11.2007
(442) 20.02.2008
(151) 26.05.2008
(730) **Malinský Petr**, Petra Slezáka 547/4, Praha 8, 18600, CZ
(210) O-453826
-
- (111) **298153**
(220) 20.11.2007
(320) 20.11.2007
(442) 20.02.2008
(151) 26.05.2008
(730) **KLANER SYSTEMS s.r.o.**, Adolfovice 3, Bělá pod Pradědem, 79001, CZ
(210) O-453868
-
- (111) **298154**
(220) 21.11.2007
(320) 21.11.2007
(442) 20.02.2008
(151) 26.05.2008
(730) **EKOL ENERGO s.r.o.**, Křenová 65, Brno, 60200, CZ
(210) O-453914
-
- (111) **298155**
(220) 30.11.2007
(320) 30.11.2007
(442) 20.02.2008
(151) 26.05.2008
(730) **MU SHENG ZHONG**, Gercenova 899/9, Praha 10, 10100, CZ
(210) O-454219
-
- (111) **298156**
(220) 03.12.2007
(320) 03.12.2007
(442) 20.02.2008
(151) 26.05.2008
(730) **CASIOPEA, spol. s r.o.**, Skaláků 4, Praha 4, 14700, CZ
(210) O-454275
-
- (111) **298157**
(220) 04.12.2007
(320) 04.12.2007
(442) 20.02.2008
(151) 26.05.2008
- (730) **Karlovarské minerální vody a.s.**, Horova 3, Karlovy Vary, 36021, CZ
(210) O-454288
-
- (111) **298158**
(220) 10.12.2007
(320) 10.12.2007
(442) 20.02.2008
(151) 26.05.2008
(730) **MOSEP - CHOMUTOV spol. s r.o.**, Blatenská 2306, Chomutov, 43003, CZ
(210) O-454429
-
- (111) **298159**
(220) 12.12.2007
(320) 12.12.2007
(442) 20.02.2008
(151) 26.05.2008
(730) **Turýnová Veronika**, Na Hradbách 121/25, Krnov, 79401, CZ
(210) O-454521
-
- (111) **298160**
(220) 12.12.2007
(320) 12.12.2007
(442) 20.02.2008
(151) 26.05.2008
(730) **ESUS green energy a.s.**, Na Příkopě 957/23, Praha 1, 11000, CZ
(210) O-454536
-
- (111) **298161**
(220) 12.12.2007
(320) 12.12.2007
(442) 20.02.2008
(151) 26.05.2008
(730) **Metro International S.A.**, 11, Boulevard Royal, Luxembourg, LU
(210) O-454548
-
- (111) **298162**
(220) 12.12.2007
(320) 12.12.2007
(442) 20.02.2008
(151) 26.05.2008
(730) **Metro International S.A.**, 11, Boulevard Royal, Luxembourg, LU
(210) O-454549
-
- (111) **298163**
(220) 14.12.2007
(320) 14.12.2007
(442) 20.02.2008
(151) 26.05.2008
(730) **Pivovar Nová Paka a.s.**, Pivovarská 400, Nová Paka, 50901, CZ
(210) O-454655
-
- (111) **298164**
(220) 17.12.2007
(320) 17.12.2007
(442) 20.02.2008
(151) 26.05.2008
(730) **KKCG SE**, Christodoulides Building, 8 Alasias Street, CY-3095 Limassol, CY
(210) O-454722
-
- (111) **298165**
(220) 19.12.2007
(320) 19.12.2007
(442) 20.02.2008
(151) 26.05.2008
(730) **Solid Rock, spol. s r.o.**, U Měšťanského pivovaru 12/1489, Praha 7 - Holešovice, 17000, CZ

(210) O-454772	(442) 20.02.2008 (151) 26.05.2008 (730) Správa Letiště Praha, s.p. , K letišti 6/1019, Praha 6, 16008, CZ (210) O-455094
(111) 298166 (220) 20.12.2007 (320) 20.12.2007 (442) 20.02.2008 (151) 26.05.2008 (730) Tankpool24 International GmbH , Hohe Str. 49, 59065 Hamm, DE (210) O-454824	(111) 298175 (220) 02.01.2008 (320) 02.01.2008 (442) 20.02.2008 (151) 26.05.2008 (730) Správa Letiště Praha, s.p. , K letišti 6/1019, Praha 6, 16008, CZ (210) O-455095
(111) 298167 (220) 20.12.2007 (320) 20.12.2007 (442) 20.02.2008 (151) 26.05.2008 (730) MEDIA SUPPORT, s.r.o. , Na Žertvách 132/24, Praha 8, 18000, CZ (210) O-454826	(111) 298176 (220) 03.01.2008 (320) 03.01.2008 (442) 20.02.2008 (151) 26.05.2008 (730) Pondělík Pavel Ing. , Mandlova 2, Plzeň, 32000, CZ (210) O-455128
(111) 298168 (220) 21.12.2007 (320) 21.12.2007 (442) 20.02.2008 (151) 26.05.2008 (730) invelt - s.r.o. , Rokycanská 1422/111, Plzeň, 31200, CZ (210) O-454894	(111) 298177 (220) 03.01.2008 (320) 03.01.2008 (442) 20.02.2008 (151) 26.05.2008 (730) Pondělík Pavel Ing. , Mandlova 2, Plzeň, 32000, CZ (210) O-455129
(111) 298169 (220) 21.12.2007 (320) 21.12.2007 (442) 20.02.2008 (151) 26.05.2008 (730) Statečná Jaroslava , Havanská 2812, Tábor, 39005, CZ (210) O-454905	(111) 298178 (220) 03.01.2008 (320) 03.01.2008 (442) 20.02.2008 (151) 26.05.2008 (730) TERM, spol. s r.o. , Hájecká 12, Brno, 61800, CZ (210) O-455133
(111) 298170 (220) 27.12.2007 (320) 27.12.2007 (442) 20.02.2008 (151) 26.05.2008 (730) FANS, a.s. , Na Květnici 17, Praha 4, 14000, CZ (210) O-454941	(111) 298179 (220) 04.01.2008 (320) 04.01.2008 (442) 20.02.2008 (151) 26.05.2008 (730) RINGIER ČR a.s. , U Průhonu 800/13, Praha 7, 17000, CZ (210) O-455148
(111) 298171 (220) 27.12.2007 (320) 27.12.2007 (442) 20.02.2008 (151) 26.05.2008 (730) FANS, a.s. , Na Květnici 17, Praha 4, 14000, CZ (210) O-454942	(111) 298180 (220) 03.01.2008 (320) 03.01.2008 (442) 20.02.2008 (151) 26.05.2008 (730) Mikolášková Hana , Tehov 14, Říčany u Prahy, 25101, CZ (210) O-455184
(111) 298172 (220) 02.01.2008 (320) 02.01.2008 (442) 20.02.2008 (151) 26.05.2008 (730) Správa Letiště Praha, s.p. , K letišti 6/1019, Praha 6, 16008, CZ (210) O-455092	(111) 298181 (220) 07.01.2008 (320) 07.01.2008 (442) 20.02.2008 (151) 26.05.2008 (730) Vrzal Vladimír MVDr., CSc. , Malinovského 767/39, Ivanovice na Hané, 68323, CZ Bittner Libor Ing., CSc. , Sídliště Osvobození 35, Vyškov - Dědice, 68202, CZ Ryšávka Petr RNDr. , Nemojany 211, Luleč, 68303, CZ (210) O-455189
(111) 298173 (220) 02.01.2008 (320) 02.01.2008 (442) 20.02.2008 (151) 26.05.2008 (730) Správa Letiště Praha, s.p. , K letišti 6/1019, Praha 6, 16008, CZ (210) O-455093	(111) 298182 (220) 08.01.2008 (320) 08.01.2008 (442) 20.02.2008 (151) 26.05.2008
(111) 298174 (220) 02.01.2008 (320) 02.01.2008	

(730) ANDPLAY, s.r.o. , Dlouhá 39/727, Praha 1, 11000, CZ	(320) 10.01.2008	
(210) O-455218	(442) 20.02.2008	
<hr/>		
(111) 298183	(151) 26.05.2008	
(220) 09.01.2008	(730) Český rozhlas , Vinohradská 12, Praha 2, 12099, CZ	
(320) 09.01.2008	(210) O-455282	
(442) 20.02.2008	<hr/>	
(151) 26.05.2008	(111) 298192	
(730) TAMDA a.s. , Hudcova 70a/504, Brno, 62100, CZ	(220) 10.01.2008	
(210) O-455232	(320) 10.01.2008	
<hr/>		
(111) 298184	(442) 20.02.2008	
(220) 09.01.2008	(151) 26.05.2008	
(320) 09.01.2008	(730) Český rozhlas , Vinohradská 12, Praha 2, 12099, CZ	
(442) 20.02.2008	(210) O-455283	
(151) 26.05.2008	<hr/>	
(730) TAMDA a.s. , Hudcova 70a/504, Brno, 62100, CZ	(111) 298193	
(210) O-455233	(220) 10.01.2008	
<hr/>		
(111) 298185	(320) 10.01.2008	
(220) 09.01.2008	(442) 20.02.2008	
(320) 09.01.2008	(151) 26.05.2008	
(442) 20.02.2008	(730) DEVA F-M. s.r.o. , Collo-louky 2140, Frýdek - Místek, 73802, CZ	
(151) 26.05.2008	(210) O-455291	
(730) TAMDA a.s. , Hudcova 70a/504, Brno, 62100, CZ	<hr/>	
(210) O-455234	(111) 298194	
<hr/>		
(111) 298186	(220) 10.01.2008	
(220) 09.01.2008	(320) 10.01.2008	
(320) 09.01.2008	(442) 20.02.2008	
(442) 20.02.2008	(151) 26.05.2008	
(151) 26.05.2008	(730) Kadlčík Pavel , tř. 2. května 4099, Zlín, 76001, CZ	
(730) TAMDA a.s. , Hudcova 70a/504, Brno, 62100, CZ	(210) O-455298	
(210) O-455235	<hr/>	
<hr/>		
(111) 298187	(111) 298195	
(220) 10.01.2008	(220) 11.01.2008	
(320) 10.01.2008	(320) 11.01.2008	
(442) 20.02.2008	(442) 20.02.2008	
(151) 26.05.2008	(151) 26.05.2008	
(730) PRETOL HB s.r.o. , U Kasáren 1916, Havlíčkův Brod, 58001, CZ	(730) Polarnet s.r.o. , Račice nad Berounkou 43, 27024, CZ	
(210) O-455266	(210) O-455304	
<hr/>		
(111) 298188	(111) 298196	
(220) 10.01.2008	(220) 11.01.2008	
(320) 10.01.2008	(320) 11.01.2008	
(442) 20.02.2008	(442) 20.02.2008	
(151) 26.05.2008	(151) 26.05.2008	
(730) Angel's Auditing s.r.o. , Jeremenkova 88, Praha 4, 14000, CZ	(730) BERLIN-CHEMIE AG , Glienicke Weg 125, 12489 Berlin, DE	
(210) O-455268	(210) O-455327	
<hr/>		
(111) 298189	(111) 298197	
(220) 10.01.2008	(220) 11.01.2008	
(320) 10.01.2008	(320) 11.01.2008	
(442) 20.02.2008	(442) 20.02.2008	
(151) 26.05.2008	(151) 26.05.2008	
(730) Angel's Auditing s.r.o. , Jeremenkova 88, Praha 4, 14000, CZ	(730) The Coca-Cola Company , One Coca-Cola Plaza, 30313 Atlanta, GA, US	
(210) O-455269	(210) O-455332	
<hr/>		
(111) 298190	(111) 298198	
(220) 10.01.2008	(220) 11.01.2008	
(320) 10.01.2008	(320) 11.01.2008	
(442) 20.02.2008	(442) 20.02.2008	
(151) 26.05.2008	(151) 26.05.2008	
(730) Angel's Auditing s.r.o. , Jeremenkova 88, Praha 4, 14000, CZ	(730) JIC, zájmové sdružení právnických osob , U Vodárny 2, Brno, 61600, CZ	
(210) O-455270	(210) O-455338	
<hr/>		
(111) 298191	(111) 298199	
(220) 10.01.2008	(220) 14.01.2008	
<hr/>		
	(320) 14.01.2008	
	(442) 20.02.2008	
	(151) 26.05.2008	
	(730) LIFETECH s.r.o. , Chládkova 24c, Brno, 61600, CZ	
	(210) O-455340	

(111) **298200**
(220) 14.01.2008
(320) 14.01.2008
(442) 20.02.2008
(151) 26.05.2008
(730) **LIFETECH s.r.o.**, Chládkova 24c, Brno, 61600, CZ
(210) O-455341

(111) **298201**
(220) 14.01.2008
(320) 14.01.2008
(442) 20.02.2008
(151) 26.05.2008
(730) **LIFETECH s.r.o.**, Chládkova 24c, Brno, 61600, CZ
(210) O-455342

(111) **298202**
(220) 14.01.2008
(320) 14.01.2008
(442) 20.02.2008
(151) 26.05.2008
(730) **Routnerová Alena**, 5. května 851, Bakov nad Jizerou, 29401, CZ
(210) O-455348

(111) **298203**
(220) 14.01.2008
(320) 14.01.2008
(442) 20.02.2008
(151) 26.05.2008
(730) **OP papírna, s.r.o.**, Olšany 18, Olšany, 78962, CZ
(210) O-455361

(111) **298204**
(220) 15.01.2008
(320) 15.01.2008
(442) 20.02.2008
(151) 26.05.2008
(730) **SVUS Pharma a.s.**, Smetanovo nábřeží 1238/20a, Hradec Králové, 50002, CZ
(210) O-455399

(111) **298205**
(220) 15.01.2008
(320) 15.01.2008
(442) 20.02.2008
(151) 26.05.2008
(730) **SVUS Pharma a.s.**, Smetanovo nábřeží 1238/20a, Hradec Králové, 50002, CZ
(210) O-455400

(111) **298206**
(220) 15.01.2008
(320) 15.01.2008
(442) 20.02.2008
(151) 26.05.2008
(730) **SAZKA, a.s.**, K Žižkovu 851/4, Praha 9, 19093, CZ
(210) O-455401

(111) **298207**
(220) 15.01.2008
(320) 15.01.2008
(442) 20.02.2008
(151) 26.05.2008
(730) **SAZKA, a.s.**, K Žižkovu 851/4, Praha 9, 19093, CZ
(210) O-455402

(111) **298208**
(220) 15.01.2008
(320) 15.01.2008
(442) 20.02.2008
(151) 26.05.2008
(730) **SAZKA, a.s.**, K Žižkovu 851/4, Praha 9, 19093, CZ

(210) O-455403

(111) **298209**
(220) 16.01.2008
(320) 16.01.2008
(442) 20.02.2008
(151) 26.05.2008
(730) **INCO BRNO a.s.**, Antonínská 553/6, Brno, 60200, CZ
(210) O-455407

(111) **298210**
(220) 16.01.2008
(320) 16.01.2008
(442) 20.02.2008
(151) 26.05.2008
(730) **Sokol Richard**, Peklo 121, Vamberk, 51754, CZ
(210) O-455410

(111) **298211**
(220) 17.01.2008
(320) 17.01.2008
(442) 20.02.2008
(151) 26.05.2008
(730) **SAZKA, a.s.**, K Žižkovu 851/4, Praha 9, 19093, CZ
(210) O-455473

(111) **298212**
(220) 18.01.2008
(320) 18.01.2008
(442) 20.02.2008
(151) 26.05.2008
(730) **Alena Prudká, Dr.** Zikmunda Wintra 746/15, Praha 6, 16000, CZ
(210) O-455479

(111) **298213**
(220) 18.01.2008
(320) 18.01.2008
(442) 20.02.2008
(151) 26.05.2008
(730) **Baby Signs, Inc.**, 871 Cotting Court, Suite G, 95688, Vacaville, CA, US
(210) O-455486

(111) **298214**
(220) 18.01.2008
(320) 18.01.2008
(442) 20.02.2008
(151) 26.05.2008
(730) **BERIS s.r.o.**, U Hranic 1457/15, Praha 10, 10000, CZ
(210) O-455492

(111) **298215**
(220) 18.01.2008
(320) 18.01.2008
(442) 20.02.2008
(151) 26.05.2008
(730) **ARSENAL, s.r.o.**, Na Zámkách 53/45, Praha 8, 18100, CZ
(210) O-455509

(111) **298216**
(220) 21.01.2008
(320) 21.01.2008
(442) 20.02.2008
(151) 26.05.2008
(730) **DENDERA a.s.**, Kanice 104, Bílovice nad Svitavou, 66401, CZ
(210) O-455536

(111) **298217**
(220) 21.01.2008
(320) 21.01.2008

(442) 20.02.2008 (151) 26.05.2008 (730) Obaly KREDO s.r.o. , Květová 1941, Brandýs nad Labem, 25001, CZ (210) O-455551	(210) O-455881
(111) 298218 (220) 22.01.2008 (320) 22.01.2008 (442) 20.02.2008 (151) 26.05.2008 (730) Foibos a.s. , Bartoškova 26, Praha 4, 14000, CZ (210) O-455556	(111) 298226 (220) 17.03.2005 (320) 17.03.2005 (442) 11.10.2006 (151) 26.05.2008 (730) Česká agentura na podporu obchodu CzechTrade , Dittrichova 21, Praha 2, 12801, CZ (210) O-424339
(111) 298219 (220) 22.01.2008 (320) 22.01.2008 (442) 20.02.2008 (151) 26.05.2008 (730) Brožek Petr , Palackého 295, Nové Strašecí, 27101, CZ (210) O-455569	(111) 298227 (220) 27.11.2007 (320) 27.11.2007 (442) 06.02.2008 (151) 26.05.2008 (730) OLLI elektro CZ, spol. s r.o. , Valchařská 24/36, Brno, 61400, CZ (210) O-454102
(111) 298220 (220) 24.01.2008 (320) 24.01.2008 (442) 20.02.2008 (151) 26.05.2008 (730) ANEKTA, spol. s r.o. , Na Výhledu 1448, Hostivice, 25301, CZ (210) O-455650	
(111) 298221 (220) 24.01.2008 (320) 24.01.2008 (442) 20.02.2008 (151) 26.05.2008 (730) ANEKTA, spol. s r.o. , Na Výhledu 1448, Hostivice, 25301, CZ (210) O-455651	
(111) 298222 (220) 24.01.2008 (320) 24.01.2008 (442) 20.02.2008 (151) 26.05.2008 (730) Spirit of Prague s.r.o. , Bednářská 1025/3, Praha 8, 18000, CZ (210) O-455656	
(111) 298223 (220) 25.01.2008 (320) 25.01.2008 (442) 20.02.2008 (151) 26.05.2008 (730) VULKAN Intim Brands a.s. , U Gumovky 379, Hrádek nad Nisou, 46334, CZ (210) O-455712	
(111) 298224 (220) 28.01.2008 (320) 28.01.2008 (442) 20.02.2008 (151) 26.05.2008 (730) Tereza Hollasová , Kounická 1406, Český Brod, 28201, CZ (210) O-455735	
(111) 298225 (220) 31.01.2008 (320) 31.01.2008 (442) 20.02.2008 (151) 26.05.2008 (730) AGENTURA NKL ŽOFÍN, s.r.o. , Tunelářů 325, Praha 5, 15600, CZ	

Přehled zápisů ochranných známek se změnou ve vztahu ke zveřejněným přihláškám

Kapitola obsahuje údaje o ochranných známkách zapsaných na základě ustanovení § 28 odst. 1 zákona č. 441/2003 Sb., u kterých došlo ke změně údajů oproti zveřejněné přihlášce ochranné známky.

Číselný přehled

298114, 298119, 298122

Zápisy ochranných známek se změnou ve vztahu ke zveřejněným přihláškám

(111) **298114**
(220) 01.11.2004
(320) 01.11.2004
(442) 13.09.2006
(151) 26.05.2008
(540)

(511) 7, 37
(210) O-446812



(730) **Harmonie Group, a.s.**, Husovo nám. 85, Beroun, 26601, CZ
(740) ŠTROS & KUSÁK advokátní a patentová kancelář, JUDr. David Štros, advokát, Národní 32, Praha 1, 11000
(510) (19) stavební hmoty, stavební výrobky, stavební materiály, vše nekovové; (36) finanční analýzy, bankovní finanční operace, úvěrové bankovníctví, finanční odhady a oceňování, finanční poradenství, finanční řízení, poskytování hypotečních půjček, poskytování informací o pojištění, kapitálové investice, leasing; (37) demolice budov, čištění exteriérů a interiérů budov, provádění stavebního dozoru, izolování budov proti hluku a vlhkosti, klempířství a instalatérství, zednické práce, instalace a opravy klimatizačních zařízení, pronájem stavebních strojů a zařízení, pronájem lešení, stavební práce inženýrského, průmyslového a pozemního stavitelství, zakládání staveb, montáž stavebních konstrukcí, provádění stavebních trhacích prací, poradenská činnost v oblasti stavebnictví; (42) vývoj a výzkum v oblasti stavebnictví, geodetické, zeměměřičské a kartografické práce, provádění geologického průzkumu, architektonické poradenství, studie architektonické a stavební proveditelnosti.
(511) 19, 36, 37, 42
(210) O-420033

(111) **298119**
(220) 01.11.2006
(320) 01.11.2006
(442) 03.01.2007
(151) 26.05.2008
(540)

Nové Semilasso

(730) **LORDS a.s.**, Kabátníkova 18, Brno, 60200, CZ
(740) Mgr. Marie Žáková, patentový zástupce, Lidická 51, Brno, 60200
(510) (35) inzertní, reklamní a propagační činnost, pomoc při řízení obchodní činnosti, pronájem reklamních ploch, obstaratelská činnost v této oblasti, marketing, kopírování a rozmnožování (reprodukce) dokumentů, dokladů apod., administrativní práce, vše výše uvedené nevztahující se na pořádání a organizaci společenských a kulturních akcí, poradenská činnost v oblasti ekonomiky staveb; (36) investorská činnost ve stavebnictví, poradenská činnost v oblasti financování staveb, zpracování investičních záměrů, pronájem kanceláří a vlastních nemovitostí, služby správců nemovitostí, odhad nemovitostí, služby informační, poradenské a konzultační v této oblasti.
(511) 35, 36
(210) O-442495

(111) **298122**
(220) 26.03.2007
(320) 26.03.2007
(442) 20.06.2007
(151) 26.05.2008
(540)

SYKO

(730) **Vondrák Zdeněk Ing.**, Zahradní 1159, Nová Paka, 50901, CZ
(740) Ing. Jarmila Loskotová, K Závětinám 727, Praha 5, 15500
(510) (7) sekačky travních porostů; (37) sekačky travních porostů.

Zápisy licenčních smluv k ochranným známkám

V této kapitole jsou zveřejněny zápisy licenčních smluv podle ustanovení § 18 odst. 1 zákona č. 441/2003 Sb.

Číslo zápisu	Vlastník	Nabyvatel licence	Druh licence	Datum uzavření licenční smlouvy	S účinností od data
98010	TOS, a. s., Stankovského 1892, Čelákovice, 25088, CZ;	FERMAT Group, a.s., Žitavského 496, Praha 5 - Zbraslav, 15600, CZ;	nevýlučná	01.04.2008	23.05.2008
98506	TOS, a.s., Stankovského 1892, Čelákovice, 25088, CZ;	FERMAT Group, a.s., Žitavského 496, Praha 5 - Zbraslav, 15600, CZ;	nevýlučná	01.04.2008	23.05.2008
100633	TOS, a.s., Stankovského 1892, Čelákovice, 25088, CZ;	FERMAT Group, a.s., Žitavského 496, Praha 5 - Zbraslav, 15600, CZ;	nevýlučná	01.04.2008	23.05.2008
217505	Reaktif Tekstil Sanayi ve Ticaret Limited Sirketi, Halkali Merkez. Mah. Eski Baglar Mevkii 1. Sk No: 21, Küçükcekmece-Istanbul, TR;	Sedat Kosova, Okružní 399, Vestec, 25242, CZ;	nevýlučná	09.02.2008	27.05.2008
272023	ASTRID T. M., a. s., U průhonu 10, Praha 7, 17400, CZ;	ASTRID COSMETICS, a.s., U průhonu 10, Praha 7, 17004, CZ;	nevýlučná	10.12.2007	26.05.2008

Ochranné známky zrušené a prohlášené za neplatné

Tato kapitola obsahuje údaje o rozhodnutích o zrušení ochranné známky na základě ustanovení § 31 zákona č. 441/2003 Sb. nebo o prohlášení ochranné známky za neplatnou na základě ustanovení § 32 zákona č. 441/2003 Sb. Existuje-li důvod zrušení/prohlášení ochranné známky za neplatnou pouze ve vztahu k některým z výrobků nebo služeb, Úřad ochrannou známku zruší/prohlásí za neplatnou pouze pro tyto výrobky nebo služby. Údaje o výsledku rozhodnutí (zrušení ochranné známky, částečné zrušení ochranné známky, prohlášení ochranné známky za neplatnou, prohlášení ochranné známky za částečně neplatnou) jsou uvedeny za datem právní moci rozhodnutí pod INID kódem (583) s názvem "Datum právní moci rozhodnutí/výsledek rozhodnutí".

(111) 186682
(540)



(583) 20.05.2008 / částečné zrušení ochranné známky

(111) 214341
(540)

HIRSCH

(583) 16.05.2008 / částečné zrušení ochranné známky

(111) 234422
(540)

SANTAS

(583) 09.05.2008 / částečné zrušení ochranné známky

(111) 249058
(540)

SILVERLINE

(583) 20.05.2008 / prohlášení ochranné známky za částečně neplatnou

(111) 292458
(540)

I'Charnelle

(583) 16.05.2008 / prohlášení ochranné známky za neplatnou

Přehled obnov zápisu ochranných známek

Kapitola obsahuje údaje o ochranných známkách, u kterých byl na žádost vlastníka obnoven zápis podle ustanovení § 28 odst. 2 zákona č. 441/2003 Sb.

Číselný přehled												
102606	120058	153465	153792	153809	163856	167138	167271	214341	214817	214820	215342	215982
216574	216783	216797	217331	217505	217522	217523	217539	217596	217603	218100	218463	219133
219157	219188	219328	219362	219391	219855	219900	219946	220415	220416	220417	220418	220419
220492	220502	220524	220525	220526	220527	220874	220947	220974	221034	221384	221984	222243
222625	222662	222695	222696	222697	222698	222750	222751	223780	224665	224849	225124	225140
225171	225173	225816	225850	225907	225923	226091	226124	226610	226611	227220	227451	227461
228080	228113	229174	230575	230648	230651	244642	246997					

Obnovy zápisu ochranných známek

- (111) **102606**
(220) 09.06.1948
(151) 09.06.1948
(540)
SPASMOVERALGIN
(730) **Zentiva, a.s.**, Nitrianska 100, Hlohovec, 92027, SK
(740) ROTT, RŮŽIČKA & GUTTMANN Patentová, známková a advokátní kancelář, JUDr. Vladimír Rott, Nad Štolou 12, Praha 7, 17000
(510) (5) farmaceutické speciality.
(511) 5
(210) O-1223

- (111) **120058**
(220) 25.06.1948
(151) 25.06.1948
(540)
CHOLASPAN
(730) **Zentiva, a.s.**, Nitrianska 100, Hlohovec, 92027, SK
(740) ROTT, RŮŽIČKA & GUTTMANN Patentová, známková a advokátní kancelář, JUDr. Vladimír Rott, Nad Štolou 12, Praha 7, 17000
(510) Výrobky chemické, farmaceutické a kozmetické, dietetické, liečivá humánne a veterinárne, prípravky dezinfekčné a pre hygienu tela, pre fotografiu, proti rastlinným a živočíšným škodcom.
(511) 1, 3, 5
(210) O-16482

- (111) **153465**
(220) 18.08.1958
(151) 29.08.1958
(540)



- (730) **Pfizer Inc., spoločnosť zriadená podľa zákonu štátu Delaware**, New York, NY, US
(740) Čermák Hořejš Matějka a spol., JUDr. Karel Čermák, advokát, Národní 32, Praha 1, 11000
(510) (5) farmaceutické prípravky k liečeniu ľudí i zvierat, zejména přísady k živočíšným krmivům, antibiotica, jejich deriváty a vitamíny buď samotné neb kombinované.
(511) 5
(210) O-17138

- (111) **153792**
(220) 24.10.1958
(151) 22.04.1959
(540)
RIGIDEX
(730) **BP P.L.C.**, 1 St James's Square, London, GB
(740) Společná advokátní kancelář Všeťečka a partneri, JUDr. Všeťečka Miloš, Hájkova 2, Praha 2, 12000
(510) (1) polyolefiny a jejich směsi a jejich chemické deriváty, vesměs v podobě chemických látek a chemické složeniny vyrobené z těchto materiálů, vesměs pro účely výroby plastických hmot a pro předměty z plastických hmot.
(511) 1
(210) O-17660

- (111) **153809**
(220) 26.06.1958
(151) 16.05.1959

- (540)
GOLDIN
(730) **KOH-I-NOOR, a.s.**, Vršovická 51, Praha 10, 10115, CZ
(740) ROTT, RŮŽIČKA & GUTTMANN Patentová, známková a advokátní kancelář, JUDr. Vladimír Rott, Nad Štolou 12, Praha 7, 17000
(510) Drobné zboží všeho druhu z kovu a z plastických hmot, zvláště spinadla a jiné součásti a příslušenství oděvu a obuvi, zboží krátké, galanterní a jehlářské, drobné potřeby sportovní, kuřácké, kadeřnické a kosmetické, drobné potřeby pro krejčí, obuvníky, sedláře, brašnáře a čalouníky, drobné potřeby pro domácnost, hračky, spony, kování, zámky a jiné uzávěry, stroje a nástroje sloužící k výrobě a používání těchto výrobků.
(511) 6, 7, 8, 16, 17, 18, 20, 21, 26, 28, 34
(210) O-16784

- (111) **163856**
(220) 02.06.1978
(151) 13.10.1978
(540)



- (730) **ZPA Brno, spol. s r.o.**, Palackého tř. 158, Brno, 61244, CZ
(510) Projektování a zajišťování kompletace dodávek v oboru tepelné technického měření a automatické regulace pro všechna průmyslová odvětví, dálkového měření a ovládání, reléové automatiky průmyslových procesů, ochrana a regulace elektrických zařízení, ovládání a regulace divadelního a studijního osvětlení, montážní a servisní služby, provádění nákupní a prodejní činnosti v tuzemsku u přístrojů automatizačních, měřicí a laboratorní techniky z dovozu.
(511) 36, 37, 39, 42
(210) O-50643

- (111) **167138**
(220) 22.06.1988
(151) 14.12.1988
(540)

- CAMEO**
(730) **E.I.Du Pont de Nemours and Company, společnost zřízená podle zákonu štátu Delaware**, 1007 Market Street, Wilmington, DE, US
(740) Čermák, Hořejš, Vrba - advokátní a patentová kancelář, JUDr. Čermák Karel, Národní 32, Praha 1, 11000
(510) (5) herbicidy.
(511) 5
(210) O-55746

- (111) **167271**
(220) 31.08.1988
(151) 16.05.1989
(540)

- NORVASC**
(730) **Pfizer Inc., společnost zřízená podle zákonu štátu Delaware**, Brooklyn, New York, NY, US
(740) Čermák Hořejš Matějka a spol., JUDr. Karel Čermák, advokát, Národní 32, Praha 1, 11000
(510) (5) výrobky farmaceutické, zvěrolékařské a zdravotnické; výrobky dietetické pro děti a nemocné; náplastí, obvazový materiál, hmoty určené k plombování zubů a na otisky zubů; desinfekční prostředky k hubení rostlinných a živočíšných škůdců, antiparazitní látky.
(511) 5
(210) O-55843

(111) **214341** (540)
(220) 21.05.1998
(151) 23.11.1998
(540)

HIRSCH

(730) **Petr Onderka**, Gogolova 46/27, Opava - Předměstí, 74601, CZ
(740) Ing. Iva Rylková, Polská 1525, Ostrava - Poruba, 70800
(510) (30) cukroví drobné, též se zavařeninou, čokoládové a nečokoládové cukrovinky, oplatky, keksy, sušenky, müsli tyčinky.
(511) 30
(210) O-132812

(111) **214817**
(220) 22.05.1998
(151) 28.12.1998
(540)



(730) **MONA Znojmo s.r.o.**, Přímětice 760, Znojmo, 66904, CZ
(510) (32) minerální vody, šumivé nápoje a jiné nápoje nealkoholické, nápoje a šťávy ovocné, sirupy a jiné přípravky k zhotovování nápojů; (33) alkoholické nápoje.
(511) 32, 33
(210) O-132847

(111) **214820**
(220) 03.06.1998
(151) 28.12.1998
(540)

Koh-i-noor

(730) **KOH-I-NOOR Mladá Vožice a.s.**, Mladá Vožice 620, Mladá Vožice, 39143, CZ
(740) ROTT, RŮŽIČKA & GUTTMANN Patentová, známková a advokátní kancelář, JUDr. Vladimír Rott, Nad Štolou 12, Praha 7, 17000
(510) (21) plastové součásti aerosol. rozprašovačů, plastové uzávěry.
(511) 21
(210) O-133228

(111) **215342**
(220) 09.04.1998
(151) 25.01.1999
(540)



(730) **SOLO PRAHA spol. s r.o.**, Celetná 38, Praha 1, 11000, CZ
(740) Loskotová & partneři patentová a známková kancelář, Ing. Jarmila Loskotová, K Závětínám 727, Praha 5, 15500
(510) (36) činnost realitní agentury; (42) odborné poradenství a konzultační činnost v oblasti investiční výstavby.
(511) 36, 42
(210) O-131701

(111) **215982**
(220) 18.05.1998
(151) 22.02.1999

DiaSorin

(730) **DiaSorin S.p.A.**, Via Crescentino, Saluggia (VC), 13040, IT
(740) ROTT, RŮŽIČKA & GUTTMANN Patentová, známková a advokátní kancelář, JUDr. Vladimír Rott, Nad Štolou 12, Praha 7, 17000
(510) (1) diagnostické přípravky pro vědecké účely; (5) výrobky pro humánní diagnostiku in vitro, suroviny a reagenty užívané při výzkumu a vývoji těchto výrobků.
(511) 1, 5
(210) O-132707

(111) **216574**
(220) 15.01.1998
(151) 29.03.1999
(540)



(730) **IDEAL-Trade Service, spol. s r.o.**, Králova 4, Brno, 61600, CZ
(740) INPARTNERS GROUP, Ing. Dušan Kendereški, Lidická 51, Brno, 60200
(510) (7) zařízení, stroje, obráběcí stroje a jejich části, které jsou uvedeny v tř. 7, motory, zemědělské stroje, kompresory, stroje pro úpravu vody, stroje k nanášení barev, stroje míchací; (11) osvětlovací a topná zařízení, zařízení pro vaření, zařízení pro chlazení, větrání včetně klimatizačních zařízení nebo zařízení na úpravu vzduchu, stroje na čištění vzduchu, zařízení na čištění odpadních vod, zásobníky teplé vody, zařízení pro výdej a rozvod vody; (37) opravy a servis elektrických strojů a přístrojů.
(511) 7, 11, 37
(210) O-129208

(111) **216783**
(220) 05.06.1998
(151) 29.03.1999
(540)

DREAMCAST

(730) **Kabushiki Kaisha Sega**, 1-2-12, Haneda, Ohta-ku, Tokyo, JP
(740) Čermák Hořejš Matějka a spol., JUDr. Jan Matějka, advokát, Národní 32, Praha 1, 11000
(510) (9) elektronické hrací přístroje, video hrací přístroje, domácí video hrací přístroje, vše pro použití s televizními přijímači, periferní zařízení pro použití s domácími video hracími přístroji, programy a zásobníky elektronických her, pásky, disky a kazety, programy video her, zásobníky domácích video her, pásky, disky a kazety, počítače, periferní zařízení počítačů, programové vybavení počítačů, počítačové programy, programy počítačových her, zásobníky počítačových her, pásky, disky a kazety, zařízení pro počítačové hry s pamětí, paměťové vybavení pro zařízení pro počítačové hry, přístroje pro zpracování údajů a obrazu, pásky, disky a kazety, vše pro záznam dat a obrazu, zvukové a video záznamy, komunikační přístroje pro použití s celosvětovou počítačovou sítí a satelitními a telefonními spoji, interakční televizní terminálové soubory, vrchní bloky pro příjem kódovaných nebo zhuštěných audio, video nebo údajových signálů, KARAOKE přehrávače, přehrávače CD-ROMu, části a součásti pro shora uvedené zboží.
(511) 9
(210) O-133359

(111) **216797**
(220) 11.06.1998
(151) 29.03.1999
(540)

KALCOL

(730) **Kao Kabushiki Kaisha (Kao Corporation)**, 14-10,
Nihonbashi Kayaba-cho 1-chome, Chuo-ku, Tokyo, JP
(740) Společná advokátní kancelář Všečeka a partneři, JUDr.
Švorčík Otakar, Hálkova 2, Praha 2, 12000
(510) (1) přírodní alifatické alkoholy.
(511) 1
(210) O-133506

(540)

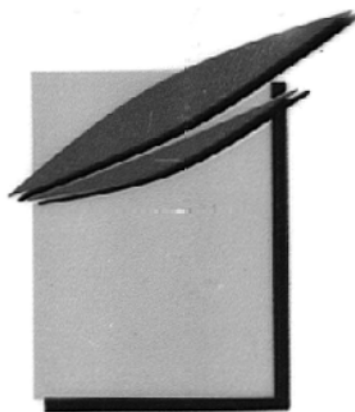

(111) **217331**
(220) 23.01.1998
(151) 23.04.1999
(540)

Palavia Sect

(730) **Boveri, s.r.o.**, Poznaňská 6, Brno, 61600, CZ
(740) PROPATENT, Mgr. Matěj Sedláček, Ke Kateřinkám 1393,
Praha 4, 14900
(510) (33) alkoholické nápoje, vína, sekty.
(511) 33
(210) O-129448

(730) **ASTRID T.M., a.s.**, U Průhonu 10, Praha 7, 17004, CZ
(510) (3) kosmetické výrobky.
(511) 3
(210) O-133445

(111) **217505**
(220) 14.05.1998
(151) 23.04.1999
(540)



(730) **Reaktif Tekstil Sanayi ve Ticaret Limited Sirketi**, Halkali
Merkez. Mah. Eski Baglar Mevkii 1. Sk No: 21,
Kücükcekmece-Istanbul, TR
(740) KOREJZOVÁ & SPOL., v.o.s., JUDr. Petra Korejzová,
advokátka, Korunní 810/104 E, Praha 10, 10100
(510) (25) veškeré druhy oděvů, obuvi a kloboučnického zboží,
košile, svetry, vesty s rukávy, krátké kabáty, saka, kalhoty,
převlečníky, pláště do deště, větrovky, dámské pláště, krátké
kabáty s kapucí, nepromokavé kabáty, bavlněná sportovní
trička, pulovry, halenky, sukně, sportovní bundy s kapucí,
kostýmy, šaty, trička, šortky, džíny, společenské šaty, pánské
obleky, stejnokroje, kombinézy, oblečení pro volný čas,
sportovní oblečení, plavky a plážové oblečení, vázanky,
motýlky, šály, klobouky, čepice, barety, šátky, rukavice,
rukávničky, štolý, pásky, šle, pracovní oděvy, tenké teplákové
souty, ponožky, spodničky, body, flanelové obleky, dámské
spodní kalhotky, nátělníky, podprsenky, korzety, živůtky,
podvazky, noční oblečení, dámské domácí šaty, dopolední
společenské oblečení, veškeré druhy obuvi, vysoké boty,
polobotky, boty, trepky, bačkory, sportovní obuv, cvočky pro
obuv, části obuvi, zejména podrážky, podpatky, holeně, svršky.
(511) 25
(210) O-132621

(111) **217523**
(220) 10.06.1998
(151) 23.04.1999
(540)

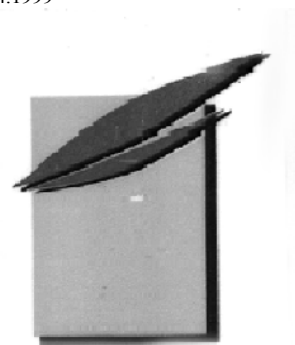

(730) **ASTRID T.M., a.s.**, U Průhonu 10, Praha 7, 17004, CZ
(510) (3) kosmetické výrobky.
(511) 3
(210) O-133446

(111) **217522**
(220) 10.06.1998
(151) 23.04.1999

(111) **217539**
(220) 30.06.1998
(151) 23.04.1999
(540)

SVAZ KVĚTINÁŘŮ A FLORISTŮ

(730) **Svaz květinářů a floristů České republiky**, Wolkerova 17,
Olomouc, 77111, CZ
(740) Ing. Petr Soukup, patentový a známkový zástupce, Vídeňská 8,
Olomouc, 77200
(510) (35) organizace a spoluorganizace prodejních výstav a veletrhů
v oblasti květinářství a floristiky; (41) organizace a pořádání
mistrovství republiky ve vázání květin, pořádání výchovných,
vzdělávacích, kulturních, odborných akcí, seminářů a školení,
studijních akcí v oblasti květinářství a floristiky, provozování

floristického institutu s absolventským titulem Mistr florista;
(42) zajišťování poradenství, expertíz a právní pomoci v oblasti
květinářství a floristiky, právní zastupování zájmů květinářů a
floristů před orgány a organizacemi a institucemi státní správy
a v mezinárodních profesních organizacích.

(511) 35, 41, 42
(210) O-134045

(111) **217596**
(220) 25.08.1998
(151) 23.04.1999
(540)



ELEKTRO - TRAKCE, s.r.o.

(730) **ELEKTRO-TRAKCE, s.r.o.**, Nad Kolčavkou 778/4, Praha
9, 19000, CZ
(740) Ing. Reichel Pavel, Lopatecká 14, Praha 4, 14700
(510) (9) elektrotechnické montážní prvky, např. kabelové přichytky
a svorky; (16) tiskoviny a polygrafické výrobky; (37) montážní
činnosti, opravy a údržba elektrických zařízení.
(511) 9, 16, 37
(210) O-135467

(111) **217603**
(220) 28.08.1998
(151) 23.04.1999
(540)

VESTIS

(730) **Kratochvílová Petra**, 9. května 14, Sáňy, 28906, CZ
(510) (25) oděvy.
(511) 25
(210) O-135582

(111) **218100**
(220) 13.05.1998
(151) 27.05.1999
(540)

IMET

(730) **BERLIN-CHEMIE AG**, Glienicke Weg 125/127, Berlin,
DE
(740) Společná advokátní kancelář Všetečka Zelený Švorčík
Kalenský a partneři, JUDr. Miloš Všetečka, Hálkova 2, Praha
2, 12000
(510) (5) farmaceutické přípravky.
(511) 5
(210) O-132599

(111) **218463**
(220) 12.03.1998
(151) 23.06.1999
(540)



(730) **Burda Communications s.r.o.**, Thámova 221/7, Praha 8,
18600, CZ
(510) (16) časopis; (41) vydavatelská činnost.

(511) 16, 41
(210) O-130788

(111) **219133**
(220) 21.05.1998
(151) 26.07.1999
(540)



(730) **Olomoucká agentura s.r.o.**, Na Vinici 628/18, Horka nad
Moravou, 78335, CZ
(740) Ing. Petr Soukup, patentový a známkový zástupce, Vídeňská 8,
Olomouc, 77200
(510) (16) periodické a neperiodické publikace, inzertní a reklamní
tiskoviny; (35) reklamní a inzertní činnost; (41) pořádání
kulturních, sportovních, společenských a výchovně
vzdělávacích akcí, symposií a seminářů.
(511) 16, 35, 41
(210) O-132810

(111) **219157**
(220) 27.05.1998
(151) 26.07.1999
(540)

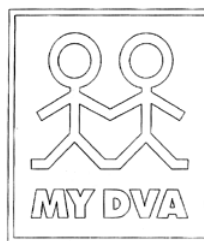

(730) **MY DVA s.r.o.**, Karolíny Světlé 664, Tachov, 34701, CZ
(740) Mgr. Adam Sigmund, Ladova 1, Praha 2, 12800
(510) (16) papír, lepenka a výrobky z těchto materiálů, tiskárenské
výrobky, např. periodické a neperiodické tiskoviny a knižní
publikace, tiskopisy, informační, propagační a reklamní
materiály, pohlednice, fotografie, fotoalba, papírenské zboží,
knihy, sešity, psací bloky, školní potřeby a účetní pomůcky v
jiných třídách neobsažené, psací stroje, lepidla a lepicí pásky,
potřeby pro knižní vazby, razítka, písma pro tiskárny, stočky,
hrací karty, štětce, školní barvy, inkousty a tuše, potřeby a
pomůcky pro rýsování, papírové obaly všeho druhu, plastické
obaly v jiných třídách neobsažené, psací stroje, kancelářské
potřeby všeho druhu; (20) nábytek, nábytkové a interierové
doplňky v jiných třídách neobsažené např. ze dřeva, korku,
rákosu, vrbového proutí, rohoviny, slonoviny, želvoviny, kostí
a kostic, jantaru, perleti, mošské pěny a náhražek těchto
materiálů, zrcadla, nábytek kovový a plastový včetně
skládacího a skladebného, rámy pro zrcadla, obrazy a jiná
grafická díla; (35) reklamní, propagační, informační a inzertní
činnosti, včetně reklamy velkoplošné a reklamy
prostřednictvím médií, zprostředkování obchodu, poradenská
činnost pro firmy v zařizování interiérů; (37) práce malířské,
natěračské, štukatéřské, podlahářské, tapetářské a jiné interierní
práce, práce montážní, zejména v interierech, práce
elektroinstalační včetně montáží slaboproudé techniky, tesařské
práce, zámečnické práce; (40) truhlářská výroba, práce
zámečnické, svářečské; (42) návrhy interiérů, nábytkářský a
průmyslový design, činnost projekční a konstrukční, tvorby
software a počítačová grafika, poradenská činnost v oboru
zařizování interiérů, nábytkářství, školních a kancelářských
potřeb a papírenského zboží.

(511) 16, 20, 35, 37, 40, 42
(210) O-133037

(111) **219188**
(220) 01.06.1998
(151) 26.07.1999

(540) **CHLADSERVIS**
(730) **Seget'a Dušan**, Veslařská 54, Brno, 63700, CZ
(740) Ing. Jandová Marie, Jana Nerudy 1095, Kuřim, 66434
(510) (7) pračky, sušičky prádla, kuchyňské elektrické spotřebiče jako šlehače, mixery, elektrické mlýnky; (9) přístroje pro záznam a reprodukci mluveného slova, radiopřijímače, gramofony, CD přehrávače, televizory, videorekordéry a ostatní audio a videotechnika; (11) ledničky, chladicí boxy, klimatizační zařízení pro úpravu vzduchu, spotřebiče pro tepelnou úpravu jako elektrické sporáky, mikrovlnné trouby a elektrické grilovací zařízení, sušičky ovoce, elektrické vyhřívače a radiátory.

(511) 7, 9, 11
(210) O-133158

(111) **219328**
(220) 10.08.1998
(151) 26.07.1999

TRIPOD

(730) **Lycos, Inc.**, 100 Fifth Avenue, Waltham, MA, US
(740) ROTT, RŮŽIČKA & GUTTMANN Patentová, známková a advokátní kancelář, JUDr. Vladimír Rott, Nad Štolou 12, Praha 7, 17000
(510) (42) poskytování on-line informací pomocí globální počítačové sítě v oboru financí, zdraví, cestování, politických událostí, práce, kariéry a společenských služeb, poskytování klubového členství on-line pomocí globální sítě pro informační přístup a výhody klubovým členům v oboru financí, zdraví, cestování, politických událostí, práce, kariéry a společenských služeb, počítačové služby, zejména poskytování oděvních katalogů on-line, přístupných pomocí globální počítačové sítě.

(511) 42
(210) O-135147

(111) **219362**
(220) 20.10.1998
(151) 26.07.1999
(540)

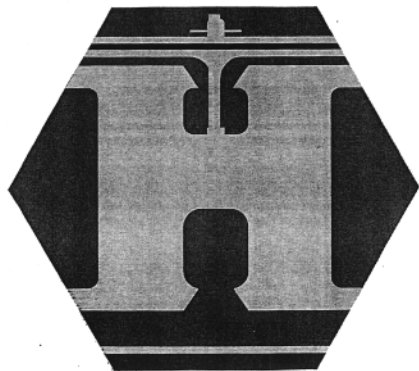

(730) **Jozef Hokinka**, Velkomoravská 3833, Hodonín, 69501, CZ
(740) JUDr. Aleš Zábřeh, advokát a patentový zástupce, Na Beránce 2, Praha 6, 16000
(510) (32) piva, minerální vody, šumivé nápoje a jiné nealkoholické nápoje, nápoje a šťávy ovocné, sirupy a jiné přípravky ke zhotovování nápojů, balená voda; (35) inzertní a reklamní činnost, poskytování pomoci při provozu obchodu, zprostředkovatelská činnost v oblasti obchodu, marketing; (37) stavebnictví, opravy, instalační služby.

(511) 32, 35, 37
(210) O-137052

(111) **219391**
(220) 17.11.1998
(151) 26.07.1999
(540)



AQUA MORÁVIA

(730) **Jozef Hokinka**, Velkomoravská 3833, Hodonín, 69501, CZ
(740) JUDr. Aleš Zábřeh, advokát a patentový zástupce, Na Beránce 2, Praha 6, 16000
(510) (32) piva, minerální vody, šumivé nápoje a jiné nealkoholické nápoje, nápoje a šťávy ovocné, sirupy a jiné přípravky ke zhotovování nápojů, balená voda; (35) inzertní a reklamní činnost, poskytování pomoci při provozu obchodu, zprostředkovatelská činnost v oblasti obchodu, marketing; (37) stavebnictví, opravy, instalační služby.

(511) 32, 35, 37
(210) O-137746

(111) **219855**
(220) 25.06.1998
(151) 23.08.1999
(540)

DESTINY

(730) **Zelenka Václav**, Stavbařů 207, Strakonice, 38601, CZ
(740) KUDRLIČKA & SEDLÁK Advokátní, patentová a známková kancelář, Ing. Jiří Sedlák, Husova 5, České Budějovice, 37001
(510) (16) knihy, brožury, papír, hrací karty, kancelářské potřeby; (21) čisticí a mycí textilny a potřeby, mycí houby; (24) pokrývky ložní, ubrusy, ručníky a deky, tkaniny a textilní výrobky neobsažené v jiných třídách.

(511) 16, 21, 24
(210) O-133908

(111) **219900**
(220) 24.07.1998
(151) 23.08.1999
(540)

GFK
GYMNÁZIUM FRANTIŠKA KŘIŽÍKA

(730) **Gymnázium Františka Křížika, s.r.o.**, Sokolovská 54, Plzeň, 32300, CZ
(740) Bc. Irena Langrová, Skřetova 48, Plzeň, 30100
(510) (16) periodické a neperiodické publikace; (41) výchova, vzdělávání a vyučování, divadelní a hudební představení, pořádání výstav, půjčování knih, sportovní výcvik a soutěže, kulturní a humanitární akce, zprostředkování činností umělců; (42) překladatelské a fotografické služby, odborné posudky, pořádání výstav, výzkumy veřejného mínění.

(511) 16, 41, 42
(210) O-134683

(111) **219946**
(220) 09.09.1998
(151) 23.08.1999
(540)

GEODON

(730) **Pfizer Products Inc.**, Eastern Point Road, Groton, CT, US
(740) Čermák Hořejš Matějka a spol., JUDr. Jan Matějka, advokát, Národní 32, Praha 1, 11000
(510) (5) výrobky lékárnické, veterinářské a hygienické, dietetické přípravky pro léčebné účely, zejména farmaceutika pro léčbu neurologických stavů, potraviny pro batolata, náplastě, materiál pro obvazy, materiály pro plombování zubů a pro zubní otisky, dezinfekční přípravky, výrobky pro hubení škodlivých zvířat, fungicidy, herbicidy.

(511) 5
(210) O-135836

(111) **220415**
(220) 04.06.1998
(151) 27.09.1999

(540)



- (730) **Raiffeisen stavební spořitelna a.s.**, Koněvova 2747/99, Praha 3, 13045, CZ
(740) Rott, Růžička a Guttman, patentová, známková a právní kancelář, JUDr. Rott Vladimír, Nad Štolou 12, Praha 7, 17000
(510) (36) provozování stavebního spoření, včetně všech souvisejících činností.
(511) 36
(210) O-133312

(111) **220416**
(220) 04.06.1998
(151) 27.09.1999
(540)



- (730) **Raiffeisen stavební spořitelna a.s.**, Koněvova 2747/99, Praha 3, 13045, CZ

- (740) Rott, Růžička a Guttman, patentová, známková a právní kancelář, JUDr. Rott Vladimír, Nad Štolou 12, Praha 7, 17000
(510) (36) provozování stavebního spoření, včetně všech souvisejících činností.
(511) 36
(210) O-133313

(111) **220417**
(220) 04.06.1998
(151) 27.09.1999
(540)



- (730) **Raiffeisen stavební spořitelna a.s.**, Koněvova 2747/99, Praha 3, 13045, CZ
(740) Rott, Růžička a Guttman, patentová, známková a právní kancelář, JUDr. Rott Vladimír, Nad Štolou 12, Praha 7, 17000
(510) (36) provozování stavebního spoření, včetně všech souvisejících činností.
(511) 36
(210) O-133314

(111) **220418**
(220) 04.06.1998
(151) 27.09.1999
(540)



- (730) **Raiffeisen stavební spořitelna a.s.**, Koněvova 2747/99, Praha 3, 13045, CZ
(740) Rott, Růžička a Guttman, patentová, známková a právní kancelář, JUDr. Rott Vladimír, Nad Štolou 12, Praha 7, 17000
(510) (36) provozování stavebního spoření, včetně všech souvisejících činností.
(511) 36
(210) O-133315

(111) **220419**
(220) 04.06.1998
(151) 27.09.1999

(540)



- (730) **Raiffeisen stavební spořitelna a.s.**, Koněvova 2747/99, Praha 3, 13045, CZ
(740) Rott, Růžička a Guttman, patentová, známková a právní kancelář, JUDr. Rott Vladimír, Nad Štolou 12, Praha 7, 17000
(510) (36) provozování stavebního spojení, včetně všech souvisejících činností.
(511) 36
(210) O-133316

- (111) **220492**
(220) 07.07.1998
(151) 27.09.1999
(540)

AURORA

- (730) **AURORA CORPORATION**, 15th Fl., No.2, Sec.5, Hsin I Road, Taipei, CN
(740) Patentservis Praha a.s., Jivenská 1273/1, Praha 4, 14021
(510) (9) telefony, kalkulačky, telefonní zařízení, komputery, komputerová příslušenství jmenovitě CRT, tiskárny, mechanické disketové jednotky, klávesnice, zobrazovací jednotky, displejové terminály, pružné disky, databanky, kopírovací stroje.
(511) 9
(210) O-134283

- (111) **220502**
(220) 15.07.1998
(151) 27.09.1999
(540)

BONTAZ

- (730) **BONTAZ CENTRE**, Impasse des Chenes Zone Industrielle, Les Valignons, Marnaz, FR
(740) Advokátní a patentová kancelář VYSKOČIL, KROŠLÁK a spol., Dana Lukajová, Voršilská 10, Praha 1, 11000
(510) (12) automobilové a jiné motory pro vozidla a jejich součástky, brzdy, převodovky, spojky, hnací zařízení pro vozidla a ostatní autopříslušenství a autodíly patř. do tř. 12; (35) reklamní a propagační činnost, rozšiřování reklamních a propagačních materiálů, propagační tisk, předvádění zboží, zprostředkovatelný práce, inzercie a reklama v oblasti volných pracovních míst; (37) servisní stanice pro vozidla, montáž a servis motorů pro vozidla a jejich součástek a ostatních autodílů a autopříslušenství.
(511) 12, 35, 37
(210) O-134452

- (111) **220524**
(220) 29.07.1998
(151) 27.09.1999
(540)

REPARAL

- (730) **STACHEMA KOLÍN, spol. s r.o.**, Zibohlavý 1, Kolín, 28002, CZ
(740) Mgr. Andrea Pacltová, advokátka, Rubešova 2, Praha 2, 12000
(510) (19) stavební malty, sanační hmoty.
(511) 19
(210) O-134816

- (111) **220525**
(220) 29.07.1998
(151) 27.09.1999
(540)

BETODUR

- (730) **STACHEMA KOLÍN, spol. s r.o.**, Zibohlavý 1, Kolín, 28002, CZ
(740) Mgr. Andrea Pacltová, advokátka, Rubešova 2, Praha 2, 12000
(510) (1) chemické látky na provzdušňování betonu, konzervační přípravky na konzervování betonu, pojiva do betonu, výrobky na konzervování betonu, průmyslové chemikálie.
(511) 1
(210) O-134818

- (111) **220526**
(220) 29.07.1998
(151) 27.09.1999
(540)

STACHEPLAST

- (730) **STACHEMA KOLÍN, spol. s r.o.**, Zibohlavý 1, Kolín, 28002, CZ
(740) Mgr. Andrea Pacltová, advokátka, Rubešova 2, Praha 2, 12000
(510) (1) chemické látky na provzdušňování betonu, konzervační přípravky na konzervování betonu, pojiva do betonu, výrobky na konzervování betonu, průmyslové chemikálie, plastifikátory.
(511) 1
(210) O-134819

- (111) **220527**
(220) 29.07.1998
(151) 27.09.1999
(540)

STACHEMENT

- (730) **STACHEMA KOLÍN, spol. s r.o.**, Zibohlavý 1, Kolín, 28002, CZ
(740) Mgr. Andrea Pacltová, advokátka, Rubešova 2, Praha 2, 12000
(510) (1) chemické látky na provzdušňování betonu, konzervační přípravky na konzervování betonu, pojiva do betonu, výrobky na konzervování betonu, průmyslové chemikálie, plastifikátory.
(511) 1
(210) O-134820

- (111) **220874**
(220) 29.05.1998
(151) 27.10.1999
(540)



- (730) **První Elektro, a.s.**, Bezručova 4174, Chomutov, 43001, CZ
(740) Ing. Marie Smrčková, patentový zástupce, Velflíkova 10, Praha 6, 16000
(510) (9) rozvodny vysokého a/nebo nízkého napětí a jejich zařízení a komponenty; (37) instalace a opravy rozveden vysokého a/nebo nízkého napětí a zařízení v oblasti automatizace; (42) návrhy a projekty rozveden vysokého a/nebo nízkého napětí,

návrhy a projekty zařízení pro průmyslovou automatizaci, konzultace k nim.
(511) 9, 37, 42
(210) O-133119

(740) Müller Václav, patentový zástupce, Filipova 2016, Praha 4, 14800
(510) (3) vlasová a tělová kosmetika.
(511) 3
(210) O-135155

(111) **220947**
(220) 22.07.1998
(151) 27.10.1999
(540)

The logo for 'Sparkling' features the word in a bold, blue, sans-serif font. A pink and purple swoosh underline is positioned beneath the letters, starting under 'S' and ending under 'g'.

(111) **221034**
(220) 22.09.1998
(151) 27.10.1999
(540)

FEROMAT

(730) **Feromat, v.o.s.**, Svitavské nábřeží 2004, Brno, 61400, CZ
(510) (6) hutní materiály, spojovací materiály kovové; (8) nářadí a nástroje ruční.
(511) 6, 8
(210) O-136183

(730) **PRAKTIKER Bau- und Heimwerkermärkte AG**, Am Tannenwald 2, Kirkel, DE
(740) JUDr. Magdalena Hrdličková, Lomená 20, Praha 6, 16200
(510) (10) masážní sprchy; (11) přístroje a zařízení k vodním trubkám a sanitární zařízení, přístroje, zařízení a složené instalace pro přívod a odtok, dodávku, udržování v provozu, rozvod, odvod vody a přípravu horké pitné a jiné vody, vybavení ventily pro přívod a odtok vody pro vany a sprchy, vybavení pro sprchová, prací, máchací, bidetová a záchodová zařízení, vybavení pro prací a máchací stoly, jednopákové směšné baterie, baterie s dvěma kohouty, termostátové vybavení, vybavení pro úsporu energie a vody a ventily k jejich propojení s vodními trubkami a sanitárními zařízeními, filtry k zachycování nečistot ve vodě, termostatické a bezkontaktně ovládané baterie, ovládací, regulační, směšné, blokovací a samouzavírací ventily na vodní trubky a sanitární zařízení, sprchy, vybavení pro sprchy, rozprašovací trysky, rozprašovací hlavice, sprchy, sprchové stěny, sprchová sedadla, sprchové sloupky, sprchové trubice, mycí fontány, kompletní sprchové a mycí kabiny, příslušenství do umýváren a koupelen, zvláště úchytky na koupelňové hadice, vodní nádrže pro toalety; (20) nábytek ze železa, plastu nebo skla k zařízení koupelen a umýváren, zrcadla pro vnitřní dekoraci, toaletní zrcadla pro holení, zrcadlové skříňky z plastu, dřeva nebo kovu; (21) drobné domácí potřeby a přenosné nádoby vyrobené z kovu, plastu nebo dřeva (ne drahých kovů ani chromované) pro domácnosti, příslušenství do koupelen a umýváren, zvláště věšáky na ručníky, držáky na hadice, automatické nádoby na mýdlo, misky na mýdlo, držáky na mýdlo, pohárky k čištění zubů, držáky na toaletní papír, samolepicí háčky, úložné prostory na toaletní potřeby, vyplachovací a toaletní kartáčky, stojánky na kartáčky, držáky na kartáčky, toaletní sedadla vyrobená z plastu, dřeva nebo kovu, držadla z kovu nebo plastu do koupelen a umýváren, skleněné, porcelánové kameninové zboží, které je zahrnuto ve třídě 21, samostatné a náhradní díly k veškerému dřevu uvedenému zboží; (24) textilní nebo plastové závěsy do koupelen a sprch; (27) bezpečnostní rohože do sprch a van, koupelňové rohože.

(511) 10, 11, 20, 21, 24, 27
(210) O-134631

(111) **221384**
(220) 30.07.1998
(151) 22.11.1999
(540)

The logo for 'DESKALEN' features the word in a bold, black, blocky font with a white outline. The letters are slightly shadowed, giving it a 3D appearance.

(730) **STYL, družstvo pro chemickou výrobu**, Ohradní 30, Praha 4, 14509, CZ
(740) Müller Václav, patentový zástupce, Filipova 2016, Praha 4, 14800
(510) (3) přípravky pro čištění, odmašťování a mytí, desodoranční prostředky, kosmetika, toaletní potřeby.
(511) 3
(210) O-134837

(111) **221984**
(220) 20.11.1998
(151) 27.12.1999
(540)

ZIMMER MG II.

(730) **Zimmer, Inc.**, 345 East Main Street, Warsaw, IN, US
(740) Společná advokátní kancelář Všetěčka Zelený Švorčík Kalenský a partneři, JUDr. Petr Kalenský, Hálkova 2, Praha 2, 12000
(510) (10) ortopedické protetické implantáty a nástroje k nim, lékařské a chirurgické nástroje, zařízení a přístroje.
(511) 10
(210) O-137852

(111) **222243**
(220) 09.06.1998
(151) 24.01.2000
(540)

CITOSAN

(730) **WILENS, spol. s r.o.**, Tyršova 45, Klatovy, 33901, CZ
(740) Zastupování bylo zrušeno.
(510) (5) výrobky farmaceutické, zvěrolékařské a zdravotnické, náplasti, obvazový materiál.
(511) 5
(210) O-133405

(111) **220974**
(220) 11.08.1998
(151) 27.10.1999
(540)

STYL

The logo for 'COLOR GEL' features the words in a bold, black, blocky font with a white outline. A small star is positioned between 'COLOR' and 'GEL'.

(730) **STYL, družstvo pro chemickou výrobu**, Ohradní 30, Praha 4, 14509, CZ

(111) **222625**
(220) 01.06.1998
(151) 28.02.2000
(540)

A BUG'S LIFE

(730) **Disney Enterprises, Inc.**, 500 South Buena Vista Street, Burbank, 91521, CA, US
(740) Čermák Hořejš Matějka a spol., JUDr. Jan Matějka, advokát, Národní 32, Praha 1, 11000
(510) (3) kosmetické a toaletní přípravky, přípravky pro čištění, mýdla, parfumerie a prostředky pro péči o vlasy a ústní dutinu; (9) elektrické a vědecké přístroje, fotografické přístroje, blesky, radia, výukové přístroje a nástroje, nahané audio a video kazety, kompaktní disky, počítačové software, laser-video disky, ozdobné magnety na ledničku, filmy, sluneční brýle; (14)

zlatnické a klenotnické zboží, hodiny a hodinky; (16) zboží z papíru, zejména výrobky pro společenské večírky, včetně talířů, šálků, ubrousků, ubrusů, blahopřání, dárkových balících papírů, dárkových taštiček, krabiček, štítků, kalendářů, plakátů, dopisních papírů, obálek, poznámkových kartiček, pohlednic, poznámkových bloků, diářů, desek, sešivaček, alb, časopisů, knih, per, tužek, mazacích gum, známek, pečetiček, razítkovacích polštářků; (18) kožené zboží, cestovní, sportovní a příruční kabely a kabelky, batohy, kufry a deštníky; (21) potřeby a nádoby pro domácnost, hřebeny, kartáče, porcelánové, skleněné a keramické zboží; (24) pletené a tkané látky, textilní zboží, stolní a ložní prádlo; (25) oblečení, obuv a pokrývky hlavy; (28) hračky a sportovní zboží včetně her a hraček, gymnastické a sportovní nářadí a ozdoby pro vánoční stromeček; (29) zpracované potraviny, zejména maso, ryby, drůbež a zvěřina, masové výtažky, ovoce a zelenina konzervované, sušené a zavařené, želé, džemy a kompoty, vejce, mléko a mléčné produkty, jedlé oleje a tuky, mražené ovoce, zelenina, maso, ryby a polévky, polévky, bujóny, vývary, přípravky z brambor, hotová jídla, sestávající zejména z masa a/nebo ryb, a/nebo drůbeže, a/nebo zeleniny, a/nebo rýže, a/nebo nudlí, a/nebo hub, a/nebo těstovin, mražené ovoce, bramborové lupínky, hranolky; (30) potravinářské polotovary, zejména káva, čaj, kakao, cukr, rýže, tapioka, ságo, kávové náhražky, mouka a přípravky z obilí, chléb, pečivo a cukrovinky, zmrzlina, med, melasa, droždí, prášky do pečiva, sůl, hořčice, ocet, omáčky (k ochucení) a koření, příchutě, led k osvětlení, čajové nápoje, sušenky, snídaně obilniny, müsli, koláče, bonbóny, ovocné želé (typ bonbónů - gumové medvídci), žvýkačky, čokoláda, bílá čokoláda, výrobky z kaka, keksy, dortové ozdoby, dezerty, perník, zmrzlinové krémy, jedlé ledové tříště, lízátka, makaróny, nudle, těstoviny, pizzy, popcorny, pudinky, salátové dresinky, sendviče, omáčky (k ochucení), šerbety, ochucené ovocné zmrzliny, špagety, sladkosti, cukrářské zákusky a vafle, ovocné zákusky, preclíky, obilné lupínky; (31) arašidy, ořechy; (32) javorový sirup.

(511) 3, 9, 14, 16, 18, 21, 24, 25, 28, 29, 30, 31, 32
(210) O-133177

(111) **222662**
(220) 26.06.1998
(151) 28.02.2000
(540)

easyTel

(730) **ElectronicPartner Handel GmbH**, Mündelheimer Weg 40, Düsseldorf, DE
(740) Čermák Hořejš Matějka a spol., JUDr. Karel Čermák, advokát, Národní 32, Praha 1, 11000
(510) (9) přístroje pro záznam, přenos, zpracování a reprodukci zvuku a obrazu, zejména telefony, telefaxové přístroje včetně mobilních a přenosných telefonních a telefaxových přístrojů, přístroje a koncové přístroje pro telekomunikaci, zejména elektrické přístroje pro odesílání, příjem, zpracování, ukládání, přenos a výdej dat a zpráv, části těchto přístrojů, systémy složené z kombinace těchto přístrojů, programy pro zpracování dat, přístroje na zpracování dat a počítače včetně mikroprocesorů, zařízení rozhraní, modemy, tiskárny, magnetické a optické záznamové přístroje, optické nosiče záznamů dat ve formě disků, pásek, karet a drátů, klávesnice, trubky pro vedení kabelů a jejich svazky, to vše k přenosu elektrických, telekomunikačních a optických signálů, antény, vlnovodiče, elektronické nebo s telekomunikační částí, elektronické přístroje a nástroje, zejména ke zpracování, protokolaci, ukládání, přenosu, příjmu a/nebo tisku dat; (35) systemizace informací do počítačových databází, sběr dat a zpráv; (36) finanční poradenství při projekci přístrojů a zařízení pro telekomunikaci; (37) údržba a opravy zařízení pro telekomunikaci, instalace; (38) služby telekomunikační včetně internetových, provoz počítačových sítí, pronájem telekomunikačních přístrojů; (42) informační a poradenské služby v souvislosti s telekomunikací a rozhlasem, zejména technické poradenství při projekci /včetně plánování a vývoje/ přístrojů a zařízení pro telekomunikaci, vývoj počítačových programů, vývoj a zavádění programů pro zpracování dat pro telekomunikaci, pronájem přístrojů na zpracování dat, vyhodnocování, archivace, ukládání a vyvolávání dat a zpráv.

(511) 9, 35, 36, 37, 38, 42

(210) O-133929

(111) **222695**
(220) 29.07.1998
(151) 28.02.2000
(540)

SEPAREN

(730) **STACHEMA KOLÍN, spol. s r.o.**, Zibohlavý 1, Kolín, 28002, CZ
(740) Mgr. Andrea Pacltová, advokátka, Rubešova 2, Praha 2, 12000
(510) (1) separační prostředky; (4) průmyslové oleje, průmyslové tuky, oleje na odstranění bednění ve stavebnictví, parafíny.
(511) 1, 4
(210) O-134815

(111) **222696**
(220) 29.07.1998
(151) 28.02.2000
(540)

NOVAPOR

(730) **STACHEMA KOLÍN, spol. s r.o.**, Zibohlavý 1, Kolín, 28002, CZ
(740) Mgr. Andrea Pacltová, advokátka, Rubešova 2, Praha 2, 12000
(510) (1) ekologický ošetřující přípravek na ochranu čerstvého betonu.
(511) 1
(210) O-134817

(111) **222697**
(220) 29.07.1998
(151) 28.02.2000
(540)



(730) **STACHEMA KOLÍN, spol. s r.o.**, Zibohlavý 1, Kolín, 28002, CZ
(740) Mgr. Andrea Pacltová, advokátka, Rubešova 2, Praha 2, 12000
(510) (1) chemické látky na provzdušňování betonu, konzervační přípravky na konzervování betonu, pojiva do betonu, výrobky na konzervování betonu, průmyslové chemikálie, plastifikátory, stekucovače, plastifikační přísady na výrobu betonů, separační prostředky; (4) průmyslové oleje a tuky, oleje na odstraňování bednění ve stavebnictví, parafíny; (19) sanační hmoty, stavební malty; (37) stavebnictví, stavební informace; (42) chemický výzkum ve stavebnictví, zkoušky materiálů ve stavebnictví, výzkum a vývoj nových výrobků ve stavebnictví.
(511) 1, 4, 19, 37, 42
(210) O-134821

(111) **222698**
(220) 29.07.1998
(151) 28.02.2000
(540)

STACHEMA

(730) **STACHEMA KOLÍN, spol. s r.o.**, Zibohlavý 1, Kolín, 28002, CZ
(740) Mgr. Andrea Pacltová, advokátka, Rubešova 2, Praha 2, 12000
(510) (1) chemické látky na provzdušňování betonu, konzervační přípravky na konzervování betonu, pojiva do betonu, výrobky na konzervování betonu, průmyslové chemikálie, plastifikátory,

stekucovače, plastifikační přísady na výrobu betonů, separační prostředky; (4) průmyslové oleje a tuky, oleje na odstraňování bednění ve stavebnictví, parafíny; (19) sanační hmoty, stavební malty; (37) stavebnictví, stavební informace; (42) chemický výzkum ve stavebnictví, zkoušky materiálů ve stavebnictví, výzkum a vývoj nových výrobků ve stavebnictví.

(511) 1, 4, 19, 37, 42
(210) O-134822

(111) **222750**
(220) 09.09.1998
(151) 28.02.2000
(540)

VFEND

(730) **Pfizer Products Inc. a Connecticut corporation**, Eastern Point Road, Groton, CT, US
(740) Čermák Hořejš Matějka a spol., JUDr. Jan Matějka, advokát, Národní 32, Praha 1, 11000
(510) (5) výrobky lékárnické, veterinářské a hygienické, diabetické přípravky pro léčebné účely, potraviny pro batolata, náplasti, materiál pro obvazy, materiály pro plombování zubů a pro zubní otisky, dezinfekční přípravky, zejména antifungální přípravky, výrobky pro hubení škodlivých zvířat, fungicidy, herbicidy.

(511) 5
(210) O-135839

(111) **222751**
(220) 09.09.1998
(151) 28.02.2000
(540)

ALOND

(730) **Pfizer Products Inc. a Connecticut corporation**, Eastern Point Road, Groton, CT, US
(740) Čermák Hořejš Matějka a spol., JUDr. Jan Matějka, advokát, Národní 32, Praha 1, 11000
(510) (5) výrobky lékárnické, veterinářské a hygienické, diabetické přípravky pro léčebné účely, zejména farmaceutika pro léčbu neurologických a ledvinových komplikací způsobených cukrovkou, potraviny pro batolata, náplasti, materiál pro obvazy, materiály pro plombování zubů a pro zubní otisky, dezinfekční přípravky, výrobky pro hubení škodlivých zvířat, fungicidy, herbicidy.

(511) 5
(210) O-135840

(111) **223780**
(220) 22.05.1998
(151) 19.04.2000
(540)



mona S.R.O.
SODOVÁRNA ZNOJMO

(730) **MONA Znojmo s.r.o.**, Přímětice 760, Znojmo, 66904, CZ
(510) (32) minerální vody, šumivé nápoje a jiné nápoje nealkoholické, nápoje a šťávy ovocné, sirupy a jiné přípravky k zhotovování nápojů; (33) alkoholické nápoje (s výjimkou pív).

(511) 32, 33
(210) O-132846

(111) **224665**
(220) 31.03.1999
(151) 23.05.2000
(540)



(730) **UNITED BAKERIES a.s.**, Bohunická 24/519, Brno - město, 61900, CZ
(510) (30) pekárenské a cukrářské výrobky, jemné pečivo, koláče, cukrovinky, chléb, housky, rohlíky, šátečky, pirohy, sušenky, oplatky, zákusky, perníky, medovíčky.
(511) 30
(210) O-141436

(111) **224849**
(220) 19.06.1998
(151) 26.06.2000
(540)

ZEON

(730) **Zeon Corporation**, 1-6-2 Marunouchi, Chiyoda-ku, Tokyo, JP
(740) Společná advokátní kancelář Všetečka Zelený Švorčík Kalenský a partneři, JUDr. Miloš Všetečka, Hálkova 2, Praha 2, 12000
(510) (1) chemikálie k užití v průmyslu, vědě a fotografii, nezpracované umělé pryskyřice, nezpracované plasty, adhezíva k užití v průmyslu; (17) kaučuk, pryž, guma, plasty v extrudované formě k užití ve výrobě, elektrické izolační materiály.

(511) 1, 17
(210) O-133773

(111) **225124**
(220) 08.04.1999
(151) 26.06.2000
(540)



(730) **TANA realitní kancelář, spol. s r.o.**, Palackého 741, Dvůr Králové nad Labem, 54401, CZ
(740) Ing. Pavel Nádvořník, Sokola Tůmy 1, Ostrava - Hulváky, 70900
(510) (36) realitní kancelář; (41) vydávání inzertních novin, vydavatelství.
(511) 36, 41
(210) O-141654

(111) **225140**
(220) 14.04.1999
(151) 26.06.2000
(540)



- (730) **UNITED BAKERIES a.s.**, Bohunická 24/519, Brno - město, 61900, CZ
- (510) (5) dietní a výživné, bezcholesterolové, bezlepkové a dietetické pekárenské a cukrářské výrobky obohacené vitamíny, organickými a anorganickými látkami pro humánní využití včetně ostatních potravin, mouky bezlepkové, dietní a výživné, odpad ze zpracovaného obilného zrna, přípravky ze sladu pro dietetické účely, nutriční dietetické doplňky, výrobky pro kojence, děti a nemocné - vše určené pro léčebné účely; (29) pekařské tuky, tukové náhražky, výrobky obsahující zpracované mandle, zpracované oříšky, zpracované arašidy, kokosovou moučku, kokosové máslo, kokosový olej, kokosový tuk, upravený mák, kandované a sušené ovoce, texturované proteiny a směsi z nich pro humánní využití, ostatní speciální komponenty a výrobky pro zušlechťování poživatin, zahrnuté v této třídě, mléko a vejce, jejich výtažky, náhražky a výrobky z nich, výrobky z olejin, luštěnin zpracované konzervované, bílkovina sojová, izolovaná, jako potrava, bylinky zahradní konzervované, sušené, jejich výtažky a náhražky; (30) suroviny a polotovary pro pekárenskou a cukrářskou výrobu, tj. vůně, zahušťovací a pojící činidla, nezpracovaná a zpracovaná mouka obsahující všechny přísady nutné pro výrobu pekařských, cukrářských a těstářenských výrobků, trvanlivého a jemného pečiva, náplně, polevy a zlepšující přípravky - vše do chleba, pečiva a cukrářských výrobků, mouky a moučné výrobky všech druhů, výrobky z obilovin a obilnin, spadající do této třídy a směsi z nich, z kukuřice mleté, pražené, kukuřičná mouka, vločky, škrob a směsi z nich, mlynářské výrobky všech druhů, chléb, běžné pečivo a veškeré pekárenské výrobky, těsta a těstářenské výrobky, drobné cukroví a cukrářské výrobky, jemné, trvanlivé a sladové pečivo, drobné cukroví a cukrářské výrobky, zpracovaná obilní zrna, klíčky, pečivové hmoty, pasty nebo prášky (pekárenské a cukrářské), výrobky expandované, extrudované včetně ostatních výrobků zdravé a racionální výživy obsahující např. biodegradovatelné látky, spadající do této třídy, obalová pouzdra z mouky, přírodní vlákniny, sojová mouka a výrobky z ní a ostatní ingredience zař. v této třídě, škrobové výrobky, cukrovinky nečokoládové i čokoládové, káva, čaj, kakao a jejich extrakty, rýže, cukr, med, sůl, kmín, droždí, kypřící prášky a přípravky zlepšující reologické vlastnosti těsta, melasový sirup, koření a jeho směsi, potravinářské dresingy, dehydrovaná hotová jídla, spadající do této třídy a směsi k přípravě hotových jídel, obsažené v této třídě, zmrazené pekárenské, těstářenské a cukrářské výrobky; (39) silniční motorová doprava vnitrostátní a mezinárodní, přeprava zboží, skladovací služby; (40) pekárenská a cukrářská výroba; (42) vývoj mlynářských, těstářenských a cukrářských výrobků a technologií, technické, technologické a poradenské služby ve výše uvedených oblastech výroby včetně sledování reologických vlastností těsta a trvanlivosti pekárenských, těstářenských a cukrářských výrobků, hostinská činnost - stravovací a ubytovací služby i služby penzionu.

(511) 5, 29, 30, 39, 40, 42
(210) O-141867

(111) **225171**
(220) 11.05.1999
(151) 26.06.2000
(540)



- (730) **TANAP, spol. s r.o.**, Severní 1146, Chotěboř, 58301, CZ
- (740) PROPATENT, Ing. Vlasta Sedláčková, Ke Kateřinkám 1393, Praha 4, 14900
- (510) (7) součásti motorových vozidel nezařazené do tř. 12 jako karburátory, spojky, kardanové klouby a pod., hydraulické ovládací zařízení pro stroje, motory a hnací stroje, zvedací zařízení, jeřáby; (9) elektrické a elektronické příslušenství a přístroje zejména k pozemním vozidlům; (12) pozemní vozidla, tahače, užitková vozidla, návěsy, přívěsy, nástavby na

automobilová chassé, speciální vozidla, jako např. požární a chladiřská vozidla a návěsy, motory pro pozemní vozidla, poháněcí soukolí, karoserie, pneumatiky, převodovky, tlumiče, nárazníky, chladiče, čepy ložiskové a pod.; (35) zprostředkovatelská činnost v oblasti obchodu a obchodních služeb, zejm. v oblasti automobilové techniky; (37) servisní a opravárenská činnost pro výše uvedené výrobky.

(511) 7, 9, 12, 35, 37
(210) O-142780

(111) **225173**
(220) 13.05.1999
(151) 26.06.2000
(540)

SP-KV/AUTO
S.R.O.

- (730) **SP - KV AUTO s.r.o. Areál Čepro a.s.**, Třemošná 150, Třemošná, 33011, CZ
- (740) PROPATENT, Mgr. Matěj Sedláček, Ke Kateřinkám 1393, Praha 4, 14900
- (510) (7) součásti motorových vozidel nezařazené do tř.12 jako karburátory, čepy, spojky, kardanové klouby a pod. hydraulické ovládací zařízení pro stroje, motory a hnací stroje, zvedací zařízení, jeřáby; (9) elektrické a elektronické příslušenství a přístroje zejména k pozemním vozidlům; (12) pozemní vozidla, tahače, užitková vozidla, návěsy, přívěsy, nástavby na automobilová chassé, speciální vozidla, jako např. požární a chladiřská vozidla a návěsy, motory, poháněcí soukolí, karoserie, pneumatiky, převodovky, tlumiče, nárazníky, chladiče a pod.; (35) zprostředkovatelská činnost v oblasti obchodu a služeb, zejm. v oblasti automobilové techniky; (37) servisní a opravárenská činnost pro výše uvedené výrobky.

(511) 7, 9, 12, 35, 37
(210) O-142850

(111) **225816**
(220) 24.04.1998
(151) 24.08.2000
(540)

WALKMAN

- (730) **Sony Overseas S.A.**, Ruetistrasse 12, Schlieren, 8952, CH
- (740) KOREJZOVÁ & SPOL., v.o.s., JUDr. Petra Korejzová, advokátka, Korunní 810/104 E, Praha 10, 10100
- (510) (9) přístroje pro záznam a/nebo reprodukci zvuku, obrazu a dat, zejména přístroje s použitím pásků nebo disků, radia, součástky /díly/ a příslušenství uvedených přístrojů zahrnutých v této třídě, pásky a disky čisté a nahrané.

(511) 9
(210) O-132165

(111) **225850**
(220) 09.09.1998
(151) 24.08.2000
(540)

BONTAZ

- (730) **BONTAZ CENTRE**, Impasse des Chenes Zone Industrielle, Les Valignons, Marnaz, FR
- (740) Advokátní a patentová kancelář VYSKOČIL, KROŠLÁK a spol., Dana Lukajová, Voršilská 10, Praha 1, 11000
- (510) (6) obecné kovy surové, polozpracované a jejich slitiny, kotvy, kovářiny, zvony, stavební válce, kovové stavební materiály, koleje a kovové materiály pro železnice, řetězy /vyjma motorových řetězů pro vozidla/, kabely a kovové dráty neelektrické, zámečnické a klempířské kovové potřeby, trubky, trezory, kovové skříňky, truhly, krabice, ocelové polotovary, podkovy, hřebíky a šrouby, ostatní kovové výrobky neuvedené v jiných třídách, rudy, kovové strojní součástky; (7) stroje,

obráběcí stroje, motory (s výjimkou motorů pro pozemní vozidla), hnací řemeny a soukolí patř. do tř.7, elektrické ruční nástroje, např. vrtačky, brusky, kladiva, pily a pod.; (9) aparáty a přístroje vědecké, námořnické, geodetické, elektrické monitorovací přístroje, elektrické baterie a akumulátory, elektrické dráty a kabely, elektrické vedení, elektrické měniče, spojky, konektory, kontakty, zástrčky a zásuvky, regulátory elektrické, regulátory světla, reostaty, elektrická relé a indikátory, hlásiče elektrické, elektrické komutátory, elektrické kolektory a kondenzátory, elektrické objímky a svorky na cívky, elektroinstalační potrubí, elektrické zámky, elektrické zařízení pro dálkové zapalování, elektrické signalizační zvonky, přístroje telefonní a telegrafické, fotografické, filmové, optické, pro vážení, měření, signalizaci, kontrolu, záchranu a učební, mincovní automaty, zvukové přístroje, zapisovací pokladny, kalkulační stroje, hasicí přístroje, elektronické přístroje a spotřebiče, počítače včetně periferních zařízení, elektronické a magnetické nosiče dat, audio, video a audiovizuální technika, faxy, modemy, elektrické a elektronické součástky; (10) přístroje a nástroje chirurgické, lékařské, zubolékařské a zvěrolékařské, chirurgické nástroje zejména z kovů, ušlechtilých kovů a jejich slitin; (16) tiskoviny, tiskopisy, tisky, prospekty zejména reklamní a propagační, manuály a příručky, knihy, časopisy a ostatní periodika, psací stroje a kancelářské potřeby (vyjímaje nábytek), učební a školní potřeby a pomůcky (s výjimkou přístrojů), hrací karty, štetce a ostatní potřeby pro umělce patř. do tř.16, fotografie, papírenské a papírnické zboží, obaly z papíru a plastických hmot; (28) luky a lukostřelecké náčiní, ostatní tělocvičné a sportovní potřeby a nářadí, rybářské potřeby, hry spadající do tř. 28 jako např. hry společenské nebo stolní, hry v kostky nebo v kuželky nebo v šachy, hrací koule, kuličky a žetony, skluzavky, tobogany a houpačky (hry), hračky, vánoční ozdoby; (40) zpracování a úprava různých materiálů, zejména zpracování a úprava kovů, pokovování materiálů, plátování kovy.

(511) 6, 7, 9, 10, 16, 28, 40
(210) O-135824

(111) **225907**
(220) 04.12.1998
(151) 24.08.2000
(540)

SIMIVET

(730) **VETERINA d.o.o.**, Svetonedjeljska 2, Kalinovica, HR
(740) **ROTT, RŮŽIČKA & GUTTMANN** Patentová, známková a advokátní kancelář, JUDr. Vladimír Rott, Nad Štolou 12, Praha 7, 17000
(510) (5) výrobky veterinářské.
(511) 5
(210) O-138320

(111) **225923**
(220) 18.12.1998
(151) 24.08.2000
(540)

Palatajkov

(730) **Palatajkov spol. s r.o.**, Pštrosova 35/1508, Praha 1, 11000, CZ
(740) **ROTT, RŮŽIČKA & GUTTMANN** Patentová, známková a advokátní kancelář, JUDr. Vladimír Rott, Nad Štolou 12, Praha 7, 17000
(510) (16) tiskoviny, plakáty, vstupenky, papírové reklamní a propagační materiály; (25) obuv, oděvy; (35) reklamní a propagační služby; (40) zakázkové šití oděvů a obuvi; (41) pořádání výchovně vzdělávacích akcí, agenturní činnost v oblasti kultury, pořádání divadelních, filmových a jiných představení, koncertů, hudebních a tanečních vystoupení, pořádání výstav výtvarných děl, užitého umění a prací lidové výtvarné tvorivosti, pořádání festivalů a přehlídek v oblasti kultury a umění.
(511) 16, 25, 35, 40, 41
(210) O-138700

(111) **226091**
(220) 17.03.1999
(151) 24.08.2000
(540)

Liščí farma

(730) **PA-JA, a.s.**, Dolní Branná 350, Dolní Branná, 54362, CZ
(740) **PROPATENT**, Mgr. Matěj Sedláček, Ke Kateřinkám 1393, Praha 4, 14900
(510) (41) sportovní a kulturní aktivity; (42) restaurace, dočasné ubytování.
(511) 41, 42
(210) O-140977

(111) **226124**
(220) 30.03.1999
(151) 24.08.2000
(540)

PEKÁRNA ŽATEC

(730) **UNITED BAKERIES a.s.**, Bohunická 24/519, Brno - město, 61900, CZ
(510) (5) dietní a výživné, bezcholesterolové, bezlepkové a dietetické pekárenské a cukrářské výrobky obohacené vitamíny, organickými a anorganickými látkami pro humánní využití včetně ostatních potravin, mouky bezlepkové, dietní a výživné, odpad ze zpracovaného obilného zrna, přípravy ze sladu pro dietetické účely, nutriční dietetické doplňky, výrobky pro kojence, děti a nemocné - vše určené pro léčebné účely; (29) suroviny a polotovary pro pekárenskou a cukrářskou výrobu tj. vlně, zahušťovací a pojící činidla, nezpracovaná a zpracovaná mouka obsahující všechny přísady nutné pro výrobu pekařských, cukrářských a těstářenských výrobků, trvanlivého a jemného pečiva, pekařské tuky, tukové náhražky, náplně, polevy a zlepšující přípravky - vše do chleba, pečiva a cukrářských výrobků, výrobky obsahující zpracované mandle, ořechy, arašidy, kokos, mák, kandované a sušené ovoce, texturované proteiny a směsi z nich pro humánní využití, ostatní speciální komponenty a výrobky pro zušlechťování poživatin, mléko a vejce, jejich výtažky, náhražky a výrobky z nich, obilní klíčky; (30) veškeré pekárenské výrobky zejména chléb, běžné pečivo, jemné a trvanlivé pečivo, drobné cukroví a cukrářské výrobky, těsta a těstářenské výrobky zejména výrobky z listového a plundrovaného těsta, mouky a moučné výrobky všech druhů, výrobky z obilovin, z olejin, z luštěnin, ze semen a z kukuřice, mlynářské výrobky všech druhů, výrobky obsahující obilniny, olejininy a/nebo luštěniny a směsi z nich, pečivové hmoty, pasty nebo prášky (pekárenské a cukrářské), výrobky expandované, extrudované včetně ostatních výrobků zdravé a racionální výživy obsahující např. biodegradovatelné látky, obalová pouzdra z mouky, přírodní vlákniny, izolovanou sojovou bílkovinu a ostatní ingredience zař. v této třídě, škrobovitě výrobky, sladové pečivo, cukrovinky nečokoládové i čokoládové, káva, čaj, kakao a jejich extrakty, rýže, cukr, med, sůl, kmín, droždí, kypřící prášky a přípravky zlepšující reologické vlastnosti těsta, melasový sirup, koření a jeho směsi, potravinářské dresingy, sušené byliny, jejich výtažky a náhražky, dehydrovaná hotová jídla a směsi k přípravě hotových jídel, zmrazené pekárenské, těstářenské a cukrářské výrobky; (39) silniční motorová doprava vnitrostátní a mezinárodní, přeprava zboží, skladovací služby; (40) pekárenství, cukrářství; (42) vývoj mlynářských, těstářenských a cukrářských výrobků a technologií, technické, technologické a poradenské služby ve výše uvedených oblastech výroby včetně sledování reologických vlastností těsta a trvanlivosti pekárenských, těstářenských a cukrářských výrobků, hostinská činnost - stravovací a ubytovací služby i služby penzionu.
(511) 5, 29, 30, 39, 40, 42
(210) O-141355

(111) **226610**
(220) 16.12.1998
(151) 21.09.2000
(540)



- (730) **Fieldpoint B.V.**, Spiegelgracht 15, 1017JP Amsterdam, NL
(740) KUDRLIČKA & SEDLÁK Advokátní, patentová a známková kancelář, Ing. Jiří Sedlák, Husova 5, České Budějovice, 37001
(510) (3) přípravky pro bělení a jiné prací prostředky, přípravky pro čištění, leštění, odmašťování a broušení, mýdla, parfumerie, vonné oleje, kosmetika, vlasové vody /lotions/, zubní pasty; (7) stroje a obráběcí stroje, motory /s výjimkou motorů pro pozemní vozidla/, spojky a transmisní zařízení mimo ty, které jsou pozemní vozidla, zemědělské nástroje, kromě nástrojů poháněných ručně, lihně pro vejce; (8) nářadí a nástroje s ručním pohonem, nože, vidličky a lžice, sečné zbraně, břitvy; (9) přístroje a nástroje vědecké, námořní, geodetické, elektrické zařaz. ve tř.9, fotografické, filmové, optické, přístroje pro vážení, měření, signalizace, kontrolu /inspekci/, záchranu a přístroje pro vyučování, přístroje pro záznam, převod, reprodukci zvuku nebo obrazu, magnetické nosiče zvukových záznamů, gramofonové desky, automatické distributory a mechanismy pro přístroje na mince, zapisovací pokladny, počítačící stroje, přístroje pro zpracování informací, počítače, hasicí přístroje; (10) přístroje a nástroje chirurgické, zubní a veterinářské, umělé údy, oči a zuby, ortopedické potřeby, materiál na sešívání ran; (11) přístroje pro osvětlení, topení, výrobu páry, pro vaření, přístroje chladicí, pro sušení, ventilaci, rozvod vody a sanitární zařízení; (14) vzácné kovy a jejich slitiny a výrobky z těchto látek nebo postříbřeného nebo pozlaceného kovu, nejsou-li uvedeny v jiných třídách, klenoty, bižuterie, drahokamy, hodinářské potřeby a chronometrické přístroje; (20) nábytek, zrcadla, rámy, výrobky nejmenované v jiných třídách ze dřeva, korku, rákosu, vrbového proutí, kosti, slonoviny, z kostic, želvoviny, jantaru, perleti, mořské pěny, náhražky všech těchto materiálů nebo náhražky z plastických hmot; (21) náčiní a nádoby pro domácnost nebo kuchyň /nikoliv z drahých kovů, ani postříbřených nebo pozlacených kovů/, hřebeny a mycí houby, kartáče /s výjimkou štětců/, materiály pro výrobu kartáčů, čisticí potřeby, drátky na čištění parket, sklo surové nebo opracované /s výjimkou stavebního skla/, sklo, porcelán a majolika neobsažené v jiných třídách.
(511) 3, 7, 8, 9, 10, 11, 14, 20, 21
(210) O-138604

- (111) **226611**
(220) 16.12.1998
(151) 21.09.2000
(540)



- (730) **Fieldpoint B.V.**, Spiegelgracht 15, 1017JP Amsterdam, NL
(740) KUDRLIČKA & SEDLÁK Advokátní, patentová a známková kancelář, Ing. Jiří Sedlák, Husova 5, České Budějovice, 37001
(510) (3) přípravky pro bělení a jiné prací prostředky, přípravky pro čištění, leštění, odmašťování a broušení, mýdla, parfumerie, vonné oleje, kosmetika, vlasové vody /lotions/, zubní pasty; (7) stroje a obráběcí stroje, motory /s výjimkou motorů pro pozemní vozidla/, spojky a transmisní zařízení mimo ty, které jsou pozemní vozidla, zemědělské nástroje, kromě nástrojů poháněných ručně, lihně pro vejce; (8) nářadí a nástroje s ručním pohonem, nože, vidličky a lžice, sečné zbraně, břitvy; (9) přístroje a nástroje vědecké, námořní, geodetické, elektrické zařaz. ve tř.9, fotografické, filmové, optické, přístroje pro vážení, měření, signalizace, kontrolu /inspekci/, záchranu a přístroje pro vyučování, přístroje pro záznam, převod, reprodukci zvuku nebo obrazu, magnetické nosiče zvukových záznamů, gramofonové desky, automatické distributory a mechanismy pro přístroje na mince, zapisovací pokladny, počítačící stroje, přístroje pro zpracování informací, počítače, hasicí přístroje; (10) přístroje a nástroje chirurgické, zubní a veterinářské, umělé údy, oči a zuby, ortopedické potřeby, materiál na sešívání ran; (11) přístroje pro osvětlení, topení, výrobu páry, pro vaření, přístroje chladicí, pro sušení, ventilaci, rozvod vody a sanitární zařízení; (14) vzácné kovy a jejich slitiny a výrobky z těchto látek nebo postříbřeného nebo pozlaceného kovu, nejsou-li uvedeny v jiných třídách, klenoty, bižuterie, drahokamy, hodinářské potřeby a chronometrické

přístroje; (20) nábytek, zrcadla, rámy, výrobky nejmenované v jiných třídách ze dřeva, korku, rákosu, vrbového proutí, kosti, slonoviny, z kostic, želvoviny, jantaru, perleti, mořské pěny, náhražky všech těchto materiálů nebo náhražky z plastických hmot; (21) náčiní a nádoby pro domácnost nebo kuchyň /nikoliv z drahých kovů, ani postříbřených nebo pozlacených kovů/, hřebeny a mycí houby, kartáče /s výjimkou štětců/, materiály pro výrobu kartáčů, čisticí potřeby, drátky na čištění parket, sklo surové nebo opracované /s výjimkou stavebního skla/, sklo, porcelán a majolika neobsažené v jiných třídách.

- (511) 3, 7, 8, 9, 10, 11, 14, 20, 21
(210) O-138605

- (111) **227220**
(220) 12.11.1998
(151) 19.10.2000
(540)

CRYSTAL

- (730) **Crystal Cruises, Inc. a California corporation**, 2049 Century park East, Suite 1400, Los Angeles, CA, US
(740) Patentová kancelář Kania, Sedlák, Smola, Ing. Kania František, Mendlovo nám. 1a, Brno, 60300
(510) (39) služby spojené s provozováním lodí pro zábavní plavby.
(511) 39
(210) O-137641

- (111) **227451**
(220) 11.05.1999
(151) 19.10.2000
(540)



- (730) **Česká republika Ministerstvo financí**, Letenská 15, Praha 1, 11810, CZ
(510) (35) činnost organizačních a ekonomických poradců sloužící k podpoře podnikání bank; (36) služby k podpoře podnikání bank, tj. odkup a prodej pohledávek, správa a vymáhání pohledávek, poskytování úvěrů z vlastních zdrojů, účast na vydávání akcií a poskytování souvisejících služeb, poskytování záruk, obhospodařování cenných papírů na účet klienta, investování do cenných papírů na vlastní účet, obchodování s deriváty cenných papírů.
(511) 35, 36
(210) O-142782

- (111) **227461**
(220) 13.05.1999
(151) 19.10.2000
(540)

VEŠTIMO

- (730) **RPK PARTNER, s.r.o.**, Hovězí 411, 75601, CZ
(510) (18) výrobky z kůže a imitace kůže - pásky, kabelky, kožená bižuterie a galanterie; (24) tkaniny a textilní výrobky, spadající do této třídy; (25) oděvy všeho druhu vč. kožených, rukavice, šle; (26) krajky a výšivky, stuhy a tkaničky, knoflíky apod; (40) zpracování materiálu - barvení, předsrážení látek, broušení, vyšívání, plisování apod.
(511) 18, 24, 25, 26, 40
(210) O-142854

- (111) **228080**
(220) 15.09.1998
(151) 20.11.2000

(540)



(540)

- (730) **BONTAZ CENTRE**, Impasse des Chenes Zone Industrielle, Les Valignons, Marnaz, FR
(740) Advokátní a patentová kancelář VYSKOČIL, KROŠLÁK a spol., Dana Lukajová, Voršilská 10, Praha 1, 11000
(510) (7) součásti motorových vozidel nezařazených do tř.12 jako karburátory, čepy, spojky, kardanové klouby; (9) elektrické a elektronické příslušenství a přístroje zejména k pozemním vozidlům; (12) automobilové motory a jiné motory pro vozidla a jejich součástky, brzdy, převodovky, hnací zařízení, tlumiče a ostatní autopříslušenství a autodíly patřící do této třídy.
(511) 7, 9, 12
(210) O-135959

- (111) **228113**
(220) 18.11.1998
(151) 20.11.2000
(540)



- (730) **IRMY, s.r.o.**, Všetickova 31, Brno, 60200, CZ
(740) A. Holas & partner Patentová a známková kancelář, Křížová 4, Brno, 60300
(510) (25) oděvy všeho druhu, zejména barety, body, bundy, čelenky, chrániče na uši, dětská výbavička, dupačky, kamaše, kabáty, klobouky, korzety, košile, kombinézy, konfekce, kostýmy, krátké kabáty, obleky, čepice, kravaty, rukavice, pláště, plavky, kožehřbitovní oblečení, punčochy, pánské spodky, spodní prádlo, svetry, pleteniny, podprsenky, pulovry, saka, ponožky, pyžama, sukně, šály, šátky, vrchní ošacení, župany, obuv, dřeváky, sandály, papuče, boty, tenisky; (36) pronájem, správa a provozování nemovitostí, zejména tržišť; (39) cestovní kanceláře, pronájem zejména místa pro skladování a parkování.
(511) 25, 36, 39
(210) O-137759

- (111) **229174**
(220) 17.05.1999
(151) 27.12.2000
(540)



- (730) **KO-KA s.r.o.**, Na výšinách 16, Praha 7, 17000, CZ
(740) PROPATENT, Ing. Vlasta Sedláčková, Ke Kateřinkám 1393, Praha 4, 14900
(510) (37) provádění staveb; (42) projektová činnost ve výstavbě.
(511) 37, 42
(210) O-142899

- (111) **230575**
(220) 04.03.1998
(151) 21.02.2001



- (730) **Euroconsult, spol. s r.o.**, Václavské náměstí 21/831, P.O.Box 790, Praha 1, Nové Město, 11000, CZ
(510) (35) poradenství a konzultace v obchodní činnosti, pomoc při řízení obchodní činnosti, obchodní administrativa, kancelářské práce; (36) poradenství a konzultace v oblasti pojištění, poradenství a konzultace v oblasti financí a peněžnictví, služby finanční, služby týkající se pojištění; (41) výchova, vzdělávání, zábava; (42) poradenství odborné a konzultace s výjimkou obchodního.
(511) 35, 36, 41, 42
(210) O-130594

- (111) **230648**
(220) 19.05.1999
(151) 21.02.2001
(540)

AVIS

- (730) **KVADOS Mobile Solutions s. r. o.**, Pivovarská 4/10, Ostrava, Moravská Ostrava, 70200, CZ
(740) Ing. Pavel Nádvořík, Sokola Tůmy 1, Ostrava - Hulváky, 70900
(510) (9) počítače-hardware včetně počítačových doplňků, přístroje pro zpracování informací, software a programové vybavení všeho druhu včetně software a programového vybavení speciálního, soubory dat a informací všeho druhu na všech druzích nosičů, videokazety, CD disky, programy nahané pro počítače, počítačové sítě, kancelářská technika - tiskárny, faxy, kopírovací stroje, skartovače, přístroje a nástroje k vědeckým a laboratorním účelům, přístroje a nástroje navigační, přístroje a nástroje geodetické a přístroje pro bezdrátovou telegrafii, přístroje fotografické, kinematografické, optické, včetně promítačů obrazů a zvětšovacích přístrojů, přístroje k měření a vážení, přístroje a nástroje signalizační, přístroje a nástroje pro účely záchranné a učební, přístroje pro záznam a reprodukci mluveného slova, rozhlasové a televizní přijímače a vysílače, satelitní přijímače, gramofony, audiovizuální technika všeho druhu, magnetofony všeho druhu, zapisovací pokladny a počítačové stroje včetně kancelářských a děrovacích strojů, výpočetní technika všeho druhu včetně periferních zařízení a komunikačních zařízení, telekomunikační technika všeho druhu včetně interface pro spojení s výpočetní technikou, přenosné propojovací mezičlánky pro hlavní počítače, programovací zařízení pro automatické přístroje přístroje na dálkové ovládání; (16) papír balící, papír všeho druhu spadající do této třídy, papír, lepenka a výrobky z těchto materiálů, papírenské zboží, tiskárenské výrobky, potřeby pro knižní vazby, štočky, tiskařské typy, lepidla pro papírenství nebo domácnost, materiál pro umělce, štětce, psací stroje a kancelářské potřeby, učební a vyučovací pomůcky s výjimkou přístrojů, plastické obaly, reklamní publikace, tiskoviny vůbec, papírové karty nebo pásky pro záznamy počítačových programů, propagační materiál jako jsou letáky, prospekty, tiskopisy a vzorky spadající do této třídy, publikace reklamních textů; (35) reklamní kanceláře, reklamní inzerce včetně vysílání prostřednictvím médií, vedení reklamní korespondence, rozesílání propagačního materiálu, organizační porady a vedení záležitostí, obchodní rešerše, obchodní informace, obchodní transakce-plány, obchody-kontrola, řízení, dozor, výstavy k reklamním a obchodním účelům, zprostředkování nákupu a prodeje v oblasti obchodu; (42) tvorba a poskytování software, programování, tvorba programu pro automatizované zpracování dat, programování pro samočinné počítače, projektování počítačových sítí, poradenská činnost v oblasti výpočetní

techniky, grafické práce včetně počítačové grafiky, konzultační a poradenská činnost v oblasti informatiky spadající do této třídy, pronájem výpočetní techniky, studie projektů, odborné porady, odborné konzultace /neobchodní/, pronájem prodejních automatů.

(511) 9, 16, 35, 42
(210) O-142570

(111) **230651**
(220) 11.05.1999
(151) 21.02.2001
(540)



(730) **KM Beta a.s.**, Dolní Valy 2, Hodonín, 69501, CZ
(740) Ing. Pavel Nádvořík, Sokola Tůmy 1, Ostrava - Hulváky, 70900
(510) (19) stavební materiály nekovové, zejména střešní krytiny všeho druhu, pálené, betonové a cementové zboží, trámy, prkna, panely, překližky, zdící materiály všeho druhu, stavební sklo, střechy; (35) inzertní a reklamní činnost, poskytování pomoci při provozu obchodu, obstaravatelská činnost v oblasti obchodu, obchodní výstavy; (37) stavebnictví, opravy, instalační služby, zejména výstavba, rekonstrukce a odstraňování střech.
(511) 19, 35, 37
(210) O-142764

(111) **244642**
(220) 07.05.1998
(151) 24.06.2002
(540)



(730) **AWD Česká republika s.r.o.**, Holandská 3, Brno, 63900, CZ
(740) FISCHER & PARTNER Intellectual Property s.r.o., Ing. Michael Fischer, Na Hrobci 294/5, Praha 2, 12800
(510) (35) poradenství a konzultační služby při provozu nebo řízení obchodu, záznam, přepis, sestavování, předávání nebo systematika psaných nebo nahraných sdělení, využitování statistických údajů, inzertní a reklamní činnost; (41) pořádání seminářů a školení v oblasti finanční a daňové.
(511) 35, 41
(210) O-132530

(111) **246997**
(220) 29.10.1998
(151) 24.09.2002
(540)

LOMAX

(730) **LOMAX & Co s. r. o.**, Bořetice č. p. 417, Bořetice, 69108, CZ
(740) A. Holas & partner Patentová a známková kancelář, Ing. Mgr. Hana Holasová, Křížová 4, Brno, 60300
(510) (6) navíjecí svinovací systémy pro žaluzie, markýzy a

bezpečnostní mříže, dveře, okna a vrata, žaluzie vnější, vnitřní, vodorovné, svislé, otáčivé, sklopné, svinovací a termoizolační, dveře, okna a vrata se žaluziemi, garážová vrata všech druhů a typů, portály, sklopné dveřní a okenní systémy, veškerá stínící okenní a dveřní technika - vše z kovů a slitin kovů anebo v kombinaci; (9) automatická dálkově ovládaná garážová vrata, dveřní a okenní systémy všech druhů a typů, automatická stínící technika; (19) žaluzie a markýzy nekovové, portály, veškerá venkovní ochranná, stínící a bezpečnostní technika z nekovových materiálů, dveřní a předokenní markýzy i žaluzie nekovové všech druhů a typů; (37) služby montážní, služby zaměřovací, související s montáží stínící a bezpečnostní techniky, servisně záruční (ne finanční), služby opravárenské, drobné stavební práce.

(511) 6, 9, 19, 37
(210) O-137269

Zániky ochranných známek uplynutím doby platnosti

Kapitola obsahuje údaje o ochranných známkách, které zanikly uplynutím doby platnosti podle ustanovení § 29 odst. 1 zákona č. 441/2003 Sb.

Číslo zápisu	Datum zániku		
91509	10.11.2007	216430	11.11.2007
91554	07.11.2007	216431	11.11.2007
94233	11.11.2007	216432	12.11.2007
98570	11.11.2007	216434	12.11.2007
98571	11.11.2007	217171	10.11.2007
98614	07.11.2007	217814	12.11.2007
98954	07.11.2007	218327	10.11.2007
157967	08.11.2007	218328	11.11.2007
163570	12.11.2007	218802	06.11.2007
163790	11.11.2007	218803	06.11.2007
166975	09.11.2007	219539	07.11.2007
166976	11.11.2007	219543	07.11.2007
210794	07.11.2007	219544	07.11.2007
212989	06.11.2007	219545	10.11.2007
212990	06.11.2007	219547	11.11.2007
212991	06.11.2007	219548	11.11.2007
212992	10.11.2007	219549	12.11.2007
212993	10.11.2007	221209	11.11.2007
212994	10.11.2007	221595	07.11.2007
213622	06.11.2007	221597	11.11.2007
213623	06.11.2007	221599	12.11.2007
213625	12.11.2007	221600	12.11.2007
213626	12.11.2007	229002	11.11.2007
214197	12.11.2007	231520	12.11.2007
214200	12.11.2007	234646	12.11.2007
214681	06.11.2007		
214682	06.11.2007		
214684	10.11.2007		
214685	11.11.2007		
214689	12.11.2007		
215126	06.11.2007		
215128	06.11.2007		
215129	06.11.2007		
215130	06.11.2007		
215131	07.11.2007		
215132	07.11.2007		
215133	07.11.2007		
215135	07.11.2007		
215137	10.11.2007		
215677	06.11.2007		
215678	06.11.2007		
215680	07.11.2007		
215681	07.11.2007		
215682	10.11.2007		
215683	10.11.2007		
215690	12.11.2007		
216415	06.11.2007		
216416	06.11.2007		
216418	06.11.2007		
216419	06.11.2007		
216420	06.11.2007		
216422	07.11.2007		

Vzdání se práv k ochranné známce

Vlastník ochranné známky se může podle ustanovení § 30 zákona č. 441/2003 Sb. u Úřadu písemným prohlášením vzdát práv k ochranné známce v rozsahu všech výrobků nebo služeb, pro které byla zapsána, nebo některých z nich. Účinky tohoto prohlášení nastávají dnem doručení prohlášení vlastníka ochranné známky Úřadu a nelze je vzít zpět. V této kapitole je tedy uvedeno datum účinnosti vzdání se práv k ochranné známce. Pokud se vlastník vzdal práv k ochranné známce jen v rozsahu některých výrobků a služeb, je pod příslušným INID kódem zveřejněn rovněž zbývající seznam výrobků a služeb, pro které ochranné známka zůstává zapsána.

Tato kapitola dále zahrnuje údaje o ochranných známkách, u kterých vlastník písemným prohlášením omezil rozsah ochrany ve vztahu k prvku ochranné známky.

(111) 92958

(540)

KRAFT

(210) O-7983

s účinností ode dne 20.05.2008/vzdání se práv k ochranné známce

(111) 92959

(540)

VELVEETA

(210) O-7984

s účinností ode dne 20.05.2008/vzdání se práv k ochranné známce

(111) 179473

(540)

ocean

(210) O-64924

s účinností ode dne 26.03.2008/vzdání se práv k ochranné známce

Změny vlastníků ochranných známek

Kapitola obsahuje údaje o ochranných známkách, které byly převedeny nebo přešly ve smyslu ustanovení § 15 odst. 1, 2 a § 16 zákona č. 441/2003 Sb. na jiného vlastníka v rozsahu všech zapsaných výrobků nebo služeb.

Číslo zápisu	Dřívější vlastník	Nynější vlastník	S účinností od
106083	COMOROS a.s., Zelený pruh 99, Praha 4, 14050, CZ	INCOT spol. s r.o., Hradecká 387, Králíky, 56169, CZ	26.05.2008
150140	COMOROS a.s., Zelený pruh 99, Praha 4, 14050, CZ	INCOT spol. s r.o., Hradecká 387, Králíky, 56169, CZ	26.05.2008
158007	PENSTEMON TRADING LIMITED, 4th Floor, Lawford House, Albert Place, London, N3 1RL, GB	HALDON TECHNOLOGIES LIMITED, Agiou Pavlou 15, Ledra House, Agios Andreas, Nicosia, CY	22.05.2008
158008	PENSTEMON TRADING LIMITED, 4th Floor, Lawford House, Albert Place, London, N3 1RL, GB	HALDON TECHNOLOGIES LIMITED, Agiou Pavlou 15, Ledra House, Agios Andreas, Nicosia, CY	22.05.2008
160975	Unilever N.V., Weena 455, Rotterdam, NL	PROJECT EGG LTD, Walker House, P.O.BOX 908GT, Mary Street, George Town, Grand Cayman, KY	27.05.2008
164587	Yamaha Corporation, Hamamatsu, JP	Yamaha Hatsudoki Kabushiki Kaisha, 2500 Shingai, Iwata-shi, Shizuoka-ken, JP	26.05.2008
164588	Yamaha Corporation, Hamamatsu, JP	Yamaha Hatsudoki Kabushiki Kaisha, 2500 Shingai, Iwata-shi, Shizuoka-ken, JP	26.05.2008
174007	KOLINSKA prehrambena industrija, d.d., Kolinska ulica 1, Ljubljana, SI	DROGA KOLINSKA, Živilska industrija, d.d., Kolinska ulica 1, Ljubljana, SI	26.05.2008
180416	KRKONOŠSKÉ PAPIRNY a.s., Nádražní 266, Hostinné, 54371, CZ	KRPA DEHTOCHEMA, a.s., Nádražní 450, Svoboda nad Úpou, 54224, CZ	27.05.2008
181876	LONDON FOG GROUP INC., 1700 Westlake Avenue North, Suite 200, Seattle, WA, US	IP HOLDINGS LLC, 103 Foulk Road, Wilmington, DE, US	26.05.2008
187856	SELIKO Opava, a.s., Sadová 44, Opava, 74642, CZ	Templářské sklepy Čejkovice, vinařské družstvo, Čejkovice 945, Čejkovice, 69615, CZ	22.05.2008
188083	KRKONOŠSKÉ PAPIRNY a.s., Nádražní 266, Hostinné, 54371, CZ	KRPA PAPER, a.s., Nádražní 862, Hostinné, 54371, CZ	27.05.2008
188084	KRKONOŠSKÉ PAPIRNY a.s., Nádražní 266, Hostinné, 54371, CZ	KRPA FORM, a.s., Dolní Branná 122, Dolní Branná, 54362, CZ	27.05.2008
191426	KRKONOŠSKÉ PAPIRNY a.s., Nádražní 266, Hostinné, 54371, CZ	KRPA PAPER, a.s., Nádražní 862, Hostinné, 54371, CZ	27.05.2008
197201	LONDON FOG GROUP INC., 1700 Westlake Avenue North, Suite 200, Seattle, WA, US	IP HOLDINGS LLC, 103 Foulk Road, Wilmington, DE, US	26.05.2008
205368	PENSTEMON TRADING LIMITED, 4th Floor, Lawford House, Albert Place, London, N3 1RL, GB	HALDON TECHNOLOGIES LIMITED, Agiou Pavlou 15, Ledra House, Agios Andreas, Nicosia, CY	22.05.2008
205370	PENSTEMON TRADING LIMITED, 4th Floor, Lawford House, Albert Place, London, N3 1RL, GB	HALDON TECHNOLOGIES LIMITED, Agiou Pavlou 15, Ledra House, Agios Andreas, Nicosia, CY	22.05.2008
205371	PENSTEMON TRADING LIMITED, 4th Floor, Lawford House, Albert Place, London, N3 1RL, GB	HALDON TECHNOLOGIES LIMITED, Agiou Pavlou 15, Ledra House, Agios Andreas, Nicosia, CY	22.05.2008
215389	PENSTEMON TRADING LIMITED, 4th Floor, Lawford House, Albert Place, London, N3 1RL, GB	HALDON TECHNOLOGIES LIMITED, Agiou Pavlou 15, Ledra House, Agios Andreas, Nicosia, CY	22.05.2008
215391	PENSTEMON TRADING LIMITED, 4th Floor, Lawford House, Albert Place, London, N3 1RL, GB	HALDON TECHNOLOGIES LIMITED, Agiou Pavlou 15, Ledra House, Agios Andreas, Nicosia, CY	22.05.2008

Číslo zápisu	Dřívější vlastník	Nynější vlastník	S účinností od
219133	Rostislav Holický, Tvrdíkova 6, Olomouc, 77200, CZ	Olomoucká agentura s.r.o., Na Vinici 628/18, Horka nad Moravou, 78335, CZ	22.05.2008
224849	Zeon Europe GmbH, 18, Am Seestern, Düsseldorf, DE	Zeon Corporation, 1-6-2 Marunouchi, Chiyoda-ku, Tokyo, JP	26.05.2008
228766	GlaxoSmithKline, s.r.o., Na Pankráci 17/1685, Praha 4, 14021, CZ	Občanské sdružení EpiStop, Na Labut'ce II 2209/9, Praha 8, 18000, CZ	22.05.2008
236521	Stanislav Holinka, Rooseveltova 735/118, Olomouc, Nové Sady, 77900, CZ	Apetit food a.s., Hněvotín 410, Hněvotín, 78347, CZ	26.05.2008
236522	Stanislav Holinka, Rooseveltova 735/118, Olomouc, Nové Sady, 77900, CZ	Apetit food a.s., Hněvotín 410, Hněvotín, 78347, CZ	26.05.2008
241306	A. O. Services, Cheapside 9, London, GB	Allen & Overy LLP, One Bishops Square, London E1 6AD, GB	27.05.2008
243394	KRKONOŠSKÉ PAPIRNY a.s., Nádražní 266, Hostinné, 54371, CZ	KRPA DEHTOCHEMA, a.s., Nádražní 450, Svoboda nad Úpou, 54224, CZ	27.05.2008
245564	KRKONOŠSKÉ PAPIRNY a.s., Nádražní 266, Hostinné, 54371, CZ	KRPA DEHTOCHEMA, a.s., Nádražní 450, Svoboda nad Úpou, 54224, CZ	27.05.2008
247991	A. O. Services, Cheapside 9, London, GB	Allen & Overy LLP, One Bishops Square, London E1 6AD, GB	27.05.2008
248566	KRKONOŠSKÉ PAPIRNY a. s., Nádražní 266, Hostinné, 54371, CZ	KRPA PAPER, a.s., Nádražní 862, Hostinné, 54371, CZ	27.05.2008
257809	SILENCE, spol. s r.o., Solniční 5/7/9, Brno, 60200, CZ	Mgr. Jiří Sojka, Cejl 111, Brno, 60200, CZ	26.05.2008
258788	Vilém Hošek, Tábor 2359/34b, Brno, 60200, CZ	Jana Burešová, Verdunská 28, Praha 6, 16000, CZ	26.05.2008
258800	Vilém Hošek, Tábor 2359/34b, Brno, 60200, CZ	Jana Burešová, Verdunská 28, Praha 6, 16000, CZ	26.05.2008
258827	Vilém Hošek, Tábor 2359/34b, Brno, 60200, CZ	Jana Burešová, Verdunská 28, Praha 6, 16000, CZ	26.05.2008
266637	Stanislav Holinka, Rooseveltova 735/118, Olomouc, Nové Sady, 77900, CZ	Apetit food a.s., Hněvotín 410, Hněvotín, 78347, CZ	26.05.2008
275087	KRKONOŠSKÉ PAPIRNY a.s., Nádražní 266, Hostinné, 54371, CZ	KRPA DEHTOCHEMA, a.s., Nádražní 450, Svoboda nad Úpou, 54224, CZ	27.05.2008
278492	PRORADIO a.s., Olivova 2096/4, Praha 1, 11000, CZ	MEDIA MARKETING SERVICES a.s., Kopernikova č.p.794,č.or. 6, Praha 2, 12000, CZ	23.05.2008
282170	Janda Pavel, Dubenec 3, Příbram, 26101, CZ	ARTEX PROJECT, S.A., Pasea Estate, P.O.Box 958, Road Town, Tortola, VG	27.05.2008
284149	Štěpán Skopový, Doubravická 1306/12, Praha 4, 14900, CZ	ORICON s.r.o., Dlouhá 719/44, Praha 1, 11900, CZ	21.05.2008
284150	Štěpán Skopový, Doubravická 1306/12, Praha 4, 14900, CZ	ORICON s.r.o., Dlouhá 719/44, Praha 1, 11900, CZ	21.05.2008
285633	PLUS - DISCOUNT spol. s r.o., Počernická 257, Radonice, Praha - východ, 25073, CZ	Tengelmann Warenhandelsgesellschaft KG, Wissollstr. 5/43, 45478 Mülheim an der Ruhr, DE	21.05.2008
288534	INTERNET TRADING s.r.o., Štolcova 725/67, Brno, 61800, CZ	Double Strike s.r.o., Štolcova 67, Brno, 61800, CZ	21.05.2008
288535	INTERNET TRADING s.r.o., Štolcova 725/67, Brno, 61800, CZ	Double Strike s.r.o., Štolcova 67, Brno, 61800, CZ	21.05.2008
288536	INTERNET TRADING s.r.o., Štolcova 725/67, Brno, 61800, CZ	Double Strike s.r.o., Štolcova 67, Brno, 61800, CZ	21.05.2008
288537	INTERNET TRADING s.r.o., Štolcova 725/67, Brno, 61800, CZ	Double Strike s.r.o., Štolcova 67, Brno, 61800, CZ	21.05.2008
289817	INTERNET TRADING s. r. o., Štolcova 725/67, Brno - Město, 61800, CZ	Double Strike s.r.o., Štolcova 67, Brno, 61800, CZ	21.05.2008
289969	Dr. Popov, s.r.o., Plzeňská 857, Planá, 34815, CZ	Dr. Popov, s.r.o., Plzeňská 857, Planá, 34815, CZ Hradecká pekárna, s.r.o., Bieblova 849, Hradec Králové, 50003, CZ	27.05.2008

Číslo zápisu	Dřívější vlastník	Nynější vlastník	S účinností od
290165	Holinka Stanislav, Rooseveltova 735/118, Olomouc, Nové Sady, 77900, CZ	Apetit food a.s., Hněvotín 410, Hněvotín, 78347, CZ	26.05.2008
290689	PLUS - DISCOUNT, spol. s r.o., Počernická 257, Radonice, Praha - východ, 25073, CZ Tengelmann Warenhandelsgesellschaft KG, Wissollstr. 5-43, 45478 Mülheim an der Ruhr, DE	Tengelmann Warenhandelsgesellschaft KG, Wissollstr. 5-43, 45478 Mülheim an der Ruhr, DE	21.05.2008
291295	Vilém Hošek, Tábor 2359/34b, Brno, 60200, CZ	Jana Burešová, Verdunská 28, Praha 6, 16000, CZ	26.05.2008
295058	KRKONOŠSKÉ PAPIRNY a.s., Nádražní 266, Hostinné, 54371, CZ	KRPA DEHTOCHEMA, a.s., Nádražní 450, Svoboda nad Úpou, 54224, CZ	27.05.2008
296935	LETOV AIR FLIGHT SERVICES s.r.o., Beranových 65, Praha - Letňany, 19900, CZ	LETOV AIR GROUP s.r.o., Přivorská 31/488, Praha 8, 18000, CZ	26.05.2008
296936	LETOV AIR FLIGHT SERVICES s.r.o., Beranových 65, Praha - Letňany, 19900, CZ	LETOV AIR GROUP s.r.o., Přivorská 31/488, Praha 8, 18000, CZ	26.05.2008

Změny v údajích o vlastních ochranných známkách

Kapitola obsahuje ochranné známky, u kterých byla v rejstříku ochranných známkách vyznačena změna v údajích o vlastních ve smyslu ustanovení § 27 odst. 2 a 7 zákona č. 441/2003 Sb.

Číslo zápisu	Vlastník	S účinností od
97459A	ŠKODA VAGONKA a.s., 1. máje 3176/102, Ostrava, 70300, CZ	22.05.2008
154162A	ŠKODA VAGONKA a.s., 1. máje 3176/102, Ostrava, 70300, CZ	22.05.2008
160975	FABERGE Ltd., Walker House, P.O.BOX 908GT, Mary Street, George Town, Grand Cayman, KY	27.05.2008
165679	Alfred Dunhill Limited, 15 Hill Street, London W1J 5QT, GB	22.05.2008
167288A	ŠKODA VAGONKA a.s., 1. máje 3176/102, Ostrava, 70300, CZ	22.05.2008
181876	LONDON FOG GROUP INC., 1700 Westlake Avenue North, Suite 200, Seattle, WA, US	26.05.2008
186814A	ŠKODA VAGONKA a.s., 1. máje 3176/102, Ostrava, 70300, CZ	22.05.2008
186818A	ŠKODA VAGONKA a.s., 1. máje 3176/102, Ostrava, 70300, CZ	22.05.2008
197201	LONDON FOG GROUP INC., 1700 Westlake Avenue North, Suite 200, Seattle, WA, US	26.05.2008
203660	Goodwill Industries International, Inc., 15810 Indianola Drive, Rockville, MD, US	22.05.2008
203661	Goodwill Industries International, Inc., 15810 Indianola Drive, Rockville, MD, US	22.05.2008
213601	Ing. Ilona Jozová, Všetatská 95/3, Čečelice, 27732, CZ	21.05.2008
214691	ASP CZECH s.r.o., K Teplínám 679, Slušovice, 76315, CZ	27.05.2008
214817	MONA Znojmo s.r.o., Přímětice 760, Znojmo, 66904, CZ	22.05.2008
217505	Reaktif Tekstil Sanayi ve Ticaret Limited Sirketi, Halkali Merkez. Mah. Eski Baglar Mevkii 1. Sk No: 21, Küçükçekmece-Istanbul, TR	27.05.2008
217596	ELEKTRO-TRAKCE, s.r.o., Nad Kolčavkou 778/4, Praha 9, 19000, CZ	27.05.2008
219546	ASP CZECH s.r.o., K Teplínám 679, Slušovice, 76315, CZ	27.05.2008
220260	W.R. Grace & Co. Conn., 7500 Grace Drive, Columbia, MD, US	22.05.2008
220348	PARKER PEN PRODUCTS, Parker House, Estate Road, New Haven, East Sussex BN9 0AU, GB	23.05.2008
220349	PARKER PEN PRODUCTS, Parker House, Estate Road, New Haven, East Sussex BN9 0AU, GB	23.05.2008
220524	STACHEMA KOLÍN, spol. s r.o., Zibohlavy 1, Kolín, 28002, CZ	21.05.2008
220525	STACHEMA KOLÍN, spol. s r.o., Zibohlavy 1, Kolín, 28002, CZ	21.05.2008
220526	STACHEMA KOLÍN, spol. s r.o., Zibohlavy 1, Kolín, 28002, CZ	21.05.2008
220527	STACHEMA KOLÍN, spol. s r.o., Zibohlavy 1, Kolín, 28002, CZ	22.05.2008
221984	Zimmer, Inc., 345 East Main Street, Warsaw, IN, US	26.05.2008
221992	EMADO, s.r.o., Na Vrtálně 79, Pardubice, 53003, CZ	26.05.2008
222695	STACHEMA KOLÍN, spol. s r.o., Zibohlavy 1, Kolín, 28002, CZ	21.05.2008
222696	STACHEMA KOLÍN, spol. s r.o., Zibohlavy 1, Kolín, 28002, CZ	21.05.2008
222697	STACHEMA KOLÍN, spol. s r.o., Zibohlavy 1, Kolín, 28002, CZ	22.05.2008
222698	STACHEMA KOLÍN, spol. s r.o., Zibohlavy 1, Kolín, 28002, CZ	22.05.2008
223780	MONA Znojmo s.r.o., Přímětice 760, Znojmo, 66904, CZ	22.05.2008
226091	PA-JA, a.s., Dolní Branná 350, Dolní Branná, 54362, CZ	23.05.2008
226610	Fieldpoint B.V., Spiegelgracht 15, 1017JP Amsterdam, NL	22.05.2008
226611	Fieldpoint B.V., Spiegelgracht 15, 1017JP Amsterdam, NL	22.05.2008
226984	ASP CZECH s.r.o., K Teplínám 679, Slušovice, 76315, CZ	27.05.2008
227461	RPK PARTNER, s.r.o., Hovězí 411, 75601, CZ	27.05.2008
228113	IRMY, s.r.o., Všetičkova 31, Brno, 60200, CZ	21.05.2008
228766	GlaxoSmithKline, s.r.o., Na Pankráci 17/1685, Praha 4, 14021, CZ	22.05.2008
230194	ASP CZECH s.r.o., K Teplínám 679, Slušovice, 76315, CZ	27.05.2008
230195	ASP CZECH s.r.o., K Teplínám 679, Slušovice, 76315, CZ	27.05.2008

Číslo zápisu	Vlastník	S účinností od
233513	Axel Springer Mediahouse München GmbH, Leonrodstr. 52, München, 80636, DE	21.05.2008
236263	Člověk v tísni, o.p.s., Sokolská 1869/18, Praha 2, 12000, CZ	26.05.2008
236973	ASP CZECH s.r.o., K Teplínám 679, Slušovice, 76315, CZ	27.05.2008
236974	ASP CZECH s.r.o., K Teplínám 679, Slušovice, 76315, CZ	27.05.2008
238324	ASP CZECH s.r.o., K Teplínám 679, Slušovice, 76315, CZ	27.05.2008
244642	AWD Česká republika s.r.o., Holandská 3, Brno, 63900, CZ	21.05.2008
245590	Santander Consumer Leasing s.r.o., Kolbenova 15, Praha 9, 19000, CZ	23.05.2008
248404	Člověk v tísni, o.p.s., Sokolská 1869/18, Praha 2, 12000, CZ	26.05.2008
248405	Člověk v tísni, o.p.s., Sokolská 1869/18, Praha 2, 12000, CZ	26.05.2008
248406	Člověk v tísni, o.p.s., Sokolská 1869/18, Praha 2, 12000, CZ	26.05.2008
248407	Člověk v tísni, o.p.s., Sokolská 1869/18, Praha 2, 12000, CZ	26.05.2008
248408	Člověk v tísni, o.p.s., Sokolská 1869/18, Praha 2, 12000, CZ	26.05.2008
258176	ASP CZECH s.r.o., K Teplínám 679, Slušovice, 76315, CZ	27.05.2008
260759	ASP CZECH s.r.o., K Teplínám 679, Slušovice, 76315, CZ	27.05.2008
269193	LAGAD s.r.o., Mattoniho nábřeží 240/68, Karlovy Vary, 36001, CZ	21.05.2008
269194	LAGAD s.r.o., Mattoniho nábřeží 240/68, Karlovy Vary, 36001, CZ	21.05.2008
270717	CIKO s.r.o., Předměřice nad Jizerou 15, 29474, CZ	22.05.2008
273456	ASP CZECH s.r.o., K Teplínám 679, Slušovice, 76315, CZ	27.05.2008
273457	ASP CZECH s.r.o., K Teplínám 679, Slušovice, 76315, CZ	27.05.2008
275267	ASP CZECH s.r.o., K Teplínám 679, Slušovice, 76315, CZ	27.05.2008
277058	STEEL PROFIL CZ s.r.o., Ovocný trh 572/11, Praha 1, 11000, CZ	27.05.2008
281288	ASP CZECH s.r.o., K Teplínám 679, Slušovice, 76315, CZ	27.05.2008
282002	ŠKODA VAGONKA a.s., 1. máje 3176/102, Ostrava, 70300, CZ	22.05.2008
282003	ŠKODA VAGONKA a.s., 1. máje 3176/102, Ostrava, 70300, CZ	22.05.2008
284408	Jan Pavlovský, K Safině 955, Praha 4, 14900, CZ	23.05.2008
284911	Mariano Luca Riva, Via Cimitero 2/4, Chiari (BS), 25032, IT	27.05.2008
285469	ASP CZECH s.r.o., K Teplínám 679, Slušovice, 76315, CZ	27.05.2008
288840	KempHoogstad, s.r.o., Na Příkopě 31, Praha 1 - Staré Město, 11000, CZ	22.05.2008
296948	ASP CZECH s.r.o., K Teplínám 679, Slušovice, 76315, CZ	27.05.2008
297188	Thomas & Gerstacker GmbH & CO. KG., Mainstrasse 9, Nürnberg, DE	21.05.2008

Ostatní rozhodné údaje a úřední opravy

Kapitola zahrnuje zejména přetřídění seznamu výrobků a služeb v návaznosti na mezinárodní zápis, opravu chyb ve formulaci, přepisů a zjevných nesprávností za účelem uvedení do souladu se skutečností. V této kapitole jsou zveřejňovány jen takové údaje, které nemohou být zveřejněny spolu se zveřejněním přihlášky nebo se zápisem ochranné známky. Dále kapitola obsahuje důležitá úřední sdělení.

(11) **34216**

(21) PVZ 2007-37247

Datum provedení změny: 23.05.2008

Technickým nedopatřením byla ve Věstníku 21/2008 v části "Zapsané průmyslové vzory" publikována zkresleně vyobrazení průmyslového vzoru číslo 34216. Správná vyobrazení jsou uvedena ve Věstníku 23/2008 v části "Jiná oznámení".

(111) **293325**

(210) O-448304

Datum provedení změny: 22.05.2008

Na základě výměru OMPI byly u výše uvedené ochranné známky provedeny následující změny:

- původně třída 36 "zprostředkování v investiční výstavbě" - přetříděno do třídy 37;

- termín "technické služby ve stavebnictví" původně ve třídě 37 upřesněn na "služby technického poradenství ve stavebnictví" a přetříděn do třídy 42.

Jiná oznámení

(11) 34216
(21) 2007-37247

Správná vyobrazení průmyslového vzoru jsou následující:

(55)

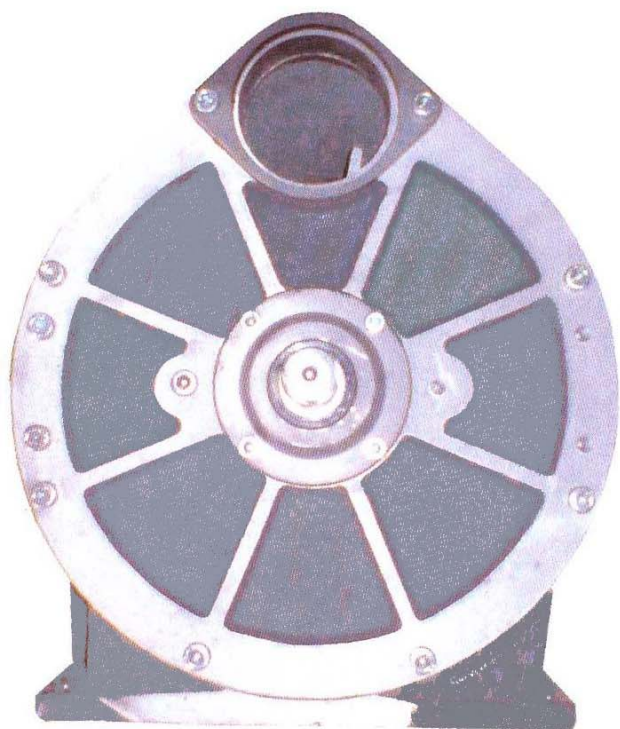

1.1

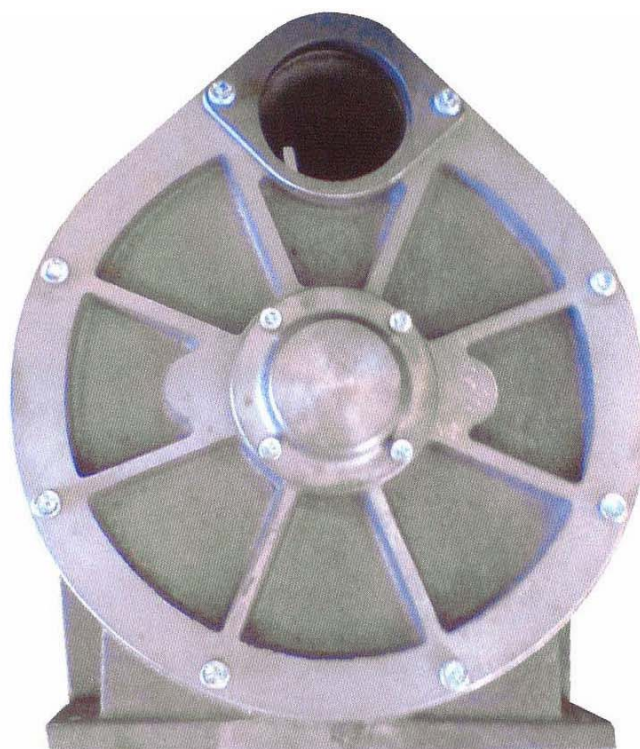

1.2



1.3

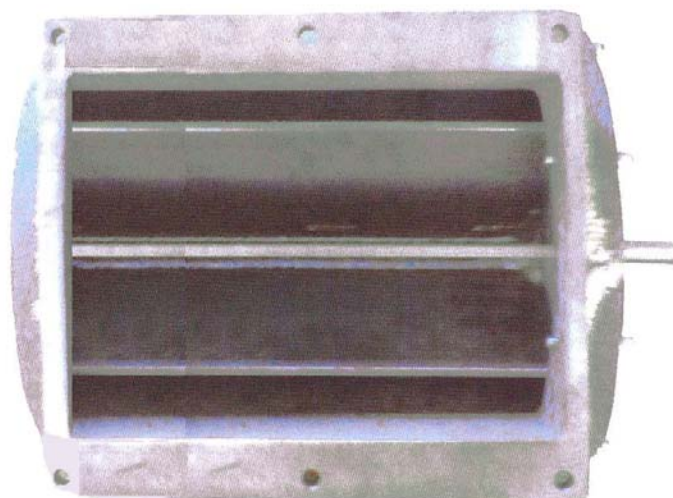

1.4