

Číselné INID kódy pro označování bibliografických dat technických řešení

INID Codes for the identification of bibliographic data of technical solutions

(Standard WIPO ST. 9 a ST. 80)

(11)	číslo patentu/zápisu/osvědčení	(11)	Number of the patent/registration/certification
(15)	datum zápisu průmyslového vzoru	(15)	Industrial design registration date
(21)	číslo přihlášky/zádsti	(21)	Application number
(22)	datum podání přihlášky/zádsti	(22)	Date of application filing
(23)	údaje o výstavní prioritě	(23)	Exhibition priority data
(28)	počet průmyslových vzorů	(28)	Number of industrial designs included in the application
(31)	číslo prioritní přihlášky	(31)	Number of priority application
(32)	datum podání prioritní přihlášky	(32)	Filing date of priority application
(33)	země priority	(33)	Priority country
(40)	datum zveřejnění přihlášky vynálezu	(40)	Date of publication of patent application
(45)	datum zveřejnění zapsaného průmyslového vzoru	(45)	Publication date of the registered industrial design
(47)	datum zveřejnění udělení patentu a zápisu užitého vzoru, datum zápisu užitého vzoru, datum oznámení udělení evropského patentu v Evropském patentovém věstníku	(47)	Publication date of patent granting and publication date of utility model registration, registration date of utility model, publication date of European patent granting in the European patent bulletin
(51)	mezinárodní patentové třídění/Locarnské třídění průmyslových vzorů	(51)	International Patent Classification/ Locarno Classification for Industrial Designs
(54)	název	(54)	Title
(55)	vyobrazení průmyslového vzoru	(55)	Reproduction of the industrial design
(57)	anotace	(57)	Abstract
(68)	číslo základního patentu	(68)	Number of the basic patent
(71)	označení přihlašovatele/zadatele	(71)	Applicant
(72)	označení původce	(72)	Inventor
(73)	označení majitele/vlastníka	(73)	Owner
(74)	označení zástupce	(74)	Attorney's name and address
(86)	číslo mezinárodní přihlášky	(86)	International application number
(87)	číslo mezinárodního zveřejnění	(87)	International publication number
(92)	datum a číslo první registrace přípravku pro Českou republiku	(92)	Date and number(s) of the first authorization to market the product in the CZ
(93)	datum, číslo a země první registrace přípravku v rámci Společenství	(93)	Date, number(s) and country of the first authorization to market the product in the EEC
(94)	doba platnosti osvědčení	(94)	Term of certification validity
(95)	označení a typ přípravku	(95)	Name of the product and product type
(96)	datum podání a číslo evropské patentové přihlášky	(96)	European patent application filing date and number
(97)	datum zveřejnění a číslo zveřejnění evropské patentové přihlášky v Evropském patentovém věstníku	(97)	European patent application publication date and publication number in the European patent bulletin

Číselné INID kódy pro označování bibliografických dat ochranných známek

INID codes and minimum required for the identification of bibliographics data relating to marks

(Standard WIPO ST.60)

(111)	Číslo zápisu ochranné známky (registrace)	(111)	Number of registration
(151)	Datum zápisu ochranné známky	(151)	Date of the registration
(210)	Číslo přihlášky ochranné známky (spisu)	(210)	Number of the application
(220)	Datum podání přihlášky	(220)	Date of filing of the application
(320)	Datum vzniku práva přednosti	(320)	Date of the first application
(442)	Datum zveřejnění přihlášky po průzkumu	(442)	Date of the publication of the examined application
(450)	Datum zveřejnění zápisu ochranné známky ve Věstníku	(450)	Date of publication of the registration
(510)	Seznam výrobků a služeb	(510)	List of goods and/or services
(511)	Číslo třídy výrobků a služeb	(511)	Number of the class of goods and/or services
(526)	Omezení rozsahu ochrany o prvek	(526)	Disclaimer
(540)	Znění nebo vyobrazení ochranné známky	(540)	Reproduction of the mark
(551)	Kolektivní ochranná známka	(551)	Collective mark
(554)	Prostorová ochranná známka	(554)	Three-dimensional mark
(558)	Ochranná známka tvořená pouze barvou nebo kombinací barev	(558)	Mark consisting exclusively of one or several colours
(583)	Datum právní moci rozhodnutí/výsledek rozhodnutí	(583)	Date of the legal force of the decision/ result of the decision
(591)	Údaje o barevnosti ochranné známky	(591)	Information concerning colour
(730)	Přihlašovatel/vlastník ochranné známky	(730)	The applicant or the holder of the mark
(740)	Zástupce	(740)	Name and address of the representative
(811)	Mezinárodní číslo zápisu ochranné známky	(811)	Number of the international registration
(890)	Kód státu ochrany mezinárodní ochranné známky	(890)	INID code of the state of the international mark

Kódy pro kódování záhlaví oznámení publikovaných ve Věstníku

(Standard WIPO ST. 17)

BB9A	zveřejněné přihlášky vynálezů	MK4A	zánik patentů uplynutím doby platnosti
FG1K	zapsané užité vzory	MK4F	zánik autorských osvědčení uplynutím doby platnosti
FG4A	udělené patenty	MK4Q	zánik průmyslového vzoru uplynutím doby ochrany
FG4Q	zapsané průmyslové vzory	MM4A	zánik patentů pro nezaplacení ročních poplatků
LD3K	částečný výmaz užitého vzoru	MM4F	zánik autorských osvědčení pro nezaplacení ročních poplatků
LD4Q	částečný výmaz průmyslového vzoru	ND1K	prodloužení platnosti užitého vzoru
MA4A	zánik patentu vzdáním se	ND4Q	obnova doby ochrany průmyslového vzoru
MA4F	zánik autorských osvědčení vzdáním se	PA4A	změna autorského osvědčení na patent
MC3K	výmaz užitého vzoru	PC9A	změna dispozičního práva k vynálezu
MC4A	zrušení patentu	PD1K	převod práv a ostatní změny majitelů užitého vzoru
MC4F	zrušení autorského osvědčení	PD4A	převod práv a ostatní změny majitelů patentů
MC4Q	výmaz průmyslového vzoru	PD4Q	převod práv a ostatní změny vlastníků průmyslových vzorů
MH1K	zánik užitého vzoru vzdáním se	QA9A	nabídka licence
MH4A	částečné zrušení patentu	SB4A	zapsané patenty do rejstříku po odtajnění
MH4F	částečné zrušení autorského osvědčení	SB4F	zapsaná autorská osvědčení do rejstříku po odtajnění
MH4Q	zánik průmyslového vzoru vzdáním se		
MK1K	zánik užitého vzoru uplynutím doby platnosti		

Opravy Změny Různé

Opravy u přihlášek vynálezů s žádostí o udělení patentu

HA9A	jmenování vynálezce	HF9A	oprava dat
HB9A	oprava jmen	HG9A	oprava chyb v třídění
HC9A	změna jmen	HH9A	oprava nebo změna všeobecně
HD9A	oprava adres	HK9A	tiskové chyby v úřed. věstnících
HE9A	změna adres		

Opravy ochranných dokumentů

patenty	autorská osvědčení	užitné vzory	průmyslové vzory	
TA4A	TA4F	TA1K	TA4Q	jmenování vynálezce
TB4A	TB4F	TB1K	TB4Q	oprava jmen
TC4A	TC4F	TC1K	TC4Q	změna jmen
TD4A	TD4F	TD1K	TD4Q	oprava adres
TE4A	TE4F	TE1K	TE4Q	změna adres
TF4A	TF4F	TF1K	TF4Q	oprava dat
TG4A	TG4F	TG1K	TG4Q	oprava chyb v třídění
TH4A	TH4F	TH1K	TH4Q	oprava nebo změna všeobecně
TK9A	TK9F	TK1K	TK4Q	tiskové chyby v úřed. věstnících

Kódy pro označování zemí a mezinárodních organizací použité ve věstníku

BR	Brazílie
CA	Kanada
CH	Švýcarsko
CN	Čína
CY	Kypr
CZ	Česká republika
DE	Spolková republika Německo
ES	Španělsko
FR	Francie
GB	Velká Británie
HR	Chorvatsko
HU	Maďarsko
IL	Izrael
IT	Itálie
JP	Japonsko
MT	Malta
NL	Nizozemí
PL	Polsko
RO	Rumunsko
SG	Singapur
SK	Slovensko
US	Spojené státy americké

Kódy pro označování států USA použité ve věstníku

CA	California
DE	Delaware
MI	Michigan
NJ	New Jersey
NY	New York
VA	Virginia

BB9A Zveřejněné přihlášky vynálezů - přehled podle čísel přihlášek

Dále uvedené přihlášky vynálezů byly zveřejněny dnem, uvedeným ve Věstníku podle zákona č. 527/1990 Sb., o vynálezech a zlepšovacích návrzích, ve znění pozdějších předpisů, a jsou k dispozici v patentové knihovně Úřadu průmyslového vlastnictví, Antonína Čermáka 2a, 160 68, Praha 6.

2006-526	F 24 B 9/00	(2006.01)
2006-651	D 04 B 15/06	(2006.01)
2006-657	C 03 B 9/347	(2006.01)
2006-658	C 03 B 9/353	(2006.01)
2006-660	B 25 J 9/16	(2006.01)
2006-661	A 61 L 27/10	(2006.01)
2006-663	G 01 R 31/04	(2006.01)
2006-665	A 61 N 1/18	(2006.01)
2006-667	B 62 K 27/12	(2006.01)
2007-137	B 25 H 1/00	(2006.01)
2007-173	A 61 L 2/16	(2006.01)

Zveřejněné přihlášky vynálezů - řazené podle MPT

- (51) **A61L 2/16** (2006.01)
A01N 25/10 (2006.01)
A01N 33/14 (2006.01)
A61K 33/18 (2006.01)
A61K 33/20 (2006.01)
A61P 31/00 (2006.01)

(21) **2007-173**

(71) ECOTON s. r. o., Česká Skalice, CZ

(72) Sokol Drahomír Ing. CSc., Česká Skalice, CZ

(54) **Dezinfekční prostředek**

(22) 06.03.2007

(57) Dezinfekční prostředek, zejména dezinfekční prostředek pro dezinfekci kůže, antisepsu otevřených ran, a biocidní impregnaci rostlin, předmětů nebo materiálů, zejména porézních předmětů nebo materiálů s obsahem celulózových, umělohmotných nebo textilních vláken, který obsahuje 10 až 99,9 % hmotn. trichlorjodidové pryskyřice, a 0,1 až 90 % hmotn. dichlorizokyanurátu sodného.

(74) Ing. Milan Škoda, Nahořanská 308, Nové Město nad Metují, 54901

- (51) **A61L 27/10** (2006.01)
A61L 27/02 (2006.01)
A61L 27/22 (2006.01)

(21) **2006-661**

(71) Kvapil Jan, Ústí nad Labem, CZ

(72) Kvapil Jan, Ústí nad Labem, CZ

(54) **Altrózní umělá chrupavka**

(22) 19.10.2006

(57) Altrózní umělá chrupavka podle řešení spočívá ve vytváření umělé velmi pevné chrupavky u altrózních poškozených kolenních kloubů atd., aby místo kovových endoprotéz byl umožněn bezbolestný pohyb. Tato altrózní umělá chrupavka je utvořena z kameninové, zubní moučky a lepidly přísad utvořených z hašeného vápna, vaječného bílku a tvarohu.

- (51) **A61N 1/18** (2006.01)
A61N 1/20 (2006.01)
A61N 1/32 (2006.01)

(21) **2006-665**

(71) Pavlov Vladimír A. Prof. MUDr., Příbram VIII, CZ

(72) Pavlov Vladimír A. Prof. MUDr., Příbram VIII, CZ

(54) **Elektrický signál například pro normalizaci nervových center**

(22) 20.10.2006

(57) Elektrický signál je definován s parametry frekvence 65 až 100 Hz a poměrem jednosměrného a střídavého proudu 1:1. Čas změny frekvence je 2 až 5 minut a celková doba působení je 22 až 33 minut.

(74) Ing. Jaroslav Novotný, Římská 45, Praha 2, 12000

- (51) **B25H 1/00** (2006.01)
B25H 1/04 (2006.01)

(21) **2007-137**

(71) Peppett Robert, Morašice u Litomyšle, CZ

(72) Peppett Robert, Morašice u Litomyšle, CZ

(54) **Přenosný pracovní pult pro podepření plochého materiálu**

(22) 21.02.2007

(57) Přenosný pracovní pult má poskytnout bezpečnou pracovní plochu pro obrysové ruční řezání plochého materiálu, jako jsou laminované desky, za použití ručního elektrického nářadí. K podstavci (6) je rozebíratelně připevněna plošina, sestávající alespoň ze čtyř od sebe vzdálených a navzájem rovnoběžných podélných nosníků (1), udržovaných na svých koncích v požadované poloze příčníky (4), přičemž podélné nosníky (1) a příčníky (4,7) jsou opatřeny množstvím prostředků (8) pro rozebíratelné připevnění vertikálních podpěrných tyčí (2) stejné délky pro vytvoření podpěrné roviny plochého materiálu.

(74) Ing. Blanka Brodská, patentový zástupce, Josefy Faimonové 14, Brno, 62800

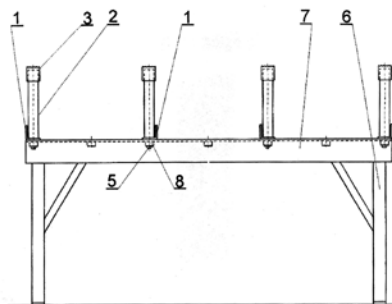

- (51) **B25J 9/16** (2006.01)
B60W 40/00 (2006.01)

(21) **2006-660**

(71) ROBOTSYSTEM, s. r. o., Ostrava, CZ

Vida Julius, Havířov - Podlesí, CZ

Haladová Petra, Horní Bludovice, CZ

REACONT Trade, s.r.o., Ostrava, CZ

(72) Vida Julius, Havířov - Podlesí, CZ

Haladová Petra, Horní Bludovice, CZ

(54) **Modulární struktura servisních robotů**

(22) 18.10.2006

(57) Jednotlivé moduly (3) ... (n) jsou propojeny s ostatními moduly (3) ... (n) a dalšími navazujícími konstrukčními jednotkami přes vnitřní technické a komunikační rozhraní (10) a s externím řídicím a sledovacím centrem přes vnější technické a komunikační rozhraní (11), přičemž tyto moduly (3) ... (n) jsou umístěny v základním prostorovém přestavitelném rámu (12) servisního robotu, kde tento základní prostorový přestavitelný rám (12) obsahuje nezávislé rozvody (1) pohonné energie a elektrických informací pro každý jednotlivý nainstalovaný modul (3) ... (n) a spojovací prvky (2) pro uchycení požadovaného množství jednotlivých modulů.

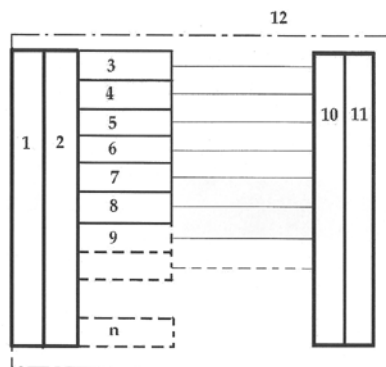

- (51) **B62K 27/12** (2006.01)
B60D 1/00 (2006.01)

(21) **2006-667**

(71) KOBRAS, spol. s r. o., Praha, CZ

(72) Brunner Jan, Praha, CZ

(54) **Křížové spojovací zařízení**

(22) 23.10.2006

(57) Křížové spojovací zařízení pro připojování jednokolových přívěsných vozíků k jednostopým tažným prostředkům sestává z prvního přípojného dílu (1), pevně připevněného k tažnému prostředku, k němuž je prostřednictvím prvního spojovacího čepu (2) otočně připojen otočný mezikus (3), který je dále prostřednictvím druhého spojovacího čepu (4) otočně spojen s druhým přípojným dílem (5), pevně připevněným k jednokolovému přívěsnému vozíku. První spojovací čep (2), spojující první přípojný díl (1) s otočným mezikusem (3), je v prvním přípojném dílu (1) uspořádán vodorovně a kolmo ke směru jízdy, a druhý spojovací čep (4), spojující otočný mezikus (3) s druhým

přípojným dílem (5), je ve spojovacím zařízení uspořádán vertikálně a kolmo k prvnímu spojovacímu čepu (2).

- (74) KOŇÁK - patentová a známková kancelář, Antonín Koňák, Karla Čapka 808, Milevsko, 39901

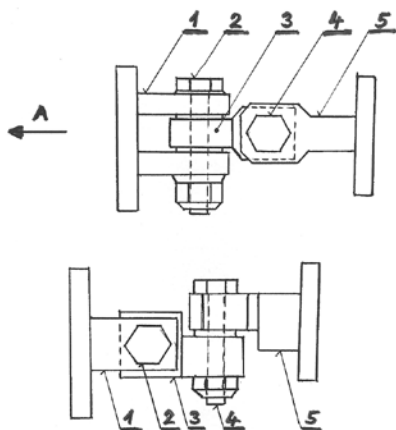

- (51) **C03B 9/347** (2006.01)
C03B 9/353 (2006.01)

(21) **2006-657**

(71) EMHART GLASS S. A., Cham, CH

(72) Fenton F. Alan, Granby, CT, US

(54) **Forma pro IS stroj**

(22) 18.10.2006

(32) 18.10.2006

(33) CZ

(57) Mechanismu (10) otevírání a zavírání formy obsahuje kryt (12) mající horní stěnu (14) a zadní stěnu vytvořenou z vnějších panelů (15) a středového panelu (16). Ke krytu je na každé straně připojena dlouhá stěna (18). Formy (20) jsou připevněny na nosiči nebo na držáku formy který je zajištěn dvojicí drážek (26), umístěných v horních a dolních kluzných uloženích (28) v dlouhých stěnách (18).

- (74) PATENTSERVIS Praha a.s., Jivenská 1273/1, Praha 4, 14021

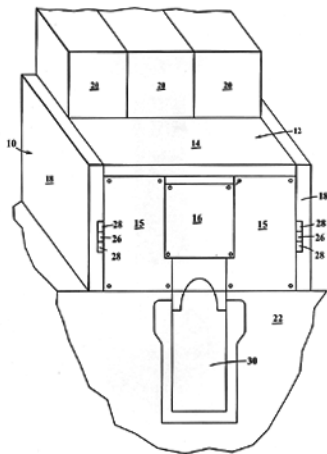

- (51) **C03B 9/353** (2006.01)
C03B 9/347 (2006.01)

(21) **2006-658**

(71) EMHART GLASS S. A., Cham, CH

(72) Fenton F. Alan, Granby, CT, US

(54) **Forma pro IS stroj**

(22) 18.10.2006

(32) 18.10.2006

(33) CZ

(57) Z vnitřního povrchu nosiče (24) navenek vystupuje montážní část (25) pro formu, která obsahuje několik stykových ploch (27), (27A). Svislý klínový člen (29) mající přední plochou svislou stykovou plochu (31) pro formu, je umístěn mezi postranními svislými plochými stykovými plochami (33) pro formu určující stykové plochy (27A) pro formu. Dolní a horní dvojice zářezů (36) pro každou formu jsou umístěny na svislých drážkách

(37) na dílu (25) připevnění formy a jsou připevněny k nosiči. Související dvojice zářezů mají levý záběh (38) a pravý záběh (40), které s vnitřními plochami (42), (44) určují "T" výřez. Zářezky mají mezi sebou vybraný vodorovný odstup (50) a záběhy mají zvolený rozestup (52).

- (74) PATENTSERVIS Praha a.s., Jivenská 1273/1, Praha 4, 14021

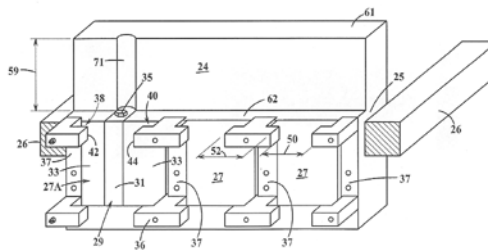

- (51) **D04B 15/06** (2006.01)

D04B 15/24 (2006.01)

(21) **2006-651**

(71) UNIPLET Třebíč, a. s., Praha, CZ

(72) Jelínek Jan Ing., Třebíč, CZ

(54) **Volící jednotka pro volbu platin**

(22) 16.10.2006

(57) Volící páčky 1, 2, 3, 4 jsou výkyvně uloženy na kolíčích 5 v tělese 6 volící jednotky a sestávají ze dvou ramen, kde první ramena 1p, 2p, 3p a 4p jsou spřáhnuta s výkyvnými páčkami 711 elektricky ovládaných převodníků 71, 72, 73 a 74 např. elektromagnetických nebo piezoelektrických. Druhá ramena 1d, 2d, 3d a 4d jsou opatřena zmíněnými pracovními konci upravenými pro zatlačování volících kolének plyšových platin. Druhá ramena 1d, 2d, 3d a 4d jsou postavena v tupých úhlech β k prvním ramenům 1p, 2p, 3p a 4p.

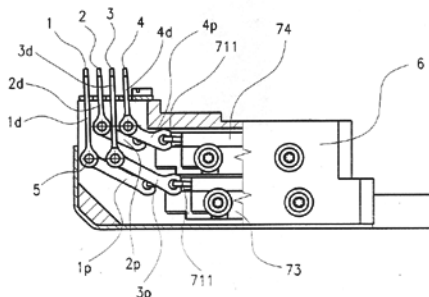

- (51) **F24B 9/00** (2006.01)

F24B 5/00 (2006.01)

(21) **2006-526**

(71) Vysoká škola báňská - Technická universita Ostrava Fakulta strojní, katedra energetiky, Ostrava, CZ

Čech Bohumír Dr. Ing., Ostrava, CZ

Kadlec Zdeněk Doc. Ing. PhD., Ostrava, CZ

(72) Čech Bohumír Dr. Ing., Ostrava, CZ

Kadlec Zdeněk Doc. Ing. PhD., Ostrava, CZ

(54) **Využití ohříváku vzduchu pro regulaci teploty spalin na výstupu z kotle**

(22) 24.08.2006

(57) Ohřívák vzduchu (6) pro regulaci teploty spalin na výstupu z kotle (7) sestávající z alespoň jednoho sekundárního vzduchového ventilátoru, alespoň jednoho výstupu z ohříváku vzduchu pro ohřev oběhové vody a dodatečného výměníku vzduch-voda (5).

- (74) DANĚK & PARTNERS Advokátní a patentová kancelář, Dr. Vilém Daněk, Vinohradská 45, Praha 2, 12000

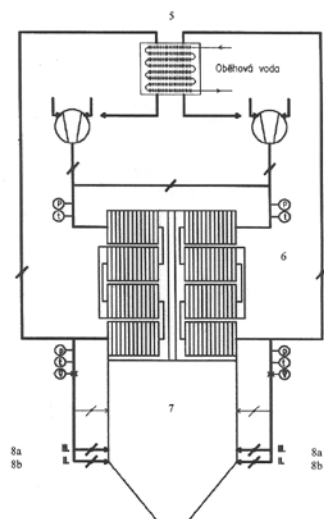

- (51) **G01R 31/04** (2006.01)
(21) **2006-663**
(71) České vysoké učení technické v Praze Fakulta elektrotechnická, Praha 6, CZ
(72) Mach Pavel Doc. Ing. CSc., Praha, CZ
Papež Václav Doc. Ing. CSc., Praha, CZ
Koblížek Vilém Doc. Ing. CSc., Praha, CZ
(54) **Zařízení pro simulaci vlivu rozdílných součinitelů teplotní roztažitosti desky plošného spoje a připojené bezvývodové součástky na vlastnosti pájených a lepených spojů**
(22) 19.10.2006
(57) Zařízení pro simulaci vlivu rozdílných součinitelů teplotní roztažitosti desky plošného spoje a připojené bezvývodové součástky na vlastnosti pájených a lepených spojů sestává z piezoelektrického translátoru (6) s válcovým trnem (7) pro vytváření simulovaného mechanického napětí ve spojích součástky (1), spojeného s programově řízeným zdrojem (8) vysokého napětí a ze sady vyměnitelných desek (2) plošného spoje. Tyto vyměnitelné desky (2) jsou opatřeny dvěma připojovacími ploškami (5) různých roztečí pro připojení zatěžované součástky (1). Každá z těchto připojovacích plošek (5) je opatřena dvěma přívody (51) pro připojení zařízení (9) pro čtyřbodové měření nelinearity voltampérové charakteristiky zatěžované součástky (1).
(74) Ing. Hana Dušková, patentový zástupce, Travná 1285, Praha 14 - Kyje, 19800

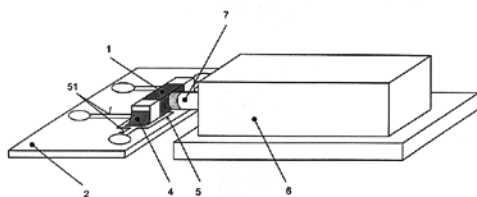

Zveřejněné přihlášky vynálezů - přehled podle třídících znaků

Tato kapitola obsahuje zveřejněné přihlášky vynálezů uspořádané podle třídících znaků mezinárodního patentové třídění, nacházejících se na druhém až x-tém místě zatřídění přihlášky vynálezu. Přihlášky vynálezu uspořádané podle třídících znaků na 1. pozici zatřídění jsou uvedeny v předchozí části.

<i>A 01 N 25/10</i>	(2006.01)	2007-173
<i>A 01 N 33/14</i>	(2006.01)	2007-173
<i>A 61 K 33/18</i>	(2006.01)	2007-173
<i>A 61 K 33/20</i>	(2006.01)	2007-173
<i>A 61 L 27/02</i>	(2006.01)	2006-661
<i>A 61 L 27/22</i>	(2006.01)	2006-661
<i>A 61 N 1/20</i>	(2006.01)	2006-665
<i>A 61 N 1/32</i>	(2006.01)	2006-665
<i>A 61 P 31/00</i>	(2006.01)	2007-173
<i>B 25 H 1/04</i>	(2006.01)	2007-137
<i>B 60 D 1/00</i>	(2006.01)	2006-667
<i>B 60 W 40/00</i>	(2006.01)	2006-660
<i>C 03 B 9/347</i>	(2006.01)	2006-658
<i>C 03 B 9/353</i>	(2006.01)	2006-657
<i>D 04 B 15/24</i>	(2006.01)	2006-651
<i>F 24 B 5/00</i>	(2006.01)	2006-526

Seznam přihlašovatelů zveřejněných přihlášek vynálezů

(71)	(21)	(51)	(71)	(21)	(51)
České vysoké učení technické v Praze Fakulta elektrotechnická, Praha 6, CZ	2006-663	G 01 R 31/04	(2006.01)		
ECOTON s. r. o., Česká Skalice, CZ	2007-173	A 61 L 2/16	(2006.01)		
EMHART GLASS S. A., Cham, CH	2006-657	C 03 B 9/347	(2006.01)		
EMHART GLASS S. A., Cham, CH	2006-658	C 03 B 9/353	(2006.01)		
KOBRAS, spol. s r. o., Praha, CZ	2006-667	B 62 K 27/12	(2006.01)		
Kvapil Jan, Ústí nad Labem, CZ	2006-661	A 61 L 27/10	(2006.01)		
Pavlov Vladimír A. Prof. MUDr., Příbram VIII, CZ	2006-665	A 61 N 1/18	(2006.01)		
Peppett Robert, Morašice u Litomyšle, CZ	2007-137	B 25 H 1/00	(2006.01)		
ROBOTSYSTEM, s. r. o., Ostrava, CZ	2006-660	B 25 J 9/16	(2006.01)		
UNIPILET Třebíč, a. s., Praha, CZ	2006-651	D 04 B 15/06	(2006.01)		
Vysoká škola báňská - Technická universita Ostrava Fakulta strojní, katedra energetiky, Ostrava, CZ	2006-526	F 24 B 9/00	(2006.01)		

FG4A

Udělené patenty - přehled podle čísel patentů

V období uzávěrky tohoto čísla Věstníku udělil Úřad průmyslového vlastnictví tyto patenty.

299116	<i>A 61 K 31/23</i>	(2006.01)
299117	<i>E 21 D 9/00</i>	(2006.01)
299118	<i>C 05 C 5/04</i>	(2006.01)
299119	<i>B 60 J 5/10</i>	(2006.01)
299120	<i>E 06 B 3/62</i>	(2006.01)
299121	<i>E 06 B 3/02</i>	(2006.01)
299122	<i>B 60 S 1/38</i>	(2006.01)
299123	<i>B 60 S 1/38</i>	(2006.01)
299124	<i>B 23 Q 1/56</i>	(2006.01)
299125	<i>C 07 D 211/78</i>	(2006.01)
299126	<i>D 04 H 3/10</i>	(2006.01)
299127	<i>E 04 F 13/08</i>	(2006.01)
299128	<i>G 01 G 11/02</i>	(2006.01)
299129	<i>F 16 B 5/00</i>	(2006.01)
299130	<i>B 01 J 20/18</i>	(2006.01)
299131	<i>B 62 D 5/06</i>	(2006.01)
299132	<i>A 23 L 1/052</i>	(2006.01)
299133	<i>B 60 Q 1/16</i>	(2006.01)
299134	<i>B 62 D 65/00</i>	(2006.01)
299135	<i>C 12 M 1/00</i>	(2006.01)
299136	<i>C 07 D 215/54</i>	(2006.01)
299137	<i>B 07 B 1/42</i>	(2006.01)
299138	<i>H 01 H 85/32</i>	(2006.01)
299139	<i>B 60 J 10/02</i>	(2006.01)
299140	<i>B 60 L 5/16</i>	(2006.01)
299141	<i>C 07 K 1/04</i>	(2006.01)
299142	<i>B 25 H 1/00</i>	(2006.01)
299143	<i>A 61 L 2/16</i>	(2006.01)
299144	<i>E 05 B 47/06</i>	(2006.01)
299145	<i>A 61 K 47/38</i>	(2006.01)

FG4A

Udělené patenty - přehled podle MPT

(51)	<i>A23L 1/052</i>	(2006.01)	(51)	<i>B01J 20/18</i>	(2006.01)
	<i>A23L 1/29</i>	(2006.01)		<i>B01D 53/02</i>	(2006.01)
	<i>A23L 1/308</i>	(2006.01)	(11)	299130	
	<i>A23L 1/302</i>	(2006.01)	(40)	16.10.2002	
	<i>A23L 1/0534</i>	(2006.01)	(21)	2002-1212	
	<i>A23L 1/06</i>	(2006.01)	(73)	CECA S. A., Puteaux, FR	
(11)	299132		(72)	Grandmougin Marie-Thérèse, Saint Germain en Laye, FR	
(40)	14.04.2004			Mayolet Francis, Rambouillet, FR	
(21)	2002-2841			Rouet Jacques, Saint Maclou, FR	
(73)	AMR AMARANTH, A. S., Hradec Králové, CZ		(54)	Zeolitická absorpční činidla, způsob jejich získávání a použití pro dekarbonizaci proudu plynu	
(72)	Jelínek Miloš Ing. CSc., Hradec Králové, CZ		(32)	05.10.1999	
	Buriánek Miroslav Ing., Hradec Králové, CZ		(31)	1999/9912389	
	Zadák Zdeněk Prof. MUDr. CSc., Hradec Králové, CZ		(33)	FR	
(54)	Potravinový doplněk a způsob jeho výroby		(86)	PCT/FR2000/002739	
(22)	21.08.2002		(87)	WO 2001/024923	
(74)	Jan Brykner, Resslova 741, Hradec Králové, 50002		(22)	03.10.2000	
			(74)	JUDr. Miloš Všečetka, Hálkova 2, Praha 2, 12000	
(51)	<i>A61K 31/23</i>	(2006.01)	(51)	<i>B07B 1/42</i>	(2006.01)
	<i>A61K 47/24</i>	(2006.01)		<i>B07B 1/28</i>	(2006.01)
	<i>A61K 47/32</i>	(2006.01)		<i>B07B 1/46</i>	(2006.01)
	<i>A61K 47/00</i>	(2006.01)	(11)	299137	
	<i>A61K 9/107</i>	(2006.01)	(40)	13.11.2002	
	<i>A61P 17/00</i>	(2006.01)	(21)	2001-1062	
(11)	299116		(73)	BLAŽEJ Jaroslav, Horní Slavkov, CZ	
(40)	11.10.2000		(72)	Plachý Jan Ing., Ostrov nad Ohří, CZ	
(21)	2000-1844			Blažej Jaroslav, Horní Slavkov, CZ	
(73)	Intendis GmbH, Berlin, DE		(54)	Zařízení k seřizování chodu	
(72)	Franke Patrick, Berlin, DE		(22)	23.03.2001	
	Günther Clemens, Berlin, DE		(74)	JUDr. Jaromír Tichý, Dominikánská 6, Plzeň, 30112	
	Riedl Jutta, Inzlingen, DE				
(54)	Přípravek s kyselinou azelainovou		(51)	<i>B23Q 1/56</i>	(2006.01)
(32)	19.11.1997, 12.02.1998, 20.02.1998			<i>B23Q 3/00</i>	(2006.01)
(31)	1997/19753044, 1998/074850, 1998/19808086		(11)	299124	
(33)	DE, US, DE		(40)	12.02.2003	
(86)	PCT/EP1998/007370		(21)	2001-2214	
(87)	WO 1999/025332		(73)	KOVOSVIT MAS A.S., Sezimovo Ústí, CZ	
(22)	18.11.1998			ČESKÉ VYSOKÉ UČENÍ TECHNICKÉ V PRAZE,	
(74)	Dr. Miloš Všečetka, advokát, Hálkova 2, Praha 2, 12000			FAKULTA STROJNÍ, Praha, CZ	
(51)	<i>A61K 47/38</i>	(2006.01)	(72)	Valášek Michael Prof. Ing. DrSc., Praha, CZ	
	<i>A61K 47/26</i>	(2006.01)		Petrů František Ing., Sezimovo Ústí, CZ	
	<i>A61K 47/04</i>	(2006.01)		Šika Zbyněk Ing. PhD., Praha, CZ	
	<i>A61K 9/20</i>	(2006.01)		Bauma Václav Ing. CSc., Praha, CZ	
(11)	299145			Vampola Tomáš Dr. Ing., Lidice, CZ	
(40)	14.11.2001		(54)	Paralelní polohovací mechanismus, zvláště pro obrábění a/nebo manipulaci a/nebo měření	
(21)	2000-2391		(22)	18.06.2001	
(73)	BRISTOL-MYERS SQUIBB COMPANY, Princeton, NJ, US		(74)	Ing. Karel Novotný, Terronská 21, Praha 6, 16000	
(72)	Kothari Sanjeev H., North Brunswick, NJ, US				
	Desai Divyakant, West Windsor, NJ, US		(51)	<i>B25H 1/00</i>	(2006.01)
(54)	Rychle se rozpouštějící farmaceutická dávková forma pro perorální podání, způsob její výroby a způsob výroby granulí vhodných pro její výrobu			<i>B25H 1/04</i>	(2006.01)
(32)	12.04.2000		(11)	299142	
(31)	2000/547948		(40)	30.04.2008	
(33)	US		(21)	2007-137	
(22)	23.06.2000		(73)	Peppett Robert, Morašice u Litomyšle, CZ	
(74)	JUDr. Petr Kalenský, Hálkova 2, Praha 2, 12000		(72)	Peppett Robert, Morašice u Litomyšle, CZ	
			(54)	Přenosný pracovní pult pro podepření plochého materiálu	
(51)	<i>A61L 2/16</i>	(2006.01)	(22)	21.02.2007	
	<i>A01N 25/10</i>	(2006.01)	(74)	Ing. Blanka Brodská, patentový zástupce, Josefy Faimonové 14, Brno, 62800	
	<i>A01N 33/14</i>	(2006.01)			
	<i>A61K 33/18</i>	(2006.01)	(51)	<i>B60J 10/02</i>	(2006.01)
	<i>A61K 33/20</i>	(2006.01)	(11)	299139	
	<i>A61P 31/00</i>	(2006.01)	(40)	17.09.2003	
(11)	299143		(21)	2003-1018	
(40)	30.04.2008		(73)	SAINT-GOBAIN GLASS FRANCE, Courbevoie, FR	
(21)	2007-173		(72)	Leconte Jean-Gérard, Courbevoie, FR	
(73)	ECOTON s. r. o., Česká Skalice, CZ		(54)	Použití zasklení obsahujícího profilovaný pás pro jeho osazení do otvoru	
(72)	Sokol Drahomír Ing. CSc., Česká Skalice, CZ		(32)	10.10.2000	
(54)	Dezinfekční prostředek		(31)	2000FR/0002818	
(22)	06.03.2007		(33)	WO	
(74)	Ing. Milan Škoda, Nahořanská 308, Nové Město nad Metují, 54901		(86)	PCT/FR2000/002818	

- | | |
|--|--|
| <p>(72) Riedl Bernd, Wuppertal, DE
Dumas Jacques, Orange, CT, US
Khire Uday, Hamden, CT, US
Lowinger Timothy B., Hyogo, JP
Scott William J., Guilford, CT, US
Smith Roger A., Madison, CT, US
Wood Jill E., Hamden, CT, US
Monahan Mary-Katherine, Hamden, CT, US
Natero Reina, Hamden, CT, US
Renick Joel, Milford, CT, US
Sibley Robert N., North Haven, CT, US</p> <p>(54) Difenylové močoviny substituované omega-karboxyarylovou skupinou jako inhibitory rafkinázy, jejich použití a farmaceutické kompozice s jejich obsahem</p> <p>(32) 13.01.1999, 25.02.1999, 22.10.1999
(31) 1999/115877, 1999/257266, 1999/425228
(33) US, US, US
(86) PCT/US2000/000648
(87) WO 2000/042012
(22) 12.01.2000
(74) JUDr. Ing. Michal Guttmann, Nad Štolou 12, Praha 7, 17000</p> | <p>(72) Wohlstadter Jacob, Cambridge, MA, US
Wilbur James, Rockville, MD, US
Sigal George, Gaithersburg, MD, US
Martin Mark, Rockville, MD, US
Guo Liang Hong, Laurel, MD, US
Fischer Alan, Cambridge, MA, US
Leland Jon, Silver Spring, MD, US</p> <p>(54) Kazeta a zařízení pro použití při detekci analytu, způsob provádění testu za použití uvedené kazety, kit pro použití při provádění množiny elektrochemiluminescenčních testů a způsob detekce nebo měření analytu</p> <p>(32) 10.03.1995, 10.03.1995
(31) 1995/402076, 1995/402277
(33) US, US
(86) PCT/US1996/003190
(87) WO 1996/028538
(22) 06.03.1996
(74) Dr. Karel Čermák, Národní 32, Praha 1, 11000</p> |
| <p>(51) C07D 215/54 (2006.01)
A61K 31/47 (2006.01)
C07D 401/12 (2006.01)
A61P 35/00 (2006.01)</p> <p>(11) 299136
(40) 17.05.2000
(21) 1999-3517
(73) WYETH HOLDINGS CORPORATION, Madison, NJ, US
(72) Wissner Allan, Ardsley, NY, US
Johnston Bernard Dean, Stony Point, NY, US
Reich Marvin Fred, Suffern, NY, US
Floyd Middleton Brawner Jr., Suffern, NY, US
Kitchen Douglas B., Schenectady, NY, US
Tsou Hwei-Ru, New City, NY, US</p> <p>(54) Substituované 3-kyanochinoliny</p> <p>(32) 03.04.1997
(31) 1997/826604
(33) US
(86) PCT/US1998/006480
(87) WO 1998/043960
(22) 02.04.1998
(74) KOREJZOVÁ & SPOL., v.o.s., JUDr. Zdeňka Korejzová, advokátka, Korunní 104/E, Praha 10, 10100</p> | <p>(51) D04H 3/10 (2006.01)
D04B 21/14 (2006.01)
D04B 39/06 (2006.01)</p> <p>(11) 299126
(40) 13.02.2002
(21) 2001-3550
(73) HUESKER SYNTHETIC GMBH, Gescher, DE
(72) Von Fransecky Ulrich, Bocholt, DE
(54) Textilní mřížková struktura, zejména geomřížka</p> <p>(32) 08.04.1999
(31) 1999/19915722
(33) DE
(86) PCT/EP2000/002395
(87) WO 2000/061850
(22) 17.03.2000
(74) Ing. Josef Smola, Mendlovo nám. 1a, Brno, 60300</p> |
| <p>(51) C07K 1/04 (2006.01)
C07K 1/06 (2006.01)
C07K 7/23 (2006.01)</p> <p>(11) 299141
(40) 17.09.2003
(21) 2003-1634
(73) IPSEN MANUFACTURING IRELAND LIMITED, Blanchardstown, IE
(72) Jackson Steven Allen, Holliston, MA, US</p> <p>(54) Způsob syntézy peptidu LHRH</p> <p>(32) 22.12.2000, 19.12.2001
(31) 2000/1079, 2001IE/100159
(33) IE, IE
(86) PCT/IE2001/000159
(87) WO 2002/051861
(22) 19.12.2001
(74) Ing. Pavel Reichel, P.O.Box 52, Praha 1, 11121</p> | <p>(51) E04F 13/08 (2006.01)
E04B 9/22 (2006.01)</p> <p>(11) 299127
(40) 13.03.2002
(21) 2001-3718
(73) James Hardie International Finance B.V., Amsterdam, NL
(72) Eaton Peter Francis, Oatley, AU
(54) Systém pro upevňování obkladových desek a způsob upevňování obkladových desek</p> <p>(32) 16.04.1999
(31) 1999/9803
(33) AU
(86) PCT/AU2000/000320
(87) WO 2000/063506
(22) 14.04.2000
(74) ROTT, RŮŽIČKA & GUTTMANN Patentová, známková a advokátní kancelář, Ing. Václav Krmenčík, Nad Štolou 12, Praha 7, 17000</p> |
| <p>(51) C12M 1/00 (2006.01)
C12M 1/40 (2006.01)
C12Q 1/68 (2006.01)
G01N 21/76 (2006.01)
G01N 33/543 (2006.01)
G01N 33/567 (2006.01)</p> <p>(11) 299135
(40) 14.10.1998
(21) 1997-2844
(73) MESO SCALE TECHNOLOGIES, LLC, CORPORATION SERVICE COMPANY, Wilmington, DE, US</p> | <p>(51) E05B 47/06 (2006.01)
E05B 21/06 (2006.01)</p> <p>(11) 299144
(40) 13.10.1999
(21) 1999-919
(73) ABLOY OY, Joensuu, FI
(72) Hurskainen Oiva, Joensuu, FI
Sivonen Hannu, Marjoavaara, FI</p> <p>(54) Uspořádání válcového zámku a elektromechanický válcový zámek</p> <p>(32) 20.03.1998, 29.05.1998
(31) 1998/980634, 1998/981197
(33) FI, FI
(22) 17.03.1999
(74) Dr. Karel Čermák, Národní 32, Praha 1, 11000</p> |
| <p>(51) E06B 3/02 (2006.01)
E06B 3/66 (2006.01)
E06B 5/16 (2006.01)</p> <p>(11) 299121
(40) 13.03.2002
(21) 2001-956</p> | <p>(51) E06B 3/02 (2006.01)
E06B 3/66 (2006.01)
E06B 5/16 (2006.01)</p> <p>(11) 299121
(40) 13.03.2002
(21) 2001-956</p> |

(73) Brandschutz Systeme GmbH, Haag am Hausruck, AT
(72) Degelsegger Walter Ing., Desselbrunn, AT
(54) **Protipožární dveře nebo okno**
(32) 21.07.1999
(31) 1999/19933410
(33) DE
(86) PCT/EP2000/006884
(87) WO 2001/007744
(22) 19.07.2000
(74) Čermák Hořejš Myslíl a spol., JUDr. Jan Matějka, Národní 32, Praha 1, 11000

(22) 12.06.2000
(74) Ing. Jiří Andera, Nad Štolou 12, Praha 7, 17000

(51) **E06B 3/62** (2006.01)
(11) 299120
(40) 13.02.2002
(21) **2001-593**
(73) SEMPERIT AG HOLDING, Wien, AT
(72) Heigl Dieter, Bernried, DE
(54) **Provazcovité zasklívací těsnění**
(32) 18.08.1998
(31) 1998/29814787
(33) DE
(86) PCT/EP1999/005676
(87) WO 2000/011300
(22) 05.08.1999
(74) Ing. Jiří Andera, Nad Štolou 12, Praha 7, 17000

(51) **H01H 85/32** (2006.01)
(11) 299138
(40) 13.11.2002
(21) **2002-2184**
(73) BRUCHMANN Klaus, Coburg, DE
(72) Bruchmann Klaus, Coburg, DE
(54) **Spínací pojistná jednotka a spínací pojistný systém**
(32) 23.11.1999, 23.11.1999
(31) 1999/19956295, 1999/29920554
(33) DE, DE
(86) PCT/EP2000/011041
(87) WO 2001/039233
(22) 08.11.2000
(74) Dr. Karel Čermák, Národní třída 32, Praha 1, 11000

(51) **E21D 9/00** (2006.01)
C09K 17/18 (2006.01)
C09K 17/26 (2006.01)
C09K 17/48 (2006.01)
(11) 299117
(40) 11.07.2001
(21) **2000-4398**
(73) A. WEBER SOCIÉTÉ ANONYME, Rouhling, FR
(72) Weber Franck, Rouhling, FR
(54) **Dvousložkový produkt na bázi fenolové pryskyřice**
(32) 30.11.1999
(31) 1999/9915112
(33) FR
(22) 24.11.2000
(74) JUDr. Jan Matějka, Národní 32, Praha 1, 11000

(51) **F16B 5/00** (2006.01)
F16B 15/00 (2006.01)
B29C 65/56 (2006.01)
(11) 299129
(40) 12.06.2002
(21) **2001-4455**
(73) WOODWELDING AG, Zürich, CH
(72) Aeschlimann Marcel, Ligerz, CH
Mock Elmar, Salvan, CH
Torriani Laurent, Biel, CH
(54) **Způsob spojování těles, spojovací prvek a spojení**
(32) 18.06.1999
(31) 1999/1137
(33) CH
(86) PCT/CH2000/000328
(87) WO 2000/079137
(22) 16.06.2000
(74) PATENTSERVIS PRAHA a.s., Jivenská 1, Praha 4, 14000

(51) **G01G 11/02** (2006.01)
(11) 299128
(40) 13.03.2002
(21) **2001-4196**
(73) TERMO D. D., INDUSTRIJA TERMIČNIH IZOLACIJ, ŠKOFJA LOKA, Škofja Loka, SI
(72) Širok Brane, Vrhnika, SI
Mihovec Bojan, Škofja Loka, SI
Bradeško Franc, Škofja Loka, SI
Možina Peter, Poljane, SI
(54) **Dopravníková váha pro řízení plošné hustoty minerální vlny**
(32) 14.07.1999
(31) 1999/9900178
(33) SI
(86) PCT/SI2000/000016
(87) WO 2001/004588

Seznam majitelů udělených patentů

(73)	(11)	(51)	(73)	(11)	(51)
A. WEBER SOCIÉTÉ ANONYME, Rouhling, FR	299117	E 21 D 9/00	TERMO D. D., INDUSTRIJA TERMIČNIH IZOLACIJ, ŠKOFJA LOKA, Škofja Loka, SI	299128	G 01 G 11/02
ABB AB, Västerås, SE	299134	B 62 D 65/00	VISTEON GLOBAL TECHNOLOGIES, INC., Dearborn, MI, US	299133	B 60 Q 1/16
ABLOY OY, Joensuu, FI	299144	E 05 B 47/06	WOODWELDING AG, Zürich, CH	299129	F 16 B 5/00
AMR AMARANTH, A. S., Hradec Králové, CZ	299132	A 23 L 1/052	WYETH HOLDINGS CORPORATION, Madison, NJ, US	299136	C 07 D 215/54
BAYER CORPORATION, Pittsburgh, PA, US	299125	C 07 D 211/78	Yara International ASA, Oslo, NO	299118	C 05 C 5/04
BLAŽEJ Jaroslav, Horní Slavkov, CZ	299137	B 07 B 1/42			
Brandschutz Systeme GmbH, Haag am Hausruck, AT	299121	E 06 B 3/02			
BRISTOL-MYERS SQUIBB COMPANY, Princeton, NJ, US	299145	A 61 K 47/38			
BRUCHMANN Klaus, Coburg, DE	299138	H 01 H 85/32			
CECA S. A., Puteaux, FR	299130	B 01 J 20/18			
ČESKÉ VYSOKÉ UČENÍ TECHNICKÉ V PRAZE, FAKULTA STROJNÍ, Praha, CZ	299124	B 23 Q 1/56			
ECOTON s. r. o., Česká Skalice, CZ	299143	A 61 L 2/16			
HUESKER SYNTHETIC GMBH, Gescher, DE	299126	D 04 H 3/10			
HUTCHINSON, Paris, FR	299131	B 62 D 5/06			
INOPLAST, Saint Desirat, FR	299119	B 60 J 5/10			
Intendis GmbH, Berlin, DE	299116	A 61 K 31/23			
IPSEN MANUFACTURING IRELAND LIMITED, Blanchardstown, IE	299141	C 07 K 1/04			
James Hardie International Finance B.V., Amsterdam, NL	299127	E 04 F 13/08			
KOVOSVIT MAS A.S., Sezimovo Ústí, CZ	299124	B 23 Q 1/56			
LEKOV, a. s., Blovice, CZ	299140	B 60 L 5/16			
MESO SCALE TECHNOLOGIES, LLC. CORPORATION SERVICE COMPANY, Wilmington, DE, US	299135	C 12 M 1/00			
Peppett Robert, Morašice u Litomyšle, CZ	299142	B 25 H 1/00			
ROBERT BOSCH GMBH, Stuttgart, DE	299122	B 60 S 1/38			
ROBERT BOSCH GMBH, Stuttgart, DE	299123	B 60 S 1/38			
SAINT-GOBAIN GLASS FRANCE, Courbevoie, FR	299139	B 60 J 10/02			
SEMPERIT AG HOLDING, Wien, AT	299120	E 06 B 3/62			

Udělení evropské patenty

Evropský patentový úřad udělil následující evropské patenty s účinky pro Českou republiku. Tyto patenty mohou být zrušeny nebo zachovány v pozměněném znění Evropským patentovým úřadem v řízení o odporu. K tomu, aby nabyl evropský patent účinnosti na území České republiky, je třeba, aby byl Úřadu předložen ve stanovené lhůtě překlad patentového spisu do českého jazyka (§ 35c odst. 2 až 4 zákona č. 527/1990 Sb., v platném znění).

(97) EP 1274094	(47) 16.04.2008	(97) EP 1461168	(47) 16.04.2008
(97) EP 1277885	(47) 16.04.2008	(97) EP 1462282	(47) 16.04.2008
(97) EP 1279791	(47) 16.04.2008	(97) EP 1462585	(47) 16.04.2008
(97) EP 1288566	(47) 16.04.2008	(97) EP 1463908	(47) 16.04.2008
(97) EP 1291266	(47) 16.04.2008	(97) EP 1465482	(47) 16.04.2008
(97) EP 1291500	(47) 16.04.2008	(97) EP 1465789	(47) 16.04.2008
(97) EP 1293442	(47) 16.04.2008	(97) EP 1466059	(47) 16.04.2008
(97) EP 1298378	(47) 16.04.2008	(97) EP 1466204	(47) 16.04.2008
(97) EP 1300522	(47) 16.04.2008	(97) EP 1466866	(47) 16.04.2008
(97) EP 1316261	(47) 16.04.2008	(97) EP 1467771	(47) 16.04.2008
(97) EP 1316682	(47) 16.04.2008	(97) EP 1468209	(47) 16.04.2008
(97) EP 1318655	(47) 16.04.2008	(97) EP 1469437	(47) 16.04.2008
(97) EP 1319447	(47) 16.04.2008	(97) EP 1470097	(47) 16.04.2008
(97) EP 1323630	(47) 16.04.2008	(97) EP 1470589	(47) 16.04.2008
(97) EP 1333126	(47) 16.04.2008	(97) EP 1470935	(47) 16.04.2008
(97) EP 1335547	(47) 16.04.2008	(97) EP 1472386	(47) 16.04.2008
(97) EP 1336894	(47) 16.04.2008	(97) EP 1472554	(47) 16.04.2008
(97) EP 1337029	(47) 16.04.2008	(97) EP 1472648	(47) 16.04.2008
(97) EP 1338297	(47) 16.04.2008	(97) EP 1474065	(47) 16.04.2008
(97) EP 1338857	(47) 16.04.2008	(97) EP 1474244	(47) 16.04.2008
(97) EP 1340710	(47) 16.04.2008	(97) EP 1474518	(47) 16.04.2008
(97) EP 1348792	(47) 16.04.2008	(97) EP 1476032	(47) 16.04.2008
(97) EP 1358969	(47) 16.04.2008	(97) EP 1477560	(47) 16.04.2008
(97) EP 1362572	(47) 16.04.2008	(97) EP 1479446	(47) 16.04.2008
(97) EP 1369294	(47) 16.04.2008	(97) EP 1481125	(47) 16.04.2008
(97) EP 1369295	(47) 16.04.2008	(97) EP 1481394	(47) 16.04.2008
(97) EP 1375807	(47) 16.04.2008	(97) EP 1483422	(47) 16.04.2008
(97) EP 1384444	(47) 16.04.2008	(97) EP 1483544	(47) 16.04.2008
(97) EP 1388914	(47) 16.04.2008	(97) EP 1483582	(47) 16.04.2008
(97) EP 1391597	(47) 16.04.2008	(97) EP 1484164	(47) 16.04.2008
(97) EP 1401252	(47) 16.04.2008	(97) EP 1484615	(47) 16.04.2008
(97) EP 1403980	(47) 16.04.2008	(97) EP 1485038	(47) 16.04.2008
(97) EP 1409625	(47) 16.04.2008	(97) EP 1486101	(47) 16.04.2008
(97) EP 1412210	(47) 16.04.2008	(97) EP 1486229	(47) 16.04.2008
(97) EP 1414787	(47) 16.04.2008	(97) EP 1486273	(47) 16.04.2008
(97) EP 1416264	(47) 16.04.2008	(97) EP 1486287	(47) 16.04.2008
(97) EP 1417990	(47) 16.04.2008	(97) EP 1486466	(47) 16.04.2008
(97) EP 1419695	(47) 16.04.2008	(97) EP 1486931	(47) 16.04.2008
(97) EP 1419876	(47) 16.04.2008	(97) EP 1487085	(47) 16.04.2008
(97) EP 1419909	(47) 16.04.2008	(97) EP 1487275	(47) 16.04.2008
(97) EP 1420612	(47) 16.04.2008	(97) EP 1488831	(47) 16.04.2008
(97) EP 1420953	(47) 16.04.2008	(97) EP 1489064	(47) 16.04.2008
(97) EP 1421206	(47) 16.04.2008	(97) EP 1491241	(47) 16.04.2008
(97) EP 1422800	(47) 16.04.2008	(97) EP 1492721	(47) 16.04.2008
(97) EP 1423382	(47) 16.04.2008	(97) EP 1493791	(47) 16.04.2008
(97) EP 1428851	(47) 16.04.2008	(97) EP 1494803	(47) 16.04.2008
(97) EP 1428941	(47) 16.04.2008	(97) EP 1495693	(47) 16.04.2008
(97) EP 1429141	(47) 16.04.2008	(97) EP 1495968	(47) 16.04.2008
(97) EP 1431552	(47) 16.04.2008	(97) EP 1496827	(47) 16.04.2008
(97) EP 1433791	(47) 16.04.2008	(97) EP 1497747	(47) 16.04.2008
(97) EP 1436362	(47) 16.04.2008	(97) EP 1500217	(47) 16.04.2008
(97) EP 1436787	(47) 16.04.2008	(97) EP 1500439	(47) 16.04.2008
(97) EP 1436790	(47) 16.04.2008	(97) EP 1503006	(47) 16.04.2008
(97) EP 1437563	(47) 16.04.2008	(97) EP 1504818	(47) 16.04.2008
(97) EP 1440059	(47) 16.04.2008	(97) EP 1505366	(47) 16.04.2008
(97) EP 1440442	(47) 16.04.2008	(97) EP 1505869	(47) 16.04.2008
(97) EP 1441068	(47) 16.04.2008	(97) EP 1506771	(47) 16.04.2008
(97) EP 1441797	(47) 16.04.2008	(97) EP 1508223	(47) 16.04.2008
(97) EP 1443172	(47) 16.04.2008	(97) EP 1508376	(47) 16.04.2008
(97) EP 1444061	(47) 16.04.2008	(97) EP 1508715	(47) 16.04.2008
(97) EP 1444180	(47) 16.04.2008	(97) EP 1509255	(47) 16.04.2008
(97) EP 1445482	(47) 16.04.2008	(97) EP 1509646	(47) 16.04.2008
(97) EP 1446198	(47) 16.04.2008	(97) EP 1509696	(47) 16.04.2008
(97) EP 1448087	(47) 16.04.2008	(97) EP 1509748	(47) 16.04.2008
(97) EP 1448983	(47) 16.04.2008	(97) EP 1510091	(47) 16.04.2008
(97) EP 1449775	(47) 16.04.2008	(97) EP 1510246	(47) 16.04.2008
(97) EP 1451381	(47) 16.04.2008	(97) EP 1510551	(47) 16.04.2008
(97) EP 1454133	(47) 16.04.2008	(97) EP 1510719	(47) 16.04.2008
(97) EP 1457272	(47) 16.04.2008	(97) EP 1511156	(47) 16.04.2008
(97) EP 1460790	(47) 16.04.2008	(97) EP 1511701	(47) 16.04.2008

(97)	EP 1511779	(47)	16.04.2008	(97)	EP 1592985	(47)	16.04.2008
(97)	EP 1513134	(47)	16.04.2008	(97)	EP 1594355	(47)	16.04.2008
(97)	EP 1513995	(47)	16.04.2008	(97)	EP 1596906	(47)	16.04.2008
(97)	EP 1516459	(47)	16.04.2008	(97)	EP 1601574	(47)	16.04.2008
(97)	EP 1516656	(47)	16.04.2008	(97)	EP 1601741	(47)	16.04.2008
(97)	EP 1517712	(47)	16.04.2008	(97)	EP 1603747	(47)	16.04.2008
(97)	EP 1518451	(47)	16.04.2008	(97)	EP 1603855	(47)	16.04.2008
(97)	EP 1520453	(47)	16.04.2008	(97)	EP 1606872	(47)	16.04.2008
(97)	EP 1520747	(47)	16.04.2008	(97)	EP 1611064	(47)	16.04.2008
(97)	EP 1520954	(47)	16.04.2008	(97)	EP 1611856	(47)	16.04.2008
(97)	EP 1521999	(47)	16.04.2008	(97)	EP 1614481	(47)	16.04.2008
(97)	EP 1523905	(47)	16.04.2008	(97)	EP 1615062	(47)	16.04.2008
(97)	EP 1524091	(47)	16.04.2008	(97)	EP 1617111	(47)	16.04.2008
(97)	EP 1524988	(47)	16.04.2008	(97)	EP 1619239	(47)	16.04.2008
(97)	EP 1525429	(47)	16.04.2008	(97)	EP 1619505	(47)	16.04.2008
(97)	EP 1528096	(47)	16.04.2008	(97)	EP 1620587	(47)	16.04.2008
(97)	EP 1531700	(47)	16.04.2008	(97)	EP 1621068	(47)	16.04.2008
(97)	EP 1531963	(47)	16.04.2008	(97)	EP 1622854	(47)	16.04.2008
(97)	EP 1532186	(47)	16.04.2008	(97)	EP 1623604	(47)	16.04.2008
(97)	EP 1532857	(47)	16.04.2008	(97)	EP 1624001	(47)	16.04.2008
(97)	EP 1532866	(47)	16.04.2008	(97)	EP 1624097	(47)	16.04.2008
(97)	EP 1534024	(47)	16.04.2008	(97)	EP 1624153	(47)	16.04.2008
(97)	EP 1535439	(47)	16.04.2008	(97)	EP 1624914	(47)	16.04.2008
(97)	EP 1536390	(47)	16.04.2008	(97)	EP 1625067	(47)	16.04.2008
(97)	EP 1536693	(47)	16.04.2008	(97)	EP 1626017	(47)	16.04.2008
(97)	EP 1538286	(47)	16.04.2008	(97)	EP 1626279	(47)	16.04.2008
(97)	EP 1539337	(47)	16.04.2008	(97)	EP 1627816	(47)	16.04.2008
(97)	EP 1539508	(47)	16.04.2008	(97)	EP 1628441	(47)	16.04.2008
(97)	EP 1539820	(47)	16.04.2008	(97)	EP 1629231	(47)	16.04.2008
(97)	EP 1541000	(47)	16.04.2008	(97)	EP 1632429	(47)	16.04.2008
(97)	EP 1541508	(47)	16.04.2008	(97)	EP 1633376	(47)	16.04.2008
(97)	EP 1542438	(47)	16.04.2008	(97)	EP 1634078	(47)	16.04.2008
(97)	EP 1543483	(47)	16.04.2008	(97)	EP 1634487	(47)	16.04.2008
(97)	EP 1543713	(47)	16.04.2008	(97)	EP 1634491	(47)	16.04.2008
(97)	EP 1545563	(47)	16.04.2008	(97)	EP 1635680	(47)	16.04.2008
(97)	EP 1548341	(47)	16.04.2008	(97)	EP 1635957	(47)	16.04.2008
(97)	EP 1549250	(47)	16.04.2008	(97)	EP 1637452	(47)	16.04.2008
(97)	EP 1549483	(47)	16.04.2008	(97)	EP 1637471	(47)	16.04.2008
(97)	EP 1550357	(47)	16.04.2008	(97)	EP 1637846	(47)	16.04.2008
(97)	EP 1550388	(47)	16.04.2008	(97)	EP 1638501	(47)	16.04.2008
(97)	EP 1551100	(47)	16.04.2008	(97)	EP 1640257	(47)	16.04.2008
(97)	EP 1554818	(47)	16.04.2008	(97)	EP 1640443	(47)	16.04.2008
(97)	EP 1554969	(47)	16.04.2008	(97)	EP 1641609	(47)	16.04.2008
(97)	EP 1556034	(47)	16.04.2008	(97)	EP 1641624	(47)	16.04.2008
(97)	EP 1557304	(47)	16.04.2008	(97)	EP 1642861	(47)	16.04.2008
(97)	EP 1561103	(47)	16.04.2008	(97)	EP 1644218	(47)	16.04.2008
(97)	EP 1563743	(47)	16.04.2008	(97)	EP 1646254	(47)	16.04.2008
(97)	EP 1564815	(47)	16.04.2008	(97)	EP 1646481	(47)	16.04.2008
(97)	EP 1565329	(47)	16.04.2008	(97)	EP 1647346	(47)	16.04.2008
(97)	EP 1565952	(47)	16.04.2008	(97)	EP 1647451	(47)	16.04.2008
(97)	EP 1566306	(47)	16.04.2008	(97)	EP 1648777	(47)	16.04.2008
(97)	EP 1566566	(47)	16.04.2008	(97)	EP 1649739	(47)	16.04.2008
(97)	EP 1566750	(47)	16.04.2008	(97)	EP 1649837	(47)	16.04.2008
(97)	EP 1567526	(47)	16.04.2008	(97)	EP 1650908	(47)	16.04.2008
(97)	EP 1567710	(47)	16.04.2008	(97)	EP 1651497	(47)	16.04.2008
(97)	EP 1567752	(47)	16.04.2008	(97)	EP 1651673	(47)	16.04.2008
(97)	EP 1568099	(47)	16.04.2008	(97)	EP 1652053	(47)	16.04.2008
(97)	EP 1568405	(47)	16.04.2008	(97)	EP 1655392	(47)	16.04.2008
(97)	EP 1569989	(47)	16.04.2008	(97)	EP 1656824	(47)	16.04.2008
(97)	EP 1573373	(47)	16.04.2008	(97)	EP 1657993	(47)	16.04.2008
(97)	EP 1573672	(47)	16.04.2008	(97)	EP 1659601	(47)	16.04.2008
(97)	EP 1574041	(47)	16.04.2008	(97)	EP 1659623	(47)	16.04.2008
(97)	EP 1574952	(47)	16.04.2008	(97)	EP 1660251	(47)	16.04.2008
(97)	EP 1575240	(47)	16.04.2008	(97)	EP 1660262	(47)	16.04.2008
(97)	EP 1578727	(47)	16.04.2008	(97)	EP 1660665	(47)	16.04.2008
(97)	EP 1578878	(47)	16.04.2008	(97)	EP 1663639	(47)	16.04.2008
(97)	EP 1581471	(47)	16.04.2008	(97)	EP 1663780	(47)	16.04.2008
(97)	EP 1581718	(47)	16.04.2008	(97)	EP 1664551	(47)	16.04.2008
(97)	EP 1582113	(47)	16.04.2008	(97)	EP 1664622	(47)	16.04.2008
(97)	EP 1583083	(47)	16.04.2008	(97)	EP 1664948	(47)	16.04.2008
(97)	EP 1584607	(47)	16.04.2008	(97)	EP 1665678	(47)	16.04.2008
(97)	EP 1585578	(47)	16.04.2008	(97)	EP 1665921	(47)	16.04.2008
(97)	EP 1586348	(47)	16.04.2008	(97)	EP 1666739	(47)	16.04.2008
(97)	EP 1587942	(47)	16.04.2008	(97)	EP 1668384	(47)	16.04.2008
(97)	EP 1589094	(47)	16.04.2008	(97)	EP 1670693	(47)	16.04.2008
(97)	EP 1589225	(47)	16.04.2008	(97)	EP 1672316	(47)	16.04.2008
(97)	EP 1591557	(47)	16.04.2008	(97)	EP 1672992	(47)	16.04.2008
(97)	EP 1592827	(47)	16.04.2008	(97)	EP 1673306	(47)	16.04.2008

(97)	EP 1673322	(47)	16.04.2008	(97)	EP 1728927	(47)	16.04.2008
(97)	EP 1673666	(47)	16.04.2008	(97)	EP 1729568	(47)	16.04.2008
(97)	EP 1674151	(47)	16.04.2008	(97)	EP 1730755	(47)	16.04.2008
(97)	EP 1674370	(47)	16.04.2008	(97)	EP 1731427	(47)	16.04.2008
(97)	EP 1676630	(47)	16.04.2008	(97)	EP 1733696	(47)	16.04.2008
(97)	EP 1676658	(47)	16.04.2008	(97)	EP 1733908	(47)	16.04.2008
(97)	EP 1676730	(47)	16.04.2008	(97)	EP 1733988	(47)	16.04.2008
(97)	EP 1677934	(47)	16.04.2008	(97)	EP 1734035	(47)	16.04.2008
(97)	EP 1678509	(47)	16.04.2008	(97)	EP 1734380	(47)	16.04.2008
(97)	EP 1678832	(47)	16.04.2008	(97)	EP 1736038	(47)	16.04.2008
(97)	EP 1679356	(47)	16.04.2008	(97)	EP 1736653	(47)	16.04.2008
(97)	EP 1680096	(47)	16.04.2008	(97)	EP 1737713	(47)	16.04.2008
(97)	EP 1681635	(47)	16.04.2008	(97)	EP 1738052	(47)	16.04.2008
(97)	EP 1682557	(47)	16.04.2008	(97)	EP 1738054	(47)	16.04.2008
(97)	EP 1683454	(47)	16.04.2008	(97)	EP 1738058	(47)	16.04.2008
(97)	EP 1684197	(47)	16.04.2008	(97)	EP 1738094	(47)	16.04.2008
(97)	EP 1686271	(47)	16.04.2008	(97)	EP 1738673	(47)	16.04.2008
(97)	EP 1686746	(47)	16.04.2008	(97)	EP 1739221	(47)	16.04.2008
(97)	EP 1687185	(47)	16.04.2008	(97)	EP 1739347	(47)	16.04.2008
(97)	EP 1688225	(47)	16.04.2008	(97)	EP 1740400	(47)	16.04.2008
(97)	EP 1689253	(47)	16.04.2008	(97)	EP 1740771	(47)	16.04.2008
(97)	EP 1689608	(47)	16.04.2008	(97)	EP 1741931	(47)	16.04.2008
(97)	EP 1690459	(47)	16.04.2008	(97)	EP 1744047	(47)	16.04.2008
(97)	EP 1690974	(47)	16.04.2008	(97)	EP 1745229	(47)	16.04.2008
(97)	EP 1692060	(47)	16.04.2008	(97)	EP 1745231	(47)	16.04.2008
(97)	EP 1692770	(47)	16.04.2008	(97)	EP 1746015	(47)	16.04.2008
(97)	EP 1693110	(47)	16.04.2008	(97)	EP 1746720	(47)	16.04.2008
(97)	EP 1693587	(47)	16.04.2008	(97)	EP 1747411	(47)	16.04.2008
(97)	EP 1693898	(47)	16.04.2008	(97)	EP 1749764	(47)	16.04.2008
(97)	EP 1693984	(47)	16.04.2008	(97)	EP 1750220	(47)	16.04.2008
(97)	EP 1694086	(47)	16.04.2008	(97)	EP 1752061	(47)	16.04.2008
(97)	EP 1694240	(47)	16.04.2008	(97)	EP 1753606	(47)	16.04.2008
(97)	EP 1694472	(47)	16.04.2008	(97)	EP 1753652	(47)	16.04.2008
(97)	EP 1695146	(47)	16.04.2008	(97)	EP 1756684	(47)	16.04.2008
(97)	EP 1695574	(47)	16.04.2008	(97)	EP 1757330	(47)	16.04.2008
(97)	EP 1695759	(47)	16.04.2008	(97)	EP 1758338	(47)	16.04.2008
(97)	EP 1695914	(47)	16.04.2008	(97)	EP 1758616	(47)	16.04.2008
(97)	EP 1697803	(47)	16.04.2008	(97)	EP 1760169	(47)	16.04.2008
(97)	EP 1699718	(47)	16.04.2008	(97)	EP 1761341	(47)	16.04.2008
(97)	EP 1701088	(47)	16.04.2008	(97)	EP 1764317	(47)	16.04.2008
(97)	EP 1702158	(47)	16.04.2008	(97)	EP 1766908	(47)	16.04.2008
(97)	EP 1703914	(47)	16.04.2008	(97)	EP 1767794	(47)	16.04.2008
(97)	EP 1703987	(47)	16.04.2008	(97)	EP 1769183	(47)	16.04.2008
(97)	EP 1704948	(47)	16.04.2008	(97)	EP 1769228	(47)	16.04.2008
(97)	EP 1706261	(47)	16.04.2008	(97)	EP 1769814	(47)	16.04.2008
(97)	EP 1706466	(47)	16.04.2008	(97)	EP 1771292	(47)	16.04.2008
(97)	EP 1706778	(47)	16.04.2008	(97)	EP 1772403	(47)	16.04.2008
(97)	EP 1706982	(47)	16.04.2008	(97)	EP 1774209	(47)	16.04.2008
(97)	EP 1707406	(47)	16.04.2008	(97)	EP 1774601	(47)	16.04.2008
(97)	EP 1707728	(47)	16.04.2008	(97)	EP 1774927	(47)	16.04.2008
(97)	EP 1709340	(47)	16.04.2008	(97)	EP 1776538	(47)	16.04.2008
(97)	EP 1709412	(47)	16.04.2008	(97)	EP 1778436	(47)	16.04.2008
(97)	EP 1709862	(47)	16.04.2008	(97)	EP 1778595	(47)	16.04.2008
(97)	EP 1710523	(47)	16.04.2008	(97)	EP 1778837	(47)	16.04.2008
(97)	EP 1710875	(47)	16.04.2008	(97)	EP 1779499	(47)	16.04.2008
(97)	EP 1711279	(47)	16.04.2008	(97)	EP 1779878	(47)	16.04.2008
(97)	EP 1711492	(47)	16.04.2008	(97)	EP 1779879	(47)	16.04.2008
(97)	EP 1711869	(47)	16.04.2008	(97)	EP 1781506	(47)	16.04.2008
(97)	EP 1713366	(47)	16.04.2008	(97)	EP 1783904	(47)	16.04.2008
(97)	EP 1713623	(47)	16.04.2008	(97)	EP 1784324	(47)	16.04.2008
(97)	EP 1713642	(47)	16.04.2008	(97)	EP 1784697	(47)	16.04.2008
(97)	EP 1714236	(47)	16.04.2008	(97)	EP 1784797	(47)	16.04.2008
(97)	EP 1714479	(47)	16.04.2008	(97)	EP 1785635	(47)	16.04.2008
(97)	EP 1714588	(47)	16.04.2008	(97)	EP 1787042	(47)	16.04.2008
(97)	EP 1714705	(47)	16.04.2008	(97)	EP 1788860	(47)	16.04.2008
(97)	EP 1715075	(47)	16.04.2008	(97)	EP 1789408	(47)	16.04.2008
(97)	EP 1715935	(47)	16.04.2008	(97)	EP 1790212	(47)	16.04.2008
(97)	EP 1717093	(47)	16.04.2008	(97)	EP 1792512	(47)	16.04.2008
(97)	EP 1717302	(47)	16.04.2008	(97)	EP 1792527	(47)	16.04.2008
(97)	EP 1718400	(47)	16.04.2008	(97)	EP 1794562	(47)	16.04.2008
(97)	EP 1719193	(47)	16.04.2008	(97)	EP 1794621	(47)	16.04.2008
(97)	EP 1720432	(47)	16.04.2008	(97)	EP 1794656	(47)	16.04.2008
(97)	EP 1721085	(47)	16.04.2008	(97)	EP 1797314	(47)	16.04.2008
(97)	EP 1722041	(47)	16.04.2008	(97)	EP 1799549	(47)	16.04.2008
(97)	EP 1725425	(47)	16.04.2008	(97)	EP 1799690	(47)	16.04.2008
(97)	EP 1725734	(47)	16.04.2008	(97)	EP 1800662	(47)	16.04.2008
(97)	EP 1726061	(47)	16.04.2008	(97)	EP 1802236	(47)	16.04.2008
(97)	EP 1727770	(47)	16.04.2008	(97)	EP 1806967	(47)	16.04.2008

(97)	EP 1807745	(47)	16.04.2008
(97)	EP 1809180	(47)	16.04.2008
(97)	EP 1809609	(47)	16.04.2008
(97)	EP 1810734	(47)	16.04.2008
(97)	EP 1810884	(47)	16.04.2008
(97)	EP 1811524	(47)	16.04.2008
(97)	EP 1812277	(47)	16.04.2008
(97)	EP 1814822	(47)	16.04.2008
(97)	EP 1815490	(47)	16.04.2008
(97)	EP 1819538	(47)	16.04.2008
(97)	EP 1819599	(47)	16.04.2008
(97)	EP 1819653	(47)	16.04.2008
(97)	EP 1819742	(47)	16.04.2008
(97)	EP 1819904	(47)	16.04.2008
(97)	EP 1820170	(47)	16.04.2008
(97)	EP 1820677	(47)	16.04.2008
(97)	EP 1821351	(47)	16.04.2008
(97)	EP 1824525	(47)	16.04.2008
(97)	EP 1824937	(47)	16.04.2008
(97)	EP 1825276	(47)	16.04.2008
(97)	EP 1825778	(47)	16.04.2008
(97)	EP 1826020	(47)	16.04.2008
(97)	EP 1827761	(47)	16.04.2008
(97)	EP 1828035	(47)	16.04.2008
(97)	EP 1829052	(47)	16.04.2008
(97)	EP 1831568	(47)	16.04.2008
(97)	EP 1831736	(47)	16.04.2008
(97)	EP 1833788	(47)	16.04.2008
(97)	EP 1836419	(47)	16.04.2008
(97)	EP 1836554	(47)	16.04.2008
(97)	EP 1848763	(47)	16.04.2008
(97)	EP 1848898	(47)	16.04.2008

Zveřejněné překlady evropských patentových spisů

U následujících udělených evropských patentů s účinky pro Českou republiku byl majitelem předložen překlad patentového spisu do českého jazyka (§ 35c odst. 2 až 4 zákona č. 527/1990 Sb., v platném znění). Údaje jsou řazeny vzestupně podle čísel evropských patentů.

(97)	EP 1288040	(97)	EP 1314676
(47)	09.01.2008	(47)	16.01.2008
(97)	05.03.2003	(97)	28.05.2003
(51)	B60J 5/06 (2006.01)	(51)	B66B 1/46 (2006.01)
	E05F 15/12 (2006.01)	(96)	15.11.2002
	E05D 15/28 (2006.01)	(96)	02025462.9
(96)	17.07.2002	(73)	INVENTIO AG, 6052 Hergiswil, CH
(96)	02015899.4	(72)	Friedli, Paul, Dr.sc.tech., 5453 Remetschwil, CH
(73)	O.C.L.A.P. S.R.L., 10060 Piscina (TO), IT	(54)	Systém bezpečnostní kontroly při dopravování osob výtahovým zařízením
(72)	Losito, Pietro, 10060 Frossasco (TO), IT	(32)	26.11.2001
(54)	Otočné a přesuvné dveře pro boční stěnu vozidla	(31)	01811140
(32)	31.07.2001	(33)	EP
(31)	TO20010758	(74)	Čermák Hořejš Matějka a spol., JUDr. Karel Čermák, advokát, Národní 32, Praha 1, 11000
(33)	IT		
(74)	PATENTSERVIS Praha a.s., Jivenská 1273/1, Praha 4, 14021		
(97)	EP 1310594	(97)	EP 1316369
(47)	12.03.2008	(47)	02.01.2008
(97)	14.05.2003	(97)	04.06.2003
(51)	E01B 1/00 (2006.01)	(51)	B08B 3/00 (2006.01)
	E01B 9/40 (2006.01)	(96)	04.09.2002
(96)	21.10.2002	(96)	02256140.1
(96)	02292596.0	(73)	VALIANT CORPORATION, Windsor, Ontario N8N 5A8, CA
(73)	Alstom, 92300 Levallois-Perret, FR	(72)	Noestheden, Andrew, Tecumseh, Ontario, CA
(72)	Rada, Nicolas, 92200 Neuilly sur Seine, FR	(54)	Čištění a sušení průmyslových dílů
(54)	Způsob stavby kolejové dráhy na betonové desce a provizorní podkladnice pro použití při tomto způsobu	(32)	29.11.2001
(32)	07.11.2001	(31)	997739
(31)	0114400	(33)	US
(33)	FR	(74)	TRAPLOVÁ HAKR KUBÁT Advokátní a patentová kancelář, Ing. Eduard Hakr, Přístavní 24, Praha 7, 17000
(74)	Společná advokátní kancelář Všečeka Zelený Švorčík Kalenský a partneři, JUDr. Petr Kalenský, Hálkova 2, Praha 2, 12000	(97)	EP 1335028
		(47)	16.01.2008
		(97)	13.08.2003

- | | | | | | |
|------|--|-----------|------|--|-----------|
| (51) | CI2Q 1/68 | (2006.01) | (97) | EP 1412642 | |
| | G06F 19/00 | (2006.01) | (47) | 10.10.2007 | |
| | B01J 19/00 | (2006.01) | (97) | 20.02.2003 | |
| (96) | 03.02.2003 | | (51) | F16B 2/06 | (2006.01) |
| (96) | 03075316.4 | | | F16B 7/18 | (2006.01) |
| (73) | University of Utah Research Foundation, Salt Lake City, UT 84108-1254, US | | | E04H 17/00 | (2006.01) |
| | Idaho Technology, Inc., Salt Lake City, UT 84108, US | | | A47B 47/00 | (2006.01) |
| (72) | Eyre, David J., Salt Lake City, UT 84102, US | | (96) | 02.08.2002 | |
| | Wittwer, Carl T., Salt Lake City, Utah 84109, US | | (96) | 02758130.5 | |
| (54) | Analýza s více testy pro amplifikace nukleových kyselin v reálném čase | | (73) | Basler, Norbert, 38154 Königslutter, DE | |
| (32) | 12.02.2002, 08.04.2002 | | (72) | Basler, Norbert, 38154 Königslutter, DE | |
| (31) | 74178, 117948 | | (54) | Systém spojování profilových prvků, upínací prvek a protikus | |
| (33) | US, US | | (32) | 03.08.2001, 09.07.2002 | |
| (74) | ROTT, RŮŽIČKA & GUTTMANN Patentová, známková a advokátní kancelář, Ing. Ivana Jirotková, Nad Štolou 12, Praha 7, 17000 | | (31) | 10138269, 10231018 | |
| | | | (33) | DE, DE | |
| | | | (86) | PCT/DE2002/002835 | |
| | | | (87) | WO 2003/014580 | |
| | | | (74) | Ing. Vítězslav Žák, patentový zástupce, Lidická 51, Brno, 60200 | |
| (97) | EP 1375136 | | (97) | EP 1414441 | |
| (47) | 13.02.2008 | | (47) | 02.01.2008 | |
| (97) | 02.01.2004 | | (97) | 06.02.2003 | |
| (51) | B41C 1/10 | (2006.01) | (51) | A61K 31/404 | (2006.01) |
| | B41N 1/00 | (2006.01) | | A61K 31/381 | (2006.01) |
| (96) | 22.05.2003 | | | A61K 31/4402 | (2006.01) |
| (96) | 03011112.4 | | | A61K 31/437 | (2006.01) |
| (73) | Heidelberger Druckmaschinen Aktiengesellschaft, 69115 Heidelberg, DE | | | C07D 209/08 | (2006.01) |
| (72) | Gutfleisch, Martin, 69221 Dossenheim, DE | | | C07D 405/04 | (2006.01) |
| | Hauptmann, Gerald Erik, Dr., 69245 Bammental, DE | | | C07D 409/04 | (2006.01) |
| | Latzel, Harald, Dr., 69120 Heidelberg, DE | | | C07D 401/04 | (2006.01) |
| | Peiter, Gerhard, Dr., 68519 Viernheim, DE | | | C07D 403/04 | (2006.01) |
| | Eck, Wolfgang, Dr., Bar Harbor, ME 04609, US | | | C07D 417/04 | (2006.01) |
| (54) | Opětovně použitelná tisková forma | | | C07D 413/04 | (2006.01) |
| (32) | 17.06.2002 | | | C07D 471/04 | (2006.01) |
| (31) | 10227054 | | (96) | 18.07.2002 | |
| (33) | DE | | (96) | 02750715.1 | |
| (74) | APT, spol. s r.o., JUDr. Vratislav Jeništa, V Potočkách 8, Praha 4, 14300 | | (73) | BOEHRINGER INGELHEIM (CANADA) LTD., Laval, Québec, H7S 2G5, CA | |
| (97) | EP 1411923 | | (72) | BEAULIEU, Pierre, Louis, Laval, Québec H7S 2G5, CA | |
| (47) | 13.02.2008 | | | FAZAL, Gulrez, Laval, Québec H7S 2G5, CA | |
| (97) | 13.02.2003 | | | KUKOLJ, George, Laval, Québec H7S 2G5, CA | |
| (51) | A61K 31/40 | (2006.01) | | JOLICOEUR, Eric, Laval, Québec H7S 2G5, CA | |
| | A61K 31/44 | (2006.01) | | GILLARD, James, Laval, Québec H7S 2G5, CA | |
| | A61P 9/00 | (2006.01) | | POUPART, Marc-André, Laval, Québec H7S 2G5, CA | |
| | A61P 9/08 | (2006.01) | | RANCOURT, Jean, Laval, Québec H7S 2G5, CA | |
| | A61P 9/10 | (2006.01) | (54) | Inhibitory polymerázy | |
| | A61P 9/12 | (2006.01) | (32) | 25.07.2001, 07.12.2001 | |
| | A61P 9/14 | (2006.01) | (31) | 307674/P, 338061/P | |
| (96) | 29.07.2002 | | (33) | US, US | |
| (96) | 02751483.5 | | (86) | PCT/CA2002/001127 | |
| (73) | Warner-Lambert Company LLC, New York, NY 10017, US | | (87) | WO 2003/010140 | |
| (72) | ALANI, Laman Pfizer Global R&D, Ann Arbor, MI 48105, US | | (74) | KOREJZOVÁ & SPOL., v.o.s., JUDr. Zdeňka Korejzová, advokátka, Korunní 810/104 E, Praha 10, 10100 | |
| | KHAN, Sadath, Ulla Pfizer Global R&D, Ann Arbor, MI 48105, US | | (97) | EP 1419278 | |
| | MACNEIL, Thomas, Michael Pfizer Global R&D, Ann Arbor, MI 48105, US | | (47) | 16.01.2008 | |
| | MUHAMMAD, Nouman, Abdul-Hussain Pfizer Global R&D, Ann Arbor, MI 48105, US | | (97) | 06.03.2003 | |
| (54) | Farmaceutické kompozice na bázi amlodipinu a atorvastatinu | | (51) | C13D 3/16 | (2006.01) |
| (32) | 31.07.2001 | | | C13F 1/02 | (2006.01) |
| (31) | 309133/P | | (96) | 20.08.2002 | |
| (33) | US | | (96) | 02796190.3 | |
| (86) | PCT/IB2002/002988 | | (73) | Danisco Sugar A/S, 1001 Copenhagen K, DK | |
| (87) | WO 2003/011283 | | (72) | CARTER, Melvin, Paul, 4930 Maribo, DK | |
| (74) | Společná advokátní kancelář Všeťečka Zelený Švorčík Kalenský a partneři, JUDr. Pavel Zelený, Hálkova 2, Praha 2, 12000 | | | HANSEN, Ole, Christen, 4900 Naksskov, DK | |
| | | | | JENSEN, John, 4900 Naksskov, DK | |
| | | | (54) | Postup přípravy krystalů cukru | |
| | | | (32) | 24.08.2001 | |
| | | | (31) | 200101259 | |
| | | | (33) | DK | |
| | | | (86) | PCT/DK2002/000546 | |
| | | | (87) | WO 2003/018848 | |

(74) PATENTSERVIS Praha a.s., Jivenská 1273/1, Praha 4, 14021

(97) **EP 1419696**
(47) 23.01.2008
(97) 19.05.2004
(51) **A22C 13/00** (2006.01)
(96) 04.11.2003
(96) 03445126.0
(73) Naturin GmbH & Co., 69469 Weinheim, DE
(72) Rydenfors, Göran, 230 41 Klagerup, SE
(54) **Způsob předmáčení a zpevňování nejedlých kolagenových obalů**
(32) 15.11.2002
(31) 0203371
(33) SE
(74) Čermák Hořejš Matějka a spol., JUDr. Jan Matějka, advokát, Národní 32, Praha 1, 11000

(97) **EP 1426182**
(47) 16.01.2008
(97) 09.06.2004
(51) **B41F 23/04** (2006.01)
(96) 21.11.2003
(96) 03026705.8
(73) MAN Roland Druckmaschinen AG, 63075 Offenbach, DE
(72) Ihme, Andreas, Dipl.-Ing., 63773 Goldbach, DE
Sobottka, Axel, 04157 Leipzig, DE
(54) **Excimerový zářič pro sušák tiskového stroje**
(32) 06.12.2002
(31) 20218908/U
(33) DE
(74) Společná advokátní kancelář Všečetka Zelený Švorčík Kalenský a partneři, JUDr. Otakar Švorčík, Hálkova 2, Praha 2, 12000

(97) **EP 1440024**
(47) 19.12.2007
(97) 08.05.2003
(51) **B65G 49/04** (2006.01)
(96) 31.10.2002
(96) 02783053.8
(73) Dürr Systems GmbH, 70435 Stuttgart, DE
(72) KISI, Hidayet, 74074 Heilbronn, DE
(54) **Zařízení a způsob povrchového zpracování předmětů**
(32) 02.11.2001
(31) 10153992
(33) DE
(86) PCT/EP2002/012156
(87) WO 2003/037762
(74) Čermák Hořejš Matějka a spol., JUDr. Karel Čermák, advokát, Národní 32, Praha 1, 11000

(97) **EP 1446540**
(47) 05.03.2008
(97) 30.05.2003
(51) **E04D 1/36** (2006.01)
E04B 1/68 (2006.01)
(96) 24.10.2002
(96) 02803350.4
(73) Lafarge Roofing Components GmbH & Co. KG, 61440 Oberursel, DE
(72) HOFMANN, Karl-Heinz, 35325 Mücke, DE
(54) **Materiál pro vytvoření spojů dvou předmětů**
(32) 22.11.2001
(31) 10157286
(33) DE
(86) PCT/EP2002/011871
(87) WO 2003/044300
(74) TRAPLOVÁ HAKR KUBÁT Advokátní a patentová kancelář, Ing. Eduard Hakr, Přístavní 24, Praha 7, 17000

(97) **EP 1448327**
(47) 26.03.2008
(97) 15.05.2003
(51) **B21D 37/16** (1968.09)
(96) 31.10.2002
(96) 02784346.5
(73) Sequa Can Machinery Inc., East Rutherford NJ 07073, US
(72) BLUE, Rodney, Huntington Beach, CA 92649, US
(54) **Tažníková sestava s vnitřním chlazením**
(32) 02.11.2001
(31) 3641
(33) US
(86) PCT/US2002/034895
(87) WO 2003/039783
(74) ROTT, RŮŽIČKA & GUTTMANN patent., známkové a advokátní kanceláře, Ing. Miloslav Hainz, Nad Štolou 12, Praha 7, 17000

(97) **EP 1451422**
(47) 16.01.2008
(97) 12.06.2003
(51) **E04D 13/14** (2006.01)
(96) 02.12.2002
(96) 02804159.8
(73) VKR Holding A/S, 2970 Horsholm, DK
(72) ANDERSEN, Torben, Peter, DK-4000 Roskilde, DK
LINDGREN, Claes, DK-3520 Farum, DK
HANSEN, Claus, Grummesgaard, DK-2500 Valby, DK
VIGENBERG, Stig, Flemming, DK-3250 Gilleleje, DK
(54) **Prvek pro vytvoření utěsněného přechodu ve spojení s komponenty budov**
(32) 03.12.2001
(31) 200101793
(33) DK
(86) PCT/DK2002/000806
(87) WO 2003/048478
(74) TRAPLOVÁ HAKR KUBÁT Advokátní a patentová kancelář, Ing. Eduard Hakr, Přístavní 24, Praha 7, 17000

(97) **EP 1460448**
(47) 19.12.2007
(97) 22.09.2004
(51) **G01S 3/786** (2006.01)
G01J 1/42 (2006.01)
G01S 3/783 (2006.01)
B60H 1/00 (2006.01)
G01S 3/78 (2006.01)
(96) 16.03.2004
(96) 04006197.0
(73) Behr-Hella Thermocontrol GmbH, D-70469 Stuttgart, DE
(72) Stich, Bernd, Dr. rer. nat., 33142 Büren, DE
Nagel, Dirk, Dipl.-Ing., 33100 Paderborn, DE
Knittel, Otto, Dipl.-Ing., 59494 Soest, DE
Trapp, Ralph, Dr.-Ing., 33102 Paderborn, DE
(54) **Zařízení na evidování stavu světelného zdroje, způsob přizpůsobování zařízení a způsob evidování stavu světelného zdroje**
(32) 19.03.2003
(31) 10312311
(33) DE
(74) TRAPLOVÁ HAKR KUBÁT Advokátní a patentová kancelář, Ing. Eduard Hakr, Přístavní 24, Praha 7, 17000

(97) **EP 1466082**
(47) 05.03.2008
(97) 24.07.2003
(51) **F01L 13/00** (2006.01)
F01L 1/24 (2006.01)
(96) 10.01.2003
(96) 03729438.6
(73) Schaeffler KG, 91074 Herzogenaurach, DE

(72) SPEIL, Walter, 85055 Ingolstadt, DE
KARBSTEIN, Henning, 91325 Adelsdorf, DE
(54) **Spínací snímač vačky nebo spínací opěrný prvek pohonu ventilu spalovacího motoru**
(32) 18.01.2002
(31) 10201805
(33) DE
(86) PCT/EP2003/000158
(87) WO 2003/060294
(74) TRAPLOVÁ HAKR KUBÁT Advokátní a patentová kancelář, Ing. Eduard Hakr, Přístavní 24, Praha 7, 17000

(87) WO 2003/082307
(74) KOREJZOVÁ & SPOL., v.o.s., JUDr. Petra Korejzová, advokátka, Korunní 810/104 E, Praha 10, 10100

(97) **EP 1468130**
(47) 09.01.2008
(97) 26.06.2003
(51) **D01F 6/46** (2006.01)
D01F 8/06 (2006.01)
D01F 1/10 (2006.01)
D01F 1/09 (2006.01)
D01F 1/07 (2006.01)
(96) 21.11.2002
(96) 02792795.3
(73) TOTAL PETROCHEMICALS RESEARCH FELUY, 7181 Seneffe (Feluy), BE

(97) **EP 1493268**
(47) 02.01.2008
(97) 16.10.2003
(51) **H04N 5/00** (2006.01)
H04N 7/16 (2006.01)
G07F 7/08 (2006.01)
(96) 09.04.2003
(96) 03710108.6

(73) Nagravision SA, 1033 Cheseaux-sur-Lausanne, CH
(72) SASSELLI, Marco, CH-1803 Chardonne, CH
(54) **Předplacený televizní systém**
(32) 11.04.2002
(31) 02008061
(33) EP
(86) PCT/IB2003/001319
(87) WO 2003/085959
(74) HALAXOVÁ & HALAXOVÁ, TETRAPAT, RNDr. Zdeňka Halaxová, Horní náměstí 7, Olomouc, 77200

(72) DEMAÏN, Axel, B-1457 Tourinnes-Saint-Lambert, BE
(54) **Modifikovaná polyolefinová vlákna**
(32) 17.12.2001
(31) 01204891
(33) EP
(86) PCT/EP2002/013181
(87) WO 2003/052180
(74) AK Štros & Kusák, JUDr., Ph.D., LL.M. Karel Čermák, Národní 32, Praha 1, 11000

(97) **EP 1497546**
(47) 26.03.2008
(97) 30.10.2003
(51) **F02F 7/00** (2006.01)
F16J 15/12 (2006.01)
B29C 39/10 (2006.01)
B29C 70/76 (2006.01)
F02F 11/00 (2006.01)
(96) 27.02.2003
(96) 03717118.8

(73) Federal-Mogul Sealing Systems Bretten GmbH, 75015 Bretten, DE

(97) **EP 1477296**
(47) 16.01.2008
(97) 17.11.2004
(51) **B30B 9/30** (2006.01)
(96) 18.03.2004
(96) 04006570.8
(73) Umwelttechnik M. Lechner GmbH, A-5101 Salzburg/Bergheim, AT
(72) Helmut PALICKA, 5310 Mondsee, AT
(54) **Šnekové zhutňovací zařízení pro stlačování odpadů**
(32) 15.05.2003
(31) 20307600/U
(33) DE
(74) PATENTSERVIS Praha a.s., Jivenská 1273/1, Praha 4, 14021

(72) FERBER, Markus, 76646 Bruchsal, DE
BENDL, Klaus, 75038 Oberdingen, DE
SCHWARZER, Norbert, 53884 Much, DE
STÖCKLE, Thomas, 76133 Karlsruhe, DE

(54) **Způsob výroby víka pláště**

(32) 19.04.2002
(31) 10217522
(33) DE
(86) PCT/DE2003/000633
(87) WO 2003/089772
(74) Společná advokátní kancelář Všeťečka Zelený Švorčík Kalenský a partneři, JUDr. Otakar Švorčík, Hálkova 2, Praha 2, 12000

(97) **EP 1487466**
(47) 09.01.2008
(97) 09.10.2003
(51) **A61K 35/74** (2006.01)
A23L 1/03 (2006.01)
A61P 1/00 (2006.01)
A61P 29/00 (2006.01)
(96) 21.03.2003
(96) 03725310.1
(73) INSTITUT NATIONAL DE LA RECHERCHE AGRONOMIQUE (INRA), 75007 Paris Cédex 07, FR
(72) FIORAMONTI, Jean, F-31120 ROQUETTES, FR
BUENO, Lionel, F-31840 AUSSONNE, FR
THEODOROU, Vassilia, F-31120 PORTET-SUR-GARONNE, FR
LAMINE, Florence, F-31100 TOULOUSE, FR

(97) **EP 1499538**
(47) 19.12.2007
(97) 30.10.2003
(51) **B65D 47/20** (2006.01)
(96) 04.04.2003
(96) 03746804.8

(73) GAPLAST GmbH, D-82442 Altenau, DE
(72) JANSSEN, Frank, 82467 Garmisch-Partenkirchen, DE
KNEER, Roland, 82490 Farchant, DE
(54) **Jednocestný ventil pro vydávání tekutého materiálu**
(32) 19.04.2002
(31) 10217655
(33) DE
(86) PCT/DE2003/001108
(87) WO 2003/089325
(74) Čermák Hořejš Matějka a spol., JUDr. Karel Čermák, advokát, Národní 32, Praha 1, 11000

(54) **Použití Lactobacillus farciminis pro prevenci nebo léčení zažívacích poruch**
(32) 28.03.2002
(31) 0203891
(33) FR
(86) PCT/FR2003/000903

(97) **EP 1501902**
(47) 27.02.2008
(97) 09.10.2003

- | | |
|---|---|
| (51) C09D 167/00 (2006.01) | (54) Napařovací žehlička |
| (96) C09D 5/03 (2006.01) | (32) 31.05.2002 |
| (96) 25.03.2003 | (31) 10224549 |
| (96) 03745476.6 | (33) DE |
| (73) DSM IP Assets B.V., 6411 TE Heerlen, NL | (86) PCT/EP2002/014694 |
| (72) BELDER, Eimber, Gerrit, NL-8042 EX Zwolle, NL | (87) WO 2003/102292 |
| HERGAARDEN, Mark, NL-8031 HL Zwolla, NL | (74) TRAPLOVÁ HAKR KUBÁT Advokátní a patentová kancelář, Ing. Eduard Hakr, Přístavní 24, Praha 7, 17000 |
| BAARS, Maurice, Wilhelmus, Petrus, NL-8043 AB Zwolle, NL | |
| (54) Nátěrová kompozice méně náchylná k povrchovým vadám | (97) EP 1517345 |
| (32) 29.03.2002, 11.02.2003 | (47) 19.12.2007 |
| (31) 02076253, 03075400 | (97) 23.03.2005 |
| (33) EP, EP | (51) H01H 13/70 (2006.01) |
| (86) PCT/NL2003/000227 | (96) 16.08.2004 |
| (87) WO 2003/082996 | (96) 04019383.1 |
| (74) TRAPLOVÁ HAKR KUBÁT Advokátní a patentová kancelář, Ing. Eduard Hakr, Přístavní 24, Praha 7, 17000 | (73) Valeo Systemes Thermiques, 78321 Le Mesnil St Denis Cedex, FR |
| | (72) Lacroix, Louis, 94500 Champigny sur Marne, FR |
| (97) EP 1502008 | (54) Klávesnice opatřená zanořovacími tlačítky, jakož i knoflík vybavený takovou klávesnicí, zejména pro ovládací panel automobilu |
| (47) 28.11.2007 | (32) 18.09.2003 |
| (97) 13.11.2003 | (31) 0310985 |
| (51) F01D 5/02 (2006.01) | (33) FR |
| F16D 1/08 (2006.01) | (74) TRAPLOVÁ HAKR KUBÁT Advokátní a patentová kancelář, Ing. Eduard Hakr, Přístavní 24, Praha 7, 17000 |
| (96) 05.05.2003 | |
| (96) 03747382.4 | (97) EP 1521816 |
| (73) ABB Turbo Systems AG, 5400 Baden, CH | (47) 09.01.2008 |
| (72) THIELE, Martin, CH-5406 Baden-Rütihof, CH | (97) 22.01.2004 |
| KÜHNEL, Janpeter, CH-8180 Bülach, CH | (51) C10B 31/08 (2006.01) |
| BÄTTIG, Josef, CH-5704 Egliswil, CH | C10B 31/02 (2006.01) |
| (54) Upevňovací zařízení pro oběžné kolo na hřídeli | (96) 12.06.2003 |
| (32) 06.05.2002 | (96) 03735606.0 |
| (31) 808022002 | (73) Uhde GmbH, 44141 Dortmund, DE |
| (33) CH | (72) KOLASSA, Oliver, 44797 Bochum, DE |
| (86) PCT/CH2003/000287 | SCHÜCKER, Franz-Josef, 44577 Castrop-Rauxel, DE |
| (87) WO 2003/093651 | BAST, Claus-Jürgen, 40625 Düsseldorf, DE |
| (74) Čermák Hořejš Matějka a spol., JUDr. Karel Čermák, advokát, Národní 32, Praha 1, 11000 | SCHOLTEN, Jan, 45277 Essen, DE |
| | POLYAKOV, Anatoly, 45133 Essen, DE |
| (97) EP 1506045 | (54) Způsob plnění vodorovné komorové koksárenské pece |
| (47) 16.01.2008 | (32) 16.07.2002 |
| (97) 13.11.2003 | (31) 10232279 |
| (51) A63C 11/02 (2006.01) | (33) DE |
| (96) 02.05.2003 | (86) PCT/EP2003/006154 |
| (96) 03735353.9 | (87) WO 2004/007640 |
| (73) Zarske, Gisbert, 44229 Dortmund, DE | (74) Čermák Hořejš Matějka a spol., JUDr. Karel Čermák, advokát, Národní 32, Praha 1, 11000 |
| (72) MÖLLER, Kerstin, 44797 Bochum, DE | |
| MÖLLER, Wolfgang, 44797 Bochum, DE | (97) EP 1529034 |
| (54) Lyžařská svorka | (47) 20.02.2008 |
| (32) 03.05.2002, 22.11.2002 | (97) 19.02.2004 |
| (31) 10220003, 10254528 | (51) C07D 231/20 (2006.01) |
| (33) DE, DE | C07D 403/12 (2006.01) |
| (86) PCT/EP2003/004616 | A01N 43/56 (2006.01) |
| (87) WO 2003/092830 | (96) 23.07.2003 |
| (74) TRAPLOVÁ HAKR KUBÁT Advokátní a patentová kancelář, Ing. Eduard Hakr, Přístavní 24, Praha 7, 17000 | (96) 03784050.1 |
| | (73) Bayer CropScience AG, 40789 Monheim, DE |
| (97) EP 1509649 | (72) SEITZ, Thomas, 68519 Viernheim, DE |
| (47) 27.02.2008 | VAN ALMSICK, Andreas, 61184 Karben, DE |
| (97) 11.12.2003 | WILLMS, Lothar, 65719 Hofheim, DE |
| (51) D06F 75/14 (2006.01) | AULER, Thomas, Dr., 42799 Leichlingen, DE |
| (96) 21.12.2002 | BIERINGER, Hermann, 65817 Eppstein, DE |
| (96) 02795265.4 | MENNE, Hubert, 55252 Mainz-Kastel, DE |
| (73) Braun GmbH, 61476 Kronberg, DE | (54) Benzoylpyrazolony, substituované 3-aminokarbonylem |
| (72) FALCO SASTRE, Desideri, E-08009 Barcelona, ES | (32) 06.08.2002 |
| CARRERAS DEVESA, Francesc, E-08960 Sant Just Desvern, ES | (31) 10235945 |
| FONT MANENT, Vicenc, E-08013 Barcelona, ES | (33) DE |
| CORONADO SANZ, Juan Carlos, E-08042 Barcelona, ES | (86) PCT/EP2003/008047 |
| REBORDOSA RIUS, Antonio, E-08273 Sant Fruitós de Bages, ES | (87) WO 2004/014863 |
| CUESTA MUNDET, Xavier, E-08013 Barcelona, ES | |

(74) Společná advokátní kancelář Všeťečka Zelený Švorčík Kalenský a partneři, JUDr. Miloš Všeťečka, Hálkova 2, Praha 2, 12000

(97) **EP 1537238**
(47) 16.01.2008
(97) 15.01.2004
(51) **C12Q 1/68** (2006.01)
(96) 04.07.2003
(96) 03762698.3

(73) VALTION TEKNILLINEN TUTKIMUSKESKUS, 02150 Espoo, FI
(72) SÖDERLUND, Hans, FIN-02940 Espoo, FI
SATOKARI, Reetta, FI-21610 Kirjalta, FI
KATAJA, Kari, FIN-02760 Espoo, FI
TAKKINEN, Kristiina, FIN-02200 Espoo, FI
(54) **Způsob kvantitativního stanovení polynukleotidů ve směsi**
(32) 05.07.2002
(31) 20021325
(33) FI
(86) PCT/FI2003/000544
(87) WO 2004/005545
(74) ROTT, RŮŽIČKA & GUTTMANN Patentová, známková a advokátní kancelář, JUDr. Ing. Michal Guttmann, Nad Štolou 12, Praha 7, 17000

(97) **EP 1541519**
(47) 23.01.2008
(97) 15.06.2005
(51) **B66B 25/00** (2006.01)
(96) 03.12.2004
(96) 04106258.9

(73) INVENTIO AG, 6052 Hergiswil, CH
(72) Blondiau, Dirk, 1190, Wien, AT
Stoiber, Gerhard, 2225, Gösting, AT
(54) **Zařízení ke kontrole předvstupního prostoru u pohyblivých schodů a pohyblivých chodníků s vysokofrekvenčními senzory**
(32) 08.12.2003
(31) 03405878
(33) EP
(74) Čermák Hořejš Matějka a spol., JUDr. Karel Čermák, advokát, Národní 32, Praha 1, 11000

(97) **EP 1561486**
(47) 05.12.2007
(97) 10.08.2005
(51) **A61M 16/04** (2006.01)
(96) 28.05.2004
(96) 04012726.8

(73) MedicoMediTec Gesellschaft zum Vertrieb medizinischer Hilfsmittel mbH, 51519 Odenthal, DE
(54) **Zařízení pro pokládání, opláštění a polohové zajištění tracheálních kanyl**
(32) 09.02.2004
(31) 102004006361
(33) DE
(74) Čermák Hořejš Matějka a spol., JUDr. Karel Čermák, advokát, Národní 32, Praha 1, 11000

(97) **EP 1563103**
(47) 05.03.2008
(97) 10.06.2004
(51) **C21D 1/19** (2006.01)
C22C 38/14 (2006.01)
(96) 13.11.2003
(96) 03782550.2

(73) INDUSTRIEL CREUSOT, 92800 Puteaux, FR
(72) BEGUINOT, Jean, F-71200 Le Creusot, FR
BRISSON, Jean-Georges, F-71200 Le Creusot, FR

(54) **Způsob výroby ocelového plechu odolného proti obrusu a získaný plech**

(32) 19.11.2002
(31) 0214425
(33) FR
(86) PCT/FR2003/003357
(87) WO 2004/048618
(74) TRAPLOVÁ HAKR KUBÁT Advokátní a patentová kancelář, Ing. Eduard Hakr, Přístavní 24, Praha 7, 17000

(97) **EP 1564473**
(47) 23.01.2008
(97) 17.08.2005
(51) **F16L 37/091** (2006.01)
F16L 37/092 (2006.01)
F16L 33/22 (2006.01)

(96) 06.10.2004
(96) 04023772.9
(73) HENCO Industries NV, 2200 Herentals, BE
(72) Hendrickx, Willy, 2200 Herentals, BE
(54) **Vsuvková spojka pro připojení k trubce**
(32) 16.02.2004
(31) 102004007745
(33) DE
(74) ROTT, RŮŽIČKA & GUTTMANN patent.,známkové a advokátní kanceláře, Ing. Miloslav Hainz, Nad Štolou 12, Praha 7, 17000

(97) **EP 1566127**
(47) 09.01.2008
(97) 24.08.2005
(51) **A47J 31/40** (2006.01)
(96) 11.02.2005
(96) 05100975.1

(73) Nestec S.A., 1800 Vevey, CH
(72) Mandralis, Zenon Ioannis, 1071, Chexbres, CH
Koch, Peter, 1350, Orbe, CH
Campiche, Francisco, 1400, Yverdon-les-Bains, CH
(54) **Systém pro přípravu malých a velkých porcí kávových nápojů**
(32) 20.02.2004
(31) 04003851
(33) EP
(74) KOREJZOVÁ & SPOL., v.o.s., JUDr. Petra Korejzová, advokátka, Korunní 810/104 E, Praha 10, 10100

(97) **EP 1578836**
(47) 27.02.2008
(97) 15.07.2004
(51) **C08G 18/80** (2006.01)
C08G 18/10 (2006.01)

(96) 06.12.2003
(96) 03785759.6
(73) Bayer MaterialScience AG, 51368 Leverkusen, DE
(72) SIMON, Joachim, 41515 Grevenbroich, DE
MAGER, Michael, 51375 Leverkusen, DE
STINGL, Thomas, 56410 Montabaur, DE
GÜRTLER, Christoph, 50676 Köln, DE
SCHELHAAS, Michael, 50733 Köln, DE
KARLOU-DETIG, Kamelia, 82049 Pullach, DE

(54) **Polyurethanové prepolymery, blokované CH kyselými cyklickými ketony, z nich vyrobené reaktivní systémy, jejich výroba a použití**

(32) 20.12.2002
(31) 10260299
(33) DE
(86) PCT/EP2003/013833
(87) WO 2004/058849
(74) Společná advokátní kancelář Všeťečka Zelený Švorčík Kalenský a partneři, JUDr. Miloš Všeťečka, Hálkova 2, Praha 2, 12000

(97) EP 1579258		(73) Nestec S.A., 1800 Vevey, CH
(47) 13.02.2008		(72) Jarisch, Christian, 1094 Paudex, CH
(97) 22.07.2004		Yoakim, Alfred, 1806 St-Legier-La Chiesaz, CH
(51) G02B 6/44 (2006.01)		(54) Zařízení pro výběr kapslí obsažených ve stohu
H02G 5/06 (2006.01)		(74) KOREJZOVÁ & SPOL., v.o.s., JUDr. Petra Korejzová, advokátka, Korunní 810/104 E, Praha 10, 10100
(96) 11.12.2003		
(96) 03796964.9		
(73) 3M Innovative Properties Company, St. Paul, MN 55133-3427, US		(97) EP 1595641
(72) BERGLUND, Sidney, J., Saint Paul, MN 55133-3427, US		(47) 27.02.2008
PARIKH, Rutesh, D., Saint Paul, MN 55133-3427, US		(97) 16.11.2005
BALL, Shirley, E., Saint Paul, MN 55133-3427, US		(51) B23Q 7/14 (2006.01)
(54) Jednodílný spojovací a odbočovací uzávěr		B23Q 16/08 (2006.01)
(32) 30.12.2002		B23Q 16/00 (2006.01)
(31) 331969		B23H 7/26 (2006.01)
(33) US		B23Q 1/00 (2006.01)
(86) PCT/US2003/039489		(96) 08.03.2005
(87) WO 2004/061511		(96) 05405228.7
(74) TRAPLOVÁ HAKR KUBÁT Advokátní a patentová kancelář, Ing. Eduard Hakr, Přístavní 24, Praha 7, 17000		(73) Erowa AG, CH-5734 Reinach, CH
		(72) Nie, Peter, 5737 Menziken, CH
		(54) Upínací zařízení s upínacím sklícidlem a s paletou na něm rozebíratelně fixovatelnou
		(32) 22.04.2004
		(31) 7012004
		(33) CH
		(74) Čermák Hořejš Matějka a spol., JUDr. Karel Čermák, advokát, Národní 32, Praha 1, 11000
(97) EP 1586229		
(47) 13.02.2008		
(97) 19.10.2005		
(51) A01B 15/08 (2006.01)		
A01B 15/02 (2006.01)		
(96) 15.04.2005		
(96) 05008257.7		
(73) Lemken GmbH & Co. KG, 46519 Alpen, DE		(97) EP 1598321
(72) Gelen, Lars, 47495 Rheinberg, DE		(47) 23.01.2008
De Vries, Ruud, 6543 PP Nijmegen, NL		(97) 23.11.2005
Jochums, Dieter, 47199 Duisburg, DE		(51) C03B 7/10 (2006.01)
Hönnekes, Ernst, 47652 Weeze, DE		C03B 7/14 (2006.01)
Meurs, Wilhelm, 46519 Alpen, DE		C03B 7/086 (2006.01)
(54) Nářadí vedoucí půdu pro zařízení pro přípravu půdy		(96) 29.04.2005
(32) 17.04.2004		(96) 05009415.0
(31) 102004018757		(73) Heye International GmbH, 31683 Obernkirchen, DE
(33) DE		(72) Haase, Matthias, 31683 Obernkirchen, DE
(74) Společná advokátní kancelář Všetečka Zelený Švorčík Kalenský a partneři, JUDr. Otakar Švorčík, Hálkova 2, Praha 2, 12000		(54) Způsob a zařízení pro výrobu různých hmotností kapek skla při výrobě skleněných předmětů
		(32) 04.05.2004
		(31) 102004022218
		(33) DE
		(74) Společná advokátní kancelář Všetečka Zelený Švorčík Kalenský a partneři, JUDr. Miloš Všetečka, Hálkova 2, Praha 2, 12000
(97) EP 1592646		
(47) 02.01.2008		
(97) 19.08.2004		
(51) C04B 30/00 (2006.01)		
C04B 28/26 (2006.01)		
C04B 14/12 (2006.01)		
C04B 40/00 (2006.01)		
(96) 06.02.2004		
(96) 04708816.6		
(73) Marine Systems Technology Limited, Woodford Park Industrial Estate Winsford Cheshire CW7 2RB, GB		(97) EP 1599777
(72) DOWER, John, Edmund, Warrington, Cheshire WA6 7LT, GB		(47) 09.01.2008
(54) Kompozitní materiály		(97) 23.09.2004
(32) 08.02.2003		(51) G05G 1/14 (2006.01)
(31) 0302966		(96) 04.03.2004
(33) GB		(96) 04717123.6
(86) PCT/GB2004/000464		(73) Thyssenkrupp Sofedit, Saint-Quentin En Yvelines 78280 Guyancourt, FR
(87) WO 2004/069766		(72) ROY, Bruno, F-78500 Sartrouville, FR
(74) TRAPLOVÁ HAKR KUBÁT Advokátní a patentová kancelář, Ing. Jan Kubát, Přístavní 24, Praha 7, 17000		(54) Kovová deska pedálového ústrojí a způsob její výroby
		(32) 04.03.2003
		(31) 0302676
		(33) FR
		(86) PCT/FR2004/000509
		(87) WO 2004/081689
		(74) PATENTSERVIS Praha a.s., Jivenská 1273/1, Praha 4, 14021
(97) EP 1593326		
(47) 09.01.2008		
(97) 09.11.2005		
(51) A47F 1/04 (2006.01)		
A47F 1/10 (2006.01)		
(96) 05.05.2004		
(96) 04010645.2		
		(97) EP 1604923
		(47) 14.11.2007
		(97) 14.12.2005
		(51) B65G 57/32 (2006.01)
		B65H 31/28 (2006.01)
		(96) 02.06.2005
		(96) 05011881.9

(73) VB Autobatterie GmbH & Co. KGaA, 30419 Hannover, DE
(72) von Werder, Hans-Kurt, Dr.-Ing., 30855 Langenhagen, DE
(54) **Zařízení a způsob stohování a přepravy desek**
(32) 09.06.2004
(31) 102004028205
(33) DE
(74) Ing. Vítězslav Žák, patentový zástupce, Lidická 51, Brno, 60200

(54) **Zařízení pro výrobu okenních dílů zahrnující stlačidlo na odstraňování odpadu**
(32) 29.09.2004, 15.10.2004, 21.03.2005
(31) 614314/P, 619084/P, 85769
(33) US, US, US
(74) TRAPLOVÁ HAKR KUBÁT Advokátní a patentová kancelář, Ing. Eduard Hakr, Přístavní 24, Praha 7, 17000

(97) **EP 1613839**
(47) 21.11.2007
(97) 21.10.2004
(51) **F01C 1/344** (2006.01)
F01C 1/348 (2006.01)
(96) 08.04.2003
(96) 03720868.3
(73) Patrono, Vittorio, 27011 Belgioioso, IT
(72) Patrono, Vittorio, 27011 Belgioioso, IT
(54) **Rotační motor pro motorová vozidla s velmi nízkou spotřebou a exhalacemi**
(86) PCT/IT2003/000213
(87) WO 2004/090289
(74) Čermák Hořejš Matějka a spol., JUDr. Karel Čermák, advokát, Národní 32, Praha 1, 11000

(97) **EP 1645647**
(47) 05.12.2007
(97) 12.04.2006
(51) **C22C 21/04** (2006.01)
C22F 1/04 (2006.01)
C22F 1/043 (2006.01)
(96) 06.09.2005
(96) 05019300.2
(73) Trimet Aluminium AG, 45356 Essen, DE
(72) Borchmann, Jana, Dipl.-Ing., 45470 Mülheim, DE
Carlson, Ursula, Dipl.-Ing., 45134 Essen, DE
Diederichs-Mittler, Ina, Dipl.-Ing., 45259 Essen, DE
Kleine, Andreas, Dr. Ing., 38889 Blankenburg, DE
(54) **Za studena zpevnitelná slévarenská slitina hliníku a způsob výroby odlitku z hliníku**
(32) 08.10.2004
(31) 102004049074
(33) DE
(74) Čermák Hořejš Matějka a spol., JUDr. Karel Čermák, advokát, Národní 32, Praha 1, 11000

(97) **EP 1634735**
(47) 21.11.2007
(97) 15.03.2006
(51) **B60H 1/00** (2006.01)
(96) 10.09.2004
(96) 04292186.6
(73) Behr France Rouffach SAS, 68250 Rouffach, FR
(72) Jesslen, Jean-Luc, 68500 Berrwiller, FR
Klein, Henri, 68000 Colmar, FR
Ludmann, Eric, 68320 Holtzwihr, FR
Fuentes, Céline, 68124 Logelbach, FR
(54) **Modulární klimatizační zařízení motorového vozidla**
(74) Čermák Hořejš Matějka a spol., JUDr. Karel Čermák, Národní 32, Praha 1, 11000

(97) **EP 1651287**
(47) 09.01.2008
(97) 20.01.2005
(51) **A61L 27/12** (2006.01)
A61P 35/00 (2006.01)
A61K 49/08 (2006.01)
(96) 07.07.2004
(96) 04767601.0
(73) Urodelia, 31470 Saiguède, FR
(72) FRAYSSINET, Patrick, Pierre, F-31470 Saiguède, FR
ROUQUET, Nicole, Francine, F-31400 Toulouse, FR
(54) **Injikovatelný kompozit pro magnetickou cytolyzu metastatických kostních buněk**

(97) **EP 1636096**
(47) 19.12.2007
(97) 29.12.2004
(51) **B65B 43/18** (2006.01)
(96) 12.06.2004
(96) 04755069.4
(73) MeadWestvaco Packaging Systems LLC, Glen Allen, VA 23060, US
(72) THIERRY, Willy, 36000 Chateauroux, FR
JOSEPH, Lilian, 36120 Ardentes, FR
(54) **Podávací mechanismus pro balicí stroj**
(32) 13.06.2003
(31) 0313731
(33) GB
(86) PCT/US2004/018693
(87) WO 2004/113174
(74) Čermák Hořejš Matějka a spol., JUDr. Karel Čermák, advokát, Národní 32, Praha 1, 11000

(32) 08.07.2003
(31) 0308332
(33) FR
(86) PCT/FR2004/001766
(87) WO 2005/004942
(74) PATENTSERVIS Praha a.s., Jivenská 1273/1, Praha 4, 14021

(97) **EP 1642658**
(47) 12.12.2007
(97) 05.04.2006
(51) **B21D 53/74** (2006.01)
E06B 3/673 (2006.01)
(96) 09.09.2005
(96) 05077052.8
(73) GED Integrated Solutions, Inc., Twinsburg, Ohio 44087, US
(72) James, Brian G., Mentor, Ohio 44060, US
Shepherd, Robert R. II, Mogadore Ohio 44260, US

(97) **EP 1651881**
(47) 17.10.2007
(97) 17.02.2005
(51) **F16D 65/14** (2006.01)
F16D 63/00 (2006.01)
F16D 49/00 (2006.01)
(96) 30.07.2004
(96) 04762557.9
(73) Hofmann, Klaus, 85567 Pienzenau, DE
(72) Hofmann, Klaus, 85567 Pienzenau, DE
(54) **Svěrací a/nebo brzdící zařízení**
(32) 05.08.2003
(31) 10335795
(33) DE
(86) PCT/DE2004/001712
(87) WO 2005/015047
(74) Čermák Hořejš Matějka a spol., JUDr. Karel Čermák, Národní 32, Praha 1, 11000

(97) **EP 1655337**
(47) 09.01.2008

(97) 10.05.2006		(97) EP 1674220	
(51) C08L 23/06	(2006.01)	(47) 02.01.2008	
C08L 23/04	(2006.01)	(97) 28.06.2006	
C08F 10/02	(2006.01)	(51) B26B 21/52	(2006.01)
C08F 2/00	(2006.01)	B26B 21/22	(2006.01)
(96) 03.11.2004		(96) 10.11.2004	
(96) 04026093.7		(96) 06005226.3	
(73) Borealis Technology Oy, 06101 Porvoo, FI		(73) Knowledge & Merchandising, Inc. Limited,	
(72) Bäckman, Mats, 416 51 Göteborg, SE		Buckinghamshire, Chesham HP5 2PX, GB	
Van Praet, Erik, 3220 Holsbeek, BE		(72) King, William Ashley, Chesham HP5 2PX	
Gustafsson, Bill, 444 41 Stenungsund, SE		Buckinghamshire, GB	
Van Marion, Remko, 06100 Porvoo, FI		(54) Držadlo holicího strojku	
(54) Multimodální polyethylenová kompozice se zlepšenou homogenitou		(32) 17.11.2003	
(74) KANIA, SEDLÁK, SMOLA Patentová a známková kancelář, Ing. Jiří Malůšek, Mendlovo nám. 1a, Brno, 60300		(31) 0326772	
		(33) GB	
		(74) Čermák Hořejš Matějka a spol., JUDr. Jan Matějka, advokát, Národní 32, Praha 1, 11000	
<hr/>			
(97) EP 1659301		(97) EP 1678099	
(47) 30.01.2008		(47) 13.02.2008	
(97) 24.05.2006		(97) 06.05.2005	
(51) F16B 39/10	(2006.01)	(51) C04B 28/06	(2006.01)
(96) 16.11.2005		C04B 24/32	(2006.01)
(96) 05110801.7		C04B 24/24	(2006.01)
(73) INVENTIO AG, 6052 Hergiswil, CH		C04B 28/14	(2006.01)
(72) Hölzl, Hubert, 2440 Reisenberg, AT		(96) 22.10.2004	
Illedits, Thomas, 2491 Neufeld, AT		(96) 04805772.3	
(54) Šroubové spojení s pojistkou proti pootočení		(73) KERNEOS, 92200 Neuilly-sur-Seine Cedex, FR	
(32) 22.11.2004		(72) AMATHIEU, Loris, F-69720 Saint-Laurent-de-Mure, FR	
(31) 04405720		TOUZO, Bruno, F-69008 Lyon, FR	
(33) EP		RAYNAUD, Lionel, F-38630 Corbelin, FR	
(74) Čermák Hořejš Matějka a spol., JUDr. Karel Čermák, advokát, Národní 32, Praha 1, 11000		GAUTHIER, Dina, F-01120 Nievroz, FR	
		(54) Hutná malta na bázi binárního ettringitového pojiva, s obsahem nejméně jednoho hřebenového polymeru poly(oxidu alkylenu) a nejméně jedné organické strukturující pryskyřice	
<hr/>			
(97) EP 1663646		(32) 23.10.2003	
(47) 20.02.2008		(31) 0350728	
(97) 21.04.2005		(33) FR	
(51) B41F 15/08	(2006.01)	(86) PCT/FR2004/050529	
(96) 26.08.2004		(87) WO 2005/040062	
(96) 04764503.1		(74) Čermák Hořejš Matějka a spol., JUDr. Jan Matějka, advokát, Národní 32, Praha 1, 11000	
(73) Thieme GmbH & Co. KG, 79331 Teningen, DE			
(72) KÖNIG, Ewald, 79369 Wyhl, DE			
WINTERHALTER, Elmar, 79346 Edingen, DE			
MESSMER, Klaus, 79108 Freiburg, DE			
(54) Stěrač pro sítotisk a zařízení pro sítotisk		(97) EP 1679948	
(32) 16.09.2003		(47) 16.01.2008	
(31) 10344023		(97) 17.03.2005	
(33) DE		(51) A01D 17/10	(2006.01)
(86) PCT/EP2004/009527		(96) 02.09.2004	
(87) WO 2005/035250		(96) 04768329.7	
(74) Společná advokátní kancelář Všečeka Zelený Švorčík Kalenský a partneři, JUDr. Petr Kalenský, Hálkova 2, Praha 2, 12000		(73) Rankin, David, Bangor BT19 7QT, County Down, GB	
		Shanks, Anne, Bangor BT19 7QT, County Down, GB	
		(72) Rankin, David, Bangor BT19 7QT, County Down, GB	
		Shanks, Anne, Bangor BT19 7QT, County Down, GB	
<hr/>			
(97) EP 1671146		(54) Sít'ový potah pro pásový dopravník a pásový dopravník	
(47) 05.12.2007		(32) 03.09.2003	
(97) 06.05.2005		(31) 0320567	
(51) G01R 33/12	(2006.01)	(33) GB	
(96) 07.10.2003		(86) PCT/GB2004/003782	
(96) 03757921.6		(87) WO 2005/022977	
(73) Institute Jozef Stefan, 1001 Ljubljana, SI		(74) PATENTSERVIS Praha a.s., Jivenská 1273/1, Praha 4, 14021	
(72) MCGUINNESS, Paul, John, 1001 Ljubljana, SI			
GERSAK, Gregor, 1000 Ljubljana, SI			
KOBE, Spomenka, 1001 Ljubljana, SI			
(54) Měřicí přístroj pro měření magnetických vlastností magnetického vzorku v uzavřeném smyčce		(97) EP 1682015	
(86) PCT/EP2003/011086		(47) 16.01.2008	
(87) WO 2005/040842		(97) 02.06.2005	
(74) PATENTSERVIS Praha a.s., Jivenská 1273/1, Praha 4, 14021		(51) A61B 17/50	(2006.01)
		A61B 17/30	(2006.01)
		(96) 09.11.2004	
		(96) 04797813.5	
		(73) Solutions Branding & Design Companies AG, 20357 Hamburg, DE	

- | | |
|---|--|
| (72) GOLTA, Karel, 22359 Hamburg, DE | (97) EP 1695358 |
| PRÜSSNER, Holger, 21244 Rosengarten-Klecken, DE | (47) 30.01.2008 |
| UHLIG, Günter, 21279 Appel, Eversen-Heide, DE | (97) 23.06.2005 |
| (54) Nástroj pro vyťahování klišťat z kůže zvířat nebo lidí | (51) H01B 1/22 (2006.01) |
| (32) 14.11.2003 | B29C 70/88 (2006.01) |
| (31) 20317698/U | C08K 3/08 (2006.01) |
| (33) DE | (96) 09.12.2004 |
| (86) PCT/EP2004/012779 | (96) 04804754.2 |
| (87) WO 2005/048855 | (73) SIEMENS AKTIENGESELLSCHAFT, 80333 München, DE |
| (74) PATENTSERVIS Praha a.s., Jivenská 1273/1, Praha 4, 14021 | (72) GREINER, Robert, 91083 Baiersdorf, DE |
| | KAPITZA, Heinrich, 90765 Fürth, DE |
| | OCHSENKÜHN, Manfred, 92348 Berg, DE |
| (97) EP 1687099 | (54) Hybrid z plastu a kovu a z něho vyrobené tvarové těleso |
| (47) 16.01.2008 | (32) 12.12.2003 |
| (97) 02.06.2005 | (31) 10358342 |
| (51) B05C 1/08 (2006.01) | (33) DE |
| B05C 11/04 (2006.01) | (86) PCT/EP2004/053381 |
| (96) 04.11.2004 | (87) WO 2005/057590 |
| (96) 04797576.8 | (74) Čermák Hořejš Matějka a spol., JUDr. Karel Čermák, advokát, Národní 32, Praha 1, 11000 |
| (73) Kiener Maschinenbau GmbH, 73466 Lauchheim, DE | |
| (72) KIENER, Waldemar, 73466 Lauchheim, DE | |
| REIN, Johann, 73441 Bopfingen, DE | |
| (54) Dávkovací zařízení a zařízení pro nanášení lepidel na nejméně jeden pás substrátu | (97) EP 1696769 |
| (32) 19.11.2003 | (47) 16.01.2008 |
| (31) 10354153 | (97) 19.05.2005 |
| (33) DE | (51) A47C 23/00 (2006.01) |
| (86) PCT/EP2004/012445 | (96) 05.11.2004 |
| (87) WO 2005/049223 | (96) 04798433.1 |
| (74) UNIPATENT, Ing. Jiří Chlustina, Jana Masaryka 43-47, Praha 2, 12000 | (73) UCL Business PLC, 97 Tottenham Court Road London W1T 4TP, GB |
| | (72) TARVERDI, Karnik Brunel Enterprise Centre, Middlesex UB8 3PH, GB |
| | ALLAN, Peter, Uxbridge, Middlesex UB8 3PH, GB |
| | BEVIS, Mike Brunel Enterprise Centre, Middlesex UB8 3PH, GB |
| | FERGUSON-PELL, Martin UCL Business PLC, London W1T 4TP, GB |
| | NICHOLSON, Graham, deceased, GB |
| | HAWES, David Brunel Enterprise Centre, Middlesex UB8 3PH, GB |
| (97) EP 1687565 | (54) Spojené struktury a jejich moduly |
| (47) 09.01.2008 | (32) 06.11.2003 |
| (97) 06.05.2005 | (31) 0325970 |
| (51) F23D 5/12 (2006.01) | (33) GB |
| F23L 1/00 (2006.01) | (86) PCT/GB2004/004710 |
| F23L 1/02 (2006.01) | (87) WO 2005/044049 |
| F23L 7/00 (2006.01) | (74) Společná advokátní kancelář Vsetečka Zelený Švorčík Kalenský a partneři, JUDr. Petr Kalenský, Hálkova 2, Praha 2, 12000 |
| (96) 25.10.2004 | |
| (96) 04789606.3 | |
| (73) ESmart Group Pty Ltd., Warriewood NSW 2102, AU | |
| (72) THOMAS, Stephane Wilfrid, Annandale, NSW 2038, AU | |
| BACKES, Uwe, Bayview, NSW 2104, AU | |
| (54) Hořák pro topné zařízení | (97) EP 1701122 |
| (32) 24.10.2003 | (47) 30.01.2008 |
| (31) 2003905880 | (97) 13.09.2006 |
| (33) AU | (51) F27D 1/06 (2006.01) |
| (86) PCT/AU2004/001467 | F27D 1/04 (2006.01) |
| (87) WO 2005/040678 | F27D 1/12 (2006.01) |
| (74) PATENTSERVIS Praha a.s., Jivenská 1273/1, Praha 4, 14021 | F23G 5/50 (2006.01) |
| | F23M 5/04 (2006.01) |
| | F23M 5/08 (2006.01) |
| | (96) 19.01.2006 |
| | (96) 06001075.8 |
| | (73) Plibrico G.m.b.H., 56564 Neuwied, DE |
| | (72) Stilger, Frank, 42699 Solingen, DE |
| | Thiesen, Michael, 56203 Höhr-Grenzhausen, DE |
| | Wessels, Jens, 44866 Bochum, DE |
| | Fernau, Jörg, 56566 Neuwied, DE |
| | Lösche, Horst, 45473 Mülheim, DE |
| (54) Způsob a zařízení k provedení křížové kruh otevírající metatetické reakce mezi cyklickými a acyklickými olefiny | (54) Dvouvrstvá ohnivzdorná deska a způsob její výroby |
| (74) UNIPATENT, Ing. Jiří Chlustina, Jana Masaryka 43-47, Praha 2, 12000 | (32) 11.03.2005 |
| | (31) 102005011789 |
| | (33) DE |

(74) KANIA, SEDLÁK, SMOLA Patentová a známková kancelář, Ing. Veronika Zemanová, Mendlovo nám. 1a, Brno, 60300

(97) **EP 1701811**

(47) 27.02.2008

(97) 04.08.2005

(51) **B21D 39/02** (2006.01)

B21D 53/88 (2006.01)

B60T 13/567 (2006.01)

(96) 15.12.2004

(96) 04803899.6

(73) ROBERT BOSCH GMBH, 70442 Stuttgart, DE

(72) SIMON BACARDIT, Juan, E-08013 Barcelona, ES

(54) **Způsob montáže pneumatického servomotoru**

(32) 24.12.2003

(31) 0315495

(33) FR

(86) PCT/EP2004/014280

(87) WO 2005/070584

(74) TRAPLOVÁ HAKR KUBÁT Advokátní a patentová kancelář, Ing. Eduard Hakr, Přístavní 24, Praha 7, 17000

(97) **EP 1710356**

(47) 09.01.2008

(97) 11.10.2006

(51) **E02D 27/06** (2006.01)

(96) 31.03.2005

(96) 05102565.8

(73) Dutch Docklands International B.V., 1931 GD Egmond aan Zee, NL

(72) Olthuis, Jan Koen, 2611 VS Delft, NL

(54) **Způsob výroby plovoucí základny**

(74) PATENTSERVIS Praha a.s., Jivenská 1273/1, Praha 4, 14021

(97) **EP 1725348**

(47) 16.01.2008

(97) 19.10.2006

(51) **B21B 35/14** (2006.01)

(96) 10.04.2006

(96) 06724203.2

(73) SMS Demag Aktiengesellschaft, 40237 Düsseldorf, DE

(72) BERGER, Maik, 09111 Chemnitz, DE

KLEIN, Achim, 57223 Kreuztal, DE

LINDNER, Florian, 57250 Netphen, DE

RAINER, Peter, 57271 Hilchenbach, DE

(54) **Hnací vřetenno pro hlavní pohon válcovací stolice**

(32) 12.04.2005, 17.11.2005

(31) 102005016629, 102005054742

(33) DE, DE

(86) PCT/EP2006/003271

(87) WO 2006/108596

(74) Společná advokátní kancelář Všeťečka Zelený Švorčík Kalenský a partneři, JUDr. Miloš Všeťečka, Hálkova 2, Praha 2, 12000

(97) **EP 1732898**

(47) 23.01.2008

(97) 22.09.2005

(51) **C07D 217/14** (2006.01)

C07D 217/16 (2006.01)

C07D 401/04 (2006.01)

C07D 233/16 (2006.01)

A61K 31/472 (2006.01)

A61K 31/4725 (2006.01)

A61P 35/00 (2006.01)

(96) 12.03.2004

(96) 04719900.5

(73) Analytecon S.A., 2108 Couvet, CH

(72) GUNZINGER, Jan, CH-2108 Couvet, CH

LEANDER, Kurt, CH-2034 Peseux, CH

(54) **Deriváty tetrahydroisochinolinu a tetrahydrobenzazepinu jako inhibitory IGF - 1 R**

(86) PCT/CH2004/000147

(87) WO 2005/087743

(74) ROTT, RŮŽIČKA & GUTTMANN Patentová, známková a advokátní kancelář, Ing. Ivana Jirotková, Nad Štolou 12, Praha 7, 17000

(97) **EP 1742483**

(47) 23.01.2008

(97) 10.01.2007

(51) **H04N 7/30** (2006.01)

(96) 16.04.2003

(96) 06123090.0

(73) Matsushita Electric Industrial Co., Ltd., Kadoma-shi Osaka 571-8501, JP

(72) Kondo, Satoshi, Kyoto 614-8361, JP

Kadono, Shinya, Nishinomiya-shi Hyogo 662-0871, JP

Hagai, Makoto, Osaka 570-0051, JP

Abe, Kiyofumi, Osaka 540-6319, JP

(54) **Způsob dekódování proměnlivé délky**

(32) 19.04.2002, 26.04.2002, 13.12.2002

(31) 2002118483, 2002126029, 2002363106

(33) JP, JP, JP

(74) ROTT, RŮŽIČKA & GUTTMANN Patentová, známková a advokátní kancelář, Ing. Ivana Menšíková, Nad Štolou 12, Praha 7, 17000

(97) **EP 1750700**

(47) 02.01.2008

(97) 08.12.2005

(51) **A61K 31/43** (2006.01)

A61K 31/5415 (2006.01)

A61P 29/00 (2006.01)

A61P 31/00 (2006.01)

(96) 04.05.2005

(96) 05748118.6

(73) Boehringer Ingelheim Vetmedica GmbH, 55216 Ingelheim am Rhein, DE

(72) FOLGER, Martin, 55218 Ingelheim, DE

HASSEL, Bernhard, 55437 Ockenheim, DE

HENKE, Stefan, 57548 Kirchen, DE

JANOTT, Dietrich, W., 55218 Ingelheim, DE

RIEHEL, Peter, 55218 Ingelheim, DE

(54) **Tekutý přípravek pro veterinární lékařství, způsob jeho výroby a jeho použití**

(32) 19.05.2004

(31) 102004025324

(33) DE

(86) PCT/EP2005/004824

(87) WO 2005/115386

(74) KOREJZOVÁ & SPOL., v.o.s., JUDr. Zdeňka Korejzová, advokátka, Korunní 810/104 E, Praha 10, 10100

(97) **EP 1754632**

(47) 09.01.2008

(97) 21.02.2007

(51) **B60R 13/04** (2006.01)

B60R 13/02 (2006.01)

(96) 04.07.2006

(96) 06013778.3

(73) REHAU AG + Co, 95111 Rehau, DE

(72) Schmidt, Udo, 95028 Hof, DE

(54) **Přidržovací zařízení, s výhodou pro upevnění součástí na karosérii vozidla**

(32) 17.08.2005

(31) 102005038801

(33) DE

(74) Čermák Hořejš Matějka a spol., JUDr. Karel Čermák, advokát, Národní 32, Praha 1, 11000

-
- (97) **EP 1755593**
(47) 16.01.2008
(97) 15.12.2005
(51) **A61K 31/435** (2006.01)
A61P 3/04 (2006.01)
C07D 203/18 (2006.01)
C07D 217/06 (2006.01)
C07D 223/04 (2006.01)
C07D 295/08 (2006.01)
C07D 295/18 (2006.01)
(96) 24.05.2005
(96) 05775021.8
(73) F.HOFFMANN-LA ROCHE AG, 4070 Basel, CH
(72) ROCHE, Olivier, F-68220 Fogensbourg, FR
RODRIGUEZ-SARMIENTO, Rosa Maria, CH-4055
Basel, CH
SCHULER, Franz, CH-4125 Riehen, CH
GATTI McARTHUR, Silvia, CH-4052 Basel, CH
HERTEL, Cornelia, CH-4142 Muenchenstein, CH
NETTEKOVEN, Matthias, Heinrich, 79639 Grenzach-
Wyhlen, DE
PLANCHER, Jean-Marc, F-68220 Hagenthal le bas, FR
RAAB, Susanne, CH-4147 Aesch BL, CH
- (54) **Naftalenové deriváty užitečné jako ligandy receptoru histaminu 3**
(32) 02.06.2004
(31) 04102460
(33) EP
(86) PCT/EP2005/005594
(87) WO 2005/117865
(74) Čermák Hořejš Matějka a spol., JUDr. Karel Čermák, advokát, Národní 32, Praha 1, 11000
-
- (97) **EP 1756830**
(47) 09.01.2008
(97) 19.01.2006
(51) **G11B 33/04** (2006.01)
(96) 17.06.2005
(96) 05778877.0
(73) Montreuil Offset, 72000 Le Mans, FR
(72) GIRAUD, Charles-Henri, F-72000 Le Mans, FR
- (54) **Obal pro šikmo uložené digitální disky**
(32) 17.06.2004
(31) 0406588
(33) FR
(86) PCT/FR2005/001523
(87) WO 2006/005851
(74) Čermák Hořejš Matějka a spol., JUDr. Jan Matějka, advokát, Národní 32, Praha 1, 11000
-
- (97) **EP 1771062**
(47) 16.01.2008
(97) 02.02.2006
(51) **A01G 9/02** (2006.01)
(96) 28.06.2005
(96) 05783936.7
(73) Canevaflor, 69008 Lyon, FR
(72) PELESZEZAK, Pascal, F-69003 Lyon, FR
- (54) **Struktura zdi osazené rostlinami**
(32) 30.06.2004
(31) 0407244
(33) FR
(86) PCT/FR2005/001629
(87) WO 2006/010846
(74) Čermák Hořejš Matějka a spol., JUDr. Jan Matějka, advokát, Národní 32, Praha 1, 11000
-
- (97) **EP 1771273**
(47) 02.01.2008
(97) 01.12.2005
- (51) **B23K 10/02** (2006.01)
B02C 4/30 (2006.01)
C22C 38/44 (2006.01)
(96) 07.05.2005
(96) 05747870.3
(73) Tronox Pigments International GmbH, 8001 Zürich, CH
(72) KÄMMERER, Knut, 41464 Neuss, DE
LAUBACH, Benno, 47809 Krefeld, DE
DÖRSCHUG, Uwe, 47918 Tönisvorst, DE
- (54) **Mlecí válec, který lze zamontovat do válcového mlýna**
(32) 21.05.2004
(31) 102004025175
(33) DE
(86) PCT/EP2005/004968
(87) WO 2005/113185
(74) PATENTSERVIS Praha a.s., Jivenská 1273/1, Praha 4, 14021
-
- (97) **EP 1794477**
(47) 23.01.2008
(97) 30.03.2006
(51) **F16H 57/02** (2006.01)
F16C 17/10 (2006.01)
(96) 16.08.2005
(96) 05774077.1
(73) ROBERT BOSCH GMBH, 70442 Stuttgart, DE
(72) OBERLE, Hans-Juergen, 76437 Rastatt, DE
SCHWENDEMANN, Franz, 77833 Ottersweier, DE
LIENIG, Andreas, 77815 Buehl, DE
- (54) **Převodová-hnací jednotka s nastavovacím elementem**
(32) 23.09.2004
(31) 102004046094
(33) DE
(86) PCT/EP2005/054026
(87) WO 2006/032584
(74) Čermák Hořejš Matějka a spol., JUDr. Jan Matějka, advokát, Národní 32, Praha 1, 11000
-
- (97) **EP 1812173**
(47) 06.02.2008
(97) 20.04.2006
(51) **B07B 1/38** (2006.01)
B07B 1/00 (2006.01)
(96) 05.10.2005
(96) 05789604.5
(73) SATAKE CORPORATION, Chiyoda-ku, Tokyo 101-0021, JP
(72) GLOVER, Charles, Leslie, Failsworth, Manchester M35 9PD, GB
- (54) **Sítový rám**
(32) 14.10.2004
(31) 0422820
(33) GB
(86) PCT/GB2005/003824
(87) WO 2006/040517
(74) TRAPLOVÁ HAKR KUBÁT Advokátní a patentová kancelář, Ing. Jan Kubát, Přístavní 24, Praha 7, 17000
-
- (97) **EP 1825062**
(47) 12.03.2008
(97) 08.06.2006
(51) **E01B 29/28** (2006.01)
B23P 19/06 (2006.01)
(96) 03.12.2004
(96) 04803479.7
(73) Robel Bahnbaumaschinen GmbH, 83395 Freilassing, DE
(72) WIDLROITHER, Otto, 83395 Freilassing, DE
- (54) **Šroubovací stroj**
(86) PCT/EP2004/013752
(87) WO 2006/058552
(74) TRAPLOVÁ HAKR KUBÁT Advokátní a patentová kancelář, Ing. Eduard Hakr, Přístavní 24, Praha 7, 17000

-
- (97) **EP 1828125**
(47) 09.04.2008
(97) 08.06.2006
(51) **C07D 209/44** (2006.01)
C07D 405/12 (2006.01)
(96) 29.11.2005
(96) 05822892.5
(73) BIOPROJET, 75003 Paris, FR
(72) CAPET, Marc, F-35520 MELESSE, FR
DANVY, Denis, F-76190 YVETOT, FR
DARTOIS, Catherine, F-35760 SAINT GREGOIRE, FR
LEVOIN, Nicolas, F-35310 MORDELLES, FR
MORVAN, Marcel, F-35740 PACE, FR
BERREBI-BERTRAND, Isabelle, F-35740 PACE, FR
CALMELS, Thierry, F-35520 MELESSE, FR
ROBERT, Philippe, F-35740 PACE, FR
SCHWARTZ, Jean-Charles, F-75014 PARIS, FR
LECOMTE, Jeanne-Marie, F-75003 PARIS, FR
(54) **Nové arylpiperazinové deriváty**
(32) 01.12.2004
(31) 0412763
(33) FR
(86) PCT/FR2005/002964
(87) WO 2006/058993
(74) Společná advokátní kancelář Všeťečka Zelený Švorčík
Kalenský a partneři, JUDr. Petr Kalenský, Hálkova 2,
Praha 2, 12000
-

Evropské patenty zrušené Evropským patentovým úřadem

Následující evropské patenty udělené Evropským patentovým úřadem s účinky pro Českou republiku byly zrušeny Evropským patentovým úřadem podle článku 102 Úmluvy o udělování evropských patentů (§35f odst 2 zákona č. 527/1990 Sb., v platném znění).

- (97) EP 1499531

PD4A Převod práv a ostatní změny majitelů evropských patentů

- (97) **EP 1385126**
(73) Daimler AG, 70567 Stuttgart, DE
-
- (97) **EP 1408961**
(73) Ono Pharmaceutical Co., Ltd., Osaka-shi, Osaka 541-8526, JP
-
- (97) **EP 1448562**
(73) Ortho-McNeil Pharmaceutical, Inc., Raritan, NJ 08869-0602, US
-
- (97) **EP 1601355**
(73) Universita' Degli Studi di Firenze, 50121 Firenze, IT
Regione Toscana, Firenze, IT
-
- (97) **EP 1617499**
(73) Staxera GmbH, 01237 Dresden, DE
-

FG1K

Zapsané užité vzory - přehled podle čísel zápisu

V období uzávěrky tohoto čísla Věstníku zapsal Úřad průmyslového vlastnictví tyto užité vzory.

18457	A 23 L 1/30	(2006.01)
18458	H 04 M 3/38	(2006.01)
18459	H 02 N 1/06	(2006.01)
18460	B 62 M 1/00	(2006.01)
18461	G 01 N 33/52	(2006.01)
18462	H 01 R 4/50	(2006.01)
18463	A 47 K 10/08	(2006.01)
18464	C 02 F 11/04	(2006.01)
18465	B 62 K 5/00	(2006.01)
18466	B 62 D 5/00	(2006.01)
18467	G 09 F 19/00	(2006.01)
18468	A 47 G 23/02	(2006.01)
18469	A 47 L 7/00	(2006.01)
18470	G 09 B 7/00	(2006.01)
18471	A 61 F 13/02	(2006.01)
18472	E 04 C 2/06	(2006.01)
18473	F 03 D 9/00	(2006.01)
18474	B 21 B 39/12	(2006.01)
18475	B 21 B 39/14	(2006.01)
18476	B 21 B 45/04	(2006.01)
18477	B 21 B 45/04	(2006.01)
18478	F 16 L 35/00	(2006.01)
18479	E 04 F 17/08	(2006.01)
18480	A 63 B 29/00	(2006.01)
18481	F 24 B 1/183	(2006.01)
18482	A 45 F 5/00	(2006.01)
18483	A 23 L 1/305	(2006.01)

FG1K

Zapsané užité vzory - řazené podle MPT

- (51) *A23L 1/30* (2006.01)
A23L 1/48 (2006.01)
A61K 36/16 (2006.01)
A61P 9/00 (2006.01)
(11) 18457
(21) **2007-18856**
(22) 30.05.2007
(47) 21.04.2008
(73) RosenPharma, a. s., Praha, CZ
(72) Růžička Dag PharmDr., Brno, CZ
(54) **Potravní doplněk**
(74) Václav Müller, patentový zástupce, Filipova 2016, Praha 4, 14800
- (51) *A23L 1/305* (2006.01)
A61K 36/00 (2006.01)
A61K 36/16 (2006.01)
A61K 36/21 (2006.01)
A23L 1/302 (2006.01)
A23L 1/29 (2006.01)
(11) 18483
(21) **2008-19818**
(22) 31.03.2008
(47) 21.04.2008
(73) Simply You a.s., Opava, CZ
(72) Volný Tomáš Mgr., Hradec nad Moravicí, CZ
Gazdík Antonín Mgr., Vítkov, CZ
(54) **Potravinový doplněk pro zvláštní výživu**
(74) Bc. Václav Pacl, Okrajová 4, Havířov-Podlesí, 73601
- (51) *A45F 5/00* (2006.01)
(11) 18482
(21) **2008-19785**
(22) 20.03.2008
(47) 21.04.2008
(73) Vandas Pavel Ing. Arch., Dobříš, CZ
(72) Vandas Pavel Ing. Arch., Dobříš, CZ
(54) **Kombinovaný nosič pro upevnění a nošení přístrojů a zařízení pro dálkový přenos dat na hřbetu ruky**
(74) Ing. Miroslav Karas, Strakonická 352, Příbram V, 26105
- (51) *A47G 23/02* (2006.01)
A47G 23/03 (2006.01)
A47G 29/093 (2006.01)
(11) 18468
(21) **2007-19531**
(22) 27.12.2007
(47) 21.04.2008
(73) DETESK s. r. o., Železný Brod, CZ
(72) Kalousek Ivan, Železný Brod, CZ
(54) **Dočasný držák skleněných, porcelánových, keramických nebo popřípadě kovových nápojových servisů či nápojových souborů**
(74) Ing. Václav Strnad, Rychtářská 375/31, Liberec 14, 46014
- (51) *A47K 10/08* (2006.01)
A47K 10/04 (2006.01)
A47K 3/30 (2006.01)
(11) 18463
(21) **2007-19383**
(22) 14.11.2007
(47) 21.04.2008
(73) Ellner Vladimír Ing., Praha, CZ
(72) Ellner Vladimír Ing., Praha, CZ
(54) **Odkapávací tyč, horizontální, zavěšená úhlopříčně do obloukového nezastřešeného sprchového koutu**
- (51) *A47L 7/00* (2006.01)
A47L 5/00 (2006.01)
A47L 5/38 (2006.01)
A47L 9/10 (2006.01)
(11) 18469
- (21) **2008-19607**
(22) 22.01.2008
(47) 21.04.2008
(73) ACword, spol. s r.o., Trinec, CZ
(72) Moskál Jozef, Trinec, CZ
(54) **Průmyslový odsávač**
(74) Ing. Jan Chwistek, patentový zástupce, Náměstí ČSA 3, Český Těšín, 73701
- (51) *A61F 13/02* (2006.01)
A61F 13/15 (2006.01)
A61L 15/20 (2006.01)
(11) 18471
(21) **2008-19649**
(22) 06.02.2008
(47) 21.04.2008
(73) FWDS Research, a. s., Praha, CZ
Najman Karel, Dvůr Králové nad Labem, CZ
Baudyš Karel Ing., Komárov, CZ
(72) Najman Karel, Dvůr Králové nad Labem, CZ
Baudyš Karel Ing., Komárov, CZ
(54) **Hemostatická absorpční plena**
(74) JUDr. Aleš Zábrš, Na Beránce 2, Praha 6, 16000
- (51) *A63B 29/00* (2006.01)
A63B 29/02 (2006.01)
A62B 1/18 (2006.01)
A62B 1/00 (2006.01)
(11) 18480
(21) **2008-19750**
(22) 13.03.2008
(47) 21.04.2008
(73) Singing Rock s. r. o., Poniklá, CZ
(72) Horák Martin Ing., Mladá Boleslav, CZ
(54) **Jisticí a slaňovací pomůcka**
(74) ROTT, RŮŽIČKA & GUTTMANN Patentová, známková a advokátní kancelář, Ing. Ivana Menšíková, Nad Štolou 12, Praha 7, 17000
- (51) *B21B 39/12* (2006.01)
B21B 39/02 (2006.01)
B21B 39/00 (2006.01)
B21B 45/04 (2006.01)
B21B 45/00 (2006.01)
(11) 18474
(21) **2008-19721**
(22) 06.03.2008
(47) 21.04.2008
(73) SLEZSKÝ VÝZKUM s.r.o., Ostrava, CZ
Haladová Petra Ing., Horní Bludovice, CZ
(72) Mrůzek Pavel Ing., Ostrava, CZ
Harmečko Andrej Ing., Ostrava, CZ
Vida Julius, Havířov, CZ
Halada Pavel, Havířov, CZ
(54) **Transportní a odokujňovací váleček**
- (51) *B21B 39/14* (2006.01)
B21B 39/02 (2006.01)
B21B 39/00 (2006.01)
(11) 18475
(21) **2008-19722**
(22) 06.03.2008
(47) 21.04.2008
(73) SLEZSKÝ VÝZKUM s.r.o., Ostrava, CZ
Haladová Petra Ing., Horní Bludovice, CZ
(72) Mrůzek Pavel Ing., Ostrava, CZ
Harmečko Andrej Ing., Ostrava, CZ
Vida Julius, Havířov, CZ
Halada Pavel, Havířov, CZ
(54) **Ručně přestavitelná dvojkladková vodič jednotka**
- (51) *B21B 45/04* (2006.01)

- (11) **B21B 45/00** (2006.01)
(11) 18476
(21) **2008-19723**
(22) 06.03.2008
(47) 21.04.2008
(73) SLEZSKÝ VÝZKUM s.r.o., Ostrava, CZ
Haladová Petra Ing., Horní Bludovice, CZ
- (72) Mrůzek Pavel Ing., Ostrava, CZ
Harmečko Andrej Ing., Ostrava, CZ
Vida Julius, Havířov, CZ
Halada Pavel, Havířov, CZ
- (54) **Odokujňovací zařízení kruhových předvalků**
- (51) **B21B 45/04** (2006.01)
B21B 45/00 (2006.01)
(11) 18477
(21) **2008-19724**
(22) 06.03.2008
(47) 21.04.2008
(73) SLEZSKÝ VÝZKUM s.r.o., Ostrava, CZ
Haladová Petra Ing., Horní Bludovice, CZ
- (72) Mrůzek Pavel Ing., Ostrava, CZ
Harmečko Andrej Ing., Ostrava, CZ
Vida Julius, Havířov, CZ
Halada Pavel, Havířov, CZ
- (54) **Odokujňovací zařízení plošných předvalků**
- (51) **B62D 5/00** (2006.01)
(11) 18466
(21) **2007-19466**
(22) 05.12.2007
(47) 21.04.2008
(73) Boháček Josef, Brno, CZ
Janda Petr, Brno, CZ
- (72) Janda Petr, Brno, CZ
Boháček Josef, Brno, CZ
- (54) **Servopohon pro automatické řízení rejdu automobilu**
- (51) **B62K 5/00** (2006.01)
B62K 7/04 (2006.01)
B62K 7/02 (2006.01)
B62K 7/00 (2006.01)
B62K 17/00 (2006.01)
B62M 23/02 (2006.01)
(11) 18465
(21) **2007-19458**
(22) 03.12.2007
(47) 21.04.2008
(73) FULLSERVICE, s.r.o., Praha, CZ
- (72) Ulč Marek, Starý Plzenec, CZ
- (54) **Vozidlo na lidský pohon**
- (74) Ing. Václav Kratochvíl, patentový zástupce, Táborská 758/33, Mladá Boleslav, 29301
- (51) **B62M 1/00** (2006.01)
B62M 1/02 (2006.01)
B62M 9/12 (2006.01)
B62M 9/10 (2006.01)
B62M 9/04 (2006.01)
B62M 9/00 (2006.01)
(11) 18460
(21) **2007-19341**
(22) 31.10.2007
(47) 21.04.2008
(73) Laurin Jiří, Jablonec nad Nisou, CZ
- (72) Laurin Jiří, Jablonec nad Nisou, CZ
- (54) **Jízdní kolo**
- (74) Bc. Kamil Kolátor, 28. října 2015/23, Jablonec nad Nisou, 44601
- (51) **C02F 11/04** (2006.01)
(11) 18464
(21) **2007-19408**
(22) 21.11.2007
(47) 21.04.2008
(73) Výzkumný ústav rostlinné výroby, v. v. i., Praha, CZ
- (72) Váňa Jaroslav Ing. CSc., Praha, CZ
Ust'ak Sergej Ing. CSc., Jirkov, CZ
- (54) **Přípravek pro stimulaci anaerobní digesce**
- (74) Ministerstvo zemědělství ČR, Mgr. Hana Jirkalová, Těšnov 17, Praha 1, 11705
- (51) **E04C 2/06** (2006.01)
E04C 2/26 (2006.01)
E04C 2/284 (2006.01)
(11) 18472
(21) **2008-19688**
(22) 21.02.2008
(47) 21.04.2008
(73) České vysoké učení technické v Praze Fakulta stavební, Praha, CZ
- (72) Hájek Petr prof. Ing. CSc., Praha, CZ
Fiala Ctislav Ing., Plzeň, CZ
- (54) **Stropní panel**
- (74) Ing. Hana Dušková, patentový zástupce, Travná 1285, Praha 14 - Kyje, 19800
- (51) **E04F 17/08** (2006.01)
F16L 3/26 (2006.01)
H02G 9/00 (2006.01)
(11) 18479
(21) **2008-19741**
(22) 11.03.2008
(47) 21.04.2008
(73) Výzkumný ústav stavebních hmot, a.s., Brno, CZ
- (72) Knězek Josef Ing. CSc., Brno, CZ
- (54) **Dílec požárně odolného kabelového žlabu**
- (74) Ing. Libor Markes, Grohova 54, Brno, 60200
- (51) **F03D 9/00** (2006.01)
F03D 3/00 (2006.01)
H02K 7/18 (2006.01)
(11) 18473
(21) **2008-19715**
(22) 04.03.2008
(47) 21.04.2008
(73) Dvořák Martin, Zásmyky, CZ
Dvořák Jan, Zásmyky, CZ
- (72) Dvořák Martin, Zásmyky, CZ
Dvořák Jan, Zásmyky, CZ
- (54) **Mobilní rotorová výroba elektrické energie**
- (74) Daniela Toningerová, patentový a známkový zástupce, Kamenická 3, Praha 7, 17000
- (51) **F16L 35/00** (2006.01)
F16L 33/00 (2006.01)
(11) 18478
(21) **2008-19739**
(22) 11.03.2008
(47) 21.04.2008
(73) Klaban Tomáš, Brno, CZ
- (72) Klaban Tomáš, Brno, CZ
- (54) **Pružný pojistný element pro koncovky hadic**
- (74) Ing. Libor Markes, Grohova 54, Brno, 60200
- (51) **F24B 1/183** (2006.01)
F24D 3/02 (2006.01)
(11) 18481
(21) **2008-19762**
(22) 14.03.2008
(47) 21.04.2008
(73) Holub Pavel Ing., Sušice, CZ
Bobek Jiří, Praha, CZ
- (72) Holub Pavel Ing., Sušice, CZ
Bobek Jiří, Praha, CZ
- (54) **Kombinovaný teplovodní krb**
- (74) Ing. Vladimír Čmejla - LEGR PATENT, Ing. Vladimír Čmejla, patentový zástupce a soudní znalec, Rašínovo nábreží 54, Praha 2, 12800
- (51) **G01N 33/52** (2006.01)
G01N 33/96 (2006.01)
(11) 18461

- (21) **2007-19362**
(22) 07.11.2007
(47) 21.04.2008
(73) Votruba Miloš RNDr. Mgr. CSc., Praha, CZ
(72) Votruba Miloš RNDr. Mgr. CSc., Praha, CZ
(54) **Souprava činidel k přípravě pracovního činidla určeného k rychlému a poloautomatickému kvantitativnímu stanovení koncentrace volných radikálů ve všech tělesných tekutinách, šťávách a extraktech z živočišných a rostlinných tkání**
(74) PATENTSERVIS Praha a.s., Jivenská 1273/1, Praha 4, 14021
- (51) **G09B 7/00** (2006.01)
(11) 18470
(21) **2008-19612**
(22) 24.01.2008
(47) 21.04.2008
(32) 24.01.2007
(31) 2007/13
(33) SK
(73) Bevilaqua Igor Dr., Neuenstadt, DE
(72) Bevilaqua Igor Dr., Neuenstadt, DE
(54) **Zapojení dialogového výukového systému**
(74) INPARTNERS GROUP, Doc. Ing. CSc. Mihnea Gheorghiu, Lidická 51, Brno, 60200
- (51) **G09F 19/00** (2006.01)
G09F 11/00 (2006.01)
G07F 11/00 (2006.01)
G06F 13/00 (2006.01)
(11) 18467
(21) **2007-19492**
(22) 12.12.2007
(47) 21.04.2008
(73) Baumann Technologie CZ, a.s., Ivančice, CZ
(72) Sellner Michal Ing., Kuřim, CZ
(54) **Zařízení pro doručování sdělení osobám fyzicky se nalézajícím v cílovém prostoru**
(74) Ing. Dobroslav Musil, patentová kancelář, Ing. Dobroslav Musil, Cejl 38, Brno, 60200
- (51) **H01R 4/50** (2006.01)
H01R 4/48 (2006.01)
H01R 4/30 (2006.01)
H01R 4/58 (2006.01)
(11) 18462
(21) **2007-19363**
(22) 07.11.2007
(47) 21.04.2008
(73) ČVUT v Praze Fakulta strojní CENTRUM Josefa Božka II, Praha 6, CZ
(72) Vítek Karel, Zdislavice, CZ
Mareš Tomáš, Praha, CZ
(54) **Multifunkční vodičová svorka**
- (51) **H02N 1/06** (2006.01)
(11) 18459
(21) **2007-19304**
(22) 30.12.2005
(47) 21.04.2008
(73) České vysoké učení technické v Praze Fakulta elektrotechnická, Praha 6, CZ
(72) Bouda Václav Prof. Ing. CSc., Praha, CZ
(54) **Elektromechanický měnič**
- (51) **H04M 3/38** (2006.01)
H04M 3/22 (2006.01)
H04M 3/42 (2006.01)
H04Q 1/45 (2006.01)
(11) 18458
(21) **2007-19203**
(22) 21.07.2005
(47) 21.04.2008
(32) 18.03.2005
(31) 2005/00314
- (33) HU
(73) ALIN Anstalt, FL-Triesen, LI
(72) Csabai Barnabás, Budapest, HU
Kató Csaba, Budapest, HU
Josepovits László, Budapest, HU
(54) **Řídicí komunikační systém pro volající s omezenou svobodou**
(74) Čermák Hořejš Myslík a spol., JUDr. Jan Matějka, Národní 32, Praha 1, 11000

Seznam majitelů zapsaných užitečných vzorů

(73)	(11)	(51)	(73)	(11)	(51)	
ACword, spol. s r.o., Třinec, CZ	18469	<i>A 47 L 7/00</i>	(2006.01)	Simply You a.s., Opava, CZ	18483 <i>A 23 L 1/305</i>	(2006.01)
ALIN Anstalt, FL-Triesen, LI	18458	<i>H 04 M 3/38</i>	(2006.01)	Singing Rock s. r. o., Poniklá, CZ	18480 <i>A 63 B 29/00</i>	(2006.01)
Baudyš Karel Ing., Komárov, CZ	18471	<i>A 61 F 13/02</i>	(2006.01)	SLEZSKÝ VÝZKUM s.r.o., Ostrava, CZ	18474 <i>B 21 B 39/12</i>	(2006.01)
Baumann Technologie CZ, a.s., Ivančice, CZ	18467	<i>G 09 F 19/00</i>	(2006.01)	SLEZSKÝ VÝZKUM s.r.o., Ostrava, CZ	18475 <i>B 21 B 39/14</i>	(2006.01)
Bevilaqua Igor Dr., Neuenstadt, DE	18470	<i>G 09 B 7/00</i>	(2006.01)	SLEZSKÝ VÝZKUM s.r.o., Ostrava, CZ	18476 <i>B 21 B 45/04</i>	(2006.01)
Bobek Jiří, Praha, CZ	18481	<i>F 24 B 1/183</i>	(2006.01)	SLEZSKÝ VÝZKUM s.r.o., Ostrava, CZ	18477 <i>B 21 B 45/04</i>	(2006.01)
Boháček Josef, Brno, CZ	18466	<i>B 62 D 5/00</i>	(2006.01)	Vandas Pavel Ing. Arch., Dobříš, CZ	18482 <i>A 45 F 5/00</i>	(2006.01)
České vysoké učení technické v Praze Fakulta elektrotechnická, Praha 6, CZ	18459	<i>H 02 N 1/06</i>	(2006.01)	Votruba Miloš RNDr. Mgr. CSc., Praha, CZ	18461 <i>G 01 N 33/52</i>	(2006.01)
České vysoké učení technické v Praze Fakulta stavební, Praha, CZ	18472	<i>E 04 C 2/06</i>	(2006.01)	Výzkumný ústav rostlinné výroby, v. v. i., Praha, CZ	18464 <i>C 02 F 11/04</i>	(2006.01)
ČVUT v Praze Fakulta strojní CENTRUM Josefa Božka II, Praha 6, CZ	18462	<i>H 01 R 4/50</i>	(2006.01)	Výzkumný ústav stavebních hmot, a.s., Brno, CZ	18479 <i>E 04 F 17/08</i>	(2006.01)
DETESK s. r. o., Železný Brod, CZ	18468	<i>A 47 G 23/02</i>	(2006.01)			
Dvořák Martin, Zásmuky, CZ	18473	<i>F 03 D 9/00</i>	(2006.01)			
Dvořák Jan, Zásmuky, CZ	18473	<i>F 03 D 9/00</i>	(2006.01)			
Ellner Vladimír Ing., Praha, CZ	18463	<i>A 47 K 10/08</i>	(2006.01)			
FULLSERVICE, s.r.o., Praha, CZ	18465	<i>B 62 K 5/00</i>	(2006.01)			
FWDS Research, a. s., Praha, CZ	18471	<i>A 61 F 13/02</i>	(2006.01)			
Haladová Petra Ing., Horní Bludovice, CZ	18474	<i>B 21 B 39/12</i>	(2006.01)			
Haladová Petra Ing., Horní Bludovice, CZ	18475	<i>B 21 B 39/14</i>	(2006.01)			
Haladová Petra Ing., Horní Bludovice, CZ	18476	<i>B 21 B 45/04</i>	(2006.01)			
Haladová Petra Ing., Horní Bludovice, CZ	18477	<i>B 21 B 45/04</i>	(2006.01)			
Holub Pavel Ing., Sušice, CZ	18481	<i>F 24 B 1/183</i>	(2006.01)			
Janda Petr, Brno, CZ	18466	<i>B 62 D 5/00</i>	(2006.01)			
Klaban Tomáš, Brno, CZ	18478	<i>F 16 L 35/00</i>	(2006.01)			
Laurin Jirí, Jablonec nad Nisou, CZ	18460	<i>B 62 M 1/00</i>	(2006.01)			
Najman Karel, Dvůr Králové nad Labem, CZ	18471	<i>A 61 F 13/02</i>	(2006.01)			
RosenPharma, a. s., Praha, CZ	18457	<i>A 23 L 1/30</i>	(2006.01)			

FG4Q

Zapsané průmyslové vzory - přehled podle čísel zápisu

V období uzávěrky tohoto čísla Věstníku zapsal Úřad průmyslového vlastnictví tyto průmyslové vzory:

34188	11-01
34189	12-08
34190	12-08
34191	12-08
34192	12-08
34193	12-16
34194	06-01
34195	12-16
34196	26-06

FG4Q

Zapsané průmyslové vzory - přehled podle tříd

- (51) 06-01
- (11) 34194
- (21) 2007-37303
- (22) 17.12.2007
- (15) 17.04.2008
- (45) 17.04.2008
- (54) Čalouněný nábytek
- (28) 13
- (73) Eliáš Václav, Slavkov u Brna, CZ
- (72) Eliáš Václav, Slavkov u Brna, CZ
- (74) Martin Kořistka, patentový zástupce, Karpatská 3, Brno, 62500
- (55)



2.3



1.1



3.1



1.2



3.2



1.3



3.3



2.1



4.1



2.2



4.2



4.3



7.1



5.1



7.2



5.2



7.3



5.3



8.1



6.1



8.2



6.2



8.3



6.3



9.1



9.2



11.3



9.3



12.1



10.1



12.2



10.2



12.3



10.3



13.1



11.1



13.2



11.2



13.3

- (51) **11-01**
(11) 34188
(21) 2007-37189
(22) 24.08.2007
(15) 17.04.2008
(45) 17.04.2008
(54) Přívěsek
(28) 1
(73) Hačeký Václav, Lstiboř, CZ
(72) Hačeký Václav, Lstiboř, CZ
(55)



1.1



1.2



1.3

- (51) **12-08**
(11) 34189
(21) 2007-37238
(22) 10.10.2007
(15) 17.04.2008
(45) 17.04.2008
(54) Přepravní plošina
(28) 1
(73) CTS servis, spol. s r.o., Poděbrady, CZ
(72) Novák Jiří, Český Brod, CZ
(74) Ing. Libor Šimek, patentový zástupce, Kartouzská 4, Praha 5, 15099
(55)

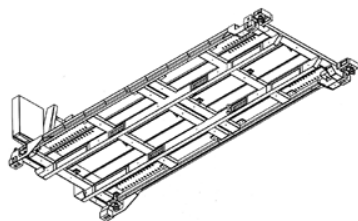

1.1

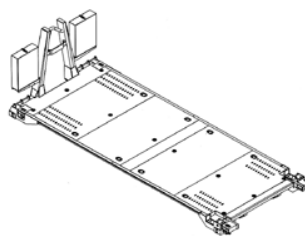

1.2

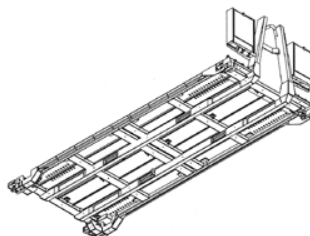

1.3

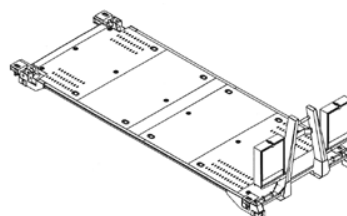

1.4

- (51) **12-08**
(11) 34190
(21) 2007-37239
(22) 10.10.2007
(15) 17.04.2008
(45) 17.04.2008
(54) Přepravní plošina
(28) 1
(73) CTS servis, spol. s r.o., Poděbrady, CZ
(72) Novák Jiří, Český Brod, CZ
(74) Ing. Libor Šimek, patentový zástupce, Kartouzská 4, Praha 5, 15099
(55)

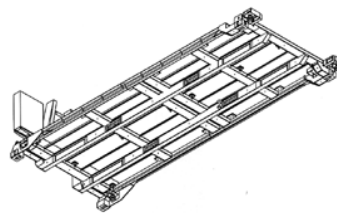

1.1

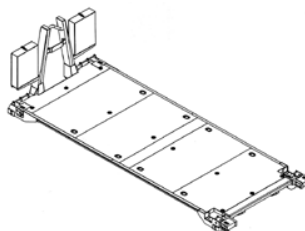

1.2

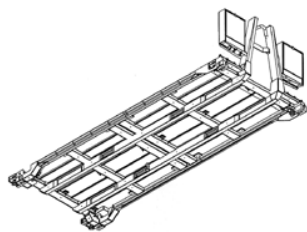

1.3

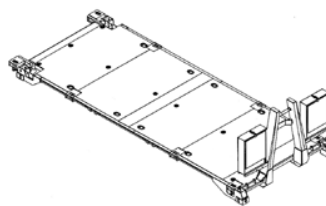

1.4

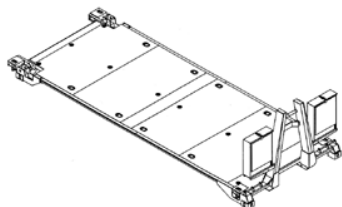

1.4

- (51) **12-08**
(11) 34192
(21) 2007-37241
(22) 10.10.2007
(15) 17.04.2008
(45) 17.04.2008
(54) Přepravní plošina
(28) 1
(73) CTS servis, spol. s r.o., Poděbrady, CZ
(72) Novák Jiří, Český Brod, CZ
(74) Ing. Libor Šimek, patentový zástupce, Kartouzská 4, Praha 5, 15099

(55)

- (51) **12-08**
(11) 34191
(21) 2007-37240
(22) 10.10.2007
(15) 17.04.2008
(45) 17.04.2008
(54) Přepravní plošina
(28) 1
(73) CTS servis, spol. s r.o., Poděbrady, CZ
(72) Novák Jiří, Český Brod, CZ
(74) Ing. Libor Šimek, patentový zástupce, Kartouzská 4, Praha 5, 15099

(55)

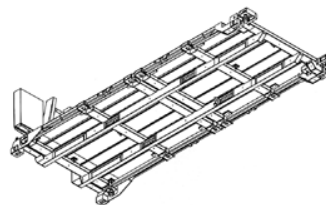

1.1

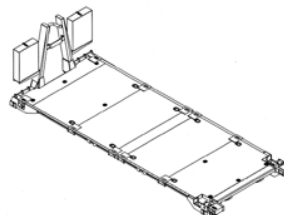

1.2

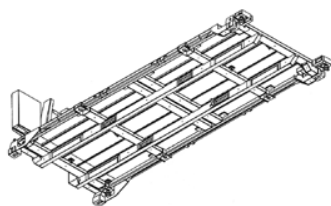

1.1

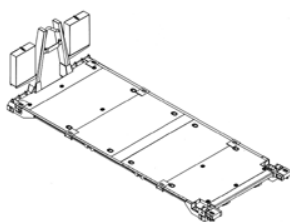

1.2

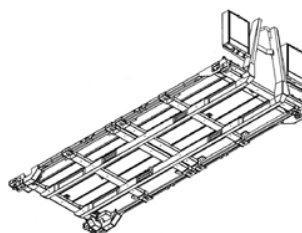

1.3

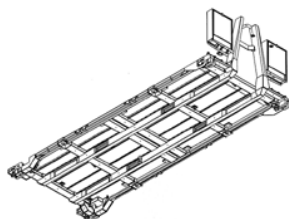

1.3

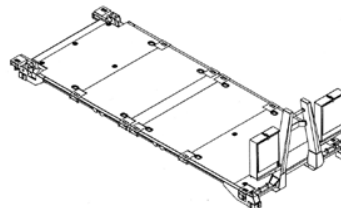

1.4

- (51) **12-16**
- (11) 34193
- (21) 2007-37291
- (22) 10.12.2007
- (15) 17.04.2008
- (45) 17.04.2008
- (54) Zrcátko pro motorová vozidla
- (28) 3
- (32) 19.06.2007
- (31) 2007/0305
- (33) SE
- (73) SCANIA CV AB, Södertälje, SE
- (72) Lundgren Anders, Södertälje, SE
- (74) FISCHER & PARTNER Intellectual Property s.r.o., Ing.
Michael Fischer, Na Hrobci 294/5, Praha 2, 12000
- (55)



1.1

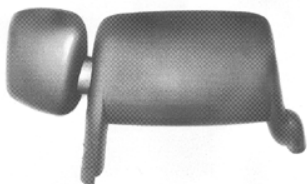

1.2

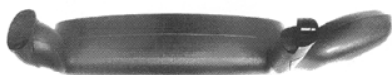

1.3

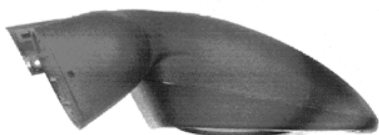

1.4



1.5

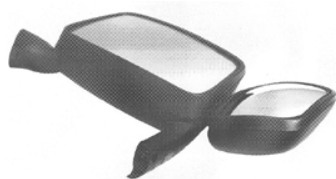

1.6



1.7



2.1

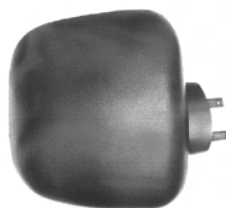

2.2



2.3

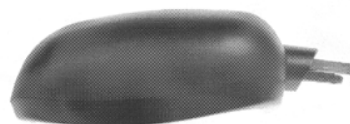

2.4

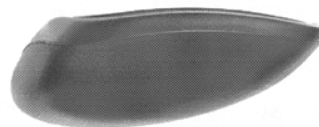

2.5



2.6



2.7



3.7



3.1



3.2



3.3

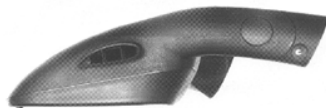

3.4



3.5



3.6

-
- (51) **12-16**
(11) 34195
(21) 2007-37132
(22) 22.06.2007
(15) 21.04.2008
(45) 27.06.2009
(54) Vnější plech dveří vozidla
(28) 1
(32) 27.12.2006
(31) 40606515.2
(33) DE
(73) Dr. Ing. h.c. F. Porsche AG, 70435 Stuttgart, DE
(72) LARSON Grant, 71642 Ludwigsburg, DE
(74) ROTT, RŮŽIČKA & GUTTMANN patent.,známkové a
advokátní kanceláře, Ing. Miloslav Hainz, Nad Štolou 12,
Praha 7, 17000

(55)

**Zveřejnění průmyslového vzoru je
odloženo do: 27.06.2009**

-
- (51) **26-06**
(11) 34196
(21) 2007-37192
(22) 24.08.2007
(15) 21.04.2008
(45) 05.09.2009
(54) Světlo pro vozidlo
(28) 2
(32) 05.03.2007
(31) 40701204.4
(33) DE
(73) Dr. Ing. h.c.F. Porsche AG, 70435 Stuttgart, DE
(72) Varga Peter, 75173 Pforzheim, DE
(74) ROTT, RŮŽIČKA & GUTTMANN patent.,známkové a
advokátní kanceláře, Ing. Miloslav Hainz, Nad Štolou 12,
Praha 7, 17000

(55)

**Zveřejnění průmyslového vzoru je
odloženo do: 05.09.2009**

Seznam vlastníků zapsaných průmyslových vzorů

(73)	(11)	(51)	(73)	(11)	(51)
CTS servis, spol. s r.o., Poděbrady, CZ	34191	12-08			
CTS servis, spol. s r.o., Poděbrady, CZ	34189	12-08			
CTS servis, spol. s r.o., Poděbrady, CZ	34190	12-08			
CTS servis, spol. s r.o., Poděbrady, CZ	34192	12-08			
Dr. Ing. h.c. F. Porsche AG, 70435 Stuttgart, DE	34195	12-16			
Dr. Ing. h.c.F. Porsche AG, 70435 Stuttgart, DE	34196	26-06			
Eliáš Václav, Slavkov u Brna, CZ	34194	06-01			
Hačeký Václav, Lstiboř, CZ	34188	11-01			
SCANIA CV AB, Södertälje, SE	34193	12-16			

Dodatková ochranná osvědčení pro léčiva a pro přípravky na ochranu rostlin

Podání žádosti o udělení osvědčení

- (22) 07.04.2008
- (21) SPC/CZ2008/126
- (73) BAYER CORPORATION, 15205 Pittsburgh, PA, US
- (68) 299125
- (54) Difenyllové močoviny substituované omega-karboxyarylovou skupinou jako inhibitory rafkinázy, jejich použití a farmaceutické kompozice s jejich obsahem
- (92) EU/1/06/342/001, 19.07.2006
- (95) Nexavar-sorafenibum, léčivý přípravek

Udělení osvědčení

- (73) THE WELLCOME FOUNDATION LIMITED, UB6 0NN
Greenford, Middlesex, GB
- (68) 277006
- (11) 277006/121
- (54) Deriváty purinu, způsob jejich výroby a použití
- (92) EU/1/07/403/001, 22.08.2007
- (93) EU/1/07/403/001, 22.08.2007, EU
- (95) ATRIANCE-nelarabin, léčivý přípravek
- (94) 27.05.2013

Úřední rozhodnutí a oznámení

MK1K

Zániky užitečných vzorů uplynutím doby platnosti

(11)	(21)	Int.Cl/(51)	(11)	(21)	Int.Cl/(51)
7379	1998-7932	8/A23L 2/39			
7437	1998-7921	8/F24B 7/02			
7439	1998-7923	8/B03C 3/86			
7442	1998-7930	8/B62D 33/10			
7537	1998-7924	8/B65D 19/12			
7631	1998-7935	8/C02F 7/00			
10614	2000-11244	8/A01K 59/00			
10616	2000-11251	8/A01K 59/00			
10647	2000-11241	8/B65G 67/46			
10805	2000-11395	8/A23L 1/08			
10859	2000-11263	8/B60D 1/14			
11443	2001-12170	8/D04B 15/92			
13814	2003-14686	8/G06F 19/00			
13825	2003-14677	8/G01N 31/22			
13826	2003-14684	8/H01J 61/10			
13878	2003-14680	8/A47G 33/12			
13927	2003-14678	8/B60J 11/00			
14277	2003-14687	8/A63F 3/00			

MK4Q

Zániky práva ze zapsaných průmyslových vzorů uplynutím doby ochrany

(11)	(21)	Int.Cl/(51)	(11)	(21)	Int.Cl/(51)
24028	1992-26008	5/09-01			
28081	1997-30470	6/09-03			
28139	1997-30473	6/04-02			
28140	1997-30474	6/04-02			
31342	2002-34126	7/03-01			
31507	2002-34240	7/21-01			
31531	2002-34241	7/09-05			
31577	2002-34237	7/09-07			
31579	2002-34242	7/20-03			
31643	2002-34243	7/06-03			
31661	2002-34239	7/09-07			
32048	2002-34244	8/04-02			

ND1K

První prodloužení doby platnosti užitečných vzorů

(51)	A 63 J 5/02, A 63 J 5/00, A 63 J 23/02, A 63 J 23/00	(51)	G 01 N 27/20
(11)	14375	(11)	14448
(21)	2004-15367	(21)	2004-15354
(22)	28.04.2004	(22)	27.04.2004
(73)	Kutlák Patrik Ing., Příbram, CZ	(73)	Polák Josef Ing. CSc., Praha, CZ
(54)	Zařízení pro vytváření doplňkových smyslových vjemů při audiovizuální prezentaci	(54)	Mrázek Josef, Roudnice nad Labem, CZ Špic Vladimír, Litoměřice, CZ Lahovský Jaroslav, Libochovice nad Ohří, CZ
(51)	B 02 C 7/11	(54)	Zapojení pro stanovení hloubky a rozsahu poškození izolačního povlaku líniového zařízení
(11)	14439	(51)	B 01 F 7/04
(21)	2004-15274	(11)	14449
(22)	07.04.2004	(21)	2004-15356
(73)	PSP Engineering a. s., Přerov, CZ	(22)	27.04.2004
(54)	Axiální zajištění odrazových listů v rotoru rázového drtiče	(73)	Výzkumný ústav potravinářský Praha, Praha, CZ
(51)	D 02 G 3/38, D 01 H 4/38, D 01 H 4/08	(54)	Homogenizátor sypkých hmot s možností úpravy teploty a vlhkosti
(11)	14446	(51)	B 02 C 15/02
(21)	2004-15319	(11)	14477
(22)	16.04.2004	(21)	2004-15299
(73)	Rieter CZ a. s., Ústí nad Orlicí, CZ	(22)	13.04.2004
(54)	Tvarovaná vodící trubička pro přivádění lineárního textilního materiálu do sprádacího rotoru a tělesa s tvarovanou dutinou	(73)	PSP Engineering a. s., Přerov, CZ
		(54)	Zařízení pro předdrcení surovin, zejména cementárenských

- | | | | |
|------|---|------|---|
| (51) | B 02 C 15/02 | (51) | G 01 M 19/00 |
| (11) | 14478 | (11) | 15382 |
| (21) | 2004-15300 | (21) | 2005-16426 |
| (22) | 13.04.2004 | (22) | 24.03.2005 |
| (73) | PSP Engineering a. s., Přerov, CZ | (73) | Výzkumný a zkušební letecký ústav, a. s., Praha, CZ |
| (54) | Zařízení pro předemílání surovin, zejména cementového slínku | (54) | Stavitelná zkušební stolice |
| (51) | A 47 L 9/00, A 47 L 5/00 | | |
| (11) | 14488 | | |
| (21) | 2004-15373 | | |
| (22) | 29.04.2004 | | |
| (73) | ETA a. s., Hlinsko, CZ | | |
| (54) | Uspořádání ústrojí podtlakového ventilu u elektrického vysavače | | |
| (51) | H 01 L 23/367 | | |
| (11) | 14537 | | |
| (21) | 2004-15317 | | |
| (22) | 16.04.2004 | | |
| (73) | Polovodiče a. s., Praha, CZ | | |
| (54) | Výkonový usměrňovač | | |
| (51) | E 04 F 15/12, E 04 F 15/18, E 04 F 15/00 | | |
| (11) | 14583 | | |
| (21) | 2004-15227 | | |
| (22) | 25.03.2004 | | |
| (73) | Scherfel Walter Ing., Trenčín, SK | | |
| (54) | Vícevrstvá podlaha | | |
| (51) | B 65 G 17/06, B 65 G 17/32, B 65 G 17/42 | | |
| (11) | 14586 | | |
| (21) | 2004-15365 | | |
| (22) | 28.04.2004 | | |
| (73) | TRANSLOG s. r. o., Jablonec nad Nisou, CZ | | |
| (54) | Vozík článkového dopravníku | | |
| (51) | B 65 G 47/94, B 65 G 47/95, B 65 G 47/96, B 65 G 47/248, B 65 G 47/38 | | |
| (11) | 14587 | | |
| (21) | 2004-15366 | | |
| (22) | 28.04.2004 | | |
| (73) | TRANSLOG s. r. o., Jablonec nad Nisou, CZ | | |
| (54) | Vyklápěcí a aretovací ústrojí přepravních plošin článkového výklopného dopravníku | | |
| (51) | A 47 L 9/00, A 47 L 9/28, A 47 L 5/00 | | |
| (11) | 14664 | | |
| (21) | 2004-15372 | | |
| (22) | 29.04.2004 | | |
| (73) | ETA a. s., Hlinsko, CZ | | |
| (54) | Sestava pro aretaci panelu elektrického vysavače při montáži | | |
| (51) | F 17 D 1/04, F 17 D 3/00 | | |
| (11) | 14970 | | |
| (21) | 2004-15955 | | |
| (22) | 04.11.2004 | | |
| (73) | AFP - CZ, spol. s r. o., Frýdek-Místek, CZ | | |
| (54) | Zařízení pro dočasné zásobování topným plynem | | |
| (51) | G 06 Q 30/00, G 06 F 13/00 | | |
| (11) | 15206 | | |
| (21) | 2004-15868 | | |
| (22) | 01.10.2004 | | |
| (73) | SAZKA, a. s., Praha, CZ | | |
| (54) | System prodeje vstupenek | | |
| (51) | B 64 D 31/04 | | |
| (11) | 15230 | | |
| (21) | 2005-16262 | | |
| (22) | 04.02.2005 | | |
| (73) | Výzkumný a zkušební letecký ústav, a. s., Praha, CZ | | |
| (54) | Zařízení pro sdružené ovládání pístového motoru a vrtule konstantních otáček | | |

ND1K

Druhé prodloužení doby platnosti užitečných vzorů

(51) G 03 B 21/00, G 03 B 21/60, G 03 B 29/00	(51) F 24 F 13/06, F 24 F 13/08, F 24 F 13/18, E 04 H
(11) 10916	5/04, E 06 B 7/082
(21) 2000-11305	(11) 12104
(22) 25.10.2000	(21) 2001-12010
(73) KOBR Jan, Praha, CZ	(22) 21.05.2001
(54) Zařízení k projekci obrazu se speciálním efektem	(73) BETONBAU S.R.O., Praha, CZ
	(54) Větrací zařízení pro vestavění do průchozího otvoru ve stěně budovy
(51) B 42 D 9/00	
(11) 11164	
(21) 2001-11684	(51) B 05 B 7/04
(22) 16.02.2001	(11) 14882
(73) MOON LIGHT S.R.O., Praha, CZ	(21) 2004-15559
(54) Záložka k založení stránek publikací	(22) 11.04.2001
	(73) Chrobák Julius, Košice, SK
(51) E 21 D 21/00	(54) Zařízení na zvýšení dostřiku kontinuálního aerosolového paprsku
(11) 11166	
(21) 2001-11715	
(22) 26.02.2001	(51) B 05 B 7/04
(73) MULTITEX, Frýdlant nad Ostravicí, CZ	(11) 14883
(54) Hydraulicky rozpínatelný svorník s následnou injektáží	(21) 2004-15560
	(22) 11.04.2001
	(73) Chrobák Julius, Košice, SK
(51) A 23 L 1/304, A 23 L 1/307	(54) Zařízení na výrobu aerosolu
(11) 11228	
(21) 2001-11925	
(22) 19.04.2001	
(73) AMR AMARANTH A.S., Hradec Králové, CZ	
(54) Dietikum a potravní doplněk	
(51) A 47 L 9/28, A 47 L 9/00	
(11) 11299	
(21) 2001-11902	
(22) 11.04.2001	
(73) ETA A.S., Hlinsko, CZ	
(54) Ústrojí pro zajištění bezpečného uložení přívodního kabelu	
(51) C 21 B 7/10, C 21 B 7/16	
(11) 11345	
(21) 2001-11979	
(22) 10.05.2001	
(73) TRINECKÉ ŽELEZÁRNY, A.S., Třinec, CZ	
(54) Zařízení pro demontáž chladicích skříní a výfuchů	
(51) A 44 B 6/00	
(11) 11362	
(21) 2001-11904	
(22) 11.04.2001	
(73) HOLÝ Martin, Nová Ves nad Nisou, CZ	
(54) Ozdoba kravatového uzlu	
(51) B 60 C 7/00	
(11) 11453	
(21) 2001-12104	
(22) 19.06.2001	
(73) ETOP TRADING, A.S., Púchov, SK	
(54) Obruč kola	
(51) H 01 R 39/24, H 01 R 39/18, H 01 R 39/20, H 01 R 39/56, H 01 R 39/46	
(11) 11514	
(21) 2001-12003	
(22) 18.05.2001	
(73) VESELKA František Doc. Ing. Csc, Brno, CZ	
(54) Sběrací ústrojí elektrického stroje	
(51) A 61 G 17/08	
(11) 11578	
(21) 2001-12262	
(22) 09.08.2001	
(73) ZDOBINSKÁ Lenka Ing., Poděbrady, CZ	
(54) Urna	

ND4Q

První obnovy doby ochrany průmyslových vzorů

- (51) 19-06
- (11) 31840
- (21) 2003-34602
- (22) 30.04.2003
- (54) Kuličkové pero

- (51) 19-02
- (11) 31872
- (21) 2003-34570
- (22) 14.04.2003
- (54) Samobarvicí razítko

- (51) 19-06
- (11) 31887
- (21) 2003-34638
- (22) 19.05.2003
- (54) Kuličkové pero

ND4Q

Druhé obnovy doby ochrany průmyslových vzorů

- (51) 07-02
- (11) 29315
- (21) 1998-30920
- (22) 20.05.1998
- (54) Úchytka víka nádoby se zabudovaným termoregulátorem

- (51) 21-01
- (11) 29356
- (21) 1998-30868
- (22) 27.04.1998
- (54) Panenka

ND4Q

Třetí obnovy doby ochrany průmyslových vzorů

- (51) 08-05
- (11) 24464
- (21) 1993-26525
- (22) 20.04.1993
- (54) Svěrka

PD4A

Převod práv a ostatní změny majitelů patentů

- (11) 287887
- (21) 1993-2443
- (73) Pantex Sud S.r.l., Pistoia, IT

- (11) 287887
- (21) 1993-2443
- (73) Pantex Sud S.r.l., Pescara, IT

- (11) 290770
- (21) 1996-511
- (73) Lutz Ankersysteme GmbH & Co. KG, Wertheim, DE

- (11) 294242
- (21) 1998-4001
- (73) Hutchinson Sealing Systems, Inc., Auburn Hills, MI, US

- (11) 295424
- (21) 2001-1284
- (73) VUES Brno s.r.o., Brno, CZ

PD1K

Převod práv a ostatní změny majitelů užitných vzorů

- (11) 11632
- (21) 2001-12343
- (73) IMOS-Systemair, s.r.o., Kalinkovo, SK

- (11) 11646
- (21) 2001-12344
- (73) IMOS-Systemair, s.r.o., Kalinkovo, SK

- (11) 12098
- (21) 2002-12826
- (73) IMOS-Systemair, s.r.o., Kalinkovo, SK

- (11) 14624
- (21) 2004-15380
- (73) NERA DISPLAYS s.r.o., Brno, CZ

PD4Q

Převod práv a ostatní změny vlastníků průmyslových vzorů

- | | |
|------|---|
| (11) | 27735 |
| (21) | 1997-30130 |
| (73) | Oleofin, a.s., Praha 2, CZ |
| (11) | 31857 |
| (21) | 2003-34610 |
| (73) | Šina František, Lesní Hluboké, CZ
Kousal Tomáš, Brno, CZ |
| (11) | 33633 |
| (21) | 2005-36564 |
| (73) | Česká republika - Ministerstvo obrany, Praha 6, CZ |

Zamítnuté a částečně zamítnuté přihlášky ochranných známek před zveřejněním

Kapitola obsahuje údaje o rozhodnutích o přihláškách ochranných známek, u kterých byly na základě provedeného věcného průzkumu shledány Úřadem důvody pro zamítnutí přihlášky ochranné známky podle ustanovení § 4 nebo 6 zákona č. 441/2003 Sb. Na základě toho Úřad vydal rozhodnutí o zamítnutí přihlášky podle ustanovení § 22 zákona č. 441/2003 Sb., a to pro celý seznam výrobků a služeb nebo pro jeho část. Údaje o výsledku rozhodnutí (zamítnutí přihlášky, částečné zamítnutí přihlášky) jsou uvedeny za datem právní moci rozhodnutí pod INID kódem (583) s názvem "Datum právní moci rozhodnutí/výsledek rozhodnutí".

(210) **O-344828**

(540)



(583) 03.04.2008 / zamítnutí přihlášky

(210) **O-430973**

(540)

Chlebičky

(583) 09.04.2008 / zamítnutí přihlášky

(210) **O-431555**

(540)

DATAREPORT
ONLINE REPORTING TOOL

(583) 15.04.2008 / zamítnutí přihlášky

(210) **O-449672**

(540)



(583) 08.04.2008 / zamítnutí přihlášky

(210) **O-450321**

(540)

Žiju bio

(583) 14.04.2008 / zamítnutí přihlášky

(210) **O-450688**

(540)

Easy-Change-over

(583) 15.04.2008 / zamítnutí přihlášky

(210) **O-452811**

(540)

Radio Brno

(583) 21.04.2008 / zamítnutí přihlášky

Přehled zveřejněných přihlášek ochranných známek

Přihlášky ochranných známek, které byly na základě výsledků formálního a věcného průzkumu provedeného Úřadem shledány schopné zápisu do rejstříku ochranných známek, jsou obsaženy v této kapitole. Důležitou právní skutečností je, že zveřejněním přihlášky ochranné známky v této kapitole Věstníku (§ 23 zákona č. 441/2003 Sb.) začíná běžet zákonná tříměsíční lhůta pro podání námitek podle ustanovení § 25 zákona č. 441/2003 Sb.

Číselný přehled

O-446534, O-449402, O-449461, O-450587, O-450588, O-450687, O-451004, O-452014, O-452155, O-452635, O-453927, O-454106, O-454112, O-454174, O-454264, O-454636, O-454637, O-454646, O-454719, O-454721, O-454781, O-454913, O-454914, O-455125, O-455126, O-455130, O-455198, O-455219, O-455263, O-455297, O-455452, O-455538, O-455539, O-455541, O-455543, O-455544, O-455616, O-455723, O-455733, O-455865, O-455866, O-455867, O-456058, O-456059, O-456062, O-456120, O-456339, O-456399, O-456417, O-456448, O-456562, O-456619, O-456623, O-456659, O-456675, O-456676, O-456677, O-456711, O-456713, O-456724, O-456759, O-456777, O-456778, O-456809, O-456918, O-456919, O-456945, O-456988, O-456992, O-457006, O-457010, O-457012, O-457043, O-457044, O-457072, O-457074, O-457079, O-457090, O-457148, O-457159, O-457160, O-457161, O-457174, O-457179, O-457185, O-457219, O-457221, O-457231, O-457289, O-457290, O-457297, O-457302, O-457308, O-457324, O-457327, O-457331, O-457332, O-457333, O-457334, O-457361, O-457362, O-457363, O-457384, O-457447, O-457471, O-457477, O-457488, O-457567, O-457568, O-457575, O-457580, O-457604, O-457622, O-457623, O-457657, O-457710, O-457713, O-457736, O-457744, O-457747, O-457776, O-457778, O-457779, O-457780, O-457786, O-457797, O-457811, O-457836, O-457848, O-457854, O-457855, O-457859, O-457877, O-457880, O-457884, O-457886, O-457896, O-457898, O-457899, O-457919, O-457920, O-457921, O-457924, O-457925, O-457935, O-457958, O-457984, O-457986, O-457994, O-458002, O-458003, O-458006, O-458012, O-458013, O-458014, O-458017, O-458018, O-458027

Zveřejněné přihlášky ochranných známek

(210) **O-446534**
(220) 16.03.2007
(320) 16.03.2007
(511) 29, 31, 37, 43
(540)



(510) (29) maso, ryby, drůbež a zvěřina, masové výtazky, zavařované, mražené, sušené a vařené ovoce a zelenina, želé, džemy, vejce, mléko a mléčné výrobky, oleje a tuky jedlé; (31) výrobky zemědělské, zahradnické, lesní a zrní neuvedené v jiných třídách, živá zvířata, čerstvé ovoce a zelenina, osivo, rostliny a přírodní květiny, krmivo pro zvířata, slad; (37) stavebnictví, opravy, instalační služby; (43) služby zajišťující stravování a nápoje, dočasné ubytování.

(590) Barevná
(730) **Horký Jaromír**, Odlehlá 322/65, Praha 9, 19000, CZ
(740) JUDr. Jan Pavlok, Na Příkopě 391/7, Praha 1, 11000

(210) **O-449402**
(220) 25.06.2007
(320) 01.06.2007
(511) 36
(540)



(510) (36) bankovní, služby související se spořitelními účty, elektronické bankovní, bankovní služby poskytované prostřednictvím mobilních telefonů, šekové platební služby, provádění plateb, služby bankovních karet, kreditních karet, debetních karet a elektronických platebních karet, kanceláře pro inkasování a platbu pohledávek, poradenské a makléřské služby, zajišťování a poskytování půjček, hypoték, garancí, záruk a kaucí, hypoteční půjčky, financování půjček, kreditní služby, směnárenské a převodní služby, finanční služby spojené s peněžními poukázkami, peněžní převody, služby poskytované v souvislosti s cizími měnami, vydávání cestovních šeků, penzijní služby, správa i penzijních fondů, služby související s individuálními důchody, správa fondů, převod kapitálu, svěřenecké služby, služby poskytované svěřeneckým správcem, služby správců a pověřenců, investiční služby, finanční investice, kapitálové investiční služby, navýšení kapitálu, poradenství v oblasti investic a ochrany investic, spravování investic, burzovní makléřské služby, makléřské služby v oblasti akcií a cenných papírů, obchodování s akciemi a cennými papíry a vyplácení výnosů z nich, upisování akcií, oceňování akcií, pojišťovnictví, zprostředkování pojištění, služby k ochraně ztrát příjmů, finanční služby, finanční poradenství, služby poskytované mandátářem (nominee services), poskytování finančních prostředků, finanční služby pro zabezpečení cenných papírů a fondů, služby realitních kancelářů, služby týkající se správy a oceňování nemovitostí, služby týkající se správy majetku, informační a poradenské služby týkající se nebo vztahující se ke všem výše uvedeným službám, veškeré shora uvedené služby poskytované také prostřednictvím Internetu, on-line počítačových služeb a interaktivních počítačových služeb.

(590) Barevná

(730) **HSBC Holdings plc**, 8 Canada Square, London E14 5HQ, GB
(740) **KOREJZOVÁ & SPOL.**, v.o.s., JUDr. Petra Korejzová, advokátka, Korunní 104/E, Praha 10, 10100

(210) **O-449461**
(220) 25.06.2007
(320) 01.06.2007
(511) 36
(540)



(510) (36) bankovní, služby související se spořitelními účty, elektronické bankovní, bankovní služby poskytované prostřednictvím mobilních telefonů, šekové platební služby, provádění plateb, služby bankovních karet, kreditních karet, debetních karet a elektronických platebních karet, kanceláře pro inkasování a platbu pohledávek, poradenské a makléřské služby, zajišťování a poskytování půjček, hypoték, garancí, záruk a kaucí, hypoteční půjčky, financování půjček, kreditní služby, směnárenské a převodní služby, finanční služby spojené s peněžními poukázkami, peněžní převody, služby poskytované v souvislosti s cizími měnami, vydávání cestovních šeků, penzijní služby, správa penzijních fondů, služby související s individuálními důchody, správa fondů, převod kapitálu, svěřenecké služby, služby poskytované svěřeneckým správcem, služby správců a pověřenců, investiční služby, finanční investice, kapitálové investiční služby, navýšení kapitálu, poradenství v oblasti investic a ochrany investic, spravování investic, burzovní makléřské služby, makléřské služby v oblasti akcií a cenných papírů, obchodování s akciemi a cennými papíry a vyplácení výnosů z nich, upisování akcií, oceňování akcií, pojišťovnictví, zprostředkování pojištění, služby k ochraně ztrát příjmů, finanční služby, finanční poradenství, služby poskytované mandátářem (nominee services), poskytování finančních prostředků, finanční služby pro zabezpečení cenných papírů a fondů, služby realitních kancelářů, služby týkající se správy a oceňování nemovitostí, služby týkající se správy majetku, informační a poradenské služby týkající se nebo vztahující se ke všem výše uvedeným službám, veškeré shora uvedené služby poskytované také prostřednictvím Internetu, on-line počítačových služeb a interaktivních počítačových služeb.

(590) Barevná
(730) **HSBC Holdings plc**, 8 Canada Square, London E14 5HQ, GB
(740) **KOREJZOVÁ & SPOL.**, v.o.s., JUDr. Petra Korejzová, advokátka, Korunní 104/E, Praha 10, 10100

(210) **O-450587**
(220) 02.08.2007
(320) 02.08.2007
(511) 31
(540)

EUROMILLS-TRADE

(510) (31) nezpracovaná semena a zemědělské výrobky, sladové přípravky pro pekaře, mák, nezpracované sušené plodiny, ořechy všeho druhu, obilí, osivo, semena a směsi semen.
(730) **EUROMILLS-TRADE a.s.**, Pekařská 598/1, Praha 5, 15500, CZ
(740) **ROTT, RŮŽIČKA & GUTTMANN** Patentová, známková a advokátní kancelář, JUDr. Vladimír Rott, Nad Štolou 12, Praha 7, 17000

(210) **O-450588**
(220) 02.08.2007
(320) 02.08.2007
(511) 31

- (540) **EUROMILLS**
- (510) (31) nezpracovaná semena a zemědělské výrobky, sladové přípravy pro pekaře, mák, nezpracovaná sušená plodiny, ořechy všeho druhu, obilí, osivo, semena a směsi semen.
- (730) **EUROMILLS-TRADE a.s.**, Pekařská 598/1, Praha 5, 15500, CZ
- (740) **ROTT, RŮŽIČKA & GUTTMANN** Patentová, známková a advokátní kancelář, JUDr. Vladimír Rott, Nad Štolou 12, Praha 7, 17000

- (210) **O-450687**
- (220) 06.08.2007
- (320) 06.08.2007
- (511) 6, 14, 16, 18, 25, 35, 39, 40, 41, 42
- (540)

penshop

- (510) (6) čísla domovní (kovová) nesvitící, číslice a písmena z obecných kovů, s výjimkou tiskařského písma, držadla (kovová), držadla nožů (kovová), rukojeti nožů (kovové), klepadla na dveře, kovové háčky pro věšáky, klíče, kliky dveří, kovové koše, kroužky na klíče z obecných kovů, pokladničky na mince (kovové), poštovní schránky (kovové), spony na bankovky, štítky identifikační (kovové), štíty vývěsní (kovové), uzávěry lahví (kovové), zátky (kovové), zvonečky, zvonečky pro zvířata; (14) amulety (šperky), brože (šperky), hodinky, pouzdra na hodinky, řetízký k hodinkám, skříčka do hodinek, náramkové hodinky, pásky k náramkovým hodinkám, hodiny, šperky z jantaru, ozdobné jehlice, jehlice (šperky), kazety na šperky, klíčenky (bižuterie), manžetové knoflíky, jehlice do kravát, spony do kravát, špendlíky do kravát, medailony (šperky), náhrdelníky, náušnice, odznaky z drahých kovů, ozdoby ze stříbra, perly (klenoty), pouzdra na šperky, prsteny, přívěsky (šperky), skříňky na šperky, špendlíky (šperky), šperkovnice, umělecká díla z drahých kovů; (16) alba, archy papíru, aritmetické tabulky, atlasy, balící papír, barvicí pásky do psacích strojů, pouzdra s barvami (školní pomůcky), barvy vodové, misky na vodové barvy, bloky (papírnické výrobky), časopisy - komiksy, časopisy (periodika), čínská tuš, děrovačky (kancelářské potřeby), děrovačky kancelářské, diář (kancelářská potřeba), desky (papírnické výrobky), desky (psací) s klipsem (na přidržování papíru), desky na dokumenty (šanon, pořadače), diagramy, dopisní papír, držáky na psací potřeby, etiketovací přístroje ruční, etikety, kromě textilních, filtrační materiály (papír), fólie viskózoové na balení, fotografie, fotografie (přístroje na lepení), fotografie (stojany), galvanotypy (polygrafie), globusy (zemské), gluten (kancelářské lepidlo nebo lepidlo pro domácnost), grafické reprodukcce, grafické znaky (pro kopírování), grafiky, gumičky (kancelářské potřeby), gummy na mazání, hlína modelovací, hroty psacích per, hroty psacích per ze zlata, chrániče prstů (kancelářské potřeby), inkoust korekční (heliografie), inkoust v tyčince, inkoustové kameny, inkousty, kalamáře, kalendáře, trhací kalendáře, kamínky k psaní na bídlíci, kancelářské potřeby (skříňky), kancelářské potřeby, kromě nábytku, portfolia (manažerské desky - kancelářská potřeba), kancelářské sponky, kapesníky (papírové), kartón, karty, katalogy, klobouky (krabice na -) z lepenky, klovatína (lepidla) pro kancelářské účely nebo pro domácnost, knihy, knihy (záložky), knížky (brožované), knížky šekové (obaly), knižní zarážky, kopírovací zařízení (cyklostyly), kornouty (papírové), krejčovská křída, krejóny (patentní tužky), kružítka, kryty papírové na květináče, křída na psaní, křída na značení, kuličky do kuličkových per, laminovačky na dokumenty pro použití v kanceláři, látky pro vázání knih, lepící pásky pro kancelářské účely a použití v domácnosti, lepidla (kancelářská nebo pro domácnost), litografie, malířská plátna, malířské štětce, malířské stojany, malířské válečky pro interiéry, manžety na upevnění psacích potřeb, mapy, mapy (zeměpisné), mašle papírové, materiály na pečetění, pomůcky na mazání, nálepky (lepící pásky) pro kancelářské použití nebo pro domácnost, napínáčky, násadky na pera, navlhčovací houbičky (kancelářské potřeby), noviny, nože na papír (kancelářské potřeby), nože na rozřezávání papíru (kancelářské potřeby), obálky (papírnické výrobky), obaly na lahve lepenkové nebo papírové, obaly na spisy, obrazy, obtisky, ocelová pera, olejotisky, opěradla na ruce pro malíře, ořezávací stroje na tužky, ořezávátka na tužky, oznámení (rodinné události) (papírnické výrobky), paginovačky, palety pro malíře, papír, papír na vyložení zásevek (pro prádelníky)

(parfémovaný nebo neparfémovaný), papír pergamenový, papír sací, papír svitící, papír toaletní, papírenské výrobky, papírové prostírání, papírové podložky pod sklenice, papírové ubrusy, pastelky, pasy (pouzdra), patrony (malířské), pečetě, pečetní oplatky, pečetní vosk, penály, pera (kancelářské potřeby), pera (rýsovací-), pera (utěrky), pera ocelová, pera plnicí, plakáty, podložky (psací), podložky na stůl papírové, podložky papírové pod sklenice, podložky pod pivní sklenice, podnosy na rozdělování a počítání mincí, podušky na razítkování, podušky razítkovací, pohlednice, pořadače (kancelářské potřeby), pořadače (šanon), poštovní známky, potřeby na psaní, psací soupravy, psací soupravy (sada psacích potřeb), pouzdra na pera, pouzdra na razítka, pouzdra s psacími potřebami (kancelářské potřeby), pravítka, přípináčky, psací stroje, publikace, razítka, razítka datovací, razítka pro adresy, ročenky, rýsovací příložníky, rýsovací potřeby, rytiny, řezačky na papír (kancelářské potřeby), sací papír, sešity, sešíváčky (kancelářské potřeby), pouzdra na rýsovací soupravy, spony na pera, stírátka na tabule, stojany na pera a tužky, stojany na razítka, stojany na fotografie, školní potřeby, štětce, štětce na psaní, štítky na mazání (kancelářské potřeby), tabule školní, těžítka, tiskoviny, tuhy do tužek, tužky, držátka na tužky, uhly na kreslení, papírové vlajky, zpěvníky; (18) aktovky (kožená galanterie), cestovní kufr, deštníky, hole, hole (rukojeti), hole se sedátkem, hole turistické, hole vycházkové, držadla kufrů, kabelky, klíčenky (kožená galanterie), kuřítka diplomatické, kuřítka na doklady, kuřítka, kufříky na toaletní potřeby, náprsní taška, obaly na deštníky, navštívenky (pouzdra), obaly na oděvy (cestovní), necesáry cestovní (kožená galanterie), peněženky, pouzdra na deštníky, pouzdra na klíče (kožená galanterie), pouzdra na navštívenky, karty, průkazy (peněženky), kožené řemínky, slunečníky, sportovní tašky, spleťované peněženky, taška plážové, vaky na nošení dětí; (25) bačory, baret, body (spodní prádlo), boty (kování), boty šněrovací, bryndáčky (ne z papíru), bundy sportovní, bundy sportovní s kapucí (s kožešinovou nebo plyšovou vložkou), cylindry, čapky přiléhavé, čelenky, čepice, čepice (sprchovací), čepice koupací, čepice se štítkem, dřeváky, fotbalová obuv, holínky vysoké, holínky polovysoké, chrániče uší (proti chladu, jako pokrývka hlavy), kabátky krátké, kabáty (svrchní), kalhoty, kapesníčky do vrchní kapsy saka, klobouky, kombinézy, kombinézy pracovní, konfekce, kostýmy (maškarní), kostýmy, obleky, košile, koupací pláště, kravaty, kšilty (sluneční), kůže (oděvy z napodobeniny kůže), kůže (oděvy z kůže), legíny, límce, snímatelné límce, límečky, lyžařská obuv, manžety, noční kabátky, oblečení, protiskluzové pomůcky pro obuv, obuv, obuv koupací, obuv plátěná, obuv plážová, obuv sportovní, oděvy nepromokavé, oděvy papírové, oděvy plážové, oděvy pro cyklisty, oděvy pro motoristy, opasky, opasky na peníze, pánské plavky, dámské plavky, pantofle, papírové klobouky, pláštěnky, ponožky, potítko, přehozy přes ramena, pulovry, punčochy, pytle na oděvy, pyžama, rukavice, rukavice (dámské dlouhé), rukavice bez prstů, rukavice palcové, rukávniky, rybářské vesty, saka, spodní prádlo, sukně, svetry, šály, šály na krk, šněrovací boty, trička, vaky na oděvy, vesty, vybavička pro novorozence, zimníky, župany; (35) administrativní zpracování nákupních objednávek, aktualizování reklamních materiálů, obchodní nebo podnikatelské informace, komerční informační kanceláře, kanceláře dovozní a vývozní, komerční informace a rady pro spotřebitele (spotřebitelská poradna), komerční správa licencí na výrobky a služby ostatních, kopírování dokumentů, marketingové studie, pomoc při řízení obchodní činnosti, poradenství a služby v obchodní činnosti, obchodní nebo podnikatelský průzkum, organizování výstav (komerčních nebo reklamních), předvádění zboží, reklama on-line v počítačové síti, pronájem reklamních materiálů, aktualizování reklamních materiálů, zasílání reklamních materiálů zákazníkům, rozšiřování reklamních nebo inzertních materiálů, psaní reklamních textů, rozhlasová reklama, sekretářské služby, služby v oblasti grafické úpravy pro reklamní účely, televizní reklama, venkovní reklama, vyhledávání sponzorů, distribuce vzorků zboží; (39) balíky (doručování), dodávka zboží poštou, doručovací služby, kurýrské služby, organizování exkurzí, organizování prohlídek, skladování, skladování elektronicky uložených dat nebo dokumentů, uskladňování, zprostředkování dopravy (zasílatelství); (40) barvení kůže, informace o zpracování materiálů, kovové materiály (pokovování), úprava papíru, pozlacování, rytí, gravírování, sestavování materiálů (pro třetí osoby), úprava a

zpracování kovů; (41) elektronické publikování (DTP), kaligrafické služby, klubové služby (výchovně zábavné), služby v oblasti grafické úpravy, jiné než pro reklamní účely, vydávání elektronických knih a časopisů on-line, organizování kulturních nebo vzdělávacích výstav; (42) dárkové balení, grafický design, hosting webových stránek, instalace počítačových programů, kontrola kvality, navrhování (průmyslový design), navrhování obalů, obalový design, umělecký design, pronájem webových serverů, software (tvorba).

(730) **Attalos s.r.o.**, Semická 3292, Praha 4, 14300, CZ

(210) **O-451004**

(220) 17.08.2007

(320) 17.08.2007

(511) 36

(540)

ekonto

(510) (36) bankovníctví.

(730) **eBanka, a.s.**, Na Příkopě 19, Praha 1, 11719, CZ

(210) **O-452014**

(220) 19.09.2007

(320) 19.09.2007

(511) 1, 6, 7, 8, 9, 10, 11, 12, 16, 17, 20, 21, 22, 25, 26, 37, 41, 43, 45

(540)

Výzbrojna požární ochrany

(510) (1) hasicí látky a prostředky, náplně do hasicích přístrojů a zařízení, impregnační prostředky proti ohni; (6) kovové navijáky na hadice, žebříky, kovové součásti stavební a výstrojní, láhve na stlačený plyn; (7) mechanické navijáky a zvedáky s motorovým pohonem, motory a jejich součásti, požární čerpadla; (8) nářadí všeho druhu v rámci této třídy, včetně ručních nástrojů; (9) hasicí a záchranné přístroje a zařízení, motorové stříkačky, záchranné plachty, ochranné přilby a obličejové masky a štíty, ochranná obuv, rukavice ochranné (pro průmyslové užití) a azbestové, ochranné protipožární oděvy, pásy a postroje bezpečnostní a záchranné a jejich součásti, obleky potápěčské, záchranné vesty a plovací pásy, dýchací přístroje, přilby, masky a respirátory, požární hlásiče, akustická a jiná signalizační výstražná a varovná zařízení, normé stěny bezpečnostní, reflexní (odrazové) značky na oděv, kyslíkové přístroje; (10) dýchací přístroje pro umělé dýchání, přilby a masky pro umělé dýchání a jejich součásti; (11) osvětlovací přístroje a osvětlovací zařízení a náčiní všeho druhu, včetně přístrojů chemoluminescenčních, zařízení na rozvod vody a jejich součásti, hydranty, ventilační a odsávací zařízení; (12) automobily, jejich součásti a příslušenství, vozíky na požární hadice, čluny; (16) knihy a tiskárenské výrobky, učební pomůcky, kancelářské potřeby, obalový materiál z papíru, lepenky a plasty; (17) azbestové tkaniny a výrobky z nich, azbestové zástěny, hadice požární, ucpávky, těsnící a izolační materiály, bariéry proti znečištění; (20) žebříky dřevěné; (21) požární vědra; (22) lana bezpečnostní a pojistná, plachty, žebříky provazové; (25) oděvy a jejich součásti, pásy a pásky oděvní, rukavice, obuv, čepice, prádlo osobní, uniformy; (26) oděvní ozdoby a odznaky, distinkce; (37) instalace, údržba, kompletace a opravy (servis) dodávaných výrobků a zařízení; (41) výchovná a vzdělávací činnost v oblasti požární ochrany, vydavatelská a nakladatelská činnost; (43) provoz restaurací a hotelů; (45) revizní, kontrolní a expertní činnost v oblasti požární ochrany.

(730) **Výzbrojna požární ochrany, a.s.**, Ohradní 1166/26, Praha 4, 14513, CZ

(740) Ing. Roman VITHOUS, Pavlíkova 605/12, Praha 4, 14200

(210) **O-452155**

(220) 24.09.2007

(320) 24.09.2007

(511) 36

(540)

eKonto - účet na míru

(510) (36) bankovníctví.

(730) **eBanka, a.s.**, Na Příkopě 19, Praha 1, 11719, CZ

(210) **O-452635**

(220) 09.10.2007

(320) 09.10.2007

(511) 29, 30

(540)

INTENSE

(510) (29) maso, ryby, drůbež a zvířina, masové výtazky, zavařované, mražené, sušené a vařené ovoce a zelenina, želé, džemy, vejce, mléko a mléčné výrobky, hotová jídla, částečně/z části hotová jídla a potravinové produkty určené k přímé spotřebě, vše zejména obsahující maso a/nebo masové produkty a/nebo drůbež a/nebo drůbeží produkty a/nebo ryby a/nebo rybí produkty a/nebo drobné jedlé koryšce a/nebo měkkýše a/nebo produkty z měkkýšů a/nebo produkty z drobných jedlých koryšů a/nebo zeleninu a/nebo ovoce a/nebo brambory a bramborové produkty (zejména ve vařené, sušené a konzervované podobě) a/nebo houby, též s přísadami sýra a/nebo omáčky (s výjimkou salátových dresinků), bramborové produkty (zejména ve vařené, sušené a konzervované podobě), polévky, polévkové koncentráty, vývary, polévkové kostky, bujóny; (30) káva, kávové výtazky, kávové přípravky a nápoje, ledová káva, kávové náhražky, výtazky kávových náhražek, přípravky a nápoje na základě kávových náhražek, cikorka, čaj, čajové výtazky, čajové přípravky a nápoje, ledový čaj, přípravky na základě sladu, sirup melasový, kakao a kakaové přípravky a nápoje, čokoláda, čokoládové výrobky, čokoládové přípravky a nápoje, tapioka, ságo, cukr, cukrovinky, sladkosti, bonbóny, žvýkačky, přírodní sladidla, pečivo, pekařské výrobky, chleba, jemné pečivo, sušenky, moučníky, keksy, oplatky, karamely, pudinky, zmrzlina, pojiva pro přípravu zmrzliny a/nebo dřevěné zmrzliny a/nebo šerbetů a/nebo zmražené cukrovinky a/nebo zmražené moučníky a/nebo jiné zmrzliny a/nebo zmražené zákusky a/nebo zmražené jogurty, led pro osvěžení, med a medové náhražky, snídaně cereálie, muesli, kukuřičné vločky, tyčinky z cereálií, cereálie k přímé spotřebě, přípravky z cereálií, rýže, těstoviny, nudle, potraviny se základem rýže, mouky nebo cereálií, také ve formě hotových jídel, mouka a přípravky z mouky, obilnin, pizzy, sendviče, směsi potravinových těst a polotovary připravených těst, prašky do těsta, sůl, nálevy k ochucení, zálivky, sojová omáčka, kečup, aromatické nebo kořenící přípravky do jídla, jedlá koření, chuťové přísady, salátové zálivky, majonéza, hořčice, ocet.

(730) **Société des Produits Nestlé S. A.**, Avenue Nestlé 55, 1800 Vevey, CH

(740) **Zeiner & Zeiner v.o.s.**, Mgr. Karel Šindelka, Maiselova 15, Praha 1, 11000

(210) **O-453927**

(220) 21.11.2007

(320) 21.11.2007

(511) 9, 28, 41

(540)

MULTI HOT GAMES

(510) (9) hudební automaty (jukeboxy), čipy, čtecí zařízení, kompaktní disky, hry (herní zařízení) upravené pro použití s externí obrazovkou nebo monitorem, hrací a výherní automaty, karty s pamětí nebo mikroprocesorem, magnetické a čipové karty, počítačové programy, počítačové hry; (28) elektronické terče, hrací žetony, kulečnickové (biliardové) stoly uváděné do chodu vhozením mince, hry, elektronické hry; (41) provozování kasin, heren a nočních klubů, zábava.

(730) **EUROMATIC, spol. s r.o.**, kpt. Stránského 998/2, Praha 9, 19000, CZ

(740) Ing. Václav Kratochvíl, patentový zástupce, Tábořská 758/33, Mladá Boleslav, 29301

(210) **O-454106**

(220) 28.11.2007

(320) 28.11.2007

(511) 16, 35, 36

(540)

Osobní finanční plán ČS

(510) (16) reklamní, inzertní a propagační materiály a tiskoviny všeho druhu; (35) propagační, reklamní a inzertní služby prostřednictvím jakéhokoliv média; (36) bankovní obchody a bankovní finanční služby s tímto službami související.

(730) **Česká spořitelna, a.s.**, Olbrachtova 1929/62, Praha 4, 14000, CZ

(210) **O-454112**

(220) 27.11.2007

(320) 27.11.2007
(511) 6, 18, 20, 24, 26, 35, 37, 40, 42
(540)

INTERFLAG

- (510) 6) stavební kovové konstrukce, např. vlajkové stožáry kovové; (18) reklamní a zahradní slunečníky, deštníky; (20) stojánky ke stolním vlajčkám kovové, plastové a dřevěné, plastové a dřevěné vlajky; (24) textilní výrobky a zboží, textilní látky s potiskem i bez potisku, tkaniny, pokrývky, potahové látky, jakož i veškeré další textilní výrobky z tkaného i netkaného materiálu patřící do tř. 24, vlajky, vlajky státní a reklamní, vlajky vyšívané, stolní praporky a vlajčky, reklamní transparenty, vlajkové provazce, praporky, vyťahovací vlajky; (26) výšivky, stuhy, etikety a prýmký; (35) reklamní, propagační a inzertní činnosti, tvorba informačních databází, zhotovování reklamních polepů, zpracování reklamní grafiky, reklamní materiály (aktualizace), předvádění zboží, reklamní agentura, aktualizování reklamních materiálů, rozšiřování a zaslání reklamních materiálů, především letáků, prospektů, katalogů, periodických a neperiodických publikací, tiskovin a různých vzorků, pronájem reklamní plochy, vydávání reklamních textů, rozhlasová a televizní reklama, venkovní reklama, organizace a pořádání výstav ke komerčním a reklamním účelům, prezentace uživatelů na stránkách World Wide Web v počítačové síti Internet, činnost organizačních a ekonomických poradců, ekonomické prognózy, komerční informační kancelář, obchodní průzkum, průzkum trhu, zprostředkovatelská činnost v oblasti obchodu - vše v oblasti výše uvedených výrobků, zprostředkovatelská činnost v oblasti marketingu, reklamy, inzerce a výstav s obchodním zaměřením, pomoc při řízení obchodní činnosti, služby a poradenství v obchodní činnosti, obchodní nebo podnikatelské informace, marketingové studie, organizační poradenství, zprostředkovávání obchodních kontaktů, provádění obchodních operací, komerční využití Internetu v oblastech komerčních internetových médií a vyhledávacích služeb, on-line inzerce; (37) montáž, instalace, servis, rekonstrukce vlajkových stožárů a zařízení souvisejících; (40) reklamní potisk textilních, plastových a papírových vlajek a jiných předmětů a materiálů, textil (úprava a zpracování), zakázkové krejčovství, šití textilních výrobků, především vlajek a praporů, příprava technických prostředků pro výrobu reklamních předmětů a vlajek; (42) tvorba software, programování internetových databázových systémů a internetových aplikací, programování multimediálních aplikací, vytváření a modelování 3D animací, tvorba interaktivních a grafických programů, audiovizuální programy, tvorba multimediálních dokumentů, prezentací, aplikací a katalogů, konstrukce WWW prezentací a řešení WWW serverů, počítačové animace a vizualizace, tvorba počítačových programových projektů, tvorba informačních databází, tvorba a správa internetových stránek, grafický design, návrhářská, designérská, aranžérská a výtvarná činnost, grafické a kresličské technické poradenství, počítačové animace a vizualizace, programové projekty, poradenství v oblasti software a hardware.
- (730) **Inter Flag s.r.o.**, Za Školou čp. 234, Lomnice nad Popelkou, 51251, CZ
- (740) BOHEMIA PATENT Patentová & známková kancelář, Ing. Jana Vanděliková, Havanská 17, Praha 7, 17000

(210) **O-454174**
(220) 29.11.2007
(320) 29.11.2007
(511) 16, 35, 41
(540)

Literární akademie

- (510) (16) papír, lepenka a výrobky z těchto materiálů, které nejsou zaraženy do jiných tříd, tiskárenské výrobky, fotografie, papírenské zboží, materiál pro umělce, psací stroje a kancelářské potřeby (vyjímaje nábytek), učební a vyučovací pomůcky s výjimkou přístrojů, plastické obaly (nezařazené do jiných tříd); (35) propagační činnost, reklama, pomoc při řízení obchodní

- činnosti, obchodní administrativa, kancelářské práce; (41) výchova, vzdělávání, zábava, sportovní a kulturní aktivity.
- (730) **Literární akademie (Soukromá vysoká škola Josefa Škvoreckého) s.r.o.**, Na Pankráci 54/420, Praha 4 - Nusle, 14000, CZ
- (740) Mgr. Ing. Vojtěch Tříška, advokát, Národní 28, Praha 1, 11000

(210) **O-454264**
(220) 02.12.2007
(320) 02.12.2007
(511) 12, 35, 36, 37, 39, 40, 41, 42
(540)

MORAVAN

AVIATION

- (510) (12) letadla všeho druhu, letecká technika a příslušenství a vybavení letadel spadající do této třídy; (35) zprostředkování obchodní činnosti v oboru výrobků zařazených do třídy 12, řízení obchodní činnosti, pomoc při řízení obchodní činnosti, obchodní administrativa, kancelářské práce, vedení účetnictví; (36) správa nemovitostí, pronájem nemovitostí; (37) údržba, opravy a servis letecké techniky, údržba nemovitostí, provozování vodovodů a kanalizací; (39) doprava, organizování dopravy, automobilová a letecká přeprava osob a zboží, skladování zboží, materiálů a surovin, rozvod pitné a užitkové vody; (40) úprava pitné a užitkové vody; (41) organizování sportovních, kulturních, zábavních a vzdělávacích akcí, pořádání odborných kurzů a školení; (42) projektová, konstrukční, vývojová a výzkumná činnost v elektrotechnice, ve strojírenství a v oboru letadel a letecké přepravy, konzultační a poradenské činnosti v těchto oborech.
- (590) Barevná
- (730) **MORAVAN AVIATION s.r.o.**, Letiště 1578, Otrokovice, 76581, CZ
- (740) Ing. Zdeněk Kučera, Padělký 548, P.O.BOX 92, Slušovice, 76315

(210) **O-454636**
(220) 14.12.2007
(320) 14.12.2007
(511) 35, 38, 41, 42, 45
(540)



- (510) (35) obchodní, ekonomické a organizační poradenství, obchodní zprostředkovatelská činnost, reklama, reklamní agentura, pořizování databází a vyhledávání v nich, inzertní služba, průzkum trhu, administrativní služby; (38) informační agentura, provozování Internetu; (41) výuka jazyků, nakladatelství a vydavatelství, zejména knih, časopisů a elektronických a digitálních médií, provoz školy, pořádání a zprostředkovávání jazykových a výukových setkání, táborů a kurzů, odborných školení a vzdělávacích akcí, činnost tlumočnická a překladatelská; (42) činnost znalců, technické řešerše, návrh a vývoj počítačového hardwaru a softwaru, správa počítačové sítě; (45) právní služby.
- (590) Barevná
- (730) **Polytechna Consulting, a.s.**, Thámova 181/20, Praha 8 - Karlín, 18600, CZ
- (740) Ing. Mgr. Marek Němec, advokát, patentový zástupce, Nádražní 106, Sedlčany, 26401

(210) **O-454637**
(220) 14.12.2007

(320) 14.12.2007
(511) 35, 38, 41, 42, 45
(540)

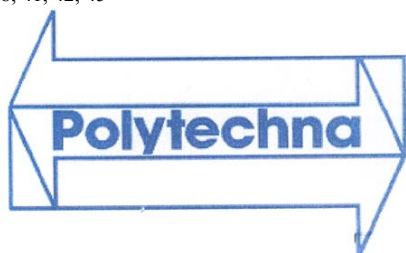

(510) (35) obchodní, ekonomické a organizační poradenství, obchodní zprostředkovatelství, reklama, reklamní agentura, pořizování databází a vyhledávání v nich, inzertní služba, průzkum trhu, administrativní služby; (38) informační agentura, provozování Internetu; (41) výuka jazyků, nakladatelství a vydavatelství, zejména knih, časopisů a elektronických a digitálních médií, provoz školy, pořádání a zprostředkovávání jazykových a výukových setkání, táborů a kurzů, odborných školení a vzdělávacích akcí, činnost tlumočnicků a překladatelů; (42) činnost znalců, technické rešerše, návrh a vývoj počítačového hardwaru a softwaru, správa počítačové sítě; (45) právní služby.

(590) Barevná

(730) **Polytechna Consulting, a.s.**, Thámová 181/20, Praha 8 - Karlín, 18600, CZ

(740) Ing. Mgr. Marek Němec, advokát, patentový zástupce, Nádražní 106, Sedlčany, 26401

(210) **O-454646**

(220) 14.12.2007
(320) 14.12.2007
(511) 9, 16, 35, 38, 41
(540)

DRN

(510) (9) data, databáze a jiné informační produkty na elektronických, magnetických a optických nosičích všeho druhu a v elektronických, datových, informačních a telekomunikačních sítích všeho druhu, související software a hardware, nosiče dat všeho druhu, zejména diskety, CD romy, magnetické disky, optické disky, DVD, videokazety, nahrané video pásy, diapozitivy apod., elektronické sítě, multimediální aplikace, multimediální informační katalogy, elektronické časopisy, elektronická periodika a knihy v elektronické podobě, nahraný software na CD a DVD discích a magnetických médiích, audiovizuální programy, audio programy, hudební díla, pohledy ilustrované se zvukovou nahrávkou, nahrané zvukové a zvukové obrazové záznamy, obaly na zvukové nosiče a videokazety; (16) papír, výrobky z papíru, periodické a neperiodické publikace, knihy, časopisy, brožury, fotografie, fotoalba, plakáty, pohledy, kalendáře, samolepky, obtisky, nažehlovací obtisky, papírové a umělohmotné tašky, tužky, pera a pastelky, papírové obaly všeho druhu, ubrusky a ubrusy, tácky, papírové vlajky, čepice a stínítka, informační a reklamní produkty v papírové formě, data a databáze obecně na papírových nosičích, písma pro tiskárny, štočky, umělecké nebo ozdobné předměty z papíru; (35) poradenské a konzultační služby v oblasti reklamy, reklamní služby, reklama na Internetu, zajištění a realizace reklamních kampaní, poskytování informací souvisejících s produkty multimediálních informací obchodního a reklamního charakteru, komerční využití Internetu v oblastech komerčních internetových médií a vyhledávacích služeb, on-line inzerce, organizování výstav ke komerčním a reklamním účelům; (38) šíření elektronických časopisů, elektronických periodik a knih v elektronické podobě prostřednictvím počítačové sítě, Internetu, pomocí satelitů apod., výměna a šíření zpráv a informací, služby zabezpečující audiovizuální komunikaci, služby zabezpečující audiovizuální komunikaci prostřednictvím informačních a telekomunikačních sítí, kupř. počítačové sítě Internet, satelitu apod., rozšiřování, zveřejňování a přenos informací prostřednictvím informačních a telekomunikačních prostředků a sítí, satelitů apod.; (41) nakladatelství a vydavatelství periodických a neperiodických publikací v tištěné i elektronické podobě, zprostředkování kulturních a uměleckých akcí, setkání, výstav, soutěží, přednášek apod., ediční činnost, publikační činnost včetně nahrávání nosičů zvukových nebo obrazově zvukových, prodej a půjčování nahraných zvukových a nebo obrazově zvukových záznamů v rámci třídy, výroba, tvorba a

šíření audiovizuálních děl, fotografování, umělecká agentura.
(730) **FINE TECH s.r.o.**, Branická 514/140, Praha 4, 14000, CZ

(210) **O-454719**

(220) 17.12.2007
(320) 17.12.2007
(511) 35, 36, 41
(540)



(510) (35) zprostředkovatelská činnost v oblasti nákupu a prodeje zboží v oblasti ropných produktů, činnost podnikatelských, organizačních a ekonomických poradců, reklamní, inzertní a propagační činnost, marketing, marketingové studie, služby v oblasti administrativní správy, služby organizačně hospodářské povahy, systematizace a překlad informací do počítačové databáze, nábor zaměstnanců, personální poradenství, obchodní management a podnikové poradenství, sekretářské služby, poradenství v obchodní činnosti, dodavatelské služby pro třetí osoby (nákup výrobků a služeb pro jiné podniky), poradenství v rámci této třídy, obchodní nebo podnikatelské informace, oceňování obchodních podniků, obchodní průzkum, průzkum trhu a veřejného mínění, poskytování pomoci při řízení obchodních nebo průmyslových podniků a při obchodní činnosti, služby administrativní a organizačně ekonomické, systematizace informací do počítačových databází, hospodářské (ekonomické) prognózy, analýzy nákladů, řízení obchodních nebo průmyslových podniků, styky s veřejností, vše v rámci této třídy; (36) finanční a peněžní služby, analýzy, poradenství, řízení, sponzorování, finanční informace a konzultace, finanční odhady a oceňování, fondy, správa majetku, realitní kanceláře, služby likvidace podniků, kapitálové investice, kanceláře pro inkasování pohledávek, záruky, kauce, ručení, daňové oceňování a odhady, burzovní makléřství, clearing, elektronický převod kapitálu, hypotéky (poskytování půjček), půjčky (financování), nákup a platby na splátky, leasing, makléřství, jednatelství, směňování peněz, vydávání cenných papírů, obchodování s cennými papíry, vyplnění důchodů, úschovní služby, správa a rozvoj majetkových fondů s výjimkou fondů investičních, podílových a privatizačních, provozování obchodů jako jsou koupě a prodej cenných papírů, zprostředkování obchodů s cennými papíry, vše v rámci této třídy; (41) školící a vzdělávací činnost, výchovná a zábavní činnost.

(590) Barevná

(730) **KKCG SE**, Christodoulides Building, 8 Alasias Street, CY-3095 Limassol, CY

(740) JUDr. Kristina Škampová, Pellicova 8a, Brno, 60200

(210) **O-454721**

(220) 17.12.2007
(320) 17.12.2007
(511) 35, 36, 41
(540)



(510) (35) zprostředkovatelská činnost v oblasti nákupu a prodeje zboží v oblasti ropných produktů, činnost podnikatelských, organizačních a ekonomických poradců, reklamní, inzertní a propagační činnost, marketing, marketingové studie, služby v oblasti administrativní správy, služby organizačně hospodářské povahy, systematizace a překlad informací do počítačové databáze, nábor zaměstnanců, personální poradenství, obchodní management a podnikové poradenství, sekretářské služby,

poradenství v obchodní činnosti, dodavatelské služby pro třetí osoby (nákup výrobků a služeb pro jiné podniky), poradenství v rámci této třídy, obchodní nebo podnikatelské informace, oceňování obchodních podniků, obchodní průzkum, průzkum trhu a veřejného mínění, poskytování pomoci při řízení obchodních nebo průmyslových podniků a při obchodní činnosti, služby administrativní a organizačně ekonomické, systematizace informací do počítačových databází, hospodářské (ekonomické) prognózy, analýzy nákladů, řízení obchodních nebo průmyslových podniků, styky s veřejností, vše v rámci této třídy; (36) finanční a peněžní služby, analýzy, poradenství, řízení, sponzorování, finanční informace a konzultace, finanční odhady a oceňování, fondy, správa majetku, realitní kanceláře, služby likvidace podniků, kapitálové investice, kanceláře pro inkasování pohledávek, záruky, kauce, ručení, daňové oceňování a odhady, burzovní makléřství, clearing, elektronický převod kapitálu, hypotéky (poskytování půjček), půjčky (financování), nákup a platby na splátky, leasing, makléřství, jednatelství, směňování peněz, vydávání cenných papírů, obchodování s cennými papíry, vyplácení důchodů, úschovní služby, správa a rozvoj majetkových fondů s výjimkou fondů investičních, podílových a privatizačních, provozování obchodů jako jsou koupě a prodej cenných papírů, zprostředkování obchodů s cennými papíry, vše v rámci této třídy; (41) školící a vzdělávací činnost, výchovná a zábavní činnost.

- (590) Barevná
(730) **KKCG SE**, Christodoulides Building, 8 Alasias Street, CY-3095 Limassol, CY
(740) JUDr. Kristina Škampová, Pellicova 8a, Brno, 60200

- (210) **O-454781**
(220) 19.12.2007
(320) 19.12.2007
(511) 36
(540)



- (510) (36) služby finanční, služby peněžní, služby nemovitostní.
(590) Barevná
(730) **FIDO - finance domova s.r.o.**, Korunovační 270/10, Praha 7 - Bubeneč, 17000, CZ

- (210) **O-454913**
(220) 21.12.2007
(320) 21.12.2007
(511) 35, 41, 42, 45
(540)

EFICIA Praha

- (510) (35) personální poradenství, poradenství při vedení podniků, poradenství v obchodní činnosti, odborné obchodní poradenství, reklama a propagace v rámci této třídy, pronájem, obchodní průzkum, průzkum trhu a veřejného mínění, marketingové studie, poskytování pomoci při řízení obchodních nebo průmyslových podniků a při obchodní činnosti, služby administrativní a organizačně ekonomické, marketing, systematizace informací do počítačových databází, styky s veřejností, vyhledávání dat v počítačových souborech, komerční informační kanceláře, organizování komerčních výstav, reklamní agentury, sekretářské služby; (41) školení, vyučování, vzdělávání, elektronické publikování, výchovné služby, organizování kulturních nebo vzdělávacích výstav, organizování a vedení konferencí a seminářů; (42) údržba počítačových programů, aktualizace, instalace počítačových programů, počítačové systémové analýzy, pronájem počítačového software, tvorba software (počítačových programů), webové stránky (tvorba a správa), obnova počítačových dat (regenerace), počítačové programování, grafický design; (45) poradenství v oblasti duševního vlastnictví, duševní vlastnictví (konzultační služby, licence, ochrana).
(730) **Eficia Praha, spol. s r.o.**, Jeseniova 1169/51, Praha 3, 13000, CZ

- (210) **O-454914**
(220) 21.12.2007
(320) 21.12.2007
(511) 35, 41, 42, 45
(540)



- (510) (35) personální poradenství, poradenství při vedení podniků, poradenství v obchodní činnosti, odborné obchodní poradenství, reklama a propagace v rámci této třídy, pronájem, obchodní průzkum, průzkum trhu a veřejného mínění, marketingové studie, poskytování pomoci při řízení obchodních nebo průmyslových podniků a při obchodní činnosti, služby administrativní a organizačně ekonomické, marketing, systematizace informací do počítačových databází, styky s veřejností, vyhledávání dat v počítačových souborech, komerční informační kanceláře, organizování komerčních výstav, reklamní agentury, sekretářské služby; (41) školení, vyučování, vzdělávání, elektronické publikování, výchovné služby, organizování kulturních nebo vzdělávacích výstav, organizování a vedení konferencí a seminářů; (42) údržba počítačových programů, aktualizace, instalace počítačových programů, počítačové systémové analýzy, pronájem počítačového software, tvorba software (počítačových programů), webové stránky (tvorba a správa), obnova počítačových dat (regenerace), počítačové programování, grafický design; (45) poradenství v oblasti duševního vlastnictví, duševní vlastnictví (konzultační služby, licence, ochrana).
(590) Barevná
(730) **Eficia Praha, spol. s r.o.**, Jeseniova 1169/51, Praha 3, 13000, CZ

- (210) **O-455125**
(220) 03.01.2008
(320) 03.01.2008
(511) 33
(540)

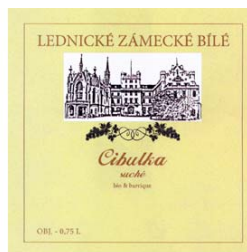

- (510) (33) alkoholické nápoje - vyráběné v souladu s předpisy o ekologickém zemědělství.
(590) Barevná
(730) **MY HOTEL s.r.o.**, 21. dubna 657, Lednice na Moravě, 69144, CZ

- (210) **O-455126**
(220) 03.01.2008
(320) 03.01.2008
(511) 33
(540)

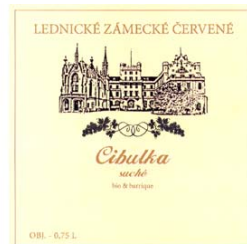

- (510) (33) alkoholické nápoje - vyráběné v souladu s předpisy o ekologickém zemědělství.
(590) Barevná

(730) **MY HOTEL s.r.o.**, 21. dubna 657, Lednice na Moravě, 69144, CZ

(210) **O-455130**
(220) 03.01.2008
(320) 03.01.2008
(511) 35, 38, 41, 42
(540)



(510) (35) propagační činnost, reklama, pomoc při řízení obchodní činnosti, obchodní administrativa, kancelářské práce; (38) spoje (komunikace); (41) výchova, vzdělávání, zábava, sportovní a kulturní aktivity; (42) grafický design, návrh a vývoj počítačového hardware a software, tvorba, instalace, obnova, kopírování, aktualizace, údržba a pronájem počítačových programů, počítačové programování, počítačové systémové analýzy, tvorba počítačových systémů, poradenství v oblasti počítačového hardware, přenos dat nebo dokumentů z fyzických nosičů na elektronické nosiče, převod (konverze) dat a počítačových programů (ne fyzický), tvorba, správa a hosting webových stránek.

(730) **INZERCENET s.r.o.**, Nebušická 128, Praha 6 - Nebušice, 16400, CZ

(210) **O-455198**
(220) 07.01.2008
(320) 07.01.2008
(511) 28, 35, 39
(540)



(510) (28) autička na hraní, včetně řízených rádiem, balónky na hraní, bazény plavecké (potřeby pro hru), bublifuk, domečky pro panenky, elektronické terče, stoly pro stolní fotbal, golfové hole, golfové rukavice, golfové vaky na kolečkách nebo bez koleček, houpačky, hračky, hračky plyšové, hračky pohyblivé, hry, hry jiné než upravené pro použití s externí obrazovkou nebo monitorem, chrastítka, chřestítka, káča, vlček (hračky), karnevalové masky, kolečkové brusle, koloběžky, koně houpačky, kuželky, loutky, Mah-jong- společenská čínská hra podobná dominu, medvídky plyšové, míče hrací, míčky na hraní, ozdoby na vánoční stromček (s výjimkou osvětlení a cukrovinek), domečky, postýlky, sací láhve a šatičky pro panenky, ploutve na plavání a potápění, skluzavky, společenské hry, stavebnice (hračky), stavebnicové kostky (hračky), stojany na vánoční stromčeky, žertíky kanadské (atrapy), žertovné předměty pro oklamání, dětské PC a notebooky (hračky); (35) administrativní zpracování nákupních objednávek, dodavatelské služby pro třetí osoby (nákup hraček a elektronického zboží pro jiné podniky), fotokopírování, kanceláře dovozní a vývozní, kopírování nebo rozmnožování dokumentů, dokladů apod., obchodní management a podnikové poradenství, poskytování obchodních nebo podnikatelských informací, obchodní reklama (pro třetí osoby), personální poradenství, zprostředkovatelská činnost v oblasti počítačů, pořádání výstav a veletrhů pro obchodní a reklamní účely, prezentace výrobků v komunikačních médiích pro účely maloobchodu, prodejní automaty (pronájem, prodej), reklama (propagace), reklama on-line v počítačové síti, rozšiřování reklamních materiálů zákazníkům (letáky, prospekty, tisky, vzorky), služby v oblasti grafické úpravy pro reklamní účely, služby poradenství v obchodní činnosti, zaslání reklamních materiálů zákazníkům; (39) balení, skladování a doručování

zboží.
(730) **Kudrmanová Petra**, Za Statky 72, Praha 10, Kolovraty - Lipany, 10300, CZ

(210) **O-455219**
(220) 08.01.2008
(320) 08.01.2008
(511) 3, 35
(540)

Gliss Kur Intenzivní regenerační šampon - potěšení z intenzivní regenerace.

(510) (3) parfumerie, kosmetika, vlasové vody, vonné oleje; (35) propagační činnost, reklama, pomoc při řízení obchodní činnosti.
(730) **Henkel ČR, spol. s r.o.**, U Průhonu 10, Praha 7, 17004, CZ
(740) Čermák Hořejš Matějka a spol., JUDr. Karel Čermák, advokát, Národní 32, Praha 1, 11000

(210) **O-455263**
(220) 09.01.2008
(320) 09.01.2008
(511) 6, 17, 19, 35, 37, 39, 40, 42
(540)



(510) (6) obecné kovy v surovém a polozpracovaném stavu a jejich slitiny, hutní polotovary, kovy tvarované různým způsobem, kovové stavební materiály, kovové stavební konstrukce, též nepřenosné a stavební ocelové dílce, materiály a díly pro výstavbu ocelových, montovaných hal, kovová střešní krytina, kovové materiály na opláštění budov, kovové stavební prefabrikáty, kovové krovy pro stavby, kovové klenby, kovové profily, trámy, výztuže, konzoly a podpěry, kovové kotevní desky, kovová obložení, kovové světlíkové konstrukce, kovové dlaždice pro stavby, kovové pažnice, okapové systémy kovové, spadající do této třídy, kovové komíny, jejich nástavce a kryty, stavební kování, též drobné kování pro stavební účely, kovové ohrady, kovové dveře a vrata, kovové protipožární a ohnivzdorné dveře s kovovým příslušenstvím, kovová okna, též křídlová (vyhlídky), kování na okna, kovové okenice, kovové okenní rámy, kovové okenní zarážky a uzávěry, kovové (ocelové) svinovací rolety, kovové žaluzie, kovové markýzy, kovové římsy a lišty pro ně, kovové potrubí s příslušenstvím, spadající do této třídy, kovové nádrže na tekutiny, kovové zásobníky a kontejnery, plech, plechové tabule a svítky, plechové zboží spadající do této třídy, kovová lana, řetězy a dráty s příslušenstvím, spadající do této třídy, kovová lešení, kovové schody, schodnice a žebříky, kovové a drátěné pletivo a drátěné tkaniny, kovové mříže a mřížoví, ohrady a ploty kovové, palety kovové k dopravě s manipulací nebo nákladní, též pro skladování, kovový spojovací materiál, kovový šrot, zámečnické a klempířské potřeby a výrobky kovové, železářské zboží, ozdobné předměty kovové, spadající do této třídy a umělecko-průmyslové výrobky z obecných kovů, kovové regály a police, regály kovové kombinované se dřevem či umělou hmotou, příslušenství k regálům, spadající do této třídy, kování nábytkové, mosaz a předměty tvarované z mosazi neobsažené v jiných třídách, železářské zboží, spadající do této třídy, hromosvody, zámký všeho druhu, kombinační, zapuštěné, pružinové, bezpečnostní, kromě zámků elektrických, balící fólie kovové; (17) polotovary z plastických hmot ve fóliích, blocích, tyčích, trubkách, páscích a pásech ke zpracování, též z recyklovaného plastu, izolační fólie a lamináty z plastické hmoty, materiály těsnící, tmely (těsnící prostředky), tmely na spárování, materiály ucpávací a izolační, ucpávky a izolace (tepelné, elektrické nebo zvukové), těsnění všeho druhu, spadající do této třídy, samolepící fólie z plastických hmot (kromě tapet na stěny), kovové izolační fólie, svařovací polypropylenový drát, izolační nátery, ohebné trubky nekovové, kaučuk, gutaperča, guma, azbest, asfalt, PVC, PET,

slída a výrobky z těchto materiálů spadajících do této třídy, syntetické pryskyřice; (19) stavební materiály nekovové, výrobky z recyklovaného plastu, spadající do této třídy, například krytina, zejména střešní, desky, tvárnice, výrobky z necementových materiálů pro stavebnictví v rámci této třídy, dřevo pro stavební účely, okapní žlaby na střechy nekovové, dveřní výplně nekovové, geotextilie, papír pro stavebnictví, komínové kryty nekovové a komínové nástavce, nekovové komíny, střešní a nárožní krokve, nekovové krovy, nekovová krytina, nekovové obklady pro stavebnictví, stavební konstrukce nekovové, spadající do této třídy, zejména konstrukce světlíků, nekovová okna a rámy na ně, zejména plastová, též střešní, podlahy a stropy pro stavby, nekovová vrata, ohrady a ploty nekovové, pláště budov nekovové, nekovové schody a schodiště; (35) zprostředkování obchodu v oblasti výše uvedených výrobků, předvádění zboží, činnost podnikatelských, organizačních a ekonomických poradců, spadající do této třídy, obchodní nebo podnikatelské informace, pomoc, poradenství a poskytování konzultací v obchodní činnosti, zprostředkování interaktivní obchodní činnosti pomocí globálních komunikačních sítí (Internet), organizování komerčních a reklamních výstav, vytváření obchodních a obchodně-informačních sítí, shromažďování různého zboží pro třetí osoby (kromě jejich přepravy), v rozsahu zboží tříd 1 až 34, za účelem umožnění spotřebitelům, aby si tyto výrobky mohli pohodlně prohlížet a nakupovat, dovozní a vývozní agentura, administrativní činnost v souvislosti s domovníctvím; (37) stavby a opravy, stavební, stavebně-vybavovací a údržbářsko-opravná činnost, zprostředkování stavební činnosti, provádění staveb včetně jejich změn a údržbových prací na nich, jako jsou například opravy a nátěry fasád a vnějších ploch budov, provádění sanačních omítek, zemní úpravy, stavební izolační práce proti vlhkosti, provádění antikorozních a izolačních nátěrů, chemické injektáže, izolace proti tlakovým vodám, elektroosmotické vysoušení zdiva, chemické odvlhčování a zpevňování zdiva, zemní úpravy, oddílování přilehlé zeminy od vnějšího zdiva, strojní podřezávání zdiva, utěšňování budov a jejich zateplovací opláštění, provádění jednoduchých a drobných staveb a stavebních úprav, odstraňování a demolice budov, čištění budov a staveb, čištění a údržba komunikací, montáž a opravy ústředního vytápění, větrání a klimatizace, pokládání kabelů, elektroinstalace a montáž bleskosvodů, pronajímání strojů, zařízení, nářadí a nástrojů pro stavebnictví, spadající do této třídy, budování kovových (ocelových) hal a průmyslových objektů, vše v rámci této třídy, instalace, montáž, demontáž, údržba a opravy technologických zařízení v energetice, ve strojírenství a metalurgickém průmyslu, montáž, demontáž, údržba a opravy stavebních i technologických ocelových konstrukcí, vyhrazených ocelových konstrukcí železniční dopravy a zařízení průmyslu kovového odpadu, montáž, demontáž, údržba a opravy potrubních řádů a rozvodů s příslušenstvím všech médií, včetně hydraulických, pneumatických a mazacích, instalace jednoúčelových montážních pomůcek, stavba lešení, instalatérské, topenářské a izolační práce, údržbářské práce, měření a regulace, zejména topných, vodovodních, plynových, elektrických a klimatizačních systémů, měření okamžitého mechanického napětí, odborné poradenství ve stavebnictví, rekonstrukce stávajících technologických linek na vyšší technické parametry, instalování, montáž, demontáž, údržba, opravy a servis ke stavebním konstrukcím, informace o opravách, inženýrská stavební činnost a provádění stavebního dozoru, vrtání, čištění a údržba studní, práce se stavebními stroji, technická inspekce a technické poradenství ve stavebnictví, v oblasti záchrany obytných budov a historických objektů, developerní činnost ve stavebnictví; (39) doprava, automobilová doprava nákladní, doručování a dodávání zboží, odtahová služba, zprostředkování dopravy, pronájem vozidel, služby skladovací a parkovací, garážování, pronájem garáží a parkovišť, pronájem skladišť, provoz překládacích zařízení, tranzitních skladišť (překládacích), vykládání zboží z vagónů na rampy, zasilatelství; (40) zpracování materiálů pro stavební účely, zpracování materiálů na polotovary, dekontaminace zamořených zemin, kalů, stavebních sutí, nakládání s odpady, mimo odpady nebezpečné, a to jejich zpracováním, likvidací, spalováním a recyklací; (42) inženýrská, expertní a projektová činnost ve stavebnictví, zajišťování studií, posudků a projektů stavebních objektů a jejich zpracování, konstruktérské a projekční práce v investiční výstavbě.

- (590) Barevná
(730) **JAN a CO spol. s r.o.**, Komenského 593, Postřelmov, 78969, CZ
(740) Bc. Václav Pacl, Okrajová 4, Havířov-Podlesí, 73601

- (210) **O-455297**
(220) 10.01.2008
(320) 10.01.2008
(511) 6, 7, 9, 16, 35, 42
(540)

Muskogan Graphics

- (510) (6) kovové propagační skříně, hliníkové propagační skříně, hliníkové propagační skříně pro světelnou a neonovou reklamu, fólie a profily hliníkové pro reklamní účely; (7) stroje a přístroje pro výrobu světelných reklam, stroje a přístroje pro výrobu neonových trubíc; (9) zařízení pro světelnou a neonovou reklamu, reklamní světelné přístroje, reklamní přístroje (mechanismy) na střídavé obrazy, světelné firemní štíty, světelné přístroje signalizační s blikavým světlem, desky na světelné signály a reklamy, elektrické ovládací desky, zářivky pro reklamní účely, patice zářivkové, kondenzátory, elektrické předřadníky k zářivkám, tlumivky, trubice, držáky trubíc, transformátory, vodiče elektřiny, svorky elektrické, čerpací stojany, neonové elektrody apod; (16) tiskoviny, zejména noviny, časopisy, knihy, tiskopisy, periodické a neperiodické publikace, papírenské výrobky, kancelářské potřeby, formuláře, fotografie, kalendáře, kopírovací zařízení v rámci této třídy, papírové obaly, karty, plakáty, letáky, rozmnožovací stroje a přístroje, reklamní a propagační tiskoviny a tabule z papíru, samolepky, štítky, psací potřeby, učební pomůcky kromě přístrojů, zápisníky, notesy, diáře, papír, lepenka, reklamní letáky, rezervační lístky, papírové ubrusy a ubrousky, kalendáře, diáře, poznámkové bloky, novoročenky, vložené inzertní přílohy, kancelářské potřeby, propisovací tužky, obálky, lepidla pro domácnost, obaly na knihy, fotografie, pohlednice, pytlíky jako obaly, sáčky jako obaly na odpadky, sáčky pro mikrovlnné trouby, plastické obaly, písmena pro tiskárny, štočky, materiál pro umělce, štětce, nože na řezání papíru, duplikátory (kopírovací zařízení), nálepky a samolepicí materiály s přidatnou povrchovou úpravou transparentní pryskyřicí, umělecká a technická fotografie, tiskařské výrobky zhotovované sitotiskem; (35) inzertní, reklamní a propagační činnost, reklamní, propagační a inzertní tisk jako služba, reklamní kanceláře, reklamní korespondence, rozšiřování reklamních materiálů, reprografie v rámci této třídy, rozšiřování a distribuce reklamních materiálů, vydávání a publikování reklamních textů, pronájem reklamních ploch, pomoc při řízení obchodní činnosti, oceňování obchodních podniků, poradenství obchodní, podnikové, informace obchodní nebo podnikatelské, průzkum obchodní; (42) poradenská činnost v oblasti grafického designu, grafický design, tvorba software, inženýrské služby.
(730) **Kadlík Pavel**, tř. 2. května 4099, Zlín, 76001, CZ

- (210) **O-455452**
(220) 17.01.2008
(320) 17.01.2008
(511) 38, 42
(540)

AVONET MŮJ SVĚT

- (510) (38) posílání zpráv, telegrafní služby, telefonické služby, komunikace, informační kanceláře, mobilní telefony (komunikace), počítačová komunikace, elektronická pošta, elektronické nástěnky (telekomunikační služby), informace o telekomunikacích, spojení pomocí sítí optických vláken, poskytování telekomunikačních přípojení ke globální počítačové síti, telekomunikace (směrovací a spojovací služby), telekonference, poskytování uživatelského přístupu ke globální počítačové síti; (42) pronájem počítačů, počítačové programování, tvorba software, aktualizace počítačových programů, poradenské služby v oblasti počítačového hardware, grafický design, pronájem počítačového software, obnova počítačových dat, údržba počítačových programů, počítačové systémové analýzy, přenos dat nebo dokumentů z fyzických nosičů na elektronické nosiče, tvorba a správa webových stránek, hosting webových stránek, instalace počítačových programů, převod dat a počítačových programů.
(730) **AVONET, s.r.o.**, Krátká 219, Luhačovice, 76326, CZ

(210) **O-455538**
(220) 21.01.2008
(320) 21.01.2008
(511) 19, 35, 37, 39, 42
(540)



(510) (19) stavební hmoty - zejména na stavbu komunikací, betonové a asfaltové směsi, živice; (35) zprostředkování obchodní činnosti ve výstavbě; (37) stavby budov, silnic a mostů, jejich rekonstrukce, údržba a opravy, stavební dozor; (39) doprava a skladování, technická činnost v dopravě a dopravní značení; (42) projektová činnost ve výstavbě, testování, měření, analýzy a posudky, zeměměřičská činnost.

(730) **SaM silnice a mosty a.s.**, Máchova 1129, Česká Lípa, 47001, CZ

(740) PROPATENT, Ing. Vlasta Sedláčková, Ke Kateřinkám 1393, Praha 4, 14900

(210) **O-455539**
(220) 21.01.2008
(320) 21.01.2008
(511) 19, 35, 37, 39, 42
(540)



(510) (19) stavební hmoty - zejména na stavbu komunikací, betonové a asfaltové směsi, živice; (35) zprostředkování obchodní činnosti ve výstavbě; (37) stavby budov, silnic a mostů, jejich rekonstrukce, údržba a opravy, stavební dozor; (39) doprava a skladování, technická činnost v dopravě a dopravní značení; (42) projektová činnost ve výstavbě, testování, měření, analýzy a posudky, zeměměřičská činnost.

(730) **SaM silnice a mosty a.s.**, Máchova 1129, Česká Lípa, 47001, CZ

(740) PROPATENT, Ing. Vlasta Sedláčková, Ke Kateřinkám 1393, Praha 4, 14900

(210) **O-455541**
(220) 21.01.2008
(320) 21.01.2008
(511) 19, 35, 37, 39, 42
(540)



(510) (19) stavební hmoty - zejména na stavbu komunikací, betonové a asfaltové směsi, živice; (35) zprostředkování obchodní činnosti ve výstavbě; (37) stavby budov, silnic a mostů, jejich rekonstrukce, údržba a opravy, stavební dozor; (39) doprava a skladování, technická činnost v dopravě a dopravní značení; (42) projektová činnost ve výstavbě, testování, měření, analýzy a posudky, zeměměřičská činnost.

(730) **SaM silnice a mosty a.s.**, Máchova 1129, Česká Lípa, 47001, CZ

(740) PROPATENT, Ing. Vlasta Sedláčková, Ke Kateřinkám 1393, Praha 4, 14900

(210) **O-455543**
(220) 21.01.2008
(320) 21.01.2008
(511) 19, 35, 37, 39, 42
(540)



(510) (19) stavební hmoty - zejména na stavbu komunikací, betonové a asfaltové směsi, živice; (35) zprostředkování obchodní činnosti ve výstavbě; (37) stavby budov, silnic a mostů, jejich rekonstrukce, údržba a opravy, stavební dozor; (39) doprava a skladování, technická činnost v dopravě a dopravní značení; (42) projektová činnost ve výstavbě, testování, měření, analýzy a posudky, zeměměřičská činnost.

(730) **SaM silnice a mosty a.s.**, Máchova 1129, Česká Lípa, 47001, CZ

(740) PROPATENT, Ing. Vlasta Sedláčková, Ke Kateřinkám 1393, Praha 4, 14900

(210) **O-455544**
(220) 21.01.2008
(320) 21.01.2008
(511) 19, 35, 37, 39, 42
(540)



(510) (19) stavební hmoty - zejména na stavbu komunikací, betonové a asfaltové směsi, živice; (35) zprostředkování obchodní činnosti ve výstavbě; (37) stavby budov, silnic a mostů, jejich rekonstrukce, údržba a opravy, stavební dozor; (39) doprava a skladování, technická činnost v dopravě a dopravní značení; (42) projektová činnost ve výstavbě, testování, měření, analýzy a posudky, zeměměřičská činnost.

(730) **SaM silnice a mosty a.s.**, Máchova 1129, Česká Lípa, 47001, CZ

(740) PROPATENT, Ing. Vlasta Sedláčková, Ke Kateřinkám 1393, Praha 4, 14900

(210) **O-455616**
(220) 23.01.2008
(320) 23.01.2008
(511) 6, 14, 40
(540)

UniMetCoat

(510) (6) obecné kovy a jejich slitiny, kovové stavební materiály, kovové stavební materiály přenosné, kovové materiály pro železnice, kovové kabely a dráty neelektrické, kovové potřeby zámečnické a klempířské, kovové trubky, sejfy, kovové výrobky, které nejsou uvedeny v jiných třídách; (14) drahé kovy, slitiny drahých kovů; (40) pokovování kovových a keramických substrátů, tavení kovů, slévárnictví.

(730) **SAFINA, a.s.**, Vídeňská 104, Jesenice, Vestec, 25242, CZ
(740) ROTT, RŮŽIČKA & GUTTMANN Patentová, známková a advokátní kancelář, JUDr. Vladimír Rott, Nad Štolou 12, Praha 7, 17000

(210) **O-455723**

(220) 28.01.2008
(320) 28.01.2008
(511) 16, 35, 36
(540)

Dámský investiční klub České spořitelny

(510) (16) papír a výrobky z papíru, kancelářské potřeby, reklamní, inzertní a propagační materiály a tiskoviny všeho druhu; (35) propagační, reklamní a inzertní služby prostřednictvím jakéhokoliv média; (36) pojišťovnictví a penežnictví, bankovní obchody a bankovní a finanční služby s těmito službami související.
(730) Česká spořitelna, a.s., Olbrachtova 1929/62, Praha 4, 14000, CZ

(210) O-455733
(220) 28.01.2008
(320) 28.01.2008
(511) 36
(540)

BC POOL

(510) (36) pojišťovací a finanční služby.
(730) Broker Consulting, a.s., Jiráskovo náměstí 2, Plzeň, 32600, CZ
(740) Bc. Irena Langrová, Skřetova 48, Plzeň, 30100

(210) O-455865
(220) 25.02.2008
(320) 25.02.2008
(511) 19
(540)

zimní zahrada Toscana

(510) (19) okna nekovová, sklo (stavební), skleníky přenosné, nekovové.
(730) AZ Ekotherm spol. s r.o., Přátelství 79, Praha 10, 10400, CZ

(210) O-455866
(220) 25.02.2008
(320) 25.02.2008
(511) 19
(540)

zimní zahrada Madeira

(510) (19) okna nekovová, sklo (stavební), skleníky přenosné, nekovové.
(730) AZ Ekotherm spol. s r.o., Přátelství 79, Praha 10, 10400, CZ

(210) O-455867
(220) 25.02.2008
(320) 25.02.2008
(511) 19
(540)

zimní zahrada Riviera

(510) (19) okna nekovová, sklo (stavební), skleníky přenosné, nekovové.
(730) AZ Ekotherm spol. s r.o., Přátelství 79, Praha 10, 10400, CZ

(210) O-456058
(220) 04.02.2008
(320) 04.02.2008
(511) 9, 16, 35, 38, 39, 41, 42
(540)

GoPages

(510) (9) telefonní seznamy, seznamy adres, periodika, průvodce, kalendáře a ročenky na všech druzích elektronických nosičů, včetně seznamu léků, adres lékáren a informací určených pro laickou i odbornou veřejnost, zvukové, obrazové záznamy, záznamy dat, nosiče, zejména desky, diskety, pásky, kazety, zásobníky a karty nesoucí záznam nebo určené k nahrávání zvukového záznamu, video záznamu, záznamu dat, pojmů, her,

grařů, textů, programů a informací, počítačové programy a hry, videohry, elektronické hry používané výhradně ve spojení s televizním přijímačem, paměťové nosiče, kompaktní disky, CD ROM nosiče, elektronicky, magneticky a opticky zaznamenaná data pro počítače, software; (16) telefonní seznamy, seznamy adres, periodika, průvodce v tištěné formě, kalendáře, ročenky, diáře, mapy a skládačky zařazené v této třídě, manuály, včetně seznamů léků, adres lékáren a zdravotnických informací určených pro laickou i odbornou veřejnost, vše v rámci této třídy; (35) marketing, služby propagační, inzertní služby, služby komercializace a publicity (prostřednictvím publikací a katalogů), konzultační a poradenská činnost v rámci služeb uvedených ve tř. 35; (38) komunikace prostřednictvím a/nebo mezi počítači a počítačovými terminály, přenos vzkazů a informací za pomoci počítačů, zajištění přístupu do databází, provozování on-line přístupových služeb, přenos informací pomocí počítačových sítí, komunikace pomocí sítě Internetu, datové telekomunikační služby, šíření software prostřednictvím počítačových sítí, konzultační a poradenská činnost v rámci služeb uvedených ve tř. 38; (39) distribuce tiskařských výrobků všeho druhu a informací na všech druzích nosičů, konzultační a poradenská činnost v rámci služeb uvedených ve tř. 39; (41) vydavatelství a nakladatelství, konzultační a poradenská činnost v rámci služeb uvedených ve tř. 41; (42) vývoj a konzultace v oblasti výpočetní techniky, konzultační a poradenská činnost v rámci služeb uvedených ve tř. 42.

(590) Barevná
(730) MEDIATEL, spol. s r.o., Thámova 16, Praha 8, 18600, CZ

(210) O-456059
(220) 04.02.2008
(320) 04.02.2008
(511) 9, 16, 35, 38, 39, 41, 42
(540)

www.GoPages.cz

(510) (9) telefonní seznamy, seznamy adres, periodika, průvodce, kalendáře a ročenky na všech druzích elektronických nosičů, včetně seznamu léků, adres lékáren a informací určených pro laickou i odbornou veřejnost, zvukové, obrazové záznamy, záznamy dat, nosiče, zejména desky, diskety, pásky, kazety, zásobníky a karty nesoucí záznam nebo určené k nahrávání zvukového záznamu, video záznamu, záznamu dat, pojmů, her, grařů, textů, programů a informací, počítačové programy a hry, videohry, elektronické hry používané výhradně ve spojení s televizním přijímačem, paměťové nosiče, kompaktní disky, CD ROM nosiče, elektronicky, magneticky a opticky zaznamenaná data pro počítače, software; (16) telefonní seznamy, seznamy adres, periodika, průvodce v tištěné formě, kalendáře, ročenky, diáře, mapy a skládačky zařazené v této třídě, manuály, včetně seznamů léků, adres lékáren a zdravotnických informací určených pro laickou i odbornou veřejnost, vše v rámci této třídy; (35) marketing, služby propagační, inzertní služby, služby komercializace a publicity (prostřednictvím publikací a katalogů), konzultační a poradenská činnost v rámci služeb uvedených ve tř. 35; (38) komunikace prostřednictvím a/nebo mezi počítači a počítačovými terminály, přenos vzkazů a informací za pomoci počítačů, zajištění přístupu do databází, provozování on-line přístupových služeb, přenos informací pomocí počítačových sítí, komunikace pomocí sítě Internetu, datové telekomunikační služby, šíření software prostřednictvím počítačových sítí, konzultační a poradenská činnost v rámci služeb uvedených ve tř. 38; (39) distribuce tiskařských výrobků všeho druhu a informací na všech druzích nosičů, konzultační a poradenská činnost v rámci služeb uvedených ve tř. 39; (41) vydavatelství a nakladatelství, konzultační a poradenská činnost v rámci služeb uvedených ve tř. 41; (42) vývoj a konzultace v oblasti výpočetní techniky, konzultační a poradenská činnost v rámci služeb uvedených ve tř. 42.

(590) Barevná

(730) **MEDIATEL, spol. s r.o.**, Thámova 16, Praha 8, 18600, CZ

(210) **O-456062**

(220) 04.02.2008

(320) 04.02.2008

(511) 5

(540)

MEDISOL

(510) (5) léky, léčivé přípravky pro humánní a veterinární použití, látky a chemické přípravky pro lékařské, hygienické a farmaceutické účely, vakcíny, séra, produkty z krve, zdravotnické prostředky v rámci této třídy.

(730) **MEDITES PHARMA, spol. s r.o.**, 1. máje 2625, Rožnov pod Radhoštěm, 75661, CZ

(210) **O-456120**

(220) 05.02.2008

(320) 05.02.2008

(511) 36, 41, 44

(540)



PHOENIX

Nadační fond

(510) (36) shromažďování a poskytování finančních prostředků na podporu projektů v oblastech vzdělání, kultury, sportu, zdravotní péče, životního prostředí, péče o sociálně potřebné, péče o nemocné, péče o zdravotně postižené, péče o seniory a děti, podpory pěstounských rodin, organizování sbírek, finanční a hmotné sponzorování; (41) pořádání kulturních, společenských, sportovních a benefičních akcí, podpora kulturních a vzdělávacích projektů, podpora umělců, tradičních a lidových řemesel, pořádání výstav a koncertů, činnost výchovná, vzdělávací, osvětová, zábavná, sportovní, kulturní, publikační, vydavatelská a nakladatelská; (44) rehabilitační služby, péče o hygienu a krásu osob, služby vizážistů, plastická chirurgie, provozování sanatorií, zotavoven, veřejných lázní, saun, domovů, útulků, služby v oblasti psychologie, lázeňské péče, fyzioterapie, masáže, aromaterapeutické služby, ošetřovatelské služby, chov zvířat, zahradnické služby.

(590) Barevná

(730) **Kupčková Marcela Ing.**, Opálkova 1232, Brno, 63500, CZ

(210) **O-456339**

(220) 12.02.2008

(320) 12.02.2008

(511) 6, 9, 10

(540)

babybox

(510) (6) schránky (kovové); (9) monitorovací přístroje elektrické, záchranné přístroje a vybavení; (10) inkubátory pro kojence.

(730) **občanské sdružení Babybox pro odložené děti - Statim**, Hájek 88, Praha 10, 10400, CZ

(740) JUDr. Klára Mottlová, Trojmezí 1852, Praha 9, 19000

(210) **O-456399**

(220) 14.02.2008

(320) 14.02.2008

(511) 16, 35, 38, 41

(540)



NEŽ SE NADĚJEME

(510) (16) periodické a neperiodické publikace, včetně propagačních, reklamních a inzertních materiálů (časopisy, plakáty, letáky,

brožury, prospekty, katalogy), tiskoviny všeho druhu; (35) vyhledávání sponzorů, inzertní, propagační a reklamní činnost, propagační činnost on-line v počítačové síti, marketing, tvorba a rozšiřování reklamních a propagačních materiálů, obchodní administrativa, kancelářské práce, poradenství v propagační činnosti; (38) šíření elektronických časopisů, informací, elektronických periodik (zejména direct-mail), zveřejňování, rozšiřování a přenos informací prostřednictvím všech informačních a telekomunikačních prostředků (zejména tele-marketing) a sítí, šíření tiskovin, časopisů, periodik, knih v elektronické podobě prostřednictvím počítačové sítě, včetně Internetu; (41) organizování a pořádání akcí tělovýchovných, sportovních, výchovných a společenských, provozování sportovních zařízení, organizování sportovních soutěží, tělesná výchova, pronájem a provozování zařízení pro sportovní činnost, organizační činnost v oblasti sportu, sportovní aktivity, zprostředkovatelská činnost v oblasti sportu, zejména podpora rozvoje aktivních sportovců od žákovských až po juniorské kategorie se zaměřením na olympijské sporty.

(730) **ATERRA CONSULTING s.r.o.**, Liliová 16/1069, Praha 1, 11000, CZ

(740) Advokátní kancelář, Mgr. Kateřina Špoulová, advokátka, Haštalská 27, Praha 1, 11000

(210) **O-456417**

(220) 14.02.2008

(320) 14.02.2008

(511) 35, 38, 41

(540)

Perfect Crowd

(510) (35) reklamní agentura, obchodní vedení umělecké agentury, realizace a organizování reklamních kampaní, poskytování informací, informačních produktů a multimediálních služeb informací k obchodním účelům, průzkum trhu, marketingový průzkum, průzkum prodejců, fiktivní nákup (mystery shopping), průzkum klientů v rámci průzkumu trhu, průzkum trhu spojený s testováním obchodních značek, monitorování, sledování a vyhodnocování výrobků jiných soutěžitelů a vyhodnocování značek (brandů), průzkum veřejného mínění, marketingové a podnikové poradenství, přímý marketing (direct marketing), strategie, marketing, propagace, reklama, poradenství v reklamní a propagační činnosti, výroba reklamy, vydávání, zveřejňování a publikování reklamních textů, zaslání reklamy, nákup a prodej reklamního prostoru, malování reklamy, pronájem reklamních ploch, rozšiřování reklamních nebo inzertních materiálů, vytváření, navrhování a zpracování 3D reklamy, zprostředkovatelská činnost v oblasti reklamy, obstaravatelská činnost v oblasti reklamy, poradenské a konzultační služby v oblasti obchodu, podpora obchodu, pomoc při podpoře obchodu, pomoc při řízení obchodní činnosti, podpora prodeje (sales promotion), zprostředkování obchodu, zejména při zavádění výrobků zařazených ve tř. 1-34 a služeb zařazených ve tř. 35 a 41 do nových zemí, zprostředkování obchodních kontaktů, propagační služby, tvorba a produkce reklamních materiálů a reklamy, služby pro styk s veřejností, vztahy s veřejností (public relations), průzkumné a informační služby vztahující se k obchodu, reklamě a marketingu, služby pro podporu trhu, statistické analýzy a kompilace, služby public relations; (38) služby tiskové agentury (pořádání tiskových konferencí, diskusních klubů a kulatých stolů); (41) zprostředkovatelská činnost v oblasti kultury, sportu, informace o možnostech rekreace, zábavy a rozptýlení, pořádání a organizování outdoor trainingu, organizování a vedení seminářů, konferencí, kongresů, kolokvií, symposií, vydávání periodických a neperiodických publikací, včetně katalogů v tištěné podobě a prostřednictvím sítě Internet.

(730) **Jaroslav Cír**, Velké Kunratické 1576/3g, Praha 4 - Kunratice, 14800, CZ

(740) **ADVOKÁTNÍ KANCELÁŘ**, Mgr. Lenka Radoňová, advokátka, Noutonická 520/23, Praha 5, 15200

(210) **O-456448**

(220) 15.02.2008

(320) 15.02.2008

(511) 36, 41, 45

(540)



PORADNA PŘI FINANČNÍ TÍSNI

(510) (36) pojištění, služby finanční, služby peněžní; (41) vzdělávání; (45) osobní a sociální služby poskytované ostatními za účelem uspokojování potřeb jednotlivců.

(590) Barevná

(730) **Poradna při finanční tísni, o.p.s.**, Americká 508/22, Praha 2, 12000, CZ

(210) **O-456562**

(220) 10.08.2007

(320) 10.08.2007

(511) 3, 44

(540)



(510) (3) kosmetické výrobky; (44) péče o hygienu a krásu.

(590) Barevná

(730) **SC SENSIBLU SRL**, Ciobanului Street no. 133, Mogosoaia, Jud. Ilfov, RO

(740) **KANIA, SEDLÁK, SMOLA** Patentová a známková kancelář, Ing. František Kania, Mendlovo nám. 1a, Brno, 60300

(210) **O-456619**

(220) 20.02.2008

(320) 20.02.2008

(511) 3, 5, 8, 21, 35

(540)

I'été

(510) (3) přípravky bělicí, prací, avivážní, čistící, leštící, odmašťovací a na odstraňování nátěrů a lakových povlaků, čistící prostředky na okna, na tapety, líhy a louhy, pro jiné účely - na čištění dřeva, kůže, kovů, skla, barevných papírů, parket a usní, písek jemný na drhnutí a cidění, kapaliny na mytí předních skel vozidel, a to i na odstraňování námrazy z vozidel, plavená křída, přípravky pro osobní hygienu, přípravky na mytí a do koupele, mýdla, pěny, gely, přípravky pro péči o vlasy, šampóny, vlasové vody, laky, tužidla, gely, soli v rámci této třídy, přípravky pro péči o zuby a dutinu ústní, zubní pasty a prášky, ústní vody, nikoliv pro léčebné účely, přípravky dezodorační a toaletní pro osobní potřebu, přípravky na holení, rovněž před a po holení, přípravky depilační, přípravky pro péči a pěstění pokožky, spadající do této třídy, krémy, emulze, oleje, mléka, pleťové vody, přípravky masážní, opalovací přípravky, také před a po opalování, parfumerie a kosmetika, přípravky osvěžující, spadající do této třídy, výrobky a voňavkářské přípravky, vata pro kosmetické účely, vatové tyčinky a tampóny pro kosmetické účely; (5) výrobky a přípravky chemické pro farmaceutické a lékařské účely, výrobky a přípravky farmaceutické, veterinární, hygienické, dezinfekční, antiseptické, antibakteriální a antiparazitní, farmaceutické a výživové potraviny a nápoje pro léčebné účely, cukrovinky s léčivými přísadami, vitamínové, minerální (včetně stopových prvků) a výživové doplňky potravy pro léčebné účely, přírodní léčivé výtažky, posilující a antibakteriální přípravky - tonika, drogy pro léčebné účely, léčivé minerální koupelové soli, minerální vody pro léčebné účely, farmaceutické přípravky pro péči o pokožku, medicínální emulze, výrobky pro prevenci nebo utišení bolesti, výrobky ze židelných vod pro léčebné účely, hygienické a dezinfekční přípravky a potřeby pro léčebné účely, vložky hygienické, vložky menstruační, vložky pro inkontinentní pacienty, kalhotky menstruační, kalhotky hygienické, přípravky repelentní,

přípravky na WC hygienu, čistící, dezinfekční, přípravky na osvěžení vzduchu, osvěžovače a deodoranty, jiné než pro osobní potřebu, prostředky k hubení rostlinných a živočišných škůdců, přípravky repelentní; (8) ruční nářadí a nástroje spadající do této třídy, depilační přístroje elektrické a neelektrické, glazovací nástroje, holicí čepelky, břitvy, strojky, holicí soupravy, holicí strojky elektrické nebo neelektrické, manikúrové a pedikúrové soupravy elektrické nebo neelektrické, nůžky, neceséry na holicí potřeby, prostředky na stříhání vousů elektrické nebo neelektrické, pilníky na nehty elektrické nebo neelektrické, pinzety, pouzdra na břitvy, žiletky, holicí strojky, rozprašovače a rozstříkovače na insekticidy (ruční nářadí), strojky na stříhání vlasů elektrické nebo neelektrické; (21) drobné náčiní a nástroje pro domácnost (nikoliv z drahých kovů, ani postříbřených nebo pozlacených kovů), pohárky z papíru a z umělých hmot, papírové tácky, kartáčnické zboží, s výjimkou kartáčů jako součástí strojů, smetáky, smetáčky a lopatky na smetí, holicí štětky, stojánky na štětky pro holení, prostředky pro péči o zuby a dutinu ústní, spadající do této třídy, zubní kartáčky, též elektrické, dentální nitě a prostředky dentální hygieny, hřebeny, prostředky na úklid spadající do této třídy, například drátěnky, hadry, mycí houby, utěrky na čištění, brusné houby na kůži, distributory toaletního papíru; (35) obchodní nebo podnikatelské informace, pomoc, poradenství a poskytování konzultací v obchodní činnosti, vytváření obchodních sítí, zprostředkování interaktivního obchodu s výrobky, obsaženými ve třídách 1 až 34, dle mezinárodního třídění, a to pomocí globálních komunikačních sítí (Internet), administrativní práce spadající do této třídy, referenční servis, marketing, reklamní a propagační činnost, zprostředkování reklamní činnosti, zejména pomocí globálních komunikačních sítí, styky s veřejností, služby v oblasti získávání obchodních kontraktčních partnerů, organizování komerčních a reklamních výstav, vytváření obchodních a obchodně-informačních sítí, zprostředkování obchodních záležitostí a shromažďování různého zboží pro třetí osoby (kromě jejich přepravy), v rozsahu zbožíových tříd 1 až 34, za účelem umožnění spotřebitelům, aby si tyto výrobky mohli pohodlně prohlížet a nakupovat, dovozní a vývozní agentura.

(730) **Řebíček Tomáš**, Stará Riviéra 757, Frýdek-Místek, 73801, CZ

(740) **Bc. Václav Pacl**, Okrajová 4, Havířov-Město, 73601

(210) **O-456623**

(220) 21.02.2008

(320) 21.02.2008

(511) 35, 36, 41, 43

(540)

ICE POINT

(510) (35) propagační činnost, reklama, pomoc při řízení obchodní činnosti, obchodní administrativa; (36) pojištění, služby peněžní, finanční, nemovitostní; (41) výchova, vzdělávání, zábava, sportovní a kulturní aktivity; (43) služby zajišťující stravování a podávání nápojů, dočasné ubytování.

(730) **Eliáš Patrik**, Atletická 2417/1C, Praha 6, 16000, CZ

(740) **Mgr. Pavlína Drtinová**, Matějská 1, Praha 6, 16000

(210) **O-456659**

(220) 21.02.2008

(320) 21.02.2008

(511) 9, 42

(540)

Compu BREVÍŘ

(510) (9) data, databáze a jiné informační produkty na elektronických, magnetických a optických nosičích všeho druhu a v elektronických, datových, informačních a telekomunikačních sítích všeho druhu, související software a hardware, nosiče dat spadající do tř. 9, zejm. diskety, CD romy, magnetické disky, optické disky, DVD apod., elektronické sítě, multimediální informační katalogy, periodika a knihy v elektronické podobě, nahraný software na CD a DVD discích a magnetických médiích, audiovizuální programy, audio programy, pohledy ilustrované se zvukovou nahrávkou, nahrané zvukové a zvukově obrazové záznamy, obaly na zvukové nosiče a videokazety; (42) tvorba software, tvorba interaktivních a grafických programů, tvorba multimediálních aplikací, programové projekty - programování, tvorba počítačových databází.

(730) **DIALOG MIS spol. s r.o.**, Slavičkova 372/2, Praha 6, 16000, CZ (540)

(740) **BOHEMIA PATENT**, Ing. Jana Vanděliková, Spálená 29, Praha 1, 11000

(210) **O-456675**

(220) 22.02.2008

(320) 22.02.2008

(511) 25

(540)

LEMON - C

(510) (25) pyžama, župany.

(730) **Fu Ran**, Schulhoffova 857, Praha 4 - Háje, 14900, CZ

(210) **O-456676**

(220) 22.02.2008

(320) 22.02.2008

(511) 25

(540)

LEMON COTTON

(510) (25) oděvy.

(730) **Fu Ran**, Schulhoffova 857, Praha 4 - Háje, 14900, CZ

(210) **O-456677**

(220) 22.02.2008

(320) 22.02.2008

(511) 25

(540)

C - LEMON

(510) (25) pyžama, župany.

(730) **Fu Ran**, Schulhoffova 857, Praha 4 - Háje, 14900, CZ

(210) **O-456711**

(220) 25.02.2008

(320) 25.02.2008

(511) 9, 16, 35, 38, 41, 42

(540)



společná / digitální / anténa

(510) (9) přijímače digitálního vysílání, set-top boxy, elektronické karty a moduly do počítačů, paměťová média, televizní hry (přístroje fungující po připojení na televizní přijímače), vysílače (telekomunikace); (16) tiskoviny, publikace; (35) reklama, inzercie, marketing a propagace; (38) rozhlasové a televizní vysílání, přenos všech druhů dat a informací prostřednictvím pevných i radiových telekomunikačních sítí a datových sítí všeho druhu, služby pro přenos video záznamů, zprostředkování přenosu dat a informací, získávání a šíření zpráv a informací prostřednictvím telekomunikační sítě nebo datové sítě nebo sítě výpočetní, služby přístupu a připojení ke všem druhům datových, telekomunikačních, výpočetních a informačních sítí a Internetu; (41) tvorba a distribuce televizních programů, nahrávání videozáznamů, zábavní služby poskytované prostřednictvím interaktivních prostředků, poskytování informací týkajících se zábavních služeb poskytovaných on-line, elektronické publikační služby; (42) návrh a vývoj počítačového hardware a software.

(590) Barevná

(730) **GPS Media Technology a.s.**, Nádražní 762/32, Praha 5, 15000, CZ

(210) **O-456713**

(220) 25.02.2008

(320) 25.02.2008

(511) 6, 37, 40



(510) (6) kovy, výrobky z kovů, zámečnické výrobky, svařecí dráty, pájecí dráty; (37) opravy svařovací techniky; (40) dodavatelské služby v oboru svařování kovů.

(590) Barevná

(730) **CWM s.r.o.**, V Telčicích 250, Chvaletice, 53312, CZ

(210) **O-456724**

(220) 25.02.2008

(320) 25.02.2008

(511) 19, 37, 42

(540)



(510) (19) stavební materiál surový či zpracovaný, stavební dílce a hmoty, beton, cement, vápno, malta na stavbu, šterk; (37) stavby a opravy, výstavba inženýrských staveb včetně technické vybavenosti sídlištních celků, výstavba průmyslových staveb pozemních a nadzemních a s nimi spojených zdravotně technických staveb, například úpravní vody, jímacích zářezů, čerpacích studní a čerpacích stanic, vodní stavby, vodotěsné stavby, jejich výstavba, instalace a opravy rybníků, regulace potoků a řek, úpravy zdrží a čistíren odpadních vod, zavlažovacích a zavodňovacích systémů, výstavba inženýrských sítí, zahrnující kladení, instalaci, údržbu a opravy potrubí pro kanalizaci, vodovody, plynovody, parovody, teplovody, ropovody, naftovody a kabelové energovody, pronájem stavebních strojů a zařízení stavenišť; (42) inženýrské práce v odvětvích stavebních, inženýrských, průmyslových, bytových a občanských staveb.

(590) Barevná

(730) **Hrdlička Jan**, Puklice 195, Puklice, 58831, CZ

(740) Ing. Radmila Baumová, Nádražní 29, Žďár nad Sázavou, 59101

(210) **O-456759**

(220) 26.02.2008

(320) 26.02.2008

(511) 17, 19, 28, 37, 41, 42

(540)

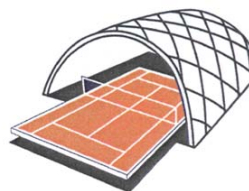

INTERHALL

(510) (17) plastické hmoty polozpracované, polotovary z plastických hmot, guma/kaučuk a výrobky z nich uvedené v této třídě, materiály/hmoty izolační a těsnící, stavební izolace, umělé/plastické granuláty a sypké materiály zejména pro sportovní povrchy; (19) přetlakové nafukovací sportovní haly či podobné přenosné stavby, stavební materiály nekovové, stavební materiály pro sportovní povrchy z přírodních materiálů, umělé trávníky, sypké stavební přírodní materiály, stavební dřevo, pilařské výrobky, dřevěné stavební konstrukce, stavební plasty, stavební sklo, ploché/okenní sklo, cementové zboží, beton a betonové stavební výrobky, výrobky kamenické, stavební keramika-obklady, šterk, písek, antuka, štuk, sádra, malta, maltové a omítkové směsi, tvárnice a cihly, nekovové střešní

krytiny, dřevěné parkety/podlahy, podlahy/parkety z imitace dřeva; (28) sportovní potřeby/vybavení všeho druhu uvedené v této třídě, hračky a hry všeho druhu uvedené v této třídě; (37) stavební činnost - provádění staveb včetně jejich změn, udržovacích prací na nich a jejich odstraňování, výstavba sportovišť všeho druhu/sportovních center, přetlakových nafukovacích hal, montáž sportovního vybavení, pokládka/montáž sportovních povrchů či jiných povrchů pro průmyslové využití, montáž osvětlení, výstavba center sloužících k rekondici a regeneraci, zemní práce, terénní úpravy, servisně-montážní služby ve stavebnictví, drobné stavební práce, stavební služby typu - pokrývačství, podlahářství, malování, lakování, instalace - voda, plyn/vzduch a elektro, zámečnictví-opravy, truhlářství-opravy, stavební informace, stavební konzultace, stavební dozor; (41) provoz a pronájem sportovních zařízení/sportovních center, provoz sportovních klubů, provoz a pronájem zařízení sloužících k rekondici a regeneraci organismu - bazény, sauna, fitness, pronájem sportovního vybavení/sportovních potřeb, školicí a vzdělávací služby, zábava, organizování a pořádání sportovních akcí a soutěží, organizování a pořádání zábavních, vzdělávacích a kulturně-výchovných akcí, informace v oblasti sportu, kultury a zábavy; (42) projektová a inženýrská činnost, projektování staveb, zejména sportovního charakteru, počítačové projektování, počítačové programování, počítačová animace staveb, zkoušky stavebních materiálů.

- (590) Barevná
(730) **Unger Jan**, 28. října 1260, Český Brod, 28201, CZ
(740) Ing. Jiří Střelák, Pařížská 17, Praha 1, 11000

- (210) **O-456777**
(220) 27.02.2008
(320) 27.02.2008
(511) 35, 36, 37, 39, 41, 42, 44
(540)



- (510) (35) marketing, vedení obchodů, průzkum trhu, distribuce vzorků zboží, aranžování výloh, poskytování a vyhledávání obchodních informací, ukládání a zpracování dat a informací, pronájem reklamních ploch, kancelářský provoz, administrativní práce, obchodní management, poradenství při vedení podniků, poradenská činnost v oblasti obchodu a služeb v rámci třídy, činnost organizačních a ekonomických poradců, činnost účetních poradců, vedení účetnictví, předvádění zboží; (36) správa a údržba nemovitostí, zprostředkování nemovitostí, činnost realitní kanceláře, finanční informace a služby, správa majetku, pronájem nemovitostí, bytů a nebytových prostor včetně poskytování jiných než základních služeb zajišťujících řádný provoz nemovitostí, bytů a nebytových prostor, investorská činnost ve výstavbě; (37) zprostředkovatelská činnost ve stavebnictví, poradenská a konzultační činnost v oblasti výstavby a stavebnictví, inženýrské práce stavební, stavebnictví, údržba staveb, demolice staveb; (39) doprava, přeprava, balení a skladování zboží, zásilkový obchod, doručování zboží, pronájem garáží, pronájem parkovacích ploch, pronájem skladů, skladování zboží; (41) vzdělávání, kulturní aktivity; (42) projektové a inženýrské činnosti, zajišťování projektové a průmyslové dokumentace, inženýrská činnost v investiční výstavbě, činnost technických poradců; (44) poskytování služeb pro zemědělství a zahradnictví, lékařské služby, optici, salóny krásy a kadeřnické salóny.
- (730) **Multi Veste Czech Republic 9, s.r.o.**, Olivova 4, Praha 1, 11000, CZ
(740) Dr. Jan Tomsa, advokát, Laubova 8, Praha 3 - Vinohrady, 13000

- (210) **O-456778**
(220) 27.02.2008
(320) 27.02.2008
(511) 35, 36, 37, 39, 41, 42, 44



- (540) (35) marketing, vedení obchodů, průzkum trhu, distribuce vzorků zboží, aranžování výloh, poskytování a vyhledávání obchodních informací, ukládání a zpracování dat a informací, pronájem reklamních ploch, kancelářský provoz, administrativní práce, obchodní management, poradenství při vedení podniků, poradenská činnost v oblasti obchodu a služeb v rámci třídy, činnost organizačních a ekonomických poradců, činnost účetních poradců, vedení účetnictví, předvádění zboží; (36) správa a údržba nemovitostí, zprostředkování nemovitostí, činnost realitní kanceláře, finanční informace a služby, správa majetku, pronájem nemovitostí, bytů a nebytových prostor včetně poskytování jiných než základních služeb zajišťujících řádný provoz nemovitostí, bytů a nebytových prostor, investorská činnost ve výstavbě; (37) zprostředkovatelská činnost ve stavebnictví, poradenská a konzultační činnost v oblasti výstavby a stavebnictví, inženýrské práce stavební, stavebnictví, údržba staveb, demolice staveb; (39) doprava, přeprava, balení a skladování zboží, zásilkový obchod, doručování zboží, pronájem garáží, pronájem parkovacích ploch, pronájem skladů, skladování zboží; (41) vzdělávání, kulturní aktivity; (42) projektové a inženýrské činnosti, zajišťování projektové a průmyslové dokumentace, inženýrská činnost v investiční výstavbě, činnost technických poradců; (44) poskytování služeb pro zemědělství a zahradnictví, lékařské služby, optici, salóny krásy a kadeřnické salóny.
- (730) **Multi Veste Czech Republic 9, s.r.o.**, Olivova 4, Praha 1, 11000, CZ
(740) Dr. Jan Tomsa, advokát, Laubova 8, Praha 3 - Vinohrady, 13000

- (210) **O-456809**
(220) 28.02.2008
(320) 28.02.2008
(511) 37
(540)

MP print

- (510) (37) renovace tonerových náplní.
(730) **MP toner s.r.o.**, Drozdovická 2a, Prostějov, 79601, CZ

- (210) **O-456918**
(220) 03.03.2008
(320) 03.03.2008
(511) 21
(540)



- (510) (21) zubní kartáčky, elektrické zubní kartáčky, materiály na výrobu kartáčů, neelektrické přístroje a materiály zahrnuté ve třídě 21, vše pro čisticí účely, součástky a příslušenství zahrnuté ve třídě 21 pro výše uvedené zboží, kartáče, držáky a dávkovače zahrnuté ve třídě 21.
- (590) Barevná
(730) **Procter & Gamble Business Services Canada Company Stewart McKelvey Stirling Scales**, Suite 900, 1959 Upper Water Street, P.O.Box 997, B3J 2X2 Halifax, Nova Scotia, CA
(740) Čermák Hořejš Matějka a spol., JUDr. Karel Čermák, advokát, Národní 32, Praha 1, 11000

- (210) **O-456919**
(220) 03.03.2008
(320) 03.03.2008

(511) 21
(540)

1 CZYSTE! 2 ŚWIEŻE! 3 MOCNE!

(510) (21) zubní kartáčky, elektrické zubní kartáčky, materiály na výrobu kartáčů, neelektrické přístroje a materiály zahrnuté ve třídě 21, vše pro čisticí účely, součástky a příslušenství zahrnuté ve třídě 21 pro výše uvedené zboží, kartáče, držáky a dávkovače zahrnuté ve třídě 21.

(590) Barevná

(730) **Procter & Gamble Business Services Canada Company Stewart McKelvey Stirling Scales**, Suite 900, 1959 Upper Water Street, P.O.Box 997, B3J 2X2 Halifax, Nova Scotia, CA

(740) Čermák Hořejš Matějka a spol., JUDr. Karel Čermák, advokát, Národní 32, Praha 1, 11000

(210) **O-456945**

(220) 04.03.2008

(320) 04.03.2008

(511) 7, 9, 11, 16, 21, 41

(540)



(510) (7) elektrické kuchyňské přístroje a přístroje pro sekání, strouhání, drcení, mletí, lisování, řezání, mixování, emulgaci, šlehání nebo loupání potravin, zejména rotační šlehače, mixéry, hnětače, odšťavňovače citrusových plodů, odstředivé odšťavňovače, malé mlýnky, mlýnky na maso, kuchyňské roboty, elektrické kráječe, elektrické nože, elektrické mlýnky na kávu, elektrické otvírače konzerv, přístroje pro přípravu džemů a ovocných rosolů - v rámci této třídy; (9) publikace týkající se vaření, receptů, výživy a stolování, které je možné stáhnout online; (11) elektrické vařiče, ohříváče, generátory páry - v rámci této třídy, chladicí přístroje a zařízení, elektrické přístroje pro přípravu nápojů - v rámci této třídy, trouby, mikrovlnné trouby, toaštopače, fritézy, parní hrnce, vařiče na přípravu těstovin, vařiče na přípravu rýže, deskové opékače, elektrické sporáky (indukční varné panely, sálavé varné panely a halogenové varné panely), grily (barbecue), přístroje pro tepelnou úpravu pokrmů na kamenech - v rámci této třídy, elektrické kameninové hrnce, elektrické omáčkové automaty, elektrické přístroje pro přípravu džemů a ovocných rosolů - v rámci této třídy, elektrické přístroje pro přípravu nálevů - v rámci této třídy, elektrické kávovary, elektrické přístroje na přípravu čajů, elektrické konvice, elektrické jogurtovače; (16) kuchařské knihy, knihy o výživě a stolování; (21) nástroje a nádoby do domácnosti a do kuchyně (nikoliv z ušlechtilých kovů nebo jimi potažené) - v rámci této třídy, zejména tlakové hrnce, kastroly, pánve, kryté pánve, holandské trouby, pánve wok, pánve na smažení, pekáče, pánve na sauté; (41) publikování knih, on-line elektronická publikace dokumentů, které není možné stáhnout.

(730) **SEB S.A.**, Chemin du Petit Bois, Les 4M, 69130 Ecully, FR

(740) Společná advokátní kancelář Všetečka Zelený Švorčík Kalenský a partneři, JUDr. Pavel Zelený, Hálkova 2, Praha 2, 12000

(210) **O-456988**

(220) 05.03.2008

(320) 05.03.2008

(511) 33

(540)

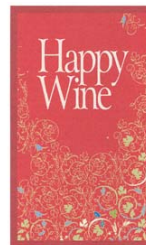

(510) (33) vína.

(590) Barevná

(730) **TEREZIÁNSKÉ SKLEPY, s.r.o.**, Prušánky 641, Prušánky, 69621, CZ

(210) **O-456992**

(220) 05.03.2008

(320) 05.03.2008

(511) 36

(540)



(510) (36) reality, zprostředkování nemovitostí, obchodování s nemovitostmi, pronájem nemovitostí, pronájem bytů.

(730) **VÝBĚR REALITY, s.r.o.**, Krakovská 1366/25, Praha 1, 11000, CZ

(210) **O-457006**

(220) 05.03.2008

(320) 05.03.2008

(511) 30

(540)



(510) (30) pečivo, trvanlivé pečivo, pečivo se sezamem, koktejlové trvanlivé pečivo, pečivo se slanými příchutěmi, snacky, tyčinky, crackery.

(590) Barevná

(730) **Jana Večerková - VEST**, Nad Vývozem 4869, Zlín, 76005, CZ

(740) Ing. Zdeněk Kučera, Padělký 548, P.O.BOX 92, Slušovice, 76315

(210) **O-457010**

(220) 06.03.2008

(320) 06.03.2008

(511) 6, 7, 9, 12, 35, 39, 40, 42

(540)



INDUSTRIE LOGISTIK SERVICE S.R.O.

(510) (6) litina (surová nebo polotovary), kovové zboží (drobné), kovové zámky pro vozidla; (7) hlavy válců pro motory, ovládací mechanismy pro stroje, motory a hnací stroje, soukolí (části strojů), písty do válců, válce pro motory a hnací stroje, válce pro stroje, kuličková ložiska; (9) elektrické páječky, konektory, spojky elektrického vedení, rozvaděče automatické, automatické distribuční stroje, rozvodné panely, regulátory elektrické,

tachometry pro vozidla, rozvodné panely (elektřina), rozvodné pulty (elektřina), telefonní sluchátka, rozhlasové přijímače do vozidel, telefonní přístroje, tachometry, regulátory napětí pro vozidla; (12) signalizační zařízení pro jízdu vzad; (35) pomoc při řízení obchodní činnosti, obchodní management a podnikové poradenství, poradenství při vedení podniků, pomoc při řízení obchodních a průmyslových podniků, obchodní činnost (služby, poradenství), řízení (poradenské služby obchodní nebo podnikatelské), obchodní nebo podnikatelské poradenství (profesionální), subdavatelské služby (obchodní pomoc); (39) balení, dovoz, doprava, skladování a uskladňování zboží, služby v dopravě a přepravě, expedice, zprostředkování přepravy; (40) broušení, plátování kovových výrobků, montáž materiálů na objednávku (pro třetí osoby), kreslení, rýsování laserem, úprava a zpracování kovů, hlubotisk (fotografické leptání), odlévání kovů; (42) průmyslový design, umělecký design.

(590) Barevná

(730) **Industrie Logistik - Service s.r.o.**, Krajkařská 15, Aš, 35201, CZ

(740) Saxinger, Chalupsky, & Partner v.o.s., Mgr. Monika Deislerová Wetzlerová, Bedřicha Smetany 2, Plzeň, 30100

(210) **O-457012**

(220) 06.03.2008

(320) 06.03.2008

(511) 29, 30, 31

(540)



(510) (30) mouka, moučné směsi, směsi pro pekaře, pekařské a cukrářské výrobky, potravinářské polotovary a suroviny; (29) ovocné náplně a polotovary, mléčné směsi, vaječné směsi, instantní náplně; (31) zemědělské komodity a polotovary.

(730) **PROFIMIX SVIJANY, s.r.o.**, Svijany 17, Příšovice, 46346, CZ

(210) **O-457043**

(220) 06.03.2008

(320) 06.03.2008

(511) 1, 35

(540)

SilaFor

(510) (1) chemické výrobky určené pro zemědělství s výjimkou fungicidů, herbicidů a přípravků na hubení parazitů, chemické přípravky pro silážování a senážování, dále přípravky pro konzervování a silážování krmiva, kyselina benzoová, kyselina propionová a kyselina mravenčí pro silážování píce; (35) marketingová činnost, obchodní služby, elektronický obchod a zprostředkování obchodu s předem uvedenými výrobky, průzkum trhu, obchodní zastoupení.

(730) **BIOFERM CZ, spol. s r.o.**, Banskobystrická 55, Brno, 62100, CZ

(740) INPARTNERS GROUP, Ing. Dušan Kendereški, Lidická 51, Brno, 60200

(210) **O-457044**

(220) 06.03.2008

(320) 06.03.2008

(511) 1, 35

(540)

SilaPro

(510) (1) chemické výrobky určené pro zemědělství s výjimkou fungicidů, herbicidů a přípravků na hubení parazitů, chemické přípravky pro silážování a senážování, dále přípravky pro konzervování a silážování krmiva, kyselina benzoová, kyselina propionová a kyselina mravenčí pro silážování píce; (35) marketingová činnost, obchodní služby, elektronický obchod a zprostředkování obchodu s předem uvedenými výrobky, průzkum trhu, obchodní zastoupení.

(730) **BIOFERM CZ, spol. s r.o.**, Banskobystrická 55, Brno, 62100, CZ

(740) INPARTNERS GROUP, Ing. Dušan Kendereški, Lidická 51, Brno, 60200

(210) **O-457072**

(220) 06.03.2008

(320) 06.03.2008

(511) 32, 33, 35

(540)



(510) (32) piva, minerální vody, šumivé nápoje a jiné nápoje nealkoholické, nápoje a šťávy ovocné, sirupy a jiné přípravky k zhotovování nápojů; (33) alkoholické nápoje (s výjimkou pív); (35) reklamní agentura, propagační činnost, pomoc při řízení obchodní činnosti, obchodní administrativa, kancelářské práce, propagační publikace - rozšiřování, obchodní informace (poskytování), inzerce reklamní, reklamní texty (vydávání), reklama on - line, aktualizace reklamních materiálů, výstavy - organizování výstav na pomoc obchodu a výstav reklamních, přeskupování různých výrobků (kromě jejich přepravy) pro třetí osoby za účelem umožnit spotřebiteli, aby si tyto výrobky mohli pohodlně prohlížet a nakupovat.

(730) **Vinařství Zaječí s.r.o.**, U vily 480, Zaječí, 69105, CZ

(740) Bc. Kamil Kolátor, 28. října 2015/23, Jablonec nad Nisou, 44601

(210) **O-457074**

(220) 07.03.2008

(320) 07.03.2008

(511) 9, 16, 33, 35, 38, 41, 42

(540)



(510) (9) nosiče informací všeho druhu v rozsahu třídy 9, zejména obrazu a zvuku, elektronické publikace; (16) nosiče informací všeho druhu v rozsahu třídy 16, tiskoviny a polygrafické výrobky, například katalogy, prospekty, informační brožury a letáky; (33) alkoholické nápoje v rozsahu třídy 33, zejména vína; (35) propagační činnost, reklama, pomoc při řízení obchodní činnosti, organizování komerčních výstav, soutěží a přehlídek, marketing, průzkumy a analýzy trhu, obchodní poradenství, reklama a marketing prostřednictvím Internetu, virtuální obchodní střediska v oblasti nápojů a jídel a jejich kombinací; (38) šíření informací prostřednictvím veřejných komunikačních sítí, zejména v oblasti vína a produktů z vína, např. Internetem, kabelovými, bezdrátovými a satelitními sítěmi; (41) výchova, vzdělávání, zábava, zvláště v oblasti degustace a hodnocení vín, organizování soutěží, výstav a přehlídek nekomerčního charakteru, podpora vzdělávání; (42) expertní a poradenské služby a činnost v oblasti hodnocení a klasifikace vín.

(590) Barevná

(730) **Národní vinařské centrum, o.p.s.**, Zámek 1, Valtice, 69142, CZ

(740) Ing. Pavel Reichel, Lopatecká 14, Praha 4, 14700

(210) **O-457079**

(220) 10.03.2008

(320) 10.03.2008

(511) 5, 29, 30, 31, 35, 40, 44

(540)

neopharma

(510) (5) farmaceutické a veterinářské výrobky a jiné výrobky pro léčebné účely, kosmetické přípravky, mýdla, vonné oleje, vlasové vody, zubní pasty a prášky, vše s léčivými účinky, farmaceutické přípravky a substance, výrobky diabetické k léčebným účelům, potraviny pro děti k léčebným účelům, potraviny pro batolata, vitamínové a multivitamínové přípravky a nápoje; (29) potraviny živočišného původu, jakož i zeleniny a jiné zahradní jedlé výrobky připravené pro konzervování a konzumaci, potraviny a potravinářské výrobky, spadající do této třídy, jako jsou potraviny z ryb a potraviny solené, maso, maso v jateční úpravě, masové výtažky, masné a uzenářské výrobky, ryby, včetně měkkýšů a koryšů, drůbež, zvěřina, konzervované, sušené a vařené ovoce a zelenina, rosoly, zavařeniny, vejce, mléko a jiné mlékařenské výrobky, včetně mléčných nápojů, jedlé oleje a tuky, majonézy, potraviny v konzervách, rajský protlak; (30) káva, čaj, kakao, cukr, rýže, tapioka, ságo, kávové náhražky, mouka a obilní přípravky, chléb, sušenky, suchary, koláče, jemné pečivo a cukrovinky, zmrzlina, med, sirup z melasy, kvasnice, prášky do pečiva, sůl, hořčice, ocet, chuťové omáčky, kečupy, koření, led na chlazení, potraviny rostlinného původu připravené ke konzumaci nebo konzervování, jakož i simulanty pro zlepšení chutě potravin; (31) výrobky zemědělské, zahradnické, lesní a zrní, pokud nejsou uvedeny v jiných třídách, čerstvé ovoce a zelenina, čerstvé rostliny a květiny, čerstvé lesní plody, které nebyly nijak upravovány pro konzumaci, živá zvířata a rostliny, jakož i krmivo pro zvířata; (35) propagační činnost - pomoc při provozování obchodů a obchodních činností a služby reklamních kanceláří, služby, které se zabývají hlavně sdělováním veřejnosti, prohlášeními nebo inzeráty a používají všechny možné prostředky sdělovací týkající se všech druhů zboží nebo služeb; (40) zpracování a úprava léčivých rostlin a jejich substancí, služby poskytované mechanickým zpracováním nebo mechanickou nebo chemickou transformací (přeměnou) anorganických nebo organických látek; (44) lékařské služby, veterinární služby, péče o hygienu a krásu poskytovanou jednotlivci nebo organizacemi lidem a zvířatům, zemědělské, zahradnické a lesnické služby.

(730) **NEOPHARMA a.s.**, Kanice 104, Kanice, 66401, CZ

(740) Mgr. Jan Košek, patentový zástupce, Bílinská 509/18, Praha 9, 19000

(210) **O-457090**

(220) 10.03.2008

(320) 10.03.2008

(511) 19, 37

(540)



(510) (19) stavební materiály nekovové, neohebné trubky nekovové pro stavebnictví, asfalt, směla, přenosné konstrukce nekovové, nekovové pomníky; (37) stavebnictví, opravy, instalační služby.

(730) **HLINĚNÝ DŮM s.r.o.**, Lysovice 33, Lysovice, 68201, CZ

(210) **O-457148**

(220) 11.03.2008

(320) 11.03.2008

(511) 35, 36, 40

(540)



(510) (35) dražby, organizování výstav v rámci třídy, vedení dražby; (36) organizování sbírek; (40) vazby publikací, knihařství.

(730) **Greisen, s.r.o.**, Hyberská 7a, Praha 1, 11000, CZ

(210) **O-457159**

(220) 11.03.2008

(320) 11.03.2008

(511) 16, 20, 21, 24, 25, 32, 33, 34, 35, 41, 43

(540)



(510) (16) tiskoviny, etikety, viněty, papírové ubrusky a ubrusy, papírové tácky, kartóny, kartónové obaly, obaly z plastů, tašky z papíru a plastů v rámci této třídy, tištěné propagační a informační materiály; (20) uzávěry na láhve nekovové, zátky korkové; (21) sklo, sklenice na víno, karafy, odlivky, džbánky, nálevky, vývrtky, otvíráky, uzávěry a zátky na láhve skleněné; (24) tkaniny a textilní výrobky, zejména stolní prostírání a ubrusy; (25) oděvy, trička, zástěry; (32) nealkoholické nápoje, piva; (33) víno, alkoholické nápoje; (34) cigarety, doutníky; (35) reklama, marketing, poradenské služby obchodní v oblasti vinařství, sommeliérství; (41) společenské, kulturní a vzdělávací aktivity, pořádání soutěží, degustace vína; (43) služby restaurační, hostinské a ubytovací, provozování vinotéky.

(730) **VÍNO HRUŠKA s.r.o.**, Blatnička č. 143, Blatnička, 69671, CZ

(740) **ROTT, RŮŽIČKA & GUTTMANN** Patentová, známková a advokátní kancelář, JUDr. Michal Růžička, CSc., Nad Štolou 12, Praha 7, 17000

(210) **O-457160**

(220) 11.03.2008

(320) 11.03.2008

(511) 16, 24, 25, 33, 35, 41, 43

(540)



(510) (16) tiskoviny, etikety, viněty, papírové ubrusky a ubrusy, papírové tácky, kartóny, kartónové obaly, obaly z plastů, tašky z papíru a plastů v rámci této třídy, tištěné propagační a informační materiály; (24) tkaniny a textilní výrobky, zejména stolní prostírání a ubrusy; (25) oděvy, trička, zástěry; (33) víno, alkoholické nápoje; (35) reklama, marketing, poradenské služby obchodní v oblasti vinařství, sommeliérství; (41) společenské, kulturní a vzdělávací aktivity, pořádání soutěží, degustace vína; (43) služby restaurační, hostinské a ubytovací, provozování vinotéky.

(730) **VÍNO HRUŠKA s.r.o.**, Blatnička č. 143, Blatnička, 69671, CZ

(740) **ROTT, RŮŽIČKA & GUTTMANN** Patentová, známková a advokátní kancelář, JUDr. Michal Růžička, CSc., Nad Štolou 12, Praha 7, 17000

(210) **O-457161**

(220) 11.03.2008
(320) 11.03.2008
(511) 16, 20, 21, 24, 25, 32, 33, 34, 35, 41, 43
(540)

VÍNO } HRUŠKA

- (510) (16) tiskoviny, etikety, viněty, papírové ubrousky a ubrusy, papírové tácky, kartóny, kartónové obaly, obaly z plastů, tašky z papíru a plastů v rámci této třídy, tištěné propagační a informační materiály; (20) uzávěry na láhve nekovové, zátky korkové; (21) sklo, sklenice na víno, karafy, odlivky, džbánky, nálevky, vývrtky, otvíráky, uzávěry a zátky na láhve skleněné; (24) tkaniny a textilní výrobky, zejména stolní prostírání a ubrusy; (25) oděvy, trička, zástěry; (32) nealkoholické nápoje, piva; (33) víno, alkoholické nápoje; (34) cigarety, doutníky; (35) reklama, marketing, poradenské služby obchodní v oblasti vinařství, sommeliérství; (41) společenské, kulturní a vzdělávací aktivity, pořádání soutěží, degustace vína; (43) služby restaurační, hostinské a ubytovací, provozování vinotéky.
- (730) **VÍNO HRUŠKA s.r.o.**, Blatnička č. 143, Blatnička, 69671, CZ
(740) **ROTT, RŮŽIČKA & GUTTMANN** Patentová, známková a advokátní kancelář, JUDr. Michal Růžička, CSc., Nad Štolou 12, Praha 7, 17000

(210) **O-457174**
(220) 12.03.2008
(320) 12.03.2008
(511) 39, 41, 43, 45
(540)



- (510) (39) doprovázení turistů, organizování cest, organizování exkurzí, organizování okružních výletů, organizování prohlídek, přeprava turistů, rezervace (cestování), rezervace (v dopravě), rezervace místenek, služby v dopravě a přepravě, turisté (doprava), turisté (doprovázení), výlety organizování; (41) informace o možnostech rekreace, informace o možnostech zábavy a rozptýlení, konference, kongresy, organizování a vedení seminářů, organizování plesů, organizování představení, plánování a organizování večírků, rekreace (služby pro oddech, služby v oblasti prodeje vstupenek, zábava, pobavení); (43) hotelové služby, hotely (rezervace), pronajímání jednacích místností, provoz hotelového ubytování, rezervace hotelů, rezervace penzionů, rezervace přechodného ubytování, ubytovací služby, zásobování (catering); (45) doprovod.
- (590) Barevná
(730) **Dědová Andrea**, Jugoslávských partyzánů 7, Praha 6 - Dejvice, 16000, CZ
(740) Mgr. Zdeněk Milík, advokát, Mgr. Zdeněk Milík, Karmelitská 382/14, Praha 1, 11800

(210) **O-457179**
(220) 12.03.2008
(320) 12.03.2008
(511) 19, 37, 42

(540)



- (510) (19) stavební materiály nekovové jako obkladačky, obklady, keramické dlaždice, dlažby, sanitární keramika spadající do této třídy, obkladové materiály v rámci této třídy; (37) instalace, montáž, údržba staveb, interiérů a vnitřních zařízení; (42) poradenství při zpracování návrhů interiérů a při použití obkladových materiálů.
- (730) **Dostál Radovan PaedDr.**, Českobratrská 1805/32, Ostrava - Moravská Ostrava, 70200, CZ
(740) JUDr. Lukáš Jansa, Sokola Tůmy 743/16, Ostrava - Mariánské Hory, 70900

(210) **O-457185**
(220) 12.03.2008
(320) 12.03.2008
(511) 1, 2, 5, 17, 19
(540)



Okos festék

- (510) (1) chemické výrobky pro průmysl, zejména pro stavebnictví, pojidla, lepidla a jiné tekuté přípravky, mořidla na kůže a usně, mořidla jirchářská a ostatní, včetně umělých mořidel pro koželužny, impregnační prostředky pro kůže, textilie a usně, impregnační prostředky na cement, protipožární impregnace; (2) nátěrové hmoty, především dekorační a ochranné nátěrové hmoty pro úpravu interiérů i exteriérů ve stavebnictví, nátěry na cement, nátěry na ochranu krytiny, nátěry na dřevo, dehtovou lepenku, na lodní kýly a lodní spodky, nátěry ohnivzdorné, nátěry baktericidní, nátěry pro předměty pod vodou, nátěry ochranné proti korozi, včetně nátěrů strojů, barvy, laky, ředidla pro nátěrové hmoty, pro barvy a laky, mořidla, včetně lihových, na dřevo nebo kůži; (5) dezinfekční přípravky, zejména pro stavebnictví; (17) nátěry izolační; (19) nátěry polymerní jiné než barvy, nátěry ohnivzdorné na cement.
- (590) Barevná
(730) **AKVAREA, spol. s r.o.**, Lípa 289, Zlín 11, 76311, CZ
(740) Patentová a známková kancelář, Ing. Jaromír Příkryl, Včelín 1161, Hulín, 76824

(210) **O-457219**
(220) 13.03.2008
(320) 13.03.2008
(511) 41
(540)



- (510) (41) organizování sportovních soutěží, provozování golfových hřišť, organizování představení, provozování sportovních zařízení, organizování sportovních soutěží.
- (730) **NATLAND Group, Ltd.**, Pikioni 4, 3075 Limassol, CY
(740) Advokátní kancelář Mgr. Petra Šimková, Mgr. Petra Šimková, Koněvova 2660/141, Praha 3, 13083

(210) **O-457221**
(220) 13.03.2008
(320) 13.03.2008
(511) 12, 21, 35
(540)

XYG

(510) (12) čelní ochranná skla, okna pro vozidla; (21) skla pro okna automobilová (polotovary); (35) zprostředkování obchodu s autoskly.
(730) **FRONTIER EAST, s.r.o.**, Beranových 65, Praha 9, 19900, CZ
(740) **FRONTIER EAST, s.r.o.**, Jan Vokřínek, Harrachov 189, Harrachov, 51246

(210) **O-457231**
(220) 13.03.2008
(320) 13.03.2008
(511) 9, 35, 38
(540)



(510) (9) počítačový software (nahraný), počítačové programy (nahrané), internetové aplikace; (35) informace (obchodní nebo podnikatelské), obchodní činnost (služby, poradenství), obchodní nebo podnikatelské poradenství (profesionální); (38) služby dálkových konferencí, počítačová komunikace, přenos zpráv a obrazových informací pomocí počítače, elektronické nástěnky (služby), telekomunikační služby.
(590) Barevná
(730) **iCORD International, s.r.o.**, Na Okraji 1967, Praha 6 - Břevnov, 16200, CZ

(210) **O-457289**
(220) 14.03.2008
(320) 14.03.2008
(511) 35, 36, 39, 43
(540)



(510) (35) propagační činnost, internetový obchod pro služby uvedené ve tř. 39 a 43; (36) směnářské služby; (39) provozování cestovní kanceláře - zejména organizování, zajišťování, rezervace a zprostředkování cest, zájezdů a exkurzí, organizování, zajišťování, rezervace a zprostředkování dopravy a přepravy, informace o dopravě a přepravě, doprovázení turistů apod.; (43) služby cestovní kanceláře - zejména zajišťování, rezervace a zprostředkování ubytování a stravování, včetně nápojů.
(730) **VÍTKOVICE TOURS s.r.o.**, Mírové náměstí 3d/519, Ostrava - Vítkovice, 70300, CZ
(740) **HM PARTNERS s. r. o.**, Ing. Zdeněk Michálek, 28. října 150, Ostrava, 70200

(210) **O-457290**
(220) 14.03.2008
(320) 14.03.2008
(511) 35, 36, 39, 43
(540)

CKVT

(510) (35) propagační činnost, internetový obchod pro služby uvedené ve tř. 39 a 43; (36) směnářské služby; (39) provozování cestovní kanceláře - zejména organizování, zajišťování, rezervace a zprostředkování cest, zájezdů a exkurzí, organizování, zajišťování, rezervace a zprostředkování dopravy a

přepravy, informace o dopravě a přepravě, doprovázení turistů apod.; (43) služby cestovní kanceláře - zejména zajišťování, rezervace a zprostředkování ubytování a stravování, včetně nápojů.

(730) **VÍTKOVICE TOURS s.r.o.**, Mírové náměstí 3d/519, Ostrava - Vítkovice, 70300, CZ
(740) **HM PARTNERS s.r.o.**, Ing. Zdeněk Michálek, 28. října 150, Ostrava, 70200

(210) **O-457297**
(220) 14.03.2008
(320) 14.03.2008
(511) 1, 5, 31
(540)

RUMIHELP

(510) (1) chemické výrobky určené pro průmysl, zemědělství, zahradnictví a lesnictví; (5) výrobky zvěrolékařské, výživové krmné doplňky pro zvířata ve formě koncentrátů, prášků, granulí, to vše pro lékařské účely; (31) výrobky zemědělské, zahradnické, lesnické, krmivářské výrobky a doplňkové krmné směsi.
(730) **FIDES AGRO, spol. s r.o.**, Šardice 709, Šardice, 69613, CZ
(740) Patentová a známková kancelář, Ing. Jaromír Příkryl, Včelín 1161, Hulín, 76824

(210) **O-457302**
(220) 14.03.2008
(320) 14.03.2008
(511) 41
(540)

NATLAND Golf Tour

(510) (41) organizování sportovních soutěží.
(730) **NATLAND Group, Ltd.**, Pikioni 4, 3075 Limassol, CY
(740) Advokátní kancelář Mgr. Petra Šimková, Mgr. Petra Šimková, Koněvova 2660/141, Praha 3, 13083

(210) **O-457308**
(220) 14.03.2008
(320) 14.03.2008
(511) 7, 11, 21
(540)

DUALETTO

(510) (7) elektromechanické spotřebiče pro domácnosti, elektrické přístroje pro sekání, drčení, mísení, míchání, hnětení, rozmačkávání, mletí, strouhání, šlehání, krájení, vymačkávání, rozměňování, emulgování potravin, pochutin, ovoce a zeleniny, elektrické otvárače a zavírače konzerv, sklenic, roboty, elektrické stroje, přístroje a nástroje k suchému, mokrému i parnímu čištění textilií včetně bytových, podlahovin, podlah všeho druhu a čalounění, vysavače, centrální vysavače, elektrické šampónovače a klepače podlahovin a textilií, stroje, přístroje a nástroje k suchému i mokrému odstraňování prachu, elektrické stroje, přístroje a nástroje určené k leštění, pastování a jiné impregnaci podlah všeho druhu, vše včetně příslušenství jako jsou zásobníky nečistot, zásobníky čistících prostředků, hadice a přídavné hubice různého tvaru a účelu, rozprašovače vůní a dezinfekčních prostředků, prachové a antibakteriální filtry a podobně, žehlicí stroje, ždímačky, pračky; (11) zařízení a výrobky pro vaření, pečení, smažení, ohřívání, s výjimkou elektrických hrnců na vaření všeho druhu, zařazené do třídy 11, elektrické pečící formy a pečící pánve jednostranné i oboustranné, kontaktní grily a jejich kombinace, a to včetně náhradních dílů a příslušenství, klimatizační zařízení, stroje a přístroje na čištění vzduchu, odsavače par, ohříváče vzduchu, stroje a přístroje na chlazení vzduchu, ventilátory, vše včetně příslušenství jako jsou zásobníky nečistot, zásobníky čistících prostředků, rozprašovače vůní a dezinfekčních prostředků, prachové a antibakteriální filtry a podobně, stroje a přístroje pro chlazení a mražení, přístroje pro výrobu páry, rošty na opékání masa; (21) drobné přenosné nástroje, náčiní a přípravky pro kuchyni a domácnost z plechu, hliníku, plastických a jiných hmot, malé přístroje na sekání, drčení, mísení, míchání, hnětení, rozmačkávání, mletí, strouhání, šlehání, krájení, vymačkávání, rozměňování, emulgování atp., patřící do této třídy, přístroje, nástroje a potřeby na vaření, pečení a smažení s výjimkou hrnců na vaření, zařazené do třídy 21, čistící nástroje, klepače textilií a podlahovin, ruční šampónovače a vysavače, mechanické metly, mechanické odstraňovače nečistot, zvony k čištění odpadů,

dávkovače, mýdelníky, přenosné vaničky, drátěnky, smetáky, lopatky, hadry na čištění a umývání, mycí houby, mopy, hygienické toaletní nádoby pro domácí zvířata, kartáčky a kartáče včetně elektrických, kromě kartáčů jako součástí strojů, neelektrické lešticí stroje pro domácnost.

(730) **WS International, a.s.**, Perunská 2, Hodonín, 65918, CZ

(740) Ing. Petr Soukup, patentový zástupce, Vídeňská 8, Olomouc, 77200

(210) **O-457324**

(220) 14.03.2008

(320) 14.03.2008

(511) 31, 37, 44

(540)



(510) (31) výrobky zemědělské, zahradnické a lesní spadající do této třídy, zejména krmiva a krmné směsi na výkrm hospodářských zvířat; (37) opravy a servis zemědělských strojů a zařízení, traktorů a jejich účelových modifikací, speciálních kolových vozidel, návěsů a přívěsů, prostředků malé zemědělské mechanizace; (44) zemědělská činnost, chov zvířat, zejména koní, chov ryb, zahradnické služby, pronájem zemědělských strojů a zařízení.

(590) Barevná

(730) **Farma Morava, spol. s r.o.**, Malá Morava 74, Malá Morava, 78833, CZ

(740) Václav Müller, patentový zástupce, Filipova 2016, Praha 4, 14800

(210) **O-457327**

(220) 14.03.2008

(320) 14.03.2008

(511) 6, 14, 16, 18, 25, 35, 39, 40, 41, 42

(540)

penShop

(510) (6) kovová čísla domovní nesvítící, číslice a písmena z obecných kovů, s výjimkou tiskařského písma, kovová držadla a držadla nožů, rukojeti nožů kovové, klepadla na dveře, kovové háčky pro věšáky, klíče, kovové kliky dveří, kovové koše, kroužky na klíče z obecných kovů, kovové pokladničky na mince, poštovní schránky kovové, spony na bankovky kovové, štítky identifikační kovové, štíty vývěsní kovové, uzávěry lahví kovové, kovové zvonečky a zvonečky pro zvířata; (14) amulety (šperky), brože (šperky), hodinky, pouzdra na hodinky, řetízky k hodinkám, sklička do hodinek, náramkové hodinky, pásky k náramkovým hodinkám, hodiny, šperky z jantaru, ozdobné jehlice, jehlice (šperky), kazety na šperky, klenoty, klíčenky (bižuterie), manžetové knoflíky, jehlice do kravat, spony do kravat, špendlíky do kravat, medailony (šperky), náhrdelníky, náušnice, odznaky z drahých kovů, ozdoby ze stříbra, perly (klenoty), pouzdra na šperky, prsteny, přívěsky (šperky), skříňky na šperky, špendlíky (šperky), šperky, šperkownice, umělecká díla z drahých kovů; (16) alba, archy papíru, aritmetické tabulky, atlasy, balicí papír, barvicí pásky do psacích strojů, pouzdra s barvami (školní pomůcky), barvy vodové, misky na vodové barvy, bloky (papírnické výrobky), časopisy - komiksy, časopisy (periodika), čínská tuš, děrovačky kancelářské, diář (kancelářská potřeba), desky (papírnické výrobky), psací desky s klipsem na přidržování papíru, desky na dokumenty (šanon, pořadače), diagramy, dopisní papír, držáky na psací potřeby, etiketovací přístroje ruční, etikety, kromě textilních, filtrační materiály

(papír), fólie viskózní na balení, fotografie, přístroje na lepení fotografií, stojany na fotografie, galvanotypy (polygrafie), zemské globusy, gluten (kancelářské lepidlo nebo lepidlo pro domácnost), grafické reprodukcce, grafické znaky (pro kopírování), grafiky, gumičky (kancelářské potřeby), guma na mazání, hlina modelovací, hroty psacích per, hroty psacích per ze zlata, chrániče prstů (kancelářské potřeby), inkoust korekční (heliografie), inkoust v tyčince, inkoustové kameny, inkousty, kalamáře, kalendáře, trhací kalendáře, kamínky k psaní na bídlíci, skříňky na kancelářské potřeby, kancelářské potřeby, kromě nábytku, manažerské desky na portfolia (kancelářská potřeba), kancelářské sponky, papírové kapesníky, kartón, karty, katalogy, krabice na klobouky z lepenky, klovatina (lepidla) pro kancelářské účely nebo pro domácnost, knihy, záložky do knih, knížky (brožované), obaly na šekové knížky, knižní zarážky, kopírovací zařízení (cyklostyly), papírové kornouty, krejčovská křída, krejóny (patentní tužky), kružítko, kryty papírové na květináče, křída na psaní, křída na značení, kuličky do kuličkových per, laminovačky na dokumenty pro použití v kanceláři, látky pro vázání knih, lepicí pásky pro kancelářské účely a použití v domácnosti, lepidla kancelářská nebo pro domácnost, litografie, malířská plátna, malířské štětce, malířské stojany, malířské válečky pro interiéry, manžety na upevnění psacích potřeb, mapy, mapy zeměpisné, mašle papírové, materiály na pečetení, pomůcky na mazání (gumy), nálepky (lepicí pásky) pro kancelářské použití nebo pro domácnost, napínáčky, násadky na pera, navlhčovací houbičky (kancelářské potřeby), noviny, nože na papír (kancelářské potřeby), obálky (papírnické výrobky), obaly na lahve lepenkové nebo papírové, obaly na spisy, obrazy, obtisky, ocelová pera, olejotisky, opěradla na ruce pro malíře, ořezávací strojky na tužky, ořezávatka na tužky, oznámení rodinných událostí (papírnické výrobky), paginovačky, palety pro malíře, papír, papír na vložení zásevek (pro prádelníky parfémovaný nebo neparfémovaný), papír pergamenový, papír sací, papír svítící, papír toaletní, papírenské výrobky, papírové prostírání, papírové podložky pod sklenice, papírové ubrousky, pastelky, pouzdra na pasy, malířské patrony, pečete, pečeti oplátky, pečeti vosk, penály, pera (kancelářské potřeby), pera rýsovací, utěrky na na pera, pera ocelová, pera plnicí, plakáty, psací podložky, podložky na stůl papírové, podložky papírové pod sklenice, podložky papírové pod pivní sklenice, podnosy na rozdělování a počítání mincí, podušky na razítkování, podušky razítkovací, pohlednice, pořadače (kancelářské potřeby), pořadače (šanon), poštovní známky, potřeby na psaní, psací soupravy, psací soupravy (sada psacích potřeb), pouzdra na pera, pouzdra na razítka, pouzdra s psacími potřebami (kancelářské potřeby), pravítka, připínáčky, psací stroje, publikace, razítka, razítka datovací, razítka pro adresy, ročenky, rýsovací příloženky, rýsovací potřeby, rytiny, řezačky na papír (kancelářské potřeby), sešity, sešivačky (kancelářské potřeby), pouzdra na rýsovací soupravy, spony na pera, stírátko na tabule, stojany na pera a tužky, stojany na razítka, školní potřeby, štětce, štětce na psaní, štítky na mazání (kancelářské potřeby), tabule školní, těžítka, tiskoviny, tuhy do tužek, tužky, držátka na tužky, uhly na kreslení, papírové vlajky, zpěvníky; (18) aktovky (kožená galanterie), cestovní kufr, deštníky, hole, rukojeti na hole, hole se sedátkem, hole turistické, hole vycházkové, držadla kufrů, kabelky, klíčenky (kožená galanterie), kufríky diplomatické, kufríky na doklady, kufríky, kufríky na toaletní potřeby, náprsní taška, obaly na deštníky, pouzdra na navštívenky, cestovní obaly na oděvy, neceséry cestovní (kožená galanterie), peněženky, pouzdra na deštníky, pouzdra na klíče (kožená galanterie), pouzdra na navštívenky, karty a průkazy (peněženky), kožené řemínky, slunečníky, sportovní tašky, splétané peněženky, tašky plážové, vaky na nošení dětí; (25) bačkory, barety, body (spodní prádlo), kování na boty, boty šněrovací, bryndáčky (ne z papíru), bundy sportovní, bundy sportovní s kapucí (s kožešinovou nebo plyšovou vložkou), cylindry, čapky přiléhavé, členky, čepice, čepice sprchovací, čepice koupací, čepice se štítkem, dřeváky, fotbalová obuv, holínky vysoké, holínky polovysoké, chrániče uší (proti chladu, jako pokrývka hlavy), kabátky krátké, kabáty svrchní, kalhoty, kapesníčky do vrchní kapsy saka, klobouky, kombinézy, kombinézy pracovní, konfekce, kostýmy maskarní, kostýmy, obleky, košile, koupací pláště, kravaty, kšiltky sluneční, oděvy z napodobenin kůže, oděvy z kůže, legíny, límce, snímatelné límce, límečky, lyžařská obuv, manžety, noční kabátky, oblečení, protiskluzové pomůcky pro obuv, obuv, obuv

koupací, obuv plátěná, obuv plážová, obuv sportovní, oděvy nepromokavé, oděvy papírové, oděvy plážové, oděvy pro cyklisty, oděvy pro motoristy, opasky, opasky na peníze (oděvy), pánské plavky, dámské plavky, pantofle, papírové klobouky, pláštěnky, ponožky, potítka, přehozy přes ramena, pulovry, punčochy, pytle na oděvy, pyžama, rukavice, rukavice dámské dlouhé, rukavice bez prstů, rukavice palcové, rukávnický (jako oděv), rybářské vesty, saka, spodní prádlo, sukně, svetry, šály, šály na krk, šněrovací boty, trička, vesty, výbavička pro novorozence, zimníky, župany; (35) administrativní zpracování nákupních objednávek, aktualizování reklamních materiálů, obchodní nebo podnikatelské informace, komerční informační kanceláře, kanceláře dovozní a vývozní, komerční informace a rady pro spotřebitele (spotřebitelská poradna), komerční správa licencí na výrobky a služby ostatních, kopírování dokumentů, marketingové studie, pomoc při řízení obchodní činnosti, poradenství a služby v obchodní činnosti, obchodní nebo podnikatelský průzkum, organizování výstav (komerčních nebo reklamních), předvádění zboží, reklama (propagace), reklama on-line v počítačové síti, pronájem reklamních materiálů, aktualizování reklamních materiálů, zaslání reklamních materiálů zákazníkům, rozšiřování reklamních nebo inzertních materiálů, psaní reklamních textů, rozhlasová reklama, sekretářské služby, služby v oblasti grafické úpravy pro reklamní účely, televizní reklama, venkovní reklama, vyhledávání sponzorů, distribuce vzorků zboží; (39) balení zboží, doručování balíků, dodávka zboží poštou, doručovací služby, kurýrské služby, organizování exkurzí, organizování prohlídek, skladování, skladování elektronicky uložených dat nebo dokumentů, uskladňování, zprostředkování dopravy (zasílatelství); (40) barvení kůže, informace o zpracování materiálů, pokovování kovových materiálů, úprava papíru, pozlacování, rytí, gravírování, sestavování materiálů (pro třetí osoby), úprava a zpracování kovů; (41) elektronické publikování (DTP), kaligrafické služby, klubové služby (výchovné, zábavné), vydávání elektronických knih a časopisů on-line, výstavy (organizování kulturních nebo vzdělávacích); (42) dárkové balení, grafický design, hosting webových stránek, instalace počítačových programů, kontrola kvality, navrhování průmyslového designu, navrhování obalů, obalový design, umělecký design, pronájem webových serverů, tvorba software, služby v oblasti grafické úpravy, jiné než pro reklamní účely.

(730) **Attalos s.r.o.**, Semická 3292, Praha 4, 14300, CZ

(210) **O-457331**
(220) 14.03.2008
(320) 14.03.2008
(511) 16, 35, 36
(540)

SingleTrip

(510) (16) tiskoviny všeho druhu zařazené do této třídy; (35) zprostředkovatelská činnost v oblasti obchodních služeb v rámci třídy 35 a výrobků přihlašovaných ve třídě 16, propagace, reklama, inzerce všemi druhy médií, marketing; (36) pojišťovací činnost, zajišťovací činnost, činnosti související s pojišťovací a zajišťovací činností, vše zařazené do této třídy, činnost sloužící k podpoře a rozvoji pojišťovnictví, podnikání na finančním trhu, zprostředkovatelská činnost v pojišťovnictví, v oblasti stavebního spoření a penzijního připojištění, směnárenská činnost, poradenská činnost v uvedených oblastech - v rámci této třídy.

(730) **Evropská Cestovní Pojišťovna, a.s.**, Křížkova 237/36a, Praha 8, 18600, CZ
(740) PROPATENT, Ing. Vlasta Sedláčková, Ke Kateřinkám 1393, Praha 4, 14900

(210) **O-457332**
(220) 14.03.2008
(320) 14.03.2008
(511) 16, 35, 36
(540)

ETICS

(510) (16) tiskoviny všeho druhu zařazené do této třídy; (35) zprostředkovatelská činnost v oblasti obchodních služeb v rámci třídy 35 a výrobků přihlašovaných ve třídě 16, propagace, reklama, inzerce všemi druhy médií, marketing; (36) pojišťovací činnost, zajišťovací činnost, činnosti související s pojišťovací a

zajišťovací činností, vše zařazené do této třídy, činnost sloužící k podpoře a rozvoji pojišťovnictví, podnikání na finančním trhu, zprostředkovatelská činnost v pojišťovnictví, v oblasti stavebního spoření a penzijního připojištění, směnárenská činnost, poradenská činnost v uvedených oblastech - v rámci této třídy.

(730) **EVROPSKÁ CESTOVNÍ POJIŠŤOVNA, a.s.**, Křížkova 237/36a, Praha 8, 18600, CZ

(740) PROPATENT, Ing. Vlasta Sedláčková, Ke Kateřinkám 1393, Praha 4, 14900

(210) **O-457333**
(220) 14.03.2008
(320) 14.03.2008
(511) 16, 35, 36
(540)

MultiTrip

(510) (16) tiskoviny všeho druhu zařazené do této třídy; (35) zprostředkovatelská činnost v oblasti obchodních služeb v rámci třídy 35 a výrobků přihlašovaných ve třídě 16, propagace, reklama, inzerce všemi druhy médií, marketing; (36) pojišťovací činnost, zajišťovací činnost, činnosti související s pojišťovací a zajišťovací činností, vše zařazené do této třídy, činnost sloužící k podpoře a rozvoji pojišťovnictví, podnikání na finančním trhu, zprostředkovatelská činnost v pojišťovnictví, v oblasti stavebního spoření a penzijního připojištění, směnárenská činnost, poradenská činnost v uvedených oblastech - v rámci této třídy.

(730) **Evropská Cestovní Pojišťovna, a.s.**, Křížkova 237/36a, Praha 8, 18600, CZ

(740) PROPATENT, Ing. Vlasta Sedláčková, Ke Kateřinkám 1393, Praha 4, 14900

(210) **O-457334**
(220) 14.03.2008
(320) 14.03.2008
(511) 16, 35, 36
(540)



(510) (16) tiskoviny všeho druhu zařazené do této třídy; (35) zprostředkovatelská činnost v oblasti obchodních služeb v rámci třídy 35 a výrobků přihlašovaných ve třídě 16, propagace, reklama, inzerce všemi druhy médií, marketing; (36) pojišťovací činnost, zajišťovací činnost, činnosti související s pojišťovací a zajišťovací činností, vše zařazené do této třídy, činnost sloužící k podpoře a rozvoji pojišťovnictví, podnikání na finančním trhu, zprostředkovatelská činnost v pojišťovnictví, v oblasti stavebního spoření a penzijního připojištění, směnárenská činnost, poradenská činnost v uvedených oblastech - v rámci této třídy.

(730) **Evropská Cestovní Pojišťovna, a.s.**, Křížkova 237/36a, Praha 8, 18600, CZ

(740) PROPATENT, Ing. Vlasta Sedláčková, Ke Kateřinkám 1393, Praha 4, 14900

(210) **O-457361**
(220) 17.03.2008
(320) 17.03.2008
(511) 12, 37, 39, 42
(540)

autokap

(510) (12) vozidla, části vozidel a jejich příslušenství v rámci této třídy; (37) opravy, údržba, instalace; (39) doprava, pronájem vozidel, balení a skladování zboží; (42) služby v oblasti hardware a software (navrhování, vývoj hardware a software, tvorba a správa webových stránek), technické kontroly vozidel.

(730) **Zdeněk Průcha**, Čakovice 40, Štětí, 41108, CZ

(210) **O-457362**
(220) 14.03.2008
(320) 14.03.2008
(511) 1, 5, 29, 39
(540)



- (510) (1) bakteriologické přípravky pro jiné než lékařské a zvěrolékařské účely, mléčné kvasinky pro chemické účely; (5) laktóza, mléko obohacené bílkovinami, mléko sušené (pro kojence), živné půdy pro bakteriologické kultury, mléčné kvasinky; (29) mléko, mléčné výrobky včetně jogurtů a sýrů, jogurt a přípravky na podkladě jogurtu, krémy jedlé, mléčné výrobky, mléko kondenzované, sušené odstředěné, sbírané mléko, smetana mléčná, šlehaná, zahuštěná, smetanový sýr, sýrová pasta, syrovátka kondenzovaná či nikoliv, sýry jemné, tučné, dezertní sýry všeho druhu, měkké nebo tvrdé, syřidlo (pro sýry) tekuté nebo v prášku; (39) balení, skladování a doprava zboží, doručování zboží a zásilek.
- (590) Barevná
(730) **MILTRA B, s.r.o.**, Městečko Trnávka 292, Městečko Trnávka, 56941, CZ
(740) Ing. Zdeněk Kučera, Padělky 548, P.O.BOX 92, Slušovice, 76315

(210) **O-457363**
(220) 15.03.2008
(320) 15.03.2008
(511) 5, 30, 32
(540)

CAPIMIN

- (510) (5) farmaceutické a vitamínové přípravky tabletované a v prášku, dietetické přípravky pro léčebné účely, potravinový doplněk stravy v rámci třídy 5; (30) cukrovinky, sladidla na bázi přírodních látek, vše v tabletované nebo práškové formě, potravinový doplněk stravy v rámci třídy 30; (32) dietetické přípravky určené k rozpuštění v nápojích nebo určené pro přípravu nápojů.
- (730) **Gebauer Karel RNDr.**, Třešněš - Dubec 24, Přimda, 34806, CZ
(740) Ing. Zdeněk Kučera, Padělky 548, P.O.BOX 92, Slušovice, 76315

(210) **O-457384**
(220) 17.03.2008
(320) 17.03.2008
(511) 20, 34
(540)



- (510) (20) šperkovnice; (34) humidory na doutníky.
(730) **Mareš Petr**, Smetanova 570, Kardašova Řečice, 37821, CZ
(740) Mgr. Jana Marešová, Smetanova 570, Kardašova Řečice, 37821

(210) **O-457447**
(220) 19.03.2008
(320) 19.03.2008
(511) 16, 35, 41

(540)



- (510) (16) periodika, časopisy; (35) reklama, inzerce; (41) vydavatelství.
(590) Barevná
(730) **Truhlář Jan**, Východní 473/1, Karlovy Vary, 36020, CZ
Jurč Pavel, Tyršova 301, Velká Hleďsebe, 35471, CZ

(210) **O-457471**
(220) 20.03.2008
(320) 20.03.2008
(511) 35, 39, 43
(540)



- (510) (35) propagační činnost, reklama, zaslání reklamních a propagačních materiálů zákazníkům, vydávání reklamních, propagačních a inzertních textů, pomoc při řízení obchodní činnosti, poradenství v obchodní činnosti, obchodní administrativa, kancelářské práce, organizování výstav a veletrhů k obchodním a reklamním účelům; (39) obstarávání přepravy zahraničních návštěvníků i tuzemských zákazníků a jejich zavazadel, prodej a rezervace jízdenek, místenek a jiných cenin pro železniční, automobilové, letecké, lodní cesty v České republice i v zahraničí, prodej a rezervace lůžkových poukázek pro mezinárodní a místní přepravu, organizování i zprostředkování zájezdů a cest dopravními prostředky, zprostředkování přepravy turistů a jejich zavazadel, zajišťování i zprostředkování autobusové a automobilové dopravy, poskytování informací ohledně cest a autobusové, železniční, letecké a lodní dopravy, zprostředkování doprovázení turistů, organizování a zprostředkování výletů, zprostředkování turistických prohlídek, okružních plaveb, obstarávání ostatních služeb v oblasti dopravy souvisejících s cestováním, zajišťování rekreačních pobytů v ČR i v zahraničí v oblasti přepravy turistů, zprostředkování a poskytování pronájmu automobilů a autobusů, zprostředkování pronájmu lodí, autobusů, automobilů, zprostředkování víz, obstarávání poukázek (voucherů) na služby zařazené ve tř. 39; (43) služby cestovní kanceláře, zejména obstarávání poukázek (voucherů) na služby zařazené ve tř. 43, obstarávání poukázek na stravování, zajišťování ubytování a stravování, poskytování hotelových služeb, poskytování přechodného ubytování, rezervace ubytování v hotelích, penzionech a jiných ubytovacích zařízeních v ČR i v zahraničí, obstarávání ostatních služeb v oblasti ubytování a stravování souvisejících s cestováním, zajišťování rekreačních pobytů v ČR a v zahraničí v oblasti ubytování a stravování turistů.
- (590) Barevná
(730) **TVARBET MORAVIA, a.s.**, Dolní Valy 2, Hodonín, 69501, CZ
(740) Ing. Pavel Nádvorník, Sokola Tůmy 1, Ostrava - Hulváky, 70900

(210) **O-457477**
(220) 20.03.2008
(320) 20.03.2008
(511) 35, 41, 44

(540)



(510) (35) propagační činnost v oblasti zdravotní péče, prevence nemocí a zdravotní osvěty, pomoc při řízení obchodní činnosti, zejména v oblasti zdravotnictví, obchodní poradenská činnost a zpracování ekonomických, propagačních a komerčních projektů v oblasti zdravotnictví; (41) pořádání vzdělávacích akcí pro odbornou i laickou veřejnost v oblasti zdravotnictví, prevence nemocí a zdravotní osvěty, pořádání vzdělávacích a informačních kurzů pro zaměstnance zdravotnictví i laickou veřejnost, sportovní a kulturní aktivity a jejich podpora, pořádání kulturně společenských akcí, pořádání vědeckých a odborných seminářů, kongresů, symposií a konferencí, organizování soutěží v oblasti sportovní, společenské a kulturní; (44) lékařské služby, lékařské poradenství, lékařské analýzy.

(590) Barevná

(730) **Sdružení praktických lékařů pro děti a dorost ČR**, U Hranic 16-18, Praha 10, 10000, CZ

(740) HALAXOVÁ & HALAXOVÁ, TETRAPAT, RNDr. Zdeňka Halaxová, Horní náměstí 7, Olomouc, 77200

(210) **O-457488**

(220) 20.03.2008

(320) 20.03.2008

(511) 6, 8, 9, 11, 37

(540)



(510) (6) obecné kovy a jejich slitiny a výrobky z nich jako např. zámky a zámkové systémy, západky, vložky a táhla zámků, zámkové jazýčky a ostatní součásti kovových zámků, dveřní závěsy a panty, kliky, klíče, vše v rámci této třídy; (8) kovové kuchyňské potřeby jako např. kráječce, vývrtky, nože, kovové ruční nářadí jako např. kleště, šroubováky, maticové klíče; (9) transformátorové páječky; (11) svítidla, vanové zvedáky; (37) servis, opravy, údržba, úpravy a instalace výrobků uvedených ve tř. 6, 8, 9 a 11.

(590) Barevná

(730) **LIDOKOV, výrobní družstvo**, Dr. Svěráka 13, Boskovice, 68016, CZ

(740) Ing. Michal Jupa, patentový zástupce, Na Baních 1385, Praha 5 - Zbraslav, 15600

(210) **O-457567**

(220) 25.03.2008

(320) 25.03.2008

(511) 25

(540)



(510) (25) termoprádlo, sportovní oděvy, oděvy.

(730) **Staňa Radomír**, Nádražní 2, Morkovice, 76833, CZ

(210) **O-457568**

(220) 25.03.2008

(320) 25.03.2008

(511) 25

(540)

VERAAL

(510) (25) termoprádlo, sportovní oděvy, oděvy.

(730) **Staňa Radomír**, Nádražní 2, Morkovice, 76833, CZ

(210) **O-457575**

(220) 25.03.2008

(320) 25.03.2008

(511) 35

(540)



(510) (35) inzertní a reklamní činnost poskytovaná ve všech médiích.

(590) Barevná

(730) **A.N. move on s.r.o.**, Brněnská 1 58, Jihlava, 58601, CZ

(210) **O-457580**

(220) 25.03.2008

(320) 25.03.2008

(511) 35, 41

(540)

10:15 ENTERTAINMENT

(510) (35) administrativní zpracování nákupních objednávek, obchodní vedení uměleckých agentur, aktualizování reklamních materiálů, analýzy nákladů, aranžování výkladů, příprava a vyhotovení daňových příznání, vyhledávání dat v počítačových souborech, dodavatelské služby pro třetí osoby a obchodní činnost v oblasti služeb ve tř. 35 a 41, fakturace, správa hotelů, obchodní nebo podnikatelské informace, komerční informační kanceláře, inzerce poštou, kanceláře dovozní a vývozní, pronájem kancelářských strojů a zařízení, komerční informace a rady pro spotřebitele (spotřebitelská poradna), komerční správa licencí na výrobky a služby ostatních, kopírování nebo rozmnožování (reprodukce) dokumentů, dokladů, marketingové studie, příprava mezd a výplatních listin, nábor zaměstnanců, nákupní ceny, analýzy velkoobchodních cen, obchodní management a podnikové poradenství, obchodní nebo podnikatelské informace, obchodní nebo podnikatelský průzkum, obchodní reklama (pro třetí osoby), organizování výstav (komerčních nebo reklamních), personální poradenství, vyhledávání umístění nákladních vozů pomocí počítače, překlad informací do počítačových databází, oceňování a odhady v oblasti podnikání, služby poskytované v souvislosti se stěhováním podniků, pomoc při řízení obchodní činnosti, obchodní poradenství, personální poradenství, poradenství při vedení podniků, pořádání veletrhů pro obchodní a reklamní účely, posuzování efektivnosti provozu a racionalizace práce, pracovní úřady (zprostředkovatelný práce), prezentace výrobků v komunikačních médiích pro účely maloobchodu, pronájem prodejních automatů, prognózy (hospodářské nebo ekonomické), pronájem fotokopírovacích strojů, pronájem kancelářských strojů a zařízení, pronájem reklamní doby v komunikačních médiích, pronájem reklamních materiálů, pronájem reklamních ploch, obchodní průzkum, průzkum trhu, průzkum veřejného mínění, zajišťování předplatného telekomunikačních služeb (pro ostatní), zajišťování předplatného novin a časopisů, obstarávání předplatného pro třetí osoby, předvádění (služby modelek) pro reklamní účely a podporu prodeje, předvádění zboží, překlad informací do počítačových databází, služby týkající se přemísťování (stěhování) provozů, přepisování, příprava inzertních sloupek, příprava mezd a výplatních listin, příprava a vyhotovení příznání daní, psaní na stroji, psaní reklamních textů, psychologické testování pro výběr zaměstnanců, reklama (propagace), reklama on-line v počítačové síti, reklamní agentury, pronájem reklamních materiálů, aktualizování reklamních materiálů, rozšiřování reklamních materiálů (letáky, prospekty, tisky, vzorky) zákazníkům, vydávání, zveřejňování, oznámení, vyhlášení, publikování reklamních textů, rozhlasová reklama,

sekretářské služby, sestavování statistiky, služby (telefonní vzkazy, dotazy), služby v oblasti grafické úpravy pro reklamní účely, správa (komerční) licencí na výrobky a služby ostatních, správa hotelů, srovnávací služby (v oblasti cen), styky s veřejností, subdodavatelské služby (obchodní pomoc), systemizace informací do počítačových databází, umělci (agentury), vedení dražeb, vedení kartoték v počítači, vedení knih (účetních), pořádání veletrhů pro obchodní a reklamní účely, venkovní reklama, průzkum veřejného mínění, vydávání reklamních nebo náborových, propagačních a inzertních textů, vyhledávání sponzorů, vylepování plakátů, výstřížková služba na zprávy, distribuce vzorků zboží; (41) agentury (umělecké, módní), cirkusy, praktické cvičení, dabing, dálkové studium, pronájem dekorací, digitální zpracování obrazu (služby), diskotéky (služby), pronájem divadelních dekorací, divadelní představení, elektronické publikování (DTP), služby v oblasti estrád, filmová studia, filmová tvorba, filmové projekce, půjčování filmů, fotografování, informace o možnostech rekreace, informace o možnostech rozptýlení, informace o možnostech zábavy, informace o výchově a vzdělávání, karaoke (poskytování služeb), kempinky (služby v rámci této třídy), výchovně-zábavné klubové služby, kluby zdraví (služby), knihovny (půjčovny knih), vydávání knih, organizování a vedení kolokvií, koncertní síně, sály, organizování a vedení konferencí, organizování a vedení kongresů, korespondenční kurzy, pořádání loterií, měření času při sportovních disciplínách, provozování muzeí, náboženská výchova, služby nahrávacího studia, nahrávání videopásek, noční kluby, obrazové zpravodajství, organizace a pořádání koncertů, organizování a vedení seminářů, organizování a vedení symposií, organizování kulturních nebo vzdělávacích výstav, organizování plesů, organizování představení (manažerské služby), organizování soutěží (vzdělávacích nebo zábavných), organizování sportovních soutěží, služby poskytované orchestry, parky (zábavné), plánování a organizování večírků, pořádání a řízení pracovních setkání (školení), pořádání soutěží krásy, poskytování on-line elektronických publikací (bez možnosti stažení), posunková řeč (tlumočení), praktický výcvik, zábavné služby pro prázdninové tábory, pronájem audio nahrávek, pronájem kinematografických filmů, pronájem stadiónů, pronajímání osvětlovacích zařízení pro divadla nebo televizní studia, pronajímání tenisových dvorců, provozování her on-line, provozování sportovních zařízení, předprodej vstupenek, výroba divadelních nebo jiných představení, překladatelské služby, psaní scénářů, psaní textů (jiných než reklamních), půjčování audio zařízení, půjčování filmových promítaček a příslušenství, reportérské služby, rozhlasová zábava, výroba rozhlasových a televizních programů, služby v oblasti skládání hudby, služby v oblasti grafické úpravy, jiné než pro reklamní účely, služby v oblasti prodeje vstupenek (zábava), organizování vzdělávacích a zábavných soutěží, školství, zveřejňování textů (kromě reklamních), opatřování titulků, organizování a plánování večírků, vyučování, zábava, pobavení, zkoušení, přezkoušení, živé představení, organizování živých vystoupení.

(730) **Ing. Milena Palečková**, Ječná 15/547, Praha 2, 12000, CZ
(740) AK Kovanda, Tykalová a spol., JUDr. Jiří Kovanda, advokát, Vodičkova 28, Praha 1, 11000

(210) **O-457604**
(220) 26.03.2008
(320) 26.03.2008
(511) 5, 29, 30
(540)

ABRAMKY

(510) (5) dietetické potraviny pro léčebné účely, potravní doplňky v rámci této třídy, potraviny pro zeštíhlení pro léčebné účely, cukrovinky s léčivými přísadami, potraviny pro léčebné účely; (29) datle, arašídy zpracované, kokos sušený, ovoce kandované, sojové boby (konzervované), krokety, tofu, oříšky zpracované, mandle zpracované, solené potraviny, sušené ovoce, konzervovaná zelenina, zahradní bylinky konzervované, uzeniny, potraviny z ryb, potraviny z korýšů nebo měkkýšů; (30) pečivo, jemné pečivo, sušenky, zákusky, cukroví, cukrovinky z medu, cukrovinky, výrobky z obilnin v rámci této třídy, muesli, obilniny zpracované k lidské výživě, potraviny z mouky, ovocné želé, koření.

(730) **Skubida Stanislav**, U lesa 12, Dobroslavice, 74792, CZ
(740) Ing. Iva Rylková, Polská 1525, Ostrava - Poruba, 70800

(210) **O-457622**
(220) 26.03.2008
(320) 26.03.2008
(511) 35, 36, 41
(540)

Atlantik FT

(510) (35) zprostředkovatelská činnost v oblasti nákupu a prodeje zboží v oblasti ropných produktů, činnost podnikatelských, organizačních a ekonomických poradců, reklamní, inzertní a propagační činnost, marketing, marketingové studie, služby v oblasti administrativní správy, služby organizačně hospodářské povahy, systematizace a překlad informací do počítačové databáze, nábor zaměstnanců, personální poradenství, obchodní management a podnikové poradenství, sekretářské služby, poradenství v obchodní činnosti, dodavatelské služby pro třetí osoby (nákup výrobků a služeb pro jiné podniky), poradenství v rámci této třídy, obchodní nebo podnikatelské informace, oceňování obchodních podniků, obchodní průzkum, průzkum trhu a veřejného mínění, poskytování pomoci při řízení obchodních nebo průmyslových podniků a při obchodní činnosti, služby administrativní a organizačně ekonomické, systematizace informací do počítačových databází, hospodářské (ekonomické) prognózy, analýzy nákladů, řízení obchodních nebo průmyslových podniků, styky s veřejností, vše v rámci této třídy; (36) finanční a peněžní služby, analýzy, poradenství, řízení, sponzorování, finanční informace a konzultace, finanční odhady a oceňování, fondy, správa majetku, realitní kanceláře, služby likvidace podniků, kapitálové investice, kanceláře pro inkasování pohledávek, záruky, kauce, ručení, daňové oceňování a odhady, burzovní makléřství, clearing, elektronický převod kapitálu, hypotéky (poskytování půjček), půjčky (financování), nákup a platby na splátky, leasing, makléřství, jednatelství, směňování peněz, vydávání cenných papírů, obchodování s cennými papíry, vyplácení důchodů, úschovny služby, správa a rozvoj majetkových fondů s výjimkou fondů investičních, podílových a privatizačních, provozování obchodů jako jsou koupě a prodej cenných papírů, zprostředkování obchodů s cennými papíry, vše v rámci této třídy; (41) školící a vzdělávací činnost, výchovná a zábavní činnost.

(730) **KKCG SE**, Alasias Street 8, Limassol, CY
(740) Advokátní kancelář, JUDr. Kristina Škampová, Pellicova 8a, Brno, 60200

(210) **O-457623**
(220) 26.03.2008
(320) 26.03.2008
(511) 35, 36, 41
(540)

Atlantik AM

(510) (35) zprostředkovatelská činnost v oblasti nákupu a prodeje zboží v oblasti ropných produktů, činnost podnikatelských, organizačních a ekonomických poradců, reklamní, inzertní a propagační činnost, marketing, marketingové studie, služby v oblasti administrativní správy, služby organizačně hospodářské povahy, systematizace a překlad informací do počítačové databáze, nábor zaměstnanců, personální poradenství, obchodní management a podnikové poradenství, sekretářské služby, poradenství v obchodní činnosti, dodavatelské služby pro třetí osoby (nákup výrobků a služeb pro jiné podniky), poradenství v rámci této třídy, obchodní nebo podnikatelské informace, oceňování obchodních podniků, obchodní průzkum, průzkum trhu a veřejného mínění, poskytování pomoci při řízení obchodních nebo průmyslových podniků a při obchodní činnosti, služby administrativní a organizačně ekonomické, systematizace informací do počítačových databází, hospodářské (ekonomické) prognózy, analýzy nákladů, řízení obchodních nebo průmyslových podniků, styky s veřejností, vše v rámci této třídy; (36) finanční a peněžní služby, analýzy, poradenství, řízení, sponzorování, finanční informace a konzultace, finanční odhady a oceňování, fondy, správa majetku, realitní kanceláře, služby likvidace podniků, kapitálové investice, kanceláře pro inkasování pohledávek, záruky, kauce, ručení, daňové oceňování a odhady, burzovní makléřství, clearing, elektronický převod kapitálu, hypotéky (poskytování půjček), půjčky (financování), nákup a

platby na splátky, leasing, makléřství, jednatelství, směnování peněz, vydávání cenných papírů, obchodování s cennými papíry, vyplácení důchodů, úschovny služby, správa a rozvoj majetkových fondů s výjimkou fondů investičních, podílových a privatizačních, provozování obchodů jako jsou koupě a prodej cenných papírů, zprostředkování obchodů s cennými papíry, vše v rámci této třídy; (41) školící a vzdělávací činnost, výchovná a zábavní činnost.

(730) **KKCG SE**, Alasias Street 8, Limassol, CY

(740) Advokátní kancelář, JUDr. Kristina Škampová, Pellicova 8a, Brno, 60200

(210) **O-457657**

(220) 27.03.2008

(320) 27.03.2008

(511) 16, 35, 40, 41

(540)



(510) (16) papír a výrobky z papíru, lepenky a kartonážní výrobky, tiskoviny, časopisy, periodika, knihy, knihařské výrobky, učební a školní potřeby a pomůcky, tiskařské štočky, reklamní a informační papírové výrobky; (35) reklamní a inzertní činnost včetně marketingu; (40) knihařská výroba, ofsetový tisk, polygrafická výroba všeho druhu; (41) vydávání periodických a neperiodických publikací všeho druhu, nakladatelství.

(730) **Nakladatelství Helma, s.r.o.**, Opletalova 1013/59, Praha 1 - Nové Město, 11000, CZ

(740) Müller Václav, patentový zástupce, Filipova 2016, Praha 4, 14800

(210) **O-457710**

(220) 28.03.2008

(320) 28.03.2008

(511) 35, 36, 39

(540)



(510) (35) propagační činnost, reklama, pomoc při řízení obchodní činnosti, obchodní administrativa, kancelářské práce; (36) pojištění, služby finanční, služby peněžní, služby nemovitostní; (39) doprava, balení a skladování zboží, organizování cest.

(590) Barevná

(730) **VP INVEST s.r.o.**, S. K. Neumanna 2489, Pardubice, 53002, CZ

(210) **O-457713**

(220) 28.03.2008

(320) 20.03.2008

(511) 3

(540)

DIRTY ENGLISH

(510) (3) balzámy po holení, gely po holení, vody po holení, kolínské vody (parfémy), dezodoranty pro osobní užití, dezodorizační mýdla, kolínské vody, parfémované vody, toaletní vody, parfémy, parfémovaná mýdla, balzámy na holení, krémy na holení, pěny na holení, gely na holení, vody na holení, mýdlo na holení, sprchovací a koupelové gely, pleťová voda, pleťové mléko, tělové mycí přípravky, vlasové šampóny, vlasové kondicionéry.

(730) **Juicy Couture, Inc.**, 12720 Wentworth Street, Pacoima, CA, US

(740) PATENTSERVIS Praha a.s., Jivenská 1273/1, Praha 4, 14021

(210) **O-457736**

(220) 31.03.2008

(320) 31.03.2008

(511) 16, 35, 36

(540)

Bud' máte smůlu, nebo FLEXI

(510) (16) reklamní, inzertní a propagační materiály a tiskoviny všeho druhu; (35) propagační, reklamní služby prostřednictvím jakéhokoliv média; (36) bankovní obchody a bankovní a finanční služby s těmito službami související.

(730) **Česká spořitelna, a.s.**, Olbrachtova 1929/62, Praha 4, 14000, CZ

(210) **O-457744**

(220) 31.03.2008

(320) 31.03.2008

(511) 36, 39, 41, 43

(540)



SVĚT LETECKÝCH SPOLEČNOSTÍ

(510) (36) služby směnářské, pojišťovnictví a peněžní služby, ubytovací kanceláře (byty, místnosti), vydávání cestovních šeků a kreditních karet, leasing, správa a pronájem budov a bytů, bytových i nebytových prostor, spadajících do této třídy; (39) služby cestovní kanceláře, jako organizování zájezdů a výletů, turistických prohlídek, rezervace cest, okružních plaveb apod., informační služby v cestovním ruchu, doprava pozemní autobusová, automobilová i železniční, lodní, včetně trajektů, letecká, včetně jejího zprostředkování, přeprava osob, přeprava zavazadel a nákladů, včetně jejich skladování, poskytování průvodcovských služeb, pořádání tematických zájezdů, zejména kulturních, sportovních, studijních, pobytových, poznávacích s komplexním programem, pořádání táborů pro děti a mládež (zajišťování dopravy), poradenské služby v turistickém ruchu, vše spadající do této třídy; (41) zábavní, sportovní a kulturní činnost, jako organizace společenských, sportovních, turistických, ekologických (spadajících do této třídy) a kulturních akcí a slavností, zajišťování sportovního výcviku, organizování a vedení kongresů, zajišťování předprodeje vstupenek, kempinkové služby, pořádání táborů pro děti a mládež (zábava); (43) ubytování a stravování, včetně hotelových služeb, zajišťování, zprostředkovávání a rezervace ubytování a stravování i prostřednictvím sítě Internet, tábory pro děti a mládež (ubytování).

(590) Barevná

(730) **MARCO POLO INTERNATIONAL spol. s r.o.**, Petrská 23, Praha 1, 11000, CZ

(740) Václav Müller, patentový zástupce, Filipova 2016, Praha 4, 14800

(210) **O-457747**

(220) 31.03.2008

(320) 31.03.2008

(511) 36, 39, 41, 43

(540)



(510) (36) služby směnářské, pojišťovnictví a peněžní služby, ubytovací kanceláře (byty, místnosti), vydávání cestovních šeků a kreditních karet, leasing, správa a pronájem budov a bytů, bytových i nebytových prostor, spadajících do této třídy; (39) služby cestovní kanceláře, jako organizování zájezdů a výletů, turistických prohlídek, rezervace cest, okružních plaveb apod.,

informační služby v cestovním ruchu, doprava pozemní autobusová, automobilová i železniční, lodní, včetně trajektů, letecká, včetně jejího zprostředkování, přeprava osob, přeprava zavazadel a nákladů, včetně jejich skladování, poskytování průvodcovských služeb, pořádání tematických zájezdů, zejména kulturních, sportovních, studijních, pobytových, poznávacích s komplexním programem, pořádání táborů pro děti a mládež (zajišťování dopravy), poradenské služby v turistickém ruchu, vše spadající do této třídy; (41) zábavní, sportovní a kulturní činnost, jako organizace společenských, sportovních, turistických, ekologických (spadajících do této třídy) a kulturních akcí a slavností, zajišťování sportovního výcviku, organizování a vedení kongresů, zajišťování předprodeje vstupenek, kempinkové služby, pořádání táborů pro děti a mládež (zábava); (43) ubytování a stravování, včetně hotelových služeb, zajišťování, zprostředkovávání a rezervace ubytování a stravování i prostřednictvím sítě Internet, tábory pro děti a mládež (ubytování).

- (590) Barevná
(730) **MARCO POLO INTERNATIONAL spol. s r.o.**, Petráská 23, Praha 1, 11000, CZ
(740) Václav Müller, patentový zástupce, Filipova 2016, Praha 4, 14800

- (210) **O-457776**
(220) 01.04.2008
(320) 01.04.2008
(511) 1, 2, 17, 19, 35, 37
(540)



promatech

- (510) (1) chemické výrobky pro průmysl, výrobky stavební chemie, surové plasty, lepidla pro průmysl; (2) barvy, laky, nátěry, barviva a mořidla všeho druhu spadající do této třídy; stavební fasádní barvy, ředidla pro barvy, tmely sklenářské a stavební, ochranné výrobky proti korozi kovů a deteriorizaci dřeva, přírodní pryskyřice v surovém stavu; (17) plastické hmoty polozpracované, polotovary z plastických hmot pro tuto třídu, výlisky z plastu pro různé průmyslové použití, zejména pro stavební průmysl, plastové potrubí, izolační a těsnicí výrobky a hmoty, stavební izolace, zateplovací systémy, izolační fólie a parozábrany, výrobky z gumy, kaučuku a azbestu pro stavební-průmyslové účely spadající do této třídy; (19) stavební materiály nekovové, stavební konstrukce nekovové, plastová a dřevěná okna, dveře, zárubně a další stavební prvky, dřevěné a korkové obložení podlah a stěn, parkety/podlahy - imitace dřeva, stavební dřevo, pilařské výrobky, stavební sklo, okenní sklo, stavební plasty, beton/betonové směsi, cement, asfalt, dehet, cihly/zdicí materiály, tvárnice, omítky/omítkové směsi, štuky, malta/maltové směsi, střešní krytiny, keramika/obklady, kámen, sádra, sádrokarton, polystyren, minerální podhledy, geotextilie, stavební bednění nekovové, vše v rámci této třídy; (35) reklamní činnost a marketing, průzkumy trhu, předvádění zboží, zprostředkování obchodu se stavebními materiály, provoz elektronického obchodu se stavebními materiály, automatizované zpracování dat, administrativní služby, obchodní informace; (37) stavební činnost - provádění staveb včetně jejich změn, udržovacích prací na nich a jejich odstraňování, stavební služby typu - malování, lakování, zednictví, klempířství, instalace - voda, plyn a elektro, zámečnictví - opravy, truhlářství - opravy, čisticí a úklidové služby, michání odstínů barev na zakázku, servisně-montážní služby v oblasti stavebnictví, stavební informace a konzultace, zprostředkování ve stavebnictví, pronájem stavebních strojů.

- (730) **PROMATECH CZ s.r.o.**, Wattova 15, Ostrava-Privoz, 70200, CZ
(740) Ing. Jiří Střelák, Pařížská 17, Praha 1, 11000

- (210) **O-457778**
(220) 02.04.2008

- (320) 02.04.2008
(511) 5, 30
(540)



- (510) (5) diabetický chléb, diabetické pečivo - v rámci této třídy; (30) pekařské výrobky, zejména chléb, běžné pečivo, jemné pečivo, sladké pečivo, pečivo s náplní, trvanlivé pečivo, mražené pekařské výrobky a polotovary, výrobky z obilnin, perníky, suchary, strouhanka, mouka, cukrářské výrobky.
(730) **UNITED BAKERIES a.s.**, Bohunická 24/519, Brno - město, 61900, CZ

- (210) **O-457779**
(220) 02.04.2008
(320) 02.04.2008
(511) 5, 30
(540)

DELTA DO ŽIVOTA S CHUTÍ

- (510) (5) diabetický chléb, diabetické pečivo - v rámci této třídy; (30) pekařské výrobky, zejména chléb, běžné pečivo, jemné pečivo, sladké pečivo, pečivo s náplní, trvanlivé pečivo, mražené pekařské výrobky a polotovary, výrobky z obilnin, perníky, suchary, strouhanka, mouka, cukrářské výrobky.
(730) **UNITED BAKERIES a.s.**, Bohunická 24/519, Brno - město, 61900, CZ

- (210) **O-457780**
(220) 02.04.2008
(320) 02.04.2008
(511) 5, 30
(540)

DELTA BENEFIT

- (510) (5) diabetický chléb, diabetické pečivo - v rámci této třídy; (30) pekařské výrobky, zejména chléb, běžné pečivo, jemné pečivo, sladké pečivo, pečivo s náplní, trvanlivé pečivo, mražené pekařské výrobky a polotovary, výrobky z obilnin, perníky, suchary, strouhanka, mouka, cukrářské výrobky.
(730) **UNITED BAKERIES a.s.**, Bohunická 24/519, Brno - město, 61900, CZ

- (210) **O-457786**
(220) 02.04.2008
(320) 02.04.2008
(511) 11, 42
(540)



- (510) (11) chladicí nádoby, chladicí přístroje a zařízení, chladicí zařízení a stroje, chladicí zařízení na chlazení vody, chladicí zařízení na kapaliny, chladicí zařízení pro pece, klimatizační zařízení, mrazicí boxy, mrazicí přístroje a zařízení, zařízení pro ohřev teplé vody, ohřivače vzduchu, zařízení na výrobu páry, přístroje pro klimatizaci, chlazení, topení, ventilaci, sušení, pasterizační přístroje, chladicí vany pro pece, průmyslové pece, stroje a přístroje na čištění vzduchu, sušičky vzduchu, tepelná čerpadla, tepelné akumulátory, tepelné regenerátory, teplovzdušná zařízení, tlakové vodní zásobníky, ventilační zařízení, ventilátory, věže destilační, větrací zařízení, regulátory pro vodní nebo plynová zařízení, výhně, výměníky tepla s výjimkou výměníků jako součástí strojů, vysoušecí zařízení, zařízení na chlazení mléka, nápojů, vody; (42) projektové studie technické, expertizy, projektová činnost.

(730) **NOVATERM CHOCEŇ, s.r.o.**, Husova 86, Choceň, 56501, CZ
(740) Bc. Ladislav Sudík, Polní 293, Letohrad, 56151

(210) **O-457797**
(220) 02.04.2008
(320) 02.04.2008
(511) 3, 5
(540)

BELOHAIR

(510) (3) vlasové vody; (5) farmaceutické výrobky, dermatologické přípravky.
(730) **BELUPO - Lijekovi i kozmetika d.d.**, Danica 5, 48000 Koprivnica, HR
(740) **KOREJZOVÁ & SPOL.**, v.o.s., JUDr. Petra Korejzová, advokátka, Korunní 810/104 E, Praha 10, 10100

(210) **O-457811**
(220) 02.04.2008
(320) 02.04.2008
(511) 6, 11, 16, 17, 19, 20, 21, 24, 26, 31, 35, 37, 39, 40, 41, 45
(540)



(510) (6) obecné kovy a jejich slitiny, kovové stavební materiály, kovové stavební materiály přenosné, kovové materiály pro železnice, kovové kabely a dráty neelektrické, kovové potřeby zámečnické a klempířské, kovové trubky, sejfy, kovové výrobky, které nejsou uvedeny v jiných třídách, rudy, pomníky kovové, litinové ornamenty, kování kovové; (11) přístroje pro osvětlení, topení, výrobu páry, pro vaření, přístroje chladicí, pro sušení, ventilaci, rozvod vody a sanitární zařízení; (16) papír, lepenka a výrobky z těchto materiálů, které nejsou zařazeny do jiných tříd, lepidla pro domácnost, plastické obaly nezařazené do jiných tříd, formuláře, tiskárenské výrobky, propagační materiály nezařazené do jiných tříd, psací potřeby; (17) kaučuk, gutaperča, guma, azbest, slída a výrobky z těchto materiálů, které nejsou zahrnuty do jiných tříd, polotovary z plastických hmot, materiály těsnící, ucpávací a izolační, ohebné trubky nekovové; (19) stavební materiály nekovové, neohebné trubky nekovové pro stavebnictví, asfalt, směla, přenosné konstrukce nekovové, nekovové pomníky, pomníky zděné a kamenné; (20) nábytek, zrcadla, rámy, výrobky nejmenované v jiných třídách ze dřeva, korku, rákosu, vrbového proutí, z rohu, kosti, slonoviny, z kostic, želvoviny, jantaru, perleti, mořské pěny, náhražky všech těchto materiálů nebo náhražky plastických hmot, rakve všeho druhu; (21) pomůcky a nádoby pro domácnost a kuchyň, hřebeny a mycí houby, kartáče (s výjimkou štětců), materiály pro výrobu kartáčů, čisticí potřeby, drátky na čištění parket, sklo surové nebo opracované (s výjimkou stavebního skla), sklo, porcelán a majolika neobsažené v jiných třídách, urny; (24) tkaniny a textilní výrobky, které nejsou uvedeny v jiných třídách; (26) krajky a výšivky, stuhy a tkaničky, knoflíky, háčky a očka, poutka - galanterie, špendlíky a jehly, umělé květiny, věnce z umělých květin, umělé a sušené květiny a kytice, stuhy a další výrobky pro pohřební účely, spadající do této třídy; (31) výrobky zemědělské, zahradnické, lesní a zrní neuvedené v jiných třídách, věnce z přírodních materiálů, přírodní květiny a další výrobky pro pohřební účely zahrnuté do této třídy; (35) propagační činnost, reklama, pomoc při řízení obchodní činnosti; (37) stavebnictví, opravy, instalační služby; (39) balení a skladování zboží, přeprava zesnulých; (40) zpracování materiálů, rytecké a sochařské práce na náhrobních kamenech; (41) výchova, vzdělávání, zábava, sportovní a kulturní aktivity; (45) osobní a společenské služby poskytované třetími osobami k uspokojení potřeb jednotlivců, poskytování pohřebních služeb.

(730) **Kraus Petr Ing.**, Nádražní 25, Mimoň, 47124, CZ
(740) **ROTT, RŮŽIČKA & GUTTMANN** Patentová, známková a advokátní kancelář, JUDr. Vladimír Rott, Nad Štolou 12, Praha 7, 17000

(210) **O-457836**
(220) 03.04.2008
(320) 03.04.2008
(511) 6, 19
(540)

LOTOS

(510) (6) dveře kovové; (19) dveře s výjimkou kovových, zejména dveře interiérové.
(730) **SAPELLI, a.s.**, Na Podhoře 185, Polná, 58813, CZ

(210) **O-457848**
(220) 03.04.2008
(320) 03.04.2008
(511) 37, 39
(540)



(510) (37) stavebnictví, opravy, instalační služby; (39) doprava, balení a skladování zboží, organizování cest.

(590) Barevná
(730) **Tomí Remont a.s.**, Přemyslovka 2514/4, Prostějov, 79601, CZ
(740) Top Limit, Ing. Aleš Obadal, J.A. Bati 5542, Zlín, 76006

(210) **O-457854**
(220) 03.04.2008
(320) 03.04.2008
(511) 29, 30
(540)



(510) (29) kandované ovoce; (30) arašídové cukrovinky, bonbóny, cukroví, cukrovinky, cukrovinky k ozdobení vánočních stromků, čokoláda, fondány (cukrovinky), karamely (bonbóny), keksy, kvečky, mandlové cukrovinky, medovíčky, perníky, oplatky, ozdoby na dorty (jedlé), potraviny (příchutě do -), s výjimkou esencí a éterických olejů, tabletky (cukrovinky), výrobky z kaka, výrobky z obilnin, zákusky, koláče.

(730) **CZ - SK Finance s.r.o.**, Všeňská 443, Praha 9 - Újezd nad lesy, 19016, CZ

(210) **O-457855**
(220) 03.04.2008
(320) 03.04.2008
(511) 18, 24, 25
(540)



(510) (18) kůže, imitace kůže, výrobky z těchto materiálů, které nejsou zahrnuty do jiných tříd, kufrů a zavazadel; (24) tkaniny a textilní výrobky, které nejsou uvedeny v jiných třídách, pokrývky ložní a

- (590) ubrusy; (25) oděvy, obuv, kloboučnické zboží.
(590) Barevná
(730) **STAR IMPEX, spol. s r.o.**, Kolbenova 29/568, Praha 9, 19000, CZ
(740) Mgr. Jelena Boudná, Světická 1390/10, Praha 10, 10000

- (210) **O-457859**
(220) 03.04.2008
(320) 03.04.2008
(511) 35, 38, 41
(540)

MISS MALENKA ČR

- (510) (35) propagační činnost a reklama, organizování reklamních výstav, činnost reklamní agentury; (38) šíření informací prostřednictvím Internetu, spadající do této třídy, televizní a rozhlasové vysílání; (41) výchovná, zábavní, sportovní a kulturní činnost, organizace společenských akcí, přehlídek, soutěží, nahrávání záznamů, vydávání publikací a tiskovin.
(730) **Dobrodinská Veronika Dis.**, Palackého 24, Náchod, 54701, CZ

- (210) **O-457877**
(220) 04.04.2008
(320) 04.04.2008
(511) 9, 35, 41
(540)

agentap

- (510) (9) CD nosiče, DVD nosiče; (35) inzertní a reklamní činnost; (41) zprostředkování umělců pro hudební a taneční vystoupení, pořádání společenských akcí jako koncertů, plesů a zábavných akcí, zprostředkování uměleckých činností v rámci této třídy.
(730) **Prudká Alena, Dr. Zikmunda Wintra 746/15, Praha 6, 16000, CZ**

- (210) **O-457880**
(220) 04.04.2008
(320) 04.04.2008
(511) 16, 34, 35
(540)



- (510) (16) papír a výrobky z papíru, papírové obaly, lepenkové obaly, propagační, reklamní a informační materiály, alba, fotografie, katalogy, kalendáře, brožury, etikety, nálepky, samolepky, obtisky, podložky, pohlednice, tašky; (34) cigaretový papír, bločky cigaretových papírů, cigaretové papírky v knížečkách, cigaretové filtry, cigaretové dutinky, filtrační vložky, spořiče tabáků, absorpční papíry do dýmek; (35) propagační činnost a reklama, průzkum trhu, marketingové studie, organizování výstav, předvádění zboží, vedení počítačové informační databáze, reklama on-line v počítačové síti, zaslání a rozšiřování reklamních materiálů, zveřejňování reklamních textů, distribuce vzorků zboží.
(730) **OP papírna, s.r.o.**, Olšany 18, Olšany, 78962, CZ
(740) Ing. Blanka Brodská, patentový zástupce, Josefův Faimonové 14, Brno, 62800

- (210) **O-457884**
(220) 04.04.2008
(320) 04.04.2008
(511) 12, 35, 37, 39
(540)

DPŮK

- (510) (12) dopravní prostředky v rozsahu třídy 12; (35) reklamní a propagační služby, zejména v oblasti dopravy; (37) technické činnosti v dopravě, opravy a údržba motorových vozidel, jejich částí a příslušenství, mytí vozidel; (39) přeprava osob, zavazadel a zboží, autobusová doprava, služby řidičů, skladování a dodávání zboží, organizování cest a zájezdů, provozování virtuálních obchodních středisek na Internetu v oblasti přepravy osob, zavazadel a zboží, zahrnující elektronické přijímání objednávek a organizování prodeje, cestovní kancelář (s

výjimkou rezervace hotelů) spadající do této třídy, provozování autobusových nádraží a zastávek, garáží a parkovišť, poskytování dopravních informací, předprodej a rezervace jízdenek, logistické služby zahrnující integrace přepravních systémů, tvorbu jízdních řádů, modelování dopravní obslužnosti území, vyhledávání optimálního spojení, zprostředkovatelská činnost v oblasti dopravy, pronájem motorových vozidel, odtahové služby, pronájem parkovišť.

- (730) **Dopravní podnik Ústeckého kraje a.s.**, Lumiérův č.p. 181 č. or. 41, Praha 5, 15200, CZ
(740) Ing. Pavel Reichel, Lopatecká 14, Praha 4, 14700

- (210) **O-457886**
(220) 04.04.2008
(320) 04.04.2008
(511) 36
(540)



- (510) (36) burzovní makléřství, byty (pronájem), daňové odhady (služby), farmy (pronájem), finanční analýzy, finanční informace, finanční odhady a oceňování (pojišťovnictví, bankovníctví, nemovitosti), finanční poradenství, makléřství, jednatelství, nemovitosti (obchodování s), nemovitosti (zprostředkování), oceňování nemovitostí, poradenství v oblasti pojištění, pronájem bytů, pronájem nájemních, činžovních domů, pronájem nemovitostí, pronájem kanceláří (nemovitosti), realitní kanceláře, správa nemovitostí, vybírání nájemného.
(730) **Realista Czech Republic, s.r.o.**, Masarykovo nábřeží 250, Praha 1, 11000, CZ

- (210) **O-457896**
(220) 04.04.2008
(320) 04.04.2008
(511) 37, 39, 40
(540)



- (510) (37) provoz čerpacích stanic s palivou a mazivou, servisně-montážní služby, stavební činnosti, čisticí a úklidové služby, komunální služby - čištění a údržba veřejných komunikací a prostranství, pronájem stavební, úklidové a čisticí techniky; (39) dopravní služby, zejména silniční motorová nákladní doprava, svoz odpadu, logistické služby všeho druhu - provoz autoparku, organizování dopravy, zprostředkování dopravy, skladování, nakládání a vykládání nákladu, poskytování dopravních informací a konzultace-poradenství v dopravě, provoz a pronájem dopravních prostředků, skladovacích-úložných ploch, provoz komunikací; (40) zpracování a úprava materiálů, recyklace - opětovné zpracování materiálů, zpracování odpadů všeho druhu, činnosti v oblasti nakládání s odpady, bioodpady a nebezpečnými látkami, třídění, recyklace, ekologická likvidace a spalování odpadů, provoz skládek odpadu, provoz kontejnerů na odpady-recyklaci, kompostárna.
(730) **RESPONO, a.s.**, Cukrovarská 486/16, Vyškov, 68201, CZ
(740) Ing. Jiří Střelák, Pařížská 17, Praha 1, 11000

- (210) **O-457898**
(220) 04.04.2008
(320) 04.04.2008
(511) 5
(540)

DOPREX

- (510) (5) premixy krmných aditiv, krmné přísady a směsi, medikované přípravky, určené pro výživu zvířat, vše v rámci této třídy, minerálně vitamínové směsi pro zvířata, vitamínové koncentráty pro zvířata, medikované přísady pro zvířata, tablety multivitaminové, vitamínové, vápníkové aj. s obsahem specificky účinných látek, určené pro zvířata, veterinární léky, farmaceutické přípravky pro veterinární použití, chemické přípravky pro medicínu, hygienu a farmacii, organopreparáty, dezinfekční přípravky, antimikrobiální přípravky, antiparazitika, sílicí a dietetické přípravky k veterinárním účelům, fortifikační a stimulační substance pro výživu zvířat.
- (730) **CYMEDICA, spol. s r.o.**, Pod nádražím 853, Hořovice, 26801, CZ
- (740) Mgr. Ludvík Mühlberger, advokát, Dukelských hrdinů 19, Praha 7, 17000

- (210) **O-457899**
(220) 04.04.2008
(320) 04.04.2008
(511) 5
(540)

CYMIX

- (510) (5) premixy krmných aditiv, krmné přísady a směsi, medikované přípravky, určené pro výživu zvířat, vše v rámci této třídy, minerálně vitamínové směsi pro zvířata, vitamínové koncentráty pro zvířata, medikované přísady pro zvířata, tablety multivitaminové, vitamínové, vápníkové aj. s obsahem specificky účinných látek, určené pro zvířata, veterinární léky, farmaceutické přípravky pro veterinární použití, chemické přípravky pro medicínu, hygienu a farmacii, organopreparáty, dezinfekční přípravky, antimikrobiální přípravky, antiparazitika, sílicí a dietetické přípravky k veterinárním účelům, fortifikační a stimulační substance pro výživu zvířat.
- (730) **CYMEDICA, spol. s r.o.**, Pod nádražím 853, Hořovice, 26801, CZ
- (740) Mgr. Ludvík Mühlberger, advokát, Dukelských hrdinů 19, Praha 7, 17000

- (210) **O-457919**
(220) 04.04.2008
(320) 04.04.2008
(511) 9, 16, 35, 37, 41
(540)



- (510) (9) přístroje pro záznam, přenos nebo reprodukci zvuku či obrazu, hardware výpočetní a/nebo komunikační a/nebo informační techniky, software na magnetických nosičích, magnetické nebo optické nosiče zvukových a/nebo obrazových záznamů nahrané i nenahrané, videokazety nahrané i nenahrané, audiokazety nahrané i nenahrané, audiovizuální programy, audiovizuální díla, audiovizuální díla v digitální podobě, CD disky, video-diskety, audio-diskety, informace a záznamy v elektronické podobě, elektronické databáze a databázové produkty, informace a/nebo data a/nebo databáze a/nebo informační produkty na nosičích a/nebo v elektronických, datových, informačních, počítačových a komunikačních sítích, elektronické časopisy, knihy v elektronické podobě, multimediální noviny a časopisy, multimediální, zejména elektronická periodika, multimediální informační katalogy; (16) papír, lepenka a výrobky z těchto materiálů, které nejsou zařazeny do jiných tříd, tiskárenské výrobky, tiskoviny, časopisy, periodika, knihy, potřeby pro knižní vazby, fotografie, papírenské zboží, fotografie, fólie z umělých hmot na balení, kalendáře, katalogy, prospekty, plakáty, pohlednice, mapy, obálky, obaly spadající do této třídy, desky spadající do této třídy, dopisní papír, držáky na psací potřeby, etikety kromě textilních, samolepky, vložky papírové, papír balicí, papírové ubrousky, psací potřeby, psací podložky, psací soupravy, lepidla pro papírenství nebo domácnost, materiál pro umělce, štetce, psací stroje a kancelářské potřeby s výjimkou nábytku, kancelářské pořadače, učební a školní potřeby a pomůcky s

- psací stroje a kancelářské potřeby s výjimkou nábytku, kancelářské pořadače, učební a školní potřeby a pomůcky s výjimkou přístrojů, plastické obaly, které nejsou zařazeny do jiných tříd; (35) inzertní, reklamní a propagační činnost, poskytování pomoci při provozu obchodu včetně zprostředkování obchodních a souvisejících obchodně personálních záležitostí, organizování výstav a veletrhů k reklamním a obchodním účelům, organizování módních přehlídek k obchodním účelům, odborné poradenství, vztahující se k organizování výstav a veletrhů k reklamním a obchodním účelům, správa obchodních zájmů třetích osob, vypracování statistických přehledů, poradenství v oblasti organizace a ekonomiky podnikání, marketing, průzkum a analýzy trhů, činnost a služby v oblasti aranžérství výstavních ploch, výstavních expozic, jakož i výstavních exponátů k reklamním a obchodním účelům, pronájem kancelářských strojů a zařízení, distribuce zboží k reklamním účelům, rozmnožování dokumentů; (37) technické zabezpečení výstav a výstavních ploch, zejména montáž a demontáž výstavních expozic, jakož i výstavních exponátů; (41) činnost vyučovací, výchovná, vzdělávací a zábavní, včetně pořádání specializačních doškolovacích kurzů, symposií a konferencí, doprovodné výstavy k výchovným a vzdělávacím účelům, provozování pracovních diskusního a zájmového klubu, organizování výstav a veletrhů ke vzdělávacím, kulturním, výchovným a zábavním účelům, organizování společensko-kulturních akcí, pořádání zábavních soutěží, organizování soutěží o oceňování nejlepších exponátů, jakož i nejlepších expozic, odborné poradenství, vztahující se k organizování výstav a veletrhů ke vzdělávacím, kulturním, výchovným a zábavním účelům, organizování módních přehlídek pro výchovné, vzdělávací, kulturní a zábavní účely, kromě módních přehlídek pro reklamní účely, nakladatelská a vydavatelská činnost, provozování galerií.
- (730) **Veletrhy Brno, a.s.**, Výstaviště 1, Brno, 64700, CZ
- (740) Ing. Jiří Dohnal, Nedbalova 29, Brno, 62300

- (210) **O-457920**
(220) 04.04.2008
(320) 04.04.2008
(511) 9, 16, 35, 37, 41
(540)



- (510) (9) přístroje pro záznam, přenos nebo reprodukci zvuku či obrazu, hardware výpočetní a/nebo komunikační a/nebo informační techniky, software na magnetických nosičích, magnetické nebo optické nosiče zvukových a/nebo obrazových záznamů nahrané i nenahrané, videokazety nahrané i nenahrané, audiokazety nahrané i nenahrané, audiovizuální programy, audiovizuální díla, audiovizuální díla v digitální podobě, CD disky, video-diskety, audio-diskety, informace a záznamy v elektronické podobě, elektronické databáze a databázové produkty, informace a/nebo data a/nebo databáze a/nebo informační produkty na nosičích a/nebo v elektronických, datových, informačních, počítačových a komunikačních sítích, elektronické časopisy, knihy v elektronické podobě, multimediální noviny a časopisy, multimediální, zejména elektronická periodika, multimediální informační katalogy; (16) papír, lepenka a výrobky z těchto materiálů, které nejsou zařazeny do jiných tříd, tiskárenské výrobky, tiskoviny, časopisy, periodika, knihy, potřeby pro knižní vazby, fotografie, papírenské zboží, fotografie, fólie z umělých hmot na balení, kalendáře, katalogy, prospekty, plakáty, pohlednice, mapy, obálky, obaly spadající do této třídy, desky spadající do této třídy, dopisní papír, držáky na psací potřeby, etikety kromě textilních, samolepky, vložky papírové, papír balicí, papírové ubrousky, psací potřeby, psací podložky, psací soupravy, lepidla pro papírenství nebo domácnost, materiál pro umělce, štetce, psací stroje a kancelářské potřeby s výjimkou nábytku, kancelářské pořadače, učební a školní potřeby a pomůcky s

- výjimkou přístrojů, plastické obaly, které nejsou zařazeny do jiných tříd; (35) inzertní, reklamní a propagační činnost, poskytování pomoci při provozu obchodu, včetně zprostředkování obchodních a souvisejících obchodně personálních záležitostí, organizování výstav a veletrhů k reklamním a obchodním účelům, organizování módních přehlídek k obchodním účelům, odborné poradenství, vztahující se k organizování výstav a veletrhů k reklamním a obchodním účelům, správa obchodních zájmů třetích osob, vypracování statistických přehledů, poradenství v oblasti organizace a ekonomiky podnikání, marketing, průzkum a analýzy trhů, činnost a služby v oblasti aranžérství výstavních ploch, výstavních expozic, jakož i výstavních exponátů k reklamním a obchodním účelům, pronájem kancelářských strojů a zařízení, distribuce zboží k reklamním účelům, rozmnožování dokumentů; (37) technické zabezpečení výstav a výstavních ploch, zejména montáž a demontáž výstavních expozic, jakož i výstavních exponátů; (41) činnost vyučovací, výchovná, vzdělávací a zábavní, včetně pořádání specializačních doškolovacích kurzů, symposií a konferencí, doprovodné výstavy k výchovným a vzdělávacím účelům, provozování pracovních diskusního a zájmového klubu, organizování výstav a veletrhů ke vzdělávacím, kulturním, výchovným a zábavním účelům, organizování společensko-kulturních akcí, pořádání zábavních soutěží, organizování soutěží o oceňování nejlepších exponátů, jakož i nejlepších expozic, odborné poradenství, vztahující se k organizování výstav a veletrhů ke vzdělávacím, kulturním, výchovným a zábavním účelům, organizování módních přehlídek pro výchovné, vzdělávací, kulturní a zábavní účely, kromě módních přehlídek pro reklamní účely, nakladatelská a vydavatelská činnost, provozování galerií.
- (730) **Veletřhy Brno, a.s.**, Výstaviště 1, Brno, 64700, CZ
(740) Ing. Jiří Dohnal, Nedbalova 29, Brno, 62300

- (210) **O-457921**
(220) 04.04.2008
(320) 04.04.2008
(511) 5
(540)

MOBIXEN

- (510) (5) výrobky farmaceutické a para-farmaceutické, vitamíny a minerály a stopové prvky, dietní a nutriční přípravky a léčiva, medicínální sirupy, výtažky z léčivých bylin a kombinované přípravky vitamínů, minerálů, stopových prvků a bylinných výtažků, potravinové doplňky obohacené vitamíny nebo minerály nebo stopovými prvky, vitamínové přípravky, vitamíny a multivitaminové preparáty, minerály a multiminerálové preparáty, bylinné čaje, léčivé byliny, cukrovinky nebo pastilky nebo tabletky nebo tobolky nebo kapsle nebo žvýkačky s léčivými přísadami, dietetické látky upravené pro lékařské účely, minerální vody a dietetické nápoje upravené pro lékařské účely, dietní potraviny upravené pro lékařské účely, doplňky výživové pro lékařské účely, bílkovinné přípravky nebo potravina pro lékařské účely, balzámy a krémy a masti pro lékařské účely, chemické přípravky pro lékařské účely, léčivé oleje, oleje pro lékařské účely, tuky pro lékařské účely, léčivé soli, tinktury pro lékařské účely, bylinné výtažky nebo sirupy, vitamínová a minerální výživa ve formě koncentrátů, proteinové koncentráty jako výživné přísady k potravinám pro lékařské účely, droždí pro farmaceutické účely, potravinové doplňky s léčebnými účinky, výživné nebo dietetické přípravky pro lékařské účely pro denní doplnění stravy jako instantní strava nebo samostatná směs, která se skládá hlavně z mléka v prášku nebo ze živočišných nebo zeleninových proteinů, také s přísadkou vitamínů nebo minerálů nebo stopových prvků nebo cukru.
- (730) **WALMARK, a.s.**, Oldřichovice 44, Trinec, 73961, CZ
(740) Advokátní a patentová kancelář VYSKOČIL, KROŠLÁK a spol., Dana Lukajová, Voršilská 10, Praha 1, 11000

- (210) **O-457924**
(220) 07.04.2008
(320) 07.04.2008
(511) 5, 41, 44

- (540)
- (510) (5) výrobky dietetické pro léčebné účely, potraviny pro děti, batolata a nemocné, jako dětská a kojenecká výživa, potravinové přípravky a doplňky všeho druhu, jako posilující poživatiny, vitamínové přípravky, poživatiny pro doplnění redukčních diet nebo přípravků pro hubnutí, vše výše uvedené s léčebnými účinky, přípravky s léčebnými účinky, obsahující biochemické katalyzátory, zejména pro fyzicky aktivní osoby, rekonvalescenty a nemocné, vše výše uvedené určené k léčebným účelům; (41) provozování a pronájem fitness centra, posilovny, provozování tělovýchovných a rekondičních zařízení, vzdělávání, zábava, školení, sportovní a kulturní aktivity související se sportem a tělesným i duševním zdravím; (44) zdravotní péče, poradenství k zdravému životnímu stylu, psychologické poradenství, provozování zařízení sloužících k regeneraci, rekondici a snižování tělesné hmotnosti, wellness, provozování solárií, fyzioterapie, fyzikální terapie, masáže, salóny krásy, aromaterapeutické služby, kosmetické služby, kadernické salóny, zkrášlovací salóny, manikúra a pedikúra, veřejné lázně pro hygienické účely, parní lázně, soukromé kliniky a sanatoria.
- (730) **STUDIO PRO ŽENY Magdaleny Mikulandové**, Vodičkova 20, Praha 1, 11000, CZ
(740) Václav Müller, patentový zástupce, Filipova 2016, Praha 4, 14800

 **STUDIO PRO ŽENY**
Magdaleny Mikulandové

- (210) **O-457925**
(220) 07.04.2008
(320) 07.04.2008
(511) 5, 41, 44
(540)



- (510) (5) výrobky dietetické pro léčebné účely, potraviny pro děti, batolata a nemocné, jako dětská a kojenecká výživa, potravinové přípravky a doplňky všeho druhu, jako posilující poživatiny, vitamínové přípravky, poživatiny pro doplnění redukčních diet nebo přípravků pro hubnutí, vše výše uvedené s léčebnými účinky, přípravky s léčebnými účinky, obsahující biochemické katalyzátory, zejména pro fyzicky aktivní osoby, rekonvalescenty a nemocné, vše výše uvedené určené k léčebným účelům; (41) provozování a pronájem fitness centra, posilovny, provozování tělovýchovných a rekondičních zařízení, vzdělávání, zábava, školení, sportovní a kulturní aktivity související se sportem a tělesným i duševním zdravím; (44) zdravotní péče, poradenství k zdravému životnímu stylu, psychologické poradenství, provozování zařízení sloužících k regeneraci, rekondici a snižování tělesné hmotnosti, wellness, provozování solárií, fyzioterapie, fyzikální terapie, masáže, salóny krásy, aromaterapeutické služby, kosmetické služby, kadernické salóny, zkrášlovací salóny, manikúra a pedikúra, veřejné lázně pro hygienické účely, parní lázně, soukromé kliniky a sanatoria.
- (730) **STUDIO PRO ŽENY Magdaleny Mikulandové**, Vodičkova 20, Praha 1, 11000, CZ
(740) Václav Müller, patentový zástupce, Filipova 2016, Praha 4, 14800

- (210) **O-457935**
(220) 07.04.2008
(320) 07.04.2008
(511) 1, 2, 3, 16, 19

(540)



- (510) (1) chemické přípravky pro zvýšení ohnivzdornosti materiálů, ohnivzdorné hmoty, lepidla jiná než kancelářská, lepidla průmyslová, lepidla na tapety, plakáty a obuv, lepidla a tmely pro obkládačky, včetně pojidel, lepidla pro apretaci a nátěr, lepidla na kůži, lepivé přípravky pro ošetření stromů, hnojiva, chemické přípravky zemědělské, s výjimkou fungicidů, herbicidů, insekticidů a přípravků na hubení parazitů, chemikálie pro průmysl, chemikálie pro vědecké účely, kromě užití v lékařství a zvěrolékařství, chladicí přípravky, chladiva, přípravky pro odstraňování kotelního kamene, chemické látky pro konzervování potravin, křemelina, plastické hmoty jako suroviny, nezpracované, směsi a tmely pro opravu pneumatik, průmyslové chemikálie, protipožární přípravky, sůl kamenná, chemické přípravky pro sváření, umělá sladidla, destilovaná voda, přípravky pro čištění a změkčování vody, vývojky pro fotografie, žiraviny pro průmyslové účely, živočišné uhlí, tmely v rámci této třídy; (2) prostředky pro odmašťování, barvy, nátěrové hmoty, pojiva pro nátěrové hmoty, lepidla pro barvy, fermeže, mořidla, konzervační prostředky na dřevo, aditiva pro nátěrové hmoty, impregnační prostředky, ochranné prostředky proti rzi kovů a hnilobě dřeva, elektroforézní nátěrové látky, aditiva pro nátěrové hmoty, asfaltové nátěrové hmoty, nástřikové hmoty, vápenné mléko, potravinářská barviva, pozlátka, ředidla pro barvy a laky, šelak, přípravky na odstraňování tapet, tuky na ochranu proti korozi; (3) brusiva, čistící prostředky, prostředky na čištění odpadních rour, přípravky na odstraňování vodního kamene, krém na obuv, drogistické výrobky, obsažené ve třídě 3, kosmetika, parfumerie, kosmetické přípravky do koupele, kosmetické přípravky pro zvířata, vosky, zubní pasty; (16) štětce, štětka, maliřské šablony, maliřské válečky pro interiéry, pravítka, pravítka linkovací, lepidla pro domácnost, škrobová lepidla pro domácnost nebo kancelář, toaletní papír, papírenské výrobky; (19) dehet, lepenka dehtovaná, dehtové ochranné nátěry, dřevo jako surovina (polotovary), maltovinová pojiva, nástřikové a omítkové hmoty, lité podlahy, asfaltové výrobky, sádra, stavební hmoty a materiály nekovové, nekovové obklady stěn a zdí, písek, sklo stavební, smola, žula.

(730) CHEMPEX s.r.o., Ostřešany 227, Pardubice, 53002, CZ

(210) O-457958

(220) 08.04.2008

(320) 08.04.2008

(511) 3, 5, 30, 32

(540)



- (510) (3) kosmetické přípravky všeho druhu, například pro koupele, krémy, esence, přísady do koupelí, pomády, pudry, barviva; (5) nápoje dietetické upravené pro lékařské účely, dietní potraviny přizpůsobené pro lékařské účely, potrava pro kojence, doplňky potravy minerální, doplňky výživové pro lékařské účely, kapsle pro farmaceutické účely, posilující přípravky, tonika, laktóza, léčivé čaje, vitamínové přípravky; (30) kaše mléčné, kaše ovesné, kaše instantní, oplatky, pikantní omáčky, krémy práškové k vaření; (32) nealkoholické nápoje, přípravky nebo příchutě na výrobu nápojů, koncentráty a sirupy k výrobě nápojů, ovocné nebo zeleninové šťávy a džusy a sirupy, nealkoholické nápoje obohacené vitamíny nebo minerály, iontové a energetické nápoje nealkoholické, proteinové nealkoholické nápoje, dietní nápoje, želatinové nápoje, tablety a prášky na přípravu šumivých

nealkoholických nápojů, ovocné nebo zeleninové nealkoholické nápoje, nealkoholické nápoje s příchutí ovoce a zeleniny, minerální vody, pramenité vody, sodová voda, voda, šumivé nealkoholické nápoje, míchané nápoje nealkoholické, rajčatová šťáva jako nápoj, aperitivy nealkoholické.

(730) Penco, s.r.o., nám. Jiřího z Poděbrad 64, Řevnice, 25230, CZ

(740) Václav Müller, patentový zástupce, Filipova 2016, Praha 4, 14800

(210) O-457984

(220) 08.04.2008

(320) 08.04.2008

(511) 5, 29, 35

(540)

Prostax - Žijte na plný proud!

- (510) (5) farmaceutické přípravky a léčiva humánní a veterinární, doplňky stravy pro léčebné účely, potraviny pro zvláštní účely, zvláště pro léčebné účely, diabetické přípravky pro léčebné účely; (29) doplňky stravy a potraviny pro zvláštní účely, ne pro léčebné účely, obsažené v této třídě; (35) reklamní, inzertní, propagační a marketingová činnost.

(730) SVUS Pharma a.s., Smetanovo nábřeží 1238/20a, Hradec Králové, 50002, CZ

(740) Ing. Marie Smrčková, patentový zástupce, Velflíkova 10, Praha 6, 16000

(210) O-457986

(220) 08.04.2008

(320) 08.04.2008

(511) 5, 29, 35

(540)

PREVENTIM

- (510) (5) farmaceutické přípravky a léčiva humánní a veterinární, doplňky stravy pro léčebné účely, potraviny pro zvláštní účely, zvláště pro léčebné účely, diabetické přípravky pro léčebné účely; (29) doplňky stravy a potraviny pro zvláštní účely, ne pro léčebné účely, obsažené v této třídě; (35) reklamní, inzertní, propagační a marketingová činnost.

(730) SVUS Pharma a.s., Smetanovo nábřeží 1238/20a, Hradec Králové, 50002, CZ

(740) Ing. Marie Smrčková, patentový zástupce, Velflíkova 10, Praha 6, 16000

(210) O-457994

(220) 08.04.2008

(320) 08.04.2008

(511) 28

(540)



- (510) (28) jízdní kola nehybná cvičná, trenažéry, zařízení gymnastické, hry, hračky, stolní hry, míče na hraní, přístroje pro tělesná cvičení, brusle lední.

(730) FUJIAN WNQ FITNESS CO., LTD., GAONAN RD. GAISHAN INVESTMENT AREA, CANGSHAN ZONE, FUJIAN PROVINCE, FUZHOU, CN

(740) ROWAN LEGAL, sdružení advokátů, JUDr. Martin Maisner, advokát, V Jámě 1, Praha 1, 11000

(210) O-458002

(220) 08.04.2008

(320) 08.04.2008

(511) 9, 15, 35

(540)



(220) 08.04.2008
(320) 08.04.2008
(511) 16, 35, 38, 41
(540)



(510) (9) přístroje pro záznam, převod, reprodukci zvuku nebo obrazu - zesilovací elektronky, zařízení na výměnu gramofonových jehel, gramofonové rameno přenosky, gramofony, jehly, gramofonové snímací hroty, krabice, skřínky na reproduktory, akustické konektory, metronomy, mikrofony, počítačové programy (s možností stažení), reproduktory, amplióny (ozvučnice-), audio-přijímače, video-přijímače, přístroje pro nahrávání zvuku, přístroje pro reprodukci zvuku, sluchátka, špunty do uší, zesilovače, přístroje pro zesilování zvuku; (15) hudební nástroje; (35) propagační činnost, reklama, pomoc při řízení obchodní činnosti, obchodní administrativa, kancelářské práce - obchodní reklama, poskytování obchodních nebo podnikatelských informací, marketingové studie, předvádění zboží, prezentace výrobků v komunikačních médiích pro účely maloobchodu, reklamní materiály (zasílání zákazníkům), dodavatelské služby pro třetí osoby (nákup výrobků a služeb pro jiné podniky), reklamní plochy (pronájem), venkovní reklama, vydávání reklamních nebo náborových, propagačních a inzertních textů, zaslání reklamních materiálů zákazníkům.

(510) (16) periodické a neperiodické tiskoviny všeho druhu, zejména knihy, brožury, noviny a časopisy, tiskárenské výrobky, zejména pohlednice, obtisky, záložky, fotografie, plakáty, papírenské výrobky všeho druhu, kancelářské potřeby, zejména bloky, samolepky, kalendáře, fotoalba, dopisní papíry, desky, nože na papír, psací potřeby, penály, drobné kancelářské potřeby z plastů a kovu, těžítka, plastické obaly ve třídě 16, karty, štočky, učební pomůcky, obrazy a grafiky, lístky; (35) inzertní, informační a propagační služby všeho druhu, včetně inzerce, propagace a poskytování informací v počítačových a obdobných sítích, rozhlasová, televizní a venkovní reklama, zajišťování předplatného periodických tiskovin, předplatné tiskovin pro třetí osoby, marketingové studie a průzkum trhu, služby reklamních agentur, vydavatelství a šíření reklamních materiálů, jako např. letáků, prospektů, vzorků apod., distribuce propagačních tiskovin a vzorků zboží, plánování obchodních a propagačních akcí, pronájem reklamních ploch, poskytování obchodních a podnikatelských informací, organizování kulturních a vzdělávacích výstav k obchodním a reklamním účelům, odborné obchodní poradenství; (38) šíření elektronických časopisů, informací, elektronických periodik a knih v elektronické podobě, šíření tiskovin pomocí počítačových a obdobných sítí, WAP, počítačová komunikace, poskytování informací, informační služby na Internetu, služby na Internetu v rámci této třídy (provozování internetových informačních portálů); (41) vydavatelská a nakladatelská činnost, elektronické publikování (DTP), obrazové zpravodajství, organizování živých vystoupení a živých představení, organizování kulturních a sportovních aktivit, zejména soutěží, přehlídek, plesů, estrád, besed, apod., výchova, rozhlasová a televizní zábava, výroba videofilmů, nahrávání zvukových a obrazově zvukových nosičů záznamu, výroba rozhlasových a televizních programů, poskytování zábavy přes globální informační síť, kabel a satelitní systém, zprostředkování zábavy, kultury, výchovy a sportu, předprodej vstupenek, organizování a vedení večírků, konferencí apod., psaní scénářů, provozování her on-line, filmová a rozhlasová tvorba, vydávání elektronických knih a časopisů on-line, pořádání loterií, organizování kulturních a vzdělávacích výstav.

(730) **Praha Music Center spol. s r.o.**, Ocelářská 937, Praha 9 - Vysočany, 19000, CZ

(210) **O-458003**
(220) 08.04.2008
(320) 08.04.2008
(511) 9, 11, 15, 35, 41
(540)



(510) (9) přístroje pro záznam, převod, reprodukci zvuku nebo obrazu - akustické konektory, vazební členy, propojovací jednotky, audiovizuální zařízení pro výuku, zesilovací elektronky, elektrické dráty, zařízení na výměnu gramofonových jehel, gramofonové rameno přenosky, gramofony, jehly, gramofonové snímací hroty, akustické konektory, metronomy, mikrofony, počítačové programy (s možností stažení), nahraný počítačový software, regulátory osvětlení jeviště, regulátory světla, reostaty, stmívače (elektrické), reproduktory, amplióny (ozvučnice-), přístroje pro nahrávání zvuku, přístroje pro reprodukci zvuku, sluchátka, špunty do uší, zesilovače, přístroje pro zesilování zvuku; (11) přístroje pro osvětlení - lampy na svícení, osvětlovací přístroje a zařízení, světelné reflektory, rozptylovače světla (difuzéry), dekorativní řetězy barevných žárovek, světelné lampy, světelné koule a baňky, signalizační světla, žárovky; (15) hudební nástroje; (35) propagační činnost, reklama, pomoc při řízení obchodní činnosti, obchodní administrativa, kancelářské práce - obchodní reklama, poskytování obchodních nebo podnikatelských informací, marketingové studie, předvádění zboží, prezentace výrobků v komunikačních médiích pro účely maloobchodu, reklamní materiály (zasílání zákazníkům), reklamní plochy (pronájem); (41) vzdělávání, zábava, kulturní aktivity - informace o možnostech zábavy, organizování kulturních nebo vzdělávacích výstav, organizování soutěží (vzdělávacích nebo zábavných), pořádání koncertů, výchovně zábavné klubové služby, koncertní sály a síně, organizování a vedení seminářů, služby v oblasti prodeje vstupenek (zábava), školení (pořádání a řízení).

(730) **Sanoma Magazines Praha, s.r.o.**, Lomnického 1705/7, Praha 4, 14000, CZ
(740) Mgr. Ladislava Jasanská, advokátka, Lomnického 1705/7, Praha 4, 14000

(210) **O-458012**
(220) 09.04.2008
(320) 09.04.2008
(511) 29
(540)



(510) (29) vaječný bílek, bílkoviny jako potrava (potraviny a upravený vaječný bílek, nebo potraviny s upraveným vaječným bílkem jako přísadou).
(730) **PROTEIN FOODS, s.r.o.**, Tyršova 682, Vejprnice, 33027, CZ

(730) **Music City, a.s.**, Ocelářská 937, Praha 9 - Vysočany, 19000, CZ

(210) **O-458006**

(220) 09.04.2008

(320) 09.04.2008
(511) 12, 35, 37
(540)

H-1 Tour

(510) (12) dopravní prostředky pozemní, automobily; (35) vydávání reklamních, propagačních a inzertních textů, poskytování reklamních materiálů zákazníkům, související konzultační, poradenské a zprostředkovatelské služby, komerční využití Internetu, prezentace na Internetu v rámci třídy, předvádění zboží, pořádání komerčních veletrhů a výstav, marketing, administrativa, kancelářské práce; (37) servisní a opravárenská činnost v oblasti výrobků uvedených ve třídě 12.

(730) **FABRIKA REKLAMNÍ AGENTURA, s.r.o.**, Heleny Malířové 3/472, Praha 6, 16900, CZ

(210) **O-458014**
(220) 09.04.2008
(320) 09.04.2008
(511) 2, 19, 37
(540)

GRANILIT

(510) (2) nátěry; (19) stavební materiály nekovové, podlahy nekovové, mozaiky pro stavebnictví; (37) stavebnictví, pokládání podlah, nátěry podlah, sklady (stavby a opravy).

(730) **HPS LOUNKY s.r.o.**, Lounky 2, Roudnice nad Labem, 41301, CZ

(210) **O-458017**
(220) 09.04.2008
(320) 09.04.2008
(511) 41
(540)

MuMo
Muzeum Montanelli

(510) (41) organizování kulturních nebo vzdělávacích výstav.
(730) **Galerie Montanelli, s.r.o.**, Nerudova 250/13, Praha 1, 11801, CZ
(740) JUDr. Jan Slanec, Nerudova 452, Roztoky, 25263

(210) **O-458018**
(220) 09.04.2008
(320) 09.04.2008
(511) 41, 44
(540)



(510) (41) organizování kulturních nebo vzdělávacích výstav; (44) preventivní zdravotní péče.
(730) **Nadace DrAK Dr. Altenburg Kohl**, Nerudova 13/250, Praha 1, 11801, CZ
(740) JUDr. Jan Slanec, Nerudova 452, Roztoky, 25263

(210) **O-458027**
(220) 09.04.2008
(320) 09.04.2008
(511) 36, 41, 45

(540)

PETERKA 
& PARTNERS

(510) (36) daňové poradenství; (41) organizace a vedení seminářů, kongresů, konferencí a školení; (45) výkon advokacie, poradenství v oblasti duševního vlastnictví, poskytování informací z oblasti práva prostřednictvím komunikačních médií a informačních nosičů všeho druhu.

(590) Barevná
(730) **PETERKA & PARTNERS v.o.s., advokátní kancelář**, Na Příkopě 15/583, Praha 1, 11000, CZ

Zamítnuté a částečně zamítnuté přihlášky ochranných známek po zveřejnění

Zjistí-li Úřad v průběhu řízení o námitkách, že přihlašovaná ochranná známka nespĺňuje podmínky pro zápis, přihlášku zamítne. Zjistí-li, že přihlašovaná ochranná známka nespĺňuje podmínky pro zápis jen pro některé výrobky nebo služby, přihlášku zamítne v rozsahu výrobků nebo služeb, pro které přihláška nespĺňuje podmínky zápisu. S ohledem na tuto skutečnost, obsahuje tato kapitola údaje o rozhodnutích o zamítnutí přihlášky ochranné známky v celém nebo částečném rozsahu na základě ustanovení § 26 zákona č. 441/2003 Sb.

Údaje o výsledku rozhodnutí (zamítnutí přihlášky, částečné zamítnutí přihlášky) jsou uvedeny za datem právní moci rozhodnutí pod INID kódem (583) s názvem "Datum právní moci rozhodnutí/výsledek rozhodnutí".

(210) **O-426902**

(540)



(583) 09.04.2008 / zamítnutí přihlášky

(210) **O-434563**

(540)

PENTAGRAM

(583) 19.02.2008 / částečné zamítnutí přihlášky

(210) **O-447565**

(540)



(583) 08.04.2008 / zamítnutí přihlášky

Přehled zápisů ochranných známek bez změny ve vztahu ke zveřejněným přihláškám

Kapitola obsahuje údaje o ochranných známkách zapsaných na základě ustanovení § 28 odst. 1 zákona č. 441/2003 Sb., u kterých nedošlo ke změně údajů oproti zveřejněné přihlášce ochranné známky.

Číselný přehled

297344, 297345, 297346, 297348, 297349, 297350, 297351, 297352, 297353, 297354, 297355, 297356, 297357, 297358, 297359, 297360, 297361, 297362, 297363, 297364, 297365, 297366, 297367, 297368, 297369, 297370, 297371, 297372, 297373, 297374, 297375, 297376, 297377, 297378, 297379, 297380, 297381, 297382, 297383, 297384, 297385, 297386, 297387, 297388, 297389, 297390, 297391, 297392, 297393, 297394, 297395, 297396, 297397, 297398, 297399, 297400, 297401, 297402, 297403, 297404, 297405, 297406, 297407, 297408, 297409, 297410, 297411, 297412, 297413, 297414, 297415, 297416, 297417, 297418, 297419, 297420, 297421, 297422, 297423, 297424, 297425, 297426, 297427, 297428, 297429, 297430, 297431, 297432, 297433, 297434, 297435, 297436, 297437, 297438, 297439, 297440, 297441, 297442, 297443, 297444, 297445, 297446, 297447, 297448, 297449, 297450.

Zápis ochranných známek bez změny ve vztahu ke zveřejněným přihláškám

-
- (111) **297344**
(220) 10.11.2004
(320) 10.11.2004
(442) 16.03.2005
(151) 22.04.2008
(730) **Bárta Aleš**, Nová Ves u Světlé 142, Nová Ves u Světlé,
58291, CZ
(210) O-420341
-
- (111) **297345**
(220) 14.02.2005
(320) 14.02.2005
(442) 16.01.2008
(151) 22.04.2008
(730) **MD logistika, a.s.**, Křičensského 451, Dašice v Čechách,
53303, CZ
(210) O-423301
-
- (111) **297346**
(220) 04.11.2005
(320) 04.11.2005
(442) 16.01.2008
(151) 22.04.2008
(730) **JPLUS, s.r.o.**, Kolbenova 886/9a, Praha 9 - Vysočany,
19000, CZ
(210) O-431153
-
- (111) **297348**
(220) 17.03.2006
(320) 17.03.2006
(442) 16.01.2008
(151) 22.04.2008
(730) **JUDr. František Talián**, Bělehradská 47, Praha 2,
12000, CZ
(210) O-435656
-
- (111) **297349**
(220) 02.06.2006
(320) 02.06.2006
(442) 16.01.2008
(151) 22.04.2008
(730) **JET BUSINESS CONSULT, s.r.o.**, Březinova 501/4,
Praha 8, 18600, CZ
(210) O-437983
-
- (111) **297350**
(220) 02.08.2006
(320) 02.08.2006
(442) 16.01.2008
(151) 22.04.2008
(730) **HANSEATIC TRADE CORPORATION a.s.**,
Vršovická 9/416, Praha 10, 10100, CZ
(210) O-439654
-
- (111) **297351**
(220) 29.08.2006
(320) 29.08.2006
(442) 16.01.2008
(151) 22.04.2008
(730) **Liberecká IS, a.s.**, Jablonecká 41, Liberec 5, 46001, CZ
(210) O-440598
-
- (111) **297352**
(220) 18.10.2006
(320) 18.10.2006
(442) 25.07.2007
(151) 22.04.2008
-
- (460) **Vedral Radovan**, Novorosijská 941/1, Praha 1, 10100,
CZ
(210) O-442085
-
- (111) **297353**
(220) 15.11.2006
(320) 15.11.2006
(442) 16.05.2007
(151) 22.04.2008
(730) **AAA POPTÁVKA.CZ, s. r. o.**, Zárubova 512/5, Praha 4
- Kamýk, 14200, CZ
(210) O-442932
-
- (111) **297354**
(220) 07.12.2006
(320) 07.12.2006
(442) 16.01.2008
(151) 22.04.2008
(730) **Tejcová Tatiana**, Kruhová 529, Vrané nad Vltavou,
25246, CZ
Tejc Pavel, Kruhová 529, Vrané nad Vltavou, 25246, CZ
(210) O-443526
-
- (111) **297355**
(220) 12.12.2006
(320) 12.12.2006
(442) 16.01.2008
(151) 22.04.2008
(730) **CHIPINVEST a.s.**, U Vodárny 2, Brno, 61900, CZ
(210) O-443669
-
- (111) **297356**
(220) 12.12.2006
(320) 12.12.2006
(442) 16.01.2008
(151) 22.04.2008
(730) **CHIPINVEST a.s.**, U Vodárny 2, Brno, 61900, CZ
(210) O-443670
-
- (111) **297357**
(220) 15.02.2007
(320) 15.02.2007
(442) 16.01.2008
(151) 22.04.2008
(730) **MUDr. René Moster, CSc.**, Mlýnské nábř. 303/15, Brno
- Obřany, 61400, CZ
(210) O-445481
-
- (111) **297358**
(220) 02.03.2007
(320) 02.03.2007
(442) 16.01.2008
(151) 22.04.2008
(730) **Jan Prais - PREMIE OSTRAVA**, Vratimovská 550/99,
Ostrava - Kunčice, 71900, CZ
(210) O-446053
-
- (111) **297359**
(220) 21.03.2007
(320) 21.03.2007
(442) 16.01.2008
(151) 22.04.2008
(730) **ARALSA, spol. s r.o.**, Pod Stárkou 33, Praha 4, 14000,
CZ
(210) O-446670
-
- (111) **297360**

(220) 16.04.2007 (320) 16.04.2007 (442) 16.01.2008 (151) 22.04.2008 (730) DA-KAR PET FOOD s.r.o. , Malinová 732/10, Olomouc, 77900, CZ (210) O-447387	(151) 22.04.2008 (730) Svoboda Miloslav , Měchenická 2558/14, Praha 4, 14100, CZ (210) O-450066
(111) 297361 (220) 16.04.2007 (320) 16.04.2007 (442) 16.01.2008 (151) 22.04.2008 (730) DA-KAR PET FOOD s.r.o. , Malinová 732/10, Olomouc, 77900, CZ (210) O-447391	(111) 297369 (220) 09.08.2007 (320) 09.08.2007 (442) 16.01.2008 (151) 22.04.2008 (730) INTERAGENCIE, a.s. , Cyrila Boudy 1444, Kladno, 27200, CZ (210) O-450788
(111) 297362 (220) 18.05.2007 (320) 18.05.2007 (442) 16.01.2008 (151) 22.04.2008 (730) NATLAND Consulting Group B. V. , Herengracht 268, 1001EE Amsterdam, NL (210) O-448225	(111) 297370 (220) 13.08.2007 (320) 13.08.2007 (442) 16.01.2008 (151) 22.04.2008 (730) GRAND PRINC, spol. s r.o. , Vinohradská 138/2133, Praha 3 - Vinohrady, 13000, CZ (210) O-450850
(111) 297363 (220) 06.06.2007 (320) 06.06.2007 (442) 16.01.2008 (151) 22.04.2008 (730) NOVY s.r.o. , Staré Čivice 226, Pardubice, 53006, CZ (210) O-448845	(111) 297371 (220) 14.08.2007 (320) 14.08.2007 (442) 16.01.2008 (151) 22.04.2008 (730) Palladium.cz, a.s. , Husova 207, Řevničov, 27054, CZ (210) O-450911
(111) 297364 (220) 07.06.2007 (320) 07.06.2007 (442) 19.09.2007 (151) 22.04.2008 (730) Mediaport Pro, s.r.o. , U libeňského pivovaru 13, Praha 8, 18000, CZ (210) O-448882	(111) 297372 (220) 14.08.2007 (320) 14.08.2007 (442) 16.01.2008 (151) 22.04.2008 (730) Palladium.cz, a.s. , Husova 207, Řevničov, 27054, CZ (210) O-450912
(111) 297365 (220) 25.06.2007 (320) 25.06.2007 (442) 16.01.2008 (151) 22.04.2008 (730) NOANO group s.r.o. , U Obalovny 488, Klecany, 25067, CZ (210) O-449372	(111) 297373 (220) 16.08.2007 (320) 16.08.2007 (442) 16.01.2008 (151) 22.04.2008 (730) Teplárny Brno, a.s. , Okružní 25, Brno, 63800, CZ (210) O-450964
(111) 297366 (220) 28.06.2007 (320) 28.06.2007 (442) 16.01.2008 (151) 22.04.2008 (730) Hermano a.s. , Na Hřebenkách 1196/21, Praha 5, 15000, CZ (210) O-449576	(111) 297374 (220) 22.08.2007 (320) 22.08.2007 (442) 16.01.2008 (151) 22.04.2008 (730) Elektroinspekta, s.r.o. , Zelený Pruh 1294/52, Praha 4, 14708, CZ (210) O-451127
(111) 297367 (220) 12.07.2007 (320) 12.07.2007 (442) 16.01.2008 (151) 22.04.2008 (730) SILVACO, a.s. , Na Křečku 365, Praha 10 - Horní Měcholupy, 10904, CZ (210) O-449938	(111) 297375 (220) 03.09.2007 (320) 03.09.2007 (442) 16.01.2008 (151) 22.04.2008 (730) KIA MOTORS CZECH s.r.o. , V Oblouku 128, Čestlice, 25243, CZ (210) O-451468
(111) 297368 (220) 17.07.2007 (320) 17.07.2007 (442) 16.01.2008	(111) 297376 (220) 05.09.2007 (320) 05.09.2007 (442) 16.01.2008 (151) 22.04.2008 (730) BG REAL s.r.o. , Říční 433/6, Hradec Králové, 50002, CZ (210) O-451540

(111) 297377	(111) 297385
(220) 07.09.2007	(220) 09.10.2007
(320) 07.09.2007	(320) 10.04.2007
(442) 21.11.2007	(442) 16.01.2008
(151) 22.04.2008	(151) 22.04.2008
(730) KLINICKÉ CENTRUM PRAHA s.r.o. , Krakovská 8/581, Praha 1, 11000, CZ	(730) EMCON Technologies LLC , Corporation Trust Center, 1209 Orange Street, Wilmington, DE, US
(210) O-451656	(210) O-452633
(111) 297378	(111) 297386
(220) 09.09.2007	(220) 10.10.2007
(320) 09.09.2007	(320) 10.10.2007
(442) 16.01.2008	(442) 16.01.2008
(151) 22.04.2008	(151) 22.04.2008
(730) LaK centrum, s.r.o. , Revoluční 451, Dolní Rychnov, 35604, CZ	(730) Mořovský Jan , Václavské náměstí 821/39, Praha 1, 11000, CZ
(210) O-451664	(210) O-452686
(111) 297379	(111) 297387
(220) 21.09.2007	(220) 10.10.2007
(320) 21.09.2007	(320) 10.10.2007
(442) 16.01.2008	(442) 16.01.2008
(151) 22.04.2008	(151) 22.04.2008
(730) BIKE FUN International, s.r.o. , Štefánikova 1163, Kopřivnice, 74221, CZ	(730) Mořovský Jan , Václavské náměstí 821/39, Praha 1, 11000, CZ
(210) O-452078	(210) O-452690
(111) 297380	(111) 297388
(220) 21.09.2007	(220) 10.10.2007
(320) 21.09.2007	(320) 10.10.2007
(442) 16.01.2008	(442) 16.01.2008
(151) 22.04.2008	(151) 22.04.2008
(730) OBSIDIAN a.s. , Napajedelská 220, Otrokovice, 76502, CZ	(730) Nadační fond Bohemia , Spálená 97/29, Praha 1-Nové Město, 11000, CZ
(210) O-452103	(210) O-452691
(111) 297381	(111) 297389
(220) 24.09.2007	(220) 10.10.2007
(320) 24.09.2007	(320) 10.10.2007
(442) 16.01.2008	(442) 16.01.2008
(151) 22.04.2008	(151) 22.04.2008
(730) Jiangsu SFT Electrical Equipment Manufacturing Co., Ltd. , Building No 1, Sangyuan Area, North Daqing Road, Zhenzhou Town, Yizheng City, Jiangsu, CN	(730) Mořovský Jan , Václavské náměstí 821/39, Praha 1, 11000, CZ
(210) O-452143	(210) O-452692
(111) 297382	(111) 297390
(220) 26.09.2007	(220) 11.10.2007
(320) 26.09.2007	(320) 11.10.2007
(442) 16.01.2008	(442) 16.01.2008
(151) 22.04.2008	(151) 22.04.2008
(730) LIAS VINTÍŘOV, lehký stavební materiál, k.s. , Vintířov, Vintířov, 35744, CZ	(730) ProVox Music Publishing, s.r.o. , Šrobárova 2100/49, Praha 3, 13000, CZ
(210) O-452191	(210) O-452711
(111) 297383	(111) 297391
(220) 01.10.2007	(220) 15.10.2007
(320) 01.10.2007	(320) 15.10.2007
(442) 31.10.2007	(442) 16.01.2008
(151) 22.04.2008	(151) 22.04.2008
(730) Millennium & Copthorne International Limited , 36 Robinson Road No. 04-01 City House, 068877 Singapore, SG	(730) Brož Jan JUDr. , Sokolská 60, Praha 2, 12000, CZ Sokol Tomáš JUDr. , Sokolská 60, Praha 2, 12000, CZ Novák Jiří JUDr. , Sokolská 60, Praha 2, 12000, CZ
(210) O-452350	(210) O-452778
(111) 297384	(111) 297392
(220) 03.10.2007	(220) 15.10.2007
(320) 03.10.2007	(320) 15.10.2007
(442) 16.01.2008	(442) 16.01.2008
(151) 22.04.2008	(151) 22.04.2008
(730) L.W.N. INTERNATIONAL, s.r.o. , Dunovského 989/33, Praha 4, 14900, CZ	(730) Brož Jan JUDr. , Sokolská 60, Praha 2, 12000, CZ Sokol Tomáš JUDr. , Sokolská 60, Praha 2, 12000, CZ Novák Jiří JUDr. , Sokolská 60, Praha 2, 12000, CZ
(210) O-452424	(210) O-452779

(111) **297393**
(220) 17.10.2007
(320) 17.10.2007
(442) 16.01.2008
(151) 22.04.2008
(730) **MONT-KOVO, spol. s r.o.**, Břest 81, Břest, 76823, CZ
(210) O-452835

(111) **297394**
(220) 18.10.2007
(320) 18.10.2007
(442) 16.01.2008
(151) 22.04.2008
(730) **SD estate s.r.o.**, Dolnoměcholupská 1418/12, Praha 10 -
Dolní Měcholupy, 10200, CZ
(210) O-452896

(111) **297395**
(220) 19.10.2007
(320) 19.10.2007
(442) 16.01.2008
(151) 22.04.2008
(730) **Farný Dalibor**, třída Svobody 902, Zlín, 76302, CZ
(210) O-452966

(111) **297396**
(220) 19.10.2007
(320) 19.10.2007
(442) 16.01.2008
(151) 22.04.2008
(730) **Zajiček Jiří**, Okružní 2301, Pelhřimov, 39301, CZ
(210) O-452987

(111) **297397**
(220) 19.10.2007
(320) 19.10.2007
(442) 16.01.2008
(151) 22.04.2008
(730) **Vydrová Hana Ing.**, Rozšířená 2037, Praha 8, 18200,
CZ
(210) O-452993

(111) **297398**
(220) 24.10.2007
(320) 24.10.2007
(442) 16.01.2008
(151) 22.04.2008
(730) **ALDIT s.r.o.**, Lučany nad Nisou 133, 46871, CZ
(210) O-453072

(111) **297399**
(220) 24.10.2007
(320) 24.10.2007
(442) 16.01.2008
(151) 22.04.2008
(730) **C & R Developments s.r.o.**, Jankovcova 1569/2c, Praha
7 - Holešovice, 17000, CZ
(210) O-453111

(111) **297400**
(220) 24.10.2007
(320) 24.10.2007
(442) 16.01.2008
(151) 22.04.2008
(730) **VLTAVA - LABE - PRESS, a.s.**, nám. Přemysla
Otakara II. 8/5, České Budějovice, 37021, CZ
(210) O-453115

(111) **297401**
(220) 24.10.2007
(320) 24.10.2007
(442) 16.01.2008
(151) 22.04.2008

(730) **VLTAVA - LABE - PRESS, a.s.**, nám. Přemysla
Otakara II. 8/5, České Budějovice, 37021, CZ
(210) O-453116

(111) **297402**
(220) 25.10.2007
(320) 25.10.2007
(442) 16.01.2008
(151) 22.04.2008
(730) **VMS VISION s.r.o.**, Chrudichromská 2292/13,
Boskovice, 68001, CZ
(210) O-453138

(111) **297403**
(220) 26.10.2007
(320) 26.10.2007
(442) 16.01.2008
(151) 22.04.2008
(730) **Business Media CZ, s.r.o.**, Nádražní 32, Praha 5, 15000,
CZ
(210) O-453171

(111) **297404**
(220) 26.10.2007
(320) 26.10.2007
(442) 16.01.2008
(151) 22.04.2008
(730) **Business Media CZ, s.r.o.**, Nádražní 32, Praha 5, 15000,
CZ
(210) O-453172

(111) **297405**
(220) 29.10.2007
(320) 29.10.2007
(442) 16.01.2008
(151) 22.04.2008
(730) **VITTO TEA BOARD, s.r.o.**, U Habrovky 247/11,
Praha 4, 14000, CZ
(210) O-453197

(111) **297406**
(220) 29.10.2007
(320) 29.10.2007
(442) 16.01.2008
(151) 22.04.2008
(730) **LERCHOVÁ Jana**, Matěje z Janova 240/10, Olomouc -
Bělidla, 77200, CZ
(210) O-453199

(111) **297407**
(220) 30.10.2007
(320) 30.10.2007
(442) 16.01.2008
(151) 22.04.2008
(730) **Contacc SE**, Koněvova 2660/141, Praha 3 - Žižkov,
13083, CZ
(210) O-453270

(111) **297408**
(220) 30.10.2007
(320) 30.10.2007
(442) 16.01.2008
(151) 22.04.2008
(730) **GREEN - SWAN PHARMACEUTICALS CR, a.s.**,
Pod Višnovkou 27/1662, Praha 4, 14000, CZ
(210) O-453271

(111) **297409**
(220) 31.10.2007
(320) 31.10.2007
(442) 16.01.2008
(151) 22.04.2008

(730) IBQ Indústrias Químicas Ltda. , Rodovia Régis Bittencourt BR 116, s/no. - KM 7183420000, Quatro Barras, Paraná, Brazil, BR	(210) O-453564
(210) O-453302	(111) 297418
(111) 297410	(220) 09.11.2007
(220) 31.10.2007	(320) 09.11.2007
(320) 31.10.2007	(442) 16.01.2008
(442) 16.01.2008	(151) 22.04.2008
(151) 22.04.2008	(730) Core Net Solutions, s.r.o. , U Klikovky 2697/9, Praha 5, 15000, CZ
(730) Dittrich Eva , 90 Banmoor blud., Scarborough, Ontario, M1J 2Z6, CA	(210) O-453600
(210) O-453320	(111) 297419
(111) 297411	(220) 09.11.2007
(220) 01.11.2007	(320) 09.11.2007
(320) 01.11.2007	(442) 16.01.2008
(442) 16.01.2008	(151) 22.04.2008
(151) 22.04.2008	(730) Core Net Solutions, s.r.o. , U Klikovky 2697/9, Praha 5, 15000, CZ
(730) Hostýnková Hana Mgr. , Šantrochova 425/4, Hradec Králové, 50011, CZ	(210) O-453601
(210) O-453344	(111) 297420
(111) 297412	(220) 12.11.2007
(220) 06.11.2007	(320) 12.11.2007
(320) 06.11.2007	(442) 16.01.2008
(442) 16.01.2008	(151) 22.04.2008
(151) 22.04.2008	(730) Občanské sdružení DOBNET, o.s. , 5. května 40, Dobříchovice, 25229, CZ
(730) JURIS REAL, spol. s r.o. , Prokopská 8/296, Praha 1 - Malá Strana, 11800, CZ	(210) O-453636
(210) O-453468	(111) 297421
(111) 297413	(220) 13.11.2007
(220) 06.11.2007	(320) 13.11.2007
(320) 06.11.2007	(442) 16.01.2008
(442) 16.01.2008	(151) 22.04.2008
(151) 22.04.2008	(730) DELTONA, spol. s r.o. , Dlouhá 881/5, Karlovy Vary, 36017, CZ
(730) Brabec Josef , Volmanova 1886, Čelákovice, 25088, CZ	(210) O-453643
(210) O-453472	(111) 297422
(111) 297414	(220) 14.11.2007
(220) 06.11.2007	(320) 14.11.2007
(320) 06.11.2007	(442) 16.01.2008
(442) 16.01.2008	(151) 22.04.2008
(151) 22.04.2008	(730) Svaz českých a moravských spotřebních družstev, U Rajske zahrady 3, Praha 3, 13000, CZ
(730) Jihočeská univerzita v Českých Budějovicích, Ústav fyzikální biologie , Zámek 136, Nové Hrady, 37333, CZ	(210) O-453688
(210) O-453484	(111) 297423
(111) 297415	(220) 14.11.2007
(220) 06.11.2007	(320) 14.11.2007
(320) 06.11.2007	(442) 16.01.2008
(442) 16.01.2008	(151) 22.04.2008
(151) 22.04.2008	(730) Svaz českých a moravských spotřebních družstev, U Rajske zahrady 3, Praha 3, 13000, CZ
(730) Credit Invest Agency s.r.o. , Svatopetrská 35/7, Brno, 61700, CZ	(210) O-453689
(210) O-453487	(111) 297424
(111) 297416	(220) 14.11.2007
(220) 07.11.2007	(320) 14.11.2007
(320) 07.11.2007	(442) 16.01.2008
(442) 16.01.2008	(151) 22.04.2008
(151) 22.04.2008	(730) Svaz českých a moravských spotřebních družstev, U Rajske zahrady 3, Praha 3, 13000, CZ
(730) S PRO ALFA CZ, a.s. , Truhlářská 1104/15, Praha 1, 11000, CZ	(210) O-453690
(210) O-453538	(111) 297425
(111) 297417	(220) 14.11.2007
(220) 08.11.2007	(320) 14.11.2007
(320) 08.11.2007	(442) 16.01.2008
(442) 16.01.2008	(151) 22.04.2008
(151) 22.04.2008	(730) Svaz českých a moravských spotřebních družstev, U Rajske zahrady 3, Praha 3, 13000, CZ
(730) VILCO EXPORT - IMPORT s.r.o. , Podhradí 7, Luhačovice, 76326, CZ	(210) O-453692

-
- | | |
|--|--|
| (111) 297426 | (320) 26.11.2007 |
| (220) 14.11.2007 | (442) 16.01.2008 |
| (320) 14.11.2007 | (151) 22.04.2008 |
| (442) 16.01.2008 | (730) Václav Rosa - Rosa Computers , Prácheňská 35, |
| (151) 22.04.2008 | Horažďovice, 34101, CZ |
| (730) Svaz polygrafických podnikatelů , Hálkova 2, Praha 2, | (210) O-454046 |
| 12000, CZ | |
| (210) O-453702 | |
-
- | | |
|--|--|
| (111) 297427 | (111) 297435 |
| (220) 14.11.2007 | (220) 26.11.2007 |
| (320) 14.11.2007 | (320) 26.11.2007 |
| (442) 16.01.2008 | (442) 16.01.2008 |
| (151) 22.04.2008 | (151) 22.04.2008 |
| (730) WONDER SERVIS a.s. , Otická 37/761, Opava, 74601, | (730) EGE, spol. s r.o. , Novohradská 397/34, České |
| CZ | Budějovice, 37008, CZ |
| (210) O-453706 | (210) O-454051 |
-
- | | |
|--|--|
| (111) 297428 | (111) 297436 |
| (220) 16.11.2007 | (220) 26.11.2007 |
| (320) 16.11.2007 | (320) 26.11.2007 |
| (442) 16.01.2008 | (442) 16.01.2008 |
| (151) 22.04.2008 | (151) 22.04.2008 |
| (730) AG PLUS, spol. s r.o. , Podhorská 132, Jablonec nad | (730) Agan Chemical Manufacturers Ltd. , Northern |
| Nisou, 46601, CZ | Industrial Zone, P. O. Box 262, 77102 Ashdod, IL |
| (210) O-453788 | (210) O-454065 |
-
- | | |
|--|--|
| (111) 297429 | (111) 297437 |
| (220) 16.11.2007 | (220) 26.11.2007 |
| (320) 16.11.2007 | (320) 26.11.2007 |
| (442) 16.01.2008 | (442) 16.01.2008 |
| (151) 22.04.2008 | (151) 22.04.2008 |
| (730) AG PLUS, spol. s r.o. , Podhorská 132, Jablonec nad | (730) YASMEEN s.r.o. , Strojnická 999/11, Praha 7, 17000, |
| Nisou, 46601, CZ | CZ |
| (210) O-453789 | (210) O-454073 |
-
- | | |
|--|---|
| (111) 297430 | (111) 297438 |
| (220) 20.11.2007 | (220) 27.11.2007 |
| (320) 20.11.2007 | (320) 27.11.2007 |
| (442) 16.01.2008 | (442) 16.01.2008 |
| (151) 22.04.2008 | (151) 22.04.2008 |
| (730) BASF Agro B.V. , Arnhem /NL/, Zweigniederlassung, | (730) BRIGIT s.r.o. , U Smaltovny 1375/25, Praha 7, 17000, |
| Wädenswil , Moosacherstrasse 2, 8804 Au, CH | CZ |
| (210) O-453886 | (210) O-454087 |
-
- | | |
|--|---|
| (111) 297431 | (111) 297439 |
| (220) 19.11.2007 | (220) 28.11.2007 |
| (320) 19.11.2007 | (320) 28.11.2007 |
| (442) 16.01.2008 | (442) 16.01.2008 |
| (151) 22.04.2008 | (151) 22.04.2008 |
| (730) Kofola holding a.s. , Nad Porubkou 2278/31a, Ostrava, | (730) ABF, a.s. , Václavské náměstí 29, Praha 1, 11000, CZ |
| 70800, CZ | (210) O-454124 |
| (210) O-453891 | |
-
- | | |
|---|--|
| (111) 297432 | (111) 297440 |
| (220) 22.11.2007 | (220) 29.11.2007 |
| (320) 22.11.2007 | (320) 29.11.2007 |
| (442) 16.01.2008 | (442) 16.01.2008 |
| (151) 22.04.2008 | (151) 22.04.2008 |
| (730) Alca Plast, s.r.o. , Lovosická 770, Praha 9, 19000, CZ | (730) Lidl Stiftung & Co. KG , Stiftsbergstrasse 1, 74167 |
| (210) O-453970 | Neckarsulm, DE |
| | (210) O-454171 |
-
- | | |
|--|--|
| (111) 297433 | (111) 297441 |
| (220) 22.11.2007 | (220) 03.12.2007 |
| (320) 22.11.2007 | (320) 03.12.2007 |
| (442) 16.01.2008 | (442) 16.01.2008 |
| (151) 22.04.2008 | (151) 22.04.2008 |
| (730) ALLEGRIA s.r.o. , Československé armády 371/11, | (730) Zachovalová Barbora , Nad Bertramkou 16, Praha 5, |
| Praha 6 - Bubeneč, 16000, CZ | 15000, CZ |
| (210) O-453975 | (210) O-454266 |
-
- | | |
|---------------------|---------------------|
| (111) 297434 | (111) 297442 |
| (220) 26.11.2007 | (220) 03.12.2007 |
| | (320) 03.12.2007 |
| | (442) 16.01.2008 |
| | (151) 22.04.2008 |

(730) **E. I. du Pont de Nemours and Company**, 1007 Market Street, 19898 Wilmington, DE, US (210) O-454482

(210) O-454268

(111) **297443**

(220) 03.12.2007

(320) 03.12.2007

(442) 16.01.2008

(151) 22.04.2008

(730) **PRAHA OLYMPIJSKÁ, o.p.s.**, Husova 20/158, Praha 1 - Staré Město, 11000, CZ

(210) O-454269

(111) **297444**

(220) 03.12.2007

(320) 03.12.2007

(442) 16.01.2008

(151) 22.04.2008

(730) **Český rozhlas**, Vinohradská 12, Praha 2, 12099, CZ

(210) O-454270

(111) **297445**

(220) 03.12.2007

(320) 03.12.2007

(442) 16.01.2008

(151) 22.04.2008

(730) **SEMIX PLUSO, spol. s r.o.**, Rybníčky 338, Otice, 74781, CZ

(210) O-454273

(111) **297446**

(220) 05.12.2007

(320) 05.12.2007

(442) 16.01.2008

(151) 22.04.2008

(730) **Sano - Moderní výživa zvířat spol. s r.o.**, Npor. O. Bartoška 15, Domažlice, 34401, CZ

(210) O-454318

(111) **297447**

(220) 05.12.2007

(320) 05.12.2007

(442) 16.01.2008

(151) 22.04.2008

(730) **PROTHERM PRODUCTION, s.r.o.**, Jurkovičova 45, 909 01 Skalica, SK

(210) O-454343

(111) **297448**

(220) 07.12.2007

(320) 07.12.2007

(442) 16.01.2008

(151) 22.04.2008

(730) **CHEMPRO - PETERKA, s.r.o.**, Libomyšl 1, pošta Lochovice, 26723, CZ

(210) O-454410

(111) **297449**

(220) 10.12.2007

(320) 10.12.2007

(442) 16.01.2008

(151) 22.04.2008

(730) **Karlovarské minerální vody a.s.**, Horova 3, Karlovy Vary, 36001, CZ

(210) O-454475

(111) **297450**

(220) 10.12.2007

(320) 10.12.2007

(442) 16.01.2008

(151) 22.04.2008

(730) **RELIMEX spol. s r.o.**, Radhošťská 12, Praha 3, 13000, CZ

Přehled zápisů ochranných známek se změnou ve vztahu ke zveřejněným přihláškám

Kapitola obsahuje údaje o ochranných známkách zapsaných na základě ustanovení § 28 odst. 1 zákona č. 441/2003 Sb., u kterých došlo ke změně údajů oproti zveřejněné přihlášce ochranné známky.

Číselný přehled

297347

Zápisy ochranných známek se změnou ve vztahu ke zveřejněným přihláškám

- (111) **297347**
- (220) 16.02.2006
- (320) 16.02.2006
- (442) 13.12.2006
- (151) 22.04.2008

(540)

PENTAGRAM

- (730) **CYBERVIEW TECHNOLOGY CZ s. r. o.**, Na Příkopě
15/583, Praha 1, 11000, CZ
 - (740) Antonín Kazda, CMS, Karolíny Světlé 25, Praha 1, 11000
 - (510) (9) hrací přístroje, nahrané zvukové a zvukově obrazové záznamy, nahrané nosiče zvukových a zvukově obrazových záznamů, počítačové programy, software, elektronické publikace na nosičích a přenášené po síti, počítače, programy operačních systémů (nahrané -), hrací skříně (pro počítače), hrací přístroje fungující po připojení na televizní přijímače, televizní hry, elektronické sítě; (28) hry, jejich součásti a příslušenství spadající do této třídy; (41) zábava, pobavení, veřejné provozování sázkových her, veřejné provozování společenských her, vzdělávání (výchovné služby), nahrávání nosičů zvukových nebo obrazově zvukových, předvádění a výuka pravidel her pro pobavení.
 - (511) 9, 28, 41
 - (210) O-434563
-

Zápisy licenčních smluv k ochranným známkám

V této kapitole jsou zveřejněny zápisy licenčních smluv podle ustanovení § 18 odst. 1 zákona č. 441/2003 Sb.

Číslo zápisu	Vlastník	Nabyvatel licence	Druh licence	Datum uzavření licenční smlouvy	S účinností od data
206002	Niva s.r.o., Dolní Přím 2, 50316, CZ;	Mlékárna Otínoves s.r.o., Otínoves čp. 201, 79861, CZ;	nevýlučná	01.04.2008	21.04.2008

Ochranné známky zrušené a prohlášené za neplatné

Tato kapitola obsahuje údaje o rozhodnutích o zrušení ochranné známky na základě ustanovení § 31 zákona č. 441/2003 Sb. nebo o prohlášení ochranné známky za neplatnou na základě ustanovení § 32 zákona č. 441/2003 Sb. Existuje-li důvod zrušení/prohlášení ochranné známky za neplatnou pouze ve vztahu k některým z výrobků nebo služeb, Úřad ochrannou známku zruší/prohlásí za neplatnou pouze pro tyto výrobky nebo služby. Údaje o výsledku rozhodnutí (zrušení ochranné známky, částečné zrušení ochranné známky, prohlášení ochranné známky za neplatnou, prohlášení ochranné známky za částečně neplatnou) jsou uvedeny za datem právní moci rozhodnutí pod INID kódem (583) s názvem "Datum právní moci rozhodnutí/výsledek rozhodnutí".

(111) 197732

(540)

SNĚHULÁK

(583) 08.04.2008 / zrušení ochranné známky

(111) 200216

(540)



(583) 08.04.2008 / zrušení ochranné známky

(111) 231899

(540)

MARIE-ANNE

(583) 08.04.2008 / zrušení ochranné známky

(111) 243048

(540)



(583) 08.04.2008 / zrušení ochranné známky

(111) 245124

(540)



(583) 15.04.2008 / zrušení ochranné známky

Přehled obnov zápisu ochranných známek

Kapitola obsahuje údaje o ochranných známkách, u kterých byl na žádost vlastníka obnoven zápis podle ustanovení § 28 odst. 2 zákona č. 441/2003 Sb.

Číselný přehled												
98169	98523	98524	102650	114288	153393	153412	153422	153499	153514	153519	153520	153562
153709A	158312	159779	163950	163976	164244	167321	215227	215372	215373	215927	216668	216772
217488	217507	217508	217509	218078	218517	219178	219207	219682	219738	219740	219741	219773
219825	219860	220427	220428	220446	220505	220506	220507	220508	220509	220510	220862	220912
220913	220957	220958	221351	221736	222045	222218	222331	222769A	222769	223310	224485	225838
225992	226088	227338	228208	229026	229949	229960	229961	229962	229963	229964	231578	233967

Obnovy zápisu ochranných známek

(111) **98169**
(220) 04.05.1908
(151) 04.05.1908
(540)

LORD

(730) **KOH-I-NOOR a.s.**, Vršovická 51, Praha 10, 10115, CZ
(740) **ROTT, RŮŽIČKA & GUTTMANN Patentová**, známková a advokátní kancelář, JUDr. Vladimír Rott, Nad Štolou 12, Praha 7, 17000
(510) Drobné zboží všeho druhu z kovu a z plastických hmot, zvláště spinadla a jiné součásti a příslušenství oděvu a obuvi, knoflíky všeho druhu, zboží krátké, galanterní a jehlářské, drobné potřeby kancelářské, psací, sportovní, kuřácké, kadeřnické a kosmetické, drobné potřeby pro krejčí, obuvníky, sedláře, brašnáře a čalouníky, drobné potřeby pro domácnost, hračky, spony, kování, zámky a jiné uzávěry, stroje a nástroje sloužící k výrobě a k používání těchto výrobků.
(511) 6, 7, 8, 16, 17, 18, 20, 21, 26, 28, 34
(210) O-1552

(111) **98523**
(220) 19.05.1938
(151) 19.05.1938
(540)

AGOFOLLIN

(730) **Biotika, a.s.**, Slovenská Lúпча, 97613, SK
(740) **ČERVENKA, KLEINTOVÁ, TURKOVÁ Patentová**, známková a advokátní kancelář, Ing. Eva Kleintová, Budečská 6/974, Praha 2, 12000
(510) Lučební, kosmetické a lékárnické výrobky
(511) 1, 3, 5
(210) O-15635

(111) **98524**
(220) 19.05.1938
(151) 19.05.1938
(540)

AGOLUTIN

(730) **Biotika, a.s.**, Slovenská Lúпча, 97613, SK
(740) **ČERVENKA, KLEINTOVÁ, TURKOVÁ Patentová**, známková a advokátní kancelář, Ing. Eva Kleintová, Budečská 6/974, Praha 2, 12000
(510) Lučební, kosmetické a lékárnické výrobky.
(511) 1, 3, 5
(210) O-15636

(111) **102650**
(220) 10.06.1948
(151) 10.06.1948
(540)

SPOFACRYL

(730) **SpofaDental a.s.**, Markova 238, Jičín, 50646, CZ
(740) **ČERVENKA, KLEINTOVÁ, TURKOVÁ Patentová**, známková a advokátní kancelář, Ing. Eva Kleintová, Budečská 6/974, Praha 2, 12000
(510) Léčiva, drogy, farmaceutické přípravky, chemické výrobky pro průmysl, lékařství, hygienu, farmacii a vědu; přípravky baktericidní, přípravky desinfekční, přípravky proti nákaze; vonné a kosmetické přípravky, přípravky pro ošetřování zubů a dutiny ústní; zubní výplně a prothesy; chirurgický materiál; nástroje, laboratorní potřeby.
(511) 1, 3, 5, 10, 11
(210) O-4426

(111) **114288**
(220) 09.04.1929
(151) 09.04.1929

(540)



(730) **Karlovarské minerální vody, a.s.**, Horova 3, Karlovy Vary, 36021, CZ
(740) JUDr. Josef Mrázek, Pernerova 11, Praha 8, 18600
(510) (32) vřidelní výrobky.
(511) 32
(210) O-292

(111) **153393**
(220) 06.05.1958
(151) 21.05.1958
(540)

IMPOSIL

(730) **Alstoe Limited**, Sheriff Hutton Industrial Park, Sheriff Hutton, Yorks. YO60 6RZ, GB
(740) Rott, Růžička a Guttman, patentová, známková a právní kancelář, JUDr. Rott Vladimír, Nad Štolou 12, Praha 7, 17000
(510) (5) farmaceutické, zvěrolékařské a zdravotnické přípravky a látky, výživa dětská a pro invalidy, desinfekční prostředky.
(511) 5
(210) O-16013

(111) **153412**
(220) 07.05.1958
(151) 25.06.1958
(540)

MEXPHALTE

(730) **Shell Brands International AG**, Baarermatte, Baar, 6340, CH
(740) Společná advokátní kancelář Všečeka Zelený Švorčák Kalenský a partneři, JUDr. Pavel Zelený, Hálkova 2, Praha 2, 12000
(510) (19) nekovové materiály pro stavbu budov a cest, asfalt, dehet, živice a živicové emulze (nikoliv jako nátěr).
(511) 19
(210) O-16035

(111) **153422**
(220) 18.06.1958
(151) 27.06.1958
(540)

REVLON

(730) **REVLON (SUISSE) S.A.**, Badenerstrasse 116, Schlieren, CH
(740) Čermák Hořejš Matějka a spol., JUDr. Jan Matějka, advokát, Národní 32, Praha 1, 11000
(510) (3) růž na rty a na tváře, líčidlo na řasy, tužky na obočí, krémy k podmalování očí, laky a nátěry na nehty na rukách, polotuhé a práškové lešticí přípravky na nehty, odlakovač na nehty, přípravky pro odstraňování ztvrdlé kůže, bílé tužky na nehty, toaletní vody, pomády a lotiony na vlasy, pudr na obličej, šampony, toaletní mýdlo.
(511) 3
(210) O-16680

(111) **153499**
(220) 07.05.1958
(151) 22.09.1958
(540)

SEPTONEX

(730) **IVAX Pharmaceuticals s.r.o.**, Ostravská 29, č.p. 305, Opava - Komárov, 74770, CZ

- (740) ROTT, RŮŽIČKA & GUTTMANN Patentová, známková a advokátní kancelář, JUDr. Vladimír Rott, Nad Štolou 12, Praha 7, 17000
- (510) Léčiva, drogy, farmaceutické přípravky humánní a veterinární, organopreparáty, očkovací látky, sera a výrobky z krve, chemické výrobky pro lékařství, hygienu, farmacii a vědu, přípravky baktericidní, fungicidní, insekticidní, desinfekční přípravky, přípravky proti nákaze, přípravky pro konzervování, prostředky k hubení škůdců a ničení rostlin, čisticí prostředky, léčebná mýdla, přípravky silící a dietetické, přípravky pro ošetřování zubů a dutiny ústní, obvazový a šicí materiál pro chirurgii, diagnostika, jedy.
- (511) 1, 2, 3, 5, 10
(210) O-16047

- (111) **153514**
(220) 07.05.1958
(151) 26.09.1958
(540)

DITUSTAT

- (730) **IVAX Pharmaceuticals s. r. o.**, Ostravská 29, Opava - Komárov, 74770, CZ
- (740) ROTT, RŮŽIČKA & GUTTMANN Patentová, známková a advokátní kancelář, JUDr. Vladimír Rott, Nad Štolou 12, Praha 7, 17000
- (510) Léčiva, drogy, farmaceutické přípravky humánní a veterinární, organopreparáty, očkovací látky, sera a výrobky z krve, chemické výrobky pro lékařství, hygienu, farmacii a vědu, přípravky baktericidní, fungicidní, insekticidní, desinfekční přípravky, přípravky proti nákaze, přípravky pro konzervování, prostředky k hubení škůdců a ničení rostlin, čisticí prostředky, léčebná mýdla, přípravky silící a dietetické, přípravky pro ošetřování zubů a dutiny ústní, zubní výplně a prothesy, náplasti, obvazový a šicí materiál pro chirurgii, diagnostika, jedy a strojené vody minerální.
- (511) 1, 3, 5, 10, 32
(210) O-16042

- (111) **153519**
(220) 20.06.1958
(151) 26.09.1958
(540)

ELASTIC-SPOFA DENTAL

- (730) **SpofaDental a.s.**, Markova 238, Jičín, 50646, CZ
- (740) ČERVENKA, KLEINTOVÁ, TURKOVÁ Patentová, známková a advokátní kancelář, Ing. Eva Kleintová, Budečská 6/974, Praha 2, 12000
- (510) (5) zubní otiskovací hmota hydrokoloidní.
- (511) 5
(210) O-16735

- (111) **153520**
(220) 20.06.1958
(151) 26.09.1958
(540)

ARSODENT

- (730) **SpofaDental a.s.**, Markova 238, Jičín, 50646, CZ
- (740) ČERVENKA, KLEINTOVÁ, TURKOVÁ Patentová, známková a advokátní kancelář, Ing. Eva Kleintová, Budečská 6/974, Praha 2, 12000
- (510) (5) přesně dávkovaný kysličník arsenitý pro ošetření zubů.
- (511) 5
(210) O-16736

- (111) **153562**
(220) 07.05.1958
(151) 17.10.1958
(540)

CALXYD

- (730) **SpofaDental a.s.**, Markova 238, Jičín, 50646, CZ
- (740) ČERVENKA, KLEINTOVÁ, TURKOVÁ Patentová, známková a advokátní kancelář, Ing. Eva Kleintová, Budečská 6/974, Praha 2, 12000
- (510) Léčiva, drogy, farmaceutické přípravky humánní a veterinární, organopreparáty, očkovací látky, sera a výrobky z krve, chemické výrobky pro lékařství, hygienu, farmacii a vědu, přípravky baktericidní, fungicidní, insekticidní, desinfekční

- přípravky, přípravky proti nákaze, přípravky pro konzervování, prostředky k hubení škůdců a ničení rostlin, čisticí prostředky, léčebná mýdla, přípravky silící a dietetické, přípravky pro ošetřování zubů a dutiny ústní, zubní výplně a prothesy, náplasti, obvazový a šicí materiál pro chirurgii, diagnostika, jedy a strojené vody minerální.
- (511) 1, 3, 5, 10, 32
(210) O-16038

- (111) **153709A**
(220) 18.11.1958
(151) 05.02.1959
(540)



- (730) **ADAMOV - SYSTEMS, a.s.**, Mírová 2, Adamov, 67904, CZ
- (740) Ing. Iva Rylková, Polská 1525, Ostrava - Poruba, 70800
- (510) Zařízení pro čerpání a měření tekutých paliv, zejména výdejní ramena, výdejní stojany, oiltanky, přečerpávací zařízení, výdejní nástěnné skupiny, čerpací soustrojí, měřiče a počítadla, nádrže, filtry, části a náhradní díly výše uvedených výrobků, vše pouze v rámci 7 a 9.
- (511) 7, 9
(210) O-456089

- (111) **158312**
(220) 27.05.1968
(151) 29.07.1968
(540)



- (730) **ASTRÁL spol. s r. o.**, Tunelářů 295, Praha 5, 15000, CZ
- (740) Ing. Radmila Baumová, Nádražní 29, Žďár nad Sázavou, 59101
- (510) (5) séra, očkovací látky, krevní deriváty a diagnostické přípravky.
- (511) 5
(210) O-41751

- (111) **159779**
(220) 21.06.1968
(151) 10.06.1970
(540)

INTAL

- (730) **Fisons Limited**, RPR House, 50 Kings Hill Avenue, Kings Hill, West Malling, Kent, GB
- (740) Advokátní a patentová kancelář Traplová, Hakr, Kubát, JUDr. Traplová Jarmila, Přístavní 24, Praha 7, 17000
- (510) (5) lékařské, veterinární a zdravotnické látky, lékařské a chirurgické obvazové materiály a materiály pro přípravu obvazů.
- (511) 5
(210) O-41921

- (111) **163950**
(220) 12.06.1978
(151) 19.01.1979

- (540) **COOPEX**
(730) **BAYER CROPSCIENCE LIMITED**, 230, Cambridge
Science Park, Cambridge CB4 0WB, GB
(740) TRAPLOVÁ-HAKR-KUBÁT Advokátní a patentová kancelář,
JUDr. Jarmila Traplová, Přístavní 24, Praha 7, 17000
(510) (5) zvěrolékařské přípravky, prostředky proti hmyzu
(insekticidy), prostředky na hubení plevele (herbicidy),
prostředky proti červům (vermicidy), prostředky proti
parasitům.
(511) 5
(210) O-50656

- (111) **163976**
(220) 06.06.1978
(151) 21.02.1979
(540)



- (730) **Jihostroj a.s.**, Budějovická 148, Velešín, 38232, CZ
(740) KUDRLIČKA & SEDLÁK Advokátní, patentová a známková
kancelář, Ing. Jiří Sedlák, Husova 5, České Budějovice, 37001
(510) Přístroje regulace paliva leteckých hnacích jednotek, čerpadla
paliva, rozdělovače paliva, škrtkové ventily, barometrické
regulátory, vstříkovací čerpadla nízkotlaká i vysokotlaká.
Přístroje palivových nebo olejových případně vzduchových
instalací letadel, čističe, elektromagnetické ventily,
servoventily, bateriové ventily, odpadní ventily, uzávěry nádrží,
kohouty, protiprašné čističe, plovákové ventily, plnicí hrdla,
tlumiče manometrů. Zubové hydrogenerátory pro použití v
letecké technice. Zámky pilotních kabin, šnekové vzpěry
stabilizátorů. Zubové hydrogenerátory servořízení nákladních
automobilů, autobusů a speciálních vozidel, zubové
hydrogenerátory servořízení traktorů, zubové hydrogenerátory
sloužící jako zdroj tlakové energie u traktorů, vysokozdvizných
voziků, nakladačů a speciálních stavebních strojů, okruhu
sklápění nákladních automobilů, nádrže oleje s čističem pro
servořízení, redukční ventily tlaku oleje v traktoru, zubové
hydrogenerátory pro naftové topení, zubové hydrogenerátory
pro ovládání zubolékařských křesel. Hydraulické servořízení s
volným válcem pro nákladní automobily, autobusy a speciální
vozidla. Zubové hydromotory pro použití v silničních
vozidlech, zemědělských, stavebních a zemních strojích. Důlní
multiplikátorová zařízení, vysokotlaké hadice, zavlažovací
jehly. Mobilní hydraulické zvedáky, hydraulické klíny pro
kácení stromů.
(511) 7, 8, 9, 10, 11, 12, 17
(210) O-50647

- (111) **164244**
(220) 12.09.1978
(151) 03.01.1980
(540)

NETROMYCINE

- (730) **Schering Corporation, společnost zřízená podle zákonů
státu New Jersey**, Kenilworth, NJ, US
(740) KOREJZOVÁ & SPOL., v.o.s., JUDr. Petra Korejzová,
advokátka, Korunní 810/104 E, Praha 10, 10100
(510) (5) antibiotické přípravky.
(511) 5
(210) O-50773

- (111) **167321**
(220) 22.08.1988
(151) 17.07.1989
(540)

CLARITYNE

- (730) **Schering Corporation, spol. zřízená podle zákonů státu
New Jersey**, Kenilworth, NJ, US
(740) KOREJZOVÁ & SPOL., v.o.s., JUDr. Petra Korejzová,
advokátka, Korunní 810/104 E, Praha 10, 10100
(510) (5) farmaceutické přípravky včetně přípravků
antihistaminových.
(511) 5

- (210) O-55828

- (111) **215227**
(220) 29.12.1997
(151) 25.01.1999
(540)

T5 - OF

- (730) **PERYMONT repro s.r.o.**, Kamanova 2643/4, Brno, 61200,
CZ
(740) Mgr. Jiří Šebesta, advokát, Čechyňská 16, Brno, 60200
(510) (9) reproduktory.
(511) 9
(210) O-128797

- (111) **215372**
(220) 29.06.1998
(151) 25.01.1999
(540)



- (730) **Rubena a.s.**, Akademika Bedrny, Hradec Králové, 50002, CZ
(740) Advokátní a patentová kancelář Traplová, Hakr, Kubát, JUDr.
Traplová Jarmila, Přístavní 24, Praha 7, 17000
(510) (6) kovové formy, příruby a náhradní díly pro gumárenský,
plastikářský a osinkářský průmysl; (7) stroje, zařízení a
náhradní díly pro gumárenský, plastikářský a osinkářský
průmysl, klínové řemeny; (8) nářadí a nástroje s ručním
pohonem; (10) zdravotní pryže, zejména mammární epitézy,
silikonové sosačky a šidítka; (12) velopláště, motopláště,
veloduše, duše do galusek a mopedové duše; (17) kaučukové
směsi, těžké výrobky z technické pryže, zejména desky,
spojovací hadice, vaky, vakové jezy, těsnící a zvedací vaky,
lehké výrobky z technické pryže, zejména těsnící kroužky,
manžety, průchodky, vytlačované profily; (20) těžké výrobky z
technické pryže, zejména nádrže, kontejnery a výrobky z
technické pryže, zejména pružiny; (24) oprýžovaný textil; (28)
sportovní potřeby z pryže, hokejové puky a makety zbrani; (37)
služby opravářské a údržbářské, montáž a servis vakových jezů.
(511) 6, 7, 8, 10, 12, 17, 20, 24, 28, 37
(210) O-133947

- (111) **215373**
(220) 29.06.1998
(151) 25.01.1999
(540)



- (730) **Rubena a.s.**, Akademika Bedrny, Hradec Králové, 50002, CZ
(740) Advokátní a patentová kancelář Traplová, Hakr, Kubát, JUDr.
Traplová Jarmila, Přístavní 24, Praha 7, 17000
(510) (6) kovové formy, příruby a náhradní díly pro gumárenský,
plastikářský a osinkářský průmysl; (7) stroje, zařízení a
náhradní díly pro gumárenský, plastikářský a osinkářský
průmysl, klínové řemeny; (8) nářadí a nástroje s ručním
pohonem; (10) zdravotní pryže, zejména mammární epitézy,
silikonové sosačky a šidítka; (12) velopláště, motopláště,
velkoduše, duše do galusek a mopedové duše; (17) kaučukové
směsi, těžké výrobky z technické pryže, zejména desky,
spojovací hadice, vaky, vakové jezy, těsnící a zvedací vaky,
lehké výrobky z technické pryže, zejména těsnící kroužky,
manžety, průchodky, vytlačované profily; (20) těžké výrobky z
technické pryže, zejména nádrže a kontejnery, výrobky z

- (111) technické pryže, zejména pružiny; (24) oprýžovaný textil; (28) sportovní potřeby z pryže, hokejové puky a makety zbraní; (37) služby opravářské a údržbářské, montáž a servis vakových jezů.
(511) 6, 7, 8, 10, 12, 17, 20, 24, 28, 37
(210) O-133948

- (111) **215927**
(220) 20.04.1998
(151) 22.02.1999
(540)

PACE

- (730) **Pace Micro Technology plc.**, Victoria Road, Saltaire, West Yorkshire, GB
(740) ROTT, RŮŽIČKA & GUTTMANN Patentová, známková a advokátní kancelář, JUDr. Vladimír Rott, Nad Štolou 12, Praha 7, 17000
(510) (9) přístroje a zařízení pro záznam, přenos a reprodukci zvuku, a/nebo obrazu všeho druhu, telekomunikační přístroje a zařízení všeho druhu, televizní přístroje, přístroje a zařízení pro satelitní televizní příjem a pro dekódování satelitního televizního příjmu, telefonní přístroje, videotelefony.
(511) 9
(210) O-132012

- (111) **216668**
(220) 12.02.1998
(151) 29.03.1999
(540)

MISS INTERNET

- (730) **AGRESSO MEDIA s.r.o.**, Sokolovská 342/19, Praha 8 - Karlín, 18600, CZ
(740) Mgr. Jan Zapotil, advokát, Václavské nám. 38, Praha 1, 11000
(510) (9) přístroje pro zpracování informací a počítače; (35) propagační činnost, reklama; (41) zábava.
(511) 9, 35, 41
(210) O-130153

- (111) **216772**
(220) 02.06.1998
(151) 29.03.1999
(540)



- (730) **Jurčíková Dagmar**, Útulná 499/20, Praha 10, 10800, CZ
(510) (21) porcelán, zejména ozdobný a figurální; (28) panenky, hlavičky panenek a jiné součásti postaviček panenek; (40) porcelánová výroba, výroba panenek; (42) návrhy porcelánových figurek, návrhy panenek, vnějších úprav panenek a jejich jednotlivých částí.
(511) 21, 28, 40, 42
(210) O-133220

- (111) **217488**
(220) 28.04.1998
(151) 23.04.1999
(540)

TREDEGAR

- (730) **Tredegar Film Products Corporation**, 1100 Boulders Parkway, Richmond, VA, US
(740) Společná advokátní kancelář Všetečka a partneři, JUDr. Švorčík Otakar, Hálkova 2, Praha 2, 12000
(510) (17) kaučuk, gutaperča, guma, asbest, slída a výrobky z těchto materiálů, které nejsou zahrnuty do jiných tříd, plastické hmoty a výrobky polozpracované, materiály k těsnění, ucpání koudelí a k izolaci, ohebné trubky nekovové.
(511) 17
(210) O-132237

- (111) **217507**
(220) 15.05.1998
(151) 23.04.1999
(540)



- (730) **AMK Automotodrom Brno - Masarykův okruh, o.s.**, P.O.Box 7, Brno, 64100, CZ
(740) A. Holas & partner Patentová a známková kancelář, Ing. Mgr. Hana Holasová, Křížová 4, Brno, 60300
(510) (9) filmy, videokazety, audiovizuální technika pro výuku; (14) přívěsky na šaty a saka, odznaky, brože, spony, popelníky /vše z drahých kovů/; (16) kuličkové tužky, grafické tužky, pastelky, vlaječky, plakáty, samolepky, pohlednice, tiskopisy, programy, nálepky, reklamní tiskopisy, prospekty, fotografie, tašky z PVC; (18) klíčenky, peněženky, pouzdra na brýle, kožené kabely, nákupní kabely, zavazadla, batohy, torny, sportovní kabely, deštníky, aktovky, nákupní tašky plátěné, textilní brašny; (21) vázy a mísy křišťálové, skleněné odlivky, porcelánové hrníčky, keramické vázy; (24) ručníky, lněné utěrky, tkané záložky, sportovní obuv; (25) šátky, vázanky, čepice, kloboučky, trička, nátělníky, textilní bundy, pulovry, čepicové štítky a kšilty; (26) odznaky, brože, spony /ne z drahých kovů/; (34) popelníky, popelníčky; (35) lepení plakátů, organizování výstav pro reklamní nebo komerční účely, pronájem reklamních materiálů, pronájem reklamních prostor a ploch, reklama, reklamní /propagační/ materiály všeho druhu /rozšiřování/ např. letáky prospekty, tiskopisy, vzorky, publikace, programy.../, reklamní texty /uveřejňování/, rozhlasová a televizní reklama, vydávání a aktualizování reklamních materiálů.
(511) 9, 14, 16, 18, 21, 24, 25, 26, 34, 35
(210) O-132647

- (111) **217508**
(220) 15.05.1998
(151) 23.04.1999
(540)



- (730) **AMK Automotodrom Brno - Masarykův okruh, o.s.**, P.O.Box 7, Brno, 64100, CZ
(740) A. Holas & partner Patentová a známková kancelář, Ing. Mgr. Hana Holasová, Křížová 4, Brno, 60300
(510) (9) filmy, videokazety, audiovizuální technika pro výuku; (14) přívěsky na šaty a saka, odznaky, brože, spony, popelníky /vše z drahých kovů/; (16) kuličkové tužky, grafické tužky, pastelky, vlaječky, plakáty, samolepky, pohlednice, tiskopisy, programy, nálepky, reklamní tiskopisy, prospekty, fotografie, tašky z PVC; (18) klíčenky, peněženky, pouzdra na brýle, kožené kabely, nákupní kabely, zavazadla, batohy, torny, sportovní kabely, deštníky, aktovky, nákupní tašky plátěné, textilní brašny; (21) vázy a mísy křišťálové, skleněné odlivky, porcelánové hrníčky, keramické vázy; (24) ručníky, lněné utěrky, tkané záložky, sportovní obuv; (25) šátky, vázanky, čepice, kloboučky, trička, nátělníky, textilní bundy, pulovry, čepicové štítky a kšilty; (26) odznaky, brože, spony /ne z drahých kovů/; (34) popelníky, popelníčky; (35) lepení plakátů, organizování výstav pro reklamní nebo komerční účely, pronájem reklamních materiálů, pronájem reklamních prostor a ploch, reklama, reklamní /propagační/ materiály všeho druhu /rozšiřování/ např. letáky prospekty, tiskopisy, vzorky, publikace, programy.../, reklamní texty /uveřejňování/,

rozhlasová a televizní reklama, vydávání a aktualizování reklamních materiálů.
(511) 9, 14, 16, 18, 21, 24, 25, 26, 34, 35
(210) O-132648

(111) **217509**

(220) 15.05.1998
(151) 23.04.1999

(540) **AMK AUTOMOTODROM BRNO
MASARYKŮV OKRUH**

(730) **AMK Automotodrom Brno - Masarykův okruh, o.s.**,
P.O.Box 7, Brno, 64100, CZ

(740) A. Holas & partner Patentová a známková kancelář, Ing. Mgr.
Hana Holasová, Křížová 4, Brno, 60300

(510) (9) filmy, videokazety, audiovizuální technika pro výuku; (14) přívěsky na šaty a saka, odznaky, brože, spony, popelníky /vše z drahých kovů/; (16) kuličkové tužky, grafické tužky, pastelky, vlaječky, plakáty, samolepky, pohlednice, tiskopisy, programy, nálepky, reklamní tiskopisy, prospekty, fotografie, tašky z PVC; (18) klíčenky, peněženky, pouzdra na brýle, kožené kabely, nákupní kabely, zavazadla, batohy, tomy, sportovní kabely, deštníky, aktovky, nákupní tašky plátěné, textilní brašny; (21) vázy a mísy křišťálové, skleněné odlivky, porcelánové hrníčky, keramické vázy; (24) ručníky, lněné utěrky, tkané záložky, sportovní obuv; (25) šátky, vázanky, čepice, kloboučky, trička, nátělníky, textilní bundy, pulovry, čepicové štítky a kšiltý; (26) odznaky, brože, spony /ne z drahých kovů/; (34) popelníky, popelníčky; (35) lepení plakátů, organizování výstav pro reklamní nebo komerční účely, pronájem reklamních materiálů, pronájem reklamních prostor a ploch, reklama, reklamní /propagační/ materiály všeho druhu /rozšiřování/ např. letáky prospekty, tiskopisy, vzorky, publikace, programy../, reklamní texty /uveřejňování/, rozhlasová a televizní reklama, vydávání a aktualizování reklamních materiálů.

(511) 9, 14, 16, 18, 21, 24, 25, 26, 34, 35
(210) O-132649

(111) **218078**

(220) 17.04.1998
(151) 27.05.1999

(540)  **stem/mark**

(730) **STEM/MARK, a. s.**, Na Hrázi 176/17, Praha 8, 18000, CZ

(740) Loskotová & partneři Patentová a známková kancelář, Ing.
Jarmila Loskotová, K Závětinám 727, Praha 5, 15500

(510) (9) software; (35) výzkum trhu a veřejného mínění; (42)
poradenství ohledně výzkumu trhu a veřejného mínění, vývoj
software.

(511) 9, 35, 42
(210) O-131988

(111) **218517**

(220) 16.04.1998
(151) 23.06.1999

(540) 

(730) **VLTAVA-LABE-PRESS, a.s.**, nám. Přemysla Otakara II č.
8/5, České Budějovice, 37021, CZ

(510) (9) nosiče informací, zejména se záznamem zvuku a obrazu,
elektronický časopis; (16) tiskoviny a polygrafické výrobky,

zejména periodické tiskoviny; (35) reklamní, propagační a
inzerční služby; (41) vydávání tiskovin a nosičů informací,
jejich distribuce, včetně jejich šíření prostřednictvím datových
sítí.

(511) 9, 16, 35, 41
(210) O-131922

(111) **219178**

(220) 28.05.1998
(151) 26.07.1999

(540) **CORIAN**

(730) **E.I. du Pont de Nemours and Company**, 1007 Market
Street, Wilmington, DE, US

(740) Čermák, Hořejš, Vrba - advokátní a patentová kancelář, JUDr.
Čermák Karel, Národní 32, Praha 1, 11000

(510) (11) toaletní mísy, sprchové a vanové zástěny, koupelnové
přípevňovací elementy; (17) polozpracované desky z
metakrylátových pryskyřic pro běžné užití ve stavebním
průmyslu a při zařizování bytů /domácí průmysl/; (20)
předtvarované integrované toaletní desky a nádržkové
jednotky, nábytek.

(511) 11, 17, 20
(210) O-133097

(111) **219207**

(220) 04.06.1998
(151) 26.07.1999

(540)



(730) **PERYMONT repro s.r.o.**, Kamanova 2643/4, Brno, 61200,
CZ

(740) Mgr. Jiří Šebesta, advokát, Čechyňská 16, Brno, 60200

(510) (9) reproduktory.

(511) 9

(210) O-133273

(111) **219682**

(220) 18.03.1998
(151) 23.08.1999

(540)

ARIADNA

(730) **Česká kapitálová informační agentura, a.s.**, Krakovská
583/9, Praha 1, 11000, CZ

(510) (9) software; (36) informační databáze v oblasti bankovníctví a
kapitálových trhů, poradenská činnost v oblasti bankovníctví a
kapitálových trhů.

(511) 9, 36

(210) O-130952

(111) **219738**

(220) 16.04.1998
(151) 23.08.1999

(540)

CORINTHIA

(730) **Corinthia Palace Hotel Company Limited**, 22, Europa
Centre, Floriana VLT 15, MT

(740) Advokátní kancelář HOLEC, ZUSKA & Partneři, JUDr.
Oldřich Trojan, Václavské náměstí 2-4, Praha 1, 11000

(510) (16) papír, lepenka a výrobky z těchto materiálů, které nejsou
zařazeny do jiných tříd, tiskárenské výrobky, potřeby pro
knižní vazby, fotografie, papírenské zboží, učební a vyučovací
pomůcky s výjimkou přístrojů, plastické obaly /nezařazené do
jiných tříd/; (39) doprava, balení a skladování zboží,
organizování cest; (42) služby spojené s opatrováním
ubytování, ubytování a stravování v hotelích, služby spojené s
opatrováním potravy a nápojů a jejich úpravou ke spotřebě,
zejména v restauracích, služby spojené s opatrováním potravy a

- nápojů a jejich úpravou ke spotřebě, zejména v barech, služby spojené s opatřováním potravy a nápojů a jejich úpravou ke spotřebě podle individuálních požadavků spotřebitele v jím určených prostorách /catering/, péče léčebná, hygienická a kosmetická.
- (111) 16, 39, 42
(210) O-131935

- (111) **219740**
(220) 16.04.1998
(151) 23.08.1999
(540)



CORINTHIA HOTELS INTERNATIONAL

- (730) **Corinthia Palace Hotel Company Limited**, 22, Europa Centre, Floriana VLT 15, MT
- (740) Advokátní kancelář HOLEC, ZUSKA & Partneři, JUDr. Oldřich Trojan, Václavské náměstí 2-4, Praha 1, 11000
- (510) (16) papír, lepenka a výrobky z těchto materiálů, které nejsou zařazeny do jiných tříd, tiskárenské výrobky, potřeby pro knižní vazby, fotografie, papírenské zboží, učební a vyučovací pomůcky s výjimkou přístrojů, plastické obaly /nezařazené do jiných tříd/; (39) doprava, balení a skladování zboží, organizování cest; (42) služby spojené s opatřováním ubytování, ubytování a stravování v hotelích, služby spojené s opatřováním potravy a nápojů a jejich úpravou ke spotřebě, zejména v restauracích, služby spojené s opatřováním potravy a nápojů a jejich úpravou ke spotřebě, zejména v barech, služby spojené s opatřováním potravy a nápojů a jejich úpravou ke spotřebě podle individuálních požadavků spotřebitele v jím určených prostorách /catering/, péče léčebná, hygienická a kosmetická.
- (511) 16, 39, 42
(210) O-131938

- (111) **219741**
(220) 16.04.1998
(151) 23.08.1999
(540)



CORINTHIA PANORAMA HOTEL P R A H A

- (730) **Corinthia Palace Hotel Company Limited**, 22, Europa Centre, Floriana VLT 15, MT
- (740) Advokátní kancelář HOLEC, ZUSKA & Partneři, JUDr. Oldřich Trojan, Václavské náměstí 2-4, Praha 1, 11000
- (510) (16) papír, lepenka a výrobky z těchto materiálů, které nejsou zařazeny do jiných tříd, tiskárenské výrobky, potřeby pro knižní vazby, fotografie, papírenské zboží, učební a vyučovací pomůcky s výjimkou přístrojů, plastické obaly /nezařazené do jiných tříd/; (39) doprava, balení a skladování zboží, organizování cest; (42) služby spojené s opatřováním ubytování, ubytování a stravování v hotelích, služby spojené s opatřováním potravy a nápojů a jejich úpravou ke spotřebě, zejména v restauracích, služby spojené s opatřováním potravy a nápojů a jejich úpravou ke spotřebě, zejména v barech, služby spojené s opatřováním potravy a nápojů a jejich úpravou ke spotřebě podle individuálních požadavků spotřebitele v jím určených prostorách /catering/, péče léčebná, hygienická a kosmetická.
- (511) 16, 39, 42
(210) O-131939

- (111) **219773**
(220) 23.04.1998
(151) 23.08.1999
(540)



- (730) **Arot Polska Spółka z ograniczoną odpowiedzialnością**, ul. Spółdzielcza 2, Leszno, PL
- (740) HALAXOVÁ & HALAXOVÁ, TETRAPAT, RNDr. Zdeňka Halaxová, Horní náměstí 7, Olomouc, 77200
- (510) (17) ohebné trubky nekovové, polotovary z plastických hmot, materiály těsnící, ucpávací a izolační; (19) stavební materiály nekovové, neohebné trubky nekovové pro stavebnictví; (40) zpracování materiálů.
- (511) 17, 19, 40
(210) O-132126

- (111) **219825**
(220) 12.06.1998
(151) 23.08.1999
(540)

INTEL

- (730) **Intel Corporation a Delaware corporation**, 2200 Mission College Boulevard, Santa Clara, CA, US
- (740) Čermák Hořejš Matějka a spol., JUDr. Jan Matějka, advokát, Národní 32, Praha 1, 11000
- (510) (36) pojištění, služby finanční, zejména financování a leasing kancelářského vybavení, např. počítačů, počítačového hardwaru, přídatných zařízení, počítačových součástek, počítačového softwaru, tiskáren, kopírek a kancelářského zařízení, služby peněžní, služby nemovitostní.
- (511) 36
(210) O-133569

- (111) **219860**
(220) 26.06.1998
(151) 23.08.1999
(540)

SEDGEFIELD

- (730) **WRANGLER APPAREL CORP.**, Concord Plaza, 3411 Silverside Road, Wilmington, DE, US
- (740) Společná advokátní kancelář Všečetka a partneři, JUDr. Zelený Pavel, Hálkova 2, Praha 2, 12000
- (510) (18) kůže a imitace kůže, výrobky z nich, pokud nejsou obsaženy v jiných třídách, surové kůže, usně, kufry, batohy a cestovní tašky, deštníky, slunečníky a hole, biče, postroje na koně a sedlářské výrobky.
- (511) 18
(210) O-133932

- (111) **220427**
(220) 09.06.1998
(151) 27.09.1999
(540)



- (730) **SPARKYS s.r.o.**, Panská 7/890, Praha 1, 11000, CZ
- (510) (21) náčini a nádoby pro domácnost; (24) tkaniny a textilní výrobky, spadající do tř. 24; (25) oděvy, obuv; (28) hračky.
- (511) 21, 24, 25, 28
(210) O-133418

(111) **220428**
(220) 09.06.1998
(151) 27.09.1999
(540)



(730) **SPARKYS s.r.o.**, Panská 7/890, Praha 1, 11000, CZ
(510) (21) náčiní a nádoby pro domácnost; (24) tkaniny a textilní výrobky, spadající do tř. 24; (25) oděvy, obuv; (28) hračky.
(511) 21, 24, 25, 28
(210) O-133419

(111) **220446**
(220) 12.06.1998
(151) 27.09.1999
(540)

INTEL

(730) **Intel Corporation a Delaware corporation**, 2200 Mission College Boulevard, Santa Clara, CA, US
(740) Čermák Hořejš Matějka a spol., JUDr. Jan Matějka, advokát, Národní 32, Praha 1, 11000
(510) (36) financování a leasing kancelářského vybavení, např. počítačů, počítačového hardwaru, přídavných zařízení, počítačových součástek, počítačového software, tiskáren, kopírek a kancelářského zařízení; (42) restaurace /strava/, nocleh dočasný /poskytnutí dočasného noclehu/, péče léčebná, hygienická a kosmetická, služby veterinářské a zemědělské, služby právní, rešerše vědecké a průmyslové, programování počítači.
(511) 36, 42
(210) O-133568

(111) **220505**
(220) 20.07.1998
(151) 27.09.1999
(540)



(730) **PERFETTI VAN MELLE S.p.A.**, Via XXV Aprile 7, Lainate (Milano), IT
(740) Zeiner & Zeiner v.o.s., Mgr. Karel Šindelka, Maiselova 15, Praha 1, 11000
(510) (25) oděvy, obuv, kloboučnické zboží.
(511) 25
(210) O-134558

(111) **220506**
(220) 20.07.1998
(151) 27.09.1999

(540)



(730) **Perfetti Van Melle S.p.A.**, Via XXV Aprile 7, Lainate (MI), IT
(740) PATENTSERVIS Praha a.s., Jivenská 1273/1, Praha 4, 14021
(510) (28) hry, hračky, tělocvičné a sportovní potřeby (s výjimkou oděvů), ozdoby na vánoční stromky.
(511) 28
(210) O-134559

(111) **220507**
(220) 20.07.1998
(151) 27.09.1999
(540)



(730) **PERFETTI VAN MELLE S.p.A.**, Via XXV Aprile 7, Lainate (Milano), IT
(740) Zeiner & Zeiner v.o.s., Mgr. Karel Šindelka, Maiselova 15, Praha 1, 11000
(510) (3) přípravky bělicí a jiné prací prostředky, přípravky k čištění, leštění, odmašťování a broušení, mýdlo, výrobky voňavkářské, éterické oleje, vodičky na vlasy, zubní pasty.
(511) 3
(210) O-134560

(111) **220508**
(220) 20.07.1998
(151) 27.09.1999
(540)



(730) **PERFETTI VAN MELLE S.p.A.**, Via XXV Aprile 7, Lainate (Milano), IT
(740) Zeiner & Zeiner v.o.s., Mgr. Karel Šindelka, Maiselova 15, Praha 1, 11000
(510) (5) výrobky farmaceutické, zvěrolékařské a zdravotnické, výrobky dietetické k lékařským účelům, potraviny pro děti, náplasti, obvazový materiál, hmoty k plombování zubů a na

- zubní otisky, desinfekční prostředky, prostředky k ničení (510)
plevele a k hubení živočišných škůdců.
(511) 5
(210) O-134561

- (111) **220509**
(220) 20.07.1998
(151) 27.09.1999
(540)



- (730) **PERFETTI VAN MELLE S.p.A.**, Via XXV Aprile 7,
Laineta (Milano), IT
(740) Zeiner & Zeiner v.o.s., Mgr. Karel Šindelka, Maiselova 15,
Praha 1, 11000
(510) (16) papír a výrobky z papíru, lepenka a kartonážní výrobky,
tiskoviny, časopisy, periodika, knihy, knihařské výrobky,
fotografie, papírnické zboží, lepidla (kancelářská a pro
domácnost), potřeby pro umělce, štetce, psací stroje a
kancelářské potřeby (kromě nábytku), učební a školní pomůcky
(kromě přístrojů), hrací karty, tiskařské štočky, obalové
materiály z plastických hmot.
(511) 16
(210) O-134562

- (111) **220510**
(220) 20.07.1998
(151) 27.09.1999
(540)



- (730) **PERFETTI VAN MELLE S.p.A.**, Via XXV Aprile 7,
Lainate (Milano), IT
(740) Zeiner & Zeiner v.o.s., Mgr. Karel Šindelka, Maiselova 15,
Praha 1, 11000
(510) (9) přístroje a nástroje vědecké, navigační, geodetické,
elektrické (včetně pro bezdrátovou telegrafii), fotografické,
kinematografické, optické přístroje a nástroje k vážení, měření,
signalizování, pro účely kontrolní (inspekční), záchranné a pro
výuku, automatické přístroje uváděné v činnost vhozením
mince nebo známky, stroje pro záznam, přenos a reprodukci
zvuku nebo obrazu, zapisovací pokladny a počítačové stroje,
hasicí přístroje.
(511) 9
(210) O-134563

- (111) **220862**
(220) 06.05.1998
(151) 27.10.1999
(540)

SEMIC

- (730) **Semic Trade, s.r.o.**, Volutová 2521/18, Praha 5, 15500, CZ

- (9) elektronické součástky a komponenty, zejména rezistory,
pojistky, kapacitory, diody, tranzistory, tyristory, integrované
obvody a potenciometry, optoelektronické a optické součástky
a přístroje, přístroje a zařízení pro měření, signalizaci a
regulaci, elektrické zdroje, stroje a pohony zařazené ve tř. 9,
řízené a neřízené usměrňovače, výpočetní technika, přístroje
elektrotermické, přepětové a nadproudové ochrany, součástky
k výše uvedenému, přístroje a zařízení pro přeměnu a přenos
energie jako např. usměrňovače proudu a měniče elektrické,
izolační a kontaktní materiály pro elektrotechniku; (11)
přístroje pro osvětlení, topení, vaření, sušení, ventilaci a
chlazení a součástky pro tyto přístroje zařazené ve tř. 11; (41)
školicí činnost v oblasti elektrotechniky; (42) poradenské
služby a konzultace v oblasti elektrotechniky a elektroniky.
(511) 9, 11, 41, 42
(210) O-132444

- (111) **220912**
(220) 07.07.1998
(151) 27.10.1999
(540)

FUBU

- (730) **GTFM, Inc. a New York corporation**, 350 Fifth Avenue,
Suite 6617, New York, NY, US
(740) Čermák, Hořejš, Vrba - advokátní a patentová kancelář, JUDr.
Čermák Karel, Národní 32, Praha 1, 11000
(510) (14) vzácné kovy a jejich slitiny a výrobky z vzácných kovů
nebo jimi potažené, nejsou-li uvedeny v jiných třídách, klenoty,
hodinky, drahokamy, hodinářské a chronometrické nástroje a
přístroje; (18) kufry, lodní kufry a cestovní brašny, batohy,
kabelky, peněženky, náprsní tašky, kufříky, pytle, sportovní
brašny, gymnastické brašny; (25) košile, vesty, svetry, boty,
čepice, šátky, šortky, trička, kalhoty, pásky na oděvy, ponožky,
plavky, saka, oblečení do deště, blůzy, šaty, obuv, pletené
zboží, šály, klobouky, pásky do vlasů, pyžama a noční
oblečení.
(511) 14, 18, 25
(210) O-134270

- (111) **220913**
(220) 07.07.1998
(151) 27.10.1999
(540)

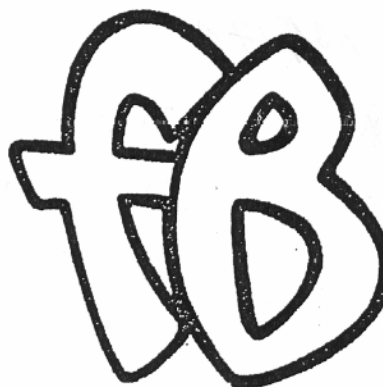

- (730) **GTFM, Inc. a New York corporation**, 350 Fifth Avenue,
Suite 6617, New York, NY, US
(740) Čermák, Hořejš, Vrba - advokátní a patentová kancelář, JUDr.
Čermák Karel, Národní 32, Praha 1, 11000
(510) (14) vzácné kovy a jejich slitiny a výrobky z vzácných kovů
nebo jimi potažené, nejsou-li uvedeny v jiných třídách, klenoty,
hodinky, drahokamy, hodinářské a chronometrické nástroje a
přístroje; (18) kufry, lodní kufry a cestovní brašny, batohy,
kabelky, peněženky, náprsní tašky, kufříky, pytle, sportovní
brašny, gymnastické brašny; (25) košile, vesty, svetry, boty,
čepice, šátky, šortky, trička, kalhoty, pásky na oděvy, ponožky,
plavky, saka, oblečení do deště, blůzy, šaty, obuv, pletené
zboží, šály, klobouky, pásky do vlasů, pyžama a noční
oblečení.
(511) 14, 18, 25
(210) O-134271

(111) **220957**
(220) 27.07.1998
(151) 27.10.1999
(540)

M-PROMOTION

(730) **M - PROMOTION s.r.o.**, Ostrovského 3/253, Ženské domovy, Praha 5, 15500, CZ
(740) Patentová a známková kancelář, Ing. Jaromír Příkryl, Včelín 1161, Hulín, 76824
(510) (16) reklamní a propagační tiskoviny a papír, periodický a neperiodický tisk, propagační dokumentace, propagační a reklamní materiál /letáky, tiskopisy, prospekty, vzorky/, propagační vzorky, propagační publikace, propagační dokumentace; (35) propagační činnost, reklamní činnost, rozšiřování reklamních předmětů a materiálů, reklamní korespondence, inzertní činnost, informace a informační služby všeho druhu, marketing, zprostředkovatelská činnost v oblasti automobilů, jejich příslušenství, elektronického a mechanického zabezpečení, pořádání reklamních akcí, distribuce zboží k reklamním účelům, zprostředkování obchodních záležitostí, poradenská činnost v oblasti reklamy, propagace a inzerce, poradenství v otázkách podnikání a organizace a provozně ekonomických otázkách; (41) vydavatelská a nakladatelská činnost; (42) tvorba reklamních předmětů a materiálů, tisky reklamních předmětů a materiálů, tisky vícebarevné, návrhy a grafické služby všeho druhu, návrhy a realizace užité a propagační grafiky.
(511) 16, 35, 41, 42
(210) O-134716

(111) **220958**
(220) 27.07.1998
(151) 27.10.1999
(540)



(730) **M - PROMOTION s.r.o.**, Ostrovského 3/253, Ženské domovy, Praha 5, 15500, CZ
(740) Patentová a známková kancelář, Ing. Jaromír Příkryl, Včelín 1161, Hulín, 76824
(510) (16) reklamní a propagační tiskoviny a papír, periodický a neperiodický tisk, propagační dokumentace, propagační a reklamní materiál /letáky, tiskopisy, prospekty, vzorky/, propagační vzorky, propagační publikace, propagační dokumentace; (35) propagační činnost, reklamní činnost, rozšiřování reklamních předmětů a materiálů, reklamní korespondence, inzertní činnost, informace a informační služby všeho druhu, marketing, zprostředkovatelská činnost v oblasti automobilů, jejich příslušenství, elektronického a mechanického zabezpečení, pořádání reklamních akcí, distribuce zboží k reklamním účelům, zprostředkování obchodních záležitostí, poradenská činnost v oblasti reklamy, propagace a inzerce, poradenství v otázkách podnikání a organizace a provozně ekonomických otázkách; (41) vydavatelská a nakladatelská činnost; (42) tvorba reklamních předmětů a materiálů, tisky reklamních předmětů a materiálů, tisky vícebarevné, návrhy a grafické služby všeho druhu, návrhy a realizace užité a propagační grafiky.
(511) 16, 35, 41, 42
(210) O-134717

(111) **221351**
(220) 26.06.1998
(151) 22.11.1999
(540)

AMWAY

(730) **Alticor Inc.**, 7575 Fulton Street East, Ada, MI, US
(740) Čermák Hořejš Matějka a spol., JUDr. Karel Čermák, advokát, Národní 32, Praha 1, 11000
(510) (8) ruční spreje pro rozprašování vody, ruční rozprašovače pro rozprašování čističů, detergentů, desinfekčních látek, nožířské zboží včetně nožů a nůžek, stolní příbory včetně vidliček, nožů a lžic.
(511) 8
(210) O-133933

(111) **221736**
(220) 02.06.1998
(151) 27.12.1999
(540)

ARTRONORM

(730) **ARTROCENTRUM ORTOPEDIE spol. s r.o.**, Spálená 12, Praha 1, 11000, CZ
(510) (5) potravní doplněk, stimulační, výživný a regenerační přípravek s léčebnými účinky.
(511) 5
(210) O-133196

(111) **222045**
(220) 28.01.1999
(151) 27.12.1999
(540)

SALTEK

(730) **SALTEK s.r.o.**, Drážďanská 561/85, Ústí nad Labem, 40007, CZ
(740) Ing. Sedláčková Vlasta, Ke Kateřinkám 1393, Praha 4, 14900
(510) (7) motory, stroje, obráběcí stroje, zemědělské stroje, el.generátory; (37) instalace a opravy elektronických a elektrických zařízení, strojů a přístrojů, instalace počítačových sítí.
(511) 7, 37
(210) O-139546

(111) **222218**
(220) 13.05.1998
(151) 24.01.2000
(540)



(730) **EXPAND spol. s r.o.**, Železniční 6, Plzeň, 30148, CZ
(740) JUDr. Aleš Zábrš, advokát a patentový zástupce, Na Beránce 2, Praha 6, 16000
(510) (9) přístroje pro zpracování informací, zejména výpočetní a kancelářská technika včetně jejich součástí a příslušenství, spadající do této třídy, počítačové sítě, software počítačů; (35) propagační, inzertní a reklamní činnost, zejména tvorba reklamních grafických prací, pomoc při řízení obchodní činnosti, obchodní administrativa, kancelářské práce; (42) poskytování software, poradenská činnost v oblasti výpočetní techniky.
(511) 9, 35, 42
(210) O-132591

(111) **222331**
(220) 16.09.1998

(151) 24.01.2000
(540)

EPIS

- (730) **GRAND s.r.o.**, Husova 95/115, České Budějovice, 37005, CZ
(740) KUDRLIČKA & SEDLÁK Advokátní, patentová a známková kancelář, Ing. Jiří Sedlák, Husova 5, České Budějovice, 37001
(510) (9) elektronické publikace na nosičích dat, zejména na CD-ROM, on-line publikace šířené pomocí počítačové sítě; (16) papír a výrobky z papíru, tiskoviny všeho druhu, manuály, příručky, propagační letáky; (42) tvorba a poskytování software.
(511) 9, 16, 42
(210) O-136010

(111) **222769A**
(220) 21.09.1998
(151) 17.01.2001
(540)

OREA

- (730) **OREA HOTELS a. s.**, Na Pankráci 1062/58, Praha 4, 14000, CZ
(510) (9) aparáty a přístroje vědecké, geodetické, elektrické, elektronické, fotografické, filmové, optické, přístroje pro vážení, měření, signalizaci, kontrolu, záchranu a přístroje učební, aparáty pro záznam, převod, přenos, reprodukci zvuku nebo obrazu, telefony, telefonní přístroje, záznamníky, faxy, magnetické suporty zvukových záznamů, automatické distributory a mechanismy na mince, zapisovací pokladny, kalkulační stroje, přístroje pro zpracování informací a počítače včetně jejich jednotlivých částí a náhradních dílů ze třídy 9, nosiče záznamů nahrané i nenahrané, audiovizuální programy, audioprogramy, videokazety nahrané i nenahrané, audiokazety nahrané i nenahrané, audiovizuální díla a hudební díla na nosičích, CD disky, programové vybavení pro počítače, software, databáze, databázové produkty, informace a záznamy v elektronické podobě, informace a záznamy na jakémkoliv nosiči s výjimkou nosičů papírových ze třídy 16, data, databáze, informační produkty v elektronických, datových, informačních a telekomunikačních sítích všeho druhu a na nosičích dat, související software a hardware, elektronické sítě, multimediální aplikace, multimediální nebo informační katalogy, elektronické časopisy, elektronická periodika a knihy v elektronické podobě, počítačové hry, pohledy ilustrované se zvukovou nahrávkou, hlavolamy elektrické nebo elektronické, hrací skříně uváděné v činnost vhozením mince, reklamní přístroje na střídavé obrazy, reklama světelná, reklamní světelné přístroje; (16) papír, lepenka a výrobky z těchto materiálů zatříděné ve třídě 16 zejména výrobky z papíru, plakáty, fotografie, papír na balení doutníků a cigaret, pohlednice, gratulace, dopisní papíry, obálky, kalendáře zejména nástěnné a stolní, samolepky, obtisky, pexesa, hrací karty, puzzle, poznámkové bloky, desky na spisy, pořadače, omalovánky, activity books, balicí papír, papírové hračky, školní sešity, skicáky, tužky, pastelky, tuhy, gummy, ořezávatka, ořezávatka strojky, penály, papírové tašky, umělohmotné tašky, papírové kapesníky, hlavolamy, obaly všeho druhu papírové, těžítka, tiskoviny, časopisy, periodika, knihy, katalogy, databázové produkty v papírové formě, databáze v papírové formě, informační produkty, data a databáze v papírové formě, tiskárenské výrobky, písma pro tiskárny, losy, štočky, potřeby pro knižní vazby, lepidla pro papírenství nebo domácnost, materiál pro umělce, štetce, psací stroje a kancelářské potřeby, učební pomůcky, papírové obaly, plastické obaly zařazené v této třídě, listy, pytlíky a sáčky pro obalovou techniku, umělecké nebo ozdobné předměty z papíru nebo plastických hmot, obalové materiály z plastických hmot, zařazené v této třídě; (35) automatizované zpracování dat, poskytování informačních produktů propagačního charakteru, poskytování multimediálních informací komerčního charakteru,

komerční využití Internetu zejména v oblastech komerčních internetových médií a vyhledávacích služeb, zprostředkování v obchodních vztazích, zprostředkovatelská činnost v oblasti obchodu a průmyslu, merchandising; (38) výměna zpráv, šíření a výměna informací a zpráv, získávání zpráv a informací, šíření elektronických časopisů, informací, elektronických periodik a knih v elektronické podobě prostřednictvím počítačové sítě zejm. Internetu, pomocí satelitů aj., komunikace, informační služby všeho druhu; (42) ubytovací služby, hotely, kempy, ubytovací zařízení, poskytování software, programování.

(511) 9, 16, 35, 38, 42
(210) O-163265

(111) **222769**
(220) 21.09.1998
(151) 28.02.2000
(540)

OREA

- (730) **OREA HOTELS a. s.**, Na Pankráci 1062/58, Praha 4, 14000, CZ
(740) Advokátní a patentová kancelář VYSKOČIL, KROŠLÁK a spol., Dana Lukajová, Voršilská 10, Praha 1, 11000
(510) (35) půjčování kancelářských strojů a zařízení, kopírek, inzertní a propagační činnost, inzertní a propagační činnost prostřednictvím jakéhokoli média, prostřednictvím telefonní sítě nebo datové sítě nebo informační sítě, poskytování informací komerčního charakteru, inzerce a marketing, on-line inzerce, marketing a obchod; (36) směnářská činnost, pronájem pokojů; (37) praní prádla, oděvů, textilu, stavebnictví, zprostředkovatelská činnost ve stavebnictví, stavitelství; (39) provoz cestovní kanceláře, provoz turistické kanceláře, provoz veřejné dopravy, provozování parkovišť, průvodcovské služby; (41) provozování tělovýchovných zařízení, půjčování sportovních potřeb, půjčování zvukových nebo zvukově obrazových záznamů, půjčování knih, tiskovin, audiopřístrojů, videopřístrojů, filmů, kulturních a vzdělávacích potřeb a přístrojů, ediční činnost, publikační činnost, zprostředkování v oblasti kultury, výchovy, zábavy a sportu, výchovná, vzdělávací, soutěžní a zábavní činnost, organizace, provozování a provádění her a soutěží i veřejných, provoz rekreační kanceláře; (42) stravovací služby, hostinnská činnost, provozování zařízení pro regeneraci a rekondici, pronájem ubytování, pronájem ubytovacích zařízení, půjčování ložního prádla, oděvů, klobouků, bot, uniforem, provozování sauny, kadernictví, pedikury, kosmetického salonu, solária, masérské služby, inženýrská činnost ve stavebnictví, půjčování počítačů, tiskáren.
(511) 35, 36, 37, 39, 41, 42
(210) O-136163

(111) **223310**
(220) 23.10.1998
(151) 23.03.2000
(540)

SECURITY

- (730) **SECURITY TECHNOLOGIES s.r.o.**, Hrubého 11, Brno, 61200, CZ
(740) Hájková Ludmila, Olbrachtovo nám. 5, Brno- Komín, 62400
(510) (9) bezpečnostní systémy, stroje pro záznam, přenos a reprodukci zvuku nebo obrazu, telefonní ústředny; (37) zřizování, montáž, údržba a servis telekomunikačních zařízení, instalace, opravy, údržba elektrických zařízení, instalace a

opravy elektrických strojů a přístrojů; (42) projektová činnost ve výstavbě, ostraha majetku a osob, poskytování technických služeb k ochraně majetku a osob, revize elektrických zařízení.

(511) 9, 37, 42
(210) O-137143

(111) **224485**
(220) 04.01.1999
(151) 23.05.2000
(540)

OSTEONORM

(730) **ARTROCENTRUM ORTOPEDIE, spol. s r.o.**, Spálená 12, Praha 1, 11000, CZ
(510) (5) potravinový doplněk, stimulační, výživný a regenerační přípravek s léčebnými účinky.
(511) 5
(210) O-138906

(111) **225838**
(220) 10.07.1998
(151) 24.08.2000
(540)



(730) **KASTNER software s.r.o.**, Třebízského 508, Kostelec na Hané, 79841, CZ
(740) **BOHEMIA PATENT, Ing. Jana Vandělková**, Spálená 29, Praha 1, 11000
(510) (9) data, databáze a jiné informační produkty na magnetických optických, magnetooptických nosičích, související hardware a software, nosiče dat spadající do tří zejména magnetické nosiče, optické nosiče, diskety, CDromy, DVDromy apod., elektronické sítě, multimediální aplikace, multimediální informační katalogy, elektronické časopisy, elektronická periodika a knihy v elektronické podobě; (35) obchodní a podnikatelské informace, informační kancelář, obchodní nebo podnikatelské poradenství; (38) šíření informačních produktů a databází v elektronické podobě prostřednictvím počítačové sítě, pomocí satelitů a pod., provozování internetové informační služby; (42) tvorba a poskytování software, zejména pro vedení obchodní administrativy a kancelářských prací, vedení účetní a ekonomické agendy, vypracování statistických přehledů a další interaktivní a grafické programy, multimediální aplikace, programové projekty, tvorba informačních databází, návrhy a tvorba www stránek, elektronických časopisů, periodik, knih.
(511) 9, 35, 38, 42
(210) O-134345

(111) **225992**
(220) 18.02.1999
(151) 24.08.2000
(540)



(730) **Karlovarské minerální vody, a.s.**, Horova 3, Karlovy Vary, 36021, CZ
(740) **JUDr. Josef Mrázek**, Pernerova 11, Praha 8, 18600
(510) (32) minerální vody, limonády, stolní voda; (35) propagační reklamní činnost.
(511) 32, 35
(210) O-140213

(111) **226088**
(220) 16.03.1999
(151) 24.08.2000



(730) **PERSONA GRATA v.o.s.**, Hyberská 8/1000, Praha 1, 11000, CZ
(740) **ZEMAN** - podkrušnohorská patentová a známková kancelář, Petr Zeman, Hradní 301, Loket, 35733
(510) (35) zprostředkování obchodu, propagační činnost, vedení obchodní administrativy, pořádání výstav k reklamním a obchodním účelům; (38) komunikace pomocí počítačových terminálů a elektronických médií, například komunikační sítě Internet, řízení, provozování a zprostředkování obchodu pomocí elektronických médií v rámci této třídy; (39) skladování, balení a přeprava zboží, zasilatelství, zásilkový obchod.
(511) 35, 38, 39
(210) O-140954

(111) **227338**
(220) 02.04.1999
(151) 19.10.2000
(540)



(730) **IN-EXPO GROUP, s.r.o.**, Zlatnická č.6, Praha 1, 11121, CZ
(510) (35) organizování výstav a veletrhů ke komerčním a reklamním účelům, zprostředkování obchodních záležitostí, propagační a reklamní činnost; (41) organizování výstav k výchovným a kulturním účelům, vydavatelství a nakladatelství.
(511) 35, 41
(210) O-141496

(111) **228208**
(220) 16.04.1999
(151) 20.11.2000
(540)

VISTA car

(730) **VISTA car s.r.o.**, Brněnská 3955, Hodonín, 69501, CZ
(740) **PROPATENT, Ing. Vlasta Sedláčková**, Ke Kateřinkám 1393, Praha 4, 14900
(510) (4) maziva, oleje; (9) rádia, přehrávače; (12) motorová vozidla, pneumatiky, náhradní díly pro pozemní motorová vozidla náležící do této třídy; (35) propagační činnost, reklama; (37) autoservis; (39) autopůjčovna, přeprava osob.
(511) 4, 9, 12, 35, 37, 39
(210) O-142006

(111) **229026**
(220) 02.04.1998
(151) 27.12.2000
(540)



(730) **Ing. Martin Sedláček**, Hackerova 792/3, Praha 8, 18100, CZ
(740) **UNIPATENT, Ing. Chlстина Jiří, J.Masaryka 43-47, Praha 2-Vinohrady, 12000**
(510) (9) nosiče informací, zejména se záznamem zvuku a obrazu; (16) tiskoviny a polygrafické výrobky, zejména periodické tiskoviny; (41) vydávání tiskovin a nosičů informací, včetně jejich distribuce.
(511) 9, 16, 41
(210) O-131419

(111) **229949**
(220) 18.03.1999
(151) 22.01.2001
(540)



(730) **EPIAG LOFIDA - PORCELÁN CZ s. r. o.**, Hlavní 30, Dalovice, 36263, CZ
(740) ZEMAN - podkrušnohorská patentová a známková kancelář, Petr Zeman, Hradní 301, Loket, 35733
(510) (21) porcelán.
(511) 21
(210) O-141006

(111) **229960**
(220) 08.04.1999
(151) 22.01.2001
(540)

MINALIFE

(730) **Karlovarské minerální vody, a.s.**, Horova 3, Karlovy Vary, 36021, CZ
(740) JUDr. Josef Mrázek, Pernerova 11, Praha 8, 18600
(510) (32) minerální vody, limonády, stolní voda; (35) propagační a reklamní činnost.
(511) 32, 35
(210) O-141669

(111) **229961**
(220) 08.04.1999
(151) 22.01.2001
(540)

HYDROMIN

(730) **Karlovarské minerální vody, a.s.**, Horova 3, Karlovy Vary, 36021, CZ
(740) JUDr. Josef Mrázek, Pernerova 11, Praha 8, 18600
(510) (32) minerální vody, limonády, stolní voda; (35) propagační a reklamní činnost.
(511) 32, 35
(210) O-141670

(111) **229962**
(220) 08.04.1999
(151) 22.01.2001
(540)

BIOBASIC

(730) **Karlovarské minerální vody, a.s.**, Horova 3, Karlovy vary, 36021, CZ
(740) JUDr. Josef Mrázek, Pernerova 11, Praha 8, 18600
(510) (32) minerální vody, limonády, stolní voda; (35) propagační a reklamní činnost.
(511) 32, 35
(210) O-141672

(111) **229963**
(220) 08.04.1999
(151) 22.01.2001
(540)

MINACTIVE

(730) **Karlovarské minerální vody, a.s.**, Horova 3, Karlovy Vary, 36021, CZ
(740) JUDr. Josef Mrázek, Pernerova 11, Praha 8, 18600
(510) (32) minerální vody, limonády, stolní voda; (35) propagační a reklamní činnost.
(511) 32, 35

(210) O-141673

(111) **229964**
(220) 08.04.1999
(151) 22.01.2001
(540)

VITACTIVE

(730) **Karlovarské minerální vody, a.s.**, Horova 3, Karlovy Vary, 36021, CZ
(740) JUDr. Josef Mrázek, Pernerova 11, Praha 8, 18600
(510) (32) minerální vody, limonády, stolní voda; (35) propagační a reklamní činnost.
(511) 32, 35
(210) O-141674

(111) **231578**
(220) 10.02.1999
(151) 28.03.2001
(540)



(730) **PERSONA GRATA v.o.s.**, Hybernská 8/1000, Praha 1, 11000, CZ
(740) ZEMAN - podkrušnohorská patentová a známková kancelář, Petr Zeman, Hradní 301, Loket, 35733
(510) (6) řemeslné výrobky z kovu, především výrobky zámečnické a kovářské, kovové schránky a skříňky zejména na klenoty, seřfy, jiné výrobky z kovu (např. dekorační) v jiných třídách neuvedené; (18) kůže, imitace kůže, výrobky z kůže a její imitace, například kufry, brašny, kabelky, neceséry, peněženky, pouzdra v jiných třídách neuvedená, etue, opasky, deštníky, slunečníky, hole, řemeny, řemínky, sedlářské výrobky, cestovní vaky; (20) nábytek, zrcadla, jiné výrobky ze dřeva, korku, rákosu, vrbového proutí, kostí, rohoviny, slonoviny, kostic, želvoviny, jantaru, perleti, mořské pěny a náhražek těchto hmot, v jiných třídách neuvedené, ložní potřeby, jako např. matrace, polštáře; (21) sklo a výrobky ze skla, porcelán užitkový, ozdobný a figurální, výrobky z keramiky, majolika, pomůcky, náčiní a nádoby pro domácnost v jiných třídách neuvedené, hřebeny, kartáčnické výrobky, čisticí prostředky; (24) tkaniny, textilní výrobky, např. ochranné povlaky na polštáře, pokrývky, cestovní příkrývky, ložní prádlo všeho druhu, povlaky, přehozy, záclony, záclonky, ubrusy, ubrusky a jiný bytový textil, tapety textilní; (26) krajky, výšivky, paličkováné předměty, stuhy, stužky, tkanice, knoflíky a jiné galanterní výrobky, umělé květiny; (28) hračky, hry stolní společenské, adventní, vánoční a velikonoční ozdoby, rybářské potřeby, lovecké potřeby, sportovní potřeby v jiných třídách nezařazené; (30) perník a jiné trvanlivé pečivo, suchary, sušenky, oplatky.
(511) 6, 18, 20, 21, 24, 26, 28, 30
(210) O-139938

(111) **233967**
(220) 18.09.1998
(151) 25.06.2001
(540)

OREA

(730) **OREA HOTELS a. s.**, Na Pankráci 1062/58, Praha 4, 14000, CZ
(740) Advokátní a patentová kancelář VYSKOČIL, KROŠLÁK a spol., Dana Lukajová, Voršilská 10, Praha 1, 11000
(510) (9) aparáty a přístroje vědecké, geodetické, elektrické, elektronické, fotografické, filmové, optické, přístroje pro vážení, měření, signalizaci, kontrolu, záchranu a přístroje

učební, aparáty pro záznam, převod, přenos, reprodukci zvuku nebo obrazu, telefony, telefonní přístroje, záznamníky, faxy, magnetické suporty zvukových záznamů, automatické distributory a mechanismy na mince, zapisovací pokladny, kalkulační stroje, přístroje pro zpracování informací a počítače včetně jejich jednotlivých částí a náhradních dílů ze třídy 9, nosiče záznamů nahrané i nenahrané, audiovizuální programy, audioprogramy, videokazety nahrané i nenahrané, audiokazety nahrané i nenahrané, audiovizuální díla a hudební díla na nosičích, CD disky, programové vybavení pro počítače, software, databáze, databázové produkty, informace a záznamy v elektronické podobě, informace a záznamy na jakémkoliv nosiči s výjimkou nosičů papírových ze třídy 16, data, databáze, informační produkty v elektronických, datových, informačních a telekomunikačních sítích všeho druhu a na nosičích dat, související software a hardware, elektronické sítě, multimediální aplikace, multimediální nebo informační katalogy, elektronické časopisy, elektronická periodika a knihy v elektronické podobě, počítačové hry, pohledy ilustrované se zvukovou nahrávkou, hlavolamy elektrické nebo elektronické, hrací skříně uváděné v činnost vhozením mince, reklamní přístroje na střídavé obrazy, reklama světelná, reklamní světelné přístroje - vše v rámci této třídy; (16) papír, lepenka a výrobky z těchto materiálů zařazené ve třídě 16, zejména výrobky z papíru, plakáty, fotografie, papír na balení doutníků a cigaret, pohlednice, gratulace, dopisní papíry, obálky, kalendáře zejména nástěnné a stolní, samolepky, obtisky, pexesa, hrací karty, poznámkové bloky, desky na spisy, pořadače, omalovánky, activity books, balicí papír, papírové hračky, školní sešity, skicáky, tužky, pastelky, tuhy, gummy, ořezávátko, ořezávátko strojky, penály, papírové tašky, umělohmotné tašky, papírové kapesníky, hlavolamy, obaly všeho druhu papírové, těžítka, tiskoviny, časopisy, periodika, knihy, katalogy, databázové produkty v papírové formě, databáze v papírové formě, informační produkty, data a databáze v papírové formě, tiskárenské výrobky, písma pro tiskárny, losy, štočky, potřeby pro knižní vazby, lepidla pro papírenství nebo domácnost, materiál pro umělce, štětce, psací stroje a kancelářské potřeby, učební pomůcky, papírové obaly, plastické obaly zařazené v této třídě, listy, pytlíky a sáčky pro obalovou techniku, umělecké nebo ozdobné předměty z papíru nebo z plastických hmot v rámci této třídy, obalové materiály z plastických hmot, zařazené v této třídě; (35) půjčování kancelářských strojů a zařízení, kopírek, automatizované zpracování dat, poskytování informačních produktů propagačního charakteru, marketing, komerční využití Internetu zejména v oblastech komerčních internetových médií a vyhledávacích služeb, marketing a obchod, zprostředkování v obchodních vztazích, zprostředkovatelská činnost v oblasti obchodu a průmyslu, merchandising; (36) směnářská činnost, pronájem pokojů; (37) praní prádla, oděvů, textilu, stavebnictví, zprostředkovatelská činnost ve stavebnictví, stavitelství; (38) výměna zpráv, šíření a výměna informací a zpráv, získávání zpráv a informací, šíření elektronických časopisů, informací, elektronických periodik a knih v elektronické podobě prostřednictvím počítačové sítě zejména Internetu, pomocí satelitů aj., komunikace, informační služby všeho druhu; (39) provoz cestovní kanceláře, provoz turistické kanceláře, provoz veřejné dopravy, provozování parkovišť, průvodcovské služby; (41) provozování tělovýchovných zařízení, půjčování sportovních potřeb, půjčování zvukových nebo zvukově obrazových záznamů, půjčování knih, tiskovin, audiopřístrojů, videopřístrojů, filmů, kulturních a vzdělávacích potřeb a přístrojů, ediční činnost, publikační činnost, zprostředkování v oblasti kultury, výchovy, zábavy a sportu, výchovná, vzdělávací, soutěžní a zábavní činnost, organizace, provozování a provádění her a soutěží i veřejných, provoz rekreační kanceláře; (42) ubytovací služby, stravovací služby, hostinská činnost, hotely, kempy, ubytovací zařízení, provozování zařízení pro regeneraci a rekondici, pronájem ubytování, pronájem ubytovacích zařízení, půjčování ložního prádla, oděvů, klobouků, bot, uniforem, provozování sauny, kadernictví, pedikury, kosmetického salonu, solária, masérské služby, tvorba software, programování, inženýrská činnost ve stavebnictví, půjčování počítačů, tiskáren.

(511) 9, 16, 35, 36, 37, 38, 39, 41, 42

(210) O-136083

Zániky ochranných známek uplynutím doby platnosti

Kapitola obsahuje údaje o ochranných známkách, které zanikly uplynutím doby platnosti podle ustanovení § 29 odst. 1 zákona č. 441/2003 Sb.

Číslo zápisu	Datum zániku		
97594	06.10.2007	214151	06.10.2007
98103	07.10.2007	214648	01.10.2007
111201	05.10.2007	214649	02.10.2007
111202	05.10.2007	214650	07.10.2007
111203	05.10.2007	215061	02.10.2007
111204	05.10.2007	215062	02.10.2007
111205	05.10.2007	215063	03.10.2007
111206	05.10.2007	215064	07.10.2007
111207	05.10.2007	215632	02.10.2007
153146	01.10.2007	215633	02.10.2007
153162	01.10.2007	215635	03.10.2007
153163	01.10.2007	215636	03.10.2007
153165	01.10.2007	216337	01.10.2007
153166	01.10.2007	216338	01.10.2007
153167	01.10.2007	216339	01.10.2007
153169	01.10.2007	216340	01.10.2007
153215	01.10.2007	216341	01.10.2007
153217	01.10.2007	216342	01.10.2007
153218	01.10.2007	216345	03.10.2007
157756	06.10.2007	216346	03.10.2007
157920	06.10.2007	216352	07.10.2007
158081	06.10.2007	216355	07.10.2007
163556	05.10.2007	217120	06.10.2007
163592	04.10.2007	217121	06.10.2007
163694	07.10.2007	217122	06.10.2007
163706	05.10.2007	217786	02.10.2007
208850	03.10.2007	217787	07.10.2007
211554	02.10.2007	218302	01.10.2007
211555	02.10.2007	218303	01.10.2007
211556	03.10.2007	218304	01.10.2007
212216	01.10.2007	218305	06.10.2007
212218	02.10.2007	218773	01.10.2007
212219	03.10.2007	218775	03.10.2007
212220	03.10.2007	219516	01.10.2007
212221	03.10.2007	220999	03.10.2007
212226	07.10.2007	221197	02.10.2007
212228	07.10.2007	221199	07.10.2007
212229	07.10.2007	221200	07.10.2007
212230	07.10.2007	221571	07.10.2007
212929	03.10.2007	221572	07.10.2007
212930	06.10.2007	222150	01.10.2007
214132	01.10.2007	228021	01.10.2007
214135	01.10.2007	229001	01.10.2007
214138	02.10.2007		
214139	02.10.2007		
214141	03.10.2007		
214142	03.10.2007		
214143	03.10.2007		
214144	03.10.2007		
214146	06.10.2007		
214147	06.10.2007		
214150	06.10.2007		

Vzdání se práv k ochranné známce

Vlastník ochranné známky se může podle ustanovení § 30 zákona č. 441/2003 Sb. u Úřadu písemným prohlášením vzdát práv k ochranné známce v rozsahu všech výrobků nebo služeb, pro které byla zapsána, nebo některých z nich. Účinky tohoto prohlášení nastávají dnem doručení prohlášení vlastníka ochranné známky Úřadu a nelze je vzít zpět. V této kapitole je tedy uvedeno datum účinnosti vzdání se práv k ochranné známce. Pokud se vlastník vzdal práv k ochranné známce jen v rozsahu některých výrobků a služeb, je pod příslušným INID kódem zveřejněn rovněž zbývající seznam výrobků a služeb, pro které ochranné známka zůstává zapsána.

Tato kapitola dále zahrnuje údaje o ochranných známkách, u kterých vlastník písemným prohlášením omezil rozsah ochrany ve vztahu k prvku ochranné známky.

(111) 246990

(540)

PaulGünther Prague

(210) O-177865

s účinností ode dne 17.04.2008/vzdání se práv k ochranné známce

Změny vlastníků ochranných známek

Kapitola obsahuje údaje o ochranných známkách, které byly převedeny nebo přešly ve smyslu ustanovení § 15 odst. 1, 2 a § 16 zákona č. 441/2003 Sb. na jiného vlastníka v rozsahu všech zapsaných výrobků nebo služeb.

Číslo zápisu	Dřívější vlastník	Nynější vlastník	S účinností od
90988	SETUZA a.s., Žukovova 100, Ústí nad Labem, 40129, CZ	OLEOFIN a.s., Anglická 140/20, Praha 2, 12000, CZ	21.04.2008
105665	SETUZA a.s., Žukovova 100, Ústí nad Labem, 40129, CZ	OLEOFIN a.s., Anglická 140/20, Praha 2, 12000, CZ	21.04.2008
108150	SETUZA a.s., Žukovova 100, Ústí nad Labem, 40129, CZ	OLEOFIN a.s., Anglická 140/20, Praha 2, 12000, CZ	21.04.2008
108278	SETUZA a.s., Žukovova 100, Ústí nad Labem, 40129, CZ	OLEOFIN a.s., Anglická 140/20, Praha 2, 12000, CZ	21.04.2008
108366	SETUZA a.s., Žukovova 100, Ústí nad Labem, 40129, CZ	OLEOFIN a.s., Anglická 140/20, Praha 2, 12000, CZ	21.04.2008
110133	SETUZA a.s., Žukovova 100, Ústí nad Labem, 40129, CZ	OLEOFIN a.s., Anglická 140/20, Praha 2, 12000, CZ	21.04.2008
110192	SETUZA, a.s., Žukovova 100, Ústí nad Labem, 40129, CZ	OLEOFIN a.s., Anglická 140/20, Praha 2, 12000, CZ	21.04.2008
110216A	SETUZA a.s., Žukovova 100, Ústí nad Labem, 40129, CZ	OLEOFIN a.s., Anglická 140/20, Praha 2, 12000, CZ	21.04.2008
110220	SETUZA a.s., Žukovova 100, Ústí nad Labem, 40129, CZ	OLEOFIN a.s., Anglická 140/20, Praha 2, 12000, CZ	21.04.2008
150533	SETUZA, a.s., Žukovova 100, Ústí nad Labem, 40129, CZ	OLEOFIN a.s., Anglická 140/20, Praha 2, 12000, CZ	21.04.2008
153963	SETUZA, a.s., Žukovova 100, Ústí nad Labem, 40129, CZ	OLEOFIN a.s., Anglická 140/20, Praha 2, 12000, CZ	21.04.2008
154145	SETUZA, a.s., Žukovova 100, Ústí nad Labem, 40129, CZ	OLEOFIN a.s., Anglická 140/20, Praha 2, 12000, CZ	21.04.2008
154767	SETUZA a.s., Žukovova 100, Ústí nad Labem, 40129, CZ	OLEOFIN a.s., Anglická 140/20, Praha 2, 12000, CZ	21.04.2008
157666	SETUZA, a.s., Žukovova 100, Ústí nad Labem, 40129, CZ	OLEOFIN a.s., Anglická 140/20, Praha 2, 12000, CZ	21.04.2008
160815	SETUZA a.s., Žukovova 100, Ústí nad Labem, 40129, CZ	OLEOFIN a.s., Anglická 140/20, Praha 2, 12000, CZ	21.04.2008
167548	Pepe (U.K.) Limited, Pepe House, 449-451 High Road, London, GB	PJ Hungary Szolgáltató Korlátolt Felelősségű Társaság, Hajógyári sziget 122, Ép fszt. 3, Budapest, HU	21.04.2008
171305	SETUZA a.s., Žukovova 100, Ústí nad Labem, 40129, CZ	OLEOFIN a.s., Anglická 140/20, Praha 2, 12000, CZ	21.04.2008
171306	SETUZA a.s., Žukovova 100, Ústí nad Labem, 40129, CZ	OLEOFIN a.s., Anglická 140/20, Praha 2, 12000, CZ	21.04.2008
172400A	SETUZA, a.s., Žukovova 100, Ústí nad Labem, 40129, CZ	OLEOFIN a.s., Anglická 140/20, Praha 2, 12000, CZ	21.04.2008
189280	SETUZA, a.s., Žukovova 100, Ústí nad Labem, 40129, CZ	OLEOFIN a.s., Anglická 140/20, Praha 2, 12000, CZ	21.04.2008
192500	Pepe (U.K.) Limited, Pepe House, 449-451 High Road, London, GB	PJ Hungary Szolgáltató Korlátolt Felelősségű Társaság, Hajógyári sziget 122, Ép fszt. 3, Budapest, HU	21.04.2008
198823	DESIGN CENTRUM ČESKÉ REPUBLIKY, Radnická 2, Brno, 60200, CZ	Česká republika - Ministerstvo obchodu a průmyslu, Na Františku 32, Praha 1, 11015, CZ	17.04.2008

Číslo zápisu	Dřívější vlastník	Nynější vlastník	S účinností od
198824	DESIGN CENTRUM ČESKÉ REPUBLIKY, Radnická 2, Brno, 60200, CZ	Česká republika - Ministerstvo obchodu a průmyslu, Na Františku 32, Praha 1, 11015, CZ	17.04.2008
200634	SETUZA a.s., Žukovova 100, Ústí nad Labem, 40129, CZ	OLEOFIN a.s., Anglická 140/20, Praha 2, 12000, CZ	21.04.2008
205356	DESIGN CENTRUM ČESKÉ REPUBLIKY, Radnická 2, Brno, 60200, CZ	Česká republika - Ministerstvo obchodu a průmyslu, Na Františku 32, Praha 1, 11015, CZ	17.04.2008
213336	SETUZA, a.s., Žukovova 100, Ústí nad Labem, 40129, CZ	OLEOFIN a.s., Anglická 140/20, Praha 2, 12000, CZ	21.04.2008
213337	SETUZA, a.s., Žukovova 100, Ústí nad Labem, 40129, CZ	OLEOFIN a.s., Anglická 140/20, Praha 2, 12000, CZ	21.04.2008
214196	Media Production s.r.o., Z. Wintra 21, Plzeň, 32090, CZ	MEDIA PRODUCTION s.r.o., Zikmunda Wintra 21, Plzeň, 32000, CZ	16.04.2008
215227	PERYMONT spol.s r.o., Kamanova 4, Brno, 61200, CZ	PERYMONT repro s.r.o., Kamanova 2643/4, Brno, 61200, CZ	17.04.2008
215478	Pepe (U.K.) Limited, 34 Bridge Road, London, GB	PJ Hungary Szolgáltató Korlátolt Felelősségű Társaság, Hajógyári sziget 122, Ép fszt. 3, Budapest, HU	21.04.2008
216674	ADAM & FRIENDS Reklamní agentura s.r.o., Zikmunda Wintra 21, Plzeň, 32090, CZ	ADAM & FRIENDS s.r.o., Zikmunda Wintra 21, Plzeň, 32000, CZ	16.04.2008
219207	PERYMONT spol.s r.o., Kamanova 4, Brno, 61200, CZ	PERYMONT repro s.r.o., Kamanova 2643/4, Brno, 61200, CZ	17.04.2008
220506	ENRIQUE BERNAT F., S.A., WTC Almeda Park 2 Placa de la Pau s/n 08940-CORNELLA DE LLOBREGAT, Barcelona, ES	CHUPA CHUPS S.A., WTC Almeda Park 2, Placa de la Pau s/n, Cornellá de Llobregat, Barcelona, ES	21.04.2008
220506	CHUPA CHUPS S.A., WTC Almeda Park 2, Placa de la Pau s/n, Cornellá de Llobregat, Barcelona, ES	Perfetti Van Melle S.p.A., Via XXV Aprile 7, Lainate (MI), IT	21.04.2008
222571	LAJKA - PRODUCTION s.r.o., Haštalská 27, Praha 1, 11000, CZ	Lukáš Malý, U starého hřbitova 248/3, Praha 1 - Josefov, 11000, CZ	17.04.2008
227123	MUDr. Bechyně Miroslav, CSc., Čkalova 7/387, Praha 6, 16000, CZ	Růžena Bechyňová, V.P.Čkalova 387/7, Praha 6, 16000, CZ Laura Bechyňová, V.P.Čkalova 387/7, Praha 6, 16000, CZ	16.04.2008
227320	MICHAL ŠRŮTA - CORAZON SPORT, Pražská 156, Hradec Králové, 50004, CZ	CORAZON SPORT s.r.o., Habrmanova 295, Hradec Králové, 50002, CZ	21.04.2008
228731	SETUZA a. s., Žukovova 100, Ústí nad Labem, 40129, CZ	OLEOFIN a.s., Anglická 140/20, Praha 2, 12000, CZ	21.04.2008
229538	ENRIQUE BERNAT F., S.A., WTC Almeda Park 2 Placa de la Pau s/n 08940-CORNELLA DE LLOBREGAT, Barcelona, ES	CHUPA CHUPS S.A., WTC Almeda Park 2, Placa de la Pau s/n, Cornellá de Llobregat, Barcelona, ES	21.04.2008
229538	CHUPA CHUPS S.A., WTC Almeda Park 2, Placa de la Pau s/n, Cornellá de Llobregat, Barcelona, ES	Perfetti Van Melle S.p.A., Via XXV Aprile 7, Lainate (MI), IT	21.04.2008
235803	ENRIQUE BERNAT F., S. A., WTC Almeda Park 2 Placa de la Pau s/n 08940-CORNELLA DE LLOBREGAT, Barcelona, ES	CHUPA CHUPS S.A., WTC Almeda Park 2, Placa de la Pau s/n, Cornellá de Llobregat, Barcelona, ES	21.04.2008
235803	CHUPA CHUPS S.A., WTC Almeda Park 2, Placa de la Pau s/n, Cornellá de Llobregat, Barcelona, ES	Perfetti Van Melle S.p.A., Via XXV Aprile 7, Lainate (MI), IT	21.04.2008
238691	PRAMEN Olomouc s.r.o., Babíčkova 8a, Olomouc, 77200, CZ	JACOBO EUROPE CZ a.s., Bubenská 47, Praha 7, 17000, CZ	21.04.2008
239347	ENRIQUE BERNAT F., S.A., WTC Almeda Park 2 Placa de la Pau s/n 08940-CORNELLA DE LLOBREGAT, Barcelona, ES	CHUPA CHUPS S.A., WTC Almeda Park 2, Placa de la Pau s/n, Cornellá de Llobregat, Barcelona, ES	21.04.2008

Číslo zápisu	Dřívější vlastník	Nynější vlastník	S účinností od
239347	CHUPA CHUPS S.A., WTC Almeda Park 2, Placa de la Pau s/n, Cornellá de Llobregat, Barcelona, ES	Perfetti Van Melle S.p.A., Via XXV Aprile 7, Lainate (MI), ES	21.04.2008
239348	ENRIQUE BERNAT F., S.A., WTC Almeda Park 2 Placa de la Pau s/n 08940-CORNELLA DE LLOBREGAT, Barcelona, ES	CHUPA CHUPS S.A., WTC Almeda Park 2, Placa de la Pau s/n, Cornellá de Llobregat, Barcelona, ES	21.04.2008
239348	CHUPA CHUPS S.A., WTC Almeda Park 2, Placa de la Pau s/n, Cornellá de Llobregat, Barcelona, ES	Perfetti Van Melle S.p.A., Via XXV Aprile 7, Lainate (MI), IT	21.04.2008
239349	ENRIQUE BERNAT F., S.A., WTC Almeda Park 2 Placa de la Pau s/n 08940-CORNELLA DE LLOBREGAT, Barcelona, ES	CHUPA CHUPS S.A., WTC Almeda Park 2, Placa de la Pau s/n, Cornellá de Llobregat, Barcelona, ES	21.04.2008
239349	CHUPA CHUPS S.A., WTC Almeda Park 2, Placa de la Pau s/n, Cornellá de Llobregat, Barcelona, ES	Perfetti Van Melle S.p.A., Via XXV Aprile 7, Lainate (MI), IT	21.04.2008
239350	ENRIQUE BERNAT F., S.A., WTC Almeda Park 2 Placa de la Pau s/n 08940-CORNELLA DE LLOBREGAT, Barcelona, ES	CHUPA CHUPS S.A., WTC Almeda Park 2, Placa de la Pau s/n, Cornellá de Llobregat, Barcelona, ES	21.04.2008
239350	CHUPA CHUPS S.A., WTC Almeda Park 2, Placa de la Pau s/n, Cornellá de Llobregat, Barcelona, ES	Perfetti Van Melle S.p.A., Via XXV Aprile 7, Lainate (MI), IT	21.04.2008
239724	PRAMEN OLOMOUC s.r.o., Babičková 8a, Olomouc, 77200, CZ	JACOBO EUROPE CZ a.s., Bubenská 47, Praha 7, 17000, CZ	21.04.2008
240354	BLOOMSBURY PACIFIC SLOVAKIA a.s., Zvolenská cesta 2740, Lučenec, 98401, SK	NOVOKER, a.s., Zvolenská cesta 2740, Lučenec, 98401, SK	22.04.2008
241746	MEDFINCO s. r. o., Na Výsluní 201/13, Praha 10, 10000, CZ	Jiří Huml, Listopadová 130, Praha 9, 19012, CZ	16.04.2008
244474	LAJKA - PRODUCTION s.r.o., Haštalská 27, Praha 1, 11000, CZ	Lukáš Malý, U starého hřbitova 248/3, Praha 1 - Josefov, 11000, CZ	17.04.2008
249005	SVCS s.r.o., Optátova 37, Brno, 63700, CZ	SVCS TRADING LTD, Avensia Court no. 3, office 111, Gr. Afxentiou Avenue, P.C. 6023, Larnaca, CY	21.04.2008
254380	LAJKA - FILM s.r.o., U starého hřbitova 248/3, Praha 1, 11000, CZ	Lukáš Malý, U starého hřbitova 248/3, Praha 1 - Josefov, 11000, CZ	17.04.2008
261751	ASAHI KASEI KABUSHIKI KAISHA, 2-6, Dojimahama 1-chome, Kita-ku, Osaka, JP	SUMITOMO Chemical Co., Ltd., 27-1, Shinkawa 2-chome, Chuo-ku, Tokyo, JP	21.04.2008
262699	SVCS s.r.o., Optátova 37, Brno, 63700, CZ	SVCS TRADING LTD, Avensia Court no. 3, office 111, Gr. Afxentiou Avenue, P.C. 6023, Larnaca, CY	21.04.2008
265634	ZEMKO, k. s., Komenského 656, Česká Skalice, 55203, CZ	SKALIČAN a.s., Zelená 226, Česká Skalice, 55203, CZ	21.04.2008
265638	ZEMKO, k. s., Komenského 656, Česká Skalice, 55203, CZ	SKALIČAN a.s., Zelená 226, Česká Skalice, 55203, CZ	21.04.2008
269542	Nutra Corp., 255 Keele St., Toronto, Ontario, CA	PHARMA UNITED INC., 255 Keele St., Toronto, Ontario, CA	17.04.2008
271864	SETUZA, a.s., Žukovova 100, Ústí nad Labem, 40001, CZ	OLEOFIN a.s., Anglická 140/20, Praha 2, 12000, CZ	21.04.2008
273086	Nutra Corp., 255 Keele St., Toronto, Ontario, CA	PHARMA UNITED INC., 255 keele St., Toronto, Ontario, CA	17.04.2008
277058	LOGISTIC s.r.o., Nádražní 1666, Písek, 39701, CZ	Bohemian Steel Trade s.r.o., Zátkovo nábřeží 448, České Budějovice, 37001, CZ	17.04.2008
285277	Miroslav Babický U Pešků s.r.o., Nám. Míru 9, Praha 2, 12000, CZ	Petr Mikulášek, Vrchlického 76/886, Praha 5, 15500, CZ	21.04.2008
290322	TRADUS PLC, The Matrix Complex, 91 Peterborough Road, London SW6 3BU, GB	Tradus AG, Grafenauweg 12, Zug, CH	22.04.2008

Číslo zápisu	Dřívější vlastník	Nynější vlastník	S účinností od
290681	SETUZA a.s., Žukovova 100, Ústí nad Labem, 40003, CZ	OLEOFIN a.s., Anglická 140/20, Praha 2, 12000, CZ	21.04.2008
290682	SETUZA a.s., Žukovova 100, Ústí nad Labem, 40003, CZ	OLEOFIN a.s., Anglická 140/20, Praha 2, 12000, CZ	21.04.2008
290965	SETUZA a.s., Žukovova 100, Ústí nad Labem, 40003, CZ	OLEOFIN a.s., Anglická 140/20, Praha 2, 12000, CZ	21.04.2008
292395	Švejnoha Milan, Kladská 1423, Úvaly, 25082, CZ	AUTOJOB s.r.o., V Úžlabině 2363/74, Praha 10 - Strašnice, 10000, CZ	16.04.2008

Změny v údajích o vlastních ochranných známkách

Kapitola obsahuje ochranné známky, u kterých byla v rejstříku ochranných známkách vyznačena změna v údajích o vlastních ve smyslu ustanovení § 27 odst. 2 a 7 zákona č. 441/2003 Sb.

Číslo zápisu	Vlastník	S účinností od
102650	SpofaDental a.s., Markova 238, Jičín, 50646, CZ	21.04.2008
153519	SpofaDental a.s., Markova 238, Jičín, 50646, CZ	21.04.2008
153520	SpofaDental a.s., Markova 238, Jičín, 50646, CZ	21.04.2008
153562	SpofaDental a.s., Markova 238, Jičín, 50646, CZ	21.04.2008
163756	Visa International Service Association a Delaware Corporation, 900 Metro Center Boulevard, Foster City, CA, US	21.04.2008
163950	BAYER CROPSCIENCE LIMITED, 230, Cambridge Science Park, Cambridge CB4 0WB, GB	17.04.2008
165768	BMT Medical Technology s.r.o., Cejl 50, Brno, 65660, CZ	22.04.2008
177691	BMT Medical Technology s.r.o., Cejl 50, Brno, 65660, CZ	22.04.2008
177693	BMT Medical Technology s.r.o., Cejl 50, Brno, 65660, CZ	22.04.2008
177695	BMT Medical Technology s.r.o., Cejl 50, Brno, 65660, CZ	22.04.2008
180767	BMT Medical Technology s.r.o., Cejl 50, Brno, 65660, CZ	22.04.2008
180768	BMT Medical Technology s.r.o., Cejl 50, Brno, 65660, CZ	22.04.2008
184594	BMT Medical Technology s.r.o., Cejl 50, Brno, 65660, CZ	22.04.2008
184885	BMT Medical Technology s.r.o., Cejl 50, Brno, 65660, CZ	22.04.2008
189508	BMT Medical Technology s.r.o., Cejl 50, Brno, 65660, CZ	22.04.2008
192881	BMT Medical Technology s.r.o., Cejl 50, Brno, 65660, CZ	22.04.2008
199016	Asociace českých filmových klubů, o. s., Sportovní hala, nám. Míru 860, Uherské Hradiště, 68601, CZ	17.04.2008
207049	Jindra Kropáčková, Na bateriích 477/41, Praha 6 - Břevnov, 16200, CZ	22.04.2008
207079	BMT Medical Technology s.r.o., Cejl 50, Brno, 65660, CZ	22.04.2008
207080	BMT Medical Technology s.r.o., Cejl 50, Brno, 65660, CZ	22.04.2008
207081	BMT Medical Technology s.r.o., Cejl 50, Brno, 65660, CZ	22.04.2008
207082	BMT Medical Technology s.r.o., Cejl 50, Brno, 65660, CZ	22.04.2008
207085	BMT Medical Technology s.r.o., Cejl 50, Brno, 65660, CZ	22.04.2008
207086	BMT Medical Technology s.r.o., Cejl 50, Brno, 65660, CZ	22.04.2008
208343	Jindra Kropáčková, Na bateriích 477/41, Praha 6 - Břevnov, 16200, CZ	22.04.2008
212434	Jindra Kropáčková, Na bateriích 477/41, Praha 6 - Břevnov, 16200, CZ	22.04.2008
213718	ALES, s.r.o., Velké náměstí 4, Strakonice, 38601, CZ	17.04.2008
217507	AMK Automotodrom Brno - Masarykův okruh, o.s., P.O.Box 7, Brno, 64100, CZ	22.04.2008
217508	AMK Automotodrom Brno - Masarykův okruh, o.s., P.O.Box 7, Brno, 64100, CZ	22.04.2008
217509	AMK Automotodrom Brno - Masarykův okruh, o.s., P.O.Box 7, Brno, 64100, CZ	22.04.2008
218463	Burda Communications s.r.o., Thámova 221/7, Praha 8, 18600, CZ	21.04.2008
219720	ALES, s.r.o., Velké náměstí 4, Strakonice, 38601, CZ	17.04.2008
219721	ALES, s.r.o., Velké náměstí 4, Strakonice, 38601, CZ	17.04.2008
220427	SPARKYS s.r.o., Panská 7/890, Praha 1, 11000, CZ	21.04.2008
220428	SPARKYS s.r.o., Panská 7/890, Praha 1, 11000, CZ	21.04.2008
220862	Semic Trade, s.r.o., Volutová 2521/18, Praha 5, 15500, CZ	22.04.2008
223416	BMT Medical Technology s.r.o., Cejl 50, Brno, 65660, CZ	22.04.2008
223417	BMT Medical Technology s.r.o., Cejl 50, Brno, 65660, CZ	22.04.2008
223418	BMT Medical Technology s.r.o., Cejl 50, Brno, 65660, CZ	22.04.2008
223754	LONZA, Inc., 90 Boroline Road, ALLENDALE, NJ, US	17.04.2008

Číslo zápisu	Vlastník	S účinností od
224193	BMT Medical Technology s.r.o., Cejl 50, Brno, 65660, CZ	22.04.2008
226088	PERSONA GRATA v.o.s., Hybernská 8/1000, Praha 1, 11000, CZ	16.04.2008
227440	Jindra Kropáčková, Na bateriích 477/41, Praha 6 - Břevnov, 16200, CZ	22.04.2008
227953	Jindra Kropáčková, Na bateriích 477/41, Praha 6 - Břevnov, 16200, CZ	22.04.2008
228932	BMT Medical Technology s.r.o., Cejl 50, Brno, 65660, CZ	22.04.2008
228933	BMT Medical Technology s.r.o., Cejl 50, Brno, 65660, CZ	22.04.2008
230896	PSJ, a.s., Jiráskova 3960/32, Jihlava, 58604, CZ	17.04.2008
231393	BMT Medical Technology s.r.o., Cejl 50, Brno, 65660, CZ	22.04.2008
231578	PERSONA GRATA v.o.s., Hybernská 8/1000, Praha 1, 11000, CZ	16.04.2008
231764	Mandaus Jiří, Edvarda Beneše 1590/24, Plzeň, 30100, CZ	16.04.2008
235337	TQ3 Travel Solutions GmbH, Frankfurter Str. 10-14, Eschborn, DE	21.04.2008
235338	TQ3 Travel Solutions GmbH, Frankfurter Str. 10-14, Eschborn, DE	21.04.2008
237855	GECOM, spol. s r.o., V Pitkovičkách 14, Praha 10 - Pitkovice, 10400, CZ	18.04.2008
240113	KT MOTORSPORT spol. s r. o., Helfertova 44, Brno, 61300, CZ	17.04.2008
246990	Multi - Shipping s.r.o., 1. pluku 8 - 10/621, Praha 8, 18630, CZ	21.04.2008
252627	ColorCap Czech s.r.o., Okrajová 163/4c, Havířov - Podlesí, 73601, CZ	16.04.2008
253501	ALFA MODEL s.r.o., Nový Svět 89/4, Praha 1 - Hradčany, 11800, CZ	16.04.2008
256136	EUROPEAN DREAM AIRWAYS, a.s., Malátova 17, Praha 5, 15000, CZ	16.04.2008
256137	EUROPEAN DREAM AIRWAYS, a.s., Malátova 17, Praha 5, 15000, CZ	16.04.2008
258187	Aponia Software, s.r.o., Hněvkovského 30/65, Brno, 61700, CZ	16.04.2008
258188	Aponia Software, s.r.o., Hněvkovského 30/65, Brno, 61700, CZ	16.04.2008
258189	Aponia Software, s.r.o., Hněvkovského 30/65, Brno, 61700, CZ	16.04.2008
262753	Aponia Software, s.r.o., Hněvkovského 30/65, Brno, 61700, CZ	16.04.2008
265632	ZEMKO, k. s., Komenského 656, Česká Skalice, 55203, CZ	17.04.2008
265633	ZEMKO, k. s., Komenského 656, Česká Skalice, 55203, CZ	17.04.2008
265634	ZEMKO, k. s., Komenského 656, Česká Skalice, 55203, CZ	17.04.2008
265635	ZEMKO, k. s., Komenského 656, Česká Skalice, 55203, CZ	17.04.2008
265636	ZEMKO, k. s., Komenského 656, Česká Skalice, 55203, CZ	17.04.2008
265637	ZEMKO, k. s., Komenského 656, Česká Skalice, 55203, CZ	17.04.2008
265638	ZEMKO, k. s., Komenského 656, Česká Skalice, 55203, CZ	17.04.2008
267507	PSJ, a.s., Jiráskova 3960/32, Jihlava, 58604, CZ	17.04.2008
267508	PSJ, a.s., Jiráskova 3960/32, Jihlava, 58604, CZ	17.04.2008
267509	PSJ, a.s., Jiráskova 3960/32, Jihlava, 58604, CZ	17.04.2008
269197	Jindra Kropáčková, Na bateriích 477/41, Praha 6 - Břevnov, 16200, CZ	22.04.2008
288075	Jindra Kropáčková, Na bateriích 477/41, Praha 6 - Břevnov, 16200, CZ	22.04.2008
290322	TRADUS PLC, The Matrix Complex, 91 Peterborough Road, London SW6 3BU, GB	22.04.2008
290322	Tradus AG, Grafenastrasse 11, Zug, CH	22.04.2008
295311	Žabka, a.s., Antala Staška 510/38, Praha 4, 14000, CZ	22.04.2008
295312	Žabka, a.s., Antala Staška 510/38, Praha 4, 14000, CZ	22.04.2008
295313	Žabka, a.s., Antala Staška 510/38, Praha 4, 14000, CZ	22.04.2008
295314	Žabka, a.s., Antala Staška 510/38, Praha 4, 14000, CZ	22.04.2008
295469	Žabka, a.s., Antala Staška 510/38, Praha 4, 14000, CZ	22.04.2008
296594	ORFIP s.r.o., Lužná 591, Praha 6 - Vokovice, 16000, CZ	16.04.2008
296783	Renáta Sedláčková, U Tvrze 1, Třebotov, 25226, CZ	22.04.2008

Ostatní rozhodné údaje a úřední opravy

Kapitola zahrnuje zejména přetřídění seznamu výrobků a služeb v návaznosti na mezinárodní zápis, opravu chyb ve formulaci, přepisů a zjevných nesprávností za účelem uvedení do souladu se skutečností. V této kapitole jsou zveřejňovány jen takové údaje, které nemohou být zveřejněny spolu se zveřejněním přihlášky nebo se zápisem ochranné známky. Dále kapitola obsahuje důležitá úřední sdělení.

(97) **EP 1576078**

Datum provedení změny: 21.04.2008

V rejstříku evropských patentů a ve Věstníku 39/2007 v části "Zveřejněné překlady evropských patentových spisů" bylo v důsledku písařské chyby jako jméno majitele evropského patentu chybně uvedeno "Dracowo Forschungs-und Enwicklungs GmbH".

Správný údaj je "Dracowo Forschungs-und Entwicklungs GmbH".

(111) **293326**

(210) O-448305

Datum provedení změny: 18.04.2008

Na základě požadavku OMPI byly u výše uvedené ochranné známky provedeny následující změny:

původně třída 36 "zprostředkování v investiční výstavbě" - přetříděno do třídy 37;

termín původně ze třídy 37 "technické služby ve stavebnictví" upřesněn na "služby technického poradenství ve stavebnictví" a přetříděn do třídy 42.

(111) **296783**

(210) O-446254

Datum provedení změny: 21.04.2008

Úřední oprava:

v návaznosti na žádost zástupce opravena adresa u obou vlastníků, a to v názvu ulice z Na Vinici na Nad vinicí.