

Číselné INID kódy pro označování bibliografických dat technických řešení

INID Codes for the identification of bibliographic data of technical solutions

(Standard WIPO ST. 9 a ST. 80)

(11)	číslo patentu/zápisu/osvědčení	(11)	Number of the patent/registration/certification
(15)	datum zápisu průmyslového vzoru	(15)	Industrial design registration date
(21)	číslo přihlášky/zádsti	(21)	Application number
(22)	datum podání přihlášky/zádsti	(22)	Date of application filing
(23)	údaje o výstavní prioritě	(23)	Exhibition priority data
(28)	počet průmyslových vzorů	(28)	Number of industrial designs included in the application
(31)	číslo prioritní přihlášky	(31)	Number of priority application
(32)	datum podání prioritní přihlášky	(32)	Filing date of priority application
(33)	země priority	(33)	Priority country
(40)	datum zveřejnění přihlášky vynálezu	(40)	Date of publication of patent application
(45)	datum zveřejnění zapsaného průmyslového vzoru	(45)	Publication date of the registered industrial design
(47)	datum zveřejnění udělení patentu a zápisu užitého vzoru, datum zápisu užitého vzoru, datum oznámení udělení evropského patentu v Evropském patentovém věstníku	(47)	Publication date of patent granting and publication date of utility model registration, registration date of utility model, publication date of European patent granting in the European patent bulletin
(51)	mezinárodní patentové třídění/Locarnské třídění průmyslových vzorů	(51)	International Patent Classification/ Locarno Classification for Industrial Designs
(54)	název	(54)	Title
(55)	vyobrazení průmyslového vzoru	(55)	Reproduction of the industrial design
(57)	anotace	(57)	Abstract
(68)	číslo základního patentu	(68)	Number of the basic patent
(71)	označení přihlašovatele/zadatele	(71)	Applicant
(72)	označení původce	(72)	Inventor
(73)	označení majitele/vlastníka	(73)	Owner
(74)	označení zástupce	(74)	Attorney's name and address
(86)	číslo mezinárodní přihlášky	(86)	International application number
(87)	číslo mezinárodního zveřejnění	(87)	International publication number
(92)	datum a číslo první registrace přípravku pro Českou republiku	(92)	Date and number(s) of the first authorization to market the product in the CZ
(93)	datum, číslo a země první registrace přípravku v rámci Společenství	(93)	Date, number(s) and country of the first authorization to market the product in the EEC
(94)	doba platnosti osvědčení	(94)	Term of certification validity
(95)	označení a typ přípravku	(95)	Name of the product and product type
(96)	datum podání a číslo evropské patentové přihlášky	(96)	European patent application filing date and number
(97)	datum zveřejnění a číslo zveřejnění evropské patentové přihlášky v Evropském patentovém věstníku	(97)	European patent application publication date and publication number in the European patent bulletin

Číselné INID kódy pro označování bibliografických dat ochranných známek

INID codes and minimum required for the identification of bibliographics data relating to marks

(Standard WIPO ST.60)

(111)	Číslo zápisu ochranné známky (registrace)	(111)	Number of registration
(151)	Datum zápisu ochranné známky	(151)	Date of the registration
(210)	Číslo přihlášky ochranné známky (spisu)	(210)	Number of the application
(220)	Datum podání přihlášky	(220)	Date of filing of the application
(320)	Datum vzniku práva přednosti	(320)	Date of the first application
(442)	Datum zveřejnění přihlášky po průzkumu	(442)	Date of the publication of the examined application
(450)	Datum zveřejnění zápisu ochranné známky ve Věstníku	(450)	Date of publication of the registration
(510)	Seznam výrobků a služeb	(510)	List of goods and/or services
(511)	Číslo třídy výrobků a služeb	(511)	Number of the class of goods and/or services
(526)	Omezení rozsahu ochrany o prvek	(526)	Disclaimer
(540)	Znění nebo vyobrazení ochranné známky	(540)	Reproduction of the mark
(551)	Kolektivní ochranná známka	(551)	Collective mark
(554)	Prostorová ochranná známka	(554)	Three-dimensional mark
(558)	Ochranná známka tvořená pouze barvou nebo kombinací barev	(558)	Mark consisting exclusively of one or several colours
(583)	Datum právní moci rozhodnutí/výsledek rozhodnutí	(583)	Date of the legal force of the decision/ result of the decision
(591)	Údaje o barevnosti ochranné známky	(591)	Information concerning colour
(730)	Přihlašovatel/vlastník ochranné známky	(730)	The applicant or the holder of the mark
(740)	Zástupce	(740)	Name and address of the representative
(811)	Mezinárodní číslo zápisu ochranné známky	(811)	Number of the international registration
(890)	Kód státu ochrany mezinárodní ochranné známky	(890)	INID code of the state of the international mark

Kódy pro kódování záhlaví oznámení publikovaných ve Věstníku

(Standard WIPO ST. 17)

BB9A	zveřejněné přihlášky vynálezů	MK4A	zánik patentů uplynutím doby platnosti
FG1K	zapsané užité vzory	MK4F	zánik autorských osvědčení uplynutím doby platnosti
FG4A	udělené patenty	MK4Q	zánik průmyslového vzoru uplynutím doby ochrany
FG4Q	zapsané průmyslové vzory	MM4A	zánik patentů pro nezaplacení ročních poplatků
LD3K	částečný výmaz užitého vzoru	MM4F	zánik autorských osvědčení pro nezaplacení ročních poplatků
LD4Q	částečný výmaz průmyslového vzoru	ND1K	prodloužení platnosti užitého vzoru
MA4A	zánik patentu vzdáním se	ND4Q	obnova doby ochrany průmyslového vzoru
MA4F	zánik autorských osvědčení vzdáním se	PA4A	změna autorského osvědčení na patent
MC3K	výmaz užitého vzoru	PC9A	změna dispozičního práva k vynálezu
MC4A	zrušení patentu	PD1K	převod práv a ostatní změny majitelů užitého vzoru
MC4F	zrušení autorského osvědčení	PD4A	převod práv a ostatní změny majitelů patentů
MC4Q	výmaz průmyslového vzoru	PD4Q	převod práv a ostatní změny vlastníků průmyslových vzorů
MH1K	zánik užitého vzoru vzdáním se	QA9A	nabídka licence
MH4A	částečné zrušení patentu	SB4A	zapsané patenty do rejstříku po odtajnění
MH4F	částečné zrušení autorského osvědčení	SB4F	zapsaná autorská osvědčení do rejstříku po odtajnění
MH4Q	zánik průmyslového vzoru vzdáním se		
MK1K	zánik užitého vzoru uplynutím doby platnosti		

Opravy Změny Různé

Opravy u přihlášek vynálezů s žádostí o udělení patentu

HA9A	jmenování vynálezce	HF9A	oprava dat
HB9A	oprava jmen	HG9A	oprava chyb v třídění
HC9A	změna jmen	HH9A	oprava nebo změna všeobecně
HD9A	oprava adres	HK9A	tiskové chyby v úřed. věstnících
HE9A	změna adres		

Opravy ochranných dokumentů

patenty	autorská osvědčení	užité vzory	průmyslové vzory	
TA4A	TA4F	TA1K	TA4Q	jmenování vynálezce
TB4A	TB4F	TB1K	TB4Q	oprava jmen
TC4A	TC4F	TC1K	TC4Q	změna jmen
TD4A	TD4F	TD1K	TD4Q	oprava adres
TE4A	TE4F	TE1K	TE4Q	změna adres
TF4A	TF4F	TF1K	TF4Q	oprava dat
TG4A	TG4F	TG1K	TG4Q	oprava chyb v třídění
TH4A	TH4F	TH1K	TH4Q	oprava nebo změna všeobecně
TK9A	TK9F	TK1K	TK4Q	tiskové chyby v úřed. věstnících

Kódy pro označování zemí a mezinárodních organizací použité ve věstníku

AT	Rakousko
BE	Belgie
BR	Brazílie
CH	Švýcarsko
CN	Čína
CY	Kypr
CZ	Česká republika
DE	Spolková republika Německo
FR	Francie
GB	Velká Británie
IL	Izrael
JP	Japonsko
KR	Korejská republika
LK	Srí Lanka
LU	Lucembursko
NL	Nizozemí
PL	Polsko
SE	Švédsko
SK	Slovensko
US	Spojené státy americké

Kódy pro označování států USA použité ve věstníku

CA	California
CO	Colorado
DE	Delaware
IL	Illinois
MI	Michigan
NY	New York
OH	Ohio

BB9A Zveřejněné přihlášky vynálezů - přehled podle čísel přihlášek

Dále uvedené přihlášky vynálezů byly zveřejněny dnem, uvedeným ve Věstníku podle zákona č. 527/1990 Sb., o vynálezech a zlepšovacích návrzích, ve znění pozdějších předpisů, a jsou k dispozici v patentové knihovně Úřadu průmyslového vlastnictví, Antonína Čermáka 2a, 160 68, Praha 6.

2006-196	<i>C 08 F 20/58</i>	(2006.01)
2006-515	<i>B 65 D 88/22</i>	(2006.01)
2006-620	<i>G 01 G 9/00</i>	(2006.01)
2006-635	<i>F 16 H 3/54</i>	(2006.01)
2006-636	<i>F 16 H 3/70</i>	(2006.01)
2006-637	<i>G 01 S 13/74</i>	(2006.01)
2006-638	<i>B 24 B 3/00</i>	(2006.01)
2006-642	<i>G 01 N 27/22</i>	(2006.01)
2006-644	<i>C 10 L 5/46</i>	(2006.01)
2006-645	<i>F 24 F 7/06</i>	(2006.01)
2006-646	<i>A 01 N 65/00</i>	(2006.01)
2006-647	<i>C 03 B 9/453</i>	(2006.01)
2006-648	<i>F 01 B 7/14</i>	(2006.01)
2006-649	<i>B 32 B 37/02</i>	(2006.01)
2006-652	<i>C 23 C 14/00</i>	(2006.01)
2007-16	<i>D 01 H 4/10</i>	(2006.01)
2007-85	<i>D 05 B 47/00</i>	(2006.01)
2007-148	<i>B 60 Q 1/04</i>	(2006.01)
2007-218	<i>A 01 K 23/00</i>	(2006.01)
2008-71	<i>A 61 L 2/04</i>	(2006.01)
2008-109	<i>F 23 D 3/08</i>	(2006.01)

Zveřejněné přihlášky vynálezů - řazené podle MPT

- (51) **A01K 23/00** (2006.01)
(21) **2007-218**
(71) APPLE JU STUDIO INC., Wan-Hwa Dist., Taipei, TW
(72) Tsai Chia-Chien, Wan-Hwa Dist., Taipei, TW
(54) **Zařízení na zachycení zvířecích exkrementů**
(22) 23.03.2007
(57) Zařízení na zachycení zvířecích exkrementů, příznivé k životnímu prostředí obsahuje nosnou základnu s první příložkou (21) a množstvím prvních magnetických přichytek (221) ve tvaru tablet. První příložka (21) je vytvořena s množstvím od sebe vzdálených prvních úložných otvorů (211) uspořádaných po délce první příložky (21). Každá z magnetických přichytek (221) je uložena v jednom z příslušných prvních úložných otvorů (211). Zařízení dále obsahuje sběrací ústrojí s druhou příložkou (41) s množstvím druhých magnetických přichytek (421) ve tvaru tablet, jakož i poddajný sběrací vak připojený k druhé příložce (41). Tato druhá příložka (41) je vytvořena s množstvím druhých úložných otvorů (411) a každá z druhých magnetických přichytek (421) je uložena v příslušném druhém úložném otvoru (411) a je magneticky přitažena k příslušné první magnetické přichytce (221).

(74) PATENTSERVIS Praha a.s., Jivenská 1273/1, Praha 4, 14021

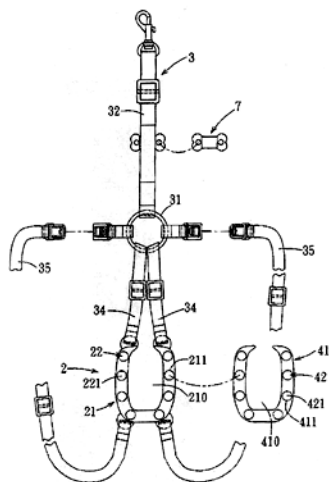

- (51) **A01N 65/00** (2006.01)
A01N 59/00 (2006.01)
(21) **2006-646**
(71) Kalvoda Jaroslav, Lhota pod Libčany, CZ
(72) Kalvoda Jaroslav, Lhota pod Libčany, CZ
(54) **Příprava zálivky obsahující extrakt z náprstníku červeného, jinanu dvouláložného a dusičnan draselný a její vliv na rostliny**
(22) 12.10.2006
(57) Zálivka se připraví smísením extraktu z náprstníku červeného, extraktu z jinanu dvouláložného a dusičnanu draselného ve vhodném poměru a její účinek se projevuje hlavně zvyšováním výnosů a urychlováním růstu.

- (51) **A61L 2/04** (2006.01)
(21) **2008-71**
(71) Sieger Ladislav Ing. CSc., Praha, CZ
(72) Sieger Ladislav Ing. CSc., Praha, CZ
(54) **Tlaková nádoba pro tepelnou sterilizaci vody**
(22) 06.02.2008
(57) Tlaková nádoba (1) pro tepelnou sterilizaci vody je opatřena tepelnou izolací (2) a tepelně izolovaným víkem (3). Tepelně izolované víko (3) je opatřeno bezpečnostním přetlakovým ventilem (4) a regulačním ventilem (5). Pro ohřev vody slouží topné zařízení (6).

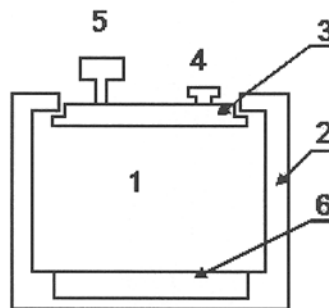

- (51) **B24B 3/00** (2006.01)
(21) **2006-638**
(71) Kotek Karel, Olomouc, CZ
(72) Kotek Karel, Olomouc, CZ
(54) **Zařízení na regeneraci žiletek**
(22) 11.10.2006
(57) Zařízení na regeneraci žiletek sestává z podkladní lepenky /1/, na níž spočívají nekovové podložky /2/ s fixačními trny /3/ pro uložení žiletky a její napojení na magnet /4/.

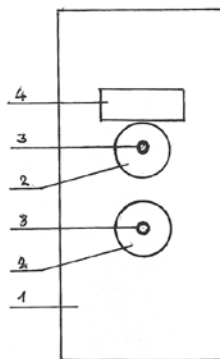

- (51) **B32B 37/02** (2006.01)
(21) **2006-649**
(71) KOMPOZIT - PRAHA s. r. o., Plzeň, CZ
(72) Moroz Nikolai Grigorievich, Praha, CZ
Lukiyanev Sergei Vladimirovich, Praha, CZ
Rezaev Mikhail Sergeevich, Praha, CZ
(54) **Způsob výroby obalů z kompozitních materiálů navíjením a zařízení k provádění tohoto způsobu**
(22) 13.10.2006
(57) Vynález se týká způsobu výroby obalů z kompozitních materiálů navíjením, zahrnujícího zavádění nahřátého vláknitého materiálu do lázně s pojivem, jeho napouštění a ukládání v podobě střídajících se vrstev na rotující trn a následnou polymerizaci pojiva. Před zavedením vláknitého materiálu do lázně s pojivem se vytváří proužek z jeho nenapnutých nití, které jsou uloženy mezi sebou s vůlí o velikosti větší než je dvojnásobek jejich průměru. Při pohybu proužku, před zavedením do lázně, se na něj působí tepelnými impulsy s výkonovou hustotou 30 až 50 W/cm² do plného odstranění technického maziva a vody absorbované z okolí, načež se provádí napouštění v lázni jeho nepřetržitým pohybem pojivem rychlostí 0,1 až 3 m/s, při periodickém vytváření gradientu tlaku větším než 20 až 30 bar a jednostranném vakuování na lokálních zónách po délce nepřevyšující průměr nití. Za lázně s pojivem proužek vystavuje periodicky lokálnímu zplošťování za současného odstraňování zbytků pojiva a zvyšování pnutí do místa výstupu proužku z lázně s pojivem. K uvedenému způsobu slouží zařízení obsahující cívku, vstupní a výstupní hřebeny v podobě přítlačných válečků s usměrňujícími jehlami, vanu s napouštěcí lázní, ohřívací prvek pro ohřátí nití a rozkládací hlavici. V prostoru vany

s napouštěcí lázní je nad proužkem vláknitého materiálu umístěno zařízení v podobě nepohyblivého vějíře z plochých nožů s maximálním poloměrem řezné hrany menším než je průměr vlákna v proužku. Nože jsou umístěny napříč pro změnu úhlu trajektorie proužku ve směru jeho pohybu na každém noži větší než 60°.

(74) Ing. Václav Kratochvíl, patentový zástupce, Tábořská 758/33, Mladá Boleslav, 29301

- (51) **B60Q 1/04** (2006.01)
B60Q 1/06 (2006.01)
(21) **2007-148**
(71) Visteon Global Technologies, Inc., Van Buren Township, MI, US
(72) Popelek Jan Dr. RNDr., Ostrava-Pustkovec, CZ
(54) **Sestava světlotmetu pro motorová vozidla**
(22) 22.02.2007
(32) 13.10.2006
(31) 2006/581050
(33) US
(57) Sestava obsahuje pouzdro (12), připojovací sestavu (10) světlotmetu k rámu motorového vozidla, světelný zdroj, umístěný v pouzdru (12) pro emitování světelných paprsků, a reflektor (18), umístěný v pouzdru (12) a uspořádaný pro směřování světelných paprsků do světelného svazku (20). Reflektor (18) je pohyblivý vzhledem k pouzdru (12) a světelnému zdroji pro seřizování směru světelného svazku (20).
(74) Čermák Hořejš Myslík a spol., JUDr. Karel Čermák, advokát, Národní 32, Praha 1, 11000

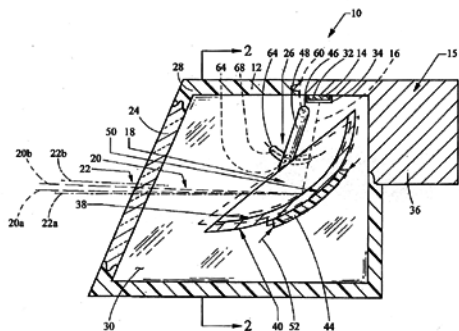

- (51) **B65D 88/22** (2006.01)
(21) **2006-515**
(71) Kvapil Jan, Ústí nad Labem, CZ
(72) Kvapil Jan, Ústí nad Labem, CZ
(54) **Obrovský tlakový zásobník pitné a užitkové vody**
(22) 17.08.2006
(57) Tlakový zásobník pro pitnou a užitkovou vodu má zajistit dostatek vody i z velmi vzdálených zdrojů. Jeho plášť (1) je vyroben z velmi pevného a odolného materiálu, navíc zpevněného výstuhami (2), na koncích opatřeného hřidelí (3), za účelem svinování a snadnější přepravy pro několikanásobné použití. Hřidelí (3) je na koncích opatřen přírubami (4) pro přišroubování napouštěcích hadic a hadice od kompresoru. Zásobník má otočná oka a karabinky (6) sloužící k pevnému připoutání.

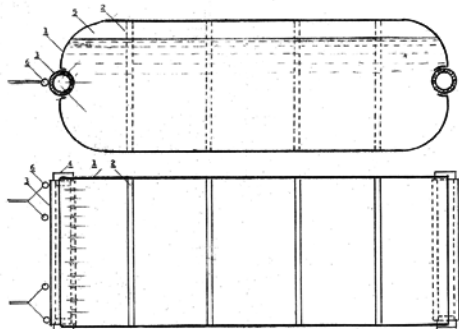

- (51) **C03B 9/453** (2006.01)
(21) **2006-647**
(71) EMHART GLASS S. A., Cham, CH
(72) Lockhart Robert J., Middletown, CT, US
(54) **Vysunovací mechanismus pro stroj na výrobu skleněných lahví sestávající se z jednotlivých sekcí**
(22) 13.10.2006
(32) 13.10.2006
(33) CZ
(57) Vysunovací mechanismus pro stroj na výrobu skleněných lahví sestávající se z jednotlivých sekcí obsahující posunovací prstový soubor zahrnující rameno pro podepření skupiny prstů, přičemž rameno má přední čelo, které spolu s prsty definuje odpovídající počet kapes pro příjem vytvarovaných lahví, přičemž každá kapsa má roh, zadní povrch, odpovídající počet dutin definovaných v zadním čelu, rozvod vzduchu zahrnující vstupní port a rozvod připojující vstupní port ke každé dutině, průchozí otvor sahající od každé dutiny k přednímu čelu na rohu kapsy, odpovídající počet členů tvořících ústí, přičemž každý má základnu uspořádanou pro vložení do dutiny a sloupek pro vložení do otvoru v dutině, přičemž sloupek obsahuje port pro výstup vzduchu na jeho konci a základna zahrnuje rozvod vzduchu pro dodávání vzduchu z rozvodu vzduchu v rameni do portu pro vypouštění vzduchu a prostředek pro rozebíratelné upevnění základny členů tvořících ústí v dutinách s výstupními porty ve zvolené orientaci, přičemž umístění portu vypouštění vzduchu je seřiditelné odstraněním členů tvořících ústí majících sloupky jedné délky a jejich nahrazením členy tvořícími ústí majícími sloupky jiné délky.
(74) PATENTSERVIS Praha a.s., Jivenská 1273/1, Praha 4, 14021

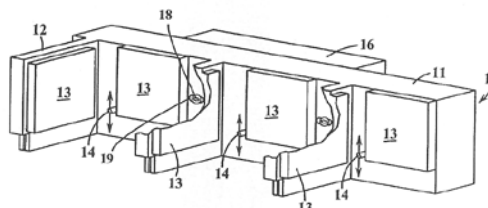

- (51) **C08F 20/58** (2006.01)
C08F 20/60 (2006.01)
C08F 26/06 (2006.01)
C07D 211/00 (2006.01)
C07D 211/14 (2006.01)
C07D 211/58 (2006.01)
C08K 5/3435 (2006.01)
C08K 5/13 (2006.01)
(21) **2006-196**
(71) Ústav makromolekulární chemie AV ČR, Praha, CZ
(72) Podešva Jiří RNDr. CSc., Praha, CZ
Kovářová Jana RNDr. CSc., Praha, CZ
Spěváček Jiří RNDr. DrSc., Praha, CZ
(54) **Kopolymerní stabilizátor obsahující derivát piperidinu a derivát fenolu, způsob jeho výroby a použití**
(22) 23.03.2006
(57) Předmětem řešení je kopolymer obecného vzorce I, kde XXX... znázorňuje hlavní řetězec tohoto kopolymeru, jehož homopolymerní prekursorem je vybrán ze skupiny polymerů nesoucích v bočním řetězci nejméně jednu vinylovou nebo allylovou skupinu. Y¹ a Y² představují distanční uhlovodíkové řetězce, výhodně (CH₂)_n, kde n je 2 až 12, s výhodou 2, Z je atom kyslíku nebo skupiny NH, R¹ je C₁₋₄ alkyl, nebo vždy dvě sousední R¹ tvoří cyklus, R² je atom vodíku nebo C₁₋₄ alkyl, výhodně methyl, m je 3 až 10, s výhodou 3, n je 3 až 6, s výhodou 6 a p je 2 až 10, s výhodou 2. Uvedený kopolymer se připraví tak, že se derivát fenolu obecného vzorce III a derivát piperidinu obecného vzorce IV nechají současně zreagovat s polymerem vybraným ze skupiny polymerů nesoucích v bočním řetězci nejméně jednu vinylovou nebo allylovou skupinu, s výhodou polybutadienem, majícím obsah monomerních jednotek typu 1,2 alespoň 5 % hmot., v

- (74) Patentové a licenční služby SSČ AV ČR, Národní 3, Praha 1, 11000

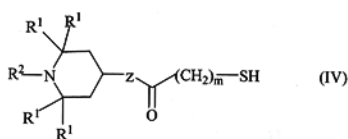
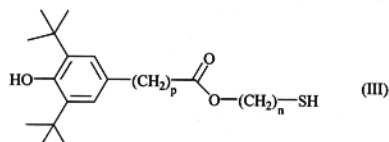
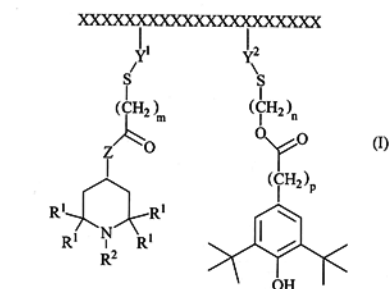

- (51) **C10L 5/46** (2006.01)
C10L 5/02 (2006.01)
(21) **2006-644**
(71) LM Technologies s.r.o., Ústí nad Labem, CZ
(72) Matys Ladislav, Ústí nad Labem, CZ
(54) **Přídavné palivo, způsob jeho výroby a zařízení k provádění způsobu**
(22) 11.10.2006
(57) Vynález se týká přídavného paliva obsahujícího textilní drť a ropné a/nebo jiné spalitelné uhlíkaté látky, pocházející zejména ze spalitelných kalů, způsobu výroby tohoto přídavného paliva a zařízení k provádění způsobu. Přídavné palivo obsahuje ropné a/nebo jiné spalitelné uhlíkaté látky, pocházející zejména ze spalitelných kalů tvořených tekutými, polotekutými nebo pastovitými odpady a dále obsahuje textilní drť o velikosti jednotlivých segmentů nanejvýš 100 cm², přičemž podíl textilní drti činí 1 až 99 váhových % z celkové hmotnosti přídavného paliva.
(74) Ing. Libor Šimek, patentový zástupce, Kartouzská 200/4, Praha 5, 15099

- (51) **C23C 14/00** (2006.01)
(21) **2006-652**
(71) Šorm Michal Ing., Praha, CZ
(72) Šorm Michal Ing., Praha, CZ
(54) **Technologie kontinuálního transportu materiálu vakuovou komorou**
(22) 16.10.2006
(57) Při nanášení tenkých vrstev napařováním ve vakuu nebo magnetronovým napařováním ve vakuu se podle vynálezu přivádí spojitý materiál do vakuové komory (2) přes vstupní kapalinový uzávěr (4) a po zpracování se odvádí přes výstupní kapalinový uzávěr (5).

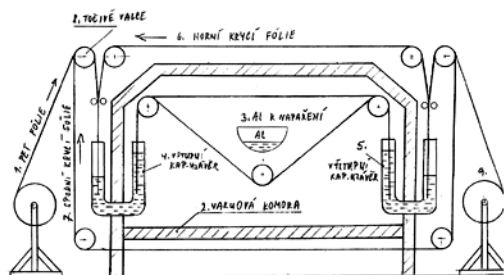

- (51) **D01H 4/10** (2006.01)
D01H 4/12 (2006.01)
(21) **2007-16**
(71) Rieter Ingolstadt Spinnereimaschinenbau AG, 85055 Ingolstadt, DE
(72) Schuller Edmund, 85055 Ingolstadt, DE
Zott Werner, 73072 Donzdorf, DE
Burchert Mathias, 73760 Ostfildern, DE
Lauer Matthias, 73337 Unterböhringen, DE
Kübler Markus, 73312 Geislingen, DE
Haug Gerhard, 73326 Deggingen-Reichenbach, DE
Bock Erich, 85139 Wettstetten, DE
(54) **Bezvřetenové dopřádací zařízení s poháněným dopřádacím rotorem**
(22) 09.01.2007
(32) 10.01.2006
(31) 2006/1006001449
(33) DE
(57) Bezvřetenové dopřádací zařízení obsahuje poháněný dopřádací rotor (1), který obsahuje rotor (4) a hřídel (12). Dopřádací rotor (1) je uložen letmo na svém hřídeli (12) v alespoň jednom radiálním ložisku a má vyložení (X) měřené od předního okraje rotoru (4), až k začátku radiálního ložiska. Vyložení (X) je menší než 29 mm. Dopřádací rotor (1) lze pohánět tangenciálním řemenem (3) přiléhajícím k hřídeli (12). Přitom může být součín vyložení (2) v milimetrech a průměru hřídele (12) v oblasti tangenciálního řemene (1) v milimetrech menší než 250 mm. Výhodným způsobem lze stanovit, aby hřídel (12) byl uložen radiálně v klínových mezerách dvou dvojic (5, 6) opěrných kotoučů (7,8,9,10) uspořádaných ve vzdálenosti od sebe v axiálním směru, přičemž šířka opěrných kotoučů (7,8) dvojice (5) opěrných kotoučů přivrácených k rotoru (4) je větší než šířka opěrných kotoučů (9,10) dvojice (6) opěrných kotoučů odvrácených od rotoru (4).
(74) Ing. Dobroslav Musil, patentová kancelář, Ing. Dobroslav Musil, Cejl 38, Brno, 60200

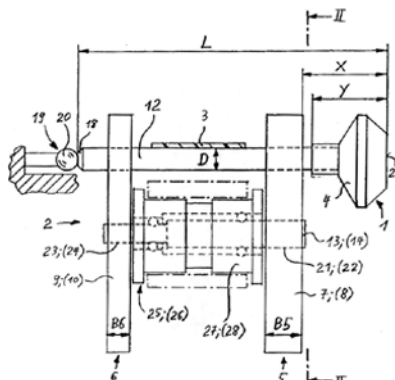

- (51) **D05B 47/00** (2006.01)
D05B 47/04 (2006.01)
(21) **2007-85**
(71) JUKI CORPORATION, Chofu-shi, Tokyo, JP
(72) Kazehare Hiroyuki, Chofu-shi, Tokyo, JP
(54) **Zařízení pro napínání nitě pro šicí stroj**
(22) 01.02.2007
(32) 02.02.2006
(31) 2006/025880
(33) JP
(57) Zařízení pro napínání nitě obsahuje dvojici napínacích kotoučů (31, 32), které mezi sebou přidržují nit, hnací mechanismus (4), ovladatelný pro zajišťování pohybu jednoho napínacího kotouče směrem k nebo směrem od druhého napínacího kotouče, a hnací zdroj (5) ovladatelný pro pohánění poháněcího mechanismu. Hnací zdroj obsahuje pohybové ústrojí (6), obsahující hřídel (51) pohybového ústrojí, který se pohybuje v osovému směru, a permanentní magnety (52,53,54,55), připevněné ke hřídeli (51) pohybového ústrojí (6), stator (7), obsahující cívky (57,58,59,60), které jsou navinuty kolem permanentních magnetů s předem stanoveným intervalem vzhledem k

permanentním magnetům, a ložiska (40,8), která nesou příslušné konce hřídele pohybového ústrojí. Ložisko (40,8), které nese konec hřídele (51) pohybového ústrojí (6) na vzdálené straně od dvojice napínavích kotoučů (31,32) je deskové pružinové ložisko (8), vytvořené z deskové pružiny.

- (74) Čermák Hořejš Myslíl a spol., JUDr. Jan Matějka, Národní 32, Praha 1, 11000

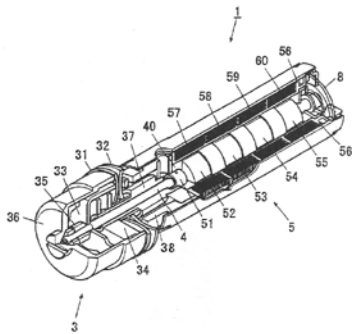

- (51) **F01B 7/14** (2006.01)
(21) **2006-648**
(71) SYSVAN, občanské sdružení, Vanovice, CZ
(72) Audy Leoš, Vanovice, CZ
(54) **Spalovací motor - duo forte**
(22) 13.10.2006
(57) Spalovací motor se skládá z válce /7/, motoru ve kterém se pohybují dva písty /1, 2/, spojené pomocí ojnic /3, 4/ se samostatnými klikovými hřídelemi /5, 6/, které jsou z důvodu synchronizace pohybu pístů a z důvodu sloučení výkonu motoru propojeny speciální ojnicí nebo ozubenými koly umístěnými mimo válec motoru. Píst /1/ dosahuje horní úvratí dříve než píst /2/, například o 1/4 otáčky klikového hřídele, tj. o 90°. Přesné nastavení závisí na kombinaci požadovaných podmínek, tj. použitím palivu, technických podmínkách konstrukce motoru atp. Největší síla expanze je načasována na okamžik kdy je kompresní poměr téměř maximální a rameno klikové hřídele /5/ se nachází ve fyzikálně výhodnější pozici než rameno klikové hřídele /6/, například 60° za horní úvratí. Síla expanze dále působí v rozsahu cca 60-120° za horní úvratí klikové hřídele /5/, přičemž tento úsek je pro práci páky ramene klikové hřídele /5/ z fyzikálního hlediska nejvýhodnější.
- (74) Mgr. Ing. František Fiala, Merhautova 145, Brno, 60200

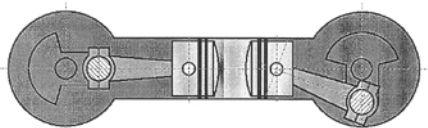

- (51) **F16H 3/54** (2006.01)
(21) **2006-635**
(71) ROBOSYSTEM, s. r. o., Ostrava, CZ
Vida Julius, Havířov, CZ
Haladová Petra, Horní Bludovice, CZ
REACONT Trade, s.r.o., Ostrava, CZ
(72) Mrůzek Pavel, Ostrava, CZ
Vida Julius, Havířov, CZ
Haladová Petra, Horní Bludovice, CZ
(54) **Redukční planetová excentrická převodovka s otočnou skříní**
(22) 11.10.2006
(57) Redukční planetová excentrická převodovka s otočnou skříní, jejíž vstupní dutá hřídel (2) je opatřena excentrickou částí, na které je otočně uloženo vnitřní ozubené kolo (3) s vnějším ozubením, a kde otočná skříně (9) převodovky se přitom skládá z vnějšího kola (4) s vnitřním ozubením, které je nosnou částí otočné skříně (9) převodovky, dále z čela (11) skříně s přípojovacími závitovými otvory a uzavíracího víka (10), má mezikus křížové spojky (5) mezi vnitřním ozubeným kolem (3) s vnějším ozubením a nosným rámem převodovky (1),

přičemž vnitřním ozubeným kolem (3) s vnějším ozubením zabírá do vnějšího kola (4) s vnitřním ozubením jako součásti otočné skříně (9).

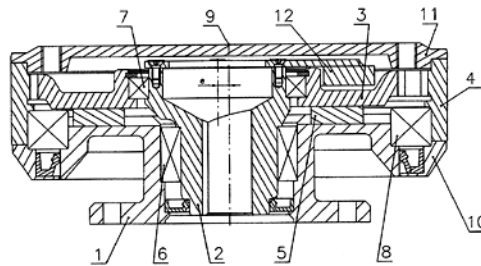

- (51) **F16H 3/70** (2006.01)
(21) **2006-636**
(71) ROBOSYSTEM, s. r. o., Ostrava, CZ
Vida Julius, Havířov, CZ
Haladová Petra, Horní Bludovice, CZ
REACONT Trade, s.r.o., Ostrava, CZ
(72) Mrůzek Pavel, Ostrava, CZ
Vida Julius, Havířov, CZ
Haladová Petra, Horní Bludovice, CZ
(54) **Redukční planetová excentrická převodovka s řetězem**
(22) 11.10.2006
(57) Redukční planetová excentrická převodovka s řetězem, jejíž vstupní dutá hřídel (2) je opatřena excentrickou částí, na které je otočně uloženo ozubené kolo nebo kola (3) s vnějším ozubením, jejichž otáčení zabraňují polohovací čepy (5) ukotvené v nosném rámu (1) převodovky rotačního tvaru, zabírající do válečkového řetězu (14), který je součástí otočné skříně (9), má jedno, dvě nebo více ozubených kol (3) na excentrech vstupní duté hřídele (2), která zabírají do v kruhu uzavřených jedno-, dvou- nebo víceřadých válečkových řetězů (14).

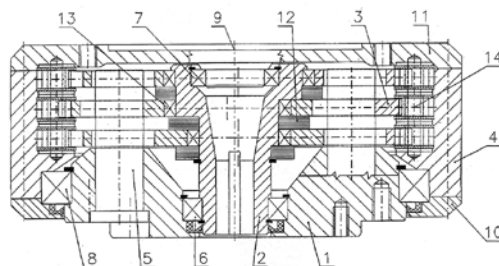

- (51) **F23D 3/08** (2006.01)
(21) **2008-109**
(71) Sieger Ladislav Ing. CSc., Praha 4, CZ
(72) Sieger Ladislav Ing. CSc., Praha 4, CZ
(54) **Knot z nehořlavého materiálu**
(22) 25.02.2008
(57) Knot z nehořlavého materiálu jako jsou skleněná, uhlíková, čedičová či kovová vlákna, která jsou vzájemně 2x zkroucena a opatřena uzlem proti samovolnému rozmotání. Knot může být rovněž zhotoven ve formě nehořlavého pásu.

- (51) **F24F 7/06** (2006.01)
(21) **2006-645**
(71) MINIB, s. r. o., Praha, CZ
(72) Novák Miloš Ing., Praha, CZ
(54) **Konvektor**
(22) 11.10.2006
(57) Vynález se týká konvektoru, sestávajícího z vany žlabovitého tvaru, ve které jsou podélně a navzájem souběžně uloženy válcový ventilátor, vzduchový proudový deflektor a výměník tepla nebo tepelný zdroj, a kde podstata spočívá v tom, že vana (1) je vytvořena jako extrudovaný hliníkový profil, v příčném řezu vykazující uvnitř alespoň v jednom spodním rohu kruhové zaoblení (13), alespoň na vnitřních stranách boků (11, 12) vany (1), vytvořených jako svislá ramena extrudovaného

hliníkového profilu, mající vytvořeny podélné drážky (111, 121) a/nebo výstupky, upravené pro zakotvení úložných kamenů (5), nesoucích alespoň válcový ventilátor (2) a výměník (3) tepla, přičemž vana (1) je na čelních plochách uzavřena čely (14), provedenými jako tvarované desky, a na horní ploše je pokryta odnímatelnou krycí mřížkou (6).

- (74) BOHEMIA PATENT Patentová & známková kancelář, Ing. Jana Vandělková, Havanská 17, Praha 7, 17000

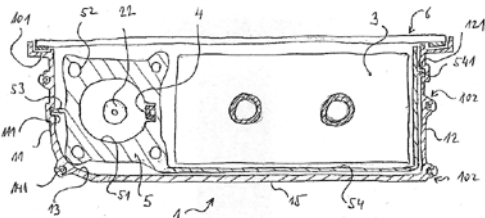

(51) **G01G 9/00** (2006.01)

(21) **2006-620**

(71) LINET spol. s r. o., Slaný, CZ

(72) Kolář Vladimír Ing., Slaný, CZ

(54) **Zařízení pro vážení, způsob kalibrace zařízení a způsob zjišťování hmotností zařízením**

(22) 02.10.2006

(57) Zařízení pro vážení, zejména pro vážení pacienta na nemocničním lůžku, zahrnující ložnou plochu (1), uloženou na rámu (2), přičemž mezi ložnou plochou (1) a rámem (2) jsou uspořádány jednak snímače (3) síly, napojené na elektronickou vyhodnocovací jednotku (4) a jednak vedení (5) pro zachycení parazitních sil. Snímače (3) síly jsou alespoň dva s rozdílnou charakteristikou a jejich výstupy (6) jsou samostatně napojeny na elektronickou vyhodnocovací jednotku (4). Dále je popsán způsob kalibrace takového zařízení a způsob zjišťování hmotností takovým zařízením.

- (74) ROTT, RŮŽIČKA & GUTTMANN Patentová, známková a advokátní kancelář, Ing. Jiří Andera, Nad Štolou 12, Praha 7, 17000

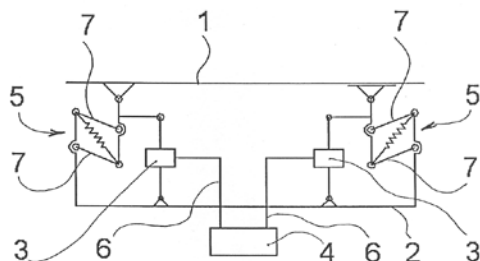

(51) **G01N 27/22** (2006.01)

(21) **2006-642**

(71) Výzkumný ústav meliorací a ochrany půdy, v.v.i., Praha, CZ

ZBA GeoTech, s. r. o., Nové Město nad Metují, CZ

(72) Kvítek Tomáš, Praha, CZ

Kulhavý Zbyněk, Pardubice, CZ

Ficek Roman, Nové Město nad Metují, CZ

(54) **Přetlakový infiltrometr pro terénní stanovení vsakovací schopnosti půd**

(22) 11.10.2006

(57) Přetlakový infiltrometr je sestaven ze čtyř základních dílů: z válcové zásobní nádrže (plní funkci Mariottovy láhve) (1), prstence (4) pro zaražení do půdy (7), opatřený břitem (4'), hladinového čidla (10) a záznamové jednotky (13) a slouží k měření vsakovací schopnosti půdy, která je nejrepresentativněji vyjádřena na neporušeném vzorku půdy dostatečné velikosti v původním prostředí. Horní příruba (2) nádrže (1) přisedá shora na nádrž (1), přičemž je v horní části opatřena nalévacím otvorem (12) s uzávěrem (12'), dále jí prochází zavzdušňovací trubička (8), jejíž vstup nádrže (1) je opatřen těsnícím kroužkem (14) a je dále opatřena otvorem pro umístění kapacitního

hladinového čidla (10) uvnitř nádrže (1). Dolní příruba (3) nádrže (1) se spodní kuželovou stěnou (3) zdola uzavírá nádrž (1) a je v ní výtokový otvor (9) s uzávěrem (9') a usměrňovací destička (15). Mezi dolní přírubou (3) a prstencem (4) je pro zaražení do půdy (7) pryžové těsnění (5) a spojení nádrže (1) a prstence (4) pro zaražení do půdy (7) je provedeno po obvodu nádrže (1) spojovacími úchyty (6). Naměřené údaje jsou přeneseny a uloženy v záznamové jednotce (13).

- (74) Mgr. Hana Jirkalová, Těšnov 17, Praha 1, 11705

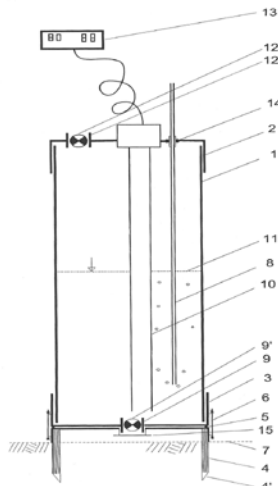

(51) **G01S 13/74** (2006.01)

(21) **2006-637**

(71) ERA a. s., Pardubice, CZ

(72) Malý Miroslav Ing., Pardubice, CZ

Štěrba Pavel Ing., Sezemice, CZ

Hejlek Oldřich Ing., Pardubice, CZ

Šídlo Pavel Ing., Pardubice, CZ

(54) **Způsob sledování okamžité polohy a identifikace objektů, zejména letadel, lodí a pozemních vozidel a zařízení k jeho provádění**

(22) 11.10.2006

(57) Vynález se týká způsobu sledování okamžité polohy a identifikace objektů (O), zejména letadel, lodí a pozemních vozidel, při kterém se vysílají dotazy na palubní odpovídače sledovaných objektů (O) a měří se časy příchodu odpovědí palubních odpovídačů sledovaného objektu (O) na jednotlivá přijímací místa a z časových rozdílů se určuje poloha sledovaného objektu (O), jehož identifikace je dána obsahem odpovědi odeslané palubním odpovídačem každého příslušného objektu (O). V přesné časové vzdálenosti od času dotazu se vysílá synchronizační signál, přičemž na alespoň jednom místě se přijímá synchronizační signál a na alespoň dvou místech se přijímají odpovědi palubních odpovídačů sledovaných objektů (O), načež se přijatý synchronizační signál a přijaté odpovědi palubních odpovídačů sledovaných objektů (O) předávají k vyhodnocení měřicí jednotce pro přesné změření časů příchodu synchronizačního signálu a jednotlivých odpovědí, načež se z rozdílů času příchodu každé odpovědi na různá přijímací místa, z rozdílů času příchodu mezi synchronizačním signálem na přijímací místo synchronizačního signálu a času příchodu odpovědi palubních odpovídačů sledovaných objektů na přijímací místa odpovědi, ze známého časového rozdílu mezi vysláním dotazu a vysláním synchronizačního signálu, ze známých souřadnic místa vysílání synchronizačního signálu a dotazů a ze známých souřadnic míst přijímání synchronizačního signálu a odpovědí určí okamžitá poloha sledovaného objektu (O) a identifikační znaky sledovaného objektu. Vynález se také týká zařízení pro sledování okamžité polohy a identifikaci objektů, zejména letadel, lodí a pozemních vozidel.

- (74) patentová kancelář, Ing. Dobroslav Musil, Cejl 38, Brno, 60200

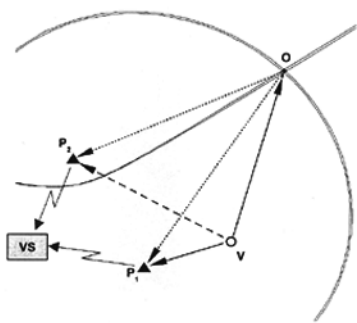

Zveřejněné přihlášky vynálezů - přehled podle třídících znaků

Tato kapitola obsahuje zveřejněné přihlášky vynálezů uspořádané podle třídících znaků mezinárodního patentové třídění, nacházejících se na druhém až x-tém místě zatřídění přihlášky vynálezu. Přihlášky vynálezu uspořádané podle třídících znaků na 1. pozici zatřídění jsou uvedeny v předchozí části.

<i>A 01 N 59/00</i>	(2006.01)	2006-646
<i>B 60 Q 1/06</i>	(2006.01)	2007-148
<i>C 07 D 211/00</i>	(2006.01)	2006-196
<i>C 07 D 211/14</i>	(2006.01)	2006-196
<i>C 07 D 211/58</i>	(2006.01)	2006-196
<i>C 08 F 20/60</i>	(2006.01)	2006-196
<i>C 08 F 26/06</i>	(2006.01)	2006-196
<i>C 08 K 5/13</i>	(2006.01)	2006-196
<i>C 08 K 5/3435</i>	(2006.01)	2006-196
<i>C 10 L 5/02</i>	(2006.01)	2006-644
<i>D 01 H 4/12</i>	(2006.01)	2007-16
<i>D 05 B 47/04</i>	(2006.01)	2007-85

Seznam přihlašovatelů zveřejněných přihlášek vynálezů

(71)	(21)	(51)	(71)	(21)	(51)
APPLE JU STUDIO INC., Wan-Hwa Dist., Taipei, TW	2007-218	<i>A 01 K 23/00</i>	(2006.01)		
EMHART GLASS S. A., Cham, CH	2006-647	<i>C 03 B 9/453</i>	(2006.01)		
ERA a. s., Pardubice, CZ	2006-637	<i>G 01 S 13/74</i>	(2006.01)		
JUKI CORPORATION, Chofu- shi, Tokyo, JP	2007-85	<i>D 05 B 47/00</i>	(2006.01)		
Kalvoda Jaroslav, Lhota pod Libčany, CZ	2006-646	<i>A 01 N 65/00</i>	(2006.01)		
KOMPOZIT - PRAHA s. r. o., Plzeň, CZ	2006-649	<i>B 32 B 37/02</i>	(2006.01)		
Kotek Karel, Olomouc, CZ	2006-638	<i>B 24 B 3/00</i>	(2006.01)		
Kvapil Jan, Ústí nad Labem, CZ	2006-515	<i>B 65 D 88/22</i>	(2006.01)		
LINET spol. s. r. o., Slaný, CZ	2006-620	<i>G 01 G 9/00</i>	(2006.01)		
LM Technologies s.r.o., Ústí nad Labem, CZ	2006-644	<i>C 10 L 5/46</i>	(2006.01)		
MINIB, s. r. o., Praha, CZ	2006-645	<i>F 24 F 7/06</i>	(2006.01)		
Rieter Ingolstadt Spinnereimaschinenbau AG, 85055 Ingolstadt, DE	2007-16	<i>D 01 H 4/10</i>	(2006.01)		
ROBOSYSTEM, s. r. o., Ostrava, CZ	2006-635	<i>F 16 H 3/54</i>	(2006.01)		
ROBOTSYSTEM, s. r. o., Ostrava, CZ	2006-636	<i>F 16 H 3/70</i>	(2006.01)		
Sieger Ladislav Ing. CSc., Praha, CZ	2008-71	<i>A 61 L 2/04</i>	(2006.01)		
Sieger Ladislav Ing. CSc., Praha 4, CZ	2008-109	<i>F 23 D 3/08</i>	(2006.01)		
SYSVAN, občanské sdružení, Vanovice, CZ	2006-648	<i>F 01 B 7/14</i>	(2006.01)		
Šorm Michal Ing., Praha, CZ	2006-652	<i>C 23 C 14/00</i>	(2006.01)		
Ústav makromolekulární chemie AV ČR, Praha, CZ	2006-196	<i>C 08 F 20/58</i>	(2006.01)		
Visteon Global Technologies, Inc., Van Buren Township, MI, US	2007-148	<i>B 60 Q 1/04</i>	(2006.01)		
Výzkumný ústav meliorací a ochrany půdy, v.v.i., Praha, CZ	2006-642	<i>G 01 N 27/22</i>	(2006.01)		

FG4A

Udělené patenty - přehled podle čísel patentů

V období uzávěrky tohoto čísla Věstníku udělil Úřad průmyslového vlastnictví tyto patenty.

299086	<i>A 61 K 31/197</i>	(2006.01)
299087	<i>A 61 N 5/10</i>	(2006.01)
299088	<i>C 03 B 33/095</i>	(2006.01)
299089	<i>C 11 D 17/00</i>	(2006.01)
299090	<i>C 07 D 209/48</i>	(2006.01)
299091	<i>A 61 M 11/04</i>	(2006.01)
299092	<i>B 26 B 21/00</i>	(2006.01)
299093	<i>E 04 F 15/04</i>	(2006.01)
299094	<i>C 12 N 15/12</i>	(2006.01)
299095	<i>C 12 N 15/86</i>	(2006.01)
299096	<i>C 12 N 15/12</i>	(2006.01)
299097	<i>C 07 K 7/06</i>	(2006.01)
299098	<i>A 61 K 38/14</i>	(2006.01)
299099	<i>B 62 D 9/02</i>	(2006.01)
299100	<i>A 61 K 9/14</i>	(2006.01)
299101	<i>A 61 K 9/48</i>	(2006.01)
299102	<i>C 07 D 451/00</i>	(2006.01)
299103	<i>F 16 L 37/56</i>	(2006.01)
299104	<i>C 08 F 20/58</i>	(2006.01)
299105	<i>A 61 K 47/02</i>	(2006.01)
299106	<i>D 01 H 4/10</i>	(2006.01)
299107	<i>A 61 K 31/517</i>	(2006.01)
299108	<i>B 21 B 1/46</i>	(2006.01)
299109	<i>A 61 F 2/28</i>	(2006.01)
299110	<i>A 61 K 9/50</i>	(2006.01)
299111	<i>D 03 C 9/02</i>	(2006.01)
299112	<i>C 07 K 5/075</i>	(2006.01)
299113	<i>B 60 R 21/16</i>	(2006.01)
299114	<i>A 44 B 18/00</i>	(2006.01)
299115	<i>C 08 G 18/22</i>	(2006.01)

FG4A

Udělené patenty - přehled podle MPT

(51) A44B 18/00 (2006.01)	(86) PCT/EP1998/007321
(11) 299114	(87) WO 1999/025354
(40) 14.11.2001	(22) 10.11.1998
(21) 2000-4089	(74) Dr. Karel Čermák, Národní třída 32, Praha 1, 11000
(73) GOTTLIEB BINDER GMBH & CO., Holzgerlingen, DE	
(72) Schulte Axel, Holzgerlingen, DE	(51) A61K 38/14 (2006.01)
(54) Adhezní spínací díl a způsob jeho výroby, jakož i zařízení k provádění tohoto způsobu	(51) A61P 31/04 (2006.01)
(32) 22.05.1998	(11) 299098
(31) 1998EP/9803046	(40) 16.05.2001
(33) WO	(21) 2000-619
(86) PCT/EP1998/003046	(73) ELI LILLY AND COMPANY, Indianapolis, IN, US
(87) WO 1999/060879	(72) Nicas Thalia Ioanna, Indianapolis, IN, US
(22) 22.05.1998	Preston David Albert, Carmel, IN, US
(74) Ing. František Kania, Mendlovo nám. 1a, Brno, 60300	Zeckel Michael Lee, Zionsville, IN, US
	(54) Léčivo pro léčbu infekční choroby u teplokrevného živočicha
(51) A61F 2/28 (2006.01)	(32) 22.08.1997
A61F 2/02 (2006.01)	(31) 1997/56712
A61L 27/40 (2006.01)	(33) US
(11) 299109	(86) PCT/US1998/017138
(40) 10.10.2007	(87) WO 1999/010006
(21) 2005-694	(22) 18.08.1998
(73) Ústav struktury a mechaniky hornin AV ČR, v.v.i., Praha 8, CZ	(74) JUDr. Otakar Švorčík, Hálkova 2, Praha 2, 12000
(72) Balík Karel Ing. CSc., Praha, CZ	
Černý Martin Ing. PhD., Praha, CZ	(51) A61K 47/02 (2006.01)
Sochor Miroslav Doc. Ing. CSc., Hostouň, CZ	A61K 9/20 (2006.01)
Suchý Tomáš Ing., Praha, CZ	A61K 31/505 (2006.01)
Sucharda Zbyněk Ing., Praha, CZ	(11) 299105
Hulejová Hana Ing., Praha, CZ	(40) 12.09.2001
Pešáková Vlasta Mgr., Praha, CZ	(21) 2007-222
(54) Kostní náhrady a výplně na bázi kompozitních materiálů a způsob jejich přípravy	(73) ASTRAZENECA AB, Södertälje, SE
(22) 07.11.2005	(72) Creekmore Joseph Richard, Wilmington, DE, US
(74) Ing. Pavel Reichel, Lopatecká 14, Praha 4, 14700	Wiggins Norman Alfred, Wilmington, DE, US
	(54) Farmaceutická kompozice a použití povlaku obsahujícího oxid železitý
(51) A61K 31/197 (2006.01)	(32) 26.01.2000
A61K 9/70 (2006.01)	(31) 2000/1621
A61K 31/195 (2006.01)	(33) GB
A61P 17/00 (2006.01)	(22) 04.08.2000
A61P 35/00 (2006.01)	(74) TRAPLOVÁ HAKR KUBÁT Advokátní a patentová kancelář, Ing. Eduard Hakr, Přístavní 24, Praha 7, 17000
A61K 47/34 (2006.01)	
A61K 47/32 (2006.01)	(51) A61K 9/14 (2006.01)
A61K 47/30 (2006.01)	A61K 9/50 (2006.01)
(11) 299086	B01J 13/00 (2006.01)
(40) 14.05.2003	B01J 13/02 (2006.01)
(21) 2003-118	(11) 299100
(73) PHOTONAMIC GMBH & CO. KG, Hamburg, DE	(40) 11.10.2000
(72) Lee Geoffrey, Neunkirchen am Brand, DE	(21) 2000-1352
Szeimies Rolf-Markus, Zeitlarn, DE	(73) JAGOTEC AG, Muttenz, CH
(54) Dermální aplikační systém a způsob jeho výroby	(72) Laakso Timo, Höllviken, SE
(32) 17.07.2000	Reslow Mats, Lund, SE
(31) 2000/10034673	(54) Způsob zapouzdřování aktivní látky v biologicky odstranitelném polymeru
(33) DE	(32) 23.10.1997
(86) PCT/EP2001/008131	(31) 1997/9703874
(87) WO 2002/005809	(33) SE
(22) 13.07.2001	(86) PCT/SE1998/001717
(74) JUDr. Ing. Michal Guttmann, Nad Štolou 12, Praha 7, 17000	(87) WO 1999/020253
	(22) 24.09.1998
	(74) PATENTSERVIS PRAHA a.s., Jivenská 1, Praha 4, 14000
(51) A61K 31/517 (2006.01)	
A61K 9/08 (2006.01)	(51) A61K 9/48 (2006.01)
A61P 25/00 (2006.01)	A61K 9/14 (2006.01)
(11) 299107	(11) 299101
(40) 16.08.2000	(40) 13.09.2000
(21) 2000-1645	(21) 2000-1365
(73) JANSSEN PHARMACEUTICA N. V., Beerse, BE	(73) BOEHRINGER INGELHEIM PHARMACEUTICALS, INC., Ridgefield, CT, US
(72) François Marc Karel Jozef, Beerse, BE	(72) Horhota Steven T., Brookfield, CT, US
Dries Willy Maria Albert Carlo, Beerse, BE	Saim Said, New Milford, CT, US
Basstanie Esther Dina Guido, Beerse, BE	(54) Způsob extrakce materiálu rozpustného v kapalině v superkritickém stavu
(54) Depotní farmaceutický prostředek na bázi esteru 9-hydroxyrisperidonu a mastné kyseliny a jeho použití	(32) 14.10.1997, 21.09.1998
(32) 17.11.1997	(31) 1997/062099, 1998/157267
(31) 1997/97203568	
(33) EP	

(33) US, US	(54) Způsob výroby tenkého ocelového pásu a zařízení pro provádění tohoto způsobu
(86) PCT/US1998/020815	(32) 08.12.1997
(87) WO 1999/018939	(31) 1997/1007730
(22) 05.10.1998	(33) NL
(74) KOREJZOVÁ & SPOL., v.o.s., JUDr. Zdeňka Korejzová, advokátka, Korunní 104/E, Praha 10, 10100	(86) PCT/NL1998/000698
	(87) WO 1999/029445
	(22) 08.12.1998
	(74) PATENTSERVIS PRAHA a.s., Jivenská 1, Praha 4, 14000
(51) A61K 9/50 (2006.01)	(51) B26B 21/00 (2006.01)
A61K 9/20 (2006.01)	B26B 21/40 (2006.01)
(11) 299110	B26B 21/52 (2006.01)
(40) 11.10.2000	(11) 299092
(21) 2000-1849	(40) 15.03.2000
(73) LABORATOIRES DES PRODUITS ETHIQUES	(21) 2003-339
ETHYPHARM, Houdan, FR	(73) THE GILLETTE COMPANY, Boston, MA, US
(72) Dabregeas Patrice, Paris, FR	(72) Carson William C. III., Acton, MA, US
Leduc Gérard, Malesherbes, FR	Lee Alejandro C., Cambridge, MA, US
Oury Pascal, Paris, FR	Metcalfe Stephen C., West Newton, MA, US
Suplie Pascal, Montaure, FR	Nowak Paul, Danvers, MA, US
(54) Steroidy, multičásticové farmaceutické prostředky a způsob jejich výroby	(72) Trotta Robert A., Pembroke, MA, US
(32) 21.11.1997	Worrick Charles B., Hanson, MA, US
(31) 1997/9714631	(54) Rukojeť holicího strojků
(33) FR	(32) 19.02.1997
(86) PCT/IB1998/001911	(31) 1997/802814
(87) WO 1999/026608	(33) US
(22) 19.11.1998	(86) PCT/US1998/002948
(74) PATENTSERVIS PRAHA a.s., Jivenská 1, Praha 4, 14000	(87) WO 1998/036878
	(22) 18.02.1998
	(74) JUDr. Otakar Švorčík, Hálkova 2, Praha 2, 12000
(51) A61M 11/04 (2006.01)	(51) B60R 21/16 (2006.01)
B05B 7/16 (2006.01)	B60R 21/215 (2006.01)
(11) 299091	(11) 299113
(40) 16.06.1999	(40) 16.05.2001
(21) 1998-3663	(21) 2000-3957
(73) Philip Morris USA Inc., Richmond, VA, US	(73) TEXTRON AUTOMOTIVE COMPANY INC., Troy, MI, US
(72) Howell Tony H., Midlathian, VA, US	(72) Hlywka Robert W., Cobourg, CA
Sweeney William R., Richmond, VA, US	Potts Cameron J., Port Hope, CA
(54) Způsob generování aerosolu a generátor k vytvoření aerosolu	Czulo Peter F., Brighton, CA
(32) 15.05.1996	Cooper Robert C., Oshawa, CA
(31) 1996/648253	(54) Kryt airbagu a způsob výroby skrytého odtrhávacího švu v něm
(33) US	(32) 11.05.1998
(86) PCT/US1997/008194	(31) 1998/075439
(87) WO 1997/042993	(33) US
(22) 15.05.1997	(86) PCT/US1999/008998
(74) PATENTSERVIS PRAHA a.s., Jivenská 1, Praha 4, 14000	(87) WO 1999/058375
	(22) 26.04.1999
	(74) JUDr. Jan Matějka, Národní 32, Praha 1, 11000
(51) A61N 5/10 (2006.01)	(51) B62D 9/02 (2006.01)
A61K 51/00 (2006.01)	B62D 61/08 (2006.01)
A61K 51/04 (2006.01)	(11) 299099
A61M 36/04 (2006.01)	(40) 13.09.2000
A61P 19/04 (2006.01)	(21) 2000-790
A61P 19/08 (2006.01)	(73) BRINKS WESTMAAS B. V., Gravendeel, NL
(11) 299087	(72) Van den Brink Christoper Ralph, Puttershoek, NL
(40) 16.07.2003	Kroonen Hendrik Marinus, Zwijndrecht, NL
(21) 2003-334	(54) Výkyvné vozidlo
(73) ANTICANCER THERAPEUTIC INVENTIONS AS, Oslo, NO	(32) 16.09.1997
(72) Larsen Roy, Oslo, NO	(31) 1997/1007045
Henriksen Gjermund, Oslo, NO	(33) NL
(54) Farmaceutický prostředek	(86) PCT/NL1998/000534
(32) 04.07.2000	(87) WO 1999/014099
(31) 2000/3457	(22) 16.09.1998
(33) NO	(74) PATENTSERVIS PRAHA a.s., Jivenská 1, Praha 4, 14000
(86) PCT/GB2001/002996	
(87) WO 2002/005859	
(22) 04.07.2001	
(74) KOREJZOVÁ & SPOL., v.o.s., JUDr. Zdeňka Korejzová, advokátka, Korunní 810/104 E, Praha 10, 10100	
(51) B21B 1/46 (2006.01)	(51) C03B 33/095 (2006.01)
B21B 1/26 (2006.01)	(11) 299088
B21B 15/00 (2006.01)	(40) 15.12.2004
(11) 299108	(21) 2003-919
(40) 14.03.2001	(73) CUVELIER Georges, Houdeng-Goegnies, BE
(21) 2000-1783	(72) Cuvelier Georges, Houdeng-Goegnies, BE
(73) CORUS STAAL BV, Ijmuiden, NL	(54) Způsob a zařízení pro opukávání skleněných kusů
(72) Nijveld Erik Marco, Haarlem, NL	(32) 24.10.2000
Zuurbier Simon Petrus Anthonius, Castricum, NL	(31) 2000/676

(33) BE		(72) Semple Graeme, Romsey, GB	
(86) PCT/BE2001/000185		Jiang Guangcheng, San Diego, CA, US	
(87) WO 2002/034682		Rivier Jean E. F. Ph. D., La Jolla, CA, US	
(22) 23.10.2001		(54) Peptid antagonistující GnRH	
(74) PATENTSERVIS PRAHA a.s., Jivenská 1273, Praha 4, 14000		(32) 11.04.1997	
<hr/>			
(51) C07D 209/48	(2006.01)	(31) 1997/837042	
C07D 209/46	(2006.01)	(33) US	
A61K 31/40	(2006.01)	(86) PCT/US1998/007438	
A61P 11/06	(2006.01)	(87) WO 1998/046634	
A61P 29/00	(2006.01)	(22) 13.04.1998	
(11) 299090		(74) KOREJZOVÁ & SPOL., v.o.s., JUDr. Zdeňka Korejzová, advokátka, Korunní 810/104 E, Praha 10, 10100	
(40) 12.01.2000		<hr/>	
(21) 1998-2025		(51) C08F 20/58	(2006.01)
(73) CELGENE CORPORATION, Warren, NJ, US		C08F 20/60	(2006.01)
(72) Muller George W., Bridgewater, NJ, US		C08F 26/06	(2006.01)
Shire Mary, North Plainfield, NJ, US		C07D 211/00	(2006.01)
(54) Amidový derivát a farmaceutická kompozice tento amidový derivát obsahující		C07D 211/14	(2006.01)
(32) 26.12.1995		C07D 211/58	(2006.01)
(31) 1995/578738		C08K 5/3435	(2006.01)
(33) US		C08K 5/13	(2006.01)
(86) PCT/US1996/020616		(11) 299104	
(87) WO 1997/023457		(40) 23.04.2008	
(22) 24.12.1996		(21) 2006-196	
(74) JUDr. Ing. Milan Hořejš, Národní 32, Praha 1, 11000		(73) Ústav makromolekulární chemie AV ČR, Praha, CZ	
<hr/>			
(51) C07D 451/00	(2006.01)	(72) Podešva Jiří RNDr. CSc., Praha, CZ	
A61K 31/41	(2006.01)	Kovářová Jana RNDr. CSc., Praha, CZ	
A61P 29/00	(2006.01)	Spěváček Jiří RNDr. DrSc., Praha, CZ	
(11) 299102		(54) Kopolymerní stabilizátor obsahující derivát piperidinu a derivát fenolu, způsob jeho výroby a použití	
(40) 14.01.2004		(22) 23.03.2006	
(21) 2002-3806		(74) Patentové a licenční služby SSČ AV ČR, Národní 3, Praha 1, 11000	
(73) PFIZER INC., New York, NY, US		<hr/>	
(72) Perros Manoussos, Sandwich, GB		(51) C08G 18/22	(2006.01)
Price David Anthony, Sandwich, GB		C08G 18/66	(2006.01)
Stammen Blanda Luzia Christa, Sandwich, GB		C08G 18/79	(2006.01)
Wood Anthony, Sandwich, GB		(11) 299115	
(54) Tropanový derivát, způsoby a meziprodukty pro jeho výrobu, léčiva a léčivové kombinace s jeho obsahem		(40) 15.09.1999	
(32) 26.05.2000, 27.06.2000		(21) 1999-1092	
(31) 2000/0014046, 2000/15835		(73) RECTICEL, Brusel, BE	
(33) GB, GB		(72) Du Prez Eddie, Brakel, BE	
(86) PCT/IB2001/000806		Coppens Pierre, Heusden, BE	
(87) WO 2001/090106		(54) Způsob výroby mikrobuněčných nebo nebuněčných, světlostálých, elastomerních, poddajných nebo zcela poddajných polyuretanových tvarovek	
(22) 09.05.2001		(32) 01.10.1996	
(74) JUDr. Jan Matějka, Národní 32, Praha, 11000		(31) 1996/96202738	
<hr/>			
(51) C07K 5/075	(2006.01)	(33) EP	
A23L 1/236	(2006.01)	(86) PCT/BE1997/000112	
(11) 299112		(87) WO 1998/014492	
(40) 11.04.2001		(22) 01.10.1997	
(21) 2000-3730		(74) PATENTSERVIS PRAHA a.s., Jivenská 1, Praha 4, 14000	
(73) AJINOMOTO CO., INC., Tokyo, JP		<hr/>	
(72) Amino Yusuke, Kawasaki-shi, JP		(51) C11D 17/00	(2006.01)
Yuzawa Kazuko, Kawasaki-shi, JP		C11D 3/14	(2006.01)
Takemoto Tadashi, Kawasaki-shi, JP		C11D 3/12	(2006.01)
Nakamura Ryoichiro, Kawasaki-shi, JP		(11) 299089	
(54) Aspartylidipeptidový esterový derivát a sladidlo		(40) 16.07.2003	
(32) 09.04.1998, 17.02.1999		(21) 2003-1229	
(31) 1998/97701, 1999/38190		(73) UNILEVER N. V., Rotterdam, NL	
(33) JP, JP		(72) Baggi Paola, Lodi, IT	
(86) PCT/JP1999/001210		Burgess Helen, Casalpusterlengo, IT	
(87) WO 1999/052937		Fontana Cinzia, Pizzighettone, IT	
(22) 11.03.1999		Inamura Takashi, Tochigi, JP	
(74) KOREJZOVÁ & SPOL., v.o.s., JUDr. Zdeňka Korejzová, advokátka, Korunní 810/104 E, Praha 10, 10100		(54) Čistící prostředek pro tvrdé povrchy	
<hr/>			
(51) C07K 7/06	(2006.01)	(32) 03.11.2000	
C07K 7/23	(2006.01)	(31) 2000/203831	
A61P 15/08	(2006.01)	(33) EP	
A61K 38/09	(2006.01)	(86) PCT/EP2001/011881	
(11) 299097		(87) WO 2002/038720	
(40) 14.06.2000		(22) 15.10.2001	
(21) 1999-3586		(74) Čermák Hořejš Myslil a spol., JUDr. Karel Čermák, advokát, Národní 32, Praha 1, 11000	
(73) FERRING B. V., Hoofddorp, NL		<hr/>	

(51)	<i>CI2N 15/12</i>	(2006.01)	(87)	WO 1999/010516	
	<i>CI2N 15/54</i>	(2006.01)	(22)	25.08.1998	
	<i>C07K 14/47</i>	(2006.01)	(74)	TRAPLOVÁ HAKR KUBÁT Advokátní a patentová kancelář, Ing. Eduard Hakr, Přístavní 24, Praha 7, 17000	
	<i>CI2N 9/12</i>	(2006.01)			
	<i>CI2N 1/19</i>	(2006.01)			
	<i>CI2N 15/81</i>	(2006.01)	(51)	D01H 4/10	(2006.01)
	<i>CI2N 1/21</i>	(2006.01)	(11)	299106	
	<i>CI2N 5/10</i>	(2006.01)	(40)	11.10.2000	
	<i>CI2N 15/85</i>	(2006.01)	(21)	2000-834	
	<i>CI2N 15/86</i>	(2006.01)	(73)	W. SCHLAFHORST AG & CO., Mönchengladbach, DE	
	<i>C07K 16/18</i>	(2006.01)	(72)	Wassenhoven Heinz-Georg, Mönchengladbach, DE	
	<i>C07K 16/40</i>	(2006.01)		Grecksch Hans, Mönchengladbach, DE	
	<i>CI2N 15/11</i>	(2006.01)		Schlömer Bert, Heinsberg, DE	
	<i>CI2N 9/00</i>	(2006.01)		Riede Brigitte, Mönchengladbach, DE	
	<i>A61K 48/00</i>	(2006.01)		Klaczynski Elisabeth, Wegberg, DE	
(11)	299094		(54)	Dopřádací rotor pro dopřádací zařízení	
(40)	12.05.1999		(32)	09.03.1999	
(21)	2006-18		(31)	1999/19910277	
(73)	YEDA RESEARCH AND DEVELOPMENT CO. LTD., Rehovot, IL		(33)	DE	
			(22)	07.03.2000	
(72)	Wallach David, Rehovot, IL Malinin Nikolai, Rehovot, IL Boldin Mark, Rehovot, IL Kovalenko Andrei, Rehovot, IL Mett Igor, Rehovot, IL		(74)	JUDr. Otakar Švorčík, Hálkova 2, Praha 2, 12000	
(54)	Izolovaný polypeptid, izolovaná sekvence DNA, farmaceutická kompozice a použití izolovaného polypeptidu pro výrobu farmaceutického prostředku		(51)	D03C 9/02	(2006.01)
(32)	02.04.1996, 26.08.1996			D03C 9/06	(2006.01)
(31)	1996/117800, 1996/119133		(11)	299111	
(33)	IL, IL		(40)	14.02.2001	
(86)	PCT/IL1997/000117		(21)	2000-2563	
(87)	WO 1997/037016		(73)	GROB HORGEN AG, Horgen, CH	
(22)	01.04.1997		(72)	Baumann Hans, Horgen, CH	
(74)	KOREJZOVÁ & SPOL., v.o.s., JUDr. Zdeňka Korejzová, advokátka, Korunní 104/E, Praha 10, 10100			Mettler Franz, Wollerau, CH	
			(54)	Systém nitěnek	
			(32)	13.07.1999	
			(31)	1999/19932685	
			(33)	DE	
			(22)	11.07.2000	
			(74)	JUDr. Jan Matějka, Národní 32, Praha 1, 11000	
(51)	<i>CI2N 15/12</i>	(2006.01)	(51)	E04F 15/04	(2006.01)
	<i>CI2N 15/63</i>	(2006.01)		F16B 5/00	(2006.01)
	<i>A61K 31/80</i>	(2006.01)	(11)	299093	
	<i>C07K 14/715</i>	(2006.01)	(40)	12.08.1998	
	<i>C07K 16/28</i>	(2006.01)	(21)	2004-1166	
(11)	299096		(73)	UNILIN BEHEER B.V., BESLOTEN	
(40)	12.01.2000			VENNOOTSCHAP., Nieuwerkerk aan de IJssel, NL	
(21)	1999-2471		(72)	Moriau Stefan Simon Gustaaf, Gent, BE	
(73)	YEDA RESEARCH AND DEVELOPMENT CO. LTD., Rehovot, IL			Cappelle Mark Gaston Maurits, Staden, BE	
				Thiers Bernard Paul Joseph, Oostrozebeke, BE	
(72)	Revel Michel, Rehovot, IL Abramovitch Carolina, Yavne, IL Chebath Judith E., Rehovot, IL		(54)	Podlahová krytina, sestávající z tvrdých podlahových desek	
(54)	Rekombinantní molekula DNA kódující nový IFNRI receptor-vazebný protein, a způsob modulace buněčné odpovědi na interferon		(32)	11.06.1996, 15.04.1997	
(32)	15.01.1997		(31)	1996/9600527, 1997/9700344	
(31)	1997/35636		(33)	BE, BE	
(33)	US		(86)	PCT/EP1997/003006	
(86)	PCT/US1998/000671		(87)	WO 1997/047834	
(87)	WO 1998/031796		(22)	07.06.1997	
(22)	15.01.1998		(74)	Čermák Hořejš Myslíl a spol., JUDr. Jan Matějka, Národní 32, Praha 1, 11000	
(74)	PATENTSERVIS PRAHA a.s., Jivenská 1, Praha 4, 14000				
(51)	<i>CI2N 15/86</i>	(2006.01)	(51)	F16L 37/56	(2006.01)
	<i>A61K 48/00</i>	(2006.01)		F16L 37/58	(2006.01)
	<i>CI2N 5/10</i>	(2006.01)	(11)	299103	
(11)	299095		(40)	12.03.2003	
(40)	14.06.2000		(21)	2002-3975	
(21)	2006-489		(73)	PROCHINER Frank, Reutlingen, DE	
(73)	Biogen Idec MA Inc., Cambridge, MA, US		(72)	Prochiner Frank, Reutlingen, DE	
(72)	Barsoum James G., Lexington, MA, US Qin Xiao-Qiang, Winchester, MA, US		(54)	Spojovací prvek k mechanickému spojování konstrukčních částí	
(54)	Buněčný systém pro léčení rakoviny obsahující buňku savce a virový vektor s genem kódujícím protein interferon-beta, farmaceutický přípravek obsahující takový buněčný systém a způsob jeho výroby		(32)	04.06.2000	
(32)	29.08.1997		(31)	2000/10026769	
(31)	1997/57254		(33)	DE	
(33)	US		(86)	PCT/DE2001/002166	
(86)	PCT/US1998/017606		(87)	WO 2001/096776	
			(22)	04.06.2001	
			(74)	Dr. Miloš Všečeka, Hálkova 2, Praha 2, 12000	

Seznam majitelů udělených patentů

(73)	(11)	(51)	(73)	(11)	(51)	
AJINOMOTO CO., INC., Tokyo, JP	299112	C 07 K 5/075	(2006.01) Ústav makromolekulární chemie AV ČR, Praha, CZ	299104	C 08 F 20/58	(2006.01)
ANTICANCER THERAPEUTIC INVENTIONS AS, Oslo, NO	299087	A 61 N 5/10	(2006.01) Ústav struktury a mechaniky hornin AV ČR, v.v.i., Praha 8, CZ	299109	A 61 F 2/28	(2006.01)
ASTRAZENECA AB, Södertälje, SE	299105	A 61 K 47/02	(2006.01) W. SCHLAFHORST AG & CO., Mönchengladbach, DE	299106	D 01 H 4/10	(2006.01)
Biogen Idec MA Inc., Cambridge, MA, US	299095	C 12 N 15/86	(2006.01) YEDA RESEARCH AND DEVELOPMENT CO. LTD., Rehovot, IL	299094	C 12 N 15/12	(2006.01)
BOEHRINGER INGELHEIM PHARMACEUTICALS, INC., Ridgefield, CT, US	299101	A 61 K 9/48	(2006.01) YEDA RESEARCH AND DEVELOPMENT CO. LTD., Rehovot, IL	299096	C 12 N 15/12	(2006.01)
BRINKS WESTMAAS B. V., Gravendeel, NL	299099	B 62 D 9/02	(2006.01)			
CELGENE CORPORATION, Warren, NJ, US	299090	C 07 D 209/48	(2006.01)			
CORUS STAAL BV, Ijmuiden, NL	299108	B 21 B 1/46	(2006.01)			
CUVELIER Georges, Houdeng-Goegnies, BE	299088	C 03 B 33/095	(2006.01)			
ELI LILLY AND COMPANY, Indianapolis, IN, US	299098	A 61 K 38/14	(2006.01)			
FERRING B. V., Hoofddorp, NL	299097	C 07 K 7/06	(2006.01)			
GOTTLIEB BINDER GMBH & CO., Holzgerlingen, DE	299114	A 44 B 18/00	(2006.01)			
GROB HORGEN AG, Horgen, CH	299111	D 03 C 9/02	(2006.01)			
JAGOTEC AG, MuttENZ, CH	299100	A 61 K 9/14	(2006.01)			
JANSSEN PHARMACEUTICA N. V., Beerse, BE	299107	A 61 K 31/517	(2006.01)			
LABORATOIRES DES PRODUITS ETHIQUES ETHYPHARM, Houdan, FR	299110	A 61 K 9/50	(2006.01)			
PFIZER INC., New York, NY, US	299102	C 07 D 451/00	(2006.01)			
Philip Morris USA Inc., Richmond, VA, US	299091	A 61 M 11/04	(2006.01)			
PHOTONAMIC GMBH & CO. KG, Hamburg, DE	299086	A 61 K 31/197	(2006.01)			
PROCHINER Frank, Reutlingen, DE	299103	F 16 L 37/56	(2006.01)			
RECTICEL, Brusel, BE	299115	C 08 G 18/22	(2006.01)			
TEXTRON AUTOMOTIVE COMPANY INC., Troy, MI, US	299113	B 60 R 21/16	(2006.01)			
THE GILLETTE COMPANY, Boston, MA, US	299092	B 26 B 21/00	(2006.01)			
UNILEVER N. V., Rotterdam, NL	299089	C 11 D 17/00	(2006.01)			
UNILIN BEHEER B.V., BESLOTEN VENNOOTSCHAP., Nieuwerkerk aan de IJssel, NL	299093	E 04 F 15/04	(2006.01)			

Udělené evropské patenty

Evropský patentový úřad udělil následující evropské patenty s účinky pro Českou republiku. Tyto patenty mohou být zrušeny nebo zachovány v pozměněném znění Evropským patentovým úřadem v řízení o odporu. K tomu, aby nabyly evropský patent účinnosti na území České republiky, je třeba, aby byl Úřadu předložen ve stanovené lhůtě překlad patentového spisu do českého jazyka (§ 35c odst. 2 až 4 zákona č. 527/1990 Sb., v platném znění).

(97) EP 1279441	(47) 09.04.2008	(97) EP 1446187	(47) 09.04.2008
(97) EP 1281440	(47) 09.04.2008	(97) EP 1447792	(47) 09.04.2008
(97) EP 1288031	(47) 09.04.2008	(97) EP 1448374	(47) 09.04.2008
(97) EP 1288400	(47) 09.04.2008	(97) EP 1449386	(47) 09.04.2008
(97) EP 1288434	(47) 09.04.2008	(97) EP 1449729	(47) 09.04.2008
(97) EP 1290985	(47) 09.04.2008	(97) EP 1450034	(47) 09.04.2008
(97) EP 1291578	(47) 09.04.2008	(97) EP 1450639	(47) 09.04.2008
(97) EP 1300517	(47) 09.04.2008	(97) EP 1450796	(47) 09.04.2008
(97) EP 1306668	(47) 09.04.2008	(97) EP 1451414	(47) 09.04.2008
(97) EP 1306689	(47) 09.04.2008	(97) EP 1451457	(47) 09.04.2008
(97) EP 1313358	(47) 09.04.2008	(97) EP 1452113	(47) 09.04.2008
(97) EP 1316983	(47) 09.04.2008	(97) EP 1452489	(47) 09.04.2008
(97) EP 1319832	(47) 09.04.2008	(97) EP 1452606	(47) 09.04.2008
(97) EP 1321318	(47) 09.04.2008	(97) EP 1452825	(47) 09.04.2008
(97) EP 1323887	(47) 09.04.2008	(97) EP 1453896	(47) 09.04.2008
(97) EP 1328136	(47) 09.04.2008	(97) EP 1455254	(47) 09.04.2008
(97) EP 1332789	(47) 09.04.2008	(97) EP 1455929	(47) 09.04.2008
(97) EP 1332911	(47) 09.04.2008	(97) EP 1455980	(47) 09.04.2008
(97) EP 1338197	(47) 09.04.2008	(97) EP 1456125	(47) 09.04.2008
(97) EP 1338931	(47) 09.04.2008	(97) EP 1460161	(47) 09.04.2008
(97) EP 1340555	(47) 09.04.2008	(97) EP 1461320	(47) 09.04.2008
(97) EP 1342827	(47) 09.04.2008	(97) EP 1461487	(47) 09.04.2008
(97) EP 1343119	(47) 09.04.2008	(97) EP 1466788	(47) 09.04.2008
(97) EP 1354778	(47) 09.04.2008	(97) EP 1468507	(47) 09.04.2008
(97) EP 1361096	(47) 09.04.2008	(97) EP 1469079	(47) 09.04.2008
(97) EP 1362544	(47) 09.04.2008	(97) EP 1469722	(47) 09.04.2008
(97) EP 1367403	(47) 09.04.2008	(97) EP 1469752	(47) 09.04.2008
(97) EP 1372463	(47) 09.04.2008	(97) EP 1470750	(47) 09.04.2008
(97) EP 1375074	(47) 09.04.2008	(97) EP 1471801	(47) 09.04.2008
(97) EP 1376927	(47) 09.04.2008	(97) EP 1471842	(47) 09.04.2008
(97) EP 1378217	(47) 09.04.2008	(97) EP 1472852	(47) 09.04.2008
(97) EP 1378269	(47) 09.04.2008	(97) EP 1472914	(47) 09.04.2008
(97) EP 1381021	(47) 09.04.2008	(97) EP 1474171	(47) 09.04.2008
(97) EP 1381114	(47) 09.04.2008	(97) EP 1474193	(47) 09.04.2008
(97) EP 1388718	(47) 09.04.2008	(97) EP 1474334	(47) 09.04.2008
(97) EP 1389707	(47) 09.04.2008	(97) EP 1476489	(47) 09.04.2008
(97) EP 1396305	(47) 09.04.2008	(97) EP 1476689	(47) 09.04.2008
(97) EP 1396867	(47) 09.04.2008	(97) EP 1476803	(47) 09.04.2008
(97) EP 1398015	(47) 09.04.2008	(97) EP 1477682	(47) 09.04.2008
(97) EP 1398408	(47) 09.04.2008	(97) EP 1478239	(47) 09.04.2008
(97) EP 1405862	(47) 09.04.2008	(97) EP 1479717	(47) 09.04.2008
(97) EP 1406934	(47) 09.04.2008	(97) EP 1480531	(47) 09.04.2008
(97) EP 1408323	(47) 09.04.2008	(97) EP 1480569	(47) 09.04.2008
(97) EP 1412236	(47) 09.04.2008	(97) EP 1480605	(47) 09.04.2008
(97) EP 1413153	(47) 09.04.2008	(97) EP 1480894	(47) 09.04.2008
(97) EP 1413795	(47) 09.04.2008	(97) EP 1481716	(47) 09.04.2008
(97) EP 1414444	(47) 09.04.2008	(97) EP 1483210	(47) 09.04.2008
(97) EP 1419079	(47) 09.04.2008	(97) EP 1483755	(47) 09.04.2008
(97) EP 1421055	(47) 09.04.2008	(97) EP 1484272	(47) 09.04.2008
(97) EP 1422252	(47) 09.04.2008	(97) EP 1485004	(47) 09.04.2008
(97) EP 1425472	(47) 09.04.2008	(97) EP 1491238	(47) 09.04.2008
(97) EP 1427559	(47) 09.04.2008	(97) EP 1491362	(47) 09.04.2008
(97) EP 1428016	(47) 09.04.2008	(97) EP 1491485	(47) 09.04.2008
(97) EP 1429528	(47) 09.04.2008	(97) EP 1491749	(47) 09.04.2008
(97) EP 1429757	(47) 09.04.2008	(97) EP 1493496	(47) 09.04.2008
(97) EP 1430164	(47) 09.04.2008	(97) EP 1496369	(47) 09.04.2008
(97) EP 1430547	(47) 09.04.2008	(97) EP 1499133	(47) 09.04.2008
(97) EP 1433594	(47) 09.04.2008	(97) EP 1499749	(47) 09.04.2008
(97) EP 1434986	(47) 09.04.2008	(97) EP 1502855	(47) 09.04.2008
(97) EP 1435142	(47) 09.04.2008	(97) EP 1503479	(47) 09.04.2008
(97) EP 1438360	(47) 09.04.2008	(97) EP 1508207	(47) 09.04.2008
(97) EP 1438550	(47) 09.04.2008	(97) EP 1508465	(47) 09.04.2008
(97) EP 1438756	(47) 09.04.2008	(97) EP 1508686	(47) 09.04.2008
(97) EP 1438766	(47) 09.04.2008	(97) EP 1508725	(47) 09.04.2008
(97) EP 1439837	(47) 09.04.2008	(97) EP 1509806	(47) 09.04.2008
(97) EP 1442054	(47) 09.04.2008	(97) EP 1511211	(47) 09.04.2008
(97) EP 1442114	(47) 09.04.2008	(97) EP 1511521	(47) 09.04.2008
(97) EP 1443687	(47) 09.04.2008	(97) EP 1513889	(47) 09.04.2008
(97) EP 1444662	(47) 09.04.2008	(97) EP 1514492	(47) 09.04.2008
(97) EP 1444699	(47) 09.04.2008	(97) EP 1515384	(47) 09.04.2008

(97)	EP 1516002	(47)	09.04.2008	(97)	EP 1577592	(47)	09.04.2008
(97)	EP 1516043	(47)	09.04.2008	(97)	EP 1578507	(47)	09.04.2008
(97)	EP 1516565	(47)	09.04.2008	(97)	EP 1579733	(47)	09.04.2008
(97)	EP 1517119	(47)	09.04.2008	(97)	EP 1580836	(47)	09.04.2008
(97)	EP 1517266	(47)	09.04.2008	(97)	EP 1583888	(47)	09.04.2008
(97)	EP 1517525	(47)	09.04.2008	(97)	EP 1586291	(47)	09.04.2008
(97)	EP 1518566	(47)	09.04.2008	(97)	EP 1586414	(47)	09.04.2008
(97)	EP 1519706	(47)	09.04.2008	(97)	EP 1587461	(47)	09.04.2008
(97)	EP 1521151	(47)	09.04.2008	(97)	EP 1588032	(47)	09.04.2008
(97)	EP 1521831	(47)	09.04.2008	(97)	EP 1588214	(47)	09.04.2008
(97)	EP 1523529	(47)	09.04.2008	(97)	EP 1588367	(47)	09.04.2008
(97)	EP 1524074	(47)	09.04.2008	(97)	EP 1588632	(47)	09.04.2008
(97)	EP 1524350	(47)	09.04.2008	(97)	EP 1588781	(47)	09.04.2008
(97)	EP 1527629	(47)	09.04.2008	(97)	EP 1588844	(47)	09.04.2008
(97)	EP 1529839	(47)	09.04.2008	(97)	EP 1589228	(47)	09.04.2008
(97)	EP 1532338	(47)	09.04.2008	(97)	EP 1589383	(47)	09.04.2008
(97)	EP 1534170	(47)	09.04.2008	(97)	EP 1590545	(47)	09.04.2008
(97)	EP 1534575	(47)	09.04.2008	(97)	EP 1591334	(47)	09.04.2008
(97)	EP 1536764	(47)	09.04.2008	(97)	EP 1592671	(47)	09.04.2008
(97)	EP 1539266	(47)	09.04.2008	(97)	EP 1592734	(47)	09.04.2008
(97)	EP 1541473	(47)	09.04.2008	(97)	EP 1592761	(47)	09.04.2008
(97)	EP 1541970	(47)	09.04.2008	(97)	EP 1592917	(47)	09.04.2008
(97)	EP 1543246	(47)	09.04.2008	(97)	EP 1594253	(47)	09.04.2008
(97)	EP 1543593	(47)	09.04.2008	(97)	EP 1594357	(47)	09.04.2008
(97)	EP 1544690	(47)	09.04.2008	(97)	EP 1594812	(47)	09.04.2008
(97)	EP 1544941	(47)	09.04.2008	(97)	EP 1594867	(47)	09.04.2008
(97)	EP 1545383	(47)	09.04.2008	(97)	EP 1595072	(47)	09.04.2008
(97)	EP 1545698	(47)	09.04.2008	(97)	EP 1595154	(47)	09.04.2008
(97)	EP 1545713	(47)	09.04.2008	(97)	EP 1595246	(47)	09.04.2008
(97)	EP 1545911	(47)	09.04.2008	(97)	EP 1596105	(47)	09.04.2008
(97)	EP 1545920	(47)	09.04.2008	(97)	EP 1596715	(47)	09.04.2008
(97)	EP 1546426	(47)	09.04.2008	(97)	EP 1597566	(47)	09.04.2008
(97)	EP 1546811	(47)	09.04.2008	(97)	EP 1597674	(47)	09.04.2008
(97)	EP 1547250	(47)	09.04.2008	(97)	EP 1597822	(47)	09.04.2008
(97)	EP 1548201	(47)	09.04.2008	(97)	EP 1598134	(47)	09.04.2008
(97)	EP 1548677	(47)	09.04.2008	(97)	EP 1598249	(47)	09.04.2008
(97)	EP 1549029	(47)	09.04.2008	(97)	EP 1599712	(47)	09.04.2008
(97)	EP 1550094	(47)	09.04.2008	(97)	EP 1599832	(47)	09.04.2008
(97)	EP 1550682	(47)	09.04.2008	(97)	EP 1600989	(47)	09.04.2008
(97)	EP 1551130	(47)	09.04.2008	(97)	EP 1601848	(47)	09.04.2008
(97)	EP 1551423	(47)	09.04.2008	(97)	EP 1603787	(47)	09.04.2008
(97)	EP 1551721	(47)	09.04.2008	(97)	EP 1605106	(47)	09.04.2008
(97)	EP 1552103	(47)	09.04.2008	(97)	EP 1605957	(47)	09.04.2008
(97)	EP 1552997	(47)	09.04.2008	(97)	EP 1606064	(47)	09.04.2008
(97)	EP 1553661	(47)	09.04.2008	(97)	EP 1607606	(47)	09.04.2008
(97)	EP 1553910	(47)	09.04.2008	(97)	EP 1608518	(47)	09.04.2008
(97)	EP 1554159	(47)	09.04.2008	(97)	EP 1609639	(47)	09.04.2008
(97)	EP 1555861	(47)	09.04.2008	(97)	EP 1611001	(47)	09.04.2008
(97)	EP 1556837	(47)	09.04.2008	(97)	EP 1611473	(47)	09.04.2008
(97)	EP 1556896	(47)	09.04.2008	(97)	EP 1614219	(47)	09.04.2008
(97)	EP 1557051	(47)	09.04.2008	(97)	EP 1616327	(47)	09.04.2008
(97)	EP 1557243	(47)	09.04.2008	(97)	EP 1618705	(47)	09.04.2008
(97)	EP 1557369	(47)	09.04.2008	(97)	EP 1618916	(47)	09.04.2008
(97)	EP 1559232	(47)	09.04.2008	(97)	EP 1619138	(47)	09.04.2008
(97)	EP 1559338	(47)	09.04.2008	(97)	EP 1619354	(47)	09.04.2008
(97)	EP 1559628	(47)	09.04.2008	(97)	EP 1621701	(47)	09.04.2008
(97)	EP 1559888	(47)	09.04.2008	(97)	EP 1622159	(47)	09.04.2008
(97)	EP 1560637	(47)	09.04.2008	(97)	EP 1623161	(47)	09.04.2008
(97)	EP 1561370	(47)	09.04.2008	(97)	EP 1623850	(47)	09.04.2008
(97)	EP 1561639	(47)	09.04.2008	(97)	EP 1623899	(47)	09.04.2008
(97)	EP 1562205	(47)	09.04.2008	(97)	EP 1625559	(47)	09.04.2008
(97)	EP 1563161	(47)	09.04.2008	(97)	EP 1625690	(47)	09.04.2008
(97)	EP 1563537	(47)	09.04.2008	(97)	EP 1625840	(47)	09.04.2008
(97)	EP 1564068	(47)	09.04.2008	(97)	EP 1629905	(47)	09.04.2008
(97)	EP 1564134	(47)	09.04.2008	(97)	EP 1629967	(47)	09.04.2008
(97)	EP 1564527	(47)	09.04.2008	(97)	EP 1630334	(47)	09.04.2008
(97)	EP 1564562	(47)	09.04.2008	(97)	EP 1630363	(47)	09.04.2008
(97)	EP 1564776	(47)	09.04.2008	(97)	EP 1631187	(47)	09.04.2008
(97)	EP 1566781	(47)	09.04.2008	(97)	EP 1631415	(47)	09.04.2008
(97)	EP 1567220	(47)	09.04.2008	(97)	EP 1633101	(47)	09.04.2008
(97)	EP 1568662	(47)	09.04.2008	(97)	EP 1633459	(47)	09.04.2008
(97)	EP 1570981	(47)	09.04.2008	(97)	EP 1633582	(47)	09.04.2008
(97)	EP 1572133	(47)	09.04.2008	(97)	EP 1634292	(47)	09.04.2008
(97)	EP 1572326	(47)	09.04.2008	(97)	EP 1635756	(47)	09.04.2008
(97)	EP 1572516	(47)	09.04.2008	(97)	EP 1644760	(47)	09.04.2008
(97)	EP 1573032	(47)	09.04.2008	(97)	EP 1645196	(47)	09.04.2008
(97)	EP 1574125	(47)	09.04.2008	(97)	EP 1645398	(47)	09.04.2008
(97)	EP 1575879	(47)	09.04.2008	(97)	EP 1646294	(47)	09.04.2008

(97)	EP 1646428	(47)	09.04.2008	(97)	EP 1711721	(47)	09.04.2008
(97)	EP 1650074	(47)	09.04.2008	(97)	EP 1712571	(47)	09.04.2008
(97)	EP 1651278	(47)	09.04.2008	(97)	EP 1713328	(47)	09.04.2008
(97)	EP 1651439	(47)	09.04.2008	(97)	EP 1713437	(47)	09.04.2008
(97)	EP 1652510	(47)	09.04.2008	(97)	EP 1713602	(47)	09.04.2008
(97)	EP 1654944	(47)	09.04.2008	(97)	EP 1713831	(47)	09.04.2008
(97)	EP 1655504	(47)	09.04.2008	(97)	EP 1714056	(47)	09.04.2008
(97)	EP 1655824	(47)	09.04.2008	(97)	EP 1714081	(47)	09.04.2008
(97)	EP 1656055	(47)	09.04.2008	(97)	EP 1714512	(47)	09.04.2008
(97)	EP 1656059	(47)	09.04.2008	(97)	EP 1715368	(47)	09.04.2008
(97)	EP 1656099	(47)	09.04.2008	(97)	EP 1715620	(47)	09.04.2008
(97)	EP 1656423	(47)	09.04.2008	(97)	EP 1716038	(47)	09.04.2008
(97)	EP 1658765	(47)	09.04.2008	(97)	EP 1717148	(47)	09.04.2008
(97)	EP 1659672	(47)	09.04.2008	(97)	EP 1717472	(47)	09.04.2008
(97)	EP 1659857	(47)	09.04.2008	(97)	EP 1719836	(47)	09.04.2008
(97)	EP 1660118	(47)	09.04.2008	(97)	EP 1720024	(47)	09.04.2008
(97)	EP 1661523	(47)	09.04.2008	(97)	EP 1720373	(47)	09.04.2008
(97)	EP 1662261	(47)	09.04.2008	(97)	EP 1720696	(47)	09.04.2008
(97)	EP 1662929	(47)	09.04.2008	(97)	EP 1721491	(47)	09.04.2008
(97)	EP 1663827	(47)	09.04.2008	(97)	EP 1721506	(47)	09.04.2008
(97)	EP 1664123	(47)	09.04.2008	(97)	EP 1721716	(47)	09.04.2008
(97)	EP 1665542	(47)	09.04.2008	(97)	EP 1722625	(47)	09.04.2008
(97)	EP 1667339	(47)	09.04.2008	(97)	EP 1722674	(47)	09.04.2008
(97)	EP 1668974	(47)	09.04.2008	(97)	EP 1723299	(47)	09.04.2008
(97)	EP 1669473	(47)	09.04.2008	(97)	EP 1723300	(47)	09.04.2008
(97)	EP 1669580	(47)	09.04.2008	(97)	EP 1723482	(47)	09.04.2008
(97)	EP 1670607	(47)	09.04.2008	(97)	EP 1724068	(47)	09.04.2008
(97)	EP 1670919	(47)	09.04.2008	(97)	EP 1724196	(47)	09.04.2008
(97)	EP 1671075	(47)	09.04.2008	(97)	EP 1725412	(47)	09.04.2008
(97)	EP 1671532	(47)	09.04.2008	(97)	EP 1725415	(47)	09.04.2008
(97)	EP 1671841	(47)	09.04.2008	(97)	EP 1727403	(47)	09.04.2008
(97)	EP 1673030	(47)	09.04.2008	(97)	EP 1727633	(47)	09.04.2008
(97)	EP 1673764	(47)	09.04.2008	(97)	EP 1727793	(47)	09.04.2008
(97)	EP 1674179	(47)	09.04.2008	(97)	EP 1731889	(47)	09.04.2008
(97)	EP 1674324	(47)	09.04.2008	(97)	EP 1732778	(47)	09.04.2008
(97)	EP 1675082	(47)	09.04.2008	(97)	EP 1733510	(47)	09.04.2008
(97)	EP 1675605	(47)	09.04.2008	(97)	EP 1733612	(47)	09.04.2008
(97)	EP 1676996	(47)	09.04.2008	(97)	EP 1734293	(47)	09.04.2008
(97)	EP 1677761	(47)	09.04.2008	(97)	EP 1734851	(47)	09.04.2008
(97)	EP 1680322	(47)	09.04.2008	(97)	EP 1735205	(47)	09.04.2008
(97)	EP 1683407	(47)	09.04.2008	(97)	EP 1735543	(47)	09.04.2008
(97)	EP 1683580	(47)	09.04.2008	(97)	EP 1737253	(47)	09.04.2008
(97)	EP 1683608	(47)	09.04.2008	(97)	EP 1737745	(47)	09.04.2008
(97)	EP 1685829	(47)	09.04.2008	(97)	EP 1737776	(47)	09.04.2008
(97)	EP 1686014	(47)	09.04.2008	(97)	EP 1738549	(47)	09.04.2008
(97)	EP 1686045	(47)	09.04.2008	(97)	EP 1740649	(47)	09.04.2008
(97)	EP 1686310	(47)	09.04.2008	(97)	EP 1740873	(47)	09.04.2008
(97)	EP 1686648	(47)	09.04.2008	(97)	EP 1742953	(47)	09.04.2008
(97)	EP 1686832	(47)	09.04.2008	(97)	EP 1744050	(47)	09.04.2008
(97)	EP 1687037	(47)	09.04.2008	(97)	EP 1744051	(47)	09.04.2008
(97)	EP 1688072	(47)	09.04.2008	(97)	EP 1744285	(47)	09.04.2008
(97)	EP 1688277	(47)	09.04.2008	(97)	EP 1745230	(47)	09.04.2008
(97)	EP 1688296	(47)	09.04.2008	(97)	EP 1745452	(47)	09.04.2008
(97)	EP 1688304	(47)	09.04.2008	(97)	EP 1745558	(47)	09.04.2008
(97)	EP 1689919	(47)	09.04.2008	(97)	EP 1745923	(47)	09.04.2008
(97)	EP 1690319	(47)	09.04.2008	(97)	EP 1746698	(47)	09.04.2008
(97)	EP 1690566	(47)	09.04.2008	(97)	EP 1747796	(47)	09.04.2008
(97)	EP 1690858	(47)	09.04.2008	(97)	EP 1747809	(47)	09.04.2008
(97)	EP 1693180	(47)	09.04.2008	(97)	EP 1748494	(47)	09.04.2008
(97)	EP 1693576	(47)	09.04.2008	(97)	EP 1748770	(47)	09.04.2008
(97)	EP 1693682	(47)	09.04.2008	(97)	EP 1750974	(47)	09.04.2008
(97)	EP 1693752	(47)	09.04.2008	(97)	EP 1751345	(47)	09.04.2008
(97)	EP 1694288	(47)	09.04.2008	(97)	EP 1755211	(47)	09.04.2008
(97)	EP 1695944	(47)	09.04.2008	(97)	EP 1756187	(47)	09.04.2008
(97)	EP 1696701	(47)	09.04.2008	(97)	EP 1757153	(47)	09.04.2008
(97)	EP 1697416	(47)	09.04.2008	(97)	EP 1757201	(47)	09.04.2008
(97)	EP 1697475	(47)	09.04.2008	(97)	EP 1758200	(47)	09.04.2008
(97)	EP 1697752	(47)	09.04.2008	(97)	EP 1760188	(47)	09.04.2008
(97)	EP 1698197	(47)	09.04.2008	(97)	EP 1762709	(47)	09.04.2008
(97)	EP 1699646	(47)	09.04.2008	(97)	EP 1764871	(47)	09.04.2008
(97)	EP 1701854	(47)	09.04.2008	(97)	EP 1764952	(47)	09.04.2008
(97)	EP 1702505	(47)	09.04.2008	(97)	EP 1765607	(47)	09.04.2008
(97)	EP 1702882	(47)	09.04.2008	(97)	EP 1765658	(47)	09.04.2008
(97)	EP 1704967	(47)	09.04.2008	(97)	EP 1767425	(47)	09.04.2008
(97)	EP 1707027	(47)	09.04.2008	(97)	EP 1767952	(47)	09.04.2008
(97)	EP 1707075	(47)	09.04.2008	(97)	EP 1769254	(47)	09.04.2008
(97)	EP 1709268	(47)	09.04.2008	(97)	EP 1769504	(47)	09.04.2008
(97)	EP 1709697	(47)	09.04.2008	(97)	EP 1770417	(47)	09.04.2008

(97)	EP 1770727	(47)	09.04.2008
(97)	EP 1772389	(47)	09.04.2008
(97)	EP 1777556	(47)	09.04.2008
(97)	EP 1778721	(47)	09.04.2008
(97)	EP 1779604	(47)	09.04.2008
(97)	EP 1782080	(47)	09.04.2008
(97)	EP 1784879	(47)	09.04.2008
(97)	EP 1787508	(47)	09.04.2008
(97)	EP 1787877	(47)	09.04.2008
(97)	EP 1789299	(47)	09.04.2008
(97)	EP 1789311	(47)	09.04.2008
(97)	EP 1789322	(47)	09.04.2008
(97)	EP 1789348	(47)	09.04.2008
(97)	EP 1789495	(47)	09.04.2008
(97)	EP 1789706	(47)	09.04.2008
(97)	EP 1789712	(47)	09.04.2008
(97)	EP 1792412	(47)	09.04.2008
(97)	EP 1793148	(47)	09.04.2008
(97)	EP 1793522	(47)	09.04.2008
(97)	EP 1794056	(47)	09.04.2008
(97)	EP 1794072	(47)	09.04.2008
(97)	EP 1794523	(47)	09.04.2008
(97)	EP 1794840	(47)	09.04.2008
(97)	EP 1796799	(47)	09.04.2008
(97)	EP 1797657	(47)	09.04.2008
(97)	EP 1803144	(47)	09.04.2008
(97)	EP 1805262	(47)	09.04.2008
(97)	EP 1805982	(47)	09.04.2008
(97)	EP 1806523	(47)	09.04.2008
(97)	EP 1807243	(47)	09.04.2008
(97)	EP 1807381	(47)	09.04.2008
(97)	EP 1808339	(47)	09.04.2008
(97)	EP 1808550	(47)	09.04.2008
(97)	EP 1808905	(47)	09.04.2008
(97)	EP 1809499	(47)	09.04.2008
(97)	EP 1809516	(47)	09.04.2008
(97)	EP 1813523	(47)	09.04.2008
(97)	EP 1815259	(47)	09.04.2008
(97)	EP 1815906	(47)	09.04.2008
(97)	EP 1816621	(47)	09.04.2008
(97)	EP 1816739	(47)	09.04.2008
(97)	EP 1817090	(47)	09.04.2008
(97)	EP 1817879	(47)	09.04.2008
(97)	EP 1817982	(47)	09.04.2008
(97)	EP 1818272	(47)	09.04.2008
(97)	EP 1819533	(47)	09.04.2008
(97)	EP 1819949	(47)	09.04.2008
(97)	EP 1820238	(47)	09.04.2008
(97)	EP 1825162	(47)	09.04.2008
(97)	EP 1826505	(47)	09.04.2008
(97)	EP 1826703	(47)	09.04.2008
(97)	EP 1827597	(47)	09.04.2008
(97)	EP 1827983	(47)	09.04.2008
(97)	EP 1828125	(47)	09.04.2008
(97)	EP 1829260	(47)	09.04.2008
(97)	EP 1830095	(47)	09.04.2008
(97)	EP 1830694	(47)	09.04.2008
(97)	EP 1831820	(47)	09.04.2008
(97)	EP 1831853	(47)	09.04.2008
(97)	EP 1833593	(47)	09.04.2008
(97)	EP 1838787	(47)	09.04.2008

Zveřejněné překlady evropských patentových spisů

U následujících udělených evropských patentů s účinky pro Českou republiku byl majitelem předložen překlad patentového spisu do českého jazyka (§ 35c odst. 2 až 4 zákona č. 527/1990 Sb., v platném znění). Údaje jsou řazeny vzestupně podle čísel evropských patentů.

(97)	EP 1348419	(72)	Fabre, Bernard, 31450 Belberaud, FR
(47)	02.01.2008		Ermosilla, Valérie, 31130 Flourens, FR
(97)	01.10.2003	(54)	Použití extraktu granátovníku pro udržení barvy vlasů
(51)	A61Q 5/06	(32)	27.03.2002
	(2006.01)	(31)	0203831
	A61K 8/97	(33)	FR
(96)	26.03.2003	(74)	PATENTSERVIS Praha a.s., Jivenská 1273/1, Praha 4,
(96)	03290762.8		14021
(73)	Pierre Fabre Dermo-Cosmétique, 92100 Boulogne-Billancourt, FR		

- | | | |
|--|--|--|
| (97) EP 1369530 | (87) WO 2003/011842 | |
| (47) 13.02.2008 | (74) Společná advokátní kancelář Všečečka Zelený Švorčík Kalenský a partneři, JUDr. Miloš Všečečka, Hálkova 2, Praha 2, 12000 | |
| (97) 10.12.2003 | | |
| (51) E01B 27/16 (2006.01) | | |
| (96) 07.05.2003 | | |
| (96) 03450110.6 | | |
| (73) Franz Plasser Bahnbaumaschinen-Industriegesellschaft m.b.H., 1010 Wien, AT | | |
| (72) Theurer, Josef, 1010 Wien, AT
Peitl, Friedrich, 4020 Linz, AT | | |
| (54) Podbíjecí agregát | | |
| (32) 06.06.2002 | | |
| (31) 2002362/U | | |
| (33) AT | | |
| (74) TRAPLOVÁ HAKR KUBÁT Advokátní a patentová kancelář, Ing. Eduard Hakr, Přístavní 24, Praha 7, 17000 | | |
| <hr/> | | |
| (97) EP 1410909 | (97) EP 1414977 | |
| (47) 09.01.2008 | (47) 02.01.2008 | |
| (97) 21.04.2004 | (97) 20.02.2003 | |
| (51) B41F 31/30 (2006.01) | (51) C12N 15/62 (2006.01) | |
| (96) 09.10.2003 | C12N 9/28 (2006.01) | |
| (96) 03022499.2 | C11D 3/386 (2006.01) | |
| (73) MAN Roland Druckmaschinen AG, 63075 Offenbach, DE | (96) 27.07.2002 | |
| (72) Hummel, Peter, 63069 Offenbach, DE
Krause, Detlef, 65375 Oestrich-Winkel, DE
Ortner, Robert, 63755 Alzenau, DE
Püschel, Uwe, 55262 Heidesheim, DE
Walther, Thomas, 65719 Hofheim, DE | (96) 02794523.7 | |
| (54) Způsob a zařízení pro vedení barvy v ofsetovém tiskovém stroji | (73) Henkel Kommanditgesellschaft auf Aktien, 40589 Düsseldorf, DE | |
| (32) 17.10.2002 | (72) KOTTWITZ, Beatrix, 40593 Düsseldorf, DE
BREVES, Roland, 40822 Mettmann, DE
MAURER, Karl-Heinz, 40699 Erkrath, DE | |
| (31) 10248517 | (54) Prací a čisticí prostředek s hybridními alfa-amylázami | |
| (33) DE | (32) 07.08.2001 | |
| (74) Společná advokátní kancelář Všečečka Zelený Švorčík Kalenský a partneři, JUDr. Otakar Švorčík, Hálkova 2, Praha 2, 12000 | (31) 10138753 | |
| | (33) DE | |
| | (86) PCT/EP2002/008391 | |
| | (87) WO 2003/014358 | |
| | (74) KOREJZOVÁ & SPOL., v.o.s., JUDr. Petra Korejzová, advokátka, Korunní 810/104 E, Praha 10, 10100 | |
| <hr/> | | |
| (97) EP 1414809 | (97) EP 1417036 | |
| (47) 12.03.2008 | (47) 02.01.2008 | |
| (97) 13.02.2003 | (97) 20.02.2003 | |
| (51) C07D 263/32 (2006.01) | (51) B05C 1/06 (2006.01) | |
| A61K 31/421 (2006.01) | B05D 1/26 (2006.01) | |
| C07C 69/734 (2006.01) | B43M 11/06 (2006.01) | |
| C07D 413/04 (2006.01) | C09J 5/00 (2006.01) | |
| C07D 277/24 (2006.01) | (96) 06.08.2002 | |
| C07D 417/04 (2006.01) | (96) 02794559.1 | |
| C07D 413/10 (2006.01) | (73) Henkel Kommanditgesellschaft auf Aktien, 40589 Düsseldorf, DE | |
| A61P 3/04 (2006.01) | (72) KLAUCK, Wolfgang, 40670 Meerbusch, DE
DAHM, Rainer, 40822 Mettmann, DE | |
| (96) 25.07.2002 | (54) Zařízení pro nanášení tuhé látky nanositelně prostřednictvím ohřevu | |
| (96) 02750297.0 | (32) 08.08.2001 | |
| (73) BAYER CORPORATION, Pittsburgh, PA 15205, US | (31) 10138862 | |
| (72) LOWE, Derek, B., Hamden, CT 06518, US
WICKENS, Philip, L., Wallingford, CT 06492, US
MA, Xin, Bethany, CT 06524, US
ZHANG, Mingbao, Stamford, CT 06905, US
BULLOCK, William, H., Easton, CT 06612, US
COISH, Philip, D.G., New Haven, CT 06511, US
MUGGE, Ingo, A., New Haven, CT 06515, US
STOLLE, Andreas, 52327 Wuppertal, DE
WANG, Ming, Milford, CT 06460, US
WANG, Yamin, Sandy Hook, CT 06482, US
ZHANG, Chengzhi, Orange, CT 06477, US
ZHANG, Hai-Jun, Middletown, CT 06457, US
ZHU, Lei, Milford, CT 06460, US
TSUTSUMI, Manami, Stratford, CT 06615, US
LIVINGSTON, James, N., Guilford, CT 06437, US | (33) DE | |
| (54) Deriváty indanoctové kyseliny a jejich použití jako farmaceutických činidel, meziprodukty a způsoby přípravy | (86) PCT/EP2002/008746 | |
| (32) 27.07.2001, 16.04.2002 | (87) WO 2003/013737 | |
| (31) 308500/P, 373048/P | (74) KOREJZOVÁ & SPOL., v.o.s., JUDr. Petra Korejzová, advokátka, Korunní 810/104 E, Praha 10, 10100 | |
| (33) US, US | | |
| (86) PCT/US2002/023614 | | |
| | <hr/> | |
| | (97) EP 1435274 | |
| | (47) 02.04.2008 | |
| | (97) 07.07.2004 | |
| | (51) B23K 10/02 (1990.01) | |
| | H05H 1/42 (1980.01) | |
| | B23K 9/32 (1968.09) | |
| | (96) 05.01.2004 | |
| | (96) 04000075.4 | |
| | (73) MATSUSHITA ELECTRIC INDUSTRIAL CO., LTD, Kadoma-shi, Osaka 571-8501, JP | |
| | (72) Innami, Tetsu, Osaka-shi Osaka 555-0001, JP
Kiso, Hiroyuki, Shijonawate-shi Osaka 575-0003, JP
Ihara, Hideki, Takarazuka-shi Hyogo 665-0842, JP | |
| | (54) Zařízení pro plazmové práškové svařování a jeho způsob svařování | |
| | (32) 06.01.2003 | |
| | (31) 2003000250 | |
| | (33) JP | |
| | (74) TRAPLOVÁ HAKR KUBÁT Advokátní a patentová kancelář, Ing. Eduard Hakr, Přístavní 24, Praha 7, 17000 | |

-
- (97) **EP 1438280**
(47) 02.01.2008
(97) 01.05.2003
(51) **C07C 43/13** (2006.01)
C07C 49/323 (2006.01)
C07C 69/14 (2006.01)
C07C 69/24 (2006.01)
C07D 317/12 (2006.01)
C07C 13/40 (2006.01)
C07C 49/21 (2006.01)
C11B 9/00 (2006.01)
(96) 23.10.2002
(96) 02796823.9
(73) V. Mane Fils S.A., 06620 Le Bar-sur-Loup, FR
(72) MANE, Jean, F-06130 Grasse, FR
CHANOT, Jean-Jacques, F-06250 Mougins, FR
LE BORGNE, Fabrice, F-06330 Roquefort-Les-Pins, FR
SCHROEDER, Martin, F-06130 Grasse, FR
(54) **Deriváty norbornanu nebo norbornenu a jejich použití**
(32) 23.10.2001
(31) 0113663
(33) FR
(86) PCT/FR2002/003629
(87) WO 2003/035595
(74) PATENTSERVIS Praha a.s., Jivenská 1273/1, Praha 4, 14021
-
- (97) **EP 1465643**
(47) 02.01.2008
(97) 24.07.2003
(51) **A61K 35/12** (2006.01)
A61K 35/14 (2006.01)
A61K 38/00 (2006.01)
A61K 38/16 (2006.01)
A61K 47/48 (2006.01)
(96) 10.01.2003
(96) 03705713.0
(73) Sangart, Inc., San Diego, CA 92121, US
(72) WINSLOW, Robert, M., La Jolla, CA 92037, US
VANDEGRIFF, Kim, D., San Diego, CA 92101, US
(54) **Postupy a prostředky pro přenos kyslíku s obsahem modifikovaného hemoglobinu s vysokou afinitou pro kyslík**
(32) 11.01.2002, 01.04.2002
(31) 347741/P, 114400
(33) US, US
(86) PCT/US2003/000696
(87) WO 2003/059363
(74) KOREJZOVÁ & SPOL., v.o.s., JUDr. Petra Korejzová, advokátka, Korunní 810/104 E, Praha 10, 10100
-
- (97) **EP 1481818**
(47) 16.01.2008
(97) 01.12.2004
(51) **B44C 1/10** (2006.01)
B44C 3/02 (2006.01)
B44F 1/02 (2006.01)
(96) 06.04.2004
(96) 04290912.7
(73) COMPAGNIE PLASTIC OMNIUM, 69007 Lyon, FR
(72) Pommeret, Maël, 69003 Lyon, FR
Delwal, Fabien, 01320 Chalamont, FR
(54) **Krycí film pro plastový díl, zejména obsahující ozdobnou vrstvu**
(32) 08.04.2003
(31) 0304354
(33) FR
(74) ROTT, RŮŽIČKA & GUTTMANN Patentová, známková a advokátní kancelář, Ing. Ivana Jirotková, Nad Štolou 12, Praha 7, 17000
-
- (97) **EP 1509403**
- (47) 23.01.2008
(97) 27.11.2003
(51) **B42D 15/00** (2006.01)
(96) 25.04.2003
(96) 03727221.8
(73) LEONHARD KURZ Stiftung & Co. KG, 90763 Fürth, DE
(72) REINHART, Werner, 90513 Zirndorf, DE
(54) **Bezpečnostní prvek ve formě proužku**
(32) 22.05.2002
(31) 10222433
(33) DE
(86) PCT/DE2003/001344
(87) WO 2003/097378
(74) Čermák Hořejš Matějka a spol., JUDr. Karel Čermák, advokát, Národní 32, Praha 1, 11000
-
- (97) **EP 1517883**
(47) 13.02.2008
(97) 31.12.2003
(51) **C07C 235/34** (2006.01)
C07C 323/62 (2006.01)
A61K 31/19 (2006.01)
A61P 3/06 (2006.01)
A61P 3/10 (2006.01)
(96) 17.06.2003
(96) 03732713.7
(73) AstraZeneca AB, 151 85 Södertälje, SE
(72) LI, Lanna, S-431 83 Mölndal, SE
(54) **Ortho-substituované deriváty kyseliny benzoové pro léčbu inzulinové rezistence**
(32) 20.06.2002, 20.12.2002
(31) 0201935, 0203826
(33) SE, SE
(86) PCT/GB2003/002584
(87) WO 2004/000790
(74) TRAPLOVÁ HAKR KUBÁT Advokátní a patentová kancelář, Ing. Eduard Hakr, Přístavní 24, Praha 7, 17000
-
- (97) **EP 1531667**
(47) 26.03.2008
(97) 04.03.2004
(51) **A01N 25/28** (2006.01)
(96) 12.08.2003
(96) 03792468.5
(73) Syngenta Limited, Guildford Surrey GU2 7YH, GB
(72) BELL, Gordon Alastair, c/o Syngenta Limited, Bracknell, Berkshire RG42 6EY, GB
(54) **Mikroenkapsulovaná agrochemická kompozice**
(32) 22.08.2002
(31) 0219610
(33) GB
(86) PCT/GB2003/003499
(87) WO 2004/017733
(74) TRAPLOVÁ HAKR KUBÁT Advokátní a patentová kancelář, Ing. Jan Kubát, Přístavní 24, Praha 7, 17000
-
- (97) **EP 1532057**
(47) 09.01.2008
(97) 18.03.2004
(51) **B65D 83/62** (2006.01)
(96) 07.08.2003
(96) 03793702.6
(73) Kersten, Olaf, 47802 Krefeld, DE
(72) Kersten, Olaf, 47802 Krefeld, DE
(54) **Vypouštěcí ventil s pytlem**
(32) 15.08.2002
(31) 20212802/U
(33) DE
(86) PCT/EP2003/008785
(87) WO 2004/022452

(74) Společná advokátní kancelář Všečka Zelený Švorčík Kalenský a partneři, JUDr. Miloš Všečka, Hálkova 2, Praha 2, 12000

(32) 05.04.2003
(31) 0307918
(33) GB
(86) PCT/GB2004/001396
(87) WO 2004/089350
(74) TRAPLOVÁ HAKR KUBÁT Advokátní a patentová kancelář, Ing. Eduard Hakr, Přístavní 24, Praha 7, 17000

(97) **EP 1555044**
(47) 16.01.2008
(97) 20.07.2005
(51) **A62C 2/20** (2006.01)

(97) **EP 1621303**
(47) 02.01.2008
(97) 01.02.2006
(51) **B27F 1/12** (2006.01)
B27C 1/10 (2006.01)

(96) 05.11.2004
(96) 04026345.1
(73) Eidmann, Jürgen, 61348 Bad Homburg, DE
(72) Eidmann, Jürgen, 61348 Bad Homburg, DE
(54) **Protipožární uzavírací zařízení**
(32) 15.01.2004
(31) 102004002162
(33) DE
(74) Čermák Hořejš Matějka a spol., JUDr. Karel Čermák, advokát, Národní 32, Praha 1, 11000

(96) 26.07.2005
(96) 05016168.6
(73) Black & Decker Inc., Newark, Delaware 19711, US
(72) McDaniel, Steven, Humboldt, Towson 38343, US
Behne, Rockne W., Jackson, Tennessee 39305, US
Willard, Matthew C., Humboldt, Towson 38343, US

(97) **EP 1600364**
(47) 09.01.2008
(97) 30.11.2005
(51) **B62D 53/08** (2006.01)

(54) **Vodící zařízení**
(32) 30.07.2004, 22.03.2005, 21.07.2005
(31) 592734/P, 664053/P, 186408
(33) US, US, US
(74) Společná advokátní kancelář Všečka Zelený Švorčík Kalenský a partneři, JUDr. Miloš Všečka, Hálkova 2, Praha 2, 12000

(96) 02.05.2005
(96) 05450081.4
(73) Wilhelm Schwarzmüller Gesellschaft m.b.H., 4785 Haibach bei Schärding, AT

(97) **EP 1635924**
(47) 26.12.2007
(97) 25.11.2004
(51) **B01D 1/00** (2006.01)
C10G 31/00 (2006.01)
C10G 32/02 (2006.01)
C10G 15/08 (2006.01)
C10G 45/02 (2006.01)

(72) Schwarzmüller, Wilhelm, 4785 Haibach, AT
Schwarzmüller, Egon, 4785 Haibach, AT

(54) **Sedlový návěš**

(32) 26.05.2004
(31) 9072004
(33) AT
(74) Společná advokátní kancelář Všečka Zelený Švorčík Kalenský a partneři, JUDr. Miloš Všečka, Hálkova 2, Praha 2, 12000

(96) 06.05.2004
(96) 04751584.6
(73) Cullen, Mark, Reno, Nevada 89511, US
(72) Cullen, Mark, Reno, Nevada 89511, US
(54) **Zpracování ropných frakcí, fosilních paliv a jejich produktů sonickou energií**
(32) 08.05.2003
(31) 431666
(33) US
(86) PCT/US2004/014243
(87) WO 2004/101100
(74) ROTT, RŮŽIČKA & GUTTMANN Patentová, známková a advokátní kancelář, Ing. Ivana Jirotková, Nad Štolou 12, Praha 7, 17000

(97) **EP 1605927**
(47) 09.01.2008
(97) 30.09.2004
(51) **A61K 31/155** (2006.01)
A61P 31/04 (2006.01)
A61P 31/10 (2006.01)

(96) 17.03.2004
(96) 04721079.4
(73) Geopharma ProduktionsgmbH, 1210 Wien, AT
(72) GEORGOPOULOS, Apostolos, A-1190 Wien, AT
(54) **Antimikrobiálně působící deriváty guanidinu na bázi diaminu**

(97) **EP 1636215**
(47) 23.01.2008
(97) 02.12.2004
(51) **C07D 413/04** (2006.01)
C07D 413/14 (2006.01)
C07D 417/14 (2006.01)
A61K 31/4245 (2006.01)

(32) 20.03.2003
(31) 4532003
(33) AT
(86) PCT/AT2004/000097
(87) WO 2004/082671
(74) ROTT, RŮŽIČKA & GUTTMANN Patentová, známková a advokátní kancelář, JUDr. Ing. Michal Guttmann, Nad Štolou 12, Praha 7, 17000

(96) 19.05.2004
(96) 04733874.4
(73) Basilea Pharmaceutica AG, 4058 Basel, CH
(72) EBERLE, Martin, 4103 Bottmingen, CH
BACHMANN, Felix, 4052 Basel, CH
STREBEL, Alessandro, 4104 Oberwil, CH
ROY, Subho, Kolkata, West Bengal 700 034, IN
SRIVASTAVA, Sudhir, Varanasi, Uttar Pradesh 221 201, IN
SAHA, Goutam, Kolkata, West Bengal 700 153, IN

(97) **EP 1610770**
(47) 27.02.2008
(97) 21.10.2004
(51) **A61K 31/00** (2006.01)
A61K 31/554 (2006.01)
A61P 1/10 (2006.01)

(96) 01.04.2004
(96) 04725081.6
(73) AstraZeneca AB, 151 85 Södertälje, SE
(72) ABRAHAMSSON, Hasse R., Sahlgrenska Univ. Hospital, SE-413 45 Goteborg, SE
GILLBERG, Per-Goran, SE-431 83 Molndal, SE
(54) **Použití inhibitoru IBAT k léčení nebo profylaxi zácpy**

(54) **Furazanobenzimidazoly**
(32) 23.05.2003
(31) 03405365
(33) EP
(86) PCT/IB2004/001723

(87) WO 2004/103994
(74) Čermák Hořejš Matějka a spol., JUDr. Jan Matějka,
advokát, Národní 32, Praha 1, 11000

(97) **EP 1639682**
(47) 02.01.2008
(97) 11.11.2004
(51) **H02G 3/22** (2006.01)
F16L 5/02 (2006.01)
(96) 27.04.2004
(96) 04729784.1
(73) Roxtec AB, 371 23 Karlskrona, SE
(72) KREUTZ, Tomas, SE-371 64 Lyckeby, SE
(54) **Krycí prostředky**
(32) 30.04.2003
(31) 0301258
(33) SE
(86) PCT/SE2004/000639
(87) WO 2004/098010
(74) PATENTSERVIS Praha a.s., Jivenská 1273/1, Praha 4,
14021

(97) **EP 1641793**
(47) 13.02.2008
(97) 29.12.2004
(51) **C07D 471/04** (2006.01)
A61K 31/437 (2006.01)
A61P 1/04 (2006.01)
(96) 23.06.2004
(96) 04749051.1
(73) AstraZeneca AB, 151 85 Södertälje, SE
(72) NORDBERG, Peter, S-431 83 Mölndal, SE
(54) **Nový derivát imidazopyridinu s terapeutickým účinkem**
(32) 26.06.2003
(31) 0301904
(33) SE
(86) PCT/SE2004/001013
(87) WO 2004/113339
(74) TRAPLOVÁ HAKR KUBÁT Advokátní a patentová
kancelář, Ing. Eduard Hakr, Přístavní 24, Praha 7, 17000

(97) **EP 1644591**
(47) 02.01.2008
(97) 16.12.2004
(51) **E04B 1/00** (2006.01)
E06B 1/36 (2006.01)
(96) 04.06.2004
(96) 04748634.5
(73) HOFMAN DUJARDIN ARCHITECTEN V.O.F., 1013 GL
Amsterdam, NL
(72) HOFMAN, Michiel, Marc, NL-1013 GL Amsterdam, NL
DUJARDIN, Barbara, Christine, NL-1013 GL
Amsterdam, NL
(54) **Stavba s balkonem, který je možné složit a rozložit**
(32) 05.06.2003
(31) 1023599
(33) NL
(86) PCT/NL2004/000402
(87) WO 2004/109024
(74) PATENTSERVIS Praha a.s., Jivenská 1273/1, Praha 4,
14021

(97) **EP 1650243**
(47) 30.01.2008
(97) 26.04.2006
(51) **C08G 18/78** (2006.01)
C08G 18/79 (2006.01)
C08G 18/80 (2006.01)
(96) 08.10.2005
(96) 05021978.1
(73) Bayer MaterialScience LLC, Pittsburgh PA 15205, US

(72) Roesler, Richard R., Wexford, PA 15090-7583, US
Berezkin, Yuliya, Pittsburgh, PA 15241, US
Kinney, Carol L., Eighty Four, PA 15330-0583, US
Martin, Kyli, Bridgeville, PA 15017-1097, US
Shaffer, Myron W., New Cumberland, WV 26047-9769,
US
(54) **Biuretizované polyisokyanáty a blokové
biuretizované polyisokyanáty**
(32) 21.10.2004
(31) 970763
(33) US
(74) Společná advokátní kancelář Všeťečka Zelený Švorčík
Kalenský a partneři, JUDr. Miloš Všeťečka, Hálkova 2,
Praha 2, 12000

(97) **EP 1650375**
(47) 26.12.2007
(97) 26.04.2006
(51) **E04F 15/02** (2006.01)
F16B 5/00 (2006.01)
E05C 19/06 (2006.01)
(96) 22.10.2004
(96) 04025167.0
(73) Välinge Innovation AB, 260 40 Viken, SE
(72) Pervan, Darko, 26040 Viken, SE
Hakansson, Niclas, 25442 Helsingborg, SE
Nygren, Per, 25654 Ramlösa, SE
(54) **Sada podlahových panelů**
(74) TRAPLOVÁ HAKR KUBÁT Advokátní a patentová
kancelář, Ing. Eduard Hakr, Přístavní 24, Praha 7, 17000

(97) **EP 1653886**
(47) 02.01.2008
(97) 17.02.2005
(51) **A61F 2/16** (2006.01)
(96) 24.05.2004
(96) 04753051.4
(73) Alcon, Inc., 6331 Hünenberg, CH
(72) TRAN, Son, Trung, Arlington, TX 76017, US
(54) **Systém nitroočních čoček**
(32) 14.07.2003
(31) 618954
(33) US
(86) PCT/US2004/016154
(87) WO 2005/013850
(74) PATENTSERVIS Praha a.s., Jivenská 1273/1, Praha 4,
14021

(97) **EP 1654270**
(47) 26.12.2007
(97) 10.02.2005
(51) **C07H 19/06** (2006.01)
C07H 19/16 (2006.01)
(96) 29.07.2004
(96) 04744169.6
(73) Archimica S.r.l., 20124 Milano, IT
(72) BERTOLINI, Giorgio, I-20099 Sesto San Giovanni, IT
DELEO, Maurizio, I-20152 Milano, IT
VELATI, Maurizio, I-27030 Mezzana Rabattone, IT
FRIGERIO, Marco, I-20147 Milano, IT
CASTOLDI, Patrizia, I-20020 Lainate, IT
(54) **Způsob přípravy 2', 3' -didehydro-2', 3' -
dideoxynukleosidů a 2', 3' -dideoxynukleosidů**
(32) 05.08.2003
(31) MI20031610
(33) IT
(86) PCT/IB2004/002520
(87) WO 2005/012325
(74) Společná advokátní kancelář Všeťečka Zelený Švorčík
Kalenský a partneři, JUDr. Miloš Všeťečka, Hálkova 2,
Praha 2, 12000

- | | |
|---|--|
| <p>(97) EP 1661428
(47) 19.12.2007
(97) 17.02.2005
(51) H04Q 7/38 (2006.01)
(96) 04.08.2004
(96) 04780230.1
(73) QUALCOMM INCORPORATED, San Diego, California 92121, US
(72) CHEN, Tao, San Diego, California 92130, US
WEI, Yongbin, San Diego, California 92129, US
TIEDEMANN, Edward G., Jr., Concord, Massachusetts 01742, US
DAMNJANOVIC, Aleksandar, Del Mar, California 92014, US
JAIN, Avinash, San Diego, California 92122, US
MALLADI, Durga, P., San Diego, California 92128, US
PUIG OSES, David, San Diego, California 92117, US
GAAL, Peter, San Diego, California 92126, US
WILLENEGGER, Serge, D., CH-1425 Onnens, CH
LUNDBY, Stein, A., Solana Beach, California 92075, US
SARKAR, Sandip, San Diego, California 92131, US
(54) Aktivní sestavy pro povolování, potvrzování a řízení rychlosti
(32) 05.08.2003, 18.08.2003, 19.02.2004
(31) 493046/P, 496297/P, 783083
(33) US, US, US
(86) PCT/US2004/025361
(87) WO 2005/015941
(74) TRAPLOVÁ HAKR KUBÁT Advokátní a patentová kancelář, Ing. Eduard Hakr, Přístavní 24, Praha 7, 17000</p> | <p>(74) ROTT, RŮŽIČKA & GUTTMANN Patentová, známková a advokátní kancelář, Ing. Ivana Menšíková, Nad Štolou 12, Praha 7, 17000</p> |
| <p>(97) EP 1663269
(47) 02.01.2008
(97) 28.04.2005
(51) A61K 36/25 (2006.01)
A61P 11/00 (2006.01)
(96) 10.09.2004
(96) 04765026.2
(73) Engelhard Arzneimittel GmbH & Co. KG, 61138 Niederdorfelden, DE
(72) RUNKEL, Frank, 35418 Buseck, DE
SCHNEIDER, Wolfgang, 35510 Butzbach, DE
SCHMIDT, Oliver, 35418 Buseck, DE
ENGELHARD, Georg, Maximilian, 61476 Kronberg, DE
(54) Způsob výroby extraktu z listů břechťanu, stabilního při skladování, a extrakt tímto způsobem vyrobený
(32) 19.09.2003
(31) 10345342
(33) DE
(86) PCT/EP2004/010093
(87) WO 2005/037299
(74) Společná advokátní kancelář Vsetečka Zelený Švorčík Kalenský a partneři, JUDr. Pavel Zelený, Hálkova 2, Praha 2, 12000</p> | <p>(97) EP 1670310
(47) 14.11.2007
(97) 24.03.2005
(51) A01N 37/18 (2006.01)
C07C 233/20 (2006.01)
C09D 5/16 (2006.01)
(96) 10.09.2004
(96) 04775054.2
(73) aXichem AB, 216 18 Limhamn, SE
(72) HELSING, Torsten, N-5015 BERGEN, NO
BAKSTAD, Einar, N-4329 SANDNES, NO
(54) Deriváty kapsaicinu a jejich výroba a použití
(32) 12.09.2003
(31) 20034069
(33) NO
(86) PCT/NO2004/000270
(87) WO 2005/025314
(74) ROTT, RŮŽIČKA & GUTTMANN Patentová, známková a advokátní kancelář, JUDr. Ing. Michal Guttmann, Nad Štolou 12, Praha 7, 17000</p> |
| <p>(97) EP 1667877
(47) 02.01.2008
(97) 07.04.2005
(51) B60R 19/18 (2006.01)
(96) 27.09.2004
(96) 04787456.5
(73) Cadence Innovation, 27950 Saint Marcel, FR
(72) BOUCHEZ, Emilie, F-27120 Le Plessis Hebert, FR
DELMAS, Laurent, F-27200 Vernon, FR
RENAULT, Thierry, F-27200 Vernon, FR
(54) Místně deformovatelný tlumič nárazníku motorových vozidel
(32) 26.09.2003
(31) 0311292
(33) FR
(86) PCT/FR2004/002433
(87) WO 2005/030533</p> | <p>(97) EP 1678244
(47) 16.01.2008
(97) 26.05.2005
(51) C08J 9/00 (2006.01)
C08J 9/16 (2006.01)
C08L 33/00 (2006.01)
C08F 220/18 (2006.01)
(96) 23.07.2004
(96) 04763413.4
(73) Evonik Röhm GmbH, 64293 Darmstadt, DE
(72) SCHERBLE, Jonas, 64367 Mühlthal, DE
GEYER, Werner, 64367 Mühlthal, DE
SEIBERT, Hermann, 64289 Darmstadt, DE
MAIER, Leonhard, 63110 Rodgau, DE
JAHN, Torsten, 64807 Dieburg, DE
BARTHEL, Thomas, 64646 Heppenheim, DE
(54) Tepelně tvarově stálé polymethakrylimidové pěnové hmoty s jemnými póry
(32) 30.10.2003
(31) 10350971
(33) DE
(86) PCT/EP2004/008218
(87) WO 2005/047377
(74) TRAPLOVÁ HAKR KUBÁT Advokátní a patentová kancelář, Ing. Eduard Hakr, Přístavní 24, Praha 7, 17000</p> |
| <p>(97) EP 1681278
(47) 19.03.2008
(97) 19.07.2006
(51) C04B 35/56 (2006.01)
C04B 35/573 (2006.01)
B22D 19/00 (2006.01)
(96) 30.11.2005
(96) 05026060.3
(73) Deutsches Zentrum für Luft- und Raumfahrt e.V., 51147 Köln, DE
(72) Schmidt, Jens, Dr., 70736 Fellbach, DE
Schulte, Rüdiger, 95704 Pullenreuth, DE
Heidenreich, Bernhard, 71679 Asperg, DE
(54) Způsob a zařízení pro infiltraci karbidotvorné látky do porézní preformy obsahující uhlík
(32) 13.01.2005
(31) 102005002633
(33) DE
(74) Čermák Hořejš Matějka a spol., JUDr. Karel Čermák, advokát, Národní 32, Praha 1, 11000</p> | <p>(97) EP 1681278
(47) 19.03.2008
(97) 19.07.2006
(51) C04B 35/56 (2006.01)
C04B 35/573 (2006.01)
B22D 19/00 (2006.01)
(96) 30.11.2005
(96) 05026060.3
(73) Deutsches Zentrum für Luft- und Raumfahrt e.V., 51147 Köln, DE
(72) Schmidt, Jens, Dr., 70736 Fellbach, DE
Schulte, Rüdiger, 95704 Pullenreuth, DE
Heidenreich, Bernhard, 71679 Asperg, DE
(54) Způsob a zařízení pro infiltraci karbidotvorné látky do porézní preformy obsahující uhlík
(32) 13.01.2005
(31) 102005002633
(33) DE
(74) Čermák Hořejš Matějka a spol., JUDr. Karel Čermák, advokát, Národní 32, Praha 1, 11000</p> |

(97) **EP 1682683**
(47) 02.01.2008
(97) 12.05.2005
(51) **C13D 3/06** (2006.01)
C13D 3/12 (2006.01)
(96) 26.10.2004
(96) 04790831.4
(73) Südzucker Aktiengesellschaft Mannheim/Ochsenfurt, 68165 Mannheim, DE
(72) MICHELBERGER, Thomas, 67269 Grünstadt, DE
AJDARI RAD, Mohsen, 67283 Obrigheim, DE
WILLEMS, Mark, B-3300 Tienen, BE
DENEUS, Eric, B-3001 Heverlee, BE
MERKEL, Gunter, 67551 Worms, DE
(54) **Způsob snížení spotřeby vápna při čištění šťávy z cukrové řepy**
(32) 30.10.2003
(31) 10350672
(33) DE
(86) PCT/EP2004/012046
(87) WO 2005/042787
(74) Čermák Hořejš Matějka a spol., JUDr. Karel Čermák, advokát, Národní 32, Praha 1, 11000

(97) **EP 1683967**
(47) 21.11.2007
(97) 26.07.2006
(51) **F04B 23/02** (2006.01)
B01F 5/00 (2006.01)
F01N 3/10 (2006.01)
B01D 53/94 (2006.01)
(96) 30.12.2004
(96) 04030995.7
(73) Grundfos NoNox a/s, 8850 Bjerringbro, DK
(72) Hans Henrik Jochumsen, 3450 Allerød, DK
Niels Frederiksen, 2720 Vanlose, DK
Karim Lindberg, 3670 Vekso, DK
Niels Torp Madsen, 3460 Birkerød, DK
Tom Johansen, 25443 Helsingborg, SE
(54) **Zařízení na vytváření směsi redukčního prostředku a vzduchu**
(74) Čermák Hořejš Matějka a spol., JUDr. Karel Čermák, advokát, Národní 32, Praha 1, 11000

(97) **EP 1685471**
(47) 02.01.2008
(97) 02.06.2005
(51) **G06F 21/20** (2006.01)
(96) 12.11.2004
(96) 04818775.1
(73) T-Mobile International AG & CO. KG, 53227 Bonn, DE
(72) KRAMARZ-VON KOHOUT, Gerhard, 53113 Bonn, DE
(54) **Individuální doba platnosti hesla, PINu a víceslovného hesla**
(32) 14.11.2003
(31) 10353538
(33) DE
(86) PCT/EP2004/012863
(87) WO 2005/050417
(74) Společná advokátní kancelář Všečeka Zelený Švorčík Kalenský a partneři, JUDr. Miloš Všečeka, Hálkova 2, Praha 2, 12000

(97) **EP 1688325**
(47) 26.03.2008
(97) 09.08.2006
(51) **B60R 22/46** (2006.01)
(96) 02.02.2006
(96) 06002154.0
(73) KABUSHIKI KAISHA TOKAI RIKI DENKI SEISAKUSHO, Niwa-gun, Aichi-ken, JP

(72) Kitazawa, Yasuho, Ohguchi-cho, Niwa-gun, Aichi-ken, JP
Takamatsu, Hitoshi, Ohguchi-cho, Niwa-gun, Aichi-ken, JP
Yasuda, Masaki, Ohguchi-cho, Niwa-gun, Aichi-ken, JP
Aihara, Kazuhiko, Ohguchi-cho, Niwa-gun, Aichi-ken, JP
Nakashima, Toshio, Ohguchi-cho, Niwa-gun, Aichi-ken, JP
Nagata, Tomonori, Ohguchi-cho, Niwa-gun, Aichi-ken, JP
(54) **Předpínací zařízení se spojkovou destičkovou pro vozidla**
(32) 02.02.2005
(31) 2005026159
(33) JP
(74) TRAPLOVÁ HAKR KUBÁT Advokátní a patentová kancelář, Ing. Eduard Hakr, Přístavní 24, Praha 7, 17000

(97) **EP 1689631**
(47) 23.01.2008
(97) 16.06.2005
(51) **B62D 5/04** (2006.01)
(96) 02.12.2004
(96) 04801197.7
(73) ZF Lenksysteme GmbH, 73527 Schwäbisch Gmünd, DE
(72) KRUTTSCHNITT, Andreas, 89522 Heidenheim, DE
(54) **Superponované řízení**
(32) 11.09.2004, 06.12.2003, 23.01.2004
(31) 102004044075, 03028023, 102004003582
(33) DE, EP, DE
(86) PCT/EP2004/013708
(87) WO 2005/054034
(74) TRAPLOVÁ HAKR KUBÁT Advokátní a patentová kancelář, Ing. Eduard Hakr, Přístavní 24, Praha 7, 17000

(97) **EP 1690324**
(47) 02.01.2008
(97) 16.06.2005
(51) **H01B 11/18** (2006.01)
H01B 13/016 (2006.01)
H02G 1/12 (2006.01)
(96) 22.11.2004
(96) 04811970.5
(73) CommScope, Inc. of North Carolina, Hickory, NC 28602, US
(72) GIALENIOS, Michael, Damon, Charlotte, NC 28269, US
McDANIEL, Donald, Roger, II, Vale, NC 28168, US
(54) **Nástroj pro úpravu konce koaxiálního kabelu**
(32) 25.11.2003
(31) 524980/P
(33) US
(86) PCT/US2004/039349
(87) WO 2005/055385
(74) KOREJZOVÁ & SPOL., v.o.s., JUDr. Petra Korejzová, advokátka, Korunní 810/104 E, Praha 10, 10100

(97) **EP 1690795**
(47) 19.12.2007
(97) 16.08.2006
(51) **B65C 9/16** (2006.01)
B65C 9/22 (2006.01)
(96) 09.02.2005
(96) 05002687.1
(73) Papierfabriken Cham-Tenero AG, 6330 Cham, CH
(72) Suhner Willi, 6222 Gunzwil, CH
(54) **Etiketa s povlakem lepidla citlivým vůči kapalině, použití takové etikety, způsob automatického nanášení etikety s povlakem lepidla citlivým vůči kapalině, jakož i způsob výroby etiketového papíru**
(74) TRAPLOVÁ HAKR KUBÁT Advokátní a patentová kancelář, Ing. Eduard Hakr, Přístavní 24, Praha 7, 17000

(97) **EP 1692410**

- | | |
|---|---|
| (47) 02.01.2008 | (72) KERPE, Stefan, 71272 Renningen, DE |
| (97) 23.06.2005 | SCHUSTER, Andreas, 71543 Wüstenrot/Neulautern, DE |
| (51) F16D 7/02 (2006.01) | FELLHAUER, Bruno, 74336 Brackenheim, DE |
| F16D 1/08 (2006.01) | STANICKI, Andreas, 74226 Nordheim, DE |
| F16D 3/06 (2006.01) | (54) Motorovo fluidní pohon, zejména pro otočné, naklápací nebo lineární jednotky a příslušný způsob |
| (96) 11.11.2004 | (32) 20.02.2004 |
| (96) 04797814.3 | (31) 102004009913 |
| (73) SMS Demag Aktiengesellschaft, 40237 Düsseldorf, DE | (33) DE |
| (72) BERGER, Maik, 09111 Chemnitz, DE | (86) PCT/EP2005/001767 |
| KLEIN, Achim, 57223 Kreuztal, DE | (87) WO 2005/080817 |
| SOHLER, Jörn, 57223 Kreuztal, DE | (74) ROTT, RŮŽIČKA & GUTTMANN Patentová, známková a advokátní kancelář, Ing. Jiří Andera, Nad Štolou 12, Praha 7, 17000 |
| SAUPE, Michael, 57076 Siegen, DE | |
| (54) Bezpečnostní spojka, zejména pro hlavní hnací větve na válcovacích stolicích | |
| (32) 13.12.2003 | |
| (31) 10358435 | |
| (33) DE | |
| (86) PCT/EP2004/012780 | (97) EP 1716580 |
| (87) WO 2005/057038 | (47) 16.01.2008 |
| (74) Společná advokátní kancelář Všeťečka Zelený Švorčík Kalenský a partneři, JUDr. Miloš Všeťečka, Hálkova 2, Praha 2, 12000 | (97) 01.09.2005 |
| | (51) H01B 3/40 (2006.01) |
| | (96) 24.01.2005 |
| | (96) 05707891.7 |
| | (73) Altana Electrical Insulation GmbH, 46483 Wesel, DE |
| | (72) STEVENS, Günter, 47906 Kempen, DE |
| | MEICHSNER, Marcus, 47475 Kamp-Lintfort, DE |
| | (54) Způsob výroby potažených elektrických drátů |
| | (32) 20.02.2004 |
| | (31) 102004008365 |
| | (33) DE |
| | (86) PCT/EP2005/050384 |
| | (87) WO 2005/081266 |
| | (74) Společná advokátní kancelář Všeťečka Zelený Švorčík Kalenský a partneři, JUDr. Miloš Všeťečka, Hálkova 2, Praha 2, 12000 |
| | |
| (97) EP 1704000 | (97) EP 1716714 |
| (47) 02.01.2008 | (47) 02.01.2008 |
| (97) 21.07.2005 | (97) 18.08.2005 |
| (51) B21B 27/10 (2006.01) | (51) H04Q 7/34 (2006.01) |
| B21B 45/02 (2006.01) | H04L 12/56 (2006.01) |
| (96) 30.11.2004 | (96) 30.01.2004 |
| (96) 04820950.6 | (96) 04706640.2 |
| (73) SMS Demag Aktiengesellschaft, 40237 Düsseldorf, DE | (73) TELEFONAKTIEBOLAGET LM ERICSSON (publ), 164 83 Stockholm, SE |
| (72) BILGEN, Christian, 40476 Düsseldorf, DE | (72) VERES, András, Budapest 1113, HU |
| EICHERT, Christoph, 57482 Wenden, DE | SZABO, István, Budapest 1147, HU |
| (54) Způsob mazání válcovaného materiálu | BOROS, Tamás, 1147 Budapest, HU |
| (32) 23.12.2003, 07.02.2004 | (54) Způsob stanovení výkonu mobilního terminálu v pracující bezdrátové síti |
| (31) 10361493, 102004006130 | (86) PCT/EP2004/000898 |
| (33) DE, DE | (87) WO 2005/076644 |
| (86) PCT/EP2004/013571 | (74) KOREJZOVÁ & SPOL., v.o.s., JUDr. Petra Korejzová, advokátka, Korunní 810/104 E, Praha 10, 10100 |
| (87) WO 2005/065854 | |
| (74) Společná advokátní kancelář Všeťečka Zelený Švorčík Kalenský a partneři, JUDr. Miloš Všeťečka, Hálkova 2, Praha 2, 12000 | |
| | |
| (97) EP 1711715 | (97) EP 1719995 |
| (47) 05.03.2008 | (47) 02.01.2008 |
| (97) 18.08.2005 | (97) 08.11.2006 |
| (51) F15B 13/02 (2006.01) | (51) G01M 1/22 (2006.01) |
| (96) 07.02.2005 | G01M 1/32 (2006.01) |
| (96) 05701370.8 | F16F 15/32 (2006.01) |
| (73) Bosch Rexroth AG, 70184 Stuttgart, DE | F04D 29/66 (2006.01) |
| (72) KRUG-KUSSIUS, Karl, 97786 Karsbach, DE | (96) 04.05.2005 |
| (54) Uspořádání měřicí clony pro hydraulický proudový dělicí a proudový sčítací přístroj | (96) 05425294.5 |
| (32) 05.02.2004, 22.04.2004 | (73) DENSO THERMAL SYSTEMS S.p.A., 10046 Poirino (Torino), IT |
| (31) 102004005692, 102004020184 | (72) Allione, Lorenzo c/o Denso Thermal Systems S.p.A., 10046 Poirino (Torino), IT |
| (33) DE, DE | De Ieso, Mauro c/o Denso Thermal Systems S.p.A., 10046 Poirino (Torino), IT |
| (86) PCT/EP2005/001217 | (54) Zařízení pro automatické vyvažování ventilačních jednotek vozidla |
| (87) WO 2005/075834 | (74) PATENTSERVIS Praha a.s., Jivenská 1273/1, Praha 4, 14021 |
| (74) ROTT, RŮŽIČKA & GUTTMANN Patentová, známková a advokátní kancelář, Ing. Jiří Andera, Nad Štolou 12, Praha 7, 17000 | |
| | |
| (97) EP 1716348 | |
| (47) 13.02.2008 | |
| (97) 01.09.2005 | |
| (51) F16D 29/00 (2006.01) | |
| F15B 15/26 (2006.01) | |
| (96) 21.02.2005 | |
| (96) 05707545.9 | |
| (73) Schunk GmbH & Co. KG Spann- und Greiftechnik, 74348 Lauffen, DE | |

(97) EP 1721087	(96) 11.05.2005	(96) 05745439.9
(47) 16.01.2008	(96) 05745439.9	(73) EGIS Gyógyszergyár Nyrt, H-1106 Budapest, HU
(97) 22.09.2005	(73) EGIS Gyógyszergyár Nyrt, H-1106 Budapest, HU	(72) GIGLER, Gábor, H-1119 Budapest, HU
(51) F16F 9/32 (2006.01)	(72) GIGLER, Gábor, H-1119 Budapest, HU	LÉVAY, György, H-2092 Budakeszi, HU
(96) 03.03.2005	(72) GIGLER, Gábor, H-1119 Budapest, HU	MÓRICZ, Krisztina, H-1071 Budapest, HU
(96) 05732822.1	(72) GIGLER, Gábor, H-1119 Budapest, HU	LEVELEKI, Csilla, H-1029 Budapest, HU
(73) Valeo Systemes de Contrôle Moteur, 95520 Osny, FR	(72) GIGLER, Gábor, H-1119 Budapest, HU	SZIRAY, Nóra, H-1025 Budapest, HU
(72) MAERKY, Christophe, F-95310 Saint-Ouen L'Aumone, FR	(72) GIGLER, Gábor, H-1119 Budapest, HU	SZÉNÁSI, Gábor, H-2096 Úröm, HU
QUEDEVILLE, Nicolas, F-95430 Auvers sur Oise, FR	(72) GIGLER, Gábor, H-1119 Budapest, HU	EGYED, András, H-1145 Budapest, HU
RAMPILLON, Florent, F-78600 Maisons Laffitte, FR	(72) GIGLER, Gábor, H-1119 Budapest, HU	HÁRSING, László, Gábor, H-1071 Budapest, HU
(54) Teleskopické zařízení s elektromagnetickou detekcí polohy	(72) GIGLER, Gábor, H-1119 Budapest, HU	VOLK, Balázs, H-1165 Budapest, HU
(32) 03.03.2004	(72) GIGLER, Gábor, H-1119 Budapest, HU	BARKÓCZY, József, H-1016 Budapest, HU
(31) 0402175	(72) GIGLER, Gábor, H-1119 Budapest, HU	SIMIG, Gyula, H-1126 Budapest, HU
(33) FR	(72) GIGLER, Gábor, H-1119 Budapest, HU	MEZEI, Tibor, H-1122 Budapest, HU
(86) PCT/FR2005/000500	(72) GIGLER, Gábor, H-1119 Budapest, HU	KAPILLERNÉ DEZSOFI, Rita, H-1055 Budapest, HU
(87) WO 2005/088154	(72) GIGLER, Gábor, H-1119 Budapest, HU	GACSÁLYI, István, H-1201 Budapest, HU
(74) TRAPLOVÁ HAKR KUBÁT Advokátní a patentová kancelář, Ing. Jan Kubát, Přístavní 24, Praha 7, 17000	(72) GIGLER, Gábor, H-1119 Budapest, HU	PALLAGI, Katalin, H-1054 Budapest, HU
(97) EP 1723020	(54) Deriváty indol-2-onu k léčení poruch centrálního nervového systému, gastrointestinálních a kardiovaskulárních poruch	(32) 11.05.2004, 05.05.2005
(47) 02.01.2008	(32) 11.05.2004, 05.05.2005	(31) 0400955, 0500463
(97) 15.09.2005	(31) 0400955, 0500463	(33) HU, HU
(51) B61D 15/06 (2006.01)	(33) HU, HU	(86) PCT/HU2005/000051
(51) B62D 21/15 (2006.01)	(86) PCT/HU2005/000051	(87) WO 2005/108390
(96) 28.02.2005	(87) WO 2005/108390	(74) ROTT, RŮŽIČKA & GUTTMANN Patentová, známková a advokátní kancelář, JUDr. Ing. Michal Guttmann, Nad Štolou 12, Praha 7, 17000
(96) 05715599.6	(74) ROTT, RŮŽIČKA & GUTTMANN Patentová, známková a advokátní kancelář, JUDr. Ing. Michal Guttmann, Nad Štolou 12, Praha 7, 17000	
(73) Bombardier Transportation GmbH, 10785 Berlin, DE	(97) EP 1754399	
(72) LOEBER, Mirko, 34246 Vellmar, DE	(47) 30.01.2008	
TROTSCH, Peter, 34128 Kassel, DE	(47) 30.01.2008	
CARL, Federic, Bernhard, 34119 Kassel, DE	(97) 10.11.2005	
SCHNEIDER, Sieghard, 88239 Wangen im Allgäu, DE	(51) H05K 3/38 (2006.01)	
SIFRI, Nino, 34132 Kassel, DE	(51) H05K 3/00 (2006.01)	
(54) Deformovatelný rám pro vozidlo	(51) H05K 1/03 (2006.01)	
(32) 01.03.2004	(96) 02.03.2005	
(31) 0404520	(96) 05729754.1	
(33) GB	(73) Siemens Home and Office Communication Devices GmbH & Co. KG, 81379 München, DE	
(86) PCT/EP2005/002092	(72) BUSCH, Georg, 48683 Ahaus, DE	
(87) WO 2005/085033	(54) Způsob výroby prokontaktování u sad desek s plošnými spoji	
(74) ROTT, RŮŽIČKA & GUTTMANN patent.,známkové a advokátní kanceláře, Ing. Miloslav Hainz, Nad Štolou 12, Praha 7, 17000	(32) 29.04.2004	
(97) EP 1740892	(31) 102004021063	
(47) 09.01.2008	(33) DE	
(97) 03.11.2005	(86) PCT/EP2005/050918	
(51) F25B 21/00 (2006.01)	(87) WO 2005/107348	
(96) 21.04.2005	(74) Čermák Hořejš Matějka a spol., JUDr. Karel Čermák, advokát, Národní 32, Praha 1, 11000	
(96) 05718497.0		
(73) Cooltech Applications, 67810 Holtzheim, FR	(97) EP 1756263	
(72) MULLER, Christian, 67000 Strasbourg, FR	(47) 09.01.2008	
DUPIN, Jean-Louis, 68320 Muntzenheim, FR	(97) 22.12.2005	
HEITZLER, Jean-Claude, 68180 Horbourg-Wihr, FR	(51) C12M 3/06 (2006.01)	
(54) Zařízení a způsob pro generování tepla využitím magnetokalorického materiálu	(96) 14.06.2004	
(32) 23.04.2004	(96) 04738699.0	
(31) 0404306	(73) ProBioGen AG, 13086 Berlin, DE	
(33) FR	(72) MARX, Uwe, 13129 Berlin, DE	
(86) PCT/IB2005/001059	RIEDEL, Marco, 12587 Berlin, DE	
(87) WO 2005/103585	BUSHNAQ-JOSTING, Hikmat, 10439 Berlin, DE	
(74) PATENTSERVIS Praha a.s., Jivenská 1273/1, Praha 4, 14021	(54) Reaktor pro kultivaci buněk s expozicí v kapalně-plynné fázi	
(97) EP 1751138	(86) PCT/DE2004/001248	
(47) 26.12.2007	(87) WO 2005/121311	
(97) 17.11.2005	(74) TRAPLOVÁ HAKR KUBÁT Advokátní a patentová kancelář, Ing. Eduard Hakr, Přístavní 24, Praha 7, 17000	
(51) C07D 401/06 (2006.01)		
C07D 409/06 (2006.01)	(97) EP 1776015	
A61K 31/404 (2006.01)	(47) 02.01.2008	
A61P 25/00 (2006.01)	(97) 23.02.2006	
	(51) A23G 3/00 (2006.01)	
	(96) 05.08.2005	

(96) 05773325.5
(73) Südzucker Aktiengesellschaft Mannheim/Ochsenfurt, 68165 Mannheim, DE
(72) ARENZ, Margit, 56820 Nehren, DE
BERNARD, Jörg, 67283 Albsheim, DE
(54) **Organolepticky zlepšené tvrdé karamely, obzvlášť stálé při skladování**
(32) 10.08.2004
(31) 102004038689
(33) DE
(86) PCT/EP2005/008483
(87) WO 2006/018151
(74) Čermák Hořejš Matějka a spol., JUDr. Karel Čermák, advokát, Národní 32, Praha 1, 11000

(97) **EP 1796517**
(47) 16.01.2008
(97) 13.04.2006
(51) **A47J 31/40** (2006.01)
(96) 01.10.2004
(96) 04791875.0
(73) Hausbrandt Trieste 1892 SPA, 31040 Nervesa della Battaglia (treviso), IT
(72) ZANETTI, Martino, I-31050 Villorba (Treviso), IT
(54) **Zařízení a způsob pro přípravu a podávání nápoje s využitím suroviny obsažené v pouzdru**
(86) PCT/IT2004/000541
(87) WO 2006/038227
(74) Čermák Hořejš Matějka a spol., JUDr. Jan Matějka, advokát, Národní 32, Praha 1, 11000

(97) **EP 1776710**
(47) 06.02.2008
(97) 23.02.2006
(51) **H01H 9/16** (2006.01)
H01H 71/04 (2006.01)
(96) 02.08.2005
(96) 05763427.1
(73) Ellenberger & Poensgen GmbH, D-90518 Altdorf, DE
(72) NAUMANN, Michael, 90537 Feucht, DE
MIKLIS, Markus, 90592 Pfeifferhütte, DE
MECKLER, Peter, 91224 Pommelsbrunn-Hohenstadt, DE
GROSS, Patric, 90592 Schwarzenbruck-Lindelburg, DE
(54) **Uspořádání jističů**
(32) 10.08.2004
(31) 202004012469/U
(33) DE
(86) PCT/EP2005/008347
(87) WO 2006/018129
(74) Čermák Hořejš Matějka a spol., JUDr. Karel Čermák, advokát, Národní 32, Praha 1, 11000

(97) **EP 1798109**
(47) 27.02.2008
(97) 20.06.2007
(51) **B60R 7/06** (2006.01)
B60R 21/045 (2006.01)
(96) 19.10.2006
(96) 06301060.7
(73) RENAULT S.A.S., 92100 Boulogne Billancourt, FR
(72) Le-Leizour, Alban, 78580 MAULE, FR
Prenel, Frédéric, 78830 BULLION, FR
Marceau, Thierry, 92500 Rueil-Malmaison, FR
(54) **Sestava palubní přístrojové desky obsahující ozdobný pás**
(32) 13.12.2005
(31) 0553842
(33) FR
(74) TRAPLOVÁ HAKR KUBÁT Advokátní a patentová kancelář, Ing. Eduard Hakr, Přístavní 24, Praha 7, 17000

(97) **EP 1778574**
(47) 02.01.2008
(97) 09.02.2006
(51) **B65H 75/18** (2006.01)
(96) 20.06.2005
(96) 05778822.6
(73) Georgia Pacific France, 68320 Kunheim, FR
(72) NEVEU, Jean-Louis, F-68000 Colmar, FR
CATTACIN, Gilles, F-68210 Dannemarie, FR
(54) **Systém dávkování papíru v rolích s vodivými středě**
(32) 06.07.2004
(31) 0407472
(33) FR
(86) PCT/FR2005/001536
(87) WO 2006/013241
(74) Společná advokátní kancelář Všetečka Zelený Švorčík Kalenský a partneři, JUDr. Miloš Všetečka, Hálkova 2, Praha 2, 12000

(97) **EP 1799469**
(47) 23.01.2008
(97) 13.04.2006
(51) **B60C 7/24** (2006.01)
(96) 30.09.2004
(96) 04765711.9
(73) Continental Aktiengesellschaft, 30165 Hannover, DE
(72) SAUERWALD, H., Jürgen, 59955 Winterberg, DE
SCHOLZ, Klaus, 34497 Korbach, DE
(54) **Kolo vozidla s ráfkem a s plnopřýzovou obručí**
(86) PCT/EP2004/010927
(87) WO 2006/037353
(74) TRAPLOVÁ HAKR KUBÁT Advokátní a patentová kancelář, Ing. Eduard Hakr, Přístavní 24, Praha 7, 17000

(97) **EP 1790548**
(47) 12.03.2008
(97) 30.05.2007
(51) **B61L 5/02** (2006.01)
(96) 21.11.2006
(96) 06291797.6
(73) Alstom Transport S.A., 92300 Levallois-Perret, FR
(72) Carnes, Francis, 78960 Voisins-le-Bretonneux, FR
(54) **Zařízení pro ovládání jazyků výhybky**
(32) 23.11.2005
(31) 0511874
(33) FR
(74) Společná advokátní kancelář Všetečka Zelený Švorčík Kalenský a partneři, JUDr. Petr Kalenský, Hálkova 2, Praha 2, 12000

(97) **EP 1800187**
(47) 02.04.2008
(97) 27.04.2006
(51) **G03F 7/18** (2006.01)
(96) 12.10.2005
(96) 05805156.6
(73) Flint Group Germany GmbH, 70469 Stuttgart, DE
(72) STEBANI, Uwe, 67592 Flörsheim-Dalsheim, DE
KRAUSS, Uwe, 67063 Ludwigshafen, DE
METZMANN, Udo, 67283 Obrigheim, DE
(54) **Způsob a zařízení pro výrobu fotopolymerovatelných válcových nekonečných bežešvých gumotiskových prvků**
(32) 14.10.2004
(31) 102004050277
(33) DE
(86) PCT/EP2005/010959
(87) WO 2006/042676
(74) TRAPLOVÁ HAKR KUBÁT Advokátní a patentová kancelář, Ing. Jan Kubát, Přístavní 24, Praha 7, 17000

-
- (97) **EP 1819603**
(47) 16.01.2008
(97) 13.04.2006
(51) **B65D 51/28** (2006.01)
(96) 28.09.2005
(96) 05784121.5
(73) Belcap AG, 8212 Neuhausen am Rheinfall, CH
(72) Seelhofer, Fritz, 8315 Lindau, CH
(54) **Kapslový uzávěr**
(32) 01.10.2004
(31) 15992004
(33) CH
(86) PCT/CH2005/000558
(87) WO 2006/037244
(74) A. Holas & partner Patentová a známková kancelář, Ing.
Mgr. Hana Holasová, Křížová 4, Brno, 60300

-
- (97) **EP 1825107**
(47) 12.03.2008
(97) 15.06.2006
(51) **F01N 3/022** (2006.01)
(96) 30.11.2005
(96) 05822962.6
(73) Saint-Gobain Centre de Recherches et d'Etudes Européen,
92400 Courbevoie, FR
(72) GLEIZE, Vincent, F-84000 AVIGNON, FR
BRIOT, Anthony, F-84000 AVIGNON, FR
GIROT, Patrick, F-13300 SALON DE PROVENCE, FR
BARDON, Sébastien, F-13600 LA CIOTAT, FR
(54) **Filtrační struktura, zejména filtr na částice, po
výfukové plyny spalovacího motoru, a odpovídající
výfukové potrubí**
(32) 07.12.2004
(31) 0413030
(33) FR
(86) PCT/FR2005/002983
(87) WO 2006/061488
(74) Společná advokátní kancelář Vsetečka Zelený Švorčík
Kalenský a partneři, JUDr. Petr Kalenský, Hálkova 2,
Praha 2, 12000

MM4A Zánik evropských patentů nezaplacením poplatků za udržování platnosti patentu

Následující evropské patenty udělené Evropským patentovým úřadem s účinky pro Českou republiku zanikly pro nezaplacení poplatků za udržování platnosti patentu (§22 písm. b) zákona č. 527/1990 Sb., v platném znění).

- (97) EP 1291298
(97) EP 1303025
(97) EP 1432414
(97) EP 1432701
(97) EP 1436280
(97) EP 1441726
(97) EP 1448744
(97) EP 1470182
(97) EP 1556045
(97) EP 1562842
(97) EP 1565305
(97) EP 1643804
(97) EP 1673558

PD4A Převod práv a ostatní změny majitelů evropských patentů

(97) **EP 1295554**
(73) Luigi Lavazza S.p.A., Torino, IT

(97) **EP 1384568**
(73) Nike Bauer Hockey Inc., St-Jérôme, Québec J7Z 5T5, CA

(97) **EP 1384568**
(73) Nike Bauer Hockey Corp., St-Jérôme, Québec J7Z 5T5, CA

(97) **EP 1384568**
(73) NIKE INTERNATIONAL LIMITED, Beaverton, OR, US

(97) **EP 1412621**
(73) ThyssenKrupp Presta TecCenter AG, FL-9492 Eschen, LI

(97) **EP 1429635**
(73) Nike Bauer Hockey Inc., St-Jérôme, Québec J7Z 5T5, CA

(97) **EP 1429635**
(73) NIKE INTERNATIONAL LIMITED, Beaverton, OR, US

(97) **EP 1429635**
(73) Nike Bauer Hockey Corp., St-Jérôme, Québec J7Z 5T5, CA

(97) **EP 1502011**
(73) ThyssenKrupp Presta TecCenter AG, FL-9492 Eschen, LI

(97) **EP 1506345**
(73) ThyssenKrupp Presta TecCenter AG, FL-9492 Eschen, LI

(97) **EP 1506722**
(73) Nike Bauer Hockey Inc., St-Jérôme, Québec J7Y 5G2, CA

(97) **EP 1506722**
(73) NIKE INTERNATIONAL LIMITED, Beaverton, OR, US

(97) **EP 1506722**
(73) Nike Bauer Hockey Corp., St-Jérôme, Québec J7Y 5G2, CA

(97) **EP 1582107**
(73) Nike Bauer Hockey Inc., St-Jérôme, Québec J7Y 5G2, CA

(97) **EP 1582107**
(73) Nike Bauer Hockey Corp., St-Jérôme, Québec J7Y 5G2, CA

(97) **EP 1582107**
(73) NIKE INTERNATIONAL LIMITED, Beaverton, OR, US

(97) **EP 1588029**
(73) ThyssenKrupp Presta TecCenter AG, FL-9492 Eschen, LI

(97) **EP 1670310**
(73) aXichem AB, 216 18 Limhamn, SE

(97) **EP 1752509**
(73) H+H International A/S, 2100 Copenhagen, DK

FG1K

Zapsané užité vzory - přehled podle čísel zápisu

V období uzávěrky tohoto čísla Věstníku zapsal Úřad průmyslového vlastnictví tyto užité vzory.

18432	F 16 B 35/04	(2006.01)
18433	A 61 M 25/00	(2006.01)
18434	G 06 Q 30/00	(2006.01)
18435	A 61 H 23/02	(2006.01)
18436	C 12 C 13/10	(2006.01)
18437	A 61 J 1/00	(2006.01)
18438	B 61 L 29/16	(2006.01)
18439	A 45 B 25/22	(2006.01)
18440	A 63 F 7/20	(2006.01)
18441	F 24 F 12/00	(2006.01)
18442	E 01 F 15/02	(2006.01)
18443	E 03 D 1/32	(2006.01)
18444	E 04 B 2/00	(2006.01)
18445	H 04 B 7/14	(2006.01)
18446	H 01 Q 13/08	(2006.01)
18447	B 60 N 3/10	(2006.01)
18448	A 61 B 5/103	(2006.01)
18449	A 61 B 5/103	(2006.01)
18450	B 60 J 5/06	(2006.01)
18451	E 04 D 5/02	(2006.01)
18452	E 04 B 5/17	(2006.01)
18453	A 61 H 23/02	(2006.01)
18454	F 23 G 7/10	(2006.01)
18455	F 01 N 7/10	(2006.01)
18456	E 04 D 11/02	(2006.01)

FG1K

Zapsané užité vzory - řazené podle MPT

- | | | | | |
|------|---|-----------|------|--|
| (51) | <i>A45B 25/22</i> | (2006.01) | (22) | 15.11.2007 |
| | <i>A45B 25/14</i> | (2006.01) | (47) | 14.04.2008 |
| | <i>A45B 25/00</i> | (2006.01) | (73) | Čapek Miroslav, Praha, CZ |
| | <i>A45B 23/00</i> | (2006.01) | (72) | Čapek Miroslav, Praha, CZ |
| | <i>A45B 17/00</i> | (2006.01) | (54) | Vibrační analgetický a léčebný systém |
| (11) | 18439 | | | |
| (21) | 2008-19561 | | (51) | <i>A61J 1/00</i> (2006.01) |
| (22) | 09.01.2008 | | | <i>B65D 77/02</i> (2006.01) |
| (47) | 14.04.2008 | | (11) | 18437 |
| (73) | MORAVIA PROPAG, s.r.o., Brno, CZ | | (21) | 2007-19431 |
| (72) | Au Eugene, Kowloon, HK | | (22) | 27.11.2007 |
| (54) | Nosná konstrukce slunečnicku s aretačním mechanismem | | (47) | 14.04.2008 |
| (74) | INPARTNERS GROUP, Ing. Dušan Kendereški, patentový zástupce, Lidická 51, Brno, 60200 | | (73) | EMPATIE s. r. o., Miroslav, CZ |
| | | | (72) | Tručka Jaroslav Ing., Miroslav, CZ |
| | | | (54) | Léčebná souprava |
| | | | (74) | ROTT, RŮŽIČKA & GUTTMANN Patentová, známková a advokátní kancelář, Ing. Václav Krmenčík, Nad Štolou 12, Praha 7, 17000 |
| (51) | <i>A61B 5/103</i> | (2006.01) | (51) | <i>A61M 25/00</i> (2006.01) |
| | <i>A61B 5/107</i> | (2006.01) | | <i>A61M 29/00</i> (2006.01) |
| | <i>A61B 5/11</i> | (2006.01) | (11) | 18433 |
| | <i>G06F 19/00</i> | (2006.01) | (21) | 2007-19261 |
| | <i>G06Q 50/00</i> | (2006.01) | (22) | 08.10.2007 |
| (11) | 18448 | | (47) | 14.04.2008 |
| (21) | 2008-19683 | | (73) | PATENTSERVIS Praha a. s., Praha, CZ |
| (22) | 20.02.2008 | | (72) | Babinec Bohdan MUDr., Praha, CZ |
| (47) | 14.04.2008 | | (54) | Vložka pro zmenšení plochy tenkého střeva vstřebávajícího potravu |
| (73) | Univerzita Palackého v Olomouci Fakulta tělesné kultury, centrum kinantropologického výzkumu, Olomouc, CZ | | | |
| (72) | Salinger Jiří doc. Ing. CSc., Olomouc, CZ
Kolisko Petr doc. PaedDr. Ph.D., Jevíčko, CZ
Krejčí Jakub Mgr., Olomouc, CZ
Štěpaník Petr Ing., Bedihošť, CZ | | (51) | <i>A63F 7/20</i> (2006.01) |
| (54) | Zařízení pro 3D diagnostiku tvaru páteře a zařízení pro 3D diagnostiku pohybu segmentu lidského těla | | | <i>A63F 7/06</i> (2006.01) |
| (74) | HALAXOVÁ & HALAXOVÁ, TETRAPAT, RNDr. Zdeňka Halaxová, Horní náměstí 7, Olomouc, 77200 | | | <i>A63F 7/22</i> (2006.01) |
| | | | | <i>A63F 7/24</i> (2006.01) |
| | | | | <i>A63F 7/00</i> (2006.01) |
| | | | | <i>A63D 3/00</i> (2006.01) |
| (51) | <i>A61B 5/103</i> | (2006.01) | (11) | 18440 |
| | <i>A61B 5/107</i> | (2006.01) | (21) | 2008-19582 |
| | <i>A61B 5/11</i> | (2006.01) | (22) | 17.01.2008 |
| | <i>G06F 19/00</i> | (2006.01) | (47) | 14.04.2008 |
| | <i>G06Q 50/00</i> | (2006.01) | (73) | Hršel Karel, Praha, CZ |
| (11) | 18449 | | (72) | Hršel Karel, Praha, CZ |
| (21) | 2008-19684 | | | Hršel Martin, Praha, CZ |
| (22) | 20.02.2008 | | (54) | Stolní hra |
| (47) | 14.04.2008 | | | |
| (73) | Univerzita Palackého v Olomouci Fakulta tělesné kultury, centrum kinantropologického výzkumu, Olomouc, CZ | | (51) | <i>B60J 5/06</i> (2006.01) |
| (72) | Salinger Jiří doc. Ing. CSc., Olomouc, CZ
Kolisko Petr doc. PaedDr. Ph.D., Jevíčko, CZ
Krejčí Jakub Mgr., Olomouc, CZ
Štěpaník Petr Ing., Bedihošť, CZ | | | <i>B60J 5/12</i> (2006.01) |
| (54) | Zapojení pro 3D diagnostiku tvaru páteře a zapojení pro 3D diagnostiku pohybu segmentu lidského těla | | (11) | 18450 |
| (74) | HALAXOVÁ & HALAXOVÁ, TETRAPAT, RNDr. Zdeňka Halaxová, Horní náměstí 7, Olomouc, 77200 | | (21) | 2008-19694 |
| | | | (22) | 22.02.2008 |
| | | | (47) | 14.04.2008 |
| | | | (73) | DOPP TRADE CZ, s. r. o., Studénka, CZ |
| | | | (72) | Rusek Milan Ing., Albrechtický, CZ
Pavelek Kamil Ing., Podvihov, CZ
Mahd'ák Pavel Ing., Ostrava, CZ |
| | | | (54) | Ovládací zařízení zlamovacích dveří |
| | | | (74) | Loskotová & partneři Patentová a známková kancelář, Ing. Jarmila Loskotová, K Závětínám 727, Praha 5, 15500 |
| (51) | <i>A61H 23/02</i> | (2006.01) | (51) | <i>B60N 3/10</i> (2006.01) |
| | <i>A61H 1/00</i> | (2006.01) | | <i>B60R 7/08</i> (2006.01) |
| (11) | 18453 | | (11) | 18447 |
| (21) | 2008-19713 | | (21) | 2008-19671 |
| (22) | 03.03.2008 | | (22) | 15.02.2008 |
| (47) | 14.04.2008 | | (47) | 14.04.2008 |
| (73) | Kiryukhin Vyacheslav MUDr., Praha, CZ | | (73) | Živný Petr Ing., Praha, CZ |
| (72) | Kiryukhin Vyacheslav MUDr., Praha, CZ | | (72) | Živný Petr Ing., Praha, CZ |
| (54) | Kmitací masážní stroj | | (54) | Univerzální autopolice |
| (74) | Ing. Jaroslav Novotný, Římská 45, Praha 2, 12000 | | (74) | Karel Čálek, patentový zástupce, Nad Palatou 12, Praha 5, 15000 |
| (51) | <i>A61H 23/02</i> | (2006.01) | | |
| | <i>A61H 11/00</i> | (2006.01) | (51) | <i>B61L 29/16</i> (2006.01) |
| (11) | 18435 | | | |
| (21) | 2007-19388 | | | |

- (11) 18438
(21) **2007-19487**
(22) 11.12.2007
(47) 14.04.2008
(73) Konečný Ivan Doc. Ing. CSc., Nýřany, CZ
Poupa Martin Ing. Ph.D., Plzeň, CZ
(72) Konečný Ivan Doc. Ing. CSc., Nýřany, CZ
Poupa Martin Ing. Ph.D., Plzeň, CZ
(54) **Zapojení bezpečného elektronického časového souboru**
(51) **C12C 13/10** (2006.01)
C12C 7/04 (2006.01)
C12C 7/14 (2006.01)
C12C 7/16 (2006.01)
C12C 7/20 (2006.01)
(11) 18436
(21) **2007-19395**
(22) 19.11.2007
(47) 14.04.2008
(73) Hnátek František, Popovice, CZ
Černohorský Vladimír, Praha, CZ
(72) Hnátek František, Popovice, CZ
Černohorský Vladimír, Praha, CZ
(54) **Víceúčelová souprava dvou nádob pro přípravu a hlavní kvašení mladiny pro minipivovary**
(51) **E01F 15/02** (2006.01)
E01D 19/10 (2006.01)
E01F 15/00 (2006.01)
(11) 18442
(21) **2008-19611**
(22) 24.01.2008
(47) 14.04.2008
(73) Číhal Jaroslav, Hranice, CZ
Číhal Jaroslav Ing., Hranice, CZ
(72) Číhal Jaroslav, Hranice, CZ
Číhal Jaroslav Ing., Hranice, CZ
(54) **Záchytný systém zejména na silnice a mosty**
(74) Ing. Zdeněk Sedlák, Mendlovo nám. 1a, Brno, 60300
(51) **E03D 1/32** (2006.01)
E03D 1/30 (2006.01)
(11) 18443
(21) **2008-19613**
(22) 24.01.2008
(47) 14.04.2008
(73) Alca Plast, s.r.o., Praha, CZ
(72) Fabičovic František Ing., Valtice, CZ
(54) **Napouštěcí ventil pro WC nádržky**
(74) JUDr. Aleš Zábrš, Na Beránce 2, Praha 6, 16000
(51) **E04B 2/00** (2006.01)
E04B 1/86 (2006.01)
E04B 1/90 (2006.01)
E04B 1/99 (2006.01)
(11) 18444
(21) **2008-19630**
(22) 30.01.2008
(47) 14.04.2008
(73) ALLEGRO s.r.o., Černošice, CZ
(72) Kossi Pavel Ing., Černošice, CZ
(54) **Prvek pro snížení hluku, zejména u montovaných stěn a podhledů**
(74) Ing. Václav Kratochvíl, patentový zástupce, Táborská 758/33, Mladá Boleslav, 29301
(51) **E04B 5/17** (2006.01)
E04B 5/19 (2006.01)
E04B 5/02 (2006.01)
E04G 11/36 (2006.01)
E04G 11/40 (2006.01)
(11) 18452
(21) **2008-19709**
(22) 29.02.2008
(47) 14.04.2008
(73) Arfil System International, s. r. o., Praha, CZ
(72) Doležal Jiří, Opatovice nad Labem, CZ
(54) **Bednicí profil a stropní deska**
(74) ROTT, RŮŽIČKA & GUTTMANN Patentová, známková a advokátní kancelář, Ing. Jiří Andera, Nad Štolou 12, Praha 7, 17000
(51) **E04D 11/02** (2006.01)
E04D 11/00 (2006.01)
E04B 7/00 (2006.01)
(11) 18456
(21) **2008-19732**
(22) 10.03.2008
(47) 14.04.2008
(73) BENDA TRADE s.r.o., Praha, CZ
(72) Benda Jiří Ing., Žebrák, CZ
(54) **Vegetační střecha, zejména sklonitá**
(74) Ing. Iva Rylková, Polská 1525, Ostrava - Poruba, 70800
(51) **E04D 5/02** (2006.01)
E04D 5/10 (2006.01)
E04D 5/12 (2006.01)
(11) 18451
(21) **2008-19701**
(22) 27.02.2008
(47) 14.04.2008
(32) 23.03.2007
(31) 2007/110726
(33) RU
(73) JSC "TechnoNICOL" (Joint-stock company "TechnoNICOL"), Moskva, RU
(72) Sergejev Andrej Jurjevič, Vyborg, RU
Mazanikov Sergej Nikolajevič, Bolshoe pole, RU
Igošin Jurij Gennadjevič, Ryazan, RU
Fisjurenko Dmitrij Alexandrovič, Moskva, RU
(54) **Střešní krytina**
(74) PATENT LIBEREC, patentová a známková kancelář, Ing. Vladimír Janko, Pivovarská 53, Jablonec nad Nisou, 46601
(51) **F01N 7/10** (2006.01)
F01N 7/18 (2006.01)
(11) 18455
(21) **2008-19728**
(22) 06.03.2008
(47) 14.04.2008
(73) Ráliš Petr, Roudnice nad Labem, CZ
(72) Ráliš Petr, Roudnice nad Labem, CZ
(54) **Přední díl výfukové soustavy**
(74) Daniela Toningerová, patentový a známkový zástupce, Kamenická 3, Praha 7, 17000
(51) **F16B 35/04** (2006.01)
F16B 39/12 (2006.01)
F16B 39/28 (2006.01)
(11) 18432
(21) **2007-18937**
(22) 21.06.2007
(47) 14.04.2008
(73) Nedschroef Weert B. V., AC Weert-Holland, NL
(72) Konings Hans, Joannes, Hubertus, Gertruda, Weert, NL
(54) **Šroubový spojovací prvek**
(74) TRAPLOVÁ HAKR KUBÁT Advokátní a patentová kancelář, Ing. Eduard Hakr, Přístavní 24, Praha 7, 17000
(51) **F23G 7/10** (2006.01)
F23K 5/00 (2006.01)
(11) 18454
(21) **2008-19716**
(22) 05.03.2008
(47) 14.04.2008
(73) Step TRUTNOV, a. s., Trutnov, CZ
(72) Kašpar Tomáš Ing., Dlouhá Třebová, CZ

- (54) **Kotel**
(74) Ing. Milan Škoda, Nahořanská 308, Nové Město nad Metují, 54901
- (51) **F24F 12/00** (2006.01)
(11) 18441
(21) **2008-19603**
(22) 22.01.2008
(47) 14.04.2008
(73) Morávek Petr Ing. CSc., Jablonec nad Nisou, CZ
(72) Morávek Petr Ing. CSc., Jablonec nad Nisou, CZ
(54) **Integrovaná dvouzónová vzduchotechnická jednotka**
- (51) **G06Q 30/00** (2006.01)
G06F 19/00 (2006.01)
(11) 18434
(21) **2007-19339**
(22) 30.10.2007
(47) 14.04.2008
(73) Alzasoft a. s., Praha, CZ
(72) Zavoral Aleš, Praha, CZ
(54) **Samoobslužný systém pro hotovostní úhrady a automatické zpracování objednávek**
(74) Mgr. Robert Nešpůrek, LL.M., Týn 1049/3, Praha, 11000
- (51) **H01Q 13/08** (2006.01)
H01Q 9/04 (2006.01)
H01Q 13/10 (2006.01)
(11) 18446
(21) **2008-19669**
(22) 15.02.2008
(47) 14.04.2008
(73) České vysoké učení technické v Praze Fakulta elektrotechnická, Praha, CZ
(72) Holub Alois Ing., Jihlava, CZ
Polívka Milan Ing. Ph.D., Praha, CZ
(54) **Miniaturizovaná mikropásková fličková anténa**
(74) ČVUT v Praze, Rektorát Patentové středisko, Ing. Hana Dušková, Travná 1285, Praha 9, 19800
- (51) **H04B 7/14** (2006.01)
H04H 5/00 (2006.01)
H04H 3/00 (2006.01)
(11) 18445
(21) **2008-19648**
(22) 05.02.2008
(47) 14.04.2008
(73) Tichý Zdeněk, Praha, CZ
(72) Tichý Zdeněk, Praha, CZ
(54) **Zapojení pro pozemní synchronní vysílání FM rozhlasu**
(74) Ing. Hana Dušková, patentový zástupce, Travná 1285, Praha 14 - Kyje, 19800

Seznam majitelů zapsaných užitečných vzorů

(73)	(11)	(51)	(73)	(11)	(51)	
Alca Plast, s.r.o., Praha, CZ	18443	E 03 D 1/32	(2006.01)	Univerzita Palackého v Olomouci Fakulta tělesné kultury, centrum kinantropologického výzkumu, Olomouc, CZ	18448 A 61 B 5/103	(2006.01)
ALLEGRO s.r.o., Černošice, CZ	18444	E 04 B 2/00	(2006.01)	Univerzita Palackého v Olomouci Fakulta tělesné kultury, centrum kinantropologického výzkumu, Olomouc, CZ	18449 A 61 B 5/103	(2006.01)
Alzasoft a. s., Praha, CZ	18434	G 06 Q 30/00	(2006.01)	Univerzita Palackého v Olomouci Fakulta tělesné kultury, centrum kinantropologického výzkumu, Olomouc, CZ	18447 B 60 N 3/10	(2006.01)
Arfil System International, s. r. o., Praha, CZ	18452	E 04 B 5/17	(2006.01)	Živný Petr Ing., Praha, CZ		
BENDA TRADE s.r.o., Praha, CZ	18456	E 04 D 11/02	(2006.01)			
Čapek Miroslav, Praha, CZ	18435	A 61 H 23/02	(2006.01)			
Černohorský Vladimír, Praha, CZ	18436	C 12 C 13/10	(2006.01)			
České vysoké učení technické v Praze Fakulta elektrotechnická, Praha, CZ	18446	H 01 Q 13/08	(2006.01)			
Číhal Jaroslav, Hranice, CZ	18442	E 01 F 15/02	(2006.01)			
Číhal Jaroslav Ing., Hranice, CZ	18442	E 01 F 15/02	(2006.01)			
DOPP TRADE CZ, s. r. o., Studénka, CZ	18450	B 60 J 5/06	(2006.01)			
EMPATIE s. r. o., Miroslav, CZ	18437	A 61 J 1/00	(2006.01)			
Hnátek František, Popovice, CZ	18436	C 12 C 13/10	(2006.01)			
Hršel Karel, Praha, CZ	18440	A 63 F 7/20	(2006.01)			
JSC "TechnoNICOL" (Joint-stock company "TechnoNICOL"), Moskva, RU	18451	E 04 D 5/02	(2006.01)			
Kiryukhin Vyacheslav MUDr., Praha, CZ	18453	A 61 H 23/02	(2006.01)			
Konečný Ivan Doc. Ing. CSc., Nýřany, CZ	18438	B 61 L 29/16	(2006.01)			
Morávek Petr Ing. CSc., Jablonec nad Nisou, CZ	18441	F 24 F 12/00	(2006.01)			
MORAVIA PROPAG, s.r.o., Brno, CZ	18439	A 45 B 25/22	(2006.01)			
Nedschroef Weert B. V., AC Weert-Holland, NL	18432	F 16 B 35/04	(2006.01)			
PATENTSERVIS Praha a. s., Praha, CZ	18433	A 61 M 25/00	(2006.01)			
Poupa Martin Ing. Ph.D., Plzeň, CZ	18438	B 61 L 29/16	(2006.01)			
Ráliš Petr, Roudnice nad Labem, CZ	18455	F 01 N 7/10	(2006.01)			
Step TRUTNOV, a. s., Trutnov, CZ	18454	F 23 G 7/10	(2006.01)			
Tichý Zdeněk, Praha, CZ	18445	H 04 B 7/14	(2006.01)			

Dodatková ochranná osvědčení pro léčiva a pro přípravky na ochranu rostlin

Udělení osvědčení

- (73) 3M Innovative Properties Company, Saint Paul, MN, US
Nycomed GmbH, Konstanz, DE
 - (68) 298253
 - (11) 298253/119
 - (54) Farmaceutická kompozice a farmaceutický přípravek tuto
kompozici obsahující
 - (92) 14/002/05-C, 14/003/05-C, 12.01.2005
 - (93) PL 20141/0005, PL 20141/0006, 16.04.2004, GB
 - (95) ALVESCO-ciklesonid, léčivý přípravek
 - (94) 16.04.2019
-

Úřední rozhodnutí a oznámení

MM4A, MM4F Zániky patentů a autorských osvědčení pro nezaplacení udržovacích poplatků

(11)

	(21)	Int.Cl.(51)	(11)	(21)	Int.Cl.(51)
276003	1988-6410	5/C07C 405/00	292254	1997-2654	8/B21H 1/04
278860	1992-2646	8/B01D 17/022	292303	1996-2740	8/B07B 4/08
278948	1988-5902	8/E01B 27/17	292498	1996-2735	8/C07C 57/07
279446	1993-1989	8/C07C 47/02	292661	1997-3950	7/B60H 1/22
279673	1993-2030	8/A01N 37/06	292736	1999-3421	8/C08J 9/16
280882	1991-2602	8/B60T 8/32	292808	1998-656	7/C12N 15/54
281247	1990-4096	8/F16B 21/18	292832	2001-3153	8/C07D 311/40
281308	1992-2844	8/H01R 4/30	292834	2001-3579	8/C09B 61/00
281456	1993-1696	8/B61C 9/46	292941	1998-857	7/H01M 2/16
281730	1995-2282	6/A61K 31/40	293022	1998-3017	8/B22C 3/00
282297	1991-2989	8/B60T 13/66	293092	1999-3468	8/B22D 27/18
282450	1994-536	6/B01D 53/68	293094	1998-2661	8/C08F 10/02
282715	1994-2845	6/A41C 3/00	293137	1998-1730	7/B29C 47/40
283118	1990-4847	8/B32B 43/00	293141	1994-746	7/C12N 15/87
283235	1991-2970	8/C08F 210/06	293433	1998-799	7/A61K 9/14
283560	1994-2361	8/C12N 1/20	293551	1997-581	7/B24C 3/32
284212	1994-2256	8/B61D 3/20	293751	2002-1251	7/C07D 495/04
284517	1993-2082	8/G01N 29/06	294180	2001-606	7/F16L 1/00
284792	1996-1023	6/A61F 13/15	294202	1999-1099	7/B29C 49/08
285051	1996-1542	6/B65D 27/00	294237	1997-2720	8/E06B 9/165
285059	1993-2087	8/C10L 5/44	294286	2000-1813	7/B31B 29/00
285094	1998-2990	8/D01H 4/12	294322	1997-569	7/B65D 75/00
285174	1994-3295	6/B65D 35/06	294395	2000-3558	8/C07D 221/28
285371	1990-4906	8/A61F 13/20	294467	1999-668	7/B23K 35/363
285386	1995-2389	8/D01H 4/12	294513	2001-3154	8/C09B 41/00
285771	1998-1194	6/A61K 9/20	294589	2002-2863	8/A44B 11/14
285781	1995-2511	8/A63F 5/04	294595	1997-2809	8/A23G 3/28
286347	1994-2071	8/B01D 46/52	294614	1998-3229	8/B32B 15/08
286614	1998-3074	8/B09B 3/00	294615	2000-869	7/C07K 14/00
286729	1993-2088	8/A62D 3/00	294642	1999-3085	8/F24D 19/10
286789	1998-1380	7/C07D 491/04	294647	2002-2959	8/F26B 3/20
287282	1998-2810	8/G08G 1/081	294676	1998-1024	7/A61K 9/06
287339	1998-1021	7/D04B 15/50	294683	1999-1200	6/C12N 1/20
287357	1994-532	7/C12N 15/52	294948	1997-619	7/E05B 49/00
287440	1998-1224	7/F41B 11/06	295277	2000-607	7/B29C 59/00
287601	1995-724	7/B28C 5/12	295320	2001-1189	7/B42D 15/00
287701	1994-2269	8/H02K 1/27	295450	2003-838	7/F16D 69/02
287733	1998-1022	7/D04B 15/48	295536	1997-2698	8/A47J 43/22
287845	1997-2974	8/A63B 59/12	295539	1999-1448	7/A61K 7/50
288105	1995-2439	8/C08G 2/08	295570	1998-2841	8/G01D 5/22
288162	1998-1400	7/F41B 11/02	295643	1997-3046	8/G03G 15/00
288450	1996-3417	7/G10K 11/168	295652	2000-639	7/A01N 25/34
288576	1992-2735	8/C12Q 1/46	295766	1999-1207	7/C07C 49/697
288590	2000-3249	8/C09J 5/00	295781	1997-691	7/C07D 487/04
288616	1996-681	7/C08F 8/28	295867	1996-1919	7/H03M 13/00
288721	1994-884	7/C12P 35/02	295880	1998-1388	7/A23G 9/04
288796	1996-881	7/F16L 58/10	295987	2000-3503	8/F16K 37/00
288878	1999-3562	8/C12N 15/06	296198	1998-2842	8/G01D 5/00
288919	1997-1685	7/B60R 22/46	296289	2000-1238	8/C07C 209/04
288979	2000-3560	7/C12P 35/02	296290	2000-3646	8/F23D 11/00
289023	1999-3563	8/C12N 15/06	296409	2002-2962	8/H02H 3/04
289053	1997-701	7/G06F 1/00	296517	2001-1037	8/C08G 65/32
289120	1999-3225	8/F16H 21/28	296518	2000-3654	8/B62D 27/06
289688	1998-587	7/C23C 14/34	296635	2000-3365	8/G01B 21/00
289978	1996-1169	7/E03F 5/04	296639	2001-3545	8/H01J 5/36
290158	1999-3549	8/C01F 7/02	296815	1998-2729	8/A61K 31/155
290358	1996-2607	8/B60B 3/00	296827	1999-690	8/E05G 1/14
290456	2000-3224	8/E04B 9/02	296834	1998-2843	8/G01D 5/00
290473	1996-570	7/A61K 31/35	296993	2002-1463	8/F16B 37/04
290739	1996-2634	8/A01D 69/10	297000	2002-937	8/F16B 37/04
291169	1999-994	7/B23P 19/00	297220	2000-726	8/C07D 471/04
291213	1998-2693	8/B65D 5/02	297332	2004-923	8/C09B 11/24
291459	1998-3206	8/C02F 1/24	297333	1997-2993	8/C07D 251/22
291521	1997-2984	8/F16B 13/12	297360	2001-1484	8/H05B 6/64
291655	1995-2573	8/A23G 3/00	297440	2000-1274	8/A61K 38/13
291923	1997-1187	7/B65D 75/00	297512	2001-781	8/A61C 15/04
292010	1996-2739	8/B07B 4/08	298019	1998-2627	8/H02B 1/28
292052	1999-1248	7/B01D 53/86	298021	1999-4607	8/C12Q 1/68
292178	1997-339	7/B01J 19/12	298046	1999-1573	8/H01H 11/00

298087	2003-2349	8/G01R 27/06
298097	2001-3212	8/F03D 1/06
298101	2003-610	8/B62M 11/16
298118	1999-3134	8/A61F 2/10
298121	2002-1825	8/A01D 34/74
298135	2002-1563	8/G01N 21/17
298147	1998-3163	8/B29C 47/38
298163	1999-1814	8/B01F 3/02
298179	1999-4304	8/D04H 3/04
298184	2002-29	8/F02M 57/02
298197	2001-2932	8/G11B 7/007

MK1K

Zániky užitečných vzorů uplynutím doby platnosti

(11)	(21)	Int.Cl/(51)	(11)	(21)	Int.Cl/(51)
7374	1998-7896	8/F28D 1/04			
7375	1998-7897	8/A61J 1/06			
7394	1998-7915	8/B65D 85/72			
7497	1998-7898	8/E04B 1/48			
8343	1998-8678	8/B60S 5/02			
10629	2000-11218	8/B61D 39/00			
13798	2003-14666	8/A63F 1/02			
13813	2003-14682	8/A62C 4/00			
13848	2003-14669	8/F24J 3/08			
13850	2003-14703	8/F23G 7/00			
13877	2003-14657	8/F41H 3/02			
13924	2003-14670	8/A01K 7/00			
13926	2003-14674	8/E04G 1/12			
14035	2003-14673	8/G09F 7/08			
14075	2003-14620	8/E02B 11/00			

MK4Q

Zániky práva ze zapsaných průmyslových vzorů uplynutím doby ochrany

(11)	(21)	Int.Cl/(51)	(11)	(21)	Int.Cl/(51)
28018	1997-30459	6/07-01			
28107	1997-30458	6/09-07			
31497	2002-34219	7/19-02			
31544	2002-34225	7/08-08			
31545	2002-34226	7/14-03			
31576	2002-34222	7/25-03			
31641	2002-34235	7/09-05			
31645	2002-34220	7/06-02, 06-04			
31820	2002-34233	7/28-03			
31832	2002-34232	7/28-03			
31936	2002-34231	8/28-03			
31937	2002-34234	8/28-03			

ND4Q

První obnovy doby ochrany průmyslových vzorů

(51)	09-05
(11)	31511
(21)	2002-34308
(22)	22.11.2002
(54)	Elastický obal
(51)	12-08
(11)	31561
(21)	2003-34573
(22)	17.04.2003
(54)	Lokomotiva a vozík
(51)	09-01, 09-07
(11)	31916
(21)	2003-34569
(22)	14.04.2003
(54)	Uzavíratelná nádoba s víkem
(51)	09-08
(11)	32131
(21)	2003-34770
(22)	23.07.2003
(54)	Nakládací lišta

ND4Q

Druhé obnovy doby ochrany průmyslových vzorů

- (51) 09-03
- (11) 28428
- (21) 1998-30817
- (22) 01.04.1998
- (54) Obal pro cukrářský výrobek

- (51) 11-02
- (11) 28432
- (21) 1998-30827
- (22) 07.04.1998
- (54) Keramická miska na květiny

- (51) 21-03
- (11) 28473
- (21) 1998-30831
- (22) 08.04.1998
- (54) Polezné betonové objekty

- (51) 10-02
- (11) 28528
- (21) 1998-30845
- (22) 15.04.1998
- (54) Náramkové hodinky s řemínkem

- (51) 07-01
- (11) 28543
- (21) 1998-30854
- (22) 21.04.1998
- (54) Sklenice na pití

- (51) 13-03
- (11) 28595
- (21) 1998-30881
- (22) 05.05.1998
- (54) Zemní svorka

- (51) 10-04
- (11) 28614
- (21) 1998-30863
- (22) 22.04.1998
- (54) Zapisovač jízd

- (51) 09-05
- (11) 28624
- (21) 1998-30815
- (22) 01.04.1998
- (54) Obal pro žvýkáci gumu

- (51) 09-05
- (11) 28625
- (21) 1998-30816
- (22) 01.04.1998
- (54) Obal pro žvýkáci gumu

- (51) 09-05
- (11) 28992
- (21) 1998-31017
- (22) 25.06.1998
- (54) Sáčky s fólií

ND4Q

Třetí obnovy doby ochrany průmyslových vzorů

- (51) 07-01
- (11) 24887
- (21) 1993-26475
- (22) 01.04.1993
- (54) Pivní sklenice

PD4A

Převod práv a ostatní změny majitelů patentů

- | | |
|---------------------------------------|--|
| (11) 278851 | (11) 283375 |
| (21) 1992-2074 | (21) 1994-378 |
| (73) CZ LOKO, a.s., Česká Třebová, CZ | (73) BNFL (IP) Limited, Warrington, Cheshire, GB |

- (11) 283375
(21) 1994-378
(73) Westinghouse Electric Company LLC, Monroeville,
PA, US
- (11) 283375
(21) 1994-378
(73) Westinghouse Electric Sweden AB, Västeras, SE
- (11) 283908
(21) 1994-857
(73) BNFL (IP) Limited, Warrington, Cheshire, GB
- (11) 283908
(21) 1994-857
(73) Westinghouse Electric Company LLC, Monroeville,
PA, US
- (11) 283908
(21) 1994-857
(73) Westinghouse Electric Sweden AB, Västeras, SE

PD1K

Převod práv a ostatní změny majitelů užitečných vzorů

- (11) 15876
(21) 2005-16766
(73) TREGO In s.r.o., Praha 10, CZ
- (11) 16017
(21) 2005-16936
(73) TREGO In s.r.o., Praha 10, CZ
- (11) 16043
(21) 2005-16937
(73) TREGO In s.r.o., Praha 10, CZ
- (11) 17061
(21) 2006-18241
(73) Step TRUTNOV a.s., Trutnov, CZ
- (11) 17082
(21) 2006-18260
(73) ALDIT s.r.o., Lučany nad Nisou, CZ
- (11) 17648
(21) 2007-18681
(73) AGRO - Měřín, a.s., Měřín, CZ
- (11) 17665
(21) 2007-18682
(73) AGRO - Měřín, a.s., Měřín, CZ
- (11) 18028
(21) 2007-19259
(73) ALDIT s.r.o., Lučany nad Nisou, CZ

PD4Q

Převod práv a ostatní změny vlastníků průmyslových vzorů

- | | |
|------------------------------|------------------------------|
| (11) 27943 | (11) 27948 |
| (21) 1996-29436 | (21) 1996-29442 |
| (73) Král Jaroslav, Odry, CZ | (73) Král Jaroslav, Odry, CZ |
| (11) 27944 | (11) 27949 |
| (21) 1996-29437 | (21) 1996-29443 |
| (73) Král Jaroslav, Odry, CZ | (73) Král Jaroslav, Odry, CZ |
| (11) 27945 | (11) 27950 |
| (21) 1996-29438 | (21) 1996-29444 |
| (73) Král Jaroslav, Odry, CZ | (73) Král Jaroslav, Odry, CZ |
| (11) 27946 | (11) 27951 |
| (21) 1996-29440 | (21) 1996-29445 |
| (73) Král Jaroslav, Odry, CZ | (73) Král Jaroslav, Odry, CZ |
| (11) 27947 | |
| (21) 1996-29441 | |
| (73) Král Jaroslav, Odry, CZ | |

Zamítnuté a částečně zamítnuté přihlášky ochranných známek před zveřejněním

Kapitola obsahuje údaje o rozhodnutích o přihláškách ochranných známek, u kterých byly na základě provedeného věcného průzkumu shledány Úřadem důvody pro zamítnutí přihlášky ochranné známky podle ustanovení § 4 nebo 6 zákona č. 441/2003 Sb. Na základě toho Úřad vydal rozhodnutí o zamítnutí přihlášky podle ustanovení § 22 zákona č. 441/2003 Sb., a to pro celý seznam výrobků a služeb nebo pro jeho část. Údaje o výsledku rozhodnutí (zamítnutí přihlášky, částečné zamítnutí přihlášky) jsou uvedeny za datem právní moci rozhodnutí pod INID kódem (583) s názvem "Datum právní moci rozhodnutí/výsledek rozhodnutí".

(210) **O-432655**

(540)



(583) 08.04.2008 / zamítnutí přihlášky

(210) **O-451325**

(540)

BioJod

(583) 01.04.2008 / zamítnutí přihlášky

(210) **O-451424**

(540)



(583) 28.03.2008 / částečné zamítnutí přihlášky

(210) **O-451738**

(540)

apiGlukan imunit

(583) 28.03.2008 / zamítnutí přihlášky

(210) **O-453508**

(540)

OHEBNÝ PÍSKOVEC

(583) 07.04.2008 / zamítnutí přihlášky

Přehled zveřejněných přihlášek ochranných známek

Přihlášky ochranných známek, které byly na základě výsledků formálního a věcného průzkumu provedeného Úřadem shledány schopné zápisu do rejstříku ochranných známek, jsou obsaženy v této kapitole. Důležitou právní skutečností je, že zveřejněním přihlášky ochranné známky v této kapitole Věstníku (§ 23 zákona č. 441/2003 Sb.) začíná běžet zákonná tříměsíční lhůta pro podání námitek podle ustanovení § 25 zákona č. 441/2003 Sb.

Číselný přehled

O-440967, O-440968, O-443686, O-447402, O-447753, O-448053, O-448745, O-448746, O-448747, O-448748, O-451831, O-451946, O-452757, O-453043, O-453084, O-453329, O-453431, O-453482, O-453483, O-453556, O-453887, O-454212, O-454298, O-454308, O-454309, O-454314, O-454315, O-454421, O-454422, O-454430, O-454455, O-454489, O-454490, O-454575, O-454584, O-454585, O-454615, O-454723, O-454744, O-454782, O-454810, O-454832, O-455056, O-455103, O-455124, O-455138, O-455139, O-455140, O-455246, O-455247, O-455451, O-455453, O-455454, O-455464, O-455465, O-455485, O-455507, O-455540, O-455562, O-455578, O-455579, O-455626, O-455627, O-455727, O-455756, O-455806, O-455807, O-455848, O-455850, O-455860, O-455895, O-456147, O-456179, O-456246, O-456256, O-456280, O-456304, O-456393, O-456397, O-456400, O-456406, O-456409, O-456411, O-456413, O-456437, O-456439, O-456447, O-456457, O-456505, O-456507, O-456566, O-456593, O-456605, O-456624, O-456636, O-456671, O-456691, O-456718, O-456749, O-456751, O-456752, O-456754, O-456763, O-456797, O-456800, O-456804, O-456819, O-456824, O-456825, O-456826, O-456827, O-456834, O-456844, O-456846, O-456849, O-456868, O-456870, O-456875, O-456877, O-456889, O-456893, O-456895, O-456896, O-456905, O-456906, O-456907, O-456908, O-456914, O-456941, O-456965, O-456980, O-456994, O-457008, O-457016, O-457053, O-457067, O-457070, O-457071, O-457078, O-457084, O-457085, O-457087, O-457115, O-457116, O-457117, O-457123, O-457150, O-457151, O-457157, O-457180, O-457207, O-457214, O-457249, O-457276, O-457286, O-457303, O-457305, O-457321, O-457325, O-457369, O-457370, O-457371, O-457383, O-457389, O-457390, O-457391, O-457392, O-457393, O-457398, O-457408, O-457409, O-457410, O-457411, O-457413, O-457414, O-457415, O-457417, O-457421, O-457424, O-457448, O-457472, O-457476, O-457479, O-457480, O-457487, O-457532, O-457543, O-457565, O-457582, O-457608, O-457617, O-457641, O-457642, O-457705, O-457706, O-457707, O-457711, O-457714, O-457715, O-457716, O-457717, O-457719, O-457720, O-457723, O-457724, O-457727, O-457728, O-457729, O-457730, O-457731, O-457732, O-457742, O-457760, O-457765, O-457793, O-457794, O-457796, O-457827, O-457829

Zveřejněné přihlášky ochranných známek

(210) **O-440967**
(220) 12.09.2006
(320) 12.09.2006
(511) 38, 43, 45
(540)

THE ICON

(510) (38) agentury tiskové, elektronická pošta, služby elektronické nástěnky, telekomunikační služby, informační kanceláře, vysílání kabelová televize, telefonní komunikace, služby dálkových konferencí, komunikace mobilními telefony, počítačová komunikace, komunikace pomocí počítačových terminálů, posílání zpráv, poskytování telekomunikačních připojení ke globální počítačové síti, poskytování uživatelského přístupu ke globální počítačové síti, pronájem přístrojů pro přenos zpráv, pronájem zařízení pro přenos informací, přenášeni pomocí satelitních družic, přenášeni telegramů, přenos faxem, přenos zpráv a obrazových informací pomocí počítače, půjčování faxů, půjčování modemů, půjčování telefonů, půjčování telekomunikačních zařízení, rozhlasové vysílání, směrovací a spojovací služby pro telekomunikace, spojení pomocí sítí optických vláken, telefonické služby, komunikace pomocí telefonů, telegrafická komunikace, telegrafický přenos, telegrafní služby, zasilání telegramů, informace o telekomunikacích, telekonference, televizní vysílání, telexové služby, telegrafní tisková agentura, tiskové agentury, tiskové kanceláře, rádiové vysílání, rozhlasové vysílání, výzvy (služby poskytované rádiem, telefonem nebo jinými elektronickými komunikačními prostředky), zasilání telegramů, zasilání zpráv; (43) automaty (rychlé občerstvení), služby barů, bufety, dětské jesle, domovy důchodců, hotelové služby, rezervace hotelů, závodní jídelny, jídelny, kavárny, provozování kempů, služby motelů, turistické noclehárny, penziony, rezervace penzionů, penziony pro zvířata, poskytování přechodného ubytování, ubytovací služby prázdninových táborů, pronájem přenosných staveb, pronajímání jednacích místností, provoz hotelového ubytování, provozování kempů, rezervace přechodného ubytování, půjčování stanů, půjčování židlí, stolů, prostírání, nápojového skla, restaurace, samoobslužné restaurace, ubytovací služby, pronajímání a přechodné ubytování, zásobování, opatrování zvířat v penzionech; (45) adopční agentury, poradenství v oblasti bezpečnosti, otevírání bezpečnostních zámeků, detektivní kanceláře, doprovod, doprovod do společnosti, hašení požárů, hlídací noční služba, sestavování horoskopů, kremace, manželské a předmanželské poradny, monitorování bezpečnostních a poplašných zařízení, pátrání po nezvěstných osobách, noční hlídací služba, půjčování oděvů, organizace náboženských setkání, osobní strážce, pohřby, pohřební služby, seznamovací služby, strážní hlídka.

(730) **OREA IMERA, s.r.o.**, Londýnská 133/21, Praha 2, 12000, CZ
(740) JUDr. Athanassia Pantazopoulos, advokát, Slavíkova 19, Praha 2, 12000

(210) **O-440968**
(220) 12.09.2006
(320) 12.09.2006
(511) 38, 43, 45
(540)

The **ICON**

(510) (38) agentury tiskové, elektronická pošta, služby elektronické nástěnky, telekomunikační služby, informační kanceláře, vysílání kabelová televize, telefonní komunikace, služby dálkových konferencí, komunikace mobilními telefony, počítačová komunikace, komunikace pomocí počítačových terminálů, posílání zpráv, poskytování telekomunikačních připojení ke globální počítačové síti, poskytování uživatelského přístupu ke

globální počítačové síti, pronájem přístrojů pro přenos zpráv, pronájem zařízení pro přenos informací, přenášeni pomocí satelitních družic, přenášeni telegramů, přenos faxem, přenos zpráv a obrazových informací pomocí počítače, půjčování faxů, půjčování modemů, půjčování telefonů, půjčování telekomunikačních zařízení, rozhlasové vysílání, směrovací a spojovací služby pro telekomunikace, spojení pomocí sítí optických vláken, telefonické služby, komunikace pomocí telefonů, telegrafická komunikace, telegrafický přenos, telegrafní služby, zasilání telegramů, informace o telekomunikacích, telekonference, televizní vysílání, telexové služby, telegrafní tisková agentura, tiskové agentury, tiskové kanceláře, rádiové vysílání, rozhlasové vysílání, výzvy (služby poskytované rádiem, telefonem nebo jinými elektronickými komunikačními prostředky), zasilání telegramů, zasilání zpráv; (43) automaty (rychlé občerstvení), služby barů, bufety, dětské jesle, domovy důchodců, hotelové služby, rezervace hotelů, závodní jídelny, jídelny, kavárny, provozování kempů, služby motelů, turistické noclehárny, penziony, rezervace penzionů, penziony pro zvířata, poskytování přechodného ubytování, ubytovací služby prázdninových táborů, pronájem přenosných staveb, pronajímání jednacích místností, provoz hotelového ubytování, provozování kempů, rezervace přechodného ubytování, půjčování stanů, půjčování židlí, stolů, prostírání, nápojového skla, restaurace, samoobslužné restaurace, ubytovací služby, pronajímání a přechodné ubytování, zásobování, opatrování zvířat v penzionech; (45) adopční agentury, poradenství v oblasti bezpečnosti, otevírání bezpečnostních zámeků, detektivní kanceláře, doprovod, doprovod do společnosti, hašení požárů, hlídací noční služba, sestavování horoskopů, kremace, manželské a předmanželské poradny, monitorování bezpečnostních a poplašných zařízení, pátrání po nezvěstných osobách, noční hlídací služba, půjčování oděvů, organizace náboženských setkání, osobní strážce, pohřby, pohřební služby, seznamovací služby, strážní hlídka.

(590) Barevná
(730) **OREA IMERA, s.r.o.**, Londýnská 133/21, Praha 2, 12000, CZ
(740) JUDr. Athanassia Pantazopoulos, advokát, Slavíkova 19, Praha 2, 12000

(210) **O-443686**
(220) 13.12.2006
(320) 13.12.2006
(511) 9, 25, 28, 35, 38, 41, 42
(540)



(510) (9) video přístroje, desky s plošnými spoji na video, videopásky a videokazety, přístroje a zařízení pro záznam, zpracování, příjem, reprodukci, přenos, modifikaci, komprimování a dekomprimování, vysílání, míšení a nebo rozšiřování zvuku, videozáznamů, obrázků, grafiky a dat, přístroje na zkoušení a kalibrování počítačových součástek, kancelářská technika - tiskárny, telefony, faxy, kopírovací stroje, skartovače, přístroje a nástroje vědecké, přístroje a nástroje navigační, přístroje a nástroje geodetické a přístroje pro bezdrátovou telegrafii, přístroje a nástroje k měření a vážení, přístroje a nástroje signalizační, přístroje a nástroje pro účely záchranné a učební, přístroje pro záznam a reprodukci mluveného slova, rozhlasové a televizní přijímače a vysílače, satelitní přijímače, gramofony, audiovizuální technika všeho druhu, magnetofony všeho druhu, kancelářské stroje děrovací, zapisovací pokladny a počítací stroje, měřicí přístroje a nástroje, měřicí přístroje se záznamovými prvky, měřiče elektřiny a elektrické měřicí přístroje; (25) oděvy, oděvní zboží, oděvy dámské, dětské, pánské, zahrnuté v této třídě, oděvy pro sport, kloboučnické

zboží, veškerá obuv spadající do této třídy, opasky; (28) hrací karty, hry, stolní hry, společenské hry, stavebnice, hračky, autíčka na hraní, automobilové modely zmenšené, balónky na hraní, bublifuky, divadelní a karnevalové masky, kouzelnické potřeby, domečky pro panenky, létající draci, loutky, panenky, pistole, pistolky (hračky), zařízení pro gymnastiku, kulturistiku, sport a různé hry, sportovní nářadí a náčiní, baseballové rukavice, biliardové (kulečnickové) koule, mantinely, stoly, biliardové špičky na tága, boby, boty na bruslení s upevňujícími bruslemi, zařízení a náčiní na bowling, boxerské rukavice, kolečkové brusle, lední brusle, činky, stoly pro stolní fotbal, stoly na stolní tenis, golfové hole, golfové rukavice, golfové vaky na kolečkách nebo bez koleček, hokejky, holenní chrániče, chrániče kolen, chrániče na lokty, horolezecká výstroj, houpačky, kuželky, šachy, kulíčky, chraštítka, jízdní kola nehybná určená pro trénink, rogala, koloběžky, lukostřelba (náčiní na lukostřelbu), lyže, vázání na lyže, lyžařské doplňky, hrací míče, skateboards, sánky, surfovací lyže a prkna, trenážery, plavecké bazény (potřeby pro hru), vánoční ozdoby (s výjimkou osvětlení a cukrovinek), zábavná pyrotechnika, umělé vánoční stromky, sněh umělý na vánoční stromky, stojany na vánoční stroměčky, rybářské potřeby, surfing (desky pro provozování vodního sportu) s motorem; (35) zprostředkovatelné práce, zpracování textů, vedení kartoték v počítači, vyhledávání dat v počítačových souborech, služby (telefonní vzkazy, dotazy) pro nepřítomné, systemizace informací do počítačových databází, styky s veřejností, marketingové studie, služby a poradenství v obchodní činnosti, obchodní management, sekretářské služby, reklama, inzerce, rozšiřování reklamních nebo inzertních materiálů, rozšiřování reklamních materiálů zákazníkům (letáky, prospekty, tisky, vzorky), vydávání reklamních materiálů, reklama, publikování reklamních textů, aktualizování reklamních materiálů, reklama on-line v počítačové síti, překlad informací do počítačových databází, průzkum trhu, obchodní nebo podnikatelský průzkum, marketingové studie, kopírování nebo rozmnožování (reprodukce) dokumentů, dokladů apod., propagační činnost, komerční využití Internetu v oblastech komerčních internetových médií a vyhledávacích služeb, on-line inzerce, pronájem reklamního času ve všech komunikačních médiích, poskytování obchodních informací a služeb pomocí Internetu, zprostředkování internetového obchodu, automatizované zpracování dat a informací, zprostředkovatelská činnost v oblasti obchodu, analýzy nákladů za hlasové, datové a internetové služby, automatické zpracování dat a informací, zprostředkovatelská a obstaravatelská činnost v oblasti obchodu, poskytování obchodních nebo podnikatelských informací, pomoc při řízení obchodní a podnikatelské činnosti, poradenství v obchodní činnosti; (38) elektronická pošta, informační kanceláře, telefonní komunikace, komunikace mobilními telefony, počítačová komunikace, komunikace pomocí počítačových terminálů, posílání zpráv, přenos faxem, přenos zpráv a obrázků pomocí počítače, poskytování uživatelského přístupu ke globální počítačové síti, poskytování telekomunikačních připojení ke globální počítačové síti, telefonické služby, výzvy (služby poskytované rádiem, telefonem nebo jinými elektronickými komunikačními prostředky), přenos všech druhů dat a informací prostřednictvím pevných i radiových telekomunikačních sítí a datových sítí všeho druhu, služby pro přenos video záznamů, služby hlasové schránky, zprostředkování přenosu dat a informací, získávání a šíření zpráv a informací prostřednictvím telekomunikační sítě nebo datové sítě nebo sítě výpočetní, služby přístupu a připojení ke všem druhům datových, telekomunikačních, výpočetních a informačních sítí a Internetu, poradenská činnost v oblasti telekomunikací; (41) elektronická ediční činnost, vydávání (on-line) knih a časopisů v elektronické formě, poskytování elektronických publikací on-line (bez možnosti kopírování), poskytování (on-line) počítačových her z počítačových sítí, sportovní aktivity, organizace a realizace sportovních cestovních akcí, výchovná, poznávací a zábavní činnost, služby pro oddech a rekreaci, včetně zábavy; (42) analytické a projekční práce v oblasti telekomunikací a informatiky.

(590) Barevná

(730) **INTERNET TRADING s.r.o.**, Štolcova 725/67, Brno, 61800, CZ

(740) Ing. Pavel Nádvořník, Sokola Tůmy 1, Ostrava - Hulváky, 70900

(210) **O-447402**

(220) 16.04.2007

(320) 16.04.2007

(511) 16, 28, 35

(540)

puzzleshop

(510) (16) učební a vyučovací pomůcky; (28) hry, hračky; (35) zprostředkování obchodu s výrobky ve tř. 16 a 28.

(730) **puzzleshop s.r.o.**, 17. listopadu 1916/1a, Říčany, 25101, CZ

(210) **O-447753**

(220) 27.04.2007

(320) 27.04.2007

(511) 9, 16, 42

(540)



(510) (9) přístroje elektronické pro vedení, přepínání, přeměnu, akumulaci, regulaci nebo řízení elektrického proudu, zejména elektronické součástky aktivní i pasivní, SMD i vývodové: integrované obvody analogové i číslicové, mikroprocesory a mikrokontrolery, převodníky, paměti, tranzistory bipolární i MOS, diody, transily, triaky, tyristory, moduly, optosoučástky a LED, rezistory, rezistorové sítě, trimry, tlumivky, vícevrstvé keramické kondenzátory SMD, kondenzátory vysokonapětové, nízkoprofilové, vícečipové, vývodové a diskové kondenzátory, průchodkové a SMD filtry, transformátory, vývojové prostředky spadající do této třídy - toto vše s výjimkou přístrojů a zařízení (včetně jejich součástí) pro zpracování informací a jejich programového vybavení sloužících pro řízení, sledování a kontrolu letového provozu; (16) katalogy, katalogové listy, prospekty, návody, příručky, výhradně pro elektronické součástky aktivní i pasivní, toto vše s výjimkou učebních a vyučovacích pomůcek a dokumentace pro semináře; (42) vytváření internetových či intranetových počítačových stránek a nástěnek (webpages a websites) a internetových či intranetových aplikací, včetně jejich instalace, zavádění, aktualizace a údržby, hostování (poskytování volného prostoru) pro internetové či intranetové počítačové stránky a nástěnky (webpages a websites) nebo hostování (poskytování volného prostoru), toto vše výhradně k propagaci a nabízení elektronických součástek podle třídy 9 této přihlášky.

(590) Barevná

(730) **ERA COMPONENTS spol. s r.o.**, Michelská 12a, Praha 4, 14000, CZ

(740) Jiří Effmert, Halasova 314a, Říčany u Prahy, 25101

(210) **O-448053**

(220) 14.05.2007

(320) 14.05.2007

(511) 29, 31, 35, 39, 40

(540)



(510) (29) maso, ryby, drůbež, zvěřina a výrobky z nich, zelenina konzervovaná, sušená a zavařená, vejce, mléko a výrobky z vajec a mléka, oleje a jedlé tuky, tukové náhražky, suroviny a polotovary pro řeznickou a uzenářskou výrobu, spadající do této třídy, ovoce zmrazené, sušené, vařené a kandované, ovocná dřeva, marmelády, hrozinky, saláty (lahůdkářské), polévky a přípravky na jejich výrobu, spadající do této třídy; (31) výrobky a produkty zemědělské, zahradnické, lesní, čerstvé ovoce, též jižní a zelenina, živé rostliny, keře, stromy a přírodní květiny, zvířecí

krmivo, slad na výrobu piva a lihovin, hospodářská zvířata v rámci této třídy; (35) zprostředkování obchodu s výrobky, obsaženými ve třídách 1 až 6, 8 až 11 a 13 až 34 dle mezinárodního třídění, předvádění zboží, zprostředkování interaktivního obchodu s výrobky, obsaženými ve třídách 1 až 6, 8 až 11 a 13 až 34 dle mezinárodního třídění, a to pomocí globálních komunikačních sítí (Internet), vytváření obchodních a obchodně-informačních sítí, shromažďování různého zboží pro třetí osoby (kromě jejich přepravy), v rozsahu zbožíových tříd 1 až 34, za účelem umožnění spotřebitelům, aby si tyto výrobky mohli pohodlně prohlížet a nakupovat; (39) doprava, zejména automobilová, zvláště pak nákladními auty, balení zboží a jeho dodávání, doprava, uskladňování zboží, pronájem parkoviště, pronájem skladů, překládacích zařízení, garážování včetně pronajímání, zásilatelství; (40) zpracování materiálů a jejich polotovarů, zejména mechanickou, tepelnou či chemickou transformací, uzení, zmrazování a konzervování potravin, porážka zvířat, likvidace odpadu.

(590) Barevná

(730) MORAVAN, a.s., Petřvald 20, Nový Jičín, 74260, CZ

(740) Bc. Václav Pacl, Okrajová 4, Havířov - Podlesí, 73601

(210) **O-448745**

(220) 04.06.2007

(320) 04.06.2007

(511) 1, 16, 17, 19, 35, 37

(526) Omezení rozsahu ochrany o prvek: KLINKER

(540)

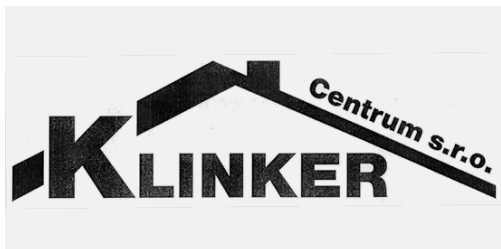

(510) (1) lepidla, tmely a pojiva v rámci této třídy, lepicí a spárovací hmoty, ochranné přípravky pro zdivo; (16) tištěné pracovní pomůcky, letáky, kalendáře, fotografie, kancelářské výrobky, papírové a tiskářské výrobky; (17) izolační materiály pro stavby v rámci této třídy, polystyrén, izolační nátěry; (19) keramické, kameninové, betonové a železobetonové stavební dílce v rámci této třídy, střešní krytiny, obklady, dlažba, dlaždice v rámci této třídy, včetně bazénových, cihly, obkladové pásy, schodnice a parapetní desky, tvarovky, podlahová keramika, keramické plovoucí podlahy, tvárnice, sádrokartony, stropní desky a nosníky, omítkové směsi, maltové směsi pro stavebnictví, cement, vápno, sádra, šterk, lepenky pro stavby, včetně lepenek střešních, parketové vlysy a dřevěné výrobky k pokrývání podlah, přírodní kámen, umělý kámen, zdivo v rámci této třídy; (35) zprostředkovatelské služby v oblasti izolací a obkladů a dlažeb, reklamní, inzertní a propagační činnost prostřednictvím počítačové sítě a Internetu; (37) dláždění cest, izolování staveb, izolování proti vlhkosti, zateplování staveb, zednické a obkladové služby, poradenské služby v oblasti izolací a obkladů a dlažeb.

(730) KLINKER CENTRUM s.r.o., Procházkova 202, Kostelec nad Orlicí, 51741, CZ

(740) PROPATENT, Markéta Shubik, Ke Kateřinkám 1393, Praha 4, 14900

(210) **O-448746**

(220) 04.06.2007

(320) 04.06.2007

(511) 19, 35, 37

(526) Omezení rozsahu ochrany o prvek: KLINKER

(540)



(510) (19) krytiny plochých střech na bázi asfaltů a modifikovaných asfaltů, střešní krytiny, obklady, dlažby, stavební hmoty a materiály, betonové směsi, živice směsi, zdicí materiál, krytiny střešní nekovové, cement, omítkové směsi, dřevo stavební, nekovové pevné trubní materiály na bázi betonu pro inženýrské sítě i pro technická zařízení budov, okna nekovová, dlažba a obklady nekovové, betonové prvky, bazény plavecké nekovové, dveře nekovové, dřevěné konstrukce, betonové a železobetonové prefabrikáty, omítkové směsi, maltové směsi pro stavebnictví, cement, vápno, sádra, šterk, lepenky pro stavby, včetně lepenek střešních, přírodní kámen, umělý kámen, zdivo v rámci této třídy; (35) zprostředkovatelské služby v oblasti stavebnictví, reklamní, inzertní a propagační činnost prostřednictvím počítačové sítě a Internetu; (37) stavební činnost, zednické a obkladové služby, izolování staveb, izolování proti vlhkosti, půjčování stavebních strojů a zařízení, zateplování staveb, poradenské služby v oblasti stavebnictví.

(590) Barevná

(730) KLINKER STAV s.r.o., U Topíren 860/2, Praha 7, 17000, CZ

(740) PROPATENT, Markéta Shubik, Ke Kateřinkám 1393, Praha 4, 14900

(210) **O-448747**

(220) 04.06.2007

(320) 04.06.2007

(511) 1, 16, 17, 19, 35, 37

(526) Omezení rozsahu ochrany o prvek: KLINKER

(540)



(510) (1) lepidla, tmely a pojiva v rámci této třídy, lepicí a spárovací hmoty, ochranné přípravky pro zdivo; (16) tištěné pracovní pomůcky, letáky, kalendáře, fotografie, kancelářské výrobky, papírové a tiskářské výrobky; (17) izolační materiály pro stavby v rámci této třídy, polystyrén, izolační nátěry; (19) keramické, kameninové, betonové a železobetonové stavební dílce v rámci této třídy, střešní krytiny, obklady, dlažba, dlaždice v rámci této třídy, včetně bazénových, cihly, obkladové pásy, schodnice a parapetní desky, tvarovky, podlahová keramika, keramické plovoucí podlahy, tvárnice, sádrokartony, stropní desky a nosníky, omítkové směsi, maltové směsi pro stavebnictví, cement, vápno, sádra, šterk, lepenky pro stavby, včetně lepenek střešních, parketové vlysy a dřevěné výrobky k pokrývání podlah, přírodní kámen, umělý kámen, zdivo v rámci této třídy; (35) zprostředkovatelské služby v oblasti izolací a obkladů a dlažeb, reklamní, inzertní a propagační činnost prostřednictvím počítačové sítě a Internetu; (37) dláždění cest, izolování staveb, izolování proti vlhkosti, zateplování staveb, zednické a obkladové služby, poradenské služby v oblasti izolací a obkladů a dlažeb.

(590) Barevná

(730) KLINKER CENTRUM s.r.o., Procházkova 202, Kostelec nad Orlicí, 51741, CZ

(740) PROPATENT, Markéta Shubik, Ke Kateřinkám 1393, Praha 4, 14900

(210) **O-448748**

(220) 04.06.2007

(320) 04.06.2007

- (511) 19, 35, 37
(526) Omezení rozsahu ochrany o prvek: KLINKER
(540)



- (510) (19) krytiny plochých střech na bázi asfaltů a modifikovaných asfaltů, střešní krytiny, obklady, dlažby, stavební hmoty a materiály, betonové směsi, živičné směsi, zdící materiál, krytiny střešní nekovové, cement, omítkové směsi, dřevo stavební, nekovové pevné trubní materiály na bázi betonu pro inženýrské sítě i pro technická zařízení budov, okna nekovová, dlažba a obklady nekovové, betonové prvky, bazény plavecké nekovové, dveře nekovové, dřevěné konstrukce, betonové a železobetonové prefabrikáty, omítkové směsi, maltové směsi pro stavebnictví, cement, vápno, sádra, šterk, lepenky pro stavby, včetně lepenek střešních, přírodní kámen, umělý kámen, zdivo v rámci této třídy; (35) zprostředkovatelské služby v oblasti stavebnictví, reklamní, inzertní a propagační činnost prostřednictvím počítačové sítě a Internetu; (37) stavební činnost, zednické a obkladové služby, izolování staveb, izolování proti vlhkosti, půjčování stavebních strojů a zařízení, zateplování staveb, poradenské služby v oblasti stavebnictví.
(730) **KLINKER STAV s.r.o.**, U Topíren 860/2, Praha 7, 17000, CZ
(740) PROPATENT, Markéta Shubik, Ke Kateřinkám 1393, Praha 4, 14900

- (210) **O-451831**
(220) 13.09.2007
(320) 13.09.2007
(511) 2, 6, 7, 8, 9, 11, 12, 19, 35, 36, 37, 38, 42
(540)

M - STROJÍRNY

- (510) (2) nátěrové hmoty všeho druhu pro průmyslové i umělecké použití, barvy, laky, ochranné prostředky proti plísním a hnilobě, baktericidní barvy a nátěry, konzervační prostředky kupř. pro dřevo, pro kůži apod., mořidla, barviva pro potraviny a nápoje, barviva pro barvení oděvů, latexové emulze, emulzní nátěrové hmoty, disperzní barviva, tmely, pomocné přípravky v oboru nátěrových hmot, chemické přípravky pro povrchovou úpravu, barvy práškové, nástřikové hmoty, antikorozní přípravky, vše v rámci této třídy; (6) obecné kovy a jejich slitiny, kovové stavební materiály, kabely a kovové dráty, kovové potřeby zámečnické a klempířské, kovová dlažba, dláždění a dlaždice, kovové dopravní značky, drátěné pletivo, kovové dveře, rámy a kování, kovové potrubí, ložiskové kovy, kovové konstrukce pevné i přenosné, kovové lešení, kontejnery, palety, kovové nádoby a sudy, kovové nádoby na stlačený a/nebo zkapalněný plyn, kovové markýzy, stavební kovové příčky, signalizační panely, silniční svodidla, sochy a sošky z obecných kovů, žaluzie; (7) stroje a obráběcí stroje (s výjimkou těch, které jsou zahrnuty ve tř. 9-12), motory, soukolí a hnací řemeny, balicí stroje, elektromechanické stroje na přípravu pokrmů, stroje a přístroje na čištění, sušící stroje, dřevoobráběcí stroje, stroje užívané v zemědělství, lesnictví, zahrádkářství a vinařství, sekačky, elektrotechnická zařízení a přístroje pro domácnost, zejména kuchyňské drtiče, přístroje na mletí potravin a mixery, lisů na ovoce a na zeleninu, jejich části a součásti, domácí automatické pračky, myčky na nádobí, elektrické žehličky, vysavače prachu, leštiče parket, vrtačky a jejich části, řetězové pily a okružní pily a jejich části, tlakové myčky, svářecí soupravy, kompresory, bazénová technika, motory kromě motorů pro pozemní vozidla, láně, lisovací

nástroje pro strojní lisování, upínací hlavy pro nástroje a obrobky, frézy a další malá mechanizace, míchače a míchačky, přístroje pro hermetické uzavření a odsávání vzduchu, strojky na svařování plastových fólií, elektrické nářadí, zejména elektrické ruční vrtačky, elektrické šroubováky, brusky, pilky, hoblíky a ostatní nástroje poháněné elektrickým motorem nebo jiným mechanickým pohonem, spadající do této třídy; (8) nářadí a přístroje s ručním pohonem, nože, vidličky, lžice, nástroje pro řezání, broušení a stříhání, zahradnické nůžky, sečné zbraně, břitvy, ostatní nožníkové výrobky, upínací desky a upínací přístroje, ruční česáčky na ovoce, pleci motyčky, ruční mechanické lisování na ovoce a zeleninu, hrábě všeho druhu, rýče, lopaty, sekery, sekačky, krbové náčiní, ruční zahradní technika spadající do této třídy, ruční dílenská technika, vrtáky, řezné nástroje, frézy, hoblíky, kladiva, kleště, kleštičky, maticové klíče, kosačky, brousíky na kosačky, brusné nástroje pro ruční broušení, kupř. ruční brusky a brusky, brusné kameny a kotouče, ruční stavební nářadí, ruční pily, šroubováky, ruční kuchyňské přístroje, nářadí a nástroje, přístroje, nástroje a pomůcky pro vybavení domácích dílen v rámci této třídy, dávkovací zařízení, ruční postřikovače kupř. insekticidní, proti hmyzu apod., nýtovačky a nýtovací nástroje, ruční tvářecí přístroje, ostatní ruční nářadí a ručně ovládané nástroje a náčiní zemědělské a zahradnické pro kutily a pro volné chvíle, vše v rámci této třídy; (9) data, databáze a jiné informační produkty na magnetických a optických nosičích, nosiče dat všeho druhu spadající do tř. 9, elektronické sítě, elektronické časopisy, elektronická periodika a knihy v elektronické podobě, software pro počítače, nahrany software na CD a DVD discích a magnetických médiích, zvukové a obrazové záznamy na optických, magnetických a magneticko-optických nosičích, elektrické stroje a přístroje ve tř. 9, kupř. přístroje pro měření a analýzu, diagnostické přístroje, telefonní přístroje a ústředny, zástrčkové a zásuvkové moduly apod., přístroje a nástroje vědecké, geodetické, signalizační a pro účely kontrolní, měřicí a regulační technika, jističí a spínací přístroje, zařízení pro rozvod elektrické energie, elektroinstalační potrubí a kabelové žlaby, slaboproudé, nízkonapětové a vysokonapětové přístroje, přístroje pro zpracování informací a výrobky výpočetní techniky, elektromontážní a elektroinstalační materiál všeho druhu, polovodičové výrobky, telekomunikační technika zejména telefony, faxy, zařízení pro reprodukci dat, kopírovací stroje, spotřební elektronika, elektronické oznamovací a informační tabule, světelná nebo mechanická návěstí, řídicí a kontrolní panely, informační systémy, přístroje pro audiovizuální komunikaci, přístroje pro záznam, převod a reprodukci zvuku nebo obrazu a jejich součásti, elektronické řídicí systémy, přístroje a jejich součásti, elektronky a svítidla - zářivky, optické a optickoelektrické přístroje, přístroje pro signalizaci a kontrolu, pišťalky, elektrické a elektrodynamické zařízení pro dálkové ovládání průmyslových procesů, železničních uzlů, pro dálkové řízení signalizace, dálkové zapalování apod., dávkovače, elektrické indikátory, snímače teploty - teploměry, ukazatel výšky hladiny vody - vodoznaky, elektronická zabezpečovací technika a zabezpečovací systémy, kódovací a dekodovací zařízení, analogové a digitální karty, prodejní automaty a zařízení s provozem na mince, hasicí zařízení, elektrické spotřebiče pro domácnost v rámci této třídy, skleníkové termostaty, automatické větráky pařenišť, elektrická zařízení pro vábení a hubení hmyzu, speciální pouzdra pro přístroje a nástroje v rámci této třídy, ochranné přilby a rukavice, osobní ochranné prostředky proti nehodám, plovací kruhy a vesty, potápěčské masky, oděvy a přístroje, kalibrované výrobky ze skla spadající do třídy 9, vše v rámci této třídy; (11) přístroje pro osvětlení, topení, výrobu páry, pro vaření, přístroje chladicí, pro sušení, ventilaci, distribuci vody, klimatizace, digestoře, přístroje pro topení a větrání skleníků, zařízení na sušení krmiva, solární tepelné akumulátory - kolektory, lampová svítidla a lampióny, zahradní lampy a lampy pro rostliny, lampy germicidní - ničící bakterie, kapesní svítidla, krby, kamna, pece a sporáky na tuhá, kapalná a plynná paliva a na elektrický proud a jejich součásti a příslušenství, přístroje pro pečení, opékání, grilování a příslušenství, zahradní grily, mikrovlnná zařízení, stroje a zařízení na úpravu vody, přístroje pro víření vody, přístroje pro chlorování bazénů, osvětlení a svítidla všeho druhu, vanové a sprchové kabiny, vybavení koupelen, saunová zařízení a vybavení saun, soláří, zařízení pro ohřívání vody, zejména zásobníkové a průtokové ohříváče vody; (12) vozidla a dopravní prostředky, traktory, transportéry, vozíky, vozíky na manipulaci se zbožím, vozíky

nákupní, vozíky na zavazadla, vyklápěcí vozíky, vyklápěcí zařízení jako části nákladních vozidel, tříkolky - dodávkové tříkolky, zásobovací tříkolky, dvoukoláky, trakaře, jízdní kola a jejich součásti a doplňky, stojany na jízdní kola, speciální košíky pro jízdní kola, motocykly a mopedy, doplňky a příslušenství k automobilům a motocyklům, kola a pneumatiky, elektromobily, dětské kočárky, čluny, jachty, obytné přívěsy, padáky, saně, vznášedla, kolečkové židle, spojovací a převodová ústrojí pro pozemní vozidla; (19) nekovové stavební materiály - řezivo neopracované, dřevo polozpracované, např. trámy, prkna, panely, překližky, dřevěné obložení stěn i podlah, dýhy ze dřeva, podlahy a podlahové materiály pro interiéry, zejména dřevěné, palubkové, lamelové, z korku nebo obsahující korkovou drť, podlahové prvky, parketové dílce, schodové profily, parapetní desky, plovoucí podlahy, dveře nekovové, dlažba, žaluzie a markýzy nekovové, portály, vertikální žaluzie, rolety a plísě, dveřní a předokenní markýzy i žaluzie nekovové všech druhů a typů, stavební sklo kupř. skleněné tašky, dlaždice, mozaikové sklo, obkladačky, sklo drátěné, sklo izolační, bazény plavecké - nekovové, figurky z kamene, betonu a mramoru, fólie a desky z umělých hmot na značení cest, geotextilie, křemen, křišťál, lepenka pro stavební účely, nekovová lešení, nekovové mříže a mřížoví, okenice, ohrady a ploty, rákos pro stavební účely, rámy pro skleníky nekovové, šamot, šindele, škvára, terakota, trhové stánky; (35) činnost organizačních a ekonomických poradců, ekonomické prognózy, obchodní nebo podnikatelské informace, komerční informační kancelář, systematizace informací do počítačové databáze, marketingové studie, obchodní průzkum, průzkum trhu, zprostředkovatelská činnost v oblasti obchodu s výrobky ve třídách 2, 6, 7, 8, 9, 11, 12, 19, a službami ve třídách 35, 36, 37, 38, 42, průzkum a analýza trhu zejména trhu realit, pomoc při řízení obchodních a průmyslových podniků, pomoc při řízení obchodní činnosti, poradenství v obchodní činnosti a ve službách, uvedených v seznamu výrobků a služeb přihlašovatele, obchodní management a podnikové poradenství, obchodní a podnikatelský průzkum, personální poradenství, poskytování služeb v oblasti marketingu, propagace a public relations, obchodní reklama pro třetí osoby, průzkum veřejného mínění, reklamní agentura, rozšiřování reklamních a inzertních materiálů, zpracování textů, vydávání, zveřejňování, oznámení, vyhlášení a publikování reklamních textů, zprostředkovatelská činnost v oblasti výstavnictví, vše v rámci této třídy; (36) činnost realitní kanceláře, pronájem bytů, pronájem nájemních domů, správa realit a nemovitostí, finanční analýzy, finanční informace, finanční odhady a oceňování nemovitostí, finanční poradenství, finanční řízení, kapitálové investice, zprostředkovatelské a poradenské služby v oblasti realit; (37) provádění staveb včetně jejich změn, udržovacích prací na nich a jejich odstraňování, kupř. demolice staveb, čištění budov - vnějších povrchů i interiérů, pískování, izolace staveb proti vlhkosti, hluku apod., malování a natírání interiérů a exteriérů, čištění oken, zednické služby, pokrývačské služby, klempířské a instalatérské práce, truhlářství a údržba nábytku, provádění inženýrských staveb, stavební dozor, montáže lešení, poskytování stavebních informací, výstavba obchodních stánků a obchodů, instalace, údržba a oprava vyhrazených elektrických zařízení, elektrických spotřebičů, chladicích zařízení, klimatizačních zařízení, topných zařízení, výtahů, odrušování elektrických zařízení, montáž, údržba a opravy počítačového vybavení a elektronického vybavení, instalace a opravy požárních hlásičů, malování a opravy reklamních tabulí, instalace a opravy telefonů, montáž, údržba a servis zařízení jednotné telekomunikační sítě; (38) zřizování jednotné telekomunikační sítě, počítačová komunikace, přenos zpráv a obrazových informací pomocí počítačů; (42) projektování, projektová činnost a studie technických projektů, projektová činnost v investiční výstavbě, architektonické poradenství, architektura, inženýrské práce - expertízy, průmyslový design, urbanistické plánování, odborné poradenství (s výjimkou obchodního), a to zejména odborná technická, poradenská a konzultační činnost v oblasti stavebnictví a investičního rozvoje, poradenství v oblasti projektování a projekční činnosti.

(730) **MEDIS Holding a.s.**, Škroupova 719, Hradec Králové, 50002, CZ

(740) **BOHEMIA PATENT** Patentová & známková kancelář, Ing. Jana Vandělíková, Havanská 17, Praha 7, 17000

(210) **O-451946**

(220) 18.09.2007

(320) 18.09.2007

(511) 9, 16, 35, 42

(540)

(510) (9) počítače-hardware včetně počítačových doplňků, přístroje pro zpracování informací, software a programové vybavení všeho druhu včetně software a programového vybavení speciálního, soubory dat a informací všeho druhu na všech druzích nosičů, videokazety, CD disky, programy nahrané pro počítače, počítačové sítě, kancelářská technika - tiskárny, faxy, kopírovací stroje, skartovače, přístroje a nástroje k vědeckým a laboratorním účelům, přístroje a nástroje navigační, přístroje a nástroje geodetické a přístroje pro bezdrátovou telegrafii, přístroje fotografické, kinematografické, optické, včetně promítačů obrazů a zvětšovacích přístrojů, přístroje k měření a vážení, přístroje a nástroje signalizační, přístroje a nástroje pro účely záchranné a učební, přístroje pro záznam a reprodukci mluveného slova, rozhlasové a televizní přijímače a vysílače, satelitní přijímače, gramofony, audiovizuální technika všeho druhu, magnetofony všeho druhu, zapisovací pokladny a počítačové stroje, včetně kancelářských a děrovacích strojů, výpočetní technika všeho druhu včetně periferních zařízení a komunikačních zařízení, telekomunikační technika všeho druhu, včetně interface pro spojení s výpočetní technikou, přenosné propojovací mezipřechodky pro hlavní počítače, programovací zařízení pro automatické přístroje, přístroje na dálkové ovládní; (16) papír balicí, papír všeho druhu spadající do této třídy, papír, lepenka a výrobky z těchto materiálů, papírenské zboží, tiskárenské výrobky, potřeby pro knižní vazby, štočky, tiskařské typy, lepidla pro papírenství nebo domácnost, materiál pro umělce, štetce, psací stroje a kancelářské potřeby, učební a vyučovací pomůcky s výjimkou přístrojů, plastické obaly, reklamní publikace, tiskoviny, papírové karty nebo pásky pro záznamy počítačových programů, propagační materiál jako jsou letáky, prospekty, tiskopisy a zorky spadající do této třídy, publikace reklamních textů, vše v rámci této třídy; (35) reklamní kanceláře, reklamní inzerce včetně vysílání prostřednictvím médií, vedení reklamní korespondence, rozesílání propagačních materiálů, organizační porady a vedení záležitostí, obchodní řešerše, obchodní informace, obchodní transakce-plány, obchody-kontrola, řízení a dozor v rámci této třídy, výstavy k reklamním a obchodním účelům, zprostředkování nákupu a prodeje v oblasti obchodu, pronájem prodejních automatů, vše v rámci této třídy; (42) tvorba a poskytování software, programování, tvorba programu pro automatizované zpracování dat, programování pro samočinné počítače, projektování počítačových sítí, poradenská činnost v oblasti výpočetní techniky, grafické práce včetně počítačové grafiky, konzultační a poradenská činnost v oblasti informatiky spadající do této třídy, pronájem výpočetní techniky, studie projektů, odborné porady, odborné konzultace /neobchodní/, vše v rámci této třídy.

(730) **KVADOS Mobile Solutions s.r.o.**, Pivovarská 4/10, Ostrava,

Moravská Ostrava, 70200, CZ

(740) Ing. Pavel Nádvorník, Sokola Tůmy 1, Ostrava - Hulváky, 70900

(210) **O-452757**

(220) 12.10.2007

(320) 12.10.2007

(511) 31

(540)

(510) (31) krmivo pro zvířata.

(730) **Sedlecký kaolin a.s.**, Božičany 167, Božičany, 36226, CZ

(740) Ing. Pavel Reichel, Lopatecká 14, Praha 4, 14700

(210) **O-453043**

(220) 23.10.2007

(320) 23.10.2007

(511) 35, 36, 41

myAVIS

DOGGY STAR

(540)



(510) (35) statistické vyhodnocování výsledků ankety; (36) činnost finančních expertů na vývoji vybraných akcí včetně pořádání ankety s tím spojené; (41) publikování výsledků ankety v různých médiích.

(590) Barevná

(730) **B.I.G., a.s.**, Opletalova 53-55, Praha 1, 11000, CZ

(210) **O-453084**

(220) 24.10.2007

(320) 24.10.2007

(511) 16, 17, 20, 35, 42

(540)



(510) (16) obalové materiály z plastických hmot, plastové přepravní obaly, bublinkové obaly z umělých hmot, fixační vložky do přepravních obalů; (17) polotovary z plastických hmot, plastové polotovary a hmoty pro automobilový průmysl a dopravní prostředky v rámci této třídy, plastové výlisky pro různá odvětví průmyslu v rámci této třídy; (20) palety přepravní nekovové, palety nakládací nekovové, palety na manipulaci se zbožím nekovové, kontejnery nekovové pro přepravu zboží, přepravní nekovové boxy, skládací nekovové boxy, plastové přepravky, fixační vložky nekovové do přepravních palet, kontejnerů, boxů a přepravek; (35) zprostředkovatelské služby v oblasti nákupu a prodeje zboží v oblasti výrobků uvedených ve třídách 11, 12, 16, 17 a 20, reklamní činnost a marketing, maloobchod a velkoobchod s uvedenými výrobky ve třídách 16, 17 a 20; (42) vývoj, tvorba konstrukční a technologické dokumentace pro výrobky uvedené ve třídách 16, 17 a 20, navrhování modelů výrobků z plastů, projektování forem pro tváření plastů.

(730) **Plastové Přepravní Obaly s.r.o.**, Brněnská 2938/25, Znojmo, 67181, CZ

(740) Patentová a známková kancelář, Ing. Jaromír Příkryl, Včelín 1161, Hulín, 76824

(210) **O-453329**

(220) 01.11.2007

(320) 01.11.2007

(511) 35, 41

(540)

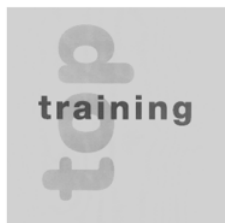

TRAINING OF PROFESSIONALS

(510) (35) aktualizování reklamních materiálů, dodavatelské služby pro třetí osoby (nákup výrobků a služeb pro jiné podniky), fotokopírování, inzercie poštou, komerční informace a rady pro spotřebitele (spotřebitelská poradna), prezentace výrobků v komunikačních médiích pro účely maloobchodu, kopírování nebo rozmnožování (reprodukce) dokumentů, dokladů, marketingové studie, nábor zaměstnanců, pomoc při řízení obchodních a průmyslových podniků, poskytování obchodních nebo podnikatelských informací, profesionální obchodní nebo podnikatelské poradenství, obchodní nebo podnikatelský

průzkum, obchodní reklama (pro třetí osoby), organizování výstav (komerčních nebo reklamních), personální poradenství, překlad informací do počítačových databází, podnikové poradenství a obchodní management, pomoc při řízení obchodní činnosti, odborné obchodní poradenství, poradenství při vedení podniků, poradenství v obchodní činnosti, pořádání veletrhů pro obchodní a reklamní účely, posuzování efektivnosti provozu a racionalizace práce, pracovní úřady (zprostředkovatelný práce), prezentace výrobků v komunikačních médiích pro účely maloobchodu, pronájem kancelářských strojů a zařízení, pronájem reklamní doby v komunikačních médiích, pronájem reklamních materiálů, pronájem reklamních ploch, průzkum trhu, průzkum veřejného mínění, přepisování, příprava inzertních sloupků, psaní na stroji, psaní reklamních textů, psychologické testování pro výběr zaměstnanců, komerční informace a rady pro spotřebitele (spotřebitelská poradna), reklama, reklamní agentury, pronájem reklamních materiálů, aktualizování reklamních materiálů, reklamní materiály (zasílání zákazníkům), reklamní texty (psaní), reklamní texty (vydávání, zveřejňování, oznámení, vyhlášení, publikování), řízení (poradenské služby obchodní nebo podnikatelské), poskytování pomoci při řízení obchodních nebo průmyslových podniků, řízení průmyslových nebo obchodních podniků, sekretářské služby, sestavování statistiky, služby, poradenství v obchodní činnosti, styky s veřejností, subdodavatelské služby (obchodní pomoc), systemizace informací do počítačových databází, telefonní služby (vzkazy) pro nepřítomné, těsnopis, stenografie, vedení kartoték v počítači, venkovní reklama, vydávání reklamních nebo náborových, propagačních a inzertních textů, vyhledávání dat v počítačových souborech (pro třetí osoby), vyhledávání sponzorů, zpracování textů, zprostředkovatelný práce; (41) praktická cvičení, dabing, dálkové studium, dětské jesle a školky (výchova), digitální zpracování obrazu, elektronické publikování (DTP), půjčování filmů, informace o možnostech rekreace, informace o výchově a vzdělávání, klubové služby (výchovně - zábavné), knihovny (půjčovny knih), korespondenční kurzy, provozování muzeí, nahrávání videopásek, organizování a vedení kolokvií, organizování a vedení konferencí, organizování a vedení kongresů, organizování a vedení seminářů, organizování a vedení sympozií, organizování kulturních nebo vzdělávacích výstav, organizování soutěží (vzdělávacích nebo zábavných), poradenství pro volbu povolání, pořádání a řízení pracovních setkání (školení), pořádání kurzů, poskytování on-line elektronických publikací (bez možnosti stažení), praktický výcvik, služby poskytované prázdninovými tábory (zábava), pronájem audio nahrávek, pronájem rozhlasových a televizních přijímačů, pronájem video-rekordérů, překladatelské a tlumočnické služby, psaní textů (jiných než reklamních), půjčování audio zařízení, půjčování filmů, půjčování přenosných videokamer, půjčování sportovního nářadí, s výjimkou dopravních prostředků, půjčování videokamer, půjčování videopásek, služby v oblasti grafické úpravy publikací, jiné než pro reklamní účely, školení (pořádání a řízení), vyučování, školství, internátní školy, zveřejňování textů, kromě reklamních, titulky (opatřování), tlumočení posunkové řeči, výcvik (instruktážní), vydávání elektronických knih a časopisů on-line, vydávání knih, vydávání textů, s výjimkou reklamních nebo náborových, výroba videofilmů, vyučování (instruktážní služby), vyučování (výchovné služby), vyučování, vzdělávání, výuka, výuka jazyků, výuka manažerských dovedností, koučink (coaching), vydavatelské a nakladatelské činnosti, vzdělávací informace, vzdělávání (výchovné služby), zkoušení, přezkoušení, obrazové zpravodajství, organizování živých vystoupení, poskytování informací a poradenství vztahující se ke všem výše uvedeným službám, poradenská činnost v oblasti společenských věd a rozvoje osobnosti.

(730) **top training s.r.o.**, Šrobárova 1838/36, Praha 10, 10100, CZ

(210) **O-453431**

(220) 05.11.2007

(320) 05.11.2007

(511) 6, 19, 35

(540)



- (510) (6) kovy surové nebo opracované, výrobky z kovu, oceli a slitin určené pro různé druhy průmyslu, hutní materiály všeho druhu, kovové spojovací materiály všeho druhu, strojírenské a stavební kovové materiály, kovové prvky, kovové konstrukce, jiné výrobky z kovu, které nejsou obsaženy v jiných třídách; (19) stavební výrobky, zejména surové nebo polozpracované a nekovové stavební výrobky a konstrukce obsažené ve třídě 19; (35) zprostředkovatelské služby v oblasti nákupu a prodeje zboží uvedeného ve třídě 6 a 19.

(730) **Bartoš Petr Ing.**, Na Vyhliďce 926, Bučovice, 68501, CZ

(210) **O-453482**

(220) 06.11.2007

(320) 06.11.2007

(511) 9, 12, 35, 36, 37, 39, 40

(540)

aaa-auto

- (510) (9) nabíjecí agregáty pro elektrické baterie, zvuková poplašná zařízení, antény, autorádia, brýle, pouzdra na brýle, přístroje na zaznamenávání času, dálkové ovladače, magnetické, kompaktní a optické nosiče dat nahrané i nenahrané, hasicí přístroje, jističe, pojistky, tlakoměry, ochranné přilby, ochranné oděvy, ochranné rukavice, ochranné plachty, audio a video přijímače, reproduktory, spínače, elektrické zámky, zapalovače cigaret do automobilu; (12) vozidla, automobilové řetězy, automobilové bezpečnostní sedačky pro děti, čalounění a potahy vozidel, houkačky pro vozidla, zavazadlové nosiče pro vozidla, nosiče jízdních kol a lyží, pneumatiky, poplašné zabezpečovací zařízení pro vozidla, autodoplňky spadající do této třídy; (35) autobazar, obchod s novými i ojetými vozidly, pomoc při řízení obchodní činnosti, marketing, služby v oblasti telefonních dotazů, účetnictví, činnost účetních poradců, propagační činnosti, reklama, analýzy nákladů, zprostředkovatelská činnost služeb uvedených v této třídě; (36) leasingové smlouvy zejména na dopravní prostředky, finanční služby včetně leasingu, směnářenské služby, zastavárna, uzavírání pojistek, konzultační služby v oblasti pojišťovnictví, pojištění, finanční analýzy, leasing, zprostředkovatelská činnost služeb uvedených v této třídě; (37) opravy, údržba, seřizování a mytí dopravních prostředků, montáž a demontáž motorových vozidel, montáž a demontáž autopříslušenství, autoopravy, zprostředkovatelská činnost služeb uvedených v této třídě; (39) pronájem vozidel, pronájem parkovacích ploch, automobilová doprava, odtahování dopravních prostředků při poruchách, zprostředkování odtahování dopravních prostředků při poruchách, parkování automobilů, služby v dopravě a přepravě, skladování zboží, informační systémy dopravní situace, technická asistence (silniční), přeprava, zprostředkovatelská činnost služeb uvedených v této třídě; (40) zpracování materiálů.

(730) **AAA AUTO a.s.**, Husovo nám. 14, Hostivice, 25301, CZ

(740) Mgr. Petra Fialová, V Jámě 1, Praha 1, 11000

(210) **O-453483**

(220) 06.11.2007

(320) 06.11.2007

(511) 9, 12, 35, 36, 37, 39, 40

(540)

www.aaa-auto.nazory.cz

- (510) (9) nabíjecí agregáty pro elektrické baterie, zvuková poplašná zařízení, antény, autorádia, brýle, pouzdra na brýle, přístroje na zaznamenávání času, dálkové ovladače, magnetické, kompaktní a optické nosiče dat nahrané i nenahrané, hasicí přístroje, jističe, pojistky, tlakoměry, ochranné přilby, ochranné oděvy, ochranné rukavice, ochranné plachty, audio a video přijímače, reproduktory, spínače, elektrické zámky, zapalovače cigaret do automobilu; (12) vozidla, automobilové řetězy, automobilové bezpečnostní sedačky pro děti, čalounění a potahy vozidel,

houkačky pro vozidla, zavazadlové nosiče pro vozidla, nosiče jízdních kol a lyží, pneumatiky, poplašné zabezpečovací zařízení pro vozidla, autodoplňky spadající do této třídy; (35) autobazar, obchod s novými i ojetými vozidly, pomoc při řízení obchodní činnosti, marketing, služby v oblasti telefonních dotazů, účetnictví, činnost účetních poradců, propagační činnosti, reklama, analýzy nákladů, zprostředkovatelská činnost služeb uvedených v této třídě; (36) leasingové smlouvy zejména na dopravní prostředky, finanční služby včetně leasingu, směnářenské služby, zastavárna, uzavírání pojistek, konzultační služby v oblasti pojišťovnictví, pojištění, finanční analýzy, leasing, zprostředkovatelská činnost služeb uvedených v této třídě; (37) opravy, údržba, seřizování a mytí dopravních prostředků, montáž a demontáž motorových vozidel, montáž a demontáž autopříslušenství, autoopravy, zprostředkovatelská činnost služeb uvedených v této třídě; (39) pronájem vozidel, pronájem parkovacích ploch, automobilová doprava, odtahování dopravních prostředků při poruchách, zprostředkování odtahování dopravních prostředků při poruchách, parkování automobilů, služby v dopravě a přepravě, skladování zboží, informační systémy dopravní situace, technická asistence (silniční), přeprava, zprostředkovatelská činnost služeb uvedených v této třídě; (40) zpracování materiálů.

(730) **AAA AUTO a.s.**, Husovo nám. 14, Hostivice, 25301, CZ

(740) Mgr. Petra Fialová, V Jámě 1, Hostivice, 25301

(210) **O-453556**

(220) 08.11.2007

(320) 08.11.2007

(511) 16, 25, 28, 41

(540)



- (510) (16) razítka, prospekty, pohlednice, brožury, tiskoviny, kancelářské potřeby (vyjímaje nábytek); (25) čepice, oblečení; (28) hračky; (41) výstavy (organizování kulturních nebo vzdělávacích).

(730) **Správa kulturních zařízení města Kamenice nad Lipou**, U Kult. domu 495, Kamenice nad Lipou, 39470, CZ

(210) **O-453887**

(220) 20.11.2007

(320) 20.11.2007

(511) 4, 12, 39

(540)



- (510) (4) paliva včetně benzínu pro motory a osvětlovací látky; (12) vozidla; (39) doprava.

(730) **ČEPRO, a.s.**, Dělnická 213/12, Praha 7, 17004, CZ

(210) **O-454212**

(220) 30.11.2007

(320) 30.11.2007

(511) 33, 35

- (540) 
- (510) (33) alkoholické nápoje všeho druhu, zejména vína, lihoviny a likéry, destilované nápoje, destiláty vinné, ovocné, bylinné, destiláty ušlechtilé a řezané, alkoholické aperitivy a koktejly, koncentráty k přípravě alkoholických nápojů a esence do lihovin, pálenky, alkoholové extrakty; (35) zprostředkování prodeje a nákupu výrobků v oboru alkoholických a nealkoholických nápojů, inzertní a propagační služby, včetně zveřejňování reklamních a náborových textů a jejich rozšiřování, průzkum a analýza trhu, zpracování odborných obchodních posudků a studií, informační servis v oboru obchodu a reklamy, správa obchodních zájmů třetích osob, obchodní zastoupení tuzemských a zahraničních firem, poskytování pomoci při provozování obchodu, včetně zprostředkování obchodních záležitostí a personalistiky, organizování, zabezpečování a pořádání propagačních nebo komerčních výstav, propagačních a reklamních akcí a přehlídek zboží, včetně distribuce zboží a jeho vzkazů k reklamním účelům, odborná poradenská a konzultační činnost v oboru obchodu, podnikání, reklamy a propagace.
- (730) **GRANETTE a.s.**, Drážďanská 80/82, Ústí nad Labem, 40007, CZ
- (740) Advokátní, znalecká a patentová kancelář, Mgr. Václav Karlíček, Vinohradská 6, Praha 2, 12000

- (210) **O-454298**
(220) 04.12.2007
(320) 04.12.2007
(511) 5, 6, 16, 21
(540)



- (510) (5) hygienické výrobky spadající do této třídy pro ženy, menstruační vložky; (6) hliníková fólie (staniol); (16) zboží vyrobené z papíru, papír pro domácnost, pytle na odpadky, průhledné plastické fólie na balení, toaletní papír, papírové kapesníčky, papírové ubrousky, kosmetické papírové ubrousky; (21) textilie k čištění, tkaniny k čištění, utěrky, textilie pro domácnost, hadry na podlahu.
- (590) Barevná
- (730) **Lidl Stiftung & Co. KG**, Stiftsbergerstrasse 1, 74167 Neckarsulm, DE
- (740) TRAPLOVÁ-HAKR-KUBÁT Advokátní a patentová kancelář, JUDr. Jarmila Traplová, Přístavní 24, Praha 7, 17000

- (210) **O-454308**
(220) 04.12.2007
(320) 04.12.2007
(511) 35, 38, 40, 41, 42, 45
(540)



- (510) (35) propagační činnost, reklama, pomoc při řízení obchodní činnosti, obchodní administrativa, kancelářské práce, obchodní vedení uměleckých agentur, aktualizování reklamních materiálů,
- aranžování výkladů, vyhledávání dat v počítačových souborech pro třetí osoby, dodavatelské služby pro třetí osoby, fotokopírování, informace obchodní nebo podnikatelské, komerční informační kanceláře, inzerce poštou, komerční informace a rady pro spotřebitele, kopírování nebo rozmnožování dokumentů a podkladů, marketingové studie, pomoc při řízení obchodní činnosti, služby a poradenství při obchodní činnosti spadající do této třídy, obchodní management a podnikové poradenství, obchodní nebo podnikatelské informace, poskytování podnikatelských a obchodních informací, profesionální obchodní nebo podnikatelské poradenství, obchodní nebo podnikatelský průzkum, obchodní reklama pro třetí osoby, organizování komerčních nebo reklamních výstav, překlad informací do počítačových databází, systemizace informací do počítačových databází, podnikové poradenství a obchodní management, poradenství při vedení podniků, pořádání veletrhů pro obchodní a reklamní účely, prezentace výrobků v komunikačních médiích pro účely maloobchodu, pronájem reklamních ploch v komunikačních médiích, pronájem reklamních materiálů, pronájem reklamních ploch, obchodní průzkum, průzkum trhu, průzkum veřejného mínění, obstarávání a zajišťování předplatného novin a časopisů pro třetí osoby, předvádění a služby modelek pro reklamní účely a podporu prodeje, předvádění zboží, příprava inzertních sloupků, psaní reklamních textů, rady pro spotřebitele, spotřebitelská poradna, reklama online v počítačové síti, reklamní agentury, reklamní materiály a jejich pronájem, aktualizování reklamních materiálů, rozšiřování reklamních nebo inzertních materiálů, vydávání, zveřejňování, oznámení, vyhlášení a publikování propagačních a reklamních textů, rozhlasová reklama, rozšiřování reklamních materiálů zákazníkům, zejména letáků, prospektů, vzorků a tisků, rozšiřování inzertních materiálů, služby telefonních vzkazů a dotazů, služby v oblasti grafické úpravy pro reklamní účely, styky s veřejností, subdodavatelské služby, telefonní služby pro nepřítomné, zajišťování předplatného telekomunikačních služeb, televizní reklama, zpracování textů, venkovní reklama, vyhledávání sponzorů, vylepování plakátů, výstřížková služba na zprávy, distribuce vzorků zboží; (38) tiskové agentury, vysílání kabelové televize, telefonní komunikace, počítačová komunikace, komunikace pomocí počítačových terminálů, poskytování internetových diskusních fór, poskytování telekomunikačních kanálů pro teleshoppingové služby, poskytování uživatelského přístupu ke globální počítačové síti, pronájem přístupového času ke globálním počítačovým sítím, přenos zpráv a obrázků pomocí počítačů, rozhlasové vysílání, služby hlasové pošty, informace o telekomunikacích, televizní vysílání, tiskové a telegrafní agentury a kanceláře, rádiové vysílání, služby výzev poskytované rádiem, telefonem nebo jiným elektronickým komunikačním prostředkem, zaslání zpráv; (40) fotosazba, zpracování kinematografických filmů, kopírování fotografických snímků; (41) výchova, vzdělávání, zábava, umělecké módní agentury, digitální zpracování obrazu, elektronické publikování, filmová studia, filmová tvorba, filmové projekce, fotografování, fotografování na mikrofilm, informace o možnostech rozptýlení a zábavy, informace o možnostech rekreace, poskytování služeb karaoke, výchovně zábavné klubové služby, organizování a vedení konferencí, organizování a vedení kongresů, služby nahrávacího studia, obrazové zpravodajství, organizace a pořádání koncertů, organizování a vedení seminářů, organizování a vedení sympozií, organizování kulturních nebo vzdělávacích výstav, organizování představení, poskytování on-line elektronických publikací bez možnosti stažení, pronájem kinematografických filmů, provozování her on-line z počítačové sítě, předprodej vstupenek, psaní scénářů, psaní jiných než reklamních textů, půjčování filmů a kinofilmů, půjčování přenosných videokamer, reportérské služby, rozhlasová zábava, výroba rozhlasových a televizních programů, služby v oblasti grafické úpravy jiné než pro reklamní účely, služby v oblasti prodeje vstupenek, organizování vzdělávacích a zábavných soutěží, televizní zábava, zveřejňování textů kromě reklamních, opatřování titulky, výroba videofilmů, střih videopásek, vydávání elektronických knih a časopisů on-line, vydávání textů s výjimkou reklamních a náborových, služby v zábavě a pobavení, zpravodajské služby, organizování živých představení; (42) navrhování a vývoj počítačového softwaru, design všech forem, aktualizace počítačových programů, grafický design, navrhování obalů a obalový design, počítačové programování, poskytování vyhledávačů pro Internet, údržba

počítačových programů, průmyslový design, nikoliv fyzický převod dat a počítačových programů, přenos dat nebo dokumentů z fyzických nosičů na elektronické nosiče, tvorba a správa webových stránek pro třetí osoby, umělecký design, umístování webových stránek, výzdoba interiérů; (45) poskytování licencí k počítačovému softwaru.

(730) **FILIP Media, a.s.**, Masarykovo nábřeží 28/235, Praha 1, 11000, CZ

(740) ROWAN LEGAL, sdružení advokátů, Mgr. Jiří Hrabovský, advokát, V Jámě 1, Praha 1, 11000

(210) **O-454309**

(220) 04.12.2007

(320) 04.12.2007

(511) 35, 38, 40, 41, 42, 45

(540)



(510) (35) propagační činnost, reklama, pomoc při řízení obchodní činnosti, obchodní administrativní, kancelářské práce, obchodní vedení uměleckých agentur, aktualizování reklamních materiálů, aranžování výkladů, vyhledávání dat v počítačových souborech pro třetí osoby, dodavatelské služby pro třetí osoby, fotokopírování, informace obchodní nebo podnikatelské, komerční informační kanceláře, inzerce poštou, komerční informace a rady pro spotřebitele, kopírování nebo rozmnožování dokumentů a podkladů, marketingové studie, pomoc při řízení obchodní činnosti, služby a poradenství při obchodní činnosti spadající do této třídy, obchodní management a podnikové poradenství, obchodní nebo podnikatelské informace, poskytování podnikatelských a obchodních informací, profesionální obchodní nebo podnikatelské poradenství, obchodní nebo podnikatelský průzkum, obchodní reklama pro třetí osoby, organizování komerčních nebo reklamních výstav, překlad informací do počítačových databází, systemizace informací do počítačových databází, podnikové poradenství a obchodní management, poradenství při vedení podniků, pořádání veletrhů pro obchodní a reklamní účely, prezentace výrobků v komunikačních médiích pro účely maloobchodu, pronájem reklamních ploch v komunikačních médiích, pronájem reklamních materiálů, pronájem reklamních ploch, obchodní průzkum, průzkum trhu, průzkum veřejného mínění, obstarávání a zajišťování předplatného novin a časopisů pro třetí osoby, předvádění a služby modelek pro reklamní účely a podporu prodeje, předvádění zboží, příprava inzertních sloupků, psaní reklamních textů, rady pro spotřebitele, spotřebitelská poradna, reklama on-line v počítačové síti, reklamní agentury, reklamní materiály a jejich pronájem, aktualizování reklamních materiálů, rozšiřování reklamních nebo inzertních materiálů, vydávání, zveřejňování, oznámení, vyhlášení a publikování propagačních a reklamních textů, rozhlasová reklama, rozšiřování reklamních materiálů zákazníkům, zejména letáků, prospektů, vzorků a tisků, rozšiřování inzertních materiálů, služby telefonních vzkazů a dotazů, služby v oblasti grafické úpravy pro reklamní účely, styky s veřejností, subdodatelské služby, telefonní služby pro nepřítomné, zajišťování předplatného telekomunikačních služeb, televizní reklama, zpracování textů, venkovní reklama, vyhledávání sponzorů, vylepování plakátů, výstřížková služba na zprávy, distribuce vzorků zboží; (38) tiskové agentury, vysílání kabelové televize, telefonní komunikace, počítačová komunikace, komunikace pomocí počítačových terminálů, poskytování internetových diskusních fór, poskytování telekomunikačních kanálů pro teleshoppingové služby, poskytování uživatelského přístupu ke globální počítačové síti, pronájem přístupového času ke globální počítačovým sítím, přenos zpráv a obrázků pomocí počítačů, rozhlasové vysílání, služby hlasové pošty, informace o telekomunikacích, televizní vysílání, tiskové a telegrafní agentury a kanceláře, rádiové vysílání, služby výzev poskytované rádiem, telefonem nebo jiným elektronickým komunikačním prostředkem, zaslání zpráv;

(40) fotosazba, zpracování kinematografických filmů, kopírování fotografických snímků; (41) výchova, vzdělávání, zábava, umělecké módní agentury, digitální zpracování obrazu, elektronické publikování, filmová studia, filmová tvorba, filmové projekce, fotografování, fotografování na mikrofilm, informace o možnostech rozptýlení a zábavy, informace o možnostech rekreace, poskytování služeb karaoke, výchovné zábavné klubové služby, organizování a vedení konferencí, organizování a vedení kongresů, služby nahrávacího studia, obrazové zpravodajství, organizace a pořádání koncertů, organizování a vedení seminářů, organizování a vedení sympozií, organizování kulturních nebo vzdělávacích výstav, organizování představení, poskytování on-line elektronických publikací bez možnosti stažení, pronájem kinematografických filmů, provozování her on-line z počítačové sítě, předprodej vstupenek, psaní scénářů, psaní jiných než reklamních textů, půjčování filmů a kinofilmů, půjčování přenosných videokamer, reportérské služby, rozhlasová zábava, výroba rozhlasových a televizních programů, služby v oblasti grafické úpravy jiné než pro reklamní účely, služby v oblasti prodeje vstupenek, organizování vzdělávacích a zábavných soutěží, televizní zábava, zveřejňování textů kromě reklamních, opatřování titulky, výroba videofilmů, stříh videopásek, vydávání elektronických knih a časopisů on-line, vydávání textů s výjimkou reklamních a náborových, služby v zábavě a pobavení, zpravodajské služby, organizování živých představení; (42) navrhování a vývoj počítačového softwaru, design všech forem, aktualizace počítačových programů, grafický design, navrhování obalů a obalový design, počítačové programování, poskytování vyhledávačů pro Internet, údržba počítačových programů, průmyslový design, nikoliv fyzický převod dat a počítačových programů, přenos dat nebo dokumentů z fyzických nosičů na elektronické nosiče, tvorba a správa webových stránek pro třetí osoby, umělecký design, umístování webových stránek, výzdoba interiérů; (45) poskytování licencí k počítačovému softwaru.

(730) **FILIP Media, a.s.**, Masarykovo nábřeží 28/235, Praha 1, 11000, CZ

(740) ROWAN LEGAL, sdružení advokátů, Mgr. Jiří Hrabovský, advokát, V Jámě 1, Praha 1, 11000

(210) **O-454314**

(220) 04.12.2007

(320) 04.12.2007

(511) 16, 20, 21, 25, 28, 29, 35, 43

(540)



(510) (16) papír, lepenka a výrobky z těchto materiálů, které nejsou zařazeny do jiných tříd, tiskárenské výrobky, fotografie, papírenské zboží, zejména pohlednice, jídelní lístky, prospekty, papírové podtácky, ubrusky, stojánky reserve papírové, propisky, plastické obaly nezařazené do jiných tříd; (20) nábytek, zrcadla, rámy, interiérové zařízení pivnice (nábytek); (21) sklo, porcelán a majolika neobsažené v jiných třídách, pouzdra na jídelní lístky, otvíráky na lahve; (25) oděvy, obuv, kloboučnické zboží, košile, kravaty, trička, trička reklamní, polokošile, čepice, suvenýry v této třídě; (28) hry, hračky, suvenýry a reklamní předměty v této třídě; (29) potraviny živočišného původu, maso, ryby, drůbež a zvěřina, masové výtahy; (35) propagační činnost, reklama, tato služba poskytována i prostřednictvím elektronických médií (internetové stránky); (43) služby zajišťující stravování a nápoje, dočasné ubytování.

(590) Barevná

(730) **Budějovický Budvar, národní podnik**, Karoliny Světlé 4, České Budějovice, 37021, CZ

(740) Čermák Hořejš Myslíl a spol., JUDr. Karel Čermák, advokát, Národní 32, Praha 1, 11000

(210) **O-454315**

(220) 04.12.2007

(320) 04.12.2007
(511) 16, 20, 21, 25, 28, 29, 35, 43
(540)



(510) (16) papír, lepenka a výrobky z těchto materiálů, které nejsou zařazeny do jiných tříd, tiskárenské výrobky, fotografie, papírenské zboží, zejména pohlednice, jídelní lístky, prospekty, papírové podtácky, ubrousky, stojánky reserve papírové, propisky, plastické obaly nezařazené do jiných tříd; (20) nábytek, zrcadla, rámy, interiérové zařízení pivnice (nábytek); (21) sklo, porcelán a majolika neobsažené v jiných třídách, pouzdra na jídelní lístky, otvíráky na lahve; (25) oděvy, obuv, kloboučnické zboží, košile, kravaty, trička, trička reklamní, polokošile, čepice, suvenýry v této třídě; (28) hry, hračky, suvenýry a reklamní předměty v této třídě; (29) potraviny živočišného původu, maso, ryby, drůbež a zvěřina, masové výtahy; (35) propagační činnost, reklama, tato služba poskytována i prostřednictvím elektronických médií (internetové stránky); (43) služby zajišťující stravování a nápoje, dočasné ubytování.

(590) Barevná

(730) **Budějovický Budvar, národní podnik**, Karoliny Světlé 4, České Budějovice, 37021, CZ

(740) Čermák Hořejš Myslíl a spol., JUDr. Karel Čermák, advokát, Národní 32, Praha 1, 11000

(210) **O-454421**

(220) 07.12.2007

(320) 07.12.2007

(511) 35, 36

(540)

(510) (35) obchodní činnost v oblasti služeb ve třídě 36 a poradenské služby s tím související; (36) finanční služby, konzultační služby v oblasti cenných papírů a investic, správa nemovitostí, leasingové služby, oceňování a odhady s tím související.

(730) **DAEWOO INTERNATIONAL CORPORATION**, 541 Namdaemoon 5-Ga, Joong-Gu, Seoul, KR

(740) Čermák Hořejš Myslíl a spol., JUDr. Jan Matějka, Národní 32, Praha 1, 11000

(210) **O-454422**

(220) 07.12.2007

(320) 07.12.2007

(511) 35, 36

(540)



(510) (35) obchodní činnost v oblasti služeb ve třídě 36 a poradenské služby s tím související; (36) finanční služby, konzultační služby v oblasti cenných papírů a investic, správa nemovitostí, leasingové služby, oceňování a odhady s tím související.

(730) **DAEWOO INTERNATIONAL CORPORATION**, 541 Namdaemoon 5-Ga, Joong-Gu, Seoul, KR

(740) Čermák Hořejš Myslíl a spol., JUDr. Jan Matějka, Národní 32, Praha 1, 11000

(210) **O-454430**

(220) 10.12.2007

(320) 10.12.2007

(511) 16, 39, 43

(540)



(510) (16) papírenské výrobky - obaly, obálky, sáčky a tašky z papíru v jiné třídě neobsažené, papírové ubrousky, utěrky a ručníky, tiskárenské výrobky jako tiskopisy, katalogy, prospekty, plakáty, letáky, letáčky a jiné reklamní, propagační a informační materiály na papírovém nosiči, jízdní řády, jízdenky, místenky, bedekry, mapy, pohlednice, fotografie a jiná grafická díla, výstupy počítačů na papírovém nosiči, počítačová grafika na papírovém nosiči, jiné papírenské zboží spadající do této třídy, kalendáře, diáře a jiné kancelářské potřeby jako sešity, poznámkové bloky, pořadače, rychlovazače, psací potřeby, pouzdra a stojánky na psací potřeby, poutače zařazené v této třídě, sáčky a tašky z plastů zařazené v této třídě; (39) silniční motorová doprava, zejména přeprava osob a zavazadel, zprostředkování služeb v oblasti dopravy, zajišťování jízdenek, místenek, letenek a lodních lístků, služby cestovní kanceláře a cestovní agentury spadající do této třídy, průvodcovská činnost spadající do této třídy a její zprostředkování; (43) služby spojené s ubytováním a stravováním spadající do této třídy, zajišťování těchto služeb, poskytování občerstvení, rezervace přechodného ubytování.

(590) Barevná

(730) **Bursa Miroslav**, 5. května 358, Jirkov, 43111, CZ

(740) ZEMAN - podkrušnohorská patentová a známková kancelář, Petr Zeman, Hradní 301, Lohet, 35733

(210) **O-454455**

(220) 10.12.2007

(320) 10.12.2007

(511) 7, 35, 37

(540)

(510) (7) stroje na výrobu trubek a tyčí, vrtací stroje, zdvihací, zvedací a manipulační zařízení; (35) maloobchodní a velkoobchodní prodej a zprostředkovatelské služby v oblasti prodeje a zprostředkování prodeje výrobků uvedených ve třídě 7, poradenské a informační služby v oblasti obchodu, pomoc při řízení obchodní činnosti, poskytování obchodních informací a jiných informačních produktů reklamního charakteru, poskytování multimediálních informací v oblasti obchodu, zejména v oblasti výrobků uvedených ve třídě 7, marketing, reklamní a propagační činnost; (37) servis, montáže a opravy strojů a zařízení uvedených ve třídě 7, technický dozor související s montáží, servisem a opravami výrobků uvedených ve třídě 7.

(730) **Prestar, s.r.o.**, Vávrovická 287/101, Opava, Vávrovce, 74707, CZ

(740) Patentová a známková kancelář, Ing. Jaromír Přikryl, Včelín 1161, Hulín, 76824

(210) **O-454489**
(220) 10.12.2007
(320) 10.12.2007
(511) 16, 17, 35
(540)



(510) (16) etikety, přístroje ruční na etiketování, plakáty, reklamní tabule, blahopřání, bloky, brožury, bublinové obaly, adresové štítky do adresovacích strojů, archy papíru, alba, balicí papír, barvicí pásy do psacích strojů, celofán na balení, cívky na barvicí pásy, číslovačky, dávkovače lepicí pásy, desky, dopisní papír, držáky na psací potřeby, děrovačky, filtrační materiály v rámci této třídy, filtrační papír, fólie hliníková na balení potravin, fólie viskózní na balení, fólie z regenerované celulózy (celofán) na balení, fólie z umělých hmot na balení, gluten (kancelářské lepidlo nebo lepidlo pro domácnost), gumičky, gumy na mazání, papírová hmota, kalendáře trhací, kancelářské potřeby, kancelářské sponky, papírové kapesníky, výrobky z kartónu, karty, katalogy, klovatiny pro kancelářské účely a pro domácnost, knihy, kopírovací zařízení, korektory, papírové kormouty, krabice lepenkové nebo papírové, křídly, laminovačky pro použití v kanceláři, lepenka, lepicí pásy pro kancelářské účely a pro domácnost, lepidla, lepty, listky, malířská plátna, manuály, mašle papírové, sáčky pro mikrovlnné trouby, materiály na modelování, nálepky, napínáčky, nože na papír, obálky, obaly, obtisky, oznámení, papír do registračních přístrojů, papír kopírovací, papír sací, papír toaletní, papírenské výrobky, pásy, archy, ubrousky, papírovina, paragony, pastelky, pauzovací plátno, pera, psací podložky, pohlednice, pořadače, pravítka, stolní prostírání z papíru, průsvitky, rýsovací nástroje, sáčky jako obaly nebo na odpad z papíru nebo umělých hmot, školní potřeby, tikety, ubrousky na odličování (papírové), válce do psacích strojů, výšivky (vzory pro-), vzory na kopírování a vyšívání, zářádky na knihy, reklamní předměty spadající do této třídy, vše v rámci této třídy; (17) fólie z regenerované celulózy (kromě fólií na balení), viskózní a z umělých hmot (kromě fólií na balení), izolační materiály, sáčky na balení (gumové), lepicí pásy (kromě pásek pro léčebné účely, pro kancelářské účely a kromě pásek pro použití v domácnosti), polepy aut, gumové obaly, papír azbestový a izolační, pryskyřice umělé (polotovary), akrylátové a syntetické, těsnění, umělé hmoty jako polotovary, reklamní předměty spadající do této třídy, vše v rámci této třídy; (35) pomoc při řízení obchodní činnosti, pomoc při řízení obchodních a průmyslových podniků, obchodní management a podnikové poradenství, obchodní nebo podnikatelské informace, komerční informační kanceláře, obchodní nebo podnikatelský průzkum, hospodářské (ekonomické) prognózy, marketingové studie, analýzy nákupních a velkoobchodních cen, průzkum trhu, průzkum veřejného mínění, statistické informace, styky s veřejností, účetnictví, revize účtů (audit), analýzy nákladů, oceňování obchodních podniků, provádění výpisů z účtů, dražby, personální poradenství, posuzování efektivity provozu a racionalizace práce, nábor zaměstnanců, psychologické testování pro výběr zaměstnanců, příprava a vyhotovení daňových přiznání, příprava mezd a výplatních listin, zprostředkovatelské práce, služby reklamních agentur a propagace jako je zajišťování reklamy on-line v počítačové síti Internet, rozhlasové reklamy, televizní reklamy, pronájem reklamní doby v komunikačních médiích, organizování komerčních nebo reklamních výstav a veletrhů, aktualizování a pronájem reklamních materiálů a reklamních ploch, inzercie poštou, předvádění zboží, služby modelek - předvádění pro reklamní účely a podporu prodeje, rozšiřování reklamních materiálů (letáků, prospektů, tisků, vzorků) zákazníkům, venkovní reklama, vydávání reklamních nebo náborových, propagačních a inzertních textů, vylepování plakátů, aranžování výkladů, obchodní vedení uměleckých agentur, správa hotelů, dovozní a vývozní kanceláře, sekretářské služby, vyřizování telefonních vzkazů a dotazů, těsnopis, stenografie, přepisování, psaní na stroji, zpracování textů, překlad a systemizace informací do počítačových databází,

vedení kartoték a souborů v počítači, vyhledávání dat v počítačových souborech, kopírování nebo rozmnožování (reprodukce) dokumentů, dokladů apod., fotokopírování, zajišťování předplatného novin a časopisů, pronájem fotokopírovacích a kancelářských strojů a zařízení, pronájem prodejních automatů, dodavatelské služby pro třetí osoby, nákup výrobků a služeb pro jiné podniky, služby, týkající se přemísťování (stěhování) provozů nebo podniků.
(730) **JESPO obal s.r.o.**, Revoluční 527, Stará Paka, 50791, CZ
(740) Advokátní a patentová kancelář **DANĚK & PARTNERS**, Vilém Dr. Daněk, Vinohradská 45, Praha 2, 12000

(210) **O-454490**
(220) 10.12.2007
(320) 10.12.2007
(511) 25, 35, 40
(540)



(510) (25) osobní prádlo, oděvy, obuv, pokrývky hlavy, oděvní doplňky, jako například rukavice, šátky, šály, kukly, rukávničky, ponožky, opasky apod., vše v rámci třídy 25; (35) zprostředkování obchodu osobním prádlem, oděvy, obuví, pokrývkami hlavy, oděvními doplňky, jako například rukavicemi včetně pracovních a speciálních, šátky, šálami, kuklami, rukávničky, punčochovým zbožím, speciálními protipožárními a záchrannými obleky, bezpečnostními postroji, osobními ochrannými prostředky a ochrannými pomůckami, jako například ochrannými přilbami, různými pracovními chrániči - například ochrannými štíty, ochrannými brýlemi a jinými chrániči zraku, chrániči končetin a trupu, chrániči sluchu, dýchacími ochrannými maskami a respirátory (nikoliv pro umělé dýchání), filtry pro dýchací masky, ochranné masky a respirátory (nikoliv pro umělé dýchání), svářečskými kuklami, svářečskými zástěrami, hadicemi pro čerstvovzdušné vedení, záchrannými lany a karabinami, impregnovanými a nehořlavými tkaninami, prostředky pro poskytování první pomoci, příkrývkami, mycími a čistícími přípravky, mýdly včetně tekutých, solvinami a ochrannými krémy, úklidovými prostředky - houbami, hadry a prachovkami, mopy, košťaty, smetáky, vědry a jiným úklidovým náčiním, ručníky a utěrkami, ručním nářadím, bezpečnostními tabulkami a jiným bezpečnostním značením, barvami pro bezpečnostní značení, internetový obchod uvedenými komoditami, vydávání reklamních a propagačních materiálů, předvádění zboží a prezentace služeb; (40) šití oděvů, osobního prádla, pokrývek hlavy a oděvních doplňků, impregnace oděvů a jiných oděvních součástí, úprava a barvení tkanin.
(730) **B.E.K. spol. s r.o. pracovní a ochranné pomůcky**, Škroupova 933, Chomutov, 43001, CZ
(740) **ZEMAN** - podkrušnohorská patentová a známková kancelář, Petr Zeman, Hradní 301, Locket, 35733

(210) **O-454575**
(220) 22.01.2008
(320) 22.01.2008
(511) 35, 41
(540)



(510) (35) reklama a propagace; (41) zprostředkovatelská a organizační činnost v oblasti kultury a vzdělávání.
(730) **Sporka Richard**, Hečkova 8, Praha 4, 14200, CZ

(210) **O-454584**
(220) 13.12.2007
(320) 13.12.2007
(511) 29, 30, 31
(540)

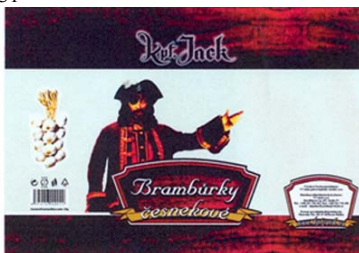

(510) (29) výrobky z brambor všeho druhu, zejména brambůrky křupavé, brambůrky opékané-křupavé, brambůrky smažené, bramborové lupínky a tyčinky včetně smažených bramborových lupínků a tyčinek; (30) výrobky z bramborového a obilného těsta, slané tyčinky, slané pečivo, křupky, extrudované výrobky; (31) ořechy a jejich směsi.
(590) Barevná
(730) **VT style s.r.o.**, Říčany - Kuří 77, Říčany - Kuří, 25101, CZ

(210) **O-454585**
(220) 13.12.2007
(320) 13.12.2007
(511) 29, 30, 31
(540)



(510) (29) výrobky z brambor všeho druhu, zejména brambůrky křupavé, brambůrky opékané-křupavé, brambůrky smažené, bramborové lupínky a tyčinky včetně smažených bramborových lupínků a tyčinek; (30) výrobky z bramborového a obilného těsta, slané tyčinky, slané pečivo, křupky, extrudované výrobky; (31) ořechy a jejich směsi.
(590) Barevná
(730) **VT style s.r.o.**, Říčany - Kuří 77, Říčany - Kuří, 25101, CZ

(210) **O-454615**
(220) 13.12.2007
(320) 13.12.2007
(511) 14, 18, 24, 25
(540)

JUST CASH

(510) (14) šperky, pouzdra na šperky, drahé kovy, diamanty, perly, drahé kameny, hodinky, pouzdra na hodinky, medaile, ozdoby ze slonoviny, spony do kravat, sošky z drahých kovů; (18) kabelky, deštníky, batohy, peněženky, diplomatky, cestovní a sportovní tašky, turistické batohy, kožené desky, kožené pásky, kožešiny, hole; (24) tkaniny a textilní výrobky, které nejsou uvedeny v jiných třídách; (25) oblečení, svetry, vesty, uniformy, kalhoty, bundy, punčochy, obuv, čepice, klobouky, rukavice, šály, šátky, kravaty, pásky, ponožky, spodní prádlo.
(730) **Kubík Dalibor**, Ke Mlýnu 1, Praha 4, 14900, CZ
(740) **PROPATENT**, Mgr. Matěj Sedláček, Ke Kateřinkám 1393, Praha 4, 14900

(210) **O-454723**
(220) 17.12.2007
(320) 17.12.2007
(511) 9, 35, 41
(540)

faiyo

(510) (9) elektronický časopis; (35) provozování reklamní agentury, modeling, módní přehlídky k reklamním účelům; (41) módní přehlídky k jiným než reklamním účelům, pořádání soutěží, agentury (umělecké módní), pořádání soutěží krásy, vydavatelství a nakladatelství včetně elektronického, pořádání kulturních akcí, televizní show.

(730) **Filip Knesl - F PRODUCTION**, Mánesova 20, Prostějov, 79601, CZ

(210) **O-454744**
(220) 18.12.2007
(320) 18.12.2007
(511) 11
(540)

SEPRETT

(510) (11) toalety, klozety a jejich části, stroje, přístroje a zařízení na čištění a úpravu vody a moči.
(730) **Separett AB**, Skinnebo, 330 10 Bredaryd, SE
(740) **KOREJZOVÁ & SPOL.**, v.o.s., JUDr. Petra Korejzová, advokátka, Korunní 810/104 E, Praha 10, 10100

(210) **O-454782**
(220) 19.12.2007
(320) 19.12.2007
(511) 14
(540)



(510) (14) hodiny, hodinové skříňky.
(590) Barevná
(730) **Koman František**, Drahlín 26, Příbram, 26101, CZ

(210) **O-454810**
(220) 19.12.2007
(320) 19.12.2007
(511) 35, 37, 40, 42
(540)



(510) (35) zprostředkování obchodu s výrobky, obsaženými ve třídách 1 až 34, dle mezinárodního třídění, předvádění zboží, činnost podnikatelských, organizačních a ekonomických poradců, spadající do této třídy, obchodní nebo podnikatelské informace, pomoc, poradenství a poskytování konzultací v obchodní činnosti, zprostředkování interaktivního obchodu s výrobky, obsaženými ve třídách 1 až 34, dle mezinárodního třídění, a to pomocí globálních komunikačních sítí (Internet), administrativní práce spadající do této třídy, referenční servis, marketing, reklamní a propagační činnost, služby v oblasti získávání obchodních kontrakčních partnerů, organizování komerčních a reklamních výstav, vytváření obchodních a obchodně-informačních sítí, shromažďování různého zboží pro třetí osoby (kromě jejich přepravy), v rozsahu zboží tříd 1 až 34, za účelem umožnění spotřebitelům, aby si tyto výrobky mohli pohodlně prohlížet a nakupovat, dovozní a vývozní agentura, administrativní činnost v souvislosti s domovnictvím; (37) stavby a opravy, stavební, stavebně-vybavovací a údržbářsko-opravárenská činnost, zprostředkování stavební činnosti, provádění staveb včetně jejich změn a údržbových prací na nich, opravy a nátěry fasád a vnějších ploch budov, provádění sanačních omítek, stavebně izolační práce, zejména proti vlhkosti, provádění antikorozních a izolačních nátěrů, chemické injektáže, izolace proti tlakovým vodám, elektroosmotické vysoušení zdiva, chemické odvlhčování a zpeňování zdiva, zemní úpravy, zejména oddílování přilehlé zeminy od vnějšího zdiva, strojní podřezávání zdiva, utěšňování budov a jejich zateplovací opláštění, provádění jednoduchých a drobných staveb a stavebních úprav, zvláště pak rekonstrukce bytových jader, přestavba koupelen, montáže sádkokartonů, provádění



- (540) dekorativních nástřiků, demolice budov, čištění budov a staveb, (540) čištění a údržba komunikací, zámečnictví, též stavební zámečnictví, instalace, montáž a opravy ústředního vytápění, větrání a klimatizace, pokládání kabelů, zemní úpravy, elektroinstalace a montáž bleskosvodů, pronajímání strojů, zařízení, nářadí a nástrojů pro stavebnictví, spadající do této třídy, budování energetických staveb, instalace, montáž, demontáž, údržba a opravy technologických zařízení v energetice, ve strojírenství a metalurgickém průmyslu, montáž, demontáž, údržba a opravy stavebních i technologických ocelových konstrukcí, vyhrazených ocelových konstrukcí železniční dopravy a zařízení průmyslu kovového odpadu, montáž, demontáž, údržba a opravy potrubních řádů a rozvodů s příslušenstvím všech médií, včetně hydraulických, pneumatických a mazacích, instalace jednoúčelových montážních pomůcek, stavba lešení, instalatérské, topenářské a izolační práce, údržbářské práce, měření a regulace, zejména topných, vodovodních, plynových, elektrických a klimatizačních systémů, měření okamžitého mechanického napětí, odborné poradenství ve stavebnictví, rekonstrukce stávajících technologických linek na vyšší technické parametry, instalování, montáž, demontáž, údržba, opravy a servis ke stavebním konstrukcím, informace o opravách, inženýrská stavební činnost a provádění stavebního dozoru, vrtání, čištění a údržba studní, práce se stavebními stroji, zejména s mikrorypadlem, dozor a technická inspekce, technické poradenství ve stavebnictví, zejména v oblasti záchrany obytných budov a historických objektů; (40) zpracování materiálů pro stavební účely, zpracování materiálů na polotovary, dekontaminace zamořených zemin, kalů, stavebních sutí, nakládání s odpady, mimo odpady nebezpečné, a to jejich zpracováním, likvidací, spalováním a recyklací; (42) inženýrská, expertní a projektová činnost ve stavebnictví, zajišťování studií, posudků a projektů stavebních objektů a jejich zpracování, konstruktérské a projekční práce v investiční výstavbě, developerská činnost ve stavebnictví.
- (590) Barevná
(730) **Meccano, s.r.o.**, Zátíší 1766, Rychvald, 73632, CZ
(740) Bc. Václav Pacl, Okrajová 4, Havířov-Podlesí, 73601

- (210) **O-454832**
(220) 20.12.2007
(320) 20.12.2007
(511) 5, 29, 30
(540)

PREVENTMAX

- (510) (5) přípravky a prostředky léčebné a profylaktické kosmetiky pro ošetřování pokožky a vlasů, zejména ve formě tablet, dražé, kapslí, mastí, krémů, gelů, olejů, pěn, tekutých suspenzí, emulzí nebo koloidních roztoků, vodiček, zásypů a práškových směsí, roztoků, medicínálních čajových směsí, vitamínových přípravků, farmaceutické výrobky mimo veterinárních, potraviny pro zvláštní výživu pro lékařské účely, léčiva, doplněk výživy, bylinné doplňky, dietní doplňky, dietní doplňky stravy, doplňky stravy, vše pro léčebné účely, vitamínové doplňky, minerální doplňky, vitamínové a minerální doplňky, hygienické výrobky pro léčebné účely, potraviny pro kojence a batolata, diabetické přípravky pro léčebné účely, dietní potraviny upravené pro lékařské účely, doplňky výživové pro lékařské účely, vše v rámci této třídy; (29) potravinové doplňky a doplňky stravy v rámci této třídy, doplňky výživové ne pro lékařské účely, bylinné doplňky stravy, dietní doplňky, dietní doplňky stravy, potravinové doplňky obsahující enzymy, doplňky výživy, vše v rámci této třídy; (30) potravinové doplňky a doplňky stravy, výživové doplňky, dietní doplňky, dietní doplňky stravy, potravinové doplňky obsahující enzymy, doplňky výživy, vše v rámci této třídy.
- (730) **VALOSUN a.s.**, Kytnerova 403/5, Brno, 62100, CZ

- (210) **O-455056**
(220) 28.12.2007
(320) 28.12.2007
(511) 35, 37, 40, 42

- (510) (35) zprostředkování obchodu s výrobky, obsaženými ve třídách 1 až 34, dle mezinárodního třídění, předvádění zboží, činnost podnikatelských, organizačních a ekonomických poradců, spadající do této třídy, obchodní nebo podnikatelské informace, pomoc, poradenství a poskytování konzultací v obchodní činnosti, zprostředkování interaktivního obchodu s výrobky, obsaženými ve třídách 1 až 34, dle mezinárodního třídění, a to pomocí globálních komunikačních sítí (Internet), administrativní práce spadající do této třídy, referenční servis, marketing, reklamní a propagační činnost, služby v oblasti získávání obchodních kontrakčních partnerů, organizování komerčních a reklamních výstav, vytváření obchodních a obchodně-informačních sítí, shromažďování různého zboží pro třetí osoby (kromě jejich přepravy), v rozsahu zbožíových tříd 01 až 34, za účelem umožnění spotřebitelům, aby si tyto výrobky mohli pohodlně prohlížet a nakupovat, dovozní a vývozní agentura, administrativní činnost v souvislosti s domovníctvím; (37) stavby a opravy, stavební, stavebně-vybavovací a údržbářsko-opravárenská činnost, zprostředkování stavební činnosti, provádění staveb včetně jejich změn a udržovacích prací na nich, opravy a nátěry fasád a vnějších ploch budov, provádění sanačních omítek, stavebně izolační práce, zejména proti vlhkosti, provádění antikorozních a izolačních nátěrů, chemické injektáže, izolace proti tlakovým vodám, elektroosmotické vysoušení zdiva, chemické odvlhčování a zpeňování zdiva, zemní úpravy, zejména oddílatování přilehlé zeminy od vnějšího zdiva, strojní podřezávání zdiva, utěšňování budov a jejich zateplovací opláštění, provádění jednoduchých a drobných staveb a stavebních úprav, zvláště pak rekonstrukce bytových jader, přestavba koupelen, montáže sádkokartonů, provádění dekorativních nástřiků, demolice budov, čištění budov a staveb, čištění a údržba komunikací, zámečnictví, též stavební zámečnictví, instalace, montáž a opravy ústředního vytápění, větrání a klimatizace, pokládání kabelů, zemní úpravy, elektroinstalace a montáž bleskosvodů, pronajímání strojů, zařízení, nářadí a nástrojů pro stavebnictví, spadající do této třídy, budování energetických staveb, instalace, montáž, demontáž, údržba a opravy technologických zařízení v energetice, ve strojírenství a metalurgickém průmyslu, montáž, demontáž, údržba a opravy stavebních i technologických ocelových konstrukcí, vyhrazených ocelových konstrukcí železniční dopravy a zařízení průmyslu kovového odpadu, montáž, demontáž, údržba a opravy potrubních řádů a rozvodů s příslušenstvím všech médií, včetně hydraulických, pneumatických a mazacích, instalace jednoúčelových montážních pomůcek, stavba lešení, instalatérské, topenářské a izolační práce, údržbářské práce, měření a regulace, zejména topných, vodovodních, plynových, elektrických a klimatizačních systémů, měření okamžitého mechanického napětí, odborné poradenství ve stavebnictví, rekonstrukce stávajících technologických linek na vyšší technické parametry, instalování, montáž, demontáž, údržba, opravy a servis ke stavebním konstrukcím, informace o opravách, inženýrská stavební činnost a provádění stavebního dozoru, vrtání, čištění a údržba studní, práce se stavebními stroji, zejména s mikrorypadlem, dozor a technická inspekce, technické poradenství ve stavebnictví, zejména v oblasti záchrany obytných budov a historických objektů; (40) zpracování materiálů pro stavební účely, zpracování materiálů na polotovary, dekontaminace zamořených zemin, kalů, stavebních sutí, nakládání s odpady, mimo odpady nebezpečné, a to jejich zpracováním, likvidací, spalováním a recyklací; (42) inženýrská, expertní a projektová činnost ve stavebnictví, zajišťování studií, posudků a projektů stavebních objektů a jejich zpracování, konstruktérské a projekční práce v investiční výstavbě, developerská činnost ve stavebnictví.
- (590) Barevná

(730) **Meccano, s.r.o.**, Zátíší 1766, Rychvald, 73532, CZ
(740) Bc. Václav Pacl, Okrajová 4, Havířov - Podlesí, 73601

(210) **O-455103**
(220) 02.01.2008
(320) 02.01.2008
(511) 9, 16, 35, 41
(540)



(510) (9) elektronické publikace vydávané na nosičích dat, zejména CD, DVD, flash disky, mini disky; (16) tiskoviny, studijní materiály, odborné publikace a příručky, manuály, knihy, formuláře; (35) poradenství, konzultace a vedení v oblasti managementu, obchodní management a podnikové poradenství, personální a podnikové poradenství, zpracování osobních kompetenčních profilů a firemních analýz, organizování a vedení týmů, zastupování a vyjednávání za jiné osoby související s obchodní oblastí; (41) poradenství, konzultace a vedení v oblasti rozvoje osobnosti, komunikačních dovedností, vztahových dovedností, leadershipu, morálních a duchovních principů a dosahování specifických vytyčených cílů (vzdělávání, kulturní aktivity), příprava, pořádání a vedení školení v oblasti rozvoje osobnosti, komunikačních dovedností, vztahových dovedností, managementu, leadershipu, morálních a duchovních principů a dosahování specifických vytyčených cílů, vedení, moderování, řízení a facilitace diskusí (vzdělávání, kulturní aktivity), vydávání tiskovin, studijních materiálů, odborných publikací a příruček, manuálů, knih a formulářů, studijních materiálů, odborných publikací a příruček, manuálů, knih a formulářů v elektronické podobě, zveřejňování textů s výjimkou reklamních.
(730) **Roblík Tomáš**, Bělohorská 3053/117, Brno, 16000, CZ
(740) Inpartners Group, JUDr. Radim Charvát, Ph.D., LL.M., advokát, Lidická 51, Brno, 60200

(210) **O-455124**
(220) 03.01.2008
(320) 03.01.2008
(511) 33
(540)

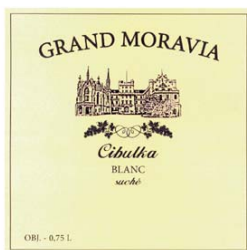

(510) (33) alkoholické nápoje.
(590) Barevná
(730) **MY HOTEL s.r.o.**, 21. dubna 657, Lednice na Moravě, 69144, CZ

(210) **O-455138**
(220) 04.01.2008
(320) 04.01.2008
(511) 3, 14, 25
(540)

Oriflame - věřím péči od přírody

(510) (3) přípravky pro bělení a jiné prací prostředky, přípravky pro čištění, leštění, odmašťování a broušení, mýdla, parfumerie, vonné oleje, kosmetika, vlasové vody (lotions), zubní pasty; (14) vzácné kovy a jejich slitiny a výrobky z těchto látek nebo postříbřeného nebo pozlaceného kovu, nejsou-li uvedeny v jiných třídách, klenoty, bižuterie, drahokamy, hodinářské potřeby a chronometrické přístroje; (25) oděvy, obuv, kloboučnické zboží.

(730) **ORIFLAME COSMETICS S. A.**, 20, rue Philippe II, L-2340 Luxembourg, LU
(740) Mgr. Robert Nešpůrek, LL.M., Týn 1049/3, Praha 1 - Staré Město, 11000

(210) **O-455139**
(220) 04.01.2008
(320) 04.01.2008
(511) 35, 41
(540)



(510) (35) propagační činnost, reklama, pomoc při řízení obchodní činnosti, obchodní administrativy, kancelářské práce; (41) výchova, vzdělávání, zábava, sportovní a kulturní aktivity.
(730) **Kovář Radislav**, Mělice 64, Přelouč, 53501, CZ

(210) **O-455140**
(220) 04.01.2008
(320) 04.01.2008
(511) 7, 8, 20, 21, 24, 25
(540)



(510) (7) kuchyňské elektrické roboty, vysavače prachu; (8) nožičské zboží, přístroje; (20) nábytek, matrace do postelí; (21) hrnce kuchyňské, pánve na smažení, nádobí kuchyňské, soupravy kuchyňského nádobí; (24) ložní pokrývky a přikrývky, ložní prádlo, lůžkoviny, přehozy vlněné, textilie vlněné; (25) župany.
(590) Barevná
(730) **MACHALA s.r.o.**, Hyberská 1271/32, Praha 1 - Nové Město, 11000, CZ

(210) **O-455246**
(220) 09.01.2008
(320) 09.01.2008
(511) 9, 37, 39, 42
(540)

MSEM

(510) (9) dálkové ovladače, elektrické vedení, monitorovací přístroje elektrické, rozvodné panely, rozvodné skříně, software počítačový, transformátory, indikátory ztrát elektrické energie; (37) instalace, opravy a údržba energetických zařízení; (39) rozvod energie, doprava automobilová, doprava nákladní; (42) počítačové programování, projektová činnost.
(730) **MSEM, a.s.**, Collo louky 126, Frýdek-Místek, 73802, CZ
(740) Václav Müller, patentový zástupce, Filipova 2016, Praha 4, 14800

(210) **O-455247**
(220) 09.01.2008
(320) 09.01.2008
(511) 9, 37, 39, 42

(540)



- (510) (9) dálkové ovladače, elektrické vedení, monitorovací přístroje elektrické, rozvodné panely, rozvodné skříně, software počítačový, transformátory, indikátory ztrát elektrické energie; (37) instalace, opravy a údržba energetických zařízení; (39) rozvod energie, doprava automobilová, doprava nákladní; (42) počítačové programování, projektová činnost.
- (730) **MSEM, a.s.**, Collo louky 126, Frýdek-Místek, 73802, CZ
- (740) Václav Müller, patentový zástupce, Filipova 2016, Praha 4, 14800

- (210) **O-455451**
(220) 17.01.2008
(320) 17.01.2008
(511) 25, 41
(540)

DEINI

- (510) (25) oděvy; (41) fotografování a kulturní činnost.
- (730) **Vrtišková Daniela**, Ke Strašnické 2402/15, Praha 10 - Strašnice, 10000, CZ

- (210) **O-455453**
(220) 17.01.2008
(320) 17.01.2008
(511) 6
(540)

MOKOV

- (510) (6) zápusťkové výkvyky tvářené za tepla, výkvyky zhotovené volným kovaním, ručně kované předměty.
- (730) **Moravské kovárny, a.s.**, Hruškové Dvory 44, Jihlava, 58631, CZ
- (740) Advokátní společnost Pánek, Beránek, Melichar, v.o.s., Mgr. Petr Melichar, Fritzoava 2, Jihlava, 58601

- (210) **O-455454**
(220) 17.01.2008
(320) 17.01.2008
(511) 43
(540)



- (510) (43) služby zajišťující stravování a podávání nápojů, ubytování.
- (590) Barevná
- (730) **TOP MORAVIA Q, s.r.o.**, Faměrovo náměstí 35/19, Brno, 61800, CZ
- (740) JUDr. Libor Konečný, advokát, JUDr. Libor Konečný, Ptašinského 4, Brno, 60200

- (210) **O-455464**
(220) 17.01.2008
(320) 17.01.2008
(511) 9, 35, 38, 42

(540)



- (510) (9) veškeré počítačové programy a software bez ohledu na záznamová média nebo prostředky šíření; (35) správa počítačových souborů, správa webových aplikací, automatizované zpracování dat; (38) počítačová komunikace, komunikace pomocí počítačových terminálů, elektronická pošta, přenos zpráv a obrázků pomocí počítačů, přenos zpráv a obrazových informací pomocí počítače; (42) údržba a aktualizace počítačových programů, vytváření počítačových dat, počítačové systémové analýzy, zajištění bezpečnosti počítačových sítí, poradenství v oblasti počítačového hardware a software, pronájem času na přístup do počítačových databází spadající do této třídy, pronájem počítačového software, pronajímání vybavení času pro počítačová data spadající do této třídy, tvorba software (počítačových programů), vytváření aplikací pro Internet - tvorba stránek WWW.
- (730) **CTECH s.r.o.**, Nuselská 1419, Praha 4 - Nusle, 14055, CZ
- (740) Mgr. David Krofta, advokát, Újezd 450/40, Praha 1 - Malá Strana, 11801

- (210) **O-455465**
(220) 16.01.2008
(320) 16.01.2008
(511) 9, 16, 38, 41, 44
(540)



- (510) (9) přístroje pro záznam, přenos nebo reprodukci zvuku či obrazu, hardware výpočetní a/nebo komunikační a/nebo informační techniky, software na magnetických nosičích, magnetické nebo optické nosiče zvukových a/nebo obrazových záznamů nahrané i nenahrané, videokazety nahrané i nenahrané, audiokazety nahrané i nenahrané, audiovizuální programy, audiovizuální díla, audiovizuální díla v digitální podobě, CD disky, videodiskety, audiodiskety, informace a záznamy v elektronické podobě, elektronické databáze a databázové produkty, informace a/nebo data a/nebo databáze a/nebo informační produkty na nosičích a/nebo v elektronických, datových, informačních, počítačových a komunikačních sítích, elektronické časopisy, knihy v elektronické podobě, multimediální noviny a časopisy, multimediální, zejména elektronická periodika, multimediální informační katalogy; (16) papír, lepenka a výrobky z těchto materiálů, které nejsou zařazeny do jiných tříd, tiskárenské výrobky, tiskoviny, časopisy, periodika, knihy, potřeby pro knižní vazby, fotografie, papírenské zboží, fólie z umělých hmot na balení, kalendáře, katalogy, prospekty, plakáty, pohlednice, mapy, obálky, obaly spadající do této třídy, desky spadající do této třídy, dopisní papír, držáky na psací potřeby, etikety kromě textilních, samolepky, vlajky papírové, papír balící, papírové ubrusy, psací potřeby, psací podložky, psací soupravy, lepidla pro papírenství nebo domácnost, materiál pro umělce, štetce, psací stroje a kancelářské potřeby s výjimkou nábytku, kancelářské pořadače, učební a školní potřeby a pomůcky s výjimkou přístrojů, plastické obaly, které nejsou zařazeny do jiných tříd; (38) zajišťování informačních služeb prostřednictvím spojových počítačových sítí v podobě elektronických informačních katalogů, elektronických novin a časopisů, knih v elektronické podobě, obstaravatelská, zprostředkovatelská a poradenská činnost v oblasti výše uvedených služeb; (41) činnost vyučovací, výchovná, vzdělávací a zábavní včetně pořádání specializačních

doškolení kurzů, sympozií a konferencí, doprovodné výstavy k výchovným a vzdělávacím účelům, provozování pracovních diskusních a zájmového klubu, překladatelské služby, organizování společensko-kulturních akcí, tvorba rozhlasových a televizních programů, tvorba audiovizuálních programů, pořádání zábavních pořadů, pořádání zábavních soutěží, vzdělávací činnost v oblasti regenerace a rekondice, zejména kardiiovaskulárního systému a/nebo pohybového aparátu, činnost v oblasti sportovních aktivit, provozování tělovýchovných zařízení a zařízení pro regeneraci a rekondici, jakož i ke sportovním a zábavním účelům, nakladatelská a vydavatelská činnost, obstaravatelská, zprostředkovatelská a poradenská činnost v oblasti výše uvedených služeb, poradenské služby v oblasti výuky první pomoci a resuscitace; (44) poradenské služby v oblasti zdravotní péče o kardiiovaskulární systém a/nebo pohybový aparát, poradenské služby v oblasti prevence, diagnostiky, léčbě a výzkumu kardiiovaskulárních chorob, poradenské služby v oblasti propagace a popularizace zdravého životního stylu, správné pohybové aktivity, jakož i vydávání souvisejících stanovisek a posudků, provádění návrhů a odborných posudků, v praktických otázkách diagnostických, léčebných, preventivních, zdravotně výchovných a profesionálně etických v oborech kardiologie a souvisejících lékařských oborů, v oblasti zdravotní péče o kardiiovaskulární systém, jakož i v oblasti propagace zdravého životního stylu a správné pohybové aktivity, obstaravatelská a zprostředkovatelská činnost v oblasti výše uvedených služeb.

(730) **Česká kardiologická společnost**, Pekařská 962/72, Brno, 60200, CZ

(740) Ing. Jiří Dohnal, Nedbalova 29, Brno, 62300

(210) **O-455485**

(220) 18.01.2008

(320) 18.01.2008

(511) 7, 9, 35, 36, 37, 39, 41, 42, 43, 44, 45

(540)



(510) (7) roboty (stroje); (9) hlásiče elektrické, indikátory, interkomy, zařízení pro vnitřní spojení - v rámci této třídy, elektrotechnické odrušovače, operační systémy (nahrané programy), parkovací automaty mincovní, parkovací hodiny, elektronické publikace, radiotelefonní zařízení; (35) komerční informační kanceláře, marketingové studie, nábor zaměstnanců, pomoc při řízení obchodních a průmyslových podniků, personální poradenství, psychologické testování pro výběr zaměstnanců, provozování služeb spočívajících v telefonních vzkazech a dotazech, poradenství v obchodní činnosti, vyhledávání umístění nákladních vozů pomocí počítače, manažerské služby; (36) clearing (zúčtování vzájemných pohledávek a závazků - bezhotovostní operace), jednatelství, inkasování nájemného, nájemní, činžovní domy (vedení), nemovitosti (zprostředkování), pohledávky (kanceláře pro inkasování), správa majetku, správa nemovitostí; (37) čištění budov, fasád, vnějších povrchů, ploch a interiérů, instalace a opravy požárních hlásičů, úklid interiérů budov; (39) přeprava obrněnými vozy; (41) informace o výchově a vzdělání, organizování a vedení kolokvií, konferencí, kongresů, seminářů, organizování plesů, organizování představení, pomoc při výběru povolání, poradenství pro volbu povolání, praktický výcvik, soutěže, organizování vzdělávacích a zábavních soutěží, studium dálkové, školení, pořádání a řízení školení, organizování a plánování večírků, výcvik a služby instruktážní i výchovné, vyučování, výuka, vzdělávání, vzdělávací informace, zábava, pobavení, zpravodajské služby; (42) poradenství o ochraně životního prostředí, projektová činnost, projektové studie technické, tvorba software a počítačových programů, vývoj a výzkum nových výrobků, výzkum fyzikální, výzkum v oboru strojírenství; (43) ubytovací služby, pronajímání jednacích místností, přechodné ubytování; (44) údržba trávníků; (45) duševní vlastnictví, konzultační služby v oblasti duševního

vlastnictví, ochrana duševního vlastnictví, poradenství v oblasti duševního vlastnictví, poradenství v oblasti bezpečnosti, detektivní kanceláře, hašení požárů, hlídání noční služba, monitorování bezpečnostních a poplašných zařízení, pátrání po neznámých osobách, osobní strážce, strážní hlídka.

(590) Barevná

(730) **ABL, a.s.**, Pod Višňovkou 21/1662, Praha 4, 14000, CZ

(210) **O-455507**

(220) 17.01.2008

(320) 17.01.2008

(511) 9, 35, 41, 42

(540)

ETIC

(510) (9) nosiče záznamů nahrané i nenahrané, videokazety nahrané i nenahrané, audiokazety nahrané i nenahrané, audiovizuální programy, audioprogramy, audiovizuální díla na nosičích, audiovizuální díla v digitální podobě, filmy, hudební díla na nosičích nebo v elektronické podobě, CD disky, DVD, programové vybavení pro počítače, software, hardware výpočetní techniky nebo komunikační nebo informační techniky, elektronické databáze a databázové produkty, informace a data a databáze a záznamy v elektronické podobě, elektronické nebo datové nebo informační nebo komunikační nebo výpočetní sítě včetně jednotlivých součástí a náhradních dílů obsažených ve třídě 9, multimediální aplikace, elektronické multimediální nebo elektronické informační katalogy, elektronické časopisy, elektronická periodika a knihy v elektronické podobě; (35) reklamní, inzertní a propagační činnost, marketing, reklamní, inzertní a propagační činnost prostřednictvím jakéhokoliv média, prostřednictvím telefonní sítě nebo datové sítě nebo informační sítě nebo elektronické sítě nebo komunikační sítě nebo počítačové sítě, poskytování informací komerčního nebo reklamního charakteru, on-line inzerce, činnost reklamní agentury, činnost ekonomických a/nebo organizačních poradců, zprostředkování v obchodních vztazích (tř. 9, 35, 41 a 42), merchandising, franchising, pomoc při využívání a řízení obchodního podniku, automatizované zpracování dat, pomoc při provozování obchodů a obchodních činnostech průmyslového nebo obchodního podniku, služby, které zahrnují záznam, přepis, vypracování, kompilaci, přenášení nebo systematickosti písemných či datových či elektronických sdělení a záznamů, jakož i využívání nebo kompilaci matematických a statistických údajů, organizační zabezpečování televizního vysílání v rámci této třídy, systém na podporu a intenzifikaci obchodních služeb založený na zvýhodňování klíčových spolupracovníků a klientů, věrnostní a bonusové systémy jako například poskytování slev a odměn, přednostní a nadstandardní poskytování služeb, vše zejména v prodeji výrobků a služeb, vše v rámci této třídy; (41) nahrávání nosičů zvukových nebo obrazových zvukových, půjčování nahrávaných zvukových a zvukově obrazových záznamů, tvorba a šíření audiovizuálních děl, televizní a/nebo filmová produkce, tvorba programů, tvorba a výroba televizních a audiovizuálních programů, agenturní činnost v oblasti kultury, zprostředkování v oblasti kultury, výchovy, zábavy a sportu, výchovná, vzdělávací, soutěžní a zábavní činnost, zábavní nebo kulturní nebo vzdělávací představení, organizace společenských a kulturních akcí, organizace, provozování a provádění her a soutěží i veřejných, výstavní činnost v oblasti kultury nebo zábavy nebo výchovy nebo vzdělávání, organizování a spoluúčast při organizování a zajišťování filmových festivalů, filmové studio a kulturní agentura, produkční činnost v oblasti filmu, reportáže, filmové a televizní reklamy, provozování tělovýchovných zařízení, pronájem a půjčování sportovních potřeb s výjimkou dopravních prostředků, půjčování knih, tiskovin, pronájem a půjčování audiopřístrojů, videopřístrojů, videorekordérů, videokamer, fotoaparátů, promítaček, rozhlasových a televizních přijímačů, filmů, kulturních a vzdělávacích potřeb a přístrojů, půjčování a pronájem obrazů, dekorací, pronájem stadiónů, tenisových dvorců, pronájem a půjčování potápěčské výstroje, pronájem a půjčování sportovního nářadí s výjimkou dopravních prostředků, provozování a/nebo pronájem fitness centra; (42) výtvarná a designérská činnost, průmyslový design, grafický design, technické kreslení, návrhy designu výrobků a obalů, tvorba značek a ochranných známek, příprava podkladů pro tisk, návrhy interiérů i exteriérů.

- (730) **ETIC FILMS s.r.o.**, Petrská 1136/12, Praha 1, 11000, CZ
(740) Advokátní a patentová kancelář VYSKOČIL, KROŠLÁK a spol., Dana Lukajová, Voršilská 10, Praha 1, 11000

- (210) **O-455540**
(220) 21.01.2008
(320) 21.01.2008
(511) 19, 35, 37, 39, 42
(540)



- (510) (19) stavební hmoty - zejména na stavbu komunikací, betonové a asfaltové směsi, živice; (35) zprostředkování obchodní činnosti ve výstavbě; (37) stavby budov, silnic a mostů, jejich rekonstrukce, údržba a opravy, stavební dozor; (39) doprava a skladování, technická činnost v dopravě a dopravní značení; (42) projektová činnost ve výstavbě, testování, měření, analýzy a posudky, zeměměřičská činnost.
- (730) **SaM silnice a mosty Děčín a.s.**, Oblouková 416, Děčín 3, 40501, CZ
(740) PROPATENT, Ing. Vlasta Sedláčková, Ke Kateřinkám 1393, Praha 4, 14900

- (210) **O-455562**
(220) 22.01.2008
(320) 22.01.2008
(511) 35, 41, 42
(540)

CorIA

- (510) (35) analýzy nákladů, posuzování efektivnosti provozu a racionalizace práce, hospodářské ekonomické prognózy, obchodní nebo podnikatelské informace, komerční informační kanceláře, kopírování nebo rozmnožování (reprodukce) dokumentů, dokladů, licence na výrobky a služby ostatních (komerční správa), marketingové studie, nákupní ceny, analýzy velkoobchodních cen, pomoc při řízení obchodních a průmyslových podniků, pomoc při řízení obchodní činnosti, služby poradenství v obchodní činnosti, obchodní management a podnikové poradenství, poskytování obchodních nebo podnikatelských informací, obchodní nebo podnikatelské poradenství (profesionální-), obchodní nebo podnikatelské průzkum, personální poradenství, vyhledávání umístění nákladních vozů pomocí počítačů, systemizace informací do počítačových databází, oceňování a odhady v oblasti podnikání, podnikové poradenství a obchodní management, pomoc při řízení obchodní činnosti, odborné obchodní poradenství, personální poradenství, podnikové poradenství a obchodní management, poradenství při vedení podniku, průzkum trhu, průzkum veřejného mínění, překlad informací do počítačových databází, psychologické testování pro výběr zaměstnanců, revize účtů (audit), řízení (poradenské služby obchodní nebo podnikatelské), poskytování pomoci při řízení obchodních nebo průmyslových podniků, řízení průmyslových nebo obchodních podniků, sestavování statistiky, služby poradenství v obchodní činnosti, srovnávací služby (v oblasti cen), marketingové studie, zpracování textů, vedení podniků (poradenství), vyhledávání dat v počítačových souborech (pro třetí osoby), zpracování textů; (41) kolokvium (organizování a vedení), organizování a vedení konferencí, organizování a vedení seminářů, školení, pořádání a řízení školení, vyučování (instruktážní služby), vyučování (výchovné služby), vyučování (výuka), vyučování, zkoušení, přezkoušení; (42) aktualizace počítačových programů, expertizy,

geodézie, instalace počítačových programů, inženýrské práce (expertizy), kalibrování (měření), kontrola kvality, konzultace v oblasti počítačového softwaru, kopírování počítačových programů, obnova počítačových dat (regenerace), pronájem počítačů, regenerace počítačových dat, počítačové programování, instalace počítačových programů, počítačové systémové analýzy, poradenské služby v oblasti počítačového hardware, architektonické poradenství, poradenství v oblasti počítačového hardware, poskytování vyhledávačů pro Internet, programování počítačové, údržba počítačových programů, projektová činnost, studie technických projektů, projektové studie technické, pronájem počítačového software, technický průzkum, přenos dat nebo dokumentů z fyzických nosičů dat na elektronické nosiče, převod (konverze) dat a počítačových programů (ne fyzický), studie technických projektů, tvorba a správa webových stránek (pro třetí osoby), tvorba počítačových systémů.

- (730) **CORTIS Consulting s.r.o.**, U Čertovy díry 85/11, Plzeň, 30100, CZ
(740) JUDr. Petra Marková, Barrandova 19, Plzeň, 32608

- (210) **O-455578**
(220) 22.01.2008
(320) 22.01.2008
(511) 9, 16, 35, 36, 38, 39, 41
(540)



Pojišťovák roku

- (510) (9) elektronické sítě, multimediální informační katalogy, elektronické časopisy, elektronická periodika a knihy v elektronické podobě, data na magnetických a optických nosičích, počítačový software; (16) knihy, časopisy, tiskoviny všeho druhu periodické i neperiodické, tiskopisy, letáky, manuály, příručky, brožury, fotografie, data a databáze tištěné, tiskárenské výrobky, např. publikace, brožury, periodika, výrobky z papíru pro reklamní účely zahrnuté v této třídě; (35) reklamní, inzertní, propagační a marketingová činnost, on-line inzertní činnost, vydávání a rozšiřování reklamních materiálů a textů na všech dostupných nosičích, vydávání reklamních brožur a katalogů, umístění reklamních nálepek na zboží, venkovní reklama na billboardech, reklamní inzerce v tisku, v rozhlasových a televizních spotech, v síti Internet, aktualizování reklamních materiálů, vše vztahující se k reklamě v oblasti bankovníctví, vyhledávání obchodních informací, obchodní poradenské a konzultační služby, poskytování informací a informačních produktů reklamního charakteru, vedení databází a jiných záznamů o obchodních kontaktech, konzultace v oblasti obchodu a ekonomiky, organizační zajištění a pořádání výstav a prezentací pro komerční účely, poskytování pomoci při řízení obchodní činnosti a obchodní administrativy s tím spojená, zvláště podnikové poradenství a obchodní management včetně marketingových studií, průzkumu trhu, organizování a účast na komerčních výstavách a předvádění zboží, shromažďování obchodních a statistických informací pro obchodní účely, vše vztahující se k obchodní a reklamní činnosti v oblasti bankovníctví, organizování spotřebitelských soutěží a spotřebitelských anket (součást obchodní činnosti), spotřebitelská anketa, čtenářská anketa, vše v rámci této třídy; (36) finanční a bankovní služby v podobě konzultací a poradenství, expertní služby v oblasti pojištění a garancí v investiční oblasti pro tuzemské a zahraniční subjekty, finanční analýzy, finanční informace v oblasti bankovníctví; (38) výměna zpráv, šíření, výměna nebo získávání zpráv a informací, šíření elektronických časopisů, informací, elektronických periodik, knih v elektronické podobě, audio nebo audiovizuálních děl prostřednictvím informační nebo datové nebo elektronické nebo komunikační nebo telekomunikační nebo počítačové sítě, zejména Internetu, pomocí satelitů, komunikace, poradenská činnost v oblasti sdělovacích prostředků, informační služby v oblasti Internetu, rozhlasového a televizního vysílání, služby zabezpečující audiovizuální komunikaci prostřednictvím

informačních a telekomunikačních sítí, např. počítačové sítě Internet, satelitu, poskytování přístupu k Internetu v rámci této třídy; (39) služby distribuční, zejména distribuce knih, novin a časopisů; (41) školící a vzdělávací činnost, nakladatelská a vydavatelská činnost, vydávání elektronických knih a časopisů on-line, elektronické publikování (DTP), výchovná a zábavní činnost - pořádání anket mezi laickou a odbornou veřejností, služby spojené s pořádáním zábavy, jako je pořádání oslav, provozování programu při udílení cen a obdobných jednorázových událostí, organizování a inscenování a poskytování příležitostí k soutěžím, organizace spotřebitelských soutěží, vyhlašování soutěží a vyhlašování jejich výsledků, čtenářská anketa, spotřebitelská anketa, organizování a vedení konferencí, symposií a kongresů v oblasti bankovníctví.

(730) **Fincentrum Media, s.r.o.**, Pobřežní 620/3, Praha 8, 18600, CZ
(740) Jaroslav Vaško, advokát, Mgr. Jaroslav Vaško, Do Čtvrti 81/4, Praha 4, 14300

(210) **O-455579**
(220) 22.01.2008
(320) 22.01.2008
(511) 9, 16, 35, 36, 38, 39, 41
(540)



Bankéř roku

(510) (9) elektronické sítě, multimediální informační katalogy, elektronické časopisy, elektronická periodika a knihy v elektronické podobě, data na magnetických a optických nosičích, počítačový software; (16) knihy, časopisy, tiskoviny všeho druhu periodické i neperiodické, tiskopisy, letáky, manuály, příručky, brožury, fotografie, data a databáze tištěné, tiskárenské výrobky, např. publikace, brožury, periodika, výrobky z papíru pro reklamní účely zahrnuté v této třídě; (35) reklamní, inzertní, propagační a marketingová činnost, on-line inzertní činnost, vydávání a rozšiřování reklamních materiálů a textů na všech dostupných nosičích, vydávání reklamních brožur a katalogů, umístování reklamních nálepek na zboží, venkovní reklama na billboardech, reklamní inzerce v tisku, v rozhlasových a televizních spotech, v síti Internet, aktualizování reklamních materiálů, vše vztahující se k reklamě v oblasti bankovníctví, vyhledávání obchodních informací, obchodní poradenské a konzultační služby, poskytování informací a informačních produktů reklamního charakteru, vedení databází a jiných záznamů o obchodních kontaktech, konzultace v oblasti obchodu a ekonomiky, organizační zajištění a pořádání výstav a prezentací pro komerční účely, poskytování pomoci při řízení obchodní činnosti a obchodní administrativy s tím spojené, zvláště podnikové poradenství a obchodní management včetně marketingových studií, průzkumu trhu, organizování a účast na komerčních výstavách a předvádění zboží, shromažďování obchodních a statistických informací pro obchodní účely, vše vztahující se k obchodní a reklamní činnosti v oblasti bankovníctví, organizování spotřebitelských soutěží a spotřebitelských anket (součást obchodní činnosti), spotřebitelská anketa, čtenářská anketa, vše v rámci této třídy; (36) finanční a bankovní služby v podobě konzultací a poradenství, expertní služby v oblasti pojištění a garancí v investiční oblasti pro tuzemské a zahraniční subjekty, finanční analýzy, finanční informace v oblasti bankovníctví; (38) výměna zpráv, šíření, výměna nebo získávání zpráv a informací, šíření elektronických časopisů, informací, elektronických periodik, knih v elektronické podobě, audio nebo audiovizuálních děl prostřednictvím informační nebo datové nebo elektronické nebo komunikační nebo telekomunikační nebo počítačové sítě, zejména Internetu, pomoci satelitů, komunikace, poradenská činnost v oblasti sdělovacích prostředků, informační služby v oblasti Internetu, rozhlasového a televizního vysílání, služby zabezpečující audiovizuální komunikaci prostřednictvím informačních a telekomunikačních sítí, např. počítačové sítě Internet, satelitu, poskytování přístupu k Internetu v rámci této

třídy; (39) služby distribuční, zejména distribuce knih, novin a časopisů; (41) školící a vzdělávací činnost, nakladatelská a vydavatelská činnost, vydávání elektronických knih a časopisů on-line, elektronické publikování (DTP), výchovná a zábavní činnost - pořádání anket mezi laickou a odbornou veřejností, služby spojené s pořádáním zábavy, jako je pořádání oslav, provozování programu při udílení cen a obdobných jednorázových událostí, organizování, inscenování a poskytování příležitostí k soutěžím, organizace spotřebitelských soutěží, vyhlašování soutěží a vyhlašování jejich výsledků, čtenářská anketa, spotřebitelská anketa, organizování a vedení konferencí, symposií a kongresů v oblasti bankovníctví.

(730) **Fincentrum Media, s.r.o.**, Pobřežní 620/3, Praha 8, 18600, CZ
(740) Jaroslav Vaško, advokát, Mgr. Jaroslav Vaško, Do Čtvrti 81/4, Praha 4, 14300

(210) **O-455626**
(220) 23.01.2008
(320) 23.01.2008
(511) 20, 35, 37, 42
(540)

böhm - žijte s námi

(510) (20) nábytek všeho druhu, zejména čalouněný nábytek, výrobky ze dřeva, korku, rákosu a z náhražek těchto hmot spadající do této třídy; (35) poskytování pomoci při provozu obchodu, obstaravatelská a zprostředkovatelská činnost v oblasti obchodu s výše uvedenými výrobky ve tř. 20; (37) opravy a montáž nábytku; (42) zařizování interiérů nábytkem - architektonické poradenství.

(730) **BÖHM, spol. s r.o.**, Červený Kříž 252, Jihlava, 58602, CZ
(740) JUDr. Tomáš Marek, Havlíčkova 30, Jihlava, 58601

(210) **O-455627**
(220) 23.01.2008
(320) 23.01.2008
(511) 20, 35, 37, 42
(540)

böhm - studio zdravého sezení

(510) (20) nábytek všeho druhu, zejména čalouněný nábytek, výrobky ze dřeva, korku, rákosu a z náhražek těchto hmot spadající do této třídy; (35) poskytování pomoci při provozu obchodu, obstaravatelská a zprostředkovatelská činnost v oblasti obchodu s výše uvedenými výrobky ve tř. 20; (37) opravy a montáž nábytku; (42) zařizování interiérů nábytkem - architektonické poradenství.

(730) **BÖHM, spol. s r.o.**, Červený Kříž 252, Jihlava, 58602, CZ
(740) JUDr. Tomáš Marek, Havlíčkova 30, Jihlava, 58601

(210) **O-455727**
(220) 28.01.2008
(320) 28.01.2008
(511) 1, 2, 17, 19
(540)

ABSORT

(510) (1) protipožární přípravky, ohnivzdorné přípravky; (2) barvy ohnivzdorné (nátěry), barvy, laky, nátěry; (17) izolační hmoty, prostředky na tepelnou izolaci, izolační nátěry, materiály na izolaci, tmely na těsnění, nekovové materiály pro ucpávky, nekovové materiály pro izolace, protipožární izolační pásy, izolační omítky, materiály zabraňující sálání tepla, chemické směsi na ucpávání děr; (19) nekovové stavební desky, nekovové stavební výplně, nekovové tvárnice, nekovové stavební panely, nekovové střešní krytiny, střešní krytiny nekovové ohnivzdorné, obklady ohnivzdorné, ochranné vrstvy z cementu ohnivzdorné, nekovová dlažba, dlažba z ohnivzdorné hmoty nekovové, nekovové obklady pro stavebnictví, nekovový stavební materiál, dveřní výplně nekovové, dveřní výplně protipožární nekovové, dveře ohnivzdorné nekovové, stavební panely a stavební desky z nekovové protipožární hmoty.

(730) **Krejčí Petr**, Vránová 48, Brno, 62100, CZ
(740) Ing. Iva Rylková, Polská 1525, Ostrava - Poruba, 70800

(210) **O-455756**
(220) 28.01.2008
(320) 28.01.2008
(511) 9, 35, 42, 45

- (540) **INTEGOO**
- (510) (9) software počítačový (nahráný), síť bezpečnostní; (35) velkoobchod v oblasti tříd 9 a 42, zprostředkování obchodu v oblasti tříd 42 a 45; (42) pronájem počítačového software, tvorba SW (počítačových programů), počítačové systémy - tvorba, projektová činnost, instalace počítačových programů, zprostředkování služeb v oblasti třídy 42; (45) poradenství v oblasti bezpečnosti, poskytování licencí na počítačový software (právní služby), zprostředkování služeb v oblasti třídy 45.
- (730) **Intego s.r.o.**, Za Mlýnem 917, Dobříchovice, 25229, CZ
- (740) **INSIDEA s.r.o.**, Barbora Říhová, Korunní 1149/80, Praha 10, 10100

- (210) **O-455806**
(220) 29.01.2008
(320) 29.01.2008
(511) 39, 41, 43, 44
(540)



- (510) (39) půjčování potápěčských skafandrů; (41) zábavné parky, půjčování potápěčské výstroje, provozování sportovních zařízení, půjčování sportovního nářadí s výjimkou dopravních prostředků, informace o možnostech rekreace, služby pro rekreaci a oddech, služby v oblasti prodeje vstupenek (zábava), pronájem sportovního zařízení s výjimkou dopravních prostředků, provozování sportovního zařízení, pronájem stadiónů, předprodej vstupenek, služby v zábavě, zábava a pobavení, aquapark a provoz aquaparku, fitnesscentrum a provoz fitnesscentra, vodní atrakce a provoz vodních atrakcí, provoz areálů pro sport, odpočinek a relaxaci; (43) bary a služby v barech, kavárny, restaurace, samoobslužné restaurace; (44) lázeňské služby, lázně, parní lázně, veřejné lázně pro hygienické účely, masáže, služby solárií, služby v oblasti sauny.
- (590) Barevná
- (730) **GMF AQUAPARK PRAGUE, a.s.**, Masarykovo nábřeží 235/28, Praha 1, 11000, CZ
- (740) **ROWAN LEGAL, sdrúžení advokátů, Mgr. Jiří Hrabovský, V Jámě 1, Praha 1, 11000**

- (210) **O-455807**
(220) 29.01.2008
(320) 29.01.2008
(511) 39, 41, 43, 44
(540)



- (510) (39) půjčování potápěčských skafandrů; (41) zábavné parky, půjčování potápěčské výstroje, provozování sportovních zařízení, půjčování sportovního nářadí s výjimkou dopravních prostředků, informace o možnostech rekreace, služby pro rekreaci a oddech, služby v oblasti prodeje vstupenek (zábava), pronájem sportovního zařízení s výjimkou dopravních prostředků, provozování sportovního zařízení, pronájem stadiónů, předprodej vstupenek, služby v zábavě, zábava a pobavení, aquapark a provoz aquaparku, fitnesscentrum a provoz fitnesscentra, vodní atrakce a provoz vodních atrakcí, provoz areálů pro sport, odpočinek a relaxaci; (43) bary a služby v barech, kavárny, restaurace, samoobslužné restaurace; (44) lázeňské služby, lázně, parní lázně, veřejné lázně pro hygienické účely, masáže, služby solárií, služby v oblasti sauny.

- (730) **GMF AQUAPARK PRAGUE, a.s.**, Masarykovo nábřeží 235/28, Praha 1, 11000, CZ
- (740) **ROWAN LEGAL, sdrúžení advokátů, Mgr. Jiří Hrabovský, V Jámě 1, Praha 1, 11000**

- (210) **O-455848**
(220) 30.01.2008
(320) 30.01.2008
(511) 1, 5, 30, 31
(540)

Josef Vodička - Mlýnářství

- (510) (1) vedlejší produkty při zpracování obilnin pro průmyslové účely; (5) vedlejší produkty při zpracování obilnin pro lékařské účely; (30) mouka a přípravky z obilnin, mlýnářské výrobky všech druhů zařazené v této třídě, výrobky z obilnin, obilniny ve zpracovaném stavu, mouka potravinářská, mouka kukuřičná, nezpracovaná a zpracovaná mouka obsahující všechny přísady nutné pro výrobu pekařských a cukrářských výrobků, mlýnské výrobky jedlé, veškeré pekárenské výrobky, zejména chléb, běžné pečivo, jemné a trvanlivé pečivo; (31) odpad lihovarnický pro živočišnou spotřebu, šrot pro zvířata, obilninové zbytkové produkty pro živočišnou spotřebu, mlýnské výrobky jako krmivo.
- (730) **Ing. Veronika Vodičková, Na Vyhlídce 932, Sedlčany, 26401, CZ**

- (210) **O-455850**
(220) 30.01.2008
(320) 30.01.2008
(511) 30, 31
(540)



- (510) (30) výrobky z obilnin, obilniny ve zpracovaném stavu, nezpracovaná a zpracovaná mouka obsahující všechny přísady nutné pro výrobu pekařských a cukrářských výrobků, mlýnské výrobky jedlé, krmné, veškeré pekárenské výrobky, zejména chléb, běžné pečivo, jemné a trvanlivé pečivo; (31) odpad ze zpracovaného obilného zrna určený ke krmným účelům pro zvířata.
- (590) Barevná
- (730) **Vodičková Veronika Ing., Na Vyhlídce 932, Sedlčany, 26401, CZ**

- (210) **O-455860**
(220) 31.01.2008
(320) 31.01.2008
(511) 35, 39, 41
(540)

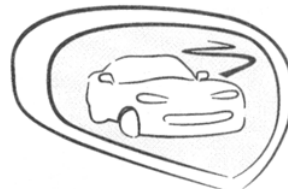

- (510) (35) poskytování reklamních ploch v zařízeních a na prostředcích, výstroji a výzbroji používané při zájmové činnosti, účast na prezentačních akcích, umístování výrobků při akcích s účastí veřejnosti; (39) půjčování závodních automobilů, odtahová služba, distribuce náhradních dílů k dopravním prostředkům, skladování náhradních dílů k dopravním prostředkům; (41) měření času při sportovních disciplínách, organizování sportovních soutěží, provozování sportovních zařízení, půjčování sportovního nářadí a zařízení s výjimkou dopravních prostředků, vydavatelství, publicistická činnost, organizace školení a kurzů.
- (730) **Wertheim Zdeněk Ing., Švihovská 264, Praha 4, 14200, CZ**

- (210) **O-455895**
(220) 31.01.2008
(320) 31.01.2008
(511) 9, 16, 18, 25, 35, 41, 42
(540)



- (510) (9) počítače, klávesnice, počítačové myši, reproduktory, sluchátka, notebooky, PDA, monitory, podložky pod myš, nosiče dat optické, počítačové tiskárny, promítací přístroje, mobilní telefony; (16) bloky (papírnické zboží), desky na dokumenty (papírnické zboží), dopisní papíry, formuláře, kalendáře, katalogy, manuály, mapy, obálky, vizitky, tužky, propisovací tužky, pera, diáře; (18) deštníky; (25) oblečení, oděvy, obuv; (35) reklama, televizní reklama, rozhlasová reklama, venkovní reklama, pronájem reklamních ploch, aktualizování a rozšiřování reklamních materiálů, reklama on-line v počítačové síti, obchodní a podnikatelské informace, marketingové studie, organizování komerčních a reklamních výstav, systemizace informací do počítačových databází, obchodní poradenství, hospodářské ekonomické prognózy, průzkum trhu, průzkum veřejného mínění; (41) informace o kultuře, informace o výchově a vzdělávání, kulturní činnost, divadelní představení, filmová tvorba, vydávání knih, provozování muzeí, organizování a vedení konferencí, seminářů a školení, organizování kulturních a vzdělávacích výstav, zábava, výroba rozhlasových a televizních programů; (42) tvorba a správa webových stránek, tvorba software, počítačové programování, tvorba počítačových systémů, projektová činnost, ověřování pravosti uměleckých děl, umělecký design.
- (730) **Česká republika - Ministerstvo kultury**, Maltézské náměstí 471, Praha 1, 11811, CZ

- (210) **O-456147**
(220) 06.02.2008
(320) 06.02.2008
(511) 9, 16, 35, 38, 41
(540)



- (510) (9) přístroje pro záznam, převod, reprodukci zvuku nebo obrazu, magnetické nosiče zvukových záznamů, gramofonové desky, zábavní přístroje upravené pro použití s externí obrazovkou nebo monitorem, veškeré počítačové programy a software bez ohledu na záznamová média nebo prostředky šíření, tj. software nahraný na magnetických médiích nebo stažený ze vzdálené počítačové sítě; (16) papír, lepenka a výrobky z těchto materiálů, které nejsou zařazeny do jiných tříd, tiskárenské výrobky, potřeby pro knižní vazby, fotografie, papírenské zboží; (35) pomoc při provozování obchodů a obchodních činností průmyslového nebo obchodního podniku, jakož i služby reklamních kanceláří, které se zabývají hlavně sdělováním veřejnosti, prohlášeními nebo inzeráty a používají všechny možné prostředky sdělovací, týkající se všech druhů zboží nebo služeb, shromažďování, ve prospěch ostatních, různého zboží (s výjimkou přepravy tohoto zboží) tak, aby si zákazníci mohli toto zboží pohodlně prohlédnout a nakoupit, takové služby mohou být poskytovány maloobchody, velkoobchody, pomocí objednávkových katalogů nebo elektronických médií, např. prostřednictvím internetových stránek nebo teleshoppingu, to vše s výrobky ve tř. 1 až 34, služby, které zahrnují záznam, přepis, vypracování, kompilaci (shromažďování, dokumentů), přenášení nebo systematizaci písemných sdělení a záznamů, jakož i kompilaci matematických

a statistických údajů, služby reklamních agentur, jakož i služby jako jsou distribuce prospektů přímo nebo poštou nebo distribuce vzorků; (38) služby, které dovolují alespoň jedné osobě komunikovat s druhou osobou pomocí některého smyslu, spadající do této třídy; (41) výchova, vzdělávání, zábava, sportovní a kulturní aktivity.

- (590) Barevná
(730) **SRDCE EVROPY s.r.o.**, Bořivojova 17, Praha 3, 13000, CZ

- (210) **O-456179**
(220) 07.02.2008
(320) 07.02.2008
(511) 35, 36, 37
(540)



- (510) (35) administrativní zpracování nákupních objednávek, aktualizování reklamních materiálů, vyhledávání dat v počítačových souborech pro třetí osoby, dodavatelské služby pro třetí osoby (nákup výrobků a služeb pro jiné podniky), dražby, fakturace, hotely (správa), informace obchodní nebo podnikatelské, inzerce poštou, komerční informace a rady pro spotřebitele (spotřebitelská poradna), komerční informační kanceláře, nábor zaměstnanců, obchodní činnost (služby, poradenství), obchodní management a podnikové poradenství, obchodní nebo podnikatelské poradenství (profesionální), obchodní nebo podnikatelský průzkum, obchodní reklama (pro třetí osoby), oceňování obchodních podniků, personální poradenství, překlad a systematizace informací do počítačové databáze, oceňování a odhady v oblasti podnikání, pomoc při řízení obchodní činnosti, odborné obchodní poradenství, podnikové poradenství a obchodní management, poradenství při vedení podniků, poradenství v obchodní činnosti, reklama, reklama (propagace), reklama on-line v počítačové síti, reklamní materiály (zasílání zákazníkům), reklamní nebo inzertní materiály (rozšiřování), rozšiřování reklamních materiálů zákazníkům (letáky, prospekty, tisky, vzorky), řízení (poradenské služby obchodní nebo podnikatelské), poskytování pomoci při řízení obchodních nebo průmyslových podniků, vedení podniků (poradenství); (36) pojišťovnictví a peněžnictví, kanceláře ubytovací, vedení nájemních, činžovních domů, nemovitosti (zprostředkování), obchodování s nemovitostí, oceňování a odhady nemovitostí, pronájem bytů, pronájem farem, pronájem nájemních, činžovních domů, pronájem nemovitostí, pronajímání kanceláří (nemovitostí), realitní kanceláře, správa majetku, správa nemovitostí, ubytovací kanceláře (byty, místnosti), inkasování a vybírání nájemného; (37) stavby a opravy, budovy (demolice), čalounění, čalounické opravy, stavební dozor, stavební informace, pronájem stavebních strojů a zařízení, čištění budov (fasád, vnějších povrchů a ploch), dláždění cest, dozor nad stavbami, informace (stavební), instalace a opravy poplašných systémů (alarmů) proti vloupání, pronájem stavebních strojů a zařízení, sklady (stavby a opravy), stavby továren, stavebnictví, stavitelství, zednické služby.

- (730) **EU-real, s.r.o.**, Štefánikova 25, Praha 5 - Smíchov, 15000, CZ
(740) JUDr. Ondřej Hanák, Ph.D., Radlická 3/2000, Praha 5, 15000

- (210) **O-456246**
(220) 08.02.2008
(320) 08.02.2008
(511) 35, 44, 45

(540)

SILHOUETTE
Relax & Vital Studio, s.r.o.

(510) (35) obchodní zastoupení pro distribuci, prodej a aplikaci kosmetických výrobků, přípravků, receptur, kosmetických a zdravotních zařízení a přístrojů, zprostředkování obchodu s kosmetickými přípravky a výrobky; (44) komplexní péče o tělo, krásu a zdraví, aplikace kosmetických výrobků a metod, služby vizážistů, služby související s prováděním permanentního make-upu, komplexní kosmetické služby, salón krásy, kaděnictví, manikúra, pedikúra, provoz a služby fitness studia patřící do této třídy, masážní salón; (45) licenční činnost včetně služeb spojených s poskytováním licencí a sublicencí.

(590) Barevná

(730) **Silhouette - Relax & Vital Studio, s.r.o.**, Muchova 242/2, Praha 6, 16000, CZ

(210) **O-456256**

(220) 08.02.2008

(320) 08.02.2008

(511) 29, 30, 31, 32

(540)



(510) (29) maso, ryby, drůbež, zvěřina a výrobky z nich všeho druhu, uzeniny všeho druhu, masové výtahky, masové směsi na výrobu potravin, vejce, mléko a výrobky z nich, vaječné a mléčné směsi na výrobu potravin, jedlé potravinářské oleje a tuky, ovoce a zelenina konzervovaná, sušená, zavařená či jinak potravinářsky upravená, ovocné a zeleninové směsi na výrobu potravin, cizrna, hrách, čočka, fazole a další luštěniny konzervované, sušené, zavařené či jinak upravené, delikatesy/lahůdky z masa, mléka, vajec, tuků a upravené zeleniny a ovoce spadající do této třídy; (30) koření, stimulanty pro zlepšení chutě potravin, nálevy, dresinky, marinády a omáčky k ochucení, majonézy a hořčice všeho druhu, cukr, kakao, med, káva, čokoláda, čaj, rýže a výrobky z nich, cukrovinky, cukrářské výrobky, mouka, těsto, droždí a výrobky z nich - pečivo slané i sladké všeho druhu, trvanlivé pečivo, obilniny pro osobní konzumaci, mšlí, ovesné a kukuřičné vločky, kukuřice pražená, sójová mouka, krupice, delikatesy/lahůdky z uvedených potravin, potraviny v prášku - sypké směsi na přípravu potravin uvedených v této třídě, potravinářské škroby a soli, prášky do pečiva, potravinářské příchutě (aroma); (31) čerstvé ovoce a zelenina všeho druhu, čerstvé luštěniny, čerstvé/živé rostliny a květiny, živá zvířata, potrava/krmivo pro zvířata; (32) nealkoholické nápoje všeho druhu spadající do této třídy - stolní a minerální vody, ovocné šťávy - džusy, mošty, sirupy a nektary, šumivé nápoje - např. toniky, limonády s příchutí apod., šumivé nápoje v prášku, sirupy a přípravky ke zhotovování nápojů, nápoje pro sportovce - iontové, nápoje pro povzbuzení organismu - energy drinky, piva všeho druhu, sladové nápoje.

(730) **GASTRO POTRAVINY s.r.o.**, Husova 2510, Louny, 44001, CZ

(740) Ing. Jiří Střelák, Pařížská 17, Praha 1, 11000

(210) **O-456280**

(220) 10.02.2008

(320) 10.02.2008

(511) 21, 28, 37, 41

(540)



(510) (21) užitková keramika, ručně malovaná keramika, drátovaná keramika, keramika malovaná výtvarníky, kamenina, raku, porcelán, sklo, vše uvedené pro domácnost, interiéry, exteriéry a zahrady, ručně malované a keramické obklady, dlažby, kachle a kamnářské kachle, potíštěné keramické obklady a dlažby, keramika užitková a porcelán s malbou pod glazuru i na glazuru, jedná se o tyto tvary a předměty: vazy, hrnky, hrnky s podšálky, korbele, džbány, hrnky na bylinky, aromalampy, dózy, hrnky se sítkem a pokličkou, máselnice, sýrovníky, nádoby na med a alkoholické nápoje, konvice, čajové a kávové servery, květiníky a obaly na květiníky, popelníky, držáky na ubrousky, závěsné reliéfy, označení budov a dveří, dekorativní a dárkové předměty, figury zvířat a lidí, dárkové figurky, zahradní plastiky, kachle, pítka a budky pro ptáky, označení budov a místností, kamnářské kachle, knoflíky, obklady a dlažby; (28) hry, hračky, vánoční ozdoby ze dřeva, keramiky, plastických hmot, skla, kovů a rákosu; (37) malování na keramiku; (41) malování na keramiku pro veřejnost, kursy keramiky a všeobecné výtvarné a umělecké kursy, pořádání sportovních akcí.

(730) **STARKON Nová Říše s r.o.**, Bohuslavice 51, Nová Říše, 58865, CZ

(740) Bc. Kamil Kolátor, 28. října 2015/23, Jablonec nad Nisou, 44601

(210) **O-456304**

(220) 11.02.2008

(320) 11.02.2008

(511) 9, 12, 35, 36, 37, 39, 41, 42

(540)

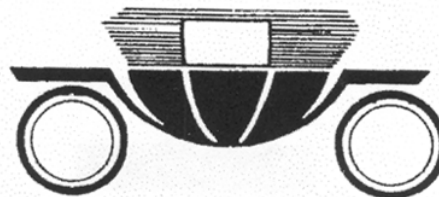

(510) (9) měřicí přístroje, vyhodnocovací přístroje, optické přístroje a pomůcky pro znalectví silničních vozidel, software a databanky vozidel, příslušenství a dílů, spadající do této třídy, zejména online; (12) silniční vozidla, dopravní prostředky pozemní, motory pro pozemní vozidla, spojky a převodová ústrojí pro pozemní vozidla; (35) pomoc při využívání a řízení obchodu, zprostředkování obchodních případů v oblasti motorových vozidel, zprostředkování prodeje silničních vozidel, vypracování, shromažďování a třídění dokumentů týkajících se silniční dopravy, využívání statistických údajů; (36) poskytování služeb týkajících se pojišťovnictví, zejména poskytované pojišťovatelům a pojištěnému, odhady škod a odhady cen motorových vozidel, dopravního zařízení; (37) služby týkající se údržby a oprav vozidel; (39) služby týkající se silniční dopravy se zaměřením na silniční vozidla a služby spojené s tímto druhem dopravy, pronájem vozidel, odborné posudky a odborné konzultace vztahující se k silniční dopravě a vozidlům; (41) školení znalců silničních vozidel, vydavatelská činnost se zaměřením na ceníky vozidel, vydávání odborných publikací; (42) služby poskytované znalci z oboru silniční dopravy a silničních vozidel, znalecké posudky, tvorba software a databanky, technicko-ekonomická pomoc pro znalce v oboru silniční dopravy a vozidel, spadající do této třídy.

(730) **Sikora Milan J. Ing.**, Peterfeld 34, St. Peter am Hart, 4963, AT

(740) Ing. Dobroslav Musil, patentová kancelář, Cejl 38, Brno, 60200

(210) **O-456393**

(220) 13.02.2008

(320) 13.02.2008

(511) 39, 41, 43, 44

(540)



- (510) (39) půjčování potápěčských skafandrů; (41) zábavné parky, půjčování potápěčské výstroje, provozování sportovních zařízení, půjčování sportovního nářadí s výjimkou dopravních prostředků, informace o možnostech rekreace, služby pro rekreaci a oddech, služby v oblasti prodeje vstupenek (zábava), pronájem sportovního zařízení s výjimkou dopravních prostředků, provozování sportovního zařízení, pronájem stadiónů, předprodej vstupenek, služby v zábavě, zábava a pobavení, aquapark a provoz aquaparku, fitnesscentrum a provoz fitnesscentra, vodní atrakce a provoz vodních atrakcí, provoz areálů pro sport, odpočinek a relaxaci; (43) bary a služby v barech, kavárny, restaurace, samoobslužné restaurace; (44) lázeňské služby, lázně, parní lázně, veřejné lázně pro hygienické účely, masáže, služby solárií, služby v oblasti sauny.
- (730) **GMF AQUAPARK PRAGUE, a.s.**, Masarykovo nábřeží 235/28, Praha 1, 11000, CZ
- (740) ROWAN LEGAL, sdružení advokátů, Mgr. Jiří Hrabovský, advokát, V Jámě 1, Praha 1, 11000

- (210) **O-456397**
(220) 13.02.2008
(320) 13.02.2008
(511) 29, 31, 43, 44
(540)



- (510) (29) ryby neživé - chlazené, mražené, tepelně zpracované i konzervované, rybí plátky a rybí filé, rybí saláty a rybí speciality, rybí polotovary; (31) živé ryby, živé návnady na ryby, jikry rybí; (43) restaurace, rybí restaurace; (44) chov ryb a vodních živočichů.
- (730) **S.M.K., a.s.**, Skalný mlýn 96, Blansko, 67801, CZ
- (740) KORIŠTKA - patentový zástupce, EPA, ETMA, EDA, Martin, Karpatská 3 241, Brno, 62500

- (210) **O-456400**
(220) 14.02.2008
(320) 14.02.2008
(511) 37
(540)



- (510) (37) provádění staveb, jejich změny a odstraňování.
- (590) Barevná
- (730) **Jaroslav Šťaviček - INTERRA**, Svážná 488/29, Brno, 63400, CZ
- (740) Mgr. Lukáš Dlabáček, Bolzanova 5, Brno, 61800

- (210) **O-456406**
(220) 14.02.2008
(320) 14.02.2008
(511) 29, 30

(540)

NOCCIOLINA

- (510) (29) mléčné výrobky, jako mražené smetanové krémy i s rostlinným tukem, jogurtové, s přídavkem ovoce, ovocné krémy mražené samostatně, ovocné dřeně; (30) zmrzliny, zmrzlinové poháry, led pro osvěžení, přísady do zmrzlin.
- (730) **NOWACO Czech Republic s.r.o.**, Růžové údolí 553, Kralupy nad Vltavou, 27801, CZ
- (740) Müller Václav, patentový zástupce, Filipova 2016, Praha 4, 14800

- (210) **O-456409**
(220) 14.02.2008
(320) 14.02.2008
(511) 29, 30
(540)



- (510) (29) mléčné výrobky, jako mražené smetanové krémy i s rostlinným tukem, jogurtové, s přídavkem ovoce, ovocné krémy mražené samostatně, ovocné dřeně; (30) zmrzliny, zmrzlinové poháry, led pro osvěžení, přísady do zmrzlin.
- (730) **NOWACO Czech Republic s.r.o.**, Růžové údolí 553, Kralupy nad Vltavou, 27801, CZ
- (740) Müller Václav, patentový zástupce, Filipova 2016, Praha 4, 14800

- (210) **O-456411**
(220) 14.02.2008
(320) 14.02.2008
(511) 29, 30
(540)



- (510) (29) mléčné výrobky, jako mražené smetanové krémy i s rostlinným tukem, jogurtové, s přídavkem ovoce, ovocné krémy mražené samostatně, ovocné dřeně; (30) zmrzliny, zmrzlinové poháry, led pro osvěžení, přísady do zmrzlin.
- (730) **NOWACO Czech Republic s.r.o.**, Růžové údolí 553, Kralupy nad Vltavou, 27801, CZ
- (740) Müller Václav, patentový zástupce, Filipova 2016, Praha 4, 14800

- (210) **O-456413**
(220) 14.02.2008
(320) 14.02.2008
(511) 29, 30
(540)



- (510) 29) mléčné výrobky, jako mražené smetanové krémy i s rostlinným tukem, jogurtové, s přídavkem ovoce, ovocné krémy mražené samostatně, ovocné dřeně; (30) zmrzliny, zmrzlinové poháry, led pro osvěžení, přísady do zmrzlin.

- (730) **NOWACO Czech Republic s.r.o.**, Růžové údolí 553, Kralupy nad Vltavou, 27801, CZ
(740) Müller Václav, patentový zástupce, Filipova 2016, Praha 4, 14800

(210) **O-456437**
(220) 14.02.2008
(320) 14.02.2008
(511) 30
(540)

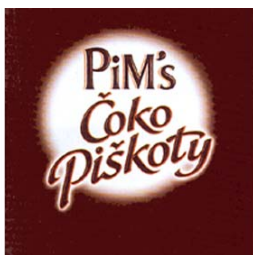

- (510) (30) chléb, suchary, sušenky (sladké či pikantní), oplatky, vafle, koláče, cukrářské výrobky, všechny tyto výrobky buď jako přírodní a/nebo obalované a/nebo plněné a/nebo ochucené, sladké nebo slané předkrmy obsahující chléb, sušenky nebo cukrářské těsto, cukrovinky.

- (590) Barevná
(730) **GENERAL BISCUITS BELGIË**naamloze vennootschap, De Beukelaer-Pareinlaan 1, B-2200 Herentals, BE
(740) ROTT, RŮŽIČKA & GUTTMANN Patentové, známkové a advokátní kanceláře, JUDr. Vladimír Rott, Nad Štolou 12, Praha 7, 17000

(210) **O-456439**
(220) 14.02.2008
(320) 14.02.2008
(511) 5, 14, 40
(540)



- (510) (5) dentální materiál z drahých kovů; (14) zlatnické zboží kromě přiborů, klenoty, drahé kameny, polodrahokamy, slitiny drahých kovů, výrobky z imitace zlata, šperky, brože (šperky), ozdobné jehlice, spony do kravat, manžetové knoflíky, náhrdelníky, náramky (šperky), náušnice, prsteny, přívěšky (šperky), řetízky (šperky), perly (klenoty), amulety (šperky), flakóny z drahých kovů, ozdobné předměty z drahých kovů, dózy z drahých kovů, mince, medaile, medailony (šperky), nádoby z drahých kovů, pozlacené výrobky, dublé (výrobky pokovené drahými kovy), umělecká díla z drahých kovů, drobné předměty z drahých kovů, figurky z drahých kovů, hodiny, hodinky, chronometry, chronografy (hodinky), drahé kovy jako surovina nebo polotovary, vše v rámci této třídy; (40) pokovování, galvanizace, odlévání kovů, pájení, pozlacování, plátování, rytí, gravírování, stříbření, svařování, úprava a zpracování kovů.

- (730) **Lyudinovskiy Maxim**, Závěrka 2369, Praha 6 - Břevnov, 16000, CZ
(740) Ing. Václav Kratochvíl, patentový zástupce, Tábořská 758/33, Mladá Boleslav, 29301

(210) **O-456447**
(220) 15.02.2008
(320) 15.02.2008
(511) 7, 12, 37
(540)

ATP Motor

- (510) (7) zemědělské stroje a náhradní díly k zemědělským strojům, zemědělské dopravníky a náhradní díly k zemědělským dopravníkům, stavební stroje a náhradní díly ke stavebním strojům, motory, s výjimkou motorů pro pozemní vozidla, náhradní díly k motorům, s výjimkou náhradních dílů k motorům

pro pozemní vozidla; (12) traktory a náhradní díly na traktory, motory pro pozemní vozidla a náhradní díly k motorům pro pozemní vozidla; (37) opravy a servis zemědělských strojů a dopravníků, stavebních strojů a spalovacích motorů.

- (730) **Toufar Zdenek Ing.**, Budišov 11, Budišov, 67503, CZ
(740) Mgr. Lukáš Dlabáček, Bolzanova 5, Brno, 61800

(210) **O-456457**
(220) 15.02.2008
(320) 15.02.2008
(511) 16, 35, 36
(540)



- (510) (16) papírové nosiče informací, zejména tiskoviny, letáky, propagační materiály, plakáty, fotografie, psací a kancelářské potřeby, papírenské zboží; (35) inzertní, reklamní a propagační činnost, pomoc a poradenství při řízení obchodní činnosti, obchodní administrativa, kancelářské práce, marketing; (36) provádění všech bankovních obchodů a poskytování všech bankovních služeb i ve vztahu k zahraničí.

- (590) Barevná
(730) **Komerční banka, a.s.**, Na Příkopě 33/ 969, Praha 1, 11407, CZ

(210) **O-456505**
(220) 18.02.2008
(320) 18.02.2008
(511) 37, 39
(540)



- (510) (37) údržba a opravy nákladních motorových vozidel; (39) automobilová doprava, balení zboží, doručování balíkových zásilek, nákladní kamiónová doprava, nakládání a vykládání nákladů, pronájem nákladních vozidel, služby v dopravě a přepravě, skladovací služby, pronájem skladovacích prostor, poradenská činnost v oblasti dopravy a logistiky.

- (730) **Hynek Vladimír**, Chludilova 288, Mutějovice, 27007, CZ
(740) JUDr. Lukáš Jansa, Sokola Tůmy 743/169, Ostrava - Mar. Hory, 70900

(210) **O-456507**
(220) 18.02.2008
(320) 18.02.2008
(511) 42, 45
(540)



- (510) (42) vytváření a provoz internetových stránek; (45) seznamovací služby, internetové seznamovací služby.

- (590) Barevná
(730) **ZÁSOBOVÁNÍ a.s.**, Chloumecká 3376, Mělník, 27601, CZ

(210) **O-456566**
(220) 19.02.2008

(320) 19.02.2008
(511) 35, 36, 37, 41, 42
(540)

IMMOINVEST GROUP

(510) (35) inzertní a propagační činnost, obstaravatelská a zprostředkovatelská činnost v oblasti obchodních služeb v rámci třídy 35, přeskupování, vystavování a nabízení zboží za účelem jeho prodeje, obchodní výstavy, činnost organizačních a ekonomických poradců, obchodní informace, reklama, propagace, marketing, reklamní a propagační činnost, rozšiřování a poskytování reklamních a inzertních materiálů, periodických a neperiodických tiskovin, zejména novin, časopisů určených pro reklamu a propagaci, prospektů, letáků, katalogů, reklamní literatury, brožur v tištěné podobě, na jiných nosných médiích prostřednictvím sítě Internet nebo jiné obdobné veřejné či neveřejné telekomunikační sítě; (36) činnost realitní kanceláře, služby nemovitosti, zejména správa a údržba nemovitostí, inženýrská, poradenská a obstaravatelská činnost v investiční výstavbě, koupě, prodej a pronájem bytových a nebytových prostor zařazených do této třídy, činnost finančních poradců, informační služby na Internetu související s nemovitostmi, zprostředkování pojištění, investiční poradenství, finanční služby; (37) provádění bytových, občanských, dopravních a průmyslových staveb a investičních celků, jejich změny a odstraňování, odborná pomoc a autorský dozor ve stavebnictví, zprostředkovatelská, poradenská a obstaravatelská činnost v uvedených oblastech; (41) organizace seminářů, vzdělávání v oblasti dalšího profesního vzdělávání, služby v oblasti vzdělávání, vydavatelská a nakladatelská činnost; (42) inženýrská a projektová činnost v investiční výstavbě a stavebnictví, zprostředkovatelská, konzultační a poradenská činnost v uvedených oblastech.

(590) Barevná
(730) **IMMOINVEST Group - corporate trading s.r.o.**, Třebízského 1388/7, Praha 2 - Vinohrady, 12000, CZ
(740) JUDr. Aleš Zábrš, Na Beránce 2, Praha 6, 16000

(210) **O-456593**
(220) 20.02.2008
(320) 20.02.2008
(511) 7, 8, 11, 12, 14, 16, 20, 21, 24, 25, 26, 27, 28, 35, 37, 43
(540)



(510) (7) malé a velké elektrické domácí a/nebo kuchyňské přístroje a kuchyňské stroje (náležející do této třídy), myčky nádobí, vysavače, pračky, zařízení pro výrobu sycených nápojů, stroje pro opracovávání dřeva, kovu, kamene a plastu, stroje pro zpracovávání dřeva, kovu, kamene a plastu, včetně strojů na lahvování, odsávání, vrtání, skládání, nanášení barev, tvarování, mletí, přepravování, plnění, foukání, gravírování, míchání, leštění, bosírování, seřezávání, fasetování, stříhání, svařování, třídění, balení šrotovníků; (8) elektricky poháněné nástroje a přístroje, náležející do této třídy, zejména elektrické holicí strojky, zastříhávače vousů, elektrické epilátory a strojky na vlasy, kulmy, sady pro manikúru a pedikúru; (11) zařízení pro osvětlování, vaření, chlazení, sušení, ventilaci a pro sanitární účely; (12) vozidla, stroje pro pozemní, vzdušný a vodní pohyb; (14) drahé kovy a jejich slitiny a zboží z drahých kovů nebo jimi pokovené, pokud je zahrnuto v této třídě, šperky, drahokamy, hodinářské a časoměřičské přístroje; (16) papír, lepenka a zboží z těchto materiálů vyrobené a zahrnuté v této třídě; (20) nábytek, zrcadla, obrazové rámy, zboží (zahrnuté v této třídě) vyrobené ze

dřeva, korku, rákosu, třtiny, proutí, rohoviny, kostí, slonoviny, velrybích kostic, perleti, jantaru, lastur, mošské pěny a náhražek všech těchto materiálů, nebo z umělé hmoty; (21) přístroje a zásobníky pro domácnost a kuchyně, surové nebo částečně zpracované sklo (vyjma stavebního skla), skleněné výrobky, porcelán a kamenina, zahrnuté ve třídě 21; (24) tkaniny a textilní výrobky (zahrnuté v této třídě), lůžkoviny a ubrusy; (25) oděvy, obuv, pokrývky hlavy; (26) krajky a výšivky, stuhy a tkanice, umělé květiny; (27) koberce, rohože, rohožky, linoleum nebo další podlahové krytiny, tapety (vyjma z textilního materiálu); (28) hry, hračky, cvičební a sportovní výrobky (zahrnuté ve třídě 28), ozdoby na vánoční stromček; (35) reklama pro třetí osoby, maloobchodní služby týkající se zboží všeho druhu, zvláště týkající se elektrických strojů do domácností a kuchyní, přístrojů do domácností a kuchyní, strojů pro zpracovávání dřeva, kovu, nerostů a umělých hmot, elektricky poháněných nástrojů a přístrojů, osvětlovacích, varných, chladicích, sušících a ventilacích přístrojů, sanitárních zařízení, vozidel, zařízení pro přepravu po zemi, ve vzduchu nebo po vodě, ušlechtilých kovů a jejich slitin a z nich vyrobených nebo jimi potažených výrobků, klenotnických výrobků, bižuterie, drahokamů, hodin a zařízení pro měření času, papíru, lepenky a výrobků z těchto materiálů, nábytku, zrcadel, rámu, výrobků ze dřeva, korku, rákosu, třtiny, proutí, rohoviny, kostí, slonoviny, kostic, želvoviny, jantaru, perleti, mošské pěny a jejich náhražek nebo z umělé hmoty, přístrojů a zásobníků pro domácnost a kuchyni, výrobků ze skla, porcelánů a kameniny, tkanin a textilních výrobků, lůžkovin a ubrusů, oděvů, obuvi a pokrývek hlavy, krajků, výšivek, stuh a tkanic, umělých květin, koberců, rohoží, rohožek, linolea nebo dalších podlahových krytin, tapet, her, hraček, cvičebních a sportovních výrobků, a ozdob na vánoční stromček, a to zejména seskupování těchto výrobků pro třetí osoby, aby se spotřebitelům usnadnilo prohlédnutí a získání těchto výrobků; (37) stavebnictví; instalační práce; (43) služby zajišťující stravování a nápoje, dočasné ubytování.

(590) Barevná
(730) **XXXLutz Marken GmbH**, Römerstrasse 39, 4600 Wels, AT
(740) KANIA, SEDLÁK, SMOLA patentová a známková kancelář, Mgr. Alžběta Jurtíková, Mendlovo nám. 1a, Brno, 60300

(210) **O-456605**
(220) 20.02.2008
(320) 20.02.2008
(511) 16, 35, 41
(540)



(510) (16) časopis; (35) reklamní, propagační a inzertní činnost; (41) nakladatelská a vydavatelská činnost.
(730) **Urbancová Šárka**, Šafaříkova 186/8, Praha 2 - Vinohrady, 12000, CZ

(210) **O-456624**
(220) 19.02.2008
(320) 19.02.2008
(511) 20
(540)



(510) (20) bytový nábytek, zahradní nábytek, nábytkové doplňky v rámci této třídy.
(590) Barevná

- (730) **Tran Bach**, Lesík 1370, Kladno, 27201, CZ
(740) Mgr. Pavel Jirkovský, Poděbradova 877, Louny, 44001

- (210) **O-456636**
(220) 21.02.2008
(320) 21.02.2008
(511) 11
(540)

LESSAR

- (510) (11) elektrická a elektronická zařízení pro přívod, pohyb, větrání, čištění, klimatizaci, ohřívání a chlazení vzduchu, zejména přenosné a průmyslové ventilátory, domácí a průmyslové klimatizační zařízení a přístroje, domácí a průmyslové čističe vzduchu, domácí a průmyslová zařízení (systémy) teplovzdušného vytápění a zařízení (systémy) přívodu a rozvodu vzduchu.
- (730) **Lessar s.r.o.**, Lublaňská 653/51, Praha 2, 12000, CZ

- (210) **O-456671**
(220) 22.02.2008
(320) 22.02.2008
(511) 3, 5, 7, 9, 11, 16, 18, 20, 21, 28, 31, 35, 39, 41, 42, 43, 44
(540)

Zooland

zvířata nás milují

- (510) (3) kosmetické přípravky pro péči o zvířata, šampóny a mýdla určené pro zvířata; (5) výrobky veterinární, dezinfekční, hygienické výrobky určené pro zvířata, výrobky pro hubnutí parazitů, antiparazitní obojky, vitamínové preparáty pro zvířata; (7) vzduchová čerpadla pro akvária, provzdušňovací čerpadla do akvárií, strojky na stříhání zvířecí srsti; (9) datové nosiče pro software, programy a výrobky software; (11) akvarijní přístroje na vytápění, svítidla pro akvária, akvarijní přístroje na čištění, regulační ventily na regulaci hladiny v nádržích, přístroje na filtrování vody; (16) tištěné pracovní pomůcky, manuály software, papírové a tiskárenské výrobky, fotografie, kalendáře, letáky, výrobky z papíru, zejména přenosné krabičky, pytlíky, sáčky, obaly na výrobky, papírové závěsy k výrobkům; (18) obojky, vodítka, náhubky, postrojky a jiný artikl z kůže pro zvířata; (20) psí boudy, ptačí budky, kukaně, košíky a koše pro zvířata; (21) akvária, klece a přepravky pro zvířata, hřebeny, kartáče a kartáčky, čisticí potřeby, misky, nádoby, žlaby, koryta, vany, napáječky, nádržky a krmítka, to vše pro krmení nebo mytí zvířat; (28) hračky pro zvířata, atrapy kostí pro psy; (31) výrobky z masa, konzervy a sušené potraviny vše pro zvířata, živá zvířata, rostliny včetně rostlinek do akvária, krmiva a pochoutky pro zvířata, zrní, semena, krmivo pro zvířata obohacené vitamíny, stelivo, krmivo živočišného a rostlinného původu pro zvířata; (35) zprostředkování obchodu v oblasti chovatelských potřeb, rovněž také pomocí telefonu, Internetu a místní i globální počítačové sítě, služby velkoobchodu a maloobchodu poskytované prostřednictvím telefonu, Internetu a místní i globální počítačové sítě a týkající se chovatelských potřeb, propagační a reklamní činnost, on-line reklama prostřednictvím datové komunikační sítě, propagační tisk (rozšiřování), komerční využití Internetu v oblastech komerčních internetových medií a vyhledávacích služeb; (39) zásilkové služby, distribuce (rozvoz) chovatelských potřeb; (41) školicí činnost v oblasti chovatelství a veterinární péče, organizování a vedení kurzů, školení a seminářů, cvičení zvířat; (42) programování počítači, tvorba a vývoj software, aktualizace počítačových programů; (43) stravování pro zvířata, ubytovací služby pro zvířata, opatrovací

služby pro zvířata, zprostředkování opatrovacích služeb pro zvířata, rovněž také pomocí telefonu, Internetu a místní i globální počítačové sítě; (44) zprostředkování veterinární péče, rovněž také pomocí telefonu, Internetu a místní i globální počítačové sítě, veterinární služby, péče o hygienu a krásu zvířat, upravování zvířat, poradenství v oblasti veterinárních služeb, lékařské veterinární analýzy, veterinární pohotovostní služba, služby veterinární kliniky a nemocnice.

- (590) Barevná
(730) **ZOOLAND s.r.o.**, Dražice 200, Benátky nad Jizerou, 29471, CZ
(740) PROPATENT, Ing. Vlasta Sedláčková, Ke Kateřinkám 1393, Praha 4, 14900

- (210) **O-456691**
(220) 25.02.2008
(320) 25.02.2008
(511) 3, 4, 5, 30, 33
(540)



- (510) (3) mýdla, medicínální mýdla, přípravky do koupele nebo po koupeli, přípravky pro pěstění pleti, rtěnky, dekorativní kosmetika, kosmetické přípravky, pomády na rty, kráslicí masky, propolis (pro kosmetické účely), mateří kasička (pro kosmetické účely), zubní pasty, prášky (pro čištění nebo bělení zubů), ústní vody, politory (leštidla), vosky na čištění nebo leštění, vosky na podlahy, vosky depilační, vosky na vlasy, vše v rámci této třídy; (4) vosk jako surovina, vosk včelí, vosk na svícení, výrobky z vosku v rámci této třídy, svíčky; (5) tinktury pro léčebné účely, léčebná kosmetika, kloktadla, masti pro léčebné účely, přípravky na bázi propolisu pro léčebné účely, přípravky na bázi mateří kasičky pro léčebné účely, balzámy pro léčebné účely, dietetické přípravky pro léčebné účely, potraviny pro batolata, antibakteriální přípravky, antiseptika, fungicidy, dezinfekční přípravky; (30) perníky, medovíčky, zákusky, dorty, pečivo, jemné pečivo, cukrovinky, výrobky z obilnin, přípravky do pečiva těsta, kvasinky, kvasnice, med, mateří kasička pro lidskou spotřebu, melasový sirup, melasa, přísady do nápojů (jiné než esence), propolis pro lidskou spotřebu, šorbet (zmrzlinový nápoj), přírodní sladidla, čaj, káva, kávové náhražky; (33) medovina, alkoholické nápoje (s výjimkou pív), vína, lihoviny, likéry, alkoholické esence, aperitivy (na bázi vína nebo alkoholických nápojů).

- (730) **JANKAR PROFI, s.r.o.**, Čeladná 262, Čeladná, okres Frýdek-Místek, 73912, CZ
(740) Ing. Iva Rylková, Polská 1525, Ostrava - Poruba, 70800

- (210) **O-456718**
(220) 25.02.2008
(320) 25.02.2008
(511) 29, 30, 39, 43
(540)



- (510) (29) maso, ryby, ovoce, zelenina, vejce, mléko a výrobky z nich, výrobky studené kuchyně, zejména saláty, aspiky, z potravin zahrnutých v této třídě; (30) káva, čaj, kakao, cukr, mouka, chléb, pečivo, hořčice, koření, výrobky studené kuchyně, zejména bagety, obložené chleby, hamburgery, chlebičky, saláty a aspiky, vše z potravin zahrnutých v této třídě, výrobky z těsta a těstovin, chléb, pečivo, housky, rohlíky, cukrárenské výrobky, hotová jídla a polotovary z potravin spadajících do této třídy, moučné výrobky a výrobky a přípravky z obilnin; (39) doprava a

skladování, rozvoz a distribuce zboží a výrobků, zejména potravin; (43) stravování a podávání nápojů, dočasné ubytování, hostinská a restaurační činnost, provozování bufetů, stánků a jídelen rychlého občerstvení.

- (730) **Hanzal Radim**, Horní 248, Kopřivnice, 74221, CZ
(740) Ing. Petr Soukup, patentový zástupce, Videňská 8, Olomouc, 77200

- (210) **O-456749**
(220) 26.02.2008
(320) 26.02.2008
(511) 3, 5, 29, 30, 32, 35
(540)



- (510) (5) výrobky farmaceutické a parafarmaceutické, vitamíny a minerály a stopové prvky, dietní a nutriční přípravky s léčebnými účinky a léčiva, medicínální sirupy, výtažky z léčivých bylin a kombinované přípravky vitamínů, minerálů, stopových prvků a bylinných výtažků, potravinové doplňky obohacené vitamíny nebo minerály nebo stopovými prvky, vitamínové přípravky, vitamíny a multivitaminové preparáty, minerály a multiminerálové preparáty, bylinné čaje - v rámci této třídy, léčivé byliny, cukrovinky nebo pastilky nebo tabletky nebo tobolky nebo kapsle nebo žvýkačky s léčivými přísadami, dietetické látky upravené pro lékařské účely, minerální a kojenecké vody a dietetické nápoje upravené pro lékařské účely, dietní potraviny upravené pro lékařské účely, doplňky výživové pro lékařské účely, bílkovinné přípravky nebo potrava pro lékařské účely, balzámy a krémy a masti pro lékařské účely, chemické přípravky pro lékařské účely, léčivé oleje, oleje pro lékařské účely, tuky pro lékařské účely, léčivé soli, tinktury pro lékařské účely, bylinné výtažky nebo sirupy, vitamínová a minerální výživa ve formě koncentrátů, proteinové koncentráty jako výživné přísady k potravinám - v rámci této třídy, droždí pro farmaceutické účely, potravinové doplňky s léčebnými účinky, výživné nebo dietetické přípravky pro lékařské účely pro denní doplnění stravy jako instantní strava nebo samostatná směs, která se skládá hlavně z mléka v prášku nebo ze živočišných nebo zeleninových proteinů, také s přidavkem vitamínů nebo minerálů nebo stopových prvků nebo cukru; (29) vejce čerstvá a vejce sušená, konzervované, mražené, sušené a sterilizované výrobky ze zeleniny, ovoce, lesních a zahradních plodů, hub, bylin a jejich směsi, masové, masozeleninové, drůbeží, rybí a zvěřinové konzervy, masové výtažky a masové a rybí speciality, paštiky, maso, ryby, drůbež a zvěřina sušené, mražené, nasolené a uzené, želé, džemy, kompoty, ovocné dženy, brambory a výrobky z brambor mražené, konzervované, sušené nebo vařené, bramborové lupínky, mléko a mlékárenské výrobky, zejména máslo včetně pomazánkového, kombinované tuky rostlinného a živočišného původu, sýry, mléčné kysané výrobky včetně jogurtů, mléčné krémy, sušené mléko a sušené výrobky na bázi mléka, tvarohy, smetany, mražené krémy na bázi mléka, oleje, jedlé tuky a margariny, polévky, polévkové směsi, vývary, bujóny, instantní polévky, polévky v sáčku, přísady a zavářky do polévek, těstárenské suroviny a polotovary na bázi mléka, vajec a jejich náhražek, nápoje s obsahem produktů rostlinného původu zařazené v této třídě, včetně nápojů sušených, kondenzovaných, konzervovaných, práškových na bázi mléka a jeho náhražek, přípravky pro výrobu těchto nápojů, náhražky mléka a smetany na rostlinné bázi, včetně sušených a konzervovaných, potravinové doplňky ne pro lékařské účely (zařazené v této třídě) a obsahující látky živočišného původu, protein pro lidskou spotřebu, proteinové výrobky a přípravky pro výživu, přípravky zvláštní výživu pro sportovce nebo osoby s vysokým energetickým výdejem - v rámci této třídy, želatina, želatinové výrobky a přípravky pro výživu, tuky jedlé, oleje jedlé, extrakty z chaluh jako výživa, výživné přípravky pro denní doplnění stravy jako instantní strava nebo samostatná směs, která se skládá hlavně z mléka v prášku nebo ze živočišných nebo

zeleninových proteinů, také s přidavkem vitamínů nebo minerálů nebo stopových prvků nebo cukru, potravní doplňky živočišného původu na bázi mléka, mléčných výrobků, bakterií mléčného kvašení v tuhém i tekutém stavu, ve formě práškových směsí, kapek, sirupů, gelů, past, tablet, šumivých tablet, pastilek, dražé, tobulek, kapslí, bonbónů, želé, prášků, vše pro neléčebné účely, mléko, mléčné výrobky, jogurty, konzervované, sušené, vařené nebo nakládané ovoce nebo zelenina, polévky, vývary, bujóny, polotovary a hotová jídla vyráběná z potravin uvedených v této třídě; (30) chléb, pečivo, cukrářské a cukrovinkářské výrobky, zejména oplatky, sušenky, keksy, suchary, jemné pečivo, všechny tyto výrobky obyčejné a/nebo s polevou a/nebo plněné a/nebo kořeněné, zejména slané a sladké vaflové výrobky, vaničky, košíčky, dortové oplatky, trubičky prázdné a plněné a další oplatkové doplňky pro cukrárenskou výrobu, výrobky povzbuzující chuť k jídlu slané nebo sladké, obsahující pekařské nebo piškotové těsto nebo těsto na jemné pečivo, koláče, koláčky a jídla zhotovená z koláčového (dortového) těsta nebo obsahující koláčové (dortové) těsto, ovocné koláče, lízátka, cukrová vata, bonbóny, žvýkačky, želé, želatinové bonbóny, perníky, medovňíky, pralinky, pudinky, dorty, palačinky, obilné vločky a jiné obilné výrobky a přípravky určené k lidské výživě, müsli, popcorn, cereálie, zmrzlina, šerbet, led pro osvěžení, káva, kávové náhražky, čaje sypané, porcované, sáčkované, lisované, čajové extrakty z ovoce, ledový čaj, kakao, čokoláda, čokoládové nápoje, cukr, mouka, rýže, med, propolis pro lidskou potřebu, sirup melasový, droždí pro kynutí, prášek do pečiva, sůl, hořčice, kečupy, ocet, omáčky, koření a ochucovací potravinářské přípravky, pekařské výrobky, přírodní sladidla, šťávy s výjimkou dresingů, přípravky, zejména instantní směsi pro přípravu nápojů a jídel, například kávy, čaje, čokoládových a mléčných nápojů, výrobky na bázi sušené bramborové kaše, listové těsto, knedlíky, těsta a těstoviny, jídla na bázi těstovin, těstoviny ochucené nebo neochucené a/nebo plněné, nudle, špagety, instantní těstoviny, výrobky z mouky a obilovin, uvedené výrobky i jako dietní potraviny ne pro léčebné účely, sendviče, polotovary a hotová jídla vyráběná z potravin uvedených v této třídě, potravinové doplňky rostlinného původu (zařazené v této třídě) na bázi ovocných a obilných vláknin, sacharidů, škrobů, v tuhém i tekutém stavu, ve formě práškových směsí, kapek, sirupů, gelů, past, tablet, šumivých tablet, pastilek, dražé, tobulek, kapslí, bonbónů, želé, prášků, vše ne pro lékařské účely; (32) nealkoholické nápoje syčené i nesyčené, včetně nápojů minerálních, šumivých, iontových a energetických, sirupy, koncentráty a jiné přípravky pro přípravu nápojů, ovocné a zeleninové šťávy, mošty, ovocné nektary a nápoje z ovocných šťáv, stolní a minerální vody, diabetické a dietetické nápoje neléčebné, práškové nealkoholické nápoje, práškové přípravky a příchutě pro výrobu nealkoholických nápojů a likérů, nealkoholické aperitivy; (35) zprostředkovatelská činnost v oblasti obchodu s výrobky uvedenými ve třídách 3, 5, 29, 30, 32, export a import těchto výrobků.

- (730) **ASP CZECH s.r.o.**, Březová 155, Slušovice, 76315, CZ
(740) Ing. Petr Soukup, patentový zástupce, Videňská 8, Olomouc, 77200

- (210) **O-456751**
(220) 26.02.2008
(320) 26.02.2008
(511) 3, 5, 29, 30, 32, 35
(540)



- (510) (5) výrobky farmaceutické a parafarmaceutické, vitamíny a minerály a stopové prvky, dietní a nutriční přípravky s léčebnými účinky a léčiva, medicínální sirupy, výtažky z léčivých bylin a kombinované přípravky vitamínů, minerálů, stopových prvků a bylinných výtažků, potravinové doplňky obohacené vitamíny nebo minerály nebo stopovými prvky, vitamínové přípravky, vitamíny a multivitaminové preparáty, minerály a

multiminerálové preparáty, bylinné čaje - v rámci této třídy, léčivé byliny, cukrovinky nebo pastilky nebo tabletky nebo tobolky nebo kapsle nebo žvýkačky s léčivými přísadami, dietetické látky upravené pro lékařské účely, minerální a kojenecké vody a dietetické nápoje upravené pro lékařské účely, dietní potraviny upravené pro lékařské účely, doplňky výživové pro lékařské účely, bílkovinné přípravky nebo potrava pro lékařské účely, balzámy a krémy a masti pro lékařské účely, chemické přípravky pro lékařské účely, léčivé oleje, oleje pro lékařské účely, tuky pro lékařské účely, léčivé soli, tinktury pro lékařské účely, bylinné výtažky nebo sirupy, vitamínová a minerální výživa ve formě koncentrátů, proteinové koncentráty jako výživné přísady k potravinám - v rámci této třídy, droždí pro farmaceutické účely, potravinové doplňky s léčebnými účinky, výživné nebo dietetické přípravky pro lékařské účely pro denní doplnění stravy jako instantní strava nebo samostatná směs, která se skládá hlavně z mléka v prášku nebo ze živočišných nebo zeleninových proteinů, také s přidáním vitamínů nebo minerálů nebo stopových prvků nebo cukru; (29) vejce čerstvá a vejce sušená, konzervovaná, mražená, sušená a sterilizovaná výrobky ze zeleniny, ovoce, lesních a zahradních plodů, hub, bylin a jejich směsi, masové, masozeleninové, drůbeží, rybí a zvěřinové konzervy, masové výtažky a masové a rybí speciality, paštiky, maso, ryby, drůbež a zvěřina sušené, mražené, nasolené a uzené, želé, džemy, kompoty, ovocné dřeně, brambory a výrobky z brambor mražené, konzervované, sušené nebo vařené, bramborové lupinky, mléko a mlékařské výrobky, zejména maslo včetně pomazánkového, kombinované tuky rostlinného a živočišného původu, sýry, mléčné kysané výrobky včetně jogurtů, mléčné krémy, sušené mléko a sušené výrobky na bázi mléka, tvarohy, smetany, mražené krémy na bázi mléka, oleje, jedlé tuky a margariny, polévky, polévkové směsi, vývary, bujóny, instantní polévky, polévky v sáčku, přísady a zavařky do polévek, těstářské suroviny a polotovary na bázi mléka, vajec a jejich náhražek, nápoje s obsahem produktů rostlinného původu zařazené v této třídě, včetně nápojů sušených, kondenzovaných, konzervovaných, práškových na bázi mléka a jeho náhražek, přípravky pro výrobu těchto nápojů, náhražky mléka a smetany na rostlinné bázi, včetně sušených a konzervovaných, potravinové doplňky ne pro lékařské účely (zařazené v této třídě) a obsahující látky živočišného původu, protein pro lidskou spotřebu, proteinové výrobky a přípravky pro výživu, přípravky zvláštní výživy pro sportovce nebo osoby s vysokým energetickým výdejem - v rámci této třídy, želatina, želatinové výrobky a přípravky pro výživu, tuky jedlé, oleje jedlé, extrakty z chaluh jako výživa, výživné přípravky pro denní doplnění stravy jako instantní strava nebo samostatná směs, která se skládá hlavně z mléka v prášku nebo ze živočišných nebo zeleninových proteinů, také s přidáním vitamínů nebo minerálů nebo stopových prvků nebo cukru, potravní doplňky živočišného původu na bázi mléka, mléčných výrobků, bakterií mléčného kvašení v tuhém i tekutém stavu, ve formě práškových směsí, kapek, sirupů, gelů, past, tablet, šumivých tablet, pastilek, dražé, tobolek, kapslí, bonbónů, želé, prášků, vše pro neléčebné účely, mléko, mléčné výrobky, jogurty, konzervované, sušené, vařené nebo nakládané ovoce nebo zelenina, polévky, vývary, bujóny, polotovary a hotová jídla vyráběná z potravin uvedených v této třídě; (30) chléb, pečivo, cukrářské a cukrovinkářské výrobky, zejména oplatky, sušenky, keksy, suchary, jemné pečivo, všechny tyto výrobky obyčejné a/nebo s polevou a/nebo plněné a/nebo kořeněné, zejména slané a sladké vaflové výrobky, vaničky, košíčky, dortové oplatky, trubičky prázdné a plněné a další oplatkové doplňky pro cukrářskou výrobu, výrobky povzbuzující chuť k jídlu slané nebo sladké, obsahující pekařské nebo piškotové těsto nebo těsto na jemné pečivo, koláče, koláčky a jídla zhotovená z koláčového (dortového) těsta nebo obsahující koláčové (dortové) těsto, ovocné koláče, lízátka, cukrová vata, bonbóny, žvýkačky, želé, želatinové bonbóny, perníky, medovíčky, pralinky, pudinky, dorty, palačinky, obilné vločky a jiné obilné výrobky a přípravky určené k lidské výživě, müsli, popcorn, cereálie, zmrzlina, šerbet, led pro osvěžení, káva, kávové náhražky, čaje sypané, porcované, sáčkové, lisované, čajové extrakty z ovoce, ledový čaj, kakao, čokoláda, čokoládové nápoje, cukr, mouka, rýže, med, propolis pro lidskou potřebu, sirup melasový, droždí pro kynutí, prášek do pečiva, sůl, hořčice, kečupy, ocet, omáčky, koření a ochucovací potravinářské přípravky, pekařské výrobky, přírodní sladidla, šťávy s výjimkou dresingů, přípravky, zejména instantní směsi pro přípravu nápojů

a jídel, například kávy, čaje, čokoládových a mléčných nápojů, výrobky na bázi sušené bramborové kaše, listové těsto, knedlíky, těsta a těstoviny, jídla na bázi těstovin, těstoviny ochucené nebo neochucené a/nebo plněné, nudle, špagety, instantní těstoviny, výrobky z mouky a obilovin, uvedené výrobky i jako dietní potraviny ne pro léčebné účely, sendviče, polotovary a hotová jídla vyráběná z potravin uvedených v této třídě, potravinové doplňky rostlinného původu (zařazené v této třídě) na bázi ovocných a obilných vláknin, sacharidů, škrobů, v tuhém i tekutém stavu, ve formě práškových směsí, kapek, sirupů, gelů, past, tablet, šumivých tablet, pastilek, dražé, tobolek, kapslí, bonbónů, želé, prášků, vše ne pro lékařské účely; (32) nealkoholické nápoje sycené i nesycené, včetně nápojů minerálních, šumivých, iontových a energetických, sirupy, koncentráty a jiné přípravky pro přípravu nápojů, ovocné a zeleninové šťávy, mošty, ovocné nektary a nápoje z ovocných šťáv, stolní a minerální vody, diabetické a dietetické nápoje neléčebné, práškové nealkoholické nápoje, práškové přípravky a příchutě pro výrobu nealkoholických nápojů a likérů, nealkoholické aperitivy; (35) zprostředkovatelská činnost v oblasti obchodu s výrobky uvedenými ve třídách 3, 5, 29, 30, 32, export a import těchto výrobků.

(590) Barevná
(730) **ASP CZECH s.r.o.**, Březová 155, Slušovice, 76315, CZ
(740) Ing. Petr Soukup, patentový zástupce, Vídeňská 8, Olomouc, 77200

(210) **O-456752**
(220) 26.02.2008
(320) 26.02.2008
(511) 5, 29, 30, 32
(540)



(510) (5) výrobky farmaceutické a parafarmaceutické, vitamíny a minerály a stopové prvky, dietní a nutriční přípravky s léčebnými účinky a léčiva, medicínální sirupy, výtažky z léčivých bylin a kombinované přípravky vitamínů, minerálů, stopových prvků a bylinných výtažků, potravinové doplňky obohacené vitamíny nebo minerály nebo stopovými prvky, vitamínové přípravky, vitamíny a multivitaminové preparáty, minerály a multiminerálové preparáty, bylinné čaje - v rámci této třídy, léčivé byliny, cukrovinky nebo pastilky nebo tabletky nebo tobolky nebo kapsle nebo žvýkačky s léčivými přísadami, dietetické látky upravené pro lékařské účely, minerální a kojenecké vody a dietetické nápoje upravené pro lékařské účely, dietní potraviny upravené pro lékařské účely, doplňky výživové pro lékařské účely, bílkovinné přípravky nebo potrava pro lékařské účely, balzámy a krémy a masti pro lékařské účely, chemické přípravky pro lékařské účely, léčivé oleje, oleje pro lékařské účely, tuky pro lékařské účely, léčivé soli, tinktury pro lékařské účely, bylinné výtažky nebo sirupy, vitamínová a minerální výživa ve formě koncentrátů, proteinové koncentráty jako výživné přísady k potravinám - v rámci této třídy, droždí pro farmaceutické účely, potravinové doplňky s léčebnými účinky, výživné nebo dietetické přípravky pro lékařské účely pro denní doplnění stravy jako instantní strava nebo samostatná směs, která se skládá hlavně z mléka v prášku nebo ze živočišných nebo zeleninových proteinů, také s přidáním vitamínů nebo minerálů nebo stopových prvků nebo cukru; (29) vejce čerstvá a vejce sušená, konzervovaná, mražená, sušená a sterilizovaná výrobky ze zeleniny, ovoce, lesních a zahradních plodů, hub, bylin a jejich směsi, masové, masozeleninové, drůbeží, rybí a zvěřinové konzervy, masové výtažky a masové a rybí speciality, paštiky, maso, ryby, drůbež a zvěřina sušené, mražené, nasolené a uzené, želé, džemy, kompoty, ovocné dřeně, brambory a výrobky z brambor mražené, konzervované, sušené nebo vařené, bramborové lupinky, mléko a mlékařské výrobky, zejména maslo včetně pomazánkového, kombinované tuky rostlinného a živočišného původu, sýry, mléčné kysané

výrobky včetně jogurtů, mléčné krémy, sušené mléko a sušené výrobky na bázi mléka, tvarohy, smetany, mražené krémy na bázi mléka, oleje, jedlé tuky a margariny, polévky, polévkové směsi, vývary, bujóny, instantní polévky, polévky v sáčku, přísady a zavářky do polévek, těstářenské suroviny a polotovary na bázi mléka, vajec a jejich náhražek, nápoje s obsahem produktů rostlinného původu zařazené v této třídě, včetně nápojů sušených, kondenzovaných, konzervovaných, práškových na bázi mléka a jeho náhražek, přípravky pro výrobu těchto nápojů, náhražky mléka a smetany na rostlinné bázi, včetně sušených a konzervovaných, potravinové doplňky ne pro lékařské účely (zařazené v této třídě) a obsahující látky živočišného původu, protein pro lidskou potřebu, proteinové výrobky a přípravky pro výživu, přípravky zvláštní výživy pro sportovce nebo osoby s vysokým energetickým výdejem - v rámci této třídy, želatina, želatinové výrobky a přípravky pro výživu, tuky jedlé, oleje jedlé, extrakty z chaluh jako výživa, výživné přípravky pro denní doplnění stravy jako instantní strava nebo samostatná směs, která se skládá hlavně z mléka v prášku nebo ze živočišných nebo zeleninových proteinů, také s přísadkou vitamínů nebo minerálů nebo stopových prvků nebo cukru, potravní doplňky živočišného původu na bázi mléka, mléčných výrobků, bakterií mléčného kvašení v tuhém i tekutém stavu, ve formě práškových směsí, kapek, sirupů, gelů, past, tablet, šumivých tablet, pastilek, dražé, tobolek, kapslí, bonbónů, želé, prášků, vše pro neléčebné účely, mléko, mléčné výrobky, jogurty, konzervované, sušené, vařené nebo nakládané ovoce nebo zelenina, polévky, vývary, bujóny, polotovary a hotová jídla vyráběná z potravin uvedených v této třídě; (30) chléb, pečivo, cukrářské a cukrovinkářské výrobky, zejména oplatky, sušenky, keksy, suchary, jemné pečivo, všechny tyto výrobky obyčejné a/nebo s polevou a/nebo plněné a/nebo kořeněné, zejména slané a sladké vaflové výrobky, vaničky, košíčky, dortové oplatky, trubičky prázdné a plněné a další oplatkové doplňky pro cukrářskou výrobu, výrobky povzbuzující chuť k jídlu slané nebo sladké, obsahující pekařské nebo piškotové těsto nebo těsto na jemné pečivo, koláče, koláčky a jídla zhotovená z koláčového (dortového) těsta nebo obsahující koláčové (dortové) těsto, ovocné koláče, lízátko, cukrová vata, bonbóny, žvýkačky, želé, želatinové bonbóny, perníky, medovíčky, pralinky, pudinky, dorty, palačinky, obilné vločky a jiné obilné výrobky a přípravky určené k lidské výživě, müsli, popcorn, cereálie, zmrzlina, šerbet, led pro osvěžení, káva, kávové náhražky, čaj sypané, porcované, sáčkované, lisované, čajové extrakty z ovoce, ledový čaj, kakao, čokoláda, čokoládové nápoje, cukr, mouka, rýže, med, propolis pro lidskou potřebu, sirup melasový, droždí pro kynutí, prášek do pečiva, sůl, hořčice, kečupy, ocet, omáčky, koření a ochucovací potravinářské přípravky, pekařské výrobky, přírodní sladidla, šťávy s výjimkou dresingů, přípravky, zejména instantní směsi pro přípravu nápojů a jídel, například kávy, čaje, čokoládových a mléčných nápojů, výrobky na bázi sušené bramborové kaše, listové těsto, knedlíky, těsta a těstoviny, jídla na bázi těstovin, těstoviny ochucené nebo neočucené a/nebo plněné, nudle, špagety, instantní těstoviny, výrobky z mouky a obilovin, uvedené výrobky i jako dietní potraviny ne pro léčebné účely, sendviče, polotovary a hotová jídla vyráběná z potravin uvedených v této třídě, potravinové doplňky rostlinného původu (zařazené v této třídě) na bázi ovocných a obilných vláknin, sacharidů, škrobů, v tuhém i tekutém stavu, ve formě práškových směsí, kapek, sirupů, gelů, past, tablet, šumivých tablet, pastilek, dražé, tobolek, kapslí, bonbónů, želé, prášků, vše ne pro lékařské účely; (32) nealkoholické nápoje sycené i nesycené, včetně nápojů minerálních, šumivých, iontových a energetických, sirupy, koncentráty a jiné přípravky pro přípravu nápojů, ovocné a zeleninové šťávy, mošty, ovocné nektary a nápoje z ovocných šťáv, stolní a minerální vody, diabetické a dietetické nápoje neléčebné, práškové nealkoholické nápoje, práškové přípravky a příchutě pro výrobu nealkoholických nápojů a likérů, nealkoholické aperitivy.

(590) Barevná
(730) **ASP CZECH s.r.o.**, Březová 155, Slušovice, 76315, CZ
(740) Ing. Petr Soukup, patentový zástupce, Videňská 8, Olomouc, 77200

(210) **O-456754**
(220) 26.02.2008
(320) 26.02.2008

(511) 5, 29, 30, 32
(540)



(510) (5) výrobky farmaceutické a parafarmaceutické, vitamíny a minerály a stopové prvky, dietní a nutriční přípravky s léčebnými účinky a léčiva, medicínální sirupy, výtažky z léčivých bylin a kombinované přípravky vitamínů, minerálů, stopových prvků a bylinných výtažků, potravinové doplňky obohacené vitamíny nebo minerály nebo stopovými prvky, vitamínové přípravky, vitamíny a multivitaminové preparáty, minerály a multiminerálové preparáty, bylinné čaje - v rámci této třídy, léčivé byliny, cukrovinky nebo pastilky nebo tabletky nebo tobolky nebo kapsle nebo žvýkačky s léčivými přísadami, dietetické látky upravené pro lékařské účely, minerální a kojenecké vody a dietetické nápoje upravené pro lékařské účely, dietní potraviny upravené pro lékařské účely, doplňky výživové pro lékařské účely, bílkovinné přípravky nebo potrava pro lékařské účely, balzámy a krémy a masti pro lékařské účely, chemické přípravky pro lékařské účely, léčivé oleje, oleje pro lékařské účely, tuky pro lékařské účely, léčivé soli, tinktury pro lékařské účely, bylinné výtažky nebo sirupy, vitamínová a minerální výživa ve formě koncentrátů, proteinové koncentráty jako výživné přísady k potravinám - v rámci této třídy, droždí pro farmaceutické účely, potravinové doplňky s léčebnými účinky, výživné nebo dietetické přípravky pro lékařské účely pro denní doplnění stravy jako instantní strava nebo samostatná směs, která se skládá hlavně z mléka v prášku nebo ze živočišných nebo zeleninových proteinů, také s přísadkou vitamínů nebo minerálů nebo stopových prvků nebo cukru; (29) vejce čerstvá a vejce sušená, konzervované, mražené, sušené a sterilizované výrobky ze zeleniny, ovoce, lesních a zahradních plodů, hub, bylin a jejich směsi, masové, masozeleninové, drůbeží, rybí a zvěřinové konzervy, masové výtažky a masové a rybí speciality, paštiky, maso, ryby, drůbež a zvěřina sušené, mražené, nasolené a uzené, želé, džemy, kompoty, ovocné dřevě, brambory a výrobky z brambor mražené, konzervované, sušené nebo vařené, bramborové lupinky, mléko a mlékařské výrobky, zejména maslo včetně pomazánkové výroby, kombinované tuky rostlinného a živočišného původu, sýry, mléčné kysané výrobky včetně jogurtů, mléčné krémy, sušené mléko a sušené výrobky na bázi mléka, tvarohy, smetany, mražené krémy na bázi mléka, oleje, jedlé tuky a margariny, polévky, polévkové směsi, vývary, bujóny, instantní polévky, polévky v sáčku, přísady a zavářky do polévek, těstářenské suroviny a polotovary na bázi mléka, vajec a jejich náhražek, nápoje s obsahem produktů rostlinného původu zařazené v této třídě, včetně nápojů sušených, kondenzovaných, konzervovaných, práškových na bázi mléka a jeho náhražek, přípravky pro výrobu těchto nápojů, náhražky mléka a smetany na rostlinné bázi, včetně sušených a konzervovaných, potravinové doplňky ne pro lékařské účely (zařazené v této třídě) a obsahující látky živočišného původu, protein pro lidskou potřebu, proteinové výrobky a přípravky pro výživu, přípravky zvláštní výživy pro sportovce nebo osoby s vysokým energetickým výdejem - v rámci této třídy, želatina, želatinové výrobky a přípravky pro výživu, tuky jedlé, oleje jedlé, extrakty z chaluh jako výživa, výživné přípravky pro denní doplnění stravy jako instantní strava nebo samostatná směs, která se skládá hlavně z mléka v prášku nebo ze živočišných nebo zeleninových proteinů, také s přísadkou vitamínů nebo minerálů nebo stopových prvků nebo cukru, potravní doplňky živočišného původu na bázi mléka, mléčných výrobků, bakterií mléčného kvašení v tuhém i tekutém stavu, ve formě práškových směsí, kapek, sirupů, gelů, past, tablet, šumivých tablet, pastilek, dražé, tobolek, kapslí, bonbónů, želé, prášků, vše pro neléčebné účely, mléko, mléčné výrobky, jogurty, konzervované, sušené, vařené nebo nakládané ovoce nebo zelenina, polévky, vývary, bujóny, polotovary a hotová jídla vyráběná z potravin uvedených v této třídě; (30) chléb, pečivo, cukrářské a cukrovinkářské výrobky, zejména oplatky, sušenky, keksy, suchary, jemné pečivo, všechny tyto výrobky obyčejné a/nebo s polevou a/nebo plněné

a/nebo kořeněné, zejména slané a sladké vaflové výrobky, vaničky, košíčky, dortové oplatky, trubičky prázdné a plněné a další oplatkové doplňky pro cukrárenskou výrobu, výrobky povzbuzující chuť k jídlu slané nebo sladké, obsahující pekařské nebo piškotové těsto nebo těsto na jemné pečivo, koláče, koláčky a jídla zhotovená z koláčového (dortového) těsta nebo obsahující koláčové (dortové) těsto, ovocné koláče, lízátko, cukrová vata, bonbóny, žvýkačky, želé, želatinové bonbóny, perníky, medovíčky, pralinky, pudinky, dorty, palačinky, obilné vločky a jiné obilné výrobky a přípravky určené k lidské výživě, müsli, popcorn, cereálie, zmrzlina, šerbet, led pro osvěžení, káva, kávové náhražky, čaje sypané, porcované, sáčkové, lisované, čajové extrakty z ovoce, ledový čaj, kakao, čokoláda, čokoládové nápoje, cukr, mouka, rýže, med, propolis pro lidskou potřebu, sirup melasový, droždí pro kynutí, prášek do pečiva, sůl, hořčice, kečupy, ocet, omáčky, koření a ochucovací potravinářské přípravky, pekařské výrobky, přírodní sladidla, šťávy s výjimkou dresingů, přípravky, zejména instantní směsi pro přípravu nápojů a jídel, například kávy, čaje, čokoládových a mléčných nápojů, výrobky na bázi sušené bramborové kaše, listové těsto, knedlíky, těsta a těstoviny, jídla na bázi těstovin, těstoviny ochucené nebo neochucené a/nebo plněné, nudle, špagety, instantní těstoviny, výrobky z mouky a obilovin, uvedené výrobky i jako dietní potraviny ne pro léčebné účely, sendviče, polotovary a hotová jídla vyráběná z potravin uvedených v této třídě, potravinové doplňky rostlinného původu (zařazené v této třídě) na bázi ovocných a obilných vláknin, sacharidů, škrobů, v tuhém i tekutém stavu, ve formě práškových směsí, kapek, sirupů, gelů, past, tablet, šumivých tablet, pastilek, dražé, tobolek, kapslí, bonbónů, želé, prášků, vše ne pro lékařské účely; (32) nealkoholické nápoje syčené i nesyčené, včetně nápojů minerálních, šumivých, iontových a energetických, sirupy, koncentráty a jiné přípravky pro přípravu nápojů, ovocné a zeleninové šťávy, mošty, ovocné nektary a nápoje z ovocných šťáv, stolní a minerální vody, diabetické a dietetické nápoje neléčebné, práškové nealkoholické nápoje, práškové přípravky a příchutě pro výrobu nealkoholických nápojů a likérů, nealkoholické aperitivy.

(590) Barevná

(730) **ASP CZECH s.r.o.**, Březová 155, Slušovice, 76315, CZ

(740) Ing. Petr Soukup, patentový zástupce, Vídeňská 8, Olomouc, 77200

(210) **O-456763**

(220) 27.02.2008

(320) 27.02.2008

(511) 25, 28, 35, 41

(540)



(510) (25) oděvy, obuv, kloboučnické zboží, opasky, šály, šátky, rukavice, golfové oblečení a obuv; (28) hry, hračky, sportovní potřeby spadající do této třídy, golfové potřeby a oblečení spadající do této třídy; (35) reklama, propagace, inzerce, obchodní činnost, maloobchod, velkoobchod, internetový obchod, dovoz, vývoz, zprostředkování obchodu, vše s výrobky ve třídě 25 a 28, předvádění zboží, organizování výstav a veletrhů k obchodním a reklamním účelům, vzorky zboží (distribuce), reklamní materiály - aktualizování, rozšiřování zákazníkům, reklamní letáky, prospekty, tisky, vzorky - zaslání zákazníkům, reklamní nebo inzertní materiály - rozšiřování, poradenská, zprostředkovatelská, konzultační a informační činnost pro služby spadající do třídy 35; (41) vzdělání, zábava, kultura, sport, fotografování a digitální zpracování obrazu, elektronické publikování, golfová hřiště, provozování, organizování sportovních soutěží, organizování soutěží - vzdělávacích nebo zábavných, výcvik, výuka sportovní, zejména golfu, výstavy, organizování kulturních nebo vzdělávacích, pronájem a půjčování sportovních potřeb, poradenská, zprostředkovatelská, konzultační a informační činnost pro služby

spadající do třídy 41.

(730) **HOOK company s.r.o.**, Vnoučkova 840, Benešov, 25601, CZ

(210) **O-456797**

(220) 27.02.2008

(320) 27.02.2008

(511) 9, 16, 35, 38, 41

(540)



(9) antény, audiovizuální zařízení pro výuku, automaty hudební, hrací skříně uváděné do-chodu vhozením mince, automaty prodejní, nástroje na určování azimutu, barometry, brýle, pouzdra na brýle, brýle sluneční, brýle proti slunci, brýlové řetízky, buzoly, kompas (-směrové), clony na oči, čističe nosičů zvukových záznamů, čočky kontaktní, čočky optické, čtecí zařízení v televizi, dalekohledy, diapozitivy, promítací přístroje na diapozitivy, diktafony, magnetické disky, kompaktní disky (audio-video), gramofonové desky, gramofonové jehly, disky optické, DVD přehrávače, elektronická pera (vizuální zobrazovací jednotky), elektronické oznamovací tabule, elektronické publikace (s možností stažení), epidiascopy, filmové kamery, exponované filmy, stříhací zařízení na filmy, kreslené filmy, fotoaparáty, fotografické snímky, hologramy, jezdecké přílby, kalkulačky, kalkulačky kapesní, kapesní svítilny, baterky, kinofilm, klávesnice počítačové, krokoměry, magnetická média, magnetické disky, magnetické nosiče dat, magnetické pásky, magnetofony, magnety, magnety dekorativní, mincové mechanismy pro televizory, monitory, mikrofony, nosiče dat magnetické, nosiče dat optické, nosiče zvukových nahrávek, nosiče zvukových záznamů, ochranné brýle pro sport, ochranné helmy pro sport, obrazovky, optické disky kompaktní CD ROM, plátina promítací, plovací kruhy, plovací pásy, plovací vesty, počítače, počítačové hry, počítačové tiskárny, podložky pod myš, potápěčské masky, potápěčské oděvy, potápěčské rukavice, pravítka (měřicí přístroje), pravítko logaritmické, přehrávače kompaktních disků, přílby ochranné, přístroje pro reprodukci zvuku, rádia, signalizační pišťalky, sluchátka, snímáče obrazu, skenery (zpracování dat), špunty do uší, tampóny do uší pro potápěče, televizní přístroje, trojúhelníky výstražné pro vozidla, videokamery, videokazety, videopásky, vyučovací stroje, zápisník elektronický, závaží, žehličky (-elektrické); (16) alba, atlasy, pouzdra s barvami (školní pomůcky), blahopřání, blahopřání hudební, bloky (papírnické výrobky), brožury, papírové bryndáčky, časopisy, časopisy - komiksy, čínská tuš, desky (papírnické výrobky), desky (psací-) s klipsem na přidržování papíru, desky na dokumenty (šanon, pořadače), dopisní papír, držáky na psací potřeby, figurky (sošky) z papírové hmoty, fólie hliníková na balení potravin, fotografie, stojany na fotografie, globusy (zemské-), grafické reprodukce, grafiky, gummy na mazání, hlína modelovací, houbičky navlhčovací (kancelářské potřeby), hroty psacích per, chrániče prstů (kancelářské potřeby), inkoust v tyčince, inkousty, kalamáře, kalendáře, kalendáře trhací, kalhotky plenkové z papíru nebo buničiny, kancelářské potřeby, kromě nábytku, kancelářské sponky, kapesníky (papírové-), výrobky z kartónu, karty, katalogy, kelímky papírové na mléčné výrobky, klobouky z lepenky, knihy, záložky do knih, knížky brožované, knižní zarážky, vzory na kopírování, papírové kornouty, krabice lepenkové nebo papírové, kružítka, křída na psaní, laminovačky (-na dokumenty) pro použití v kanceláři, výrobky z lepenky, malířská plátna, malířské stojany, malířské štětce, štětce, štětce na psaní, mapy, zeměpisné mapy, mašle papírové, materiály na pečeti, pomůcky na mazání, sáčky pro mikrovlnné trouby, misky na vodové barvy, materiály na modelování, nálepky (lepící pásky) pro kancelářské použití nebo pro domácnost, napínáčky, násadky na pera, noviny, nože na papír, obálky, obaly, obaly na spisy, obtisky, ocelová pera, opěradla na ruce pro malíře, ořezávací strojky na tužky, ořezávací na tužky, oznámení, palety pro malíře, kornouty z papíru, papír, dopisní papír, papír

kopírovací (pauzovací), pergamenový papír, papír sací, svítící papír, toaletní papír, papír voskovaný, papír Xuan, papírenské výrobky, papírová prostírání, papírové ubrusy, papírové podložky pod sklenice, podložky pod pivní sklenice, papírové ubrusy, pastelky, pouzdra na pasy, pečeti, penály, pera (kancelářské potřeby), pera plnicí, periodika, plakáty, plány, psací podložky, pomůcky učební, kromě přístrojů, pohlednice, poštovní známky, potřeby na psaní, poutače z papíru nebo lepenky, pouzdra na doklady, pouzdra na pera, pouzdra s psacími potřebami, papírové praporky, pravítka, prospekty, příručky, psací podložky, psací soupravy, psací soupravy (sada psacích potřeb), publikace, papírové pytlíky jako obaly, razítka, razítka datovací, pouzdra na razítka, razítkovací podušky, ročenky, papírové ručníky, rýsovací nástroje, rýsovací nástroje, samolepky, samolepky pro domácnost a pro kancelářské potřeby, sešity, sešivačky, skicáky, stírátka na tabule, školní potřeby, tabule školní, těžítka, tikety, tiskopisy, tiskové typy, tiskoviny, tužky, tužky patentní, tuhy do tužek, držátka na tužky, patentní tužky, uhly na kreslení, zápisníky, zpěvníky; (35) inzerce poštou, licence na výrobky a služby ostatních (komerční správa), nábor zaměstnanců, pomoc při řízení obchodní činnosti, obchodní nebo podnikatelské informace, obchodní nebo podnikatelský průzkum, organizování výstav (komerčních nebo reklamních), personální poradenství, pořádání veletrhů pro obchodní a reklamní účely, průzkum trhu, průzkum veřejného mínění, zajišťování předplatného telekomunikačních služeb, předvádění zboží, příprava inzertních sloupků, reklama (propagace), reklama on-line v počítačové síti, aktualizování reklamních materiálů, pronájem reklamních materiálů, zaslání reklamních materiálů zákazníkům, rozšiřování reklamních nebo inzertních materiálů, sekretářské služby, služby v oblasti grafické úpravy pro reklamní účely, styky s veřejností, vydávání reklamních nebo náborových propagačních a inzertních textů, televizní reklama, umělci (agentury), zajišťování novového předplatného (pro předplatitele); (38) elektronická pošta, služby elektronických nástěnek (telekomunikační služby), informační kanceláře, vysílání kabelové televize, služby dálkových konferencí, počítačová komunikace, posílání zpráv, poskytování internetových diskusních fór, pošta (elektronická-), pronájem přístrojů pro přenos zpráv, pronájem přístupového času ke globálnímu počítačovému síťím, pronájem zařízení pro přenos informací, přenášení pomocí satelitních družic, přenos zpráv a obrazových informací pomocí počítače, půjčování telekomunikačních zařízení, telekonference (služby dálkových konferencí), teleshoppingové služby (poskytování televizních kanálů pro teleshoppingové služby), televizní vysílání, telexové služby, výzvy (služby poskytované rádiem, telefonem nebo jinými elektronickými komunikačními prostředky), zaslání zpráv; (41) dabing, pronájem dekorací, digitální zpracování obrazu (služby-), elektronické publikování (DTP), estrády (služby v oblasti-), filmová studia, filmová tvorba, filmové projekce, pronájem filmových promítaček a jejich příslušenství, půjčování filmů, fotografování, informace o možnostech zábavy, informace o výchově a vzdělávání, karaoke (poskytování služeb-) (hudební doprovod písní dle výběru zpěváka), klubové služby (výchovně zábavné-), kluby zdraví (služby), knihovny (půjčování knih), vydávání knih, koncertní síně, sály, organizování a vedení konference, organizování a vedení kongresu, korespondenční kurzy, provozování muzea, služby nahrávacího studia, nahrávání videopásek, obrazové zpravodajství, organizování kulturních nebo vzdělávacích výstav, organizování plesů, organizování vzdělávacích nebo zábavných soutěží, zábavné parky, plánování a organizování večírků, pořádání soutěží krásy, pronájem audio nahrávek, pronájem dekorací, pronájem kinematografických filmů, pronájem osvětlovacích zařízení pro divadla nebo televizní studia, provozování her on-line (z počítačové sítě), předprodej vstupenek, výroba divadelních nebo jiných představení, půjčování filmů, psaní scénářů, reportérské služby, školení, vyučování, výroba rozhlasových a televizních programů, televizní zábava, výuka, vzdělávací informace, organizování živých vystoupení.

(590) Barevná

(730) Česká televize, Kavčí hory, Praha 4 - Kavčí hory, 14070, CZ

(320) 27.02.2008
(511) 9, 16, 35, 38, 41
(540)



(510) (9) antény, audiovizuální zařízení pro výuku, automaty hudební, hrací skříně uváděné do-chodu vhozením mince, automaty prodejní, nástroje na určování azimutu, barometry, brýle, pouzdra na brýle, brýle sluneční, brýle proti slunci, brýlové řetízky, buzoly, kompas (směrové), clony na oči, čističe nosičů zvukových záznamů, čočky kontaktní, čočky optické, čtecí zařízení v televizi, dalekohledy, diapositivy, promítací přístroje na diapositivy, diktafony, magnetické disky, kompaktní disky (audio-video), gramofonové desky, gramofonové jehly, disky optické, DVD přehrávače, elektronická pera (vizuální zobrazovací jednotky), elektronické oznamovací tabule, elektronické publikace (s možností stažení), epidiaskopy, filmové kamery, exponované filmy, stříhací zařízení na filmy, kreslené filmy, fotoaparáty, fotografické snímky, hologramy, jezdecké přílby, kalkulačky, kalkulačky kapesní, kapesní svítilny, baterky, kinofilm, klávesnice počítačové, krokoměry, magnetická média, magnetické disky, magnetické nosiče dat, magnetické pásky, magnetofony, magnety, magnety dekorativní, mincové mechanismy pro televizory, monitory, mikrofony, nosiče dat magnetické, nosiče dat optické, nosiče zvukových nahrávek, nosiče zvukových záznamů, ochranné brýle pro sport, ochranné helmy pro sport, obrazovky, optické disky kompaktní CD ROM, plátina promítací, plovací kruhy, plovací pásy, plovací vesty, počítače, počítačové hry, počítačové tiskárny, podložky pod myš, potápěčské masky, potápěčské oděvy, potápěčské rukavice, pravítka (měřicí přístroje), pravítka logaritmická, přehrávače kompaktních disků, přílby ochranné, přístroje pro reprodukci zvuku, rádia, signalizační píšťalky, sluchátka, snímače obrazu, skenery (zpracování dat), špunty do uší, tampóny do uší pro potápěče, televizní přístroje, trojúhelníky výstražné pro vozidla, videokamery, videokazety, videopásky, vyučovací stroje, zápisník elektronický, závaží, žehličky (-elektrické); (16) alba, atlasy, pouzdra s barvami (školní pomůcky), blahopřání, blahopřání hudební, bloky (papírnické výrobky), brožury, papírové bryndáčky, časopisy, časopisy - komiksy, čínská tuš, desky (papírnické výrobky), desky (psací-) s klipsem na přidržování papíru, desky na dokumenty (šanon, pořadače), dopisní papír, držáky na psací potřeby, figurky (sošky) z papírové hmoty, fólie hliníková na balení potravin, fotografie, stojany na fotografie, globusy (zemské-), grafické reprodukcce, grafiky, gummy na mazání, hlína modelovací, houbičky navlhčovací (kancelářské potřeby), hroty psacích per, chrániče prstů (kancelářské potřeby), inkoust v tyčince, inkousty, kalamáře, kalendáře, kalendáře trhací, kalhotky plenkové z papíru nebo buničiny, kancelářské potřeby, kromě nábytku, kancelářské sponky, kapesníky (papírové-), výrobky z kartónu, karty, katalogy, kelímky papírové na mléčné výrobky, klobouky z lepenky, knihy, záložky do knih, knížky brožované, knižní záložky, vzory na kopírování, papírové kornouty, krabice lepenkové nebo papírové, kružítko, křída na psaní, laminovačky (-na dokumenty) pro použití v kanceláři, výrobky z lepenky, malířská plátna, malířské stojany, malířské štětce, štětce, štětce na psaní, mapy, zeměpisné mapy, mašle papírové, materiály na pečeti, pomůcky na mazání, sáčky pro mikrovlnné trouby, misky na vodové barvy, materiály na modelování, nálepky (lepící pásky) pro kancelářské použití nebo pro domácnost, napínačky, násadky na pera, noviny, nože na papír, obálky, obaly, obaly na spisy, obtisky, ocelová pera, opěradla na ruce pro malíře, ořezávací strojky na tužky, ořezávátka na tužky, oznámení, palety pro malíře, kornouty z papíru, papír, dopisní papír, papír kopírovací (pauzovací), pergamenový papír, papír sací, svítící papír, toaletní papír, papír voskovaný, papír Xuan, papírenské výrobky, papírová prostírání, papírové ubrusy, papírové podložky pod sklenice, podložky pod pivní sklenice, papírové ubrusy, pastelky, pouzdra na pasy, pečeti, penály, pera (kancelářské potřeby), pera plnicí, periodika, plakáty, plány,

(210) O-456800

(220) 27.02.2008

psací podložky, pomůcky učební, kromě přístrojů, pohlednice, poštovní známky, potřeby na psaní, poustače z papíru nebo lepenky, pouzdra na doklady, pouzdra na pera, pouzdra s psacími potřebami, papírové praporky, pravítka, prospekty, příručky, psací podložky, psací soupravy, psací soupravy (sada psacích potřeb), publikace, papírové pytlíky jako obaly, razítka, razítka datovací, pouzdra na razítka, razítkovací podušky, ročenky, papírové ručníky, rýsovací nástroje, rýsovací nástroje, samolepky, samolepky pro domácnost a pro kancelářské potřeby, sešity, sešivačky, skicáky, stírátko na tabule, školní potřeby, tabule školní, těžítka, tikety, tiskopisy, tiskové typy, tiskoviny, tužky, tužky patentní, tuhy do tužek, držátka na tužky, patentní tužky, uhly na kreslení, zápisníky, zpěvníky; (35) inzerce poštou, licence na výrobky a služby ostatních (komerční správa), nábor zaměstnanců, pomoc při řízení obchodní činnosti, obchodní nebo podnikatelské informace, obchodní nebo podnikatelský průzkum, organizování výstav (komerčních nebo reklamních), personální poradenství, pořádání veletrhů pro obchodní a reklamní účely, průzkum trhu, průzkum veřejného mínění, zajišťování předplatného telekomunikačních služeb, předvádění zboží, příprava inzertních sloupků, reklama (propagace), reklama on-line v počítačové síti, aktualizování reklamních materiálů, pronájem reklamních materiálů, zasílání reklamních materiálů zákazníkům, rozšiřování reklamních nebo inzertních materiálů, sekretářské služby, služby v oblasti grafické úpravy pro reklamní účely, styky s veřejností, vydávání reklamních nebo náborových propagačních a inzertních textů, televizní reklama, umělci (agentury), zajišťování novinového předplatného (pro předplatitele); (38) elektronická pošta, služby elektronických nástěnek (telekomunikační služby), informační kanceláře, vysílání kabelové televize, služby dálkových konferencí, počítačová komunikace, posílání zpráv, poskytování internetových diskusních fór, pošta (elektronická-), pronájem přístrojů pro přenos zpráv, pronájem přístupového času ke globálnímu počítačovým sítím, pronájem zařízení pro přenos informací, přenášení pomocí satelitních družic, přenos zpráv a obrazových informací pomocí počítače, půjčování telekomunikačních zařízení, telekonference (služby dálkových konferencí), teleshoppingové služby (poskytování televizních kanálů pro teleshoppingové služby), televizní vysílání, telexové služby, výzvy (služby poskytované rádiem, telefonem nebo jinými elektronickými komunikačními prostředky), zasílání zpráv; (41) dabing, pronájem dekorací, digitální zpracování obrazu (služby-), elektronické publikování (DTP), estrády (služby v oblasti-), filmová studia, filmová tvorba, filmové projekce, pronájem filmových promítaček a jejich příslušenství, půjčování filmů, fotografování, informace o možnostech zábavy, informace o výchově a vzdělávání, karaoke (poskytování služeb-) (hudební doprovod písní dle výběru zpěváka), klubové služby (výchovně zábavně-), kluby zdraví (služby), knihovny (půjčování knih), vydávání knih, koncertní sítě, sály, organizování a vedení konference, organizování a vedení kongresu, korespondenční kurzy, provozování muzea, služby nahrávacího studia, nahrávání videopásek, obrazové zpravodajství, organizování kulturních nebo vzdělávacích výstav, organizování plesů, organizování vzdělávacích nebo zábavných soutěží, zábavné parky, plánování a organizování večírků, pořádání soutěží krásy, pronájem audio nahrávek, pronájem dekorací, pronájem kinematografických filmů, pronájem osvětlovacích zařízení pro divadla nebo televizní studia, provozování her on-line (z počítačové sítě), předprodej vstupenek, výroba divadelních nebo jiných představení, půjčování filmů, psaní scénářů, reportéřské služby, školení, vyučování, výroba rozhlasových a televizních programů, televizní zábava, výuka, vzdělávací informace, organizování živých vystoupení.

(590) Barevná

(730) Česká televize, Kavčí hory, Praha 4 - Kavčí hory, 14070, CZ

(210) **O-456804**

(220) 28.02.2008

(320) 28.02.2008

(511) 29, 30, 32

(540)

HOCHMÁNEK

(510) (29) nakládaná zelenina, sterilované brusinky, konzervované křen; (30) ocet, kečup, majonéza, omáčky na kečupové bázi, salátové zálivky; (32) sirup.

(730) **Develey Holding GmbH & Co. Beteiligungs KG**, Ottobrunner Strasse 45, Unterhaching, 82008, DE

(210) **O-456819**

(220) 28.02.2008

(320) 28.02.2008

(511) 35, 36, 37, 39, 40, 42

(540)



(510) (35) zprostředkování obchodních kontaktů, zpracování textů, vedení kartoték v počítači, vyhledávání dat a informací v počítačových souborech, služby (telefonní vzkazy, dotazy) pro nepřítomné, systemizace informací do počítačových databází, styky s veřejností, marketingové studie, služby a poradenství v obchodní činnosti, obchodní management, sekretářské služby, reklama, inzerce, rozšiřování reklamních nebo inzertních materiálů, rozšiřování reklamních materiálů zákazníkům (letáky, prospekty, tisky, vzorky), vydávání reklamních materiálů, publikování reklamních textů, aktualizování reklamních materiálů, reklama on-line v počítačové síti, překlad informací do počítačových databází, průzkum trhu, obchodní nebo podnikatelský průzkum, kopírování nebo rozmnožování (reprodukce) dokumentů, dokladů apod., propagační činnost, komerční využití Internetu v oblastech komerčních internetových médií a vyhledávacích služeb, on-line inzerce, pronájem reklamního času ve všech komunikačních médiích, poskytování obchodních informací a obchodních služeb pomocí Internetu, prezentace uživatelů na stránkách World Wide Web v počítačové síti Internet, zprostředkování internetového obchodu, automatizované zpracování dat a informací, poskytování obchodních nebo podnikatelských informací, pomoc při řízení obchodní a podnikatelské činnosti, poradenství v obchodní činnosti, provádění obchodních operací; (36) finanční leasing a ostatní formy leasingu formou pronájmu movitých věcí, pronájem nemovitostí, pronájem bytů, pronájem kanceláří (nemovitostí), správa nemovitostí, vybírání nájemného, oceňování a odhady nemovitostí, obchodování s nemovitostmi, finanční řízení, finanční služby, finanční poradenství, finanční informace; (37) služby spojené s činností topenářství a vodo-inštalatérství, montáž, údržba a opravy elektrických strojů a přístrojů, montáž, údržba a opravy elektronických zařízení, instalování a opravy elektrických spotřebičů, odrušování elektrických přístrojů, montáž, oprava, údržba vyhrazených elektrických zařízení, opravy silničních vozidel, čištění, čištění odpadních vod, čištění kanalizací a přípojek, pronájem čistících strojů, elektromontážní servisní práce, provádění elektroinstalace, revize elektrických zařízení; (39) rozvod tepelné energie, rozvod vody, zásobování vodou, zásobování tepelnou energií, provozování vodovodů a kanalizací pro veřejnou potřebu, doprava a skladování odpadu, skladování, dovoz, doprava, služby v dopravě a přepravě, zprostředkování dopravy a přepravy, doprava automobilová, silniční motorová doprava nákladní, informace o dopravě, pronájem nákladních vozidel, kamiónů, pronájem automobilů; (40) výroba tepelné energie, úprava vody, nakládání s odpady a nakládání s nebezpečnými odpady - likvidace odpadu, sběr a recyklace odpadů, včetně nebezpečných odpadů a jejich regenerace, shromažďování a výkup odpadů, úprava odpadů, spalování odpadů, kompostování odpadů, zpracování a odbyt druhotných surovin a odpadů, třídění odpadů, včetně nebezpečných odpadů, odstraňování odpadů, konzultační a poradenská činnost v oblasti nakládání s odpady, zprostředkovatelská činnost v oblasti nakládání s odpady, sanace a rekultivace skládek, konzervační práce pro zeminy a horniny, pronájem zpracovatelských strojů a zařízení pro zpracování odpadů; (42) chemické analýzy odpadů a recyklátů, analýzy podzemních a povrchových vod, včetně vod odpadních a pitných, včetně bakteriologického rozboru pitných vod, laboratorní práce, chemické analýzy, inženýrské práce (expertízy), projektování, vědecký a průmyslový výzkum v

oblasti výroby a distribuce tepelné energie.
(730) **DISTEP a.s.**, Ostravská 961, Frýdek - Místek, 73801, CZ
(740) Ing. Pavel Nádvořník, Sokola Tůmy 1, Ostrava - Hulváky, 70900

(730) **Vanko Radek Ing.**, Purkyňova 11, Praha 1, 11000, CZ
(740) ZEMAN - podkrušnohorská patentová a známková kancelář, Petr Zeman, Hradní 301, Lohet, 35733

(210) **O-456824**
(220) 28.02.2008
(320) 28.02.2008
(511) 25, 28, 37
(540)



(510) (25) oděvy a obuv pro sportovní účely, funkční prádlo, rukavice, čepice, šály, ponožky; (28) hokejky, golfové hole, hokejbalové hole, hole pro pozemní hokej, hokejové čepele a shafty, hokejové výstroje, sportovní chrániče, helmy, brusle, puky, obaly a vaky pro sportovní vybavení; (37) servisní služby pro sportovní vybavení.
(730) **Krbec Petr**, U Poradny 17, Plzeň, 32300, CZ
(740) Bc. Irena Langrová, Skrétova 48, Plzeň, 30100

(210) **O-456825**
(220) 28.02.2008
(320) 28.02.2008
(511) 6, 16, 19, 35, 37, 42
(540)



(510) (6) kovové konstrukce komínů, kovové komíny, kovové komínové vložky a jiné součásti komínů, kouřové roury, kouřovody, kovové části topenišť, kovové klempířské výrobky, kovové konstrukce, kovové lávky a žebříky, kovová zábradlí; (16) periodické a neperiodické tiskoviny, reklamní, propagační, inzertní a informační materiály (například katalogy, prospekty, plakáty, letáky), fotografie a jiná vyobrazení, tiskopisy, obchodní a technická dokumentace na papírovém nosiči, výstupy počítačů v papírové formě, obaly a obálky v jiné třídě neobsažené; (19) stavební materiály nekovové, zejména zdící a výplňové, stavební hmoty, roury, trouby, trubky a tvarovky nekovové, stavební tvarovky, součásti komínů nekovové v jiných třídách nezařazené, klempířské prvky nekovové; (35) zprostředkování obchodu výrobky uvedenými u tříd 6 a 19, zprostředkování obchodu s materiály těsnicemi a izolačními, zprostředkování obchodu s kotly, krby, krbovými vložkami, kamny, topenářským a železářským zbožím, krbovým náčiním, náčiním k čištění komínů a topenišť, čisticími prostředky a přípravky, zprostředkování obchodu s hutním materiálem, administrativní a účetní činnosti, pořádání výstav a přehlídek komerčního charakteru, předvádění a nabízení zboží, prezentace služeb, reklamní a propagační činnost, vydávání a šíření reklamních a propagačních materiálů; (37) stavební výroba, práce stavební a montážní, výstavba a kompletace komínů, vložkování komínů, instalace a osazení kotlů, výstavba a montáže topenišť, montážní, servisní, údržbářské a opravárenské činnosti, preventivní a revizní prohlídky komínů, kotlů a topenišť, zajišťování takovýchto prohlídek a revizí, čištění kotlů, komínů a topenišť, přípravné práce pro stavby, zejména práce lešenářské, montáž a demontáž bednění; (42) poradenské služby v oboru kotlů, topenišť, komínů a komínové techniky, konstrukční, projekční a technologická činnost v oboru kotlů, topenišť, komínů a komínové techniky, odborné posudky v oboru kotlů, topenišť, komínů a komínové techniky, tvorba software pro uvedenou oblast.

(210) **O-456826**
(220) 28.02.2008
(320) 28.02.2008
(511) 6, 16, 19, 35, 37, 42
(540)



(510) (6) kovové konstrukce komínů, kovové komíny, kovové komínové vložky a jiné součásti komínů, kouřové roury, kouřovody, kovové části topenišť, kovové klempířské výrobky, kovové konstrukce, kovové lávky a žebříky, kovová zábradlí; (16) periodické a neperiodické tiskoviny, reklamní, propagační, inzertní a informační materiály (například katalogy, prospekty, plakáty, letáky), fotografie a jiná vyobrazení, tiskopisy, obchodní a technická dokumentace na papírovém nosiči, výstupy počítačů v papírové formě, obaly a obálky v jiné třídě neobsažené; (19) stavební materiály nekovové, zejména zdící a výplňové, stavební hmoty, roury, trouby, trubky a tvarovky nekovové, stavební tvarovky, součásti komínů nekovové v jiných třídách nezařazené, klempířské prvky nekovové; (35) zprostředkování obchodu výrobky uvedenými u tříd 6 a 19, zprostředkování obchodu s materiály těsnicemi a izolačními, zprostředkování obchodu s kotly, krby, krbovými vložkami, kamny, topenářským a železářským zbožím, krbovým náčiním, náčiním k čištění komínů a topenišť, čisticími prostředky a přípravky, zprostředkování obchodu s hutním materiálem, administrativní a účetní činnosti, pořádání výstav a přehlídek komerčního charakteru, předvádění a nabízení zboží, prezentace služeb, reklamní a propagační činnost, vydávání a šíření reklamních a propagačních materiálů; (37) stavební výroba, práce stavební a montážní, výstavba a kompletace komínů, vložkování komínů, instalace a osazení kotlů, výstavba a montáže topenišť, montážní, servisní, údržbářské a opravárenské činnosti, preventivní a revizní prohlídky komínů, kotlů a topenišť, zajišťování takovýchto prohlídek a revizí, čištění kotlů, komínů a topenišť, přípravné práce pro stavby, zejména práce lešenářské, montáž a demontáž bednění; (42) poradenské služby v oboru kotlů, topenišť, komínů a komínové techniky, konstrukční, projekční a technologická činnost v oboru kotlů, topenišť, komínů a komínové techniky, odborné posudky v oboru kotlů, topenišť, komínů a komínové techniky, tvorba software pro uvedenou oblast.
(730) **Vanko Radek Ing.**, Purkyňova 11, Praha 1, 11000, CZ
(740) ZEMAN - podkrušnohorská patentová a známková kancelář, Petr Zeman, Hradní 301, Lohet, 35733

(210) **O-456827**
(220) 28.02.2008
(320) 28.02.2008
(511) 32, 33
(540)



(510) (32) nealkoholické nápoje, pivo; (33) alkoholické nápoje kromě piva.
(590) Barevná
(730) **Heliet s.r.o.**, Psohlavců 1254, Praha 4, 14000, CZ

(210) **O-456834**
(220) 28.02.2008
(320) 28.02.2008
(511) 5, 21, 41
(540)



(510) (5) fazetovací materiál, tmely, sádry, vosky, kovy, slitiny, nitě, vrtáčky, leštící přípravky pro stomatologické účely, stomatologické přístroje všeho druhu; (21) autoklávy, zubní kartáčky; (41) pořádání školení, seminářů, kurzů a prezentací.
(730) **Krbec Petr**, U Poradny 17, Plzeň, 32300, CZ
Krbec Jaromír, K Platince 1102, Třemošná, 33011, CZ
(740) Bc. Irena Langrová, Skrétova 48, Plzeň, 30100

(210) **O-456844**
(220) 28.02.2008
(320) 28.02.2008
(511) 16, 35, 41, 43
(540)



České vánoční trhy

Vánoce pod širým nebem

(510) (16) alba, brožury, časopisy, etikety (kromě textilních), formuláře, fotografie, grafické reprodukce, grafiky, katalogy, knihy, knihy brožované, litografie, manuály, mapy, noviny, obrazy, obtisky, paragony, periodika, plakáty, plány, pohlednice, prospekty, příručky, publikace, ročenky, rytiny, samolepky (papírnické výrobky), tikety papírové, tiskopisy, tiskoviny, papírové tácky, papírové a plastové obaly, zejména s potiskem, výrobky papírenské v rámci této třídy; (35) ekonomické prognózy, informace obchodní a/nebo podnikatelské, komerční informační kanceláře, marketingové studie, pomoc při řízení obchodu, obchodní a/nebo podnikatelský průzkum, obchodní reklama, odborné obchodní poradenství, organizování obchodních a/nebo reklamních výstav a veletrhů, předvádění zboží, reklama, reklama on-line v počítačové síti, styk s veřejností, vedení databází a kartoték, venkovní reklama, vyhledávání dat v počítačových souborech, zpracování reklamních a propagačních textů; (41) pořádání výstav a veletrhů pro kulturní účely, pořádání kulturních, výchovných a sportovních akcí, vydavatelská a nakladatelská činnost, včetně vydávání on-line; (43) provozování restaurací, bufetů a stánků s občerstvením, pronájem vybavení restaurací, objektů a stánků s občerstvením, pronájem přenosných domů a staveb, zejména pro restaurační účely.
(730) **VALOVIČ Martin Ing. Arch.**, Korunní 810/104, PRAHA 10-VINOHRADY, 10100, CZ
(740) Ing. Roman VITHOUS, Pavlikova 605/12, PRAHA 4, 14200

(210) **O-456846**
(220) 29.02.2008
(320) 29.02.2008
(511) 18, 20, 25, 28
(540)



(510) (18) oblečky pro domácí zvířata, tašky, brašny, baťohy a přepravní boxy, zejména pro přenos domácích zvířat, imitace kůže, kožesiny (kůže zvířat), kůže, náhubky, obojky pro zvířata, vodítka; (20) lůžkoviny (s výjimkou ložního prádla), zejména polštáře a deky pro domácí zvířata, psí boudy, košíky, koše a pelechy pro zvířata; (25) oděvy; (28) aporty pro psy, atrapy kostí pro psy, hračky pro zvířata, dostihy.
(730) **Mildner Renáta**, Zemkova 1066/2, Brno, 61600, CZ
(740) Mgr. Lukáš Dlabáček, Bolzanova 5, Brno, 61800

(210) **O-456849**
(220) 29.02.2008
(320) 29.02.2008
(511) 32, 33, 35
(540)

winehæven

(510) (32) piva, minerální vody, šumivé a jiné nealkoholické nápoje, ovocné nápoje a šťávy, sirupy a jiné přípravky ke zhotovování nápojů; (33) alkoholické nápoje všeho druhu (s výjimkou pív); (35) maloobchodní prodej alkoholických a nealkoholických nápojů.
(590) Barevná
(730) **Rhodos International, spol. s r.o.**, Jilská 8, Praha 1, 11000, CZ
(740) ČERVENKA, KLEINTOVÁ, TURKOVÁ Patentová, známková a advokátní kancelář, Mgr. Jana Turková, Budečská 6/974, Praha 2, 12000

(210) **O-456868**
(220) 29.02.2008
(320) 29.02.2008
(511) 16, 32, 33
(540)

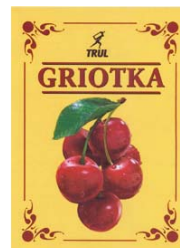

(510) (16) papírenské výrobky, zejména obaly, obálky, etikety a propagační materiály, etikety, obálky a obaly z plastů v jiných třídách nezařazené, jiné propagační výrobky z papíru a plastů v jiných třídách nezařazené; (32) minerální vody, šumivé nápoje a jiné nápoje nealkoholické, nápoje a šťávy ovocné, sirupy a jiné přípravky ke zhotovování nápojů; (33) lihoviny, likéry, alkoholické nápoje (kromě vína a piva), alkoholické extrakty a výtažky, esence do lihovin.
(590) Barevná
(730) **MERLE BLANC a.s.**, U Továren 777, Praha 10, 10200, CZ
(740) Ing. Radmila Baumová, Nádražní 29, Žďár nad Sázavou, 59101

(210) **O-456870**
(220) 29.02.2008
(320) 29.02.2008
(511) 16, 32, 33
(540)



(510) (16) papírenské výrobky, zejména obaly, obálky, etikety a

propagační materiály, etikety, obálky a obaly z plastů v jiných třídách nezařazené, jiné propagační výrobky z papíru a plastů v jiných třídách nezařazené; (32) minerální vody, šumivé nápoje a jiné nápoje nealkoholické, nápoje a šťávy ovocné, sirupy a jiné přípravky ke zhotovování nápojů; (33) lihoviny, likéry, alkoholické nápoje (kromě vína a piva), alkoholické extrakty a výtažky, esence do lihovin.

(590) Barevná
(730) **MERLE BLANC a.s.**, U Továren 777, Praha 10, 10200, CZ
(740) Ing. Radmila Baumová, Nádražní 29, Žďár nad Sázavou, 59101

(210) **O-456875**
(220) 03.03.2008
(320) 03.03.2008
(511) 6, 19, 37
(540)



(510) (6) stavební materiály kovové, kovové konstrukce a profily, kovové okenní a dveřní profily, výrobky z kovu jako okna, dveře, vrata, dveřní a vratové rámy, dveřní klepadla, dveřní záržky, dveřní zástrčky, křídlová okna, okenní a dveřní uzávěry (s výjimkou elektrických), otevírače dveří (s výjimkou elektrických), panty, závěsy a držadla kovová, dveřní, vratové a okenní kování, úchyty, madla a kliky všeho druhu kovové, zárubně kovové, okenice kovové, upínací technika kovová, výlisky z kovů pro různé použití, kovové konstrukce zimních zahrad, kovové rámy pro síť proti hmyzu, žaluzie a rolety vnější kovové, žaluzie horizontální, zejména meziokenní a interiérové, venkovní navíjecí rolety s kovovými lamelami, rolety kovové (ocelové) navíjecí v kombinaci se sítí ovládané ručně, elektricky i dálkově; (19) stavební nekovové prvky a konstrukce, nekovové dveře a okna, včetně výztuží a těsnění, nekovové dveřní zárubně, nekovová dveřní okénka a dveřní prahy, rámy na okna nekovová, parapety nekovové, římsy, vrata, profily a výplně vitrín a výloh zařazené v této třídě, nekovové okenní a dveřní prvky pro zemní zahrady, nekovové lišty na fasády, stavební sklo, sklo bezpečnostní, stavební kování pro okna a dveře z plastu a dřeva, úchyty, madla, kliky všeho druhu nekovové, doplňkové profily a univerzální panely pro stavby z nekovových materiálů, rolety venkovní (kromě kovových a textilních), žaluzie nekovové, markýzy nekovové, síť proti hmyzu nekovové; (37) montáž, servis a opravy oken, dveří, výloh, zimních zahrad, parapetů, obkladů a žaluzií a rolet, opravy, servis a údržba výrobků ve stavebnictví, drobné stavební práce.

(590) Barevná
(730) **OKNOTHERM spol. s r.o.**, Linecká 377, Kaplice, 38241, CZ
(740) JUDr. Jiří Pánek, Riegrova 2668/6c, České Budějovice, 37001

(210) **O-456877**
(220) 03.03.2008
(320) 03.03.2008
(511) 41
(540)

LUKAVECKÝ ZVONEC

(510) (41) vydavatelská a nakladatelská činnost, výchovná a zábavní činnost, sportovní, kulturní a společenská činnost, agenturní činnost v oblasti sportu, akcí.
(730) **MARS PROMOTION, družstvo**, Výstaviště PO BOX 83, Praha 7, 17000, CZ
(740) Prof. JUDr. Jiří Nezkusil DrSc. a spol., Mgr. Jiří Kubovič, Badeného 290, Praha 6, 16000

(210) **O-456889**
(220) 03.04.2008
(320) 03.04.2008
(511) 29, 32
(540)

BOHEMILK Acido

(510) (29) mléko, mléčné výrobky; (32) jiné nápoje nealkoholické,

nápoje a šťávy ovocné, sirupy a jiné přípravky k zhotovování nápojů.

(730) **BOHEMILK, a.s.**, Podzámčí 385, Opočno, 51773, CZ

(210) **O-456893**
(220) 03.03.2008
(320) 03.03.2008
(511) 41, 42
(540)



(510) (41) školení a semináře v oblasti úpravy vody, čištění odpadních vod, zpracování kalů, vydávání odborných publikací; (42) expertizy, posudky, poradenství, návrhy technických řešení, vše v oblasti úpravy vody, čištění odpadních vod, čištění vzduchu, zpracování kalů, ekologie vodního hospodářství, projektování, vývojové studie.

(590) Barevná
(730) **Asociace čistírenských expertů ČR**, Masná 5, Brno, 60200, CZ
(740) Ing. Jiří Malůšek, Mendlovo nám. 1a, Brno, 60300

(210) **O-456895**
(220) 03.03.2008
(320) 03.03.2008
(511) 33
(540)

Tůfary

(510) (33) víno.
(730) **Rodinné vinařství Jedlička & Novák, Bořetice a.s.**, Barvičova 23/25, Brno, 60200, CZ

(210) **O-456896**
(220) 03.03.2008
(320) 03.03.2008
(511) 6, 7, 35, 36, 37, 40, 42
(540)



(510) (6) kovové výrobky, které nejsou uvedeny v jiných třídách, nářadí, nástroje mechanické; (7) stroje a obráběcí stroje; (35) propagační činnost, reklama, pomoc při obchodní činnosti, obchodní administrativní, kancelářské práce; (36) pojištění, služby finanční, peněžní, služby nemovitostí; (37) stavebnictví, opravy, instalační služby; (40) zpracování materiálů, zpracování kovů; (42) vědecké a technologické služby a související výzkum a projektování, analytické a výzkumné služby v průmyslu.
(730) **ŠKO - TOOLS Group s.r.o.**, Tylova 57, Plzeň, 31600, CZ

(210) **O-456905**
(220) 03.03.2008
(320) 03.03.2008
(511) 1, 5
(540)

GlyfoMax

(510) (1) agrochemikálie s výjimkou fungicidů, herbicidů, insekticidů a přípravků na hubení parazitů, biologické přípravky, jiné než pro lékařské a zvěrolékařské účely, chemikálie pro vědecké účely (jiné než pro lékařské a veterinární účely), chemické výrobky určené pro lesnictví s výjimkou fungicidů, insekticidů a přípravků proti parazitům, umělá hnojiva, přípravky pro hnojení, zahradnické chemikálie, s výjimkou fungicidů, herbicidů, insekticidů a přípravků proti parazitům, průmyslové chemikálie,

- vše v rámci této třídy; (5) insekticidy, germicidy, herbicidy, algicidy, parasitocidy, pesticidy a přípravky na hubení plevele.
(730) **EastChem CZ s.r.o.**, Šumavská 5, Brno, Královo Pole, 60200, CZ
(740) Ing. Petr SOUKUP, patentový zástupce, Vídeňská 8, Olomouc, 77200

(210) **O-456906**

- (220) 03.03.2008
(320) 03.03.2008
(511) 1, 5
(540)

AcetoMax

- (510) 1) agrochemikálie s výjimkou fungicidů, herbicidů, insekticidů a přípravků na hubení parazitů, biologické přípravky, jiné než pro lékařské a zvěrolékařské účely, chemikálie pro vědecké účely (jiné než pro lékařské a veterinární účely), chemické výrobky určené pro lesnictví s výjimkou fungicidů, insekticidů a přípravků proti parazitům, umělá hnojiva, přípravky pro hnojení, zahradnické chemikálie, s výjimkou fungicidů, herbicidů, insekticidů a přípravků proti parazitům, průmyslové chemikálie, vše v rámci této třídy; (5) insekticidy, germicidy, herbicidy, algicidy, parasitocidy, pesticidy a přípravky na hubení plevele.
(730) **EastChem CZ s.r.o.**, Šumavská 5, Brno, Královo Pole, 60200, CZ
(740) Ing. Petr SOUKUP, patentový zástupce, Vídeňská 8, Olomouc, 77200

(210) **O-456907**

- (220) 03.03.2008
(320) 03.03.2008
(511) 1, 5
(540)

TebuMax

- (510) 1) agrochemikálie s výjimkou fungicidů, herbicidů, insekticidů a přípravků na hubení parazitů, biologické přípravky, jiné než pro lékařské a zvěrolékařské účely, chemikálie pro vědecké účely (jiné než pro lékařské a veterinární účely), chemické výrobky určené pro lesnictví s výjimkou fungicidů, insekticidů a přípravků proti parazitům, umělá hnojiva, přípravky pro hnojení, zahradnické chemikálie, s výjimkou fungicidů, herbicidů, insekticidů a přípravků proti parazitům, průmyslové chemikálie, vše v rámci této třídy; (5) insekticidy, germicidy, herbicidy, algicidy, parasitocidy, pesticidy a přípravky na hubení plevele.
(730) **EastChem CZ s.r.o.**, Šumavská 5, Brno, Královo Pole, 60200, CZ
(740) Ing. Petr SOUKUP, patentový zástupce, Vídeňská 8, Olomouc, 77200

(210) **O-456908**

- (220) 03.03.2008
(320) 03.03.2008
(511) 1, 5
(540)

ApyMax

- (510) (1) agrochemikálie s výjimkou fungicidů, herbicidů, insekticidů a přípravků na hubení parazitů, biologické přípravky, jiné než pro lékařské a zvěrolékařské účely, chemikálie pro vědecké účely (jiné než pro lékařské a veterinární účely), chemické výrobky určené pro lesnictví s výjimkou fungicidů, insekticidů a přípravků proti parazitům, umělá hnojiva, přípravky pro hnojení, zahradnické chemikálie, s výjimkou fungicidů, herbicidů, insekticidů a přípravků proti parazitům, průmyslové chemikálie, vše v rámci této třídy; (5) insekticidy, germicidy, herbicidy, algicidy, parasitocidy, pesticidy a přípravky na hubení plevele.
(730) **EastChem CZ s.r.o.**, Šumavská 5, Brno, Královo Pole, 60200, CZ
(740) Ing. Petr SOUKUP, patentový zástupce, Vídeňská 8, Olomouc, 77200

(210) **O-456914**

- (220) 03.03.2008
(320) 03.03.2008
(511) 36

(540)



- (510) (36) provozování realitní kanceláře, oceňování realit, obchod s realitami, pronájem nemovitostí, bytů a nebytových prostor, poskytování služeb správce nemovitostí, bytů a nebytových prostor.
(730) **FHA Czech, s.r.o.**, Rybná 682/14, Praha 1, 10005, CZ
(740) UNIPATENT, Ing. Jiří Chlustina, Jana Masaryka 43-47, Praha 2, 12000

(210) **O-456941**

- (220) 04.03.2008
(320) 04.03.2008
(511) 31, 42, 44
(540)



Flóra Boutique Doris

- (510) (31) rostliny a květiny přírodní a aranžmá z nich, sušené květiny a aranžmá z nich; (42) interiérová výzdoba, návrhy květin do interiérů; (44) aranžování květin, květinová dekorace modelů.
(590) Barevná
(730) **Ludwigová Doris**, U Nemocnice 4, Ústí nad Labem, 40001, CZ

(210) **O-456965**

- (220) 05.03.2008
(320) 05.03.2008
(511) 5, 29, 30, 32
(540)



- (510) (5) výrobky parafarmaceutické, vitamíny, minerály a stopové prvky, dietní a nutriční přípravky pro léčebné účely, medicínální sirupy, kombinované přípravky vitamínů, minerálů, stopových prvků a bylinných výtažků, potravinové doplňky i obohacené vitamíny nebo minerály nebo stopovými prvky, vitamínové přípravky, multivitaminové preparáty, minerály, bylinné čaje, léčivé rostliny, dietetické látky upravené pro lékařské účely, bílkovinné přípravky nebo potrava pro lékařské účely, bylinné výtažky nebo sirupy, vitamínová výživa ve formě koncentrátů, proteinové koncentráty jako výživné přísady k potravinám, léčivé cukrářské výrobky a cukrovinky s léčivými účinky, přípravky, poživatiny obsahující biologické katalyzátory pro fyzicky aktivní osoby, sportovce, rekonvalescenty, posilující poživatiny, extrakty a potraviny pro zvláštní výživu, dietetické a diabetické poživatiny, potravní doplňky pro posílení imunity organismu a zlepšení zdraví v tuhém i tekutém stavu ve formě práškových směsí, kapek, sirupů, gelů, past, tablet, šumivých tablet, pastilek, dražé, tobolek, kapslí, bonbónů, žele, prášků, vše výše uvedené pro léčebné účely, diabetické a dietetické nápoje pro léčebné účely, přírodní pramenité a kojenecké vody pro léčebné účely, obohacené vitamínové nápoje a koncentráty pro léčebné účely; (29) potravinové doplňky ne pro lékařské účely, zařazené v této třídě a obsahující látky živočišného původu, protein pro lidskou potřebu, proteinové výrobky a přípravky pro výživu, přípravky zvláštní výživy, náležící do této třídy pro

sportovce nebo osoby s vysokým energetickým výdejem, tuky, jedlé oleje, výživné přípravky pro denní doplnění stravy jako instantní strava nebo samostatná směs, skládající se hlavně z mléka v prášku nebo živočišných proteinů, také s přidávkem vitamínů nebo minerálů nebo stopových prvků nebo cukru, konzervované potraviny a poživatiny z ovoce, zeleniny, bílkovin, bylin, olejnin a mikrobiologických kultur, ovocné dřeně, výživné bylinné extrakty, texturované proteiny a jejich směsi pro humánní využití; (30) potravní doplňky pro posílení imunity organismu a zlepšení zdraví rostlinného původu v tuhém i tekutém stavu ve formě práškových směsí, kapek, sirupů, gelů, past, tablet, šumivých tablet, pastilek, dražé, tobolek, kapslí, bonbónů, želé, prášků, vše výše uvedené pro neléčebné účely a v rámci této třídy, káva a náhražky kávy, obilné vločky a jiné obilné výrobky určené k lidské výživě, müsli, čaje, pekařské, cukrářské a cukrovinkářské výrobky, zejména oplatky, sušenky, keksy, bonbóny; (32) nealkoholické nápoje syčené i nesycené, včetně nápojů minerálních, šumivých, iontových a energetických, sirupy, koncentráty a jiné přípravky pro přípravu nápojů, ovocné a zeleninové šťávy v rámci této třídy, mošty, ovocné nektary a nápoje z ovocných šťáv, stolní a minerální vody, diabetické a dietetické nápoje neléčebné, práškové nealkoholické nápoje, práškové přípravky a příchutě pro výrobu nealkoholických nápojů a likérů, nealkoholické aperitivy.

(220) 06.03.2008
(320) 06.03.2008
(511) 35, 41, 45
(540)



(510) (35) obchodní nebo podnikatelské informace, organizování komerčních nebo reklamních výstav, služby (telefonní vzkazy a dotazy), systematizace informací do počítačových databází; (41) organizování a vedení konferencí, kongresů, seminářů a sympozií, vyučování a vzdělávání; (45) právnícké komerční služby, ochrana duševního vlastnictví, licence k průmyslovým právům, poradenství v oblasti duševního vlastnictví, arbitrážní služby.

(730) **Komora patentových zástupců České republiky**, Gorkého 12, Brno, 60200, CZ

(730) **NUTREND D.S., a.s.**, Selské nám. 9/43, Olomouc - Chválkovice, 77200, CZ

(740) Ing. Petr SOUKUP, patentový zástupce, Videňská 8, Olomouc, 77200

(210) **O-457016**
(220) 06.03.2008
(320) 06.03.2008
(511) 25, 28
(540)

(210) **O-456980**
(220) 05.03.2008
(320) 05.03.2008
(511) 29
(540)



(510) (29) olej řepkový jedlý, olej olivový, jedlé tuky, jedlé oleje, kukuřičný olej, tukové substance na výrobu jedlých tuků, margarín.

(590) Barevná

(730) **Kaka CZ s.r.o.**, Zahradní 360, Jeneč, 25261, CZ



(510) (25) oděvy, obuv a kloboučnické zboží, jako např. trička, mikiny, pulovry, svetry, rukavice, čepice, kalhoty, bundy, osobní prádlo, teplákové soupravy, ponožky, potítka, šály, šátky; (28) nosiče a obaly na přenášení sportovních potřeb, jako např. tašky, vaky, zavazadla a batohy, určené pro sportovní potřeby, vše v rámci této třídy.

(730) **Čadský Michal**, Jílovská 1158, Praha 4, 14200, CZ

Vostřák Petr, Březovského 813, Vlašim, 25801, CZ

(740) Ing. Michal Jupa, patentový zástupce, Na Baních 1385, Praha 5 - Zbraslav, 15600

(210) **O-456994**
(220) 05.03.2008
(320) 05.03.2008
(511) 30
(540)

(210) **O-457053**
(220) 07.03.2008
(320) 07.03.2008
(511) 1, 5, 6, 36, 39, 40
(540)



(510) (30) káva, čaj, kakao, rýže, tapioka, ságo, kávové náhražky, mouka a obilné výrobky určené k lidské výživě, nápoje z kávy, kakaa, čokolády, cukr, chléb, suchary, sušenky, oplatky, jemné pečivo, trvanlivé pečivo, cukrovinky, bonbóny, dražé, zmrzlina, med, sirup z melasy, kvasnice, prášky do pečiva, sůl, pepř, ocet, chuťové omáčky, koření, led na chlazení, žvýkačky ne pro lékařské účely, potravinářské moučné směsi pro další zpracování.

(730) **WISSA, spol. s r.o.**, U Rakovky 1207, Praha 4 - Kunratice, 14800, CZ

(740) UNIPATENT, Ing. Jiří Chlustina, Jana Masaryka 43-47, Praha 2, 12000

(510) (1) formy (přípravky pro výrobu - pro odlévání); (5) infuze (medicínální -); (6) formy slévárenské (kovové); (36) pronájem nemovitostí; (39) rozvod energie, pronájem skladišť; (40) úprava a zpracování kovů, řezání pilou.

(590) Barevná

(730) **ONIVON a.s.**, Orlická 164, Hradec Králové, 50003, CZ



(210) **O-457008**

(210) **O-457067**
(220) 07.03.2008
(320) 07.03.2008
(511) 31

(540)



(510) (31) krmiva a přídavky do krmiv pro domácí zvířata, materiály pro hnízdiště, podestýlku a absorbční materiály pro domácí zvířata.

(730) **Ed. Haas CZ s.r.o.**, Čejč 30, Čejč, 69614, CZ

(210) **O-457070**

(220) 07.03.2008

(320) 07.03.2008

(511) 9, 37, 42

(540)



(510) (9) elektroinstalační materiály a elektro součástky všeho druhu - elektrické vodiče (kabely) pro různé použití, elektrorozvody, optické kabely, komponenty pro zakončování a spojování elektrických vodičů, modulové skříně a rozvaděče, rozvodnice, baterie, akumulátory, nabíječky, síťové adaptéry, výkonové jističe, chrániče a svodiče, signálky a ovládací hlavice, konektory, svorkovnice, spínače a tlačítka, zásuvky a vidlice, objímky, pojistky, stykače, relé, trafá, zkoušečky elektrického proudu, pájky, kabelové bubny, elektrická/optická čidla, elektroměry, termostaty, hromosvody a materiály pro uzemnění elektrického výboje, elektrická a požární signalizace (EPS), pulsy centralizované ochrany (PCO), ochranné pomůcky pro oblast elektro, přístroje pro vedení, výrobu, přepínání, přeměnu, akumulaci, regulaci nebo řízení elektrického proudu, elektronické přístroje pro identifikaci, čtečky a snímáči technika, elektronická bezpečnostní technika, alarmy, přístroje pro záznam, převod a reprodukci zvuku/obrazu, audio-video přístroje, reproduktory, přístroje optické, filmové a fotografické, kamerové systémy, televizní a počítačové monitory, přístroje pro měření a regulaci, přístroje pro vážení, kontrolu a signalizaci, přístroje telekomunikační techniky, satelitní technika, antény, zařízení pro vysílání, kódování a dekodování signálů, přístroje pro zpracování informací - počítače, jejich součástí a náhradní díly, počítačové programy - software, elektronické počítačové informační a řídicí systémy, elektronické nosiče dat (paměťová média) - nahrané i nenahrané, příslušenství k výpočetní technice spadající do této třídy; (37) stavební činnost - provádění staveb včetně jejich změn, udržovacích prací na nich a jejich odstraňování, stavebně-montážní služby, údržba a revize vyhrazených elektrických zařízení, servisně-montážní služby elektro, elektroinstalační práce, stavební práce - instalace voda/plyn, zednictví, malířství, lakýrnictví, drobné stavební úpravy, zámečnictví - opravy, čištění a úklidové práce; (42) inženýrská a projektová činnost v oblasti elektro a stavebnictví, projektování elektroinstalace a elektro-výrobní, činnost odborných technických poradců v oboru elektro, zkoušková a kontrolní činnost elektroinstalačních materiálů a elektrických či elektronických přístrojů, zkoušky materiálů, zkoušky kvality, provádění měření.

(730) **Elektro Moravia, s.r.o.**, Křenová 89/19, Brno, 60200, CZ

(740) Ing. Jiří Střelák, Pařížská 17, Praha 1, 11000

(210) **O-457071**

(220) 06.03.2008

(320) 06.03.2008

(511) 16, 35, 38, 41

(540)



(510) (16) tiskoviny všeho druhu, noviny, časopisy, periodika, knihy, papírenské zboží; (35) pořádání výstav k obchodním a reklamním účelům, činnost reklamní a inzertní, televizní reklama - teleshopping, zprostředkovatelská činnost v oblasti velkoobchodu a zprostředkovatelské obchodní služby v oblasti výrobků ve třídě 28, průzkum a analýza trhu, kopírování dokumentů, distribuce zboží k reklamním účelům, aranžérství ve vztahu k prezentaci výrobků ve třídě 28, aranžování výkladů, marketing, automatizované zpracování dat, pomoc při řízení obchodní činnosti, obchodní administrativní, kancelářské práce; (38) rozhlasové a televizní vysílání, provozování spojových sítí, telegrafní služby, přenos zvuku a obrazu pomocí satelitu, výměna, šíření a nebo získávání zpráv a informací, včetně doprovodného zvuku, šíření elektronických časopisů, informací, elektronických periodik, knih v elektronické podobě, audio nebo audiovizuálních děl prostřednictvím informační nebo datové nebo elektronické nebo komunikační nebo telekomunikační nebo počítačové sítě, zejména Internetu, pomocí satelitů aj., služby na Internetu jako vysílání, shromažďování a předávání dat a informací elektronicky, počítačovými, kabelovými, rozhlasovými a dálkopisnými prostředky, elektronickou poštou, prostředky satelitní komunikace, šíření elektronických katalogů zboží a výrobků, vše výše uvedené spadající do této třídy; (41) výchovná, vzdělávací a zábavná činnost, sportovní a kulturní aktivity, vydavatelská a nakladatelská činnost.

(590) Barevná

(730) **TV PRODUCTS CZ, s.r.o.**, Rybná 669/4, Praha 1, 11000, CZ

(740) ŠTROS & KUSÁK advokátní a patentová kancelář, JUDr. David Štros, advokát, Národní 32, Praha 1, 11000

(210) **O-457078**

(220) 10.03.2008

(320) 10.03.2008

(511) 29, 30, 32

(540)



(510) (29) bílkoviny jako potrava, maso, drůbež, zvěřina, masové konzervy, masové výtažky, ryby, s výjimkou živých, rybí konzervy, potravinářské výrobky z ryb, solené ryby, rybí saláty s majonézou i bez majonézy, zeleninové konzervy, nakládaná zelenina, zelenina sušená, zelenina vařená, zeleninové polévky, zeleninové saláty, mražená zelenina, zelenina v pikantním nálevu, konzervované ovoce, kompoty ovocné, zavařené ovoce, mražené ovoce, ovocné saláty, lahůdkové saláty, kandované ovoce, rajčatová šťáva na vaření, rajčatový protlak, bramborové lupínky, želé, džemy, vejce, mléko a mléčné výrobky, oleje a tuky jedlé, všechny ostatní potraviny, zejména živočišného původu, spadající do této třídy; (30) aromatické přípravky do potravin, hořčice, kečup, majonéza, tatarská omáčka, sójová omáčka, rajčatová omáčka, těstoviny, zálivky na saláty, oacet, nálevy k ochucení, koření, led pro osvěžení, droždí, prášky do těsta, med, mouka a přípravky z obilnin, chléb, pečivo, zákusky, koláče, zmrzlina, káva, čaj, kakao, cukr, ryže, tapioka, ságo, kávové náhražky, sůl, koření, všechny ostatní potraviny zejména rostlinného původu, spadající do této třídy, cukrovinky všeho druhu, spadající do této třídy, např. bonbóny, čokolády, fondány, keksy, kreky (slané pečivo), oplatky, vafle, pastilky, pralinky, sušenky, tabletky, ovocné želé, ovocné komprimáty, lízátka, mandlové cukrovinky, arašidové cukrovinky, marcipán, perníky,

mušli, popcorn, pudinky, suchary, vločky, pudinky, piškoty, křupky, žvýkačky, vánoční kolekce, čokoládové nápoje, čokoládové nápoje s mlékem., kakaové nápoje, přísady do nápojů jiné než esence, glukóza pro výživu, přírodní sladidla, krupice, sirup melasový; (32) nealkoholické nápoje, minerální vody, mošty, iontové nápoje, nealkoholické výtažky z ovoce, nealkoholické šťávy, ovocné šťávy, pivo, prášky nebo tablety na přípravu šumivých nápojů, příchutě nebo přípravky na výrobu nápojů, přípravky na výrobu likérů, rajčatová šťáva, sirupy na výrobu nápojů, soda, stolové vody, zeleninové šťávy, šumivé nápoje, nápojové směsi a prášky.

- (590) Barevná
(730) **AYGE s.r.o.**, Zahradní 173, Plzeň, 32600, CZ
(740) Advokátní kancelář, Mgr. Jan Klail, advokát, Martinská 10, Plzeň, 30100

- (210) **O-457084**
(220) 03.04.2008
(320) 03.04.2008
(511) 16
(540)



- (510) (16) knihy.
(590) Barevná
(730) **Moravská Bastei MOBA, s.r.o.**, Kotlářská 53, Brno, 60200, CZ

- (210) **O-457085**
(220) 03.04.2008
(320) 03.04.2008
(511) 16
(540)



- (510) (16) knihy.
(590) Barevná
(730) **Moravská Bastei MOBA, s.r.o.**, Kotlářská 53, Brno, 60200, CZ

- (210) **O-457087**
(220) 10.03.2008
(320) 10.03.2008
(511) 29, 39, 40
(540)



- (510) (29) maso, masné výrobky, drůbež, masové konzervy, masové polotovary, paštíky, uzeniny všeho druhu, masné výrobky z drůbeže; (39) mrazírenské služby, skladovací služby, vnitrostátní a mezinárodní silniční motorová doprava; (40) řeznictví a uzenářství, zpracování masa a masných výrobků.
(590) Barevná
(730) **Kostecké uzeniny a.s.**, Kostelec 60, Kostelec, 58861, CZ

- (210) **O-457115**
(220) 10.03.2008

- (320) 30.01.2008
(511) 9
(540)

SAMSUNG SOUL

- (510) (9) mobilní telefony, inteligentní telefony, software elektronických her pro mobilní telefony, vyzváněcí tóny, grafika a hudba stahovatelné ze světové počítačové sítě a pomocí bezdrátových zařízení, audio náhlavní soupravy, video náhlavní soupravy, náhlavní soupravy pro použití s počítači, náhlavní soupravy pro telefony, mikrofony, nabíječky elektrických baterií, elektrické nabíjecí baterie, počítače, tiskárny k počítačům, osobní digitální asistenti, polovodiče, televizory, videokamery, optické kabely, telefony, digitální videorekordéry, přehrávače DVD, přehrávače MP3.
(730) **Samsung Electronics Co., Ltd.**, 416, Maetan-dong, Yeongtong-gu, Suwon-si, Gyeonggi-do, KR
(740) ROTT, RŮŽIČKA & GUTTMANN Patentová, známková a advokátní kancelář, JUDr. Vladimír Rott, Nad Štolou 12, Praha 7, 17000

- (210) **O-457116**
(220) 10.03.2008
(320) 10.03.2008
(511) 35, 37, 41, 43
(540)



- (510) (35) maloobchodní služby v oblasti sportovních potřeb a oděvů; (37) servis sportovních potřeb a vybavení; (41) pronájem a půjčování sportovních potřeb; (43) hostinská činnost, ubytovací služby.
(730) **HAPPY SKI SPORT s.r.o.**, Bedřichov 98, Špindlerův Mlýn, 54351, CZ
(740) ROTT, RŮŽIČKA & GUTTMANN Patentová, známková a advokátní kancelář, JUDr. Vladimír Rott, Nad Štolou 12, Praha 7, 17000

- (210) **O-457117**
(220) 10.03.2008
(320) 10.03.2008
(511) 35, 37, 41, 43
(540)

HAPPY SPORT

- (510) (35) maloobchodní služby v oblasti sportovních potřeb a oděvů; (37) servis sportovních potřeb a vybavení; (41) pronájem a půjčování sportovních potřeb; (43) hostinská činnost, ubytovací služby.
(730) **HAPPY SKI SPORT s.r.o.**, Bedřichov 98, Špindlerův Mlýn, 54351, CZ
(740) ROTT, RŮŽIČKA & GUTTMANN Patentová, známková a advokátní kancelář, JUDr. Vladimír Rott, Nad Štolou 12, Praha 7, 17000

- (210) **O-457123**
(220) 10.03.2008
(320) 10.03.2008
(511) 9, 21, 24
(540)

ARATEX

- (510) (9) ochranný nehořlavý textil (podkladový materiál pro hasicí přípravky); (21) hadry na čištění, hadry na umývání podlah, hadry na vytírání prachu, hadříky na prach z nábytku; (24)

textilní filtrační materiál, textilie pro obuv, textilní podšívky, textilie netkané, kapesníky látkové, stolní ubrusy, textilie, tkaniny pro čalouníky. (540)

(730) **Rostislav Vocásek, Výroba netkaných textilií**, Ktová, Rovensko pod Troskami, 51263, CZ

delta effect

(210) **O-457150**

(220) 11.03.2008

(320) 11.03.2008

(511) 6, 19, 37

(540)

ANTIFIRE

(510) (6) kovové rámy a konstrukce pro protipožární sklo; (19) protipožární sklo, dřevěné rámy a konstrukce pro protipožární sklo; (37) instalační práce spojené s montáží kovových a dřevěných konstrukcí s protipožárním sklem.

(730) **RETRE, s.r.o.**, Za Mototechnou 1114/4, Praha 13, 15500, CZ

(740) Ing. Jaroslav Novotný, Římská 2135/45, Praha 2, 12000

(510) (5) farmaceutické a veterinářské výrobky, potraviny pro zvláštní výživu pro lékařské účely, léčiva, doplňky výživy, bylinné doplňky stravy, dietní doplňky stravy, vše pro léčebné účely, vitamínové a minerální doplňky stravy, hygienické výrobky pro léčebné účely, potraviny pro kojence a batolata, diabetické přípravky pro léčebné účely, dietní potraviny upravené pro lékařské účely, doplňky výživy pro lékařské účely, přípravky a prostředky léčebné a profylaktické kosmetiky pro ošetřování pokožky a vlasů, zejména ve formě tablet, dražé, kapslí, mastí, krémů, gelů, olejů, pěn, tekutých suspenzí, emulzí nebo koloidních roztoků, vodiček, zásypů a práškových směsí, roztoků, medicínálních čajových směsí, vitamínových přípravků apod; (29) doplňky výživy nikoli pro lékařské účely, doplňky stravy, potravinové doplňky, potraviny živočišného původu, vše v rámci této třídy, maso, ryby, drůbež a zvěřina, masové výtažky, ovoce a zelenina konzervované, sušené a zavařené, želé, džemy, vejce, mléko a mléčné výrobky, oleje a tuky jedlé; (30) potravinové doplňky a doplňky stravy v rámci této třídy, výživové doplňky a potraviny pro zvláštní výživu v rámci této třídy, obsahující látky rostlinného původu.

(730) **Simply You a.s.**, Krnovská 13/11, Opava - Předměstí, 74601, CZ

(740) JUDr. Lukáš Jansa, Sokola Tůmy 743/16, Ostrava - Mariánské Hory, 70900

(210) **O-457151**

(220) 11.03.2008

(320) 11.03.2008

(511) 6, 19, 37

(540)



ANTIFIRE

(510) (6) kovové rámy a konstrukce pro protipožární sklo; (19) protipožární sklo, dřevěné rámy a konstrukce pro protipožární sklo; (37) instalační práce spojené s montáží kovových a dřevěných konstrukcí s protipožárním sklem.

(730) **RETRE, s.r.o.**, Za Mototechnou 1114/4, Praha 13, 15500, CZ

(740) Ing. Jaroslav Novotný, Římská 2135/45, Praha 2, 12000

(210) **O-457207**

(220) 09.04.2008

(320) 09.04.2008

(511) 41, 43, 44

(540)



(510) (41) výchovná a zábavní činnost, pořádání odborných kurzů, školení a jiných vzdělávacích akcí včetně lektorské činnosti; (43) stravování a podávání nápojů, dočasné ubytování, restaurace, samoobslužná restaurace, čajovna; (44) lékařské veterinární, zemědělské a podobné služby, masérské služby (sportovní a rekondiční masáže).

(730) **AA-World s.r.o.**, Notečská 12, Praha 8 - Troja, 18100, CZ

(740) JUDr. Peter Andris, advokát, Strojnická 11, Praha 7, 17000

(210) **O-457157**

(220) 28.03.2008

(320) 28.03.2008

(511) 29

(540)



(510) (29) instantní polévka.

(590) Barevná

(730) **SI FANG JI TUAN s.r.o.**, Újezd 598/5, Praha 5, 15000, CZ

(210) **O-457214**

(220) 13.03.2008

(320) 13.03.2008

(511) 7, 16, 21

(540)

**NÁSTROJ DĚLÁ MISTRA.
SPOKAR**

(510) (7) technické kartáče, používané jako součást strojů (např. drátěné kotouče, spirálové válce); (16) štětce natěrací kulaté, ploché, fládrovací, zároháky, linkovací a štětce pro speciální účely, zařazené ve tř. 16, štětky malířské kulaté a hranaté, malířské válečky na nanášení barev, štětce školní, malířské a umělecké z jemných vlasů i štětínové; (21) kartáče pro osobní hygienu - na vlasy, na šaty, na ruce, koupelové, na obuv, kartáčky na zuby, holicí štětce, kartáče na podlahu, na WC, pro domácnost, pro autokosmetiku, smetáky, košťata, smetáčky, mopy, štětce kosmetické a pro speciální účely, zařazené ve tř. 21, kartáče technické drátěné - ruční kartáče, fibrové kotouče,

(210) **O-457180**

(220) 12.03.2008

(320) 12.03.2008

(511) 5, 29, 30

kartáče na dehet (tyto kartáče jsou používány samostatně, nikoli jako součást stroju a zařízení), štětky zednické, průmyslové (na dehet a karbol).

(730) **Spojené kartáčovny a.s.**, Libkovodská 1428, Pelhřimov, 39301, CZ

(740) KUDRLIČKA a SEDLÁK, advokátní, patentová a známková kancelář, Ing. Jiří Sedlák, Husova 5, České Budějovice, 37001

(210) **O-457249**

(220) 13.03.2008

(320) 13.03.2008

(511) 9, 18

(540)

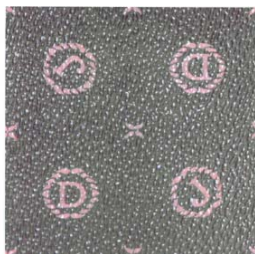

(510) (9) brýle, pouzdra na brýle, sluneční brýle, brýle pro sport, brýlová skla, brýlové obroučky, brýlové řetízky, clony proti oslnění, čočky kontaktní, čočky optické, dalekohledy, teploměry - v rámci této třídy, pouzdra na kontaktní čočky, vše v rámci této třídy; (18) kabelky, tašky, batohy, ruksaky, pásky, peněženky (kromě peněženek z drahých kovů), deštníky, kufry, diplomatky, klíčenky, obaly na deštníky.

(590) Barevná

(730) **American Way spol. s r.o.**, Zikmunda Wintra 7, Plzeň, 30100, CZ

(740) Bc. Irena Langrová, Skráetova 48, Plzeň, 30100

(210) **O-457276**

(220) 14.03.2008

(320) 14.03.2008

(511) 17, 20

(540)



(510) (17) kaučuk, gutaperča, guma, azbest, slída a výrobky z těchto materiálů, které nejsou zahrnuty do jiných tříd, polotovary z plastických hmot, materiály těsnící, ucpávací a izolační, ohebné trubky nekovové; (20) nábytek, zrcadla, rámy, výrobky nejmenované v jiných třídách ze dřeva, korku, rákosu, vrbového proutí, z rohu, kostí, slonoviny, z kostic, želvoviny, jantaru, perleti, mořské pěny, náhražky všech těchto materiálů nebo náhražky z plastických hmot.

(590) Barevná

(730) **U.T.C., spol. s r.o.**, Obchodní 110, Čestlice, 25101, CZ

(740) AK JUDr. Vladimíra Pajerová, advokátka, JUDr. Vladimíra Pajerová, Fügnerovo nám. 1808/3, Praha 2, 12000

(210) **O-457286**

(220) 14.03.2008

(320) 14.03.2008

(511) 35, 39, 41

(540)



(510) (35) propagační činnost, reklama, pomoc při řízení obchodní

činnosti, obchodní administrativa, kancelářské práce; (39) doprava, balení a skladování zboží, organizování cest; (41) výchova, vzdělávání, zábava, sportovní a kulturní aktivity.

(590) Barevná

(730) **TEXAT s.r.o.**, Ruzyňská 61/582, Praha 6, 16000, CZ

(210) **O-457303**

(220) 14.03.2008

(320) 14.03.2008

(511) 35, 41

(540)



(510) (35) vydávání reklamních, propagačních a inzertních textů; (41) organizování soutěží vzdělávacích nebo zábavných, plánování a organizování večírků, organizování představení.

(730) **Mašík Radek**, Palackého 76, Chrudim, 53701, CZ

(210) **O-457305**

(220) 14.03.2008

(320) 14.03.2008

(511) 35, 41

(540)



(510) (35) agentury umělecké (obchodní vedení), předvádění (služby modelek pro reklamní účely a podporu prodeje), vydávání reklamních, propagačních a inzertních textů; (41) organizování plesů, organizování představení, organizování soutěží, plánování a organizování večírků, pořádání soutěží krásy.

(730) **Mašík Radek**, Palackého 76, Chrudim, 53701, CZ

(210) **O-457321**

(220) 14.03.2008

(320) 14.03.2008

(511) 9, 16, 35, 41

(540)

Edice



(510) (9) nosiče informací všeho druhu zařazené do třídy 9 jako nosiče zvuku a obrazu, elektronické publikace, CD disky, audio a video kazety; (16) tiskoviny a tiskárenské výrobky všeho druhu zařazené do třídy 16, například časopisy, periodika, knihy, informační letáky, brožury, studijní texty, katalogy, fotografie, plakáty, odborné publikace; (35) zprostředkovatelská činnost v oblasti obchodu s výrobky uvedenými ve třídách 9 a 16, marketing, distribuce prospektů a vzorků, reklama, inzerce a propagace všemi druhy médií; (41) nakladatelská a vydavatelská činnost všeho druhu, tvorba elektronických nosičů, zvukových a zvukově obrazových záznamů, jejich šíření, rozmnožování a půjčování, zprostředkovatelská činnost v uvedených oblastech.

(730) **PIEROT, s.r.o.**, Štefánikova 29, Praha 5, 15000, CZ

(740) Ing. Francis Jupa, Měchenická 4/2554, Praha 4 - Spořilov II., 14100

(210) **O-457325**
(220) 14.03.2008
(320) 14.03.2008
(511) 9, 16, 37, 38, 42
(540)



(510) (9) navigační systémy, telekomunikační technika všeho druhu, včetně doplňků a příslušenství, zařízení pro vzájemnou komunikaci prostřednictvím telekomunikační sítě, přístroje a nástroje pro bezdrátovou komunikaci, elektronické přístroje pro záznam, přenos, zpracování a reprodukci informací, integrované obvody (čipy), systémy pro vstup dat, databáze a jiné informační produkty na veškerých paměťových nosičích, sdělovací technika, komunikace M2M, umožňující komunikaci mezi technickými zařízeními navzájem nebo mezi technickými zařízeními a lidmi prostřednictvím nehlasových služeb v mobilních sítích GSM - GPRS, vzdálené řízení procesů, komplexní řídicí a informační systémy, emulátory, nosiče dat a informací na veškerých paměťových médiích, výpočetní technika, veškeré její příslušenství, periferní zařízení, doplňky a náhradní díly spolu s přenosnými počítači a kapesními digitálními asistenty, monitory, tiskárny, scannery, klávesnice, kopírovací a čtecí zařízení a všechny další jednotlivé části i náhradní díly k výpočetní technice, spotřební materiál v rámci této třídy k výpočetní technice, datové moduly, napájecí zdroje, kabely, antény spolu s dalšími doplňky a příslušenstvím, vše obsažené v této třídě, rádia, telefony a handsfree sady, faxy, počítačové hry a produkty pro počítačovou zábavu, zahrnuté do této třídy, CD a DVD nosiče, zařízení, přístroje, doplňky i příslušenství pro GSM a GPRS komunikaci; (16) reklamní, inzertní, propagační, uživatelské a informační materiály i tiskoviny, plakáty, billboardy, tiskoviny všeho druhu a ostatní polygrafické výrobky, zařazené v této třídě, výrobky z papíru, papírnické zboží, obálky, dopisní papíry, kalendáře, plánovací záznamníky, gratulace, umělecké a propagační fotografie, katalogy, knihy a knihařské výrobky, psací potřeby, včetně psacích potřeb ze vzácných kovů a jejich slitin, kancelářské výrobky (s výjimkou nábytku), lepenka a kartonážní výrobky, etikety, papírové vlaječky, upomínkové předměty, spadající do této třídy, obaly (papírové skládačky), veškerý obalový materiál, plastické obaly výrobky z plastů nebo z jiných syntetických materiálů, nezařazené do jiných tříd; (37) výstavba, instalace, údržba, opravy a servis telekomunikačních, datových, řídicích a informačních systémů i sdělovací techniky a jiných zařízení i jejich sítí, stavební činnost; (38) spoje, telematické služby umožňující dálkový přístup k centrálně uloženým informacím, soustředování zpravodajských údajů, telekomunikační služby, služby v oblasti řídicích systémů v rámci této třídy, pronájem telekomunikačních okruhů, vedení sítí, připojování zařízení a jejich začleňování do sítí, provozování datových a počítačových sítí, služby přístupu k datovým, k informačním sítím a k Internetu, služby poskytující přístup ke globální počítačové síti, pronájem informačních a komunikačních zařízení, elektronický přenos informací a dokumentů, poskytování přístupu na on-line informační služby, elektronická pošta, poskytování bezplatné technické podpory a poradenské služby v oblasti informatiky a telekomunikačních zařízení i služeb; (42) projektování, výzkumná a vývojová činnost v oblasti řídicích a navigačních systémů v oblasti telekomunikační sítě a telekomunikačních zařízení, včetně interkomunikačních systémů a zakázkové elektroniky, poskytování know-how, poradenská, konzultační a informační činnost ve všech uvedených oblastech.

(730) **WM Ocean s.r.o.**, Lopatecká 223/1, Praha 4 - Podolí, 14700, CZ
(740) MIRA, Blanka Fišerová, V Kapslovně 11, Praha 3, 13000

(210) **O-457369**
(220) 17.03.2008
(320) 17.03.2008
(511) 9, 38, 42

(540) **Centrio**

(510) (9) počítačový software, počítačové programy s možností stažení, magnetické nosiče dat, optické nosiče dat, přístroje telefonní, radiotelefonní zařízení, audio a video přijímače, videotelefony, videorekordéry, telekomunikační vysílací zařízení, vysílače elektronických signálů; (38) komunikace mobilními telefony, počítačová komunikace, komunikace pomocí počítačových terminálů, poskytování přístupu k databázím, poskytování telekomunikačních kanálů pro teleshoppingové služby, poskytování telekomunikačních připojení ke globální počítačové síti, poskytování uživatelského přístupu ke globální počítačové síti, elektronická pošta, pronájem přístrojů pro přenos zpráv, pronájem přístupového času ke globálním počítačovým sítím, pronájem zařízení pro přenos informací, přenášení pomocí satelitních družic, přenos zpráv a obrazových informací pomocí počítače, půjčování telekomunikačních zařízení, telefonické služby, komunikace pomocí telefonů, poskytování telekomunikačních kanálů pro teleshoppingové služby, informace o telekomunikacích, směrovací a spojovací služby pro telekomunikace, služby dálkových konferencí, vysílání kabelové televize, výzvy (služby poskytované telefonem nebo jinými elektronickými komunikačními prostředky); (42) aktualizace počítačových programů, hosting webových stránek, instalace počítačových programů, kopírování počítačových programů, obnova počítačových dat, počítačové programování, poskytování vyhledávačů pro Internet, pronájem počítačového software, pronájem webových serverů, přenos dat nebo dokumentů z fyzických nosičů na elektronické nosiče, konverze dat a počítačových programů, služby v oblasti ochrany proti počítačovým virům, tvorba software, údržba počítačových programů, umístování webových stránek, tvorba a správa webových stránek.

(730) **CentroNet, a.s.**, Karlovo nám. 671/24, Praha 1, 11000, CZ
(740) Společná advokátní kancelář Vsetečka Zelený Švorčík Kalenský a partneři, JUDr. Michal Havlík, advokát a patentový zástupce, Hálkova 2, Praha 2, 12000

(210) **O-457370**
(220) 17.03.2008
(320) 17.03.2008
(511) 9, 38, 42
(540)

CenTrio

(510) (9) počítačový software, počítačové programy s možností stažení, magnetické nosiče dat, optické nosiče dat, přístroje telefonní, radiotelefonní zařízení, audio a video přijímače, videotelefony, videorekordéry, telekomunikační vysílací zařízení, vysílače elektronických signálů; (38) komunikace mobilními telefony, počítačová komunikace, komunikace pomocí počítačových terminálů, poskytování přístupu k databázím, poskytování telekomunikačních kanálů pro teleshoppingové služby, poskytování telekomunikačních připojení ke globální počítačové síti, poskytování uživatelského přístupu ke globální počítačové síti, elektronická pošta, pronájem přístrojů pro přenos zpráv, pronájem přístupového času ke globálním počítačovým sítím, pronájem zařízení pro přenos informací, přenášení pomocí satelitních družic, přenos zpráv a obrazových informací pomocí počítače, půjčování telekomunikačních zařízení, telefonické služby, komunikace pomocí telefonů, poskytování telekomunikačních kanálů pro teleshoppingové služby, informace o telekomunikacích, směrovací a spojovací služby pro telekomunikace, služby dálkových konferencí, vysílání kabelové televize, výzvy (služby poskytované telefonem nebo jinými elektronickými komunikačními prostředky); (42) aktualizace počítačových programů, hosting webových stránek, instalace počítačových programů, kopírování počítačových programů, obnova počítačových dat, počítačové programování, poskytování vyhledávačů pro Internet, pronájem počítačového software, pronájem webových serverů, přenos dat nebo dokumentů z

fyzických nosičů na elektronické nosiče, konverze dat a počítačových programů, služby v oblasti ochrany proti počítačovým virům, tvorba software, údržba počítačových programů, umístování webových stránek, tvorba a správa webových stránek.

- (730) **CentroNet, a.s.**, Karlovo nám. 671/24, Praha 1, 11000, CZ
(740) Společná advokátní kancelář Všečeka Zelený Švorčík Kalenský a partneři, JUDr. Michal Havlík, Hálkova 2, Praha 2, 12000

- (210) **O-457371**
(220) 17.03.2008
(320) 17.03.2008
(511) 9, 38, 42
(540)

CenTrio
Simply digital



- (510) (9) počítačový software, počítačové programy s možností stažení, magnetické nosiče dat, optické nosiče dat, přístroje telefonní, radiotelefonní zařízení, audio a video přijímače, videotelefony, videorekordéry, telekomunikační vysílací zařízení, vysílače elektronických signálů; (38) komunikace mobilními telefony, počítačová komunikace, komunikace pomocí počítačových terminálů, poskytování přístupu k databázím, poskytování telekomunikačních kanálů pro teleshoppingové služby, poskytování telekomunikačních připojení ke globální počítačové síti, poskytování uživatelského přístupu ke globální počítačové síti, elektronická pošta, pronájem přístrojů pro přenos zpráv, pronájem přístupového času ke globálním počítačovým sítím, pronájem zařízení pro přenos informací, přenášení pomocí satelitních družic, přenos zpráv a obrazových informací pomocí počítače, půjčování telekomunikačních zařízení, telefonické služby, komunikace pomocí telefonů, poskytování telekomunikačních kanálů pro teleshoppingové služby, informace o telekomunikacích, směrovací a spojovací služby pro telekomunikace, služby dálkových konferencí, vysílání kabelové televize, výzvy (služby poskytované telefonem nebo jinými elektronickými komunikačními prostředky); (42) aktualizace počítačových programů, hosting webových stránek, instalace počítačových programů, kopírování počítačových programů, obnova počítačových dat, počítačové programování, poskytování vyhledávačů pro Internet, pronájem počítačového software, pronájem webových serverů, přenos dat nebo dokumentů z fyzických nosičů na elektronické nosiče, konverze dat a počítačových programů, služby v oblasti ochrany proti počítačovým virům, tvorba software, údržba počítačových programů, umístování webových stránek, tvorba a správa webových stránek.

- (730) **CentroNet, a.s.**, Karlovo nám. 671/24, Praha 1, 11000, CZ
(740) Společná advokátní kancelář Všečeka Zelený Švorčík Kalenský a partneři, JUDr. Michal Havlík, Hálkova 2, Praha 2, 12000

- (210) **O-457383**
(220) 17.03.2008
(320) 17.03.2008
(511) 11, 20, 32, 39
(540)

heraltická
voda



- (510) (11) výdejníky vody, ochlazovače vody, ohřivače vody; (20) plastové nádoby a uzávěry pro nápoje, jednoduché i vícevrstevnaté polyolefinové láhve a uzavíratelné PET láhve na nápoje; (32) piva, minerální vody, šumivé nápoje a jiné nápoje nealkoholické, nápoje a šťávy ovocné, sirupy a jiné přípravky k

- (730) zhotovování nápojů; (39) doprava, balení a skladování zboží.
VODOVODY A KANALIZACE - svazek obcí, Vítězslava Nezvala 996, Třebíč, 67401, CZ
(740) KUDRLIČKA a SEDLÁK, advokátní, patentová a známková kancelář, Ing. Jiří Sedlák, Husova 5, České Budějovice, 37001

- (210) **O-457389**
(220) 18.03.2008
(320) 18.03.2008
(511) 9, 16, 35, 41
(540)



1813

CHOMUTOV • CHLUMEC A PŘESTANOV

- (510) (9) přístroje a nástroje vědecké, námořní, geodetické, fotografické, filmové, optické, přístroje pro vážení, měření, signalizaci, kontrolu (inspekci), záchranu a přístroje pro vyučování, přístroje a nástroje pro vedení, přepínání, přeměnu, akumulaci, regulaci nebo řízení elektrického proudu, přístroje pro záznam, převod, reprodukci zvuku nebo obrazu, magnetické nosiče zvukových záznamů, gramofonové desky, automatické distributory a mechanismy pro přístroje a mince, zapisovací pokladny, počítací stroje, přístroje pro zpracování informací a počítače, hasicí přístroje; (16) papír, lepenka a výrobky z těchto materiálů, které nejsou zařazeny do jiných tříd, tiskárenské výrobky, potřeby pro knižní vazby, fotografie, papírenské zboží, lepidla pro papírenství nebo domácnost, materiál pro umělce, štetce, psací stroje a kancelářské potřeby (vyjímaje nábytek), učební a vyučovací pomůcky s výjimkou přístrojů, plastické obaly (nezařazené do jiných tříd), tiskařské typy, štočky; (35) propagační činnost, reklama, pomoc při řízení obchodní činnosti, obchodní administrativa, kancelářské práce; (41) výchova, vzdělání, zábava, sportovní a kulturní aktivity.
- (730) **ARCIMBOLDO GLOBAL COMMUNICATIONS s.r.o.**, Polní 233, Otvice, 43111, CZ

- (210) **O-457390**
(220) 18.03.2008
(320) 18.03.2008
(511) 9, 16, 35, 41
(540)



2013

CHOMUTOV • CHLUMEC A PŘESTANOV

- (510) (9) přístroje a nástroje vědecké, námořní, geodetické, fotografické, filmové, optické, přístroje pro vážení, měření, signalizaci, kontrolu (inspekci), záchranu a přístroje pro vyučování, přístroje a nástroje pro vedení, přepínání, přeměnu, akumulaci, regulaci nebo řízení elektrického proudu, přístroje pro záznam, převod, reprodukci zvuku nebo obrazu, magnetické nosiče zvukových záznamů, gramofonové desky, automatické distributory a mechanismy pro přístroje a mince, zapisovací pokladny, počítací stroje, přístroje pro zpracování informací a počítače, hasicí přístroje; (16) papír, lepenka a výrobky z těchto materiálů, které nejsou zařazeny do jiných tříd, tiskárenské výrobky, potřeby pro knižní vazby, fotografie, papírenské zboží, lepidla pro papírenství nebo domácnost, materiál pro umělce, štetce, psací stroje a kancelářské potřeby (vyjímaje nábytek), učební a vyučovací pomůcky s výjimkou přístrojů, plastické obaly (nezařazené do jiných tříd), tiskařské typy, štočky; (35) propagační činnost, reklama, pomoc při řízení obchodní činnosti, obchodní administrativa, kancelářské práce; (41) výchova, vzdělání, zábava, sportovní a kulturní aktivity.

(730) **ARCIMBOLDO GLOBAL COMMUNICATIONS s.r.o.**, (540)
Polní 233, Otvice, 43111, CZ

(210) **O-457391**
(220) 18.03.2008
(320) 18.03.2008
(511) 9, 16, 35, 41
(540)



1813-2013
KULM

(510) (9) přístroje a nástroje vědecké, námořní, geodetické, fotografické, filmové, optické, přístroje pro vážení, měření, signalizaci, kontrolu (inspekci), záchranu a přístroje pro vyučování, přístroje a nástroje pro vedení, přepínání, přeměnu, akumulaci, regulaci nebo řízení elektrického proudu, přístroje pro záznam, převod, reprodukci zvuku nebo obrazu, magnetické nosiče zvukových záznamů, gramofonové desky, automatické distributory a mechanismy pro přístroje a mince, zapisovací pokladny, počítačové stroje, přístroje pro zpracování informací a počítače, hasicí přístroje; (16) papír, lepenka a výrobky z těchto materiálů, které nejsou zařazeny do jiných tříd, tiskárenské výrobky, potřeby pro knižní vazby, fotografie, papírenské zboží, lepidla pro papírenství nebo domácnost, materiál pro umělce, štetce, psací stroje a kancelářské potřeby (vyjímaje nábytek), učební a vyučovací pomůcky s výjimkou přístrojů, plastické obaly (nezařazené do jiných tříd), tiskařské typy, štočky; (35) propagační činnost, reklama, pomoc při řízení obchodní činnosti, obchodní administrativa, kancelářské práce; (41) výchova, vzdělání, zábava, sportovní a kulturní aktivity.

(730) **ARCIMBOLDO GLOBAL COMMUNICATIONS, s.r.o.**,
Polní 233, Otvice, 43111, CZ

(210) **O-457392**
(220) 18.03.2008
(320) 18.03.2008
(511) 39
(540)



(510) (39) automobilová doprava, doprava nákladní - kamiónová, služby v dopravě a přepravě, spedice, zprostředkování dopravy - zasilatelství, zprostředkování přepravy, stěhování, doručování zboží a skladování zboží, pronájem nákladních vozidel a kamiónů, organizování cest.

(590) Barevná
(730) **Hurt a syn autodoprava s.r.o.**, Čížice 153, Čížice, 33209, CZ
(740) Advokátní kancelář, Mgr. Radek Chaloupka, Bedřicha Smetany 2, Plzeň, 30111

(210) **O-457393**
(220) 18.03.2008
(320) 18.03.2008
(511) 39



(510) (39) automobilová doprava, doprava nákladní - kamiónová, služby v dopravě a přepravě, spedice, zprostředkování dopravy - zasilatelství, zprostředkování přepravy, stěhování, doručování zboží a skladování zboží, pronájem nákladních vozidel a kamiónů, organizování cest.

(590) Barevná
(730) **Hurt a syn autodoprava s.r.o.**, Čížice 153, Čížice, 33209, CZ
(740) Advokátní kancelář, Mgr. Radek Chaloupka, Bedřicha Smetany 2, Plzeň, 30111

(210) **O-457398**
(220) 18.03.2008
(320) 18.03.2008
(511) 36, 39, 43
(540)

A1 HOTEL

(510) (36) realitní kancelář; (39) cestování (rezervace); (43) stravování a podávání nápojů, dočasné ubytování.

(730) **Slunečko Jan Ing.**, V Kolkovně 910, Praha 10, 11000, CZ

(210) **O-457408**
(220) 18.03.2008
(320) 18.03.2008
(511) 3
(540)

Vanish s vyhledávačem skvrn

(510) (3) čističe na koberce, šampóny na koberce, prací prostředky, prací přísady, avivážní prostředky, prostředky na odstranění skvrn.

(730) **Reckitt Benckiser N.V.**, Siriusdreef 14, 2132 WT Hoofddorp, NL
(740) Dr. Jan Tomsa, advokát, Laubova 8, Praha 3 - Vinohrady, 13000

(210) **O-457409**
(220) 18.03.2008
(320) 18.03.2008
(511) 3
(540)

Vanish s inteligentním vyhledávačem skvrn

(510) (3) čističe na koberce, šampóny na koberce, prací prostředky, prací přísady, avivážní prostředky, prostředky na odstranění skvrn.

(730) **Reckitt Benckiser N.V.**, Siriusdreef 14, 2132 WT Hoofddorp, NL
(740) Dr. Jan Tomsa, advokát, Laubova 8, Praha 3 - Vinohrady, 13000

(210) **O-457410**
(220) 18.03.2008
(320) 18.03.2008
(511) 3
(540)



(510) (3) přípravky pro bělení a jiné prací prostředky, čističí, mycí, prací prostředky, mýdlo na praní, škrob na prádlo, zjasňovače, prací prostředky na prádlo, přípravky pro čištění, čističe na koberce, šampón na koberce, prostředky na odvápnění a prostředky na vodní kámen pro domácí použití, avivážní

- prostředky, prací přísady, prostředky na odstranění skvrn.
(590) Barevná
(730) **Reckitt Benckiser N.V.**, Siriusdreef 14, 2132 WT Hoofddorp, NL
(740) Dr. Jan Tomsa, advokát, Laubova 8, Praha 3 - Vinohrady, 13000

- (210) **O-457411**
(220) 18.03.2008
(320) 18.03.2008
(511) 3
(540)



- (510) (3) přípravky pro bělení a jiné prací prostředky, čisticí, mycí, prací prostředky, mýdlo na praní, škrob na prádlo, zjasňovače, prací prostředky na prádlo, přípravky pro čištění, čističe na koberce, šampón na koberce, prostředky na odvápnění a prostředky na vodní kámen pro domácí použití, avivážní prostředky, prací přísady, prostředky na odstranění skvrn.
(590) Barevná
(730) **Reckitt Benckiser N.V.**, Siriusdreef 14, 2132 WT Hoofddorp, NL
(740) Dr. Jan Tomsa, advokát, Laubova 8, Praha 3 - Vinohrady, 13000

- (210) **O-457413**
(220) 18.03.2008
(320) 18.03.2008
(511) 35, 41, 44
(540)



- (510) (35) zprostředkovatelská činnost v oblasti obchodu s výrobky ve třídách 3, 5, 9, 10, 16, marketing, propagace, reklama, inzerce všemi druhy médií; (41) školicí a vzdělávací činnost, vydavatelství a nakladatelství, nahrávání nosičů zvukových a/nebo obrazových, tvorba audiovizuálních děl, zprostředkovatelská a poradenská činnost v uvedených oblastech ve třídě 41; (44) poskytování zdravotnických, lékárenských, lázeňských a zkrášlovacích služeb všeho druhu zařazených do třídy 44, zprostředkovatelská a poradenská činnost v uvedených oblastech ve třídě 44.
(590) Barevná
(730) **GynCentrum, spol. s r.o.**, Hloubětínská 3/13, Praha 9, 19000, CZ
(740) Ing. Francis Jupa, Měchenická 4/2554, Praha 4, 14100

- (210) **O-457414**
(220) 18.03.2008
(320) 18.03.2008
(511) 11, 20
(540)

Nautic

- (510) (11) zařízení pro rozvod vody, hygienická zařízení a instalační materiál - v rámci této třídy, vybavení pro umyvadla, dřezy, vany, sprchy, vany, instalační materiál pro vanu, vybavení van, umyvadlové součásti hygienických zařízení, bidety, sprchy, sprchové buňky, sprchové vany, kohoutky, baterie, uzávěry trubek, lázeňské vany, ručně ovladatelné ventily a směšovací ventily pro přívod vody pro hygienické účely, regulační zařízení pro vodní zařízení a potrubí, instalační materiál pro saunový bazén, sifony, vany pro sedací koupel, výlevky, dřezy, záchody, záchodové mísy, záchodová sedátka, splachovací zařízení, splachovací nádržky, pisoáry, kryty pisoárů, směšovací

- vodovodní baterie k vodovodnímu potrubí, instalační materiál pro odpadní vodu - v rámci této třídy, instalační materiál pro přívod vody - v rámci této třídy, instalační materiál pro rozvod vody - rámci této třídy, zařízení pro vířivku, součástky a díly k výše uvedeným výrobkům, které patří do třídy 11; (20) rámy obrazů, zrcadla, skříňky se zrcadly, nábytek, drobný nábytek, držáky a jednotky pro koupelnové a záchodové vybavení, které patří do třídy 20, koše, které patří do třídy 20, konzole (nábytek).
(730) **Villeroy & Boch AG**, P.O. Box 1120, 66688 Mettlach, DE
(740) Čermák Hořejš Matějka a spol., JUDr. Karel Čermák, advokát, Národní 32, Praha 1, 11000

- (210) **O-457415**
(220) 18.03.2008
(320) 18.03.2008
(511) 11, 20
(540)

Skandic

- (510) (11) zařízení pro rozvod vody, hygienická zařízení a instalační materiál - v rámci této třídy, vybavení pro umyvadla, dřezy, vany, sprchy, vany, instalační materiál pro vanu, vybavení van, umyvadlové součásti hygienických zařízení, bidety, sprchy, sprchové buňky, sprchové vany, kohoutky, baterie, uzávěry trubek, lázeňské vany, ručně ovladatelné ventily a směšovací ventily pro přívod vody pro hygienické účely, regulační zařízení pro vodní zařízení a potrubí, instalační materiál pro saunový bazén, sifony, vany pro sedací koupel, výlevky, dřezy, záchody, záchodové mísy, záchodová sedátka, splachovací zařízení, splachovací nádržky, pisoáry, kryty pisoárů, směšovací vodovodní baterie k vodovodnímu potrubí, instalační materiál pro odpadní vodu - v rámci této třídy, instalační materiál pro přívod vody - v rámci této třídy, instalační materiál pro rozvod vody - rámci této třídy, zařízení pro vířivku, součástky a díly k výše uvedeným výrobkům, které patří do třídy 11; (20) rámy obrazů, zrcadla, skříňky se zrcadly, nábytek, drobný nábytek, držáky a jednotky pro koupelnové a záchodové vybavení, které patří do třídy 20, koše, které patří do třídy 20, konzole (nábytek).
(730) **Villeroy & Boch AG**, P.O. Box 1120, 66688 Mettlach, DE
(740) Čermák Hořejš Matějka a spol., JUDr. Karel Čermák, advokát, Národní 32, Praha 1, 11000

- (210) **O-457417**
(220) 18.03.2008
(320) 18.03.2008
(511) 11, 20
(540)

Artic

- (510) (11) zařízení pro rozvod vody, hygienická zařízení a instalační materiál - v rámci této třídy, vybavení pro umyvadla, dřezy, vany, sprchy, vany, instalační materiál pro vanu, vybavení van, umyvadlové součásti hygienických zařízení, bidety, sprchy, sprchové buňky, sprchové vany, kohoutky, baterie, uzávěry trubek, lázeňské vany, ručně ovladatelné ventily a směšovací ventily pro přívod vody pro hygienické účely, regulační zařízení pro vodní zařízení a potrubí, instalační materiál pro saunový bazén, sifony, vany pro sedací koupel, výlevky, dřezy, záchody, záchodové mísy, záchodová sedátka, splachovací zařízení, splachovací nádržky, pisoáry, kryty pisoárů, směšovací vodovodní baterie k vodovodnímu potrubí, instalační materiál pro odpadní vodu - v rámci této třídy, instalační materiál pro přívod vody - v rámci této třídy, instalační materiál pro rozvod vody - rámci této třídy, zařízení pro vířivku, součástky a díly k výše uvedeným výrobkům, které patří do třídy 11; (20) rámy obrazů, zrcadla, skříňky se zrcadly, nábytek, drobný nábytek, držáky a jednotky pro koupelnové a záchodové vybavení, které patří do třídy 20, koše, které patří do třídy 20, konzole (nábytek).
(730) **Villeroy & Boch AG**, P.O. Box 1120, 66688 Mettlach, DE
(740) Čermák Hořejš Matějka a spol., JUDr. Karel Čermák, advokát, Národní 32, Praha 1, 11000

- (210) **O-457421**
(220) 18.03.2008
(320) 18.03.2008
(511) 6, 19, 37
(540)

TORO

- (510) (6) lešení kovová, stavební konstrukce; (19) lešení nekovová;

(37) izolování proti vlhkosti, izolování staveb, izolatérství, zateplování a zprostředkování těchto služeb, pronájem lešení a zprostředkování pronájmu lešení.

(730) **Maliník Radek**, Zelenohorská 505, Praha 8, 18100, CZ

(210) **O-457424**

(220) 18.03.2008

(320) 18.03.2008

(511) 35, 41, 43, 44, 45

(540)

Solníčka



(510) (35) pomoc při řízení obchodní činnosti, provozování obchodů mimo řádné provozovny, internetový obchod; (41) provozování tělovýchovných a sportovních zařízení, provozování stroje rolletic, provozování heren pro děti; (43) hostinská činnost, ubytovací služby, kavárny; (44) poskytování služeb pro osobní hygienu a služeb souvisejících s péčí o vzhled osob, provozování solárií, činnosti, při kterých je porušována integrita lidské kůže - permanentní make-up, pedikúra, manikúra, nehtové studio, holičství, kadeřnictví, kosmetické služby, bahenní zábaly, infra sauna; (45) dětský koutek (hlídání dětí).

(590) Barevná

(730) **Transforming České Budějovice, a.s.**, Karla Uhlíře 42/1917, České Budějovice, 37006, CZ

(740) **KOREJZOVÁ & SPOL., v.o.s.**, JUDr. Petra Korejzová, advokátka, Korunní 810/104 E, Praha 10, 10100

(210) **O-457448**

(220) 19.03.2008

(320) 19.03.2008

(511) 30

(540)

Mysli

(510) (30) cukrovinky, kaše ovesná, kukuřičné vločky, lupínky, vločky obilné, muesli, oplatky, potraviny na bázi ovesa, sušenky, keksy, vločky ovesné, výrobky z obilovin.

(730) **Emco spol. s r.o.**, Žirovnická 2389, Praha 10, 10600, CZ

(210) **O-457472**

(220) 20.03.2008

(320) 20.03.2008

(511) 35, 39, 41

(540)



(510) (35) propagační a reklamní činnost, ne prostřednictvím rozhlasu, pořádání výstav ke komerčním účelům; (39) služby cestovních kanceláří, poradenství v oblasti cestování a turistiky, průvodcovské služby; (41) pořádání kulturních, společenských, zábavních a sportovních akcí, organizování a pořádání koncertů a filmových projekcí, organizování kulturních nebo vzdělávacích výstav, náboženská výchova a vzdělávání, organizování a vedení seminářů a duchovních exercicií, organizování a vedení kreativních děl, pronájem prostor pro kulturní účely, pořizování a zpracování zvukových a zvukově obrazových záznamů, vydavatelská činnost.

(730) **Biskupství brněnské**, Petrov 8, Brno, 60143, CZ

(740) Ing. Libor Markes, Grohova 54, Brno, 60200

(210) **O-457476**

(220) 20.03.2008

(320) 20.03.2008

(511) 16, 33, 40

(540)

ADÁMKOVO VINAŘSTVÍ

(510) (16) papírové reklamní předměty, papírové etikety, papírové tašky, umělohmotné tašky, viněty, plakáty, účtenky, papírové visačky, papírové ubrousky, psací potřeby, papírové obaly na lahve, samolepky, katalogy, reklamní a ozdobné předměty v jiné třídě neuvedené; (33) víno; (40) zpracování vína, zejména vinných hroznů a ovoce.

(730) **Adámково vinařství, s.r.o.**, Lužánecká 16, Brno, 60200, CZ

(740) **KANIA, SEDLÁK, SMOLA** Patentová a známková kancelář, Ing. Jirí Malůšek, Mendlovo nám. 1a, Brno, 60300

(210) **O-457479**

(220) 20.03.2008

(320) 20.03.2008

(511) 30, 33

(540)



(510) (30) med; (33) medovina.

(590) Barevná

(730) **Kosař Jan**, Nový Knín 153, Nový Knín, 26203, CZ

(740) Ing. Mgr. Marek Němec, advokát, patentový zástupce, Nádražní 106, Sedlčany, 26401

(210) **O-457480**

(220) 19.03.2008

(320) 19.03.2008

(511) 9, 16, 35, 37, 41

(540)

INTECO

(510) (9) elektronické časopisy, knihy v elektronické podobě, multimediální noviny a časopisy, multimediální, zejména elektronická periodika, multimediální informační katalogy; (16) papír, lepenka a výrobky z těchto materiálů, které nejsou zařazeny do jiných tříd, tiskárenské výrobky, tiskoviny, časopisy, periodika, knihy, potřeby pro knižní vazby, fotografie, papírenské zboží, fotografie, fólie z umělých hmot na balení, kalendáře, katalogy, prospekty, plakáty, pohlednice, mapy, obálky, obaly spadající do této třídy, desky spadající do této třídy, dopisní papír, držáky na psací potřeby, etikety kromě textilních, samolepky, vlajky papírové, papír balicí, papírové ubrousky, psací potřeby, psací podložky, psací soupravy, lepidla pro papírenství nebo domácnost, materiál pro umělce, štetce, psací stroje a kancelářské potřeby s výjimkou nábytku, kancelářské pořadače, učební a školní potřeby a pomůcky s výjimkou přístrojů, plastické obaly, které nejsou zařazeny do jiných tříd; (35) inzertní, reklamní a propagační činnost, poskytování pomoci při provozu obchodu včetně zprostředkování souvisejících obchodních a obchodně personálních záležitostí, organizování výstav a veletrhů k reklamním a obchodním účelům, organizování módních přehlídek k obchodním účelům, odborné poradenství, vztahující se k organizování výstav a veletrhů k reklamním a obchodním účelům, správa obchodních zájmů třetích osob, vypracování statistických přehledů, poradenství v oblasti organizace a ekonomiky podnikání, marketing, průzkum a analýzy trhů, činnost a služby v oblasti aranžérství výstavních ploch, výstavních expozic, jakož i výstavních exponátů k reklamním a obchodním účelům, pronájem kancelářských strojů a zařízení, distribuce zboží k reklamním účelům, rozmnožování dokumentů; (37) technické zabezpečení výstav a výstavních ploch, zejména montáž a demontáž výstavních expozic, jakož i výstavních exponátů; (41) činnost vyučovací, výchovná, vzdělávací a zábavní včetně pořádání specializačních doškolovacích kurzů, sympozií a konferencí, doprovodné výstavy k výchovným a vzdělávacím účelům, provozování pracovních diskusních a zájmového klubu, organizování výstav a veletrhů ke

vzdělávacím, kulturním, výchovným a zábavním účelům, organizování společensko-kulturních akcí, pořádání zábavních soutěží, organizování soutěží o oceňování nejlepších exponátů, jakož i nejlepších expozic, odborné poradenství, vztahující se k organizování výstav a veletrhů ke vzdělávacím, kulturním, výchovným a zábavním účelům, organizování módních přehlídek pro výchovné, vzdělávací, kulturní a zábavní účely, kromě módních přehlídek pro reklamní účely, nakladatelská a vydavatelská činnost, provozování galerií.

(730) **Veletrhy Brno, a.s.**, Výstaviště 1, Brno, 64700, CZ
(740) Ing. Jiří Dohnal, Nedbalova 29, Brno, 62300

(210) **O-457487**
(220) 20.03.2008
(320) 20.03.2008
(511) 35
(540)

PACHA

(510) (35) zprostředkovatelská, konzultační a poradenská činnost v oblasti obchodu s porcelánovými a skleněnými výrobky, klenoty, bižuterií, výrobky ze vzácných kovů, hodinami, nábytkem, zrcadly a dekoračními předměty, s potravinami živočišného původu, jako jsou např. ryby, mořské plody, uzeniny, nakládané ovoce a zelenina, mléčné výrobky, oleje, s potravinami rostlinného původu, jako jsou např. káva, čaj, cukrovinky, čokoláda, víno, alkoholické nápoje, tabákové výrobky, květiny sušené i živé, s oděvy, obuví a kloboučnickými výrobky, koženými výrobky, zavazadly, sportovními potřebami všeho druhu, marketing, poskytování obchodních informací prostřednictvím všech druhů médií, provozování internetového obchodu s výrobky výše uvedenými.

(730) **Dörndorfer Josef**, U Zastávky 353, Tanvald, 48641, CZ
(740) Ing. Michal Jupa, patentový zástupce, Na Baních 1385, Praha 5 - Zbraslav, 15600

(210) **O-457532**
(220) 21.03.2008
(320) 21.03.2008
(511) 17
(540)

LifolTec

(510) (17) fólie pro ochranu a odvětrání střeš, fólie pro izolaci zateplení střeš minerální vatou, fólie parozábranné a paropropustné.

(730) **LIKOV s.r.o.**, Areál Agrodružstva 923, Lipůvka, 67922, CZ
(740) HM PARTNERS s. r. o., Ing. Zdeněk Michálek, 28. října 150, Ostrava, 70200

(210) **O-457543**
(220) 21.03.2008
(320) 21.03.2008
(511) 16, 21, 33, 41, 43, 44
(540)



(510) (16) etikety všeho druhu, zejména etikety/viněty pro alkoholické nápoje, papír a výrobky z papíru spadající do této třídy, periodické a neperiodické tiskoviny všeho druhu, fotografie, papírové obaly na výrobky, papír dekorační a dárkový; (21) lahve, zejména na alkoholické nápoje, chladicí nádoby, nádoby na led, sklenice a jiné nádoby na pití, nádobí, potřeby pro domácnost a kuchyň spadající do této třídy, gastronomické a barmanské potřeby v rámci této třídy; (33) alkoholické nápoje všeho druhu spadající do této třídy, zejména vína, dále lihoviny/destiláty, likéry, aperitivy, alkoholické koktejly a mošty, alkoholové extrakty a esence; (41) školicí a vzdělávací činnosti, lektorská činnost, organizování a pořádání vzdělávacích a kulturně-společenských akcí, veletrhů či výstav, vydavatelská činnost, zábavní, kulturní či sportovní činnosti; (43) hostinská činnost - provoz vináren, vinných sklípků a restaurátů či jiných

restauračních zařízení, cateringové služby, degustace/ochutnávka nápojů a potravin, služby sommelierů - specialistů na nápoje, ubytovací činnost - provoz penzionů a hotelů; (44) vinařství a vinohradnictví, poradenství ve vinařství a vinohradnictví, rostlinná výroba - pěstování vinné révy, zemědělské a zahradnické služby.

(730) **Vinum Moravicum a.s.**, Úkolky 1055, Bzenec, 69681, CZ
(740) Ing. Jiří Střelák, Pařížská 17, Praha 1, 11000

(210) **O-457565**
(220) 25.03.2008
(320) 25.03.2008
(511) 20, 24, 37
(540)



(510) (20) nábytek, zejména čalouněný nábytek, dřevěný nábytek, kovový, ratanový a kempinkový, kancelářský nábytek, včetně částí těchto druhů nábytku, psací stoly, desky dřevěné a skleněné jako součást nábytku, rámy a lišty k obrazům, lamelové rošty, matrace, podhlavníky, podušky, police, polštáře, postele, stolky, zejména noční stolky, kosmetické, květinové a servisovací stolky, taburety, zástěny, zrcadla; (24) ložní příkrývky a pokrývky, cestovní příkrývky, lůžkové přehozy, lůžkoviny, ložní prádlo, povlečení a prostěradla, ochranné potahy na nábytek, závěsy na dveře, závěsy textilní; (37) montáže nábytku a vybavení interiéru.

(590) Barevná
(730) **Blanář Roman**, Samota 617/1, Klobouky u Brna, okres Břeclav, 69172, CZ
(740) Ing. Blanka Brodská, patentový zástupce, Josefy Faimonové 14, Brno, 62800

(210) **O-457582**
(220) 25.03.2008
(320) 25.03.2008
(511) 7
(540)

DPS

(510) (7) ložiska.
(730) **POLTRADE, spol. s r.o.**, Okružní 1118/5, Mohelnice, 78985, CZ

(210) **O-457608**
(220) 26.03.2008
(320) 26.03.2008
(511) 44
(540)



(510) (44) lázeňské služby.
(730) **TRETTNER'S DESIGN s.r.o.**, Na Podstádlí 290, Všenory, 25231, CZ

(210) **O-457617**
(220) 26.03.2008
(320) 26.03.2008
(511) 29

(540)



(510) (29) maso, výrobky z masa, klobásy, salámy, párky, uzeniny, konzervované a zavařené maso, klobásy, salámy a párky, masové huspeniny, masové extrakty, hotová jídla sestávající zejména z masových výrobků a/nebo uzenin a/nebo zeleniny.

(590) Barevná

(730) **Lidl Stiftung & Co. KG**, Stiftsbergstrasse 1, 74167 Neckarsulm, DE

(740) TRAPLOVÁ-HAKR-KUBÁT Advokátní a patentová kancelář, JUDr. Jarmila Traplová, Přístavní 24, Praha 7, 17000

(210) **O-457641**

(220) 27.03.2008

(320) 27.03.2008

(511) 16, 32, 33

(540)



(510) (16) tiskoviny, reklamní, propagační a informační materiály, etikety, obaly papírové a z plastu jinde neuvedené, obaly a tašky z papíru a plastů; (32) piva, minerální vody, šumivé nápoje a jiné nápoje nealkoholické, nápoje a šťávy ovocné, sirupy a jiné přípravky k zhotovování nápojů; (33) alkoholické nápoje (s výjimkou pív).

(730) **Barabáš Jiří Ing.**, Nádražní 10, Hodonice, 67125, CZ

(740) Advokátní kancelář, JUDr. Jan Juračka, Tovární 7, Znojmo, 66902

(210) **O-457642**

(220) 27.03.2008

(320) 27.03.2008

(511) 17, 19

(540)



(510) (17) výrobky z expandovaného pěnového polystyrenu nebo z modifikovaného materiálu, které tvoří sestavu stavebního bednění, určeného k vytváření svislých tepelně izolovaných zdí odlévaných z betonu; (19) bednění s výjimkou kovového, stavební konstrukce s výjimkou kovových, stavební materiál s výjimkou kovového.

(590) Barevná

(730) **Dvořák Josef**, Vilémovská 259, Dolní Poustevna, 40782, CZ

(210) **O-457705**

(220) 28.03.2008

(320) 28.03.2008

(511) 29

(540)

IVA

(510) (29) olej řepkový jedlý, olej olivový, jedlé tuky, jedlé oleje, kukuřičný olej, tukové substance na výrobu jedlých tuků, margarín.

(730) **Kaka CZ s.r.o.**, Zahradní 360, Jeneč, 25261, CZ

(210) **O-457706**

(220) 28.03.2008

(320) 28.03.2008

(511) 29

(540)



(510) (29) olej řepkový jedlý, olej olivový, jedlé tuky, jedlé oleje, kukuřičný olej, tukové substance na výrobu jedlých tuků, margarín.

(590) Barevná

(730) **Kaka CZ s.r.o.**, Zahradní 360, Jeneč, 25261, CZ

(210) **O-457707**

(220) 28.03.2008

(320) 28.03.2008

(511) 29

(540)



(510) (29) olej řepkový jedlý, olej olivový, jedlé tuky, jedlé oleje, kukuřičný olej, tukové substance na výrobu jedlých tuků, margarín.

(590) Barevná

(730) **Kaka CZ s.r.o.**, Zahradní 360, Jeneč, 25261, CZ

(210) **O-457711**

(220) 28.03.2008

(320) 28.03.2008

(511) 16, 35, 38, 39

(540)



(510) (16) mapy, navigační pomůcky v rozsahu této třídy, učební pomůcky, učebnice; (35) organizační a ekonomické rozvahy v oblasti letecké dopravy, zejména výběr vhodných tratí, letišť, stanovení navigačního plánu, výpočty celkové vzdálenosti a doby letu, spotřeby paliva a letových poplatků, distribuce letových plánů; (38) komunikace se středisky služeb letové přípravy a leteckými pozorovateli; (39) služby, týkající se provozu na letištích, zejména přípravy a odbavení letu, zajišťování navigační dokumentace, meteorologické přípravy letu, letových povolení, předletová příprava posádek, dohled na pozemní obsluhu letadel, poradenská činnost k poskytovaným službám.

(590) Barevná

(730) **NAV Flight Services, s.r.o.**, Parašutistů 670/20, Praha 6, 16100, CZ

(740) JUDr. Miroslav Kupka, Levého 1532, Rakovník, 26901

(210) **O-457714**

(220) 28.03.2008

(320) 28.03.2008

(511) 7, 12, 37
(540)

TATRA ON AIR

(510) (7) motory (s výjimkou motorů pro pozemní vozidla), jejich díly, příslušenství a náhradní díly zařazené ve třídě 7, díly a příslušenství a náhradní díly vozidel zařazené ve třídě 7; (12) vozidla pro pohyb po zemi, ve vzduchu nebo ve vodě včetně motorových vozidel, díly a příslušenství a náhradní díly uvedených výrobků zařazené ve třídě 12, zejména díly motorů, podvozků, převodových ústrojí, spojek, hnacích hřídelí, náprav, kol, pérování, řízení, brzd, rámu, karosérii; (37) opravy, údržba, servis vozidel a motorů, jejich dílů a příslušenství.

(730) TATRA, a.s., Kopřivnice, 74221, CZ

(740) PATENTSERVIS Praha a.s., Jivenská 1273/1, Praha 4, 14021

(210) O-457715

(220) 28.03.2008

(320) 28.03.2008

(511) 7, 12, 37

(540)



(510) (7) motory (s výjimkou motorů pro pozemní vozidla), jejich díly, příslušenství a náhradní díly zařazené ve třídě 7, díly a příslušenství a náhradní díly vozidel zařazené ve třídě 7; (12) vozidla pro pohyb po zemi, ve vzduchu nebo ve vodě včetně motorových vozidel, díly a příslušenství a náhradní díly uvedených výrobků zařazené ve třídě 12, zejména díly motorů, podvozků, převodových ústrojí, spojek, hnacích hřídelí, náprav, kol, pérování, řízení, brzd, rámu, karosérii; (37) opravy, údržba, servis vozidel a motorů, jejich dílů a příslušenství.

(730) TATRA, a.s., Kopřivnice, 74221, CZ

(740) PATENTSERVIS Praha a.s., Jivenská 1273/1, Praha 4, 14021

(210) O-457716

(220) 28.03.2008

(320) 28.03.2008

(511) 1, 3, 5

(540)

NORMATYL

(510) (1) přípravky chemické pro průmysl, zejména chemické polotovary, suroviny a komponenty určené pro výrobu potravin a zvláštní výživu ve formě tablet zařazené v této třídě; (3) přípravky chemické pro hygienu, zejména mýdla, šampóny, krémy, masti, toaletní vody, tonika; (5) chemické přípravky pro medicínu a veterinární medicínu, zejména léky a komponenty pro jejich výrobu, výrobky potravinářské pouze pro léčebné účely, dietetické, zejména výrobky potravinářské pro zvláštní výživu k léčebným účelům, vitamínové a minerální přípravky ve formě prášků, tablet, popřípadě jiné lékové nebo potravinové formě.

(730) RAPETO a.s., Čeliv 17, Bezručovice, 34953, CZ

(740) TRAPLOVÁ-HAKR-KUBÁT Advokátní a patentová kancelář, JUDr. Jarmila Traplová, Přístavní 24, Praha 7, 17000

(210) O-457717

(220) 28.03.2008

(320) 28.03.2008

(511) 35, 36, 37, 42

(540)



(510) (35) propagační činnost, reklama, pomoc při řízení obchodní činnosti, obchodní administrativa, kancelářské práce,

zprostředkovatelská činnost v oblasti obchodu se službami nárokovanými ve třídě 37 a 42; (36) služby nemovitostí; (37) stavebnictví, opravy, instalační služby jako stavební činnost a veškeré služby s tím související, provádění staveb, jejich změn a odstraňování, rekonstrukce staveb, sklenářské práce, montáž, údržba, opravy, revize a zkoušky plynových zařízení, zajišťování odborného dozoru nad touto činností, instalace rozvodných sítí, zajišťování nepřetržitých havarijních služeb, montáž měřidel, plynoinstalatérství, montáž, údržba, opravy, revize a zkoušky elektrických zařízení, zajišťování odborného dozoru nad touto činností, instalace rozvodných sítí, zajišťování nepřetržitých havarijních služeb, zámečnictví v rámci této třídy; (42) technicko-inženýrská činnost v investiční výstavbě, poradenská a konzultační činnost v oblasti stavebnictví-voda, plyn, kanalizace, topení, zprostředkování uvedených služeb.

(730) Pražský technický servis, s.r.o., Lucinková 584/4, Praha 9, 19800, CZ

(740) Čermák Hořejš Matějka a spol., JUDr. Karel Čermák, advokát, Národní 32, Praha 1, 11000

(210) O-457719

(220) 28.03.2008

(320) 28.03.2008

(511) 29, 30, 32

(540)

CEREMILK AKTIV

(510) (29) mléko, mléčné výrobky, zejména jogurty, mléčné a jogurtové nápoje; (30) pečivo, cukrovinky, přípravky z obilovin, ovesné vločky; (32) nealkoholické nápoje.

(730) Ahold Licensing SA, 2 rue Jean-Petitot, 1204 Geneve, CH

(740) Čermák Hořejš Matějka a spol., JUDr. Karel Čermák, advokát, Národní 32, Praha 1, 11000

(210) O-457720

(220) 28.03.2008

(320) 28.03.2008

(511) 32

(540)

CITRÍNO

(510) (32) nealkoholické nápoje, nápoje a šťávy ovocné, sirupy a jiné přípravky ke zhotovování nápojů.

(730) Ahold Licensing SA, 2 rue Jean-Petitot, 1204 Geneve, CH

(740) Čermák Hořejš Matějka a spol., JUDr. Karel Čermák, advokát, Národní 32, Praha 1, 11000

(210) O-457723

(220) 28.03.2008

(320) 28.03.2008

(511) 41, 43

(540)



(510) (41) služby pro oddech a rekreaci, provozování sportovních zařízení; (43) ubytovací služby (hotely, penziony), restaurace.

(730) Ing. Michal Vávra, Korunovační 12, Praha 7, 17000, CZ

(210) O-457724

(220) 28.03.2008

(320) 28.03.2008

(511) 9, 35, 41

(540)



(510) (9) přístroje a nástroje vědecké, námořní, geodetické, elektrické v rámci této třídy, fotografické, filmové, optické, přístroje pro záznam, zpracování, převod a reprodukci zvuku a obrazu, nosiče dat, např. zvukových, vizuálních, videokazety, CD disky, nahrané počítačové programy, nahrané i nenahrané nosiče záznamu, reklamní zařízení elektrické, světelné a neonové reklamy; (35) zprostředkování v oblasti služeb a obchodu s výrobky dle třídy 9, pronájem movitých věcí v rámci této třídy, reklamní, inzertní a propagační činnost, reklamní služby a marketing, pořádání anket a výstav pro komerční účely, pomoc při řízení obchodní činnosti, služby reklamní agentury, propagační a inzertní služby, zprostředkování v reklamě, databáze (automatizované zpracování dat), pomoc při řízení obchodní činnosti, obchodní administrativa; (41) služby v oblasti zábavy a sportovních a kulturních aktivit, pořádání a/nebo zprostředkování a/nebo poradenství v oblasti výchovy, školení, vzdělávání, zábavy, kultury, výstavnictví a sportu, nahrávání nosičů zvukových nebo obrazově zvukových záznamů, půjčování nahraných zvukových a zvukově obrazových záznamů, tvorba audiovizuálních děl, tvorba a výroba audiovizuálních programů, agenturní činnost v oblasti kultury, půjčování zvukových nebo zvukově obrazových záznamů, pronájem a půjčování audio-přístrojů, video-přístrojů, videorekordérů, videokamer, fotoaparátů, promítaček, rozhlasových a televizních přijímačů, filmů, kulturních a vzdělávacích potřeb a přístrojů.

(730) ALESTA BUSINESS s.r.o., Jesenícká 47, Bruntál, 79201, CZ

(740) Advokátní kancelář Jansta, Kostka & spol., JUDr. Miroslav Jansta, Těšnov 1/1059, Praha, 11000

(210) **O-457727**

(220) 31.03.2008

(320) 31.03.2008

(511) 16, 21, 33

(540)



(510) (16) etikety, kromě textilních, papírové obaly na lahve, sáčky jako obaly (z papíru nebo umělých hmot), papírové podložky pod sklenice, papírové ubrusky; (21) sklenice na pití; (33) víno, alkoholické nápoje s výjimkou piva.

(730) České vinařské závody a.s., Bělehradská 7, Praha 4, 14016, CZ

(740) JUDr. Iveta Sokolová, Patočkova 1419/39, Praha 6, 16900

(210) **O-457728**

(220) 31.03.2008

(320) 31.03.2008

(511) 16, 21, 33

(540)

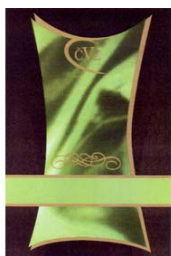

(510) (16) etikety, kromě textilních, papírové obaly na lahve, sáčky jako obaly (z papíru nebo umělých hmot), papírové podložky pod

sklenice, papírové ubrusky; (21) sklenice na pití; (33) víno, alkoholické nápoje s výjimkou piva.

(590) Barevná

(730) České vinařské závody a.s., Bělehradská 7, Praha 4, 14016, CZ

(740) JUDr. Iveta Sokolová, Patočkova 1419/39, Praha 6, 16900

(210) **O-457729**

(220) 31.03.2008

(320) 31.03.2008

(511) 16, 21, 33

(540)



(510) (16) etikety, kromě textilních, papírové obaly na lahve, sáčky jako obaly (z papíru nebo umělých hmot), papírové podložky pod sklenice, papírové ubrusky; (21) sklenice na pití; (33) víno, alkoholické nápoje s výjimkou piva.

(590) Barevná

(730) České vinařské závody a.s., Bělehradská 7, Praha 4, 14016, CZ

(740) JUDr. Iveta Sokolová, Patočkova 1419/39, Praha 6, 16900

(210) **O-457730**

(220) 31.03.2008

(320) 31.03.2008

(511) 16, 21, 33

(540)



(510) (16) etikety, kromě textilních, papírové obaly na lahve, sáčky jako obaly (z papíru nebo umělých hmot), papírové podložky pod sklenice, papírové ubrusky; (21) sklenice na pití; (33) víno, alkoholické nápoje s výjimkou piva.

(590) Barevná

(730) České vinařské závody a.s., Bělehradská 7, Praha 4, 14016, CZ

(740) JUDr. Iveta Sokolová, Patočkova 1419/39, Praha 6, 16900

(210) **O-457731**

(220) 31.03.2008

(320) 31.03.2008

(511) 16, 21, 33

(540)



(510) (16) etikety, kromě textilních, papírové obaly na lahve, sáčky jako obaly (z papíru nebo umělých hmot), papírové podložky pod sklenice, papírové ubrusky; (21) sklenice na pití; (33) víno, alkoholické nápoje s výjimkou piva.

(590) Barevná

(730) České vinařské závody a.s., Bělehradská 7, Praha 4, 14016, CZ

(740) JUDr. Iveta Sokolová, Patočkova 1419/39, Praha 6, 16900

(210) **O-457732**

(220) 31.03.2008

(320) 31.03.2008

(511) 24, 25

(540)



Defeat

- (510) (24) bavlněné látky, textilie, kapesníky látkové, flanel, látky, ložní prádlo, ložní příkrývky a pokrývky, lůžkoviny, manšestry, obuv (textilie pro), povlaky na polštáře, prostěradla, povlečení, ručníky (textilní), žínky hygienické; (25) oblečení, trička, čepice, čelenky, opasky, polokošile, košile, spodní prádlo, bundy, šály, sukně, kalhoty, plavky, ponožky, potítka, pyžama, obuv, sportovní obuv, svetry, tílka, nátělníky, vesty.

(730) Černožorská Iva, Sadovská 598, Hradec Králové, 50002, CZ

(210) O-457742

(220) 31.03.2008

(320) 31.03.2008

(511) 16, 32, 33

(540)



- (510) (16) tiskoviny, časopisy, periodika a knihy, fotografie, knihařské výrobky; (32) minerální vody, šumivé nápoje a jiné alkoholické nápoje, ovocné nápoje a šťavy, sirupy a jiné přípravky ke zhotovování nápojů; (33) alkoholické nápoje (kromě pív).

(590) Barevná

(730) BOHEMIA SEKT, a.s., Smetanova 220, Starý Plzeňec, okres Plzeň-jih, 33202, CZ

(740) Advokátní kancelář Kříž a Bělina, prof. JUDr. Jan Kříž, advokát, Dlouhá 13, Praha 1, 11000

(210) O-457760

(220) 01.04.2008

(320) 01.04.2008

(511) 32

(540)



- (510) (32) nealkoholické nápoje, včetně osvěžujících nápojů, energetických nápojů, syrovátkových nápojů a izotonických (hyper a hypotonických) nápojů (pro použití sportovci a/ nebo pro jejich potřeby), pivo, sladové pivo, pivo z pšenice a ječmene, porter (silné černé pivo), ale (světlé pivo), stout (silné hořké černé pivo) a ležák, nealkoholové chmelové nápoje, minerální a sycené vody, ovocné nápoje a ovocné džusy, sirupy, esence a jiné přípravky k zhotovování nápojů, včetně šumivých tablet a prášků k zhotovování nápojů a nealkoholických koktejlů.

(730) MADE GROUP a.s., Dlouhá 614, Praha 1, 11000, CZ

(210) O-457765

(220) 01.04.2008

(320) 01.04.2008

(511) 35, 36, 38

(540)

MANUM superCASH

- (510) (35) pomoc při řízení obchodní činnosti, komerční informační kanceláře, marketing, podnikatelské informace, computerizovaná pomoc při podnikání, internetový obchod ve třídě 35; (36) služby finanční, služby peněžní; (38) poskytování přístupu k Internetu, datová komunikace prostřednictvím Internetu.

(730) MANUM, s.r.o., Vyšehradská 320/49, Praha 2, 12000, CZ

(740) Čermák Hořejš Matějka a spol., JUDr. Jan Matějka, advokát, Národní 32, Praha 1, 11000

(210) O-457793

(220) 02.04.2008

(320) 02.04.2008

(511) 5

(540)



- (510) (5) farmaceutické a veterinární výrobky, hygienické výrobky pro léčivé účely.

(590) Barevná

(730) Euroverlag s.r.o., Bolzanova 5, Plzeň, 30100, CZ

(210) O-457794

(220) 02.04.2008

(320) 02.04.2008

(511) 5

(540)



- (510) (5) farmaceutické a veterinární výrobky, hygienické výrobky pro léčivé účely.

(590) Barevná

(730) Euroverlag s.r.o., Bolzanova 5, Plzeň, 30100, CZ

(210) O-457796

(220) 02.04.2008

(320) 02.04.2008

(511) 32, 33

(540)



- (510) (32) nealkoholické nápoje; (33) alkoholické nápoje.

(590) Barevná

(730) BESKYDSKÁ LIKÉRKA s.r.o., Na Zbytkách 41, Staré Město u Frýdku Místku, 73801, CZ

(210) **O-457827**
(220) 03.04.2008
(320) 03.04.2008
(511) 9, 35, 39
(540)

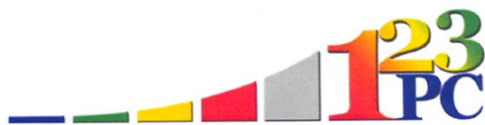

(510) (9) audiovizuální zařízení pro výuku, autorádia, baterie, blesky (fotografické), centrální procesorové jednotky (procesory), čipy (integrované obvody), čističe nosičů zvukových záznamů, čtecí zařízení (zpracování dat), čtečky čárového kódu, dalekohledy, dálkové ovladače, diaprojektory, promítací žárovky, diktafony, disky kompaktní (audio-video), disky nahrané (se zvukovými nahrávkami), disky optické, disky počítačové, docházkový systém (zařízení pro evidenci docházky), dráty (telefonní), dráty magnetické, dráty ze slitin kovů (pojistkové), elektrické dráty, elektrické kabely, elektrické měniče, elektrické spojky, svorky, konektory, elektrické vedení, elektrické zařízení pro dálkové ovládání průmyslových procesů, elektronická pera (vizuální zobrazovací jednotky), elektronické publikace [s možností stažení], etikety elektronické pro zboží, faxy, faxovací přístroje, filmové kamery, fotoaparáty, fotografické aparáty (speciální pouzdra), indikátory, hologramy, hrací přístroje fungující po připojení na televizní přijímače, televizní hry, hrací skříně (pro počítače), chrániče (proti přepětí), identifikační karty (magnetické), indikátory elektrické, hlásiče, indikátory ztrát elektrické energie, integrované obvody, zařízení pro vnitřní spojení, jednotka disková pro počítače, jističe, pojistky, kabely z optických vláken, kalkulačky, kalkulačky kapesní, karty s pamětí nebo mikroprocesorem, kazety (fotografie), kazety pro videohry, klávesnice počítačové, koaxiální kabely, CD ROM, kopírovací zařízení a stroje (fotografické, elektrostatické, termické), skřínky na reproduktory, laptopy (počítače), magnetická média, magnetické disky, magnetické nosiče dat, videorekordéry, mechanismus pro vkládání disků do počítače, měřicí přístroje, počítačidla, mikrofony, mikroprocesory, modemy, monitorovací přístroje elektrické, monitory, monitory (počítače - hardware), myš (podložky), nabíječky akumulátorů, nabíječky pro elektrické baterie, navigační přístroje, nosiče dat optické, nosiče zvukových nahrávek, notebooky (počítače), objektivy, obrazovky, operační systémy (nahrané programy), osobní stereo soupravy, pagery (rádiové) [zařízení pro rádiové přenášení zpráv], paměti počítačové, panely rozvodné, pásky na čištění nahrávacích hlav, pásky pro zvukové záznamy, periférie počítačové, periferní zařízení počítačů, plotry, vynášecí přístroje, počítačové disky, počítačové stroje, počítače, počítačové hry (programy), počítačové klávesnice, počítačové programy (nahrané), počítačové programy [s možností stažení], počítačové tiskárny, počítačový software (nahraný), pokladny registrační, procesory (centrální procesorové jednotky), promítací přístroje, propojovací mezipřipojení (počítače), pružné disky, diskety, přehrávače kompaktních disků, překládači přístroje elektronické kapesní, přenosné telefony, přepěťové chrániče, přepínač článků, přijímače (audio- a video), přístroje pro nahrávání zvuku, přístroje pro reprodukci zvuku, přístroje telefonní, publikace (elektronické) [s možností stažení], rádia, radiotelefonní zařízení, rozvodné skříně, spínací skříně, satelitní navigační přístroje, sluchátka, snímáče obrazu, snímáče znaků (optické), stereo soupravy (osobní), přístroje pro zábavu fungující jen s televizními přijímači, televizní přístroje, textové procesory, zařízení na zpracování textu, tiskárny počítačové, tiskárny pro počítače, trojnožky nebo stativy pro fotografické přístroje a kamery, vazební členy (zařízení pro zpracování dat), videokamery, videokazety, videorekordéry, videotelefony, vysílačky [osobní vysílačky], zařízení ke zpracování dat, zástrčky, zásuvky a ostatní elektrické spojky, záznamníky telefonní, zesilovače, zvuk (přístroje pro reprodukci), přehrávače; (35) dodavatelské služby pro třetí osoby [nákup výrobků a služeb pro jiné podniky], fotokopírování, inzercie poštou, kopírování dokumentů, obchodní činnost (služby, poradenství v oblasti výpočetní techniky), počítačové databáze (systemizace informací do), předvádění zboží, reklama (propagace), reklama on-line v

počítačové síti, rozšiřování vzorků (zboží), vedení kartoték v počítači; (39) archivace elektronicky uložených dat nebo dokumentů, balení zboží, dodávka zboží poštou, doručovací služby, doručování balíků, doručování zboží, dovoz, doprava, kurýrní služby (dokumenty nebo zboží), nakládání, resp. vykládání, skládání nákladu, skladování, skladování elektronicky uložených dat nebo dokumentů, zprostředkování dopravy (zasílatelství).

(590) Barevná
(730) **Improve group s.r.o.**, Polská 1211/26, Praha 2, 12000, CZ

(210) **O-457829**
(220) 03.04.2008
(320) 03.04.2008
(511) 35, 42
(540)

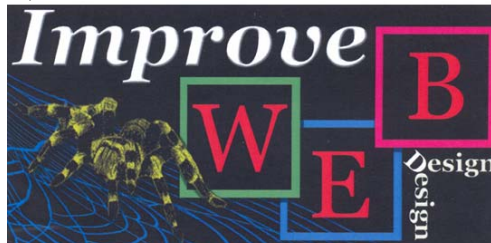

(510) (35) aktualizování reklamních materiálů, dodavatelské služby pro třetí osoby [nákup výrobků a služeb pro jiné podniky], fotokopírování, inzercie poštou, kopírování dokumentů, obchodní reklama (pro třetí osoby), počítačové databáze (systemizace informací do), pronájem fotokopírovacích strojů, pronájem kancelářských strojů a zařízení, pronájem reklamní doby v komunikačních médiích, pronájem reklamních materiálů, pronájem reklamních ploch, předvádění zboží, reklama (propagace), reklama on-line v počítačové síti, rozšiřování reklamních materiálů zákazníkům (letáky, prospekty, tisky, vzorky), rozšiřování reklamních nebo inzertních materiálů, rozšiřování vzorků (zboží), vedení kartoték v počítači, venkovní reklama, vydávání reklamních nebo náborových, propagačních a inzertních textů, zpracování textů; (42) grafický design, hosting webových stránek, instalace počítačových programů, kopírování počítačových programů, navrhování obalů, obalový design, programování počítačové, pronájem počítačového software, přenos dat nebo dokumentů z fyzických nosičů na elektronické nosiče, převod [konverze] dat a počítačových programů [ne fyzický], tvorba a správa webových stránek (pro třetí osoby), tvorba software (počítačových programů), údržba počítačových programů, umělecký design, umísťování webových stránek, webové stránky (tvorba a správa).

(590) Barevná
(730) **Improve Group s.r.o.**, Polská 1211/26, Praha 2, 12000, CZ

Zamítnuté a částečně zamítnuté přihlášky ochranných známek po zveřejnění

Zjistí-li Úřad v průběhu řízení o námitkách, že přihlašovaná ochranná známka nesplňuje podmínky pro zápis, přihlášku zamítne. Zjistí-li, že přihlašovaná ochranná známka nesplňuje podmínky pro zápis jen pro některé výrobky nebo služby, přihlášku zamítne v rozsahu výrobků nebo služeb, pro které přihláška nesplňuje podmínky zápisu. S ohledem na tuto skutečnost, obsahuje tato kapitola údaje o rozhodnutích o zamítnutí přihlášky ochranné známky v celém nebo částečném rozsahu na základě ustanovení § 26 zákona č. 441/2003 Sb.

Údaje o výsledku rozhodnutí (zamítnutí přihlášky, částečné zamítnutí přihlášky) jsou uvedeny za datem právní moci rozhodnutí pod INID kódem (583) s názvem "Datum právní moci rozhodnutí/výsledek rozhodnutí".

Přehled zápisů ochranných známek bez změny ve vztahu ke zveřejněným přihláškám

Kapitola obsahuje údaje o ochranných známkách zapsaných na základě ustanovení § 28 odst. 1 zákona č. 441/2003 Sb., u kterých nedošlo ke změně údajů oproti zveřejněné přihlášce ochranné známky.

Číselný přehled
297319, 297320, 297321, 297322, 297323, 297324, 297325, 297326, 297327, 297328, 297329, 297330, 297331, 297332, 297333, 297334, 297335, 297336, 297337, 297338, 297339, 297340, 297341, 297342, 297343.

Zápis ochranných známek bez změny ve vztahu ke zveřejněným přihláškám

-
- (111) **297319**
(220) 19.02.2004
(320) 19.02.2004
(442) 18.08.2004
(151) 15.04.2008
(730) **Doksanský Daniel**, Třebeňická 1286, Praha 8, 18200, CZ
(210) O-343313
-
- (111) **297320**
(220) 19.02.2004
(320) 19.02.2004
(442) 18.08.2004
(151) 15.04.2008
(730) **Doksanský Daniel**, Třebeňická 1286, Praha 8, 18200, CZ
(210) O-343314
-
- (111) **297321**
(220) 19.02.2004
(320) 19.02.2004
(442) 18.08.2004
(151) 15.04.2008
(730) **Doksanský Daniel**, Třebeňická 1286, Praha 8, 18200, CZ
(210) O-343315
-
- (111) **297322**
(220) 07.03.2006
(320) 07.03.2006
(442) 17.05.2006
(151) 15.04.2008
(730) **Modrá pyramida stavební spořitelna, a. s.**, Bělehradská 128, čp. 222, Praha 2, 12021, CZ
(210) O-435190
-
- (111) **297323**
(220) 07.03.2006
(320) 07.03.2006
(442) 17.05.2006
(151) 15.04.2008
(730) **Modrá pyramida stavební spořitelna, a. s.**, Bělehradská 128, čp. 222, Praha 2, 12021, CZ
(210) O-435191
-
- (111) **297324**
(220) 07.03.2006
(320) 07.03.2006
(442) 17.05.2006
(151) 15.04.2008
(730) **Modrá pyramida stavební spořitelna, a. s.**, Bělehradská 128, čp. 222, Praha 2, 12021, CZ
(210) O-435192
-
- (111) **297325**
(220) 26.09.2006
(320) 26.09.2006
(442) 09.01.2008
(151) 15.04.2008
(730) **RAAB KARCHER STAVIVA, a.s.**, Pod Můstkem 884, Rudná, 25219, CZ
(210) O-441365
-
- (111) **297326**
(220) 01.06.2007
(320) 01.06.2007
(442) 09.01.2008
(151) 15.04.2008
-
- (111) **297327**
(220) 11.07.2007
(320) 11.07.2007
(442) 02.01.2008
(151) 15.04.2008
(730) **VIVANTIS a.s.**, Školní náměstí 14, Chrudim II, 53701, CZ
(210) O-449893
-
- (111) **297328**
(220) 27.08.2007
(320) 27.08.2007
(442) 09.01.2008
(151) 15.04.2008
(730) **Tran Thanh Son**, Velkopavlovická 23, Brno, 62800, CZ
(210) O-451284
-
- (111) **297329**
(220) 18.09.2007
(320) 18.09.2007
(442) 24.10.2007
(151) 15.04.2008
(730) **Integra VD Zlín**, Bartošova 4341, Zlín, 76177, CZ
(210) O-451951
-
- (111) **297330**
(220) 11.10.2007
(320) 11.10.2007
(442) 09.01.2008
(151) 15.04.2008
(730) **Centrum vína s.r.o.**, Komenského 791/23, Jablonec nad Nisou, 46601, CZ
(210) O-452677
-
- (111) **297331**
(220) 15.10.2007
(320) 15.10.2007
(442) 09.01.2008
(151) 15.04.2008
(730) **Štěpán Stopa**, Jiráskova 1107, Jirkov, 43111, CZ
(210) O-452785
-
- (111) **297332**
(220) 16.10.2007
(320) 16.10.2007
(442) 09.01.2008
(151) 15.04.2008
(730) **Tatral'an, s.r.o.**, Michalská 18, 06001 Kežmarok, SK
(210) O-452828
-
- (111) **297333**
(220) 25.10.2007
(320) 25.10.2007
(442) 09.01.2008
(151) 15.04.2008
(730) **VEREBEX spol. s r.o.**, Dolní Břežany 81/3, 25241, CZ
(210) O-453150
-
- (111) **297334**
(220) 07.11.2007
(320) 07.11.2007
(442) 19.12.2007
(151) 15.04.2008

-
- (730) **AHEAD Mediaberatungs GmbH**, Engerthstrasse
151/Top 1.3, 1020 Vídeň, AT
(210) O-453519
-
- (111) **297335**
(220) 12.11.2007
(320) 12.11.2007
(442) 09.01.2008
(151) 15.04.2008
(730) **Lihovar Poněšice s.r.o.**, Poněšice 1, Hluboká nad
Vltavou, 37341, CZ
(210) O-453626
-
- (111) **297336**
(220) 20.11.2007
(320) 20.11.2007
(442) 09.01.2008
(151) 15.04.2008
(730) **Meduna Petr Ing.**, Travná 1288, Praha 9, 19800, CZ
(210) O-453878
-
- (111) **297337**
(220) 23.11.2007
(320) 23.11.2007
(442) 09.01.2008
(151) 15.04.2008
(730) **Gola Petr**, Pionýrů 801, Frýdek - Místek, 73802, CZ
(210) O-453996
-
- (111) **297338**
(220) 23.11.2007
(320) 23.11.2007
(442) 09.01.2008
(151) 15.04.2008
(730) **Liška Václav**, Růžová 603, Hostivice, 25301, CZ
(210) O-454005
-
- (111) **297339**
(220) 23.11.2007
(320) 23.11.2007
(442) 09.01.2008
(151) 15.04.2008
(730) **ALLTOYS, spol. s r.o.**, Na Rybníčku 12, Praha 2,
12000, CZ
(210) O-454006
-
- (111) **297340**
(220) 26.11.2007
(320) 26.11.2007
(442) 09.01.2008
(151) 15.04.2008
(730) **DIVADLO V ŘEZNICKÉ, o.p.s.**, Řeznická 17, Praha 1,
11000, CZ
(210) O-454062
-
- (111) **297341**
(220) 23.11.2007
(320) 23.11.2007
(442) 09.01.2008
(151) 15.04.2008
(730) **INVESTA Centrum spol. s r.o.**, Tobrucká 5, Bratislava,
81102, SK
(210) O-454064
-
- (111) **297342**
(220) 29.11.2007
(320) 29.11.2007
(442) 09.01.2008
(151) 15.04.2008
(730) **MAX TRADING s.r.o.**, Kollárova 528/1, Kroměříž,
76701, CZ
(210) O-454183
-

Zápisy licenčních smluv k ochranným známkám

V této kapitole jsou zveřejněny zápisy licenčních smluv podle ustanovení § 18 odst. 1 zákona č. 441/2003 Sb.

Číslo zápisu	Vlastník	Nabyvatel licence	Druh licence	Datum uzavření licenční smlouvy	S účinností od data
160832	R - trade, s.r.o., Jakubská 1, Brno, 60200, CZ;	R - FIN s.r.o., Nádražní 335, Fulnek, 74245, CZ;	nevýlučná	12.06.2007	15.04.2008
160863	R - trade, s.r.o., Jakubská 1, Brno, 60200, CZ;	R - FIN s.r.o., Nádražní 335, Fulnek, 74245, CZ;	nevýlučná	12.06.2007	15.04.2008
196770	R - trade, s.r.o., Jakubská 1, Brno, 60200, CZ;	R - FIN s.r.o., Nádražní 335, Fulnek, 74245, CZ;	nevýlučná	12.06.2007	10.04.2008
199308	Kofola Holding a.s., Nad Porubkou 2278/31a, Ostrava, 70800, CZ;	Kofola a.s., Za drahou 165/1, Krnov - Pod Bezručovým vrchem, 79401, CZ;	nevýlučná	01.11.2006	15.04.2008
199309	Kofola Holding a.s., Nad Porubkou 2278/31a, Ostrava, 70800, CZ;	Kofola a.s., Za drahou 165/1, Krnov - Pod Bezručovým vrchem, 79401, CZ;	nevýlučná	01.11.2006	15.04.2008
202315	ASTRID T.M., a.s., U průhonu 10, Praha 7, 17004, CZ;	ASTRID COSMETICS, a.s., U průhonu 10, Praha 7, 17004, CZ;	nevýlučná	10.12.2007	15.04.2008
207419	ASTRID T.M., a.s., U průhonu 10/700, Praha 7, 17004, CZ;	ASTRID COSMETICS, a.s., U průhonu 10, Praha 7, 17004, CZ;	nevýlučná	10.12.2007	15.04.2008
208136	ASTRID T.M., a.s., U průhonu 10/700, Praha 7, 17004, CZ;	ASTRID COSMETICS, a.s., U průhonu 10, Praha 7, 17004, CZ;	nevýlučná	10.12.2007	15.04.2008
208137	ASTRID T.M., a.s., U průhonu 10/700, Praha 7, 17004, CZ;	ASTRID COSMETICS, a.s., U průhonu 10, Praha 7, 17004, CZ;	nevýlučná	10.12.2007	15.04.2008
213150	ASTRID T.M., a.s., U průhonu 10, Praha 7, 17004, CZ;	ASTRID COSMETICS, a.s., U průhonu 10, Praha 7, 17004, CZ;	nevýlučná	10.12.2007	15.04.2008
240413	Kofola Holding a.s., Nad Porubkou 2278/31a, Ostrava, 70800, CZ;	Kofola a.s., Za drahou 165/1, Krnov - Pod Bezručovým vrchem, 79401, CZ;	nevýlučná	01.11.2006	15.04.2008
259047	Kofola Holding a.s., Nad Porubkou 2278/31a, Ostrava, 70800, CZ;	Kofola a.s., Za drahou 165/1, Krnov - Pod Bezručovým vrchem, 79401, CZ;	nevýlučná	01.11.2006	15.04.2008
259135	Kofola Holding a.s., Nad Porubkou 2278/31a, Ostrava, 70800, CZ;	Kofola a.s., Za drahou 165/1, Krnov - Pod Bezručovým vrchem, 79401, CZ;	nevýlučná	01.11.2006	15.04.2008
259599	Kofola Holding a.s., Nad Porubkou 2278/31a, Ostrava, 70800, CZ;	Kofola a.s., Za drahou 165/1, Krnov - Pod Bezručovým vrchem, 79401, CZ;	nevýlučná	01.11.2006	15.04.2008
259739	Kofola Holding a.s., Nad Porubkou 2278/31a, Ostrava, 70800, CZ;	Kofola a.s., Za drahou 165/1, Krnov - Pod Bezručovým vrchem, 79401, CZ;	nevýlučná	01.11.2006	15.04.2008
260289	Kofola Holding a.s., Nad Porubkou 2278/31a, Ostrava, 70800, CZ;	Kofola a.s., Za drahou 165/1, Krnov - Pod Bezručovým vrchem, 79401, CZ;	nevýlučná	01.11.2006	15.04.2008
260290	Kofola Holding a.s., Nad Porubkou 2278/31a, Ostrava, 70800, CZ;	Kofola a.s., Za drahou 165/1, Krnov - Pod Bezručovým vrchem, 79401, CZ;	nevýlučná	01.11.2006	15.04.2008
260293	Kofola Holding a.s., Nad Porubkou 2278/31a, Ostrava, 70800, CZ;	Kofola a.s., Za drahou 165/1, Krnov - Pod Bezručovým vrchem, 79401, CZ;	nevýlučná	01.11.2006	15.04.2008
260294	Kofola Holding a.s., Nad Porubkou 2278/31a, Ostrava, 70800, CZ;	Kofola a.s., Za drahou 165/1, Krnov - Pod Bezručovým vrchem, 79401, CZ;	nevýlučná	01.11.2006	15.04.2008

Číslo zápisu	Vlastník	Nabyvatel licence	Druh licence	Datum uzavření licenční smlouvy	S účinností od data
262425	Kofola Holding a.s., Nad Porubkou 2278/31a, Ostrava, 70800, CZ;	Kofola a.s., Za drahou 165/1, Krnov - Pod Bezručovým vrchem, 79401, CZ;	nevýlučná	01.11.2006	15.04.2008
262562	Kofola Holding a.s., Nad Porubkou 2278/31a, Ostrava, 70800, CZ;	Kofola a.s., Za drahou 165/1, Krnov - Pod Bezručovým vrchem, 79401, CZ;	nevýlučná	01.11.2006	15.04.2008
262776	Kofola Holding a.s., Nad Porubkou 2278/31a, Ostrava, 70800, CZ;	Kofola a.s., Za drahou 165/1, Krnov - Pod Bezručovým vrchem, 79401, CZ;	nevýlučná	01.11.2006	15.04.2008
262777	Kofola Holding a.s., Nad Porubkou 2278/31a, Ostrava, 70800, CZ;	Kofola a.s., Za drahou 165/1, Krnov - Pod Bezručovým vrchem, 79401, CZ;	nevýlučná	01.11.2006	15.04.2008
264004	Kofola Holding a.s., Nad Porubkou 2278/31a, Ostrava, 70800, CZ;	Kofola a.s., Za drahou 165/1, Krnov - Pod Bezručovým vrchem, 79401, CZ;	nevýlučná	01.11.2006	15.04.2008
264252	Kofola Holding a.s., Nad Porubkou 2278/31a, Ostrava, 70800, CZ;	Kofola a.s., Za drahou 165/1, Krnov - Pod Bezručovým vrchem, 79401, CZ;	nevýlučná	01.11.2006	15.04.2008
264305	Kofola Holding a.s., Nad Porubkou 2278/31a, Ostrava, 70800, CZ;	Kofola a.s., Za drahou 165/1, Krnov - Pod Bezručovým vrchem, 79401, CZ;	nevýlučná	01.11.2006	15.04.2008
264308	Kofola Holding a.s., Nad Porubkou 2278/31a, Ostrava, 70800, CZ;	Kofola a.s., Za drahou 165/1, Krnov - Pod Bezručovým vrchem, 79401, CZ;	nevýlučná	01.11.2006	15.04.2008
264312	Kofola Holding a.s., Nad Porubkou 2278/31a, Ostrava, 70800, CZ;	Kofola a.s., Za drahou 165/1, Krnov - Pod Bezručovým vrchem, 79401, CZ;	nevýlučná	01.11.2006	15.04.2008
267601	Kofola Holding a.s., Nad Porubkou 2278/31a, Ostrava, 70800, CZ;	Kofola a.s., Za drahou 165/1, Krnov - Pod Bezručovým vrchem, 79401, CZ;	nevýlučná	01.11.2006	15.04.2008
271619	Kofola Holding a.s., Nad Porubkou 2278/31a, Ostrava, 70800, CZ;	Kofola a.s., Za drahou 165/1, Krnov - Pod Bezručovým vrchem, 79401, CZ;	nevýlučná	01.11.2006	15.04.2008
282183	DIANA GROUP a. s., Korunní 859/18, Praha 2, 12000, CZ;	Vladimír Hejral, Luční 859, Smržovka, 46851, CZ;	výlučná	15.03.2007	09.04.2008
292215	Taušková Marie, Běšiny 217, Klatovy, 33901, CZ;	HITEL s.r.o., Masarykova 393, Klatovy, 33901, CZ;	výlučná	01.09.2007	11.04.2008

Obnovy zápisu ochranných známek

(111) **95131**
(220) 14.06.1928
(151) 14.06.1928
(540)

KATHESIN

(730) **Zentiva, a. s.**, U Kabelovny 130, Praha 10, Dolní Měcholupy, 10237, CZ
(740) ČERVENKA, KLEINTOVÁ, TURKOVÁ Patentová, známková a právní kancelář, Ing. Eva Kleintová, Budečská 6, Praha 2, 12000
(510) Lučebniny k účelům léčebným, hygienickým, léčiva, farmaceutické drogy a přípravky, desinfekční prostředky, prostředky k hubení zvířat a ničení rostlin, konzervující prostředky, dietetické živiny, kosmetické prostředky, eterické oleje, mýdla.
(511) 1, 3, 5
(210) O-1201

(540)

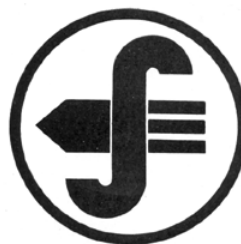

(730) **Synthesia, a.s.**, Pardubice č.p. 103, Pardubice, Semtín, 53217, CZ
(740) PATENTSERVIS Praha a.s., Jivenská 1273/1, Praha 4, 14021
(510) Všechny druhy chemických výrobků.
(511) 1, 2, 3, 4, 5
(210) O-18249

(111) **99481**
(220) 05.06.1928
(151) 05.06.1928
(540)

DEVENAN

(730) **Zentiva, a. s.**, U kabelovny 130, Praha 10, Dolní Měcholupy, 10237, CZ
(740) ČERVENKA, KLEINTOVÁ, TURKOVÁ Patentová, známková a právní kancelář, Ing. Eva Kleintová, Budečská 6, Praha 2, 12000
(510) Lučební, lékárnické, kosmetické a dietetické přípravky.
(511) 1, 3, 5
(210) O-16471

(111) **109178**
(220) 23.07.1938
(151) 23.07.1938
(540)

ELITE

(730) **ELITE a.s.**, Východní 1733, Varnsdorf, 40749, CZ
(510) Stávkové a pletené zboží všeho druhu, zvláště dámské punčochy.
(511) 24, 25
(210) O-8510

(111) **100684**
(220) 10.06.1938
(151) 10.06.1938
(540)

DORMIPHEN

(730) **Zentiva, a. s.**, U kabelovny 130, Praha 10, Dolní Měcholupy, 10237, CZ
(740) ČERVENKA, KLEINTOVÁ, TURKOVÁ Patentová, známková a právní kancelář, Ing. Eva Kleintová, Budečská 6, Praha 2, 12000
(510) (5) lékárnické zboží.
(511) 5
(210) O-10310

(111) **153257A**
(220) 02.12.1957
(151) 20.09.2005
(540)

ČESKOMORAVSKÁ-KOLBEN-DANĚK

(730) **ŠKODA VAGONKA a. s.**, 1. máje 3176/102, Ostrava, 70300, CZ
(740) Čermák Hořejš Matějka a spol., JUDr. Jan Matějka, advokát, Národní 32, Praha 1, 11000
(510) (12) lokomotivy parní, lokomotivy motorové.
(511) 12
(210) O-429947

(111) **102487**
(220) 30.06.1938
(151) 30.06.1938
(540)

SUDOPAN

(730) **Zentiva, a. s.**, U Kabelovny 130, Praha 10, Dolní Měcholupy, 10237, CZ
(740) ČERVENKA, KLEINTOVÁ, TURKOVÁ Patentová, známková a advokátní kancelář, Ing. Eva Kleintová, Budečská 6, Praha 2, 12000
(510) Lékárnické, kosmetické a dietetické zboží.
(511) 3, 5
(210) O-7437

(111) **153258A**
(220) 02.12.1957
(151) 20.09.2005
(540)



(730) **ŠKODA VAGONKA a. s.**, 1. máje 3176/102, Ostrava, 70300, CZ
(740) Čermák Hořejš Matějka a spol., JUDr. Jan Matějka, advokát, Národní 32, Praha 1, 11000
(510) (12) lokomotivy parní, lokomotivy motorové.
(511) 12
(210) O-429948

(111) **106880**
(220) 02.03.1949
(151) 02.03.1949

(111) **153259A**
(220) 02.12.1957
(151) 20.09.2005
(540)



(730) **ŠKODA VAGONKA a. s.**, 1. máje 3176/102, Ostrava, 70300, CZ

(740) Čermák Hořejš Matějka a spol., JUDr. Jan Matějka, advokát,
Národní 32, Praha 1, 11000
(510) (12) lokomotivy parní, lokomotivy motorové, lokomotivy.
(511) 12
(210) O-429950

(111) **158177**
(220) 24.05.1968
(151) 12.06.1968
(540)

EONIT

(730) **PARAMO, a.s.**, Přerovská 560, Pardubice, 53006, CZ
(510) Bezlatexové asfaltové suspenze k ochranným nátěrům střech,
lodí, plotů.
(511) 1, 2, 19
(210) O-41743

(111) **158786**
(220) 14.06.1968
(151) 19.03.1969
(540)

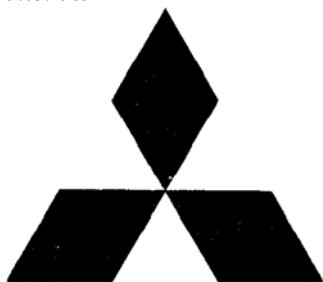

(730) **Mitsubishi Jukogyo Kabushiki Kaisha**, Tokyo, JP
(740) Patentservis Praha a.s., Jivenská 1273/1, Praha 4, 14021
(510) Stroje a obráběcí stroje a jejich součásti, motory, soukolí a
hnačí řemeny, zemědělské stroje a lihně, maznice. Osvětlovací
a topná zařízení a zařízení na výrobu páry, zařízení pro vaření,
chlazení, sušení, větrání včetně klimatizačních zařízení nebo
zařízení pro úpravu vzduchu, zařízení pro rozvod vody a
zařízení zdravotnická. Pozemní vozidla a jejich součásti,
motory pro pozemní vozidla, poháněcí soukolí a hnačí řemeny
pro pozemní vozidla, zařízení pro leteckou, lodní a pozemní
dopravu.
(511) 7, 11, 12
(210) O-41888

(111) **158816**
(220) 14.06.1968
(151) 03.04.1969
(540)

MITSUBISHI

(730) **Mitsubishi Jukogyo Kabushiki Kaisha**, Tokyo, JP
(740) Patentservis Praha a.s., Jivenská 1273/1, Praha 4, 14021
(510) Stroje a obráběcí stroje a jejich součásti, motory, soukolí a
hnačí řemeny, zemědělské stroje a lihně, maznice. Osvětlovací
a topná zařízení a zařízení na výrobu páry, zařízení pro vaření,
chlazení, sušení, větrání včetně klimatizačních zařízení nebo
zařízení pro úpravu vzduchu, zařízení pro rozvod vody a
zařízení zdravotnická. Pozemní vozidla a jejich součásti,
motory pro pozemní vozidla, poháněcí soukolí a hnačí řemeny
pro pozemní vozidla, zařízení pro leteckou, lodní a pozemní
dopravu.
(511) 7, 11, 12
(210) O-41889

(111) **159209**
(220) 25.06.1968
(151) 19.08.1969
(540)

RESPOND

(730) **L'Oreal**, 14 rue Royale, Paris, FR
(740) Čermák Hořejš Matějka a spol., JUDr. Jan Matějka, advokát,
Národní 32, Praha 1, 11000
(510) Prací a bělicí přípravky, čistící přípravky, mýdlo, lešticí
přípravky, odmašťovací přípravky, výrobky kosmetické,
voňavkářské, včetně eteriačních olejů, vodičky na vlasy, zubní
pasty a prášky.

(511) 3
(210) O-41935

(111) **164408**
(220) 13.04.1978
(151) 15.05.1980
(540)

CAV

(730) **Delphi Technologies, Inc.**, 5725 Delphi Drive, Troy, MI, US
(740) KOREJZOVÁ & SPOL., v.o.s., JUDr. Petra Korejzová,
advokátka, Korunní 810/104 E, Praha 10, 10100
(510) Filtry pro dieselové palivo, vstřikovače paliva a palivové
vstřikovací trysky pro motory s vnitřním spalováním,
hydraulické, mechanické a pneumatické regulátory sdružené s
pumpami pro vstřikování paliva, samotné pumpy pro
vstřikování paliva, napájecí pumpy, usazovače a aglomerační
zařízení pro vestavění do palivových systémů motorů s
vnitřním spalováním, turbo-nabíječe, startéry pro stacionární
motory s vnitřním spalováním, elektrické motory, dynamo a
alternátory, elektrická zařízení pro usnadnění startování motorů
s vnitřním spalováním a části všeho shora řečeného zboží,
spínače, spínací a rozvodné desky a palubní desky, solenoidy,
solenoidem ovládané spínače, magnetické spínače, solenoidové
zátkovky pro použití v pneumatických obvodech, regulátory
napětí všech typů pro dynamo-elektrické stroje, ochranné
přístroje proti přetížení, konventory na stejnosměrné a střídavé
napětí, elektricky ovladatelné dveřní převody a části všeho
shora řečeného zboží, startéry pro motory s vnitřním
spalováním, automatické řízení rychlosti pro vozidla, přístroje
na ukazování směru, sčítače skel, elektrické motory zahrnuté v
této třídě, elektrická zařízení pro usnadnění startu motoru s
vnitřním spalováním a části všeho shora řečeného zboží;
konstrukční a opravářské služby; poradenské služby a
inženýring.
(511) 7, 9, 12, 37, 42
(210) O-50570

(111) **164409**
(220) 13.04.1978
(151) 15.05.1980
(540)



(730) **Delphi Technologies, Inc.**, 5725 Delphi Drive, Troy, MI, US
(740) KOREJZOVÁ & SPOL., v.o.s., JUDr. Petra Korejzová,
advokátka, Korunní 810/104 E, Praha 10, 10100
(510) Filtry pro dieselové palivo, vstřikovače paliva a palivové
vstřikovací trysky pro motory s vnitřním spalováním,
hydraulické, mechanické a pneumatické regulátory sdružené s
pumpami pro vstřikování paliva, samotné pumpy pro
vstřikování paliva, napájecí pumpy, usazovače a aglomerační
zařízení pro vestavění do palivových systémů motorů s
vnitřním spalováním, turbo-nabíječe, startéry pro stacionární
motory s vnitřním spalováním, elektrické motory, dynamo a
alternátory, elektrická zařízení pro usnadnění startování motorů
s vnitřním spalováním a části všeho shora řečeného zboží,
spínače, spínací a rozvodné desky a palubní desky, solenoidy,
solenoidem ovládané spínače, magnetické spínače, solenoidové
zátkovky pro použití v pneumatických obvodech, regulátory
napětí všech typů pro dynamo-elektrické stroje, ochranné
přístroje proti přetížení, konventory na stejnosměrné a střídavé
napětí, elektricky ovladatelné dveřní převody a části všeho
shora řečeného zboží, startéry pro motory s vnitřním
spalováním, automatické řízení rychlosti pro vozidla, přístroje
na ukazování směru, sčítače skel, elektrické motory zahrnuté v
této třídě, elektrická zařízení pro usnadnění startu motoru s
vnitřním spalováním a části všeho shora řečeného zboží;
konstrukční a opravářské služby; poradenské služby a
inženýring.
(511) 7, 9, 12, 37, 42

(210) O-50571

(111) **167039**
(220) 02.05.1988
(151) 15.09.1988
(540)

TECHAZIL

(730) **VÚTCH - CHEMITEX, spol. s r.o.**, Rybníky 954, 011 68 Žilina, SK
(740) Ing. Petr Soukup, patentový a známkový zástupce, Vídeňská 8, Olomouc, 77200
(510) Chemické pomocné přípravky na zošlachtňovanie textilných výrobkov.
(511) 1, 2, 3
(210) O-55656

(111) **167153A**
(220) 12.04.1988
(151) 20.09.2005
(540)



(730) **ŠKODA VAGONKA a. s.**, 1. máje 3176/102, Ostrava, 70300, CZ
(740) Čermák Hořejš Matějka a spol., JUDr. Jan Matějka, advokát, Národní 32, Praha 1, 11000
(510) (12) lokomotivy motorové.
(511) 12
(210) O-429952

(111) **167236**
(220) 04.05.1988
(151) 16.05.1989
(540)

DUREX

(730) **LRC Products Limited**, Toft Hall, Holmes Chapel Road, Toft, Knutsford, Cheshire, GB
(740) Společná advokátní kancelář Všečeka a partneři, JUDr. Švorčík Otakar, Hálkova 2, Praha 2, 12000
(510) (5) antikoncepční a profylaktické přípravky a látky, spermicidní gely a krémy, hygienické mastné krémy, diagnostické přípravky pro účely gynekologických testů, vše pokud spadá do tř. 5.
(511) 5
(210) O-55662

(111) **167293**
(220) 17.10.1988
(151) 12.06.1989
(540)

RACER

(730) **Orient Tokei Kabushiki Kaisha (also trading as Orient Watch Co., Ltd.)**, 4-4, 2-chome, Soto Kanda, Chiyoda-ku, Tokyo, JP
(740) Čermák Hořejš Matějka a spol., JUDr. Jan Matějka, advokát, Národní 32, Praha 1, 11000
(510) (14) hodiny a hodinky a jejich součásti a ostatní horologické přístroje zařazené do tř. 14.
(511) 14
(210) O-55923

(111) **167844**
(220) 29.03.1989
(151) 27.07.1990
(540)

INDERM

(730) **DAIICHI SANKYO EUROPE GmbH**, Zielstattstrasse 48, München, 81379, DE
(740) Čermák Hořejš Matějka a spol., JUDr. Jan Matějka, advokát, Národní 32, Praha 1, 11000
(510) (5) farmaceutické přípravky pro léčení akne.
(511) 5

(210) O-56203

(111) **214117**
(220) 25.09.1997
(151) 23.11.1998
(540)

BATIK

(730) **Standard Trading Co. (Pvt) Ltd.**, 2nd Floor, Lucky Plaza 70, St. Anthony's Mawatha, Colombo 3, LK
(740) KOREJZOVÁ & SPOL., v.o.s., JUDr. Petra Korejzová, advokátka, Korunní 810/104 E, Praha 10, 10100
(510) (30) čaj a sáčkový čaj.
(511) 30
(210) O-125743

(111) **214815**
(220) 21.05.1998
(151) 28.12.1998
(540)

L'Orchestre Symphonique de Prague

(730) **Symfonický orchestr hlavního města Prahy FOK**, nám. Republiky 5, Praha 1, 11000, CZ
(740) Ing. Reichel Pavel, Lopatecká 14, Praha 4, 14700
(510) (9) nosiče informací, zejména obrazové nosiče, zvukové nosiče, jako jsou optické disky, magnetofonové kazety; (16) nosiče informací, tiskoviny, zejména hudebniny, plakáty, programy, přehledy kulturních pořadů, fotografie a další polygrafické výrobky; (38) šíření zvuku a obrazu, včetně pomoci počítačových sítí; (41) zábavná a výchovná činnost, zejména koncerty, festivaly, hudební přehlídky, setkávání hudebníků, činnost umělecké agentury, provozování orchestru, včetně pořizování zvukových a obrazových záznamů.
(511) 9, 16, 38, 41
(210) O-132799

(111) **215291**
(220) 13.03.1998
(151) 25.01.1999
(540)



(730) **JIANGSU LIGHT INDUSTRIAL PRODUCTS IMPORT & EXPORT (GROUP) CORPORATION**, No. 100 Jian Ye Road, Nanjing, CN
(740) ROWAN LEGAL, sdružení advokátů, JUDr. Martin Maisner, advokát, V Jámě 1, Praha 1, 11000
(510) (28) hry a hračky.
(511) 28
(210) O-130830

(111) **215344**
(220) 10.04.1998
(151) 25.01.1999
(540)



- (730) **MODETA STYLE s.r.o.**, Březinovy sady 2, Jihlava, 58601, CZ
- (740) Doc.Ing. Špaček Jindřich, Sv.Čecha 106a, Brno, 61200
- (510) (17) tepelně izolační materiál, izolační tkaniny z různých hmot; (18) kůže a imitace kůže, výrobky z nich neobsažené v jiných třídách, surové kůže, kufry a cestovní brašny, deštníky, slunečníky a hole, postroje na koně a sedlářské výrobky, řemeny, řemínky, opasky, cestovní brašny, brašnářské výrobky, batohy, krosny, chlebníky, lodní vaky, tašky ruční, tašky a kabely sportovní; (24) tkaniny a textilní výrobky, pokrývky ložní a stolní, ložní prádlo, prostěradla a povlečení, textilní vlajky, prapory a podobné zboží, látky jerseyové, záclonoviny, krajkoviny, ubrusy, technické úplety pro pracovní oděvy; (25) oděvy, obuv a kloboučnické zboží, sportovní oděvy, dresy, svrchní ošacení, bundy, pletené a stávkové zboží, tepláky a teplákové bundy, teplákové soupravy, pletené rukavice, pletené vesty, svetry, šály, čepice a vložky do rukavic, dětské vrchní pletené ošacení, pulovry, twinsety, pletené a stávkové prádlo, plavky, plážové obleky, sportovní ošacení, spodní prádlo, trička a trikoty, košile, kalhoty, vrchní ošacení, halenky, sukně, šaty, dámské pracovní pláště, módní ošacení, počesávané halenky, domácí ošacení, župany, pyžama, noční košile, šátky, čepce, čepice koupací, plážové nebo toaletní, dámské osnovní punčochy, ponožky a podkolenky, barety, klobouky, lodičky, obuv turistická, obuv sportovní, obuv pletená; (26) krajky a výšivky, stuhy, pásky a šněrovačká, knoflíky, stiskací knoflíky, háčky a očka, špendlíky a jehly, umělé květiny, odznaky slavnostní, spolkové nebo společenské, krojové nášivky a výšivky; (27) papírové tapety a náhražky papírových tapet, folie ve formě tapet; (40) zpracování a úprava materiálu a výrobků ve výše uvedených třídách, apretace textilu, bělení a barvení látek, barvení obuvi, látek, textilií a tkanin, barvení oděvů, bělení tkanin, barvířství, zpracování plastických hmot, zpracování kovů, zpracování dřeva, vydělávání, barvení, příprava, zpracování a povrchové zušlechťování kůží.
- (511) 17, 18, 24, 25, 26, 27, 40
(210) O-131710

- (111) **215345**
(220) 10.04.1998
(151) 25.01.1999
(540)

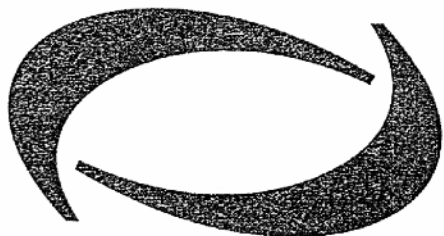

- (730) **MODETA STYLE s.r.o.**, Březinovy sady 2, Jihlava, 58601, CZ
- (740) Doc.Ing. Špaček Jindřich, Sv.Čecha 106a, Brno, 61200
- (510) (17) tepelně izolační materiál, izolační tkaniny z různých hmot; (18) kůže a imitace kůže, výrobky z nich neobsažené v jiných třídách, surové kůže, kufry a cestovní brašny, deštníky, slunečníky a hole, postroje na koně a sedlářské výrobky, řemeny, řemínky, opasky, cestovní brašny, brašnářské výrobky, batohy, krosny, chlebníky, lodní vaky, tašky ruční, tašky a kabely sportovní; (24) tkaniny a textilní výrobky, pokrývky ložní a stolní, ložní prádlo, prostěradla a povlečení, textilní vlajky, prapory a podobné zboží, látky jerseyové, záclonoviny, krajkoviny, ubrusy, technické úplety pro pracovní oděvy; (25) oděvy, obuv a kloboučnické zboží, sportovní oděvy, dresy, svrchní ošacení, bundy, pletené a stávkové zboží, tepláky a teplákové bundy, teplákové soupravy, pletené rukavice, pletené vesty, svetry, šály, čepice a vložky do rukavic, dětské vrchní pletené ošacení, pulovry, twinsety, pletené a stávkové prádlo, plavky, plážové obleky, sportovní ošacení, spodní prádlo, trička a trikoty, košile, kalhoty, vrchní ošacení, halenky, sukně, šaty, dámské pracovní pláště, módní ošacení, počesávané halenky, domácí ošacení, župany, pyžama, noční košile, šátky, čepce, čepice koupací, plážové nebo toaletní, dámské osnovní punčochy, ponožky a podkolenky, barety, klobouky, lodičky,

obuv turistická, obuv sportovní, obuv pletená; (26) krajky a výšivky, stuhy, pásky a šněrovačká, knoflíky, stiskací knoflíky, háčky a očka, špendlíky a jehly, umělé květiny, odznaky slavnostní, spolkové nebo společenské, krojové nášivky a výšivky; (27) koberce, rohože, rohožky, linolea a jiné podlahové krytiny, podlahovina izolující proti teplotě, podlahovina zvukově izolační, podlahy - výrobky na pokrývání z kaučuku nebo z jiných hmot, papírové tapety a náhražky papírových tapet, folie ve formě tapet; (40) zpracování a úprava materiálu a výrobků ve výše uvedených třídách, apretace textilu, bělení a barvení látek, barvení obuvi, látek, textilií a tkanin, barvení oděvů, bělení tkanin, barvířství, zpracování plastických hmot, zpracování kovů, zpracování dřeva, vydělávání, barvení, příprava, zpracování a povrchové zušlechťování kůží.

- (511) 17, 18, 24, 25, 26, 27, 40
(210) O-131711

- (111) **215945**
(220) 27.04.1998
(151) 22.02.1999
(540)

- (730) **ISAM - spol. s r.o.**, Denisovo nábřeží č.p. 2568/6, Plzeň, 30100, CZ
- (740) JUDr. Aleš Zábrš, advokát a patentový zástupce, Na Beránce 2, Praha 6, 16000
- (510) (37) stavby a opravy, zejména provádění a odstraňování staveb, jejich oprava a údržba, instalační služby; (39) doprava, zejména silniční motorová nákladní doprava, balení a skladování zboží; (42) investorská, inženýrská a projektová činnost ve výstavbě.
- (511) 37, 39, 42
(210) O-132181

- (111) **215970**
(220) 12.05.1998
(151) 22.02.1999
(540)



- (730) **WACKENHAT SECURITY a.s.**, Komárkova 1204/23, Praha 11 - Rožtyly, 14800, CZ
- (740) Ing. Čmejla Vladimír, patentový zástupce, Rašínovo nábř. 54, Praha 2, 12800
- (510) (37) poskytování technických služeb k ochraně majetku a osob, zejména rekonstrukce a modernizace zabezpečovacích systémů, servisní kontroly, instalace zabezpečovacích systémů (elektronické zabezpečovací signalizace a elektronické požární signalizace), montáž mechanických zábran; (42) ostraha majetku a osob, služby soukromých detektivů, poskytování technických služeb k ochraně majetku a osob, zejména bezpečnostní posouzení objektů, zpracování studií a projektové dokumentace.
- (511) 37, 42
(210) O-132578

- (111) **215999**
(220) 22.05.1998
(151) 22.02.1999

(540)



- (730) **Procter & Gamble Pharmaceuticals, Inc.**, One Procter & Gamble Plaza, Cincinnati, OH, US
(740) Čermák Hořejš Matějka a spol., JUDr. Karel Čermák, advokát, Národní 32, Praha 1, 11000
(510) (5) přípravky farmaceutické, veterinární a hygienické, dietetické substance přizpůsobené pro léčebné účely, potraviny pro batolata, náplastě, materiály na obvazy, materiál na plombování zubů, zubní vosky, dezinfekční prostředky, přípravky na hubení škodlivých zvířat, fungicidy, herbicidy.
(511) 5
(210) O-132858

- (111) **216639**
(220) 02.02.1998
(151) 29.03.1999
(540)

MONTAGE

- (730) **Graham Webb International, Inc.**, 5823 Newton Drive, Carlsbad, CA, US
(740) ŠTROS & KUSÁK advokátní a patentová kancelář, JUDr. David Štros, advokát, Národní 32, Praha 1, 11000
(510) (3) parfumerie, vlasová kosmetika, zejména šampony, kondicionéry, pěny, gely, parfémované vlasové spreje, vlasové spreje, lesky na vlasy.
(511) 3
(210) O-129689

- (111) **216712**
(220) 18.03.1998
(151) 29.03.1999
(540)



- (730) **BALÍRNÝ OBCHODU PRAHA a.s.**, Drahobejlova 2215/6, Praha 9, 19000, CZ
(740) Jiří Effmert, Halasova 314a, Říčany u Prahy, 25101
(510) (30) káva, instantní káva, čaj.
(511) 30
(210) O-130934

- (111) **216784**
(220) 05.06.1998
(151) 29.03.1999
(540)



- (730) **DAEWOO ELECTRONICS CORPORATION**, 686, Ahyeon-dong, Mapo-gu, Seoul, KR

- (740) Rott, Růžička a Guttmann, patentová, známková a právní kancelář, JUDr. Rott Vladimír, Nad Štolou 12, Praha 7, 17000
(510) (11) mikrovlnné trouby, elektrické chladničky, elektrické opékače topinek, fluorescenční lampy, klimatizační zařízení, plynové sporáky, sporáky s troubami, trouby, přístroje na čištění vody a sterilizaci nádobí.
(511) 11
(210) O-133360

- (111) **217449**
(220) 15.04.1998
(151) 23.04.1999
(540)

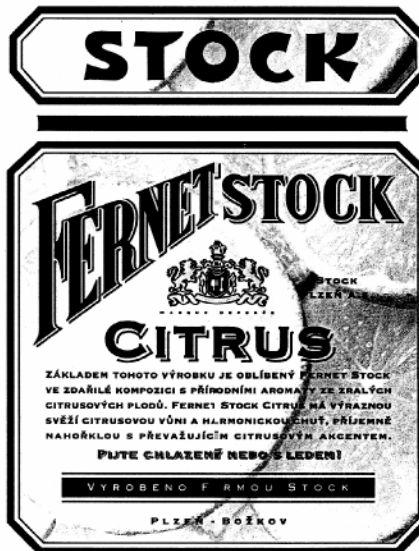

- (730) **STOCK Plzeň-Božkov s.r.o.**, Palirenská 641/2, Plzeň-Božkov, 32600, CZ
(740) Čermák Hořejš Matějka a spol., JUDr. Jan Matějka, advokát, Národní 32, Praha 1, 11000
(510) (33) alkoholické nápoje /s výjimkou pív/; (35) propagační činnost.
(511) 33, 35
(210) O-131856

- (111) **217512**
(220) 20.05.1998
(151) 23.04.1999
(540)



- (730) **THE POLO/LAUREN COMPANY, L.P.**, 650 Madison Avenue, New York, NY, US
(740) Advokátní a patentová kancelář Traplová, Hakr, Kubát, JUDr. Traplová Jarmila, Přístavní 24, Praha 7, 17000
(510) (25) oděvy, obuv, kloboučnické zboží.
(511) 25
(210) O-132791

- (111) **218096**
(220) 08.05.1998
(151) 27.05.1999
(540)

QWEST

- (730) **QWEST COMMUNICATIONS INTERNATIONAL, INC.**, 555 Seventeenth Street, Suite 1000, Denver, CO, US
(740) Patentová kancelář Kania, Sedlák, Smola, Ing. Kania František, Mendlovo nám. 1a, Brno, 60300
(510) (35) zajišťování provádění obchodních transakcí po digitálních sítích; (38) služby týkající se telefonních komunikačních karet, telekomunikační služby, zejména elektronický přenos zvuku, obrazu, zpráv a dat, telefonní služby Internetového protokolu, služby v asynchronním přenosovém režimu, retranslace rámců, zřizování druhého spojení (callback), zatímco se první spojení udržuje v čekacím stavu, v mezinárodním styku, zajišťování

přístupu ke globální počítačové informační síti, zajišťování služeb Internetu, Intranet (včetně mobilního přístupu), vytváření sítí (webcasting) a pultové služby týkající se sítí (web storefront services), služby videokonferencí, služby multimediálních sítí, vyhrazené a virtuální síťové služby.

(511) 35, 38
(210) O-132538

(111) **218499**
(220) 31.03.1998
(151) 23.06.1999
(540)

ATOL

(730) **AVION, s.r.o.**, Nádražní 92, Židlochovice, 66712, CZ
(740) FISCHER & PARTNER Intellectual Property s.r.o., Ing. Michael Fischer, Na Hrobcí 294/5, Praha 2, 12000
(510) (1) chemické výrobky, pryskyřice, plastické hmoty v surovém stavu, pojidla a lepidla; (2) barvy, fermeže, laky, ochranné prostředky proti rezu a hnilobě, barviva, mořidla; (3) nemrznoucí směsi, kapaliny do ostříkovačů skel vozidel, přípravky bělicí, mycí, prací, čistící, leštící, odmašťovací, brusné, mýdla, výrobky voňavkářské, oleje, vodičky na vlasy, zubní pasty; (4) průmyslové tuky, mazadla, svíce; (5) prostředky dezinfekční, k ničení plevele a hubení živočišných škůdců.

(511) 1, 2, 3, 4, 5
(210) O-131314

(111) **218514**
(220) 14.04.1998
(151) 23.06.1999
(540)

THINK PINK

(730) **Owens Corning Intellectual Capital, LLC**, One Owens Corning Parkway, Toledo, OH, US
(740) ROTT, RŮŽIČKA & GUTTMANN Patentová, známková a advokátní kancelář, JUDr. Vladimír Rott, Nad Štolou 12, Praha 7, 17000
(510) (17) izolační materiály.
(511) 17
(210) O-131823

(111) **218515**
(220) 14.04.1998
(151) 23.06.1999
(540)

PINK

(730) **Owens Corning Intellectual Capital, LLC**, One Owens Corning Parkway, Toledo, OH, US
(740) ROTT, RŮŽIČKA & GUTTMANN Patentová, známková a advokátní kancelář, JUDr. Vladimír Rott, Nad Štolou 12, Praha 7, 17000
(510) (17) izolační materiály.
(511) 17
(210) O-131824

(111) **219105**
(220) 13.05.1998
(151) 26.07.1999
(540)

TRH ZÁBAVY

(730) **KAPEYA, s.r.o.**, Kramlova 332/1, Praha 9-Kbely, 19700, CZ
(740) JUDr. Aleš Zábřeh, advokát a patentový zástupce, Na Beránce 2, Praha 6, 16000
(510) (16) nosiče informací, zejména časopisy, katalogy, periodické a neperiodické publikace, letáky, tiskárenské výrobky, papírnické zboží; (28) hry, zejména společenské hry, hračky; (35) inzertní, reklamní a propagační činnost, obstaravatelská činnost v oblasti obchodu, výstavy a výstavní činnost.

(511) 16, 28, 35
(210) O-132593

(111) **219176**
(220) 28.05.1998
(151) 26.07.1999
(540)

MINIBIX

(730) **Weetabix Limited**, Weetabix Mills, Burton Latimer, Kettering, Northants, NN15 5JR, GB
(740) KOREJZOVÁ & SPOL. Advokátní a patentová kancelář, JUDr. Korejzová Zdeňka, Spálená 29, Praha 1, 11000
(510) (30) obilninové potravinové přípravky.
(511) 30
(210) O-133095

(111) **219236**
(220) 10.06.1998
(151) 26.07.1999
(540)



(730) **Iscar Ltd.**, P.O.Box 11, Tefen, IL
(740) Čermák Hořejš Matějka a spol., JUDr. Karel Čermák, advokát, Národní 32, Praha 1, 11000
(510) (7) řezací a žlábkovací nástroje, nástroje pro soustružnictví, oddělovací, mlecí a vrtací nástroje a jejich součásti pro použití u motorových obráběcích strojů.
(511) 7
(210) O-133463

(111) **219237**
(220) 10.06.1998
(151) 26.07.1999
(540)



(730) **Iscar Ltd.**, P.O.Box 11, Tefen, IL
(740) Čermák Hořejš Matějka a spol., JUDr. Karel Čermák, advokát, Národní 32, Praha 1, 11000
(510) (7) řezací a žlábkovací nástroje, nástroje pro soustružnictví, oddělovací, mlecí a vrtací nástroje a jejich součásti pro použití u motorových obráběcích strojů.
(511) 7
(210) O-133464

(111) **219238**
(220) 10.06.1998
(151) 26.07.1999
(540)



(730) **Iscar Ltd.**, P.O.Box 11, Tefen, IL
(740) Čermák Hořejš Matějka a spol., JUDr. Karel Čermák, advokát, Národní 32, Praha 1, 11000
(510) (7) řezací a žlábkovací nástroje, nástroje pro soustružnictví, oddělovací, mlecí a vrtací nástroje a jejich součásti pro použití u motorových obráběcích strojů.
(511) 7
(210) O-133465

(111) **219239**
(220) 10.06.1998
(151) 26.07.1999

(540)

 **CHAMTURN**

(730) **Iscar Ltd.**, P.O.Box 11, Tefen, IL

(740) Čermák Hořejš Matějka a spol., JUDr. Karel Čermák, advokát, Národní 32, Praha 1, 11000

(510) (7) řezací a žlábkovací nástroje, nástroje pro soustružnictví, oddělovací, mlecí a vrtací nástroje a jejich součásti pro použití u motorových obráběcích strojů.

(511) 7

(210) O-133466

(111) **219731**

(220) 14.04.1998

(151) 23.08.1999

(540)

SHUMA

(730) **KIA Motors Corporation**, 231, Yangjae-dong, Seocho-gu, Seoul, KR

(740) Zeiner & Zeiner v.o.s., Mgr. Karel Šindelka, Maiselova 15, Praha 1, 11000

(510) (12) osobní automobily, nákladní vozy, traktory, motorové lodě, lokomotivy, autobusy, jízdní kola, motocykly, automobily s pohonem 4 kol, pneumatiky, letadla, části a příslušenství shora uvedených výrobků.

(511) 12

(210) O-131830

(111) **219750**

(220) 20.04.1998

(151) 23.08.1999

(540)

DIGIMAX

(730) **Samsung Techwin Co., Ltd.**, 28, Seongju-dong, Changwon-si, Kyeongsangnam-do, KR

(740) KANIA, SEDLÁK, SMOLA Patentová a známková kancelář, Ing. František Kania, Mendlovo nám. 1a, Brno, 60300

(510) (9) digitální kamery pro osobní použití.

(511) 9

(210) O-131993

(111) **219752**

(220) 21.04.1998

(151) 23.08.1999

(540)

KAVENKY

(730) **I.D.C. Holding, a.s.**, Drieňová 3, Bratislava, 82101, SK

(740) ČERVENKA, KLEINTOVÁ, TURKOVÁ Patentová, známková a advokátní kancelář, Mgr. Jana Turková, Budečská 6/974, Praha 2, 12000

(510) (5) dietetické potraviny pro lékařské účely /např. dietetické pečivo, suchary, sušenky, piškoty, obilné přípravky, cukrovinky, bonbony, pastilky, žvýkačky apod./; (29) konzervované, sušené a vařené ovoce, rosoly, zavařeniny, ovocné želé, želatina, zpracované ořechy a arašidy; (30) trvanlivé, polotrvanlivé a jemné pečivo, čokoládové a nečokoládové cukrovinky /např. arašídové cukrovinky apod./, bonbony a cukrátky, vánoční kolekce a jiné cukrovinky na zdobení vánočních stromečků, čokoláda, fondán, potravinářský kandys, karamely, keksy, koláče, koláče s náplní, kreky, lízátka, mandlové cukrovinky, marcipán, mentolové bonbony, oplatky, ovocné želé, pastilky, perníky, medovníky, pralinky, sladká dřeva, biskvity, výrobky z kaka, výrobky z medu, melasy, obilné přípravky, suchary, sušenky, piškoty, žvýkačky.

(511) 5, 29, 30

(210) O-132043

(111) **219753**

(220) 21.04.1998

(151) 23.08.1999

(540)

TREND

(730) **I.D.C. Holding, a.s.**, Drieňová 3, Bratislava, 82101, SK

(740) ČERVENKA, KLEINTOVÁ, TURKOVÁ Patentová, známková a advokátní kancelář, Mgr. Jana Turková, Budečská 6/974, Praha 2, 12000

(510) (29) konzervované, sušené a vařené ovoce, rosoly, zavařeniny, ovocné želé, želatina, zpracované ořechy a arašidy; (30) trvanlivé, polotrvanlivé a jemné pečivo, čokoládové a nečokoládové cukrovinky /např. arašídové cukrovinky apod./, bonbony a cukrátky, vánoční kolekce a jiné cukrovinky na zdobení vánočních stromečků, čokoláda, fondán, potravinářský kandys, karamely, keksy, koláče, koláče s náplní, kreky, lízátka, mandlové cukrovinky, marcipán, mentolové bonbony, oplatky, ovocné želé, pastilky, perníky, medovníky, pralinky, sladká dřeva, biskvity, výrobky z kaka, výrobky z medu, melasy, obilné přípravky, suchary, sušenky, piškoty, žvýkačky.

(511) 29, 30

(210) O-132045

(111) **219754**

(220) 21.04.1998

(151) 23.08.1999

(540)

SNEHULKY

(730) **I.D.C. Holding, a.s.**, Drieňová 3, Bratislava, 82101, SK

(740) ČERVENKA, KLEINTOVÁ, TURKOVÁ Patentová, známková a advokátní kancelář, Mgr. Jana Turková, Budečská 6/974, Praha 2, 12000

(510) (5) dietetické potraviny pro lékařské účely /např. dietetické pečivo, suchary, sušenky, piškoty, obilné přípravky, cukrovinky, bonbony, pastilky, žvýkačky apod./; (29) konzervované, sušené a vařené ovoce, rosoly, zavařeniny, ovocné želé, želatina, zpracované ořechy a arašidy; (30) trvanlivé, polotrvanlivé a jemné pečivo, čokoládové a nečokoládové cukrovinky /např. arašídové cukrovinky apod./, bonbony a cukrátky, vánoční kolekce a jiné cukrovinky na zdobení vánočních stromečků, čokoláda, fondán, potravinářský kandys, karamely, keksy, koláče, koláče s náplní, kreky, lízátka, mandlové cukrovinky, marcipán, mentolové bonbony, oplatky, ovocné želé, pastilky, perníky, medovníky, pralinky, sladká dřeva, biskvity, výrobky z kaka, výrobky z medu, melasy, obilné přípravky, suchary, sušenky, piškoty, žvýkačky.

(511) 5, 29, 30

(210) O-132048

(111) **219756**

(220) 21.04.1998

(151) 23.08.1999

(540)

DOXY

(730) **I.D.C. Holding, a.s.**, Drieňová 3, Bratislava, 82101, SK

(740) ČERVENKA, KLEINTOVÁ, TURKOVÁ Patentová, známková a advokátní kancelář, Mgr. Jana Turková, Budečská 6/974, Praha 2, 12000

(510) (29) konzervované, sušené a vařené ovoce, rosoly, zavařeniny, ovocné želé, želatina, zpracované ořechy a arašidy; (30) trvanlivé, polotrvanlivé a jemné pečivo, čokoládové a nečokoládové cukrovinky /např. arašídové cukrovinky apod./, bonbony a cukrátky, vánoční kolekce a jiné cukrovinky na zdobení vánočních stromečků, čokoláda, fondán, potravinářský kandys, karamely, keksy, koláče, koláče s náplní, kreky, lízátka, mandlové cukrovinky, marcipán, mentolové bonbony, oplatky, ovocné želé, pastilky, perníky, medovníky, pralinky, sladká dřeva, biskvity, výrobky z kaka, výrobky z medu, melasy, obilné přípravky, suchary, sušenky, piškoty, žvýkačky.

(511) 29, 30

(210) O-132050

(111) **219758**

(220) 21.04.1998

(151) 23.08.1999

(540)

VESNA

- (730) **I.D.C. Holding, a.s.**, Drieňová 3, Bratislava, 82101, SK
(740) ČERVENKA, KLEINTOVÁ, TURKOVÁ Patentová, známková a advokátní kancelář, Mgr. Jana Turková, Budečská 6/974, Praha 2, 12000
- (510) (5) dietetické potraviny pro lékařské účely /např. dietetické pečivo, suchary, sušenky, piškoty, obilné přípravky, cukrovinky, bonbony, pastilky, žvýkačky apod./; (29) konzervované, sušené a vařené ovoce, rosoly, zavařeniny, ovocné želé, želatina, zpracované ořechy a arašidy; (30) trvanlivé, polotrvanlivé a jemné pečivo, čokoládové a nečokoládové cukrovinky /např. arašidové cukrovinky apod./, bonbony a cukrátky, vánoční kolekce a jiné cukrovinky na zdobení vánočních stromčků, čokoláda, fondán, potravinářský kandys, karamely, keksy, koláče, koláče s náplní, kreky, lízátky, mandlové cukrovinky, marcipán, mentolové bonbony, oplatky, ovocné želé, pastilky, perníky, medovníky, pralinky, sladká dřeva, biskvity, výrobky z kakaa, výrobky z medu, melasy, obilné přípravky, suchary, sušenky, piškoty, žvýkačky.
- (511) 5, 29, 30
(210) O-132052

- (111) **219759**
(220) 21.04.1998
(151) 23.08.1999
(540)

ELA

- (730) **I.D.C. Holding, a.s.**, Drieňová 3, Bratislava, 82101, SK
(740) ČERVENKA, KLEINTOVÁ, TURKOVÁ Patentová, známková a advokátní kancelář, Mgr. Jana Turková, Budečská 6/974, Praha 2, 12000
- (510) (5) dietetické potraviny pro lékařské účely /např. dietetické pečivo, suchary, sušenky, piškoty, obilné přípravky, cukrovinky, bonbony, pastilky, žvýkačky apod./; (30) trvanlivé, polotrvanlivé a jemné pečivo, čokoládové a nečokoládové cukrovinky /např. arašidové cukrovinky apod./, bonbony a cukrátky, vánoční kolekce a jiné cukrovinky na zdobení vánočních stromčků, čokoláda, fondán, potravinářský kandys, karamely, keksy, koláče, koláče s náplní, kreky, lízátky, mandlové cukrovinky, marcipán, mentolové bonbony, oplatky, ovocné želé, pastilky, perníky, medovníky, pralinky, sladká dřeva, biskvity, výrobky z kakaa, výrobky z medu, melasy, obilné přípravky, suchary, sušenky, piškoty, žvýkačky.
- (511) 5, 30
(210) O-132053

- (111) **219760**
(220) 21.04.1998
(151) 23.08.1999
(540)

MÄTA

- (730) **I.D.C. Holding, a.s.**, Drieňová 3, Bratislava, 82101, SK
(740) ČERVENKA, KLEINTOVÁ, TURKOVÁ Patentová, známková a advokátní kancelář, Mgr. Jana Turková, Budečská 6/974, Praha 2, 12000
- (510) (5) dietetické potraviny pro lékařské účely /např. dietetické pečivo, suchary, sušenky, piškoty, obilné přípravky, cukrovinky, bonbony, pastilky, žvýkačky apod./; (29) konzervované, sušené a vařené ovoce, rosoly, zavařeniny, ovocné želé, želatina, zpracované ořechy a arašidy; (30) trvanlivé, polotrvanlivé a jemné pečivo, čokoládové a nečokoládové cukrovinky /např. arašidové cukrovinky apod./, bonbony a cukrátky, vánoční kolekce a jiné cukrovinky na zdobení vánočních stromčků, čokoláda, fondán, potravinářský kandys, karamely, keksy, koláče, koláče s náplní, kreky, lízátky, mandlové cukrovinky, marcipán, mentolové bonbony, oplatky, ovocné želé, pastilky, perníky, medovníky, pralinky, sladká dřeva, biskvity, výrobky z kakaa, výrobky z medu, melasy, obilné přípravky, suchary, sušenky, piškoty, žvýkačky.
- (511) 5, 29, 30
(210) O-132054

- (111) **219812**
(220) 08.06.1998
(151) 23.08.1999
(540)

ALTECH

- (730) **ALTECH Mladá Boleslav, s.r.o.**, Plazy 103, Mladá Boleslav, 29301, CZ
(740) Dipl. Ing. Margita Nedomlelová, Štrauchova 932, Jičín, 50601
(510) (6) obecné kovy a jejich slitiny; (19) stavební materiály nekovové; (37) stavebnictví.
- (511) 6, 19, 37
(210) O-133367

- (111) **219857**
(220) 25.06.1998
(151) 23.08.1999
(540)

REBEL

- (730) **Kunský Jaroslav**, Nad koupalištěm 190, Vysoká Pec, 43159, CZ
(740) Ing. Čmejla Vladimír, patentový zástupce, Rašínovo nám. 54, Praha 2, 12800
(510) (12) letadla, vznášedla, lodě; (16) noviny, časopisy, periodika, reklamní tiskoviny a papír; (41) podnikání a provozování motoristických, automobilových, leteckých, lodních a ostatních sportovních akcí.
- (511) 12, 16, 41
(210) O-133914

- (111) **219966**
(220) 05.10.1998
(151) 23.08.1999
(540)

Pražský Komorní balet Prague Chamber ballet Prager Kammerballett

- (730) **Pražský komorní balet s.r.o. Jiří Opěla**, Chrudimská 3, Praha 3, 13000, CZ
(510) (41) baletní produkce, agentáž, baletní představení.
(511) 41
(210) O-136477

- (111) **220292**
(220) 15.04.1998
(151) 27.09.1999
(540)

VEGA

- (730) **SAMSUNG TECHWIN CO., LTD.**, 28, Seongju-dong, Changwon-si, Kyeongsangnam-do, KR
(740) Patentová kancelář Kania, Sedlák, Smola, Ing. Kania František, Mendlovo nám. 1a, Brno, 60300
(510) (9) fotografické a filmovací kamery, s výjimkou kamer pro použití v oblasti měření, řízení, signalizace, kontroly (dohledu), registrace, určování a monitorování tlaku a/nebo úrovní plnění a s výjimkou kamer pro použití v oblasti lékařské terapie a diagnostiky.
- (511) 9
(210) O-131870

- (111) **220355**
(220) 25.05.1998
(151) 27.09.1999
(540)



- (730) **PERDIGAO AGROINDUSTRIAL S.A.**, Av. Escola Politécnica, 760, Jaguaré, Sao Paulo, BR
(740) Ing. Pavel Reichel, Lopatecká 14, Praha 4, 14700
(510) (29) maso, ryby, drůbež a zvěřina, masové výtazky, ovoce a zelenina konzervované, sušené a zavařené, želé, džemy, kompoty, vejce, mléko a mléčné výrobky, oleje a tuky jedlé.
- (511) 29
(210) O-132893

(111) **220436**
(220) 10.06.1998
(151) 27.09.1999
(540)

STANDARD & POOR'S

(730) **The McGRAW-HILL COMPANIES, INC.**, 1221 Avenue of the Americas, New York, NY, US
(740) Společná advokátní kancelář Všetečka a partneři, JUDr. Zelený Pavel, Hálkova 2, Praha 2, 12000
(510) (16) publikace a tiskoviny vztahující se k financím, obchodu a investicím; (36) služby konzultační, informační, poradenské, rešeršní a ratingové, týkající se finančních záležitostí, finančních a investičních informačních služeb, služby obchodníka s cennými papíry.
(511) 16, 36
(210) O-133473

(111) **220678**
(220) 05.02.1999
(151) 27.09.1999
(540)



(730) **Dorint a.s.**, Podhorská 1225/34a, Jablonec nad Nisou, 46601, CZ
(740) PROPATENT, Ing. Vlasta Sedláčková, Ke Kateřinkám 1393, Praha 4, 14900
(510) (11) umyvadla, vany, bidety, toaletní mísy, pisoáry, instalační materiál pro umyvadla, vany a toalety, klimatizační zařízení, koupelnové armatury, odpařovače, ohřivače, osvětlení, především koupelnová, koupací kabiny, potrubí jako součást hygienických instalací, radiátory, vybavení saun, sedací koupele, sprchy, solária, splachovače, sušiče na vlasy, těsnění, zařízení na úpravu vody, ventilátory ohřivače vody, topná tělesa, vodovodní baterie; (19) obklady do koupelen; (20) nábytek, včetně kovového, držáky ručníků, mýdel, zrcadla, koupelnové sušáky; (37) montáž sanitárních a hygienických zařízení; (42) projekce sanitárních a hygienických zařízení.
(511) 11, 19, 20, 37, 42
(210) O-139841

(111) **220837**
(220) 09.04.1998
(151) 27.10.1999
(540)

Pro - Fin

(730) **BPB Limited**, Aldwych 81 Aldwych, London WC2B 4 HQ, GB
(740) Čermák Hořejš Matějka a spol., JUDr. Jan Matějka, advokát, Národní 32, Praha 1, 11000
(510) (19) směsi pro spárování, nekovové stavební materiály.
(511) 19
(210) O-131685

(111) **220868**
(220) 25.05.1998
(151) 27.10.1999
(540)

DARIA

(730) **Viacom International Inc.**, 1515 Broadway, New York, NY, US
(740) Společná advokátní kancelář Všetečka Zelený Švorčík Kalenský a partneři, JUDr. Otakar Švorčík, Hálkova 2, Praha 2, 12000
(510) (9) zařízení pro zaznamenávání, přenášení a reprodukování zvuku a/nebo obrazů, kinematografické filmy a videopásky, videodisky a nahrané magnetické pásky se zvukovým a/nebo obrazovým záznamem, zvukové záznamy, gramofonové nahrávky, gramofonové záznamy a desky, sluneční brýle; (14) šperky, a to hodinky, náhrdelníky, náramky, identifikační známky, náušnice, hodinky, hodiny; (16) tiskoviny, periodické publikace, knihy a noviny, papír a výrobky z lepenky, plakáty, kalendáře, materiály pro umělce, psací nástroje, tužky, pera, malířské štětce, papírnické zboží, psací bloky, tištěná

blahopřání, obtisky, (delcalcomanias), fotografie, figuriny (sošky) z papírové drtě, běžné hrací karty, instrukční a výukové materiály, kancelářské stroje a psací stroje; (25) oblečení, pokrývky hlavy, obuv; (41) vzdělávací služby, výukové služby, zábavné služby a obzvláště příprava rozhlasových a televizních programů, produkce filmů a programů živé/přímé zábavy, produkce animovaných filmů a televizních programů, služby týkající se kinematografické zábavy, televizní zábavy, a přímých zábavných představení a show, služby týkající se publikování knih, časopisů a periodických tiskovin.

(511) 9, 14, 16, 25, 41
(210) O-132885

(111) **220873**
(220) 27.05.1998
(151) 27.10.1999
(540)



(730) **HRÁDEK s.r.o.**, Londýnská 61, Stráž nad Nisou, 46303, CZ
(740) JUDr. Aleš Zábrš, advokát a patentový zástupce, Na Beránce 2, Praha 6, 16000
(510) (6) obecné kovy a jejich slitiny, kovové stavební materiály, hliníkové konstrukce, hliníkové stavební prvky; (17) polotovary z plastických hmot, materiály těsnící, ucpávací a izolační; (19) stavební materiály nekovové, nekovové konstrukce, profily z plastů, plastová okna, dveře, plastové výplně jiných stavebních otvorů, stavební sklo; (37) stavebnictví, opravy a instalační služby, montáže dveří, oken a jiných výplní stavebních otvorů.
(511) 6, 17, 19, 37
(210) O-133066

(111) **220966**
(220) 31.07.1998
(151) 27.10.1999
(540)

MALÁ POSELSTVÍ

(730) **Českomoravská generální delegatura Řádu karmelitánů**, Kostelní Vydří 58, Dačice, 38001, CZ
(740) Ing. Reichel Pavel, Lopatecká 14, Praha 4, 14700
(510) (9) nosiče informací, zejména se zvukovým a/nebo obrazovým záznamem; (16) výrobky z papíru, tiskoviny a polygrafické výrobky, např. kalendáře, časopisy, knihy, omalovánky, skládačky, letáky, fotografie, plakáty; (41) výchovná a zábavní činnost, pořádání kulturních a vzdělávacích akcí, např. koncertů, soutěží, divadelních představení.
(511) 9, 16, 41
(210) O-134854

(111) **220969**
(220) 04.08.1998
(151) 27.10.1999
(540)

ČSCH

(730) **Český svaz chovatelů**, Maškova 3, Praha 8, 18253, CZ
(510) (31) živá zvířata; (42) chovatelská činnost.
(511) 31, 42
(210) O-135030

(111) **220980**
(220) 18.08.1998
(151) 27.10.1999
(540)

EcoForm

(730) **Milan Mitáček**, Masarykova třída 958, Orlová 4, 73514, CZ
(740) Ing. Pavel Nádvorník, Sokola Tůmy 1, Ostrava - Hulváky, 70900
(510) (9) software; (16) tiskoviny; (42) tvorba software.

(511) 16, 42
(210) O-135337

(111) **221029**
(220) 16.09.1998
(151) 27.10.1999
(540)

REVLON

(730) **REVLON (SUISSE) S.A.**, Badenerstrasse 116, Schlieren, CH
(740) Společná advokátní kancelář Všečeka a partneři, JUDr. Zelený Pavel, Hálkova 2, Praha 2, 12000
(510) (26) paruky, vlasové přičesky a prameny vlasů, kadeřnické příslušenství, zvláště pentle, stuhy, pásky, čelenky, spony, sponky, spony na prameny vlasů (culíky), zpevňovače účesů a ozdoby do vlasů, vlasové sítky, čepičky, jehlice, prostředky pro neelektrické kadeření vlasů, natáčky, skřípce, želízka a jehlice.
(511) 26
(210) O-136018

(111) **221082**
(220) 11.01.1999
(151) 27.10.1999
(540)



(730) **JUDr. Aleš Hušák**, Sušická 36, Praha 6, 16000, CZ
(510) (35) pořádání výstav a veletrhů k reklamním a obchodním účelům, zprostředkování obchodních záležitostí, reklamní činnost.
(511) 35
(210) O-139013

(111) **221276**
(220) 09.04.1998
(151) 22.11.1999
(540)



(730) **VÚEZ, a.s.**, Hviezdoslavova 35, Levice, 93439, SK
(740) INPARTNERS GROUP, Ing. Dušan Kendereski, Lidická 51, Brno, 60200
(510) (6) stavební materiál z válcovaného a litého kovu, kovové výrobky, zejména kotvy, kontejnery, nádrže, kovové potrubí, kovové konstrukce, zámečnické výrobky; (7) stroje a obráběcí stroje, motory; (9) elektronická a elektrická zařízení a přístroje, magnetické, optické a magnetooptické nosiče dat, např. CD-ROM, DVD, magnetické karty, magnetické páskové jednotky, data na magnetických, optických a magnetooptických nosičích, periferní zařízení a příslušenství pro počítače, např. modemy všeho druhu, monitory, tiskárny, klávesnice, paměti pro počítače, počítačový software, procesory, externí a interní jednotky CD-ROM, diskové a disketové jednotky, síťové, zvukové, grafické karty, sítě výpočetní techniky a jejich části, sítě pro přenos dat, zařízení, přístroje a nástroje pro měření, vážení, signalizaci, zařízení, přístroje a nástroje pro kontrolu elektrických a vědeckých přístrojů; (11) přístroje a zařízení pro osvětlování, topení, výrobu páry, vaření, sušení, ventilaci a distribuci vody; (37) stavebnictví, inspekce staveb, provádění oprav a údržby přístrojů a zařízení uvedených ve tř. 9, výstavba, montáž, obnova a opravy počítačových a datových sítí, montáž, opravy a servis elektrických strojů, přístrojů a zařízení včetně elektrických rozvodů; (40) kovoobrábění; (42)

služby výpočetní techniky, např. tvorba softwaru, např. vytváření, instalace, spouštění a aktualizace počítačových programů, poradenská činnost v oblasti počítačového hardwaru, projektová činnost, tvorba bází dat, výzkumné, vývojové a inženýrské práce pro výrobky shora uvedené, zprostředkovatelská činnost v oblasti informací a služeb výpočetní techniky, vypracovávání zpráv, rešerši, posudků, projektování a vývoj přístrojů a zařízení, řešení vědeckotechnických projektů pro shora uvedené výrobky.

(511) 6, 7, 9, 11, 37, 40, 42
(210) O-131675

(111) **221573**
(220) 10.10.1997
(151) 27.12.1999
(540)



(730) **ASIM gastro s.r.o.**, Slovanského bratrství 1664, Pelhřimov, 39301, CZ
(740) Ing. Radmila Baumová, Nádražní 29, Žďár nad Sázavou, 59101
(510) (3) prací prostředky, prostředky k čištění a mytí, sáčky s vonnými prášky, kosmetika; (5) desinfekční prostředky; (6) drobné strojírenské kovové výrobky jako madla, zámky, panty, lišty, zátky, dvířka, závěsy, dveře kovové, pokladničky kovové, kovové nákupní košíky, armatury kovové do betonu, armatury k potrubí na stlačený vzduch, vodu nebo plyn z kovu, kovové trysky; (7) etiketovací stroje, žehlicí stroje, stroje na čištění koberců, stroje, zařízení i jejich části pro potravinářský průmysl, balicí stroje a přístroje, lisy na potraviny, kovové dopravní pásy, myčky, myčky skla, myčky nádobí, kontinuální myčky, pračky, pračky s odstředivkou, koše do myček, odstředivky, elektrické šlehače, elektrické otvírače konzerv, stroje na pasírování potravin, drtiče, mlýnky na kávu, elektrické kráječe a krouhače zeleniny, kráječe na chleba a knedlíky (strojky), hnětací a šlehačí stroje, elektrické nože, loupáče, pilky na kosti, odšťavňovače, roboty, filtrovací stroje; (8) ruční krouhače na zeleninu, škrabky, ruční otvírače konzerv, škrabky brambor a kořenové zeleniny, ruční šlehače, kleště, loupáče, ruční zařízení pro stáčení a ošetřování vína, jídelní přístroje; (9) bezhotovostní stravovací a identifikační systémy, pokladní systémy, systémy čárového kódu, systémy platebních karet, automaty uváděné v činnost vložení mince nebo známky, zabezpečovací systémy, elektromateriál jako svorky, stykače, kabely, kontrolky, ovládací jednotky, pokladny kontrolní, zapisovací, váhy stolní analogové, digitální a můstkové; (11) armatury pecí na pečení, ventily na regulaci hladiny v nádržích, ohřivače jídel, talířů a vody, gastronomická chladírenská a klimatizační zařízení, včetně digestoří, chladících boxů, vařičů a pečicí zařízení, zejména plotny a sporáky, varné kotle, pečicí přístroje a pece, zařízení pro sušení, větrání, sanitární zařízení, sanitární keramika, vzduchotechnická zařízení, dřezy, grilovací zařízení, mikrovlnné trouby, fritézy, zásobníky teplé vody, stroje na výrobu cukrové vaty, stroje a přístroje pro úpravu jídel, změkčovače vody, kávovary, vozíky, vyhřívané vozíky na vydávání jídel, vyhřívané vozíky na podnosy a koše, plynové a elektrické vodní lázně, rozně plynové a elektrické, elektrické překapávače na kávu, filtry na pitnou vodu, palačinkovače, teastery, odsavače, konvice elektrické, plynové hořáky, součásti a příslušenství uvedených výrobků a zařízení; (16) utěrky z papíru, papírové ubrusy, obalový materiál na potraviny z papíru, držáky na psací potřeby, etiketovací přístroje ruční; (17) polotovary z plastických hmot (fólie, desky, tyče); (19) dveře nekovové; (20) úchytky kabelů nebo trubek (z umělých hmot), vedvodní ventily z umělých hmot, kuchyňský a gastronomický nábytek všeho druhu, skříně, stoly, židle, regály, vitríny, kontejnerové regály, artefakty všeho druhu, pracovní stoly, pulty, pracovní plochy, doplňkové pracovní plochy, stoly k průchozím a košovým myčkám, mycí stoly s dřezy, mycí

stoly k myčkám, police, nákupní košíky plastové, příborníky, servírovací stolký; (21) výlečky, nádoby na vaření a uchování potravin, přepravní nádoby a kontejnery na potraviny, gastronádoby, drobné nářadí a přenosné nádoby k domácím a kuchyňským účelům, kuchyňské nádoby apod, čističe kobereců neelektrické, dávkovače tekutých mýdel a šamponů, zásobníky pro domácnost, či kuchyň např. zásobníky pro toaletní papír, ručníky atd., výrobky z křišťálového skla, porcelán, hadry na nádobí, žehlicí pracovní plochy, nerezové hrnce, kastroly, pánve, naběračky, dózy, kořenky, pasírovače, kotlíky, struhadla, cedníky, podnosy, pekáče, nádoby na led, šampaňské, servírovací hrnky na polévku, dávkovače, poháry na zmrzlinu, termosy na jídlo a nápoje, děliče a mísiče těsta neelektrické, pokladničky jiné než kovové; (24) lůžkoviny, ubrusy, závěsy; (27) koberce; (30) instantní nápoje kávové, čajové, čokoládové, instantní koláčové směsi, omáčky; (32) nealkoholické instantní nápoje a sirupy; (35) zprostředkovatelská činnost v oblasti obchodu, poradenství v obchodní činnosti; (37) instalace, opravy elektrických a plynových zařízení, práce spojené se zařizováním kuchyní; (42) odborné poradenství v oblasti gastronomických provozů, pronájem zařízení na vaření.

(511) 3, 5, 6, 7, 8, 9, 11, 16, 17, 19, 20, 21, 24, 27, 30, 32, 35, 37, 42

(210) O-126132

(111) **221574**

(220) 10.10.1997

(151) 27.12.1999

(540)

ASIM gastro

(730) **ASIM gastro s.r.o.**, Slovanského bratrství 1664, Pelhřimov, 39301, CZ

(740) Ing. Radmila Baumová, Nádražní 29, Žďár nad Sázavou, 59101

(510) (3) prací prostředky, prostředky k čištění a mytí, sáčky s vonnými prášky, kosmetika; (5) desinfekční prostředky; (6) drobné strojírenské kovové výrobky jako madla, zámky, panty, lišty, zátky, dvířka, závěsy, dveře kovové, pokladničky kovové, kovové nákupní košíky, armatury kovové do betonu, armatury k potrubí na stlačený vzduch, vodu nebo plyn z kovu, kovové trysky; (7) etiketovací stroje, žehlicí stroje, stroje na čištění kobereců, stroje, zařízení i jejich části pro potravinářský průmysl, balící stroje a přístroje, lisy na potraviny, kovové dopravní pásy, myčky, myčky skla, myčky nádobí, kontinuální myčky, pračky, pračky s odstředivkou, koše do myček, odstředivky, elektrické šlehače, elektrické otvírače konzerv, stroje na pasírování potravin, drtiče, mlýnky na kávu, elektrické kráječe a krouhače zeleniny, kráječe na chleba a knedlíky (strojky), hnětačí a šlehačí stroje, elektrické nože, loupáče, pilky na kosti, odšťavňovače, roboty, filtrovací stroje; (8) ruční krouhače na zeleninu, škrabky, ruční otvírače konzerv, škrabky brambor a kořenové zeleniny, ruční šlehače, kleště, loupáče, ruční zařízení pro stáčení a ošetřování vína, jídelní přístroje; (9) bezhotovostní stravovací a identifikační systémy, pokladní systémy, systémy čárového kódu, systémy platebních karet, automaty uváděné v činnost vložení mince nebo známky, zabezpečovací systémy, elektromateriál jako svorky, stykače, kabely, kontrolky, ovládací jednotky, pokladny kontrolní, zapisovací, váhy stolní analogové, digitální a můstkové; (11) armatury pecí na pečení, ventily na regulaci hladiny v nádržích, ohřívače jídel, talířů a vody, gastronomická chladírenská a klimatizační zařízení, včetně digestoří, chladících boxů, vařičů a pečicí zařízení, zejména plotny a sporáky, varné kotle, pečicí přístroje a pece, zařízení pro sušení, větrání, sanitární zařízení, sanitární keramika, vzduchotechnická zařízení, dřezy, grilovací zařízení, mikrovlnné trouby, fritézy, zásobníky teplé vody, stroje na výrobu cukrové vaty, stroje a přístroje pro úpravu jídel, změkčovače vody, kávovary, vozíky, vyhřívané vozíky na vydávání jídel, vyhřívané vozíky na podnosy a koše, plynové a elektrické vodní lázně, rozně plynové a elektrické, elektrické překapávače na kávu, filtry na pitnou vodu, palačinkovače, teastery, odsavače, konvice elektrické, plynové hořáky, součásti a příslušenství uvedených výrobků a zařízení; (16) utěrky z papíru, papírové ubrusy, obalový materiál na potraviny z papíru, držáky na psací potřeby, etiketovací přístroje ruční; (17) polotovary z plastických hmot (fólie, desky, tyče); (19) dveře nekovové; (20) úchytky kabelů nebo trubek (z umělých hmot),

vodovodní ventily z umělých hmot, kuchyňský a gastronomický nábytek všeho druhu, skříně, stoly, židle, regály, vitríny, kontejnerové regály, artefaky všeho druhu, pracovní stoly, pulty, pracovní plochy, doplňkové pracovní plochy, stoly k průchozím a košovým myčkám, mycí stoly s dřezy, mycí stoly k myčkám, police, nákupní košíky plastové, příborníky, servírovací stolký; (21) výlečky, nádoby na vaření a uchování potravin, přepravní nádoby a kontejnery na potraviny, gastronádoby, drobné nářadí a přenosné nádoby k domácím a kuchyňským účelům, kuchyňské nádoby apod, čističe kobereců neelektrické, dávkovače tekutých mýdel a šamponů, zásobníky pro domácnost, či kuchyň např. zásobníky pro toaletní papír, ručníky atd., výrobky z křišťálového skla, porcelán, hadry na nádobí, žehlicí pracovní plochy, nerezové hrnce, kastroly, pánve, naběračky, dózy, kořenky, pasírovače, kotlíky, struhadla, cedníky, podnosy, pekáče, nádoby na led, šampaňské, servírovací hrnky na polévku, dávkovače, poháry na zmrzlinu, termosy na jídlo a nápoje, děliče a mísiče těsta neelektrické, pokladničky jiné než kovové; (24) lůžkoviny, ubrusy, závěsy; (27) koberce; (30) instantní nápoje kávové, čajové, čokoládové, instantní koláčové směsi, omáčky; (32) nealkoholické instantní nápoje a sirupy; (35) zprostředkovatelská činnost v oblasti obchodu, poradenství v obchodní činnosti; (37) instalace, opravy elektrických a plynových zařízení, práce spojené se zařizováním kuchyní; (42) odborné poradenství v oblasti gastronomických provozů, pronájem zařízení na vaření.

(511) 3, 5, 6, 7, 8, 9, 11, 16, 17, 19, 20, 21, 24, 27, 30, 32, 35, 37, 42

(210) O-126133

(111) **221702**

(220) 14.04.1998

(151) 27.12.1999

(540)



(730) **JTB Corp.**, 2-3-11, Higashi- Shinagawa, Shinagawa-ku, Tokyo, JP

(740) Rott, Růžička a Guttman, patentová, známková a právní kancelář, JUDr. Rott Vladimír, Nad Štolou 12, Praha 7, 17000

(510) (35) informace o pracovních místech; (41) nahrávání na video, vydávání časopisů; (42) poskytování ubytování, poskytování informací o ubytování, ubytovací kancelář / zajišťování rezervací pro ubytování/, vývoj/správa turistických zařízení, poskytování jídla a pití /restaurační služby/, rezervace restaurací, informační služby o restauracích, fotografování, offsetový tisk, hlubotisk, síťový tisk, litografický tisk, typografický /anastatický/ tisk, seznamovací kancelář, zajišťování svatebních obřadů a recepčních služeb, poskytování informací o svatebních obřadech a recepčních službách, agentury zajišťující doprovod, poskytování lékařských informací, programování počítačů/údržba počítačového softwaru, tlumočení, překládání, půjčování šatů, zpracování počítačových dat, pronájem počítačů /včetně centrálních zpracovávacích jednotek, naprogramovaných elektronických obvodů, magnetických disků a pásků, jiného periferního vybavení/.

(511) 35, 41, 42

(210) O-131828

(111) **221728**

(220) 25.05.1998

(151) 27.12.1999

(540)

MTV

(730) **Viacom International Inc.**, 1515 Broadway, New York, NY, US

(740) Společná advokátní kancelář Všetečka Zelený Švorčík
Kalenský a partneři, JUDr. Otakar Švorčík, Hálkova 2, Praha 2,
12000

(210) O-131829

(510) (38) komunikační služby a obzvláště rádiové, kabelové a
vysílací služby, vysílání a přenos televizních programů,
vysílání rozhlasových programů, služby v oblasti televizních a
rozhlasových přenosů a služby v oblasti rádiové difúze,
všechny zahrnuté v 38. třídě; (41) vzdělávací služby, výukové
služby, zábavné služby a obzvláště příprava rozhlasových a
televizních programů, produkce filmů a programů živé/přímé
zábavy, produkce animovaných filmů a televizních programů,
služby týkající se kinematografické zábavy, televizní zábavy, a
přímých zábavných představení a show, služby týkající se
publikování knih, časopisů a periodických tiskovin; (42)
spřažené /přímé programovací služby (on-line), restaurační
služby.

(111) **222616**

(220) 21.04.1998

(151) 28.02.2000

(540)

ROMANCA

(730) **I.D.C. Holding, a.s.**, Drieňová 3, Bratislava, 82101, SK
(740) ČERVENKA, KLEINTOVÁ, TURKOVÁ Patentová,
známková a advokátní kancelář, Mgr. Jana Turková, Budečská
6/974, Praha 2, 12000

(510) (5) dietetické potraviny pro lékařské účely /např. dietetické
pečivo, suchary, sušenky, piškoty, obilné přípravky,
cukrovinky, bonbony, pastilky, žvýkačky apod./; (29)
konzervované, sušené a vařené ovoce, rosoly, zavařeniny,
ovocné želé, želatina, zpracované ořechy a arašidy; (30)
trvanlivé, polotrvanlivé a jemné pečivo, nečokoládové
cukrovinky /např. arašidové cukrovinky apod./, bonbony a
cukrátky, vánoční kolekce, které neobsahují čokoládové
výrobky, jiné cukrovinky na zdobení vánočních stromečků bez
podílu čokolády, fondán, potravinářský kandys, karamely,
keksy, koláče, koláče s náplní, krekrý, lízátka, mandlové
cukrovinky, marcipán, mentolové bonbony, oplatky, ovocné
želé, pastilky, perníky, medovíčky, pralinky, sladká dřeva,
biskvity, výrobky z medu, melasy, obilné přípravky, suchary,
sušenky, piškoty, žvýkačky.

(511) 5, 29, 30

(210) O-132046

(511) 38, 41, 42

(210) O-132884

(111) **221974**

(220) 17.11.1998

(151) 27.12.1999

(540)



(730) **Ing. Kellner Václav**, Kolová č.p. 149, 36214, CZ

(740) JUDr. Aleš Zábrš, advokát a patentový zástupce, Na Beránce 2,
Praha 6, 16000

(510) (9) přístroje a nástroje vědecké, navigační, geodetické,
měřičské a elektrické, zejména reprografická, výpočetní a
zeměměřičská technika, přístroje fotografické,
kinematografické, optické a přístroje a nástroje k vážení,
měření a signalizování; (35) obstaravatelská činnost v oblasti
obchodu, obchodní administrativa, pomoc při řízení obchodní
činnosti, propagační a reklamní činnost, kancelářské práce; (42)
výkon zeměměřičské činnosti, projektová činnost ve výstavbě.

(111) **222617**

(220) 21.04.1998

(151) 28.02.2000

(540)

LINA

(730) **I.D.C. Holding, a.s.**, Drieňová 3, Bratislava, 82101, SK
(740) ČERVENKA, KLEINTOVÁ, TURKOVÁ Patentová,
známková a advokátní kancelář, Mgr. Jana Turková, Budečská
6/974, Praha 2, 12000

(510) (5) dietetické potraviny pro lékařské účely /např. dietetické
pečivo, suchary, sušenky, piškoty, obilné přípravky,
cukrovinky, bonbony, pastilky, žvýkačky apod./; (29)
konzervované, sušené a vařené ovoce, rosoly, zavařeniny,
ovocné želé, želatina, zpracované ořechy a arašidy; (30)
trvanlivé, polotrvanlivé a jemné pečivo, čokoládové a
nečokoládové cukrovinky /např. arašidové cukrovinky apod./,
bonbony a cukrátky, vánoční kolekce a jiné cukrovinky na
zdobení vánočních stromečků, čokoláda, fondán, potravinářský
kandys, karamely, keksy, koláče, koláče s náplní, krekrý,
lízátka, mandlové cukrovinky, marcipán, mentolové bonbony,
oplatky, ovocné želé, pastilky, perníky, medovíčky, pralinky,
sladká dřeva, biskvity, výrobky z kaka, výrobky z medu,
melasy, obilné přípravky, suchary, sušenky, piškoty, žvýkačky.

(511) 5, 29, 30

(210) O-132047

(511) 9, 35, 42

(210) O-137747

(111) **222205**

(220) 14.04.1998

(151) 24.01.2000

(540)



(730) **JTB Corp.**, 2-3-11, Higashi-Shinagawa, Shinagawa-ku,
Tokyo, JP

(740) Rott, Růžička a Guttman, patentová, známková a právní
kancelář, JUDr. Rott Vladimír, Nad Štolou 12, Praha 7, 17000

(510) (35) informace o pracovních místech, zpracování počítačových
dat; (41) nahrávání na video, vydávání časopisů; (42)
poskytování ubytování, poskytování informací o ubytování,
ubytovací kancelář / zajišťování rezervací pro ubytování/
vývoj/správa turistických zařízení, poskytování jídla a pití
/restaurační služby/, rezervace restaurací, informační služby o
restauracích, fotografování, ofsetový tisk, hlubotisk, síťový tisk,
litografický tisk, typografický /anastatický/ tisk, seznamovací
kancelář, zajišťování svatebních obřadů a recepčních služeb,
poskytování informací o svatebních obřadech a recepčních
službách, agentury zajišťující doprovod, poskytování
lékařských informací, programování počítačů/údržba
počítačového softwaru, tlumočení, překládání, půjčování šatů,
pronájem počítačů /včetně centrálních zpracovávacích
jednotek, naprogramovaných elektronických obvodů,
magnetických disků a pásků, jiného periferního vybavení/.

(111) **222623**

(220) 01.06.1998

(151) 28.02.2000

(540)



(730) **Wader Quality Toys e. K. Manfred Wader**, Alte
Landstrasse 53, Radevormwald, DE

(740) UNIPATENT, Ing. Chludina Jiří, J.Masaryka 43-47, Praha 2-
Vinohrady, 12000

(510) (12) doplňky z kůže pro automobilový průmysl; (18) kožená
galanterie, předměty z kůže a jejích imitací, kabelky, opasky,
kufry, doplňky z kůže, sedlářské a brašnářské výrobky; (25)
kožené oděvy, pánské, dámské a dětské oděvy jako kalhoty,

(511) 35, 41, 42

košile, svetry, pulovry, kabáty, halenky, plavky, sportovní oblečení, dětské a kojenecké zboží, spodní prádlo, pláště, kostýmy, zakázkové oděvy, obuv; (28) hry a hračky z kovu, plastu, textilu a dřeva, sportovní potřeby a nářadí, plastové potřeby ke koupání, hračky a potřeby pro sport, textilní hračky.

(511) 12, 18, 25, 28
(210) O-133154

(111) **222853**
(220) 29.10.1998
(151) 28.02.2000

Dance extravaganza

(730) **EVROPA 2, spol. s r.o.**, Wenzigova 4/1872, Praha 2, 12000, CZ

(740) Advokátní kancelář MIKŠ a SUK, JUDr. Mikš Jan, Na Slupi 15, Praha 2, 12800

(510) (9) aparáty pro záznam, převod, reprodukci zvuku a obrazu, magnetické suporty zvukových záznamů, gramofonové desky; (16) papír, lepenka, tiskárenské výrobky, propagační tiskoviny, zejména katalogy, prospekty, plakáty, nástěnné kalendáře, fotografie, knihy, časopisy, periodické a neperiodické tiskoviny, potřeby pro knižní vazby, fotografie, papírenské zboží, lepidla pro papírenství nebo domácnost, materiál pro umělce, štětce, psací stroje a kancelářské potřeby /vyjímaje nábytek/, učební pomůcky s výjimkou aparátů, plastické obaly /nezařazené do jiných tříd/, hrací karty, písmena pro tiskárny, štočky; (35) propagační činnost; (38) rozhlasové vysílání; (41) výchova, školení /formace/, zábava, sportovní a kulturní aktivity, tvorba rozhlasových programů, rozhlasového zpravodajství, publicistiky, hudebního vysílání.

(511) 9, 16, 35, 38, 41
(210) O-137259

(111) **222854**
(220) 29.10.1998
(151) 28.02.2000

Dance extravaganza live

(730) **EVROPA 2, spol. s r.o.**, Wenzigova 4/1872, Praha 2, 12000, CZ

(740) Advokátní kancelář MIKŠ a SUK, JUDr. Mikš Jan, Na Slupi 15, Praha 2, 12800

(510) (9) aparáty pro záznam, převod, reprodukci zvuku a obrazu, magnetické suporty zvukových záznamů, gramofonové desky; (16) papír, lepenka, tiskárenské výrobky, propagační tiskoviny, zejména katalogy, prospekty, plakáty, nástěnné kalendáře, fotografie, knihy, časopisy, periodické a neperiodické tiskoviny, potřeby pro knižní vazby, fotografie, papírenské zboží, lepidla pro papírenství nebo domácnost, materiál pro umělce, štětce, psací stroje a kancelářské potřeby /vyjímaje nábytek/, učební pomůcky s výjimkou aparátů, plastické obaly /nezařazené do jiných tříd/, hrací karty, písmena pro tiskárny, štočky; (35) propagační činnost; (38) rozhlasové vysílání; (41) výchova, školení /formace/, zábava, sportovní a kulturní aktivity, tvorba rozhlasových programů, rozhlasového zpravodajství, publicistiky, hudebního vysílání.

(511) 9, 16, 35, 38, 41
(210) O-137260

(111) **223724**
(220) 10.04.1998
(151) 19.04.2000

(540)

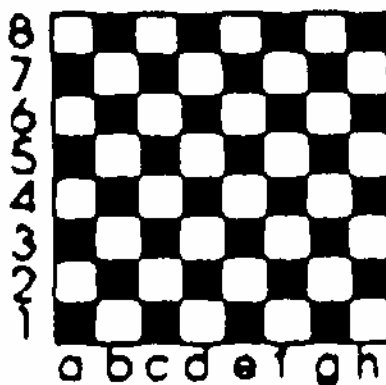

(730) **Ing. Zdenka Valentová**, Rodopská 3148/3, Praha 12 - Modřany, 14300, CZ

(740) Ing. Marie Smrčková, patentový zástupce, Velflíkova 10, Praha 6, 16000

(510) (35) činnost auditora, činnost daňového poradce, činnost likvidátorů a správců konkurzní podstaty, účetní poradenství, činnost ekonomických a organizačních poradců, vč. vedení účetnictví a ověřování účetní závěrky a uzávěrky, konzultace v uvedených oblastech; (36) daňové odhady, oceňování majetku, konzultace v uvedených oblastech.

(511) 35, 36
(210) O-131719

(111) **223896**
(220) 07.10.1998
(151) 19.04.2000
(540)

Mr. Jirn's

(730) **Penny Market s. r. o.**, Jirny 353, 25090, CZ

(740) JUDr. Miroslav Kupka, Levého 1532, Rakovník, 26901

(510) (32) piva, minerální vody, šumivé nápoje a jiné nápoje nealkoholické, nápoje a šťávy ovocné, sirupy a jiné přípravky k zhotovování nápojů; (33) alkoholické nápoje /s výjimkou pivo/.

(511) 32, 33
(210) O-136549

(111) **224167**
(220) 23.02.1999
(151) 19.04.2000
(540)



(730) **Česká pošta, s.p.**, Politických vězňů 909/4, Praha 1, 22599, CZ

(510) (39) doprava zboží.
(511) 39
(210) O-140344

(111) **224201**
(220) 09.03.1999
(151) 19.04.2000
(540)



(730) **Vítková Renata**, Pobřežní 442/80, Praha 8, 18600, CZ

- (740) Ing. Jupa Francis, patentový zástupce, Měchenická 4, Praha 4, 14100
(510) (39) zprostředkování v cestovním ruchu, provozování cestovní kanceláře včetně služeb spojených s dopravou a služeb průvodcovských; (42) odborné poradenství a konzultační činnost v cestovním ruchu, stravování a ubytování v rámci cestovního ruchu.
(511) 39, 42
(210) O-140757

- (111) **224203**
(220) 10.03.1999
(151) 19.04.2000
(540)

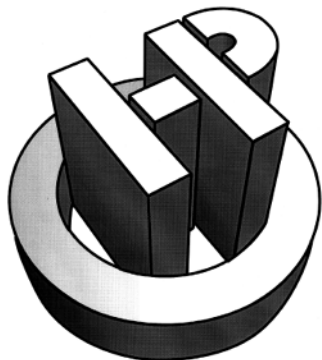

- (730) **HUTNÍ PROJEKT OSTRAVA a.s.**, 28. října 1142/168, Ostrava, 70900, CZ
(510) (37) provádění staveb, včetně jejich změn, udržovacích prací na nich, jejich odstraňování, provádění geologických prací; (42) projektová činnost ve výstavbě, technická a inženýrská činnost, projektování elektrických zařízení, posuzování vlivu na životní prostředí, projektování a vyhodnocování geologických prací, výkon zeměměřičských prací.
(511) 37, 42
(210) O-140769

- (111) **224232**
(220) 29.03.1999
(151) 19.04.2000
(540)



- (730) **DAVÍDEK s.r.o.**, Horská 144, Trutnov 4, 54102, CZ
(510) (24) ložní a stolní konfekce; (40) vyšívání; (42) grafický design.
(511) 24, 40, 42
(210) O-141339

- (111) **224467**
(220) 04.12.1998
(151) 23.05.2000
(540)



- (730) **Družstvo HLS, výrobní družstvo Plzeň**, Čelakovského 3, Plzeň, 30132, CZ
(740) Svaz českých a moravských výrobních družstev, Kvítek Jiří, Václavské nám. 21, Praha 1, 11360
(510)

(37) instalace a servis elektronických zabezpečovacích, kamerových a požárních systémů, instalace bezpečnostních a solárních fólií; (39) bezpečnostní výjezdy a doprava s doprovodem; (42) komplex bezpečnostních služeb pro ochranu osob a majetku.

- (511) 37, 39, 42
(210) O-138315

- (111) **224512**
(220) 29.01.1999
(151) 23.05.2000
(540)

Uaše
ŠANCE

- (730) **BBPress, s.r.o.**, Zelný trh 12, Brno, 60200, CZ
(510) (16) tiskárenské výrobky z papíru, periodické a neperiodické tiskoviny všeho druhu, knihy, brožury, časopisy, noviny, kalendáře, samolepky, plošná reklama jako např. plakáty, billboardy, letáky, tisková periodika atd., poznámkové bloky, papírové a igelitové tašky, papírové reklamní předměty; (35) reklamní a propagační činnost; (41) nakladatelství a vydavatelství.
(511) 16, 35, 41
(210) O-139584

- (111) **224645**
(220) 18.03.1999
(151) 23.05.2000
(540)

 **ALIACHEM**

- (730) **Synthesis, a.s.**, Pardubice č.p. 103, Pardubice, Semtín, 53217, CZ
(740) Patentservis Praha a.s., Jivenská 1273/1, Praha 4, 14021
(510) (1) chemické výrobky pro průmyslové účely; (2) barvy, laky, fermeže pro průmyslové použití, barviva, neantikorozivní a impregnační nátěry, mořidla; (4) průmyslové oleje a tuky, mazadla, oleje a pohonné látky; (5) výrobky farmaceutické, desinfekční prostředky, prostředky k hubení rostlinných a živočišných škůdců; (9) vybavení software a databází; (13) výbušniny; (17) polotovary z plastických hmot, fólie, desky; (27) linoleum; (35) zprostředkování v oblasti obchodu, reklamní a propagační činnost, činnost organizačních a ekonomických poradců, provádění personální agendy, provádění mzdové agendy, automatické zpracování dat, poskytování účetnických služeb, vedení a kontrola účtů a služeb s tím souvisejících; (39) zprostředkovatelská činnost v oblasti dopravy; (41) provádění a zajišťování vzdělávacích akcí; (42) tvorba software a databází.
(511) 1, 2, 4, 5, 9, 13, 17, 27, 35, 39, 41, 42
(210) O-141030

- (111) **224988**
(220) 28.12.1998
(151) 26.06.2000
(540)

Dr. Ebi

- (730) **I.D.C. Holding, a.s.**, Drieňová 3, Bratislava, SK
(740) ČERVENKA, KLEINTOVÁ, TURKOVÁ Patentová, známková a advokátní kancelář, Mgr. Jana Turková, Budečská 6/974, Praha 2, 12000
(510) (5) dietetické výrobky spadající do této třídy, tj. dietetické pečivo, suchary, sušenky, piškoty, keksy, obilné přípravky, cukrovinky, bonbóny, pastilky, žvýkačky, čokoláda; (30) trvanlivé, polotrvanlivé a jemné pečivo, čokoládové a

nečokoládové cukrovinky, bonbóny a sladkosti, čokoláda, fondán, karamely, keksy, koláče, kreky, lízátko, oplatky, perníky, medovíčky, biskvity, suchary, sušenky, piškoty, vánoční kolečky a jiné cukrovinky na ozdobu vánočních stromčků, vaflé, trubičky, dezerty, komprimáty, želé, napolitánky, tyčinky, káva, čaj, kakao, cukr, rýže, kávové náhražky, mouka a obilní přípravky, zmrzlina, med, sůl, hořčice, ocet, chuťové přísady a omáčky, koření; (32) vody minerální, syčené a šumivé a jiné nealkoholické nápoje, ovocné nápoje a ovocné šťávy, sirupy a jiné přípravky k přípravě nápojů.

(511) 5, 30, 32
(210) O-138835

(111) **225111**
(220) 31.03.1999
(151) 26.06.2000
(540)

BIRMANE

(730) **VAN CLEEF & ARPELS S.A.**, 8 route de Chandolan, Villars-sur-Glane, CH
(740) Čermák Hořejš Matějka a spol., JUDr. Karel Čermák, advokát, Národní 32, Praha 1, 11000
(510) (3) parfémy, parfémové vody, toaletní vody, parfémovaná mléka, krémy, mléka a pudry pro péči o tělo, krémy na holení, mléko před a po holení, koupelové a sprchové gely, deodoranty pro osobní užití, mýdla, pudry, výrobky pro péči o pleť.

(511) 3
(210) O-141427

(111) **225125**
(220) 08.04.1999
(151) 26.06.2000
(540)



(730) **Hrabovský Petr**, Čsl. červeného kříže 967, Slavkov u Brna, 68401, CZ
(510) (26) entomologické špendlíky černé, entomologické špendlíky nerezové.
(511) 26
(210) O-141655

(111) **225364**
(220) 20.08.1998
(151) 21.07.2000
(540)

DOBŘÝ KAFE

(730) **Frekvence 1, a.s.**, Wenzigova 4/1872, Praha 2, 12000, CZ
(740) Advokátní kancelář MIKŠ a SUK, JUDr. Mikš Jan, Na Slupí 15, Praha 2, 12800
(510) (38) provozování rozhlasového vysílání, zejména tvorba rozhlasových programů.
(511) 38
(210) O-135396

(111) **225540**
(220) 26.02.1999
(151) 21.07.2000
(540)

Micronet

(730) **MicroNet spol. s r.o.**, Střelnice 227, Broumov, 55001, CZ
(510) (9) výpočetní technika, prostředky pro přenos dat, stroje pro zpracování informací, technika a software pro analogovou a

digitální komunikaci, elektronika, bezpečnostní systémy; (37) servisní činnost v oblasti výpočetní techniky, komunikační techniky, elektroniky a bezpečnostních systémů; (42) konzultační, projektová a analytická činnost ve výpočetní technice, přenosu dat, datové komunikaci a bezpečnostních systémech, vývoj software, kompletní programového vybavení v oblasti výpočetní techniky, komunikační techniky, elektroniky a bezpečnostních systémů, vytváření Internetových stránek a jejich využití.

(511) 9, 37, 42
(210) O-140444

(111) **226015**
(220) 01.03.1999
(151) 24.08.2000
(540)



(730) **RD STYL a.s.**, Krmelínská 27/778, Ostrava-Hrabová, 72000, CZ
(510) (37) stavba rodinných domů; (42) projektová činnost, stavební dozor.
(511) 37, 42
(210) O-140490

(111) **226092**
(220) 17.03.1999
(151) 24.08.2000
(540)



(730) **PA-JA, a.s.**, Dolní Branná 350, Dolní Branná, 54362, CZ
(740) PROPATENT, Mgr. Matěj Sedláček, Ke Kateřinkám 1393, Praha 4, 14900
(510) (41) sportovní a kulturní aktivity; (42) restaurace, dočasné ubytování.
(511) 41, 42
(210) O-140978

(111) **226490**
(220) 31.10.1997
(151) 21.09.2000
(540)

BACK TO BASICS

(730) **Graham Webb International, Inc.**, 5823 Newton Drive, Carlsbad, CA, US
(740) ŠTROS & KUSÁK advokátní a patentová kancelář, JUDr. David Štros, advokát, Národní 32, Praha 1, 11000
(510) (3) šampony, kondicionery, vlasové gely, spraye - lesky na vlasy, přípravky pro zvětšení objemu účesu, gely na tvarování účesu, vlasové pomády.
(511) 3
(210) O-126779

(111) **226517**
(220) 22.05.1998
(151) 21.09.2000

(540)



- (730) **GTS NOVERA a. s.**, Přemyslovská 2845/43, Praha 3, 13000, CZ
- (740) Čížek Hostaš a spol. Advokátní kancelář, Mgr. Petr Hostaš, Na Struze 1740/7, Praha 1, 11000
- (510) (9) telekomunikační sítě a zařízení, přenosové cesty pro přepravu všech druhů informací, elektronické informační systémy zařazené ve tř. 9, publikace na nosičích přenášené po síti; (35) reklamní a propagační činnost, reprografické práce, zprostředkování obchodní činnosti v oblasti telekomunikační a výpočetní techniky, marketing, administrativní práce, automatizované zpracování dat; (36) pronájem nebytových prostor; (37) montáž, seřízení, opravy a údržba telekomunikačních sítí a zařízení; (38) veřejné telekomunikační služby, neveřejné telekomunikační služby, pronájem přenosových cest pro přepravu všech druhů informací, propojování telekomunikační sítě s telekomunikačními sítěmi dalších provozovatelů, připojování telekomunikačních zařízení, mezinárodní telekomunikační služby, využívání kmitočtového pásma k poskytování služeb v souladu se závaznými právními předpisy, získávání, zpracování a poskytování veřejných informačních služeb s využitím telekomunikačních zařízení a služeb, telekomunikační operátor, služby širokopásmových sítí a služby datových i hlasových virtuálních privátních sítí, služby inteligentních sítí, distribuce informací pomocí komunikace mezi sítěmi, provozování služeb na internetu zařazených ve tř. 38, informace přenášené po internetu; (39) skladovací služby; (41) vydavatelská činnost, organizační zajištění školení, kurzů a seminářů, školicí činnost v oblasti telekomunikační a výpočetní techniky; (42) projektová činnost v oblasti telekomunikační a výpočetní techniky, pronájem telekomunikační sítě a zařízení a přenosových cest pro přepravu všech druhů informací včetně příslušenství, poradenská a konzultační činnost v oblasti telekomunikační a výpočetní techniky, poskytování software, pronájem digitálních okruhů.
- (511) 9, 35, 36, 37, 38, 39, 41, 42
(210) O-132854

- (111) **226723**
(220) 17.03.1999
(151) 21.09.2000
(540)



Morison International

- (730) **NS GROUP a. s.**, Jakubská 647/2, Praha 1, 11000, CZ
- (510) (36) nemovitostní služby, správa majetku.
- (511) 36
(210) O-140967

- (111) **227189**
(220) 26.05.1998
(151) 19.10.2000
(540)

FINGER

- (730) **Burton's Foods Limited**, 74-78 Victoria Street, St. Albans, Herts., AL1 3XH, GB
- (740) Rott, Růžička a Guttman, patentová, známková a právní kancelář, JUDr. Rott Vladimír, Nad Štolou 12, Praha 7, 17000
- (510) (29) hotová jídla, rychlé občerstvení, konzervované byliny;

(30) koření a chuťové přísady, přísady do nápojů, káva, směsi kávy a cikorky, kávové výtažky a trestí, kávové náhražky, přípravky z kávy, nápoje obsahující kávu, cikorka a směsi z cikorky veškeré produkty používané jako náhražky kávy, čaj, černý čaj, rostlinný čaj /ne pro lékařské či léčebné účely/ čajové výtažky a trestí, instantní čaj, čajové směsi, kakao, kakaové výrobky, kakaový prášek, čokoláda /jako nápoj/, nápoje připravené z čokolády nebo čokoládu obsahující, nápoje připravené z kakaa nebo obsahující kakao, přípravky na výrobu nápojů připravovaných na základě čokolády nebo kakaa, příchutě do nápojů, přísady do nápojů, pudinkový prášek, sladký pudink, prášek do pečiva, mouka, suchary, obilniny a přípravky z obilnin, chléb, chlebové výrobky, jemné pečivo, pekařské výrobky, výrobky a přípravky z mouky, těstoviny, zákusky, sušenky, koláče, hotová jídla, rychlé občerstvení, čokoláda, čokoládové výrobky, čokoláda a cukrovinky /kromě užívaných pro léčebné účely/, koření, cukr, rýže tapioka, ságo, med, melasa, sůl, hořčice, pepř, ocet, omáčky; (32) sladové výživné nápoje, sladové nápoje, prostředky na výrobu sladových nápojů, přípravky na výrobu nápojů, přísady do nápojů.

- (511) 29, 30, 32
(210) O-133011

- (111) **227203**
(220) 23.09.1998
(151) 19.10.2000
(540)

VAŘÍME V PŘÍMÉM PŘENOSU

- (730) **Frekvence 1, a. s.**, Wenzigova 4/1872, Praha 2, 12000, CZ
- (740) Advokátní kancelář MIKŠ a SUK, JUDr. Mikš Jan, Na Slupě 15, Praha 2, 12800
- (510) (9) aparáty pro záznam, převod, reprodukci zvuku a obrazu, magnetické suporty zvukových záznamů, gramofonové desky; (16) papír, lepenka a výrobky z těchto materiálů, které nejsou zařazeny do jiných tříd, tiskárenské výrobky - plakáty, obaly publikací, potřeby pro knižní vazby, fotografie, papírenské zboží - ubrusky, pивní tácky, nástěnné kalendáře, stolní kalendáře, propisovací tužky, lepidla pro papírenství nebo domácnost, materiál pro umělce, štětce, psací stroje a kancelářské potřeby (vyjímaje nábytek), učební pomůcky s výjimkou aparátů, plastické obaly (nezafazené do jiných tříd), hrací karty, písma pro tiskárny, štočky; (35) propagační činnost; (38) spoje (komunikace), rozhlasové vysílání, rozhlasový pořad; (41) výchova, školení (formace), zábava, sportovní a kulturní aktivity.
- (511) 9, 16, 35, 38, 41
(210) O-136224

- (111) **227204**
(220) 06.10.1998
(151) 19.10.2000
(540)



- (730) **Penny Market s. r. o.**, Jirny 353, 25090, CZ
- (740) JUDr. Miroslav Kupka, Levého 1532, Rakovník, 26901
- (510) (3) přípravky pro bělení a jiné prostředky ku praní, přípravky pro čištění, leštění, odmašťování a broušení, mýdla, parfumerie, vonné oleje, kosmetika, vlasové vody, zubní pasty; (8) nářadí a přístroje s ručním pohonem, nože, vidličky a lžice, břitvy; (11) přístroje pro vaření; (16) papírenské zboží, lepidla pro papírenství nebo domácnost, štětce, psací stroje a kancelářské potřeby, plastické obaly, hrací karty; (18) deštníky, slunečníky a hole; (21) náčiní a nádoby pro domácnost nebo kuchyň, hřebeny a mycí houby, kartáče, čistící potřeby, sklo surové nebo opracované, sklo, porcelán a majolika neobsažené v jiných třídách; (24) tkaniny a textilní výrobky, které nejsou uvedeny v jiných třídách, pokrývky ložní a ubrusy; (25) oděvy, obuv, kloboučnické zboží; (26) umělé květiny; (27) koberce,

- rohožky, rohože, linoleum a jiné obklady podlah zařaz. ve tř. 27; (28) hry, hračky, potřeby pro gymnastiku a sport, které nejsou uvedeny v jiných třídách, vánoční ozdoby; (29) maso, ryby, drůbež a zvěřina, masové výtahy, ovoce a zelenina konzervované, sušené a zavařené, želé, džemy, kompoty, vejce, mléko a mléčné výrobky, oleje a tuky jedlé; (30) káva, čaj, kakao, cukr, rýže, tapioka, kávové náhražky, med, sirup melasový, droždí pro kynutí, sůl, hořčice, ocet, omáčky, koření, led pro osvěžení; (31) výrobky zemědělské, zahradnické, lesní a zrní neuvedené v jiných třídách, čerstvé ovoce a zelenina, osivo, rostliny a živé květiny, krmivo pro zvířata, slad; (32) piva, minerální vody, šumivé nápoje a jiné nápoje nealkoholické, nápoje a šťávy ovocné, sirupy a jiné přípravky k zhotovování nápojů; (33) alkoholické nápoje; (34) tabák, potřeby pro kuřáky, zápalky; (35) propagační činnost; (39) doprava, balení a skladování zboží, organizování cest.
- (511) 3, 8, 11, 16, 18, 21, 24, 25, 26, 27, 28, 29, 30, 31, 32, 33, 34, 35, 39
(210) O-136524

- (111) **227205**
(220) 06.10.1998
(151) 19.10.2000
(540)



- (730) Penny Market s. r. o., Jirny 353, 25090, CZ
(740) JUDr. Miroslav Kupka, Levého 1532, Rakovník, 26901
(510) (3) přípravky pro bělení a jiné prostředky ku praní, přípravky pro čištění, leštění, odmašťování a broušení, mýdla, parfumerie, vonné oleje, kosmetika, vlasové vody, zubní pasty; (8) nářadí a přístroje s ručním pohonem, nože, vidličky a lžice, břitvy; (11) přístroje pro vaření; (16) papírenské zboží, lepidla pro papírenství nebo domácnost, štetce, psací stroje a kancelářské potřeby, plastické obaly, hrací karty; (18) deštníky, slunečníky a hole; (21) náčiní a nádoby pro domácnost nebo kuchyň, hřebeny a mycí houby, kartáče, čisticí potřeby, sklo surové nebo opracované, sklo, porcelán a majolika neobsažené v jiných třídách; (24) tkaniny a textilní výrobky, které nejsou uvedeny v jiných třídách, pokrývky ložní a ubrusy; (25) oděvy, obuv, kloboučnické zboží; (26) umělé květiny; (27) koberce, rohožky, rohože, linoleum a jiné obklady podlah zařaz. ve tř. 27; (28) hry, hračky, potřeby pro gymnastiku a sport, které nejsou uvedeny v jiných třídách, vánoční ozdoby; (29) maso, ryby, drůbež a zvěřina, masové výtahy, ovoce a zelenina konzervované, sušené a zavařené, želé, džemy, kompoty, vejce, mléko a mléčné výrobky, oleje a tuky jedlé; (30) káva, čaj, kakao, cukr, rýže, tapioka, kávové náhražky, med, sirup melasový, droždí pro kynutí, sůl, hořčice, ocet, omáčky, koření, led pro osvěžení; (31) výrobky zemědělské, zahradnické, lesní a zrní neuvedené v jiných třídách, čerstvé ovoce a zelenina, osivo, rostliny a živé květiny, krmivo pro zvířata, slad; (32) piva, minerální vody, šumivé nápoje a jiné nápoje nealkoholické, nápoje a šťávy ovocné, sirupy a jiné přípravky k zhotovování nápojů; (33) alkoholické nápoje; (34) tabák, potřeby pro kuřáky, zápalky; (35) propagační činnost; (39) doprava, balení a skladování zboží, organizování cest.
- (511) 3, 8, 11, 16, 18, 21, 24, 25, 26, 27, 28, 29, 30, 31, 32, 33, 34, 35, 39
(210) O-136525

- (111) **228061**
(220) 21.04.1998
(151) 20.11.2000
(540)

PRINCEZKY

- (730) I.D.C. Holding, a. s., Drieňová 3, Bratislava, 82101, SK
(740) ČERVENKA, KLEINTOVÁ, TURKOVÁ Patentová, známková a advokátní kancelář, Mgr. Jana Turková, Budečská 6/974, Praha 2, 12000

- (510) (5) dietetické potraviny pro lékařské účely /např. dietetické pečivo, suchary, sušenky, piškoty, obilné přípravky, cukrovinky, bonbony, pastilky, žvýkačky apod./; (30) trvanlivé, polotrvanlivé a jemné pečivo, čokoládové a nečokoládové cukrovinky /např. arašídové cukrovinky apod./, bonbony a cukrátky, vánoční kolečky a jiné cukrovinky na zdobení vánočních stromečků, čokoláda, fondán, potravinářský kandys, karamely, keksy, koláče, koláče s náplní, kreky, lízátka, mandlové cukrovinky, marcipán, mentolové bonbony, oplatky, ovocné želé, pastilky, perníky, medovníky, pralinky, sladká dřeva, biskvity, výrobky z kakaa, výrobky z medu, melasy, obilné přípravky, suchary, sušenky, piškoty, žvýkačky.
- (511) 5, 30
(210) O-132044
- (111) **230637**
(220) 02.04.1999
(151) 21.02.2001
(540)



- (730) KOPLAST spol. s r.o., Havlíčkovo náměstí 74, Jedovnice, 67906, CZ
(510) (2) ekologické nátěrové hmoty; (7) jednoúčelové stroje pro zpracování plastů, vakuové lisy; (11) svítidla z plastů, světelné panely z plastů; (20) výrobky z plastů, jako jsou stojánky a poličky z plexiskla, kryty z plexiskla, vakuové výlisky z plexiskla, z HPS, ABS, PVC (potřeby pro domácnost), blistrové obaly z PVC; (37) instalace, opravy, údržba elektrických strojů a přístrojů, vodoinstalační, topenářství; (42) revize elektrických strojů a přístrojů.
- (511) 2, 7, 11, 20, 37, 42
(210) O-141500

- (111) **232870**
(220) 07.05.1998
(151) 24.04.2001
(540)

BRONCO

- (730) Ing. Brož Miroslav, Donatellova 2005/1, Praha 10, 10000, CZ
(740) Ing. Hana Dušková, Travná 1285, Praha 14 - Kyje, 19800
(510) (16) obaly a obalový materiál jako jsou obaly z vlnité lepenky, z papíru, ochranné papírové obaly, krabice z lepenky či papíru, krabice skládací lepenkové, kartonáž, balicí papír, fólie z hydrátu buničiny k balení, obaly z fólií; (17) fólie z plastických hmot k dalšímu zpracování výrobků; (28) vánoční ozdoby, zvonky, umělé vánoční stromečky, lamety, třásně, umělý sníh, svíčky, stojánky; (40) foukání skla, úprava a zpracování materiálů, zejména fólií z plastických hmot, papíru, lepenky, kartonů.
- (511) 16, 17, 28, 40
(210) O-132471

- (111) **244023**
(220) 26.10.1998
(151) 23.05.2002
(540)

Muzika na maXXimum

- (730) EVROPA 2, spol. s r.o., Wenzigova 4/1872, Praha 2, 12000, CZ
(740) Advokátní kancelář MIKŠ a SUK, JUDr. Mikš Jan, Na Slupi 15, Praha 2, 12800
(510) (9) aparáty pro záznam, převod, reprodukci zvuku a obrazu, magnetické suporty zvukových záznamů, gramofonové desky; (16) papír, lepenka a výrobky z těchto materiálů, které nejsou zařazeny do jiných tříd, tiskárenské výrobky, zejména plakáty, obaly publikací, potřeby pro knižní vazby, fotografie, papírenské zboží, zejména ubrusy, pивní tácky, nástěnné kalendáře, stolní kalendáře, propisovací tužky, lepidla pro

papírenství nebo domácnost, materiál pro umělce, štětce, psací stroje a kancelářské potřeby /vyjímaje nábytek/, učební pomůcky s výjimkou aparátů, plastické obaly /nezařazené do jiných tříd/, hrací karty, písmena pro tiskárny, štočky; (35) propagační činnost; (38) spoje /komunikace/, rozhlasové vysílání, vysílání rozhlasových pořadů; (41) výchova, školení /formace/, zábava, sportovní a kulturní aktivity, tvorba rozhlasových pořadů.

(511) 9, 16, 35, 38, 41
(210) O-137191

(111) **295442**
(220) 06.04.1998
(151) 24.01.2008
(540)

ALREX

(730) **Bausch & Lomb Incorporated**, One Bausch & Lomb Place,
Rochester 14604-2701, NY, US
(740) Společná advokátní kancelář Všeťečka Zelený Švorčík
Kalenský a partneři, JUDr. Pavel Zelený, Hálkova 2, Praha 2,
12000
(510) (5) antialergické, steroidní, oftalmologické přípravky, zejména
oční kapky, roztoky, gely a masti k použití při léčení infekce a
zánětu očí.
(511) 5
(210) O-450093

Zániky ochranných známek uplynutím doby platnosti

Kapitola obsahuje údaje o ochranných známkách, které zanikly uplynutím doby platnosti podle ustanovení § 29 odst. 1 zákona č. 441/2003 Sb.

Číslo zápisu	Datum zániku		
104173	29.09.2007	216331	30.09.2007
109441	27.09.2007	216335	30.09.2007
114184	25.09.2007	216336	30.09.2007
157696	26.09.2007	217106	25.09.2007
163692	26.09.2007	217107	25.09.2007
166801	30.09.2007	217108	26.09.2007
166872	28.09.2007	217114	30.09.2007
166936	30.09.2007	217779	29.09.2007
166958	30.09.2007	217781	30.09.2007
208849	29.09.2007	217782	30.09.2007
210136	29.09.2007	218297	25.09.2007
210137	29.09.2007	218299	30.09.2007
211540	25.09.2007	218300	30.09.2007
211541	25.09.2007	218301	30.09.2007
211542	25.09.2007	218764	24.09.2007
211545	26.09.2007	218765	24.09.2007
211546	26.09.2007	218768	25.09.2007
211547	26.09.2007	218769	26.09.2007
211548	26.09.2007	218770	29.09.2007
211549	29.09.2007	219513	24.09.2007
211550	29.09.2007	219514	24.09.2007
211551	30.09.2007	219515	30.09.2007
212209	24.09.2007	221193	26.09.2007
212210	24.09.2007	221194	26.09.2007
212214	29.09.2007	221195	29.09.2007
212215	30.09.2007	221196	30.09.2007
212926	26.09.2007	222149	30.09.2007
212928	29.09.2007	224822	24.09.2007
214114	24.09.2007	227168	25.09.2007
214115	25.09.2007	240805	30.09.2007
214116	25.09.2007		
214119	25.09.2007		
214120	26.09.2007		
214121	26.09.2007		
214123	29.09.2007		
214124	29.09.2007		
214127	30.09.2007		
214526	25.06.2007		
214641	24.09.2007		
214642	24.09.2007		
214643	24.09.2007		
214644	24.09.2007		
214645	26.09.2007		
215058	24.09.2007		
215060	30.09.2007		
215629	25.09.2007		
216319	24.09.2007		
216320	24.09.2007		
216321	24.09.2007		
216322	24.09.2007		
216328	29.09.2007		
216329	29.09.2007		

Změny vlastníků ochranných známek

Kapitola obsahuje údaje o ochranných známkách, které byly převedeny nebo přešly ve smyslu ustanovení § 15 odst. 1, 2 a § 16 zákona č. 441/2003 Sb. na jiného vlastníka v rozsahu všech zapsaných výrobků nebo služeb.

Číslo zápisu	Dřívější vlastník	Nynější vlastník	S účinností od
91928	DaimlerChrysler Corporation, 1000 Chrysler Drive, Auburn Hills, MI, US	DaimlerChrysler Company LLC, 1000 Chrysler Drive, City of Auburn Hills, MI, US	15.04.2008
98052	DaimlerChrysler Corporation, 1000 Chrysler Drive, Auburn Hills, MI, US	DaimlerChrysler Company LLC, 1000 Chrysler Drive, City of Auburn Hills, MI, US	15.04.2008
156287	DAIMLERCHRYSLER CORPORATION, 1000 Chrysler Drive, Auburn Hills, MI, US	DaimlerChrysler Company LLC, 1000 Chrysler Drive, City of Auburn Hills, MI, US	15.04.2008
159209	Colgate-Palmolive Company, společnost zřízená podle zákonů státu Delaware, 300 Park Avenue, New York, NY, US	L'Oreal, 14 rue Royale, Paris, FR	15.04.2008
163786	DaimlerChrysler Corporation, 1000 Chrysler Drive, Auburn Hills, MI, US	DaimlerChrysler Company LLC, 1000 Chrysler Drive, City of Auburn Hills, MI, US	15.04.2008
179743	DaimlerChrysler Corporation, 1000 Chrysler Drive, Auburn Hills, MI, US	DaimlerChrysler Company LLC, 1000 Chrysler Drive, City of Auburn Hills, MI, US	15.04.2008
180311	HTB CZ, s.r.o., Pekařská 41, Brno, 60200, CZ	Ing. Jiří Bukovský, B. Martinů 9, Brno, 60200, CZ	09.04.2008
183007	DaimlerChrysler Corporation, 1000 Chrysler Drive, Auburn Hills, MI, US	DaimlerChrysler Company LLC, 1000 Chrysler Drive, City of Auburn Hills, MI, US	15.04.2008
187682	DaimlerChrysler Corporation, 1000 Chrysler Drive, Auburn Hills, MI, US	DaimlerChrysler Company LLC, 1000 Chrysler Drive, City of Auburn Hills, MI, US	15.04.2008
194342	DaimlerChrysler Corporation, 1000 Chrysler Drive, Auburn Hills, MI, US	DaimlerChrysler Company LLC, 1000 Chrysler Drive, City of Auburn Hills, MI, US	15.04.2008
202016	DaimlerChrysler Corporation, 1000 Chrysler Drive, Auburn Hills, MI, US	DaimlerChrysler Company LLC, 1000 Chrysler Drive, City of Auburn Hills, MI, US	15.04.2008
205129	DaimlerChrysler Corporation, 1000 Chrysler Drive, Auburn Hills, MI, US	DaimlerChrysler Company LLC, 1000 Chrysler Drive, City of Auburn Hills, MI, US	15.04.2008
205837	LOGITRON AG, Alpenstrasse 9, Zug, CH	VIROVAHL SA, Baarerstrasse 43, Zug, CH	10.04.2008
205838	LOGITRON AG, Alpenstrasse 9, Zug, CH	VIROVAHL SA, Baarerstrasse 43, Zug, CH	10.04.2008
205841	LOGITRON AG, Alpenstrasse 9, Zug, CH	VIROVAHL SA, Baarerstrasse 43, Zug, CH	10.04.2008
205992	DAIMLERCHRYSLER CORPORATION, 1000 Chrysler Drive, Auburn Hills, MI, US	DaimlerChrysler Company LLC, 1000 Chrysler Drive, City of Auburn Hills, MI, US	15.04.2008
217384	Hermal Kurt Hermann GmbH & Co, Reinbek, DE	Hermal Holding GmbH, Mannheim, DE	15.04.2008
218426	DaimlerChrysler Corporation, 1000 Chrysler Drive, Auburn Hills, MI, US	DaimlerChrysler Company LLC, 1000 Chrysler Drive, City of Auburn Hills, MI, US	15.04.2008
220497	EURONEWS, a.s., Holečkova 103, Praha 5, 15000, CZ	GRICHMONT LIMITED, Spyrou Kyprianou 18, Flat/Office 301, P.C. 1075, Nicosia, CY	14.04.2008
221598	Tenneco Packaging Specialty and Consumer Products Inc., 1603 Orrington Avenue, Evanston, IL, US	Tenneco Packaging Inc., 1900 West Field Court, Lake Forest, IL, US	15.04.2008
224757	ZKL Klášterec spol. s r.o., Nádražní 214, Klášterec nad Ohří, 43151, CZ	ZKL Klášterec nad Ohří, akciová společnost, Nádražní čp. 214, Klášterec nad Ohří, 43151, CZ	15.04.2008
225399	EURONEWS, a.s., Holečkova 103, Praha 5, 15000, CZ	GRICHMONT LIMITED, Spyrou Kyprianou 18, Flat/Office 301, P.C. 1075, Nicosia, CY	14.04.2008
226530	DAIMLERCHRYSLER CORPORATION, 1000 Chrysler Drive, Auburn Hills, 48326, MI, US	DaimlerChrysler Company LLC, 1000 Chrysler Drive, City of Auburn Hills, MI, US	15.04.2008
227549	Hermal Kurt Herrmann GmbH & Co., Reinbek, DE	Hermal Holding GmbH, Mannheim, DE	15.04.2008

Číslo zápisu	Dřívější vlastník	Nynější vlastník	S účinností od
228094	EURONEWS, a.s., Holečkova 31, Praha 5, 15000, CZ	GRICHMONT LIMITED, Spyrou Kyprianou 18, Flat/Office 301, P.C. 1075, Nicosia, CY	14.04.2008
232057	EURONEWS, a.s., Holečkova 31, Praha 5, 15000, CZ	GRICHMONT LIMITED, Spyrou Kyprianou 18, Flat/Office 301, P.C. 1075, Nicosia, CY	14.04.2008
232087	DaimlerChrysler Corporation, 1000 Chrysler Drive, City of Auburn Hills, MI, US	DaimlerChrysler Company LLC, 1000 Chrysler Drive, City of Auburn Hills, MI, US	15.04.2008
234962	EURONEWS, a.s., Holečkova 31, Praha 5, 15000, CZ	GRICHMONT LIMITED, Spyrou Kyprianou 18, Flat/Office 301, P.C. 1075, Nicosia, CY	14.04.2008
234963	EURONEWS, a.s., Holečkova 31, Praha 5, 15000, CZ	GRICHMONT LIMITED, Spyrou Kyprianou 18, Flat/Office 301, P.C. 1075, Nicosia, CY	14.04.2008
237263	DaimlerChrysler Corporation, 1000 Chrysler Drive, City of Auburn Hills, MI, US	DaimlerChrysler Company LLC, 1000 Chrysler Drive, City of Auburn Hills, MI, US	15.04.2008
239657	DAIMLERCHRYSLER CORPORATION, 1000 Chrysler Drive, City of Auburn Hills, MI, US	DaimlerChrysler Company LLC, 1000 Chrysler Drive, City of Auburn Hills, MI, US	15.04.2008
246999	DAIMLERCHRYSLER CORPORATION, 1000 Chrysler Drive, Auburn Hills, MI, US	DaimlerChrysler Company LLC, 1000 Chrysler Drive, City of Auburn Hills, MI, US	15.04.2008
253320	DaimlerChrysler Corporation, 1000 Chrysler Drive, Auburn Hills, MI, US	DaimlerChrysler Company LLC, 1000 Chrysler Drive, City of Auburn Hills, MI, US	15.04.2008
253338	Ing. Eva Procházková, Pavlovská 20, Brno, 62300, CZ	Naxtim s.r.o., Šumavská 525/33, Brno, 60200, CZ	15.04.2008
256570	Ing. Eva Procházková, Pavlovská 20, Brno, 62300, CZ	Naxtim s.r.o., Šumavská 525/33, Brno, 60200, CZ	15.04.2008
258005	EURONEWS, a. s., Holečkova 31, Praha 5, 15000, CZ	GRICHMONT LIMITED, Spyrou Kyprianou 18, Flat/Office 301, P.C. 1075, Nicosia, CY	14.04.2008
258490	DaimlerChrysler Corporation, společnost zřízená podle zákonů státu Delaware, 1000 Chrysler Drive, City of Auburn Hills, MI, US	DaimlerChrysler Company LLC, 1000 Chrysler Drive, City of Auburn Hills, MI, US	15.04.2008
260180	DaimlerChrysler Corporation, 1000 Chrysler Drive, City of Auburn Hills, MI, US	DaimlerChrysler Company LLC, 1000 Chrysler Drive, City of Auburn Hills, MI, US	15.04.2008
260181	DaimlerChrysler Corporation, 1000 Chrysler Drive, City of Auburn Hills, MI, US	DaimlerChrysler Company LLC, 1000 Chrysler Drive, City of Auburn Hills, MI, US	15.04.2008
260707	Daimler Chrysler Corporation, společnost zřízená podle zákonů státu Delaware, 1000 Chrysler Drive, City of Auburn Hills, MI, US	DaimlerChrysler Company LLC, 1000 Chrysler Drive, City of Auburn Hills, MI, US	15.04.2008
261132	Euroad CZ, s. r. o., Mírová 16, Brno, 61800, CZ	Marta Benkóczka, Kotíkova 757/1, Praha, 10300, CZ	14.04.2008
261935	DAIMLERCHRYSLER CORPORATION, 1000 Chrysler Drive, City of Auburn Hills, MI, US	DaimlerChrysler Company LLC, 1000 Chrysler Drive, City of Auburn Hills, MI, US	15.04.2008
263337	DaimlerChrysler Corporation, společnost organizovaná a existující dle práva státu Delaware, 1000 Chrysler Drive, City of Auburn Hills, MI, US	DaimlerChrysler Company LLC, 1000 Chrysler Drive, City of Auburn Hills, MI, US	15.04.2008
264992	Daimler Chrysler Corporation, společnost zřízená podle zákonů státu Delaware, 1000 Chrysler Drive, City of Auburn Hills, MI, US	DaimlerChrysler Company LLC, 1000 Chrysler Drive, City of Auburn Hills, MI, US	15.04.2008
266963	DAIMLERCHRYSLER CORPORATION Společnost existující a organizovaná dle práva státu Delaware, 1000 Chrysler Drive, Auburn Hills, 48329, MI, US	DaimlerChrysler Company LLC, 1000 Chrysler Drive, City of Auburn Hills, MI, US	15.04.2008
267360	Euroad CZ, s. r. o., Mírová 16, Brno, 61800, CZ	Marta Benkóczka, Kotíkova 757/1, Praha, 10300, CZ	14.04.2008
269190	DaimlerChrysler Corporation, 1000 Chrysler Drive, City of Auburn Hills, MI, US	DaimlerChrysler Company LLC, 1000 Chrysler Drive, City of Auburn Hills, MI, US	15.04.2008

Číslo zápisu	Dřívější vlastník	Nynější vlastník	S účinností od
269651	DaimlerChrysler Corporation, 1000 Chrysler Drive, City of Auburn Hills, DE, US	DaimlerChrysler Company LLC, 1000 Chrysler Drive, City of Auburn Hills, MI, US	15.04.2008
273792	Euroad CZ, s. r. o., Mírová 16, Brno, 61800, CZ	Marta Benkóczka, Kotikova 757/1, Praha, 10300, CZ	14.04.2008
280574	Mistr Distribuce s. r. o. vila Thienfeld, manž. Topinkových 796, Kladno, 27203, CZ	p.k.Solvent s.r.o., K Žižkovu 9/640, Praha 9, Vysočany, 19000, CZ	14.04.2008
281185	Mistr Distribuce s.r.o. vila Thienfeld, manž. Topinkových 796, Kladno, 27203, CZ	p.k.Solvent s.r.o., K Žižkovu 9/640, Praha 9, Vysočany, 19000, CZ	14.04.2008
281186	Mistr Distribuce s.r.o. vila Thienfeld, manž. Topinkových 796, Kladno, 27203, CZ	p.k.Solvent s.r.o., K Žižkovu 9/640, Praha 9, Vysočany, 19000, CZ	14.04.2008
284284	Bohemia Artwork, s.r.o., Dvořákova 1350/8, Rumburk, 40801, CZ	ADRIALAND s.r.o., Údolní 11, Brno, 60200, CZ	09.04.2008
284297	Mistr Distribuce s. r. o. vila Thienfeld, manž. Topinkových 796, Kladno, 27203, CZ	p.k.Solvent s.r.o., K Žižkovu 9/640, Praha 9, Vysočany, 19000, CZ	14.04.2008
288184	DaimlerChrysler Corporation, společnost existující a organizovaná dle práva státu Delaware, 1000 Chrysler Drive, City of Auburn Hills, 48326, MI, US	DaimlerChrysler Company LLC, 1000 Chrysler Drive, City of Auburn Hills, MI, US	15.04.2008
288819	EURONEWS, a.s., Holečkova 31/103, Praha 5, 15006, CZ	GRICHMONT LIMITED, Spyrou Kyprianou 18, Flat/Office 301, P.C. 1075, Nicosia, CY	14.04.2008
288916	AUDIOMASTER s. r. o. - organizační složka se sídlem Soukenická 20, Praha 1, Andovská 1, Nové Zámky, 94053, SK	AudioMaster CZ s.r.o., Ocelářská 937, Praha 9 - Vysočany, 19000, CZ	14.04.2008
289069	LOGITRON AG, Alpenstrasse 9, 6300 - CH Zug, CH	VIROVAHL SA, Baarerstrasse 43, Zug, CH	10.04.2008
289287	PRAHA MUSIC CENTER s.r.o., Soukenická 20, Praha 1, 11000, CZ	Music City, a.s., Ocelářská 937/39, Praha 9 - Vysočany, 19000, CZ	14.04.2008
290224	Hermal Kurt Herrmann GmbH & Co. OHG, Scholtzstrasse 3, D-21465 Reinbek, DE	Hermal Holding GmbH, Mannheim, DE	15.04.2008
290225	Hermal Kurt Herrmann GmbH & Co. OHG, Scholtzstrasse 3, D-21465 Reinbek, DE	Hermal Holding GmbH, Mannheim, DE	15.04.2008
291548	Lisztwan Andrzej, Návsí 112, Návsí, 73992, CZ	ALFILIP auctions, s.r.o., Havlíčkova 190/12, Český Těšín, 73701, CZ	10.04.2008
293517	MASCO, s.r.o., Slovákova 358/9, Brno, 60200, CZ	7. nebe, s.r.o., Jánská 9, Brno, 60200, CZ	14.04.2008
296108	EURONEWS, a.s., Holečkova 31/103, Praha 5, 15006, CZ	GRICHMONT LIMITED, Spyrou Kyprianou 18, Flat/Office 301, P.C. 1075, Nicosia, CY	14.04.2008
296109	EURONEWS, a.s., Holečkova 31/103, Praha 5, 15006, CZ	GRICHMONT LIMITED, Spyrou Kyprianou 18, Flat/Office 301, P.C. 1075, Nicosia, CY	14.04.2008
296110	EURONEWS, a.s., Holečkova 31/103, Praha 5, 15006, CZ	GRICHMONT LIMITED, Spyrou Kyprianou 18, Flat/Office 301, P.C. 1075, Nicosia, CY	14.04.2008
296111	EURONEWS, a.s., Holečkova 31/103, Praha 5, 15006, CZ	GRICHMONT LIMITED, Spyrou Kyprianou 18, Flat/Office 301, P.C. 1075, Nicosia, CY	14.04.2008
296112	EURONEWS, a.s., Holečkova 31/103, Praha 5, 15006, CZ	GRICHMONT LIMITED, Spyrou Kyprianou 18, Flat/Office 301, P.C. 1075, Nicosia, CY	14.04.2008
296113	EURONEWS, a.s., Holečkova 31/103, Praha 5, 15006, CZ	GRICHMONT LIMITED, Spyrou Kyprianou 18, Flat/Office 301, P.C. 1075, Nicosia, CY	14.04.2008
296247	EURONEWS, a.s., Holečkova 31/103, Praha 5, 15006, CZ	GRICHMONT LIMITED, Spyrou Kyprianou 18, Flat/Office 301, P.C. 1075, Nicosia, CY	14.04.2008
296334	SMO a.s., Zlínská 172, Otrokovice, 76502, CZ	Město Otrokovice, nám. 3. května 1340, Otrokovice, 76523, CZ	09.04.2008

Změny v údajích o vlastních ochranných známkách

Kapitola obsahuje ochranné známky, u kterých byla v rejstříku ochranných známkách vyznačena změna v údajích o vlastních ve smyslu ustanovení § 27 odst. 2 a 7 zákona č. 441/2003 Sb.

Číslo zápisu	Vlastník	S účinností od
91928	Chrysler LLC, 1000 Chrysler Drive, City of Auburn Hills, MI, US	15.04.2008
98052	Chrysler LLC, 1000 Chrysler Drive, City of Auburn Hills, MI, US	15.04.2008
153257A	ŠKODA VAGONKA a. s., 1. máje 3176/102, Ostrava, 70300, CZ	10.04.2008
153258A	ŠKODA VAGONKA a. s., 1. máje 3176/102, Ostrava, 70300, CZ	10.04.2008
153259A	ŠKODA VAGONKA a. s., 1. máje 3176/102, Ostrava, 70300, CZ	10.04.2008
156287	Chrysler LLC, 1000 Chrysler Drive, City of Auburn Hills, MI, US	15.04.2008
163786	Chrysler LLC, 1000 Chrysler Drive, City of Auburn Hills, MI, US	15.04.2008
167153A	ŠKODA VAGONKA a. s., 1. máje 3176/102, Ostrava, 70300, CZ	10.04.2008
174916	Výpočetní služba a tiskárna Šumava, spol. s r.o., P.O.Box 64, Za Tiskárnou 327, Český Krumlov, 38101, CZ	15.04.2008
175724	Bosch Termotechnika s.r.o., Pod Višňovkou 1661/35, Praha 4, 14000, CZ	15.04.2008
179743	Chrysler LLC, 1000 Chrysler Drive, City of Auburn Hills, MI, US	15.04.2008
183007	Chrysler LLC, 1000 Chrysler Drive, City of Auburn Hills, MI, US	15.04.2008
187682	Chrysler LLC, 1000 Chrysler Drive, City of Auburn Hills, MI, US	15.04.2008
194342	Chrysler LLC, 1000 Chrysler Drive, City of Auburn Hills, MI, US	15.04.2008
197806	HomeDeco SMP a.s., Vlastina 889/23, Praha 6, 16100, CZ	14.04.2008
201146	HomeDeco SMP a.s., Vlastina 889/23, Praha 6, 16100, CZ	14.04.2008
201929	Colsys s.r.o., Buštěhradská 109, Kladno, 27203, CZ	15.04.2008
202016	Chrysler LLC, 1000 Chrysler Drive, City of Auburn Hills, MI, US	15.04.2008
204387	HomeDeco SMP a.s., Vlastina 889/23, Praha 6, 16100, CZ	14.04.2008
205129	Chrysler LLC, 1000 Chrysler Drive, City of Auburn Hills, MI, US	15.04.2008
205992	Chrysler LLC, 1000 Chrysler Drive, City of Auburn Hills, MI, US	15.04.2008
208132	HomeDeco SMP a.s., Vlastina 889/23, Praha 6, 16100, CZ	14.04.2008
214117	Standard Trading Co. (Pvt) Ltd., 2nd Floor, Lucky Plaza 70, St. Anthony's Mawatha, Colombo 3, LK	09.04.2008
215342	SOLO PRAHA spol. s r.o., Celetná 38, Praha 1, 11000, CZ	15.04.2008
215927	Pace Micro Technology plc., Victoria Road, Saltaire, West Yorkshire, GB	11.04.2008
215945	ISAM - spol. s r.o., Denisovo nábřeží č.p. 2568/6, Plzeň, 30100, CZ	10.04.2008
215988	Sirael - grafické studio, spol. s r.o., Na Šafránce 26/1804, Praha 10, 10100, CZ	14.04.2008
217384	Almirall Hermal GmbH, Scholtzstrasse 3, Reinbek, DE	15.04.2008
218426	Chrysler LLC, 1000 Chrysler Drive, City of Auburn Hills, MI, US	15.04.2008
219027	Lucie Šindlerová, Kaprad'ová 2650/8, Praha 10, 10600, CZ	14.04.2008
219028	Lucie Šindlerová, Kaprad'ová 2650/8, Praha 10, 10600, CZ	14.04.2008
219029	Lucie Šindlerová, Kaprad'ová 2650/8, Praha 10, 10600, CZ	14.04.2008
219105	KAPEYA, s.r.o., Kramlova 332/1, Praha 9-Kbely, 19700, CZ	10.04.2008
219731	KIA Motors Corporation, 231, Yangjae-dong, Seocho-gu, Seoul, KR	14.04.2008
220837	BPB Limited, Aldwych 81 Aldwych, London WC2B 4 HQ, GB	10.04.2008
221276	VÚEZ, a.s., Hviezdoslavova 35, Levice, 93439, SK	10.04.2008
221598	Tenneco Packaging Specialty and Consumer Products Inc., 1603 Orrington Avenue, Evanston, IL, US	15.04.2008
221598	Pactiv Corporation, 1900 West Field Court, Lake Forest, IL, US	15.04.2008
223724	Ing. Zdenka Valentová, Rodopská 3148/3, Praha 12 - Modřany, 14300, CZ	10.04.2008
224203	HUTNÍ PROJEKT OSTRAVA a.s., 28. října 1142/168, Ostrava, 70900, CZ	11.04.2008

Číslo zápisu	Vlastník	S účinností od
226015	RD STYL a.s., Krmelínská 27/778, Ostrava-Hrabová, 72000, CZ	11.04.2008
226092	PA-JA, a.s., Dolní Branná 350, Dolní Branná, 54362, CZ	10.04.2008
226530	Chrysler LLC, 1000 Chrysler Drive, City of Auburn Hills, MI, US	15.04.2008
227189	Burton's Foods Limited, 74-78 Victoria Street, St. Albans, Herts., AL1 3XH, GB	09.04.2008
227549	Almirall Hermal GmbH, Scholtzstrasse 3, Reinbek, DE	15.04.2008
229174	KO-KA s.r.o., Na výšinách 16, Praha 7, 17000, CZ	10.04.2008
229535	HomeDeco SMP a.s., Vlastina 889/23, Praha 6, 16100, CZ	14.04.2008
229603	HomeDeco SMP a.s., Vlastina 889/23, Praha 6, 16100, CZ	14.04.2008
230637	KOPLAST spol. s r.o., Havlíčkovo náměstí 74, Jedovnice, 67906, CZ	10.04.2008
231237	HUSPEKDESIGN CENTRUM, spol. s r.o., Lidická 797, Hostinné, 54371, CZ	11.04.2008
231238	HUSPEKDESIGN CENTRUM, spol. s r.o., Lidická 797, Hostinné, 54371, CZ	11.04.2008
231239	HUSPEKDESIGN CENTRUM, spol. s r.o., Lidická 797, Hostinné, 54371, CZ	11.04.2008
232087	Chrysler LLC, 1000 Chrysler Drive, City of Auburn Hills, MI, US	15.04.2008
235151	HomeDeco SMP a.s., Vlastina 889/23, Praha 6, 16100, CZ	14.04.2008
235152	HomeDeco SMP a.s., Vlastina 889/23, Praha 6, 16100, CZ	14.04.2008
237263	Chrysler LLC, 1000 Chrysler Drive, City of Auburn Hills, MI, US	15.04.2008
239657	Chrysler LLC, 1000 Chrysler Drive, City of Auburn Hills, MI, US	15.04.2008
243566	KLIKA - BP, s.r.o., 8. března 4812/2a, Jihlava, 58601, CZ	11.04.2008
243567	KLIKA - BP, s.r.o., 8. března 4812/2a, Jihlava, 58601, CZ	11.04.2008
245527	HomeDeco SMP a.s., Vlastina 889/23, Praha 6, 16100, CZ	14.04.2008
246999	Chrysler LLC, 1000 Chrysler Drive, City of Auburn Hills, MI, US	15.04.2008
251369	Charita Česká republika, Vladislavova 12/1460, Praha 1, 11000, CZ	09.04.2008
251370	Charita Česká republika, Vladislavova 12/1460, Praha 1, 11000, CZ	09.04.2008
253320	Chrysler LLC, 1000 Chrysler Drive, City of Auburn Hills, MI, US	15.04.2008
253460	KLIKA - BP, s.r.o., 8. března 4812/2a, Jihlava, 58601, CZ	11.04.2008
258490	Chrysler LLC, 1000 Chrysler Drive, City of Auburn Hills, MI, US	15.04.2008
259237	KLIKA - BP, s.r.o., 8. března 4812/2a, Jihlava, 58601, CZ	11.04.2008
260180	Chrysler LLC, 1000 Chrysler Drive, City of Auburn Hills, MI, US	15.04.2008
260181	Chrysler LLC, 1000 Chrysler Drive, City of Auburn Hills, MI, US	15.04.2008
260707	Chrysler LLC, 1000 Chrysler Drive, City of Auburn Hills, MI, US	15.04.2008
261935	Chrysler LLC, 1000 Chrysler Drive, City of Auburn Hills, MI, US	15.04.2008
263337	Chrysler LLC, 1000 Chrysler Drive, City of Auburn Hills, MI, US	15.04.2008
264992	Chrysler LLC, 1000 Chrysler Drive, City of Auburn Hills, MI, US	15.04.2008
266963	Chrysler LLC, 1000 Chrysler Drive, City of Auburn Hills, MI, US	15.04.2008
269190	Chrysler LLC, 1000 Chrysler Drive, City of Auburn Hills, MI, US	15.04.2008
269651	Chrysler LLC, 1000 Chrysler Drive, City of Auburn Hills, MI, US	15.04.2008
272981	ALFAVARIA Group s.r.o., Pobřežní 28, Chrastava, 46331, CZ	09.04.2008
274403	ALFAVARIA Group s.r.o., Pobřežní 28, Chrastava, 46331, CZ	09.04.2008
280522	TREGO In s.r.o., Kašperská 965, Praha 10, 10400, CZ	10.04.2008
280523	TREGO In s.r.o., Kašperská 965, Praha 10, 10400, CZ	10.04.2008
287120	Údržba silnic Karlovarského kraje, a.s., Na Vlečce 177, Otovice, 36001, CZ	11.04.2008
287642	Centrum andragogiky, s.r.o., Škroupova 631, Hradec Králové, 50002, CZ	09.04.2008
288184	Chrysler LLC, 1000 Chrysler Drive, City of Auburn Hills, MI, US	15.04.2008
290224	Almirall Hermal GmbH, Scholtzstrasse 3, Reinbek, DE	15.04.2008
290225	Almirall Hermal GmbH, Scholtzstrasse 3, Reinbek, DE	15.04.2008

Číslo zápisu	Vlastník	S účinností od
291113	Bosch Termotechnika s.r.o., Pod Višňovkou 1661/35, Praha 4, 14000, CZ	15.04.2008
291758	Bosch Termotechnika s.r.o., Pod Višňovkou 1661/35, Praha 4, 14000, CZ	15.04.2008
292663	Bosch Termotechnika s.r.o., Pod Višňovkou 1661/35, Praha 4, 14000, CZ	15.04.2008
294809	Praha Music Center spol. s r.o., Ocelářská 937/39, Praha 9 - Vysočany, 19000, CZ	09.04.2008
294810	Praha Music Center spol. s r.o., Ocelářská 937/39, Praha 9 - Vysočany, 19000, CZ	09.04.2008
294811	Praha Music Center spol. s r.o., Ocelářská 937/39, Praha 9 - Vysočany, 19000, CZ	09.04.2008
294812	Praha Music Center spol. s r.o., Ocelářská 937/39, Praha 9 - Vysočany, 19000, CZ	09.04.2008
294836	IPM Sp. z o.o., ul. Raclawicka 15/19, 53-149 Wrocław, PL	10.04.2008
294857	Windoors Příbram s.r.o., Lešetice 55, 26231, CZ	15.04.2008
294952	IPM Sp. z o.o., ul. Raclawicka 15/19, 53-149 Wrocław, PL	10.04.2008

Jiná oznámení

Oprava

TH4A

V patentovém spisu dokumentu (11) **298965** - B6 jsou uvedeny chybné údaje, které se opravují takto:

- stránka 3, řádek 37 = na začátku řádku za slovy "buben 4" se ruší opakovaná část věty "a zda je nebo není brzdový kotouč 3 nebo brzdový buben 4";
- stránka 3, řádek 37 = mezi slova "ostřikován" a "kapalinou" se vkládá nové slovo "ostřikovací".