

### Číselné INID kódy pro označování bibliografických dat technických řešení

### INID Codes for the identification of bibliographic data of technical solutions

(Standard WIPO ST. 9 a ST. 80)

(11)	číslo patentu/zápisu/osvědčení	(11)	Number of the patent/registration/certification
(15)	datum zápisu průmyslového vzoru	(15)	Industrial design registration date
(21)	číslo přihlášky/zádsti	(21)	Application number
(22)	datum podání přihlášky/zádsti	(22)	Date of application filing
(23)	údaje o výstavní prioritě	(23)	Exhibition priority data
(28)	počet průmyslových vzorů	(28)	Number of industrial designs included in the application
(31)	číslo prioritní přihlášky	(31)	Number of priority application
(32)	datum podání prioritní přihlášky	(32)	Filing date of priority application
(33)	země priority	(33)	Priority country
(40)	datum zveřejnění přihlášky vynálezu	(40)	Date of publication of patent application
(45)	datum zveřejnění zapsaného průmyslového vzoru	(45)	Publication date of the registered industrial design
(47)	datum zveřejnění udělení patentu a zápisu užitého vzoru, datum zápisu užitého vzoru, datum oznámení udělení evropského patentu v Evropském patentovém věstníku	(47)	Publication date of patent granting and publication date of utility model registration, registration date of utility model, publication date of European patent granting in the European patent bulletin
(51)	mezinárodní patentové třídění/Locarnské třídění průmyslových vzorů	(51)	International Patent Classification/ Locarno Classification for Industrial Designs
(54)	název	(54)	Title
(55)	vyobrazení průmyslového vzoru	(55)	Reproduction of the industrial design
(57)	anotace	(57)	Abstract
(68)	číslo základního patentu	(68)	Number of the basic patent
(71)	označení přihlašovatele/zadatele	(71)	Applicant
(72)	označení původce	(72)	Inventor
(73)	označení majitele/vlastníka	(73)	Owner
(74)	označení zástupce	(74)	Attorney's name and address
(86)	číslo mezinárodní přihlášky	(86)	International application number
(87)	číslo mezinárodního zveřejnění	(87)	International publication number
(92)	datum a číslo první registrace přípravku pro Českou republiku	(92)	Date and number(s) of the first authorization to market the product in the CZ
(93)	datum, číslo a země první registrace přípravku v rámci Společenství	(93)	Date, number(s) and country of the first authorization to market the product in the EEC
(94)	doba platnosti osvědčení	(94)	Term of certification validity
(95)	označení a typ přípravku	(95)	Name of the product and product type
(96)	datum podání a číslo evropské patentové přihlášky	(96)	European patent application filing date and number
(97)	datum zveřejnění a číslo zveřejnění evropské patentové přihlášky v Evropském patentovém věstníku	(97)	European patent application publication date and publication number in the European patent bulletin

### Číselné INID kódy pro označování bibliografických dat ochranných známek

### INID codes and minimum required for the identification of bibliographics data relating to marks

(Standard WIPO ST.60)

(111)	Číslo zápisu ochranné známky (registrace)	(111)	Number of registration
(151)	Datum zápisu ochranné známky	(151)	Date of the registration
(210)	Číslo přihlášky ochranné známky (spisu)	(210)	Number of the application
(220)	Datum podání přihlášky	(220)	Date of filing of the application
(320)	Datum vzniku práva přednosti	(320)	Date of the first application
(442)	Datum zveřejnění přihlášky po průzkumu	(442)	Date of the publication of the examined application
(450)	Datum zveřejnění zápisu ochranné známky ve Věstníku	(450)	Date of publication of the registration
(510)	Seznam výrobků a služeb	(510)	List of goods and/or services
(511)	Číslo třídy výrobků a služeb	(511)	Number of the class of goods and/or services
(526)	Omezení rozsahu ochrany o prvek	(526)	Disclaimer
(540)	Znění nebo vyobrazení ochranné známky	(540)	Reproduction of the mark
(551)	Kolektivní ochranná známka	(551)	Collective mark
(554)	Prostorová ochranná známka	(554)	Three-dimensional mark
(558)	Ochranná známka tvořená pouze barvou nebo kombinací barev	(558)	Mark consisting exclusively of one or several colours
(583)	Datum právní moci rozhodnutí/výsledek rozhodnutí	(583)	Date of the legal force of the decision/ result of the decision
(591)	Údaje o barevnosti ochranné známky	(591)	Information concerning colour
(730)	Přihlašovatel/vlastník ochranné známky	(730)	The applicant or the holder of the mark
(740)	Zástupce	(740)	Name and address of the representative
(811)	Mezinárodní číslo zápisu ochranné známky	(811)	Number of the international registration
(890)	Kód státu ochrany mezinárodní ochranné známky	(890)	INID code of the state of the international mark

# Kódy pro kódování záhlaví oznámení publikovaných ve Věstníku

(Standard WIPO ST. 17)

BB9A	zveřejněné přihlášky vynálezů	MK4A	zánik patentů uplynutím doby platnosti
FG1K	zapsané užité vzory	MK4F	zánik autorských osvědčení uplynutím doby platnosti
FG4A	udělené patenty	MK4Q	zánik průmyslového vzoru uplynutím doby ochrany
FG4Q	zapsané průmyslové vzory	MM4A	zánik patentů pro nezaplacení ročních poplatků
LD3K	částečný výmaz užitého vzoru	MM4F	zánik autorských osvědčení pro nezaplacení ročních poplatků
LD4Q	částečný výmaz průmyslového vzoru	ND1K	prodloužení platnosti užitého vzoru
MA4A	zánik patentu vzdáním se	ND4Q	obnova doby ochrany průmyslového vzoru
MA4F	zánik autorských osvědčení vzdáním se	PA4A	změna autorského osvědčení na patent
MC3K	výmaz užitého vzoru	PC9A	změna dispozičního práva k vynálezu
MC4A	zrušení patentu	PD1K	převod práv a ostatní změny majitelů užitého vzoru
MC4F	zrušení autorského osvědčení	PD4A	převod práv a ostatní změny majitelů patentů
MC4Q	výmaz průmyslového vzoru	PD4Q	převod práv a ostatní změny vlastníků průmyslových vzorů
MH1K	zánik užitého vzoru vzdáním se	QA9A	nabídka licence
MH4A	částečné zrušení patentu	SB4A	zapsané patenty do rejstříku po odtajnění
MH4F	částečné zrušení autorského osvědčení	SB4F	zapsaná autorská osvědčení do rejstříku po odtajnění
MH4Q	zánik průmyslového vzoru vzdáním se		
MK1K	zánik užitého vzoru uplynutím doby platnosti		

## Opravy Změny Různé

### Opravy u přihlášek vynálezů s žádostí o udělení patentu

HA9A	jmenování vynálezce	HF9A	oprava dat
HB9A	oprava jmen	HG9A	oprava chyb v třídění
HC9A	změna jmen	HH9A	oprava nebo změna všeobecně
HD9A	oprava adres	HK9A	tiskové chyby v úřed. věstnících
HE9A	změna adres		

## Opravy ochranných dokumentů

patenty	autorská osvědčení	užité vzory	průmyslové vzory	
TA4A	TA4F	TA1K	TA4Q	jmenování vynálezce
TB4A	TB4F	TB1K	TB4Q	oprava jmen
TC4A	TC4F	TC1K	TC4Q	změna jmen
TD4A	TD4F	TD1K	TD4Q	oprava adres
TE4A	TE4F	TE1K	TE4Q	změna adres
TF4A	TF4F	TF1K	TF4Q	oprava dat
TG4A	TG4F	TG1K	TG4Q	oprava chyb v třídění
TH4A	TH4F	TH1K	TH4Q	oprava nebo změna všeobecně
TK9A	TK9F	TK1K	TK4Q	tiskové chyby v úřed. věstnících

## Kódy pro označování zemí a mezinárodních organizací použité ve věstníku

AT	Rakousko
AU	Austrálie
CA	Kanada
CH	Švýcarsko
CN	Čína
CY	Kypr
CZ	Česká republika
DE	Spolková republika Německo
FI	Finsko
FR	Francie
GB	Velká Británie
IE	Irsko
IL	Izrael
JP	Japonsko
KR	Korejská republika
LU	Lucembursko
NO	Norsko
PL	Polsko
SE	Švédsko
SI	Slovinsko
SK	Slovensko
US	Spojené státy americké
ZA	Jižní Afrika

## Kódy pro označování států USA použité ve věstníku

CA	California
CO	Colorado
CT	Connecticut
DE	Delaware
MI	Michigan
MO	Missouri
NJ	New Jersey
NY	New York
OR	Oregon
TX	Texas
UT	Utah

## **BB9A Zveřejněné přihlášky vynálezů - přehled podle čísel přihlášek**

Dále uvedené přihlášky vynálezů byly zveřejněny dnem, uvedeným ve Věstníku podle zákona č. 527/1990 Sb., o vynálezech a zlepšovacích návrzích, ve znění pozdějších předpisů, a jsou k dispozici v patentové knihovně Úřadu průmyslového vlastnictví, Antonína Čermáka 2a, 160 68, Praha 6.

2006-393	<i>G 01 C 15/04</i>	(2006.01)
2006-476	<i>H 02 K 5/22</i>	(2006.01)
2006-571	<i>H 02 K 35/00</i>	(2006.01)
2006-595	<i>A 43 B 7/00</i>	(2006.01)
2006-621	<i>H 02 K 5/10</i>	(2006.01)
2006-622	<i>H 01 T 13/00</i>	(2006.01)
2006-624	<i>C 02 F 3/30</i>	(2006.01)
2006-625	<i>F 03 B 11/02</i>	(2006.01)
2006-626	<i>D 03 D 41/00</i>	(2006.01)
2006-629	<i>G 01 F 23/24</i>	(2006.01)
2006-631	<i>G 01 R 1/067</i>	(2006.01)
2006-632	<i>B 42 D 15/10</i>	(2006.01)
2006-633	<i>A 44 C 27/00</i>	(2006.01)
2007-24	<i>G 01 N 3/10</i>	(2006.01)
2007-326	<i>C 08 K 3/04</i>	(2006.01)
2007-701	<i>C 07 K 1/30</i>	(2006.01)

## Zveřejněné přihlášky vynálezů - řazené podle MPT

- (51) **A43B 7/00** (2006.01)  
**A43B 13/14** (2006.01)  
**A43B 13/00** (2006.01)

(21) **2006-595**

(71) Kotoč Štefan Ing., Praha, CZ

(72) Kotoč Štefan Ing., Praha, CZ

(54) **Botá**

(22) 03.10.2006

- (57) U ortopedické obuvi je v prvním provedení podrážka (5) opatřena alespoň jedním do ní vetknutým trakčním kolíkem s háčkem (2,7,14). U ortopedické obuvi je v druhém provedení podrážka (5) opatřena alespoň jedním trakčním zdvitovým očkem (12) a do něho vkládaným vyjímatelným trakčním háčkem (14). U ortopedické obuvi je ve třetím provedení podrážka (5) opatřena alespoň jedním trakčním poutkem (16). Druhé a třetí provedení je určeno také pro obuv užitkovou, vycházkovou, domácí, pracovní nebo sportovní. Všechna tři provedení jsou pak určena pro návlek na obuv plošného provedení.

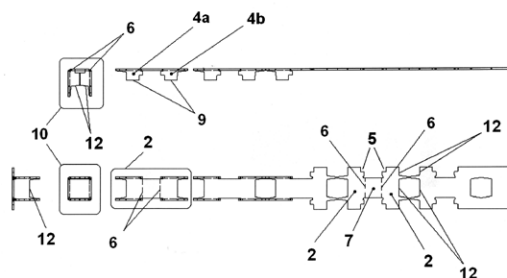
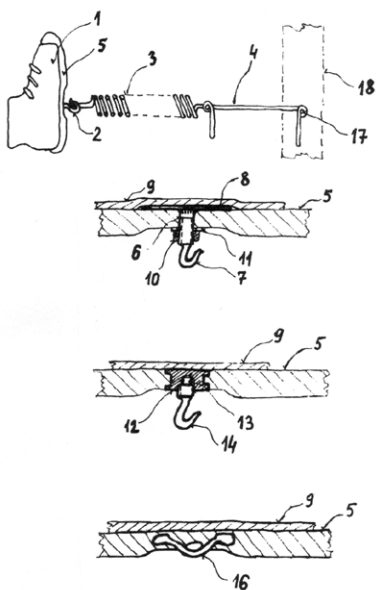

- (51) **B42D 15/10** (2006.01)

**B42D 109/00** (2006.01)

**G06K 7/00** (2006.01)

(21) **2006-632**

(71) Krejčí Petr, Písek, CZ

(72) Krejčí Petr, Písek, CZ

(54) **Systém elektronický řídičský průkaz**

(22) 06.10.2006

- (57) Systém pro elektronický řídičský průkaz se skládá z elektronického řídičského průkazu, snímače a čtečky. Elektronický řídičský průkaz, v podobě klasického řídičského průkazu má v sobě zabudovaný elektromagnetický proužek nebo čip, na který je možno ukládat veškeré údaje o řidiči. Snímač zabudovaný v motorovém vozidle je schopen rozeznat údaje uložené na elektronickém řídičském průkazu. Čtečka je přenosné zařízení s monitorem do které se elektronický řídičský průkaz vkládá a umožňuje v elektronickém řídičském průkazu provádět záznamy a změny.

- (51) **C02F 3/30** (2006.01)

**C02F 3/12** (2006.01)

**C02F 3/16** (2006.01)

(21) **2006-624**

(71) ENVIRONMENT COMMERCE CZ spol. s r.o., Praha 6, CZ

(72) Bidenko Ivan Ing. CSc., Praha 6, CZ

(54) **Čistírna odpadních vod a způsob kombinovaného čištění odpadních vod**

(22) 04.10.2006

- (57) Čistírna odpadních vod zahrnuje vertikální válcovitou aktivační nádrž (1) ve dvouplášťovém provedení, kde ve středové oblasti této nádrže (1) jsou uspořádány dvě vzájemně rovnoběžné dělicí stěny (4), které vymezují mezi sebou centrální část (5) čistírny pro aerobní stabilizaci aktivovaného kalu a současně vůči vnitřnímu plášti (3) funkční dva symetricky uspořádané prostory pro odpadní vody a čistící kultury, ve kterých jsou jednotlivě uloženy sedimentační nádrže (6), jejichž průřez se zužuje ve směru dolů. V ose každé sedimentační nádrže je po její výšce dutý válec (20), propojený jednak s vnitřním prostorem aktivační nádrže příčným přívodním potrubím (19) a jednak s vnitřním prostorem sedimentační nádrže (6), ke které z vnější strany přiléhá biofiltrační blok (7). Po ploše dna aktivační nádrže se nachází děrované potrubí (13) rozvodu tlakového vzduchu, kde centrální část (5) čistírny je vertikálně dělena do několika komor, vzájemně propojených cirkulačními otvory. Tyto komory vytvářejí selektor (9), připojený svým vstupem na výstup separátoru (10) hrubých nečistot nebo bubnového separátoru (11) ně nádrže (1) čistírny a svým výstupem do kruhovitěho denitrifikačního prostoru (16) v nádrži (1), uspořádaného mezi oběma plášti (2, 3) nádrže (1) čistírny, ve kterém jsou smíchadla (18) pro zabezpečení pohybu směsi odpadní vody a kalu v celém objemu denitrifikačního prostoru (16). Tento denitrifikační prostor (16) je průchozími otvory propojen s částí prostoru aktivační nádrže (1) v oblasti biofiltračních bloků (7), do kterého je zaústěno propojení se sedimentační nádrží (6) příčným přívodním potrubím (19), přičemž spodní prostor sedimentační nádrže (6) je propojen s centrální částí (5) čistírny.

- (51) **A44C 27/00** (2006.01)

(21) **2006-633**

(71) Pošmourný Petr, Jablonec nad Nisou, CZ

(72) Pošmourný Petr, Jablonec nad Nisou, CZ

(54) **Postup výroby kotlíkových řetězů**

(22) 06.10.2006

- (57) Postup výroby kotlíkových řetězů, při kterém můstek (1) je vytvořen pomocí nejméně jednoho stříhu ze samostatného vstupního materiálu a kotlík (10) je vytvořen pomocí nejméně jednoho stříhu a nejméně jednoho ohybu z jiného vstupního materiálu než můstek (1), kdy v první fázi je stříhem vytvořena základna (7), ohraničená ohybovými hranami (6) polotovaru kotlíku (2), dále jsou vytvořeny nejméně dvě rozdělené stěny (4a) a (4b) s otvorem (8) rozděleným na výřezy (5) a nejméně dva univerzální úchytné výstupky (3).

(74) Bc. Kamil Kolátor, 28. října 2015/23, Jablonec nad Nisou, 44601

(74) Ing. Pavel Reichel, Lopatecká 14, Praha 4, 14700

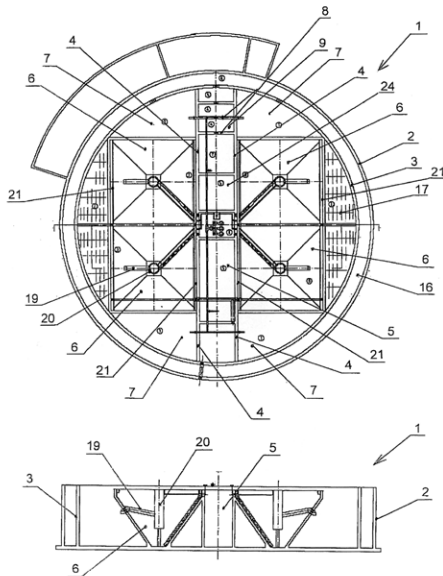

(51) **C07K 1/30** (2006.01)  
**C07K 14/00** (2006.01)  
**C12N 9/00** (2006.01)

(21) **2007-701**

(71) Savient Pharmaceuticals, Inc., East Brunswick, NJ, US

(72) Fischer Meir, Netanya, IL  
Harosh Eliyahu, 77706 Ashdod, IL

(54) **Způsob purifikace proteinů pomocí kationtových surfaktantů**

(22) 12.04.2006

(32) 11.04.2005

(31) 2005/670520

(33) US

(86) PCT/US2006/013751

(87) WO

(57) Způsob purifikace cílového proteinu ze směsi obsahující cílový protein a kontaminující protein zahrnující kroky vystavení směsi takovému účinnému množství kationtového surfaktantu, že je kontaminující protein přednostně precipitován, a opětovně získání cílového proteinu. Proteiny purifikované tímto způsobem.

(74) PATENTSERVIS Praha a.s., Jivenská 1273/1, Praha 4, 14021

(51) **C08K 3/04** (2006.01)

**B29C 49/06** (2006.01)

**B29C 49/08** (2006.01)

**B29C 51/10** (2006.01)

**B29C 51/42** (2006.01)

**C08L 23/10** (2006.01)

**C08L 67/02** (2006.01)

(21) **2007-326**

(71) INVISTA TECHNOLOGIES S. A. R. L., 8001 Zürich, CH

(72) Harrison David A., TS10 2RD Redcar Cleveland, GB

Davis J. Paul, TS23 3YR Billingham, GB

(54) **Sazné aditivum pro zlepšení ohřevu pro polyester a polypropylen**

(22) 01.11.2005

(32) 08.11.2004

(31) 2004/984506

(33) US

(86) PCT/US2005/039569

(87) WO 2006/052572

(57) Řešení se týká polyesterových a polypropylenových kompozic, které zahrnují nízké koncentrace sazí s primární velikostí částic od 200 nm do 500 nm, přičemž tyto saze zrychlují ohřev a tím redukuje dobu a energii potřebnou pro výrobu nádob vyrobených z polyethylentereftalátu a polypropylenu vstříkovaním a vyfukováním do formy s protažením.

(74) Čermák Hofeješ Myslík a spol., JUDr. Karel Čermák, advokát, Národní 32, Praha 1, 11000

(51) **D03D 41/00** (2006.01)

**D03D 47/28** (2006.01)

(21) **2006-626**

(71) Výzkumný ústav textilních strojů Liberec, a. s., Liberec, CZ

(72) Stejskal Milan Ing. CSc., Liberec, CZ

Fábera Jaroslav Ing., Liberec, CZ

Klepl Robert Ing., Liberec, CZ

Havlik Jaroslav Ing., Liberec, CZ

(54) **Zařízení pro zanášení útku, zejména na zařízení k výrobě kladených textilií**

(22) 05.10.2006

(57) Zařízení pro zanášení útků, zejména na zařízení k výrobě kladených textilií, obsahuje prostředky pro uložení osnovních nití a prostředky pro vedení osnovních nití pracovní dráhou k odváděcímu ústrojí a dále k ústrojí pro pojení textilie, přičemž prostředky pro vedení osnovních nití pracovní dráhou obsahují alespoň jednu dvojici válců a zařízení pro zanášení útku obsahuje vzduchové zanášecí prostředky a je přiřazeno každému vstupu osnovních nití mezi každou dvojici válců (2). V prostoru před vstupem osnovních nití mezi každou dvojici válců (2) je podél válců (2) umístěno duté těleso (3), v jehož dutině je vytvořen zanášecí kanál (30), přičemž stěna tělesa (3) je v místě proti vstupu osnovních nití mezi válce (2) po celé délce tělesa (3) přerušena podélnou šterbinou (31).

(74) patentová kancelář, Ing. Dobroslav Musil, Cejl 38, Brno, 60200

(51) **F03B 11/02** (2006.01)

**F03B 3/16** (2006.01)

(21) **2006-625**

(71) Jakoubě Jiří Ing., Pěnčín - Alšovice, CZ

(72) Jakoubě Jiří Ing., Pěnčín - Alšovice, CZ

(54) **Savka vodní turbíny**

(22) 05.10.2006

(57) Vynález se týká savky (1) vodní turbíny, v jejímž vnitřním prostoru, je souose uložen difuzor (6), přičemž difuzor (6) je uzavíratelný uzavíracím členem (7). Uzavírací člen (7) je uložen ve vnitřním prostoru difuzoru (6) v blízkosti výstupního profilu difuzoru (6) nebo v blízkosti vstupního profilu difuzoru (6). Uzavírací člen (7) může být rovněž uložen mezi vstupním profilem difuzoru (6) a výstupním profilem difuzoru (6) nebo i mimo vnitřní prostor difuzoru (6). Uzavíracím členem (7) je klapka nebo hradlo.

(74) patentová kancelář, Ing. Dobroslav Musil, Cejl 38, Brno, 60200

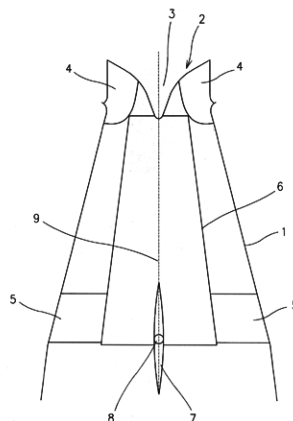

(51) **G01C 15/04** (2006.01)

(21) **2006-393**

(71) Potůček Jiří, Praha, CZ

(72) Potůček Jiří, Praha, CZ

(54) **Elektronický kolík**

(22) 16.06.2006

(57) Elektronický kolík /1/ je určen k vyznačování hranice pozemků a budov. Elektronický kolík se skládá z plastového jehlanu nebo kuželu tvaru kolíku /1/, který je vysoký cca 20 cm. V horní části kolíku je otvor /3/, do kterého se umístí TAG tvořený radiofrekvenčním identifikačním čipem /4/, kolík se uzavře umělohmotným krytem /2/. Podstata elektronického kolíku /1/ spočívá v tom, že identifikace polohy kolíku je určena pro první orientaci pomocí GPS, tj. určení polohy přes družicový

systém. Pro přesnou polohu a identifikace kolíku se používá RFID čtečka, tj. radiofrekvenční identifikační čtečka.

(74) Hana Potůčková, Nad Želivkou 488, Praha 6, 16400

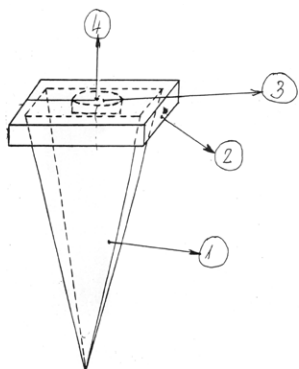

(51) **G01F 23/24** (2006.01)

(21) **2006-629**

(71) Výkumný ústav vodohospodářský T.G.M., v.v.i., Praha 6, CZ

(72) Bagal Zdeněk Ing., Kralupy nad Vltavou, CZ

Huzlík Bedřich Ing., Jevíčko, CZ

(54) **Snímač výšky hladiny kapalin**

(22) 05.10.2006

(57) Snímač výšky hladiny kapalin sestává ze dvou lineárních vodičů (1) a (2), které jsou propojeny přes měřicí zařízení (5) pomocí vodiče (4) na generátor (3) střídavého napětí, který je s výhodou opatřen stabilizátorem (6) výstupního napětí. Zařízení podle vynálezu umožňuje měřit hladiny kapalin jak ve stojatých vodách, tak v tekoucích vodách ve velmi krátkých časových intervalech.

(74) Ing. Jaroslav Novotný, Římská 45, Praha 2, 12000

(51) **G01N 3/10** (2006.01)

(21) **2007-24**

(71) Benteler Automobiltechnik GmbH, 33104 Paderborn, DE

(72) García Gómez Rafael, Paderborn, DE

(54) **Zkušební zařízení pro trubky**

(22) 10.01.2007

(32) 10.01.2006

(31) 2006/425

(33) DE

(57) Provádění trhacích testů na trubkách (6) se uskutečňuje ve zkušebních zařízeních pro trubky s trhacím přípravkem (1). Trhací přípravek (1) má dvě upínací hlavy (7, 8), mezi kterými je trubka (6) držena právě svými konci (11, 12) utěsněná v uchyceních (9, 10). Upínací hlavy (7, 8) jsou spojené centrálním táhlem (15), přičemž táhlo (15) se rozprostírá soustředně skrz trubku (6). Mezi táhlem (15) a trubkou (6) je vytvořen prstencový prostor (20), do kterého ústí přívodní kanál (21), přes který se prstencový prostor (20) zatěžuje kapalinou. Prstencový prostor (20) je dále připojen k odvodňovacímu kanálu (24).

(74) Dr. Miloš Všetěčka, advokát, Hálkova 2, Praha 2, 12000

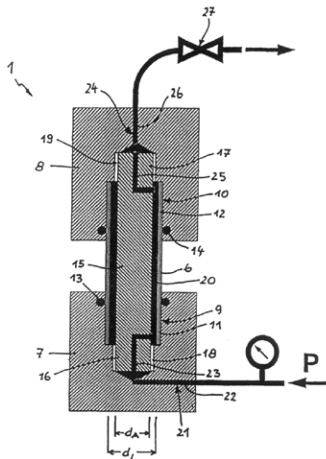

(51) **G01R 1/067** (2006.01)

(21) **2006-631**

(71) MEgA - MĚŘÍCÍ ENERGETICKÉ APARÁTY s. r. o., Brno, CZ

(72) Hoder Karel Ing., Blansko, CZ

Strejček Miroslav, Stařeč, CZ

(54) **Uzávěr ohebného snímače proudu**

(22) 06.10.2006

(57) Uzávěr ohebného snímače střídavého proudu využívá přídavného vinutí ke kompenzaci chyby snímání velikosti proudu, způsobené vodičem proudu umístěným vně uzavřené plochy snímače nebo polohou vodiče měřeného proudu v blízkosti uzávěru ohebného snímače. Uzávěr ohebného snímače střídavého proudu využívá vinutí snímače (3), které je na obou koncích ohebného jádra (1) rozšířeno o závity, které by případly na délku neaktivního úseku (A), přičemž součet délek rozšíření (B+C) je roven délce neaktivního úseku (A). Střední vodič (2) ohebného jádra (1) je ukotven na svém prvním konci první úchytkou uzávěru (61) a na svém druhém konci druhou úchytkou uzávěru (62). První úchytkou (61) je vlepena do dutiny čepu pouzdra (5), a druhá úchytkou (62) je vlepena do dutiny pouzdra uzávěru (4). V pracovní poloze snímače je čep pouzdra (5) zasunut do jícnu pouzdra uzávěru (4), konce vinutí (31) a (32) jsou vyvedeny z dutiny pouzdra uzávěru (4). První vývod (31) je spojen s druhou úchytkou uzávěru (62) a druhý vývod (32) je spojen s koncem přídavného vinutí.

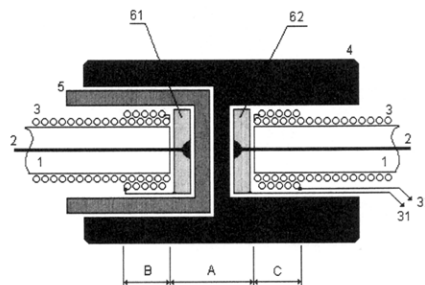

(51) **H01T 13/00** (2006.01)

(21) **2006-622**

(71) BRISK Tábor a. s., Tábor, CZ

(72) Žalud Petr, Planá nad Lužnicí, CZ

(54) **Zapalovací svíčka a způsob zajištění vzájemné polohy tělesa keramického izolátoru s průchozí středovou elektrodou vůči tepelně a elektricky vodivému pouzdru s boční elektrodou zapalovací svíčky**

(22) 03.10.2006

(57) Zapalovací svíčka pro spalovací motory, sestávající z tepelně a elektricky vodivého kovového pouzdra (2) s upevňovacími prostředky, v jehož dutině je uložen keramický izolátor (3) se středovou elektrodou (5), proti níž je pro vytvoření jiskřiště zapalovací svíčky uspořádána boční elektroda (6), připevněná k pouzdru (2). Na čelní ploše (9) vnějšího konce pouzdra (2), je při okraji jeho vnitřního otvoru radiální osazení (8), zabírající s vnějším osazením izolátoru (3) pro fixaci jejich vzájemné polohy spolu s jejich plynotěsným uložením na opačném vnitřním konci pouzdra (2) při jiskřišti. U paty radiálního osazení (8) je v čelní ploše (9) vnějšího konce pouzdra (2) vytvořena radiální drážka, umožňující vyhnouti takto vytvořeného výstupku (10) s radiálním osazením (8) k ose zapalovací svíčky tak, že převýšení zahnutého výstupku (10) nad čelní plochou (9) vnějšího konce pouzdra (2) je od 0 do 1 mm. Předmětem vynálezu je dále způsob zajištění vzájemné polohy tělesa keramického izolátoru (3) vůči tepelně a elektricky vodivému pouzdru (2) s boční elektrodou (6) zapalovací svíčky proti vysunutí tělesa keramického izolátoru (3) z dutiny pouzdra (2) na jeho vnějším konci, protilehlém k jiskřišti, pomocí ohýbání radiálního osazení (8) na čelní ploše (9) pouzdra (2) na jeho vnějším konci do záběru s vnějším osazením izolátoru (3). Na čelní ploše (9) pouzdra (2) na jeho vnějším konci

se u jeho vnitřního otvoru vytvoří radiální osazení (8) s alespoň vnější boční stranou skloněnou, načež na tuto skloněnou stranu se působí tlakem radiálního břitů (12) tvářecího nástroje (11), čímž se pouzdro (2) vystředí vůči ose do něj vloženého keramického izolátoru (3) a vůči tvářecímu nástroji (11). Pak se působí tlakem na radiální břit (12) tvářecího nástroje (11), až nejprve v čelní ploše (9) pouzdra (2) vznikne v oblasti paty radiálního osazení (8) radiální drážka, čímž se vytváří radiální výstupek (10) pouzdra (2) a současně se pod tlakem šikmo tvarované části radiálního břitů (12) tvářecího nástroje (11) postupně zvyšuje přítlak z vnější strany na boční stěnu tohoto výstupku (10), až se tento radiální výstupek (10) ohýbá přes osazení keramického izolátoru (3) směrem k jeho ose, čímž se zajistí pouzdro (2) proti vysunutí na tomto konci směrem od jiskřiště svíčky.

(74) Ing. Pavel Reichel, Lopatecká 14, Praha 4, 14700

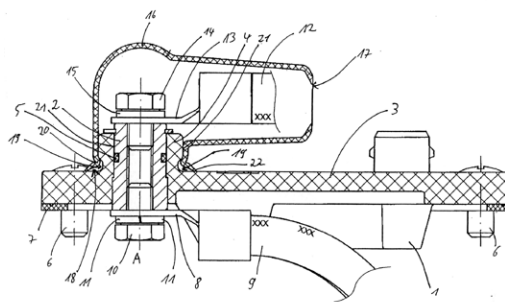
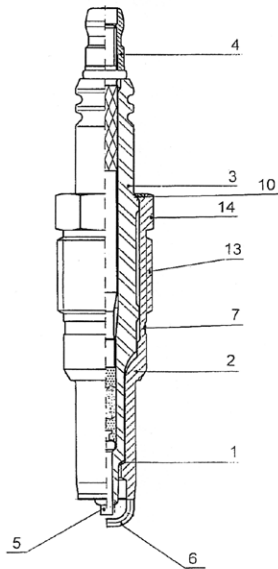

(51) **H02K 5/22** (2006.01)

(21) **2006-476**

(71) JULI Motorenwerk, s. r. o., Moravany, CZ

(72) Svarc Ladislav, Podolí u Brna, CZ

(54) **Rotační elektrický stroj**

(22) 21.07.2006

(57) Vynález se týká rotačního elektrického stroje s pouze nepatrným jmenovitým napětím typicky menším než 100 V pro mobilní pracovní stroj s pouzdem (1) a alespoň jedním do pouzdra (1) vedeným prvkem (3), který vede proud, k přivádění a/nebo odvádění elektrické energie. Alespoň jeden prvek (3), který vede proud, je v oblasti pouzdem (1) rotačního elektrického stroje veden přibližně paralelně k rotační ose (A) rotačního elektrického stroje do pouzdra (1) rotačního elektrického stroje.

(74) Dr. Miloš Všecka, advokát, Hájkova 2, Praha 2, 12000

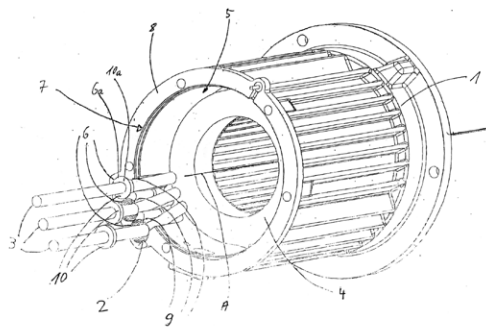

(51) **H02K 5/10** (2006.01)

(21) **2006-621**

(71) JULI Motorenwerk, s. r. o., Moravany, CZ

(72) Šmíd Zbyněk, Brno, CZ

(72) Svoboda Jiří, Brno, CZ

(54) **Rotační elektrický přístroj a způsob výroby rotačního elektrického přístroje**

(22) 03.10.2006

(32) 06.10.2005

(31) 2005/1005047979

(33) DE

(57) Vynález se týká rotačního elektrického přístroje s nízkým jmenovitým napětím, typicky nižším než 100 V, pro mobilní pracovní stroj se skříní (1), alespoň jedním prvkem (2) pro vedení proudu zavedeným do skříně (1) pro přivádění a/nebo odvádění elektrické energie, alespoň jedním kabelem (12) spojitelným s prvkem (2) pro vedení proudu a pouzdem (16) pro ochranu spojení mezi kabelem (12) a prvkem (2) pro vedení proudu před vnějšími vlivy, zejména před vlhkostí. Zařízení (16) je pro ochranu spojení mezi kabelem (12) a prvkem (2) pro vedení proudu vytvořeno jako elastické pouzdro (16) s prvním otvorem (17) a druhým otvorem (18), přičemž první otvor (17) je těsně veden na kabelu (12) a druhý otvor (18) těsně obklopuje prvek (2) pro vedení proudu. Při způsobu výroby tohoto přístroje je elastické pouzdro (16) vytvořeno s prvním otvorem (17) a druhým otvorem (18), přičemž první otvor (17) je těsně veden na kabelu (12) a druhý otvor (18) těsně obklopuje prvek (2) pro vedení proudu. Nejprve se na kabel (12) nasune elastické pouzdro (16), následně se kabel (12) spojí s prvkem (2) pro vedení proudu a v následujícím kroku se elastické pouzdro (16) nasune na prvek (2) pro vedení proudu nebo na válcové těleso (4) obklopující prvek (2) pro vedení proudu.

(74) Dr. Miloš Všecka, advokát, Hájkova 2, Praha 2, 12000

(51) **H02K 35/00** (2006.01)

**H02K 1/00** (2006.01)

(21) **2006-571**

(71) Vysoké učení technické v Brně, Brno, CZ

(72) Fiala Pavel Doc. Ing. Ph.D., Brno, CZ

Hadaš Zdeněk Ing. Ph.D., Kladruby č.p. 121, CZ

Singule Vladislav doc. Ing. CSc., Brno, CZ

Ondrůšek Čestmír doc. Ing. CSc., Brno, CZ

(54) **Uspořádání vibračního generátoru pro výrobu elektrické energie**

(22) 12.09.2006

(57) Uspořádání vibračního generátoru pro výrobu elektrické energie sestávajícího z tělesa (8) v němž je uspořádán magnetický obvod (2) tvořený cívkou (1) a jádrem (10) spojeným s vyrovnávacím členem (6), který je upevněn k tělesu (8) mikrogenerátoru, přičemž cívka (1) i jádro (10) jsou pohyblivě uspořádány vůči sobě způsobem, že magnetické pole jádra (10) je schopno indukovat napětí v cívkě (1) generátoru, který má magnetický obvod (2) tvořený cívkou (1) s alespoň jedním závitem (7), jehož délka  $l_z$  je od 1  $\mu$ m do 10 km a plocha  $S_z$  je od 100 nm<sup>2</sup> do 1000 m<sup>2</sup> a jádrem (10), tvořeným permanentním magnetem (3), přičemž cívka (1) je staticky uspořádána vůči permanentnímu magnetu (3), v níž se tento suvně pohybuje.

(74) INPARTNERS GROUP, Ing. Dušan Kendereški, Lidická 51, Brno, 60200



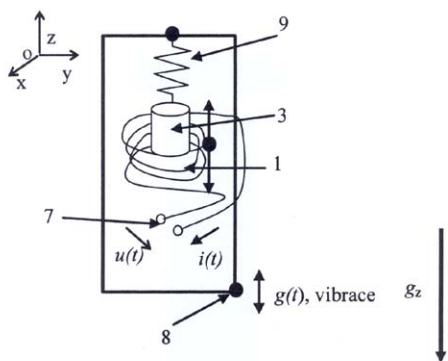

## Zveřejněné přihlášky vynálezů - přehled podle třídících znaků

Tato kapitola obsahuje zveřejněné přihlášky vynálezů uspořádané podle třídících znaků mezinárodního patentové třídění, nacházejících se na druhém až x-tém místě zatřídění přihlášky vynálezu. Přihlášky vynálezu uspořádané podle třídících znaků na 1. pozici zatřídění jsou uvedeny v předchozí části.

<i>A 43 B 13/00</i>	(2006.01)	2006-595
<i>A 43 B 13/14</i>	(2006.01)	2006-595
<i>B 29 C 49/06</i>	(2006.01)	2007-326
<i>B 29 C 49/08</i>	(2006.01)	2007-326
<i>B 29 C 51/10</i>	(2006.01)	2007-326
<i>B 29 C 51/42</i>	(2006.01)	2007-326
<i>B 42 D 109/00</i>	(2006.01)	2006-632
<i>C 02 F 3/12</i>	(2006.01)	2006-624
<i>C 02 F 3/16</i>	(2006.01)	2006-624
<i>C 07 K 14/00</i>	(2006.01)	2007-701
<i>C 08 L 23/10</i>	(2006.01)	2007-326
<i>C 08 L 67/02</i>	(2006.01)	2007-326
<i>C 12 N 9/00</i>	(2006.01)	2007-701
<i>D 03 D 47/28</i>	(2006.01)	2006-626
<i>F 03 B 3/16</i>	(2006.01)	2006-625
<i>G 06 K 7/00</i>	(2006.01)	2006-632
<i>H 02 K 1/00</i>	(2006.01)	2006-571

### Seznam přihlašovatelů zveřejněných přihlášek vynálezů

(71)	(21)	(51)	(71)	(21)	(51)
Benteler Automobiltechnik GmbH, 33104 Paderborn, DE	2007-24	<b>G 01 N 3/10</b>	(2006.01)		
BRISK Tábor a. s., Tábor, CZ	2006-622	<b>H 01 T 13/00</b>	(2006.01)		
ENVIRONMENT COMMERCE CZ spol. s r.o., Praha 6, CZ	2006-624	<b>C 02 F 3/30</b>	(2006.01)		
INVISTA TECHNOLOGIES S. A. R. L., 8001 Zürich, CH	2007-326	<b>C 08 K 3/04</b>	(2006.01)		
Jakoubě Jiří Ing., Pěnčín - Alšovice, CZ	2006-625	<b>F 03 B 11/02</b>	(2006.01)		
JULI Motorenwerk, s. r. o., Moravany, CZ	2006-476	<b>H 02 K 5/22</b>	(2006.01)		
JULI Motorenwerk, s. r. o., Moravany, CZ	2006-621	<b>H 02 K 5/10</b>	(2006.01)		
Kotoč Štefan Ing., Praha, CZ	2006-595	<b>A 43 B 7/00</b>	(2006.01)		
Krejčí Petr, Písek, CZ	2006-632	<b>B 42 D 15/10</b>	(2006.01)		
MEGA - MĚŘÍCÍ ENERGETICKÉ APARÁTY s. r. o., Brno, CZ	2006-631	<b>G 01 R 1/067</b>	(2006.01)		
Pošmourný Petr, Jablonec nad Nisou, CZ	2006-633	<b>A 44 C 27/00</b>	(2006.01)		
Potůček Jiří, Praha, CZ	2006-393	<b>G 01 C 15/04</b>	(2006.01)		
Savient Pharmaceuticals, Inc., East Brunswick, NJ, US	2007-701	<b>C 07 K 1/30</b>	(2006.01)		
Výkumný ústav vodohospodářský T.G.M., v.v.i., Praha 6, CZ	2006-629	<b>G 01 F 23/24</b>	(2006.01)		
Vysoké učení technické v Brně, Brno, CZ	2006-571	<b>H 02 K 35/00</b>	(2006.01)		
Výzkumný ústav textilních strojů Liberec, a. s., Liberec, CZ	2006-626	<b>D 03 D 41/00</b>	(2006.01)		

## FG4A

## Udělené patenty - přehled podle čísel patentů

V období uzávěrky tohoto čísla Věstníku udělil Úřad průmyslového vlastnictví tyto patenty.

299056	<b>C 03 B 9/193</b>	(2006.01)
299057	<b>C 03 B 9/41</b>	(2006.01)
299058	<b>H 04 L 12/66</b>	(2006.01)
299059	<b>A 61 K 38/26</b>	(2006.01)
299060	<b>A 61 K 31/40</b>	(2006.01)
299061	<b>B 01 J 20/12</b>	(2006.01)
299062	<b>H 01 G 9/155</b>	(2006.01)
299063	<b>G 06 F 13/00</b>	(2006.01)
299064	<b>C 07 D 261/04</b>	(2006.01)
299065	<b>G 01 N 33/68</b>	(2006.01)
299066	<b>F 02 M 25/07</b>	(2006.01)
299067	<b>G 11 B 33/04</b>	(2006.01)
299068	<b>C 07 D 403/14</b>	(2006.01)
299069	<b>C 01 B 31/04</b>	(2006.01)
299070	<b>A 61 K 31/55</b>	(2006.01)
299071	<b>A 61 K 9/08</b>	(2006.01)
299072	<b>C 21 D 9/46</b>	(2006.01)
299073	<b>B 01 J 23/52</b>	(2006.01)
299074	<b>B 60 K 7/00</b>	(2006.01)
299075	<b>D 03 D 39/08</b>	(2006.01)
299076	<b>C 07 D 487/00</b>	(2006.01)
299077	<b>C 23 C 2/00</b>	(2006.01)
299078	<b>C 04 B 5/06</b>	(2006.01)
299079	<b>C 22 C 38/44</b>	(2006.01)
299080	<b>C 11 D 3/00</b>	(2006.01)
299081	<b>C 11 D 3/00</b>	(2006.01)
299082	<b>A 61 F 2/44</b>	(2006.01)
299083	<b>C 07 C 213/00</b>	(2006.01)
299084	<b>A 01 M 7/00</b>	(2006.01)
299085	<b>F 01 N 1/00</b>	(2006.01)

FG4A

Udělené patenty - přehled podle MPT

(51) <b>A01M 7/00</b> (2006.01)	(40) 13.10.1999
(11) 299084	(21) <b>1999-652</b>
(40) 17.05.2006	(73) ELI LILLY AND COMPANY, Indianapolis, IN, US
(21) <b>2004-996</b>	(72) Efendic Suad, Lidingo, SE
(73) PROGRESS FINANCE, spol. s r. o., Opava, CZ	(54) <b>Použití GLP-1 nebo jeho analogů pro léčbu infarktu myokardu</b>
(72) Fojtík Miroslav Ing., Ostrava, CZ	(32) 30.08.1996, 21.08.1997
Grochal Rudolf Mgr., Velké Heraltice, CZ	(31) 1996/024980, 1997/915918
Vícha Ivan Ing., Opava, CZ	(33) US, US
(54) <b>Rotační minirosič</b>	(86) PCT/US1997/015044
(22) 27.09.2004	(87) WO 1998/008531
(74) JUDr. Helmut Prchala, patentový zástupce, Rekreační 27, Hlučín-Bobrovniky, 74801	(22) 26.08.1997
	(74) JUDr. Otakar Švorčík, Hálkova 2, Praha 2, 12000
(51) <b>A61F 2/44</b> (2006.01)	(51) <b>A61K 9/08</b> (2006.01)
<b>A61F 2/30</b> (2006.01)	<b>A61K 9/72</b> (2006.01)
<b>A61F 2/28</b> (2006.01)	<b>A61K 31/58</b> (2006.01)
(11) 299082	<b>A61P 11/06</b> (2006.01)
(40) 21.11.2007	(11) 299071
(21) <b>2006-303</b>	(40) 15.05.2002
(73) České vysoké učení technické v Praze, Fakulta strojní Ústav mechaniky, biomechaniky a mechatroniky, Praha, CZ	(21) <b>2002-257</b>
(72) Horák Zdeněk, Praha, CZ	(73) CHIESI FARMACEUTICI S. P. A., Parma, IT
Koukalová Jana, Praha, CZ	(72) Malvolti Chiara, Parma, IT
Tichý Petr, Praha, CZ	Garzia Raffaella, Parma, IT
(54) <b>Náhrada meziobratlového disku</b>	Brambilla Gaetano, Parma, IT
(22) 11.05.2006	Chiesi Paolo, Parma, IT
(74) Ing. Marie Smrčková, patentový zástupce, Velflíkova 10, Praha 6, 16000	(54) <b>Stálý farmaceutický steroidní prostředek pro inhalaci</b>
	(32) 23.07.1999
(51) <b>A61K 31/40</b> (2006.01)	(31) 1999MI/1625
<b>A61K 31/34</b> (2006.01)	(33) IT
<b>A61K 31/18</b> (2006.01)	(86) PCT/EP2000/006916
(11) 299060	(87) WO 2001/007014
(40) 14.07.1999	(22) 20.07.2000
(21) <b>1998-4258</b>	(74) JUDr. Zdeňka Korejzová, Spálená 29, Praha 1, 11000
(73) SANKYO COMPANY LIMITED, Tokyo, JP	(51) <b>B01J 20/12</b> (2006.01)
(72) Kurakata Shinichi, Tokyo, JP	<b>C02F 1/28</b> (2006.01)
Hanai Masaharu, Tokyo, JP	<b>C02F 1/58</b> (2006.01)
Kanai Saori, Tokyo, JP	(11) 299061
Kimura Tomio, Tokyo, JP	(40) 12.01.2000
(54) <b>Léčivo pro léčbu a prevenci nádorů, chorob spojovaných s nádory a kachexie</b>	(21) <b>1999-1176</b>
(32) 24.12.1997, 28.01.1998, 21.07.1998, 24.09.1998	(73) A. S. NORSK LECA, Lillestrom, NO
(31) 1997/354499, 1998/15306, 1998/204907, 1998/269444	(72) Rennesund Roy, Auli, NO
(33) JP, JP, JP, JP	Jenssen Petter Deinboll, As, NO
(22) 21.12.1998	Krogstad Tore, As, NO
(74) PATENTSERVIS PRAHA a.s., Jivenská 1, Praha 4, 14000	(54) <b>Slinuté, lehké, granule z teplem expandovaného jílu</b>
	(32) 07.10.1996
(51) <b>A61K 31/55</b> (2006.01)	(31) 1996/964261
<b>A61K 45/06</b> (2006.01)	(33) NO
<b>A61P 9/00</b> (2006.01)	(86) PCT/NO1997/000270
(11) 299070	(87) WO 1998/015349
(40) 14.08.2002	(22) 07.10.1997
(21) <b>2002-52</b>	(74) PATENTSERVIS PRAHA a.s., Jivenská 1, Praha 4, 14000
(73) SOLVAY PHARMACEUTICALS GMBH, Hannover, DE	(51) <b>B01J 23/52</b> (2006.01)
(72) Rózsa Zsuzsanna, Szeged, HU	<b>B01J 23/44</b> (2006.01)
Papp Julius Gy, Szeged, HU	<b>B01J 37/34</b> (2006.01)
Thormählen Dirk, Rheden, DE	<b>C07C 67/055</b> (2006.01)
Waldeck Harald, Isernhagen, DE	<b>C07C 69/01</b> (2006.01)
(54) <b>Farmaceutický přípravek pro profylaxi a/nebo léčení poškození srdce, zvláště myokardu lidí</b>	(11) 299073
(32) 13.07.1999	(40) 15.01.2003
(31) 1999/19932555	(21) <b>2002-1664</b>
(33) DE	(73) CELANESE INTERNATIONAL CORPORATION,
(86) PCT/EP2000/006525	Dallas, TX, US
(87) WO 2001/003699	(72) Wang Tao, Corpus Christi, TX, US
(22) 10.07.2000	Broussard Jerry A., Atlanta, GA, US
(74) PATENTSERVIS PRAHA a.s., Jivenská 1, Praha 4, 14000	Gerberich H. Robert, Corpus Christi, TX, US
	(54) <b>Způsob výroby katalyzátoru</b>
(51) <b>A61K 38/26</b> (2006.01)	(32) 17.11.1999
<b>A61K 38/00</b> (2006.01)	(31) 1999/441603
<b>A61P 3/10</b> (2006.01)	(33) US
<b>A61P 9/10</b> (2006.01)	(86) PCT/US2000/030360
(11) 299059	(87) WO 2001/036092
	(22) 03.11.2000
	(74) JUDr. Zdeňka Korejzová, Spálená 29, Praha 1, 11000

(51) <b>B60K 7/00</b> (2006.01)	(40) 17.03.2004
(51) <b>B60L 11/18</b> (2006.01)	(21) <b>2003-2074</b>
(51) <b>H02K 11/04</b> (2006.01)	(73) LAFARGE, Paris, FR
(11) 299074	(72) Michaud Poupardin Valérie, Lyon, FR
(40) 14.01.2004	(72) Sorrentino Francois, Meyzieu, FR
(21) <b>2002-2577</b>	(54) <b>Oxidační způsob zpracování ocelářské strusky poskytující materiály na bázi cementu</b>
(73) SPECIAL PRODUCTS FOR INDUSTRY V. O. F., Apeldoorn, NL	(32) 02.02.2001
(72) Heinen Adrianus Johannes, Apeldoorn, NL	(31) 2001/101451
(54) <b>Kolo vybavené hnacími prostředky, sestava kol, vozidlo a způsob koordinace otáček kol na vozidle</b>	(33) FR
(32) 26.01.2000	(86) PCT/FR2002/000395
(31) 2000/1014182	(87) WO 2002/062720
(33) NL	(22) 01.02.2002
(86) PCT/NL2001/000054	(74) JUDr. Jan Matějka, Národní 32, Praha, 11000
(87) WO 2001/054939	
(22) 26.01.2001	
(74) PATENTSERVIS PRAHA a.s., Jivenská 1, Praha 4, 14000	
(51) <b>C01B 31/04</b> (2006.01)	(51) <b>C07C 213/00</b> (2006.01)
(51) <b>C01B 31/00</b> (2006.01)	(51) <b>C07C 213/10</b> (2006.01)
(51) <b>C04B 35/536</b> (2006.01)	(51) <b>C07C 215/42</b> (2006.01)
(11) 299069	(51) <b>C07C 275/64</b> (2006.01)
(40) 12.09.2001	(51) <b>C07D 473/32</b> (2006.01)
(21) <b>2001-344</b>	(11) 299083
(73) SGL CARBON AKTIENGESELLSCHAFT, Wiesbaden, DE	(40) 16.06.1999
(72) Öttinger Oswin, Meitingen, DE	(21) <b>2007-124</b>
(54) <b>Způsob výroby expandovaného grafitu z expandovatelné sloučeniny uložené v grafitu, jeho použití a grafitová fólie s obsahem expandovaného grafitu</b>	(73) LONZA AG, Basel, CH
(32) 29.01.2000	(72) Bernegger-Egli Christine Dr., Münster, CH
(31) 2000/10003927	(72) Urban Eva Maria Dipl. Biol., Visp, CH
(33) DE	(72) Petersen Michael Dr., Visp, CH
(22) 26.01.2001	(72) Berchtold Katja, Baltschieder, CH
(74) JUDr. Otakar Švorčík, Hálkova 2, Praha 2, 12000	(72) Roduit Jean-Paul Dr., Grone, CH
	(72) Breitbach Holger Dr., Baltschieder, CH
	(72) Brieden Walter Dr., Brig, CH
	(72) Schröer Josef Dr., Susten, CH
	(54) <b>Způsob výroby aminoalkoholu</b>
	(32) 27.11.1997, 03.12.1997, 21.01.1998, 27.03.1998, 07.10.1998
	(31) 1997/2739, 1997/2781, 1998/133, 1998/723, 98118895
	(33) CH, CH, CH, CH, EP
	(22) 23.11.1998
	(74) RNDr. Naděžda Nowaková, CSc., Nad Ohradou 3, Praha 3, 13000
(51) <b>C03B 9/193</b> (2006.01)	(51) <b>C07D 261/04</b> (2006.01)
(51) <b>C03B 35/04</b> (2006.01)	(51) <b>C07D 413/10</b> (2006.01)
(11) 299056	(51) <b>C07D 261/08</b> (2006.01)
(40) 14.07.1999	(51) <b>C07C 251/48</b> (2006.01)
(21) <b>1998-3567</b>	(51) <b>C07C 319/14</b> (2006.01)
(73) EMHART GLASS S. A., Cham, CH	(11) 299064
(72) Borbone Joseph A., Paxton, MA, US	(40) 11.07.2001
(72) Pinkerton Steven J., Avon, CT, US	(21) <b>2000-4167</b>
(72) Grant Marty J., Wethersfield, CT, US	(73) BASF AKTIENGESELLSCHAFT, Ludwigshafen, DE
(54) <b>Mechanismus pro obracení a držení kruhových ústí v IS stroji</b>	(72) Rheinheimer Joachim, Ludwigshafen, DE
(32) 06.11.1997, 06.11.1997	(72) Von Deyn Wolfgang, Neustadt, DE
(31) 1997/965378, 1997/965396	(72) Gebhardt Joachim, Wachenheim, DE
(33) US, US	(72) Rack Michael, Heidelberg, DE
(22) 05.11.1998	(72) Lochtman Rene, Mannheim, DE
(74) PATENTSERVIS PRAHA a.s., Jivenská 1, Praha 4, 14000	(72) Hagen Helmut, Frankenthal, DE
	(72) Misslitz Ulf, Neustadt, DE
	(72) Baumann Ernst, Dedenhofen, DE
	(72) Götz Norbert, Worms, DE
	(72) Keil Michael, Freinsheim, DE
	(72) Witschel Matthias, Ludwigshafen, DE
(51) <b>C03B 9/41</b> (2006.01)	(54) <b>Způsob výroby isoxazolů</b>
(51) <b>C03B 9/193</b> (2006.01)	(32) 11.05.1998, 12.11.1998
(11) 299057	(31) 1998/19820722, 1998/19852095
(40) 11.08.1999	(33) DE, DE
(21) <b>1998-3579</b>	(86) PCT/EP1999/003006
(73) EMHART GLASS S. A., Cham, CH	(87) WO 1999/058509
(72) Lovell Walter E., West Warren, MA, US	(22) 04.05.1999
(72) Borbone Joseph A., Paxton, MA, US	(74) JUDr. Petr Kalenský, Hálkova 2, Praha 2, 12000
(72) Pinkerton Steven J., Avon, CT, US	
(72) Roberts Douglas J., Ellington, CT, US	
(72) Mungovan John P., Simsbury, CT, US	
(54) <b>Mechanismus pro otevírání a uzavírání forem v IS stroji</b>	
(32) 06.11.1997	(51) <b>C07D 403/14</b> (2006.01)
(31) 1997/965398	(51) <b>A61K 31/40</b> (2006.01)
(33) US	(51) <b>A61P 35/00</b> (2006.01)
(22) 05.11.1998	(11) 299068
(74) PATENTSERVIS PRAHA a.s., Jivenská 1, Praha 4, 14000	(40) 13.12.2000
	(21) <b>2000-3384</b>
	(73) F. HOFFMANN-LA ROCHE AG, Basle, CH
(51) <b>C04B 5/06</b> (2006.01)	
(11) 299078	

(72) Dhingra Urvashi Hooda, Nutley, NJ, US  
Huryň Donna Mary, Allentown, NJ, US  
Ke June, Montclair, NJ, US  
Weber Giuseppe Federico, Cedar Grove, NJ, US

(54) **Substituovaný bisindolylmaleinimid a farmaceutický prostředek s jeho obsahem**

(32) 17.03.1998  
(31) 1998/78331  
(33) US  
(86) PCT/EP1999/001534  
(87) WO 1999/047518  
(22) 10.03.1999  
(74) Dr. Karel Čermák, Národní třída 32, Praha 1, 11000

(51) *C07D 487/00* (2006.01)  
*C07D 417/12* (2006.01)  
*C07D 413/12* (2006.01)  
*C07D 403/12* (2006.01)  
*C07D 401/14* (2006.01)  
*C07D 243/14* (2006.01)  
*C07D 235/22* (2006.01)  
*C07D 233/64* (2006.01)  
*A61K 31/495* (2006.01)  
*A61K 31/445* (2006.01)  
*A61P 9/10* (2006.01)  
*A61P 19/10* (2006.01)

(11) 299076  
(40) 15.03.2000  
(21) **1999-1132**  
(73) SMITHKLINE BEECHAM CORPORATION, Philadelphia, PA, US

(72) Callahan James Francis, Philadelphia, PA, US  
Cousins Russell Donovan, Oxford, PA, US  
Keenan Richard McCulloch, Malvern, PA, US  
Kwon Chet, King of Prussia, PA, US  
Miller William Henry, Schwenksville, PA, US  
Uzinkas Irene Nijole, Villanova, PA, US

(54) **Deriváty vitronektinu**

(32) 02.10.1996, 11.04.1997  
(31) 1996/027320, 1997/43776  
(33) US, US  
(86) PCT/US1997/018001  
(87) WO 1998/014192  
(22) 01.10.1997  
(74) JUDr. Pavel Zelený, Hálkova 2, Praha 2, 12000

(51) *C11D 3/00* (2006.01)  
*C11D 1/62* (2006.01)  
*C11D 3/20* (2006.01)

(11) 299080  
(40) 18.08.2004  
(21) **2004-341**  
(73) UNILEVER N. V., Rotterdam, NL  
(72) Grainger David Stephen, Bebington, GB  
Green Andrew David, Bebington, GB  
Hubbard Jonh Francis, Bebington, GB  
Mohammadi Mansur Sultan, Bebington, GB

(54) **Prostředek pro kondicionování tkanin**

(32) 10.09.2001  
(31) 2001/121807  
(33) GB  
(86) PCT/EP2002/009853  
(87) WO 2003/022971  
(22) 30.08.2002  
(74) Čermák Hořejš Myslíl a spol., JUDr. Karel Čermák, advokát, Národní 32, Praha 1, 11000

(51) *C11D 3/00* (2006.01)  
*C11D 3/20* (2006.01)  
*C11D 1/835* (2006.01)

(11) 299081  
(40) 10.11.2004  
(21) **2004-347**  
(73) UNILEVER N. V., Rotterdam, NL  
(72) Grainger David Stephen, Bebington, GB  
Green Andrew David, Bebington, GB  
Hubbard John Francis, Bebington, GB  
Mohammadi Mansur Sultan, Bebington, GB  
Sayle David Christopher, Bebington, GB

(54) **Prostředek pro úpravu tkanin**

(32) 10.09.2001  
(31) 2001/121802  
(33) GB  
(86) PCT/EP2002/009824  
(87) WO 2003/022970  
(22) 30.08.2002  
(74) Čermák Hořejš Myslíl a spol., JUDr. Karel Čermák, advokát, Národní 32, Praha 1, 11000

(51) *C21D 9/46* (2006.01)  
*C22C 38/32* (2006.01)  
*C22C 38/38* (2006.01)

(11) 299072  
(40) 17.07.2002  
(21) **2002-317**  
(73) THYSSEN KRUPP STAHL AG, Düsseldorf, DE  
(72) Engl Bernhard, Dortmund, DE  
Gerber Thomas, Dortmund, DE  
Horn Klaus, Dortmund, DE

(54) **Ocelový pás nebo plech se zvýšenou pevností a způsob jeho výroby**

(32) 31.07.1999  
(31) 1999/19936151  
(33) DE  
(86) PCT/EP2000/007377  
(87) WO 2001/009396  
(22) 31.07.2000  
(74) Dr. Karel Čermák, Národní třída 32, Praha 1, 11000

(51) *C22C 38/44* (2006.01)  
*C22C 38/46* (2006.01)  
*C22C 38/48* (2006.01)  
*C22C 38/52* (2006.01)  
*C22C 38/54* (2006.01)  
*C21D 6/00* (2006.01)

(11) 299079  
(40) 17.03.2004  
(21) **2003-2695**  
(73) V & M FRANCE, Boulogne-Billancourt, FR  
(72) Arbab Alireza, Valenciennes, FR  
Lefebvre Bruno, Estreux, FR  
Vaillant Jean-Claude, Paris, FR

(54) **Ocel pro bezešvé trubkové výrobky pro použití při vysokých teplotách**

(32) 04.04.2001  
(31) 2001/104551  
(33) FR  
(86) PCT/FR2002/001151  
(87) WO 2002/081766  
(22) 03.04.2002  
(74) JUDr. Miloš Všečeka, Hálkova 2, Praha 2, 12000

(51) *C23C 2/00* (2006.01)

(11) 299077  
(40) 14.01.2004  
(21) **2003-1293**  
(73) SOLLAC, Puteaux, FR  
(72) Dauchelle Didier, Creil, FR  
Baudin Hugues, Teteghem, FR  
Lucas Patrice, Lyon, FR  
Gacher Laurent, Sarreguemines, FR  
Prigent Yves, Roberval, FR

(54) **Způsob a zařízení pro pokovení kovového pásu ponorem za tepla a spojitým způsobem**

(32) 10.11.2000  
(31) 2000/14481  
(33) FR  
(86) PCT/FR2001/003456  
(87) WO 2002/038825  
(22) 07.11.2001  
(74) JUDr. Petr Kalenský, Hálkova 2, Praha 2, 12000

(51) *D03D 39/08* (2006.01)

(11) 299075  
(40) 14.05.2003  
(21) **2002-3612**  
(73) BRINTONS LIMITED, Kidderminster, GB  
(72) Burton Michael Winspear, Nr Stourbridge, GB

(54) <b>Tkalcovský stav pro tkaní koberečů</b>	(40) 13.12.2000
(32) 15.05.2000	(21) <b>2000-3313</b>
(31) 2000/00304082	(73) PHONOSOUND MUSIKPRODUKTIONS GMBH, Alling, DE
(33) EP	
(86) PCT/EP2001/005399	(72) Fliegel Erwin, Alling, DE
(87) WO 2002/000978	(54) <b>Samolepicí knoflíkový kotouč a způsob výroby jednotlivých individuálních úložných obálek pro diskové nosiče informace s knoflíkovým kotoučem</b>
(22) 11.05.2001	(32) 10.03.1998, 13.03.1998
(74) PATENTSERVIS PRAHA a.s., Jivenská 1, Praha 4, 14000	(31) 1998/19810303, 1998/19810966
	(33) DE, DE
(51) <b>F01N 1/00</b> (2006.01)	(86) PCT/DE1999/000653
<b>F01N 1/06</b> (2006.01)	(87) WO 1999/046773
<b>F01N 1/10</b> (2006.01)	(22) 10.03.1999
<b>F01N 1/12</b> (2006.01)	(74) Ing. Jiří Chlustina, Jana Masaryka 43-47, Praha 2, 12000
(11) 299085	
(40) 20.02.2008	
(21) <b>2006-497</b>	
(73) Kameš Josef, Praha, CZ	
(72) Kameš Josef, Praha, CZ	
(54) <b>Tlumič výfuku spalovacích motorů</b>	(51) <b>H01G 9/155</b> (2006.01)
(22) 07.08.2006	(11) 299062
	(40) 17.11.1999
(51) <b>F02M 25/07</b> (2006.01)	(21) <b>1999-2830</b>
<b>F02D 45/00</b> (2006.01)	(73) NAUCHNO-PROIZVODSTVENNOE PREDPRIYATIE "EKSIN", Moscow, RU
(11) 299066	ZAKRYTOE AKTSIONERNOE OBSHCHESTVO "ESMA", Moscow, RU
(40) 17.03.2004	(72) Belyakov Alexei Ivanovich, Kursk, RU
(21) <b>2002-3175</b>	Dashko Oleg Grigorievich, Korolev, RU
(73) TOYOTA JIDOSHA KABUSHIKI KAISHA, Aichi, JP	Kazarov Vladimir Alexandrovich, Troitsk, RU
(72) Morikawa Atsushi, Aichi, JP	Kazaryan Samvel Avakovich, Troitsk, RU
Uchida Takahiro, Aichi, JP	Litvinenko Sergei Vitalievich, Moscow, RU
(54) <b>Způsob provádění diagnostiky abnormality systému recirkulace výfukového plynu</b>	Kutyaniin Vladimir Ivanovich, Moscow, RU
(32) 26.12.2000, 24.07.2001	Schmatko Pavel Andreevich, Korolev, RU
(31) 2000/395609, 2001/223523	Vasechkin Vladimir Ivanovich, Korolev, RU
(33) JP, JP	Volfkovich Jury Mironovich, Moscow, RU
(86) PCT/JP2001/011234	(54) <b>Kondenzátor s dvojitou elektrickou vrstvou</b>
(87) WO 2002/052143	(32) 11.11.1997
(22) 21.12.2001	(31) 1997RU/9700353
(74) Ing. Eduard Hakr, Přístavní 24, Praha 7, 17000	(33) WO
	(86) PCT/RU1997/000353
(51) <b>G01N 33/68</b> (2006.01)	(87) WO 1999/024996
<b>G01N 33/569</b> (2006.01)	(22) 11.11.1997
(11) 299065	(74) Dr. Karel Čermák, Národní třída 32, Praha 1, 11000
(40) 12.06.2002	
(21) <b>2001-4498</b>	(51) <b>H04L 12/66</b> (2006.01)
(73) PLASMACUTE AS, Bergen, NO	(11) 299058
(72) Haaheim Lars Reinhardt, Bergen, NO	(40) 17.02.1999
(54) <b>Způsob stanovení přítomnosti protilátky</b>	(21) <b>1998-688</b>
(32) 14.06.1999	(73) SPRINT COMMUNICATIONS COMPANY, L. P., Kansas City, MO, US
(31) 1999/9913819	(72) Christie Joseph Michael, San Bruno, CA, US
(33) GB	Bahl Manu Chand, Hillsborough, CA, US
(86) PCT/GB2000/002316	Duree Albert Daniel, Independence, MO, US
(87) WO 2000/077525	Gardner Michael Joseph, Overland Park, KS, US
(22) 14.06.2000	Sbisa Daniel Charles, Blue Springs, MO, US
(74) KOREJZOVÁ & SPOL., v.o.s., JUDr. Zdeňka Korejzová, advokátka, Korunní 810/104 E, Praha 10, 10100	Wiley William Lyle, Olathe, KS, US
	(54) <b>Systém pro spravování telekomunikace</b>
(51) <b>G06F 13/00</b> (2006.01)	(32) 08.09.1995
<b>G06Q 30/00</b> (2006.01)	(31) 1995/525050
<b>G09G 5/00</b> (2006.01)	(33) US
<b>G09G 5/40</b> (2006.01)	(86) PCT/US1996/014105
<b>G09G 5/14</b> (2006.01)	(87) WO 1997/009808
<b>H04N 9/74</b> (2006.01)	(22) 03.09.1996
<b>H04N 5/445</b> (2006.01)	(74) Ing. Jiří Andera, Nad Štolou 12, Praha 7, 17000
(11) 299063	
(40) 11.07.2001	
(21) <b>2000-4100</b>	
(73) MONTERO Frank J., Orlando, FL, US	
(72) Montero Frank J., Orlando, FL, US	
(54) <b>Způsob dodávání informací komunikační sítí</b>	
(32) 04.05.1998	
(31) 1998/071874	
(33) US	
(86) PCT/US1999/009363	
(87) WO 1999/057707	
(22) 29.04.1999	
(74) Dr. Karel Čermák, Národní třída 32, Praha 1, 11000	
(51) <b>G11B 33/04</b> (2006.01)	
(11) 299067	



### Seznam majitelů udělených patentů

(73)	(11)	(51)	(73)	(11)	(51)
A. S. NORSK LECA, Lillestrom, NO	299061	<b>B 01 J 20/12</b> (2006.01)	SPRINT COMMUNICATIONS COMPANY, L. P., Kansas City, MO, US	299058	<b>H 04 L 12/66</b> (2006.01)
BASF AKTIENGESELLSCHAFT, Ludwigshafen, DE	299064	<b>C 07 D 261/04</b> (2006.01)	THYSSEN KRUPP STAHL AG, Düsseldorf, DE	299072	<b>C 21 D 9/46</b> (2006.01)
BRINTONS LIMITED, Kidderminster, GB	299075	<b>D 03 D 39/08</b> (2006.01)	TOYOTA JIDOSHA KABUSHIKI KAISHA, Aichi, JP	299066	<b>F 02 M 25/07</b> (2006.01)
CELANESE INTERNATIONAL CORPORATION, Dallas, TX, US	299073	<b>B 01 J 23/52</b> (2006.01)	UNILEVER N. V., Rotterdam, NL	299080	<b>C 11 D 3/00</b> (2006.01)
CHIESI FARMACEUTICI S. P. A., Parma, IT	299071	<b>A 61 K 9/08</b> (2006.01)	UNILEVER N. V., Rotterdam, NL	299081	<b>C 11 D 3/00</b> (2006.01)
České vysoké učení technické v Praze, Fakulta strojní Ústav mechaniky, biomechaniky a mechatroniky, Praha, CZ	299082	<b>A 61 F 2/44</b> (2006.01)	V & M FRANCE, Boulogne- Billancourt, FR	299079	<b>C 22 C 38/44</b> (2006.01)
ELI LILLY AND COMPANY, Indianapolis, IN, US	299059	<b>A 61 K 38/26</b> (2006.01)	ZAKRYTOE AKTSIONERNOE OBSHCHESTVO "ESMA", Moscow, RU	299062	<b>H 01 G 9/155</b> (2006.01)
EMHART GLASS S. A., Cham, CH	299056	<b>C 03 B 9/193</b> (2006.01)			
EMHART GLASS S. A., Cham, CH	299057	<b>C 03 B 9/41</b> (2006.01)			
F. HOFFMANN-LA ROCHE AG, Basle, CH	299068	<b>C 07 D 403/14</b> (2006.01)			
Kameš Josef, Praha, CZ	299085	<b>F 01 N 1/00</b> (2006.01)			
LAFARGE, Paris, FR	299078	<b>C 04 B 5/06</b> (2006.01)			
LONZA AG, Basel, CH	299083	<b>C 07 C 213/00</b> (2006.01)			
MONTERO Frank J., Orlando, FL, US	299063	<b>G 06 F 13/00</b> (2006.01)			
NAUCHNO- PROIZVODSTVENNOE PREDPRIYATIE "EKSIN", Moscow, RU	299062	<b>H 01 G 9/155</b> (2006.01)			
PHONOSOUND MUSIKPRODUKTIONS GMBH, Alling, DE	299067	<b>G 11 B 33/04</b> (2006.01)			
PLASMACUTE AS, Bergen, NO	299065	<b>G 01 N 33/68</b> (2006.01)			
PROGRESS FINANCE, spol. s r. o., Opava, CZ	299084	<b>A 01 M 7/00</b> (2006.01)			
SANKYO COMPANY LIMITED, Tokyo, JP	299060	<b>A 61 K 31/40</b> (2006.01)			
SGL CARBON AKTIENGESELLSCHAFT, Wiesbaden, DE	299069	<b>C 01 B 31/04</b> (2006.01)			
SMITHKLINE BEECHAM CORPORATION, Philadelphia, PA, US	299076	<b>C 07 D 487/00</b> (2006.01)			
SOLLAC, Puteaux, FR	299077	<b>C 23 C 2/00</b> (2006.01)			
SOLVAY PHARMACEUTICALS GMBH, Hannover, DE	299070	<b>A 61 K 31/55</b> (2006.01)			
SPECIAL PRODUCTS FOR INDUSTRY V. O. F., Apeldoorn, NL	299074	<b>B 60 K 7/00</b> (2006.01)			

## Udělené evropské patenty

Evropský patentový úřad udělil následující evropské patenty s účinky pro Českou republiku. Tyto patenty mohou být zrušeny nebo zachovány v pozměněném znění Evropským patentovým úřadem v řízení o odporu. K tomu, aby nabyl evropský patent účinnosti na území České republiky, je třeba, aby byl Úřadu předložen ve stanovené lhůtě překlad patentového spisu do českého jazyka (§ 35c odst. 2 až 4 zákona č. 527/1990 Sb., v platném znění).

(97) EP 1275917	(47) 02.04.2008	(97) EP 1456967	(47) 02.04.2008
(97) EP 1286492	(47) 02.04.2008	(97) EP 1457097	(47) 02.04.2008
(97) EP 1287975	(47) 02.04.2008	(97) EP 1458012	(47) 02.04.2008
(97) EP 1291005	(47) 02.04.2008	(97) EP 1462537	(47) 02.04.2008
(97) EP 1298341	(47) 02.04.2008	(97) EP 1463927	(47) 02.04.2008
(97) EP 1300241	(47) 02.04.2008	(97) EP 1464783	(47) 02.04.2008
(97) EP 1302737	(47) 02.04.2008	(97) EP 1465713	(47) 02.04.2008
(97) EP 1312733	(47) 02.04.2008	(97) EP 1470990	(47) 02.04.2008
(97) EP 1319727	(47) 02.04.2008	(97) EP 1472427	(47) 02.04.2008
(97) EP 1326422	(47) 02.04.2008	(97) EP 1474347	(47) 02.04.2008
(97) EP 1327383	(47) 02.04.2008	(97) EP 1476019	(47) 02.04.2008
(97) EP 1329630	(47) 02.04.2008	(97) EP 1476472	(47) 02.04.2008
(97) EP 1332701	(47) 02.04.2008	(97) EP 1478425	(47) 02.04.2008
(97) EP 1334742	(47) 02.04.2008	(97) EP 1479608	(47) 02.04.2008
(97) EP 1334946	(47) 02.04.2008	(97) EP 1480807	(47) 02.04.2008
(97) EP 1336354	(47) 02.04.2008	(97) EP 1481826	(47) 02.04.2008
(97) EP 1336524	(47) 02.04.2008	(97) EP 1482904	(47) 02.04.2008
(97) EP 1336843	(47) 02.04.2008	(97) EP 1482959	(47) 02.04.2008
(97) EP 1338360	(47) 02.04.2008	(97) EP 1488954	(47) 02.04.2008
(97) EP 1351271	(47) 02.04.2008	(97) EP 1489120	(47) 02.04.2008
(97) EP 1354789	(47) 02.04.2008	(97) EP 1490216	(47) 02.04.2008
(97) EP 1362879	(47) 02.04.2008	(97) EP 1490872	(47) 02.04.2008
(97) EP 1371720	(47) 02.04.2008	(97) EP 1493519	(47) 02.04.2008
(97) EP 1374781	(47) 02.04.2008	(97) EP 1495829	(47) 02.04.2008
(97) EP 1378373	(47) 02.04.2008	(97) EP 1496527	(47) 02.04.2008
(97) EP 1380428	(47) 02.04.2008	(97) EP 1496734	(47) 02.04.2008
(97) EP 1380442	(47) 02.04.2008	(97) EP 1497603	(47) 02.04.2008
(97) EP 1389836	(47) 02.04.2008	(97) EP 1498073	(47) 02.04.2008
(97) EP 1391173	(47) 02.04.2008	(97) EP 1502735	(47) 02.04.2008
(97) EP 1394070	(47) 02.04.2008	(97) EP 1502883	(47) 02.04.2008
(97) EP 1394325	(47) 02.04.2008	(97) EP 1504997	(47) 02.04.2008
(97) EP 1396444	(47) 02.04.2008	(97) EP 1506658	(47) 02.04.2008
(97) EP 1403608	(47) 02.04.2008	(97) EP 1509081	(47) 02.04.2008
(97) EP 1409085	(47) 02.04.2008	(97) EP 1509714	(47) 02.04.2008
(97) EP 1410841	(47) 02.04.2008	(97) EP 1510143	(47) 02.04.2008
(97) EP 1413998	(47) 02.04.2008	(97) EP 1512469	(47) 02.04.2008
(97) EP 1415629	(47) 02.04.2008	(97) EP 1514741	(47) 02.04.2008
(97) EP 1417897	(47) 02.04.2008	(97) EP 1516472	(47) 02.04.2008
(97) EP 1419547	(47) 02.04.2008	(97) EP 1517664	(47) 02.04.2008
(97) EP 1419565	(47) 02.04.2008	(97) EP 1518810	(47) 02.04.2008
(97) EP 1420013	(47) 02.04.2008	(97) EP 1519708	(47) 02.04.2008
(97) EP 1421253	(47) 02.04.2008	(97) EP 1521585	(47) 02.04.2008
(97) EP 1422786	(47) 02.04.2008	(97) EP 1523255	(47) 02.04.2008
(97) EP 1423316	(47) 02.04.2008	(97) EP 1524449	(47) 02.04.2008
(97) EP 1426815	(47) 02.04.2008	(97) EP 1526799	(47) 02.04.2008
(97) EP 1429473	(47) 02.04.2008	(97) EP 1527204	(47) 02.04.2008
(97) EP 1429627	(47) 02.04.2008	(97) EP 1527279	(47) 02.04.2008
(97) EP 1429919	(47) 02.04.2008	(97) EP 1527567	(47) 02.04.2008
(97) EP 1430546	(47) 02.04.2008	(97) EP 1529005	(47) 02.04.2008
(97) EP 1431649	(47) 02.04.2008	(97) EP 1529079	(47) 02.04.2008
(97) EP 1432449	(47) 02.04.2008	(97) EP 1529241	(47) 02.04.2008
(97) EP 1434661	(47) 02.04.2008	(97) EP 1529725	(47) 02.04.2008
(97) EP 1435274	(47) 02.04.2008	(97) EP 1529898	(47) 02.04.2008
(97) EP 1435878	(47) 02.04.2008	(97) EP 1530326	(47) 02.04.2008
(97) EP 1436689	(47) 02.04.2008	(97) EP 1534656	(47) 02.04.2008
(97) EP 1439021	(47) 02.04.2008	(97) EP 1537784	(47) 02.04.2008
(97) EP 1440015	(47) 02.04.2008	(97) EP 1537896	(47) 02.04.2008
(97) EP 1441040	(47) 02.04.2008	(97) EP 1538032	(47) 02.04.2008
(97) EP 1441595	(47) 02.04.2008	(97) EP 1539155	(47) 02.04.2008
(97) EP 1444282	(47) 02.04.2008	(97) EP 1541255	(47) 02.04.2008
(97) EP 1446160	(47) 02.04.2008	(97) EP 1541256	(47) 02.04.2008
(97) EP 1448912	(47) 02.04.2008	(97) EP 1541402	(47) 02.04.2008
(97) EP 1449344	(47) 02.04.2008	(97) EP 1541445	(47) 02.04.2008
(97) EP 1449614	(47) 02.04.2008	(97) EP 1541540	(47) 02.04.2008
(97) EP 1451239	(47) 02.04.2008	(97) EP 1541594	(47) 02.04.2008
(97) EP 1453506	(47) 02.04.2008	(97) EP 1542356	(47) 02.04.2008
(97) EP 1453906	(47) 02.04.2008	(97) EP 1544012	(47) 02.04.2008
(97) EP 1454004	(47) 02.04.2008	(97) EP 1544476	(47) 02.04.2008
(97) EP 1454284	(47) 02.04.2008	(97) EP 1546313	(47) 02.04.2008
(97) EP 1455510	(47) 02.04.2008	(97) EP 1547498	(47) 02.04.2008

(97)	EP 1548463	(47)	02.04.2008	(97)	EP 1638556	(47)	02.04.2008
(97)	EP 1549695	(47)	02.04.2008	(97)	EP 1639257	(47)	02.04.2008
(97)	EP 1550325	(47)	02.04.2008	(97)	EP 1639556	(47)	02.04.2008
(97)	EP 1551662	(47)	02.04.2008	(97)	EP 1640233	(47)	02.04.2008
(97)	EP 1551741	(47)	02.04.2008	(97)	EP 1640648	(47)	02.04.2008
(97)	EP 1551918	(47)	02.04.2008	(97)	EP 1640715	(47)	02.04.2008
(97)	EP 1552081	(47)	02.04.2008	(97)	EP 1641216	(47)	02.04.2008
(97)	EP 1554856	(47)	02.04.2008	(97)	EP 1641904	(47)	02.04.2008
(97)	EP 1556104	(47)	02.04.2008	(97)	EP 1642660	(47)	02.04.2008
(97)	EP 1557303	(47)	02.04.2008	(97)	EP 1642758	(47)	02.04.2008
(97)	EP 1557659	(47)	02.04.2008	(97)	EP 1643690	(47)	02.04.2008
(97)	EP 1559238	(47)	02.04.2008	(97)	EP 1644161	(47)	02.04.2008
(97)	EP 1561716	(47)	02.04.2008	(97)	EP 1645226	(47)	02.04.2008
(97)	EP 1562348	(47)	02.04.2008	(97)	EP 1645912	(47)	02.04.2008
(97)	EP 1562729	(47)	02.04.2008	(97)	EP 1646846	(47)	02.04.2008
(97)	EP 1562743	(47)	02.04.2008	(97)	EP 1647388	(47)	02.04.2008
(97)	EP 1563247	(47)	02.04.2008	(97)	EP 1649650	(47)	02.04.2008
(97)	EP 1565419	(47)	02.04.2008	(97)	EP 1651183	(47)	02.04.2008
(97)	EP 1565687	(47)	02.04.2008	(97)	EP 1651386	(47)	02.04.2008
(97)	EP 1566598	(47)	02.04.2008	(97)	EP 1651655	(47)	02.04.2008
(97)	EP 1566978	(47)	02.04.2008	(97)	EP 1652417	(47)	02.04.2008
(97)	EP 1567610	(47)	02.04.2008	(97)	EP 1653192	(47)	02.04.2008
(97)	EP 1567611	(47)	02.04.2008	(97)	EP 1653679	(47)	02.04.2008
(97)	EP 1571637	(47)	02.04.2008	(97)	EP 1653820	(47)	02.04.2008
(97)	EP 1574652	(47)	02.04.2008	(97)	EP 1654466	(47)	02.04.2008
(97)	EP 1575440	(47)	02.04.2008	(97)	EP 1654852	(47)	02.04.2008
(97)	EP 1575896	(47)	02.04.2008	(97)	EP 1656198	(47)	02.04.2008
(97)	EP 1575949	(47)	02.04.2008	(97)	EP 1656224	(47)	02.04.2008
(97)	EP 1578104	(47)	02.04.2008	(97)	EP 1656827	(47)	02.04.2008
(97)	EP 1578672	(47)	02.04.2008	(97)	EP 1657848	(47)	02.04.2008
(97)	EP 1579677	(47)	02.04.2008	(97)	EP 1658352	(47)	02.04.2008
(97)	EP 1585678	(47)	02.04.2008	(97)	EP 1658415	(47)	02.04.2008
(97)	EP 1587671	(47)	02.04.2008	(97)	EP 1660510	(47)	02.04.2008
(97)	EP 1587873	(47)	02.04.2008	(97)	EP 1661837	(47)	02.04.2008
(97)	EP 1587991	(47)	02.04.2008	(97)	EP 1663628	(47)	02.04.2008
(97)	EP 1590759	(47)	02.04.2008	(97)	EP 1666650	(47)	02.04.2008
(97)	EP 1592370	(47)	02.04.2008	(97)	EP 1668299	(47)	02.04.2008
(97)	EP 1592700	(47)	02.04.2008	(97)	EP 1669677	(47)	02.04.2008
(97)	EP 1592883	(47)	02.04.2008	(97)	EP 1671791	(47)	02.04.2008
(97)	EP 1593458	(47)	02.04.2008	(97)	EP 1671883	(47)	02.04.2008
(97)	EP 1594590	(47)	02.04.2008	(97)	EP 1672244	(47)	02.04.2008
(97)	EP 1599445	(47)	02.04.2008	(97)	EP 1672603	(47)	02.04.2008
(97)	EP 1599579	(47)	02.04.2008	(97)	EP 1674194	(47)	02.04.2008
(97)	EP 1600226	(47)	02.04.2008	(97)	EP 1674388	(47)	02.04.2008
(97)	EP 1601477	(47)	02.04.2008	(97)	EP 1679010	(47)	02.04.2008
(97)	EP 1602062	(47)	02.04.2008	(97)	EP 1679094	(47)	02.04.2008
(97)	EP 1605080	(47)	02.04.2008	(97)	EP 1679250	(47)	02.04.2008
(97)	EP 1606094	(47)	02.04.2008	(97)	EP 1680516	(47)	02.04.2008
(97)	EP 1607183	(47)	02.04.2008	(97)	EP 1681007	(47)	02.04.2008
(97)	EP 1607673	(47)	02.04.2008	(97)	EP 1681044	(47)	02.04.2008
(97)	EP 1610002	(47)	02.04.2008	(97)	EP 1682748	(47)	02.04.2008
(97)	EP 1610525	(47)	02.04.2008	(97)	EP 1683791	(47)	02.04.2008
(97)	EP 1611873	(47)	02.04.2008	(97)	EP 1685966	(47)	02.04.2008
(97)	EP 1612247	(47)	02.04.2008	(97)	EP 1687546	(47)	02.04.2008
(97)	EP 1614341	(47)	02.04.2008	(97)	EP 1687915	(47)	02.04.2008
(97)	EP 1614614	(47)	02.04.2008	(97)	EP 1688033	(47)	02.04.2008
(97)	EP 1617742	(47)	02.04.2008	(97)	EP 1688369	(47)	02.04.2008
(97)	EP 1617982	(47)	02.04.2008	(97)	EP 1688636	(47)	02.04.2008
(97)	EP 1619508	(47)	02.04.2008	(97)	EP 1689021	(47)	02.04.2008
(97)	EP 1621065	(47)	02.04.2008	(97)	EP 1689258	(47)	02.04.2008
(97)	EP 1621084	(47)	02.04.2008	(97)	EP 1689843	(47)	02.04.2008
(97)	EP 1621292	(47)	02.04.2008	(97)	EP 1690712	(47)	02.04.2008
(97)	EP 1621386	(47)	02.04.2008	(97)	EP 1690903	(47)	02.04.2008
(97)	EP 1621883	(47)	02.04.2008	(97)	EP 1690921	(47)	02.04.2008
(97)	EP 1623002	(47)	02.04.2008	(97)	EP 1692022	(47)	02.04.2008
(97)	EP 1623653	(47)	02.04.2008	(97)	EP 1692994	(47)	02.04.2008
(97)	EP 1624839	(47)	02.04.2008	(97)	EP 1693186	(47)	02.04.2008
(97)	EP 1626018	(47)	02.04.2008	(97)	EP 1694125	(47)	02.04.2008
(97)	EP 1626079	(47)	02.04.2008	(97)	EP 1695312	(47)	02.04.2008
(97)	EP 1627874	(47)	02.04.2008	(97)	EP 1696540	(47)	02.04.2008
(97)	EP 1629690	(47)	02.04.2008	(97)	EP 1696723	(47)	02.04.2008
(97)	EP 1633547	(47)	02.04.2008	(97)	EP 1696749	(47)	02.04.2008
(97)	EP 1633592	(47)	02.04.2008	(97)	EP 1697384	(47)	02.04.2008
(97)	EP 1633844	(47)	02.04.2008	(97)	EP 1698284	(47)	02.04.2008
(97)	EP 1634742	(47)	02.04.2008	(97)	EP 1698350	(47)	02.04.2008
(97)	EP 1634747	(47)	02.04.2008	(97)	EP 1699664	(47)	02.04.2008
(97)	EP 1635956	(47)	02.04.2008	(97)	EP 1701064	(47)	02.04.2008
(97)	EP 1636088	(47)	02.04.2008	(97)	EP 1701733	(47)	02.04.2008

(97)	EP 1702096	(47)	02.04.2008	(97)	EP 1773972	(47)	02.04.2008
(97)	EP 1703812	(47)	02.04.2008	(97)	EP 1777105	(47)	02.04.2008
(97)	EP 1704763	(47)	02.04.2008	(97)	EP 1778546	(47)	02.04.2008
(97)	EP 1704941	(47)	02.04.2008	(97)	EP 1779182	(47)	02.04.2008
(97)	EP 1706305	(47)	02.04.2008	(97)	EP 1782669	(47)	02.04.2008
(97)	EP 1707081	(47)	02.04.2008	(97)	EP 1782712	(47)	02.04.2008
(97)	EP 1707781	(47)	02.04.2008	(97)	EP 1783961	(47)	02.04.2008
(97)	EP 1708587	(47)	02.04.2008	(97)	EP 1785329	(47)	02.04.2008
(97)	EP 1709030	(47)	02.04.2008	(97)	EP 1786303	(47)	02.04.2008
(97)	EP 1709347	(47)	02.04.2008	(97)	EP 1786581	(47)	02.04.2008
(97)	EP 1710143	(47)	02.04.2008	(97)	EP 1787167	(47)	02.04.2008
(97)	EP 1711309	(47)	02.04.2008	(97)	EP 1788272	(47)	02.04.2008
(97)	EP 1711684	(47)	02.04.2008	(97)	EP 1789344	(47)	02.04.2008
(97)	EP 1712858	(47)	02.04.2008	(97)	EP 1791713	(47)	02.04.2008
(97)	EP 1713620	(47)	02.04.2008	(97)	EP 1792029	(47)	02.04.2008
(97)	EP 1713621	(47)	02.04.2008	(97)	EP 1792139	(47)	02.04.2008
(97)	EP 1713680	(47)	02.04.2008	(97)	EP 1794007	(47)	02.04.2008
(97)	EP 1713881	(47)	02.04.2008	(97)	EP 1795775	(47)	02.04.2008
(97)	EP 1714301	(47)	02.04.2008	(97)	EP 1796959	(47)	02.04.2008
(97)	EP 1714406	(47)	02.04.2008	(97)	EP 1797191	(47)	02.04.2008
(97)	EP 1714542	(47)	02.04.2008	(97)	EP 1798485	(47)	02.04.2008
(97)	EP 1714877	(47)	02.04.2008	(97)	EP 1798813	(47)	02.04.2008
(97)	EP 1716056	(47)	02.04.2008	(97)	EP 1800187	(47)	02.04.2008
(97)	EP 1716545	(47)	02.04.2008	(97)	EP 1800315	(47)	02.04.2008
(97)	EP 1716782	(47)	02.04.2008	(97)	EP 1801425	(47)	02.04.2008
(97)	EP 1717089	(47)	02.04.2008	(97)	EP 1802540	(47)	02.04.2008
(97)	EP 1718229	(47)	02.04.2008	(97)	EP 1802581	(47)	02.04.2008
(97)	EP 1718500	(47)	02.04.2008	(97)	EP 1804213	(47)	02.04.2008
(97)	EP 1719576	(47)	02.04.2008	(97)	EP 1807264	(47)	02.04.2008
(97)	EP 1720367	(47)	02.04.2008	(97)	EP 1807272	(47)	02.04.2008
(97)	EP 1720785	(47)	02.04.2008	(97)	EP 1807876	(47)	02.04.2008
(97)	EP 1720786	(47)	02.04.2008	(97)	EP 1808311	(47)	02.04.2008
(97)	EP 1720887	(47)	02.04.2008	(97)	EP 1809119	(47)	02.04.2008
(97)	EP 1721369	(47)	02.04.2008	(97)	EP 1809235	(47)	02.04.2008
(97)	EP 1722002	(47)	02.04.2008	(97)	EP 1811478	(47)	02.04.2008
(97)	EP 1723789	(47)	02.04.2008	(97)	EP 1811987	(47)	02.04.2008
(97)	EP 1725124	(47)	02.04.2008	(97)	EP 1812551	(47)	02.04.2008
(97)	EP 1726468	(47)	02.04.2008	(97)	EP 1813785	(47)	02.04.2008
(97)	EP 1726717	(47)	02.04.2008	(97)	EP 1814609	(47)	02.04.2008
(97)	EP 1727607	(47)	02.04.2008	(97)	EP 1814752	(47)	02.04.2008
(97)	EP 1727938	(47)	02.04.2008	(97)	EP 1815118	(47)	02.04.2008
(97)	EP 1729311	(47)	02.04.2008	(97)	EP 1815153	(47)	02.04.2008
(97)	EP 1732076	(47)	02.04.2008	(97)	EP 1815493	(47)	02.04.2008
(97)	EP 1732759	(47)	02.04.2008	(97)	EP 1815731	(47)	02.04.2008
(97)	EP 1734763	(47)	02.04.2008	(97)	EP 1816749	(47)	02.04.2008
(97)	EP 1736312	(47)	02.04.2008	(97)	EP 1817366	(47)	02.04.2008
(97)	EP 1737657	(47)	02.04.2008	(97)	EP 1817890	(47)	02.04.2008
(97)	EP 1737732	(47)	02.04.2008	(97)	EP 1818046	(47)	02.04.2008
(97)	EP 1737733	(47)	02.04.2008	(97)	EP 1819133	(47)	02.04.2008
(97)	EP 1744869	(47)	02.04.2008	(97)	EP 1819753	(47)	02.04.2008
(97)	EP 1745225	(47)	02.04.2008	(97)	EP 1820675	(47)	02.04.2008
(97)	EP 1745228	(47)	02.04.2008	(97)	EP 1824668	(47)	02.04.2008
(97)	EP 1747734	(47)	02.04.2008	(97)	EP 1825152	(47)	02.04.2008
(97)	EP 1748122	(47)	02.04.2008	(97)	EP 1826368	(47)	02.04.2008
(97)	EP 1749502	(47)	02.04.2008	(97)	EP 1827117	(47)	02.04.2008
(97)	EP 1750939	(47)	02.04.2008	(97)	EP 1827272	(47)	02.04.2008
(97)	EP 1751326	(47)	02.04.2008	(97)	EP 1828297	(47)	02.04.2008
(97)	EP 1753427	(47)	02.04.2008	(97)	EP 1828693	(47)	02.04.2008
(97)	EP 1753539	(47)	02.04.2008	(97)	EP 1828980	(47)	02.04.2008
(97)	EP 1753980	(47)	02.04.2008	(97)	EP 1829441	(47)	02.04.2008
(97)	EP 1754618	(47)	02.04.2008	(97)	EP 1830116	(47)	02.04.2008
(97)	EP 1755306	(47)	02.04.2008	(97)	EP 1831903	(47)	02.04.2008
(97)	EP 1755787	(47)	02.04.2008	(97)	EP 1846193	(47)	02.04.2008
(97)	EP 1756987	(47)	02.04.2008	(97)	EP 1852386	(47)	02.04.2008
(97)	EP 1757899	(47)	02.04.2008	(97)	EP 1859920	(47)	02.04.2008
(97)	EP 1761975	(47)	02.04.2008				
(97)	EP 1763312	(47)	02.04.2008				
(97)	EP 1764245	(47)	02.04.2008				
(97)	EP 1765093	(47)	02.04.2008				
(97)	EP 1767122	(47)	02.04.2008				
(97)	EP 1767379	(47)	02.04.2008				
(97)	EP 1767404	(47)	02.04.2008				
(97)	EP 1768212	(47)	02.04.2008				
(97)	EP 1768308	(47)	02.04.2008				
(97)	EP 1768572	(47)	02.04.2008				
(97)	EP 1771543	(47)	02.04.2008				
(97)	EP 1772087	(47)	02.04.2008				
(97)	EP 1773539	(47)	02.04.2008				

## Zveřejněné překlady evropských patentových spisů

U následujících udělených evropských patentů s účinky pro Českou republiku byl majitelem předložen překlad patentového spisu do českého jazyka (§ 35c odst. 2 až 4 zákona č. 527/1990 Sb., v platném znění). Údaje jsou řazeny vzestupně podle čísel evropských patentů.

(97) <b>EP 1312686</b>	(96) 25.09.2002
(47) 16.01.2008	(96) 02021445.8
(97) 21.05.2003	(73) OSKAR FRECH GMBH & CO., 73614 Schorndorf, DE
(51) <b>C22B 7/00</b> (2006.01)	(72) Erhard, Norbert, Dr.-Ing., 73547 Lorch, DE
<b>C22B 3/04</b> (2006.01)	Schrägle, Ulrich, 73630 Remshalden, DE
<b>C22B 34/20</b> (2006.01)	Mentel, Gerd, 76694 Forst, DE
<b>C22B 11/00</b> (2006.01)	(54) <b>Zařízení na ochranný plyn pro tlakové lící stroje</b>
<b>C25F 1/08</b> (2006.01)	(74) Společná advokátní kancelář Všečečka Zelený Švorčík
<b>C25F 1/06</b> (2006.01)	Kalenský a partneři, JUDr. Petr Kalenský, Hálkova 2,
(96) 05.11.2002	Praha 2, 12000
(96) 02024908.2	
(73) H.C. Starck GmbH, 38642 Goslar, DE	
(72) Stoller, Viktor, 38667 Bad Harzburg, DE	
Olbrich, Armin, Dr., 38723 Seesen, DE	(97) <b>EP 1414797</b>
Meese-Marktscheffel, Juliane, Dr., 38640 Goslar, DE	(47) 02.01.2008
Mathy, Wolfgang, 38685 Langelsheim, DE	(97) 06.02.2003
Erb, Michael, 38259 Salzgitter, DE	(51) <b>C07D 209/00</b> (2006.01)
Nietfeld, Georg, Dr., 38667 Bad Harzburg, DE	(96) 18.07.2002
Gille, Gerhard, Dr., 38640 Goslar, DE	(96) 02752904.9
(54) <b>Způsob elektrochemického rozkladu superslitinového odpadu</b>	(73) BOEHRINGER INGELHEIM (CANADA) LTD., Laval,
(32) 14.11.2001	Quebec, H7S 2G5, CA
(31) 10155791	(72) BEAULIEU, Pierre, Louis, Laval, Québec H7S 2G5, CA
(33) DE	FAZAL, Gulrez, Laval, Québec H7S 2G5, CA
(74) TRAPLOVÁ HAKR KUBÁT Advokátní a patentová kancelář, Ing. Eduard Hakr, Přístavní 24, Praha 7, 17000	GOULET, Sylvie, Laval, Québec H7S 2G5, CA
	KUKOLJ, George, Laval, Québec H7S 2G5, CA
	POIRIER, Martin, Laval, Québec H7S 2G5, CA
	TSANTRIZOS, Youla, S., Laval, Québec H7S 2G5, CA
	JOLICOEUR, Eric, Laval, Québec H7S 2G5, CA
	GILLARD, James, Laval, Québec H7S 2G5, CA
	POUPART, Marc-André, Laval, Québec H7S 2G5, CA
	RANCOURT, Jean, Laval, Québec H7S 2G5, CA
(97) <b>EP 1347143</b>	(54) <b>Inhibitory virové polymerázy</b>
(47) 02.01.2008	(32) 25.07.2001, 07.12.2001
(97) 24.09.2003	(31) 307674/P, 338061/P
(51) <b>E06B 3/82</b> (2006.01)	(33) US, US
(96) 14.03.2003	(86) PCT/CA2002/001128
(96) 03005760.8	(87) WO 2003/010141
(73) REHAU AG + Co, 95111 Rehau, DE	(74) KOREJZOVÁ & SPOL., v.o.s., JUDr. Zdeňka Korejzová,
(72) Melzer, Klaus, 95111 Rehau, DE	advokátka, Korunní 810/104 E, Praha 10, 10100
Eckert, Stefan, 95111 Rehau, DE	
(54) <b>Dveře, zejména domovní dveře pro pasivní domy</b>	
(32) 18.03.2002	
(31) 20204177/U	
(33) DE	
(74) Čermák Hořejš Matějka a spol., JUDr. Karel Čermák, advokát, Národní 32, Praha 1, 11000	
(97) <b>EP 1400340</b>	(97) <b>EP 1423102</b>
(47) 16.01.2008	(47) 21.11.2007
(97) 24.03.2004	(97) 13.03.2003
(51) <b>B29C 67/00</b> (2006.01)	(51) <b>A61K 9/70</b> (2006.01)
(96) 06.08.2003	<b>A61P 31/10</b> (2006.01)
(96) 03017918.8	(96) 04.09.2002
(73) Evonik Degussa GmbH, 40474 Düsseldorf, DE	(96) 02797674.5
(72) Monsheimer, Sylvia, 45721 Haltern am See, DE	(73) Trommsdorff GmbH & Co.KG Arzneimittel, 52475
Gerth, Christian, Dr., 45721 Haltern am See, DE	Alsdorf, DE
Baumann, Franz-Erich, Dr., 48249 Dülmen, DE	(72) SUSILO, Rudy, 50999 Köln, DE
Grebe, Maik, 44805 Bochum, DE	(54) <b>Náplast pro léčení dysfunkcí a poruch růstu nehtů</b>
(54) <b>Způsob výroby trojrozměrného předmětu</b>	(32) 04.09.2001
(32) 21.09.2002, 15.03.2003	(31) 01121202
(31) 10244047, 10311446	(33) EP
(33) DE, DE	(86) PCT/EP2002/009912
(74) TRAPLOVÁ HAKR KUBÁT Advokátní a patentová kancelář, Ing. Eduard Hakr, Přístavní 24, Praha 7, 17000	(87) WO 2003/020250
	(74) KOREJZOVÁ & SPOL., v.o.s. Advokátní a patentová
	kancelář, JUDr. Petra Korejzová, advokátka, Korunní
	810/104 E, Praha 10 - Vinohrady, 10100
(97) <b>EP 1402977</b>	(97) <b>EP 1436092</b>
(47) 19.03.2008	(47) 16.01.2008
(97) 31.03.2004	(97) 27.03.2003
(51) <b>B22D 17/30</b> (1968.09)	(51) <b>B05B 15/04</b> (2006.01)
<b>B22D 21/00</b> (1968.09)	<b>E04F 21/165</b> (2006.01)
<b>B22D 21/04</b> (1968.09)	(96) 13.09.2002
	(96) 02798861.7
	(73) Lian, Frank, 5003 Bergen, NO
	(72) Lian, Frank, 5003 Bergen, NO

(54) **Lepicí páska pro nanášení tmelu nebo spárovací hmoty do rohů keramických dlaždic**  
(32) 17.09.2001  
(31) 322445/P  
(33) US  
(86) PCT/NO2002/000323  
(87) WO 2003/024614  
(74) FISCHER & PARTNER Intellectual Property s.r.o., Ing. Michael Fischer, Na Hrobcí 294/5, Praha 2, 12000

(33) US  
(86) PCT/US2002/037924  
(87) WO 2003/046342  
(74) Patentová a známková kancelář, Ing. Jaromír Příkryl, Včelín 1161, Hulín, 76824

(97) **EP 1440999**  
(47) 19.12.2007  
(97) 28.07.2004  
(51) **C08J 5/08** (2006.01)  
**C03C 25/10** (2006.01)  
**C08G 73/12** (2006.01)  
(96) 21.01.2004  
(96) 04001198.3  
(73) CENTRAL GLASS COMPANY, LIMITED, Ube-shi, Yamaguchi 755-0001, JP  
(72) Hyakutake, Hiroyuki, Matsuzaka Plant of, Matsusaka-shi Mie 515-0001, JP  
Monden, Toshiya, Matsuzaka Plant of, Matsusaka-shi Mie 515-0001, JP  
(54) **Potažená skleněná vlákna pro vyztužení kaučuku**  
(32) 22.01.2003, 04.12.2003  
(31) 2003013108, 2003406069  
(33) JP, JP  
(74) Společná advokátní kancelář Všeťečka Zelený Švorčík Kalenský a partneři, JUDr. Miloš Všeťečka, Hálkova 2, Praha 2, 12000

(97) **EP 1458072**  
(47) 16.01.2008  
(97) 15.09.2004  
(51) **H01T 2/02** (2006.01)  
**H01T 4/10** (2006.01)  
(96) 21.01.2004  
(96) 04001251.0  
(73) DEHN + SÖHNE GMBH + CO KG, D-92318 Neumarkt, DE  
(72) Zahlmann, Peter Dr-Ing., 92318 Neumarkt, DE  
Brocke, Ralph Dr-Ing., 98693 Oberpörlitz/Ilmenau, DE  
Ehrhardt, Arnd Dr-Ing., 92318 Neumarkt, DE  
Birkel, Josef Dipl-Ing.(FH), 92334 Berching, DE  
(54) **Zkratovací zařízení pro použití v soustavách na nízké a střední napětí**  
(32) 11.03.2003, 24.03.2003  
(31) 10310556, 10313045  
(33) DE, DE  
(74) UNIPATENT, Ing. Jiří Chlustina, Jana Masaryka 43-47, Praha 2, 12000

(97) **EP 1444374**  
(47) 09.01.2008  
(97) 17.04.2003  
(51) **C22C 38/00** (2006.01)  
**C21D 8/00** (2006.01)  
(96) 04.10.2002  
(96) 02800781.3  
(73) Nippon Steel Corporation, Tokyo 100-8071, JP  
(72) YOKOI, Tatsuo c/o NIPPON STEEL CORPORATION OITA WORKS, Oita-shi, Oita 870-8566, JP  
HAYASHIDA, Teruki c/o NIPPON STEEL CORP. OITA WORKS, Oita-shi, Oita 870-8566, JP  
SUGIURA Natsuko c/o NIPPON STEEL CORP., Futtsu-shi, Chiba 293-8511, JP  
NAKAMURA, Takaaki c/o NIPPON STEEL CORP. OITA Works, Oita-shi, Oita 870-8566, JP  
NAKAMOTO, Takehiro c/o NIPPON STEEL CORP. OITA WORKS, Oita-shi, Oita 870-8566, JP  
(54) **Tenký ocelový plech s vysokou pevností**  
(32) 04.10.2001, 26.11.2001  
(31) 2001308285, 2001360084  
(33) JP, JP  
(86) PCT/JP2002/010386  
(87) WO 2003/031669  
(74) PATENTSERVIS Praha a.s., Jivenská 1273/1, Praha 4, 14021

(97) **EP 1461971**  
(47) 16.01.2008  
(97) 13.03.2003  
(51) **H04Q 7/30** (2006.01)  
**H04B 7/26** (2006.01)  
(96) 04.09.2002  
(96) 02797688.5  
(73) Itec S.R.L., 10122 Torino, IT  
(72) STRIULI, Alessandro, I-30173 Venezia Mestre, IT  
(54) **Přístupová síť pro mobilní telekomunikace a způsob rozvoje rádiového pokrytí**  
(32) 05.09.2001  
(31) VE20010038  
(33) IT  
(86) PCT/IB2002/003594  
(87) WO 2003/021989  
(74) Čermák Hořejš Matějka a spol., JUDr. Karel Čermák, advokát, Národní 32, Praha 1, 11000

(97) **EP 1448877**  
(47) 02.01.2008  
(97) 05.06.2003  
(51) **F01P 7/16** (2006.01)  
**F16K 11/085** (2006.01)  
(96) 26.11.2002  
(96) 02795680.4  
(73) Invensys Climate Controls, Plain City, OH 43064, US  
(72) KRAMER, William, D., Powell, OH 43065, US  
MCLANE, Allan, Plain City OH 43064, US  
(54) **Ventil ovládní chladící kapaliny automobilu**  
(32) 28.11.2001  
(31) 997118

(97) **EP 1462439**  
(47) 26.03.2008  
(97) 19.06.2003  
(51) **C07C 235/60** (2006.01)  
**C07C 231/24** (2006.01)  
**A61K 31/195** (2006.01)  
**A61P 3/06** (2006.01)  
(96) 10.12.2002  
(96) 02783815.0  
(73) Kyorin Pharmaceutical Co., Ltd., Chiyoda-ku, Tokyo 101-0062, JP  
(72) ORITA, Kazuo, Hasuda-shi, Saitama 349-0141, JP  
KOIKE, Tomomi, Shimotsuga-gun, Tochigi 329-0101, JP  
(54) **Nové stabilní krystaly derivátu kyseliny fenylpropanové a způsob jejich výroby**  
(32) 11.12.2001  
(31) 2001377077  
(33) JP  
(86) PCT/JP2002/012892  
(87) WO 2003/050077  
(74) Čermák Hořejš Matějka a spol., JUDr. Karel Čermák, advokát, Národní 32, Praha 1, 11000

(97) **EP 1463874**  
(47) 09.01.2008

- (97) 17.07.2003  
(51) **F01L 13/00** (2006.01)  
(96) 19.12.2002  
(96) 02799714.7  
(73) Fraunhofer-Gesellschaft zur Förderung der angewandten Forschung e.V., 80686 München, DE  
(72) SCHÖN, Helmut, A-6820 Frastanz, AT  
KUHN, Peter, 69469 Weinheim, DE  
(54) **Zařízení k variabilnímu ovládní ventilů výměny plnění u pístových motorů**  
(32) 29.12.2001  
(31) 10164493  
(33) DE  
(86) PCT/DE2002/004681  
(87) WO 2003/058039  
(74) ROTT, RŮŽIČKA & GUTTMANN Patentová, známková a advokátní kancelář, Ing. Jiří Andera, Nad Štolou 12, Praha 7, 17000
- 
- (97) **EP 1466095**  
(47) 02.01.2008  
(97) 12.06.2003  
(51) **F03D 11/04** (2006.01)  
**F03D 1/06** (2006.01)  
**F03D 1/00** (2006.01)  
**E04H 12/28** (2006.01)  
(96) 06.12.2002  
(96) 02796580.5  
(73) Wobben, Aloys, 26607 Aurich, DE  
(72) Wobben, Aloys, 26607 Aurich, DE  
(54) **Věž zařízení na větrnou energii**  
(32) 07.12.2001  
(31) 10160306  
(33) DE  
(86) PCT/EP2002/013844  
(87) WO 2003/048570  
(74) PATENTSERVIS Praha a.s., Jivenská 1273/1, Praha 4, 14021
- 
- (97) **EP 1468697**  
(47) 26.12.2007  
(97) 20.10.2004  
(51) **A61K 47/18** (2006.01)  
**A61K 31/43** (2006.01)  
(96) 06.04.2004  
(96) 04076075.3  
(73) Wyeth Holdings Corporation, Madison, NJ 07940-0784, US  
(72) Cohen, Jonathan Marc, Monroe, NY 10950, US  
Shah, Syed Muzafar, East Hanover New Jersey, 07936, US  
Ofslager, Christian Luther, Newburgh New York 12550, US  
Fawzi, Mahdi Bakir, Morristown New Jersey 07960, US  
(54) **Injekční prostředky s obsahem piperacilinu a tazobaktamu**  
(32) 14.04.2003  
(31) 462808/P  
(33) US  
(74) KOREJZOVÁ & SPOL., v.o.s., JUDr. Zdeňka Korejzová, advokátka, Korunní 810/104 E, Praha 10, 10100
- 
- (97) **EP 1474422**  
(47) 02.01.2008  
(97) 21.08.2003  
(51) **C07D 409/12** (2006.01)  
**A61K 31/4178** (2006.01)  
**A01N 43/50** (2006.01)  
**A61P 31/00** (2006.01)  
(96) 04.02.2003  
(96) 03702597.0  
(73) FERRER INTERNACIONAL, S.A., 08028 Barcelona, ES
- (72) ANGLADA, Luis, E-08009 Barcelona, ES  
RAMENTOL, Jorge, E-08022 Barcelona, ES  
GUGLIETTA, Antonio, E-08970 Sant Joan Despi, ES  
PALACIN, Celia, E-08017 Barcelona, ES  
FOGUET, Rafael, E-08022 Barcelona, ES  
(54) **R-(-)-1-[2-(7-chlorbenzo[b]thiofen-3-yl-methoxy)-2-(2,4-dichlorfenyl)-ethyl]-1H-imidazol**  
(32) 11.02.2002  
(31) 200200328  
(33) ES  
(86) PCT/EP2003/001089  
(87) WO 2003/068770  
(74) KOREJZOVÁ & SPOL., v.o.s., JUDr. Petra Korejzová, advokátka, Korunní 810/104 E, Praha 10, 10100
- 
- (97) **EP 1476029**  
(47) 31.10.2007  
(97) 21.08.2003  
(51) **A23K 1/18** (2006.01)  
**A23K 1/00** (2006.01)  
(96) 12.02.2003  
(96) 03702762.0  
(73) StatoilHydro ASA, 4035 Stavanger, NO  
(72) MOEN, Einar, N-4068 Stavanger, NO  
ERIKSEN, Henrik, DK-5800 Nyborg, DK  
LARSEN, Jan, DK-5690 Tommerup, DK  
(54) **Autolyzát bakterií**  
(32) 12.02.2002  
(31) 0203307  
(33) GB  
(86) PCT/GB2003/000640  
(87) WO 2003/068003  
(74) KOREJZOVÁ & SPOL., v.o.s., JUDr. Petra Korejzová, advokátka, Korunní 810/104 E, Praha 10 - Vinohrady, 10100
- 
- (97) **EP 1484509**  
(47) 12.03.2008  
(97) 08.12.2004  
(51) **F04D 25/16** (2006.01)  
(96) 03.05.2004  
(96) 04010404.4  
(73) ebm-papst Mulfingen GmbH & Co.KG, 74673 Mulfingen, DE  
(72) Streng, Gunter, Dipl.-Ing. (FH), 74575 Schrozberg, DE  
Müller, Rainer, Dipl.-Ing. (FH), 74639 Zweiflingen - Pfahlbach, DE  
(54) **Dvojitě dmýchací zařízení**  
(32) 05.06.2003  
(31) 20308886/U  
(33) DE  
(74) ROTT, RŮŽIČKA & GUTTMANN Patentová, známková a advokátní kancelář, Ing. Jiří Andera, Nad Štolou 12, Praha 7, 17000
- 
- (97) **EP 1494493**  
(47) 02.01.2008  
(97) 05.01.2005  
(51) **H04Q 7/38** (2006.01)  
**H04M 3/54** (2006.01)  
(96) 30.06.2003  
(96) 03405485.8  
(73) Swisscom Mobile AG, 3050 Bern, CH  
Van Hemert, Jan, 3068 Utzigen, CH  
Granath, Nils, 3014 Bern, CH  
Kienle, Thomas, 3006 Bern, CH  
(54) **Způsob a zařízení pro zpracování identifikace účastníků mobilní rádiové sítě**  
(74) PATENTSERVIS Praha a.s., Jivenská 1273/1, Praha 4, 14021

- |   |  |  |
|---|--|--|
| (97) <b>EP 1501809</b>  |  | (74) PATENTSERVIS Praha, a.s., Jivenská 1273/1, Praha 4, 14000 |
| (47) 16.01.2008   |  |  |
| (97) 06.11.2003   |  |  |
| (51) <b>C07D 249/06</b> (2006.01)   |  |  |
| <b>C07D 401/04</b> (2006.01)  |  |  |
| <b>C07D 401/14</b> (2006.01)  |  |  |
| <b>C07D 403/04</b> (2006.01)  |  |  |
| <b>C07D 403/14</b> (2006.01)  |  |  |
| <b>C07D 413/04</b> (2006.01)  |  |  |
| <b>C07D 413/14</b> (2006.01)  |  |  |
| <b>C07D 417/14</b> (2006.01)  |  |  |
| <b>C07D 487/04</b> (2006.01)  |  |  |
| <b>C07D 498/04</b> (2006.01)  |  |  |
| <b>A61K 31/4192</b> (2006.01)   |  |  |
| <b>A61K 31/4196</b> (2006.01)   |  |  |
| <b>A61K 31/422</b> (2006.01)  |  |  |
| <b>A61K 31/427</b> (2006.01)  |  |  |
| <b>A61K 31/4439</b> (2006.01)   |  |  |
| <b>A61K 31/497</b> (2006.01)  |  |  |
| <b>A61K 31/4985</b> (2006.01)   |  |  |
| <b>A61K 31/501</b> (2006.01)  |  |  |
| <b>A61K 31/5025</b> (2006.01)   |  |  |
| <b>A61K 31/505</b> (2006.01)  |  |  |
| <b>A61K 31/5377</b> (2006.01)   |  |  |
| (96) 22.04.2003   |  |  |
| (96) 03723929.0   |  |  |
| (73) ELI LILLY AND COMPANY, Indianapolis, Indiana 46285, US   |  |  |
| (72) AMEGADZIE, Albert, Kudzovi, Indianapolis, IN 46236, US   |  |  |
| GARDINIER, Kevin, Matthew, Indianapolis, IN 46250, US   |  |  |
| HEMBRE, Erik, James, Indianapolis, IN 46202, US   |  |  |
| HONG, Jian, Eric, Carmel, IN 46033, US  |  |  |
| JUNGHEIM, Louis, Nickolaus, Indianapolis, IN 46240, US  |  |  |
| MUEHL, Brian, Stephen, Greenwood, IN 46142, US  |  |  |
| REMICK, David, Michael, Fishers, IN 46038, US   |  |  |
| ROBERTSON, Michael, Alan, Indianapolis, IN 46222, US  |  |  |
| SAVIN, Kenneth, Allen, Indianapolis, IN 46228, US   |  |  |
| (54) <b>Deriváty triazolu jakožto antagonisté receptoru tachykininu</b>   |  |  |
| (32) 26.04.2002   |  |  |
| (31) 376121/P   |  |  |
| (33) US   |  |  |
| (86) PCT/US2003/010681  |  |  |
| (87) WO 2003/091226   |  |  |
| (74) Společná advokátní kancelář Všeťečka Zelený Švorčík Kalenský a partneři, JUDr. Otakar Švorčík, Hálkova 2, Praha 2, 12000     |  |  |
| <hr/>   |  |  |
| (97) <b>EP 1501987</b>  |  | (74) PATENTSERVIS Praha, a.s., Jivenská 1273/1, Praha 4, 14000 |
| (47) 21.11.2007   |  |  |
| (97) 30.10.2003   |  |  |
| (51) <b>E04B 1/82</b> (2006.01)   |  |  |
| <b>G10K 11/16</b> (2006.01)   |  |  |
| <b>G10K 11/162</b> (2006.01)  |  |  |
| <b>D04H 1/54</b> (2006.01)  |  |  |
| <b>D04H 3/14</b> (2006.01)  |  |  |
| <b>D04H 3/16</b> (2006.01)  |  |  |
| <b>D04H 5/06</b> (2006.01)  |  |  |
| (96) 22.04.2003   |  |  |
| (96) 03724126.2   |  |  |
| (73) LYDALL, INC., Manchester, CT 06045-0151, US  |  |  |
| (72) GOMEZ, Durward, Lewisville, NC 27023, US   |  |  |
| BORCHARDT, Steven, Clemmons, NC 27023, US   |  |  |
| (54) <b>Polstrovací materiál s gradientem hustoty a způsob jeho výroby</b>  |  |  |
| (32) 22.04.2002   |  |  |
| (31) 374140/P   |  |  |
| (33) US   |  |  |
| (86) PCT/US2003/012173  |  |  |
| (87) WO 2003/089731   |  |  |
| <hr/>   |  |  |
| (97) <b>EP 1502116</b>  |  | (74) PATENTSERVIS Praha, a.s., Jivenská 1273/1, Praha 4, 14000 |
| (47) 02.01.2008   |  |  |
| (97) 20.11.2003   |  |  |
| (51) <b>G01N 33/68</b> (2006.01)  |  |  |
| (96) 06.05.2003   |  |  |
| (96) 03749894.6   |  |  |
| (73) INSTITUT PASTEUR, 75724 Paris Cédex 15, FR   |  |  |
| (72) GARCIA, Alphonse, F-75015 Paris, FR  |  |  |
| CAYLA, Xavier, F-37210 Rochecorbon, FR  |  |  |
| REBOLLO, Angelita, F-75015 Paris, FR  |  |  |
| (54) <b>Screening peptidů inhibujících vazbu PP1c k proteinům Bcl-2, Bcl-xL a Bcl-w</b>   |  |  |
| (32) 07.05.2002   |  |  |
| (31) 02291170   |  |  |
| (33) EP   |  |  |
| (86) PCT/EP2003/005453  |  |  |
| (87) WO 2003/096022   |  |  |
| (74) ROTT, RŮŽIČKA & GUTTMANN Patentová, známková a advokátní kancelář, JUDr. Ing. Michal Guttmann, Nad Štolou 12, Praha 7, 17000 |  |  |
| <hr/>   |  |  |
| (97) <b>EP 1511961</b>  |  | (74) PATENTSERVIS Praha, a.s., Jivenská 1273/1, Praha 4, 14000 |
| (47) 02.01.2008   |  |  |
| (97) 24.12.2003   |  |  |
| (51) <b>F24F 3/00</b> (2006.01)   |  |  |
| <b>F24F 3/147</b> (2006.01)   |  |  |
| <b>F24F 5/00</b> (2006.01)  |  |  |
| <b>F25B 29/00</b> (2006.01)   |  |  |
| <b>F25B 5/02</b> (2006.01)  |  |  |
| (96) 05.06.2003   |  |  |
| (96) 03759912.3   |  |  |
| (73) Menerga Apparatebau GmbH, 45473 Mülheim an der Ruhr, DE  |  |  |
| (72) DOERK, Horst, 45219 Essen, DE  |  |  |
| (54) <b>Zařízení pro sušení vzduchu v budovách, zejména v bazénech</b>  |  |  |
| (32) 13.06.2002   |  |  |
| (31) 10226417   |  |  |
| (33) DE   |  |  |
| (86) PCT/EP2003/005906  |  |  |
| (87) WO 2003/106898   |  |  |
| (74) Společná advokátní kancelář Všeťečka Zelený Švorčík Kalenský a partneři, JUDr. Miloš Všeťečka, Hálkova 2, Praha 2, 12000     |  |  |
| <hr/>   |  |  |
| (97) <b>EP 1513626</b>  |  | (74) PATENTSERVIS Praha, a.s., Jivenská 1273/1, Praha 4, 14000 |
| (47) 28.11.2007   |  |  |
| (97) 24.12.2003   |  |  |
| (51) <b>B08B 7/00</b> (2006.01)   |  |  |
| (96) 11.06.2003   |  |  |
| (96) 03759873.7   |  |  |
| (73) Maskinfabrikken Fornax A/S, 8600 Silkeborg, DK   |  |  |
| (72) THOUSTRUP, Asbjorn, DK-7870 Rosle, DK  |  |  |
| (54) <b>Stroj a způsob pro teplé čištění a oddělování kovových součástí</b>   |  |  |
| (32) 17.06.2002   |  |  |
| (31) 200200920  |  |  |
| (33) DK   |  |  |
| (86) PCT/DK2003/000382  |  |  |
| (87) WO 2003/106059   |  |  |
| (74) Společná advokátní kancelář Všeťečka Zelený Švorčík Kalenský a partneři, JUDr. Miloš Všeťečka, Hálkova 2, Praha 2, 12000     |  |  |
| <hr/>   |  |  |
| (97) <b>EP 1517679</b>  |  | (74) PATENTSERVIS Praha, a.s., Jivenská 1273/1, Praha 4, 14000 |
| (47) 13.02.2008   |  |  |
| (97) 31.12.2003   |  |  |



(51) **A61K 31/19** (2006.01)  
**A61P 3/06** (2006.01)  
**A61P 3/10** (2006.01)  
**C07C 323/62** (2006.01)  
**C07C 235/20** (2006.01)  
(96) 17.06.2003  
(96) 03732714.5  
(73) AstraZeneca AB, 151 85 Södertälje, SE  
(72) LI, Lanna, S-431 83 Mölndal, SE  
(54) **Ortho-substituované deriváty kyseliny benzoové pro léčbu inzulinové rezistence**  
(32) 20.06.2002  
(31) 0201936  
(33) SE  
(86) PCT/GB2003/002591  
(87) WO 2004/000294  
(74) TRAPLOVÁ HAKR KUBÁT Advokátní a patentová kancelář, Ing. Eduard Hakr, Přístavní 24, Praha 7, 17000

(97) **EP 1522439**  
(47) 09.01.2008  
(97) 13.04.2005  
(51) **B60H 1/22** (2006.01)  
(96) 07.10.2003  
(96) 03292476.3  
(73) Behr France Rouffach SAS, 68250 Rouffach, FR  
(72) Brun, Michel, 68740 Rustenhardt, FR  
Miss, Pascal, 67600 Selestat, DE  
Mougey, Mathieu, 68190 Ensisheim, DE  
(54) **Topné uspořádání s PTC-elementem, zejména pro motorové vozidlo**  
(74) Čermák Hořejš Matějka a spol., JUDr. Karel Čermák, advokát, Národní 32, Praha 1, 11000

(97) **EP 1523266**  
(47) 14.11.2007  
(97) 19.02.2004  
(51) **A47J 45/10** (2006.01)  
(96) 16.07.2003  
(96) 03755611.5  
(73) SEB SA, 69130 Ecully, FR  
(72) LORTHIOIR, Christophe, 74150 Bloye, FR  
MONTGELARD Michel, F-74960 Cran Gevrier, FR  
(54) **Odnímatelné zařízení pro zcela bezpečné uchopení nádoby**  
(32) 24.07.2002  
(31) 0209386  
(33) FR  
(86) PCT/FR2003/002247  
(87) WO 2004/014207  
(74) PATENTSERVIS Praha, a.s., Jívanská 1273/1, Praha 4, 14000

(97) **EP 1529958**  
(47) 02.01.2008  
(97) 11.05.2005  
(51) **F04C 15/00** (2006.01)  
**F04C 2/10** (2006.01)  
(96) 03.11.2004  
(96) 04026034.1  
(73) AISIN SEIKI KABUSHIKI KAISHA, Kariya-shi, Aichi-ken 448-8650, JP  
(72) Ono, Hisashi, Kariya-shi Aichi-ken, 448-8650, JP  
Kato, Hiroshi, Kariya-shi Aichi-ken, 448-8650, JP  
(54) **Systém přívodu oleje pro spalovací motory**  
(32) 06.11.2003  
(31) 2003377530  
(33) JP  
(74) ROTT, RŮŽIČKA & GUTTMANN Patentová,známková a advokátní kancelář, Ing. Ivana Menšíková, Nad Štolou 12, Praha 7, 17000

(97) **EP 1539070**  
(47) 02.05.2007  
(97) 08.01.2004  
(51) **A61F 13/00** (2006.01)  
**A61L 15/00** (2006.01)  
**A61K 33/00** (2006.01)  
**A61P 31/04** (2006.01)  
(96) 27.06.2003  
(96) 03761700.8  
(73) Bristol-Myers Squibb Company, New York, N.Y. 10154, US  
(72) BOWLER, Phillip, Warrington, Cheshire WA4 5RD, GB  
PARSONS, David, Heswall, Wirral L60 5RN, GB  
WALKER, Michael, Brynford, Flintshire CH8 8AX, GB  
(54) **Antimikrobiální obvaz na ránu obsahující stříbro pro kontinuální uvolňování**  
(32) 28.06.2002  
(31) 0215023  
(33) GB  
(86) PCT/GB2003/002780  
(87) WO 2004/002384  
(74) Společná advokátní kancelář Všeťečka Zelený Švorčík Kalenský a partneři, JUDr. Miloš Všeťečka, Hálkova 2, Praha 2, 12000

(97) **EP 1539540**  
(47) 02.01.2008  
(97) 08.04.2004  
(51) **B60R 19/34** (2006.01)  
(96) 05.09.2003  
(96) 03773619.6  
(73) REHAU AG + Co, 95111 Rehau, DE  
(72) STEEG, Claus-Christian, 08606 Oelsnitz, DE  
RIEPENHAUSEN, Holm, 95111 Rehau, DE  
KÜHL, Elmar, 74239 Hardthausen, DE  
(54) **Polymerní absorbér energie pro motorová vozidla a nárazníkový systém**  
(32) 19.09.2002  
(31) 10243460  
(33) DE  
(86) PCT/EP2003/009853  
(87) WO 2004/028880  
(74) Čermák Hořejš Matějka a spol., JUDr. Karel Čermák, advokát, Národní 32, Praha 1, 11000

(97) **EP 1544234**  
(47) 13.02.2008  
(97) 22.06.2005  
(51) **C08J 9/00** (2006.01)  
**C08J 9/33** (2006.01)  
**C08J 9/36** (2006.01)  
**C08L 23/10** (2006.01)  
(96) 12.11.2004  
(96) 04026977.1  
(73) BASF SE, 67056 Ludwigshafen, DE  
(72) Keppeler, Uwe, Dr., 67126 Hochdorf-Assenheim, DE  
(54) **Způsob výroby pěnových dílů z EPP s otevřenými buňkami**  
(32) 19.12.2003  
(31) 10360398  
(33) DE  
(74) Společná advokátní kancelář Všeťečka Zelený Švorčík Kalenský a partneři, Dr. Petr Kalenský, Hálkova 2, Praha 2, 12000

(97) **EP 1554167**  
(47) 19.12.2007  
(97) 01.04.2004  
(51) **B61C 17/02** (2006.01)  
(96) 23.09.2003  
(96) 03776859.5

(73) Bombardier Transportation GmbH, 10785 Berlin, DE  
(72) SEGIETH, Christian, 13503 Berlin, DE  
(54) **Kolejové vozidlo s palivovou nádrží a způsob jeho vyvažování**  
(32) 23.09.2002  
(31) 0222043  
(33) GB  
(86) PCT/EP2003/010583  
(87) WO 2004/026655  
(74) ROTT, RŮŽIČKA & GUTTMANN patent.,známkové a advokátní kanceláře, Ing. Miloslav Hainz, Nad Štolou 12, Praha 7, 17000

(97) **EP 1556354**  
(47) 23.01.2008  
(97) 08.01.2004  
(51) **C07D 213/74** (2006.01)  
**C07D 213/85** (2006.01)  
**C07D 239/42** (2006.01)  
**C07D 237/20** (2006.01)  
**C07D 241/20** (2006.01)  
**C07D 285/06** (2006.01)  
**A61K 31/496** (2006.01)  
**A61K 31/4965** (2006.01)  
**A61K 31/501** (2006.01)  
**A61K 31/506** (2006.01)  
**A61P 29/00** (2006.01)

(96) 27.06.2003  
(96) 03762220.6  
(73) EURO-CELTIQUE S.A., 2330 Luxembourg, LU  
(72) KYLE, Donald, J., Newtown, PA 18940, US  
SUN, Qun, Princeton, NJ 08540, US  
TAFESSE, Laykea, Robbinsville, NJ 08691, US  
ZHANG, Chongwu, Dayton, NJ 08810, US  
ZHOU, Xiaoming, Plainsboro, NJ 08536, US  
(54) **Terapeutické piperazinové deriváty užitečné k léčení bolesti**  
(32) 28.06.2002, 17.09.2002, 25.09.2002, 08.10.2002  
(31) 391962/P, 411030/P, 413148/P, 416582/P  
(33) US, US, US, US  
(86) PCT/US2003/020509  
(87) WO 2004/002983  
(74) Čermák Hořejš Matějka a spol., JUDr. Karel Čermák, advokát, Národní 32, Praha 1, 11000

(97) **EP 1561965**  
(47) 26.12.2007  
(97) 10.08.2005  
(51) **F16G 11/00** (2006.01)  
(96) 07.02.2005  
(96) 05250677.1  
(73) Bright Technologies LLC, Tallahassee, Florida 32309, US  
(72) Barefield, Kevin, Tallahassee, Florida 32309, US  
Horton, John Wiley, Tallahassee, Florida 32309, US  
Campbell, Richard V., Tallahassee, Florida 32309, US  
(54) **Lanová koncovka s přerozdělením mechanického namáhání**  
(32) 06.02.2004  
(31) 542500/P  
(33) US  
(74) KOREJZOVÁ & SPOL., v.o.s., JUDr. Petra Korejzová, advokátka, Korunní 810/104 E, Praha 10, 10100

(97) **EP 1562098**  
(47) 02.01.2008  
(97) 10.08.2005  
(51) **B60T 7/10** (2006.01)  
**B60T 11/04** (2006.01)  
**B60T 13/74** (2006.01)  
**F16D 48/06** (2006.01)  
(96) 01.02.2005  
(96) 05075249.2  
(73) PIAGGIO & C. S.p.A., 56025 Pontedera (Pisa), IT

(72) Marcacci, Maurizio, 57128 Livorno, IT  
(54) **Selektivní ovládací zařízení**  
(32) 04.02.2004  
(31) MI20040173  
(33) IT  
(74) Čermák Hořejš Matějka a spol., JUDr. Karel Čermák, advokát, Národní 32, Praha 1, 11000

(97) **EP 1564204**  
(47) 02.01.2008  
(97) 17.08.2005  
(51) **C07C 253/30** (2006.01)  
(96) 11.02.2005  
(96) 05290309.3  
(73) Les Laboratoires Servier, 92415 Courbevoie Cédex, FR  
(72) Souvie, Jean-Claude, 76600 Le Havre, FR  
Gonzalez Blanco, Isaac, 45002 Toledo, ES  
(54) **Nový způsob syntézy (7-methoxy-3,4-dihydro-1-naftalenyl)acetonitrilu a jeho použití k syntéze agomelatinu**  
(32) 13.02.2004  
(31) 0401436  
(33) FR  
(74) ROTT, RŮŽIČKA & GUTTMANN Patentová, známková a advokátní kancelář, Ing. Ivana Jirotková, Nad Štolou 12, Praha 7, 17000

(97) **EP 1565132**  
(47) 16.01.2008  
(97) 27.05.2004  
(51) **A61F 7/00** (2006.01)  
**A47K 13/00** (2006.01)  
(96) 05.11.2003  
(96) 03811249.6  
(73) KCI Licensing, Inc., San Antonio, TX 78265-9508, US  
(72) BEARD, Mark, Ferndown, Dorset BH22 0HE, GB  
WHYTE, David, Wareham, Dorset BH20 4JL, GB  
STACY, Peter, Ferndown, Dorset BH22 9QE, GB  
COWARD, Chris, Wareham, Dorset BH20 4SF, GB  
(54) **Zařízení pro ochlazování těla pacienta**  
(32) 08.11.2002  
(31) 290938  
(33) US  
(86) PCT/US2003/035134  
(87) WO 2004/043310  
(74) Čermák Hořejš Matějka a spol., JUDr. Jan Matějka, advokát, Národní 32, Praha 1, 11000

(97) **EP 1570927**  
(47) 07.11.2007  
(97) 07.09.2005  
(51) **B21D 43/10** (2006.01)  
**B21D 5/02** (2006.01)  
**B21D 43/00** (2006.01)  
(96) 28.02.2005  
(96) 05004293.6  
(73) Trumpf Maschinen Austria GmbH & CO. KG., 4061 Pasching, AT  
(72) Pfützner, Dieter, 71263 Weil der Stadt, DE  
(54) **Podávací systém pro stroj na ohýbání plechu s prosvěcovací jednotkou a způsob zachycování plechových dílů**  
(32) 05.03.2004  
(31) 3922004  
(33) AT  
(74) Společná advokátní kancelář Všečeka Zelený Švorčík Kalenský a partneři, Dr. Otakar Švorčík, Hálkova 2, Praha 2, 12000

(97) **EP 1572509**  
(47) 16.01.2008

(97) 08.07.2004		(31) 810555
(51) <b>B60S 1/40</b>	(2006.01)	(33) US
(96) 15.12.2003		(74) Čermák Hořejš Matějka a spol., JUDr. Jan Matějka,
(96) 03782402.6		advokát, Národní 32, Praha 1, 11000
(73) VALEO SYSTEMES D'ESSUYAGE, 78321 La Verriere, FR		
(72) THIENARD, Jean-Claude, F-27140 Gisors, FR		(97) <b>EP 1588267</b>
(54) <b>Spojovací díl spojující rameno stěrače se sestavou lišty stěrače</b>		(47) 02.01.2008
(32) 20.12.2002		(97) 18.11.2004
(31) 0216451		(51) <b>G06F 12/10</b>
(33) FR		(2006.01)
(86) PCT/EP2003/014236		(96) 06.05.2004
(87) WO 2004/056625		(96) 04731399.4
(74) TRAPLOVÁ HAKR KUBÁT Advokátní a patentová kancelář, Ing. Jan Kubát, Přístavní 24, Praha 7, 17000		(73) International Business Machines Corporation, Armonk, NY 10504, US
		(72) SLEGEL, Timothy, John, Staatsburg, NY 12580, US
		HELLER, Lisa, Rhinebeck, NY 12572, US
		PFEFFER, Erwin, 71088 Wuerttemberg, DE
		PLAMBECK, Kenneth, Poughkeepsie, NY 12603, US
		(54) <b>Zneplatňování paměti a vyčištění záznamů z vyrovnávací paměti</b>
(97) <b>EP 1575961</b>		(32) 12.05.2003
(47) 20.06.2007		(31) 435919
(97) 01.07.2004		(33) US
(51) <b>C07D 495/04</b>	(2006.01)	(86) PCT/GB2004/001971
(51) <b>C07D 333/38</b>	(2006.01)	(87) WO 2004/099997
(96) 04.12.2003		(74) Společná advokátní kancelář Všeťečka Zelený Švorčík
(96) 03780117.2		Kalenský a partneři, JUDr. Petr Kalenský, Hálkova 2, Praha 2, 12000
(73) Saltigo GmbH, 40764 Langenfeld, DE		
(72) BUCHHOLZ, Sigurd, 50825 Köln, DE		(97) <b>EP 1590618</b>
KLAUSENER, Alexander, 50259 Pulheim, DE		(47) 27.02.2008
LANGER, Reinhard, 47918 Tönisvorst, DE		(97) 12.08.2004
MLECZKO, Leslaw, 44801 Bochum, DE		(51) <b>F41G 1/387</b>
RAUCHSCHWALBE, Günter, 51375 Leverkusen, DE		(2006.01)
(54) <b>Způsob dekarboxylace dikarboxylových kyselin</b>		(96) 24.12.2003
(32) 16.12.2002		(96) 03808287.1
(31) 10258588		(73) S.A.T. Swiss Arms Technology AG, 8212 Neuhausen, CH
(33) DE		(72) ZEH, Meinrad, 87480 Weitnau, DE
(86) PCT/EP2003/013679		(54) <b>Zařízení pro montáž záměrného dalekohledu na zbraň</b>
(87) WO 2004/055023		(32) 27.01.2003
(74) Společná advokátní kancelář Všeťečka Zelený Švorčík Kalenský a partneři, JUDr. Miloš Všeťečka, Hálkova 2, Praha 2, 12000		(31) 10303002
		(33) DE
		(86) PCT/EP2003/014884
		(87) WO 2004/068058
		(74) ROTT, RŮŽIČKA & GUTTMANN Patentová, známková a advokátní kancelář, Ing. Jiří Andera, Nad Štolou 12, Praha 7, 17000
(97) <b>EP 1579965</b>		
(47) 02.01.2008		(97) <b>EP 1592322</b>
(97) 28.09.2005		(47) 26.12.2007
(51) <b>B26D 1/00</b>	(2006.01)	(97) 26.08.2004
(51) <b>B26F 3/12</b>	(2006.01)	(51) <b>A47B 31/02</b>
(96) 02.02.2005		(2006.01)
(96) 05450018.6		(51) <b>F25B 21/02</b>
(73) Schlüsselbauer, Johann, A-4674 Altenhof am Hausruck, AT		(2006.01)
(72) Schlüsselbauer, Johann, A-4674 Altenhof am Hausruck, AT		(96) 12.02.2004
(54) <b>Zařízení pro čelní obrábění profilového dílu tvořícího negativní formu pro větev kanálu dna kanalizační šachty</b>		(96) 04710562.2
(32) 24.03.2004		(73) Driessen Aerospace Group N.V., 1770 SP Wieringerwerf, NL
(31) 5182004		(72) VAN LOON, Laurentius, Petrus, Joseph, NL-1774 AK Slootdorp, NL
(33) AT		GELUK, Joost, Cornelis, NL-6243 AP Geulle, NL
(74) Společná advokátní kancelář Všeťečka Zelený Švorčík Kalenský a partneři, JUDr. Miloš Všeťečka, Hálkova 2, Praha 2, 12000		(54) <b>Chladicí jednotka</b>
		(32) 13.02.2003
		(31) 1022674
		(33) NL
		(86) PCT/NL2004/000104
		(87) WO 2004/071239
		(74) PATENTSERVIS Praha a.s., Jivenská 1273/1, Praha 4, 14021
(97) <b>EP 1582107</b>		
(47) 09.01.2008		(97) <b>EP 1592554</b>
(97) 05.10.2005		(47) 02.01.2008
(51) <b>A43B 5/16</b>	(2006.01)	(97) 19.08.2004
(51) <b>B29D 31/518</b>	(2006.01)	
(96) 16.03.2005		
(96) 05290585.8		
(73) NIKE INTERNATIONAL LIMITED, Beaverton, OR, US		
(72) Labonte, Ivan, Montreal, Québec H2G 2G4, CA		
(54) <b>Sportovní bota s vnějším pláštěm z pěny</b>		
(32) 29.03.2004		

- |   |   |
|---|---|
| (51) <b>B32B 27/08</b> (2006.01)  | (72) Vincent, Philippe VALEO SYSTEMES THERMIQUES, 28230, Epernon, FR  |
| <b>B32B 27/14</b> (2006.01)   | Sikorski, Richard VALEO CLIMATE CONTROL, 48044 MICHIGAN, MACOMB, US   |
| <b>B32B 27/32</b> (2006.01)   | Girardin, Agnes, 48360 MICHIGAN, Lake Orion, US   |
| <b>B60K 37/00</b> (2006.01)   | Spryshak, Joseph M. VALEO CLIMATE CONTROL, 48353 MICHIGAN, HARTLAND, US   |
| (96) 03.02.2004   | (54) <b>Systém řízení teploty větrání vytápěcího a klimatizačního zařízení pro motorová vozidla</b>                           |
| (96) 04707505.6   | (32) 16.07.2004   |
| (73) Johnson Controls Interiors GmbH & Co. KG, 42285 Wuppertal, DE  | (31) 0407841  |
| (72) RODEWYK, Manfred, 42349 Wuppertal, DE  | (33) FR   |
| WEISS, Didier, F-57880 Guerting, FR   | (74) Společná advokátní kancelář Všeťečka Zelený Švorčík Kalenský a partneři, JUDr. Miloš Všeťečka, Hálkova 2, Praha 2, 12000 |
| (54) <b>Tvarované těleso z pěnového materiálu, zejména díl vybavení pro vnitřní část motorového vozidla, a způsob jeho výroby</b> |   |
| (32) 04.02.2003   |   |
| (31) 10304513   |   |
| (33) DE   |   |
| (86) PCT/EP2004/000942  |   |
| (87) WO 2004/069514   |   |
| (74) TRAPLOVÁ HAKR KUBÁT Advokátní a patentová kancelář, Ing. Eduard Hakr, Přístavní 24, Praha 7, 17000                           |   |
| (97) <b>EP 1599438</b>  | (97) <b>EP 1623860</b>  |
| (47) 09.01.2008   | (47) 02.01.2008   |
| (97) 26.08.2004   | (97) 08.02.2006   |
| (51) <b>C07C 51/54</b> (2006.01)  | (51) <b>B60H 1/24</b> (2006.01)   |
| <b>C07C 63/16</b> (2006.01)   | (96) 20.07.2005   |
| <b>C07D 307/89</b> (2006.01)  | (96) 05015753.6   |
| <b>C07D 209/48</b> (2006.01)  | (73) VALEO SYSTEMES THERMIQUES, 78320 Le Mesnil Saint-Denis, FR   |
| (96) 04.02.2003   | (72) Paumier, Carine, 78000 Versailles, FR  |
| (96) 03815878.8   | Elliot, Gilles, 91080 Courcouronnes, FR   |
| (73) GENERAL ELECTRIC COMPANY, Schenectady, NY 12345, US  | Renard, Alain, 78490 Gambaiseuil, FR  |
| (72) ODLE, Roy, Ray, Mt. Vernon, IN 47620, US   | Feuillard, Vincent, 78320 Le Mesnil Saint Denis, FR   |
| GUGGENHEIM, Thomas, Link, Mount Vernon, IN 47620, US  | Puzenat, Bertrand, 78180 Montigny Le Bretonneux, FR   |
| (54) <b>Příprava substituovaného anhydridu kyseliny ftalové, zejména anhydridu kyseliny 4-chlorftalové</b>                        | Tellier, Laurent, 75016 Paris, FR   |
| (86) PCT/US2003/003231  | (54) <b>Ventilační modul pro kabinu vozidla</b>   |
| (87) WO 2004/072012   | (32) 03.08.2004   |
| (74) TRAPLOVÁ HAKR KUBÁT Advokátní a patentová kancelář, Ing. Jan Kubát, Přístavní 24, Praha 7, 17000                             | (31) 0408590  |
|   | (33) FR   |
|   | (74) Společná advokátní kancelář Všeťečka Zelený Švorčík Kalenský a partneři, JUDr. Miloš Všeťečka, Hálkova 2, Praha 2, 12000 |
| (97) <b>EP 1611076</b>  | (97) <b>EP 1630516</b>  |
| (47) 19.03.2008   | (47) 12.12.2007   |
| (97) 07.10.2004   | (97) 01.03.2006   |
| (51) <b>C07C 57/05</b> (2006.01)  | (51) <b>F41H 3/02</b> (2006.01)   |
| (96) 19.03.2004   | (96) 05.08.2005   |
| (96) 04721853.2   | (96) 05017126.3   |
| (73) BASF SE, 67056 Ludwigshafen, DE  | (73) Deisenroth, Ulf, 53797 Lohmar, DE  |
| (72) DIETERLE, Martin, 68167 Mannheim, DE   | (72) Deisenroth, Ulf, 53797 Lohmar, DE  |
| PETZOLDT, Jochen, 68163 Mannheim, DE  | Günther, Hein-Georg, 99974 Mühlhausen, DE   |
| MÜLLER-ENGEL, Klaus, Joachim, 76297 Stutensee, DE   | (54) <b>Barevně proměnlivé uspořádání</b>   |
| ARNOLD, Heiko, Zijin Villas, Nanjing 210014, CN   | (32) 23.08.2004   |
| (54) <b>Způsob heterogenní katalytické parciální oxidace plynné fáze propenu na kyselinu akrylovou</b>                            | (31) 102004041073   |
| (32) 25.03.2003, 05.06.2003   | (33) DE   |
| (31) 10313208, 475780/P   | (74) INPARTNERS GROUP, Ing. Mihnea Gheorghiu, CSc., Lidická 51, Brno, 60200   |
| (33) DE, US   |   |
| (86) PCT/EP2004/002879  | (97) <b>EP 1632709</b>  |
| (87) WO 2004/085367   | (47) 02.01.2008   |
| (74) Společná advokátní kancelář Všeťečka Zelený Švorčík Kalenský a partneři, JUDr. Petr Kalenský, Hálkova 2, Praha 2, 12000      | (97) 08.03.2006   |
|   | (51) <b>F21S 8/00</b> (2006.01)   |
|   | (96) 26.07.2005   |
|   | (96) 05291598.0   |
|   | (73) VALEO VISION, 93012 Bobigny Cédex, FR  |
|   | (72) De Lamberterie, Antoine, 75019 Paris, FR   |
|   | (54) <b>Osvětlovací a/nebo signalizační zařízení se světelným vodičem</b>   |
|   | (32) 07.09.2004   |
|   | (31) 0409477  |
|   | (33) FR   |
|   | (74) Společná advokátní kancelář Všeťečka Zelený Švorčík Kalenský a partneři, JUDr. Miloš Všeťečka, Hálkova 2, Praha 2, 12000 |
| (97) <b>EP 1616734</b>  |   |
| (47) 19.12.2007   |   |
| (97) 18.01.2006   |   |
| (51) <b>B60H 1/00</b> (2006.01)   |   |
| (96) 07.07.2005   |   |
| (96) 05106202.4   |   |
| (73) Valeo Systemes Thermiques, 78321 Le Mesnil St Denis Cedex, FR  |   |

- 
- (97) **EP 1637801**  
(47) 09.01.2008  
(97) 22.03.2006  
(51) **F21V 17/00** (2006.01)  
**F21V 17/10** (2006.01)  
F21W 101/00 (2006.01)  
(96) 09.08.2005  
(96) 05017295.6  
(73) Hella KGaA Hueck & Co., 59552 Lippstadt, DE  
Hella Autotechnik, s.r.o., 78985 Mohelnice, CZ  
(72) Formanek, Jan, Dipl.-Ing., 78985 Mohelnice, CZ  
Wicker, Horst, 59557 Lippstadt, DE  
Hilsenbeck, Thomas, Dipl.-Ing., 59597 Erwitte, DE  
Cernoch, Jiri, Dipl.-Ing., 78335 Olomouc-Chomoutor, CZ  
Diekmann, Karsten, Dipl.-Ing., 59590 Geseke, DE  
Merkelbach, Frank, Dr. Ing., 59590 Geseke, DE  
(54) **Světelné zařízení pro vozidla a způsob upevnění**  
(32) 17.09.2004  
(31) 102004045590  
(33) DE  
(74) ROTT, RŮŽIČKA & GUTTMANN Patentová, známková  
a advokátní kancelář, Ing. Jiří Andera, Nad Štolou 12,  
Praha 7, 17000
- 
- (97) **EP 1644753**  
(47) 12.12.2007  
(97) 20.01.2005  
(51) **G01S 1/04** (2006.01)  
(96) 09.10.2003  
(96) 03769085.6  
(73) EUROPEAN SPACE AGENCY, F-75738 Paris Cédex 15,  
FR  
(72) GEREIN, Neil, Okotoks, Alberta T1S 1C9, CA  
(54) **Struktura technického vybavení pro zpracování Galileo  
střídavě binárně modulovaných nosných (AltBOC)  
signálů**  
(32) 14.07.2003  
(31) 487180/P  
(33) US  
(86) PCT/CA2003/001548  
(87) WO 2005/006011  
(74) ROTT, RŮŽIČKA & GUTTMANN Patentová, známková a  
advokátní kancelář, Ing. Ivana Menšíková, Nad Štolou 12,  
Praha 7, 17000
- 
- (97) **EP 1651044**  
(47) 02.01.2008  
(97) 10.02.2005  
(51) **A01N 47/36** (2006.01)  
**A01N 25/00** (2006.01)  
(96) 15.07.2004  
(96) 04763234.4  
(73) Bayer CropScience AG, 40789 Monheim, DE  
(72) HAASE, Detlev, 65929 Frankfurt, DE  
KRAUSE, Hans-Peter, 65719 Hofheim, DE  
SCHNABEL, Gerhard, 63820 Elsenfeld, DE  
DECKWER, Roland, 65929 Frankfurt, DE  
(54) **Kapalný přípravek**  
(32) 28.07.2003  
(31) 10334301  
(33) DE  
(86) PCT/EP2004/007835  
(87) WO 2005/011382  
(74) Společná advokátní kancelář Všetečka Zelený Švorčík  
Kalenský a partneři, JUDr. Miloš Všetečka, Hálkova 2,  
Praha 2, 12000
- 
- (97) **EP 1658592**  
(47) 21.11.2007  
(97) 23.02.2006  
(51) **G07C 7/00** (2006.01)  
**B41J 11/42** (2006.01)
- (96) 03.06.2005  
(96) 05749721.6  
(73) SIEMENS VDO Automotive AG, Regensburg, DE  
(72) LINDINGER, Andreas, 78658 Flözlingen, DE  
KIEMELE, Harry, 78052 Villingen-Schwenningen, DE  
(54) **Tiskárna a provoz tiskárny**  
(32) 17.08.2004  
(31) 102004039943  
(33) DE  
(86) PCT/EP2005/052552  
(87) WO 2006/018331  
(74) Čermák Hořejš Matějka a spol., JUDr. Karel Čermák,  
Národní 32, Praha 1, 11000
- 
- (97) **EP 1673295**  
(47) 12.03.2008  
(97) 28.04.2005  
(51) **B65G 1/00** (2006.01)  
(96) 01.10.2004  
(96) 04765738.2  
(73) KRONES AG, 93073 Neutraubling, DE  
(72) KAISER, Alexander, 94369 Rain, DE  
HAUPT, Johann, 85356 Freising, DE  
(54) **Zařízení pro paletování**  
(32) 14.10.2003  
(31) 10348431  
(33) DE  
(86) PCT/EP2004/010968  
(87) WO 2005/037685  
(74) TRAPLOVÁ HAKR KUBÁT Advokátní a patentová  
kancelář, Ing. Jan Kubát, Přístavní 24, Praha 7, 17000
- 
- (97) **EP 1680966**  
(47) 12.12.2007  
(97) 19.05.2005  
(51) **A23L 1/172** (2006.01)  
**A23P 1/08** (2006.01)  
(96) 27.10.2004  
(96) 04791390.0  
(73) TECNOLOGIAS APLICADAS DEL MAIZ, S.L., E-  
08272, ES  
(72) GALCERAN MARTORELL, Carlos, E-08272 Sant  
Fruitos De Bages, ES  
(54) **Způsob ochucení kukuřičných zrn**  
(32) 07.11.2003  
(31) 200302606  
(33) ES  
(86) PCT/ES2004/000471  
(87) WO 2005/044024  
(74) INPARTNERS GROUP, Ing. Dušan Kendereski, Lidická  
51, Brno, 60200
- 
- (97) **EP 1682124**  
(47) 19.12.2007  
(97) 12.05.2005  
(51) **A61K 31/4178** (2006.01)  
**A61K 47/38** (2006.01)  
**A61K 47/08** (2006.01)  
**A61K 47/02** (2006.01)  
**A61K 47/10** (2006.01)  
**A61P 25/16** (2006.01)  
**A61P 25/18** (2006.01)  
**A61P 25/24** (2006.01)  
(96) 28.10.2004  
(96) 04805330.0  
(73) PIERRE FABRE MEDICAMENT, 92100 Boulogne-  
Billancourt, FR  
(72) BOUGARET, Joel, F-31460 Caraman, FR  
AVAN, Jean-Louis, F-31290 Villefranche de Lauragais,  
FR  
SEGONDS, Roland, F-31400 Toulouse, FR

(54) **Farmaceutický prostředek s obsahem soli či hydrátu idazoxanu nebo jednoho z jeho polymorfů**

(32) 28.10.2003

(31) 0312626

(33) FR

(86) PCT/FR2004/002773

(87) WO 2005/041956

(74) PATENTSERVIS Praha a.s., Jivenská 1273/1, Praha 4, 14021

(97) **EP 1687142**

(47) 16.01.2008

(97) 02.06.2005

(51) **B32B 27/36** (2006.01)

**C08G 64/06** (2006.01)

**C08L 69/00** (2006.01)

(96) 09.11.2004

(96) 04818763.7

(73) Bayer MaterialScience AG, 51368 Leverkusen, DE

(72) ANDERS, Siegfried, 51147 Köln, DE

GORNY, Rüdiger, Moon Twp., Pennsylvania 15108, US

SCHWARZ, Peter, 47800 Krefeld, DE

RÜDIGER, Claus, 47798 Krefeld, DE

RÖHNER, Jürgen, 51069 Köln, DE

(54) **Masivní tvarové těleso z polykarbonátu se zlepšenými optickými a zpracovacími vlastnostmi**

(32) 21.11.2003

(31) 10354546

(33) DE

(86) PCT/EP2004/012645

(87) WO 2005/049320

(74) Společná advokátní kancelář Vsetečka Zelený Švorčík Kalenský a partneři, JUDr. Miloš Vsetečka, Hálkova 2, Praha 2, 12000

(97) **EP 1694757**

(47) 02.01.2008

(97) 09.06.2005

(51) **C08K 5/00** (2006.01)

(96) 25.11.2004

(96) 04800460.0

(73) Duslo, a.s., 927 03 Sal'a, SK

(72) ANDRUSKOVA, Viera, 927 01 Sala, SK

UHLAR, Jan, 927 01 Sala, SK

LEHOCKY, Peter, 949 01 Nitra, SK

HORAK, Jaroslav, 927 01 Sala, SK

(54) **Způsob přípravy antioxidační kompozice na bázi difenylaminu**

(32) 25.11.2003

(31) 4562003

(33) SK

(86) PCT/SK2004/000013

(87) WO 2005/052050

(74) KANIA, SEDLÁK, SMOLA patentová a známková kancelář, Mgr. Alžběta Jurtíková, Mendlovo nám. 1a, Brno, 60300

(97) **EP 1709057**

(47) 19.12.2007

(97) 04.08.2005

(51) **C07H 19/16** (2006.01)

(96) 19.01.2005

(96) 05701948.1

(73) Cambridge Biotechnology Ltd, Cambridge CB2 1XJ, GB

(72) OUZMAN, Jacqueline, Valerie, Anne, Cambridge CB2 1XJ, GB

(54) **Syntéza spongoinu**

(32) 21.01.2004

(31) 0401292

(33) GB

(86) PCT/GB2005/000183

(87) WO 2005/070947

(74) Společná advokátní kancelář Vsetečka Zelený Švorčík Kalenský a partneři, JUDr. Pavel Zelený, Hálkova 2, Praha 2, 12000

(97) **EP 1713727**

(47) 12.12.2007

(97) 01.09.2005

(51) **C02F 1/00** (2006.01)

**B01D 35/153** (2006.01)

(96) 10.02.2005

(96) 05713334.0

(73) The Pur Water Purification Products Inc., Cincinnati, OH 45202, US

(72) COLLIAS, Dimitris, Ioannis, Mason, Ohio 45040, US

TANNER, John, David, Plymouth, MN 55447, US

BRETL, Donald, Stephen, West Chester, OH 45069, US

STAHLEY, Robert, Edward, Middletown, OH 45042, US

BROYLES, Norman, Scott, Hamilton, Ohio 45011, US

(54) **Filtr na úpravu vody**

(32) 13.02.2004, 27.02.2004

(31) 544425/P, 548742/P

(33) US, US

(86) PCT/US2005/004320

(87) WO 2005/080273

(74) PATENTSERVIS Praha a.s., Jivenská 1273/1, Praha 4, 14021

(97) **EP 1724379**

(47) 02.01.2008

(97) 22.11.2006

(51) **D01F 6/06** (2006.01)

**D01F 6/30** (2006.01)

**D01F 6/46** (2006.01)

**D01F 8/06** (2006.01)

(96) 05.11.2002

(96) 06016783.0

(73) Dow Global Technologies Inc., Midland, MI 48674, US

(72) Stevens, James, C., Richmond TX 77469-6719, US

Vanderlende, Daniel D., Sugar Land TX 77479, US

Chang, Andy C., Houston, Texas 77098, US

(54) **Vlákna zahrnující isotaktický polypropylen a způsob použití**

(32) 06.11.2001, 05.05.2002, 05.05.2002

(31) 338881/P, 380148/P, 139786

(33) US, US, US

(74) PATENTSERVIS Praha a.s., Jivenská 1273/1, Praha 4, 14021

(97) **EP 1725610**

(47) 09.01.2008

(97) 22.09.2005

(51) **C08K 9/00** (2006.01)

**A01N 59/00** (2006.01)

(96) 11.03.2005

(96) 05729551.1

(73) GENERAL ELECTRIC COMPANY, Schenectady, NY 12345, US

(72) DEKKERS, Josephus, Hubertus, Cornelius, Maria, NL-4824 LP Breda, NL

GOOSSENS, Johannes, Martinus, Dina, NL-4624HN, NL

VAN DE GRAMPEL, Robert, Dirk, NL-4614 GA Bergen op Zoom, NL

HOEKS, Theodorus, Lambertus, NL-4613 AS Bergen op Zoom, NL

DE NOOJIER, Hendrik, Cornelus, Jacobus, NL-4336 HK HK Middleburg, NL

MARIA VAN PEER, Cornelis, Johannes, Gerardus, NL-4613 GG Bergen op Zoom, NL

SMITH, Gary, Evansville, IN 47725, US

(54) **Biocidní kompozice a způsoby jejich výroby**

(32) 11.03.2004

(31) 798183

(33) US  
(86) PCT/US2005/008582  
(87) WO 2005/087855  
(74) Čermák Hořejš Matějka a spol., JUDr. Karel Čermák,  
advokát, Národní 32, Praha 1, 11000

(97) **EP 1729310**  
(47) 19.12.2007  
(97) 06.12.2006  
(51) **H01F 27/00** (2006.01)  
**H01F 5/02** (2006.01)  
(96) 26.05.2006  
(96) 06010808.1  
(73) STS Spezial-Transformatoren-Stockach GmbH & Co. KG,  
78333 Stockach, DE

(72) Gulden Christof, 78351 Badmann - Ludwigshafen, DE  
Krämer Wilhelm, 69207 Sandhausen, DE  
Wegmann Achim, 78333 Stockach, DE  
(54) **Středofrekvenční transformátor**  
(32) 02.06.2005  
(31) 202005008757/U  
(33) DE  
(74) Společná advokátní kancelář Všeťečka Zelený Švorčík  
Kalenský a partneři, JUDr. Miloš Všeťečka, Hálkova 2,  
Praha 2, 12000

(97) **EP 1737820**  
(47) 16.01.2008  
(97) 20.10.2005  
(51) **C07D 209/30** (2006.01)  
**C07B 53/00** (2006.01)  
(96) 29.03.2005  
(96) 05732832.0  
(73) Merck & Co., Inc., Rahway, NJ 07065-0907, US  
(72) TELLERS, David, M., Rahway, NJ 07065-0907, US  
HUMPHREY, Guy, R., Rahway, NJ 07065-0907, US  
(54) **Způsob asymetrické hydrogenace vhodný pro přípravu  
cykloalkanoindolových derivátů**  
(32) 02.04.2004  
(31) 558972/P  
(33) US  
(86) PCT/US2005/010501  
(87) WO 2005/097745  
(74) KOREJZOVÁ & SPOL., v.o.s., JUDr. Petra Korejzová,  
advokátka, Korunní 810/104 E, Praha 10, 10100

(97) **EP 1753333**  
(47) 26.12.2007  
(97) 12.01.2006  
(51) **A47J 45/06** (2006.01)  
**A47J 36/38** (2006.01)  
(96) 03.06.2005  
(96) 05775265.1  
(73) SEB SA, 69130 Ecully, FR  
(72) PLICHON, Stéphane, F-74000 Annecy, FR  
(54) **Knoflík vypouštění páry na poklici kuchyňského nádobí**  
(32) 11.06.2004  
(31) 0406378  
(33) FR  
(86) PCT/FR2005/001364  
(87) WO 2006/003281  
(74) PATENTSERVIS Praha a.s., Jivenská 1273/1, Praha 4,  
14021

(97) **EP 1753440**  
(47) 20.02.2008  
(97) 15.12.2005  
(51) **A61K 35/74** (2006.01)  
**A23L 1/03** (2006.01)  
**A23L 1/30** (2006.01)  
**A61K 9/36** (2006.01)

(96) 04.05.2005  
(96) 05746643.5  
(73) Merck Patent GmbH, 64293 Darmstadt, DE  
(72) RUDOLPH, Markus, 1267 Vich, CH  
HENKE, Stefan, 57548 Kirchen, DE  
MANNECK, Iris, 64287 Darmstadt, DE

(54) **Orální forma léčiva s obsahem probiotických bakterií**  
(32) 28.05.2004  
(31) 102004026706  
(33) DE  
(86) PCT/EP2005/004835  
(87) WO 2005/117921  
(74) Čermák Hořejš Matějka a spol., JUDr. Jan Matějka,  
advokát, Národní 32, Praha 1, 11000

(97) **EP 1761524**  
(47) 21.11.2007  
(97) 13.07.2006  
(51) **C07D 405/12** (2006.01)  
**C07D 407/12** (2006.01)  
**C07D 409/12** (2006.01)  
**A61K 31/404** (2006.01)  
**A61P 25/00** (2006.01)  
(96) 27.12.2005  
(96) 05823871.8

(73) SCHWARZ PHARMA AG, 40789 Monheim/Rhld., DE  
GMEINER, Peter, 91054 Buckenhof, DE  
HÜBNER, Harald, 91336 Heroldsbach, DE  
SCHLOTTER, Karin, 86732 Oettingen, DE

(54) **Fenyldiazepankarboxamidy a piperazinkarboxamidy s  
anelovanou fenylskupinou, obsahující kyslík a jejich  
použití jako antagonistů dopaminu D3**  
(32) 30.12.2004  
(31) 102004063797  
(33) DE  
(86) PCT/EP2005/014047  
(87) WO 2006/072430  
(74) Čermák Hořejš Matějka a spol., JUDr. Karel Čermák,  
Národní 32, Praha 1, 11000

(97) **EP 1761528**  
(47) 09.01.2008  
(97) 22.12.2005  
(51) **C07D 471/04** (2006.01)  
**C07D 487/04** (2006.01)  
(96) 10.06.2005  
(96) 05751244.4

(73) Japan Tobacco, Inc., Tokyo 105-8422, JP  
(72) SAKAI, Toshiyuki, Kyoto 6060957, JP  
KAWASAKI, H. Cen.Pharm.Res.Inst.Japan Tobacco Inc.,  
Osaka 5691125, JP  
ABE, H. Cen.Pharma.Res.Inst.of Japan Tobacco Inc.,  
Osaka 5691125, JP  
HAYAKAWA,K Cen.Pharm.Res.Inst of Japan Tobacco  
Inc, Osaka 5691125, JP  
IIDA, T. Cen.Pharm.Res.Inst. of Japan Tobacco Inc.,  
Osaka 5691125, JP  
KIKUCHI,S. Cen.Pharm.Res.Inst.of Japan Tobacco Inc,  
Osaka 5691125, JP  
YAMAGUCHI,T. Cen.Pharm.Res.Inst.Japan Tobacco  
Inc., Osaka 5691125, JP  
NANAYAMA,T Cen.Pharm.Res.Inst.of Japan Tobacco  
Inc, Osaka 5691125, JP  
KURACHI,H Cen.Pharma.Res.Inst.of Japan Tobacco Inc,  
Osaka 5691125, JP  
TAMARU,M. Cen.Pharma.Res.Inst.of Japan Tobacco Inc,  
Osaka 5691125, JP  
HORI, Y. Cen.Pharma.Res.Inst.of Japan Tobacco Inc.,  
Osaka 5691125, JP  
TAKAHASHI, M Cen.Pharma.Res.Inst. Japan  
TobaccoInc, Osaka 5691125, JP  
YOSHIDA, T. Cen.Pharma.Res.Inst. Japan TobaccoInc,  
Kanagawa 2360004, JP

(54) **Deriváty 5-amino- 2, 4, 7-trioxo-3 , 4, 7, 8-tetrahydro-2H-pyrido [2, 3-D] pyrimidinu a příbuzné sloučeniny pro léčbu karcinomu**  
(32) 11.06.2004, 10.11.2004  
(31) 2004174770, 2004327111  
(33) JP, JP  
(86) PCT/JP2005/011082  
(87) WO 2005/121142  
(74) Společná advokátní kancelář Všeťečka Zelený Švorčík Kalenský a partneři, JUDr. Miloš Všeťečka, Hálkova 2, Praha 2, 12000

(97) **EP 1771397**  
(47) 26.12.2007  
(97) 29.12.2005  
(51) **C04B 26/14** (2006.01)  
**C08G 59/50** (2006.01)  
(96) 09.06.2005  
(96) 05744761.7  
(73) Litokol S.R.L., 42048 Rubiera, IT  
(72) CAVALLINI, Alessandro, I-41010 Marzaglia, IT  
(54) **Směs pro aplikaci povlaků**  
(32) 18.06.2004  
(31) MO20040155  
(33) IT  
(86) PCT/IB2005/001650  
(87) WO 2005/123622  
(74) FISCHER & PARTNER Intellectual Property s.r.o., Ing. Michael Fischer, Na Hrobci 294/5, Praha 2, 12000

(97) **EP 1778193**  
(47) 26.12.2007  
(97) 02.02.2006  
(51) **A61K 9/16** (2006.01)  
**A61K 31/137** (2006.01)  
(96) 27.07.2005  
(96) 05768606.5  
(73) KRKA, tovarna zdravil, d.d., Novo mesto, 8501 Novo mesto, SI  
(72) PIŠEK, Robert, 1000 Ljubljana, SI  
ZUPANCIC, Silvo, 8000 Novo mesto, SI  
SEGULA, Zakej, Mojca, 2000 Maribor, SI  
(54) **Farmaceutický prostředek s obsahem venlafaxinu s prodlouženým účinkem**  
(32) 28.07.2004  
(31) 102004036641  
(33) DE  
(86) PCT/EP2005/008149  
(87) WO 2006/010605  
(74) KOREJZOVÁ & SPOL., v.o.s., JUDr. Petra Korejzová, advokátka, Korunní 810/104 E, Praha 10, 10100

(97) **EP 1784578**  
(47) 19.03.2008  
(97) 09.03.2006  
(51) **F16B 37/04** (2006.01)  
(96) 01.09.2005  
(96) 05776281.7  
(73) EJOT GmbH & Co. KG, 57334 Bad Laasphe, DE  
(72) RAUSCH, Uwe, 99897 Tambach-Dietharz, DE  
GÖRING, Marko, 99867 Gotha, DE  
CHRIST, Eberhard, 99897 Tambach-Dietharz, DE  
(54) **Svěrka tvaru U**  
(32) 02.09.2004, 07.12.2004  
(31) 102004042564, 102004058938  
(33) DE, DE  
(86) PCT/EP2005/009417  
(87) WO 2006/024527  
(74) TRAPLOVÁ HAKR KUBÁT Advokátní a patentová kancelář, Ing. Jan Kubát, Přístavní 24, Praha 7, 17000

(97) **EP 1799214**  
(47) 26.12.2007  
(97) 20.04.2006  
(51) **A61K 31/47** (2006.01)  
**A61P 29/00** (2006.01)  
**C07D 215/26** (2006.01)  
(96) 27.09.2005  
(96) 05789989.0  
(73) Istituto Luso Farmaco d'Italia S.P.A., 20068 Perschiera Borromeo, IT  
(72) FELICETTI, Patrizia, I-00175 Roma, IT  
FINCHAM, Christopher, Ingo, I-00040 Pomezia, IT  
GIOLITTI, Alessandro, I-50134 Firenze, IT  
MAGGI, Carlo, Alberto, I-50141 Firenze, IT  
QUARTARA, Laura, I-50144 Firenze, IT  
ROSSI, Cristina, I-00040 Pomezia, IT  
(54) **Neptidové sloučeniny, antagonistující bradykinin a farmaceutické prostředky s jejich obsahem**  
(32) 15.10.2004  
(31) MI20041963  
(33) IT  
(86) PCT/EP2005/010412  
(87) WO 2006/040004  
(74) KOREJZOVÁ & SPOL., v.o.s., JUDr. Petra Korejzová, advokátka, Korunní 810/104 E, Praha 10, 10100



## Zveřejněné opravené překlady evropských patentových spisů

U následujících udělených evropských patentů s účinky pro Českou republiku byl majitelem předložen opravený překlad patentového spisu do českého jazyka (§35d odst. 2 zákona č. 527/1990 Sb., v platném znění).

Datem zveřejnění opraveného překladu evropského patentového spisu je datum publikace tohoto Věstníku.

(97) EP 1636450

## Evropské patenty zrušené Evropským patentovým úřadem

Následující evropské patenty udělené Evropským patentovým úřadem s účinky pro Českou republiku byly zrušeny Evropským patentovým úřadem podle článku 102 Úmluvy o udělování evropských patentů (§35f odst 2 zákona č. 527/1990 Sb., v platném znění).

(97) EP 1314591

## PD4A Převod práv a ostatní změny majitelů evropských patentů

(97) **EP 1456547**

(73) ThyssenKrupp Presta TecCenter AG, FL-9492 Eschen, LI

---

(97) **EP 1472947**

(73) OFFICINA MECCANICA B.D.F. S.P.A., Vigevano (PV),  
IT

---

(97) **EP 1476029**

(73) StatoilHydro ASA, 4035 Stavanger, NO

---

(97) **EP 1554167**

(73) Bombardier Transportation GmbH, 10785 Berlin, DE

---

(97) **EP 1575961**

(73) Saltigo GmbH, 40764 Langenfeld, DE

---

## FG1K

## Zapsané užitné vzory - přehled podle čísel zápisu

V období uzávěrky tohoto čísla Věstníku zapsal Úřad průmyslového vlastnictví tyto užitné vzory.

18410	<i>A 23 L 1/168</i>	(2006.01)
18411	<i>A 44 C 9/00</i>	(2006.01)
18412	<i>F 24 F 12/00</i>	(2006.01)
18413	<i>A 61 K 31/194</i>	(2006.01)
18414	<i>A 62 B 1/08</i>	(2006.01)
18415	<i>A 21 C 11/12</i>	(2006.01)
18416	<i>C 08 K 5/205</i>	(2006.01)
18417	<i>G 01 D 5/26</i>	(2006.01)
18418	<i>G 09 F 23/02</i>	(2006.01)
18419	<i>A 01 K 47/02</i>	(2006.01)
18420	<i>G 01 N 3/08</i>	(2006.01)
18421	<i>A 47 B 91/00</i>	(2006.01)
18422	<i>A 47 J 41/02</i>	(2006.01)
18423	<i>C 02 F 1/42</i>	(2006.01)
18424	<i>E 04 B 1/00</i>	(2006.01)
18425	<i>G 01 N 3/04</i>	(2006.01)
18426	<i>A 61 G 7/008</i>	(2006.01)
18427	<i>H 01 R 4/58</i>	(2006.01)
18428	<i>G 03 B 15/05</i>	(2006.01)
18429	<i>C 12 C 3/04</i>	(2006.01)
18430	<i>F 16 L 33/04</i>	(2006.01)
18431	<i>A 43 B 13/22</i>	(2006.01)

FG1K

Zapsané užité vzory - řazené podle MPT

- (51) **A01K 47/02** (2006.01)  
(11) 18419  
(21) **2008-19618**  
(22) 25.01.2008  
(47) 07.04.2008  
(73) Novák Josef, Horní Radechová, CZ  
(72) Novák Josef, Horní Radechová, CZ  
(54) **Rámeček a zařízení pro upevnění jeho mezistěny**  
(74) Ing. Milan Škoda, Nahořanská 308, Nové Město nad Metují, 54901
- (51) **A21C 11/12** (2006.01)  
**A21C 11/02** (2006.01)  
(11) 18415  
(21) **2007-19469**  
(22) 05.12.2007  
(47) 07.04.2008  
(73) TEN-ART s. r. o., Příbram, CZ  
Hanus Martin Ing., Praha, CZ  
Rejhon Josef, Mnichovo Hradiště, CZ  
(72) Hanus Martin Ing., Praha, CZ  
Rejhon Josef, Mnichovo Hradiště, CZ  
(54) **Raznice BIO**  
(74) Ing. Ludvík Koldovský, Horáčkova 9, Praha 4, 14000
- (51) **A23L 1/168** (2006.01)  
(11) 18410  
(21) **2007-18873**  
(22) 05.06.2007  
(47) 07.04.2008  
(32) 12.02.2007  
(31) 2007/32  
(33) SK  
(73) CELPO, s. r. o., Breziny, SK  
(72) Moravík Pavel, Detva, SK  
(54) **Expandovaný výrobek**  
(74) DMH - patentová a známková kancelář, Mgr. Marcela Machatová, Pospišilova 2, Praha 3, 13000
- (51) **A43B 13/22** (2006.01)  
**A43B 13/14** (2006.01)  
**A43B 13/04** (2006.01)  
**A43B 13/00** (2006.01)  
**A43C 15/00** (2006.01)  
(11) 18431  
(21) **2008-19747**  
(22) 12.03.2008  
(47) 07.04.2008  
(73) Martináková Iva, Praha, CZ  
(72) Martináková Iva, Praha, CZ  
(54) **Protiskluzová podešev obuvi**
- (51) **A44C 9/00** (2006.01)  
(11) 18411  
(21) **2007-19224**  
(22) 19.09.2007  
(47) 07.04.2008  
(73) Vastl David, Sušice, CZ  
(72) Vastl David, Sušice, CZ  
(54) **Prsten dělený ornamentem**
- (51) **A47B 91/00** (2006.01)  
**A47B 13/00** (2006.01)  
(11) 18421  
(21) **2008-19637**  
(22) 01.02.2008  
(47) 07.04.2008  
(73) Dýchovaný nábytek Říčany, a.s., Říčany, CZ  
(72) Kuntzmann Jiří, Plzeň, CZ  
(54) **Nábytková noha**  
(74) TICHÝ & POLÁČEK Patentopravní a známková kancelář, JUDr. Jaromír Tichý, Dominikánská 6, Plzeň, 30112
- (51) **A47J 41/02** (2006.01)  
**A47J 41/00** (2006.01)  
**A47J 33/00** (2006.01)  
**B65D 81/38** (2006.01)  
**B65D 81/00** (2006.01)  
(11) 18422  
(21) **2008-19651**  
(22) 06.02.2008  
(47) 07.04.2008  
(73) Sieger Ladislav Ing. CSc., Praha, CZ  
(72) Sieger Ladislav Ing. CSc., Praha, CZ  
(54) **Termoska**
- (51) **A61G 7/008** (2006.01)  
**A61G 7/012** (2006.01)  
**A61G 7/018** (2006.01)  
**A61G 7/002** (2006.01)  
(11) 18426  
(21) **2008-19673**  
(22) 15.02.2008  
(47) 07.04.2008  
(73) LINET, spol. s r.o., Slaný, CZ  
(72) Tesař Milan Ing., Kladno, CZ  
Kolář Vladimír Ing., Slaný, CZ  
(54) **Polohovací mechanismus lůžka**  
(74) ROTT, RŮŽIČKA & GUTTMANN Patentová, známková a advokátní kancelář, Ing. Jiří Andera, Nad Štolou 12, Praha 7, 17000
- (51) **A61K 31/194** (2006.01)  
**A61P 33/02** (2006.01)  
(11) 18413  
(21) **2007-19463**  
(22) 04.12.2007  
(47) 07.04.2008  
(73) Výzkumný ústav živočišné výroby, v. v. i., Praha, CZ  
(72) Klein Pavel Ing. Ph.D., Praha, CZ  
(54) **Prostředek pro prevenci a potlačování kokcidiózy**  
(74) Ministerstvo zemědělství ČR, Mgr. Hana Jirkalová, Těšnov 17, Praha 1, 11705
- (51) **A62B 1/08** (2006.01)  
**A62B 1/00** (2006.01)  
(11) 18414  
(21) **2007-19465**  
(22) 05.12.2007  
(47) 07.04.2008  
(73) Boháček Josef, Brno, CZ  
Janda Petr, Brno, CZ  
(72) Boháček Josef, Brno, CZ  
Janda Petr, Brno, CZ  
(54) **Záchrané zařízení pro výškové objekty**
- (51) **C02F 1/42** (2006.01)  
(11) 18423  
(21) **2008-19661**  
(22) 12.02.2008  
(47) 07.04.2008  
(32) 07.06.2007  
(31) 2007/93  
(33) SK  
(73) MKW Prešov, spol. s r. o., Lubotice, SK  
(72) Jurec Ladislav, Prešov, CZ  
(54) **Iontová polarizační jednotka**  
(74) Ing. Petr Soukup, patentový a známkový zástupce, Vídeňská 8, Olomouc, 77200
- (51) **C08K 5/205** (2006.01)  
**C08K 5/07** (2006.01)  
(11) 18416  
(21) **2007-19528**

- (22) 21.12.2007  
(47) 07.04.2008  
(73) Maláč Jiří, Zlín, CZ  
(72) Maláč Jiří, Zlín, CZ  
(54) **Minerální plniva a polymerní systémy s jejich obsahem**
- (51) **C12C 3/04** (2006.01)  
(11) 18429  
(21) **2008-19711**  
(22) 03.03.2008  
(47) 07.04.2008  
(73) Chmelařský institut, s. r. o., Žatec, CZ  
Západočeská univerzita v Plzni, Plzeň, CZ  
(72) Čechura Milan doc. Ing. CSc., Plzeň, CZ  
Staněk Jiří doc. Ing. CSc., Plzeň, CZ  
Čírek Milan Ing. Ph.D., Komárov, CZ  
Hlaváč Jan Ing. Ph.D., Roztoky, CZ  
Kubec Václav Ing. Ph.D., Dobřany, CZ  
Nesvadba Vladimír Ing. Ph.D., Křyry, CZ  
Krofta Karel Ing. Ph.D., Žatec, CZ
- (54) **Zařízení pro lisování chmele do vakuových balíčků**  
(74) Ing. Stanislav Babický, Budovatelů 2407, Most, 43401
- (51) **E04B 1/00** (2006.01)  
**E04B 1/24** (2006.01)  
(11) 18424  
(21) **2008-19664**  
(22) 13.02.2008  
(47) 07.04.2008  
(73) Hajna Jiří, Jindřichův Hradec, CZ  
(72) Hajna Jiří, Jindřichův Hradec, CZ  
(54) **Ocelový závěsný balkon**  
(74) Ing. Libor Markes, Grohova 54, Brno, 60200
- (51) **F16L 33/04** (2006.01)  
**F16L 33/32** (2006.01)  
(11) 18430  
(21) **2008-19740**  
(22) 11.03.2008  
(47) 07.04.2008  
(73) Klaban Tomáš, Brno, CZ  
(72) Klaban Tomáš, Brno, CZ  
(54) **Převlečná těsnící objímka pro hadice**  
(74) Ing. Libor Markes, Grohova 54, Brno, 60200
- (51) **F24F 12/00** (2006.01)  
(11) 18412  
(21) **2007-19399**  
(22) 20.11.2007  
(47) 07.04.2008  
(73) Morávek Petr Ing. CSc., Jablonec nad Nisou, CZ  
(72) Morávek Petr Ing. CSc., Jablonec nad Nisou, CZ  
(54) **Dvouzónová vzduchotechnická jednotka s klimatizací**
- (51) **G01D 5/26** (2006.01)  
**G01D 5/32** (2006.01)  
**G01D 5/353** (2006.01)  
**G01F 23/292** (2006.01)  
(11) 18417  
(21) **2008-19575**  
(22) 15.01.2008  
(47) 07.04.2008  
(73) Novotný Jiří, Praha, CZ  
(72) Novotný Jiří, Praha, CZ  
(54) **Senzor pro kontaktní zjišťování přítomnosti kapalných látek, zejména látek vysoce hořlavých a chemicky agresivních**
- (51) **G01N 3/04** (2006.01)  
**G01N 3/28** (2006.01)  
(11) 18425  
(21) **2008-19670**  
(22) 15.02.2008  
(47) 07.04.2008  
(73) Technická univerzita v Liberci, Liberec, CZ
- (72) Doubek Pavel Ing. Ph.D., Mírová pod Kozákovem, CZ  
Solfronk Pavel Ing. Ph.D., Jablonec nad Nisou - Mšeno, CZ  
Kolnerová Michaela Ing. Ph.D., Liberec, CZ  
(54) **Upínací prostředek pro zařízení pro určování diagramů mezních přetvoření při vyšších rychlostech tažníku**  
(74) Ing. Hana Dušková, Travná 1285, Praha 14 - Kyje, 19800
- (51) **G01N 3/08** (2006.01)  
**G01N 3/56** (2006.01)  
(11) 18420  
(21) **2008-19621**  
(22) 25.01.2008  
(47) 07.04.2008  
(73) Benedík Jaroslav RNDr. CSc., Brno, CZ  
(72) Benedík Jaroslav RNDr. CSc., Brno, CZ  
(54) **Přístroj na zjišťování kvality a pevnosti cévní stěny**  
(74) Bc. Irena Langrová, Skrétova 48, Plzeň, 30100
- (51) **G03B 15/05** (2006.01)  
**G03B 15/03** (2006.01)  
**G03B 17/12** (2006.01)  
(11) 18428  
(21) **2008-19689**  
(22) 21.02.2008  
(47) 07.04.2008  
(73) Zýka Dalibor, Dobrá Voda u Českých Budějovic, CZ  
(72) Zýka Dalibor, Dobrá Voda u Českých Budějovic, CZ  
(54) **Polohovatelný držák fotoblesku**  
(74) KUDRLIČKA a SEDLÁK, advokátní, patentová a známková kancelář, Ing. Jiří Sedlák, Husova 5, České Budějovice, 37001
- (51) **G09F 23/02** (2006.01)  
**G09F 23/00** (2006.01)  
**A41D 19/015** (2006.01)  
(11) 18418  
(21) **2008-19580**  
(22) 17.01.2008  
(47) 07.04.2008  
(73) Veselý Josef Mgr., Praha, CZ  
(72) Veselý Josef Mgr., Praha, CZ  
(54) **Převlečná rukavice s plochou pro reklamní využití**  
(74) Ing. Jaroslav Novotný, Římská 45, Praha 2, 12000
- (51) **H01R 4/58** (2006.01)  
**F16B 43/00** (2006.01)  
(11) 18427  
(21) **2008-19686**  
(22) 21.02.2008  
(47) 07.04.2008  
(73) Pracný Zdeněk, Bílovec, CZ  
(72) Pracný Zdeněk, Bílovec, CZ  
(54) **Vodivá vícekontaktní kovová podložka s otvorem, vhodná zejména pro uchycení vodiče**  
(74) Ing. Pavel Nádvorník, Sokola Tůmy 1, Ostrava - Hulváky, 70900

### Seznam majitelů zapsaných užitečných vzorů

(73)	(11)	(51)	(73)	(11)	(51)
Benedík Jaroslav RNDr. CSc., Brno, CZ	18420	<b>G 01 N 3/08</b>	(2006.01)		
Boháček Josef, Brno, CZ	18414	<b>A 62 B 1/08</b>	(2006.01)		
CELPO, s. r. o., Breziny, SK	18410	<b>A 23 L 1/168</b>	(2006.01)		
Chmelařský institut, s. r. o., Žatec, CZ	18429	<b>C 12 C 3/04</b>	(2006.01)		
Dýchovaný nábytek Říčany, a.s., Říčany, CZ	18421	<b>A 47 B 91/00</b>	(2006.01)		
Hajna Jiří, Jindřichův Hradec, CZ	18424	<b>E 04 B 1/00</b>	(2006.01)		
Hanus Martin Ing., Praha, CZ	18415	<b>A 21 C 11/12</b>	(2006.01)		
Janda Petr, Brno, CZ	18414	<b>A 62 B 1/08</b>	(2006.01)		
Klaban Tomáš, Brno, CZ	18430	<b>F 16 L 33/04</b>	(2006.01)		
LINET, spol. s r.o., Slaný, CZ	18426	<b>A 61 G 7/008</b>	(2006.01)		
Maláč Jiří, Zlín, CZ	18416	<b>C 08 K 5/205</b>	(2006.01)		
Martináková Iva, Praha, CZ	18431	<b>A 43 B 13/22</b>	(2006.01)		
MKW Prešov, spol. s r. o., Lubotice, SK	18423	<b>C 02 F 1/42</b>	(2006.01)		
Morávek Petr Ing. CSc., Jablonec nad Nisou, CZ	18412	<b>F 24 F 12/00</b>	(2006.01)		
Novák Josef, Horní Radechová, CZ	18419	<b>A 01 K 47/02</b>	(2006.01)		
Novotný Jiří, Praha, CZ	18417	<b>G 01 D 5/26</b>	(2006.01)		
Pracný Zdeněk, Bílovec, CZ	18427	<b>H 01 R 4/58</b>	(2006.01)		
Rejhon Josef, Mnichovo Hradiště, CZ	18415	<b>A 21 C 11/12</b>	(2006.01)		
Sieger Ladislav Ing. CSc., Praha, CZ	18422	<b>A 47 J 41/02</b>	(2006.01)		
Technická univerzita v Liberci, Liberec, CZ	18425	<b>G 01 N 3/04</b>	(2006.01)		
TEN-ART s. r. o., Příbram, CZ	18415	<b>A 21 C 11/12</b>	(2006.01)		
Vastl David, Sušice, CZ	18411	<b>A 44 C 9/00</b>	(2006.01)		
Veselý Josef Mgr., Praha, CZ	18418	<b>G 09 F 23/02</b>	(2006.01)		
Výzkumný ústav živočišné výroby, v. v. i., Praha, CZ	18413	<b>A 61 K 31/194</b>	(2006.01)		
Západočeská univerzita v Plzni, Plzeň, CZ	18429	<b>C 12 C 3/04</b>	(2006.01)		
Zýka Dalibor, Dobrá Voda u Českých Budějovic, CZ	18428	<b>G 03 B 15/05</b>	(2006.01)		

## **FG4Q**

## **Zapsané průmyslové vzory - přehled podle čísel zápisu**

V období uzávěrky tohoto čísla Věstníku zapsal Úřad průmyslového vlastnictví tyto průmyslové vzory:

34181	23-02
34182	25-01
34183	13-03
34184	19-04
34185	12-16
34186	26-06
34187	08-05

## FG4Q

## Zapsané průmyslové vzory - přehled podle tříd

- (51) **08-05**  
(11) 34187  
(21) 2008-37333  
(22) 29.01.2008  
(15) 07.04.2008  
(45) 07.04.2008  
(54) Zednické hladítko  
(28) 1  
(73) Puna Richard Ing., Ostrava - Moravská Ostrava, CZ  
(72) Puna Richard Ing., Ostrava - Moravská Ostrava, CZ  
(74) Ing. Iva Rylková, Polská 1525, Ostrava - Poruba, 70800  
(55)



1.1

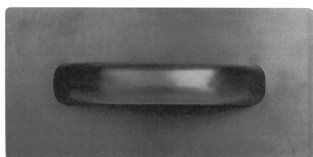

1.2



1.3

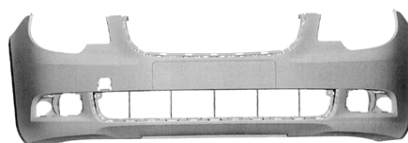

1.3



1.4

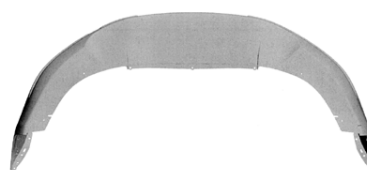

1.5

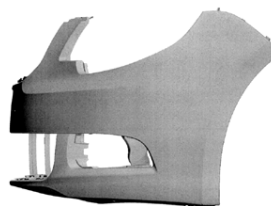

1.6

- (51) **12-16**  
(11) 34185  
(21) 2008-37321  
(22) 18.01.2008  
(15) 07.04.2008  
(45) 07.04.2008  
(54) Součásti automobilu  
(28) 12  
(73) Škoda Auto a.s., Mladá Boleslav, CZ  
(72) Manske Jens, Mladá Boleslav, CZ  
(55)

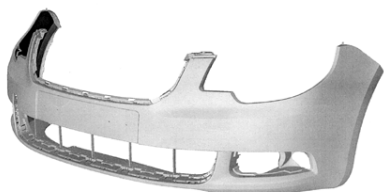

1.1

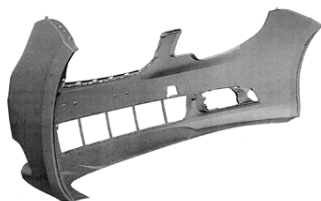

1.2

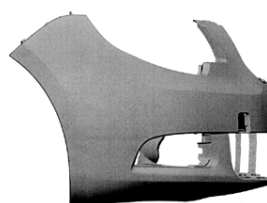

1.7

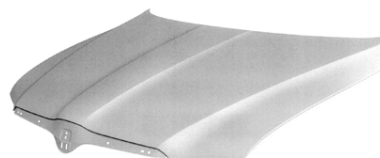

2.1

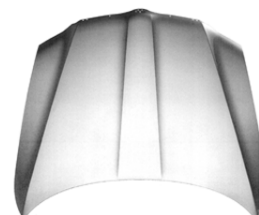

2.2

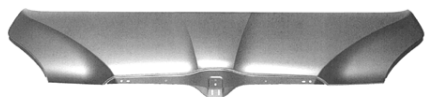

2.3



2.4



2.5



3.1



3.2

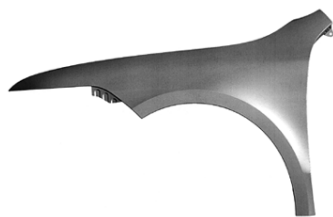

3.3



3.4



3.5

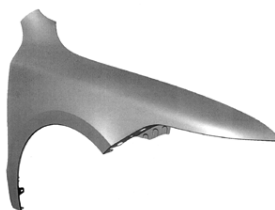

4.1



4.2



4.3



4.4



4.5



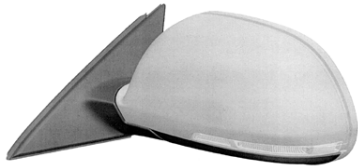

5.1

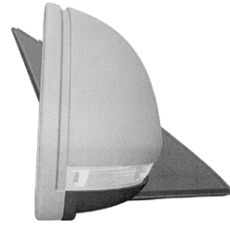

6.2

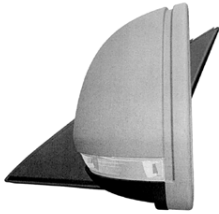

5.2

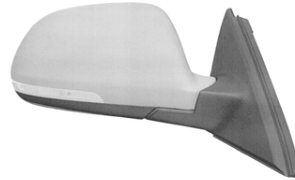

6.3

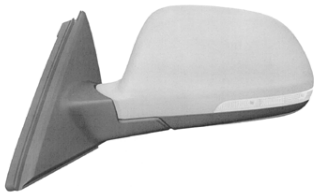

5.3



6.4



5.4

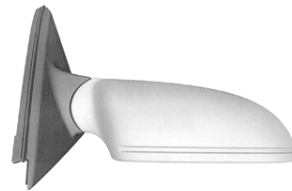

6.5



5.5



6.6

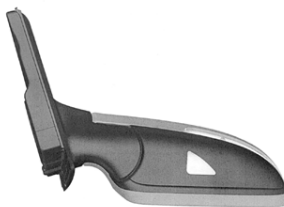

5.6



7.1

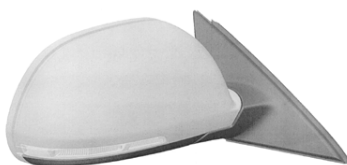

6.1



7.2



7.3



7.4



7.5



8.1



8.2

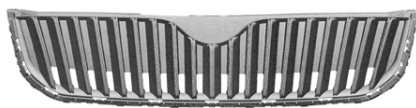

8.3



8.4



8.5



9.1



9.2



9.3



9.4



9.5

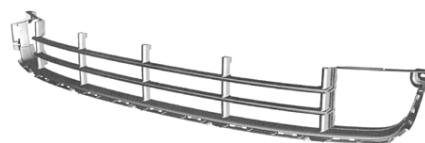

10.1

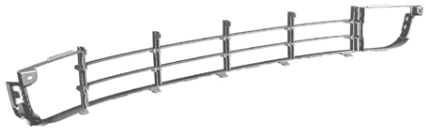

10.2



10.3



10.4



10.5

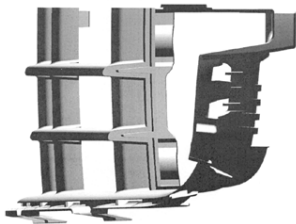

10.6

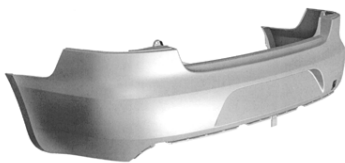

11.1



11.2

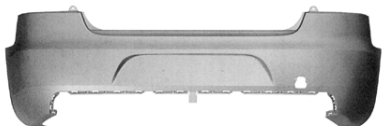

11.3



11.4



11.5

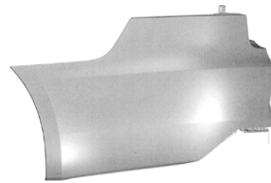

11.6

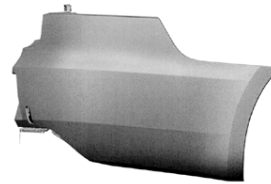

11.7



12.1



12.2



12.3



12.4



12.5

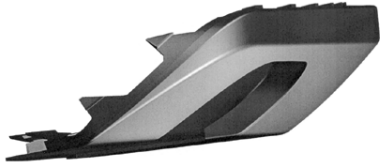

12.6

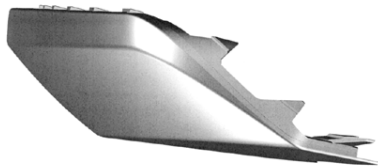

12.7

- (51) **19-04**
- (11) 34184
- (21) 2008-37314
- (22) 10.01.2008
- (15) 07.04.2008
- (45) 07.04.2008
- (54) Katalog
- (28) 9
- (73) ZPS - FRÉZOVACÍ NÁSTROJE a.s., Zlín, CZ
- (72) Kostelník Pavel, Zlín, CZ
- (74) Ing. Jarmila Javoříková, U Sokolovny 121, Zlín - Prštné, 76001
- (55)



1.1

- (51) **13-03**
- (11) 34183
- (21) 2007-37305
- (22) 19.12.2007
- (15) 07.04.2008
- (45) 07.04.2008
- (54) Stožárová rozvodnice
- (28) 3
- (73) MAXIMA Krémář, s.r.o., Fulnek, CZ
- (72) Krémář Josef, Fulnek, CZ
- (74) Václav Müller, patentový zástupce, Filipova 2016, Praha 4, 14800
- (55)

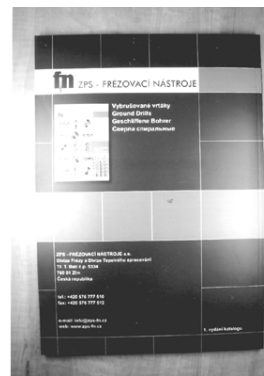

1.2

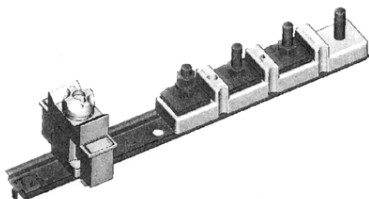

1.1

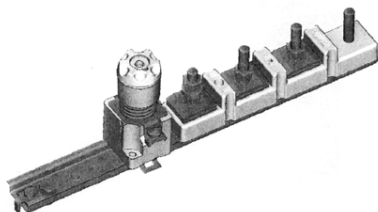

2.1

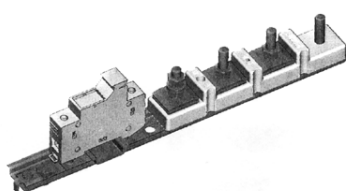

3.1

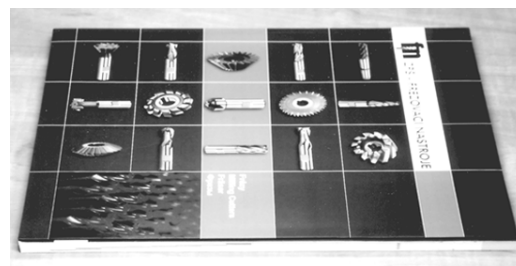

1.3

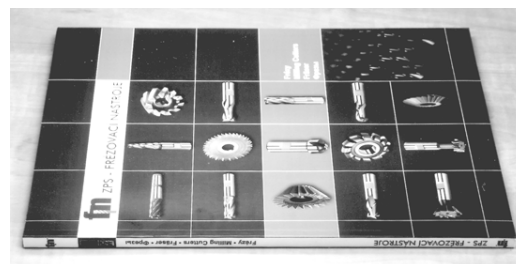

1.4



1.5

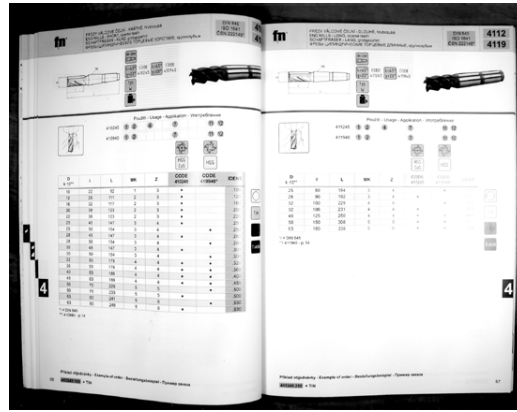

5.1

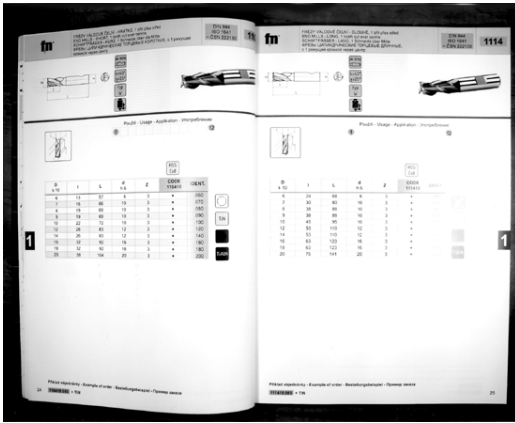

2.1

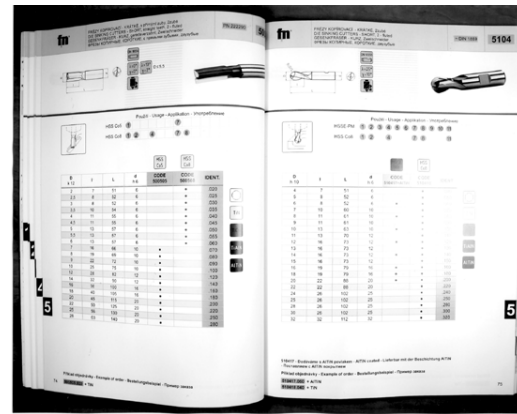

6.1

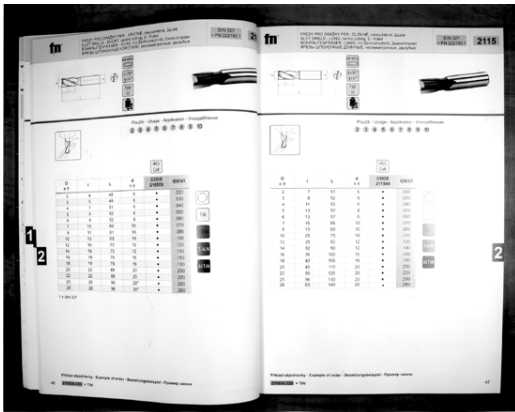

3.1

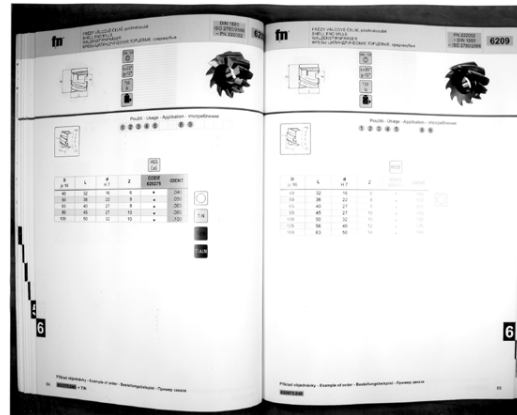

7.1



4.1

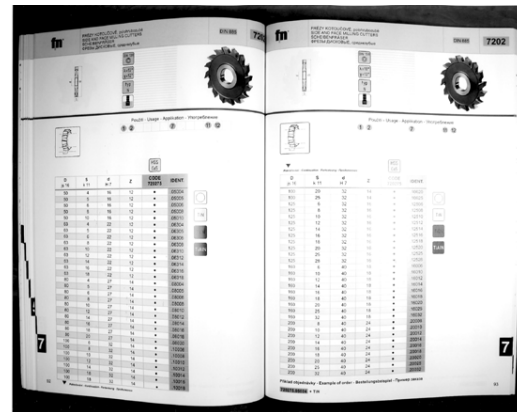

8.1

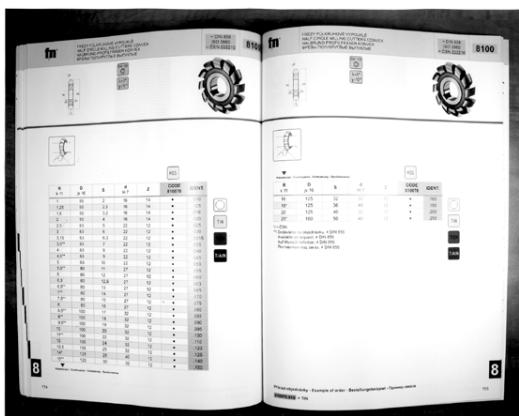

9.1

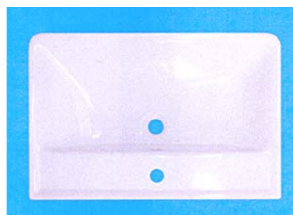

2.2



2.3

- (51) **23-02**  
 (11) 34181  
 (21) 2007-37275  
 (22) 21.11.2007  
 (15) 03.04.2008  
 (45) 03.04.2008  
 (54) Umyvadlo  
 (28) 2  
 (73) BD CZ s.r.o., Bechyně, CZ  
 (72) Smolík Jaroslav, Znojmo, CZ  
 (74) Ing. Roman Vithous, Pavlíkova 605/12, Praha 4, 14200  
 (55)



1.1



1.2

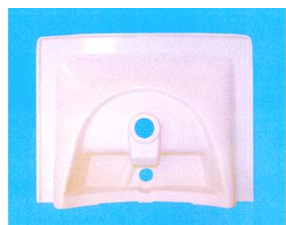

1.3

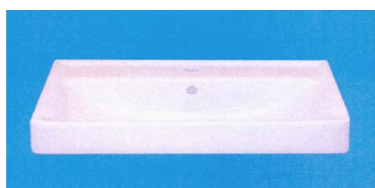

2.1

- (51) **25-01**  
 (11) 34182  
 (21) 2007-37203  
 (22) 30.08.2007  
 (15) 07.04.2008  
 (45) 07.04.2008  
 (54) Tvarovka  
 (28) 8  
 (73) KB - BLOK systém, s.r.o., Postoloprty, CZ  
 (72) Vzdal se práva být uveden - §35(2)(c) zák.č.207/2000 Sb.,  
 neuvedeno, XY  
 (74) Mgr. David Krofta, advokát, Újezd 450/40, Praha 1 - Malá  
 Strana, 11801  
 (55)

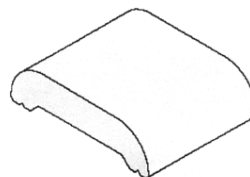

1.1

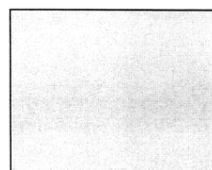

1.2



1.3

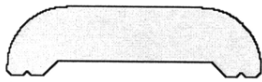

1.4

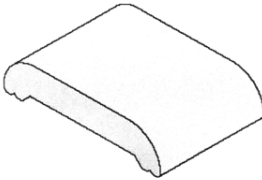

2.1

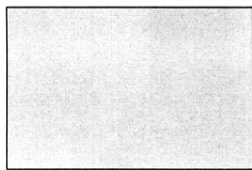

2.2



2.3

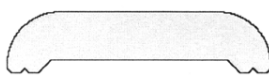

2.4

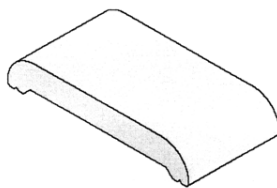

3.1

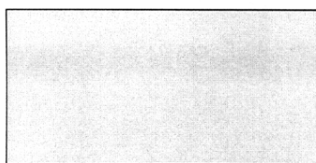

3.2



3.3

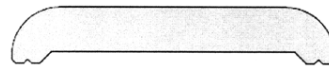

3.4

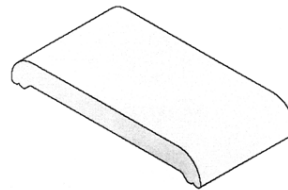

4.1

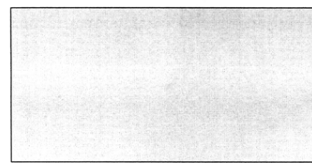

4.2



4.3

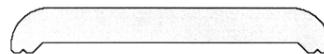

4.4

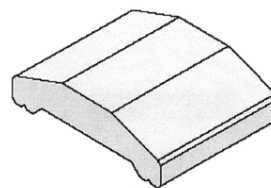

5.1

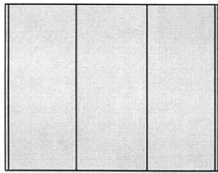

5.2

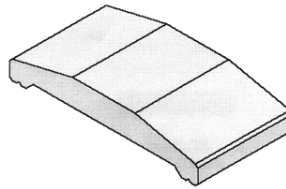

7.1

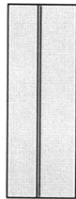

5.3

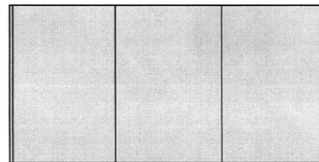

7.2

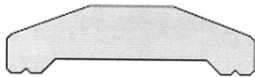

5.4



7.3

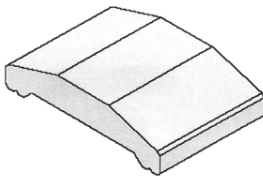

6.1

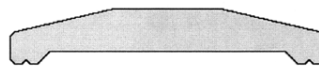

7.4

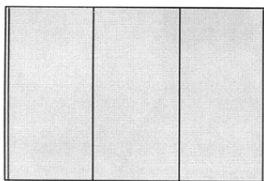

6.2

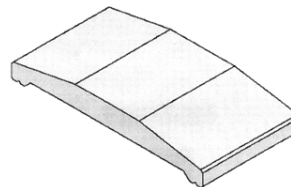

8.1



6.3

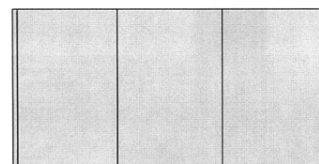

8.2



6.4



8.3



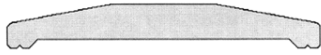

8.4

- (51) **26-06**  
(11) 34186  
(21) 2008-37322  
(22) 18.01.2008  
(15) 07.04.2008  
(45) 07.04.2008  
(54) Světelné vybavení vozidla  
(28) 10  
(73) Škoda Auto a.s., Mladá Boleslav, CZ  
(72) Manske Jens, Mladá Boleslav, CZ  
(55)



1.1

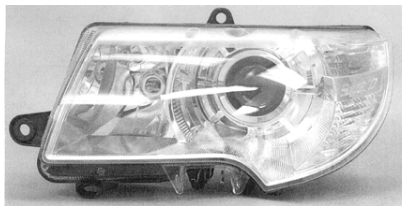

1.2



1.3

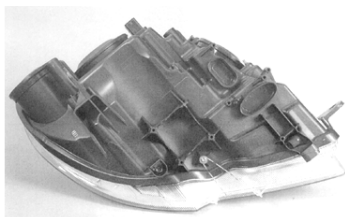

1.4

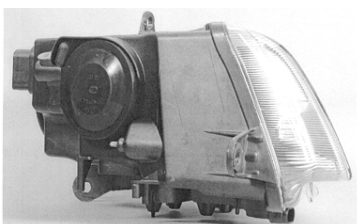

1.5



1.6



2.1

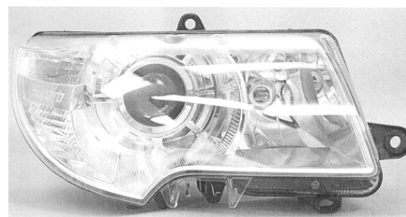

2.2

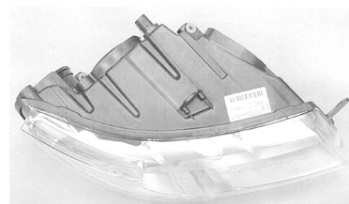

2.3

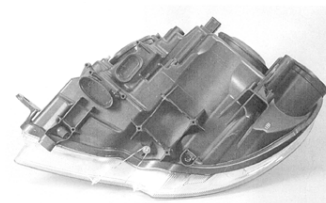

2.4

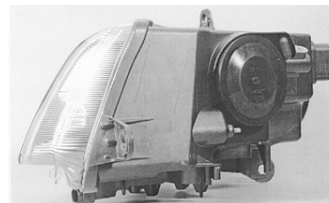

2.5



2.6

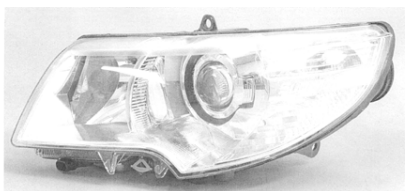

3.1



4.2

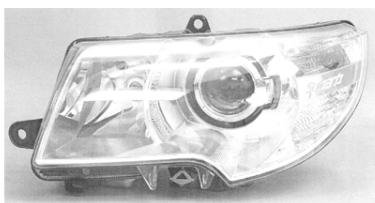

3.2



4.3



3.3

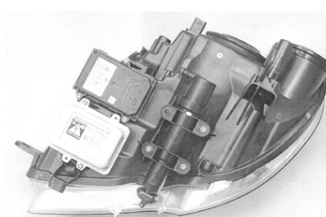

4.4

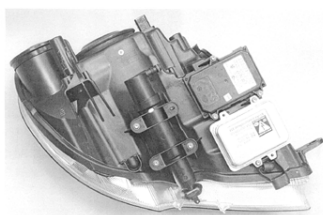

3.4

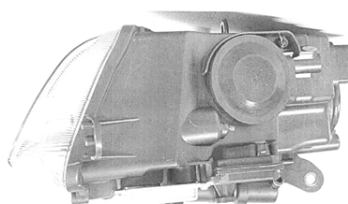

4.5

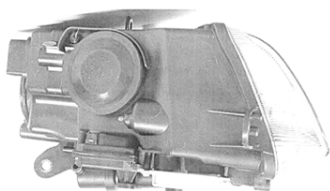

3.5



4.6



3.6

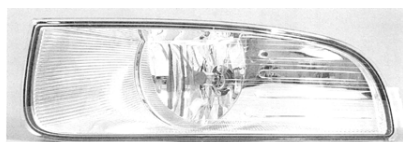

5.1

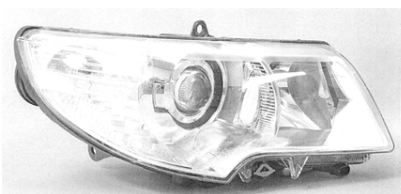

4.1

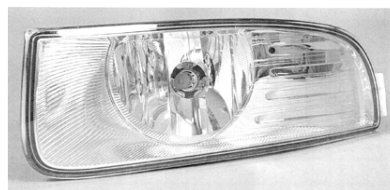

5.2

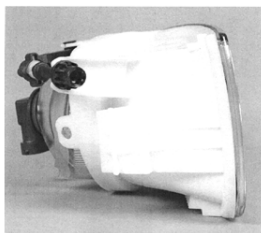

5.3

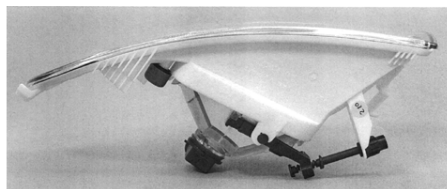

5.4

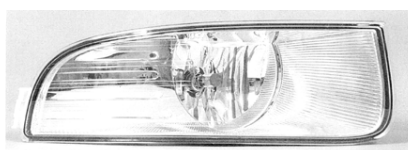

6.1



6.2

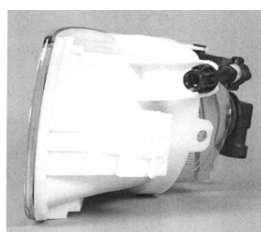

6.3

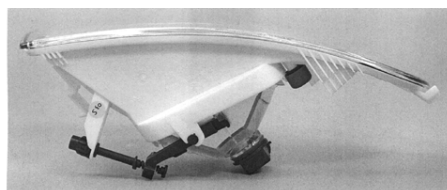

6.4

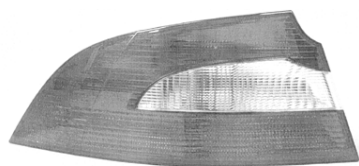

7.1



7.2



7.3

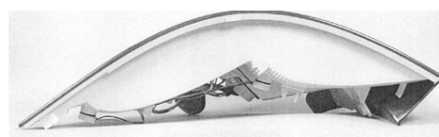

7.4

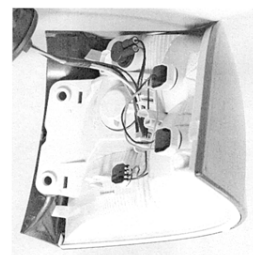

7.5

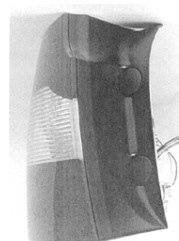

7.6

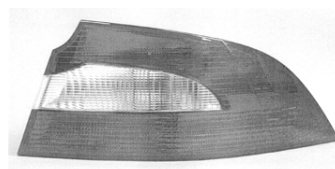

8.1



8.2



8.3

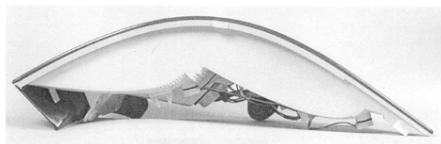

8.4



8.5

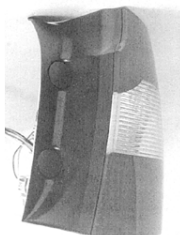

8.6

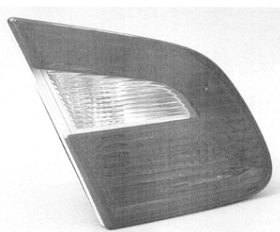

9.1

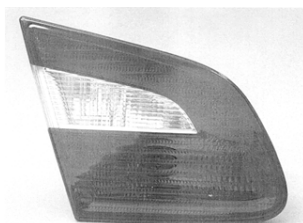

9.2

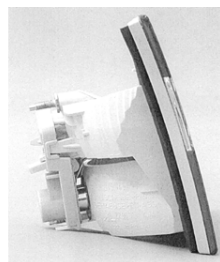

9.3

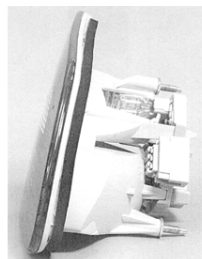

9.4



10.1



10.2

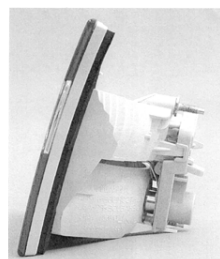

10.3

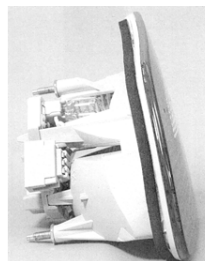

10.4

### Seznam vlastníků zapsaných průmyslových vzorů

(73)	(11)	(51)	(73)	(11)	(51)
BD CZ s.r.o., Bechyně, CZ	34181	23-02			
KB - BLOK systém, s.r.o., Postoloprty, CZ	34182	25-01			
MAXIMA Krémář, s.r.o., Fulnek, CZ	34183	13-03			
Puna Richard Ing., Ostrava - Moravská Ostrava, CZ	34187	08-05			
Škoda Auto a.s., Mladá Boleslav, CZ	34185	12-16			
Škoda Auto a.s., Mladá Boleslav, CZ	34186	26-06			
ZPS - FRÉZOVACÍ NÁSTROJE a.s., Zlín, CZ	34184	19-04			

## **Dodatková ochranná osvědčení pro léčiva a pro přípravky na ochranu rostlin**

### **Podání žádosti o udělení osvědčení**

- (22) 20.03.2008
- (21) SPC/CZ2008/125
- (73) PFIZER PRODUCTS INC., Groton, CT, US
- (68) 298556
- (54) Derivát 4"-substituovaného-9-deoxo-9a-aza-9a-homoerythromycinu, způsob a meziprodukty pro jeho přípravu a farmaceutické kompozice s jeho obsahem
- (92) EU/2/03/041/001-005, 11.11.2003
- (95) DRAXXIN - Tulathromycin, léčivý přípravek

## Úřední rozhodnutí a oznámení

### MK4A, MK4F

### Zánik patentů a autorských osvědčení uplynutím doby platnosti

(11)	(21)	Int.Cl/(51)	(11)	(21)	Int.Cl/(51)
274460	1988-2420	5/C07D 401/04			

### MK1K

### Zániky užitných vzorů uplynutím doby platnosti

(11)	(21)	Int.Cl/(51)	(11)	(21)	Int.Cl/(51)
7333	1998-7860	8/A44C 17/00			
7350	1998-7874	8/A47B 96/06			
7431	1998-7883	8/B65F 3/00			
7684	1998-7863	8/B23B 5/44			
7740	1998-7857	8/B23D 1/26			
10568	2000-11210	8/E06B 3/42			
10589	2000-11186	8/B65D 83/76			
10610	2000-11214	8/E04B 5/19			
10679	2000-11180	8/B23D 35/00			
10680	2000-11181	8/B23D 21/00			
10681	2000-11182	8/B23D 21/00			
10852	2000-11192	8/B60R 27/00			
13754	2003-14634	8/C03C 27/00			
13774	2003-14627	8/E21D 20/00			
13775	2003-14628	8/E21D 20/00			
13791	2003-14640	8/G01G 13/04			
13792	2003-14641	8/H04Q 7/38			
13793	2003-14642	8/C03C 17/30			
13794	2003-14645	8/A61F 13/15			
13795	2003-14646	8/F02G 1/00			
13796	2003-14647	8/A23C 15/00			
13808	2003-14643	8/C12G 3/04			
13809	2003-14653	8/B65D 85/57			
13810	2003-14661	8/A63F 1/04			
13823	2003-14650	8/A63B 49/08			
13835	2003-14654	8/A63H 27/133			
13891	2003-14632	8/B61L 3/12			
13906	2003-14631	8/F23L 17/02			
13954	2003-14662	8/B63C 9/08			
14052	2003-14635	8/B24C 3/32			
14078	2003-14658	8/B60T 7/20			
14111	2003-14644	8/B65D 23/10			

### MK4Q

### Zániky práva ze zapsaných průmyslových vzorů uplynutím doby ochrany

(11)	(21)	Int.Cl/(51)	(11)	(21)	Int.Cl/(51)
27508	1997-30389	6/20-03			
27616	1997-30440	6/06-01			
27906	1997-30392	6/20-02			
28162	1997-30387	6/30-02			
31322	2002-34195	7/20-03			
31350	2002-34212	7/09-01			
31433	2002-34188	7/12-11			
31434	2002-34189	7/12-11			
31495	2002-34205	7/08-06			
31515	2002-34200	7/08-04			
31516	2002-34203	7/19-08			
31517	2002-34207	7/09-03			
31523	2002-34201	7/27-05			
31524	2002-34202	7/27-05			
31525	2002-34208	7/09-03			

### MC3K

### Výmazy užitných vzorů

(11)	16005	
(21)	2005-16995	
(22)	12.09.2005	
(54)	Palivo a/nebo krmivo na bázi rostlinných materiálů	
	12.09.2005	

### LD4Q

### Částečné výmazy průmyslových vzorů

(11)	33980	Průmyslový vzor č. 1 hromadně zapsaný spolu s
(21)	2007-37075	průmyslovým vzorem č. 2 pod společným číslem
(22)	14.05.2007	
(54)	Automobil s osvětlovaným poutačem na ložné ploše	

zápisu 33980 se vymazává z rejstříku průmyslových  
vzorů. Průmyslový vzor č. 2 hromadně zapsaný pod  
číslem zápisu 33980 se ponechává v platnosti. Výmaz  
průmyslového vzoru č. 1 působí od počátku platnosti  
zápisu průmyslového vzoru.

Datum částečného výmazu: 18.03.2008

## Zápisy licenčních smluv do rejstříku průmyslových vzorů pro nabyvatele

(11) 28829  
(73) Pospíšil Jaroslav Ing., Brno, CZ  
Nabyvatel: Lesy České republiky, s.p., Přemyslova  
1106, Hradec Králové, 50200, CZ  
Druh licence: výlučná  
Datum uzavření smlouvy: 01.02.2008  
Datum zápisu smlouvy: 03.04.2008

(11) 28989  
(73) Pospíšil Jaroslav Ing., Brno, CZ  
Nabyvatel: Lesy České republiky, s.p., Přemyslova  
1106, Hradec Králové, 50200, CZ  
Druh licence: výlučná  
Datum uzavření smlouvy: 01.02.2008  
Datum zápisu smlouvy: 03.04.2008

(11) 28990  
(73) Pospíšil Jaroslav Ing., Brno, CZ  
Nabyvatel: Lesy České republiky, s.p., Přemyslova  
1106, Hradec Králové, 50200, CZ  
Druh licence: výlučná  
Datum uzavření smlouvy: 01.02.2008  
Datum zápisu smlouvy: 03.04.2008

(11) 29313  
(73) Pospíšil Jaroslav Ing., Brno, CZ

## ND1K

## První prodloužení doby platnosti užitéch vzorů

(51) B 21 C 3/00, B 21 C 3/12  
(11) 14304  
(21) 2004-15154  
(22) 04.03.2004  
(73) Milan Svitek - TRADING CONSULTING, Ostrava,  
CZ  
(54) Protahovací přípravek, zejména pro tvarování  
dutých, kovových prefabrikátů

(51) C 02 F 1/48  
(11) 14307  
(21) 2004-15252  
(22) 01.04.2004  
(73) AQUA-Z, s. r. o., Jablůnka, CZ  
(54) Zařízení pro čištění vody v nádržích pomocí  
působení elektromagnetického pole

(51) C 03 C 3/076, C 03 C 3/078, C 03 C 3/087  
(11) 14333  
(21) 2004-15258  
(22) 02.04.2004  
(73) MOSER, a. s., Karlovy Vary, CZ  
(54) Křišťálové bezolovnaté a bezbarvé sklo

(51) B 62 M 3/16, B 62 M 3/02, B 62 M 3/00, B 62 M  
5/00  
(11) 14334  
(21) 2004-15271  
(22) 06.04.2004  
(73) Toman Karel Ing., Strakonice, CZ  
(54) Kliky jízdního kola

(51) G 09 F 23/10  
(11) 14370  
(21) 2004-15235  
(22) 26.03.2004  
(73) Šilhavý Václav Mgr., Praha, CZ  
(54) Specializovaný informační nosič a systém pro  
přípravu jeho vydání a distribuci

(51) H 02 B 1/56  
(11) 14384  
(21) 2004-15110  
(22) 23.02.2004  
(73) Polovodiče, a. s., Praha, CZ  
(54) Skříň trakčního měniče

(51) B 60 D 1/14  
(11) 14402  
(21) 2004-15286  
(22) 08.04.2004  
(73) PROF SVAR s. r. o., Mnichovo Hradiště, CZ  
(54) Automatický upínací systém tažného zařízení pro  
motorová vozidla

(51) F 16 M 11/14, F 16 M 11/12  
(11) 14403  
(21) 2004-15292  
(22) 09.04.2004  
(73) METRIE spol. s r. o., Loštice, CZ  
(54) Polohovací zařízení, zejména pro nastavení  
horizontální polohy

(51) G 01 R 19/00, G 01 R 19/155, G 01 R 19/165  
(11) 14411  
(21) 2004-15369  
(22) 29.04.2004  
(73) AŽD Praha s. r. o., Praha, CZ  
(54) Zapojení pro bezpečné vyhodnocení střídavého  
napětí



(51) F 16 H 1/22	(51) B 60 R 7/02
(11) 14468	(11) 14731
(21) 2004-15232	(21) 2004-15609
(22) 26.03.2004	(22) 30.06.2004
(73) VÍTKOVICE GEARWORKS a.s., Ostrava-Vitkovice, CZ	(73) Škoda Auto a. s., Mladá Boleslav, CZ
(54) Kuželočelní převodovka s rozvětveným tokem výkonu	(54) Zařízení k zajištění předmětů ve vozidle
(51) B 60 D 1/14	(51) B 42 D 3/00
(11) 14487	(11) 14826
(21) 2004-15358	(21) 2004-15787
(22) 28.04.2004	(22) 07.09.2004
(73) PROF SVAR s. r. o., Mnichovo Hradiště, CZ	(73) GAMA GROUP a. s., České Budějovice, CZ
(54) Ovládací páka tažného ramena automatického upínacího systému tažného zařízení	(54) Obal na knihy a sešity
(51) B 23 K 37/04	(51) A 21 D 2/00, A 23 L 1/29
(11) 14518	(11) 14836
(21) 2004-15410	(21) 2004-15499
(22) 07.05.2004	(22) 02.06.2004
(73) TRANZA, a. s., Břeclav, CZ	(73) JIZERSKÉ PEKÁRNY, spol. s r. o., Liberec, CZ
(54) Zařízení k přesnému svařování čel a pláštů válečků pro dopravníky	(54) VÝZKUMNÝ ÚSTAV POTRAVINÁŘSKÝ PRAHA, Praha, CZ
(51) F 16 L 9/14, F 16 L 19/025, F 16 L 25/00	(54) Bezlepková směs na přípravu bezlepkových výrobků
(11) 14574	(51) B 65 B 43/54, B 65 B 39/12, B 65 B 39/10, B 65 B 39/06
(21) 2004-15542	(11) 15743
(22) 15.06.2004	(21) 2005-16400
(73) EUTIT, s.r.o., Mariánské Lázně, CZ	(22) 18.03.2005
(54) Trouba z tavených hornin	(73) Mašek Jan ing., Vlašim, CZ
(51) E 04 C 2/284, E 04 C 2/38	(73) Mašek Lukáš ing., Vlašim, CZ
(11) 14614	(54) Uzavírací zařízení sáčku v prostoru mezi tubusem a fólií sáčku
(21) 2004-15263	(51) B 65 B 43/54, B 65 B 39/12, B 65 B 39/10, B 65 B 39/06
(22) 05.04.2004	(11) 15744
(73) FISCHER & PARTNER a. s., Praha, CZ	(21) 2005-16401
(54) Lehká meziokenní vložka	(22) 18.03.2005
(51) A 45 C 3/00, A 45 C 3/04, A 45 C 7/00, A 45 C 13/00, A 45 C 13/36	(73) Mašek Jan ing., Vlašim, CZ
(11) 14619	(73) Mašek Lukáš ing., Vlašim, CZ
(21) 2004-15311	(54) Uzavírací zařízení sáčku v prostoru mezi tubusem a fólií sáčku
(22) 15.04.2004	
(73) Winter Pavel, Jablonec nad Nisou, CZ	
(54) Taška	
(51) A 47 G 1/06	
(11) 14626	
(21) 2004-15392	
(22) 03.05.2004	
(73) Košek Zdeněk Ing., Poděbrady, CZ	
(54) Rám, zejména rám obrazu do interiéru	
(51) B 60 R 7/00	
(11) 14649	
(21) 2004-15536	
(22) 14.06.2004	
(73) Škoda Auto a. s., Mladá Boleslav, CZ	
(54) Vozidlo s integrovanou zakrývací a dělicí roletou	
(51) B 32 B 11/04, B 32 B 11/06, E 04 B 1/64, D 06 N 5/00	
(11) 14662	
(21) 2004-15322	
(22) 19.04.2004	
(73) PARABIT Technologies, s. r. o., Rychnov nad Kněžnou, CZ	
(54) Samozhášecí hydroizolační pás	
(51) F 16 H 1/22	
(11) 14709	
(21) 2004-15313	
(22) 15.04.2004	
(73) VÍTKOVICE GEARWORKS a.s., Ostrava-Vitkovice, CZ	
(54) Kuželové soukolí s pojistnou spojkou	

**ND1K**

**Druhé prodloužení doby platnosti užiténých vzorů**

- (51) F 17 D 3/16  
(11) 11203  
(21) 2001-11866  
(22) 04.04.2001  
(73) CIMALA Jiří, Ostrava, CZ  
CIMALA Petr, Ostrava, CZ  
(54) Baterie odlučovačů nečistot se společnou sběrnou nádobou
- (51) C 11 D 3/065, C 11 D 1/83  
(11) 11210  
(21) 2001-11888  
(22) 06.04.2001  
(73) VELVANA A.S., Velvary, CZ  
(54) Čistící a odmašťovací přípravek
- (51) B 65 G 39/02, B 65 G 39/00  
(11) 11262  
(21) 2001-11873  
(22) 05.04.2001  
(73) TRANZA, A.S., Břeclav, CZ  
(54) Válečky pro pásové dopravníky
- (51) C 08 L 21/00, C 08 L 101/00, C 08 L 9/00  
(11) 11294  
(21) 2001-11829  
(22) 27.03.2001  
(73) BOHEMIAELAST, A.S., Hovorčovice, CZ  
(54) Hmota na výrobky snižující vibrace a hluk
- (51) C 03 C 11/00, F 16 L 59/00  
(11) 11369  
(21) 2001-12029  
(22) 23.05.2001  
(73) HORÁLEK Miroslav, Habartov, CZ  
VYTÁPĚNÍ MARIÁNSKÉ LÁZNĚ S.R.O.,  
Mariánské Lázně, CZ  
(54) Předizolovaný potrubní systém, zvláště pro parovodní sítě
- (51) F 24 F 13/28, B 01 D 27/08  
(11) 11381  
(21) 2001-11889  
(22) 06.04.2001  
(73) Jan Fencel s.r.o., Nechanice, CZ  
(54) Kapsový vzduchotechnický filtr
- (51) G 09 B 1/16, G 09 B 19/06  
(11) 11408  
(21) 2001-11844  
(22) 29.03.2001  
(73) ROLLO Michal, Praha, CZ  
(54) Studijní pomůcka, zvláště pro výuku jazyků
- (51) C 21 B 3/08, C 21 B 3/06  
(11) 11616  
(21) 2001-12356  
(22) 14.09.2001  
(73) MultiServ CZ, s.r.o., Ostrava-Kunčice, CZ  
(54) Keson pro zpracování pánvové strusky
- (51) G 09 F 13/00, G 09 F 13/24, G 09 F 13/14  
(11) 12568  
(21) 2002-12954  
(22) 25.03.2002  
(73) S ART AGENCY S.R.O., Praha, CZ  
(54) Reklamní světelný poutač s rychlovýměnným světelným zdrojem
- (51) A 61 M 5/50, A 61 M 5/00  
(11) 12846  
(21) 2002-13450  
(22) 07.03.2001  
(73) Bayer Schering Pharma Oy, 20210 Turku, FI  
(54) Zařízení pro vkládání implantátů

## ND4Q

## První obnovy doby ochrany průmyslových vzorů

(51) 14-03  
(11) 31710  
(21) 2003-34568  
(22) 14.04.2003  
(54) Zařízení pro vysílání signálu a zařízení pro přijímání signálu

(51) 20-01  
(11) 31792  
(21) 2003-34496  
(22) 04.03.2003  
(54) Ochranné kryty pro prodejní automaty

(51) 23-03  
(11) 31798  
(21) 2003-34543  
(22) 27.03.2003  
(54) Topné těleso

(51) 23-03  
(11) 31799  
(21) 2003-34544  
(22) 27.03.2003  
(54) Trubkový profil pro topné těleso

(51) 99-00  
(11) 31810  
(21) 2003-34584  
(22) 25.04.2003  
(54) Schránka na dopisy

(51) 26-03  
(11) 31828  
(21) 2003-34540  
(22) 27.03.2003  
(54) Sloupkové svítidlo

(51) 01-01  
(11) 31848  
(21) 2003-34579  
(22) 17.04.2003  
(54) Sušenka

(51) 06-04  
(11) 31851  
(21) 2003-34598  
(22) 29.04.2003  
(54) Stavebnicový regál

(51) 03-01  
(11) 31948  
(21) 2003-34592  
(22) 25.04.2003  
(54) Tlumok

(51) 01-01  
(11) 32026  
(21) 2003-34578  
(22) 17.04.2003  
(54) Sušenka

## ND4Q

## Druhé obnovy doby ochrany průmyslových vzorů

(51) 04-02  
(11) 28232  
(21) 1998-30892  
(22) 11.05.1998  
(54) Zubní kartáček

(51) 12-08  
(11) 28240  
(21) 1998-30850  
(22) 17.04.1998  
(54) Nosič nástaveb s kapotovou budkou

(51) 04-02  
(11) 28234  
(21) 1998-30894  
(22) 11.05.1998  
(54) Rukojeť zubního kartáčku

(51) 23-03  
(11) 28797  
(21) 1998-30859  
(22) 21.04.1998  
(54) Trubkový profil pro topné těleso

## **ND4Q**

### **Třetí obnovy doby ochrany průmyslových vzorů**

(51) 02-02  
(11) 24825  
(21) 1993-26636  
(22) 28.05.1993  
(54) Dvoudílná pánská pracovní kombinéza

(51) 02-03  
(11) 24971  
(21) 1993-26641  
(22) 31.05.1993  
(54) Sportovní přilba

(51) 04-02  
(11) 25091  
(21) 1993-26481  
(22) 02.04.1993  
(54) Zubní kartáček

## **PD1K**

### **Převod práv a ostatní změny majitelů užitných vzorů**

(11) 14124  
(21) 2003-14921  
(73) Trakce, a.s., Ostrava-Moravská Ostrava a Přívoz, CZ

## **QA9A**

### **Nabídka licence**

(73) HRAZDIL Vladimír Ing., Brno, CZ  
(11) 286980  
(54) Přípravek pro ruční broušení nebo leštění  
metalografických vzorků

## Zamítnuté a částečně zamítnuté přihlášky ochranných známek před zveřejněním

Kapitola obsahuje údaje o rozhodnutích o přihláškách ochranných známek, u kterých byly na základě provedeného věcného průzkumu shledány Úřadem důvody pro zamítnutí přihlášky ochranné známky podle ustanovení § 4 nebo 6 zákona č. 441/2003 Sb. Na základě toho Úřad vydal rozhodnutí o zamítnutí přihlášky podle ustanovení § 22 zákona č. 441/2003 Sb., a to pro celý seznam výrobků a služeb nebo pro jeho část. Údaje o výsledku rozhodnutí (zamítnutí přihlášky, částečné zamítnutí přihlášky) jsou uvedeny za datem právní moci rozhodnutí pod INID kódem (583) s názvem "Datum právní moci rozhodnutí/výsledek rozhodnutí".

(210) **O-428075**  
(540) **HOTEL COSMOPOLITAN**  
(583) 29.02.2008 / zamítnutí přihlášky

(210) **O-434568**  
(540) **Kings Crown Poker**  
(583) 01.04.2008 / zamítnutí přihlášky

(210) **O-434572**  
(540) **PENALTY**  
(583) 01.04.2008 / zamítnutí přihlášky

(210) **O-435208**  
(540) **Gamepark**  
(583) 28.03.2008 / zamítnutí přihlášky

(210) **O-441412**  
(540) **E-RECRUITMENT**  
(583) 25.03.2008 / zamítnutí přihlášky

(210) **O-441413**  
(540) **E-RECRUITMENT.CZ**  
(583) 25.03.2008 / zamítnutí přihlášky

(210) **O-441929**  
(540) **Vienetta Secret**  
(583) 20.03.2008 / zamítnutí přihlášky

(210) **O-443591**  
(540) **KLUB POHODLÍ**  
(583) 19.02.2008 / zamítnutí přihlášky

(210) **O-443774**  
(540) **Technická přestávka**  
(583) 04.03.2008 / zamítnutí přihlášky

(210) **O-444071**  
(540) **Věřím péči od přírody**  
(583) 28.03.2008 / zamítnutí přihlášky

(210) **O-444331**  
(540)

**TOMASETTO ACHILLE**

(583) 03.03.2008 / zamítnutí přihlášky

(210) **O-446394**  
(540) **e-Patient**  
(583) 05.03.2008 / zamítnutí přihlášky

(210) **O-447462**  
(540)



(583) 28.03.2008 / částečné zamítnutí přihlášky

(210) **O-447743**  
(540)



(583) 13.03.2008 / zamítnutí přihlášky

(210) **O-447744**  
(540)



(583) 13.03.2008 / zamítnutí přihlášky

(210) **O-447792**  
(540) **Vtipná kaše**  
(583) 03.03.2008 / zamítnutí přihlášky

(210) **O-447859**  
(540) **RODINNÁ POMAZÁNKA**  
(583) 29.02.2008 / zamítnutí přihlášky

(210) **O-447913**  
(540) **ŽENY, MUŽI ATD.**  
(583) 20.03.2008 / zamítnutí přihlášky

(210) **O-448434**  
(540) **Ošetřovatelem v zoo na den**  
(583) 20.03.2008 / zamítnutí přihlášky

(210) **O-448700**

(540) **CABLE BELT**

(583) 26.03.2008 / zamítnutí přihlášky

---

(210) **O-453156**

(540) **VarixStop**

(583) 25.03.2008 / zamítnutí přihlášky

---

(210) **O-448840**

(540) **CREATIVE SCHOOL**

(583) 01.04.2008 / zamítnutí přihlášky

---

(210) **O-453346**

(540) **Bible pro každého**

(583) 19.03.2008 / zamítnutí přihlášky

---

(210) **O-449242**

(540)



(583) 04.03.2008 / zamítnutí přihlášky

---

(210) **O-453770**

(540) **České kuriozity**

(583) 25.03.2008 / zamítnutí přihlášky

---

(210) **O-453771**

(540) **Kuriozity po česku**

(583) 25.03.2008 / zamítnutí přihlášky

---

(210) **O-449755**

(540) **Beskydy**

(583) 25.03.2008 / zamítnutí přihlášky

---

(210) **O-454053**

(540) **PŘÍLOHA BABYBOOM - PRO  
VŠECHNY, KTEŘÍ MAJÍ NEBO  
ČEKAJÍ DÍTĚ**

(583) 20.03.2008 / zamítnutí přihlášky

---

(210) **O-449756**

(540) **CK Beskydy**

(583) 25.03.2008 / zamítnutí přihlášky

---

(210) **O-454156**

(540) **TAXI 1**

(583) 27.03.2008 / zamítnutí přihlášky

---

(210) **O-450490**

(540) **Restaurační průvodce**

(583) 19.03.2008 / zamítnutí přihlášky

---

(210) **O-451547**

(540)



(583) 13.03.2008 / zamítnutí přihlášky

---

(210) **O-451859**

(540)

**JOB EXPRESS**

(583) 27.03.2008 / zamítnutí přihlášky

---

(210) **O-453032**

(540) **Střešní domek**

(583) 21.03.2008 / zamítnutí přihlášky

---

(210) **O-453033**

(540) **Střešní dům**

(583) 21.03.2008 / zamítnutí přihlášky

---

## Přehled zveřejněných přihlášek ochranných známek

Přihlášky ochranných známek, které byly na základě výsledků formálního a věcného průzkumu provedeného Úřadem shledány schopné zápisu do rejstříku ochranných známek, jsou obsaženy v této kapitole. Důležitou právní skutečností je, že zveřejněním přihlášky ochranné známky v této kapitole Věstníku (§ 23 zákona č. 441/2003 Sb.) začíná běžet zákonná tříměsíční lhůta pro podání námitek podle ustanovení § 25 zákona č. 441/2003 Sb.

### Číselný přehled

O-443606, O-447462, O-447682, O-448901, O-448937, O-449423, O-450313, O-450619, O-450880, O-451213, O-451642, O-452022, O-452248, O-452353, O-452752, O-452763, O-453109, O-453363, O-453380, O-453695, O-453703, O-453737, O-453745, O-453806, O-454039, O-454109, O-454119, O-454120, O-454218, O-454442, O-454652, O-454660, O-454661, O-454740, O-454811, O-454813, O-454831, O-454879, O-454915, O-454921, O-455206, O-455274, O-455279, O-455325, O-455326, O-455335, O-455336, O-455376, O-455377, O-455380, O-455412, O-455413, O-455432, O-455433, O-455448, O-455558, O-455576, O-455599, O-455600, O-455605, O-455607, O-455609, O-455646, O-455737, O-455818, O-455854, O-456039, O-456070, O-456132, O-456134, O-456160, O-456161, O-456171, O-456223, O-456239, O-456252, O-456278, O-456282, O-456288, O-456340, O-456353, O-456354, O-456368, O-456382, O-456402, O-456424, O-456425, O-456434, O-456515, O-456568, O-456569, O-456570, O-456573, O-456574, O-456575, O-456581, O-456582, O-456583, O-456618, O-456635, O-456643, O-456644, O-456666, O-456673, O-456696, O-456697, O-456699, O-456708, O-456712, O-456719, O-456720, O-456725, O-456753, O-456767, O-456769, O-456771, O-456818, O-456820, O-456822, O-456842, O-456858, O-456878, O-456926, O-456964, O-456967, O-456972, O-456974, O-456987, O-456990, O-456995, O-457060, O-457066, O-457068, O-457080, O-457091, O-457099, O-457106, O-457168, O-457192, O-457210, O-457222, O-457232, O-457262, O-457277, O-457278, O-457279, O-457280, O-457281, O-457282, O-457283, O-457285, O-457288, O-457320, O-457337, O-457360, O-457364, O-457372, O-457373, O-457374, O-457376, O-457378, O-457386, O-457394, O-457419, O-457427, O-457428, O-457430, O-457431, O-457449, O-457451, O-457453, O-457458, O-457459, O-457468, O-457491, O-457492, O-457493, O-457503, O-457555, O-457556, O-457558, O-457566, O-457571, O-457572, O-457573, O-457589, O-457601, O-457602, O-457620, O-457632, O-457634, O-457798

## Zveřejněné přihlášky ochranných známek

(210) **O-443606**  
(220) 08.12.2006  
(320) 08.12.2006  
(511) 35, 41, 43  
(540)

### Faux pas

(510) (35) zprostředkovatelské služby v obchodní činnosti; (41) relaxační centra; (43) pohostinské, restaurační a kavárenské služby, ubytovací služby, cukrárny.  
(730) **Hahn Tomáš**, Milady Horákové 90/848, Praha 7, 17000, CZ  
(740) Ing. Jaroslav Novotný, Římská 45, Praha 2, 12000

(210) **O-447462**  
(220) 18.04.2007  
(320) 18.04.2007  
(511) 9, 28  
(540)



(510) (9) ochranné nákolence pro dělníky, ochranné obleky proti úrazům, radiaci a ohni, ochranné rukavice, ochranné rukavice proti rentgenovému záření pro průmyslové účely, potápěčské rukavice, ochranné azbestové rukavice; (28) rukavice pro sportovní hry, rukavice basebalové, rukavice boxerské, rukavice golfové, rukavice pro šermíře.  
(730) **Ladislav Koumar - MIRO**, Borová 275, Borová, 56982, CZ  
(740) Václav Müller, patentový zástupce, Filipova 2016, Praha 4, 14800

(210) **O-447682**  
(220) 25.04.2007  
(320) 25.04.2007  
(511) 16, 35, 41  
(540)

### MOJE PENÍZE

(510) (16) časopisy, noviny; (35) reklamní a inzertní služby; (41) nakladatelská a vydavatelská činnost v oboru zábavních, odborných, zpravodajských a vzdělávacích tiskovin.  
(730) **Mladá fronta a.s.**, Mezi Vodami 1952/9, Praha 4 - Modřany, 14300, CZ

(210) **O-448901**  
(220) 08.06.2007  
(320) 08.06.2007  
(511) 41  
(540)

### e -arbiter

(510) (41) poradenství pro vzdělávací a školicí činnost, vzdělávací a školicí činnost pro právníky a obory příbuzné, poradenství pro výše uvedené služby, dálkové studium, elektronické publikování (DTP), informace o výchově a vzdělávání, organizování a vedení kolokvií, konferencí, kongresů, symposií a seminářů.  
(730) **ÚSTAV PRÁVA A PRÁVNÍ VĚDY** Institutio iuris et iurisprudentiae, Štěpánská 633/49, Praha 1, 11000, CZ

(210) **O-448937**  
(220) 04.07.2007

(320) 04.07.2007  
(511) 9, 35, 37, 39, 40, 42, 43  
(540)

### PROIMPO

(510) (9) elektronická zařízení; (35) pomoc při řízení obchodní činnosti, kopírovací služby a reprografické práce, pronájem kancelářských automatizovaných strojů a zařízení, zejména kopírovacích strojů, tiskáren, faksimilních strojů a všech ostatních kancelářských potřeb, zprostředkování prodeje s nebezpečným odpadem z oboru elektronických zařízení; (37) instalace a opravy elektronických zařízení, instalace počítačů, instalace kancelářských automatizovaných strojů a zařízení, zejména kopírovacích strojů, tiskáren, faksimilních strojů a všech ostatních kancelářských potřeb, údržba a opravy kancelářských automatizovaných strojů a zařízení, zejména kopírovacích strojů, tiskáren, faksimilních strojů a všech ostatních kancelářských potřeb; (39) komplexní služby cestovní kanceláře v rámci této třídy, včetně služeb informačních o cestování, zprostředkování přepravy osob a zboží, průvodcovské služby, poradenství v oboru cestovního ruchu; (40) nakládání s nebezpečnými odpady z oboru elektronických zařízení v rámci této třídy, zejména jejich sběr, třídění, zpracování; (42) pronájem počítačů; (43) zprostředkování ubytovacích a stravovacích služeb v hotelích, hostincích, penzionech, kempech, turistických ubytovnách i v soukromí.  
(730) **PROIMPO, s.r.o.**, Pod vodojemem 1059, Praha 4, 14900, CZ  
(740) Ing. Miroslav Karas, Strakonická 352, Příbram V, 26105

(210) **O-449423**  
(220) 26.06.2007  
(320) 26.06.2007  
(511) 44  
(540)

### SYSTÉM ASISTOVANÉHO HUBNUTÍ

(510) (44) pomoc lidem se snižováním nadváhy, poradenská činnost v oblasti snižování nadváhy.  
(730) **Systém asistovaného hubnutí s.r.o.**, Loučeň 374, Loučeň, 28937, CZ

(210) **O-450313**  
(220) 26.07.2007  
(320) 26.07.2007  
(511) 37, 40  
(540)



(510) (37) stavebnictví, opravy, instalační služby; (40) zpracování materiálů.  
(730) **K-Keramika, spol. s r.o.**, Hájecká 1206/1, Brno, 60200, CZ  
(740) Mgr. Tomáš Šetina, Rooseveltova 6/8, Brno, 60200

(210) **O-450619**  
(220) 03.08.2007  
(320) 03.08.2007  
(511) 35, 41, 45



(540)



(540)

SKATEROCK.CZ

(510) (35) propagační činnost a reklama; (41) překladatelská činnost, pořádání vzdělávacích a kulturních akcí, lektorská, konzultační a poradenská činnost v uvedených oblastech; (45) služby poskytované jednotlivcům ve vztahu ke společenským událostem spadající do této třídy.

(590) Barevná

(730) **Nehybová Jiřina**, Rokycanova 39, Brno, 61500, CZ

(510) (35) reklamní činnost, pomoc při řízení obchodní činnosti, pomoc při řízení obchodních a průmyslových podniků, obchodní management a podnikové poradenství, obchodní nebo podnikatelské informace, komerční informační kanceláře, obchodní nebo podnikatelský průzkum, hospodářské (ekonomické) prognózy, služby týkající se přemísťování provozů nebo podniků, marketingové studie, analýzy nákupních a velkoobchodních cen, průzkum trhu, průzkum veřejného mínění, statistické informace, styky s veřejností, účetnictví, revize účtů (audit), analýzy nákladů, oceňování obchodních podniků, provádění výpisů z účtů, dražby, personální poradenství, posuzování efektivnosti provozu a racionalizace práce, nábor zaměstnanců, psychologické testování pro výběr zaměstnanců, příprava a vyhotovení daňových přiznání, příprava mezd a výplatních listin, zprostředkovatelské práce, služby reklamních agentur a propagace jako je zajišťování reklamy on-line v počítačové síti Internet, rozhlasové reklamy, televizní reklamy, pronájem reklamní doby v komunikačních médiích, organizování komerčních nebo reklamních výstav a veletrhů, aktualizování a pronájem reklamních materiálů a reklamních ploch, inzerce poštou, předvádění zboží, služby modelek - předvádění pro reklamní účely a podporu prodeje, rozšiřování reklamních materiálů (letáků, prospektů, tisků, vzorků) zákazníkům, venkovní reklama, vydávání reklamních nebo náborových, propagačních a inzertních textů, vylepování plakátů, aranžování výkladů, obchodní vedení uměleckých agentur, správa hotelů, dovozní a vývozní kanceláře sekretářské služby, vyřizování telefonních vzkazů a dotazů, tésnopis, stenografie, přepisování, psaní na stroji zpracování textů, překlad a systemizace informací do počítačových databází, vedení kartoték a souborů v počítači, vyhledávání dat v počítačových souborech, kopírování nebo rozmnožování (reprodukce) dokumentů, dokladů apod., fotokopírování, zajišťování předplatného novin a časopisů, pronájem fotokopirovacích a kancelářských strojů a zařízení, pronájem prodejních automatů, dodavatelské služby pro třetí osoby, nákup výrobků a služeb pro jiné podniky, internetový obchod s oděvy; (41) vydávání internetového magazínu, produkční činnost, informace a zprostředkování možností rekreace, rozptýlení, zábavy, pořádání divadelních představení, provozování kinosálů, koncertní sítě, provozování muzeí, knihovny (půjčovny knih), pořádání diskoték, provozování kasin a heren, provozování her on-line (z počítačové sítě), noční kluby, karaoke, výchovně zábavné klubové služby, kluby zdraví, cirkusy, drezúra zvířat, provozování zoologických zahrad, půjčování filmů, umělecké a módní agentury, pořádání estrád a loterií, organizování plesů, plánování a organizování večírků a oslav, organizování vzdělávacích, zábavních, sportovních soutěží nebo soutěží krásy, organizování kulturních nebo vzdělávacích výstav, organizování živých představení a vystoupení, předprodej vstupenek, filmová tvorba, filmová studia, dabing, digitální zpracování obrazu, nahrávací studia, výroba rozhlasových a televizních programů, zpravodajské služby, obrazové zpravodajství, fotografování, půjčování a pronájem divadelních a jiných dekorací včetně osvětlení, pronájem rozhlasových a televizních přijímačů, půjčování přenosných videokamer, vydávání knih, elektronické publikování (DTP), poskytování on-line elektronických publikací (bez možnosti stažení), vydávání elektronických knih a časopisů on line, posunková řeč (tlumočení), překladatelské služby, organizování a vedení kolokvií, konferencí, kongresů, seminářů, symposií, informace o výchově a vzdělávání, školení, praktické cvičení, instruktážní výcvik, zkoušení, přezkoušení, dálkové studium, korespondenční kurzy, internátní školy, dětské jesle a školky, prázdninové tábory, náboženská výchova, pomoc a poradenství pro volbu povolání, pořádání a řízení pracovních setkání, tělesná výchova, provozování a pronájem sportovních zařízení - golfových hřišť, stadiónů, tenisových dvorců, plaveckých bazénů, gymnastický výcvik, půjčování sportovního

(210) **O-450880**

(220) 14.08.2007

(320) 14.08.2007

(511) 36

(540) **PRVNÍ AMERICKO-ČESKÁ  
POJIŠŤOVNA**

(510) (36) pojišťovací a finanční služby.

(730) **PRVNÍ AMERICKO-ČESKÁ POJIŠŤOVNA, a.s. angl.  
FIRST AMERICAN CZECH INSURANCE COMPANY, V**  
Celnici 1028/10, Praha 1, 11721, CZ

(740) **KANIA, SEDLÁK, SMOLA** Patentová a známková kancelář,  
Ing. Veronika Zemanová, Mendlovo nám. 1a, Brno, 60300

(210) **O-451213**

(220) 24.08.2007

(320) 24.08.2007

(511) 35, 38, 39, 41

(540) **BABY BOOM DENÍK MOJÍ  
RODINY**

(510) (35) reklamní, inzertní a propagační činnosti, komerční informační servis; (38) šíření elektronických časopisů, informací, elektronických periodik, knih v elektronické podobě prostřednictvím elektronické, telekomunikační nebo počítačové sítě, zejména Internetu; (39) distribuce tiskovin, zprostředkovatelská činnost v oblasti distribuce tiskovin; (41) vydavatelská a nakladatelská činnost, vydávání odborných, vzdělávacích a zábavních zpráv a publikací, vydávání statistických zpráv a informací, zprostředkovatelská činnost v oblasti vydávání tiskovin.

(730) **VLTAVA-LABE-PRESS, a.s.**, Nám. Přemysla Otakara II. 8/5,  
České Budějovice, 37021, CZ

(210) **O-451642**

(220) 07.09.2007

(320) 07.09.2007

(511) 3

(540) **DermaCol Magnum**

(510) (3) kosmetika.

(730) **ALPHADUCT, a.s.**, Dusíkova 7/795, Brno, 63800, CZ

(740) **JEHNE, VODÁK** a partneři, JUDr. Robert Jehne, advokát,  
Školská 32, Praha 1, 11000

(210) **O-452022**

(220) 19.09.2007

(320) 19.09.2007

(511) 35, 41, 42

náradí, s výjimkou dopravních prostředků; (42) počítačové programování, tvorba software, instalace, aktualizace, kopírování počítačových programů, pronájem počítačového software, výroba, správa a hosting webových stránek (pro třetí osoby), obnova počítačových dat, pronájem počítačů, tvorba a analýza počítačových systémů, poradenské služby v oblasti počítačového hardware, přenos dat nebo dokumentů z fyzických nosičů na elektronické nosiče, převod dat a počítačových programů (ne fyzický), grafický design, design průmyslový, umělecký design, oděvní návrhářství, interiérová výzdoba, dárkové balení, navrhování obalů, vývoj a výzkum nových výrobků, zkoušky materiálů, kalibrování (měření), kontrola kvality, technické kontroly vozidel, inženýrské práce (expertizy), architektura, architektonické poradenství, plánování městské výstavby, projekce (stavební), projektová činnost, studie technických projektů, expertizy, analýzy a výzkum fyzikální, chemický, biologický výzkum, bakteriologický výzkum, geodézie, geologické expertizy, geologický průzkum a výzkum, analýzy těžby ropných polí, výzkum v oblasti kosmetiky, zkoušení textilu, výzkum v oboru strojírenství, ověřování pravosti uměleckých děl, poradenství o ochraně životního prostředí, meteorologické informace.

(730) **Lankaš Jan**, Šternova 12, Praha 5, 15800, CZ

(740) DANĚK & PARTNERS Advokátní a patentová kancelář, Dr. Vilém Daněk, Vinohradská 45, Praha 2, 12000

(210) **O-452248**

(220) 26.09.2007

(320) 26.09.2007

(511) 9, 41, 42, 45

(540)



(510) (9) data, databáze a jiné informační produkty na nosičích dat a v elektronických datových, informačních, telekomunikačních sítích všeho druhu, multimediální informační katalogy, elektronické publikace, software, počítače; (41) školicí, vzdělávací a konzultační činnost, publikační činnost, organizování a vedení konferencí, kongresů, seminářů, školení, odborných stáží, organizování kulturních nebo vzdělávacích akcí, pořádání pracovních setkání, provádění odborných zkoušek spadající do této třídy, provádění speciálních zkoušek spadající do této třídy, knihovny (půjčovny knih), sportovní aktivity, zajišťování kontaktů s třetími osobami ve výše uvedených činnostech; (42) vývoj a pronájem softwaru, tvorba a správa webových stránek, konzultace v oblasti počítačového softwaru, obnova počítačových dat, programování, instalace a aktualizace počítačových programů, tvorba počítačových systémů, poradenské služby v oblasti počítačového hardwaru, pronájem počítačů, služby v oblasti ochrany proti počítačovým virům; (45) licence k průmyslovým právům, poskytování licencí na počítačový software.

(730) **CubeTeam s.r.o.**, Jaurisova 514/6, Praha 4 - Michle, 14000, CZ

(740) PROPATENT, Mgr. Matěj Sedláček, Ke Kateřinkám 1393, Praha 4, 14900

(210) **O-452353**

(220) 01.10.2007

(320) 01.10.2007

(511) 5, 10, 35, 41, 42, 44

(540)



(510) (5) brusné prostředky (zubní), lepidla a tmely pro zubní protězy, zubní cementy, materiály na zubní otisky, porcelán pro zubní protězy, fosfáty pro farmaceutické účely, chemické přípravky pro farmaceutické účely, chemické přípravky pro lékařské účely, přípravky pro péči o ústní dutinu pro lékařské účely, kostní cement pro chirurgické a ortopedické účely, chirurgické implantáty (živé tkáně), chemicko-farmaceutické přípravky; (10) kanyly, umělé zuby, chirurgické přístroje a nástroje, schránky na chirurgické a lékařské nástroje, chirurgické nástroje (operační), frézky zubolékařské, zubní přístroje a nástroje, čepy pro umělé zuby, sady pro umělé chrupy a umělé zuby, čelisti umělé, lékařské přístroje a nástroje, pouzdra na lékařské nástroje, elektrody pro lékařské použití, zubolékařské přístroje (elektrické), přístroje a zařízení na analýzy, implantáty, chirurgické kostní implantáty, včetně chirurgického zařízení a doplňkových komponent, ortopedické potřeby jako jsou implantáty používané ve stomato-chirurgii, ortopedii, neurochirurgii, čelistní a obličejové chirurgii při náhradě kostní tkáně; (35) rozšiřování reklamních materiálů zákazníkům (letáky, prospekty, vzorky), distribuce vzorků zboží, vydávání reklamních nebo náborových, propagačních a inzertních textů, reklama, propagace, styk s veřejností, organizování výstav (komerčních nebo reklamních), pořádání veletrhů pro reklamní a obchodní účely, dodavatelské služby pro třetí osoby (dodávání zdravotnických prostředků, přístrojů a materiálů pro použití v regenerativní medicíně), distribuce prospektů přímo, poštou nebo virtuálně, propagace zboží (zdravotnických prostředků, přístrojů a materiálů pro použití v regenerativní medicíně), služby zahrnující záznam, přepis, vypracování, shromažďování dokumentů, přenášení nebo systemizaci písemných sdělení; (41) pořádání odborných kursů, školení a jiných vzdělávacích akcí včetně lektorské činnosti (v oboru implantologie a dentální techniky); (42) chemické analýzy, bakteriologický výzkum, chemický výzkum (výzkum v oblasti chemie), design průmyslový, zkoušky materiálů, inženýrské práce (expertizy), fyzikální výzkum, výzkum v oboru strojírenství, vývoj a výzkum nových výrobků, biologický výzkum, vědecký a průmyslový výzkum, výzkum a vývoj v oblasti přírodních a technických věd nebo společenských věd, výzkum v oblasti zdravotnických přístrojů a zdravotnických prostředků, výzkum materiálů (bio-materiálů, skla, keramiky, sklokeramiky, kovů a plastů); (44) stomatologie, lékařské služby nezbytné pro umístění implantátů.

(730) **LASAK, spol. s r.o.**, Papírenská 25, Praha 6, 16000, CZ

(210) **O-452752**

(220) 12.10.2007

(320) 12.10.2007

(511) 5

(540)

**FEL-O-VAX**

(510) (5) veterinární přípravky a látky.

(730) **Wyeth, a corporation of the State of Delaware**, Five Giralda Farms, 07940 Madison, NJ, US

(740) **KOREJZOVÁ & SPOL., v.o.s.**, JUDr. Petra Korejzová, advokátka, Korunní 810/104 E, Praha 10, 10100

(210) **O-452763**

(220) 15.10.2007

(320) 15.10.2007

(511) 36

(540)



(510) (36) celní služby.

(730) **Česká republika - Generální ředitelství cel**, Budějovická 7, Praha 4, 14096, CZ

(210) **O-453109**

(220) 24.10.2007

(320) 24.10.2007

(511) 16, 35, 41  
(540)

# REVUEHOTEL

(510) (16) tiskárenské výrobky, zejména časopisy; (35) činnost reklamní, marketing; (41) vydávání periodického tisku, nakladatelská a vydavatelská činnost.  
(730) **Meller Daniel**, Alžírská 641/9, Praha 6, 16000, CZ  
(740) Václav Müller, patentový zástupce, Filipova 2016, Praha 4, 14800

(210) **O-453363**  
(220) 02.11.2007  
(320) 02.11.2007  
(511) 16, 21, 25, 28, 29, 30, 31, 32, 33, 34, 35, 39, 41, 43  
(540)

**The SHAMROCK**  
Prague's Real Irish Pub

(510) (16) papír, lepenka a výrobky z těchto materiálů, tiskárenské výrobky, papírenské zboží, listy, pytle a sáčky z plastických hmot pro obalovou techniku; (21) náčiní a nádoby pro domácnost nebo kuchyň, jako např. kuchyňské nádobí, vědra, džbery z plechu, hliníku, plastických hmot, nebo jiných hmot, malé přístroje k sekání a mletí; (25) oděvy, obuv, kloboučnické zboží; (28) hry, hračky, vánoční ozdoby; (29) maso, ryby, drůbež, konzervovaná a sušená zelenina a ovoce, mléčné výrobky; (30) káva, čaj, kakao, cukr, zmrzlina, potraviny z obilnin, chléb, pečivo, cukrovinky, med, sůl, koření; (31) čerstvé ovoce a zelenina; (32) nealkoholické nápoje, pivo, sirupy; (33) alkoholické nápoje; (34) tabák, potřeby pro kuřáky, zápalky; (35) propagační činnost, reklama, pomoc při řízení obchodní činnosti, obchodní administrativa, kancelářské práce; (39) doprava a skladování zboží; (41) sportovní a kulturní aktivity; (43) hostinská činnost, restaurační činnost, restaurace, kavárny, kafeterie, snack bary a coffee bary.  
(590) Barevná  
(730) **INN CZECH, s.r.o.**, Štěpánská 32/620, Praha 1, 11000, CZ

(210) **O-453380**  
(220) 02.11.2007  
(320) 02.11.2007  
(511) 36, 40, 43, 44  
(540)

  
domov  
harmonie

(510) 36) pronájem a správa nemovitostí, realitní činnost; (40) praní a žehlení prádla; (43) hostinská činnost, ubytovací služby; (44) sociální a pečovatelská služba, ošetřovatelská a zdravotnická služba, poskytování léčebných kúr, relaxační pobyty.  
(590) Barevná  
(730) **Domov Harmonie, centrum sociálních služeb Mirošov, příspěvková organizace**, Skořická 314, Mirošov, 33843, CZ  
(740) Bc. Irena Langrová, Skřetova 48, Plzeň, 30100

(210) **O-453695**

(220) 14.11.2007  
(320) 14.11.2007  
(511) 16, 35, 41, 42  
(540)

## ArkAdiA

(510) (16) výrobky z papíru a lepenky a tiskárenské výrobky pro reklamní účely; (35) kompletní reklamní služby- sestavování, realizace a vyhodnocování reklamních komunikačních strategií, plánování a nákup reklamy v médiích, projektování a realizace věrnostních a motivačních programů, spotřebitelských soutěží, projektů na poporu prodeje, marketingové prezentace, veletržní servis, public relations, navrhování reklamních materiálů - tiskovin, poutačů pro místa prodeje a podpory prodeje a reklamních předmětů, 3D reklama, DTP práce a předtisková příprava inzertních prezentací, direct marketing, telemarketing, www prezentace, analýzy a průzkum trhu, monitoring konkurence; (41) organizování a zajišťování konferencí a kongresů za účelem vzdělávání a výměny odborných informací, organizování a zajišťování společenských, zábavních, sportovních a kulturních akcí; (42) grafické a designérské práce.  
(730) **ArkAdiA, s.r.o.**, Vychodilova 14, Brno, 61600, CZ  
(740) Ing. Libor Markes, Grohova 54, Brno, 60200

(210) **O-453703**  
(220) 14.11.2007  
(320) 14.11.2007  
(511) 35, 36, 43  
(540)

  
SOPEČNÉ STRAVOVÁNÍ A SLUŽBY

(510) (35) reklamní činnost a marketing, zprostředkování obchodu v oblasti potravinových výrobků a nápojů, velkoobchod, specializovaný maloobchod a maloobchod se smíšeným zbožím se zaměřením na potravinové výrobky a nápoje určené pro spotřebu, maloobchod provozovaný mimo řádné provozovny se zaměřením na potravinové výrobky a nápoje určené pro spotřebu, činnost podnikatelských, organizačních a ekonomických poradců; (36) správa a údržba nemovitostí, činnost finančních poradců; (43) hostinská činnost, zprostředkování služeb zajišťujících stravování a nápoje.  
(590) Barevná  
(730) **HP - Susan, s.r.o.**, Sochorova 159, Řevnice, Praha - západ, 25230, CZ

(210) **O-453737**  
(220) 15.11.2007  
(320) 15.11.2007  
(511) 41, 43  
(540)

## Apollo Games

(510) (41) pořádání loterií, provozování loterií, heren a kasin, organizování, provozování a pořádání sázkových her, výherních loterií, tombol, soutěží, provozování výherních i nevýherních hracích přístrojů (automatů), služby vztahující se k hrám, sázení, hazardním hrám (včetně hazardních her na dálku), loteriím a kasinům; (43) služby spojené s ubytováním a stravováním, provozování ubytovacích zařízení, restaurací, barů, barů-heren, kaváren, vináren, bufetů a jiných provozoven s rychlým občerstvením.  
(730) **APK SOFT s.r.o.**, Na Chodovci 2880, Praha 4 - Záběhlce, 14100, CZ  
(740) Advokátní kanceláře Jaroš - Fojtíková, Mgr. Zbyšek Jaroš, advokát, Zelený pruh 95/97, Praha 4 - Krč, 14000

(210) **O-453745**  
(220) 15.11.2007  
(320) 15.11.2007  
(511) 3, 5, 10, 44  
(540)

## Lékárna Vital

(510) (3) výrobky kosmetické a voňavkářské, bylinné kosmetické přípravky, mýdla včetně mýdel medicínálních, parfumerie, krémy, vonné oleje, deodoranty, emulze, vody, gely, mléka pro osobní kosmetickou potřebu, toaletní přípravky, vlasové vody, prášky a vodičky pro ošetřování vlasů jako kondicionéry, pomády, tužidla, spreje, přípravky pro ošetřování pokožky, kosmetické přípravky před opalováním, při opalování a po opalování, masážní krémy a emulze, regenerační krémy, gely a vody; (5) výrobky parafarmaceutické, výrobky hygienické - v rámci této třídy, léky, léčiva, léčivé byliny, čaje z léčivých bylin, pastilky, žvýkačky a cukrovinky s léčivými přísadami nebo s léčivými účinky, dietetické, diabetické a posilující přípravky v rámci této třídy, vitamínové přípravky, minerální doplňky potravy, a to vše s léčebnými účinky, léčivé vody, masti a krémy pro farmaceutické účely nebo s léčivými účinky, koupele olejové k léčebným účelům, koupelové soli k léčebným účelům, kosmetické přípravky pro léčebné účely, zubní pasty k léčebným účelům a vody léčebné, potraviny a nápoje pro batolata, obvazový materiál, dezinfekční přípravky pro hygienické účely, lékárníčky včetně obsahu; (10) prostředky zdravotnické techniky, zdravotnické potřeby, ochranné zdravotnické pomůcky (chrániče sluchu, ochranné podušky proti proleženinám), teploměry pro lékařské účely, pomůcky protetiké, kompresivní punčochy a návleky, vozíky invalidní, sluchadla včetně příslušenství, pomůcky respirační a inhalační - v rámci této třídy, pomůcky pro diabetiky, pomůcky pro tělesně postižené (berle, hole, chodítka), křesla klozetová, pojízdná, lůžka polohovací; (44) provoz lékárny, výdejní činnost pro veřejnost a výdej pro ambulanci zdravotnická zařízení, příprava léčivých přípravků bez požadavku sterility i sterilních léčivých přípravků, vstupní kontrola léčiv, lékárenská pohotovostní služba, poradenství a konzultace odborných záležitostí ve zdravotnictví.

(730) **Pharmacy Development, s.r.o.**, Zenklova 32/28, Praha 8, 18000, CZ

(740) JUDr. Aleš Linhart, Zborovská 716/27, Praha 5, 15000

(210) **O-453806**

(220) 19.11.2007

(320) 19.11.2007

(511) 35, 36, 43

(540)

## Eadgar

(510) (35) propagační činnost, reklama, pomoc při řízení obchodní činnosti, obchodní administrativa, kancelářské práce; (36) pojištění, služby finanční, služby peněžní, služby nemovitostní; (43) služby zajišťující stravování a nápoje, dočasné ubytování.

(730) **Vojtěch, Ph.D. Oldřich Mgr.**, Průběžná 3142/59, Most, 43401, CZ

(740) Jindřich Jirotko, B.Bachury 684, Krupka, 41741

(210) **O-454039**

(220) 26.11.2007

(320) 26.11.2007

(511) 41

(540)

## Zeměměřická knihovna

(510) (41) knihovny (půjčovny knih).

(730) **Výzkumný ústav geodetický, topografický a kartografický, v.v.i. (VÚGTK, v.v.i.)**, Ústecká 98, Zdíby, 25066, CZ

(210) **O-454109**

(220) 28.11.2007

(320) 28.11.2007

(511) 35, 36

(540)

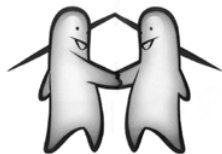

bezrealitky.cz

(510) (35) inzertní služby, činnost ekonomických a organizačních poradců, reklamní činnost a marketing, komerční informace a rady pro spotřebitele; (36) zařizování a zprostředkování obchodů v oblasti nemovitostí, poskytování informací o nemovitostech,

realitní činnost, pronájem bytů a nemovitostí, služby a poradenství v oblasti nemovitostí.

(730) **Pricetown s.r.o.**, Korunní 810/6, Praha 3, 13000, CZ

(740) Mgr. Daniela Příbylová, Koubkova 1726/8, Praha 2, 12000

(210) **O-454119**

(220) 28.11.2007

(320) 28.11.2007

(511) 9, 16, 28, 35, 38, 41, 42

(540)

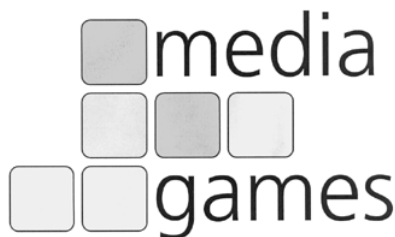

(510) (9) disky kompaktní (audio-video), disky nahrané (se zvukovými nahrávkami), disky optické, počítače, počítačové programy, počítačové databáze, software, počítačové hry, hry (herní zařízení) upravené pro použití s externí obrazovkou nebo monitorem, telefonní přístroje, telefonní sluchátka, přenosné telefony, videotelefony, vysílače (telekomunikace), zvukové záznamy; (16) časopisy, knihy, publikace, reklamní prospekty, informační letáky, losy, propagační předměty; (28) hry, hračky; (35) inzertní, reklamní a propagační činnost, marketing, automatizované zpracování dat, vyhledávání dat v počítačových souborech, prezentace výrobků v komunikačních médiích, obchodní reklama, reklama, provozování reklamních ploch, služby (telefonní vzkazy, dotazy), pomoc při řízení obchodní činnosti, odborné obchodní poradenství, obchodní administrativa, kancelářské práce; (38) spoje (komunikace), zejména telefonní komunikace, mobilní telefony (komunikace), počítačová komunikace, telefonické služby, elektronická pošta, počítačové terminály, poskytování telekomunikačních kanálů a telekomunikačních připojení, pronájem a půjčování telefonů a telekomunikačních zařízení, posílání zpráv, směrovací a spojovací služby pro komunikace; (41) výchova, vzdělávání, zábava, sportovní a kulturní aktivity, zejména zábava v oblasti mobilních telefonů, hraní o peníze, informace o možnostech zábavy, nahrávací studia, pořádání loterií a sázkových her (zejména po telefonu a přes SMS), organizování soutěží (vzdělávacích nebo zábavných), poskytování on-line elektronických publikací, rozhlasová a televizní zábava, rozhlasové a televizní programy (výroba), zábava, služby v oblasti zábavy; (42) navrhování a vývoj počítačového hardwaru a softwaru, aktualizace počítačových programů, průmyslový design, expertizy, grafický design, tvorba, správa a hosting webových stránek, instalace počítačových programů, konzultace v oblasti počítačového hardwaru a softwaru, obnova počítačových dat (regenerace), tvorba software a počítačových systémů, pronájem počítačů, počítačového software a webových serverů.

(730) **MEDIA GAMES, a.s.**, Na Žertvách 132/24, Praha 8, 18000, CZ

(740) Advokátní kancelář Hartmann, Jelínek, Fráňa a partneři, Mgr. Jan Maršál, advokát, Sokolovská 49/5, Praha 8, 18600

(210) **O-454120**

(220) 28.11.2007

(320) 28.11.2007

(511) 9, 16, 35, 38, 41, 42

(540)

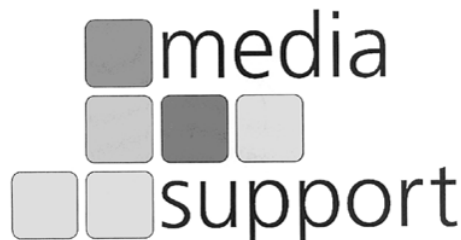

(510) (9) disky kompaktní (audio-video), disky nahrané (se zvukovými nahrávkami), disky optické, počítače, počítačové programy, počítačové databáze, software, počítačové hry, hry (herní zařízení) upravené pro použití s externí obrazovkou nebo

- monitorem, telefonní přístroje, telefonní sluchátka, přenosné telefony, videotelefony, vysílače (telekomunikace), zvukové záznamy; (16) časopisy, knihy, publikace, reklamní prospekty, informační letáky, losy, propagační předměty; (35) inzertní, reklamní a propagační činnost, marketing, automatizované zpracování dat, vyhledávání dat v počítačových souborech, prezentace výrobků v komunikačních médiích, obchodní reklama, reklama, provozování reklamních ploch, služby (telefonní vzkazy, dotazy), pomoc při řízení obchodní činnosti, odborné obchodní poradenství, obchodní administrativa, kancelářské práce; (38) spoje (komunikace), zejména telefonní komunikace, mobilní telefony (komunikace), počítačová komunikace, telefonické služby, elektronická pošta, počítačové terminály, poskytování telekomunikačních kanálů a telekomunikačních připojení, pronájem a půjčování telefonů a telekomunikačních zařízení, posílání zpráv, směrovací a spojovací služby pro komunikace; (41) výchova, vzdělávání, zábava, sportovní a kulturní aktivity, zejména zábava v oblasti mobilních telefonů, hraní o peníze, informace o možnostech zábavy, nahrávací studia, pořádání loterií a sázkových her (zejména po telefonu a přes SMS), organizování soutěží (vzdělávacích nebo zábavných), poskytování on-line elektronických publikací, rozhlasová a televizní zábava, rozhlasové a televizní programy (výroba), zábava, služby v oblasti zábavy; (42) navrhování a vývoj počítačového hardwaru a softwaru, aktualizace počítačových programů, průmyslový design, expertiza, grafický design, tvorba, správa a hosting webových stránek, instalace počítačových programů, konzultace v oblasti počítačového hardwaru a softwaru, obnova počítačových dat (regenerace), tvorba software a počítačových systémů, pronájem počítačů, počítačového software a webových serverů.
- (730) **MEDIA SUPPORT, s.r.o.**, Na Žertvách 132/24, Praha 8, 18000, CZ
- (740) Advokátní kancelář Hartmann, Jelínek, Fráňa a partneři, Mgr. Jan Maršál, advokát, Sokolovská 49/5, Praha 8, 18600

(210) **O-454218**  
(220) 30.11.2007  
(320) 30.11.2007  
(511) 32, 33, 35  
(540)



- (510) (32) pivo, nealkoholické pivo, sladové pivo, sladové nápoje, výtahy z chmele na výrobu piva, přípravky na výrobu nápojů, závorové pivo, nealkoholické nápoje všeho druhu, zejména nealkoholické mošty, ovocné a zeleninové šťávy, nektary a výtahy, nealkoholické aperitivy a koktejly, přírodní a syčené minerální, stolní a pramenité vody, včetně vod ochucených, limonády, instantní a koncentrované nápoje, včetně nápojů energetických, koncentráty a sirupy, extrakty, výluhy a jiné přípravky pro přípravu nealkoholických nápojů, včetně jejich příchutí; (33) alkoholické nápoje všeho druhu, zejména vína, lihoviny a likéry, destilované nápoje, destiláty vinné, ovocné, bylinné, destiláty ušlechtilé a řezané, alkoholické aperitivy a koktejly, koncentráty k přípravě alkoholických nápojů a esence do lihovin, pálenky, alkoholové extrakty, vše pocházející z karibské oblasti; (35) zprostředkování prodeje a nákupu výrobků v oboru alkoholických a nealkoholických nápojů, inzertní a propagační služby, včetně zveřejňování reklamních a náborových textů a jejich rozšiřování, průzkum a analýza trhu, zpracování odborných obchodních posudků a studií, informační servis v oboru obchodu a reklamy, správa obchodních zájmů třetích osob, obchodní zastoupení tuzemských a zahraničních firem, poskytování pomoci při provozování obchodu, včetně zprostředkování obchodních záležitostí a personalistiky, organizování, zabezpečování a pořádání propagačních nebo komerčních výstav, propagačních a reklamních akcí a přehlídek

- zboží, včetně distribuce zboží a jeho vzorků k reklamním účelům, odborná poradenská a konzultační činnost v oboru obchodu, podnikání, reklamy a propagace.
- (730) **GRANETTE a.s.**, Drážďanská 80/82, Ústí nad Labem, 40007, CZ
- (740) Advokátní, znalecká a patentová kancelář, Mgr. Václav Karlíček, Vinohradská 6, Praha 2, 12000
- (210) **O-454442**  
(220) 10.12.2007  
(320) 10.12.2007  
(511) 41, 43  
(540)



- (510) (41) pořádání loterií, provozování loterií, heren a kasin, organizování, provozování a pořádání sázkových her, výherních loterií, tombol, soutěží, provozování výherních i nevýherních hracích přístrojů (automatů), služby vztahující se k hrám, sázení, hazardním hrám (včetně hazardních her na dálku), loteriím, kasinům; (43) služby spojené s ubytováním a stravováním, provozování ubytovacích zařízení, restaurací, barů, barů-heren, kaváren, vináren, bufetů a jiných provozoven s rychlým občerstvením.
- (730) **APK SOFT s.r.o.**, Na Chodovci 2880, Praha 4 - Záběhllice, 14100, CZ
- (740) Advokátní kanceláře Jaroš - Fojtíková, Mgr. Zbyšek Jaroš, advokát, Zelený pruh 95/97, Praha 4, 14000

(210) **O-454652**  
(220) 14.12.2007  
(320) 14.12.2007  
(511) 5, 35, 39, 42  
(540)

## DOPHIL

- (510) (5) výrobky léčebné a dietetické pro farmaceutické a léčebné účely, zdravotní prevenci a rekondici, potravinové a výživové doplňky, probiotické bakteriální a biologické přípravky na bázi mléčného kvašení pro humánní a veterinární použití upravené pro léčebné účely, potraviny a extrakty s léčebnými účinky pro děti a dospělé, biologické výrobky pro farmaceutické účely, kultury mikroorganismů a bakteriologické preparáty pro léčebné účely, zdravotní prevenci a rekondici, léčivé rostliny; (35) zprostředkovatelské služby v oblasti obchodu s výrobky pro farmaceutické a léčebné účely, zdravotní prevenci a rekondici, dovozní a vývozní agentury, pomoc při řízení obchodní činnosti, zprostředkování obchodních kontaktů, reklamní a propagační činnost, poskytování obchodních informačních produktů, např. multimediálních informací pro reklamní a obchodní účely, vč. jejich vyhledávání, inzertní a propagační činnost, vč. on-line inzerce a prezentace uživatelů v počítačové síti Internet, obchodní využití sítě Internet v oblasti vyhledávacích služeb a e-businessu, vydávání reklamních a/nebo náborových textů, propagačních a inzertních tiskovin, rozšiřování reklamních a/nebo inzertních materiálů, obchodní průzkum a analýza trhu, marketing, organizace reklamních a obchodních předváděcích akcí výrobků a služeb, vč. obchodních výstav a jejich doprovodných akcí, distribuce zboží a tiskovin k reklamním účelům, obchodní zastoupení tuzemských a zahraničních firem a subjektů, obchodní a podnikatelský informační servis, odborné obchodní poradenské a konzultační služby; (39) distribuce doplňkových doplňků; (42) vývoj a výzkum v oboru výrobků pro farmaceutické a léčebné účely, zdravotní prevenci a rekondici, zejména biologický, bakteriologický a chemický výzkum, odborné informační, poradenské a konzultační služby v daných oborech.

- (730) **Pharma Agency, s.r.o.**, Zelený pruh 1091/109, Praha 4, 14000, CZ  
(740) DMH - patentová a známková kancelář, Mgr. Marcela Machatová, Pospíšilova 2, Praha 3, 13000

- (210) **O-454660**  
(220) 17.12.2007  
(320) 17.12.2007  
(511) 37  
(540)



- (510) (37) stavby vodohospodářské a dopravní, výstavba inženýrských sítí, stavby občanské a inženýrské, zemní práce a úpravy, bourání, rekonstrukce, opravy a údržba staveb, inženýrská činnost ve stavebnictví.  
(730) **Agromeli, spol. s r.o.**, Olomoucká 1177/178, Brno, 62700, CZ  
(740) Ing. Libor Markes, Grohova 54, Brno, 60200

- (210) **O-454661**  
(220) 17.12.2007  
(320) 17.12.2007  
(511) 37  
(540)



- (510) (37) stavby vodohospodářské a dopravní, výstavba inženýrských sítí, stavby občanské a inženýrské, zemní práce a úpravy, bourání, rekonstrukce, opravy a údržba staveb, inženýrská činnost ve stavebnictví.  
(730) **Agromeli, spol. s r.o.**, Olomoucká 1177/178, Brno, 62700, CZ  
(740) Ing. Libor Markes, Grohova 54, Brno, 60200

- (210) **O-454740**  
(220) 18.12.2007  
(320) 18.12.2007  
(511) 35, 41, 42  
(540)

## WebProduction

- (510) (35) propagační činnost, reklama, pomoc při řízení obchodní činnosti, obchodní administrativa, kancelářské práce; (41) výchova, vzdělávání, zábava, sportovní a kulturní akce; (42) vědecké a technologické služby a související výzkum a projektování, analytické a výzkumné služby v průmyslu, navrhování a vývoj počítačového hardwaru a softwaru.  
(730) **Šmejkal Pavel**, Podhorská 682, Mariánské Lázně, 35301, CZ

- (210) **O-454811**  
(220) 19.12.2007  
(320) 19.12.2007  
(511) 35, 37, 40, 42  
(540)

## Meccano, s.r.o.

- (510) (35) zprostředkování obchodu s výrobky, obsazenými ve třídách 1 až 34, dle mezinárodního třídění, předvádění zboží, činnost podnikatelských, organizačních a ekonomických poradců, spadající do této třídy, obchodní nebo podnikatelské informace, pomoc, poradenství a poskytování konzultací v obchodní činnosti, zprostředkování interaktivního obchodu s výrobky, obsazenými ve třídách 1 až 34, dle mezinárodního třídění, a to pomocí globálních komunikačních sítí (Internet), administrativní práce spadající do této třídy, referenční servis, marketing,

reklamní a propagační činnost, služby v oblasti získávání obchodních kontrakčních partnerů, organizování komerčních a reklamních výstav, vytváření obchodních a obchodně-informačních sítí, shromažďování různého zboží pro třetí osoby (kromě jejich přepravy), v rozsahu zbožíových tříd 01 až 34, za účelem umožnění spotřebitelům, aby si tyto výrobky mohli pohodlně prohlížet a nakupovat, dovozní a vývozní agentura, administrativní činnost v souvislosti s domovnictvím; (37) stavby a opravy, stavební, stavebně-vybavovací a údržbářsko-opravárenská činnost, zprostředkování stavební činnosti, provádění staveb včetně jejich změn a údržbových prací na nich, opravy a nátěry fasád a vnějších ploch budov, provádění sanačních omítek, stavebně izolační práce, zejména proti vlhkosti, provádění antikorozičních a izolačních nátěrů, chemické injektáže, izolace proti tlakovým vodám, elektroosmotické vysoušení zdiva, chemické odvlhčování a zpevňování zdiva, zemní úpravy, zejména oddílatování přilehlé zeminy od vnějšího zdiva, strojní podřezávání zdiva, utěšňování budov a jejich zateplovací opláštění, provádění jednoduchých a drobných staveb a stavebních úprav, zvláště pak rekonstrukce bytových jader, přestavba koupelen, montáže sádkokartonů, provádění dekorativních nástřiků, demolice budov, čištění budov a staveb, čištění a údržba komunikací, zámečnictví, též stavební zámečnictví, instalace, montáž a opravy ústředního vytápění, větrání a klimatizace, pokládání kabelů, zemní úpravy, elektroinstalace a montáž bleskosvodů, pronajímání strojů, zařízení, nářadí a nástrojů pro stavebnictví, spadající do této třídy, budování energetických staveb, instalace, montáž, demontáž, údržba a opravy technologických zařízení v energetice, ve strojírenství a metalurgickém průmyslu, montáž, demontáž, údržba a opravy stavebních i technologických ocelových konstrukcí, vyhrazených ocelových konstrukcí železniční dopravy a zařízení průmyslu kovového odpadu, montáž, demontáž, údržba a opravy potrubních řádů a rozvodů s příslušenstvím všech médií, včetně hydraulických, pneumatických a mazacích, instalace jednocelových montážních pomůcek, stavba lešení, instalatérské, topenářské a izolační práce, údržbářské práce, měření a regulace, zejména topných, vodovodních, plynových, elektrických a klimatizačních systémů, měření okamžitého mechanického napětí, odborné poradenství ve stavebnictví, rekonstrukce stávajících technologických linek na vyšší technické parametry, instalování, montáž, demontáž, údržba, opravy a servis ke stavebním konstrukcím, informace o opravách, inženýrská stavební činnost a provádění stavebního dozoru, vrtání, čištění a údržba studní, práce se stavebními stroji, zejména s mikrorypadlem, dozor a technická inspekce, technické poradenství ve stavebnictví, zejména v oblasti záchrany obytných budov a historických objektů; (40) zpracování materiálů pro stavební účely, zpracování materiálů na polotovary, dekontaminace zamořených zemín, kalů, stavebních sutí, nakládání s odpady, mimo odpady nebezpečné, a to jejich zpracováním, likvidací, spalováním a recyklací; (42) inženýrská, expertní a projektová činnost ve stavebnictví, zajišťování studií, posudků a projektů stavebních objektů a jejich zpracování, konstruktérské a projekční práce v investiční výstavbě, developerská činnost ve stavebnictví.

- (730) **Meccano, s.r.o.**, Zátíší 1766, Rychvald, 73532, CZ  
(740) Bc. Václav Pacl, Okrajová 4, Havířov - Podlesí, 73601

- (210) **O-454813**  
(220) 20.12.2007  
(320) 20.12.2007  
(511) 37, 39, 42  
(540)



- (510) (37) poradenská činnost v oblasti důlní techniky; (39) poradenská činnost v oblasti transportu s materiálem; (42) projekční činnost v oblasti důlní techniky, projekční činnost v oblasti transportu s materiálem.

- (590) Barevná  
(730) **Veverka Jaroslav Ing.**, Evropská 45, Praha 6, 16000, CZ  
(740) Kateřina Veverková, B. Roetzla 629, Horoměřice, 25262

(210) **O-454831**

- (220) 20.12.2007  
(320) 20.12.2007  
(511) 3, 5, 25  
(540)

## PREVECARD

- (510) (3) přípravky prací a bělicí, čistící, lešticí, odmašťovací, mýdlo, výrobky kosmetické, zejména krémy, tělová mléka, výrobky voňavkářské, zejména parfémy, toaletní vody, éterické oleje, vodičky a barvy na vlasy, zubní pasty, ústní vody a prášky na zuby, osobní a ústní deodoranty, vlasové přípravky; (5) výrobky veterinářské a farmaceutické, výrobky hygienické v rámci této třídy (např. zdravotní kalhotky, ubrousky napuštěné farmaceutickými vodičkami, vložky, vata, tampóny), výrobky dietetické pro děti a nemocné pro léčebné účely, výrobky chemické pro účely lékařské, multivitaminové přípravky a nápoje pro léčebné účely, potravinové doplňky k léčebným účelům, posilující a podpůrné minerální látky a vitamíny k léčebným účelům, balzámy, krémy a masti pro lékařské účely, náplasti, obvazový materiál, prostředky dezinfekční, k hubení rostlinných a živočišných škůdců, antiparazitární látky; (25) oděvy, obuv, trepky, plavky, spodní prádlo.
- (730) **Nutra Corp.**, 255 Keele St., Toronto, Ontario, M6P-2K1, CA  
(740) UNIPATENT, Ing. Jiří Chlustina, Jana Masaryka 43-47, Praha 2, 12000

(210) **O-454879**

- (220) 21.12.2007  
(320) 21.12.2007  
(511) 4, 35, 39, 40  
(540)

## IPO - Energie, kterou oceníte

- (510) (4) elektrická energie; (35) obchodní činnost (služby, poradenství v-) - obchodování s elektřinou, s teplem, se stavebními hmotami (nekovovými); (39) rozvod energie - rozvod tepelné energie; (40) výroba energie - výroba elektrické energie a tepelné energie.
- (730) **International Power Opatovice, a.s.**, Opatovice nad Labem, Pardubice 2, 53213, CZ

(210) **O-454915**

- (220) 21.12.2007  
(320) 21.12.2007  
(511) 29, 30  
(540)

## KARPATIA

- (510) (29) zelenina (konzervovaná, sušená nebo vařená), ovoce (konzervované, sušené nebo važené), houby (konzervované, sušené nebo važené), výrobky z masa, drůbeže, zvěřiny, ryb a mořských plodů, všechny tyto výrobky ve formě výtažků, polévek, želé, pomazánek, zavařenin, vařených, hluboko zmrazených nebo sušených jídel, džemy, vejce, mléko, sušené mléko, smetana, máslo, mléka, sýry a další potraviny vyrobené převážně z mléka, mléčné výtažky, nápoje vyrobené s mlékem, dezerty vyrobené s mlékem a dezerty vyrobené se smetanou, jogurty, sojové mléko (mléčné náhražky), konzervované sojové boby pro lidskou spotřebu, jedlé oleje a tuky, proteinové přípravky pro lidskou spotřebu, bělidla do kávy a/nebo čaje (smetanové náhražky), párky, uzeniny, arašídové máslo, polévky, koncentrované polévky, zahuštěné polévky, masox, bujóny, consomé; (30) káva, kávové výtažky, kávové přípravky a nápoje, ledová káva, kávové náhražky, výtažky z kávových náhražek, přípravky a nápoje vyrobené s kávovou náhražkou, cikorka, čaj, čajové výtažky, přípravky a nápoje vyrobené s čajem, ledový čaj, přípravky na základě sladu pro lidskou spotřebu, kakao, kakaové přípravky a nápoje, čokoláda, čokoládové výrobky, čokoládové přípravky a nápoje, čokoládové krémy a čokoládová pomazánky, sladké výrobky, cukrářské výrobky, sladkosti, cukr, žvýkačky ne pro lékařské účely, přírodní sladidla, pekařské výrobky, chléb, droždí, jemné pečivo, sušenky, moučnický, keksy, oplatky, karamely, dezerty (zahrnutých v této třídě), pudinky, jedlý led, vodové zmrzliny, šerbetů, ledové cukrovinky, zmražené moučnický, zmrzliny, mražené dezerty, mražené jogurty, prášky na pečivo (zahrnuté v této třídě) pro výrobu jedlého ledu a/nebo

vodové zmrzliny a/nebo šerbetů a/nebo ledových cukrovinek a/nebo zmražených moučnicků a/nebo zmrzlin a/nebo mražených dezertů a/nebo mražených jogurtů, med a medové náhražky, cereálie určené ke snídani, kukuřičné vločky, tyčinky z cereálií, cereálie k přímé spotřebě, přípravky z cereálií, rýže, těstoviny, nudle, potraviny obsahující rýži, mouku nebo cereálie, také ve formě hotových jídel, pizzy, sendviče, oven-ready výrobky z moučných těst a zákusky, omáčky, sojová omáčka, kečup, výrobky pro dochucování nebo kořenění jídla, jedlá koření, chuťové přísady, salátové zálivky, majonéza, hořčice, ocet.

- (730) **Société des Produits Nestlé**, 1800 Vevey, CH  
(740) Zeiner & Zeiner v.o.s., Mgr. Karel Šindelka, Maiselova 15, Praha 1, 11000

(210) **O-454921**

- (220) 21.12.2007  
(320) 21.12.2007  
(511) 9, 35, 41, 42  
(540)

## Manuscriptorium

- (510) (9) nosiče elektronických záznamů spadající do této třídy, laserové optické disky, CD a DVD disky, programové vybavení pro počítače, elektronické databáze a databázové produkty, informace a záznamy v elektronické podobě, multimediální aplikace a multimediální nebo informační katalogy v elektronické podobě, elektronické časopisy, periodika a knihy, digitalizované statické, audio a video předlohy; (35) systemizace informací do počítačové databáze; (41) organizování a provádění vzdělávacích a výchovných akcí, kurzů, seminářů, konferencí, kongresů, lektorská a školicí činnost v oblasti elektronických databází, Internetu a software; (42) poradenská činnost v oblasti výpočetní techniky pro přenos a využívání informací, tvorba interaktivních programů, konzultační činnost v oblasti elektronických databází, Internetu a software, tvorba multimediálních aplikací, programových projektů, informačních databází, spadající do této třídy, aktualizace počítačových programů, instalace počítačových programů, tvorba software, kopírování počítačových programů, pronájem počítačového software, počítačové programování, údržba programů počítačů, konverze dat a počítačových programů, spadající do této třídy, tvorba počítačových systémů, poskytování služeb na Internetu, spadajících do této třídy, zejména počítačové vyhledávací služby na Internetu.

- (730) **AiP Beroun s.r.o.**, Talichova 807, Beroun, 26601, CZ  
(740) Advokátní kancelář, Mgr. Jan Klail, advokát, Martinská 10, Plzeň, 30100

(210) **O-455206**

- (220) 08.01.2008  
(320) 08.01.2008  
(511) 35, 38, 41  
(540)

## Rádio Krokodýl - nejvíc hudby

- (510) (35) reklamní, inzertní a propagační činnost, prodej reklamního času, reklama v rádiu, novinách, časopisech, na Internetu, inzerce poštou, prezentace výrobků v komunikačních médiích pro účely maloobchodu, pomoc při řízení obchodní činnosti, poradenství v obchodní činnosti, obchodní nebo podnikatelské informace, obchodní reklama (pro třetí osoby), pořádání veletrhů a výstav pro obchodní a reklamní účely, pronájem reklamní doby v komunikačních médiích, obchodní průzkum, průzkum trhu, předvádění (služby modelek) pro reklamní účely a podporu prodeje, příprava inzertních sloupků, psaní reklamních textů, reklama (propagace), reklama on-line v počítačové síti, reklamní agentury, rozšiřování reklamních a inzertních materiálů zákazníkům (letáky, prospekty, tisky, vzorky), pronájem reklamních ploch, reklamní texty (psaní, vydávání, zveřejňování, vyhlášení, publikování), rozhlasová reklama, služby v oblasti grafické úpravy pro reklamní účely, marketingové studie, styky s veřejností, umělecké agentury (obchodní vedení), venkovní reklama, vydávání náborových textů; (38) rozhlasové vysílání, vysílání po Internetu, rozšiřování rozhlasového vysílání, elektronická pošta, služby elektronické nástěnky (telekomunikační služby), počítačová komunikace, poskytování internetových diskusních fór, přenos zpráv a obrazových informací pomocí počítače, informace o telekomunikacích, výzvy (služby poskytované rádiem, telefonem nebo jinými

elektronickými komunikačními prostředky), zaslání zpráv; (41) agentury (umělecké módní), diskotéky (služby), organizování soutěží (vzdělávacích nebo zábavných), organizování sportovních soutěží, plánování a organizování večírků, organizace a pořádání koncertů, pořádání soutěží krásy, psaní scénářů, rozhlasová zábava, výroba rozhlasových a televizních programů, zábava (služby), pobavení, organizování živých vystoupení.

(730) **NONSTOP s.r.o.**, M. Hübnerové 12, Brno, 62100, CZ

(210) **O-455274**

(220) 10.01.2008

(320) 10.01.2008

(511) 16, 38, 41

(540)



**Knihovnice.cz**

(510) (16) knihy, časopisy a ostatní periodické a neperiodické publikace, tiskoviny, tiskopisy, reklamní tiskoviny, příručky, letáky, plakáty; (38) šíření informací pomocí Internetu; (41) služby v oblasti vzdělávání, zábavy a sportu, elektronické publikování (DTP), digitální zpracování obrazu.

(590) Barevná

(730) **Červený Radek**, Letňanská 330/15, Praha 9, 19000, CZ

(210) **O-455279**

(220) 10.01.2008

(320) 10.01.2008

(511) 35, 39, 41, 43

(540)

**RIVER TERRACE**

(510) (35) obchodní a průmyslové podniky (pomoc při řízení -), obchodní činnost (pomoc při řízení -), obchodní činnost (služby, poradenství v -), obchodní management a podnikové poradenství, obchodní nebo podnikatelské informace, obchodní nebo podnikatelské poradenství, obchodní nebo podnikatelský průzkum, podnikové poradenství a obchodní management, pomoc při řízení obchodní činnosti, poradenství (odborné obchodní -), poradenství při vedení podniků, poradenství v obchodní činnosti, průzkum (obchodní -), průzkum trhu, řízení (poradenské služby obchodní nebo podnikatelské), řízení obchodních nebo průmyslových podniků, správa hotelů, styky s veřejností, subdodavatelské služby (obchodní pomoc), vedení podniků (poradenství); (39) automobilová doprava, automobily (pronájem -), cestování (rezervace -), cesty, doprovázení turistů, garáže (pronájem -), okružní výlety, organizování cest, organizování exkurzí, organizování okružních výletů, organizování prohlídek, organizování zájezdů, parkovací plochy (pronájem -), parkování automobilů (služby -), pronájem parkovacích ploch, pronájem skladů, přeprava turistů, služby v dopravě a přepravě; (41) diskotéky (služby), golfová hřiště (provozování -), hraní o peníze, kasina (provozování -), klubové služby (výchovně-zábavné -), koncertní sítě, sály, konference (organizování a vedení -), kongresy (organizování a vedení -), noční kluby, organizování a vedení seminářů, organizování a vedení sympozií, organizování a pořádání koncertů, organizování a vedení kolokvií, organizování kulturních nebo vzdělávacích výstav, organizování plesů, organizování představení (manažerské služby), organizování soutěží, organizování sportovních soutěží, plánování a organizování večírků, pronajímání tenisových dvorců, provozování heren, provozování sportovních zařízení, rekreace (informace o možnostech -), rekreace (služby pro oddech a -), sportovní zařízení (pronájem -), školení, školení (pořádání a řízení), vyučování, vzdělávání, zábava, pobavení, živé představení, živé vystoupení (organizování -); (43) automaty (rychlé občerstvení), bary (služby -), bufety, hotelové služby, hotely (rezervace -), jídelny, jídelny a závodní jídelny, kavárny, motely (služby -), noclehárny (turistické), penziony, penziony (rezervace -), poskytování přechodného ubytování, prázdninové tábory (ubytovací služby -),

pronajímání jednacích místností, provoz hotelového ubytování, restaurace, restaurace (samoobslužné -), rezervace hotelů, rezervace penzionů, rezervace přechodného ubytování, ubytovací služby (hotely, penziony), ubytování (pronajímání a přechodné -), zásobování.

(730) **RIVER TERRACE a.s.**, Ovocný trh 572, Praha 1, 11000, CZ

(740) **JUDr. Jiří Holas**, advokát, Jilmová 2684/8, Praha 3, 13000

(210) **O-455325**

(220) 10.01.2008

(320) 10.01.2008

(511) 16, 35, 36

(540)



**Modrá pyramida**

NA RODINĚ NÁM ZÁLEŽÍ

(510) (16) cenné papíry (tiskopisy), reklamní, inzertní, propagační, uživatelské a instruktážní materiály, informace z oblasti pojišťovnictví na nosičích zařazených ve třídě 16, zejména informační brožury a letáky, formuláře a kalendáře; (35) reklama stavebního spojení, průzkum a analýza trhu, zprostředkování v oblasti obchodních služeb, organizační a ekonomické poradenství, obchodní marketing, propagační činnost ve sdělovacích prostředcích a médiích, automatizované zpracování dat a informací; (36) provádění bankovních, finančních a peněžních služeb, provozování stavebního spojení, přijímání vkladů od účastníků stavebního spojení a veřejnosti, získávání finančních zdrojů od jiných věřitelů, úvěrových institucí a dále na finančním trhu vydáváním dluhopisů - cenných papírů, poskytování příspěvků státní podpory účastníkům stavebního spojení, poskytování úvěrů účastníkům stavebního spojení, poskytování komerčních půjček, které slouží dřívější úhradě nákladů na řešení bytové potřeby v případech, kdy účastník nevznikl ještě nárok na poskytnutí úvěru ze stavebního spojení, poskytování jiných úvěrů k financování činnosti v oblasti bytového hospodářství, poskytování úvěrů k financování jiných úvěrů k financování činnosti v oblasti bytového hospodářství, poskytování úvěrů k obchodním společnostem, na nichž má společnost majetkový podíl, přejímání záruk za půjčky, které by byla společnost oprávněna sama poskytnout, přijímání podílů nebo účastí na obchodních společnostech, které se zabývají výstavbou bytů a rodinných domů nebo výrobou pro tyto účely, úvěrové poradenství, šetření v peněžních záležitostech, makléřství, pojišťovnictví, veškeré služby v oblasti pojišťovnictví, zprostředkovatelská, expertizní, poradenská, konzultační a informační činnost související s pojištěním fyzických i právnických osob, včetně stavebního spojení.

(590) Barevná

(730) **Modrá pyramida stavební spořitelna, a.s.**, Bělehradská 128, čp. 222, Praha 2, 12021, CZ

(740) **FISCHER & PARTNER Intellectual Property s.r.o.**, Ing. Michael Fischer, Na Hrobci 294/5, Praha 2, 12000

(210) **O-455326**

(220) 10.01.2008

(320) 10.01.2008

(511) 16, 35, 36

(540)

**Modré spoření**

(510) (16) cenné papíry (tiskopisy), reklamní, inzertní, propagační, uživatelské a instruktážní materiály, informace z oblasti pojišťovnictví na nosičích zařazených ve třídě 16, zejména informační brožury a letáky, formuláře a kalendáře; (35) reklama stavebního spojení, průzkum a analýza trhu, zprostředkování v oblasti obchodních služeb, organizační a ekonomické poradenství, obchodní marketing, propagační činnost ve sdělovacích prostředcích a médiích, automatizované zpracování dat a informací; (36) provádění bankovních, finančních a peněžních služeb, provozování stavebního spojení, přijímání vkladů od účastníků stavebního spojení a veřejnosti, získávání finančních zdrojů od jiných věřitelů, úvěrových institucí a dále



na finančním trhu vydáváním dluhopisů - cenných papírů, poskytování příspěvků státní podpory účastníkům stavebního spoření, poskytování úvěrů účastníkům stavebního spoření, poskytování komerčních půjček, které slouží dřívější úhradě nákladů na řešení bytové potřeby v případech, kdy účastník nevznikl ještě nárok na poskytnutí úvěru ze stavebního spoření, poskytování jiných úvěrů k financování činností v oblasti bytového hospodářství, poskytování úvěrů k financování jiných úvěrů k financování činností v oblasti bytového hospodářství, poskytování úvěrů k obchodním společnostem, na nichž má společnost majetkový podíl, přejímání záruk za půjčky, které by byla společnost oprávněna sama poskytnout, přijímání podílů nebo účasti na obchodních společnostech, které se zabývají výstavbou bytů a rodinných domů nebo výrobou pro tyto účely, úvěrové poradenství, šetření v peněžních záležitostech, makléřství, pojišťovnictví, veškeré služby v oblasti pojišťovnictví, zprostředkovatelská, expertizní, poradenská, konzultační a informační činnost související s pojištěním fyzických i právnických osob, včetně stavebního spoření.

(730) **Modrá pyramida stavební spořitelna, a.s.**, Bělehradská 128, čp. 222, Praha 2, 12021, CZ

(740) FISCHER & PARTNER Intellectual Property s.r.o., Ing. Michael Fischer, Na Hrobci 294/5, Praha 2, 12000

(210) **O-455335**

(220) 10.01.2008

(320) 10.01.2008

(511) 16, 35, 36

(540)

## MOPY JUNIOR

(510) (16) cenné papíry (tiskopisy), reklamní, inzertní, propagační, uživatelské a instruktážní materiály, informace z oblasti pojišťovnictví na nosičích zařazených ve třídě 16, zejména informační brožury a letáky, formuláře a kalendáře; (35) reklama stavebního spoření, průzkum a analýza trhu, zprostředkování v oblasti obchodních služeb, organizační a ekonomické poradenství, obchodní marketing, propagační činnost ve sdělovacích prostředcích a médiích, automatizované zpracování dat a informací; (36) provádění bankovních, finančních a peněžních služeb, provozování stavebního spoření, přijímání vkladů od účastníků stavebního spoření a veřejnosti, získávání finančních zdrojů od jiných věřitelů, úvěrových institucí a dále na finančním trhu vydáváním dluhopisů - cenných papírů, poskytování příspěvků státní podpory účastníkům stavebního spoření, poskytování úvěrů účastníkům stavebního spoření, poskytování komerčních půjček, které slouží dřívější úhradě nákladů na řešení bytové potřeby v případech, kdy účastník nevznikl ještě nárok na poskytnutí úvěru ze stavebního spoření, poskytování jiných úvěrů k financování činností v oblasti bytového hospodářství, poskytování úvěrů k financování jiných úvěrů k financování činností v oblasti bytového hospodářství, poskytování úvěrů k obchodním společnostem, na nichž má společnost majetkový podíl, přejímání záruk za půjčky, které by byla společnost oprávněna sama poskytnout, přijímání podílů nebo účasti na obchodních společnostech, které se zabývají výstavbou bytů a rodinných domů nebo výrobou pro tyto účely, úvěrové poradenství, šetření v peněžních záležitostech, makléřství, pojišťovnictví, veškeré služby v oblasti pojišťovnictví, zprostředkovatelská, expertizní, poradenská, konzultační a informační činnost související s pojištěním fyzických i právnických osob, včetně stavebního spoření.

(730) **Modrá pyramida stavební spořitelna, a.s.**, Bělehradská 128, čp. 222, Praha 2, 12021, CZ

(740) FISCHER & PARTNER Intellectual Property s.r.o., Ing. Michael Fischer, Na Hrobci 294/5, Praha 2, 12000

(210) **O-455336**

(220) 10.01.2008

(320) 10.01.2008

(511) 16, 35, 36

(540)

## Mopísek

(510) (16) cenné papíry (tiskopisy), reklamní, inzertní, propagační, uživatelské a instruktážní materiály, informace z oblasti pojišťovnictví na nosičích zařazených ve třídě 16, zejména informační brožury a letáky, formuláře a kalendáře; (35) reklama stavebního spoření, průzkum a analýza trhu, zprostředkování v

oblasti obchodních služeb, organizační a ekonomické poradenství, obchodní marketing, propagační činnost ve sdělovacích prostředcích a médiích, automatizované zpracování dat a informací; (36) provádění bankovních, finančních a peněžních služeb, provozování stavebního spoření, přijímání vkladů od účastníků stavebního spoření a veřejnosti, získávání finančních zdrojů od jiných věřitelů, úvěrových institucí a dále na finančním trhu vydáváním dluhopisů - cenných papírů, poskytování příspěvků státní podpory účastníkům stavebního spoření, poskytování úvěrů účastníkům stavebního spoření, poskytování komerčních půjček, které slouží dřívější úhradě nákladů na řešení bytové potřeby v případech, kdy účastník nevznikl ještě nárok na poskytnutí úvěru ze stavebního spoření, poskytování jiných úvěrů k financování činností v oblasti bytového hospodářství, poskytování úvěrů k financování jiných úvěrů k financování činností v oblasti bytového hospodářství, poskytování úvěrů k obchodním společnostem, na nichž má společnost majetkový podíl, přejímání záruk za půjčky, které by byla společnost oprávněna sama poskytnout, přijímání podílů nebo účasti na obchodních společnostech, které se zabývají výstavbou bytů a rodinných domů nebo výrobou pro tyto účely, úvěrové poradenství, šetření v peněžních záležitostech, makléřství, pojišťovnictví, veškeré služby v oblasti pojišťovnictví, zprostředkovatelská, expertizní, poradenská, konzultační a informační činnost související s pojištěním fyzických i právnických osob, včetně stavebního spoření.

(730) **Modrá pyramida stavební spořitelna, a.s.**, Bělehradská 128, čp. 222, Praha 2, 12021, CZ

(740) FISCHER & PARTNER Intellectual Property s.r.o., Ing. Michael Fischer, Na Hrobci 294/5, Praha 2, 12000

(210) **O-455376**

(220) 14.01.2008

(320) 14.01.2008

(511) 9, 16, 25, 28, 29, 30, 31, 32, 33, 34, 35, 36, 38, 39, 41, 43

(540)



(510) (9) nosiče zvukových, obrazových a zvukově obrazových záznamů nahanané i nenahané, data a databáze i jiné informace na všech druzích elektronických nosičů v rozsahu třídy 9, elektronické publikace, elektronické prezentace, multimediální produkty, vše v rámci této třídy; (16) papír a papírenské zboží, periodický a neperiodický tisk, zejména časopisy, noviny, knihy, prospekty, plakáty, fotografie, pohlednice, dopisnice, dopisní papíry, kalendáře, knihařské výrobky, propagační materiály a předměty z papíru, zejména letáky, brožury, obtisky, obalový materiál z papíru a plastických hmot, tiskařské typy a štočky, ozdobné předměty z papíru, vše v rámci této třídy; (25) oděvy, obuv, rukavice, kloboučnické zboží; (28) hry, hračky, potřeby pro gymnastiku a sport spadající do této třídy, vánoční ozdoby; (29) maso, ryby, drůbež a zvěřina, masové výtahy, ovoce a zelenina konzervované, sušené a zavařené, želé, rosoly, džemy a marmelády, vejce, mléko a mléčné výrobky, oleje a tuky jedlé, zpracované ořechy a ořechová jádra, oříšky pražené, solené, slazené, kořeněné; (30) káva, čaj, kakao, cukr, rýže, čokoláda, fondán, karamely, náplně, krémy, pomazánky a polevy spadající do této třídy, tapioka, ságo, mouka a přípravky z obilnin, cereálie, cereální tyčinky, vločky, müsli, chléb, pečivo, cukrovinky, tyčinky, soletky, crackery, snacky, chipsy, preclíky, kroužky, suchary, keksy, biskvity, vafle, sušenky, oplatky, fezy, piškoty, perníky, medovíčky, trubičky, dezerty, pralinky, marcipán, zmrzlina, chlazené dezerty a šlehané pěny spadající do této třídy, sorbety, žvýkačky, bonbóny, cukrátko, lízátka, med, sirup melasový, droždí, prášky do těsta, sůl, hořčice, ocet, nálevy (k ochucení), koření, led pro osvětlení, aromata a esence do potravin; (31) zemědělské, zahradnické a lesnické výrobky a obilí, které nejsou zařazeny do jiných tříd, živá zvířata, čerstvé ovoce a čerstvá zelenina, semena, osivo, živé rostliny a květiny, krmivo pro zvířata, slad, přírodní ořechová jádra, zejména

arašídů, mandle, kešu ořechy, lískové ořechy, pistácie, vlašské ořechy a para ořechy; (32) pivo, minerální a sodové vody, šumivé nápoje a další nealkoholické nápoje, ovocné nápoje a ovocné šťávy, sirupy a další polotovary k výrobě nápojů; (33) alkoholické nápoje kromě piva; (34) cigaretové filtry, cigaretové papírky, cigaretové špičky, cigarety, čističe dýmek, doutníky, dózy na tabák, dýmky, plyn do zapalovačů, popelníky, šňupavý tabák, tabák, tabatěrky, zapalovače pro kuřáky, žvýkací tabák, zápalky; (35) reklamní, inzertní a propagační činnost, textové a grafické návrhy reklamních materiálů a jejich zpracování, reklamní a propagační kampaně, marketingové služby, poradenská činnost v oblasti reklamy a marketingu, návrhy, úpravy a realizace reklamních a propagačních materiálů, tvorba reklamních produktů, předvádění výrobků pro reklamní účely a podporu prodeje, rozšiřování reklamních materiálů a vzorků zboží, pořádání reklamních a obchodních výstav, pronájem reklamních ploch; (36) realitní kancelář, realitní činnost, zejména pronájem bytových a nebytových prostor, zprostředkování nákupu a prodeje nemovitostí, oceňování a odhady nemovitostí, finanční služby, leasing, zprostředkování půjček, poradenství v oblasti financování nákupu nemovitostí; (38) poskytování (šíření) informací prostřednictvím komunikačních sítí, například Internetu nebo jiné sítě včetně bezdrátové, kabelové, případně satelitní, provozování a zajišťování komunikačních služeb, jako jsou diskusní skupiny v režimu on-line, elektronická pošta, počítačová komunikace, přenos zpráv a obrazových informací pomocí počítače, distribuce informací pomocí komunikace mezi sítěmi, provozování Internetového serveru, přenos informací po Internetu, služby přenosu publikací na nosičích přenášených po síti, přenos zpráv a obrazových informací pomocí počítače; (39) doprava, balení a skladování zboží, zásilková služba; (41) nakladatelská a vydavatelská činnost, obstaravatelská a zprostředkovatelská činnost v oblasti zábavy, sportu, výchovy a kultury, pořádání soutěží spadajících do této třídy, pořádání kulturních a vzdělávacích výstav a veletrhů, výchovná, vzdělávací, soutěžní a zábavní činnost; (43) služby zajišťující stravování a nápoje, dočasné ubytování.

(730) **Baštýř Pavel**, 5. května 413, Vyšší Brod, 38273, CZ

(740) KUDRLIČKA a SEDLÁK, advokátní, patentová a známková kancelář, Ing. Jiří Sedlák, Husova 5, České Budějovice, 37001

(210) **O-455377**

(220) 14.01.2008

(320) 14.01.2008

(511) 9, 16, 25, 28, 29, 30, 31, 32, 33, 34, 35, 36, 38, 39, 41, 43

(540)



(510) (9) nosiče zvukových, obrazových a zvukově obrazových záznamů nahrané i nenahrané, data a databáze i jiné informace na všech druzích elektronických nosičů v rozsahu třídy 9, elektronické publikace, elektronické prezentace, multimediální produkty, vše v rámci této třídy; (16) papír a papírenské zboží, periodický a neperiodický tisk, zejména časopisy, noviny, knihy, prospekty, plakáty, fotografie, pohlednice, dopisnice, dopisní papíry, kalendáře, knihařské výrobky, propagační materiály a předměty z papíru, zejména letáky, brožury, obtisky, obalový materiál z papíru a plastických hmot, tiskařské typy a štočky, ozdobné předměty z papíru, vše v rámci této třídy; (25) oděvy, obuv, rukavice, kloboučnické zboží; (28) hry, hračky, potřeby pro gymnastiku a sport spadající do této třídy, vánoční ozdoby; (29) maso, ryby, drůbež a zvěřina, masové výtazky, ovoce a zelenina konzervované, sušené a zavařené, želé, rosoly, džemy a marmelády, vejce, mléko a mléčné výrobky, oleje a tuky jedlé, zpracované ořechy a ořechová jádra, oříšky pražené, solené, slazené, kořeněné; (30) káva, čaj, kakao, cukr, rýže, čokoláda, fondán, karamely, náplně, krémy, pomazánky a polevy spadající do této třídy, tapioka, ságo, mouka a přípravky z obilnin, cereálie, cereální tyčinky, vločky, müsli, chléb, pečivo, cukrovinky, tyčinky, soletky, crackery, snacky, chipsy, preclíky,

kroužky, suchary, keksy, biskvity, vafle, sušenky, oplatky, fezy, piškoty, perníky, medovniky, trubičky, dezerty, pralinky, marcipán, zmrzlina, chlazené dezerty a šlehané pěny spadající do této třídy, sorbety, žvýkačky, bonbóny, cukrátky, lízátky, med, sirup melasový, droždí, prášky do těsta, sůl, hořčice, ocet, nálevy (k ochucení), koření, led pro osvěžení, aromata a esence do potravin; (31) zemědělské, zahradnické a lesnické výrobky a obilí, které nejsou zařazeny do jiných tříd, živá zvířata, čerstvé ovoce a čerstvá zelenina, semena, osivo, živé rostliny a květiny, krmivo pro zvířata, slad, přírodní ořechová jádra, zejména arašídů, mandle, kešu ořechy, lískové ořechy, pistácie, vlašské ořechy a para ořechy; (32) pivo, minerální a sodové vody, šumivé nápoje a další nealkoholické nápoje, ovocné nápoje a ovocné šťávy, sirupy a další polotovary k výrobě nápojů; (33) alkoholické nápoje kromě piva; (34) cigaretové filtry, cigaretové papírky, cigaretové špičky, cigarety, čističe dýmek, doutníky, dózy na tabák, dýmky, plyn do zapalovačů, popelníky, šňupavý tabák, tabák, tabatěrky, zapalovače pro kuřáky, žvýkací tabák, zápalky; (35) reklamní, inzertní a propagační činnost, textové a grafické návrhy reklamních materiálů a jejich zpracování, reklamní a propagační kampaně, marketingové služby, poradenská činnost v oblasti reklamy a marketingu, návrhy, úpravy a realizace reklamních a propagačních materiálů, tvorba reklamních produktů, předvádění výrobků pro reklamní účely a podporu prodeje, rozšiřování reklamních materiálů a vzorků zboží, pořádání reklamních a obchodních výstav, pronájem reklamních ploch; (36) realitní kancelář, realitní činnost, zejména pronájem bytových a nebytových prostor, zprostředkování nákupu a prodeje nemovitostí, oceňování a odhady nemovitostí, finanční služby, leasing, zprostředkování půjček, poradenství v oblasti financování nákupu nemovitostí; (38) poskytování (šíření) informací prostřednictvím komunikačních sítí, například Internetu nebo jiné sítě včetně bezdrátové, kabelové, případně satelitní, provozování a zajišťování komunikačních služeb, jako jsou diskusní skupiny v režimu on-line, elektronická pošta, počítačová komunikace, přenos zpráv a obrazových informací pomocí počítače, distribuce informací pomocí komunikace mezi sítěmi, provozování Internetového serveru, přenos informací po Internetu, služby přenosu publikací na nosičích přenášených po síti, přenos zpráv a obrazových informací pomocí počítače; (39) doprava, balení a skladování zboží, zásilková služba; (41) nakladatelská a vydavatelská činnost, obstaravatelská a zprostředkovatelská činnost v oblasti zábavy, sportu, výchovy a kultury, pořádání soutěží spadajících do této třídy, pořádání kulturních a vzdělávacích výstav a veletrhů, výchovná, vzdělávací, soutěžní a zábavní činnost; (43) služby zajišťující stravování a nápoje, dočasné ubytování.

(730) **Baštýř Pavel**, 5. května 413, Vyšší Brod, 38273, CZ

(740) KUDRLIČKA a SEDLÁK, advokátní, patentová a známková kancelář, Ing. Jiří Sedlák, Husova 5, České Budějovice, 37001

(210) **O-455380**

(220) 14.01.2008

(320) 03.12.2007

(511) 25

(540)

## BLUE BELLA

(510) (25) oděvy, obuv, kloboučnické zboží.

(730) **WRANGLER APPAREL CORP.**, Concord Plaza, 3411 Silverside Road, 19810 Wilmington, DE, US

(740) **ROTT, RŮŽIČKA & GUTTMANN** Patentová, známková a advokátní kancelář, JUDr. Vladimír Rott, Nad Štolou 12, Praha 7, 17000

(210) **O-455412**

(220) 16.01.2008

(320) 16.01.2008

(511) 1, 4, 5, 7, 8, 12, 20, 24, 25, 35, 37, 39, 43

(540)

## SILVATECH

(510) (1) chemické a ochranné prostředky pro péči o lesní porosty, dřevní hmotu, vše v rámci této třídy; (4) maziva, paliva; (5) jedy, žiraviny k lékařským účelům, pesticidy; (7) speciální lesnické a dřevařské stroje včetně náhradních dílů, nářadí motorem poháněné; (8) ruční nářadí, ručně poháněné nástroje; (12) pneumatiky a náhradní díly pro motorová vozidla spadající do této třídy; (20) nádoby z umělých hmot spadající do této třídy,

zejména plastová vědra; (24) textilie v rámci této třídy; (25) oděvy, obuv, ochranné oděvy, zejména do lesa, vše v rámci této třídy; (35) činnost podnikatelských, ekonomických a organizačních poradců, daňové a účetní poradenství, administrativní podpora při vedení společností, dovoz, vývoz, průzkum trhu; (37) instalace a opravy elektrických strojů a přístrojů, opravy drobné lesnické, zahradní a zemědělské mechanizace, opravy pracovních nástrojů, opravy motorových pil, pronájem a půjčování ručního, ručně poháněného a motorového nářadí; (39) provozování konsignačních skladů motorových pil, náhradních dílů a příslušenství k nim, skladování paliv a maziv; (43) ubytovací služby.

(730) **CE WOOD, a.s.**, Zlínské Paseky 3662, Zlín, 76001, CZ

(210) **O-455413**

(220) 16.01.2008

(320) 16.01.2008

(511) 1, 4, 5, 7, 8, 12, 20, 24, 25, 35, 37, 39, 43

(540)



ČLEN SKUPINY CE WOOD

(510) (1) chemické a ochranné prostředky pro péči o lesní porosty, dřevní hmotu, vše v rámci této třídy; (4) maziva, paliva; (5) jedy, žiraviny k lékařským účelům, pesticidy; (7) speciální lesnické a dřevařské stroje včetně náhradních dílů, nářadí motorem poháněné; (8) ruční nářadí, ručně poháněné nástroje; (12) pneumatiky a náhradní díly pro motorová vozidla spadající do této třídy; (20) nádoby z umělých hmot spadající do této třídy, zejména plastová vědra; (24) textilie v rámci této třídy; (25) oděvy, obuv, ochranné oděvy, zejména do lesa, vše v rámci této třídy; (35) činnost podnikatelských, ekonomických a organizačních poradců, daňové a účetní poradenství, administrativní podpora při vedení společností, dovoz, vývoz, průzkum trhu; (37) instalace a opravy elektrických strojů a přístrojů, opravy drobné lesnické, zahradní a zemědělské mechanizace, opravy pracovních nástrojů, opravy motorových pil, pronájem a půjčování ručního, ručně poháněného a motorového nářadí; (39) provozování konsignačních skladů motorových pil, náhradních dílů a příslušenství k nim, skladování paliv a maziv; (43) ubytovací služby.

(730) **CE WOOD, a.s.**, Zlínské Paseky 3662, Zlín, 76001, CZ

(210) **O-455432**

(220) 16.01.2008

(320) 16.01.2008

(511) 5

(540)



(510) (5) vitamíny a potravní doplňky obohacené vitamíny nebo minerály nebo stopovými prvky.

(730) **The Reader's Digest Association, Inc.**, Reader's Digest Road, Pleasantville, New York, NY, US

(740) **ROTT, RŮŽIČKA & GUTTMANN** Patentová, známková a advokátní kancelář, JUDr. Vladimír Rott, Nad Štolou 12, Praha 7, 17000

(210) **O-455433**

(220) 16.01.2008

(320) 16.01.2008

(511) 5

(540)

**Reader's Digest**

(510) (5) vitamíny a potravní doplňky obohacené vitamíny nebo minerály nebo stopovými prvky.

(730) **The Reader's Digest Association, Inc.**, Reader's Digest Road, Pleasantville, New York, NY, US

(740) **ROTT, RŮŽIČKA & GUTTMANN** Patentová, známková a advokátní kancelář, JUDr. Vladimír Rott, Nad Štolou 12, Praha 7, 17000

(210) **O-455448**

(220) 16.01.2008

(320) 03.08.2007

(511) 16, 35, 39, 40, 41, 42

(540)

**TLAČIARNE BB**

(510) (1) publikace, knihy, časopisy, noviny, periodické a neperiodické tiskoviny a jiné tiskoviny, knihařské výrobky, potřeby pro knižní vazby, fotografie, školní potřeby a pomůcky s výjimkou přístrojů, kancelářské potřeby s výjimkou nábytku, papírenské výrobky, papír a výrobky z papíru, lepenky a kartonářské výrobky, tiskařské typy, štočky, polygrafické výrobky, sazebnice (polygrafie), sazečské rámy (polygrafie), rytiny všech druhů, etikety kromě textilních, kalendáře, mapy, atlasy, blahopřání, ročenky, brožury; (35) reklama, propagační a inzertní činnost včetně poskytování uvedených služeb on-line (prostřednictvím počítačových a jiných sítí), aktualizování reklamních materiálů, rozšiřování reklamních nebo inzertních materiálů zákazníkům (letáky, prospekty, vzorky), prezentace služeb na Internetu, pomoc při řízení obchodní činnosti, obchodní administrativa, kancelářské práce, distribuce výrobků pro reklamní účely, zprostředkovatelská činnost v oblasti obchodu s uvedenými výrobky, zprostředkování obchodních kontaktů, uskutečňování obchodních operací, odborné obchodní nebo podnikatelské informace; (39) balení výrobků (zboží), distribuce zboží na dobírku, doručování zboží, přepravní služby, skladování zboží; (40) provozování tiskárny, polygrafické služby, polygrafická výroba, knihařství, tisk; (41) vydavatelská činnost, vydavatelství a nakladatelství, digitální zpracování obrazu, vydávání a úprava textů, elektronické publikování, poskytování on-line elektronických publikací (bez možnosti stažení), vydávání elektronických knih a časopisů on-line; (42) grafický design.

(730) **Tlačiarne BB, s.r.o.**, Partizánska cesta 59, Banská Bystrica, 97526, SK

(740) **INPARTNERS GROUP**, Ing. Dušan Kendereški, Lidická 51, Brno, 60200

(210) **O-455558**

(220) 22.01.2008

(320) 22.01.2008

(511) 35, 38, 41

(540)

**RÁDIO BLANÍK - HEZKY  
ČESKY**

(510) (35) propagační činnost, reklama; (38) spoje (komunikace), vysílání vzdělávacích, výchovných, zábavných, hudebních, sportovních, kulturních a jiných rozhlasových programů; (41) zábava, kulturní aktivity.

(730) **CITY MULTIMEDIA s.r.o.**, Korunní 98, Praha 10, 10100, CZ

(210) **O-455576**

(220) 22.01.2008

(320) 22.01.2008

(511) 35, 41, 42, 44

(540)



**SPOLEČNOST  
PRO LÉČBU  
ZÁVISLOSTI  
NA TABÁKU**

(510) (35) propagační činnost; (41) výchova, vzdělávání; (42) vědecké a technologické služby a související výzkum a projektování; (44) lékařské služby.

(730) **SPOLEČNOST PRO LÉČBU ZÁVISLOSTI NA TABÁKU**, (540)  
Karlovo náměstí 32, Praha 2, 12000, CZ

(210) **O-455599**  
(220) 23.01.2008  
(320) 23.01.2008  
(511) 16, 35, 36  
(540)

**MC SDS•24**

(510) (16) reklamní, inzertní a propagační materiály a tiskoviny všeho druhu; (35) propagační, reklamní a inzertní služby prostřednictvím jakéhokoliv média; (36) bankovní obchody a bankovní a finanční služby s těmito službami související.  
(590) Barevná  
(730) **Česká spořitelna, a.s.**, Olbrachtova 1929/62, Praha 4, 14000, CZ

(210) **O-455600**  
(220) 23.01.2008  
(320) 23.01.2008  
(511) 16, 35, 36  
(540)

**MC WEBSIGN•24**

(510) (16) reklamní, inzertní a propagační materiály a tiskoviny všeho druhu; (35) propagační, reklamní a inzertní služby prostřednictvím jakéhokoliv média; (36) bankovní obchody a bankovní a finanční služby s těmito službami související.  
(590) Barevná  
(730) **Česká spořitelna, a.s.**, Olbrachtova 1929/62, Praha 4, 14000, CZ

(210) **O-455605**  
(220) 23.01.2008  
(320) 23.01.2008  
(511) 9, 35, 38, 41  
(540)

**noisebrothers**

(510) (9) audiovizuální díla na nosičích, audiokazety, videokazety, CD disky; (35) reklamní, inzertní a propagační činnost; (38) televizní vysílání, včetně komunikačních sítí; (41) nakladatelská a vydavatelská činnost, nahrávání nosičů zvukových a/nebo obrazových, agenturní činnost v oblasti kultury, tvorba a vydávání audiovizuálních děl, půjčování nahrávaných nosičů zvukových a/nebo obrazových záznamů, výchovná a zábavná činnost, tvorba televizních pořadů.  
(730) **Rubeš Jan**, Děvínská 19, Praha 5, 15000, CZ

(210) **O-455607**  
(220) 23.01.2008  
(320) 23.01.2008  
(511) 35, 38, 41, 42



(510) (35) shromažďování, poskytování, třídění, překlad nebo jiné zpracování obchodních nebo podnikatelských informací, včetně vytváření, zpracování a třídění dat v rámci databází, pomoc při řízení obchodní činnosti, průzkum trhu, šíření propagačních informací, zejména systemizace informací do počítačových databází, zpracování specializovaných podnikových evidencí, reklamní a propagační činnost, rozšiřování a poskytování reklamních a inzertních materiálů - periodických a neperiodických tiskovin, zejména novin, časopisů určených pro reklamu a propagaci, prospektů, letáků, katalogů, reklamní literatury, brožur v tištěné podobě, na jiných nosných médiích, zejména prostřednictvím sítě Internet nebo jiné obdobné veřejné či neveřejné telekomunikační sítě; (38) informační kancelář, samostatný přenos dat nebo informací prostřednictvím telekomunikačních zařízení, počítačů, mobilních telefonů, služby zabezpečující audiovizuální komunikaci prostřednictvím informačních telekomunikačních sítí, například počítačové sítě Internet, mobilních telefonů, satelitu, rozšiřování a přenos informací prostřednictvím informačních a telekomunikačních zařízení a sítí, mobilních telefonů, satelitů, výměna a šíření informací a zpráv pomocí telekomunikačních sítí, datových sítí, informační nebo komunikační nebo elektronické techniky, on-line chat, room/diskusní skupiny na Internetu a na sítí mobilních telefonů, elektronické nástěnky (služby), telekomunikační služby, poskytování přístupu k on-line službám, služby webových serverů, komunikace mobilními telefony a počítačová komunikace, posílání zpráv, pošta (elektronická), přenos zpráv a obrazových informací pomocí počítačů, šíření elektronických publikací v elektronické podobě pomocí počítačových a telekomunikačních sítí, pomocí mobilních telefonů, satelitu apod., komunikace a transakce v síti, služby datové sítě, pronájem informačních a komunikačních míst, služby krátkých textových zpráv a mobilních multimediálních zpráv MMS a jiné činnosti z oblasti spojů; (41) organizování sportovních akcí, sportovních zájezdů, sportovních soutěží a jiných volnočasových aktivit, elektronické publikování (DTP), poskytování on-line publikací, provozování her on-line z počítačové sítě, vydávání knih a časopisů on-line, informace o možnostech zábavy, informace o možnostech rekreace, informace o výchově a vzdělávání, informace o možnostech rozptýlení, publikování a vydávání knih, časopisů a magazínů, služby v oblasti vzdělávání, zábavy a sportu, digitální zpracování obrazu; (42) návrhy, strukturování a programování či jiné vytváření počítačových programů a počítačových systémů, zejména programového vybavení internetových, intranetových či jiných síťových serverů, serverových stanic a systémů, včetně jejich instalace, zavádění, aktualizace a údržby, návrhy, strukturování a programování či jiné vytváření databází, jiných datových systémů a aplikací pro jejich zpracování, včetně jejich poskytování přístupu k nim a jejich instalace, zavádění, aktualizace a údržby, návrhy, strukturování a programování či jiné vytváření internetových či intranetových počítačových stránek a nástěnek (webpages a websites) a internetových či intranetových aplikací, včetně jejich instalace, zavádění, aktualizace a údržby, hostování (poskytování volného prostoru) pro internetové či intranetové počítačové stránky a nástěnky (webpages a websites) nebo hostování (poskytování volného prostoru) v rámci těchto stránek či nástěnek, hostování (poskytování volného prostoru) pro internetové či intranetové aplikace, převod (konverze) počítačových programů, dat či jiných údajů v elektronické podobě z různých formátů do jiných formátů, převod (konverze) dokumentů, dat či jiných údajů z fyzických médií na elektronická média.  
(730) **Šmatlák Karel**, Dr. Jurenky 201, Břežnice, 26272, CZ

(210) **O-455609**  
(220) 23.01.2008

(320) 23.01.2008  
(511) 41, 43, 45  
(540)



- (510) (41) informace o možnostech rekreace, informace o možnostech rozptýlení, informace o možnostech zábavy, výchovně zábavné klubové služby, noční kluby, plánování a organizování večírků, provozování heren, služby pro oddech a rekreaci, služby - prázdninové tábory, služby - kempinky, dětské jesle a školky; (43) automaty, bary, služby - bufety, dětské jesle, domovy důchodců, hotelové služby, rezervace -hotely jídelny a závodní jídelny, kavárny, provozování - kempy, služby - motely, turistické noclehárny, penziony, rezervace - penziony, penziony pro zvířata, ubytovací služby - prázdninové tábory, pronájem přenosných staveb, pronajímání jednacích místností, provoz hotelového ubytování, provozování kempů, půjčování stanů, půjčování židlí, stolů, prostírání, nápojového skla, restaurace, samoobslužné restaurace, rezervace - přechodné ubytování, ubytovací služby (hotely, penziony), pronajímání ubytování a přechodné ubytování, zásobování, zvířata - opatrování v penziónech; (45) doprovod do společnosti, organizace náboženských setkání, pohřby, pohřební služby, kremace - zpopelňování, seznamovací služby, osobní strážce, strážní hlídka, pátrání po nezvěstných osobách.
- (590) Barevná  
(730) **Jung Radko Ing.**, Šmolíkova 1013, Praha 6, 16100, CZ  
(740) Advokátní kancelář Machytková, Sedláček, Vaca a spol., Mgr. Robert Kvasnička, Dlouhá 16, Praha 1, 11000

(210) **O-455646**  
(220) 24.01.2008  
(320) 24.01.2008  
(511) 7, 35, 37, 40  
(540)



- (510) (7) kluzná kompozicová ložiska, komponenty ložisek, projektové sestavy kluzných ložisek, veškeré související výrobky; (35) obchodní a nabídkové činnosti v oblasti kluzných kompozicových ložisek, tvorba katalogů v dané oblasti; (37) opravárenské a údržbářské služby v oblasti kluzných kompozicových ložisek, energetiky, hutnictví, součástí stavebních prvků elektráren, generátorů a dalších zařízení - dodávky komponent (kompozicových kluzných ložisek a jejich příslušenství) - dodávky nových zařízení (tedy ve výstavbě) a opravy a údržba stávajících zařízení; (40) kovoobrábění a hutnictví v oblasti kompozicových kluzných ložisek.
- (590) Barevná  
(730) **Šujanec Jiří**, Brněnská 57, Plzeň, 32300, CZ

(210) **O-455737**  
(220) 18.12.2006  
(320) 18.12.2006  
(511) 1, 3, 4  
(540)

## PURA

- (510) (1) chemikálie pro použití při čištění a uklizení, chemikálie pro použití při čištění slévárenských a tvářecích forem v průmyslu, chemikálie pro použití při mazání, chemikálie pro použití při mazání ve slévárenském a tvářecím průmyslu, chemikálie pro použití při mazání strojů ve výrobě, hydraulické kapaliny pro použití v průmyslu; (3) přípravky pro bělení a jiné prací

prostředky, přípravky pro čištění, leštění, odmašťování a broušení, mýdla, parfumerie, vonné oleje, kosmetika, vlasové vody (lotions), prostředky na čištění zubů; (4) průmyslové oleje a tuky, mazadla, výrobky pro pohlcování, zavlažování a vázání prachu, paliva včetně benzínu pro motory a osvětlovací látky, svíčky a knoty.

- (730) **Chem-Trend Limited Partnership**, 1445 West McPherson Park Drive, Howell, MI, US  
(740) **KOREJZOVÁ & SPOL.**, v.o.s., JUDr. Petra Korejzová, advokátka, Korunní 810/104 E, Praha 10, 10100

(210) **O-455818**  
(220) 30.01.2008  
(320) 30.01.2008  
(511) 35, 42, 44  
(540)



- (510) (35) zajišťování příležitostných zaměstnání pro postižené osoby a zaměstnávání lidí s postižením, zprostředkování nákupu pomůcek a zařízení pro osoby s postižením, organizační a ekonomické poradenství, obchodní zprostředkování zakázek pro chráněné dílny, pomoc při odbytu výrobků z papíru, textilu, keramiky, skla, porcelánu, kovů, drahých kovů, plastů, dřeva a dalších přírodních materiálů z chráněných dílen, pomoc při odbytu služeb jako kavárny, pekárny, prádelny, mandlovný, výtvarného ateliéru z chráněných dílen, reklama, propagace; (42) vědecké výzkumné práce týkající se prevence, léčby a rehabilitace postižených osob; (44) péče o osoby s mentálním postižením, osobní asistence pro postižené, staré a osamělé lidi.
- (590) Barevná  
(730) **Společnost DUHA - integrace osob s mentálním postižením**, Českolipská 621, Praha 9 - Prosek, 19000, CZ  
(740) **HALAXOVÁ & HALAXOVÁ**, TETRAPAT, RNDr. Zdeňka Halaxová, Horní náměstí 7, Olomouc, 77200

(210) **O-455854**  
(220) 30.01.2008  
(320) 30.01.2008  
(511) 9, 16, 31, 35, 36, 41, 43, 44  
(540)

## Kolowrat Krakovští

- (510) (9) elektronické časopisy, elektronická periodika a knihy v elektronické podobě, elektronické databáze a databázové produkty, informace a data a databáze a záznamy v elektronické podobě, multimediální aplikace, elektronické multimediální nebo elektronické informační katalogy, magnetické nebo optické suporty zvukových nebo zvukově obrazových záznamů, nosiče záznamů nahrané i nenahrané, videokazety nahrané i nenahrané, audiokazety nahrané i nenahrané, audiovizuální programy, audioprogramy, audiovizuální díla na nosičích, audiovizuální díla v digitální podobě, filmy exponované, hudební díla na nosičích nebo v elektronické podobě, CD disky, přístroje pro zpracování informací a počítače, včetně jejich jednotlivých součástí a náhradních dílů ze třídy 9, baterie a články elektrické, elektrické akumulátory, počítačové hry s výstupem na PC nebo na TV, hrací skříně uváděné v činnost vhozením mince, reklamní světelné přístroje, programové vybavení pro počítače, software, hardware výpočetní techniky nebo komunikační nebo informační techniky, elektronické nebo datové nebo informační nebo komunikační nebo výpočetní sítě, včetně jednotlivých součástí a náhradních dílů obsažených ve třídě 9, aparáty a přístroje vědecké, geodetické, fotografické, filmové, optické, přístroje pro vážení, měření, signalizaci, kontrolu, záchranu a přístroje učební, aparáty pro záznam, uchování, převod, přenos nebo reprodukci zvuku nebo obrazu, přístroje a nástroje pro vedení, přepínání, přeměnu, akumulaci, regulaci nebo řízení elektrického proudu, hasicí přístroje, telefony, záznamníky, faxy, ústředny, automatické distributory a mechanismy na mince, zapisovací pokladny, kalkulační stroje; (16) obrazy, akvarely, grafické

reprodukce, grafiky, litografie, litografie umělecké, architektonické makety, malby (obrazy) zarámované či nezarámované, olejotisky, portréty, rytiny, dřevorytina, hlubotisky, mědirytiny, lepty, tisky napodobující rytiny a další upomínkové předměty nebo výtvarná díla v rámci této třídy, poštovní známky, tiskoviny, tiskopisy, formuláře, časopisy, periodika, knihy, manuály, katalogy, databázové produkty a databáze v papírové formě, tiskárenské výrobky, učební pomůcky (s výjimkou přístrojů), umělecké nebo ozdobné předměty z papíru, figurky z papírové hmoty, obaly bublinkové (z umělých hmot), plastické obaly nezařazené do jiných tříd, pohledy ilustrované se zvukovou nahrávkou, plakáty, fotografie, kalendáře, pohlednice, gratulace, dopisní papíry, obálky, mapy, plány, zemské globusy, samolepky, obtisky, nálepky, losy, lístky, poznámkové bloky, desky na spisy, pořadače, šanony, omalovánky, activity books, balící papír, obaly všeho druhu papírové, listy, pytlíky a sáčky pro obalovou techniku, sešity, skicáky, tužky, pastelky, tuhy, gumy, ořezávátko, ořezávátko strojky, penály, pravítka, papírové tašky, papírové kapesníky, papírové ubrusy a ubrousky, papírové prostráání, ručníky papírové, těžítka na papíry, papír, lepenka a výrobky z těchto materiálů zařazené ve třídě 16, filtrační papír, filtry kávové (papírové), výrobky z papíru, výrobky papírenské, písmena pro tiskárny, losy, štočky, potřeby pro knižní vazby, lepidla pro papírenství nebo domácnost, materiál pro umělce, štětce, malířská plátna, psací stroje a kancelářské potřeby, s výjimkou nábytku, knižní zarážky, papírové kornouty, krabice lepenkové nebo papírové, podložky pro pivní sklenice, pouzdra na doklady, razítka, stojany malířské, stojany na fotografie, tabule reklamní z papíru nebo lepenky, tabule školní, papírové vlajky, reklamní výrobky z papíru, dekorativní předměty z papíru, reklamní a informační poutače z papíru, papírové a umělohmotné tašky jako upomínkové předměty; (31) výrobky zemědělské, zahradnické a lesní (bez jakýchkoliv úprav pro konzumaci), chovatelské a pěstitelské produkty, živá zvířata a rostliny, krmivo a nápoje pro zvířata, přípravky posilující pro zvířata, stelivo pro domácí zvířata, podestýlka, podhoubí, rostliny, rostlinná semena, rýže neopracovaná, zrní (i jako obilniny i jako semena), nezpracované obilniny, nezpracované ořechy a arašidy, slad, vejce nasadová, živí měkkýši a korýši, čerstvé ovoce, čerstvá zelenina, čerstvé luštěniny, čerstvé houby, rybí jikry, vejce na líhnutí (oploďná), čerstvé bylinky jako koření, čerstvé květiny, větve z přírodních rostlin, mulč slaměný, návny (živé rybářské), otruby, sadba, seno, trávníky přírodní, vedlejší produkty při zpracování obilnin pro živočišnou spotřebu, stromy (jako rostliny), syrové dřevo, kulatina dřevěná neodkorněná, kůra surová, řezivo neočištěné od kůry, třísky dřevěné na výrobu papírenské buničiny (celulózy), keře, křoví, kmeny stromů, korek surový, vánoční stromčky; (35) výstavy reklamní nebo komerční, organizace reklamních nebo komerčních výstav, správa výstavních prostor (komerčních nebo reklamních), reklamní, inzertní a propagační činnost, marketing, merchandising, poskytování informací komerčního nebo reklamního charakteru, multimediálních informací komerčního charakteru, komerční využití Internetu v oblastech komerčních internetových médií a vyhledávacích služeb, on-line inzerce, pronájem informačních nebo reklamních míst, činnost reklamní agentury, činnost ekonomických a/nebo organizačních poradců, zprostředkování v obchodních vztazích, podnikové poradenství a obchodní management, správa hotelů, franchising, pomoc při využívání a řízení obchodního podniku, personální agentura, personální poradenství, automatizované zpracování dat, pomoc při provozování obchodů a obchodních činností průmyslového nebo obchodního podniku, služby, které zahrnují záznam, přepis, vypracování, kompilaci přenášení nebo systematickosti písemných či datových či elektronických sdělení a záznamů, jakož i využívání nebo kompilaci matematických a statistických údajů, kancelářské práce; (36) realitní kanceláře, správa, správa majetku, správa nemovitostí, oceňování a odhady nemovitostí, pronájem nemovitostí, zprostředkování nemovitostí, finanční odhady a oceňování (pojišťovnictví, bankovníctví, nemovitosti), obchodování s nemovitostmi, kanceláře ubytovací, finanční poradenství, finanční řízení, garance, záruky, kauce, konzultační služby (finanční), konzultační služby v oblasti pojišťovnictví, leasing, nákup na splátky, likvidace podniků (služby), finanční záležitosti, finanční služby, směnárenské služby; (41) poskytování on-line elektronických publikací (bez možnosti stažení), výstavní činnost, organizování, příprava a správa výstav a výstavních prostor, galerie, muzea, nakladatelství

a vydavatelství, elektronické publikování (DTP), knihkupectví, knihovny, ediční činnost, publikační činnost, fotografování, informace o možnostech zábavy, výchovy, vzdělávání, kultury, rekreace, rozptýlení a sportu, organizování večírků, předprodej vstupenek, provozování kinosálů, nahrávání nosičů zvukových nebo obrazově zvukových, půjčování nahraných zvukových a zvukově obrazových záznamů, tvorba audiovizuálních děl, TV produkce, filmová produkce, televizní výroba programů, tvorba programů, tvorba a výroba televizních a audiovizuálních programů, agenturní činnost v oblasti kultury, zprostředkování a informační služby v oblasti kultury, výchovy, vzdělávání, zábavy a sportu, výchovná, vzdělávací, soutěžní a zábavní činnost, zábavní nebo kulturní nebo vzdělávací představení, živá představení, organizace společenských a kulturních akcí, organizace, provozování a provádění her a soutěží i veřejných, organizování představení, výstavní činnost v oblasti kultury nebo zábavy nebo výchovy nebo vzdělávání nebo sportu, provozování tělovýchovných zařízení, pronájem a půjčování sportovních potřeb, s výjimkou dopravních prostředků, půjčování knih, tiskovin, pronájem a půjčování audiopřístrojů, videopřístrojů, videorekordérů, videokamer, fotoaparátů, promítaček, rozhlasových a televizních přijímačů, filmů, kulturních a vzdělávacích potřeb a přístrojů, půjčování a pronájem obrazů a dekorací, pronájem stadiónů, tenisových dvorců, pronájem a půjčování potápěčské výstroje, pronájem a půjčování sportovního náradí, s výjimkou dopravních prostředků, provozování a/nebo pronájem fitness centra, služby klubové (výchovné, vzdělávací, zábavní), pronájem galerií, klubů, provozování her on-line (z počítačové sítě), předprodej vstupenek; (43) služby zajišťující stravování a nápoje, občerstvovací služby, restaurace, hostince, bary, bistra, rychlé občerstvení, služby hromadného stravování, služby dočasného ubytování, hotely, penziony, rezervace ubytování pro cestující, automaty (rychlé občerstvení), bufety, bary (služby), hotelové služby, hotely (rezervace), jídelny a závodní jídelny, kavárny, noclehárny turistické, penziony, penziony (rezervace), poskytování přechodného ubytování, pronajímání jednacích místností, provoz hotelového ubytování, přechodné ubytování (rezervace), restaurace, restaurace (samoobslužné), ubytování (pronajímání a přechodné), zásobování; (44) zemědělské, zahradnické a lesnické služby, chov zvířat, služby týkající se pěstování rostlin, služby týkající se květinového umění, květinových kompozic a zahradního designu, služby zahradní architektury, zahradnictví, správa lesů, myslivost, provozování lesů, parků a veřejných prostor, rozmetávání hnojiv a jiných chemikálií pro zemědělství nebo pro lesy, léčení stromů, ničení plevele, ničení škůdců v zemědělství, oploďování in vitro, pronájem zemědělských nástrojů a zařízení, rostlinné školky, údržba trávníků, veterinární pomoc, upravování zvířat, služby péče o hygienu a krásu lidí a zvířat, farmaceutické poradenství, aromaterapeutické služby, fyzikální terapie, fyzioterapie, plastická chirurgie, implantace vlasů, kadeřnické salóny, lázně veřejné, lázně parní, lékařské služby, manikúra, masáže, služby optiků, ošetřovatelské služby, pronájem zdravotnických zařízení, služby psychologa, salóny krásy, salóny kadeřnické, sanatoria, zotavovny, veterinární pomoc.

(730) **JUDr. Dominika Kolowrat-Krakovská**, Barrandovská 397/27, Praha 5 - Hlubočepy, 15000, CZ  
(740) Advokátní a patentová kancelář **VYSKOČIL, KROŠLÁK** a spol., Dana Lukajová, Voršílská 10, Praha 1, 11000

(210) **O-456039**  
(220) 01.02.2008  
(320) 01.02.2008  
(511) 37, 41, 45  
(540)



(510) (37) nábytek (údržba), čištění budov (interiérů), čištění, praní, dezinfekce, čištění oken, praní prádla, žehlení, malování a

natírání (interiérů a exteriérů), žehlení prádla, zprostředkování uvedených služeb; (41) školení, vyučování, informace o výchově a vzdělávání, dětské jesle a školky, organizování a vedení seminářů, pořádání a řízení pracovních setkání (školení); (45) doprovod, hlídání dětí, zprostředkování doprovodu a hlídání dětí.

(730) **Veselá Michaela**, Českomoravská 1602/11, Praha 9, 19000, CZ

(210) **O-456070**

(220) 04.02.2008

(320) 04.02.2008

(511) 9, 16, 35, 38, 41

(540)



(510) (9) aparáty a přístroje vědecké, geodetické, elektronické, fotografické, filmové, optické, přístroje pro vážení, měření, signalizaci, kontrolu, záchranu a přístroje učební, aparáty pro záznam, převod, reprodukci zvuku nebo obrazu, magnetické supporty zvukových záznamů, audiovizuální díla na jakémkoliv nosiči, filmové kamery, filmové přístroje, obaly na zvukové nosiče, gramofonové desky, automatické distributory a mechanismy na mince, zapisovací pokladny, kalkulační stroje, přístroje pro zpracování informací, zařízení výpočetní techniky, programové vybavení pro počítače na nosičích, nosiče magnetických záznamů nahrané i nenahrané, audiovizuální díla na nosičích, audiokazety a videokazety nahrané i nenahrané, CD disky, hrací skříně uváděné v činnost vhozením mince; (16) papír, lepenka a výrobky z těchto materiálů patřící do třídy 16, plakáty, fotografie, pohlednice, pohledy ilustrované se zvukovou nahrávkou, gratulace, dopisní papíry, obálky, kalendáře, zejména nástěnné a stolní, samolepky, obtisky, poznámkové bloky, desky na spisy, pořadače, omalovánky, aktivity books, balící papír, školní sešity, skicáky, tužky, pastelky, tuhy, gumy, ořezávátka na tužky, penály, papírové tašky, umělohmotné tašky, papírové kapesníčky, tiskoviny, časopisy, periodika, knihy, tiskárenské výrobky, tiskařské typy, potřeby pro knižní vazby, lepidla na papír a pro domácnost, materiály pro umělce, štětce, psací stroje a kancelářské potřeby patřící do třídy 16, učební pomůcky (s výjimkou přístrojů), papírové obaly, obaly z plastických hmot (zařazené v této třídě); (35) reklamní, inzertní a propagační činnost, prodej reklamního času inzerentům; (38) televizní vysílání, rozšiřování televizního vysílání, přenosy zpráv, přenos zpráv a obrazových informací pomocí počítače, přenášení vysílání pomocí satelitních družic, šíření audiovizuálních děl, vysílání kabelové televize, technické a organizační zabezpečení televizního vysílání; (41) nakladatelská a vydavatelská činnost, nahrávání nosičů zvukových a/nebo obrazových, agenturní činnost v oblasti kultury v rámci této třídy, tvorba a vydávání audiovizuálních děl, půjčování nahraných a nosičů zvukových a/nebo obrazových záznamů, výchovná a zábavní činnost, organizace a prezentace her a soutěží pro veřejnost, tvorba televizních pořadů.

(730) **FTV Prima, spol. s r.o.**, Na Žertvách 24/132, Praha 8, 18000, CZ

(740) **PATENTSERVIS Praha a.s.**, Jivenská 1273/1, Praha 4, 14021

(210) **O-456132**

(220) 06.02.2008

(320) 06.02.2008

(511) 3, 5, 29, 35, 42

(540)

**VEGALL**

(510) (3) kosmetické výrobky a přípravky; (5) výrobky farmaceutické, výrobky dietetické k lékařským účelům, potraviny pro lékařské účely pro děti a dospělé, dietetické potravinářské výrobky a nápoje pro léčebné účely, přípravky pro humánní a veterinární aplikaci pro léčebné účely, bylinné výrobky pro léčebné účely, léčivé nápoje, želatinové výrobky pro lékařské účely, výživové doplňky pro lékařské účely, doplňky stravy pro léčebné účely, minerální vody pro léčebné účely; (29) potravinové doplňky a

doplňky stravy v rámci této třídy, doplňky výživové ne pro lékařské účely, bylinné doplňky stravy, dietní doplňky stravy, potravinové doplňky obsahující enzymy, vše v rámci této třídy; (35) maloobchodní a velkoobchodní prodej a zprostředkovatelské služby v oblasti nákupu a prodeje výrobků ve třídě 3, 5 a 29, elektronický obchod a internetový obchod s výrobky ve třídě 3, 5 a 29, elektronická obchodní administrativa jako zpracování transakcí pro elektronický obchod, reklamní, inzertní a propagační činnost, reklamní, inzertní a propagační činnost prostřednictvím jakéhokoliv média, prostřednictvím telefonní, datové, informační, elektronické, komunikační nebo počítačové sítě, komerční využití Internetu v oblastech komerčních internetových médií a vyhledávacích služeb, on-line inzerce, prezentace uživatelů na stránkách World Wide Web v počítačové síti Internet; (42) činnost technických poradců v oblasti zdravotnictví, vývoj farmaceutických, zdravotnických, zvěrolékařských výrobků a výživových doplňků pro lidi a zvířata.

(730) **VEGALL Pharma s.r.o.**, Železná 63, Vrbno pod Pradědem, 79326, CZ

(740) Patentová a známková kancelář, Ing. Jaromír Příkryl, Včelín 1161, Hulín, 76824

(210) **O-456134**

(220) 06.02.2008

(320) 06.02.2008

(511) 3, 5, 29, 35, 42

(540)



(510) (3) kosmetické výrobky a přípravky; (5) výrobky farmaceutické, výrobky dietetické k lékařským účelům, potraviny pro lékařské účely pro děti a dospělé, dietetické potravinářské výrobky a nápoje pro léčebné účely, přípravky pro humánní a veterinární aplikaci pro léčebné účely, bylinné výrobky pro léčebné účely, léčivé nápoje, želatinové výrobky pro lékařské účely, výživové doplňky pro lékařské účely, doplňky stravy pro léčebné účely, minerální vody pro léčebné účely; (29) potravinové doplňky a doplňky stravy v rámci této třídy, doplňky výživové ne pro lékařské účely, bylinné doplňky stravy, dietní doplňky stravy, potravinové doplňky obsahující enzymy, vše v rámci této třídy; (35) maloobchodní a velkoobchodní prodej a zprostředkovatelské služby v oblasti nákupu a prodeje výrobků ve třídě 3, 5 a 29, elektronický obchod a internetový obchod s výrobky ve třídě 3, 5 a 29, elektronická obchodní administrativa jako zpracování transakcí pro elektronický obchod, komerční využití Internetu v oblastech komerčních internetových médií a vyhledávacích služeb; (42) činnost technických poradců v oblasti zdravotnictví, vývoj farmaceutických, zdravotnických, zvěrolékařských výrobků a výživových doplňků pro lidi a zvířata.

(590) Barevná

(730) **VEGALL Pharma s.r.o.**, Železná 63, Vrbno pod Pradědem, 79326, CZ

(740) Patentová a známková kancelář, Ing. Jaromír Příkryl, Včelín 1161, Hulín, 76824

(210) **O-456160**

(220) 06.02.2008

(320) 06.02.2008

(511) 10

(540)

→ DOP freeline

- (510) (10) přístroje a nástroje chirurgické, lékařské, veterinární, dialyzační soupravy, infúzní soupravy, soupravy pro enterální výživu, set přístrojů a nástrojů lékařských a chirurgických, transfúzní soupravy, odběrové soupravy, transfúzní soupravy pro krevní vaky, převodové soupravy pro zavádění jakéhokoli média do těla nebo z těla pacienta, jejich příslušenství, součásti a náhradní díly, lékařské nástroje z plastu jednorázové, odsávačky hlenů, cévky pro zavádění kyslíku, spojovací hadičky, zavdušňovače, odzdušňovače, cévky pupeční, cévky endobronchiální, stříkačky pro diabetiky, krevní vaky, sáčky na odběr moče, nástavce pro měření tlaku, Petriho misky, mikrotitrační destičky, veterinární pomůcky z plastů.
- (730) **GAMA GROUP a.s.**, Mánesova 3/11, České Budějovice, 37067, CZ
- (740) **KUDRLIČKA a SEDLÁK**, advokátní, patentová a známková kancelář, Ing. Jiří Sedlák, Husova 5, České Budějovice, 37001

(210) **O-456161**  
(220) 06.02.2008  
(320) 06.02.2008  
(511) 10  
(540)

→ PVC freeline

- (510) (10) přístroje a nástroje chirurgické, lékařské, veterinární, dialyzační soupravy, infúzní soupravy, soupravy pro enterální výživu, set přístrojů a nástrojů lékařských a chirurgických, transfúzní soupravy, odběrové soupravy, transfúzní soupravy pro krevní vaky, převodové soupravy pro zavádění jakéhokoli média do těla nebo z těla pacienta, jejich příslušenství, součásti a náhradní díly, lékařské nástroje z plastu jednorázové, odsávačky hlenů, cévky pro zavádění kyslíku, spojovací hadičky, zavdušňovače, odzdušňovače, cévky pupeční, cévky endobronchiální, stříkačky pro diabetiky, krevní vaky, sáčky na odběr moče, nástavce pro měření tlaku, Petriho misky, mikrotitrační destičky, veterinární pomůcky z plastů.
- (730) **GAMA GROUP a.s.**, Mánesova 3/11, České Budějovice, 37067, CZ
- (740) **KUDRLIČKA a SEDLÁK**, advokátní, patentová a známková kancelář, Ing. Jiří Sedlák, Husova 5, České Budějovice, 37001

(210) **O-456171**  
(220) 06.02.2008  
(320) 06.02.2008  
(511) 9, 16, 36  
(540)

**SLAVIA**  
— Pojišťovna

- (510) (9) informace a data v elektronické podobě na nosičích zařazených ve třídě 9; (16) tiskoviny, publikace, letáky, formuláře, kalendáře, informační brožury; (36) pojišťovací služby, zajišťovací činnost, poradenství v oblasti pojišťovnictví, zprostředkovatelská činnost v oblasti pojišťovnictví, finanční

- služby, zprostředkovatelská činnost v oblasti finančnictví, bankovní služby, poskytování informací z oblasti pojišťovnictví prostřednictvím informačních a datových médií všeho druhu.
- (730) **Slavia pojišťovna a.s.**, Revoluční 1/655, Praha 1, 11000, CZ
- (740) **ROTT, RŮŽIČKA & GUTTMANN** Patentová, známková a advokátní kancelář, JUDr. Vladimír Rott, Nad Štolou 12, Praha 7, 17000

(210) **O-456223**  
(220) 07.02.2008  
(320) 07.02.2008  
(511) 3, 16, 28, 30, 35  
(540)



- (510) (3) parfumerie, kosmetika, potřeby toaletní a výrobky čistící všeho druhu, zařazené do třídy 3; (16) papírové výrobky všeho druhu zařazené do této třídy jako knihy, tiskoviny, periodika, časopisy, publikace, plakáty, komiksově knihy, diáře, knihy omalováněk, nálepky, obtisky, fotografie, alba, blahopřání, obalové a balicí materiály - v rámci této třídy, sáčky, papírové tácky, ručníky a plenky, vlaječky, dárkové krabice, barevné potisky, pohlednice, kalendáře, psací a kreslicí potřeby, učební a instruktážní materiál, školní tabule, vše zařazené do této třídy; (28) hračky, hry, sportovní potřeby a zařízení všeho druhu, vše zařazené do této třídy, vánoční ozdoby; (30) potraviny zařazené do této třídy a obsahující látky rostlinného původu jako cukrovinky, bonbóny, čokoládové výrobky, pečivo, zmrzlina a mražené výrobky, káva, čaj, kakao a výrobky z nich, vyjma potravinových doplňků, spadajících do této třídy (ne pro léčebné účely), obsahující látky rostlinného původu; (35) zprostředkovatelská činnost v oblasti obchodu s výrobky zařazenými do tříd 3, 16, 25, 28, 29, 30, export-import s výrobky zařazenými do tříd 3, 16, 25, 28, 29, 30, rozšiřování dárkových a reklamních předmětů, marketing, propagace, reklama, inzerce všemi druhy médií, výstavní akce komerčního charakteru.

(590) Barevná  
(730) **OLYMPTOY s.r.o.**, K Žižkovu 9/640, Praha 9, 19000, CZ  
(740) Ing. Francis Jupa, Měchenická 4/2554, Praha 4 - Spořilov II, 14100

(210) **O-456239**  
(220) 20.02.2008  
(320) 20.02.2008  
(511) 35, 36, 42  
(540)

## EQUITA

- (510) (35) analýzy nákladů, dodavatelské služby pro třetí osoby (nákup výrobků a služeb pro jiné podniky), odhady lesního dřeva, posuzování efektivnosti provozu a racionalizace práce, obchodní management a podnikové poradenství, oceňování obchodních podniků, podnikání (oceňování a odhady), pomoc při řízení obchodní činnosti, odborné obchodní poradenství, řízení (poradenské služby obchodní nebo podnikatelské); (36) finanční analýzy, finanční konzultační služby, oceňování nemovitostí (oceňování a odhady), správa nemovitostí, oceňování finanční (pojištění, bankovníctví, nemovitosti), oceňování a odhady (daňové); (42) inženýrské práce (expertizy), kontrola kvality, konzultace v oblasti počítačového softwaru, počítačové programování, projektová činnost, studie technických projektů, vývoj a výzkum nových výrobků.
- (730) **EQUITA Consulting s.r.o.**, K Orionce 3 534, Praha 4 - Modřany, 14300, CZ

(210) **O-456252**  
(220) 08.02.2008  
(320) 08.02.2008  
(511) 6, 7, 12  
(540)

**ZITAS**



- (510) (6) kovové výrobky v rámci této třídy jako např. řemenové napínače, řetězy, kladky, řemenice, těsnicí lamely a kroužky kovové, matice, šrouby a pouzdra kovové; (7) ložiska všeho druhu, ložisková tělesa, ložiskové čepy, ložiskové skříně, ložiskové domky, příslušenství k ložiskům jako např. ložiskové kuličky, válečky, jehly, unášečové destičky, pouzdra a matice, gufera, klínové řemeny pro motory a stroje, řemenice, hnací řetězy, válečkové řetězy, pojezdové kladky; (12) ložiska, gufera a ložiskové čepy náprav, řetězy a řemeny pro pozemní vozidla, lamely a kroužky pro pozemní vozidla.
- (730) **ZITAS Corp. s.r.o.**, Krhová 527, Valašské Meziříčí, 75663, CZ  
(740) Ing. Michal Jupa, patentový zástupce, Na Baních 1385, Praha 5 - Zbraslav, 15600

- (210) **O-456278**  
(220) 08.02.2008  
(320) 08.02.2008  
(511) 3, 5, 29, 30  
(540)

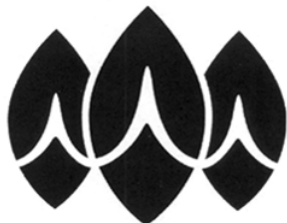

- (510) (3) mýdla, přípravky pro mytí vlasů, přípravky pro mytí těla, prací přípravky, promývací přípravky, chlornan draselný, chemické čisticí přípravky, přípravky pro úklid, lešticí přípravky, silice, éterické oleje, parfumerie, kosmetika, vody po holení, make - up odličující přípravky, parfém, zubní pasty, kosmetika pro zvířata; (5) vitamínové přípravky, olej z tresčích jater pro lékařské účely, léčivé nápoje, léky pro lidské účely, farmaceutické přípravky, kyslíkové lázně, čisticí prostředky pro kontaktní čočky, jídlo pro děti pro lékařské účely, dietetické substance pro lékařské použití, výživné přísady pro lékařské účely, osvěžovače vzduchu, čistič, repelenty proti hmyzu, sterilní bavlna, sterilní ubrousky, dentální laky; (29) uzeniny a studená masa, sušená ptačí snášková hnízda pro jídlo, výtažky z trav pro jídlo, koryši (neživí), ryby (neživé), potravinářské výrobky z ryb, konzervovaná zelenina, kandované ovoce, jamy, zavařená zelenina, vejce, mléčné výrobky, pokrmové oleje, ovocné saláty, ovocné rosoly k jídlu, připravené ořechy, sušené houby pro jídlo; (30) káva, čokoládové nápoje, čaj (nápoj), cukrovinky, čokoláda, med, poživatelné nutriční tekutiny z rostlin nebo pylů ne pro lékařské účely, poživatelné nutriční prášky z rostlin nebo pylů ne pro lékařské účely, poživatelné nutriční kapsle z rostlin nebo pylů ne pro lékařské účely, cukrářské zákusky, jídla z ovsa, müsli, zákusky z meliva, zákusky z rýže, jídla z mouky, zmrzlina, koření, jedlá ptačí hnízda, žvýkačky ne pro lékařské účely.
- (730) **TIANJIN TIANSHI GROUP CO., LTD.**, No. 6 Yuan Quan Road, Wu Quig Development Zone, Tianjin New Tech Industrial Park, CN  
(740) Ing. Václav Kratochvíl, patentový zástupce, Tábořská 758/33, Mladá Boleslav, 29301

- (210) **O-456282**  
(220) 10.02.2008  
(320) 10.02.2008  
(511) 16, 32, 33  
(540)



- (510) (16) tiskoviny, propagační materiály v rámci této třídy, etikety, obaly a tašky z papíru; (32) nealkoholické nápoje; (33) alkoholické nápoje s výjimkou piva.

- (730) **Vinařství Valtice s.r.o.**, nám. Svobody 3, Valtice, 69142, CZ  
(740) Bc. Kamil Kolář, 28. října 2015/23, Jablonec nad Nisou, 44601

- (210) **O-456288**  
(220) 11.02.2008  
(320) 11.02.2008  
(511) 31  
(540)

## CHEILJEDANG

- (510) (31) krmivo pro drůbež, krmivo pro prasata, krmivo pro dobytek a skot, krmivo pro domácí zvířata, moučka rybí pro zvířecí spotřebu, cukrová třtina.
- (730) **CJ Corporation**, 500, Namdaemunro 5-ga, Jung-gu, Seoul, KR  
(740) PATENTSERVIS Praha a.s., Jivenská 1273/1, Praha 4, 14021

- (210) **O-456340**  
(220) 12.02.2008  
(320) 12.02.2008  
(511) 5, 6, 10, 16, 18, 19, 20, 28, 29, 30, 34, 35, 36, 37, 39, 40, 41, 42  
(540)



- (510) (5) farmaceutické přípravky, léky a léčiva, zejména analgetika, anestetika, antibiotika, antipyretika, antiseptika, narkotika, projímadla, sedativa, prostředky proti bolesti hlavy, steroidy, vakcíny, vaginální výplachy, chemické antikoncepční přípravky, těhotenské testy (chemické), radiologicky kontrastní látky pro lékařské účely, aminokyseliny pro lékařské účely, bílkovinné přípravky pro lékařské účely, hormony pro lékařské účely, zubní amalgamy a tmely, antimikrobiální a dezinfekční přípravky pro lékařské účely, kapsle pro farmaceutické účely, kapsle pro léky, dietetické potraviny a nápoje pro lékařské účely, potravinové doplňky pro lékařské účely, dietní potraviny určené pro lékařské účely, léčivé čaje, hygienické ubrousky, hygienické vložky, hygienické kalhotky, terapeutické přípravky a soli pro koupele, masti pro lékařské účely, masti na popáleniny, obvazový materiál, gáza pro obvazy, obvazy chirurgické a zdravotnické, chirurgické obvazy a roušky, lékárníčky, herbicidy, fungicidy, antimikrobiální a dezinfekční přípravky, mucholapky, lepící přípravky pro mucholapky; (6) kovové stavební materiály, kovové stavební konstrukce, kovové krovy, kovové stojky, kovové výtzuže pro stavebnictví, profilové konzole pro stavebnictví, kotevní desky, ocelové pásy, jemné drátěné pletivo, armatury pro potrubí na stlačený vzduch, kovové potrubí a roury, kovové drenážní roury, vodovodní ventily a další instalační a sanitární zařízení kovové okapní žlaby kovové, ocelové plechy, železné dráty, kotvy, kotevní piloty, ocelová lana, ocelové stožáry, kovové kolejnice, výhybky pro železnici, kovové dopravní značky, kovové bazény, kovové dveře a zárubně, klíče, kovové dveřní kliky, kovové čepy a panty, kovová schodiště a stupně kovové, kování na nábytek, kovové mříže, kovová okna, vodovodní ventily a další instalační a sanitární zařízení kovové, kovová zábradlí, zvony a zvonky, umělecká díla z bronzu, sošky z obecných kovů, kovové dráty pro antény; (10) diagnostické přístroje pro lékařské účely, přístroje a zařízení pro lékařskou analýzu, anesteziologické přístroje, defibrilátory, gastroscopy, inkubátory pro kojenec, křesla pro lékařské a zubolékařské účely, stetoskopy, operační stoly ortopedické, bandáže, suspensory, ortopedická obuv, chirurgické dlahy, fyzioterapeutická zařízení, přístroje pro radiodiagnostiku a radiologickou léčbu, lékařské teploměry, tonometry lékařské, chirurgické a zubolékařské nástroje, chirurgické nitě, jehly a kanyly, šicí jehly a svorky, chirurgické a stomatologické implantáty, speciální oděvy pro chirurgické účely, elastické obvazy, porodnické nástroje, sterilní roušky a prostěradla pro chirurgické účely, aerosolové dávkovače pro lékařské účely, inhalátory, prezervativy, kondomy; (16) papír, lepenka a výrobky z těchto materiálů, papírové ubrousky, razítka, ročenky, školní potřeby, papírenské zboží, lepidla pro papírenství nebo domácnost, tiskárenské výrobky, potřeby pro knižní vazby, fotografie, alba, pohlednice,

dopisní papír, časopisy, noviny, knihy, brožury, katalogy, manuály, mapy a atlasy, kalendáře všech druhů a typů, desky na dokumenty, desky na dokumenty (šanon), obaly na spisy, dokumenty a doklady pro účetnictví a daňovou evidenci, formuláře, etikety, kromě textilních, psací stroje a kancelářské potřeby, potřeby a materiály pro výtvarníky, štětce, učební pomůcky s výjimkou přístrojů, plastické obaly obsažené v této třídě, písmena pro tiskárny, štočky; (18) kůže, imitace kůže, výrobky z těchto materiálů, kůže ze zvířat, kuřky, aktovky, diplomaty, kabelky, kufříky na notebooky a laptopy, desky na noty, turistické batohy a batohy pro horolezce, nákupní tašky, biče a sedlářské výrobky, opratě a postroje, příkrývky na koně, ohlávky na koně, jezdecká sedla, kožené šňůry, třmeny, vodítka a obojky pro zvířata, slunečníky a hole, deštníky, kožené potahy na nábytek; (19) nekovové stavební konstrukce, nekovové příčky, nekovové stavební hmoty, nekovové ploty, stavební prvky z betonu, nekovové sloupy elektrického vedení, nekovové drenážní trubky, balustrády, cementové desky, cementové sloupky, zateplování hmoty a systémy nekovové obklady stěn, kamenické výrobky, umělé kamen, břidlice, žula, mramor, nekovové nosníky, nekovová bednění, papírová lepenka pro stavebnictví, cement, azbestocement, křemenný písek, stavební malta, omítky a omítkové směsi, sádra, stavební sklo, okna a okénka nekovová, nekovové dveře a zárubně, prahy nekovové, zábradlí nekovová, nekovové žaluzie, nekovové schody a stupně schodů, nátěrové hmoty pro stavebnictví, nekovové spádové potrubí, nekovové stavby plaveckých bazénů, střešní nekovové krytiny, nekovové střešní tašky, trámy, bridlice jako střešní krytina, dehet, dehtové nátěry střech, dřevěné obložení, dlaždice nekovové, dlaždičky nekovové, parkety, podlahové vlys, řezivo, dřevo pro stánky, stánky, tržové stánky, nekovová silniční svodidla, na stavbu a pokryv vozovky, pražce, žulové obrubníky a dlažby, štěr, umělecká díla z kamene, betonu a mramoru, akvária; (20) nábytek, zrcadla, rámy, výrobky ze dřeva, korku, rákosu, vrbového proutí, z rohu, kostí, slonoviny, z kostic, želvoviny, jantaru, perleti, mořské pěny, náhražky všech těchto materiálů nebo náhražka z plastických hmot; (28) hry, hrací karty, hračky, potřeby pro gymnastiku, tělocvičné a sportovní potřeby, horolezecké vybavení a potřeby, rybářské náčiní a potřeby, vánoční ozdoby; (29) potravinové doplňky, ne pro lékařské účely, obsažené v této třídě; (30) potravinové doplňky, ne pro lékařské účely, obsažené v této třídě; (34) tabák, cigarety, dýmky, doutníky, potřeby pro kuřáky, zápalky, zapalovače; (35) reklama, marketing, propagace, pronájem reklamních ploch, prostorů a materiálů, včetně pronájmu reklamních ploch na Internetu a v hromadných sdělovacích prostředcích, příprava inzertních sloupků a materiálů, on-line reklama v počítačových a datových sítích, rozšiřování a zasilání reklamních materiálů zákazníkům včetně aktualizace reklamních materiálů, zasilání inzercí poštou, televizní reklama, venkovní reklama, organizování komerčních a reklamních výstav a veletrhů, předvádění zboží, služby modelek při předvádění zboží pro reklamní účely a podporu prodeje, posuzování efektivity provozu a racionalizace práce, analýzy nákladů, podnikatelské a obchodní informace, komerční informační kanceláře, marketingové studie, průzkum veřejného mínění, analýza nákupních a velkoobchodních cen, pomoc při řízení obchodních a průmyslových podniků, obchodní management a podnikové poradenství, správa hotelů, obchodní a podnikatelský průzkum, oceňování obchodních podniků, zprostředkování obchodu v rámci třídy, personální poradenství, zprostředkování práce, agenturní činnost při zprostředkování práce a nabídky pracovních míst, vyhledávání dat v počítačových souborech pro třetí osoby, fotokopírování a kopírování dokumentů, revize účtů (služby auditorů), účetní služby a účetnictví, služby daňových poradců; (36) finanční analýzy a informace, finanční řízení, realitní služby a činnosti, pronájem bytů, nemovitostí, kancelář a nebytových prostor, oceňování a odhady nemovitostí, burzovní makléřství, důchodové a investiční fondy, kapitálové investování, směnářské služby, finanční odhady a oceňování (pojišťovnictví, bankovníctví, nemovitosti), zprostředkování exportních a importních garancí, záruk a kaucí, zprostředkování pojištění a hypoték, zprostředkování pojištění pro lodní, železniční, silniční a leteckou dopravu nákladů, služby celních deklarantů, kancelář pro inkasování pohledávek, finanční konzultační služby, leasing včetně operativního leasingu a leasingu strojů a zařízení; (37) stavebnictví, realizace pozemních staveb, demolice budov, izolování staveb a jejich zateplování,

instalace a opravy klimatizačních zařízení a zařízení pro vytápění, instalace a opravy výtahů, montáž lešení, asfaltování, cestářství (oprava vozovek), vrtání studní, zednické práce, štukování, sádrování, tapetování, čištění budov interiérů i exteriérů budov, včetně čištění fasád, stavby továren, investičních a technologických celků, včetně zajištění montáže technologií, pronájem a zprostředkování pronájmu stavebních strojů, zprostředkování oprav pro třetí osoby, stavební dozor, stavební informace, poradenská činnost v oblasti stavebnictví, rekonstrukce a oprav budov; (39) distribuce a skladování léčiv, léčivých přípravků, potravinových doplňků a prostředků zdravotní techniky, balení léčiv, léčivých přípravků, potravinových doplňků a prostředků zdravotní techniky, doručovací služby, doručování zboží, dodávka zboží poštou, nákladní automobilová doprava (kamiónová), letecká doprava, zprostředkování námořní dopravy, pronájem garáží, osobních a nákladních automobilů, pronájem skladů; (40) zpracování dřeva, řezání pilou, laminování, foukání skla, leštění optických skel, povrchové barevné tónování oken, pálení (keramiky), pozlacování, pánské a dámské krejčovství, zpracování kožešin, úpravy a zpracování textilu, včetně barvení, likvidace odpadu, recyklace odpadu včetně spalování odpadů, zpracování odpadu a nakládání s odpady, třídění odpadů a recyklovatelného materiálu, výroba energie, zpracování ropy, montáž materiálů na objednávku pro třetí osobu, konzervace potravin a nápojů, tiskárny, tisk vzorů; (41) vydavatelská a nakladatelská činnost, elektronické publikování (DTP), vydávání elektronických knih a časopisů on-line, poskytování on-line elektronických publikací (bez možnosti stažení), vedení a organizování konferencí, seminářů, sympozií, kolokvií a kongresů, pořádání a řízení školení, školení, vyučování, praktická cvičení, obrazové zpravodajství, výroba rozhlasových a televizních programů; (42) tvorba, vývoj, údržba a aktualizace počítačových programů, pronájem počítačů, tvorba a správa webových stránek pro třetí osoby, hosting webových stránek pro třetí osoby, poradenství v oblasti výpočetní techniky, design průmyslový, dárkové balení, kalibrování (měření), technický výzkum a průzkum, chemické analýzy, vývoj a výzkum nových výrobků, výzkum v oblasti chemie a farmaceutické chemie, výzkum v oblasti farmacie a farmaceutické technologie, výzkum v oblasti kosmetiky, výzkum v oblasti strojírenství a lehkého průmyslu, zeměměřičství.

(730) PRAGOEXPORT a.s., Blešnovská 588, Praha 9 - Klánovice, 19014, CZ  
(740) Ing. Marie Smrčková, patentový zástupce, Velflíkova 10, Praha 6, 16000

(210) **O-456353**  
(220) 13.02.2008  
(320) 13.02.2008  
(511) 35, 36, 37, 39, 40, 42, 43  
(540)



(510) (35) analýzy nákladů, hospodářské prognózy, statistické studie a informace, marketingové studie a informace, obchodní poradenství, zprostředkovatelství v obchodní činnosti, pomoc při řízení obchodní činnosti, účetnictví, obchodní jednatelství, organizování výběrových řízení na dodávky medií (vody, plynu, tepla, elektřiny) a služeb (např. oprav) zejména pro budovy, smluvní zajišťování dodávek služeb, marketing, kancelářské práce, zpracování dat, kopírování nebo rozmnožování dokumentů a dokladů, obchodní administrativa, účetnictví a poradenství v této oblasti; (36) finanční analýzy, oceňování a odhady nemovitostí, zprostředkování koupě, prodeje a pronájmu nemovitostí, zajišťování pojištění nemovitostí, správa majetku, pozemků a budov, inkaso plateb a vymáhání pohledávek, realitní kancelář; (37) stavebnictví, provádění inženýrských staveb, příprava a provádění staveb, jejich změny a jejich odstraňování, zajišťování údržby a oprav domů a bytů včetně prohlídek a oprav technických zařízení, zajišťování nepřetržitě a havarijní služby

ve vztahu k rozvodným sítím, tepelným, bezpečnostním a sanitárním zařízením zejména v obytných domech - opravy, utěšňování a tepelná izolace budov, opravy a údržba elektrických zařízení, truhlářství, zednictví, zámečnictví, mytí dopravních prostředků, instalační služby zařazené do tř. 37, vodoinstalatérství, provádění staveb, jejich změn a odstraňování; (39) rozvody vody a odvádění odpadu; (40) zpracování dřeva, sestavování a montáže materiálů pro třetí osoby; (42) inženýrské služby - expertizy, technické poradenství, neobchodní technické konzultace, projektová a inženýrská činnost ve výstavbě včetně investiční; (43) ubytovací služby, poskytování přechodného ubytování.

(730) **Stavební bytové družstvo ŠKODOVÁK**, E. Beneše 21, Plzeň, 30100, CZ

(740) **TICHÝ & POLÁČEK** Patentoprávní a známková kancelář, JUDr. Jaromír Tichý, Dominikánská 6, Plzeň, 30112

(210) **O-456354**

(220) 13.02.2008

(320) 13.02.2008

(511) 35, 36, 37, 39, 40, 42, 43

(540)



(510) (35) analýzy nákladů, hospodářské prognózy, statistické studie a informace, marketingové studie a informace, obchodní poradenství, zprostředkovatelství v obchodní činnosti, pomoc při řízení obchodní činnosti, účetnictví, obchodní jednatelství, organizování výběrových řízení na dodávky medií (vody, plynu, tepla, elektřiny) a služeb (např. oprav) zejména pro budovy, smluvní zajišťování dodávek služeb, marketing, kancelářské práce, zpracování dat, kopírování nebo rozmnožování dokumentů a dokladů, obchodní administrativa, účetnictví a poradenství v této oblasti; (36) finanční analýzy, oceňování a odhady nemovitostí, zprostředkování koupě, prodeje a pronájmu nemovitostí, zajišťování pojištění nemovitostí, správa majetku, pozemků a budov, inkaso plateb a vymáhání pohledávek, realitní kancelář; (37) stavebnictví, provádění inženýrských staveb, příprava a provádění staveb, jejich změny a jejich odstraňování, zajišťování údržby a oprav domů a bytů včetně prohlídek a oprav technických zařízení, zajišťování nepřetržitě a havarijních služeb ve vztahu k rozvodným sítím, tepelným, bezpečnostním a sanitárním zařízením zejména v obytných domech - opravy, utěšňování a tepelná izolace budov, opravy a údržba elektrických zařízení, truhlářství, zednictví, zámečnictví, mytí dopravních prostředků, instalační služby zařazené do tř. 37, vodoinstalatérství, provádění staveb, jejich změn a odstraňování; (39) rozvody vody a odvádění odpadu; (40) zpracování dřeva, sestavování a montáže materiálů pro třetí osoby; (42) inženýrské služby - expertizy, technické poradenství, neobchodní technické konzultace, projektová a inženýrská činnost ve výstavbě včetně investiční; (43) ubytovací služby, poskytování přechodného ubytování.

(590) Barevná

(730) **Stavební bytové družstvo ŠKODOVÁK**, E. Beneše 21, Plzeň, 30100, CZ

(740) **TICHÝ & POLÁČEK** Patentoprávní a známková kancelář, JUDr. Jaromír Tichý, Dominikánská 6, Plzeň, 30112

(210) **O-456368**

(220) 13.02.2008

(320) 13.02.2008

(511) 1, 2, 3, 5, 19

(540)



(510) (1) impregnační přípravky na textil a kůži, přípravky pro vodovzdornou úpravu a impregnaci kůže a textilu, lepidla a tmely spadající do této třídy, zejména sekundová lepidla kyanoakrylátová, epoxydová lepidla a tmely, kontaktní tmely polychlorprenové, emulzní lepidla, silikonová lepidla, rozpouštědlová lepidla, dispersní lepidla, tavná lepidla, náplně do lepicích pistolí; (2) barvy a nátěrové hmoty, protiplišňový ochranný nátěr na dřevo; (3) čistící, bělicí, odmašťovací, prací a mycí přípravky; (5) dezinfekční, fungicidní přípravky; (19) stavební směsi, betonové směsi, omítkové směsi, penetrační nátěry, příměsi do stavebních směsí.

(730) **METRUM, s.r.o.**, gen. Štefánika 1638, Přerov, 75002, CZ

(740) Ing. Zdeněk Kučera, Padělký 548, P.O.BOX 92, Slušovice, 76315

(210) **O-456382**

(220) 13.02.2008

(320) 13.02.2008

(511) 29, 30, 31, 43

(540)



(510) (29) čerstvé, konzervované, sušené a vařené ovoce a zelenina, rosoly, džemy, ovocné a zeleninové šťávy, ovocné a zeleninové saláty, vejce, mléko a mléčné výrobky, sýry, jogurty, jedlé oleje a tuky, masa všeho druhu, ryby, drůbež, zvěřina, hamburgery - výrobek obsahující maso, pomazánky v rámci této třídy; (30) slané i sladké pečivo a cukrářské výrobky, obložené/plněné bagety, med, káva, čaj, kakao, cukr, rýže, kávové náhražky, mouka a přípravky vyrobené z obilnin, chléb, rohlíky, bagety, droždí, prášek do pečiva, sůl, hořčice, majonéza, kečup, ocet, omáčky, dresinky, pomazánky v rámci této třídy, koření, zmrzlina a sorbety; (31) ovocné a zeleninové nápoje, ovocné a zeleninové džusy, čerstvě vymačkané ovocné a zeleninové šťávy, minerálky a šumivé vody a jiné nealkoholické nápoje, sirupy a jiné přípravky pro výrobu nápojů, piva; (43) restaurace, samoobslužné restaurace, bufety, bary, rychlá občerstvení, příprava lahůdek, služby poskytované v restauracích a jiných zařízeních podávající pokrmů a nápoje připravené ke konzumaci.

(590) Barevná

(730) **MARAHOR s.r.o.**, Zlíchovská 4, Praha 4, 14300, CZ

(210) **O-456402**

(220) 14.02.2008

(320) 14.02.2008

(511) 16, 21, 32

(540)



**Goleři**

(510) (16) podložky pod pивní sklenice; (21) pивní sklenice, žejdlíky na pivo; (32) pivo v rámci této třídy, nápoje na bázi piva, nealkoholické pivo.

(730) **Heider Jan**, Dvořákova 10, Opava - Malé Hoštice, 74705, CZ  
(740) JUDr. Lukáš Jansa, Sokola Tůmy 16, Ostrava, 70900

(220) 19.02.2008  
(320) 19.02.2008  
(511) 1, 17, 19  
(540)

(210) **O-456424**  
(220) 14.02.2008  
(320) 14.02.2008  
(511) 9, 36  
(540)

### Dětský GENius

(510) (9) platební a úvěrové karty; (36) služby v oblasti bankovníctví a finančníctví, vydávání platebních karet, každodenní operace s běžným účtem, neomezené elektronické transakce včetně SMS, internetové, telefonické bankovníctví, vklady a výběry na obchodních místech, výběry z bankomatů, úrazové pojištění, vyplácení renty.  
(730) **GE Money Bank, a.s.**, Vyskočilova 1422/1a, Praha 4, 14028, CZ  
(740) Společná advokátní kancelář Všetečka Zelený Švorčík Kalenský a partneři, JUDr. Otakar Švorčík, advokát, Hájkova 2, Praha 2, 12000

(210) **O-456425**  
(220) 14.02.2008  
(320) 14.02.2008  
(511) 9, 36  
(540)

### GENius Gold

(510) (9) platební a úvěrové karty; (36) služby v oblasti bankovníctví a finančníctví, vydávání platebních karet, každodenní operace s běžným účtem, neomezené elektronické transakce včetně SMS, internetové, telefonické bankovníctví, vklady a výběry na obchodních místech, výběry z bankomatů, další bankovní služby jako možnost měnit či zrušit trvalý příkaz, SIPO, inkaso atd.  
(730) **GE Money Bank, a.s.**, Vyskočilova 1422/1a, Praha 4, 14028, CZ  
(740) Společná advokátní kancelář Všetečka Zelený Švorčík Kalenský a partneři, JUDr. Otakar Švorčík, advokát, Hájkova 2, Praha 2, 12000

(210) **O-456434**  
(220) 14.02.2008  
(320) 14.02.2008  
(511) 9, 16, 35, 36, 41  
(540)



(510) (9) internetový časopis v elektronické podobě, počítačové programy a software; (16) časopis; (35) služby reklamních agentur, záznam, přenos, vypracování a kompilace, přenášení dat; (36) služby agentů zabývajících se nemovitostmi a cennými papíry; (41) vydavatelství, nakladatelství.  
(730) **Jileček Jiří**, Květnového vítězství 1361, Praha 4, 14000, CZ

(210) **O-456515**  
(220) 18.02.2008  
(320) 18.02.2008  
(511) 30, 35, 39  
(540)

### Carolas

(510) (30) cukrářské výrobky, zejména dorty, zákusky, koláče, cukroví, medovíčky; (35) reklama a propagace, přeskupování potravinářských výrobků (kromě jejich přepravy) pro třetí osoby za účelem umožnit spotřebitelům, aby si tyto výrobky mohli pohodlně prohlížet a nakupovat; (39) doprava, balení a skladování zboží.  
(730) **VASILYEU COMPANY s r.o.**, Zařičanská 658, Praha 9 - Újezd nad Lesy, 19016, CZ

(210) **O-456568**

# PRAMOS

(510) (1) plastické hmoty v prášku, v pastách, ve stavu tekutém, v emulsích, dispersích a granulích; (17) plastické hmoty ve fóliích, blocích, tyčích a trubkách ke zpracování, trubky z plastů; (19) výrobky z plastických hmot v rámci této třídy, zejména plastové profily všeho druhu, plastová okna, plastové dveře a jiné výplně stavebních otvorů z plastů.  
(730) **PRAMOS, a.s.**, Brněnská 577, Šitbořice, 69176, CZ  
(740) JUDr. Aleš Zábrš, Na Beránce 2, Praha 6, 16000

(210) **O-456569**  
(220) 19.02.2008  
(320) 19.02.2008  
(511) 1, 17, 19  
(540)



(510) (1) plastické hmoty v prášku, v pastách, ve stavu tekutém, v emulsích, dispersích a granulích; (17) plastické hmoty ve fóliích, blocích, tyčích a trubkách ke zpracování, trubky z plastů; (19) výrobky z plastických hmot v rámci této třídy, zejména plastové profily všeho druhu, plastová okna, plastové dveře a jiné výplně stavebních otvorů z plastů.  
(730) **PRAMOS, a.s.**, Brněnská 577, Šitbořice, 69176, CZ  
(740) JUDr. Aleš Zábrš, Na Beránce 2, Praha 6, 16000

(210) **O-456570**  
(220) 19.02.2008  
(320) 19.02.2008  
(511) 1, 17, 19  
(540)



(510) (1) plastické hmoty v prášku, v pastách, ve stavu tekutém, v emulsích, dispersích a granulích; (17) plastické hmoty ve fóliích, blocích, tyčích a trubkách ke zpracování, trubky z plastů; (19) výrobky z plastických hmot v rámci této třídy, zejména plastové profily všeho druhu, plastová okna, plastové dveře a jiné výplně stavebních otvorů z plastů.  
(730) **PRAMOS, a.s.**, Brněnská 577, Šitbořice, 69176, CZ  
(740) JUDr. Aleš Zábrš, Na Beránce 2, Praha 6, 16000

(210) **O-456573**  
(220) 19.02.2008  
(320) 19.02.2008  
(511) 9, 16, 18, 25, 28, 35, 38, 41, 43  
(540)

### ANO A

(510) (9) nahanané a nenahanané nosiče obrazu a zvuku všeho druhu, elektronické publikace (s možností stažení), počítačové programy, počítačový software, sluneční brýle; (16) papír,

výrobky z papíru, formuláře, tiskárenské výrobky, propagační materiály, knihy, učebnice, časopisy, učební a vyučovací pomůcky s výjimkou přístrojů, psací potřeby, globusy, mapy, atlasy; (18) kůže, imitace kůže, výrobky z těchto materiálů, které nejsou zahrnuté do jiných tříd; (25) oděvy, obuv, kloboučnické zboží; (28) hry, hračky, sportovní potřeby a nářadí; (35) propagační činnost, reklama, pomoc při řízení obchodní činnosti; (38) komunikace pomocí počítačových terminálů, poskytování přístupu k databázím, poskytování uživatelského přístupu ke globální počítačové síti, přenos zpráv a obrazových informací pomocí počítače; (41) školství, výchova, vzdělávání, vyučování, dálkové studium, vzdělávací informace, informace o výchově, organizování a vedení seminářů, vydavatelství a nakladatelství, poskytování on-line elektronických publikací (bez možnosti stažení), vydávání elektronických knih a časopisů on-line, pořádání a řízení školení; (43) automaty (rychlé občerstvení).

- (730) **Schlée Fidelis JUDr.**, Ostravická 841, Praha 9 - Čakovice, 19000, CZ  
(740) ROTT, RŮŽIČKA & GUTTMANN Patentová, známková a advokátní kancelář, JUDr. Vladimír Rott, Nad Štolou 12, Praha 7, 17000

(210) **O-456574**

- (220) 19.02.2008  
(320) 19.02.2008  
(511) 9, 16, 18, 25, 28, 35, 38, 41, 43  
(540)

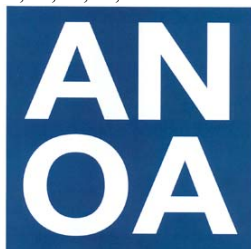

- (510) (9) nahrané a nenahrané nosiče obrazu a zvuku všeho druhu, elektronické publikace (s možností stažení), počítačové programy, počítačový software, sluneční brýle; (16) papír, výrobky z papíru, formuláře, tiskárenské výrobky, propagační materiály, knihy, učebnice, časopisy, učební a vyučovací pomůcky s výjimkou přístrojů, psací potřeby, globusy, mapy, atlasy; (18) kůže, imitace kůže, výrobky z těchto materiálů, které nejsou zahrnuté do jiných tříd; (25) oděvy, obuv, kloboučnické zboží; (28) hry, hračky, sportovní potřeby a nářadí; (35) propagační činnost, reklama, pomoc při řízení obchodní činnosti; (38) komunikace pomocí počítačových terminálů, poskytování přístupu k databázím, poskytování uživatelského přístupu ke globální počítačové síti, přenos zpráv a obrazových informací pomocí počítače; (41) školství, výchova, vzdělávání, vyučování, dálkové studium, vzdělávací informace, informace o výchově, organizování a vedení seminářů, vydavatelství a nakladatelství, poskytování on-line elektronických publikací (bez možnosti stažení), vydávání elektronických knih a časopisů on-line, pořádání a řízení školení; (43) automaty (rychlé občerstvení).

- (590) Barevná  
(730) **Schlée Fidelis JUDr.**, Ostravická 841, Praha 9 - Čakovice, 19000, CZ  
(740) ROTT, RŮŽIČKA & GUTTMANN Patentová, známková a advokátní kancelář, JUDr. Vladimír Rott, Nad Štolou 12, Praha 7, 17000

(210) **O-456575**

- (220) 19.02.2008  
(320) 19.02.2008  
(511) 9, 16, 18, 25, 28, 35, 38, 41, 43  
(540)



- (510) (9) nahrané a nenahrané nosiče obrazu a zvuku všeho druhu,

elektronické publikace (s možností stažení), počítačové programy, počítačový software, sluneční brýle; (16) papír, výrobky z papíru, formuláře, tiskárenské výrobky, propagační materiály, knihy, učebnice, časopisy, učební a vyučovací pomůcky s výjimkou přístrojů, psací potřeby, globusy, mapy, atlasy; (18) kůže, imitace kůže, výrobky z těchto materiálů, které nejsou zahrnuté do jiných tříd; (25) oděvy, obuv, kloboučnické zboží; (28) hry, hračky, sportovní potřeby a nářadí; (35) propagační činnost, reklama, pomoc při řízení obchodní činnosti; (38) komunikace pomocí počítačových terminálů, poskytování přístupu k databázím, poskytování uživatelského přístupu ke globální počítačové síti, přenos zpráv a obrazových informací pomocí počítače; (41) školství, výchova, vzdělávání, vyučování, dálkové studium, vzdělávací informace, informace o výchově, organizování a vedení seminářů, vydavatelství a nakladatelství, poskytování on-line elektronických publikací (bez možnosti stažení), vydávání elektronických knih a časopisů on-line, pořádání a řízení školení; (43) automaty (rychlé občerstvení).

- (730) **Schlée Fidelis JUDr.**, Ostravická 841, Praha 9 - Čakovice, 19000, CZ  
(740) ROTT, RŮŽIČKA & GUTTMANN Patentová, známková a advokátní kancelář, JUDr. Vladimír Rott, Nad Štolou 12, Praha 7, 17000

(210) **O-456581**

- (220) 19.02.2008  
(320) 19.02.2008  
(511) 35, 36, 38, 39, 42  
(540)



- (510) (35) vyhledávání dat v počítačových souborech pro třetí osoby, obchodní nebo podnikatelské informace, poskytování obchodních nebo podnikatelských informací, obchodní nebo podnikatelský průzkum, překlad a systematizace informací do počítačových databází, reklamní, inzertní a propagační činnost; (36) finanční a bankovní služby a poradenství, finanční a bankovní informace, informace o kurzech měn, deviz, dluhopisů a akcií, informace o adresách a rozmístění poboček finančních a bankovních firem a jejich sítí bankomatů (peněžních automatů); (38) telekomunikační, spojovací a datové služby, mobilní telekomunikační služby, služby elektronické nástěnky, elektronická pošta, informační kancelář, informační služby na Internetu, poskytování informačního servisu (služeb) prostřednictvím telekomunikačních sítí, mobilních telekomunikačních sítí, Internetu a všech druhů datových a počítačových sítí, poskytování přístupu na on-line informační služby a databáze, on-line informační a databázové služby, přenos, poskytování nebo vyvolávání informací z počítačových databází, elektronický přenos dokumentů a informací, telekomunikační portálové služby, internetové portálové služby, služby hlasové schránky, služby textových a multimediálních zpráv (služby SMS brány), služby e-mailových zpráv, teletext a služby s ním spojené, provozování internetového vyhledávače, zprostředkovatelské, konzultační a informační služby v oblasti telekomunikačních a datových služeb, výměna, získávání, vyhledávání a šíření informací a zpráv prostřednictvím telekomunikační sítě (včetně mobilní telekomunikační sítě) nebo datové sítě nebo počítačové sítě včetně provozu a správy mapového serveru a poskytování informací z něj, služby textových a multimediálních zpráv (služby SMS brány); (39) archivace a skladování elektronicky uložených dat nebo dokumentů, motoristické a dopravní informace, poskytování informací o dopravní situaci, informace o stavu silničních a dálničních komunikací, informace o dopravní situaci na komunikacích, specializovaná pomoc motoristům v rámci této třídy, informace o letových rádech, informace o jízdních rádech městské hromadné dopravy, meziměstské a mezinárodní dopravy včetně vyhledání spojení a rezervace jízdenek, místenek a letenek, objednávání taxislužeb; (42) poskytování informací o

- počasí (meteorologické informace), návrh a tvorba VAVW stránek, webhosting a webhousing. (540)
- (590) Barevná  
(730) **Telefónica O2 Czech Republic, a.s.**, Za Brumlovkou 266/2, Praha 4 - Michle, 14022, CZ  
(740) AK SODOMKA-SOUČEK-JINDRA-MOKRÝ & PARTNEŘI, JUDr. Tomáš Jindra, U Prašné brány 3, Praha 1, 11000

- (210) **O-456582**  
(220) 19.02.2008  
(320) 19.02.2008  
(511) 35, 36, 38, 39, 42  
(540)

- (510) (35) vyhledávání dat v počítačových souborech pro třetí osoby, obchodní nebo podnikatelské informace, poskytování obchodních nebo podnikatelských informací, obchodní nebo podnikatelský průzkum, překlad a systematizace informací do počítačových databází, reklamní, inzertní a propagační činnost; (36) finanční a bankovní služby a poradenství, finanční a bankovní informace, informace o kurzech měn, deviz, dluhopisů a akcií, informace o adresách a rozmištění poboček finančních a bankovních firem a jejich sítí bankomatů (peněžních automatů); (38) telekomunikační, spojovací a datové služby, mobilní telekomunikační služby, služby elektronické nástěnky, elektronická pošta, informační kancelář, informační služby na Internetu, poskytování informačního servisu (služeb) prostřednictvím telekomunikačních sítí, mobilních telekomunikačních sítí, Internetu a všech druhů datových a počítačových sítí, poskytování přístupu na on-line informační služby a databáze, on-line informační a databázové služby, přenos, poskytování nebo vyvolávání informací z počítačových databází, elektronický přenos dokumentů a informací, telekomunikační portálové služby, internetové portálové služby, služby hlasové schránky, služby textových a multimediálních zpráv (služby SMS brány), služby e-mailových zpráv, teletext a služby s ním spojené, provozování internetového vyhledávače, zprostředkovatelské, konzultační a informační služby v oblasti telekomunikačních a datových služeb, výměna, získávání, vyhledávání a šíření informací a zpráv prostřednictvím telekomunikační sítě (včetně mobilní telekomunikační sítě) nebo datové sítě nebo počítačové sítě včetně provozu a správy mapového serveru a poskytování informací z něj, služby textových a multimediálních zpráv (služby SMS brány); (39) archivace a skladování elektronicky uložených dat nebo dokumentů, motoristické a dopravní informace, poskytování informací o dopravní situaci, informace o stavu silničních a dálničních komunikací, informace o dopravní situaci na komunikacích, specializovaná pomoc motoristům v rámci této třídy, informace o letových řádech, informace o jízdních řádech městské hromadné dopravy, meziměstské a mezinárodní dopravy včetně vyhledání spojení a rezervace jízdenek, místenek a letenek, objednávání taxislužeb; (42) poskytování informací o počasí (meteorologické informace), návrh a tvorba VAVW stránek, webhosting a webhousing.
- (590) Barevná  
(730) **Telefónica O2 Czech Republic, a.s.**, Za Brumlovkou 266/2, Praha 4 - Michle, 14022, CZ  
(740) AK SODOMKA-SOUČEK-JINDRA-MOKRÝ & PARTNEŘI, JUDr. Tomáš Jindra, U Prašné brány 3, Praha 1, 11000

- (510) (35) vyhledávání dat v počítačových souborech pro třetí osoby, obchodní nebo podnikatelské informace, poskytování obchodních nebo podnikatelských informací, obchodní nebo podnikatelský průzkum, překlad a systematizace informací do počítačových databází, reklamní, inzertní a propagační činnost; (36) finanční a bankovní služby a poradenství, finanční a bankovní informace, informace o kurzech měn, deviz, dluhopisů a akcií, informace o adresách a rozmištění poboček finančních a bankovních firem a jejich sítí bankomatů (peněžních automatů); (38) telekomunikační, spojovací a datové služby, mobilní telekomunikační služby, služby elektronické nástěnky, elektronická pošta, informační kancelář, informační služby na Internetu, poskytování informačního servisu (služeb) prostřednictvím telekomunikačních sítí, mobilních telekomunikačních sítí, Internetu a všech druhů datových a počítačových sítí, poskytování přístupu na on-line informační služby a databáze, on-line informační a databázové služby, přenos, poskytování nebo vyvolávání informací z počítačových databází, elektronický přenos dokumentů a informací, telekomunikační portálové služby, internetové portálové služby, služby hlasové schránky, služby textových a multimediálních zpráv (služby SMS brány), služby e-mailových zpráv, teletext a služby s ním spojené, provozování internetového vyhledávače, zprostředkovatelské, konzultační a informační služby v oblasti telekomunikačních a datových služeb, výměna, získávání, vyhledávání a šíření informací a zpráv prostřednictvím telekomunikační sítě (včetně mobilní telekomunikační sítě) nebo datové sítě nebo počítačové sítě včetně provozu a správy mapového serveru a poskytování informací z něj, služby textových a multimediálních zpráv (služby SMS brány); (39) archivace a skladování elektronicky uložených dat nebo dokumentů, motoristické a dopravní informace, poskytování informací o dopravní situaci, informace o stavu silničních a dálničních komunikací, informace o dopravní situaci na komunikacích, specializovaná pomoc motoristům v rámci této třídy, informace o letových řádech, informace o jízdních řádech městské hromadné dopravy, meziměstské a mezinárodní dopravy včetně vyhledání spojení a rezervace jízdenek, místenek a letenek, objednávání taxislužeb; (42) poskytování informací o počasí (meteorologické informace), návrh a tvorba VAVW stránek, webhosting a webhousing.
- (590) Barevná  
(730) **Telefónica O2 Czech Republic, a.s.**, Za Brumlovkou 266/2, Praha 4 - Michle, 14022, CZ  
(740) AK SODOMKA-SOUČEK-JINDRA-MOKRÝ & PARTNEŘI, JUDr. Tomáš Jindra, U Prašné brány 3, Praha 1, 11000

- (210) **O-456583**  
(220) 17.02.2008  
(320) 17.02.2008  
(511) 35, 36, 38, 39, 42

- (210) **O-456618**  
(220) 20.02.2008  
(320) 20.02.2008  
(511) 6, 9, 12, 35, 39, 40, 42  
(540)

## SCB Foundry

- (510) (6) výrobky ze železa, oceli, slitin železa vyrobeného přímou redukcí, pocínovaného plechu, galvanizované oceli, oceli s barevným povlakem či oceli potažené hliníkem ve formě bloků, desek, rour, potrubí, trubek, plechů, pásů, fólií, prutů, tyčí, drátů, lan, kol, kotoučů, prstenců, cívek, nosníků, plátů, vlků, předválek, profilů a jiných tvarů, železná ruda, vlky a kovové materiály, kovové stavební materiály, neelektrické kabely, kovové výrobky, popuštěná ocel; (9) skříňové rozváděče a rozvodné panely elektřiny, měřicí zařízení pro elektřinu, spojky, svorky a konektory pro elektřinu; (12) vozidla pro cestování po zemi, vzduchu, vodě nebo železnici, zejména tramvaje, trolejbusy, vozy podzemních drah, elektrické motorové jednotky pro předměstskou a příměstskou dopravu, vozíky, kormidelní zařízení pro lodě, kormidla, lodní šrouby, hnací (pohonné) mechanismy pro pozemní vozidla, podvozky a redukční převody

pro pozemní vozidla; (35) zprostředkování obchodu v oblasti stromů a energetiky, zpracování dat; (39) pronájem dopravních prostředků, doprava včetně drážní dopravy, balení a skladování zboží, rozvod a distribuce tepelné energie, plynu a elektřiny, doprava a skladování odpadu, poradenská činnost v rámci výše uvedených činností; (40) výroba, čištění a zpracování kovů, zejména galvanizace, přímá redukce železa, výroba oceli, popouštění oceli a kovů, lití oceli a kovů, broušení, čištění povrchů, frézování, pokování a plátování, elektrolytické pokovování, chromování, niklování, zinkování, odlévání a kalení kovů, impregnace materiálů, výroba energie, recyklace a spalování odpadu, poradenská činnost v rámci výše uvedených činností; (42) projektová činnost, provádění zkoušek materiálu včetně penetrační, RTG, trhací zkoušky, zkoušky tvrdosti, výzkum v oboru strojírenství, poradenská činnost v rámci výše uvedených činností.

(730) **ČKD Kutná Hora, a.s.**, Karlov 197, Kutná Hora, 28449, CZ  
(740) Bc. Kamil Kolátor, 28. října 2015/23, Jablonec nad Nisou, 44601

(210) **O-456635**

(220) 21.02.2008

(320) 21.02.2008

(511) 11

(540)

## LESSAR

(510) (11) elektrická a elektronická zařízení pro přívod, pohyb, větrání, čištění, klimatizaci, ohřívání a chlazení vzduchu, zejména přenosné a průmyslové ventilátory, domácí a průmyslové klimatizační zařízení a přístroje, domácí a průmyslové čističe vzduchu, domácí a průmyslová zařízení (systémy) teplovzdušného vytápění a zařízení (systémy) přívodu a rozvodu vzduchu.

(730) **Lessar s.r.o.**, Lublaňská 653/51, Praha 2, 12000, CZ

(210) **O-456643**

(220) 21.02.2008

(320) 21.02.2008

(511) 35, 41, 42

(540)

## shinemag

(510) (35) agentury umělecké (obchodní vedení), aktualizování reklamních materiálů, marketingové studie, obchodní reklama (pro 3. osoby), pronájem reklamních materiálů, pronájem reklamních ploch, předplatné novin a časopisů (zajišťování), předvádění (služby modelek) pro reklamní účely a podporu prodeje, příprava inzertních sloupků, psaní reklamních textů, reklama, reklama on-line v počítačové síti, reklamní agentury, reklamní texty (vydávání, zveřejňování, oznámení, vytváření, publikování), služby v oblasti grafické úpravy pro reklamní účely, texty (zpracování -), venkovní reklama; (41) fotografování, knihy (vydávání), psaní textů (jiných než reklamních), reportážní služby, služby v oblasti grafické úpravy, jiné než pro reklamní účely, texty (zveřejňování -) kromě reklamních, vydávání elektronických knih a časopisů on-line, vydávání textů, s výjimkou reklamních nebo náborových, zpravodajství (obrazové -); (42) grafický design.

(730) **Media Co, a.s.**, Na Okraji 439/44, Praha 6, 16200, CZ

(740) JUDr. Zdeňka Nováková, advokátka, Na Okraji 439/44, Praha 6, 16000

(210) **O-456644**

(220) 21.02.2008

(320) 21.02.2008

(511) 35, 41, 42

(540)

## shotmag

(510) (35) agentury umělecké (obchodní vedení), aktualizování reklamních materiálů, marketingové studie, obchodní reklama (pro 3. osoby), pronájem reklamních materiálů, pronájem reklamních ploch, předplatné novin a časopisů (zajišťování), předvádění (služby modelek) pro reklamní účely a podporu prodeje, příprava inzertních sloupků, psaní reklamních textů, reklama, reklama on-line v počítačové síti, reklamní agentury, reklamní texty (vydávání, zveřejňování, oznámení, vytváření, publikování), služby v oblasti grafické úpravy pro reklamní účely, texty (zpracování -), venkovní reklama; (41) fotografování, knihy (vydávání), psaní textů (jiných než

reklamních), reportážní služby, služby v oblasti grafické úpravy, jiné než pro reklamní účely, texty (zveřejňování -) kromě reklamních, vydávání elektronických knih a časopisů on-line, vydávání textů, s výjimkou reklamních nebo náborových, zpravodajství (obrazové -); (42) grafický design.

(730) **Media Co, a.s.**, Na Okraji 439/44, Praha 6, 16200, CZ

(740) JUDr. Zdeňka Nováková, advokátka, Na Okraji 439/44, Praha 6, 16200

(210) **O-456666**

(220) 22.02.2008

(320) 22.02.2008

(511) 3, 5, 7, 9, 11, 16, 18, 20, 21, 28, 31, 35, 39, 41, 42, 43, 44

(540)



(510) (3) kosmetické přípravky pro péči o zvířata, šampóny a mýdla určené pro zvířata; (5) výrobky veterinární, dezinfekční, hygienické výrobky určené pro zvířata, výrobky pro hubení parazitů, antiparazitní obojky, vitamínové preparáty pro zvířata; (7) vzduchová čerpadla pro akvária, provzdušňovací čerpadla do akvárií, strojek na stříhání zvířecí srsti; (9) datové nosiče pro software, programy a výrobky software; (11) akvarijní přístroje na vytápění, svítidla pro akvária, akvarijní přístroje na čištění, regulační ventily na regulaci hladiny v nádržích, přístroje na filtrování vody; (16) tištěné pracovní pomůcky, manuály software, papírové a tiskárenské výrobky, fotografie, kalendáře, letáky, výrobky z papíru, zejména přenosné krabičky, pytlíky, sáčky, obaly na výrobky, papírové závěsy k výrobkům; (18) obojky, vodítka, náhubky, postrojky a jiný artikl z kůže pro zvířata; (20) psí boudy, ptačí budky, kukaně, košíky a koše pro zvířata; (21) akvária, klece a přepravky pro zvířata, hřebeny, kartáče a kartáčky, čisticí potřeby, misky, nádoby, žlaby, koryta, vany, napáječky, nádržky a krmítka, to vše pro krmení nebo mytí zvířat; (28) hračky pro zvířata, atrapy kostí pro psy; (31) výrobky z masa, konzervy a sušené potraviny, vše pro zvířata, živá zvířata, rostliny včetně rostlin do akvária, krmiva a pochoutky pro zvířata, zrní, semena, krmivo pro zvířata obohacené vitamíny, stelivo, krmivo živočišného a rostlinného původu pro zvířata; (35) zprostředkování obchodu v oblasti chovatelských potřeb, rovněž také pomocí telefonu, Internetu a místní i globální počítačové sítě, služby velkoobchodu a maloobchodu poskytované prostřednictvím telefonu, Internetu a místní i globální počítačové sítě a týkající se chovatelských potřeb, propagační a reklamní činnost, on-line reklama prostřednictvím datové komunikační sítě, propagační tisk (rozšiřování), komerční využití Internetu v oblastech komerčních internetových médií i vyhledávacích služeb; (39) zásilkové služby, distribuce (rozvoz) chovatelských potřeb; (41) školicí činnost v oblasti chovatelství a veterinární péče, organizování a vedení kurzů, školení a seminářů, cvičení zvířat; (42) programování počítači, tvorba a vývoj software, aktualizace počítačových programů; (43) stravování pro zvířata, ubytovací služby pro zvířata, opatrovací služby pro zvířata, zprostředkování opatrovacích služeb pro zvířata, rovněž také pomocí telefonu, Internetu a místní i globální počítačové sítě; (44) zprostředkování veterinární péče, rovněž také pomocí telefonu, Internetu a místní i globální počítačové sítě, veterinární služby, péče o hygienu a krásu zvířat, upravování zvířat, poradenství v oblasti veterinárních služeb, lékařské veterinární analýzy, veterinární pohotovostní služba, služby veterinární kliniky a nemocnice.

(730) **ZOOLAND s.r.o.**, Dražice 200, Benátky nad Jizerou, 29471, CZ

(740) PROPATENT, Ing. Vlasta Sedláčková, Ke Kateřinkám 1393, Praha 4, 14900

(210) **O-456673**

(220) 22.02.2008

(320) 22.02.2008

(511) 9, 16, 41

(540) **BATHORY**

- (510) (9) elektrické hrací, výherní a tipovací automaty i terminály, elektronická sázková a tipovací zařízení, počítačové hry; (16) losy, stírací losy, tikety; (41) loterie, sázkové hry, tipovací soutěže, sázkové kanceláře, včetně elektronicky poskytovaných služeb v těchto oblastech.
- (730) **Jakubisko Jorik**, Na Údolím 72, Praha 4, 14700, CZ
- (740) Loskotová & partneři Patentová a známková kancelář, Ing. Jarmila Loskotová, K Závětinám 727, Praha 5, 15500

- (210) **O-456696**  
(220) 25.02.2008  
(320) 25.02.2008  
(511) 35, 36, 37  
(540)



- (510) (35) informace (obchodní nebo podnikatelské), obchodní činnost (pomoc při řízení), reklama, propagace, reklamní materiály (rozšiřování, zasilání zákazníkům); (36) nemovitosti (zprostředkování, obchodování), nemovitosti (pronájem), nemovitosti (správa); (37) developerská činnost.
- (590) Barevná
- (730) **BYTOVÁ VÝSTAVBA CZ a.s.**, Sadovská 1679/22A, Hradec Králové, 50002, CZ

- (210) **O-456697**  
(220) 25.02.2008  
(320) 25.02.2008  
(511) 35, 36, 37  
(540)



- (510) (35) informace (obchodní nebo podnikatelské), obchodní činnost (pomoc při řízení), reklama, propagace, reklamní materiály (rozšiřování, zasilání zákazníkům); (36) nemovitosti (zprostředkování, obchodování), nemovitosti (pronájem), nemovitosti (správa); (37) developerská činnost.
- (590) Barevná
- (730) **BYTOVÁ VÝSTAVBA CZ a.s.**, Sadovská 1679/22A, Hradec Králové, 50002, CZ

- (210) **O-456699**  
(220) 25.02.2008  
(320) 25.02.2008  
(511) 35, 36, 37  
(540)

**BV DEVELOPMENT**

- (510) (35) informace (obchodní nebo podnikatelské), obchodní činnost (pomoc při řízení), reklama, propagace, reklamní materiály (rozšiřování, zasilání zákazníkům); (36) nemovitosti (zprostředkování, obchodování), nemovitosti (pronájem), nemovitosti (správa); (37) developerská činnost.
- (730) **BYTOVÁ VÝSTAVBA CZ a.s.**, Sadovská 1679/22A, Hradec Králové, 50002, CZ

- (210) **O-456708**  
(220) 25.02.2008  
(320) 25.02.2008  
(511) 5, 16, 30, 32, 33, 35, 41, 43

(540)



- (510) (5) léčivé cukrářské výrobky a cukrovinky s léčivými účinky, přípravky (poživatiny) obsahující biologické katalyzátory pro rekonvalescenty, posilující poživatiny, extrakty a potraviny pro zvláštní výživu, dietetické a diabetické poživatiny a potraviny pro zvláštní výživu, vitamínové přípravky, potravní doplňky pro posílení imunity organismu a zlepšení zdraví v tuhém i tekutém stavu ve formě práškových směsí, kapek, sirupů, gelů, past, tablet, šumivých tablet, pastilek, dražé, tobolek, kapslí, bonbónů, želé, prášků, vše výše uvedené pro léčebné účely, diabetické a dietetické nápoje pro léčebné účely, přírodní pramenité a kojenecké vody pro léčebné účely, obohacené vitamínové nápoje a koncentráty pro léčebné účely; (16) papír a výrobky z papíru a lepenky, spadající do této třídy, reklamní, propagační a uživatelské výrobky z papíru, například etikety, kelímky, podnosy pro rychlé občerstvení (nikoli pro domácnost), papírové utěrky, ubrusy, ubrousky a ručníky, tiskoviny, periodické i neperiodické publikace, informační, reklamní a propagační letáky, plakáty, papírové billboardy, prospekty, pohlednice, mapy, průvodce, dopisní obálky, přání, kalendáře, samolepky, obtisky, vystřihovánky, omalovánky, kartičky (vizitky), balicí papír, papírové tašky, sešity, skicáky, tužky, tiskárenské a kartonážní výrobky, data a databáze na papírových nosičích, papírové reklamní stojánky, těžítka; (30) potravní doplňky neléčebné pro posílení imunity organismu a zlepšení zdraví rostlinného původu na bázi produktů spadajících do tř. 30 v tuhém i tekutém stavu, ve formě práškových směsí, kapek, sirupů, gelů, past, tablet, šumivých tablet, pastilek, dražé, tobolek, kapslí, bonbónů, želé, prášků, vše výše uvedené pro neléčebné účely a v rámci této třídy, káva a náhražky kávy, obilné vločky a jiné obilné výrobky určené k lidské výživě, mšlí, čaje; (32) nealkoholické nápoje sycené i nesycené, včetně nápojů minerálních, šumivých, iontových a energetických, sirupy, koncentráty a jiné přípravky pro přípravu nápojů, ovocné a zeleninové šťávy, mošty, ovocné nektary a nápoje z ovocných šťáv, stolní a minerální vody, diabetické a dietetické nápoje neléčebné, práškové nealkoholické nápoje, práškové přípravky a příchutě pro výrobu nealkoholických nápojů a likérů, nealkoholické aperitivy; (33) alkoholické nápoje, zejména likéry, destiláty, lihoviny, vinné nápoje, aperitivy, vína, vína a likéry pro trávení, nízkoalkoholické michané nápoje, bowle a jiné alkoholické nápoje; (35) organizace a pořádání reklamních a propagačních akcí, promotion akcí, reklamní prezentace firem, výrobků a služeb, činnost reklamní a marketingové agentury, předvádění modelek pro reklamní účely a podporu prodeje, včetně poskytování informací s tím spojených; (41) organizace a pořádání společenských, kulturních, zábavních a sportovních akcí, soutěží a vystoupení, exhibic a závodů, tanečních párty, diskoték, technopárty, plesů, hudebních produkcí, koncertů, zábav, open air party a erotických vystoupení, klubová činnost, vydávání periodických a neperiodických publikací a tiskovin, zejména v souvislosti s uvedenými činnostmi; (43) hostinská a restaurační činnost, poskytování gastronomických služeb, služby stravování, příprava jídel a výrobků studené kuchyně, provozování restaurací, kaváren, cybercafé, barů, internetových kaváren a barů, bufetů a kiosků s občerstvením.
- (730) **DOSTALÍK Jaroslav Ing.**, Čechova 1604, Otrokovice, 76502, CZ
- (740) Ing. Petr SOUKUP, patentový zástupce, Vídeňská 8, Olomouc, 77200

- (210) **O-456712**  
(220) 23.02.2008  
(320) 23.02.2008  
(511) 5, 30, 32  
(540)

**PROKARDIN**

- (510) (5) farmaceutické a vitamínové přípravky tabletované a v prášku,



dietetické přípravky pro léčebné účely, potravinový doplněk stravy v rámci třídy 5; (30) cukrovinky, sladidla na bázi přírodních látek, vše v tabletované nebo práškové formě, potravinový doplněk stravy v rámci třídy 30; (32) dietetické přípravky určené k rozpuštění v nápojích nebo určené pro přípravu nápojů.

(730) **Gebauer Karel RNDr.**, Třešněš - Dubec 24, Přimda, 34806, CZ

(740) Ing. Zdeněk Kučera, Padělky 548, P.O.BOX 92, Slušovice, 76315

(210) **O-456719**

(220) 25.02.2008

(320) 25.02.2008

(511) 3

(540)

## **MK MARY KAY**

(510) (3) kosmetické přípravky, nemedicijnální přípravky, parfémy/voňavky, kolínské vody a vůně pro osobní potřebu.

(730) **Mary Kay Inc.**, 16251 Dallas Parkway, 75001 Addison, TX, US

(740) **KOREJZOVÁ & SPOL.**, v.o.s., JUDr. Petra Korejzová, advokátka, Korunní 810/104 E, Praha 10, 10100

(210) **O-456720**

(220) 25.02.2008

(320) 25.02.2008

(511) 35, 36, 41

(540)



(510) (35) pomoc při řízení obchodní činnosti, zprostředkování práce, vyhledávání obchodního spojení, obchodní management a podnikové poradenství, oceňování obchodních podniků, obchodní nebo podnikatelské poradenství (profesionální -), poradenství při vedení podniku; (36) nemovitostní služby; (41) semináře (organizování a vedení -), vzdělávání.

(730) **SwissCzech Technology Park s.r.o.**, Náměstí Kinských 601/3, Praha 5 - Malá Strana, 15000, CZ

(740) **TRAPLOVÁ-HAKR-KUBÁT** Advokátní a patentová kancelář, JUDr. Jarmila Traplová, Přístavní 24, Praha 7, 17000

(210) **O-456725**

(220) 25.02.2008

(320) 25.02.2008

(511) 6

(540)



(510) (6) kovová potrubí, kovové trubky, armatury, fitinky, šroubení, spojovací materiál a jejich montážní celky.

(590) Barevná

(730) **Slyman David A.**, Karwendelstr. 5, Geretsried, 82538, DE

(740) **INPARTNERS GROUP**, Ing. Dušan Kendereski, Lidická 51, Brno, 60200

(210) **O-456753**

(220) 26.02.2008

(320) 26.02.2008

(511) 3, 5, 35

(540)



(510) (3) výrobky kosmetické a voňavkářské, bylinné kosmetické přípravky, mýdla, včetně mýdel medicijnálních, parfumerie, vonné oleje, krémy, mléka, gely, emulze, vody a deodoranty pro osobní potřebu, toaletní přípravky, vlasové a ústní vody, pasty, prášky a vodičky pro čištění a ošetřování zubů a dutiny ústní, vše pro neléčebné účely, šampóny tělové i vlasové, prostředky pro mytí a ošetřování rukou a vlasů, například kondicionéry, pomády, tužidla, spreje, laky, prostředky pro ošetřování pokožky, například krémy na opalování a po opalování, masážní krémy a emulze, regenerační krémy a vody; (5) výrobky farmaceutické a parafarmaceutické, vitamíny a minerály a stopové prvky, dietní a nutriční přípravky pro léčebné účely a léčiva, medicijnální sirupy, výtažky z léčivých bylin a kombinované přípravky vitamínů, minerálů, stopových prvků a bylinných výtažků, potravinové doplňky obohacené vitamíny nebo minerály nebo stopovými prvky, vitamínové přípravky, vitamíny a multivitaminové preparáty, minerály a multiminerálové preparáty, bylinné čaje - v rámci této třídy, léčivé byliny, cukrovinky nebo pastilky nebo tabletky nebo tobolky nebo kapsle nebo žvýkačky s léčivými přísadami, dietetické látky upravené pro lékařské účely, minerální a kojenecké vody a dietetické nápoje upravené pro lékařské účely, dietní potraviny upravené pro lékařské účely, doplňky výživové pro lékařské účely, bílkovinné přípravky nebo potravina pro lékařské účely, balzámy a krémy a masti pro lékařské účely, chemické přípravky pro lékařské účely, léčivé oleje, oleje pro lékařské účely, tuky pro lékařské účely, léčivé soli, tinktury pro lékařské účely, bylinné výtažky nebo sirupy, vitamínová a minerální výživa ve formě koncentrátů, proteinové koncentráty jako výživné přísady k potravinám - v rámci této třídy, droždí pro farmaceutické účely, potravinové doplňky s léčebnými účinky, výživné nebo dietetické přípravky pro lékařské účely pro denní doplnění stravy jako instantní strava nebo samostatná směs, která se skládá hlavně z mléka v prášku nebo ze živočišných nebo zeleninových proteinů, také s přísadkou vitamínů nebo minerálů nebo stopových prvků nebo cukru; (35) zprostředkovatelská činnost v oblasti obchodu s výrobky uvedenými ve třídách 3,5, export a import těchto výrobků.

(590) Barevná

(730) **ASP CZECH s.r.o.**, Březová 155, Slušovice, 76315, CZ

(740) Ing. Petr Soukup, patentový zástupce, Vídeňská 8, Olomouc, 77200

(210) **O-456767**

(220) 27.02.2008

(320) 27.02.2008

(511) 16, 25, 26, 40

(540)

## **rescator**

(510) (16) stříhy na šití; (25) oblečení a oděvy, zejména celosezónní oblečení a oděvy pro sport, turistiku, volný čas, rekreaci a pláž, džínové oblečení, kloboučnické zboží, pokrývky hlavy a čepice, kapuce, trička, košile, osobní a spodní prádlo, nepromokavé oděvy a pláště, šály, šátky, kravaty, motýlky, ponožky, podkolenky, punčochy, rukavice spadající do této třídy, opasky, šle, prádlová a oděvní ramínka, oděvní doplňky a ozdoby patřící do této třídy, obuv, zejména sportovní a pro volný čas; (26) galanterie textilní, oděvní a prádelní, oděvní doplňky a ozdoby náležející do této třídy, krajky, lemovky, náplety, výšivky, nášivky, výztuhy, čelenky, prýmkařské zboží náležející do této třídy, hříbky na látání a spravování, etikety na prádlo a oděvy, štítky a značky na prádlo a oděvy, odznaky ozdobné (ne z drahých kovů), spony oděvní, prádlové a na obuv náležející do této třídy, jehelníčky, kuffíky na šicí potřeby, krabice a pouzdra na šicí potřeby, stuhy, kalouny, šňůry oděvní a prádlové náležející do této třídy, šněrovadla, kloboukové ozdoby (ne z drahých kovů), knoflíky, kroužky a háčky na oděvy a obuv, ozdoby na obuv (ne z drahých kovů), přezky na opasky, nažehlovací záplaty, ozdoby do vlasů, paruky, umělé ovoce a

květiny, věnce z umělých květů, vycpávky oděvní, zdrhovadla, zipy, suché zipy; (40) šití a přešívání oděvů, prádla, klobouků a čepic, jejich úpravy, střihová služba, zpracování textilních materiálů.

- (730) **D+Fi, s.r.o.**, Na Žižkově 246/6, Liberec 6, 46006, CZ  
(740) Ing. Václav Strnad, Rychtářská 375/31, Liberec 14, 46014

(210) **O-456769**

- (220) 27.02.2008  
(320) 27.02.2008  
(511) 9, 35, 41  
(540)



- (510) (9) počítače a přístroje určené k zábavě i poučení sestavené pro použití s televizním přijímačem a velkoplošnou obrazovkou, počítačové programy a software určené k poučení a zábavě; (35) propagační činnost sdělovaná veřejností prohlášením, inzeráty, šoty a nahranými sekvencemi předávanými vizuálně; (41) služby pro rozvoj duševních schopností osob určené k zábavě a k upoutání pozornosti (např. prezentace, kultura, vzdělávání).

- (730) **ŠIK CZ s.r.o.**, Koněvova 2660/141, Praha 3 - Žižkov, 13083, CZ  
(740) Dipl. Ing. Margita Nedomlelová, Štrauchova 932, Jičín, 50601

(210) **O-456771**

- (220) 27.02.2008  
(320) 27.02.2008  
(511) 6, 16, 19, 20, 35  
(540)

## EVOWAY

- (510) (6) konstrukce (kovové přenosné), konstrukce (kovové), lišty, latě (kovové), reklamní sloupy (kovové); (16) brožury, fotografie, fotografie (stojany na -), grafiky, katalogy, knihy, manuály, obrazy, plakáty, prospekty, reprodukce (grafické -), tištěné publikace; (19) konstrukce (nekovové), panely (stavební -), (nekovové), trubky pevné (nekovové), sloupy reklamní (nekovové), lišty (nekovové), stavby přenosné (nekovové); (20) police, paravány (nábytek), stojany k vystavování zboží, pulty, desky k vystavování zboží, poutače ze dřeva nebo z umělých hmot, štíty (vývěsní -) ze dřeva nebo umělých hmot, tabule vývěsní, zástěny; (35) aranžování výkladů, kopírování nebo rozmnožování (reprodukce) dokumentů, dokladů apod., obchodní reklama (pro třetí osoby -), pronájem reklamních materiálů, pronájem reklamních ploch, reklama, reklamní agentury, počítačové databáze (překlad informací do -), počítačové databáze (systemizace informací do -), předvádění zboží, organizování výstav (komerčních nebo reklamních), reklamní materiály (aktualizování -), reklamní materiály (rozšiřování -) zákazníkům (letáky, prospekty, tisky, vzorky), služby v oblasti grafické úpravy pro reklamní účely.

- (730) **Bellex s.r.o.**, Klášterského 19, Brno, 61700, CZ

(210) **O-456818**

- (220) 28.02.2008  
(320) 28.02.2008  
(511) 35, 36, 37, 39, 40, 42  
(540)

## DISTEP

- (510) (35) zprostředkování obchodních kontaktů, zpracování textů, vedení kartoték v počítači, vyhledávání dat a informací v počítačových souborech, služby (telefonní vzkazy, dotazy) pro nepřítomné, systemizace informací do počítačových databází, styky s veřejností, marketingové studie, služby a poradenství v obchodní činnosti, obchodní management, sekretářské služby, reklama, inzerce, rozšiřování reklamních nebo inzertních materiálů, rozšiřování reklamních materiálů zákazníkům (letáky, prospekty, tisky, vzorky), vydávání reklamních materiálů, publikování reklamních textů, aktualizování reklamních materiálů, reklama on-line v počítačové síti, překlad informací do

počítačových databází, průzkum trhu, obchodní nebo podnikatelský průzkum, kopírování nebo rozmnožování (reprodukce) dokumentů, dokladů apod., propagační činnost, komerční využití Internetu v oblastech komerčních internetových médií a vyhledávacích služeb, on-line inzerce, pronájem reklamního času ve všech komunikačních médiích, poskytování obchodních informací a obchodních služeb pomocí Internetu, prezentace uživatelů na stránkách World Wide Web v počítačové síti Internet, zprostředkování internetového obchodu, automatizované zpracování dat a informací, poskytování obchodních nebo podnikatelských informací, pomoc při řízení obchodní a podnikatelské činnosti, poradenství v obchodní činnosti, provádění obchodních operací; (36) finanční leasing a ostatní formy leasingu formou pronájmu movitých věcí, pronájem nemovitostí, pronájem bytů, pronájem kanceláří (nemovitostí), správa nemovitostí, vybírání nájemného, oceňování a odhady nemovitostí, obchodování s nemovitostmi, finanční řízení, finanční služby, finanční poradenství, finanční informace; (37) služby spojené s činností topenářství a vodo-inštalatérství, montáž, údržba a opravy elektrických strojů a přístrojů, montáž, údržba a opravy elektronických zařízení, instalování a opravy elektrických spotřebičů, odrušování elektrických přístrojů, montáž, oprava, údržba vyhrazených elektrických zařízení, opravy silničních vozidel, čištění, čištění odpadních vod, čištění kanalizací a přípojek, pronájem čistících strojů, elektromontážní servisní práce, provádění elektroinstalace, revize elektrických zařízení; (39) rozvod tepelné energie, rozvod vody, zásobování vodou, zásobování tepelnou energií, provozování vodovodů a kanalizací pro veřejnou potřebu, doprava a skladování odpadu, skladování, dovoz, doprava, služby v dopravě a přepravě, zprostředkování dopravy a přepravy, doprava automobilová, silniční motorová doprava nákladní, informace o dopravě, pronájem nákladních vozidel, kamiónů, pronájem automobilů; (40) výroba tepelné energie, úprava vody, nakládání s odpady a nakládání s nebezpečnými odpady - likvidace odpadu, sběr a recyklace odpadů, včetně nebezpečných odpadů a jejich regenerace, shromažďování a výkup odpadů, úprava odpadů, spalování odpadů, kompostování odpadů, zpracování a odbyt druhotných surovin a odpadů, třídění odpadů, včetně nebezpečných odpadů, odstraňování odpadů, konzultační a poradenská činnost v oblasti nakládání s odpady, zprostředkovatelská činnost v oblasti nakládání s odpady, sanace a rekultivace skládek, konzervační práce pro zeminy a horniny, pronájem zpracovatelských strojů a zařízení pro zpracování odpadů; (42) chemické analýzy odpadů a recyklátů, analýzy podzemních a povrchových vod, včetně vod odpadních a pitných, včetně bakteriologického rozboru pitných vod, laboratorní práce, chemické analýzy, inženýrské práce (expertízy), projektování, vědecký a průmyslový výzkum v oblasti výroby a distribuce tepelné energie.

- (730) **DISTEP a.s.**, Ostravská 961, Frýdek - Místek, 73801, CZ  
(740) Ing. Pavel Nádvorník, Sokola Tůmy 1, Ostrava - Hulváky, 70900

(210) **O-456820**

- (220) 28.02.2008  
(320) 28.02.2008  
(511) 37, 39  
(540)



**BOHEMIA**  
transport

- (510) (37) stavebnictví, opravy, instalační služby; (39) doprava.  
(590) Barevná  
(730) **BOHEMIA transport cz, s.r.o.**, Topolná 62, Topolná, 68711, CZ

(210) **O-456822**

- (220) 28.02.2008  
(320) 28.02.2008  
(511) 11, 20, 37, 42

- (540) **EXX**
- (510) (11) baňky (lampové), baterky, cylindry (lampové), cylindry do svítidel, cylindry skleněné, difuzéry světla - rozptylovače, elektrické lampy, kapesní svítílny, kapesní svítílny elektrické, kryty pro svítidla, lampová stínidla, lampy (elektrické, plynové, bezpečnostní, pouliční, na svícení), lucerny, lucerny na svícení, lustry, objímky na elektrická světla, objímky na lampy, objímky na svítidla, osvětlovací přístroje a zařízení, osvětlovací trubice, reflektory, stropní světla, světelné lampy, světelné reflektory (světelné), světlomety, svítidla, svítílny, výbojky (elektrické) pro osvětlení, zářivky pro osvětlení, žárovky; (20) části nábytku ze dřeva, desky (stolní), dvířka k nábytku, gauče, kancelářský nábytek, kartotéky, komody, koše, křesla, lavičky, lenošky, lůžka kromě lůžek pro léčebné účely, matrace, nábytek, nábytek (bytové zařízení), nábytek (části) ze dřeva, nábytek (kovový), nábytek (lišty), pelesti postelí (dřevěné), podhlavníky, podnožky, pohovky, pohovky čalouněné s podnožkou, police, police (nábytkové), police do registračních skříní, police na knihy, postele kromě postelí pro léčebné účely, proutěné zboží, příbory, psací stoly, pulty, ratan, regály, regály do registračních skříní, registratury, sedadla (kovová), sekretáře, skříně, skříně registrační, skřínky (na jídlo, na hračky, na léky, na ručníky), sofa, stoličky, stolky (včetně stolků na květiny, odkládacích, pojízdných, servírovacích, pracovních, toaletních), stoly (včetně stolků kovových, rýsovacích, masážních, pracovních, psacích), školní nábytek, věšáky na kabáty, zástěny, zásuvky, zrcadla, židle (včetně vysokých židlí pro děti); (37) elektrická zařízení (instalování a opravy), kancelářské stroje a zařízení (montáž, údržba a opravy), kuchyňská zařízení (montáž), nábytek (montáž, údržba); (42) interiérová výzdoba, inženýrské práce (expertizy), projektování, projektová činnost, studie technických projektů, projektové studie technické, technický průzkum.
- (730) **BRANDING SERVICES LIMITED**, Palladium House, 1-4 Argyll Street, W1F 7LD London, GB
- (740) **SLÁDEK & PARTNERS**, advokátní kancelář, v.o.s., Mgr. et Mgr. Václav Sládek, advokát, Janáčkovo nábřeží 39/51, Praha 5, 15000

- (210) **O-456842**  
(220) 28.02.2008  
(320) 28.02.2008  
(511) 35, 38, 42  
(540)



- (510) (35) inzertní, nabídkové a reklamní služby všeho druhu včetně inzercí a reklamy poskytované v počítačových, elektronických a obdobných sítích - zejména Internet, inzercie, nabídky a reklamní služby poskytované poštou, marketing, poskytování obchodních nebo podnikatelských informací, průzkum trhu, šíření propagačních informací, automatizované zpracování dat, šíření a přenos inzercí a reklamy prostřednictvím telefonních sítí, tvorba specializovaných podnikových evidencí; (38) poskytování on-line informací, zejména prostřednictvím sítě Internet, poskytování přístupu k počítačovým sítím, poskytování přístupu k Internetu, zveřejňování, rozšiřování a přenos informací prostřednictvím všech informačních a telekomunikačních prostředků a sítí, satelitů apod., šíření informací prostřednictvím počítačových a telekomunikačních sítí včetně Internetu, elektronická pošta, počítačová komunikace; (42) tvorba informačních systémů, tvorba počítačových systémů, analýzy a programování pro počítače, vývoj a údržba počítačových programů, pronájem času na přístup do počítačových databází, aktualizace počítačového software, pronájem počítačového software, pronajímání vybavení času pro počítačová data, provozování počítačových center s přístupem do databází, odborné poradenství v oblasti výpočetní techniky, grafický design.
- (590) Barevná

- (730) **eXtraOBCHOD s.r.o.**, Revoluční 556, Frýdek-Místek, 73801, CZ
- (740) Müller Václav, patentový zástupce, Filipova 2016, Praha 4, 14800

- (210) **O-456858**  
(220) 29.02.2008  
(320) 29.02.2008  
(511) 36, 39, 43  
(540)



- (510) (36) činnost realitní kanceláře, developerská činnost, koupě, prodej a pronájem bytových a nebytových prostor zařazených do této třídy, správa nemovitostí; (39) služby cestovní agentury, zejména zprostředkování dopravy, organizování a zprostředkování cestovních služeb spojené s přepravou osob, zavazadel a nákladů, rezervace a objednávky přepravy, rezervace v dopravě a cestování prostřednictvím datové komunikační sítě, rezervace jízdenek a místenek, průvodcovské služby, pronájem garáží, skladovacích prostor a parkovacích ploch; (43) zprostředkování ubytovacích a stravovacích služeb v rámci činnosti cestovní kanceláře, poskytování ubytovacích a stravovacích služeb všeho druhu v rámci této třídy.
- (590) Barevná
- (730) **OTRE spol. s r.o.**, Frymburk 12, Frymburk, 38279, CZ
- (740) Ing. Francis Jupa, Měchenická 4/2554, Praha 4, 14100

- (210) **O-456878**  
(220) 03.03.2008  
(320) 03.03.2008  
(511) 35, 36  
(540)



- (510) (35) činnost podnikatelských, ekonomických a organizačních poradců, poradenství v oblasti efektivitě prodeje, průzkumy efektivitě prodeje, marketing, zprostředkovatelské služby a marketing v oblasti obchodu, obchodní nebo podnikatelské informace, pomoc a poradenství při řízení obchodní činnosti, průzkum a vyhodnocování trhu, správa obchodních zájmů třetích osob, organizování komerčních akcí, pořádání výstav k obchodním účelům, merchandising, franchising, činnost účetních poradců, vedení účetnictví a daňové evidence, dodavatelské služby pro třetí osoby, dražby, administrativní služby, služby v oblasti mezd a platů, poradenství při vedení podniků, hospodářské (ekonomické) prognózy, oceňování obchodních podniků, reklamní, propagační a inzertní činnost, personální poradenství, poradenství v oblasti lidských zdrojů, poradenství v oblasti systému výběru, vzdělávání, motivace a hodnocení zaměstnanců, poradenství v oblasti poskytování zaměstnaneckých výhod, průzkumy motivace zaměstnanců, poradenství v oblasti personálního auditu a tvorby příznivého sociálního klimatu na pracovišti, vyhledávání, výběr a odborné posouzení nové přijímaných pracovníků, služby v oblasti odborného posouzení potenciálu osobnosti, poradenská činnost v oblasti rozvoje osobnosti a koučování, reklamní a propagační činnost, činnost personální agentury, poradenství při výběru managerů, recruitment; (36) bankovníctví, služby související se spořitelny účty, elektronické bankovníctví, bankovní služby poskytované prostřednictvím mobilních telefonů, šekové platební služby, provádění plateb, služby bankovních karet, kreditních karet, debetních karet a elektronických platebních karet,

kanceláře pro inkasování a platbu pohledávek, poradenské a makléřské služby, zajišťování a poskytování půjček, hypoték, garancí, záruk a kaucí, hypoteční půjčky, financování půjček, kreditní služby, směnárenské a převodní služby, finanční služby spojené s peněžními poukázkami, peněžní převody, služby poskytované v souvislosti s cizími měnami, vydávání cestovních šeků, penzijní služby, správa penzijních fondů, služby související s individuálními důchody, správa fondů, převod kapitálu, svěřenecké služby, služby poskytované svěřeneckým správcem, služby správců a pověřenců, investiční služby, finanční investice, kapitálové investiční služby, navýšení kapitálu, poradenství v oblasti investic a ochrany investic, spravování investic, burzovní makléřské služby, makléřské služby v oblasti akcií a cenných papírů, obchodování s akciemi a cennými papíry a vyplácení výnosů z nich, upisování akcií, oceňování akcií, pojišťovnictví, zprostředkování pojištění, služby k ochraně ztrát příjmů, finanční služby, finanční poradenství, služby poskytované mandatařem (nominee services), poskytování finančních prostředků, finanční služby pro zabezpečení cenných papírů a fondů, služby realitních kanceláří, služby týkající se správy a oceňování nemovitostí, služby týkající se správy majetku, informační a poradenské služby týkající se nebo vztahující se ke všem výše uvedeným službám, veškeré shora uvedené služby poskytované také prostřednictvím Internetu, on-line počítačových služeb a interaktivních počítačových služeb, služby v oblasti spekulací s nemovitostmi.

- (590) Barevná  
(730) **Best Buy Investments, a.s.**, Seifertova 823/9, Praha 3 - Žižkov, 13000, CZ  
(740) HALAXOVÁ & HALAXOVÁ, TETRAPAT, RNDr. Zdeňka Halaxová, Horní náměstí 7, Olomouc, 77200

- (210) **O-456926**  
(220) 03.03.2008  
(320) 03.03.2008  
(511) 9, 35, 41, 42  
(540)

## Mindshop

- (510) (9) elektronické publikace, počítačové programy; (35) dodavatelské služby pro třetí osoby (nákup a prodej software), informační a propagační činnost, spadající do této třídy; (41) korespondenční kursy, vyučování, školení, vydávání knih, vydávání elektronických knih a časopisů on-line, elektronické publikování, poskytování on-line elektronických publikací - bez možnosti stažení; (42) software (tvorba), pronájem počítačového software.

- (730) **Buchel Miroslav**, Bystrice 54, Bělá nad Radbuzou, 34526, CZ

- (210) **O-456964**  
(220) 04.03.2008  
(320) 04.03.2008  
(511) 35, 36, 39, 41, 42, 43  
(540)



- (510) (35) propagační činnost, reklama, pomoc při řízení obchodní činnosti, administrativní zpracování nákupních objednávek, analýzy nákladů, vyhledávání dat v počítačových souborech pro třetí osoby, dodavatelské služby pro třetí osoby (nákup výrobků a služeb pro jiné podniky), fakturace, inzerce poštou a roznáškou, kanceláře dovozní a vývozní, komerční správa licencí na výrobky a služby ostatních, marketingové studie, nábor zaměstnanců, nákupní ceny, velkoobchodní ceny (analýzy), pomoc při řízení obchodní činnosti, obchodní management a podnikové poradenství, obchodní nebo podnikatelský průzkum, organizování komerčních nebo reklamních výstav, personální poradenství, systemizace informací do počítačových databází, prezentace výrobků v komunikačních médiích pro účely maloobchodu, pronájem prodejních automatů, průzkum veřejného mínění, průzkum trhu, předvádění zboží, rozšiřování

reklamních materiálů zákazníkům, pronájem reklamních ploch, řízení obchodních podniků, služby v oblasti srovnávání cen, marketingové studie, vyhledávání sponzorů, vzorky zboží (distribuce), zboží (předvádění); (36) finanční a peněžní služby, finanční analýzy, bankovní finanční transakce, elektronický převod kapitálu, finanční informace, finanční poradenství, konzultační finanční služby, koupě na splátky, zprostředkování prodeje nemovitostí, odhady nemovitostí, oceňování nemovitostí, pronájem nemovitostí, směňování peněz; (39) automobilová doprava, balení zboží, doprava a skladování odpadu, kamiónová doprava, služby dopravce, doručování zboží, dovoz zboží, pronájem chladicích zařízení, informace o dopravě a skladování, pronájem nákladních automobilů a kamiónů, pronájem parkovacích ploch, pronájem skladovacích kontejnerů, skladování, spedice; (41) vzdělávání, zábava, elektronické publikování (DTP), organizování a vedení školení zaměstnanců, pořádání a řízení pracovních setkání, organizování vzdělávacích, zábavních a sportovních soutěží; (42) aktualizace počítačových programů, dárkové balení, hosting webových stránek, instalace počítačových programů, obnova počítačových dat, pronájem počítačů, počítačové systémové analýzy, počítačové programování a údržba programů, tvorba software, výzkum a vývoj nových výrobků, webové servery (pronájem); (43) automaty (rychlé občerstvení), hotelové služby, jídelny, kavárny, restaurace, poskytování přechodného ubytování, zásobování.

- (590) Barevná  
(730) **Žabka, a.s.**, U Habrovky 247/11, Praha 4, 14000, CZ  
(740) Jiří Efmert, Halasova 314/7, Říčany, 25101

- (210) **O-456967**  
(220) 05.03.2008  
(320) 05.03.2008  
(511) 12, 35, 37, 41, 42  
(526) Omezení rozsahu ochrany o prvek: VÝZKUM DOPRAVNÍ BEZPEČNOSTI.

- (540)



- (510) (12) pozemní vozidla a jejich části, vše ve třídě 12; (35) propagace dopravní bezpečnosti, služby související se zajištěním dopravní bezpečnosti v rámci této třídy, reklama, obchodní administrativní, kancelářské práce; (37) opravy, údržba, servis, seřizování a čištění motorových vozidel; (41) vzdělávací, výchovná a osvětová činnost v oblasti dopravní bezpečnosti; (42) poskytování speciálních informací, odborného poradenství a pomoci, konzultační a posudkové činnosti v oblasti dopravní bezpečnosti.

- (590) Barevná  
(730) **Škoda Auto a.s.**, V. Klementa 869, Mladá Boleslav, 29360, CZ

- (210) **O-456972**  
(220) 05.03.2008  
(320) 05.03.2008  
(511) 17, 24  
(540)

## PYROTEX

- (510) (17) požární hadice, hadice z textilních materiálů v rámci této třídy, hadice ohebné nekovové opatřené nepropustnou vložkou na dopravu vody pro požární a průmyslové účely, požární hadice s nepropustnou vložkou z gumy; (24) speciální tkanina, technická textilie opatřená nepropustnou vložkou, určená především na dopravu vody pro požární a průmyslové účely spadající do této třídy.

- (730) **Technolen technický textil, a.s.**, Šlechtova 860, Lomnice nad Popelkou, 51251, CZ

- (210) **O-456974**  
(220) 13.03.2008  
(320) 13.03.2008

(511) 16, 41  
(540)



(510) (16) pozvánky, vstupenky, plakáty, návratky, týkající se organizování plesu; (41) organizování plesu, služby s tím související (vydávání a prodej pozvánek, vstupenek, plakátů, návratek).  
(730) **Agentura T - Břetislav Tetera**, Šikmá 190, Karlovy Vary, 36018, CZ

(210) **O-456987**  
(220) 05.03.2008  
(320) 05.03.2008  
(511) 36, 39, 43  
(540)



(510) (36) zprostředkování pojišťovnictví, zejména pojištění osob na cestách, směnárenské služby; (39) služby cestovní kanceláře v rámci této třídy, prodej a zprostředkování prodeje vstupenek, jízdenek, místenek a letenek, organizování zájezdů, zprostředkování prodeje zájezdů; (43) rezervace, prodej a zprostředkování ubytování a stravování, zejména v oblasti cestovního ruchu, provozování kempů.  
(590) Barevná  
(730) **Žák Pavel**, Bolzanova 17, Plzeň, 30100, CZ

(210) **O-456990**  
(220) 05.03.2008  
(320) 05.03.2008  
(511) 3  
(540)

### SMASHBOX

(510) (3) kosmetické přípravky, zejména barevný pudr-červeně na tváře, čisticí prostředky na pleť (nikoliv s léčebnými účinky), přípravky zakrývající nedostatky pleti (korektory), tužky na obočí, tužky na oční linky, tužky na líčení rtu, štětce a kartáčky pro make-up, make-up proti lesku pleti, oční stíny v krabičkách, lesky na rty, oční stíny, základní přípravky pro líčení (základ pod make-up), rtěnky, obličejový pudr (nikoliv pevný), lisovaný (pevný) obličejový pudr, řasenky a hydratační krémy (nikoliv s léčebnými účinky).  
(730) **DJF ENTERPRISES a California corporation**, 8549 Higuera Street, 90232 Culver City, CA, US  
(740) **PATENTSERVIS Praha a.s.**, Jivenská 1273/1, Praha 4, 14021

(210) **O-456995**  
(220) 05.03.2008  
(320) 05.03.2008  
(511) 41, 42  
(540)



(510) (41) studijní a vzdělávací činnost, zajišťování studijních stáží a pobytů, pořádání vzdělávacích akcí pro odbornou i laickou

veřejnost v oblasti zdravotnictví a zdravotní osvěty, pořádání seminářů, kongresů a konferencí v oblasti zdravotnictví; (42) podpora a rozvoj zdravotnictví zejména v oblasti výzkumu a vývoje, technické poradenství v oblasti zdravotnictví.

(730) **Teva Pharmaceuticals CR, s.r.o.**, Radlická 3185/1c, Praha 5, 15000, CZ  
(740) **ROTT, RŮŽIČKA & GUTTMANN Patentová, známková a advokátní kancelář, JUDr. Vladimír Rott**, Nad Štolou 12, Praha 7, 17000

(210) **O-457060**  
(220) 07.03.2008  
(320) 07.03.2008  
(511) 18, 25, 35  
(540)

### Feratt

(510) (18) kůže, imitace kůže, výrobky z těchto materiálů, které nejsou zahrnuty do jiných tříd, kůže ze zvířat, kuřry a zavazadla, batohy, rucksaky, kabelky, nákupní tašky, cestovní tašky, tašky na kolečkách, veškerá kožená galanterie spadající do této třídy, deštníky, kožená lepenka, pokrývky z kožešin, ozdoby z kůže na nábytek, potahy kožené na nábytek, pásky z kůže, kožená pouzdra na navštívenky, kožené cestovní obaly na oděvy, peněženky, sedlářské výrobky, semiš, kromě semiše na čištění, slunečníky, hole, vaky na nošení dětí, vodítka, obojky na zvířata, pokrývky pro zvířata, postroje pro zvířata, reklamní kožené předměty spadající do této třídy; (25) konfekce, veškeré oděvy a oblečení, spadající do této třídy (dětské, pánské, dámské), veškeré riflové oblečení, oděvy z kůže a kožešin, oděvy z napodobenin kůže, pláštěnky, spodní prádlo, plavky, punčochy, pyžama, župany, rukavice, veškerá obuv, spadající do této třídy, sportovní obuv, podpatky pro obuv, kování pro obuv, kloboučnické zboží, čepice, kožešinové límce, opasky, pásky ke kalhotám, kravaty, šátky (obsažené ve tř. 25), vaky na oděvy; (35) propagační činnost, reklama, zaslání reklamních a propagačních materiálů zákazníkům, vydávání reklamních, propagačních a inzertních textů, pomoc při řízení obchodní činnosti, poradenství v obchodní činnosti, obchodní administrativa, kancelářské práce, organizování výstav a veletrhů k obchodním a reklamním účelům.  
(730) **Foldynová Jana Mgr.**, Dlouhá třída 463/7, Havířov, 73601, CZ  
(740) **Ing. Pavel Nádvorník**, Sokola Tůmy 1, Ostrava - Hulváky, 70900

(210) **O-457066**  
(220) 07.03.2008  
(320) 07.03.2008  
(511) 31  
(540)



(510) (31) krmiva a přídavky do krmiv pro domácí zvířata, materiály pro hnízdiště, podestýlku a absorbční materiály pro domácí zvířata.  
(730) **Ed. Haas CZ s.r.o.**, Čejč 30, Čejč, 69614, CZ

(210) **O-457068**  
(220) 07.03.2008  
(320) 07.03.2008  
(511) 16, 18, 24, 25, 28, 34, 35, 36, 37, 41, 43  
(540)



(510) (16) časopisy, knihy, publikace, reklamní prospekty, informační letáky, losy, propagační předměty jako jsou zejména tužky, kalendáře, plakáty, diáře, těžítka; (18) tašky, brašny, batohy; (24) ručníky; (25) trička, čepice; (28) hrací karty; (34) zapalovače; (35) reklamní činnost, administrativní práce, automatizované zpracování dat; (36) pronájem bytových a nebytových prostor; (37) úklid; (41) organizování sportovních sázek a číselných loterií, provozování loterií a jiných podobných her v souladu s obecně závaznými právními předpisy, provozování nevýherních a výherních hracích přístrojů, provozování kulečnické herny, prodej losů a příjem sázek ve smluvně závazných sběrných právnických a fyzických osob a ve sběrných zřízených společností, vydavatelská činnost, nakladatelská činnost; (43) poskytování občerstvení, služby spojené s poskytováním občerstvení.

(590) Barevná  
(730) SAZKA, a.s., K Žižkovu 851/4, Praha 9, 19093, CZ  
(740) PATENTSERVIS Praha a.s., Jivenská 1273/1, Praha 4, 14021

(210) **O-457080**  
(220) 10.03.2008  
(320) 10.03.2008  
(511) 18, 20, 22, 25  
(540)



(510) (18) tašky, brašny, batohy a přepravní boxy - v rámci této třídy, deštníky; (20) stoličky, židle, křesla, spací pytle na kempování; (22) stany a přístřešky spadající do této třídy; (25) oděvy, obuv, pokrývky hlavy.

(730) **Psi svět spol. s r.o.**, Bořivojova 878, Praha 3, 13000, CZ  
(740) ELITFORM - Patentová a známková kancelář, Mgr. Lukáš Dlabáček, Bolzanova 5, Brno, 61800

(210) **O-457091**  
(220) 10.03.2008  
(320) 10.03.2008  
(511) 35, 36, 37  
(540)

## HERRSPITZE

(510) (35) propagační činnost, reklama, pomoc při řízení obchodní činnosti, obchodní administrativa, kancelářské práce; (36) pojištění, služby finanční, služby peněžní, služby nemovitostní; (37) stavebnictví, opravy, instalační služby.

(730) **HS-Investment, s.r.o.**, Milady Horákové 24/26, Brno, 60200, CZ  
(740) Mgr. Michal Vávra, tř. Kpt. Jaroše 13, Brno, 60200

(210) **O-457099**  
(220) 10.03.2008  
(320) 10.03.2008  
(511) 9, 11, 37, 42  
(540)



(510) (9) agregáty nabíjecí pro elektrické baterie, poplašná zařízení, akustická (zvuková) poplašná zařízení, ampérmetry, ampériony, ozvučnice pro reproduktory, anemometry, větoměry, antény, audiovizuální zařízení pro výuku, baterie, články elektrické, bezpečnostní sítě (ochranné), bleskojistky, bleskosvody, blikáče, světelná signalizace, bzučáky, bzučáky elektrické, centrální procesorové jednotky (procesory), čtečky čárových kódů, časové

spínače (automatické), s výjimkou pro hodinářství, čipy (integrované obvody), čtecí zařízení (zpracování dat), dálkové ovladače, elektrické zařízení pro dálkové ovládání průmyslových procesů, elektrodynamické zařízení pro dálkové řízení signalizace, detektory, detektory kouře, požární hlásiče, distribuční stroje automatické, rozvaděče automatické, docházkový systém (zařízení pro evidenci docházky), dopravní značky světelné nebo mechanické, elektrické dveřní zvonky, elektrické vedení, elektrické zařízení pro dálkové ovládání průmyslových procesů, elektrické zásuvky, kryty pro elektrické zásuvky, elektronická pera (vizuální zobrazovací jednotky), elektronické oznamovací tabule, elektronické publikace [s možností stažení], kódované magnetické karty, chrániče proti přepětí, identifikační karty magnetické, indikátory elektrické, hlásiče, krabice, skřínky na reproduktory, zabezpečovací zařízení proti krádeži, měřicí přístroje, měřicí přístroje přesné, měřicí přístroje, měřítka, měřicí přístroje, počítadla, počítací strojky, měřicí zařízení (elektřina), monitorovací přístroje elektrické, otvírače dveří elektrické, panely signalizační (světelné nebo mechanické), požární hlásiče, signalizační zařízení, přerušovače, dálkové spínače, jističe, přerušovače, vypínače, přístroje pro reprodukci zvuku, přístroje telefonní, radiotelefonní zařízení, rádiové pagery [zařízení pro rádiové přenášení zpráv], regulátory elektrické, regulátory osvětlení jeviště, regulátory světla, reostaty, stmívače (elektrické), regulátory tepelné, elektrická relé, reproduktory, amplióny, rozvodné panely (elektřina), řídicí, kontrolní panely, signalizační zařízení v případě požáru, signalizační zvonky (elektrické), signalizační zvony, návěstí, sirény, skříně akumulátorové, skříně rozvaděče (elektřina), software počítačový (nahraný), spínací skříně, rozvodné skříně, spínače, spojovací skřínky, svorkovnice (elektrotechnika), stínítka (clony) proti oslnění, světelné značení, svorky (elektrotechnika), teploměry, s výjimkou lékařských, teploměry, snímače teploty, termostaty, tlačítka ke zvonkům, transformátory (elektrotechnika), videotelefony, vlhkoměry, hygrometry, voltmetry, vysílací zařízení, vysílačky (telekomunikace), vysílače (telekomunikace), vysílače elektronických signálů, zámky (elektrické), zavírače dveří elektrické, přístroje pro zesilování zvuku, indikátory ztráty elektrické energie, elektrické signalizační zvonky, zvonky (poplašné zařízení); (11) osvětlovací přístroje a zařízení; (37) instalace a opravy elektrických spotřebičů; (42) vývoj a výzkum nových výrobků.

(730) **ELKO EP, s.r.o.**, Palackého 493, Holešov, Všetuly, 76901, CZ  
(740) JUDr. Zdeněk Hromádka, advokát, Rašínova 522, Zlín, 76001

(210) **O-457106**  
(220) 10.03.2008  
(320) 10.03.2008  
(511) 16, 32, 33  
(540)

## MEDOVÝ BRUČÁK

(510) (16) papírenské výrobky, zejména obaly, obálky, etikety a propagační materiály, etikety, obálky a obaly z plastů v jiných třídách nezařazené, jiné propagační výrobky z papíru a plastů v jiných třídách nezařazené, jako zejména zejména kalendáře, letáky, karty, tužky, pera; (32) minerální vody, šumivé nápoje a jiné nápoje nealkoholické, nápoje a šťávy ovocné, sirupy a jiné přípravky ke zhotovování nápojů; (33) lihoviny, likéry, alkoholické nápoje (kromě vína a piva), alkoholické extrakty a výtázky, esence do lihovin.

(730) **Koucký Jaromír**, Arbesova 58, Ohrazenice, 53353, CZ  
(740) Ing. Radmila Baumová, Nádražní 29, Žďár nad Sázavou, 59101

(210) **O-457168**  
(220) 11.03.2008  
(320) 11.03.2008  
(511) 35, 36, 40  
(540)



- (510) (35) zprostředkovatelská činnost v oblasti obchodu s výrobky obsaženými ve třídách 31, 32, 33, propagační činnost, reklama, pomoc při řízení obchodní činnosti, obchodní administrativa, kancelářské práce, činnost podnikatelských, ekonomických a organizačních poradců; (36) činnost finančních poradců; (40) pivovarnictví, sladovnictví.
- (730) **Czech Brewmasters s.r.o.**, Sluštice 79, Sibrina, 25084, CZ
- (740) Advokátní, znalecká a patentová kancelář, Mgr. Václav Karlíček, advokát, Vinohradská 6, Praha 2, 12000

- (210) **O-457192**  
(220) 12.03.2008  
(320) 11.03.2008  
(511) 12  
(540)

## MAZDA CX-7

- (510) (12) automobily a jejich části, výbava a příslušenství k nim (vyjma pneumatik, svítilen, směrovek a podobných vybavení pro automobily), motory pro automobily, motory pro pozemní vozidla (vyjma jejich částí), závěsné systémy pro pozemní vozidla, tlumiče otřesů a pružiny (péra) pro závěsné systémy pozemních vozidel, hřídele a nápravy pro pozemní vozidla, ložiska a hřídelové spojky pro pozemní vozidla, převodovky pro pozemní vozidla, brzdy pro pozemní vozidla, poplašná zabezpečovací zařízení (alarmy) pro pozemní vozidla.
- (730) **Mazda Motor Corporation**, 3-1, Shinchi, Fuchu-cho, Aki-gun, Hiroshima, JP
- (740) PATENTSERVIS Praha a.s., Jivenská 1273/1, Praha 4, 14021

- (210) **O-457210**  
(220) 12.03.2008  
(320) 12.03.2008  
(511) 12, 18, 24, 25, 26  
(540)



- (510) (12) automobily (sluneční clony), potahy na sedadla vozidel, potahy sedadel jízdních kol a motocyklů, potahy vozidel; (18) aktovky školní, aktovky diplomatky, diplomatky, batohy, peněženky, pouzdra na navštívenky, karty a na průkazy, ruksaky, ruksaky turistické, sportovní tašky, školní tašky, cestovní tašky, plážové tašky, tašky na nošení dětí; (24) cestovní příkrývky, koupelnové textilie, lůžkoviny, ložní prádlo, ložní pokrývky a polštáře, ochranné povlaky, pogumované textilie (ne pro papírenské účely), podložky na stůl a pod sklenice, prostírání pod talíře, spací pytle, textilní ručníky na obličej, stolní pokrývky, stolní ubrusy látkové, prádlo pro domácnost, prádlo stolní, ručníky, rukavice na umývání, přehozy na postele, povlaky na polštáře, utěrky, ručníky textilní; (25) bryndáčky, bundy sportovní, bundy sportovní s kapucí, čelenky, čepice, čepice se štítkem, chrániče uší, kabátky krátké, kabáty, kalhoty, kamaše, klobouky, kombiné (spodní prádlo), kombinézy, konfekce, maškarní kostýmy, obleky, košile, koupací pláště, legíny, čepice s kšiltlem, sluneční kšilty, noční kabátky, oblečení, oděv svrchní, oděvy koupací, oděvy nepromokavé, oděvy plážové, oděvy pletené, plavky pánské, plavky dámské, pláště pracovní a koupací, pláštěnky, pantofle, župany, zástěry, vesty, trepky, trička, výbavička pro novorozence, tílka, košilky, nátlčníky, štítky na čepice, šály, šátky, sandály, sandály koupací, spodní prádlo, sukně, svetry, sportovní bundy, svrchní kabáty, ponožky, pyžama, rukavice, pulovry, prádlo osobní, punčochy, pokrývky hlavy; (26) cedulky (etikety) na prádlo a oděvy.
- (730) **Martin Trik**, Spolková 31, Plzeň, 31200, CZ

- (210) **O-457222**  
(220) 12.03.2008  
(320) 12.03.2008  
(511) 9, 16, 35, 37, 41  
(540)

## MEFA

- (510) (9) přístroje pro záznam, přenos nebo reprodukci zvuku či obrazu, hardware výpočetní a/nebo komunikační a/nebo informační techniky, software na magnetických nosičích, magnetické nebo optické nosiče zvukových a/nebo obrazových záznamů nahrané i nenahrané, videokazety nahrané i nenahrané, audiokazety nahrané i nenahrané, audiovizuální programy, audiovizuální díla, audiovizuální díla v digitální podobě, CD disky, video-diskety, audio-diskety, informace a záznamy v elektronické podobě, elektronické databáze a databázové produkty, informace a/nebo data a/nebo databáze a/nebo informační produkty na nosičích a/nebo v elektronických, datových, informačních počítačových a komunikačních sítích, elektronické časopisy, knihy v elektronické podobě, multimediální noviny a časopisy, multimediální, zejména elektronická periodika, multimediální informační katalogy; (16) papír, lepenka a výrobky z těchto materiálů, které nejsou zařazeny do jiných tříd, tiskárenské výrobky, tiskoviny, časopisy, periodika, knihy, potřeby pro knižní vazby, fotografie, papírenské zboží, fotografie, fólie z umělých hmot na balení, kalendáře, katalogy, prospekty, plakáty, pohlednice, mapy, obálky, obaly spadající do této třídy, desky spadající do této třídy, dopisní papír, držáky na psací potřeby, etikety kromě textilních, samolepky, vložky papírové, papír balící, papírové ubrusy, psací potřeby, psací podložky, psací soupravy, lepidla pro papírenství nebo domácnost, materiál pro umělce, štetce, psací stroje a kancelářské potřeby s výjimkou nábytku, kancelářské pořadače, učební a školní potřeby a pomůcky s výjimkou přístrojů, plastické obaly, které nejsou zařazeny do jiných tříd; (35) inzertní, reklamní a propagační činnost, poskytování pomoci při provozu obchodu včetně zprostředkování obchodních a souvisejících obchodně personálních záležitostí, organizování výstav a veletrhů k reklamním a obchodním účelům, organizování módních přehlídek k obchodním účelům, odborné poradenství vztahující se k organizování výstav a veletrhů k reklamním a obchodním účelům, správa obchodních zájmů třetích osob, vypracování statistických přehledů, poradenství v oblasti organizace a ekonomiky podnikání, marketing, průzkum a analýzy trhů, činnost a služby v oblasti aranžérství výstavních ploch, výstavních expozic, jakož i výstavních exponátů k reklamním a obchodním účelům, pronájem kancelářských strojů a zařízení, distribuce zboží k reklamním účelům, rozmnožování dokumentů; (37) technické zabezpečení výstav a výstavních ploch, zejména montáž a demontáž výstavních expozic, jakož i výstavních exponátů; (41) činnost vyučovací, výchovná, vzdělávací a zábavní včetně pořádání specializačních doškolovacích kurzů, symposií a konferencí, doprovodné výstavy k výchovným a vzdělávacím účelům, provozování pracovně diskusního a zájmového klubu, organizování výstav a veletrhů ke vzdělávacím, kulturním, výchovným a zábavním účelům, organizování společensko-kulturních akcí, pořádání zábavních soutěží, organizování soutěží o oceňování nejlepších exponátů, jakož i nejlepších expozic, odborné poradenství vztahující se k organizování výstav a veletrhů ke vzdělávacím, kulturním, výchovným a zábavním účelům, organizování módních přehlídek pro výchovné, vzdělávací, kulturní a zábavní účely, kromě módních přehlídek pro reklamní účely, nakladatelská a vydavatelská činnost, provozování galerií.
- (730) **Veletrhy Brno, a.s.**, Výstaviště 1, Brno, 64700, CZ
- (740) Ing. Jirí Dohnal, Nedbalova 29, Brno, 62300

- (210) **O-457232**  
(220) 13.03.2008  
(320) 13.03.2008  
(511) 9, 16, 18, 25, 28, 35, 38, 41, 43  
(540)



- (510) (9) nahrané a nenahrané nosiče obrazu a zvuku všeho druhu, elektronické publikace (s možností stažení), počítačové

programy, počítačový software, sluneční brýle; (16) papír, výrobky z papíru, formuláře, tiskárenské výrobky, propagační materiály v rámci této třídy, knihy, učebnice, časopisy, učební a vyučovací pomůcky s výjimkou přístrojů, psací potřeby, globusy, mapy, atlasy; (18) kůže, imitace kůže, výrobky z těchto materiálů, které nejsou zahrnuté do jiných tříd; (25) oděvy, obuv, kloboučnické zboží; (28) hry, hračky, sportovní potřeby a nářadí; (35) propagační činnost, reklama, pomoc při řízení obchodní činnosti; (38) komunikace pomocí počítačových terminálů, poskytování přístupu k databázím, poskytování uživatelského přístupu ke globální počítačové síti, přenos zpráv a obrazových informací pomocí počítače; (41) školství, výchova, vzdělávání, vyučování, dálkové studium, vzdělávací informace, informace o výchově, organizování a vedení seminářů, vydavatelství a nakladatelství, poskytování on-line elektronických publikací (bez možnosti stažení), vydávání elektronických knih a časopisů on-line, pořádání a řízení školení; (43) automaty (rychlé občerstvení).

(730) **Schlée Fidelis JUDr.**, Ostravická 841, Praha 9 - Čakovice, 19000, CZ

(740) **ROTT, RŮŽIČKA & GUTTMANN** Patentová, známková a advokátní kancelář, JUDr. Vladimír Rott, Nad Štolou 12, Praha 7, 17000

(210) **O-457262**

(220) 14.03.2008

(320) 14.03.2008

(511) 36, 41, 43

(540)

**AGE CARE**

(510) (36) pronájem nemovitostí, správa nemovitostí, shromažďování prostředků na dobročinné účely, správa majetku, vybírání nájemného; (41) diskotéky (služby), golfová hřiště (provozování), herny (provozování), hraní o peníze, informace o možnostech rekreace, informace o možnostech rozptýlení, informace o možnostech zábavy, poskytování služeb karaoke (hudební doprovod písní dle výběru zpěváka), kasina (provozování), kempinky (služby), klubové služby (výchovně-zábavné), kluby zdraví (služby), koncertní síně, sály, noční kluby, obrazové zpravodajství, organizace a pořádání koncertů, organizování a vedení konferencí, organizování a vedení kongresů, organizování a vedení seminářů, organizování a vedení sympozií, organizování plesů, organizování představení (manažerské služby), organizování soutěží (vzdělávacích nebo zábavných), organizování sportovních soutěží, parky zábavné, plánování a organizování večírků, organizace a pořádání koncertů, služby poskytované prázdninovými tábory (zábava), pronájem dekorací, pronajímání tenisových dvorců, provozování heren, provozování sportovních zařízení, půjčování sportovního nářadí s výjimkou dopravních prostředků, informace o možnostech rekreace, služby pro oddech a rekreaci, služby v oblasti grafické úpravy (jiné než pro reklamní účely), služby v oblasti prodeje vstupenek (zábava), organizování sportovních soutěží, organizování vzdělávacích a zábavných soutěží, sportovní služby pro kempování, pronájem sportovního zařízení s výjimkou dopravních prostředků, provozování sportovních zařízení, studium dálkové, školení, pořádání a řízení školení, vyučování, organizování a plánování večírků, předprodej vstupenek, výcvik instruktážní, výcvik (výchovný), zábava, pobavení, zábavné parky, pronájem zvukových nahrávacích zařízení, živé představení, organizování živých vystoupení; (43) automaty (rychlé občerstvení), služby barů, bufety, domovy důchodců, hotelové služby, rezervace hotelů, jídelny závodní, kavárny, provozování kempů, služby motelů, turistické noclehárny, penziony, rezervace penzionů, poskytování přechodného ubytování, ubytovací služby prázdninových táborů, pronajímání jednacích místností, provoz hotelového ubytování, provozování kempů, přechodné ubytování (rezervace), půjčování stanů, restaurace, samoobslužné restaurace, rezervace penzionů,

rezervace přechodného ubytování, ubytovací služby (hotely, penziony), ubytování (pronajímání a přechodné -), zásobování.

(590) Barevná

(730) **Vaněk Petr**, Tisem 76, Neveklov, 25756, CZ

(210) **O-457277**

(220) 14.03.2008

(320) 14.03.2008

(511) 8, 17, 20, 21

(540)

**toro**

KITCHEN

(510) (8) nářadí a nástroje s ručním pohonem, nože, vidličky a lžice, sečné zbraně, břitvy; (17) kaučuk, gutaperča, guma, azbest, slída a výrobky z těchto materiálů, které nejsou zahrnuty do jiných tříd, polotovary z plastických hmot, materiály těsnící, ucpávací a izolační, ohebné trubky nekovové; (20) nábytek, zrcadla, rámy, výrobky nejmenované v jiných třídách ze dřeva, korku, rákosu, vrbového proutí, z rohu, kosti, slonoviny, z kostic, želvoviny, jantaru, perleti, mořské pěny, náhražky všech těchto materiálů nebo náhražky z plastických hmot; (21) pomůcky a nádoby pro domácnost a kuchyň, hřebeny a mycí houby, kartáče (s výjimkou štětců), materiály pro výrobu kartáčů, čistící potřeby, drátky na čištění parket, sklo surové nebo opracované (s výjimkou stavebního skla), sklo, porcelán a majolika neobsažená v jiných třídách.

(590) Barevná

(730) **U.T.C., spol. s r.o.**, Obchodní 110, Čestlice, 25101, CZ

(740) **AK JUDr. Vladimíra Pajerová**, advokátka, JUDr. Vladimíra Pajerová, Fügnerovo nám. 1808/3, Praha 2, 12000

(210) **O-457278**

(220) 14.03.2008

(320) 14.03.2008

(511) 8, 17, 20, 21

(540)

**toro**

KITCHEN

(510) (8) nářadí a nástroje s ručním pohonem, nože, vidličky a lžice, sečné zbraně, břitvy; (17) kaučuk, gutaperča, guma, azbest, slída a výrobky z těchto materiálů, které nejsou zahrnuty do jiných tříd, polotovary z plastických hmot, materiály těsnící, ucpávací a izolační, ohebné trubky nekovové; (20) nábytek, zrcadla, rámy, výrobky nejmenované v jiných třídách ze dřeva, korku, rákosu, vrbového proutí, z rohu, kosti, slonoviny, z kostic, želvoviny, jantaru, perleti, mořské pěny, náhražky všech těchto materiálů nebo náhražky z plastických hmot; (21) pomůcky a nádoby pro domácnost a kuchyň, hřebeny a mycí houby, kartáče (s výjimkou štětců), materiály pro výrobu kartáčů, čistící potřeby, drátky na čištění parket, sklo surové nebo opracované (s výjimkou stavebního skla), sklo, porcelán a majolika neobsažená v jiných třídách.

(590) Barevná

(730) **U.T.C., spol. s r.o.**, Obchodní 110, Čestlice, 25101, CZ

(740) **AK JUDr. Vladimíra Pajerová**, advokátka, JUDr. Vladimíra Pajerová, Fügnerovo nám. 1808/3, Praha 2, 12000

(210) **O-457279**

(220) 14.03.2008

(320) 14.03.2008

(511) 8, 17, 20, 21



(540)



(510) (8) nářadí a nástroje s ručním pohonem, nože, vidličky a lžice, sečné zbraně, břitvy; (17) kaučuk, gutaperča, guma, azbest, slída a výrobky z těchto materiálů, které nejsou zahrnuty do jiných tříd, polotovary z plastických hmot, materiály těsnící, ucpávací a izolační, ohebné trubky nekovové; (20) nábytek, zrcadla, rámy, výrobky nejmenované v jiných třídách ze dřeva, korku, rákosu, vrbového proutí, z rohu, kostí, slonoviny, z kostic, želvoviny, jantaru, perleti, mořské pěny, náhražky všech těchto materiálů nebo náhražky z plastických hmot; (21) pomůcky a nádoby pro domácnost a kuchyň, hřebeny a mycí houby, kartáče (s výjimkou štětců), materiály pro výrobu kartáčů, čisticí potřeby, drátky na čištění parket, sklo surové nebo opracované (s výjimkou stavebního skla), sklo, porcelán a majolika neobsažená v jiných třídách.

(590) Barevná  
(730) U.T.C., spol. s r.o., Obchodní 110, Čestlice, 25101, CZ  
(740) AK JUDr. Vladimíra Pajerová, advokátka, JUDr. Vladimíra Pajerová, Fügnerovo nám. 1808/3, Praha 2, 12000

(210) **O-457280**  
(220) 14.03.2008  
(320) 14.03.2008  
(511) 8, 17, 20, 21  
(540)



(510) (8) nářadí a nástroje s ručním pohonem, nože, vidličky a lžice, sečné zbraně, břitvy; (17) kaučuk, gutaperča, guma, azbest, slída a výrobky z těchto materiálů, které nejsou zahrnuty do jiných tříd, polotovary z plastických hmot, materiály těsnící, ucpávací a izolační, ohebné trubky nekovové; (20) nábytek, zrcadla, rámy, výrobky nejmenované v jiných třídách ze dřeva, korku, rákosu, vrbového proutí, z rohu, kostí, slonoviny, z kostic, želvoviny, jantaru, perleti, mořské pěny, náhražky všech těchto materiálů nebo náhražky z plastických hmot; (21) pomůcky a nádoby pro domácnost a kuchyň, hřebeny a mycí houby, kartáče (s výjimkou štětců), materiály pro výrobu kartáčů, čisticí potřeby, drátky na čištění parket, sklo surové nebo opracované (s výjimkou stavebního skla), sklo, porcelán a majolika neobsažená v jiných třídách.

(590) Barevná  
(730) U.T.C., spol. s r.o., Obchodní 110, Čestlice, 25101, CZ  
(740) AK JUDr. Vladimíra Pajerová, advokátka, JUDr. Vladimíra Pajerová, Fügnerovo nám. 1808/3, Praha 2, 12000

(210) **O-457281**  
(220) 14.03.2008  
(320) 14.03.2008  
(511) 17, 20  
(540)



(510) (17) kaučuk, gutaperča, guma, azbest, slída a výrobky z těchto

materiálů, které nejsou zahrnuty do jiných tříd, polotovary z plastických hmot, materiály těsnící, ucpávací a izolační, ohebné trubky nekovové; (20) nábytek, zrcadla, rámy, výrobky nejmenované v jiných třídách ze dřeva, korku, rákosu, vrbového proutí, z rohu, kostí, slonoviny, z kostic, želvoviny, jantaru, perleti, mořské pěny, náhražky všech těchto materiálů nebo náhražky z plastických hmot.

(590) Barevná  
(730) U.T.C., spol. s r.o., Obchodní 110, Čestlice, 25101, CZ  
(740) AK JUDr. Vladimíra Pajerová, advokátka, JUDr. Vladimíra Pajerová, Fügnerovo nám. 1808/3, Praha 2, 12000

(210) **O-457282**  
(220) 14.03.2008  
(320) 14.03.2008  
(511) 17, 20  
(540)



(510) (17) kaučuk, gutaperča, guma, azbest, slída a výrobky z těchto materiálů, které nejsou zahrnuty do jiných tříd, polotovary z plastických hmot, materiály těsnící, ucpávací a izolační, ohebné trubky nekovové; (20) nábytek, zrcadla, rámy, výrobky nejmenované v jiných třídách ze dřeva, korku, rákosu, vrbového proutí, z rohu, kostí, slonoviny, z kostic, želvoviny, jantaru, perleti, mořské pěny, náhražky všech těchto materiálů nebo náhražky z plastických hmot.

(590) Barevná  
(730) U.T.C., spol. s r.o., Obchodní 110, Čestlice, 25101, CZ  
(740) AK JUDr. Vladimíra Pajerová, advokátka, JUDr. Vladimíra Pajerová, Fügnerovo nám. 1808/3, Praha 2, 12000

(210) **O-457283**  
(220) 14.03.2008  
(320) 14.03.2008  
(511) 17, 20  
(540)



(510) (17) kaučuk, gutaperča, guma, azbest, slída a výrobky z těchto materiálů, které nejsou zahrnuty do jiných tříd, polotovary z plastických hmot, materiály těsnící, ucpávací a izolační, ohebné trubky nekovové; (20) nábytek, zrcadla, rámy, výrobky nejmenované v jiných třídách ze dřeva, korku, rákosu, vrbového proutí, z rohu, kostí, slonoviny, z kostic, želvoviny, jantaru, perleti, mořské pěny, náhražky všech těchto materiálů nebo náhražky z plastických hmot.

(590) Barevná  
(730) U.T.C., spol. s r.o., Obchodní 110, Čestlice, 25101, CZ  
(740) AK JUDr. Vladimíra Pajerová, advokátka, JUDr. Vladimíra Pajerová, Fügnerovo nám. 1808/3, Praha 2, 12000

(210) **O-457285**  
(220) 14.03.2008  
(320) 14.03.2008  
(511) 9, 35, 42  
(540)

## REDENGE

(510) (9) nosiče dat, magnetické nosiče dat, optické nosiče dat, kompaktní disky - CD ROM, procesory, počítače, notebooky, laptopy, počítačový software; (35) poradenství v obchodní činnosti, marketingové studie, překlad informací do počítačových

databázi, vyhledávání dat v počítačových souborech, reklamní činnost, vše v rámci této třídy; (42) tvorba, instalace, údržba a aktualizace počítačových programů, konzultace v oblasti počítačového software, regenerace počítačových dat, přenos dat nebo dokumentů z fyzických nosičů na elektronické, převod (konverze) dat a počítačových programů, tvorba a správa webových aplikací.

(730) **ORANGEpro s.r.o.**, Ústí 173, Vsetín, 75501, CZ  
(740) ing. Dana Kreizlová, Mostní 5139, Zlín, 76001

(210) **O-457288**  
(220) 14.03.2008  
(320) 14.03.2008  
(511) 30, 41, 43  
(540)

## ŽRALOK

(510) (30) pizza; (41) noční kluby, diskotéky, organizování a pořádání večírků, zábavných akcí a koncertů, organizování a pořádání konferencí, seminářů, společenských akcí; (43) restaurační služby, služby v oblasti pohostinství, samoobslužné restaurace, bary, bufety, kavárny.

(730) **Kafka Jan**, Třída Míru 420, Pardubice, 53002, CZ  
(740) JUDr. Lukáš Jansa, Sokola Tůmy 743/16, Ostrava - Mariánské Hory, 70900

(210) **O-457320**  
(220) 14.03.2008  
(320) 14.03.2008  
(511) 16, 35, 41, 43  
(540)



(510) (16) tiskoviny a tiskárenské výrobky všeho druhu zařazené do třídy 16, například časopisy, periodika, knihy, informační letáky, barevné potisky pohlednice, brožury, studijní texty, katalogy, fotografie, plakáty, odborné publikace, instruktážní a učební materiály; (35) zprostředkovatelská činnost v oblasti obchodu s výrobky uvedenými ve tř. 9 a 16, 20, 28, marketing, distribuce prospektů a vzorků, reklama, inzerce a propagace všemi druhy médií; (41) vydavatelství a nakladatelství, nahrávání nosičů zvukových a/nebo obrazových, tvorba a šíření audiovizuálních děl, provozování vzdělávací, kulturní, výchovné a klubové činnosti, zprostředkovatelská činnost v uvedených oblastech; (43) stravovací a ubytovací činnost všeho druhu, zařazená do třídy 43, zprostředkovatelská činnost v uvedených oblastech.

(590) Barevná  
(730) **OLYMPTOY, s.r.o.**, K Žižkovu 9/640, Praha 9, 19000, CZ  
(740) Ing. Francis Jupa, Měchenická 4/2554, Praha 4 - Spořilov II., 14100

(210) **O-457337**  
(220) 14.03.2008  
(320) 14.03.2008  
(511) 9, 16, 35, 38, 39, 41  
(540)



(510) (9) nosiče informací v rozsahu třídy 9 se záznamem zvuku a/nebo obrazu, audiovizuální programy, nosiče záznamů nahrané i nenahrané, videokazety nahrané i nenahrané, audiokazety nahrané i nenahrané, audioprogramy, audiovizuální díla, audiovizuální díla v digitální podobě, hudební díla na nosičích,

CD disky, informace, data, databáze a informační produkty na nosičích nebo i v elektronických, datových, informačních, počítačových a komunikačních sítích všeho druhu, multimediální aplikace, elektronická periodika a knihy v elektronické podobě; (16) papír a výrobky z papíru, tiskoviny, katalogy, knihy, časopisy, fotografie, plakáty, samolepky (papírnické výrobky), obtisky, obaly všeho druhu papírové, papírové tašky, papírové kapesníky, papírové ubrusy a ubrousky, databázové produkty v papírové formě, databáze v papírové formě, tiskárenské výrobky, losy, potřeby pro knižní vazby, umělecké nebo ozdobné předměty z papíru; (35) zprostředkovatelská činnost v oblasti obchodu a zásilkového obchodu a služby teleshoppingu - vše v oblasti výrobků tř. 9 a 16, reklamní, inzertní a propagační služby, marketing, reklamní, inzertní a propagační činnost prostřednictvím jakéhokoliv média, prostřednictvím telefonní sítě nebo datové sítě nebo informační sítě nebo elektronické sítě nebo komunikační sítě nebo počítačové sítě, televizní reklama, poskytování informací a jiných informačních produktů komerčního nebo reklamního charakteru, multimediálních informací komerčního charakteru, komerční využití Internetu v oblastech komerčních internetových médií a vyhledávacích služeb, on-line inzerce, organizační zabezpečování televizního vysílání, shromažďování dat a informací elektronicky, pořádání výstav k obchodním účelům; (38) televizní vysílání, televizní vysílání zábavných, vzdělávacích, výchovných, soutěžních, diskusních a informačních pořadů, vysílání teleshoppingu, rozhlasové vysílání, televizní a rozhlasové vysílání prostřednictvím elektronické, komunikační, telekomunikační nebo počítačové sítě, televizní a rozhlasové vysílání do sítí mobilních telekomunikačních operátorů, služby na Internetu související s televizním vysíláním, poskytování programových nabídek, informační služby, šíření informací prostřednictvím datových sítí, telematika, výměna zpráv, šíření, výměna nebo získávání zpráv a informací, šíření elektronických časopisů, informací, audio nebo audiovizuálních děl prostřednictvím informační nebo datové nebo elektronické nebo komunikační nebo telekomunikační nebo počítačové sítě, zejména Internetu, počítačová komunikace, telefonní komunikace; (39) balení zboží před odesláním, zasilatelství; (41) nakladatelství, vydavatelství, organizování kulturních akcí, tvorba audiovizuálních programů, zejména natáčení filmů, TV pořadů nebo pořadů pro nahrání na videokazety, ediční činnost, publikační činnost, nahrávání nosičů zvukových nebo obrazových zvukových, tvorba audiovizuálních děl, tvorba televizních a audiovizuálních programů, agenturní činnost v oblasti kultury, zprostředkování v oblasti kultury, výchovy, zábavy a sportu, výchovná, vzdělávací, soutěžní a zábavní činnost, zábavní nebo kulturní nebo vzdělávací představení, organizace společenských a kulturních akcí, organizace, provozování a provádění her a soutěží včetně veřejných, výstavní činnost v oblasti kultury nebo zábavy nebo výchovy nebo vzdělávání.

(730) **ČESKÁ MUZIKA spol. s r.o.**, Křenovice 106, Dubné, 37384, CZ

(740) KUDRLIČKA a SEDLÁK, advokátní, patentová a známková kancelář, Ing. Jiří Sedlák, Husova 5, České Budějovice, 37001

(210) **O-457360**  
(220) 17.03.2008  
(320) 17.03.2008  
(511) 5, 30  
(540)

## Delpharma Lipoxal Intensive

(510) (5) výrobky dietetické pro děti s léčebnými účinky, výrobky dietetické pro nemocné, chemické výrobky pro účely lékařské, s výjimkou farmaceutických přípravků a preparátů pro léčbu karcinomu, léčebná kosmetika na bázi přírodních látek, léčebné výrobky lázeňské, léčebné přípravky pro lázně, léčivé rostliny a výrobky z nich, vitamínové přípravky, vína medicínální, rostlinné směsi a extrakty určené k dietetickým účelům s léčebnými účinky a směsi uvedených látek a přípravků, přísady do jídla dietetické s léčebnými účinky, posilující a povzbuzující potraviny s léčebnými účinky, energeticko-výživné poživatiny pro léčebné účely; (30) posilující a povzbuzující potraviny, výrobky s obsahem zeleného čaje a výrobky s obsahem bylin (určené pro lidskou spotřebu), poživatiny a přísady do jídla vyrobené za účelem doplnění běžné stravy konzumenta, které mohou příznivě ovlivnit zdraví konzumenta, vše spadající do této třídy.

- (730) **RENUTO (Overseas) LIMITED**, 3, Demetri Liperti Street, Kotsapas Building, 3. patro byt 301, 3090 Limassol, CY  
(740) Advokátní kanceláře Jaroš - Fojtíková, Mgr. Zbyšek Jaroš, advokát, Zelený pruh 95/97, Praha 4, 14000

- (210) **O-457364**  
(220) 17.03.2008  
(320) 17.03.2008  
(511) 18, 35  
(540)



- (510) (18) batohy, kufrы, tašky, peněženky, výrobky z kůže a imitace kůže, kabelky, zavazadla; (35) zprostředkování obchodu s výrobky ve třídě 18.  
(730) **YE CHANGFENG**, Högerova 677/2, Praha 5, 15200, CZ

- (210) **O-457372**  
(220) 17.03.2008  
(320) 17.03.2008  
(511) 32, 35, 41, 43  
(540)



- (510) (32) pivo; (35) reklamní, inzertní, propagační a marketingová činnost, on-line inzertní činnost, vydávání a rozšiřování reklamních materiálů a textů na všech dostupných nosičích, zvláště vydávání brožur, katalogů, umístění reklamních nálepek na zboží, venkovní reklama, reklamní inzerce v tisku, v rozhlasových a televizních spotech, v síti Internet; (41) zábava, služby v oblasti zábavy, organizování soutěží, sportovních a kulturních událostí; (43) služby zajišťující stravování a nápoje, hostinská činnost, provoz restaurace, kavárny, vinárny, baru, klubu apod.  
(730) **Budějovický Budvar n.p.**, Karolíny Světlé 4, České Budějovice, 37021, CZ  
(740) Čermák Hořejš Matějka a spol., JUDr. Karel Čermák, advokát, Národní 32, Praha 1, 11000

- (210) **O-457373**  
(220) 17.03.2008  
(320) 17.03.2008  
(511) 32, 35, 41, 43  
(540)



- (510) (32) pivo; (35) reklamní, inzertní, propagační a marketingová činnost, on-line inzertní činnost, vydávání a rozšiřování reklamních materiálů a textů na všech dostupných nosičích, zvláště vydávání brožur, katalogů, umístění reklamních nálepek na zboží, venkovní reklama, reklamní inzerce v tisku, v rozhlasových a televizních spotech, v síti Internet; (41) zábava, služby v oblasti zábavy, organizování soutěží, sportovních a kulturních událostí; (43) služby zajišťující stravování a nápoje, hostinská činnost, provoz restaurace, kavárny, vinárny, baru,

- klubu apod.  
(730) **Budějovický Budvar n.p.**, Karolíny Světlé 4, České Budějovice, 37021, CZ  
(740) Čermák Hořejš Matějka a spol., JUDr. Karel Čermák, advokát, Národní 32, Praha 1, 11000

- (210) **O-457374**  
(220) 17.03.2008  
(320) 17.03.2008  
(511) 5  
(540)

## METYPRED

- (510) (5) farmaceutické a veterinářské přípravky.  
(730) **Orion Corporation**, Orionintie 1, 02200 Espoo, FI  
(740) Čermák Hořejš Matějka a spol., JUDr. Karel Čermák, advokát, Národní 32, Praha 1, 11000

- (210) **O-457376**  
(220) 17.03.2008  
(320) 17.03.2008  
(511) 1, 3  
(540)

## TECHNOX

- (510) (1) odmašťovací prostředky pro využití v průmyslu, údržbě technických zařízení a v opravárenství; (3) přípravky pro čištění, leštění a odmašťování, zejména pro použití v průmyslu, údržbě technických zařízení a v opravárenství.  
(730) **NOVATO spol. s r.o.**, Uralská 770/6, Praha 6 - Dejvice, 16000, CZ  
(740) Ing. Marie Smrčková, patentový zástupce, Velflíkova 10, Praha 6, 16000

- (210) **O-457378**  
(220) 17.03.2008  
(320) 17.03.2008  
(511) 5  
(540)

## CALOFRA

- (510) (5) farmaceutické přípravky humánní a veterinární, výrobky zdravotnické pro léčebné účely.  
(730) **Valeant Czech Pharma s.r.o.**, Truhlářská 1104/13, 1103/15, Praha 1, 11000, CZ  
(740) ČERVENKA, KLEINTOVÁ, TURKOVÁ Patentová, známková a advokátní kancelář, Mgr. Josef Červenka, Budečská 6/974, Praha 2, 12000

- (210) **O-457386**  
(220) 18.03.2008  
(320) 18.03.2008  
(511) 2, 3  
(540)

## REZOL

- (510) (2) ochranné výrobky proti korozi; (3) prostředky na odstraňování rzi.  
(730) **HPS LOUNKY s.r.o.**, Lounky 2, Roudnice nad Labem, 41301, CZ

- (210) **O-457394**  
(220) 18.03.2008  
(320) 18.03.2008  
(511) 35  
(540)



- (510) (35) velkoobchod a maloobchod stavebnin - nákup a prodej stavebního materiálu.  
(590) Barevná  
(730) **AIZOL, s.r.o.**, Jičínská 121/13, Liberec XVIII, 46010, CZ

(210) **O-457419**  
(220) 18.03.2008  
(320) 18.03.2008  
(511) 32, 35, 41, 43  
(540)

## BUDVAR ARÉNA

(510) (32) pivo; (35) reklamní, inzertní, propagační a marketingová činnost, on-line inzertní činnost, vydávání a rozšiřování reklamních materiálů a textů na všech dostupných nosičích, zvláště vydávání brožur, katalogů, umístřování reklamních nálepek na zboží, venkovní reklama, reklamní inzerce v tisku, v rozhlasových a televizních spotech, v síti Internet; (41) zábava, služby v oblasti zábavy, organizování soutěží, sportovních a kulturních událostí; (43) služby zajišťující stravování a nápoje, hostinská činnost, provoz restaurace, kavárny, vinárny, baru, klubu apod.  
(730) **Budějovický Budvar n.p.**, Karoliny Světlé 4, České Budějovice, 37021, CZ  
(740) Čermák Hořejš Matějka a spol., JUDr. Karel Čermák, advokát, Národní 32, Praha 1, 11000

(210) **O-457427**  
(220) 18.03.2008  
(320) 18.03.2008  
(511) 35, 36, 37, 39  
(540)



(510) (35) marketingové služby v oblasti správy nemovitostí, logistiky, pomoc při řízení obchodní činnosti, pomoc při řízení obchodních a průmyslových podniků, obchodní management a podnikové poradenství, obchodní nebo podnikatelské informace, komerční informační kanceláře, obchodní nebo podnikatelský průzkum, hospodářské (ekonomické) prognózy, služby týkající se přemísřování provozů nebo podniků, marketingové studie, analýzy nákupních a velkoobchodních cen, průzkum trhu, průzkum veřejného mínění, statistické informace, styky s veřejností, účetnictví, revize účtů (audit), analýzy nákladů, oceňování obchodních podniků, provádění výpisů z účtů, dražby, personální poradenství, posuzování efektivnosti provozu a racionalizace práce, nábor zaměstnanců, psychologické testování pro výběr zaměstnanců, příprava a vyhotovení daňových příznání, příprava mezd a výplatních listin, zprostředkovatelské práce, služby reklamních agentur a propagace jako je zajišťování reklamy on-line v počítačové síti Internet, rozhlasové reklamy, televizní reklamy, pronájem reklamní doby v komunikačních médiích, organizování komerčních nebo reklamních výstav a veletrhů, aktualizování a pronájem reklamních materiálů a reklamních ploch, inzerce poštou, předvádění zboží, služby modelek - předvádění pro reklamní účely a podporu prodeje, rozšiřování reklamních materiálů (letáků, prospektů, tisků, vzorků) zákazníkům, venkovní reklama, vydávání reklamních nebo náborových, propagačních a inzertních textů, vylepování plakátů, aranžování výkladů, obchodní vedení uměleckých agentur, správa hotelů, dovozní a vývozní kanceláře, sekretářské služby, vyřizování telefonních vzkazů a dotazů, těsnopis, stenografie, přepisování, psaní na stroji, zpracování textů, překlad a systemizace informací do počítačových databází, vedení kartoték a souborů v počítači, vyhledávání dat v počítačových souborech, kopírování nebo rozmnožování (reprodukce) dokumentů, dokladů apod., fotokopírování, zajišťování předplatného novin a časopisů, pronájem fotokopírovacích a kancelářských strojů a zařízení, pronájem prodejních automatů, dodavatelské služby pro třetí osoby, nákup výrobků a služeb pro jiné podniky; (36) služby realitní kanceláře - obchodování s nemovitostmi, zprostředkování pronájmu a koupě nemovitostí, pronájem nemovitostí - bytů, domů, kancelářů, pozemků, farem atd., vedení nájemních a činžovních domů, inkasování nájemného, realitní činnost, zejména pronájem bytových a nebytových prostor, zprostředkování prodeje nemovitostí, oceňování a odhady nemovitostí, správa

nemovitostí, investorská činnost ve stavebnictví, finanční služby - analýzy, transakce, operace, finanční informace, poradenství a řízení, daňové odhady, finanční odhady a oceňování v oblastech pojišťovnictví, bankovníctví, nemovitostí, burzovní makléřství, kurzovní záznamy na burze, finanční sponzorování, financování koupí na splátky, poskytování hypotečních půjček, finanční pronájem - leasing, garance, záruky, kauce, bankovníctví, úvěrové banky, bezhotovostní operace, platební převody vykonávané elektronicky, clearing (zúčtování vzájemných pohledávek a závazků), elektronický převod kapitálu, kapitálové investice, domácí bankovní služby, vydávání cenin, vydávání cestovních šeků, vydávání cenných papírů, služby a vydávání kreditních karet, měnové služby a operace, směnárenské služby, zprostředkování a poradenství v oblasti pojištění, služby pojišťoven - uzavírání pojistek a pojistných smluv, včetně životních, úrazových, proti požáru apod., nemocenské pojištění, vyplácení důchodů, důchodové fondy, pojistně-technické služby (statistika), ubytovací kanceláře, oceňování numismatických sbírek, starožitností, uměleckých děl, známek a šperků, kanceláře pro inkasování pohledávek (faktoring), služby v oblasti likvidace podniků (finanční služby), celní služby, organizování dobročinných a jiných sbírek, úschovní služby, úschova v bezpečnostních schránkách, úschova cenností, provozování zastaváren; (37) zprostředkovatelská činnost v oblasti nemovitostí, výstavby, modernizace a rekonstrukce v oblasti nemovitostí, instalace, údržba, servis a opravy bytů, nebytových prostor a jiných objektů, servisní služby v oblasti výpočetní techniky, servisní služby nemovitostní, údržba bytů a objektů, provádění staveb, včetně jejich změn, udržovacích prací na nich a jejich odstraňování, provozování a služby autoopraven a autoservisů, jako jsou údržba a opravy motorových vozidel, antikoroziní nátěry pro vozidla, čištění, leštění a mytí automobilů a jiných dopravních prostředků, obnova použitých nebo částečně zničených motorů a strojů, vulkanizace a protektorování pneumatik, pronájem a půjčování stavebních a dalších strojů, jako jsou bagry, rypadla, buldozery, jeřáby, silniční zametací stroje, čisticí stroje, opravy pump a čerpadel, služby v oblasti stavebnictví a stavitelství, izolování staveb proti vlhkosti, tepelné a zvukové izolování staveb, demolice budov, klempířství a instalatérství, kominické služby, malování a natírání interiérů a exteriérů, štukování, sádrování, tapetování, montáže lešení, pokrývačské služby, zednické služby, zámečnictví, stavební dozor, informace o opravách, instalování a opravy elektrických spotřebičů, montáž, údržba a opravy kancelářských strojů a zařízení, instalace a opravy klimatizačních zařízení, montáž kuchyňských zařízení, instalace a opravy poplašných a bezpečnostních systémů proti vloupání, instalace a opravy požárních hlásičů, montáž, údržba a opravy počítačového vybavení, montáž a opravy topných zařízení, montáž a opravy výtahů, instalace a opravy telefonů, čištění fasád, vnějších povrchů a ploch i interiérů budov, čištění komínů, čištění oken, čištění ulic, deratizace, dezinfekce, hubení škůdců (ne pro zemědělské účely), asfaltování, cestářství (dláždění), důlní těžba, hornictví, povrchová těžba, vrtání studní, služby prádelny a mandlů jako je čištění, praní, žehlení a mandlování šatstva, chemické čištění, údržba, čištění a opravy kožešin, kůže a oděvů z nich, opravy šatstva a obuvi, restaurování nábytku, umělecká truhlářská výroba a opravy, čalounění a čalounické opravy, lakování, glazurování, pískování, opravy fotografických přístrojů, opravy hodin, údržba a opravy trezorů, ostření a broušení nožů, opravy deštníků, údržba nemovitostí; (39) pronájem a půjčování dopravních strojů.

(590) Barevná  
(730) **Neumann Tomáš**, U Borků 683, Kolín, 28002, CZ

(210) **O-457428**  
(220) 18.03.2008  
(320) 18.03.2008  
(511) 9, 35, 41

(540)



## LÉTO HERECKÝCH OSOBNOSTÍ

(510) (9) přístroje a nástroje vědecké, námořní, geodetické, fotografické, filmové, optické, přístroje pro vážení, měření, signalizaci, kontrolu (inspekci), záchranu a přístroje pro vyučování, přístroje a nástroje pro vedení, přepínání, přeměnu, akumulaci, regulaci nebo řízení elektrického proudu, přístroje pro záznam, převod, reprodukci zvuku nebo obrazu, magnetické nosiče zvukových záznamů, gramofonové desky, automatické distributory a mechanismy pro přístroje a mince, zapisovací pokladny, počítačové stroje, přístroje pro zpracování informací a počítače, hasicí přístroje; (35) propagační činnost, reklama, pomoc při řízení obchodní činnosti, obchodní administrativa, kancelářské práce; (41) výchova, vzdělávání, zábava, sportovní a kulturní aktivity.

(730) **Hrubý Michal**, Liliová 1070/18, Praha 1, 11000, CZ

(210) **O-457430**

(220) 19.03.2008

(320) 19.03.2008

(511) 35, 36, 37, 41, 43, 44, 45

(540)



## NOVÁ KAROLINA PARK

(510) (35) propagační činnost, reklama, pomoc při řízení obchodní činnosti, obchodní administrativa, kancelářské práce; (36) pojištění, služby finanční, služby peněžní, služby nemovitostní; (37) stavebnictví, opravy, instalační služby; (41) výchova, vzdělávání, zábava, sportovní a kulturní aktivity; (43) služby zajišťující stravování a nápoje, dočasné ubytování; (44) lékařské služby, veterinární služby, péče o hygienu a krásu osob a zvířat, zemědělské, zahradnické a lesnické služby; (45) právní služby, bezpečnostní služby na pro ochranu majetku a jednotlivců, osobní a sociální služby poskytované ostatními za účelem uspokojení potřeb jednotlivců.

(590) Barevná

(730) **BB C - SERVICES, s.r.o.**, Vyskočilova 1461/2a, Praha 4 - Michle, 14000, CZ

(210) **O-457431**

(220) 19.03.2008

(320) 19.03.2008

(511) 35, 36, 37, 41, 43, 44, 45

(540)

## Rezidenční park Baarova

(510) (35) propagační činnost, reklama, pomoc při řízení obchodní činnosti, obchodní administrativa, kancelářské práce; (36) pojištění, služby finanční, služby peněžní, služby nemovitostní; (37) stavebnictví, opravy, instalační služby; (41) výchova, vzdělávání, zábava, sportovní a kulturní aktivity; (43) služby zajišťující stravování a nápoje, dočasné ubytování; (44) lékařské služby, veterinární služby, péče o hygienu a krásu osob a zvířat, zemědělské, zahradnické a lesnické služby; (45) právní služby, bezpečnostní služby na pro ochranu majetku a jednotlivců, osobní a sociální služby poskytované ostatními za účelem uspokojení potřeb jednotlivců.

(730) **BB C - SERVICES, s.r.o.**, Vyskočilova 1461/2a, Praha 4 - Michle, 14000, CZ

(210) **O-457449**

(220) 19.03.2008

(320) 19.03.2008

(511) 9, 16, 35, 38, 41

(540)



(510) (9) aparáty a přístroje vědecké, geodetické, elektronické, fotografické, filmové, optické, přístroje pro vážení, měření, signalizaci, kontrolu, záchranu a přístroje učební, aparáty pro záznam, převod, reprodukci zvuku nebo obrazu, magnetické supporty zvukových záznamů, audiovizuální díla na jakémkoliv nosiči, filmové kamery, filmové přístroje, obaly na zvukové nosiče, gramofonové desky, automatické distributory a mechanismy na mince, zapisovací pokladny, kalkulační stroje, přístroje pro zpracování informací, zařízení výpočetní techniky, programové vybavení pro počítače na nosičích, nosiče magnetických záznamů nahrané i nenahrané, audiovizuální díla na nosičích, audiokazety a videokazety nahrané i nenahrané, CD disky, hrací skříně uváděné v činnosti vhozením mince; (16) papír, lepenka a výrobky z těchto materiálů patřící do třídy 16, plakáty, fotografie, pohlednice, pohledy ilustrované se zvukovou nahrávkou, gratulace, dopisní papíry, obálky, kalendáře, zejména nástěnné a stolní, samolepky, obtisky, poznámkové bloky, desky na spisy, pořadače, omalovánky, aktivity books, balicí papír, školní sešity, skicáky, tužky, pastelky, tuhy, gumy, ořezávátka na tužky, penály, papírové tašky, umělohmotné tašky, papírové kapesníčky, tiskoviny, časopisy, periodika, knihy, tiskárenské výrobky, tiskařské typy, potřeby pro knižní vazby, lepidla na papír a pro domácnost, materiály pro umělce, štětce, psací stroje a kancelářské potřeby patřící do třídy 16, učební pomůcky (s výjimkou přístrojů), papírové obaly, obaly z plastických hmot zařazené v této třídě; (35) reklamní, inzertní a propagační činnost, prodej reklamního času inzerentům; (38) televizní vysílání, rozšiřování televizního vysílání, přenosy zpráv, přenos zpráv a obrazových informací pomocí počítače, přenášení vysílání pomocí satelitních družic, šíření audiovizuálních děl, vysílání kabelové televize, technické a organizační zabezpečení televizního vysílání; (41) nakladatelská a vydavatelská činnost, nahrávání nosičů zvukových a/nebo obrazových, agenturní činnost v oblasti kultury v rámci této třídy, tvorba a vydávání audiovizuálních děl, půjčování nahraných a nosičů zvukových a/nebo obrazových záznamů, výchovná a zábavní činnost, organizace a prezentace her a soutěží pro veřejnost, tvorba televizních pořadů.

(730) **FTV Prima, spol. s r.o.**, Na Žertvách 24/132, Praha 8, 18000, CZ

(740) **PATENTSERVIS Praha a.s.**, Jivenská 1273/1, Praha 4, 14021

(210) **O-457451**

(220) 19.03.2008

(320) 19.03.2008

(511) 25, 36, 41

(540)



(510) (25) sportovní oděvy a prádlo, oděvy koupací, nepromokavé, plážové, tělocvičné, oděvy a prádlo pro cyklisty a motocyklisty, čepice, kšilty, čelenky, šátky, šály, sportovní obuv; (36) charitativní činnost - organizování sbírek, shromažďování prostředků na dobročinné účely v tuzemsku i zahraničí; (41) výchova, vzdělávání, zábava, sportovní a kulturní aktivity, provozování motocyklových soutěží, výuka a instruktáže sportovní, zejména v oblasti motocyklového sportu, pořádání sportovních turnajů a soutěží, elektronické publikování, poskytování informací o možnostech zábavy, výchově a

vzdělání, klubové sportovní služby, nahrávání video-nosičů a DVD, organizování a vedení seminářů pro příznivce motocyklového sportu.

(730) **Chrome Dragons Brno 1990, o.s.**, Lacinova 10, Brno, 62100, CZ

(740) Mgr. Marie Žáková, patentový zástupce, Lidická 51, Brno, 60200

(210) **O-457453**

(220) 19.03.2008

(320) 19.03.2008

(511) 5

(540)

## CAZACOMBI

(510) (5) farmaceutické přípravky.

(730) **KRKA, tovarna zdravil, d.d.**, Šmarješka cesta 6, 8501 Novo Mesto, SI

(740) ROTT, RŮŽIČKA & GUTTMANN Patentová, známková a advokátní kancelář, JUDr. Vladimír Rott, Nad Štolou 12, Praha 7, 17000

(210) **O-457458**

(220) 19.03.2008

(320) 19.03.2008

(511) 9, 16, 25, 35, 41

(540)



(510) (9) zvukové a vizuální záznamy, filmy exponované, filmové záznamy; (16) fotografie, fotodokumentace, plakáty, knihy, časopisy; (25) oděvy, čepice, prádlo, zejména trička; (35) reklamní činnost, zaměřená zejména na konání závodů; (41) pořádání závodů, zejména soutěže automobilů a tahačů.

(730) **Boučková Zuzana**, Dvorská 494, Hradec Králové, 50311, CZ

(210) **O-457459**

(220) 19.03.2008

(320) 19.03.2008

(511) 20, 21, 40

(540)

## BOHEMAX

(510) (20) broušená zrcadla; (21) výrobky ze skla, skleněné broušené výrobky, výrobky ze skla pozlacené, leptané, malované, potištené, leštěné, smaltované nebo opatřené jinou povrchovou úpravou, výrobky ze skla zušlechťeného, křišťálového, olovnatého; (40) zušlechťování skla, zlacení skla, pokovování skla, broušení, leptání, malování a vytváření povrchových úprav skla, rytí skla.

(730) **Zelenka Antonín**, Zbožská 2172, Nymburk, 28802, CZ

(210) **O-457468**

(220) 20.03.2008

(320) 20.03.2008

(511) 33, 35

(540)



(510) (33) víno, alkoholické nápoje; (35) reklama, propagace, inzerce, maloobchod, velkoobchod, internetový obchod, zprostředkování obchodu, vše s alkoholickými nápoji.

(730) **Nikolov Plamen Ivanov Ing.**, Polešovice 756, Polešovice, 68737, CZ

(210) **O-457491**

(220) 20.03.2008

(320) 20.03.2008

(511) 1, 19

(540)

## VARIOCEM

(510) (1) chemické výrobky pro průmysl, zejména na použití do cementu a při výrobě betonu, přísady do cementových a maltových směsí, cementové nátěry; (19) nekovové stavební materiály, zejména cement, balený cement, hydraulická spojovací čidla, suché cementové a maltové směši.

(730) **HOLCIM (Česko) a.s., člen koncernu**, Tovární 296, Prachovice, 53804, CZ

(740) Ing. Vlasta Sedláčková, Ke Kateřinkám 1393, Praha 4, 14900

(210) **O-457492**

(220) 20.03.2008

(320) 20.03.2008

(511) 1, 19

(540)

## EXTRACEM

(510) (1) chemické výrobky pro průmysl, zejména na použití do cementu a při výrobě betonu, přísady do cementových a maltových směsí, cementové nátěry; (19) nekovové stavební materiály, zejména cement, balený cement, hydraulická spojovací čidla, suché cementové a maltové směši.

(730) **HOLCIM (Česko) a.s., člen koncernu**, Tovární 296, Prachovice, 53804, CZ

(740) PROPATENT, Ing. Vlasta Sedláčková, Ke Kateřinkám 1393, Praha 4, 14900

(210) **O-457493**

(220) 20.03.2008

(320) 20.03.2008

(511) 1, 19

(540)

## PROMALT

(510) (1) chemické výrobky pro průmysl, zejména na použití do cementu a při výrobě betonu, přísady do cementových a maltových směsí, cementové nátěry; (19) nekovové stavební materiály, zejména cement, balený cement, hydraulická spojovací čidla, suché cementové a maltové směši.

(730) **HOLCIM (Česko) a.s., člen koncernu**, Tovární 296, Prachovice, 53804, CZ

(740) Ing. Vlasta Sedláčková, Ke Kateřinkám 1393, Praha 4, 14900

(210) **O-457503**

(220) 20.03.2008

(320) 20.03.2008

(511) 5

(540)

## DALIA

(510) (5) léčiva, farmaceutické přípravky humánní.

(730) **Zentiva, a.s.**, U kabelovny 130, Praha 10 - Dolní Měcholupy, 10236, CZ

(740) ČERVENKA, KLEINTOVÁ, TURKOVÁ Patentová, známková a advokátní kancelář, Ing. Eva Kleintová, Budečská 6/974, Praha 2, 12000

(210) **O-457555**

(220) 21.03.2008

(320) 21.03.2008

(511) 1, 3

(540)

## PROXIMBIO

(510) (1) chemikálie a chemické výrobky všeho druhu uvedené v této třídě, bakteriální přípravky (jiné než pro lékařské a veterinární účely), kultury mikroorganismů (jiné než pro lékařské a veterinární účely), enzymatické přípravky pro průmyslové účely; (3) čisticí prostředky, čističe ucpaných odpadů.

(730) **PROXIM s.r.o.**, Palackého 578, Pardubice, 53002, CZ

(210) **O-457556**

(220) 21.03.2008  
(320) 21.03.2008  
(511) 1, 5, 11  
(540)

## PROSPA

(510) (1) chemikálie a chemické výrobky všeho druhu uvedené v této třídě, chemické výrobky pro úpravu a čištění vody, chemické výrobky pro konzervaci a korozi uvedené v této třídě, jedy a žiraviny, plastické hmoty v surovém stavu, keramické materiály ve formě částic užívané jako filtry; (5) dezinfekční výrobky pro hygienické potřeby, chemické a bakteriologické výrobky pro farmaceutické účely; (11) filtry a filtrační zařízení pro čištění vody a jiných kapalin.

(730) **PROXIM s.r.o.**, Palackého 578, Pardubice, 53002, CZ

(210) **O-457558**  
(220) 25.03.2008  
(320) 25.03.2008  
(511) 43  
(540)



(510) (43) automaty, bary, bufety, kavárny, restaurace, restaurace (samoobslužné).

(730) **Transakta a.s.**, Žalovská 664/43, Praha 8, 18100, CZ

(210) **O-457566**  
(220) 25.03.2008  
(320) 25.03.2008  
(511) 18, 19, 22, 24  
(540)

# TKF

(510) (18) deštníky, slunečníky; (19) altány, balustrády, konstrukce (nekovové); (22) stany, plachty, lana, provazy, šňůry, síťky; (24) textilie netkané, textilie (materiály), textilie ze syntetických materiálů.

(730) **TKF, spol. s r.o.**, Budilova 296/5, Praha 4, 14000, CZ  
(740) JUDr. Valerie Vodičková, advokátka, Vodičkova 40, Praha 1, 11000

(210) **O-457571**  
(220) 25.03.2008  
(320) 25.03.2008  
(511) 7, 9, 37, 42  
(540)

# ŠENOVKA

(510) (7) zařízení a součásti pro potravinářský průmysl, mlýnské stroje a zařízení a jejich součásti, separátory pevného a sypkého materiálu, dávkovače, dopravníky, mlýnské strojní vybavení v rámci této třídy; (9) přístroje a zařízení pro kontrolu technologických procesů, elektrické přístroje a zařízení, kontrolní a řídicí zařízení, elektrické přístroje a nástroje pro měření, regulaci, vážení, signalizaci, kontrolu, převod elektrických signálů; (37) instalace, montáž, údržba, servis a

opravy potravinářských strojů, zejména mlýnských strojů a zařízení a souvisejícího vybavení mlýnů; (42) inženýrské služby, poradenská a konzultační činnost v oblasti potravinářského průmyslu, zejména v oblasti vybavení mlýnů, projektová činnost v oblasti výstavby a vybavení mlýnů, poradenská činnost v oblasti software.

(730) **ŠENOVKA spol. s r.o.**, Průmyslová 387, Pardubice, 53234, CZ  
(740) JUDr. Lukáš Jansa, Sokola Tůmy 16, Ostrava, 70900

(210) **O-457572**  
(220) 25.03.2008  
(320) 25.03.2008  
(511) 7, 9, 37, 42  
(540)

## ŠENOVKA

(510) (7) zařízení a součásti pro potravinářský průmysl, mlýnské stroje a zařízení a jejich součásti, separátory pevného a sypkého materiálu, dávkovače, dopravníky, mlýnské strojní vybavení v rámci této třídy; (9) přístroje a zařízení pro kontrolu technologických procesů, elektrické přístroje a zařízení, kontrolní a řídicí zařízení, elektrické přístroje a nástroje pro měření, regulaci, vážení, signalizaci, kontrolu, převod elektrických signálů; (37) instalace, montáž, údržba, servis a opravy potravinářských strojů, zejména mlýnských strojů a zařízení a souvisejícího vybavení mlýnů; (42) inženýrské služby, poradenská a konzultační činnost v oblasti potravinářského průmyslu, zejména v oblasti vybavení mlýnů, projektová činnost v oblasti výstavby a vybavení mlýnů, poradenská činnost v oblasti software.

(730) **ŠENOVKA spol. s r.o.**, Průmyslová 387, Pardubice, 53234, CZ  
(740) JUDr. Lukáš Jansa, Sokola Tůmy 16, Ostrava, 70900

(210) **O-457573**  
(220) 25.03.2008  
(320) 25.03.2008  
(511) 5, 29, 30, 35, 42  
(540)



(510) (5) potravinové doplňky na bázi léčebné; (29) potravinové doplňky na bázi živočišné; (30) potravinové doplňky na bázi rostlinné; (35) propagace potravinových doplňků; (42) výzkum, vývoj a analýzy potravinových doplňků.

(590) Barevná  
(730) **QUEEN EUNIKÉ s.r.o.**, Teslova 1129/2B, Ostrava - Přívoz, 70200, CZ

(210) **O-457589**  
(220) 25.03.2008  
(320) 25.03.2008  
(511) 43  
(540)



(510) (43) příprava jídel a nápojů pro spotřebu.  
(730) **REIT s.r.o.**, Masarykova 627, Mariánské Lázně, 35301, CZ

(210) **O-457601**  
(220) 26.03.2008  
(320) 26.03.2008  
(511) 35, 42, 45

(540)

# DebtGuard

- (510) (35) propagační činnost, reklama, pomoc při řízení obchodní činnosti, obchodní administrativa, kancelářské práce; (42) vědecké a technologické služby a související výzkum a projektování, analytické a výzkumné služby v průmyslu, navrhování a vývoj počítačového hardwaru a softwaru; (45) právní služby, bezpečnostní služby pro ochranu majetku a jednotlivců, osobní a sociální služby poskytované ostatními za účelem uspokojování potřeb jednotlivců.

(730) Klán Pavel Mgr., Na Cihelně 3, Praha 5, 15900, CZ

(210) **O-457602**

(220) 26.03.2008

(320) 26.03.2008

(511) 44

(540)

## Lynda Nail Studio

(510) (44) manikúra.

(730) Le Ngoc Minh, Tršnice 26, Cheb, 35134, CZ

(210) **O-457620**

(220) 26.03.2008

(320) 26.03.2008

(511) 16, 32, 33

(540)

## BECHEROVKA LEMOND

- (510) (16) papír a papírové zboží, kartón a kartonážní zboží, knihy, časopisy a comics, tiskopisy, tištěné publikace, papírnické zboží, pera, tužky, zvyrazňovací tužky, obrazy, fotografie a tisky, plakáty, plakáty velké plošné, zápisníky a památníky, instruktážní a výukové materiály, obtisky a nálepky, pozdravné karty a pohlednice, záložky do knih, papírové tácky, rozetky, účtenky, papírové tabule, papírové visačky, novoroční přání, letáky, jídelní lístky, knižní zarážky, těžítka na papír, dekorativní zboží, jako papírové stojánky na stůl různých tvarů, pивní podtácky papírové, nápojové stojánky papírové, samolepky, igelitové tašky, kalendáře a diáře, papírové klobouky, materiály na psaní, balicí papír, dárkové štítky, papírové ubrusy, ubrusy a podložky, papírové ručníky; (32) nealkoholické nápoje; (33) alkoholické nápoje.

(730) Jan Becher - Karlovarská Becherovka, a.s., T. G. Masaryka 57, Karlovy Vary, 36076, CZ

(740) Čermák Hořejš Matějka a spol., JUDr. Karel Čermák, advokát, Národní 32, Praha 1, 11000

(210) **O-457632**

(220) 27.03.2008

(320) 27.03.2008

(511) 35, 37

(540)

## ALMA stav

- (510) (35) dodavatelské služby pro třetí osoby, pomoc při řízení obchodní činnosti, zprostředkovatelská činnost v oblasti stavebnictví a se stavebním materiálem; (37) stavebnictví, izolování proti vlhkosti, izolování staveb, klempířství a instalatérství, malování a natírání (interiérů a exteriérů), pokrývačské služby (práce), povrchové čištění budov (fasád i vnějších ploch), stavby továren, zedníci (zednické služby).

(730) ALMA stav s.r.o., Děkanská vinice I 819, Praha 4, 14000, CZ

(740) Advokátní kancelář, JUDr. Dagmar Chlebečková, Na Kozačce 1289, Praha 2, 12000

(210) **O-457634**

(220) 27.03.2008

(320) 27.03.2008

(511) 35, 37

(540)



- (510) (35) dodavatelské služby pro třetí osoby, pomoc při řízení obchodní činnosti, zprostředkovatelská činnost v oblasti stavebnictví a se stavebním materiálem; (37) stavebnictví, izolování proti vlhkosti, izolování staveb, klempířství a instalatérství, malování a natírání (interiérů a exteriérů), pokrývačské služby (práce), povrchové čištění budov (fasád i vnějších ploch), stavby továren, zedníci (zednické služby).

(730) ALMA stav s.r.o., Děkanská vinice I 819, Praha 4, 14000, CZ

(740) Advokátní kancelář, JUDr. Dagmar Chlebečková, Na Kozačce 1289, Praha 2, 12000

(210) **O-457798**

(220) 02.04.2008

(320) 02.04.2008

(511) 25, 41, 43

(540)

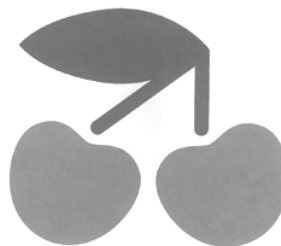

- (510) (25) obuv, oděvy a kloboučnické zboží v rámci této třídy; (41) provozování společenských, zábavních, kulturních, sportovních a vzdělávacích představení, přehlídek a podobných akcí; (43) služby zajišťující stravování a nápoje, hostinská činnost, provoz restaurace, kavárny, vinárny, klubu, diskotéky, kabaretu apod., služby zajišťující dočasné ubytování.

(730) Dörndorfer Josef, U Zastávky 353, Tanvald, 48641, CZ

(740) Ing. Michal Jupa, patentový zástupce, Na Baních 1385, Praha 5 - Zbraslav, 15600



## **Zamítnuté a částečně zamítnuté přihlášky ochranných známek po zveřejnění**

Zjistí-li Úřad v průběhu řízení o námitkách, že přihlašovaná ochranná známka nespĺňuje podmínky pro zápis, přihlášku zamítne. Zjistí-li, že přihlašovaná ochranná známka nespĺňuje podmínky pro zápis jen pro některé výrobky nebo služby, přihlášku zamítne v rozsahu výrobků nebo služeb, pro které přihláška nespĺňuje podmínky zápisu. S ohledem na tuto skutečnost, obsahuje tato kapitola údaje o rozhodnutích o zamítnutí přihlášky ochranné známky v celém nebo částečném rozsahu na základě ustanovení § 26 zákona č. 441/2003 Sb.

Údaje o výsledku rozhodnutí (zamítnutí přihlášky, částečné zamítnutí přihlášky) jsou uvedeny za datem právní moci rozhodnutí pod INID kódem (583) s názvem "Datum právní moci rozhodnutí/výsledek rozhodnutí".

## Přehled zápisů ochranných známek bez změny ve vztahu ke zveřejněným přihláškám

Kapitola obsahuje údaje o ochranných známkách zapsaných na základě ustanovení § 28 odst. 1 zákona č. 441/2003 Sb., u kterých nedošlo ke změně údajů oproti zveřejněné přihlášce ochranné známky.

Číselný přehled
-----------------

297191, 297192, 297193, 297194, 297196, 297197, 297198, 297199, 297200, 297201, 297202, 297203, 297204, 297205, 297206, 297207, 297208, 297209, 297210, 297211, 297212, 297213, 297214, 297215, 297216, 297217, 297218, 297219, 297220, 297221, 297222, 297223, 297224, 297225, 297226, 297227, 297228, 297229, 297230, 297231, 297232, 297233, 297234, 297235, 297236, 297237, 297238, 297239, 297240, 297241, 297242, 297243, 297244, 297245, 297246, 297247, 297248, 297249, 297250, 297251, 297252, 297253, 297254, 297255, 297256, 297257, 297258, 297259, 297260, 297261, 297262, 297263, 297264, 297265, 297266, 297267, 297268, 297269, 297270, 297271, 297272, 297273, 297274, 297275, 297276, 297277, 297278, 297279, 297280, 297281, 297282, 297283, 297284, 297285, 297286, 297287, 297288, 297289, 297290, 297291, 297292, 297293, 297295, 297296, 297297, 297298, 297299, 297300, 297301, 297302, 297303, 297304, 297305, 297306, 297307, 297308, 297309, 297310, 297311, 297312, 297313, 297314, 297315, 297316, 297317, 297318.
---

## Záписы ochranných známek bez změny ve vztahu ke zveřejněným přihláškám

- 
- (111) **297191**  
(220) 09.12.2002  
(320) 09.12.2002  
(442) 27.12.2007  
(151) 07.04.2008  
(730) **SIO, a.s.**, Na Beránce 57/2, Praha 6, 16000, CZ  
(210) O-186555
- 
- (111) **297192**  
(220) 07.03.2006  
(320) 07.03.2006  
(442) 17.05.2006  
(151) 07.04.2008  
(730) **Modrá pyramida stavební spořitelna, a. s.**,  
Bělehradská 128, čp. 222, Praha 2, 12021, CZ  
(210) O-435189
- 
- (111) **297193**  
(220) 07.03.2006  
(320) 07.03.2006  
(442) 17.05.2006  
(151) 07.04.2008  
(730) **Modrá pyramida stavební spořitelna, a. s.**,  
Bělehradská 128, čp. 222, Praha 2, 12021, CZ  
(210) O-435193
- 
- (111) **297194**  
(220) 07.03.2006  
(320) 07.03.2006  
(442) 17.05.2006  
(151) 07.04.2008  
(730) **Modrá pyramida stavební spořitelna, a. s.**,  
Bělehradská 128, čp. 222, Praha 2, 12021, CZ  
(210) O-435194
- 
- (111) **297196**  
(220) 04.10.2006  
(320) 04.10.2006  
(442) 27.12.2007  
(151) 07.04.2008  
(730) **ORIGINAL GROUP s. r. o.**, Dr. E. Beneše 1181,  
Neratovice, 27711, CZ  
(210) O-441633
- 
- (111) **297197**  
(220) 20.02.2007  
(320) 20.02.2007  
(442) 27.12.2007  
(151) 07.04.2008  
(730) **TCM Herbs, s.r.o.**, U Černé Věže 315/6, České  
Budějovice, 37001, CZ  
(210) O-445669
- 
- (111) **297198**  
(220) 27.02.2007  
(320) 27.02.2007  
(442) 27.12.2007  
(151) 07.04.2008  
(730) **Hock GmbH & Co.KG**, Industriestrasse 2, 86720  
Nördlingen, DE  
(210) O-445914
- 
- (111) **297199**  
(220) 01.03.2007  
(320) 01.03.2007  
(442) 27.12.2007  
(151) 07.04.2008
- 
- (460) **TCM Herbs, s.r.o.**, U Černé Věže 315/6, České  
Budějovice, 37001, CZ  
(210) O-445999
- 
- (111) **297200**  
(220) 15.03.2007  
(320) 15.03.2007  
(442) 27.12.2007  
(151) 07.04.2008  
(730) **Horáčková Milada**, Hlavní 112, Velké Pavlovice,  
69106, CZ  
(210) O-446449
- 
- (111) **297201**  
(220) 26.06.2007  
(320) 26.06.2007  
(442) 27.12.2007  
(151) 07.04.2008  
(730) **MEDIA BOHEMIA a.s.**, Kopernikova 794/6, Praha 2,  
12000, CZ  
(210) O-449432
- 
- (111) **297202**  
(220) 03.07.2007  
(320) 03.07.2007  
(442) 27.12.2007  
(151) 07.04.2008  
(730) **NOWACO Czech Republic s.r.o.**, Růžové údolí 553,  
Kralupy nad Vltavou, 27801, CZ  
(210) O-449681
- 
- (111) **297203**  
(220) 03.07.2007  
(320) 03.07.2007  
(442) 27.12.2007  
(151) 07.04.2008  
(730) **NOWACO Czech Republic s.r.o.**, Růžové údolí 553,  
Kralupy nad Vltavou, 27801, CZ  
(210) O-449682
- 
- (111) **297204**  
(220) 03.07.2007  
(320) 03.07.2007  
(442) 27.12.2007  
(151) 07.04.2008  
(730) **NOWACO Czech Republic s.r.o.**, Růžové údolí 553,  
Kralupy nad Vltavou, 27801, CZ  
(210) O-449683
- 
- (111) **297205**  
(220) 03.07.2007  
(320) 03.07.2007  
(442) 27.12.2007  
(151) 07.04.2008  
(730) **NOWACO Czech Republic s.r.o.**, Růžové údolí 553,  
Kralupy nad Vltavou, 27801, CZ  
(210) O-449684
- 
- (111) **297206**  
(220) 03.07.2007  
(320) 03.07.2007  
(442) 27.12.2007  
(151) 07.04.2008  
(730) **NOWACO Czech Republic s.r.o.**, Růžové údolí 553,  
Kralupy nad Vltavou, 27801, CZ  
(210) O-449685
-

- 
- |   |   |
|---|---|
| (111) <b>297207</b>   | (220) 17.09.2007  |
| (220) 03.07.2007  | (320) 17.09.2007  |
| (320) 03.07.2007  | (442) 07.11.2007  |
| (442) 27.12.2007  | (151) 07.04.2008  |
| (151) 07.04.2008  | (730) <b>LUXURA, s.r.o.</b> , Cimburkova 4, Brno, 61400, CZ |
| (730) <b>NOWACO Czech Republic s.r.o.</b> , Růžové údolí 553,<br>Kralupy nad Vltavou, 27801, CZ | (210) O-451907  |
| (210) O-449686  |   |
- 
- |   |   |
|---|---|
| (111) <b>297208</b>   | (220) 18.09.2007  |
| (220) 03.07.2007  | (320) 18.09.2007  |
| (320) 03.07.2007  | (442) 27.12.2007  |
| (442) 27.12.2007  | (151) 07.04.2008  |
| (151) 07.04.2008  | (730) <b>Seznam.cz, a.s.</b> , Radlická 608/2, Praha 5, 15000, CZ |
| (730) <b>NOWACO Czech Republic s.r.o.</b> , Růžové údolí 553,<br>Kralupy nad Vltavou, 27801, CZ | (210) O-451971  |
| (210) O-449687  |   |
- 
- |   |  |
|---|--|
| (111) <b>297209</b>   | (220) 19.09.2007   |
| (220) 03.07.2007  | (320) 19.09.2007   |
| (320) 03.07.2007  | (442) 27.12.2007   |
| (442) 27.12.2007  | (151) 07.04.2008   |
| (151) 07.04.2008  | (730) <b>JURÁŇOVÁ Dagmar</b> , Aug. Kratochvíla 27/477, Třebíč,<br>67401, CZ |
| (730) <b>NOWACO Czech Republic s.r.o.</b> , Růžové údolí 553,<br>Kralupy nad Vltavou, 27801, CZ | (210) O-452017   |
| (210) O-449688  |  |
- 
- |   |  |
|---|--|
| (111) <b>297210</b>   | (220) 24.09.2007   |
| (220) 13.08.2007  | (320) 24.09.2007   |
| (320) 13.08.2007  | (442) 27.12.2007   |
| (442) 27.12.2007  | (151) 07.04.2008   |
| (151) 07.04.2008  | (730) <b>Frekvence 1, a.s.</b> , Wenzigova 4/1872, Praha 2, 12000,<br>CZ |
| (730) <b>POZEMNÍ KOMUNIKACE BOHEMIA, a.s.</b> , Milady<br>Horákové 2764, Kladno - Kročehlavy, 27201, CZ | (210) O-452129   |
| (210) O-450860  |  |
- 
- |  |  |
|--|--|
| (111) <b>297211</b>  | (220) 24.09.2007   |
| (220) 24.08.2007   | (320) 24.09.2007   |
| (320) 24.08.2007   | (442) 27.12.2007   |
| (442) 27.12.2007   | (151) 07.04.2008   |
| (151) 07.04.2008   | (730) <b>Plavec Zdeněk</b> , Bachmačské náměstí 334/6, Praha 6,<br>16000, CZ |
| (730) <b>VLTAVA-LABE-PRESS, a.s.</b> , Nám. Přemysla Otakara<br>II. 8/5, České Budějovice, 37021, CZ | (210) O-452145   |
| (210) O-451214   |  |
- 
- |  |   |
|--|---|
| (111) <b>297212</b>  | (220) 10.10.2007  |
| (220) 30.08.2007   | (320) 25.05.2007  |
| (320) 30.08.2007   | (442) 27.12.2007  |
| (442) 27.12.2007   | (151) 07.04.2008  |
| (151) 07.04.2008   | (730) <b>KAMIS-PRZYPRAWY S.A.</b> , Stefanowo, ul. Malinowa<br>18/20, 05-552 Wólka Kosowska, PL |
| (730) <b>HÁJEK a BOUŠOVÁ, spol. s r.o.</b> , Vodičkova 791/39,<br>Praha 1, 11000, CZ | (210) O-452658  |
| (210) O-451370   |   |
- 
- |  |  |
|--|--|
| (111) <b>297213</b>  | (220) 11.10.2007   |
| (220) 13.09.2007   | (320) 11.10.2007   |
| (320) 13.09.2007   | (442) 27.12.2007   |
| (442) 27.12.2007   | (151) 07.04.2008   |
| (151) 07.04.2008   | (730) <b>SKLÁRNA A MINIPIVOVAR NOVOSAD &amp; SYN<br/>HARRACHOV s.r.o. CZECH REPUBLIC</b> , Harrachov<br>95, Harrachov, 51246, CZ |
| (730) <b>DROPAX, s.r.o.</b> , Dlouhá třída 705/16, Praha 1, 11000,<br>CZ | (210) O-452670   |
| (210) O-451835   |  |
- 
- |   |  |
|---|--|
| (111) <b>297214</b>   | (220) 12.10.2007   |
| (220) 14.09.2007  | (320) 12.10.2007   |
| (320) 14.09.2007  | (442) 27.12.2007   |
| (442) 27.12.2007  | (151) 07.04.2008   |
| (151) 07.04.2008  | (730) <b>Strnad Jiří</b> , U Skládky 3/958, Praha 9, 19000, CZ |
| (730) <b>Szymurdová Ivana</b> , Bažantnice 427, Albrechtice,<br>73543, CZ | (210) O-452746   |
| (210) O-451884  |  |
- 
- |                     |                  |
|---------------------|------------------|
| (111) <b>297215</b> | (220) 18.10.2007 |
|                     | (320) 18.10.2007 |
|                     | (442) 27.12.2007 |

(151) 07.04.2008 (730) <b>Truncová Marta</b> , Hlubočinka 230, Sulice, 25168, CZ (210) O-452887	(111) <b>297232</b> (220) 13.11.2007 (320) 13.11.2007 (442) 27.12.2007 (151) 07.04.2008 (730) <b>RING publishing s.r.o.</b> , Radniční 3, Most, 43401, CZ (210) O-453652
(111) <b>297224</b> (220) 02.11.2007 (320) 02.11.2007 (442) 27.12.2007 (151) 07.04.2008 (730) <b>INN CZECH, s.r.o.</b> , Štěpánská 32/620, Praha 1, 11000, CZ (210) O-453361	(111) <b>297233</b> (220) 13.11.2007 (320) 13.11.2007 (442) 27.12.2007 (151) 07.04.2008 (730) <b>C. E. Cabines s.r.o.</b> , Náměstí Svobody 843, Kunovice, 68604, CZ (210) O-453653
(111) <b>297225</b> (220) 02.11.2007 (320) 02.11.2007 (442) 27.12.2007 (151) 07.04.2008 (730) <b>LOSENICKÝ - polygrafický závod s.r.o.</b> , Náchodská 2100, Nové Město nad Metují, 54901, CZ (210) O-453403	(111) <b>297234</b> (220) 13.11.2007 (320) 13.11.2007 (442) 27.12.2007 (151) 07.04.2008 (730) <b>Voženílek pracovní ochranné pomůcky s.r.o.</b> , Kojetínská 3109/73a, Píerov, 75002, CZ (210) O-453655
(111) <b>297226</b> (220) 05.11.2007 (320) 05.11.2007 (442) 27.12.2007 (151) 07.04.2008 (730) <b>Jaroš David</b> , Bělohorská 100/1427, Praha 6, 16200, CZ (210) O-453411	(111) <b>297235</b> (220) 20.11.2007 (320) 20.11.2007 (442) 27.12.2007 (151) 07.04.2008 (730) <b>Vodafone Czech Republic a.s.</b> , Vinohradská 167, Praha 10, 10000, CZ (210) O-453879
(111) <b>297227</b> (220) 06.11.2007 (320) 06.11.2007 (442) 27.12.2007 (151) 07.04.2008 (730) <b>Smolík Marek</b> , V Koutě 71, Hostivice, 25301, CZ (210) O-453478	(111) <b>297236</b> (220) 20.11.2007 (320) 20.11.2007 (442) 27.12.2007 (151) 07.04.2008 (730) <b>Polabské mlékárny, a.s.</b> , Dr. Kryšpína 510, Poděbrady, 29016, CZ (210) O-453880
(111) <b>297228</b> (220) 09.11.2007 (320) 09.11.2007 (442) 27.12.2007 (151) 07.04.2008 (730) <b>KVARTEX spol. s r.o.</b> , Františka Šťastného 582, Mníšek pod Brdy, 25210, CZ (210) O-453597	(111) <b>297237</b> (220) 21.11.2007 (320) 21.11.2007 (442) 27.12.2007 (151) 07.04.2008 (730) <b>AG FOODS Group a.s.</b> , Soběšická 151, Brno, 63800, CZ (210) O-453907
(111) <b>297229</b> (220) 09.11.2007 (320) 09.11.2007 (442) 27.12.2007 (151) 07.04.2008 (730) <b>VENUS TRADE AND TOURS, spol. s r.o.</b> , Ječná 10, Praha 2, 12000, CZ (210) O-453598	(111) <b>297238</b> (220) 22.11.2007 (320) 22.11.2007 (442) 27.12.2007 (151) 07.04.2008 (730) <b>UP NETWORK s.r.o.</b> , Křižíkova 177/29, Praha 8, 18600, CZ (210) O-453981
(111) <b>297230</b> (220) 09.11.2007 (320) 09.11.2007 (442) 27.12.2007 (151) 07.04.2008 (730) <b>VENUS TRADE AND TOURS, spol. s r.o.</b> , Ječná 10, Praha 2, 12000, CZ (210) O-453599	(111) <b>297239</b> (220) 29.11.2007 (320) 29.11.2007 (442) 27.12.2007 (151) 07.04.2008 (730) <b>Vávra Hynek</b> , Újezdská 619, Průhonice u Prahy, 25243, CZ (210) O-454153
(111) <b>297231</b> (220) 12.11.2007 (320) 12.11.2007 (442) 27.12.2007 (151) 07.04.2008 (730) <b>Ramala s.r.o.</b> , Budilovo nám. 356/7, Plzeň - Litice, 32100, CZ (210) O-453632	(111) <b>297240</b> (220) 04.12.2007

(320) 04.12.2007 (442) 27.12.2007 (151) 07.04.2008 (730) <b>Karlovarské minerální vody a.s.</b> , Horova 3, Karlovy Vary, 36021, CZ (210) O-454287	(210) O-443912
(111) <b>297241</b> (220) 06.12.2007 (320) 06.12.2007 (442) 27.12.2007 (151) 07.04.2008 (730) <b>LINET spol. s r.o.</b> , Želečnice 5, Slaný, 27401, CZ (210) O-454399	(111) <b>297249</b> (220) 15.02.2007 (320) 15.02.2007 (442) 02.01.2008 (151) 08.04.2008 (730) <b>AROMATICA CZ s.r.o.</b> , Masarykovo náměstí 101/3, Šlapanice, 66451, CZ (210) O-445469
(111) <b>297242</b> (220) 07.12.2007 (320) 07.12.2007 (442) 27.12.2007 (151) 07.04.2008 (730) <b>Zentiva, a.s.</b> , U kabelovny 130, Praha 10 - Dolní Měcholupy, 10237, CZ (210) O-454423	(111) <b>297250</b> (220) 15.05.2007 (320) 15.05.2007 (442) 02.01.2008 (151) 08.04.2008 (730) <b>PIVO EGGENBERG A.D. 1560 spol. s r.o.</b> , Latrán 27, Český Krumlov, 38101, CZ (210) O-448089
(111) <b>297243</b> (220) 07.12.2007 (320) 07.12.2007 (442) 27.12.2007 (151) 07.04.2008 (730) <b>Zentiva, a.s.</b> , U kabelovny 130, Praha 10 - Dolní Měcholupy, 10237, CZ (210) O-454424	(111) <b>297251</b> (220) 13.07.2007 (320) 13.07.2007 (442) 02.01.2008 (151) 08.04.2008 (730) <b>AGROCHEM a.s.</b> , Dvořákova 87, Lanškroun, 56301, CZ (210) O-449967
(111) <b>297244</b> (220) 19.05.2005 (320) 19.05.2005 (442) 02.01.2008 (151) 08.04.2008 (730) <b>Forbes Inc.</b> , 60 5th Avenue, New York, 10011, NY, US (210) O-426532	(111) <b>297252</b> (220) 20.08.2007 (320) 20.08.2007 (442) 02.01.2008 (151) 08.04.2008 (730) <b>REALITY PRO ŽIVOT s.r.o.</b> , Skloněná 921/7, Praha 9, 19000, CZ (210) O-451063
(111) <b>297245</b> (220) 08.08.2005 (320) 08.08.2005 (442) 02.01.2008 (151) 08.04.2008 (730) <b>Kameník Mario</b> , Šeříkova 10, Praha 1, 11800, CZ (210) O-428785	(111) <b>297253</b> (220) 24.08.2007 (320) 24.08.2007 (442) 02.01.2008 (151) 08.04.2008 (730) <b>Pecha David Ing.</b> , Točítá 266/50, Praha 4, 14000, CZ (210) O-451220
(111) <b>297246</b> (220) 09.08.2006 (320) 09.08.2006 (442) 13.12.2006 (151) 08.04.2008 (730) <b>BEZ, s. r. o.</b> , Šaldova 187/7, Praha 8, 18000, CZ (210) O-439800	(111) <b>297254</b> (220) 27.08.2007 (320) 27.08.2007 (442) 02.01.2008 (151) 08.04.2008 (730) <b>Firma na zážitky, s.r.o.</b> , U Milosrdných 804/14, Praha 1, 11000, CZ (210) O-451239
(111) <b>297247</b> (220) 10.10.2006 (320) 10.10.2006 (442) 02.01.2008 (151) 08.04.2008 (730) <b>BOOMERANG PUBLISHING, s.r.o.</b> , Hloubětínská 1/38, Praha 9, 19800, CZ (210) O-441827	(111) <b>297255</b> (220) 13.09.2007 (320) 13.09.2007 (442) 02.01.2008 (151) 08.04.2008 (730) <b>Stacha Richard</b> , Zdeňka Nejedlého 1, Mikulov, 69201, CZ (210) O-451825
(111) <b>297248</b> (220) 19.12.2006 (320) 19.12.2006 (442) 02.01.2008 (151) 08.04.2008 (730) <b>HOPÍ POPL, a.s.</b> , Sokolovská ul. 80/4, Olomouc, 77200, CZ	(111) <b>297256</b> (220) 13.09.2007 (320) 03.07.2007 (442) 02.01.2008 (151) 08.04.2008 (730) <b>MeridianSpa GmbH</b> , Wandsbeker Zollstr. 87-89, Hamburg 22041, DE (210) O-451832

(111) <b>297257</b>	(210) O-453018
(220) 14.09.2007	
(320) 14.09.2007	
(442) 02.01.2008	(111) <b>297266</b>
(151) 08.04.2008	(220) 24.10.2007
(730) <b>TART, s.r.o.</b> , Vinohradská 91, Brno, 61800, CZ	(320) 24.10.2007
(210) O-451860	(442) 02.01.2008
	(151) 08.04.2008
	(730) <b>Dobrodinská Gabriela</b> , Brtnice 111, Velké Popovice, 25169, CZ
	(210) O-453076
(111) <b>297258</b>	(111) <b>297267</b>
(220) 17.09.2007	(220) 24.10.2007
(320) 17.09.2007	(320) 24.10.2007
(442) 02.01.2008	(442) 02.01.2008
(151) 08.04.2008	(151) 08.04.2008
(730) <b>VRANÍK Luděk</b> , Trnava 23, Trnava, 76318, CZ	(730) <b>Český olympijský výbor</b> , Benešovská 6, Praha 10, 10100, CZ
(210) O-451917	(210) O-453101
(111) <b>297259</b>	(111) <b>297268</b>
(220) 26.11.2007	(220) 24.10.2007
(320) 26.11.2007	(320) 24.10.2007
(442) 02.01.2008	(442) 02.01.2008
(151) 08.04.2008	(151) 08.04.2008
(730) <b>ALTERA Media s.r.o.</b> , Hanzlíkova 527/13, Praha 8, 18100, CZ	(730) <b>Moje-stavebniny.cz s.r.o.</b> , Tiskařská 10/257, Praha 10, 10800, CZ
(210) O-452122	(210) O-453102
(111) <b>297260</b>	(111) <b>297269</b>
(220) 03.10.2007	(220) 24.10.2007
(320) 03.10.2007	(320) 24.10.2007
(442) 02.01.2008	(442) 02.01.2008
(151) 08.04.2008	(151) 08.04.2008
(730) <b>Černák Jiří</b> , U pramene 432/7, Praha 4, 14900, CZ	(730) <b>BRISTOL - MYERS SQUIBB COMPANY a Delaware corporation</b> , 345 Park Avenue, New York, 10154, NY, US
(210) O-452442	(210) O-453103
(111) <b>297261</b>	(111) <b>297270</b>
(220) 03.10.2007	(220) 24.10.2007
(320) 03.10.2007	(320) 24.10.2007
(442) 02.01.2008	(442) 02.01.2008
(151) 08.04.2008	(151) 08.04.2008
(730) <b>Crocodile ČR, spol. s r.o.</b> , Poděbradská 88/55, Praha 9, 19800, CZ	(730) <b>ALULUX s.r.o.</b> , Zděbradská 73, Říčany, 25101, CZ
(210) O-452464	(210) O-453104
(111) <b>297262</b>	(111) <b>297271</b>
(220) 18.10.2007	(220) 24.10.2007
(320) 18.10.2007	(320) 24.10.2007
(442) 02.01.2008	(442) 02.01.2008
(151) 08.04.2008	(151) 08.04.2008
(730) <b>Gumárny Zubří a.s.</b> , Hamerská 9, Zubří, 75654, CZ	(730) <b>ALULUX s.r.o.</b> , Zděbradská 73, Říčany, 25101, CZ
(210) O-452902	(210) O-453105
(111) <b>297263</b>	(111) <b>297272</b>
(220) 18.10.2007	(220) 25.10.2007
(320) 18.10.2007	(320) 25.10.2007
(442) 02.01.2008	(442) 02.01.2008
(151) 08.04.2008	(151) 08.04.2008
(730) <b>Gumárny Zubří a.s.</b> , Hamerská 9, Zubří, 75654, CZ	(730) <b>STRÍDA SPORT s.r.o.</b> , Čacké 1120, Pardubice, 53002, CZ
(210) O-452903	(210) O-453135
(111) <b>297264</b>	(111) <b>297273</b>
(220) 19.10.2007	(220) 25.10.2007
(320) 19.10.2007	(320) 25.10.2007
(442) 02.01.2008	(442) 02.01.2008
(151) 08.04.2008	(151) 08.04.2008
(730) <b>Pilátová Eva Ing.</b> , Na Pískách 2401/7, Blansko, 67801, CZ	(730) <b>David Kočí</b> , Vrchlického 2388, Havlíčkův Brod, 58001, CZ
(210) O-452973	(210) O-453142
(111) <b>297265</b>	
(220) 19.10.2007	
(320) 19.10.2007	
(442) 02.01.2008	
(151) 08.04.2008	
(730) <b>Cisaf Miloslav</b> , Kozly 101, Česká Lípa, 47001, CZ	

(111) <b>297274</b>	(220) 31.10.2007
(220) 25.10.2007	(320) 31.10.2007
(320) 25.10.2007	(442) 02.01.2008
(442) 02.01.2008	(151) 08.04.2008
(151) 08.04.2008	(730) <b>WISSA, spol. s r.o.</b> , U Rakovky 1207, Praha 4 - Kunratice, 14800, CZ
(730) <b>David Kočí</b> , Vrchlického 2388, Havlíčkův Brod, 58001, CZ	(210) O-453319
(210) O-453143	
(111) <b>297275</b>	(111) <b>297283</b>
(220) 26.10.2007	(220) 04.11.2007
(320) 26.10.2007	(320) 04.11.2007
(442) 02.01.2008	(442) 02.01.2008
(151) 08.04.2008	(151) 08.04.2008
(730) <b>Business Media CZ, s.r.o.</b> , Nádražní 32, Praha 5, 15000, CZ	(730) <b>MEDEA - CZ, s.r.o.</b> , Široká 2282, Uherský Brod, 68801, CZ
(210) O-453173	(210) O-453420
(111) <b>297276</b>	(111) <b>297284</b>
(220) 29.10.2007	(220) 06.11.2007
(320) 29.10.2007	(320) 06.11.2007
(442) 02.01.2008	(442) 02.01.2008
(151) 08.04.2008	(151) 08.04.2008
(730) <b>FIMES, a.s.</b> , Sokolovská 573, Uherské Hradiště, 68601, CZ	(730) <b>100 MEGA Distribution s.r.o.</b> , Železná 7, Brno, 61900, CZ
(210) O-453223	(210) O-453465
(111) <b>297277</b>	(111) <b>297285</b>
(220) 29.10.2007	(220) 06.11.2007
(320) 29.10.2007	(320) 06.11.2007
(442) 02.01.2008	(442) 02.01.2008
(151) 08.04.2008	(151) 08.04.2008
(730) <b>FIMES, a.s.</b> , Sokolovská 573, Uherské Hradiště, 68601, CZ	(730) <b>100 MEGA Distribution s.r.o.</b> , Železná 7, Brno, 61900, CZ
(210) O-453224	(210) O-453466
(111) <b>297278</b>	(111) <b>297286</b>
(220) 28.10.2007	(220) 08.11.2007
(320) 28.10.2007	(320) 08.11.2007
(442) 02.01.2008	(442) 02.01.2008
(151) 08.04.2008	(151) 08.04.2008
(730) <b>Brynda Radomír Mgr.</b> , U horní brány 8, Šternberk, 78501, CZ	(730) <b>S &amp; D Pharma CZ, spol. s r.o.</b> , Pisnická 22/546, Praha 4, 14200, CZ
(210) O-453236	(210) O-453573
(111) <b>297279</b>	(111) <b>297287</b>
(220) 28.10.2007	(220) 09.11.2007
(320) 28.10.2007	(320) 09.11.2007
(442) 02.01.2008	(442) 02.01.2008
(151) 08.04.2008	(151) 08.04.2008
(730) <b>Brynda Radomír Mgr.</b> , U horní brány 8, Šternberk, 78501, CZ	(730) <b>Oldřich Záruba</b> , Nad Parkem 3398, Havlíčkův Brod, 58001, CZ
(210) O-453237	(210) O-453588
(111) <b>297280</b>	(111) <b>297288</b>
(220) 31.10.2007	(220) 09.11.2007
(320) 31.10.2007	(320) 09.11.2007
(442) 02.01.2008	(442) 02.01.2008
(151) 08.04.2008	(151) 08.04.2008
(730) <b>WISSA, spol. s r.o.</b> , U Rakovky 1207, Praha 4 - Kunratice, 14800, CZ	(730) <b>United Technologies Corporation</b> , United Technologies Building, One Financial Plaza, Hartford, CT, US
(210) O-453317	(210) O-453595
(111) <b>297281</b>	(111) <b>297289</b>
(220) 31.10.2007	(220) 12.11.2007
(320) 31.10.2007	(320) 12.11.2007
(442) 02.01.2008	(442) 02.01.2008
(151) 08.04.2008	(151) 08.04.2008
(730) <b>WISSA, spol. s r.o.</b> , U Rakovky 1207, Praha 4 - Kunratice, 14800, CZ	(730) <b>Tajmen a.s.</b> , U Hostivařského nádraží 556, Praha 10, 10200, CZ
(210) O-453318	(210) O-453615
(111) <b>297282</b>	(111) <b>297290</b>
	(220) 12.11.2007
	(320) 12.11.2007



(442) 02.01.2008 (151) 08.04.2008 (730) <b>Ing. Petr KABELKA - TOOL Olomouc</b> , Resslerova 220/13, Olomouc - Nová Ulice, 77900, CZ (210) O-453630	(210) O-453785
(111) <b>297291</b> (220) 12.11.2007 (320) 12.11.2007 (442) 02.01.2008 (151) 08.04.2008 (730) <b>Ing. Petr KABELKA - TOOL Olomouc</b> , Resslerova 220/13, Olomouc - Nová Ulice, 77900, CZ (210) O-453631	(111) <b>297300</b> (220) 19.11.2007 (320) 19.11.2007 (442) 02.01.2008 (151) 08.04.2008 (730) <b>RENUTO (Overseas) LIMITED</b> , Demetri Liperti Street, Kotsapas Building 3rd floor, Office 301, Limassol 30903, CY (210) O-453802
(111) <b>297292</b> (220) 13.11.2007 (320) 13.11.2007 (442) 02.01.2008 (151) 08.04.2008 (730) <b>MEGGLE AG</b> , Megglestrasse 6-12, 83512 Wasserburg, DE (210) O-453678	(111) <b>297301</b> (220) 15.11.2007 (320) 15.11.2007 (442) 02.01.2008 (151) 08.04.2008 (730) <b>Stratosféra, s.r.o.</b> , Drtinova 8, Praha 5, 15000, CZ (210) O-453811
(111) <b>297293</b> (220) 13.11.2007 (320) 13.11.2007 (442) 02.01.2008 (151) 08.04.2008 (730) <b>TIPA, spol. s r.o.</b> , Sadová 2749/42, Opava, 74601, CZ (210) O-453686	(111) <b>297302</b> (220) 21.11.2007 (320) 21.11.2007 (442) 02.01.2008 (151) 08.04.2008 (730) <b>As. MUDr. Roman Šmucler, CSc.</b> , Barrandovská 180/46, Praha 5, 15200, CZ (210) O-453911
(111) <b>297295</b> (220) 16.11.2007 (320) 16.11.2007 (442) 02.01.2008 (151) 08.04.2008 (730) <b>Hypro Otrokovice, s.r.o.</b> , Přístavní 568, Otrokovice, 76502, CZ (210) O-453765	(111) <b>297303</b> (220) 21.11.2007 (320) 21.11.2007 (442) 02.01.2008 (151) 08.04.2008 (730) <b>PEFASTAV, s.r.o.</b> , Bobkova 718, Praha 9, 19800, CZ (210) O-453948
(111) <b>297296</b> (220) 16.11.2007 (320) 16.11.2007 (442) 02.01.2008 (151) 08.04.2008 (730) <b>ČESKÁ ASOCIACE ÚKLIDU A ČIŠTĚNÍ (CAC)</b> , Business centrum ELTODO EG, Novodvorská 1010/14, Praha 4, 14201, CZ (210) O-453766	(111) <b>297304</b> (220) 22.11.2007 (320) 22.11.2007 (442) 02.01.2008 (151) 08.04.2008 (730) <b>EVW spol. s r.o.</b> , Nádražní 1301/24, Praha 5, 15000, CZ (210) O-453956
(111) <b>297297</b> (220) 16.11.2007 (320) 16.11.2007 (442) 02.01.2008 (151) 08.04.2008 (730) <b>Veletřhy Brno, a.s.</b> , Výstaviště 1, Brno, 64700, CZ (210) O-453769	(111) <b>297305</b> (220) 23.11.2007 (320) 23.11.2007 (442) 02.01.2008 (151) 08.04.2008 (730) <b>PINKO a.s.</b> , Vlašimská 409, Benešov, 25601, CZ (210) O-454008
(111) <b>297298</b> (220) 16.11.2007 (320) 16.11.2007 (442) 02.01.2008 (151) 08.04.2008 (730) <b>Hypro Otrokovice, s.r.o.</b> , Přístavní 568, Otrokovice, 76502, CZ (210) O-453775	(111) <b>297306</b> (220) 23.11.2007 (320) 23.11.2007 (442) 02.01.2008 (151) 08.04.2008 (730) <b>ESSENCE GROUP s.r.o.</b> , Průmyslová 1472/11, Praha 10, 10219, CZ (210) O-454018
(111) <b>297299</b> (220) 16.11.2007 (320) 16.11.2007 (442) 02.01.2008 (151) 08.04.2008 (730) <b>NOVARTIS AG</b> , 4002 Basel, CH	(111) <b>297307</b> (220) 26.11.2007 (320) 26.11.2007 (442) 02.01.2008 (151) 08.04.2008 (730) <b>iMi Partner, a.s.</b> , Dusíkova 3, Brno, 63800, CZ (210) O-454031
	(111) <b>297308</b> (220) 26.11.2007 (320) 26.11.2007

---

(442) 02.01.2008 (151) 08.04.2008 (730) <b>LIKOV s.r.o.</b> , Areál Agrodružstva 923, Lipůvka, 67922, CZ (210) O-454036	(210) O-454114
--	----------------

---

(111) <b>297309</b> (220) 17.12.2007 (320) 17.12.2007 (442) 02.01.2008 (151) 08.04.2008 (730) <b>PMK DRILL s.r.o.</b> , Slavičková 1A, Brno, 63800, CZ (210) O-454043	(111) <b>297317</b> (220) 10.12.2007 (320) 10.12.2007 (442) 02.01.2008 (151) 08.04.2008 (730) <b>Karlovarské minerální vody a.s.</b> , Horova 3, Karlovy Vary, 36001, CZ (210) O-454474
---	---

---

(111) <b>297310</b> (220) 26.11.2007 (320) 26.11.2007 (442) 02.01.2008 (151) 08.04.2008 (730) <b>Králíček Jiří, J. Pitry 654, Opočno, 51773, CZ</b> (210) O-454048	(111) <b>297318</b> (220) 15.11.2007 (320) 15.11.2007 (442) 02.01.2008 (151) 08.04.2008 (730) <b>ALFA CLASSIC, a.s.</b> , Štěrboholská 21, Praha 10, 10000, CZ (210) O-453759
--	---

---

(111) <b>297311</b> (220) 26.11.2007 (320) 26.11.2007 (442) 02.01.2008 (151) 08.04.2008 (730) <b>ZEHR a.s.</b> , Botičská 411, Jesenice, Osnice, 25242, CZ (210) O-454058	
---	--

---

(111) <b>297312</b> (220) 27.11.2007 (320) 27.11.2007 (442) 02.01.2008 (151) 08.04.2008 (730) <b>PRO.MED.CS Praha a.s.</b> , Telčská 1, Praha 4, 14000, CZ (210) O-454081	
---	--

---

(111) <b>297313</b> (220) 27.11.2007 (320) 27.11.2007 (442) 02.01.2008 (151) 08.04.2008 (730) <b>PRO.MED.CS Praha a.s.</b> , Telčská 1, Praha 4, 14000, CZ (210) O-454082	
---	--

---

(111) <b>297314</b> (220) 27.11.2007 (320) 27.11.2007 (442) 02.01.2008 (151) 08.04.2008 (730) <b>PRO.MED.CS Praha a.s.</b> , Telčská 1, Praha 4, 14000, CZ (210) O-454084	
---	--

---

(111) <b>297315</b> (220) 27.11.2007 (320) 27.11.2007 (442) 02.01.2008 (151) 08.04.2008 (730) <b>PRO.MED.CS Praha a.s.</b> , Telčská 1, Praha 4, 14000, CZ (210) O-454085	
---	--

---

(111) <b>297316</b> (220) 27.11.2007 (320) 27.11.2007 (442) 02.01.2008 (151) 08.04.2008 (730) <b>Nový věk, s.r.o.</b> , Gen. Svatoně 726/IV, Vysoké Mýto, 56601, CZ	
--	--

## **Přehled zápisů ochranných známek se změnou ve vztahu ke zveřejněným přihláškám**

Kapitola obsahuje údaje o ochranných známkách zapsaných na základě ustanovení § 28 odst. 1 zákona č. 441/2003 Sb., u kterých došlo ke změně údajů oproti zveřejněné přihlášce ochranné známky.

Číselný přehled

297195

## Zápisy ochranných známek se změnou ve vztahu ke zveřejněným přihláškám

(111) **297195**  
(220) 30.08.2006  
(320) 30.08.2006  
(442) 10.01.2007  
(151) 07.04.2008  
(540)



(730) **Věntus Radim**, Vršovice 26, Raduň, 74761, CZ  
(510) (35) zprostředkování obchodu; (37) montáž nábytku, montáž vybavení interiérů, malířské a natěračské práce; (40) výroba nábytku na zakázku; (42) grafický design, návrhy interiérů, projektování nábytku, konstrukce, technické výkresy.  
(511) 35, 37, 40, 42  
(210) O-440619

---

## Zápisy licenčních smluv k ochranným známkám

V této kapitole jsou zveřejněny zápisy licenčních smluv podle ustanovení § 18 odst. 1 zákona č. 441/2003 Sb.

Číslo zápisu	Vlastník	Nabyvatel licence	Druh licence	Datum uzavření licenční smlouvy	S účinností od data
91064	Zentiva, a.s., Nitrianska 100, Hlohovec, 92027, SK;	BB Pharma a.s., Kovřiginova 1416/6, Praha 4 - Braník, 14700, CZ;	nevýlučná	27.02.2008	04.04.2008
95491	Zentiva, a.s., Nitrianska 100, Hlohovec, 92027, SK;	BB Pharma a.s., Kovřiginova 1416/6, Praha 4 - Braník, 14700, CZ;	nevýlučná	27.02.2008	04.04.2008
98373	TŘINECKÉ ŽELEZÁRNY, a. s., Průmyslová 1000, Třinec - Staré Město, 73970, CZ;	VVT-VÍTKOVICE VÁLCOVNA TRUB, a.s., Výstavní 1132, Ostrava - Vítkovice, 70602, CZ;	nevýlučná	03.03.2008	04.04.2008
99942	Zentiva, a. s., Nitrianska 100, Hlohovec, 92027, SK;	BB Pharma a.s., Kovřiginova 1416/6, Praha 4 - Braník, 14700, CZ;	nevýlučná	27.02.2007	04.04.2008
152906	Zentiva, a.s., Nitrianska 100, Hlohovec, 92027, SK;	BB Pharma a.s., Kovřiginova 1416/6, Praha 4 - Braník, 14700, CZ;	nevýlučná	27.02.2008	04.04.2008

## Ochranné známky zrušené a prohlášené za neplatné

Tato kapitola obsahuje údaje o rozhodnutích o zrušení ochranné známky na základě ustanovení § 31 zákona č. 441/2003 Sb. nebo o prohlášení ochranné známky za neplatnou na základě ustanovení § 32 zákona č. 441/2003 Sb. Existuje-li důvod zrušení/prohlášení ochranné známky za neplatnou pouze ve vztahu k některým z výrobků nebo služeb, Úřad ochrannou známku zruší/prohlásí za neplatnou pouze pro tyto výrobky nebo služby. Údaje o výsledku rozhodnutí (zrušení ochranné známky, částečné zrušení ochranné známky, prohlášení ochranné známky za neplatnou, prohlášení ochranné známky za částečně neplatnou) jsou uvedeny za datem právní moci rozhodnutí pod INID kódem (583) s názvem "Datum právní moci rozhodnutí/výsledek rozhodnutí".

(111) 266613

(540) **VALAŠSKÉ KRÁLOVSTVÍ**

(583) 25.03.2008 / prohlášení ochranné známky za neplatnou

---

(111) 246991

(540)

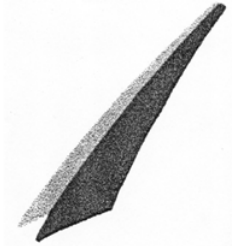

(583) 27.03.2008 / prohlášení ochranné známky za neplatnou

---

## Přehled obnov zápisu ochranných známek

Kapitola obsahuje údaje o ochranných známkách, u kterých byl na žádost vlastníka obnoven zápis podle ustanovení § 28 odst. 2 zákona č. 441/2003 Sb.

Číselný přehled												
95132	97104	104945	153359	163986	164083	164156	164258	167137	167192	212319	214731	214808
215245	215300	215356	215357	215358	215360	216016	216017	216586	216742	216819	216820	217328
217432	217446	218039	218508	219050A	219050	219153	219250	219251	219252	219305A	219305	219361
219789A	219789	219840	220431	220816	220877	221288	221289	222075	222081	222817	223140	223273
223796	223888	223996	224371	224585	225317	225350	225573	226568	226569	226570	226571	226572
226573	226574A	226574	227187	229082	229905	230603	232521	232522	246238			

## Obnovy zápisu ochranných známek

(111) **95132**  
(220) 02.04.1928  
(151) 02.04.1928  
(540)

### PERNISAN

(730) **Zentiva, a.s.**, Nitrianska 100, Hlohovec, 92027, SK  
(740) ROTT, RŮŽIČKA & GUTTMANN Patentová, známková a advokátní kancelář, JUDr. Vladimír Rott, Nad Štolou 12, Praha 7, 17000  
(510) Lékárnické a lučební přípravky v jakémkoli tvaru /tj. tekuté, masti, obvazy, obaly/ k aplikaci vnitřní i vnější.  
(511) 1, 2, 3, 4, 5  
(210) O-15634

(111) **97104**  
(220) 04.04.1928  
(151) 04.04.1928  
(540)

# CRUSH

(730) **Dr Pepper/Seven Up, Inc., a Delaware corporation**, 5301 Legacy Drive, Plano, TX, US  
(740) Čermák Hořejš Matějka a spol., JUDr. Jan Matějka, advokát, Národní 32, Praha 1, 11000  
(510) Lihuprosté a sladuprosté nápoje, trestí a směsy k jejich výrobě.  
(511) 32  
(210) O-1016

(111) **104945**  
(220) 16.05.1928  
(151) 16.05.1928  
(540)

### LISTERINE

(730) **Johnson & Johnson společnost zřízená podle zákonů státu New Jersey**, One Johnson & Johnson Plaza, New Brunswick, NJ, US  
(740) Čermák Hořejš Myslíl a spol., JUDr. Karel Čermák, advokát, Národní 32, Praha 1, 11000  
(510) Lékařské antiseptické a desodoranční sloučeniny, prášek na zuby, zubní pasty, mastkový prášek, lékařské tablety pro odstraňování špatného trávení a proti bolení v krku, cold cream, soli do koupele.  
(511) 3, 5  
(210) O-5479

(111) **153359**  
(220) 01.04.1958  
(151) 19.04.1958  
(540)

### DIRASTAN

(730) **Zentiva, a.s.**, Nitrianska 100, Hlohovec, 92027, SK  
(740) ROTT, RŮŽIČKA & GUTTMANN Patentová, známková a advokátní kancelář, JUDr. Vladimír Rott, Nad Štolou 12, Praha 7, 17000  
(510) Léčiva, drogy, farmaceutické přípravky humánní a veterinární, organopreparáty, očkovací látky, sera a výrobky z krve, chemické výrobky pro lékařství, hygienu, farmacii a vědu, přípravky baktericidní, fungicidní, insekticidní, desinfekční přípravky, přípravky proti nákaze, přípravky pro konzervování, prostředky k hubení škůdců a ničení rostlin, čistící prostředky, léčebná mýdla, přípravky sílicí a dietetické, přípravky pro ošetřování zubů a dutiny ústní, zubní výplně a prothesy, náplasti, obvazový a šicí materiál pro chirurgii, diagnostika, jedy a strouhané vody minerální.  
(511) 1, 3, 5, 10, 32  
(210) O-15700

(111) **163986**  
(220) 19.07.1978

(151) 06.03.1979  
(540)

### NIKÉ

(730) **BOHEMIA SEKT, a.s.**, Smetanova 220, Starý Plzeňec, 33202, CZ  
(740) Bc. Irena Langrová, Skrétova 48, Plzeň, 30100  
(510) (33) šumivá vína.  
(511) 33  
(210) O-50710

(111) **164083**  
(220) 20.04.1978  
(151) 18.06.1979  
(540)

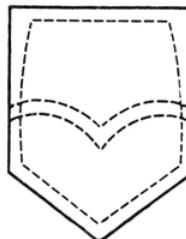

(730) **Levi Strauss & Co., společnost zřízená podle zákonů státu Delaware**, Levi's Plaza, 1155 Battery Street, San Francisco, CA, US  
(740) ROTT, RŮŽIČKA & GUTTMANN Patentová, známková a advokátní kancelář, JUDr. Vladimír Rott, Nad Štolou 12, Praha 7, 17000  
(510) Kalhoty pro muže, ženy a děti.  
(511) 25  
(210) O-50587

(111) **164156**  
(220) 20.04.1978  
(151) 06.09.1979  
(540)



(730) **Levi Strauss & Co., společnost zřízená podle zákonů státu Delaware**, Levi's Plaza, 1155 Battery Street, San Francisco, CA, US  
(740) ROTT, RŮŽIČKA & GUTTMANN Patentová, známková a advokátní kancelář, JUDr. Vladimír Rott, Nad Štolou 12, Praha 7, 17000  
(510) Pánské, dámské a dětské kalhoty, kazajky, opasky a šle.  
(511) 25  
(210) O-50584

(111) **164258**  
(220) 20.04.1978  
(151) 04.01.1980  
(540)



(730) **Levi Strauss & Co., společnost zřízená podle zákonů státu Delaware**, Levi's Plaza, 1155 Battery Street, San Francisco, CA, US



(740) ROTT, RŮŽIČKA & GUTTMANN Patentová, známková a advokátní kancelář, JUDr. Vladimír Rott, Nad Štolou 12, Praha 7, 17000

(510) Kalhoty pro muže, ženy a děti.

(511) 25

(210) O-50586

(111) **167137**

(220) 16.06.1988

(151) 13.12.1988

(540)

## CHATEAU BELVEDER

(730) **BOHEMIA SEKT, a.s.**, Smetanova 220, Starý Plzenec, 33202, CZ

(740) Bc. Irena Langrová, Skrétova 48, Plzeň, 30100

(510) (33) víno všeho druhu.

(511) 33

(210) O-55727

(111) **167192**

(220) 31.03.1988

(151) 27.02.1989

(540)

## SOMATECH

(730) **MONSANTO TECHNOLOGY LLC**, 800 North Lindbergh Boulevard, St. Louis, MO, US

(740) Společná advokátní kancelář Všečeka Zelený Švorčík Kalenský a partneři, JUDr. Otakar Švorčík, Hálkova 2, Praha 2, 12000

(510) (5) farmaceutické a veterinární látky.

(511) 5

(210) O-55617

(111) **212319**

(220) 16.12.1997

(151) 25.08.1998

(540)



(730) **BALTAXIA a.s.**, U Nisy 604/15, Liberec, 46001, CZ

(510) (29) rybí produkty.

(511) 29

(210) O-128463

(111) **214731**

(220) 04.02.1998

(151) 28.12.1998

(540)

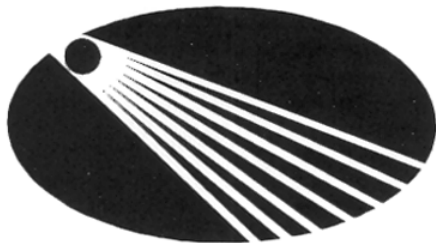

(730) **TEZAO s.r.o.**, Ládevská 416, Praha 8, 18400, CZ

(510) (1) náplně hasicích přístrojů; (6) trezory, pokladny plechové, kovové profily - žlaby; (8) ruční nářadí, kleště, šroubováky, vrtáky apod.; (9) hasicí přístroje, elektrická požární a zabezpečovací zařízení a signalizace (mimo zdvihacích zařízení a jeřábů), počítačky mincí, vyhledávačky, apod.; (11) osvětlovací přístroje, osvětlovací neonové zařízení, klimatizační zařízení; (17) nekovové ohebné trubky a žlaby, včetně příslušenství, asbest, izolační materiál; (19) nekovové neohebné trubky, včetně příslušenství; (35) administrativní práce; (37) elektro opravy a servis; (38) komunikace zpráv; (41) odborné školení; (42) programování na počítačích.

(511) 1, 6, 8, 9, 11, 17, 19, 35, 37, 38, 41, 42

(210) O-129766

(111) **214808**

(220) 09.04.1998

(151) 28.12.1998

(540)

## TEZAO

(730) **TEZAO s.r.o.**, Ládevská 416, Praha 8, 18400, CZ

(510) (1) náplně hasicích přístrojů; (6) trezory, pokladny plechové, kovové profily - žlaby; (8) ruční nářadí, kleště, šroubováky, vrtáky apod.; (9) hasicí přístroje, elektrická požární a zabezpečovací zařízení a signalizace (mimo zdvihacích zařízení a jeřábů), počítačky mincí, vyhledávačky, apod.; (11) osvětlovací přístroje, osvětlovací neonové zařízení, klimatizační zařízení; (17) nekovové ohebné trubky a žlaby, včetně příslušenství, asbest, izolační materiál; (19) nekovové neohebné trubky, včetně příslušenství; (35) administrativní práce; (37) elektro opravy a servis; (38) komunikace zpráv; (41) odborné školení; (42) programování na počítačích.

(511) 1, 6, 8, 9, 11, 17, 19, 35, 37, 38, 41, 42

(210) O-131686

(111) **215245**

(220) 19.01.1998

(151) 25.01.1999

(540)

## EXMARIS

(730) **BALTAXIA a.s.**, U Nisy 604/15, Liberec, 46001, CZ

(510) (29) rybí produkty.

(511) 29

(210) O-129332

(111) **215300**

(220) 18.03.1998

(151) 25.01.1999

(540)



(730) **Kendzierski Jiří**, Tomkova 911, Hradec Králové, 50001, CZ

(740) JUDr. Aleš Zábrš, advokát a patentový zástupce, Na Beránce 2, Praha 6, 16000

(510) (18) batohy, pytle, sportovní tašky; (25) oděvy, obuv, zejména sportovní oděvy a obuv, kloboučnické zboží, doplňky ke sportovnímu oblečení, zejména čepice, šály, rukavice, pásky; (28) tělocvičné a sportovní potřeby, zejména nářadí pro sport a hry, hry, hračky, rybářské potřeby.

(511) 18, 25, 28

(210) O-130951

(111) **215356**

(220) 16.04.1998

(151) 25.01.1999

(540)

## KARINA

(730) **IREKS ENZYMA s.r.o.**, Kšírova 257, Brno, 61900, CZ

(740) MIRA - patentová a známková kancelář, Blanka Fišerová, V Kapslovně 11, Praha 3, 13000

(510) (1) konzervační přípravky, kyselina citronová, lecitin, maltodextrin, algináty a stabilizátory pro humánní použití, stabilizátory pro hmoty k povrchovému dohotovení cukrářských a pekařských výrobků, glutaman sodný, syntetická sladidla, antioxidanty, přípravky pohlcující vodu, mléčné kvasinky, uhličitan amonný, sladová bílkovina, fosfoproteiny, emulze a stabilizátory k výrobě potravin, látky k rozpouštění škrobu, pektiny, veškeré pojíci, stabilizující, zlepšující a speciální přípravky nezař. v jiných třídách pro humánní využití s výjimkou aromatických přípravků; (29) ovocné přípravky obsahující v podstatě zahuštěnou ovocnou šťávu, ovoce a

pektin nebo jiná pojidla pro výrobu krémů, bramborová vláknina, modifikovaný bramborový škrob, kasein a jeho přípravky nebo extrakty, potravinářská pojiva, tmely a stabilizátory, škrobové přípravky, zlepšující přípravky a speciální komponenty pro pekárenskou, cukrářskou a těstářenskou výrobu s výjimkou olejů všeho druhu, kolagen a jeho extrakty, výživné extrakty, texturované proteiny a směsi z nich pro humánní využití, džemy, kompoty, ovoce a zelenina konzervované, sušené a zavažené, vejce, mléko a jejich výrobky, extrakty z mořských chaluž a přípravky na bázi mikroorganismů pro humánní použití; (30) přírodní bramborový škrob a škrobové extrakty, sladové a bílkovinné přípravky a/nebo extrakty, přípravky pohlcující vodu, veškeré zahušťovací, pojící, zlepšující, stabilizující a speciální přípravky s výjimkou prášků do pečiva, vše pro humánní použití.

(511) 1, 29, 30  
(210) O-131911

(111) **215357**  
(220) 16.04.1998  
(151) 25.01.1999  
(540)

### SANDRA

(730) **IREKS ENZYMA s.r.o.**, Kšírova 257, Brno, 61900, CZ  
(740) MIRA - patentová a známková kancelář, Blanka Fišerová, V Kapslovně 11, Praha 3, 13000

(510) (1) algináty, skleroproteiny a stabilizátory pro humánní použití, stabilizátory pro hmoty k povrchovému dohotovení cukrářských a pekařských výrobků, konzervační přípravky, kyselina citronová, lecitin, maltodextrin, glutaman sodný, syntetická sladidla, antioxidanty, přípravky pohlcující vodu, mléčné kvasinky, uhličitán amonný, sladová bílkovina, fosfoproteiny, emulze a stabilizátory k výrobě potravin, látky k rozpouštění škrobu, pektiny, veškeré pojící, stabilizující, zlepšující a speciální přípravky nezař. v jiných třídách určené pro potravinářský průmysl, pro bezpečkové výrobky a výrobky racionální výživy, pro pekárenské a cukrářské výrobky; (29) vejce, mléko a jejich výrobky, oleje a tuky všeho druhu, masové výtažky, extrakty z mořských chaluž, bramborová vláknina, modifikovaný bramborový škrob, ovocné přípravky obsahující v podstatě zahuštěnou ovocnou šťávu, ovoce a pektin nebo jiná pojidla pro výrobu krémů, potravinářská pojiva, tmely, stabilizátory, škrobové přípravky, kasein a jeho extrakty, výživné extrakty, texturované proteiny a směsi z nich, kolagen a jeho přípravky, pufovaná soja a rýže, náplně, krémy, pomazánky, polevy, pasty na bázi másla, tuků, tukových náhražek, odtučněné, z vajec a jejich náhražek, z mléčných výrobků, veškeré zlepšující přípravky a speciální komponenty - vše pro pekárenskou a cukrářskou výrobu, přípravky na bázi mikroorganismů pro humánní použití; (30) mouka a přípravky z obilovin, obilniny pro osobní konzumaci, homogenizované potravinářské moučné směsi pro další zpracování, přírodní bramborový škrob a škrobové přípravky i výrobky, pufovaná soja a rýže, bílkovinné přípravky, přípravky pohlcující vodu, zahušťovací, pojící, zlepšující, stabilizující a speciální přípravky pro pekárenskou a cukrářskou výrobu s výjimkou přísad a vonných chuťových látek.

(511) 1, 29, 30  
(210) O-131912

(111) **215358**  
(220) 16.04.1998  
(151) 25.01.1999  
(540)

### ŽANETA

(730) **IREKS ENZYMA s.r.o.**, Kšírova 257, Brno, 61900, CZ  
(740) MIRA - patentová a známková kancelář, Blanka Fišerová, V Kapslovně 11, Praha 3, 13000

(510) (1) algináty, skleroproteiny a stabilizátory pro humánní použití, stabilizátory pro hmoty k povrchovému dohotovení cukrářských a pekařských výrobků, konzervační přípravky, kyselina citronová, lecitin, maltodextrin, glutaman sodný, syntetická sladidla, antioxidanty, přípravky pohlcující vodu, veškeré syntetické chuťové přípravky, mléčné kvasinky, uhličitán amonný, sladová bílkovina, fosfoproteiny, emulze a stabilizátory k výrobě potravin, látky k rozpouštění škrobu,

pektiny, veškeré pojící, stabilizující, zlepšující a speciální přípravky nezař. v jiných třídách určené pro potravinářský průmysl, pro bezpečkové výrobky a výrobky racionální výživy, pro pekárenské, těstářenské, cukrářské výrobky; (29) vejce, oleje a tuky všeho druhu, extrakty z mořských chaluž, bramborová vláknina, modifikovaný bramborový škrob, ovocné přípravky obsahující v podstatě zahuštěnou ovocnou šťávu, ovoce a pektin nebo jiná pojidla pro výrobu krémů, potravinářská pojiva, tmely a stabilizátory, škrobové přípravky, zlepšující přípravky a speciální komponenty s výjimkou přípravků z mléka - vše pro pekárenskou, těstářenskou a cukrářskou výrobu, kolagen a jeho extrakty, výživné extrakty, přípravky na bázi mikroorganismů a živočišného původu, texturované proteiny a směsi z nich pro humánní využití, džemy, kompoty, ovoce a zelenina konzervované, sušené a zavažené, upravené suché plody, semena a ořechy; (30) mouka a přípravky z obilovin, homogenizované potravinářské moučné směsi pro další zpracování, přírodní bramborový škrob a škrobové přípravky i výrobky, bílkovinné přípravky a/nebo směsi, přípravky pohlcující vodu, pufovaná rýže a soja, zahušťovací, pojící, zlepšující, stabilizující a speciální přípravky pro pekárenskou, těstářenskou a cukrářskou výrobu, cukr, směsi cukru a ochucené cukry, med, káva a kávové náhražky, čaj, tapioka, veškeré těstářenské, pekárenské a cukrářské výrobky s výjimkou cukrářských trubiček.

(511) 1, 29, 30  
(210) O-131913

(111) **215360**  
(220) 16.04.1998  
(151) 25.01.1999  
(540)



(730) **SAMSONITE CORPORATION**, 11200 East Forty-Fifth Avenue, Denver, CO, US

(740) Společná advokátní kancelář Všeťečka a partneři, JUDr. Všeťečka Miloš, Hálkova 2, Praha 2, 12000

(510) (9) brýle a pouzdra na brýle, tašky pro elektronické a počítačové přístroje, dalekohledy a pouzdra na dalekohledy, pouzdra na kalkulačky, poplachové zařízení pro zavazadla, elektrické kalkulačky pro převody měn, předváděcí adaptérová zařízení pro elektrický proud, vše pro prodej ve formě sad, měnič elektrického proudu, elektrické zástrčkové adaptéry, zařízení elektrických zástrčkových adaptérů, vše pro prodej ve formě sad, elektrické žehličky oděvů, přenosné elektrické leštiče a čističe bot, napařovačky oděvů, pásky pro zavěšování fotografických aparátů a video zařízení kolem krku nebo přes ramena, stojany a stativy pro fotografické a videové aparáty.

(511) 9  
(210) O-131919

(111) **216016**  
(220) 12.08.1998  
(151) 22.02.1999  
(540)

### SÉRIA 100

(730) **TDC, spol. s r.o.**, Vajanského 6, 01001 Žilina, SK  
(740) Bc. Irena Langrová, Skrétova 48, Plzeň, 30100

(510) (16) papírové ubrousky.  
(511) 16  
(210) O-135180

(111) **216017**  
(220) 12.08.1998  
(151) 12.02.1999  
(540)

### SANDY'S

(730) **UNITED BAKERIES a.s.**, Bohunická 24/519, Brno - město, 61900, CZ

(510) (30) pekárenské a cukrářské výrobky, trvanlivé i netrvanlivé pečivo, jemné pečivo, koláče, čokoláda, čokoládové i nečokoládové cukrovinky, bonbony, lízátko, sušenky, suchary, slané tyčinky, cukrářské zákusky, obilní přípravky a vločky, moučné výrobky, těstoviny.

(511) 30

(210) O-135181

(111) **216586**  
(220) 20.01.1998  
(151) 29.03.1999  
(540)

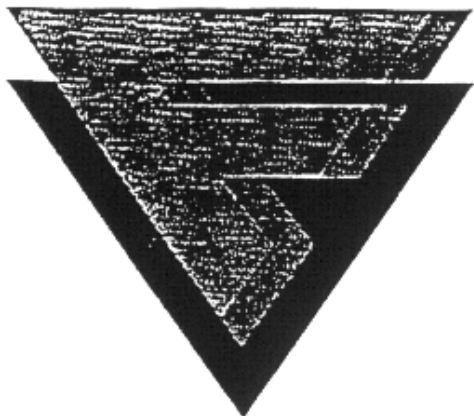

(730) **F-SECURE OYJ**, Tammasaarenkatu 7, 00181 Helsinki, FI  
(740) Ing. Žák Vítězslav, Lidická 51, Brno, 60200  
(510) (9) počítačový hardware, včetně periferních zařízení a přístrojů, monitory, tiskárny, počítačový software na nosičích všeho druhu; (42) programování, vytváření počítačových programů, tvorba počítačových databází, pronájem počítačového hardware a software, poradenství v oblasti hardware a software.

(511) 9, 42  
(210) O-129361

(111) **216742**  
(220) 14.04.1998  
(151) 29.03.1999  
(540)



(730) **TRIO HAVEL s.r.o.**, Mánesovo náměstí 616, Teplice, 41501, CZ  
(740) ZEMAN - pdkrušnohorská patentová a známková kancelář, Petr Zeman, Hradní 301, Loket, 35733  
(510) (3) mýdla, parfumerie, přípravky pro čištění, leštění, odmašťování, broušení a praní; (7) stroje a obráběcí stroje; (9) oděvy ochranné proti úrazům, oděvy protipožární, oděvy azbestové na ochranu proti ohni, oděvy osinkové, rukavice azbestové, rukavice pracovní pro účely průmyslové, rukavice ochranné a gumové ochranné prostředky proti chladu, ochranné rukavice gumové a z podobných materiálů, respirátory, svářečské masky a přilby, přístroje k ochraně dýchání, filtry k dýchacím maskám, dýchací masky, záchranné pásy a popruhy, skla do brýlí, čepice a štíty proti oslnění, aparáty a přístroje vědecké, námořní, geodetické, elektrické, fotografické, filmové, optické, přístroje pro vážení, měření, signalizaci, kontrolu, záchranu a přístroje učební, automatické distributory a mechanismy na mince, kalkulační stroje, přístroje pro zpracování informací a počítače, brýle ochranné a bezpečnostní, přilby ochranné; (10) rukavice gumové chirurgické, rukavice operační a gumové rukavice chirurgické, aparáty na ochranu sluchu; (13) ohňostroje; (16) papír, lepenka a výrobky z těchto materiálů, které nejsou zařazeny do jiných tříd, štětce, psací stroje a kancelářské potřeby, ručníky papírové; (17) kaučuk, gutaperča, guma, azbest, slída a výrobky

z těchto materiálů, plastické hmoty a výrobky polorozpracované, rukavice izolované; (18) kůže, imitace kůže, výrobky z těchto materiálů, které nejsou zahrnuty do jiných tříd, kůže zvířat, deštníky, slunečníky a hole, sedlářské výrobky, brašny na nářadí; (20) nábytek, zrcadla, rámy, výrobky nejmenované v jiných třídách ze dřeva, korku, rákosy, vrbového proutí, z rohu, kosti, slonoviny, z kostic, želvoviny, jantaru, perleti, náhražky všech těchto materiálů nebo náhražky z plastických hmot; (21) náčiní a nádoby pro domácnost nebo kuchyň, hřebeny a mycí houby, kartáče, čisticí prostředky, sklo, porcelán, hadry na čištění; (22) lana, provazy, sítky, stany, plachty, plachtoviny a pytle, textilní materiály ze surových vláken; (24) tkaniny a textilní výrobky, které nejsou obsaženy v jiných třídách; (25) oděvy, obuv, kloboučnické zboží, oděvy řárací, hornické, papírové, kožené kamaše, zástěry kožené, rukavice a rukavičkářské zboží, rukávniky, boty gumové, boty nepromokavé, boty pracovní, čepice, košile, pláště operační a pláště ochranné proti prachu, pláště nepromokavé; (30) káva, čaj, kakao, cukr, rýže, tapioka, kávové náhražky; (42) poradenská činnost o uvedených druzích výrobků.

(511) 3, 7, 9, 10, 13, 16, 17, 18, 20, 21, 22, 24, 25, 30, 42  
(210) O-131821

(111) **216819**  
(220) 19.06.1998  
(151) 29.03.1999  
(540)

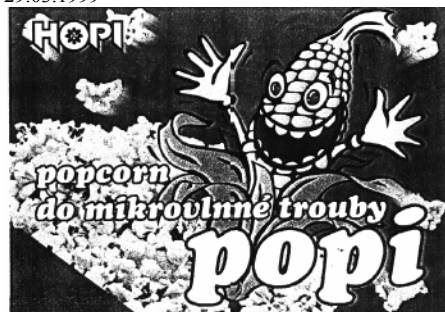

(730) **HOPI POPI, a. s.**, Sokolovská ul. č. p. 80, č. or. 4, Olomouc, 77200, CZ  
(740) Ing. Petr Soukup, patentový a známkový zástupce, Vídeňská 8, Olomouc, 77200  
(510) (30) obilniny pro lidskou výživu, kukuřice pražená, kukuřice pukancová, pražená semena; (31) kukuřice, kukuřičná zrna.  
(511) 30, 31  
(210) O-133755

(111) **216820**  
(220) 19.06.1998  
(151) 29.03.1999  
(540)



(730) **HOPI POPI, a. s.**, Sokolovská ul. č. p. 80, č. or. 4, Olomouc, 77200, CZ  
(740) Ing. Petr Soukup, patentový a známkový zástupce, Vídeňská 8, Olomouc, 77200  
(510) (29) soja a sojová semena, kandované ovoce, zeleninové a luštěninové polévkové směsi; (30) obilniny pro lidskou výživu, potravinové doplňky s vysokým obsahem vláknin a bílkovin, kukuřice pražená, kukuřice pukancová, pražená semena; (31) kukuřice a kukuřičná zrna, ořechy všeho druhu, nezpracovaná semena.  
(511) 29, 30, 31  
(210) O-133756

(111) **217328**  
(220) 20.01.1998

(151) 23.04.1999  
(540)

## F - SECURE

(730) **F-SECURE OYJ**, Tammasaarenkatu 7, 00181 Helsinki, FI  
(740) Ing. Žák Vítězslav, Lidická 51, Brno, 60200  
(510) (9) počítačový hardware, včetně periferních zařízení a přístrojů, monitory, tiskárny, počítačový software na nosičích všeho druhu; (42) programování, vytváření počítačových programů, tvorba počítačových databází, pronájem počítačového hardwaru a software, poradenství v oblasti hardware a software.  
(511) 9, 42  
(210) O-129362

stroje, plastické obaly; (21) úklidové prostředky, kartáčnické zboží, plastové nádoby, párátko, špejle, pomůcky a látky k čištění, náčiní a nádoby pro domácnost a kuchyň, kbelíky.  
(511) 3, 16, 21  
(210) O-131494

(111) **217432**  
(220) 25.03.1998  
(151) 23.04.1999  
(540)

## PERAMIN

(730) **Perstorp AB**, Perstorp, SE  
(740) Ing. Walter Jiří, Počernická 54, Praha 10, 10800  
(510) (1) aditiva a přísadové směsi pro modifikaci vlastností, ochranná, impregnační, vodovzdorná a vodoodpudivá činidla, přípravky a materiály, kde uvedena aditiva, přísady, činidla, přípravky a materiály zahrnují také ty, které obsahují aminopryskyřice, sulfonované pryskyřice, fenolické pryskyřice, sulfonované fenolické pryskyřice, naftalénové pryskyřice, sulfonované naftalénové pryskyřice, furanové pryskyřice, furfurylové pryskyřice, alkoholy, polyalkoholy, estery, polyestery, étery, polyétery, kyselinu křemičitou, kyselinu borokřemičitou, borité komplexy, směsi, složeniny a kombinace, jako je kyselina borokarboxylová a kyselina hydroxyborokarboxylová a kde uvedena aditiva, přísady, činidla, přípravky a materiály slouží pro úpravu a ošetření komposic na minerálním základu, jako je cement, beton, sádra, hydraulický cement či pojivo, podkladní a vyrovnávací betony a potěry, tmely a těsnicí materiály; (19) kompozice obsahující minerální látky jako je cement, beton, sádra, hydraulický cement a pojiva, podkladní a vyrovnávací betony, tmely, těsnicí a povrch zušlechťující materiály.  
(511) 1, 19  
(210) O-131166

(111) **218508**  
(220) 07.04.1998  
(151) 23.06.1999  
(540)

**FUJI  
ELECTRIC**

(730) **Fuji Denki Holdings Kabushiki Kaisha (Fuji Electric Holdings Co., Ltd.)**, 1-1, Tanabe-Shinden, Kawasaki-ku, Kawasaki-city, Kanagawa, JP  
(740) Čermák Hořejš Matějka a spol., JUDr. Jan Matějka, advokát, Národní 32, Praha 1, 11000  
(510) (11) filtrační a sterilizační jednotky pro průmyslové odpadní vody a splaškové vody z domácností, klimatizační zařízení, indukční pece, jaderné reaktory a jejich části, lapače prachu, výstavní chladicí boxy, zařízení pro distribuci vody.  
(511) 11  
(210) O-131515

(111) **219050A**  
(220) 29.04.1998  
(151) 17.01.2001  
(540)

## EXCELSIOR

(730) **EXCELSIOR, a.s.**, Hlavní 121/46, Mariánské Lázně, 35301, CZ  
(510) (36) zprostředkování pojištění; (42) hotelové služby včetně ubytování.  
(511) 36, 42  
(210) O-163263

(111) **217446**  
(220) 14.04.1998  
(151) 23.04.1999  
(540)

**StarLux**

(730) **Milan Zeidler**, Nádražní 246, Zlonice, 27371, CZ  
(510) (6) kovové protisluneční ochrany, zejména hliníkové žaluzie, bezpečnostní rolovací systémy, slunolamy, sítě proti hmyzu z různých materiálů s hliníkovým rámem; (19) protisluneční ochrany, zejména nekovové vertikální žaluzie; (24) protisluneční ochrany, zejména látkové markýzy, plisované látkové rolety.  
(511) 6, 19, 24  
(210) O-131822

(111) **219050**  
(220) 29.04.1998  
(151) 26.07.1999  
(540)

## EXCELSIOR

(730) **EXCELSIOR, a.s.**, Hlavní 121, Mariánské Lázně, 35301, CZ  
(740) ZEMAN - podkrušnohorská patentová a známková kancelář, Petr Zeman, Hradní 301, Loket, 35733  
(510) (36) služby směnárny, pronájem sálů, salonků a jiných nebytových prostor, pronájem ploch; (39) zajištění a zprostředkování přepravy osob, zavazadel a zboží, provozování garáží a parkovišť, taxislužba, zajišťování jízdének, místenek, letenek a lodních lístků, služby průvodcovské; (41) pořádání a organizování vzdělávacích, kulturních a společenských akcí, zajišťování sportovních akcí a sportovního výcviku, zajišťování vstupenek na sportovní, kulturní a společenské akce, pořádání poznávacích a kulturních zájezdů a zájezdů se sportovní tematikou, půjčování sportovního nářadí včetně trekingových a horských kol, provoz posiloven a jiných sportovních zařízení; (42) hotelové služby včetně stravování, provozování restaurací, barů, kaváren, vináren, cukráren, bufetů a jiných provozů rychlého občerstvení, služby kadeřnické, manikérské, pedikérské a masérské, provoz sauny, služby překladatelské a tlumočnické.  
(511) 36, 39, 41, 42  
(210) O-132340

(111) **218039**  
(220) 06.04.1998  
(151) 27.05.1999  
(540)

**RTG**

(730) **Roman Torn**, Bolívarova 2076/18, Praha 6, 16900, CZ  
(510) (3) čisticí prostředky, přípravky pro bělení a jiné prostředky ku praní, přípravky pro čištění, leštění, odmašťování, broušení, mýdlo; (16) toaletní potřeby /toaletní papír, ubrousky, kapeničky papírové/, papírenské zboží, papír, kancelářské potřeby, obaly /sáčky, tašky, pytle, krabice/, lepidlo, psací

(111) **219153**  
(220) 26.05.1998  
(151) 26.07.1999  
(540)

## VOGUE

(730) **Condé Nast New Markets Europe/Africa, Inc.**, 56 A, rue du Faubourg Saint-Honoré, Paris, FR  
(740) Rott, Růžička a Guttman, patentová, známková a právní kancelář, JUDr. Rott Vladimír, Nad Štolou 12, Praha 7, 17000

(510) (9) elektronické publikace a počítačový software.  
(511) 9  
(210) O-133010

povolení, předletová příprava posádek, dohled na pozemní obsluhu letadel, poradenská činnost k poskytovaným službám.  
(511) 35, 38, 39  
(210) O-133788

(111) **219250**  
(220) 19.06.1998  
(151) 26.07.1999

### SONIT

(730) **SONING Praha a.s.**, Plzeňská 846/66, Praha 5, 15000, CZ  
(740) JUDr. Aleš Zábrš, advokát a patentový zástupce, Na Beránce 2, Praha 6, 16000  
(510) (17) materiály těsnící, ucpávací a izolační, polotovary z plastických hmot, kaučuk, guma, azbest, slída a výrobky z těchto materiálů; (19) stavební materiály, zejména zvukoabsorpční prvky určené k obkladu stěn, stropů a podlah, přírodní a umělý kámen, tvárnice, cihly, panely, obkladačky, betonové zboží, cement, vápno, malta, sádra, písek, šterk, přenosné domy, krby, komíny; (37) stavby a opravy, instalační služby, zprostředkování v oblasti stavebnictví.

(511) 17, 19, 37  
(210) O-133778

(111) **219305A**  
(220) 20.07.1998  
(151) 07.05.2004  
(540)



Dobrá zpráva pro Vaše peníze ...

(730) **Broker Consulting, a. s.**, Jiráskovo náměstí 2, Plzeň, 32600, CZ  
(740) Bc. Irena Langrová, Skrétova 48, Plzeň, 30100  
(510) (35) zprostředkování obchodu a služeb, marketing; (36) pojišťovací a finanční služby.  
(511) 35, 36  
(210) O-346345

(111) **219251**  
(220) 22.06.1998  
(151) 26.07.1999  
(540)



(730) **NAV Flight Services, s.r.o.**, Parašutistů 670/20, Praha 6, 16100, CZ  
(740) JUDr. Miroslav Kupka, Levého 1532, Rakovník, 26901  
(510) (35) organizační a ekonomické rozvahy v oblasti letecké dopravy, zejména výběr vhodných tratí, letišť, stanovení navigačního plánu, výpočty celkové vzdálenosti a doby letu, spotřeby paliva a letových poplatků, distribuce letových plánů; (38) komunikace se středisky služeb letové přípravy a leteckými pozorovateli; (39) služby, týkající se provozu na letištích, zejména přípravy a odbavení letu, zajišťování navigační dokumentace, meteorologické přípravy letu, letových povolení, předletová příprava posádek, dohled na pozemní obsluhu letadel, poradenská činnost k poskytovaným službám.

(511) 35, 38, 39  
(210) O-133787

(111) **219305**  
(220) 20.07.1998  
(151) 26.07.1999  
(540)



Dobrá zpráva pro Vaše peníze ...

(730) **Petr Hrubý**, Plzeňská cesta 38, Plzeň, 32600, CZ  
(740) Bc. Irena Langrová, Skrétova 48, Plzeň, 30100  
(510) (41) výchova a vzdělávání.  
(511) 41  
(210) O-134543

(111) **219252**  
(220) 22.06.1998  
(151) 26.07.1999  
(540)



(730) **NAV Flight Services, s.r.o.**, Parašutistů 670/20, Praha 6, 16100, CZ  
(740) JUDr. Miroslav Kupka, Levého 1532, Rakovník, 26901  
(510) (35) organizační a ekonomické rozvahy v oblasti letecké dopravy, zejména výběr vhodných tratí, letišť, stanovení navigačního plánu, výpočty celkové vzdálenosti a doby letu, spotřeby paliva a letových poplatků, distribuce letových plánů; (38) komunikace se středisky služeb letové přípravy a leteckými pozorovateli; (39) služby, týkající se provozu na letištích, zejména přípravy a odbavení letu, zajišťování navigační dokumentace, meteorologické přípravy letu, letových

(111) **219361**  
(220) 16.10.1998  
(151) 26.07.1999  
(540)



(730) **BOHEMIA SEKT, a.s.**, Smetanova 220, Starý Plzenec, 33202, CZ  
(740) Bc. Irena Langrová, Skrétova 48, Plzeň, 30100  
(510) (33) alkoholické nápoje /s výjimkou piva/.  
(511) 33  
(210) O-136970

(111) **219789A**  
(220) 29.04.1998  
(151) 17.01.2001

(540)

\*\*\*\* HOTEL  
*Excelsior*

- (730) **EXCELSIOR, a.s.**, Hlavní 121/46, Mariánské Lázně, 35301, CZ  
(510) (16) informační, propagační a reklamní materiály na papírovém nosiči, periodické a neperiodické tiskoviny, knižní publikace, katalogy, prospekty, letáky, plakáty, mapy, pohlednice a jiná vyobrazení, tiskopisy, jídelní a nápojové listky včetně obalů, šatní listky, vstupenky, účtenky, jiné výrobky z papíru, například ubrusy, ubrousky, kapesníky, ručníky, utěrky, záclony, záclonky, banketní sukně, toaletní papír, papírové obaly, zejména na potraviny a nápoje; (36) zprostředkování pojištění; (42) hotelové služby včetně ubytování.  
(511) 16, 36, 42  
(210) O-163264

- (111) **219789**  
(220) 29.04.1998  
(151) 23.08.1999  
(540)

\*\*\*\* HOTEL  
*Excelsior*

- (730) **EXCELSIOR, a.s.**, Hlavní 121, Mariánské Lázně, 35301, CZ  
(740) ZEMAN - podkrušnohorská patentová a známková kancelář, Petr Zeman, Hradní 301, Loket, 35733  
(510) (35) služby sekretářské; (36) služby směnárny, pronájem sálů, salonků a jiných nebytových prostor, pronájem ploch; (39) zajištění a zprostředkování přepravy osob, zavazadel a zboží, provozování garáží a parkovišť, taxislužba, zajišťování jízdenek, místenek, letenek a lodních lístků, služby průvodcovské; (41) pořádání a organizování vzdělávacích, kulturních a společenských akcí, zajišťování sportovních akcí a sportovního výcviku, zajišťování vstupenek na sportovní, kulturní a společenské akce, pořádání poznávacích a kulturních zájezdů a zájezdů se sportovní tematikou, provoz sportovních a rekreačních zařízení, provoz posiloven, půjčování sportovního nářadí včetně trekkingových a horských kol; (42) hotelové služby včetně stravování, provozování restaurací, barů, kaváren, vináren, cukráren, bufetů a jiných provozů rychlého občerstvení, služby kadeřnické, manikérské, pedikérské a masérské, provoz sauny, služby překladatelské a tlumočnické.  
(511) 35, 36, 39, 41, 42  
(210) O-132341

- (111) **219840**  
(220) 17.06.1998  
(151) 23.08.1999  
(540)

### BONDIOL

- (730) **TEVA PHARMACEUTICAL INDUSTRIES LTD.**, Science Based Industries Campus Har Hotzvim, Jeruzalem, IL  
(740) Společná advokátní kancelář Vsetečka a partneři, JUDr. Zelený Pavel, Hájkova 2, Praha 2, 12000  
(510) (5) farmaceutický přípravek používaný jako regulátor vápníku.  
(511) 5  
(210) O-133704

- (111) **220431**  
(220) 10.06.1998  
(151) 27.09.1999

(540)

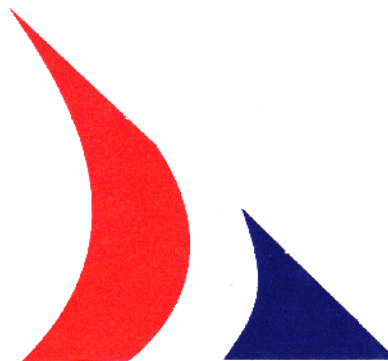

- (730) **BUS.COM a. s.**, Lumiérů č.p.181,č.or.41, Praha 5, 15200, CZ  
(740) Ing. Pavel Reichel, Lopatecká 14, Praha 4, 14700  
(510) (12) dopravní prostředky, zejména motorová vozidla, jejich díly a příslušenství, spadající do této třídy; (36) pronájem nemovitostí; (37) opravy a servis dopravních prostředků, jejich dílů a příslušenství; (39) provozování silniční motorové dopravy, přeprava nákladů a osob, pronájem motorových vozidel, pronájem a provozování garáží a odstavných ploch pro motorová vozidla.  
(511) 12, 36, 37, 39  
(210) O-133426

- (111) **220816**  
(220) 05.03.1998  
(151) 27.10.1999  
(540)

### Mr. Mattes

- (730) **Tomáš Řebíček**, Stará Riviéra 757, Frýdek-Místek, 73801, CZ  
(740) Bc. Václav Pacl, Okrajová 4, Havířov - Podlesí, 73601  
(510) (3) parfumerie, kosmetika, dezodoranti, přípravky pro osobní hygienu, mýdla, šampony, sprchové gely a šampony, pěny do koupele, ústní vody, zubní pasty, přípravky pro bělení a jiné prostředky na praní, přípravky pro čištění, leštění, odmašťování, mytí, čistící a vonné prostředky na WC; (5) dezinfekční prostředky na WC, WC deodoranty; (21) zubní kartáčky.  
(511) 3, 5, 21  
(210) O-130612

- (111) **220877**  
(220) 04.06.1998  
(151) 27.10.1999  
(540)

### NELI EXPRESSO

- (730) **NELI, a.s.**, Na Hraničkách 589/34, Vyškov, 68201, CZ  
(740) Ing. Dohnal Jiří, patentový zástupce, Nedbalova 29, Brno, 62300  
(510) (32) minerální vody, šumivé a jiné nápoje nealkoholické, sirupy a jiné přípravky k přípravě nápojů a nápoje z ovocných šťáv.  
(511) 32  
(210) O-133306

- (111) **221288**  
(220) 28.04.1998  
(151) 22.11.1999  
(540)



- (730) **Ivan Ješátko**, Slévačská 902, Praha 9, 19000, CZ  
(740) FISCHER & PARTNER Intellectual Property s.r.o., Ing. Michael Fischer, Na Hrobci 5, Praha 2, 12800  
(510) (6) zámky visací, zámky zabudované do zabezpečeného předmětu, zámky bezpečnostní zejména pro zabezpečení vozidel; (8) nářadí a zvedáky, zejména automobilové; (9) zařízení a přístroje elektrické, pojistky, spínače, přístroje a

nástroje navigační, fotografické, optické, přístroje a nástroje k signalizaci, vážení, měření, pro účely kontrolní a záchranné, teploměry, varovné přístroje, automatické přístroje pro kontrolu rychlosti vozidel, hasící přístroje; (11) zařízení na osvětlování, topení a větrání, žárovky, elektrospotřebiče pro vaření; (12) součásti a příslušenství silničních a kolejových vozidel, autodoplňky zejména zrcátka, poklice, ochranné lišty, řetězy, stěrače, hustilky, automobilové nosiče, potahy sedadel a volantů, volanty; (14) hodiny.

(511) 6, 8, 9, 11, 12, 14  
(210) O-132239

(111) **221289**  
(220) 30.04.1998  
(151) 22.11.1999  
(540)

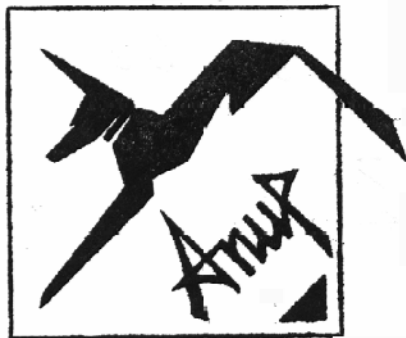

(730) **Radko Bukovský ANUP**, Vrátkovská 12, Praha 10 - Strašnice, 10000, CZ  
(740) KOREJZOVÁ & SPOL., v.o.s., JUDr. Petra Korejzová, advokátka, Korunní 810/104 E, Praha 10, 10100  
(510) (20) truhlářské výrobky, nábytek; (37) truhlářství, výroba intarsií a jiné práce uměleckého truhlářství, restaurování; (42) návrhy nábytku a interiérů.  
(511) 20, 37, 42  
(210) O-132369

(111) **222075**  
(220) 19.03.1999  
(151) 27.12.1999  
(540)



(730) **PHOBOS, spol. s r. o.**, Horní 199, Frenštát pod Radhoštěm, 74401, CZ  
(740) Ing. Pavel Nádvořník, Sokola Tůmy 1, Ostrava - Hulváky, 70900  
(510) (9) elektronické součástky, součásti k elektrickým a elektronickým přístrojům a zařízením, konektory, čipy, mikroprocesory, redukce, rozdvójky, elektronky, vidlice, zásuvky, svorky, antény, kabely, integrované obvody, identifikační systémy, přístroje pro měření, kontrolu, signalizaci, vážení a jejich součásti, přístroje pro zpracování informací, počítače, software a jejich součásti, přístroje pro záznam, převod a reprodukci zvuku nebo obrazu a součásti, elektronické nosiče informací; (36) leasingové služby; (42) poradenské a konzultační služby v oblasti elektro.  
(511) 9, 36, 42  
(210) O-141158

(111) **222081**  
(220) 30.03.1999  
(151) 27.12.1999  
(540)

## PANERIA

(730) **EURECA SHOPS s. r. o.**, Bohumická 24, Brno, 61900, CZ  
(510) (30) pekárenské a cukrářské výrobky, trvanlivé i netrvanlivé pečivo, jemné pečivo, koláče, čokoláda, čokoládové i nečokoládové cukrovinky, bonbony, lizátka, sušenky, suchary, slané tyčinky, cukrářské zákusky, obilní přípravky a vločky, moučné výrobky, těstoviny; (42) pohostinská činnost.

(511) 30, 42  
(210) O-141372

(111) **222817**  
(220) 20.10.1998  
(151) 28.02.2000  
(540)

## CONVERGY

(730) **Convergys CMG Utah Inc.**, 10975 South Sterling View Drive, South Jordan, UT, US  
(740) Advokátní kancelář Fiala, Profous, Maisner a spol., JUDr. Maisner Martin, advokát, V Jámě 1, Praha 1, 11000  
(510) (9) softwarové produkty, zvláště programy pro tvorbu zpráv o telefonních systémech; (35) obchodní služby, zvláště telefonní management a poskytování účetních zpráv, služby - úprava vzhledu obchodních dokumentů a služby informační agentury pro banky a jiné finanční instituce, služby počítačového databázového managementu, provádění průzkumu trhu, studium vedení marketingu, telemarketingové služby, služby přenosu dat v oblasti vnitřních telekomunikačních systémů a systémů managementu informací, účetní management v oblasti vnitřních telekomunikačních systémů; (38) počítačové služby, zvláště služby zajišťování e-mailových odpovědí, služby v oblasti telekomunikací, služby zajišťování soukromého síťového telemanagementu, služby zajišťování přenosu telekomunikačních zpráv, služby v oblasti zajišťování celulární telefonní komunikace; (42) provádění analýzy, tvorba a vývoj počítačových systémů pro zákazníka, tvorba software a poradenská činnost související s tvorbou software.  
(511) 9, 35, 38, 42  
(210) O-137040

(111) **223140**  
(220) 28.04.1998  
(151) 23.03.2000  
(540)

## Bohemia Euroservice

(730) **Ing. arch. Barbara Pavlovcová Ormston**, Nováčkova 387/32, Brno, 61400, CZ  
(510) (39) služby cestovní kanceláře - zajišťování dopravy; (42) služby cestovní kanceláře vč. ubytování, stravování.  
(511) 39, 42  
(210) O-132236

(111) **223273**  
(220) 02.10.1998  
(151) 23.03.2000  
(540)



(730) **NELI S.P.A., a.s.**, Na Hraničkách 589/34, Vyškov, 68201, CZ  
(740) Ing. Jiří Dohnal, Nedbalova 29, Brno, 62300  
(510) (10) přístroje a nástroje chirurgické, lékařské, zubolékařské a veterinářské včetně přístrojů nebo zařízení pro světelnou terapii, jakož i speciální nábytek k lékařským účelům, údy, oči a zuby umělé, ortopedické potřeby, materiál na sešívání ran; (35) inzertní, reklamní a propagační činnost, poskytování pomoci při provozu obchodu, včetně zprostředkování obchodních a souvisejících obchodně personálních záležitostí, správa obchodních zájmů třetích osob, vypracování statistických přehledů, poradenství v oblasti organizace a ekonomiky podnikání, provádění aukcí a dražeb, marketing, průzkum a analýzy trhů, aranžérství, pronájem kancelářských strojů a zařízení, distribuce zboží k reklamním účelům, rozmnožování dokumentů, obstaravatelská a zprostředkovatelská činnost v této oblasti; (41) činnost vyučovací, výchovná, vzdělávací a zábavní včetně pořádání specializačních doškolovacích kurzů, symposií a konferencí, doprovodné výstavy, pořádání módních přehlídek k zábavním účelům, provozování pracovních diskusních a zájmového klubu, činnost školícího střediska v uvedených oborech, nakladatelská a vydavatelská činnost, distribuční a půjčovná činnost, spadající

do této třídy, obstaravatelská a zprostředkovatelská činnost v (540)  
této oblasti.

(511) 10, 35, 41  
(210) O-136446

(111) **223796**

(220) 19.06.1998  
(151) 19.04.2000

(540)

## SONING

(730) **SONING Praha a.s.**, Plzeňská 846/66, Praha 5, 15000, CZ

(740) JUDr. Aleš Zábrš, advokát a patentový zástupce, Na Beránce 2,  
Praha 6, 16000

(510) (19) stavební materiály, zejména zvukoabsorpční prvky určené k obkladu stěn, stropů a podlah, přírodní a umělý kámen, tvárnice, cihly, panely, obkladačky, betonové zboží, cement, vápno, malta, sádra, písek, štěrky, přenosné domy, krby, komíny; (35) propagační, inzertní a reklamní činnost, pomoc při řízení obchodní činnosti, zprostředkovatelská činnost v oblasti obchodu, obchodní administrativa; (37) stavby a opravy, instalační služby, zprostředkování ve stavebnictví; (41) výchovná, vzdělávací, zábavní a kulturní činnost, zejména výroba audiovizuálních děl; (42) projektová a inženýrská činnost v oblasti investiční výstavby, poradenská činnost v oblasti stavebnictví, akustiky a audiovizuální a obrazové techniky, inženýrská činnost v oblasti akustiky, měření v oblasti akustiky.

(511) 19, 35, 37, 41, 42  
(210) O-133777

(111) **223888**

(220) 02.10.1998  
(151) 19.04.2000

(540)



(730) **PM servis, spol. s r. o.**, Seifertova 53, Praha 3, 13000, CZ

(740) Ing. Jiří Střelák, Pařížská 17, Praha 1, 11000

(510) (7) pračky, prací a čistící stroje, myčky nádobí a mycí stroje, elektromechanické kuchyňské přístroje-drtiče, mixéry, mlýnky, lisy na ovoce, hnětače, šlehače, strojky na zmrzlinu a jiné zařízení poháněné el. motorem, které patří do této třídy, průmyslové vysávací stroje, průmyslové stroje pro žehlení, mandlování apod., přístroje pro čištění a vysavače; (9) žehličky, přístroje pro záznam, převod a reprodukci zvuku nebo obrazu, přístroje spotřební elektroniky - audio/video přístroje, přístroje optické a fotografické, přístroje spojové a telekomunikační techniky, přístroje pro zpracování informací a počítače, software, přístroje pro měření, vážení, kontrolu a signalizaci, veškeré nosiče informací; (11) přístroje pro osvětlení, světelné zdroje, přístroje pro topení, el. spotřebiče na principu přímého a nepřímého topení, kamna, teploměry, ohříváče vzduchu, infrazářiče, přístroje pro sušení, vysoušeče vlasů, přístroje pro distribuci vzduchu/vody, přístroje klimatizační a ventilační, čističky vzduchu, přístroje chladící a mrazící, ledničky, mrazničky, chladicí boxy apod., přístroje pro vaření a tepelnou úpravu, sporáky, trouby, grily, fritovací hrnce, mikrovlnné trouby, el. plotýnky a vařiče, varné konve apod.; (37) servisní montážní a opravárenské služby a práce elektrických zařízení spadajících do tříd 7, 9, 11; (42) pronájem elektrických a elektronických přístrojů a zařízení, spadajících zejména do tříd 7, 9, 11, zkušebnictví a normalizační činnost.

(511) 7, 9, 11, 37, 42  
(210) O-136468

(111) **223996**

(220) 18.12.1998  
(151) 19.04.2000



(730) **BUS.COM a.s.**, Lumiérův č.p.181,č.or.41, Praha 5, 15200, CZ

(740) Ing. Pavel Reichel, Lopatecká 14, Praha 4, 14700

(510) (12) dopravní prostředky, zejména motorová vozidla, jejich díly a příslušenství v rozsahu této třídy; (36) pronájem nemovitostí; (37) opravy a servis dopravních prostředků, jejich dílů a příslušenství; (39) provozování silniční motorové dopravy, přeprava nákladů a osob, pronájem motorových vozidel, pronájem a provozování garáží a odstavných ploch pro motorová vozidla.

(511) 12, 36, 37, 39  
(210) O-138669

(111) **224371**

(220) 09.04.1998  
(151) 23.05.2000

(540)

## ALPA HERBA

(730) **ALPA, a.s.**, Hornoměstská 378, Velké Meziříčí, 59425, CZ

(510) (3) kosmetické výrobky, zvl. francovky, pleťové a vlasové vody, pleťové oleje a krémy, zubní pasty, ústní vody, pleťová mléka, tělové a vlasové šampóny; (5) farmaceutické přípravky a substance pro lidské použití, medikované pleťové krémy.

(511) 3, 5  
(210) O-131661

(111) **224585**

(220) 23.02.1999  
(151) 23.05.2000

(540)



(730) **BRNOMETAL, s.r.o.**, Čechyňská 25, Brno, 60200, CZ

(740) Ing. Dohnal Jiří, patentový zástupce, Nedbalova 29, Brno, 62300

(510) (6) obecné kovy v surovém a polozpracovaném stavu a jejich slitiny, kovové stavební materiály, kabely a kovové dráty neelektrické, zámečnické a klempířské výrobky kovové, kovové nádoby, nádrže a tanky stabilní všech velikostí na kapaliny a plyny, tlakové i beztlakové, kovové potrubní rozvody, kovové konstrukce, haly, kovové trubky, roury a hadice, řetězy, ocelové kuličky, hřebíky, šrouby a ostatní spojovací materiál kovový; (7) stroje s mechanickým pohonem, zejména pro zpracování druhotných surovin, obráběcí stroje, elektrické stroje točivé, strojky pro domácnost a vysavače elektrické, jejich součásti a příslušenství, včetně pro jízdní kola, jako například dynama, obráběcí stroje, převodní nebo pohonné mechanismy, převodky čelní, šnekové, kuželové, planetové, harmonické i speciální, mechanické variátory, motory spadající do této třídy, spojky, ozubená kola, ozubená soukolí, hnací řemeny, hnací řetězy, nářadí a měřidla pro stroje, maznice, zemědělské nářadí; (9) výrobky a zařízení kontrolní, měřicí, řídicí a regulační techniky, rozvaděče nízkého napětí, elektrické přístroje, přístroje a zařízení pro záznam, zesilování, reprodukci



a přenos písma, zvuku a obrazu, videorekordéry, videokamery, zvukové a zvukově obrazové nosiče, kancelářská technika, zejména počítače, jejich periferní vybavení včetně diskové jednotky pro uchování programu, diskové paměti, jednotky pro vnitřní řízení, počítačové programy na magnetických nosičích a ostatní příslušenství počítačů, databanky, faxové přístroje, kopírovací technika, telefonní přístroje, včetně v kombinaci se záznamníky, elektronické kalkulačky apod., elektrické cívky a držáky elektrických cívek, galvanické články, elektrické kolektory, elektrické kontaktní zařízení, elektrické ovládací, spínací a rozvodné desky, elektrické pojistky, elektrické poplašné zvonky, elektrické přípojky, elektrické přístroje pro spouštění a/nebo ovládání strojů a motorů pomocí elektrických veličin, jako například proudu a/nebo napětí, elektrické přístroje pro odporové i obloukové svařování, elektrické spínače, elektrické transformátory, elektrické ukazovací přístroje, jako například elektroměry, elektrické přístroje na zjišťování závad, elektrické vedení, jakož i kabely elektrického vedení, elektrické vodiče, jakož i ohebné a světelné a elektrický izolovaný drát, elektrické výbojky, elektrody pro elektrické sváření, elektronky, diody, tranzistory, integrované elektronické obvody, jakož i s programovatelným prvkem, včetně mikročipů, elektrodynamické přístroje, elektrogalvanizační přístroje, elektrolyzery, elektromechanická zařízení pro domácnost určená k čištění, leštění, žehlení, vážení apod., přístroje k čištění zubů a dutiny ústní, elektrické žehličky, elektrické vysoušeče vlasů, hasicí přístroje, prodejní nebo hrací automaty uváděné v činnost vhozením mince, žetonu nebo vložením karty, monočlánky, alkalické články, akumulátory, speciální pouzdra pro zařízení, přístroje a nástroje, které jsou zařazeny do této třídy; (16) papír, lepenka, karton a výrobky z těchto materiálů, které nejsou zařazeny do jiných tříd, tiskoviny, časopisy, periodika, knihy, zboží knihářské, fotografie, psací potřeby, lepidla pro papírenství nebo domácnost, materiál pro umělce, štětce, psací stroje a kancelářské potřeby s výjimkou nábytku, učební a školní potřeby a pomůcky s výjimkou nábytku, plastické obaly, hrací karty, písma pro tiskárny, štočky; (17) kaučuk, gutaperča, guma, asbest, slída, výrobky a polotovary z těchto materiálů, pokud nejsou obsaženy v jiných třídách, výrobky a polotovary z plastických hmot, jako například fólie, tabule, desky a tyče, jakož i spojovací prostředky rozebíratelného i nerozebíratelného spojení, těsnicí materiály, ucpávky a izolace tepelné, elektrické nebo zvukové, ohebné nekovové trubky a hadice; (35) inzertní, reklamní a propagační činnost, poskytování pomoci při provozu obchodu včetně zprostředkování obchodních a souvisejících obchodně personálních záležitostí, správa obchodních zájmů třetích osob, vypracování statistických přehledů, poradenství v oblasti organizace a ekonomiky podnikání, provádění aukcí a dražeb, zastavárenské a uschovatelské služby, marketing, průzkum a analýzy trhů, aranžérství, pronájem kancelářských strojů a zařízení, distribuce zboží k reklamním účelům, rozmnožování dokumentů; (40) zpracování a úprava materiálů, zejména druhotných surovin, vazba tiskovin, zejména knih, fyzikální a/nebo chemické zpracování a úprava kovů a plastických hmot, včetně obrábění, broušení, leštění, eloxování, emailování, galvanizace, fosfátování, chromování, zinkování, zámečnické práce spadající do této třídy; (42) projektová, konstrukční a inženýrská činnost v investiční výstavbě v oblasti stavebnictví, strojírenství a elektroniky, zejména v oblasti strojů a zařízení pro zpracování druhotných surovin a pro ekologická zařízení a stavby, poradenské služby v této oblasti, hostinské, restaurační, hotelové a jiné související služby pro hosty, včetně rezervace ubytování, zámečnické služby spadající do této třídy, inženýrsko-technická činnost v oblasti tvorby a poskytování software, technické poradenství a vypracování posudků, technické zabezpečení výstav a výstavních ploch, odborné poradenství, vztahující se k organizování výstav a veletrhů, zejména k jejich technickému zabezpečení, pořádání módních přehlídek, překladatelské služby, pátrání po osobách, pátrání v právních záležitostech, inženýrsko-technické a právní průzkumy v otázkách ochranných práv, pronájem zařízení pro zpracování dat, pronájem prodejních automatů, pronájem strojů a zařízení, spadající do této třídy, zejména pro zpracování druhotných surovin.

(511) 6, 7, 9, 16, 17, 35, 40, 42  
(210) O-140312

(111) **225317**  
(220) 27.11.1997  
(151) 21.07.2000  
(540)



(730) **MAN Aktiengesellschaft**, Ungererstrasse 69, München, DE  
(740) Společná advokátní kancelář Všečetka a partneři, JUDr. Švorčík Otakar, Hálkova 2, Praha 2, 12000  
(510) (7) Dieselové motory pro lodě a stacionární zařízení, ne pro pozemní a silniční vozidla, turbodmychadla na výfukové plyny, turbíny na výfukové plyny, směšovače paliva, jako součásti výše uvedených strojů, lodní hnací jednotky a jejich díly, zejména Dieselové motory, hřídele, převodovky, spojky, spřáhla, generátorová soustrojí obsahující především Dieselové motory a generátory, stroje pro údržbu Dieselových motorů, části a příslušenství pro všechny výše uvedené výrobky; (8) ruční nástroje pro údržbu Dieselových motorů; (9) monitorovací, kontrolní a řídicí příslušenství pro Dieselové motory; (12) lodní vrtule a šrouby.  
(511) 7, 8, 9, 12  
(210) O-127733

(111) **225350**  
(220) 23.07.1998  
(151) 21.07.2000  
(540)



(730) **MIRAVA, spol. s r. o.**, Za Sedmidomky 15, Praha 10, 10000, CZ  
(740) Ing. Pavel Reichel, Lopatecká 14, Praha 4, 14700  
(510) (9) telefonní přístroje všeho druhu včetně domácích telefonů, bezšňůrové telefony, elektrická zaznamenávací zařízení pro otevírání dveří, zavírací zařízení, zvonky, gongy, bzučáky, hlasové schránky, elektroinstalační materiál zejména kabely, vodiče, svorky, spojky, zásuvky, zástrčky, spínače, krabice, rozvaděče, jističe, lišty, kanály; (11) osvětlovací tělesa a soustavy pro interiérové i venkovní osvětlení, svítidla stropní, závěsná, stojací, reflektory, kapesní svítilny, veškeré žárovky a zářivky, zařízení pro ohřev vody, průtokové ohříváče, boilers, topná tělesa, klimatizace, ventilátory, infrazářiče, zvlhčovače vzduchu, kotle, termostaty; (35) reklamní a propagační činnost, pomoc při řízení obchodní činnosti; (37) elektroinstalace, instalace, montáž, instalace a opravy elektrospotřebičů, elektrotechnických výrobků, telekomunikačních zařízení, osvětlovacích zařízení.  
(511) 9, 11, 35, 37  
(210) O-134678

(111) **225573**  
(220) 29.03.1999  
(151) 21.07.2000  
(540)



(730) **AASO s.r.o.**, Pod Altánem 346/77, Praha 10, 10000, CZ

(510) (39) stěhování, silniční motorová doprava, zasilatelství.  
(511) 39  
(210) O-141343

(540)



(111) **226568**  
(220) 16.10.1998  
(151) 21.09.2000  
(540)



(730) **BOHEMIA SEKT, a.s.**, Smetanova 220, Starý Plzeňec, 33202, CZ  
(740) Bc. Irena Langrová, Skrétova 48, Plzeň, 30100  
(510) (33) přírodní víno.  
(511) 33  
(210) O-136965

(730) **BOHEMIA SEKT, a.s.**, Smetanova 220, Starý Plzeňec, 33202, CZ  
(740) Bc. Irena Langrová, Skrétova 48, Plzeň, 30100  
(510) (33) přírodní víno.  
(511) 33  
(210) O-136962

(111) **226572**  
(220) 16.10.1998  
(151) 21.09.2000  
(540)



(111) **226569**  
(220) 16.10.1998  
(151) 21.09.2000  
(540)



(730) **BOHEMIA SEKT, a.s.**, Smetanova 220, Starý Plzeňec, 33202, CZ  
(740) Bc. Irena Langrová, Skrétova 48, Plzeň, 30100  
(510) (33) přírodní víno.  
(511) 33  
(210) O-136966

(730) **BOHEMIA SEKT, a.s.**, Smetanova 220, Starý Plzeňec, 33202, CZ  
(740) Bc. Irena Langrová, Skrétova 48, Plzeň, 30100  
(510) (33) přírodní víno.  
(511) 33  
(210) O-136963

(111) **226573**  
(220) 16.10.1998  
(151) 21.09.2000  
(540)



(111) **226570**  
(220) 16.10.1998  
(151) 21.09.2000  
(540)



(730) **BOHEMIA SEKT, a.s.**, Smetanova 220, Starý Plzeňec, 33202, CZ  
(740) Bc. Irena Langrová, Skrétova 48, Plzeň, 30100  
(510) (33) šumivý nápoj s obsahem alkoholu, vyráběný na bázi hroznů révy vinné.  
(511) 33  
(210) O-136971

(730) **BOHEMIA SEKT, a.s.**, Smetanova 220, Starý Plzeňec, 33202, CZ  
(740) Bc. Irena Langrová, Skrétova 48, Plzeň, 30100  
(510) (33) přírodní víno.  
(511) 33  
(210) O-136964

(111) **226574A**  
(220) 16.10.1998  
(151) 16.08.2001  
(540)



(111) **226571**  
(220) 16.10.1998  
(151) 21.09.2000

(730) **Mozart Distillerie GmbH**, Ziegeleistrasse 29a/31a, 5020 Salzburg, AT  
(740) KOREJZOVÁ & SPOL., v.o.s., JUDr. Petra Korejzová, advokátka, Korunní 810/104 E, Praha 10, 10100  
(510) (33) lihoviny.

(511) 33  
(210) O-165618

(540)

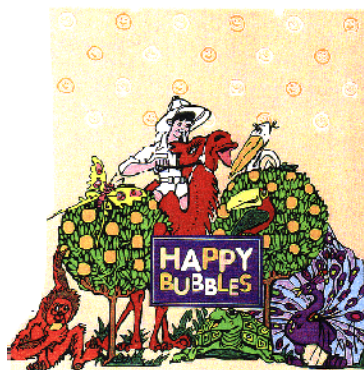

(111) **226574**  
(220) 16.10.1998  
(151) 21.09.2000  
(540)



(730) **BOHEMIA SEKT, a.s.**, Smetanova 220, Starý Plzenec, 33202, CZ

(740) Bc. Irena Langrová, Skrétova 48, Plzeň, 30100  
(510) (33) alkoholické nápoje s výjimkou lihovin a piv.  
(511) 33  
(210) O-136972

(730) **BOHEMIA SEKT, a.s.**, Smetanova 220, Starý Plzenec, 33202, CZ

(740) Bc. Irena Langrová, Skrétova 48, Plzeň, 30100  
(510) (32) minerální vody a jiné nealko nápoje vč. šumivých; (33) vína všeho druhu vč. sektů; (41) společenské a soutěžní aktivity spojené s tematikou vinařství.

(511) 32, 33, 41  
(210) O-138477

(111) **227187**  
(220) 11.05.1998  
(151) 19.10.2000  
(540)

### HAPPY BUBBLES

(730) **BOHEMIA SEKT, a.s.**, Smetanova 220, Starý Plzenec, 33202, CZ

(740) Bc. Irena Langrová, Skrétova 48, Plzeň, 30100  
(510) (32) minerální vody, šumivé aj. nealkoholické nápoje; (33) vína všeho druhu vč. sektů.  
(511) 32, 33  
(210) O-132551

(111) **232521**  
(220) 26.08.1998  
(151) 24.04.2001  
(540)



(111) **229082**  
(220) 10.12.1998  
(151) 27.12.2000  
(540)

### Trophée Bohemia Sekt - Sommelier

(730) **BOHEMIA SEKT, a.s.**, Smetanova 220, Starý Plzenec, 33202, CZ

(740) Bc. Irena Langrová, Skrétova 48, Plzeň, 30100  
(510) (16) papírové propagační a reklamní materiály; (21) soutěžní poháry; (41) společenské kulturní a soutěžní aktivity.  
(511) 16, 21, 41  
(210) O-138478

(730) **UNITED BAKERIES a.s.**, Bohunická 24/519, Brno - město, 61900, CZ

(510) (1) mouky k průmyslovým účelům, odpad ze zpracovaného obilného zrna pro průmyslové účely; (5) přípravky pro dietetické účely posilující pro dospělé, děti a nemocné na bázi mouky, dietetické nutriční nápoje, potravinářské výrobky biologické, dietetické, obohacené vitamíny, organickými a anorganickými látkami, posilující pro dospělé, děti a nemocné vše pro léčebné účely; (29) pekařské tuky, zlepšující přípravky do chleba, pečiva a cukrářských výrobků, zejména výrobky z vaječ, mléka, k utváření želé, výrobky obsahující upravené mandle, ořechy a arašidy, texturované proteiny pro lidskou výživu a směsi z nich pro humánní využití; (30) suroviny a polotovary pro pekárenskou a cukrářskou výrobu tj. zahušťovací a pojící činidla, zpracovaná mouka obsahující všechny přísady nutné pro výrobu pekařských a cukrářských výrobků, trvanlivého a jemného pečiva, mlynářské, těstářenské a pekárenské výrobky, potravinářské mouky, mouky z obilovin, z luštění, výrobky obsahující obiloviny nebo luštěniny a směsi z nich, výrobky z mouky, z luštění a obsahující mouku z obilovin nebo luštěnin pro další zpracování, jemné a trvanlivé pečivo, med, kakaové a cukrářské výrobky, náplně pro pekařské a cukrářské výrobky, zlepšující přípravky do chleba, pečiva a cukrářských výrobků, zejména výrobky ze sladu, odpad ze zpracovaného obilného zrna pro dospělé, děti a nemocné, výrobky expandované, extrudované včetně ostatních výrobků zdravé a racionální výživy, zejména těstoviny neobsahující cholesterol; (36) správa bytového a nebytového fondu; (39) vnitrostátní a mezinárodní veřejná a silniční motorová doprava pro přepravu osob a nákladů, pronájem motorových vozidel; (40) pekařství, mlynářství; (42) vývoj mlynářských, těstářských a pekárenských výrobků a

(111) **229905**  
(220) 10.12.1998  
(151) 22.01.2001  
(540)

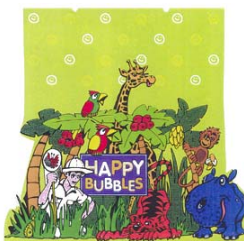

(730) **BOHEMIA SEKT, a.s.**, Smetanova 220, Starý Plzenec, 33202, CZ

(740) Bc. Irena Langrová, Skrétova 48, Plzeň, 30100  
(510) (32) minerální vody a jiné nealko nápoje vč. šumivých; (33) vína všeho druhu vč. sektů; (41) společenské a soutěžní aktivity spojené s tematikou vinařství.  
(511) 32, 33, 41  
(210) O-138476

(111) **230603**  
(220) 10.12.1998  
(151) 21.02.2001

technologii.  
(511) 1, 5, 29, 30, 36, 39, 40, 42  
(210) O-135524

nešumivé nápoje, chladicí boxy, klimatizační jednotky, zvlhčovače a odvlhčovače vzduchu, větráky, termo brašny pro skladování potravin, vařiče: plynové, plynové/elektrické, elektrické, digestoře, kuchyňské odsavače; (35) obchodní jednatelství, průzkumy trhu; (37) servisní opravy chladicího a pracího vybavení.

(111) **232522**  
(220) 26.08.1998  
(151) 24.04.2001  
(540)

(511) 7, 11, 35, 37  
(210) O-131482



(730) **UNITED BAKERIES a.s.**, Bohunická 24/519, Brno - město, 61900, CZ

(510) (1) mouky k průmyslovým účelům, odpad ze zpracovaného obilného zrna pro průmyslové účely; (5) přípravky pro dietetické účely posilující pro dospělé, děti a nemocné na bázi mouky, dietetické nutriční nápoje, potravinářské výrobky biologické, dietetické, obohacené vitamíny, organickými a anorganickými látkami, posilující pro dospělé, děti a nemocné; (29) pekařské tuky, zlepšující přípravky do chleba, pečiva a cukrářských výrobků, zejména výrobky z vajec, mléka, k utváření želé, výrobky obsahující upravené mandle, ořechy a arašídů, texturované proteiny pro lidskou výživu a směsi z nich pro humánní využití; (30) suroviny a polotovary pro pekárenskou a cukrářskou výrobu tj. zahušťovací a pojící činidla, zpracovaná mouka obsahující všechny přísady nutné pro výrobu pekařských a cukrářských výrobků, trvanlivého a jemného pečiva, mlynářské, těstářenské a pekárenské výrobky, potravinářské mouky, mouky z obilovin, z luštěnin, výrobky obsahující obiloviny nebo luštěniny a směsi z nich, výrobky z mouky, z luštěnin a obsahující mouku z obilovin nebo luštěnin pro další zpracování, jemné a trvanlivé pečivo, med, kakaové a cukrářské výrobky, náplně pro pekařské a cukrářské výrobky, zlepšující přípravky do chleba, pečiva a cukrářských výrobků, zejména výrobky ze sladu, odpad ze zpracovaného obilného zrna pro dospělé, děti a nemocné, výrobky expandované, extrudované včetně ostatních výrobků zdravé a racionální výživy, zejména těstoviny neobsahující cholesterol; (36) správa bytového a nebytového fondu; (39) vnitrostátní a mezinárodní veřejná a silniční motorová doprava pro přepravu osob a nákladů, pronájem motorových vozidel; (40) pekařství, mlynářství; (42) vývoj mlynářských, těstářenských a pekárenských výrobků a technologií.

(511) 1, 5, 29, 30, 36, 39, 40, 42  
(210) O-135525

(111) **246238**  
(220) 06.04.1998  
(151) 26.08.2002  
(540)



(730) **Whirlpool Polska Sp. z o.o.**, ul. Szyszkowej 20a, 02-285 Warszawa, PL

(740) **ROTT, RŮŽIČKA & GUTTMANN** Patentová, známková a advokátní kancelář, JUDr. Vladimír Rott, Nad Štolou 12, Praha 7, 17000

(510) (7) automatické pračky, pračky/sušičky, automatické sušiče prádla, myčky nádobí, elektrické vysavače; (11) chladničky/mrazničky, kompresní chladničky, mrazničky, absorpční chladničky, výkladní skříně, chladiče pro šumivé a

## Zániky ochranných známek uplynutím doby platnosti

Kapitola obsahuje údaje o ochranných známkách, které zanikly uplynutím doby platnosti podle ustanovení § 29 odst. 1 zákona č. 441/2003 Sb.

Číslo zápisu	Datum zániku		
91494	18.09.2007	217104	23.09.2007
97746	21.09.2007	217775	19.09.2007
97747	21.09.2007	218291	18.09.2007
109495	22.09.2007	218292	18.09.2007
111158	23.09.2007	218293	18.09.2007
158069	20.09.2007	218294	18.09.2007
163818	23.09.2007	218295	18.09.2007
208080	15.09.2007	218758	19.09.2007
210133	19.09.2007	218759	19.09.2007
210135	22.09.2007	218762	23.09.2007
211528	22.09.2007	218763	23.09.2007
211529	22.09.2007	219510	19.09.2007
211530	22.09.2007	219511	19.09.2007
212192	18.09.2007	219512	22.09.2007
212193	18.09.2007	221188	19.09.2007
212195	18.09.2007	221568	18.09.2007
212196	18.09.2007	224343	22.09.2007
212199	22.09.2007	224819	22.09.2007
212200	22.09.2007	224820	23.09.2007
212201	22.09.2007	225308	18.09.2007
212202	22.09.2007		
212203	22.09.2007		
212204	22.09.2007		
212206	22.09.2007		
212207	23.09.2007		
212921	18.09.2007		
212923	19.09.2007		
212925	23.09.2007		
213589	18.09.2007		
213591	18.09.2007		
214104	19.09.2007		
214106	22.09.2007		
214109	22.09.2007		
214110	23.09.2007		
214111	23.09.2007		
214634	18.09.2007		
214635	22.09.2007		
214637	22.09.2007		
214638	23.09.2007		
215052	18.09.2007		
215626	19.09.2007		
215627	18.09.2007		
215628	19.09.2007		
216307	18.09.2007		
216308	18.09.2007		
216310	19.09.2007		
216312	22.09.2007		
216313	22.09.2007		
216314	22.09.2007		
216315	23.09.2007		
217102	18.09.2007		
217103	22.09.2007		

## Vzdání se práv k ochranné známce

Vlastník ochranné známky se může podle ustanovení § 30 zákona č. 441/2003 Sb. u Úřadu písemným prohlášením vzdát práv k ochranné známce v rozsahu všech výrobků nebo služeb, pro které byla zapsána, nebo některých z nich. Účinky tohoto prohlášení nastávají dnem doručení prohlášení vlastníka ochranné známky Úřadu a nelze je vzít zpět. V této kapitole je tedy uvedeno datum účinnosti vzdání se práv k ochranné známce. Pokud se vlastník vzdal práv k ochranné známce jen v rozsahu některých výrobků a služeb, je pod příslušným INID kódem zveřejněn rovněž zbývající seznam výrobků a služeb, pro které ochranné známka zůstává zapsána.

Tato kapitola dále zahrnuje údaje o ochranných známkách, u kterých vlastník písemným prohlášením omezil rozsah ochrany ve vztahu k prvku ochranné známky.

(111) 288792

(540)

### COCA-COLA ZERO

(510) (32) piva, minerální a sycené vody a jiné nealkoholické nápoje s výjimkou nealkoholických vín a nealkoholických šumivých vín; ovocné nápoje a ovocné džusy; sirupy a jiné přípravky na výrobu nápojů.

(511) 32

(210) O-442170

s účinností ode dne 03.04.2008/částečné vzdání se práv k ochranné známce

---

(111) 288793

(540)



(510) (32) piva, minerální a sycené vody a jiné nealkoholické nápoje s výjimkou nealkoholických vín a nealkoholických šumivých vín; ovocné nápoje a ovocné džusy; sirupy a jiné přípravky na výrobu nápojů.

(511) 32

(210) O-442171

s účinností ode dne 03.04.2008/částečné vzdání se práv k ochranné známce

---

## Změny vlastníků ochranných známek

Kapitola obsahuje údaje o ochranných známkách, které byly převedeny nebo přešly ve smyslu ustanovení § 15 odst. 1, 2 a § 16 zákona č. 441/2003 Sb. na jiného vlastníka v rozsahu všech zapsaných výrobků nebo služeb.

Číslo zápisu	Dřívější vlastník	Nynější vlastník	S účinností od
97104	Cadbury Ireland Limited, Malahide Road, Coolock, Dublin 5, IE	Dr Pepper/Seven Up, Inc., a Delaware corporation, 5301 Legacy Drive, Plano, TX, US	07.04.2008
151740	ZKL Klášterec spol. s r.o., Nádražní 214, Klášterec nad Ohří, 43151, CZ	ZKL Klášterec nad Ohří, akciová společnost, Nádražní čp. 214, Klášterec nad Ohří, 43151, CZ	07.04.2008
152893	ZKL Klášterec spol. s r.o., Nádražní 214, Klášterec nad Ohří, 43151, CZ	ZKL Klášterec nad Ohří, akciová společnost, Nádražní čp. 214, Klášterec nad Ohří, 43151, CZ	07.04.2008
156577	Cadbury Ireland Limited, Malahide Road, Coolock, Dublin 5, IE	Dr Pepper/Seven Up, Inc., a Delaware corporation, 5301 Legacy Drive, Plano, TX, US	03.04.2008
160462	Sumitomo Chemical Takeda Agro Company, Limited, 16-3, Shinkawa 1-chome, Chuo-ku, Tokyo, JP	Sumitomo Chemical Co., Ltd., 27-1, Shinkawa 2-chome, Chuo-ku, Tokyo, JP	07.04.2008
161521	Cadbury Ireland Limited, Malahide Road, Coolock, Dublin 5, IE	Dr Pepper/Seven Up, Inc., a Delaware corporation, 5301 Legacy Drive, Plano, TX, US	03.04.2008
161651	Cadbury Ireland Limited, Malahide Road, Coolock, Dublin 5, IE	Dr Pepper/Seven Up, Inc., a Delaware corporation, 5301 Legacy Drive, Plano, TX, US	03.04.2008
165412	Sumitomo Chemical Takeda Agro Company, Limited, 16-3, Shinkawa 1-chome, Chuo-ku, Tokyo, JP	Sumitomo Chemical Co., Ltd., 27-1, Shinkawa 2-chome, Chuo-ku, Tokyo, JP	07.04.2008
165413	Sumitomo Chemical Takeda Agro Company, Limited, 16-3, Shinkawa 1-chome, Chuo-ku, Tokyo, JP	Sumitomo Chemical Co., Ltd., 27-1, Shinkawa 2-chome, Chuo-ku, Tokyo, JP	07.04.2008
177829	BAUER NIKE HOCKEY INC., 905, chemin de la Riviere-du-Nord, Saint-Jérôme, Québec, CA	Nike International Limited, One Bowerman Drive, Beaverton, OR, US	02.04.2008
182130	Tiger Food Brands Intellectual Property Holding Company (Proprietary) Limited, 85 Bute Lane, Sandown, Sandton, ZA	Langeberg and Ashton Foods (Proprietary) Limited, 3010 William Nichol Drive, Bryanston, ZA	02.04.2008
182131	Tiger Food Brands Intellectual Property Holding Company (Proprietary) Limited, 85 Bute Lane, Sandown, Sandton, ZA	Langeberg and Ashton Foods (Proprietary) Limited, 3010 William Nichol Drive, Bryanston, ZA	02.04.2008
191056	Ing. Petr Chodura, tř. 30.dubna č. 8, Ostrava 1, 70100, CZ	BELLINGEN INVESTMENTS LTD., Thessalonikis Nicolaou Pentadromos Center, 10th floor, flat/office, P.C. 3025, Limassol, CY	02.04.2008
193860	Barrandov Studio a.s., Kříženeckého nám. 322, Praha 5, 15200, CZ	Barrandov Studio a.s., Kříženeckého nám. 322/5, Praha 5, 15200, CZ	02.04.2008
196937	Barrandov Studio a.s., Kříženeckého nám. 322, Praha 5, 15200, CZ	Barrandov Studio a.s., Kříženeckého nám. 322/5, Praha 5, 15200, CZ	02.04.2008
197718	Ing. Petr Chodura, tř. 30. dubna č. 8, Ostrava 1, 70200, CZ	BELLINGEN INVESTMENTS LTD., Thessalonikis Nicolaou Pentadromos Center, 10th floor, flat/office, P.C. 3025, Limassol, CY	02.04.2008
198399	Ing. Miroslav Kachlír, Nejedlého 22, Brno, 63800, CZ	TAU Brno spol. s r.o. v likvidaci, Stará 8, Brno, 60200, CZ	02.04.2008
198399	TAU Brno spol. s r.o. v likvidaci, Stará 8, Brno, 60200, CZ	TAU Brno CZ, s.r.o., Stará 55/8, Brno, 60200, CZ	03.04.2008
198501	Barrandov Studio a.s., Kříženeckého nám. 322, Praha 5, 15200, CZ	Barrandov Studio a.s., Kříženeckého nám. 322/5, Praha 5, 15200, CZ	02.04.2008
198502	Barrandov Studio a.s., Kříženeckého nám. 322, Praha 5, 15200, CZ	Barrandov Studio a.s., Kříženeckého nám. 322/5, Praha 5, 15200, CZ	02.04.2008
198503	Barrandov Studio a.s., Kříženeckého nám. 322, Praha 5, 15200, CZ	Barrandov Studio a.s., Kříženeckého nám. 322/5, Praha 5, 15200, CZ	02.04.2008

Číslo zápisu	Dřívější vlastník	Nynější vlastník	S účinností od
198504	Barrandov Studio a.s., Kříženeckého nám. 322, Praha 5, 15200, CZ	Barrandov Studio a.s., Kříženeckého nám. 322/5, Praha 5, 15200, CZ	02.04.2008
198505	Barrandov Studio a.s., Kříženeckého nám. 322, Praha 5, 15200, CZ	Barrandov Studio a.s., Kříženeckého nám. 322/5, Praha 5, 15200, CZ	02.04.2008
198506	Barrandov Studio a.s., Kříženeckého nám. 322, Praha 5, 15200, CZ	Barrandov Studio a.s., Kříženeckého nám. 322/5, Praha 5, 15200, CZ	02.04.2008
198507	Barrandov Studio a.s., Kříženeckého nám. 322, Praha 5, 15200, CZ	Barrandov Studio a.s., Kříženeckého nám. 322/5, Praha 5, 15200, CZ	02.04.2008
198508	Barrandov Studio a.s., Kříženeckého nám. 322, Praha 5, 15200, CZ	Barrandov Studio a.s., Kříženeckého nám. 322/5, Praha 5, 15200, CZ	02.04.2008
198509	Barrandov Studio a.s., Kříženeckého nám. 322, Praha 5, 15200, CZ	Barrandov Studio a.s., Kříženeckého nám. 322/5, Praha 5, 15200, CZ	02.04.2008
198510	Barrandov Studio a.s., Kříženeckého nám. 322, Praha 5, 15200, CZ	Barrandov Studio a.s., Kříženeckého nám. 322/5, Praha 5, 15200, CZ	02.04.2008
198511	Barrandov Studio a.s., Kříženeckého nám. 322, Praha 5, 15200, CZ	Barrandov Studio a.s., Kříženeckého nám. 322/5, Praha 5, 15200, CZ	02.04.2008
203945	Barrandov Studio a.s., Kříženeckého nám. 322, Praha 5, 15200, CZ	Barrandov Studio a.s., Kříženeckého nám. 322/5, Praha 5, 15200, CZ	02.04.2008
203946	Barrandov Studio a.s., Kříženeckého nám. 322, Praha 5, 15200, CZ	Barrandov Studio a.s., Kříženeckého nám. 322/5, Praha 5, 15200, CZ	02.04.2008
203947	Barrandov Studio a.s., Kříženeckého nám. 322, Praha 5, 15200, CZ	Barrandov Studio a.s., Kříženeckého nám. 322/5, Praha 5, 15200, CZ	02.04.2008
203948	Barrandov Studio a.s., Kříženeckého nám. 322, Praha 5, 15200, CZ	Barrandov Studio a.s., Kříženeckého nám. 322/5, Praha 5, 15200, CZ	02.04.2008
204156	Ing. Zdeněk Zilvar, Prodloužená 230, Pardubice, 53009, CZ	TECHNILINE, spol. s r.o., Nad Panenskou 164/4, Praha 6, 16900, CZ	08.04.2008
204157	Ing. Zdeněk Zilvar, Prodloužená 230, Pardubice, 53009, CZ	TECHNILINE, spol. s r.o., Nad Panenskou 164/4, Praha 6, 16900, CZ	08.04.2008
204158	Ing. Zdeněk Zilvar, Prodloužená 230, Pardubice, 53009, CZ	TECHNILINE, spol. s r.o., Nad Panenskou 164/4, Praha 6, 16900, CZ	08.04.2008
204159	Ing. Zdeněk Zilvar, Prodloužená 230, Pardubice, 53009, CZ	TECHNILINE, spol. s r.o., Nad Panenskou 164/4, Praha 6, 16900, CZ	08.04.2008
204160	Ing. Zdeněk Zilvar, Prodloužená 230, Pardubice, 53009, CZ	TECHNILINE, spol. s r.o., Nad Panenskou 164/4, Praha 6, 16900, CZ	08.04.2008
205893	Ing. Zdeněk Zilvar, Prodloužená 230, Pardubice, 53009, CZ	TECHNILINE, spol. s r.o., Nad Panenskou 164/4, Praha 6, 16900, CZ	08.04.2008
205894	Ing. Zdeněk Zilvar, Prodloužená 230, Pardubice, 53009, CZ	TECHNILINE, spol. s r.o., Nad Panenskou 164/4, Praha 6, 16900, CZ	08.04.2008
206934	CompAct Bohemia s.r.o., Krameriova 138, Klatovy, 33901, CZ	EPIN s.r.o., Dr. Sedláka 778, Klatovy, 33901, CZ	08.04.2008
212351	Barrandov Studio a.s., Kříženeckého nám. 322, Praha 5, 15200, CZ	Barrandov Studio a.s., Kříženeckého nám. 322/5, Praha 5, 15200, CZ	02.04.2008
216142	Cadbury Ireland Limited, Malahide Road, Coolock, Dublin 5, IE	Dr Pepper/Seven Up, Inc., a Delaware corporation, 5301 Legacy Drive, Plano, TX, US	03.04.2008
222401	Vavřík Tomáš, Tyršova 12, Brno, 61200, CZ	TOMI TOUR s.r.o., Masarykova 319/8, Brno, 60200, CZ	03.04.2008
225200	TREXX Company, s.r.o., Purkyňova 1460, Nymburk, 28802, CZ	Josef Dörndorfer, U Zastávky 353, Tanvald, 46841, CZ	08.04.2008
225977	Cadbury Ireland Limited, Malahide Road, Coolock, Dublin 5, IE	Dr Pepper/Seven Up, Inc., a Delaware corporation, 5301 Legacy Drive, Plano, TX, US	03.04.2008



Číslo zápisu	Dřívější vlastník	Nynější vlastník	S účinností od
232426	Ing. Chodura Petr, 30. dubna 8, Ostrava, 70100, CZ	BELLINGEN INVESTMENTS LTD., Thessalonikis Nicolaou Pentadromos Center, 10th floor, flat/office, P.C. 3025, Limassol, CY	02.04.2008
234203	Cadbury Ireland Limited, Malahide Road, Coolock, Dublin 5, IE	Dr Pepper/Seven Up, Inc., a Delaware corporation, 5301 Legacy Drive, Plano, TX, US	03.04.2008
235337	Hapag Lloyd Business Travel s.r.o., Jugoslávská 29, Praha 2, 12000, CZ	TQ3 Travel Solutions GmbH, Gustav-Deetjen-Allee 2-6, Bremen, DE	03.04.2008
235338	Hapag Lloyd Business Travel s.r.o., Jugoslávská 29, Praha 2, 12000, CZ	TQ3 Travel Solutions GmbH, Gustav-Deetjen-Allee 2-6, Bremen, DE	03.04.2008
249071	Hannah Holding a.s., Americká 2796/54, Plzeň, 30100, CZ	SPORTING GOODS INTELLIGENCE LIMITED, Diagorou 4, Kermia Building, 6th Floor, Flat/office 601, P.C. 1097, Nicosia, CY	07.04.2008
258331	Magnolia Export Logistics Ltd., 23 Ta'as Street, Kfar Saba 44425, IL	Magnolia Silver Jewelry Group Ltd., 46 Rothschild Blvd., Tel Aviv, IL	02.04.2008
264144	Jan Suchomel, Horská 1902, Varnsdorf, 40747, CZ	Řádková Inzerce s.r.o., Komunardů 1091/36, Praha 7 - Holešovice, 17000, CZ	03.04.2008
266286	Bristol-Myers Squibb Company a Delaware Corporation, Park Avenue 345, New York, NY, US	WALMARK, a.s., Oldřichovice 44, Trinec, 73961, CZ	02.04.2008
268278	Barrandov Studio a.s., Kříženeckého náměstí 5/322, Praha 5, 15200, CZ	Barrandov Studio a.s., Kříženeckého nám. 322/5, Praha 5, 15200, CZ	02.04.2008
269055	Družstvo AFEP, Plzeňská 305, Beroun, 26601, CZ	Družstvo ESO Market, Plzeňská 305, Beroun, 26601, CZ	02.04.2008
269056	Družstvo AFEP Družstvo AFEP, Plzeňská 305, Beroun, 26601, CZ	Družstvo ESO Market, Plzeňská 305, Beroun, 26601, CZ	02.04.2008
280531	Regionální environmentální centrum Česká republika, Senovážná 2, Praha 1, 11000, CZ	Lidé v Beskydech, o.s., Liptál 458, Liptál, 75631, CZ	02.04.2008
280532	Regionální environmentální centrum Česká republika, Senovážná 2, Praha 1, 11000, CZ	Místní akční skupina Krkonoše, o.s., Dobrovského 3, Vrchlabí, 54301, CZ	02.04.2008
280533	Regionální environmentální centrum Česká republika, Senovážná 2, Praha 1, 11000, CZ	Regionální rozvojová agentura Šumava, o.p.s., Stachy 422, Stachy, 38473, CZ	02.04.2008
286213	PRONETmedia, s.r.o., Kostelní 11/4, Ostrava, 70200, CZ	Blue Globe.CZ, s.r.o., Sokola Tůmy 743/16, Ostrava, Mariánské Hory, 70900, CZ	08.04.2008
286459	BSH Holice, a.s., Pardubická 332, Holice, 53413, CZ	Erwin Junker, brousící technika Mělník a.s., Řipská 863, Mělník, 27601, CZ	03.04.2008
286864	PRONETmedia, s.r.o., Kostelní 11/4, Ostrava, 70200, CZ	Blue Globe.CZ, s.r.o., Sokola Tůmy 743/16, Ostrava, Mariánské Hory, 70900, CZ	08.04.2008
287017	Barrandov Studio a. s., Kříženeckého nám. 322, Praha 5, 15200, CZ	Barrandov Studio a.s., Kříženeckého nám. 322/5, Praha 5, 15200, CZ	02.04.2008
295311	ANURA S.A., Ul. Ilzecka 26, Varšava, PL	Žabka, a. s., U Habrovky 247/11, Praha 4, 14000, CZ	07.04.2008
295312	ANURA S.A., Ul. Ilzecka 26, Varšava, PL	Žabka, a. s., U Habrovky 247/11, Praha 4, 14000, CZ	07.04.2008
295313	ANURA S.A., Ul. Ilzecka 26, Varšava, PL	Žabka, a. s., U Habrovky 247/11, Praha 4, 14000, CZ	07.04.2008
295314	ANURA S.A., Ul. Ilzecka 26, Varšava, PL	Žabka, a. s., U Habrovky 247/11, Praha 4, 14000, CZ	07.04.2008
295469	ANURA S.A., Ul. Ilzecka 26, Varšava, PL	Žabka, a. s., U Habrovky 247/11, Praha 4, 14000, CZ	07.04.2008
295677	Chodura Petr Ing., tř. 30. dubna 8, Ostrava, 70200, CZ	BELLINGEN INVESTMENTS LTD., Thessalonikis Nicolaou Pentadromos Center, 10th floor, flat/office, P.C. 3025, Limassol, CY	02.04.2008

## Změny v údajích o vlastních ochranných známkách

Kapitola obsahuje ochranné známky, u kterých byla v rejstříku ochranných známkách vyznačena změna v údajích o vlastních ve smyslu ustanovení § 27 odst. 2 a 7 zákona č. 441/2003 Sb.

Číslo zápisu	Vlastník	S účinností od
106880	Synthesia, a.s., Pardubice č.p. 103, Pardubice, Semtín, 53217, CZ	03.04.2008
160832	R - trade, s.r.o., Jakubská 1, Brno, 60200, CZ	08.04.2008
160863	R - trade, s.r.o., Jakubská 1, Brno, 60200, CZ	08.04.2008
168529A	Mozart Distillerie GmbH, Ziegeleistrasse 29a/31a, 5020 Salzburg, AT	07.04.2008
177829	BAUER NIKE HOCKEY INC., 905, chemin de la Riviere-du-Nord, Saint-Jérôme, Québec, CA	02.04.2008
181387	Ing. Dušan Víglaský, Brusnicova 7, Bratislava, 83101, SK	07.04.2008
188537	Ing. Dušan Víglaský, Brusnicova 7, Bratislava, 83101, SK	07.04.2008
193678	METRUM s.r.o., gen. Štefánika 1638, Přerov, 75002, CZ	03.04.2008
196770	R - trade, s.r.o., Jakubská 1, Brno, 60200, CZ	08.04.2008
199258	MILCOM, a.s., Výzkumný ústav mlékárenský, Ke Dvoru 12a, Praha 6-Vokovice, 16000, CZ	07.04.2008
200904	MILCOM, a.s., Výzkumný ústav mlékárenský, Ke Dvoru 12a, Praha 6-Vokovice, 16000, CZ	07.04.2008
202102	Martin Jadrníček, Žlutava 397, Napajedla, 76361, CZ	07.04.2008
202290	ELECTROPOLI-GALVIA, s.r.o., Budovatelů 482, Třemošnice, 53843, CZ	07.04.2008
206657	SUMITOMO HEAVY INDUSTRIES, LTD., 1-1, Osaki 2-chome, Shinagawa-ku, Tokyo, JP	07.04.2008
209711	Martin Jadrníček, Žlutava 397, Napajedla, 76361, CZ	07.04.2008
212457	PROMPT SERVIS, spol. s r.o., Velehradská 507, Kroměříž, 76701, CZ	07.04.2008
215356	IREKS ENZYMA s.r.o., Kšírova 257, Brno, 61900, CZ	08.04.2008
215358	IREKS ENZYMA s.r.o., Kšírova 257, Brno, 61900, CZ	08.04.2008
215875	Compass Group Holdings Plc, Compas House, Guilford Street, Chertsey, Surrey, KT16 9BQ, GB	07.04.2008
216586	F-SECURE OYJ, Tammasaarenkatu 7, 00181 Helsinki, FI	03.04.2008
216742	TRIO HAVEL s.r.o., Mánesovo náměstí 616, Teplice, 41501, CZ	07.04.2008
217328	F-SECURE OYJ, Tammasaarenkatu 7, 00181 Helsinki, FI	03.04.2008
218277	SUMITOMO HEAVY INDUSTRIES, LTD., 1-1, Osaki 2-chome, Shinagawa-ku, Tokyo, JP	07.04.2008
218508	Fuji Denki Holdings Kabushiki Kaisha (Fuji Electric Holdings Co., Ltd.), 1-1, Tanabe-Shinden, Kawasaki-ku, Kawasaki-city, Kanagawa, JP	07.04.2008
219431	MERCURY a.s., nám. Budovatelů 1419/13, Karviná - Nové Město, 73506, CZ	07.04.2008
220877	NELI, a.s., Na Hraničkách 589/34, Vyškov, 68201, CZ	04.04.2008
221289	Radko Bukovský ANUP, Vrátkovská 12, Praha 10 - Strašnice, 10000, CZ	02.04.2008
223140	Ing. arch. Barbara Pavlovcová Ormston, Nováčkova 387/32, Brno, 61400, CZ	04.04.2008
224645	Synthesia, a.s., Pardubice č.p. 103, Pardubice, Semtín, 53217, CZ	03.04.2008
226574A	Mozart Distillerie GmbH, Ziegeleistrasse 29a/31a, 5020 Salzburg, AT	03.04.2008
226927	Martin Jadrníček, Žlutava 397, Napajedla, 76361, CZ	07.04.2008
230910	HL propan spol. s r.o., Orlovská 791/40, Ostrava - Heřmanice, 71300, CZ	07.04.2008
230982	KÁBA REKLAMA s.r.o., Františka Diviše 944, Praha 10 - Uhřetěves, 10400, CZ	07.04.2008
231035A	Mozart Distillerie GmbH, Ziegeleistrasse 29a/31a, 5020 Salzburg, AT	07.04.2008
232495	HL propan spol. s r.o., Orlovská 791/40, Ostrava - Heřmanice, 71300, CZ	07.04.2008
232658	ÚSOVSKO a.s., Klopina 33, Úsov, 78973, CZ	07.04.2008
232659	ÚSOVSKO a.s., Klopina 33, Úsov, 78973, CZ	07.04.2008
235346	Mozart Distillerie GmbH, Ziegeleistrasse 29a/31a, 5020 Salzburg, AT	07.04.2008
235347	Mozart Distillerie GmbH, Ziegeleistrasse 29a/31a, 5020 Salzburg, AT	07.04.2008
238582	ÚSOVSKO a.s., Klopina 33, Úsov, 78973, CZ	07.04.2008

Číslo zápisu	Vlastník	S účinností od
239063	Centrum zabezpečení automobilů s.r.o, Ostrovského 2/253, Praha 5 - Ženské domovy, 15500, CZ	07.04.2008
239579	HL propan spol. s r.o., Orlovská 791/40, Ostrava - Heřmanice, 71300, CZ	07.04.2008
244333	Airline Optik Group, s.r.o., U Zátíší 545/1, Praha 4 - Hodkovičky, 14700, CZ	07.04.2008
245090	AGM CZ, s.r.o., Jihomoravské náměstí 1, Brno, 62700, CZ	08.04.2008
246548	METRUM s.r.o., gen. Štefánika 1638, Přerov, 75002, CZ	03.04.2008
247082	ÚSOVSKO a.s., Klopina 33, Úsov, 78973, CZ	07.04.2008
249114	METRUM s.r.o., gen. Štefánika 1638, Přerov, 75002, CZ	03.04.2008
249273	CANO, s.r.o., Stará Osada 15/3984, Brno, 61500, CZ	07.04.2008
249851	OSNADO spol. s r.o., Nádražní 501, Svoboda nad Úpou, 54224, CZ	08.04.2008
249974	DRAGON CZ s.r.o., Luční 294, Mariánské Lázně - Drmoul, 35301, CZ	03.04.2008
250993	DRAGON CZ s.r.o., Luční 294, Mariánské Lázně - Drmoul, 35301, CZ	03.04.2008
250994	DRAGON CZ s.r.o., Luční 294, Mariánské Lázně - Drmoul, 35301, CZ	03.04.2008
251015	METRUM s.r.o., gen. Štefánika 1638, Přerov, 75002, CZ	03.04.2008
252502	DRAGON CZ s.r.o., Luční 294, Mariánské Lázně - Drmoul, 35301, CZ	03.04.2008
252592	DRAGON CZ s.r.o., Luční 294, Mariánské Lázně - Drmoul, 35301, CZ	03.04.2008
254499	DRAGON CZ s.r.o., Luční 294, Mariánské Lázně - Drmoul, 35301, CZ	03.04.2008
254500	DRAGON CZ s.r.o., Luční 294, Mariánské Lázně - Drmoul, 35301, CZ	03.04.2008
254501	DRAGON CZ s.r.o., Luční 294, Mariánské Lázně - Drmoul, 35301, CZ	03.04.2008
254502	DRAGON CZ s.r.o., Luční 294, Mariánské Lázně - Drmoul, 35301, CZ	03.04.2008
254503	DRAGON CZ,s.r.o., Luční 294, Mariánské Lázně - Drmoul, 35301, CZ	03.04.2008
255631	DRAGON CZ s.r.o., Luční 294, Mariánské Lázně - Drmoul, 35301, CZ	03.04.2008
255814	Martin Jadrníček, Žlutava 397, Napajedla, 76361, CZ	07.04.2008
255815	Martin Jadrníček, Žlutava 397, Napajedla, 76361, CZ	07.04.2008
255816	Martin Jadrníček, Žlutava 397, Napajedla, 76361, CZ	07.04.2008
256042	PROMPT SERVIS, spol. s r.o., Velehradská 507, Kroměříž, 76701, CZ	07.04.2008
257243	DRAGON CZ s.r.o., Luční 294, Mariánské Lázně - Drmoul, 35301, CZ	03.04.2008
258239	DRAGON CZ s.r.o., Luční 294, Mariánské Lázně - Drmoul, 35301, CZ	03.04.2008
258331	Magnolia Silver Jewelry Group Ltd., 23 Ta'as St., Kfar Saba, IL	02.04.2008
259121	ÚSOVSKO a.s., Klopina 33, Úsov, 78973, CZ	07.04.2008
260336	ÚSOVSKO a.s., Klopina 33, Úsov, 78973, CZ	07.04.2008
260978	Weir Minerals Australia Ltd, Marden Street 1, Artarmon, New South Wales 2064, AU	08.04.2008
261903	METRUM s.r.o., gen. Štefánika 1638, Přerov, 75002, CZ	03.04.2008
262667	Martin Jadrníček, Žlutava 397, Napajedla, 76361, CZ	07.04.2008
265010	METRUM s.r.o., gen. Štefánika 1638, Přerov, 75002, CZ	03.04.2008
265894	METRUM s.r.o., gen. Štefánika 1638, Přerov, 75002, CZ	03.04.2008
265914	METRUM s.r.o., gen. Štefánika 1638, Přerov, 75002, CZ	03.04.2008
265915	METRUM s.r.o., gen. Štefánika 1638, Přerov, 75002, CZ	03.04.2008
268140	Schweizer s.r.o., Štefánikova 281/33, Hodonín, 69501, CZ	07.04.2008
270557	METRUM s.r.o., gen. Štefánika 1638, Přerov, 75002, CZ	03.04.2008
271673	METRUM s.r.o., gen. Štefánika 1638, Přerov, 75002, CZ	03.04.2008
272166	METRUM s.r.o., gen. Štefánika 1638, Přerov, 75002, CZ	03.04.2008
272545	DRAGON CZ s.r.o., Luční 294, Mariánské Lázně - Drmoul, 35301, CZ	03.04.2008
273863	METRUM s.r.o., gen. Štefánika 1638, Přerov, 75002, CZ	03.04.2008
274922	METRUM s.r.o., gen. Štefánika 1638, Přerov, 75002, CZ	03.04.2008
277104	Roman Výborný, J. Kříže 875/19, Most, 43401, CZ	07.04.2008

Číslo zápisu	Vlastník	S účinností od
278932	PROMPT SERVIS, spol. s r.o., Velehradská 507, Kroměříž, 76701, CZ	07.04.2008
279277	Czech Coal a.s., Evropská 2690/17, Praha 6 - Dejvice, 16000, CZ	08.04.2008
279278	Czech Coal a.s., Evropská 2690/17, Praha 6 - Dejvice, 16000, CZ	08.04.2008
280305	ABSTRACT s.r.o., Veveří 102, Brno, 61600, CZ	07.04.2008
282985	METRUM s.r.o., gen. Štefánika 1638, Přerov, 75002, CZ	03.04.2008
283819	ABSTRACT s.r.o., Veveří 102, Brno, 61600, CZ	07.04.2008
284785	DEONA MEDI s.r.o., 6. května 74, Bystřice pod Hostýnem, 76861, CZ	07.04.2008
286459	Erwin Junker Grinding Technology a.s., Řípská 863, Mělník, 27601, CZ	03.04.2008
289372	Czech Coal a.s., Evropská 2690/17, Praha 6 - Dejvice, 16000, CZ	08.04.2008
291567	Jadříček Martin, Žlutava 397, Napajedla, 76361, CZ	07.04.2008

## Ostatní rozhodné údaje a úřední opravy

Kapitola zahrnuje zejména přetřídění seznamu výrobků a služeb v návaznosti na mezinárodní zápis, opravu chyb ve formulaci, přepisů a zjevných nesprávností za účelem uvedení do souladu se skutečností. V této kapitole jsou zveřejňovány jen takové údaje, které nemohou být zveřejněny spolu se zveřejněním přihlášky nebo se zápisem ochranné známky. Dále kapitola obsahuje důležitá úřední sdělení.

(11) **286556**

(21) PV 1996-1033

Datum provedení změny: 02.04.2008

Patent č. 286556, jehož zánik byl zveřejněn ve Věstníku 10/2008, zůstává nadále v platnosti.

(111) **296993**

(210) O-452789

Datum provedení změny: 03.04.2008

Úřední oprava:

obchodní jméno bylo v souladu s výpisem z obchodního rejstříku opraveno na DENT MEDICO s.r.o.

## Jiná oznámení

### Oprava

#### TH4A

V patentovém spisu dokumentu (11) **298960** - B6 jsou uvedeny chybné údaje, které se opravují takto:

- stránka 1, řádek 18 = za slovem "se", místo slova "povlékání" má správně být "povlékáním";
- stránka 1, řádek 24 = za slovem "přísad", místo slova "vybraný" má správně být "vybraných";
- stránka 1, řádek 41 = za slovem "látky", místo slova "vytvářejí" má správně být "vytvářející";
- stránka 2, řádek 14 = za slovem "je", místo slova "výhodně" má správně být "výhodné";
- stránka 2, řádek 32 = za číselnou hodnotou "629", místo jednotek "kg/m" má správně být "kg/m<sup>3</sup>";
- stránka 2, řádek 37 = za slovem "směsi", místo slova "probíhat" má správně být "probíhal";
- stránka 2, řádek 39 = za slovem "vlhčeného", mezi slova "tak" a "že" se vkládá čárka za slovo "tak";
- stránka 2, řádek 40 = na začátku řádku, místo slova "přísady" má správně být "připadaly";
- stránka 2, řádek 40 = za slovem "směs", místo slova "byla" má správně být "měla".