

Číselné INID kódy pro označování bibliografických dat technických řešení

INID Codes for the identification of bibliographic data of technical solutions

(Standard WIPO ST. 9 a ST. 80)

(11)	číslo patentu/zápisu/osvědčení	(11)	Number of the patent/registration/certification
(15)	datum zápisu průmyslového vzoru	(15)	Industrial design registration date
(21)	číslo přihlášky/zádsti	(21)	Application number
(22)	datum podání přihlášky/zádsti	(22)	Date of application filing
(23)	údaje o výstavní prioritě	(23)	Exhibition priority data
(28)	počet průmyslových vzorů	(28)	Number of industrial designs included in the application
(31)	číslo prioritní přihlášky	(31)	Number of priority application
(32)	datum podání prioritní přihlášky	(32)	Filing date of priority application
(33)	země priority	(33)	Priority country
(40)	datum zveřejnění přihlášky vynálezu	(40)	Date of publication of patent application
(45)	datum zveřejnění zapsaného průmyslového vzoru	(45)	Publication date of the registered industrial design
(47)	datum zveřejnění udělení patentu a zápisu užitého vzoru, datum zápisu užitého vzoru, datum oznámení udělení evropského patentu v Evropském patentovém věstníku	(47)	Publication date of patent granting and publication date of utility model registration, registration date of utility model, publication date of European patent granting in the European patent bulletin
(51)	mezinárodní patentové třídění/Locarnské třídění průmyslových vzorů	(51)	International Patent Classification/ Locarno Classification for Industrial Designs
(54)	název	(54)	Title
(55)	vyobrazení průmyslového vzoru	(55)	Reproduction of the industrial design
(57)	anotace	(57)	Abstract
(68)	číslo základního patentu	(68)	Number of the basic patent
(71)	označení přihlašovatele/zadatele	(71)	Applicant
(72)	označení původce	(72)	Inventor
(73)	označení majitele/vlastníka	(73)	Owner
(74)	označení zástupce	(74)	Attorney's name and address
(86)	číslo mezinárodní přihlášky	(86)	International application number
(87)	číslo mezinárodního zveřejnění	(87)	International publication number
(92)	datum a číslo první registrace přípravku pro Českou republiku	(92)	Date and number(s) of the first authorization to market the product in the CZ
(93)	datum, číslo a země první registrace přípravku v rámci Společenství	(93)	Date, number(s) and country of the first authorization to market the product in the EEC
(94)	doba platnosti osvědčení	(94)	Term of certification validity
(95)	označení a typ přípravku	(95)	Name of the product and product type
(96)	datum podání a číslo evropské patentové přihlášky	(96)	European patent application filing date and number
(97)	datum zveřejnění a číslo zveřejnění evropské patentové přihlášky v Evropském patentovém věstníku	(97)	European patent application publication date and publication number in the European patent bulletin

Číselné INID kódy pro označování bibliografických dat ochranných známek

INID codes and minimum required for the identification of bibliographics data relating to marks

(Standard WIPO ST.60)

(111)	Číslo zápisu ochranné známky (registrace)	(111)	Number of registration
(151)	Datum zápisu ochranné známky	(151)	Date of the registration
(210)	Číslo přihlášky ochranné známky (spisu)	(210)	Number of the application
(220)	Datum podání přihlášky	(220)	Date of filing of the application
(320)	Datum vzniku práva přednosti	(320)	Date of the first application
(442)	Datum zveřejnění přihlášky po průzkumu	(442)	Date of the publication of the examined application
(450)	Datum zveřejnění zápisu ochranné známky ve Věstníku	(450)	Date of publication of the registration
(510)	Seznam výrobků a služeb	(510)	List of goods and/or services
(511)	Číslo třídy výrobků a služeb	(511)	Number of the class of goods and/or services
(526)	Omezení rozsahu ochrany o prvek	(526)	Disclaimer
(540)	Znění nebo vyobrazení ochranné známky	(540)	Reproduction of the mark
(551)	Kolektivní ochranná známka	(551)	Collective mark
(554)	Prostorová ochranná známka	(554)	Three-dimensional mark
(558)	Ochranná známka tvořená pouze barvou nebo kombinací barev	(558)	Mark consisting exclusively of one or several colours
(583)	Datum právní moci rozhodnutí/výsledek rozhodnutí	(583)	Date of the legal force of the decision/ result of the decision
(591)	Údaje o barevnosti ochranné známky	(591)	Information concerning colour
(730)	Přihlašovatel/vlastník ochranné známky	(730)	The applicant or the holder of the mark
(740)	Zástupce	(740)	Name and address of the representative
(811)	Mezinárodní číslo zápisu ochranné známky	(811)	Number of the international registration
(890)	Kód státu ochrany mezinárodní ochranné známky	(890)	INID code of the state of the international mark

Kódy pro kódování záhlaví oznámení publikovaných ve Věstníku

(Standard WIPO ST. 17)

BB9A	zveřejněné přihlášky vynálezů	MK4A	zánik patentů uplynutím doby platnosti
FG1K	zapsané užité vzory	MK4F	zánik autorských osvědčení uplynutím doby platnosti
FG4A	udělené patenty	MK4Q	zánik průmyslového vzoru uplynutím doby ochrany
FG4Q	zapsané průmyslové vzory	MM4A	zánik patentů pro nezaplacení ročních poplatků
LD3K	částečný výmaz užitého vzoru	MM4F	zánik autorských osvědčení pro nezaplacení ročních poplatků
LD4Q	částečný výmaz průmyslového vzoru	ND1K	prodloužení platnosti užitého vzoru
MA4A	zánik patentu vzdáním se	ND4Q	obnova doby ochrany průmyslového vzoru
MA4F	zánik autorských osvědčení vzdáním se	PA4A	změna autorského osvědčení na patent
MC3K	výmaz užitého vzoru	PC9A	změna dispozičního práva k vynálezu
MC4A	zrušení patentu	PD1K	převod práv a ostatní změny majitelů užitého vzoru
MC4F	zrušení autorského osvědčení	PD4A	převod práv a ostatní změny majitelů patentů
MC4Q	výmaz průmyslového vzoru	PD4Q	převod práv a ostatní změny vlastníků průmyslových vzorů
MH1K	zánik užitého vzoru vzdáním se	QA9A	nabídka licence
MH4A	částečné zrušení patentu	SB4A	zapsané patenty do rejstříku po odtajnění
MH4F	částečné zrušení autorského osvědčení	SB4F	zapsaná autorská osvědčení do rejstříku po odtajnění
MH4Q	zánik průmyslového vzoru vzdáním se		
MK1K	zánik užitého vzoru uplynutím doby platnosti		

Opravy Změny Různé

Opravy u přihlášek vynálezů s žádostí o udělení patentu

HA9A	jmenování vynálezce	HF9A	oprava dat
HB9A	oprava jmen	HG9A	oprava chyb v třídění
HC9A	změna jmen	HH9A	oprava nebo změna všeobecně
HD9A	oprava adres	HK9A	tiskové chyby v úřed. věstnících
HE9A	změna adres		

Opravy ochranných dokumentů

patenty	autorská osvědčení	užité vzory	průmyslové vzory	
TA4A	TA4F	TA1K	TA4Q	jmenování vynálezce
TB4A	TB4F	TB1K	TB4Q	oprava jmen
TC4A	TC4F	TC1K	TC4Q	změna jmen
TD4A	TD4F	TD1K	TD4Q	oprava adres
TE4A	TE4F	TE1K	TE4Q	změna adres
TF4A	TF4F	TF1K	TF4Q	oprava dat
TG4A	TG4F	TG1K	TG4Q	oprava chyb v třídění
TH4A	TH4F	TH1K	TH4Q	oprava nebo změna všeobecně
TK9A	TK9F	TK1K	TK4Q	tiskové chyby v úřed. věstnících

Kódy pro označování zemí a mezinárodních organizací použité ve věstníku

BB	Barbados
BM	Bermudy
CA	Kanada
CH	Švýcarsko
CZ	Česká republika
DE	Spolková republika Německo
FR	Francie
GB	Velká Británie
HU	Maďarsko
JP	Japonsko
NO	Norsko
PL	Polsko
PR	Portoriko
SK	Slovensko
TW	Tajwan
US	Spojené státy americké

Kódy pro označování států USA použité ve věstníku

DE	Delaware
IL	Illinois
IN	Indiana
MD	Maryland
MO	Missouri
NC	North Carolina
NY	New York
OH	Ohio
OR	Oregon

BB9A Zveřejněné přihlášky vynálezů - přehled podle čísel přihlášek

Dále uvedené přihlášky vynálezů byly zveřejněny dnem, uvedeným ve Věstníku podle zákona č. 527/1990 Sb., o vynálezech a zlepšovacích návrzích, ve znění pozdějších předpisů, a jsou k dispozici v patentové knihovně Úřadu průmyslového vlastnictví, Antonína Čermáka 2a, 160 68, Praha 6.

2006-505	<i>A 61 K 47/48</i>	(2006.01)
2006-605	<i>C 08 B 37/08</i>	(2006.01)
2006-615	<i>F 02 P 15/02</i>	(2006.01)
2006-617	<i>B 09 B 3/00</i>	(2006.01)
2007-37	<i>D 05 B 27/06</i>	(2006.01)

Zveřejněné přihlášky vynálezů - řazené podle MPT

- (51) **A61K 47/48** (2006.01)
A61K 31/704 (2006.01)
A61K 31/78 (2006.01)
A61P 35/00 (2006.01)
- (21) **2006-505**
- (71) ZENTIVA, a. s., Praha, CZ
(72) Etrych Tomáš Mgr. PhD., Praha, CZ
Ulbrich Karel Prof. Ing. DrSc., Praha, CZ
- (54) **Polymerní konjugáty doxorubicinu s pH-řízeným uvolňováním léčiva a způsob jejich přípravy**
- (22) 09.08.2006
- (57) Polymerní kancerostatiké léčivo, které je ve formě konjugátu kopolymeru N-(2-hydroxypropyl)methakrylamidu (HPMA) s doxorubicinem, vázaným na polymer prostřednictvím spojku obsahující hydrolyticky štěpitelné hydrazonové vazby vzorce I, kde SP₁ představuje aminoacylovou spojku, x = 40 až 335, y = 1 až 25, sestávající z 90 až 99,5 % mol. jednotek HPMA a 10 až 0,5 % mol. komonomerních jednotek obsahujících doxorubicin. Konjugát se připravuje přímou kopolymerací monomeru obsahujícího doxorubicin vzorce II s HPMA.
- (74) ROTT, RŮŽIČKA & GUTTMANN Patentová, známková a advokátní kancelář, Ing. Ivana Jirotková, Nad Štolou 12, Praha 7, 17000

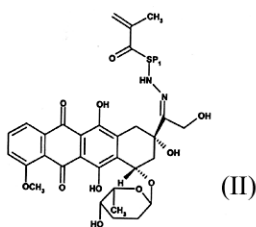
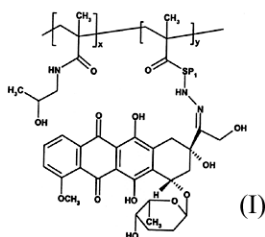

- (51) **B09B 3/00** (2006.01)
- (21) **2006-617**
- (71) PROKOP INVEST, a.s., Pardubice, CZ
HYDROTECH s.r.o., Brno, CZ
WESTFALIA SEPARATOR CZ s.r.o., Praha 10, CZ
ČKD PRAHA DIZ, a.s., Praha 9, CZ
- (72) Procházka Zdeněk Ing., Praha, CZ
Slabý František Ing., Dolní Ředice, CZ
Preisler Jan Ing., Praha, CZ
Miňovský Josef Ing. CSc., Mečeříž, CZ
Bočan Peter Ing., Bratislava - Vajnory, SK
- (54) **Způsob energetického zhodnocení produktů z čištění výpalků z výroby biolihu a zařízení k provádění tohoto způsobu**
- (22) 29.09.2006
- (57) Řešení se týká způsobu energetického zhodnocení produktů z čištění výpalků z výroby biolihu, jehož podstata spočívá v tom, že se odsuší pevné odpady z dekantáčních odstředivek výpalků společně s následujícími kaly, a to především proteinickými kaly z odstředivek pro odvodnění proteinických kalů po předchozí separaci proteinických kalů sedimentací a zahušťováním kapalného proudu z dekantáčních odstředivek výpalků v sedimentační

nádři s promícháním kalové vrstvy, přičemž pH v sedimentační separaci proteinických kalů se udržuje dávkováním alkálií na hodnotách 5,8 až 13, kapalný podíl ze sedimentační separace proteinických kalů se pak podrobí anaerobnímu předčištění a aerobnímu dočištění, jejichž výsledkem je produkce směsi chemických kalů z vysrážení dusíkatých látek ve formě fosforečnanu hořečnatu- amonného, anaerobních a aerobních přebytečných kalů a rovněž chemických kalů z dosrážení přebytečného fosforu na fosforečnan železitý, které jsou pak po odstředění na dekantáčních odstředivkách s i bez dávkování pomocných polyflokulantů rovněž odsušeny společně s předchozími odvodněnými kaly výpalkovými a proteinickými na sušinu 40 až 90 %, která umožňuje spálení této směsi bez i s výrobou granulovaných peletek na kotlích se speciálním režimem nastírání směsi, posunu směsi a teplotního režimu kotle za výroby středotlaké či vysokotlaké páry, které pak slouží buď v případě vysokotlaké páry i k výrobě elektrické energie, přičemž vzniká středotlaká pára, která pak uspokojuje energetické nároky lihovaru, nebo přímo vyráběná středotlaká pára uspokojuje rovněž energetické požadavky lihovaru, které mohou být i saturovány výrobou páry z produktu anaerobního předčištění, t.j. bioplynu, který na samostatném kotli vyrábí buď páru, nebo slouží v náběhových stavech k náběhu kotlů spalujících palivovou směs zmíněnou výše, a nebo je bioplyn použit k výrobě elektrické energie na kogeneračních jednotkách, které produkují takzvanou zelenou elektrickou energii, sloužící potřebám lihovaru, nebo odváděnou do veřejné sítě. Dále se řešení týká také zařízení k provádění tohoto způsobu.

- (74) Společná advokátní kancelář Všetečka Zelený Švorčík Kalenský a partneři, JUDr. Miloš Všetečka, Hálkova 2, Praha 2, 12000

- (51) **C08B 37/08** (2006.01)
C08B 15/02 (2006.01)
C08L 5/08 (2006.01)
C08L 1/04 (2006.01)
- (21) **2006-605**
- (71) CPN spol. s r. o., Dolní Dobrouč, CZ
(72) Velebný Vladimír RNDr. CSc., Ústí nad Orlicí, CZ
Hrdina Radim Prof. Ing. CSc., Pardubice, CZ
Šuláková Romana Ing., Přerov, CZ
Mlčochová Petra Ing., Šternberk, CZ
Holas Tomáš PharmDr. Ph.D., Opava, CZ
Krémář Martin, Žamberk, CZ

- (54) **Způsob modifikace polysacharidů**
- (22) 27.09.2006
- (57) Řešení se týká způsobu modifikace polysacharidů, jako například kyseliny hyaluronové, β -(1,3),(1,6)-D-glukanu, β -(1,3)-D-glukanu, oxycelulózy, chitinu nebo chitosanu pomocí směsných anhydridů ve vodném prostředí nebo v prostředí vhodného organického rozpouštědla v přítomnosti přídavných látek.
- (74) KANIA, SEDLÁK, SMOLA Patentová a známková kancelář, Ing. František Kania, Mendlovo nám. 1a, Brno, 60300

- (51) **D05B 27/06** (2006.01)
D05B 27/24 (2006.01)
D05B 29/02 (2006.01)

- (21) **2007-37**
- (71) JUKI CORPORATION, Tokyo, JP
(72) Nagata Yoshihiro, Shimane, JP
Shiina Takayuki, Tokyo, JP

- (54) **Šicí stroj**
- (22) 15.01.2007
(32) 16.01.2006, 26.09.2006
(31) 2006/007496, 2006/261049
(33) JP, JP

- (57) Šicí stroj (1) obsahuje jehlu (7), jehelní tyč (8), která nese jehlu, horní podávací patku (3), ovladatelnou pro podávání šitého předmětu v součinnosti s pohybem jehelní tyče (8) nahoru a dolů, přítlačnou patku (4), ovladatelnou pro přítlačování šitého předmětu, přídržnou tyč (16), která

nese přítlačnou patku (4), akční člen, obsahující ovládací člen, ovladatelný pro jeho změnu do prvního stavu, druhého stavu nebo nezatíženého stavu, a spojovací část (19), která spojuje ovládací člen a přídržnou tyč (16). Přídržná tyč (16) je konstantně předpínána směrem dolů působením předpínací síly. Akční člen zajišťuje pohyb přítlačné patky (4) nahoru proti působení první předpínací síly, pokud je ovládací člen v prvním stavu, a zajišťuje pohyb přítlačné patky (4) dolů, pokud je ovládací člen ve druhém stavu.

(74) Čermák Hořejš Myslík a spol., JUDr. Jan Matějka, Národní 32, Praha 1, 11000

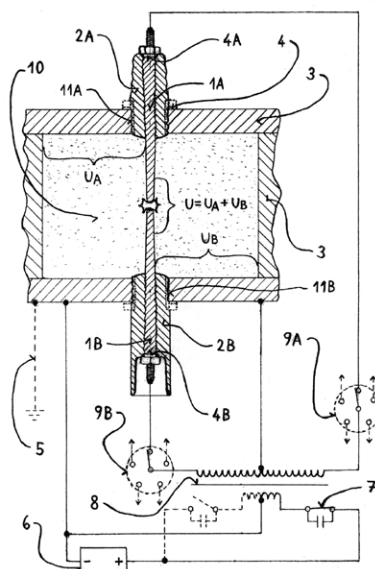
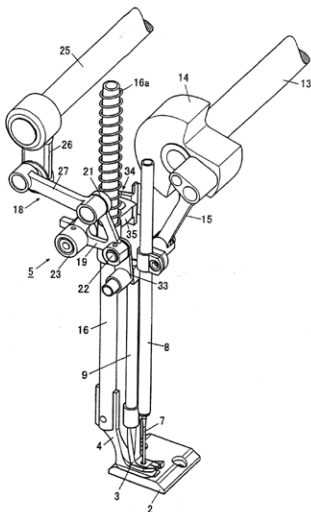

(51) **F02P 15/02** (2006.01)

(21) **2006-615**

(71) Nedbal Marek, Teplice 1, CZ

(72) Nedbal Marek, Teplice 1, CZ

(54) **Antipólový systém pro zapalování palivové směsi**

(22) 29.09.2006

(57) Antipólový systém pro zapalování palivové směsi u stroje nebo zařízení je tvořený dvěma zapalovacími elektrodami (1A a 1B), které jsou uloženy naproti sobě v kostře (3) stroje nebo zařízení a ve spalovacím prostoru (10). Jsou uloženy se dvěma těsněními (4A a 4B) ve dvou oddělovacích elektrických izolátorech (2A a 2B) spolu se dvěma případně připojenými kovovými trubkami (11A a 11B), opatřenými vně závitů a vícehrany pro eventuelní našroubování elektrod (1A a 1B). Kostra (3) může být uzemněna elektrickým svodem (5). Elektrody (1A a 1B) jsou symetricky připojeny na elektrický zdroj (6) přes přerušovací zařízení (7), přes transformátor (8) s vyvedeným elektrickým středem na kostru (3), a přes případně rozdělovací zařízení (9A a 9B) pro eventuelní připojení dalších elektrod (1A a 1B).

Zveřejněné přihlášky vynálezů - přehled podle třídících znaků

Tato kapitola obsahuje zveřejněné přihlášky vynálezů uspořádané podle třídících znaků mezinárodního patentové třídění, nacházejících se na druhém až x-tém místě zatřídění přihlášky vynálezu. Přihlášky vynálezu uspořádané podle třídících znaků na 1. pozici zatřídění jsou uvedeny v předchozí části.

<i>A 61 K 31/704</i>	(2006.01)	2006-505
<i>A 61 K 31/78</i>	(2006.01)	2006-505
<i>A 61 P 35/00</i>	(2006.01)	2006-505
<i>C 08 B 15/02</i>	(2006.01)	2006-605
<i>C 08 L 1/04</i>	(2006.01)	2006-605
<i>C 08 L 5/08</i>	(2006.01)	2006-605
<i>D 05 B 27/24</i>	(2006.01)	2007-37
<i>D 05 B 29/02</i>	(2006.01)	2007-37

Seznam přihlašovatelů zveřejněných přihlášek vynálezů

(71)	(21)	(51)	(71)	(21)	(51)
CPN spol. s r. o., Dolní Dobrouč, CZ	2006-605	C 08 B 37/08	(2006.01)		
JUKI CORPORATION, Tokyo, 2007-37 JP		D 05 B 27/06	(2006.01)		
Nedbal Marek, Teplice 1, CZ	2006-615	F 02 P 15/02	(2006.01)		
PROKOP INVEST, a.s., Pardubice, CZ	2006-617	B 09 B 3/00	(2006.01)		
ZENTIVA, a. s., Praha, CZ	2006-505	A 61 K 47/48	(2006.01)		

FG4A

Udělené patenty - přehled podle čísel patentů

V období uzávěrky tohoto čísla Věstníku udělil Úřad průmyslového vlastnictví tyto patenty.

299026	H 04 J 3/16	(2006.01)
299027	F 25 J 3/02	(2006.01)
299028	C 21 D 8/12	(2006.01)
299029	C 07 D 405/12	(2006.01)
299030	F 16 D 55/226	(2006.01)
299031	C 01 B 33/149	(2006.01)
299032	A 61 K 51/12	(2006.01)
299033	B 32 B 27/08	(2006.01)
299034	E 05 B 47/00	(2006.01)
299035	H 04 Q 7/24	(2006.01)
299036	A 62 B 35/00	(2006.01)
299037	D 01 H 4/10	(2006.01)
299038	B 05 B 7/24	(2006.01)
299039	H 02 G 3/30	(2006.01)
299040	G 01 B 9/02	(2006.01)
299041	C 21 B 7/20	(2006.01)
299042	B 65 B 31/04	(2006.01)
299043	B 27 K 3/02	(2006.01)
299044	B 65 B 61/20	(2006.01)
299045	G 09 F 3/00	(2006.01)
299046	H 01 B 3/44	(2006.01)
299047	C 02 F 11/12	(2006.01)
299048	E 05 F 15/12	(2006.01)
299049	C 03 B 23/025	(2006.01)
299050	F 16 B 12/44	(2006.01)
299051	A 61 B 5/00	(2006.01)
299052	E 02 B 3/12	(2006.01)
299053	A 61 K 47/48	(2006.01)
299054	C 07 K 14/78	(2006.01)
299055	C 12 N 9/18	(2006.01)

FG4A

Udělené patenty - přehled podle MPT

(51) A61B 5/00 (2006.01)	(86) PCT/GB1999/001504
(11) A61B 19/00 (2006.01)	(87) WO 1999/059727
(40) 299051	(22) 12.05.1999
(40) 12.07.2006	(74) ROTT, RŮŽIČKA & GUTTMANN Patentová, známková a advokátní kancelář, Ing. Jiří Andera, Nad Štolou 12, Praha 7, 17000
(21) 2004-371	
(73) Saglena Jan Mgr., Žďár nad Sázavou, CZ	
(72) Saglena Jan Mgr., Žďár na Sázavou, CZ	
(54) Měřítka erektilní funkce	
(22) 16.03.2004	(51) B27K 3/02 (2006.01)
(74) ROTT, RŮŽIČKA & GUTTMANN Patentová, známková a advokátní kancelář, Ing. Ivana Menšíková, Nad Štolou 12, Praha 7, 17000	(11) 299043
	(40) 14.08.2002
	(21) 2001-4429
	(73) MARMETSCHKE Michael Dipl. Ing., Hankensbüttel, DE
	(72) Marmetschke Michael Dipl. Ing., Hankensbüttel, DE
	(54) Způsob impregnování dřeva v impregnačním kotli a zařízení k provádění tohoto způsobu
	(32) 21.12.2000
	(31) 2000/10064381
	(33) DE
	(22) 10.12.2001
	(74) Ing. Eduard Hakr, Přístavní 24, Praha 7, 17000
(51) A61K 47/48 (2006.01)	
(11) A61K 31/704 (2006.01)	
(40) A61K 31/78 (2006.01)	
(21) A61P 35/00 (2006.01)	
(11) 299053	
(40) 09.04.2008	
(21) 2006-505	
(73) ZENTIVA, a. s., Praha, CZ	
(72) Etrych Tomáš Mgr. PhD., Praha, CZ	
Ulbrich Karel Prof. Ing. DrSc., Praha, CZ	
(54) Polymerní konjugáty doxorubicinu s pH-řízeným uvolňováním léčiva a způsob jejich přípravy	
(22) 09.08.2006	
(74) ROTT, RŮŽIČKA & GUTTMANN Patentová, známková a advokátní kancelář, Ing. Ivana Jirotková, Nad Štolou 12, Praha 7, 17000	
(51) A61K 51/12 (2006.01)	
(11) A61K 47/48 (2006.01)	
(40) A61K 9/127 (2006.01)	
(21) A61P 35/00 (2006.01)	
(11) 299032	
(40) 16.04.2003	
(21) 2002-3164	
(73) ANTICANCER THERAPEUTIC INVENTIONS AS, Oslo, NO	
(72) Larsen Roy H., Bekkestua, NO	
Henriksen Gjermund, Mjondalen, NO	
(54) Konjugátorový systém	
(32) 21.02.2000	
(31) 2000/855	
(33) NO	
(86) PCT/NO2001/000065	
(87) WO 2001/060417	
(22) 21.02.2001	
(74) JUDr. Zdeňka Korejzová, Spálená 29, Praha 1, 11000	
(51) A62B 35/00 (2006.01)	
(11) 299036	
(40) 14.03.2001	
(21) 2000-2601	
(73) ZEDEL, Crolles, FR	
(72) Hede Jean Marc, Le Touvet, FR	
Petzl Paul, Barraux, FR	
(54) Závěsný sedací postroj s rozdělovačem sil	
(32) 17.07.1999	
(31) 1999/9909411	
(33) FR	
(22) 13.07.2000	
(74) JUDr. Petr Kalenský, Hálkova 2, Praha 2, 12000	
(51) B05B 7/24 (2006.01)	
(11) B43K 8/00 (2006.01)	
(11) 299038	
(40) 12.12.2001	
(21) 2000-3927	
(73) Jakks Pacific Inc., Malibu, CA, US	
(72) Bolton Terence William, Hove, GB	
(54) Zařízení pro uvolňování kapaliny	
(32) 19.05.1998	
(31) 1998/9810699	
(33) GB	
	(51) B27K 3/02 (2006.01)
	(11) 299043
	(40) 14.08.2002
	(21) 2001-4429
	(73) MARMETSCHKE Michael Dipl. Ing., Hankensbüttel, DE
	(72) Marmetschke Michael Dipl. Ing., Hankensbüttel, DE
	(54) Způsob impregnování dřeva v impregnačním kotli a zařízení k provádění tohoto způsobu
	(32) 21.12.2000
	(31) 2000/10064381
	(33) DE
	(22) 10.12.2001
	(74) Ing. Eduard Hakr, Přístavní 24, Praha 7, 17000
	(51) B32B 27/08 (2006.01)
	B32B 27/36 (2006.01)
	(11) 299033
	(40) 17.12.2003
	(21) 2003-1046
	(73) SOLUTIA INC., St. Louis, MO, US
	(72) Moran James R., Longmeadow, MA, US
	Lu Jun, East Longmeadow, MA, US
	(54) Skelný laminát odolný proti neoprávněnému vniknutí
	(32) 28.09.2000
	(31) 2000/236082
	(33) US
	(86) PCT/US2001/029903
	(87) WO 2002/026492
	(22) 25.09.2001
	(74) Ing. František Kania, Mendlovo nám. 1a, Brno, 60300
	(51) B65B 31/04 (2006.01)
	(11) 299042
	(40) 17.04.2002
	(21) 2001-4152
	(73) ARACARIA B. V., Amsterdam, NL
	(72) Lanza Fabrizio, Cernusco sul Naviglio, IT
	(54) Ruční odsávací pumpička
	(32) 21.05.1999
	(31) 1999/99110049
	(33) EP
	(86) PCT/EP2000/004518
	(87) WO 2000/071422
	(22) 18.05.2000
	(74) PATENTSERVIS PRAHA a.s., Jivenská 1, Praha 4, 14000
	(51) B65B 61/20 (2006.01)
	(11) 299044
	(40) 16.10.2002
	(21) 2002-765
	(73) INDAG GESELLSCHAFT FÜR INDUSTRIEBEDARF MBH & CO. BETRIEBS KG, Eppelheim, DE
	(72) Wild Hans-Peter, Zug, CH
	Kraft Eberhard, Neckarbischofsheim, DE
	(54) Způsob připevňování slánek na pití k obalům nápojů a zařízení k provádění tohoto způsobu
	(32) 01.03.2001
	(31) 2001/10109875
	(33) DE
	(22) 28.02.2002
	(74) Ing. Eduard Hakr, Přístavní 24, Praha 7, 17000
	(51) C01B 33/149 (2006.01)
	C02F 1/52 (2006.01)
	D21H 17/69 (2006.01)
	(11) 299031
	(40) 16.04.2003
	(21) 2002-2149

(73)	AKZO NOBEL N.V., Arnhem, NL	(51)	C07K 14/78	(2006.01)
(72)	Greenwood Peter, Göteborg, SE		C07K 5/02	(2006.01)
	Linsten Magnus Olof, Kungälv, SE		C07K 5/06	(2006.01)
	Johansson-Vestin Hans, Kungälv, SE		C07K 5/08	(2006.01)
(54)	Vodný sol na bázi oxidu křemičitého, způsob jeho výroby a použití a způsob výroby papíru		C07K 5/10	(2006.01)
(32)	20.12.1999, 21.12.1999, 24.08.2000		A61K 38/04	(2006.01)
(31)	1999/99850204, 1999/172893, 2000/0002986	(11)	A61K 38/39	(2006.01)
(33)	EP, US, SE	(40)	299054	
(86)	PCT/SE2000/002386	(40)	15.04.1998	
(87)	WO 2001/046072	(21)	1998-52	
(22)	29.11.2000	(73)	Biogen Idec MA Inc., Cambridge, MA, US	
(74)	Dr. Karel Čermák, Národní třída 32, Praha 1, 11000	(72)	Lin Ko-Chung, Lexington, MA, US	
			Adams Steven P., Andover, MA, US	
(51)	C02F 11/12		Castro Alfredo C., Woburn, MA, US	
	(2006.01)		Zimmerman Craig N., Somerville, MA, US	
	C02F 1/20		Cuervo Julio Hernan, Cambridge, MA, US	
	(2006.01)		Lee Wen-Cherng, Lexington, MA, US	
	C02F 3/00		Hammond Charles E., Burlington, MA, US	
	(2006.01)		Carter Mary Beth, Belmont, MA, US	
(11)	299047		Almquist Ronald G., Lexington, MA, US	
(40)	17.07.2002		Ensinger Carol Lee, Lowell, MA, US	
(21)	2001-2646	(54)	Semipeptidový inhibitor buněčné adheze, farmaceutický prostředek, který ho obsahuje, a jeho použití pro výrobu léčiva	
(73)	CIBA SPECIALTY CHEMICALS WATER TREATMENTS LIMITED, Bradford, GB			
(72)	Holdsworth Peter, Keighley, GB	(32)	11.07.1995	
(54)	Způsob měření hustoty kalu	(31)	1995/498237	
(32)	21.01.1999	(33)	US	
(31)	1999/9901216	(86)	PCT/US1996/011570	
(33)	GB	(87)	WO 1997/003094	
(86)	PCT/EP2000/000100	(22)	11.07.1996	
(87)	WO 2000/043322	(74)	Ing. Eduard Hakr, Přístavní 24, Praha 7, 17000	
(22)	10.01.2000			
(74)	Ing. Jan Kubát, Přístavní 24, Praha 7, 17000			
(51)	C03B 23/025	(51)	C12N 9/18	(2006.01)
(11)	299049		C12N 9/20	(2006.01)
(40)	14.01.2004		A61K 38/46	(2006.01)
(21)	2002-3745		C07K 16/40	(2006.01)
(73)	ASAHI GLASS COMPANY, LIMITED, Tokyo, JP	(11)	299055	
(72)	Matsuo Takayuki, Kanagawa, JP	(40)	11.10.2000	
	Yoshino Kouhei, Kanagawa, JP	(21)	1999-2003	
	Ito Daisuke, Kanagawa, JP	(73)	AVENTIS PHARMACEUTICALS INC., Collegeville, PA, US	
	Ueda Hiroshi, Kanagawa, JP			
	Tsuchiya Masahiro, Aichi, JP	(72)	Jaye Michael C., Glenside, PA, US	
(54)	Způsob a zařízení pro ohýbání skleněné tabule		Doan Kim-Anh Thi, Audubon, PA, US	
(32)	10.04.2001		Krawiec John A., Gulph Mills, PA, US	
(31)	2001/110780		Lynch Kevin J., Gurnee, IL, US	
(33)	JP		Amin Dilip V., Lansdale, PA, US	
(86)	PCT/JP2002/003553		South Victoria J., Collegeville, PA, US	
(87)	WO 2002/083582	(54)	Izolovaný polypeptid kódovaný genem podobným genu pro lipázu, prostředek mající fosfolipázovou účinnost, farmaceutický prostředek, izolovaný imunizační peptid a nukleová kyselina, biologicky aktivní prostředek, vektor, rekombinantní buňka, prostředek využitelný k transfekci cílové buňky, způsob výroby polypeptidu a polypeptid takto vyrobený, profilátka, hybridomní buňka, způsob screeningu, způsob in vitro enzymatické hydrolýzy, použití farmaceutického prostředku a transgenní myš	
(22)	09.04.2002			
(74)	PATENTSERVIS PRAHA a.s., Jivenská 1, Praha 4, 14000	(32)	06.12.1996, 06.12.1996	
		(31)	1996/032254, 1996/32783	
(51)	C07D 405/12	(33)	US, US	
	(2006.01)	(86)	PCT/US1997/022331	
	C07D 311/76	(87)	WO 1998/024888	
	(2006.01)	(22)	05.12.1997	
	C07D 307/88	(74)	JUDr. Petr Kalenský, Hálkova 2, Praha 2, 12000	
	(2006.01)			
	C07D 313/08			
	(2006.01)			
	C07B 61/00			
	(2006.01)			
	C07F 7/18			
	(2006.01)			
	C07C 69/738			
	(2006.01)			
(11)	299029			
(40)	13.02.2002			
(21)	2000-3840			
(73)	PFIZER PRODUCTS INC., Groton, CT, US			
(72)	Caron Stéphane, Groton, CT, US			
	Vazquez Enrique, Glastonbury, CT, US			
(54)	Směsi piperidinylaminomethyltrifluormethylcyklických etherových sloučenin, způsoby a meziproducty pro jejich výrobu	(51)	C21B 7/20	(2006.01)
(32)	18.10.1999	(11)	299041	
(31)	1999/160226	(40)	13.02.2002	
(33)	US	(21)	2001-2425	
(22)	17.10.2000	(73)	PAUL WURTH S.A., Luxembourg, LU	
(74)	JUDr. Jan Matějka, Národní 32, Praha 1, 11000	(72)	Heinrich Peter, Geldern, DE	
			Otremba Werner, Oberhausen, DE	
			Hille Hartmut, Moers, DE	
			Ricke Marko, Coesfeld, DE	
		(54)	Kychtový uzávěr pro šachtové pece	
		(32)	30.12.1998, 16.03.1999	
		(31)	1998/19860902, 1999/19911637	
		(33)	DE, DE	

(86) PCT/EP1999/009808		(21) 2002-543	
(87) WO 2000/040762		(73) VKR HOLDING A/S, Soborg, DK	
(22) 11.12.1999		(72) Kirk Henning Sand, Vejle, DK	
(74) Společná advokátní kancelář Vsetečka Zelený Švorčík Kalenský a partneři, JUDr. Miloš Vsetečka, Hálkova 2, Praha 2, 12000		(86) Hansen-Vestkaer Knud Erik, Olgod, DK	
		(87) Sorensen Michael Thode, Esbjerg, DK	
		(74) Hald Robert Aage, Lyngby, DK	
(51) C21D 8/12 (2006.01)		(54) Elektrické ovládací zařízení pro otevírání a zavírání okna	
(51) C22C 38/02 (2006.01)		(32) 13.08.1999	
(11) 299028		(31) 1999/01120	
(40) 11.07.2001		(33) DK	
(21) 2000-3023		(86) PCT/DK2000/000445	
(73) ACCIAI SPECIALI TERNI S. P. A., Terni, IT		(87) WO 2001/012936	
(72) Fortunati Stefano, Ardea, IT		(22) 10.08.2000	
(72) Cicale' Stefano, Roma, IT		(74) KOREJZOVÁ & SPOL., v.o.s., JUDr. Zdeňka Korejzová, advokátka, Korunní 810/104 E, Praha 10, 10100	
(72) Abbruzzese Giuseppe, Montecastrilli, IT			
(54) Způsob výroby pásů z oceli s orientovaným zrnem pro elektrotechnické účely		(51) F16B 12/44 (2006.01)	
(32) 10.03.1998		(51) F16B 12/46 (2006.01)	
(31) 1998RM/149		(51) A47B 47/00 (2006.01)	
(33) IT		(51) A47B 96/14 (2006.01)	
(86) PCT/EP1999/001466		(11) 299050	
(87) WO 1999/046413		(40) 14.03.2001	
(22) 08.03.1999		(21) 2004-214	
(74) Ing. Bohuslav Vobořil, Nad Štolou 12, Praha 7, 17000		(73) OCTANORM-VERTRIEBS-GMBH FÜR BAUELEMENTE, Filderstadt, DE	
		(72) Bruder Hans, Aichtal-Aich, DE	
(51) D01H 4/10 (2006.01)		(54) Uspořádání profilů k montáži výstavních nebo prodejních zařízení	
(51) C23C 24/00 (2006.01)		(32) 16.10.1998	
(51) C23C 30/00 (2006.01)		(31) 1998/29818474	
(11) 299037		(33) DE	
(40) 16.05.2001		(22) 15.10.1999	
(21) 2000-3612		(74) JUDr. Petr Kalenský, Hálkova 2, Praha 2, 12000	
(73) W. SCHLAFHORST AG & CO., Mönchengladbach, DE			
(72) Schneider Harald, Geilenkirchen, DE		(51) F16D 55/226 (2006.01)	
(54) Dopřádací rotor pro dopřádací stroj		(51) F16D 65/62 (2006.01)	
(32) 02.10.1999		(11) 299030	
(31) 1999/19947547		(40) 12.11.2003	
(33) DE		(21) 2002-1317	
(22) 02.10.2000		(73) KNORR-BREMSE SYSTEME FÜR NUTZFAHRZEUGE GMBH, München, DE	
(74) JUDr. Otakar Švorčík, Hálkova 2, Praha 2, 12000		(72) Baugartner Johann, Moosburg, DE	
		(72) Bieker Dieter, Oberaudorf, DE	
(51) E02B 3/12 (2006.01)		(72) Pahle Wolfgang, Heilbronn, DE	
(51) E02D 29/02 (2006.01)		(54) Kotoučová brzda s dopínacím systémem s otočnou pákou	
(11) 299052		(32) 17.08.2000, 26.04.2001	
(40) 15.09.2004		(31) 2000/10040175, 2001/10120328	
(21) 2004-571		(33) DE, DE	
(73) OFFICINE MACCAFERRI S.P.A., Bologna, IT		(86) PCT/EP2001/009368	
(72) Piolanti Marco, Cannes, FR		(87) WO 2002/014126	
(54) Klecová konstrukce z pletiva nebo mřížoví na ochranu proti erozi a způsob výroby konstrukční jednotky na staveništi		(22) 14.08.2001	
(32) 02.11.2001		(74) Ing. Karel Novotný, Terronská 21, Praha 6, 16000	
(31) 2001/01830682			
(33) EP		(51) F25J 3/02 (2006.01)	
(86) PCT/IB2002/004549		(11) 299027	
(87) WO 2003/038196		(40) 11.04.2001	
(22) 31.10.2002		(21) 1999-4556	
(74) PATENTSERVIS PRAHA a.s., Jivenská 1273/1, Praha 4, 14021		(73) EXXONMOBIL UPSTREAM RESEARCH COMPANY, Houston, TX, US	
		(72) Thomas Eugene R., Houston, TX, US	
(51) E05B 47/00 (2006.01)		(72) Bowen Ronald R., Magnolia, TX, US	
(51) E05B 27/00 (2006.01)		(72) Cole Eric T., Kingwood, TX, US	
(11) 299034		(72) Kimble Edward L., Sugar Land, TX, US	
(40) 14.03.2001		(54) Zdokonalený postup zkapalňování zemního plynu	
(21) 2000-1855		(32) 20.06.1997, 27.03.1998	
(73) MOTTURA SERRATURE DI SICUREZZA SPA, Sant' Ambrogio, IT		(31) 1997/050280, 1998/79612	
(72) Mottura Sergio, Torino, IT		(33) US, US	
(54) Válcový zámek		(86) PCT/US1998/012742	
(32) 21.07.1999		(87) WO 1998/059205	
(31) 1999/99830465		(22) 18.06.1998	
(33) EP		(74) Ing. Jana Vanděliková, Petrská 12, Praha 1, 11000	
(22) 19.05.2000			
(74) PATENTSERVIS PRAHA a.s., Jivenská 1, Praha 4, 14000		(51) G01B 9/02 (2006.01)	
		(51) G01S 7/497 (2006.01)	
(51) E05F 15/12 (2006.01)		(11) 299040	
(11) 299048		(40) 17.10.2001	
(40) 11.12.2002			

(21) **2001-1929**
(73) MIHALJOV Leonid, Joroinen, FI
(72) Mihaljov Leonid, Joroinen, FI
(54) **Způsob vylepšení přesnosti měření laserovým interferometrem**
(32) 02.12.1998
(31) 1998/982603
(33) FI
(86) PCT/FI1999/000978
(87) WO 2000/033021
(22) 26.11.1999
(74) Dr. Karel Čermák, Národní třída 32, Praha 1, 11000

(51) **G09F 3/00** (2006.01)
G09F 3/02 (2006.01)
A23C 19/14 (2006.01)
A23C 19/16 (2006.01)
(11) 299045
(40) 14.05.2003
(21) **2002-1929**
(73) EMMENTALER SWITZERLAND, Bern, CH
(72) Kaufmann Erwin, Hinterkappelen, CH
Spring Hans, Kirchdorf, CH
(54) **Způsob opatřování bočnicků sýra etiketou, etiketa pro označování bočnicků sýra a označené bočnický sýra**
(32) 08.10.2001
(31) 2001/1848
(33) CH
(22) 04.06.2002
(74) PATENTSERVIS PRAHA a.s., Jivenská 1, Praha 4, 14000

(51) **H01B 3/44** (2006.01)
H01B 7/02 (2006.01)
(11) 299046
(40) 11.07.2001
(21) **2001-482**
(73) TYCO ELECTRONICS UK LTD., Swindon, GB
(72) Rodway Giles Henry, Calne, GB
(54) **Elektrický drát nebo kabel mající izolaci a způsob jeho výroby**
(32) 17.09.1998
(31) 1998/9820214
(33) GB
(86) PCT/GB1999/003116
(87) WO 2000/017889
(22) 17.09.1999
(74) PATENTSERVIS PRAHA a.s., Jivenská 1, Praha 4, 14000

(51) **H02G 3/30** (2006.01)
H02G 1/00 (2006.01)
(11) 299039
(40) 17.01.2001
(21) **2000-3464**
(73) A. RAYMOND & CIE, Grenoble, FR
(72) Lesser Hans-Jürgen, Rheinfelden, DE
Büsch Martin, Efringen-Kirchen, DE
Jäckle Hartmut, Laufenburg-Luttingen, DE
(54) **Uspořádání upevňovacích prvků pro přídržování svazků, sepnutých kabelovými páskami, a způsob vzájemného řazení upevňovacích prvků**
(32) 24.06.1998
(31) 1998/19828007
(33) DE
(86) PCT/EP1999/004145
(87) WO 1999/067859
(22) 16.06.1999
(74) JUDr. Miloš Všečeka, Hálkova 2, Praha 2, 12000

(51) **H04J 3/16** (2006.01)
H04J 3/22 (2006.01)
(11) 299026
(40) 15.03.2000
(21) **1999-1760**
(73) SPRINT COMMUNICATIONS COMPANY, L. P., Kansas City, MO, US

(72) Christie Joseph M., San Bruno, CA, US
Gardner Michael Joseph, Overland Park, KS, US
DuRee Albert Daniel, Independence, MO, US
Wiley William Lyle, Olathe, KS, US
Nelson Tracy Lee, Shawnee Mission, KS, US
(54) **Telekomunikační systém a způsob provozování telekomunikačního systému**
(32) 22.11.1996
(31) 1996/755523
(33) US
(86) PCT/US1997/020273
(87) WO 1998/023056
(22) 11.11.1997
(74) Ing. Jiří Andera, Nad Štolou 12, Praha 7, 17000

(51) **H04Q 7/24** (2006.01)
(11) 299035
(40) 11.04.2001
(21) **2000-3305**
(73) PRIVACOM B. V., Rotterdam, NL
(72) Verkruijssen Bartel Johannes, Bennekom, NL
(54) **Způsob zpětného volání v komunikačním systému**
(32) 11.03.1998
(31) 1998/1008563
(33) NL
(86) PCT/NL1999/000133
(87) WO 1999/046944
(22) 10.03.1999
(74) PATENTSERVIS PRAHA a.s., Jivenská 1, Praha 4, 14000

Seznam majitelů udělených patentů

(73)	(11)	(51)	(73)	(11)	(51)	
A. RAYMOND & CIE, Grenoble, FR	299039	H 02 G 3/30	(2006.01)	Saglena Jan Mgr., Žďár nad Sázavou, CZ	299051 A 61 B 5/00	(2006.01)
ACCIAI SPECIALI TERNI S. P. A., Terni, IT	299028	C 21 D 8/12	(2006.01)	SOLUTIA INC., St. Louis, MO, US	299033 B 32 B 27/08	(2006.01)
AKZO NOBEL N.V., Arnhem, NL	299031	C 01 B 33/149	(2006.01)	SPRINT COMMUNICATIONS COMPANY, L. P., Kansas City, MO, US	299026 H 04 J 3/16	(2006.01)
ANTICANCER THERAPEUTIC INVENTIONS AS, Oslo, NO	299032	A 61 K 51/12	(2006.01)	TYCO ELECTRONICS UK LTD., Swindon, GB	299046 H 01 B 3/44	(2006.01)
ARACARIA B. V., Amsterdam, NL	299042	B 65 B 31/04	(2006.01)	VKR HOLDING A/S, Soborg, DK	299048 E 05 F 15/12	(2006.01)
ASAHI GLASS COMPANY, LIMITED, Tokyo, JP	299049	C 03 B 23/025	(2006.01)	W. SCHLAFHORST AG & CO., Mönchengladbach, DE	299037 D 01 H 4/10	(2006.01)
AVENTIS PHARMACEUTICALS INC., Collegeville, PA, US	299055	C 12 N 9/18	(2006.01)	ZEDEL, Crolles, FR	299036 A 62 B 35/00	(2006.01)
Biogen Idec MA Inc., Cambridge, MA, US	299054	C 07 K 14/78	(2006.01)	ZENTIVA, a. s., Praha, CZ	299053 A 61 K 47/48	(2006.01)
CIBA SPECIALTY CHEMICALS WATER TREATMENTS LIMITED, Bradford, GB	299047	C 02 F 11/12	(2006.01)			
EMMENTALER SWITZERLAND, Bern, CH	299045	G 09 F 3/00	(2006.01)			
EXXONMOBIL UPSTREAM RESEARCH COMPANY, Houston, TX, US	299027	F 25 J 3/02	(2006.01)			
INDAG GESELLSCHAFT FÜR INDUSTRIEBEDARF MBH & CO. BETRIEBS KG, Eppelheim, DE	299044	B 65 B 61/20	(2006.01)			
Jakks Pacific Inc., Malibu, CA, US	299038	B 05 B 7/24	(2006.01)			
KNORR-BREMSE SYSTEME FÜR NUTZFAHRZEUGE GMBH, München, DE	299030	F 16 D 55/226	(2006.01)			
MARMETSCHKE Michael Dipl. Ing., Hankensbüttel, DE	299043	B 27 K 3/02	(2006.01)			
MIHALJOV Leonid, Joroinen, FI	299040	G 01 B 9/02	(2006.01)			
MOTTURA SERRATURE DI SICUREZZA SPA, Sant' Ambrogio, IT	299034	E 05 B 47/00	(2006.01)			
OCTANORM-VERTRIEBS- GMBH FÜR BAUELEMENTE, Filderstadt, DE	299050	F 16 B 12/44	(2006.01)			
OFFICINE MACCAFERRI S.P.A., Bologna, IT	299052	E 02 B 3/12	(2006.01)			
PAUL WURTH S.A., Luxembourg, LU	299041	C 21 B 7/20	(2006.01)			
PFIZER PRODUCTS INC., Groton, CT, US	299029	C 07 D 405/12	(2006.01)			
PRIVACOM B. V., Rotterdam, NL	299035	H 04 Q 7/24	(2006.01)			

Udělené evropské patenty

Evropský patentový úřad udělil následující evropské patenty s účinky pro Českou republiku. Tyto patenty mohou být zrušeny nebo zachovány v pozměněném znění Evropským patentovým úřadem v řízení o odporu. K tomu, aby nabyly evropský patent účinnosti na území České republiky, je třeba, aby byl Úřadu předložen ve stanovené lhůtě překlad patentového spisu do českého jazyka (§ 35c odst. 2 až 4 zákona č. 527/1990 Sb., v platném znění).

(97) EP 1276283	(47) 26.03.2008	(97) EP 1443855	(47) 26.03.2008
(97) EP 1284300	(47) 26.03.2008	(97) EP 1444019	(47) 26.03.2008
(97) EP 1287819	(47) 26.03.2008	(97) EP 1445820	(47) 26.03.2008
(97) EP 1290956	(47) 26.03.2008	(97) EP 1445974	(47) 26.03.2008
(97) EP 1293381	(47) 26.03.2008	(97) EP 1446209	(47) 26.03.2008
(97) EP 1302191	(47) 26.03.2008	(97) EP 1448327	(47) 26.03.2008
(97) EP 1306106	(47) 26.03.2008	(97) EP 1448417	(47) 26.03.2008
(97) EP 1306177	(47) 26.03.2008	(97) EP 1448784	(47) 26.03.2008
(97) EP 1308549	(47) 26.03.2008	(97) EP 1451634	(47) 26.03.2008
(97) EP 1310451	(47) 26.03.2008	(97) EP 1452155	(47) 26.03.2008
(97) EP 1321200	(47) 26.03.2008	(97) EP 1454028	(47) 26.03.2008
(97) EP 1327570	(47) 26.03.2008	(97) EP 1455626	(47) 26.03.2008
(97) EP 1328084	(47) 26.03.2008	(97) EP 1455790	(47) 26.03.2008
(97) EP 1330147	(47) 26.03.2008	(97) EP 1456990	(47) 26.03.2008
(97) EP 1342754	(47) 26.03.2008	(97) EP 1457575	(47) 26.03.2008
(97) EP 1348823	(47) 26.03.2008	(97) EP 1458813	(47) 26.03.2008
(97) EP 1350423	(47) 26.03.2008	(97) EP 1458866	(47) 26.03.2008
(97) EP 1357273	(47) 26.03.2008	(97) EP 1458880	(47) 26.03.2008
(97) EP 1357661	(47) 26.03.2008	(97) EP 1460477	(47) 26.03.2008
(97) EP 1359112	(47) 26.03.2008	(97) EP 1460922	(47) 26.03.2008
(97) EP 1359372	(47) 26.03.2008	(97) EP 1461535	(47) 26.03.2008
(97) EP 1361613	(47) 26.03.2008	(97) EP 1462070	(47) 26.03.2008
(97) EP 1367190	(47) 26.03.2008	(97) EP 1462439	(47) 26.03.2008
(97) EP 1375813	(47) 26.03.2008	(97) EP 1463881	(47) 26.03.2008
(97) EP 1383012	(47) 26.03.2008	(97) EP 1463939	(47) 26.03.2008
(97) EP 1384489	(47) 26.03.2008	(97) EP 1464435	(47) 26.03.2008
(97) EP 1386869	(47) 26.03.2008	(97) EP 1465284	(47) 26.03.2008
(97) EP 1389412	(47) 26.03.2008	(97) EP 1465590	(47) 26.03.2008
(97) EP 1391148	(47) 26.03.2008	(97) EP 1465911	(47) 26.03.2008
(97) EP 1398229	(47) 26.03.2008	(97) EP 1467997	(47) 26.03.2008
(97) EP 1398544	(47) 26.03.2008	(97) EP 1470083	(47) 26.03.2008
(97) EP 1400285	(47) 26.03.2008	(97) EP 1470465	(47) 26.03.2008
(97) EP 1403059	(47) 26.03.2008	(97) EP 1472296	(47) 26.03.2008
(97) EP 1405000	(47) 26.03.2008	(97) EP 1472486	(47) 26.03.2008
(97) EP 1410443	(47) 26.03.2008	(97) EP 1474046	(47) 26.03.2008
(97) EP 1410871	(47) 26.03.2008	(97) EP 1474290	(47) 26.03.2008
(97) EP 1411157	(47) 26.03.2008	(97) EP 1474541	(47) 26.03.2008
(97) EP 1412392	(47) 26.03.2008	(97) EP 1474565	(47) 26.03.2008
(97) EP 1415134	(47) 26.03.2008	(97) EP 1474974	(47) 26.03.2008
(97) EP 1415568	(47) 26.03.2008	(97) EP 1475342	(47) 26.03.2008
(97) EP 1415824	(47) 26.03.2008	(97) EP 1475605	(47) 26.03.2008
(97) EP 1416039	(47) 26.03.2008	(97) EP 1476116	(47) 26.03.2008
(97) EP 1416651	(47) 26.03.2008	(97) EP 1476170	(47) 26.03.2008
(97) EP 1416744	(47) 26.03.2008	(97) EP 1477991	(47) 26.03.2008
(97) EP 1418064	(47) 26.03.2008	(97) EP 1478805	(47) 26.03.2008
(97) EP 1421229	(47) 26.03.2008	(97) EP 1481217	(47) 26.03.2008
(97) EP 1421609	(47) 26.03.2008	(97) EP 1482240	(47) 26.03.2008
(97) EP 1421917	(47) 26.03.2008	(97) EP 1483654	(47) 26.03.2008
(97) EP 1422308	(47) 26.03.2008	(97) EP 1484126	(47) 26.03.2008
(97) EP 1423088	(47) 26.03.2008	(97) EP 1486228	(47) 26.03.2008
(97) EP 1423992	(47) 26.03.2008	(97) EP 1487051	(47) 26.03.2008
(97) EP 1424216	(47) 26.03.2008	(97) EP 1487318	(47) 26.03.2008
(97) EP 1424446	(47) 26.03.2008	(97) EP 1487461	(47) 26.03.2008
(97) EP 1425120	(47) 26.03.2008	(97) EP 1489293	(47) 26.03.2008
(97) EP 1425336	(47) 26.03.2008	(97) EP 1490037	(47) 26.03.2008
(97) EP 1429892	(47) 26.03.2008	(97) EP 1490456	(47) 26.03.2008
(97) EP 1430355	(47) 26.03.2008	(97) EP 1490925	(47) 26.03.2008
(97) EP 1430949	(47) 26.03.2008	(97) EP 1493038	(47) 26.03.2008
(97) EP 1432031	(47) 26.03.2008	(97) EP 1494424	(47) 26.03.2008
(97) EP 1433470	(47) 26.03.2008	(97) EP 1495973	(47) 26.03.2008
(97) EP 1434053	(47) 26.03.2008	(97) EP 1496296	(47) 26.03.2008
(97) EP 1434623	(47) 26.03.2008	(97) EP 1496301	(47) 26.03.2008
(97) EP 1437124	(47) 26.03.2008	(97) EP 1496553	(47) 26.03.2008
(97) EP 1438081	(47) 26.03.2008	(97) EP 1497406	(47) 26.03.2008
(97) EP 1439007	(47) 26.03.2008	(97) EP 1497546	(47) 26.03.2008
(97) EP 1439162	(47) 26.03.2008	(97) EP 1498337	(47) 26.03.2008
(97) EP 1439179	(47) 26.03.2008	(97) EP 1498796	(47) 26.03.2008
(97) EP 1439888	(47) 26.03.2008	(97) EP 1500480	(47) 26.03.2008
(97) EP 1441128	(47) 26.03.2008	(97) EP 1502032	(47) 26.03.2008
(97) EP 1442806	(47) 26.03.2008	(97) EP 1502619	(47) 26.03.2008

(97) EP 1503096	(47) 26.03.2008	(97) EP 1566857	(47) 26.03.2008
(97) EP 1503606	(47) 26.03.2008	(97) EP 1567121	(47) 26.03.2008
(97) EP 1504540	(47) 26.03.2008	(97) EP 1567245	(47) 26.03.2008
(97) EP 1507660	(47) 26.03.2008	(97) EP 1567782	(47) 26.03.2008
(97) EP 1509438	(47) 26.03.2008	(97) EP 1568293	(47) 26.03.2008
(97) EP 1509524	(47) 26.03.2008	(97) EP 1569130	(47) 26.03.2008
(97) EP 1509564	(47) 26.03.2008	(97) EP 1569798	(47) 26.03.2008
(97) EP 1510685	(47) 26.03.2008	(97) EP 1570836	(47) 26.03.2008
(97) EP 1510688	(47) 26.03.2008	(97) EP 1571016	(47) 26.03.2008
(97) EP 1511140	(47) 26.03.2008	(97) EP 1574105	(47) 26.03.2008
(97) EP 1512353	(47) 26.03.2008	(97) EP 1574268	(47) 26.03.2008
(97) EP 1512428	(47) 26.03.2008	(97) EP 1574423	(47) 26.03.2008
(97) EP 1513756	(47) 26.03.2008	(97) EP 1575794	(47) 26.03.2008
(97) EP 1514137	(47) 26.03.2008	(97) EP 1578267	(47) 26.03.2008
(97) EP 1514446	(47) 26.03.2008	(97) EP 1579539	(47) 26.03.2008
(97) EP 1520144	(47) 26.03.2008	(97) EP 1579783	(47) 26.03.2008
(97) EP 1520248	(47) 26.03.2008	(97) EP 1581061	(47) 26.03.2008
(97) EP 1520642	(47) 26.03.2008	(97) EP 1581873	(47) 26.03.2008
(97) EP 1522881	(47) 26.03.2008	(97) EP 1582081	(47) 26.03.2008
(97) EP 1524809	(47) 26.03.2008	(97) EP 1582620	(47) 26.03.2008
(97) EP 1525079	(47) 26.03.2008	(97) EP 1583578	(47) 26.03.2008
(97) EP 1526138	(47) 26.03.2008	(97) EP 1583616	(47) 26.03.2008
(97) EP 1527036	(47) 26.03.2008	(97) EP 1583629	(47) 26.03.2008
(97) EP 1527075	(47) 26.03.2008	(97) EP 1583763	(47) 26.03.2008
(97) EP 1527089	(47) 26.03.2008	(97) EP 1584322	(47) 26.03.2008
(97) EP 1527614	(47) 26.03.2008	(97) EP 1584340	(47) 26.03.2008
(97) EP 1528187	(47) 26.03.2008	(97) EP 1585497	(47) 26.03.2008
(97) EP 1529189	(47) 26.03.2008	(97) EP 1585790	(47) 26.03.2008
(97) EP 1531349	(47) 26.03.2008	(97) EP 1586832	(47) 26.03.2008
(97) EP 1531431	(47) 26.03.2008	(97) EP 1587682	(47) 26.03.2008
(97) EP 1531667	(47) 26.03.2008	(97) EP 1589314	(47) 26.03.2008
(97) EP 1532470	(47) 26.03.2008	(97) EP 1590132	(47) 26.03.2008
(97) EP 1532600	(47) 26.03.2008	(97) EP 1590153	(47) 26.03.2008
(97) EP 1532638	(47) 26.03.2008	(97) EP 1590584	(47) 26.03.2008
(97) EP 1532950	(47) 26.03.2008	(97) EP 1590856	(47) 26.03.2008
(97) EP 1533206	(47) 26.03.2008	(97) EP 1591376	(47) 26.03.2008
(97) EP 1534072	(47) 26.03.2008	(97) EP 1592160	(47) 26.03.2008
(97) EP 1534871	(47) 26.03.2008	(97) EP 1592698	(47) 26.03.2008
(97) EP 1535364	(47) 26.03.2008	(97) EP 1592719	(47) 26.03.2008
(97) EP 1536836	(47) 26.03.2008	(97) EP 1592975	(47) 26.03.2008
(97) EP 1537344	(47) 26.03.2008	(97) EP 1593335	(47) 26.03.2008
(97) EP 1540754	(47) 26.03.2008	(97) EP 1593518	(47) 26.03.2008
(97) EP 1543672	(47) 26.03.2008	(97) EP 1594460	(47) 26.03.2008
(97) EP 1543915	(47) 26.03.2008	(97) EP 1594686	(47) 26.03.2008
(97) EP 1543997	(47) 26.03.2008	(97) EP 1595440	(47) 26.03.2008
(97) EP 1544433	(47) 26.03.2008	(97) EP 1595780	(47) 26.03.2008
(97) EP 1545342	(47) 26.03.2008	(97) EP 1598480	(47) 26.03.2008
(97) EP 1547818	(47) 26.03.2008	(97) EP 1598993	(47) 26.03.2008
(97) EP 1548773	(47) 26.03.2008	(97) EP 1599308	(47) 26.03.2008
(97) EP 1549456	(47) 26.03.2008	(97) EP 1601187	(47) 26.03.2008
(97) EP 1550678	(47) 26.03.2008	(97) EP 1606068	(47) 26.03.2008
(97) EP 1551689	(47) 26.03.2008	(97) EP 1607013	(47) 26.03.2008
(97) EP 1554327	(47) 26.03.2008	(97) EP 1607335	(47) 26.03.2008
(97) EP 1555875	(47) 26.03.2008	(97) EP 1607339	(47) 26.03.2008
(97) EP 1556219	(47) 26.03.2008	(97) EP 1608336	(47) 26.03.2008
(97) EP 1556342	(47) 26.03.2008	(97) EP 1609353	(47) 26.03.2008
(97) EP 1556362	(47) 26.03.2008	(97) EP 1610005	(47) 26.03.2008
(97) EP 1556924	(47) 26.03.2008	(97) EP 1610195	(47) 26.03.2008
(97) EP 1557204	(47) 26.03.2008	(97) EP 1610569	(47) 26.03.2008
(97) EP 1557279	(47) 26.03.2008	(97) EP 1611008	(47) 26.03.2008
(97) EP 1557326	(47) 26.03.2008	(97) EP 1612017	(47) 26.03.2008
(97) EP 1557462	(47) 26.03.2008	(97) EP 1613394	(47) 26.03.2008
(97) EP 1557602	(47) 26.03.2008	(97) EP 1613446	(47) 26.03.2008
(97) EP 1557967	(47) 26.03.2008	(97) EP 1613594	(47) 26.03.2008
(97) EP 1559582	(47) 26.03.2008	(97) EP 1613619	(47) 26.03.2008
(97) EP 1559592	(47) 26.03.2008	(97) EP 1614252	(47) 26.03.2008
(97) EP 1559596	(47) 26.03.2008	(97) EP 1614334	(47) 26.03.2008
(97) EP 1560364	(47) 26.03.2008	(97) EP 1614480	(47) 26.03.2008
(97) EP 1560798	(47) 26.03.2008	(97) EP 1614562	(47) 26.03.2008
(97) EP 1561064	(47) 26.03.2008	(97) EP 1614563	(47) 26.03.2008
(97) EP 1561634	(47) 26.03.2008	(97) EP 1614600	(47) 26.03.2008
(97) EP 1561635	(47) 26.03.2008	(97) EP 1614946	(47) 26.03.2008
(97) EP 1561984	(47) 26.03.2008	(97) EP 1615806	(47) 26.03.2008
(97) EP 1562934	(47) 26.03.2008	(97) EP 1616041	(47) 26.03.2008
(97) EP 1563682	(47) 26.03.2008	(97) EP 1616792	(47) 26.03.2008
(97) EP 1564536	(47) 26.03.2008	(97) EP 1617177	(47) 26.03.2008
(97) EP 1565227	(47) 26.03.2008	(97) EP 1618863	(47) 26.03.2008
(97) EP 1565812	(47) 26.03.2008	(97) EP 1619143	(47) 26.03.2008

(97) EP 1619937	(47) 26.03.2008	(97) EP 1679767	(47) 26.03.2008
(97) EP 1620072	(47) 26.03.2008	(97) EP 1680455	(47) 26.03.2008
(97) EP 1620373	(47) 26.03.2008	(97) EP 1681687	(47) 26.03.2008
(97) EP 1620946	(47) 26.03.2008	(97) EP 1684775	(47) 26.03.2008
(97) EP 1621160	(47) 26.03.2008	(97) EP 1686234	(47) 26.03.2008
(97) EP 1621253	(47) 26.03.2008	(97) EP 1686272	(47) 26.03.2008
(97) EP 1622552	(47) 26.03.2008	(97) EP 1686296	(47) 26.03.2008
(97) EP 1622814	(47) 26.03.2008	(97) EP 1687835	(47) 26.03.2008
(97) EP 1623480	(47) 26.03.2008	(97) EP 1688215	(47) 26.03.2008
(97) EP 1623772	(47) 26.03.2008	(97) EP 1688298	(47) 26.03.2008
(97) EP 1623901	(47) 26.03.2008	(97) EP 1688325	(47) 26.03.2008
(97) EP 1624312	(47) 26.03.2008	(97) EP 1690580	(47) 26.03.2008
(97) EP 1625108	(47) 26.03.2008	(97) EP 1690601	(47) 26.03.2008
(97) EP 1625655	(47) 26.03.2008	(97) EP 1690915	(47) 26.03.2008
(97) EP 1625805	(47) 26.03.2008	(97) EP 1691102	(47) 26.03.2008
(97) EP 1626105	(47) 26.03.2008	(97) EP 1692252	(47) 26.03.2008
(97) EP 1626124	(47) 26.03.2008	(97) EP 1692396	(47) 26.03.2008
(97) EP 1627153	(47) 26.03.2008	(97) EP 1693103	(47) 26.03.2008
(97) EP 1627850	(47) 26.03.2008	(97) EP 1693218	(47) 26.03.2008
(97) EP 1627963	(47) 26.03.2008	(97) EP 1694927	(47) 26.03.2008
(97) EP 1630084	(47) 26.03.2008	(97) EP 1694958	(47) 26.03.2008
(97) EP 1631073	(47) 26.03.2008	(97) EP 1695119	(47) 26.03.2008
(97) EP 1631444	(47) 26.03.2008	(97) EP 1695437	(47) 26.03.2008
(97) EP 1632331	(47) 26.03.2008	(97) EP 1696924	(47) 26.03.2008
(97) EP 1632817	(47) 26.03.2008	(97) EP 1697113	(47) 26.03.2008
(97) EP 1633595	(47) 26.03.2008	(97) EP 1697264	(47) 26.03.2008
(97) EP 1634567	(47) 26.03.2008	(97) EP 1699335	(47) 26.03.2008
(97) EP 1635094	(47) 26.03.2008	(97) EP 1699703	(47) 26.03.2008
(97) EP 1637332	(47) 26.03.2008	(97) EP 1700045	(47) 26.03.2008
(97) EP 1637455	(47) 26.03.2008	(97) EP 1701974	(47) 26.03.2008
(97) EP 1637623	(47) 26.03.2008	(97) EP 1703995	(47) 26.03.2008
(97) EP 1637700	(47) 26.03.2008	(97) EP 1704077	(47) 26.03.2008
(97) EP 1638586	(47) 26.03.2008	(97) EP 1704767	(47) 26.03.2008
(97) EP 1641754	(47) 26.03.2008	(97) EP 1705065	(47) 26.03.2008
(97) EP 1642729	(47) 26.03.2008	(97) EP 1705291	(47) 26.03.2008
(97) EP 1642870	(47) 26.03.2008	(97) EP 1706652	(47) 26.03.2008
(97) EP 1643316	(47) 26.03.2008	(97) EP 1706688	(47) 26.03.2008
(97) EP 1645503	(47) 26.03.2008	(97) EP 1706876	(47) 26.03.2008
(97) EP 1645789	(47) 26.03.2008	(97) EP 1707349	(47) 26.03.2008
(97) EP 1646037	(47) 26.03.2008	(97) EP 1707432	(47) 26.03.2008
(97) EP 1647081	(47) 26.03.2008	(97) EP 1708046	(47) 26.03.2008
(97) EP 1647972	(47) 26.03.2008	(97) EP 1708047	(47) 26.03.2008
(97) EP 1647996	(47) 26.03.2008	(97) EP 1708595	(47) 26.03.2008
(97) EP 1648000	(47) 26.03.2008	(97) EP 1708896	(47) 26.03.2008
(97) EP 1649560	(47) 26.03.2008	(97) EP 1709136	(47) 26.03.2008
(97) EP 1651554	(47) 26.03.2008	(97) EP 1711269	(47) 26.03.2008
(97) EP 1652402	(47) 26.03.2008	(97) EP 1711713	(47) 26.03.2008
(97) EP 1652405	(47) 26.03.2008	(97) EP 1712068	(47) 26.03.2008
(97) EP 1652482	(47) 26.03.2008	(97) EP 1713850	(47) 26.03.2008
(97) EP 1652551	(47) 26.03.2008	(97) EP 1713974	(47) 26.03.2008
(97) EP 1655045	(47) 26.03.2008	(97) EP 1714025	(47) 26.03.2008
(97) EP 1655134	(47) 26.03.2008	(97) EP 1715232	(47) 26.03.2008
(97) EP 1655810	(47) 26.03.2008	(97) EP 1715402	(47) 26.03.2008
(97) EP 1656184	(47) 26.03.2008	(97) EP 1716065	(47) 26.03.2008
(97) EP 1658298	(47) 26.03.2008	(97) EP 1716133	(47) 26.03.2008
(97) EP 1658433	(47) 26.03.2008	(97) EP 1717147	(47) 26.03.2008
(97) EP 1660261	(47) 26.03.2008	(97) EP 1719174	(47) 26.03.2008
(97) EP 1660460	(47) 26.03.2008	(97) EP 1719214	(47) 26.03.2008
(97) EP 1663294	(47) 26.03.2008	(97) EP 1719456	(47) 26.03.2008
(97) EP 1663615	(47) 26.03.2008	(97) EP 1719667	(47) 26.03.2008
(97) EP 1664608	(47) 26.03.2008	(97) EP 1719706	(47) 26.03.2008
(97) EP 1666302	(47) 26.03.2008	(97) EP 1721040	(47) 26.03.2008
(97) EP 1666540	(47) 26.03.2008	(97) EP 1721312	(47) 26.03.2008
(97) EP 1668091	(47) 26.03.2008	(97) EP 1723852	(47) 26.03.2008
(97) EP 1669658	(47) 26.03.2008	(97) EP 1724731	(47) 26.03.2008
(97) EP 1669872	(47) 26.03.2008	(97) EP 1725567	(47) 26.03.2008
(97) EP 1670053	(47) 26.03.2008	(97) EP 1725711	(47) 26.03.2008
(97) EP 1670213	(47) 26.03.2008	(97) EP 1726482	(47) 26.03.2008
(97) EP 1671946	(47) 26.03.2008	(97) EP 1726827	(47) 26.03.2008
(97) EP 1672857	(47) 26.03.2008	(97) EP 1728603	(47) 26.03.2008
(97) EP 1673107	(47) 26.03.2008	(97) EP 1730108	(47) 26.03.2008
(97) EP 1673270	(47) 26.03.2008	(97) EP 1731115	(47) 26.03.2008
(97) EP 1674152	(47) 26.03.2008	(97) EP 1731679	(47) 26.03.2008
(97) EP 1676500	(47) 26.03.2008	(97) EP 1731825	(47) 26.03.2008
(97) EP 1676534	(47) 26.03.2008	(97) EP 1731906	(47) 26.03.2008
(97) EP 1677089	(47) 26.03.2008	(97) EP 1732219	(47) 26.03.2008
(97) EP 1677474	(47) 26.03.2008	(97) EP 1732220	(47) 26.03.2008
(97) EP 1678158	(47) 26.03.2008	(97) EP 1733139	(47) 26.03.2008

(97) EP 1733955	(47) 26.03.2008	(97) EP 1790885	(47) 26.03.2008
(97) EP 1734896	(47) 26.03.2008	(97) EP 1791274	(47) 26.03.2008
(97) EP 1735182	(47) 26.03.2008	(97) EP 1791413	(47) 26.03.2008
(97) EP 1735508	(47) 26.03.2008	(97) EP 1791881	(47) 26.03.2008
(97) EP 1735854	(47) 26.03.2008	(97) EP 1793528	(47) 26.03.2008
(97) EP 1735875	(47) 26.03.2008	(97) EP 1793946	(47) 26.03.2008
(97) EP 1736090	(47) 26.03.2008	(97) EP 1794019	(47) 26.03.2008
(97) EP 1736192	(47) 26.03.2008	(97) EP 1794274	(47) 26.03.2008
(97) EP 1736340	(47) 26.03.2008	(97) EP 1794745	(47) 26.03.2008
(97) EP 1736826	(47) 26.03.2008	(97) EP 1796576	(47) 26.03.2008
(97) EP 1737724	(47) 26.03.2008	(97) EP 1796923	(47) 26.03.2008
(97) EP 1738851	(47) 26.03.2008	(97) EP 1797333	(47) 26.03.2008
(97) EP 1738952	(47) 26.03.2008	(97) EP 1797885	(47) 26.03.2008
(97) EP 1739122	(47) 26.03.2008	(97) EP 1798843	(47) 26.03.2008
(97) EP 1740353	(47) 26.03.2008	(97) EP 1799983	(47) 26.03.2008
(97) EP 1741013	(47) 26.03.2008	(97) EP 1800761	(47) 26.03.2008
(97) EP 1741583	(47) 26.03.2008	(97) EP 1800814	(47) 26.03.2008
(97) EP 1741629	(47) 26.03.2008	(97) EP 1802069	(47) 26.03.2008
(97) EP 1742826	(47) 26.03.2008	(97) EP 1802396	(47) 26.03.2008
(97) EP 1743177	(47) 26.03.2008	(97) EP 1804339	(47) 26.03.2008
(97) EP 1743669	(47) 26.03.2008	(97) EP 1804546	(47) 26.03.2008
(97) EP 1745476	(47) 26.03.2008	(97) EP 1804978	(47) 26.03.2008
(97) EP 1746079	(47) 26.03.2008	(97) EP 1805058	(47) 26.03.2008
(97) EP 1746532	(47) 26.03.2008	(97) EP 1805137	(47) 26.03.2008
(97) EP 1747017	(47) 26.03.2008	(97) EP 1805269	(47) 26.03.2008
(97) EP 1747568	(47) 26.03.2008	(97) EP 1808669	(47) 26.03.2008
(97) EP 1747840	(47) 26.03.2008	(97) EP 1808797	(47) 26.03.2008
(97) EP 1749713	(47) 26.03.2008	(97) EP 1809557	(47) 26.03.2008
(97) EP 1751005	(47) 26.03.2008	(97) EP 1809702	(47) 26.03.2008
(97) EP 1751132	(47) 26.03.2008	(97) EP 1812714	(47) 26.03.2008
(97) EP 1751339	(47) 26.03.2008	(97) EP 1815452	(47) 26.03.2008
(97) EP 1751521	(47) 26.03.2008	(97) EP 1816822	(47) 26.03.2008
(97) EP 1751800	(47) 26.03.2008	(97) EP 1817092	(47) 26.03.2008
(97) EP 1752319	(47) 26.03.2008	(97) EP 1817209	(47) 26.03.2008
(97) EP 1753620	(47) 26.03.2008	(97) EP 1819503	(47) 26.03.2008
(97) EP 1753938	(47) 26.03.2008	(97) EP 1819662	(47) 26.03.2008
(97) EP 1754428	(47) 26.03.2008	(97) EP 1819880	(47) 26.03.2008
(97) EP 1756393	(47) 26.03.2008	(97) EP 1820506	(47) 26.03.2008
(97) EP 1758533	(47) 26.03.2008	(97) EP 1824797	(47) 26.03.2008
(97) EP 1759075	(47) 26.03.2008	(97) EP 1825580	(47) 26.03.2008
(97) EP 1760399	(47) 26.03.2008	(97) EP 1826966	(47) 26.03.2008
(97) EP 1762233	(47) 26.03.2008	(97) EP 1827159	(47) 26.03.2008
(97) EP 1762506	(47) 26.03.2008	(97) EP 1827724	(47) 26.03.2008
(97) EP 1762764	(47) 26.03.2008	(97) EP 1828021	(47) 26.03.2008
(97) EP 1763279	(47) 26.03.2008	(97) EP 1828292	(47) 26.03.2008
(97) EP 1763391	(47) 26.03.2008	(97) EP 1828634	(47) 26.03.2008
(97) EP 1763982	(47) 26.03.2008	(97) EP 1834075	(47) 26.03.2008
(97) EP 1766635	(47) 26.03.2008	(97) EP 1835171	(47) 26.03.2008
(97) EP 1767158	(47) 26.03.2008	(97) EP 1836917	(47) 26.03.2008
(97) EP 1768151	(47) 26.03.2008	(97) EP 1838776	(47) 26.03.2008
(97) EP 1771688	(47) 26.03.2008	(97) EP 1842702	(47) 26.03.2008
(97) EP 1773163	(47) 26.03.2008	(97) EP 1843893	(47) 26.03.2008
(97) EP 1773544	(47) 26.03.2008	(97) EP 1857142	(47) 26.03.2008
(97) EP 1775500	(47) 26.03.2008	(97) EP 1857143	(47) 26.03.2008
(97) EP 1776209	(47) 26.03.2008		
(97) EP 1776808	(47) 26.03.2008		
(97) EP 1777094	(47) 26.03.2008		
(97) EP 1777747	(47) 26.03.2008		
(97) EP 1778415	(47) 26.03.2008		
(97) EP 1778685	(47) 26.03.2008		
(97) EP 1779720	(47) 26.03.2008		
(97) EP 1781430	(47) 26.03.2008		
(97) EP 1781541	(47) 26.03.2008		
(97) EP 1783360	(47) 26.03.2008		
(97) EP 1784337	(47) 26.03.2008		
(97) EP 1784342	(47) 26.03.2008		
(97) EP 1784348	(47) 26.03.2008		
(97) EP 1784954	(47) 26.03.2008		
(97) EP 1785057	(47) 26.03.2008		
(97) EP 1785244	(47) 26.03.2008		
(97) EP 1786860	(47) 26.03.2008		
(97) EP 1787784	(47) 26.03.2008		
(97) EP 1789596	(47) 26.03.2008		
(97) EP 1789701	(47) 26.03.2008		
(97) EP 1789975	(47) 26.03.2008		
(97) EP 1790180	(47) 26.03.2008		
(97) EP 1790214	(47) 26.03.2008		
(97) EP 1790441	(47) 26.03.2008		

Zveřejněné překlady evropských patentových spisů

U následujících udělených evropských patentů s účinky pro Českou republiku byl majitelem předložen překlad patentového spisu do českého jazyka (§ 35c odst. 2 až 4 zákona č. 527/1990 Sb., v platném znění). Údaje jsou řazeny vzestupně podle čísel evropských patentů.

(97) **EP 1312541**
(47) 19.12.2007
(97) 21.05.2003
(51) **B62K 23/06** (2006.01)
B62M 25/08 (2006.01)
B62M 25/04 (2006.01)
(96) 30.10.2002
(96) 02024145.1
(73) Campagnolo Srl, 36100 Vicenza (VI), IT
(72) Dal Pra', Giuseppe, 36100 Zané (Vicenza), IT
(54) **Ovladač řazení pro jízdní kolo**
(32) 16.11.2001
(31) TO20011079
(33) IT
(74) ROTT, RŮŽIČKA & GUTTMANN Patentová,známková a advokátní kancelář, Ing. Ivana Menšíková, Nad Štolou 12, Praha 7, 17000

(97) **EP 1405791**
(47) 19.12.2007
(97) 07.04.2004
(51) **B65B 13/18** (2006.01)
(96) 01.10.2003
(96) 03256207.6
(73) Strapack Corporation, Tokyo 105-0021, JP
(72) Shibazaki, Tokio, Strapack Corporation, Kawasaki-shi, Kanagawa, JP
Enda, Kenichi, Strapack Corporation, Kawasaki-shi, Kanagawa, JP
Aizawa, Yoshikatsu, c/o Strapack Corporation, kawasaki-shi, Kanagawa, JP
Tsurumaki, Saburo, Chiba-shi, Chiba, JP
(54) **Způsob opětovného podávání pásky v páskovacím balicím zařízení a páskovací balicí zařízení mající mechanismus pro opětovné podávání**
(32) 01.10.2002
(31) 2002288808
(33) JP
(74) KOREJZOVÁ & SPOL., v.o.s., JUDr. Petra Korejzová, advokátka, Korunní 810/104 E, Praha 10, 10100

(97) **EP 1417267**
(47) 12.12.2007
(97) 20.02.2003
(51) **C09D 1/00** (2006.01)
C09D 195/00 (2006.01)
C08L 95/00 (2006.01)
(96) 09.08.2002
(96) 02768475.2
(73) SHELL CANADA ENERGY, Calgary, AB T2P 2H5, CA
(72) BAILEY, William, R., Vancouver, WA 98685, US
PUGH, Norm, D., Wilton, CA 95693, US
(54) **Sírná aditiva pro dlažební pojiva a výrobní způsoby**
(32) 09.08.2001, 08.08.2002
(31) 311419/P, 215111
(33) US, US
(86) PCT/US2002/025333
(87) WO 2003/014231
(74) Čermák Hořejš Matějka a spol., JUDr. Jan Matějka, advokát, Národní 32, Praha 1, 11000

(97) **EP 1419960**
(47) 19.12.2007
(97) 19.05.2004
(51) **B62K 9/00** (2006.01)
B62K 5/08 (2006.01)

(96) 28.10.2003
(96) 03024685.4
(73) Firma Franz Schneider GmbH & Co. KG, D-96465 Neustadt b. Coburg, DE
(72) Schneider, Frank, 96465 Neustadt b. Coburg, DE
(54) **Dětské šlapací vozidlo**
(32) 16.11.2002
(31) 10253524
(33) DE
(74) Čermák Hořejš Matějka a spol., JUDr. Karel Čermák, advokát, Národní 32, Praha 1, 11000

(97) **EP 1425397**
(47) 02.01.2008
(97) 06.03.2003
(51) **C12N 15/82** (2006.01)
C07K 14/325 (2006.01)
A01H 5/00 (2006.01)
(96) 02.09.2002
(96) 02772258.6
(73) Syngenta Participations AG, 4058 Basel, CH
(72) CHEN, Eric, Syngenta Biotechnology, Inc., Research Triangle Park, NC 27709, US
STACY, Cheryl, Syngenta Biotechnology, Inc., Research Triangle Park, NC 27709, US
(54) **Modifikované toxiny Cry3A a nukleové kyseliny, které je kódují**
(32) 31.08.2001
(31) 316421/P
(33) US
(86) PCT/EP2002/009789
(87) WO 2003/018810
(74) TRAPLOVÁ HAKR KUBÁT Advokátní a patentová kancelář, Ing. Jan Kubát, Přístavní 24, Praha 7, 17000

(97) **EP 1428397**
(47) 12.12.2007
(97) 22.05.2003
(51) **H04Q 7/34** (2006.01)
(96) 10.09.2002
(96) 02768254.1
(73) TELEFONAKTIEBOLAGET LM ERICSSON (publ), 164 83 Stockholm, SE
(72) AMIRIJOO, Sharokh, S-192 78 Sollentuna, SE
BEMING, Per, Johan, S-113 26 Stockholm, SE
BERGSTRÖM, Joakim, Karl, Olof, S-115 32 Stockholm, SE
GUSTAVSSON, Pär, Ingemar, S-582 47 Linköping, SE
LIESHOUT VAN, Gert-Jan, NL-7314 CG Apeldoorn, NL
WALLENTIN, Bo, Stefan, Pontus, S-582 27 Lindköping, SE
(54) **Obnovení mobilních stanic v připojeném režimu při selhání řídicí jednotky radiové sítě**
(32) 10.09.2001, 06.09.2002
(31) 317970/P, 235863
(33) US, US
(86) PCT/SE2002/001626
(87) WO 2003/043364
(74) KOREJZOVÁ & SPOL., v.o.s., JUDr. Petra Korejzová, advokátka, Korunní 810/104 E, Praha 10, 10100

(97) **EP 1470829**
(47) 14.11.2007
(97) 27.10.2004
(51) **A61L 27/56** (2006.01)
(96) 01.04.2004

(96) 04007897.4
(73) Heraeus Kulzer GmbH, 63450 Hanau, DE
(72) Vogt, Sebastian, Dr., 99084 Erfurt, DE
Schnabelrauch, Matthias, Dr., 07749 Jena, DE
Kühn, Klaus-Dieter, Dr., 35041 Marburg, DE
(54) **Pórovité tělísko s antibiotickým povlakem, způsob jeho výroby a použití**
(32) 25.04.2003
(31) 10318991
(33) DE
(74) Čermák Hořejš Matějka a spol., JUDr. Karel Čermák, Národní 32, Praha 1, 11000

(97) **EP 1471065**
(47) 27.02.2008
(97) 07.08.2003
(51) **C07D 401/04** (2006.01)
C07D 401/14 (2006.01)
C07D 405/14 (2006.01)
A61K 31/4439 (2006.01)
A61K 31/496 (2006.01)
A61P 19/06 (2006.01)
A61P 43/00 (2006.01)
(96) 03.12.2002
(96) 02781876.4
(73) Fuji Yakuhin Co., Ltd., Saitama-shi, Saitama 330-0854, JP
(72) NAKAMURA, Hiroshi, Nagareyama-shi, Chiba 270-0141, JP
MATSUMOTO, Koji, Saitama-shi, Saitama 331-0047, JP
IWANAGA, Takashi, Kazo-shi, Saitama 347-0044, JP
INOUE, Tsutomu, Funabashi-shi, Chiba 274-0806, JP
KANEDA, Soichi, Shiki-shi, Saitama 353-0005, JP
SATO, Takahiro, Akabanenishi, Kita-ku, Tokyo 115-0055, JP
ASHIZAWA, Naoki, Kamifukuoka-shi, Saitama 356-0025, JP
(54) **Nová 1,2,4-triazolová sloučenina**
(32) 28.01.2002
(31) 2002017825
(33) JP
(86) PCT/JP2002/012662
(87) WO 2003/064410
(74) KOREJZOVÁ & SPOL., v.o.s., JUDr. Petra Korejzová, advokátka, Korunní 810/104 E, Praha 10, 10100

(97) **EP 1478928**
(47) 06.02.2008
(97) 04.09.2003
(51) **G01N 33/68** (2006.01)
(96) 28.02.2003
(96) 03706157.9
(73) Hopital Sainte-Justine, Montreal, Quebec H3T 1C5, CA
(72) MOREAU, Alain, Mascouche, Quebec J7K 3S6, CA
(54) **Způsob diagnózy adolescentní idiopatické skoliózy a příbuzných syndromů**
(32) 28.02.2002
(31) 2373854
(33) CA
(86) PCT/CA2003/000286
(87) WO 2003/073102
(74) Čermák Hořejš Matějka a spol., JUDr. Jan Matějka, advokát, Národní 32, Praha 1, 11000

(97) **EP 1493777**
(47) 28.11.2007
(97) 05.01.2005
(51) **C08K 7/24** (2006.01)
C04B 14/30 (2006.01)
(96) 15.06.2004
(96) 04013941.2
(73) Behr GmbH & Co. KG, 70469 Stuttgart, DE
(72) Wolf, Walter, 71570 Oppenweiler-Zell, DE

(54) **Tvarové díly, obsahující plast, jakož i porézní částice plniva s vyplněnými dutinami**
(32) 30.06.2003
(31) 10329583
(33) DE
(74) Čermák Hořejš Matějka a spol., JUDr. Karel Čermák, advokát, Národní 32, Praha 1, 11000

(97) **EP 1515897**
(47) 02.01.2008
(97) 08.01.2004
(51) **B65D 5/32** (2006.01)
B65D 5/54 (2006.01)
B65D 5/46 (2006.01)
(96) 26.06.2003
(96) 03742252.4
(73) MeadWestvaco Packaging Systems LLC, Glen Allen, VA 23060, US
(72) LEBRAS, Philippe, 36000 Chateauroux, FR
(54) **Lepenková krabice a její přířez**
(32) 26.06.2002, 26.06.2002
(31) 0214745, 0214819
(33) GB, GB
(86) PCT/US2003/020216
(87) WO 2004/002837
(74) Čermák Hořejš Matějka a spol., JUDr. Karel Čermák, advokát, Národní 32, Praha 1, 11000

(97) **EP 1521757**
(47) 30.01.2008
(97) 15.01.2004
(51) **C07D 491/10** (2006.01)
C07D 471/10 (2006.01)
C07D 221/20 (2006.01)
C07D 209/54 (2006.01)
A61K 31/438 (2006.01)
A61K 31/403 (2006.01)
A61K 31/407 (2006.01)
A61P 11/06 (2006.01)
(96) 07.07.2003
(96) 03762957.3
(73) AstraZeneca AB, 151 85 Södertälje, SE
(72) HOSSAIN, Nafizal, S-221 87 Lund, SE
IVANOVA, Svetlana, S-221 87 Lund, SE
MENSONIDES-HARSEMA, Marguerite, S-221 87 Lund, SE
(54) **Tricyklické spiropiperidiny nebo spiropyrolidiny**
(32) 08.07.2002
(31) 0202133
(33) SE
(86) PCT/SE2003/001185
(87) WO 2004/005295
(74) TRAPLOVÁ HAKR KUBÁT Advokátní a patentová kancelář, Ing. Eduard Hakr, Přístavní 24, Praha 7, 17000

(97) **EP 1522435**
(47) 28.11.2007
(97) 13.04.2005
(51) **B60H 1/00** (2006.01)
(96) 09.09.2004
(96) 04021441.3
(73) Behr GmbH & Co. KG, 70469 Stuttgart, DE
(72) Klingler, Dietrich, Dipl.-Ing., 73540 Heubach, DE
Schwahn, Werner, 71701 Schwieberdingen, DE
(54) **Zařízení pro uzavírání a uvolňování otvorů pro průchod vzduchu a klimatizační zařízení s takovým zařízením**
(32) 08.10.2003
(31) 10347247
(33) DE
(74) Čermák Hořejš Matějka a spol., JUDr. Karel Čermák, advokát, Národní 32, Praha 1, 11000

(97) EP 1524252	(51) B60R 9/042	(2006.01)
(47) 23.01.2008	(96) B60R 9/055	(2006.01)
(97) 20.04.2005	(96) 03751681.2	
(51) C04B 35/495	(73) Autoadapt AB, 443 61 Stenkullen, SE	(2006.01)
H01G 9/00	(72) SELLE ANDERSSON, Charlotte, S-531 43 Lidköping, SE	(2006.01)
(96) 01.10.2004	(54) Střešní box	
(96) 04023473.4	(32) 04.10.2002	
(73) H.C. Starck GmbH, 38642 Goslar, DE	(31) 0202961	
(72) Schnitter, Christoph, Dr., 31188 Holle, DE	(33) SE	
Wötting, Gerhard, Dr., 96450 Coburg, DE	(86) PCT/SE2003/001536	
(54) Slinutá tělesa na bázi suboxidu niobu	(87) WO 2004/030990	
(32) 14.10.2003	(74) PATENTSERVIS Praha a.s., Jivenská 1273/1, Praha 4, 14021	
(31) 10347702		
(33) DE		
(74) TRAPLOVÁ HAKR KUBÁT Advokátní a patentová kancelář, Ing. Eduard Hakr, Přístavní 24, Praha 7, 17000		
(97) EP 1531046	(97) EP 1554262	
(47) 02.01.2008	(47) 05.12.2007	
(97) 18.05.2005	(97) 06.05.2004	
(51) B41F 27/10	(51) C07D 307/91	(2006.01)
(2006.01)	C07D 333/76	(2006.01)
(96) 10.11.2004	C07D 209/88	(2006.01)
(96) 04026661.1	C07D 405/12	(2006.01)
(73) Schepers GmbH, 48691 Vreden, DE	C07D 401/12	(2006.01)
(72) Schepers, Hans-Georg, 48691 Vreden, DE	C07D 409/12	(2006.01)
(54) Válcový nosič pro uložení vyměnitelného tiskového návleku a způsob jeho výroby	C07D 405/14	(2006.01)
(32) 12.11.2003	A61K 31/403	(2006.01)
(31) 10352817	A61K 31/34	(2006.01)
(33) DE	A61K 31/381	(2006.01)
(74) Společná advokátní kancelář Všeťečka Zelený Švorčík Kalenský a partneři, JUDr. Miloš Všeťečka, Hálkova 2, Praha 2, 12000	A61P 37/00	(2006.01)
	A61P 25/00	(2006.01)
	A61P 3/10	(2006.01)
	(96) 08.10.2003	
	(96) 03751096.3	
	(73) Glenmark Pharmaceuticals Limited, Mumbai 400 026, IN	
	(72) BALASUBRAMANIAN, Gopalan, Mumbai - 400 026, IN	
	GHARAT, Laxmikant, Atmaram, Mumbai-400 026, IN	
	LAKDAWALA, Aftab, Dawoodbhai, Mumbai-400 026, IN	
	ANUPINDI, Raghu, Ram, Mumbai-400 026, IN	
(97) EP 1547705	(54) Inovativní tricyklické sloučeniny pro léčbu zánětlivých a alergických poruch: způsob jejich přípravy a farmaceutické kompozice s jejich obsahem	
(47) 05.03.2008	(32) 23.10.2002	
(97) 29.06.2005	(31) MU09222002	
(51) B22D 11/04	(33) IN	
(2006.01)	(86) PCT/IB2003/004442	
(96) 27.12.2003	(87) WO 2004/037805	
(96) 03029867.3	(74) Čermák Hořejš Matějka a spol., JUDr. Jan Matějka, advokát, Národní 32, Praha 1, 11000	
(73) CONCAST AG, 8027 Zürich, CH		
(72) Roehrig, Adalbert, 8800 Thalwil, CH		
Kawa, Franz, 8134 Adliswil, CH		
(54) Způsob pro odlévání sochů a převálcovaných slitků a dutina formy odlévací kokily		
(74) Společná advokátní kancelář Všeťečka Zelený Švorčík Kalenský a partneři, JUDr. Miloš Všeťečka, Hálkova 2, Praha 2, 12000		
(97) EP 1547835	(97) EP 1558262	
(47) 09.01.2008	(47) 19.12.2007	
(97) 29.06.2005	(97) 06.05.2004	
(51) B60J 5/04	(51) A61K 31/5415	(2006.01)
(2006.01)	A61K 9/16	(2006.01)
(96) 25.11.2004	A61K 9/00	(2006.01)
(96) 04027951.5	A61P 11/00	(2006.01)
(73) Gebr. Bode GmbH & Co. KG, 34123 Kassel, DE	A61P 29/00	(2006.01)
(72) Sprenger, Thorsten, 34253 Lohfelden, DE	(96) 24.10.2003	
Simon, Michael, 34260 Kaufungen, DE	(96) 03809321.7	
(54) Otočné dveře nebo otočná klapka pro vozidla veřejné dopravy osob	(73) Boehringer Ingelheim Vetmedica GmbH, 55216 Ingelheim am Rhein, DE	
(32) 24.12.2003	(72) FOLGER, Martin, Andreas, 55218 INGELHEIM, DE	
(31) 20320029/U	HENKE, Stefan, 57548 Kirchen, DE	
(33) DE	SCHMALZ, Jens, 55595 HÜFFELSHEIM, DE	
(74) Společná advokátní kancelář Všeťečka Zelený Švorčík Kalenský a partneři, JUDr. Pavel Zelený, Hálkova 2, Praha 2, 12000	KEILHOFER, Diana, Christine, 55118 MAINZ, DE	
	KROFF, Hans-Jürgen, 55444 SCHÖNEBERG, DE	
	HERZ, Nina, 55452 Windesheim, DE	
	(54) Ve vodě rozpustné granuláty meloxicamu	
	(32) 25.10.2002	
	(31) 10250081	
	(33) DE	
	(86) PCT/EP2003/011802	
(97) EP 1551668		
(47) 12.12.2007		
(97) 15.04.2004		

(87) WO 2004/037264
(74) KOREJZOVÁ & SPOL., v.o.s., JUDr. Zdeňka Korejzová,
advokátka, Korunní 810/104 E, Praha 10, 10100

(97) **EP 1566725**
(47) 09.01.2008
(97) 24.08.2005
(51) **G06F 1/32** (2006.01)
(96) 19.01.2005
(96) 05075148.6
(73) Volkswagen AG, 38436 Wolfsburg, DE
(72) Pöppel, Armin, 85080 Gaimersheim, DE
Hoffmann, Christoph, 38446 Wolfsburg, DE
(54) **Způsob a zařízení pro ovládání řídicích přístrojů sítí**
(32) 19.02.2004
(31) 102004008543
(33) DE
(74) TRAPLOVÁ HAKR KUBÁT Advokátní a patentová
kancelář, Ing. Eduard Hakr, Přístavní 24, Praha 7, 17000

(97) **EP 1572046**
(47) 02.01.2008
(97) 13.05.2004
(51) **A61F 7/00** (2006.01)
(96) 28.10.2003
(96) 03779346.0
(73) Covidien AG, 8212 Neuhausen am Rheinfall, CH
(72) SHIA, Benedict, Needham, MA 02494, US
SWISHER, Rork, St. Charles, MO 63301, US
HANLON, James, Manchester, MO 63021, US
FOURNIE, Glenn, Smithton, IL 62285, US
PETERSON, Daniel, Chicago, IL 60622, US
NAKAYAMA, Joey, Chicago, IL 60625, US
COON, Robert, Chicago, IL 60187, US
HAND, James, Glen Ellyn, IL 60137, US
PROKOP, Gary, Wheaton, IL 60187, US
(54) **Automatický ventil**
(32) 28.10.2002
(31) 281638
(33) US
(86) PCT/US2003/034129
(87) WO 2004/039286
(74) Čermák Hořejš Matějka a spol., JUDr. Karel Čermák,
advokát, Národní 32, Praha 1, 11000

(97) **EP 1583983**
(47) 12.12.2007
(97) 22.04.2004
(51) **G01N 1/24** (2006.01)
G01N 1/22 (2006.01)
G01N 33/00 (2006.01)
(96) 08.10.2003
(96) 03772641.1
(73) Sciocchetti, Giuliano, 00136 Roma, IT
(72) SCIOCCHETTI, Giuliano, I-00136 Roma, IT
SOLDANO, Elvio, I-00060 Roma, IT
PAGLIARI, Massimo, I-00188 Roma, IT
(54) **Zařízení pro detekci plynu s uzavírací armaturou**
(32) 08.10.2002
(31) TO20020868
(33) IT
(86) PCT/IT2003/000608
(87) WO 2004/034085
(74) Čermák Hořejš Matějka a spol., JUDr. Karel Čermák,
advokát, Národní 32, Praha 1, 11000

(97) **EP 1594869**
(47) 19.12.2007
(97) 10.09.2004
(51) **C07D 453/00** (2006.01)
C07D 453/02 (2006.01)

(96) 20.02.2004
(96) 04713356.6
(73) Targacept, Inc., Winston-Salem, NC 27101, US
(72) MAZUROV, Anatoly, A., Greensboro, NC 27410, US
KLUCIK, Jozef, Rural Hall, NC 27045, US
MIAO, Lan, Advance, NC 27006, US
SEAMANS, Angela, S., Jamestown, NC 27282, US
PHILLIPS, Teresa, Youngpeter, Greensboro, NC 27406,
US
SCHMITT, Jeffrey, Daniel, Winston-Salem, NC 27409,
US
MILLER, Craig, Harrison, Winston-salem, NC 27103, US
(54) **3- substituované -2- (arylalkyl) -1- azabicykloalkany a
způsoby jejich použití**
(32) 21.02.2003
(31) 372642
(33) US
(86) PCT/US2004/005044
(87) WO 2004/076449
(74) Společná advokátní kancelář Všeťečka Zelený Švorčík
Kalenský a partneři, JUDr. Miloš Všeťečka, Hálkova 2,
Praha 2, 12000

(97) **EP 1596116**
(47) 02.01.2008
(97) 16.11.2005
(51) **F16L 33/207** (2006.01)
(96) 04.05.2005
(96) 05356077.7
(73) COMAP, 69008 Lyon, FR
(72) Le Clinche, Pascal, 69008 Lyon, FR
(54) **Optický indikátorový kroužek**
(32) 14.05.2004
(31) 0405295
(33) FR
(74) Čermák Hořejš Matějka a spol., JUDr. Jan Matějka,
advokát, Národní 32, Praha 1, 11000

(97) **EP 1600188**
(47) 06.02.2008
(97) 30.11.2005
(51) **A61M 5/168** (2006.01)
F16K 1/40 (2006.01)
(96) 26.05.2005
(96) 05253248.8
(73) Cordis Corporation, Miami Lakes, Florida 33014, US
(72) Russell, Scott M., San José, CA 95125, US
(54) **Úst'ové zařízení omezující průtok mající početné kanály
mezi početnými spirálovými vrtstvy pro aplikaci léků**
(32) 27.05.2004
(31) 855141
(33) US
(74) Čermák Hořejš Matějka a spol., JUDr. Karel Čermák,
advokát, Národní 32, Praha 1, 11000

(97) **EP 1602491**
(47) 26.12.2007
(97) 07.12.2005
(51) **B41J 2/175** (2006.01)
(96) 05.09.2003
(96) 05015450.9
(73) Seiko Epson Corporation, Shinjuku-ku Tokyo 163-0811,
JP

- (72) Hashii, Kazuhiro c/o Seiko Epson Corporation, Suwa-shi Nagano, 392-8502, JP
Shinada, Satoshi c/o Seiko Epson Corporation, Suwa-shi Nagano, 392-8502, JP
Sakai, Yasuto c/o Seiko Epson Corporation, Suwa-shi Nagano, 392-8502, JP
Harada, Kazumasa c/o Seiko Epson Corporation, Suwa-shi Nagano, 392-8502, JP
Aoki, Kazuaki c/o Seiko Epson Corporation, Suwa-shi Nagano, 392-8502, JP
- (54) **Inkoustová tisková kazeta**
- (32) 20.03.2003, 20.03.2003, 06.05.2003, 31.07.2003, 26.08.2003, 26.11.2002
- (31) 2003076890, 2003076891, 2003128049, 2003204804, 649806, 2002341826
- (33) JP, JP, JP, JP, JP, US
- (74) PATENTSERVIS Praha a.s., Jivenská 1273/1, Praha 4, 14021

- (97) **EP 1644592**
- (47) 09.01.2008
- (97) 12.05.2005
- (51) **E04B 2/86** (2006.01)
- (96) 26.11.2003
- (96) 03775636.8
- (73) Polyfinance Coffor Holding S.A., 1700 Fribourg, CH
MESSIQUA, Pierre, CH-1295 Mies, CH
MESSIQUA, Régis, CH-1295 Mies, CH
- (72) **Bednění pro betonové stěny s vysokou pevností**
- (32) 03.11.2003
- (31) 18752003
- (33) CH
- (86) PCT/IB2003/005541
- (87) WO 2005/042864
- (74) HALAXOVÁ & HALAXOVÁ, TETRAPAT, RNDr. Zdeňka Halaxová, Horní náměstí 7, Olomouc, 77200

- (97) **EP 1604939**
- (47) 02.01.2008
- (97) 14.12.2005
- (51) **B66B 11/00** (2006.01)
D07B 1/22 (2006.01)
- (96) 20.11.2002
- (96) 05106721.3
- (73) INVENTIO AG, 6052 Hergiswil, CH
- (72) Ach, Ernst, 6030 Ebikon, CH
- (54) **Výťah s řemenovými převodovými prostředky, zejména s klínovými žebrovými řemeny, jako nosnými prostředky a/nebo hnacími prostředky**
- (32) 23.11.2001
- (31) 01811132
- (33) EP
- (74) Čermák Hořejš Matějka a spol., JUDr. Karel Čermák, advokát, Národní 32, Praha 1, 11000

- (97) **EP 1651835**
- (47) 02.01.2008
- (97) 17.02.2005
- (51) **E05F 15/16** (2006.01)
H02K 5/26 (2006.01)
- (96) 10.05.2004
- (96) 04738495.3
- (73) ROBERT BOSCH GMBH, 70442 Stuttgart, DE
- (72) LAMPERT, Rico, 77880 Sasbach, DE
HAUSSECKER, Walter, 77830 Buehlertal, DE
KURZMANN, Rainer, 77855 Achern, DE
GOEDECKE, Martin, 77815 Buehl, DE
FROEHLICH, Peter, 76133 Karlsruhe, DE
BUEYUEKASIK, Diyap, 77815 Buehl, DE
- (54) **Hnací jednotka s převodovkou**
- (32) 31.07.2003
- (31) 10335014
- (33) DE
- (86) PCT/DE2004/000967
- (87) WO 2005/014963
- (74) Čermák Hořejš Matějka a spol., JUDr. Jan Matějka, advokát, Národní 32, Praha 1, 11000

- (97) **EP 1623093**
- (47) 09.01.2008
- (97) 18.11.2004
- (51) **E21D 20/00** (2006.01)
- (96) 12.05.2004
- (96) 04732530.3
- (73) Atlas Copco Rock Drills AB, 701 91 Örebro, SE
- (72) ÖBERG, Fredrik, S- 702 26 ÖREBRO, SE
KANFLOD, Morgan, S-705 92 Örebro, SE
- (54) **Metoda a zařízení pro vyztužování hornin**
- (32) 12.05.2003
- (31) 0301376
- (33) SE
- (86) PCT/SE2004/000731
- (87) WO 2004/099569
- (74) KOREJZOVÁ & SPOL., v.o.s., JUDr. Petra Korejzová, advokátka, Korunní 810/104 E, Praha 10, 10100

- (97) **EP 1652561**
- (47) 12.12.2007
- (97) 03.05.2006
- (51) **A63C 11/02** (2006.01)
- (96) 21.10.2005
- (96) 05077453.8
- (73) Machinehandel Wormgoor B.V., 7478 PM Diepenheim, NL
- (72) Wormgoor, Gerrit, 7478 PM Diepenheim, NL
- (54) **Zařízení pro zavěšení lyží a/nebo snowboardů**
- (32) 27.10.2004
- (31) 1027353
- (33) NL
- (74) ROTT, RŮŽIČKA & GUTTMANN Patentová, známková a advokátní kancelář, Ing. Jiří Andera, Nad Štolou 12, Praha 7, 17000

- (97) **EP 1630298**
- (47) 16.01.2008
- (97) 01.03.2006
- (51) **E02D 19/16** (2006.01)
E02D 17/13 (2006.01)
E02D 19/18 (2006.01)
- (96) 23.08.2004
- (96) 04019986.1
- (73) BAUER Maschinen GmbH, 86529 Schrobenhausen, DE
- (72) Arzberger, Maximilian, 86568 Igenhausen, DE
Seitle, Ignaz Anton, 86668 Karlshuld, DE
Peyerl, Andreas Florian, 86558 Hohenwart, DE
- (54) **Způsob a zemní frézovací zařízení k výrobě podzemní stěny v půdě**
- (74) Čermák Hořejš Matějka a spol., JUDr. Karel Čermák, advokát, Národní 32, Praha 1, 11000

- (97) **EP 1652704**
- (47) 12.12.2007
- (97) 03.05.2006
- (51) **B60H 1/22** (2006.01)
F24H 3/04 (2006.01)
- (96) 29.10.2004
- (96) 04292584.2
- (73) Behr France Rouffach SAS, 68250 Rouffach, FR

- | | |
|--|---|
| <p>(72) Gogmos, Erwan, 56600 Lanester, FR
Miss, Pascal, 67600 Sélestat, FR
Mougey, Mathieu, 68190 Ensisheim, FR
Schmittheisler, Christophe, 67680 Eppfig, FR
Brun, Michel, 68740 Rustenhart, FR
Denny, Geoffrey, 68100 Mulhouse, FR
Eckerlen, Gerard, 68250 Rouffach, FR</p> <p>(54) Elektrické topné uspořádání, zejména pro motorové vozidlo</p> <p>(74) Čermák Hořejš Matějka a spol., JUDr. Karel Čermák, advokát, Národní 32, Praha 1, 11000</p> | <p>(72) MATTNER, Frank, 1190 Wien, AT
SCHMIDT, Walter, 1030 Wien, AT</p> <p>(54) Zařízení pro aferézu</p> <p>(32) 12.09.2003
(31) 14442003
(33) AT
(86) PCT/AT2004/000311
(87) WO 2005/025651
(74) KANIA, SEDLÁK, SMOLA patentová a známková kancelář, Mgr. Alžběta Jurtíková, Mendlovo nám. 1a, Brno, 60300</p> |
|--|---|

- | | |
|---|--|
| <p>(97) EP 1655030</p> <p>(47) 19.12.2007
(97) 10.05.2006</p> <p>(51) A61K 31/5415 (2006.01)
C07D 285/24 (2006.01)
A61P 25/00 (2006.01)</p> <p>(96) 02.11.2005
(96) 05292310.9</p> <p>(73) Les Laboratoires Servier, 92415 Courbevoie Cedex, FR
(72) Desos, Patrice, 92270 Bois-Colombes, FR
Cordi, Alexis, 92150 Suresnes, FR
Lestage, Pierre, 78170 La Celle-St-Cloud, FR</p> <p>(54) Deriváty benzothiadiazinu, způsob jejich přípravy a farmaceutické kompozice s jejich obsahem</p> <p>(32) 03.11.2004
(31) 0411690
(33) FR
(74) ROTT, RŮŽIČKA & GUTTMANN Patentová, známková a advokátní kancelář, Ing. Ivana Jirotková, Nad Štolou 12, Praha 7, 17000</p> | <p>(97) EP 1663936</p> <p>(47) 09.01.2008
(97) 06.01.2005</p> <p>(51) C07C 65/05 (2006.01)
C07D 307/68 (2006.01)
C07D 333/40 (2006.01)
C07D 213/79 (2006.01)
C07D 277/56 (2006.01)
C07D 405/06 (2006.01)
A61P 5/48 (2006.01)</p> <p>(96) 18.06.2004
(96) 04737037.4</p> <p>(73) F. HOFFMANN-LA ROCHE AG, 4002 Basel, CH
(72) CHU, Chang, An, Mine Hill, NJ 07803, US
GILLESPIE, Paul, Westfield, NJ 07090, US
TILLEY, Jefferson, Wright, North Caldwell, NJ 07006, US</p> <p>(54) Biaryloxymethylarenkarboxylové kyseliny</p> <p>(32) 24.06.2003, 24.06.2003, 07.05.2004
(31) 480900/P, 482147/P, 569356/P
(33) US, US, US
(86) PCT/EP2004/006611
(87) WO 2005/000781
(74) Čermák Hořejš Matějka a spol., JUDr. Karel Čermák, advokát, Národní 32, Praha 1, 11000</p> |
|---|--|

- | | |
|--|---|
| <p>(97) EP 1660422</p> <p>(47) 19.12.2007
(97) 10.03.2005</p> <p>(51) C07C 29/70 (2006.01)</p> <p>(96) 24.08.2004
(96) 04782009.7</p> <p>(73) GENERAL ELECTRIC COMPANY, Schenectady, NY 12345, US
(72) GUGGENHEIM, Thomas, Link, Mount Vernon, IN 47620, US
BRUNELLE, Daniel, Joseph, Burnt Hills, NY 12027, US
WOODRUFF, David, Winfield, Saratoga Springs, NY 12866, US
BERGMAN, Lee, Harris, Houston, TX 77007, US
JOHNSON, Norman, Enoch, Mount Vernon, IN 47620, US
LITTLEJOHN, Matthew, Hal, Green Island, NY 12183, US
KHOURI, Farid, Fouad, Clifton Park, NY 12065, US</p> <p>(54) Způsob přípravy solí hydroxysubstituovaných uhlovodíků</p> <p>(32) 25.08.2003
(31) 647890
(33) US
(86) PCT/US2004/027433
(87) WO 2005/021477
(74) TRAPLOVÁ HAKR KUBÁT Advokátní a patentová kancelář, Ing. Jan Kubát, Přístavní 24, Praha 7, 17000</p> | <p>(97) EP 1675970</p> <p>(47) 12.12.2007
(97) 02.12.2004</p> <p>(51) C22C 38/04 (2006.01)
C22C 38/14 (2006.01)
C21D 9/46 (2006.01)</p> <p>(96) 09.01.2004
(96) 04701087.1</p> <p>(73) Nippon Steel Corporation, Tokyo 100-8071, JP
(72) OKAMOTO, Riki C/O NIPPON STEEL CORP.
NAGOYA WORKS, Aichi 476868, JP
TANIGUCHI, Hirokazu C/O NIPPON STEEL CORP., Aichi 476868, JP
GOTO, Koichi C/O NIPPON STEEL CORP. NAGOYA WORKS, Aichi 476868, JP</p> <p>(54) Za studena válcovaný ocelový plech s vysokou pevností a povrchově upravený ocelový plech s vysokou pevností</p> <p>(32) 21.05.2003
(31) 2003143638
(33) JP
(86) PCT/JP2004/000126
(87) WO 2004/104256
(74) PATENTSERVIS Praha a.s., Jivenská 1273/1, Praha 4, 14021</p> |
|--|---|

- | | |
|---|---|
| <p>(97) EP 1663347</p> <p>(47) 02.01.2008
(97) 24.03.2005</p> <p>(51) A61M 1/36 (2006.01)
B01D 15/08 (2006.01)</p> <p>(96) 13.09.2004
(96) 04761033.2</p> <p>(73) AFFIRIS Forschungs- und Entwicklungs GmbH, 1030 Wien, AT</p> | <p>(97) EP 1679002</p> <p>(47) 19.12.2007
(97) 12.07.2006</p> <p>(51) A01N 25/00 (2006.01)
A01N 59/00 (2006.01)
A01N 57/12 (2006.01)</p> <p>(96) 20.09.2003
(96) 06005719.7
(73) W. NEUDORFF GmbH KG, D-31860 Emmerthal 1, DE</p> |
|---|---|

(72) Parker, Diana L., Brentwood Bay, British Columbia V8M 1G3, CA
(54) **Pesticidní prostředky a postupy**
(32) 26.09.2002, 08.09.2003
(31) 413688/P, 657419
(33) US, US
(74) KOREJZOVÁ & SPOL., v.o.s., JUDr. Petra Korejzová, advokátka, Korunní 810/104 E, Praha 10, 10100

(97) **EP 1685097**
(47) 13.02.2008
(97) 26.05.2005
(51) **C07C 381/00** (2006.01)
(96) 03.11.2004
(96) 04797536.2
(73) Sanofi-Aventis Deutschland GmbH, 65929 Frankfurt am Main, DE
(72) SCHUBERT, Gerrit, 65779 Kelkheim, DE
KLEEMANN, Heinz-Werner, 65474 Bischofsheim, DE
(54) **Způsob přípravy 4-pentafluorsulfanylbenzoylguanidinů**
(32) 13.11.2003
(31) 10353204
(33) DE
(86) PCT/EP2004/012395
(87) WO 2005/047241
(74) TRAPLOVÁ HAKR KUBÁT Advokátní a patentová kancelář, Ing. Jan Kubát, Přístavní 24, Praha 7, 17000

(97) **EP 1685186**
(47) 09.01.2008
(97) 09.06.2005
(51) **C08J 5/18** (2006.01)
C08L 33/12 (2006.01)
C08L 51/00 (2006.01)
C08F 265/04 (2006.01)
C08F 265/06 (2006.01)
C08L 101/00 (2006.01)
C08L 33/00 (2006.01)
(96) 15.09.2004
(96) 04765213.6
(73) Evonik Röhm GmbH, 64293 Darmstadt, DE
(72) GOLDACKER, Thorsten, 64380 Rossdorf, DE
SPIESS, Andreas, 64807 Dieburg, DE
MÜLLER, Reiner, 64584 Biebesheim, DE
SCHULTES, Klaus, 65197 Wiesbaden, DE
NUMRICH, Uwe, 64846 Gro-Zimmern, DE
(54) **Tvářecí hmota obsahující matovací činidlo**
(32) 20.11.2003
(31) 10354379
(33) DE
(86) PCT/EP2004/010299
(87) WO 2005/052038
(74) TRAPLOVÁ HAKR KUBÁT Advokátní a patentová kancelář, Ing. Eduard Hakr, Přístavní 24, Praha 7, 17000

(97) **EP 1688523**
(47) 02.01.2008
(97) 09.08.2006
(51) **D06B 7/08** (2006.01)
D06C 3/06 (2006.01)
(96) 28.01.2005
(96) 05100574.2
(73) Benninger AG, CH-9240 Uzwil, CH
(72) Ströhle, Jürgen, 6850, Dornbirn, AT
Garobbio, Anil, 9012, St. Gallen, CH
Ghirlanda, Hieronymus, 8353, Elgg, CH
(54) **Způsob a zařízení pro zpracování roztaženého textilního pásu**
(74) Čermák Hořejš Matějka a spol., JUDr. Karel Čermák, advokát, Národní 32, Praha 1, 11000

(97) **EP 1689370**
(47) 13.02.2008
(97) 07.07.2005
(51) **A61K 9/20** (2006.01)
A61P 7/02 (2006.01)
A61K 31/5377 (2006.01)
(96) 13.11.2004
(96) 04797879.6
(73) Bayer HealthCare AG, 51368 Leverkusen, DE
(72) BENKE, Klaus, 51465 Bergisch Gladbach, DE
(54) **Způsob výroby pevného, orálně aplikovatelného farmaceutického přípravku s 5-chlor-N-((5S)-2-oxa-3-[4-(3-oxo-4-morfolinyl)-fenyl]-1,3-oxazolidin-5-yl)-methyl)-2-thiofenkarboxamidem**
(32) 27.11.2003
(31) 10355461
(33) DE
(86) PCT/EP2004/012897
(87) WO 2005/060940
(74) Společná advokátní kancelář Vsetečka Zelený Švorčík Kalenský a partneři, JUDr. Miloš Vsetečka, Hálkova 2, Praha 2, 12000

(97) **EP 1692281**
(47) 26.12.2007
(97) 04.05.2006
(51) **C12N 9/12** (2006.01)
G01N 33/53 (2006.01)
C12Q 1/68 (2006.01)
(96) 26.10.2005
(96) 05815749.6
(73) Assistance Publique - Hopitaux de Paris, 75004 Paris, FR
INSTITUT NATIONAL DE LA SANTE ET DE LA RECHERCHE MEDICALE (INSERM), 75013 Paris, FR
Institut Gustave Roussy, 94800 Villejuif, FR
Université de Versailles Saint-Quentin-en-Yvelines, 78035 Versailles Cedex, FR
Université Paris Sud, 91400 Orsay, FR
(72) VAINCHENKER, William, 75005 Paris, FR
UGO, Valérie, 75011 Paris, FR
JAMES, Chloé, 33360 Cenac, FR
LE COUEDIC, Jean-Pierre, 77420 Champs sur Marne, FR
CASADEVALL, Nicole, 75013 Paris, FR
(54) **Identifikace mutace JAK2 implikované ve Vaquézově polyglobulii**
(32) 27.10.2004
(31) 0411480
(33) FR
(86) PCT/EP2005/055586
(87) WO 2006/045827
(74) PATENTSERVIS Praha a.s., Jivenská 1273/1, Praha 4, 14021

(97) **EP 1698410**
(47) 30.01.2008
(97) 06.09.2006
(51) **B21D 26/02** (2006.01)
B62D 25/04 (2006.01)
B62D 23/00 (2006.01)
B21D 53/88 (2006.01)
(96) 04.03.2005
(96) 05075534.7
(73) Corus Staal BV, 1970 CA Ijmuiden, NL
(72) Kelder, Maarten Hendrik, 1011 BT Amsterdam, NL
(54) **Trubka pro tvarovací hydraulické aplikace a způsob hydraulického tvarování trubky**
(74) TRAPLOVÁ HAKR KUBÁT Advokátní a patentová kancelář, Ing. Eduard Hakr, Přístavní 24, Praha 7, 17000

(97) **EP 1706653**
(47) 12.12.2007
(97) 11.05.2006

-
- (51) **FI6B 13/14** (2006.01)
(96) 18.10.2005
(96) 05797225.9
(73) fischerwerke Artur Fischer GmbH & Co. KG, 72178 Waldachtal, DE
-
- (72) GRÜN, Jürgen, 79268 Bötzingen, DE
VOGEL, Martin, 79286 Glottertal, DE
SCHÄTZLE, Joachim, 79341 Kenzingen, DE
PFAFF, Reinhold, 79211 Denzlingen, DE
- (54) **Kotevní uspořádání a použití kotevní tyče**
(32) 29.10.2004
(31) 102004052570
(33) DE
(86) PCT/EP2005/011160
(87) WO 2006/048110
(74) Společná advokátní kancelář Vsetečka Zelený Švorčík Kalenský a partneři, JUDr. Miloš Vsetečka, Hálkova 2, Praha 2, 12000
-
- (97) **EP 1715270**
(47) 16.01.2008
(97) 25.10.2006
(51) **F27D 1/00** (2006.01)
F27D 1/14 (2006.01)
F27B 9/00 (2006.01)
(96) 12.04.2006
(96) 06380082.5
(73) Forgestal, S.L., 08292 Esparraguera, ES
(72) Planas Vives, Bernat, 08292 Esparraguera, ES
(54) **Systém pro vytváření dna**
(32) 21.04.2005
(31) 200500961
(33) ES
(74) Čermák Hořejš Matějka a spol., JUDr. Karel Čermák, advokát, Národní 32, Praha 1, 11000
-
- (97) **EP 1720226**
(47) 12.03.2008
(97) 08.11.2006
(51) **H02B 1/56** (2006.01)
B65B 65/00 (2006.01)
B65B 29/02 (2006.01)
B65B 9/20 (2006.01)
B65B 57/00 (2006.01)
(96) 19.04.2005
(96) 05008507.5
(73) TEEPACKE SPEZIALMASCHINEN GMBH & CO. KG, D-40667 Meerbusch, DE
(72) Vits, Dieter, 41470 Neuss, DE
Hauers, Manfred, 41749 Viersen, DE
Lambertz, Stefan, Dr., 50354 Hürth, DE
(54) **Balící stroj**
(74) TRAPLOVÁ HAKR KUBÁT Advokátní a patentová kancelář, Ing. Eduard Hakr, Přístavní 24, Praha 7, 17000
-
- (97) **EP 1722921**
(47) 12.12.2007
(97) 15.09.2005
(51) **B23Q 1/01** (2006.01)
B23Q 1/03 (2006.01)
B23Q 1/54 (2006.01)
(96) 28.02.2005
(96) 05715597.0
(73) OPS-Ingersoll Funkenerosion GmbH, 57299 Burbach, DE
(72) STEIN, Peter, 56479 Bretthausen, DE
(54) **Obráběcí stroj s přestavitelným upínacím stolem na obrobky**
(32) 03.03.2004
(31) 102004010984
(33) DE
(86) PCT/EP2005/002089
(87) WO 2005/084881
-
- (74) Společná advokátní kancelář Vsetečka Zelený Švorčík Kalenský a partneři, JUDr. Miloš Vsetečka, Hálkova 2, Praha 2, 12000
-
- (97) **EP 1725350**
(47) 12.12.2007
(97) 05.10.2006
(51) **B21C 47/30** (2006.01)
B65H 75/24 (2006.01)
(96) 29.03.2006
(96) 06723814.7
(73) SMS Demag AG, 40237 Düsseldorf, DE
(72) PATZELT, Ulrich, 57271 Hilchenbach, DE
NOSOLIK, Franz, 57076 Siegen, DE
(54) **Roztažitelný a stažitelný navíjecí trn**
(32) 30.03.2005
(31) 102005014874
(33) DE
(86) PCT/EP2006/002845
(87) WO 2006/103051
(74) Společná advokátní kancelář Vsetečka Zelený Švorčík Kalenský a partneři, JUDr. Miloš Vsetečka, Hálkova 2, Praha 2, 12000
-
- (97) **EP 1725737**
(47) 02.01.2008
(97) 29.09.2005
(51) **E21B 21/01** (2006.01)
E21B 21/00 (2006.01)
E21B 4/00 (2006.01)
(96) 04.03.2005
(96) 05719026.6
(73) Comacchio S.r.l., 31039 Riese Pio X (Treviso), IT
(72) COMACCHIO, Pasqualino, c/o Comacchio S.r.l., I-31039 Riese Pio X (TV), IT
COMACCHIO, Patrizio, c/o Comacchio S.r.l., I-31039 Riese Pio X (TV), IT
COMACCHIO, Renzo, c/o Comacchio S.r.l., I-31039 Riese Pio X (TV), IT
(54) **Vrtací hlava s ochranným štítem**
(32) 19.03.2004
(31) PD20040027/U
(33) IT
(86) PCT/IT2005/000120
(87) WO 2005/090738
(74) Čermák Hořejš Matějka a spol., JUDr. Karel Čermák, advokát, Národní 32, Praha 1, 11000
-
- (97) **EP 1726069**
(47) 05.03.2008
(97) 29.12.2005
(51) **H01R 39/14** (2006.01)
(96) 14.06.2005
(96) 05756964.2
(73) Ascom d.o.o., 5280 Idrija, SI
(72) BIZJAK, Franc, SI-5280 Idrija, SI
(54) **Elektrický stroj jakož i element sběracích kroužků pro elektrický stroj**
(32) 16.06.2004
(31) 102004028781
(33) DE
(86) PCT/EP2005/006335
(87) WO 2005/124945
(74) ROTT, RŮŽIČKA & GUTTMANN Patentová, známková a advokátní kancelář, Ing. Jiří Andera, Nad Štolou 12, Praha 7, 17000
-
- (97) **EP 1741580**
(47) 16.01.2008
(97) 29.09.2005
(51) **B60H 1/00** (2006.01)

-
- (96) 10.03.2004
(96) 04766884.3
(73) Lloveras Calvo, Juan, E-08182 San Feliu de Codinas, ES
(72) Lloveras Calvo, Juan, E-08182 San Feliu de Codinas, ES
(54) **Jednotka pro okamžitý ohřev vzduchu**
(86) PCT/ES2004/000108
(87) WO 2005/090105
(74) PATENTSERVIS Praha a.s., Jivenská 1273/1, Praha 4, 14021
-
- (97) **EP 1773630**
(47) 19.12.2007
(97) 08.12.2005
(51) **B60R 19/48** (2006.01)
B60R 21/01 (2006.01)
(96) 12.05.2005
(96) 05770989.1
(73) COMPAGNIE PLASTIC OMNIUM, 69007 Lyon, FR
(72) ROUX, Jean-Pierre, F-69480 Pommiers, FR
(54) **Zařízení pro hodnocení sil v nárazníku automobilu pomocí snímače umístěného v drážce a nárazník**
(32) 13.05.2004
(31) 0405229
(33) FR
(86) PCT/FR2005/001193
(87) WO 2005/115802
(74) ROTT, RŮŽIČKA & GUTTMANN Patentová,známková a advokátní kancelář, Ing. Ivana Menšíková, Nad Štolou 12, Praha 7, 17000
-
- (97) **EP 1777331**
(47) 23.01.2008
(97) 25.04.2007
(51) **D05B 19/12** (2006.01)
D05B 27/04 (2006.01)
D05B 69/28 (2006.01)
(96) 28.09.2006
(96) 06020360.1
(73) DÜRKOPP ADLER AKTIENGESELLSCHAFT, D-33719 Bielefeld, DE
(72) Heckner, Christoph, 33739 Bielefeld, DE
(54) **Šicí stroj**
(32) 18.10.2005
(31) 102005049771
(33) DE
(74) Čermák Hořejš Matějka a spol., JUDr. Karel Čermák, advokát, Národní 32, Praha 1, 11000
-
- (97) **EP 1784849**
(47) 19.12.2007
(97) 09.03.2006
(51) **H01H 71/02** (2006.01)
(96) 23.08.2005
(96) 05783003.6
(73) ABB PATENT GmbH, 68526 Ladenburg, DE
(72) SELLNER, Rudolf, 68766 Hockenheim, DE
BITZ, Matthias, 68789 St. Leon-Rot, DE
(54) **Spojovací prvek, spojení a způsob výroby spojení mezi instalačními spínači**
(32) 02.09.2004
(31) 102004042428
(33) DE
(86) PCT/EP2005/009091
(87) WO 2006/024430
(74) Čermák Hořejš Matějka a spol., JUDr. Karel Čermák, advokát, Národní 32, Praha 1, 11000
-
- (97) **EP 1787284**
(47) 19.12.2007
(97) 02.02.2006
-
- (51) **G10L 11/00** (2006.01)
G06F 17/30 (2006.01)
(96) 21.07.2005
(96) 05772450.2
(73) m2any GmbH, 85748 Garching, DE
(72) ALLAMANCHE, Eric, Emeryville, California 94608, US
HERRE, Jürgen, 91054 Buckenhof, DE
HELLMUTH, Oliver, 91052 Erlangen, DE
KASTNER, Thorsten, 96342 Stockheim/Reitsch, DE
CREMER, Markus, Berkeley, California 94707, US
(54) **Zařízení a způsob odolné klasifikace zvukových signálů, způsob vytvoření a provozování databáze zvukových signálů a počítačový program**
(32) 26.07.2004
(31) 102004036154
(33) DE
(86) PCT/EP2005/007971
(87) WO 2006/010561
(74) KANIA, SEDLÁK, SMOLA Patentová a známková kancelář, Ing. František Kania, Mendlovo nám. 1a, Brno, 60300
-
- (97) **EP 1841254**
(47) 26.12.2007
(97) 03.10.2007
(51) **H04Q 7/38** (2006.01)
(96) 29.03.2006
(96) 06006566.1
(73) O2 (Germany) GmbH & Co. OHG, 80992 München, DE
(72) Marsden, Roger, 81737 München, DE
Franke, Wolfgang, 45525 Hattingen, DE
Perchthaler, Dirk, 85256 Vierkirchen, DE
(54) **Způsob definování zóny pro účtování**
(74) PATENTSERVIS Praha a.s., Jivenská 1273/1, Praha 4, 14021
-

MM4A Zánik evropských patentů nezaplacením poplatků za udržování platnosti patentu

Následující evropské patenty udělené Evropským patentovým úřadem s účinky pro Českou republiku zanikly pro nezaplacení poplatků za udržování platnosti patentu (§22 písm. b) zákona č. 527/1990 Sb., v platném znění).

(97)	EP 1290977
(97)	EP 1293995
(97)	EP 1302926
(97)	EP 1391375
(97)	EP 1394030
(97)	EP 1398855
(97)	EP 1403271
(97)	EP 1417137
(97)	EP 1422995
(97)	EP 1423636
(97)	EP 1425333
(97)	EP 1427296
(97)	EP 1427647
(97)	EP 1430162
(97)	EP 1434507
(97)	EP 1439885
(97)	EP 1452273
(97)	EP 1452274
(97)	EP 1516703
(97)	EP 1537178
(97)	EP 1537252
(97)	EP 1538920
(97)	EP 1546151
(97)	EP 1663555
(97)	EP 1667862

FG1K

Zapsané užité vzory - přehled podle čísel zápisu

V období uzávěrky tohoto čísla Věstníku zapsal Úřad průmyslového vlastnictví tyto užité vzory.

18407	<i>B 09 B 3/00</i>	(2006.01)
18408	<i>A 61 F 13/00</i>	(2006.01)
18409	<i>E 06 B 1/06</i>	(2006.01)

FG1K

Zapsané užité vzory - řazené podle MPT

- (51) *A61F 13/00* (2006.01)
A44B 11/00 (2006.01)
- (11) 18408
(21) **2008-19677**
(22) 18.02.2008
(47) 01.04.2008
(73) Beneš Miroslav, Hradec Králové, CZ
(72) Beneš Miroslav, Hradec Králové, CZ
(54) **Škrtidlo, zejména pro zástavu tepenného krváčení**
(74) Ing. Pavel Reichel, Lopatecká 14, Praha 4, 14700
- (51) *B09B 3/00* (2006.01)
- (11) 18407
(21) **2008-19590**
(22) 18.01.2008
(47) 01.04.2008
(73) Palla Karel Ing., Pardubice, CZ
(72) Palla Karel Ing., Pardubice, CZ
(54) **Zařízení k likvidaci odpadu**
(74) Jan Brykner, Resslova 741, Hradec Králové, 50002
- (51) *E06B 1/06* (2006.01)
E06B 1/36 (2006.01)
E06B 3/66 (2006.01)
E06B 3/50 (2006.01)
E04B 7/18 (2006.01)
- (11) 18409
(21) **2008-19680**
(22) 19.02.2008
(47) 01.04.2008
(73) Oplt Jaroslav Ing., Bakov nad Jizerou, CZ
(72) Oplt Jaroslav Ing., Bakov nad Jizerou, CZ
(54) **Střešní okno**
(74) Václav Müller, patentový zástupce, Filipova 2016, Praha 4, 14800

Seznam majitelů zapsaných užitných vzorů

(73)	(11)	(51)	(73)	(11)	(51)
Beneš Miroslav, Hradec Králové, CZ	18408	A 61 F 13/00	(2006.01)		
Opřt Jaroslav Ing., Bakov nad Jizerou, CZ	18409	E 06 B 1/06	(2006.01)		
Palla Karel Ing., Pardubice, CZ	18407	B 09 B 3/00	(2006.01)		

FG4Q

Zapsané průmyslové vzory - přehled podle čísel zápisu

V období uzávěrky tohoto čísla Věstníku zapsal Úřad průmyslového vlastnictví tyto průmyslové vzory:

34165	25-01
34166	20-03
34167	14-02
34168	02-04
34169	09-03
34170	25-01
34171	09-01
34172	06-01
34173	09-05
34174	19-04
34175	99-00
34176	25-02
34177	08-09
34178	15-99
34179	25-01
34180	19-08

FG4Q

Zapsané průmyslové vzory - přehled podle tříd

- (51) 02-04
- (11) 34168
- (21) 2007-37159
- (22) 01.08.2007
- (15) 26.03.2008
- (45) 26.03.2008
- (54) Horolezecká obuv
- (28) 2
- (73) Ocelka Vojtěch, Zlín, CZ
- (72) Ocelka Vojtěch, Zlín, CZ
- (74) Ing. Jarmila Javoříková, U Sokolovny 121, Zlín - Prštné, 76001
- (55)



2.1



1.1



2.2



1.2



2.3



1.3



2.4



1.4



2.5



1.5

- (51) 06-01
- (11) 34172
- (21) 2007-37217
- (22) 12.09.2007
- (15) 26.03.2008
- (45) 26.03.2008
- (54) Židle
- (28) 6
- (73) TON, a.s., Bystřice pod Hostýnem, CZ
- (72) Kelley Tom, I - 301 23 Venezia, IT

(55)



1.1



1.6



1.2



1.7



1.3



2.1



1.4



2.2



1.5



2.3



2.4



3.2



2.5



3.3



2.6



3.4



2.7



3.5



3.1



3.6



3.7



4.5



4.1



4.6



4.2



4.7



4.3



5.1



4.4



5.2



5.3



6.1



5.4



6.2



5.5



6.3



5.6



6.4



5.7



6.5



6.6



6.7



4.1

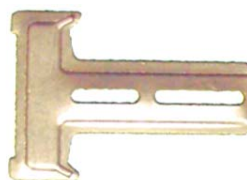

5.1

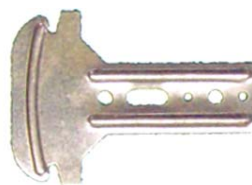

6.1

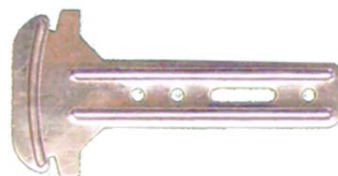

7.1



8.1



9.1



10.1

- (51) **08-09**
(11) 34177
(21) 2007-37277
(22) 21.11.2007
(15) 26.03.2008
(45) 26.03.2008
(54) Stavební spojové prvky
(28) 25
(73) Štěpán Miroslav, Hronov, CZ
(72) Štěpán Miroslav, Hronov, CZ
(74) Václav Müller, patentový zástupce, Filipova 2016, Praha 4, 14800
(55)



1.1



2.1

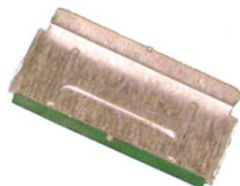

3.1



11.1



18.1



12.1



19.1



13.1



20.1



14.1



21.1



15.1



22.1



16.1

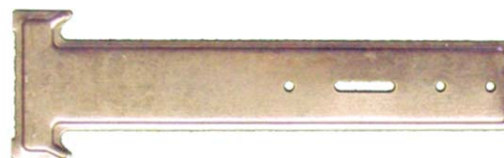

23.1



17.1



24.1



25.1



2.2

- (51) **09-01**
(11) 34171
(21) 2007-37215
(22) 10.09.2007
(15) 26.03.2008
(45) 26.03.2008
(54) Láhev
(28) 2
(73) HBSW, akciová společnost, Byňov, CZ
(72) Vzdal se práva být uveden - §35)2)(c) zák.č.207/2000 Sb.,
nevedeno, XY
(74) JUDr. Josef Mrázek, Pernerova 11, Praha 8, 18600
(55)



1.1



1.2



2.1

- (51) **09-03**
(11) 34169
(21) 2007-37163
(22) 03.08.2007
(15) 26.03.2008
(45) 26.03.2008
(54) Krabička na cukrovinky
(28) 1
(32) 03.08.2007
(33) CZ
(73) LOTTE Confectionery Co., Ltd., Seoul, KR
(72) Ryu Sang Hun, Gyeonggi-do, KR
(74) PATENTSERVIS Praha a.s., Jivenská 1273/1, Praha 4,
14021
(55)



1.1



1.2



1.3



1.4



1.5



1.6



1.7

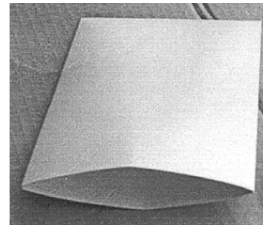

1.2

- (51) 14-02
- (11) 34167
- (21) 2007-37154
- (22) 19.07.2007
- (15) 26.03.2008
- (45) 26.03.2008
- (54) Internetový a informační kiosek
- (28) 1
- (73) Sibinský Jiří, Václavovice, CZ
Jasiok Lumír, Václavovice, CZ
Jasiok Lumír, Václavovice, CZ
- (72) Sibinský Jiří, Václavovice, CZ
Jasiok Lumír, Václavovice, CZ
Jasiok Lumír, Václavovice, CZ
- (55)

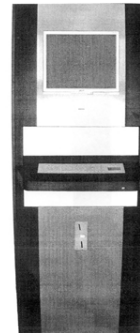

1.1

- (51) 09-05
- (11) 34173
- (21) 2007-37232
- (22) 03.10.2007
- (15) 26.03.2008
- (45) 26.03.2008
- (54) DVD pošetka
- (28) 1
- (73) NORTH VIDEO s. r. o., Ústí nad Labem, CZ
- (72) Srbecký Miroslav Mgr., Ústí nad Labem, CZ
- (74) Jan Lacina, Hornická 2449/27, Ústí nad labem, 40001
- (55)

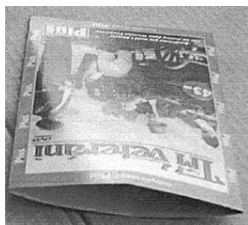

1.1

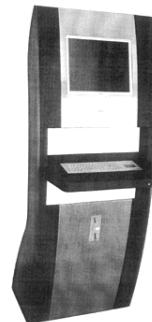

1.2



1.3



1.4

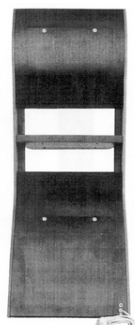

1.5



1.2



1.3

- (51) **15-99**
 (11) 34178
 (21) 2007-37288
 (22) 05.12.2007
 (15) 26.03.2008
 (45) 26.03.2008
 (54) Směšovač pro kontinuální směšování kapalin
 (28) 1
 (73) Vojenský opravárenský podnik 025 Nový Jičín, státní podnik, Šenov u Nového Jičína, CZ
 (72) Kuběna Ladislav Ing., Kopřivnice, CZ
 Omaník František, Kunín, CZ
 Kraus Jiří Ing., Nový Jičín, CZ
 Merenda Jan, Hodslavice, CZ
 Opluštil František Ing. CSc., Brno, CZ
 (74) Ing. Pavel Nádvořník, Sokola Tůmy 1, Ostrava - Hulváky, 70900
 (55)



1.1

- (51) **19-04**
 (11) 34174
 (21) 2007-37233
 (22) 03.10.2007
 (15) 26.03.2008
 (45) 26.03.2008
 (54) DVD Box
 (28) 2
 (73) NORTH VIDEO s. r. o., Ústí nad Labem, CZ
 Srbecký Miroslav Mgr., Ústí nad Labem, CZ
 (74) Ing. Mgr. Jan Lacina, Hornická 2449/27, Ústí nad Labem, 40001
 (55)

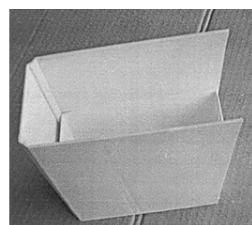

1.1

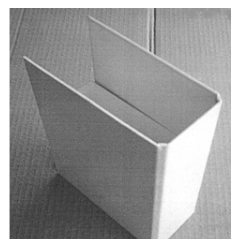

1.2

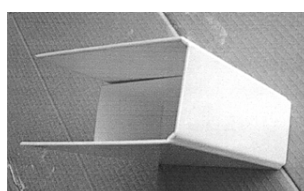

1.3

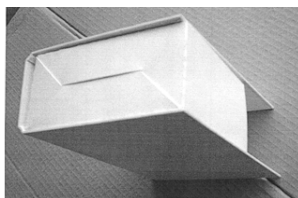

1.4

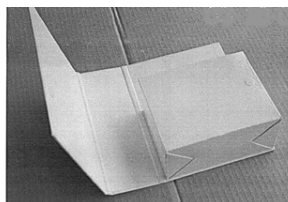

1.5

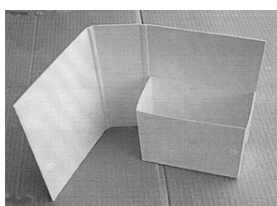

1.6

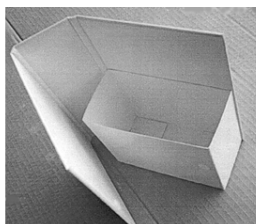

1.7

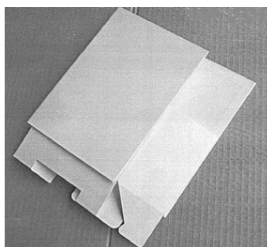

2.1

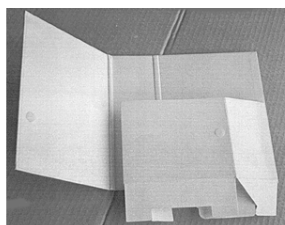

2.2

- (51) **19-08**
- (11) 34180
- (21) 2007-37304
- (22) 19.12.2007
- (15) 26.03.2008
- (45) 26.03.2008
- (54) Etiketa
- (28) 10
- (73) WONDER SERVIS, a.s., Opava, CZ
- (72) Winter Pavel, Jablonec nad Nisou, CZ
- (74) Ing. Iva Rylková, Polská 1525, Ostrava - Poruba, 70800
- (55)

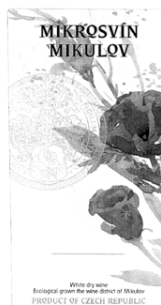

1.1



2.1



3.1



4.1



5.1



10.1



6.1



7.1



8.1



9.1

- (51) 20-03
(11) 34166
(21) 2007-37097
(22) 08.06.2007
(15) 26.03.2008
(45) 26.03.2008
(54) Světelná reklamní výstrě
(28) 1
(73) UNiBON spol. s r.o., Praha 2, CZ
(72) Lancová Michaela, Praha 6 - Suchdol, CZ
(55)



1.1



1.2



1.3



1.4



1.5



1.6

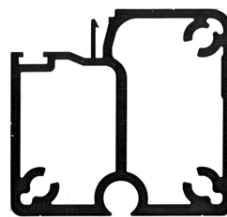

2.1

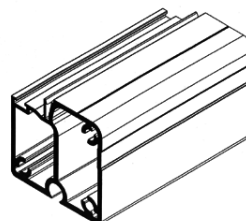

2.2

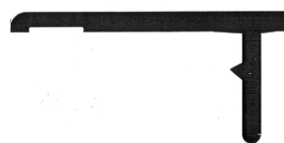

3.1

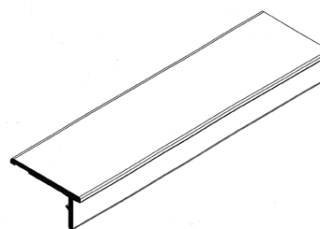

3.2

- (51) 25-01
(11) 34165
(21) 2007-37095
(22) 07.06.2007
(15) 26.03.2008
(45) 26.03.2008
(54) Profil
(28) 14
(73) Smetana Jaroslav, Praha 5, CZ
(72) Smetana Jaroslav, Praha 5, CZ
(74) Ing. Václav Kratochvíl, patentový zástupce, Radlická
28/663, Praha 5, 15000
(55)



1.1

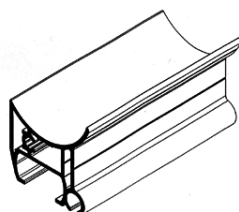

1.2

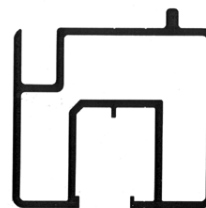

4.1

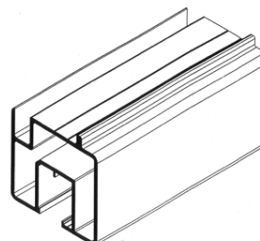

4.2



5.1



8.1

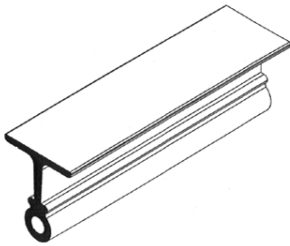

5.2

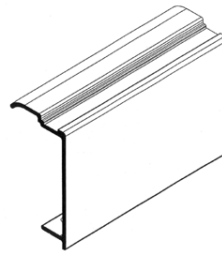

8.2



6.1

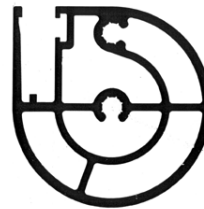

9.1

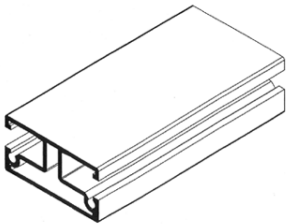

6.2

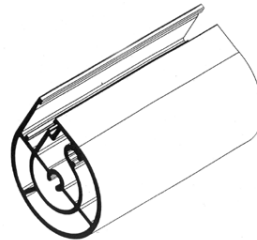

9.2

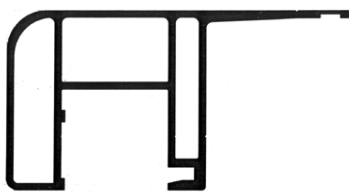

7.1



10.1

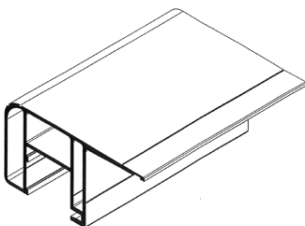

7.2

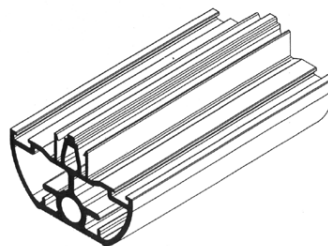

10.2



11.1

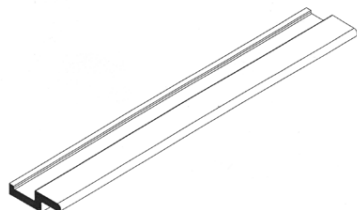

11.2

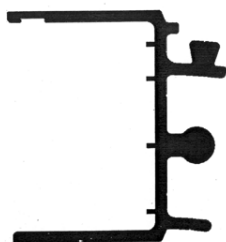

12.1

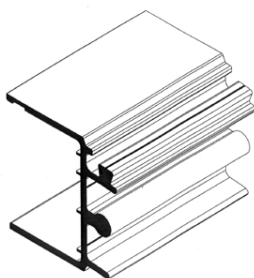

12.2

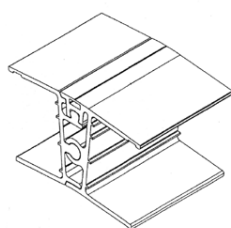

13.1



14.1

- (51) **25-01**
(11) 34170
(21) 2007-37209
(22) 04.09.2007
(15) 26.03.2008
(45) 26.03.2008
(54) Kominová tvarovka
(28) 2
(73) RIG-TIME stavební, s. r. o., Předměřice nad Jizerou, CZ
(72) Vzdal se práva být uveden - §35(2)(c) zák.č.207/2000 Sb.,
neuveďeno, XY
(74) Ing. Jiří Walter, Počernická 54, Praha 10, 10800
(55)

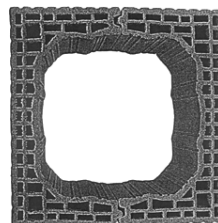

1.1

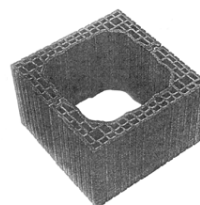

1.2



2.1

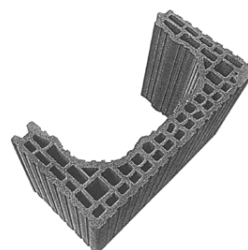

2.2

- (51) **25-01**
(11) 34179
(21) 2007-37290
(22) 05.12.2007
(15) 26.03.2008
(45) 26.03.2008
(54) Profil
(28) 1
(73) BH-Plast, spol. s r.o., Odry, CZ
(72) Honiš Jiří Ing., Odry, CZ
(74) Václav Müller, patentový zástupce, Filipova 2016, Praha
4, 14800

(55)

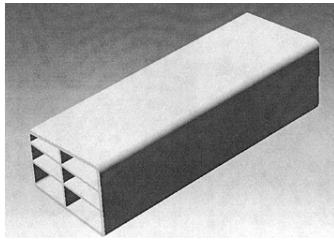

1.1

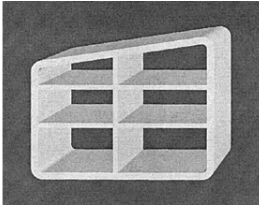

1.2

(51)

99-00

(11) 34175

(21) 2007-37252

(22) 24.10.2007

(15) 26.03.2008

(45) 26.03.2008

(54) Grafický symbol

(28) 12

(73) Žemla Radek, Praha 9, CZ

(72) Žemla Radek, Praha 9, CZ

(55)



1.1

(51)

25-02

(11) 34176

(21) 2007-37276

(22) 21.11.2007

(15) 26.03.2008

(45) 26.03.2008

(54) Revizní dvířka

(28) 3

(73) Štěpán Miroslav, Hronov, CZ

(72) Štěpán Miroslav, Hronov, CZ

(74) Václav Müller, patentový zástupce, Filipova 1616, Praha 4, 14800

(55)

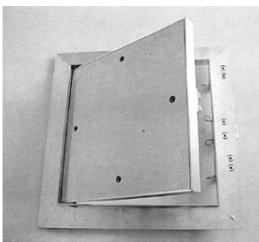

1.1

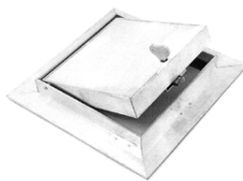

2.1

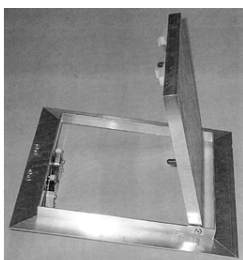

3.1

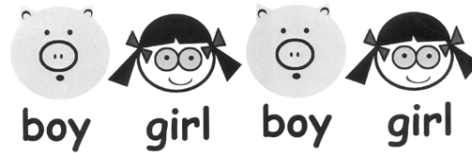

2.1

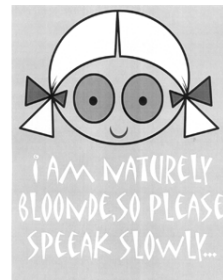

3.1



4.1



5.1



6.1



12.1



7.1



8.1



9.1



10.1



11.1

Seznam vlastníků zapsaných průmyslových vzorů

(73)	(11)	(51)	(73)	(11)	(51)
BH-Plast, spol. s r.o., Odry, CZ	34179	25-01			
HBSW, akciová společnost, Byňov, CZ	34171	09-01			
Jasiok Lumír, Václavovice, CZ	34167	14-02			
Jasiok Lumír, Václavovice, CZ	34167	14-02			
LOTTE Confectionery Co., Ltd., Seoul, KR	34169	09-03			
NORTH VIDEO s. r. o., Ústí nad Labem, CZ	34173	09-05			
NORTH VIDEO s. r. o., Ústí nad Labem, CZ	34174	19-04			
Ocelka Vojtěch, Zlín, CZ	34168	02-04			
RIG-TIME stavební, s. r. o., Předměřice nad Jizerou, CZ	34170	25-01			
Sibinský Jiří, Václavovice, CZ	34167	14-02			
Smetana Jaroslav, Praha 5, CZ	34165	25-01			
Štěpán Miroslav, Hronov, CZ	34176	25-02			
Štěpán Miroslav, Hronov, CZ	34177	08-09			
TON, a.s., Bystřice pod Hostýnem, CZ	34172	06-01			
UNIBON spol. s r.o., Praha 2, CZ	34166	20-03			
Vojenský opravárenský podnik 025 Nový Jičín, státní podnik, Šenov u Nového Jičína, CZ	34178	15-99			
WONDER SERVIS, a.s., Opava, CZ	34180	19-08			
Žemla Radek, Praha 9, CZ	34175	99-00			

Dodatková ochranná osvědčení pro léčiva a pro přípravky na ochranu rostlin

Podání žádosti o udělení osvědčení

- (22) 03.03.2008
- (21) SPC/CZ2008/124
- (73) ELI LILLY AND COMPANY, 46285 Indianapolis, IN, US
- (68) 288974
- (54) Acylový derivát echinocandinu, způsob jeho přípravy,
farmaceutický prostředek s jeho obsahem a jeho použití
- (92) EU/1/07/416/001, 20.09.2007
- (95) ECALTA-anidulafungin, léčivý přípravek

Úřední rozhodnutí a oznámení

MK4A, MK4F

Zánik patentů a autorských osvědčení uplynutím doby platnosti

(11)	(21)	Int.Cl/(51)	(11)	(21)	Int.Cl/(51)
283984	1988-2029	8/B32B 27/30			

MK1K

Zániky užitných vzorů uplynutím doby platnosti

(11)	(21)	Int.Cl/(51)	(11)	(21)	Int.Cl/(51)
7331	1998-7833	8/A45F 4/00			
7342	1998-7830	8/A21C 1/08			
7346	1998-7850	8/G11B 9/00			
7523	1998-7826	8/H05K 5/02			
7524	1998-7828	8/B01D 11/02			
7807	1998-7835	8/F16S 3/04			

Zápisy licenčních smluv do rejstříku užitných vzorů pro nabyvatele

(11) 12363
(73) Vlček Petr Ing., Zruč, CZ
Vlček Radek, Město Touškov, CZ
Nabyvatel: BDS ČR, a.s., Kosov 31, Bor u Tachova,
34802, CZ
Druh licence: výlučná
Datum uzavření smlouvy: 31.12.2007
Datum zápisu smlouvy: 31.03.2008

(11) 17660
Nabyvatel: Dřevomateriál Wood Production s.r.o.,
Hradecká 18, Smiřice, 50303, CZ
Druh licence: výlučná
Datum uzavření smlouvy: 27.02.2008
Datum zápisu smlouvy: 26.03.2008

ND1K

První prodloužení doby platnosti užitných vzorů

(51)	F 16 L 3/00, F 16 L 3/02, F 16 L 3/237	(51)	C 02 F 11/02, C 02 F 3/12
(11)	14244	(11)	14331
(21)	2004-15137	(21)	2004-15215
(22)	01.03.2004	(22)	23.03.2004
(73)	Chuděj Miroslav, Hutisko, CZ	(73)	Pijak Pavol Ing., Praha, CZ
(54)	Plastová stavitelná dvojúchytká potrubí	(54)	Zařízení pro čištění odpadních vod
(51)	F 16 L 3/00, F 16 L 3/02	(51)	B 32 B 29/00, B 32 B 29/06, B 32 B 33/00, G 09 F 23/10
(11)	14245	(11)	14332
(21)	2004-15138	(21)	2004-15228
(22)	01.03.2004	(22)	25.03.2004
(73)	Chuděj Miroslav, Hutisko, CZ	(73)	Petrášek Petr, Příbram, CZ
(54)	Stavitelná, plastová úchytká potrubí	(54)	Papírový ubrousek
(51)	F 16 J 15/22, F 16 J 15/24	(51)	E 01 F 1/00
(11)	14270	(11)	14387
(21)	2004-15175	(21)	2004-15122
(22)	10.03.2004	(22)	25.02.2004
(73)	Římek Stanislav ing., Benešov u Prahy, CZ	(73)	ŽPSV a.s., Uherský Ostroh, CZ
(54)	Těsnění pro vysoké teploty ze skelných nebo keramických vláken	(54)	Nástupiště z prefabrikovaných železobetonových dílů
(51)	F 21 V 1/10, F 21 V 1/12	(51)	F 16 B 37/00, F 16 B 37/16
(11)	14271	(11)	14436
(21)	2004-15208	(21)	2004-15139
(22)	22.03.2004	(22)	01.03.2004
(73)	Červenka Milan, Frenštát pod Radhoštěm, CZ	(73)	Chuděj Miroslav, Hutisko, CZ
(54)	Zatemňovací modul pro osvětlovací tělesa a zapojení pro jeho ovládání	(54)	Křídlová matice pro uchycení objímky potrubí
(51)	B 60 N 2/58	(51)	B 01 D 24/26, B 01 D 39/06
(11)	14274	(11)	14437
(21)	2004-15217	(21)	2004-15243
(22)	24.03.2004	(22)	29.03.2004
(73)	Kadlecová Drahomíra, Brno, CZ	(73)	Šplíchal Milan, Lipec, CZ
(54)	Autodeka pro psa	(54)	Spongilitový filtr

- (51) B 65 D 77/32
(11) 14441
(21) 2004-15289
(22) 08.04.2004
(73) NESTEC SA, Vevey, CH
(54) Balený potravinářský produkt
- (51) F 24 D 3/14
(11) 14447
(21) 2004-15334
(22) 20.04.2004
(73) Hennlich Industrietechnik, spol. s r. o., Litoměřice, CZ
(54) Podlahové topení
- (51) A 41 D 29/00
(11) 14498
(21) 2004-15434
(22) 14.05.2004
(73) Čálek Richard, Vojkov, CZ
(54) Nosič vyznamenání a zařízení pro jeho výrobu
- (51) A 01 D 43/07
(11) 14567
(21) 2004-15417
(22) 10.05.2004
(73) Olmr Jaroslav Ing. Ph. D., Praha, CZ
(54) Přívěsný vůz s velkoobjemovým zásobníkem určený za trávnickový žací stroj
- (51) A 21 D 13/00
(11) 14735
(21) 2004-15628
(22) 07.07.2004
(73) ZP Šumvald, a. s., Šumvald, CZ
(54) Potravinový výrobek z cereálního těsta s náplní
- (51) C 04 B 35/043, C 04 B 35/185, C 04 B 35/80, C 04 B 35/82
(11) 15783
(21) 2004-15368
(22) 30.04.2004
(73) Moravské keramické závody, a. s., Rájec - Jestřebí, CZ
(54) Směs pro výrobu tepelně izolačních tvarovek z expandovaných keramických materiálů a zařízení pro jejich výrobu

ND1K

Druhé prodloužení doby platnosti užitých vzorů

- | | |
|--|---|
| (51) F 03 B 13/10, F 03 B 13/08, E 02 B 5/08, E 02 B 9/00
(11) 10564
(21) 2000-11189
(22) 19.09.2000
(73) BUČINA Pavel Ing., Praha, CZ
NOLL Zdeněk, Praha, CZ
(54) Přelévání vodní elektrárna pro velké vodní toky | (51) D 06 F 39/02, B 01 F 3/12
(11) 11177
(21) 2001-11832
(22) 28.03.2001
(73) TONAR Jan, Žďár nad Sázavou, CZ
KUDRNA František, Bobrová, CZ
(54) Směšovací zařízení sypkých materiálů rozpustných ve vodě nebo mísitelných s vodou |
| (51) H 02 M 3/07
(11) 11159
(21) 2001-11831
(22) 28.03.2001
(73) POLL, s.r.o., Kladno, CZ
(54) Vyrovnávací měnič napětí | (51) H 02 B 1/56
(11) 11249
(21) 2001-11914
(22) 17.04.2001
(73) DCK HOLOUBKOV BOHEMIA A.S., Holoubkov, CZ
(54) Průduch pro větrání rozváděče |
| (51) A 63 H 3/16, A 63 H 3/00
(11) 11170
(21) 2001-11789
(22) 16.03.2001
(73) RISTIČ - DJEPETO Ljubiša, Praha, CZ
(54) Loutka | (51) D 01 H 11/00, D 01 H 5/32, D 01 H 4/36
(11) 11308
(21) 2001-11972
(22) 09.05.2001
(73) Oerlikon Czech s.r.o., Červený Kostelec, CZ
(54) Zařízení pro aretaci výměnné vložky |

- (51) F 23 B 80/00, F 23 B 80/02, F 23 B 80/04, F 23 B 50/00
(11) 11318
(21) 2001-11777
(22) 13.03.2001
(73) ALEŠ DOBROZEMSKÝ, ING. - EKOTERM,
Rožnov pod Radhoštěm, CZ
(54) Uspořádání spalovacího prostoru u kotle na
spalování pevných paliv
- (51) H 02 B 1/26
(11) 11328
(21) 2001-12005
(22) 21.05.2001
(73) DCK HOLOUBKOV BOHEMIA A.S., Holoubkov,
CZ
(54) Stavebnice skříně rozváděče
- (51) E 04 B 2/34
(11) 11771
(21) 2001-12276
(22) 15.08.2001
(73) AURA - ENGINEERING HRANICE S.R.O.,
Hranice, CZ
(54) Stěnová příčka s transparentními tvárcemi
- (51) B 32 B 25/16
(11) 11846
(21) 2001-12463
(22) 29.03.2001
(73) NOVOTNÝ Tomáš, Mělník, CZ
NOVOTNÝ Pavel, Mělník, CZ
(54) Vícevrstvá trubka z polyolefinů
- (51) A 44 B 6/00, A 44 C 1/00
(11) 12179
(21) 2001-12318
(22) 30.08.2001
(73) ZNAK MALÁ SKÁLA, Malá Skála, CZ
(54) Klips, zejména pro upevňování znaku k lemu oděvu
- (51) D 01 H 4/36, D 01 H 4/30
(11) 12659
(21) 2001-11968
(22) 07.05.2001
(73) Oerlikon Czech s.r.o., Červený Kostelec, CZ
(54) Zařízení pro vylučování nečistot z pramene

ND4Q

První obnovy doby ochrany průmyslových vzorů

- | | |
|---|---|
| (51) 23-04 | (51) 06-01 |
| (11) 31777 | (11) 31906 |
| (21) 2003-34536 | (21) 2003-34622 |
| (22) 25.03.2003 | (22) 14.05.2003 |
| (54) Větrací mřížka se stavitelným upínáním | (54) Barová stolička |
| (51) 09-01 | (51) 09-03 |
| (11) 31781 | (11) 31923 |
| (21) 2003-34623 | (21) 2003-34566 |
| (22) 14.05.2003 | (22) 11.04.2003 |
| (54) Láhev | (54) Obal pro puchýřkovitá balení léčiv pro klinické
zkoušky |
| (51) 25-02 | (51) 03-01 |
| (11) 31786 | (11) 32088 |
| (21) 2003-34460 | (21) 2003-34588 |
| (22) 18.02.2003 | (22) 25.04.2003 |
| (54) Podlahový panel k ukládání topného potrubí | (54) Tlumok s odnímatelnými bočními kapsami |
| (51) 02-07 | (51) 02-02 |
| (11) 31839 | (11) 32121 |
| (21) 2003-34585 | (21) 2003-34589 |
| (22) 25.04.2003 | (22) 25.04.2003 |
| (54) Přezka | (54) Vesta s odnímatelnými kapsami |
| (51) 15-03 | |
| (11) 31902 | |
| (21) 2003-34595 | |
| (22) 28.04.2003 | |
| (54) Samojízdný záci stroj | |

ND4Q

Druhé obnovy doby ochrany průmyslových vzorů

(51) 08-03
(11) 28527
(21) 1998-30842
(22) 14.04.1998
(54) Rám ruční pily na kov

(51) 03-01
(11) 28550
(21) 1998-31009
(22) 23.06.1998
(54) Tlumok

(51) 03-01
(11) 28551
(21) 1998-31010
(22) 23.06.1998
(54) Tlumok

(51) 09-01
(11) 28678
(21) 1998-30931
(22) 25.05.1998
(54) Láhev

(51) 09-01
(11) 28899
(21) 1998-31349
(22) 10.11.1998
(54) Lahvička

ND4Q

Třetí obnovy doby ochrany průmyslových vzorů

(51) 09-01
(11) 24841
(21) 1993-26589
(22) 12.05.1993
(54) Lahvička

(51) 12-08
(11) 25460
(21) 1993-27054
(22) 26.11.1993
(54) Korba nákladního vozidla

PD4A

Převod práv a ostatní změny majitelů patentů

(11) 280421
(21) 1993-619
(73) INEOS SILICAS LIMITED, Warrington, GB

(11) 290481
(21) 1995-2901
(73) INEOS SILICAS LIMITED, Warrington, GB

(11) 293230
(21) 1998-2543
(73) INEOS SILICAS LIMITED, Warrington, GB

PD1K

Převod práv a ostatní změny majitelů užitných vzorů

(11) 17025
(21) 2006-17983
(73) Zemědělské obchodní družstvo "Slezská Hořina"
Brumovice, Brumovice, CZ
D & DAXNER TECHNOLOGY s. r. o., Ostrava,
Slezská Ostrava, CZ

(11) 18255
(21) 2007-19212
(73) D & DAXNER TECHNOLOGY s. r. o., Ostrava,
Slezská Ostrava, CZ
Zemědělské obchodní družstvo "Slezská Hořina"
Brumovice, Brumovice, CZ

(11) 17211
(21) 2006-18222
(73) Mister-Lock CZ s.r.o., Ostrava, Moravská Ostrava,
CZ

Zamítnuté a částečně zamítnuté přihlášky ochranných známek před zveřejněním

Kapitola obsahuje údaje o rozhodnutích o přihláškách ochranných známek, u kterých byly na základě provedeného věcného průzkumu shledány Úřadem důvody pro zamítnutí přihlášky ochranné známky podle ustanovení § 4 nebo 6 zákona č. 441/2003 Sb. Na základě toho Úřad vydal rozhodnutí o zamítnutí přihlášky podle ustanovení § 22 zákona č. 441/2003 Sb., a to pro celý seznam výrobků a služeb nebo pro jeho část. Údaje o výsledku rozhodnutí (zamítnutí přihlášky, částečné zamítnutí přihlášky) jsou uvedeny za datem právní moci rozhodnutí pod INID kódem (583) s názvem "Datum právní moci rozhodnutí/výsledek rozhodnutí".

(210) **O-427399**

(540)

BodyDetox

(583) 17.03.2008 / zamítnutí přihlášky

(210) **O-443394**

(540)

EUROHYPOTÉKA

(583) 21.03.2008 / zamítnutí přihlášky

(210) **O-443673**

(540)

Svět bublinek

(583) 25.03.2008 / zamítnutí přihlášky

(210) **O-444554**

(540)

Právní překlady



(583) 25.03.2008 / zamítnutí přihlášky

(210) **O-445431**

(540)

SETKÁNÍ S KRAKONOŠEM

(583) 17.03.2008 / zamítnutí přihlášky

(210) **O-445922**

(540)

PŘÍBĚH PŘÍBĚHŮ

(583) 14.03.2008 / zamítnutí přihlášky

(210) **O-446083**

(540)

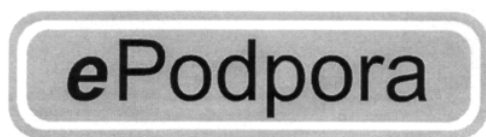

(583) 20.03.2008 / zamítnutí přihlášky

(210) **O-446691**

(540)

TopŽena

www.topzena.cz

(583) 19.03.2008 / částečné zamítnutí přihlášky

(210) **O-447027**

(540)

 **VINI Italia**

(583) 25.03.2008 / zamítnutí přihlášky

(210) **O-447416**

(540)

**ČESKOBUDĚJOVICKÉ
MÁJOVÉ SLAVNOSTI ... ANEB
JIHOČESKÉ MÁJOVÁNÍ**

(583) 25.03.2008 / zamítnutí přihlášky

(210) **O-447751**

(540)

TRICKSTUDIO

(583) 18.03.2008 / zamítnutí přihlášky

(210) **O-448944**

(540)

www.zoo-hobby.cz

(583) 17.03.2008 / zamítnutí přihlášky

(210) **O-448945**

(540)

ZOO HOBBY

(583) 17.03.2008 / zamítnutí přihlášky

(210) **O-449933**

(540)

Vinné lázně Pasohlávky

(583) 17.03.2008 / zamítnutí přihlášky

(210) **O-449976**

(540)

MULTI CREAM color

(583) 19.03.2008 / zamítnutí přihlášky

(210) **O-449977**

(540)

MULTI EFFECT color

(583) 19.03.2008 / zamítnutí přihlášky

(210) **O-449978**

(540)

MULTI SOFT color

(583) 19.03.2008 / zamítnutí přihlášky

(210) **O-450017**

(540)

Thaiworld

(583) 29.03.2008 / zamítnutí přihlášky

(210) **O-450121**
(540) **ČEŠI VOLÍ PIVO ROKU**

(583) 25.03.2008 / zamítnutí přihlášky

(210) **O-450199**
(540) **JARA**
f a s h i o n

(583) 20.03.2008 / částečné zamítnutí přihlášky

(210) **O-450765**
(540) **CZECH HOME**

(583) 25.03.2008 / zamítnutí přihlášky

(210) **O-451131**
(540)

Telekom Austria Czech Republic, a.s.

volný

(583) 21.03.2008 / zamítnutí přihlášky

(210) **O-451132**
(540)

www.telekomaustria.cz

volný

(583) 21.03.2008 / zamítnutí přihlášky

(210) **O-451160**
(540) **Poštovní noviny**

(583) 21.03.2008 / zamítnutí přihlášky

(210) **O-451212**
(540) **NEDELNÍ DENÍK**

(583) 25.03.2008 / zamítnutí přihlášky

(210) **O-451213**
(540) **BABY BOOM DENÍK MOJÍ
RODINY**

(583) 25.03.2008 / částečné zamítnutí přihlášky

(210) **O-451923**
(540) **ODOLÁ VODĚ - ODOLÁTE
VY?**

(583) 25.03.2008 / zamítnutí přihlášky

(210) **O-451924**
(540) **ODOLÁ MRAZU - ODOLÁTE
VY?**

(583) 25.03.2008 / zamítnutí přihlášky

(210) **O-451925**
(540) **ODOLÁ NÁRAZU - ODOLÁTE
VY?**

(583) 25.03.2008 / zamítnutí přihlášky

(210) **O-452634**
(540) **93 95**

(583) 17.03.2008 / částečné zamítnutí přihlášky

(210) **O-453204**
(540) **BEST BOHEMIAN BEADS**

(583) 20.03.2008 / zamítnutí přihlášky

Přehled zveřejněných přihlášek ochranných známek

Přihlášky ochranných známek, které byly na základě výsledků formálního a věcného průzkumu provedeného Úřadem shledány schopné zápisu do rejstříku ochranných známek, jsou obsaženy v této kapitole. Důležitou právní skutečností je, že zveřejněním přihlášky ochranné známky v této kapitole Věstníku (§ 23 zákona č. 441/2003 Sb.) začíná běžet zákonná tříměsíční lhůta pro podání námitek podle ustanovení § 25 zákona č. 441/2003 Sb.

Číselný přehled

O-445450, O-446691, O-450199, O-452264, O-452265, O-452634, O-452641, O-452841, O-453664, O-453831, O-453832, O-453833, O-453834, O-453918, O-453919, O-453921, O-453922, O-453928, O-453929, O-454111, O-454127, O-454278, O-454401, O-454492, O-454520, O-454541, O-454647, O-454677, O-454680, O-454683, O-454684, O-454685, O-454691, O-454835, O-454847, O-454876, O-454895, O-454896, O-455102, O-455160, O-455187, O-455585, O-455620, O-455628, O-455657, O-455731, O-455774, O-455816, O-455822, O-455823, O-455862, O-456114, O-456124, O-456133, O-456186, O-456230, O-456236, O-456318, O-456370, O-456372, O-456374, O-456426, O-456473, O-456476, O-456489, O-456490, O-456493, O-456528, O-456533, O-456548, O-456549, O-456550, O-456554, O-456567, O-456580, O-456587, O-456604, O-456629, O-456637, O-456638, O-456646, O-456723, O-456760, O-456761, O-456765, O-456843, O-456847, O-456848, O-456851, O-456857, O-456874, O-456886, O-456887, O-456888, O-456891, O-456897, O-456898, O-456899, O-456917, O-456973, O-456978, O-456981, O-456989, O-456991, O-457011, O-457018, O-457019, O-457020, O-457022, O-457040, O-457041, O-457048, O-457049, O-457050, O-457051, O-457052, O-457081, O-457097, O-457098, O-457120, O-457124, O-457169, O-457170, O-457178, O-457189, O-457196, O-457197, O-457213, O-457225, O-457501, O-457502, O-457504, O-457550, O-457551, O-457552, O-457553

Zveřejněné přihlášky ochranných známek

(210) **O-445450**

(220) 14.02.2007

(320) 14.02.2007

(511) 3, 5, 10, 17, 18, 25, 37, 40

(540)

Bata families

(510) (3) krémy na obuv a kůži, lešticí přípravky a vosky, zejména na obuv a kůži, kosmetické přípravky, zejména pro nožní kosmetiku, chemické přípravky pro zjasňovače barev pro použití v domácnosti, ochranné prostředky na kůži; (5) dezinfekční přípravky pro hygienické účely, farmaceutické přípravky pro péči o pokožku, léčiva na kuří oka, náplasti na kuří oka, lékařské přípravky a masti pro farmaceutické účely, obinadla hygienická, obvazový materiál, chemické přípravky pro ošetřování plísni, přípravky proti pocení, zejména nohou, protiparazitické přípravky; (10) ortopedická obuv, ortopedické výrobky; (17) měkká guma, odlitky z gumy, gumové desky, gumové nitě, gumové šňůrky, gumové výrobky, materiál na vycpávky z kaučuku nebo plastických hmot, výrobky z osinku; (18) kůže a výrobky z její imitace, kůže na klobouky, kufry, cestovní kufříky, dámské kabelky, nákupní kabely, deštníky, slunečníky, hole; (25) opatky pro obuv, železná chránítka pro obuv, železné kování pro obuv, obuv, kožená obuv, střevíce, pantofle, dámské, dětské a pánské oděvy, koupací oděvy, kloboučnické zboží, klobouky; (37) opravy a udržování oblečení, gumových výrobků, bot, kloboučnických výrobků, výrobků z kůže; (40) zhotovování oblečení, zpracování kožešin a srstí, příprava a zušlechťování kožešin a srstí, vydělávání, barvení, příprava, zpracování a povrchové zušlechťování kůží, zušlechťování a zpracování nebo apretace textilu.

(730) **BATA BRANDS S. A. R. L., Luxembourg succursale de Lausanne**, Avenue de Rhodanie 70, Lausanne, CH

(740) Václav Müller, patentový zástupce, Filipova 2016, Praha 4, 14800

(210) **O-446691**

(220) 22.03.2007

(320) 22.03.2007

(511) 9, 16, 35, 38, 41

(540)

TopŽena

www.topzena.cz

(510) (9) elektronické databáze a databázové produkty na Internetu; (35) tvorba reklamy, šíření propagačních informací, reklamní a propagační činnost, rozšiřování a poskytování reklamních a inzertních materiálů, periodických a neperiodických tiskovin, zejména novin, časopisů určených pro reklamu a propagaci, prospektů, letáků, katalogů, reklamní literatury, na jiných nosných médiích prostřednictvím sítě Internet nebo jiné, reklama on-line v počítačové síti; (38) šíření a zpřístupňování elektronických tiskovin, časopisů, periodik, knih a jiných dat prostřednictvím veřejné nebo neveřejné telekomunikační sítě včetně Internetu; (41) vydávání elektronických knih a časopisů on-line.

(730) **Markus Heřman**, Ejpvovice 226, Rokycany, 33701, CZ

(210) **O-450199**

(220) 23.07.2007

(320) 23.07.2007

(511) 25, 35, 40

(540)

JARA

f a s h i o n

(510) (25) bačkory, boty šněrovací, kapesníčky do vrchní kapsy saka, kravaty, obuv, plastróny (nevázané kravaty), pytle na oděvy, střevíce, šerpy, trepky; (35) průzkum veřejného mínění, distribuce vzorků zboží, organizování komerčních a reklamních výstav; (40) apretace textilií, zpracování kožešin a kůže, krejčovství (dámské), laminování, lemování nebo obšívání látek, lemování oděvů, pánské krejčovství, protimolová úprava textilií, úprava a zpracování textilií, úprava a přeshívání oděvů, zpracování a úprava materiálů.

(590) Barevná

(730) **PAVLECH David**, Vařovce 289, 916 13 Vařovice, SK

(740) Judr. Jaromír Josef, Masarykovo nám. 8, Hodonín, 69501

(210) **O-452264**

(220) 26.09.2007

(320) 26.09.2007

(511) 9, 16, 35, 38, 41

(540)

HOP

nebo

TROP

HRUB

(510) (9) antény, audiovizuální zařízení pro výuku, automaty hudební, hrací skříně uváděné do chodu vhozením mince, automaty prodejní, nástroje na určování azimutu, barometry, brýle, pouzdra na brýle, brýle sluneční, brýle proti slunci, brýlové řetízky, buzoly, kompas směrůvé, clony na oči, čističe nosičů zvukových záznamů, čočky kontaktní, čočky optické, čtecí zařízení v televizi, dalekohledy, diapozitivy, promítací přístroje na diapozitivy, diktafony, magnetické disky, kompaktní disky (audio-video), gramofonové desky, gramofonové jehly, disky optické, DVD přehrávače, elektronická pera (vizuální zobrazovací jednotky), elektronické oznamovací tabule, elektronické publikace (s možností stažení), epidiascopy, filmové kamery, exponované filmy, stříhací zařízení na filmy, kreslené filmy, fotoaparáty, fotografické snímky, hologramy, jezdecké přilby, kalkulačky, kalkulačky kapesní, kapesní svítilny, baterky, kinofilm, klávesnice počítačové, krokoměry, magnetická média, magnetické disky, magnetické nosiče dat, magnetické pásky, magnetofony, magnety, magnety dekorativní, mincové mechanismy pro televizory, monitory, mikrofony, nosiče dat magnetické, nosiče dat optické, nosiče zvukových nahrávek, nosiče zvukových záznamů, ochranné brýle pro sport, ochranné helmy pro sport, obrazovky, optické disky kompaktní CD ROM, plátina promítací, plovací kruhy, plovací pásy, plovací vesty, počítače, počítačové hry, počítačové tiskárny, podložky pod myš, potápěčské masky, potápěčské oděvy, potápěčské rukavice, pravítka (měřicí přístroje), pravítko logaritmické, přehrávače kompaktních disků, přehrávače DVD, přilby ochranné, přístroje pro reprodukci zvuku, rádia, signalizační píšťalky, sluchátka, snímače obrazu - skenery (zpracování dat), špunty do uší, tampóny do uší pro potápěče, televizní přístroje, trojúhelníky výstražné pro vozidla, videokamery, videokazety, videopásky, vyučovací stroje, zápisník elektronický, závaží, žehličky elektrické; (16) alba, atlasy, pouzdra s barvami (školní pomůcky), blahopřání, blahopřání hudební, bloky (papírnické výrobky), brožury, papírové bryndáčky, časopisy, časopisy - komiksy, čínská tuš, desky (papírnické výrobky), psací desky s

klipsem na přidržívání papíru, desky na dokumenty (šanoný, pořadače), dopisní papír, držáky na psací potřeby, figurky (sošky) z papírové hmoty, fólie hliníková na balení potravin, fotografie, stojany na fotografie, zemské globusy, grafické reprodukce, grafiky, gummy na mazání, hlína modelovací, houbičky navlhčovací (kancelářské potřeby), hroty psacích per, chrániče prstů (kancelářské potřeby), inkoust v tyčince, inkousty, kalamáře, kalendáře, kalendáře trhací, kalhotky plenkové z papíru nebo buničiny, kancelářské potřeby, kromě nábytku, kancelářské sponky, papírové kapesníky, výrobky z kartónu, karty, katalogy, kelímky papírové na mléčné výrobky, klobouky z lepenky, knihy, záložky do knih, knížky brožované, knižní zarážky, vzory na kopírování, papírové kornouty, krabice lepenkové nebo papírové, kružítka, křída na psaní, laminovačky na dokumenty pro použití v kanceláři, výrobky z lepenky, malířská plátna, malířské stojany, malířské štětce, štětce, štětce na psaní, mapy, zeměpisné mapy, mašle papírové, materiály na pečeti, pomůcky na mazání, sáčky pro mikrovlnné trouby, misky na vodové barvy, materiály na modelování, nálepky (lepící pásky) pro kancelářské použití nebo pro domácnost, napínáčky, násadky na pera, noviny, nože na papír, obálky, obaly, obaly na spisy, obtisky, ocelová pera, opěradla na ruce pro malíře, ořezávací strojky na tužky, ořezávátka na tužky, oznámení, palety pro malíře, kornouty z papíru, papír, dopisní papír, papír kopírovací (pauzovací), pergamenový papír, papír sací, svítící papír, toaletní papír, papír voskovaný, papír Xuan, papírenské výrobky, papírová prostrání, papírové ubrusy, papírové podložky pod sklenice, podložky pod pivní sklenice, papírové ubrusy, pastelky, pouzdra na pasy, pečeti, penály, pera (kancelářské potřeby), pera plnicí, periodika, plakáty, plány, psací podložky, pomůcky učební kromě přístrojů, pohlednice, poštovní známky, potřeby na psaní, poutače z papíru nebo lepenky, pouzdra na doklady, pouzdra na pera, pouzdra s psacími potřebami, papírové praporky, pravítka, prospekty, příručky, psací podložky, psací soupravy, psací soupravy (sada psacích potřeb), publikace, papírové pytlíky jako obaly, razítka, razítka datovací, pouzdra na razítka, razítkovací podušky, ročenky, papírové ručníky, rýsovací nástroje, samolepky, samolepky pro domácnost a pro kancelářské potřeby, sešity, sešivačky, skicáky, stírátko na tabule, školní potřeby, tabule školní, těžítka, tikety, tiskopisy, tiskové typy, tiskoviny, tužky, tužky patentní, tuhy do tužek, držátka na tužky, uhly na kreslení, zápisníky, zpěvníky; (35) inzerce poštu, licence na výrobky a služby ostatních (komerční správa), nábor zaměstnanců, pomoc při řízení obchodní činnosti, obchodní nebo podnikatelské informace, obchodní nebo podnikatelský průzkum, organizování výstav (komerčních nebo reklamních), personální poradenství, pořádání veletrhů pro obchodní a reklamní účely, průzkum trhu, průzkum veřejného mínění, zajišťování předplatného telekomunikačních služeb, předvádění zboží, příprava inzertních sloupků, reklama (propagace), reklama on-line v počítačové síti, aktualizování reklamních materiálů, pronájem reklamních materiálů, zaslání reklamních materiálů zákazníkům, rozšiřování reklamních nebo inzertních materiálů, sekretářské služby, služby v oblasti grafické úpravy pro reklamní účely, styky s veřejností, vydávání reklamních nebo náborových propagačních a inzertních textů, televizní reklama, umělci (agentury), zajišťování novinového předplatného (pro předplatitele); (38) elektronická pošta, služby elektronické nástěnky (telekomunikační služby), informační kanceláře, vysílání kabelové televize, počítačová komunikace, posílání zpráv, poskytování internetových diskusních fór, pronájem přístrojů pro přenos zpráv, pronájem přístupového času ke globálním počítačovým sítím, pronájem zařízení pro přenos informací, přenášení pomocí satelitních družic, přenos zpráv a obrazových informací pomocí počítače, půjčování telekomunikačních zařízení, telekonference (služby dálkových konferencí), teleshoppingové služby (poskytování televizních kanálů pro teleshoppingové služby), televizní vysílání, telexové služby, výzvy (služby poskytované rádiem, telefonem nebo jinými elektronickými komunikačními prostředky), zaslání zpráv; (41) dabing, pronájem dekorací, služby digitálního zpracování obrazu, elektronické publikování (DTP), služby v oblasti estrády, filmová studia, filmová tvorba, filmové projekce, pronájem filmových promítaček a jejich příslušenství, půjčování filmů, fotografování, informace o možnostech zábavy, informace o výchově a vzdělávání, poskytování služeb karaoke (hudební doprovod písní dle výběru zpěváka), klubové služby (výchovně zábavné), kluby zdraví (služby), knihovny (půjčování knih),

vydávání knih, koncertní sítě, sály, organizování a vedení konference, organizování a vedení kongresu, korespondenční kurzy, provozování muzea, služby nahrávacího studia, nahrávání videopásek, obrazové zpravodajství, organizování kulturních nebo vzdělávacích výstav, organizování plesů, organizování vzdělávacích nebo zábavných soutěží, zábavné parky, plánování a organizování večírků, pořádání soutěží krásy, pronájem audio nahrávek, pronájem dekorací, pronájem kinematografických filmů, pronájem osvětlovacích zařízení pro divadla nebo televizní studia, provozování her on-line z počítačové sítě, předprodej vstupenek, výroba divadelních nebo jiných představení, půjčování filmů, psaní scénářů, reportérské služby, školení, vyučování, výroba rozhlasových a televizních programů, televizní zábava, výuka, vzdělávací informace, organizování živých vystoupení.

(730) **Česká televize**, Kavčí hory, Praha 4 - Kavčí hory, 14070, CZ

(210) **O-452265**

(220) 26.09.2007

(320) 26.09.2007

(511) 9, 16, 35, 38, 41

(540)

Zdivočelá země

(9) antény, audiovizuální zařízení pro výuku, automaty hudební, hrací skříně uváděné do chodu vhozením mince, automaty prodejní, nástroje na určování azimutu, barometry, brýle, pouzdra na brýle, brýle sluneční, brýle proti slunci, brýlové řetízky, buzoly, kompas směrůvé, clony na oči, čističe nosičů zvukových záznamů, čočky kontaktní, čočky optické, čtecí zařízení v televizi, dalekohledy, diapozitivy, promítací přístroje na diapozitivy, diktafony, magnetické disky, kompaktní disky (audio-video), gramofonové desky, gramofonové jehly, disky optické, DVD přehrávače, elektronická pera (vizuální zobrazovací jednotky), elektronické oznamovací tabule, elektronické publikace (s možností stažení), epidiaskopy, filmové kamery, exponované filmy, stříhací zařízení na filmy, kreslené filmy, fotoaparáty, fotografické snímky, hologramy, jezdecké přílby, kalkulačky, kalkulačky kapesní, kapesní svítilny, baterky, kinofilm, klávesnice počítačové, krokoměry, magnetická média, magnetické disky, magnetické nosiče dat, magnetické pásky, magnetofony, magnety, magnety dekorativní, mincové mechanismy pro televizory, monitory, mikrofony, nosiče dat magnetické, nosiče dat optické, nosiče zvukových nahrávek, nosiče zvukových záznamů, ochranné brýle pro sport, ochranné helmy pro sport, obrazovky, optické disky kompaktní CD ROM, plátina promítací, plovací kruhy, plovací pásy, plovací vesty, počítače, počítačové hry, počítačové tiskárny, podložky pod myš, potápěčské masky, potápěčské oděvy, potápěčské rukavice, pravítka (měřicí přístroje), pravítko logaritmické, přehrávače kompaktních disků, přehrávače DVD, přílby ochranné, přístroje pro reprodukci zvuku, rádia, signalizační píšťalky, sluchátka, snímáče obrazu - skenery (zpracování dat), špunty do uší, tampony do uší pro potápěče, televizní přístroje, trojúhelníky výstražné pro vozidla, videokamery, videokazety, videopásky, vyučovací stroje, zápisník elektronický, závaží, žehličky elektrické; (16) alba, atlasy, pouzdra s barvami (školní pomůcky), blahopřání, blahopřání hudební, bloky (papírnické výrobky), brožury, papírové bryndáčky, časopisy, časopisy - komiksy, čínská tuš, desky (papírnické výrobky), psací desky s klipsem na přidržívání papíru, desky na dokumenty (šanoný, pořadače), dopisní papír, držáky na psací potřeby, figurky (sošky) z papírové hmoty, fólie hliníková na balení potravin, fotografie, stojany na fotografie, zemské globusy, grafické reprodukce, grafiky, gummy na mazání, hlína modelovací, houbičky navlhčovací (kancelářské potřeby), hroty psacích per, chrániče prstů (kancelářské potřeby), inkoust v tyčince, inkousty, kalamáře, kalendáře, kalendáře trhací, kalhotky plenkové z papíru nebo buničiny, kancelářské potřeby, kromě nábytku, kancelářské sponky, papírové kapesníky, výrobky z kartónu, karty, katalogy, kelímky papírové na mléčné výrobky, klobouky z lepenky, knihy, záložky do knih, knížky brožované, knižní zarážky, vzory na kopírování, papírové kornouty, krabice lepenkové nebo papírové, kružítka, křída na psaní, laminovačky na dokumenty pro použití v kanceláři, výrobky z lepenky, malířská plátna, malířské stojany, malířské štětce, štětce, štětce na psaní, mapy, zeměpisné mapy, mašle papírové, materiály na pečeti, pomůcky na mazání, sáčky pro mikrovlnné trouby, misky na vodové barvy, materiály na modelování, nálepky (lepící

pásky) pro kancelářské použití nebo pro domácnost, napínáčky, násadky na pera, noviny, nože na papír, obálky, obaly, obaly na spisy, obtisky, ocelová pera, opeřadla na ruce pro malíře, ořezávací strojky na tužky, ořezávátka na tužky, oznámení, palety pro malíře, kornouty z papíru, papír, dopisní papír, papír kopírovací (pauzovací), pergamenový papír, papír sací, svítící papír, toaletní papír, papír voskovaný, papír Xuan, papírenské výrobky, papírová prostrání, papírové ubrusy, papírové podložky pod sklenice, podložky pod pivní sklenice, papírové ubrusy, pastelky, pouzdra na pasy, pečeti, penály, pera (kancelářské potřeby), pera plnici, periodika, plakáty, plány, psací podložky, pomůcky učební kromě přístrojů, pohlednice, poštovní známky, potřeby na psaní, poutače z papíru nebo lepenky, pouzdra na doklady, pouzdra na pera, pouzdra s psacími potřebami, papírové papírky, pravítka, prospekty, příručky, psací podložky, psací soupravy, psací soupravy (sada psacích potřeb), publikace, papírové pytlíky jako obaly, razítka, razítka datovací, pouzdra na razítka, razítkovací podušky, ročenky, papírové ručníky, rýsovací nástroje, samolepky, samolepky pro domácnost a pro kancelářské potřeby, sešity, sešíváčky, skicáky, stírátka na tabule, školní potřeby, tabule školní, těžítka, tikety, tiskopisy, tiskové typy, tiskoviny, tužky, tužky patentní, tuhy do tužek, držátka na tužky, uhly na kreslení, zápisníky, zpěvníky; (35) inzerce poštou, licence na výrobky a služby ostatních (komerční správa), nábor zaměstnanců, pomoc při řízení obchodní činnosti, obchodní nebo podnikatelské informace, obchodní nebo podnikatelský průzkum, organizování výstav (komerčních nebo reklamních), personální poradenství, pořádání veletrhů pro obchodní a reklamní účely, průzkum trhu, průzkum veřejného mínění, zajišťování předplatného telekomunikačních služeb, předvádění zboží, příprava inzertních sloupků, reklama (propagace), reklama on-line v počítačové síti, aktualizování reklamních materiálů, pronájem reklamních materiálů, zaslání reklamních materiálů zákazníkům, rozšiřování reklamních nebo inzertních materiálů, sekretářské služby, služby v oblasti grafické úpravy pro reklamní účely, styky s veřejností, vydávání reklamních nebo náborových propagačních a inzertních textů, televizní reklama, umělci (agentury), zajišťování novinového předplatného (pro předplatitele); (38) elektronická pošta, služby elektronické nástěnky (telekomunikační služby), informační kanceláře, vysílání kabelové televize, počítačová komunikace, posílání zpráv, poskytování internetových diskusních fór, pronájem přístrojů pro přenos zpráv, pronájem přístupového času ke globálním počítačovým sítím, pronájem zařízení pro přenos informací, přenášení pomocí satelitních družic, přenos zpráv a obrazových informací pomocí počítače, půjčování telekomunikačních zařízení, telekonference (služby dálkových konferencí), teleshoppingové služby (poskytování televizních kanálů pro teleshoppingové služby), televizní vysílání, telexové služby, výzvy (služby poskytované rádiem, telefonem nebo jinými elektronickými komunikačními prostředky), zaslání zpráv; (41) dabing, pronájem dekorací, služby digitálního zpracování obrazu, elektronické publikování (DTP), služby v oblasti estrády, filmová studia, filmová tvorba, filmové projekce, pronájem filmových promítaček a jejich příslušenství, půjčování filmů, fotografování, informace o možnostech zábavy, informace o výchově a vzdělávání, poskytování služeb karaoke (hudební doprovod písní dle výběru zpěváka), klubové služby (výchovně zábavné), kluby zdraví (služby), knihovny (půjčování knih), vydávání knih, koncertní síně, sály, organizování a vedení konference, organizování a vedení kongresu, korespondenční kurzy, provozování muzea, služby nahrávacího studia, nahrávání videopásek, obrazové zpravodajství, organizování kulturních nebo vzdělávacích výstav, organizování plesů, organizování vzdělávacích nebo zábavných soutěží, zábavné parky, plánování a organizování večírků, pořádání soutěží krásy, pronájem audio nahrávek, pronájem dekorací, pronájem kinematografických filmů, pronájem osvětlovacích zařízení pro divadla nebo televizní studia, provozování her on-line z počítačové sítě, předprodej vstupenek, výroba divadelních nebo jiných představení, půjčování filmů, psaní scénářů, reportéřské služby, školení, vyučování, výroba rozhlasových a televizních programů, televizní zábava, výuka, vzdělávací informace, organizování živých vystoupení.

(730) **Česká televize**, Kavčí hory, Praha 4, 14070, CZ

(210) **O-452634**

(220) 09.10.2007

(320) 09.10.2007

(511) 9, 18, 25

(540)

93 95

(510) (9) brýle, helmy; (18) batohy, brašny na nářadí, cestovní kufry; (25) oblečení, sportovní oblečení, a to zejména kalhoty, bundy, čepice, rukavice, spodní prádlo zabraňující pocení a pohlcující pot.

(730) **93 95, s.r.o.**, Hyacintová 3266/9, Praha 10, 10600, CZ

(210) **O-452641**

(220) 10.10.2007

(320) 10.10.2007

(511) 3, 5, 9, 24, 44

(540)

INFINITY

(510) (3) čisticí přípravky na brýle, přípravky na údržbu kontaktních čoček; (5) roztoky pro dezinfekci, sterilizaci a uchování kontaktních čoček, roztoky pro čištění kontaktních čoček; (9) oční optika, zejména brýlové obruby, brýlová skla, čočky, sportovní brýle, ochranné brýle, řetízky a šňůry na brýle, kontaktní čočky; (24) textilie (materiály); (44) služby oční optiky.

(730) **JK INVEST CZ, s.r.o.**, Turkmenská 1418/6, Praha 10 - Vršovice, 10100, CZ

(210) **O-452841**

(220) 17.10.2007

(320) 17.10.2007

(511) 35, 41

(540)

Loketské kulturní léto

(510) (35) propagační činnost, obchodní administrativa; (41) kulturní aktivity, organizování a pořádání divadelních představení, koncertů a společenských akcí, zprostředkovatelská činnost v oblasti kultury a umění, poradenství v oblasti kultury a umění.

(730) **Jan Production, s.r.o.**, Kyjevská 47, Plzeň, 32600, CZ

(740) JUDr. Iveta Hodková, Pod Klikovkou 4, Praha 5, 15000

(210) **O-453664**

(220) 12.11.2007

(320) 12.11.2007

(511) 9, 16, 35, 38, 41

(540)



(510) (9) aparáty a přístroje vědecké, geodetické, fotografické, filmové, optické, přístroje pro vážení, měření, signalizaci, kontrolu, záchranu a přístroje učební, aparáty pro záznam, uchování, převod, přenos nebo reprodukci zvuku nebo obrazu, přístroje a nástroje pro vedení, přepínání, přeměnu, akumulaci, regulaci nebo řízení elektrického proudu, hasicí přístroje, telefony, záznamníky, faxy, ústředny, magnetické nebo optické suporty zvukových nebo zvukové obrazových záznamů, automatické distributory a mechanismy na mince, zapisovací pokladny, kalkulační stroje, přístroje pro zpracování informací a počítače, včetně jejich jednotlivých součástí a náhradních dílů ze třídy 9, baterie a články elektrické, elektrické akumulátory, počítačové hry s výstupem na PC nebo na TV, pohledy ilustrované se zvukovou nahrávkou, hrací skříně uváděné v činnost vzhovně mince, reklamní světelné přístroje, nosiče záznamů nahrané i nenahrané, videokazety nahrané i nenahrané, audiokazety nahrané i nenahrané, audiovizuální programy, audioprogramy, audiovizuální díla na nosičích, audiovizuální díla v digitální podobě, filmy, hudební díla na nosičích nebo v elektronické podobě, CD disky, programové vybavení pro počítače, software, hardware výpočetní techniky nebo komunikační nebo informační techniky, elektronické databáze a databázové produkty, informace a data a databáze a záznamy v elektronické podobě,

elektronické nebo datové nebo informační nebo komunikační nebo výpočetní sítě, včetně jednotlivých součástí a náhradních dílů obsažených ve třídě 9, multimediální aplikace, elektronické multimediální nebo elektronické informační katalogy, elektronické časopisy, elektronická periodika a knihy v elektronické podobě; (16) papír, lepenka a výrobky z těchto materiálů zařazené ve třídě 16, výrobky z papíru, plakáty, fotografie, kalendáře, pohlednice, gratulace, dopisní papíry, obálky, samolepky, obtisky, poznámkové bloky, desky na spisy, pořadače, omalovánky, activity books, balící papír, obaly všeho druhu papírové, listy, pytlíky a sáčky pro obalovou techniku, školní sešity, skicáky, tužky, pastelky, tuhy, gummy, ořezávátka, ořezávátka strojky, penály, papírové tašky, papírové kapesníky, papírové ubrusy a ubrousky, těžítka na papíry, tiskoviny, tiskopisy, časopisy, periodika, knihy, databázové produkty a databáze v papírové formě, tiskárenské výrobky, písmena pro tiskárny, losy, štočky, potřeby pro knižní vazby, lepidla pro papírenství nebo domácnost, materiál pro umělce, štetce, psací stroje a kancelářské potřeby, s výjimkou nábytku, učební pomůcky, umělecké nebo ozdobné předměty z papíru, obaly bublinkové (z umělých hmot), plastické obaly nezařazené do jiných tříd; (35) reklamní, inzertní a propagační činnost, marketing, reklamní, inzertní a propagační činnost prostřednictvím jakéhokoliv média, prostřednictvím telefonní sítě nebo datové sítě nebo informační sítě nebo elektronické sítě nebo komunikační sítě nebo počítačové sítě, poskytování informací komerčního nebo reklamního charakteru, multimediálních informací komerčního charakteru, komerční využití Internetu v oblastech komerčních internetových médií a vyhledávacích služeb, on-line inzerce, pronájem informačních míst v rámci této třídy, činnost reklamní agentury, činnost ekonomických a/nebo organizačních poradců, zprostředkování v obchodních vztazích, merchandising, franchising, pomoc při využívání a řízení obchodního podniku, personální agentura, personální poradenství, automatizované zpracování dat, pomoc při provozování obchodů a obchodních činností průmyslového nebo obchodního podniku, služby, které zahrnují záznam, přepis, vypracování, kompilaci, přenášení nebo systematickosti písemných či datových či elektronických sdělení a záznamů, jakož i využívání nebo kompilaci matematických a statistických údajů, organizační zabezpečování televizního vysílání, podporování a intenzifikace obchodních služeb založené na zvýhodňování klíčových spolupracovníků a klientů, poskytování věrnostních a bonusových systémů, jako například poskytování slev a odměn, přednostní a nadstandardní poskytování služeb, vše zejména v prodeji výrobků ve tř. 9 a 16 a služeb ve tř. 38 a 41; (38) telekomunikace, služby umožňující komunikaci jedné osoby s druhou, televizní vysílání, rozhlasové vysílání, digitální vysílání, televizní vysílání programů, televizní vysílání zábavných, vzdělávacích, výchovných, soutěžních, diskusních a informačních pořadů, telematika, šíření, výměna nebo získávání zpráv a informací, šíření elektronických časopisů, informací, elektronických periodik, knih v elektronické podobě, audio nebo audiovizuálních děl prostřednictvím informační nebo datové nebo elektronické nebo komunikační nebo telekomunikační nebo počítačové sítě, zejména Internetu, pomocí satelitů aj., informační služby na Internetu související s televizním vysíláním, služby na Internetu související s televizním vysíláním, komunikace, poradenská činnost v oblasti sdělovacích prostředků, telekomunikací, informační služby v oblasti telekomunikací, informační kancelář, poskytování informačních služeb prostřednictvím počítačů, pronájem komunikačních míst; (41) nakladatelství a vydavatelství, ediční činnost, publikační činnost, nahrávání nosičů zvukových nebo obrazově zvukových, půjčování nahraných zvukových a zvukově obrazových záznamů, tvorba a šíření audiovizuálních děl, televizní zpravodajství, TV produkce, filmová produkce, televizní výroba programů, tvorba programů, tvorba a výroba televizních a audiovizuálních programů, agenturní činnost v oblasti kultury, zprostředkování v oblasti kultury, výchovy, zábavy a sportu, výchovná, vzdělávací, soutěžní a zábavní činnost, zábavní nebo kulturní nebo vzdělávací představení, organizace společenských a kulturních akcí, organizace, provozování a provádění her a soutěží i veřejných, výstavní činnost v oblasti kultury nebo zábavy nebo výchovy nebo vzdělávání, provozování tělovýchovných zařízení, pronájem a půjčování sportovních potřeb, s výjimkou dopravních prostředků, půjčování knih, tiskovin, pronájem a půjčování audiopřístrojů, videopřístrojů,

videorekordérů, videokamer, fotoaparátů, promítaček, rozhlasových a televizních přijímačů, filmů, kulturních a vzdělávacích potřeb a přístrojů, půjčování a pronájem obrazů, dekorací, pronájem stadiónů, tenisových dvorců, pronájem a půjčování potápěčské výstroje, pronájem a půjčování sportovního nářadí, s výjimkou dopravních prostředků, provozování a/nebo pronájem fitness centra.

- (590) Barevná
(730) **CET 21 spol. s r. o.**, Kříženeckého nám. 1078/5, Praha 5, 15200, CZ
(740) Advokátní a patentová kancelář VYSKOČIL, KROŠLÁK a spol., Dana Lukajová, Voršílská 10, Praha 1, 11000

- (210) **O-453831**
(220) 19.11.2007
(320) 19.11.2007
(511) 7, 16, 35
(540)



- (510) (7) elektrické spotřebiče pro domácnost v rámci této třídy; (16) reklamní, inzertní, propagační, uživatelské a instruktážní materiály i tiskoviny, databázové produkty v papírové formě, plakáty, billboardy, tiskoviny všeho druhu a ostatní polygrafické výrobky zařazené v této třídě, výrobky z papíru, papírnické zboží, knihy a knihařské výrobky, psací potřeby, včetně psacích potřeb ze vzácných kovů a jejich slitin, kancelářské výrobky (s výjimkou nábytku), lepenka a kartonážní výrobky, etikety, upomínkové předměty z papíru a plastu spadající do této třídy, obaly a výrobky z plastů nezařazené do jiných tříd, fotografie, samolepky, časopisy (periodika); (35) dodavatelské služby pro třetí osoby (nákup výrobků a služeb pro jiné podniky), poradenství v rámci této třídy, obchodní nebo podnikatelské informace, reklama a propagace v rámci této třídy, obchodní průzkum, průzkum trhu a veřejného mínění, marketingové studie, marketing, organizování výstav (komerčních nebo reklamních), styky s veřejností, uplatňování systému na podporu maloobchodního prodeje založeného na zvýhodnění stálých zákazníků, obchodní služby nadstavbového věrnostního zákaznického programu, komerční informační kanceláře.
(730) **Home Credit a.s.**, Moravské náměstí 249/8, Brno, okres Brno-město, 60200, CZ

- (210) **O-453832**
(220) 19.11.2007
(320) 19.11.2007
(511) 7, 16, 35
(540)



- (510) (7) elektrické spotřebiče pro domácnost v rámci této třídy; (16) reklamní, inzertní, propagační, uživatelské a instruktážní materiály i tiskoviny, databázové produkty v papírové formě, plakáty, billboardy, tiskoviny všeho druhu a ostatní polygrafické výrobky zařazené v této třídě, výrobky z papíru, papírnické zboží, knihy a knihařské výrobky, psací potřeby, včetně psacích potřeb ze vzácných kovů a jejich slitin, kancelářské výrobky (s výjimkou nábytku), lepenka a kartonážní výrobky, etikety, upomínkové předměty z papíru a plastu spadající do této třídy, obaly a výrobky z plastů nezařazené do jiných tříd, fotografie, samolepky, časopisy (periodika); (35) dodavatelské služby pro třetí osoby (nákup výrobků a služeb pro jiné podniky), poradenství v rámci této třídy, obchodní nebo podnikatelské

informace, reklama a propagace v rámci této třídy, obchodní průzkum, průzkum trhu a veřejného mínění, marketingové studie, marketing, organizování výstav (komerčních nebo reklamních), styky s veřejností, uplatňování systému na podporu maloobchodního prodeje založeného na zvýhodnění stálých zákazníků, obchodní služby nadstavbového věrnostního zákaznického programu, komerční informační kanceláře.

(590) Barevná

(730) **Home Credit a.s.**, Moravské náměstí 249/8, Brno, okres Brno-město, 60200, CZ

(210) **O-453833**

(220) 19.11.2007

(320) 19.11.2007

(511) 7, 16, 35

(540)



(510) (7) elektrické spotřebiče pro domácnost v rámci této třídy; (16) reklamní, inzertní, propagační, uživatelské a instruktážní materiály i tiskoviny, databázové produkty v papírové formě, plakáty, billboardy, tiskoviny všeho druhu a ostatní polygrafické výrobky zařazené v této třídě, výrobky z papíru, papírnické zboží, knihy a knihařské výrobky, psací potřeby, včetně psacích potřeb ze vzácných kovů a jejich slitin, kancelářské výrobky (s výjimkou nábytku), lepenka a kartonážní výrobky, etikety, upomínkové předměty z papíru a plastu spadající do této třídy, obaly a výrobky z plastů nezařazené do jiných tříd, fotografie, samolepky, časopisy (periodika); (35) dodavatelské služby pro třetí osoby (nákup výrobků a služeb pro jiné podniky), poradenství v rámci této třídy, obchodní nebo podnikatelské informace, reklama a propagace v rámci této třídy, obchodní průzkum, průzkum trhu a veřejného mínění, marketingové studie, marketing, organizování výstav (komerčních nebo reklamních), styky s veřejností, uplatňování systému na podporu maloobchodního prodeje založeného na zvýhodnění stálých zákazníků, obchodní služby nadstavbového věrnostního zákaznického programu, komerční informační kanceláře.

(590) Barevná

(730) **Home Credit a.s.**, Moravské náměstí 249/8, Brno, okres Brno-město, 60200, CZ

(210) **O-453834**

(220) 19.11.2007

(320) 19.11.2007

(511) 7, 16, 35

(540)



(510) (7) elektrické spotřebiče pro domácnost v rámci této třídy; (16) reklamní, inzertní, propagační, uživatelské a instruktážní materiály i tiskoviny, databázové produkty v papírové formě, plakáty, billboardy, tiskoviny všeho druhu a ostatní polygrafické výrobky zařazené v této třídě, výrobky z papíru, papírnické zboží, knihy a knihařské výrobky, psací potřeby, včetně psacích potřeb ze vzácných kovů a jejich slitin, kancelářské výrobky (s výjimkou nábytku), lepenka a kartonážní výrobky, etikety, upomínkové předměty z papíru a plastu spadající do této třídy, obaly a výrobky z plastů nezařazené do jiných tříd, fotografie, samolepky, časopisy (periodika); (35) dodavatelské služby pro třetí osoby (nákup výrobků a služeb pro jiné podniky), poradenství v rámci této třídy, obchodní nebo podnikatelské informace, reklama a propagace v rámci této třídy, obchodní

průzkum, průzkum trhu a veřejného mínění, marketingové studie, marketing, organizování výstav (komerčních nebo reklamních), styky s veřejností, uplatňování systému na podporu maloobchodního prodeje založeného na zvýhodnění stálých zákazníků, obchodní služby nadstavbového věrnostního zákaznického programu, komerční informační kanceláře.

(730) **Home Credit a.s.**, Moravské náměstí 249/8, Brno, okres Brno-město, 60200, CZ

(210) **O-453918**

(220) 21.11.2007

(320) 21.11.2007

(511) 9, 28, 41

(540)

BURNING HOT

(510) (9) hudební automaty (jukeboxy), čipy, čtecí zařízení, kompaktní disky, hry (herní zařízení) upravené pro použití s externí obrazovkou nebo monitorem, hrací a výherní automaty, karty s pamětí nebo mikroprocesorem, magnetické a čipové karty, počítačové programy, počítačové hry; (28) elektronické terče, hrací žetony, kulečnickové (biliardové) stoly uváděné do chodu vhozením mince, hry, elektronické hry; (41) provozování kasin, heren a nočních klubů, zábava.

(730) **EUROMATIC, spol. s r.o.**, kpt. Stránského 998/2, Praha 9, 19000, CZ

(740) Ing. Václav Kratochvíl, patentový zástupce, Táborská 758/33, Mladá Boleslav, 29301

(210) **O-453919**

(220) 21.11.2007

(320) 21.11.2007

(511) 9, 28, 41

(540)

DIPLOMAT COMPANY

(510) (9) hudební automaty (jukeboxy), čipy, čtecí zařízení, kompaktní disky, hry (herní zařízení) upravené pro použití s externí obrazovkou nebo monitorem, hrací a výherní automaty, karty s pamětí nebo mikroprocesorem, magnetické a čipové karty, počítačové programy, počítačové hry; (28) elektronické terče, hrací žetony, kulečnickové (biliardové) stoly uváděné do chodu vhozením mince, hry, elektronické hry; (41) provozování kasin, heren a nočních klubů, zábava.

(730) **EUROMATIC, spol. s r.o.**, kpt. Stránského 998/2, Praha 9, 19000, CZ

(740) Ing. Václav Kratochvíl, patentový zástupce, Táborská 758/33, Mladá Boleslav, 29301

(210) **O-453921**

(220) 21.11.2007

(320) 21.11.2007

(511) 9, 28, 41

(540)

FIFTY TIGERS

(510) (9) hudební automaty (jukeboxy), čipy, čtecí zařízení, kompaktní disky, hry (herní zařízení) upravené pro použití s externí obrazovkou nebo monitorem, hrací a výherní automaty, karty s pamětí nebo mikroprocesorem, magnetické a čipové karty, počítačové programy, počítačové hry; (28) elektronické terče, hrací žetony, kulečnickové (biliardové) stoly uváděné do chodu vhozením mince, hry, elektronické hry; (41) provozování kasin, heren a nočních klubů, zábava.

(730) **EUROMATIC, spol. s r.o.**, kpt. Stránského 998/2, Praha 9, 19000, CZ

(740) Ing. Václav Kratochvíl, patentový zástupce, Táborská 758/33, Mladá Boleslav, 29301

(210) **O-453922**

(220) 21.11.2007

(320) 21.11.2007

(511) 9, 28, 41

(540)

LUCKY WITCHES BALL

(510) (9) hudební automaty (jukeboxy), čipy, čtecí zařízení, kompaktní disky, hry (herní zařízení) upravené pro použití s externí obrazovkou nebo monitorem, hrací a výherní automaty, karty s pamětí nebo mikroprocesorem, magnetické a čipové karty, počítačové programy, počítačové hry; (28) elektronické terče,

hrací žetony, kulečnickové (biliardové) stoly uváděné do chodu vhozením mince, hry, elektronické hry; (41) provozování kasin, heren a nočních klubů, zábava.

(730) **EUROMATIC, spol. s r.o.**, kpt. Stránského 998/2, Praha 9, 19000, CZ

(740) Ing. Václav Kratochvíl, patentový zástupce, Tábořská 758/33, Mladá Boleslav, 29301

(210) **O-453928**

(220) 21.11.2007

(320) 21.11.2007

(511) 9, 28, 41

(540)

REEL WHEEL

(510) (9) hudební automaty (jukeboxy), čipy, čtecí zařízení, kompaktní disky, hry (herní zařízení) upravené pro použití s externí obrazovkou nebo monitorem, hrací a výherní automaty, karty s pamětí nebo mikroprocesorem, magnetické a čipové karty, počítačové programy, počítačové hry; (28) elektronické terče, hrací žetony, kulečnickové (biliardové) stoly uváděné do chodu vhozením mince, hry, elektronické hry; (41) provozování kasin, heren a nočních klubů, zábava.

(730) **EUROMATIC, spol. s r.o.**, kpt. Stránského 998/2, Praha 9, 19000, CZ

(740) Ing. Václav Kratochvíl, patentový zástupce, Tábořská 758/33, Mladá Boleslav, 29301

(210) **O-453929**

(220) 21.11.2007

(320) 21.11.2007

(511) 9, 28, 41

(540)

SICILIA HOT

(510) (9) hudební automaty (jukeboxy), čipy, čtecí zařízení, kompaktní disky, hry (herní zařízení) upravené pro použití s externí obrazovkou nebo monitorem, hrací a výherní automaty, karty s pamětí nebo mikroprocesorem, magnetické a čipové karty, počítačové programy, počítačové hry; (28) elektronické terče, hrací žetony, kulečnickové (biliardové) stoly uváděné do chodu vhozením mince, hry, elektronické hry; (41) provozování kasin, heren a nočních klubů, zábava.

(730) **EUROMATIC, spol. s r.o.**, kpt. Stránského 998/2, Praha 9, 19000, CZ

(740) Ing. Václav Kratochvíl, patentový zástupce, Tábořská 758/33, Mladá Boleslav, 29301

(210) **O-454111**

(220) 27.11.2007

(320) 27.11.2007

(511) 5, 32

(540)



(510) (5) nápoje pro léčebné účely, zejména s obsahem lecitinu, vitamínů a jiných posilujících látek, potraviny a jiné dietetické výrobky pro léčebné účely, posilující a povzbuzující prostředky pro léčebné účely, nutriční doplňky pro léčebné účely, nápoje iontové pro léčebné účely, selterská voda pro léčebné účely, voda obsahující lithium pro léčebné účely, energetické nápoje pro léčebné účely; (32) piva všeho druhu, včetně piva nealkoholického, minerální vody, šumivé a jiné nealkoholické nápoje všeho druhu, zeleninové šťávy, nealkoholické nápoje obohacené vitamíny nebo minerály, iontové a energetické nápoje nealkoholické, proteinové nealkoholické nápoje, nealkoholické nápoje dietní, nápoje želatinové, míchané nealkoholické nápoje, instantní nápoje a směsi pro přípravu nápojů, sirupy, ovocné šťávy, ovocné koncentráty, nápoje a koktejly nealkoholické, mošty.

(590) Barevná

(730) **MaxDrinks s.r.o.**, Na Vrstvách 216/22, Praha 4, 14000, CZ

(740) BOHEMIA PATENT Patentová & známková kancelář, Ing. Jana Vanděliková, Havanská 17, Praha 7, 17000

(210) **O-454127**

(220) 28.11.2007

(320) 28.11.2007

(511) 5, 29, 30, 32, 35, 43

(540)

bageterie boulevard

(510) (5) výrobky dietetické, pro léčebné účely, potraviny pro děti, batolata a nemocné, potravinové přípravky a doplňky všeho druhu, jako posilující potraviny, vitamínové přípravky, potraviny pro doplnění redukčních diet nebo přípravků pro hubnutí, vše s léčebnými účinky, přípravky s léčebnými účinky obsahující biochemické katalyzátory, zejména pro fyzicky aktivní osoby, rekonvalescenty a nemocné, vše výše uvedené určené k léčebným účelům, dezinfekční prostředky, WC deodoranty, WC osvěžovače, WC gely, prostředky k ničení plevele a k hubení živočišných škůdců, přípravky zvěrolékařské, diabetické přípravky pro léčebné účely; (29) smažené potraviny, jako smažené řízky, karbanátky, sekaná, čerstvé, chlazené, mražené, salám, bramborové lupinky, bujón, vývar, přípravky na bujóny, čočka konzervovaná, drůbež (neživá), dřev (ovocná), džemy, fazole konzervované, hrách konzervovaný, hranolky bramborové, humři (neživí), huspeniny, játra, játrová paštika, jedlé oleje, jedlé tuky, jelita, tlačěnka, jogurt, kaviár, kefír, klobásy, párky, koncentráty bujónové, koncentráty, vývary, koncentrované vývary, konzervy masové, konzervy rybí, konzervy zeleninové, koryši (s výjimkou živých), krevety (neživé), krokety, kysané zelí, langusty neživé, lanýže konzervované, losos, margarín, marmeláda, maslo, maso, maso konzervované, měkkýši (neživí), mléko, mléčné výrobky, mražené ovoce, mušle (neživé), nakládaná zelenina, nasolené potraviny, olivový olej, ovoce konzervované, ovoce zavařené, ovoce kandované, ovocné saláty, rybí plátky, polévky, přípravky pro výrobu polévek, potraviny solené, potraviny z ryb, přislažované ovoce, raci (s výjimkou živých), rajčatová šťáva na vaření, rajčatový protlak, ryby konzervované, potravinářské výrobky z ryb, ryby solené, ryby ve slaném nálevu, ryby s výjimkou živých, řepkový olej jedlý, saláty ovocné, saláty zeleninové, sardinky, slanečci, sledi, slanina, slunečnicový olej jedlý, smetana, sumýši (neživí), sušené ovoce, sýry, šlehačka, šťávy zeleninové na vaření, šunka, tofu, tukové pomazánky na chléb, tuky jedlé, tuňák, ústřice s výjimkou živých, uzeniny, vejce, vepřové maso, vepřové sádlo, vnitřnosti, droby, držky, výtahy masové, zelenina v pikantním nálevu, zvěřina, šampióny konzervované, želatina, mražená zelenina, zelenina sušená; (30) pečivo s masovou náplní, pirožky s masem, popcorn (vločky obilní), obložené-plněné bagety, hamburgery, čerstvé, chlazené, mražené, cukr, cukroví, cukrovinky, čaj, čokoláda, dorty, hořčice, housky, chléb, jemné pečivo, jogurtová zmrzlina, kakao, kakaové nápoje, karamely, káva, kečup, keksy, koláče, koření, krekry, krupice, kuchyňská sůl, kvasnice, droždí v tabletách k nelékařským účelům, kypřící prášek, led přírodní nebo umělý, led pro osvěžení, listové těsto, majonéza a majonézové saláty, dresinky, makaróny, mandlové těsto, marcipán, marinády (chuťové přísady), máslové tukové těsto, látky na zjemnění masa pro domácnost, masové paštiky zapečené v těstě, masové pirožky zapečené v těstě, med, medovňky, perníky, mouka potravinářská a výrobky z mouky, müsli, müsli tyčinky, corn-flakes, nápoje čokoládové, kakaové, kávové, přísady do nápojů v rámci této třídy, nekynutý chléb, nudle, ocet, oplatky, ovesná kaše, potraviny na bázi ova, ovesné vločky, ozdoby na dorty jedlé, palačinky a pizzy čerstvé, chlazené a mražené, pralinky, přísady do zmrzlín, pudinky, rajčatová omáčka, ravioli, rohlíky, rýže a výrobky z rýže, rýžové koláčky, rýžové saláty, těstovinové saláty, obložené-plněné sendviče čerstvé, chlazené, mražené, suchary, kuchyňská sůl, sušenky, biskvity, šerbet, přípravky na

ztužení šlehačky, špagety, šťávy s výjimkou dresinků, těsta, těstoviny, vlasové nudle, vločky, zákusky, zálivky na ochucení, zmrzlina, zmrzlinové poháry, želé ovocné, žemle, knedlíky, sójová mouka, masové šťávy (omáčky), koblíhy, plněné brambory; (32) piva všeho druhu, vody minerální a šumivé a jiné nealkoholické nápoje, sirupy a jiné přípravky k přípravě nápojů, ovocné šťávy a nápoje z ovocných šťáv, přísady do nápojů; (35) pořádání výstav k obchodním a reklamním účelům, činnost reklamní a inzertní, průzkum a analýzy trhů, kopírování dokumentů, distribuce zboží k reklamním účelům, aranžérství - aranžování výkladů, marketing, automatizované zpracování dat; (43) restaurace, restaurace samoobslužné, restaurace podávající pokrmy přes ulici, příprava lahůdek, služby poskytované v restauracích a jiných zařízeních podávajících pokrmy a nápoje připravené ke konzumaci, jakož i při prodeji nabízení pokrmových specialit.

- (730) **Cichoň Petr**, Hornoměřolupská 950/78, Praha 10, 10200, CZ
(740) Václav Müller, patentový zástupce, Filipova 2016, Praha 4, 14800

(210) **O-454278**

(220) 03.12.2007

(320) 03.12.2007

(511) 39, 41, 43

(540)

FACTORY YARD 1842

- (510) (39) služby cestovní kanceláře; (41) organizování konferencí, kongresů, seminářů a sympozií a pronájem prostor k těmto účelům, provozování fitness centra, organizování wellness programů; (43) hotelové služby (ubytovací a restaurační).

- (730) **Barnáš Dušan**, Pod Vidoulí 500/28, Praha 5, 15007, CZ
(740) AK Glatzová & Co., JUDr. Vít Horáček, advokát, Husova 5, Praha, 11000

(210) **O-454401**

(220) 06.12.2007

(320) 06.12.2007

(511) 6, 9, 14, 40, 42

(540)



- (510) (6) obecné kovy a jejich slitiny, kovové výrobky v rámci této třídy, pájky, dráty, targety (naprašovací terče); (9) přístroje pro vědecké laboratorní výzkumy; (14) vzácné kovy a jejich slitiny a výrobky z těchto látek nezahrnuté v jiných třídách, targety (naprašovací terče); (40) zpracování a úprava kovů, pokovování, informace o zpracování kovů; (42) výzkum a vývoj v oblasti neželezných kovů.

- (730) **Inovační technologické centrum - VÚK, a.s.**, Odolena Voda, Panenské Břežany 50, okres Praha - východ, 25070, CZ

- (740) Ing. Václav Kratochvíl, patentový zástupce, Tábořská 758/33, Mladá Boleslav, 29301

(210) **O-454492**

(220) 10.12.2007

(320) 10.12.2007

(511) 3, 35, 36, 37, 42

(540)

ASTURIAN

- (510) (3) kosmetické prostředky a přípravky, parfumerie, přípravky na praní, čištění a odmašťování, autokosmetika; (35) reklamní agentura, public relations, propagační, reklamní a inzertní činnost, rozhlasová a televizní reklama, venkovní reklama, organizace a pořádání výstav ke komerčním a reklamním účelům, prezentace uživatelů na stránkách World Wide Web v počítačové síti Internet, tvorba strategií a koncepcí reklamy, poradenské služby vztahující se k výše uvedeným službám, komerční využití Internetu v oblastech komerčních internetových médií a vyhledávacích služeb, on-line inzerce, zprostředkovatelská činnost v oblasti obchodu (s výrobky zařazenými ve tř. 3),

zprostředkovatelská činnost v oblasti marketingu, reklamy, inzerce, výstav s obchodním zaměřením, zprostředkovávání obchodních kontaktů, činnost organizačních a ekonomických poradců, ekonomické prognózy, komerční informační kancelář, obchodní průzkum, průzkum trhu, pomoc při řízení obchodní činnosti, služby a poradenství v obchodní činnosti, poradenství při vedení podniků, sestavování statistiky, efektivnost provozu a racionalizace práce, obchodní nebo podnikatelské informace, marketingové studie, organizační poradenství, provádění obchodních operací, služby databank (vyhledávání dat v počítačových souborech pro třetí osoby, překlad informací do počítačových databází, systematizace informací do počítačových databází), vše v rámci této třídy, zprostředkovatelská činnost v oblasti služeb uvedených v této třídě; (36) správa nemovitého majetku, zejména budov, bytů, nebytových prostor, výrobních a provozních objektů a pozemků, prodej a pronájem nemovitostí, provozování realitní kanceláře a činnost realitní agentury, pronajímání kanceláří a budov, zprostředkování při správě nemovitostí, zprostředkování nemovitostí, zprostředkovatelské a poradenské služby výše uvedených činností, zprostředkovatelská činnost v oblasti financí, bankovních, pojišťovacích nebo peněžních služeb, finanční služby, finanční analýzy, finanční informace a odhady, leasing, finanční poradenství, investování kapitálů, správa majetku, odhady nemovitostí, zprostředkování obchodu s nemovitostmi, realitami, finanční služby, zejména provádění finančních operací, včetně finančních analýz, odborná konzultační a poradenská činnost v oboru finančnictví a pojišťovnictví, kapitálové investice, oceňování nemovitého a movitého majetku, informační služby a odborná poradenská, konzultační a posudková činnost v oboru realit, včetně správy a oceňování majetku, poskytování informací v oblasti realit, investic a nemovitostí pomocí prostředků globální počítačové sítě, zprostředkovatelská činnost v oblasti služeb uvedených v této třídě; (37) realizace návrhů interiérů a exteriérů; (42) inženýrská činnost, zajišťování projektové dokumentace domů a bytů a jejího zpracování, expertní činnost ve výstavbě, vytváření kolekcí domů, architektonické poradenství, projektová činnost, projektová činnost v investiční výstavbě v oblasti stavebnictví, strojírenství a elektrotechniky, technické poradenství a vypracování posudků, poradenské služby, architektonické, projekční, designérské a inženýrské služby, zejména v oblasti exteriérů a interiérů, včetně odborného a technického poradenství a obstaravatelské a zprostředkovatelské činnosti v těchto službách, tvorba developerských projektů, expertizní a odborná konzultační činnost v oboru architektury, investiční výstavby, zprostředkovatelská činnost v oblasti služeb uvedených v této třídě.

- (730) **Tichomirov Tomáš**, Kořískova 1, Brno, 62100, CZ

- (740) Ing. Radmila Baumová, Nádražní 29, Žďár nad Sázavou, 59101

(210) **O-454520**

(220) 12.12.2007

(320) 12.12.2007

(511) 9, 16, 25

(540)

Hledání ztraceného času

- (510) (9) antény, audiovizuální zařízení pro výuku, automaty hudební, hrací skříně uváděné do chodu vhozením mince, automaty prodejní, nástroje na určování azimutu, barometry, brýle, pouzdra na brýle, brýle sluneční, brýle proti slunci, brýlové řetízky, buzoly, kompas směrůvé, clony na oči, čističe nosičů zvukových záznamů, čočky kontaktní, čočky optické, čtecí zařízení v televizi, dalekohledy, diapozitivy, promítací přístroje na diapozitivy, diktafony, magnetické disky, kompaktní disky (audio-video), gramofonové desky, gramofonové jehly, disky optické, DVD přehrávače, elektronická pera (vizuální zobrazovací jednotky), elektronické oznamovací tabule, elektronické publikace (s možností stažení), epidiascopy, filmové kamery, exponované filmy, stříhací zařízení na filmy, kreslené filmy, fotoaparáty, sušičky a leštičky na fotografické snímky, hologramy, jezdecké přilby, kalkulačky, kalkulačky kapesní, kapesní svítilny, baterky, kinofilmy, klávesnice počítačové, krokoměry, magnetická média, magnetické disky, magnetické nosiče dat, magnetické pásky, magnetofony, magnety, magnety dekorativní, mincové mechanismy pro televizory, monitory, mikrofony, nosiče dat magnetické, nosiče dat optické, nosiče zvukových nahrávek, nosiče zvukových záznamů, ochranné brýle pro sport, ochranné helmy pro sport, obrazovky, optické

disky kompaktní CD ROM, plátina promítací, plovací kruhy, plovací pásy, plovací vesty, počítače, počítačové hry, počítačové tiskárny, podložky pod myš, potápěčské masky, potápěčské oděvy, potápěčské rukavice, pravítka (měřicí přístroje), pravítko logaritmické, přehrávače kompaktních disků, přílby ochranné, přístroje pro reprodukci zvuku, rádia, signalizační pišťalky, sluchátka, snímače obrazu - skenery (zpracování dat), špunty do uší, tampóny do uší pro potápěče, televizní přístroje, trojúhelníky výstražné pro vozidla, videokamery, videokazety, videopásky, vyučovací stroje, zápisník elektronický, závaží, žehličky elektrické; (16) alba, atlasy, pouzdra s barvami (školní pomůcky), blahopřání, blahopřání hudební, bloky (papírnické výrobky), brožury, papírové bryndáčky, časopisy, časopisy - komiksy, čínská tuš, desky (papírnické výrobky), psací desky s klípsem na přidržování papíru, desky na dokumenty (šanonny, pořadače), dopisní papír, držáky na psací potřeby, figurky (sošky) z papírové hmoty, fólie hliníková na balení potravin, fotografie, stojany na fotografie, zemské globusy, grafické reprodukce, grafiky, gummy na mazání, hlína modelovací, houbičky navlhčovací (kancelářské potřeby), hroty psacích per, chrániče prstů (kancelářské potřeby), inkoust v tyčince, inkousty, kalamáře, kalendáře, kalendáře trhací, kalhotky plenkové z papíru nebo buničiny, kancelářské potřeby, kromě nábytku, kancelářské sponky, kapesníky papírové, výrobky z kartónu, karty, katalogy, kelímky papírové na mléčné výrobky, klobouky z lepenky, knihy, záložky do knih, knížky brožované, knižní zarážky, vzory na kopírování, papírové kornouty, krabice lepenkové nebo papírové, kružítka, křída na psaní, laminovačky na dokumenty pro použití v kanceláři, výrobky z lepenky, malířská plátina, malířské stojany, malířské štětce, štětce, štětce na psaní, mapy, zeměpisné mapy, mašle papírové, materiály na pečetení, pomůcky na mazání, sáčky pro mikrovlnné trouby, misky na vodové barvy, materiály na modelování, nálepky (lepící pásky) pro kancelářské použití nebo pro domácnost, napínáčky, násadky na pera, noviny, nože na papír, obálky, obaly, obaly na spisy, obtisky, ocelová pera, opěradla na ruce pro malíře, ořezávací strojky na tužky, ořezávátka na tužky, oznámení (papírnické výrobky), palety pro malíře, kornouty z papíru, papír, dopisní papír, papír kopírovací a pauzovací, pergamenový papír, papír sací, svítící papír, toaletní papír, papír voskovaný, papír Xuan, papírenské výrobky, papírová prostírání, papírové ubrusy, papírové podložky pod sklenice, podložky pod pivní sklenice, papírové ubrusy, pastelky, pouzdra na pasy, pečete, penály, pera (kancelářské potřeby), pera plnicí, periodika, plakáty, plány, psací podložky, pomůcky učební, kromě přístrojů, pohlednice, poštovní známky, potřeby na psaní, poutače z papíru nebo lepenky, pouzdra na doklady, pouzdra na pera, pouzdra s psacími potřebami, papírové praporky, pravítka, prospekty, příručky, psací podložky, psací soupravy, psací soupravy (sada psacích potřeb), publikace, papírové pytlíky jako obaly, razítka, razítka datovací, pouzdra na razítka, razítkovací podušky, ročenky, papírové ručníky, rýsovací nástroje, rýsovací nástroje, samolepky, samolepky pro domácnost a pro kancelářské potřeby, sešity, sešíváčky, skicáky, stírátko na tabule, školní potřeby, tabule školní, těžítka, tikety, tiskopisy, tiskové typy, tiskoviny, tužky, tužky patentní, tuhy do tužek, držátka na tužky, patentní tužky, uhly na kreslení, zápisníky, zpěvníky; (25) bačkory, baret, body (spodní prádlo), kování na boty, boty šněrovací, bryndáčky (ne z papíru), bundy sportovní, bundy sportovní s kapucí (s kožešinou nebo plyšovou vložkou), cylindry, čapky přiléhavé, čelenky, čepice, čepice sprchovací, čepice koupací, čepice se štítkem, dřeváky, fotbalová obuv, holínky vysoké, holínky polovysoké, chrániče uší (proti chladu, jako pokrývka hlavy), kabátky krátké, kabáty svrchní, kalhoty, kapesníčky do vrchní kapsy saka, klobouky, kombinézy, kombinézy pracovní, konfekce, kostýmy (maškarní-), kostýmy, obleky, košile, koupací pláště, kravaty, kšilty sluneční, oděvy z napodobenin kůže, oděvy z kůže, legíny, límce, snímatelné límce, límečky, lyžařská obuv, manžety, noční kabátky, oblečení, protiskluzové pomůcky pro obuv, obuv, obuv koupací, obuv plátěná, obuv plážová, obuv sportovní, oděvy nepromokavé, oděvy papírové, oděvy plážové, oděvy pro cyklisty, oděvy pro motoristy, opasky, opasky na peníze, pánské plavky, dámské plavky, pantofle, papírové klobouky, pláštěnky, ponožky, potítka, přehozy přes ramena, pulovry, punčochy, pytle na oděvy, pyžama, rukavice, rukavice dámské dlouhé, rukavice bez prstů, rukavice palcové, rukávniky, rybářské vesty, saka, spodní prádlo, sukně, svetry, šály, šály na krk, trička, vesty, výbavička pro novorozence, zimníky, župany.

(730) **Česká televize**, Kavčí hory, Praha 4 - Kavčí hory, 14070, CZ

(210) **O-454541**

(220) 12.12.2007

(320) 12.12.2007

(511) 9, 35, 42

(540)



(510) (9) přístroje pro zpracování informací a počítače, počítačové programy a software; (35) obchodní administrativa, kancelářská práce; (42) navrhování a vývoj počítačového hardware a software.

(730) **LUCKY Notebook, s.r.o.**, Kristiánova 16/2, Praha 6 - Řepy, 16300, CZ

(210) **O-454647**

(220) 14.12.2007

(320) 14.12.2007

(511) 16, 41

(540)



(510) (16) knihy, tiskoviny, publikace; (41) nakladatelství, vydavatelství, vydávání knih a textů.

(730) **Janda Patrik**, Nábř. kpt. Jaroše 1000/7, Praha 7, 17000, CZ

(210) **O-454677**

(220) 17.12.2007

(320) 17.12.2007

(511) 6, 19

(540)

VARGO

(510) (6) obecné kovy a jejich slitiny, kovové stavební materiály, zámečnické výrobky a potřeby kovové, kování stavební i nábytkové, klempířské výrobky a potřeby kovové, hřebíky, šrouby, vruty, matice, podložky, litinová zábradlí, litinové sloupky, litinové mříže a jiné litinové stavební prvky a doplňky, trezory, kovové výrobky jako rámy, trámy, mříže, žebříky, dveře, okna a jiné kovové výrobky zařazené do této třídy; (19) cementové zboží a umělý kámen, beton, betonové směsi, maltové směsi, dlažební prvky, včetně tvarovaných dlaždic, dlažební panely, dlažební kostky a kameny, dělicí a okrajové stavební prvky jako obrubníky, mostní obruby, vozovkové dělicí prvky, tvarovky, kameninové a cementové roury, keramické stavební prvky a keramické stavební doplňky, stavební dřevo, stavební sklo, včetně skleněných cihel a dlaždic, velkoplošné betonové dlaždice, betonové, keramické a kamenné stavební prvky pro veřejná prostranství a venkovní architekturu, architektonické prvky (mekovové).

(730) **BEST, a.s.**, Rybnice 148, Kaznějov, 33151, CZ

(740) Ing. Mgr. Marek Němec, advokát, patentový zástupce, Nádražní 106, Sedlčany, 26401

(210) **O-454680**

(220) 17.12.2007

(320) 17.12.2007

(511) 6, 19

(540)

BODERO

(510) (6) obecné kovy a jejich slitiny, kovové stavební materiály, zámečnické výrobky a potřeby kovové, kování stavební i

nábytkové, klempířské výrobky a potřeby kovové, hřebíky, šrouby, vruty, matice, podložky, litinová zábradlí, litinové sloupky, litinové mříže a jiné litinové stavební prvky a doplňky, trezory, kovové výrobky jako rámy, trámy, mříže, žebříky, dveře, okna a jiné kovové výrobky zařazené do této třídy; (19) cementové zboží a umělý kámen, beton, betonové směsi, maltové směsi, dlažební prvky, včetně tvarovaných dlaždic, dlažební panely, dlažební kostky a kameny, dělicí a okrajové stavební prvky jako obrubníky, mostní obruby, vozovkové dělicí prvky, tvarovky, kameninové a cementové roury, keramické stavební prvky a keramické stavební doplňky, stavební dřevo, stavební sklo, včetně skleněných cihel a dlaždic, velkoplošné betonové dlaždice, betonové, keramické a kamenné stavební prvky pro veřejná prostranství a venkovní architekturu, architektonické prvky (nekovové).

(730) **BEST, a.s.**, Rybnice 148, Kaznějov, 33151, CZ

(740) Ing. Mgr. Marek Němec, advokát, patentový zástupce, Nádražní 106, Sedlčany, 26401

(210) **O-454683**

(220) 17.12.2007

(320) 17.12.2007

(511) 6, 19

(540)

ETNA

(510) (6) obecné kovy a jejich slitiny, kovové stavební materiály, zámečnické výrobky a potřeby kovové, kování stavební i nábytkové, klempířské výrobky a potřeby kovové, hřebíky, šrouby, vruty, matice, podložky, litinová zábradlí, litinové sloupky, litinové mříže a jiné litinové stavební prvky a doplňky, trezory, kovové výrobky jako rámy, trámy, mříže, žebříky, dveře, okna a jiné kovové výrobky zařazené do této třídy; (19) cementové zboží a umělý kámen, beton, betonové směsi, maltové směsi, dlažební prvky, včetně tvarovaných dlaždic, dlažební panely, dlažební kostky a kameny, dělicí a okrajové stavební prvky jako obrubníky, mostní obruby, vozovkové dělicí prvky, tvarovky, kameninové a cementové roury, keramické stavební prvky a keramické stavební doplňky, stavební dřevo, stavební sklo, včetně skleněných cihel a dlaždic, velkoplošné betonové dlaždice, betonové, keramické a kamenné stavební prvky pro veřejná prostranství a venkovní architekturu, architektonické prvky (nekovové).

(730) **BEST, a.s.**, Rybnice 148, Kaznějov, 33151, CZ

(740) Ing. Mgr. Marek Němec, advokát, patentový zástupce, Nádražní 106, Sedlčany, 26401

(210) **O-454684**

(220) 17.12.2007

(320) 17.12.2007

(511) 6, 19

(540)

VANATO

(510) (6) obecné kovy a jejich slitiny, kovové stavební materiály, zámečnické výrobky a potřeby kovové, kování stavební i nábytkové, klempířské výrobky a potřeby kovové, hřebíky, šrouby, vruty, matice, podložky, litinová zábradlí, litinové sloupky, litinové mříže a jiné litinové stavební prvky a doplňky, trezory, kovové výrobky jako rámy, trámy, mříže, žebříky, dveře, okna a jiné kovové výrobky zařazené do této třídy; (19) cementové zboží a umělý kámen, beton, betonové směsi, maltové směsi, dlažební prvky, včetně tvarovaných dlaždic, dlažební panely, dlažební kostky a kameny, dělicí a okrajové stavební prvky jako obrubníky, mostní obruby, vozovkové dělicí prvky, tvarovky, kameninové a cementové roury, keramické stavební prvky a keramické stavební doplňky, stavební dřevo, stavební sklo, včetně skleněných cihel a dlaždic, velkoplošné betonové dlaždice, betonové, keramické a kamenné stavební prvky pro veřejná prostranství a venkovní architekturu, architektonické prvky (nekovové).

(730) **BEST, a.s.**, Rybnice 148, Kaznějov, 33151, CZ

(740) Ing. Mgr. Marek Němec, advokát, patentový zástupce, Nádražní 106, Sedlčany, 26401

(210) **O-454685**

(220) 17.12.2007

(320) 17.12.2007

(511) 6, 19

(540)

BRANERO

(510) (6) obecné kovy a jejich slitiny, kovové stavební materiály, zámečnické výrobky a potřeby kovové, kování stavební i nábytkové, klempířské výrobky a potřeby kovové, hřebíky, šrouby, vruty, matice, podložky, litinová zábradlí, litinové sloupky, litinové mříže a jiné litinové stavební prvky a doplňky, trezory, kovové výrobky jako rámy, trámy, mříže, žebříky, dveře, okna a jiné kovové výrobky zařazené do této třídy; (19) cementové zboží a umělý kámen, beton, betonové směsi, maltové směsi, dlažební prvky, včetně tvarovaných dlaždic, dlažební panely, dlažební kostky a kameny, dělicí a okrajové stavební prvky jako obrubníky, mostní obruby, vozovkové dělicí prvky, tvarovky, kameninové a cementové roury, keramické stavební prvky a keramické stavební doplňky, stavební dřevo, stavební sklo, včetně skleněných cihel a dlaždic, velkoplošné betonové dlaždice, betonové, keramické a kamenné stavební prvky pro veřejná prostranství a venkovní architekturu, architektonické prvky (nekovové).

(730) **BEST, a.s.**, Rybnice 148, Kaznějov, 33151, CZ

(740) Ing. Mgr. Marek Němec, advokát, patentový zástupce, Nádražní 106, Sedlčany, 26401

(210) **O-454691**

(220) 17.12.2007

(320) 17.12.2007

(511) 6, 19

(540)

BUKERO

(510) (6) obecné kovy a jejich slitiny, kovové stavební materiály, zámečnické výrobky a potřeby kovové, kování stavební i nábytkové, klempířské výrobky a potřeby kovové, hřebíky, šrouby, vruty, matice, podložky, litinová zábradlí, litinové sloupky, litinové mříže a jiné litinové stavební prvky a doplňky, trezory, kovové výrobky jako rámy, trámy, mříže, žebříky, dveře, okna a jiné kovové výrobky zařazené do této třídy; (19) cementové zboží a umělý kámen, beton, betonové směsi, maltové směsi, dlažební prvky, včetně tvarovaných dlaždic, dlažební panely, dlažební kostky a kameny, dělicí a okrajové stavební prvky jako obrubníky, mostní obruby, vozovkové dělicí prvky, tvarovky, kameninové a cementové roury, keramické stavební prvky a keramické stavební doplňky, stavební dřevo, stavební sklo, včetně skleněných cihel a dlaždic, velkoplošné betonové dlaždice, betonové, keramické a kamenné stavební prvky pro veřejná prostranství a venkovní architekturu, architektonické prvky (nekovové).

(730) **BEST, a.s.**, Rybnice 148, Kaznějov, 33151, CZ

(740) Ing. Mgr. Marek Němec, advokát, patentový zástupce, Nádražní 106, Sedlčany, 26401

(210) **O-454835**

(220) 20.12.2007

(320) 20.12.2007

(511) 16, 25, 35, 36, 37, 39, 41, 43, 44

(540)

PROSPER GOLF RESORT ČELADNÁ

(510) (16) periodické a neperiodické tiskoviny, katalogy, prospekty, plakáty, letáky a jiné propagační, reklamní a informační materiály, tiskopisy, vstupenky, jídelní, nápojové a nabídkové lístky včetně obalů, mapy, pohlednice, fotografie, grafická díla, jiné výrobky z papíru, které nejsou zařazeny do jiných tříd; (25) oděvy, obuv, kloboučnické zboží; (35) reklamní, propagační a inzertní činnost, pronájem reklamních ploch, pořádání komerčních výstav a jiných přehlídek, šíření informačních a reklamních materiálů; (36) činnosti související s nemovitostmi, realitní činnost, koupě, prodej a pronájem nemovitostí, bytů a nebytových prostor, investorská a developerská činnost; (37) stavebnictví, stavitelství; (39) služby cestovního ruchu, provozování cestovních kanceláří, služby v dopravě a přepravě, pronájem koní; (41) zábava, sportovní a kulturní aktivity, provozování golfových hřišť a jiných sportovišť, pořádání sportovních soutěží a turnajů, společenských, kulturních a zábavních akcí, uměleckých a jiných nekomerčních výstav a přehlídek, tvorba zvukových a audiovizuálních děl; (43) služby spojené s ubytováním a stravováním, hostinská činnost; (44) poskytování služeb lázeňských, léčebných a rehabilitačních.

(730) **PROSPER TRADING, a.s.**, Umělecká 305/1, Ostrava -
Moravská Ostrava, 70200, CZ
(740) Mgr. Michal Vojáček, Americká 17, Praha 2, 12000

(210) **O-454847**
(220) 21.12.2007
(320) 21.12.2007
(511) 12, 13, 35, 37, 39, 40, 42
(540)

MILTEX

(510) (12) motorová vozidla a jejich příslušenství; (13) zbraně a
střelivo; (35) nákup střeliva a zbraní pro jiné podniky; (37)
opravy a půjčování zbraní a střeliva; (39) přeprava a uschování
zbraní a střeliva; (40) znehodnocování a ničení zbraní a střeliva;
(42) vývoj zbraní a střeliva.
(730) **Miloschewsky Martin**, Na Jahodách 1294/13, Praha 4, 14800,
CZ
Miloschewsky Pavel, Diabasová 1178/15, Praha 5, 15500, CZ

(210) **O-454876**
(220) 21.12.2007
(320) 21.12.2007
(511) 7, 8
(540)



(510) (7) zahradní a malá technika motorová; (8) nůžky zahradní,
zahradní nářadí, zahradní stroje na ruční pohon, zahradní potřeby
(zahradní nářadí, zahradní nůžky, ruční nářadí a nástroje, ruční
nůžky, ruční pily, hrábě, sekery, lopatky sázecí).
(590) Barevná
(730) **GLOBAL ENTERPRISES LTD., spol. s r.o.**, Říčanská 294,
Vízovice, 76312, CZ

(210) **O-454895**
(220) 21.12.2007
(320) 21.12.2007
(511) 32, 33
(540) **KARLOVARSKÝ CORDIAL**
JAN BECHER

(510) (32) nealkoholické nápoje; (33) alkoholické nápoje.
(730) **Jan Becher - Karlovarská Becherovka, a.s.**, T. G. Masaryka
57, Karlovy Vary, 36076, CZ
(740) Čermák Hořejš Myslíl a spol., JUDr. Karel Čermák, advokát,
Národní 32, Praha 1, 11000

(210) **O-454896**
(220) 21.12.2007
(320) 21.12.2007
(511) 32, 33
(540)



(510) (32) nealkoholické nápoje; (33) alkoholické nápoje.
(590) Barevná
(730) **Jan Becher - Karlovarská Becherovka, a.s.**, T. G. Masaryka
57, Karlovy Vary, 36076, CZ
(740) Čermák Hořejš Myslíl a spol., JUDr. Karel Čermák, advokát,
Národní 32, Praha 1, 11000

(210) **O-455102**
(220) 02.01.2008
(320) 02.01.2008
(511) 12
(540)

EASYKADDY

(510) (12) golfové vozíky včetně příslušenství v rámci této třídy.
(730) **Katína Jan**, Hrnčířská 156, Jesenice, 25242, CZ
Filipčík Petr, Větrná 143, Mariánské Lázně, 35301, CZ

(210) **O-455160**
(220) 04.01.2008
(320) 04.01.2008
(511) 1, 5, 44
(540)

Oxy point

(510) (1) kyslík pro běžné využití; (5) kyslík pro lékařské účely; (44)
kyslíková terapie, lékařské služby.
(730) **Oxy point, s.r.o.**, Dukelských hrdinů 905/46, Praha 7, 17000,
CZ

(210) **O-455187**
(220) 07.01.2008
(320) 07.01.2008
(511) 39
(540)



(510) (39) organizování cest, cestovní kancelář, doprava, balení a
skladování zboží.
(590) Barevná
(730) **IVY TRAVEL SERVICE CO., s.r.o.**, Na Provaznici 2063/3,
Praha 5, 15000, CZ

(210) **O-455585**
(220) 22.01.2008
(320) 22.01.2008
(511) 9, 16, 41
(540)



(510) (9) elektronické a elektromagnetické nosiče audio, video a
audiovizuálních dat, např. CD-ROMy, diskety, videodisky,
videopásky, magnetické pásky, gramofonové desky, minidisky a
ostatní datové nosiče, zařazené ve tř. 9; (16) knihy, časopisy a
ostatní periodické a neperiodické publikace, tiskoviny, tiskopisy,
reklamní tiskoviny, příručky, letáky, plakáty, grafika, malby,
obrázkové knihy a listy, knihařské výrobky, bibliofilie, staré
tisky, rukopisy, přebaly knih a tiskovin a ostatní obaly a tašky z
papíru a umělých hmot, zařazené ve tř. 16, papírnické zboží,
potřeby pro umělce, kancelářské potřeby, tiskařské štočky,
učební a školní potřeby a pomůcky, zařazené ve tř. 16, reklamní
a výstavní katalogy, ediční a nakladatelské katalogy a plány; (41)
nakladatelství a vydavatelství periodických a neperiodických
publikací v tištěné i elektronické formě, bibliofilii, grafik a
ostatních obrázkových publikací, výchovná a zábavní činnost,
činnost umělecké agentury, pořádání kulturních a uměleckých
akcí, setkání, výstav, soutěží, přednášek apod.,
zprostředkovatelská a poradenská činnost v oblasti kultury,
výchovy, umění a zábavy, činnost knižních klubů
(nakladatelství) a půjčování periodických a neperiodických
publikací v tištěné i elektronické formě, tvorba kulturních

projektů v rámci této třídy.
(730) **Houška Vít Ing.**, Československé armády 17, Praha 6, 16000, CZ

(540)

(210) **O-455620**
(220) 23.01.2008
(320) 23.01.2008
(511) 35, 42, 43
(540)



(510) (35) inzertní a reklamní činnost, poskytování reklamních služeb, poskytování inzertních služeb a prostorů; (42) analýzy, výzkum a vývoj počítačového HW a SW, zejména shromažďování dat, služby spojené s analýzami a výzkumem v elektronické a datové oblasti; (43) stravování a podávání nápojů, dočasné ubytování, poskytování služeb v oblasti stravování, ubytování, zprostředkování ubytovacích a stravovacích služeb v oblasti cestovního ruchu.

(730) **Hellich Štěpán**, Lesní 912/6, Teplice, 41501, CZ

(210) **O-455628**
(220) 24.01.2008
(320) 24.01.2008
(511) 6, 16, 20, 35
(540)



(510) (6) nábytkové kování kovové; (16) papírenské výrobky, tiskoviny, propagační materiál, periodické a neperiodické časopisy, noviny; (20) nábytek a bytové doplňky ze dřeva, kovu, plastických hmot, příslušenství k nábytku, zásuvkové systémy včetně vnitřního vybavení zásuvek, vše v rámci této třídy; (35) zprostředkování obchodu s nábytkem, bytovými doplňky, kováním, příslušenstvím pro výrobce nábytku, reklama, inzerce, propagační činnost.

(590) Barevná
(730) **SCHACHERMAYER, spol. s r.o.**, Mezi Vodami 1935/7, Praha 4 - Modřany, 14301, CZ

(210) **O-455657**
(220) 24.01.2008
(320) 24.01.2008
(511) 40, 42
(540)

La Visione

(510) (40) šití společenských, sportovních, dětských oděvů a oděvů pro volný čas; (42) návrhářství společenských, sportovních, dětských oděvů a oděvů pro volný čas.

(730) **Zuzana Znamenáčková**, Zárby 15, 27713, CZ
Jiří Znamenáček, Zárby 15, 27713, CZ

(210) **O-455731**
(220) 28.01.2008
(320) 28.01.2008
(511) 2, 6, 17, 19, 20, 21, 37



(510) (2) barvy, nátěry, laky, ochranné výrobky proti korozi a proti deteriorizaci dřeva, barviva, mořidla, přírodní pryskyřice v surovém stavu, kovy listkové a práškové pro malíře; (6) obecné kovy a jejich slitiny, kovové stavební materiály, kovové stavební materiály přenosné, kovové materiály pro železnice, kovové kabely a dráty neelektrické, kovové potřeby zámečnické a klempířské, kovové trubky, sejfy, kovové výrobky, které nejsou uvedeny v jiných třídách, rudy; (17) kaučuk, gutaperča, guma, azbest, slída a výrobky z těchto materiálů, které nejsou zahrnuty do jiných tříd, polotovary z plastických hmot, materiály těsnící, ucpávací a izolační, ohebné trubky nekovové; (19) stavební materiály nekovové, neohebné trubky nekovové pro stavebnictví, asfalt, směla, přenosné konstrukce nekovové, nekovové pomníky; (20) nábytek, zrcadla, rámy, výrobky nejmenované v jiných třídách ze dřeva, korku, rákosu, vrbového proutě, z rohu, kosti, slonoviny, z kostic, želvoviny, jantaru, perleti, mořské pěny, náhražky všech těchto materiálů nebo náhražky z plastických hmot; (21) pomůcky a nádoby pro domácnost a kuchyň, hřebeny a mycí houby, kartáče (s výjimkou štětců), materiály pro výrobu kartáčů, čisticí potřeby, drátky na čištění parket, sklo surové nebo opracované (s výjimkou stavebního skla), sklo, porcelán a majolika neobsažené v jiných třídách; (37) stavebnictví, opravy, instalační služby.

(590) Barevná
(730) **OBB stavební materiály, spol. s r.o.**, Frýdecká 793, Ostrava - Hrabová, 70200, CZ
(740) **Mgr. Radim Kubica**, O. Lysohorského 702, Frýdek-Místek, 73801

(210) **O-455774**
(220) 29.01.2008
(320) 29.01.2008
(511) 16, 25, 43
(540)



(510) (16) papír, lepenka; (25) oděvy; (43) restaurace - catering.
(730) **Fiala Jiří**, Janovského 12, Praha 7, 17000, CZ

(210) **O-455816**
(220) 30.01.2008
(320) 30.01.2008
(511) 29, 30, 39
(540)



(510) (29) maso, ryby, drůbež, zvěřina a výrobky z nich, masové potraviny v konzervách, smažené potraviny, jako smažené řízky, karbanátky, sekaná, čerstvé, chlazené, mražené, salám, bramborové lupínky, bujón, vývar, přípravky na bujóny, čočka konzervovaná, drůbež (neživá), dřev (ovocná), džemy, fazole konzervované, hrách konzervovaný, hranolky bramborové, humři (neživí), huspeniny, játra, játrová paštika, jedlé oleje, jedlé tuky,

jelita, tlačenka, kaviár, klobásy, párky, koblihy plněné brambory, koncentráty bujónové, koncentrované vývary, konzervy masové, konzervy rybí, konzervy zeleninové, koryši (s výjimkou živých), krevety (neživé), krokety, kysané zelí, langusty neživé, lanýže konzervované, losos, margarín, marmeláda, maso konzervované, masové extrakty, masné výrobky tepelně neopracované, masové šťávy (omáčky), měkkýši (neživí), mražené ovoce, mušle (neživé), nakládaná zelenina, nasolené potraviny, olivový olej, ovoce konzervované, ovoce zavařené, ovoce kandované, ovocně-zeleninové saláty, maso-zeleninové saláty, ovocné saláty, zeleninové saláty, rybí plátky, polévky, přípravky pro výrobu polévek, potraviny z ryb, ryby solené, ryby ve slaném nálevu, ryby s výjimkou živých, řepkový olej jedlý, sardinky, slanečci, sledi, slanina, slunečnicový olej jedlý, sušené ovoce, šťávy zeleninové na vaření, šunka, tofu, tukové pomazánky na chléb, tuky jedlé, tuňák, ústřice s výjimkou živých, uzeniny, vejce, vepřové sádlo, vnitřnosti, droby, dršťky, výtazky masové, zelenina v pikantním nálevu, zvěřina, žampiony konzervované, želatina, mražená zelenina, zelenina sušená; (30) popcorn (vločky obilné), hořčice, kečup, koření, krupice, kuchyňská sůl, kvasnice, droždí v tabletách k nelékařským účelům, kypřicí prášek, led přírodní nebo umělý, led pro osvěžení, majonéza a majonézové saláty, dresinky, makaróny, marinády (chuťové přísady), látky na zjemnění masa pro domácnost, masové paštiky v těstě, med, mouka potravinářská, přísady do nápojů, nudle, ocet, ovesná kaše, ovesné vločky, pudinky, rajčatová omáčka, ravioli, rýže a výrobky z rýže, přípravky na ztužení šlehačky, špagety, šťávy s výjimkou dresinků, těstoviny, těstovinové saláty, vlasové nudle, vločky, zálivky na ochucení, knedlíky, sojová mouka; (39) automobilová doprava, pronájem automobilů, pronájem nákladních vozidel.

(730) **PEJSKAR & spol., spol. s r.o.**, Dlouhá 614, Praha 1, 11000, CZ
(740) Mgr. Petr Mimochoдек, advokát, Nuselská 375/98, Praha 4, 14500

(210) **O-455822**
(220) 30.01.2008
(320) 30.01.2008
(511) 16, 35, 38
(540)



(510) (16) periodické a neperiodické publikace; (35) obchodní informace, propagace, reklama, inzerce; (38) poskytování (šíření) informací pomocí Internetu, poskytování on-line diskusních fór, provozování internetového serveru, provozování internetového portálu.

(730) **Burda Jan**, Střížov 66, Trhové Sviny, 37401, CZ

(210) **O-455823**
(220) 30.01.2008
(320) 30.01.2008
(511) 6, 12, 40
(540)



(510) (6) kovové bezpečnostní kabiny; (12) speciální návěsy a přívěsy za vozidla; (40) výroba speciálních bezpečnostních kabin, návěsů a přívěsů na zakázku.

(590) Barevná
(730) **TMW, a.s.**, Nedbalova 573, Dvůr Králové nad Labem, 54401, CZ

(210) **O-455862**
(220) 31.01.2008
(320) 31.01.2008
(511) 1, 3
(540)

ALTAMIN

(510) (1) agrochemikálie, s výjimkou fungicidů, herbicidů, insekticidů a přípravků na hubení parazitů, akrylové pryskyřice surové, antistatické přípravky, s výjimkou přípravků pro domácnost, apretování (přípravky pro - a konečnou úpravu textilií), barvy (chemické přípravky pro výrobu -), bělicí (odbarvovací) přípravky pro průmyslové účely, bělicí přípravky organické, biochemické katalyzátory, činidla chemická, s výjimkou činidel pro lékařské a zvěrolékařské účely, čištění tekutin (prostředky pro -), čištění vody (chemické přípravky pro -), detergenty průmyslové, emulgátory, enzymatické přípravky pro průmyslové účely, impregnační chemické přípravky pro textil, kůže surové (přípravky pro zpracování -), namáčecí přípravky (bělení), nelepivé přípravky (chemické přídavky pro tekutý škrob), odmašťovací přípravky pro výrobní procesy, povrchové aktivní chemická činidla, průmyslové chemikálie, smáčecí přípravky pro barvení, smáčecí přípravky pro textilní průmysl, textil (chemické přípravky proti tvoření skvrn na -), textil (chemické zjasňovací přípravky pro -), vodovzdorná úprava kůže (chemické přípravky pro -), vodovzdorná úprava textilu (chemické přípravky pro -), zásady, zesilovače chemické pro papír, zjasňující chemické přípravky pro barvy pro průmyslové účely, změkčovadla pro průmyslové účely, změkčování vody (přípravky na -), zpracování kůží (přípravky pro -), zvlhčovací přípravky pro bělení, zvlhčovací přípravky pro textilní průmysl; (3) antistatické přípravky pro použití v domácnosti, apretační přípravky pro žehlení prádla, bělicí přípravky na prádlo, čistící prostředky, čistící roztoky, prací prostředky, prádlo (přípravek pro saténování -), prádlo (přípravky pro namáčení -), přípravky pro chemické čištění, změkčovače tkanin (pro praní).

(730) **CHEMOTEX Děčín a.s.**, Tovární 63, Děčín XXXII - Boletice n. L., 40711, CZ
(740) Mgr. Anna Gottlieblová, Tržní 218/19, Děčín IV, 40502

(210) **O-456114**
(220) 06.02.2008
(320) 06.02.2008
(511) 12, 35, 36, 37
(540)



(510) (12) motorová a nemotorová vozidla, zejména automobily, části a součásti vozidel a náhradní díly k vozidlům náležející do třídy 12, autodoplňky náležející do třídy 12; (35) zprostředkování obchodu motorovými a nemotorovými vozidly, částmi a součástmi vozidel, náhradními díly k vozidlům, včetně pneumatik, zprostředkování obchodu autokosmetikou, autodoplňky a mazivy, dovoz vozidel ze zahraničí, provozování autobazaru, reklamní a propagační činnost, včetně reklamy mediální, internetové a velkoplošné, vydávání a šíření reklamních materiálů, nabízení zboží, předvádění zboží a prezentace služeb; (36) zprostředkování pojištění, zprostředkování leasingu, zprostředkování úvěrů, zajišťování podkladů pro finanční operace; (37) služby autoservisu, včetně zajišťování všech odborných prací v rámci servisu, oprav, rekonstrukcí a přestaveb vozidel, služby pneuservisu, příprava vozidel na technické prohlídky, mytí a čištění vozidel, antikorozi ochrana vozidel a jejich dílů.

(730) **Horáček Tomáš Bc.**, Vokolkova 919/31, Děčín, 40502, CZ
(740) ZEMAN - podkrušnohorská patentová a známková kancelář, Petr Zeman, Hradní 301, Loket, 35733

(210) **O-456124**
(220) 06.02.2008
(320) 06.02.2008

(511) 3, 11, 35, 37, 41, 44
(540)

Weyergans

(510) (3) kosmetické přípravky; (11) solária, včetně náhradních dílů v rámci této třídy; (35) propagační činnost, reklama, marketing, zprostředkování obchodu v oblasti solárií; (37) servis a opravy solárií; (41) provozování zařízení pro snižování nadváhy-myostimulátory, stoly pro pasivní cvičení; (44) služby péče o hygienu, krásu a zdraví osob a služby zdravotní prevence - solária, lázně, zkrášlovací salóny, omlazovací procedury, kosmetika, ošetření a omlazování pleti, kadeřnictví, masáže, manikúra, regenerace, relaxace, elektroterapie, pronájem solárií.

(730) **Kárych Michal**, Mladých 177, Pardubice, 53002, CZ
(740) Loskotová & partneři, Patentová a známková kancelář, Ing. Jarmila Loskotová, K Závětinám 727, Praha 5, 15500

(210) **O-456133**

(220) 06.02.2008
(320) 06.02.2008
(511) 7, 9, 35, 37, 42
(540)



(510) (7) stroje a zařízení na výrobu, řezání a úpravu stavebních materiálů, pily a jejich části jako součást strojů; (9) elektrické stroje a zařízení pro úpravu materiálů, zejména stavebních materiálů, dřeva a kovů; (35) maloobchodní a velkoobchodní prodej a zprostředkovatelské služby v oblasti nákupu a prodeje výrobků ve třídě 7 a 9, propagační, reklamní a informační činnost všeho druhu, marketing, reklamní a propagační činnost; (37) servisní činnost v oblasti strojů, nástrojů a přístrojů vztahující se k výrobkům ve třídě 7 a 9; (42) vývoj, výzkum a inženýrsko-projektová činnost v oblasti strojů a zařízení pro všeobecné účely, výzkum a vývoj v oblasti přírodních, technických a společenských věd.

(730) **LESTE TECHNOLOGY, s.r.o.**, Kotojedy 56, Kroměříž, 76723, CZ

(740) Patentová a známková kancelář, Ing. Jaromír Příkryl, Včelín 1161, Hulín, 76824

(210) **O-456186**

(220) 07.02.2008
(320) 07.02.2008
(511) 6, 19, 20, 24
(540)



(510) (6) rolety, žaluzie, konzole a garnýže, výrobky pro upevnování a ovládání závěsových látek, zejména oponové, záclonové, závěsové a příčné tyče, jejich součásti a příslušenství, lišty kovové, veškeré uvedené výrobky z kovu; (19) rolety a žaluzie venkovní, mimo textilních a kovových; (20) rolety vnitřní, konzole, garnýže, výrobky pro upevnování a ovládání závěsových látek, zejména oponové, záclonové, závěsové a příčné tyče, jejich součásti a příslušenství, úchytky a háčky pro závěsy, stahovací zařízení pro závěsy ručně ovládané, závěsové zářezky z netextilních materiálů, zařízení pro zřasování závěsů a záclonové kroužky, netextilní okenní stínidla, lišty dřevěné, drobný nábytek a jeho části ze dřeva, kovu a plastických hmot, ložní potřeby a další bytové doplňky v rámci této třídy; (24) dekorační tkaniny, závěsoviny, záclony, ložniny, ubrusy, přikrývky a textilní bytové výrobky a doplňky, náležející do této třídy.

(730) **GARDINIA HOME DECOR C.R. spol. s r.o.**, Velichov 41, Žatec, 43801, CZ

(210) **O-456230**

(220) 07.02.2008
(320) 07.02.2008
(511) 30, 32, 33
(540)



(510) (30) nápoje na bázi čaje; (32) minerální vody, šumivé nápoje a jiné nápoje nealkoholické, nápoje a šťávy ovocné, sirupy a jiné přípravky k zhotovování nápojů, piva všeho druhu; (33) alkoholické nápoje (s výjimkou pív).

(590) Barevná

(730) **Kofola holding a.s.**, Nad Porubkou 2278/31a, Ostrava, 70800, CZ

(740) INPARTNERS GROUP, Ing. Dušan Kendereški, Lidická 51, Brno, 60200

(210) **O-456236**

(220) 08.02.2008
(320) 08.02.2008
(511) 11, 30, 32, 33, 34
(540)

JASO-DISTRIBUTOR

(510) (11) chladicí, mrazicí a klimatizační přístroje a zařízení včetně jejich součástí, dílů a vybavení obsažené ve třídě 11, zvláště pro průmysl, kanceláře, byty a gastronomická zařízení, chladíče i průtokové, chladicí a mrazicí boxy, mrazničky, gastronomická chladicí a výčepní zařízení, výčepní chladírenská zařízení, výčepní chladírenské pulty, výčepny, postmixy, sodobary, pípy, chladíče kapalin, průtočné chladíče nápojů suché i mokré, výčepní technika, výrobny sodové vody, post - mix přístroje; (30) káva, čaj, kakao, cukr, tapioka, ságo, náhražky kávy, mouky a výrobky z obilnin, chléb, pekařské a cukrářské výrobky, zmrzliny, med, sirup z melasy, kvasnice, kypřicí prášek, sůl, hořčice, ocet, omáčky (s výjimkou salátových záливоk), koření, led; (32) piva, minerální a perlivé vody a další nealkoholické nápoje, ovocné nápoje a ovocné džusy, sirupy a další preparáty pro přípravu nápojů; (33) alkoholické nápoje (s výjimkou pív); (34) tabák, kuřácké potřeby, zápalky.

(730) **JASO-DISTRIBUTOR, spol. s r.o.**, Areál skladů Střelice 726, Střelice, 66447, CZ

(210) **O-456318**

(220) 13.03.2008
(320) 13.03.2008
(511) 18, 24, 25
(540)

Multione

(510) (18) kůže, imitace kůže, výrobky z těchto materiálů, které nejsou zahrnuty do jiných tříd, kůže ze zvířat, kufrý a zavazadla, deštníky, slunečníky a hole, biče a sedlářské výrobky; (24) tkaniny, textilní výrobky a látky, které nejsou uvedeny v jiných třídách, lůžkoviny, pokrývky ložní, ložní prádlo, ubrusy, prádlo v této třídě, spací pytle, textilie netkané a textilie pro obuv; (25) oblečení, oděvy, obuv, kloboučnické zboží, sportovní obuv, sportovní oblečení.

(730) **MATACO s.r.o.**, Martina Ševčíka 555/35, Brno, 62500, CZ

(210) **O-456370**

(220) 13.02.2008
(320) 13.02.2008
(511) 9, 18, 35
(540)

NARDINI

(510) (9) pouzdra na mobily, pouzdra na brýle; (18) kožené kabelky, aktovky, peněženky, klíčenky (kožená galanterie); (35) velkoobchod, maloobchod, internetový obchod, zprostředkování

- obchodu, dovoz, vývoz, to vše s výrobky ve třídě 9 a 18, vše v rámci této třídy. (511) 3, 35, 39
(540)

(730) **Slemnik Boštjan Ing.**, Šumavská 21, Praha 2, 12000, CZ

- (210) **O-456372**
(220) 13.02.2008
(320) 13.02.2008
(511) 8, 9, 11
(540)

Tormin

- (510) (8) ruční nástroje a nářadí, ruční fezné nástroje, sečné a bodné zbraně, dýky, nože včetně nožů jednodílných, skládacích a víceúčelových, nože lovecké a kapesní, mačety, sekyry, pouzdra a pochvy, speciální opasky, řemeny a držáky na tyto nástroje a nářadí; (9) elektrické a optické přístroje a nástroje, elektrické akumulátory, elektrické články a baterie, baterie do kapesních svítilen, blikáče, světelná signalizace, solární články, regulátory světla, spínače, přerušovače, vypínače, elektrická relé, lasery, ne pro lékařské účely, měřicí přístroje, nabíjecí agregáty a nabíječky pro elektrické baterie, nabíječky akumulátorů, sledovací přístroje, zaměřovací dalekohledy, teleskopy pro střelné zbraně, promítací přístroje a žárovky, diaprojektory; (11) osvětlovací přístroje a zařízení, osvětlovací trubice, svítlny (baterky), kapesní svítlny elektrické, LED diody, elektrické lampy, pouliční lampy, bezpečnostní lampy, dální lampy, lampy do projektorů a promítacích přístrojů, lampy na čištění vzduchu od bakterií, lampy na infračervené a ultrafialové paprsky s výjimkou lamp pro lékařské účely, objímky, difuzery světla, barevné a číré filtry pro svítlny, pouzdra, kryty a držáky na lampy a svítidla, světla pro dopravní prostředky, auta a jízdní kola, světelné reflektory, žárovky, lampióny, elektrická světla na vánoční stromky, řetězy barevných žárovek.
- (730) **Polarnet s.r.o.**, Račice nad Berouňkou 43, Račice nad Berouňkou, 27024, CZ
- (740) Ing. Vladimír Belfin, patentový zástupce, P.O.BOX 117, Kladno, 27280

- (210) **O-456374**
(220) 13.02.2008
(320) 13.02.2008
(511) 32
(540)

SAGUARO

- (510) (32) minerální vody, sodovky, nenasyčené vody, nealkoholické nápoje, ovocné džusy, ovocné likéry a míchané nápoje z ovocných šťáv, sirupy pro výrobu nápojů.
- (590) Barevná
- (730) **Lidl Stiftung & Co. KG**, Stiftsbergstrasse 1, 74167 Neckarsulm, DE
- (740) TRAPLOVÁ-HAKR-KUBÁT Advokátní a patentová kancelář, JUDr. Jarmila Traplová, Přístavní 24, Praha 7, 17000

- (210) **O-456426**
(220) 14.02.2008
(320) 14.02.2008
(511) 32, 33
(540)

Rychnovský Zilvar

- (510) (32) piva, minerální vody, šumivé nápoje a jiné nápoje nealkoholické, nápoje a šťavy ovocné, sirupy a jiné přípravky k zhotovování nápojů; (33) alkoholické nápoje (s výjimkou pív).
- (730) **Mikš Jan JUDr.**, Dieselova 258, Praha 10, 10000, CZ
- (740) **KOREJZOVÁ & SPOL.**, v.o.s., JUDr. Petra Korejzová, advokátka, Korunní 810/104 E, Praha 10, 10100

- (210) **O-456473**
(220) 15.02.2008
(320) 15.02.2008

100% PER

- (510) (3) prostředky namáčecí, prací, mýdlové, saponátové, bezfosfátové, prací prostředky, prací a bělicí přípravky, prostředky na odbarvování, bělení, moření a parfémování prádla a avivážní prostředky, aviváže, přípravky na odmašťování, čištění, drhnutí, leštění a broušení, čisticí přípravky, mýdla, výrobky kosmetické, voňavkářské a parfumerie včetně éterických olejů, vodičky na vlasy, zubní pasty a prášky, přípravky pro ústní hygienu, pěny na holení, vody a krémy před a po holení, veškeré výrobky k péči, pěstění a kráslení těla, pleti, očí, rtů, vlasů, rukou a nohou, veškeré ústní přípravky a zubní pasty, prášky, gely, desodoranti prostředky pro osobní použití, vata a vatové výrobky pro kosmetické účely, nemedicijnální toaletní přípravky, hygienické přípravky v rámci této třídy, prostředky chránící před sluncem, prostředky k čištění sporáků, prostředky k čištění sanitární techniky; (35) obstaravatelská a zprostředkovatelská činnost v oblasti obchodu s uvedenými výrobky ve třídě 3, export a import těchto výrobků, pomoc při řízení velkoobchodní a maloobchodní činnosti firem, obchodní administrativa, kancelářské práce, obchodně zastupitelská činnost v oblasti obchodu, propagace, reklama včetně tvorby reklamních předmětů a materiálů, inzerce a služby spojené s provozováním obchodní činnosti, poskytování informací a informačních produktů v oblasti obchodu, poradenské a konzultační služby v oblasti maloobchodní a velkoobchodní činnosti; (39) zásilková obchodní činnost, doprava, přeprava, skladování, balení a distribuce zboží a výrobků.
- (730) **Masnica Miroslav**, Hlavní třída 69/440, Havířov - Město, 73601, CZ
- (740) Ing. Petr Soukup, patentový zástupce, Videňská 8, Olomouc, 77200

- (210) **O-456476**
(220) 15.02.2008
(320) 15.02.2008
(511) 3, 5, 30, 32
(540)



- (510) (3) kosmetické a hygienické přípravky s obsahem mumie pro neléčebné účely; (5) lékárnické přípravky zejména přípravky a potravinové doplňky z mumie s léčebným a posilujícím účinkem, doplňky výživové pro lékařské účely, léčivé přípravky do koupele, posilující přípravky, tonika; (30) potravinové doplňky a přísady k výživě zejména z mumie; (32) šumivé a jiné nealkoholické nápoje, přípravky k přípravě nápojů.
- (590) Barevná
- (730) **JANNA 2000 s.r.o.**, Vltavská 484/4, Praha 5, 15000, CZ

- (210) **O-456489**
(220) 15.02.2008
(320) 15.02.2008
(511) 2, 3, 4
(540)

Egida

- (510) (2) ochranné prostředky proti korozi, oleje a barvy antikorozní, ochranné konzervační výrobky, barvy, nátěry, laky, barviva a mořidla všeho druhu, kovy práškové a tekuté (metalické barvy); (3) výrobky/přípravky pro čištění a odmašťování, čisticí oleje, výrobky/přípravky pro leštění, broušení, bělení a praní,

kosmetické výrobky, mýdla, šampóny, autokosmetika, kosmetické vosky a politury, vše v rámci této třídy; (4) průmyslová maziva/mazadla všeho druhu pro pozemní motorová vozidla a průmyslové stroje, průmyslové oleje, mazací tuky, vazelíny, vosky a grafit pro motory a jejich součásti, pohonné hmoty všeho druhu (paliva), aditiva do pohonných hmot (paliv), vše v rámci této třídy.

(730) **NOCC, a.s.**, Dopraváků 3, Praha 8 - Dolní Chabry, 18400, CZ
(740) Ing. Jiří Střelák, Pařížská 17, Praha 1, 11000

(210) **O-456490**
(220) 15.02.2008
(320) 15.02.2008
(511) 2, 3, 4
(540)

Atea

(510) (2) ochranné prostředky proti korozi, oleje a barvy antikorozi, ochranné konzervační výrobky, barvy, nátěry, laky, barviva a mořidla všeho druhu, kovy práškové a tekuté (metalické barvy); (3) výrobky/přípravky pro čištění a odmašťování, čisticí oleje, výrobky/přípravky pro leštění, broušení, bělení a praní, kosmetické výrobky, mýdla, šampóny, autokosmetika, kosmetické vosky a politury, vše v rámci této třídy; (4) průmyslová maziva/mazadla všeho druhu pro pozemní motorová vozidla a průmyslové stroje, průmyslové oleje, mazací tuky, vazelíny, vosky a grafit pro motory a jejich součásti, pohonné hmoty všeho druhu (paliva), aditiva do pohonných hmot (paliv), vše v rámci této třídy.

(730) **NOCC, a.s.**, Dopraváků 3, Praha 8 - Dolní Chabry, 18400, CZ
(740) Ing. Jiří Střelák, Pařížská 17, Praha 1, 11000

(210) **O-456493**
(220) 15.02.2008
(320) 15.02.2008
(511) 29, 30, 32, 33, 43
(540)



(510) (29) maso, ryby, drůbež, zvěřina a výrobky z nich všeho druhu, grilovaná či jinak upravená masa - steaky apod., uzeniny všeho druhu, masové výtazky, masové směsi na výrobu potravin, vejce, mléko a výrobky z nich, vaječné a mléčné směsi na výrobu potravin, jedlé potravinářské oleje a tuky, ovoce a zelenina konzervovaná, sušená, zavařená či jinak potravinářsky upravená, ovocné a zeleninové směsi na výrobu potravin, luštěniny konzervované, sušené, zavařené či jinak upravené, delikatesy/lahůdky z masa, mléka, vajec, tuků a upravené zeleniny a ovoce spadající do této třídy; (30) koření, stimulanty pro zlepšení chutě potravin, nálevy, dresinky, marinády a omáčky k ochucení, majonézy a hořčice všeho druhu, cukr, kakao, med, káva, čokoláda, čaj, rýže a výrobky z nich, cukrovinky, cukrářské výrobky mouka, těsto, droždí a výrobky z nich - pečivo slané i sladké všeho druhu, trvanlivé pečivo, obilniny pro osobní konzumaci, müsli, ovesné a kukuřičné vločky, kukuřice pražená, sójová mouka, krupice, delikatesy/lahůdky z uvedených potravin, potraviny v prášku - sypké směsi na přípravu potravin uvedených v této třídě, potravinářské škroby a soli, prášky do pečiva, potravinářské příchutě (aroma); (32) nealkoholické nápoje všeho druhu spadající do této třídy - stolní a minerální vody, ovocné šťávy - džusy, mošty, sirupy a nektary, nealkoholické koktejly, šumivé nápoje - např. toniky, limonády s příchutí apod., šumivé nápoje v prášku, sirupy a přípravky ke zhotovení nápojů, nápoje pro sportovce - iontové, nápoje pro povzbuzení organismu - energy drinky, piva všeho druhu, sladové nápoje; (33) alkoholické nápoje všeho druhu spadající do této třídy - lihoviny, destilované nápoje, vína, likéry, ovocné alkoholické nápoje, alkoholické koktejly; (43) hostinská činnost - provoz restaurací, kaváren, vináren, barů, čajoven, cukráren, motorestů, samoobslužných stravovacích zařízení, zařízení rychlého stravování/občerstvení či

jiných stravovacích podniků, cateringové služby, dodávka jídla, příprava a organizování hostin, ubytovací činnost - provoz ubytovacích zařízení, poskytování informací v oblasti pohostinství a ubytování, rezervace místa v pohostinství a ubytování.

(730) **Raban Eduard**, Novozámecká 580, Praha 9, 19800, CZ
(740) Ing. Jiří Střelák, Pařížská 17, Praha 1, 11000

(210) **O-456528**
(220) 18.02.2008
(320) 18.02.2008
(511) 19
(540)

DOMOKLAD

(510) (19) kalcium silikatové panely.
(730) **SIMPEX, s.r.o.**, Chrástky 83, Rudná u Prahy, 25219, CZ

(210) **O-456533**
(220) 18.02.2008
(320) 18.02.2008
(511) 31
(540)



(510) (31) výrobky zemědělské, zahradnické, lesnické, vyrobené v souladu s předpisy o ekologickém zemědělství.
(590) Barevná
(730) **VUC Services spol. s r.o.**, Ctiborova 407, Kladno, 27201, CZ

(210) **O-456548**
(220) 19.02.2008
(320) 19.02.2008
(511) 32, 33
(540)



(554) Prostorová
(510) (32) nealkoholické nápoje; (33) alkoholické nápoje, víno.
(730) **Skoma-Lux s.r.o.**, Polská 26, Olomouc, 77200, CZ
(740) Bc. Ladislav Sudík, Polní 293, Letohrad, 56151

(210) **O-456549**
(220) 19.02.2008
(320) 19.02.2008
(511) 41
(540)



(510) (41) organizování soutěží, organizování konferencí, organizování plesu.
(590) Barevná

(730) **Bradáčová Jana MUDr. MBA**, Lidická 49, Brno, 60200, CZ

(210) **O-456550**
(220) 19.02.2008
(320) 19.02.2008
(511) 41
(540)



(510) (41) organizování soutěží, organizování konferencí, organizování plesu.
(590) Barevná
(730) **Bradáčová Jana MUDr. MBA**, Lidická 49, Brno, 60200, CZ

(210) **O-456554**
(220) 19.02.2008
(320) 19.02.2008
(511) 35, 38, 41
(540)



(510) (35) reklama (propagace), pomoc při řízení obchodní činnosti, poradenské služby v obchodní činnosti, rozhlasová reklama, průzkum trhu, rozšiřování a zasilání reklamních materiálů zákazníkům; (38) rozhlasové vysílání; (41) poskytování informací o možnostech rozptýlení, poskytování informací o možnostech zábavy, poskytování informací o výchově a vzdělávání, rozhlasová zábava, výroba rozhlasových a televizních programů, zábava, pobavení, organizování a pořádání koncertů, zpravodajství, organizování soutěží.
(590) Barevná
(730) **COUNTRY RADIO s.r.o.**, Říčanská 3/2399, Praha 10, 10100, CZ
(740) AK Pejchal, Nespala a spol., Mgr. Marek Nespala, advokát, Stankovského 144, Čelákovice, 25088

(210) **O-456567**
(220) 19.02.2008
(320) 19.02.2008
(511) 35, 36, 41
(540)

IMMOFINANCE

(510) (35) inzertní a propagační činnost, obstaratelská a zprostředkovatelská činnost v oblasti obchodních služeb v rámci třídy 35, přeskupování, vystavování a nabízení zboží za účelem jeho prodeje, obchodní výstavy, činnost organizačních a ekonomických poradců, obchodní informace, reklama, propagace, marketing, reklamní a propagační činnost, rozšiřování a poskytování reklamních a inzertních materiálů, periodických a neperiodických tiskovin, zejména novin, časopisů určených pro reklamu a propagaci, prospektů, letáků, katalogů, reklamní literatury, brožur v tištěné podobě, na jiných nosných médiích prostřednictvím sítě Internet nebo jiné obdobné veřejné či neveřejné telekomunikační sítě; (36) činnost finančních poradců,

informační služby na Internetu související s nemovitostmi, zprostředkování pojištění, investiční poradenství, finanční služby; (41) organizace seminářů, vzdělávání v oblasti dalšího profesního vzdělávání, služby v oblasti vzdělávání, vydavatelská a nakladatelská činnost.

(590) Barevná
(730) **IMMOFINANCE s.r.o.**, Třebízského 1388/7, Praha 2, 12000, CZ
(740) JUDr. Aleš Zábrš, Na Beránce 2, Praha 6, 16000

(210) **O-456580**
(220) 18.02.2008
(320) 18.02.2008
(511) 35, 36, 38, 41, 42
(540)



(510) (35) pomoc při provozu a řízení podniku, pomoc při provozování obchodů a obchodních činnostech průmyslového nebo obchodního podniku, tvorba reklamy, shromažďování, poskytování a třídění obchodních nebo podnikatelských informací, překlad informací do počítačových databází nebo jiné zpracovávání obchodních nebo podnikatelských informací, včetně vytváření, zpracovávání a třídění dat v rámci databází, pomoc při řízení obchodní činnosti, průzkum trhu, šíření propagačních informací, zejména systemizace informací do počítačových databází, zpracovávání specializovaných podnikových evidencí, reklamní a propagační činnost, rozšiřování a poskytování reklamních a inzertních materiálů, periodických a neperiodických tiskovin, zejména novin, časopisů určených pro reklamu a propagaci, prospektů, letáků, katalogů, reklamní literatury, brožur v tištěné podobě, na jiných nosných médiích prostřednictvím sítě Internet nebo jiné, reklama on-line v počítačové síti, prezentace výrobků v komunikačních médiích pro účely maloobchodu; (36) zprostředkování obchodování s nemovitostmi, zprostředkování pronájmů, správy a pojišťování nemovitostí, služby finanční, služby peněžní, služby agentů zabývajících se nemovitostmi, služby správců nemovitostí, odhady nemovitostí; (38) komunikace a přenos dat prostřednictvím veřejné nebo neveřejné telekomunikační sítě, včetně Internetu pomocí telefonů, mobilních telefonů, telefaxů, satelitů, počítačů či terminálů nebo jakýmkoliv jinými prostředky, včetně přenosu elektronické pošty a přenosu dat v reálném čase (přenosu zvuku, obrazu, textu nebo jiných dat či informací) a poskytování a zprostředkovávání služeb s tím spojených, včetně poskytování přístupu a připojení k těmto telekomunikačním sítím, včetně Internetu, provozování veřejné nebo neveřejné telekomunikační sítě, šíření a zpřístupňování elektronických tiskovin, časopisů, periodik, knih a jiných dat prostřednictvím veřejné nebo neveřejné telekomunikační sítě, včetně Internetu, informační služby na Internetu, včetně provozování elektronických nástěnek, diskusních skupin a fór a poskytování přístupu k on-line informačním službám a databázím, tisková agentura; (41) služby v oblasti vzdělávání, zábavy a sportu, elektronické publikování (DTP), služby digitálního zpracování obrazu, tvorba elektronických časopisů, periodik a knih, vydávání elektronických knih a časopisů on-line, vydávání knih, vydávání a zveřejňování textů (s výjimkou reklamních a náborových), provozování her on-line, organizování a vedení konferencí a seminářů, organizování kulturních a vzdělávacích akcí; (42) hosting webových stránek, tvorba a správa webových stránek, tvorba a pronájem software, programování internetových databázových systémů a internetových aplikací, tvorba aplikací, katalogů pro webové stránky, programové projekty, převádění médií do elektronické podoby, tvorba informačních databází, tvorba a projektování webových stránek a serverů, tvorba a vývoj elektronických komerčních systémů prostřednictvím globální počítačové sítě, např. Internetu.

(730) **KAURI s.r.o.**, Nádražní 88, Vizovice, 76312, CZ
(740) Bc. Kamil Kolátor, 28. října 2015/23, Jablonec nad Nisou, 44601

- (210) **O-456587**
(220) 20.02.2008
(320) 20.02.2008
(511) 28, 35, 41, 44
(540)

DEXTER

- (510) (28) posilovací stroje, posilovače svalů, fitness vybavení spadající do této třídy, maséřské potřeby a náčiní spadající do této třídy, sportovní náčiní jako jsou rukavice pro baseball, šerm, golf, box a další sporty v rámci této třídy, lyže, lyže vodní, obaly na lyže, snowboardy, skateboardy, prkna na surfing a windsurfing, brusle lední, kolečkové i in-line, boby, sáně, činky, disky, golfové hole, gymnastické zařízení, hokejky, hráčské pátky, hůlky pro mažoretky, chrániče a ochranné vycpávky jako části sportovní výstroje, kulečnicková tága, kuželky, lukostřelecké náčiní, náboje a pistole na paintball, ploutve na plavání, potápění, puky hokejové, rakety s pružným výpletem a výplety pro tyto rakety, stoly pro stolní tenis a stolní fotbal, šipky, talíře létající, tenisové a podobné sítě zařazené v této třídě, terče, vosky na lyže, biliardové (kulečnickové) koule, horolezecká výstroj, sítě na motýly, rybářské náčiní, umělé vánoční stromečky, ozdoby a stojany na vánoční stromečky (s výjimkou osvětlení a cukrovinek), hračky, dětské hrnčířské kruhy (hračky), dětské formičky, loutky, maňásci, marionety, loutková divadla a divadelka, společenské, deskové a stolní hry jako dáma, šachy, mah-jong, puzzle, vrhčáby, hra v kostky, domino, dostihy, šachovnice, hrací karty, žetony, koule, kuličky a další příslušenství her, autička na hraní, automobilové modely zmenšené, balónky na hraní, bublifuk, panenky, domečky, šatičky, pokojíčky, postýlky, sací láhve pro panenky, draci létající, houpačky, hračky plyšové, hračky pohyblivé, chrastítka, káča, vlček, koloběžky, koně houpačí, stavebnice a stavebnicové kostky, míče a míčky na hraní, pistole a pistolky jako hračky, hračky pro domácí zvířata, hry automatické, s výjimkou těch, které se uvádějí do chodu vhozením mince nebo těch, které jsou užívány výhradně s televizním přijímačem, hry elektronické, s výjimkou her, které jsou používány výhradně ve spojení s televizním přijímačem, zábavné stroje, automatické a automaty, výrobky zábavné pyrotechniky jako rachejtla, petardy, rozbušky a kapsle (hračky), divadelní a karnevalové masky, kaleidoskopy, kanadské žertíky (atrapy), žertovné předměty, konfety, girlandy, kouzelnické potřeby; (35) marketingová a propagační činnost pro maséřské, rekondiční a regenerační služby, pomoc při řízení obchodní činnosti v oblasti internetového obchodu, pomoc při řízení obchodních a průmyslových podniků, poradenská činnost pro internetové obchodování spadající do této třídy, obchodní management a podnikové poradenství, obchodní nebo podnikatelské informace, komerční informační kanceláře, obchodní nebo podnikatelský průzkum, hospodářské (ekonomické) prognózy, marketingové studie, analýzy nákupních a velkoobchodních cen, průzkum trhu, průzkum veřejného mínění, statistické informace, styky s veřejností, účetnictví, revize účtů (audit), analýzy nákladů, oceňování obchodních podniků, provádění výpisů z účtů, dražby, personální poradenství, posuzování efektivnosti provozu a racionalizace práce, nábor zaměstnanců, psychologické testování pro výběr zaměstnanců, příprava a vyhotovení daňových přiznání, příprava mezd a výplatních listin, zprostředkovatelný práce, služby reklamních agentur a propagace jako je zajišťování reklamy on-line v počítačové síti Internet, rozhlasové reklamy, televizní reklamy, pronájem reklamní doby v komunikačních médiích, organizování komerčních nebo reklamních výstav a veletrhů, aktualizování a pronájem reklamních materiálů a reklamních ploch, inzerce poštou, předvádění zboží, služby modelek - předvádění pro reklamní účely a podporu prodeje, rozšiřování reklamních materiálů (letáků, prospektů, tisků, vzorků) zákazníkům, venkovní reklama, vydávání reklamních nebo náborových, propagačních a inzertních textů, vylepování plakátů, aranžování výkladů, obchodní vedení uměleckých agentur, správa hotelů, dovozní a vývozní kanceláře, sekretářské služby, vyřizování telefonních vzkazů a dotazů, těsnopis, stenografie, přepisování, psaní na stroji, zpracování textů, překlad a systemizace informací do počítačových databází, vedení kartoték a souborů v počítači, vyhledávání dat v počítačových souborech, kopírování nebo rozmnožování (reprodukce) dokumentů, dokladů, fotokopírování, zajišťování předplatného novin a časopisů, pronájem fotokopírovačích a kancelářských strojů a zařízení, pronájem prodejních automatů, internetový obchod,

dodavatelské služby pro třetí osoby v rámci internetového obchodování a nákup výrobků a služeb pro jiné podniky v rámci internetového obchodování s výrobky uvedenými ve tř. 9; (41) pořádání odborných akcí a veletrhů se zaměřením publikace a vydávání materiálů k těmto akcím, výroba rozhlasových a televizních programů, zpravodajské služby, obrazové zpravodajství, pronájem rozhlasových a televizních přijímačů, půjčování přenosných videokamer, posunková řeč (tlumočení), překladatelské služby, organizování a vedení kolokvií, konferencí, kongresů, seminářů, symposií, dětské jesle a školky, náboženská výchova, pomoc a poradenství pro volbu povolání; (44) masáže, maséřské služby, regenerační a rekondiční služby v rámci této třídy, služby posiloven, fitness služby, služby solárií, provozování sportovních zařízení v rámci této třídy, provozování zařízení sloužících k regeneraci a rekondici v rámci této třídy, kadeřnické salóny, salóny krásy, implantace vlasů, manikúra, pedikúra, tetování, aromaterapeutické služby, kliniky nebo sanatoria (soukromé), pronajímání zdravotních (zdravotnických) zařízení, lékařské služby, zdravotní péče, zdravotnická střediska, zotavovny, útulky (domovy), nemocniční služby, ošetrovatelské služby, veřejné lázně pro hygienické účely, parní lázně, výchova asistenčních psů pro postižené, sociální služby (pečovatelské služby pro seniory a zdravotně postižené) v rámci této třídy, poradenství a péče v rámci integrace handicapovaných lidí, chov zvířat, veterinární pomoc, péče o čistotu domácích zvířat, úprava (česání) zvířat, neurologie (chiropraktika), služby psychologa, léčba toxikomanů, stomatologie, plastická chirurgie, služby porodní asistentky, umělé oplodňování, oplodňování in-vitro, farmaceutické poradenství, služby optika, fyzioterapie, služby krevní banky, zahradnictví, zahradnické služby, služby v oblasti zahradní architektury, údržba trávníků, rostlinné školky, aranžování květin, léčení stromů, letecké a pozemní rozprašování hnojiv a jiných zemědělských chemických látek, ničení plevele, ničení škůdců v zemědělství, pronájem zemědělských nástrojů a zařízení.

- (730) **Dexter Academy Ltd.**, Bexley Square 6, Manchester, Salford, GB
(740) DANĚK & PARTNERS Advokátní a patentová kancelář, Dr. Vilém Daněk, Vinohradská 45, Praha 2, 12000

- (210) **O-456604**
(220) 20.02.2008
(320) 20.02.2008
(511) 9
(540)



- (510) (9) počítače, počítačové tiskárny, diskové jednotky, počítačové klávesnice, počítačový software, počítačové myši, přídatné karty pro počítače, moduly desek s plošnými spoji, modemy, počítačové monitory, počítačové skenery, digitální asistent (PDA), síťové desky, řídicí jednotky počítačových sítí, telefonní přístroje, telefonní záznamníky, mobilní telefony, celulární (buňkové) telefony, hlasité telefonní soupravy (handsfree sets) pro celulární telefony užívané v automobilech, držáky na celulární telefony užívané v automobilech, satelitní navigační systémy, zejména systémy globální navigace (GPS), automatické elektronické navigační systémy, přijímače satelitního globálního určování polohy objektů, navigační systémy pro vyhledávání a sledování vozidel a lodí, polovodiče, přepojovací desky, integrované obvody, přehrávače souborů typu MP3, přenosné multimediální přehrávače, televizní displeje z tekutých krystalů (LCD TV), multimediální přehrávače, digitální mediální adaptéry, elektronická herní zařízení pro použití s televizorem.
(730) **MITAC INTERNATIONAL CORP.**, 1, R & D Road 2, Hsinchu Science-Based Industrial Park, Hsinchu Hsien, CN, TW
(740) Společná advokátní kancelář Všeťečka Zelený Švorčík Kalenský a partneři, JUDr. Miloš Všeťečka, advokát, Hálkova 2, Praha 2, 12000

(210) **O-456629**
(220) 21.02.2008
(320) 21.02.2008
(511) 25, 35
(540)

K
S
K
V
D
I

(510) (25) oděvy a jejich součásti všeho druhu, funkční prádlo, sportovní oděvy, oblečení pro volný čas, obuv, sportovní obuv, nepromokavé sportovní oděvy - vše náležející do třídy 25; (35) maloobchod a velkoobchod včetně zprostředkování nákupu a prodeje zboží uvedeného ve třídě 25, elektronický obchod s výrobky ve třídě 25 prostřednictvím celosvětové komunikační sítě, pořádání akcí on-line na Internetu ve formě prodejních akcí na zboží, on-line služby, konkrétně přijímání objednávek na zboží elektronickými prostředky, telefonem a/nebo přes počítač, organizace a uzavírání prodejních transakcí v rámci elektronického obchodního domu (supermarketu), pomoc při řízení obchodní činnosti, reklamní a inzertní činnost, služby v oblasti administrativní správy a služby organizačně hospodářské povahy, marketing, reklama, propagace.

(730) **MONATEX s.r.o.**, Kojetínská 71, Přerov, 75002, CZ
(740) Patentová a známková kancelář, Ing. Jaromír Příkryl, Včelín 1161, Hulín, 76824

(210) **O-456637**
(220) 21.02.2008
(320) 21.02.2008
(511) 11
(540)

 **LESSAR**

(510) (11) elektrická a elektronická zařízení pro přívod, pohyb, větrání, čištění, klimatizaci, ohřívání a chlazení vzduchu, zejména přenosné a průmyslové ventilátory, domácí a průmyslové klimatizační zařízení a přístroje, domácí a průmyslové čističe vzduchu, domácí a průmyslová zařízení (systémy) teplovzdušného vytápění a zařízení (systémy) přívodu a rozvodu vzduchu.

(730) **Lessar s.r.o.**, Lublaňská 653/51, Praha 2, 12000, CZ

(210) **O-456638**
(220) 21.02.2008
(320) 21.02.2008
(511) 11
(540)



LESSAR

(510) (11) elektrická a elektronická zařízení pro přívod, pohyb, větrání, čištění, klimatizaci, ohřívání a chlazení vzduchu, zejména přenosné a průmyslové ventilátory, domácí a průmyslové klimatizační zařízení a přístroje, domácí a průmyslové čističe vzduchu, domácí a průmyslová zařízení (systémy) teplovzdušného vytápění a zařízení (systémy) přívodu a rozvodu vzduchu.

(730) **Lessar s.r.o.**, Lublaňská 653/51, Praha 2, 12000, CZ

(210) **O-456646**
(220) 21.02.2008
(320) 21.02.2008
(511) 30, 40, 43
(540)



(510) (30) zmrzlina a zmrzlinové výrobky, ovocné dorty a ovocné zákusky; (40) zpracování cukrárenských výrobků; (43) kavárna a cukrárna.

(590) Barevná
(730) **Kůsová Jana**, Hodonínská 1059/57, Plzeň - Severní předměstí, 32300, CZ
(740) Bc. Irena Langrová, Skrétova 48, Plzeň, 30100

(210) **O-456723**
(220) 25.02.2008
(320) 25.02.2008
(511) 9, 16, 38
(540)

Baby Book
Rodičovství je radost

(510) (9) nosiče informací všeho druhu v rozsahu třídy 9, včetně nosičů se záznamem zvuku a/nebo obrazu, elektronické publikace; (16) nosiče informací všeho druhu v rozsahu třídy 16, zejména tiskoviny, časopisy, letáky, plakáty, papírové reklamní předměty, papírenské a kartonážní zboží, fotografie; (38) spoje a komunikace, zejména šíření informací prostřednictvím komunikačních sítí, zejména Internetu, bezdrátových a satelitních sítí, výměna, získávání informací, vytváření virtuálních diskusních skupin.

(730) **Hutárková Radka**, V Zeleném údolí 1357/2, Praha 4, 14800, CZ

(740) JUDr. Aleš Zábrš, Na Beránce 2, Praha 6, 16000

(210) **O-456760**
(220) 26.02.2008
(320) 26.02.2008
(511) 16, 28, 35
(540)



(510) (16) papír a papírenské zboží, periodický a neperiodický tisk, zejména časopisy, noviny, knihy, prospekty, plakáty, fotografie, pohlednice, dopisnice, dopisní papíry, kalendáře, knihařské výrobky, propagační materiály a předměty z papíru, zejména letáky, brožury, obtisky, obalový materiál z papíru a plastických hmot, tiskařské typy a štočky, ozdobné předměty z papíru, vše v rámci této třídy; (28) hry, hračky, potřeby pro gymnastiku a sport, spadající do této třídy, vánoční ozdoby; (35) reklamní, inzertní a propagační činnost, textové a grafické návrhy reklamních materiálů a jejich zpracování, reklamní a propagační kampaně, marketingové služby, poradenská činnost v oblasti

reklamy a marketingu, návrhy, úpravy a realizace reklamních a propagačních materiálů, tvorba reklamních produktů, předvádění výrobků pro reklamní účely a podporu prodeje, rozšiřování reklamních materiálů a vzorků zboží, pořádání reklamních a obchodních výstav, pronájem reklamních ploch.

- (730) **Baštýř Pavel**, 5. května 413, Vyšší Brod, 38273, CZ
(740) KUDRLIČKA a SEDLÁK, advokátní, patentová a známková kancelář, Ing. Jiří Sedlák, Husova 5, České Budějovice, 37001

(210) **O-456761**

- (220) 26.02.2008
(320) 26.02.2008
(511) 16, 28, 35
(540)



- (510) (16) papír a papírenské zboží, periodický a neperiodický tisk, zejména časopisy, noviny, knihy, prospekty, plakáty, fotografie, pohlednice, dopisnice, dopisní papíry, kalendáře, knihařské výrobky, propagační materiály a předměty z papíru, zejména letáky, brožury, obtisky, obalový materiál z papíru a plastických hmot, tiskařské typy a štočky, ozdobné předměty z papíru, vše v rámci této třídy; (28) hry, hračky, potřeby pro gymnastiku a sport, spadající do této třídy, vánoční ozdoby; (35) reklamní, inzertní a propagační činnost, textové a grafické návrhy reklamních materiálů a jejich zpracování, reklamní a propagační kampaně, marketingové služby, poradenská činnost v oblasti reklamy a marketingu, návrhy, úpravy a realizace reklamních a propagačních materiálů, tvorba reklamních produktů, předvádění výrobků pro reklamní účely a podporu prodeje, rozšiřování reklamních materiálů a vzorků zboží, pořádání reklamních a obchodních výstav, pronájem reklamních ploch.

- (730) **Baštýř Pavel**, 5. května 413, Vyšší Brod, 38273, CZ
(740) KUDRLIČKA a SEDLÁK, advokátní, patentová a známková kancelář, Ing. Jiří Sedlák, Husova 5, České Budějovice, 37001

(210) **O-456765**

- (220) 27.02.2008
(320) 27.02.2008
(511) 1, 5, 31, 41
(540)



- (510) (1) chemické výrobky pro zemědělství patřící do třídy 1, hnojiva; (5) fungicidy, herbicidy, insekticidy, přípravky pro hubení škodlivých zvířat; (31) čerstvé obilniny, olejiny, mák, řepka, hrách, fazole, brambory, osiva, rostlinná semena, zrní, chmel, sazenice rostlin, krmiva a krmné směsi pro zvířata, přísady do krmiv (ne pro léčebné účely), obilninové zbytkové produkty pro živočišnou spotřebu; (41) odborná školení a semináře v oblasti zemědělství.

- (730) **VFS Trading s.r.o.**, Strojírenská 341/16, Žďár nad Sázavou, 59101, CZ
(740) Ing. Libor Markes, Grohova 54, Brno, 60200

(210) **O-456843**

- (220) 28.02.2008
(320) 28.02.2008
(511) 9, 16, 35, 37, 38, 41, 42

(540)



- (510) (9) přístroje a nástroje vědecké, námořní, geodetické, elektrické v rámci této třídy, fotografické, filmové, optické, přístroje pro měření, signalizaci, kontrolu, záchranu a přístroje pro vyučování, přístroje pro záznam, převod, reprodukci zvuku nebo obrazu, přístroje pro zpracování informací a počítače, osobní počítače, mikropočítače, periferní zařízení pro počítače, náhradní díly k počítačům, počítačové klávesnice, elektrické spojovací kabely, návody a příručky pro uživatele počítačů v elektronické podobě, znovu dobíjitelné baterie, ochrany napájecích šňůr, počítačové programy, nosiče zvukových, obrazových a datových záznamů, kapesní číslicové kalkulačky, osobní organizátory, integrované obvody, tištěné obvody, pokladny, faxy, telefony, videohry, obrazovky, videorekordéry, televizory, rozhlasové přijímače, audiosystémy, videokamery, fotoaparáty, elektronické databáze, počítačové hry, databázové produkty a publikace v elektronické podobě, elektronické datové a informační sítě, informační produkty na nosičích nebo v elektronických, datových, informačních a komunikačních sítích; (16) papír a výrobky z papíru, tiskoviny periodické i neperiodické, návody a příručky pro uživatele počítačů, manuály k programům, prospekty; (35) průzkum trhu, reklama, informační služby pro uživatele a obchodníky s počítačovými díly, obchodní poradenství v oblasti managementu a řízení podniků, lidských zdrojů, obchodu, marketingu a informačních systémů, automatizované zpracování dat, poskytování informačních a reklamních služeb při zprostředkování obchodní činnosti na Internetu, on-line inzerce, organizování veletrhů a výstav k obchodním účelům; (37) opravy a instalace elektrických zařízení, servis a údržba osobních počítačů a elektronických zařízení; (38) služby zabezpečující audiovizuální komunikace prostřednictvím informačních a telekomunikačních sítí, rozšiřování a přenos informací, dat a zpráv prostřednictvím informačních a telekomunikačních prostředků, šíření elektronických publikací prostřednictvím počítačových sítí a satelitů; (41) výchova, zábava, vzdělávání a vyučování, zejména řízení tréninkových programů pro personál v servisním obchodu s počítači, pořádání školicích kursů, školení a semináře v oblasti výpočetní techniky; (42) poradenství týkající se použití a funkce technického a programového vybavení osobního počítače, poskytování informací o osobních počítačích, počítačových sítích a počítačových periferních zařízeních, vývoj, tvorba a pronájem software, údržba počítačových programů, tvorba multimediálních dokumentů, prezentací, aplikací, katalogů apod., konstrukce www prezentací a řešení www serverů, počítačové animace a vizualizace, programové projekty, tvorba informačních databází, elektronických časopisů, periodik, knih.
- (730) **DIGISYS.CZ, s.r.o.**, Nová 1940/62, České Budějovice, 37001, CZ
(740) KUDRLIČKA a SEDLÁK, advokátní, patentová a známková kancelář, Ing. Jiří Sedlák, Husova 5, České Budějovice, 37001

(210) **O-456847**

- (220) 29.02.2008
(320) 29.02.2008
(511) 1, 4, 5, 32, 33, 35
(540)

DR.MARCO

- (510) (1) líh jako surovina nebo polotovary pro průmysl nebo vědu, alkohol jako chemikálie v rámci této třídy; (4) líh denaturovaný, alkohol jako palivo, aditiva chemická do motorových paliv, podpalovače, pohonné látky, prostředky ke svícení, paliva, minerální paliva; (5) alkohol pro léčebné účely; (32) nealkoholické nápoje, minerální a stolní vody, ovocné šťávy a nápoje z ovocných šťáv, džusy, nektary, energetické nápoje (bez alkoholu), ovocné sirupy, přípravky k přípravě nápojů; (33) vína, lihoviny, likéry, míchané nápoje s alkoholem a jiné alkoholické nápoje v rámci této třídy; (35) zprostředkování obchodu v oblasti výše uvedených výrobků, dodavatelské služby pro třetí osoby

(nákup a prodej výrobků pro třetí osoby) v oblasti výše uvedených výrobků, služby kanceláře dovozní a vývozní, služby komerční informační kanceláře, obchodní management a obchodní poradenství, obchodní nebo podnikatelský průzkum, obchodní reklama, systemizace informací do počítačové databáze, služby internetového obchodu v rámci této třídy, marketing, propagace, inzerce, pomoc při provozu obchodu, organizování a pořádání obchodních a komerčních výstav, organizování a pořádání obchodních a komerčních veletrhů, zaslání vzorků zboží, předvádění zboží, analýzy nákladů, aktualizování reklamních materiálů, aranžování výkladů, pronájem prodejních automatů, pronájem reklamních materiálů a reklamních ploch, předvádění pro reklamní účely (služby modelek), reklama on-line v počítačové síti, reklamní texty (vydávání, zveřejňování, publikování), styky s veřejností, služby umělecké agentury v rámci této třídy.

(730) **Dr. Marco s.r.o.**, Bendlova 374/3, Ostrava - Mariánské Hory, 70900, CZ

(740) Ing. Iva Rylková, Polská 1525, Ostrava - Poruba, 70800

(210) **O-456848**

(220) 29.02.2008

(320) 29.02.2008

(511) 3, 5, 32

(540)



(510) (3) mýdla, mycí přípravky, medicínální mýdla, dezodoranty pro osobní potřebu, esence (éterické), přípravky na holení, kosmetické přípravky, kosmetické přípravky do koupele, krémy (kosmetické), laky na vlasy, vosky a tužidla na vlasy, příchutě do nápojů (éterické oleje), přípravky na odličování, silice, opalovací přípravky (kosmetika), kosmetické ubrousky napuštěné pleťovou vodou, přípravky proti pocení (toaletní potřeby), kosmetické přípravky pro péči o pokožku, tělová mléka, pomády na rty, vonné sáčky do prádla, šampóny, toaletní přípravky, ústní vody (nikoliv pro lékařské účely), depilační vosky, výrobky parfumerie, zubní pasty a prášky; (5) nápoje léčivé, dietetické nápoje upravené pro lékařské účely, doplňky potravy (minerální), doplňky výživové pro lékařské účely, minerální vody pro lékařské účely, bylinné čaje pro lékařské účely, bylinné extrakty pro lékařské účely, balzámy, dezinfekční přípravky pro hygienické účely, přípravky pro péči o dutinu ústní pro lékařské účely, farmaceutické přípravky, hygienické ubrousky, výtažky z Aloe Vera pro lékařské účely, léčivé přípravky do koupele, ubrousky napuštěné farmaceutickými lotiony, masti pro farmaceutické účely, léčebná kosmetika, pomády pro lékařské účely, pastilky pro farmaceutické účely, přípravky pro osvěžení vzduchu, posilující přípravky (tonika), žvýkačky pro lékařské účely; (32) stolní vody, minerální vody, iontové nápoje, energetické nápoje (nealkoholické), mošty, nápoje z nealkoholických šťáv, nealkoholické nápoje spadající do této třídy, prášky na přípravu šumivých nápojů, přípravky na výrobu nápojů spadající do této třídy, nektary, zeleninové šťávy (nápoje), přísady do nápojů (jiné než esence).

(730) **MAKABO s.r.o.**, Hřbitovní 362/14, Ostrava - Koblov, 71100, CZ

(740) Ing. Iva Rylková, Polská 1525, Ostrava - Poruba, 70800

(210) **O-456851**

(220) 29.02.2008

(320) 29.02.2008

(511) 9, 14, 16, 20, 21, 24, 25, 28, 31, 34, 35, 36, 39, 41, 42, 43, 44

(540)

DELFILAND

(510) (9) magnetické a kompaktní disky, DVD disky, magnetická média jako audio a videokazety a pásky software, zvukové, magnetické a optické nosiče dat s výukovými a vzdělávacími počítačovými programy, nahranými vzdělávacími a výukovými programy a pořady, nenahrané a nahrané nosiče obrazu a zvuku;

diáře a kalkulačky, reklamní zařízení elektrické, světelné a neónové reklamy; (14) plakety, medaile, odznaky a poháry ze vzácných kovů a jejich slitin, pozlaceného nebo posříbřeného kovu, drahokamů a polodrahokamů, bižuterie se zvířecími motivy; (16) papír a výrobky z papíru a lepenky, výrobky knihařské, reklamní, propagační a užitkové výrobky z papíru, např. etikety, kelímky, podnosy pro rychlé občerstvení, utěrky, ubrusy ubrousky, ručníky, knihy, tiskoviny, periodické i neperiodické publikace, informační, reklamní a propagační letáky, plakáty, prospekty, pohlednice, fotografie, mapy, průvodce, dopisní obálky, přání, kalendáře, samolepky, obtisky, vystřihovánky, omalovánky, kartičky, balicí papír, tašky papírové, papírové vlajky a vlaječky, sběratelské kartičky, sešity, skicáky, tužky, tiskárenské a kartonážní výrobky, data a databáze na papírových nosičích; (20) drobné výrobky z plastických hmot, jako např. plastové stojánky na stůl, plastové klíčenky, samolepicí plastové kuličky; umělecké a upomínkové předměty z papíru, z textilních materiálů, z obecných kovů, z umělých hmot, keramické, skleněné, dřevěné, voskové a sádrové - vše v rámci této třídy; (21) reklamní a upomínkové výrobky a předměty ze skla, keramiky a porcelánu, např. poháry, sklenice, talíře, popelníky, vázy a vázičky, těžítka, sošky, figurky; (24) vlajky a vlaječky s reklamními účely, nepapírové vlaječky, nášivky na oděv a zažehlovací obtisky jako etikety - vše vetkané v látce; (25) pánské, dámské, dětské oděvy, prádlo a textilní výrobky všeho druhu, například ponožky, punčochové zboží, silonové punčocháče a veškeré silonové výrobky, obsažené v této třídě, slipy, trenýrky, boxeršortky, spodky, kalhotky, kalhotky s nohavičkou, stahovací kalhotky, podprsenky, lambády, korzety, živůtky, podvazky, erotické prádlo, noční oblečení, nátělníky, spodní košilky, bavlněná trika, elastické kalhoty, tepláky, teplákové soupravy, mikiny, roláky, svetry, sportovní oblečení, elastická trika, halenky, šaty, kostýmy, sukně, body, kombinézy, saka, košile, pilotky, vesty, kabáty, pláštěnky, noční košile, pyžama, overaly, stejnokroje, oblečení pro sport a volný čas, plavky a plážové oblečení, župany, vázanky, motýlky, šály, šátky, klobouky, čepice, čelenky, baret, rukavice, opasky, zástěry, obuv všeho druhu, polobotky, domácí a sportovní obuv, vysoké boty, veškeré druhy džínových oděvů a prádla, výrobky z kůže nebo její imitace, jako např. kalhoty, pláště, bundy, vesty, sukně, čelenky, rukavice; (28) hry a hračky - papírové, plyšové, dřevěné, plastové hračky, skleněné, porcelánové, keramické a dřevěné figurky zvířat, stolní hry s přírodními a zoologickými motivy, vánoční ozdoby ve tvaru zvířat, upomínkové předměty, spadající do této třídy; (31) krmiva pro zvířata, zejména krmivové hračky, suchá, lisovaná a tavarovaná krmiva s barevnou úpravou; (34) zapalovače kuřácké, zásobníky plynu pro zapalovače doutníků, bloky cigaretového papíru, byliny na kouření, cigaretová pouzdra, s výjimkou pouzder z drahých kovů, cigaretové filtry, cigaretové kapesní strojky na plnění cigaret, náustky pro cigaretové špičky, čističe dýmek, doutníková pouzdra, doutníkové ořezávače (kutery), dózy na tabák, držáky na zápalky, krabičky na zápalky, křesadla, plyn do zapalovačů, doutníky, popelníky, stojany na dýmky, zápalkové krabičky, zápalky, tabák, tabatěrky, žvýkací tabák, cigarety, vše uvedené spadající do této třídy; (35) propagační činnost - zejména propůjčování symboliky Delfilandu pro kalendáře, plakáty a výrobu informačních a propagačních tiskovin a audio a videokazet, reklama - zejména pronájem reklamních ploch se symbolikou Delfilandu ke zveřejňování reklam třetích osob, služby reklamní kanceláře, zejména sdělování údajů o výrobcích a činnosti třetích osob veřejnosti sdělovacími prostředky, distribuce prospektů a vzorků a další související činnosti v reklamě, propagace, reklama, inzerce a služby spojené s provozováním obchodní činnosti a v rámci pořádaných sportovních, kulturních a společenských akcí, poskytování informací a informačních produktů všeho druhu v oblasti obchodní a propagační organizace, pořádání výstav, salónů, veletrhů pro reklamní a obchodní účely, distribuce katalogů a nabídkových materiálů; (36) pronájem nebytových prostor a nekrytých otevřených ploch, správa a hospodaření s nimi; (39) provozování odstavného parkoviště, služby parkovací, provoz vnitřní dopravy v areálu Delfilandu, organizování přepravy zvířat a služby související, příprava živých zvířat k přepravě, příprava transportu ve speciálních transportních zařízeních pro malá a velká zvířata, technické zajištění přepravy, včetně nakládky, překládky a vykládky a služeb spedičních, provozování cestovní kanceláře v rámci této třídy, organizování cest, průvodcovská

činnost; (41) výchovná, zábavní, školicí, sportovní a kulturní činnost, organizace společenských, sportovních, turistických, ekologických a kulturních akcí a slavností, služby týkající se výchovy osob a poskytování zábavy, rozptýlení a rekreace, služby spojené s výstavní a prohlídkovou činností Delfilandu - vzdělávací a výchovná přednášková činnost určená dětem a handicapovanému mládeži, vytváření vzdělávacích a informačních systémů a expedic, vydavatelská a nakladatelská činnost spojená s tvorbou výukových programů a výrobou didaktických pomůcek, odborná pomoc při organizování a vyhodnocování odborných soutěží a olympiád, provozování tělovýchovných zařízení a zařízení sloužících regeneraci a rekondici, provozování veřejných tělovýchovných škol včetně táborů pro děti a mládež, pořádání kurzů, školení a činnost sportovních instruktorů, organizační činnost v oblasti kultury, pronájem stadiónů, tenisových dvorců a jiných sportovních zařízení; (42) vědecký výzkum se zaměřením na exotickou faunu, chov a reprodukce exotických zvířat určených pro studijní zoologické účely a pro reintrodukcii, zejména savců, ptáků, plazů, obojživelníků a bezobratlých; (43) hostinská a restaurační činnost, provozování stánků rychlého občerstvení, ubytovací služby, pronajímání restauračních a jednacích místností k pořádání seminářů, konferencí, školení a kulturních a společenských akcí, služby cestovní kanceláře v rámci této třídy, zajišťování ubytování a stravování, obstarávání voucherů na služby spadající do tř. 43, obstarávání ostatních služeb v oblasti stravování a ubytování souvisejících s cestováním; (44) léčebná péče, veterinární a zemědělské služby.

(730) **DELFILAND s.r.o.**, Soběslavská 28, Praha 3 - Vinohrady, 13000, CZ
(740) Ing. Petr SOUKUP, patentový zástupce, Videňská 8, Olomouc, 77200

(210) **O-456857**
(220) 29.02.2008
(320) 29.02.2008
(511) 9, 16, 35
(526) Omezení rozsahu ochrany o prvek: Domácí Procvičování.

(540)



(510) (9) nosiče informací všeho druhu, zařazené do třídy 9, jako nosiče zvuku a obrazu, elektronické publikace, CD disky, audio a video kazety; (16) tiskoviny a tiskárenské výrobky všeho druhu, zařazené do třídy 16, např. časopisy, periodika, knihy, informační letáky, brožury, studijní texty, katalogy, fotografie, plakáty, odborné publikace; (35) zprostředkovatelská činnost v oblasti obchodu s výrobky uvedenými ve tř. 9 a 16, marketing, distribuce prospektů a vzorků, reklama, inzercie a propagace všemi druhy médií.

(730) **PIEROT, s.r.o.**, Štefánikova 29, Praha 5, 15000, CZ
(740) Ing. Francis Jupa, Měchenická 4/2554, Praha 4, 14100

(210) **O-456874**
(220) 03.03.2008
(320) 03.03.2008
(511) 16, 35, 39, 41
(540)

Bhakti

(510) (16) periodické a neperiodické tiskoviny; (35) internetový obchod s knihami a esoterickým zbožím; (39) zásilkový obchod; (41) nakladatelská a vydavatelská činnost, školení a výcvik v oblasti osobního rozvoje, organizování a vedení seminářů, vzdělávání.

(730) **Němec Lukáš**, Sadová 1479, Uherské Hradiště, 68605, CZ

(210) **O-456886**
(220) 28.03.2008

(320) 28.03.2008
(511) 29, 30, 32
(540)

BOHEMILK Kondenzované mléko Light

(510) (29) mléko a mléčné výrobky; (30) káva, čaj, kakao, kávové náhražky, kakaové, kávové nebo čokoládové nápoje, cukrovinky, zmrzlina, omáčky na saláty; (32) nápoje nealkoholické, nápoje a šťávy ovocné, sirupy a jiné přípravy k zhotovování nápojů.

(730) **BOHEMILK, a.s.**, Podzámčí 385, Opočno, 51773, CZ

(210) **O-456887**
(220) 28.03.2008
(320) 28.03.2008
(511) 29, 30, 32
(540)

BOHEMILK Kondenzované mléko

(510) (29) mléko a mléčné výrobky; (30) káva, čaj, kakao, kávové náhražky, kakaové, kávové nebo čokoládové nápoje, cukrovinky, zmrzlina, omáčky na saláty; (32) nápoje nealkoholické, nápoje a šťávy ovocné, sirupy a jiné přípravy k zhotovování nápojů.

(730) **BOHEMILK, a.s.**, Podzámčí 385, Opočno, 51773, CZ

(210) **O-456888**
(220) 28.03.2008
(320) 28.03.2008
(511) 29, 32
(540)

BOHEMILK Kefír

(510) (29) mléko a mléčné výrobky; (32) nápoje nealkoholické, nápoje a šťávy ovocné, sirupy a jiné přípravy k zhotovování nápojů.

(730) **BOHEMILK, a.s.**, Podzámčí 385, Opočno, 51773, CZ

(210) **O-456891**
(220) 03.03.2008
(320) 03.03.2008
(511) 3, 9, 16, 25, 35, 38, 41
(540)

christine

(510) (3) alkálie, amoniak (čisticí prostředky), mýdla, antistatické přípravky pro použití v domácnosti, apretační přípravky pro zehlení prádla, barvy na vlasy a vousy, přípravky pro odbarvování, odlakovače, bělicí přípravky na prádlo, brusiva v rozsahu tř. 3., brusná plátina a papír, cídlo, čisticí mléko pro toaletní účely, toaletní a čisticí prostředky, depilační přípravky, dezodoranty pro osobní potřebu, přípravky na holení, kamenec (antiseptický přípravek), kapaliny na mytí skel do ostřikovačů, kolínská voda, kosmetické necesery, kosmetické přípravky, kosmetické tužky, koupelové soli nikoliv pro medicínální účely, pleťové masky, krém na obuv a kůži, kosmetické krémy, kosmetika, křída na čištění, parfémy, laky na vlasy a nehty, lepidla pro kosmetické účely, lešticí přípravky, líčidla, louh sodný na praní, ozdobné obtisky pro kosmetické účely, oční umělé řasy, odličovací přípravky, vlasové přípravky, peroxid vodíku pro kosmetické účely, leštidla na politory, prací a namáčeční prostředky, rtěnky, šampóny, toaletní terpentýn jako omašťovací přípravek, toaletní přípravky a potřeby, ústní vody, vlasové vody, vody po holení, voňavky, vosky spadající do tř. 3, zubní pasty, kosmetické přípravky pro zvířata; (9) akustická a světelná poplachová zařízení, měřicí přístroje, ampérmetry, reproduktory, antény, baterie spadající do této třídy, brýle, pouzdra na brýle, diapozitivy, promítací přístroje, diktafony, magnetické disky, kompaktní disky, disky nahrané, disky optické, dozimetry, elektrické dráty, elektrické kabely, elektrické spojky, svorky a konektory elektrické, expozimetry, faxy, filmové kamery, fotografické filtry, fotoaparáty, gramofonové desky, gramofony, jističe, pojistky, kalkulačky, kopírovací stroje,

laptopy (počítače), magnetické nosiče dat, magnetofony, matematické přístroje, megafony, měřicí přístroje, měřidla, mikrofony, nosiče dat, programy pro počítače, optické výrobky, plátna promítací, plotry (vynášecí přístroje), počítače, počítačové periferie, vypínače, audio a video přijímače, přístroje pro nahrávání a reprodukci zvuku či obrazu, telefony, radary, radia, spínače, videotelefony, zástrčky, zásuvky a ostatní elektrické spojky, záznamník telefonní; (16) archy papíru, balicí papír, barvicí pásy do psacích strojů, barvy do tiskáren, bloky, brožury, periodika, obaly spadající do této třídy, papírenské výrobky, plány, psací stroje, rýsovací potřeby, sešity, skicáky, školní potřeby, učební pomůcky kromě přístrojů, fólie na balení z plastických hmot, zápisníky; (25) bačkory, baret, boty, bundy, čapky, čepice, dětské plenky textilní, galoše, holínky, kabáty, kalhotky plenkové, kalhotky, kamaše, kapesníčky do vrchní kapsy saka, kapuce, klobouky, kombinézy, konfekce, korzety, kostýmy, košile, koupací pláště, kožešiny (oděvy), kravaty, legíny, límce, lyžařská obuv, oblečení, obuv, sportovní obuv, oděvy, oděvy nepromokavé, sportovní oděvy, opasky, plavky, pantofle, pletené zboží, podprsenky, podvazky, ponožky, prádlo spodní, pulovry, punčochy, pyžama, rukavice, saka, sandály, spodky, saka, střevíce, sukně, svetry, šály, šátky, šle, nátělníky, uniformy, vesty, výbavičky pro novorozence, zástěry, župany; (35) hospodářské (ekonomické) prognózy, informace obchodní a podnikatelské, marketingové studie, organizační a ekonomické poradenství, kopírování dokumentů, organizování výstav komerčních nebo reklamních, pronájem reklamních ploch, předvádění zboží, reklama, reklamní agentura, průzkum trhu, aranžování zboží, překlad informací do počítačové databáze, prezentace výrobků v komunikačních médiích, překlad informací do počítačových databází, systemizace informací do počítačové databáze, vyhledávání dat v počítačových souborech pro třetí osoby, zaslání reklamních materiálů prostřednictvím počítače; (38) počítačové komunikace, činnost informační kanceláře, posílání zpráv, elektronická pošta, poskytování přístupu ke globální počítačové síti, poskytování přístupu k databázím, přenos zpráv pomocí počítače; (41) digitální zpracování obrazu, elektronické publikování, vydavatelské, poskytování on-line elektronických publikací, provozování on-line her, výuka a vzdělávání v oboru počítačového softwaru.

(730) **Admedia Systems s.r.o.**, Bořivojova 876/35, Praha 3, 13000, CZ

(740) TICHÝ & POLÁČEK Patentoprávní a známková kancelář, Ing. Jiří Poláček, Dominikánská 6, Plzeň, 30112

(210) **O-456897**

(220) 03.03.2008

(320) 03.03.2008

(511) 6, 7, 9, 37, 40, 42

(540)

GARFEN

(510) (6) obecné kovy v surovém a polozpracovaném stavu a jejich slitiny, kovové stavební materiály, kabely a kovové dráty neelektrické, zámečnické a klempířské výrobky kovové, kovové nádoby, kovové nádrže a kovové tanky stabilní všech velikostí na kapaliny a plyny, tlakové i beztlakové, zásobníky kovové na sypné nebo vytékání schopné materiály, kovové potrubní rozvody, kovové konstrukce, haly (kovové konstrukce), kovové trubky a roury, kovové navijáky nemechanické pro navijení hadic, kovové hadice, řetězy v rámci této třídy, ocelové kuličky, hřebíky, šrouby a ostatní spojovací materiál kovový; (7) stroje s mechanickým pohonem, včetně pro zpracování druhotných surovin, obráběcí stroje, elektrické stroje točivé, lisovací, drtící a pýchovací stroje, vrtací stroje, zemní vrtací stroje, řezací stroje, jejich součásti a příslušenství, nádrže a tanky na kapaliny a plyny - součásti výrobních zařízení, tlaková průmyslová zařízení, čerpadla spadající do této třídy, čerpací stanice na kapaliny a plyny, zdvihací zařízení, jeřáby a jeřábové dráhy, manipulátory, dopravníky (stroje), zvedací mechanismy jako vrátky a navijáky, vysavače prachu elektrické, jejich součásti a příslušenství, převodní nebo pohonné mechanismy jiné než pro pozemní vozidla, převodovky čelní, šnekové, kuželové, planetové, harmonické i speciální s výjimkou převodovek pro pozemní vozidla, variátory (součást strojů), motory a pohony spadající do této třídy, ložiska (součást strojů), hřídele a spojky jiné než pro pozemní vozidla, ozubená kola a ozubená soukolí jiná než pro pozemní vozidla, hnací řemeny a hnací řetězy jiná než pro pozemní vozidla, maznice (součást strojů); (9) elektrické přístroje pro indikaci a/nebo ovládání parametrů fyzikálních

veličin okolního prostředí, zejména teploty, vlhkosti, tlaku, rychlosti a/nebo směru proudění okolního tekutinového prostředí, a/nebo parametrů elektrického a/nebo magnetického pole, elektrické přístroje pro analýzu vyšších harmonických parametrů fyzikálních veličin elektrického a/nebo magnetického pole, přístroje a nástroje pro vedení, přepínání, přeměnu, akumulaci, regulaci nebo řízení elektrického proudu a/nebo napětí, rozvaděče nízkého napětí, přístroje a zařízení pro záznam, zesilování, reprodukci a přenos písma, zvuku a obrazu, videorekordéry, videokamery, software na magnetických nosičích, magnetické nebo optické nosiče zvukových a/nebo obrazových záznamů nahrané i nenahrané, videokazety nahrané i nenahrané, audiokazety nahrané i nenahrané, audiovizuální programy, audiovizuální díla, audiovizuální díla v digitální podobě, CD disky, video-diskety, audio-diskety, informace a záznamy v elektronické podobě, kancelářská technika, zejména počítače, jejich periferní vybavení včetně diskové jednotky pro uchování programu, diskové paměti, jednotky pro vnitřní řízení, počítačové programy na magnetických nosičích a ostatní příslušenství počítačů, databanky, faxové přístroje, kopírovací technika, telefonní přístroje, včetně v kombinaci se záznamníky, elektronické kalkulačky apod., související doplňkové zařízení, příslušenství a náhradní díly k výše uvedeným výrobkům, elektrické cívy a držáky elektrických cívek, galvanické články, elektrické kolektory, elektrické kontaktní zařízení, elektrické ovládací, spínací a rozvodné desky, elektrické pojistky, elektrické poplašné zvonky, elektrické přípojky, elektrické přístroje pro spouštění a/nebo ovládání strojů a motorů pomocí elektrických veličin, jako například proudu a/nebo napětí, elektrické přístroje pro odporové i obloukové svařování, elektrické spínače, elektrické transformátory, elektrické ukazovací přístroje, jako například elektroměry, elektrické přístroje na zjišťování závad, hasicí zařízení elektráren, elektrické vedení, jakož i kabely elektrického vedení, elektrické vodiče, jakož i ohebné a světelné a elektrický izolovaný drát, elektrické výbojky, elektrody pro elektrické svaření, elektronky (rádio), diody, tranzistory (elektrotechnika), integrované elektronické obvody, jakož i s programovatelným prvkem, včetně mikročipů, elektrostatické přístroje, elektrogalvanizační přístroje, elektrolyzery, monočlánky, alkalické články, elektrické akumulátory, speciální pouzdra pro zařízení, přístroje a nástroje, které jsou zařazeny do této třídy; (37) stavebnictví, opravy, instalační služby, řízení staveb technologických celků, technický dozor pro montáže technologických celků, jakož i montážní, servisní a opravárenská činnost v souvisejících uvedených oborech, zámečnické práce spadající do této třídy - opravy, zprostředkovatelská a poradenská činnost v oblasti výše uvedených služeb; (40) zpracování a úprava materiálu, zejména druhotných surovin, knihařství - vazba tiskovin, zejména knih, fyzikální a/nebo chemické zpracování a úprava kovů a plastických hmot, včetně obrábění, broušení, leštění, eloxování, emailování, galvanizace, fosfátování, chromování, zinkování, provoz úpravny recyklovatelného materiálu a/nebo druhotných surovin, provoz pracovišť třídění recyklovatelného materiálu a/nebo likvidace odpadu, pronájem strojů a zařízení, spadající do této třídy, zejména pro zpracování druhotných surovin, zakázkové zámečnické práce, zprostředkovatelská a poradenská činnost v oblasti výše uvedených služeb; (42) projektová, konstrukční a inženýrská činnost v investiční výstavbě v oblasti stavebnictví, strojírenství a elektrotechniky, jakož i v oblasti strojů a zařízení pro zpracování druhotných surovin a pro ekologická zařízení a stavby, poradenské služby v této oblasti, inženýrsko-technická činnost v oblasti tvorby hardware a software, technické poradenství a vypracování posudků, spadající do této třídy, pronájem hardware, pronájem software, pronájem strojů a zařízení, spadající do této třídy, obstaravatelská, zprostředkovatelská a poradenská činnost v oblasti výše uvedených služeb tř. 42, pronájem zařízení pro zpracování dat.

(730) **GarFen.cz, s.r.o.**, Kelčany 67, Žádovice, 69649, CZ

(740) Ing. Jiří Dohnal, Nedbalova 29, Brno, 62300

(210) **O-456898**

(220) 03.03.2008

(320) 03.03.2008

(511) 6, 7, 9, 37, 40, 42

(540)



(510) (6) obecné kovy v surovém a polozpracovaném stavu a jejich slitiny, kovové stavební materiály, kabely a kovové dráty neelektrické, zámečnické a klempířské výrobky kovové, kovové nádoby, kovové nádrže a kovové tanky stabilní všech velikostí na kapaliny a plyny, tlakové i beztlakové, zásobníky kovové na sypné nebo vytékání schopné materiály, kovové potrubní rozvody, kovové konstrukce, haly (kovové konstrukce), kovové trubky a roury, kovové navijáky nemechanické pro navijení hadic, kovové hadice, řetězy v rámci této třídy, ocelové kuličky, hřebíky, šrouby a ostatní spojovací materiál kovový; (7) stroje s mechanickým pohonem, včetně pro zpracování druhotných surovin, obráběcí stroje, elektrické stroje točivé, lisovací, drtící a pýchovací stroje, vrtací stroje, zemní vrtací stroje, řezací stroje, jejich součásti a příslušenství, nádrže a tanky na kapaliny a plyny - součásti výrobních zařízení, tlaková průmyslová zařízení, čerpadla spadající do této třídy, čerpací stanice na kapaliny a plyny, zdvihací zařízení, jeřáby a jeřábové dráhy, manipulátory, dopravníky (stroje), zvedací mechanismy jako vrátky a navijáky, vysavače prachu elektrické, jejich součásti a příslušenství, převodní nebo pohonné mechanismy jiné než pro pozemní vozidla, převodovky čelní, šnekové, kuželové, planetové, harmonické i speciální s výjimkou převodovek pro pozemní vozidla, variátory (součást strojů), motory a pohony spadající do této třídy, ložiska (součást strojů), hřídele a spojky jiné než pro pozemní vozidla, ozubená kola a ozubená soukolí jiná než pro pozemní vozidla, hnací řemeny a hnací řetězy jiná než pro pozemní vozidla, maznice (součást strojů); (9) elektrické přístroje pro indikaci a/nebo ovládání parametrů fyzikálních veličin okolního prostředí, zejména teploty, vlhkosti, tlaku, rychlosti a/nebo směru proudění okolního tekutinového prostředí, a/nebo parametrů elektrického a/nebo magnetického pole, elektrické přístroje pro analýzu vyšších harmonických parametrických fyzikálních veličin elektrického a/nebo magnetického pole, přístroje a nástroje pro vedení, přepínání, přeměnu, akumulaci, regulaci nebo řízení elektrického proudu a/nebo napětí, rozvaděče nízkého napětí, přístroje a zařízení pro záznam, zesilování, reprodukci a přenos písma, zvuku a obrazu, videorekordéry, videokamery, software na magnetických nosičích, magnetické nebo optické nosiče zvukových a/nebo obrazových záznamů nahrané i nenahrané, videokazety nahrané i nenahrané, audiokazety nahrané i nenahrané, audiovizuální programy, audiovizuální díla, audiovizuální díla v digitální podobě, CD disky, video-diskety, audio-diskety, informace a záznamy v elektronické podobě, kancelářská technika, zejména počítače, jejich periferní vybavení včetně diskové jednotky pro uchování programu, diskové paměti, jednotky pro vnitřní řízení, počítačové programy na magnetických nosičích a ostatní příslušenství počítačů, databanky, faxové přístroje, kopírovací technika, telefonní přístroje, včetně v kombinaci se záznamníky, elektronické kalkulačky apod., související doplňkové zařízení, příslušenství a náhradní díly k výše uvedeným výrobkům, elektrické cívky a držáky elektrických cívek, galvanické články, elektrické kolektory, elektrické kontaktní zařízení, elektrické ovládací, spínací a rozvodné desky, elektrické pojistky, elektrické poplašné zvony, elektrické přípojky, elektrické přístroje pro spouštění a/nebo ovládání strojů a motorů pomocí elektrických veličin, jako například proudu a/nebo napětí, elektrické přístroje pro odporové i obloukové svařování, elektrické spínače, elektrické transformátory, elektrické ukazovací přístroje, jako například elektroměry, elektrické přístroje na zjišťování závad, hasicí zařízení elektráren, elektrické vedení, jakož i kabely elektrického vedení, elektrické vodiče, jakož i ohebné a světelné a elektrický izolovaný drát, elektrické výbojky, elektrody pro elektrické svaření, elektronky (rádio), diody, tranzistory (elektrotechnika), integrované elektronické obvody, jakož i s programovatelným prvkem, včetně mikročipů, elektrodynamické přístroje, elektrogalvanizační přístroje, elektrolyzery, monočlánky, alkalické články, elektrické

akumulátory, speciální pouzdra pro zařízení, přístroje a nástroje, které jsou zařazeny do této třídy; (37) stavebnictví, opravy, instalační služby, řízení staveb technologických celků, technický dozor pro montáže technologických celků, jakož i montážní, servisní a opravárenská činnost v souvisejících uvedených oborech, zámečnické práce spadající do této třídy - opravy, zprostředkovatelská a poradenská činnost v oblasti výše uvedených služeb; (40) zpracování a úprava materiálu, zejména druhotných surovin, knihařství - vazba tiskovin, zejména knih, fyzikální a/nebo chemické zpracování a úprava kovů a plastických hmot, včetně obrábění, broušení, leštění, eloxování, emailování, galvanizace, fosfátování, chromování, zinkování, provoz úpravny recyklovatelného materiálu a/nebo druhotných surovin, provoz pracovišť třídění recyklovatelného materiálu a/nebo likvidace odpadu, pronájem strojů a zařízení, spadající do této třídy, zejména pro zpracování druhotných surovin, zakázkové zámečnické práce, zprostředkovatelská a poradenská činnost v oblasti výše uvedených služeb; (42) projektová, konstrukční a inženýrská činnost v investiční výstavbě v oblasti stavebnictví, strojírenství a elektrotechniky, jakož i v oblasti strojů a zařízení pro zpracování druhotných surovin a pro ekologická zařízení a stavby, poradenské služby v této oblasti, inženýrsko-technická činnost v oblasti tvorby hardware a software, technické poradenství a vypracování posudků, spadající do této třídy, pronájem hardware, pronájem software, pronájem strojů a zařízení, spadající do této třídy, obstaravatelská, zprostředkovatelská a poradenská činnost v oblasti výše uvedených služeb tř. 42, pronájem zařízení pro zpracování dat.

(730) **GarFen.cz, s.r.o.**, Kelčany 67, Žádovice, 69649, CZ
(740) Ing. Jiří Dohnal, Nedbalova 29, Brno, 62300

(210) **O-456899**
(220) 03.03.2008
(320) 03.03.2008
(511) 10, 25, 28
(540)

ŽIRAFKA



(510) (10) bandáže (ortopedické), dětské lahve, láhve pro kojence, láhve sací pro kojence, dudlíky na dětské lahve, dudlíky pro děti, dudlíky pro kojence, láhve kojenecké, výztuže do bot pro podporu nožní klenby, obuv ortopedická, ortopedické pomůcky, ortopedické vložky do bot, ortopedické výrobky, vložky pro ploché nohy, polštářky (uspávací) při nespavosti; (25) boty šněrovací, bryndáčky (ne z papíru), bundy sportovní, bundy sportovní s kapucí (s kožešinou nebo plyšovou vložkou), čapky (přiléhavé), čelenky, čepice, čepice s kšilty, galoše, holínky polovysoké, holínky vysoké, chrániče uší (proti chladu, jako pokrývka hlavy), kabátky krátké, kabáty (svrchní), kalhotky plenkové pro děti, kalhoty, kombinézy (oděvy), konfekce, kostýmy (maškarní), košile, oblečení, obuv, obuv koupací, obuv plátěná, obuv plážová, obuv pro fotbal, obuv sportovní, pantofle, bačkory, pláštěnky, ponožky, prádlo (spodní), punčocháče (punčochové kalhoty), punčochy, pyžama, rukavice, rukavice palcové, sandály, sandály koupací, sukně, svetry, svetry silně vlněné, svetry a bundy sportovní, svrchní kabáty, šály, šály na krk, šátky kolem krku, šátky, šály, tílka, košilky, nátlčníky, trepky, trička, výbavička pro novorozence, župany; (28) brusle (in-line), brusle kolečkové, brusle lední, hračky, hračky plyšové.

(590) Barevná
(730) **Brentwood, s.r.o.**, nám. 28. října 1104, Brno, 60200, CZ

(210) **O-456917**
(220) 03.03.2008
(320) 03.03.2008
(511) 5, 30

(540)



(510) (5) potraviny a dietetické výrobky pro léčebné účely vyrobené z obilí a luštěnin, zejména s přidavkem vláknin a vitamínů; (30) obilné výrobky a výrobky z luštěnin, zejména zapékané müsli, sypané müsli, diabetické müsli, extrudáty, cornflakes, obilné polštářky, müsli tyčinky, pšeničné výrobky, zejména celozrnné pšeničné lupínky, ovesné kaše, ovesné vločky, poživatiny z ječmene.

(590) Barevná

(730) SEMIX PLUSO, spol. s r.o., Rybníčky 338, Otice, 74781, CZ

(740) JUDr. Aleš Zábrš, Na Beránce 2, Praha 6, 16000

(210) O-456973

(220) 05.03.2008

(320) 05.03.2008

(511) 11, 20, 42

(540)



(510) (11) čističky odpadních vod a úpravný vody včetně technologických zařízení, rozvodů a filtrů, filtry pro pitnou vodu a průmyslová zařízení; (20) výrobky z plastických hmot spadající do této třídy, zejména pro ekologická zařízení a rybářství, plastové tvarovky, nádoby, nádrže a kontejnery, nekovové uzávěry na nádoby, trubky z umělých hmot; (42) výzkum a vývoj v oblasti přírodních, technických a společenských věd, výzkum a vývoj v oblasti zpracování a aplikace plastů v ekologii pracovního a životního prostředí, zejména v čistíčkách odpadních vod a úpravách vody.

(730) EKOPLAST ŠTANCL s.r.o., Hradecká 8, Telč, 58856, CZ

(210) O-456978

(220) 05.03.2008

(320) 05.03.2008

(511) 31, 37, 44

(540)



(510) (31) výrobky zemědělské, zahradnické a lesní neuvedené v jiných třídách, okrasné keře a stromy, sadba, sazenice, semena rostlin, květin, zeleniny, travin, rostliny (včetně sušených pro dekoraci), stromy, keře, křoví, květiny, trávnický přírodní; (37) údržba a realizace okrasných zahrad, parků, okrasných jezer a rybníčků, veškerých objektů zahradní architektury, montáž a údržba zavlažovacích zařízení, realizace drobných staveb, jejich změny a odstraňování; (44) zahradnictví, zahradnické služby, služby v oblasti zahradní architektury, zahradní design, projektování a návrhy zahrad, sadů, hřišť a okrasných jezírek, zahradnické služby, poradenství v oblasti návrhů a realizace zahrad, sadů, hřišť, okrasných jezírek a zahradnických služeb.

(730) Plánský Václav, M. Krškové 682, Veselí nad Lužnicí, 39181, CZ

(740) JUDr. Lukáš Jansa, Sokola Tůmy 743/16, Ostrava - Mariánské Hory, 70900

(210) O-456981

(220) 05.03.2008

(320) 05.03.2008

(511) 1

(540)

LISTER

(510) (1) hnojiva, chemické přípravky pro zemědělství, zahradnictví, sadařství, lesnictví a pro přípravu krmných směsí, chemické přípravky pro rostlinnou a živočišnou výrobu.

(730) CHEMAP AGRO. s.r.o., Dašice 475, Dašice, 53303, CZ

(740) ADVOKÁTNÍ KANCELÁŘ KUČERA, JUDr. Robert Kučera, Skalecká 350/3, Praha 7, 17000

(210) O-456989

(220) 05.03.2008

(320) 05.03.2008

(511) 43

(540)



(510) (43) stravování a podávání nápojů, dočasné ubytování.

(730) Service Point, spol. s r.o., Cesta brigádníků 683, Kralupy nad Vltavou, 27801, CZ

(210) O-456991

(220) 05.03.2008

(320) 05.03.2008

(511) 35, 36, 41, 42

(540)



(510) (35) příprava a vyhotovení daňových přiznání, účetní poradenství; (36) daňové poradenství, finanční poradenství; (41) galerijní činnost, pořádání výstav k uměleckým, výtvarným a kulturním účelům; (42) výtvarná činnost, návrhy artefaktů, zařizování interiérů uměleckými předměty.

(590) Barevná

(730) TAXART CZ, s.r.o., Zavadilka 2514, České Budějovice, 37005, CZ

(210) O-457011

(220) 06.03.2008

(320) 06.03.2008

(511) 6, 7, 17, 19, 35, 36, 37, 41, 42, 44

(540)

BENDA

(510) (6) kovové lešení, kovové tyče, kovové materiály pro stavebnictví, okapy kovové, plechy, kovové roury, odvodňovací roury, kovové potrubí, kovové střešní krytiny, zámečnické výrobky, kovové zárubně, kovové dveře, kovová okna, kovové vikýře, kovové žaluzie, kovové markýzy, kovové bazény, drátěné pletivo, komíny kovové, kouřovody kovové, kovové konstrukce, kovové poklopy, parapety kovové, sloupy kovové, sochy z obecných kovů, svodidla silniční kovová, štíty vývěsní kovové, výztuže kovové pro stavebnictví, kovová lana; (7) lisovací stroje, stroje na výrobu umělohmotných fólií pro stavebnictví a jiné stroje v rámci této třídy, stroje na svařování umělých hmot; (17)

fólie z umělých hmot (kromě fólií na balení), buněčné fólie zpevňovací z umělých hmot pro stavebnictví, materiály na ucpávky, materiály na těsnění, izolační materiály, látky na izolace proti vlhkosti staveb, izolační papír, izolační nátěry, izolační omítky, minerální vlna izolační, tepelně izolační prostředky, materiály zabraňující sálání tepla, materiály na těsnění, trubky ohebné nekovové, zvukově-izolační materiály, hadice ohebné nekovové, výrobky z gumy pro stavebnictví v rámci této třídy; (19) geotextilie, materiály z umělých hmot používané při stavbě základů a silnic, nekovové stavební materiály zahrnuté v této třídě, písek, štěr, dlažba nekovová, mramor, kámen přírodní i umělý, malta, omítkové směsi, sádra, beton, stavební prvky z betonu, asfalt, vápno, cement, stavební prvky z cementu, stavební dřevo, nekovové stavební konstrukce, nekovové stavební prvky, nekovové stavební panely, zárubně a dveře nekovové, okna nekovová, lepenka pro stavebnictví, lešení nekovové, schody nekovové, stavební sklo, stavby přenosné nekovové, střešní krytiny nekovové, krokve na střechy, obložení ve stavebnictví nekovové, okenice nekovové, nátěrové hmoty pro stavebnictví, okapy nekovové, pražce železniční nekovové, materiály na stavbu a pokryv vozovky, podlahy nekovové, žáruvzdorné materiály, komíny nekovové, sochy a sošky z kamene nebo betonu, lavice a stoly z kamene nebo betonu, sloupky z kamene nebo betonu; (35) analýzy nákladů, psychologické testování při výběru povolání, marketing, zprostředkování obchodu s výše uvedenými výrobky a jinými materiály pro stavebnictví, personální poradenství, nábor zaměstnanců, prognózy hospodářské nebo ekonomické, předvádění zboží, marketing, reklama on-line v počítačové síti, reklama, vedení účetních knih, vedení kartoték v počítači, správa nemovitostí, obchodní management a podnikové poradenství, obchodní reklama (pro třetí osoby), zprostředkování výše uvedených služeb, služby internetového obchodu s geotextiliemi, fóliemi pro stavebnictví a jinými materiály pro stavebnictví v rámci této třídy; (36) leasing, financování, finanční služby, finanční odhady, záruky, půjčky, nákup a prodej nemovitostí, pronájem nemovitostí, pronájem bytů, pronájem kanceláří, zprostředkování výše uvedených služeb, zprostředkování pojištění, zprostředkování hypoték; (37) stavební informace, informace o opravách, demolice budov, čištění budov, dláždění cest, stavební dozor, úprava podloží pro stavby, zpevňování podloží pro stavby, zpevňování terénů, zednické služby, stavební práce zahrnuté v této třídě, stavba a montáže inženýrských sítí, izolování staveb, provádění staveb, montáže lešení, pronájem stavebních strojů a zařízení a jiné služby ve stavebnictví zahrnuté v této třídě, zprostředkování výše uvedených služeb; (41) pořádání a organizování sportovních soutěží, provozování sportovišť, pořádání a organizování kulturních produkcí, provozování zařízení sloužících zábavě, půjčování sportovních potřeb; (42) inženýrské práce (expertizy), projekce (stavební), projektové studie technické, průzkum technický, zkoušky materiálů, geologický průzkum, geologický výzkum, zeměměřičství, zprostředkování výše uvedených služeb; (44) zahradní architektura (služby), trávniky (tvorba a údržba), zahradnické služby.

(730) **BENDA TRADE s.r.o.**, Konviktská 291/24, Praha 1 - Staré Město, 11000, CZ

(740) Ing. Iva Rylková, Polská 1525, Ostrava - Poruba, 70800

(210) **O-457018**

(220) 06.03.2008

(320) 06.03.2008

(511) 5, 30, 32

(540)

MINEVIT

(510) (5) léčivé čaje, byliny na kouření pro lékařské účely, drogy pro léčebné účely, alkohol pro léčebné účely, medicínální vína, sirupy pro farmaceutické účely, medicínální sirupy, enzymy pro léčebné účely, kapsle pro farmaceutické účely, nápoje dietetické, upravené pro lékařské účely, posilující přípravky, tonika, cukrovinky s léčivými přísadami, žvýkačky k léčebným účelům, vitamínové přípravky, doplňky potravy pro lékařské účely minerální, doplňky výživové pro lékařské účely, masti pro farmaceutické účely, minerální vody pro léčebné účely, farmaceutické přípravky, dietetické nápoje upravené pro lékařské účely, dietetické látky upravené pro lékařské účely, potraviny dietní přizpůsobené pro lékařské účely, sirupy pro farmaceutické účely, tabletky pro farmaceutické účely, lékařské přípravky pro

hubnutí, přísady do krmiv pro lékařské účely; (30) pastilky (cukrovinky), mentolové cukroví, čaj, glukóza pro výživu, žvýkací guma ne pro lékařské účely, müsli, příchutě do potravin (s výjimkou esenci a éterických olejů); (32) nealkoholické nápoje, nápoje iontové, nealkoholické výtažky z ovoce, ovocné šťávy, prášky do šumivých nápojů, pastilky na výrobu šumivých nápojů, zeleninové šťávy (nápoje).

(730) **JOALIS s.r.o.**, Na Florenci 19a, Praha 1, 11000, CZ

(740) Müller Václav, patentový zástupce, Filipova 2016, Praha 4, 14800

(210) **O-457019**

(220) 06.03.2008

(320) 06.03.2008

(511) 5, 30, 32

(540)

VITAVIT

(510) (5) léčivé čaje, byliny na kouření pro lékařské účely, drogy pro léčebné účely, alkohol pro léčebné účely, medicínální vína, sirupy pro farmaceutické účely, medicínální sirupy, enzymy pro léčebné účely, kapsle pro farmaceutické účely, nápoje dietetické, upravené pro lékařské účely, posilující přípravky, tonika, cukrovinky s léčivými přísadami, žvýkačky k léčebným účelům, vitamínové přípravky, doplňky potravy pro lékařské účely minerální, doplňky výživové pro lékařské účely, masti pro farmaceutické účely, minerální vody pro léčebné účely, farmaceutické přípravky, dietetické nápoje upravené pro lékařské účely, dietetické látky upravené pro lékařské účely, potraviny dietní přizpůsobené pro lékařské účely, sirupy pro farmaceutické účely, tabletky pro farmaceutické účely, lékařské přípravky pro hubnutí, přísady do krmiv pro lékařské účely; (30) pastilky (cukrovinky), mentolové cukroví, čaj, glukóza pro výživu, žvýkací guma ne pro lékařské účely, müsli, příchutě do potravin (s výjimkou esenci a éterických olejů); (32) nealkoholické nápoje, nápoje iontové, nealkoholické výtažky z ovoce, ovocné šťávy, prášky do šumivých nápojů, pastilky na výrobu šumivých nápojů, zeleninové šťávy (nápoje).

(730) **JOALIS s.r.o.**, Na Florenci 19a, Praha 1, 11000, CZ

(740) Müller Václav, patentový zástupce, Filipova 2016, Praha 4, 14800

(210) **O-457020**

(220) 06.03.2008

(320) 06.03.2008

(511) 5, 30, 32

(540)

MINEMAX

(510) (5) léčivé čaje, byliny na kouření pro lékařské účely, drogy pro léčebné účely, alkohol pro léčebné účely, medicínální vína, sirupy pro farmaceutické účely, medicínální sirupy, enzymy pro léčebné účely, kapsle pro farmaceutické účely, nápoje dietetické, upravené pro lékařské účely, posilující přípravky, tonika, cukrovinky s léčivými přísadami, žvýkačky k léčebným účelům, vitamínové přípravky, doplňky potravy pro lékařské účely minerální, doplňky výživové pro lékařské účely, masti pro farmaceutické účely, minerální vody pro léčebné účely, farmaceutické přípravky, dietetické nápoje upravené pro lékařské účely, dietetické látky upravené pro lékařské účely, potraviny dietní přizpůsobené pro lékařské účely, sirupy pro farmaceutické účely, tabletky pro farmaceutické účely, lékařské přípravky pro hubnutí, přísady do krmiv pro lékařské účely; (30) pastilky (cukrovinky), mentolové cukroví, čaj, glukóza pro výživu, žvýkací guma ne pro lékařské účely, müsli, příchutě do potravin (s výjimkou esenci a éterických olejů); (32) nealkoholické nápoje, nápoje iontové, nealkoholické výtažky z ovoce, ovocné šťávy, prášky do šumivých nápojů, pastilky na výrobu šumivých nápojů, zeleninové šťávy (nápoje).

(730) **JOALIS s.r.o.**, Na Florenci 19a, Praha 1, 11000, CZ

(740) Müller Václav, patentový zástupce, Filipova 2016, Praha 4, 14800

(210) **O-457022**

(220) 06.03.2008

(320) 06.03.2008

(511) 5, 30, 32

(540)

INFOVIT

- (510) (5) léčivé čaje, byliny na kouření pro lékařské účely, drogy pro léčebné účely, alkohol pro léčebné účely, medicínální vína, sirupy pro farmaceutické účely, medicínální sirupy, enzymy pro léčebné účely, kapsle pro farmaceutické účely, nápoje dietetické, upravené pro lékařské účely, posilující přípravky, tonika, cukrovinky s léčivými přísadami, žvýkačky k léčebným účelům, vitamínové přípravky, doplňky potravy pro lékařské účely minerální, doplňky výživové pro lékařské účely, masti pro farmaceutické účely, minerální vody pro léčebné účely, farmaceutické přípravky, dietetické nápoje upravené pro lékařské účely, dietetické látky upravené pro lékařské účely, potravinové dietní přípravené pro lékařské účely, sirupy pro farmaceutické účely, tabletky pro farmaceutické účely, lékařské přípravky pro hubnutí, přísady do krmiv pro lékařské účely; (30) pastilky (cukrovinky), mentolové cukroví, čaj, glukóza pro výživu, žvýkací guma ne pro lékařské účely, mýdla, příchutě do potravin (s výjimkou esencí a éterických olejů); (32) nealkoholické nápoje, nápoje iontové, nealkoholické výtažky z ovoce, ovocné šťávy, prášky do šumivých nápojů, pastilky na výrobu šumivých nápojů, zeleninové šťávy (nápoje).

(730) **JOALIS s.r.o.**, Na Florenci 19a, Praha 1, 11000, CZ

(740) Müller Václav, patentový zástupce, Filipova 2016, Praha 4, 14800

(210) **O-457040**

(220) 06.03.2008

(320) 06.03.2008

(511) 9, 35

(540)

CITI

- (510) (9) přístroje a nástroje vědecké, námořní, geodetické, fotografické, filmové, optické, přístroje pro vážení, měření, signalizaci, kontrolu (inspekci), záchranu a přístroje pro vyučování, přístroje a nástroje pro vedení, přepínání, přeměnu, akumulaci, regulaci nebo řízení elektrického proudu, přístroje pro záznam, převod, reprodukci zvuku nebo obrazu, magnetické nosiče zvukových záznamů, gramofonové desky, automatické distributory a mechanismy pro přístroje a mince, zapisovací pokladny, počítací stroje, přístroje pro zpracování informací a počítače, hasicí přístroje; (35) propagace zboží a služeb ostatních podnikatelů pomocí věrnostních, bonusových a splátkových programů úvěrových karet a finančních služeb, propagace prodeje účtů úvěrových karet pomocí pobídkových bonusových programů, propagace prodeje peněžních účtů pomocí programů pobídkových bonusových programů, věrnostní a bonusové programy pro uživatele úvěrových karet, zejména cestou poskytování peněžních a jiných rabatů za používání úvěrových karet, marketingové služby v oblasti financí, pojištění a investic, monitorování zpráv o spotřebitelských úvěrech zákazníků a zaslání oznámení v případě, že v nich dojde ke změnám a bonusové a pobídkové programy zaměřené na podporu otevírání finančních produktů a jejich vedení, včetně účtů pasiv a účtů spotřebitelských úvěrů.

(730) **Citigroup Inc.**, 399 Park Avenue, New York 10043, NY, US

(740) Čermák Hořejš Matějka a spol., JUDr. Jan Matějka, advokát, Národní 32, Praha 1, 11000

(210) **O-457041**

(220) 06.03.2008

(320) 06.03.2008

(511) 36

(540)

Bank of America 

Keep the Change

- (510) (36) bankovníctví a spouisející finanční služby.
(730) **Bank of America Corporation**, 100 South Tryon Street, Charlotte, NC, US
(740) Čermák Hořejš Matějka a spol., JUDr. Jan Matějka, advokát, Národní 32, Praha 1, 11000

(210) **O-457048**

(220) 07.03.2008

(320) 07.03.2008

(511) 9

(540)



(510) (9) elektrické vedení a kabely, izolační vedení a dráty.

(730) **Draka Kabely, s.r.o.**, Třebíčská 777/99, Velké Meziříčí, 59401, CZ

(210) **O-457049**

(220) 07.03.2008

(320) 07.03.2008

(511) 9

(540)



(510) (9) elektrické vedení a kabely, izolační vedení a dráty.

(730) **Draka Kabely, s.r.o.**, Třebíčská 777/99, Velké Meziříčí, 59401, CZ

(210) **O-457050**

(220) 07.03.2008

(320) 07.03.2008

(511) 9

(540)



(510) (9) elektrické vedení a kabely, izolační vedení a dráty.

(730) **Draka Kabely, s.r.o.**, Třebíčská 777/99, Velké Meziříčí, 59401, CZ

(210) **O-457051**

(220) 07.03.2008

(320) 07.03.2008

(511) 9

(540)

AR DRAKA

(510) (9) elektrické vedení a kabely, izolační vedení a dráty.

(730) **Draka Kabely, s.r.o.**, Třebíčská 777/99, Velké Meziříčí, 59401, CZ

(210) **O-457052**

(220) 07.03.2008

(320) 07.03.2008

(511) 9

(540)

TTAR DRAKA

(510) (9) elektrické vedení a kabely, izolační vedení a dráty.

(730) **Draka Kabely, s.r.o.**, Třebíčská 777/99, Velké Meziříčí, 59401, CZ

(210) **O-457081**

(220) 10.03.2008

(320) 10.03.2008
(511) 35, 38
(540)



(510) (35) reklamní činnost, reklamní agentura; (38) rozhlasové vysílání.
(590) Barevná
(730) **Intertrade Moravia s.r.o.**, Na Zákopě 587/2, Olomouc, 77200, CZ

(210) **O-457097**
(220) 10.03.2008
(320) 10.03.2008
(511) 9, 11, 37, 42
(540)



(510) (9) agregáty nabíjecí pro elektrické baterie, poplašná zařízení, akustická (zvuková) poplašná zařízení, ampérmetry, amplitóny, ozvučnice pro reproduktory, anemometry, větoměry, antény, audiovizuální zařízení pro výuku, baterie, články elektrické, bezpečnostní sítě (ochranné), bleskojistky, bleskosvody, blikáče, světelná signalizace, bzučáky, bzučáky elektrické, centrální procesorové jednotky (procesory), čtečky čárových kódů, časové spínače (automatické), s výjimkou pro hodinářství, čipy (integrované obvody), čtecí zařízení (zpracování dat), dálkové ovladače, elektrické zařízení pro dálkové ovládání průmyslových procesů, elektrodynamické zařízení pro dálkové řízení signalizace, detektory, detektory kouře, požární hlásiče, distribuční stroje automatické, rozvaděče automatické, docházkový systém (zařízení pro evidenci docházky), dopravní značky světelné nebo mechanické, elektrické dveřní zvonky, elektrické vedení, elektrické zařízení pro dálkové ovládání průmyslových procesů, elektrické zásuvky, kryty pro elektrické zásuvky, elektronická pera (vizuální zobrazovací jednotky), elektronické oznamovací tabule, elektronické publikace [s možností stažení], kódované magnetické karty, chrániče proti přepětí, identifikační karty magnetické, indikátory elektrické, hlásiče, krabice, skříňky na reproduktory, zabezpečovací zařízení proti krádeži, měřicí přístroje, měřicí přístroje přesné, měřicí přístroje, měřítka, měřicí přístroje, počítadla, počítací stroje, měřicí zařízení (elektřina), monitorovací přístroje elektrické, otvírače dveří elektrické, panely signalizační (světelné nebo mechanické), požární hlásiče, signalizační zařízení, přerušovače, dálkové spínače, jističe, přerušovače, vypínače, přístroje pro reprodukci zvuku, přístroje telefonní, radiotelefonní zařízení, rádiové pagery [zařízení pro rádiové přenášení zpráv], regulátory elektrické, regulátory osvětlení jeviště, regulátory světla, reostaty, stmívače (elektrické), regulátory tepelné, elektrická relé, reproduktory, amplitóny, rozvodné panely (elektřina), řídicí, kontrolní panely, signalizační zařízení v případě požáru, signalizační zvonky (elektrické), signalizační zvony, návěstí, sirény, skříňové akumulátorové, skříňové rozvaděče (elektřina), software počítačový (nahraný), spínací skříně, rozvodné skříně, spínače, spojovací skříňky, svorkovnice (elektrotechnika), stínítka (clony) proti oslnění, světelné značení, svorky (elektrotechnika), teploměry, s výjimkou lékařských, teploměry, snímače teploty, termostaty, tlačítka ke zvonkům, transformátory (elektrotechnika), videotelefony, vlhkoměry, hygrometry, voltmetry, vysílací zařízení, vysílačky (telekomunikace), vysílače (telekomunikace), vysílače elektronických signálů, zámky (elektrické), zavírače dveří elektrické, přístroje pro zesilování zvuku, indikátory ztráty elektrické energie, elektrické

signalizační zvonky, zvonky (poplašné zařízení); (11) osvětlovací přístroje a zařízení; (37) instalace a opravy elektrických spotřebičů; (42) vývoj a výzkum nových výrobků.
(730) **ELKO EP, s.r.o.**, Palackého 493, Holešov, Všetuly, 76901, CZ
(740) JUDr. Zdeněk Hromádka, advokát, Rašínova 522, Zlín, 76001

(210) **O-457098**
(220) 10.03.2008
(320) 10.03.2008
(511) 9, 11, 37, 42
(540)



(510) (9) agregáty nabíjecí pro elektrické baterie, poplašná zařízení, akustická (zvuková) poplašná zařízení, ampérmetry, amplitóny, ozvučnice pro reproduktory, anemometry, větoměry, antény, audiovizuální zařízení pro výuku, baterie, články elektrické, bezpečnostní sítě (ochranné), bleskojistky, bleskosvody, blikáče, světelná signalizace, bzučáky, bzučáky elektrické, centrální procesorové jednotky (procesory), čtečky čárových kódů, časové spínače (automatické), s výjimkou pro hodinářství, čipy (integrované obvody), čtecí zařízení (zpracování dat), dálkové ovladače, elektrické zařízení pro dálkové ovládání průmyslových procesů, elektrodynamické zařízení pro dálkové řízení signalizace, detektory, detektory kouře, požární hlásiče, distribuční stroje automatické, rozvaděče automatické, docházkový systém (zařízení pro evidenci docházky), dopravní značky světelné nebo mechanické, elektrické dveřní zvonky, elektrické vedení, elektrické zařízení pro dálkové ovládání průmyslových procesů, elektrické zásuvky, kryty pro elektrické zásuvky, elektronická pera (vizuální zobrazovací jednotky), elektronické oznamovací tabule, elektronické publikace [s možností stažení], kódované magnetické karty, chrániče proti přepětí, identifikační karty magnetické, indikátory elektrické, hlásiče, krabice, skříňky na reproduktory, zabezpečovací zařízení proti krádeži, měřicí přístroje, měřicí přístroje přesné, měřicí přístroje, měřítka, měřicí přístroje, počítadla, počítací stroje, měřicí zařízení (elektřina), monitorovací přístroje elektrické, otvírače dveří elektrické, panely signalizační (světelné nebo mechanické), požární hlásiče, signalizační zařízení, přerušovače, dálkové spínače, jističe, přerušovače, vypínače, přístroje pro reprodukci zvuku, přístroje telefonní, radiotelefonní zařízení, rádiové pagery [zařízení pro rádiové přenášení zpráv], regulátory elektrické, regulátory osvětlení jeviště, regulátory světla, reostaty, stmívače (elektrické), regulátory tepelné, elektrická relé, reproduktory, amplitóny, rozvodné panely (elektřina), řídicí, kontrolní panely, signalizační zařízení v případě požáru, signalizační zvonky (elektrické), signalizační zvony, návěstí, sirény, skříňové akumulátorové, skříňové rozvaděče (elektřina), software počítačový (nahraný), spínací skříně, rozvodné skříně, spínače, spojovací skříňky, svorkovnice (elektrotechnika), stínítka (clony) proti oslnění, světelné značení, svorky (elektrotechnika), teploměry, s výjimkou lékařských, teploměry, snímače teploty, termostaty, tlačítka ke zvonkům, transformátory (elektrotechnika), videotelefony, vlhkoměry, hygrometry, voltmetry, vysílací zařízení, vysílačky (telekomunikace), vysílače (telekomunikace), vysílače elektronických signálů, zámky (elektrické), zavírače dveří elektrické, přístroje pro zesilování zvuku, indikátory ztráty elektrické energie, elektrické signalizační zvonky, zvonky (poplašné zařízení); (11) osvětlovací přístroje a zařízení; (37) instalace a opravy elektrických spotřebičů; (42) vývoj a výzkum nových výrobků.
(730) **ELKO EP, s.r.o.**, Palackého 493, Holešov, Všetuly, 76901, CZ
(740) JUDr. Zdeněk Hromádka, advokát, Rašínova 522, Zlín, 76001

(210) **O-457120**
(220) 10.03.2008
(320) 10.03.2008
(511) 9, 16, 35, 38, 41, 42

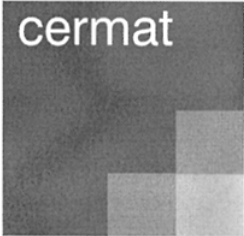
- (540) 
- (730) **WAKE PHARMA, s.r.o.**, Šmilovského 1264/5, Praha 2, 12000, CZ
- (740) **DOLEČEK KAHOUNOVÁ SEDLÁČKOVÁ** Advokátní kancelář, Mgr. Kateřina Sedláčková, Ostrovní 30/126, Praha 1, 11000

- (210) **O-457169**
(220) 12.03.2008
(320) 12.03.2008
(511) 34
(540)

- (510) (9) programové projekty a multimediální aplikace, počítačové programy a databáze, programy na veškerých paměťových nosičích, výukové databáze a materiály, učebnice, knihy, brožury, zkušební testy, nahrané nosiče zvukových nebo obrazových záznamů, audiovizuální záznamy, instruktážní, uživatelské a veškeré periodické a neperiodické tiskoviny, nahrané nosiče zvukových nebo obrazových záznamů, audiovizuální záznamy, edice odborných informací, vše vydávané na elektronických paměťových nosičích; (16) periodické, neperiodické, reklamní, inzertní, propagační a uživatelské tiskoviny a materiály, veškeré polygrafické výrobky, papír a výrobky z papíru, lepenka, kartonážní výrobky, fotografie, pohlednice, knihy, brožury a katalogy, zkušební testy a vyučovací pomůcky, ostatní polygrafické výrobky, včetně reklamních předmětů zařazených ve tř. 16, psací a školní potřeby, obalový materiál, zařazený v této třídě; (35) zpracování informací, dat a textů, správa počítačových souborů, propagační a reklamní činnost, marketing, rozhlasová reklamní činnost a s tím související služby, průzkum a analýza trhu; (38) příprava a zajištění maturitních zkoušek prostřednictvím globálních telekomunikačních sítí, šíření elektronických periodik a knih v elektronické podobě, šíření a výměna informací prostřednictvím počítačové sítě; (41) služby v oblasti projektu evropského vzdělávacího fondu, v oblasti komplexního systému certifikace hodnocení výsledků stupňů vzdělávání v oblasti počátečního a celoživotního vzdělávání, řízení, správa a organizační zajištění vzdělávacího projektu, redakční, vydavatelské a nakladatelské služby, ediční a publikační činnost, veškeré služby v oblasti lektorské činnosti, vzdělávání pedagogických pracovníků a v oblasti rozvoje duševních schopností osob, osvětová činnost v oblasti vzdělávání, organizování a pořádání školení, seminářů a konferencí, veškeré služby týkající se přípravy, koncepce, organizování, úrovně i certifikace vzdělávání, informace o výchově, úrovni a certifikaci vzdělávání vůči zemím EU, konzultační a poradenské služby v oblasti vzdělávání, její úrovně a certifikace; (42) výzkumné a vývojové služby, týkající se hodnocení a uznávání vzdělávání v rámci EU, jeho řízení, úrovně a výsledků, expertizy v oblasti rozvoje vzdělávání, projekty a programy na zakázku, tvorba a správa webových stránek.
- (730) **Centrum pro zjišťování výsledků vzdělávání**, Jeruzalémská 957/12, Praha 1, 11000, CZ
- (740) MIRA - patentová a známková kancelář, Blanka Fišerová, V Kapslovně 11, Praha 3, 13000

- (210) **O-457124**
(220) 10.03.2008
(320) 10.03.2008
(511) 5, 9, 44
(540)



- (510) (5) farmaceutické a veterinářské výrobky, hygienické výrobky pro léčebné účely, diabetické přípravky pro léčebné účely, náplasti, obvazový materiál, materiály pro plombování zubů a pro zubní otisky, dezinfekční přípravky; (9) kontaktní čočky; (44) lékařské služby, veterinární služby, péče o hygienu a krásu osob a zvířat, zemědělské, zahradnické a lesnické služby.
- (590) Barevná

- (510) (34) tabák, surový nebo zpracovaný, tabákové výrobky, včetně doutníků, cigaret, cigarillo, tabák pro balení cigaret, dýmkový tabák, žvýkací tabák, šňupací tabák, kretek, tabákové náhražky (ne pro lékařské účely), kuřácké potřeby, včetně cigaretového papíru a dutinek, cigaretových filtrů, tabatěrek, pouzder na cigarety a popelníků, dýmek, kapesních strojků pro plnění cigaret, zapalovačů, zápalek.
- (590) Barevná
- (730) **Philip Morris Products S. A.**, Quai Jeanrenaud 3, 2000 Neuchatel, CH
- (740) Zeiner & Zeiner v.o.s., Mgr. Karel Šindelka, Maiselova 15, Praha 1, 11000



- (210) **O-457170**
(220) 12.03.2008
(320) 12.03.2008
(511) 34
(540)



- (510) (34) tabák, surový nebo zpracovaný, tabákové výrobky, včetně doutníků, cigaret, cigarillos, tabák pro balení cigaret, dýmkový tabák, žvýkací tabák, šňupací tabák, krete, tabákové náhražky (ne pro lékařské účely), kuřácké potřeby, včetně cigaretového papíru a dutinek, cigaretových filtrů, tabatěrek, pouzder na cigarety a popelníků, dýmek, kapesních strojků pro plnění cigaret, zapalovačů, zápalek.
- (590) Barevná
- (730) **Philip Morris Products S. A.**, Quai Jeanrenaud 3, 2000 Neuchatel, CH
- (740) Zeiner & Zeiner v.o.s., Mgr. Karel Šindelka, Maiselova 15, Praha 1, 11000

- (210) **O-457178**
(220) 12.03.2008
(320) 12.03.2008
(511) 30, 41, 43
(540)

Campiello

- (510) (30) káva, kávové nápoje; (41) noční kluby, diskotéky, organizování a pořádání večírků, zábavných akcí, koncertů; (43) restaurační služby, služby v oblasti pohostinství, samoobslužné restaurace, bary, bufety, kavárny, cukrárny.
- (730) **Mareš Petr**, Jedličkova 1403/35, Lysá nad Labem, 28922, CZ
- (740) JUDr. Lukáš Jansa, Sokola Tůmy 743/16, Ostrava - Mariánské Hory, 70900

- (210) **O-457189**
(220) 12.03.2008

(320) 12.03.2008
(511) 31, 35, 37, 41, 42, 44
(540)



(510) (31) živá zvířata, zejména koně, krmivo pro zvířata, živé rostliny, přírodní trávníky; (35) reklamní a propagační činnost, marketingové služby, administrativní služby, zprostředkování v oblasti obchodu se zvířaty, automatizované zpracování dat; (37) údržba zařízení souvisejících s provozem dostihové a tréninkové dráhy, servisně montážní služby, stavební služby/úpravy; (41) pořádání sportovních, zábavních a kulturně-společenských akcí, provozování dostihové stáje, provoz dostihové a tréninkové dráhy, činnosti sportovního klubu, sázkové činnosti, činnost sportovních instruktorů, výcvik a testace koní, drezúra zvířat, provoz tělovýchovných zařízení a zařízení sloužících k regeneraci a rekondici, vzdělávací činnosti, vydavatelská činnost; (42) inženýrsko-investorská činnost; (44) chov zvířat, péče o zvířata, ošetřování zvířat, plemenářské činnosti, veterinární péče, pronájem dostihových koní, zemědělské, zahradnické a lesní služby, údržba zeleně, zahradní architektura, aranžování trávníků a rostlin, rekultivace půdy, pronájem zahradní a zemědělské techniky.

(730) **HIPODROM MOST a.s.**, Velebudice 213, Most, 43401, CZ
(740) Ing. Jiří Střelák, Pařížská 17, Praha 1, 11000

(210) **O-457196**
(220) 12.03.2008
(320) 12.03.2008
(511) 9, 16, 35, 41
(540)



(510) (9) nosiče informací všeho druhu v rozsahu třídy 9, např. dat, obrazu a zvuku, elektronické publikace, software; (16) nosiče informací všeho druhu v rozsahu třídy 16, např. tiskoviny a polygrafické výrobky, informační letáky a brožury, katalogy, vstupenky, fotografie, plakáty, to vše v oblasti výstavnictví; (35) výstavy a veletrhy pro obchodní a reklamní účely, jejich organizování a pořádání, odborné poradenství, vztahující se k organizování komerčních výstav a veletrhů, inzertní, reklamní a propagační služby, poskytování pomoci při provozu obchodu, včetně zprostředkování obchodních a obchodně personálních záležitostí, marketing, průzkumy a analýzy trhu, to vše v oblasti výstavnictví; (41) výchovná, vzdělávací a zábavní činnost, pořádání odborných setkání, např. školení, kurzů, konferencí a symposií, přednášek, to vše v oblasti výstavnictví, organizování a pořádání výstav a veletrhů ke vzdělávacím, kulturním, výchovným a zábavním účelům, odborné poradenství, vztahující se k organizování vzdělávacích, kulturních, výchovných a zábavních výstav a veletrhů, pořádání soutěží, nakladatelská a vydavatelská činnost.

(730) **ABF, a.s.**, Václavské nám. 29, Praha 1, 11000, CZ
(740) Ing. Pavel Reichel, Lopatecká 14, Praha 4, 14700

(210) **O-457197**
(220) 12.03.2008
(320) 12.03.2008
(511) 9, 16, 35, 41

(540)



(510) (9) nosiče informací všeho druhu v rozsahu třídy 9, např. dat, obrazu a zvuku, elektronické publikace, software; (16) nosiče informací všeho druhu v rozsahu třídy 16, např. tiskoviny a polygrafické výrobky, informační letáky a brožury, katalogy, vstupenky, fotografie, plakáty, to vše v oblasti výstavnictví; (35) výstavy a veletrhy pro obchodní a reklamní účely, jejich organizování a pořádání, odborné poradenství, vztahující se k organizování komerčních výstav a veletrhů, inzertní, reklamní a propagační služby, poskytování pomoci při provozu obchodu, včetně zprostředkování obchodních a obchodně personálních záležitostí, marketing, průzkumy a analýzy trhu, to vše v oblasti výstavnictví; (41) výchovná, vzdělávací a zábavní činnost, pořádání odborných setkání, např. školení, kurzů, konferencí a symposií, přednášek, to vše v oblasti výstavnictví, organizování a pořádání výstav a veletrhů ke vzdělávacím, kulturním, výchovným a zábavním účelům, odborné poradenství, vztahující se k organizování vzdělávacích, kulturních, výchovných a zábavních výstav a veletrhů, pořádání soutěží, nakladatelská a vydavatelská činnost.

(730) **ABF, a.s.**, Václavské nám. 29, Praha 1, 11000, CZ
(740) Ing. Pavel Reichel, Lopatecká 14, Praha 4, 14700

(210) **O-457213**
(220) 13.03.2008
(320) 13.03.2008
(511) 18, 25, 28
(540)



(510) (18) kůže, imitace kůže, výrobky z těchto materiálů, které nejsou zahrnuty do jiných tříd, kůže ze zvířat, kufrý a zavazadla, deštníky, slunečníky a hole, biče a sedlářské výrobky; (25) oděvy, obuv, kloboučnické zboží; (28) hry, hračky, potřeby pro gymnastiku a sport, které nejsou uvedeny v jiných třídách, vánoční ozdoby.

(730) **Ko Yane Gino Ho**, Kövirózsa utca 6, Budapest, HU
(740) Advokátní kancelář Marek Sedlák a partneři, Mgr. Marek Sedlák, Příkop 8, Brno, 60200

(210) **O-457225**
(220) 13.03.2008
(320) 13.03.2008
(511) 8
(540)



(510) (8) skleněný kosmetický pilník na nehty.
(590) Barevná
(730) **Věra Šindelářová**, Mládežnická 148, Litvínov, 43505, CZ

(210) **O-457501**
(220) 20.03.2008

(320) 20.03.2008
(511) 5
(540)

NOBAPILLA

(510) (5) léčiva, farmaceutické přípravky humánní.
(730) **Zentiva, a.s.**, U kabelovny 130, Praha 10 - Dolní Měcholupy, 10236, CZ
(740) ČERVENKA, KLEINTOVÁ, TURKOVÁ Patentová, známková a advokátní kancelář, Ing. Eva Kleintová, Budečská 6/974, Praha 2, 12000

(210) **O-457502**
(220) 20.03.2008
(320) 20.03.2008
(511) 5
(540)

REGISHA

(510) (5) léčiva, farmaceutické přípravky humánní.
(730) **Zentiva, a.s.**, U kabelovny 130, Praha 10 - Dolní Měcholupy, 10236, CZ
(740) ČERVENKA, KLEINTOVÁ, TURKOVÁ Patentová, známková a advokátní kancelář, Ing. Eva Kleintová, Budečská 6/974, Praha 2, 12000

(210) **O-457504**
(220) 20.03.2008
(320) 20.03.2008
(511) 5
(540)

TAUBELA

(510) (5) léčiva, farmaceutické přípravky humánní.
(730) **Zentiva, a.s.**, U kabelovny 130, Praha 10 - Dolní Měcholupy, 10236, CZ
(740) ČERVENKA, KLEINTOVÁ, TURKOVÁ Patentová, známková a advokátní kancelář, Ing. Eva Kleintová, Budečská 6/974, Praha 2, 12000

(210) **O-457550**
(220) 21.03.2008
(320) 21.03.2008
(511) 5
(540)

НОБАПИЛЛА

(510) (5) léčiva, farmaceutické přípravky humánní.
(730) **Zentiva, a.s.**, U Kabelovny 130, Praha 10 - Dolní Měcholupy, 10237, CZ
(740) ČERVENKA, KLEINTOVÁ, TURKOVÁ Patentová, známková a advokátní kancelář, Ing. Eva Kleintová, Budečská 6/974, Praha 2, 12000

(210) **O-457551**
(220) 21.03.2008
(320) 21.03.2008
(511) 5
(540)

РЕГИША

(510) (5) léčiva, farmaceutické přípravky humánní.

(730) **Zentiva, a.s.**, U Kabelovny 130, Praha 10 - Dolní Měcholupy, 10237, CZ
(740) ČERVENKA, KLEINTOVÁ, TURKOVÁ Patentová, známková a advokátní kancelář, Ing. Eva Kleintová, Budečská 6/974, Praha 2, 12000

(210) **O-457552**
(220) 21.03.2008
(320) 21.03.2008
(511) 5
(540)

ТАУБЕЛА

(510) (5) léčiva, farmaceutické přípravky humánní.
(730) **Zentiva, a.s.**, U kabelovny 130, Praha 10 - Dolní Měcholupy, 10237, CZ
(740) ČERVENKA, KLEINTOVÁ, TURKOVÁ Patentová, známková a advokátní kancelář, Ing. Eva Kleintová, Budečská 6/974, Praha 2, 12000

(210) **O-457553**
(220) 21.03.2008
(320) 21.03.2008
(511) 5
(540)

ДАЛИЯ

(510) (5) léčiva, farmaceutické přípravky humánní.
(730) **Zentiva, a.s.**, U Kabelovny 130, Praha 10 - Dolní Měcholupy, 10237, CZ
(740) ČERVENKA, KLEINTOVÁ, TURKOVÁ Patentová, známková a advokátní kancelář, Ing. Eva Kleintová, Budečská 6/974, Praha 2, 12000

Zamítnuté a částečně zamítnuté přihlášky ochranných známek po zveřejnění

Zjistí-li Úřad v průběhu řízení o námitkách, že přihlašovaná ochranná známka nespĺňuje podmínky pro zápis, přihlášku zamítne. Zjistí-li, že přihlašovaná ochranná známka nespĺňuje podmínky pro zápis jen pro některé výrobky nebo služby, přihlášku zamítne v rozsahu výrobků nebo služeb, pro které přihláška nespĺňuje podmínky zápisu. S ohledem na tuto skutečnost, obsahuje tato kapitola údaje o rozhodnutích o zamítnutí přihlášky ochranné známky v celém nebo částečném rozsahu na základě ustanovení § 26 zákona č. 441/2003 Sb.

Údaje o výsledku rozhodnutí (zamítnutí přihlášky, částečné zamítnutí přihlášky) jsou uvedeny za datem právní moci rozhodnutí pod INID kódem (583) s názvem "Datum právní moci rozhodnutí/výsledek rozhodnutí".

(210) **O-439040**

(540) **DUSTY**

(583) 26.03.2008 / zamítnutí přihlášky

(210) **O-440619**

(540)

MAXIM

(583) 25.03.2008 / částečné zamítnutí přihlášky

(210) **O-442864**

(540) **ZOO10**

(583) 21.01.2008 / částečné zamítnutí přihlášky

Přehled zápisů ochranných známek bez změny ve vztahu ke zveřejněným přihláškám

Kapitola obsahuje údaje o ochranných známkách zapsaných na základě ustanovení § 28 odst. 1 zákona č. 441/2003 Sb., u kterých nedošlo ke změně údajů oproti zveřejněné přihlášce ochranné známky.

Číselný přehled

297177, 297179, 297180, 297181, 297186, 297187, 297188, 297189, 297190.

Zápis ochranných známek bez změny ve vztahu ke zveřejněným přihláškám

(111) **297177**
(220) 24.11.2000
(320) 24.11.2000
(442) 14.11.2001
(151) 01.04.2008
(730) **Kraft Foods Schweiz Holding AG**, Bellerivestrasse 203,
Zürich, CH
(210) O-161467

(111) **297179**
(220) 14.12.2005
(320) 14.12.2005
(442) 15.03.2006
(151) 01.04.2008
(730) **AKCENT, s.r.o.**, Holečkova 31, Praha 5, 15000, CZ
(210) O-432399

(111) **297180**
(220) 25.05.2006
(320) 25.05.2006
(442) 12.07.2006
(151) 01.04.2008
(730) **Lucie Šarešová**, Prokopova 339/14, Písek, Budějovické
Předměstí, 39701, CZ
(210) O-437216

(111) **297181**
(220) 03.08.2006
(320) 03.08.2006
(442) 13.12.2006
(151) 01.04.2008
(730) **Krémárik Stanislav**, Korunní 64, Praha 2, 12000, CZ
(210) O-439666

(111) **297186**
(220) 21.05.2007
(320) 21.05.2007
(442) 13.06.2007
(151) 01.04.2008
(730) **Karlovarské minerální vody, a.s.**, Horova 3, Karlovy
Vary, 36021, CZ
(210) O-448291

(111) **297187**
(220) 09.07.2007
(320) 09.07.2007
(442) 22.08.2007
(151) 01.04.2008
(730) **ST. NICOLAUS, a.s.**, 1. mája 113, 03128 Liptovský
Mikuláš, SK
(210) O-449821

(111) **297188**
(220) 01.02.2006
(320) 01.02.2006
(442) 01.04.2008
(151) 01.04.2008
(730) **Thomas & Gerstacker GmbH & CO. KG**,
Siegeldorfer Str. 31, Nürnberg, DE
(210) O-451505

(111) **297189**
(220) 14.11.2007
(320) 14.11.2007
(442) 05.12.2007
(151) 01.04.2008
(730) **IN TRADING s.r.o.**, Žilkova 543, Bzenec, 69681, CZ

(210) O-453708

(111) **297190**
(220) 15.11.2007
(320) 15.11.2007
(442) 19.12.2007
(151) 01.04.2008
(730) **SEMIX PLUSO, spol. s r.o.**, Rybníčky 338, Otice,
74781, CZ
(210) O-453751

Přehled zápisů ochranných známek se změnou ve vztahu ke zveřejněným přihláškám

Kapitola obsahuje údaje o ochranných známkách zapsaných na základě ustanovení § 28 odst. 1 zákona č. 441/2003 Sb., u kterých došlo ke změně údajů oproti zveřejněné přihlášce ochranné známky.

Číselný přehled

297178, 297182, 297183, 297184, 297185

Zápisy ochranných známek se změnou ve vztahu ke zveřejněným přihláškám

(111) **297178**
(220) 21.07.2005
(320) 21.07.2005
(442) 13.12.2006
(151) 01.04.2008
(540)

PICNIC

(730) **Aleš Lešinský**, Sadová 1548, Holešov, 76901, CZ
(510) (29) maso, ryby, drůbež a zvěřina, masové výtažky, ovoce a zelenina konzervované, sušené a zavařené, želé, džemy, vejce, mléko a mléčné výrobky, oleje a tuky jedlé; (30) káva, čaj, kakao, cukr, ságo, kávové náhražky, mouka a přípravky z obilnin, cukrovinky, zmrzlina, droždí, prášky do těsta; (31) výrobky zemědělské, zahradnické, lesní a zrní neuvedené v jiných třídách, živá zvířata, čerstvé ovoce a zelenina, osivo, rostliny a přírodní květiny, slad.

(511) 29, 30, 31
(210) O-428318

(111) **297182**
(220) 14.11.2006
(320) 14.11.2006
(442) 31.01.2007
(151) 01.04.2008
(540)

ZOO10

(730) **Šimon Ivo**, Zahradní 1408, Nové Město na Moravě, 59231, CZ
(740) Ing. Radmila Baumová, Nádražní 29, Žďár nad Sázavou, 59101
(510) (18) tašky, kabely, kufrы, batohy, aktovky, náprsní tašky, pouzdra na klíče, deštníky, slunečníky, hole; (25) pánské, dámské a dětské oděvy, zejména sportovní oděvy - trička, košile, nátělníky, rukavice, plavky, svetry, mikiny, šály, kombinézy, sportovní bundy, kalhoty, šortky, sukně, obuv - zejména sportovní, pokrývky hlavy, kšiltы, čepice, klobouky, šátky, opasky, šle; (26) krajky pro oděvy, výšivky, stuhy, stužky, tkanice, šňůry, knoflíky, manžetové knoflíky, spony na oděvy, spony na opasky, sponky, cvokы, cvočky, přichytky, úchytky, nažehlovací ozdoby textilních výrobků, záplaty nažehlovací jako textilní ozdoby, nažehlovací záplaty na opravu textilu, etikety na prádlo a oděvy; (35) obchodní a zprostředkovatelská činnost v oblasti oděvů, prádla a obuvi všeho druhu, módní přehlídky - předvádění zboží v rámci třídy, komerční informační kancelář, reklamní a inzertní činnost, propagace, marketing, pomoc při podnikání, poskytování informací a informačních produktů reklamního nebo komerčního charakteru, reklamní, inzertní a propagační činnost prostřednictvím jakéhokoliv média, on-line inzerce, zprostředkovatelská činnost v oblasti obchodu, pronájem reklamních a/nebo informačních ploch v rámci třídy, komerční využití Internetu v oblastech komerčních internetových médií a vyhledávacích služeb; (41) filmová tvorba.

(511) 18, 25, 26, 35, 41
(210) O-442864

(111) **297183**
(220) 23.11.2006
(320) 23.11.2006
(442) 10.01.2007
(151) 01.04.2008
(540)

MAGNESLIFE

(730) **NUTREND D. S., a.s.**, Selské nám. 9/43, Olomouc - Chválkovice, 77200, CZ
(740) Ing. Petr Soukup, patentový a známkový zástupce, Vídeňská 8, Olomouc, 77200
(510) (29) potravinové doplňky ne pro lékařské účely (zařazené v této třídě) a obsahující látky živočišného původu, protein pro lidskou spotřebu, proteinové výrobky a přípravky pro výživu, přípravky zvláštní výživy pro sportovce nebo osoby s vysokým energetickým výdejem, tuky, jedlé oleje, výživné přípravky pro denní doplnění stravy jako instantní strava nebo samostatná

směs, skládající se hlavně z mléka v prášku nebo živočišných proteinů, také s přísávkem vitamínů nebo minerálů nebo stopových prvků nebo cukru, konzervované potraviny a poživatiny z ovoce, zeleniny, bílkovin, bylin, olejnin a mikrobiologických kultur, ovocné dřeně, výživné bylinné extrakty, texturované proteiny a jejich směsi pro humánní využití; (30) potravní doplňky neléčebné pro posílení imunity organismu a zlepšení zdraví rostlinného původu v tuhém i tekutém stavu ve formě práškových směsí, kapek, sirupů, gelů, past, tablet, šumivých tablet, pastilek, dražé, tobolek, kapslí, bonbónů, želé, prášků, vše výše uvedené pro neléčebné účely a v rámci této třídy.

(511) 29, 30
(210) O-443110

(111) **297184**
(220) 22.02.2007
(320) 22.02.2007
(442) 14.03.2007
(151) 01.04.2008
(540)

Jean Louis Garraud

(730) **MACHALA s. r. o.**, Hybernská 1271/32, Praha 1, 11000, CZ
(740) Antonín Filouš, Dimitrovova 603/6, Svitavy, 56802
(510) (5) doplňky potravy, minerální; (16) obaly a sáčky jako obaly z papíru nebo umělých hmot.

(511) 5, 16
(210) O-445759

(111) **297185**
(220) 26.02.2007
(320) 26.02.2007
(442) 22.08.2007
(151) 01.04.2008
(540)

BSP Lawyer Partners

(730) **BSP Lawyer Partners a.s.**, Nagano Office Center, K červenému dvoru 3269/25a, Praha 3, 13000, CZ
(510) (35) analýzy nákladů, posuzování efektivnosti provozu a racionalizace práce, hospodářské (ekonomické) prognózy, marketingové studie, informace obchodní nebo podnikatelské, pomoc při řízení obchodních a průmyslových podniků, pomoc při řízení obchodní činnosti, služby a poradenství v obchodní činnosti, obchodní management a podnikové poradenství, obchodní nebo podnikatelské poradenství profesionální, obchodní nebo podnikatelský průzkum, pomoc při řízení obchodní činnosti, poradenství podnikové a obchodní management, průzkum obchodní, reklama, subdodavatelské služby (obchodní pomoc); (36) finanční analýzy, finanční informace, finanční odhady a oceňování (pojišťovnictví, bankovníctví, nemovitosti), finanční poradenství, kanceláře pro inkasování pohledávek, konzultační služby v oblasti pojišťovnictví, oceňování finanční; (45) licence k průmyslovým právům, správa autorských práv, zprostředkovatelství.

(511) 35, 36, 45
(210) O-445855

Zápisy licenčních smluv k ochranným známkám

V této kapitole jsou zveřejněny zápisy licenčních smluv podle ustanovení § 18 odst. 1 zákona č. 441/2003 Sb.

Číslo zápisu	Vlastník	Nabyvatel licence	Druh licence	Datum uzavření licenční smlouvy	S účinností od data
209799	Ing. Petr Vlček, Na Slovanech 435, Zruč - Senec, 33008, CZ; Radek Vlček, Luční 521, Město Touškov, 33033, CZ;	BDS ČR, a.s., Kosov 31, Kosov, 34802, CZ;	výlučná	31.12.2007	28.03.2008
219563	Ing. Petr Vlček, Na Slovanech 435, Zruč - Senec, 33008, CZ; Radek Vlček, Luční 521, Město Touškov, 33033, CZ;	BDS ČR, a.s., Kosov 31, Kosov, 34802, CZ;	výlučná	31.12.2007	28.03.2008
219564	Ing. Petr Vlček, Na Slovanech 435, Zruč - Senec, 33008, CZ; Radek Vlček, Luční 521, Město Touškov, 33033, CZ;	BDS ČR, a.s., Kosov 31, Kosov, 34802, CZ;	výlučná	31.12.2007	28.03.2008
221755	NEWTON Holding, a. s., Politických věžňů 912/10, Praha 1, 11000, CZ;	NEWTON Business Development, a.s., Politických věžňů 912/10, Praha 1, 11000, CZ;	nevýlučná	01.01.2007	01.04.2008
221756	NEWTON Holding, a. s., Politických věžňů 912/10, Praha 1, 11000, CZ;	NEWTON Business Development, a.s., Politických věžňů 912/10, Praha 1, 11000, CZ;	nevýlučná	01.01.2007	01.04.2008
221757	NEWTON Holding, a. s., Politických věžňů 912/10, Praha 1, 11000, CZ;	NEWTON Business Development, a.s., Politických věžňů 912/10, Praha 1, 11000, CZ;	nevýlučná	01.01.2007	01.04.2008
239380	Ing. Petr Vlček, Na Slovanech 435, Zruč - Senec, 33008, CZ; Radek Vlček, Luční 521, Město Touškov, 33033, CZ;	BDS ČR, a.s., Kosov 31, Kosov, 34802, CZ;	výlučná	31.12.2007	28.03.2008
239385	NEWTON Holding, a. s., Politických věžňů 912/10, Praha 1, 11000, CZ;	NEWTON Business Development, a.s., Politických věžňů 912/10, Praha 1, 11000, CZ;	nevýlučná	01.01.2007	01.04.2008

Přehled obnov zápisu ochranných známek

Kapitola obsahuje údaje o ochranných známkách, u kterých byl na žádost vlastníka obnoven zápis podle ustanovení § 28 odst. 2 zákona č. 441/2003 Sb.

Číselný přehled												
97283	157999	158227	158345	159554	163741	163940	167153	167203	167303	167569	214799	214800
214810	215305	215330	215331	215332	216707	216727	216753	217435	217436	217485	217515	218093
218094	218103	218458	218497	218548	218918	218967	218999	219101	219111	219208	219228	219703
219736	219737	219769	219770	219771	219811	220238	220296	220331	220824	220848	220851	221317
221399	221687	221698	221712	221806	222041	222222	223694	223742	223743	223878	223927	223928
224213	224380	226515	227185	228086	229128	231538	231593					

Obnovy zápisu ochranných známek

(111) **97283**
(220) 26.04.1928
(151) 26.04.1928
(540)



(730) **PRAGA Hostivař a. s.**, Strašnická 783/1, Praha 10, 10222, CZ
(740) Effmert Jiří, Halasova 314a, Říčany, 25101
(510) Stroje a vozidla všeho druhu, zvláště automobily, automobilové motory, karoserie, chasis, součásti a příslušenství automobilů.
(511) 7, 12
(210) O-9320

(111) **157999**
(220) 16.02.1968
(151) 09.04.1968
(540)

NIKKISO

(730) **Nikkiso Co., Ltd.**, No.43-2, Ebisu 3-Chome, Shibuya-Ku, Tokyo, JP
(740) Čermák Hořejš Matějka a spol., JUDr. Jan Matějka, advokát, Národní 32, Praha 1, 11000
(510) (7) větrem a vodou poháněné stroje, přístroje a jejich příslušenství, pumpy, vakuové pumpy, dmychadla, kompresory, stroje pro dopravování a ovládání plyných, zrnitých, práškových nebo tekutých medií, součásti takových strojů a pohony takových strojů.
(511) 7
(210) O-41386

(111) **158227**
(220) 26.04.1968
(151) 20.06.1968
(540)

INSTRON

(730) **ILLINOIS TOOL WORKS INC.**, 3600 West Lake Avenue, Glenview, IL, US
(740) Společná advokátní kancelář Všetečka Zelený Švorčík Kalenský a partneři, JUDr. Petr Kalenský, Hálkova 2, Praha 2, 12000
(510) (9) přístroje na zkoušení fyzikálních vlastností materiálů a jejich součástí.
(511) 9
(210) O-41670

(111) **158345**
(220) 26.04.1968
(151) 28.08.1968
(540)



(730) **ILLINOIS TOOL WORKS INC.**, 3600 West Lake Avenue, Glenview, IL, US
(740) Společná advokátní kancelář Všetečka Zelený Švorčík Kalenský a partneři, JUDr. Petr Kalenský, Hálkova 2, Praha 2, 12000
(510) (9) přístroje na zkoušení fyzikálních vlastností materiálů a

jejich součástí.
(511) 9
(210) O-41667

(111) **159554**
(220) 30.04.1968
(151) 16.02.1970
(540)

NEGRAM

(730) **SANOFI-SYNTHELABO**, 174, Avenue de France, Paris, FR
(740) Čermák Hořejš Matějka a spol., JUDr. Karel Čermák, advokát, Národní 32, Praha 1, 11000
(510) (5) farmaceutické přípravky a substance.
(511) 5
(210) O-41696

(111) **163741**
(220) 14.11.1977
(151) 07.07.1978
(540)

ACE

(730) **GOODY PRODUCTS INC**, 29 E. Stephenson Street, Freeport, IL, US
(740) Advokátní a patentová kancelář JUDr. Korejzová & spol., JUDr. Korejzová Zdeňka, Břehová 1, Praha 1, 11000
(510) (21) hřebeny a kartáče (nikoliv malířské štětce).
(511) 21
(210) O-50319

(111) **163940**
(220) 29.06.1978
(151) 08.01.1979
(540)

DAM

(730) **DUSLO, a.s.**, Šaľa, 92703, SK
(740) KANIA, SEDLÁK, SMOLA Patentová a známková kancelář, Ing. František Kania, Mendlovo nám. 1a, Brno, 60300
(510) (1) kapalné hnojivo syčené močovinou.
(511) 1
(210) O-50673

(111) **167153**
(220) 12.04.1988
(151) 12.01.1989
(540)



(730) **ČKD PRAHA HOLDING, a. s.**, Václavské náměstí 802/56, Praha 1, 11000, CZ
(740) FISCHER & PARTNER Intellectual Property s.r.o., Ing. Michael Fischer, Na Hrobci 294/5, Praha 2, 12000
(510) Turbokompresory a turbodmychadla na vzduch a jiné plyny, axiální kompresory, transformátory energetické regulační i neregulační tlumivky, transformátory pro usměrňovače, transformátory všeho druhu, jako zkušební, pecové, pro elektrolyzu, transformátorové přepínače, transformátory měřicí; hydroalternátory vertikální a horizontální, synchronní alternátory, motory dvou i vícepólové, velké synchronní motory dvou i vícepólové, kompenzátory účinniku dvou i vícepólové, velké stejnosměrné motory a řídicí dynamo, budiče, trakční stejnosměrné motory; příslušenství usměrňovačů jako rozvaděče, úplné měřírny; elektrická výzbroj dieselelektrických lokomotiv, motorových vozů, tramvajů, trolejbusů, důlní lokomotivy trolejové a akumulátorové, elektrické topení pro vagóny; elektrické pohony těžních strojů na proud střídavý i stejnosměrný, průmyslové pohony všeho druhu, zejména pro doły, hutě, chemický a chladiřský průmysl, papírny; naftové motory, parní stroje a příslušenství, pístové kompresory a příslušenství, vývěvy, strojní zařízení na

výrobu chladu a ledu, tepelná čerpadla, drapáky, jeřáby, autojeřáby, jeřáby pojízdné portálové, výtahy, pevná zdvihadla, stroje na úpravu cest a silnic, rypadla, jeřábové kočky; ocelové konstrukce, zařízení dolů, těžní stroje, těžní zařízení, zařízení pro úpravu uhlí, důlní třídírny, nakladače, zařízení pro hydrocentrály - vodní turbíny, jejich příslušenství, regulátory, vodní uzávěry, okružní pily na kov, kotle automatické, kotle sálavé, kalolisy, plynové generátory.

(511) 6, 7, 9, 11, 12
(210) O-55629

Expresní linka 

(111) **167203**
(220) 05.04.1988
(151) 09.03.1989
(540)

FORANE

(730) **ABBOTT LABORATORIES**, Abbot Park, IL, US
(740) **KOREJZOVÁ & SPOL.**, v.o.s., JUDr. Petra Korejzová, advokátka, Korunní 810/104 E, Praha 10, 10100
(510) (5) Výrobky farmaceutické, zvěrolékařské a zdravotnické, výrobky dietetické pro děti a nemocné, náplasti, obvazový materiál, hmoty určené k plombování zubů a na otisky zubů, desinfekční prostředky, prostředky k hubení rostlinných a živočišných škůdců, antiparasitní látky.

(511) 5
(210) O-55621

(730) **Komerční banka, a.s.**, Na příkopě 33, Praha 1, 11000, CZ
(510) (36) bankovní služby poskytované prostřednictvím telefonních linek.
(511) 36
(210) O-131325

(111) **167303**
(220) 09.11.1987
(151) 19.06.1989
(540)

GALILEO

(730) **GALILEO INTERNATIONAL TECHNOLOGY, LLC**, Ground Floor, ICB Building, Roebuck Street, Bridgetown, BB
(740) Společná advokátní kancelář Všečečka, Zelený, Švorčík, Kalanský a partneři, JUDr. Pavel Zelený, advokát, Hálkova 2, Praha 2, 12000
(510) Elektrické a elektronické přístroje a nástroje; počítače; přístroje zpracovávající údaje; součásti a příslušenství všech těchto výrobků; dopravní služby; cestovní rezervovací služby; zajišťování společenských zábav.

(511) 9, 39, 41
(210) O-55366

(111) **214810**
(220) 07.05.1998
(151) 28.12.1998
(540)

RayService

(111) **167569**
(220) 20.04.1988
(151) 16.02.1990
(540)

OPTIRAY

(730) **MALLINKRODT INC., společnost podle zákonů státu Delaware**, 675 McDonnell Boulevard, St. Louis, MO, US
(740) Společná advokátní kancelář Všečečka a partneři, JUDr. Švorčík Otakar, Hálkova 2, Praha 2, 12000
(510) (5) kontrastní média pro paprsky X, diagnostické přípravky a látky, vše pro lékařské užití in vivo.

(511) 5
(210) O-55638

(730) **RAY SERVICE, s.r.o.**, Huštěnovská 2022, Staré Město, 68603, CZ
(740) A. Holas & partner Patentová a známková kancelář, Ing. Mgr. Hana Holasová, Křížová 4, Brno, 60300
(510) (6) ochranné hadice vyrobené z kovových materiálů pro mechanickou ochranu a elektrické stínění; (7) nástroje pro lisování kabelových ok a kontaktů elektrických konektorů, horkovzdušné stroje, zařízení a nástroje pro lepení, pájení a tepelné zpracování izolačních materiálů; (8) nářadí pro lisování kabelových ok a kontaktů elektrických konektorů /např. kleště/, kleště /kovové/; (9) dráty a lana z mědi a slitin obsahujících měď pro použití v elektrotechnice, elektronice a telekomunikacích s izolačním pláštěm /izolací/ nebo bez pláště, elektrické odporové materiály, spojky s elektrickou izolací určené pro spojování elektrických vodičů a kabelů pájením nebo lisováním, konektory /rozebíratelné elektrické spojení vodičů a kabelů/, kontakty pro konektory, kabelová oka s izolací nebo bez izolace pro ukončování elektrických vodičů a kabelů, horkovzdušné přístroje a nástroje /elektrické/ pro lepení, pájení a tepelné zpracování izolačních materiálů, termostaty, polovodičové prvky pro ochranu elektrických obvodů proti vlivům zvýšené teploty a elektrického proudového zatížení /proudové a tepelné pojistky/; (11) vytápěcí tělesa včetně elektrických, vytápěcí články a zařízení; (17) izolační materiály vyrobené zcela nebo částečně z kaučuku, syntetického kaučuku nebo z plastické hmoty sloužící k elektrické izolaci, mechanické ochraně a k utěsnění pro použití v elektrotechnice, elektronice a telekomunikacích založené na působení tepla /teplem smrštitelné materiály nebo materiály s tak zvanou tvarovou pamětí/, teplem smrštitelné hadice a tvarové díly, samolepící fólie a pásy s tepelně vytvrditelnou povrchovou vrstvou určené k potisku na počítačových tiskárnách, teplem smrštitelné hadice určené k potisku na počítačových tiskárnách, izolanty, zejména hadice z plastických hmot; (37) opravy a instalace elektrických přístrojů a strojů.

(511) 6, 7, 8, 9, 11, 17, 37
(210) O-132486

Expreskonto 

(111) **214799**
(220) 31.03.1998
(151) 28.12.1998
(540)

(111) **215305**
(220) 23.03.1998
(151) 25.01.1999

(730) **Komerční banka, a.s.**, Na příkopě 33, Praha 1, 11000, CZ
(510) (36) bankovní služby poskytované prostřednictvím telefonních linek.
(511) 36
(210) O-131324

(540)



- (730) **Libor Kleček**, Sobolákova 151/4, Praha 4, 14800, CZ
(510) (35) propagační činnost, pomoc při řízení obchodní činnosti, obchodní administrativa, kancelářské práce; (41) zábava, sportovní a kulturní aktivity; (42) programování počítači.
(511) 35, 41, 42
(210) O-131054

- (111) **215330**
(220) 07.04.1998
(151) 25.01.1999
(540)

FIDELITY

- (730) **Fidelity International Limited**, Pembroke Hall, 42 Crow Lane, Hamilton, BM
(740) Advokátní a patentová kancelář JUDr. Korejzová & spol., Mgr. Petra S. de Brantes, Břehová 1, Praha 1, 11000
(510) (36) služby finanční a služby kapitálového trhu.
(511) 36
(210) O-131510

- (111) **215331**
(220) 07.04.1998
(151) 25.01.1999
(540)



- (730) **Fidelity International Limited**, Pembroke Hall, 42 Crow Lane, Hamilton, BM
(740) Advokátní a patentová kancelář JUDr. Korejzová & spol., Mgr. Petra S. de Brantes, Břehová 1, Praha 1, 11000
(510) (36) služby finanční a služby kapitálového trhu.
(511) 36
(210) O-131511

- (111) **215332**
(220) 07.04.1998
(151) 25.01.1999
(540)



- (730) **Fidelity International Limited**, Pembroke Hall, 42 Crow Lane, Hamilton, BM

- (740) Advokátní a patentová kancelář JUDr. Korejzová & spol., Mgr. Petra S. de Brantes, Břehová 1, Praha 1, 11000
(510) (36) služby finanční a služby kapitálového trhu.
(511) 36
(210) O-131512

- (111) **216707**
(220) 16.03.1998
(151) 29.03.1999
(540)



- (730) **OSKAR spol. s r.o.**, Zelené Předměstí, Smilova 386, Pardubice, 53002, CZ
(740) **BOHEMIA PATENT**, Ing. Jana Vandělíková, Spálená 29, Praha 1, 11000
(510) (9) výpočetní a kancelářská technika, především počítače a jejich součásti (kromě software), zejména počítačové sítě, strukturované kabelážní systémy; (37) instalace a opravy počítačových sítí, sdělovacích sítí a strukturovaných kabelážních systémů; (41) vzdělávací, výuková a školicí činnost; (42) poradenská studijní, projektová a inženýrská činnost v oblasti informačních systémů (kromě software).
(511) 9, 37, 41, 42
(210) O-130898

- (111) **216727**
(220) 26.03.1998
(151) 29.03.1999
(540)

CORBIS

- (730) **KEYSTONE s.r.o.**, Chodská 11, Praha 2, 12000, CZ
(510) (16) časopisy, fotografie; (35) reklama; (42) fotografování.
(511) 16, 35, 42
(210) O-131191

- (111) **216753**
(220) 11.05.1998
(151) 29.03.1999
(540)



- (730) **VODO - REGULA, s.r.o.**, Brněnská 478, Staré Město, 68603, CZ
(740) **A. Holas & partner** Patentová a známková kancelář, Ing. Mgr. Hana Holasová, Křížová 4, Brno, 60300
(510) (6) zámečnické výrobky kovové, potrubní vodovodní, armatury kovové, trubky, hadice, klíče zámkové, spojky k potrubí, ventily, šroubení, nádoby kovové; (7) stojany k vrtání ložisek, na řezání, stojany pro stroje, obtokové ventily, vrtáky, frézky; (8) frézy (nástroje), vrtáky, klíče, hořáky pájecí na řezání nebo sváření, klíče francouzské, matkové, nýtové, šroubové, s vložkou, na matice, svářecí hořáky na řezání nebo na sváření, svařovací přístroje (neelektrické); (9) měřicí a zkušební nástroje a přístroje, elektrické kontrolní nebo měřicí přístroje (aparatury), měřidla všeho druhu a pro všechna použití, stojánky a náčiní pro preparáty mikroskopické, zkušební přístroje a zařízení pro ověřování průtokoměrů a vodoměrů, vodoměry, měřicí nádoby; (11) instalace vodovodní, regulační a bezpečnostní armatury a příslušenství k přístrojům a vodovodům, regulátory proudu vody, regulátory síly (trysku) proudu, armatury pro regulace a jištění vodovodních přístrojů a pro vodovodní potrubí, kohoutky a kuželky k vodovodním kohoutkům, kotlíky elektrické; (17) armatury pro vodovody nekovové, trubky plynovodní ohebné, nekovové, hadice; (37) opravy a montáž měřicí a regulační techniky, opravy měřidel, zámečnictví; (40) obrábění; (42) výroba klíčů.

(511) 6, 7, 8, 9, 11, 17, 37, 40, 42
(210) O-132544

(111) **217435**
(220) 01.04.1998
(151) 23.04.1999
(540)



(730) **MATADORFIX s.r.o.**, Kopčianska cesta 24, Bratislava, 85201, SK

(740) INPARTNERS GROUP, Ing. Dušan Kendereški, Lidická 51, Brno, 60200

(510) (1) chemické přípravky na odmašťování, klišy-lepidla s výjimkou klišů pro kancelářské použití a pro domácnost, gumové rozpouštědla, kaučukové látky pro ochranu, kaučukový roztok, rozpouštědla na laky, plakátová lepidla, lepidla a klišy na lepení plakátů, lepidla na lepení rozbitých nebo zlomených věcí, lepidla pro průmyslové účely, lepidla na tapety, lepidla, pojiva, tmely na obkladačky, lepidla na obuv, organické čistící přípravky, lepidla na opravu rozbitých předmětů, škrabkové lepidla s výjimkou kancelářských lepidel a lepidel pro domácnost, tmel na obuv, tmel na pneumatiky, tmelové konzervační přípravky s výjimkou barev a mazadel, tmely - vodovzdorné chemické přípravky s výjimkou barev, tmely na obuv, tmely na opravu rozbitých nebo zlomených předmětů, tmely na vyplňování dutin stromů, tmely, pojiva a lepidla na obkladačky, vulkanizační přípravky; (2) mořidla na dřevo, přípravky na konzervování dřeva, emailové barvy, ohnivzdorné barvy, ředidla na barvy, pojiva do barev, zahušťovače barev, barvy na obuv, barvy, laky, rozpouštědla na laky, mořidla, mořidla na dřevo, nátěry-nátěrové barvy, nátěry na střešní krytiny, ochranné nátěry na podvozky automobilů, ochranné pásy proti korozi, ochranné přípravky na kovy, podvozky automobilů /ochranné nátěry na -, ředidla pro barvy, ředidla pro laky, tapety, přípravky na odstraňování tapet, nátěrové tmely, vodové nátěrové barvy, základní nátěrové barvy, základní ochranný nátěr na podvozky automobilů, značková barva pro zvířata; (17) chemické přípravky na opravu dřev, izolační barvy, guma jako surovina anebo polotovar, izolační laky, izolační nátěrové barvy, kroužky gumové, kroužky těsnící, lepicí pásy s výjimkou pásek pro kancelářské účely a použití v domácnosti, lepicí pásy, s výjimkou pásek pro kancelářské účely a pro domácnost, manšony gumové pro ochranné části strojů, nálepky, s výjimkou nálepek pro kancelářské účely a použití v domácnosti, adhezni pásy, s výjimkou pásek pro kancelářské a lékařské použití a použití v domácnosti, pásy lepicí, s výjimkou pásek pro domácnost a kancelářské účely, podlahové materiály z gumy a plastů, samolepky, s výjimkou samolepek pro kancelářské účely a pro domácnost, těsnící anebo ucpávkové /vyplňovací/ materiály z gumy a plastů, těsnící tmely, tmel, ucpávkové materiály z gumy a plastů, ucpávkový gumový a plastový materiál; (37) kladení povrchu cest, demolice budov, stavební dozor, poskytování stavebních informací, izolování proti vlhkosti, izolování staveb, kladení cihel-zdění, klempířství a instalatérství, malování a natírání exteriérů a interiérů, čištění cest, vodorovné značení komunikací, montování lešení, zednické práce, povrchové čištění exteriérů budov, pronájem bagrů, rypadel, buldozerů i stavebních strojů a zařízení, stavební dozor, štukování, sádrování, tapetování, utěšňování staveb, utěšňování budov a cest, opravy nábytku, údržba nábytku; (39) autobusová a automobilová doprava, poskytování informací o dopravě, doprava nákladní, doručování zboží, informace o přepravě, informace o

uskaldnění, osobní doprava, poskytování pomoci při dopravě, pronájem automobilů, přepravné služby, služby v dopravě a přepravě.

(511) 1, 2, 17, 37, 39
(210) O-131343

(111) **217436**
(220) 01.04.1998
(151) 23.04.1999
(540)

Ekomatador

(730) **MATADORFIX s.r.o.**, Kopčianska cesta 24, Bratislava, 85201, SK

(740) INPARTNERS GROUP, Ing. Dušan Kendereški, Lidická 51, Brno, 60200

(510) (1) chemické přípravky na odmašťování, klišy-lepidla s výjimkou klišů pro kancelářské použití a pro domácnost, gumové rozpouštědla, kaučukové látky pro ochranu, kaučukový roztok, rozpouštědla na laky, plakátová lepidla, lepidla a klišy na lepení plakátů, lepidla na lepení rozbitých nebo zlomených věcí, lepidla pro průmyslové účely, lepidla na tapety, lepidla, pojiva, tmely na obkladačky, lepidla na obuv, organické čistící přípravky, lepidla na opravu rozbitých předmětů, škrabkové lepidla s výjimkou kancelářských lepidel a lepidel pro domácnost, tmel na obuv, tmel na pneumatiky, tmelové konzervační přípravky s výjimkou barev a mazadel, tmely - vodovzdorné chemické přípravky s výjimkou barev, tmely na obuv, tmely na opravu rozbitých nebo zlomených předmětů, tmely na vyplňování dutin stromů, tmely, pojiva a lepidla na obkladačky, vulkanizační přípravky; (2) mořidla na dřevo, přípravky na konzervování dřeva, emailové barvy, ohnivzdorné barvy, ředidla na barvy, pojiva do barev, zahušťovače barev, barvy na obuv, barvy, laky, rozpouštědla na laky, mořidla, mořidla na dřevo, nátěry-nátěrové barvy, nátěry na střešní krytiny, ochranné nátěry na podvozky automobilů, ochranné pásy proti korozi, ochranné přípravky na kovy, podvozky automobilů /ochranné nátěry na -, ředidla pro barvy, ředidla pro laky, tapety, přípravky na odstraňování tapet, nátěrové tmely, vodové nátěrové barvy, základní nátěrové barvy, základní ochranný nátěr na podvozky automobilů, značková barva pro zvířata; (17) chemické přípravky na opravu dřev, izolační barvy, guma jako surovina anebo polotovar, izolační laky, izolační nátěrové barvy, kroužky gumové, kroužky těsnící, lepicí pásy s výjimkou pásek pro kancelářské účely a použití v domácnosti, lepicí pásy, s výjimkou pásek pro kancelářské účely a pro domácnost, manšony gumové pro ochranné části strojů, nálepky, s výjimkou nálepek pro kancelářské účely a použití v domácnosti, adhezni pásy, s výjimkou pásek pro kancelářské a lékařské použití a použití v domácnosti, pásy lepicí, s výjimkou pásek pro domácnost a kancelářské účely, podlahové materiály z gumy a plastů, samolepky, s výjimkou samolepek pro kancelářské účely a pro domácnost, těsnící anebo ucpávkové /vyplňovací/ materiály z gumy a plastů, těsnící tmely, tmel, ucpávkové materiály z gumy a plastů, ucpávkový gumový a plastový materiál; (37) kladení povrchu cest, demolice budov, stavební dozor, poskytování stavebních informací, izolování proti vlhkosti, izolování staveb, kladení cihel-zdění, klempířství a instalatérství, malování a natírání exteriérů a interiérů, čištění cest, vodorovné značení komunikací, montování lešení, zednické práce, povrchové čištění exteriérů budov, pronájem bagrů, rypadel, buldozerů i stavebních strojů a zařízení, stavební dozor, štukování, sádrování, tapetování, utěšňování staveb, utěšňování budov a cest.

(511) 1, 2, 17, 37
(210) O-131345

(111) **217485**
(220) 24.04.1998
(151) 23.04.1999
(540)

Zlato šperky

- (730) **Borovičková Romana**, Donovalská 1660, Praha 4 - Chodov, 14000, CZ
(740) Ing. Čmejla Vladimír, patentový zástupce, Rašínovo nábř. 54, Praha 2, 12800
(510) (14) všechny druhy šperků, exkluzivní a umělecké klenoty z drahých kovů a jejich slitin, hodinářské výrobky a chronometrická zařízení, odznaky z drahých kovů; (37) opravy šperků.
(511) 14, 37
(210) O-132149

- dopravních sítí a staveb, jejich udržování a/nebo odstraňování, zaměřování a modely staveb i mostů, znalecké posudky v oboru stavebnictví, stavební ekonomie a v dopravě, projektová a fotografická dokumentace, poradenské, kontrolní a dozorové služby v oblasti stavebnictví (autorský dozor), diagnostické prohlídky, statické studie a expertízy, prohlídky staveb, inženýrsko-projektové, odborné a konzultační služby ve všech uvedených oblastech.
(511) 6, 19, 35, 36, 37, 42
(210) O-132415

- (111) **217515**
(220) 22.05.1998
(151) 23.04.1999
(540)



- (730) **Ing. Vávra Michal**, Korunovační 12, Praha 7, 17000, CZ
(510) (41) zábava, sportovní a kulturní aktivity; (42) restaurace, nocleh dočasný.
(511) 41, 42
(210) O-132840

- (111) **218093**
(220) 04.05.1998
(151) 27.05.1999
(540)

INFRAM

- (730) **INFRAM a.s.**, Pelušková 1407, Praha 9 - Kyje, 19800, CZ
(740) MIRA patentová a známková kancelář, Blanka Fišerová, V Kapslovně 11, Praha 3, 13000
(510) (6) veškeré kovové materiály pro dopravu zejména sloupy, stožáry, patníky, kolejnicové soupravy, kolejnice, pražce, křížovatky, výhybky, točny včetně spojovacích materiálů a/nebo prvků a materiálů pro železniční svršky i kovové části mostů, veškeré stavební materiály kovové, lité nebo válcované, lešení, bednění, nosníky, armatury, konstrukce, přenosné kovové stavební materiály, kovové europalety, stavební materiály z bílého kovu; (19) stavební materiály nekovové přírodní nebo syntetické surové, polozpracované a zpracované, beton, jeho výrobky a/nebo jeho směsi, protihlukové silniční a železniční panely, kamenické výrobky, písek, šterk, šterkopísek, asfaltové a bitumenové výrobky, dřevo a polozpracované dřevo, europalety ze dřeva, stavební dílce, papír, lepenka a sklo, výrobky z keramiky pro stavební účely; (35) informační služby v oblasti dopravních staveb a dopravních sítí, jejich rozvoje, kvality, hustoty, stupně propojenosti a orientace zejména ve všech oblastech dopravy silniční, železniční, městské a vodní, staveb mostů i navazujících inženýrských staveb apod. včetně jejich změn, udržovacích prací, rekonstrukcí a/nebo jejich odstraňování, marketing, průzkum, efektivita a propagační činnost v oblastech infrastruktury; (36) služby realitní kanceláře, rozpočtové expertízy v oblasti investiční výstavby, odhady cen stavebních nákladů, oceňování pozemků, nemovitostí, bytového a nebytového fondu, udržovacích prací v dopravě a/nebo jejich změn a odstraňování, správa pozemků a nemovitého fondu, zprostředkovatelské služby v oblasti pozemků, nemovitostí, bytového i nebytového fondu, investiční služby; (37) veškeré stavební práce, realizace staveb a stavby na klíč, inženýrská a dodavatelská činnost v investiční výstavbě, v oblasti dopravních staveb a dopravních sítí, zajištění a provádění speciální technologie sanace železničního spodku; (42) inženýrsko-projektové činnosti ve všech oblastech investiční výstavby - architektury, urbanismu, krajinářské tvorby a ve všech oblastech dopravního inženýrství, geologický průzkum, expertízy proveditelnosti a projektová příprava

- (111) **218094**
(220) 04.05.1998
(151) 27.05.1999
(540)

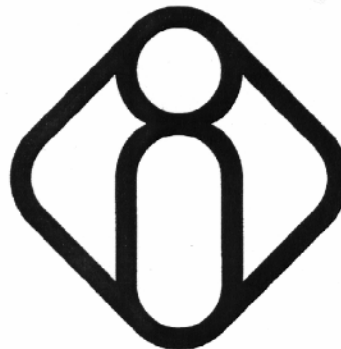

- (730) **INFRAM a.s.**, Pelušková 1407, Praha 9 - Kyje, 19800, CZ
(740) MIRA patentová a známková kancelář, Blanka Fišerová, V Kapslovně 11, Praha 3, 13000
(510) (6) veškeré kovové materiály pro dopravu zejména sloupy, stožáry, patníky, kolejnicové soupravy, kolejnice, pražce, křížovatky, výhybky, točny včetně spojovacích materiálů a/nebo prvků a materiálů pro železniční svršky i kovové části mostů, veškeré stavební materiály kovové, lité nebo válcované, lešení, bednění, nosníky, armatury, konstrukce, přenosné kovové stavební materiály, kovové europalety, stavební materiály z bílého kovu; (19) stavební materiály nekovové přírodní nebo syntetické surové, polozpracované a zpracované, beton, jeho výrobky a/nebo jeho směsi, protihlukové silniční a železniční panely, kamenické výrobky, písek, šterk, šterkopísek, asfaltové a bitumenové výrobky, dřevo a polozpracované dřevo, europalety ze dřeva, stavební dílce, papír, lepenka a sklo, výrobky z keramiky pro stavební účely; (35) informační služby v oblasti dopravních staveb a dopravních sítí, jejich rozvoje, kvality, hustoty, stupně propojenosti a orientace zejména ve všech oblastech dopravy silniční, železniční, městské a vodní, staveb mostů i navazujících inženýrských staveb apod. včetně jejich změn, udržovacích prací, rekonstrukcí a/nebo jejich odstraňování, marketing, průzkum, efektivita a propagační činnost v oblastech infrastruktury; (36) služby realitní kanceláře, rozpočtové expertízy v oblasti investiční výstavby, odhady cen stavebních nákladů, oceňování pozemků, nemovitostí, bytového a nebytového fondu, udržovacích prací v dopravě a/nebo jejich změn a odstraňování, správa pozemků a nemovitého fondu, zprostředkovatelské služby v oblasti pozemků, nemovitostí, bytového i nebytového fondu, investiční služby; (37) veškeré stavební práce, realizace staveb a stavby na klíč, inženýrská a dodavatelská činnost v investiční výstavbě, v oblasti dopravních staveb a dopravních sítí, zajištění a provádění speciální technologie sanace železničního spodku; (42) inženýrsko-projektové činnosti ve všech oblastech investiční výstavby - architektury, urbanismu, krajinářské tvorby a ve všech oblastech dopravního inženýrství, geologický průzkum, expertízy proveditelnosti a projektová příprava dopravních sítí a staveb, jejich udržování a/nebo odstraňování, zaměřování a modely staveb i mostů, znalecké posudky v oboru stavebnictví, stavební ekonomie a v dopravě, projektová a fotografická dokumentace, poradenské, kontrolní a dozorové služby v oblasti stavebnictví (autorský dozor), diagnostické prohlídky, statické studie a expertízy, prohlídky staveb, inženýrsko-projektové, odborné a konzultační služby ve všech uvedených oblastech.
(511) 6, 19, 35, 36, 37, 42

(210) O-132416

(111) **218103**
(220) 25.05.1998
(151) 27.05.1999
(540)

A - konto 

(730) **Komerční banka, a.s.**, Na Příkopě 33, Praha 1, 11000, CZ
(510) (36) služby peněžní, přijímání vkladů od veřejnosti, poskytování úvěrů, investování do cenných papírů na vlastní účet, financování pronájmu, platební styk a zúčtování, vydávání platebních prostředků jako platebních karet, cestovních šeků, poskytování záruk, otevírání akreditivů, obstarávání inkasa, obchodování s devizovými hodnotami v oblasti termínovaných obchodů a opcí včetně kursových a úrokových obchodů, s převoditelnými cennými papíry, a to na vlastní účet nebo na účet klienta, účast na vydávání akcií a poskytování souvisejících služeb, finanční makléřství, poskytování porad ve věcech podnikání, obhospodařování cenných papírů klienta na jeho účet, uložení a správa cenných papírů nebo jiných hodnot, výkon funkce depozitáře investičního fondu, směnárská činnost, poskytování bankovních informací, pronájem bezpečnostních schránek.
(511) 36
(210) O-132899

(111) **218458**
(220) 06.03.1998
(151) 23.06.1999
(540)

FALCON - CZECH

(730) **Rozehnal Vratislav**, Mysločovice 104, 76301, CZ
(740) Univerzita Tomáše Bati ve Zlíně, Univerzitní institut, CTT, Ing. Dana Kreizlová, Mostní 5139, Zlín, 76001
(510) (28) potřeby pro sportovní střelbu, vybavení střelnice, vrhací zařízení terčů pro sportovní střelbu a tyto terče; (41) sportovní aktivity zahrnující střelbu, provoz a řešení střelnice.
(511) 28, 41
(210) O-130647

(111) **218497**
(220) 30.03.1998
(151) 23.06.1999
(540)

DARA CLAR

(730) **W.R.Grace & Co.-Conn. a Connecticut corporation**, 7500 Grace Drive, Columbia, MD, US
(740) Společná advokátní kancelář Všetečka a partneři, JUDr. Kalenský Petr, Hálkova 2, Praha 2, 12000
(510) (1) oxid křemičitý pro čištění a/nebo stabilizaci nápojů.
(511) 1
(210) O-131292

(111) **218548**
(220) 20.05.1998
(151) 23.06.1999
(540)

DIZ

(730) **Dům interiérového zařízení - kuchyně DIZ s.r.o.**, Přívozní 3/937, Praha 7 - Holešovice, 17000, CZ

(740) Müller Václav, patentový zástupce, Filipova 2016, Praha 4, 14800
(510) (20) nábytek všeho druhu, včetně nábytku kovového kempingového, výrobky ze dřeva, korku, proutí, rákosu, výrobky z plastických hmot, ložní potřeby, matrace, zíněnky, podhlavníky; (37) instalace, montáže, opravy a údržba nábytku, truhlářství; (42) služby bytového architekta všeho druhu, včetně návrhů interiérových zařízení a zpracování dokumentace.
(511) 20, 37, 42
(210) O-132794

(111) **218918**
(220) 18.02.1998
(151) 26.07.1999
(540)

EMOVIT

(730) **TELURIA, spol. s r.o.**, Skrchov, 67965, CZ
(740) RNDr. Marek Moša, Ph.D., patentový zástupce, Mečeříž 213, Mečeříž, 29477
(510) (2) disperzní nátěrový systém na dřevo.
(511) 2
(210) O-130285

(111) **218967**
(220) 26.03.1998
(151) 26.07.1999
(540)

ZELON

(730) **DAIICHI SANKYO COMPANY, LIMITED**, 3-5-1, Nihonbashi Honcho, Chuo-ku, Tokyo, JP
(740) KOREJZOVÁ & SPOL., v.o.s., JUDr. Petra Korejzová, advokátka, Korunní 810/104 E, Praha 10, 10100
(510) (5) antibakteriální přípravky a přípravky proti zhoubnému bujení.
(511) 5
(210) O-131193

(111) **218999**
(220) 16.04.1998
(151) 26.07.1999
(540)

FIDELITY INVESTMENTS

(730) **Fidelity International Limited**, Pembroke Hall, 42 Crow Lane P.O.Box HM 670, Hamilton, BM
(740) KOREJZOVÁ & SPOL. Advokátní a patentová kancelář, Mgr. Petra S. de Brantes, Spálená 29, Praha 1, 11000
(510) (36) služby finanční a služby kapitálového trhu.
(511) 36
(210) O-131906

(111) **219101**
(220) 12.05.1998
(151) 26.07.1999
(540)



(730) **Cloverleaf spol. s r.o.**, Puchmajerova 7, Moravská Ostrava, 70200, CZ
(740) Ing. Bocek Josef, patentový zástupce, Buriana 4A, Havířov, 73601
(510) (16) tiskoviny, časopisy, periodika, knihy, učební a školní potřeby a pomůcky, papírnické zboží; (41) vyučování v oboru umění a v oboru cizích jazyků, výuka v jazyce anglickém a německém; (42) sekretářské služby a překlady vč. tlumočnických služeb.
(511) 16, 41, 42
(210) O-132563

(111) **219111**
(220) 14.05.1998
(151) 26.07.1999
(540)

SUPERTUNIE

(730) **Chovanec Miroslav**, Hrnčířská 665, Lipník nad Bečovou, 75131, CZ
(740) Ing. Petr Soukup, patentový a známkový zástupce, Vídeňská 8, Olomouc, 77200
(510) (31) vyšlechtěné zahradnické výrobky, květiny.
(511) 31
(210) O-132616

(111) **219208**
(220) 04.06.1998
(151) 26.07.1999
(540)

Country fontána

(730) **COUNTRY RADIO s.r.o.**, Říčanská 3/2399, Praha 10, 10100, CZ
(740) BAKER and McKENZIE, Dr. Bártů Daniela-DEVEREAUX, Klimentská 46, Praha 1, 11002
(510) (18) sportovní tašky; (25) oděvy pro muže, ženy a děti - zejména košile, polokošile, trička, tepláky, kalhoty, džíny, šortky, sportovní oblečení a oblečení ve stylu "country western", oblečení do deště, šle, svetry, kobouky, čepice, sluneční stínítka, pásky, šály, šátky, oblečení na koupání a pláž, boty, tenisky, sandály, dětské botičky; (28) hračky a hry, a to zejména stolní hry, dětské hry, společenské hry, rodinné hry; (35) propagační činnost, služby týkající se reklam prostřednictvím rozhlasu a pomoc při řízení a provozování obchodní činnosti, distribuce zboží k reklamním účelům, průzkum a analýzy trhu; (38) informování veřejnosti o aktuálních otázkách ze světa kultury, sportu a politiky formou vysílání, provozování rozhlasového vysílání, hudební vysílání; (41) tvorba rozhlasových programů, rozhlasového zpravodajství; (42) poskytování práv třetím osobám k vysílání a jinému šíření rozhlasových pořadů.
(511) 18, 25, 28, 35, 38, 41, 42
(210) O-133285

(111) **219228**
(220) 09.06.1998
(151) 26.07.1999
(540)

Week end
Burberrys
OF LONDON

(730) **BURBERRY LIMITED**, 18-22 Haymarket, London SW1Y 4DQ, GB
(740) KOREJZOVÁ & SPOL., v.o.s., JUDr. Petra Korejzová, advokátka, Korunní 810/104 E, Praha 10, 10100
(510) (3) parfémny, voňavkářské výrobky, kolínské vody a vody toaletní, mýdla, sprchové gely, koupelové gely, koupelové pěny, deodoranty, výrobky pro péči o tělo, toaletní kosmetické zášpy, oční balzámy působící proti stárnutí, krémy působící proti vráskám, emulze po holení, vody před holením, přípravky uklidňující kůži při holení.
(511) 3
(210) O-133409

(111) **219703**
(220) 01.04.1998
(151) 23.08.1999
(540)

Ekofix

(730) **MATADORFIX s.r.o.**, Kopčianska cesta 24, Bratislava, 85201, SK
(740) INPARTNERS GROUP, Ing. Dušan Kendereški, Lidická 51, Brno, 60200
(510) (37) kladení povrchu cest, demolice budov, stavební dozor,

poskytování stavebních informací, kladení cihel-zdění, klempířství a instalatérství, malování a natírání exteriérů a interiérů, čištění cest, vodorovné značení komunikací, montování lešení, zednické práce, povrchové čištění exteriérů budov, pronájem bagrů a rýpadel, pronájem buldozerů, pronájem stavebních strojů a zařízení, stavební dozor, štukování, sádrování, tapetování, utěšňování staveb, utěšňování budov a cest, opravy nábytku, údržba nábytku; (39) autobusová a automobilová doprava, poskytování informací o dopravě, doprava nákladní, doručování zboží, informace o přepravě, informace o uskladnění, osobní doprava, poskytování pomoci při dopravě, pronájem automobilů, přepravné služby, služby v dopravě a přepravě.

(511) 37, 39
(210) O-131344

(111) **219736**
(220) 16.04.1998
(151) 23.08.1999
(540)

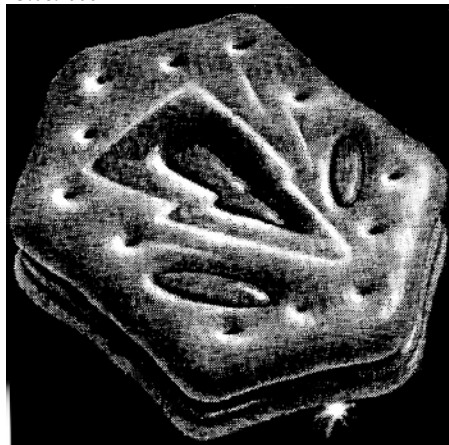

(730) **Générale Biscuit**, Bâtiment Saarinen 3 rue Saarinen, 94150 Rungis, FR
(740) ROTT, RŮŽIČKA & GUTTMANN Patentová, známková a advokátní kancelář, JUDr. Vladimír Rott, Nad Štolou 12, Praha 7, 17000
(510) (30) sušenky, sušenky plněné krémem nebo zavařeninou, křehké pečivo.
(511) 30
(210) O-131904

(111) **219737**
(220) 16.04.1998
(151) 23.08.1999
(540)

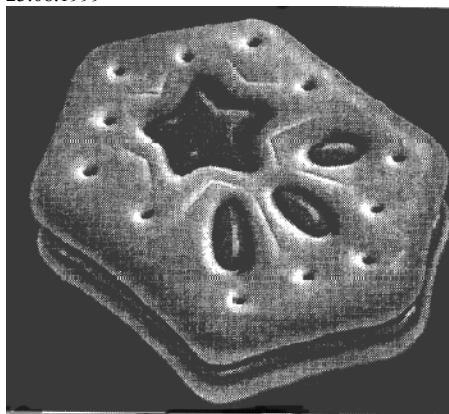

(730) **Générale Biscuit**, Bâtiment Saarinen 3 rue Saarinen, 94150 Rungis, FR
(740) ROTT, RŮŽIČKA & GUTTMANN Patentová, známková a advokátní kancelář, JUDr. Vladimír Rott, Nad Štolou 12, Praha 7, 17000
(510) (30) sušenky, sušenky plněné krémem nebo zavařeninou, křehké pečivo.
(511) 30
(210) O-131905

(111) **219769**
(220) 23.04.1998
(151) 23.08.1999
(540)



(730) **TOYO TIRE & RUBBER CO., LTD.**, 17-18, Edobori 1-Chome, Nishi-Ku, Osaka, JP
(740) Čermák, Hořejš, Vrba - advokátní a patentová kancelář, JUDr. Ing. Hořejš Milan, Národní 32, Praha 1, 11000
(510) (12) pneumatiky, duše a kola k vozidlům.
(511) 12
(210) O-132114

(111) **219770**
(220) 23.04.1998
(151) 23.08.1999
(540)

TOYO

(730) **TOYO TIRE & RUBBER CO., LTD.**, 17-18, Edobori 1-Chome, Nishi-Ku, Osaka, JP
(740) Čermák, Hořejš, Vrba - advokátní a patentová kancelář, JUDr. Ing. Hořejš Milan, Národní 32, Praha 1, 11000
(510) (12) pneumatiky, duše a kola k vozidlům.
(511) 12
(210) O-132115

(111) **219771**
(220) 23.04.1998
(151) 23.08.1999
(540)



(730) **TOYO TIRE & RUBBER CO., LTD.**, 17-18, Edobori 1-Chome, Nishi-Ku, Osaka, JP
(740) Čermák, Hořejš, Vrba - advokátní a patentová kancelář, JUDr. Ing. Hořejš Milan, Národní 32, Praha 1, 11000
(510) (12) pneumatiky, duše a kola k vozidlům.
(511) 12
(210) O-132116

(111) **219811**
(220) 08.06.1998
(151) 23.08.1999

(540)



(730) **SLADOVNY SOUFFLET ČR, a.s.**, Vrahovická 56, Prostějov, 79626, CZ
(740) BOHEMIA PATENT, Ing. Jana Vanděliková, Spálená 29, Praha 1, 11000
(510) (16) papír a výrobky z papíru, tiskoviny, zejména propagační tiskoviny, katalogy, prospekty, periodické a neperiodické publikace, diplomy, certifikáty, osvědčení; (35) reklamní a propagační činnost; (41) organizování a provozování kulturních a společenských akcí, výchovná, vzdělávací a zábavná činnost, pořádání přehlídek a soutěží.
(511) 16, 35, 41
(210) O-133366

(111) **220238**
(220) 06.03.1998
(151) 27.09.1999
(540)



(730) **GAMET spol. s r.o.**, Jateční 715, Kolín, 28000, CZ
(740) PATENTFORM, Ing. Dušek Stanislav, Medinská 530, Praha 9-Klánovice, 19014
(510) (9) elektrická a elektronická zařízení pro výpočet a předávání statistických údajů a informací, jakož i pro dozor, prověřování a dálkové ovládání průmyslových operací; (37) opravy, servis a údržba elektrických a elektronických strojů, přístrojů a zařízení; (42) poradenská a projekční činnost v oblasti elektrických, elektronických průmyslových zařízení, systémů a v oblasti výpočetní techniky a programového vybavení.
(511) 9, 37, 42
(210) O-130682

(111) **220296**
(220) 21.04.1998
(151) 27.09.1999
(540)



(730) **OK klima s.r.o.**, Husova 307, Úvaly, 25082, CZ
(740) FISCHER & PARTNER Intellectual Property s.r.o., Ing. Michael Fischer, Na Hrobci 294/5, Praha 2, 12000
(510) (11) zařízení na osvětlování, topení, výrobu páry, zařízení pro vaření, chlazení, sušení a větrání, zařízení pro rozvod vody, zařízení zdravotnická a sanitární; (37) občanské stavby, stavební úpravy a opravy trvalých staveb, stavby dálkových vedení a inženýrských sítí, služby specializované v oboru stavebnictví zvláště malíři, klempíři, instalatéři, pokrývači, elektrikáři, nábytkáři, inspekce stavebních návrhů a staveb, stavební dozor, pronájem stavebního nářadí a materiálů, služby opravárenské; (42) služby inženýrů, odhady a posudky ve stavebnictví, tepelné, větrací, osvětlovací, sanitární, zdravotnické a kuchyňské technice, projekční práce, konstrukční návrhy, inženýrské služby, projekční dozor.

(511) 11, 37, 42
(210) O-132040

(111) **220331**
(220) 13.05.1998
(151) 27.09.1999
(540)

HYPOKRAMED

(730) **Hypokramed s.r.o.**, Plzeňská 113, Praha 5, 15000, CZ
(740) Mgr. František Steidl, advokát, Opletalova 5, Praha 1, 11000
(510) (5) náplasti, obvazový materiál, hmoty určené k plombování zubů a na otisky zubů, desinfekční prostředky, prostředky k hubení rostlinných a živočišných škůdců, antiparazitní látky; (10) přístroje a nástroje chirurgické, zubní a veterinářské, včetně speciálního nábytku k lékařským účelům, umělé údy, oči a zuby, ortopedické potřeby, materiál na sešívání ran; (41) výchova, vzdělávání a zábava, zejména pořádání kursů, přednášek, seminářů s odbornou lékařskou tematikou.
(511) 5, 10, 41
(210) O-132582

(111) **220824**
(220) 25.03.1998
(151) 27.10.1999
(540)



(730) **Machartová Michaela**, 28. října 16, České Budějovice, 37001, CZ
(510) (12) padáky, padákové kluzáky, záložní padáky, reklamní balóny heliové; (16) učební literatura; (18) batohy, tašky, ledvinky; (19) výstavní stánky; (24) reklamní prapory; (25) sportovní oděvy: trička, mikiny, trikoty, návleky, kombinézy, bundy, čepice, šátky, čelenky, kalhoty, ponožky, obuv; (26) výšivky; (28) sportovní potřeby: vybavení pro paragliding, parasailing, buggy-kiting, kitesailing, modely padákových kluzáků, říditelné draky, navijáky, odvíjáky; (35) reklamní činnost s využitím nafukovacích nosičů reklam a reklamních poutačů, návrhy reklam, realizace výstav pro reklamní účely; (37) opravy padáků a padákových kluzáků; (41) škola paraglidingu, výcvik létání na padákových kluzácích, natáčení výukových filmů, natáčení videoklipů, videoprogramy pro kursy, výcvik létání startem na navijáku a odvíjáku, výcvik motorového paraglidingu; (42) vývoj padáků a padákových kluzáků, sitotisk.
(511) 12, 16, 18, 19, 24, 25, 26, 28, 35, 37, 41, 42
(210) O-131104

(111) **220848**
(220) 14.04.1998
(151) 27.10.1999
(540)

Evropská Cestovní Pojišťovna a.s.

(730) **Evropská Cestovní Pojišťovna, a.s.**, Křižíkova 237/36a, Praha 8, 18600, CZ
(740) PROPATENT, Ing. Vlasta Sedláčková, Ke Kateřinkám 1393, Praha 4, 14900
(510) (36) pojišťovací služby.
(511) 36
(210) O-131812

(111) **220851**
(220) 14.04.1998
(151) 27.10.1999
(540)



(730) **Evropská Cestovní Pojišťovna, a.s.**, Křižíkova 237/36a, Praha 8, 18600, CZ
(740) PROPATENT, Ing. Vlasta Sedláčková, Ke Kateřinkám 1393, Praha 4, 14900
(510) (36) pojišťovací služby.
(511) 36
(210) O-131818

(111) **221317**
(220) 10.06.1998
(151) 22.11.1999
(540)

"Country fontána"

(730) **COUNTRY RADIO s.r.o.**, Říčanská 3/2399, Praha 10, 10100, CZ
(740) BAKER and McKENZIE, Dr. Bártů Daniela-DEVEREAUX, Klimentská 46, Praha 1, 11002
(510) (35) propagace hudebních vystoupení, koncertů a zábavných pořadů; (38) šíření zvukových děl; (39) archivování rozhlasových fondů; (41) činnost vzdělávací a zábavná, organizace, příprava a pořádání hudebních vystoupení, koncertů a zábavných pořadů, organizování, moderování či zabezpečování rozhlasových pořadů či relací, nahrávání nosičů zvukových, tvorba zvukových děl, činnost v oblasti kultury, výchovná a zábavná činnost, pořádání hudebních soutěží.
(511) 35, 38, 39, 41
(210) O-133425

(111) **221399**
(220) 12.08.1998
(151) 22.11.1999
(540)

PLASTOL

(730) **Daniel Doksanský**, Třebenická 1286/8, Praha 8, 18200, CZ
(740) JUDr. Aleš Zábrš, Na Berance 2, Praha 6, 16000
(510) (17) těsnící tmely.
(511) 17
(210) O-135202

(111) **221687**
(220) 31.03.1998
(151) 27.12.1999
(540)

PREDATOR

(730) **Roman Vyskočil**, Lipová 991, Valtice, 69142, CZ
(510) (5) repelentní přípravky.
(511) 5
(210) O-131321

(111) **221698**
(220) 07.04.1998
(151) 27.12.1999
(540)

MOMENTUM

(730) **The Whitaker Corporation**, 4550 New Linden Hill Road, Suite 450, Wilmington, DE, US
(740) Čermák Hořejš Matějka a spol., JUDr. Jan Matějka, advokát, Národní 32, Praha 1, 11000
(510) (9) desky elektrických přepínačů, roznašecí zední desky a panely propojovacích šňůr, elektrické kabely a konektory a optické konektory a kabely; (37) instalace, údržba a opravy elektrických systémů budov; (42) poradenská služba k shora uvedenému.
(511) 9, 37, 42
(210) O-131517

(111) **221712**
(220) 29.04.1998
(151) 27.12.1999
(540)

EIS KOKO

(730) **NOWACO Czech Republic s.r.o.**, Růžové údolí 553, Kralupy nad Vltavou, 27801, CZ
(740) Václav Müller, patentový zástupce, Filipova 2016, Praha 4, 14800
(510) (29) mléko, mléčné výrobky jako smetanové krémy, krémy s

rostlinným tukem, jogurtové krémy, tvarohové krémy, ovocné krémy, ovocné tvarohové dženy, želé, džemy, kompoty, ovoce a zelenina konzervované; (30) káva, čaj, led pro osvěžení.

(511) 29, 30
(210) O-132324

(111) **221806**
(220) 03.08.1998
(151) 27.12.1999
(540)



(730) **Ed. Haas CZ s.r.o.**, Čejč č. 30, 69614, CZ
(740) Čermák, Hořejš, Vrba - advokátní a patentová kancelář, JUDr. Ing. Hořejš Milan, Národní 32, Praha 1, 11000

(511) (28) hry a hračky, potřeby pro gymnastiku a sport, vánoční ozdoby; (30) káva, čaj, kakao, čokoláda a čokoládové výrobky, cukr, rýže, tapioka, kávové náhražky, med, sirup z melasy, droždí, sůl, hořčice, ocet, omáčky, koření, led pro osvěžení.

(511) 28, 30
(210) O-135003

(111) **222041**
(220) 25.01.1999
(151) 27.12.1999
(540)



(730) **Jesenické prameny Nová Pláň, a.s.**, Nová Pláň 61, Okres: Bruntál, 79201, CZ
(740) PROPATENT, Ing. Vlasta Sedláčková, Ke Kateřinkám 1393, Praha 4, 14900

(511) (32) nealkoholické nápoje, vody pitné, vody minerální a šumivé, kojenecké vody.

(511) 32
(210) O-139378

(111) **222222**
(220) 26.05.1998
(151) 24.01.2000
(540)



(730) **RNDr. Karel Gebauer**, Třemešné - Dubec č. 24, Přimda, 34806, CZ
(740) Ing. Kučera Zdeněk, Padělký 548 (P.O.BOX 92), Slušovice, 76315

(511) (1) sladidla umělá; (5) dietetické přípravky pro děti, nemocné a pro léčebné účely, vitamínové přípravky, léčiva, dietetické potravinové přípravky pro posílení imunity organismu pro léčebné účely; (16) tiskařské výrobky všeho druhu, periodický a neperiodický tisk, manuály, časopisy, knihy, katalogy, fotografie, reklamní plakáty; (30) přírodní sladidla; (32) dietetické přípravky ve formě nápojů nebo přídavných látek do nápojů, přípravky pro přípravu nápojů.

(511) 1, 5, 16, 30, 32
(210) O-132908

(111) **223694**
(220) 19.03.1998
(151) 19.04.2000
(540)

ROMBA DRYWALL CZ

(730) **Roman Lahulek**, Hradečná 50, Slavětín, 78324, CZ
(511) (6) obecné kovy, zámečnické výrobky, výrobky z kovů - prvky pro suché zdění, konstrukční profily, úchyty, spojovací materiály, kovové rohy apod.; (8) nářadí a přístroje s ručním pohonem, zejm. nářadí a přístroje pro montáž a povrchovou úpravu sádrokartonových konstrukcí; (19) stavební materiál nekovový, zejm. sádrokartonové desky, plastové a dřevěné lišty a desky, izolační desky, tmely pro suché zdění; (37) stavebnictví, opravy, instalační služby, zejm. montážní a zakončovací práce v oboru sádrokartonářství, stavební a montážní práce využívající různých programů pro suché zdění; (41) školení, zejména rekvalifikační a další školení v oblasti sádrokartonářských technologií, postupů a know-how.

(511) 6, 8, 19, 37, 41
(210) O-130987

(111) **223742**
(220) 24.04.1998
(151) 19.04.2000
(540)

EUROALARM

(730) **Evropská Cestovní Pojišťovna, a.s.**, Křížkova 237/36a, Praha 8, 18600, CZ
(740) PROPATENT, Ing. Vlasta Sedláčková, Ke Kateřinkám 1393, Praha 4, 14900

(511) (36) pojišťovací služby.
(511) 36
(210) O-132145

(111) **223743**
(220) 24.04.1998
(151) 19.04.2000
(540)



(730) **Evropská Cestovní Pojišťovna, a.s.**, Křížkova 237/36a, Praha 8, 18600, CZ
(740) PROPATENT, Ing. Vlasta Sedláčková, Ke Kateřinkám 1393, Praha 4, 14900

(511) (36) pojišťovací služby.
(511) 36
(210) O-132146

(111) **223878**
(220) 23.09.1998
(151) 19.04.2000

(540)

**NORTEL
NETWORKS**

- (730) **NORTEL NETWORKS LIMITED**, 2351 Boulevard Alfred-Nobel, St. Laurent, Quebec, CA
- (740) Společná advokátní kancelář Všetěčka, Zelený, Švorčík, Kalenský a partneři, JUDr. Pavel Zelený, advokát, Hálkova 2, Praha 2, 12000
- (510) (9) telefonní a telekomunikační zařízení, počítače a vybavení pro přenos, včetně počítačového softwaru; (37) služby instalace, údržby a oprav telekomunikací a datových systémů; (38) služby pro telekomunikaci, zejména zaslání zpráv, pronájem zařízení pro přenos informací, teletextové služby, komunikace pomocí telefonů, telegrafní a faxové služby, distribuční služby v oblasti telekomunikací a přenosu dat; (41) školicí služby v oblasti telekomunikačních a datových systémů; (42) inženýrské služby pro telekomunikační a datové systémy.
- (511) 9, 37, 38, 41, 42
(210) O-136210

- (111) **223927**
(220) 04.11.1998
(151) 19.04.2000
(540)

Family club

- (730) **QUELLE s.r.o.**, Březhrad 177, Hradec Králové, 50332, CZ
- (510) (7) mixéry, kuchyňské roboty, odšťavovače, šicí stroje, vysavače a leštičky parket, nůžky elektrické, kráječe chleba (stroje); (8) nože, vidličky, lžice, nůžky s ručním pohonem, strojky na stříhání ruční, holicí strojky ruční i elektrické, strojky pro manikúru i pedikúru, kulmy na ondulování vlasů; (9) žehličky, svářečky fólií, elektrické natáčky, faxy, telefony, spotřební elektronika, zejména elektronické diáře, aparáty pro záznam, převod a reprodukci zvuku nebo obrazu, televizory, rádia, gramofony, magnetofony, HIFI-věže, kombinované budíky s rádiem, přenosné přehrávače, fotoaparáty, dalekohledy, kamery, videa, nosiče zvukových a vizuálních záznamů, skartovače, optické přístroje, váhy, přístroje na měření tlaku, teploměry, počítače, kalkulační stroje, přístroje pro zpracování informací, magnetické suporty zvukových záznamů, gramofonové desky, přístroje pro vážení, měření, signalizaci, kontrolu, učební přístroje; (10) masážní strojky; (11) varné náčiní elektrické, elektrické hrnce, varné konvice elektrické, elektrické krby, mikrovlnné trouby, toustovače, elektrická topná tělesa, lednice, přístroje pro osvětlení, sušení, ventilaci, chladicí zařízení, vany, umyvadla, sanitární keramika, zavařovací zařízení pro domácnost, parní hrnce tlakové elektrické pro přípravu pokrmů, fény, fénovací helmy, vysoušeče vlasů, topná tělesa; (12) jízdní kola, kočárky, lodě pro sport a zábavu, součástky k jízdním kolům a kočárkům, čluny, lodě pro sport; (14) hodiny a hodinky, budíky, hodinářské potřeby a chronometrické přístroje, klenoty, bižuterie, drahokamy, výrobky z postříbřeného nebo pozlaceného kovu, výrobky z drahých kovů a jejich slitin; (15) hudební nástroje; (16) papír, lepenka a výrobky z těchto materiálů, tiskárenské výrobky, potřeby pro knižní vazby, katalogy zboží, propagační tiskoviny, fotografie, papírenské zboží, lepidla pro papírenství nebo domácnost, štetce, potřeby pro kreslení, psací stroje, kancelářské potřeby, učební pomůcky, plastické obaly, hrací karty, alba, kalendáře, balící papír; (18) deštníky, slunečníky, hole, výrobky z kůže a její imitace, kufry, kabelky, tašky, batohy, aktovky, peněženky, klíčenky; (20) nábytek ze dřeva, kovu, korku, rákosu, proutí, umělých hmot, koupelnové stěny, nafukovací nábytek, čalouněný nábytek, stojany na kazety, CD a květiny, šperkovnice, pytle spací, polštáře; (21) chladicí zařízení na potraviny pro domácnost s chladicími médii, náčiní a nádoby pro domácnost a kuchyň, parní hrnce kuchyňské neelektrické, zubní kartáčky ruční i elektrické, elektrické hřebeny, hřebeny a mycí houby, kartáče, prachovky, kuchyňské zboží ze skla surového nebo opracovaného, porcelánu a majoliky, aparáty k

mletí, sekání a lisování s ručním pohonem, teplovzdušné kartáče; (22) stany, lana, provazy, síťky, plachty, plachtoviny, pytle, textilní materiály ze surových vláken, materiál na vycpávky; (24) ložní povlečení, ubrusy, příkrývky, ručníky a utěrky textilní, potahy na nábytek, postele, matrace, i ochranné, ochranné povlaky na polštáře, deky, přehozy vlněné, na postele a stoly, záclony, látky a textilní výrobky neuvedené v ostatních třídách; (25) dámské oblečení, prádlo, pánské oblečení, dětské oblečení, boty, sportovní oblečení; (26) umělé květiny, galanterní zboží, výšivky, stuhu a tkaničky, knoflíky, háčky, očka, přezky, špendlíky, odznaky ne z drahých kovů, jehly, krajky, zipy, natáčky do vlasů, s výjimkou elektrických; (27) koberce, rohožky, rohože, linoleum a jiné obklady podlah, tapety na stěny ne z textilu, předložky; (28) hry, hračky, potřeby pro gymnastiku a sport, vánoční ozdoby, nafukovací bazény plavecké jako potřeby pro hru; (37) opravářské a servisní služby.

- (511) 7, 8, 9, 10, 11, 12, 14, 15, 16, 18, 20, 21, 22, 24, 25, 26, 27, 28, 37
(210) O-137442

- (111) **223928**
(220) 04.11.1998
(151) 19.04.2000
(540)



- (730) **QUELLE s.r.o.**, Březhrad 177, Hradec Králové, 50332, CZ
- (510) (7) mixéry, kuchyňské roboty, odšťavovače, šicí stroje, vysavače a leštičky parket, nůžky elektrické, kráječe chleba (stroje); (8) nože, vidličky, lžice, nůžky s ručním pohonem, strojky na stříhání ruční, holicí strojky ruční i elektrické, strojky pro manikúru i pedikúru, kulmy na ondulování vlasů; (9) žehličky, svářečky fólií, elektrické natáčky, faxy, telefony, spotřební elektronika, zejména elektronické diáře, aparáty pro záznam, převod a reprodukci zvuku nebo obrazu, televizory, rádia, gramofony, magnetofony, HIFI-věže, kombinované budíky s rádiem, přenosné přehrávače, fotoaparáty, dalekohledy, kamery, videa, nosiče zvukových a vizuálních záznamů, skartovače, optické přístroje, váhy, přístroje na měření tlaku, teploměry, počítače, kalkulační stroje, přístroje pro zpracování informací, magnetické suporty zvukových záznamů, gramofonové desky, přístroje pro vážení, měření, signalizaci, kontrolu, učební přístroje; (10) masážní strojky; (11) varné náčiní elektrické, elektrické hrnce, varné konvice elektrické, elektrické krby, mikrovlnné trouby, toustovače, elektrická topná tělesa, lednice, přístroje pro osvětlení, sušení, ventilaci, chladicí zařízení, vany, umyvadla, sanitární keramika, zavařovací zařízení pro domácnost, parní hrnce tlakové elektrické pro přípravu pokrmů, fény, fénovací helmy, vysoušeče vlasů, topná tělesa; (12) jízdní kola, kočárky, lodě pro sport a zábavu, součástky k jízdním kolům a kočárkům, čluny, lodě pro sport; (14) hodiny a hodinky, budíky, hodinářské potřeby a chronometrické přístroje, klenoty, bižuterie, drahokamy, výrobky z postříbřeného nebo pozlaceného kovu, výrobky z drahých kovů a jejich slitin; (15) hudební nástroje; (16) papír, lepenka a výrobky z těchto materiálů, tiskárenské výrobky, potřeby pro knižní vazby, katalogy zboží, propagační tiskoviny, fotografie, papírenské zboží, lepidla pro papírenství nebo domácnost, štetce, potřeby pro kreslení, psací stroje, kancelářské potřeby, učební pomůcky, plastické obaly, hrací karty, alba, kalendáře, balící papír; (18) deštníky, slunečníky, hole, výrobky z kůže a její imitace, kufry, kabelky, tašky, batohy, aktovky, peněženky, klíčenky; (20) nábytek ze dřeva, kovu, korku, rákosu, proutí, umělých hmot, koupelnové stěny, nafukovací nábytek, čalouněný nábytek, stojany na kazety, CD a květiny, šperkovnice, pytle spací, polštáře; (21) chladicí zařízení na potraviny pro domácnost s chladicími médii, náčiní a nádoby pro domácnost a kuchyň, parní hrnce kuchyňské neelektrické, zubní kartáčky ruční i elektrické, elektrické hřebeny, hřebeny a

mycí houby, kartáče, prachovky, kuchyňské zboží ze skla (540) surového nebo opracovaného, porcelánu a majoliky, aparáty k mletí, sekání a lisování s ručním pohonem, teplovzdušné kartáče; (22) stany, lana, provazy, sítky, plachty, plachtoviny, pytle, textilní materiály ze surových vláken, materiál na vycpávky; (24) ložní povlečení, ubrusy, příkrývky, ručníky a utěrky textilní, potahy na nábytek, postele, matrace, i ochranné, ochranné povlaky na polštáře, deky, přehozy vlněné, na postele a stoly, záclony, látky a textilní výrobky neuvedené v ostatních třídách; (25) dámské oblečení, prádlo, pánské oblečení, dětské oblečení, boty, sportovní oblečení; (26) umělé květiny, galanterie zboží, výšivky, stuhy a tkaničky, knoflíky, háčky, očka, přezky, špendlíky, odznaky ne z drahých kovů, jehly, krajky, zipy, natáčky do vlasů, s výjimkou elektrických; (27) koberce, rohožky, rohože, linoleum a jiné obklady podlah, tapety na stěny ne z textilu, předložky; (28) hry, hračky, potřeby pro gymnastiku a sport, vánoční ozdoby, nafukovací bazény plavecké jako potřeby pro hru; (37) opravářské a servisní služby.

(511) 7, 8, 9, 10, 11, 12, 14, 15, 16, 18, 20, 21, 22, 24, 25, 26, 27, 28, 37

(210) O-137443

(111) **224213**

(220) 12.03.1999

(151) 19.04.2000

(540)



(730) **VHS Brno, a. s.**, Masná 102, Brno, 60200, CZ

(510) (37) provádění staveb, jejich změn a odstraňování; (42) inženýrská činnost ve stavebnictví.

(511) 37, 42

(210) O-140851

(111) **224380**

(220) 07.05.1998

(151) 23.05.2000

(540)

Exořy

(730) **RYOR, a. s.**, Pod Spiritkou 2977/4, Praha 5, 15000, CZ

(740) Müller Václav, patentový zástupce, Filipova 2016, Praha 4, 14800

(510) (3) parfumerie, parfěmy, deodoranty, kolínské vody, apod., přípravky vlasové kosmetiky, přípravky tělové, oční a nehtové kosmetiky, mýdla, vonné oleje, kosmetické gely, krémy, prací, avivážní a bělicí prostředky, přípravky pro čištění, odmašťování a leštění, přípravky přírodní kosmetiky.

(511) 3

(210) O-132534

(111) **226515**

(220) 16.06.1998

(151) 21.09.2000



(730) **BP P.L.C.**, 1 St James's Square, London, GB

(740) Společná advokátní kancelář Všeťečka a partneři, JUDr.

(740) Všeťečka Miloš, Hálkova 2, Praha 2, 12000

(510) (4) oleje a mazací tuky, mazadla, pohonné hmoty, převodové oleje, hydraulické oleje; (35) poradenství a pomoc při provozu a rozvoji maloobchodního prodeje zboží denní potřeby všeho druhu v prostorách připojených k benzinovým stanicím, myčkám aut a obchodním skladům; (37) mazání, údržba, čištění a opravy vozidel, antikorozi ošetření vozidel, služby servisních stanic pro vozidla, opravy čalounění vozidel, servis a opravy pneumatik; (39) pronájem vozidel včetně osobních vozidel, nákladních vozidel a trajlerů, parkování vozidel, doprava, balení, skladování a distribuce zboží, organizování cest, tankovací služby, tankovací služby čerpacích stanic, tankování motorových vozidel, dodávky a zásobování benzinem, naftou, vzduchem, vodou, zkapalněným ropným plynem a stlačeným přírodním plynem; (42) technické a projekční poradenství a pomoc při provozu a rozvoji maloobchodního prodeje zboží denní potřeby všeho druhu v prostorách připojených k benzinovým stanicím, myčkám aut a obchodním skladům, služby pro prodej jídel "přes ulici", restaurační a kavárenské služby, pekařské služby.

(511) 4, 35, 37, 39, 42

(210) O-132734

(111) **227185**

(220) 31.03.1998

(151) 19.10.2000

(540)

SYTER

(730) **Proko-Syter, spol. s r.o.**, V ráji 1188, Pardubice, 53002, CZ

(740) FISCHER & PARTNER Intellectual Property s.r.o., Ing.

Michael Fischer, Na Hrobci 294/5, Praha 2, 12000

(510) (7) ovládací zařízení pro potravinářský a stavební průmysl, pro separátory pevného a sypkého materiálu a plynů, pro stacionární stroje včetně převodových, rozvodových zařízení a spojek, pro elektrické točivé stroje, kompresory a dmýchadla, čerpadla vzduchu, páry a vody, pro zdvihací zařízení a pro zařízení pro dopravu materiálu; (9) přístroje a zařízení pro kontrolu technologických procesů, elektrické přístroje a zařízení, rozvaděče nízkého napětí, elektrické pohony, elektrické instalace, elektrické a elektronické řídicí systémy, transformátory, přístroje pro kontrolu a detekci, měřicí, diagnostické a regulační přístroje a zařízení, měřiče tepla a tlaku, automatizační technika, přístroje a zařízení pro záznam, převod a reprodukci zvuku nebo obrazu, sdělovací technika, magnetické a optické nosiče textových a obrazových záznamů, zařízení a přístroje pro zpracování informací a počítače, počítačové sítě, periferní zařízení počítačů, přístroje pro vážení, váhy na sypké a kapalné hmoty zejména obilí, mouku, krupici, vápno, písek; (11) přístroje a součásti pro osvětlení, topení, výrobu páry, vaření, sušení, ventilaci, distribuci a úpravu plynu, pro klimatizační zařízení, chladicí přístroje a zařízení, čistírný odpadů, výměníky tepla, kondenzátory páry, výparníky, chladiče, chladivové kompresory, regulační zařízení pro vodu a plyn; (35) pomoc při řízení a využívání průmyslového nebo obchodního podniku a obchodních činností, studie trhu, organizační, ekonomické a účetní poradenství; (36) pojištění a leasing průmyslových strojů a zařízení; (37) montáž a opravy elektrických zařízení, provádění staveb a oprav potravinářských zařízení a výrobních stavebních celků včetně budov a souvisejících stavebních objektů, stavební dozor; (42) záznam, přepis, vypracování a přenášení matematických a informačních dat, spojových záznamů a údajů statistických v průmyslu a

obchodě, inženýrské služby a poradenství v oblasti řízení a (540)
automatizace potravinářského průmyslu, projektování
elektrických zařízení pro stavby potravinářských investičních
celků, projekční dozor, tvorba software, provozování a dohled
nad počítačovými sítěmi.

(511) 7, 9, 11, 35, 36, 37, 42
(210) O-131312



(111) **228086**
(220) 12.10.1998
(151) 20.11.2000
(540)



(730) **ALTIS Kolín s.r.o.**, Ovčárecká 305, Kolín, 28028, CZ
(510) (29) pražené sójové oříšky, pražená sójová drť; (30) sójové
mouky, sójové cukrovinky (sójové tyčinky, sójové suky); (31)
krmiva; (42) vývoj potravinářských a biochemických výrobků.
(511) 29, 30, 31, 42
(210) O-141007

(730) **MAMMOTH s.r.o.**, V Kapslovně 2/2767, Praha 3, 13000,
CZ
(740) Ing. Jiří Střelák, Pařížská 17, Praha 1, 11000
(510) (28) hračky, hry všeho druhu, sportovní potřeby; (35)
zprostředkovatelská činnost v oblasti obchodu,
zprostředkovatelské obchodní služby v informačních,
telekomunikačních či jiných sítích, např. Internet, obchodní
služby prostřednictvím Internetu; (38) rozšiřování a
zveřejňování informací, dat a zpráv prostřednictvím
Informačních a telekomunikačních sítí, služby zprostředkování
audiovizuální komunikace; (39) zasilatelské a spediční činnosti
a služby.
(511) 28, 35, 38, 39
(210) O-136740

(111) **229128**
(220) 23.03.1999
(151) 27.12.2000
(540)

ALABURKY

(730) **ALTIS Kolín s.r.o.**, Ovčárecká 305, Kolín, 28028, CZ
(510) (29) sójové výrobky - zpracované sójové oříšky; (30)
cukrovinky.
(511) 29, 30
(210) O-141200

(111) **231538**
(220) 15.07.1998
(151) 28.03.2001
(540)

GARANT

(730) **Imperial Tobacco (EFKA) GmbH & Co. KG**,
Industriestrasse 6, Postfach 1257, D78647 Trossingen, DE
(740) **KOREJZOVÁ & SPOL.**, v.o.s., JUDr. Petra Korejzová,
advokátka, Korunní 810/104 E, Praha 10, 10100
(510) (34) cigaretový papír, listový cigaretový papír, cigaretové
dutinky včetně filtračních dutinek z cigaretového papíru, tabák
ke kouření a surový tabák, potřeby pro kuřáky včetně přístrojů
pro vlastní zhotovování cigaret a jejich ubalování a plnění,
filtry pro kouření tabáku, pouzdra na cigarety s výjimkou těchto
pouzder z ušlechtilých kovů, jejich slitin a pouzder těmito kovy
a slitinami povrstvených.
(511) 34
(210) O-134461

(111) **231593**
(220) 18.03.1999
(151) 28.03.2001

Zániky ochranných známek uplynutím doby platnosti

Kapitola obsahuje údaje o ochranných známkách, které zanikly uplynutím doby platnosti podle ustanovení § 29 odst. 1 zákona č. 441/2003 Sb.

Číslo zápisu	Datum zániku		
97637	11.09.2007	212917	12.09.2007
97638	11.09.2007	213585	12.09.2007
97639	11.09.2007	213586	15.09.2007
97640	11.09.2007	213587	16.09.2007
97641	11.09.2007	213588	17.09.2007
97642	11.09.2007	214093	15.09.2007
97643	11.09.2007	214097	15.09.2007
97645	11.09.2007	214099	16.09.2007
97646	11.09.2007	214628	12.09.2007
97647	11.09.2007	214629	17.09.2007
97648	11.09.2007	214630	17.09.2007
97649	11.09.2007	214631	17.09.2007
97650	11.09.2007	214632	17.09.2007
97651	11.09.2007	214633	17.09.2007
97652	11.09.2007	215037	11.09.2007
97653	11.09.2007	215049	16.09.2007
97654	11.09.2007	216292	11.09.2007
100711	16.09.2007	216295	12.09.2007
117750	12.09.2007	216301	16.09.2007
153230	12.09.2007	216304	17.09.2007
153476	13.09.2007	217100	17.09.2007
163779	13.09.2007	217101	17.09.2007
166729	17.09.2007	217772	11.09.2007
166773	17.09.2007	217773	12.09.2007
167196	17.09.2007	218285	11.09.2007
208846	17.09.2007	218286	12.09.2007
209309	17.09.2007	218287	16.09.2007
209310	17.09.2007	218288	16.09.2007
211509	11.09.2007	218745	11.09.2007
211510	11.09.2007	218749	16.09.2007
211515	15.09.2007	218750	16.09.2007
211516	15.09.2007	218753	17.09.2007
211518	15.09.2007	218757	17.09.2007
211519	16.09.2007	219509	16.09.2007
211520	16.09.2007	220110	11.09.2007
211521	17.09.2007	221567	17.09.2007
211522	17.09.2007	222540	17.09.2007
211523	17.09.2007	223652	17.09.2007
211524	17.09.2007	227167	15.09.2007
212177	11.09.2007	231518	12.09.2007
212178	12.09.2007	233512	15.09.2007
212180	12.09.2007	234644	16.09.2007
212181	12.09.2007		
212182	12.09.2007		
212183	12.09.2007		
212185	12.09.2007		
212187	15.09.2007		
212189	16.09.2007		
212190	16.09.2007		
212913	11.09.2007		
212914	11.09.2007		
212915	11.09.2007		

Změny vlastníků ochranných známek

Kapitola obsahuje údaje o ochranných známkách, které byly převedeny nebo přešly ve smyslu ustanovení § 15 odst. 1, 2 a § 16 zákona č. 441/2003 Sb. na jiného vlastníka v rozsahu všech zapsaných výrobků nebo služeb.

Číslo zápisu	Dřívější vlastník	Nynější vlastník	S účinností od
157107	CORK OAK HOLDING LIMITED, 1 Sell Close, Cheshunt, Hertfordshire EN7 6EX, GB	AKER MATERIAL HANDLING A/S, Fjordalleen 16, Oslo, NO	31.03.2008
170804	NIKE International Ltd., One Bowerman Drive, Beaverton, OR, US	Studio IP Holdings LLC, 103 Foulk Road, Suite 200, Wilmington, DE, US	31.03.2008
170805	NIKE International Ltd., One Bowerman Drive, Beaverton, OR, US	Studio IP Holdings LLC, 103 Foulk Road, Suite 200, Wilmington, DE, US	31.03.2008
171378A	LIBRA Electronics a. s., Chelčického 149/13/a, České Budějovice, 37001, CZ	ROCHEBY Finance a.s. v likvidaci, Chelčického 95/15, České Budějovice, 37001, CZ	26.03.2008
171379A	LIBRA Electronics a. s., Chelčického 149/13/a, České Budějovice, 37001, CZ	ROCHEBY Finance a.s. v likvidaci, Chelčického 95/15, České Budějovice, 37001, CZ	26.03.2008
185774	Fibrin (HumberSide) Limited, 9th Floor, Marble Arch Tower, 55 Bryanston Street, London, GB	ANGLO-DANISH FIBRE INDUSTRIES LIMITED, 9th Floor, Marble Arch Tower, 55 Bryanston Street, London, GB	26.03.2008
199779	Roman Blanář, Samota 617/1, Klobouky u Brna, 69172, CZ	BLANÁŘ NÁBYTEK, a.s., Brumovice 410, Brumovice, 69111, CZ	31.03.2008
200476	Roman Blanář, Samota 617/1, Klobouky u Brna, 69172, CZ	BLANÁŘ NÁBYTEK, a.s., Brumovice 410, Brumovice, 69111, CZ	31.03.2008
216599	Josef Panožka - TRANSPAN, Doubská 339/14, Liberec 6, 46006, CZ	TRANSPAN s. r. o., Doubská 339/14, Liberec 6, 46006, CZ	31.03.2008
218967	DAIICHI SEIYAKU KABUSHIKI KAISHA (DAIICHI PHARMACEUTICAL CO.,LTD.), Nihonbashi 3-chome, Chuo-ku, Tokyo, JP	DAIICHI SANKYO COMPANY, LIMITED, 3-5-1, Nihonbashi Honcho, Chuo-ku, Tokyo, JP	31.03.2008
234623	LIBRA Electronics a.s. v likvidaci, Chelčického 149/13/a, České Budějovice, 37001, CZ	ROCHEBY Finance a.s. v likvidaci, Chelčického 95/15, České Budějovice, 37001, CZ	26.03.2008
239413	Josef Doležel - TREAT, Husova 1085, Napajedla, 76361, CZ	TREAT, s.r.o., 2. května 685, Napajedla, 76361, CZ	27.03.2008
248187	BI-ES POLSKA Spółka z ograniczona odpowiedzialnoscia, pl. Marszalka Józefa Pilsudskiego 1, Warszawa, PL	Przedsiębiorstwo Produkcyjne "BI-ES COSMETIC" Beata Piotrowska, Slawomir Piotrowski Spółka jawna, Kamien Duzy 4D, Ilawa, PL	31.03.2008
248187	Przedsiębiorstwo Produkcyjne "BI-ES COSMETIC" Beata Piotrowska, Slawomir Piotrowski Spółka jawna, Kamien Duzy 4D, Ilawa, PL	BI-ES POLSKA Spółka z ograniczona odpowiedzialnoscia, pl. Marszalka Józefa Pilsudskiego 1, Warszawa, PL	31.03.2008
263059	BI-ES POLSKA Spółka z ograniczona odpowiedzialnoscia, pl. Marszalka Józefa Pilsudskiego 1, Warszawa, PL	Przedsiębiorstwo Produkcyjne "BI-ES COSMETIC" Beata Piotrowska, Slawomir Piotrowski Spółka jawna, Kamien Duzy 4D, Ilawa, PL	31.03.2008
263059	Przedsiębiorstwo Produkcyjne "BI-ES COSMETIC" Beata Piotrowska, Slawomir Piotrowski Spółka jawna, Kamien Duzy 4D, Ilawa, PL	BI-ES POLSKA Spółka z ograniczona odpowiedzialnoscia, pl. Marszalka Józefa Pilsudskiego 1, Warszawa, PL	31.03.2008
277058	Pech Miroslav Ing., CSc., U Poradny 9, Plzeň, 32322, CZ	LOGISTIC s.r.o., Nádražní 1666, Písek, 39701, CZ	31.03.2008
278608	Bear - Lock CZ s. r. o., Cihelní 2581/81, Ostrava - Moravská Ostrava, 70200, CZ	Mister-Lock CZ s.r.o., Kafkova 889/6, Ostrava-Moravská Ostrava, 70200, CZ	31.03.2008
283092	BI-ES POLSKA Spółka z ograniczona odpowiedzialnoscia, pl. Marszalka Józefa Pilsudskiego 1, Warszawa, PL	Przedsiębiorstwo Produkcyjne "BI-ES COSMETIC" Beata Piotrowska, Slawomir Piotrowski Spółka jawna, Kamien Duzy 4D, Ilawa, PL	31.03.2008

Číslo zápisu	Dřívější vlastník	Nynější vlastník	S účinností od
283092	Przedsiębiorstwo Produkcyjne "BI-ES COSMETIC" Beata Piotrowska, Sławomir Piotrowski Spółka jawna, Kamień Duży 4D, Iława, PL	BI-ES POLSKA Spółka z ograniczona odpowiedzialnoscia, pl. Marszałka Józefa Piłsudskiego 1, Warszawa, PL	31.03.2008
283215	BI-ES POLSKA Spółka z ograniczona odpowiedzialnoscia, pl. Marszałka Józefa Piłsudskiego 1, Warszawa, PL	Przedsiębiorstwo Produkcyjne "BI-ES COSMETIC" Beata Piotrowska, Sławomir Piotrowski Spółka jawna, Kamień Duży 4D, Iława, PL	31.03.2008
283215	Przedsiębiorstwo Produkcyjne "BI-ES COSMETIC" Beata Piotrowska, Sławomir Piotrowski Spółka jawna, Kamień Duży 4D, Iława, PL	BI-ES POLSKA Spółka z ograniczona odpowiedzialnoscia, pl. Marszałka Józefa Piłsudskiego 1, Warszawa, PL	31.03.2008
283980	Raybestos Products Company, 1204 Darlington Avenue, Crawfordsville, IN, US	Brake Parts, Inc., 4400 Prime Parkway, McHenry, IL, US	26.03.2008
285739	IGB spol. s r. o., Brumovice 410, Brumovice, 69111, CZ	Mgr. Jindra Blanářová, Samota 617/1, Klobouky u Brna, 69172, CZ	31.03.2008
286856	BI-ES POLSKA Spółka z ograniczona odpowiedzialnoscia, pl. Marszałka Józefa Piłsudskiego 1, Warszawa, PL	Przedsiębiorstwo Produkcyjne "BI-ES COSMETIC" Beata Piotrowska, Sławomir Piotrowski Spółka jawna, Kamień Duży 4D, Iława, PL	31.03.2008
286856	Przedsiębiorstwo Produkcyjne "BI-ES COSMETIC" Beata Piotrowska, Sławomir Piotrowski Spółka jawna, Kamień Duży 4D, Iława, PL	BI-ES POLSKA Spółka z ograniczona odpowiedzialnoscia, pl. Marszałka Józefa Piłsudskiego 1, Warszawa, PL	31.03.2008
296565	Bear - Lock CZ s. r. o., Cihelní 2581/81, Ostrava - Moravská Ostrava, 70200, CZ	Mister-Lock CZ s.r.o., Kafkova 889/6, Ostrava-Moravská Ostrava, 70200, CZ	31.03.2008

Změny v údajích o vlastních ochranných známkách

Kapitola obsahuje ochranné známky, u kterých byla v rejstříku ochranných známkách vyznačena změna v údajích o vlastních ve smyslu ustanovení § 27 odst. 2 a 7 zákona č. 441/2003 Sb.

Číslo zápisu	Vlastník	S účinností od
157107	CORK OAK HOLDING LIMITED, 1 Sell Close, Cheshunt, Hertfordshire EN7 6EX, GB	31.03.2008
163741	GOODY PRODUCTS INC, 29 E. Stephenson Street, Freeport, IL, US	28.03.2008
167203	ABBOTT LABORATORIES, Abbot Park, IL, US	26.03.2008
172791	REN company spol. s r.o., Na Bělidle 275, Chomutov, 43001, CZ	26.03.2008
176698	Audatex GmbH, Rotzbergstrasse 1, 6362 Stansstad, CH	26.03.2008
185774	Fibrin (Humberside) Limited, 9th Floor, Marble Arch Tower, 55 Bryanston Street, London, GB	26.03.2008
186957	Limco, Inc., Three Limited Parkway, Columbus, OH, US	28.03.2008
186958	Limco, Inc., Three Limited Parkway, Columbus, OH, US	28.03.2008
189797	Valinor, v.o.s., Kosmonautů 324, Pardubice, 53009, CZ	31.03.2008
200106	TESKA spol. s r.o., Žejdicova 681, Polná, 58813, CZ	01.04.2008
206386	TERRATEST s.r.o., Za Školou 10, Lázně Toušeň, 25089, CZ	26.03.2008
215305	Libor Kleček, Sobolákova 151/4, Praha 4, 14800, CZ	26.03.2008
216707	OSKAR spol. s r.o., Zelené Předměstí, Smilova 386, Pardubice, 53002, CZ	28.03.2008
216727	KEYSTONE s.r.o., Chodská 11, Praha 2, 12000, CZ	26.03.2008
216753	VODO - REGULA, s.r.o., Brněnská 478, Staré Město, 68603, CZ	27.03.2008
217349	SB Pharmco Puerto Rico Inc. The Prentice Hall Corporation System of Puerto Rico, Inc. c/o FGR Corporate Services, Inc., BBV Tower 254 Munoz Rivera, 8th Floor, San Juan, PR	27.03.2008
217435	MATADORFIX s.r.o., Kopčianska cesta 24, Bratislava, 85201, SK	01.04.2008
217436	MATADORFIX s.r.o., Kopčianska cesta 24, Bratislava, 85201, SK	01.04.2008
218237	Cadence Innovation s.r.o., Kubelíkova 604, Liberec, 46078, CZ	01.04.2008
218238	Cadence Innovation s.r.o., Kubelíkova 604, Liberec, 46078, CZ	01.04.2008
218497	W.R.Grace & Co.-Conn. a Connecticut corporation, 7500 Grace Drive, Columbia, MD, US	01.04.2008
218548	Dům interiérového zařízení - kuchyně DIZ s.r.o., Přívozní 3/937, Praha 7 - Holešovice, 17000, CZ	
219250	SONING Praha a.s., Plzeňská 846/66, Praha 5, 15000, CZ	27.03.2008
219703	MATADORFIX s.r.o., Kopčianska cesta 24, Bratislava, 85201, SK	01.04.2008
220331	Hypokramed s.r.o., Plzeňská 113, Praha 5, 15000, CZ	28.03.2008
220824	Machartová Michaela, 28. října 16, České Budějovice, 37001, CZ	27.03.2008
221180	Cadence Innovation s.r.o., Kubelíkova 604, Liberec, 46078, CZ	01.04.2008
221500	SB Pharmco Puerto Rico Inc. The Prentice Hall Corporation System of Puerto Rico, Inc. c/o FGR Corporate Services, Inc., BBV Tower 254 Munoz Rivera, 8th Floor, San Juan, PR	27.03.2008
223796	SONING Praha a.s., Plzeňská 846/66, Praha 5, 15000, CZ	27.03.2008
227753	SB Pharmco Puerto Rico Inc. The Prentice Hall Corporation System of Puerto Rico, Inc. c/o FGR Corporate Services, Inc., BBV Tower 254 Munoz Rivera, 8th Floor, San Juan, PR	31.03.2008
228208	VISTA car s.r.o., Brněnská 3955, Hodonín, 69501, CZ	31.03.2008
228862	SB Pharmco Puerto Rico Inc. The Prentice Hall Corporation System of Puerto Rico, Inc. c/o FGR Corporate Services, Inc., BBV Tower 254 Munoz Rivera, 8th Floor, San Juan, PR	31.03.2008
231049	SB Pharmco Puerto Rico Inc. The Prentice Hall Corporation System of Puerto Rico, Inc. c/o FGR Corporate Services, Inc., BBV Tower 254 Munoz Rivera, 8th Floor, San Juan, PR	31.03.2008
231050	SB Pharmco Puerto Rico Inc. The Prentice Hall Corporation System of Puerto Rico, Inc. c/o FGR Corporate Services, Inc., BBV Tower 254 Munoz Rivera, 8th Floor, San Juan, PR	31.03.2008
231051	SB Pharmco Puerto Rico Inc. The Prentice Hall Corporation System of Puerto Rico, Inc. c/o FGR Corporate Services, Inc., BBV Tower 254 Munoz Rivera, 8th Floor, San Juan, PR	31.03.2008
238593	KELOC PC, spol. s r.o., Náměstí SNP 32, Brno, 61300, CZ	01.04.2008

Číslo zápisu	Vlastník	S účinností od
242665	Zelená apotéka, s.r.o., Jankovcova 1569/2c, Praha 7, 17000, CZ	31.03.2008
244036	COUNTRY RADIO s.r.o., Řičanská 3/2399, Praha 10, 10100, CZ	26.03.2008
244682	COUNTRY RADIO s.r.o., Řičanská 3/2399, Praha 10, 10100, CZ	26.03.2008
245243	SB Pharmco Puerto Rico Inc. The Prentice Hall Corporation System of Puerto Rico, Inc. c/o FGR Corporate Services, Inc., BBV Tower 254 Munoz Rivera, 8th Floor, San Juan, PR	31.03.2008
245244	SB Pharmco Puerto Rico Inc. The Prentice Hall Corporation System of Puerto Rico, Inc. c/o FGR Corporate Services, Inc., BBV Tower 254 Munoz Rivera, 8th Floor, San Juan, PR	31.03.2008
246130	SB Pharmco Puerto Rico Inc. The Prentice Hall Corporation System of Puerto Rico, Inc. c/o FGR Corporate Services, Inc., BBV Tower 254 Munoz Rivera, 8th Floor, San Juan, PR	31.03.2008
248187	BI-ES POLSKA Spółka z ograniczona odpowiedzialnoscia, pl. Marszałka Józefa Pilsudskiego 1, Warszawa, PL	31.03.2008
248187	BI-ES POLSKA Spółka z ograniczona odpowiedzialnoscia, Kamien Duzy 4D, Ilawa, PL	31.03.2008
251005	AiP Beroun s.r.o., Talichova 807, Beroun, 26601, CZ	26.03.2008
255306	SB Pharmco Puerto Rico Inc. The Prentice Hall Corporation System of Puerto Rico, Inc. c/o FGR Corporate Services, Inc., BBV Tower 254 Munoz Rivera, 8th Floor, San Juan, PR	31.03.2008
256865	JUDr. Jan Mikš, Dieselova 258, Praha 10, 10000, CZ	26.03.2008
257850	SB Pharmco Puerto Rico Inc. The Prentice Hall Corporation System of Puerto Rico, Inc. c/o FGR Corporate Services, Inc., BBV Tower 254 Munoz Rivera, 8th Floor, San Juan, PR	31.03.2008
258382	SB Pharmco Puerto Rico Inc. The Prentice Hall Corporation System of Puerto Rico, Inc. c/o FGR Corporate Services, Inc., BBV Tower 254 Munoz Rivera, 8th Floor, San Juan, PR	31.03.2008
259028	SB Pharmco Puerto Rico Inc. The Prentice Hall Corporation System of Puerto Rico, Inc. c/o FGR Corporate Services, Inc., BBV Tower 254 Munoz Rivera, 8th Floor, San Juan, PR	31.03.2008
259029	SB Pharmco Puerto Rico Inc. The Prentice Hall Corporation System of Puerto Rico, Inc. c/o FGR Corporate Services, Inc., BBV Tower 254 Munoz Rivera, 8th Floor, San Juan, PR	31.03.2008
259450	Cadence Innovation s.r.o., Kubelíkova 604, Liberec, 46078, CZ	01.04.2008
259532	ISCARE I.V.F. a.s., Jankovcova 1569/2c, Praha 7, 17000, CZ	31.03.2008
259533	ISCARE I.V.F. a.s., Jankovcova 1569/2c, Praha 7, 17000, CZ	31.03.2008
262761	JUDr. Jan Mikš, Dieselova 258, Praha 10, 10000, CZ	26.03.2008
263059	BI-ES POLSKA Spółka z ograniczona odpowiedzialnoscia, pl. Marszałka Józefa Pilsudskiego 1, Warszawa, PL	31.03.2008
263059	BI-ES POLSKA Spółka z ograniczona odpowiedzialnoscia, Kamien Duzy 4D, Ilawa, PL	31.03.2008
263079	EVOLUTA s.r.o., Herčíkova 2480/10, Brno, 61200, CZ	01.04.2008
265084	EVOLUTA s.r.o., Herčíkova 2480/10, Brno, 61200, CZ	01.04.2008
275262	Cadence Innovation s.r.o., Kubelíkova 604, Liberec, 46078, CZ	01.04.2008
275296	CONECO SZYMOCHA WINIARSKI SPÓŁKA JAWNA, ul. Katowicka 44, 42-263 Wrzosowa, PL	31.03.2008
283092	BI-ES POLSKA Spółka z ograniczona odpowiedzialnoscia, pl. Marszałka Józefa Pilsudskiego 1, Warszawa, PL	31.03.2008
283092	BI-ES POLSKA Spółka z ograniczona odpowiedzialnoscia, Kamien Duzy 4D, Ilawa, PL	31.03.2008
283215	BI-ES POLSKA Spółka z ograniczona odpowiedzialnoscia, pl. Marszałka Józefa Pilsudskiego 1, Warszawa, PL	31.03.2008
283215	BI-ES POLSKA Spółka z ograniczona odpowiedzialnoscia, Kamien Duzy 4D, Ilawa, PL	31.03.2008
284096	BIOLAB Praha, s.r.o., Plzeňská 2562/166, Praha 5, 15000, CZ	26.03.2008
285429	CZECH RADAR a.s., Anglické nábřeží 2434/1, Plzeň, Východní Předměstí, 30545, CZ	28.03.2008
286856	BI-ES POLSKA Spółka z ograniczona odpowiedzialnoscia, pl. Marszałka Józefa Pilsudskiego 1, Warszawa, PL	31.03.2008
286856	BI-ES POLSKA Spółka z ograniczona odpowiedzialnoscia, Kamien Duzy 4D, Ilawa, PL	31.03.2008
291103	Cadence Innovation s.r.o., Kubelíkova 604, Liberec, 46078, CZ	01.04.2008
292161	Cadence Innovation s.r.o., Kubelíkova 604, Liberec, 46078, CZ	01.04.2008
292911	Cadence Innovation s.r.o., Kubelíkova 604, Liberec, 46078, CZ	01.04.2008
294490	GREAT GUN s.r.o., Svárov 5338, Tvrdonice, 69153, CZ	31.03.2008

Číslo zápisu	Vlastník	S účinností od
296123	Okna Macek s.r.o., Hodonínská 1624, Dubňany, 69603, CZ	01.04.2008

Ostatní rozhodné údaje a úřední opravy

Kapitola zahrnuje zejména přetřídění seznamu výrobků a služeb v návaznosti na mezinárodní zápis, opravu chyb ve formulaci, přepisů a zjevných nesprávností za účelem uvedení do souladu se skutečností. V této kapitole jsou zveřejňovány jen takové údaje, které nemohou být zveřejněny spolu se zveřejněním přihlášky nebo se zápisem ochranné známky. Dále kapitola obsahuje důležitá úřední sdělení.

(111) **285340**
(210) O-421289

Datum provedení změny: 26.03.2008

U výrobků ve třídě 9 "přístroje a nástroje elektronické, zejména...." se upřesňuje formulace na "přístroje a nástroje elektronické a to....."

(111) **290184**
(210) O-443368

Datum provedení změny: 26.03.2008

V návaznosti na mezinárodní zápis se přetřídí služby "poradenská činnost v oblasti investic, které jsou v přímé souvislosti s provozem anebo řízením obchodních aktivit podniku" ze třídy 35 do třídy 36.