

Číselné INID kódy pro označování bibliografických dat technických řešení

INID Codes for the identification of bibliographic data of technical solutions

(Standard WIPO ST. 9 a ST. 80)

(11)	číslo patentu/zápisu/osvědčení	(11)	Number of the patent/registration/certification
(15)	datum zápisu průmyslového vzoru	(15)	Industrial design registration date
(21)	číslo přihlášky/zádsti	(21)	Application number
(22)	datum podání přihlášky/zádsti	(22)	Date of application filing
(23)	údaje o výstavní prioritě	(23)	Exhibition priority data
(28)	počet průmyslových vzorů	(28)	Number of industrial designs included in the application
(31)	číslo prioritní přihlášky	(31)	Number of priority application
(32)	datum podání prioritní přihlášky	(32)	Filing date of priority application
(33)	země priority	(33)	Priority country
(40)	datum zveřejnění přihlášky vynálezu	(40)	Date of publication of patent application
(45)	datum zveřejnění zapsaného průmyslového vzoru	(45)	Publication date of the registered industrial design
(47)	datum zveřejnění udělení patentu a zápisu užitého vzoru, datum zápisu užitého vzoru, datum oznámení udělení evropského patentu v Evropském patentovém věstníku	(47)	Publication date of patent granting and publication date of utility model registration, registration date of utility model, publication date of European patent granting in the European patent bulletin
(51)	mezinárodní patentové třídění/Locarnské třídění průmyslových vzorů	(51)	International Patent Classification/ Locarno Classification for Industrial Designs
(54)	název	(54)	Title
(55)	vyobrazení průmyslového vzoru	(55)	Reproduction of the industrial design
(57)	anotace	(57)	Abstract
(68)	číslo základního patentu	(68)	Number of the basic patent
(71)	označení přihlašovatele/zadatele	(71)	Applicant
(72)	označení původce	(72)	Inventor
(73)	označení majitele/vlastníka	(73)	Owner
(74)	označení zástupce	(74)	Attorney's name and address
(86)	číslo mezinárodní přihlášky	(86)	International application number
(87)	číslo mezinárodního zveřejnění	(87)	International publication number
(92)	datum a číslo první registrace přípravku pro Českou republiku	(92)	Date and number(s) of the first authorization to market the product in the CZ
(93)	datum, číslo a země první registrace přípravku v rámci Společenství	(93)	Date, number(s) and country of the first authorization to market the product in the EEC
(94)	doba platnosti osvědčení	(94)	Term of certification validity
(95)	označení a typ přípravku	(95)	Name of the product and product type
(96)	datum podání a číslo evropské patentové přihlášky	(96)	European patent application filing date and number
(97)	datum zveřejnění a číslo zveřejnění evropské patentové přihlášky v Evropském patentovém věstníku	(97)	European patent application publication date and publication number in the European patent bulletin

Číselné INID kódy pro označování bibliografických dat ochranných známek

INID codes and minimum required for the identification of bibliographics data relating to marks

(Standard WIPO ST.60)

(111)	Číslo zápisu ochranné známky (registrace)	(111)	Number of registration
(151)	Datum zápisu ochranné známky	(151)	Date of the registration
(210)	Číslo přihlášky ochranné známky (spisu)	(210)	Number of the application
(220)	Datum podání přihlášky	(220)	Date of filing of the application
(320)	Datum vzniku práva přednosti	(320)	Date of the first application
(442)	Datum zveřejnění přihlášky po průzkumu	(442)	Date of the publication of the examined application
(450)	Datum zveřejnění zápisu ochranné známky ve Věstníku	(450)	Date of publication of the registration
(510)	Seznam výrobků a služeb	(510)	List of goods and/or services
(511)	Číslo třídy výrobků a služeb	(511)	Number of the class of goods and/or services
(526)	Omezení rozsahu ochrany o prvek	(526)	Disclaimer
(540)	Znění nebo vyobrazení ochranné známky	(540)	Reproduction of the mark
(551)	Kolektivní ochranná známka	(551)	Collective mark
(554)	Prostorová ochranná známka	(554)	Three-dimensional mark
(558)	Ochranná známka tvořená pouze barvou nebo kombinací barev	(558)	Mark consisting exclusively of one or several colours
(583)	Datum právní moci rozhodnutí/výsledek rozhodnutí	(583)	Date of the legal force of the decision/ result of the decision
(591)	Údaje o barevnosti ochranné známky	(591)	Information concerning colour
(730)	Přihlašovatel/vlastník ochranné známky	(730)	The applicant or the holder of the mark
(740)	Zástupce	(740)	Name and address of the representative
(811)	Mezinárodní číslo zápisu ochranné známky	(811)	Number of the international registration
(890)	Kód státu ochrany mezinárodní ochranné známky	(890)	INID code of the state of the international mark

Kódy pro kódování záhlaví oznámení publikovaných ve Věstníku

(Standard WIPO ST. 17)

BB9A	zveřejněné přihlášky vynálezů	MK4A	zánik patentů uplynutím doby platnosti
FG1K	zapsané užité vzory	MK4F	zánik autorských osvědčení uplynutím doby platnosti
FG4A	udělené patenty	MK4Q	zánik průmyslového vzoru uplynutím doby ochrany
FG4Q	zapsané průmyslové vzory	MM4A	zánik patentů pro nezaplacení ročních poplatků
LD3K	částečný výmaz užitého vzoru	MM4F	zánik autorských osvědčení pro nezaplacení ročních poplatků
LD4Q	částečný výmaz průmyslového vzoru	ND1K	prodloužení platnosti užitého vzoru
MA4A	zánik patentu vzdáním se	ND4Q	obnova doby ochrany průmyslového vzoru
MA4F	zánik autorských osvědčení vzdáním se	PA4A	změna autorského osvědčení na patent
MC3K	výmaz užitého vzoru	PC9A	změna dispozičního práva k vynálezu
MC4A	zrušení patentu	PD1K	převod práv a ostatní změny majitelů užitého vzoru
MC4F	zrušení autorského osvědčení	PD4A	převod práv a ostatní změny majitelů patentů
MC4Q	výmaz průmyslového vzoru	PD4Q	převod práv a ostatní změny vlastníků průmyslových vzorů
MH1K	zánik užitého vzoru vzdáním se	QA9A	nabídka licence
MH4A	částečné zrušení patentu	SB4A	zapsané patenty do rejstříku po odtajnění
MH4F	částečné zrušení autorského osvědčení	SB4F	zapsaná autorská osvědčení do rejstříku po odtajnění
MH4Q	zánik průmyslového vzoru vzdáním se		
MK1K	zánik užitého vzoru uplynutím doby platnosti		

Opravy Změny Různé

Opravy u přihlášek vynálezů s žádostí o udělení patentu

HA9A	jmenování vynálezce	HF9A	oprava dat
HB9A	oprava jmen	HG9A	oprava chyb v třídění
HC9A	změna jmen	HH9A	oprava nebo změna všeobecně
HD9A	oprava adres	HK9A	tiskové chyby v úřed. věstnících
HE9A	změna adres		

Opravy ochranných dokumentů

patenty	autorská osvědčení	užitné vzory	průmyslové vzory	
TA4A	TA4F	TA1K	TA4Q	jmenování vynálezce
TB4A	TB4F	TB1K	TB4Q	oprava jmen
TC4A	TC4F	TC1K	TC4Q	změna jmen
TD4A	TD4F	TD1K	TD4Q	oprava adres
TE4A	TE4F	TE1K	TE4Q	změna adres
TF4A	TF4F	TF1K	TF4Q	oprava dat
TG4A	TG4F	TG1K	TG4Q	oprava chyb v třídění
TH4A	TH4F	TH1K	TH4Q	oprava nebo změna všeobecně
TK9A	TK9F	TK1K	TK4Q	tiskové chyby v úřed. věstnících

Kódy pro označování zemí a mezinárodních organizací použité ve věstníku

CH	Švýcarsko
CN	Čína
CZ	Česká republika
DE	Spolková republika Německo
ES	Španělsko
GB	Velká Británie
GR	Řecko
IE	Irsko
JP	Japonsko
LI	Lichtenštejnsko
MX	Mexiko
NL	Nizozemí
PL	Polsko
RU	Ruská federace
SK	Slovensko
US	Spojené státy americké

Kódy pro označování států USA použité ve věstníku

CA	California
DE	Delaware
GA	Georgia
IL	Illinois
KS	Kansas
MA	Massachusetts
MI	Michigan
NH	New Hampshire
NY	New York
TX	Texas

BB9A Zveřejněné přihlášky vynálezů - přehled podle čísel přihlášek

Dále uvedené přihlášky vynálezů byly zveřejněny dnem, uvedeným ve Věstníku podle zákona č. 527/1990 Sb., o vynálezech a zlepšovacích návrzích, ve znění pozdějších předpisů, a jsou k dispozici v patentové knihovně Úřadu průmyslového vlastnictví, Antonína Čermáka 2a, 160 68, Praha 6.

2006-596	F 01 K 11/02	(2006.01)
2006-597	C 10 L 3/00	(2006.01)
2006-599	C 02 F 1/46	(2006.01)
2006-600	G 01 N 27/00	(2006.01)
2006-601	B 62 B 3/06	(2006.01)
2006-603	A 61 B 5/16	(2006.01)
2006-604	D 06 L 1/10	(2006.01)
2007-660	A 01 D 46/02	(2006.01)
2007-783	G 01 R 1/067	(2006.01)
2008-82	B 02 C 18/18	(2006.01)

Zveřejněné přihlášky vynálezů - řazené podle MPT

- (51) **A01D 46/02** (2006.01)
(21) **2007-660**
(71) Fuss Fahrzeug- und Maschinenbau GmbH & Co. KG, 07619 Schkölen/Thüringen, DE
(72) Satzl Josef, 84101 Obersüßbach, DE
Fuss Erhard, 84076 Pfeffenhausen, DE
(54) **Dočesávací zařízení pro stroj na česání chmele**
(22) 20.09.2007
(32) 22.09.2006
(31) 2006/044920
(33) DE
(57) Dočesávací zařízení (3) pro stroj (1) na česání chmele je provedeno s unášecím zařízením (33), obíhající nekonečně na způsob dopravního pásu, pro přivádění révy nebo částí révy předtím oddělených od pramenu révy. Unášecí zařízení (33) obsahuje větší počet nosných elementů (331), které jsou uspořádány napříč ke směru pohybu unášecího zařízení (33) a ve směru pohybu jsou rozmístěny s odstupy od sebe. Na každém nosném elementu (331) jsou v odstupech od sebe uspořádány unašeče (332). Dočesávací zařízení (3) je opatřeno oběžným česacím zařízením (32) s pružně pohyblivě přidržovanými česacími prsty (322), které se pohybují protiběžně k unášecímu zařízení (33) a přitom je poháněno vyšší rychlostí pohybu než unášecí zařízení (33). Česací zařízení (32) je rovněž vytvořeno jako nekonečně obíhající na způsob dopravního pásu, přičemž přímo probíhající části česacího zařízení (32) a unášecího zařízení (33) spolu sousedí a jsou vůči sobě v podstatě paralelní tak, že tvoří do délky protaženou česací oblast pro mezi nimi vedené části révy. Tím je dosaženo lepšího česacího účinku při nízkých nákladech na údržbu a delší životnosti dočesávacího zařízení (3).
- (74) Čermák Hořejš Myslík a spol., JUDr. Karel Čermák, advokát, Národní 32, Praha 1, 11000

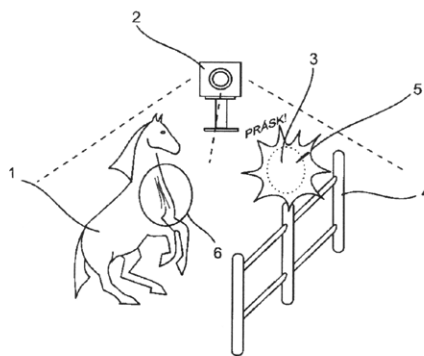

- (51) **B02C 18/18** (2006.01)
B02C 18/06 (2006.01)
(21) **2008-82**
(71) Dočár Milan Ing., 01001 Žilina, SK
(72) Dočár Milan Ing., Žilina, SK
(54) **Nožový mlyn**
(22) 06.07.2006
(32) 15.07.2005
(31) SK/PP 0085-2005
(33) SK
(86) PCT/SK2006/050002
(87) WO 2007/011316
(57) Nožový mlyn je určený na drcení jednoho druhu kovového nebo plastového materiálu, zejména ve formě vzorků, šrotu a odpadu, kde je potřebné zajistit přesnou výstupní frakci drceného materiálu. Nožový mlyn sestává z tělesa (1) s násypkou (2), držáku (3), statorového nože (4), rotoru (5) s radiálními výstupky (6), rotorového nože (7) a válcového síta (8). V tělese (1) je pod násypkou (2) upevněný v držáku (3) alespoň jeden plochý statorový nůž (4) a válcové síto (8), nad nímž je otočně osazený rotor (5) s alespoň jedním radiálním výstupkem (6), na kterém je upevněn plochý rotorový nůž (7) zrcadlového tvaru plochého statorového nože (4), přičemž plochý statorový nůž (4) je přitom osazený se sklonem od horizontální polohy ve směru rotace rotoru (5) pod úhlem (α) v rozsahu 1 až 15 úhlových stupňů a plochý rotorový nůž (7) je osazený dopředu se sklonem od radiální polohy proti směru rotace rotoru (5) pod úhlem (β) v rozsahu 1 až 15 úhlových stupňů.
- (74) Ing. Petr Soukup, patentový zástupce, Videňská 8, Olomouc, 77200

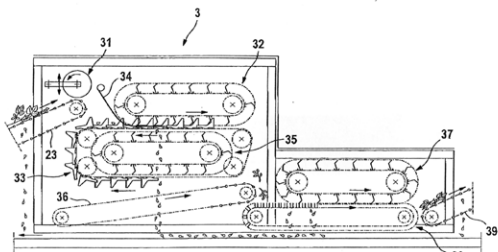

- (51) **A61B 5/16** (2006.01)
(21) **2006-603**
(71) Jihočeská univerzita v Českých Budějovicích, Zemědělská fakulta, České Budějovice, CZ
(72) Kukačka Vladislav Paed. Dr. Ph. D., Trhové Sviny, CZ
Šoch Miloslav Doc. Ing. CSc., Bechyně, CZ
(54) **Způsob měření reakční doby u zvířat, zejména u koní, a systém pro měření této doby**
(22) 25.09.2006
(57) Způsob měření reakční doby zvířat, zejména koní (1), spočívá v tom, že se zvíře vystaví působení neočekávaného zvukového nebo zvukově - optického podnětu, s výhodou prasknutí nafukovacího balonku (3). Spuštění podnětu a následná svalová a/nebo pohybová reakce koně (1) se snímá vysokorychlostní kamerou (2). Reakční doba se odečítá krokováním jako součet jednotlivých časových intervalů mezi snímky vysokorychlostní kamery (2) od spuštění podnětu do výsledovatelné svalové nebo pohybové reakce koně (1). Měření se provádí v klidu nebo po předchozí fyzické zátěži koní (1). Systém pro měření reakční doby je tvořen zařízením pro vyvolání neočekávaného nadprahového zvukového nebo zvukově - optického podnětu, a vysokorychlostní kamerou (2).
- (74) KUDRLIČKA a SEDLÁK, Ing. Jiří Sedlák, Husova 5, České Budějovice, 37001

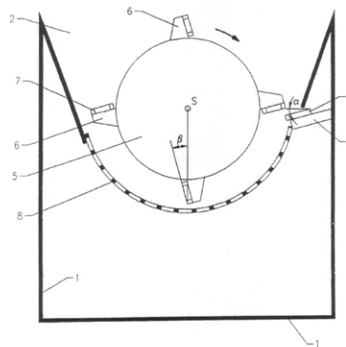

- (51) **B62B 3/06** (2006.01)
B62B 3/06 (2006.01)
B62B 3/06 (2006.01)
B62B 3/06 (2006.01)
B62B 3/06 (2006.01)
B62B 3/06 (2006.01)
B62B 3/06 (2006.01)
B62B 3/06 (2006.01)

(21) **2006-601**

(71) ISOLIT-BRAVO spol. s r. o., Jablonné nad Orlicí, CZ

(72) Štěpánek Kvido Ing., Letohrad, CZ

(54) **Ruční paletový vozík**

(22) 22.09.2006

(57) Vozík má pojezdové ústrojí, na kterém je uloženo zdvihací zařízení s ovládací rukojetí (31), k němuž je připojena zdvihací vidlice (1) sestávající ze dvou nosných ramen (2) navzájem spojených příčným členem (4). Rameno (2) sestává z horní stěny (21), z jejichž dvou navzájem protilehlých podélných okrajů vystupují směrem dolů podélné bočnice (22, 22') a spodní část horní stěny (21) je opatřena žebry (23, 24) vytvořenými s horní stěnou (21) a podélnými bočnicemi (22, 22') v jednom kuse lisováním nebo odlitím nebo vstřikováním. Přitom je obzvláště výhodné, jsou-li rameno (2) a/nebo příčný člen (4) popřípadě i ovládací rukojeť (31) a/nebo skříň zdvihacího zařízení (3) vytvořeny z termosetu nebo termoplastu.

(74) Ing. Milan Buršík, Plzeňská 218-220, Praha 5, 15000

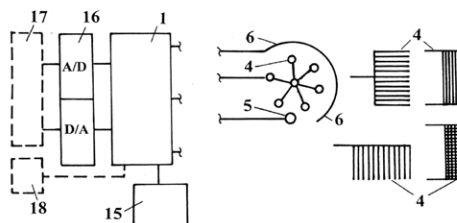
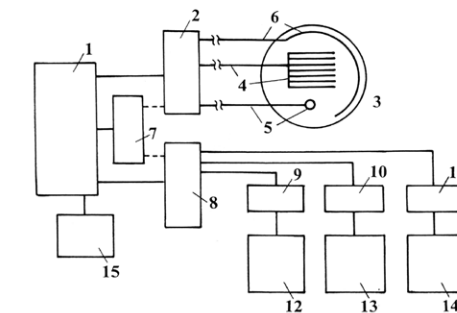
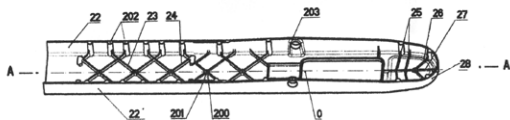

- (51) **C02F 1/46** (2006.01)
C02F 1/469 (2006.01)
C02F 1/465 (2006.01)
C02F 1/463 (2006.01)

(21) **2006-599**

(71) NOVOTNÝ Ladislav Doc. Dr. Ing. DrSc., Praha, CZ

(72) NOVOTNÝ Ladislav Doc. Dr. Ing. DrSc., Praha, CZ

(54) **Způsob elektroseparace, elektrokoagulace či elektroflotace a zařízení k jeho provádění**

(22) 21.09.2006

(57) Na pracovní elektrody v bloku elektroreaktoru či elektrolyzátoru se přivádí vůči referenčním elektrodám nebo/a pomocným elektrodám řízeným způsobem a ve stanoveném režimu elektrické napětí nebo elektrický proud, jehož hodnota se v závislosti na nastavených parametrech s časem mění, přes blok synchronizace a řízení nebo/a blok řízení míchání, blok řízení ventilů a blok řízení dalších ovládacích prvků se opět ve stanoveném režimu přivádí do bloku míchání, bloku ventilů a bloku dalších ovládacích prvků řídicí či napájecí signály, po určené době se režim přivádění elektrického napětí nebo elektrického proudu nebo/a režimu přivádění řídicích či napájecích signálů přeruší či ukončí a po uplynutí stanovené doby se celý proces opakuje. Popsané uspořádání sestává z bloku řídicích obvodů (1), bloku pulzního nebo modulovaného napětí či proudu (2), bloku elektroreaktoru či elektrolyzátoru (3) s pracovními elektrodami (4), referenčními elektrodami (5) a pomocnými elektrodami (6), z bloku nastavení parametrů (7), bloku synchronizace a řízení (8), bloku řízení míchání (9), bloku řízení ventilů (10), bloku řízení dalších ovládacích prvků (11), bloku míchání (12), bloku ventilů (13), bloku dalších ovládacích prvků (14) a z bloku napájení (15).

(51) **C10L 3/00** (2006.01)

(21) **2006-597**

(71) Nikl Stanislav Ing., Ústí nad Labem, CZ

Jirounek Kamil Ing., Praha, CZ

Urbánek Michal Ing., Kralupy nad Vltavou, CZ

Kučera Radomír Ing., Ústí nad Labem, CZ

Melichar Luboš Ing., Ústí nad Labem, CZ

Miňovský Josef Ing., Mladá Boleslav, CZ

Zábranská Jana Prof. Ing. CSc., Praha, CZ

Dohányos Michal Prof. Ing. CSc., Praha, CZ

Urbánek Michal Ing., Kralupy nad Vltavou, CZ

Jirounek Kamil Ing., Praha, CZ

Kučera Radomír Ing., Ústí nad Labem, CZ

Nikl Stanislav Ing., Ústí nad Labem, CZ

Melichar Luboš Ing., Ústí nad Labem, CZ

Dohányos Michal Prof. Ing. CSc., Praha, CZ

Zábranská Jana Prof. Ing. CSc., Praha, CZ

Miňovský Josef Ing., Mladá Boleslav, CZ

(54) **Způsob využití glycerolu zejména z výroby esterů mastných kyselin**

(22) 20.09.2006

(57) Způsob využití glycerolu, který je vedlejším produktem při výrobě alkylesterů mastných kyselin, spočívá v anaerobním rozkladu glycerolu na bioplyn s vysokým obsahem metanu. Vzniklý bioplyn lze buď přímo spalovat a nebo mísit s běžným plynným palivem. Entalpie bioplynu je tak využita pro vlastní technologický proces a/nebo pro pohon kogenerační jednotky ve které se část energie využije pro výrobu elektrické energie z obnovitelného zdroje.

(74) Ing. Stanislav Nikl, Zlatá stezka 323, Ústí nad Labem, 40321

(51) **D06L 1/10** (2006.01)

B01D 53/50 (2006.01)

B01D 53/78 (2006.01)

(21) **2006-604**

(71) Energetika Kladno, s. r. o., Kladno - Dubí, CZ

Vysoká škola chemicko-technologická v Praze, Praha, CZ

(72) Krátký Jiří Ing., Kladno, CZ

Veverka Luboš Ing., Kladno, CZ

Buryan Petr Prof. Ing. DrSc., Praha, CZ

Chalupa Petr Ing., Lidice, CZ

(54) **Způsob odstraňování oxidů síry ze spalin a prostředek k provádění způsobu**

(22) 25.09.2006

(57) Předmětem vynálezu je způsob použití reakčního produktu vznikajícího při zpracování odpadních vod z praní vlny obsahující oxid vápenatý popřípadě uhličitán vápenatý a/nebo hořečnatý pro odsiřování spalin suchou metodou a prostředek, který obsahuje reakční produkt vznikající při zpracování odpadních vod z praní vlny a 0,0002 až 5 % hmotn. spalitelných látek na bázi kapalných produktů ze zpracování ropy a/nebo uhlí a/nebo s 0,0002 až 5 % hmotn. látek, které jsou schopny vázat vodu, vybraných ze

skupiny tvořené síranem sodným, vápenatými a/nebo hořečnatými solemi, popílčkem, popelem, zbytky vlny, suchou biomasou, a/nebo 0,1 až 10 % hmotn. spalitelných organických látek na bázi přírodních tuků a solí organických kyselin.

(74) Ing. Květoslava Kubičková, Doubravčická 2201, Praha 10, 10000

(51) **F01K 11/02** (2006.01)
F02C 1/04 (2006.01)
F03G 6/04 (2006.01)
F03G 7/04 (2006.01)
F01K 27/00 (2006.01)
F03G 4/00 (2006.01)

(21) **2006-596**

(71) Brdičko Petr, Hradec Králové, CZ

(72) Brdičko Petr, Hradec Králové, CZ

(54) **Izotermická turbína**

(22) 20.09.2006

(57) V Izotermické turbíně pracovní látka expanduje na protáhlém šnekovém rotoru (2) uzavřeném v teplopropustném plášti (1), kterým prochází teplo (Q) a tuto látku současně ohřívá.

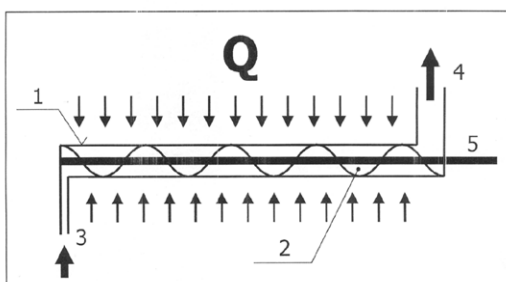

(51) **G01N 27/00** (2006.01)

(21) **2006-600**

(71) NOVOTNÝ Ladislav Doc. Dr. Ing. DrSc., Praha, CZ

(72) NOVOTNÝ Ladislav Doc. Dr. Ing. DrSc., Praha, CZ

(54) **Způsob elektrochemických**

voltametrových/polarografických a příbuzných měření či detekce do laboratorních, technologických či přenosných podmínek a zařízení k jeho provádění

(22) 21.09.2006

(57) Zvolené řídicí signály pro ovládání stanovených bloků nebo prvků elektrochemického systému před vstupem do těchto bloků nebo prvků určeným způsobem mění nebo přeměňují v jiné druhy signálů, nebo/a se naopak mění nebo přeměňují v jiné druhy signálů vycházející z bloků nebo prvků elektrochemického systému, přiváděné do řídicích a vyhodnocovacích jednotek, nebo/a se mění či přeměňují napájecí elektrické napětí či proud přiváděné do zvolených bloků nebo prvků elektrochemického systému. Popsané uspořádání sestává z bloku převodníků (1), bloku elektrodového systému (2), bloku elektronicky řízených měření (3), bloku elektromechanických uzávěrů či ventilů (4), bloku konvekce či míchání (5), bloku přívodu plynu či bublání (6), bloku elektromechanických pulzů či klepátka (7), bloku nezávislých prvků (8), bloku programové synchronizace (9), bloku režimu elektronicky řízených měření (10), bloku řízení elektromechanických uzávěrů či ventilů (11), bloku řízení konvekce či míchání (12), bloku řízení přívodu plynu či bublání (13), bloku řízení elektromechanických pulzů či klepátka (14), bloku řízení nezávislých prvků (15), bloku zesílení signálů (16), bloku filtrace signálů (17), bloku úprav kontrolního signálu (18), bloku výstupu k vnější napájecí jednotce (19), bloku vnější napájecí jednotky (20), bloku vnitřní napájecí jednotky (21), bloku napájecího převodníku (22), bloku konektorů a napájení z řídicí jednotky (23), bloku stolní řídicí a vyhodnocovací jednotky (24), bloku přenosné řídicí a vyhodnocovací jednotky (25), z pracovních elektrod (26), referenčních elektrod (27) a pomocných elektrod (28).

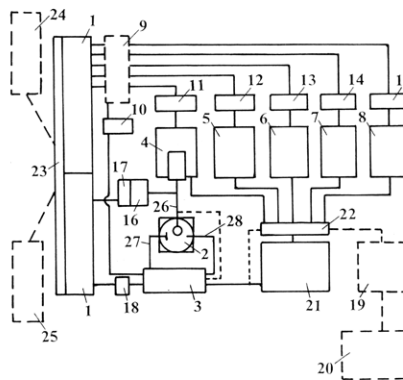

(51) **G01R 1/067** (2006.01)

G01R 1/073 (2006.01)

(21) **2007-783**

(71) TECHNOPROBE, S.p.A., I-23870 Cernusco Lombardone (Lecco), IT

(72) Crippa Giuseppe, I-23807 Merate (Lecco), IT
Felici Stefano, Robbiate (Lecco), IT

(54) **Kontaktní sonda pro testovací hlavu, která má svislé sondy, pro polovodičová integrovaná elektronická zařízení**

(22) 12.04.2005

(32) 12.04.2005

(31) 2005IT/00204

(33) IT

(86) PCT/IT2005/000204

(87) WO 2006/109328

(57) Je popisována kontaktní sonda (20) pro testovací hlavu (1) takového typu, u kterého je množství takových sond (20) zasunuto do vodičích otvorů (4, 5), provedených v příslušných matricích (24, 25), přičemž sonda (20) obsahuje tyčovitě těleso (21) opatřené na konci alespoň kontaktní špičkou (22) schopnou zajistit mechanický a elektrický kontakt s příslušnou kontaktní ploškou (8) zkoušeného integrovaného elektronického zařízení. Je výhodné, jestliže tyčovitě těleso (21) má nejednotný průřez. Navíc je zde popisována testovací hlava (1) a způsob vytvoření kontaktní sondy (20) podle tohoto vynálezu.

(74) Ing. Dobroslav Musil, patentová kancelář, Ing. Dobroslav Musil, Cejl 38, Brno, 60200

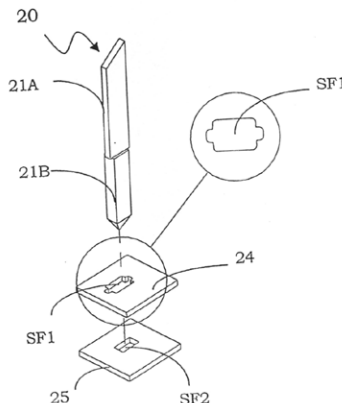

Zveřejněné přihlášky vynálezů - přehled podle třídících znaků

Tato kapitola obsahuje zveřejněné přihlášky vynálezů uspořádané podle třídících znaků mezinárodního patentové třídění, nacházejících se na druhém až x-tém místě zatřídění přihlášky vynálezu. Přihlášky vynálezu uspořádané podle třídících znaků na 1. pozici zatřídění jsou uvedeny v předchozí části.

B 01 D 53/50	(2006.01)	2006-604
B 01 D 53/78	(2006.01)	2006-604
B 02 C 18/06	(2006.01)	2008-82
B 62 B 3/06	(2006.01)	2006-601
		2006-601
		2006-601
		2006-601
		2006-601
		2006-601
		2006-601
		2006-601
		2006-601
		2006-601
C 02 F 1/463	(2006.01)	2006-599
C 02 F 1/465	(2006.01)	2006-599
C 02 F 1/469	(2006.01)	2006-599
F 01 K 27/00	(2006.01)	2006-596
F 02 C 1/04	(2006.01)	2006-596
F 03 G 4/00	(2006.01)	2006-596
F 03 G 6/04	(2006.01)	2006-596
F 03 G 7/04	(2006.01)	2006-596
G 01 R 1/073	(2006.01)	2007-783

Seznam přihlašovatelů zveřejněných přihlášek vynálezů

(71)	(21)	(51)	(71)	(21)	(51)
Brdíčko Petr, Hradec Králové, CZ	2006-596	F 01 K 11/02	(2006.01)		
Dočár Milan Ing., 01001 Žilina, SK	2008-82	B 02 C 18/18	(2006.01)		
Energetika Kladno, s. r. o., Kladno - Dubí, CZ	2006-604	D 06 L 1/10	(2006.01)		
Fuss Fahrzeug- und Maschinenbau GmbH & Co. KG, 07619 Schkölen/Thüringen, DE	2007-660	A 01 D 46/02	(2006.01)		
ISOLIT-BRAVO spol. s r. o., Jablonné nad Orlicí, CZ	2006-601	B 62 B 3/06	(2006.01)		
Jihočeská univerzita v Českých Budějovicích, Zemědělská fakulta, České Budějovice, CZ	2006-603	A 61 B 5/16	(2006.01)		
Níkl Stanislav Ing., Ústí nad Labem, CZ	2006-597	C 10 L 3/00	(2006.01)		
NOVOTNÝ Ladislav Doc. Dr. Ing. DrSc., Praha, CZ	2006-599	C 02 F 1/46	(2006.01)		
NOVOTNÝ Ladislav Doc. Dr. Ing. DrSc., Praha, CZ	2006-600	G 01 N 27/00	(2006.01)		
TECHNOPROBE, S.p.A., I-23870 Cernusco Lombardone (Lecco), IT	2007-783	G 01 R 1/067	(2006.01)		

FG4A

Udělené patenty - přehled podle čísel patentů

V období uzávěrky tohoto čísla Věstníku udělil Úřad průmyslového vlastnictví tyto patenty.

298996	<i>C 23 C 8/30</i>	(2006.01)
298997	<i>G 01 N 31/22</i>	(2006.01)
298998	<i>C 04 B 30/02</i>	(2006.01)
298999	<i>B 65 D 71/00</i>	(2006.01)
299000	<i>C 25 D 3/04</i>	(2006.01)
299001	<i>C 21 D 9/04</i>	(2006.01)
299002	<i>H 01 H 85/32</i>	(2006.01)
299003	<i>H 04 N 5/92</i>	(2006.01)
299004	<i>E 06 B 3/48</i>	(2006.01)
299005	<i>F 42 B 12/54</i>	(2006.01)
299006	<i>B 60 R 22/195</i>	(2006.01)
299007	<i>C 21 B 13/02</i>	(2006.01)
299008	<i>A 61 K 31/66</i>	(2006.01)
299009	<i>E 06 B 9/174</i>	(2006.01)
299010	<i>B 05 D 7/16</i>	(2006.01)
299011	<i>H 01 H 9/28</i>	(2006.01)
299012	<i>C 08 J 11/08</i>	(2006.01)
299013	<i>G 11 B 20/12</i>	(2006.01)
299014	<i>G 09 F 1/06</i>	(2006.01)
299015	<i>C 07 D 401/04</i>	(2006.01)
299016	<i>F 25 J 3/06</i>	(2006.01)
299017	<i>F 25 J 3/02</i>	(2006.01)
299018	<i>A 61 K 31/499</i>	(2006.01)
299019	<i>B 62 D 21/14</i>	(2006.01)
299020	<i>G 06 K 19/14</i>	(2006.01)
299021	<i>B 62 D 65/00</i>	(2006.01)
299022	<i>C 08 F 14/06</i>	(2006.01)
299023	<i>H 04 Q 7/00</i>	(2006.01)
299024	<i>B 41 M 3/14</i>	(2006.01)
299025	<i>A 61 K 47/36</i>	(2006.01)

FG4A

Udělené patenty - přehled podle MPT

(51) A61K 31/499 (2006.01)	(87) WO 2000/048748
A61K 9/20 (2006.01)	(22) 11.02.2000
A61K 47/02 (2006.01)	(74) Dr. Karel Čermák, Národní třída 32, Praha 1, 11000
A61K 47/12 (2006.01)	
(11) 299018	(51) B41M 3/14 (2006.01)
(40) 11.10.2000	G07D 7/00 (2006.01)
(21) 2000-1418	(11) 299024
(73) Dainippon Sumitomo Pharma Co., Ltd., Osaka-shi, JP	(40) 15.03.2000
(72) Ohashi Mamoru, Amagasaki-shi, JP	(21) 2004-976
Ogasawara Kazuyoshi, Kitakatsuragi-gun, JP	(73) BUNDESDRUCKEREI GMBH, Berlin, DE
Shirai Yoshimi, Suita-shi, JP	(72) Ahlers Benedikt, Berlin, DE
Fujioka Hiroshi, Ibaraki-shi, JP	Franz-Burgholz Arnim, Berlin, DE
(54) Rychlerozpustný farmaceutický přípravek	Gutmann Roland, Berlin, DE
(32) 20.10.1997	Schmidt Wolfgang, Berlin, DE
(31) 1997/306635	Kappe Frank, Berlin, DE
(33) JP	(54) Cenný a bezpečnostní výrobek a způsob výroby bezpečnostního dokumentu
(86) PCT/JP1998/004658	(32) 04.03.1997
(87) WO 1999/020277	(31) 1997/19708543
(22) 15.10.1998	(33) DE
(74) PATENTSERVIS PRAHA a.s., Jivenská 1, Praha 4, 14000	(86) PCT/EP1998/001059
	(87) WO 1998/039163
(51) A61K 31/66 (2006.01)	(22) 25.02.1998
A61K 9/20 (2006.01)	(74) Společná advokátní kancelář Všeťečka Zelený Švorčík Kalenský a partneři, JUDr. Miloš Všeťečka, Hálkova 2, Praha 2, 12000
A61K 9/48 (2006.01)	
(11) 299008	(51) B60R 22/195 (2006.01)
(40) 12.09.2001	B60R 22/46 (2006.01)
(21) 2001-1233	(11) 299006
(73) F. HOFFMANN-LA ROCHE AG, Basle, CH	(40) 14.08.2002
(72) Gabel Rolf-Dieter, Schwetzingen, DE	(21) 2000-4925
Preis Walter, Neustadt, DE	(73) KABUSHIKI KAISHA TOKAI-RIKA-DENKI-SEISAKUSHO, Niwa-gun, JP
Woog Heinrich, Laudenbach, DE	(72) Hori Seiji, Niwa-gun, JP
(54) Kompozice obsahující difosfonové kyseliny	(54) Předpínač
(32) 09.10.1998	(22) 28.12.2000
(31) 1998/98119102	(74) Ing. Jiří Andera, Nad Štolou 12, Praha 7, 17000
(33) EP	
(86) PCT/EP1999/007287	(51) B62D 21/14 (2006.01)
(87) WO 2000/021540	B62D 53/06 (2006.01)
(22) 01.10.1999	(11) 299019
(74) Dr. Karel Čermák, Národní třída 32, Praha 1, 11000	(40) 12.09.2001
	(21) 2001-496
(51) A61K 47/36 (2006.01)	(73) Goldhofer AG, Memmingen, DE
A61K 47/38 (2006.01)	(72) Botzenhart Alfred, Ungerhausen, DE
A61K 47/32 (2006.01)	(54) Vozidlo
A61K 38/16 (2006.01)	(32) 07.02.2000, 09.03.2000
(11) 299025	(31) 2000/20002122, 2000/20004167
(40) 15.09.1999	(33) DE, DE
(21) 1998-2373	(22) 07.02.2001
(73) AMGEN INC., Thousand Oaks, CA, US	(74) Společná advokátní kancelář Všeťečka Zelený Švorčík Kalenský a partneři, JUDr. Miloš Všeťečka, Hálkova 2, Praha 2, 12000
(72) Collins David S., Lafayette, CO, US	
Bevilacqua Michael P., Boulder, CO, US	(51) B62D 65/00 (2006.01)
(54) Farmaceutická kompozice a její použití	(11) 299021
(32) 09.02.1996, 06.12.1996, 23.01.1997, 07.02.1997	(40) 18.06.2003
(31) 1996/011419, 1996/032789, 1997/036241, 1997/798414	(21) 2003-721
(33) US, US, US, US	(73) SIEMENS AKTIENGESELLSCHAFT, München, DE
(86) PCT/US1997/002131	(72) Ackermann Peter, Braunschweig, DE
(87) WO 1997/028828	Halupka Rolf, Kamsdorf, DE
(22) 10.02.1997	Wolpers Dirk, Diesdorf-Waddekath, DE
(74) Dr. Karel Čermák, Národní 32, Praha 1, 11000	Ziermann Horst, Rudolstadt, DE
	(54) Úsek výrobní linky
(51) B05D 7/16 (2006.01)	(32) 22.08.2000
B05D 3/04 (2006.01)	(31) 2000/20014503
(11) 299010	(33) DE
(40) 13.03.2002	(86) PCT/DE2001/003051
(21) 2001-2941	(87) WO 2002/016192
(73) E. I. DU PONT DE NEMOURS AND COMPANY INC., Wilmington, DE, US	(22) 09.08.2001
(72) Siever Ludwig, Schwelm, DE	(74) Dr. Karel Čermák, Národní třída 32, Praha 1, 11000
Mínko Peter, Schwelm, DE	
Schmidt Holger, Wuppertal, DE	(51) B65D 71/00 (2006.01)
(54) Způsob výroby dvouvrstvého vrchního laku na karosériích motorových vozidel	(11) 298999
(32) 15.02.1999	
(31) 1999/19906247	
(33) DE	
(86) PCT/EP2000/001132	

(40) 13.06.2001
(21) **1999-3039**
(73) MeadWestvaco Packaging Systems, LLC, Stamford, CT, US
(72) Le Bras Philippe, Chateauroux, FR
(54) **Spojovací prostředky kartónových panelů a přířez k vytvoření kartónového obalu**
(32) 28.02.1997
(31) 1997/9704235
(33) GB
(86) PCT/US1998/003916
(87) WO 1998/038108
(22) 27.02.1998
(74) PATENTSERVIS Praha, a.s., Jivenská 1273/1, Praha 4, 14021

(51) **C04B 30/02** (2006.01)
B32B 18/00 (2006.01)
F16L 59/00 (2006.01)
E04B 1/76 (2006.01)
(11) 298998
(40) 17.07.2002
(21) **2001-2210**
(73) PROMAT INTERNATIONAL N.V., Tisselt, BE
(72) Anton Octavian, Brüssel, BE
Opsommer Ann, Koningslo, BE
(54) **Mikroporézní tepelně izolační těleso**
(32) 19.12.1998
(31) 1998/19859084
(33) DE
(86) PCT/EP1999/010003
(87) WO 2000/037389
(22) 16.12.1999
(74) Dr. Karel Čermák, Národní třída 32, Praha 1, 11000

(51) **C07D 401/04** (2006.01)
C07D 401/14 (2006.01)
(11) 299015
(40) 17.05.2000
(21) **2005-518**
(73) H. LUNDBECK A/S, Valby-Copenhagen, DK
(72) Bech Sommer Michael, Bagsvaerd, DK
(54) **Způsob výroby sertindolu**
(32) 09.05.1997, 09.05.1997
(31) 1997/536, 1997/46011
(33) DK, US
(86) PCT/DK1998/000183
(87) WO 1998/051685
(22) 07.05.1998
(74) KOREJZOVÁ & SPOL. v.o.s., JUDr. Zdeňka Korejzová, Spálená 29, Praha 1, 11000

(51) **C08F 14/06** (2006.01)
C08F 2/18 (2006.01)
C08F 2/38 (2006.01)
(11) 299022
(40) 18.02.2004
(21) **2003-2607**
(73) ATOFINA, Puteaux, FR
(72) Bonardi Christian, Saint-Genis-Laval, FR
Couturier Jean-Luc, Lyon, FR
Grimaldi Sandra, Sainte Foy-les-Lyon, FR
Guerret Olivier, Mazerolles, FR
Kervennal Jacques, Lyon, FR
Hebrard Pierre, Brignais, FR
Taha Bouchra, Saint Genis Laval, FR
(54) **Způsob polymerizace vinylchloridu ve vodné suspenzi a získaný polymer a kopolymer**
(32) 02.04.2001
(31) 2001/0104425
(33) FR
(86) PCT/FR2002/001094
(87) WO 2002/079279
(22) 28.03.2002
(74) PATENTSERVIS PRAHA a.s., Jivenská 1, Praha 4, 14000

(51) **C08J 11/08** (2006.01)
C08L 27/04 (2006.01)

(11) 299012
(40) 17.07.2002
(21) **2002-1041**
(73) SOLVAY (SOCIÉTÉ ANONYME), Bruxelles, BE
(72) Vandenhende Bernard, Leest, BE
Yernaux Jean-Marie, Rixensart, BE
(54) **Způsob recyklování výrobků na bázi vinylových polymerů**
(32) 24.09.1999
(31) 1999/9912036
(33) FR
(86) PCT/EP2000/009150
(87) WO 2001/023463
(22) 18.09.2000
(74) Čermák Hořejš Myslíl a spol., JUDr. Karel Čermák, advokát, Národní 32, Praha 1, 11000

(51) **C21B 13/02** (2006.01)
C21B 13/14 (2006.01)
F27B 1/10 (2006.01)
(11) 299007
(40) 17.10.2001
(21) **2001-506**
(73) VOEST-ALPINE INDUSTRIEANLAGENBAU GMBH, Linz, AT
(72) Kepplinger Leopold Werner, Leonding, AT
Kastner Rainer Walter, Zwettl a.d. Rodl, AT
Wieder Kurt, Schwertberg, AT
Schiffner Wilhelm, Traun, AT
Stastny Wilhelm, Alberndorf, AT
(54) **Šachtová pec**
(32) 13.08.1998
(31) 1998/1392
(33) AT
(86) PCT/EP1999/004875
(87) WO 2000/009765
(22) 12.07.1999
(74) JUDr. Petr Kalenský, Hálkova 2, Praha 2, 12000

(51) **C21D 9/04** (2006.01)
C21D 1/19 (2006.01)
C21D 1/63 (2006.01)
C21D 1/667 (2006.01)
(11) 299001
(40) 13.02.2002
(21) **2001-1818**
(73) voestalpine Schienen GmbH, Leoben-Donawitz, AT
(72) Köck Norbert, St. Peter-Freienstein, AT
Pointner Peter, Leoben, AT
(54) **Způsob a zařízení na kalení kolejnic nebo hlavy kolejnic**
(32) 29.05.2000
(31) 2000/939
(33) AT
(22) 23.05.2001
(74) Ing. Jan Kubát, Přístavní 24, Praha 7, 17000

(51) **C23C 8/30** (2006.01)
C23C 8/32 (2006.01)
(11) 298996
(40) 12.02.2003
(21) **2002-645**
(73) Messer Group GmbH, Sulzbach, DE
(72) Schmidt Hans-Peter, Mettmann, DE
(54) **Způsob nitridačního cementování kovových obrobků**
(32) 25.08.1999
(31) 1999/19940370
(33) DE
(86) PCT/EP2000/007576
(87) WO 2001/014611
(22) 04.08.2000
(74) Společná advokátní kancelář Všeťečka Zelený Švorčík Kalenský a partneři, JUDr. Otakar Švorčík, Hálkova 2, Praha 2, 12000

(51) C25D 3/04 (2006.01)	(51) F25J 3/06 (2006.01)
C25D 3/10 (2006.01)	F25J 5/00 (2006.01)
C25D 5/14 (2006.01)	(11) 299016
C25D 5/16 (2006.01)	(40) 16.05.2001
C25D 5/18 (2006.01)	(21) 1999-4557
C25D 7/00 (2006.01)	(73) EXXONMOBIL UPSTREAM RESEARCH COMPANY, Houston, TX, US
C25D 7/10 (2006.01)	(72) Cole Eric T., Kingwood, TX, US
B41N 7/04 (2006.01)	Bowen Ronald R., Magnolia, TX, US
(11) 299000	(54) Postup zkapaňování zemního plynu kaskádním chlazením
(40) 12.12.2001	(32) 20.06.1997, 27.03.1998
(21) 2000-4789	(31) 1997/050280, 1998/79680
(73) CROMOTEC OBERFLÄCHENTECHNIK GMBH, Leinfelden-Echterdingen, DE	(33) US, US
MAN ROLAND DRUCKMASCHINEN AG, Offenbach/Main, DE	(86) PCT/US1998/012743
(72) Szameitat Klaus, Leinfelden-Echterdingen, DE	(87) WO 1998/059207
(54) Galvanická lázeň a způsob nanášení chromu a jeho použití	(22) 18.06.1998
(32) 26.06.1998	(74) Ing. Jana Vanděliková, Petrská 12, Praha 1, 11000
(31) 1998/19828545	
(33) DE	(51) F42B 12/54 (2006.01)
(86) PCT/EP1999/004412	(11) 299005
(87) WO 2000/000672	(40) 16.07.2003
(22) 24.06.1999	(21) 2003-222
(74) JUDr. Otakar Švorčík, Hálkova 2, Praha 2, 12000	(73) BRYDGES-PRICE Richard Ian, Angus, GB
	(72) Brydges-Price Richard Ian, Angus, GB
(51) E06B 3/48 (2006.01)	(54) Střela
E05B 65/00 (2006.01)	(32) 28.07.2000, 21.11.2000, 28.11.2000
E05B 63/24 (2006.01)	(31) 2000/0018593, 2000/0028371, 2000/28961
(11) 299004	(33) GB, GB, GB
(40) 12.02.2003	(86) PCT/GB2001/003320
(21) 2002-2549	(87) WO 2002/010671
(73) NIEWÖHNER Bruno, Gütersloh, DE	(22) 24.07.2001
(72) Niewöhner Bruno, Gütersloh, DE	(74) Ing. Zdeněk Sedlák, Mendlovo nám. 1a, Brno, 60300
(54) Sekční zdvižná nebo skládací vrata	
(32) 24.01.2000, 29.07.2000	(51) G01N 31/22 (2006.01)
(31) 2000/10002980, 2000/10037329	B65D 79/02 (2006.01)
(33) DE, DE	B65D 81/34 (2006.01)
(86) PCT/DE2001/000224	(11) 298997
(87) WO 2001/055543	(40) 15.12.1999
(22) 18.01.2001	(21) 1999-155
(74) Ing. Jiří Malůšek, Mendlovo nám. 1a, Brno, 60300	(73) FRESENIUS KABI AB, Uppsala, SE
	(72) Stenholm Ake, Upplands-Väsby, SE
(51) E06B 9/174 (2006.01)	Karlsson Lars, Hägersten, SE
(11) 299009	Löfgren Anders, Hägersten, SE
(40) 12.06.2002	Nyström Bo, Sollentuna, SE
(21) 2001-2909	Skolling Otto, Solna, SE
(73) VKR HOLDING A/S, Soborg, DK	(54) Barevná kompozice pro indikaci přítomnosti kyslíku, indikátor kyslíku, transparentní flexibilní zásobník obsahující tento indikátor a způsob jeho výroby
(72) Lassen Gert Godvig, Skjern, DK	(32) 19.07.1996, 05.08.1996
Grinvalds Carsten Bronnum, Albertslund, DK	(31) 1996/9602818, 1996/23222
(54) Nosný prostředek pro stínící zařízení	(33) SE, US
(32) 12.02.1999	(86) PCT/SE1997/001303
(31) 1999DK/9900110	(87) WO 1998/003866
(33) WO	(22) 21.07.1997
(86) PCT/DK2000/000057	(74) JUDr. Jan Matějka, Národní 32, Praha 1, 11000
(87) WO 2000/047858	
(22) 11.02.2000	(51) G06K 19/14 (2006.01)
(74) JUDr. Zdeňka Korejzová, Spálená 29, Praha 1, 11000	G07D 7/12 (2006.01)
	(11) 299020
(51) F25J 3/02 (2006.01)	(40) 15.10.2003
(11) 299017	(21) 2002-3762
(40) 16.05.2001	(73) SICPA HOLDING S. A., Prilly, CH
(21) 1999-4560	(72) Müller Edgar, Fribourg, CH
(73) EXXONMOBIL UPSTREAM RESEARCH COMPANY, Houston, TX, US	Egger Philipp, Lausanne, CH
(72) Cole Eric T., Kingwood, TX, US	Seto Myron, Lausanne, CH
Thomas Eugene R., Houston, TX, US	(54) Způsob, zařízení a bezpečnostní systém, vše k ověřování pravosti značkování
Bowen Ronald R., Magnolia, TX, US	(32) 16.05.2000
(54) Postup zkapaňování zemního plynu obsahujícího alespoň jednu vymrzající složku	(31) 2000/00110404
(32) 01.07.1997, 02.06.1998	(33) EP
(31) 1997/051460, 1998/87677	(86) PCT/EP2001/004809
(33) US, US	(87) WO 2001/088846
(86) PCT/US1998/013233	(22) 28.04.2001
(87) WO 1999/001706	(74) JUDr. Jan Matějka, Národní 32, Praha, 11000
(22) 26.06.1998	
(74) Ing. Jana Vanděliková, Petrská 12, Praha 1, 11000	(51) G09F 1/06 (2006.01)
	A47F 5/11 (2006.01)

(11) 299014
(40) 14.04.2004
(21) **2003-3399**
(73) L'HÔTEL FRANÇOIS, Paris, FR
(72) L'Hôtel François, Paris, FR
(54) **Nosič informačních zobrazovacích jednotek mající alespoň jednu prezentační čelní stranu**
(32) 18.05.2001
(31) 2001/0106569
(33) FR
(86) PCT/FR2002/001534
(87) WO 2002/095719
(22) 03.05.2002
(74) Ing. Eduard Hakr, Přístavní 24, Praha 7, 17000

(51) **G11B 20/12** (2006.01)
G11B 7/00 (2006.01)
G11B 27/19 (2006.01)
(11) 299013
(40) 16.04.2003
(21) **2002-3736**
(73) KONINKLIJKE PHILIPS ELECTRONICS N. V., Eindhoven, NL
(72) Schep Cornelis Marinus, Eindhoven, NL
Stek Aalbert, Eindhoven, NL
Van Houten Hendrik, Eindhoven, NL
(54) **Záznamový nosič a záznamové a/nebo přehrávací zařízení**
(32) 16.03.2001, 15.10.2001
(31) 2001/01201012, 2001/01203879
(33) EP, EP
(86) PCT/IB2002/000743
(87) WO 2002/075736
(22) 14.03.2002
(74) JUDr. Pavel Zelený, Hálkova 2, Praha 2, 12000

(51) **H01H 85/32** (2006.01)
(11) 299002
(40) 12.06.2002
(21) **2002-238**
(73) BRUCHMANN Klaus, Coburg, DE
(72) Bruchmann Klaus, Coburg, DE
(54) **Kolébkový spínač a spínací pojistná jednotka**
(32) 22.07.1999, 22.07.1999
(31) 1999/19934541, 1999/29912854
(33) DE, DE
(86) PCT/EP2000/006944
(87) WO 2001/008190
(22) 20.07.2000
(74) Dr. Karel Čermák, Národní třída 32, Praha 1, 11000

(51) **H01H 9/28** (2006.01)
(11) 299011
(40) 12.06.2002
(21) **2002-237**
(73) BRUCHMANN Klaus, Coburg, DE
(72) Bruchmann Klaus, Coburg, DE
(54) **Spínací pojistná jednotka**
(32) 22.07.1999, 22.07.1999
(31) 1999/19934542, 1999/29912853
(33) DE, DE
(86) PCT/EP2000/006945
(87) WO 2001/008180
(22) 20.07.2000
(74) Dr. Karel Čermák, Národní třída 32, Praha 1, 11000

(51) **H04N 5/92** (2006.01)
(11) 299003
(40) 15.05.2002
(21) **2002-445**
(73) KELLYÉR Juraj, Bratislava, SK
(72) Kellyér Juraj, Bratislava, SK
(54) **Způsob záznamu, reprodukce a nebo projekce digitálních nebo analogových, vzorkovaných anebo spojitých audio a/nebo videozáznamů**
(32) 17.08.1999
(31) 1999/1119
(33) SK

(86) PCT/SK2000/000010
(87) WO 2001/013631
(22) 23.06.2000
(74) Ing. Václav Herman, Hlavní 43, Průhonice, 25243

(51) **H04Q 7/00** (2006.01)
H04Q 7/38 (2006.01)
H04L 1/00 (2006.01)
(11) 299023
(40) 15.08.2001
(21) **2000-4911**
(73) Nokia Siemens Networks GmbH & Co. KG, München, DE
(72) Kunz Albrecht, Bocholt, DE
Nasshan Markus, Bocholt, DE
Jarbot Lutz, Bocholt, DE
Landenberger Holger, Bocholt, DE
(54) **Vzdušné rozhraní pro telekomunikační systémy s bezdrátovou telekomunikací mezi mobilními a/nebo stacionárními vysílacími/přijímacími přístroji**
(32) 30.06.1998
(31) 1998/19829196
(33) DE
(86) PCT/DE1999/001909
(87) WO 2000/002401
(22) 30.06.1999
(74) Čermák Hořejš Matějka a spol., JUDr. Karel Čermák, advokát, Národní 32, Praha 1, 11000

Seznam majitelů udělených patentů

(73)	(11)	(51)	(73)	(11)	(51)
AMGEN INC., Thousand Oaks, CA, US	299025	A 61 K 47/36 (2006.01)	Nokia Siemens Networks GmbH & Co. KG, München, DE	299023	H 04 Q 7/00 (2006.01)
ATOFINA, Puteaux, FR	299022	C 08 F 14/06 (2006.01)	PROMAT INTERNATIONAL N.V., Tiselt, BE	298998	C 04 B 30/02 (2006.01)
BRUCHMANN Klaus, Coburg, DE	299002	H 01 H 85/32 (2006.01)	SICPA HOLDING S. A., Prilly, CH	299020	G 06 K 19/14 (2006.01)
BRUCHMANN Klaus, Coburg, DE	299011	H 01 H 9/28 (2006.01)	SIEMENS AKTIENGESELLSCHAFT, München, DE	299021	B 62 D 65/00 (2006.01)
BRYDGES-PRICE Richard Ian, Angus, GB	299005	F 42 B 12/54 (2006.01)	SOLVAY (SOCIÉTÉ ANONYME), Bruxelles, BE	299012	C 08 J 11/08 (2006.01)
BUNDESDRUCKEREI GMBH, Berlin, DE	299024	B 41 M 3/14 (2006.01)	VKR HOLDING A/S, Soborg, DK	299009	E 06 B 9/174 (2006.01)
CROMOTEC OBERFLÄCHENTECHNIK GMBH, Leinfelden-Echterdingen, DE	299000	C 25 D 3/04 (2006.01)	VOEST-ALPINE INDUSTRIEANLAGENBAU GMBH, Linz, AT	299007	C 21 B 13/02 (2006.01)
Dainippon Sumitomo Pharma Co., Ltd., Osaka-shi, JP	299018	A 61 K 31/499 (2006.01)	voestalpine Schienen GmbH, Leoben-Donawitz, AT	299001	C 21 D 9/04 (2006.01)
E. I. DU PONT DE NEMOURS AND COMPANY INC., Wilmington, DE, US	299010	B 05 D 7/16 (2006.01)			
EXXONMOBIL UPSTREAM RESEARCH COMPANY, Houston, TX, US	299016	F 25 J 3/06 (2006.01)			
EXXONMOBIL UPSTREAM RESEARCH COMPANY, Houston, TX, US	299017	F 25 J 3/02 (2006.01)			
F. HOFFMANN-LA ROCHE AG, Basle, CH	299008	A 61 K 31/66 (2006.01)			
FRESENIUS KABI AB, Uppsala, SE	298997	G 01 N 31/22 (2006.01)			
Goldhofer AG, Memmingen, DE	299019	B 62 D 21/14 (2006.01)			
H. LUNDBECK A/S, Valby-Copenhagen, DK	299015	C 07 D 401/04 (2006.01)			
KABUSHIKI KAISHA TOKAI-RIKA-DENKI-SEISAKUSHO, Niwa-gun, JP	299006	B 60 R 22/195 (2006.01)			
KELLYÉR Juraj, Bratislava, SK	299003	H 04 N 5/92 (2006.01)			
KONINKLIJKE PHILIPS ELECTRONICS N. V., Eindhoven, NL	299013	G 11 B 20/12 (2006.01)			
L'HÔTEL FRANÇOIS, Paris, FR	299014	G 09 F 1/06 (2006.01)			
MAN ROLAND DRUCKMASCHINEN AG, Offenbach/Main, DE	299000	C 25 D 3/04 (2006.01)			
MeadWestvaco Packaging Systems, LLC, Stamford, CT, US	298999	B 65 D 71/00 (2006.01)			
Messer Group GmbH, Sulzbach, DE	298996	C 23 C 8/30 (2006.01)			
NIEWÖHNER Bruno, Gütersloh, DE	299004	E 06 B 3/48 (2006.01)			

Udělené evropské patenty

Evropský patentový úřad udělil následující evropské patenty s účinky pro Českou republiku. Tyto patenty mohou být zrušeny nebo zachovány v pozměněném znění Evropským patentovým úřadem v řízení o odporu. K tomu, aby nabyly evropský patent účinnosti na území České republiky, je třeba, aby byl Úřadu předložen ve stanovené lhůtě překlad patentového spisu do českého jazyka (§ 35c odst. 2 až 4 zákona č. 527/1990 Sb., v platném znění).

(97) EP 1276091	(47) 19.03.2008	(97) EP 1466096	(47) 19.03.2008
(97) EP 1279802	(47) 19.03.2008	(97) EP 1468739	(47) 19.03.2008
(97) EP 1283091	(47) 19.03.2008	(97) EP 1469848	(47) 19.03.2008
(97) EP 1283304	(47) 19.03.2008	(97) EP 1470084	(47) 19.03.2008
(97) EP 1291670	(47) 19.03.2008	(97) EP 1472527	(47) 19.03.2008
(97) EP 1308452	(47) 19.03.2008	(97) EP 1472650	(47) 19.03.2008
(97) EP 1309144	(47) 19.03.2008	(97) EP 1473293	(47) 19.03.2008
(97) EP 1310742	(47) 19.03.2008	(97) EP 1473839	(47) 19.03.2008
(97) EP 1316371	(47) 19.03.2008	(97) EP 1474079	(47) 19.03.2008
(97) EP 1319493	(47) 19.03.2008	(97) EP 1474331	(47) 19.03.2008
(97) EP 1323873	(47) 19.03.2008	(97) EP 1476101	(47) 19.03.2008
(97) EP 1325791	(47) 19.03.2008	(97) EP 1476482	(47) 19.03.2008
(97) EP 1327533	(47) 19.03.2008	(97) EP 1477157	(47) 19.03.2008
(97) EP 1331032	(47) 19.03.2008	(97) EP 1477621	(47) 19.03.2008
(97) EP 1332724	(47) 19.03.2008	(97) EP 1479475	(47) 19.03.2008
(97) EP 1333236	(47) 19.03.2008	(97) EP 1481677	(47) 19.03.2008
(97) EP 1333665	(47) 19.03.2008	(97) EP 1481736	(47) 19.03.2008
(97) EP 1336331	(47) 19.03.2008	(97) EP 1482109	(47) 19.03.2008
(97) EP 1338573	(47) 19.03.2008	(97) EP 1483028	(47) 19.03.2008
(97) EP 1344568	(47) 19.03.2008	(97) EP 1483941	(47) 19.03.2008
(97) EP 1352876	(47) 19.03.2008	(97) EP 1486633	(47) 19.03.2008
(97) EP 1352931	(47) 19.03.2008	(97) EP 1486642	(47) 19.03.2008
(97) EP 1356789	(47) 19.03.2008	(97) EP 1486784	(47) 19.03.2008
(97) EP 1356896	(47) 19.03.2008	(97) EP 1490344	(47) 19.03.2008
(97) EP 1361448	(47) 19.03.2008	(97) EP 1490442	(47) 19.03.2008
(97) EP 1364750	(47) 19.03.2008	(97) EP 1491511	(47) 19.03.2008
(97) EP 1367405	(47) 19.03.2008	(97) EP 1493507	(47) 19.03.2008
(97) EP 1373325	(47) 19.03.2008	(97) EP 1494419	(47) 19.03.2008
(97) EP 1380198	(47) 19.03.2008	(97) EP 1496173	(47) 19.03.2008
(97) EP 1380561	(47) 19.03.2008	(97) EP 1496876	(47) 19.03.2008
(97) EP 1396434	(47) 19.03.2008	(97) EP 1498203	(47) 19.03.2008
(97) EP 1402977	(47) 19.03.2008	(97) EP 1499316	(47) 19.03.2008
(97) EP 1413055	(47) 19.03.2008	(97) EP 1501611	(47) 19.03.2008
(97) EP 1413259	(47) 19.03.2008	(97) EP 1503541	(47) 19.03.2008
(97) EP 1414453	(47) 19.03.2008	(97) EP 1503860	(47) 19.03.2008
(97) EP 1414899	(47) 19.03.2008	(97) EP 1504066	(47) 19.03.2008
(97) EP 1418979	(47) 19.03.2008	(97) EP 1504405	(47) 19.03.2008
(97) EP 1424227	(47) 19.03.2008	(97) EP 1504650	(47) 19.03.2008
(97) EP 1424461	(47) 19.03.2008	(97) EP 1504799	(47) 19.03.2008
(97) EP 1426274	(47) 19.03.2008	(97) EP 1504828	(47) 19.03.2008
(97) EP 1427163	(47) 19.03.2008	(97) EP 1505073	(47) 19.03.2008
(97) EP 1427546	(47) 19.03.2008	(97) EP 1506119	(47) 19.03.2008
(97) EP 1428692	(47) 19.03.2008	(97) EP 1506998	(47) 19.03.2008
(97) EP 1428880	(47) 19.03.2008	(97) EP 1507374	(47) 19.03.2008
(97) EP 1429725	(47) 19.03.2008	(97) EP 1507676	(47) 19.03.2008
(97) EP 1429792	(47) 19.03.2008	(97) EP 1508598	(47) 19.03.2008
(97) EP 1432179	(47) 19.03.2008	(97) EP 1511607	(47) 19.03.2008
(97) EP 1432291	(47) 19.03.2008	(97) EP 1511751	(47) 19.03.2008
(97) EP 1432715	(47) 19.03.2008	(97) EP 1512764	(47) 19.03.2008
(97) EP 1434725	(47) 19.03.2008	(97) EP 1513545	(47) 19.03.2008
(97) EP 1436477	(47) 19.03.2008	(97) EP 1513735	(47) 19.03.2008
(97) EP 1438222	(47) 19.03.2008	(97) EP 1514525	(47) 19.03.2008
(97) EP 1438964	(47) 19.03.2008	(97) EP 1514864	(47) 19.03.2008
(97) EP 1439243	(47) 19.03.2008	(97) EP 1514873	(47) 19.03.2008
(97) EP 1441124	(47) 19.03.2008	(97) EP 1516840	(47) 19.03.2008
(97) EP 1442024	(47) 19.03.2008	(97) EP 1516954	(47) 19.03.2008
(97) EP 1442073	(47) 19.03.2008	(97) EP 1517855	(47) 19.03.2008
(97) EP 1442535	(47) 19.03.2008	(97) EP 1517990	(47) 19.03.2008
(97) EP 1443498	(47) 19.03.2008	(97) EP 1518071	(47) 19.03.2008
(97) EP 1444311	(47) 19.03.2008	(97) EP 1518303	(47) 19.03.2008
(97) EP 1446598	(47) 19.03.2008	(97) EP 1519892	(47) 19.03.2008
(97) EP 1448320	(47) 19.03.2008	(97) EP 1520165	(47) 19.03.2008
(97) EP 1449556	(47) 19.03.2008	(97) EP 1520489	(47) 19.03.2008
(97) EP 1454658	(47) 19.03.2008	(97) EP 1520772	(47) 19.03.2008
(97) EP 1455943	(47) 19.03.2008	(97) EP 1521691	(47) 19.03.2008
(97) EP 1456515	(47) 19.03.2008	(97) EP 1521879	(47) 19.03.2008
(97) EP 1458380	(47) 19.03.2008	(97) EP 1522119	(47) 19.03.2008
(97) EP 1460101	(47) 19.03.2008	(97) EP 1522496	(47) 19.03.2008
(97) EP 1460208	(47) 19.03.2008	(97) EP 1523301	(47) 19.03.2008
(97) EP 1461967	(47) 19.03.2008	(97) EP 1523357	(47) 19.03.2008

(97)	EP 1525371	(47)	19.03.2008	(97)	EP 1591756	(47)	19.03.2008
(97)	EP 1525811	(47)	19.03.2008	(97)	EP 1591977	(47)	19.03.2008
(97)	EP 1527292	(47)	19.03.2008	(97)	EP 1593517	(47)	19.03.2008
(97)	EP 1527709	(47)	19.03.2008	(97)	EP 1594256	(47)	19.03.2008
(97)	EP 1529232	(47)	19.03.2008	(97)	EP 1594880	(47)	19.03.2008
(97)	EP 1530573	(47)	19.03.2008	(97)	EP 1595055	(47)	19.03.2008
(97)	EP 1531994	(47)	19.03.2008	(97)	EP 1595530	(47)	19.03.2008
(97)	EP 1532132	(47)	19.03.2008	(97)	EP 1597131	(47)	19.03.2008
(97)	EP 1534995	(47)	19.03.2008	(97)	EP 1598138	(47)	19.03.2008
(97)	EP 1535619	(47)	19.03.2008	(97)	EP 1600257	(47)	19.03.2008
(97)	EP 1535678	(47)	19.03.2008	(97)	EP 1600463	(47)	19.03.2008
(97)	EP 1535859	(47)	19.03.2008	(97)	EP 1601173	(47)	19.03.2008
(97)	EP 1535996	(47)	19.03.2008	(97)	EP 1601335	(47)	19.03.2008
(97)	EP 1536931	(47)	19.03.2008	(97)	EP 1601472	(47)	19.03.2008
(97)	EP 1537152	(47)	19.03.2008	(97)	EP 1602862	(47)	19.03.2008
(97)	EP 1537197	(47)	19.03.2008	(97)	EP 1603794	(47)	19.03.2008
(97)	EP 1537435	(47)	19.03.2008	(97)	EP 1604138	(47)	19.03.2008
(97)	EP 1543264	(47)	19.03.2008	(97)	EP 1604752	(47)	19.03.2008
(97)	EP 1545567	(47)	19.03.2008	(97)	EP 1605122	(47)	19.03.2008
(97)	EP 1545763	(47)	19.03.2008	(97)	EP 1606241	(47)	19.03.2008
(97)	EP 1545773	(47)	19.03.2008	(97)	EP 1607541	(47)	19.03.2008
(97)	EP 1545915	(47)	19.03.2008	(97)	EP 1608217	(47)	19.03.2008
(97)	EP 1548136	(47)	19.03.2008	(97)	EP 1608704	(47)	19.03.2008
(97)	EP 1548857	(47)	19.03.2008	(97)	EP 1611076	(47)	19.03.2008
(97)	EP 1549903	(47)	19.03.2008	(97)	EP 1611077	(47)	19.03.2008
(97)	EP 1551234	(47)	19.03.2008	(97)	EP 1611377	(47)	19.03.2008
(97)	EP 1552169	(47)	19.03.2008	(97)	EP 1611747	(47)	19.03.2008
(97)	EP 1553323	(47)	19.03.2008	(97)	EP 1612299	(47)	19.03.2008
(97)	EP 1554430	(47)	19.03.2008	(97)	EP 1612400	(47)	19.03.2008
(97)	EP 1554956	(47)	19.03.2008	(97)	EP 1612892	(47)	19.03.2008
(97)	EP 1554957	(47)	19.03.2008	(97)	EP 1613745	(47)	19.03.2008
(97)	EP 1555165	(47)	19.03.2008	(97)	EP 1613952	(47)	19.03.2008
(97)	EP 1556539	(47)	19.03.2008	(97)	EP 1615455	(47)	19.03.2008
(97)	EP 1556637	(47)	19.03.2008	(97)	EP 1615773	(47)	19.03.2008
(97)	EP 1557081	(47)	19.03.2008	(97)	EP 1616283	(47)	19.03.2008
(97)	EP 1557277	(47)	19.03.2008	(97)	EP 1616771	(47)	19.03.2008
(97)	EP 1557978	(47)	19.03.2008	(97)	EP 1616797	(47)	19.03.2008
(97)	EP 1560617	(47)	19.03.2008	(97)	EP 1618145	(47)	19.03.2008
(97)	EP 1561122	(47)	19.03.2008	(97)	EP 1618308	(47)	19.03.2008
(97)	EP 1561288	(47)	19.03.2008	(97)	EP 1619795	(47)	19.03.2008
(97)	EP 1562490	(47)	19.03.2008	(97)	EP 1620044	(47)	19.03.2008
(97)	EP 1562662	(47)	19.03.2008	(97)	EP 1621671	(47)	19.03.2008
(97)	EP 1562933	(47)	19.03.2008	(97)	EP 1621686	(47)	19.03.2008
(97)	EP 1564362	(47)	19.03.2008	(97)	EP 1621743	(47)	19.03.2008
(97)	EP 1564411	(47)	19.03.2008	(97)	EP 1622757	(47)	19.03.2008
(97)	EP 1565094	(47)	19.03.2008	(97)	EP 1623122	(47)	19.03.2008
(97)	EP 1565484	(47)	19.03.2008	(97)	EP 1625011	(47)	19.03.2008
(97)	EP 1565658	(47)	19.03.2008	(97)	EP 1625813	(47)	19.03.2008
(97)	EP 1565953	(47)	19.03.2008	(97)	EP 1626848	(47)	19.03.2008
(97)	EP 1567331	(47)	19.03.2008	(97)	EP 1628920	(47)	19.03.2008
(97)	EP 1568821	(47)	19.03.2008	(97)	EP 1628979	(47)	19.03.2008
(97)	EP 1569534	(47)	19.03.2008	(97)	EP 1629896	(47)	19.03.2008
(97)	EP 1569861	(47)	19.03.2008	(97)	EP 1630618	(47)	19.03.2008
(97)	EP 1570220	(47)	19.03.2008	(97)	EP 1631103	(47)	19.03.2008
(97)	EP 1571293	(47)	19.03.2008	(97)	EP 1631611	(47)	19.03.2008
(97)	EP 1572769	(47)	19.03.2008	(97)	EP 1631712	(47)	19.03.2008
(97)	EP 1573052	(47)	19.03.2008	(97)	EP 1632340	(47)	19.03.2008
(97)	EP 1573260	(47)	19.03.2008	(97)	EP 1634543	(47)	19.03.2008
(97)	EP 1573262	(47)	19.03.2008	(97)	EP 1634674	(47)	19.03.2008
(97)	EP 1573829	(47)	19.03.2008	(97)	EP 1634719	(47)	19.03.2008
(97)	EP 1574286	(47)	19.03.2008	(97)	EP 1635100	(47)	19.03.2008
(97)	EP 1575974	(47)	19.03.2008	(97)	EP 1635379	(47)	19.03.2008
(97)	EP 1577146	(47)	19.03.2008	(97)	EP 1636223	(47)	19.03.2008
(97)	EP 1578583	(47)	19.03.2008	(97)	EP 1636280	(47)	19.03.2008
(97)	EP 1579476	(47)	19.03.2008	(97)	EP 1637749	(47)	19.03.2008
(97)	EP 1579951	(47)	19.03.2008	(97)	EP 1638347	(47)	19.03.2008
(97)	EP 1580043	(47)	19.03.2008	(97)	EP 1638845	(47)	19.03.2008
(97)	EP 1581210	(47)	19.03.2008	(97)	EP 1638966	(47)	19.03.2008
(97)	EP 1582186	(47)	19.03.2008	(97)	EP 1640262	(47)	19.03.2008
(97)	EP 1584273	(47)	19.03.2008	(97)	EP 1640539	(47)	19.03.2008
(97)	EP 1587372	(47)	19.03.2008	(97)	EP 1640734	(47)	19.03.2008
(97)	EP 1587561	(47)	19.03.2008	(97)	EP 1642120	(47)	19.03.2008
(97)	EP 1587735	(47)	19.03.2008	(97)	EP 1646337	(47)	19.03.2008
(97)	EP 1587777	(47)	19.03.2008	(97)	EP 1646613	(47)	19.03.2008
(97)	EP 1587961	(47)	19.03.2008	(97)	EP 1647070	(47)	19.03.2008
(97)	EP 1589706	(47)	19.03.2008	(97)	EP 1647540	(47)	19.03.2008
(97)	EP 1590435	(47)	19.03.2008	(97)	EP 1647999	(47)	19.03.2008
(97)	EP 1591281	(47)	19.03.2008	(97)	EP 1648110	(47)	19.03.2008

(97)	EP 1648528	(47)	19.03.2008	(97)	EP 1708845	(47)	19.03.2008
(97)	EP 1649652	(47)	19.03.2008	(97)	EP 1708886	(47)	19.03.2008
(97)	EP 1650002	(47)	19.03.2008	(97)	EP 1709346	(47)	19.03.2008
(97)	EP 1650149	(47)	19.03.2008	(97)	EP 1710448	(47)	19.03.2008
(97)	EP 1650586	(47)	19.03.2008	(97)	EP 1711174	(47)	19.03.2008
(97)	EP 1651726	(47)	19.03.2008	(97)	EP 1712511	(47)	19.03.2008
(97)	EP 1653643	(47)	19.03.2008	(97)	EP 1713804	(47)	19.03.2008
(97)	EP 1654241	(47)	19.03.2008	(97)	EP 1713923	(47)	19.03.2008
(97)	EP 1655125	(47)	19.03.2008	(97)	EP 1715184	(47)	19.03.2008
(97)	EP 1655169	(47)	19.03.2008	(97)	EP 1715374	(47)	19.03.2008
(97)	EP 1657019	(47)	19.03.2008	(97)	EP 1715807	(47)	19.03.2008
(97)	EP 1658755	(47)	19.03.2008	(97)	EP 1716347	(47)	19.03.2008
(97)	EP 1659324	(47)	19.03.2008	(97)	EP 1716887	(47)	19.03.2008
(97)	EP 1659967	(47)	19.03.2008	(97)	EP 1716989	(47)	19.03.2008
(97)	EP 1660487	(47)	19.03.2008	(97)	EP 1718860	(47)	19.03.2008
(97)	EP 1661527	(47)	19.03.2008	(97)	EP 1720081	(47)	19.03.2008
(97)	EP 1662188	(47)	19.03.2008	(97)	EP 1720544	(47)	19.03.2008
(97)	EP 1663932	(47)	19.03.2008	(97)	EP 1721127	(47)	19.03.2008
(97)	EP 1665001	(47)	19.03.2008	(97)	EP 1722052	(47)	19.03.2008
(97)	EP 1665571	(47)	19.03.2008	(97)	EP 1722987	(47)	19.03.2008
(97)	EP 1666346	(47)	19.03.2008	(97)	EP 1723198	(47)	19.03.2008
(97)	EP 1666667	(47)	19.03.2008	(97)	EP 1724053	(47)	19.03.2008
(97)	EP 1667489	(47)	19.03.2008	(97)	EP 1725389	(47)	19.03.2008
(97)	EP 1668249	(47)	19.03.2008	(97)	EP 1726542	(47)	19.03.2008
(97)	EP 1669162	(47)	19.03.2008	(97)	EP 1727972	(47)	19.03.2008
(97)	EP 1669163	(47)	19.03.2008	(97)	EP 1727977	(47)	19.03.2008
(97)	EP 1670166	(47)	19.03.2008	(97)	EP 1728481	(47)	19.03.2008
(97)	EP 1670294	(47)	19.03.2008	(97)	EP 1728576	(47)	19.03.2008
(97)	EP 1670472	(47)	19.03.2008	(97)	EP 1730441	(47)	19.03.2008
(97)	EP 1672274	(47)	19.03.2008	(97)	EP 1733579	(47)	19.03.2008
(97)	EP 1674720	(47)	19.03.2008	(97)	EP 1734455	(47)	19.03.2008
(97)	EP 1676950	(47)	19.03.2008	(97)	EP 1735110	(47)	19.03.2008
(97)	EP 1677925	(47)	19.03.2008	(97)	EP 1735116	(47)	19.03.2008
(97)	EP 1680586	(47)	19.03.2008	(97)	EP 1736272	(47)	19.03.2008
(97)	EP 1681278	(47)	19.03.2008	(97)	EP 1736363	(47)	19.03.2008
(97)	EP 1681530	(47)	19.03.2008	(97)	EP 1736602	(47)	19.03.2008
(97)	EP 1681932	(47)	19.03.2008	(97)	EP 1736608	(47)	19.03.2008
(97)	EP 1682122	(47)	19.03.2008	(97)	EP 1736838	(47)	19.03.2008
(97)	EP 1682363	(47)	19.03.2008	(97)	EP 1737599	(47)	19.03.2008
(97)	EP 1683921	(47)	19.03.2008	(97)	EP 1737772	(47)	19.03.2008
(97)	EP 1684482	(47)	19.03.2008	(97)	EP 1737908	(47)	19.03.2008
(97)	EP 1684846	(47)	19.03.2008	(97)	EP 1739054	(47)	19.03.2008
(97)	EP 1685873	(47)	19.03.2008	(97)	EP 1741970	(47)	19.03.2008
(97)	EP 1685953	(47)	19.03.2008	(97)	EP 1743611	(47)	19.03.2008
(97)	EP 1686294	(47)	19.03.2008	(97)	EP 1744426	(47)	19.03.2008
(97)	EP 1688074	(47)	19.03.2008	(97)	EP 1744495	(47)	19.03.2008
(97)	EP 1688634	(47)	19.03.2008	(97)	EP 1745181	(47)	19.03.2008
(97)	EP 1688666	(47)	19.03.2008	(97)	EP 1746291	(47)	19.03.2008
(97)	EP 1688716	(47)	19.03.2008	(97)	EP 1747658	(47)	19.03.2008
(97)	EP 1688773	(47)	19.03.2008	(97)	EP 1747835	(47)	19.03.2008
(97)	EP 1689462	(47)	19.03.2008	(97)	EP 1748195	(47)	19.03.2008
(97)	EP 1690448	(47)	19.03.2008	(97)	EP 1748231	(47)	19.03.2008
(97)	EP 1690806	(47)	19.03.2008	(97)	EP 1749345	(47)	19.03.2008
(97)	EP 1691367	(47)	19.03.2008	(97)	EP 1749551	(47)	19.03.2008
(97)	EP 1691813	(47)	19.03.2008	(97)	EP 1749892	(47)	19.03.2008
(97)	EP 1692058	(47)	19.03.2008	(97)	EP 1750554	(47)	19.03.2008
(97)	EP 1692687	(47)	19.03.2008	(97)	EP 1752259	(47)	19.03.2008
(97)	EP 1694381	(47)	19.03.2008	(97)	EP 1753328	(47)	19.03.2008
(97)	EP 1694586	(47)	19.03.2008	(97)	EP 1753557	(47)	19.03.2008
(97)	EP 1695175	(47)	19.03.2008	(97)	EP 1753580	(47)	19.03.2008
(97)	EP 1695331	(47)	19.03.2008	(97)	EP 1753780	(47)	19.03.2008
(97)	EP 1696905	(47)	19.03.2008	(97)	EP 1756591	(47)	19.03.2008
(97)	EP 1697195	(47)	19.03.2008	(97)	EP 1757783	(47)	19.03.2008
(97)	EP 1697206	(47)	19.03.2008	(97)	EP 1757892	(47)	19.03.2008
(97)	EP 1697469	(47)	19.03.2008	(97)	EP 1758793	(47)	19.03.2008
(97)	EP 1697946	(47)	19.03.2008	(97)	EP 1759166	(47)	19.03.2008
(97)	EP 1698026	(47)	19.03.2008	(97)	EP 1760235	(47)	19.03.2008
(97)	EP 1700055	(47)	19.03.2008	(97)	EP 1760864	(47)	19.03.2008
(97)	EP 1700318	(47)	19.03.2008	(97)	EP 1761290	(47)	19.03.2008
(97)	EP 1700916	(47)	19.03.2008	(97)	EP 1761589	(47)	19.03.2008
(97)	EP 1701326	(47)	19.03.2008	(97)	EP 1761682	(47)	19.03.2008
(97)	EP 1702339	(47)	19.03.2008	(97)	EP 1761705	(47)	19.03.2008
(97)	EP 1704350	(47)	19.03.2008	(97)	EP 1763182	(47)	19.03.2008
(97)	EP 1706211	(47)	19.03.2008	(97)	EP 1764298	(47)	19.03.2008
(97)	EP 1706257	(47)	19.03.2008	(97)	EP 1765531	(47)	19.03.2008
(97)	EP 1706719	(47)	19.03.2008	(97)	EP 1766431	(47)	19.03.2008
(97)	EP 1706866	(47)	19.03.2008	(97)	EP 1767285	(47)	19.03.2008
(97)	EP 1708590	(47)	19.03.2008	(97)	EP 1767308	(47)	19.03.2008

(97)	EP 1768783	(47)	19.03.2008	(97)	EP 1827118	(47)	19.03.2008
(97)	EP 1768824	(47)	19.03.2008	(97)	EP 1827377	(47)	19.03.2008
(97)	EP 1769155	(47)	19.03.2008	(97)	EP 1827732	(47)	19.03.2008
(97)	EP 1769356	(47)	19.03.2008	(97)	EP 1827806	(47)	19.03.2008
(97)	EP 1770217	(47)	19.03.2008	(97)	EP 1829077	(47)	19.03.2008
(97)	EP 1771985	(47)	19.03.2008	(97)	EP 1829317	(47)	19.03.2008
(97)	EP 1772314	(47)	19.03.2008	(97)	EP 1830692	(47)	19.03.2008
(97)	EP 1772333	(47)	19.03.2008	(97)	EP 1831550	(47)	19.03.2008
(97)	EP 1774140	(47)	19.03.2008	(97)	EP 1833341	(47)	19.03.2008
(97)	EP 1778389	(47)	19.03.2008				
(97)	EP 1778406	(47)	19.03.2008				
(97)	EP 1778696	(47)	19.03.2008				
(97)	EP 1778998	(47)	19.03.2008				
(97)	EP 1779205	(47)	19.03.2008				
(97)	EP 1780421	(47)	19.03.2008				
(97)	EP 1781432	(47)	19.03.2008				
(97)	EP 1781462	(47)	19.03.2008				
(97)	EP 1781963	(47)	19.03.2008				
(97)	EP 1783431	(47)	19.03.2008				
(97)	EP 1784281	(47)	19.03.2008				
(97)	EP 1784323	(47)	19.03.2008				
(97)	EP 1784557	(47)	19.03.2008				
(97)	EP 1784578	(47)	19.03.2008				
(97)	EP 1784585	(47)	19.03.2008				
(97)	EP 1784586	(47)	19.03.2008				
(97)	EP 1785370	(47)	19.03.2008				
(97)	EP 1787275	(47)	19.03.2008				
(97)	EP 1788646	(47)	19.03.2008				
(97)	EP 1788977	(47)	19.03.2008				
(97)	EP 1789214	(47)	19.03.2008				
(97)	EP 1790002	(47)	19.03.2008				
(97)	EP 1790434	(47)	19.03.2008				
(97)	EP 1790446	(47)	19.03.2008				
(97)	EP 1790597	(47)	19.03.2008				
(97)	EP 1791260	(47)	19.03.2008				
(97)	EP 1791879	(47)	19.03.2008				
(97)	EP 1792287	(47)	19.03.2008				
(97)	EP 1793742	(47)	19.03.2008				
(97)	EP 1793911	(47)	19.03.2008				
(97)	EP 1794060	(47)	19.03.2008				
(97)	EP 1794665	(47)	19.03.2008				
(97)	EP 1795388	(47)	19.03.2008				
(97)	EP 1795857	(47)	19.03.2008				
(97)	EP 1796203	(47)	19.03.2008				
(97)	EP 1796519	(47)	19.03.2008				
(97)	EP 1796862	(47)	19.03.2008				
(97)	EP 1796948	(47)	19.03.2008				
(97)	EP 1797061	(47)	19.03.2008				
(97)	EP 1797354	(47)	19.03.2008				
(97)	EP 1798547	(47)	19.03.2008				
(97)	EP 1799654	(47)	19.03.2008				
(97)	EP 1799754	(47)	19.03.2008				
(97)	EP 1800110	(47)	19.03.2008				
(97)	EP 1800790	(47)	19.03.2008				
(97)	EP 1801011	(47)	19.03.2008				
(97)	EP 1802487	(47)	19.03.2008				
(97)	EP 1802782	(47)	19.03.2008				
(97)	EP 1803641	(47)	19.03.2008				
(97)	EP 1803655	(47)	19.03.2008				
(97)	EP 1805138	(47)	19.03.2008				
(97)	EP 1805366	(47)	19.03.2008				
(97)	EP 1807268	(47)	19.03.2008				
(97)	EP 1807304	(47)	19.03.2008				
(97)	EP 1808027	(47)	19.03.2008				
(97)	EP 1808383	(47)	19.03.2008				
(97)	EP 1813481	(47)	19.03.2008				
(97)	EP 1814089	(47)	19.03.2008				
(97)	EP 1815140	(47)	19.03.2008				
(97)	EP 1815144	(47)	19.03.2008				
(97)	EP 1815260	(47)	19.03.2008				
(97)	EP 1816986	(47)	19.03.2008				
(97)	EP 1817299	(47)	19.03.2008				
(97)	EP 1817815	(47)	19.03.2008				
(97)	EP 1819663	(47)	19.03.2008				
(97)	EP 1824338	(47)	19.03.2008				
(97)	EP 1824755	(47)	19.03.2008				
(97)	EP 1825137	(47)	19.03.2008				
(97)	EP 1825336	(47)	19.03.2008				

Zveřejněné překlady evropských patentových spisů

U následujících udělených evropských patentů s účinky pro Českou republiku byl majitelem předložen překlad patentového spisu do českého jazyka (§ 35c odst. 2 až 4 zákona č. 527/1990 Sb., v platném znění). Údaje jsou řazeny vzestupně podle čísel evropských patentů.

(97) **EP 1281895**
(47) 23.01.2008
(97) 05.02.2003
(51) **F16H 63/34** (2006.01)
F16H 63/36 (2006.01)
(96) 12.07.2002
(96) 02015474.6
(73) Volkswagen Aktiengesellschaft, 38436 Wolfsburg, DE
(72) Ahrens, Rainer, 38124 Braunschweig, DE
Becker, Volker, 38518 Gifhorn, DE
Pape, Thomas, 38547 Calberlah, DE
Wilken, Martin, 38114 Braunschweig, DE
Bartenbach, Harald, 74360 Ilsfeld, DE
(54) **Blokovací zařízení řazení**
(32) 04.08.2001
(31) 10138448
(33) DE
(74) TRAPLOVÁ HAKR KUBÁT Advokátní a patentová kancelář, Ing. Eduard Hakr, Přístavní 24, Praha 7, 17000

(97) **EP 1420207**
(47) 23.01.2008
(97) 19.05.2004
(51) **F23Q 7/24** (2006.01)
F23Q 7/06 (2006.01)
(96) 17.11.2003
(96) 03026195.2
(73) J. Eberspächer GmbH & Co. KG, 73730 Esslingen, DE
(72) Steiner, Peter, 73773 Aichwald, DE
(54) **Způsob regulace zážehového orgánu topného tělesa, zejména topného tělesa motorového vozidla**
(32) 18.11.2002
(31) 10253659
(33) DE
(74) Čermák Hořejš Matějka a spol., JUDr. Karel Čermák, advokát, Národní 32, Praha 1, 11000

(97) **EP 1434567**
(47) 19.12.2007
(97) 30.05.2003
(51) **A61K 9/16** (2006.01)
A61K 47/48 (2006.01)
(96) 11.10.2002
(96) 02796803.1
(73) PIERRE FABRE MEDICAMENT, 92100 Boulogne-Billancourt, FR
(72) FREISS, Bernard, F-81100 Castres, FR
MARCIACQ, Florence, F-13660 Orgon, FR
FAGES, Jacques, F-81000 Albi, FR
SAUCEAU, Martial, F-81000 Albi, FR
LOCHARD, Hubert, F-81000 Albi, FR
LETOURNEAU, Jean-Jacques, F-31380 Gragnague, FR
JOUSSOT-DUBIEN, Christophe, F-30650 Rochefort Du Gard, FR
(54) **Postup přípravy směsi pro interakci aktivních látek s porézním nosičem za použití superkritické tekutiny**
(32) 12.10.2001
(31) 0113178
(33) FR
(86) PCT/FR2002/003474
(87) WO 2003/043604
(74) PATENTSERVIS Praha a.s., Jivenská 1273/1, Praha 4, 14021

(97) **EP 1456043**
(47) 12.12.2007
(97) 10.07.2003

(51) **B60D 1/66** (2006.01)
B60S 9/16 (2006.01)
(96) 18.12.2002
(96) 02805822.0
(73) Fullwood, David, Chester CH3 7EW, GB
(72) Fullwood, David, Chester CH3 7EW, GB
(54) **Sestava opěrné nohy pro vozidlový návěs**
(32) 21.12.2001
(31) 0130598
(33) GB
(86) PCT/GB2002/005766
(87) WO 2003/055705
(74) KANIA, SEDLÁK, SMOLA Patentová a známková kancelář, Ing. František Kania, Mendlovo nám. 1a, Brno, 60300

(97) **EP 1492634**
(47) 21.11.2007
(97) 16.10.2003
(51) **B21B 45/02** (2006.01)
B21B 39/14 (2006.01)
(96) 27.02.2003
(96) 03745757.9
(73) SMS Demag Aktiengesellschaft, 40237 Düsseldorf, DE
(72) CRAMER, Ulrich, 57439 Attendorn, DE
BRAUN, Martin, 57223 Kreuztal, DE
(54) **Zařízení ke chlazení válcovaného materiálu uvnitř chladicího úseku válcovacího zařízení**
(32) 06.04.2002
(31) 10215229
(33) DE
(86) PCT/EP2003/001999
(87) WO 2003/084686
(74) Společná advokátní kancelář Všetečka Zelený Švorčík Kalenský a partneři, Dr. Miloš Všetečka, advokát, Hálkova 2, Praha 2, 12000

(97) **EP 1493523**
(47) 14.11.2007
(97) 05.01.2005
(51) **B23K 3/03** (2006.01)
(96) 05.07.2004
(96) 04015754.7
(73) Hakko Corporation, Osaka-shi, Osaka, JP
(72) Masaki, Hiroyuki, c/o Hakko Corporation, Osaka-shi, Osaka, JP
Teraoka, Yoshitomo, c/o Hakko Corporation, Osaka-shi, Osaka, JP
(54) **Pájecí ústrojí s keramickou topnou vložkou a způsob jeho výroby**
(32) 04.07.2003
(31) 2003191852
(33) JP
(74) Čermák Hořejš Matějka a spol., JUDr. Karel Čermák, Národní 32, Praha 1, 11000

(97) **EP 1495705**
(47) 12.12.2007
(97) 12.01.2005
(51) **A47K 10/18** (2006.01)
(96) 02.04.2004
(96) 04008120.0
(73) Nice-Pak Products, Inc., Orangeburg, NY 10962-1376, US
(72) Julius, Robert, Greenwich CT 06831, US
(54) **Kombinace výdejního balíčku a držáku**
(32) 11.07.2003

(31) 618332
(33) US
(74) PATENTSERVIS Praha a.s., Jivenská 1273/1, Praha 4, 14021

(97) **EP 1504672**
(47) 12.12.2007
(97) 09.02.2005
(51) **A23G 3/00** (2006.01)
A21D 13/08 (2006.01)
(96) 08.08.2003
(96) 03425546.3
(73) Barilla G. e R. Fratelli S.p.A., 43100 Parma, IT
(72) Buttini, Roberto, 43058 Sorbolo (Parma), IT
Pedretti, Maurizio, 43036 Fidenza (Parma), IT
(54) **Způsob výroby čokoládového zákusku**
(74) Ing. Dobroslav Musil, patentová kancelář, Cejl 38, Brno, 60200

(97) **EP 1512561**
(47) 19.12.2007
(97) 09.03.2005
(51) **B60H 1/00** (2006.01)
(96) 04.09.2003
(96) 03292180.1
(73) Behr France Rouffach SAS, 68250 Rouffach, FR
(72) Kaiser, Daniel, 90000 Belfort, FR
Hofmann, Mickaël, 68570 Wintzfelden, FR
(54) **Klimatizační zařízení, zejména pro motorové vozidlo**
(74) Čermák Hořejš Matějka a spol., JUDr. Karel Čermák, advokát, Národní 32, Praha 1, 11000

(97) **EP 1523068**
(47) 05.03.2008
(97) 13.04.2005
(51) **H01R 12/04** (2006.01)
(96) 29.09.2004
(96) 04104747.3
(73) Tyco Electronics Belgium EC N.V., 8020 Oostkamp, BE
(72) Ocket, Tom, 8820, Torhout, BE
(54) **Kolíkový kontakt, způsob a zařízení pro jeho výrobu**
(32) 06.10.2003
(31) 03256290
(33) EP
(74) Čermák Hořejš Matějka a spol., JUDr. Jan Matějka, advokát, Národní 32, Praha 1, 11000

(97) **EP 1526856**
(47) 02.01.2008
(97) 22.01.2004
(51) **A61K 31/565** (2006.01)
A61P 35/00 (2006.01)
(96) 11.07.2003
(96) 03764245.1
(73) Pantarhei Bioscience B.V., 3700 AL Zeist, NL
(72) COELINGH BENNINK, Herman, Jan, Tijmen, NL-3971 BE Driebergen, NL
BUNSCHOTEN, Evert, Johannes, NL-5384 EV Heesch, NL
(54) **Farmaceutický prostředek obsahující estrolové deriváty pro léčbu a prevenci nádorů citlivých na estrogen**
(32) 12.07.2002, 14.02.2003
(31) 02077812, 03075435
(33) EP, EP
(86) PCT/NL2003/000513
(87) WO 2004/006936
(74) PATENTSERVIS Praha a.s., Jivenská 1273/1, Praha 4, 14021

(97) **EP 1541650**
(47) 02.01.2008
(97) 15.06.2005
(51) **C09D 177/00** (2006.01)
C09D 5/03 (2006.01)
C08K 3/08 (2006.01)
C08K 9/02 (2006.01)
(96) 24.11.2004
(96) 04292762.4
(73) ARKEMA FRANCE, 92700 Colombes, FR
(72) Lapeyre, Adrien, 27000 Evreux, FR
Gancet, Christian, 64140 Lons, FR
(54) **Prášek na bázi polyamidu a jeho použití pro získání antibakteriálního povlaku**
(32) 05.12.2003
(31) 0314305
(33) FR
(74) TRAPLOVÁ HAKR KUBÁT Advokátní a patentová kancelář, Ing. Eduard Hakr, Přístavní 24, Praha 7, 17000

(97) **EP 1543092**
(47) 19.12.2007
(97) 01.04.2004
(51) **C10G 9/16** (2006.01)
C10G 75/04 (2006.01)
(96) 28.07.2003
(96) 03748986.1
(73) GE Betz, Inc., Trevose, PA 19053-6783, US
(72) ELDIN, Sherif, Houston, TX 77081, US
ARHANCET, Grace, B., Creve Coeur, MO 63141, US
(54) **Inhibice růstu viskozity a zanášení v proudtech uhlovodíku zahrnujících nenasycenost**
(32) 20.09.2002
(31) 251564
(33) US
(86) PCT/US2003/023593
(87) WO 2004/026995
(74) Čermák Hořejš Matějka a spol., JUDr. Karel Čermák, advokát, Národní 32, Praha 1, 11000

(97) **EP 1561710**
(47) 24.10.2007
(97) 10.08.2005
(51) **B65G 1/14** (2006.01)
B65G 57/00 (2006.01)
(96) 04.02.2005
(96) 05100769.8
(73) Hofegger, Christian, 3385 Prinzersdorf, AT
(72) Moser, Friederike, 3130 Herzogenburg, AT
Hofegger, Christian, 3385 Prinzersdorf, AT
(54) **Napínací zařízení**
(32) 06.02.2004
(31) 1782004
(33) AT
(74) Čermák Hořejš Matějka a spol., JUDr. Karel Čermák, advokát, Národní 32, Praha 1, 11000

(97) **EP 1567137**
(47) 26.12.2007
(97) 21.05.2004
(51) **A61K 31/05** (2006.01)
A61P 31/16 (2006.01)
(96) 14.10.2003
(96) 03772659.3
(73) SIGMA-TAU Industrie Farmaceutiche Riunite S.p.A., 00141 Roma, IT
(72) GARACI, Enrico, Sigma-Tau Ind. Farm. Reunite S.p.A, I-00040 Pomezia, IT
PALAMARA, Anna T., Sigma-Tau Ind. Farm. Reun. SpA, I-00040 Pomezia, IT
(54) **Použití resveratrolu pro přípravu léčiva využitelného k léčbě infekce chřipkovým virem**

(32) 06.11.2002
(31) RM20020562
(33) IT
(86) PCT/IT2003/000626
(87) WO 2004/041260
(74) BOHEMIA PATENT, Ing. Jana Vanděliková, Spálená 29, Praha 1, 11000

(97) **EP 1597376**
(47) 19.12.2007
(97) 16.09.2004
(51) **C12N 15/86** (2006.01)
(96) 27.02.2004
(96) 04715355.6
(73) CENTRE NATIONAL DE LA RECHERCHE SCIENTIFIQUE (CNRS), 75016 Paris, FR
UNIVERSITE PARIS 7 - Denis DIDEROT, F-75005 Paris, FR

(72) INSTITUT PASTEUR, 75015 Paris, FR
(72) NAFFAKH, Nadia, F-92240 Malakoff, FR
MASSIN, Pascale, F-22000 Saint Briec, FR
VAN DER WERF, Sylvie, F-91190 Gif sur Yvette, FR

(54) **Promotor kuřecí RNA polymerázy I a jeho použití**

(32) 28.02.2003
(31) 2421086
(33) CA
(86) PCT/FR2004/000460
(87) WO 2004/078912
(74) PATENTSERVIS Praha a.s., Jivenská 1273/1, Praha 4, 14021

(97) **EP 1597444**
(47) 17.10.2007
(97) 02.09.2004
(51) **E04D 13/14** (2006.01)
F16L 5/10 (2006.01)
(96) 19.02.2004
(96) 04712476.3
(73) Fiedler, Ernst, 72224 Ebhausen, DE
(72) Fiedler, Ernst, 72224 Ebhausen, DE
Weerts, Wilfried, 48465 Schüttorf, DE

(54) **Způsob a zařízení pro utěsnění dílů procházejících tepelnými izolacemi**

(32) 20.02.2003
(31) 10307434
(33) DE
(86) PCT/DE2004/000310
(87) WO 2004/074596
(74) Čermák Hořejš Matějka a spol., JUDr. Karel Čermák, Národní 32, Praha 1, 11000

(97) **EP 1597530**
(47) 20.02.2008
(97) 02.09.2004
(51) **F41A 19/48** (2006.01)
(96) 19.12.2003
(96) 03789351.8
(73) S.A.T. Swiss Arms Technology AG, 8212 Neuhausen, CH
(72) KELLERMANN, Harald, 24340 Eckernförde, DE

(54) **Spouštěvý systém pro ruční střelné zbraně**

(32) 20.02.2003
(31) 10307222
(33) DE
(86) PCT/EP2003/014587
(87) WO 2004/074759
(74) ROTT, RŮŽIČKA & GUTTMANN Patentová, známková a advokátní kancelář, Ing. Jiří Andera, Nad Štolou 12, Praha 7, 17000

(97) **EP 1606307**
(47) 24.10.2007

(97) 15.01.2004
(51) **C07J 71/00** (2006.01)

(96) 02.07.2003
(96) 03763151.2
(73) Ortho-McNeil Pharmaceutical, Inc., Raritan, NJ 08869-0602, US
(72) SUI, Zhihua Johnson & Johnson PRD, Raritan, NJ 08869-0602, US
ZHANG, Xuqing Johnson & Johnson PRD, Raritan, NJ 08869-0602, US

(54) **Estrieno [3,2-b] / [3,4-c] pyrrolové deriváty prospěšné jako modulátory receptorů estrogenu**

(32) 03.07.2002
(31) 393608/P
(33) US
(86) PCT/US2003/020935
(87) WO 2004/005314
(74) Čermák Hořejš Matějka a spol., JUDr. Karel Čermák, Národní 32, Praha 1, 11000

(97) **EP 1646685**

(47) 28.11.2007
(97) 20.01.2005
(51) **C08L 23/00** (2006.01)
C08L 51/08 (2006.01)

(96) 06.07.2004
(96) 04761566.1
(73) NATIONAL RESEARCH COUNCIL OF CANADA, Ottawa, Ontario K1A 0R6, CA
(72) TON-THAT, Minh-Tan, Montreal, Quebec H1K 3Y4, CA
PERRIN-SARAZIN, Florence, Montreal, Quebec H2G 2L3, CA

(72) DENAULT, Johanne, Longueuil, Quebec J4G 2B1, CA

(54) **Celulózou plněné termoplastové kompozity**

(32) 11.07.2003
(31) 617185
(33) US
(86) PCT/CA2004/000984
(87) WO 2005/005531
(74) A. Holas & partner Patentová a známková kancelář, Ing. Mgr. Hana Holasová, Křížová 4, Brno, 60300

(97) **EP 1750978**

(47) 23.01.2008
(97) 26.10.2006
(51) **B60R 21/20** (2006.01)
(96) 30.01.2006
(96) 06704574.0

(73) Eissmann Automotive Deutschland GmbH, 72574 Bad Urach, DE

(72) KAULBERSCH, Nicole, 70771 Leinfelden, DE

(54) **Potah jako zakrytí pro airbag a způsob jeho výroby**

(32) 20.04.2005
(31) 05008603
(33) EP
(86) PCT/EP2006/000782
(87) WO 2006/111212
(74) UNIPATENT, Ing. Jiří Chlustina, Jana Masaryka 43-47, Praha 2, 12000

(97) **EP 1786977**

(47) 23.01.2008
(97) 16.03.2006
(51) **E01C 9/04** (2006.01)
E01F 9/08 (2006.01)

(96) 30.08.2005
(96) 05773893.2
(73) Gmundner Fertigteile Gesellschaft m.b.H. & Co. KG., 4810 Gmunden, AT

(72) NEUMANN, Bernhard, A-4810 Gmunden, AT

(54) **Železniční přejezd**

- (32) 06.09.2004
 - (31) 6602004/U
 - (33) AT
 - (86) PCT/AT2005/000348
 - (87) WO 2006/026798
 - (74) Společná advokátní kancelář Všeťečka Zelený Švorčík
Kalenský a partneři, JUDr. Miloš Všeťečka, Hálkova 2,
Praha 2, 12000
-

Zveřejněné opravené překlady evropských patentových spisů

U následujících udělených evropských patentů s účinky pro Českou republiku byl majitelem předložen opravený překlad patentového spisu do českého jazyka (§35d odst. 2 zákona č. 527/1990 Sb., v platném znění).

Datem zveřejnění opraveného překladu evropského patentového spisu je datum publikace tohoto Věstníku.

- (97) EP 1441714

Zveřejněné překlady pozměněného znění evropských patentových spisů

U následujících udělených evropských patentů s účinky pro Českou republiku byl majitelem předložen překlad pozměněného znění evropského patentového spisu do českého jazyka (§35f odst. 3 zákona č. 527/1990 Sb., v platném znění).

- (97) EP 1338374

FG1K

Zapsané užitné vzory - přehled podle čísel zápisu

V období uzávěrky tohoto čísla Věstníku zapsal Úřad průmyslového vlastnictví tyto užitné vzory.

18381	E 04 B 1/94	(2006.01)
18382	G 01 L 1/26	(2006.01)
18383	H 02 K 7/18	(2006.01)
18384	E 01 H 5/06	(2006.01)
18385	A 61 B 1/227	(2006.01)
18386	F 16 K 47/02	(2006.01)
18387	F 02 B 43/08	(2006.01)
18388	E 05 D 7/00	(2006.01)
18389	E 04 F 21/165	(2006.01)
18390	B 27 B 33/04	(2006.01)
18391	A 61 M 25/00	(2006.01)
18392	H 02 K 15/02	(2006.01)
18393	E 03 D 1/32	(2006.01)
18394	E 03 D 1/34	(2006.01)
18395	E 04 B 2/92	(2006.01)
18396	G 01 H 11/06	(2006.01)
18397	E 02 B 3/04	(2006.01)
18398	E 04 B 7/02	(2006.01)
18399	G 01 N 19/00	(2006.01)
18400	A 61 F 2/30	(2006.01)
18401	A 61 J 3/06	(2006.01)
18402	E 04 B 1/342	(2006.01)
18403	A 61 K 31/192	(2006.01)
18404	E 02 B 3/04	(2006.01)
18405	E 01 F 8/00	(2006.01)
18406	B 66 D 3/12	(2006.01)

FG1K

Zapsané užité vzory - řazené podle MPT

- (51) *A61B 1/227* (2006.01)
A61B 1/06 (2006.01)
(11) 18385
(21) **2007-19473**
(22) 07.12.2007
(47) 25.03.2008
(73) Zlínský Vladimír MUDr., Zlín, CZ
Dvořák Zdeněk Ing. CSc., Zlín, CZ
(72) Zlínský Vladimír MUDr., Zlín, CZ
Dvořák Zdeněk Ing. CSc., Zlín, CZ
(54) **Optimalizovaný přístroj k vizualizaci dutinových prostor**
(51) *A61F 2/30* (2006.01)
A61F 2/76 (2006.01)
(11) 18400
(21) **2008-19639**
(22) 01.02.2008
(47) 25.03.2008
(73) České vysoké učení technické v Praze, Fakulta strojní, Praha, CZ
(72) Franta Lukáš, Český Krumlov, CZ
(54) **Pružný člen kloubního pouzdra simulátoru kloubních náhrad**
(51) *A61J 3/06* (2006.01)
A61J 3/00 (2006.01)
B65D 83/04 (2006.01)
(11) 18401
(21) **2008-19640**
(22) 01.02.2008
(47) 25.03.2008
(32) 05.02.2007
(31) 2007/27
(33) SK
(73) Stieranka Pavel, Hnúšťa, SK
(72) Stieranka Pavel, Hnúšťa, SK
(54) **Dávkovač léků**
(74) JUDr. Vratislav Jeništa, V Potočkách 1537/8, Praha 4, 14300
(51) *A61K 31/192* (2006.01)
A61K 31/727 (2006.01)
A61K 31/085 (2006.01)
A61P 1/02 (2006.01)
A61Q 11/00 (2006.01)
(11) 18403
(21) **2008-19663**
(22) 27.03.2007
(47) 25.03.2008
(73) Chromík Jindřich Ing. CSc., Praha, CZ
Lukáč Juraj Ing., Praha, CZ
Čemus Jaroslav, Kostelec nad Labem, CZ
Kocna Adolf MUDr., Praha, CZ
(72) Chromík Jindřich Ing. CSc., Praha, CZ
Lukáč Juraj Ing., Praha, CZ
Čemus Jaroslav, Kostelec nad Labem, CZ
Kocna Adolf MUDr., Praha, CZ
(54) **Přípravek na léčení a ochranu ústní dutiny před paradentózou**
(74) Ing. Květoslava Kubičková, Doubravčická 2201, Praha 10, 10000
(51) *A61M 25/00* (2006.01)
A61M 25/01 (2006.01)
A61M 25/095 (2006.01)
A61M 36/04 (2006.01)
(11) 18391
(21) **2008-19586**
(22) 18.01.2008
(47) 25.03.2008
(73) ELLA-CS, s.r.o., Hradec Králové, CZ
(72) Kuběna Petr Ing., Hradec Králové, CZ
(54) **Brachyterapeutický katétr s kovovým hrotem**
(51) *B27B 33/04* (2006.01)
(11) 18390
(21) **2008-19567**
(22) 10.01.2008
(47) 25.03.2008
(73) PILANA TOOLS Saw Bodies, spol. s r. o., Zborovice, CZ
(72) Šebestík Tomáš, Kroměříž, CZ
(54) **Pilový list**
(74) Patentová a známková kancelář, Ing. Jaromír Píkrýl, Včelín 1161, Hulín, 76824
(51) *B66D 3/12* (2006.01)
(11) 18406
(21) **2008-19679**
(22) 19.02.2008
(47) 25.03.2008
(73) Brano, a. s., Hradec nad Moravicí, CZ
(72) Gajdoš Vojtěch Ing., Opava, CZ
Stošek Jan Ing., Opava, CZ
Brunclík Michal Ing., Opava, CZ
(54) **Ručně ovládaný pojízdný kladkostroj**
(74) Ing. Karel Pospíšil, Plzeňská 218, Praha 5, 15000
(51) *E01F 8/00* (2006.01)
E04B 1/88 (2006.01)
G10K 11/16 (2006.01)
(11) 18405
(21) **2008-19678**
(22) 19.02.2008
(47) 25.03.2008
(73) MOSEV plast s. r. o., Nová Hradečná, CZ
(72) Stuchlý Bedřich, Šumperk, CZ
(54) **Zvukový difraktor pro profilukové stěny**
(74) HALAXOVÁ & HALAXOVÁ, TETRAPAT, RNDr. Zdeňka Halaxová, Horní náměstí 7, Olomouc, 77200
(51) *E01H 5/06* (2006.01)
E01H 5/00 (2006.01)
E02F 3/76 (2006.01)
(11) 18384
(21) **2007-19472**
(22) 06.12.2007
(47) 25.03.2008
(73) VARES Mnichovice, a. s., Mnichovice, CZ
(72) Vodenka ml. Karel, Mnichovice, CZ
(54) **Nosič radlice**
(74) TRAPLOVÁ HAKR KUBÁT Advokátní a patentová kancelář, Ing. Jan Kubát, Přístavní 24, Praha 7, 17000
(51) *E02B 3/04* (2006.01)
(11) 18397
(21) **2008-19626**
(22) 29.01.2008
(47) 25.03.2008
(73) Čermák Petr, Svitavy, CZ
(72) Čermák Petr, Svitavy, CZ
(54) **Protipovodňová zábrana**
(74) A. Holas & partner Patentová a známková kancelář, Ing. Antonín Holas, Křížová 4, Brno, 60300
(51) *E02B 3/04* (2006.01)
E02B 3/10 (2006.01)
E02B 3/12 (2006.01)
(11) 18404
(21) **2008-19672**
(22) 15.02.2008
(47) 25.03.2008
(73) JUTA, a.s., Dvůr Králové nad Labem, CZ

- (72) Beneš Martin, Dvůr Králové nad Labem, CZ
(54) **Protipovodňová zábrana**
(74) Karel Čálek, patentový zástupce, Nad Palatou 12, Praha 5, 15000
- (51) *E03D 1/32* (2006.01)
E03D 1/30 (2006.01)
(11) 18393
(21) **2008-19614**
(22) 24.01.2008
(47) 25.03.2008
(73) Alca Plast, s.r.o., Praha, CZ
(72) Fabičovic František Ing., Valtice, CZ
(54) **Napouštěcí ventil pro nádržky WC**
(74) JUDr. Aleš Zábrš, Na Beránce 2, Praha 6, 16000
- (51) *E03D 1/34* (2006.01)
E03D 1/30 (2006.01)
(11) 18394
(21) **2008-19615**
(22) 24.01.2008
(47) 25.03.2008
(73) Alca Plast, s.r.o., Praha, CZ
(72) Fabičovic František Ing., Valtice, CZ
(54) **Vypouštěcí ventil**
(74) JUDr. Aleš Zábrš, Na Beránce 2, Praha 6, 16000
- (51) *E04B 1/342* (2006.01)
E04B 1/32 (2006.01)
E04C 3/04 (2006.01)
E04C 3/38 (2006.01)
E04H 3/10 (2006.01)
(11) 18402
(21) **2008-19658**
(22) 08.02.2008
(47) 25.03.2008
(73) KEY - TECH, s.r.o., Praha, CZ
(72) Kulík Tomáš Ing. arch., Praha, CZ
Janata Vladimír Ing. CSc., Praha, CZ
(54) **Velkorozponové halové zastřešení s ocelovou konstrukcí**
(74) JUDr. Oldřich Studený, Komunardů 36, Praha 7, 17000
- (51) *E04B 1/94* (2006.01)
E04B 1/74 (2006.01)
(11) 18381
(21) **2007-18629**
(22) 15.03.2007
(47) 25.03.2008
(73) Straka Ivan Ing., Slatiňany, CZ
Simandl Jiří Ing., Skuhrov, CZ
Prokop Vojtěch, Měřín, CZ
(72) Prokop Vojtěch, Měřín, CZ
(54) **Samozhášivý materiál**
(74) Ing. Radmila Baumová, Nádražní 29, Žďár nad Sázavou, 59101
- (51) *E04B 2/92* (2006.01)
E04B 2/56 (2006.01)
E04B 1/80 (2006.01)
(11) 18395
(21) **2008-19616**
(22) 24.01.2008
(47) 25.03.2008
(73) RD TERMÁL s.r.o., Olomouc, CZ
Ladislav Rojíček - Termal, Litovel, CZ
(72) Pumprla Pavel, Zábřeh, CZ
Rojíček Ladislav, Dolany, CZ
(54) **Konstrukce vnějšího pláště obytné stavby**
(74) HALAXOVÁ & HALAXOVÁ, TETRAPAT, RNDr.
Zdeňka Halaxová, Horní náměstí 7, Olomouc, 77200
- (51) *E04B 7/02* (2006.01)
E04B 7/00 (2006.01)
E04D 3/36 (2006.01)
E04D 1/28 (2006.01)
(11) 18398
(21) **2008-19628**
- (22) 30.01.2008
(47) 25.03.2008
(73) Rigips, s.r.o., Praha, CZ
(72) Rydlo Pavel Ing., Velké Poříčí, CZ
Lang Petr Ing., Náchod, CZ
(54) **Střecha**
(74) Ing. Milan Škoda, Nahořanská 308, Nové Město nad Metují, 54901
- (51) *E04F 21/165* (2006.01)
E04F 21/16 (2006.01)
E04F 21/02 (2006.01)
(11) 18389
(21) **2008-19551**
(22) 03.01.2008
(47) 25.03.2008
(32) 03.01.2007
(31) 2007/123
(33) DE
(73) Bau GmbH Köhler, Mittelherwigsdorf, DE
(72) Köhler Hermfried, Mittelherwigsdorf, DE
(54) **Přestavitelná stěrka pro vnitřní rohy**
(74) UNIPATENT, Ing. Jiří Chlustina, Jana Masaryka 43-47, Praha 2, 12000
- (51) *E05D 7/00* (2006.01)
B62D 25/12 (2006.01)
(11) 18388
(21) **2007-19547**
(22) 31.12.2007
(47) 25.03.2008
(73) Freudl Emil, Cholína, CZ
(72) Freudl Emil, Cholína, CZ
(54) **Torzni pružina pro labyrintový pant**
- (51) *F02B 43/08* (2006.01)
F02G 5/02 (2006.01)
F23G 7/10 (2006.01)
F01K 13/00 (2006.01)
F01K 17/06 (2006.01)
B09B 3/00 (2006.01)
C02F 11/00 (2006.01)
(11) 18387
(21) **2007-19546**
(22) 28.12.2007
(47) 25.03.2008
(73) Kovář Vojtěch Ing., Praha, CZ
Veselý Daniel Ing., Praha, CZ
Černín Jiří Ing., Háj ve Slezsku, CZ
(72) Kovář Vojtěch Ing., Praha, CZ
Veselý Daniel Ing., Praha, CZ
Černín Jiří Ing., Háj ve Slezsku, CZ
(54) **Systém pro využití tepelného potenciálu výfukových plynů spalovacích motorů s vnitřním spalováním na bioplyn, zejména u kogeneračních jednotek**
- (51) *F16K 47/02* (2006.01)
F16L 55/02 (2006.01)
F16L 55/033 (2006.01)
(11) 18386
(21) **2007-19521**
(22) 20.12.2007
(47) 25.03.2008
(73) Kamberský Vladimír Ing., Praha, CZ
(72) Kamberský Vladimír Ing., Praha, CZ
(54) **Tlumič hluku, zejména pro pojišťovací ventily a jiné tlakové výstupy plyných médií**
- (51) *G01H 11/06* (2006.01)
G01H 11/08 (2006.01)
H01L 41/053 (2006.01)
G01L 23/26 (2006.01)
G01P 15/09 (2006.01)
G01P 15/097 (2006.01)
(11) 18396
(21) **2008-19619**

- (22) 25.01.2008
(47) 25.03.2008
(73) TVD - Technická výroba, a.s., Slavičín, CZ
(72) Durd'ák Otto Ing., Bojkovice, CZ
(54) **Podložka snímače vibrací**
- (51) *G01L 1/26* (2006.01)
G01L 5/16 (2006.01)
G01B 7/16 (2006.01)
- (11) 18382
(21) **2007-19231**
(22) 21.09.2007
(47) 25.03.2008
(73) České vysoké učení technické v Praze, Fakulta strojní, Praha, CZ
(72) Vitek Karel Ing. CSc., Zdislavice, CZ
(54) **Prutový multiaxiální silový snímač**
- (51) *G01N 19/00* (2006.01)
A61B 5/02 (2006.01)
- (11) 18399
(21) **2008-19638**
(22) 01.02.2008
(47) 25.03.2008
(73) České vysoké učení technické v Praze, Fakulta strojní, Praha, CZ
(72) Chlup Hynek, Prostějov, CZ
Horný Lukáš, Pardubice, CZ
(54) **Přípravek pro detekci zbytkové deformace v tepenné stěně**
- (51) *H02K 15/02* (2006.01)
H02K 3/30 (2006.01)
H02K 3/44 (2006.01)
- (11) 18392
(21) **2008-19604**
(22) 22.01.2008
(47) 25.03.2008
(73) Technická univerzita v Liberci, Liberec, CZ
(72) Kaniok Jozef Ing. Ph.D., Liberec, CZ
Kopal Jaroslav Ing. CSc., Liberec, CZ
Beran Jaroslav Doc. Ing. CSc., Liberec, CZ
Žabka Petr Ing., Liberec, CZ
(54) **Vodič nitě pro ovíjení rotorů elektrických motorků**
(74) Technická univerzita v Liberci, Doc. Ing., CSc. Jaroslav Beran, Studentská 2, Liberec, 46117
- (51) *H02K 7/18* (2006.01)
C02F 11/04 (2006.01)
- (11) 18383
(21) **2007-19376**
(22) 12.11.2007
(47) 25.03.2008
(73) Skanska CZ a. s., Praha, CZ
(72) Bláha Pavel Ing., Soutice, CZ
Grabmüller Tomáš, Praha, CZ
Mizera Lubomír Ing., Praha, CZ
Svoboda Zdeněk Ing., Praha, CZ
Šmálek Michael, Praha, CZ
Šturma Jan Ing., Praha, CZ
Tománek Milan Ing., Moravská Třebová, CZ
(54) **Zařízení pro bioplynové stanice s vysokým elektrickým výkonem a vyšší ekonomickou efektivností**
(74) Ing. Vladimír Čmejla - LEGR PATENT, Ing. Vladimír Čmejla, patentový zástupce a soudní znalec, Rašínovo nábřeží 54, Praha 2, 12800

Seznam majitelů zapsaných užitečných vzorů

(73)	(11)	(51)	(73)	(11)	(51)
Alca Plast, s.r.o., Praha, CZ	18393	E 03 D 1/32	(2006.01)	Simandl Jiří Ing., Skuhrov, CZ	18381 E 04 B 1/94 (2006.01)
Alca Plast, s.r.o., Praha, CZ	18394	E 03 D 1/34	(2006.01)	Skanska CZ a. s., Praha, CZ	18383 H 02 K 7/18 (2006.01)
Bau GmbH Köhler, Mittelherwigsdorf, DE	18389	E 04 F 21/165	(2006.01)	Stieranka Pavel, Hnúšťa, SK	18401 A 61 J 3/06 (2006.01)
Brano, a. s., Hradec nad Moravicí, CZ	18406	B 66 D 3/12	(2006.01)	Straka Ivan Ing., Slatiňany, CZ	18381 E 04 B 1/94 (2006.01)
Chromík Jindřich Ing. CSc., Praha, CZ	18403	A 61 K 31/192	(2006.01)	Technická univerzita v Liberci, Liberec, CZ	18392 H 02 K 15/02 (2006.01)
Čemus Jaroslav, Kostelec nad Labem, CZ	18403	A 61 K 31/192	(2006.01)	TVD - Technická výroba, a.s., Slavičín, CZ	18396 G 01 H 11/06 (2006.01)
Čermák Petr, Svitavy, CZ	18397	E 02 B 3/04	(2006.01)	VARES Mnichovice, a. s., Mnichovice, CZ	18384 E 01 H 5/06 (2006.01)
Černín Jiří Ing., Háj ve Slezsku, CZ	18387	F 02 B 43/08	(2006.01)	Veselý Daniel Ing., Praha, CZ	18387 F 02 B 43/08 (2006.01)
České vysoké učení technické v Praze, Fakulta strojní, Praha, CZ	18382	G 01 L 1/26	(2006.01)	Zlínský Vladimír MUDr., Zlín, CZ	18385 A 61 B 1/227 (2006.01)
České vysoké učení technické v Praze, Fakulta strojní, Praha, CZ	18399	G 01 N 19/00	(2006.01)		
České vysoké učení technické v Praze, Fakulta strojní, Praha, CZ	18400	A 61 F 2/30	(2006.01)		
Dvořák Zdeněk Ing. CSc., Zlín, CZ	18385	A 61 B 1/227	(2006.01)		
ELLA-CS, s.r.o., Hradec Králové, CZ	18391	A 61 M 25/00	(2006.01)		
Freudl Emil, Cholína, CZ	18388	E 05 D 7/00	(2006.01)		
JUTA, a.s., Dvůr Králové nad Labem, CZ	18404	E 02 B 3/04	(2006.01)		
Kamberský Vladimír Ing., Praha, CZ	18386	F 16 K 47/02	(2006.01)		
KEY - TECH, s.r.o., Praha, CZ	18402	E 04 B 1/342	(2006.01)		
Kocna Adolf MUDr., Praha, CZ	18403	A 61 K 31/192	(2006.01)		
Kovář Vojtěch Ing., Praha, CZ	18387	F 02 B 43/08	(2006.01)		
Ladislav Rojíček - Termal, Litovel, CZ	18395	E 04 B 2/92	(2006.01)		
Lukáč Juraj Ing., Praha, CZ	18403	A 61 K 31/192	(2006.01)		
MOSEV plast s. r. o., Nová Hradečná, CZ	18405	E 01 F 8/00	(2006.01)		
PILANA TOOLS Saw Bodies, spol. s r. o., Zborovice, CZ	18390	B 27 B 33/04	(2006.01)		
Prokop Vojtěch, Měřín, CZ	18381	E 04 B 1/94	(2006.01)		
RD TERMÁL s.r.o., Olomouc, CZ	18395	E 04 B 2/92	(2006.01)		
Rigips, s.r.o., Praha, CZ	18398	E 04 B 7/02	(2006.01)		

FG4Q

Zapsané průmyslové vzory - přehled podle čísel zápisu

V období uzávěrky tohoto čísla Věstníku zapsal Úřad průmyslového vlastnictví tyto průmyslové vzory:

33660	07-01
34153	10-06
34154	08-07
34155	12-03
34156	09-01
34157	09-03
34158	12-11
34159	14-02
34160	08-06
34161	12-08, 12-16
34162	26-06
34163	12-08
34164	19-08

FG4Q

Zapsané průmyslové vzory - přehled podle tříd

(51) 07-01
(11) 33660
(21) 2005-36384
(22) 30.09.2005
(15) 10.10.2006
(45) 31.03.2008
(54) Hrnek
(28) 1
(73) Ondřejka Milan, Praha, CZ
(72) Ondřejka Milan, Praha, CZ
(55)



1.1



1.3



1.4

(51) 08-07
(11) 34154
(21) 2007-37198
(22) 27.08.2007
(15) 19.03.2008
(45) 19.03.2008
(54) Klíč bezpečnostního zámku
(28) 1
(73) Dederichs Martin, D-53332 Bornheim, DE
(72) Dederichs Martin, D-53332 Bornheim, DE
(74) Mgr. Ludmila Svobodová, Bělohorská 110, Praha 6, 16900
(55)



1.1

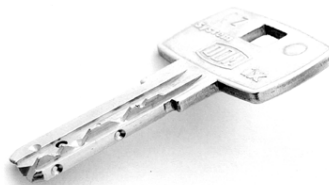

1.2

(51) 09-01
(11) 34156
(21) 2007-37207
(22) 04.09.2007
(15) 19.03.2008
(45) 19.03.2008
(54) Plastová láhev
(28) 4
(73) VESETA spol. s r.o., Kyšice, CZ
(72) Souček Petr, Kyšice, CZ
(74) JUDr. Miroslav Kupka, Levého 1532, Rakovník, 26901
(55)



1.1



1.2

(51) 08-06
(11) 34160
(21) 2007-37121
(22) 22.06.2007
(15) 25.03.2008
(45) 27.06.2009
(54) Klika dveří u vozidla
(28) 1
(32) 27.12.2006
(31) 40606501.2
(33) DE
(73) Dr. Ing. h.c.F. Porsche AG, 70435 Stuttgart, DE
(72) Rosenbohm Oliver, 70193 Stuttgart, DE
(74) ROTT,RŮŽIČKA & GUTTMANN patent.,známkové a advokátní kanceláře, Ing. Miloslav Hainz, Nad Štolou 12, Praha 7, 17000
(55)

Zveřejnění průmyslového vzoru je odloženo do: 27.06.2009



1.3

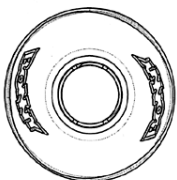

1.4



2.1

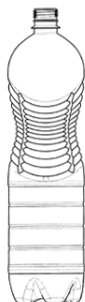

2.2

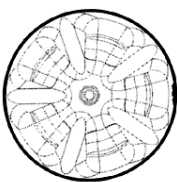

2.3



3.1



3.2

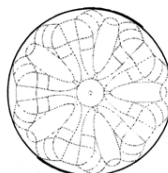

3.3

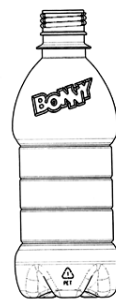

4.1

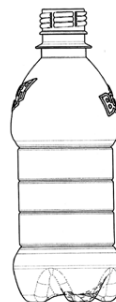

4.2



4.3



4.4

- (51) **09-03**
- (11) 34157
- (21) 2007-37211
- (22) 05.09.2007
- (15) 19.03.2008
- (45) 19.03.2008
- (54) Obal na krmivo pro psy a kočky
- (28) 2
- (73) Heřmánek Petr, Praha 4, CZ
- (72) Heřmánek Petr, Praha 4, CZ
- (55)

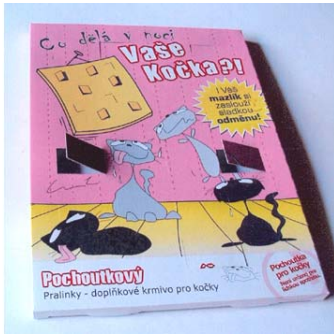

1.1

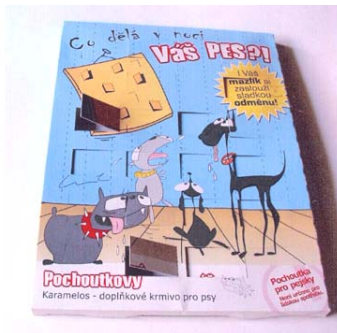

2.1

- (51) **10-06**
- (11) 34153
- (21) 2007-37181
- (22) 23.08.2007
- (15) 19.03.2008
- (45) 19.03.2008
- (54) Výstražný trojúhelník s optickou signalizací
- (28) 1
- (73) Vlček Jaroslav, Rychvald, CZ
- (72) Vlček Jaroslav, Rychvald, CZ
- (74) Ing. Pavel Nádvořník, Sokola Tůmy 1, Ostrava - Hulváky, 70900
- (55)

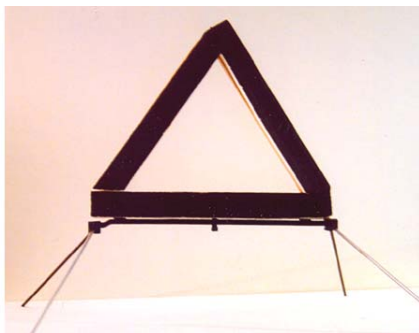

1.1

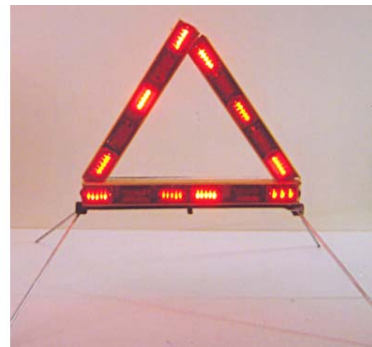

1.2

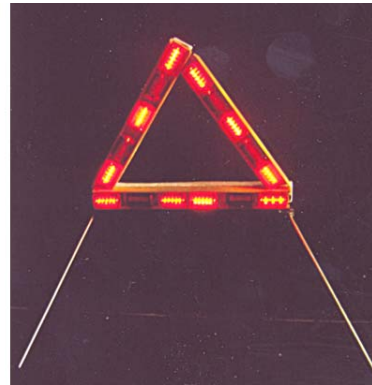

1.3

- (51) **12-03**
- (11) 34155
- (21) 2007-37200
- (22) 30.08.2007
- (15) 19.03.2008
- (45) 19.03.2008
- (54) Důlní závěsná lokomotiva
- (28) 1
- (73) FITE, a.s., Ostrava - Mariánské Hory, CZ
- (72) Bartoš Pavel Ing., Ludgeřovice, CZ
- (74) Ing. Josef Bocek, Dělnická 19/1168, Havířov, 73601
- (55)



1.1

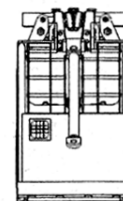

1.2



1.3

(55)

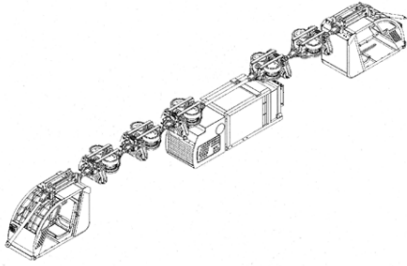

1.4

- (51) **12-08**
(11) 34163
(21) 2007-37186
(22) 24.08.2007
(15) 25.03.2008
(45) 05.09.2009
(54) Část karoserie vozidla
(28) 1
(32) 05.03.2007
(31) 40701198.6
(33) DE
(73) Dr. Ing. h.c.F. Porsche AG, 70435 Stuttgart, DE
(72) Varga Peter, Pforzheim, DE
(74) ROTT, RŮŽIČKA & GUTTMANN patent,známkové a
advokátní kanceláře, Ing. Miloslav Hainz, Nad Štolou 12,
Praha 7, 17000

(55)

**Zveřejnění průmyslového vzoru je
odloženo do: 05.09.2009**

- (51) **12-08, 12-16**
(11) 34161
(21) 2007-37184
(22) 24.08.2007
(15) 25.03.2008
(45) 12.10.2009
(54) Zadní část vozidla se spoilerem a spoiler
(28) 5
(32) 12.04.2007
(31) 40701965.0
(33) DE
(73) Dr. Ing. h.c.F. Porsche AG, 70435 Stuttgart, DE
(72) Larson Grant, 71642 Ludwigsburg, DE
(74) ROTT, RŮŽIČKA & GUTTMANN patent,známkové a
advokátní kanceláře, Ing. Miloslav Hainz, Nad Štolou 12,
Praha 7, 17000

(55)

**Zveřejnění průmyslového vzoru je
odloženo do: 12.10.2009**

- (51) **12-11**
(11) 34158
(21) 2007-37212
(22) 06.09.2007
(15) 19.03.2008
(45) 19.03.2008
(54) Tříkolka
(28) 1
(73) Hrubý Pavel, Praha 4, CZ
(72) Hrubý Pavel, Praha 4, CZ

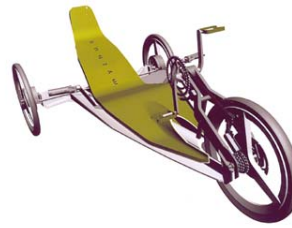

1.1

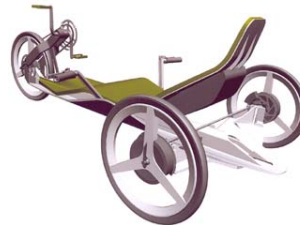

1.2

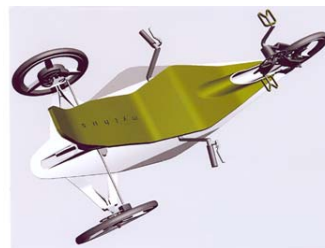

1.3

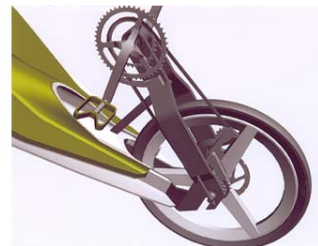

1.4

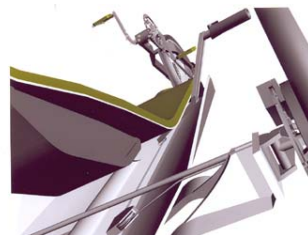

1.5

- (51) **14-02**
(11) 34159
(21) 2007-37266
(22) 12.11.2007
(15) 19.03.2008
(45) 19.03.2008
(54) Vstupní terminál
(28) 1
(73) TRACKER s.r.o., Praha 3, CZ
(72) Skypala Marek, Brandýs n. Labem, CZ
(74) Ing. Jaroslav Novotný, Římská 45, Praha 2, 12000

(55)



1.1

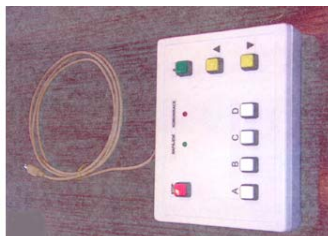

1.2

(51) **19-08**
(11) 34164
(21) 2007-37210
(22) 05.09.2007
(15) 25.03.2008
(45) 31.12.2008
(54) Obtisk - zimní Ještěd
(28) 1
(73) Cidrych Jan, Frýdlant v Čechách, CZ
(72) Cidrych Jan, Frýdlant v Čechách, CZ
(74) Ing. Václav Strnad, Rychtářská 375/31, Liberec 14, 46014
(55)

**Zveřejnění průmyslového vzoru je
odloženo do: 31.12.2008**

(51) **26-06**
(11) 34162
(21) 2007-37185
(22) 24.08.2007
(15) 25.03.2008
(45) 03.11.2009
(54) Zadní světlo automobilu
(28) 2
(32) 03.05.2007
(31) 40702335.6
(33) DE
(73) Dr. Ing. h.c.F. Porsche AG, 70435 Stuttgart, DE
(72) Larson Grant, 71642 Ludwigsburg, DE
(74) ROTT, RŮŽIČKA & GUTTMANN patent.,známkové a
advokátní kanceláře, Ing. Miloslav Hainz, Nad Štolou 12,
Praha 7, 17000

(55)

**Zveřejnění průmyslového vzoru je
odloženo do: 03.11.2009**

Seznam vlastníků zapsaných průmyslových vzorů

(73)	(11)	(51)	(73)	(11)	(51)
Cidrych Jan, Frýdlant v Čechách, CZ	34164	19-08			
Dederichs Martin, D-53332 Bornheim, DE	34154	08-07			
Dr. Ing. h.c.F. Porsche AG, 70435 Stuttgart, DE	34160	08-06			
Dr. Ing. h.c.F. Porsche AG, 70435 Stuttgart, DE	34161	12-08, 12-16			
Dr. Ing. h.c.F. Porsche AG, 70435 Stuttgart, DE	34162	26-06			
Dr. Ing. h.c.F. Porsche AG, 70435 Stuttgart, DE	34163	12-08			
FITE, a.s., Ostrava - Mariánské Hory, CZ	34155	12-03			
Heřmánek Petr, Praha 4, CZ	34157	09-03			
Hrubý Pavel, Praha 4, CZ	34158	12-11			
Ondřejka Milan, Praha, CZ	33660	07-01			
TRACKER s.r.o., Praha 3, CZ	34159	14-02			
VESETA spol. s r.o., Kyšice, CZ	34156	09-01			
Vlček Jaroslav, Rychvald, CZ	34153	10-06			

Dodatková ochranná osvědčení pro léčiva a pro přípravky na ochranu rostlin

Podání žádosti o udělení osvědčení

- (22) 28.02.2008
- (21) SPC/CZ2008/123
- (73) SMITHKLINE BEECHAM PLC, TW8 9GS Brentford,
Middlesex, GB
SMITHKLINE BEECHAM CORPORATION, 19101
Philadelphia, PA, US
- (68) 298543
- (54) Pleuromutilinový derivát, farmaceutický prostředek s jeho
obsahem a použitím tohoto derivátu
- (92) EU/1/07/390/001, EU/1/07/390/002, EU/1/07/390/003,
EU/1/07/390/004, 24.05.2007
- (95) ALTARGO - Retapamulin, léčivý přípravek

Úřední rozhodnutí a oznámení

MK4A, MK4F

Zánik patentů a autorských osvědčení uplynutím doby platnosti

(11)	(21)	Int.Cl/(51)	(11)	(21)	Int.Cl/(51)
275114	1988-1871	5/B05B 5/04			
275472	1988-1837	5/B21B 19/06			
283607	1988-1873	8/B05D 1/04			

MK1K

Zániky užitečných vzorů uplynutím doby platnosti

(11)	(21)	Int.Cl/(51)	(11)	(21)	Int.Cl/(51)
7291	1998-7798	8/F16D 9/00			
7324	1998-7804	8/E01B 7/00			
7325	1998-7805	8/E01B 7/00			
7326	1998-7806	8/E01B 7/00			
7490	1998-7813	8/F16L 3/00			
7491	1998-7814	8/H02B 1/26			
7522	1998-7819	8/E05B 65/36			
10539	2000-11169	8/A47C 31/00			
10540	2000-11173	8/A47B 97/00			
10850	2000-11165	8/B60R 9/042			
13753	2003-14623	8/C02F 11/00			
13772	2003-14622	8/A63F 9/14			
13773	2003-14624	8/H02G 9/06			
13790	2003-14621	8/B24C 7/00			
13807	2003-14625	8/B65D 23/10			
13921	2003-14608	8/B02C 18/06			
13975	2003-14615	8/G06Q 30/00			
14355	2003-14612	8/E05B 49/04			

MK4Q

Zániky práva ze zapsaných průmyslových vzorů uplynutím doby ochrany

(11)	(21)	Int.Cl/(51)	(11)	(21)	Int.Cl/(51)
31396	2002-34181	7/09-01			
31450	2002-34185	7/02-02, 02-06			
31503	2002-34178	7/13-03			
31504	2002-34183	7/19-03, 19-04			
31539	2002-34182	7/25-01			
31589	2002-34175	7/23-03			
31640	2002-34179	7/14-03			

Zápisy licenčních smluv do rejstříku průmyslových vzorů pro nabyvatele

(11) 31336
(73) Vlček Petr Ing., Zruč, CZ
Vlček Radek, Město Touškov, CZ
Nabyvatel: Teplická strojírna s.r.o., Hřbitovní 723,
Teplice, 41503, CZ
Druh licence: výlučná
Datum uzavření smlouvy: 31.12.2007
Datum zápisu smlouvy: 21.03.2008

(11) 32070
(73) Vlček Petr Ing., Zruč, CZ
Vlček Radek, Město Touškov, CZ
Nabyvatel: Teplická strojírna s.r.o., Hřbitovní 723,
Teplice, 41503, CZ
Druh licence: výlučná
Datum uzavření smlouvy: 31.12.2007
Datum zápisu smlouvy: 21.03.2008

PD4A

Převod práv a ostatní změny majitelů patentů

(11) 289242	(11) 292516
(21) 2000-2950	(21) 2000-379
(73) SARDARYAN Gurgun, Pardubice, CZ	(73) GRADIOR TECH a.s., Brno, CZ
(11) 292377	(11) 292542
(21) 1997-3105	(21) 1997-2355
(73) Novartis Animal Health K.K., Minato-ku, Tokyo 106-0031, JP	(73) Eurokeg B.V., Den Helder, NL

- (11) 298224
- (21) 2003-1202
- (73) PLIVA HRVATSKA d.o.o., Zagreb, HR

- (11) 299041
- (21) 2001-2425
- (73) PAUL WURTH S.A., Luxembourg, LU

PD1K

Převod práv a ostatní změny majitelů užitných vzorů

- (11) 11159
- (21) 2001-11831
- (73) POLL,s.r.o., Kladno, CZ

- (11) 12846
- (21) 2002-13450
- (73) Bayer Schering Pharma Oy, 20210 Turku, FI

- (11) 13918
- (21) 2003-14508
- (73) Píkal Václav, Sedlčany, CZ

- (11) 15485
- (21) 2005-16184
- (73) ELROZ a. s., Plesná, CZ

Zamítnuté a částečně zamítnuté přihlášky ochranných známek před zveřejněním

Kapitola obsahuje údaje o rozhodnutích o přihláškách ochranných známek, u kterých byly na základě provedeného věcného průzkumu shledány Úřadem důvody pro zamítnutí přihlášky ochranné známky podle ustanovení § 4 nebo 6 zákona č. 441/2003 Sb. Na základě toho Úřad vydal rozhodnutí o zamítnutí přihlášky podle ustanovení § 22 zákona č. 441/2003 Sb., a to pro celý seznam výrobků a služeb nebo pro jeho část. Údaje o výsledku rozhodnutí (zamítnutí přihlášky, částečné zamítnutí přihlášky) jsou uvedeny za datem právní moci rozhodnutí pod INID kódem (583) s názvem "Datum právní moci rozhodnutí/výsledek rozhodnutí".

(210) **O-439131**

(540)

živá sůl

(583) 14.03.2008 / zamítnutí přihlášky

(210) **O-441216**

(540)



(583) 13.03.2008 / zamítnutí přihlášky

(210) **O-443619**

(540)

AKADEMIK

(583) 17.03.2008 / zamítnutí přihlášky

(210) **O-445305**

(540)

Kráska skrze vědu

(583) 17.03.2008 / zamítnutí přihlášky

(210) **O-445306**

(540)

Kráska díky vědě

(583) 17.03.2008 / zamítnutí přihlášky

(210) **O-445308**

(540)

Nová kráska

(583) 14.03.2008 / zamítnutí přihlášky

(210) **O-447755**

(540)

REPROPRINT

(583) 13.03.2008 / zamítnutí přihlášky

(210) **O-448164**

(540)

PROSTĚJOVSKÉ PIVO

(583) 13.03.2008 / zamítnutí přihlášky

(210) **O-453413**

(540)

PETRŮV ZDAR

(583) 14.03.2008 / zamítnutí přihlášky

(210) **O-453675**

(540)

CS relax

(583) 14.03.2008 / zamítnutí přihlášky

(210) **O-453710**

(540)

NOVÁ IMAGE

(583) 19.03.2008 / zamítnutí přihlášky

(210) **O-453850**

(540)



(583) 17.03.2008 / zamítnutí přihlášky

(210) **O-453851**

(540)

PRIMA KLASIKA

(583) 17.03.2008 / zamítnutí přihlášky

Přehled zveřejněných přihlášek ochranných známek

Přihlášky ochranných známek, které byly na základě výsledků formálního a věcného průzkumu provedeného Úřadem shledány schopné zápisu do rejstříku ochranných známek, jsou obsaženy v této kapitole. Důležitou právní skutečností je, že zveřejněním přihlášky ochranné známky v této kapitole Věstníku (§ 23 zákona č. 441/2003 Sb.) začíná běžet zákonná tříměsíční lhůta pro podání námitek podle ustanovení § 25 zákona č. 441/2003 Sb.

Číselný přehled

O-360404, O-434216, O-445594, O-446237, O-449113, O-451726, O-451838, O-451839, O-452100, O-452242, O-453245, O-453580, O-454116, O-454121, O-454122, O-454187, O-454191, O-454246, O-454256, O-454257, O-454258, O-454277, O-454283, O-454294, O-454296, O-454398, O-454452, O-454657, O-454701, O-454774, O-454777, O-454946, O-455034, O-455077, O-455108, O-455132, O-455170, O-455512, O-455513, O-455514, O-455523, O-455529, O-455537, O-455546, O-455547, O-455594, O-455601, O-455669, O-455701, O-455713, O-455726, O-455923, O-455929, O-455949, O-455950, O-455951, O-455952, O-455953, O-455955, O-455957, O-456032, O-456117, O-456131, O-456144, O-456145, O-456229, O-456250, O-456251, O-456263, O-456281, O-456298, O-456300, O-456302, O-456303, O-456345, O-456376, O-456384, O-456385, O-456388, O-456394, O-456404, O-456522, O-456536, O-456540, O-456600, O-456621, O-456674, O-456679, O-456689, O-456726, O-456728, O-456781, O-456782, O-456783, O-456815, O-456816, O-456817, O-456862, O-456863, O-456867, O-456894, O-456915, O-456916, O-456928, O-456929, O-456931, O-456944, O-456948, O-456997, O-456998, O-457004, O-457059, O-457061, O-457062, O-457114, O-457118, O-457122, O-457142, O-457164, O-457259, O-457322,

Zveřejněné přihlášky ochranných známek

- (210) **O-360404**
(220) 21.10.2004
(320) 21.10.2004
(511) 9, 16, 35, 40, 41, 42
(540)



- (510) (9) data, databáze a jiné informační produkty na nosičích dat všeho druhu v rámci této třídy, související software a hardware, nosiče dat všeho druhu spadající do této třídy, elektronické sítě, multimediální aplikace a katalogy na nosičích ve tř. 9; (16) tiskoviny, periodika, průvodní dokumentace, ochranné obaly zařazené do této třídy, formuláře, obtisky, plakáty; (35) propagace, reklama, marketing, obchodní činnost, (zprostředkování), zprostředkovatelská činnost v oblasti obchodních informací; (40) tiskárny, tisk offsetový, fotosazba; (41) služby školící a vzdělávací pro subjekty provozovatelů a pro veřejnost; (42) poradenská a konzultační činnost v oblasti tvorby multimediálních aplikací, tvorba informačních databází, tvorba programových projektů, programování pro počítače.
- (590) Barevná
(730) **SAMAB BRNO GROUP, a.s.**, Valchařská 6, Brno, 61400, CZ

- (210) **O-434216**
(220) 08.02.2006
(320) 08.02.2006
(511) 9
(540)

eleven 11

- (510) (9) brýlová skla, brýlové obroučky, pouzdra na brýle, brýlové řetízky.
(730) **Adolf Radek**, Betty Smetanové 212, Luhačovice, 76326, CZ
(740) Ing. Zdeněk Kučera, Padělký 548, P.O.BOX 92, Slušovice, 76315

- (210) **O-445594**
(220) 19.02.2007
(320) 19.02.2007
(511) 36
(540)

OKmoney

- (510) (36) finanční analýzy, realitní kancelář, finanční poradenství, finanční řízení, finanční služby, kanceláře pro inkasování pohledávek, konzultační činnost v oblasti financí, půjčky, zastavárenská činnost, poradenské služby, zejména v oblasti realitních služeb, obchodní činnost s nemovitostmi.
(730) **OKmoney, s.r.o.**, Mlýnská 326/13, Brno, 60200, CZ
(740) Mgr. Antonín Strouhal, advokát, Dvořákova 4, Brno, 60200

- (210) **O-446237**
(220) 08.03.2007
(320) 08.03.2007
(511) 35, 37, 42
(540)

BHP Czech

- (510) (35) zprostředkování obchodní činnosti v oblasti počítačů, softwarového vybavení, vybavení počítačů a počítačových sítí a periférií všeho druhu, dodavatelské služby pro třetí osoby,

pronájem kancelářských strojů a zařízení, kopírování dokumentů, zpracování textu; (37) servisní služby v oblasti výpočetní techniky, konfigurace, instalace a údržba počítačů, sítí, informačních databázových systémů a jejich aplikací; (42) poradenská činnost související se softwarem a softwarovými systémy pro zabezpečení počítačů, jejich sítí a souvisejících programů a jejich aplikací, poradenská činnost pro software, ochranu dat, šifrování dat a antivirových systémů, tvorba antivirových ochranných softwarových produktů.

- (730) **BHP Czech s.r.o.**, Elišky Přemyslovny 407, Praha 5 - Zbraslav, 15600, CZ
(740) **HALAXOVÁ & HALAXOVÁ, TETRAPAT, RNDr. Zdeňka Halaxová**, Horní náměstí 7, Olomouc, 77200

- (210) **O-449113**
(220) 14.06.2007
(320) 14.06.2007
(511) 35, 38, 41, 45
(540)

Medic TV



- (510) (35) obchodní reklama, obchodní reklama pro třetí osoby, obchodní poradenství, průzkum trhu, průzkum veřejného mínění, předvádění zboží, shromažďování zpráv a všeobecných informací, tvorba televizní a rozhlasové reklamy; (38) televizní vysílání (pozemní, kabelové, satelitní, počítačovými sítěmi, zejména Internetem), rozhlasové vysílání (pozemní, kabelové, satelitní, počítačovými sítěmi, zejména Internetem), elektronická pošta, přenosy zpráv a informací pomocí počítače, počítačová komunikace, přenosy zpráv faxy, přenosy obrazových a zvukových zpráv a informací pomocí počítačů a počítačových sítí, zejména Internetu, telekomunikace, zejména elektronické informační a komunikační služby podporované zpracováním dat pro otevřené a uzavřené okruhy uživatelů, přenos zvuku, přenos obrazu a přenos dat prostřednictvím kabelu, satelitu, telefonních a ISDN kanálů, jakož i každého vzdáleného přenosového média, přenos informací uložených v databázi, zejména také v interaktivních komunikačních systémech, zejména počítačích, přenos televizního vysílání a vzdělávacích programů, vzdělávacích a zábavních žánrů, přenos zpravodajství; (41) digitální zpracování obrazu a zvuku, filmová tvorba, výroba videofilmů, pronájem, půjčování audiovizuálních děl, výroba audiovizuálních děl, vydávání knih a časopisů, nakladatelská činnost, výchova, vzdělávání a zábava, studijní nabídky přes Internet, výroba a reprodukce filmů a zpracování záznamů a obrazů, také video a/nebo audio kazet, pásek a páسů, redakční služby, výroba filmových, televizních, rozhlasových, videotextových, teletextových programů, televizní zpravodajství; (45) správa autorských práv, poskytování licencí k průmyslovým právům a autorským právům.

- (590) Barevná
(730) **Šmucler Roman As. MUDr. CSc.**, Barrandovská 180/46, Praha 5, 15000, CZ

- (210) **O-451726**
(220) 11.09.2007
(320) 11.09.2007
(511) 45
(540)

Program KOMPAS

- (510) (45) sociálně aktivizační služby pro rodiny s dětmi z kulturně, geograficky a socioekonomicky znevýhodněného prostředí.
(730) **Dobrovolnické centrum, o.s.**, Prokopa Diviše 1605/5, Ústí nad Labem, 40001, CZ

(210) **O-451838**
(220) 13.09.2007
(320) 13.09.2007
(511) 36, 37, 42, 43, 45
(540)

LIGHTHOUSE
GROUP

- (510) (36) správa nemovitostí, leasingové služby; (37) stavebnictví a stavitelství, pozemní stavby, inženýrské stavby, stavební občanská vybavenost, stavební informace, dozor nad stavbami, zprostředkovatelská činnost v oblasti výstavby, zajišťování komplexních služeb v oblasti výstavby; (42) inženýrská činnost, zajišťování studií domů a bytů, zajišťování projektové dokumentace domů a bytů a jejího zpracování, expertní činnost ve výstavbě, vytváření kolekcí domů, architektonické poradenství, projektová činnost, developerská činnost ve stavebnictví, služby bytového architekta, výtvarné návrhy interiérů - designérská činnost, návrhářství bytové a kancelářské, projektování pozemních staveb; (43) hostinská činnost - provoz a pronájem restaurací, barů, vináren, kaváren, cukráren, zařízení rychlého stravování a jiných stravovacích zařízení, ubytovací činnost - provoz a pronájem hotelů, penzionů a jiných ubytovacích zařízení; (45) právní pomoc v oblasti sjednávání smluv a tvorby objednávek.
- (730) **Lighthouse Services s.r.o.**, Jankovcova 1569/2c, Praha 7 - Holešovice, 17000, CZ
- (740) Václav Müller, patentový zástupce, Filipova 2016, Praha 4, 14800

(210) **O-451839**
(220) 13.09.2007
(320) 13.09.2007
(511) 36, 37, 42, 43, 45
(540)

Lighthouse Group

- (510) (36) správa nemovitostí, leasingové služby; (37) stavebnictví a stavitelství, pozemní stavby, inženýrské stavby, stavební občanská vybavenost, stavební informace, dozor nad stavbami, zprostředkovatelská činnost v oblasti výstavby, zajišťování komplexních služeb v oblasti výstavby; (42) inženýrská činnost, zajišťování studií domů a bytů, zajišťování projektové dokumentace domů a bytů a jejího zpracování, expertní činnost ve výstavbě, vytváření kolekcí domů, architektonické poradenství, projektová činnost, developerská činnost ve stavebnictví, služby bytového architekta, výtvarné návrhy interiérů - designérská činnost, návrhářství bytové a kancelářské, projektování pozemních staveb; (43) hostinská činnost - provoz a pronájem restaurací, barů, vináren, kaváren, cukráren, zařízení rychlého stravování a jiných stravovacích zařízení, ubytovací činnost - provoz a pronájem hotelů, penzionů a jiných ubytovacích zařízení; (45) právní pomoc v oblasti sjednávání smluv a tvorby objednávek.
- (730) **Lighthouse Services s.r.o.**, Jankovcova 1569/2c, Praha 7 - Holešovice, 17000, CZ
- (740) Václav Müller, patentový zástupce, Filipova 2016, Praha 4, 14800

(210) **O-452100**
(220) 21.09.2007
(320) 21.09.2007
(511) 9, 16, 35, 36, 37, 38, 39, 42

(540)

IT & OPERATE

produkt společnosti VB Leasing

- (510) (9) počítače a jejich součásti zahrnuté v této třídě, kopírky, notebooky, skenery, karty s pamětí, nosiče dat nahané i nenahané, reproduktory, sluchátka, videa, rádia, nahrávací a přehrávací zařízení, zařízení ozvučovací techniky zahrnuté v této třídě, řídicí jednotky, monitory, stojany na monitory, vysílače, přijímače, přehrávače, zařízení pro ukládání dat, myši a jiná periferní zařízení k počítačům, podložky pod myši, tiskárny k počítačům, elektronické publikace, baterie, nabíječky, konektory, kabely (elektrické), fotoaparáty, stativy k fotoaparátům, fotografické blesky, příslušenství k fotoaparátům zahrnuté v této třídě, kukátka, optické přístroje, speciální pouzdra na výše uvedené výrobky, náhradní díly k těmto strojům a přístrojům, software na nosičích; (16) papír a výrobky z papíru, papír do rozmnožovacích strojů, plakáty, fotografie, kalendáře samolepky, obtisky, papírové obaly všeho druhu, tiskoviny, tiskopisy, časopisy, periodika databázové produkty a databáze v papírové formě, psací stroje a kancelářské potřeby s výjimkou nábytku, plastické obaly nezařazené do jiných tříd; (35) propagace, reklama, marketing, pomoc při řízení obchodní činnosti, informace organizační, ekonomické a obchodní a s tím související vedení záležitostí - v rámci této třídy, poradenské služby v obchodní činnosti, pronájem reklamní doby v komunikačních médiích, pronájem reklamních materiálů, pronájem reklamních ploch, zprostředkování obchodních záležitostí, spojených zejména s prodejem elektronických zařízení, zejména počítačů a jejich příslušenství; (36) finanční služby, leasing, správa majetku, factoring, forfaiting, finanční půjčky, finanční a operativní leasing, financování pronájmu, koupě na splátky, konzultační a poradenské služby v oblasti financí, odkup a prodej pohledávek, leasingové služby s následným prodejem věcí, poskytování informací o finančním trhu, zejména z oblasti ekonomiky bankovníctví a pojišťovnictví, zprostředkování pojišťovacích služeb; (37) instalace a opravy elektronických zařízení, servisní, opravárenské a záruční služby výše uvedených tříd, zprostředkování služeb uvedených v této třídě; (38) telekomunikace, služby umožňující komunikaci jedné osoby s druhou, šíření, výměna nebo získávání zpráv a informací, šíření elektronických časopisů, informací, elektronických periodik, knih v elektronické podobě, audio nebo audiovizuálních děl prostřednictvím informační, datové, elektronické, komunikační, telekomunikační nebo počítačové sítě, zejména Internetu, pomocí satelitů aj., informační služby na Internetu, komunikace, informační služby v oblasti telekomunikací, informační kancelář, poskytování informačních služeb prostřednictvím počítačů, pronájem komunikačních míst; (39) doprava, přeprava, expedice, zasílatelství, skladování, balení zboží, nakládání, vykládání, zprostředkování výše uvedených služeb; (42) technické poradenství, tvorba a správa webových stránek, hosting webových stránek, umísťování webových stránek, zprostředkování výše uvedených služeb, programování pro samočinné počítače, pronájem počítačů a ostatní služby spojené s tvorbou a využíváním programů pro samočinné počítače, obnovování počítačových databází, tvorba software, poradenství v oblasti hardware, grafický design.
- (590) Barevná
(730) **VB Leasing CZ, spol. s r.o.**, Heršpická 813/5, Brno, 63900, CZ
(740) Mgr. Marie Žáková, patentový zástupce, Lidická 51, Brno, 60200

(210) **O-452242**
(220) 26.09.2007
(320) 26.09.2007
(511) 39

(540)



Black Storm

(510) (39) doprava.

(730) **BLACK STORM s.r.o.**, Zálesí 1129/82, Praha 4 - Krč, 14200, CZ

(210) **O-453245**

(220) 29.10.2007

(320) 29.10.2007

(511) 29, 30, 31, 35

(540)



(510) (29) maso, ryby, drůbež, zvěřina, masové výtažky, zavařované, mražené, sušené a vařené ovoce a zelenina, želé, džemy, vejce, mléko a mléčné výrobky, oleje a tuky jedlé; (30) káva, čaj, kakao, cukr, rýže, tapioka, ságo, kávové náhražky, mouka a přípravky z obilnin, chléb, pečivo, cukrovinky, zmrzlina, med, sirup melasový, droždí, prášky do těsta, sůl, hořčice, ocet, nálevy (k ochucení), koření, led pro osvěžení; (31) výrobky zemědělské, zahradnické, lesní a zrní neuvedené v jiných třídách, živá zvířata, čerstvé ovoce a zelenina, osivo, rostliny a přírodní květiny, krmivo pro zvířata, slad; (35) propagační činnost, reklama, pomoc při řízení obchodní činnosti, obchodní administrativa, kancelářské práce.

(730) **ITA - International Trading Agencies, spol. s r.o.**, Veltruská 557, Praha 9, 19000, CZ

(210) **O-453580**

(220) 08.11.2007

(320) 08.11.2007

(511) 9, 16, 35, 41

(540)



Pozemní stavby

(510) (9) časopisy a jiné tiskoviny v elektronické podobě, nosiče záznamů nahrané a nenahrané, software, přístroje pro záznam, převod, přenos nebo reprodukci zvuku nebo obrazu, elektronické databáze, audiovizuální díla na nosičích; (16) tiskoviny, tiskárenské výrobky, tiskopisy, periodika, knihy, publikace neperiodické i periodické, fotografie, kalendáře, plakáty, letáky, nosiče informací v papírové formě, databázové produkty v papírové formě, databáze v papírové formě, informační produkty obecně v papírové formě, drobné reklamní předměty z papíru a tašky papírové nebo umělohmotné spadající do této třídy; (35) propagační, reklamní a inzertní činnost, reklama na Internetu, prezentace uživatelů na stránkách www v počítačové síti Internet, organizace spotřebitelských soutěží; (41) nakladatelská, vydavatelská a publikační činnost, organizace soutěží a her, vyhlašování soutěží a jejich výsledků, čtenářské ankety, výchovná, vzdělávací a zábavní činnost, soutěže a výstavní činnost.

(590) Barevná

(730) **Jaga media s.r.o.**, Pražská 1279/18, Praha 10 - Hostivař, 10200, CZ

(740) JUDr. Anna Císařová, Křivoklátská 258, Praha 9 - Letňany, 19900

(210) **O-454116**

(220) 28.11.2007

(320) 28.11.2007

(511) 5, 32, 33

(540)



(510) (5) nápoje k léčebným účelům, zejména nápoje obsahující lecitin, vitamíny a jiné posilující látky, potravinářské výrobky a jiné dietetické výrobky k léčebným účelům, doplňky výživy (posilující a povzbuzující látky) k léčebným účelům, lithná voda k léčebným účelům, izotonické nápoje a selterská voda k léčebným účelům, vody obsahující lithium k léčebným účelům, energetické nápoje k léčebným účelům, vitaminové nápoje; (32) izotonické nápoje, energetické nápoje, minerální vody (přírodní nebo umělé), nealkoholické šumivé nápoje a jiné nealkoholické nápoje, nealkoholické ovocné a zeleninové nápoje a šťávy, nealkoholické aperitivy, citronády, hroznový mošt (nekvašený), jablečný mošt (bez alkoholu), nealkoholické koktejly, lithná voda, mandlové mléko (nápoj), jablečný mošt (bez alkoholu), mošty, nápoje na bázi syrovátky, nealkoholické nápoje, nealkoholické ovocné extrakty, nektary nealkoholické ovocné, sirupy (nealkoholické nápoje), orgeada (nealkoholický nápoj), ovocné šťávy, pивní mladina, rajčatová šťáva (nápoj), selterská voda, minerální vody, sirupy k přípravě nápojů, sirupy do grenadin, sladové nápoje, sladové pivo, piva, lehká piva a ležáky, stolní vody, sorbety (nápoje), sorbety (slazené ovocné nápoje), vody (sodové), vody obsahující lithium, vody (nápoje), vody (stolní), zázvorová piva, zeleninové šťávy (nápoje), sodové vody; (33) alkoholické esence, alkoholické výtažky z ovoce, alkoholické extrakty, anýzové likéry, aperitivy, arak (likér), brandy, curacao (pomerančový likér), nápoje na podporu trávení (likéry a kořalky), nápoje na podporu trávení (hořké likéry), esence do lihovin, alkoholové extrakty, gin, griotka, hruškový mošt (s alkoholem), jablečné mošty (s alkoholem), koktejly, lihoviny, anýzové likéry, likéry, matolinové víno, medovina, mátové likéry, nápoje (destilované), kořalky, rum, rýžové lihoviny, saké, rýžová vína, vína, výtažky z ovoce (alkoholické), whisky, alkoholické nápoje (s výjimkou pív), šumivá vína.

(730) **EI NIÑO, a.s.**, Táboritská 1000/23, Praha 3, 13087, CZ

(210) **O-454121**

(220) 28.11.2007

(320) 28.11.2007

(511) 5

(540)

FLORALIV

(510) (5) farmaceutické výrobky, dietetické látky upravené pro lékařské účely.

(730) **BERLIN - CHEMIE AG**, Glienicke Weg 125, 12489 Berlin, DE

(740) Společná advokátní kancelář Vsetečka Zelený Švorčík Kalenský a partneři, JUDr. Miloš Vsetečka, Hálkova 2, Praha 2, 12000

(210) **O-454122**

(220) 28.11.2007

(320) 28.11.2007

(511) 3

(540)

Astrid regenerační ochranný lův na rty

(510) (3) kosmetické výrobky.

(730) **ASTRID T.M., a.s.**, U Průhonu 10/700, Praha 7, 17004, CZ

- (210) **O-454187**
 (220) 29.11.2007
 (320) 29.11.2007
 (511) 2, 3, 4, 5, 6, 7, 8, 9, 11, 12, 14, 15, 16, 20, 21, 25, 28, 29, 30, 31, 32, 33, 35, 36, 37, 38, 39, 41, 42, 43, 44
 (540)



- (510) (2) barvy, nátěry, laky, ochranné výrobky proti korozi a proti deteriorizaci dřeva, barviva, mořidla, přírodní pryskyřice v surovém stavu, kovy listkové a práškové pro malíře, dekorátéry a umělce; (3) přípravky pro bělení a jiné prací prostředky, přípravky pro čištění, leštění, odmašťování a broušení, mýdla, parfumerie, vonné oleje, kosmetika, vlasové vody (lotions), zubní pasty; (4) průmyslové oleje a tuky, mazadla, výrobky pro pohlcování, zavlažování a vázání prachu, paliva včetně benzínu pro motory a osvětlovací látky, svíčky, knoty na svícení; (5) farmaceutické a veterinářské výrobky, hygienické výrobky pro léčebné účely, diabetické přípravky pro léčebné účely, potraviny pro batolata, náplast, obvazový materiál, materiály pro plombování zubů a zubní otisky, dezinfekční přípravky, výrobky pro hubení škodlivých zvířat, fungicidy, herbicidy; (6) obecné kovy a jejich slitiny, kovové stavební materiály, kovové stavební materiály přenosné, kovové materiály pro železnice, kovové kabely a dráty neelektrické, kovové potřeby zámečnické a klempířské, kovové trubky, seřpy, kovové výrobky, které nejsou uvedeny v jiných třídách, rudy; (7) stroje a obráběcí stroje, motory (s výjimkou motorů pro pozemní vozidla), spojky a transmisní zařízení mimo ty, které jsou pro pozemní vozidla, zemědělské nástroje, kromě nástrojů poháněných ručně, líhně pro vejce; (8) nářadí a nástroje s ručním pohonem, nože, vidličky a lžice, sečné zbraně, břitvy; (9) přístroje a nástroje vědecké, námořní, geodetické, fotografické, filmové, optické, přístroje pro vážení, měření, signalizaci, kontrolu (inspekci), záchranu a přístroje pro vyučování, přístroje a nástroje pro vedení, přepínání, přeměnu, akumulaci, regulaci nebo řízení elektrického proudu, přístroje pro záznam, převod, reprodukci zvuku nebo obrazu, magnetické nosiče zvukových záznamů, gramofonové desky, automatické distributory a mechanismy pro přístroje a mince, zapisování pokladny, počítačové stroje, přístroje pro zpracování informací a počítače, hasicí přístroje; (11) přístroje pro osvětlení, topení, výrobu páry, pro vaření, přístroje chladicí, pro sušení, ventilaci, rozvod vody a sanitární zařízení; (12) automobily a jejich díly, autodoplňky a příslušenství zařazené do této třídy; (14) vzácné kovy a jejich slitiny a výrobky z těchto látek nebo postříbřeného nebo pozlaceného kovu, nejsou-li uvedeny v jiných třídách, klenoty, bižuterie, drahokamy, hodinářské potřeby a chronometrické přístroje; (15) hudební nástroje; (16) papír, lepenka a výrobky z těchto materiálů, které nejsou zařazeny do jiných tříd, tiskářské výrobky, potřeby pro knižní vazby, fotografie, papírenské zboží, lepidla pro papírenství nebo domácnost, materiál pro umělce, štětce, psací stroje a kancelářské potřeby (vyjma nábytku), učební a vyučovací pomůcky s výjimkou přístrojů, plastické obaly (nezařazené do jiných tříd), tiskařské typy, štočky; (20) nábytek, zrcadla, rámy, výrobky nejmenované v jiných třídách ze dřeva, korku, rákosu, vrbového proutě, z rohu, kosti, slonoviny, z koster, želvoviny, jantaru, perleti, mořské pěny, náhražky všech těchto materiálů nebo náhražky z plastických hmot; (21) náčiní a nádoby pro domácnost nebo kuchyň, hřebeny a mycí houby, kartáče (s výjimkou štětců), materiály pro výrobu kartáčů, čistící potřeby, drátky na čištění parket, sklo surové nebo opracované (s výjimkou stavebního skla), sklo, porcelán a majolika neobsažené v jiných třídách; (25) oděvy, obuv, kloboučnické zboží; (28) hry, hračky, potřeby pro gymnastiku a sport, které nejsou uvedeny v jiných třídách, vánoční ozdoby; (29) maso, ryby (neživé), drůbež (neživá) a zvěřina, masové výtažky, ovoce a zelenina konzervované, zmrazené, sušené a zavařené, želé, džemy, vejce, mléko a mléčné výrobky, oleje a tuky jedlé; (30) káva, čaj, kakao, cukr, rýže, tapioka, ságo, kávové náhražky, mouka a přípravky z obilovin, chléb, pečivo, cukrovinky, zmrzlina, med,

sirup melasový, droždí, prášky do těsta, sůl, hořčice, ocet, nálevy (k ochucení), koření, led pro osvěžení; (31) výrobky zemědělské, zahradnické, lesní a zrní neuvedené v jiných třídách, živá zvířata, čerstvé ovoce a zelenina, osivo, rostliny a přírodní květiny, krmivo pro zvířata, slad; (32) piva, minerální vody, šumivé nápoje a jiné nápoje nealkoholické, nápoje a šťávy ovocné, sirupy a jiné přípravky k zhotovování nápojů; (33) alkoholické nápoje (s výjimkou pív); (35) administrativní zpracovávání nákupních objednávek, fakturace, hospodářské ekonomické prognózy, správa hotelu, obchodní a podnikatelské informace, komerční informační kanceláře, obchodní průmyslové podniky - řízení, pomoc při řízení obchodní činnosti, obchodní management a podnikové poradenství, poskytování obchodních a podnikatelských informací, obchodní a podnikatelský průzkum, poradenství v obchodní činnosti, poradenství personální, poradenství - obchodní management, pořádání veletrhů pro reklamní a obchodní účely, pronájem kancelářských strojů a zařízení, průzkum trhu, zaslání reklamních materiálů, pronájem reklamních ploch, řízení průmyslových a obchodních podniků, sekretářské služby, marketingové studie, tvorba reklamy, obchodní pomoc při subdodavatelských službách, internetový obchod s výrobky ve výše uvedených třídách; (36) finanční analýzy, bankovní a finanční operace, finanční operace, finanční poradenství, finanční řízení, finanční služby, kapitálové investice, jednatelství, realitní kancelář, finanční konzultační služby, makléřství, inkasování nájemného, nájemní a činžovní domy - správa nájemních a činžovních domů, nemovitosti - zprostředkování, nemovitosti - obchodování, nemovitosti - oceňování a odhady, nemovitosti - pronájem, nemovitosti - správa, oceňování - finanční bankovní, pojišťovací, oceňování a odhady daňové, pronájem bytů, nájemních a činžovních domů, pronájem nemovitostí, pronájem kanceláří, finanční půjčky: záruční, zástavní, jejich financování, finanční řízení (management podniku), správa majetku, správa nemovitostí, ubytovací kanceláře (byty, místnosti), cenné papíry - vydávání cenných papírů, záruky, kauce, ručení; (37) antikoroziní nátěry pro vozidla, automobily - čištění, leštění, mazání, mytí, opravy, údržba, čištění, praní, stavebnictví, poradenství ve stavebnictví, developing, dozor nad stavbami, stavební informace, údržba, čištění a oprava kůže, lakování, glazurování, pneumatiky - opravy, vulkanizace, defekty, úklidové práce v interiéru i exteriéru, výstavba obchodních stánků a obchodů; (38) informační kanceláře, elektronická pošta, šíření reklamy a inzerce přes Internet; (39) automobilová doprava, pronájem automobilů, organizování jízdních tras a přepravy nákladů, odtahová služba, pronájem parkovacích ploch, zajišťování parkování automobilů, pronájem skladovacích prostor, půjčování nosičů na automobily, skladování, skladování zboží, služby v dopravě a přepravě; (41) organizování a vedení seminářů, konferencí a kongresů, manažerské služby, organizování představení, pronájem rozhlasových a televizních přijímačů, organizování sportovních soutěží, správa a provozování sportovišť, posilovna, fitcentrum, organizování a plánování společenských akcí; (42) plánování městské výstavby, provádění technických kontrol vozidel; (43) hostinské a restaurační služby, hotelové služby, ubytování, ubytovací služby, rezervace ubytování, hromadné stravování, kavárny, restaurace, hotely, samoobslužné restaurace, penziony, motely, kempy, poskytování přechodného ubytování; (44) lázeňské služby, solárium, kadeřnictví, kosmetický salón, studio vizáže, nehtové a tetovací studio, sauna, pedikúra, péče o zdraví, doprovodné hotelové služby související s relaxem a péčí o zdraví a krásu hotelových hostů.

(590) Barevná
 (730) **MAGNUM Office, s.r.o.**, Jakubská 1, Brno, 60201, CZ
 (740) Ing. Zdeněk Kučera, Padělský 548, P.O.BOX 92, Slušovice, 76315

- (210) **O-454191**
 (220) 30.11.2007
 (320) 30.11.2007
 (511) 1, 3, 5, 30, 35, 36
 (540)

NATURPUR spol. s r.o.

- (510) (1) chemické výrobky pro průmysl, vědu a pro individuálního spotřebitele, fotografii, zemědělství, zahradnictví, lesnictví, pryskyřice umělé a syntetické, plastické hmoty v surovém stavu, betonová pojidla, půdní hnojiva (přírodní a strojená), hasicí

prostředky (složení), prostředky pro kalení a přípravky pro svařování kovů, chemické prostředky pro konzervování potravin, třísloviny, průmyslová pojidla a lepidla, papír a tkaniny na planografické kopie, papír albuminový, papír barytový, papír citlivý na zjišťování stokových a odtokových plynů, papír diazo, papír fotometrický, papír galitý, papír chemický reagenční, papír lakmusový, papír platinový (foto), papír samotonující (foto), tiskový papír na fotografie, papíroviny, papíry citlivé na světlo, dřevný líh a produkty z destilace surového dřevného líhu, dřevný ocet, dřevo k čišnění, sladidla umělá, chemické výrobky, glukosa pro průmyslové účely, kyselina citrónová; (3) přípravky pro bělení a jiné prací prostředky, přípravky pro čištění, leštění, odmašťování a broušení, mýdla, holicí mýdla, parfumerie, parfémy, voňavky, vonné oleje, oleje do voňavek, oleje éterické, oleje pro kosmetické účely, toaletní přípravky, kosmetika, kosmetické přípravky, bylinné přípravky, kosmetické tužky, koupelové soli, nikoliv pro medicínální účely, soli bělicí, krémy na kůži, krémy na obličej, regenerační krémy, krémy pleťové, vitamínové krémy, květinové parfémy, lak na vlasy, lak na nehty, lepidla pro kosmetické účely, kolínská voda, levandulová voda, levandulový olej, líčidla, rtěnky, šampóny, ústní vody, nikoliv pro lékařské účely, vata pro kosmetické účely, koupelové pěny, pleťová voda pro kosmetické účely, pomády pro kosmetické účely, prostředky pro ošetřování pokožky, vlasů, nehtů a kůže, vlasové vody, kosmetické barvy, barviva na vlasy, barviva toaletní, přípravky pro odstraňování barvy, mléko pro toaletní účely, umělé nehty, umělé řasy, odlakovače, přípravky na odličování, přípravky na ondulaci, opalovací přípravky, bělicí a čisticí přípravky na kůži, čisticí mléko pro toaletní účely, čisticí oleje, přípravky pro čištění umělého chrupu, lešticí přípravky pro umělý chrup, přípravky na bělení zubů, přípravky pro depilaci, deodoranty pro osobní potřebu, přípravky na holení, zubní pasty; (5) výrobky (přípravky) farmaceutické, veterinářské a hygienické, výrobky baktericidní, hygienické potřeby pro lékařství a pro osobní hygienu s výjimkou toaletních potřeb, hygienické vložky, hygienické ubrousky, menstruační vložky, menstruační kalhotky, menstruační tampóny, vata pro lékařské účely, diabetické přípravky pro léčebné účely, potraviny, nápoje a jiné dietní výrobky pro účely léčebné, potraviny pro batolata a kojence, potraviny silící pro děti a nemocné k léčebným účelům, prášek zasypací na rány k léčebným účelům, dětský zasyk k léčebným účelům, prostředky proti lupům k léčebným účelům, potraviny speciální pro nemocné a rekonvalescenty k léčebným účelům, výtažky bohaté na rostlinné bílkoviny pro výživu dětí a nemocných k léčebným účelům, výživné přípravky pro mikroorganismy k léčebným účelům, doplňky výživové pro lékařské účely, deodoranty jiné než pro osobní hygienu, dezinfekční přípravky, bahno pro koupele k léčebným účelům, balzámy pro lékařské účely, přípravky pro čištění vzduchu, léčivé přípravky do koupele, náplasti, leukoplast, obvazový materiál, chirurgická plátna, chirurgické roušky, obklady k léčebným účelům, octany pro farmaceutické účely, lepící pásky pro lékařské účely, obinadla, materiály pro plombování zubů a pro zubní otisky, slitiny drahých kovů pro zubolékařské účely, léky proti bolestem zubů nebo hlavy, zubní brusné prostředky, výrobky pro hubení škodlivých zvířat a plevele, repelenty proti hmyzu, léky proti bodnutí hmyzu, zvěrolékařské přípravky, fungicidy, herbicidy, cigarety bez tabáku k léčebnému účelu, léčivé byliny a čaje, bylinné čaje k lékařským účelům, čaje astmatické, čaje odtučňovací k léčebným účelům, čaje projímací k léčebným účelům, fenykl pro lékařské účely, bylinné přípravky pro léčebné účely, výrobky z pramenitých vod (ze zřídelných vod) k léčebným účelům, bonbóny proti kašli k léčebným účelům, čípky, kontaktní čočky, čisticí přípravky pro kontaktní čočky, vitamínové přípravky, vitamínové nápoje včetně práškových, strojené minerální vody a vody termální, vše pro léčebné účely, vitamínové bonbóny, spadající do této třídy, šumivé vitamínové tablety, povzbuzující prostředky (farm.), vitamín E koncentrovaný, léky proti kašli, multivitaminové přípravky, tablety pro farmaceutické účely, pastilky pro farmaceutické účely, chemicko-farmaceutické přípravky všeho druhu, antikoncepční přípravky, homeopatické přípravky, bílkovinné přípravky pro lékařské účely, léky tekuté, živočišné uhlí pro farmaceutické účely, projímadla, lektvary k léčebným účelům, pročišťující přípravky k léčebným účelům, léky na hojení ran, léky posilující, léky proti horečkám, glukóza pro léčebné účely, mentol, oleje pro lékařské použití, přípravky na omrzliny, opiáty, drogy pro léčebné účely, narkotika, výrobky

pro prevenci nebo ulehčení (utišení) nemoci, výrobky pro zmírňování bolesti, alkohol pro léčebné účely, hormony pro lékařské účely, lékařské přípravky pro hubnutí, sedativa, diagnostické přípravky pro léčebné účely, cukr pro lékařské účely, cukrovinky s léčivými přísadami, masti pro farmaceutické účely, mléko pro farmaceutické účely, mléko sušené pro kojence, žvýkačky pro lékařské účely, minerální vody pro lékařské účely, soli do minerálních koupelí k léčebným účelům, soli pro lékařské účely, soli draselné pro lékařské účely, soli sodné pro lékařské účely, soli koupelové (léčivé), minerální doplňky s obsahem jodidů a stopových prvků, minerální doplněk jako tekutý inhalační prostředek; (30) čaj; (35) zprostředkování obchodu s výše uvedenými výrobky, odborné obchodní poradenství, obchodní nebo podnikatelské informace, zprostředkování obchodních kontaktů, provádění obchodních operací, pomoc při řízení obchodní činnosti, kopírování nebo rozmnožování (reprodukce) dokumentů, dokladů apod., reklama (on-line) na počítačové komunikační síti, on-line inzerece, vyhledávání informací v počítačových souborech, pronájem reklamního času ve všech komunikačních médiích, poskytování obchodních informací a služeb pomocí Internetu, zprostředkování internetového obchodu, komerční využití Internetu v oblastech komerčních internetových médií a vyhledávacích služeb, vyhledávání dat v počítačových souborech, prezentace uživatelů na stránkách World Wide Web v počítačové síti Internet, systemizace informací do počítačových databází, reklama, propagace, propagační korespondence, šíření propagačních materiálů a publikací, inzerece; (36) činnost realitní kanceláře, zprostředkování koupě a prodeje nemovitostí, nákup, prodej nebo pronájem nemovitostí, bytů a nebytových prostor včetně poskytování souvisejících služeb, správa spojená s pronájmem nemovitostí, správa nemovitostí, operativní leasing, pronájem pokojů.

(730) **NATURPUR spol. s r.o.**, Dražovice 250, Rousínov u Vyškova, 68301, CZ

(740) Ing. Pavel Nádvorník, Sokola Tůmy 1, Ostrava - Hulváky, 70900

(210) **O-454246**

(220) 03.12.2007

(320) 03.12.2007

(511) 35, 36, 41

(540)



(510) (35) propagační činnost, reklama, pomoc při řízení obchodní činnosti, obchodní administrativa, kancelářské práce, pomoc při provozu a řízení podniku, pomoc při provozování obchodů a obchodních činnostech průmyslového nebo obchodního podniku, služby reklamních kanceláří, zabývající se hlavně sdělováním veřejnosti, prohlášeními nebo inzeráty a používající všechny možné prostředky sdělovací, týkající se všech druhů zboží nebo služeb, shromažďování, ve prospěch ostatních, různého zboží (s výjimkou přepravy tohoto zboží) tak, aby si zákazníci mohli toto zboží pohodlně prohlédnout a nakoupit, záznam, přepis, vypracování, kompilace (shromažďování dokumentů), přenašení nebo systematizace písemných sdělení a záznamů, kompilace matematických a statistických údajů, služby reklamních agentur, distribuce prospektů přímo nebo poštou nebo distribuce vzorků; (36) pojištění, služby finanční, služby peněžní, služby nemovitostní, směnářské služby; (41) výchova, vzdělávání, zábava, sportovní a kulturní aktivity, výchova osob nebo drezúry zvířat ve všech formách, služby pro oddech a rekreaci osob, prezentace vizuálního umění nebo literatury veřejnosti pro kulturní a vzdělávací účely.

(590) Barevná

(730) **Toferner Oto**, Růžová 2715, Žatec, 43801, CZ

(210) **O-454256**

(220) 30.11.2007

(320) 30.11.2007

(511) 16, 35, 36
(540)



- (510) (16) cenné papíry (tiskopisy), reklamní, inzertní, propagační, uživatelské a instruktážní materiály, informace z oblasti pojišťovnictví na nosičích zařazených ve třídě 16, zejména informační brožury a letáky, formuláře a kalendáře; (35) reklama stavebního spojení, průzkum a analýza trhu, zprostředkování v oblasti obchodních služeb, organizační a ekonomické poradenství, obchodní marketing, propagační činnost ve sdělovacích prostředcích a médiích, automatizované zpracování dat a informací; (36) provádění bankovních, finančních a peněžních služeb, provozování stavebního spojení, přijímání vkladů od účastníků stavebního spojení a veřejnosti, získávání finančních zdrojů od jiných věřitelů, úvěrových institucí a dále na finančním trhu vydáváním dluhopisů - cenných papírů, poskytování příspěvků státní podpory účastníkům stavebního spojení, poskytování úvěrů účastníkům stavebního spojení, poskytování komerčních půjček, které slouží dřívější úhradě nákladů na řešení bytové potřeby v případech, kdy účastníku nevznikl ještě nárok na poskytnutí úvěru ze stavebního spojení, poskytování jiných úvěrů k financování činností v oblasti bytového hospodářství, poskytování úvěrů k financování jiných úvěrů k financování činností v oblasti bytového hospodářství, poskytování úvěrů k obchodním společnostem, na nichž má společnost majetkový podíl, přejímání záruk za půjčky, které by byla společnost oprávněna sama poskytnout, přijímání podílů nebo účasti na obchodních společnostech, které se zabývají výstavbou bytů a rodinných domů nebo výrobou pro tyto účely, úvěrové poradenství, šetření v peněžních záležitostech, makléřství, pojišťovnictví, veškeré služby v oblasti pojišťovnictví, zprostředkovatelská, expertizní, poradenská, konzultační a informační činnost související s pojištěním fyzických i právnických osob, včetně stavebního spojení.
- (730) **Modrá pyramida stavební spořitelna, a.s.**, Bělehradská 128/222, Praha 2, 12021, CZ
- (740) FISCHER & PARTNER Intellectual Property s.r.o., Ing. Michael Fischer, Na Hrobci 294/5, Praha 2, 12000

(210) **O-454257**
(220) 30.11.2007
(320) 30.11.2007
(511) 16, 35, 36
(540)



Modrá pyramida
NA RODINĚ NÁM ZÁLEŽÍ

- (510) (16) cenné papíry (tiskopisy), reklamní, inzertní, propagační, uživatelské a instruktážní materiály, informace z oblasti pojišťovnictví na nosičích zařazených ve třídě 16, zejména informační brožury a letáky, formuláře a kalendáře; (35) reklama stavebního spojení, průzkum a analýza trhu, zprostředkování v oblasti obchodních služeb, organizační a ekonomické poradenství, obchodní marketing, propagační činnost ve sdělovacích prostředcích a médiích, automatizované zpracování dat a informací; (36) provádění bankovních, finančních a peněžních služeb, provozování stavebního spojení, přijímání vkladů od účastníků stavebního spojení a veřejnosti, získávání finančních zdrojů od jiných věřitelů, úvěrových institucí a dále na finančním trhu vydáváním dluhopisů - cenných papírů, poskytování příspěvků státní podpory účastníkům stavebního spojení, poskytování úvěrů účastníkům stavebního spojení, poskytování komerčních půjček, které slouží dřívější úhradě

nákladů na řešení bytové potřeby v případech, kdy účastníku nevznikl ještě nárok na poskytnutí úvěru ze stavebního spojení, poskytování jiných úvěrů k financování činností v oblasti bytového hospodářství, poskytování úvěrů k financování jiných úvěrů k financování činností v oblasti bytového hospodářství, poskytování úvěrů k obchodním společnostem, na nichž má společnost majetkový podíl, přejímání záruk za půjčky, které by byla společnost oprávněna sama poskytnout, přijímání podílů nebo účasti na obchodních společnostech, které se zabývají výstavbou bytů a rodinných domů nebo výrobou pro tyto účely, úvěrové poradenství, šetření v peněžních záležitostech, makléřství, pojišťovnictví, veškeré služby v oblasti pojišťovnictví, zprostředkovatelská, expertizní, poradenská, konzultační a informační činnost související s pojištěním fyzických i právnických osob, včetně stavebního spojení.

- (730) **Modrá pyramida stavební spořitelna, a.s.**, Bělehradská 128/222, Praha 2, 12021, CZ
- (740) FISCHER & PARTNER Intellectual Property s.r.o., Ing. Michael Fischer, Na Hrobci 294/5, Praha 2, 12000

(210) **O-454258**
(220) 30.11.2007
(320) 30.11.2007
(511) 16, 35, 36
(540)



- (510) (16) cenné papíry (tiskopisy), reklamní, inzertní, propagační, uživatelské a instruktážní materiály, informace z oblasti pojišťovnictví na nosičích zařazených ve třídě 16, zejména informační brožury a letáky, formuláře a kalendáře; (35) reklama stavebního spojení, průzkum a analýza trhu, zprostředkování v oblasti obchodních služeb, organizační a ekonomické poradenství, obchodní marketing, propagační činnost ve sdělovacích prostředcích a médiích, automatizované zpracování dat a informací; (36) provádění bankovních, finančních a peněžních služeb, provozování stavebního spojení, přijímání vkladů od účastníků stavebního spojení a veřejnosti, získávání finančních zdrojů od jiných věřitelů, úvěrových institucí a dále na finančním trhu vydáváním dluhopisů - cenných papírů, poskytování příspěvků státní podpory účastníkům stavebního spojení, poskytování úvěrů účastníkům stavebního spojení, poskytování komerčních půjček, které slouží dřívější úhradě nákladů na řešení bytové potřeby v případech, kdy účastníku nevznikl ještě nárok na poskytnutí úvěru ze stavebního spojení, poskytování jiných úvěrů k financování činností v oblasti bytového hospodářství, poskytování úvěrů k financování jiných úvěrů k financování činností v oblasti bytového hospodářství, poskytování úvěrů k obchodním společnostem, na nichž má společnost majetkový podíl, přejímání záruk za půjčky, které by byla společnost oprávněna sama poskytnout, přijímání podílů nebo účasti na obchodních společnostech, které se zabývají výstavbou bytů a rodinných domů nebo výrobou pro tyto účely, úvěrové poradenství, šetření v peněžních záležitostech, makléřství, pojišťovnictví, veškeré služby v oblasti pojišťovnictví, zprostředkovatelská, expertizní, poradenská, konzultační a informační činnost související s pojištěním fyzických i právnických osob, včetně stavebního spojení.
- (730) **Modrá pyramida stavební spořitelna, a.s.**, Bělehradská 128/222, Praha 2, 12021, CZ
- (740) FISCHER & PARTNER Intellectual Property s.r.o., Ing. Michael Fischer, Na Hrobci 294/5, Praha 2, 12000

(210) **O-454277**
(220) 03.12.2007
(320) 03.12.2007
(511) 16, 35, 42

(540)



(210) **O-454296**
(220) 04.12.2007
(320) 04.12.2007
(511) 12, 39, 41, 43
(540)

(510) (16) papír, tiskoviny, samolepky, plakáty; (35) reklama, propagace; (42) grafické návrhy, průmyslový design.
(730) **Ceglédý Martin**, Novákových 30/1817, Praha 8, 18000, CZ



(210) **O-454283**
(220) 04.12.2007
(320) 04.12.2007
(511) 2, 4, 6, 7, 9, 11, 12, 16, 17, 19, 22, 35, 37, 39, 40, 42, 45
(540)



(510) (12) jízdní kola, lodě a příslušenství k nim; (39) doprava, organizování cest, přeprava osob a zboží, služby cestovní agentury a cestovní kanceláře spojené se zajišťováním programů zájezdu, dále spojené se zajišťováním dopravy a dopravních prostředků, půjčování jízdních kol a lodí; (41) organizování sportovních, kulturních, zábavních a vzdělávacích akcí, organizování a pořádání zájezdů všech druhů, zajišťování a prodej letenek, jízdenek a vstupenek, půjčování sportovních potřeb s výjimkou dopravních prostředků; (43) služby cestovní agentury a cestovní kanceláře spojené se zajišťováním ubytování a stravování v tuzemsku a zahraničí.
(590) Barevná
(730) **CYKLO s.r.o.**, B. Němcové 1118, Otrokovice, 76502, CZ
(740) Ing. Zdeněk Kučera, Padělky 548, P.O.BOX 92, Slušovice, 76315

(510) (2) barvy, nátěry a laky pro průmysl, řemesla a umění; (4) oleje a mazadla pro průmysl, paliva a osvětlovací látky; (6) obecné kovy surové a jejich polotovary a výrobky z těchto kovů; (7) části motorů (všech druhů) s výjimkou motorů pro pozemní vozidla, čisticí elektrické stroje a přístroje; (9) přístroje a nástroje vědecké, námořní, geodetické, fotografické, filmové, optické, přístroje pro vážení, měření, signalizaci, kontrolu a záchranu, přístroje a nástroje pro vedení, přepínání, přeměnu, akumulaci, regulaci nebo řízení elektrického proudu, přístroje pro záznam, převod, reprodukci zvuku nebo obrazu, magnetické nosiče zvukových záznamů, zapisovací pokladny, počítačové stroje, počítače, hasicí přístroje; (11) přístroje pro osvětlení, topení, výrobu páry, pro vaření, přístroje chladicí, pro sušení, ventilaci, rozvod vody a sanitární zařízení; (12) vozidla, dopravní prostředky pozemní, vzdušné nebo vodní; (16) papír, papírenské výrobky a kancelářské výrobky spadající do této třídy; (17) izolace elektrická, tepelná nebo akustická, plastické polozpracované hmoty; (19) materiály stavební nekovové; (22) lana, provazy, plachty, materiál na vycpávky a textilní materiály ze surových vláken; (35) propagační činnost, reklama, kancelářské práce, obchodní administrativa; (37) stavebnictví, opravy, instalační služby; (39) doprava, balení a skladování zboží, organizování cest; (40) zpracování materiálů; (42) vědecké a technologické služby a s nimi spojený výzkum a návrhy, průmyslové analýzy a výzkum, návrh a vývoj počítačového hardwaru a softwaru; (45) právní služby.

(210) **O-454398**
(220) 06.12.2007
(320) 06.12.2007
(511) 30
(540)

PEDRO

(510) (30) bonbóny, cukrovinky, pastilky.
(730) **CANDY PLUS a.s.**, Vinohradská 6, Praha 2, 12000, CZ
(740) Mgr. Jan Košek, patentový zástupce, Bílinská 509, Praha 9, 19000

(730) **ELEKTROMONT MATĚJKA s.r.o.**, J. Šotky 445, Nové Strašecí, 27101, CZ

(210) **O-454452**
(220) 10.12.2007
(320) 10.12.2007
(511) 35, 36, 38
(540)



(210) **O-454294**
(220) 04.12.2007
(320) 04.12.2007
(511) 5
(540)



(510) (35) propagační, inzertní a reklamní činnost, poskytování informací a informačních služeb reklamního, obchodního a podnikatelského charakteru všemi druhy médií, zprostředkovatelská, obstaravatelská a konzultační činnost v obchodu, merchandising, franchising, pomoc při řízení obchodní činnosti, průzkum trhu, administrativní práce, automatizované zpracování dat a systematizace informací do databází, služby, které zahrnují záznam, přepis, vypracování, kompilaci, přenášení nebo systematizaci písemných, datových či elektronických sdělení a záznamů, jakož i využívání nebo kompilaci matematických a statistických údajů, komerční využití Internetu v oblastech komerčních internetových médií a vyhledávacích služeb, on-line inzerce, zprostředkování interaktivního obchodu pomocí globálních komunikačních sítí (Internet) v oblasti finanční, služby na podporu a intenzifikaci obchodních služeb založené na zvýhodňování klíčových spolupracovníků a klientů, poskytování věrnostních a bonusových zvýhodnění jako například poskytování slev a odměn, přednostní a nadstandardní poskytování služeb, vše zejména v prodeji výrobků a služeb; (36) služby finanční a peněžní, zprostředkování elektronického převodu finančních prostředků, finanční informace, organizování nákupů výrobků a služeb prostřednictvím platebních a/nebo

(510) (5) farmaceutické přípravky pro lidské využití.
(730) **Abbott Laboratories**, Abbott Park, Abbott Park, IL, US
(740) Společná advokátní kancelář Všetečka Zelený Švorčík Kalenský a partneři, JUDr. Petr Kalenský, Hájkova 2, Praha 2, 12000

telefonních karet, bezhotovostní platební transakce prováděné elektronicky a jejich zprostředkování, aplikace bonusových systémů, spadající do této třídy; (38) telekomunikační, radiotelekomunikační, směrovací, datové a spojovací služby, informační služby na Internetu včetně provozování elektronických nástěnek, diskusních skupin a fór a poskytování přístupu k on-line informačním službám a databázím, poradenská, konzultační a zprostředkovatelská činnost v oblasti spojů, telekomunikací a datových služeb, pronájem telekomunikačních okruhů, pronájem telekomunikačních zařízení a přístrojů včetně telefonů, telematické služby, poskytování telekomunikačního připojení k počítačovým sítím, zřizování a provozování veřejných, účelových a privátních telekomunikačních sítí, komunikace prostřednictvím telefonů a počítačů, služby elektronické pošty, služby krátkých textových zpráv, teletext a služby s ním spojené, služby hlasové schránky, provozování internetového portálu, poskytování uživatelského přístupu ke globálním komunikačním a počítačovým sítím.

(730) CNN spol. s r.o., Planá 67, České Budějovice, 37001, CZ

(740) KUDRLIČKA a SEDLÁK, Ing. Jiří Sedlák, Husova 5, České Budějovice, 37001

(210) **O-454657**

(220) 14.12.2007

(320) 14.12.2007

(511) 9, 16, 35, 38, 41, 42, 45

(540)

Quadmania.cz

(9) magnetické nebo optické suporty zvukových nebo vizuálních záznamů, počítačové hry s výstupem na PC nebo na TV, hrací skříně uváděné v činnost vhozením mince, reklamní přístroje na střídavé obrazy, reklama světelná, reklamní světelné přístroje, nosiče záznamů nahrané i nenahrané, videokazety nahrané i nenahrané, audiokazety nahrané i nenahrané, audiovizuální programy, audioprogramy, audiovizuální díla na nosičích, audiovizuální díla v digitální podobě, filmy exponované, hudební díla na nosičích nebo v elektronické podobě, CD disky, programové vybavení pro počítače, software, hardware výpočetní techniky nebo komunikační nebo informační techniky, elektronické databáze a databázové produkty, informace a záznamy v elektronické podobě, informace a data a databáze a informační produkty na nosičích nebo i v elektronických, datových, informačních, počítačových a komunikačních sítích všeho druhu, související software a hardware, elektronické nebo datové nebo informační nebo komunikační nebo výpočetní sítě, včetně jednotlivých součástí a náhradních dílů obsažených ve třídě 9, multimediální aplikace, elektronické multimediální nebo elektronické informační katalogy, elektronické časopisy, elektronická periodika a knihy v elektronické podobě, pohledy ilustrované zvukovou nahrávkou; (16) papír, výrobky z papíru, periodické a neperiodické publikace, knihy, učebnice a učební pomůcky, časopisy, brožury, fotografie, informační produkty na papírových nosičích, letáky, plakáty, data a databáze na papírových nosičích, tištěné manuály, reklamní, propagační a užitkové výrobky z papíru; (35) propagační, reklamní a inzertní činnost, reklamní materiály (aktualizace), předvádění zboží, reklamní agentura, aktualizování reklamních materiálů, rozšiřování a zasílání reklamních materiálů, především letáků, prospektů, katalogů, periodických a neperiodických publikací, tiskovin a různých vzorků, vydávání reklamních textů, rozhlasová a televizní reklama, organizace a pořádání výstav ke komerčním a reklamním účelům, vč. přípravy elektronických pozvánek pro tyto akce, prezentace uživatelů na stránkách World Wide Web v počítačové síti Internet, činnost organizačních a ekonomických poradců, ekonomické prognózy, komerční informační kancelář, systemizace informací do počítačové databáze, obchodní průzkum, průzkum trhu, zprostředkovatelská činnost v oblasti obchodu s výrobky ve tř. 9 a 16 a služeb ve tř. 35, 38, 41, 42, zprostředkovatelská činnost v oblasti marketingu, reklamy, inzerce, výstav s obchodním zaměřením, pomoc při řízení obchodní činnosti, poradenství v obchodní činnosti, obchodní nebo podnikatelské informace, marketingové studie, organizační poradenství, zprostředkovávání obchodních kontaktů, provádění obchodních operací, komerční využití Internetu v oblastech komerčních internetových médií a vyhledávacích služeb, on-line inzerce; (38) telekomunikace, zejména elektronické informační a komunikační služby všech druhů ve třídě 38, výměna zpráv a informací všeho druhu, včetně

převodu formátů do hlasových a jiných výstupních médií, video streaming, mobilní datové služby s přidanou hodnotou ve třídě 38, konkrétně hlasové služby, SMS, WAP, GPRS, UMTS, přenos zvuku, obrazu a dat přes kabel, satelit, počítač, počítačové sítě, poskytování platformy pro elektronické obchodování na Internetu, web messaging, tj. přeposílání zpráv všech druhů na internetové adresy, uspořádání a přidělování přístupových práv uživatelům různých komunikačních sítí, konkrétně poskytování přístupu k Internetu, pronájem doby přístupu k databázím; (41) vzdělávací, výuková, zábavná, sportovní a kulturní činnost, pořádání a realizace hádanek a her o ceny, zejména na Internetu, teletextu, v televizi, v tiskovinách a jiných médiích všech druhů, tvorba filmových, televizních, rozhlasových, BTX, videotextových, teletextových a internetových programů a vysílání, zejména interaktivní televize a rozhlasu, tvorba výukových, vzdělávacích a zábavných pořadů a zpráv, rozhlasová, televizní a internetová zábava, vydávání tiskovin a odpovídajících elektronických médií, zejména prospektů, katalogů, knih, novin a časopisů, vydavatelské služby, vydávání textu, grafických, obrazových a zvukových dat, reprodukovatelných v elektronické formě, které lze získat prostřednictvím datových sítí, produkce a realizace zábavných a soutěžních akcí, rozhovorů, divadelních, sportovních a hudebních akcí a pořádání soutěží, zejména na Internetu, tvorba zvukových a obrazových nahrávek, včetně video a/nebo audiokazet, pásků a disků, tvorba a produkce televizních formátů, programů, pořadů, seriálů, přenosů a soutěží a jejich příprava, včetně scénáře a jejich hlavních prvků v rámci třídy 41, poskytování zábavných programů pro vyhledávání na Internetu, v jiných datových sítích a prostřednictvím on-line služeb; (42) návrh programového vybavení, aktualizace programového vybavení, údržba programového vybavení, programování počítačů, technické studie v oblasti počítačů programového vybavení, pronájem programového vybavení a počítačů, základní a aplikovaný výzkum, podpora rozvoje komerčního využití Internetu a jiných počítačových, datových a komunikačních sítí, vyhledávací služby, výzkum a vývoj a tvorba systémů pro elektronické obchodování včetně příslušného software a hardware, tvorba software, programování internetových databázových systémů a internetových aplikací, programování multimediálních aplikací, vytváření a modelování 3D animací, tvorba interaktivních a grafických programů, tvorba multimediálních dokumentů, prezentací, aplikací, katalogů, konstrukce WWW prezentací řešení WWW serverů, tvorba počítačové animace a vizualizace, webhosting, programové projekty, tvorba informačních databází; (45) poskytování know-how pro oblast elektronického obchodování a informačních technologií.

(730) Jaroslav Ducháček, Podolí 5, Mnichovo Hradiště, 29501, CZ

(740) BOHEMIA PATENT, Ing. Jana Vandělíková, Spálená 29, Praha 1, 11000

(210) **O-454701**

(220) 17.12.2007

(320) 17.12.2007

(511) 18, 25, 35, 39

(540)



(18) aktovky, školní brašny, kufříky, batohy, cestovní kufrы, cestovní tašky, cestovní tašky (kožené), deštníky, diplomatické kufříky, držáky na kufrы, kabelky, klíčenky, kožené nebo kůži potažené krabice, kožené krabice na klobouky, kožené nitě, šňůrky, kožené ramenní pasy, kožeštinové příkrývky, kožešiny, lodní kufrы, kufrы kožené nebo potažené kůží, kufrы z vulkánfibru, kufříky s toaletními potřebami, kufříky, nákupní tašky, obaly na deštníky, obaly na oděvy (cestovní), obaly na šaty (cestovní), ozdoby (kožené) na nábytek, peněženky, měšce na peníze, peněženky ne z drahých kovů, plážové tašky, pouzdra a obaly z vulkánfibru, pouzdra na navštívenky, rámy na kabelky,

řemínky (kožené), tašky; (25) espadrily (běžecá obuv), fotbalová obuv, kopačky, kabáty, klobouky, konfekce, kostýmy, obleky, košile, kování na obuv, kovové části na obuv, kožešinové štolky, kožešinové oděvy, krátké kabátky, krátké kabáty s kapucí, kravaty, kalhoty, oblečení, oblečení z imitace kůže, oblečení z kůže, obuv, oděvy, opasky, opasky na doklady a peníze, bačkory, peleríny, pláště, plavky, plážová obuv, plážové oblečení, pletené svetry, pleteniny, podpatky, podpatky na obuv, podrážky na obuv, pokrývky hlavy, pulovry, rukavice, rukávniky, saka, bundy, sandály, sukně, svetry, šály, šátky, závoje, šaty, šněrovací boty, šněrovačky, sportovní obuv, trička, vesty, vlněné šály, svrchní ošacení; (35) obchodní poradenství, marketing, organizování a uzavírání obchodních transakcí pro jiné, organizování kontaktů pro nákup a prodej zboží, zejména v oblasti výrobků spadajících do tř. 18 a 25, provozování virtuálních obchodních středisek na Internetu, zejména v oblasti výrobků spadajících do tř. 18 a 25, elektronické přijímání objednávek tohoto zboží a organizování prodeje, předvádění pro reklamní účely a podporu prodeje, reklama, reklamní materiály pro zákazníky (rozšiřování), reklamní materiály (vydávání, aktualizování), reklamní oznámení, reklamní služby, zaslání reklamních letáků zákazníkům; (39) balení zboží, distribuce zboží na dobírku, přepravní služby, skladování.

(730) **Cesare Slovakia spol. s r.o.**, Stará Prievozská 2, Bratislava, 82109, SK

(740) Ing. Pavel Reichel, Lopatecká 14, Praha 4, 14700

(210) **O-454774**

(220) 19.12.2007

(320) 19.12.2007

(511) 9, 35, 36, 37, 42, 45

(540)

DUCHWARE

(510) (9) výpočetní technika, software, data na strojově čitelných nosičích, zejména magnetických a optických, přístroje a zařízení pro zpracování dat, informací a obrazových zpráv, přístroje pro záznam, převod, reprodukci zvuku a obrazu, informační a datové sítě, náhradní díly pro přístroje zařazené do této třídy, databáze, databázové systémy a produkty, informace a záznamy v elektronické podobě, audio- a videotechnika pro domácnost; (35) organizační a ekonomické poradenství, zprostředkovatelská činnost v oblasti obchodu, spadající do tř. 35, marketing, propagace, reklama a inzercce všemi druhy medií; (36) zprostředkovatelská činnost v oblasti obchodu, spadající do tř. 36; (37) montáž, údržba a opravy elektrických a elektronických zařízení a související servisní služby; (42) tvorba software, programování počítačů, inženýrské a servisní služby v oblasti elektroniky spadající do tř. 42, služby v oblasti průmyslového použití počítačové techniky spadající do tř. 42; (45) zprostředkovatelství spadající do tř. 45.

(730) **Duchoslav Jan**, Plzeňská 433, Třemošná, 33011, CZ

(740) TICHÝ & POLÁČEK Patentoprávní a známková kancelář, JUDr. Jaromír Tichý, Dominikánská 6, Plzeň, 30112

(210) **O-454777**

(220) 19.12.2007

(320) 19.12.2007

(511) 9, 35, 36, 37, 42, 45

(540)

Duchware

(510) (9) výpočetní technika, software, data na strojově čitelných nosičích, zejména magnetických a optických, přístroje a zařízení pro zpracování dat, informací a obrazových zpráv, přístroje pro záznam, převod, reprodukci zvuku a obrazu, informační a datové sítě, náhradní díly pro přístroje zařazené do této třídy, databáze, databázové systémy a produkty, informace a záznamy v elektronické podobě, audio- a videotechnika pro domácnost; (35) organizační a ekonomické poradenství, zprostředkovatelská činnost v oblasti obchodu, spadající do tř. 35, marketing,

propagace, reklama a inzercce všemi druhy medií; (36) zprostředkovatelská činnost v oblasti obchodu, spadající do tř. 36; (37) montáž, údržba a opravy elektrických a elektronických zařízení a související servisní služby; (42) tvorba software, programování počítačů, inženýrské a servisní služby v oblasti elektroniky spadající do tř. 42, služby v oblasti průmyslového použití počítačové techniky spadající do tř. 42; (45) zprostředkovatelství spadající do tř. 45.

(730) **Duchoslav Jan**, Plzeňská 433, Třemošná, 33011, CZ

(740) TICHÝ & POLÁČEK Patentoprávní a známková kancelář, JUDr. Jaromír Tichý, Dominikánská 6, Plzeň, 30112

(210) **O-454946**

(220) 27.12.2007

(320) 27.12.2007

(511) 35, 41

(540)



(510) (35) pomoc při řízení obchodní činnosti; (41) výchova, vzdělávání, zábava, sportovní a kulturní aktivity.

(730) **Outdoor management training s.r.o.**, Chmelova 466, Hradec Králové, 50003, CZ

(210) **O-455034**

(220) 28.12.2007

(320) 28.12.2007

(511) 4, 6, 7, 11, 37, 39, 40, 41, 42, 43

(540)

AGRIFAIR

(510) (4) elektřina; (6) pásy kovové pro manipulaci s břemeny; (7) energetická zařízení spadající do této třídy, pohonné mechanismy spadající do této třídy, výměníky tepla (části strojů), čerpadla pro energetická zařízení, jeřáby, zvedáky, zdvihací zařízení; (11) zařízení pro topení, výrobu páry, rozvod vody a páry, tepelná čerpadla, výměníky tepla (nikoli jako součásti strojů), spalovací pece, spalovny odpadu; (37) příprava a provádění staveb včetně inženýrských, jejich změny a odstraňování, výstavba, montáž, opravy a provoz, údržby a rekonstrukce teplárenských a elektrárenských děl, rozvodů a zařízení, opravy a zkoušky tlakových nádob, revize energetických zařízení, instalace a opravy elektrických strojů a přístrojů, obstaravatelská a zprostředkovatelská činnost v těchto službách; (39) rozvod a distribuce elektřiny, tepla, teplé vody a páry, instalace, nakládání a skládání nákladu, skladování, manipulace s břemeny, obstaravatelská a zprostředkovatelská činnost v těchto službách; (40) výroba energie - elektřiny, tepla, teplé vody a páry, výroba chladu, recyklace, zpracování a likvidace odpadu, spalování odpadu, obstaravatelská a zprostředkovatelská činnost v těchto službách; (41) organizování a pořádání školení, kurzů, seminářů a konferencí v oblasti energetiky, zkoušení způsobilosti pracovníků pro vykonávání činnosti, obstaravatelská a zprostředkovatelská činnost v těchto službách; (42) projektová činnost ve výstavbě včetně investiční, zvláště projektování tepelných sítí, projektování elektrických a energetických zařízení, řešení otázek konkurence ve vztahu k jiným druhům energie, hospodárnosti a ekologie, poradenská činnost technická a v oblasti hospodárného využívání energie, obstaravatelská a zprostředkovatelská činnost v těchto službách; (43) ubytovací služby, poskytování přechodného ubytování, zajišťování potravin a nápojů, závodní stravování, zásobování (catering), obstaravatelská a zprostředkovatelská činnost v těchto službách.

(730) **AGRI FAIR, s.r.o.**, Stříbrská 45, Stod, 33301, CZ

(740) TICHÝ & POLÁČEK Patentoprávní a známková kancelář, JUDr. Jaromír Tichý, Dominikánská 6, Plzeň, 30112

(210) **O-455077**

(220) 12.04.2006

(320) 12.04.2006

(511) 25, 35
(540)



- (510) (25) obuv a oblečení, zejména pokrývky hlavy, šátky a kravaty, šály, klobouky, rukavice, opasky, ponožky, stávkové zboží, punčochové kalhoty, podkolenky a šponovky; (35) maloobchodní prodej obuvi a módních doplňků, on-line maloobchodní služby pomocí počítačů v oblasti obuvi a oblečení, peněženek, kabelek a batohů, přístupné pomocí globálních počítačových sítí.
- (590) Barevná
(730) **Payless ShoeSource Worldwide, Inc.**, Jayhawk Towers, 700 S.W. Jackson Street, Suite 202, Topeka, 66603, KS, US
(740) Společná advokátní kancelář Vsetečka Zelený Švorčík Kalenský a partneři, JUDr. Otakar Švorčík, Hájkova 2, Praha 2, 12000

(210) **O-455108**
(220) 02.01.2008
(320) 02.01.2008
(511) 16, 30, 32, 35, 43
(540)

HAPPY CUP

- (510) (16) kelímky papírové na mléčné výrobky, samolepky (papírnické výrobky), obaly - papírnické výrobky, škrab - obalové materiály, voskový papír; (30) nápoje na bázi čaje, kávové nápoje, čokoládové nápoje, chuťové přísady, kakaové nápoje, kakaové nápoje s mlékem, kakaové nápoje s mlékem, kávové příchutě, ledový čaj, nápoje jiné než esence, přírodní sladidla; (32) citronády, jablečné mošty, mošty, syrovátkové nápoje, nápoje iontové, nápoje na bázi medu, nealkoholické nápoje, nealkoholické šťávy, nealkoholické výtažky z ovoce, ovocné šťávy, pivo, prášky na přípravu šumivých nápojů, příchutě na výrobu nápojů, přípravky na výrobu nápojů, sladové pivo, zeleninové šťávy, šumivé nápoje, šťávy ovocné, vody - nápoje, zázvorové pivo; (35) obchodní reklama pro třetí osoby, prodejní automaty - pronájem, pronájem reklamních ploch, reklamní materiály - pronájem, reklamní materiály - rozšiřování, vyhledávání sponzorů, zboží - předvádění, reklama, propagace, reklama on-line v počítačové síti; (43) automaty - rychlé občerstvení, jídelny, kavárny, restaurace, zásobování - catering, hotelové služby.
- (730) **G. E. Cmax group, s.r.o.**, Plovdivská 3425/5, Praha 4, 14300, CZ

(210) **O-455132**
(220) 04.01.2008
(320) 04.01.2008
(511) 33, 35, 41
(540)

TŘÍKRÁLOVÉ

- (510) (33) vína všeho druhu, včetně odrůdových révových vín, archivů, vín šumivých, perlivých a sektů, vína pro trávení, vinné nápoje a vinné stříky, lihoviny, zejména vinné destiláty z hroznů, kvasnic, aperitivy, alkoholické nápoje s výjimkou piv, výtažky z ovoce alkoholické, likéry, medovina, mošty s alkoholem; (35) pomoc při obchodní činnosti v oblasti vinařství a sommeliérství, propagační činnost, organizování výstav komerčních a reklamních, doprovodné, prezentační a reklamní programy, provádění aukcí a vedení dražeb, zejména vín, distribuce vzorků zboží, obchod s vínem; (41) pořádání soutěží a přehlídek, degustace vína, provozování klubů - vinoték, klubové služby související s vedením vinoték, výchovná a vzdělávací činnost, organizování seminářů, kongresů, symposií, zejména o víně, slavnosti vína, odborné posuzování a hodnocení vína.
- (730) **Christophorus s.r.o.**, Opletalova 10, Olomouc, 77200, CZ
(740) Ing. Petr Soukup, patentový zástupce, Vídeňská 8, Olomouc, 77200

(210) **O-455170**

(220) 07.01.2008
(320) 07.01.2008
(511) 8, 9, 14, 15, 16, 18, 22, 24, 25, 27, 28, 29, 30, 32, 35, 36, 41, 42, 43, 45
(540)



- (510) (8) nože, vidličky a lžice; (9) přístroje pro vyučování, magnetické nosiče zvukových záznamů, gramofonové desky, počítačové stroje, přístroje pro zpracování informací a počítače; (14) klenoty, bižuterie, hodinářské potřeby a chronometrické přístroje; (15) hudební nástroje; (16) papír, lepenka a výrobky z těchto materiálů, které nejsou zařazeny do jiných tříd, tiskárenské výrobky, potřeby pro knižní vazby, fotografie, papírenské zboží, lepidla pro papírenství nebo domácnost, materiál pro umělce, štetce, psací stroje a kancelářské potřeby (vyjma nábytku), učební a vyučovací pomůcky s výjimkou přístrojů, plastické obaly (nezařazené do jiných tříd), to vše, týkající se prevence kriminality, bezpečnostní výchovy a bezpečnosti dětí; (18) kůže, imitace kůže, výrobky z těchto materiálů, které nejsou zahrnuty do jiných tříd, kůže ze zvířat, kufrů a zavazadel, deštníky, slunečníky a hole; (22) lana, provazy, síťky, stany, plachty, plachtoviny, pytle (neobsažené v jiných třídách); (24) tkaniny a textilní výrobky, které nejsou uvedeny v jiných třídách, pokrývky ložní a ubrusy; (25) oděvy, obuv, kloboučnické zboží; (27) koberce, rohožky, rohože, linoleum a jiné obklady podlah, tapety na stěny nikoliv textilní; (28) hry, hračky, potřeby pro gymnastiku a sport, které nejsou uvedeny v jiných třídách, vánoční ozdoby; (29) maso, ryby (neživé), drůbež (neživá) a zvěřina, masové výtažky, zavařované, mražené, sušené a vařené ovoce a zelenina, želé, džemy, vejce, mléko a mléčné výrobky, oleje a tuky jedlé; (30) káva, čaj, kakao, cukr, rýže, tapioka, ságo, kávové náhražky, mouka a přípravky z obilnin, chléb, pečivo, cukrovinky, zmrzlina, med, sirup melasový, droždí, prášky do těsta, sůl, hořčice, ocet, nálevy (k ochucení), koření, led pro osvěžení; (32) piva, minerální vody, šumivé nápoje a jiné nápoje nealkoholické, nápoje a šťávy ovocné, sirupy a jiné přípravky k zhotovování nápojů; (35) propagační činnost, reklama, pomoc při řízení obchodní činnosti, obchodní administrativa, kancelářské práce; (36) pojištění, služby finanční, služby peněžní, služby nemovitostní; (41) výchova, vzdělávání, zábava, sportovní a kulturní aktivity; (42) vědecké a technologické služby a související výzkum a projektování, analytické a výzkumné služby v průmyslu, navrhování a vývoj počítačového hardwaru a softwaru; (43) služby zajišťující stravování a nápoje, dočasné ubytování; (45) právní služby, bezpečnostní služby pro ochranu majetku a jednotlivců, osobní a sociální služby poskytované ostatními za účelem uspokojování potřeb jednotlivců.
- (590) Barevná
(730) **MIRROR PROMOTION s.r.o.**, Jáchymovská 98/59, Karlovy Vary, 36004, CZ

(210) **O-455512**
(220) 17.01.2008
(320) 17.01.2008
(511) 9, 16, 35, 36, 37, 39, 41, 42, 45
(540)

ŠKORCOVÁ

- (510) (9) magnetické, optické a jiné nosiče dat, informací, zvukových, obrazových a zvukově-obrazových záznamů spadajících do tř. 9, publikace v elektronické podobě, on-line dostupné publikace v síti Internet, software na nosičích; (16) papír a výrobky z papíru, tiskoviny všeho druhu, periodické a neperiodické publikace,

zejména knihy a časopisy, fotografie, plakáty, letáky, papírenské zboží; (35) inzertní, reklamní a obchodní propagační služby, včetně vydávání reklamních, náborových, propagačních, inzertních textů a jejich rozšiřování, obchodní a ekonomické poradenství, příprava a vyhotovení daňového přiznání, dražby, účetnictví; (36) činnost a služby realitní kanceláře, finanční analýzy, oceňování a odhady nemovitostí včetně vypracovávání posudků, konzultační a posudková činnost v oboru realit, daňové odhady, příprava a vyhotovení daňového přiznání, poskytování služeb a zprostředkování informací obchodního charakteru v oblasti nemovitého majetku, správy a nakládání s nemovitým majetkem, zejména v oblasti koupě, prodeje, pronájmu bytů a nebytových prostor, poradenská činnost v oblasti realit a finanční poradenství, nákup, prodej a správa pohledávek, průzkum a analýza trhu, zejména trhu s realitami, kapitálové investice, zprostředkování koupě, prodeje a pronájmu nemovitostí, zprostředkování finančních operací, úvěrové poradenství a zprostředkování úvěrů a hypoték, zprostředkování služeb v investiční výstavbě, poskytování informací v oblasti realit, investic a nemovitostí pomocí prostředků globální počítačové sítě; (37) zajišťování údržby a oprav nemovitostí, včetně prohlídek, údržby a oprav technických zařízení, zprostředkování stavebních prací v oborech inženýrského, průmyslového a pozemního stavitelství, dodávky staveb a jejich částí v uvedených oborech, zejména výstavby bytových domů a rodinných domků a komerčních objektů; (39) zprostředkovatelství v oblasti dodávek médií (vody, plynu, tepla apod.) zejména pro nemovitosti; (41) služby vydavatelství a nakladatelství periodických a neperiodických publikací v tištěné i elektronické podobě, služby v oblasti výchovy, vzdělávání a zábavy, poskytování informací pro neobchodní účely, zejména z oblasti veřejného života, kultury, zábavy a sportu; (42) expertní a znalecké služby v oblasti oceňování realit, expertizní inženýrská činnost ve výstavbě, projekční zajišťování inženýrských sítí a stavební připravenosti, zejména k výstavbě bytových domů a rodinných domků a komerčních objektů, developerská činnost v investiční výstavbě nebo rekonstrukci nemovitostí s následným prodejem či pronájmem; (45) zprostředkování právní pomoci v oblasti realit, finančnictví a pojišťovnictví.

- (730) ŠKORCOVÁ s.r.o., Chlumeckého 223, Třebíč, 67401, CZ
(740) PATIS - známkové, technické a informační služby, Ing. Josef Švejnoha, Čajkovského 1282, Pelhřimov, 39301

- (210) O-455513
(220) 17.01.2008
(320) 17.01.2008
(511) 9, 16, 35, 36, 37, 39, 41, 42, 45
(540)



- (510) (9) magnetické, optické a jiné nosiče dat, informací, zvukových, obrazových a zvukově-obrazových záznamů spadajících do tř. 9, publikace v elektronické podobě, on-line dostupné publikace v síti Internet, software na nosičích; (16) papír a výrobky z papíru, tiskoviny všeho druhu, periodické a neperiodické publikace, zejména knihy a časopisy, fotografie, plakáty, letáky, papírenské zboží; (35) inzertní, reklamní a obchodní propagační služby, včetně vydávání reklamních, náborových, propagačních, inzertních textů a jejich rozšiřování, obchodní a ekonomické poradenství, příprava a vyhotovení daňového přiznání, dražby, účetnictví; (36) činnost a služby realitní kanceláře, finanční analýzy, oceňování a odhady nemovitostí včetně vypracovávání posudků, konzultační a posudková činnost v oboru realit, daňové odhady, příprava a vyhotovení daňového přiznání, poskytování služeb a zprostředkování informací obchodního charakteru v oblasti nemovitého majetku, správy a nakládání s nemovitým majetkem, zejména v oblasti koupě, prodeje, pronájmu bytů a nebytových prostor, poradenská činnost v oblasti realit a finanční poradenství, nákup, prodej a správa pohledávek, průzkum a analýza trhu, zejména trhu s realitami, kapitálové investice,

zprostředkování koupě, prodeje a pronájmu nemovitostí, zprostředkování finančních operací, úvěrové poradenství a zprostředkování úvěrů a hypoték, zprostředkování služeb v investiční výstavbě, poskytování informací v oblasti realit, investic a nemovitostí pomocí prostředků globální počítačové sítě; (37) zajišťování údržby a oprav nemovitostí, včetně prohlídek, údržby a oprav technických zařízení, zprostředkování stavebních prací v oborech inženýrského, průmyslového a pozemního stavitelství, dodávky staveb a jejich částí v uvedených oborech, zejména výstavby bytových domů a rodinných domků a komerčních objektů; (39) zprostředkovatelství v oblasti dodávek médií (vody, plynu, tepla apod.) zejména pro nemovitosti; (41) služby vydavatelství a nakladatelství periodických a neperiodických publikací v tištěné i elektronické podobě, služby v oblasti výchovy, vzdělávání a zábavy, poskytování informací pro neobchodní účely, zejména z oblasti veřejného života, kultury, zábavy a sportu; (42) expertní a znalecké služby v oblasti oceňování realit, expertizní inženýrská činnost ve výstavbě, projekční zajišťování inženýrských sítí a stavební připravenosti, zejména k výstavbě bytových domů a rodinných domků a komerčních objektů, developerská činnost v investiční výstavbě nebo rekonstrukci nemovitostí s následným prodejem či pronájmem; (45) zprostředkování právní pomoci v oblasti realit, finančnictví a pojišťovnictví.

- (730) ŠKORCOVÁ s.r.o. ŠKORCOVÁ Alexandra, Chlumeckého 223, Třebíč, 67401, CZ
(740) PATIS - známkové, technické a informační služby, Ing. Josef Švejnoha, Čajkovského 1282, Pelhřimov, 39301

- (210) O-455514
(220) 17.01.2008
(320) 17.01.2008
(511) 9, 16, 35, 36, 37, 39, 41, 42, 45
(540)



- (510) (9) magnetické, optické a jiné nosiče dat, informací, zvukových, obrazových a zvukově-obrazových záznamů spadajících do tř. 9, publikace v elektronické podobě, on-line dostupné publikace v síti Internet, software na nosičích; (16) papír a výrobky z papíru, tiskoviny všeho druhu, periodické a neperiodické publikace, zejména knihy a časopisy, fotografie, plakáty, letáky, papírenské zboží; (35) inzertní, reklamní a obchodní propagační služby, včetně vydávání reklamních, náborových, propagačních, inzertních textů a jejich rozšiřování, obchodní a ekonomické poradenství, příprava a vyhotovení daňového přiznání, dražby, účetnictví; (36) činnost a služby realitní kanceláře, finanční analýzy, oceňování a odhady nemovitostí včetně vypracovávání posudků, konzultační a posudková činnost v oboru realit, daňové odhady, příprava a vyhotovení daňového přiznání, poskytování služeb a zprostředkování informací obchodního charakteru v oblasti nemovitého majetku, správy a nakládání s nemovitým majetkem, zejména v oblasti koupě, prodeje, pronájmu bytů a nebytových prostor, poradenská činnost v oblasti realit a finanční poradenství, nákup, prodej a správa pohledávek, průzkum a analýza trhu, zejména trhu s realitami, kapitálové investice, zprostředkování koupě, prodeje a pronájmu nemovitostí, zprostředkování finančních operací, úvěrové poradenství a zprostředkování úvěrů a hypoték, zprostředkování služeb v investiční výstavbě, poskytování informací v oblasti realit, investic a nemovitostí pomocí prostředků globální počítačové sítě; (37) zajišťování údržby a oprav nemovitostí, včetně prohlídek, údržby a oprav technických zařízení, zprostředkování stavebních prací v oborech inženýrského, průmyslového a pozemního stavitelství, dodávky staveb a jejich částí v uvedených oborech, zejména výstavby bytových domů a rodinných domků a komerčních objektů; (39) zprostředkovatelství v oblasti dodávek médií (vody, plynu, tepla apod.), zejména pro nemovitosti; (41) služby vydavatelství a nakladatelství periodických a neperiodických publikací v tištěné

i elektronické podobě, služby v oblasti výchovy, vzdělávání a zábavy, poskytování informací pro neobchodní účely, zejména z oblasti veřejného života, kultury, zábavy a sportu; (42) expertní a znalecké služby v oblasti oceňování realit, expertizní inženýrská činnost ve výstavbě, projekční zajišťování inženýrských sítí a stavební připravenosti, zejména k výstavbě bytových domů a rodinných domků a komerčních objektů, developerská činnost v investiční výstavbě nebo rekonstrukci nemovitostí s následným prodejem či pronájmem; (45) zprostředkování právní pomoci v oblasti realit, finančnictví a pojišťovnictví.

- (730) Škorcová s.r.o., Chlumeckého 223, Třebíč, 67401, CZ
(740) PATIS - známkové, technické a informační služby, Ing. Josef Švejnoha, Čajkovského 1282, Pelhřimov, 39301

- (210) **O-455523**
(220) 21.01.2008
(320) 21.01.2008
(511) 35, 36, 42, 45
(540)

CONSULTEX

- (510) (35) činnost podnikatelských, ekonomických, organizačních, účetních a daňových poradců, služby auditorů, činnost znalců v oblasti ekonomické, oceňování podniků, nepeněžitých vkladů, přezkoumávání a posuzování přeměn obchodních společností jako fúze, změna právní formy, rozdělení, převod jmění apod., posuzování a přezkoumávání vztahů, smluv, cen a dalších skutečností dle obchodního zákoníku, obchodní administrativa; (36) činnost znalců v oblasti finanční, činnost znalců v oblasti oceňování věci movitých, nemovitých a práv k nemovitostem, nehmotného majetku, finančního majetku a podniků, činnost finančních poradců, činnost realitní kanceláře, nákup, prodej, pronájem a leasing nemovitostí, správa nemovitostí, poradenství v oblasti nemovitostí, investiční činnost, zprostředkování uvedených služeb, finanční služby, zprostředkování půjček a hypoték, poradenství v oblasti financování nákupu nemovitostí, zprostředkování finančních úvěrů, investorská a developerská činnost v oblasti investiční výstavby; (42) tvorba software, poradenství v oblasti software a hardware, výzkum a vývoj v oblasti přírodních, technických a společenských věd, činnost znaleckého ústavu; (45) právní služby.
- (730) Koutník Bohumil JUDr., Nová Ves 107, Nová Ves u Českých Budějovic, 37315, CZ
(740) KUDRLIČKA a SEDLÁK, advokátní, patentová a známková kancelář, Ing. Jiří Sedlák, Husova 5, České Budějovice, 37001

- (210) **O-455529**
(220) 21.01.2008
(320) 21.01.2008
(511) 16, 35, 40, 42
(540)



- (510) (16) papír a výrobky z papíru, reklamní, propagační a užitkové výrobky z papíru, tiskoviny, letáky, plakáty, prospekty, katalogy, pásky lepicí, samolepky, samolepicí papírové fólie, fotografie, lepidla pro papírenství a pro domácnost, polygrafické výrobky; (35) reklamní, propagační a inzertní činnost, tvorba firemního stylu jako součást uvedeného v rámci této třídy, zpracování reklamních a propagačních vyobrazení, provádění polepů reklamních nápisů; (40) potisk reklamních předmětů, polygrafická výroba, zejména ofsetový tisk, digitální tisk; (42) zpracování výtvarných a grafických návrhů.
- (730) WIP Reklama spol. s r.o., Školní 3, České Budějovice, 37010, CZ
(740) KUDRLIČKA a SEDLÁK, advokátní, patentová a známková kancelář, Ing. Jiří Sedlák, Husova 5, České Budějovice, 37001

- (210) **O-455537**
(220) 21.01.2008

- (320) 21.01.2008
(511) 19, 35, 37, 39, 42
(540)



- (510) (19) stavební hmoty - zejména na stavbu komunikací, betonové a asfaltové směsi, živice; (35) zprostředkování obchodní činnosti ve výstavbě; (37) stavby budov, silnic a mostů, jejich rekonstrukce, údržba a opravy, stavební dozor; (39) doprava a skladování, technická činnost v dopravě a dopravní značení; (42) projektová činnost ve výstavbě, testování, měření, analýzy a posudky, zeměměřičská činnost.
- (730) SaM silnice a mosty Varnsdorf a.s., Studánka 283, Varnsdorf, 40752, CZ
(740) PROPATENT, Ing. Vlasta Sedláčková, Ke Kateřinkám 1393, Praha 4, 14900

- (210) **O-455546**
(220) 21.01.2008
(320) 21.01.2008
(511) 16, 25, 28, 35, 37, 39, 41, 43
(540)

K Hill Golf Academy

- (510) (16) propagační tiskoviny a brožury; (25) sportovní oblečení; (28) sportovní potřeby a příslušenství, sportovní vybavení pro golf - golfové hole, golfové míčky, počítačové simulátory, golfové vozíky, tělocvičné zařízení (vše spojené s golfem); (35) zprostředkovatelská činnost v oblasti obchodu s výrobky a službami zde uvedenými, reklamní a propagační činnost včetně obstarávání plošné reklamy, zprostředkování a tvorba mediálních spotů v oblasti sportu a reklamy; (37) výstavba golfových hřišť, údržba golfových hřišť, provozování golfových hřišť, zejména udržování zeleně, zavlažování; (39) dopravní obsluha hřišť; (41) sportovní a kulturní aktivity, zajišťování hry klasického golfu, včetně rekreace osob, zajišťování a provozování sportovní činnosti, výuka golfu a praktický výcvik, trenérská a instruktorská činnost v oblasti sportu, zprostředkování a konzultace v oblasti sportu, pořádání sportovních turnajů, výchovně-zábavné klubové služby, pronájem sportovních potřeb - golfových holí, golfových míček, počítačových simulátorů, golfových vozíků a tělocvičných zařízení (vše spojeno s golfem); (43) hostinská činnost, ubytovací a stravovací činnost.
- (730) GREENGOLF Pardubice a.s., Hlaváčova 392, Pardubice, 53002, CZ
(740) UNIPATENT, Ing. Jiří Chlustina, Jana Masaryka 43-47, Praha 2, 12000

- (210) **O-455547**
(220) 21.01.2008
(320) 21.01.2008
(511) 16, 25, 28, 35, 37, 39, 41, 43
(540)

Golf Resort KUNĚTICKÁ HORA



- (510) (16) propagační tiskoviny a brožury; (25) sportovní oblečení; (28) sportovní potřeby a příslušenství, sportovní vybavení pro golf - golfové hole, golfové míčky, počítačové simulátory, golfové vozíky, tělocvičné zařízení (vše spojené s golfem); (35) zprostředkovatelská činnost v oblasti obchodu s výrobky a službami zde uvedenými, reklamní a propagační činnost včetně obstarávání plošné reklamy, zprostředkování a tvorba mediálních spotů v oblasti sportu a reklamy; (37) výstavba golfových hřišť, údržba golfových hřišť, provozování golfových hřišť, zejména

udržování zeleně, zavlažování; (39) dopravní obsluha hřišť; (41) (540)
sportovní a kulturní aktivity, zajišťování hry klasického golfu,
včetně rekreace osob, zajišťování a provozování sportovní
činnosti, výuka golfu a praktický výcvik, trenérská a
instruktorská činnost v oblasti sportu, zprostředkování a
konzultace v oblasti sportu, pořádání sportovních turnajů,
výchovně-zábavné klubové služby, pronájem sportovních potřeb
- golfových holí, golfových míčků, počítačových simulátorů,
golfových vozíků a tělocvičných zařízení (vše spojeno s golfem);
(43) hostinská činnost, ubytovací a stravovací činnost.

(730) **GREENGOLF Pardubice a.s.**, Hlaváčova 392, Pardubice, (510)

(740) UNIPATENT, Ing. Jiří Chlustina, Jana Masaryka 43-47, Praha 2,
12000

(210) **O-455594**

(220) 22.01.2008

(320) 22.01.2008

(511) 35, 41, 42

(540)

REACHSPEKTRUM

(510) (35) obchodní činnost (pomoc při řízení-), obchodní nebo
podnikatelské informace (poskytování-), komerční informační
kanceláře, obchodní management a podnikové poradenství,
obchodní a průmyslové podniky (pomoc při řízení-), kopírování
dokumentů, aktualizování reklamních materiálů, marketingové
studie, obchodní nebo podnikatelský průzkum, obchodní činnost
(služby, poradenství v-), obchodní nebo podnikatelské
poradenství (profesionální-), informace (obchodní nebo
podnikatelské-), nábor zaměstnanců, obchodní reklama (pro třetí
osoby-), sekretářské služby, překlad informací do počítačových
databází, dodavatelské služby pro třetí osoby (nákup výrobků a
služeb), data (vyhledávání) v počítačových souborech (pro třetí
osoby), služby v oblasti srovnávání cen, komerční informace a
radý pro spotřebitele, sestavování statistiky; (41) texty
(zveřejňování-) kromě reklamních, školení, vydávání knih,
organizování a vedení kolokvií, konference (organizování a
vedení-), kongresy (organizování a vedení-), vzdělávací
informace, cvičení (praktické-), organizování a vedení seminářů,
organizování a vedení symposií, školení (pořádání a řízení); (42)
chemie (služby v oblasti-), výzkum v oblasti chemie, konzultace
(v oblasti počítačového softwaru), ochrana životního prostředí
(výzkum).

(730) **ReachSpektrum s.r.o.**, Dělnická 12, Praha 7, 17000, CZ

(210) **O-455601**

(220) 23.01.2008

(320) 23.01.2008

(511) 41

(540)



(510) (41) školení, vyučování, představení - výroba, sportovní zařízení
- provozování, klubové služby, organizování sportovních soutěží,
půjčovna sportovního zařízení, pronájem stadiónů, školení -
pořádání a řízení, předprodej vstupenek, představení -
organizování.

(590) Barevná

(730) **HC SLAVIA PRAHA a.s.**, Vladivostocká 1460/10, Praha 10,
10000, CZ

(740) Advokátní kancelář Michalcová, Mgr. Anna Michalcová,
Antonínská 420/4, Praha 7, 17000

(210) **O-455669**

(220) 25.01.2008

(320) 25.01.2008

(511) 6, 7, 8, 40, 42

FIMES
společnost skupiny MESIT

(6) ocel, slitiny oceli, olovo, měď, cín, hliník, slitiny obecných
kovů, mosaz, bronz, litina, ocelolitina - ocel na odlitky, kovové
odlitky, zejména ocelové, hliníkové, měděné, bronzové, pájky,
pájecí dráty, slévárenské kokily, formy slévárenské kovové; (7)
stroje a části strojů, formy (části strojů), vstřikovací formy pro
zpracování plastů, licí formy, obráběcí stroje, kovoobráběcí
stroje, frézky, soustruhy, brusky, brusné kameny a kotouče,
vrtací stroje, vrtáčky a jejich části, vrtací hlavy, upínací zařízení
strojů a nástrojů, nástroje a nářadí mechanické a ruční spadající
do této třídy; (8) nástroje a nářadí, brusné nástroje, pilníky,
rašple, nástroje na ostření, diamanty, frézy a frézovací trny,
závitnice a nástavce pro závitnice, glazovací a dlabací nástroje,
dláta, profilovací nástroje - hoblíky, děrovací trny, perforovačky,
vrtáky korunové, spirálové, tesařské, držáky vrtáků, licí pánve,
lisovací nástroje, nástroje a nářadí ruční, kladiva a perličky,
nýtovací kladiva, nýtovačky, sbíjecí kladiva, řezné nástroje ruční,
pilky, razidla, tvářecí nástroje ruční; (40) zpracování a úprava
materiálů, obrábění, kovoobrábění, elektroerozivní hloubení,
kovářství, odlévání, kalení a popouštění kovů, pokovování,
poniklování, pozlaccování, stříbření, elektrolytické pokovování,
galvanizace, chromování, kadmiování, spojování kovů -
svařování, letování, pájení, plátování, informace o zpracování a
úpravě materiálů - poradenská činnost; (42) provádění zkoušek
materiálů - penetrace, RTG, trhací zkoušky, zkoušky tvrdosti,
jiné zkoušky kovových materiálů spadající do této třídy.

(730) **FIMES, a.s.**, Sokolovská 573, Uherské Hradiště, 68601, CZ

(740) SPUR, a.s., Ing. Dana Kreizlová, tř. T. Bati 299, Zlín, 76422

(210) **O-455701**

(220) 10.01.2008

(320) 10.01.2008

(511) 5, 16, 29, 30, 31, 32, 33, 35, 38, 41, 43, 45

(540)



(510) (5) kojenecká a dětská výživa a další potraviny pro zvláštní
výživu spadající do této třídy; (16) tiskoviny, knihy, tiskopisy,
inzerční listy, katalogy, periodické i neperiodické publikace
všeho druhu, zejména s tematikou z oblasti potravinářství, papír
a výrobky z papíru, kartonážní výrobky, propagační materiály
spadající do této třídy, fotografie, plakáty, samolepky, obtisky,
záložky do knih, letáky, kalendáře, pohlednice, obrazy, výrobky
knihařské, psací potřeby, papírové obaly, obaly z umělých hmot
zařazené ve třídě 16; (29) maso, ryby, drůbež, měkkýši a koryši
neživí, zvěřina, masové výtazky, zelenina a ovoce konzervované,
sušené, vařené, rosoly, zavařeniny, vejce a výrobky z vajec,
mléko, mlékárenské výrobky včetně mléčných nápojů, jedlé oleje
a tuky, konzervované potraviny a hotová jídla z masa, ryb,
drůbeže, zvěřiny nebo luštěnin, zelenina naložená v octě, želatina
jedlá; (30) káva, čaj, kakao, rýže, tapioka, ságo, kávové
náhražky, mouka a obilné výrobky určené k lidské výživě,
nápoje z kávy, kakaa, čokolády, chléb, suchary, jemné pečivo,
cukrovinky, bonbóny, dražé, zmrzliny, med, sirup z melasy,
kvasnice, prášky do pečiva, sůl, pepř, ocet, chuťové omáčky,
omáčky obsahující vejce nebo olej, koření, led na chlazení,
žvýkačky ne pro léčebné účely, homogenizované potravinářské
moučné směsi pro další zpracování; (31) výrobky zemědělské,
zahradnické a lesní včetně nezpracovaného dřeva, semena
rostlin, čerstvé ovoce a zelenina, sazenice, živé rostliny a
přírodní květiny, živá zvířata, krmivo pro zvířata, podestýlka,

slad na výrobu piva a lihovin; (32) minerální vody, šumivé nápoje a jiné nápoje nealkoholické, nápoje a šťávy ovocné, sirupy a jiné přípravky k zhotovování nápojů, piva všeho druhu; (33) vína, lihoviny, zejména vinné destiláty, aperitivy, alkoholické nápoje s výjimkou piv, zejména výtahy z ovoce alkoholické, mošty s alkoholem; (35) poskytování obchodních informací, zejména prostřednictvím webových stránek, pořádání výstav ke komerčním účelům; (38) šíření informací, zejména prostřednictvím webových stránek, poskytování (šíření) on-line elektronických informací; (41) vydávání elektronických publikací, publikační a vydavatelská činnost, organizování a pořádání odborných seminářů, přednášek, výstav ne ke komerčním účelům; (43) poskytování informací v oblasti potravinářství, zejména prostřednictvím webových stránek; (44) poskytování informací v oblasti zemědělství, zejména prostřednictvím webových stránek.

(730) **Jihomoravský kraj**, Žerotínovo nám. 3/5, Brno, 60182, CZ
(740) INPARTNERS GROUP, Ing. Dušan Kendereski, Lidická 51, Brno, 60200

(210) **O-455713**
(220) 25.01.2008
(320) 25.01.2008
(511) 12
(540)



(510) (12) auta, autobusy, autokary, automobilové pneumatiky, automobilové podvozky, automobilové střechy a kapoty, automobily, blatníky, brzdy vozidel, čalounění vozidel, čelní ochranná skla, ložiskové čepy pro vozidla, dálkové autobusy, kapoty na automobilové motory, karosérie automobilů, klaksony vozidel, kola vozidel, kryty na automobilová kola, motory pro pozemní vozidla, nákladní auta, nákladní vozidla, dodávkové vozy, nárazníky a nápravy pro vozidla, okna pro vozidla, osobní automobily, bezpečnostní pásy pro sedadla automobilů, pedály pro vozidla, dětské bezpečnostní sedačky pro vozidla, pneumatiky, podvozky a pružiny pro vozidla, převodovky vozidel, pumpy - výstroj vozidel, rámy vozidel, sedadla vozidel, signalizační zařízení automobilu, stěrače skel vozidel, směrovky vozidel, zadní dveře vozidel.
(730) **Dream Tackle s.r.o.**, Studničná 224/15, Liberec II - Nové Město, 46001, CZ

(210) **O-455726**
(220) 11.02.2008
(320) 11.02.2008
(511) 30, 35, 40
(540)

PEKARNA RACEK

(510) (30) pekařské a cukrářské výrobky, zejména pečivo, chléb a další přípravky z obilovin; (35) obchodně-ekonomické poradenství, zprostředkovatelská činnost v oblasti obchodu s výrobky uvedenými ve tř. 30; (40) služby pekařství a cukrářství spadající do této třídy.
(730) **Mader a synové, s.r.o.**, Na Hutích 8/665, Praha 6, 16000, CZ

(210) **O-455923**
(220) 31.01.2008
(320) 31.01.2008
(511) 36, 39, 43

(540)

dahlia.inn



(510) (36) směnářenské služby; (39) zprostředkovatelské služby v cestovním ruchu; (43) dočasné ubytování a stravování, rezervace a zprostředkování dočasného ubytování a stravování.
(730) **Rutlandová Monika JUDr.**, Dr. Zikmunda Wintera 5, Praha 6, 16000, CZ
(740) ČERVENKA, KLEINTOVÁ, TURKOVÁ Patentová, známková a advokátní kancelář, Jana Turková, Budečská 6, Praha 2, 12000

(210) **O-455929**
(220) 01.02.2008
(320) 01.02.2008
(511) 25, 28
(540)



(510) (25) oblečení, obuv, kloboučnické zboží; (28) sportovní potřeby.
(730) **Industrial Skateboards Mfg., s.r.o.**, Klimentská 24, Praha 1, 11000, CZ

(210) **O-455949**
(220) 01.02.2008
(320) 01.02.2008
(511) 12
(540)



(510) (12) auta, autobusy, autokary, automobilové pneumatiky, automobilové podvozky, automobilové střechy a kapoty, automobily, blatníky, brzdy vozidel, čalounění vozidel, čelní ochranná skla, ložiskové čepy pro vozidla, dálkové autobusy, kapoty na automobilové motory, karosérie automobilů, klaksony vozidel, kola vozidel, kryty na automobilová kola, motory pro pozemní vozidla, nákladní auta, nákladní vozidla, dodávkové vozy, nárazníky a nápravy pro vozidla, okna pro vozidla, osobní automobily, bezpečnostní pásy pro sedadla automobilů, pedály pro vozidla, dětské bezpečnostní sedačky pro vozidla, pneumatiky, podvozky a pružiny pro vozidla, převodovky vozidel, pumpy - výstroj vozidel, rámy vozidel, sedadla vozidel, signalizační zařízení automobilu, stěrače skel vozidel, směrovky vozidel, zadní dveře vozidel.
(730) **Dream Tackle s.r.o.**, Studničná 224/15, Liberec II - Nové Město, 46001, CZ

(210) **O-455950**
(220) 01.02.2008
(320) 01.02.2008
(511) 12

(540)



(510) (12) auta, autobusy, autokary, automobilové pneumatiky, automobilové podvozky, automobilové střechy a kapoty, automobily, blatníky, brzdy vozidel, čalounění vozidel, čelní ochranná skla, ložiskové čepy pro vozidla, dálkové autobusy, kapoty na automobilové motory, karosérie automobilů, klaksony vozidel, kola vozidel, kryty na automobilová kola, motory pro pozemní vozidla, nákladní auta, nákladní vozidla, dodávkové vozy, nárazníky a nápravy pro vozidla, okna pro vozidla, osobní automobily, bezpečnostní pásy pro sedadla automobilů, pedály pro vozidla, dětské bezpečnostní sedačky pro vozidla, pneumatiky, podvozky a pružiny pro vozidla, převodovky vozidel, pumpy - výstroj vozidel, rámy vozidel, sedadla vozidel, signalizační zařízení automobilu, stěrače skel vozidel, směrovky vozidel, zadní dveře vozidel.

(730) **Dream Tackle s.r.o.**, Studničná 224/15, Liberec II - Nové Město, 46001, CZ

(210) **O-455951**
(220) 01.02.2008
(320) 01.02.2008
(511) 12
(540)

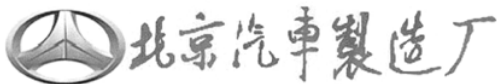

(510) (12) auta, autobusy, autokary, automobilové pneumatiky, automobilové podvozky, automobilové střechy a kapoty, automobily, blatníky, brzdy vozidel, čalounění vozidel, čelní ochranná skla, ložiskové čepy pro vozidla, dálkové autobusy, kapoty na automobilové motory, karosérie automobilů, klaksony vozidel, kola vozidel, kryty na automobilová kola, motory pro pozemní vozidla, nákladní auta, nákladní vozidla, dodávkové vozy, nárazníky a nápravy pro vozidla, okna pro vozidla, osobní automobily, bezpečnostní pásy pro sedadla automobilů, pedály pro vozidla, dětské bezpečnostní sedačky pro vozidla, pneumatiky, podvozky a pružiny pro vozidla, převodovky vozidel, pumpy - výstroj vozidel, rámy vozidel, sedadla vozidel, signalizační zařízení automobilu, stěrače skel vozidel, směrovky vozidel, zadní dveře vozidel.

(730) **Dream Tackle s.r.o.**, Studničná 224/15, Liberec II - Nové Město, 46001, CZ

(210) **O-455952**
(220) 01.02.2008
(320) 01.02.2008
(511) 12
(540)



(510) (12) auta, autobusy, autokary, automobilové pneumatiky, automobilové podvozky, automobilové střechy a kapoty, automobily, blatníky, brzdy vozidel, čalounění vozidel, čelní ochranná skla, ložiskové čepy pro vozidla, dálkové autobusy, kapoty na automobilové motory, karosérie automobilů, klaksony

vozidel, kola vozidel, kryty na automobilová kola, motory pro pozemní vozidla, nákladní auta, nákladní vozidla, dodávkové vozy, nárazníky a nápravy pro vozidla, okna pro vozidla, osobní automobily, bezpečnostní pásy pro sedadla automobilů, pedály pro vozidla, dětské bezpečnostní sedačky pro vozidla, pneumatiky, podvozky a pružiny pro vozidla, převodovky vozidel, pumpy - výstroj vozidel, rámy vozidel, sedadla vozidel, signalizační zařízení automobilu, stěrače skel vozidel, směrovky vozidel, zadní dveře vozidel.

(730) **Dream Tackle s.r.o.**, Studničná 224/15, Liberec II - Nové Město, 46001, CZ

(210) **O-455953**
(220) 01.02.2008
(320) 01.02.2008
(511) 12
(540)



(510) (12) auta, autobusy, autokary, automobilové pneumatiky, automobilové podvozky, automobilové střechy a kapoty, automobily, blatníky, brzdy vozidel, čalounění vozidel, čelní ochranná skla, ložiskové čepy pro vozidla, dálkové autobusy, kapoty na automobilové motory, karosérie automobilů, klaksony vozidel, kola vozidel, kryty na automobilová kola, motory pro pozemní vozidla, nákladní auta, nákladní vozidla, dodávkové vozy, nárazníky a nápravy pro vozidla, okna pro vozidla, osobní automobily, bezpečnostní pásy pro sedadla automobilů, pedály pro vozidla, dětské bezpečnostní sedačky pro vozidla, pneumatiky, podvozky a pružiny pro vozidla, převodovky vozidel, pumpy - výstroj vozidel, rámy vozidel, sedadla vozidel, signalizační zařízení automobilu, stěrače skel vozidel, směrovky vozidel, zadní dveře vozidel.

(730) **Dream Tackle s.r.o.**, Studničná 224/15, Liberec II - Nové Město, 46001, CZ

(210) **O-455955**
(220) 01.02.2008
(320) 01.02.2008
(511) 12
(540)

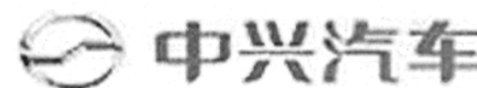

(510) (12) auta, autobusy, autokary, automobilové pneumatiky, automobilové podvozky, automobilové střechy a kapoty, automobily, blatníky, brzdy vozidel, čalounění vozidel, čelní ochranná skla, ložiskové čepy pro vozidla, dálkové autobusy, kapoty na automobilové motory, karosérie automobilů, klaksony vozidel, kola vozidel, kryty na automobilová kola, motory pro pozemní vozidla, nákladní auta, nákladní vozidla, dodávkové vozy, nárazníky a nápravy pro vozidla, okna pro vozidla, osobní automobily, bezpečnostní pásy pro sedadla automobilů, pedály pro vozidla, dětské bezpečnostní sedačky pro vozidla, pneumatiky, podvozky a pružiny pro vozidla, převodovky vozidel, pumpy - výstroj vozidel, rámy vozidel, sedadla vozidel, signalizační zařízení automobilu, stěrače skel vozidel, směrovky vozidel, zadní dveře vozidel.

(730) **Dream Tackle s.r.o.**, Studničná 224, Liberec II - Nové Město, 46001, CZ

(210) **O-455957**
(220) 01.02.2008

(320) 01.02.2008
(511) 9, 12, 37, 41, 42
(540)



- (510) (9) radiolokační aktivní a pasivní systémy, radiová pojítka, interkomunikační přístroje, přístroje a zařízení pro zachycování, zpracování, přenos a vyhodnocování signálů a informací včetně programového vybavení pro oblast sledování a řízení letového provozu; (12) letecké palubní přístroje (součásti letadla); (37) instalace, oživování a servis pro systémy, přístroje a zařízení uvedená ve třídách 9 a 12 pro oblast sledování a řízení letového provozu; (41) výchovná a školicí činnost pro oblast výrobků a služeb uvedených ve třídách 9, 12 a 37; (42) výzkum, vývoj, projekce a inženýrské služby pro oblast výrobků uvedených ve třídách 9 a 12, služby v oblasti informační technologie pro oblast sledování, vyhodnocování a řízení letového provozu.
- (730) ERA a.s., Průmyslová 387, Pardubice, 53003, CZ
(740) advokát, Ondřej Havránek, Karlovo náměstí 10, Praha 2, 12000

(210) O-456032
(220) 01.02.2008
(320) 01.02.2008
(511) 3, 5, 16, 21
(540)



- (510) (3) tkaniny napuštěné kosmetickou pleťovou vodou, bavlna pro kosmetické účely, vatové tyčinky pro kosmetické účely; (5) hygienické předměty pro ženy, menstruační vložky, tkaniny napuštěné farmaceutickými pleťovými vodami; (16) zboží vyrobené z papíru zahrnuté ve třídě 16, toaletní papír, papírové kapesníčky, papírové ubrusky, ubrusky na obličej, papírové ručníky, papírové ubrusy, čisticí tkaniny pro odličování, kuchyňské role, přílnavá fólie, pytle na odpadky, průhledné fólie; (21) utěrky na úklid, hadrové houby na mytí, hadry pro domácnost, hadry na podlahu, utěrky na nábytek, utěrky na prach.
- (590) Barevná
(730) Lidl Stiftung & Co. KG, Stiftsbergstrasse 1, 74167 Neckarsulm, DE
(740) TRAPLOVÁ-HAKR-KUBÁT Advokátní a patentová kancelář, JUDr. Jarmila Traplová, Přístavní 24, Praha 7, 17000

(210) O-456117
(220) 05.02.2008
(320) 05.02.2008
(511) 9, 35, 38, 41
(540)



Driver's Club

- (510) (9) databáze a jiné informační produkty na magnetických nosičích a v elektronických, datových, informačních a telekomunikačních sítích všeho druhu, časopisy, periodika, knihy, příručky a manuály - vše v elektronické podobě; (35) systematizace dat a informací do databází, reklamní, inzertní a

propagační činnost, marketing, automatizované zpracování dat, poskytování informací v oblasti obchodu, propagace, reklamy a v dalších oblastech, obsažených v této třídě, marketingová činnost, průzkumy trhu, šíření obchodních informací o slevách výrobků či slevách na poskytované služby prostřednictvím informačních a telekomunikačních sítí, služby zákazovského přístupu a informační služby pro kupující a prodávající, zprostředkovatelské a obstaravatelské služby v obchodní činnosti s automobily, doplňky, příslušenstvím a náhradními díly, monitoring tržního prostředí prostřednictvím sítě Internet, poskytování pomoci při provozu obchodu a související reklamní, informační, zprostředkovatelská a obstaravatelská činnost, jako vedení databáze účastníků, párování konkrétních poptávek s nabídkou účastnických subjektů, shromažďování, poskytování, třídění, překlad nebo jiné zpracování obchodních nebo podnikatelských informací včetně vytváření, zpracování a třídění dat v rámci databází, průzkum trhu, šíření propagačních informací; (38) šíření, výměna nebo získávání zpráv a informací, šíření elektronických časopisů, informací, elektronických periodik, knih v elektronické podobě, audio nebo audiovizuálních děl prostřednictvím informační nebo datové nebo elektronické nebo komunikační nebo telekomunikační nebo počítačové sítě, zejména Internetu, pomocí satelitů aj., informační služby na Internetu, související s informacemi o slevách produktů či služeb pro motoristy, poskytování informačních služeb prostřednictvím počítačů, pronájem komunikačních míst; (41) vydávání elektronických knih a časopisů on-line, vydávání textů pro motoristy s nabídkou slev na zboží či poskytované služby, poskytování on-line elektronických publikací bez možnosti stažení, reportérské služby, zpravodajské služby, agenturní činnost v oblasti kultury, pořádání, vedení a organizování kulturních, zábavních, charitativních či doprovodných akcí pro motoristy, pořádání, vedení a organizování konferencí, seminářů a kulturních a vzdělávacích výstav, organizování, provozování a pořádání setkání všeho druhu, zprostředkovatelská činnost v oblasti kultury, sportu, informace o možnostech rekreace či zábavy, organizování soutěží pro členy klubu.

- (730) LeasePlan Česká republika, s.r.o., Bucharova 1423, Praha 13, 15800, CZ
(740) Mgr. Jitka Vejražková, patentový zástupce, Čihákova 17/872, Praha 9, 19000

(210) O-456131
(220) 06.02.2008
(320) 06.02.2008
(511) 9, 16, 35, 41
(540)



- (510) (9) nahanané a nenahanané nosiče informací magnetické a elektronické, zejména nosiče zvukových, zvukově-obrazových a obrazových záznamů, multimediální aplikace, elektronické informační publikace, časopisy a periodika, nahananý počítačový software; (16) odborné a informační publikace a texty na papírových nosičích, zejména hudebniny, notový materiál, vč. partitur a zpěvníků, propagační texty a fotografie, zejména z oboru hudební, hudebně-dramatické a divadelní tvorby, plakáty a papírové poutače, obaly z papíru a plastu, např. etuje, desky a tašky, propagační a upomínkové předměty z papíru a plastu; (35) marketing, propagační a inzertní činnost v oblasti kultury, obchodní poradenství v oboru nosičů informací, propagační a informační materiály, vč. jejich zpracování, zajišťování a rozšiřování pomocí informačních sítí, inzertní a propagační služby, obchodní zastupování třetích subjektů, zprostředkovatelská činnost v oblasti mediálního průmyslu, např. zprostředkování reklamy, inzerce, propagace a obchodních informací; (41) vydavatelství periodických a neperiodických publikací, zejména hudebních, např. notového materiálu, zpěvníků a partitur, a to na papírových a/nebo elektronických a

optických nosičích, vč. textových, zvukových a zvukově-obrazových zpráv a informací, ediční a publikační činnost, vč. nahrávání zvukových, zvukově-obrazových a obrazových nosičů a pořadů pro rozhlasové a televizní vysílání, půjčování publikací a nahraných zvukových, zvukově-obrazových a obrazových nosičů, produkční a agenturní činnost v oblasti kultury a vzdělávání, pořádání hudebních a vzdělávacích soutěží a akcí, např. hudebních, pěveckých a hudebně-dramatických soutěží mládeže a zájmových skupin, organizace a pořádání odborných přednášek, kurzů a vzdělávacích výstav a přehlídek, informační, konzultační a obstaravatelské služby v oboru vydavatelství, produkční a agenturní činnosti v oblasti kultury, vzdělávání a zájmových aktivit v rámci této třídy, zprostředkování zpravodajství.

- (730) **Krčková Gabriela**, Dvouletky 363, Praha 10, 10000, CZ
(740) DMH - patentová a známková kancelář, Mgr. Marcela Machatová, Pospíšilova 2, Praha 3, 13000

- (210) **O-456144**
(220) 06.02.2008
(320) 06.02.2008
(511) 6, 7, 8, 35, 37, 42
(540)



- (510) (6) zámečnické výrobky, vylisky a výkovky, odlitky z oceli, kovu a slitin, kovové formy, kovové nádoby, kovové trubky, hadice, řetězy, kovový spojovací materiál, klempířské výrobky; (7) stroje a obráběcí stroje, speciální řezné nástroje pro obráběcí stroje, pily na kovy, zejména pásové a kotoučové pily, jejich části a příslušenství, pily na dřevo, na kámen a jiný obrobitelný materiál, stroje s mechanickým pohonem, elektrické stroje, vrtací a řezací stroje, řezné nástroje jako pilové pásy, pilové kotouče, pilové plátky, brusné kotouče, drátěné kotouče, manipulátory, dopravníky, zvedací zařízení, jeřáby, jeřábové dráhy, převodovky šnekové, čelní, planetové, kuželové a speciální, motory s výjimkou motorů pro pozemní vozidla, pohony a jejich části a příslušenství, strojní nářadí, hydraulické a pneumatické systémy; (8) ruční nářadí a nástroje pro obrábění, dělení, vrtání a další zpracování dřeva, kovů a jiných obrobitelných materiálů, příslušenství a náhradní díly spadající do této třídy; (35) propagační činnost, reklama, pomoc při řízení obchodní činnosti, obchodní administrativa, kancelářské práce; (37) montážní (instalační), servisní a opravárenská činnost v uvedených oborech, zprostředkovatelská činnost v této oblasti, zámečnictví; (42) projektová, konstrukční a inženýrská činnost v oblasti stavebnictví, strojírenství a elektrotechniky, odborné poradenské služby a zprostředkovatelská činnost v této oblasti.

- (730) **PILOUS - TMJ, s.r.o.**, Železná 9/648, Brno, 61900, CZ
(740) Ludmila Hájková, Olbrachtovo nám. 5, Brno, 62400

- (210) **O-456145**
(220) 06.02.2008
(320) 06.02.2008
(511) 6, 7, 8, 35, 37, 42
(540)

PILOUS - TMJ

- (510) (6) zámečnické výrobky, vylisky a výkovky, odlitky z oceli, kovu a slitin, kovové formy, kovové nádoby, kovové trubky, hadice, řetězy, kovový spojovací materiál, klempířské výrobky; (7) stroje a obráběcí stroje, speciální řezné nástroje pro obráběcí stroje, pily na kovy, zejména pásové a kotoučové pily, jejich části a příslušenství, pily na dřevo, na kámen a jiný obrobitelný materiál, stroje s mechanickým pohonem, elektrické stroje, vrtací a řezací stroje, řezné nástroje jako pilové pásy, pilové kotouče, pilové plátky, brusné kotouče, drátěné kotouče, manipulátory, dopravníky, zvedací zařízení, jeřáby, jeřábové dráhy, převodovky šnekové, čelní, planetové, kuželové a speciální, motory s výjimkou motorů pro pozemní vozidla, pohony a jejich části a příslušenství, strojní nářadí, hydraulické a pneumatické systémy;

(8) ruční nářadí a nástroje pro obrábění, dělení, vrtání a další zpracování dřeva, kovů a jiných obrobitelných materiálů, příslušenství a náhradní díly spadající do této třídy; (35) propagační činnost, reklama, pomoc při řízení obchodní činnosti, obchodní administrativa, kancelářské práce; (37) montážní (instalační), servisní a opravárenská činnost v uvedených oborech, zprostředkovatelská činnost v této oblasti, zámečnictví; (42) projektová, konstrukční a inženýrská činnost v oblasti stavebnictví, strojírenství a elektrotechniky, odborné poradenské služby a zprostředkovatelská činnost v této oblasti.

- (730) **PILOUS - TMJ, s.r.o.**, Železná 9/648, Brno, 61900, CZ
(740) Ludmila Hájková, Olbrachtovo nám. 5, Brno, 62400

- (210) **O-456229**
(220) 07.02.2008
(320) 07.02.2008
(511) 9, 16, 35, 38, 41
(540)



- (510) (9) přístroje fotografické, filmové, optické, přístroje pro záznam, převod, reprodukci zvuku nebo obrazu, magnetické nosiče zvukových záznamů, gramofonové desky, přístroje pro zpracování informací a počítače; (16) papír, lepenka a výrobky z těchto materiálů, které nejsou zařazeny do jiných tříd, tiskárenské výrobky, potřeby pro knižní vazby, fotografie, papírenské zboží, periodické publikace, neperiodické publikace, plakáty, prospekty; (35) propagační činnost, reklama, pomoc při řízení obchodní činnosti, obchodní administrativa, kancelářské práce, umělecká agentura ve tř. 35, reklamní agentura; (38) komunikace, přenos zpráv a obrazových informací pomocí počítače, televizní vysílání, rozhlasové vysílání; (41) výchova, vzdělávání, zábava, sportovní a kulturní aktivity, výroba rozhlasových a televizních programů, filmová tvorba, zpravodajské služby.

- (730) **Beta Trade, spol. s r.o.**, Provaznická 9, Praha 1, 11000, CZ
(740) ROTT, RŮŽIČKA & GUTTMANN Patentové, známkové a advokátní kanceláře, JUDr. Vladimír Rott, Nad Štolou 12, Praha 7, 17000

- (210) **O-456250**
(220) 08.02.2008
(320) 08.02.2008
(511) 5
(540)

Léčivá voda IDA

- (510) (5) zřídelní sůl a přírodní minerální vody, exploatované z přírodních léčivých zdrojů v oblasti Běloves s léčebnými účinky, k provozování rehabilitační, lázeňské a léčebné péče.
(730) **Khalifa, Ph.D. Marian Ing.**, Pomezní 2, Praha 8, 18000, CZ
(740) JUDr. Oldřich Studený, Komunardů 36, Praha 7, 17000

- (210) **O-456251**
(220) 08.02.2008
(320) 08.02.2008
(511) 5
(540)

Minerální voda IDA

- (510) (5) zřídelní sůl a přírodní minerální vody, exploatované z přírodních léčivých zdrojů v oblasti Běloves s léčebnými účinky, k provozování rehabilitační, lázeňské a léčebné péče.
(730) **Khalifa, Ph.D. Marian Ing.**, Pomezní 2, Praha 8, 18000, CZ
(740) JUDr. Oldřich Studený, Komunardů 36, Praha 7, 17000

- (210) **O-456263**
(220) 11.02.2008
(320) 11.02.2008
(511) 5, 16, 30, 32, 33, 35, 41, 43

- (540) **KAMIKAZE VYDRŽÍTE
DÉÉÉLE**
- (510) (5) léčivé cukrářské výrobky a cukrovinky s léčivými účinky, přípravky (poživatiny) obsahující biologické katalyzátory pro rekonvalescenty, posilující poživatiny, extrakty a potraviny pro zvláštní výživu, dietetické a diabetické poživatiny a potraviny pro zvláštní výživu, vitamínové přípravky, potravní doplňky pro posílení imunity organismu a zlepšení zdraví v tuhém i tekutém stavu ve formě práškových směsí, kapek, sirupů, gelů, past, tablet, šumivých tablet, pastilek, dražé, tobolek, kapslí, bonbónů, želé, prášků, vše výše uvedené pro léčebné účely, diabetické a dietetické nápoje pro léčebné účely, přírodní pramenité a kojenecké vody pro léčebné účely, obohacené vitamínové nápoje a koncentráty pro léčebné účely; (16) papír a výrobky z papíru a lepenky, spadající do této třídy, reklamní, propagační a užitkové výrobky z papíru, například etikety, kelímky, podnosy pro rychlé občerstvení (nikoli pro domácnost), papírové utěrky, ubrusy, ubrousky a ručníky, tiskoviny, periodické i neperiodické publikace, informační, reklamní a propagační letáky, plakáty, papírové billboardy, prospekty, pohlednice, mapy, průvodce, dopisní obálky, přání, kalendáře, samolepky, obtisky, vystřihovánky, omalovánky, kartičky (vizitky), balicí papír, papírové tašky, sešity, skicáky, tužky, tiskárenské a kartonážní výrobky, data a databáze na papírových nosičích, papírové reklamní stojánky, těžítka; (30) potravní doplňky neléčebné pro posílení imunity organismu a zlepšení zdraví rostlinného původu na bázi produktů spadajících do tř. 30 v tuhém i tekutém stavu ve formě práškových směsí, kapek, sirupů, gelů, past, tablet, šumivých tablet, pastilek, dražé, tobolek, kapslí, bonbónů, želé, prášků, vše výše uvedené pro neléčebné účely a v rámci této třídy, káva a náhražky, kávy, obilní vločky a jiné obilné výrobky určené k lidské výživě, müsli, čaj; (32) nealkoholické nápoje sycené i nesycené, včetně nápojů minerálních, šumivých, iontových a energetických, sirupy, koncentráty a jiné přípravky pro přípravu nápojů, ovocné a zeleninové šťávy, mošty, ovocné nektary a nápoje z ovocných šťáv, stolní a minerální vody, diabetické a dietetické nápoje neléčebné, práškové nealkoholické nápoje, práškové přípravky a příchutě pro výrobu nealkoholických nápojů a likérů, nealkoholické aperitivy; (33) alkoholické nápoje, zejména likéry, destiláty, lihoviny, vinné nápoje, aperitivy, vína, vína a likéry pro trávení, nízkalkoholické míchané nápoje, bowle a jiné alkoholické nápoje; (35) organizace a pořádání reklamních a propagačních akcí, promotion akcí, reklamní prezentace firem, výrobků a služeb, činnost reklamní a marketingové agentury, předvádění modelek pro reklamní účely a podporu prodeje, včetně poskytování informací s tím spojených; (41) organizace a pořádání společenských, kulturních, zábavních a sportovních akcí, soutěží a vystoupení, exhibicí a závodů, tanečních párty, diskoték, technopárty, plesů, hudebních produkcí, koncertů, zábav, open air party a erotických vystoupení, klubová činnost, vydávání periodických a neperiodických publikací a tiskovin, zejména v souvislosti s uvedenými činnostmi; (43) hostinská a restaurační činnost, poskytování gastronomických služeb, služby stravování, příprava jídel a výrobků studené kuchyně, provozování restaurací, kaváren, cybercafé, barů, internetových kaváren a barů, bufetů a kiosků s občerstvením.
- (730) **Dostalík Jaroslav Ing.**, Čechova 1604, Otrokovice, 76502, CZ
(740) Ing. Petr Soukup, patentový zástupce, Videňská 8, Olomouc, 77200

- (210) **O-456281**
(220) 10.02.2008
(320) 10.02.2008
(511) 16, 32, 33, 35, 41, 43
(540)



- (510) (16) periodické i neperiodické tiskoviny; (32) nealko nápoje vč.

piva; (33) alkoholické nápoje s výjimkou piva; (35) poradenství v obchodní činnosti v oboru vinařství a sommeliérství, včetně propagace; (41) provozování klubů, heren, organizování a vedení seminářů, výstav a soutěží, výchovně-zábavné klubové služby a ostatní společenské aktivity; (43) služby restaurací, barů, bufetů a kaváren, ubytovací služby.

- (730) **Vinařství Valtice s.r.o.**, nám. Svobody 3, Valtice, 69142, CZ
(740) Bc. Kamil Kolátor, 28. října 2015/23, Jablonec nad Nisou, 44601

- (210) **O-456298**
(220) 11.02.2008
(320) 11.02.2008
(511) 16, 35, 41
(540)

Deník Právo s magazínem Styl pro ženy.

- (510) (16) polygrafické výrobky, zejména noviny, knihy, časopisy; (35) inzerce, propagace, reklama; (41) výchovná a zábavná činnost.

- (730) **BORGIS a.s.**, Slezská 2127/13, Praha 2, 12150, CZ

- (210) **O-456300**
(220) 11.02.2008
(320) 11.02.2008
(511) 16, 35, 41
(540)

Deník Právo dnes s přílohou Cestujeme.

- (510) (16) polygrafické výrobky, zejména noviny, knihy, časopisy; (35) inzerce, propagace, reklama; (41) výchovná a zábavná činnost.

- (730) **BORGIS a.s.**, Slezská 2127/13, Praha 2, 12150, CZ

- (210) **O-456302**
(220) 11.02.2008
(320) 11.02.2008
(511) 16, 35, 41
(540)

Deník Právo dnes s přílohou Café a Salon.

- (510) (16) polygrafické výrobky, zejména noviny, knihy, časopisy; (35) inzerce, propagace, reklama; (41) výchovná a zábavná činnost.

- (730) **BORGIS a.s.**, Slezská 2127/13, Praha 2, 12150, CZ

- (210) **O-456303**
(220) 11.02.2008
(320) 11.02.2008
(511) 16, 35, 41
(540)

Deník Právo dnes se sobotním Magazínem.

- (510) (16) polygrafické výrobky, zejména noviny, knihy, časopisy; (35) inzerce, propagace, reklama; (41) výchovná a zábavná činnost.

- (730) **BORGIS a.s.**, Slezská 2127/13, Praha 2, 12150, CZ

- (210) **O-456345**
(220) 12.02.2008
(320) 12.02.2008
(511) 5, 30
(540)

RIBOCOR

- (510) (5) přípravky a produkty farmaceutické, minerální doplňky potravy, výživové a vitamínové přípravky, přípravky pro hubnutí a přípravky obsahující stopové prvky, vše upravené pro léčebné účely; (30) příchutě a přísady do potravin a nápojů s výjimkou esencí a éterických olejů, glukóza pro výživu, potravinové doplňky spadající do této třídy.

- (730) **S & D Pharma CZ, spol. s r.o.**, Písnická 22/546, Praha 4, 14200, CZ
(740) Ing. Václav Kratochvíl, Tábořská 758/33, Mladá Boleslav, 29301

(210) **O-456376**
(220) 13.02.2008
(320) 13.02.2008
(511) 16, 35, 36, 37, 42
(540)



- (510) (16) papír, výrobky z papíru, polygrafické výrobky, tiskoviny, periodické a neperiodické publikace, knihy, časopisy, noviny, brožury, fotografie, fotoalba, plakáty, pohledy, kalendáře, samolepky, obtisky, papírové a umělohmotné tašky, tužky, pera a pastelky, papírové obaly všeho druhu, informační a reklamní produkty v papírové formě, data a databáze obecné na papírových nosičích; (35) prezentace hokejových utkání a mistrovství, prezentace uživatelů na stránkách World Wide Web v počítačové síti Internet, činnost organizačních a ekonomických poradců, ekonomické prognózy, komerční informační kancelář, obchodní průzkum, průzkum trhu, inzerce, výstavy s obchodním zaměřením, pomoc při řízení obchodní činnosti, marketingové studie, organizační poradenství, komerční využití Internetu v oblastech komerčních internetových médií a vyhledávacích služeb, on-line inzerce, merchadising, franchising, obchodní vedení umělecké agentury, reklamní činnost, aukce, výstavy k reklamním a obchodním účelům; (36) poskytování finančních informací, provádění finančních analýz, finanční odhady a oceňování, finanční poradenství, finanční řízení, leasingové financování koupě, zprostředkování půjček, zprostředkování finančních operací, developerské činnosti v oblasti realit, činnost realitní kanceláře, zprostředkování pronájmů a nájmu veškerých nemovitostí, pronájem a nájem bytových a nebytových prostor, správa realit a nemovitostí, správa majetku, zprostředkovatelské a poradenské služby v oblasti investic a realit, investorská činnost v oblasti výstavby, obstaravatelská činnost v oblasti výstavby v rámci této třídy; (37) stavitelství a stavebnictví, zejména provádění staveb včetně jejich změn, udržovacích prací na nich a jejich odstraňování, kupř. demolice staveb, rekonstrukce a opravy budov, čištění budov - vnějších povrchů i interiérů, pískování, izolace staveb proti vlhkosti, hluku apod., malování a natírání interiérů a exteriérů, čištění oken, zednické služby, pokrývačské služby, klempířské a instalatérské práce, provádění inženýrských staveb, stavební dozor, poskytování stavebních informací, instalace, údržba a oprava vyhrazených elektrických zařízení, topných zařízení, výtahů, odrušování elektrických zařízení, opravy staveb, informace o opravách, poradenská činnost ve stavebnictví, zprostředkovatelská a obstaravatelská činnost v oblasti stavebnictví, generální dodávky staveb na klíč, kompletní dodávky interiérů; (42) developerské činnosti v oblasti stavebnictví a stavitelství, developerské projekty, architektura, architektonické poradenství, architektonické návrhy budov, jejich částí a vybavení, služby bytového architekta, výtvarné návrhy interiérů - designéřská činnost, návrhářství bytové a kancelářské, expertizy, geodetické práce a služby, geologické práce a služby, geologické expertizy, geologický průzkum a výzkum, grafický design, interiérová výzdoba, expertizy inženýrských prací, architektonické návrhy budov, jejich částí a vybavení, plánování výstavby, optimalizace výstavby, stavební projekce, projektování, projektové technické studie, projektová činnost v investiční výstavbě, engineering a konzultační činnost v oblasti stavebnictví a architektury, technické průzkumy, návrhářská, designéřská, aranžéřská a výtvarná činnost, grafické a kresličské technické poradenství v oblasti stavebnictví a architektury.
- (730) **AV - HD partneři s.r.o.**, Husova 240/5, Praha 1, 11000, CZ
(740) Advokátní kancelář Bedrna a spoláci, JUDr. Petr Harmach, Puškinovo nám. 14, Praha 6, 16000

(210) **O-456384**
(220) 13.02.2008
(320) 13.02.2008

(511) 9, 35, 36, 37, 40, 42
(540)



- (510) (9) HW vybavení pro automatizované specializované řídicí PC systémy pro zpracování informací z oblasti energetiky a měření emisí a imisí, a to včetně přístrojů pro dálkové ovládání průmyslových procesů, elektrorozvaděče; (35) automatizované zpracování dat, činnost organizačních a ekonomických poradců, činnost účetních poradců, ekonomické audity; (36) poradenství v oblasti dotací; (37) instalace, montáž a opravy regulační techniky v oblasti energetiky, revize vyhrazených elektrických zařízení, údržba rozvaděčů nízkého napětí; (40) nakládání s odpady - v rámci této třídy; (42) dodavatelsko-inženýrské služby v oblasti energetiky - v rámci této třídy, laboratorní rozborů vzorků hornin a zemin, vod, odpadů, průzkum a asanace znečištění vod, hornin a ovzduší, měření znečišťujících a pachových látek, měření emisí a imisí.
- (590) Barevná
(730) **ELCOM GROUP a.s.**, Okružní 988, Orlová - Lutyně, 73514, CZ
(740) **ROTT, RŮŽIČKA & GUTTMANN** Patentové, známkové a advokátní kanceláře, JUDr. Michal Růžička, Nad Štolou 12, Praha 7, 17000

(210) **O-456385**
(220) 13.02.2008
(320) 13.02.2008
(511) 33
(540)



- (510) (33) alkoholické nápoje, zejména absint.
(590) Barevná
(730) **Musil Jan**, Čeperská 629, Praha 9, 19017, CZ
(740) **ROTT, RŮŽIČKA & GUTTMANN** Patentové, známkové a advokátní kanceláře, JUDr. Vladimír Rott, Nad Štolou 12, Praha 7, 17000

(210) **O-456388**
(220) 13.02.2008
(320) 13.02.2008
(511) 32, 35, 43
(540)

ARTHEA

- (510) (32) piva, minerální vody, pramenité vody, šumivé nápoje, jiné nápoje nealkoholické, nápoje a šťávy ovocné, sirupy a jiné přípravky k zhotovování nápojů; (35) propagační činnost, reklama; (43) služby zajišťující stravování a nápoje, dočasné ubytování.
- (730) **Dušánek Michal Mgr.**, Družstevní 43, Dymokury, 28901, CZ

(210) **O-456394**
(220) 13.02.2008
(320) 13.02.2008
(511) 1, 35, 39
(540)

4 CHEM

- (510) (1) chemické výrobky pro průmysl; (35) zprostředkování prodeje s chemickými výrobky; (39) rozvoz zboží, balení a skladování zboží.

(730) **Maliarik Miloš**, Boženy Němcové 3014, Česká Lípa, 47001, CZ (540)

(210) **O-456404**
(220) 14.02.2008
(320) 14.02.2008
(511) 16, 35, 41
(540)



(510) (16) periodické a neperiodické tiskoviny, zejména časopisy; (35) reklamní a propagační činnost; (41) vydavatelská a nakladatelská činnost, kulturní a sportovní aktivity.

(730) **Pražská šachová společnost, o.s.**, Sudoměřská 8/1621, Praha 3, 13000, CZ

(210) **O-456522**
(220) 18.02.2008
(320) 18.02.2008
(511) 4, 37, 39, 43
(540)



(510) (4) paliva, maziva, pohonné hmoty, průmyslové a motorové oleje a tuky; (37) provoz čerpací stanice, mytí vozidel, údržba a servis motorových vozidel; (39) skladování paliv a maziv; (43) služby zajišťující stravování a nápoje, provozování kávových nápojových automatů, hostinská činnost.

(730) **CZ NORD s.r.o.**, tř. 28. října 6, České Budějovice, 37001, CZ

(740) **KUDRLIČKA a SEDLÁK**, advokátní, patentová a známková kancelář, Ing. Jiří Sedlák, Husova 5, České Budějovice, 37001

(210) **O-456536**
(220) 18.02.2008
(320) 18.02.2008
(511) 5, 32, 44
(540)



(510) (5) minerální koupelové přípravky; (32) nealkoholické nápoje; (44) koupele, hydroterapie.

(730) **CHODOVAR spol. s r.o.**, Pivovarská 107, Chodová Planá, 34813, CZ

(740) Bc. Irena Langrová, Skrétova 48, Plzeň, 30100

(210) **O-456540**
(220) 19.02.2008
(320) 19.02.2008
(511) 3, 5, 10, 44



Dentální klinika

(510) (3) zubní pasty, zubní bělicí gely, přípravky pro čištění a leštění protézy zubní; (5) materiály pro plombování zubů a pro zubní otisky; (10) zubní přístroje a nástroje, zubolékařské přístroje elektrické, diagnostické přístroje pro lékařské účely, frézky zubolékařské, umělé chrupy, rovnátka na zuby, umělé zuby, sady umělých zubů, čepy pro umělé zuby, zubolékařská zrcátka; (44) lékařské služby a poradenství, stomatologie.

(730) **ZUBNÍ s.r.o.**, Litošická 409/10, Praha 9 - Hloubětín, 19800, CZ

(210) **O-456600**
(220) 19.02.2008
(320) 19.02.2008
(511) 35, 41
(540)

FOR 3P

(510) (35) výstavy a veletrhy pro obchodní a reklamní účely, jejich organizování a pořádání, odborné poradenství, vztahující se k organizování komerčních výstav a veletrhů, inzertní, reklamní a propagační služby, poskytování pomoci při provozu obchodu, marketing, průzkumy a analýzy trhu, to vše v oblasti výstavnictví; (41) výchovná, vzdělávací a zábavní činnost, pořádání odborných setkání, např. školení, kurzů, konferencí a symposií, přednášek, to vše v oblasti výstavnictví, organizování a pořádání výstav a veletrhů ke vzdělávacím, kulturním, výchovným a zábavním účelům, odborné poradenství, vztahující se k organizování vzdělávacích, kulturních, výchovných a zábavních výstav a veletrhů, pořádání soutěží, nakladatelská a vydavatelská činnost.

(730) **ABF, a.s.**, Václavské nám. 29, Praha 1, 11000, CZ
(740) Ing. Pavel Reichel, Lopatecká 14, Praha 4, 14700

(210) **O-456621**
(220) 21.02.2008
(320) 21.02.2008
(511) 16, 25, 28, 30, 32, 35, 41
(540)

PATRIK ELIÁŠ

(510) (16) papír, lepenka a výrobky z těchto materiálů, fotografie, papírenské zboží; (25) oděvy, obuv, kloboučnické zboží; (28) hry, potřeby pro sport; (30) přípravky z obilnin, cukrovinky, zmrzlina, led pro osvěžení; (32) minerální vody, šumivé nápoje a jiné nealkoholické nápoje, nápoje a ovocné šťávy, sirupy a jiné přípravky ke zhotovování nápojů; (35) propagační činnost, reklama, pomoc při řízení obchodní činnosti, obchodní administrativa; (41) výchova, vzdělávání, zábava, sportovní a kulturní aktivity.

(730) **Eliáš Patrik**, Atletická 2417/1C, Praha 6, 16000, CZ
(740) Mgr. Pavlína Drtinová, Matějská 1, Praha 6, 16000

(210) **O-456674**
(220) 22.02.2008
(320) 22.02.2008
(511) 25
(540)

COTTON LEMON

(510) (25) oděvy.
(730) **Fu Ran**, Schulhoffova 857, Praha 4 - Háje, 14900, CZ

(210) **O-456679**
(220) 22.02.2008
(320) 22.02.2008
(511) 10, 37
(540)

DIPLOMAT

(510) (10) stomatologické přístroje a nástroje, stomatologické soupravy, křesla pro stomatologické účely, křesla a sedátka pro lékaře a sestry, kompresory pro stomatologické účely, příslušenství a části stomatologických souprav; (37) instalace, opravy a servis stomatologických souprav, stomatologických nástrojů a přístrojů a jejich částí.
(730) **CHIRANA-DENTAL, s.r.o.**, Vrbovská cesta 17, 921 01 Piešťany, SK
(740) DMH - patentová a známková kancelář, Mgr. Marcela Machatová, Pospíšilova 2, Praha 3, 13000

(210) **O-456689**
(220) 25.02.2008
(320) 25.02.2008
(511) 16, 24, 33, 35, 43
(540)

*Comeniji
Vinum*

(510) (16) papír, papírenské výrobky, tiskárenské výrobky, fotografie, etikety, reklamní a propagační výrobky z papíru; (24) tkaniny a textilní výrobky, které nejsou uvedeny v jiných třídách, pokrývky ložní a ubrusy; (33) alkoholické nápoje s výjimkou pív; (35) propagační činnost, reklama, pomoc při řízení obchodní činnosti, obchodní administrativa; (43) služby zajišťující stravování a nápoje, dočasné ubytování.
(590) Barevná
(730) **ARCIMBOLDO GLOBAL COMMUNICATIONS s.r.o.**, Polní 233, Otvice, 43111, CZ

(210) **O-456726**
(220) 25.02.2008
(320) 25.02.2008
(511) 12
(540)



(510) (12) auta, autobusy, autokary, automobilové pneumatiky, automobilové podvozky, automobilové střechy a kapoty, automobily, blatníky, brzdy vozidel, čalounění vozidel, čelní ochranná skla, ložiskové čepy pro vozidla, dálkové autobusy, kapoty na automobilové motory, karosérie automobilů, klaksony vozidel, kola vozidel, kryty na automobilová kola, motory pro pozemní vozidla, nákladní auta, nákladní vozidla, dodávkové vozy, nárazníky a nápravy pro vozidla, okna pro vozidla, osobní automobily, bezpečnostní pásy pro sedadla automobilů, pedály pro vozidla, dětské bezpečnostní sedačky pro vozidla, pneumatiky, podvozky a pružiny pro vozidla, převodovky vozidel, pumpy - výstroj vozidel, rámy vozidel, sedadla vozidel, signalizační zařízení automobilu, stěrače skel vozidel, směrovky vozidel, zadní dveře vozidel.
(730) **Dream Tackle s.r.o.**, Studničná 224/15, Liberec II - Nové Město, 46001, CZ

(210) **O-456728**
(220) 25.02.2008
(320) 25.02.2008
(511) 12

(540)



(510) (12) auta, autobusy, autokary, automobilové pneumatiky, automobilové podvozky, automobilové střechy a kapoty, automobily, blatníky, brzdy vozidel, čalounění vozidel, čelní ochranná skla, ložiskové čepy pro vozidla, dálkové autobusy, kapoty na automobilové motory, karosérie automobilů, klaksony vozidel, kola vozidel, kryty na automobilová kola, motory pro pozemní vozidla, nákladní auta, nákladní vozidla, dodávkové vozy, nárazníky a nápravy pro vozidla, okna pro vozidla, osobní automobily, bezpečnostní pásy pro sedadla automobilů, pedály pro vozidla, dětské bezpečnostní sedačky pro vozidla, pneumatiky, podvozky a pružiny pro vozidla, převodovky vozidel, pumpy - výstroj vozidel, rámy vozidel, sedadla vozidel, signalizační zařízení automobilu, stěrače skel vozidel, směrovky vozidel, zadní dveře vozidel.
(730) **Dream Tackle s.r.o.**, Studničná 224/15, Liberec II - Nové Město, 46001, CZ

(210) **O-456781**
(220) 27.02.2008
(320) 27.02.2008
(511) 32
(540)

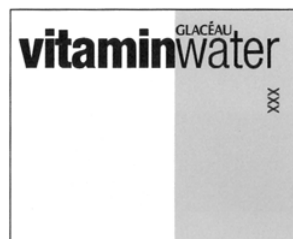

(510) (32) piva, minerální a šumivé vody a jiné nealkoholické nápoje, ovocné nápoje a ovocné džusy, sirupy a jiné přípravky na výrobu nápojů ve třídě 32.
(730) **Energy Brands, Inc.**, Whitestone Expressway 17-20, Whitestone 11357, NY, US
(740) Zeiner & Zeiner v.o.s., Mgr. Karel Šindelka, Maiselova 15, Praha 1, 11000

(210) **O-456782**
(220) 27.02.2008
(320) 27.02.2008
(511) 32
(540)

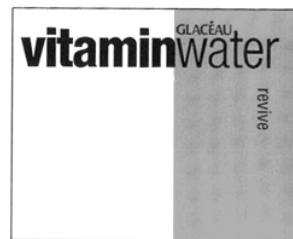

(510) (32) piva, minerální a šumivé vody a jiné nealkoholické nápoje, ovocné nápoje a ovocné džusy, sirupy a jiné přípravky na výrobu nápojů ve třídě 32.
(730) **Energy Brands, Inc.**, Whitestone Expressway 17-20, Whitestone 11357, NY, US
(740) Zeiner & Zeiner v.o.s., Mgr. Karel Šindelka, Maiselova 15, Praha 1, 11000

(210) **O-456783**
(220) 27.02.2008
(320) 27.02.2008
(511) 32

(540)

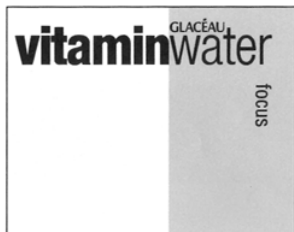

(220) 29.02.2008
(320) 29.02.2008
(511) 16, 35, 36, 41, 42
(540)

(510) (32) piva, minerální a šumivé vody a jiné nealkoholické nápoje, ovocné nápoje a ovocné džusy, sirupy a jiné přípravky na výrobu nápojů ve třídě 32.

(730) **Energy Brands, Inc.**, Whitestone Expressway 17-20, Whitestone 11357, NY, US

(740) Zeiner & Zeiner v.o.s., Mgr. Karel Šindelka, Maiselova 15, Praha 1, 11000

(210) **O-456815**

(220) 28.02.2008
(320) 28.02.2008
(511) 35, 40, 41
(540)

NATALI RUDEN

(510) (35) zprostředkovatelské činnosti v oblasti obchodních služeb (koupě a prodej) s výrobky ve tř. 25; (40) výroba oděvů a oděvních doplňků; (41) vydavatelská činnost.

(730) **Haltmarová Natálie Ing.**, U Školky 159, Řitka, 25203, CZ

(210) **O-456816**

(220) 28.02.2008
(320) 28.02.2008
(511) 35, 40, 41
(540)



(510) (35) zprostředkovatelské činnosti v oblasti obchodních služeb (koupě a prodej) s výrobky ve tř. 25; (40) výroba oděvů a oděvních doplňků; (41) vydavatelská činnost.

(730) **Haltmarová Natálie Ing.**, U Školky 159, Řitka, 25203, CZ

(210) **O-456817**

(220) 28.02.2008
(320) 28.02.2008
(511) 35, 40, 41
(540)



(510) (35) zprostředkovatelské činnosti v oblasti obchodních služeb (koupě a prodej) s výrobky ve tř. 25; (40) výroba oděvů a oděvních doplňků; (41) vydavatelská činnost.

(730) **Haltmarová Natálie Ing.**, U Školky 159, Řitka, 25203, CZ

(210) **O-456862**

FINEXPO

(510) (16) učební a vyučovací pomůcky s výjimkou přístrojů, periodika (časopisy); (35) propagační činnost, reklama, pomoc při řízení obchodní činnosti, obchodní a administrativa, kancelářské práce; (36) pojištění, služby nemovitostní; (41) výchova, vzdělávání, zábava, sportovní a kulturní aktivity, pořádání soutěží a veletrhů spadajících do této třídy, pořádání školení, vydávání časopisů; (42) vědecké a technologické služby a související výzkum a projektování, analytické a výzkumné služby v průmyslu, navrhování a vývoj počítačového hardwaru a softwaru.

(730) **Partners For Life Planning, a.s.**, Stýblová 253/13, Praha 4, 14900, CZ

(740) Advokátní kancelář, Mgr. Jan Hynšt, Vrázova 2243/7, Praha 5, 15000

(210) **O-456863**

(220) 29.02.2008
(320) 29.02.2008
(511) 16, 35, 36, 41, 42
(540)



(510) (16) učební a vyučovací pomůcky s výjimkou přístrojů, periodika (časopisy); (35) propagační činnost, reklama, pomoc při řízení obchodní činnosti, obchodní a administrativa, kancelářské práce; (36) pojištění, služby nemovitostní; (41) výchova, vzdělávání, zábava, sportovní a kulturní aktivity, pořádání soutěží a veletrhů spadajících do této třídy, pořádání školení, vydávání časopisů; (42) vědecké a technologické služby a související výzkum a projektování, analytické a výzkumné služby v průmyslu, navrhování a vývoj počítačového hardwaru a softwaru.

(590) Barevná

(730) **Partners For Life Planning, a.s.**, Stýblová 253/13, Praha 4, 14900, CZ

(740) Advokátní kancelář, Mgr. Jan Hynšt, Vrázova 2243/7, Praha 5, 15000

(210) **O-456867**

(220) 29.02.2008
(320) 29.02.2008
(511) 16, 33, 35
(540)



(510) (16) viněty a etikety; (33) alkoholické nápoje, zejména vína s výjimkou piv; (35) služby (obchodní) a poradenství v obchodní činnosti s vinnými produkty, propagační, inzertní a reklamní činnost.

- (730) **VINAŘSTVÍ SPRINGER a.s.**, Bořetice 402, Bořetice, 69108, CZ
(740) Ing. Vladimír Čmejla - LEGR PATENT, Ing. Vladimír Čmejla, patentový zástupce a soudní znalec, Rašínovo nábřeží 54, Praha 2, 12800

- (210) **O-456894**
(220) 03.03.2008
(320) 03.03.2008
(511) 21, 29, 30
(540)



- (510) (21) sklo, porcelán, majolika, sklo surové nebo opracované (s výjimkou stavebního skla), zejména skleněné ampule, skleněné baňky, lahve, skleněné lahve oplétané, demižóny, skleněné zátky, uzávěry, skleněné zboží s dekorováním; (29) želé, džemy, jedlá želatina, zavařované, mražené, sušené a vařené ovoce, ovocná dřev, ovocné kůry, ovocné rosoly, kandované ovoce, hrozinky; (30) cukrovinky, cukrářské zboží, cukroví, sladkosti, zákusky všeho druhu, zejména ovocné želé, zahušťovací přípravky na kuchyňské použití.
(590) Barevná
(730) **Dočkal Vít PhDr. Ph.D.**, Bulhary 210, Bulhary, 69189, CZ
(740) A. Holas & partner Patentová a známková kancelář, Ing. Mgr. Hana Holasová, Křížová 4, Brno, 60300

- (210) **O-456915**
(220) 03.03.2008
(320) 03.03.2008
(511) 34
(540)



- (510) (34) cigarety, tabák, tabákové výrobky, zapalovače, zápalky, potřeby pro kuřáky.
(590) Barevná
(730) **British American Tobacco (Brands) Inc.**, 2711 Centerville Road, Suite 300, Wilmington, DE, US
(740) TRAPLOVÁ-HAKR-KUBÁT Advokátní a patentová kancelář, JUDr. Jarmila Traplová, Přístavní 24, Praha 7, 17000

- (210) **O-456916**
(220) 03.03.2008
(320) 03.03.2008
(511) 29
(540)



- (510) (29) maso a klobásy, salámy, párky, výrobky z masa a uzeniny, konzervované maso a konzervované klobásy, salámy, párky, masové huspeniny, masové extrakty, předpřipavená jídla sestávající zejména z masa a/nebo klobás, salámů, párků, a/nebo masových výrobků a/nebo uzenin a/nebo zeleniny, vše výše uvedené zboží také konzervované.

- (590) Barevná
(730) **Lidl Stiftung & Co. KG**, Stiftsbergstrasse 1, Neckarsulm, DE
(740) TRAPLOVÁ-HAKR-KUBÁT Advokátní a patentová kancelář, JUDr. Jarmila Traplová, Přístavní 24, Praha 7, 17000

- (210) **O-456928**
(220) 04.03.2008
(320) 04.03.2008
(511) 16, 35, 38, 39, 41
(540)



- (510) (16) periodické a neperiodické tiskoviny všeho druhu, zejména noviny, časopisy, knihy, propagační materiály, spadající do této třídy, tiskárenské výrobky; (35) reklamní, inzertní a propagační činnosti, komerční informační servis; (38) šíření elektronických časopisů, informací, elektronických periodik, knih v elektronické podobě prostřednictvím elektronické, telekomunikační nebo počítačové sítě, zejména Internetu; (39) distribuce tiskovin, zprostředkovatelská činnost v oblasti distribuce tiskovin; (41) vydavatelská a nakladatelská činnost, vydávání odborných, vzdělávacích a zábavných zpráv a publikací, vydávání statistických zpráv a informací, zprostředkovatelská činnost v oblasti vydávání tiskovin.
(730) **VLTAVA-LABE-PRESS, a.s.**, nám. Přemysla Otakara II. 8/5, České Budějovice, 37021, CZ

- (210) **O-456929**
(220) 04.03.2008
(320) 04.03.2008
(511) 16, 35, 38, 39, 41
(540)



- (510) (16) periodické a neperiodické tiskoviny všeho druhu, zejména noviny, časopisy, knihy, propagační materiály, spadající do této třídy, tiskárenské výrobky; (35) reklamní, inzertní a propagační činnosti, komerční informační servis; (38) šíření elektronických časopisů, informací, elektronických periodik, knih v elektronické podobě prostřednictvím elektronické, telekomunikační nebo počítačové sítě, zejména Internetu; (39) distribuce tiskovin, zprostředkovatelská činnost v oblasti distribuce tiskovin; (41) vydavatelská a nakladatelská činnost, vydávání odborných, vzdělávacích a zábavných zpráv a publikací, vydávání statistických zpráv a informací, zprostředkovatelská činnost v oblasti vydávání tiskovin.
(730) **VLTAVA-LABE-PRESS, a.s.**, Nám. Přemysla Otakara II. 8/5, České Budějovice, 37021, CZ

- (210) **O-456931**
(220) 03.03.2008
(320) 03.03.2008
(511) 11, 20, 21

(540)



(320) 05.03.2008
(511) 9, 37
(540)



(510) (11) sanitární technika a zařízení, koupací vany, hydromasážní vany, sprchové vany a vaničky, sprchové kouty a boxy, hydromasážní systémy, hydromasážní, panely, vanové zástěny, zařízení koupelen - přístroje pro topení a sušení, vanové zástěny, WC mísy, bidety, pisoáry, vodovodní baterie, zařízení pro filtraci, rozvod a ohřívání vody, přístroje pro klimatizaci, chlazení, topení, osvětlení, zařízení pro sauny, infrasauny, saunová zařízení; (20) koupelnový nábytek, zrcadla, věšáky a háčky nekovové; (21) náčiní a nádoby určené pro koupelny, koše, dávkovače mýdla, obaly a misky na mýdlo, dávkovače na toaletní papíry, zásobníky na papírové ručníky, skleněné a porcelánové výrobky určené pro užití v koupelně, sušáky na prádlo.

(510) (9) řídicí elektronické jednotky a jejich součásti pro stroje a motory; (37) servis a opravy strojů a motorů a jejich dílů.
(730) **LUBTEC, s.r.o.**, Opolany 4, Libice nad Cidlinou, 18907, CZ

(590) Barevná

(730) **SAPHO s.r.o.**, Pakoměřice 87, Líbeznice, 25065, CZ

(740) Mgr. Jitka Vejražková, patentový zástupce, Čihákova 17/872, Praha 9, 19000

Lub Tec

(210) **O-456944**

(220) 04.03.2008

(320) 04.03.2008

(511) 5

(540)

NATICARE

(510) (5) farmaceutické přípravky, dietetické přípravky pro léčebné účely a doplňky stravy pro léčebné účely.

(730) **ITALFARMACO,S.A.**, San Rafael, 3.Polígono Industrial de Alcobendas, Madrid, ES

(740) Společná advokátní kancelář Všetečka Zelený Švorčík Kalenský a partneři, JUDr. Petr Kalenský, Hálkova 2, Praha 2, 12000

(510) (7) stroje a obráběcí stroje, motory spadající do této třídy, díly a součásti strojů a motorů; (9) řídicí elektronické jednotky a jejich součásti pro stroje a motory; (37) servis a opravy strojů a motorů a jejich dílů.

(730) **LUBTEC, s.r.o.**, Opolany 4, Libice nad Cidlinou, 18907, CZ

(210) **O-457004**

(220) 05.03.2008

(320) 05.03.2008

(511) 18, 25, 28

(540)

LUSTI

(510) (18) batohy, batohy pro horolezce, batohy turistické, dětské batohy, turistické hole, klíčenky, obaly na oděvy (cestovní), cestovní tašky, kufrы, deštníky, slunečníky; (25) obuv, zejména snowboardové a lyžařské boty, oděvy a textil, zejména sportovní bundy, trička, kalhoty, čepice, rukavice apod.; (28) sportovní potřeby všeho druhu, spadající do této třídy, zejména lyže a lyžařská vázání, snowboardová prkna a vázání, sportovní hole, lyžařské hole, lyžařské a snowboardové obaly.

(730) **LUŠTINEC Milan**, Zámecká 82, Žacléř, 54201, CZ

(740) JUDr. Miroslav Kupka, Levého 1532, Rakovník, 26901

(210) **O-456948**

(220) 04.03.2008

(320) 04.03.2008

(511) 12, 37, 39

(540)

beskyd TAXI

(510) (12) dopravní prostředky; (37) opravy, údržba, seřizování a mytí dopravních prostředků, montáž a demontáž motorových vozidel; (39) taxislužba, automobilová doprava, radiodispečink, zprostředkovatelská činnost v oblasti dopravy, pomocné služby v silniční dopravě, podávání informací o sjízdnosti a průjezdnosti silnic, dálnic a městské silniční sítě.

(730) **ŠMÍRA - PRINT, s.r.o.**, Rudná 977/98, Ostrava - Zábřeh, 70030, CZ

(740) PROPATENT, Ing. Vlasta Sedláčková, Ke Kateřinkám 1393, Praha 4, 14900

(210) **O-457059**

(220) 07.03.2008

(320) 07.03.2008

(511) 39, 41, 43

(540)

JONA

(510) (39) služby cestovního ruchu při provozování cestovní kanceláře a s tím spojené zprostředkovatelské služby, tj. organizování zájezdů, prohlídek, exkurzí, cest, okružních výletů a okružních plaveb v tuzemsku a v zahraničí, doprovázení turistů, průvodcovské služby, zajištění dopravy turistů a jejich zavazadel a služby s nimi související, informace o cestování a dopravě, o jízdních tarifech, jízdních řádech a způsobu dopravy a další služby související s přepravou osob (prodej letenek, lodních lístků, jízdenek pro silniční a železniční dopravu, prodej cestovních map apod.), rezervace cestování, rezervace v dopravě,

(210) **O-456997**

(220) 05.03.2008

rezervace místenek; (41) činnost v oblasti kultury, zábava, rozptýlení a rekreace osob v oblasti cestovního ruchu, informace o možnostech rozptýlení, rekreace, zábavy a sportovního vyžití, organizování sportovních soutěží, organizování vzdělávacích a zábavných soutěží, organizování plesů, organizování představení, zprostředkování služeb pro oddech a rekreaci, překladatelské služby; (43) služby cestovní kanceláře - zajišťování a poskytování ubytování (v hotelích, penzionech, turistických táborech, turistických ubytovnách, kempch apod.), poskytování stravovacích služeb a s tím spojených zprostředkovatelských služeb.

(730) **Navrátilová Jitka**, Mutěnická 4124/3, Brno - Židenice, 62800, CZ

(740) A. Holas & partner Patentová a známková kancelář, Ing. Mgr. Hana Holasová, Křížová 4, Brno, 60300

(210) **O-457061**

(220) 07.03.2008

(320) 07.03.2008

(511) 9, 16, 41

(540)

BELÉCOLE

(510) (9) elektronické publikace (s možností stažení), publikace na nosičích dat, zejména časopisy, knihy a propagační materiály v elektronické podobě a na nosičích dat; (16) publikace, časopisy, knihy, tiskoviny, propagační materiály, spadající do této třídy; (41) vydávání knih, vydávání elektronických knih a časopisů online, korespondenční kurzy, organizování a vedení kurzů a seminářů, organizování kulturních a vzdělávacích výstav, překladatelské a tlumočnické služby, jazyková výuka.

(730) **Boschat Sebastien Paul Jean**, Proutěná 427/28, Praha 4 - Újezd, 14900, CZ

(210) **O-457062**

(220) 07.03.2008

(320) 07.03.2008

(511) 1, 19, 37

(540)



(510) (1) chemické výrobky, pryskyřice, hnojiva, lepidla, vše spadající do této třídy; (19) stavební materiály nekovové; (37) stavebnictví.

(590) Barevná

(730) **VLW, spol. s r.o.**, Žleby 95, Zlín, 76302, CZ

(210) **O-457114**

(220) 10.03.2008

(320) 10.03.2008

(511) 3, 21, 25

(540)

AXEPT

(510) (3) parfumerie, kosmetika; (21) sklo, porcelán, čistící potřeby, kuchyňské nádobí - vše v rámci této třídy; (25) oděvy, obuv, kloboučnické zboží.

(730) **Kudláček Aleš**, Merhautova 53, Brno, 61300, CZ

(210) **O-457118**

(220) 10.03.2008

(320) 10.03.2008

(511) 35, 36, 41

(540)

Jeskyňní žena

(510) (35) propagační činnost, reklama; (36) nemovitosti - služby; (41) výchova, vzdělání, zábava, sportovní a kulturní aktivity.

(730) **MAKROCONCERT, s.r.o.**, Příběhnická 16, Praha 3, 13000, CZ

(210) **O-457122**

(220) 10.03.2008

(320) 10.03.2008

(511) 35, 41, 42, 44

(540)



PRESTIGETEAM DEFINUJE KOLIKRÁT JE KVALITA LEPŠÍ NEŽ PRŮMÉR
PRESTIGETEAM DEFINES HOW MANY TIMES IS QUALITY BETTER THAN AVERAGE

(510) (35) reklamní činnost, marketing, public relations, zprostředkovatelská činnost v oblasti obchodu s níže uvedenými službami; (41) vzdělávací činnost, činnost agentury v oblasti kultury a umění, tvorba projektů se zaměřením na vzdělávací a kulturní činnost, poradenská činnost v oblasti kultury a vzdělávání, fotografování; (42) grafický design, návrhářství a navrhování, oděvní návrhářství, poradenství architektonické, umělecký design, výzdoba interiéru; (44) lékařské služby, služby optiků, plastická chirurgie, služby psychologa, salóny krásy, služby vizážistů, kadeřnické služby, manikúra, pedikúra, fyzioterapie.

(730) **Hořelica Patrik**, Vodičkova 25, Praha 1, 11000, CZ

(210) **O-457142**

(220) 11.03.2008

(320) 11.03.2008

(511) 31

(540)

Milli

(510) (31) krmiva pro zvířata, zejména suchá.

(730) **Sano - Moderní výživa zvířat, spol. s r.o.**, Npor. O. Bartoška 15, Domažlice, 34401, CZ

(740) Mgr. Marie Šebelová, advokátka, Na Zderaze 15, Praha 2, 12000

(210) **O-457164**

(220) 11.03.2008

(320) 11.03.2008

(511) 5, 29, 30, 32, 39

(540)



(510) (5) počáteční a pokračovací sušená mléčná kojenecká výživa, mléko pro farmaceutické účely, potraviny a nápoje pro batolata a kojence, potrava pro kojence jako ovocné, zeleninové, masové, cereální mléčné i nemléčné kaše, přesnídávky, ovocné a maso-zeleninové příkrmy, mléko sušené pro kojence, mléko obohacené bílkovinami, nápoje dietetické, upravené pro lékařské účely, nápoje sladové a mléčné pro lékařské účely, nápoje léčivé; (29) mléko, mléčné výrobky, mléčné nápoje s vysokým obsahem mléka, jogurt, kefir, dřeň ovocná, konzervy masové, konzervy zeleninové, konzervy rybí, ovoce konzervované, pasterované ovocné a zeleninové příkrmy; (30) čaj, čaj ledový, nápoje na bázi čaje, čokoládové nápoje, čokoládové nápoje s mlékem, kakaové nápoje, kakaové nápoje s mlékem, sušenky, suchary, keksy (biscuity), sušenky máslové, kaše obilné, ovesné a rýžové; (32) nápoje nealkoholické, vody, nápoje syrovátkové, prášky a granuláty na výrobu nápojů, pastilky a tabletky na výrobu šumivých nápojů, ovocné šťávy, zeleninové šťávy, nektar ovocný, nealkoholické šťávy, mošty, pasterizované ovocné, zeleninové a ovocné a zeleninové nápoje, mléko mandlové, mléko arašídové, mléko sojové; (39) distribuční činnost.

(590) Barevná

(730) **HERO CZECH s.r.o.**, Na Pankráci 14, Praha 4, 14000, CZ

(740) Novotný, Pokorný & partneři, advokátní kancelář s.r.o., Mgr. Martin Novotný, Jakubská 2, Praha 1, 11000

(210) **O-457259**

(220) 13.03.2008

(320) 13.03.2008
(511) 33, 35, 43
(540)



(510) (33) víno; (35) inzertní a reklamní činnost; (43) stravování a podávání nápojů, dočasné ubytování.
(730) **Skoupil Petr**, Čejkovská 450, Velké Bílovice, 69102, CZ

(210) **O-457322**
(220) 14.03.2008
(320) 14.03.2008
(511) 9, 35, 38, 42
(540)

Inexes

(510) (9) data, databáze a jiné informační produkty na elektronických, magnetických a optických nosičích všeho druhu a v elektronických, datových, informačních a telekomunikačních sítích všeho druhu, související software a hardware, nosiče dat všeho druhu, elektronické časopisy, výrobky výpočetní techniky jako např. počítače, notebooky, tiskárny a monitory a doplňkové vybavení k nim, vše zařazené do třídy 9; (35) zprostředkovatelská činnost v oblasti obchodu s výrobky ve třídě 9, marketing, reklama, propagace, inzerce a šíření informací všemi druhy médií, komerční využití Internetu; (38) služby zabezpečující audiovizuální komunikaci prostřednictvím informačních a telekomunikačních sítí, šíření informací po Internetu; (42) tvorba počítačových programů (software) a systémů a poskytování služeb s tím souvisejících jako např. instalace, údržba, aktualizace a kopírování počítačových programů, regenerace počítačových dat, počítačové systémové analýzy, tvorba, správa a hosting webových stránek a počítačových systémů, pronájem počítačového software, počítačů a webových serverů, poradenské služby v oblasti počítačového software a hardware, zpracování, přenos a převod dat nebo dokumentů a počítačových programů na elektronické nosiče, služby v oblasti ochrany proti počítačovým virům, vše v rámci třídy 42, zprostředkovatelská a poradenská činnost v uvedených oblastech této třídy.

(730) **Inexes s.r.o.**, Liborova 462/11, Praha 6, 16900, CZ
(740) Ing. Francis Jupa, Měchenická 4/2554, Praha 4 - Spořilov II., 14100

Zamítnuté a částečně zamítnuté přihlášky ochranných známek po zveřejnění

Zjistí-li Úřad v průběhu řízení o námitkách, že přihlašovaná ochranná známka nespĺňuje podmínky pro zápis, přihlášku zamítne. Zjistí-li, že přihlašovaná ochranná známka nespĺňuje podmínky pro zápis jen pro některé výrobky nebo služby, přihlášku zamítne v rozsahu výrobků nebo služeb, pro které přihláška nespĺňuje podmínky zápisu. S ohledem na tuto skutečnost, obsahuje tato kapitola údaje o rozhodnutích o zamítnutí přihlášky ochranné známky v celém nebo částečném rozsahu na základě ustanovení § 26 zákona č. 441/2003 Sb.

Údaje o výsledku rozhodnutí (zamítnutí přihlášky, částečné zamítnutí přihlášky) jsou uvedeny za datem právní moci rozhodnutí pod INID kódem (583) s názvem "Datum právní moci rozhodnutí/výsledek rozhodnutí".

(210) **O-428318**

(540)

PICNIC

(583) 18.03.2008 / částečné zamítnutí přihlášky

(210) **O-437684**

(540)



(583) 14.03.2008 / zamítnutí přihlášky

(210) **O-441668**

(540)

URINAN

(583) 19.03.2008 / zamítnutí přihlášky

(210) **O-443110**

(540)

MAGNESLIFE

(583) 19.03.2008 / částečné zamítnutí přihlášky

(210) **O-443281**

(540)



(583) 11.03.2008 / částečné zamítnutí přihlášky

(210) **O-444079**

(540)

Opticlean

(583) 13.03.2008 / zamítnutí přihlášky

(210) **O-445759**

(540)

Jean Louis Garraud

(583) 18.03.2008 / částečné zamítnutí přihlášky

(210) **O-445855**

(540)

BSP Lawyer Partners

(583) 18.03.2008 / částečné zamítnutí přihlášky

Přehled zápisů ochranných známek bez změny ve vztahu ke zveřejněným přihláškám

Kapitola obsahuje údaje o ochranných známkách zapsaných na základě ustanovení § 28 odst. 1 zákona č. 441/2003 Sb., u kterých nedošlo ke změně údajů oproti zveřejněné přihlášce ochranné známky.

Číselný přehled

297055, 297056, 297057, 297058, 297059, 297061, 297062, 297063, 297064, 297065, 297066, 297067, 297068, 297069, 297070, 297071, 297072, 297073, 297074, 297075, 297076, 297077, 297078, 297079, 297080, 297081, 297082, 297083, 297084, 297085, 297086, 297087, 297088, 297089, 297090, 297091, 297092, 297093, 297094, 297095, 297096, 297097, 297098, 297099, 297100, 297101, 297102, 297103, 297104, 297105, 297106, 297107, 297108, 297109, 297110, 297111, 297112, 297113, 297114, 297115, 297116, 297117, 297118, 297119, 297120, 297121, 297122, 297123, 297124, 297125, 297126, 297127, 297128, 297129, 297130, 297131, 297132, 297133, 297134, 297135, 297136, 297137, 297138, 297139, 297140, 297141, 297142, 297143, 297144, 297145, 297146, 297147, 297148, 297149, 297150, 297151, 297152, 297153, 297154, 297155, 297156, 297157, 297158, 297159, 297160, 297161, 297162, 297163, 297164, 297165, 297166, 297167, 297168, 297169, 297170, 297171, 297172, 297173, 297174, 297175, 297176.

Zápisys ochranných známek bez změny ve vztahu ke zveřejněným přihláškám

-
- (111) **297055**
(220) 30.10.2003
(320) 30.10.2003
(442) 16.11.2005
(151) 25.03.2008
(730) **The Coca-Cola Company /a corporation of the State Delaware/, P.O.Box 1734, Atlanta, GA, US**
(210) O-197504
-
- (111) **297056**
(220) 30.10.2003
(320) 30.10.2003
(442) 16.11.2005
(151) 25.03.2008
(730) **The Coca-Cola Company /a corporation of the State Delaware/, P.O.Box 1734, Atlanta, GA, US**
(210) O-197505
-
- (111) **297057**
(220) 05.11.2003
(320) 05.11.2003
(442) 15.09.2004
(151) 25.03.2008
(730) **Haviřovská hokejová společnost s.r.o., Těšínská 1296/2, Haviřov - Podlesí, 73601, CZ**
(210) O-197667
-
- (111) **297058**
(220) 02.05.2006
(320) 02.05.2006
(442) 19.12.2007
(151) 25.03.2008
(730) **RADIO FM Plus Plzeň, společnost s ručením omezeným, Zikmunda Wintra 21, Plzeň, 32000, CZ**
(210) O-437035
-
- (111) **297059**
(220) 02.08.2006
(320) 02.08.2006
(442) 19.12.2007
(151) 25.03.2008
(730) **LIBERTY TRADE, s.r.o., Súvoz 1, Trenčín, 91101, SK**
(210) O-439631
-
- (111) **297061**
(220) 29.11.2006
(320) 29.11.2006
(442) 19.12.2007
(151) 25.03.2008
(730) **Pražská energetika, a.s., Na Hroudě 1492/4, Praha 10, 10005, CZ**
(210) O-443305
-
- (111) **297062**
(220) 29.11.2006
(320) 29.11.2006
(442) 19.12.2007
(151) 25.03.2008
(730) **Pražská energetika, a.s., Na Hroudě 1492/4, Praha 10, 10005, CZ**
(210) O-443306
-
- (111) **297063**
(220) 16.02.2007
(320) 16.02.2007
(442) 19.12.2007
(151) 25.03.2008
-
- (460) **ODBOROVÝ SVAZ ZDRAVOTNICTVÍ A SOCIÁLNÍ PÉČE ČR, Koněvova 54/1107, Praha 3, 13000, CZ**
(210) O-445529
-
- (111) **297064**
(220) 16.02.2007
(320) 16.02.2007
(442) 19.12.2007
(151) 25.03.2008
(730) **ODBOROVÝ SVAZ ZDRAVOTNICTVÍ A SOCIÁLNÍ PÉČE ČR, Koněvova 54/1107, Praha 3, 13000, CZ**
(210) O-445531
-
- (111) **297065**
(220) 01.03.2007
(320) 01.03.2007
(442) 19.12.2007
(151) 25.03.2008
(730) **TCM Herbs, s.r.o., U Černé Věže 315/6, České Budějovice, 37001, CZ**
(210) O-446001
-
- (111) **297066**
(220) 05.06.2007
(320) 05.06.2007
(442) 19.12.2007
(151) 25.03.2008
(730) **BERGER s. r. o., Stará osada 571, Zastávka u Brna, 66484, CZ**
(210) O-448798
-
- (111) **297067**
(220) 05.06.2007
(320) 05.06.2007
(442) 19.12.2007
(151) 25.03.2008
(730) **BERGER s. r. o., Stará osada 571, Zastávka u Brna, 66484, CZ**
(210) O-448799
-
- (111) **297068**
(220) 07.06.2007
(320) 07.06.2007
(442) 19.12.2007
(151) 25.03.2008
(730) **TORNADO LOU s. r. o., Dělostřelecká 653/3, Praha 6 - Střešovice, 16000, CZ**
(210) O-448868
-
- (111) **297069**
(220) 07.06.2007
(320) 07.06.2007
(442) 19.12.2007
(151) 25.03.2008
(730) **FIRST FILM s.r.o., Ve Struhách 1021/58, Praha 6 - Bubeneč, 16000, CZ**
(210) O-448870
-
- (111) **297070**
(220) 03.07.2007
(320) 03.07.2007
(442) 19.12.2007
(151) 25.03.2008
(730) **Záhrobská Šárka, Rybalkova 6, Praha 2, 12000, CZ**
(210) O-449680
-

-
- | | |
|--|--|
| (111) 297071 | (111) 297079 |
| (220) 09.07.2007 | (220) 19.08.2007 |
| (320) 09.07.2007 | (320) 19.08.2007 |
| (442) 19.12.2007 | (442) 19.12.2007 |
| (151) 25.03.2008 | (151) 25.03.2008 |
| (730) MDV - IMPORT, s.r.o. , Kneslova 3, Brno-město,
61800, CZ | (730) nábytek EXNER spol. s r.o. , Sedlec 183, Kutná Hora 3,
28403, CZ |
| (210) O-449752 | (210) O-451027 |
-
- | | |
|---|--|
| (111) 297072 | (111) 297080 |
| (220) 10.07.2007 | (220) 20.08.2007 |
| (320) 10.07.2007 | (320) 20.08.2007 |
| (442) 19.12.2007 | (442) 19.12.2007 |
| (151) 25.03.2008 | (151) 25.03.2008 |
| (730) Labkou Rastislau Bc. , Sokolovská 38, Karlovy Vary,
36005, CZ | (730) Stuhlíková Pavla , Norská 68/15, Liberec, 46001, CZ |
| (210) O-449832 | (210) O-451065 |
-
- | | |
|---|--|
| (111) 297073 | (111) 297081 |
| (220) 17.07.2007 | (220) 21.08.2007 |
| (320) 17.07.2007 | (320) 21.08.2007 |
| (442) 19.12.2007 | (442) 19.12.2007 |
| (151) 25.03.2008 | (151) 25.03.2008 |
| (730) PLASTOMA CZ s.r.o. , Brněnská 2806/71, Jihlava,
58601, CZ | (730) Arplan s.r.o. , Ječná 505/2, Praha 2, 12000, CZ |
| (210) O-450044 | (210) O-451116 |
-
- | | |
|---|---|
| (111) 297074 | (111) 297082 |
| (220) 23.07.2007 | (220) 24.08.2007 |
| (320) 23.07.2007 | (320) 24.08.2007 |
| (442) 19.12.2007 | (442) 19.12.2007 |
| (151) 25.03.2008 | (151) 25.03.2008 |
| (730) ELIGHT s.r.o. , Bohuslava Martinů 1885/2, Nový Jičín,
74101, CZ | (730) LIXUS TECHNIK s.r.o. , Nad Porubkou 2278/31A,
Ostrava-Poruba, 70800, CZ |
| (210) O-450207 | (210) O-451200 |
-
- | | |
|---|---|
| (111) 297075 | (111) 297083 |
| (220) 27.07.2007 | (220) 24.08.2007 |
| (320) 27.07.2007 | (320) 24.08.2007 |
| (442) 19.12.2007 | (442) 19.12.2007 |
| (151) 25.03.2008 | (151) 25.03.2008 |
| (730) VILLAs OHRADA, s.r.o. , nám. 14. října 1307/2, Praha
5, 15000, CZ | (730) Dvořák Milan , Uzbecká 1411, Praha 10, 10100, CZ |
| (210) O-450450 | (210) O-451235 |
-
- | | |
|---|---|
| (111) 297076 | (111) 297084 |
| (220) 07.08.2007 | (220) 28.08.2007 |
| (320) 07.08.2007 | (320) 28.08.2007 |
| (442) 19.12.2007 | (442) 19.12.2007 |
| (151) 25.03.2008 | (151) 25.03.2008 |
| (730) VYRTYCH - Technologický park a Inkubátor s.r.o. ,
Židněves 116, Židněves, 29406, CZ | (730) MARO Kralovice spol. s r.o. , Kralovice 488, Kralovice,
33141, CZ |
| (210) O-450709 | (210) O-451312 |
-
- | | |
|---|---|
| (111) 297077 | (111) 297085 |
| (220) 09.08.2007 | (220) 28.08.2007 |
| (320) 09.08.2007 | (320) 28.08.2007 |
| (442) 19.12.2007 | (442) 19.12.2007 |
| (151) 25.03.2008 | (151) 25.03.2008 |
| (730) doc. Ing. Břetislav Benda, DrSc. , Nad Bořislavkou 52,
Praha 6, 16000, CZ | (730) LÉKOŘICE občanské sdružení , Pod Slovany 4/1977,
Praha 2, 12800, CZ |
| (210) O-450789 | (210) O-451313 |
-
- | | |
|--|---|
| (111) 297078 | (111) 297086 |
| (220) 16.08.2007 | (220) 29.08.2007 |
| (320) 16.08.2007 | (320) 29.08.2007 |
| (442) 19.12.2007 | (442) 19.12.2007 |
| (151) 25.03.2008 | (151) 25.03.2008 |
| (730) Ing. Jiří Brezík , Červený Újezd 261, Unhošť, 27351, CZ | (730) Česká znalecká, a.s. , Nezvalova 423, Hradec Králové,
50003, CZ |
| (210) O-450968 | (210) O-451326 |
-
- | | |
|--|---------------------|
| (111) 297079 | (111) 297087 |
| (220) 30.08.2007 | (220) 30.08.2007 |
| (320) 30.08.2007 | (320) 30.08.2007 |
| (442) 19.12.2007 | (442) 19.12.2007 |
| (151) 25.03.2008 | (151) 25.03.2008 |
| (730) Agentura pro konkurs, dražbu a vyrovnání, v.o.s., Dr.
Beneše 97, Uničov, 78391, CZ | |
| (210) O-450968 | |
-

(730) **GRUPO BIMBO S.A.B. DE C.V.**, Prolongación Paseo de la Reforma No. 1000 Colonia Pena Blanca Santa Fe, Delegacion Alvaro Obregon, 01210, Mexico Distrito Federal, MX
(210) O-451425

(111) **297096**
(220) 24.09.2007
(320) 24.09.2007
(442) 19.12.2007
(151) 25.03.2008
(730) **DRUID CZ s.r.o.**, Hosinská 336, Borek, 37367, CZ
(210) O-452140

(111) **297088**
(220) 11.09.2007
(320) 11.09.2007
(442) 19.12.2007
(151) 25.03.2008
(730) **BRANNY Stanislav**, Řadová 476, Krmelín, 73924, CZ
(210) O-451731

(111) **297097**
(220) 24.09.2007
(320) 24.09.2007
(442) 19.12.2007
(151) 25.03.2008
(730) **DRUID CZ s.r.o.**, Hosinská 336, Borek, 37367, CZ
(210) O-452141

(111) **297089**
(220) 11.09.2007
(320) 11.09.2007
(442) 19.12.2007
(151) 25.03.2008
(730) **BEL LEERDAMMER B.V.**, Steenovenweg 4, 4145 KK Schoonrewoerd, NL
(210) O-451769

(111) **297098**
(220) 26.09.2007
(320) 26.09.2007
(442) 19.12.2007
(151) 25.03.2008
(730) **ALOE VERA OF AMERICA, INC.**, 13745 Jupiter Road, 75238 Dallas, TX, US
(210) O-452231

(111) **297090**
(220) 12.09.2007
(320) 12.09.2007
(442) 19.12.2007
(151) 25.03.2008
(730) **ECONOMIA a.s.**, Dobrovského 25, Praha 7, 17055, CZ
(210) O-451791

(111) **297099**
(220) 26.09.2007
(320) 26.09.2007
(442) 19.12.2007
(151) 25.03.2008
(730) **PRAHA OLYMPIJSKÁ, o.p.s.**, Husova 20/158, Praha 1 - Staré Město, 11000, CZ
(210) O-452240

(111) **297091**
(220) 12.09.2007
(320) 12.09.2007
(442) 19.12.2007
(151) 25.03.2008
(730) **BEL LEERDAMMER B.V.**, Steenovenweg 4, 4145 KK Schoonrewoerd, NL
(210) O-451793

(111) **297100**
(220) 27.09.2007
(320) 27.09.2007
(442) 19.12.2007
(151) 25.03.2008
(730) **EPEE CZ a.s.**, V Oblouku 114, Dobřejovice, 25243, CZ
(210) O-452288

(111) **297092**
(220) 13.09.2007
(320) 13.09.2007
(442) 19.12.2007
(151) 25.03.2008
(730) **Computron s.r.o.**, U Silnice 643/14, Praha 6, 16100, CZ
(210) O-451850

(111) **297101**
(220) 27.09.2007
(320) 27.09.2007
(442) 19.12.2007
(151) 25.03.2008
(730) **EPEE CZ a.s.**, V Oblouku 114, Dobřejovice, 25243, CZ
(210) O-452289

(111) **297093**
(220) 13.09.2007
(320) 13.09.2007
(442) 19.12.2007
(151) 25.03.2008
(730) **Computron s.r.o.**, U Silnice 643/14, Praha 6, 16100, CZ
(210) O-451851

(111) **297102**
(220) 02.10.2007
(320) 02.10.2007
(442) 19.12.2007
(151) 25.03.2008
(730) **Nosková Iveta Ing.**, Prádova 2051/16, Praha 8, 18200, CZ
(210) O-452386

(111) **297094**
(220) 17.09.2007
(320) 17.09.2007
(442) 19.12.2007
(151) 25.03.2008
(730) **Drázká Eva PhDr. Ing.**, Zapova 1346, Benešov u Prahy, 25601, CZ
(210) O-451916

(111) **297103**
(220) 03.10.2007
(320) 03.10.2007
(442) 19.12.2007
(151) 25.03.2008
(730) **Moravská reklamní, spol. s.r.o.**, Příkop 6, Brno, 60200, CZ
(210) O-452433

(111) **297095**
(220) 19.09.2007
(320) 19.09.2007
(442) 19.12.2007
(151) 25.03.2008
(730) **Leoš Chmelař**, V Aleji 621, Nové Město nad Metují, 54901, CZ
(210) O-452012

(111) **297104**
(220) 08.10.2007
(320) 08.10.2007
(442) 19.12.2007
(151) 25.03.2008

(730) Čadek Jiří , Pražská 4755/43a, Jablonec nad Nisou, 46601, CZ	(320) 10.10.2007 (442) 19.12.2007 (151) 25.03.2008
(210) O-452565	(730) VLTAVA-LABE-PRESS, a.s. , nám. Přemysla Otakara II. 8/5, České Budějovice, 37021, CZ
(111) 297105	(210) O-452648
(220) 08.10.2007 (320) 08.10.2007 (442) 19.12.2007 (151) 25.03.2008	(111) 297114
(730) Čadek Jiří , Pražská 4755/43a, Jablonec nad Nisou, 46601, CZ	(220) 11.10.2007 (320) 11.10.2007 (442) 19.12.2007 (151) 25.03.2008
(210) O-452566	(730) Hloucha Michal Ing. , Sokolovská 578, Loket, 35733, CZ
(111) 297106	(210) O-452702
(220) 09.10.2007 (320) 09.10.2007 (442) 19.12.2007 (151) 25.03.2008	(111) 297115
(730) BRE Bank S.A. , Senatorska 18, 00 950 Warszawa, PL	(220) 11.10.2007 (320) 11.10.2007 (442) 19.12.2007 (151) 25.03.2008
(210) O-452582	(730) Hloucha Michal Ing. , Sokolovská 578, Loket, 35733, CZ
(111) 297107	(210) O-452706
(220) 09.10.2007 (320) 09.10.2007 (442) 19.12.2007 (151) 25.03.2008	(111) 297116
(730) BRE Bank S.A. , Senatorska 18, 00 950 Warszawa, PL	(220) 12.10.2007 (320) 12.10.2007 (442) 19.12.2007 (151) 25.03.2008
(210) O-452586	(730) Burda Praha spol. s r.o. , Přemyslovská 2845/43, Praha 3, 13000, CZ
(111) 297108	(210) O-452733
(220) 09.10.2007 (320) 09.10.2007 (442) 19.12.2007 (151) 25.03.2008	(111) 297117
(730) BRE Bank S.A. , Senatorska 18, 00 950 Warszawa, PL	(220) 12.10.2007 (320) 12.10.2007 (442) 19.12.2007 (151) 25.03.2008
(210) O-452590	(730) Burda Praha spol. s r.o. , Přemyslovská 2845/43, Praha 3, 13000, CZ
(111) 297109	(210) O-452734
(220) 09.10.2007 (320) 09.10.2007 (442) 19.12.2007 (151) 25.03.2008	(111) 297118
(730) BRE Bank S.A. , Senatorska 18, 00 950 Warszawa, PL	(220) 12.10.2007 (320) 12.10.2007 (442) 19.12.2007 (151) 25.03.2008
(210) O-452592	(730) AMSA 2002 s.r.o. , Královská 11, Praha 1, 11000, CZ
(111) 297110	(210) O-452739
(220) 09.10.2007 (320) 09.10.2007 (442) 19.12.2007 (151) 25.03.2008	(111) 297119
(730) Vinařství Zaječí s.r.o. , U vily 480, Zaječí, 69105, CZ	(220) 12.10.2007 (320) 12.10.2007 (442) 19.12.2007 (151) 25.03.2008
(210) O-452610	(730) AMSA 2002 s.r.o. , Královská 11, Praha 1, 11000, CZ
(111) 297111	(210) O-452740
(220) 09.10.2007 (320) 09.10.2007 (442) 19.12.2007 (151) 25.03.2008	(111) 297120
(730) ICB PHARMA , Ul. Mozdierzowców 6a, 43-602 Jaworzno, PL	(220) 12.10.2007 (320) 12.10.2007 (442) 19.12.2007 (151) 25.03.2008
(210) O-452637	(730) AMSA 2002 s.r.o. , Královská 11, Praha 1, 11000, CZ
(111) 297112	(210) O-452741
(220) 10.10.2007 (320) 10.10.2007 (442) 19.12.2007 (151) 25.03.2008	(111) 297121
(730) ARCIMBOLDO GLOBAL COMMUNICATIONS s.r.o. , Polní 233, Otvice, 43111, CZ	(220) 15.10.2007 (320) 15.10.2007 (442) 19.12.2007 (151) 25.03.2008
(210) O-452647	(730) FOTRON - AUTO PLUS s.r.o. , Uhelny trh 414/9, Praha 1, 11000, CZ
(111) 297113	
(220) 10.10.2007	

(210) O-452790	(210) O-453026
(111) 297122	(111) 297130
(220) 15.10.2007	(220) 22.10.2007
(320) 15.10.2007	(320) 22.10.2007
(442) 19.12.2007	(442) 19.12.2007
(151) 25.03.2008	(151) 25.03.2008
(730) Martin Lukáš , Studničná 224, Liberec, 46001, CZ	(730) SOND-EXPRES, spol. s r.o. , Cukrovarská 33, Praha 9 - Čakovice, 19600, CZ
(210) O-452796	(210) O-453027
(111) 297123	(111) 297131
(220) 09.11.2007	(220) 22.10.2007
(320) 09.11.2007	(320) 22.10.2007
(442) 19.12.2007	(442) 19.12.2007
(151) 25.03.2008	(151) 25.03.2008
(730) Kratochvílová Světlana , Ruská 1311/4, Česká Lipa, 47001, CZ	(730) Starý vrch, a.s. , Starý vrch 34, Středokluky, 25268, CZ
(210) O-452806	(210) O-453031
(111) 297124	(111) 297132
(220) 19.10.2007	(220) 23.10.2007
(320) 19.10.2007	(320) 23.10.2007
(442) 19.12.2007	(442) 19.12.2007
(151) 25.03.2008	(151) 25.03.2008
(730) Farný Dalibor , třída Svobody 902, Zlín, 76302, CZ	(730) FASTRADE s.r.o. , Hornátecká 1772, Praha 8, 18200, CZ
(210) O-452967	(210) O-453036
(111) 297125	(111) 297133
(220) 19.10.2007	(220) 24.10.2007
(320) 19.10.2007	(320) 24.10.2007
(442) 19.12.2007	(442) 19.12.2007
(151) 25.03.2008	(151) 25.03.2008
(730) Zubritska Olena , Krkonošská 1520/7, Praha 2, 12000, CZ	(730) AHOL - Střední odborná škola, s.r.o. , náměstí Jiřího z Poděbrad 301/26, Ostrava - Vítkovice, 70300, CZ
Petrenko Elena , Pilzenerstr. 44, 70567 Stuttgart, DE	(210) O-453069
Kazarov Armen , Sheremetyevskaya 57, block 1, 127521 Moscow, RU	(111) 297134
Sargsyan Karo , Novaya Bashilovka 16, 125124 Moscow, RU	(220) 25.10.2007
(210) O-452988	(320) 25.10.2007
(111) 297126	(442) 19.12.2007
(220) 19.10.2007	(151) 25.03.2008
(320) 19.10.2007	(730) Mladá fronta a.s. , Mezi Vodami 1952/9, Praha 4 - Modřany, 14300, CZ
(442) 19.12.2007	(210) O-453121
(151) 25.03.2008	(111) 297135
(730) Škaryd Antonín , Axmanova 15, Brno, 62300, CZ	(220) 26.10.2007
(210) O-452994	(320) 26.10.2007
(111) 297127	(442) 19.12.2007
(220) 22.10.2007	(151) 25.03.2008
(320) 22.10.2007	(730) Ahold Licensing SA , rue Jean-Petitot 2, Genève, CH
(442) 19.12.2007	(210) O-453165
(151) 25.03.2008	(111) 297136
(730) Francotyp-Postalia GmbH , Triftweg 21-26, 16547 Birkenwerder, DE	(220) 26.10.2007
(210) O-453008	(320) 26.10.2007
(111) 297128	(442) 19.12.2007
(220) 22.10.2007	(151) 25.03.2008
(320) 22.10.2007	(730) BURIAN & BURIAN s.r.o. , Dr. Stejskala 427/13, České Budějovice, 37001, CZ
(442) 19.12.2007	(210) O-453182
(151) 25.03.2008	(111) 297137
(730) STEN s.r.o. , U Demartinky 2561/1, Praha 5, 15000, CZ	(220) 26.10.2007
(210) O-453025	(320) 26.10.2007
(111) 297129	(442) 19.12.2007
(220) 22.10.2007	(151) 25.03.2008
(320) 22.10.2007	(730) CLIMFIL BRNO, s.r.o. , Starobrněnská 20, Brno, 60200, CZ
(442) 19.12.2007	(210) O-453189
(151) 25.03.2008	(111) 297138
(730) STEN - MARK s.r.o. , U Demartinky 2561/1, Praha 5, 15000, CZ	

(220) 29.10.2007 (320) 29.10.2007 (442) 19.12.2007 (151) 25.03.2008 (730) Pásek Pavel , Za Zelenou liškou 1/539, Praha 4, 14000, CZ (210) O-453202	(151) 25.03.2008 (730) Česká Biblická společnost , Náhorní 1816/12, Praha 8 - Kobyličky, 18200, CZ (210) O-453349
(111) 297139 (220) 29.10.2007 (320) 29.10.2007 (442) 19.12.2007 (151) 25.03.2008 (730) CYKLOKNIHY s.r.o. , Pod Vinicemi 2, Plzeň, 30100, CZ (210) O-453226	(111) 297147 (220) 02.11.2007 (320) 02.11.2007 (442) 19.12.2007 (151) 25.03.2008 (730) Červinka Adolf , Mezi Poli 298, Praha 4 - Šeberov, 14900, CZ (210) O-453384
(111) 297140 (220) 29.10.2007 (320) 29.10.2007 (442) 19.12.2007 (151) 25.03.2008 (730) ITA - International Trading Agencies, spol. s r.o. , Veltruská 557, Praha 9, 19000, CZ (210) O-453242	(111) 297148 (220) 05.11.2007 (320) 05.11.2007 (442) 19.12.2007 (151) 25.03.2008 (730) PANASONIC CZECH REPUBLIC, s.r.o. , Thámová 289/13, Praha 8, 18600, CZ (210) O-453410
(111) 297141 (220) 29.10.2007 (320) 29.10.2007 (442) 19.12.2007 (151) 25.03.2008 (730) LIPNO Point s.r.o. , Ratajova 1113/8, Praha 4 - Kunratice, 14800, CZ (210) O-453252	(111) 297149 (220) 08.11.2007 (320) 08.11.2007 (442) 19.12.2007 (151) 25.03.2008 (730) EUROSTAV GROUP a.s. , Strakonická 146, Praha 5, 15900, CZ (210) O-453560
(111) 297142 (220) 30.10.2007 (320) 30.10.2007 (442) 19.12.2007 (151) 25.03.2008 (730) Improve Group s.r.o. , Polská 1211/26, Praha 2, 12000, CZ (210) O-453267	(111) 297150 (220) 08.11.2007 (320) 08.11.2007 (442) 19.12.2007 (151) 25.03.2008 (730) Českomoravská kynologická jednota , Jungmanova 32/25, Praha 1, 11525, CZ (210) O-453567
(111) 297143 (220) 30.10.2007 (320) 30.10.2007 (442) 19.12.2007 (151) 25.03.2008 (730) Improve Group s.r.o. , Polská 1211/26, Praha 2, 12000, CZ (210) O-453268	(111) 297151 (220) 08.11.2007 (320) 08.11.2007 (442) 19.12.2007 (151) 25.03.2008 (730) Čok Vilém , U strouhy 238, Praha 9, 19600, CZ (210) O-453569
(111) 297144 (220) 30.10.2007 (320) 30.10.2007 (442) 19.12.2007 (151) 25.03.2008 (730) Improve group s.r.o. , Polská 1211/26, Praha 2, 12000, CZ (210) O-453269	(111) 297152 (220) 09.11.2007 (320) 09.11.2007 (442) 19.12.2007 (151) 25.03.2008 (730) Sokol Jaroslav , Švermova 29, Vinařice, 27307, CZ Zelenka Milan , Tylova 733, Kralupy nad Vltavou, 27801, CZ (210) O-453594
(111) 297145 (220) 01.11.2007 (320) 01.11.2007 (442) 19.12.2007 (151) 25.03.2008 (730) Sedlák Jan , Sarajevská 29, Praha 2, 12000, CZ (210) O-453326	(111) 297153 (220) 14.11.2007 (320) 14.11.2007 (442) 19.12.2007 (151) 25.03.2008 (730) Nakladatelství Helma, s.r.o. , Nademlejská 600/1, Praha 9, 19000, CZ (210) O-453730
(111) 297146 (220) 02.11.2007 (320) 02.11.2007 (442) 19.12.2007	(111) 297154 (220) 15.11.2007 (320) 15.11.2007 (442) 19.12.2007 (151) 25.03.2008

(730) Havel, Kuchař, Ryšavá a partneři, advokátní kancelář, s.r.o. , Na Pankráci 30a/404, Praha 4, 14000, CZ	(210) O-453749	(210) O-453969
(210) O-453749		
(111) 297155	(220) 15.11.2007	(111) 297163
(220) 15.11.2007	(320) 15.11.2007	(220) 22.11.2007
(320) 15.11.2007	(442) 19.12.2007	(320) 22.11.2007
(442) 19.12.2007	(151) 25.03.2008	(442) 19.12.2007
(151) 25.03.2008	(730) Havel, Kuchař, Ryšavá a partneři, advokátní kancelář, s.r.o. , Na Pankráci 30a/404, Praha 4, 14000, CZ	(151) 25.03.2008
(730) Havel, Kuchař, Ryšavá a partneři, advokátní kancelář, s.r.o. , Na Pankráci 30a/404, Praha 4, 14000, CZ	(210) O-453750	(730) Lidl Stiftung & Co. KG , Stiftsbergstrasse 1, 74167 Neckarsulm, DE
(210) O-453750		(210) O-453976
(111) 297156	(220) 19.11.2007	(111) 297164
(220) 19.11.2007	(320) 19.11.2007	(220) 22.11.2007
(320) 19.11.2007	(442) 19.12.2007	(320) 22.11.2007
(442) 19.12.2007	(151) 25.03.2008	(442) 19.12.2007
(151) 25.03.2008	(730) ŠKODA AUTO a.s. , Tř. Václava Klementa 869, Mladá Boleslav, 29360, CZ	(151) 25.03.2008
(730) ŠKODA AUTO a.s. , Tř. Václava Klementa 869, Mladá Boleslav, 29360, CZ	(210) O-453799	(730) UP NETWORK s.r.o. , Křížkova 177/29, Praha 8, 18600, CZ
(210) O-453799		(210) O-453982
(111) 297157	(220) 19.11.2007	(111) 297165
(220) 19.11.2007	(320) 19.11.2007	(220) 22.11.2007
(320) 19.11.2007	(442) 19.12.2007	(320) 22.11.2007
(442) 19.12.2007	(151) 25.03.2008	(442) 19.12.2007
(151) 25.03.2008	(730) MEGAFYT-R spol. s r.o. , U Elektrárny 516, Vrané nad Vltavou, 25246, CZ	(151) 25.03.2008
(730) MEGAFYT-R spol. s r.o. , U Elektrárny 516, Vrané nad Vltavou, 25246, CZ	(210) O-453829	(730) LAAR, a.s. , Vančurova 2904, Tábor, 39001, CZ
(210) O-453829		(210) O-453985
(111) 297158	(220) 20.11.2007	(111) 297166
(220) 20.11.2007	(320) 20.11.2007	(220) 23.11.2007
(320) 20.11.2007	(442) 19.12.2007	(320) 23.11.2007
(442) 19.12.2007	(151) 25.03.2008	(442) 19.12.2007
(151) 25.03.2008	(730) Český rozhlas , Vinohradská 12, Praha 2, 12099, CZ	(151) 25.03.2008
(730) Český rozhlas , Vinohradská 12, Praha 2, 12099, CZ	(210) O-453884	(730) Syblík Vladimír , Pelcova 619, Beroun, 26601, CZ
(210) O-453884		(210) O-453986
(111) 297159	(220) 19.11.2007	(111) 297167
(220) 19.11.2007	(320) 19.11.2007	(220) 23.11.2007
(320) 19.11.2007	(442) 19.12.2007	(320) 23.11.2007
(442) 19.12.2007	(151) 25.03.2008	(442) 19.12.2007
(151) 25.03.2008	(730) BUDĚJOVICKÝ MĚŠŤANSKÝ PIVOVAR a.s. , Lidická 458/51, České Budějovice, 37054, CZ	(151) 25.03.2008
(730) BUDĚJOVICKÝ MĚŠŤANSKÝ PIVOVAR a.s. , Lidická 458/51, České Budějovice, 37054, CZ	(210) O-453892	(730) DIOCHI spol. s r.o. , Weilova 2/1144, Praha 10, 10200, CZ
(210) O-453892		(210) O-454009
(111) 297160	(220) 20.11.2007	(111) 297168
(220) 20.11.2007	(320) 20.11.2007	(220) 23.11.2007
(320) 20.11.2007	(442) 19.12.2007	(320) 23.11.2007
(442) 19.12.2007	(151) 25.03.2008	(442) 19.12.2007
(151) 25.03.2008	(730) MEDECO consulting s.r.o. , Hrnčířská 886/7, Brno, 60200, CZ	(151) 25.03.2008
(730) MEDECO consulting s.r.o. , Hrnčířská 886/7, Brno, 60200, CZ	(210) O-453900	(730) DIOCHI spol. s r.o. , Weilova 2/1144, Praha 10, 10200, CZ
(210) O-453900		(210) O-454010
(111) 297161	(220) 21.11.2007	(111) 297169
(220) 21.11.2007	(320) 21.11.2007	(220) 23.11.2007
(320) 21.11.2007	(442) 19.12.2007	(320) 23.11.2007
(442) 19.12.2007	(151) 25.03.2008	(442) 19.12.2007
(151) 25.03.2008	(730) Krejčí Zdeněk , Křenova 17, Praha 6, 16000, CZ	(151) 25.03.2008
(730) Krejčí Zdeněk , Křenova 17, Praha 6, 16000, CZ	(210) O-453906	(730) DIOCHI spol. s r.o. , Weilova 2/1144, Praha 10, 10200, CZ
(210) O-453906		(210) O-454012
(111) 297162	(220) 22.11.2007	(111) 297170
(220) 22.11.2007	(320) 22.11.2007	(220) 23.11.2007
(320) 22.11.2007	(442) 19.12.2007	(320) 23.11.2007
(442) 19.12.2007	(151) 25.03.2008	(442) 19.12.2007
(151) 25.03.2008	(730) Danel Bronislav Ing. , Rokytno 166, Sezemice, 53304, CZ	(151) 25.03.2008
(730) Danel Bronislav Ing. , Rokytno 166, Sezemice, 53304, CZ		(730) DIOCHI spol. s r.o. , Weilova 2/1144, Praha 10, 10200, CZ
		(210) O-454013
		(111) 297171

(220) 23.11.2007
(320) 23.11.2007
(442) 19.12.2007
(151) 25.03.2008
(730) **DIOCHI spol. s r.o.**, Weilova 2/1144, Praha 10, 10200,
CZ
(210) O-454015

(111) **297172**
(220) 23.11.2007
(320) 23.11.2007
(442) 19.12.2007
(151) 25.03.2008
(730) **DIOCHI spol. s r.o.**, Weilova 2/1144, Praha 10, 10200,
CZ
(210) O-454016

(111) **297173**
(220) 23.11.2007
(320) 23.11.2007
(442) 19.12.2007
(151) 25.03.2008
(730) **DIOCHI spol. s r.o.**, Weilova 2/1144, Praha 10, 10200,
CZ
(210) O-454017

(111) **297174**
(220) 26.11.2007
(320) 26.11.2007
(442) 19.12.2007
(151) 25.03.2008
(730) **DEK a.s.**, Tiskařská 10/257, Praha 10 - Malešice, 10800,
CZ
(210) O-454061

(111) **297175**
(220) 26.11.2007
(320) 26.11.2007
(442) 19.12.2007
(151) 25.03.2008
(730) **YASMEEN s.r.o.**, Strojnická 999/11, Praha 7, 17000,
CZ
(210) O-454071

(111) **297176**
(220) 22.09.2006
(320) 22.09.2006
(442) 19.12.2007
(151) 25.03.2008
(730) **E.J.PAPADOPOULOS S.A.**, 26 P.Ralli Ave., Athens,
GR
(210) O-441300

Přehled zápisů ochranných známek se změnou ve vztahu ke zveřejněným přihláškám

Kapitola obsahuje údaje o ochranných známkách zapsaných na základě ustanovení § 28 odst. 1 zákona č. 441/2003 Sb., u kterých došlo ke změně údajů oproti zveřejněné přihlášce ochranné známky.

Číselný přehled

297060

Zápisy ochranných známek se změnou ve vztahu ke zveřejněným přihláškám

(111) **297060**
(220) 29.11.2006
(320) 29.11.2006
(442) 17.01.2007
(151) 25.03.2008
(540)



(730) **SOARE SEKT a.s.**, Podhorská 74b, Jablonec nad Nisou,
46601, CZ
(740) Bc. Kamil Kolátor, 28. října 2015/23, Jablonec nad Nisou, 44601
(510) (16) tiskoviny, reklamní, propagační a informační materiály,
etikety, obaly papírové a z plastů jinde neuvedené, obaly a tašky
z papíru a plastů.
(511) 16
(210) O-443281

Zápisy licenčních smluv k ochranným známkám

V této kapitole jsou zveřejněny zápisy licenčních smluv podle ustanovení § 18 odst. 1 zákona č. 441/2003 Sb.

Číslo zápisu	Vlastník	Nabyvatel licence	Druh licence	Datum uzavření licenční smlouvy	S účinností od data
201036	JUDr. Dominika Kolowrat-Krakovská, Barrandovská 397/27, Praha 5 - Hlubočepy, 15000, CZ;	Národní divadlo, Ostrovní 1, Praha 1, 11230, CZ;	nevýlučná	06.03.2008	20.03.2008
284455	LAST MINUTE CENTRUM s.r.o., Lidická 7, Brno, 60200, CZ;	LAST.CZ, s.r.o., V Podbabě 118/25, Praha 6, 16000, CZ;	výlučná	08.02.2008	20.03.2008
293698	TYCOS, spol. s r.o., nám. Osvobození 11, Velké Opatovice, 67963, CZ;	J.O.U. s.r.o., Čechova 503, Veltrusy, 27746, CZ;	nevýlučná	20.03.2008	25.03.2008
293698	TYCOS, spol. s r.o., nám. Osvobození 11, Velké Opatovice, 67963, CZ;	USby s.r.o., Na Svěcence 2494/2A, Praha 9, 19300, CZ;	nevýlučná	20.03.2008	25.03.2008
293698	TYCOS, spol. s r.o., nám. Osvobození 11, Velké Opatovice, 67963, CZ;	REDWELL s.r.o., Dusíkova 1587/10, Praha 6, 16200, CZ;	nevýlučná	20.03.2008	25.03.2008

Ochranné známky zrušené a prohlášené za neplatné

Tato kapitola obsahuje údaje o rozhodnutích o zrušení ochranné známky na základě ustanovení § 31 zákona č. 441/2003 Sb. nebo o prohlášení ochranné známky za neplatnou na základě ustanovení § 32 zákona č. 441/2003 Sb. Existuje-li důvod zrušení/prohlášení ochranné známky za neplatnou pouze ve vztahu k některým z výrobků nebo služeb, Úřad ochrannou známku zruší/prohlásí za neplatnou pouze pro tyto výrobky nebo služby. Údaje o výsledku rozhodnutí (zrušení ochranné známky, částečné zrušení ochranné známky, prohlášení ochranné známky za neplatnou, prohlášení ochranné známky za částečně neplatnou) jsou uvedeny za datem právní moci rozhodnutí pod INID kódem (583) s názvem "Datum právní moci rozhodnutí/výsledek rozhodnutí".

(111) 186707
(540)



(583) 11.03.2008 / zrušení ochranné známky

(111) 276401
(540)



(583) 18.03.2008 / prohlášení ochranné známky za neplatnou

Přehled obnov zápisu ochranných známek

Kapitola obsahuje údaje o ochranných známkách, u kterých byl na žádost vlastníka obnoven zápis podle ustanovení § 28 odst. 2 zákona č. 441/2003 Sb.

Číselný přehled												
158642	164011	167170	167525	171767	213717	214750	215059	215278	215322	215328	215336	215337
215338	215339	215340	215341	215348	215354	215355	215879	215918	215919	215920	215921	215922
215923	215955	215990	216718	216740	216777	217332	217418	217433	217495	217514	217948	218021
218104	218105	218106	218339	218477	218516	218966	219021	219047	219261	219262	219263	219645
219680	219685	219689	219690	219691	219692	219693	219694	219718	219719	219772	219798	219980
219998	220121	220258	220307	220619	221271	221345	221730	221793	222203	222249	222605	222690
222717	223455	223735	224368	225083	225469	225815	225974	229016	229017	229018	229019	230583
234665	240813	240814	296927	296928	296929	296930	296931	296932				

Obnovy zápisu ochranných známek

(111) **158642**
(220) 20.08.1968
(151) 11.02.1969
(540)

HELIOL

(730) **PALMA - TUMYS a.s. Bratislava**, Račianska 76, Bratislava, 83604, SK
(740) Rott, Růžička a Guttman, patentová, známková a právní kancelář, JUDr. Rott Vladimír, Nad Štolou 12, Praha 7, 17000
(510) (29) rostlinné jedlé tuky a oleje.
(511) 29
(210) O-42175

(111) **164011**
(220) 10.05.1978
(151) 13.03.1979
(540)

TEAC

(730) **Teac Corporation**, 3-7-3 Naka-Cho, Musashino-Shi, Tokyo, JP
(740) Čermák, Hořejš, Vrba - advokátní a patentová kancelář, JUDr. Ing. Hořejš Milan, Národní 32, Praha 1, 11000
(510) (9) mluvicí zařízení, přístroje pro záznam a reprodukci zvuku, přístroje pro magnetický záznam a reprodukci, magnetofony, magnetofonová šasi, náhlavní sluchátka, vymazávače pásek, adaptéry cívek, jednotky pro umělý dozvuk, zvukové zesilovače, přijímače, jednotky pro potlačování šumu, magnetofony pro obrazový záznam, kamery pro obrazový záznam, mikrofony, demagnetizační přístroje pro hlavice, cívky na pásky, zvukové mixéry, reproduktory, ladící ústrojí, přístroje na přehrávání záznamu, magnetické pásky jakož i součásti všech shora uvedených výrobků.
(511) 9
(210) O-50606

(111) **167170**
(220) 02.08.1988
(151) 03.02.1989
(540)

FRITOL

(730) **PALMA - TUMYS a.s. Bratislava**, Račianska 76, Bratislava, 83604, SK
(740) Rott, Růžička a Guttman, patentová, známková a právní kancelář, JUDr. Rott Vladimír, Nad Štolou 12, Praha 7, 17000
(510) (29) jedlé oleje a tuky.
(511) 29
(210) O-55799

(111) **167525**
(220) 27.04.1988
(151) 16.01.1990
(540)

REEBOK

(730) **REEBOK INTERNATIONAL LIMITED**, Nord Stand Offices, Horwich, Bolton, BL6 6SW, GB
(740) ROTT, RŮŽIČKA & GUTTMANN Patentová, známková a advokátní kancelář, JUDr. Vladimír Rott, Nad Štolou 12, Praha 7, 17000
(510) (18) tašky, kabelky, kabely, kufry, náprsní tašky, aktovky, pouzdra na navštívenky, pouzdra na klíče, deštníky a slunečníky.
(511) 18
(210) O-55650

(111) **171767**
(220) 19.05.1988
(151) 30.12.1992
(540)

ProWalker

(730) **The Rockport Company, LLC, a Delaware Corporation**, 1895 J.W. Foster Boulevard, Canton, MA, US
(740) ROTT, RŮŽIČKA & GUTTMANN Patentová, známková a advokátní kancelář, JUDr. Vladimír Rott, Nad Štolou 12, Praha 7, 17000
(510) (25) oděvy, včetně svrchních oděvů a oděvů sportovních, obuv, včetně sportovní obuvi a obuvi rekreační, pokrývky hlavy, všechny tyto výrobky pro muže, ženy a děti.
(511) 25
(210) O-55689

(111) **213717**
(220) 08.04.1998
(151) 30.10.1998
(540)



(730) **Šmaus Marek**, Neklanova 114/23, Praha 2, 12800, CZ
(510) (9) nahané i nenahané nosiče informací všeho druhu jako pásky, disky, diskety, CD Romy, nahané i nenahané nosiče zvuku, obrazu, zvuku i obrazu, software, elektronické záznamy a publikace všeho druhu šířené pomocí počítačových a jiných obdobných sítí; (16) periodické a neperiodické tiskoviny všeho druhu, výrobky z papíru, vstupenky, časopisy, brožury, papírenské výrobky, tiskárenské výrobky, fotografie, drobné tiskárenské a psací potřeby; (25) oděvy, kloboučnické zboží; (41) umělecká agentura, provozování hudební a zábavné činnosti.
(511) 9, 16, 25, 41
(210) O-131647

(111) **214750**
(220) 18.02.1998
(151) 28.12.1998
(540)



(730) **DaDa PR, spol. s r.o.**, Gorazdova 16/334, Praha 2, 12000, CZ
(510) (35) propagační činnost, reklama; (41) tvorba TV programů (seriálů).
(511) 35, 41
(210) O-130311

(111) **215059**
(220) 26.09.1997
(151) 25.01.1999

(540)



WINDCOWS TOMORROW

- (730) **WT - WINDOWS TOMORROW s.r.o.**, Skalní 185/1, Rumburk, 40801, CZ
(740) PROPATENT, Ing. Vlasta Sedláčková, Ke Kateřinkám 1393, Praha 4, 14900
(510) (6) trubcová okna kovová; (11) ventilační zařízení a elektrické osvětlovací zařízení k trubcovým oknům; (19) plastové části a doplňky k trubcovým oknům; (37) montáž trubcových oken.
(511) 6, 11, 19, 37
(210) O-125787

- (111) **215278**
(220) 03.03.1998
(151) 25.01.1999
(540)

SUDJUCH

- (730) **LAGAD s.r.o.**, Mattoniho nábřeží 240/68, Karlovy Vary, 36001, CZ
(740) ZEMAN - podkrušnohorská patentová a známková kancelář, Petr Zeman, Hradní 301, Loket, 35733
(510) (29) maso v různých úpravách a podobách, zejména maso kořeněné, nakládané, sušené, masné výrobky; (35) zprostředkování obchodu masem a masnými výrobky; (39) přeprava potravin, distribuce masa a masných výrobků.
(511) 29, 35, 39
(210) O-130573

- (111) **215322**
(220) 02.04.1998
(151) 25.01.1999
(540)

ROCKPORT

- (730) **ROCKPORT (EUROPE) B.V.**, Officia I, 2nd Floor, De Boelelaan 7, Amsterdam, NL
(740) ROTT, RŮŽIČKA & GUTTMANN Patentová, známková a advokátní kancelář, JUDr. Vladimír Rott, Nad Štolou 12, Praha 7, 17000
(510) (25) boty, přezůvky, trepky a jejich součásti, trička, dámské vestičky, košile, vesty, svetry, bundy, teplákové soupravy lehké i silné, kalhoty, šortky, sukně, oteplené oblečení, kombinézy, saka, trikoty, sportovní dresy, šponovky, ponožky, klobouky, čepice, stínítka, rukavice, noční košile, župany, pyžama, nátělníky, spodky, boxerky.
(511) 25
(210) O-131410

- (111) **215328**
(220) 06.04.1998
(151) 25.01.1999
(540)

secunet

- (730) **Secunet Security Networks Aktiengesellschaft**, Kronprinzenstrasse 30, Essen, DE
(740) Čermák Hořejš Myslí a spol., JUDr. Jan Matějka, Národní 32, Praha 1, 11000
(510) (42) konzultace ve spojitosti s navrhováním systémů řešení zabezpečení dat v oblasti telekomunikací a technologie informací.
(511) 42
(210) O-131477

- (111) **215336**
(220) 09.04.1998
(151) 25.01.1999
(540)

FERMBAL

- (730) **BARVY A LAKY HOSTIVAŘ, a. s.**, Průmyslová 11, Praha 10 - Hostivař, 10219, CZ
(740) RNDr. Marek Moša, Ph.D., patentový zástupce, Mečeříž 213, Mečeříž, 29477
(510) (1) chemické výrobky určené pro průmysl, vědy a fotografii, jakož i pro zemědělství, zahradnictví a lesnictví; (2) barvy, nátěry, laky, ředidla, ochranné výrobky proti korozi a proti deteriorizaci dřeva.
(511) 1, 2
(210) O-131662

- (111) **215337**
(220) 09.04.1998
(151) 25.01.1999
(540)

HOSTLAKOL

- (730) **BARVY A LAKY HOSTIVAŘ, a. s.**, Průmyslová 11, Praha 10 - Hostivař, 10219, CZ
(740) RNDr. Marek Moša, Ph.D., patentový zástupce, Mečeříž 213, Mečeříž, 29477
(510) (1) chemické výrobky určené pro průmysl, vědy a fotografii, jakož i pro zemědělství, zahradnictví a lesnictví; (2) barvy, nátěry, laky, ředidla, ochranné výrobky proti korozi a proti deteriorizaci dřeva.
(511) 1, 2
(210) O-131663

- (111) **215338**
(220) 09.04.1998
(151) 25.01.1999
(540)

KONBAL

- (730) **BARVY A LAKY HOSTIVAŘ, a. s.**, Průmyslová 11, Praha 10 - Hostivař, 10219, CZ
(740) RNDr. Marek Moša, Ph.D., patentový zástupce, Mečeříž 213, Mečeříž, 29477
(510) (1) chemické výrobky určené pro průmysl, vědy a fotografii, jakož i pro zemědělství, zahradnictví a lesnictví; (2) barvy, nátěry, laky, ředidla, ochranné výrobky proti korozi a proti deteriorizaci dřeva.
(511) 1, 2
(210) O-131664

- (111) **215339**
(220) 09.04.1998
(151) 25.01.1999
(540)

LAKBAL

- (730) **BARVY A LAKY HOSTIVAŘ, a. s.**, Průmyslová 11, Praha 10 - Hostivař, 10219, CZ
(740) RNDr. Marek Moša, Ph.D., patentový zástupce, Mečeříž 213, Mečeříž, 29477
(510) (1) chemické výrobky určené pro průmysl, vědy a fotografii, jakož i pro zemědělství, zahradnictví a lesnictví; (2) barvy, nátěry, laky, ředidla, ochranné výrobky proti korozi a proti deteriorizaci dřeva.
(511) 1, 2
(210) O-131665

- (111) **215340**
(220) 09.04.1998
(151) 25.01.1999
(540)

TEPBAL

- (730) **BARVY A LAKY HOSTIVAŘ, a. s.**, Průmyslová 11, Praha 10 - Hostivař, 10219, CZ
(740) RNDr. Marek Moša, Ph.D., patentový zástupce, Mečeříž 213, Mečeříž, 29477
(510) (1) chemické výrobky určené pro průmysl, vědy a fotografii, jakož i pro zemědělství, zahradnictví a lesnictví; (2) barvy, nátěry, laky, ředidla, ochranné výrobky proti korozi a proti

deteriorizaci dřeva.
(511) 1, 2
(210) O-131668

(111) **215341**
(220) 09.04.1998
(151) 25.01.1999

UNMAT

(730) **BARVY A LAKY HOSTIVAŘ, a. s.**, Průmyslová 11, Praha 10 - Hostivař, 10219, CZ
(740) RNDr. Marek Moša, Ph.D., patentový zástupce, Mečeříž 213, Mečeříž, 29477
(510) (1) chemické výrobky určené pro průmysl, vědy a fotografie, jakož i pro zemědělství, zahradnictví a lesnictví; (2) barvy, nátěry, laky, ředidla, ochranné výrobky proti korozi a proti deteriorizaci dřeva.
(511) 1, 2
(210) O-131669

(111) **215348**
(220) 10.04.1998
(151) 25.01.1999

Znovín de Lux

(730) **Znovín Znojmo, a.s.**, Šatov 404, Šatov, 67122, CZ
(740) ROTT, RŮŽIČKA & GUTTMANN Patentová, známková a advokátní kancelář, JUDr. Michal Růžička, CSc., Nad Štolou 12, Praha 7, 17000
(510) (16) tiskoviny; (33) vína, šumivá vína, sekty.
(511) 16, 33
(210) O-131775

(111) **215354**
(220) 16.04.1998
(151) 25.01.1999

DIANA

(730) **IREKS ENZYMA s.r.o.**, Kšírova 257, Brno, 61900, CZ
(740) MIRA - patentová a známková kancelář, Blanka Fišerová, V Kapslovně 11, Praha 3, 13000
(510) (1) algináty a stabilizátory pro humánní použití, stabilizátory pro hmoty k povrchovému dohotovení cukrářských a pekařských výrobků, konzervační přípravky, kyselina citronová, lecitin, maltodextrin, glutaman sodný, syntetická sladidla, antioxidanty, přípravky pohlcující vodu, veškeré syntetické chuťové přípravky, mléčné kvasinky, uhličitán amonný, sladová bílkovina, fosfoproteiny, emulze a stabilizátory k výrobě potravin, látky k rozpouštění škrobu, pektiny, veškeré pojící, stabilizující, zlepšující a speciální přípravky nezař. v jiných třídách pro humánní využití; (29) ovocné přípravky obsahující v podstatě zahuštěnou ovocnou šťávu, ovoce a pektin nebo jiná pojidla pro výrobu krémů, bramborová vláknina, modifikovaný bramborový škrob, kaseiny, algináty a jejich směsi, přípravky a/nebo extrakty, potravinářská pojiva, tmely a stabilizátory, škrobové přípravky a výrobky absorbující vodu, veškeré zlepšující přípravky a speciální komponenty pro pekárenskou, cukrářskou a těstářskou výrobu s výjimkou tuků a olejů všeho druhu, kolagen a jeho extrakty, výživné extrakty, texturované proteiny a směsi z nich pro humánní využití, džemy, kompoty, ovoce a zelenina konzervované, sušené a zavažené, vejce, mléko a jejich výrobky, extrakty z mořských chaluž, přípravky na bázi mikroorganismů a živočišného původu pro humánní použití; (30) přírodní bramborový škrob a škrobové extrakty, konzervační, sladové a bílkovinné přípravky a/nebo extrakty, přípravky pohlcující vodu, veškeré zahušťovací, konzervační, pojící, zlepšující, stabilizující a speciální přípravky pro humánní použití.
(511) 1, 29, 30
(210) O-131909

(111) **215355**
(220) 16.04.1998
(151) 25.01.1999

ISABELA

(730) **IREKS ENZYMA s.r.o.**, Kšírova 257, Brno, 61900, CZ
(740) MIRA - patentová a známková kancelář, Blanka Fišerová, V Kapslovně 11, Praha 3, 13000
(510) (1) algináty a stabilizátory pro humánní použití, stabilizátory pro hmoty k povrchovému dohotovení cukrářských a pekařských výrobků, konzervační přípravky, kyselina citronová, lecitin, maltodextrin, glutaman sodný, syntetická sladidla, antioxidanty, přípravky pohlcující vodu, veškeré syntetické chuťové přípravky, uhličitán amonný, sladová bílkovina, fosfoproteiny, emulze a stabilizátory k výrobě potravin, látky k rozpouštění škrobu, pektiny, veškeré pojící, stabilizující, zlepšující a speciální přípravky nezař. v jiných třídách určené pro potravinářský průmysl, pro pekárenské, těstářské, cukrárenské výrobky, pro bezpečné výrobky a výrobky racionální výživy; (29) potravinářská pojiva, tmely a stabilizátory, ovocné přípravky obsahující v podstatě zahuštěnou ovocnou šťávu, ovoce a pektin nebo jiná pojidla pro výrobu krémů, škrobové přípravky, přípravky absorbující vodu, algináty, zlepšující přípravky a speciální komponenty, extrakty z mořských chaluž, bramborová vláknina, modifikovaný bramborový škrob, pektiny, kaseiny a kolageny včetně jejich směsí, extraktů a/nebo přípravků, výživné extrakty, texturované proteiny a směsi z nich - vše pro humánní využití a pro pekárenskou, cukrářskou a těstářskou výrobu, džemy, zavaženiny, upravené suché plody, ořechy, semena; (30) cukr a jeho výrobky, koláčové a dortové pomůcky, přírodní bramborový škrob a škrobové přípravky i výrobky, bílkovinné přípravky, přípravky pohlcující vodu, zahušťovací, pojící, konzervační, zlepšující, stabilizující, konzervační a speciální přípravky pro pekárenskou, těstářskou a cukrářskou výrobu, přípravky na bázi mikroorganismů a živočišného původu pro humánní použití.
(511) 1, 29, 30
(210) O-131910

(111) **215879**
(220) 09.03.1998
(151) 22.02.1999

MODRÁ HVĚZDA

(730) **Mořovský Jan**, Václavské náměstí 37, Praha 1, 11000, CZ
(740) BOHEMIA PATENT, Ing. Jana Vanděliková, Spálená 29, Praha 1, 11000
(510) (14) vzácné kovy a jejich slitiny a výrobky z těchto látek, nebo postříbřeného nebo pozlaceného kovu, klenoty, bižuterie, drahokamy, hodinářské potřeby a chronometrické přístroje, knoflíky do manžet, jehlice do kravat; (16) papír, lepenka a výrobky z těchto materiálů, které nejsou zařazeny do jiných tříd, tiskářské výrobky, potřeby pro knižní vazby, fotografie, papírenské zboží, lepidla pro papírenství nebo domácnost, materiál pro umělce, štětce, psací stroje a kancelářské potřeby, učební pomůcky, plastické obaly, hrací karty, písma pro tiskárny, štočky, lišty, pytlíky a sáčky z plastických hmot; (28) hry, hračky, potřeby pro gymnastiku a sport, vánoční ozdoby; (30) káva, čaj, kakao, cukr, rýže, tapioka, kakaové náhražky, med, sirup melasový, droždí pro kynutí, sůl, hořčice, ocet, omáčky /k ochucení/, koření, led pro osvěžení; (32) piva, minerální vody, šumivé nápoje a jiné nápoje nealkoholické, nápoje a šťávy ovocné, sirupy a jiné přípravky k zhotovování nápojů; (42) provozování služeb jako kadernictví, pedikúra, manikúra, kosmetické salóny, sauna, solárium, masáže, fitness, posilovna, relaxační a regenerační služby, salóny krásy.
(511) 14, 16, 28, 30, 32, 42
(210) O-130706

(111) **215918**
(220) 10.04.1998
(151) 22.02.1999

Stará hora

(730) **Znovín Znojmo, a.s.**, Šatov 404, Šatov, 67122, CZ
(740) ROTT, RŮŽIČKA & GUTTMANN Patentová, známková a advokátní kancelář, JUDr. Michal Růžička, CSc., Nad Štolou 12, Praha 7, 17000
(510) (16) tiskoviny; (33) vína.
(511) 16, 33
(210) O-131777

(111) **215919**
(220) 10.04.1998
(151) 22.02.1999
(540)

Volné pole

(730) **Znovín Znojmo, a.s.**, Šatov 404, Šatov, 67122, CZ
(740) ROTT, RŮŽIČKA & GUTTMANN Patentová, známková a advokátní kancelář, JUDr. Michal Růžička, CSc., Nad Štolou 12, Praha 7, 17000
(510) (16) tiskoviny; (33) vína.
(511) 16, 33
(210) O-131778

(111) **215920**
(220) 10.04.1998
(151) 22.02.1999
(540)

Weinperky

(730) **Znovín Znojmo, a.s.**, Šatov 404, Šatov, 67122, CZ
(740) ROTT, RŮŽIČKA & GUTTMANN Patentová, známková a advokátní kancelář, JUDr. Michal Růžička, CSc., Nad Štolou 12, Praha 7, 17000
(510) (16) tiskoviny; (33) vína.
(511) 16, 33
(210) O-131779

(111) **215921**
(220) 10.04.1998
(151) 22.02.1999
(540)

Peklo

(730) **Znovín Znojmo, a.s.**, Šatov 404, Šatov, 67122, CZ
(740) ROTT, RŮŽIČKA & GUTTMANN Patentová, známková a advokátní kancelář, JUDr. Michal Růžička, CSc., Nad Štolou 12, Praha 7, 17000
(510) (16) tiskoviny; (33) vína.
(511) 16, 33
(210) O-131780

(111) **215922**
(220) 10.04.1998
(151) 22.02.1999
(540)

Skalky

(730) **Znovín Znojmo, a.s.**, Šatov 404, Šatov, 67122, CZ
(740) ROTT, RŮŽIČKA & GUTTMANN Patentová, známková a advokátní kancelář, JUDr. Michal Růžička, CSc., Nad Štolou 12, Praha 7, 17000
(510) (16) tiskoviny; (33) vína.
(511) 16, 33
(210) O-131781

(111) **215923**
(220) 10.04.1998
(151) 22.02.1999
(540)

Kraví hora

(730) **Znovín Znojmo, a.s.**, Šatov 404, Šatov, 67122, CZ
(740) ROTT, RŮŽIČKA & GUTTMANN Patentová, známková a advokátní kancelář, JUDr. Michal Růžička, CSc., Nad Štolou 12, Praha 7, 17000
(510) (16) tiskoviny; (33) vína.
(511) 16, 33
(210) O-131782

(111) **215955**
(220) 04.05.1998
(151) 22.02.1999
(540)

CASOAR

(730) **Bayer CropScience AG**, Monheim, DE
(740) ROTT, RŮŽIČKA & GUTTMANN Patentová, známková a advokátní kancelář, JUDr. Vladimír Rott, Nad Štolou 12, Praha 7, 17000
(510) (5) preparáty pro likvidaci plevelů a ničení hmyzu: pesticidy, insekticidy, herbicidy, fungicidy.

(511) 5
(210) O-132412

(111) **215990**
(220) 20.05.1998
(151) 22.02.1999
(540)

QUINA

(730) **Ing. Zuzana Matysová**, Záběhlická 1891/26, Praha 10, 10600, CZ
(740) Čermák Hořejš Matějka a spol., JUDr. Karel Čermák, advokát, Národní 32, Praha 1, 11000
(510) (35) revize účtů, účetnictví, pomoc při řízení obchodních i průmyslových podniků.
(511) 35
(210) O-132783

(111) **216718**
(220) 19.03.1998
(151) 29.03.1999
(540)

RayJoint

(730) **Raychem Corporation**, 300 Constitution Drive, Menlo Park, CA, US
(740) Rott, Růžička a Guttman, patentová, známková a právní kancelář, JUDr. Rott Vladimír, Nad Štolou 12, Praha 7, 17000
(510) (17) plachty, návlačky, pouzdra a obaly, vše vyrobeno z gumy nebo převážně z gumy, syntetická guma, gel, nebo umělohmotné materiály nebo jejich kombinace, tmely, mastixy a gely pro použití s výše uvedeným zbožím, vše pro použití v těsnění, izolaci, ochraně, spojování nebo slepování trubek a potrubí, vše obsažené ve třídě 17.
(511) 17
(210) O-130999

(111) **216740**
(220) 14.04.1998
(151) 29.03.1999
(540)

TWIN-CAM 88

(730) **H-D Michigan, Inc.**, 315 W.Huron St., Suite 400, Ann Arbor, MI, US
(740) Čermák Hořejš Matějka a spol., JUDr. Jan Matějka, advokát, Národní 32, Praha 1, 11000
(510) (12) motocykly, díly a příslušenství k uvedeným výrobkům; (25) oděvy, svetry, šle, šály, šátky, kapesníky, saka, kabáty, vesty, rukavice, džíny, kamaše, košile, šortky, čepice, klobouky, kloboučnické zboží, pletené klobouky, klobouky do deště, pásky, manžety, kombinézy, punčochy, podprsenky dvojdílných plavek, kravaty, noční košile, dámské a pánské pyžama, kalhoty, oblečení do deště, kabáty do deště, trika, tenké bundy, tenké tepláky, dámské vestičky, nátělníky, spodní prádlo, obleky, pásky do vlasů, ohřívače nohou, zástěry, palečnice, luxusní dámské prádlo, kožené oděvy, plavky, sukně, bryndáčky, obuv, zejména střevíce a holínky a náhradní části k obuvi, zejména podrážky, chrániče podpatků; (26) ozdobná poutka na obuv, kování k obuvi.
(511) 12, 25, 26
(210) O-131797

(111) **216777**
(220) 04.06.1998
(151) 29.03.1999
(540)



(730) **AMR AMARANTH a.s.**, Pražská 7/1602, Blansko, 67849, CZ

- (740) BOHEMIA PATENT, Ing. Jana Vanděliková, Spálená 29, Praha 1, 11000 (220) 06.05.1998
(151) 23.04.1999
(540)
(510) (3) kosmetické výrobky s obsahem derivátů laskavce; (5) farmaceutické výrobky s obsahem derivátů laskavce, bílkoviny, vlákniny, škroby; (16) papír a buničina z laskavce; (19) stavební materiál, např. zdící prvky, tepelné izolace, rohože, folie s obsahem laskavcového škrobu; (29) jedlé tuky a oleje; (30) přísady do potravin, mouka, výrobky z mouky, např. těstoviny, sušenky, krupky; (31) krmiva; (32) nápoje včetně piva, přípravky k přípravě nápojů; (33) alkoholické nápoje; (42) poradenské a expertizní služby, zejm. v oblasti rostlinné výroby, šlechtění rostlin, produkce osiva, pěstebních programů, krmiv pro zvířata, potravin pro lidské potřeby, dekontaminace půd.
(511) 3, 5, 16, 19, 29, 30, 31, 32, 33, 42
(210) O-133266

- (111) **217332**
(220) 27.01.1998
(151) 23.04.1999
(540)

bebe

- (730) Bebe Stores, Inc., a California corporation, 400 Valley Drive, Brisbane, CA, US
(740) Baker & McKenzie v.o.s., JUDr. Gabriela Vendlová, Ph.D., Klimentská 46, Praha, 11000
(510) (25) dámské oblečení a ošacení, zejména sukně, blůzy, halenky, kalhoty, kostýmy, saka, pláště, svetry, pulovery, šaty a kostýmy, doplňky a příslušenství, zejména pásky, opasky, šátky, šály, přehozy a vázanky.
(511) 25
(210) O-129527

- (111) **217418**
(220) 16.03.1998
(151) 23.04.1999
(540)



- (730) ISCARE I.V.F. a.s., Jankovcova 1569/2c, Praha 7, 17000, CZ
(740) Mgr. František Steidl, advokát, Opletalova 5, Praha 1, 11000
(510) (35) zprostředkování obchodních záležitostí ve zdravotnictví; (41) školící a výuková činnost ve zdravotnictví; (42) provozování nestátního zdravotnického zařízení, zdravotní služby, metody asistované reprodukce včetně IVF programu, gynekologicko-porodnická péče včetně operativy a lůžkového oddělení, laparoskopická operativa, ultrazvuková vyšetření, punkční metodiky pod ultrazvukem, sexuologie, andrologie, anestezie, interna, genetika, včetně souvisejících laboratorních vyšetření.
(511) 35, 41, 42
(210) O-130870

- (111) **217433**
(220) 27.03.1998
(151) 23.04.1999
(540)

NEWSLINER

- (730) Goss Graphic Systems, Inc., 700 Oakmont Lane, Westmont, IL, US
(740) Patentservis Praha a.s., Jivenská 1273/1, Praha 4, 14021
(510) (7) tiskařské lisy a jejich části.
(511) 7
(210) O-131233

- (111) **217495**

- (220) 06.05.1998
(151) 23.04.1999
(540)

ENDEVOR

- (730) Computer Associates Think, Inc., One Computer Associates Plaza, Islandia, NY, US
(740) Patentservis Praha a.s., Jivenská 1273/1, Praha 4, 14021
(510) (9) počítačový software a hardware, zvláště počítačový software pro změnu řídicí konfigurace (sestavy) pro softwarové aplikace.
(511) 9
(210) O-132461

- (111) **217514**
(220) 20.05.1998
(151) 23.04.1999
(540)



BRICK
REALIZACE INTERIÉRŮ

- (730) BRICK, realizace interiérů spol. s r.o., Libocká 635/43A, Praha 6, 16200, CZ
(740) Müller Václav, patentový zástupce, Filipova 2016, Praha 4, 14800
(510) (20) nábytek všeho druhu, včetně nábytku kovového kempingového, výrobky ze dřeva, korku, proutí, rákosu, výrobky z plastických hmot, ložní potřeby, matrace, žíněnky, podhlavníky; (37) truhlářství a zámečnictví, včetně instalace, montáže, oprav, údržby nábytku a zámečnických výrobků; (42) projektová, konstrukční a inženýrská činnost v investiční výstavbě, včetně poradenské činnosti v oblasti stavebním, služby bytového architekta všeho druhu.
(511) 20, 37, 42
(210) O-132793

- (111) **217948**
(220) 23.01.1998
(151) 27.05.1999
(540)

KLIMATEX

- (730) KLIMATEX, a.s., Šujanovo nám. 3, Brno, 65861, CZ
(740) Ing. Václav Kratochvíl, patentový zástupce, Táborská 758/33, Mladá Boleslav, 29301
(510) (25) pletené prádlo a sportovní ošacení.
(511) 25
(210) O-129453

- (111) **218021**
(220) 26.03.1998
(151) 27.05.1999
(540)



- (730) Hannah Holding a.s., Americká 2796/54, Plzeň, 30100, CZ
(740) Irena Langrová, Skřetova 48, Plzeň, 30100
(510) (22) lana, provazy, sítky, stany, plachty, plachtoviny, pytle, materiál na vycpávky, textilní materiály ze surových vláken; (25) oděvy, obuv, kloboučnické zboží.
(511) 22, 25

(210) O-131170

(210) O-127590

(111) **218104**
(220) 27.05.1998
(151) 27.05.1999
(540)

AKROPENTRIT

(730) **BARVY A LAKY HOSTIVAŘ, a. s.**, Průmyslová 11, Praha 10 - Hostivař, 10219, CZ
(740) RNDr. Marek Moša, Ph.D., patentový zástupce, Mečeříž 213, Mečeříž, 29477
(510) (1) chemické výrobky určené pro průmysl, vědy a fotografii, jakož i pro zemědělství, zahradnictví a lesnictví; (2) barvy, nátěry, laky, ředidla, ochranné výrobky proti korozi a proti deteriorizaci dřeva.
(511) 1, 2
(210) O-133022

(111) **218105**
(220) 27.05.1998
(151) 27.05.1999
(540)

EKOROAD

(730) **BARVY A LAKY HOSTIVAŘ, a. s.**, Průmyslová 11, Praha 10 - Hostivař, 10219, CZ
(740) RNDr. Marek Moša, Ph.D., patentový zástupce, Mečeříž 213, Mečeříž, 29477
(510) (1) chemické výrobky určené pro průmysl, vědy a fotografii, jakož i pro zemědělství, zahradnictví a lesnictví; (2) barvy, nátěry, laky, ředidla, ochranné výrobky proti korozi a proti deteriorizaci dřeva.
(511) 1, 2
(210) O-133023

(111) **218106**
(220) 27.05.1998
(151) 27.05.1999
(540)

TIXBAL

(730) **BARVY A LAKY HOSTIVAŘ, a. s.**, Průmyslová 11, Praha 10 - Hostivař, 10219, CZ
(740) RNDr. Marek Moša, Ph.D., patentový zástupce, Mečeříž 213, Mečeříž, 29477
(510) (1) chemické výrobky určené pro průmysl, vědy a fotografii, jakož i pro zemědělství, zahradnictví a lesnictví; (2) barvy, nátěry, laky, ředidla, ochranné výrobky proti korozi a proti deteriorizaci dřeva.
(511) 1, 2
(210) O-133027

(111) **218339**
(220) 24.11.1997
(151) 23.06.1999
(540)

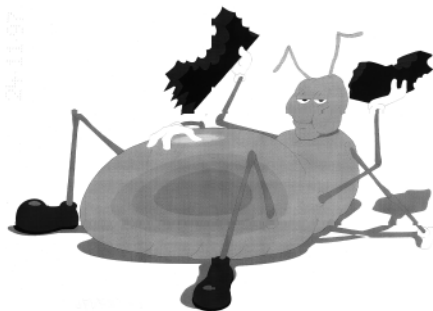

(730) **Zvánovec Ladislav**, V lískách 1779, Praha 4, 14200, CZ
(510) (3) hygienické toaletní přípravky; (5) dezinfekční přípravky, výrobky pro hubení škodlivých zvířat; (35) propagační činnost, reklama, pomoc při řízení obchodní činnosti, obchodní administrativa, kancelářské práce; (37) služby deratizace, dezinfekce, dezinfekce, protiplísňové nátěry, zabezpečení staveb proti holubům, úklidy půd a sklepů, kompletní úklid - mytí a čištění, údržba travnatých ploch; (40) likvidace odpadů.
(511) 3, 5, 35, 37, 40

(111) **218477**
(220) 23.03.1998
(151) 23.06.1999
(540)



(730) **MĚSTO TŘEBOŇ**, Masarykovo náměstí 20/1, Třeboň, 37901, CZ
(740) KUDRLIČKA & SEDLÁK Advokátní, patentová a známková kancelář, Ing. Jiří Sedlák, Husova 5, České Budějovice, 37001
(510) (36) směnárenská činnost, pronájem nebytových prostor a nemovitosti; (41) výchovná, vzdělávací a zábavní činnost, pořádání kulturních a sportovních akcí; (42) komplexní lázeňská péče, zdravotní péče v oboru fyzioterapie, balneologie, léčebná rehabilitace, všeobecné interní lékařství a neurologie, používání přírodního léčivého zdroje /slatiny/ pro léčbu pohybového aparátu, poskytování rekondičních a relaxačních služeb, poskytování odborných rehabilitačních služeb a výkonů, masérské služby, kadeřnictví, pedikúra, manikúra, kosmetické služby, provozování solárního zařízení, hostinská činnost, restaurace, kavárna, ubytovací činnost.
(511) 36, 41, 42
(210) O-131041

(111) **218516**
(220) 15.04.1998
(151) 23.06.1999
(540)

STABILITRAK

(730) **GENERAL MOTORS CORPORATION**, West Grand Boulevard and Cass Avenue, Detroit, MI, US
(740) Společná advokátní kancelář Všečetka a partneři, JUDr. Kalenský Petr, Hálkova 2, Praha 2, 12000
(510) (12) automobilové podvozky pro motorová vozidla s integrovaným řízením kontrolním, ABS brzda a tlumící komponenty.
(511) 12
(210) O-131864

(111) **218966**
(220) 26.03.1998
(151) 26.07.1999
(540)

SYLABAL

(730) **BARVY A LAKY HOSTIVAŘ, a. s.**, Průmyslová 11, Praha 10 - Hostivař, 10219, CZ
(740) RNDr. Marek Moša, Ph.D., patentový zástupce, Mečeříž 213, Mečeříž, 29477
(510) (1) chemické výrobky určené pro průmysl, vědy a fotografii, jakož i pro zemědělství, zahradnictví a lesnictví; (2) barvy, nátěry, laky, ředidla, ochranné výrobky proti korozi a proti deteriorizaci dřeva.
(511) 1, 2
(210) O-131187

(111) **219021**
(220) 24.04.1998
(151) 26.07.1999

(540)

Champion
U.S.A.

(730) **CHAMPION PRODUCTS EUROPE LIMITED**,
Blanchardstown Corporate Park Unit 4B, Block 2, 1st Floor,
BLANCHARDSTOWN DUBLIN 15, IE

(740) Patentservis Praha a.s., Jivenská 1273/1, Praha 4, 14021

(510) (18) kůže, imitace kůže, výrobky z těchto materiálů, které nejsou zahrnuty do jiných tříd, kůže ze zvířat, kufrý a zavazadla, deštníky, slunečníky a hole, biče a sedlářské výrobky.

(511) 18

(210) O-132143

(111) **219047**

(220) 29.04.1998

(151) 26.07.1999

(540)

SIPRO

(730) **Vysoká škola báňská - Technická univerzita Ostrava**, 17.
listopadu 15/2172, Ostrava-Poruba, 70833, CZ

(510) (9) počítače-hardware včetně počítačových doplňků, přístroje pro zpracování informací, software a programové vybavení všeho druhu včetně software a programového vybavení speciálního, soubory dat a informací všeho druhu na všech druzích nosičů, videokazety, CD disky, počítačové sítě, kancelářská technika - tiskárny, telefony, faxy, kopírovací stroje, skartovače, přístroje a nástroje k vědeckým a laboratorním účelům, přístroje a nástroje navigační, geodetické a přístroje pro bezdrátovou telegrafii, přístroje fotografické, kinematografické, optické, včetně promítačů obrazů a zvětšovacích přístrojů, přístroje a nástroje k měření a vážení, signalizační, pro účely záchranné a učební, přístroje pro záznam a reprodukci mluveného slova, rozhlasové a televizní přijímače a vysílače, satelitní přijímače, gramofony, audiovizuální technika všeho druhu, magnetofony všeho druhu, zapisovací pokladny a počítačové stroje včetně kancelářských a děrovacích strojů, výpočetní technika všeho druhu včetně periferních a komunikačních zařízení, telekomunikační technika všeho druhu včetně interface pro spojení s výpočetní technikou, přenosné propojovací mezičlánky pro hlavní počítače; (42) tvorba a poskytování software, programování, automatizované zpracování dat, projektování, instalace a provozování počítačových sítí, poradenská činnost v oblasti výpočetní techniky, grafické práce včetně počítačové grafiky, konzultační a poradenská činnost v oblasti informatiky, pronájem výpočetní techniky.

(511) 9, 42

(210) O-132256

(111) **219261**

(220) 24.06.1998

(151) 26.07.1999

(540)



(730) **Natura, a.s.**, Podbabská 20, Praha 6, 16046, CZ

(740) Müller Václav, patentový zástupce, Filipova 2016, Praha 4, 14800

(510) (5) výrobky dietetické, potravinové přípravky a doplňky pro léčebné účely, potraviny pro děti, batolata a nemocné; (29) potravinové směsi obsahující zejména sacharidy, bílkoviny a tuky, jako sušené vaječné obsahy, sušené mléko a pod; (30) potravinové směsi obsahující zejména sacharidy, bílkoviny a tuky, jako sušenou bramborovou kaši, pšeničnou mouku, bramborový škrob, pšeničný lepek, krupici a pod.

(511) 5, 29, 30

(210) O-133872

(111) **219262**

(220) 24.06.1998

(151) 26.07.1999

(540)



(730) **Natura, a.s.**, Podbabská 20, Praha 6, 16046, CZ

(740) Müller Václav, patentový zástupce, Filipova 2016, Praha 4, 14800

(510) (5) výrobky dietetické, potravinové přípravky a doplňky pro léčebné účely, potraviny pro děti, batolata a nemocné; (29) potravinové směsi obsahující zejména sacharidy, bílkoviny a tuky, jako sušené vaječné obsahy, sušené mléko a pod; (30) potravinové směsi obsahující zejména sacharidy, bílkoviny a tuky, jako sušenou bramborovou kaši, pšeničnou mouku, bramborový škrob, pšeničný lepek, krupici a pod.

(511) 5, 29, 30

(210) O-133873

(111) **219263**
(220) 24.06.1998
(151) 26.07.1999
(540)



(730) **Natura, a.s.**, Podbabská 20, Praha 6, 16046, CZ
(740) Müller Václav, patentový zástupce, Filipova 2016, Praha 4, 14800
(510) (5) výrobky dietetické, potravinové přípravky a doplňky pro léčebné účely, potraviny pro děti, batolata a nemocné; (29) potravinové směsi obsahující zejména sacharidy, bílkoviny a tuky, jako sušené vaječné obsahy, sušené mléko a pod; (30) potravinové směsi obsahující zejména sacharidy, bílkoviny a tuky, jako sušenou bramborovou kaši, pšeničnou mouku, bramborový škrob, pšeničný lepek, krupici a pod.
(511) 5, 29, 30
(210) O-133874

(111) **219645**
(220) 16.02.1998
(151) 23.08.1999
(540)

BASTURMA

(730) **LAGAD s.r.o.**, Mattoniho nábřeží 240/68, Karlovy Vary, 36001, CZ
(740) ZEMAN - podkrušnohorská patentová a známková kancelář, Petr Zeman, Hradní 301, Loket, 35733
(510) (29) maso v různých úpravách a podobách, zejména maso kořeněné, nakládané, sušené, masné výrobky; (35) zprostředkování obchodu masem a masnými výrobky; (39) přeprava potravin, distribuce masa a masných výrobků.
(511) 29, 35, 39
(210) O-130211

(111) **219680**
(220) 17.03.1998
(151) 23.08.1999
(540)

ENSEMBLE MARTINŮ

(730) **Miroslav Matějka**, Fügnerova 653, Jičín, 50601, CZ
(510) (41) koncertní a nahrávací činnost.
(511) 41
(210) O-130915

(111) **219685**
(220) 20.03.1998
(151) 23.08.1999
(540)

OTOSPECTRINE

(730) **VELE, spol. s r.o.**, Ústí 30, Větrný Jeníkov, 58842, CZ
(510) (5) farmaceutické výrobky.
(511) 5
(210) O-131022

(111) **219689**
(220) 26.03.1998
(151) 23.08.1999
(540)

AUTOBAL

(730) **BARVY A LAKY HOSTIVAŘ, a. s.**, Průmyslová 11, Praha 10 - Hostivař, 10219, CZ
(740) RNDr. Marek Moša, Ph.D., patentový zástupce, Mečeříž 213, Mečeříž, 29477
(510) (1) chemické výrobky určené pro průmysl, vědy a fotografii, jakož i pro zemědělství, zahradnictví a lesnictví; (2) barvy, nátěry, laky, ředidla, ochranné výrobky proti korozi a proti deteriorizaci dřeva.
(511) 1, 2
(210) O-131179

(111) **219690**
(220) 26.03.1998
(151) 23.08.1999
(540)

BARVY A LAKY PRAHA

(730) **BARVY A LAKY HOSTIVAŘ, a. s.**, Průmyslová 11, Praha 10 - Hostivař, 10219, CZ
(740) RNDr. Marek Moša, Ph.D., patentový zástupce, Mečeříž 213, Mečeříž, 29477
(510) (1) chemické výrobky určené pro průmysl, vědy a fotografii, jakož i pro zemědělství, zahradnictví a lesnictví; (2) barvy, nátěry, laky, ředidla, ochranné výrobky proti korozi a proti deteriorizaci dřeva.
(511) 1, 2
(210) O-131180

(111) **219691**
(220) 26.03.1998
(151) 23.08.1999
(540)

JILKOLIN

(730) **BARVY A LAKY HOSTIVAŘ, a. s.**, Průmyslová 11, Praha 10 - Hostivař, 10219, CZ
(740) RNDr. Marek Moša, Ph.D., patentový zástupce, Mečeříž 213, Mečeříž, 29477
(510) (1) chemické výrobky určené pro průmysl, vědy a fotografii, jakož i pro zemědělství, zahradnictví a lesnictví; (2) barvy, nátěry, laky, ředidla, ochranné výrobky proti korozi a proti deteriorizaci dřeva.
(511) 1, 2
(210) O-131183

(111) **219692**
(220) 26.03.1998
(151) 23.08.1999
(540)

NITROBAL

(730) **BARVY A LAKY HOSTIVAŘ, a. s.**, Průmyslová 11, Praha 10 - Hostivař, 10219, CZ
(740) RNDr. Marek Moša, Ph.D., patentový zástupce, Mečeříž 213, Mečeříž, 29477
(510) (1) chemické výrobky určené pro průmysl, vědy a fotografii, jakož i pro zemědělství, zahradnictví a lesnictví; (2) barvy, nátěry, laky, ředidla, ochranné výrobky proti korozi a proti deteriorizaci dřeva.
(511) 1, 2
(210) O-131184

(111) **219693**
(220) 26.03.1998
(151) 23.08.1999
(540)

PES - TMEL

(730) **BARVY A LAKY HOSTIVAŘ, a. s.**, Průmyslová 11, Praha 10 - Hostivař, 10219, CZ
(740) RNDr. Marek Moša, Ph.D., patentový zástupce, Mečeříž 213, Mečeříž, 29477

- (510) (1) chemické výrobky určené pro průmysl, vědy a fotografii, jakož i pro zemědělství, zahradnictví a lesnictví; (2) barvy, nátěry, laky, ředidla, ochranné výrobky proti korozi a proti deteriorizaci dřeva.
(511) 1, 2
(210) O-131185

- (111) **219694**
(220) 26.03.1998
(151) 23.08.1999
(540)

UNBAL

- (730) **BARVY A LAKY HOSTIVAŘ, a. s.**, Průmyslová 11, Praha 10 - Hostivař, 10219, CZ
(740) RNDr. Marek Moša, Ph.D., patentový zástupce, Mečeříž 213, Mečeříž, 29477
(510) (1) chemické výrobky určené pro průmysl, vědy a fotografii, jakož i pro zemědělství, zahradnictví a lesnictví; (2) barvy, nátěry, laky, ředidla, ochranné výrobky proti korozi a proti deteriorizaci dřeva.
(511) 1, 2
(210) O-131188

- (111) **219718**
(220) 09.04.1998
(151) 23.08.1999
(540)

PRAGOBAL

- (730) **BARVY A LAKY HOSTIVAŘ, a. s.**, Průmyslová 11, Praha 10 - Hostivař, 10219, CZ
(740) RNDr. Marek Moša, Ph.D., patentový zástupce, Mečeříž 213, Mečeříž, 29477
(510) (2) barvy, nátěry, laky.
(511) 2
(210) O-131666

- (111) **219719**
(220) 09.04.1998
(151) 23.08.1999
(540)

PRAGOPUR

- (730) **BARVY A LAKY HOSTIVAŘ, a. s.**, Průmyslová 11, Praha 10 - Hostivař, 10219, CZ
(740) RNDr. Marek Moša, Ph.D., patentový zástupce, Mečeříž 213, Mečeříž, 29477
(510) (2) barvy, nátěry, laky.
(511) 2
(210) O-131667

- (111) **219772**
(220) 23.04.1998
(151) 23.08.1999
(540)

NITTO

- (730) **TOYO TIRE & RUBBER CO., LTD.**, 17-18, Edobori 1-Chome, Nishi-Ku, Osaka, JP
(740) Čermák, Hořejš, Vrba - advokátní a patentová kancelář, JUDr. Ing. Hořejš Milan, Národní 32, Praha 1, 11000
(510) (12) pneumatiky, duše a kola k vozidlům.
(511) 12
(210) O-132117

- (111) **219798**
(220) 27.05.1998
(151) 23.08.1999
(540)

STŘÍBROLAK

- (730) **BARVY A LAKY HOSTIVAŘ, a. s.**, Průmyslová 11, Praha 10 - Hostivař, 10219, CZ

- (740) RNDr. Marek Moša, Ph.D., patentový zástupce, Mečeříž 213, Mečeříž, 29477
(510) (2) barvy, nátěry a laky.
(511) 2
(210) O-133026

- (111) **219980**
(220) 19.11.1998
(151) 23.08.1999
(540)



- (730) **LesInfo s.r.o.**, Rudolfovská 84, České Budějovice, 37002, CZ
(740) KUDRLIČKA & SEDLÁK Advokátní, patentová a známková kancelář, Ing. Jiří Sedlák, Husova 5, České Budějovice, 37001
(510) (35) činnost organizačních a ekonomických poradců, automatizované zpracování dat; (42) poskytování software, projektová činnost v investiční výstavbě, zpracování lesních hospodářských plánů a lesních hospodářských osnov.
(511) 35, 42
(210) O-137810

- (111) **219998**
(220) 03.12.1998
(151) 23.08.1999
(540)



ZNOJEMSKÝ MUŠKÁTEL

známkové vínoové víno jabotní
SUCHÉ
VINAŘSKÁ OBLAST ZNOJMO

- (730) **Znovín Znojmo, a.s.**, Šatov 404, Šatov, 67122, CZ
(740) ROTT, RŮŽIČKA & GUTTMANN Patentová, známková a advokátní kancelář, JUDr. Michal Růžička, CSc., Nad Štolou 12, Praha 7, 17000
(510) (16) tiskoviny; (33) vína.
(511) 16, 33
(210) O-138296

- (111) **220121**
(220) 27.10.1997
(151) 24.09.1999
(540)

STONE ART

REKLAMNÍ AGENTURA

- (730) **STONE DTP s.r.o.**, Čermická 9, Plzeň, 30100, CZ
(740) TICHÝ & POLÁČEK Patentoprávní a známková kancelář, JUDr. Jaromír Tichý, Dominikánská 6, Plzeň, 30112
(510) (16) formuláře, pozvánky, oznámení svatební, úmrtní, promoční, jubilejní a pod., tiskárenské výrobky, zejména propagační, reklamní tiskoviny, grafické reprodukce, plakáty, obaly na výrobky, pomůcky pro názorné vyučování (mapy, obrazy, modely a pod.) zařazené ve tř.16; (35) služby reklamní kanceláře, reprodukce a kopie dokumentů, inzertní činnost,

organizování výstav pro komerční a reklamní účely; (42) (540)
vypracování grafických návrhů ochranných známek,
podnikových a jiných symbolů, návrhy obalů na výrobky,
tiskárny, fotografování a fotoreportáže, odborné konzultace.

(511) 16, 35, 42
(210) O-126635

(111) **220258**
(220) 26.03.1998
(151) 27.09.1999
(540)



(730) Jiří Černický, Dukelských hrdinů 532/17, Ústí nad Labem,
40001, CZ
(740) JUDr. Aleš Zábrš, advokát a patentový zástupce, Na Beránce 2,
Praha 6, 16000
(510) (6) obecné kovy v surovém a polozpracovaném stavu a jejich
slitiny, kotevní technika, kovové spojovací materiály,
zámečnické výrobky, kovové stavební materiály, drobné
kovové předměty jako např. plachtové kroužky, těmeny,
koncovky lan, rozpěrné nýty a podložky, čalounické hřebíky,
kabelové koncovky kovové, ozdobné podložky kovové, obaly
plechové a kovové, sejfy, kovová lana, kovová pouzdra; (8)
nářadí a nástroje s ručním pohonem, pouzdra na manikúru a
pedikúru; (40) zpracování materiálů, zejména zpracování kovů.
(511) 6, 8, 40
(210) O-131206

(111) **220307**
(220) 29.04.1998
(151) 27.09.1999
(540)

CINOL

(730) MORÁVIA-CHEM, s. r. o., Hrobice č.p. 145, Slušovice,
76315, CZ
(740) Patentová a známková kancelář, Ing. Jaromír Příkryl, Včelín
1161, Hulín, 76824
(510) (1) směsi pro zamezení mrznutí, ochranné směsi proti
zamrznutí-námraze, ochranné směsi proti námraze okenních
skel, nemrznoucí směsi do ostříkovačů automobilů; (3)
přípravky k čištění, leštění a odmašťování, čistící přípravky na
sklo.
(511) 1, 3
(210) O-132346

(111) **220619**
(220) 05.10.1998
(151) 27.09.1999



(730) M NAILS, s.r.o., Na Kotlasce 5, Praha 8, 18000, CZ
(740) DMH-patentová a známková kancelář, Mgr. Machatová
Marcela, patentový zástupce, Pospíšilova 2, Praha 3, 13000
(510) (3) nehtová a pleťová kosmetika - přípravky k úpravě a
ošetřování nehtů, např. laky na nehty, odlakovače, odličovací
líh a oleje, přípravky pro čištění, leštění, odmaštění a broušení
nehtů, umělé nehty; (8) náčiní a nástroje k ošetřování a úpravě
nehtů, například pilníky, kleštičky, dlátka apod.; (9) přístroje
pro vědecké, laboratorní, zkušební a kontrolní účely elektrické,
elektronické a elektromechanické, zahrnuté ve třídě 9; (10)
přístroje pro lékařské a terapeutické účely a pro odbornou
kosmetiku a pěstění těla, např. UV zářiče a lampy; (42)
kosmetické služby, zejména manikúra a pedikúra - konzultační
a poradenské služby v daném oboru - vývoj a konstrukce
elektrických, elektronických a elektromechanických přístrojů.
(511) 3, 8, 9, 10, 42
(210) O-136479

(111) **221271**
(220) 26.03.1998
(151) 22.11.1999
(540)

PRAGOPRIMER

(730) BARVY A LAKY HOSTIVAŘ, a. s., Průmyslová 11, Praha
10 - Hostivař, 10219, CZ
(740) RNDr. Marek Moša, Ph.D., patentový zástupce, Mečeříž 213,
Mečeříž, 29477
(510) (2) barvy, nátěry, laky.
(511) 2
(210) O-131186

(111) **221345**
(220) 24.06.1998
(151) 22.11.1999
(540)



(730) Natura, a.s., Podbabská 20, Praha 6, 16046, CZ
(740) Müller Václav, patentový zástupce, Filipova 2016, Praha 4,
14800
(510) (5) výrobky dietetické, zejména na bázi škrobových derivátů
pro léčebné účely, potraviny pro kojence, potraviny pro děti a
nemocné k léčebným účelům, potravinové přípravky a doplňky
všeho druhu k léčebným účelům, jako posilující poživatiny,
vitaminové přípravky, poživatiny pro doplnění redukčních diet
nebo přípravků pro hubnutí, zejména pro fyzicky aktivní osoby,
rekonvalescenty a nemocné, desinfekční prostředky; (29) maso,
ryby, drůbež, zvěřina, masové výtažky, ovoce a zelenina
konzervované, sušené a zavažené, želé, džemy, kompoty, vejce,
mléko a mléčné výrobky, výrobky na bázi brambor, jako
bramborové lupínky a pod., oleje a tuky jedlé, ovocné dřeně;
(30) oplatky, cukrovinky, včetně gumových a esencí pro
cukrovinky, cukrářské výrobky všeho druhu, káva, čaj, kakao,
cukr, rýže, kávové náhražky, med, sirup melasový, droždí pro
kynutí, sůl, hořčice, ocet, omáčky k ochucení, spadající do této
třídy, koření, led pro osvěžení, obilné vločky, výrobky na bázi

sušené bramborové kaše, pšeničné mouky, nativních a modifikovaných škrobů, jako bramborové těsto v prášku, bramborová kaše v prášku, bramborové drtě, bramborové krokety v prášku, bramborové noky v prášku, směs pro přípravu knedlíků.

(511) 5, 29, 30
(210) O-133871

(111) **221730**
(220) 27.05.1998
(151) 27.12.1999
(540)

LOXUL-EKOFIX

(730) **BARVY A LAKY HOSTIVAŘ, a. s.**, Průmyslová 11, Praha 10 - Hostivař, 10219, CZ
(740) RNDr. Marek Moša, Ph.D., patentový zástupce, Mečeříž 213, Mečeříž, 29477
(510) (1) chemické výrobky určené pro průmysl, vědy a fotografie, jakož i pro zemědělství, zahradnictví a lesnictví, s výjimkou barev, nátěrů, laků a ředidel.

(511) 1
(210) O-133024

(111) **221793**
(220) 28.07.1998
(151) 27.12.1999
(540)



(730) **KOŽELUHA - ČESKÝ TRUHLÁŘ s.r.o.**, Daimlerova 1, Plzeň, 30100, CZ
(740) TICHÝ & POLÁČEK Patentoprávní a známková kancelář, JUDr. Jaromír Tichý, Dominikánská 6, Plzeň, 30112
(510) (20) truhlářské výrobky, obývací, kuchyňský, jídelní, ložní i kusový nábytek, užitkový i reprezentační, umělecké artefakty ze dřeva a jejich repliky; (37) truhlářství včetně uměleckého, úpravy, opravy a rekonstrukce interiéru a jeho součástí, čalounění, polštářování, restaurátorské práce, práce na zakázku v oblasti truhlářských výrobků; (42) služby architektů interiéru, návrhy interiéru.

(511) 20, 37, 42
(210) O-134747

(111) **222203**
(220) 10.04.1998
(151) 24.01.2000
(540)

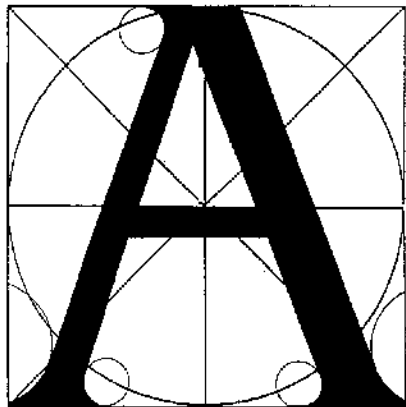

(730) **Dr. Matějček Jiří**, Jiráskova 9, Přerov, 75000, CZ
(510) (35) poradenské služby v oblasti ekonomiky, příprava a vyhotovení daňových přiznání; (36) finanční poradenství, nákup, správa, prodej a pronájem nemovitostí všeho druhu, zejména rodinných domů, zemědělských usedlostí, rekreačních,

sportovních a podnikatelských objektů, nákup, správa, prodej a pronájem stavebních pozemků, nákup, správa, prodej a pronájem orné a lesní půdy; (42) poskytování právních služeb.

(511) 35, 36, 42
(210) O-131718

(111) **222249**
(220) 15.06.1998
(151) 24.01.2000
(540)

bebe

(730) **Bebe Stores, Inc., a California corporation**, 400 Valley Drive, Brisbane, CA, US
(740) Baker & McKenzie v.o.s., JUDr. Gabriela Vendlová, Ph.D., Klimentská 46, Praha, 11000
(510) (9) brýle všeho druhu; (14) hodinky, šperky, klenoty; (18) kabelky, tašky, příruční vaky; (35) obchodní informační služby, obchodní poradenství, vydávání reklamních a informačních materiálů, obchodní transakce, poradenské služby podporující maloobchodní aktivity; (42) módní poradenství a poradenství pro výběr oblečení a módních doplňků.

(511) 9, 14, 18, 35, 42
(210) O-133596

(111) **222605**
(220) 04.03.1998
(151) 28.02.2000
(540)

GENTLEMAN

(730) **Straka Ivan**, Bašteckého 2503, Praha 5, 15500, CZ
(740) BOHEMIA PATENT, Ing. Jana Vandělíková, Spálená 29, Praha 1, 11000
(510) (9) software a hardware, nosiče dat všeho druhu, elektronické sítě, multimediální aplikace, multimediální informační katalogy v elektronické podobě, elektronické časopisy, elektronická periodika a knihy v elektronické podobě, data, databáze a jiné informační produkty na magnetických a optických nosičích všeho druhu; (35) zpracování elektronických dat; (38) šíření elektronických časopisů, elektronických periodik a knih v elektronické podobě prostřednictvím počítačové sítě, pomocí satelitů apod.; (41) vzdělávání, výchova a zábava, publikování a vydávání časopisů, knih a jiných tiskovin, jakož i příslušných elektronických médií; (42) poskytování a tvorba software, interaktivní a grafické programy, multimediální aplikace, programové projekty, tvorba informačních databází, elektronických časopisů, periodik, knih.

(511) 9, 35, 38, 41, 42
(210) O-130588

(111) **222690**
(220) 21.07.1998
(151) 28.02.2000
(540)

Accuphase

(730) **ACCUPHASE LABORATORY, INC.**, 14-10, Shin-Ishikawa, 2-chome, Aoba-ku, Yokohama-shi, Kanagawa, JP
(740) Čermák Hořejš Matějka a spol., JUDr. Jan Matějka, advokát, Národní 32, Praha 1, 11000
(510) (9) vědecké, námořní, signalizační, elektrické, fotografické, kinematografické, optické, kontrolní, vážicí, měřicí, záchranné, učební přístroje a nástroje, přístroje na nahrávání, přenos a reprodukci zvuku nebo obrazu, magnetické nosiče dat, záznamové disky, prodejní automaty a mechanismy na mince,

registrační pokladny, počítačící stroje, zařízení na zpracování dat a počítače včetně příslušenství, hasící přístroje.
(511) 9
(210) O-134596

(111) **222717**
(220) 18.08.1998
(151) 28.02.2000
(540)

LANE 4

(730) **Global Esprit Inc**, 8th Floor, No. 506 Yuen Shan Road, Taipei Hsien, Taiwan, CN
(740) Společná advokátní kancelář Všetečka a partneři, JUDr. Švorčík Otakar, Hálkova 2, Praha 2, 12000
(510) (9) sprotovní brýle, ochranné brýle na plavání, ochranné pomůcky na oči pro použití ve sportu a průmyslu, ochranné pomůcky na oči, masky pro skákání do vody a plavání, ochranné tampóny do uší, skřípce na nos; (28) plovoucí pomůcky pro plavání zahrnující plováky a nafukovací výrobky jako např. nafukovací kola a křídélka na ruce.
(511) 9, 28
(210) O-135336

(111) **223455**
(220) 16.12.1998
(151) 23.03.2000
(540)



(730) **MĚSTO TŘEBOŇ**, Masarykovo náměstí 20, Třeboň, 37901, CZ
(740) **KUDRLIČKA & SEDLÁK** Advokátní, patentová a známková kancelář, Ing. Jiří Sedlák, Husova 5, České Budějovice, 37001
(510) (36) směnářská činnost; (37) praní, žehlení, spravování prádla; (39) braní věcí do úschovy, provozování parkovišť pro motorová vozidla; (41) pořadatelské audiovizuálních produkcí (představení); (42) poskytování ústavní a ambulantní lázeňské péče, poskytování ambulantní lékařské péče, provozování zařízení sloužících k regeneraci a rekondici, půjčování sportovních potřeb, průmyslového zboží a spotřebního zboží, hostinská činnost, ubytovací služby.
(511) 36, 37, 39, 41, 42
(210) O-138603

(111) **223735**
(220) 20.04.1998
(151) 19.04.2000
(540)

Universalbinder

(730) **GOSS International Americas, Inc.**, 121 Broadway, Dover, NH, US
(740) Čermák Hořejš Matějka a spol., JUDr. Karel Čermák, advokát, Národní 32, Praha 1, 11000
(510) (7) stroje pro grafický průmysl, snášečící stroje, vkládací stroje, přívaděče lepenkových přířezů, uchopovací dopravní ústrojí, ořezávačky, stroje na výrobu krabic, navijecí stroje a/nebo strojní navijecí ústrojí, ostříhovací stroje nebo strojní ostříhovací ústrojí, odesilací zařízení - odesilací stoly, manipulační stroje a/nebo strojní manipulační ústrojí, vkládací stroje nebo strojní vkládací ústrojí pro podávací stroje, přepravníky, tiskací systémy s inkoustovou tryskou; (9) softwarové a hardwarové výrobky spadající do této třídy.
(511) 7, 9
(210) O-132008

(111) **224368**
(220) 20.03.1998
(151) 23.05.2000
(540)

EVIT

(730) **RODISMA - MED PHARMA GmbH**, Kölner Strasse 48, Köln, 51149, DE
(740) ČERVENKA, KLEINTOVÁ, TURKOVÁ Patentová, známková a advokátní kancelář, Mgr. Jana Turková, Budečská 6/974, Praha 2, 12000
(510) (5) farmaceutické přípravky, vitamínové preparáty.
(511) 5
(210) O-131036

(111) **225083**
(220) 11.03.1999
(151) 26.06.2000
(540)



(730) **SaM silnice a mosty a.s.**, Máchova 1129, Česká Lípa 1, 47001, CZ
(740) PROPATENT, Ing. Vlasta Sedláčková, Ke Kateřinkám 1393, Praha 4, 14900
(510) (37) stavby budov, silnic, mostů; (39) doprava; (40) zpracování materiálů.
(511) 37, 39, 40
(210) O-140809

(111) **225469**
(220) 28.12.1998
(151) 21.07.2000
(540)

NEUMICS

(730) **COMPUTER ASSOCIATES THINK, Inc. a Delaware corporation**, One Computer Associates Plaza, Islandia, NY 11788-7000, NY, US
(740) Patentservis Praha a.s., Jivenská 1273/1, Praha 4, 14021
(510) (9) počítačový software, který řídí informační technologii zdokonalováním operačního řízení, plánování, řízení nákladů, zodpovědnosti, rozhodování, plánování kapacity, zpětné kontroly výkonu managementu a účetních postupů a též poskytováním údajů pro analýzu výkonnostních nákladů, úrovně služeb a přijatelných plnění.
(511) 9
(210) O-138827

(111) **225815**
(220) 10.04.1998
(151) 24.08.2000
(540)

Denis d'Or

(730) **Znovín Znojmo, a.s.**, Šatov 404, Šatov, 67122, CZ
(740) ROTT, RŮŽIČKA & GUTTMANN Patentová, známková a advokátní kancelář, JUDr. Michal Růžička, CSc., Nad Štolou 12, Praha 7, 17000
(510) (16) tiskoviny; (33) vína.
(511) 16, 33
(210) O-131776

(111) **225974**
(220) 05.03.1999
(151) 24.08.2000

- (540)
- 
- (730) **PhDr. Jan Jílek**, Letohradská 803/24, Praha 7 - Holešovice, 17000, CZ
(740) Ing. Pavel Nádvořík, Sokola Tůmy 1, Ostrava - Hulváky, 70900
(510) (41) výuka jazyků.
(511) 41
(210) O-139986

- (111) **229016**
(220) 20.03.1998
(151) 27.12.2000
(540)
- DRYCLOXA - kel**
- (730) **VELE, spol. s r.o.**, Ústí 30, Větrný Jeníkov, 58842, CZ
(510) (5) farmaceutické výrobky.
(511) 5
(210) O-131027

- (111) **229017**
(220) 20.03.1998
(151) 27.12.2000
(540)
- GENTA - kel**
- (730) **VELE, spol. s r.o.**, Ústí 30, Větrný Jeníkov, 58842, CZ
(510) (5) farmaceutické výrobky.
(511) 5
(210) O-131029

- (111) **229018**
(220) 20.03.1998
(151) 27.12.2000
(540)
- RESPIDOX**
- (730) **VELE, spol. s r.o.**, Ústí 30, Větrný Jeníkov, 58842, CZ
(510) (5) farmaceutické výrobky.
(511) 5
(210) O-131030

- (111) **229019**
(220) 20.03.1998
(151) 27.12.2000
(540)
- COMBI - kel**
- (730) **VELE, spol. s r.o.**, Ústí 30, Větrný Jeníkov, 58842, CZ
(510) (5) farmaceutické výrobky.
(511) 5
(210) O-131031

- (111) **230583**
(220) 20.03.1998
(151) 21.02.2001
(540)
- OXY - kel**
- (730) **VELE, spol. s r.o.**, Ústí 30, Větrný Jeníkov, 58842, CZ
(510) (5) farmaceutické výrobky.
(511) 5
(210) O-131026

- (111) **234665**
(220) 26.08.1998
(151) 30.07.2001
(540)
- 
- Junior Marathon Championship**
- (730) **Prague International Marathon, spol. s r.o.**, Záhořanského 3/1644, Praha 2, 12000, CZ
(740) Patentservis Praha a.s., Jivenská 1273/1, Praha 4, 14021

- (510) (16) papír a výrobky z papíru, tiskoviny, časopisy, periodika, knihy, knihařské výrobky, fotografie, papírenské zboží, lepidla pro kancelář a domácnost, potřeby pro umělce, štětce, kancelářské potřeby /kromě nábytku/, učební a školní potřeby a pomůcky, hrací karty, obalové materiály z plastických hmot; (25) oděvy pro muže, ženy i děti, obuv, kloboučnické zboží; (28) hry, hračky, tělocvičné a sportovní potřeby /s výjimkou oděvů/; (32) piva všech druhů, minerální a šumivé vody, nealkoholické nápoje, sirupy, přípravky k přípravě nápojů; (35) inzertní a reklamní činnost, propagace; (41) výchovná a zábavní činnost.
(511) 16, 25, 28, 32, 35, 41
(210) O-135526

- (111) **240813**
(220) 26.03.1998
(151) 21.02.2002
(540)



- (730) **BARVY A LAKY HOSTIVAŘ, a. s.**, Průmyslová 11, Praha 10 - Hostivař, 10219, CZ
(740) RNDr. Marek Moša, Ph.D., patentový zástupce, Mečeříž 213, Mečeříž, 29477
(510) (1) chemické výrobky určené pro průmysl, vědy a fotografii, jakož i pro zemědělství, zahradnictví a lesnictví; (2) barvy, nátěry, laky, ředidla, ochranné výrobky proti korozi a proti deteriorizaci dřeva.
(511) 1, 2
(210) O-131181

- (111) **240814**
(220) 26.03.1998
(151) 21.02.2002
(540)



- (730) **BARVY A LAKY HOSTIVAŘ, a. s.**, Průmyslová 11, Praha 10 - Hostivař, 10219, CZ
(740) RNDr. Marek Moša, Ph.D., patentový zástupce, Mečeříž 213, Mečeříž, 29477
(510) (1) chemické výrobky určené pro průmysl, vědy a fotografii, jakož i pro zemědělství, zahradnictví a lesnictví; (2) barvy, nátěry, laky, ředidla, ochranné výrobky proti korozi a proti deteriorizaci dřeva.
(511) 1, 2
(210) O-131182

- (111) **296927**
(220) 20.04.1998
(151) 18.03.2008
(540)

MUCHA Centrum

- (730) **TREBAG AG AS TRUSTEE OF MUCHA TRUST**, Hasenacker 32, Schaan, LI
(740) Advokátní a patentová kancelář Vyskočil, Krošlák a spol., Lukajová Dana, patentový zástupce, Voršilská 10, Praha 1, 11000
(510) (35) reklamní, inzertní a propagační činnost, zprostředkování v obchodních vztazích, pronájem kancelářských strojů a zařízení, pomoc při řízení obchodní činnosti, kancelářské práce, pomoc při provozování obchodů a obchodních činností průmyslového

nebo obchodního podniku, merchandising, franchising; (36) správa budov, majetku a nemovitého majetku, správa domů, pronájem nemovitostí, bytů a kancelářských prostor, pronájem kanceláří a obchodů, finanční služby; (41) nakladatelská a vydavatelská činnost, knihkupectví, výchovná, vzdělávací, školicí a zábavní činnost, výstavy k výchovným a zábavným účelům, pořádání a organizování výstav k výchovným a zábavným účelům, galerie, muzea, pronájem galerií a klubů, pořádání kulturních a společenských akcí, agenturní činnost v oblasti kultury, zprostředkování v oblasti kultury, klubová činnost; (42) kavárny, restaurace, pohostinství, stravování, hotelové služby, ubytovací služby, pronájem restaurací a kaváren, provozování ploch pro výstavy, obhospodařování, správa a nakládání s díly Alfonse Muchy, služby právní, programování, designerská a výtvarná činnost.

(511) 35, 36, 41, 42
(210) O-132010

(111) **296928**
(220) 20.04.1998
(151) 18.03.2008

MUCHA Muzeum

(730) **TREBAG AG AS TRUSTEE OF MUCHA TRUST**,
Hasenacker 32, Schaan, LI

(740) Advokátní a patentová kancelář Vyskočil, Krošlák a spol.,
Lukajová Dana, patentový zástupce, Voršilská 10, Praha 1,
11000

(510) (35) reklamní, inzertní a propagační činnost, zprostředkování v obchodních vztazích, pronájem kancelářských strojů a zařízení, pomoc při řízení obchodní činnosti, kancelářské práce, pomoc při provozování obchodů a obchodních činností průmyslového nebo obchodního podniku, merchandising, franchising; (36) správa budov, majetku a nemovitého majetku, správa domů, pronájem nemovitostí, bytů a kancelářských prostor, pronájem kanceláří a obchodů, finanční služby; (41) nakladatelská a vydavatelská činnost, knihkupectví, výchovná, vzdělávací, školicí a zábavní činnost, výstavy k výchovným a zábavným účelům, pořádání a organizování výstav k výchovným a zábavným účelům, galerie, muzea, pronájem galerií a klubů, pořádání kulturních a společenských akcí, agenturní činnost v oblasti kultury, zprostředkování v oblasti kultury, klubová činnost; (42) kavárny, restaurace, pohostinství, stravování, hotelové služby, ubytovací služby, pronájem restaurací a kaváren, provozování ploch pro výstavy, obhospodařování, správa a nakládání s díly Alfonse Muchy, služby právní, programování, designerská a výtvarná činnost.

(511) 35, 36, 41, 42
(210) O-132011

(111) **296929**
(220) 20.04.1998
(151) 18.03.2008

Galerie MUCHA

(730) **TREBAG AG AS TRUSTEE OF MUCHA TRUST**,
Hasenacker 32, Schaan, LI

(740) Advokátní a patentová kancelář Vyskočil, Krošlák a spol.,
Lukajová Dana, patentový zástupce, Voršilská 10, Praha 1,
11000

(510) (35) reklamní, inzertní a propagační činnost, zprostředkování v obchodních vztazích, pronájem kancelářských strojů a zařízení, pomoc při řízení obchodní činnosti, kancelářské práce, pomoc při provozování obchodů a obchodních činností průmyslového nebo obchodního podniku, merchandising, franchising; (36) správa budov, majetku a nemovitého majetku, správa domů, pronájem nemovitostí, bytů a kancelářských prostor, pronájem kanceláří a obchodů, finanční služby; (41) nakladatelská a vydavatelská činnost, knihkupectví, výchovná, vzdělávací, školicí a zábavní činnost, výstavy k výchovným a zábavným účelům, pořádání a organizování výstav k výchovným a zábavným účelům, galerie, muzea, pronájem galerií a klubů, pořádání kulturních a společenských akcí, agenturní činnost v oblasti kultury, zprostředkování v oblasti kultury, klubová činnost; (42) kavárny, restaurace, pohostinství, stravování, hotelové služby, ubytovací služby, pronájem restaurací a kaváren, provozování ploch pro výstavy, obhospodařování,

správa a nakládání s díly Alfonse Muchy, služby právní, programování, designerská a výtvarná činnost.

(511) 35, 36, 41, 42
(210) O-132015

(111) **296930**

(220) 20.04.1998
(151) 18.03.2008

MUCHA Restaurant

(730) **TREBAG AG AS TRUSTEE OF MUCHA TRUST**,
Hasenacker 32, Schaan, LI

(740) Advokátní a patentová kancelář Vyskočil, Krošlák a spol.,
Lukajová Dana, patentový zástupce, Voršilská 10, Praha 1,
11000

(510) (35) reklamní, inzertní a propagační činnost, zprostředkování v obchodních vztazích, pronájem kancelářských strojů a zařízení, pomoc při řízení obchodní činnosti, kancelářské práce, pomoc při provozování obchodů a obchodních činností průmyslového nebo obchodního podniku, merchandising, franchising; (36) správa budov, majetku a nemovitého majetku, správa domů, pronájem nemovitostí, bytů a kancelářských prostor, pronájem kanceláří a obchodů, finanční služby; (41) nakladatelská a vydavatelská činnost, knihkupectví, výchovná, vzdělávací, školicí a zábavní činnost, výstavy k výchovným a zábavným účelům, pořádání a organizování výstav k výchovným a zábavným účelům, galerie, muzea, pronájem galerií a klubů, pořádání kulturních a společenských akcí, agenturní činnost v oblasti kultury, zprostředkování v oblasti kultury, klubová činnost; (42) kavárny, restaurace, pohostinství, stravování, hotelové služby, ubytovací služby, pronájem restaurací a kaváren, provozování ploch pro výstavy, obhospodařování, správa a nakládání s díly Alfonse Muchy, služby právní, programování, designerská a výtvarná činnost.

(511) 35, 36, 41, 42
(210) O-132021

(111) **296931**

(220) 20.04.1998
(151) 18.03.2008

Café MUCHA

(730) **TREBAG AG AS TRUSTEE OF MUCHA TRUST**,
Hasenacker 32, Schaan, LI

(740) Advokátní a patentová kancelář Vyskočil, Krošlák a spol.,
Lukajová Dana, patentový zástupce, Voršilská 10, Praha 1,
11000

(510) (35) reklamní, inzertní a propagační činnost, zprostředkování v obchodních vztazích, pronájem kancelářských strojů a zařízení, pomoc při řízení obchodní činnosti, kancelářské práce, pomoc při provozování obchodů a obchodních činností průmyslového nebo obchodního podniku, merchandising, franchising; (36) správa budov, majetku a nemovitého majetku, správa domů, pronájem nemovitostí, bytů a kancelářských prostor, pronájem kanceláří a obchodů, finanční služby; (41) nakladatelská a vydavatelská činnost, knihkupectví, výchovná, vzdělávací, školicí a zábavní činnost, výstavy k výchovným a zábavným účelům, pořádání a organizování výstav k výchovným a zábavným účelům, galerie, muzea, pronájem galerií a klubů, pořádání kulturních a společenských akcí, agenturní činnost v oblasti kultury, zprostředkování v oblasti kultury, klubová činnost; (42) kavárny, restaurace, pohostinství, stravování, hotelové služby, ubytovací služby, pronájem restaurací a kaváren, provozování ploch pro výstavy, obhospodařování, správa a nakládání s díly Alfonse Muchy, služby právní, programování, designerská a výtvarná činnost.

(511) 35, 36, 41, 42
(210) O-132023

(111) **296932**

(220) 20.04.1998
(151) 18.03.2008

Studio MUCHA

(730) **TREBAG AG AS TRUSTEE OF MUCHA TRUST**,
Hasenacker 32, Schaan, LI

- (740) Advokátní a patentová kancelář Vyskočil, Krošlák a spol.,
Lukajová Dana, patentový zástupce, Voršilská 10, Praha 1,
11000
- (510) (35) reklamní, inzertní a propagační činnost, zprostředkování v
obchodních vztazích, pronájem kancelářských strojů a zařízení,
pomoc při řízení obchodní činnosti, kancelářské práce, pomoc
při provozování obchodů a obchodních činností průmyslového
nebo obchodního podniku, merchandising, franchising; (36)
správa budov, majetku a nemovitého majetku, správa domů,
pronájem nemovitostí, bytů a kancelářských prostor, pronájem
kanceláří a obchodů, finanční služby; (41) nakladatelská a
vydavatelská činnost, knihkupectví, výchovná, vzdělávací,
školicí a zábavní činnost, výstavy k výchovným a zábavným
účelům, pořádání a organizování výstav k výchovným a
zábavným účelům, galerie, muzea, pronájem galerií a klubů,
pořádání kulturních a společenských akcí, agenturní činnost v
oblasti kultury, zprostředkování v oblasti kultury, klubová
činnost; (42) kavárny, restaurace, pohostinství, stravování,
hotelové služby, ubytovací služby, pronájem restaurací a
kaváren, provozování ploch pro výstavy, obhospodařování,
správa a nakládání s díly Alfonse Muchy, služby právní,
programování, designerská a výtvarná činnost.
- (511) 35, 36, 41, 42
(210) O-132024
-

Zániky ochranných známek uplynutím doby platnosti

Kapitola obsahuje údaje o ochranných známkách, které zanikly uplynutím doby platnosti podle ustanovení § 29 odst. 1 zákona č. 441/2003 Sb.

Číslo zápisu	Datum zániku		
95154	07.09.2007	214618	08.09.2007
97487	07.09.2007	214619	08.09.2007
97601	09.09.2007	214620	08.09.2007
97602	09.09.2007	214622	10.09.2007
97604	09.09.2007	214623	10.09.2007
97607	09.09.2007	214624	10.09.2007
97608	09.09.2007	214625	10.09.2007
97610	09.09.2007	214626	10.09.2007
97611	09.09.2007	215045	04.09.2007
97612	09.09.2007	216278	04.09.2007
97613	09.09.2007	216280	04.09.2007
97618	09.09.2007	216281	08.09.2007
97619	09.09.2007	216282	08.09.2007
97621	09.09.2007	216283	08.09.2007
97745	07.09.2007	216284	08.09.2007
109440	09.09.2007	216285	09.09.2007
119707	04.09.2007	217767	04.09.2007
157652	08.09.2007	217768	05.09.2007
157923	05.09.2007	218278	05.09.2007
157924	05.09.2007	218279	05.09.2007
157932	05.09.2007	218281	08.09.2007
157933	05.09.2007	218282	09.09.2007
157934	05.09.2007	218284	10.09.2007
163875	07.09.2007	218740	08.09.2007
167018	09.09.2007	220103	04.09.2007
208079	10.09.2007	220104	05.09.2007
209307	08.09.2007	220771	08.09.2007
210132	09.09.2007	220772	08.09.2007
211488	04.09.2007	222148	09.09.2007
211490	05.09.2007	234642	05.09.2007
211493	08.09.2007	246237	10.09.2007
211506	10.09.2007	249901	08.09.2007
211507	10.09.2007		
212171	05.09.2007		
212174	09.09.2007		
212176	09.09.2007		
212903	05.09.2007		
212904	05.09.2007		
212905	08.09.2007		
213577	05.09.2007		
213578	08.09.2007		
213579	08.09.2007		
213580	08.09.2007		
213583	10.09.2007		
214085	04.09.2007		
214086	04.09.2007		
214087	08.09.2007		
214088	08.09.2007		
214089	08.09.2007		
214090	08.09.2007		
214615	05.09.2007		
214617	05.09.2007		

Úpravy znění/vyobrazení ochranných známek a seznamu výrobků a služeb

Kapitola obsahuje údaje o ochranných známkách, u kterých na žádost vlastníka ochranné známky došlo v souladu s ustanovením § 27 zákona č.441/2003 Sb. k úpravě ve znění, vyobrazení nebo seznamu výrobků a služeb, pokud tato změna uvádí údaje v ochranné známce do souladu se skutečností, aniž by se tím ochranná známka zásadně změnila. Kapitola dále obsahuje údaje o ochranných známkách, jejichž zápis byl obnoven pouze pro některé z výrobků a služeb v souladu s ustanovením §29 zákona č. 441/2003 Sb.

- (111) **285021**
(510) (19) stavební materiály nekovové, střešní krytiny (s výjimkou nízkolehčených polyetylenových fólií a výrobků z této fólie); (37) montážní a izolační práce ve stavebnictví.
(511) 19, 37
-

Změny vlastníků ochranných známek

Kapitola obsahuje údaje o ochranných známkách, které byly převedeny nebo přešly ve smyslu ustanovení § 15 odst. 1, 2 a § 16 zákona č. 441/2003 Sb. na jiného vlastníka v rozsahu všech zapsaných výrobků nebo služeb.

Číslo zápisu	Dřívější vlastník	Nynější vlastník	S účinností od
155493	ČEDOK a.s., Na příkopě 18, Praha 1, 11135, CZ	Odien AV III, a.s., Beranových 140, Praha 9 - Letňany, 19903, CZ	20.03.2008
155494	ČEDOK a.s., Na příkopě 18, Praha 1, 11135, CZ	Odien AV III, a.s., Beranových 140, Praha 9 - Letňany, 19903, CZ	20.03.2008
221873	Dial Telecom, a.s., Křížíkova 36a/237, Praha 8 - Karlín, 18600, CZ	Dial Telecom, a.s., Křížíkova 36a/237, Praha 8 - Karlín, 18600, CZ	25.03.2008
221874	Dial Telecom, a.s., Křížíkova 36a/237, Praha 8 - Karlín, 18600, CZ	Dial Telecom, a.s., Křížíkova 36a/237, Praha 8 - Karlín, 18600, CZ	25.03.2008
224464	Dial Telecom, a.s., Křížíkova 36a/237, Praha 8 - Karlín, 18600, CZ	Dial Telecom, a.s., Křížíkova 36a/237, Praha 8 - Karlín, 18600, CZ	25.03.2008
230921	Baxter Biotech Technology S.a.r.l., Route de Pierre-a-Bot 111, Neuchatel, CH	Baxter Healthcare S.A., Hertistrasse 2, Wallisellen, CH	19.03.2008
233124	Baxter Biotech Technology Sarl, Route de Pierre-á-Bot, 2000 Neuchatel, CH	Baxter Healthcare S.A., Hertistrasse 2, Wallisellen, CH	19.03.2008
244134	CONTIPRO C, a. s., Tvardkova 1191, Ústí nad Orlicí, 56201, CZ	RNDr. Vladimír Velebný, CSc., V lukách 1370, Ústí nad Orlicí, 56201, CZ	20.03.2008
253828	Dial Telecom, a.s., Křížíkova 36a/237, Praha 8 - Karlín, 18600, CZ	Dial Telecom, a.s., Křížíkova 36a/237, Praha 8 - Karlín, 18600, CZ	25.03.2008
257940	The International Association of Lions Clubs společnost zřízená podle zákonů státu Illinois, 30022nd Street, Oak Brook, Illinois 60570, IL, US	Lions Club International Foundation, 300 22nd Street, Oak Brook, IL, US	25.03.2008
259110	The International Association of Lions Clubs společnost zřízená podle zákonů státu Illinois, 30022nd Street, Oak Brook, Illinois 60570, IL, US	Lions Club International Foundation, 300 22nd Street, Oak Brook, IL, US	25.03.2008
259111	The International Association of Lions Clubs společnost zřízená podle zákonů státu Illinois, 30022nd Street, Oak Brook, Illinois 60570, IL, US	Lions Club International Foundation, 300 22nd Street, Oak Brook, IL, US	25.03.2008
273173	net4net, a.s., Křížíkova 36a/237, Praha 8 - Karlín, 18600, CZ	Dial Telecom, a.s., Křížíkova 36a/237, Praha 8, Karlín, 18600, CZ	25.03.2008
289602	Musil Miroslav, Cvrčovice 173, Cvrčovice, 69123, CZ	WC HELP s.r.o., Bystřeká 1096/50, Brno, 62400, CZ	25.03.2008
294880	Koutník Bohumil JUDr., Nová Ves 107, Nová Ves u Českých Budějovic, 37315, CZ Nadace Phoří - Stiftung Buchers, Zátkovo nábřeží 448/7, České Budějovice, 37021, CZ	Nadace Pohorí - Stiftung Buchers, Zátkovo nábřeží 448/7, České Budějovice, 37021, CZ	25.03.2008

Změny v údajích o vlastních ochranných známkách

Kapitola obsahuje ochranné známky, u kterých byla v rejstříku ochranných známkách vyznačena změna v údajích o vlastních ve smyslu ustanovení § 27 odst. 2 a 7 zákona č. 441/2003 Sb.

Číslo zápisu	Vlastník	S účinností od
167039	VÚTCH - CHEMITEX, spol. s r.o., Rybníky 954, 011 68 Žilina, SK	25.03.2008
167525	REEBOK INTERNATIONAL LIMITED, Nord Stand Offices, Horwich, Bolton, BL6 6SW, GB	25.03.2008
171767	The Rockport Company, LLC, a Delaware Corporation, 1895 J.W. Foster Boulevard, Canton, MA, US	25.03.2008
186458	PROTISK spol. s r.o., Pod Zlatou Horou 1414, Slavkov u Brna, 68401, CZ	20.03.2008
196270	BETONPLAST s.r.o., Na Kopci 1211/8, Liberec 14, 46014, CZ	20.03.2008
196581	ELEKTRO-SYSTEM s.r.o., Vídeňská 144/286, Praha 4, 14800, CZ	21.03.2008
197418	Mikroelektronika spol. s r.o., Dráby 849, Vysoké Mýto, 56601, CZ	20.03.2008
214750	DaDa PR, spol. s r.o., Gorazdova 16/334, Praha 2, 12000, CZ	21.03.2008
215278	LAGAD s.r.o., Mattoniho nábřeží 240/68, Karlovy Vary, 36001, CZ	21.03.2008
215990	Ing. Zuzana Matysová, Záběhlická 1891/26, Praha 10, 10600, CZ	20.03.2008
217332	Bebe Stores, Inc., a California corporation, 400 Valley Drive, Brisbane, CA, US	25.03.2008
217418	ISCARE I.V.F. a.s., Jankovcova 1569/2c, Praha 7, 17000, CZ	19.03.2008
219021	CHAMPION PRODUCTS EUROPE LIMITED, Blanchardstown Corporate Park Unit 4B, Block 2, 1st Floor, BLANCHARDSTOWN DUBLIN 15, IE	20.03.2008
219645	LAGAD s.r.o., Mattoniho nábřeží 240/68, Karlovy Vary, 36001, CZ	25.03.2008
220848	Evropská Cestovní Pojišťovna, a.s., Křížíkova 237/36a, Praha 8, 18600, CZ	19.03.2008
220851	Evropská Cestovní Pojišťovna, a.s., Křížíkova 237/36a, Praha 8, 18600, CZ	19.03.2008
220886	DaDa PR, spol. s r.o., Gorazdova 16, Praha 2, 12000, CZ	20.03.2008
221873	InWay, a.s., Čínská 888, Praha 6, 16000, CZ	25.03.2008
221873	Dial Telecom, a.s., Křížíkova 36a/237, Praha 8 - Karlín, 18600, CZ	25.03.2008
221874	InWay, a.s., Čínská 888, Praha 6, 16000, CZ	25.03.2008
221874	Dial Telecom, a.s., Křížíkova 36a/237, Praha 8 - Karlín, 18600, CZ	25.03.2008
222249	Bebe Stores, Inc., a California corporation, 400 Valley Drive, Brisbane, CA, US	25.03.2008
223742	Evropská Cestovní Pojišťovna, a.s., Křížíkova 237/36a, Praha 8, 18600, CZ	19.03.2008
223743	Evropská Cestovní Pojišťovna, a.s., Křížíkova 237/36a, Praha 8, 18600, CZ	19.03.2008
224368	RODISMA - MED PHARMA GmbH, Kölner Strasse 48, Köln, 51149, DE	19.03.2008
224464	InWay, a. s., Čínská 888, Praha 6, 16000, CZ	25.03.2008
224464	Dial Telecom, a.s., Křížíkova 36a/237, Praha 8 - Karlín, 18600, CZ	25.03.2008
225974	PhDr. Jan Jílek, Letohradská 803/24, Praha 7 - Holešovice, 17000, CZ	21.03.2008
229808	VÍTKOVICE SCHREIER s.r.o., Kotkova 431/4A, Ostrava - Vítkovice, 70602, CZ	19.03.2008
239219	POLAR televize Ostrava, s.r.o., Boleslavova 710/19, Ostrava, Mariánské Hory, 70900, CZ	20.03.2008
239417	Opus One (California) LLC, 7900 St. Helena Highway, Oakville, CA, US	20.03.2008
239417	OPUS ONE WINERY LLC, 7900 St. Helena Highway, Oakville, CA, US	20.03.2008
244571	Opus One (California) LLC, 7900 St. Helena Highway, Oakville, CA, US	20.03.2008
244571	OPUS ONE WINERY LLC, 7900 St. Helena Highway, Oakville, CA, US	20.03.2008
253828	InWay, a. s., Čínská 888, Praha 6, 16000, CZ	25.03.2008
253828	Dial Telecom, a.s., Křížíkova 36a/237, Praha 8 - Karlín, 18600, CZ	25.03.2008
261796	POLAR televize Ostrava, s.r.o., Boleslavova 710/19, Ostrava, Mariánské Hory, 70900, CZ	20.03.2008
266678	POLAR televize Ostrava, s.r.o., Boleslavova 710/19, Ostrava, Mariánské Hory, 70900, CZ	20.03.2008
270486	POLAR televize Ostrava, s.r.o., Boleslavova 710/19, Ostrava, Mariánské Hory, 70900, CZ	20.03.2008
273173	net4net, a.s., Křížíkova 36a/237, Praha 8 - Karlín, 18600, CZ	25.03.2008

Číslo zápisu	Vlastník	S účinností od
274851	Mikroelektronika spol. s r.o., Dráby 849, Vysoké Mýto, 56601, CZ	20.03.2008
275199	Jan Tomek, Střelničná 773/51, Praha 8, 18200, CZ	21.03.2008
275200	Jan Tomek, Střelničná 773/51, Praha 8, 18200, CZ	21.03.2008
275316	POLAR televize Ostrava, s.r.o., Boleslavova 710/19, Ostrava, Mariánské Hory, 70900, CZ	20.03.2008
281918	Národní referenční centrum, Vinohradská 112, Praha 3, 13000, CZ	21.03.2008
284556	Opus One (California) LLC, 7900 St. Helena Highway, Oakville, CA, US	20.03.2008
284556	OPUS ONE WINERY LLC, 7900 St. Helena Highway, Oakville, CA, US	20.03.2008
286458	Erwin Junker Grinding Technology a.s., Řípská 863, Mělník, 27601, CZ	20.03.2008
286932	Mikroelektronika spol. s r.o., Dráby 849, Vysoké Mýto, 56601, CZ	20.03.2008
287766	Jaga Media, s.r.o., Pražská 1279/18, Praha 10 - Hostivař, 10200, CZ	20.03.2008
295890	Národní referenční centrum, Vinohradská 112, Praha 3, 13000, CZ	21.03.2008

Ostatní rozhodné údaje a úřední opravy

Kapitola zahrnuje zejména přetřídění seznamu výrobků a služeb v návaznosti na mezinárodní zápis, opravu chyb ve formulaci, přepisů a zjevných nesprávností za účelem uvedení do souladu se skutečností. V této kapitole jsou zveřejňovány jen takové údaje, které nemohou být zveřejněny spolu se zveřejněním přihlášky nebo se zápisem ochranné známky. Dále kapitola obsahuje důležitá úřední sdělení.

(11) **297775**

(21) PV 2003-2222

Datum provedení změny: 20.03.2008

Patent č. 297775, jehož zánik byl zveřejněn ve Věstníku č. 2/2008, zůstává nadále v platnosti.