

Číselné INID kódy pro označování bibliografických dat technických řešení

INID Codes for the identification of bibliographic data of technical solutions

(Standard WIPO ST. 9 a ST. 80)

(11)	číslo patentu/zápisu/osvědčení	(11)	Number of the patent/registration/certification
(15)	datum zápisu průmyslového vzoru	(15)	Industrial design registration date
(21)	číslo přihlášky/zádsti	(21)	Application number
(22)	datum podání přihlášky/zádsti	(22)	Date of application filing
(23)	údaje o výstavní prioritě	(23)	Exhibition priority data
(28)	počet průmyslových vzorů	(28)	Number of industrial designs included in the application
(31)	číslo prioritní přihlášky	(31)	Number of priority application
(32)	datum podání prioritní přihlášky	(32)	Filing date of priority application
(33)	země priority	(33)	Priority country
(40)	datum zveřejnění přihlášky vynálezu	(40)	Date of publication of patent application
(45)	datum zveřejnění zapsaného průmyslového vzoru	(45)	Publication date of the registered industrial design
(47)	datum zveřejnění udělení patentu a zápisu užitého vzoru, datum zápisu užitého vzoru, datum oznámení udělení evropského patentu v Evropském patentovém věstníku	(47)	Publication date of patent granting and publication date of utility model registration, registration date of utility model, publication date of European patent granting in the European patent bulletin
(51)	mezinárodní patentové třídění/Locarnské třídění průmyslových vzorů	(51)	International Patent Classification/ Locarno Classification for Industrial Designs
(54)	název	(54)	Title
(55)	vyobrazení průmyslového vzoru	(55)	Reproduction of the industrial design
(57)	anotace	(57)	Abstract
(68)	číslo základního patentu	(68)	Number of the basic patent
(71)	označení přihlašovatele/zadatele	(71)	Applicant
(72)	označení původce	(72)	Inventor
(73)	označení majitele/vlastníka	(73)	Owner
(74)	označení zástupce	(74)	Attorney's name and address
(86)	číslo mezinárodní přihlášky	(86)	International application number
(87)	číslo mezinárodního zveřejnění	(87)	International publication number
(92)	datum a číslo první registrace přípravku pro Českou republiku	(92)	Date and number(s) of the first authorization to market the product in the CZ
(93)	datum, číslo a země první registrace přípravku v rámci Společenství	(93)	Date, number(s) and country of the first authorization to market the product in the EEC
(94)	doba platnosti osvědčení	(94)	Term of certification validity
(95)	označení a typ přípravku	(95)	Name of the product and product type
(96)	datum podání a číslo evropské patentové přihlášky	(96)	European patent application filing date and number
(97)	datum zveřejnění a číslo zveřejnění evropské patentové přihlášky v Evropském patentovém věstníku	(97)	European patent application publication date and publication number in the European patent bulletin

Číselné INID kódy pro označování bibliografických dat ochranných známek

INID codes and minimum required for the identification of bibliographics data relating to marks

(Standard WIPO ST.60)

(111)	Číslo zápisu ochranné známky (registrace)	(111)	Number of registration
(151)	Datum zápisu ochranné známky	(151)	Date of the registration
(210)	Číslo přihlášky ochranné známky (spisu)	(210)	Number of the application
(220)	Datum podání přihlášky	(220)	Date of filing of the application
(320)	Datum vzniku práva přednosti	(320)	Date of the first application
(442)	Datum zveřejnění přihlášky po průzkumu	(442)	Date of the publication of the examined application
(450)	Datum zveřejnění zápisu ochranné známky ve Věstníku	(450)	Date of publication of the registration
(510)	Seznam výrobků a služeb	(510)	List of goods and/or services
(511)	Číslo třídy výrobků a služeb	(511)	Number of the class of goods and/or services
(526)	Omezení rozsahu ochrany o prvek	(526)	Disclaimer
(540)	Znění nebo vyobrazení ochranné známky	(540)	Reproduction of the mark
(551)	Kolektivní ochranná známka	(551)	Collective mark
(554)	Prostorová ochranná známka	(554)	Three-dimensional mark
(558)	Ochranná známka tvořená pouze barvou nebo kombinací barev	(558)	Mark consisting exclusively of one or several colours
(583)	Datum právní moci rozhodnutí/výsledek rozhodnutí	(583)	Date of the legal force of the decision/ result of the decision
(591)	Údaje o barevnosti ochranné známky	(591)	Information concerning colour
(730)	Přihlašovatel/vlastník ochranné známky	(730)	The applicant or the holder of the mark
(740)	Zástupce	(740)	Name and address of the representative
(811)	Mezinárodní číslo zápisu ochranné známky	(811)	Number of the international registration
(890)	Kód státu ochrany mezinárodní ochranné známky	(890)	INID code of the state of the international mark

Kódy pro kódování záhlaví oznámení publikovaných ve Věstníku

(Standard WIPO ST. 17)

BB9A	zveřejněné přihlášky vynálezů	MK4A	zánik patentů uplynutím doby platnosti
FG1K	zapsané užité vzory	MK4F	zánik autorských osvědčení uplynutím doby platnosti
FG4A	udělené patenty	MK4Q	zánik průmyslového vzoru uplynutím doby ochrany
FG4Q	zapsané průmyslové vzory	MM4A	zánik patentů pro nezaplacení ročních poplatků
LD3K	částečný výmaz užitého vzoru	MM4F	zánik autorských osvědčení pro nezaplacení ročních poplatků
LD4Q	částečný výmaz průmyslového vzoru	ND1K	prodloužení platnosti užitého vzoru
MA4A	zánik patentu vzdáním se	ND4Q	obnova doby ochrany průmyslového vzoru
MA4F	zánik autorských osvědčení vzdáním se	PA4A	změna autorského osvědčení na patent
MC3K	výmaz užitého vzoru	PC9A	změna dispozičního práva k vynálezu
MC4A	zrušení patentu	PD1K	převod práv a ostatní změny majitelů užitého vzoru
MC4F	zrušení autorského osvědčení	PD4A	převod práv a ostatní změny majitelů patentů
MC4Q	výmaz průmyslového vzoru	PD4Q	převod práv a ostatní změny vlastníků průmyslových vzorů
MH1K	zánik užitého vzoru vzdáním se	QA9A	nabídka licence
MH4A	částečné zrušení patentu	SB4A	zapsané patenty do rejstříku po odtajnění
MH4F	částečné zrušení autorského osvědčení	SB4F	zapsaná autorská osvědčení do rejstříku po odtajnění
MH4Q	zánik průmyslového vzoru vzdáním se		
MK1K	zánik užitého vzoru uplynutím doby platnosti		

Opravy Změny Různé

Opravy u přihlášek vynálezů s žádostí o udělení patentu

HA9A	jmenování vynálezce	HF9A	oprava dat
HB9A	oprava jmen	HG9A	oprava chyb v třídění
HC9A	změna jmen	HH9A	oprava nebo změna všeobecně
HD9A	oprava adres	HK9A	tiskové chyby v úřed. věstnících
HE9A	změna adres		

Opravy ochranných dokumentů

patenty	autorská osvědčení	užité vzory	průmyslové vzory	
TA4A	TA4F	TA1K	TA4Q	jmenování vynálezce
TB4A	TB4F	TB1K	TB4Q	oprava jmen
TC4A	TC4F	TC1K	TC4Q	změna jmen
TD4A	TD4F	TD1K	TD4Q	oprava adres
TE4A	TE4F	TE1K	TE4Q	změna adres
TF4A	TF4F	TF1K	TF4Q	oprava dat
TG4A	TG4F	TG1K	TG4Q	oprava chyb v třídění
TH4A	TH4F	TH1K	TH4Q	oprava nebo změna všeobecně
TK9A	TK9F	TK1K	TK4Q	tiskové chyby v úřed. věstnících

Kódy pro označování zemí a mezinárodních organizací použité ve věstníku

BE	Belgie
CA	Kanada
CH	Švýcarsko
CY	Kypr
CZ	Česká republika
DE	Spolková republika Německo
GB	Velká Británie
HR	Chorvatsko
IN	Indie
IT	Itálie
JP	Japonsko
KR	Korejská republika
NL	Nizozemí
PL	Polsko
PR	Portoriko
SK	Slovensko
US	Spojené státy americké

Kódy pro označování států USA použité ve věstníku

DE	Delaware
GA	Georgia
IL	Illinois
IN	Indiana
MI	Michigan
NJ	New Jersey
NY	New York
OH	Ohio
PA	Pennsylvania
WA	Washington

BB9A Zveřejněné přihlášky vynálezů - přehled podle čísel přihlášek

Dále uvedené přihlášky vynálezů byly zveřejněny dnem, uvedeným ve Věstníku podle zákona č. 527/1990 Sb., o vynálezech a zlepšovacích návrzích, ve znění pozdějších předpisů, a jsou k dispozici v patentové knihovně Úřadu průmyslového vlastnictví, Antonína Čermáka 2a, 160 68, Praha 6.

2006-531	E 02 D 5/28	(2006.01)
2006-532	E 04 B 1/20	(2006.01)
2006-534	B 09 B 3/00	(2006.01)
2006-535	B 44 F 5/00	(2006.01)
2006-536	H 04 M 11/04	(2006.01)
2006-537	G 01 N 27/02	(2006.01)
2006-540	C 01 B 13/02	(2006.01)
2006-543	A 61 F 7/00	(2006.01)
2006-545	D 01 D 5/11	(2006.01)
2006-547	E 05 B 47/00	(2006.01)
2006-548	E 02 B 9/00	(2006.01)
2006-643	C 23 C 14/34	(2006.01)
2006-721	H 01 J 37/26	(2006.01)
2007-77	D 05 B 47/00	(2006.01)
2007-430	C 21 B 5/04	(2006.01)
2007-474	C 07 D 201/00	(2006.01)
2007-513	B 21 D 22/22	(2006.01)

Zveřejněné přihlášky vynálezů - řazené podle MPT

(51) **A61F 7/00** (2006.01)

(21) **2006-543**

(71) Svatoš Tomáš, Praha, CZ

Svatoš Jan, Praha, CZ

(72) Svatoš Tomáš, Praha, CZ

Svatoš Jan, Praha, CZ

(54) **Stroj na léčbu zánětlivého postižení**

(22) 01.09.2006

(57) Stroj na léčbu zánětlivého postižení sestává ze zdroje teplého vzduchu, zejména elektrického motoru a ohřívací cívky, který je uložen pod sedátko židle /1/. Jeho zapojení do elektrického střídavého proudu způsobuje ohřívání a proudění teplého vzduchu. Pomocí gumové trubky vnitřního průměru 150 mm je teplý vzduch veden ze zdroje teplého vzduchu do měděného nebo plastového potrubí, které se skládá ze tří trubek vnitřního průměru 22 nebo 50 mm. Trubky jsou připoutány plastovými svorkami k opěradlu židle.

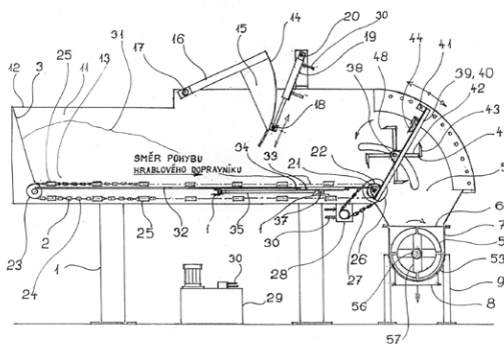
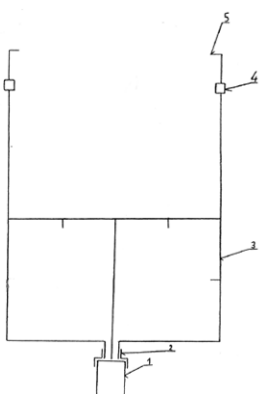

(51) **B21D 22/22** (2006.01)

B30B 13/00 (2006.01)

(21) **2007-513**

(71) Benteler Automobiltechnik GmbH, Paderborn, DE

(72) Knaup Hans-Jürgen, Bad-Lippspringe, DE

(54) **Způsob výroby plechové součásti pro motorová vozidla**

(22) 31.07.2007

(32) 31.08.2006

(31) 2006/1006040893

(33) DE

(57) Při způsobu výroby plechové součásti pro motorová vozidla z ploštiny se tato ploština (7) na plechovou součást (17) tváří v tvářecím nástroji (1). Ploština (7) se nejprve ukládá na vzájemně protilehlých podélných stranách (8) mezi vnější spodní tvářecí čelisti (5). Vnější spodní tvářecí čelisti (5) se pohybují k sobě a ploština (7) se upíná. Následně se vnější horní tvářecí čelisti (6) uvádějí do svoji uzavírací polohy a podélné strany (8) ploštiny (7) se polohově fixují mezi vnějšími spodními tvářecími čelistmi (5) a vnějšími horními tvářecími čelistmi (6). Před nebo v první fázi vlastního tváření se střední oblast (12) ploštiny (7) upíná v lisovacím nástroji (2) a vnější tvářecí čelisti (5 a 6) i lisovací nástroj (2) se pohybují relativně k sobě a plechová součást (17) se tváří na hotovo.

(74) Společná advokátní kancelář Všečeka Zelený Švorčík Kalenský a partneři, JUDr. Miloš Všečeka, Hálkova 2, Praha 2, 12000

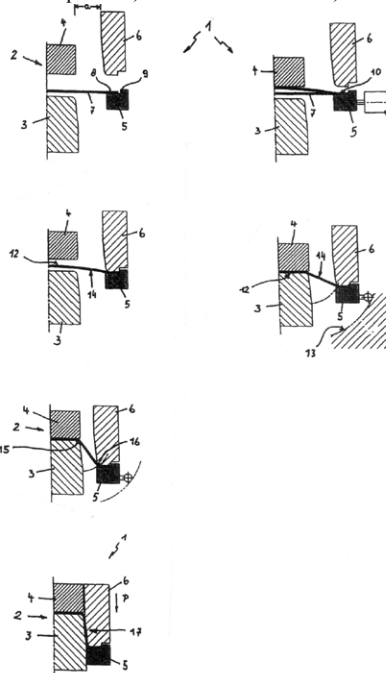

(51) **B09B 3/00** (2006.01)

B28C 9/00 (2006.01)

B01F 3/12 (2006.01)

(21) **2006-534**

(71) Štěpánek Robert Ing., Brno, CZ

Kolářek Josef, Prostějov, CZ

Zapletalová Lenka, Kralice na Hané, CZ

Švancara Rudolf, Brno, CZ

(72) Štěpánek Robert Ing., Brno, CZ

Kolářek Josef, Prostějov, CZ

Zapletalová Lenka, Kralice na Hané, CZ

Švancara Rudolf, Brno, CZ

(54) **Zařízení pro zpracování hmot**

(22) 29.08.2006

(57) Zařízení pro zpracování hmot (31), zejména kontinuální, úpravu a/nebo výrobu směsí, anorganického i organického původu, která spočívá v rozvolnění jejich složek a vzájemného smíchání, při zajištění přesného dávkování jednotlivých složek a zajištění potřebné homogenity a garantované kvality výstupního produktu s možností certifikace, vhodné i pro velkoobjemové zpracování hmot (31) obtížně rozvolnitelných, mazlavých, těstovitého nebo jílovitého charakteru, jako jsou například stabilizované kaly z čistíren odpadních vod, na směsné umělé zeminy, použitelné pro rekultivaci půdy skládek odpadu, popílkových složišť a půdy narušené erozí a těžbou hornin, sestává z nosné konstrukce, na níž je alespoň jeden dopravník, u jehož vstupní části je proveden alespoň jeden přívod zpracovávaných hmot (31) na dopravník, u jehož výstupní části je uspořádán vstup sekacího zařízení, jehož výpad (5) ústí do vstupu (6) míchacího zařízení (7), které má na výstupu proveden výpádový otvor (8) zpracované hmoty.

(74) Ing. František Čáslava, Sabinova 6, Brno, 61600

- (51) **B44F 5/00** (2006.01)
B44F 9/00 (2006.01)
B44D 2/00 (2006.01)

(21) **2006-535**

(71) Stehnová Lada, Kameničky, CZ

Vašková Hana, Kameničky, CZ

(72) Stehnová Lada, Kameničky, CZ

Vašková Hana, Kameničky, CZ

(54) **Způsob vytváření permanentních dekorativních pískových obrazů**

(22) 29.08.2006

(57) Způsob vytváření permanentních dekorativních pískových obrazů z různobarevných písků barvených přírodními i uměle vyrobenými barvivy, a to jak pro interiéry, tak i pro exteriéry, spočívá v tom, že se na horní plochu nosné desky nejprve nanese adhesní vrstva, na kterou se rozprostře souvislá vrstva suchého sypkého písku, jejich povrch se mechanicky upraví a zhutní zaválcováním, ustálí fixací, načež se po usušení na takto upravený povrch nanáší, na jednotlivé dílčí plochy, podle požadovaného vytvářeného vzoru, postupně adhesní prostředek a další vrstvy suchého sypkého písku příslušného barevného odstínu a zrnitosti či jejich směsi. Po vyplnění všech dílčích ploch vytvářeného obrazce se, po úpravě linií, pískového obrazu.

(74) Ing. Zdeněk Mareš, Přeloučská 173, Pardubice, 53006

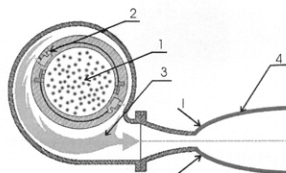
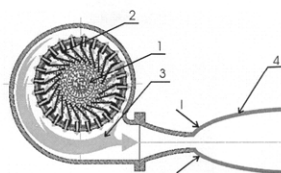

- (51) **C01B 13/02** (2006.01)
C01B 13/00 (2006.01)

(21) **2006-540**

(71) Fyzikální ústav AV ČR, v.v.i., Praha 8, CZ

(72) Hrubý Jan Ing. CSc., Praha, CZ

Špalek Otomar Ing. CSc., Praha, CZ

Kodymová Jarmila Ing. CSc., Praha, CZ

Jirásek Vít PhD., Roztoky, CZ

Čenský Miroslav PhD., Praha, CZ

(54) **Způsob generace kyslíku v singletovém delta stavu a generátor pro provádění tohoto způsobu**

(22) 31.08.2006

(57) Generátor singletového delta kyslíku, např. pro chemický kyslík-jodový laser, sestává z reakční komory (1) pro reakci plynného reagentu s kapalným reagentem ve spreji a rotujícího separátoru (2) pro oddělení kapaliny a plynu ve spreji, přičemž reakční komora (1) je ohraničena vnitřními stěnami rotujícího separátoru (2) a tělesem separátoru (2) je opatřeno nejméně jedním zakřiveným kanálem pro oddělení kapaliny od plynu působením odstředivé síly. Pro separační kanály v tělese separátoru (2) je zvláště vhodný tvar evolvent. Způsob generace singletového kyslíku reakcí plynného reagentu s kapalným reagentem ve spreji probíhá tak, že kapalina se od plynné složky oddělí dopadem letících kapek na vnitřní stěny rotujícího separátoru (2) a náhlou změnou směru proudění ve vnitřních kanálech separátoru (2). Na kapky spreje navíc působí odstředivé síly v zakřivených kanálech separátoru (2). Atomizace kapalného reagentu a smíchání kapalného a plynného reagentu se provádí současně ve dvoufázové atomizační trysce. Plyn, obsahující singletový kyslík (3), odchází z generátoru supersonickou tryskou (4), kde při aplikaci zároveň dochází ke vstříkování par (1) jódu. Zpravidla je plynným reagentem chlór a kapalným reagentem je alkalický roztok peroxidu vodíku. Poměr mezi vnitřním objemem separátoru (2) a objemovou rychlostí proudění plynu je s výhodou takový, že doba mezi smícháním chlóru s kapalinou a výstupem plynu ze separátoru je kratší než 10 ms.

(74) Středisko společných činností AV ČR, v.v.i. Patentové a licenční služby, Národní 1009/3, Praha 1, 11000

- (51) **C07D 201/00** (2006.01)
C07D 201/08 (2006.01)

(21) **2007-474**

(71) INVISTA Technologies S. A. R. L., 8001 Zürich, CH

(72) Poliakoff Martyn, NG9 1BU Beeston, Nottingham, GB

Hamley Paul, NG9 2EX Beeston, Nottingham, GB

Cepeda Eduardo Garcia-verdugo, 12005 Castellon, GB

Aird Graham Robert, DL3 9LU Darlington Country Durham, GB

Coote Alexander Stuart Dr., TS11 6NG Cleveland, GB

Yan Chong, NG9 2BQ Beeston, Nottingham, GB

Thomas William Barry, TS9 6AD Middlesbrough Cleveland, GB

Pearson Ian, Redcar, TS10 2BJ Teesside, GB

(54) **Způsob výroby laktamů**

(22) 21.12.2005

(32) 18.01.2005

(31) 645219

(33) US

(86) PCT/US2005/046293

(87) WO 2006/078403

(57) Způsob výroby laktamu z aminoalkannitrilu a/nebo jeho hydrolytických derivátů zahrnující reakci roztoku obsahujícího alespoň asi 5 % hmotn. aminoalkannitrilu ve vodě při teplotě nejméně asi 350°C a za tlaku vyšším než 25 MPa. Jako katalyzátor je popřípadě možno přidat zředěnou kyselinu.

(74) Čermák Hořejš Myslíl a spol., JUDr. Jan Matějka, Národní 32, Praha 1, 11000

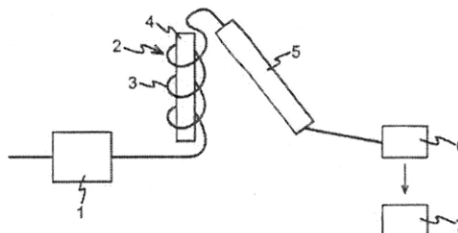

- (51) **C21B 5/04** (2006.01)
C21C 7/076 (2006.01)

(21) **2007-430**

(71) Výzkumný ústav anorganické chemie, a. s., Ústí nad Labem, CZ

České lupkové závody, a. s., Nové Strašecí, CZ

(72) Koutník Petr Ing., Ústí nad Labem, CZ

Poslední Marina Ing., Ústí nad Labem, CZ

(54) **Způsob výroby syntetické strusky**

(22) 25.06.2007

(57) Způsob výroby syntetické strusky, určené především pro desulfurizaci oceli, je založen na přípravě směsi obsahující kromě hlinitanové suroviny a vápence také hlinitanový cement a vodu. Při provádění způsobu se nejprve smísí

hlinitanová surovina, vápenec, hlinitanový cement a voda v hmotnostním poměru $Al_2O_3 : CaO$ rovném 0,8 : 1 až 1,6 : 1, přičemž obsah hlinitanového cementu ve směsi je 2 až 16 % hmotn. a obsah vody ve směsi je 2 až 30 % hmotn., pak se vzniklá směs podrobí aglomeraci a aglomeráty se kalcinují při teplotě 1250 až 1340 °C, čímž je získána syntetická struska s dominantním obsahem fáze $12CaO \cdot 7Al_2O_3$ (mayenitu).

(74) Ing. Stanislav Babický, Revoluční 84, Ústí nad Labem, 40001

(51) **C23C 14/34** (2006.01)
G11B 5/65 (2006.01)

(21) **2006-643**

(71) HERAEUS, INC., Chandler, AZ, US

(72) Das Anirban, Chandler, AZ, US

Racine Michael Gene, Phoenix, AZ, US

Kennedy Steven Roger, Chandler, AZ, US

(54) **Magnetická média a rozprašovací elektrody s kompozicemi ze slitin o vysoké anizotropii a kyslíčkových sloučenin**

(22) 11.10.2006

(32) 01.09.2006

(31) 2006/514175

(33) US

(57) Magnetické záznamové médium, které má magnetickou ukládací vrstvu dat a tato magnetická ukládací vrstva dat zahrnuje první slitinu, která má anizotropní konstantu alespoň $0,5 \times 10^7$ ergs/cm³, a sloučeninu kyslíku a jednoho nebo více prvků, kde alespoň jeden z tohoto jednoho nebo více prvků má záporný redukční potenciál.

(74) Ing. Václav Herman, Hlavní 43, Průhonice, 25243

(51) **D01D 5/11** (2006.01)
D01D 5/00 (2006.01)
D04H 1/70 (2006.01)

(21) **2006-545**

(71) Elmarco, s. r. o., Liberec, CZ

(72) Petráš David Ing., Pertoltice, CZ

Malý Miroslav Ing., Višňová, CZ

Pozner Jan Ing., Liberec, CZ

Trdlička Jan Ing., Třeboň, CZ

Kováč Martin Mgr., Čenkov, okr. Příbram, CZ

(54) **Rotační zvlákňovací elektroda**

(22) 04.09.2006

(57) Vynález se týká rotační zvlákňovací elektrody (1) protáhlého tvaru do zařízení pro výrobu nanovláken elektrostatickým zvlákňováním polymerních roztoků obsahující dvojici čel (2, 3) mezi nimiž jsou uloženy drátem tvořené zvlákňovací členy rozdělené rovnoměrně po obvodu a rovnoběžné s osou rotace (41) rotační zvlákňovací elektrody (1). Čela (2, 3) jsou vytvořena z elektricky nevodivého materiálu a všechny zvlákňovací členy jsou navzájem elektricky vodivě spojeny.

(74) Ing. Dobroslav Musil, patentová kancelář, Ing. Dobroslav Musil, Cejl 38, Brno, 60200

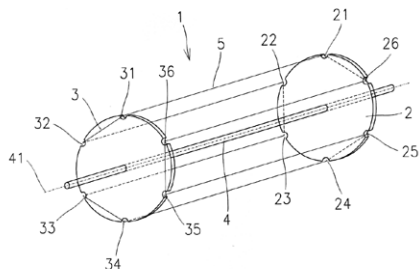

(51) **D05B 47/00** (2006.01)
D05B 47/04 (2006.01)

(21) **2007-77**

(71) JUKI CORPORATION, Chofu-shi, Tokyo, JP

(72) Kazehare Hiroyuki, Chofu-shi, Tokyo, JP

(54) **Napínač nitě pro šicí stroj**

(22) 30.01.2007

(32) 31.01.2006

(31) 2006/023107

(33) JP

(57) Napínač (1) nitě pro šicí stroj obsahuje první kotouč (31)

pro napínání nitě a druhý kotouč (32) pro napínání nitě, mezi kterými je udržována nit. Oba kotouče (31, 32) jsou umístěny zvnějšku horního rámu (2) šicího stroje vytvořeného z feromagnetického materiálu. Přítlačný člen (33) kotoučů (31, 32) je pohyblivý tak, že dosedá na první kotouč (31) pro napínání nitě, takže se první kotouč pro napínání nitě pohybuje směrem ke druhému kotouči nebo směrem od druhého kotouče pro napínání nitě. Poháněcí mechanismus (4) pohání přítlačný člen (33) kotoučů (31, 32) tak, že se první kotouč (31) pro napínání nitě pohybuje směrem ke druhému kotouči pro napínání nitě. Poháněcí zdroj (5) pohání poháněcí mechanismus, přičemž poháněcí zdroj (5) je uspořádán uvnitř horního rámu šicího stroje. Poháněcí zdroj (5) obsahuje pohybové ústrojí (6), obsahující permanentní magnet (52, 53), a stator (7), obsahující cívku (55), která je navinuta kolem permanentního magnetu (52, 53) s předem stanoveným intervalem vzhledem k permanentnímu magnetu (52, 53). Horní rám šicího stroje je uspořádán tak, že slouží jako kotva cívky pro cívku.

(74) Čermák Hořejš Myslil a spol., JUDr. Jan Matějka, Národní 32, Praha 1, 11000

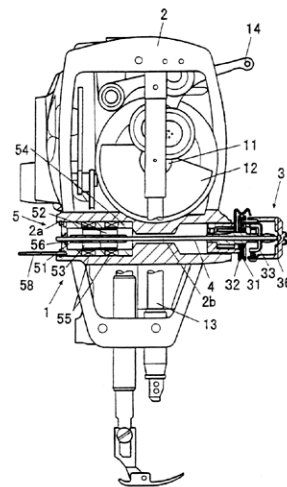

(51) **E02B 9/00** (2006.01)
F03B 3/00 (2006.01)

(21) **2006-548**

(71) Kružík Ivan, Kněžice, CZ

(72) Kružík Ivan, Kněžice, CZ

(54) **Turbínový kanál pro uložení vodní turbíny nebo turbosoustruží**

(22) 04.09.2006

(57) Vynález se týká turbínového kanálu pro uložení vodní turbíny nebo turbosoustruží, kde turbínový kanál je vytvořen v savkovém uspořádání a obsahuje pouzdro s turbínou nebo s turbosoustružím. Turbínový kanál (3), který je jen zčásti zabetonován, obsahuje alespoň jednu horní část (31), vytvořenou nad osou turbínového kanálu (3) a/nebo alespoň jednu střední část (33), která je připojena odnímatelně a jejíž šířka odpovídá alespoň šířce turbíny (11) nebo turbosoustruží (1).

(74) Ing. Jiří Walter, Počernická 54, Praha 10, 10800

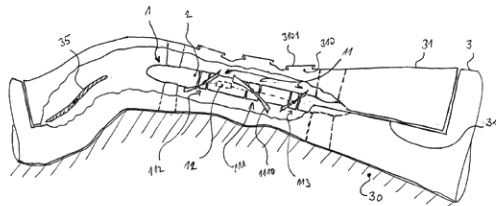

- (51) **E02D 5/28** (2006.01)
E02D 5/30 (2006.01)
E02D 5/34 (2006.01)

(21) **2006-531**

- (71) Novák Miroslav Ing., Valašské Meziříčí, CZ
(72) Novák Miroslav Ing., Valašské Meziříčí, CZ
(54) **Základový systém pro stavbu domů a způsob jeho vytvoření**
(52) 28.08.2006
(57) Základový systém sestává z obvodového základového bloku (1) a případně i středového základového bloku (2), spojených s mikropiloty (3), do kterých jsou zapuštěny a zabetonovány výztužné tyče (4), ve vrchní části zasahující do výztužného koše (5), zabetonovaného do obvodového základového bloku (1). Výztužné tyče (4) jsou tvořeny trubkou, která je v místě zabetonování do mikropiloty (3) opatřena smykovými výztužemi (13) k zabránění posunu výztužné tyče (4). Do prostoru, uzavřeného obvodovým základovým blokem (1) jsou vložena vnitřní žebra (10), přičemž do mezer mezi těmito vnitřními žebry (10) je umístěna výplň (12). Vnitřní žebra (10) jsou tvořena zabetonovaným drátěným košem (14) a na okrajích jsou opatřena vystupujícími dráty (15) pro zasunutí do bednění (9). Prostor, ohraničený obvodovým základovým blokem (1) je opatřen betonovou povrchovou vrstvou (16), spojenou s obvodovým základovým blokem (1). Tloušťka obvodového základového bloku (1) a středového základového bloku (2) je v rozmezí 15 až 21 cm a vnitřní žebra (10) mají tloušťku 12 až 15 cm.

- (74) Jan Brykner, Resslerova 741, Hradec Králové, 50002

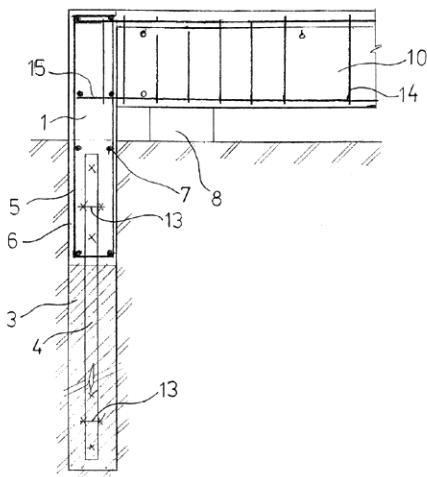

- (51) **E04B 1/20** (2006.01)
E04B 1/24 (2006.01)
E04B 2/64 (2006.01)
E04B 2/62 (2006.01)
E04B 2/58 (2006.01)

(21) **2006-532**

- (71) Novák Miroslav Ing., Valašské Meziříčí, CZ
(72) Novák Miroslav Ing., Valašské Meziříčí, CZ
(54) **Stěnový systém domu a způsob jeho vytvoření**
(52) 28.08.2006
(57) Stěnový systém domu, který má ve stěnách vytvořených z bloků (9) zdíva vytvořeny zpevňovací sloupce (2), které mohou být tvořeny zabetonovaným drátěným košem (3), nebo jsou tvořeny k sobě přisazenými ocelovými profily (4) tvaru U. Po několika vrstvách zdíva (1) může být ve stěně provedena zpevňovací železobetonová vrstva (6) a na povrchu vrstvy zdíva (1) je umístěna tepelná a zvuková izolace (7). Tloušťka bloků zdíva (9) je většinou v rozmezí 15 až 21 cm. Způsob vytvoření stěnového systému spočívá v tom, že se vytvoří bloky (9) zdíva, mezi kterými se ponechá mezera, po jejichž bocích se umístí bednicí desky (5), do mezery se vloží drátěný koš (3) a provede se zalití betonem. Další možný způsob spočívá v tom, že se vytvoří bloky (9) zdíva, mezi kterými se ponechá mezera, do které se vloží zpevňovací

- sloup (2), vytvořený spojením ocelových profilů (4).
(74) Jan Brykner, Resslerova 741, Hradec Králové, 50002

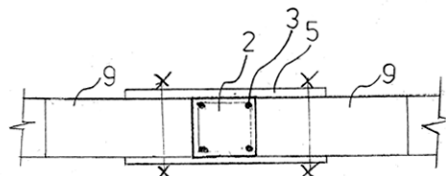

- (51) **E05B 47/00** (2006.01)

(21) **2006-547**

- (71) FAB, s.r.o., Rychnov nad Kněžnou, CZ
(72) Štencl Jiří, Vamberk, CZ
(54) **Cylindrický zámek**
(52) 04.09.2006
(57) Vynález se týká cylindrického zámku, sestávajícího z tělesa (1), v jehož válcové dutině je uložen otočný bubínek (3') s klíčovým kanálem. Ve vodičím vývrtu (11, 11') tělesa (1) vyústujícím do válcové dutiny je suvně uložen blokovací čep (10, 10'), zabírající v blokující poloze svým horním koncem do blokovacího vybrání (32, 32') v bubínku (3'). K ustavení polohy blokovacího čepu (10, 10') slouží volný konec podlouhlého piezoelektrického aktuátoru (5), jehož druhý konec odvrácený blokovacímu čepu (10, 10') je upevněn v tělese (1). Blokovací čep (10, 10') je v trvalém spojení s volným koncem podlouhlého piezoelektrického aktuátoru (5), který se při aktivaci vykloní ve směru posuvu blokovacího čepu (10, 10'). Podle další alternativy provedení je spodní část profilu tělesa (1) opatřena podlouhlou drážkou (16), ve které je uložen podlouhlý piezoelektrický aktuátor (5). Podlouhlá drážka (16) je překryta krycí lištou (130), která je opatřena podélnými signálními lištami (13, 13'), zajišťujícími společně se vstupními (12, 12') a výstupními (14, 14') signálními lištami propojení čipu v hlavě (41) klíče (4) s řídicí elektronikou (60) v knoflíku (6).
(74) Ing. Milan Buršík, Plzeňská 218/1925, Praha 5, 15000

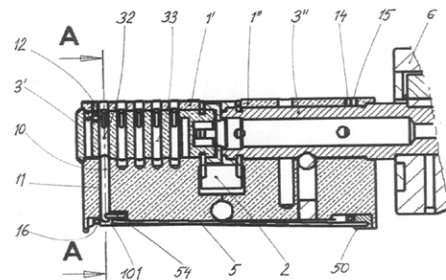

- (51) **G01N 27/02** (2006.01)

G01N 27/06 (2006.01)

(21) **2006-537**

- (71) Novotný Ladislav Ing., Praha, CZ
(72) Novotný Ladislav Ing., Praha, CZ
(54) **Způsob voltkonduktometrické detekce či analýzy množství ropných, olejovitých, nemísitelných nebo málo rozpustných látek na/ ve vodách či vodných roztocích a zařízení k jeho provádění**
(52) 29.08.2006
(57) Do sledovaného vodného roztoku nebo na jeho povrch se umístí zvolený počet měrných elektroodidel a nezávislých elektrod, mezi ně se ve stanoveném režimu vkládá elektrické napětí, po určenou dobu se měří elektrický proud procházející přes měrná elektroodidla nebo/a elektrická vodivost mezi měrnými elektroodidly nebo/a nezávislými elektrodami či funkce elektrického proudu nebo elektrické vodivosti, jejich časový průběh, změny nebo funkce těchto změn. Tyto změny se registrují, vyhodnocují nebo zaznamenávají, z tohoto průběhu nebo změn se usuzuje na výskyt, přítomnost či množství

olejovitých, nemísitelných nebo málo rozpustných látek na/ve sledovaných vodných roztocích. Po určené době se mezi měrná čidla, elektročidla nebo/a nezávislé elektrody přivádí ve stanoveném režimu čistící elektrické napětí, nebo/a se povrch těchto čidel mechanicky očistí a po určené době se celý proces počínaje umístěním zvoleného počtu měrných elektročidel a nezávislých elektrod do nebo na povrch sledovaného vodného roztoku opakuje. Od určených okamžiků se po zvolenou dobu může provádět akumulace olejovitých, nemísitelných nebo málo rozpustných látek na povrchu měrných elektročidel nebo/a nezávislých elektrod. Přitom alespoň část měrných elektročidel nebo/a oblast sledovaného vodného roztoku, kde se nachází nejméně část měrných elektročidel, se může uvádět po zvolenou dobu do pohybu nebo se na ně může působit vibracemi či ultrazvukem. Popsané zařízení sestává v principu z bloku (1) vícekanálového řízení a vyhodnocování bloku (2), stejnosměrného nebo/a střídavého napětí bloku (3), vodivosti a bloku (4) regulace citlivosti bloku (5), spínačů bloku (6) elektronického obnovování bloku (7), napájecího zdroje bloku (8), provozních spínačů či signálů bloku (9), optické signalizace bloku (10), hlukové signalizace bloku (11), spínání či ovládání externích systémů bloku (12), napojení elektrod a čidel bloku (13), mechanického obnovování, bloku (14), externího řízení či napájení bloku (15), jednotky sondy přičemž jsou k bloku (3) vícekanálového řízení a vyhodnocování připojeny blok (2) stejnosměrného nebo/a střídavého napětí, blok (3) vodivosti, blok (4) regulace citlivosti, blok (7), napájecího zdroje blok (8) provozních spínačů či signálů blok (9), optické signalizace blok (10) hlukové signalizace, blok (11) spínání či ovládání externích systémů a blok (14) externího řízení či napájení, přes blok (5) spínačů (6), blok elektronického obnovování a blok (13) mechanického obnovování a přes blok (12) napojení elektrod a čidel blok (15) jednotky sondy.

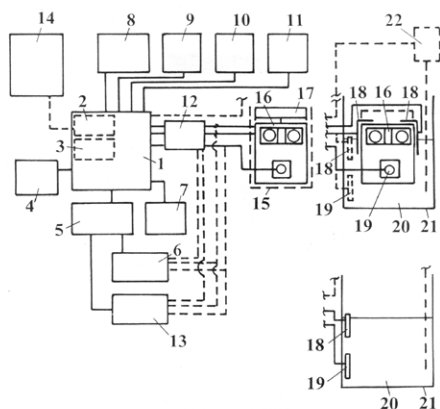

(51) **H01J 37/26** (2006.01)
H01J 37/244 (2006.01)

(21) **2006-721**

(71) Tescan, s. r. o., Brno, CZ

(72) Jiruše Jaroslav Ing. Ph.D., Blansko, CZ
Lopour Filip Ing. Ph.D., Brno, CZ

(54) **Rastrovací elektronový mikroskop**

(22) 16.11.2006

(57) Rastrovací elektronový mikroskop obsahuje zdroj primárních elektronů, prostředky pro urychlení primárních elektronů na požadovanou kinetickou energii, magnetický objektiv (3) mající optickou osu, rastrovací systém (6) pro rastrování svazku primárních elektronů po vzorku a detektor (5) sekundárních elektronů. Magnetický objektiv (3) se skládá z první dvoupólové čočky (3a) umístěné blíže k měřenému vzorku (4) a ležící od tohoto vzorku (4) v první pracovní vzdálenosti (WD1), a ze druhé, na společné optické ose ležící, dvoupólové čočky (3b) s druhou pracovní vzdáleností (WD2) od vzorku (4). Detektor (5) sekundárních elektronů je umístěn mezi touto první dvoupólovou čočkou (3a) a druhou dvoupólovou čočkou

(3b).

(74) Ing. Hana Dušková, patentový zástupce, Travná 1285, Praha 14 - Kyje, 19800

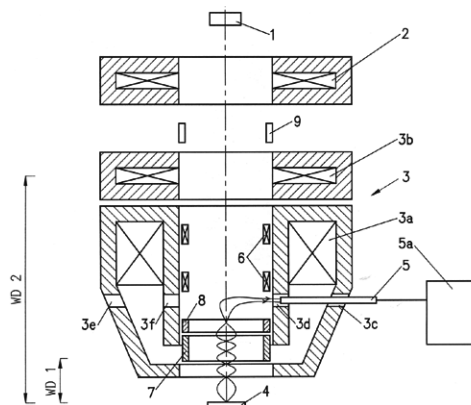

(51) **H04M 11/04** (2006.01)

B60R 25/00 (2006.01)

H04Q 9/00 (2006.01)

(21) **2006-536**

(71) Bartoš Oldřich, Praha 6, CZ

(72) Bartoš Oldřich, Praha 6, CZ

(54) **Lokalizace mobilních objektů pomocí mobilních telefonů na nich umístěných**

(22) 29.08.2006

(57) Lokalizace mobilních objektů je určena zejména pro vyhledávání odcizených vozidel osobních i nákladních. Operátor po sdělení čísla mobilu vyhledá polohu mobilu a informuje účastníka nebo policii. Speciální přístroje určené zejména k lokalizaci objektů mohou při komunikaci se satelitním navigačním systémem, na vyzvání, přímo sdělovat svoji polohu v souřadnicích prostřednictvím SMS nebo vyslat na displej mobilu mapu s polohou objektu.

Zveřejněné přihlášky vynálezů - přehled podle třídících znaků

Tato kapitola obsahuje zveřejněné přihlášky vynálezů uspořádané podle třídících znaků mezinárodního patentové třídění, nacházejících se na druhém až x-tém místě zatřídění přihlášky vynálezu. Přihlášky vynálezu uspořádané podle třídících znaků na 1. pozici zatřídění jsou uvedeny v předchozí části.

B 01 F 3/12	(2006.01)	2006-534
B 28 C 9/00	(2006.01)	2006-534
B 30 B 13/00	(2006.01)	2007-513
B 44 D 2/00	(2006.01)	2006-535
B 44 F 9/00	(2006.01)	2006-535
B 60 R 25/00	(2006.01)	2006-536
C 01 B 13/00	(2006.01)	2006-540
C 07 D 201/08	(2006.01)	2007-474
C 21 C 7/076	(2006.01)	2007-430
D 01 D 5/00	(2006.01)	2006-545
D 04 H 1/70	(2006.01)	2006-545
D 05 B 47/04	(2006.01)	2007-77
E 02 D 5/30	(2006.01)	2006-531
E 02 D 5/34	(2006.01)	2006-531
E 04 B 1/24	(2006.01)	2006-532
E 04 B 2/58	(2006.01)	2006-532
E 04 B 2/62	(2006.01)	2006-532
E 04 B 2/64	(2006.01)	2006-532
F 03 B 3/00	(2006.01)	2006-548
G 01 N 27/06	(2006.01)	2006-537
G 11 B 5/65	(2006.01)	2006-643
H 01 J 37/244	(2006.01)	2006-721
H 04 Q 9/00	(2006.01)	2006-536

Seznam přihlašovatelů zveřejněných přihlášek vynálezů

(71)	(21)	(51)	(71)	(21)	(51)
Bartoš Oldřich, Praha 6, CZ	2006-536	H 04 M 11/04	(2006.01)		
Benteler Automobiltechnik GmbH, Paderborn, DE	2007-513	B 21 D 22/22	(2006.01)		
Elmarco, s. r. o., Liberec, CZ	2006-545	D 01 D 5/11	(2006.01)		
FAB, s.r.o., Rychnov nad Kněžnou, CZ	2006-547	E 05 B 47/00	(2006.01)		
Fyzikální ústav AV ČR, v.v.i., Praha 8, CZ	2006-540	C 01 B 13/02	(2006.01)		
HERAEUS, INC., Chandler, AZ, US	2006-643	C 23 C 14/34	(2006.01)		
INVISTA Technologies S. A. R. L., 8001 Zürich, CH	2007-474	C 07 D 201/00	(2006.01)		
JUKI CORPORATION, Chofu-shi, Tokyo, JP	2007-77	D 05 B 47/00	(2006.01)		
Kružík Ivan, Kněžice, CZ	2006-548	E 02 B 9/00	(2006.01)		
Novák Miroslav Ing., Valašské Meziříčí, CZ	2006-531	E 02 D 5/28	(2006.01)		
Novák Miroslav Ing., Valašské Meziříčí, CZ	2006-532	E 04 B 1/20	(2006.01)		
Novotný Ladislav Ing., Praha, CZ	2006-537	G 01 N 27/02	(2006.01)		
Stehnová Lada, Kameničky, CZ	2006-535	B 44 F 5/00	(2006.01)		
Svatoš Tomáš, Praha, CZ	2006-543	A 61 F 7/00	(2006.01)		
Štěpánek Robert Ing., Brno, CZ	2006-534	B 09 B 3/00	(2006.01)		
Tescan, s. r. o., Brno, CZ	2006-721	H 01 J 37/26	(2006.01)		
Výzkumný ústav anorganické chemie, a. s., Ústí nad Labem, CZ	2007-430	C 21 B 5/04	(2006.01)		

FG4A

Udělené patenty - přehled podle čísel patentů

V období uzávěrky tohoto čísla Věstníku udělil Úřad průmyslového vlastnictví tyto patenty.

298906	<i>C 07 D 471/04</i>	(2006.01)
298907	<i>F 04 D 29/18</i>	(2006.01)
298908	<i>C 11 D 1/66</i>	(2006.01)
298909	<i>F 28 D 20/00</i>	(2006.01)
298910	<i>B 60 R 21/26</i>	(2006.01)
298911	<i>C 23 C 14/34</i>	(2006.01)
298912	<i>H 01 J 37/26</i>	(2006.01)
298913	<i>C 07 C 213/00</i>	(2006.01)
298914	<i>C 21 B 5/04</i>	(2006.01)
298915	<i>A 61 K 39/295</i>	(2006.01)
298916	<i>A 61 K 8/00</i>	(2006.01)
298917	<i>B 24 B 49/04</i>	(2006.01)
298918	<i>B 60 B 1/04</i>	(2006.01)
298919	<i>C 22 C 38/58</i>	(2006.01)
298920	<i>E 05 D 7/00</i>	(2006.01)
298921	<i>A 47 B 53/00</i>	(2006.01)
298922	<i>C 21 B 7/08</i>	(2006.01)
298923	<i>B 01 J 23/89</i>	(2006.01)
298924	<i>B 61 J 3/00</i>	(2006.01)
298925	<i>B 60 K 25/00</i>	(2006.01)
298926	<i>A 43 B 17/02</i>	(2006.01)
298927	<i>B 61 L 5/04</i>	(2006.01)
298928	<i>A 61 N 5/06</i>	(2006.01)
298929	<i>B 65 H 63/024</i>	(2006.01)
298930	<i>C 07 F 9/08</i>	(2006.01)
298931	<i>B 66 B 23/00</i>	(2006.01)
298932	<i>F 16 G 5/16</i>	(2006.01)
298933	<i>A 61 K 31/7052</i>	(2006.01)
298934	<i>C 07 D 491/22</i>	(2006.01)
298935	<i>A 61 K 9/16</i>	(2006.01)

FG4A

Udělené patenty - přehled podle MPT

(51) A43B 17/02 (2006.01)	(22) 16.07.1997
A43B 17/14 (2006.01)	(74) TRAPLOVÁ HAKR KUBÁT Advokátní a patentová kancelář, Ing. Eduard Hakr, Přístavní 24, Praha 7, 17000
A43B 17/00 (2006.01)	
A61F 5/14 (2006.01)	
(11) 298926	(51) A61K 8/00 (2006.01)
(40) 16.05.2001	A61K 8/06 (2006.01)
(21) 2000-3554	A61K 8/35 (2006.01)
(73) GLOBUS BERKEMANN GMBH & CO. KG, Remscheid, DE	A61K 8/37 (2006.01)
(72) Eschweiler Dietmar, Mönchengladbach, DE	A61K 8/60 (2006.01)
(54) Ortopedická vložka do obuvi	A61Q 17/04 (2006.01)
(32) 08.10.1999	A61Q 19/00 (2006.01)
(31) 1999/19948545	A61Q 19/04 (2006.01)
(33) DE	(11) 298916
(22) 26.09.2000	(40) 16.02.2000
(74) Ing. Jan Kubát, Přístavní 24, Praha 7, 17000	(21) 1999-3083
	(73) PENTAPHARM AG, Basel, CH
	(72) Schreier Thomas, Bübendorf, CH
	Jermann Roland, Laufen, CH
	(54) Kombinace erytrulózy a redukujících cukrů se samoopalovacími účinky
	(32) 05.03.1997
	(31) 1997/518
	(33) CH
	(86) PCT/CH1998/000083
	(87) WO 1998/038977
	(22) 27.02.1998
	(74) Ing. Josef Smola, Mendlovo nám. 1a, Brno, 60300
(51) A47B 53/00 (2006.01)	
A47B 55/00 (2006.01)	
A47B 81/00 (2006.01)	
B65G 1/02 (2006.01)	
(11) 298921	(51) A61K 9/16 (2006.01)
(40) 14.05.2003	(11) 298935
(21) 2001-3612	(40) 12.04.2000
(73) HOPI s.r.o., Klášterec nad Ohří, CZ	(21) 1999-3624
(72) Piškanin David Ing., Karlovy Vary, CZ	(73) AZIENDE CHIMICHE RIUNITE ANGELINI FRANCESCO A. C. R. A. F. S. P. A., Roma, IT
(54) Skladový regál	(72) Cremaschi Dario, Milano, IT
(22) 05.10.2001	Porta Cristina, Milano, IT
(74) Ing. Karel Novotný, Terronská 21, Praha 6, 16000	(54) Použití mikročástic obsahujících na sobě adsorbovaný protein a protilátku pro přípravu farmaceutického prostředku k intranasálnímu podání
	(32) 14.04.1997
	(31) 1997MI/856
	(33) IT
	(86) PCT/EP1998/002214
	(87) WO 1998/046209
	(22) 08.04.1998
	(74) JUDr. Pavel Zelený, Hálkova 2, Praha 2, 12000
(51) A61K 31/7052 (2006.01)	
A61K 31/6615 (2006.01)	
A61K 31/661 (2006.01)	
A61K 31/513 (2006.01)	
A61P 25/32 (2006.01)	
(11) 298933	(51) A61N 5/06 (2006.01)
(40) 12.03.2003	(11) 298928
(21) 2002-3245	(40) 13.06.2001
(73) FERRER INTERNACIONAL, S. A., Barcelona, ES	(21) 2000-4038
(72) Foguet Rafael, Barcelona, ES	(73) DUSA PHARMACEUTICALS, INC., Toronto, CA
Ramentol Jorge, Barcelona, ES	(72) Lundhal Scott, Norwell, MA, US
Lozano Rafael, Barcelona, ES	Kozodoy Rebecca, Norwell, MA, US
Agut Julián, Sant Cugat, ES	Carroll Ronald, Norwell, MA, US
Torres Jesús, Barcelona, ES	Leppelmeier Elton, Highland Height, OH, US
Raga Manuel M., Barcelona, ES	(54) Svítilo pro fotodynamickou terapii
Castelló Josep M., Barcelona, ES	(32) 01.05.1998
Ortiz José A., Barcelona, ES	(31) 1998/070772
(54) Farmaceutický prostředek	(33) US
(32) 29.03.2000	(86) PCT/US1999/006550
(31) 2000/765	(87) WO 1999/056827
(33) ES	(22) 26.04.1999
(86) PCT/EP2001/003536	(74) Ing. Bohuslav Vobořil, Nad Štolou 12, Praha 7, 17000
(87) WO 2001/072288	
(22) 28.03.2001	
(74) KOREJZOVÁ & SPOL., v.o.s., JUDr. Zdeňka Korejzová, advokátka, Korunní 810/104 E, Praha 10, 10100	
(51) A61K 39/295 (2006.01)	
CI2N 15/45 (2006.01)	
C07K 14/115 (2006.01)	
(11) 298915	(51) B01J 23/89 (2006.01)
(40) 16.06.1999	B01J 23/44 (2006.01)
(21) 2007-776	B01J 23/745 (2006.01)
(73) Merial, F-69002 Lyon, FR	(11) 298923
(72) Audonnet Jean-Christophe, Lyon, FR	(40) 15.12.2004
Bouchardon Annabelle, Lyon, FR	(21) 2003-1359
Baudu Philippe, Craponne, FR	(73) VYSOKÁ ŠKOLA CHEMICKO-TECHNOLOGICKÁ V PRAZE, Praha, CZ
Riviere Michel, Ecully, FR	SAFINA, A. S., Jesenice, CZ
(54) Vakcína obsahující gen viru parainfluenzy typu 3 pro vakcinaci skotu proti respiračním nemocem	
(32) 19.07.1996	
(31) 1996/9609403	
(33) FR	
(86) PCT/FR1997/001325	
(87) WO 1998/003200	

(72) Pašek Josef Prof. Ing. DrSc., Praha, CZ Lhotka Miloslav Ing. Ph.D., Kolín, CZ Mengler Jan Ing. CSc., Praha, CZ	(51) B61J 3/00 (2006.01) B66F 19/00 (2006.01) E01B 27/00 (2006.01) B60K 25/00 (2006.01)
(54) Katalyzátor pro hydrogenaci 4-nitrosodifenylaminu vodíkem na 4-aminodifenylamin	(11) 298924 (40) 12.04.2006 (21) 2004-902 (73) MTH PRAHA, a. s., Praha, CZ (72) Němec Josef Ing., Praha, CZ Pospíšil Bedřich Ing., Mnichovice, CZ
(22) 15.05.2003 (74) Ing. Květoslava Kubíčková, Doubravčická 2201, Praha 10, 10000	(54) Trakční zařízení pro vyvození pojezdu pracovního stroje (22) 25.08.2004 (74) TICHÝ & POLÁČEK Patentoprávní a známková kancelář, Ing. Jiří Poláček, Dominikánská 6, Plzeň, 30112
(51) B24B 49/04 (2006.01) B24B 5/04 (2006.01) B24B 5/14 (2006.01)	(51) B61L 5/04 (2006.01) B61L 5/00 (2006.01) F15B 21/00 (2006.01) E01B 7/20 (2006.01) E01B 7/00 (2006.01)
(11) 298917 (40) 12.06.2002 (21) 2001-2054 (73) ERWIN JUNKER MASCHINENFABRIK GMBH, Nordrach, DE (72) Junker Erwin, Bühl, DE	(11) 298927 (40) 14.02.2001 (21) 2000-3622 (73) VAE AKTIENGESELLSCHAFT, Wien, AT (72) Achleitner Herbert, Graz, AT Hörtler Josef, Knittelfeld, AT
(54) Způsob vedení procesu při broušení obrobku jedním průchodem a bruska, zejména pro provádění tohoto způsobu	(54) Zařízení k přestavování pohyblivých částí kolejových výhybek nebo křížovatek (32) 07.04.1998 (31) 1998/603 (33) AT (86) PCT/AT1999/000087 (87) WO 1999/051480 (22) 31.03.1999 (74) PATENTSERVIS PRAHA a.s., Jivenská 1, Praha 4, 14000
(32) 11.12.1998 (31) 1998/19857364 (33) DE (86) PCT/EP1999/009703 (87) WO 2000/035631 (22) 09.12.1999 (74) Dr. Karel Čermák, Národní třída 32, Praha 1, 11000	(51) B60B 1/04 (2006.01) B60B 21/06 (2006.01) B60B 27/02 (2006.01)
(51) B60B 1/04 (2006.01) B60B 21/06 (2006.01) B60B 27/02 (2006.01)	(11) 298918 (40) 12.06.2002 (21) 2001-2243 (73) CAMPAGNOLO SRL, Vicenza, IT (72) Passarotto Maurizio, Rovigo, IT
(11) 298918 (40) 12.06.2002 (21) 2001-2243 (73) CAMPAGNOLO SRL, Vicenza, IT (72) Passarotto Maurizio, Rovigo, IT	(54) Paprskové kolo (32) 24.10.2000, 09.03.2001 (31) 2000TO/001007, 2001TO/000210 (33) IT, IT (22) 19.06.2001 (74) ROTT, RŮŽIČKA & GUTTMANN Patentová, známková a advokátní kancelář, Ing. Jiří Andera, Nad Štolou 12, Praha 7, 17000
(54) Paprskové kolo	(51) B65H 63/024 (2006.01) B65H 63/028 (2006.01) B65H 63/06 (2006.01) G01B 11/10 (2006.01) G01B 11/30 (2006.01) D01H 13/26 (2006.01)
(32) 24.10.2000, 09.03.2001 (31) 2000TO/001007, 2001TO/000210 (33) IT, IT (22) 19.06.2001 (74) ROTT, RŮŽIČKA & GUTTMANN Patentová, známková a advokátní kancelář, Ing. Jiří Andera, Nad Štolou 12, Praha 7, 17000	(11) 298929 (40) 14.08.2002 (21) 2000-4070 (73) RIETER CZ A. S., Ústí nad Orlicí, CZ (72) Štusák Miroslav Ing., Brandýs nad Orlicí, CZ
(51) B60K 25/00 (2006.01) B60K 25/08 (2006.01) E01B 27/00 (2006.01) B61J 3/00 (2006.01)	(54) Zařízení pro bezkontaktní měření parametrů lineárního textilního útvaru (22) 02.11.2000 (74) Ing. Dobroslav Musil, Cejl 38, Brno, 60200
(11) 298925 (40) 12.04.2006 (21) 2004-903 (73) MTH PRAHA, a. s., Praha, CZ (72) Němec Josef Ing., Praha, CZ Pospíšil Bedřich Ing., Mnichovice, CZ	(51) B66B 23/00 (2006.01)
(54) Trakční zařízení pro vyvození pojezdu	(11) 298931 (40) 12.03.2003 (21) 2002-1878 (73) INVENTIO AG, Hergiswil, CH (72) Krampl David, Wien, AT
(22) 25.08.2004 (74) TICHÝ & POLÁČEK Patentoprávní a známková kancelář, Ing. Jiří Poláček, Dominikánská 6, Plzeň, 30112	(54) Pohyblivé schody nebo pohyblivý chodník (32) 01.06.2001 (31) 2001/01810538 (33) EP (22) 30.05.2002 (74) Dr. Karel Čermák, Národní třída 32, Praha 1, 11000
(51) B60R 21/26 (2006.01)	(51) C07C 213/00 (2006.01) C07C 213/10 (2006.01) C07C 215/42 (2006.01) C07C 275/64 (2006.01) C07D 473/32 (2006.01)
(11) 298910 (40) 12.12.2001 (21) 2001-2838 (73) NIPPON KAYAKU KABUSHIKI-KAISHA, Tokyo, JP (72) Saso Takashi, Himeji-shi, JP Tanaka Koji, Himeji-shi, JP	(11) 298913 (40) 16.06.1999 (21) 2007-122 (73) LONZA AG, Basel, CH
(54) Vyvíječ plynu	
(32) 05.02.1999, 09.02.1999 (31) 1999/28763, 1999/31364 (33) JP, JP (86) PCT/JP2000/000613 (87) WO 2000/046078 (22) 04.02.2000 (74) JUDr. Miloš Všeetečka, Hálkova 2, Praha 2, 12000	

(72)	Roduit Jean-Paul Dr., Grône, CH Berchtold Katja Dr., Baltschieder, CH Bernegger-Egli Christine Dr., Münster, CH Urban Eva Maria Dipl. Biol., Visp, CH Petersen Michael Dr., Visp, CH	(51)	<i>C11D 1/66</i> (2006.01) <i>C11D 1/16</i> (2006.01) <i>C11D 3/00</i> (2006.01) <i>D06M 13/228</i> (2006.01) <i>D06M 13/148</i> (2006.01) <i>D06M 13/152</i> (2006.01) <i>D06M 13/165</i> (2006.01) <i>D06M 13/46</i> (2006.01) <i>D06M 15/03</i> (2006.01) <i>C11D 1/02</i> (2006.01) <i>C11D 1/38</i> (2006.01) <i>C11D 1/62</i> (2006.01)
(54)	Způsob výroby aminoalkoholu a jeho derivátů	(11)	298908
(32)	27.11.1997, 03.12.1997, 21.01.1998, 27.03.1998, 07.10.1998	(40)	14.08.2002
(31)	1997/2739, 1997/2781, 1998/133, 1998/0723, 1998/98118895	(21)	2001-4054
(33)	CH, CH, CH, CH, EP	(73)	UNILEVER N.V., Rotterdam, NL
(22)	23.11.1998	(72)	Grainger David Stephen, Wirral, GB Jansen Frans Jos, Vlaardingen, NL
(74)	RNDr. Naděžda Nowaková, CSc., Nad Ohradou 3, Praha 3, 13000	(54)	Prostředek pro změkčování tkanin
(51)	<i>C07D 471/04</i> (2006.01) <i>C07D 209/00</i> (2006.01) <i>C07D 221/00</i> (2006.01) <i>A61K 31/435</i> (2006.01) <i>A61P 25/16</i> (2006.01) <i>A61P 25/08</i> (2006.01) <i>A61P 25/30</i> (2006.01)	(32)	17.05.1999
(11)	298906	(31)	1999/9911434
(40)	14.07.1999	(33)	GB
(21)	1999-1193	(86)	PCT/GB2000/001699
(73)	Sanofi-Aventis, Paris, FR	(87)	WO 2000/070004
(72)	Evanno Yannick, Bullion, FR Sevrin Mireille, Paris, FR Maloizel Christian, Meudon, FR Legalloudec Odette, Morigny, FR George Pascal, Saint Arnoult en Yvelines, FR	(22)	03.05.2000
(54)	Deriváty 1H-pyrido[3,4-b]indol-4-karboxamidu, způsob jejich přípravy a jejich použití jako léčivo	(74)	Čermák Hořejš Myslíl a spol., JUDr. Karel Čermák, advokát, Národní 32, Praha 1, 11000
(32)	08.10.1996	(51)	<i>C21B 5/04</i> (2006.01) <i>C21C 7/076</i> (2006.01)
(31)	1996/9612229	(11)	298914
(33)	FR	(40)	12.03.2008
(86)	PCT/FR1997/001750	(21)	2007-430
(87)	WO 1998/015552	(73)	Výzkumný ústav anorganické chemie, a. s., Ústí nad Labem, CZ
(22)	03.10.1997	(72)	České lupkové závody, a. s., Nové Strašecí, CZ Koutník Petr Ing., Ústí nad Labem, CZ Poslední Marina Ing., Ústí nad Labem, CZ
(74)	Ing. Eduard Hakr, Přístavní 24, Praha 7, 17000	(54)	Způsob výroby syntetické strusky
(51)	<i>C07D 491/22</i> (2006.01) <i>C07D 471/04</i> (2006.01) <i>C07D 215/06</i> (2006.01) <i>C07D 309/32</i> (2006.01)	(22)	25.06.2007
(11)	298934	(74)	Ing. Stanislav Babický, Revoluční 84, Ústí nad Labem, 40001
(40)	13.04.2005	(51)	<i>C21B 7/08</i> (2006.01)
(21)	2003-2304	(11)	298922
(73)	PLIVA- LACHEMA A.S., Brno, CZ	(40)	15.10.2003
(72)	Skoumal Radomír Ing., Blansko, CZ Běluša Jindřich Ing., Dolní Loučky, CZ Macoun Petr RNDr., Brno, CZ Dobrovolný Petr Ing., Brno, CZ Buchta Ivo RNDr., Šerkovice, CZ Šipková Kateřina, Sentice, CZ	(21)	2003-938
(54)	Způsob výroby 7-ethyl-10-hydroxykamptothecinu	(73)	PAUL WURTH S. A., Luxembourg, LU
(22)	26.08.2003	(72)	Pleimelding Claude, Platen, LU
(74)	Ing. Jan Kubát, Přístavní 24, Praha 7, 17000	(54)	Kování sazební vysoké pece
(51)	<i>C07F 9/08</i> (2006.01) <i>C07F 9/06</i> (2006.01) A01N 57/12 (2006.01)	(32)	04.10.2000
(11)	298930	(31)	2000/90649
(40)	12.06.2002	(33)	LU
(21)	2002-941	(86)	PCT/EP2001/011030
(73)	Bayer CropScience AG, Monheim, DE	(87)	WO 2002/029122
(72)	De'ath Norman John, Hauxton, GB Klostermyer John, Bernardsville, NJ, US	(22)	24.09.2001
(54)	Fungicidy	(74)	Ing. Jan Kubát, Přístavní 24, Praha 7, 17000
(32)	17.09.1999	(51)	<i>C22C 38/58</i> (2006.01) <i>C22C 38/44</i> (2006.01)
(31)	1999/9921930	(11)	298919
(33)	GB	(40)	17.07.2002
(86)	PCT/EP2000/009360	(21)	2001-2809
(87)	WO 2001/021626	(73)	USINOR INDUSTRIEEL, Puteaux, FR
(22)	15.09.2000	(72)	Fouel Jacques, Montchanin, FR
(74)	Ing. Eduard Hakr, Přístavní 24, Praha 7, 17000	(54)	Nerezavějící antimagnetická ocel pro použití za velmi nízkých teplot a odolná vůči neutronům a její užití
(51)	<i>C23C 14/34</i> (2006.01) <i>B22F 7/02</i> (2006.01)	(32)	02.02.1999
		(31)	1999/9901110
		(33)	FR
		(86)	PCT/FR2000/000248
		(87)	WO 2000/046417
		(22)	02.02.2000
		(74)	JUDr. Ing. Michal Guttmann, Nad Štolou 12, Praha 7, 17000

(11) 298911
(40) 14.08.2002
(21) **2002-669**
(73) PLANSEE SE, Reutte, AT
(72) Wilhartitz Peter Dr., Reutte/Tirol, AT
Schönauer Stefan, Pflach, AT
Polcik Peter Dr. Ing., Reutte/Tirol, AT
(54) **Způsob výroby zdroje odpařování**
(32) 20.11.2000
(31) 2000/851
(33) AT
(86) PCT/AT2001/000349
(87) WO 2002/040735
(22) 07.11.2001
(74) JUDr. Miloš Všečetka, Hálkova 2, Praha 2, 12000

(40) 12.03.2008
(21) **2006-721**
(73) Tescan, s. r. o., Brno, CZ
(72) Jiruše Jaroslav Ing. Ph.D., Blansko, CZ
Lopour Filip Ing. Ph.D., Brno, CZ
(54) **Rastrovací elektronový mikroskop**
(22) 16.11.2006
(74) Ing. Hana Dušková, patentový zástupce, Travná 1285,
Praha 14 - Kyje, 19800

(51) **E05D 7/00** (2006.01)
(11) 298920
(40) 12.06.2002
(21) **2001-3204**
(73) DR. HAHN GMBH & CO. KG, Mönchengladbach, DE
(72) Heller Mladen, Mönchengladbach, DE
(54) **Závěs pro dveře, okna a podobné**
(32) 05.03.1999
(31) 1999/29904070
(33) DE
(86) PCT/EP2000/000773
(87) WO 2000/053874
(22) 01.02.2000
(74) JUDr. Miloš Všečetka, Hálkova 2, Praha 2, 12000

(51) **F04D 29/18** (2006.01)
F04D 1/04 (2006.01)
F04D 29/28 (2006.01)
(11) 298907
(40) 16.01.2002
(21) **2000-417**
(73) WARMAN INTERNATIONAL LIMITED, Artarmon, AU
(72) Burgess Kevin Edward, Carlingford, AU
(54) **Způsob úpravy oběžného kola čerpadla a oběžné kolo upravené tímto způsobem**
(32) 26.08.1997
(31) 1997/8794
(33) AU
(86) PCT/AU1998/000677
(87) WO 1999/010657
(22) 24.08.1998
(74) PATENTSERVIS PRAHA a.s., Jivenská 1, Praha 4, 14000

(51) **F16G 5/16** (2006.01)
(11) 298932
(40) 12.03.2003
(21) **2002-2833**
(73) THE GATES CORPORATION, Denver, CO, US
(72) Serkh Alexander, Troy, MI, US
(54) **Žebrovaný řemen pro plynule měnitelné převody**
(32) 22.02.2000
(31) 2000/510683
(33) US
(86) PCT/US2001/005548
(87) WO 2001/063144
(22) 21.02.2001
(74) Ing. Václav Herman, Hlavní 43, Průhonice, 25243

(51) **F28D 20/00** (2006.01)
(11) 298909
(40) 13.11.2002
(21) **2001-1199**
(73) NEVŘÁLA Dušan Prof. Ing. Ph.D., Praha, CZ
NEVŘÁLA Martin BEng., Praha, CZ
(72) Nevřála Dušan Prof. Ing. Ph.D., Praha, CZ
Nevřála Martin BEng., Praha, CZ
(54) **Tepelný akumulátor obsahující výměník tepla**
(22) 30.03.2001
(74) Ing. Václav Kratochvíl, Husníkova 2086, Praha 5, 15800

(51) **H01J 37/26** (2006.01)
H01J 37/244 (2006.01)
(11) 298912

Seznam majitelů udělených patentů

(73)	(11)	(51)	(73)	(11)	(51)	
AZIENDE CHIMICHE RIUNITE ANGELINI FRANCESCO A. C. R. A. F. S. P. A., Roma, IT	298935	A 61 K 9/16	(2006.01)	UNILEVER N.V., Rotterdam, NL	298908 C 11 D 1/66	(2006.01)
Bayer CropScience AG, Monheim, DE	298930	C 07 F 9/08	(2006.01)	USINOR INDUSTRIE, Puteaux, FR	298919 C 22 C 38/58	(2006.01)
CAMPAGNOLO SRL, Vicenza, IT	298918	B 60 B 1/04	(2006.01)	VAE AKTIENGESELLSCHAFT, Wien, AT	298927 B 61 L 5/04	(2006.01)
České lupkové závody, a. s., Nové Strašecí, CZ	298914	C 21 B 5/04	(2006.01)	VYSOKÁ ŠKOLA CHEMICKO- TECHNOLOGICKÁ V PRAZE, Praha, CZ	298923 B 01 J 23/89	(2006.01)
DR. HAHN GMBH & CO. KG, Mönchengladbach, DE	298920	E 05 D 7/00	(2006.01)	Výzkumný ústav anorganické chemie, a. s., Ústí nad Labem, CZ	298914 C 21 B 5/04	(2006.01)
DUSA PHARMACEUTICALS, INC., Toronto, CA	298928	A 61 N 5/06	(2006.01)	WARMAN INTERNATIONAL LIMITED, Artarmon, AU	298907 F 04 D 29/18	(2006.01)
ERWIN JUNKER MASCHINENFABRIK GMBH, Nordrach, DE	298917	B 24 B 49/04	(2006.01)			
FERRER INTERNACIONAL, S. A., Barcelona, ES	298933	A 61 K 31/7052	(2006.01)			
GLOBUS BERKEMANN GMBH & CO. KG, Remscheid, DE	298926	A 43 B 17/02	(2006.01)			
HOPI s.r.o., Klášterec nad Ohří, CZ	298921	A 47 B 53/00	(2006.01)			
INVENTIO AG, Hergiswil, CH	298931	B 66 B 23/00	(2006.01)			
LONZA AG, Basel, CH	298913	C 07 C 213/00	(2006.01)			
MERIAL, F-69002 Lyon, FR	298915	A 61 K 39/295	(2006.01)			
MTH PRAHA, a. s., Praha, CZ	298924	B 61 J 3/00	(2006.01)			
MTH PRAHA, a. s., Praha, CZ	298925	B 60 K 25/00	(2006.01)			
NEVŘALA Dušan Prof. Ing. PhD., Praha, CZ	298909	F 28 D 20/00	(2006.01)			
NEVŘALA Martin BEng., Praha, CZ	298909	F 28 D 20/00	(2006.01)			
NIPPON KAYAKU KABUSHIKI-KAISHA, Tokyo, JP	298910	B 60 R 21/26	(2006.01)			
PAUL WURTH S. A., Luxembourg, LU	298922	C 21 B 7/08	(2006.01)			
PENTAPHARM AG, Basel, CH	298916	A 61 K 8/00	(2006.01)			
PLANSEE SE, Reutte, AT	298911	C 23 C 14/34	(2006.01)			
PLIVA- LACHEMA A.S., Brno, CZ	298934	C 07 D 491/22	(2006.01)			
RIETER CZ A. S., Ústí nad Orlicí, CZ	298929	B 65 H 63/024	(2006.01)			
SAFINA, A. S., Jesenice, CZ	298923	B 01 J 23/89	(2006.01)			
Sanofi-Aventis, Paris, FR	298906	C 07 D 471/04	(2006.01)			
Tescan, s. r. o., Brno, CZ	298912	H 01 J 37/26	(2006.01)			
THE GATES CORPORATION, Denver, CO, US	298932	F 16 G 5/16	(2006.01)			

Zpřístupněné překlady nároků evropských patentových přihlášek

U následujících zveřejněných evropských patentových přihlášek s účinky pro Českou republiku byl přihlašovatelem předložen překlad patentových nároků do českého jazyka (§ 35a, odst. 4 zákona č. 527/1990 Sb., v platném znění). Datum zpřístupnění překladu patentových nároků veřejnosti je datum publikace tohoto Věstníku. Údaje jsou řazeny vzestupně podle čísla zveřejnění evropské patentové přihlášky.

- (97) **EP 1813059**
(97) 27.04.2006
(51) **H04L 12/28** (2006.01)
H04Q 7/36 (2006.01)
(96) 20.10.2005
(96) 05815502.9
(71) Qualcomm Incorporated, San Diego, CA 92121, US
(72) NANDA, Sanjiv, Ramona, CA 92065, US
SURINENI, Shraavan, K., Malborough, Massachusetts
01752, US
WALTON, J. Rodney, Carlisle, Massachusetts 01741, US
(54) **Použití velkého počtu frekvenčních pásem v
bezdrátových sítích**
(32) 20.10.2004
(31) 620488/P
(33) US
(86) PCT/US2005/038079
(87) WO 2006/045097
(74) Čermák Hořejš Myslíl a spol., JUDr. Karel Čermák,
advokát, Národní 32, Praha 1, 11000

- (97) **EP 1834434**
(97) 29.06.2006
(51) **H04L 1/18** (2006.01)
(96) 21.12.2005
(96) 05855269.6
(71) QUALCOMM INCORPORATED, San Diego, California
92121, US
(72) AGRAWAL, Avneesh, San Diego, California 92122, US
KHANDEKAR, Aamod, San Diego, California 92127, US
(54) **Způsob a zařízení pro použití různých schemat
modulace pro přenos paketu**
(32) 22.12.2004
(31) 22538
(33) US
(86) PCT/US2005/046683
(87) WO 2006/069270
(74) Čermák Hořejš Myslíl a spol., JUDr. Karel Čermák,
advokát, Národní 32, Praha 1, 11000

- (97) **EP 1877351**
(97) 26.05.2006
(51) **C03C 23/00** (2006.01)
(96) 14.11.2005
(96) 05801058.8
(71) Vetrotech Saint-Gobain (International) AG, 3014 Bern, CH
(72) GELDERIE, UDO, 52136 Würselen, DE
MUELLER, Christian, CH-3174 Thörishausen, CH
SCHWANKHAUS, Norbert, 52499 Baeswiler, DE
TRIEBS, Friedrich, 52076 Aachen, DE
(54) **Způsob a zařízení k pruhovitému nebo plošnému
opracování povrchů skleněných tabulí**
(32) 19.11.2004
(31) 19122004
(33) CH
(86) PCT/CH2005/000670
(87) WO 2006/053455
(74) ROTT, RŮŽIČKA & GUTTMANN Patentová, známková
a advokátní kancelář, Ing. Jiří Andera, Nad Štolou 12,
Praha 7, 17000

Evropský patentový úřad udělil následující evropské patenty s účinky pro Českou republiku. Tyto patenty mohou být zrušeny nebo zachovány v pozměněném znění Evropským patentovým úřadem v řízení o odporu. K tomu, aby nabyly evropský patent účinnosti na území České republiky, je třeba, aby byl Úřadu předložen ve stanovené lhůtě překlad patentového spisu do českého jazyka (§ 35c odst. 2 až 4 zákona č. 527/1990 Sb., v platném znění).

(97)	EP 1281851	(47)	27.02.2008	(97)	EP 1446763	(47)	27.02.2008
(97)	EP 1285720	(47)	27.02.2008	(97)	EP 1447309	(47)	27.02.2008
(97)	EP 1286335	(47)	27.02.2008	(97)	EP 1448097	(47)	27.02.2008
(97)	EP 1287973	(47)	27.02.2008	(97)	EP 1448802	(47)	27.02.2008
(97)	EP 1293440	(47)	27.02.2008	(97)	EP 1448833	(47)	27.02.2008
(97)	EP 1295754	(47)	27.02.2008	(97)	EP 1450046	(47)	27.02.2008
(97)	EP 1304257	(47)	27.02.2008	(97)	EP 1450671	(47)	27.02.2008
(97)	EP 1308240	(47)	27.02.2008	(97)	EP 1451453	(47)	27.02.2008
(97)	EP 1314669	(47)	27.02.2008	(97)	EP 1453160	(47)	27.02.2008
(97)	EP 1316929	(47)	27.02.2008	(97)	EP 1453827	(47)	27.02.2008
(97)	EP 1318252	(47)	27.02.2008	(97)	EP 1454025	(47)	27.02.2008
(97)	EP 1327538	(47)	27.02.2008	(97)	EP 1455861	(47)	27.02.2008
(97)	EP 1328131	(47)	27.02.2008	(97)	EP 1455886	(47)	27.02.2008
(97)	EP 1329204	(47)	27.02.2008	(97)	EP 1456310	(47)	27.02.2008
(97)	EP 1329447	(47)	27.02.2008	(97)	EP 1457005	(47)	27.02.2008
(97)	EP 1332856	(47)	27.02.2008	(97)	EP 1457192	(47)	27.02.2008
(97)	EP 1344865	(47)	27.02.2008	(97)	EP 1457592	(47)	27.02.2008
(97)	EP 1346822	(47)	27.02.2008	(97)	EP 1457692	(47)	27.02.2008
(97)	EP 1347076	(47)	27.02.2008	(97)	EP 1458364	(47)	27.02.2008
(97)	EP 1353308	(47)	27.02.2008	(97)	EP 1458496	(47)	27.02.2008
(97)	EP 1356748	(47)	27.02.2008	(97)	EP 1459368	(47)	27.02.2008
(97)	EP 1356879	(47)	27.02.2008	(97)	EP 1459599	(47)	27.02.2008
(97)	EP 1369531	(47)	27.02.2008	(97)	EP 1460552	(47)	27.02.2008
(97)	EP 1375039	(47)	27.02.2008	(97)	EP 1460820	(47)	27.02.2008
(97)	EP 1375731	(47)	27.02.2008	(97)	EP 1460914	(47)	27.02.2008
(97)	EP 1376006	(47)	27.02.2008	(97)	EP 1460936	(47)	27.02.2008
(97)	EP 1376757	(47)	27.02.2008	(97)	EP 1463463	(47)	27.02.2008
(97)	EP 1378695	(47)	27.02.2008	(97)	EP 1463787	(47)	27.02.2008
(97)	EP 1380695	(47)	27.02.2008	(97)	EP 1464747	(47)	27.02.2008
(97)	EP 1383159	(47)	27.02.2008	(97)	EP 1466076	(47)	27.02.2008
(97)	EP 1383216	(47)	27.02.2008	(97)	EP 1466541	(47)	27.02.2008
(97)	EP 1384862	(47)	27.02.2008	(97)	EP 1467009	(47)	27.02.2008
(97)	EP 1388517	(47)	27.02.2008	(97)	EP 1467670	(47)	27.02.2008
(97)	EP 1388553	(47)	27.02.2008	(97)	EP 1468628	(47)	27.02.2008
(97)	EP 1394706	(47)	27.02.2008	(97)	EP 1471061	(47)	27.02.2008
(97)	EP 1398415	(47)	27.02.2008	(97)	EP 1471065	(47)	27.02.2008
(97)	EP 1400634	(47)	27.02.2008	(97)	EP 1471143	(47)	27.02.2008
(97)	EP 1403411	(47)	27.02.2008	(97)	EP 1472854	(47)	27.02.2008
(97)	EP 1405945	(47)	27.02.2008	(97)	EP 1473868	(47)	27.02.2008
(97)	EP 1406694	(47)	27.02.2008	(97)	EP 1475071	(47)	27.02.2008
(97)	EP 1407021	(47)	27.02.2008	(97)	EP 1475924	(47)	27.02.2008
(97)	EP 1407567	(47)	27.02.2008	(97)	EP 1476193	(47)	27.02.2008
(97)	EP 1407878	(47)	27.02.2008	(97)	EP 1476347	(47)	27.02.2008
(97)	EP 1409861	(47)	27.02.2008	(97)	EP 1476852	(47)	27.02.2008
(97)	EP 1410189	(47)	27.02.2008	(97)	EP 1477251	(47)	27.02.2008
(97)	EP 1413508	(47)	27.02.2008	(97)	EP 1479593	(47)	27.02.2008
(97)	EP 1414380	(47)	27.02.2008	(97)	EP 1479755	(47)	27.02.2008
(97)	EP 1422362	(47)	27.02.2008	(97)	EP 1481161	(47)	27.02.2008
(97)	EP 1422366	(47)	27.02.2008	(97)	EP 1481201	(47)	27.02.2008
(97)	EP 1423459	(47)	27.02.2008	(97)	EP 1481918	(47)	27.02.2008
(97)	EP 1424075	(47)	27.02.2008	(97)	EP 1483266	(47)	27.02.2008
(97)	EP 1425268	(47)	27.02.2008	(97)	EP 1483742	(47)	27.02.2008
(97)	EP 1427059	(47)	27.02.2008	(97)	EP 1484537	(47)	27.02.2008
(97)	EP 1427471	(47)	27.02.2008	(97)	EP 1485719	(47)	27.02.2008
(97)	EP 1428734	(47)	27.02.2008	(97)	EP 1487380	(47)	27.02.2008
(97)	EP 1428927	(47)	27.02.2008	(97)	EP 1489229	(47)	27.02.2008
(97)	EP 1429902	(47)	27.02.2008	(97)	EP 1494865	(47)	27.02.2008
(97)	EP 1431387	(47)	27.02.2008	(97)	EP 1495633	(47)	27.02.2008
(97)	EP 1432369	(47)	27.02.2008	(97)	EP 1495769	(47)	27.02.2008
(97)	EP 1432386	(47)	27.02.2008	(97)	EP 1496873	(47)	27.02.2008
(97)	EP 1432883	(47)	27.02.2008	(97)	EP 1500763	(47)	27.02.2008
(97)	EP 1433350	(47)	27.02.2008	(97)	EP 1501012	(47)	27.02.2008
(97)	EP 1434942	(47)	27.02.2008	(97)	EP 1501329	(47)	27.02.2008
(97)	EP 1435939	(47)	27.02.2008	(97)	EP 1501902	(47)	27.02.2008
(97)	EP 1436475	(47)	27.02.2008	(97)	EP 1501971	(47)	27.02.2008
(97)	EP 1438393	(47)	27.02.2008	(97)	EP 1502376	(47)	27.02.2008
(97)	EP 1440151	(47)	27.02.2008	(97)	EP 1504518	(47)	27.02.2008
(97)	EP 1440728	(47)	27.02.2008	(97)	EP 1506170	(47)	27.02.2008
(97)	EP 1442111	(47)	27.02.2008	(97)	EP 1506192	(47)	27.02.2008
(97)	EP 1443083	(47)	27.02.2008	(97)	EP 1506645	(47)	27.02.2008
(97)	EP 1444670	(47)	27.02.2008	(97)	EP 1506958	(47)	27.02.2008
(97)	EP 1445363	(47)	27.02.2008	(97)	EP 1507375	(47)	27.02.2008
(97)	EP 1446115	(47)	27.02.2008	(97)	EP 1507560	(47)	27.02.2008

(97)	EP 1507565	(47)	27.02.2008	(97)	EP 1577690	(47)	27.02.2008
(97)	EP 1509251	(47)	27.02.2008	(97)	EP 1578187	(47)	27.02.2008
(97)	EP 1509649	(47)	27.02.2008	(97)	EP 1578836	(47)	27.02.2008
(97)	EP 1511694	(47)	27.02.2008	(97)	EP 1579817	(47)	27.02.2008
(97)	EP 1512036	(47)	27.02.2008	(97)	EP 1580475	(47)	27.02.2008
(97)	EP 1512237	(47)	27.02.2008	(97)	EP 1581413	(47)	27.02.2008
(97)	EP 1512558	(47)	27.02.2008	(97)	EP 1581423	(47)	27.02.2008
(97)	EP 1513617	(47)	27.02.2008	(97)	EP 1581531	(47)	27.02.2008
(97)	EP 1513687	(47)	27.02.2008	(97)	EP 1581868	(47)	27.02.2008
(97)	EP 1514553	(47)	27.02.2008	(97)	EP 1582006	(47)	27.02.2008
(97)	EP 1514813	(47)	27.02.2008	(97)	EP 1582384	(47)	27.02.2008
(97)	EP 1516718	(47)	27.02.2008	(97)	EP 1583048	(47)	27.02.2008
(97)	EP 1516823	(47)	27.02.2008	(97)	EP 1583869	(47)	27.02.2008
(97)	EP 1517054	(47)	27.02.2008	(97)	EP 1583871	(47)	27.02.2008
(97)	EP 1517769	(47)	27.02.2008	(97)	EP 1585358	(47)	27.02.2008
(97)	EP 1522166	(47)	27.02.2008	(97)	EP 1586139	(47)	27.02.2008
(97)	EP 1522180	(47)	27.02.2008	(97)	EP 1587984	(47)	27.02.2008
(97)	EP 1522214	(47)	27.02.2008	(97)	EP 1588379	(47)	27.02.2008
(97)	EP 1523207	(47)	27.02.2008	(97)	EP 1589080	(47)	27.02.2008
(97)	EP 1524748	(47)	27.02.2008	(97)	EP 1590618	(47)	27.02.2008
(97)	EP 1524798	(47)	27.02.2008	(97)	EP 1591390	(47)	27.02.2008
(97)	EP 1526326	(47)	27.02.2008	(97)	EP 1592835	(47)	27.02.2008
(97)	EP 1528035	(47)	27.02.2008	(97)	EP 1593522	(47)	27.02.2008
(97)	EP 1528194	(47)	27.02.2008	(97)	EP 1594243	(47)	27.02.2008
(97)	EP 1528767	(47)	27.02.2008	(97)	EP 1595641	(47)	27.02.2008
(97)	EP 1530340	(47)	27.02.2008	(97)	EP 1596472	(47)	27.02.2008
(97)	EP 1530912	(47)	27.02.2008	(97)	EP 1601765	(47)	27.02.2008
(97)	EP 1532155	(47)	27.02.2008	(97)	EP 1603011	(47)	27.02.2008
(97)	EP 1532447	(47)	27.02.2008	(97)	EP 1604889	(47)	27.02.2008
(97)	EP 1532873	(47)	27.02.2008	(97)	EP 1606701	(47)	27.02.2008
(97)	EP 1533056	(47)	27.02.2008	(97)	EP 1606812	(47)	27.02.2008
(97)	EP 1533333	(47)	27.02.2008	(97)	EP 1608478	(47)	27.02.2008
(97)	EP 1535561	(47)	27.02.2008	(97)	EP 1610770	(47)	27.02.2008
(97)	EP 1535791	(47)	27.02.2008	(97)	EP 1613216	(47)	27.02.2008
(97)	EP 1537453	(47)	27.02.2008	(97)	EP 1613389	(47)	27.02.2008
(97)	EP 1538417	(47)	27.02.2008	(97)	EP 1614209	(47)	27.02.2008
(97)	EP 1540602	(47)	27.02.2008	(97)	EP 1615904	(47)	27.02.2008
(97)	EP 1541300	(47)	27.02.2008	(97)	EP 1617811	(47)	27.02.2008
(97)	EP 1543074	(47)	27.02.2008	(97)	EP 1618325	(47)	27.02.2008
(97)	EP 1545233	(47)	27.02.2008	(97)	EP 1618732	(47)	27.02.2008
(97)	EP 1545294	(47)	27.02.2008	(97)	EP 1619007	(47)	27.02.2008
(97)	EP 1545947	(47)	27.02.2008	(97)	EP 1619099	(47)	27.02.2008
(97)	EP 1546515	(47)	27.02.2008	(97)	EP 1619469	(47)	27.02.2008
(97)	EP 1547339	(47)	27.02.2008	(97)	EP 1619535	(47)	27.02.2008
(97)	EP 1548120	(47)	27.02.2008	(97)	EP 1619928	(47)	27.02.2008
(97)	EP 1548495	(47)	27.02.2008	(97)	EP 1621119	(47)	27.02.2008
(97)	EP 1550410	(47)	27.02.2008	(97)	EP 1621149	(47)	27.02.2008
(97)	EP 1550467	(47)	27.02.2008	(97)	EP 1621494	(47)	27.02.2008
(97)	EP 1553850	(47)	27.02.2008	(97)	EP 1622008	(47)	27.02.2008
(97)	EP 1553944	(47)	27.02.2008	(97)	EP 1623404	(47)	27.02.2008
(97)	EP 1555971	(47)	27.02.2008	(97)	EP 1623879	(47)	27.02.2008
(97)	EP 1556260	(47)	27.02.2008	(97)	EP 1623893	(47)	27.02.2008
(97)	EP 1556639	(47)	27.02.2008	(97)	EP 1625558	(47)	27.02.2008
(97)	EP 1558610	(47)	27.02.2008	(97)	EP 1625793	(47)	27.02.2008
(97)	EP 1558616	(47)	27.02.2008	(97)	EP 1626856	(47)	27.02.2008
(97)	EP 1559113	(47)	27.02.2008	(97)	EP 1627511	(47)	27.02.2008
(97)	EP 1560746	(47)	27.02.2008	(97)	EP 1628851	(47)	27.02.2008
(97)	EP 1560769	(47)	27.02.2008	(97)	EP 1629626	(47)	27.02.2008
(97)	EP 1562955	(47)	27.02.2008	(97)	EP 1631244	(47)	27.02.2008
(97)	EP 1563107	(47)	27.02.2008	(97)	EP 1632602	(47)	27.02.2008
(97)	EP 1563113	(47)	27.02.2008	(97)	EP 1632620	(47)	27.02.2008
(97)	EP 1565226	(47)	27.02.2008	(97)	EP 1632926	(47)	27.02.2008
(97)	EP 1565328	(47)	27.02.2008	(97)	EP 1633284	(47)	27.02.2008
(97)	EP 1567414	(47)	27.02.2008	(97)	EP 1633364	(47)	27.02.2008
(97)	EP 1571363	(47)	27.02.2008	(97)	EP 1634211	(47)	27.02.2008
(97)	EP 1573254	(47)	27.02.2008	(97)	EP 1634766	(47)	27.02.2008
(97)	EP 1573465	(47)	27.02.2008	(97)	EP 1635997	(47)	27.02.2008
(97)	EP 1574285	(47)	27.02.2008	(97)	EP 1636075	(47)	27.02.2008
(97)	EP 1574341	(47)	27.02.2008	(97)	EP 1638791	(47)	27.02.2008
(97)	EP 1575425	(47)	27.02.2008	(97)	EP 1639782	(47)	27.02.2008
(97)	EP 1575530	(47)	27.02.2008	(97)	EP 1639886	(47)	27.02.2008
(97)	EP 1575663	(47)	27.02.2008	(97)	EP 1641064	(47)	27.02.2008
(97)	EP 1575788	(47)	27.02.2008	(97)	EP 1642488	(47)	27.02.2008
(97)	EP 1576074	(47)	27.02.2008	(97)	EP 1643053	(47)	27.02.2008
(97)	EP 1576552	(47)	27.02.2008	(97)	EP 1644015	(47)	27.02.2008
(97)	EP 1576676	(47)	27.02.2008	(97)	EP 1644209	(47)	27.02.2008
(97)	EP 1576820	(47)	27.02.2008	(97)	EP 1644785	(47)	27.02.2008
(97)	EP 1577210	(47)	27.02.2008	(97)	EP 1645454	(47)	27.02.2008

(97)	EP 1646338	(47)	27.02.2008	(97)	EP 1689489	(47)	27.02.2008
(97)	EP 1646594	(47)	27.02.2008	(97)	EP 1689535	(47)	27.02.2008
(97)	EP 1647462	(47)	27.02.2008	(97)	EP 1689661	(47)	27.02.2008
(97)	EP 1648753	(47)	27.02.2008	(97)	EP 1689662	(47)	27.02.2008
(97)	EP 1650402	(47)	27.02.2008	(97)	EP 1689752	(47)	27.02.2008
(97)	EP 1652097	(47)	27.02.2008	(97)	EP 1689899	(47)	27.02.2008
(97)	EP 1652784	(47)	27.02.2008	(97)	EP 1691111	(47)	27.02.2008
(97)	EP 1653700	(47)	27.02.2008	(97)	EP 1691114	(47)	27.02.2008
(97)	EP 1655181	(47)	27.02.2008	(97)	EP 1691972	(47)	27.02.2008
(97)	EP 1655615	(47)	27.02.2008	(97)	EP 1693335	(47)	27.02.2008
(97)	EP 1656433	(47)	27.02.2008	(97)	EP 1694181	(47)	27.02.2008
(97)	EP 1657320	(47)	27.02.2008	(97)	EP 1694576	(47)	27.02.2008
(97)	EP 1657383	(47)	27.02.2008	(97)	EP 1694580	(47)	27.02.2008
(97)	EP 1658053	(47)	27.02.2008	(97)	EP 1695114	(47)	27.02.2008
(97)	EP 1658430	(47)	27.02.2008	(97)	EP 1695958	(47)	27.02.2008
(97)	EP 1658702	(47)	27.02.2008	(97)	EP 1696901	(47)	27.02.2008
(97)	EP 1658731	(47)	27.02.2008	(97)	EP 1697061	(47)	27.02.2008
(97)	EP 1659372	(47)	27.02.2008	(97)	EP 1697093	(47)	27.02.2008
(97)	EP 1661429	(47)	27.02.2008	(97)	EP 1697356	(47)	27.02.2008
(97)	EP 1661599	(47)	27.02.2008	(97)	EP 1697821	(47)	27.02.2008
(97)	EP 1662914	(47)	27.02.2008	(97)	EP 1699427	(47)	27.02.2008
(97)	EP 1663273	(47)	27.02.2008	(97)	EP 1699728	(47)	27.02.2008
(97)	EP 1663465	(47)	27.02.2008	(97)	EP 1699732	(47)	27.02.2008
(97)	EP 1665246	(47)	27.02.2008	(97)	EP 1700391	(47)	27.02.2008
(97)	EP 1665284	(47)	27.02.2008	(97)	EP 1701625	(47)	27.02.2008
(97)	EP 1666169	(47)	27.02.2008	(97)	EP 1701811	(47)	27.02.2008
(97)	EP 1668391	(47)	27.02.2008	(97)	EP 1702081	(47)	27.02.2008
(97)	EP 1668593	(47)	27.02.2008	(97)	EP 1702503	(47)	27.02.2008
(97)	EP 1669175	(47)	27.02.2008	(97)	EP 1702532	(47)	27.02.2008
(97)	EP 1669301	(47)	27.02.2008	(97)	EP 1703942	(47)	27.02.2008
(97)	EP 1669324	(47)	27.02.2008	(97)	EP 1704358	(47)	27.02.2008
(97)	EP 1670271	(47)	27.02.2008	(97)	EP 1704695	(47)	27.02.2008
(97)	EP 1671014	(47)	27.02.2008	(97)	EP 1706296	(47)	27.02.2008
(97)	EP 1672152	(47)	27.02.2008	(97)	EP 1706366	(47)	27.02.2008
(97)	EP 1672165	(47)	27.02.2008	(97)	EP 1709451	(47)	27.02.2008
(97)	EP 1672214	(47)	27.02.2008	(97)	EP 1709548	(47)	27.02.2008
(97)	EP 1673208	(47)	27.02.2008	(97)	EP 1711479	(47)	27.02.2008
(97)	EP 1673652	(47)	27.02.2008	(97)	EP 1711731	(47)	27.02.2008
(97)	EP 1673696	(47)	27.02.2008	(97)	EP 1711982	(47)	27.02.2008
(97)	EP 1674697	(47)	27.02.2008	(97)	EP 1712118	(47)	27.02.2008
(97)	EP 1674958	(47)	27.02.2008	(97)	EP 1712249	(47)	27.02.2008
(97)	EP 1675234	(47)	27.02.2008	(97)	EP 1712329	(47)	27.02.2008
(97)	EP 1675251	(47)	27.02.2008	(97)	EP 1712330	(47)	27.02.2008
(97)	EP 1675369	(47)	27.02.2008	(97)	EP 1713550	(47)	27.02.2008
(97)	EP 1676288	(47)	27.02.2008	(97)	EP 1715190	(47)	27.02.2008
(97)	EP 1676418	(47)	27.02.2008	(97)	EP 1715940	(47)	27.02.2008
(97)	EP 1677043	(47)	27.02.2008	(97)	EP 1716155	(47)	27.02.2008
(97)	EP 1677046	(47)	27.02.2008	(97)	EP 1716670	(47)	27.02.2008
(97)	EP 1677430	(47)	27.02.2008	(97)	EP 1717020	(47)	27.02.2008
(97)	EP 1677431	(47)	27.02.2008	(97)	EP 1719256	(47)	27.02.2008
(97)	EP 1677977	(47)	27.02.2008	(97)	EP 1724273	(47)	27.02.2008
(97)	EP 1678013	(47)	27.02.2008	(97)	EP 1724706	(47)	27.02.2008
(97)	EP 1678997	(47)	27.02.2008	(97)	EP 1724945	(47)	27.02.2008
(97)	EP 1679819	(47)	27.02.2008	(97)	EP 1725751	(47)	27.02.2008
(97)	EP 1679987	(47)	27.02.2008	(97)	EP 1729030	(47)	27.02.2008
(97)	EP 1680330	(47)	27.02.2008	(97)	EP 1729590	(47)	27.02.2008
(97)	EP 1681476	(47)	27.02.2008	(97)	EP 1729734	(47)	27.02.2008
(97)	EP 1682395	(47)	27.02.2008	(97)	EP 1730005	(47)	27.02.2008
(97)	EP 1682437	(47)	27.02.2008	(97)	EP 1730635	(47)	27.02.2008
(97)	EP 1682791	(47)	27.02.2008	(97)	EP 1732033	(47)	27.02.2008
(97)	EP 1683399	(47)	27.02.2008	(97)	EP 1736674	(47)	27.02.2008
(97)	EP 1683588	(47)	27.02.2008	(97)	EP 1736992	(47)	27.02.2008
(97)	EP 1683595	(47)	27.02.2008	(97)	EP 1737837	(47)	27.02.2008
(97)	EP 1683709	(47)	27.02.2008	(97)	EP 1737868	(47)	27.02.2008
(97)	EP 1684187	(47)	27.02.2008	(97)	EP 1738635	(47)	27.02.2008
(97)	EP 1684403	(47)	27.02.2008	(97)	EP 1741613	(47)	27.02.2008
(97)	EP 1685042	(47)	27.02.2008	(97)	EP 1742293	(47)	27.02.2008
(97)	EP 1685046	(47)	27.02.2008	(97)	EP 1742621	(47)	27.02.2008
(97)	EP 1685333	(47)	27.02.2008	(97)	EP 1742782	(47)	27.02.2008
(97)	EP 1685661	(47)	27.02.2008	(97)	EP 1743045	(47)	27.02.2008
(97)	EP 1685869	(47)	27.02.2008	(97)	EP 1743083	(47)	27.02.2008
(97)	EP 1686006	(47)	27.02.2008	(97)	EP 1744636	(47)	27.02.2008
(97)	EP 1686867	(47)	27.02.2008	(97)	EP 1744998	(47)	27.02.2008
(97)	EP 1687889	(47)	27.02.2008	(97)	EP 1747743	(47)	27.02.2008
(97)	EP 1688195	(47)	27.02.2008	(97)	EP 1747842	(47)	27.02.2008
(97)	EP 1688278	(47)	27.02.2008	(97)	EP 1748026	(47)	27.02.2008
(97)	EP 1689237	(47)	27.02.2008	(97)	EP 1749032	(47)	27.02.2008
(97)	EP 1689292	(47)	27.02.2008	(97)	EP 1749288	(47)	27.02.2008

(97)	EP 1749456	(47)	27.02.2008	(97)	EP 1831407	(47)	27.02.2008
(97)	EP 1749627	(47)	27.02.2008	(97)	EP 1833317	(47)	27.02.2008
(97)	EP 1750512	(47)	27.02.2008	(97)	EP 1834100	(47)	27.02.2008
(97)	EP 1750899	(47)	27.02.2008	(97)	EP 1844233	(47)	27.02.2008
(97)	EP 1751752	(47)	27.02.2008	(97)	EP 1878519	(47)	27.02.2008
(97)	EP 1751855	(47)	27.02.2008				
(97)	EP 1752032	(47)	27.02.2008				
(97)	EP 1752807	(47)	27.02.2008				
(97)	EP 1754401	(47)	27.02.2008				
(97)	EP 1754426	(47)	27.02.2008				
(97)	EP 1755704	(47)	27.02.2008				
(97)	EP 1755858	(47)	27.02.2008				
(97)	EP 1756984	(47)	27.02.2008				
(97)	EP 1758213	(47)	27.02.2008				
(97)	EP 1758219	(47)	27.02.2008				
(97)	EP 1759232	(47)	27.02.2008				
(97)	EP 1759286	(47)	27.02.2008				
(97)	EP 1759954	(47)	27.02.2008				
(97)	EP 1763414	(47)	27.02.2008				
(97)	EP 1764127	(47)	27.02.2008				
(97)	EP 1764385	(47)	27.02.2008				
(97)	EP 1765480	(47)	27.02.2008				
(97)	EP 1768524	(47)	27.02.2008				
(97)	EP 1768774	(47)	27.02.2008				
(97)	EP 1769967	(47)	27.02.2008				
(97)	EP 1769978	(47)	27.02.2008				
(97)	EP 1770321	(47)	27.02.2008				
(97)	EP 1771051	(47)	27.02.2008				
(97)	EP 1771071	(47)	27.02.2008				
(97)	EP 1771899	(47)	27.02.2008				
(97)	EP 1772045	(47)	27.02.2008				
(97)	EP 1772323	(47)	27.02.2008				
(97)	EP 1772343	(47)	27.02.2008				
(97)	EP 1773399	(47)	27.02.2008				
(97)	EP 1773810	(47)	27.02.2008				
(97)	EP 1774123	(47)	27.02.2008				
(97)	EP 1775448	(47)	27.02.2008				
(97)	EP 1775652	(47)	27.02.2008				
(97)	EP 1776021	(47)	27.02.2008				
(97)	EP 1776904	(47)	27.02.2008				
(97)	EP 1777909	(47)	27.02.2008				
(97)	EP 1778627	(47)	27.02.2008				
(97)	EP 1781134	(47)	27.02.2008				
(97)	EP 1781402	(47)	27.02.2008				
(97)	EP 1782763	(47)	27.02.2008				
(97)	EP 1783023	(47)	27.02.2008				
(97)	EP 1785324	(47)	27.02.2008				
(97)	EP 1786484	(47)	27.02.2008				
(97)	EP 1787368	(47)	27.02.2008				
(97)	EP 1788028	(47)	27.02.2008				
(97)	EP 1788029	(47)	27.02.2008				
(97)	EP 1788729	(47)	27.02.2008				
(97)	EP 1789014	(47)	27.02.2008				
(97)	EP 1789249	(47)	27.02.2008				
(97)	EP 1789487	(47)	27.02.2008				
(97)	EP 1790015	(47)	27.02.2008				
(97)	EP 1791737	(47)	27.02.2008				
(97)	EP 1794352	(47)	27.02.2008				
(97)	EP 1794377	(47)	27.02.2008				
(97)	EP 1794573	(47)	27.02.2008				
(97)	EP 1795773	(47)	27.02.2008				
(97)	EP 1796820	(47)	27.02.2008				
(97)	EP 1798109	(47)	27.02.2008				
(97)	EP 1800574	(47)	27.02.2008				
(97)	EP 1802307	(47)	27.02.2008				
(97)	EP 1804926	(47)	27.02.2008				
(97)	EP 1805409	(47)	27.02.2008				
(97)	EP 1805733	(47)	27.02.2008				
(97)	EP 1807120	(47)	27.02.2008				
(97)	EP 1807614	(47)	27.02.2008				
(97)	EP 1807671	(47)	27.02.2008				
(97)	EP 1807824	(47)	27.02.2008				
(97)	EP 1812803	(47)	27.02.2008				
(97)	EP 1817949	(47)	27.02.2008				
(97)	EP 1828088	(47)	27.02.2008				
(97)	EP 1828900	(47)	27.02.2008				
(97)	EP 1829212	(47)	27.02.2008				
(97)	EP 1830093	(47)	27.02.2008				

Zveřejněné překlady evropských patentových spisů

U následujících udělených evropských patentů s účinky pro Českou republiku byl majitelem předložen překlad patentového spisu do českého jazyka (§ 35c odst. 2 až 4 zákona č. 527/1990 Sb., v platném znění). Údaje jsou řazeny vzestupně podle čísel evropských patentů.

- | | |
|--|--|
| (97) EP 1291476 | (31) 4142002 |
| (47) 28.11.2007 | (33) AT |
| (97) 12.03.2003 | (74) Společná advokátní kancelář Všeťečka Zelený Švorčík |
| (51) E04D 1/04 (2006.01) | Kalenský a partneři, JUDr. Miloš Všeťečka, Hálkova 2, |
| (96) 03.09.2002 | Praha 2, 12000 |
| (96) 02019651.5 | |
| (73) Bracht, Manfred, Dipl.-Ing., 32312 Lübbecke, DE | |
| (72) Bracht, Manfred, Dipl.-Ing., 32312 Lübbecke, DE | |
| (54) Střešní taška, zejména velkoplošná dvoukorýtková | |
| posuvná taška pro plošné pokrývání střechy | |
| (32) 05.09.2001 | (97) EP 1363054 |
| (31) 10143582 | (47) 07.11.2007 |
| (33) DE | (97) 19.11.2003 |
| (74) Společná advokátní kancelář Všeťečka Zelený Švorčík | (51) F16K 31/06 (2006.01) |
| Kalenský a partneři, JUDr. Miloš Všeťečka, Hálkova 2, | (96) 08.11.2002 |
| Praha 2, 12000 | (96) 02257769.6 |
| | (73) MAC Valves Inc., Wixom, Michigan 48393, US |
| | (72) Neff, Robert, Bloomfield Village, Michigan 48301, US |
| | (54) Přímo ovládaný pneumatický ventil s pneumatickou |
| | podporou zpětného chodu |
| | (32) 17.05.2002 |
| | (31) 150291 |
| | (33) US |
| | (74) ROTT, RŮŽIČKA & GUTTMANN Patentová,známková a |
| | advokátní kancelář, Ing. Ivana Menšíková, Nad Štolou 12, |
| | Praha 7, 17000 |
| | |
| (97) EP 1319753 | (97) EP 1380606 |
| (47) 28.11.2007 | (47) 30.01.2008 |
| (97) 18.06.2003 | (97) 14.01.2004 |
| (51) E01C 13/08 (2006.01) | (51) C08G 8/08 (2006.01) |
| (96) 25.10.2002 | (96) 03.07.2003 |
| (96) 02023942.2 | (96) 03015076.7 |
| (73) Mondo S.p.A., 12051 Alba Frazione Gallo CN, IT | (73) Hexion Specialty Chemicals GmbH, 58642 Iserlohn- |
| (72) Stroppiana, Fernando, 12060 Grinzane Cavour (Cuneo), | Letmathe, DE |
| IT | (72) Suren, Josef, 33181 Bad Wünnenberg-Haaren, DE |
| (54) Způsob odstraňování kobereců syntetické trávy | (54) Použití polykondenzačních produktů |
| (32) 11.12.2001 | (32) 12.07.2002 |
| (31) TO20011154 | (31) 10231851 |
| (33) IT | (33) DE |
| (74) PATENTSERVIS Praha a.s., Jivenská 1273/1, Praha 4, | (74) Společná advokátní kancelář Všeťečka Zelený Švorčík |
| 14021 | Kalenský a partneři, Dr. Miloš Všeťečka, advokát, Hálkova |
| | 2, Praha 2, 12000 |
| | |
| (97) EP 1321247 | (97) EP 1391568 |
| (47) 14.11.2007 | (47) 17.10.2007 |
| (97) 25.06.2003 | (97) 25.02.2004 |
| (51) B23Q 11/00 (2006.01) | (51) E04B 1/78 (2006.01) |
| A47L 9/00 (2006.01) | E04B 1/70 (2006.01) |
| B25H 3/00 (2006.01) | (96) 13.08.2003 |
| B24B 55/10 (2006.01) | (96) 03018375.0 |
| (96) 06.12.2002 | (73) Haug, Rainer, 70191 Stuttgart, DE |
| (96) 02080074.4 | (72) Haug, Rainer, 70191 Stuttgart, DE |
| (73) Valentini, Guido, 20122 Milano, IT | (54) Obkládací deska pro vnitřní stranu stěn budov nebo |
| (72) Valentini, Guido, 20122 Milano, IT | pro stropy budov |
| (54) Přenosný kontejner pro elektrické nářadí s odsáváním | (32) 22.08.2002 |
| prachu a jímací kapacitou | (31) 20212910/U |
| (32) 21.12.2001, 05.06.2002 | (33) DE |
| (31) MI20010676/U, MI20020293/U | (74) Advokátní a patentová kancelář Čermák Hořejš Matějka a |
| (33) IT, IT | spol., JUDr. Karel Čermák, advokát, Národní 32, Praha 1, |
| (74) Společná advokátní kancelář Všeťečka Zelený Švorčík | 11000 |
| Kalenský a partneři, JUDr. Pavel Zelený, Hálkova 2, Praha | |
| 2, 12000 | |
| | |
| (97) EP 1347534 | (97) EP 1406623 |
| (47) 19.12.2007 | (47) 12.12.2007 |
| (97) 24.09.2003 | (97) 16.01.2003 |
| (51) H01R 4/64 (2006.01) | |
| H01R 4/66 (2006.01) | |
| H01R 4/62 (2006.01) | |
| (96) 21.02.2003 | |
| (96) 03003914.3 | |
| (73) Siemens VAI Metals Technologies GmbH & Co, 4031 | |
| Linz, AT | |
| (72) Mühlberger, Josef, 4432 Ernstthofen, AT | |
| (54) Připojovací praporec a uzemňovací zařízení | |
| (32) 19.03.2002 | |

- (51) **A61K 31/445** (2006.01)
A61K 31/4545 (2006.01)
C07D 211/26 (2006.01)
C07D 211/32 (2006.01)
C07D 211/70 (2006.01)
C07D 401/12 (2006.01)
- (96) 03.07.2002
(96) 02745424.8
- (73) Grünenthal GmbH, 52078 Aachen, DE
(72) SUNDERMANN, Bernd, 52066 Aachen, DE
HOENEN, Lambert, 52074 Aachen, DE
BUSCHMANN, Helmut, E-08950 Esplugues de Llobregat, ES
KÖGEL, Babette-Yvonne, 52379 Langerwehe-Hamich, DE
FRIDERICH, Elmar, 52223 Stolberg, DE
- (54) **Substituované 1-fenethylpiperidinové sloučeniny, používané mimo jiné jako analgetika**
- (32) 05.07.2001
(31) 10132746
(33) DE
(86) PCT/EP2002/007379
(87) WO 2003/004026
(74) Společná advokátní kancelář Všeťečka Zelený Švorčík Kalenský a partneři, Dr. Petr Kalenský, Hálkova 2, Praha 2, 12000
-
- (97) **EP 1424917**
(47) 29.08.2007
(97) 20.03.2003
(51) **A45C 11/00** (2006.01)
A01M 3/00 (2006.01)
A45D 40/00 (2006.01)
(96) 13.09.2002
(96) 02779221.7
(73) Safecard ApS, 8660 Skanderborg, DK
(72) KIRKEGAARD, Per, DK-8660 Skanderborg, DK
(54) **Zařízení pro odstraňování hmyzu**
(32) 13.09.2001, 06.03.2002
(31) 200101333, 200200340
(33) DK, DK
(86) PCT/DK2002/000598
(87) WO 2003/022094
(74) PATENTSERVIS Praha a.s., Jivenská 1273/1, Praha 4, 14021
-
- (97) **EP 1446294**
(47) 26.12.2007
(97) 30.05.2003
(51) **B42D 15/10** (2006.01)
(96) 15.10.2002
(96) 02787486.6
(73) OVD Kinegram AG, 6301 Zug, CH
(72) WEITENEDER, Christoph, CH-2016 Cortaillod, CH
TOMPkin, Wayne, Robert, CH-5400 Baden, CH
SCHILLING, Andreas, CH-6332 Hagendorn, CH
- (54) **Bezpečnostní prvek s difrakčními strukturami**
- (32) 23.11.2001
(31) 10157534
(33) DE
(86) PCT/EP2002/011486
(87) WO 2003/043832
(74) Čermák Hořejš Matějka a spol., JUDr. Karel Čermák, advokát, Národní 32, Praha 1, 11000
-
- (97) **EP 1456482**
(47) 28.11.2007
(97) 03.07.2003
(51) **E04C 2/04** (2006.01)
(96) 20.12.2002
(96) 02793132.8
(73) PLACOPLATRE, 92282 Suresnes Cédex, FR
- (72) MOURIER, Alexandre, F-77270 Villeparisis, FR
(54) **Sádrokartonová deska**
(32) 21.12.2001
(31) 0130697
(33) GB
(86) PCT/EP2002/014907
(87) WO 2003/054320
(74) KOREJZOVÁ & SPOL., v.o.s., JUDr. Petra Korejzová, advokátka, Korunní 810/104 E, Praha 10, 10100
-
- (97) **EP 1456932**
(47) 21.11.2007
(97) 03.07.2003
(51) **H02K 5/04** (2006.01)
H02K 11/04 (2006.01)
H02K 29/06 (2006.01)
(96) 20.12.2002
(96) 02797470.8
(73) Black & Decker Inc., Newark, DE 19711, US
(72) AGNES, Michael, Jeffrey, Bel Air, MD 21014, US
MCCORMICK, Garrett, Patrick, Westminster, Maryland 21157, US
WALTER, Richard, Thomas, Baldwin, MD 21013, US
YAHNKER, Christopher, Ryan, Eldersburg, MD 21784, US
- (54) **Bezkontaktní motor mající kondenzátory namontované na boční stěně krytu motoru**
- (32) 20.12.2001
(31) 29197
(33) US
(86) PCT/US2002/041095
(87) WO 2003/055038
(74) Společná advokátní kancelář Všeťečka Zelený Švorčík Kalenský a partneři, Dr. Miloš Všeťečka, Hálkova 2, Praha 2, 12000
-
- (97) **EP 1482083**
(47) 17.10.2007
(97) 01.12.2004
(51) **D06F 39/00** (2006.01)
(96) 27.05.2003
(96) 03011185.0
(73) WHIRLPOOL CORPORATION, Benton Harbor Michigan 49022, US
(72) Lappoehn, Andreas c/o Whirlpool Europe s.r.l., 21025 Comerio, IT
Dunst, Walter c/o Whirlpool Europe s.r.l., 21025 Comerio, IT
- (54) **Pračka s ústrojím pro bezpečnost během přepravy**
- (74) Čermák Hořejš Matějka a spol., JUDr. Karel Čermák, Národní 32, Praha 1, 11000
-
- (97) **EP 1518783**
(47) 05.12.2007
(97) 30.03.2005
(51) **B62D 65/00** (2006.01)
(96) 21.09.2004
(96) 04292259.1
(73) COMPAGNIE PLASTIC OMNIUM, 69007 Lyon, FR
(72) Duponnois, Philippe, 52200 Langres, FR
Virelizier, François, 38300 Bourgoin Jallieu, FR
Verwaerde, Marc, 38460 Panossas, FR
- (54) **Rám montážního místa pro automobilové nárazníky a montážní místo pro automobilové nárazníky**
- (32) 26.09.2003
(31) 0311300
(33) FR
(74) ROTT, RŮŽIČKA & GUTTMANN Patentová, známková a advokátní kancelář, Ing. Ivana Menšíková, Nad Štolou 12, Praha 7, 17000

(97) **EP 1528029**
(47) 12.12.2007
(97) 04.05.2005
(51) **B66B 31/00** (2006.01)
(96) 16.10.2004
(96) 04024714.0
(73) INVENTIO AG, 6052 Hergiswil, CH
(72) Schulz, Robert, 1100 Wien, AT
(54) **Čistící jednotka k čištění dopravního zařízení, dopravní zařízení s čistící jednotkou a způsob k provádění čistící sekvence k čištění dopravního zařízení**

(32) 30.10.2003
(31) 03405779
(33) EP
(74) Čermák Hořejš Matějka a spol., JUDr. Karel Čermák, advokát, Národní 32, Praha 1, 11000

(97) **EP 1544118**
(47) 14.11.2007
(97) 22.06.2005
(51) **B65D 21/08** (2006.01)
(96) 10.12.2004
(96) 04029385.4
(73) Dart Industries Inc., Orlando, Florida 32837, US
(72) Kusuma, David, Orlando, FL 32819, US
Card, Peter M., Plant City, FL 33566, US
Lugo, Hector Javier Barea, Orlando, FL 32822, US
(54) **Skládací nádoba**

(32) 27.07.2004, 16.12.2003
(31) 899314, 735724
(33) US, US
(74) TRAPLOVÁ HAKR KUBÁT Advokátní a patentová kancelář, Ing. Jan Kubát, Přístavní 24, Praha 7, 17000

(97) **EP 1547158**
(47) 28.11.2007
(97) 11.03.2004
(51) **H01L 31/0224** (2006.01)
(96) 21.08.2003
(96) 03790589.0
(73) Day4 Energy Inc., Burnaby, British Columbia V3N 5G4, CA
(72) RUBIN, Leonid, B., Vancouver, British Columbia V6G 1N1, CA
RUBIN, George, L., Vancouver, British Columbia V6G 1E4, CA
(54) **Elektroda pro fotonapěťové články, fotonapěťový článek a fotonapěťový modul**

(32) 29.08.2002
(31) 10239845
(33) DE
(86) PCT/CA2003/001278
(87) WO 2004/021455
(74) Čermák Hořejš Matějka a spol., JUDr. Jan Matějka, advokát, Národní 32, Praha 1, 11000

(97) **EP 1556058**
(47) 12.12.2007
(97) 06.05.2004
(51) **A61K 31/565** (2006.01)
A61K 31/352 (2006.01)
A61P 35/00 (2006.01)
(96) 23.10.2003
(96) 03759076.7
(73) Pantarhei Bioscience B.V., 3700 AL Zeist, NL
(72) COELINGH BENNINK, Herman, Jan, Tijmen, NL-3971 BE Driebergen, NL
BUNSCHOTEN, Evert, Johannes, NL-5384 EV Heesch, NL
(54) **Farmaceutické prostředky obsahující esterolové deriváty pro použití při léčení rakoviny**

(32) 23.10.2002
(31) 02079414
(33) EP
(86) PCT/NL2003/000718
(87) WO 2004/037269
(74) PATENTSERVIS Praha a.s., Jivenská 1273/1, Praha 4, 14021

(97) **EP 1556378**
(47) 09.01.2008
(97) 06.05.2004
(51) **C07D 417/12** (2006.01)
A61K 31/428 (2006.01)
A61P 25/18 (2006.01)
(96) 13.10.2003
(96) 03751112.8
(73) Pfizer Products Inc., Groton, CT 06340, US
(72) NORRIS, Timothy, Pfizer Global Res. and Dev., Groton, CT 06340, US
COLON-CRUZ, Roberto, Pfizer Global Res. and Dev., Groton, CT 06340, US
(54) **Acylové deriváty 5-(2-(4-(1,2 benzisothiazol-3-yl)-1-piperazinyl)ethyl)-6-chlor-1,3-dihydro-2H-indol-2-onu, které vykazují neuroleptickou účinnost**

(32) 24.10.2002
(31) 420843/P
(33) US
(86) PCT/IB2003/004519
(87) WO 2004/037819
(74) Společná advokátní kancelář Všečeka Zelený Švorčík Kalenský a partneři, JUDr. Pavel Zelený, Hálkova 2, Praha 2, 12000

(97) **EP 1556596**
(47) 05.12.2007
(97) 13.05.2004
(51) **F01D 9/02** (2006.01)
(96) 01.05.2003
(96) 03726511.3
(73) Power Systems MFG., LLC, Windsor CT 06095, US
(72) LEAHY, James, H., Tequesta, FL 33469, US
(54) **Efuzně chlazený přechodový kanál s tvarovanými chladicími otvory**

(32) 25.10.2002
(31) 280173
(33) US
(86) PCT/US2003/013204
(87) WO 2004/040108
(74) Čermák Hořejš Matějka a spol., JUDr. Jan Matějka, advokát, Národní 32, Praha 1, 11000

(97) **EP 1572404**
(47) 28.11.2007
(97) 08.07.2004
(51) **B23B 51/04** (2006.01)
(96) 18.12.2003
(96) 03799449.8
(73) Gühring, Jörg, 72458 Albstadt, DE
(72) KÜNZEL, Lothar, 72124 Pliezhausen, DE
(54) **Vrták na hluboké díry s výměnnými sadami pro různé průměry**

(32) 19.12.2002
(31) 20219754/U
(33) DE
(86) PCT/DE2003/004274
(87) WO 2004/056518
(74) HALAXOVÁ & HALAXOVÁ, TETRAPAT, RNDr. Zdeňka Halaxová, Horní náměstí 7, Olomouc, 77200

(97) **EP 1585510**
(47) 05.12.2007

(97) 29.07.2004
(51) **A61K 31/165** (2006.01)
A61P 25/06 (2006.01)
(96) 18.11.2003
(96) 03772344.2
(73) Newron Pharmaceuticals S.p.A., 20091 Bresso (MI), IT
(72) SALVATI, Patricia, I-20020 Arese, IT
CALABRESI, Marcello, I-21010 Cardano al Campo, IT
DHO, Luciano, I-20015 Parabiago, IT
VENERONI, Orietta, I-20019 Settimo Milanese, IT
MELLONI, Piero, I-20091 Bresso, IT
(54) **Alfa-aminoamidové deriváty jako prostředky proti migréně**
(32) 16.01.2003
(31) 03000921
(33) EP
(86) PCT/EP2003/012889
(87) WO 2004/062655
(74) KOREJZOVÁ & SPOL., v.o.s., JUDr. Petra Korejzová, advokátka, Korunní 810/104 E, Praha 10, 10100

(97) **EP 1590801**
(47) 26.12.2007
(97) 26.08.2004
(51) **G10L 19/14** (2006.01)
(96) 30.01.2004
(96) 04707005.7
(73) DOLBY LABORATORIES LICENSING CORPORATION, San Francisco California 94103, US
(72) LENNON, Brian, Timothy, Nashville, TN 37215-5301, US
TRUMAN, Michael, Mead, Missouri City, TX 77459, US
ANDERSEN, Robert, Loring, San Francisco, CA 94103, US
(54) **Transkódování zvuku**
(32) 06.02.2003, 09.06.2003
(31) 445931/P, 458798
(33) US, US
(86) PCT/US2004/002605
(87) WO 2004/072957
(74) ROTT, RŮŽIČKA & GUTTMANN Patentová, známková a advokátní kancelář, Ing. Ivana Menšíková, Nad Štolou 12, Praha 7, 17000

(97) **EP 1597302**
(47) 28.11.2007
(97) 19.08.2004
(51) **A61K 31/155** (2006.01)
A61P 35/00 (2006.01)
(96) 22.01.2004
(96) 04704150.4
(73) Geopharma ProduktionsgmbH, 1210 Wien, AT
(72) SCHMIDT, Oskar, A-1030 Wien, AT
(54) **Polymerní deriváty guanidinu jako cytostatické léčivo**
(32) 04.02.2003
(31) 1742003
(33) AT
(86) PCT/AT2004/000023
(87) WO 2004/069898
(74) ROTT, RŮŽIČKA & GUTTMANN Patentová, známková a advokátní kancelář, Ing. Václav Krmenčík, Nad Štolou 12, Praha 7, 17000

(97) **EP 1603526**
(47) 19.12.2007
(97) 23.09.2004
(51) **A61Q 19/04** (2006.01)
A61K 8/81 (2006.01)
(96) 30.01.2004
(96) 04706626.1
(73) Evonik Röhm GmbH, 64293 Darmstadt, DE

(72) SCHOCKE, Kai-Olivier, 64291 Darmstadt, DE
SEELMANN, Peter, A-1238 Wien, AT
HILD, Uwe, 64283 Gross-Umstadt, DE
HÄFNER, Birgit, 64839 Münster, DE
MOLNAR, Gerald, A-2440 Gramatneusiedl, AT
AUER, Erich, A-2440 Gramatneusiedl, AT
(54) **Opalovací prostředky**
(32) 14.03.2003
(31) 10311641
(33) DE
(86) PCT/EP2004/000842
(87) WO 2004/080435
(74) TRAPLOVÁ HAKR KUBÁT Advokátní a patentová kancelář, Ing. Eduard Hakr, Přístavní 24, Praha 7, 17000

(97) **EP 1608268**
(47) 21.11.2007
(97) 14.10.2004
(51) **A61B 10/00** (2006.01)
B01L 3/00 (2006.01)
C12M 1/30 (2006.01)
A61M 35/00 (2006.01)
(96) 31.03.2004
(96) 04724556.8
(73) Copan Innovation Limited, Limerick, IE
(72) TRIVA, Daniele, I-25073 Bovezzo, IT
(54) **Nástroj pro odběr biologických vzorků**
(32) 01.04.2003
(31) MI20030643
(33) IT
(86) PCT/EP2004/003392
(87) WO 2004/086979
(74) KOREJZOVÁ & SPOL., v.o.s. Advokátní a patentová kancelář, JUDr. Petra Korejzová, advokátka, Korunní 810/104 E, Praha 10 - Vinohrady, 10100

(97) **EP 1611310**
(47) 10.10.2007
(97) 07.10.2004
(51) **E21B 4/14** (2006.01)
B25D 9/00 (2006.01)
(96) 16.03.2004
(96) 04721053.9
(73) Wassara AB, 118 26 Stockholm, SE
(72) EGERSTRÖM, Fredrik, S-131 42 Nacka, SE
(54) **Příklepový stroj k vrtání díry do skály**
(32) 26.03.2003
(31) 0300836
(33) SE
(86) PCT/SE2004/000373
(87) WO 2004/085791
(74) PATENTSERVIS Praha, a.s., Jivenská 1273/1, Praha 4, 14021

(97) **EP 1624237**
(47) 12.12.2007
(97) 08.02.2006
(51) **F16L 3/10** (2006.01)
H02G 3/22 (2006.01)
(96) 22.06.2005
(96) 05105569.7
(73) Ceravalls Pujol, Ramon, 08211 Castellar del Valles, ES
Lopez Puche, Nuria, 08211 Castellar del Valles, ES
(72) Ceravalls Pujol, Ramon, 08211 Castellar del Valles, ES
Lopez Puche, Nuria, 08211 Castellar del Valles, ES
(54) **Zařízení pro upevňování trubek a podobných předmětů**
(32) 04.08.2004
(31) 200401900/U
(33) ES
(74) Čermák Hořejš Matějka a spol., JUDr. Jan Matějka, advokát, Národní 32, Praha 1, 11000

-
- | | |
|--|--|
| <p>(97) EP 1625126
(47) 16.01.2008
(97) 18.11.2004
(51) C07D 471/04 (2006.01)
C07D 513/04 (2006.01)
C07D 498/04 (2006.01)
A61K 31/437 (2006.01)
A61P 11/06 (2006.01)
A61P 37/00 (2006.01)
A61P 19/02 (2006.01)
(96) 06.05.2004
(96) 04731525.4
(73) AstraZeneca AB, 151 85 Södertälje, SE
(72) HEMMERLING, Martin, S-221 87 Lund, SE
KLINGSTEDT, Tomas, S-221 87 Lund, SE
(54) Imidazo a thiazolopyridiny jako inhibitory JAK3-kinázy
(32) 09.05.2003
(31) 0301373
(33) SE
(86) PCT/SE2004/000694
(87) WO 2004/099204
(74) TRAPLOVÁ HAKR KUBÁT Advokátní a patentová kancelář, Ing. Eduard Hakr, Přístavní 24, Praha 7, 17000</p> | <p>(73) Nokia Corporation, 02150 Espoo, FI
(72) RUOTSALAINEN, Petteri, FI-27800 Toijala, FI
HEINONEN, Taisto, FI-37560 Lempäälä, FI
(54) Způsob a systém pro zpracování obrazů, zařízení a záznam obrazů
(32) 11.06.2003
(31) 20035091
(33) FI
(86) PCT/FI2004/050081
(87) WO 2004/110055
(74) PATENTSERVIS Praha a.s., Jivenská 1273/1, Praha 4, 14021</p> |
|--|--|
-
- | | |
|--|--|
| <p>(97) EP 1625716
(47) 14.11.2007
(97) 18.11.2004
(51) H04L 12/58 (2006.01)
(96) 06.05.2004
(96) 04731387.9
(73) CVON Innovations Limited, London SW5 0ET, GB
(72) MYLLYNEN, Harri, 00130 HELSINKI, FI
LEINO, Pasi, London SW3 2EF, GB
ÖHRLING, Antti CVON Innovations Ltd, Barkston Gardens, London SW5 0ET, GB
(54) Způsob upravování zpráv
(32) 06.05.2003, 20.05.2003, 08.07.2003
(31) 0310366, 0311592, 0315984
(33) GB, GB, GB
(86) PCT/GB2004/001953
(87) WO 2004/100470
(74) PATENTSERVIS Praha, a.s., Jivenská 1273/1, Praha 4, 14000</p> | <p>(97) EP 1640250
(47) 14.11.2007
(97) 29.03.2006
(51) B62D 21/11 (2006.01)
B62D 21/00 (2006.01)
B62D 29/00 (2006.01)
(96) 09.08.2005
(96) 05017268.3
(73) Benteler Automobiltechnik GmbH, 33104 Paderborn, DE
(72) Streubel, Wolfgang, 32756 Detmold, DE
(54) Dutý konstrukční prvek pro součást podvozku
(32) 22.09.2004
(31) 202004014874/U
(33) DE
(74) Společná advokátní kancelář Všeťečka Zelený Švorčík Kalenský a partneři, JUDr. Miloš Všeťečka, Hálkova 2, Praha 2, 12000</p> |
|--|--|
-
- | | |
|--|--|
| <p>(97) EP 1627700
(47) 28.11.2007
(97) 22.02.2006
(51) B23B 31/12 (2006.01)
(96) 11.08.2005
(96) 05017487.9
(73) Black & Decker Inc., Newark, Delaware 19711, US
(72) Luckenbaugh, Thomas L., Spring Grove PD 17362, US
Bowman, Timothy J., Nottingham MD 21236, US
(54) Bezklíčové sklíčidlo s automatickým a ručním uzamykáním
(32) 17.08.2004
(31) 920139
(33) US
(74) Společná advokátní kancelář Všeťečka Zelený Švorčík Kalenský a partneři, JUDr. Miloš Všeťečka, Hálkova 2, Praha 2, 12000</p> | <p>(97) EP 1648631
(47) 24.10.2007
(97) 13.01.2005
(51) B21D 5/01 (2006.01)
B21C 37/08 (2006.01)
B21C 37/16 (2006.01)
(96) 22.06.2004
(96) 04740154.2
(73) ThyssenKrupp Steel AG, 47166 Duisburg, DE
(72) HÖMIG, Lothar, 46562 Voerde, DE
KNEIPHOF, Uwe, 46535 Dinslaken, DE
FLEHMIG, Thomas, 40885 Ratingen, DE
(54) Způsob výroby dutého profilu s podélnou stěrbinou s více v průřezu různými podélnými úseky z rovinné plechové desky
(32) 01.07.2003
(31) 10329424
(33) DE
(86) PCT/EP2004/006725
(87) WO 2005/002753
(74) Čermák Hořejš Matějka a spol., JUDr. Karel Čermák, Národní 32, Praha 1, 11000</p> |
|--|--|
-
- | | |
|---|---|
| <p>(97) EP 1639811
(47) 28.11.2007
(97) 16.12.2004
(51) H04N 5/232 (2006.01)
G11B 31/00 (2006.01)
H04N 1/32 (2006.01)
(96) 07.06.2004
(96) 04736211.6</p> | <p>(97) EP 1651487
(47) 12.12.2007
(97) 03.02.2005
(51) B60T 8/36 (2006.01)
B60T 8/50 (2006.01)
(96) 28.07.2004
(96) 04766348.9
(73) Continental Teves AG & Co. oHG, 60488 Frankfurt, DE
(72) ENGELMANN, Mario, 61449 Steinbach/Ts., DE
FEY, Wolfgang, 65527 Niedernhausen, DE
HEINZ, Micha, 64293 Darmstadt, DE
JÖCKEL, Wolfgang, 63179 Obertshausen, DE
SCHMITZ, Axel, 65795 Hattersheim, DE
(54) Způsob zjišťování budícího proudu nastavovacího členu
(32) 31.07.2003, 26.11.2003, 13.05.2004
(31) 10335586, 10355836, 102004024058
(33) DE, DE, DE</p> |
|---|---|

(86) PCT/EP2004/051639
(87) WO 2005/009815
(74) Ing. Vladimír Belfín, patentový zástupce, P.O.BOX 117,
Kladno, 27280

(97) **EP 1652520**
(47) 05.12.2007
(97) 03.05.2006
(51) **A61K 31/11** (2006.01)
A61P 15/00 (2006.01)
A61P 15/10 (2006.01)
(96) 02.05.2003
(96) 05025314.5
(73) INDENA S.p.A., 20139 Milano, IT
(72) Bombardelli, Ezio, 27027 Gropello Cairoli (PV), IT
Morazzoni, Paolo, 20139 Milano, IT
Riva, Antonella, 20139 Milano, IT
Seghizzi, Roberto, 20139 Milano, IT
(54) **Prostředky pro léčení impotence u muže i u žen**
(32) 10.05.2002
(31) MI20020994
(33) IT
(74) KOREJZOVÁ & SPOL., v.o.s. Advokátní a patentová
kancelář, JUDr. Petra Korejzová, advokátka, Korunní
810/104 E, Praha 10 - Vinohrady, 10100

(97) **EP 1654333**
(47) 16.01.2008
(97) 23.12.2004
(51) **C09D 167/00** (2006.01)
(96) 10.06.2004
(96) 04748643.6
(73) DSM IP Assets B.V., 6411 TE Heerlen, NL
(72) BELDER, Eimbert, Gerrit, NL-8042 EX Zwolle, NL
URMANOVA, Antonia, NL-8014 LB Zwolle, NL
BOLKS, Jurjen, NL-8031 VW Zwolle, NL
GEHRELS, Coenraad, Maarten, NL-8032 BL Zwolle, NL
(54) **Kompozice práškové nátěrové hmoty**
(32) 18.06.2003
(31) 03076908
(33) EP
(86) PCT/NL2004/000411
(87) WO 2004/111142
(74) TRAPLOVÁ HAKR KUBÁT Advokátní a patentová
kancelář, Ing. Eduard Hakr, Přístavní 24, Praha 7, 17000

(97) **EP 1654352**
(47) 16.01.2008
(97) 10.02.2005
(51) **C12N 15/64** (2006.01)
C12R 1/91 (2006.01)
A61K 48/00 (2006.01)
(96) 19.07.2004
(96) 04743484.0
(73) CONSEJO SUPERIOR DE INVESTIGACIONES
CIENTIFICAS, E-28006 Madrid, ES
Universidad Autónoma de Madrid, 28049 Madrid, ES

(72) MORENO FLORES, Maria, Teresa Centro de Biologia
ES, ES
MARTIN BERMEJO, Maria, Jesús Centro de Biologia
ES, ES
AVILA DE GRADO, Jesús Centro de Biologia Molecular,
de Madrid Facultad de Ciencias Campus de Cantoblanco
28049 Madrid, ES
WANDOSELL, Jurado, Francisco Centro de Biologia,
Autónoma de Madrid Facultad de Ciencias 28049 Madrid,
ES
DIAZ NIDO, Javier Centro de Biologia Molecular, Madrid
Facultad de Ciencias Campus de Cantoblanco 28049
Madrid, ES
LIM, Filip Centro de Biologia Molecular "Severo,
Facultad de Ciencias Campus de Cantoblanco 28049
Madrid, ES
PASTRANA IZQUIERDO, Erika Centro de Biologia ES,
Facultad de Ciencias Campus de Cantoblanco 28049
Madrid, ES
(54) **Reverzibilně imortalizované buňky olfaktorické glie a
jejich použití pro podporu regenerace neuronů**
(32) 18.07.2003
(31) 0316882
(33) GB
(86) PCT/GB2004/003149
(87) WO 2005/012513
(74) Čermák Hořejš Matějka a spol., JUDr. Karel Čermák,
advokát, Národní 32, Praha 1, 11000

(97) **EP 1656361**
(47) 02.01.2008
(97) 17.02.2005
(51) **C07D 295/192** (2006.01)
C07D 213/74 (2006.01)
A61K 31/495 (2006.01)
A61K 31/497 (2006.01)
A61P 25/28 (2006.01)
(96) 02.08.2004
(96) 04763703.8
(73) F. HOFFMANN-LA ROCHE AG, 4070 Basel, CH
(72) JOLIDON, Synese, CH-4223 Blauen, CH
NARQUIZIAN, Robert, F-68300 St. Louis, FR
NETTEKOVEN, Matthias, Heinrich, 79639 Grenzach-
Wyhlen, DE
NORCROSS, Roger, David, CH-4305 Olsberg, CH
PINARD, Emmanuel, F-68480 Linsdorf, FR
STALDER, Henri, CH-4056 Basel, CH

(54) **Piperaziny s OR-substituovanou fenylskupinou a jejich
použití jako inhibitorů GlyT1**
(32) 11.08.2003
(31) 03017614
(33) EP
(86) PCT/EP2004/008633
(87) WO 2005/014563
(74) Čermák Hořejš Matějka a spol., JUDr. Karel Čermák,
advokát, Národní 32, Praha 1, 11000

(97) **EP 1668003**
(47) 14.11.2007
(97) 07.04.2005
(51) **C07D 413/04** (2006.01)
A61K 31/454 (2006.01)
A61P 25/18 (2006.01)
(96) 30.09.2004
(96) 04787069.6
(73) Novartis AG, 4056 Basel, CH
(72) NOZULAK, Joachim, 79423 Heitersheim, DE
KALKMAN, Hans, O., CH-4053 Basel, CH
(54) **Benzisoxazoly**
(32) 01.10.2003
(31) 0322994
(33) GB
(86) PCT/EP2004/010938

(87) WO 2005/030763
(74) Čermák Hořejš Matějka a spol., JUDr. Jan Matějka,
Národní 32, Praha 1, 11000

(51) **E21B 7/18** (2006.01)
E21B 10/60 (2006.01)
B24C 1/04 (2006.01)
B24C 5/04 (2006.01)
E21B 41/00 (2006.01)

(97) **EP 1670600**
(47) 14.11.2007
(97) 06.05.2005
(51) **B21B 35/14** (2006.01)
(96) 31.08.2004
(96) 04764645.0
(73) Siemens VAI Metals Technologies GmbH & Co, 4031
Linz, AT
(72) WEIERMAIR, Johannes, A-4813 Altmünster, AT
MITTERMAYER, Guenter, A-4490 St. Florian, AT
(54) **Pohon válcovací trati s připojovacím a odpojovacím
zařizáním**
(32) 29.09.2003
(31) 15392003
(33) AT
(86) PCT/EP2004/009679
(87) WO 2005/039791
(74) Společná advokátní kancelář Všečeka Zelený Švorčík
Kalenský a partneři, JUDr. Miloš Všečeka, Hálkova 2,
Praha 2, 12000

(96) 20.10.2004
(96) 04817208.4
(73) SHELL INTERNATIONALE RESEARCH
MAATSCHAPPIJ B.V., 2596 HR Den Haag, NL
(72) BLANG, Jan-Jette, NL-2288 GS Rijswijk, NL
(54) **Trysková jednotka a způsob pro hloubení díry do
předmětu**
(32) 08.07.2004, 21.10.2003
(31) PCT/EP2004/051407, 03103883
(33) EP, WO
(86) PCT/EP2004/052593
(87) WO 2005/038189
(74) Společná advokátní kancelář Všečeka Zelený Švorčík
Kalenský a partneři, JUDr. Pavel Zelený, Hálkova 2, Praha
2, 12000

(97) **EP 1687310**
(47) 12.12.2007
(97) 01.12.2005
(51) **G07D 489/02** (2006.01)
(96) 25.10.2004
(96) 04796303.8
(73) MALLINCKRODT INC., St. Louis, MO 63134, US
(72) WANG, Peter Xianqi, Chesterfield, Missouri 63017, US
WHITE, Carl Ray, St. Louis, Missouri 63122, US
(54) **Způsob katalytické výroby hydrokodonu a
hydromorfonu**
(32) 05.11.2003, 13.05.2004
(31) PCT/US03/35462, 495503
(33) US, US
(86) PCT/US2004/035292
(87) WO 2005/113557
(74) Čermák Hořejš Matějka a spol., JUDr. Karel Čermák,
advokát, Národní 32, Praha 1, 11000

(97) **EP 1691165**
(47) 09.01.2008
(97) 16.08.2006
(51) **G01B 7/00** (2006.01)
G01D 5/20 (2006.01)
(96) 03.02.2006
(96) 06002214.2
(73) Knäbel, Horst, Dipl.-Ing., D-40667 Meerbusch, DE
(72) Knäbel, Horst, Dipl.-Ing., D-40667 Meerbusch, DE
(54) **Zařízení pro zkoušení rozměrových, tvarových a
polohových tolerancí mechanického obrobku**
(32) 15.02.2005
(31) 202005002372/U
(33) DE
(74) Společná advokátní kancelář Všečeka Zelený Švorčík
Kalenský a partneři, JUDr. Petr Kalenský, Hálkova 2,
Praha 2, 12000

(97) **EP 1689516**
(47) 28.11.2007
(97) 29.06.2006
(51) **B01D 63/12** (2006.01)
B01D 65/02 (2006.01)
(96) 15.12.2005
(96) 05849819.7
(73) Dressel Pte Ltd., Singapore 068894, SG
(72) William Graham, 7150 Gordon's Bay, ZA
(54) **Separace pevných částic z kapaliny v níž jsou
dispergovány**
(32) 22.12.2004
(31) 200410306
(33) ZA
(86) PCT/ZA2005/000183
(87) WO 2006/069405
(74) ROTT, RŮŽIČKA & GUTTMANN Patentová, známková
a advokátní kancelář, Ing. Václav Krmenčík, Nad Štolou
12, Praha 7, 17000

(97) **EP 1693791**
(47) 23.01.2008
(97) 23.08.2006
(51) **G06K 19/077** (2006.01)
G06K 19/04 (2006.01)
G09F 3/04 (2006.01)
(96) 01.02.2006
(96) 06002024.5
(73) Huber, Johann, 4484 Kronstorf, AT
(72) Huber, Johann, 4484 Kronstorf, AT
(54) **Plastový držák s transpondérem**
(32) 16.02.2005
(31) 05003210
(33) EP
(74) Čermák Hořejš Matějka a spol., JUDr. Karel Čermák,
advokát, Národní 32, Praha 1, 11000

(97) **EP 1689966**
(47) 16.01.2008
(97) 28.04.2005

(97) **EP 1697923**
(47) 12.12.2007
(97) 21.07.2005
(51) **G10K 11/16** (2006.01)
G10K 11/172 (2006.01)
(96) 21.10.2004
(96) 04790706.8
(73) Carcoustics TechConsult GmbH, 51381 Leverkusen, DE
(72) VÖLKER, Christine, 51379 Leverkusen, DE
(54) **Konstrukční prvek absorbující zvuk přenášený
vzduchem**
(32) 23.12.2003
(31) 20320100/U
(33) DE
(86) PCT/EP2004/011899
(87) WO 2005/066932

- | | |
|---|--|
| <p>(74) Čermák Hořejš Matějka a spol., JUDr. Karel Čermák, advokát, Národní 32, Praha 1, 11000</p> <hr/> <p>(97) EP 1715967
(47) 21.11.2007
(97) 29.09.2005
(51) B21B 31/10 (2006.01)
(96) 21.01.2005
(96) 05706957.7
(73) SMS Demag Aktiengesellschaft, 40237 Düsseldorf, DE
(72) RACKEL, Harald, 57271 Hilchenbach, DE
(54) Způsob a zařízení k výměně souprav válců ve válcovacích stolicích válcovací trati
(32) 18.02.2004
(31) 102004007831
(33) DE
(86) PCT/EP2005/000593
(87) WO 2005/089972
(74) Společná advokátní kancelář Všečeka Zelený Švorčík Kalenský a partneři, Dr. Miloš Všečeka, Hálkova 2, Praha 2, 12000</p> <hr/> <p>(97) EP 1720718
(47) 19.12.2007
(97) 09.09.2005
(51) B60C 5/16 (2006.01)
B60C 15/028 (2006.01)
(96) 12.01.2005
(96) 05701495.3
(73) Continental Aktiengesellschaft, 30165 Hannover, DE
(72) KIDNEY, Darren, 30900 Wedemark, DE
(54) Těsnící prstenec pro kolo vozidla
(32) 26.02.2004
(31) 102004009379
(33) DE
(86) PCT/EP2005/050107
(87) WO 2005/082642
(74) TRAPLOVÁ HAKR KUBÁT Advokátní a patentová kancelář, Ing. Eduard Hakr, Přístavní 24, Praha 7, 17000</p> <hr/> <p>(97) EP 1726212
(47) 21.11.2007
(97) 29.11.2006
(51) A23C 19/097 (2006.01)
A23C 19/068 (2006.01)
(96) 24.05.2005
(96) 05291109.6
(73) BONGRAIN S.A., 78220 Viroflay, FR
(72) Kleinmann, Viktor, 49430 Montigne les Rairies, FR
(54) Nový způsob výroby sýra s přírodní plísňovou kulturou
(74) KOREJZOVÁ & SPOL., v.o.s. Advokátní a patentová kancelář, JUDr. Petra Korejzová, advokátka, Korunní 810/104 E, Praha 10 - Vinohrady, 10100</p> <hr/> <p>(97) EP 1729894
(47) 31.10.2007
(97) 29.09.2005
(51) B05D 7/24 (2006.01)
C23C 16/50 (2006.01)
(96) 18.03.2005
(96) 05736036.4
(73) THE SECRETARY OF STATE FOR DEFENCE DSTL, Salisbury Wiltshire SP4 0JQ, GB
(72) SAMBELL, John Henry, c/o JLS Designs Ltd, Bancombe Rd, Somerton, Somerset TA8 6BS, GB
COULSON, Stephen Richard, Salisbury, Wiltshire SP4 0JQ, GB
BURNETT, Ian, Winscombe, North Somerset BS25 1JB, GB
(54) Nanášení polymerní vrstvy za použití nízkoenergetické pulzní plazmy ve velkokapacitní plazmové komoře</p> | <p>(32) 18.03.2004
(31) 0406049
(33) GB
(86) PCT/GB2005/001017
(87) WO 2005/089961
(74) Čermák Hořejš Myslík a spol., JUDr. Karel Čermák, advokát, Národní 32, Praha 1, 11000</p> <hr/> <p>(97) EP 1732984
(47) 30.01.2008
(97) 13.10.2005
(51) C08L 61/28 (2006.01)
(96) 22.03.2005
(96) 05739389.4
(73) BASF SE, 67056 Ludwigshafen, DE
(72) ROBERT, Alain, 67150 Niederkirchen, DE
WIPPEL, Wolfgang, 67067 Ludwigshafen, DE
WEINKÖTZ, Stephan, 67473 Lindenberg, DE
DECHER, Jakob, 67240 Bobenheim-Roxheim, DE
MARTIN-PORTUGUES, Marta, 67071 Ludwigshafen, DE
REIF, Martin, 67354 Römerberg, DE
LUNKWITZ, Ralph, 67434 Neustadt, DE
(54) Vhodná směs melaminové pryskyřice, způsob její výroby a její použití pro napuštění savých nosných materiálů, jakož i za použití směsi melaminové pryskyřice vyrobený pojivový materiál
(32) 29.03.2004, 22.07.2004
(31) 102004015737, 102004035657
(33) DE, DE
(86) PCT/EP2005/003001
(87) WO 2005/095514
(74) Společná advokátní kancelář Všečeka Zelený Švorčík Kalenský a partneři, Dr. Petr Kalenský, Hálkova 2, Praha 2, 12000</p> <hr/> <p>(97) EP 1737952
(47) 21.11.2007
(97) 03.11.2005
(51) C12N 9/52 (2006.01)
C12N 15/57 (2006.01)
C11D 3/00 (2006.01)
(96) 15.04.2005
(96) 05738142.8
(73) Henkel Kommanditgesellschaft auf Aktien, 40589 Düsseldorf, DE
(72) WIELAND, Susanne, 41541 Dormagen-Zons, DE
MAURER, Karl-Heinz, 40699 Erkrath, DE
KOTTWITZ, Beatrix, 40699 Erkrath, DE
NIEHAUS, Frank, 64646 Heppenheim, DE
LORENZ, Patrick, 64653 Lorsch, DE
(54) Nové alkalické proteázy a prací a čistící prostředky s jejich obsahem
(32) 23.04.2004
(31) 102004019751
(33) DE
(86) PCT/EP2005/003983
(87) WO 2005/103244
(74) KOREJZOVÁ & SPOL., v.o.s. Advokátní a patentová kancelář, JUDr. Petra Korejzová, advokátka, Korunní 810/104 E, Praha 10 - Vinohrady, 10100</p> <hr/> <p>(97) EP 1747386
(47) 05.12.2007
(97) 17.11.2005
(51) F16G 13/20 (2006.01)
(96) 26.04.2005
(96) 05736942.3
(73) VKR Holding A/S, 2970 Horsholm, DK
(72) SOERENSEN, Jens, Joerren, DK-2300 Koebenhavn S, DK
(54) Dvojitý řetěz a ovládací prostředek</p> |
|---|--|

(32) 12.05.2004, 29.10.2004
(31) 200400758, 200401663
(33) DK, DK
(86) PCT/EP2005/004449
(87) WO 2005/108821
(74) Ing. Pavel Reichel, Záhřebská 30, Praha 2, 12000

(97) **EP 1753760**
(47) 02.01.2008
(97) 08.12.2005
(51) **C07D 417/12** (2006.01)
A61K 31/454 (2006.01)
A61P 25/28 (2006.01)
A61P 25/36 (2006.01)
(96) 17.05.2005
(96) 05741185.2
(73) F.HOFFMANN-LA ROCHE AG, 4070 Basel, CH
(72) FLOHR, Alexander, CH-4153 Reinach, CH
MOREAU, Jean-Luc, F-68460 Lutterbach, FR
POLI, Sonia, Maria, CH-1213 Onex-Geneve, CH
RIEMER, Claus, 79102 Freiburg, DE
STEWART, Lucinda, CH-4059 Basel, CH
(54) **(4-Methoxy-7-morfolin-4-yl-benzothiazol-2-yl) amid 4-hydroxy-4-methylpiperidin-1-karboxylové kyseliny**
(32) 24.05.2004
(31) 04102262
(33) EP
(86) PCT/EP2005/005329
(87) WO 2005/116026
(74) Čermák Hořejš Matějka a spol., JUDr. Karel Čermák, advokát, Národní 32, Praha 1, 11000

(97) **EP 1753966**
(47) 19.09.2007
(97) 15.12.2005
(51) **F16D 13/28** (2006.01)
F16D 23/12 (2006.01)
F16D 27/00 (2006.01)
(96) 28.05.2004
(96) 04739444.0
(73) International Innovations Limited, Sydney, NSW 2000, AU
(72) HARGREAVES, Steve, Broadbeach QLD 4218, AU
JEGEL, Franz-Peter, A-4407 STEYR-GLEINK, AT
PFEIFER, Bernd, A-8045 GRAZ, AT
(54) **Spojka**
(86) PCT/EP2004/005815
(87) WO 2005/119076
(74) Egon Kühnel, patentový zástupce, Oblá 56, Brno, 63400

(97) **EP 1761542**
(47) 02.01.2008
(97) 22.12.2005
(51) **C07D 487/04** (2006.01)
A61K 31/407 (2006.01)
(96) 01.06.2005
(96) 05754708.5
(73) F.HOFFMANN-LA ROCHE AG, 4070 Basel, CH
(72) LEE, Eun, Kyung, San Jose, CA 95129, US
MELVILLE, Chris, Richard, Palo Alto, CA 94306, US
ROTSTEIN, David, Mark, Sunnyvale, CA 94087, US
(54) **Oktahydropyrrolo 3,4-c pyrrolové deriváty a jejich použití jakožto antivirotik**
(32) 09.06.2004
(31) 578759/P
(33) US
(86) PCT/EP2005/005895
(87) WO 2005/121145
(74) Čermák Hořejš Matějka a spol., JUDr. Karel Čermák, advokát, Národní 32, Praha 1, 11000

(97) **EP 1773841**
(47) 05.12.2007

(97) 09.02.2006
(51) **C07D 495/04** (2006.01)
A61K 31/551 (2006.01)
(96) 07.07.2005
(96) 05759149.7
(73) INKE, S.A., 08755 Castellbisbal, ES
(72) DALMASES BARJOAN, Pere, E-08980 SANT FELIU DE LLOBREGAT, ES
BESSA BELLMUNT, Jordi, E-08004 Barcelona, ES
(54) **Směsný solvát olanzapinu, postup jeho přípravy a postup přípravy olanzapinu Formy I**
(32) 27.07.2004
(31) 200401850
(33) ES
(86) PCT/IB2005/002209
(87) WO 2006/013435
(74) Čermák Hořejš Matějka a spol., JUDr. Jan Matějka, advokát, Národní 32, Praha 1, 11000

(97) **EP 1784349**
(47) 28.11.2007
(97) 02.03.2006
(51) **B65G 1/02** (2006.01)
A47B 57/08 (2006.01)
(96) 24.08.2005
(96) 05792220.5
(73) HÄNEL GMBH & CO.KG, 74177 Bad Friedrichshall, DE
(72) HÄNEL, Karl-Bruno, 74177 Bad Friedrichshall, DE
(54) **Skladovací regál**
(32) 26.08.2004
(31) 102004042061
(33) DE
(86) PCT/EP2005/054168
(87) WO 2006/021571
(74) Čermák Hořejš Matějka a spol., JUDr. Karel Čermák, advokát, Národní 32, Praha 1, 11000

(97) **EP 1789220**
(47) 19.12.2007
(97) 26.01.2006
(51) **B22D 41/18** (2006.01)
(96) 15.07.2005
(96) 05763960.1
(73) VESUVIUS CRUCIBLE COMPANY, Wilmington, DE 19803, US
(72) GUILLO, Philippe, F-75009 PARIS, FR
(54) **Zátková tyč pro přivádění plynu do roztaveného kovu**
(32) 20.07.2004
(31) 04447179
(33) EP
(86) PCT/BE2005/000116
(87) WO 2006/007672
(74) Čermák Hořejš Matějka a spol., JUDr. Karel Čermák, advokát, Národní 32, Praha 1, 11000

Zveřejněné opravené překlady evropských patentových spisů

U následujících udělených evropských patentů s účinky pro Českou republiku byl majitelem předložen opravený překlad patentového spisu do českého jazyka (§35d odst. 2 zákona č. 527/1990 Sb., v platném znění).

Datem zveřejnění opraveného překladu evropského patentového spisu je datum publikace tohoto Věstníku.

(97) EP 1466604

PD4A Převod práv a ostatní změny majitelů evropských patentů

(97) EP 1312859

(73) BABCOCK-HITACHI K.K., Tokyo, JP

(97) EP 1356904

(73) Paroc Oy Ab, 01300 Vantaa, FI

(97) EP 1409423

(73) Paroc Oy Ab, 01300 Vantaa, FI

(97) EP 1424917

(73) Safecard ApS, 8660 Skanderborg, DK

(97) EP 1440011

(73) Schoeller Arca Systems AB, 284 22 Perstorp, SE

FG1K

Zapsané užité vzory - přehled podle čísel zápisu

V období uzávěrky tohoto čísla Věstníku zapsal Úřad průmyslového vlastnictví tyto užité vzory.

18335	F 16 F 15/00	(2006.01)
18336	G 01 F 1/00	(2006.01)
18337	F 04 D 29/26	(2006.01)
18338	A 01 K 13/00	(2006.01)
18339	A 01 D 34/835	(2006.01)
18340	H 04 B 1/00	(2006.01)
18341	A 45 D 40/24	(2006.01)
18342	B 61 D 3/16	(2006.01)
18343	E 21 D 11/18	(2006.01)
18344	F 03 D 3/00	(2006.01)
18345	G 01 N 3/34	(2006.01)
18346	G 01 F 23/20	(2006.01)
18347	G 01 K 17/02	(2006.01)
18348	H 04 L 12/00	(2006.01)
18349	G 01 R 19/155	(2006.01)

FG1K

Zapsané užité vzory - řazené podle MPT

- (51) **A01D 34/835** (2006.01)
A01D 101/00 (2006.01)
A63H 17/39 (2006.01)
A63H 17/395 (2006.01)
A63H 17/40 (2006.01)
B60L 15/40 (2006.01)
B60L 15/42 (2006.01)
- (11) 18339
(21) **2007-19504**
(22) 17.12.2007
(47) 03.03.2008
(73) Suchý Boris Ing., Horní Bríza, CZ
(72) Suchý Boris Ing., Horní Bríza, CZ
- (54) **Sekačka na trávu**
(74) Ing. Václav Kratochvíl, patentový zástupce, Táborská 758/33, Mladá Boleslav, 29301
- (51) **A01K 13/00** (2006.01)
F24F 6/14 (2006.01)
F24F 11/00 (2006.01)
- (11) 18338
(21) **2007-19491**
(22) 11.12.2007
(47) 03.03.2008
(73) Výzkumný ústav živočišné výroby, v. v. i., Praha, CZ
(72) Kunc Petr Ing. Ph.D., Praha, CZ
Knížková Ivana Ing. CSc., Praha, CZ
Benedikt Pavel Ing., Praha, CZ
Kotačka Bohuslav, Praha, CZ
- (54) **Centrální řídicí jednotka ochlazovacího zařízení pro zvířata**
(74) Ministerstvo zemědělství ČR, Mgr. Hana Jirkalová, Těšnov 17, Praha 1, 11705
- (51) **A45D 40/24** (2006.01)
A45D 40/20 (2006.01)
A45D 40/00 (2006.01)
A45C 11/24 (2006.01)
A45C 11/00 (2006.01)
- (11) 18341
(21) **2007-19542**
(22) 28.12.2007
(47) 03.03.2008
(73) Gálová Barbora, Podivín, CZ
(72) Gálová Barbora, Podivín, CZ
- (54) **Pouzdro na dámské hygienické a kosmetické potřeby**
(74) HALAXOVÁ & HALAXOVÁ, TETRAPAT, RNDr. Zdeňka Halaxová, Horní náměstí 7, Olomouc, 77200
- (51) **B61D 3/16** (2006.01)
B61D 3/00 (2006.01)
B61D 11/00 (2006.01)
B61F 3/00 (2006.01)
- (11) 18342
(21) **2008-19550**
(22) 03.01.2008
(47) 03.03.2008
(73) Blažej Jan, Opava, CZ
Matusínský Jiří, Rychvald u Karviné, CZ
(72) Blažej Jan, Opava, CZ
Matusínský Jiří, Rychvald u Karviné, CZ
- (54) **Zařízení pro dopravu mimořádně hmotných břemen**
(74) Ing. Josef Bocek, Dělnická 19/1168, Havířov, 73601
- (51) **E21D 11/18** (2006.01)
- (11) 18343
(21) **2008-19563**
(22) 10.01.2008
(47) 03.03.2008
(73) ACTRAD s. r. o., Frýdek-Místek, CZ
(72) Čišoň Augustin, Frýdek-Místek, CZ
- (54) **Závěsný hák**
(74) Ing. Josef Bocek, Dělnická 19/1168, Havířov, 73601
- (51) **F03D 3/00** (2006.01)
- (11) 18344
(21) **2008-19566**
(22) 10.01.2008
(47) 03.03.2008
(73) Voznica Luděk, Ostrava, CZ
(72) Voznica Luděk, Ostrava, CZ
- (54) **Větrný motor**
- (51) **F04D 29/26** (2006.01)
F04D 29/40 (2006.01)
- (11) 18337
(21) **2007-19292**
(22) 18.10.2007
(47) 03.03.2008
(73) Padalík Vladislav, Praha, CZ
(72) Padalík Vladislav, Praha, CZ
- (54) **Lamelový rotační stroj**
- (51) **F16F 15/00** (2006.01)
- (11) 18335
(21) **2006-18333**
(22) 04.12.2006
(47) 03.03.2008
(73) Vysoké učení technické v Brně, Brno, CZ
(72) Hampel Štěpán Ing., Brno, CZ
- (54) **Tlumicí zařízení pro teleskopické kryty**
(74) Ing. Libor Markes, Grohova 54, Brno, 60200
- (51) **G01F 1/00** (2006.01)
- (11) 18336
(21) **2007-18957**
(22) 27.06.2007
(47) 03.03.2008
(32) 27.06.2006
(31) 2006/5052
(33) SK
(73) Sensus Metering Systems a. s., Stará Turá, SK
(72) Hering Jiří RNDr., Stará Turá, SK
Peter Igor Ing., Bratislava, SK
Žoldák Lubomír Ing., Stará Turá, SK
- (54) **Systém na měření spotřeby teplé užitkové vody**
(74) JUDr. Jitka Halouzková, advokátka, Široká 2282, Uherský Brod, 68801
- (51) **G01F 23/20** (2006.01)
G06F 19/00 (2006.01)
G06Q 99/00 (2006.01)
- (11) 18346
(21) **2008-19577**
(22) 16.01.2008
(47) 03.03.2008
(73) Kučerová Pavla, Praha, CZ
(72) Kučerová Pavla, Praha, CZ
- (54) **Zařízení pro určení obsahu nápojů v obalu**
(74) Ing. Hana Dušková, patentový zástupce, Travná 1285, Praha 14 - Kyje, 19800
- (51) **G01K 17/02** (2006.01)
- (11) 18347
(21) **2008-19578**
(22) 16.01.2008
(47) 03.03.2008
(73) České vysoké učení technické v Praze Fakulta stavební, Praha, CZ
(72) Tydlitář Vratislav RNDr. CSc., Praha, CZ
Tesárek Pavel Ing. Ph.D., Hradec Králové, CZ
Černý Robert prof. Ing. DrSc., Praha, CZ

- (54) **Kalorimetr k měření zejména hydratačních tepel maltovin**
- (74) Ing. Hana Dušková, patentový zástupce, Travná 1285, Praha 14 - Kyje, 19800
- (51) **G01N 3/34** (2006.01)
- (11) 18345
- (21) **2008-19570**
- (22) 11.01.2008
- (47) 03.03.2008
- (73) Meopta-optika, s.r.o., Přerov, CZ
- (72) Blažek Zdeněk Ing., Přerov, CZ
- (54) **Pneumatické rázovací zařízení**
- (74) HALAXOVÁ & HALAXOVÁ, TETRAPAT, RNDr. Zdeňka Halaxová, Horní náměstí 7, Olomouc, 77200
- (51) **G01R 19/155** (2006.01)
- (11) 18349
- (21) **2008-19601**
- (22) 22.01.2008
- (47) 03.03.2008
- (73) Reich Jiří, Brno, CZ
- (72) Reich Jiří, Brno, CZ
- (54) **Zkoušečka zásuvek elektrických instalací**
- (74) Ing. Libor Markes, Grohova 54, Brno, 60200
- (51) **H04B 1/00** (2006.01)
- H04L 12/00** (2006.01)
- (11) 18340
- (21) **2007-19515**
- (22) 19.12.2007
- (47) 03.03.2008
- (73) MICRORISC s. r. o., Jičín, CZ
- (72) Šulc Vladimír Ing., Sobotka, CZ
- (54) **Elektronický modul transceiveru pro síťovou bezdrátovou komunikaci elektrických a/nebo elektronických zařízení nebo systémů a generická síťová komunikační platforma s transceivery**
- (74) Ing. Pavel Reichel, Lopatecká 14, Praha 4, 14700
- (51) **H04L 12/00** (2006.01)
- H04L 12/66** (2006.01)
- G06Q 99/00** (2006.01)
- G06F 17/30** (2006.01)
- G01C 21/00** (2006.01)
- (11) 18348
- (21) **2008-19594**
- (22) 18.01.2008
- (47) 03.03.2008
- (73) Chemapex Praha s.r.o., Praha, CZ
- IMMOBILISER CENTRAL EUROPE, s.r.o., Praha, CZ
- DC ELEKTRONIKA, spol. s r.o., Praha, CZ
- (72) Jansa Jaroslav Ing. CSc., Praha, CZ
- Ehrlich Jiří Ing., Praha, CZ
- Gregoe Tomáš Ing. Ph.D., Praha, CZ
- (54) **Univerzální IP komunikační systém**
- (74) Loskotová & partneři Patentová a známková kancelář, Ing. Jarmila Loskotová, K Závětínám 727, Praha 5, 15500

Seznam majitelů zapsaných užitečných vzorů

(73)	(11)	(51)	(73)	(11)	(51)
ACTRAD s. r. o., Frýdek-Místek, CZ	18343	E 21 D 11/18	(2006.01)		
Blažej Jan, Opava, CZ	18342	B 61 D 3/16	(2006.01)		
Chemapex Praha s.r.o., Praha, CZ	18348	H 04 L 12/00	(2006.01)		
České vysoké učení technické v Praze Fakulta stavební, Praha, CZ	18347	G 01 K 17/02	(2006.01)		
DC ELEKTRONIKA, spol. s r.o., Praha, CZ	18348	H 04 L 12/00	(2006.01)		
Gálová Barbora, Podivín, CZ	18341	A 45 D 40/24	(2006.01)		
IMMOBILISER CENTRAL EUROPE, s.r.o., Praha, CZ	18348	H 04 L 12/00	(2006.01)		
Kučerová Pavla, Praha, CZ	18346	G 01 F 23/20	(2006.01)		
Matušínský Jiří, Rychvald u Karviné, CZ	18342	B 61 D 3/16	(2006.01)		
Meopta-optika, s.r.o., Přerov, CZ	18345	G 01 N 3/34	(2006.01)		
MICRORISC s. r. o., Jičín, CZ	18340	H 04 B 1/00	(2006.01)		
Padalík Vladislav, Praha, CZ	18337	F 04 D 29/26	(2006.01)		
Reich Jiří, Brno, CZ	18349	G 01 R 19/155	(2006.01)		
Sensus Metering Systems a. s., Stará Turá, SK	18336	G 01 F 1/00	(2006.01)		
Suchý Boris Ing., Horní Bříza, CZ	18339	A 01 D 34/835	(2006.01)		
Voznica Luděk, Ostrava, CZ	18344	F 03 D 3/00	(2006.01)		
Vysoké učení technické v Brně, Brno, CZ	18335	F 16 F 15/00	(2006.01)		
Výzkumný ústav živočišné výroby, v. v. i., Praha, CZ	18338	A 01 K 13/00	(2006.01)		

FG4Q

Zapsané průmyslové vzory - přehled podle čísel zápisu

V období uzávěrky tohoto čísla Věstníku zapsal Úřad průmyslového vlastnictví tyto průmyslové vzory:

34138	25-03
34139	12-11
34140	07-01
34141	09-01, 09-07

FG4Q

Zapsané průmyslové vzory - přehled podle tříd

- (51) 07-01
- (11) 34140
- (21) 2007-37208
- (22) 04.09.2007
- (15) 03.03.2008
- (45) 03.03.2008
- (54) Hrnky
- (28) 5
- (73) Ryšavý Ivo, Brno, CZ
- Bínová Miloslava, Jarošov nad Nežárkou, CZ
- (72) Ryšavý Ivo, Brno, CZ
- Bínová Miloslava, Jarošov nad Nežárkou, CZ
- (74) Mgr. Lukáš Dlabáček, Bolzanova 5, Brno, 61800
- (55)

- (51) 09-01, 09-07
- (11) 34141
- (21) 2007-37269
- (22) 14.11.2007
- (15) 03.03.2008
- (45) 03.03.2008
- (54) Nádoby, víčka, nádoby s víčkem
- (28) 18
- (73) MART v.o.s. Svojsice, Svojsice, CZ
- (72) Horák Josef, Choltice, CZ
- Ondráček Vladislav, Choltice, CZ
- (55)



1.1



2.1



3.1



4.1



5.1



1.1



1.2



1.3



2.1



2.2



3.1



4.1



4.2



4.3



4.4



5.1



6.1



6.2



6.3



6.4



7.1



7.2



8.1



8.2



9.1



9.2



9.3



10.1



10.2



11.1



11.2



11.3



12.1



12.2



13.1



13.2



14.1



14.2



15.1



15.2



16.1



16.2



17.1



18.1

- (51) **12-11**
(11) 34139
(21) 2007-37202
(22) 30.08.2007
(15) 03.03.2008
(45) 03.03.2008
(54) Jízdní kolo
(28) 1
(73) Laurin Jiří, Jablonec nad Nisou, CZ
(72) Laurin Jiří, Jablonec nad Nisou, CZ
(74) Bc. Kamil Kolátor, 28. října 23, Jablonec nad Nisou, 44601
(55)



1.1



1.2



1.3



1.4



1.5



1.2

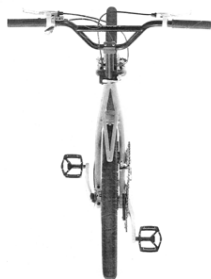

1.6



1.3



1.7

- (51) **25-03**
(11) 34138
(21) 2007-37049
(22) 12.04.2007
(15) 03.03.2008
(45) 03.03.2008
(54) Vnější úprava bytového jádra
(28) 1
(73) Svanovský Miroslav, Kuřim, CZ
(72) Svanovský Miroslav, Kuřim, CZ
(55)



1.1

Seznam vlastníků zapsaných průmyslových vzorů

(73)	(11)	(51)	(73)	(11)	(51)
Bínová Miloslava, Jarošov nad Nežárkou, CZ	34140	07-01			
Laurin Jiří, Jablonec nad Nisou, CZ	34139	12-11			
MART v.o.s. Svojšice, Svojšice, CZ	34141	09-01, 09- 07			
Ryšavý Ivo, Brno, CZ	34140	07-01			
Svanovský Miroslav, Kuřim, CZ	34138	25-03			

Úřední rozhodnutí a oznámení

MK4A, MK4F

Zánik patentů a autorských osvědčení uplynutím doby platnosti

(11)	(21)	Int.Cl/(51)	(11)	(21)	Int.Cl/(51)
281362	1988-1319	8/B01D 46/06			

MK1K

Zániky užitných vzorů uplynutím doby platnosti

(11)	(21)	Int.Cl/(51)	(11)	(21)	Int.Cl/(51)
7247	1998-7717	8/A43B 17/14			
7250	1998-7728	8/F24D 15/04			
7487	1998-7734	8/E02F 3/76			
10457	2000-11093	8/E05B 61/00			
13746	2003-14551	8/A63F 7/24			
13747	2003-14554	8/A63F 7/24			
13873	2003-14552	8/E06B 1/70			
13992	2003-14557	8/B23Q 5/00			
14194	2003-14556	8/F23H 17/08			

MK4Q

Zániky práva ze zapsaných průmyslových vzorů uplynutím doby ochrany

(11)	(21)	Int.Cl/(51)	(11)	(21)	Int.Cl/(51)
24216	1992-25846	5/12-15			
24223	1992-25856	5/12-15			
31456	2002-34138	7/19-02			
31501	2002-34136	7/11-05			
31521	2002-34141	7/25-02			
32069	2002-34142	8/09-01			

ND1K

První prodloužení doby platnosti užitných vzorů

(51)	H 04 B 7/24, H 04 M 11/00, H 04 M 11/06	(51)	E 04 G 21/22, E 04 G 21/18, E 04 G 21/14
(11)	13969	(11)	14458
(21)	2003-14891	(21)	2004-15163
(22)	16.12.2003	(22)	08.03.2004
(73)	ING. JÁN ŠOVČÍK, Ostrava, CZ	(73)	Ryszawy Tomáš, Bystřice nad Olší, CZ
(54)	Zapojení komunikačního systému, zejména k opakovanému prodeji	(54)	Přípravek pro zdění obvodových stěn budov
(51)	G 06 F 19/00	(51)	E 04 G 5/14, E 04 G 5/00
(11)	14061	(11)	14459
(21)	2003-14863	(21)	2004-15164
(22)	09.12.2003	(22)	08.03.2004
(73)	ŠOVČÍK Ján Ing., Ostrava, CZ	(73)	Ryszawy Tomáš, Bystřice nad Olší, CZ
(54)	Komunikační systém, zejména k opakovanému prodeji	(54)	Nástavec pro montáž tyčového zábradlí lešení
(51)	A 63 F 7/06, A 63 F 7/22, A 63 F 7/36, A 63 F 7/00, A 63 F 9/12, A 63 F 9/00	(51)	E 05 B 51/00, E 05 B 49/04, E 05 B 47/00
(11)	14130	(11)	14589
(21)	2004-14974	(21)	2004-15385
(22)	16.01.2004	(22)	29.04.2004
(73)	Jiří Němec REPRONIS, Ostrava, CZ	(73)	PaSCom, spol. s r. o., Praha, CZ
(54)	Skládací přenosná stolní hra	(54)	Elektronický vyhodnocovací a spínací systém, zejména pro ovládání zámků a zabezpečovacích zařízení
(51)	F 03 B 3/02		
(11)	14248		
(21)	2004-15170		
(22)	09.03.2004		
(73)	Beran Ivan, Střítež u Jihlavy, CZ		
(54)	Vodní turbína		
(51)	F 02 M 27/04		
(11)	14338		
(21)	2004-14971		
(22)	15.01.2004		
(73)	New ecology group s. r. o., Havířov, CZ		
(54)	Zařízení na úpravu uhlovodíkových paliv		

ND4Q

První obnovy doby ochrany průmyslových vzorů

(51)	07-02
(11)	31629
(21)	2003-34465
(22)	20.02.2003
(54)	Pojízdný gril
(51)	08-03
(11)	31719
(21)	2003-34548
(22)	31.03.2003
(54)	Zavírací nůž
(51)	15-05
(11)	31829
(21)	2003-34549
(22)	31.03.2003
(54)	Vysavač

ND4Q

Druhé obnovy doby ochrany průmyslových vzorů

(51)	08-08
(11)	28155
(21)	1998-30761
(22)	04.03.1998
(54)	Úchytka
(51)	19-08
(11)	28319
(21)	1998-30759
(22)	04.03.1998
(54)	Docházková karta
(51)	29-02
(11)	28592
(21)	1998-30733
(22)	23.02.1998
(54)	Dvoukomorový protipovodňový pytel

PD4A

Převod práv a ostatní změny majitelů patentů

(11)	285266	(11)	297823
(21)	1994-2971	(21)	2001-1320
(73)	Rhone-Poulenc Agro, Lyon, FR	(73)	FALKE KGaA, Schmallenberg, DE
(11)	285266	(11)	298700
(21)	1994-2971	(21)	2000-344
(73)	Aventis CropScience S.A., Lyon, FR	(73)	Laboratorios Liconsa, S.A., Barcelona, ES
(11)	285266		
(21)	1994-2971		
(73)	Bayer CropScience SA, Lyon, FR		
(11)	291938		
(21)	2001-175		
(73)	Laboratorios Liconsa, S.A., Barcelona, ES		
(11)	293738		
(21)	1998-647		
(73)	CB Profile GmbH, Hannover, DE		
(11)	293738		
(21)	1998-647		
(73)	SaarGummi Verwaltungs-GmbH, Wadern, DE		
(11)	294190		
(21)	1999-4367		
(73)	KOVOHUTĚ HOLDING DT, a.s., Čelákovice, CZ		
(11)	294891		
(21)	2003-2094		
(73)	KOVOHUTĚ HOLDING DT, a.s., Čelákovice, CZ		
(11)	297823		
(21)	2001-1320		
(73)	Leinfelder Textilwerke GmbH, Schmallenberg, DE		

PD4Q

Převod práv a ostatní změny vlastníků průmyslových vzorů

- | | |
|------|--|
| (11) | 28997 |
| (21) | 1999-31494 |
| (73) | ALFE BRNO, s.r.o., Brno-Chrlice, CZ |
| (11) | 31583 |
| (21) | 2002-34291 |
| (73) | ISS Facility Services s.r.o., Praha 4- Krč, CZ |

Zamítnuté a částečně zamítnuté přihlášky ochranných známek před zveřejněním

Kapitola obsahuje údaje o rozhodnutích o přihláškách ochranných známek, u kterých byly na základě provedeného věcného průzkumu shledány Úřadem důvody pro zamítnutí přihlášky ochranné známky podle ustanovení § 4 nebo 6 zákona č. 441/2003 Sb. Na základě toho Úřad vydal rozhodnutí o zamítnutí přihlášky podle ustanovení § 22 zákona č. 441/2003 Sb., a to pro celý seznam výrobků a služeb nebo pro jeho část. Údaje o výsledku rozhodnutí (zamítnutí přihlášky, částečné zamítnutí přihlášky) jsou uvedeny za datem právní moci rozhodnutí pod INID kódem (583) s názvem "Datum právní moci rozhodnutí/výsledek rozhodnutí".

(210) **O-427819**
(540)

EuroCAR

(583) 26.02.2008 / zamítnutí přihlášky

(210) **O-427822**
(540)

EuroCAR
autobazar

(583) 26.02.2008 / zamítnutí přihlášky

(210) **O-434456**
(540)

ČESKÉ KRBY

(583) 20.04.2007 / zamítnutí přihlášky

(210) **O-435736**
(540)

EURONÁBYTKÁŘ

(583) 19.02.2008 / zamítnutí přihlášky

(210) **O-437940**
(540)

ACT & SPEAK

(583) 22.02.2008 / částečné zamítnutí přihlášky

(210) **O-441639**
(540)

DESIGNŠKOLA

(583) 19.10.2007 / zamítnutí přihlášky

(210) **O-442387**
(540)

MÓDA CZ

(583) 26.02.2008 / částečné zamítnutí přihlášky

(210) **O-444759**

(540) **Požádejte o radu svého lékárníka**

(583) 25.02.2008 / zamítnutí přihlášky

(210) **O-445192**

(540)

UNIVERSAL

(583) 12.02.2008 / zamítnutí přihlášky

(210) **O-445467**

(540)

VITALIN AKTIV

(583) 26.02.2008 / částečné zamítnutí přihlášky

(210) **O-445468**

(540)

ENERGIN AKTIV

(583) 26.02.2008 / částečné zamítnutí přihlášky

(210) **O-446102**

(540)

STEAKGRILL

(583) 07.01.2008 / zamítnutí přihlášky

(210) **O-446715**

(540)

Investiční akademie

(583) 19.02.2008 / zamítnutí přihlášky

(210) **O-447502**

(540)

pizza
PRESO

(583) 19.02.2008 / částečné zamítnutí přihlášky

(210) **O-447809**

(540)

PODNIK FAIR PLAY

(583) 29.02.2008 / zamítnutí přihlášky

(210) **O-448539**

(540)

HAFI pochoutka

(583) 11.02.2008 / částečné zamítnutí přihlášky

(210) **O-448809**

(540)

My Fields a. s.

(583) 12.02.2008 / zamítnutí přihlášky

(210) **O-452330**

(540)

OKNA • DVEŘE • VRATA

(210) **O-448810**

(540)

Park Hovorčovice a. s.

(583) 12.02.2008 / zamítnutí přihlášky

(583) 22.02.2008 / zamítnutí přihlášky

(210) **O-449444**

(540)

CITRONEK

(583) 26.02.2008 / zamítnutí přihlášky

(210) **O-453367**

(540)

TermoBlok

(583) 25.02.2008 / zamítnutí přihlášky

(210) **O-449553**

(540)

**KONFERENCE ZPĚTNÝ
ODBĚR**

(583) 25.02.2008 / zamítnutí přihlášky

(210) **O-449588**

(540)

FAIR PLAY ZNAČKA ROKU

(583) 19.02.2008 / zamítnutí přihlášky

(210) **O-449613**

(540)

VAŠE VELKÉ PLUS

(583) 19.02.2008 / zamítnutí přihlášky

(210) **O-451567**

(540)

OKNA | DVEŘE | VRATA

(583) 25.02.2008 / zamítnutí přihlášky

(210) **O-451568**

(540)

OKNA - DVEŘE - VRATA

(583) 25.02.2008 / zamítnutí přihlášky

(210) **O-451627**

(540)

OKNA • DVEŘE • VRATA

(583) 25.02.2008 / zamítnutí přihlášky

(210) **O-451874**

(540)

SMARTHOUSE

(583) 26.02.2008 / zamítnutí přihlášky

Přehled zveřejněných přihlášek ochranných známek

Přihlášky ochranných známek, které byly na základě výsledků formálního a věcného průzkumu provedeného Úřadem shledány schopné zápisu do rejstříku ochranných známek, jsou obsaženy v této kapitole. Důležitou právní skutečností je, že zveřejněním přihlášky ochranné známky v této kapitole Věstníku (§ 23 zákona č. 441/2003 Sb.) začíná běžet zákonná tříměsíční lhůta pro podání námitek podle ustanovení § 25 zákona č. 441/2003 Sb.

Číselný přehled

O-439359, O-439620, O-439624, O-443227, O-445467, O-445468, O-448539, O-448854, O-449312, O-449363, O-450169, O-450898, O-452286, O-452712, O-453044, O-453293, O-453352, O-453353, O-453354, O-453355, O-453356, O-453805, O-453838, O-453920, O-453925, O-453930, O-454326, O-454327, O-454375, O-454407, O-454419, O-454672, O-454836, O-455036, O-455047, O-455051, O-455063, O-455072, O-455086, O-455087, O-455136, O-455145, O-455159, O-455243, O-455305, O-455314, O-455315, O-455346, O-455349, O-455374, O-455389, O-455526, O-455530, O-455532, O-455534, O-455552, O-455553, O-455589, O-455700, O-455709, O-455817, O-455833, O-455843, O-455855, O-455876, O-455877, O-455878, O-455879, O-455892, O-455893, O-455930, O-455938, O-455963, O-455970, O-455991, O-455993, O-456031, O-456050, O-456053, O-456054, O-456061, O-456071, O-456072, O-456073, O-456113, O-456142, O-456146, O-456152, O-456162, O-456163, O-456238, O-456274, O-456286, O-456287, O-456290, O-456299, O-456301, O-456324, O-456325, O-456326, O-456327, O-456328, O-456329, O-456330, O-456343, O-456346, O-456350, O-456438, O-456449, O-456453, O-456503, O-456504, O-456516, O-456776

Zveřejněné přihlášky ochranných známek

(210) **O-439359**
(220) 21.07.2006
(320) 21.07.2006
(511) 16, 38, 41
(540)



(510) (16) plastové tašky, těžítka, kancelářské výrobky s výjimkou tiskovin; (38) šíření informací prostřednictvím veřejných datových sítí, např. Internetem; (41) organizování a pořádání politických akcí a konferencí, kulturních, společenských, vzdělávacích akcí, besedy, odborné přednášky, činnost nakladatelství a vydavatelství.
(590) Barevná
(730) **Česká strana národně socialistická**, 1. máje 86, Podolanka, okr. Praha východ, 25073, CZ
(740) PATENTSERVIS Praha a.s., Jivenská 1273/1, Praha 4, 14021

(210) **O-439620**
(220) 02.08.2006
(320) 02.08.2006
(511) 30, 32, 33
(540)

KITTELOVY ČAJE

(510) (30) káva, čaj, kakao, cukr, rýže, tapioka, kávové náhražky, med, sirup melasový; (32) minerální vody, šumivé nápoje a jiné nápoje nealkoholické, nápoje a šťávy ovocné, sirupy a jiné přípravky k zhotovování nápojů; (33) alkoholické nápoje (s výjimkou pív), míchané nápoje s obsahem alkoholu.
(730) **KITL s.r.o.**, Komenského 791/23, Jablonec nad Nisou, 46601, CZ
(740) Bc. Kamil Kolátor, 28. října 2015/23, Jablonec nad Nisou, 46601

(210) **O-439624**
(220) 02.08.2006
(320) 02.08.2006
(511) 16, 33
(540)

KITTELOVA MEDOVINA

(510) (16) tiskoviny, reklamní, propagační a informační materiály, etikety, obaly papírové a z plastů jinde neuvedené, obaly a tašky z papíru a plastů; (33) alkoholické nápoje (s výjimkou pív), míchané nápoje s obsahem alkoholu.
(730) **KITL s.r.o.**, Komenského 791/23, Jablonec nad Nisou, 46601, CZ
(740) Bc. Kamil Kolátor, 28. října 2015/23, Jablonec nad Nisou, 46601

(210) **O-443227**
(220) 27.11.2006

(320) 27.11.2006
(511) 3, 29, 30, 31, 32, 33, 34, 35, 43
(540)

BALADA

(510) (3) kosmetika, kosmetické přípravky, parfémy, mýdla, drogistické zboží náležící do třídy 3, barvy, bělicí přípravky, čisticí prostředky, prací prostředky, zubní pasty; (29) ovocná dřev, džemy, játrová, drůbeží a rybí paštika, masové a rybí konzervy, mražené ovoce, konzervované, sušené a nakládané ovoce a zelenina, polévky, potraviny z ryb, ryby, ovocné a zeleninové saláty, slanina, uzeniny, maso, drůbež a zvěřina, želé, marmelády, vejce, mléko a mléčné výrobky, jedlé tuky a oleje, bramborové lupínky; (30) káva, čaj, kakao, cukr, ságo, rýže, droždí, náhražky kávy, mouky a výrobky z obilnin, chléb, pekařské a cukrářské výrobky, zmrzlina, med, sirup z melasy, kvasnice, kypřicí prášek, sůl, hořčice, ocet, omáčky, salátové zálivky, koření, led, pudinky, těsto, těstoviny, kečup; (31) zemědělské, zahradnické a lesní produkty a zrní, nezahrnuté do jiných tříd, živá zvířata, čerstvá zelenina a ovoce, osivo, rostliny a živé květiny, potrava pro zvířata, slad; (32) piva, nealkoholické nápoje, nealkoholické výtažky z ovoce, ovocné šťávy, mošty, přípravky na výrobu nápojů, sirupy, šumivé nápoje, multivitaminové nápoje; (33) alkoholické nápoje s výjimkou pív, medovina, alkoholické výtažky z ovoce; (34) cigarety, doutníky, dýmky, potřeby pro kuřáky, popelníky, tabák, zápalky; (35) reklamní, inzertní, propagační a marketingová činnost, průzkum a vyhodnocování trhu, zprostředkovatelská činnost v oblasti obchodu s výrobky ve třídách 3, 29, 30, 31, 32, 33 a 34, provozování informačního systému, obchodní nebo podnikatelské informace, překlad informací do počítačové databáze, zprostředkovatelská činnost v oblasti výše uvedených služeb, činnost podnikatelských a organizačních poradců, dodavatelské služby pro třetí osoby, dovozní a vývozní kancelář; (43) pronájem jednacích místností, zásobování.
(730) **ČEPOS - Česká potravinářská obchodní a.s.**, U Prioru 804/1, Praha 6 - Ruzyně, 16100, CZ
(740) Ing. Václav Kratochvíl, patentový zástupce, Táborská 758/33, Mladá Boleslav, 29301

(210) **O-445467**
(220) 15.02.2007
(320) 15.02.2007
(511) 33
(540)

VITALIN AKTIV

(510) (33) lihové rostlinné extrakty.
(730) **AROMATICA CZ s.r.o.**, Masarykovo náměstí 101/3, Šlapanice, 66451, CZ
(740) Mgr. Zdeněk Bičan, Tišnovská 6, Brno, 61300

(210) **O-445468**
(220) 15.02.2007
(320) 15.02.2007
(511) 33
(540)

ENERGIN AKTIV

(510) (33) lihové rostlinné extrakty.
(730) **AROMATICA CZ s.r.o.**, Masarykovo náměstí 101/3, Šlapanice, 66451, CZ
(740) Mgr. Zdeněk Bičan, Tišnovská 6, Brno, 61300

(210) **O-448539**
(220) 29.05.2007
(320) 29.05.2007
(511) 20, 40, 43
(540)

HAFI pochoutka

(510) (20) obaly (krabice) z umělých hmot a nádoby z umělých hmot jako obaly na potraviny v rámci této třídy, zejména na masné výrobky; (40) řeznictví, zpracování masa a masných výrobků; (43) hostinská činnost, stravovací a ubytovací služby.
(730) **MASNA Příbram, spol. s r.o.**, Jinecká 315, Příbram I, 26180, CZ

(210) **O-448854**

(220) 06.06.2007

(320) 06.06.2007

(511) 9, 16, 25, 28, 35, 39, 41, 43

(540)

BLUE MARLIN

(510) (9) data, databáze a jiné informační produkty na magnetických, elektronických a optických nosičích, související software a hardware, elektronické a datové sítě, multimediální aplikace, 2D animace, multimediální informační katalogy, elektronické časopisy, elektronická periodika a knihy v elektronické podobě, software pro počítače, s výjimkou softwaru pro veškeré průmyslové tvůrčí i analytické a diagnostické aplikace a s výjimkou veškerých zdravotnických aplikací, programové vybavení pro informační technologie a pro komunikaci, nahrané zvukové a nebo obrazové záznamy; (16) papír, výrobky z papíru, vyjma obalového materiálu z papíru, lepenky nebo kartónu, periodické a neperiodické publikace, knihy, časopisy, brožury, fotografie, plakáty, pohledy, kalendáře, manuály, samolepky, obtisky, umělohmotné tašky, tužky, pera a pastelky, papírové ubrusy a ubrusy, papírové tácky (určené nikoli pro použití v domácnosti), papírové vlajky, čepice a stínítka, informační a reklamní produkty v papírové formě, data a databáze obecně na papírových nosičích, umělecké nebo ozdobné předměty z papíru, vstupenky, klubové a prezentační karty z papíru, formuláře; (25) oděvy, obuv a pokrývky hlavy v rámci této třídy; (28) hry, hračky, sportovní potřeby všeho druhu spadající do této třídy; (35) reklamní a propagační činnost, pořádání komerčních výstav se zaměřením na služby cestovního ruchu, inzertní činnost, reklamní materiály (aktualizace), předvádění zboží, reklamní agentura, aktualizování reklamních materiálů, rozšiřování a zaslání reklamních materiálů, především letáků, prospektů, katalogů, periodických a neperiodických publikací, tiskovin a různých vzorků, vydávání reklamních textů, rozhlasová a televizní reklama, prezentace uživatelů na stránkách World Wide Web v počítačové síti Internet pro účely maloobchodu, komerční využití Internetu v oblastech komerčních internetových médií a vyhledávacích služeb, on-line inzerce, analýzy nákladů; (39) poskytování a zprostředkování cestovních služeb v rámci této třídy, provozování cestovní agentury, včetně služeb spojených s přepravou zavazadel a nákladů, organizační zajišťování a pořádání tematických a pobytových poznávacích a odborných zájezdů, vodáckých pobytů, prázdninových pobytů, vzdělávacích a speciálních pobytů, organizování redukčně kondičních zájezdů, informace o zájezdech a cestách, rezervace a prodej jízdenek, letenek a lodních lístků, místenek, poskytování informací o jízdních rádech a tarifech, poskytování informací o dopravních cestách a způsobech dopravy, průvodcovské služby, zprostředkování dopravy, rezervace a objednávky přeprav, vše v rámci této třídy, provoz cestovní kanceláře v rámci služeb zařazených v této třídě, poradenská činnost v rámci dopravních služeb cestovní kanceláře; (41) agenturní činnost v oblasti kultury, pořádání setkání cestovatelů, výstav, spadajících do této třídy, soutěží, uměleckých pořadů a vystoupení, činnost knižních klubů, tvorba pořadů pro rozhlasové a televizní vysílání, ediční činnost, publikační činnost, vydavatelská a nakladatelská činnost, nahrávání nosičů zvukových nebo obrazově zvukových, půjčování nahraných zvukových nebo obrazově zvukových záznamů, výroba a tvorba audiovizuálních děl, zprostředkování v oblasti kultury, zábavy a sportu, kluby zdraví (služby), zábavné služby poskytované na prázdninových táborech, poradenská činnost v rámci této třídy; (43) poradenství v oboru provozování hotelů, gastronomických provozů, poradenská činnost v rámci této třídy.

(730) **Blue Marlin s.r.o.**, Jeremenkova 102a, Praha 4, 14000, CZ

(740) Ing. Jiří Walter, patentový zástupce, Počernická 54, Praha 10, 10800

(210) **O-449312**

(220) 21.06.2007

(320) 21.06.2007

(511) 1, 17

(540)

AQUABLOCK

(510) (1) chemické výrobky určené pro průmysl a stavebnictví, umělé pryskyřice v surovém stavu, plastické hmoty v surovém stavu, silikony, lepidla užívaná v průmyslu; (17) kaučuk, gutaperča,

guma, azbesty, slída a zboží vyrobené z těchto materiálů (zahrnuté ve třídě 17), zastavující a izolační materiály, těsnící tmely, nátěry na izolace a těsnění, izolační a těsnící laky, izolační a těsnící fólie (vše zahrnuté ve třídě 17), izolační a těsnící pásky, syntetické pryskyřice (polotovary), pryskyřice umělé (polotovary).

(730) **Henkel KGaA**, Henkelstrasse 67, 40589 Düsseldorf, DE

(740) **KOREJZOVÁ & SPOL.**, v.o.s., JUDr. Petra Korejzová, advokátka, Korunní 104/E, Praha 10, 10100

(210) **O-449363**

(220) 25.06.2007

(320) 25.06.2007

(511) 3, 5, 30

(540)

Coenzym Q20!

(510) (3) parfumerie, voňavky, vonné oleje, kosmetika, prostředky pro ošetřování pokožky, krémy, mléka, gely, emulze, vody a deodoranty pro osobní potřebu, toaletní přípravky, opalovací krémy, opalovací mléka a oleje, olejové lázně, sprchové gely, vody po holení, kosmetické přípravky, tělové šampóny, prostředky pro ošetřování a regeneraci vlasů a vlasové pokožky, prostředky pro mytí a ošetřování rukou a vlasů, vlasové vody, šampóny, kondicionéry a tužidla na vlasy, pomády na vlasy, pěny na vlasy, vlasové gely, vlasové oleje, vlasové emulze, vlasové koloidní roztoky, vlasové tekuté suspenze, masážní prostředky, regenerační prostředky, masážní a regenerační krémy, masážní a regenerační emulze, masážní a regenerační gely, prostředky ústní hygieny, ústní vody, zubní pasty, zubní gely, mýdla, hygienické toaletní přípravky; (5) přípravky a prostředky léčebné a profylaktické kosmetiky pro ošetřování pokožky a vlasů, zejména ve formě tablet, dražé, kapslí, mastí, krémů, gelů, olejů, pěn, tekutých suspenzí, emulzí nebo koloidních roztoků, vodiček, zásypů a práškových směsí, roztoků, medicínálních čajových směsí, vitamínových přípravků apod., farmaceutické a veterinářské výrobky, potraviny pro zvláštní výživu pro lékařské účely, léčiva, doplňky výživy, bylinné doplňky, dietní doplňky, dietní doplňky stravy a doplňky stravy - vše pro léčebné účely, vitamínové doplňky, minerální doplňky, vitamínové a minerální doplňky, hygienické výrobky pro léčebné účely, potraviny pro kojence a batolata, diabetické přípravky pro léčebné účely, dietní potraviny upravené pro lékařské účely, doplňky výživy pro lékařské účely; (30) potravinové doplňky a doplňky stravy, výživové doplňky a potraviny pro zvláštní výživu - vše obsahující látky rostlinného původu, zařazené v této třídě.

(730) **Simply You a.s.**, Skřivánčí Pole 918, Vítkov, 74901, CZ

(740) JUDr. Lukáš Jansa, Sokola Tůmy 16, Ostrava, 70900

(210) **O-450169**

(220) 20.07.2007

(320) 20.07.2007

(511) 29, 30, 31

(540)



Babiččiny nudle

(510) (29) potraviny a pokrmy živočišného původu, maso, ryby, drůbež a zvěřina nebo výrobky z tohoto masa, masové výtažky, ovoce a zelenina a brambory konzervované, mražené, sušené a zavařené, želé, džemy, kompoty, vejce a výrobky z vajec, máslo, mléko a mléčné výrobky, smetana, jogurty, oleje a tuky jedlé, náhražky tuků, sója, tofu (sójová zahuštěnina), sójová semena konzervovaná jako potrava, mák zpracovaný, zpracované ořechy a arašidy a výrobky z nich, potravinové doplňky ne pro lékařské účely (zařazené v této třídě) a obsahující látky živočišného původu, protein pro lidskou spotřebu, proteinové výrobky a přípravky pro lidskou výživu, želatina, želatinové výrobky a přípravky pro výživu, extrakty z chaluh jako výživa, výživné přípravky pro denní doplnění stravy (včetně fitness přípravků) jako instantní strava nebo samostatná (vlastní) směs, která se

skládá hlavně z mléka v prášku nebo ze živočišných nebo zeleninových proteinů, také s přísadkami vitamínů nebo minerálů nebo stopových prvků nebo cukru, polévky, vývary, bujóny; (30) potraviny rostlinného původu připravené pro konzumaci nebo konzervování, káva, čaj, kakao, čokoláda, nápoje čokoládové, čajové, kakaové nebo kávové, cukr, rýže, tapioka, kávové náhražky, med, pečivo, chléb, pekařské výrobky, sušenky, cukrovinky, bonbóny, žvýkačky, sirup melasový, droždí pro kynutí, náplně do pečiva nebo do cukroví spadající do této třídy, sůl, hořčice, ocet, stimulanty pro zlepšení chutě, dressinky k ochucení, koření, led pro osvěžení a ochlazení nápojů a potravin, zmrzlina, slané a sladké zákusky, mouka, moučné nebo obilné výrobky, kukuřičná mouka, kukuřičné vločky a výrobky z nich, těstoviny, prášky do pečiva, potraviny a/nebo pokrmy z mouky nebo obilí, cereálie, potravinové doplňky ne pro lékařské účely (zařazené v této třídě) a obsahující látky rostlinného původu, cukrářské výrobky, mléko, propolis pro lidskou potřebu, sójová mouka a výrobky z ní, zařazené ve tř. 30, sójová omáčka, extrudované sójové výrobky pro lidskou výživu, stimulanty pro zlepšení chuti ze sóji; (31) obilí, semena a zemědělské produkty nezpracované, slad, sladové přípravky pro pekaře, mák a ořechy nezpracované, čerstvé ovoce, zelenina a zahradnicko-lesnické plody, živé rostliny, krmné směsi a výživné krmné směsi, kukuřice.

(730) **Babiččiny nudle s.r.o.**, Nádražní 159/21, České Budějovice, 37001, CZ

(740) KUDRLIČKA a SEDLÁK, Ing. Jiří Sedlák, Husova 5, České Budějovice, 37001

(210) **O-450898**

(220) 14.08.2007

(320) 14.08.2007

(511) 3, 35

(540) **SOMAT: POJISTKA ČISTÉHO NÁDOBÍ**

(510) (3) přípravky pro čištění, leštění, odmašťování a broušení, přípravky pro bělení a jiné prací prostředky; (35) propagační činnost, reklama, pomoc při řízení obchodní činnosti.

(730) **HENKEL ČR, spol. s r.o.**, U Průhonu 10, Praha 7, 17000, CZ

(740) Čermák Hořejš Myslík a spol., JUDr. Karel Čermák, advokát, Národní 32, Praha 1, 11000

(210) **O-452286**

(220) 27.09.2007

(320) 27.09.2007

(511) 1, 2, 3, 4, 6, 7, 8, 9, 10, 11, 12, 14, 15, 16, 18, 19, 20, 21, 22, 24, 25, 26, 27, 28, 32, 33, 34, 35, 38, 39, 41, 42

(540)

(510) (1) chemické výrobky určené pro průmysl, vědy a zemědělství; (2) barvy, laky, barviva, mořidla, ochranné výrobky proti korozi; (3) kosmetické přípravky, parfumerie, hygienické přípravky, přípravky k čištění všeho druhu; (4) průmyslové oleje a tuky, mazadla, paliva a osvětlovací látky; (6) obecné kovy a jejich slitiny, výrobky z těchto kovů, kovové výrobky, které nejsou uvedeny v jiných třídách; (7) elektrické nářadí; (8) ruční nářadí; (9) počítačový hardware s příslušenstvím, programové vybavení pro počítače, software pro správu a využití dat, video a počítačové hry, telefonní přístroje, včetně mobilních a jejich příslušenství, přístroje pro záznam, převod a reprodukci zvuku nebo obrazu; (10) lékařské přístroje, nástroje a potřeby, speciální nábytek k lékařským účelům; (11) přístroje pro osvětlení, topení, výrobu páry, pro vaření, přístroje chladicí, pro sušení, ventilaci, rozvod vody a sanitární zařízení; (12) vozidla, dopravní prostředky pozemní, vzdušné nebo vodní; (14) výrobky ze vzácných a drahých kovů, hodiny, hodinky; (15) hudební nástroje; (16) kancelářské a papírenské výrobky, tiskoviny a

tiskářské výrobky, učební pomůcky, vše v rámci této třídy; (18) kožené výrobky, peněženky, kabelky, tašky; (19) stavební materiály nekovové; (20) zrcadla, rámy, nábytek a jeho části a výrobky z plastických hmot, které nejsou uvedeny v jiných třídách; (21) drobné kuchyňské nářadí a nádobí (ne z drahých kovů, ani postříbřených nebo pozlacených), toaletní doplňky, sklo a zboží z porcelánu; (22) lana, provazy, plachty, plachtoviny, materiál na vycpávky (s výjimkou kaučuku nebo plastických hmot), textilní materiály ze surových vláken, sítky, stany, pytle (neobsažené v jiných třídách); (24) tkaniny a pokrývky, které nejsou uvedeny v jiných třídách; (25) oděvy a textilní zboží, obuv spadající do této třídy; (26) krátké střížní zboží a přýmkařství, galanterie, umělé květiny; (27) výrobky určené ke krytí nebo obložení podlah nebo stěn; (28) hry a hračky, potřeby pro gymnastiku a sport, které nejsou uvedeny v jiných třídách, vánoční ozdoby, rybářské potřeby; (32) nealkoholické nápoje, piva; (33) alkoholické nápoje; (34) tabák, potřeby pro kuřáky; (35) reklama, propagace, obchodní informace, inzerce, pomoc při provozování obchodů a obchodních činností průmyslového nebo obchodního podniku, služby reklamních kanceláří, týkající se všech druhů zboží nebo služeb; (38) informační kancelář, samostatný přenos dat nebo informací prostřednictvím telekomunikačních zařízení, počítačů, mobilních telefonů, služby zabezpečující audiovizuální komunikaci prostřednictvím informačních telekomunikačních sítí, kupř. počítačové sítě Internet, mobilních telefonů, satelitu apod., rozšiřování, zveřejňování a přenos informací prostřednictvím informačních a telekomunikačních zařízení a sítí, mobilních telefonů, satelitů atp., výměna a šíření informací a zpráv pomocí telekomunikačních sítí, datových sítí, informační nebo komunikační nebo elektronické techniky, on-line chat room / diskusní skupiny na Internetu a na síti mobilních telefonů, elektronické nástěnky (služby) -telekomunikační služby, poskytování přístupu k on-line službám, služby webových portálů, komunikace mobilními telefony a počítačová komunikace, posílání zpráv, pošta (elektronická), přenos zpráv a obrazových informací pomocí počítačů, šíření elektronických publikací v elektronické podobě pomocí počítačových a telekomunikačních sítí, pomocí mobilních telefonů, satelitu atp., komunikace a transakce v síti, služby datové sítě, pronájem informačních a komunikačních míst, služby krátkých textových zpráv a mobilních multimediálních zpráv MMS; (39) archivace elektronicky uložených dat nebo dokumentů, skladování informací; (41) elektronické publikování (DTP), poskytování on-line publikací, organizování vzdělávacích a zábavných soutěží, provozování her on-line z počítačové sítě, vydávání knih a časopisů on-line, informace o možnostech zábavy, informace o možnostech rekreace, informace o výchove a vzdělávání, publikování a vydávání knih, časopisů a magazínů, služby v oblasti vzdělávání, zábavy a sportu, digitální zpracování obrazu; (42) návrhy, strukturování a programování či jiné vytváření počítačových programů a počítačových systémů, zejména programového vybavení internetových, intranetových či jiných síťových serverů, serverových stanic a systémů, včetně jejich instalace, zavádění, aktualizace a údržby, návrhy, strukturování a programování či jiné vytváření databází, jiných datových systémů a aplikací pro jejich zpracování, včetně jejich poskytování, přístupu k nim a jejich instalace, zavádění, aktualizace a údržby, návrhy, strukturování a programování či jiné vytváření internetových či intranetových počítačových stránek a nástěnek (webpages a websites) a internetových či intranetových aplikací, včetně jejich instalace, zavádění, aktualizace a údržby, hostování (poskytování volného prostoru) pro internetové či intranetové počítačové stránky a nástěnky (webpages a websites) nebo hostování (poskytování volného prostoru) v rámci těchto stránek či nástěnek, hostování (poskytování volného prostoru) pro internetové či intranetové aplikace, převod (konverze) počítačových programů, dat či jiných údajů v elektronické podobě z různých formátů do jiných formátů, převod (konverze) dokumentů, dat či jiných údajů z fyzických médií na elektronická média.

(590) Barevná

(730) **Seznam.cz, a.s.**, Radlická 608/2, Praha 5, 15000, CZ

(740) JUDr. Miroslav Kupka, Levého 1532, Rakovník, 26901

(210) **O-452712**

(220) 11.10.2007

(320) 11.10.2007
(511) 5, 29, 30
(540)

Hvězdiči

(510) (5) výrobky farmaceutické a parafarmaceutické, vitamíny a minerály a stopové prvky, dietní a nutriční přípravky a léčiva, medicínální sirupy, výtažky z léčivých bylin a kombinované přípravky vitamínů, minerálů, stopových prvků a bylinných výtažků s léčebnými účinky, potravinové doplňky obohacené vitamíny nebo minerály nebo stopovými prvky s léčebnými účinky, vitamínové přípravky, vitamíny a multivitaminové preparáty, minerály a multiminerálové preparáty s léčebnými účinky, bylinné čaje s léčebnými účinky, léčivé byliny, cukrovinky nebo pastilky nebo tabletky nebo tobolky nebo kapsle nebo žvýkačky s léčivými přísadami, dietetické látky upravené pro lékařské účely, minerální vody a dietetické nápoje upravené pro lékařské účely, dietní potraviny upravené pro lékařské účely, doplňky výživové pro lékařské účely, bílkovinné přípravky nebo potrava pro lékařské účely, balzámy a krémy a masti pro lékařské účely, chemické přípravky pro lékařské účely, léčivé oleje, oleje pro lékařské účely, tuky pro lékařské účely, léčivé soli, tinktury pro lékařské účely, bylinné výtažky nebo sirupy s léčebnými účinky, vitamínová a minerální výživa s léčebnými účinky ve formě koncentrátů, droždí pro farmaceutické účely, potravinové doplňky s léčebnými účinky, výživné nebo dietetické přípravky pro lékařské účely pro denní doplnění stravy jako instantní strava nebo samostatná směs, která se skládá hlavně z mléka v prášku nebo ze živočišných nebo zeleninových proteinů, také s přidavkem vitamínů nebo minerálů nebo stopových prvků nebo cukru; (29) potravinové doplňky ne pro lékařské účely (zařazené v této třídě) a obsahující látky živočišného původu, protein pro lidskou spotřebu, proteinové výrobky a přípravky pro výživu, přípravky zvláštní výživy spadající do této třídy pro sportovce nebo osoby s vysokým energetickým výdejem, jedlá želatina, želatinové výrobky a přípravky pro výživu, tuky jedlé, oleje jedlé, extrakty z chaluh jako výživa, výživné přípravky pro denní doplnění stravy, která se skládá hlavně z mléka v prášku nebo ze živočišných nebo zeleninových proteinů, také s přidavkem vitamínů nebo minerálů nebo stopových prvků nebo cukru, mléko, mléčné výrobky, jogurty, konzervované, sušené, vařené nebo nakládané ovoce nebo zelenina, polévky, vývary, bujóny, proteinové koncentráty jako výživné přísady k potravinám; (30) potravinové doplňky ne pro lékařské účely (zařazené v této třídě) a obsahující látky rostlinného původu, cukrovinky, žvýkačky, bonbóny, zmrzliny, pekařské výrobky, cukrářské výrobky, kakao, káva, čaj, čokoláda, nápoje čokoládové, čajové, kakaové nebo kávové, potraviny a pokrmy z obilovin pro lidskou spotřebu, těstoviny, muesli, med, propolis pro lidskou potřebu.

(730) **WALMARK, a.s.**, Oldřichovice 44, Třinec, 73961, CZ
(740) Advokátní a patentová kancelář VYSKOČIL, KROŠLÁK a spol., Dana Lukajová, Voršilská 10, Praha 1, 11000

(210) **O-453044**
(220) 23.10.2007
(320) 23.10.2007
(511) 9, 16, 35, 36, 38
(540)

Styl karta Start

(510) (9) speciální platební karty s magnetickým čipem, speciální platební karty bez magnetického čipu, ovládací a přístupové karty pro provádění obchodních transakcí pomocí výpočetní techniky a Internetu, počítačové programy a softwarové vybavení počítačů pro internetové bankovníctví; (16) papírové nosiče informací, zejména tiskoviny, letáky, propagační materiály, plakáty, fotografie, psací a kancelářské potřeby, papírenské zboží; (35) inzertní, reklamní a propagační činnost, pomoc při řízení obchodní činnosti, obchodní i administrativní, kancelářské práce, marketing; (36) služba finanční, peněžní, nemovitostní a pojišťovací, zejména přijímání vkladů od veřejnosti, poskytování

úvěrů, investování do cenných papírů na vlastní účet, finanční pronájem (leasing), platební styk a zúčtování, vydávání platebních prostředků jako platebních karet, cestovních šeků, i poskytování záruk, otevírání akreditivů, obstarávání inkasa, poskytování investičních služeb, obchodování na vlastní účet nebo na účet klienta s devizovými hodnotami a se zlatem, finanční makléřství, směnárská činnost (nákup devizových prostředků), výkon funkce depozitáře, poskytování bankovních informací, pronájem bezpečnostních schránek, vydávání hypotečních zástavních listů a činnosti, které přímo souvisejí s činnostmi výše uvedenými; (38) komunikační služby, zejména zveřejňování a přenos zpráv a informací prostřednictvím počítačových a telekomunikačních prostředků a sítí, šíření informací prostřednictvím počítačových sítí a telekomunikačních sítí včetně Internetu, poskytování přístupu k on-line službám, služby webových portálů, komunikace a obchodní transakce v síti, služby datové sítě.

(730) **Komerční banka, a.s.**, Na Příkopě 33/969, Praha 1, 11407, CZ

(210) **O-453293**
(220) 31.10.2007
(320) 31.10.2007
(511) 35, 36, 42
(540)

DCVISION

(510) (35) činnost organizačních a ekonomických poradců, zejména v oblasti podnikatelského plánování, řízení projektů marketingu a mezinárodní spolupráce, inženýrské služby zejména v oblasti marketingového výzkumu, vyhledávání obchodních partnerů v tuzemsku i v zahraničí, zprostředkování obchodu v návaznosti na výše uvedené služby v této třídě; (36) zprostředkování finančních služeb, jednatelské služby ve věcech finančních a majetkových navazujících na podnikatelskou činnost; (42) inženýrské služby zejména v oblasti projektového řízení a informačních technologií.

(730) **DC VISION, s.r.o.**, Krnovská 38/58, Opava, 74601, CZ
(740) HM PARTNERS s. r. o., Ing. Zdeněk Michálek, 28. října 150, Ostrava, 70200

(210) **O-453352**
(220) 02.11.2007
(320) 02.11.2007
(511) 5, 9
(540)

WOUNDZIP

(510) (5) farmaceutické a veterinární výrobky, hygienické výrobky pro léčebné účely, dietetické přípravky pro léčebné účely, náplasti, obvazový materiál, materiály pro plombování zubů a pro zubní otisky, dezinfekční přípravky; (9) kontaktní čočky.

(730) **WAKE PHARMA, s.r.o.**, Šmilovského 1264/5, Praha 2, 12000, CZ

(210) **O-453353**
(220) 02.11.2007
(320) 02.11.2007
(511) 5, 9
(540)

SOREZIP

(510) (5) farmaceutické a veterinární výrobky, hygienické výrobky pro léčebné účely, dietetické přípravky pro léčebné účely, náplasti, obvazový materiál, materiály pro plombování zubů a pro zubní otisky, dezinfekční přípravky; (9) kontaktní čočky.

(730) **WAKE PHARMA, s.r.o.**, Šmilovského 1264/5, Praha 2, 12000, CZ

(210) **O-453354**
(220) 02.11.2007
(320) 02.11.2007

(511) 5, 9
(540)

WOUND ZIP

- (510) (5) farmaceutické a veterinární výrobky, hygienické výrobky pro léčebné účely, dietetické přípravky pro léčebné účely, náplasti, obvazový materiál, materiály pro plombování zubů a pro zubní otisky, dezinfekční přípravky; (9) kontaktní čočky.
(730) **WAKE PHARMA, s.r.o.**, Šmilovského 1264/5, Praha 2, 12000, CZ

(210) **O-453355**
(220) 02.11.2007
(320) 02.11.2007
(511) 5, 9
(540)

SORE-ZIP

- (510) (5) farmaceutické a veterinární výrobky, hygienické výrobky pro léčebné účely, dietetické přípravky pro léčebné účely, náplasti, obvazový materiál, materiály pro plombování zubů a pro zubní otisky, dezinfekční přípravky; (9) kontaktní čočky.
(730) **WAKE PHARMA, s.r.o.**, Šmilovského 1264/5, Praha 2, 12000, CZ

(210) **O-453356**
(220) 02.11.2007
(320) 02.11.2007
(511) 5, 9
(540)

SORE ZIP

- (510) (5) farmaceutické a veterinární výrobky, hygienické výrobky pro léčebné účely, dietetické přípravky pro léčebné účely, náplasti, obvazový materiál, materiály pro plombování zubů a pro zubní otisky, dezinfekční přípravky; (9) kontaktní čočky.
(730) **WAKE PHARMA, s.r.o.**, Šmilovského 1264/5, Praha 2, 12000, CZ

(210) **O-453805**
(220) 19.11.2007
(320) 19.11.2007
(511) 6, 7, 11, 19, 37, 39
(540)



- (510) (6) průmyslové kovové armatury, šoupatá, sifony, koše, zpětné klapky; (7) čerpadla; (11) čerpadla pro ústřední topení, vestavné filtry do potrubí, vodovodní bytové armatury, baterie, ventily klasické i pákové z kovu, regulační solenoidové ventily, armatury pro vodovodní a plynová potrubí; (19) plastové trubky a fitinky pro rozvod vody; (37) opravárenské služby pro výše uvedené výrobky; (39) doprava a přeprava zboží.
(590) Barevná
(730) **STENO CZ s.r.o.**, Mikulovice 91, Pardubice, 53002, CZ
(740) Dipl. Ing. Margita Nedomlelová, Štrauchova 932, Jičín, 50601

(210) **O-453838**
(220) 20.11.2007
(320) 20.11.2007
(511) 1, 2, 3, 17
(540)

OrangeDOT

- (510) (1) chemické výrobky určené pro průmysl; (2) barvy, laky, nátěry, tmely a ochranné výrobky proti korozi; (3) brusné prostředky, zejména brusný papír a plátina, brusné plasty, leštící prostředky a čistící prostředky; (17) pásy, fólie a materiály k těsnění a izolaci.
(730) **OrangeDOT s.r.o.**, U Cukrovaru 404/2, Opava, 74705, CZ

(210) **O-453920**
(220) 21.11.2007

(320) 21.11.2007
(511) 9, 28, 41
(540)

EURO-MATIC

- (510) (9) hudební automaty (jukeboxy), čipy, čtecí zařízení, kompaktní disky, hry (herní zařízení) upravené pro použití s externí obrazovkou nebo monitorem, hrací a výherní automaty, karty s pamětí nebo mikroprocesorem, magnetické a čipové karty, počítačové programy, počítačové hry; (28) elektronické terče, hrací žetony, kulečnickové (biliardové) stoly uváděné do chodu vhozením mince, hry, elektronické hry; (41) provozování kasin, heren, barů a nočních klubů, zábava.
(730) **EUROMATIC, spol. s r.o.**, kpt. Stránského 998/2, Praha 9, 19000, CZ
(740) Ing. Václav Kratochvíl, patentový zástupce, Táborská 758/33, Mladá Boleslav, 29301

(210) **O-453925**
(220) 21.11.2007
(320) 21.11.2007
(511) 9, 28, 41
(540)

MAGIC PEARL

- (510) (9) hudební automaty (jukeboxy), čipy, čtecí zařízení, kompaktní disky, hry (herní zařízení) upravené pro použití s externí obrazovkou nebo monitorem, hrací a výherní automaty, karty s pamětí nebo mikroprocesorem, magnetické a čipové karty, počítačové programy, počítačové hry; (28) elektronické terče, hrací žetony, kulečnickové (biliardové) stoly uváděné do chodu vhozením mince, hry, elektronické hry; (41) provozování kasin, heren, barů a nočních klubů, zábava.
(730) **EUROMATIC, spol. s r.o.**, kpt. Stránského 998/2, Praha 9, 19000, CZ
(740) Ing. Václav Kratochvíl, patentový zástupce, Táborská 758/33, Mladá Boleslav, 29301

(210) **O-453930**
(220) 21.11.2007
(320) 21.11.2007
(511) 9, 28, 41
(540)

THE FORTUNE PREDATOR

- (510) (9) hudební automaty (jukeboxy), čipy, čtecí zařízení, kompaktní disky, hry (herní zařízení) upravené pro použití s externí obrazovkou nebo monitorem, hrací a výherní automaty, karty s pamětí nebo mikroprocesorem, magnetické a čipové karty, počítačové programy, počítačové hry; (28) elektronické terče, hrací žetony, kulečnickové (biliardové) stoly uváděné do chodu vhozením mince, hry, elektronické hry; (41) provozování kasin, heren, barů a nočních klubů, zábava.
(730) **EUROMATIC, spol. s r.o.**, kpt. Stránského 998/2, Praha 9, 19000, CZ
(740) Ing. Václav Kratochvíl, patentový zástupce, Táborská 758/33, Mladá Boleslav, 29301

(210) **O-454326**
(220) 05.12.2007
(320) 05.12.2007
(511) 5
(540)

Casanova Erex - Tvrdě na věc

- (510) (5) farmaceutické a veterinářské výrobky, potraviny pro zvláštní výživu pro lékařské účely, léčiva, doplňky výživy, bylinné, vitamínové a minerální doplňky stravy, dietní doplňky stravy, hygienické přípravky pro léčebné účely, potraviny pro kojence a batolata, diabetické přípravky pro léčebné účely, dietní potraviny upravené pro lékařské účely, doplňky výživové pro léčebné účely, přípravky a prostředky léčebné a profylaktické kosmetiky pro ošetřování pokožky a vlasů, zejména ve formě tablet, dražé, kapslí, mastí, krémů, gelů, olejů, pěn, tekutých suspenzí, emulzí nebo koloidních roztoků, vodiček, zásypů a práškových směsí, roztoků, medicínálních čajových směsí, vitamínových přípravků apod., vše v rámci této třídy.
(730) **Simply You a.s.**, Krnovská 13/11, Opava - Předměstí, 74601, CZ
(740) JUDr. Lukáš Jansa, Sokola Tůmy 16, Ostrava, 70900

(210) **O-454327**
(220) 05.12.2007
(320) 05.12.2007
(511) 5
(540)



(510) (5) farmaceutické a veterinářské výrobky, potraviny pro zvláštní výživu pro lékařské účely, léčiva, doplňky výživy, bylinné, vitamínové a minerální doplňky stravy, dietní doplňky stravy, hygienické přípravky pro léčebné účely, potraviny pro kojenice a batolata, diabetické přípravky pro léčebné účely, dietní potraviny upravené pro lékařské účely, doplňky výživové pro léčebné účely, přípravky a prostředky léčebné a profylaktické kosmetiky pro ošetřování pokožky a vlasů, zejména ve formě tablet, dražé, kapslí, mastí, krémů, gelů, olejů, pěn, tekutých suspenzí, emulzí nebo koloidních roztoků, vodiček, zásypů a práškových směsí, roztoků, medicínálních čajových směsí, vitaminových přípravků apod., vše v rámci této třídy.

(730) **Simply You a.s.**, Krnovská 13/11, Opava - Předměstí, 74601, CZ

(740) JUDr. Lukáš Jansa, Sokola Tůmy 16, Ostrava, 70900

(210) **O-454375**
(220) 06.12.2007
(320) 06.12.2007
(511) 6, 7, 17, 19, 20, 35, 37
(540)



(510) (6) kovové stavební materiály, kovové střešní krytiny, konstrukce kovové stavební, konstrukce kovové, kování stavební, kovové profily, kovové plechy, kovové pláště na budovy, kovové okapy, kovové roury, klempířské výrobky, obklady stěn kovové, obložení stavební kovová, odvodňovací roury, ocel pásová, stavební panely kovové, střechy kovové, střešní krytiny kovové, železářské zboží drobné v rámci této třídy, okna kovová, střešní okna kovová; (7) stroje, profilovací stroje, tvářecí stroje, dělicí stroje, formy (části strojů), frézky, hřídele pro stroje, kuličková ložiska, lisovací stroje, manipulátory (stroje), nástroje (části strojů), nože (části strojů), ohýbací stroje, pily (stroje), roboty, pohonné mechanismy (jiné než pro vozidla), nástroje mechanické v rámci této třídy, řezací stroje a jiné stroje v rámci této třídy; (17) izolační materiály, lepicí pásy, kovové izolační fólie, látky na izolace proti vlhkosti staveb, izolační nátěry, izolační omítky, izolační tkaniny, izolační papír, materiál na podkládání z gumy nebo z umělých hmot, materiál na těsnění; (19) stavební materiály nekovové, dřevo (opracované), dveře nekovové, okna nekovová, lepenka dehtovaná (pro stavby), střešní okna nekovová, dveře nekovové, stavební hmoty nekovové, okapy nekovové, střešní krytiny nekovové, tabulové skol (stavební materiál), úžlabí střeš nekovová, výztuže pro stavebnictví nekovové; (20) nábytek, části nábytku v rámci této třídy, postele (v rámci této třídy), přiborníky, psací stoly, skříně, skřínky, skřínky na léky, sofy, sochy ze dřeva, vosku, sádry nebo umělých hmot, stojany na časopisy, stoličky, stolky na květiny, stolky pojízdné servirovací, stolky toaletní, stoly pracovní, zrcadla; (35) zprostředkování nákupu a prodeje v oblasti výše uvedených výrobků, služby internetového obchodu v oblasti výše uvedených výrobků v rámci této třídy, pomoc při provozu obchodní činnosti, zprostředkovatelské služby v oblasti obchodu se stavebními materiály a nábytkem, zprostředkovatelské služby v oblasti obchodu s elektřinou a plynem, zprostředkování dodávek

elektřiny a plynu (obchodní služby) a vedení související administrativy, analýzy nákladů na elektřinu a plyn, marketingové studie v oblasti elektřiny a plynu, účetnictví v oblasti elektřiny a plynu, zprostředkování obchodu se stroji a profilovacími stroji, podnikové poradenství, obchodní management, reklama, reklama on-line, pronájem reklamních ploch; (37) čalounění, instalace dveří a oken, izolování staveb, izolování proti vlhkosti, klempířství, instalatérství, pokrývačské služby, restaurování nábytku.

(730) **BEWIT GROUP, s.r.o.**, Myslík 89, Palkovice, 73941, CZ
(740) Ing. Iva Rylková, Polská 1525, Ostrava - Poruba, 70800

(210) **O-454407**
(220) 06.12.2007
(320) 06.12.2007
(511) 7, 11, 37, 42
(540)



(7) kompresory pro chladicí zařízení, kompresorové jednotky (vzduchové), kondenzační jednotky, speciální průmyslové chladiče v rámci této třídy, vzduchové chladiče; (11) chladicí, mrazicí a klimatizační přístroje a zařízení včetně jejich součástí, dílů a vybavení obsažené ve třídě 11, zvláště pro průmysl, kanceláře, byty a gastronomická zařízení, chladiče i průtokové, chladicí a mrazicí boxy, mrazničky, gastronomická chladicí a výčepní zařízení, výčepní chladírenská zařízení, výčepní chladírenské pulty, výčepy, postmixy, sodobary, pípy, chladiče kapalin, průtočné chladiče nápojů suché i mokré, výčepní technika, výrobky sodové vody, post - mix přístroje; (37) instalování, montáže, údržba a instalace chladících a klimatizačních zařízení, včetně chladících zařízení pro gastronomii, opravy pump a čerpadel, antikoroziní úpravy; (42) výzkum a vývoj nových výrobků, výzkum v oblasti strojírenství, chladírenské a klimatizační techniky, chemické analýzy, inženýrské práce (expertízy), kontrola kvality, zkoušky materiálů, programování CNC strojů, poradenství a konzultace v oblasti chladírenské, klimatizační a gastronomické techniky.

(590) Barevná
(730) **Břečka Jiří Ing.**, Jivno 42, Rudolfov, 37371, CZ
Kříž Václav Ing., Kodetka - Okružní 89, Rudolfov, 37371, CZ
Študlar Václav Ing., Withanova 553, Včelná, 37382, CZ
(740) Ing. Marie Smrčková, patentový zástupce, Velflíkova 10, Praha 6, 16000

(210) **O-454419**
(220) 07.12.2007
(320) 07.12.2007
(511) 16, 33, 35
(540)



(16) tiskoviny, reklamní, propagační a informační materiály, etikety, obaly papírové a z plastu v jiné třídě neobsažené, nádoby z papíru a plastů na jedno použití, obaly a tašky z papíru a plastů; (33) alkoholické nápoje (s výjimkou pív); (35) reklamní agentura, propagační činnost, pomoc při řízení obchodní činnosti, obchodní administrativa, kancelářské práce, propagační publikace - rozšiřování, obchodní informace, inzerce reklamní, reklamní texty (vydávání), reklama on-line, aktualizace reklamních materiálů, výstavy - organizování výstav na pomoc obchodu a výstav reklamních.

- (730) **Vinařství Valtice s.r.o.**, nám. Svobody 3, Valtice, 69142, CZ
(740) Bc. Kamil Kolátor, 28. října 2015/23, Jablonec nad Nisou, 44601

- (210) **O-454672**
(220) 17.12.2007
(320) 17.12.2007
(511) 39, 41
(540)



- (510) (39) organizování cest, doprava (rezervace); (41) agenturní činnost v oblasti kultury, pořádání, vedení a organizování kulturních, společenských, zábavních, charitativních či sportovních akcí, živých vystoupení, oslav, soutěží, tanečních akcí a soutěží, divadelních a koncertních produkcí, konferencí, karaoke soutěží, seminářů a výstav v rámci této třídy, organizování, provozování a pořádání setkání všeho druhu, zprostředkovatelská činnost v oblasti kultury, sportu, informace o možnostech rekreace či zábavy, organizování a vedení konferencí, organizování a vedení kongresů, organizování a vedení sympozií, organizování a vedení seminářů.
- (730) **ARENA Conference Services s.r.o.**, Havlíčkovo nám. 2/189, Praha 3, 13000, CZ
(740) Advokátní kancelář, Mgr. Kateřina Špoulová, advokátka, Haštalská 27, Praha 1, 11000

- (210) **O-454836**
(220) 20.12.2007
(320) 20.12.2007
(511) 16, 35
(540)



- (510) (16) papír, lepenka a výrobky z těchto materiálů, které nejsou zařazeny do jiných tříd, tiskárenské výrobky, potřeby pro knižní vazby, fotografie, papírenské zboží, lepidla pro papírenství nebo domácnost, materiál pro umělce, štetce, psací stroje a kancelářské potřeby (vyjímaje nábytek), učební a vyučovací pomůcky s výjimkou přístrojů, plastické obaly (nezařazené do jiných tříd), tiskařské typy, štočky; (35) propagační činnost, reklama, obchodní administrativní, kancelářské práce.
- (730) **Videňský Petr**, Lozibky 1215/49, Brno, 61400, CZ

- (210) **O-455036**
(220) 28.12.2007
(320) 28.12.2007
(511) 5, 29, 30
(540)

JoFit

- (510) (5) dietetické výrobky, posilující potraviny, extrakty a potravinové doplňky pro zlepšení fyzické, psychické a zdravotní kondice, speciální potraviny pro sportovce, rekonvalescenty a osoby se zvýšenou zdravotní, fyzickou a pracovní zátěží, potravinové doplňky obohacené o vitamíny, minerály a proteiny, cereální výrobky, obilné klíčky, nápoje se zvýšeným obsahem vitamínů, minerálů, vláknin, sirupy a přípravky pro výrobu speciálních nápojů a potravinových doplňků - vše výše uvedené pro léčebné a lékařské účely; (29) ovoce a zelenina sušené, zavařené, konzervované, nakládané, kandované a mražené, sójové výrobky, patřící do této třídy, jako sójové boby, konzervované jako potrava; (30) obilné výrobky a výrobky z luštěnin, určené k lidské výživě, jako vločky, předvařené luštěniny a polotovary, určené ke spotřebě, potravinové výrobky

ze zeleniny a bylin, určené ke spotřebě jako polotovary nebo k ochucení, jako omáčky typu rajčatová, sójová, trvanlivé pečivo, suchary, extrudované pečivo a pochutiny, müsli, müsli výrobky a směsi, sójové výrobky, patřící do této třídy, jako sójová mouka a výrobky z ní, extrudované sójové výrobky, cereální pečivo, čaje, kukuřičné, ovesné a pšeničné vločky, kakao, čokoláda, kávové, kakaové a čokoládové nápoje, cereální tyčinky, cukrářské výrobky, náplně, krémy, polevy, cukrovinky, zmrzlina, mražené krémy.

- (730) **ÚSOVSKO a.s.**, Klopina 33, Úsov, 78973, CZ
(740) HALAXOVÁ & HALAXOVÁ, TETRAPAT, RNDr. Zdeňka Halaxová, Horní náměstí 7, Olomouc, 77200

- (210) **O-455047**
(220) 28.12.2007
(320) 28.12.2007
(511) 34
(540)



- (510) (34) cigarety, tabák a tabákové výrobky.
(590) Barevná
(730) **BRITISH AMERICAN TOBACCO (BRANDS) LIMITED**, Globe House, 4 Temple Place, WC2R 2PG, London, GB
(740) TRAPLOVÁ-HAKR-KUBÁT Advokátní a patentová kancelář, JUDr. Jarmila Traplová, Přístavní 24, Praha 7, 17000

- (210) **O-455051**
(220) 28.12.2007
(320) 28.12.2007
(511) 6, 7, 9, 12, 35, 37, 42
(540)



- (510) (6) zámky pro letadla, součásti k leteckým zámkům; (7) vysokotlaké ventily, hydraulické zvedáky a systémy, hydraulické tlumiče, hydraulické válce, hydraulické řídicí systémy; (9) hardware a software, letecké přístroje; (12) podvozky a podvozkové skupiny pro letouny, konstrukční díly a součásti pro letecké podvozky, bloky řízení díly pro letadla, díly pro letadla; (35) obchodní činnost a zprostředkování obchodu v oblasti výrobků obsažených ve třídách 6, 7, 9 a 12; (37) opravy a údržba letadel, opravy a renovace podvozkových systémů pro letadla, opravy a údržba hydraulických systémů, opravy speciální techniky; (42) projektová činnost v oblasti strojírenství, zejména leteckých technologií, vývojová, výzkumná a zkušební činnost v oblasti letecké techniky, konstruktérská činnost v oblasti letecké techniky, modifikace v oblasti letadel a letecké techniky.
- (730) **Technometra Radotín, a.s.**, Vrážská 239, Praha 5 - Radotín, 15000, CZ

- (210) **O-455063**
(220) 31.12.2007
(320) 31.12.2007
(511) 11, 37, 42

(540)



(510) (11) přístroje a zařízení pro osvětlení, topení, výrobu páry, pro sušení, ventilaci, rozvod vody a sanitární zařízení, zařízení pro klimatizaci, topidla, polštáře, podložky a pokrývky elektricky vyhřívané, ne pro lékařskou potřebu, bojler (kotle) plynové, elektrické ohřivače vody, vytápěcí tělesa, vytápěcí zařízení, vyhřívací zařízení, sálavé topné systémy, elektrické podlahové vytápění, topné kabely a rohože, elektrické radiátory, teplovodní radiátory, regulátory topení, spořiče paliva, tepelná čerpadla, tepelné akumulátory, teplovodní vytápěcí zařízení, teplovzdušná zařízení, topná zařízení pro topení tuhými, tekutými a plynovými palivy, termostatické ventily (části topných zařízení), topné články, desky (pláty) výhřevné, nádrže expanzní pro ústřední topení, napájecí zařízení k vytápěcím a teplotním kotlům, větrací zařízení, ventilátory, přístroje a zařízení pro větrání, zejména větrací jednotky, sestavné vzduchotechnické jednotky, též s rekuperací tepla, vzduchové dveřní a vratové clony, též s vodním nebo elektroohřivačem, ventilátory jako součásti větracích zařízení, zejména elektrické a kombinované, rekuperační jednotky, klimatizace a klimatizační zařízení, infratopení, krby; (37) montáže, údržba a instalace chladicích, klimatizačních a ventilačních zařízení, včetně chladicích zařízení pro gastronomii, montáže, údržba a instalace topných a větracích systémů, opravy pump a čerpadel, antikorozní úpravy, instalatérství, elektroinstalatérství a plynoinstalatérství, služby instalatérů a topenářů; (42) poradenství v oblasti topenářství, poradenství v oblasti osvětlení, topení, rozvodu vody a ventilace, vývoj a výzkum v oblasti topení, osvětlení, rozvodů vody a ventilace, inženýrské práce (expertizy), tvorba software, projektová činnost v oblasti topení, osvětlení, rozvodů vody a ventilace.

(590) Barevná

(730) FONDWELL s.r.o., Antonína Slavíka 1313/7, Brno, 61300, CZ

(740) HALAXOVÁ & HALAXOVÁ, TETRAPAT, RNDr. Zdeňka Halaxová, Horní náměstí 7, Olomouc, 77200

(210) **O-455072**

(220) 31.12.2007

(320) 31.12.2007

(511) 6, 11, 17, 19, 37

(540)

OKNA DVEŘE VRATA

(510) (6) dveře kovové, dveřní zárubně kovové, dveřní rámy kovové, okna kovová, okenní rámy kovové, žaluzie kovové, vrata kovová; (11) přístroje na topení, přístroje chladicí, pro ventilaci; (17) polotovary z plastových hmot, materiály těsnící, ucpávací a izolační; (19) dveře nekovové, zárubně pro dveře nekovové, okna nekovová, rámy na okna nekovová, okénka dveřní nekovová, sítě proti hmyzu nekovové, žaluzie nekovové, vrata nekovová; (37) stavebnictví, montáž oken a jiných výplní stavebních otvorů.

(730) Okna Macek, s.r.o., Hodonínská 1624, Dubňany, 69603, CZ

(740) Mgr. Marcela Zlámalová, advokátka, Vrchlického 7, Hodonín, 69501

(210) **O-455086**

(220) 31.12.2007

(320) 31.12.2007

(511) 9, 16, 35, 41

(540)

DIAMOND PARTNERS

(510) (9) strojně čitelné nosiče informací a informace na nich, zejména software, obrazové, zvukové a audiovizuální záznamy, elektronické časopisy, elektronické katalogy a jiné reklamní, propagační a informační materiály šířené elektronickou cestou, objednávkové a jiné podobné tiskopisy v elektronické podobě; (16) papírové obaly, obaly lepenkové a kartónové, papírové a plastové sáčky a tašky v jiné třídě než zařazené, knižní publikace, časopisy, noviny, katalogy, prospekty, plakáty, letáky a další reklamní, propagační a informační materiály v papírové formě, tiskopisy, výstupy počítačů v papírové formě, psací potřeby, držáky, stojánky a pouzdra na ně, kancelářské potřeby, například pořadače, rychlovazače, desky na spisy, papír kancelářský a dopisní, obálky, kalendáře, diáře, pohlednice, fotografie, grafická díla a jiná vyobrazení, firemní štíty a reklamní poutače zařazené v této třídě; (35) zprostředkování obchodu s drahokamy, šperky a jinými výrobky z drahých kovů, internetový obchod s těmito výrobky, reklamní a propagační činnost, marketing, soustředování a poskytování informací komerčního charakteru, předvádění zboží, pořádání výstav komerčního charakteru, vydávání a šíření reklamních a propagačních materiálů; (41) vydavatelská činnost, pořádání výstav a přehlídek nekomerčního charakteru, pořádání kulturních a společenských akcí, osvětlová činnost.

(730) ALWAC, a.s., Hlávkova 1896, Teplice, 41501, CZ

(740) ZEMAN - podkrušnohorská patentová a známková kancelář, Petr Zeman, Hradní 301, Loket, 35733

(210) **O-455087**

(220) 31.12.2007

(320) 31.12.2007

(511) 9, 16, 21, 35, 40, 41, 42

(540)



Rudolf Kämpf

1907

(510) (9) strojně čitelné nosiče informací a informace na nich, zejména software, obrazové, zvukové a audiovizuální záznamy, informace šířené elektronickou cestou, jako například webové stránky, elektronické katalogy a jiné reklamní, propagační a informační materiály šířené elektronickou cestou, objednávkové a jiné podobné tiskopisy v elektronické podobě; (16) papírové obaly, obaly lepenkové a kartónové, papírové a plastové sáčky a tašky v jiné třídě než zařazené, knižní publikace, katalogy, prospekty, plakáty, letáky a další reklamní, propagační a informační materiály v papírové formě, tiskopisy, výstupy počítačů v papírové formě, psací potřeby, držáky, stojánky a pouzdra na ně, kancelářské potřeby, například pořadače, rychlovazače, desky na spisy, papír kancelářský a dopisní, obálky, kalendáře, diáře, pohlednice, fotografie, grafická díla a jiná vyobrazení, firemní štíty a reklamní poutače zařazené v této třídě; (21) porcelán všeho druhu, zejména užitkový, ozdobný a figurální, keramické výrobky užitkové, ozdobné a figurální, skleněné výrobky užité a ozdobné, porcelánové a keramické polotovary pro další užití; (35) zprostředkování obchodu s výrobky uvedenými ve třídě 21 a jinými výrobky obsahujícími sklo, porcelán a keramiku (jde zejména o jídelní přístroje, osvětlovací tělesa a dekorativní předměty), internetový obchod těmito výrobky, reklamní a propagační činnost, marketing, soustředování a poskytování informací komerčního charakteru, předvádění zboží, pořádání výstav komerčního charakteru, vydávání a šíření reklamních a propagačních materiálů; (40) tvorba modelů, zejména pro porcelánové, keramické a skleněné výrobky, zpracování keramické a porcelánové hmoty, povrchová oprava skleněných, keramických a porcelánových výrobků, vypalování keramiky a porcelánu, pozlacování a jiné pokovování, umělecká dekorace skla, porcelánu a keramiky; (41) pořádání uměleckých a jiných výstav nekomerčního charakteru, pořádání společenských a kulturních akcí, vzdělávací činnost, pořádání seminářů, konferencí, kongresů a kolokvií; (42) navrhování vnější úpravy porcelánových, keramických a skleněných výrobků, navrhování

technologie vnější úpravy porcelánových, keramických a skleněných výrobků, navrhování modelů, zejména pro porcelánové, keramické a skleněné výrobky, vývoj technologie zpracování porcelánové a keramické hmoty, vývoj technologie výroby porcelánových a keramických výrobků, tvorba software, počítačová grafika, průmyslový design.

- (730) **LEANDER, Porcelán Loučky, s.r.o.**, U Porcelánky 143, Nové Sedlo, část Loučky, 35734, CZ
(740) ZEMAN - podkrušnohorská patentová a známková kancelář, Petr Zeman, Hradní 301, Loket, 35733

- (210) **O-455136**
(220) 04.01.2008
(320) 04.01.2008
(511) 33
(540)

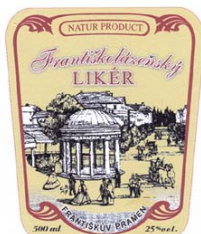

- (510) (33) bylinný likér - Františkolázeňský likér, pocházející z oblasti Františkovských Lázní.
(590) Barevná
(730) **ARNIKA Josef Šmerda a synové, spol. s r.o.**, Hammická 216, Drmoul u Mar. Lázní, 35472, CZ

- (210) **O-455145**
(220) 04.01.2008
(320) 04.01.2008
(511) 19, 35, 41
(540)



- (510) (19) stavební materiál nekovový, cihly; (35) inzertní a reklamní činnost, reklamní agentura, propagační činnost, pomoc při řízení obchodní činnosti, propagační publikace-rozšiřování, obchodní informace, inzercie reklamní, reklamní texty (vydávání), reklama on-line, aktualizace reklamních materiálů, výstavy-organizování výstav na pomoc obchodu a výstav reklamních; (41) výchova, vzdělávání, školení, zábava, sportovní a kulturní aktivity, výstavy-organizování kulturních výstav, digitální zpracování obrazu.
(730) **Vinařství Valtice s.r.o.**, nám. Svobody 3, Valtice, 69142, CZ
(740) Bc. Kamil Kolátor, 28. října 2015/23, Jablonec nad Nisou, 44601

- (210) **O-455159**
(220) 04.01.2008
(320) 04.01.2008
(511) 35, 36, 38
(540)



- (510) (35) inzertní, reklamní a propagační činnost, poskytování pomoci při provozu obchodu, vystavování a nabízení zboží za účelem jeho prohlížení zákazníky, a to i na Internetu, zprostředkování obchodu s výrobky zařazenými ve tř. 1 až 34 prostřednictvím Internetu (elektronické zprostředkování obchodování), podávání

obchodních informací elektronickými prostředky, zejména prostřednictvím Internetu, správa a zadávání údajů do elektronických databank, marketing, administrativní činnost, obchodní výstavy, obstaravatelská a zprostředkovatelská činnost v oblasti obchodu se spotřebním zbožím; (36) služby finanční, poradenství zaměřené na finance, poskytování finančních informací elektronickými prostředky; (38) elektronický přenos dat prostřednictvím Internetu, poskytování přístupu k internetovým databázím.

- (730) **Hlušička Tomáš**, Unhošťská 927, Unhošť, 27351, CZ
(740) JUDr. Aleš Zábrš, Na Beránce 2, Praha 6, 16000

- (210) **O-455243**
(220) 09.01.2008
(320) 09.01.2008
(511) 9, 16, 28, 35, 38, 41
(540)

MOTÁCI

- (510) (9) aparáty a přístroje vědecké, geodetické, fotografické, filmové, optické, přístroje pro vážení, měření, signalizaci, kontrolu, ochranu a přístroje učební, aparáty pro záznam, uchování, převod, přenos nebo reprodukci zvuku nebo obrazu, přístroje a nástroje pro vedení, přepínání, přeměnu, akumulaci, regulaci nebo řízení elektrického proudu, hasicí přístroje, telefony, záznamníky, faxy, ústředny, magnetické nebo optické suporty zvukových nebo zvukově obrazových záznamů, automatické distributory a mechanismy na mince, zapisovací pokladny, kalkulační stroje, přístroje pro zpracování informací a počítače včetně jejich jednotlivých součástí a náhradních dílů ze třídy 9, baterie a články elektrické, elektrické akumulátory, počítačové hry s výstupem na PC nebo na TV, pohledy ilustrované se zvukovou nahrávkou, hrací skříně uváděné v činnost vhozením mince, reklamní světelné přístroje, nosiče záznamů nahrané i nenahrané, videokazety nahrané i nenahrané, audiokazety nahrané i nenahrané, audiovizuální programy, audioprogramy, audiovizuální díla na nosičích, audiovizuální díla v digitální podobě, filmy, hudební díla na nosičích nebo v elektronické podobě, CD disky, programové vybavení pro počítače, software, hardware výpočetní techniky nebo komunikační nebo informační techniky, elektronické databáze a databázové produkty, informace a data a databáze a záznamy v elektronické podobě, elektronické nebo datové nebo informační nebo komunikační nebo výpočetní sítě včetně jednotlivých součástí a náhradních dílů obsažených ve třídě 9, multimediální aplikace, elektronické multimediální nebo elektronické informační katalogy, elektronické časopisy, elektronická periodika a knihy v elektronické podobě; (16) papír, lepenka a výrobky z těchto materiálů zařazené ve třídě 16, výrobky z papíru, plakáty, fotografie, kalendáře, pohlednice, gratulace, dopisní papíry, obálky, samolepky, obtisky, poznámkové bloky, desky na spisy, pořadače, omalovánky, activity books, balící papír, obaly všeho druhu papírové, listy, pytlíky a sáčky pro obalovou techniku, školní sešity, skicáky, tužky, pastelky, tuhy, gumy, ořezávátka, ořezávátka strojky, penály, papírové tašky, papírové kapesníky, papírové ubrusy a ubrousky, těžítka na papíry, tiskoviny, tiskopisy, časopisy, periodika, knihy, databázové produkty a databáze v papírové formě, tiskárenské výrobky, písmena pro tiskárny, losy, štočky, potřeby pro knižní vazby, lepidla pro papírenství nebo domácnost, materiál pro umělce, štetce, psací stroje a kancelářské potřeby s výjimkou nábytku, učební pomůcky, umělecké nebo ozdobné předměty z papíru, obaly bublinkové (z umělých hmot), plastické obaly nezařazené do jiných tříd; (28) hry a hračky, zejména loutky, masky všeho druhu zařazené v této třídě; (35) reklamní, inzertní a propagační činnost, marketing, reklamní, inzertní a propagační činnost prostřednictvím jakékoliv média, prostřednictvím telefonní sítě nebo datové sítě nebo informační sítě nebo elektronické sítě nebo komunikační sítě nebo počítačové sítě, poskytování informací komerčního nebo reklamního charakteru, multimediálních informací komerčního charakteru, komerční využití Internetu v oblastech komerčních internetových médií a vyhledávacích služeb, on-line inzercie, pronájem informačních míst v rámci této třídy, činnost reklamní agentury, činnost ekonomických a/nebo organizačních poradců, zprostředkování v obchodních vztazích, merchandising, franchising, pomoc při využívání a řízení obchodního podniku, personální agentura, personální poradenství, automatizované zpracování dat, pomoc při provozování obchodů a obchodních činností průmyslového nebo

obchodního podniku, služby, které zahrnují záznam, přepis, vypracování, kompilaci, přenášení nebo systematickosti písemných či datových či elektronických sdělení a záznamů, jakož i využívání nebo kompilaci matematických a statistických údajů, organizační zabezpečování televizního vysílání v rámci této třídy, systém na podporu a intenzifikaci obchodních služeb založený na zvýhodňování klíčových spolupracovníků a klientů, věrnostní a bonusové systémy jako například poskytování slev a odměn, přednostní a nadstandardní poskytování služeb, vše zejména v prodeji výrobků a služeb; (38) telekomunikace, služby umožňující komunikaci jedné osoby s druhou, televizní vysílání, rozhlasové vysílání, digitální vysílání, televizní vysílání programů, televizní vysílání zábavných, vzdělávacích, výchovných, soutěžních, diskusních a informačních pořadů, telematika, šíření, výměna nebo získávání zpráv a informací, šíření elektronických časopisů, informací, elektronických periodik, knih v elektronické podobě, audio nebo audiovizuálních děl prostřednictvím informační nebo datové nebo elektronické nebo komunikační nebo telekomunikační nebo počítačové sítě, zejména Internetu, pomocí satelitů aj., informační služby na Internetu související s televizním vysíláním, služby na Internetu související s televizním vysíláním, komunikace, poradenská činnost v oblasti sdělovacích prostředků, telekomunikací, informační služby v oblasti telekomunikací, informační kancelář, poskytování informačních služeb prostřednictvím počítačů, pronájem komunikačních míst; (41) nakladatelství a vydavatelství, editiční činnost, publikační činnost, nahrávání nosičů zvukových nebo obrazově zvukových, půjčování nahraných zvukových a zvukově obrazových záznamů, tvorba a šíření audiovizuálních děl, televizní zpravodajství, W produkce, filmová produkce, televizní výroba programů, tvorba programů, tvorba a výroba televizních a audiovizuálních programů, agenturní činnost v oblasti kultury, zprostředkování v oblasti kultury, výchovy, zábavy a sportu, výchovná, vzdělávací, soutěžní a zábavní činnost, zábavní nebo kulturní nebo vzdělávací představení, organizace společenských a kulturních akcí, organizace, provozování a provádění her a soutěží i veřejných, výstavní činnost v oblasti kultury nebo zábavy nebo výchovy nebo vzdělávání, provozování tělovýchovných zařízení, pronájem a půjčování sportovních potřeb s výjimkou dopravních prostředků, půjčování knih, tiskovin, pronájem a půjčování audiopřístrojů, videopřístrojů, videorekordérů, videokamer, fotoaparátů, promítaček, rozhlasových a televizních přijímačů, filmů, kulturních a vzdělávacích potřeb a přístrojů, půjčování a pronájem obrazů, dekorací, pronájem stadiónů, tenisových dvorců, pronájem a půjčování potápěčské výstroje, pronájem a půjčování sportovního nářadí s výjimkou dopravních prostředků, provozování a/nebo pronájem fitness centra.

(730) **MGA GREIF s.r.o.**, Na Rozhledu 868/10, Praha 4, 14700, CZ
(740) JUDr. Aleš Zábrš, Na Beránce 2, Praha 6, 16000

(210) **O-455305**
(220) 11.01.2008
(320) 11.01.2008
(511) 8, 9, 11
(540)

Fenix

(510) (8) ruční nástroje a nářadí, ruční řezné nástroje, sečné a bodné zbraně, dýky, nože včetně nožů jednodílných, skládacích a víceúčelových, nože lovecké a kapesní, mačety, sekyry, pouzdra a pochvy, speciální opasky, řemeny a držáky na tyto nástroje a nářadí; (9) solární články, regulátory světla, spínače, přerušovače, vypínače, elektrická relé, lasery, ne pro lékařské účely, nabíjecí agregáty a nabíječky pro elektrické baterie, nabíječky akumulátorů, a to s výjimkou přístrojů měřicích, vědeckých, signalizačních a přístrojů pro vyučovací účely; (11) osvětlovací přístroje a zařízení, osvětlovací trubice, svítlny (baterky), kapesní svítlny elektrické, LED diody, elektrické lampy, pouliční lampy, bezpečnostní lampy, důlní lampy, lampy do projektorů a promítacích přístrojů, lampy na čištění vzduchu od bakterií, lampy na infračervené a ultrafialové paprsky s výjimkou lamp pro lékařské účely, objímky, difuzery světla, barevné a čiré filtry pro svítlny, pouzdra, kryty a držáky na lampy a svítidla, světla pro dopravní prostředky, auta a jízdní kola, světelné reflektory, žárovky, lampióny, elektrická světla na vánoční stromky, řetězky barevných žárovek.

(730) **Polarnet s.r.o.**, Račice nad Berounkou 43, 27024, CZ
(740) Ing. Vladimír Belfín, patentový zástupce, P.O.BOX 117, Kladno, 27280

(210) **O-455314**
(220) 11.01.2008
(320) 11.01.2008
(511) 5, 30
(540)

Květinový čaj z Pangea Tea

(510) (5) léčivé čaje; (30) čaj.
(730) **PANGEA TEA s.r.o.**, Růžová 8/947, Praha 1, 11000, CZ

(210) **O-455315**
(220) 11.01.2008
(320) 11.01.2008
(511) 5, 30
(540)

Blooming tea from Pangea Tea

(510) (5) léčivé čaje; (30) čaje.
(730) **PANGEA TEA, spol. s r.o.**, Růžová 8/947, Praha 1, 11000, CZ

(210) **O-455346**
(220) 14.01.2008
(320) 14.01.2008
(511) 3, 5, 30, 32, 33, 35, 44
(540)

JANKAR

(510) (3) mýdla, medicínální mýdla, přípravky do koupele nebo po koupeli, přípravky pro péči o pleť, rtěnky, dekorativní kosmetika, kosmetické přípravky, pomády na rty, kráslicí masky, propolis (pro kosmetické účely), mateří kasička (pro kosmetické účely), zubní pasty, prášky (pro čištění nebo bělení zubů), ústní vody, balzámy pro kosmetické účely, politury (leštidla), vosky na čištění nebo leštění, vosky na podlahy, vosky depilační, vosky na vlasy; (5) tinktury pro léčebné účely, léčebná kosmetika, kloktadla, masti pro léčebné účely, přípravky na bázi propolisu pro léčebné účely, přípravky na bázi mateří kasičky pro léčebné účely, balzámy pro léčebné účely, dietetické přípravky pro léčebné účely, potraviny pro batolata, antibakteriální přípravky, antiseptika, fungicidy, dezinfekční přípravky; (30) cukrovinky, medovíčky, zákusky, dorty, pečivo, jemné pečivo, kromovinky, výrobky z obilnin, přípravky do pečiva, těsta, kvasinky, kvasnice, med, mateří kasička pro lidskou spotřebu, melasový sirup, melasa, přísady do nápojů (jiné než esence), propolis pro lidskou spotřebu, sorbet (zmrzlinový nápoj), přírodní sladidla, čaj, káva, kávové náhražky; (32) ovocné šťávy a nápoje z ovocných šťáv, vína s odstraněným alkoholem, pivo, ovocný nektar nealkoholický, šumivé nápoje, ovocné sirupy, energetické nápoje a jiné nealkoholické nápoje v rámci této třídy; (33) medovina, alkoholické nápoje (s výjimkou pív), vína, lihoviny, likéry, alkoholické esence, aperitivy (na bázi vína nebo alkoholických nápojů); (35) zprostředkování nákupu a prodeje výše uvedeného zboží a včelích produktů, reklama, reklama online, služby internetového obchodu v rámci této třídy, zasílání vzorků zboží; (44) farmaceutické poradenství, služby lékárny a související poradenství, pronájem ordinací, pronájem zdravotnických zařízení, pronájem lékáren, půjčování zdravotnických potřeb a zařízení, zprostředkování výše uvedených služeb.

(730) **JANKAR PROFI, s.r.o.**, Čeladná 262, Čeladná, okres Frýdek-Místek, 73912, CZ
(740) Ing. Iva Rylková, Polská 1525, Ostrava - Poruba, 70800

(210) **O-455349**
(220) 14.01.2008
(320) 14.01.2008
(511) 35, 36, 37, 44, 45
(540)

LADYHELP

(510) (35) reklamní, inzertní a propagační činnost všeho druhu, včetně inzerce a reklamy poskytované v počítačových, telekomunikačních a obdobných sítích, informační servis a poradenské služby v obchodě, pořádání reklamních a obchodních výstav a předváděcích akcí zboží a služeb, včetně distribuce zboží k reklamním účelům, zprostředkovatelské služby v oblasti obchodu, zejména v oblasti služeb uvedených ve třídách 36 (v

rámci této třídy), 37, 44 a 45, průzkum trhu a marketing, poskytování pomoci při provozu obchodu, včetně zprostředkování obchodních záležitostí zejména ve vztahu ke službám uvedených ve třídách 36 (v rámci této třídy), 37, 44 a 45 a souvisejících obchodně personálních záležitostech, šíření a přenos inzercí a reklamy prostřednictvím telefonních sítí, direct mailing, komerční využití Internetu v oblastech komerčních internetových médií a vyhledávacích služeb, organizování a pořádání propagačních anebo komerčních výstav a přehlídek obchodních služeb, odborná informační a poradenská činnost v oblasti obchodu, včetně distribuce zboží k reklamním účelům, on-line reklama na datové komunikační síti, on-line inzercí, zajištění a realizace reklamních kampaní; (36) správa svěřeného majetku, správa cizího majetku, správa nemovitostí, správa nájemných domů, inkasování nájemného, zprostředkovací služby v oblasti obchodu ve vztahu ke službám uvedených ve třídě 36, spadající do této třídy; (37) čištění a úklid všeho druhu, zejména budov, interiérů, automobilů, oken, šatstva, nábytku apod., praní, tapetování, malování a natírání interiérů a exteriérů, mandlování, opravy šatstva, žehlení oděvů, služby údržby domácnosti, instalační služby, údržba nábytku, instalace a opravy elektronických spotřebičů, čalounické opravy, kominické služby, renovace oděvů, údržba, čištění a opravy kůže a kožešin, instalace kuchyňského zařízení, kytování, tmelování, sádrování, štukování, klempířské a instalatérské práce, leštění vozidel, truhlářství a opravy truhlářských výrobků, informační služby týkající se oprav, broušení nožů, instalace, údržba a opravy počítačového hardwaru, asanace a vyklízení podkrovní, půd, chodeb a sklepů, čištění ulic; (44) ošetrovatelské služby, zdravotní péče, zahradnické a zahrádkářské služby, péče o čistotu domácích zvířat a úprava zvířat (např. stříhání, česání), masáže, aranžování květin, manikúra; (45) osobní a sociální služby poskytované třetím osobám, zejména hlídání a péče o děti, péče o seniory, vaření (v souvislosti s hlídáním a péčí o děti a seniory v domácnosti), hlídání a péče o domácí zvířata, doprovod, pochůzky spojené s péčí o domácnost apod.

(730) **Habinová Kateřina Mgr.**, Cihlářská 17, Blansko, 67801, CZ
(740) **SPOLEČNÁ ADVOKÁTNÍ KANCELÁŘ, Mgr. Jiřina Svojanovská, Vinohrady 43, Brno, 63900**

(210) **O-455374**
(220) 14.01.2008
(320) 14.01.2008
(511) 14, 35, 36
(540)



(510) (14) vzácné kovy a jejich slitiny a výrobky z těchto látek nebo postříbeného, nebo pozlaceného kovu, nejsou-li uvedeny v jiných třídách, klenoty, bižuterie, drahokamy, hodinářské potřeby a chronometrické přístroje; (35) reklamní agentura, propagační činnost, pomoc při řízení obchodní činnosti, obchodní administrativa, kancelářské práce, propagační publikace - rozšiřování, obchodní informace, inzercí reklamní, reklamní texty (vydávání), reklama on-line, aktualizace reklamních materiálů, výstavy - organizování výstav na pomoc obchodu a výstav reklamních, přeskupování různých výrobků (kromě jejich přepravy) pro třetí osoby za účelem umožnit spotřebiteli, aby si tyto výrobky mohl pohodlně prohlížet a nakupovat; (36) pojištění, finanční odhady, oceňování, oceňování nemovitostí, šperků, finanční, peněžní, nemovitostní služby, koupě na splátky, prodej na splátky, prodej na úvěr, obstaravatelství.

(730) **Bulíř Petr**, Břevniště 64, Hamr na Jezeře, 47128, CZ
(740) **Bc. Kamil Kolátor**, 28. října 2015/23, Jablonec nad Nisou, 44601

(210) **O-455389**
(220) 15.01.2008
(320) 15.01.2008
(511) 29

(540) **CAMELUSIN**
(510) (29) potravinový doplněk obsahující pštosí tuk a antioxydant.
(730) **Hopsáková Ivana**, Ohrazenice 119, Jince, 26223, CZ
(740) **Ing. Stanislav Dryák**, Vinohradská 94, Praha 3, 13000

(210) **O-455526**
(220) 17.01.2008
(320) 17.01.2008
(511) 35, 36, 39, 41, 43
(540)

Posedlost

(510) (35) reklama a propagace, propagační činnost, propagační korespondence, propagační materiál (šíření), propagační publikace (šíření), inzercí, reklamní korespondence, rozšiřování reklamního materiálu, tvorba informačních materiálů v obchodní oblasti, pomoc při řízení obchodní činnosti, obchodní administrativa, kancelářské práce, služby zpracování textů, marketing, obchodní a podnikatelské poradenství, konzultace obchodních podmínek, provádění obchodních operací, průzkumy a analýzy trhu, kopírování nebo rozmnožování (reprodukce) dokumentů, dokladů apod., reklama (on-line) na počítačové komunikační síti, on-line inzercí, vyhledávání informací v počítačových souborech, pronájem reklamního času ve všech komunikačních médiích, poskytování obchodních informací a obchodních služeb v oblasti tř. 36, 39, 41 a 43 pomocí Internetu, komerční využití Internetu v oblastech komerčních internetových médií a vyhledávacích služeb, vyhledávání dat v počítačových souborech, prezentace uživatelů na stránkách World Wide Web v počítačové síti Internet, systemizace informací do počítačových databází, dražby, marketing obchodu s nemovitostmi; (36) služby realitní kanceláře v rámci této třídy, pojištění, služby finanční, služby peněžní, služby nemovitostní, konzultační služby v oblasti nemovitostí, oceňování a odhady nemovitostí, nákup, prodej, pronájem a správa nemovitostí, pronájem nemovitostí, nákup a prodej bytů, pronájem bytů, správa bytů, pronájem nájemních činžovních domů, zprostředkování úvěrů a hypoték, správa majetku, nemovitosti (zprostředkování), zprostředkování obchodu v oblasti realit; (39) provozování cestovní kanceláře v rámci této třídy, provozování cestovní agentury v rámci této třídy, poradenská a konzultační činnost v cestovním ruchu, doprava, služby cestovní kanceláře zajišťující dopravu a organizování cest, organizování zájezdů, organizování prohlídek, organizování okružních plaveb, organizování okružních výletů, zprostředkování a průvodcovská činnost v cestovním ruchu, obstarávání a prodej letenek, činnost tour operátora, zprostředkování prodeje zájezdů jiným cestovním kancelářím tour operátorům, prodej zájezdů prostřednictvím Internetu; (41) informace o možnostech rekreace, služby pro oddech a rekreaci, zábavní služby, sportovní a kulturní aktivity, organizování kulturních a vzdělávacích akcí, pořádání výstav, zábava a vzdělání; (43) zajišťování stravování a ubytování, zejména v cestovním ruchu, rezervace hotelů, rezervace penzionů, rezervace přechodného ubytování, zprostředkování ubytování pro turisty, služby spojené s opatřováním ubytování.

(730) **Posedlost s.r.o.**, 2. května 199, Frýdek - Místek, 73801, CZ
(740) **Ing. Pavel Nádvořník**, Sokola Tůmy 1, Ostrava - Hulváky, 70900

(210) **O-455530**
(220) 21.01.2008
(320) 21.01.2008
(511) 3, 5, 35, 44
(540)



(510) (3) kosmetické přípravky, parfumerie, hygienické přípravky; (5) výrobky pro léčebné a lázeňské účely, pro hygienu a zdraví - v rámci této třídy; (35) inzertní, informační a propagační služby všeho druhu, včetně inzercí, propagace a poskytování informací v počítačových a obdobných sítích (Internetu), rozhlasová,

televizní a venkovní reklama, vydavatelství a šíření reklamních materiálů jako např. letáků, prospektů, vzorků apod.; (44) dermatologie, kosmetické služby, poradenství v oblasti kosmetických prostředků a služeb poradenství v oblasti zdraví, krásy a hygieny lidského těla, zprostředkovatelská činnost v uvedených službách.

- (590) Barevná
(730) **Biosféra eshop s.r.o.**, Škrétova 12, Brno, 62100, CZ
(740) Ing. Radmila Baumová, Nádražní 29, Žďár nad Sázavou, 59101

hmot, kuchyňské linky a náhradní díly pro uvedené výrobky; (21) nádoby, drobné náčiní a ruční aparáty pro domácnost, kuchyň a koupelny, toaletní doplňky skleněné, porcelánové, z plastických nebo jiných hmot a náhradní díly pro uvedené výrobky; (27) obklady podlah, jako koberce, rohožky, linoleum, rohože a jiné podlahové krytiny a netextilní tapety a obklady na stěny.

- (730) **AQUA TRADE s.r.o.**, Střešovická 405, Praha 6, 16200, CZ

- (210) **O-455532**
(220) 21.01.2008
(320) 21.01.2008
(511) 16, 20, 28, 35, 41
(540)



- (510) (16) papír a výrobky z papíru, kartonážní zboží, papírové reklamní a dárkové předměty, tiskoviny, periodika, časopisy, knihy, knihařské výrobky, fotografie, papírnické zboží, potřeby pro umělce, kancelářské potřeby, učební a školní potřeby a pomůcky, obalové materiály z papíru a z plastických hmot, štetce, tiskací písma a číslice, psací, rýsovací a kreslicí potřeby a pomůcky, modelovací pasty a hmoty; (20) nábytek, zrcadla, rámy, poličky, věšáky, dekorativní předměty v rámci této třídy, výrobky ze dřeva, korku, rákosu, vrbového proutí, náhražky těchto materiálů nebo náhražky z umělých hmot; (28) hry a hračky všeho druhu zařazené v této třídě, hlavolamy, stavebnice všech druhů, hrací karty, pexeso, puzzle; (35) internetový obchod, zprostředkovatelská činnost v oblasti obchodu s výrobky uvedenými ve tř. 16, 20 a 28, komerční využití Internetu v oblasti obchodu; (41) vzdělávací, výchovná a zábavní činnost, sportovní a kulturní aktivity.

- (730) **Pomykal Milan**, Jablonského 396/17, Písek, 39701, CZ
(740) KUDRLIČKA a SEDLÁK, advokátní, patentová a známková kancelář, Ing. Jiří Sedlák, Husova 5, České Budějovice, 37001

- (210) **O-455534**
(220) 21.01.2008
(320) 21.01.2008
(511) 7, 9, 11, 19, 20, 21, 27
(540)



- (510) (7) elektromechanické kuchyňské přístroje, poháněné elektrickým motorem, myčky nádobí, drtiče kuchyňského odpadu, pračky prádla a náhradní díly pro uvedené přístroje a zařízení; (9) mechanická, elektromechanická nebo elektronická čidla a přístroje, umožňující ovládání zařízení pro distribuci vody pro pitné, užitkové, sanitární nebo léčebné účely, používané uvnitř nebo vně budov, náhradní díly pro uvedené přístroje a zařízení; (11) zařízení pro distribuci vody ovládaná ručně, poloautomaticky nebo automaticky a ostatní doplňková zařízení spojená s využitím distribuované vody uvnitř i vně budov pro pitné, užitkové, sanitární nebo léčebné účely, vodovodní baterie, sprchové kouty, sanitární zařízení kovové, plastové nebo z jiných hmot, sanitární keramika, koupelnové a sanitární doplňky, zařízení pro postřik ploch, zařízení pro úpravu a čištění vody, teplovodní kotle, lednice, zařízení pro úpravu vzduchu, přístroje pro osvětlení a náhradní díly pro uvedené přístroje a zařízení; (19) keramické obklady na stěny a podlahu, bazény plavecké (nekovové) a jako stavby (nekovové); (20) zrcadla, rámy, koupelnové zástěny, nábytek z kovu, dřeva, plastu nebo jiných

- (210) **O-455552**
(220) 21.01.2008
(320) 21.01.2008
(511) 18, 25, 35
(540)



- (510) (18) kůže a imitace kůže a výrobky vyrobené z těchto materiálů a nezahrnuté v jiných třídách, tašky, kabelky, klíčenky, peněženky, kabely, cestovní tašky, kufrы, deštníky, řemeny, vše v rámci této třídy; (25) obuv, obuv všeho druhu, pásky, rukavice, ponožky, oděvní doplňky, vše v rámci této třídy; (35) provozování sítě obchodů s obuví, oděvními doplňky, výrobky z kůže a imitace kůže, zejména tašky, kabelky, klíčenky, peněženky, obchodní činnost v rozsahu této třídy, zprostředkování v oblasti obchodu a obchodních služeb s obuví, oděvními doplňky, výrobky z kůže a imitace kůže, zejména tašky, kabelky, klíčenky, peněženky, obchodní činnost s obuví, poradenství v oblasti obchodu, obchodní zastoupení tuzemských a zahraničních firem a subjektů v oblasti obchodu s obuví, poradenství v oblasti obchodu s obuví, automatizované zpracování dat, systematizace, kompilace a aktualizace informací o nabídce a poptávce v oblasti obchodu s obuví, poskytování informací obchodního charakteru, analýzy nákladů, správa obchodních dat, průzkumy trhu, marketingové a reklamní služby, hospodářské/ekonomické prognózy, obchodní dodavatelské služby pro třetí osoby - nákup produktů, výrobků nebo služeb pro jiné subjekty, provozování e-shopu s obuví, propagační, reklamní a inzertní činnost prostřednictvím jakéhokoliv média, poradenské a konzultační služby v oblasti reklamy v oblasti obchodu s obuví, realizace a organizování reklamních kampaní, poskytování informací, informačních produktů k reklamním a obchodním účelům, pomoc a poradenství při zprostředkování reklamních kampaní, organizování výstav k obchodním nebo komerčním účelům, pronájem reklamních materiálů, pronájem reklamních ploch, průzkum veřejného mínění, předvádění výrobků pro reklamní účely a na podporu prodeje, reklama plakátová, venkovní reklama, zpracování informací v oblasti reklamy, rozšiřování a zasilání reklamních materiálů, především letáků, prospektů, katalogů, periodických a neperiodických publikací, vše v rámci této třídy.

- (730) **Vítězslav Struček - VISTO**, Vrchlického 705/2, Teplice, 41501, CZ
(740) Mgr. Jitka Vejražková, patentový zástupce, Čihákova 17/872, Praha 9, 19000

- (210) **O-455553**
(220) 21.01.2008
(320) 21.01.2008
(511) 3, 5, 10, 16, 21, 25, 30, 32
(540)

BiX

- (510) (3) přípravky pro bělení a jiné prací prostředky, přípravky pro čištění, leštění, odmašťování a broušení, mýdla, parfumerie, vonné oleje, kosmetika, vlasové vody (lotions), zubní pasty; (5) farmaceutické a veterinářské výrobky, hygienické výrobky pro léčebné účely, dietetické přípravky pro léčebné účely, potraviny pro batolata, náplasti, obvazový materiál, materiály pro plombování zubů a pro zubní otisky, dezinfekční přípravky, výrobky pro hubení škodlivých zvířat, fungicidy, herbicidy; (10) přístroje a nástroje chirurgické, zubní a veterinářské, umělé údy,

- (730) oči a zuby, ortopedické potřeby, materiál na sešívání ran, kondomy; (16) papírové kapesníky, papírové ubrousky; (21) pomůcky a nádoby pro domácnost a kuchyň, hřebeny a mycí houby, kartáče (s výjimkou štětců), materiály pro výrobu kartáčů, čisticí potřeby, drátky na čištění parket, sklo surové nebo opracované (s výjimkou stavebního skla), sklo, porcelán a majolika neobsažené v jiných třídách; (25) oděvy, obuv, kloboučnické zboží; (30) potravinové doplňky zařazené v této třídě; (32) nealkoholické nápoje, energetické nápoje.
- (730) **OLZA - Trading, spol. s r.o.**, Alšova 3, Český Těšín, 73701, CZ
- (740) ROTT, RŮŽIČKA & GUTTMANN Patentová, známková a advokátní kancelář, JUDr. Vladimír Rott, Nad Štolou 12, Praha 7, 17000

- (210) **O-455817**
(220) 30.01.2008
(320) 30.01.2008
(511) 29, 30, 39, 43
(540)



- (210) **O-455589**
(220) 22.01.2008
(320) 22.01.2008
(511) 35, 38, 41
(540)

Auto Hi-Fi club

- (510) (35) reklama on-line v počítačové síti, prezentace výrobků v komunikačních médiích pro účely maloobchodu; (38) poskytování internetových diskuzních fór, poskytování přístupu k databázím; (41) klubové služby, sportovní disciplíny, poskytování on-line elektronických publikací.
- (730) **Fabian Kamil**, Grafická 2337/30, Praha 5, 15000, CZ

- (210) **O-455700**
(220) 25.01.2008
(320) 25.01.2008
(511) 35, 41
(540)

Galerie Epicure

- (510) (35) zprostředkovatelská činnost v oblasti obchodu s uměleckými předměty jako např. obrazy, sochy, koberce, mince, vázy, porcelán, majolika, skleněné výrobky, užité umění, a dále s výrobky jako např. klenoty, bižuterie, výrobky ze vzácných kovů, hodiny, nábytek, zrcadla, svíce, potraviny živočišného původu jako např. ryby, mořské plody, uzeniny, nakládané ovoce a zelenina, mléčné výrobky, oleje, potraviny rostlinného původu jako např. káva, čaj, cukrovinky, čokoláda, víno, alkoholické nápoje, tabákové výrobky, květiny sušené i živé, parfumerie, reklamní činnost a marketing, provozování dražeb, provozování internetového obchodu; (41) vydavatelská a nakladatelská činnost, galerijní činnost.
- (730) **Molex, spol. s r.o.**, Jeseniova 30/2797, Praha 3, 13000, CZ
- (740) Ing. Michal Jupa, patentový zástupce, Na Baních 1385, Praha 5 - Zbraslav, 15600

- (210) **O-455709**
(220) 25.01.2008
(320) 25.01.2008
(511) 6, 7, 17
(540)

LUKO STROJÍRNY

- (510) (6) kovové maznice, kovové olejníčky, kovové olejoznaky, kovové úhlové olejoznaky, tlakové maznice, kovové stříkací olejníčky, kovové díly pro mazací systémy jako kovové mazací hlavice, kovové mazací zátky, kovové mazací spojky, kovové nástavce k maznicím a mazacím lisům; (7) maznice, olejníčky, olejoznaky, úhlové olejoznaky, staufferovy maznice, vše jako nedílné součásti strojů, mazací lisy, ruční pístová čerpadla; (17) pryžové spojovací hadice.
- (730) **LUKO STROJÍRNY s.r.o.**, Jablunka 626, 75623, CZ
- (740) Ing. Zdeněk Kučera, Padělky 548, P.O.BOX 92, Slušovice, 76315

- (510) (29) maso, ryby, drůbež, zvěřina a výrobky z nich, masové potraviny v konzervách, smažené potraviny, jako smažené řízky, karbanátky, sekaná, čerstvé, chlazené, mražené, salám, bramborové lupínky, bujón, vývar, přípravky na bujóny, čočka konzervovaná, drůbež (neživá), dřev (ovocná), džemy, fazole konzervované, hrách konzervovaný, hranolky bramborové, humři (neživí), huspeniny, játra, játrová paštika, jedlé oleje, jedlé tuky, jelíta, tlačěnka, kaviár, klobásy, párky, koblihy plněné brambory, koncentráty bujónové, koncentrované vývary, konzervy masové, konzervy rybí, konzervy zeleninové, koryši (s výjimkou živých), krevety (neživé), krokety, kysané zelí, langusty neživé, lanýže konzervované, losos, margarín, marmeláda, maso konzervované, masové extrakty, masné výrobky tepelně neopracované, masové šťávy (omáčky), měkkýši (neživí), mražené ovoce, mušle (neživé), nakládaná zelenina, nasolené potraviny, olivový olej, ovoce konzervované, ovoce zavařené, ovoce kandované, ovocně-zeleninové saláty, maso-zeleninové saláty, ovocné saláty, zeleninové saláty, rybí plátky, polévky, přípravky pro výrobu polévek, potraviny z ryb, ryby solené, ryby ve slaném nálevu, ryby s výjimkou živých, řepkový olej jedlý, sardinky, slanečci, sledi, slanina, slunečnicový olej jedlý, sušené ovoce, šťávy zeleninové na vaření, šunka, tofu, tukové pomazánky na chléb, tuky jedlé, tuňák, ústřice s výjimkou živých, uzeniny, vejce, vepřové sádlo, vnitřnosti, droby, dršťky, vřtažky masové, zelenina v pikantním nálevu, zvěřina, žampiony konzervované, želatina, mražená zelenina, zelenina sušená; (30) popcorn (vločky obilné), cukr, cukroví, cukrovinky, čaj, čokoláda, dorty, hořčice, jemné pečivo, kakao, kakaové nápoje s výjimkou nápojů na bázi mléka, karamely, káva, kečup, keksy, koláče, koření, krekry, krupice, kuchyňská sůl, kvasnice, droždí v tabletách k nelékařskému účelům, kypřicí prášek, led přírodní nebo umělý, led pro osvěžení, listové těsto, majonéza a majonézové saláty, dresinky, makaróny, mandlové těsto, marcipán, marinády (chuťové přísady), máslové tukové těsto, látky na zjemnění masa pro domácnost, masové paštiky v těstě, masové pirožky zapečené v těstě, med, medovňky, perníky, mouka potravinářská a výrobky z mouky, müsli, müsli tyčinky, corn-flakes, nápoje čokoládové, kakaové, kávové s výjimkou nápojů na bázi mléka, přísady do nápojů, nekynutý chléb, nudle, ocet, oplatky, ovesná kaše, potraviny na bázi ova, ovesné vločky, ozdoby na dorty jedlé, palačinky a pizzy čerstvé, chlazené, mražené, pralinky, přísady do zmrzlin, pudinky, rajčatová omáčka, ravioli, rýže a výrobky z rýže, rýžové koláčky, suchary, sušenky, biskvity, šerbet (zmrzlinový nápoj), přípravky na ztužení šlehačky, špagety, šťávy s výjimkou dresinků, těsta, těstoviny, těstovinové saláty, vlasové nudle, vločky, zákusky, zálivky na ochucení, zmrzlina, zmrzlinové poháry, želé ovocné, knedlíky, sojová mouka; (39) automobilová doprava, pronájem automobilů, pronájem nákladních vozidel; (43) restaurace, restaurace samoobslužné, restaurace podávající pokrmy přes ulici, výroba lahůdek, služby zařazené v této třídě poskytované v restauracích a jiných zařízeních podávající pokrmy a nápoje připravené ke konzumaci, jakož i při prodeji pokrmových specialit.
- (730) **PEJSKAR & spol., spol. s r.o.**, Dlouhá 614, Praha 1, 11000, CZ

- (210) **O-455833**
(220) 30.01.2008
(320) 30.01.2008
(511) 35, 40, 41, 42

(540)



(510) (35) činnost reklamní agentury, marketing, propagace, inzerce a reklama všemi druhy médií; (40) typografické práce; (41) vydavatelská činnost, tvorba, rozmožování, nahrávání a šíření zvukových a zvukově-obrazových záznamů, zprostředkovatelská činnost v uvedených oborech; (42) tvorba software.

(590) Barevná

(730) **Trilabit s.r.o.**, Pernerova 3/39, Praha 8, 18000, CZ

(740) Ing. Francis Jupa, Měchenická 4/2554, Praha 4 - Spořilov II, 14100

(210) **O-455843**

(220) 30.01.2008

(320) 30.01.2008

(511) 25, 41, 43

(540)



BOOTCAMPS

(510) (25) oděvy, saka, kalhoty, svetry, košile, obleky, sukně, pláště, kostýmy, cvičební úbory, oděvní doplňky spadající do tř. 25 jako pásky ke kamašim, klapky na uši, kravaty, motýlky, šály, rukavice, klobouky, čepice, ponožky, šle, spodní prádlo, kožešinové ozdoby oděvní, blůzy, barety, šátky, podkolenky, boty, turistické oděvy, opasky, pracovní oděvy, oděvy pro volný čas, zejména pro sport, spadající do této třídy; (41) výchovná, zábavní, školící, sportovní a kulturní činnost, jako organizace společenských, sportovních a kulturních akcí a slavností, poskytování informací o možnostech zábavy nebo rekreace v rámci turistiky, organizování ekologických seminářů, pořádání školení, předškolního vzdělávání a doškolování, kempinky (služby), provozování fitcentra; (43) služby zajišťující stravování, dočasné ubytování, provozování kempů (stravování a ubytování), turistické noclehárny.

(730) **BOOTCAMPS s.r.o.**, K Prádelně 1/183, Praha 10 - Záběhlice, 10600, CZ

(740) Václav Müller, patentový zástupce, Filipova 2016, Praha 4, 14800

(210) **O-455855**

(220) 30.01.2008

(320) 30.01.2008

(511) 9, 16, 31, 35, 36, 41, 43, 44

(540)



(510) (9) elektronické časopisy, elektronická periodika a knihy v elektronické podobě, elektronické databáze a databázové produkty, informace a data a databáze a záznamy v elektronické podobě, multimediální aplikace, elektronické multimediální nebo elektronické informační katalogy, magnetické nebo optické suporty zvukových nebo zvukově-obrazových záznamů, nosiče záznamů nahrané i nenahrané, videokazety nahrané i nenahrané, audiokazety nahrané i nenahrané, audiovizuální programy, audioprogramy, audiovizuální díla na nosičích, audiovizuální

díla v digitální podobě, filmy exponované, hudební díla na nosičích nebo v elektronické podobě, CD disky, přístroje pro zpracování informací a počítače, včetně jejich jednotlivých součástí a náhradních dílů ze třídy 9, baterie a články elektrické, elektrické akumulátory, počítačové hry s výstupem na PC nebo na TV, hrací skříně uváděné v činnost vhozením mince, reklamní světelné přístroje, programové vybavení pro počítače, software, hardware výpočetní techniky nebo komunikační nebo informační techniky, elektronické nebo datové nebo informační nebo komunikační nebo výpočetní sítě, včetně jednotlivých součástí a náhradních dílů obsažených ve třídě 9, aparáty a přístroje vědecké, geodetické, fotografické, filmové, optické, přístroje pro vážení, měření, signalizaci, kontrolu, záchranu a přístroje učební, aparáty pro záznam, uchování, převod, přenos nebo reprodukci zvuku nebo obrazu, přístroje a nástroje pro vedení, přepínání, přeměnu, akumulaci, regulaci nebo řízení elektrického proudu, hasicí přístroje, telefony, záznamníky, faxy, ústředny, automatické distributory a mechanismy na mince, zapisovací pokladny, kalkulační stroje; (16) obrazy, akvarely, grafické reprodukce, grafiky, litografie, litografie umělecké, architektonické makety, malby (obrazy) zarámované či nezarámované, olejotisky, portréty, rytiny, dřevorytiny, hlubotisky, mědirytiny, lepty, tisky napodobující rytiny a další upomínkové předměty nebo výtvarná díla v rámci této třídy, poštovní známky, tiskoviny, tiskopisy, formuláře, časopisy, periodika, knihy, manuály, katalogy, databázové produkty a databáze v papírové formě, tiskárenské výrobky, učební pomůcky (s výjimkou přístrojů), umělecké nebo ozdobné předměty z papíru, figurky z papírové hmoty, obaly bublinkové (z umělých hmot), plastické obaly nezařazené do jiných tříd, pohledy ilustrované se zvukovou nahrávkou, plakáty, fotografie, kalendáře, pohlednice, gratulace, dopisní papíry, obálky, mapy, plány, zemské globusy, samolepky, obtisky, nálepky, losy, listky, poznámkové bloky, desky na spisy, pořadače, šanony, omalovánky, activity books, balící papír, obaly všeho druhu papírové, listy, pytlíky a sáčky pro obalovou techniku, sešity, skicárky, tužky, pastelky, tuhy, gummy, ořezávatka, ořezávatka strojky, penály, pravítka, papírové tašky, papírové kapsníky, papírové ubrusy a ubrousky, papírové protírání, ručníky papírové, těžítka na papíry, papír, lepenka a výrobky z těchto materiálů zařazené ve třídě 16, filtrační papír, filtry kávové (papírové), výrobky z papíru, výrobky papírenské, písmena pro tiskárny, losy, štočky, potřeby pro knižní vazby, lepidla pro papírenství nebo domácnost, materiál pro umělce, štetce, malířská plátna, psací stroje a kancelářské potřeby s výjimkou nábytku, knižní zarážky, papírové kornouty, krabice lepenkové nebo papírové, podložky pro pívné sklenice, pouzdra na doklady, razítka, stojany malířské, stojany na fotografie, tabule reklamní z papíru nebo lepenky, tabule školní, papírové vlajky, reklamní výrobky z papíru, dekorativní předměty z papíru, reklamní a informační poutače z papíru, papírové a umělohmotné tašky jako upomínkové předměty; (31) výrobky zemědělské, zahradnické a lesní (bez jakýchkoliv úprav pro konzumaci), chovatelské a pěstitelské produkty, živá zvířata a rostliny, krmivo a nápoje pro zvířata, přípravky posilňující pro zvířata, stelivo pro domácí zvířata, podestýlka, podhoubí, rostliny, rostlinná semena, rýže neopracovaná, zrní (i jako obilniny i jako semena), nezpracované obilniny, nezpracované ořechy a arašidy, slad, vejce násadová, živí měkkýši a koryši, čerstvé ovoce, čerstvá zelenina, čerstvé luštěniny, čerstvé houby, rybí jikry, vejce na líhnutí (oploďná), čerstvé bylinky jako koření, čerstvé květiny, větve z přírodních rostlin, mulč slaměný, návnady (živé rybářské), otruby, sadba, seno, trávnický přírodní, vedlejší produkty při zpracování obilnin pro živočišnou spotřebu, stromy (jakorostliny), syrové dřevo, kulatina dřevěná neokorněná, kůra surová, řezivo neočištěné od kůry, třísky dřevěné na výrobu papírenské buničiny (celulózy), keře, křoví, kmeny stromů, korek surový, vánoční stromečky; (35) výstavy reklamní nebo komerční, organizace reklamních nebo komerčních výstav, správa výstavních prostor (komerčních nebo reklamních), reklamní, inzertní a propagační činnost, marketing, merchandising, poskytování informací komerčního nebo reklamního charakteru, multimediálních informací komerčního charakteru, komerční využití Internetu v oblastech komerčních internetových médií a vyhledávacích služeb, on-line inzerce, pronájem informačních nebo reklamních míst v rámci této třídy, činnost reklamní agentury, činnost ekonomických a/nebo organizačních poradců, zprostředkování v obchodních vztazích, podnikové poradenství a obchodní management, správa

hotelů, franchising, pomoc při využívání a řízení obchodního podniku, personální agentura, personální poradenství, automatizované zpracování dat, pomoc při provozování obchodu a obchodních činností průmyslového nebo obchodního podniku, služby, které zahrnují záznam, přepis, vypracování, kompilaci, přenášení nebo systematickosti písemných či datových či elektronických sdělení a záznamů, jakož i využívání nebo kompilaci matematických a statistických údajů, kancelářské práce; (36) realitní kanceláře, správa, správa majetku, správa nemovitostí, oceňování a odhady nemovitostí, pronájem nemovitostí, zprostředkování nemovitostí, finanční odhady a oceňování (pojišťovnictví, bankovníctví, nemovitosti), obchodování s nemovitostmi, kanceláře ubytovací, finanční poradenství, finanční řízení, garance, záruky, kauce, konzultační služby (finanční), konzultační služby v oblasti pojišťovnictví, leasing, nákup na splátky, likvidace podniků (služby), finanční záležitosti, finanční služby, směnárenské služby; (41) poskytování on-line elektronických publikací (bez možnosti stažení), výstavní činnost, organizování, příprava a správa výstav a výstavních prostor, galerie, muzea, nakladatelství a vydavatelství, elektronické publikování (DTP), knihkupectví, knihovny, ediční činnost, publikační činnost, fotografování, informace o možnostech zábavy, výchovy, vzdělávání, kultury, rekreace, rozptýlení a sportu, organizování večírků, předprodej vstupenek, provozování kinosálů, nahrávání nosičů zvukových nebo obrazově zvukových, půjčování nahraných zvukových a zvukově obrazových záznamů, tvorba audiovizuálních děl, TV produkce, filmová produkce, televizní výroba programů, tvorba programů, tvorba a výroba televizních a audiovizuálních programů, agenturní činnost v oblasti kultury, zprostředkování a informační služby v oblasti kultury, výchovy, vzdělávání, zábavy a sportu, výchovná, vzdělávací, soutěžní a zábavní činnost, zábavní nebo kulturní nebo vzdělávací představení, živá představení, organizace společenských a kulturních akcí, organizace, provozování a provádění her a soutěží i veřejných, organizování představení, výstavní činnost v oblasti kultury nebo zábavy nebo výchovy nebo vzdělávání nebo sportu, provozování tělovýchovných zařízení, pronájem a půjčování sportovních potřeb, s výjimkou dopravních prostředků, půjčování knih, tiskovin, pronájem a půjčování audiopřístrojů, videopřístrojů, videorekordérů, videokamer, fotoaparátů, promítaček, rozhlasových a televizních přijímačů, filmů, kulturních a vzdělávacích potřeb a přístrojů, půjčování a pronájem obrazů a dekorací, pronájem stadiónů, tenisových dvorců, pronájem a půjčování potápěčské výstroje, pronájem a půjčování sportovního nářadí, s výjimkou dopravních prostředků, provozování a/nebo pronájem fitness centra, služby klubové (výchovné, vzdělávací, zábavné), pronájem galerií, klubů, provozování her on-line (z počítačové sítě), předprodej vstupenek; (43) služby zajišťující stravování a nápoje, občerstvovací služby, restaurace, hostince, bary, bistra, rychlé občerstvení, služby hromadného stravování, služby dočasného ubytování, hotely, penziony, rezervace ubytování pro cestující, automaty (rychlé občerstvení), bufety, bary (služby), hotelové služby, hotely (rezervace), jídelny a závodní jídelny, kavárny, noclehárny turistické, penziony, penziony (rezervace), poskytování přechodného ubytování, pronajímání jednacích místností, provoz hotelového ubytování, přechodné ubytování (rezervace), restaurace, restaurace (samoobslužné), ubytování (pronajímání a přechodné), zásobování; (44) zemědělské, zahradnické a lesnické služby, chov zvířat, služby týkající se pěstování rostlin, služby týkající se květinového umění, květinových kompozic a zahradního designu, služby zahradní architektury, zahradnictví, správa lesů, myslivost, provozování lesů, parků a veřejných prostor, rozmetávání hnojiv a jiných chemikálií pro zemědělství nebo pro lesy, léčení stromů, ničení plevele, ničení škůdců v zemědělství, oplodňování in vitro, pronájem zemědělských nástrojů a zařízení, rostlinné školky, údržba trávníků, veterinární pomoc, upravování zvířat, služby péče o hygienu a krásu lidí a zvířat, farmaceutické poradenství, aromaterapeutické služby, fyzikální terapie, fyzioterapie, plastická chirurgie, implantace vlasů, kadeřnické salóny, lázně veřejné, lázně parní, lékařské služby, manikúra, masáže, služby optiků, ošetřovatelské služby, pronájem zdravotnických zařízení, služby psychologa, salóny krásy, salóny kadeřnické, sanatoria, zotavovny, veterinární pomoc.

- (730) **JUDr. Dominka Kolowrat-Krakovská**, Barrandovská 397/27, Praha 5 - Hlubočepy, 15000, CZ
(740) Advokátní a patentová kancelář VYSKOČIL, KROŠLÁK a spol., Dana Lukajová, Voršílská 10, Praha 1, 11000

- (210) **O-455876**
(220) 31.01.2008
(320) 31.01.2008
(511) 9, 25, 28
(540)



- (510) (9) ochranné přilby, zejména pro motocyklisty, páteřové chrániče a ledvinové pásy pro motocyklisty; (25) oděvy, obuv, kloboučnické zboží, zejména kožené motocyklové oděvy - bundy, kalhoty, rukavice, čepice, motocyklová kožená obuv; (28) potřeby pro sport - v rámci této třídy, zejména slidery - ochranné vycpávky jako části sportovní výstroje, chrániče kolen a loktů připnuté suchým zipem k oděvu.
(730) **VON MOOS, s.r.o.**, Revoluční 522, Hluboká nad Vltavou, 37341, CZ
(740) KUDRLIČKA a SEDLÁK, advokátní, patentová a známková kancelář, Ing. Jiří Sedlák, Husova 5, České Budějovice, 37001

- (210) **O-455877**
(220) 31.01.2008
(320) 31.01.2008
(511) 32
(540)

KLOSTERMANN

- (510) (32) pivo, lehká piva a ležáky včetně nízkoalkoholických a nealkoholických piv.
(730) **Měšťanský pivovar Strakonice, a.s.**, Podskalská 324, Strakonice, 38601, CZ
(740) KUDRLIČKA a SEDLÁK, advokátní, patentová a známková kancelář, Ing. Jiří Sedlák, Husova 5, České Budějovice, 37001

- (210) **O-455878**
(220) 31.01.2008
(320) 31.01.2008
(511) 16, 35, 38, 41
(540)



- (510) (16) tiskoviny všeho druhu, noviny, časopisy, periodika, knihy, papírenské zboží; (35) inzertní a reklamní činnost; (38) přenos zpráv prostřednictvím počítačů, počítačových, datových a telekomunikačních sítí (zejména prostřednictvím Internetu), šíření obsahu tištěných a elektronických periodik prostřednictvím Internetu; (41) výchovná, vzdělávací a zábavní činnost, sportovní a kulturní aktivity, organizování vzdělávacích a zábavných soutěží, vydavatelská činnost, rozmnožování a nahrávání zvukových a zvukově-obrazových záznamů.
(730) **RINGIER ČR, a.s.**, U Průhonu 800/13, Praha 7, 17000, CZ

- (210) **O-455879**
(220) 31.01.2008
(320) 31.01.2008
(511) 16, 35, 38, 41

(540)



(510) (16) tiskoviny všeho druhu, noviny, časopisy, periodika, knihy, papírenské zboží; (35) inzertní a reklamní činnost; (38) přenos zpráv prostřednictvím počítačů, počítačových, datových a telekomunikačních sítí (zejména prostřednictvím Internetu), šíření obsahu tištěných a elektronických periodik prostřednictvím Internetu; (41) výchovná, vzdělávací a zábavná činnost, sportovní a kulturní aktivity, organizování vzdělávacích a zábavných soutěží, vydavatelská činnost, rozmnožování a nahrávání zvukových a zvukově-obrazových záznamů.

(730) **RINGIER ČR, a.s.**, U Průhonu 800/13, Praha 7, 17000, CZ

(210) **O-455892**

(220) 29.01.2008

(320) 29.01.2008

(511) 35, 41

(540)



(510) (35) výstavy a veletrhy pro obchodní a reklamní účely, zejména v oblastech stavebnictví, investic, interiérů, automobilového průmyslu, strojírenství, zahradnictví a zahradní techniky, bazénů, výstav pro rodinu, děti a seniory, logistiku, jejich organizování a pořádání, odborné poradenství, vztahující se k organizování komerčních výstav a veletrhů, inzertní, reklamní a propagační služby, poskytování pomoci při provozu obchodu, včetně zprostředkování obchodních a obchodně personálních záležitostí, marketing, průzkumy a analýzy trhu, to vše v oblasti výstavnictví; (41) výchovná, vzdělávací a zábavní činnost, pořádání odborných setkání, např. školení, kurzů, konferencí a symposií, přednášek, to vše v oblasti výstavnictví, organizování a pořádání výstav a veletrhů ke vzdělávacím, kulturním, výchovným a zábavním účelům, zejména v oblastech stavebnictví, investic, interiérů, automobilového průmyslu, strojírenství, zahradnictví a zahradní techniky, bazénů, výstav pro rodinu, děti a seniory, logistiku, odborné poradenství, vztahující se k organizování vzdělávacích, kulturních, výchovných a zábavních výstav a veletrhů, pořádání soutěží, nakladatelská a vydavatelská činnost.

(590) Barevná

(730) **ABF, a.s.**, Václavské nám. 29, Praha 1, 11000, CZ

(740) Ing. Pavel Reichel, Lopatecká 14, Praha 4, 14700

(210) **O-455893**

(220) 29.01.2008

(320) 29.01.2008

(511) 35, 41

(540)



(510) (35) výstavy a veletrhy pro obchodní a reklamní účely, zejména v oblastech stavebnictví, investic, interiérů, automobilového průmyslu, strojírenství, zahradnictví a zahradní techniky, bazénů, výstav pro rodinu, děti a seniory, logistiku, jejich organizování a

pořádání, odborné poradenství, vztahující se k organizování komerčních výstav a veletrhů, inzertní, reklamní a propagační služby, poskytování pomoci při provozu obchodu, včetně zprostředkování obchodních a obchodně personálních záležitostí, marketing, průzkumy a analýzy trhu, to vše v oblasti výstavnictví; (41) výchovná, vzdělávací a zábavní činnost, pořádání odborných setkání, např. školení, kurzů, konferencí a symposií, přednášek, to vše v oblasti výstavnictví, organizování a pořádání výstav a veletrhů ke vzdělávacím, kulturním, výchovným a zábavním účelům, zejména v oblastech stavebnictví, investic, interiérů, automobilového průmyslu, strojírenství, zahradnictví a zahradní techniky, bazénů, výstav pro rodinu, děti a seniory, logistiku, odborné poradenství, vztahující se k organizování vzdělávacích, kulturních, výchovných a zábavních výstav a veletrhů, pořádání soutěží, nakladatelská a vydavatelská činnost.

(590) Barevná

(730) **ABF, a.s.**, Václavské nám. 29, Praha 1, 11000, CZ

(740) Ing. Pavel Reichel, Lopatecká 14, Praha 4, 14700

(210) **O-455930**

(220) 01.02.2008

(320) 01.02.2008

(511) 18, 24, 25

(540)

ATINC

(510) (18) deštníky, slunečníky, kabelky, kufrý, ruksaky, ledvinky, tašky plážové, tašky cestovní a jiná zavazadla v rámci této třídy, obaly na oděvy (cestovní); (24) ručníky, osušky, ubrusy, textilní ubrusy, prostírání textilní, dečky, povlečení na polštáře, ložní prádlo, přikrývky, dětské přikrývky, kapesníky látkové, koupelnové textilie (kromě oblečení), utěrky textilní, žínky hygienické; (25) oděvy, osobní prádlo, plážové oděvy, pyžama, župany, bryndáčky (ne z papíru), čepice a jiné pokrývky hlavy, rukavice, šály, trepky, sandály koupací.

(730) **Bučková Hanka**, Klimkovická 2154, Ostrava - Poruba, 70800, CZ

(740) Ing. Iva Rylková, Polská 1525, Ostrava - Poruba, 70800

(210) **O-455938**

(220) 01.02.2008

(320) 01.02.2008

(511) 19, 20, 21, 37, 40

(540)



(510) (19) nekovové stavební výrobky a nekovové stavební hmoty a materiály, dřevo stavební, okna nekovová a jejich rámy, okenice, dlažba, parkety a obklady nekovové, dveře nekovové a jejich zárubně a dveřní prahy, dřevěné stavební konstrukce, včetně střešních konstrukcí; (20) nábytek všeho druhu (dřevěný, ratanový, proutěný, kovový, čalouněný, plastový, skleněný), nábytkové díly a sestavy, poličky, sedací soupravy, křesla a židle, stoly a stolky, obývací stěny, ložnice, čalouněné soupravy, nábytek lůžkový, nábytek skříňkový, kancelářský nábytek, dětský nábytek, kuchyňské linky, díly pro kuchyňské linky, zrcadla, rámy, stojany, bytové doplňky nebo okrasné předměty ze dřeva, korku a z náhražek těchto materiálů nebo z plastických hmot, nábytek zahradní a kempingový, nábytek skládací a přenosný, vše zahrnuté v této třídě; (21) náční, nádoby a drobné výrobky z plastických hmot pro domácnost a kuchyň, jako např. plastové příbory, podnosy, příbormíky, dózy, mísy, misky, odměrky, tácky, talířky, odkapávače na nádobí, jídlonosiče, nápojové kelímky, odpadkové koše, koše na prádlo, kbelíky, květináče a podmisky, vaničky, nočníky, stojany a stojánky, vše zahrnuté v této třídě; (37) stavebnictví, poradenství v oblasti stavebnictví, zprostředkování v oblasti stavebnictví, realizace stavebních zakázek, stavební práce v oborech inženýrského, průmyslového a pozemního stavitelství, dodávky staveb a jejich částí v uvedených oborech, včetně bezvýkopových technologií a

tunelování, montáže konstrukcí, servisní, dílenské a opravárenské služby, provádění staveb včetně jejich změn, udržovacích prací na nich a jejich odstraňování, zednictví, obkladačství, pokrývačství, štukatérství, podlahářství, izolatérství, instalatérství, zámečnictví, topenářství, kominictví, malířství a natěračství, klempířství, montáž, údržba, opravy a servis nábytku a bytových doplňků; (40) tesařství, truhlářství.

(730) **RENOSTAV, spol. s r.o.**, U Svitavy 1077/2, Brno, 61800, CZ
(740) Ing. Petr Soukup, patentový zástupce, Vídeňská 8, Olomouc, 77200

(210) **O-455963**
(220) 01.02.2008
(320) 01.02.2008
(511) 16, 35, 38, 39, 41
(540)

KARLOVARSKÝ

metropol

(510) (16) periodické a neperiodické tiskoviny všeho druhu, zejména noviny, časopisy, knihy, propagační materiály, spadající do této třídy, tiskárenské výrobky; (35) reklamní, inzertní a propagační činnosti, komerční informační servis; (38) šíření elektronických časopisů, informací, elektronických periodik, knih v elektronické podobě prostřednictvím elektronické, telekomunikační nebo počítačové sítě, zejména Internetu; (39) distribuce tiskovin, zprostředkovatelská činnost v oblasti distribuce tiskovin; (41) vydavatelská a nakladatelská činnost, vydávání odborných, vzdělávacích a zábavných zpráv a publikací, vydávání statistických zpráv a informací, zprostředkovatelská činnost v oblasti vydávání tiskovin.

(730) **VLTAVA-LABE-PRESS, a.s.**, nám. Přemysla Otakara II. 8/5, České Budějovice, 37021, CZ

(210) **O-455970**
(220) 01.02.2008
(320) 01.02.2008
(511) 16, 35, 38, 39, 41
(540)

HRADECKÝ

metropol

(510) (16) periodické a neperiodické tiskoviny všeho druhu, zejména noviny, časopisy, knihy, propagační materiály, spadající do této třídy, tiskárenské výrobky; (35) reklamní, inzertní a propagační činnosti, komerční informační servis; (38) šíření elektronických časopisů, informací, elektronických periodik, knih v elektronické podobě prostřednictvím elektronické, telekomunikační nebo počítačové sítě, zejména Internetu; (39) distribuce tiskovin, zprostředkovatelská činnost v oblasti distribuce tiskovin; (41) vydavatelská a nakladatelská činnost, vydávání odborných, vzdělávacích a zábavných zpráv a publikací, vydávání statistických zpráv a informací, zprostředkovatelská činnost v oblasti vydávání tiskovin.

(730) **VLTAVA-LABE-PRESS, a.s.**, nám. Přemysla Otakara II. 8/5, České Budějovice, 37021, CZ

(210) **O-455991**
(220) 01.02.2008
(320) 01.02.2008
(511) 16, 35, 38, 39, 41

(540)

ÚSTECKÝ

metropol

(510) (16) periodické a neperiodické tiskoviny všeho druhu, zejména noviny, časopisy, knihy, propagační materiály, spadající do této třídy, tiskárenské výrobky; (35) reklamní, inzertní a propagační činnosti, komerční informační servis; (38) šíření elektronických časopisů, informací, elektronických periodik, knih v elektronické podobě prostřednictvím elektronické, telekomunikační nebo počítačové sítě, zejména Internetu; (39) distribuce tiskovin, zprostředkovatelská činnost v oblasti distribuce tiskovin; (41) vydavatelská a nakladatelská činnost, vydávání odborných, vzdělávacích a zábavných zpráv a publikací, vydávání statistických zpráv a informací, zprostředkovatelská činnost v oblasti vydávání tiskovin.

(730) **VLTAVA-LABE-PRESS, a.s.**, Nám. Přemysla Otakara II. 8/5, České Budějovice, 37021, CZ

(210) **O-455993**
(220) 01.02.2008
(320) 01.02.2008
(511) 16, 35, 38, 39, 41
(540)

ZLÍNSKÝ

metropol

(510) (16) periodické a neperiodické tiskoviny všeho druhu, zejména noviny, časopisy, knihy, propagační materiály, spadající do této třídy, tiskárenské výrobky; (35) reklamní, inzertní a propagační činnosti, komerční informační servis; (38) šíření elektronických časopisů, informací, elektronických periodik, knih v elektronické podobě prostřednictvím elektronické, telekomunikační nebo počítačové sítě, zejména Internetu; (39) distribuce tiskovin, zprostředkovatelská činnost v oblasti distribuce tiskovin; (41) vydavatelská a nakladatelská činnost, vydávání odborných, vzdělávacích a zábavných zpráv a publikací, vydávání statistických zpráv a informací, zprostředkovatelská činnost v oblasti vydávání tiskovin.

(730) **VLTAVA-LABE-PRESS, a.s.**, nám. Přemysla Otakara II. 8/5, České Budějovice, 37021, CZ

(210) **O-456031**
(220) 01.02.2008
(320) 01.02.2008
(511) 37
(540)

PRIM

(510) (37) provozování čerpacích stanic pohonných látek.
(730) **Bělohradský Otakar Mgr.**, Tábořská 32, Praha 4, 14000, CZ

(210) **O-456050**
(220) 04.02.2008
(320) 04.02.2008
(511) 12
(540)

ICESTORM

(510) (12) osobní vozidla a jejich části.
(730) **Škoda Auto a.s.**, V. Klementa 869, Mladá Boleslav, 29360, CZ

(210) **O-456053**
(220) 04.02.2008
(320) 04.02.2008
(511) 36, 37, 39, 44
(540)



PRO LEASING

(510) (36) odkup a prodej pohledávek, koupě a prodej na splátky, nájem a pronájem nemovitostí, bytů a pozemků bez poskytování jiných než základních služeb spojených s pronájmem, leasingové služby s následným prodejem věcí, finanční leasing, poskytování informací o finančním trhu, zejména z oblasti ekonomiky, bankovníctví a pojišťovnictví, zprostředkování pojišťovacích služeb, leasing osobních a nákladních automobilů; (37) pronájem dílenských strojů, čistících strojů, strojů a přístrojů pro stavebnictví a zemní práce, pronájem strojů pro těžbu dřeva, pronájem technologických zařízení pro průmysl a výrobu, vše v rámci této třídy; (39) pronájem dopravní techniky a motorových vozidel, autobusů, traktorů, kombajnů, cisteren, tahačů, návěsů, přívěsů, manipulační techniky, pronájem garáží, parkovišť a skladů, pronájem plavidel (člunů a lodí); (44) pronájem lékařských přístrojů a zařízení, pronájem zemědělských strojů.
(590) Barevná
(730) **Pro Leasing s.r.o.**, Vídeňská 89A, Brno, 63900, CZ
(740) KANIA, SEDLÁK, SMOLA Patentová a známková kancelář, Ing. Jiří Malůšek, Mendlovo nám. 1a, Brno, 60300

(210) **O-456054**
(220) 04.02.2008
(320) 04.02.2008
(511) 36, 37, 39, 44
(540)

 **PRO RESALE**

(510) (36) odkup a prodej pohledávek, koupě a prodej na splátky, nájem a pronájem nemovitostí, bytů a pozemků bez poskytování jiných než základních služeb spojených s pronájmem, leasingové služby s následným prodejem věcí, finanční leasing, poskytování informací o finančním trhu, zejména z oblasti ekonomiky, bankovníctví a pojišťovnictví, zprostředkování pojišťovacích služeb, leasing osobních a nákladních automobilů; (37) pronájem dílenských strojů, čistících strojů, strojů a přístrojů pro stavebnictví a zemní práce, pronájem strojů pro těžbu dřeva, pronájem technologických zařízení pro průmysl a výrobu, vše v rámci této třídy; (39) pronájem dopravní techniky a motorových vozidel, autobusů, traktorů, kombajnů, cisteren, tahačů, návěsů, přívěsů, manipulační techniky, pronájem garáží, parkovišť a skladů, pronájem plavidel (člunů a lodí); (44) pronájem lékařských přístrojů a zařízení, pronájem zemědělských strojů.
(590) Barevná
(730) **Pro Resale a.s.**, Vídeňská 89A, Brno, 63900, CZ
(740) KANIA, SEDLÁK, SMOLA Patentová a známková kancelář, Ing. Jiří Malůšek, Mendlovo nám. 1a, Brno, 60300

(210) **O-456061**
(220) 04.02.2008
(320) 04.02.2008
(511) 10
(540)

STATIX

(510) (10) rentgenové přístroje pro lékařské účely, sloupy pro rentgenové přístroje pro lékařské účely, lékařské a zvěrolékařské přístroje a nástroje v rámci této třídy.
(730) **HALDON TECHNOLOGIES LIMITED**, Aqios Andreas, Agiou Pavlou 15, Ledra House, 1105 Nicosia, CY
(740) Ing. Iva Rylková, Polská 1525, Ostrava - Poruba, 70800

(210) **O-456071**
(220) 04.02.2008
(320) 04.02.2008
(511) 9, 16, 35, 38, 41
(540)



(510) (9) aparáty a přístroje vědecké, geodetické, elektronické, fotografické, filmové, optické, přístroje pro vážení, měření, signalizaci, kontrolu, záchranu a přístroje učební, aparáty pro záznam, převod, reprodukci zvuku nebo obrazu, magnetické supporty zvukových záznamů, audiovizuální díla na jakémkoliv nosiči, filmové kamery, filmové přístroje, obaly na zvukové nosiče, gramofonové desky, automatické distributory a mechanismy na mince, zapisovací pokladny, kalkulační stroje, přístroje pro zpracování informací, zařízení výpočetní techniky, programové vybavení pro počítače na nosičích, nosiče magnetických záznamů nahrané i nenahrané, audiovizuální díla na nosičích, audiokazety a videokazety nahrané i nenahrané, CD disky, hrací skříně uváděné v činnost vhozením mince; (16) papír, lepenka a výrobky z těchto materiálů patřící do třídy 16, plakáty, fotografie, pohlednice, pohledy ilustrované se zvukovou nahrávkou, gratulace, dopisní papíry, obálky, kalendáře, zejména nástěnné a stolní, samolepky, obtisky, poznámkové bloky, desky na spisy, pořadače, omalovánky, aktivity books, balicí papír, školní sešity, skicáky, tužky, pastelky, tuhy, gumy, ořezávátka na tužky, penály, papírové tašky, umělohmotné tašky, papírové kapesníčky, tiskoviny, časopisy, periodika, knihy, tiskárenské výrobky, tiskařské typy, potřeby pro knižní vazby, lepidla na papír a pro domácnost, materiály pro umělce, štětce, psací stroje a kancelářské potřeby patřící do třídy 16, učební pomůcky (s výjimkou přístrojů), papírové obaly, obaly z plastických hmot (zařazené v této třídě); (35) reklamní, inzertní a propagační činnost, prodej reklamního času inzerentům; (38) televizní vysílání, rozšiřování televizního vysílání, přenosy zpráv, přenos zpráv a obrazových informací pomocí počítače, přenášení vysílání pomocí satelitních družic, šíření audiovizuálních děl, vysílání kabelové televize, technické a organizační zabezpečení televizního vysílání; (41) nakladatelská a vydavatelská činnost, nahrávání nosičů zvukových a/nebo obrazových, agenturní činnost v oblasti kultury v rámci této třídy, tvorba a vydávání audiovizuálních děl, půjčování nahraných a nosičů zvukových a/nebo obrazových záznamů, výchovná a zábavní činnost, organizace a prezentace her a soutěží pro veřejnost, tvorba televizních pořadů.
(730) **FTV Prima, spol. s r.o.**, Na Žertvách 24/132, Praha 8, 18000, CZ
(740) PATENTSERVIS Praha a.s., Jivenská 1273/1, Praha 4, 14021

(210) **O-456072**
(220) 04.02.2008
(320) 04.02.2008
(511) 9, 37, 38, 42

- (540) (220) 05.02.2008
(320) 05.02.2008
(511) 35, 41, 42
(540)
- 
- (510) (9) programové vybavení pro počítače, software, hardware, zejména z oblasti výpočetní techniky, komunikační techniky, informační techniky a telekomunikační techniky zařazené v této třídě a všechny jejich náhradní díly a součásti ve tř. 9, videokamery, nosiče záznamů nahrané i nenahrané; (37) montáž, instalace, opravy, údržba a servis kancelářské, reprodukční, výpočetní, komunikační a informační techniky, včetně hardwaru, montáž a údržba koncových telekomunikačních zařízení, instalace a servis datových a komunikačních sítí; (38) komunikace spočívající ve výměně, šíření, získávání a poskytování informací a zpráv textových či obrazových prostřednictvím telekomunikačních sítí, poskytování telekomunikačních služeb, poskytování veřejných a neveřejných datových telekomunikačních služeb, provozování informačních a komunikačních sítí a poskytování informací v rámci informačních a komunikačních sítí; (42) kopírování počítačových programů, poradenská činnost v oblasti aplikace výpočetní techniky, v oblasti informatiky, kancelářské a komunikační techniky a informačních technologií, projektová činnost, studie technických projektů, tvorba a pronájem softwaru, instalace, opravy, údržba a servis softwaru.
- (590) Barevná
(730) **EVIONS, a.s.**, Klimentská 2067/34, Praha 1, 11000, CZ
(740) Mgr. Ludvík Mühlberger, advokát, Dukelských hrdinů 19, Praha 7, 17000
-
- (210) **O-456073**
(220) 04.02.2008
(320) 04.02.2008
(511) 9, 37, 38, 42
(540)
- 
- (510) (9) programové vybavení pro počítače, software, hardware, zejména z oblasti výpočetní techniky, komunikační techniky, informační techniky a telekomunikační techniky zařazené v této třídě a všechny jejich náhradní díly a součásti ve tř. 9, videokamery, nosiče záznamů nahrané i nenahrané; (37) montáž, instalace, opravy, údržba a servis kancelářské, reprodukční, výpočetní, komunikační a informační techniky, včetně hardwaru, montáž a údržba koncových telekomunikačních zařízení, instalace a servis datových a komunikačních sítí; (38) komunikace spočívající ve výměně, šíření, získávání a poskytování informací a zpráv textových či obrazových prostřednictvím telekomunikačních sítí, poskytování telekomunikačních služeb, poskytování veřejných a neveřejných datových telekomunikačních služeb, provozování informačních a komunikačních sítí a poskytování informací v rámci informačních a komunikačních sítí; (42) kopírování počítačových programů, poradenská činnost v oblasti aplikace výpočetní techniky, v oblasti informatiky, kancelářské a komunikační techniky a informačních technologií, projektová činnost, studie technických projektů, tvorba a pronájem softwaru, instalace, opravy, údržba a servis softwaru.
- (590) Barevná
(730) **METROPOLITAS s.r.o.**, Roškotova 6, Praha 4, 14000, CZ
(740) Mgr. Ludvík Mühlberger, advokát, Dukelských hrdinů 19, Praha 7, 17000
-
- (210) **O-456113**
- (220) 05.02.2008
(320) 05.02.2008
(511) 35, 41, 42
(540)
- 
- (510) (35) propagační činnost, reklama, zaslání reklamních a propagačních materiálů zákazníkům, průzkum trhu, rozšiřování vzorků zboží, vydávání reklamních, propagačních a inzertních textů, pomoc při řízení obchodní činnosti, poradenství v obchodní činnosti, obchodní administrativa, kancelářské práce, dodavatelské služby pro třetí osoby, vyhledávání a shromažďování dat v počítačových databázích, výlep plakátů, aranžování výkladů; (41) výchova, vzdělávání, zábava, sportovní a kulturní aktivity, organizace a pořádání kulturních akcí, nahrávání zvukových a obrazových záznamů, fotografické reportáže; (42) služby vědecké a technologické, výzkum v oblasti vědy a průmyslu, průmyslové analýzy, návrh a vývoj počítačového hardware a software, obnovování počítačových databází.
- (590) Barevná
(730) **S. B. C. Slovensko, s.r.o.**, Palisády 33, Bratislava, 81106, SK
(740) Mgr. Marie Žáková, patentový zástupce, Lidická 51, Brno, 60200
-
- (210) **O-456142**
(220) 06.02.2008
(320) 06.02.2008
(511) 39
(540)
- 
- (510) (39) doprava (autobusová, automobilová, železniční, osobní, nákladní), zprostředkování dopravy, zprostředkování přepravy, služby v dopravě a přepravě, dopravci, přeprava turistů, doprovázení turistů, pronájem automobilů, pronájem autokarů, dovoz, informace o dopravě, organizování cest a zájezdů, rezervace dopravy, rezervace cestování, rezervace místenek.
- (730) **RDS bus s.r.o.**, Babylon 121, Babylon, 34401, CZ
(740) Mgr. Alena Králová, Na Jíkalce 1097/13, Plzeň, 30117
-
- (210) **O-456146**
(220) 06.02.2008
(320) 06.02.2008
(511) 18, 25, 28
(540)
- 
- (510) (18) kůže, imitace kůže, výrobky z těchto materiálů, které nejsou zahrnuty do jiných tříd, kůže ze zvířat, kufrý a zavazadla, deštníky a slunečníky, hole, biče a sedlářské výrobky, peněženky, aktovky, batohy, kabelky; (25) oděvy, obuv, kloboučnické zboží; (28) hry, hračky, potřeby pro gymnastiku a sport, které nejsou uvedeny v jiných třídách, vánoční ozdoby.
- (730) **GERRE s.r.o.**, Brdičkova 1914/15, Praha 5, 15500, CZ

(210) **O-456152**
(220) 06.02.2008
(320) 06.02.2008
(511) 30, 35, 40
(540)

BEATA

(510) (30) mouka a přípravky z obilovin; (35) propagační činnost, reklama, pomoc při řízení obchodní činnosti, obchodní administrativa; (40) zpracování materiálů.

(730) **UNIMILLS a.s.**, Ke Klíčovu 56/1, Praha 9, 19002, CZ
(740) JUDr. Evženka Čeledová, Barchovická 334, Praha 9, 19016

(210) **O-456162**
(220) 06.02.2008
(320) 06.02.2008
(511) 25, 35, 41
(540)



(510) (25) oděvy, obuv, kloboučnické zboží; (35) propagační činnost, reklama, pomoc při řízení obchodní činnosti, obchodní administrativa, kancelářské práce; (41) výchova, vzdělávání, zábava, sportovní a kulturní aktivity.

(730) **Suhomel Jan**, Horská 1902, Varnsdorf, 40747, CZ

(210) **O-456163**
(220) 06.02.2008
(320) 06.02.2008
(511) 12, 28, 40
(540)

FREE TREE

(510) (12) vaky a obaly na jízdní kola; (28) vaky a obaly na sportovní potřeby; (40) šití vaků a obalů.

(730) **Chrobok Petr**, Petra Kříčky 24/3106, Ostrava, 49000, CZ

(210) **O-456238**
(220) 08.02.2008
(320) 08.02.2008
(511) 36, 42
(540)

ENVIFOND

(510) (36) půjčky (financování), finanční služby, konzultační služby finanční; (42) poradenství o ochraně životního prostředí.

(730) **Státní fond životního prostředí České republiky**, Kaplanova 1931/1, Praha 11, 11800, CZ

(210) **O-456274**
(220) 11.02.2008
(320) 11.02.2008
(511) 1, 3, 4
(540)



(510) (1) chemické prostředky pro průmyslové čištění a odmašťování, průmyslová lepidla a tmely, chladicí kapaliny; (3) přípravky pro odmašťování, čištění, mýdla a mycí gely; (4) průmyslová maziva, oleje, obráběcí emulze, biooleje a biomaziva pro průmysl.

(590) Barevná

(730) **Remachem a.s.**, Partyzánská 3019/3, Prostějov, 79601, CZ

(210) **O-456286**
(220) 11.02.2008

(320) 11.02.2008
(511) 30
(540)

CHEILJEDANG

(510) (30) nudle, balená vařená rýže, balená rýže na vaření, knedlíky, plátkované nebo nařezané grilované palačinky, špagety, rýže, párky v rohlíku (hot dogs), rýžová kaše, dezertové pudinky, cukrovinky v želatinové formě (želatinové cukrovinky), koláče, zákusky, mléčné karamely, směsi pro pekařské výrobky, strouhanka, včelí (mateří) kašička pro lidskou potřebu, cukr, přírodní sladidla, oligosacharidy, sójová omáčka, fermentovaná pálivá kořeněná pasta, fermentovaná pasta ze sojových bobů, tmavá nebo černá pasta na nudlovou omáčku, chemické koření, koření z kyseliny nukleové, dresingy na saláty, ocet, omáčky a šťávy, polévkové koření, sůl, čaj, ženšenový čaj, káva.

(730) **CJ Corporation**, 500, Namdaemunro 5-ga, Jung-gu, Seoul, KR
(740) PATENTSERVIS Praha a.s., Jivenská 1273/1, Praha 4, 14021

(210) **O-456287**
(220) 11.02.2008
(320) 11.02.2008
(511) 29
(540)

CHEILJEDANG

(510) (29) zpracovaný ženšen, ovocné a zeleninové saláty, ovocné džemy, rosoly a želé, fermentovaná a kvašená zelenina (kimchi), polévky, zpracované kaštiny, zpracované výhonky z bobů (např. fazole, sóji, hrachu), tofu, smažený nebo pečený bobový tvaroh, sražené mléko z bobů, vepřové maso, vejce, hovězí maso vařené v sójové omáčce, masové kuličky, vepřové kotlety a řízky, klobásy, salámy, párky, šunka, kýty, kukuřičný olej jedlý, olivový olej jedlý, sezamový olej jedlý, sójový olej jedlý, chaluhy a mořské řasy, sušené ryby a měkkýši, dušené nebo opékané koláče z rybího těsta, dušené nebo opékané koláče plněné rybí pastou.

(730) **CJ Corporation**, 500, Namdaemunro 5-ga, Jung-gu, Seoul, KR
(740) PATENTSERVIS Praha a.s., Jivenská 1273/1, Praha 4, 14021

(210) **O-456290**
(220) 11.02.2008
(320) 11.02.2008
(511) 16, 33, 35
(540)

Hustý Jahody

(510) (16) propagační předměty z papíru a plastických hmot, zejména kalendáře, letáky, plakáty, karty, tužky, pera, svorky v rámci této třídy; (33) alkoholické nápoje (s výjimkou piva); (35) propagační činnost, reklamní činnost.

(730) **Stock Plzeň a.s.**, Palírenská 2, Plzeň - Božkov, 31551, CZ
(740) Čermák Hořejš Matějka a spol., JUDr. Jan Matějka, advokát, Národní 32, Praha 1, 11000

(210) **O-456299**
(220) 11.02.2008
(320) 11.02.2008
(511) 16, 35, 41
(540)

Deník Právo dnes s přílohou Sport Extra.

(510) (16) polygrafické výrobky, zejména noviny, knihy, časopisy; (35) inzerce, propagace, reklama; (41) výchovná a zábavná činnost.

(730) **BORGIS a.s.**, Slezská 2127/13, Praha 2, 12150, CZ

(210) **O-456301**
(220) 11.02.2008
(320) 11.02.2008
(511) 16, 35, 41
(540)

Deník Právo dnes s magazínem Dům a bydlení.

(510) (16) polygrafické výrobky, zejména noviny, knihy, časopisy; (35) inzerce, propagace, reklama; (41) výchovná a zábavná činnost.

(730) **BORGIS a.s.**, Slezská 2127/13, Praha 2, 12150, CZ

(210) **O-456324**
(220) 12.02.2008
(320) 12.02.2008
(511) 31
(540)

Sano
Tiere gesund und
gewinnbringend ernähren

(510) (31) krmiva pro zvířata, zejména suchá.
(730) **Sano - Moderní výživa zvířat spol. s r.o.**, Npor. O. Bartoška 15,
Domažlice, 34401, CZ
(740) Mgr. Marie Šebelová, advokátka, Na Zderaze 15, Praha 2, 12000

(210) **O-456328**
(220) 12.02.2008
(320) 12.02.2008
(511) 31
(540)

Sano
Здравословно и
рентабилно хранене на животните

(510) (31) krmiva pro zvířata, zejména suchá.
(730) **Sano - Moderní výživa zvířat, spol. s r.o.**, Npor. O. Bartoška
15, Domažlice, 34401, CZ
(740) Mgr. Marie Šebelová, advokátka, Na Zderaze 15, Praha 2, 12000

(210) **O-456325**
(220) 12.02.2008
(320) 12.02.2008
(511) 31
(540)

Sano
Ζωτροφές
Για υγεία και κέρδος

(510) (31) krmiva pro zvířata, zejména suchá.
(730) **Sano - Moderní výživa zvířat spol. s r.o.**, Npor. O. Bartoška 15,
Domažlice, 34401, CZ
(740) Mgr. Marie Šebelová, advokátka, Na Zderaze 15, Praha 2, 12000

(210) **O-456329**
(220) 12.02.2008
(320) 12.02.2008
(511) 31
(540)

Sano
Az állatokat egészségesen
és nyereségesen takarmányozzuk

(510) (31) krmiva pro zvířata, zejména suchá.
(730) **Sano - Moderní výživa zvířat, spol. s r.o.**, Npor. O. Bartoška
15, Domažlice, 34401, CZ
(740) Mgr. Marie Šebelová, advokátka, Na Zderaze 15, Praha 2, 12000

(210) **O-456326**
(220) 12.02.2008
(320) 12.02.2008
(511) 31
(540)

Sano
Alimentazione degli
animali sana e fruttuosa

(510) (31) krmiva pro zvířata, zejména suchá.
(730) **Sano - Moderní výživa zvířat spol. s r.o.**, Npor. O. Bartoška 15,
Domažlice, 34401, CZ
(740) Mgr. Marie Šebelová, advokátka, Na Zderaze 15, Praha 2, 12000

(210) **O-456330**
(220) 12.02.2008
(320) 12.02.2008
(511) 31
(540)

Sano
Żywnienie zwierząt
Zdrowie i zysk

(510) (31) krmiva pro zvířata, zejména suchá.
(730) **Sano - Moderní výživa zvířat, spol. s r.o.**, Npor. O. Bartoška
15, Domažlice, 34401, CZ
(740) Mgr. Marie Šebelová, advokátka, Na Zderaze 15, Praha 2, 12000

(210) **O-456327**
(220) 12.02.2008
(320) 12.02.2008
(511) 31
(540)

Sano
Furajarea sănătoasă
și profitabilă a animalelor

(510) (31) krmiva pro zvířata, zejména suchá.
(730) **Sano - Moderní výživa zvířat spol. s r.o.**, Npor. O. Bartoška 15,
Domažlice, 34401, CZ
(740) Mgr. Marie Šebelová, advokátka, Na Zderaze 15, Praha 2, 12000

(210) **O-456343**
(220) 12.02.2008
(320) 12.02.2008
(511) 30
(540)

LaCestera

(510) (30) jemné pečivo a cukrovinky, koláče, dorty, oplatky, také
plněné čokoládou nebo pokryté čokoládou, rýžové oplatky,
sušenky, suchary, keksy, biskvity, čokoláda, čokoládové zboží,
sladkosti, jemné pikantní pečivo, chléb, výrobky z chleba.
(590) Barevná

- (730) **Lidl Stiftung & Co. KG**, Stiftsbergstrasse 1, 74167 Neckarsulm, DE
(740) TRAPLOVÁ-HAKR-KUBÁT Advokátní a patentová kancelář, JUDr. Jarmila Traplová, Přístavní 24, Praha 7, 17000

(210) **O-456346**
(220) 12.02.2008
(320) 12.02.2008
(511) 9
(540)



- (510) (9) přístroje a nástroje fotografické a kinematografické, přístroje a nástroje pro záznam, přenos a reprodukci zvuku a obrazu, software, nosiče zvuku a obrazu všeho druhu, napájecí zdroje, konektory, spojky, svorky elektrické, stabilizátory pro osvětlovací přístroje, audiovizuální zařízení pro výuku, blikáče (světelná signalizace), bzučáky, bzučáky elektrické, procesory, přístroje na zaznamenávání času, zařízení pro dálkové řízení (signalizaci), dálkové ovladače, detektory, elektrické měniče, indikátory elektrické, jističe, kolektory elektrické, zabezpečovací zařízení proti krádeži, kvantoměry (měřiče množství), měřicí přístroje, navigační přístroje, přesné měřicí přístroje, vysílače elektronických signálů, síťové napájecí zdroje, stabilizátory napětí.
(730) **ALEXANDER ELECTRIC s.r.o.**, Poděbradská 186/56, Praha 9, 19800, CZ
(740) Müller Václav, patentový zástupce, Filipova 2016, Praha 4, 14800

(210) **O-456350**
(220) 12.02.2008
(320) 12.02.2008
(511) 16, 35, 42
(540)

VLÍDNÁ NÁDRAŽÍ

- (510) (16) tiskoviny, výrobky z papíru, učební a vyučovací pomůcky s výjimkou přístrojů; (35) propagační činnost, reklama, pomoc při řízení obchodní činnosti; (42) vědecké a technologické služby, související výzkum, projektování.
(730) **ASOCIACE EN TENTE FLORALE CZ, o.s.**, V Pevnosti 159/5b, Praha 2, 12800, CZ

(210) **O-456438**
(220) 14.02.2008
(320) 14.02.2008
(511) 9, 16, 38, 39, 41
(540)



- (510) (9) nahrané a nenahrané nosiče záznamu zvuku a obrazu, zejména audiokazety, videokazety, magnetofonové pásky, gramofonové desky, kompaktní desky, videodesky; (16) propagační tiskoviny, zejména katalogy, prospekty, plakáty, fotografie, knihy, časopisy, periodické a neperiodické tiskoviny; (38) provozování rozhlasového vysílání, hudební vysílání; (39) archivování rozhlasových fondů; (41) činnost vzdělávací, zábavná a vyučovací, pořádání koncertů, agentážní činnost v oblasti umění a kultury, pořádání hudebních soutěží, tvorba rozhlasových programů, rozhlasové zpravodajství, publicistika.
(590) Barevná

- (730) **Český rozhlas**, Vinohradská 12, Praha 2, 12099, CZ
(740) Advokátní kancelář JUDr. Filip Winter, Mgr. Michaela Vavreková, Na Příkopě 25, Praha 1, 11000

(210) **O-456449**
(220) 15.02.2008
(320) 15.02.2008
(511) 39
(540)

CN CARGO

- (510) (39) doprava vnitrostátní a mezinárodní, zejména nákladní, zprostředkování dopravy (zasílatelství) vnitrostátní a mezinárodní, skládání nákladu, skladování zboží, služby v dopravě a přepravě.
(730) **CN CARGO spol. s r.o.**, Na Horánku 693, Netolice, 38411, CZ
(740) Mgr. David Řezníček, U Zimního stadionu 20/3, České Budějovice, 37001

(210) **O-456453**
(220) 15.02.2008
(320) 15.02.2008
(511) 3, 5, 10, 25
(540)



- (510) (3) kosmetické přípravky, kosmetické přípravky ve formě tekutých disperzí, emulzí, gelů (nejedná se o přípravky s léčebným účinkem); (5) lubrikační přípravky ve formě tekutých disperzí, emulzí, gelů pro intimní použití; (10) kondomy, prezervativy, antikoncepční prostředky s výjimkou chemických, vibrační přístroje a nástroje, masážní přístroje a nástroje, vibromasážní přístroje a nástroje, masážní pomůcky, erotické pomůcky, škrtíci, drážďící a vibrační kroužky, vibrační kuličky, pesary; (25) oděvy, obuv, kloboučnické zboží jako trička, čepice, kšiltovky, klobouky, potítka, čelenky, šátky, plavky, obuv, ponožky, sportovní oblečení a jeho doplňky spadající do tř. 25, dětské a kojenecké oblečení, kusový textil spadající do tř. 25, jako kalhoty, jeansy, kraťasy, mikiny, dresy, šaty, sukně, tílka, včetně pleteného a úpletového zboží a spodního prádla, turistické oblečení a vybavení, např. větrovky, bundy, teplákové soupravy, koupací a plážové oděvy, obuv v rámci této třídy z kůže, náhražek kůže, textilních materiálů a gumy, včetně obuvi sportovní a pracovní, pánské a dámské oděvy, boty, kozačky, bačkory, sandály, nízké kozačky, kotníčkové boty, turistické boty, domácí obuv, sportovní obuv, gumové holínky, ponožky, punčochy, punčochové kalhoty, vložky do bot, obuvnické podrážky, obuvnické podpatky, vložky do bot na způsob ponožek.
(730) **VULKAN Intim Brands, a.s.**, U Gumovky 379, Hrádek nad Nisou, 46334, CZ
(740) Advokátní kancelář Hübner, Marek, Plewa, Vojáček, Mgr. Tomáš Hübner, Americká 17, Praha 2, 12000

(210) **O-456503**
(220) 18.02.2008
(320) 18.02.2008
(511) 29, 30, 35
(540)



- (510) (29) mléko a mléčné výrobky; (30) mouka a přípravky z obilnin, chléb, pečivo, cukrovinky, droždí, prášky do těsta, pekařské

směsi; (35) reklama (propagace), reklamní texty (zpracování, vydávání, zveřejňování, oznámení, vyhlášení, publikování), rozšiřování reklamních nebo inzertních materiálů (tištěných nebo elektronických), styky s veřejností, vylepování plakátů, zpracování textů, organizování výstav (komerčních nebo reklamních).

(730) **Lesaffre Česko, a.s.**, Hodolanská 32, Olomouc, 77900, CZ
(740) JUDr. Lenka Vidovičová, Zámečnická 3a, Olomouc, 77200

(730) **Chrástecká Jana**, Vrchlického 2, Litoměřice, 41201, CZ
(740) Ing. Jaroslav Novotný, Římská 45, Praha 2, 12000

(210) **O-456504**

(220) 18.02.2008

(320) 18.02.2008

(511) 29, 30, 35

(540)



(510) (29) mléko a mléčné výrobky; (30) mouka a přípravky z obilnin, chléb, pečivo, cukrovinky, droždí, prášky do těsta, pekařské směsi; (35) reklama (propagace), reklamní texty (zpracování, vydávání, zveřejňování, oznámení, vyhlášení, publikování), rozšiřování reklamních nebo inzertních materiálů (tištěných nebo elektronických), styky s veřejností, vylepování plakátů, zpracování textů, organizování výstav (komerčních nebo reklamních).

(730) **Lesaffre Česko, a.s.**, Hodolanská 32, Olomouc, 77900, CZ
(740) JUDr. Lenka Vidovičová, Zámečnická 3a, Olomouc, 77200

(210) **O-456516**

(220) 18.02.2008

(320) 18.02.2008

(511) 30, 35, 39

(540)



(510) (30) cukrářské výrobky, zejména dorty, zákusky, koláče, cukrovi, medovníky; (35) reklama a propagace, přeskupování potravinářských výrobků (kromě jejich přepravy) pro třetí osoby za účelem umožnit spotřebiteli, aby si tyto výrobky mohl pohodlně prohlížet a nakupovat; (39) doprava, balení a skladování zboží.

(590) Barevná

(730) **VASILYEU COMPANY s r.o.**, Zaříčanská 658, Praha 9 - Újezd nad Lesy, 19016, CZ

(210) **O-456776**

(220) 27.02.2008

(320) 27.02.2008

(511) 3, 35, 41

(540)

Tymijana

(510) (3) kosmetika; (35) reklamní a propagační činnost; (41) vydavatelská a nakladatelská činnost, poradenská činnost v oblasti společenských věd a rozvoje osobnosti v rozsahu této třídy.

Zamítnuté a částečně zamítnuté přihlášky ochranných známek po zveřejnění

Zjistí-li Úřad v průběhu řízení o námitkách, že přihlašovaná ochranná známka nespĺňuje podmínky pro zápis, přihlášku zamítne. Zjistí-li, že přihlašovaná ochranná známka nespĺňuje podmínky pro zápis jen pro některé výrobky nebo služby, přihlášku zamítne v rozsahu výrobků nebo služeb, pro které přihláška nespĺňuje podmínky zápisu. S ohledem na tuto skutečnost, obsahuje tato kapitola údaje o rozhodnutích o zamítnutí přihlášky ochranné známky v celém nebo částečném rozsahu na základě ustanovení § 26 zákona č. 441/2003 Sb.

Údaje o výsledku rozhodnutí (zamítnutí přihlášky, částečné zamítnutí přihlášky) jsou uvedeny za datem právní moci rozhodnutí pod INID kódem (583) s názvem "Datum právní moci rozhodnutí/výsledek rozhodnutí".

(210) **O-429650**

(540)



(583) 18.02.2008 / částečné zamítnutí přihlášky

(210) **O-435980**

(540)



(583) 22.02.2008 / zamítnutí přihlášky

Přehled zápisů ochranných známek bez změny ve vztahu ke zveřejněným přihláškám

Kapitola obsahuje údaje o ochranných známkách zapsaných na základě ustanovení § 28 odst. 1 zákona č. 441/2003 Sb., u kterých nedošlo ke změně údajů oproti zveřejněné přihlášce ochranné známky.

Číselný přehled

296327, 296328, 296329, 296330, 296331, 296332, 296333, 296334, 296335, 296336, 296337, 296338, 296339, 296340, 296341, 296342, 296343, 296344, 296345, 296346, 296347, 296348, 296349, 296350, 296351, 296352, 296353, 296354, 296355, 296356, 296357, 296358, 296359, 296360, 296361, 296362, 296363, 296364, 296365, 296366, 296367, 296368, 296369, 296370, 296371, 296372, 296373, 296374, 296375, 296376, 296377, 296378, 296379, 296380, 296381, 296382, 296383, 296384, 296385, 296386, 296387, 296388, 296389, 296390, 296391, 296392, 296393, 296394, 296395, 296396, 296397, 296398, 296399, 296400, 296401, 296402, 296403, 296404, 296405, 296406, 296407, 296408, 296409, 296410, 296411, 296412, 296413, 296414, 296415, 296416, 296417, 296418, 296419, 296420, 296421, 296422, 296423, 296424, 296425, 296426, 296427, 296428, 296429, 296430, 296431, 296432, 296433, 296434, 296435, 296436, 296437, 296438, 296439, 296440, 296441, 296442, 296443, 296444, 296445, 296446, 296447, 296448, 296449, 296450, 296451, 296452, 296453, 296454, 296455, 296456, 296457, 296458, 296459, 296460, 296461, 296462, 296463, 296464, 296465, 296466, 296467, 296468, 296469, 296470, 296471, 296472, 296473, 296474, 296475, 296476, 296477, 296478, 296479, 296480, 296481, 296482, 296483, 296484, 296485, 296486, 296487, 296488, 296489, 296490, 296491, 296492, 296493, 296494, 296495, 296496, 296497, 296498, 296499, 296500, 296501, 296502, 296503, 296504, 296505, 296506, 296507, 296508, 296509, 296510, 296511, 296512, 296513, 296514, 296515, 296516, 296517, 296518, 296519, 296520, 296521, 296522, 296523, 296524, 296525, 296526, 296527, 296528, 296529, 296530, 296531, 296532, 296533, 296534, 296535, 296536, 296537, 296538, 296539, 296540, 296541, 296542, 296543, 296544, 296545, 296546, 296547, 296548, 296549, 296550, 296551, 296552, 296553, 296554, 296555, 296556, 296557, 296558, 296559, 296560, 296561, 296562, 296563.

Záписы ochranných známek bez změny ve vztahu ke zveřejněným přihláškám

(111) 296327	(210) O-443038
(220) 17.10.2005	
(320) 17.10.2005	
(442) 21.11.2007	
(151) 27.02.2008	
(730) Bydžov, s.r.o. , V Ráji 1311, Nový Bydžov, 50401, CZ	
(210) O-430704	
(111) 296328	(111) 296335
(220) 22.11.2005	(220) 19.01.2007
(320) 22.11.2005	(320) 19.01.2007
(442) 21.11.2007	(442) 21.11.2007
(151) 27.02.2008	(151) 27.02.2008
(730) Al-Namura, spol. s r.o. , Lysolajské údolí 107/25, Praha 6, 16500, CZ	(730) Svačinková Lenka , Hlavní 33, Skrbeň, 78334, CZ
(210) O-431632	(210) O-444605
(111) 296329	(111) 296336
(220) 19.01.2006	(220) 30.01.2007
(320) 19.01.2006	(320) 30.01.2007
(442) 21.11.2007	(442) 21.11.2007
(151) 27.02.2008	(151) 27.02.2008
(730) GFD s.r.o. , Václavské náměstí 802/56, Praha 1, 11000, CZ	(730) Bell Technology spol. s r.o. , Průběžná 3207/74a, Praha 10, 10000, CZ
(210) O-433526	(210) O-444949
(111) 296330	(111) 296337
(220) 02.02.2006	(220) 06.02.2007
(320) 02.02.2006	(320) 06.02.2007
(442) 21.11.2007	(442) 21.11.2007
(151) 27.02.2008	(151) 27.02.2008
(730) Sanoma Magazines Praha s.r.o. , Lomnického 1705/7, Praha 4, 14000, CZ	(730) 2N TELEKOMUNIKACE, a.s. , Modřanská 621/72, Praha 4, 14312, CZ
(210) O-434058	(210) O-445154
(111) 296331	(111) 296338
(220) 08.03.2006	(220) 01.03.2007
(320) 08.03.2006	(320) 01.03.2007
(442) 21.11.2007	(442) 21.11.2007
(151) 27.02.2008	(151) 27.02.2008
(730) GFD s.r.o. , Václavské náměstí 802/56, Praha 1, 11000, CZ	(730) NABRIGADU.CZ s.r.o. , Petrská 2081/29, Praha 1, 11000, CZ
(210) O-435280	(210) O-446039
(111) 296332	(111) 296339
(220) 23.06.2006	(220) 13.03.2007
(320) 23.06.2006	(320) 13.03.2007
(442) 21.11.2007	(442) 21.11.2007
(151) 27.02.2008	(151) 27.02.2008
(730) HORIZONT, spol. s r.o. , Předboj 7, Kojetice u Prahy, 25072, CZ	(730) Société des Produits Nestlé S.A. , Vevey, CH
(210) O-438626	(210) O-446376
(111) 296333	(111) 296340
(220) 27.09.2006	(220) 27.03.2007
(320) 27.09.2006	(320) 27.03.2007
(442) 21.11.2007	(442) 21.11.2007
(151) 27.02.2008	(151) 27.02.2008
(730) VLTAVA-LABE-PRESS, a.s. , nám. Přemysla Otakara II. 8/5, České Budějovice, 37021, CZ	(730) SPOLEČNOST RENATA , Pod Kaštany 28, Brno, 61600, CZ
(210) O-441428	(210) O-446824
(111) 296334	(111) 296341
(220) 21.11.2006	(220) 15.05.2007
(320) 21.11.2006	(320) 15.05.2007
(442) 21.11.2007	(442) 21.11.2007
(151) 27.02.2008	(151) 27.02.2008
(730) SMO a.s. , Zlínská 172, Otrokovice, 76502, CZ	(730) BK Pardubice, a.s. , Koněvova 2660/141, Praha 3, 13083, CZ
	(210) O-448067
	(111) 296342
	(220) 15.05.2007
	(320) 15.05.2007
	(442) 21.11.2007

(151) 27.02.2008 (730) PIVO EGGENBERG A. D. 1560 spol. s r.o. , Latrán 27, Český Krumlov, 38101, CZ (210) O-448092	(210) O-449011
(111) 296343 (220) 15.05.2007 (320) 15.05.2007 (442) 21.11.2007 (151) 27.02.2008 (730) AIMEX Leisure s.r.o. , Slévačská 496/7, Praha 9, 19800, CZ (210) O-448094	(111) 296351 (220) 19.06.2007 (320) 19.06.2007 (442) 21.11.2007 (151) 27.02.2008 (730) AML cz s.r.o. , Drahobejlova 6/2215, Praha 9, 19000, CZ (210) O-449220
(111) 296344 (220) 23.05.2007 (320) 23.05.2007 (442) 21.11.2007 (151) 27.02.2008 (730) Madree promotion, s.r.o. , Vyšehradská 27/423, Praha 2, 12800, CZ (210) O-448354	(111) 296352 (220) 19.06.2007 (320) 19.06.2007 (442) 21.11.2007 (151) 27.02.2008 (730) United Energy Trading, a.s. , Washingtonova 17, Praha 1, 11000, CZ (210) O-449224
(111) 296345 (220) 25.05.2007 (320) 25.05.2007 (442) 24.10.2007 (151) 27.02.2008 (730) Expandia, a.s. , Na Příkopě 1096/21, Praha 1, 11719, CZ (210) O-448438	(111) 296353 (220) 24.10.2003 (320) 24.10.2003 (442) 21.11.2007 (151) 27.02.2008 (730) IVY OXFORD CO. S.r.l. , Strada Statale 33 Sempione, 212, Busto Arsizio (Va), IT (210) O-449761
(111) 296346 (220) 31.05.2007 (320) 31.05.2007 (442) 21.11.2007 (151) 27.02.2008 (730) CASAVIP s.r.o. , Čelakovského sady 4/1580, Praha 1, 11000, CZ (210) O-448620	(111) 296354 (220) 11.07.2007 (320) 11.07.2007 (442) 21.11.2007 (151) 27.02.2008 (730) PREVENCE 2000 s.r.o. , Londýnská 730/59, Praha 2, 12000, CZ (210) O-449891
(111) 296347 (220) 31.05.2007 (320) 31.05.2007 (442) 21.11.2007 (151) 27.02.2008 (730) BEFI, spol. s r.o. , Vinohradská 6/343, Praha 2, 12000, CZ (210) O-448644	(111) 296355 (220) 11.07.2007 (320) 11.07.2007 (442) 21.11.2007 (151) 27.02.2008 (730) ZATKA s.r.o. , U Vodárny 193, Káraný, 25075, CZ (210) O-449910
(111) 296348 (220) 01.06.2007 (320) 01.06.2007 (442) 21.11.2007 (151) 27.02.2008 (730) DŘEVOČAL s.r.o. , Sušilova 1137/51, Přešov I - Město, 75002, CZ (210) O-448676	(111) 296356 (220) 15.07.2007 (320) 15.07.2007 (442) 21.11.2007 (151) 27.02.2008 (730) STEEL EFECT a.s. , Karlova 2472/44, Cheb, 35002, CZ (210) O-450007
(111) 296349 (220) 01.06.2007 (320) 01.06.2007 (442) 21.11.2007 (151) 27.02.2008 (730) FINEP & partners, a.s. , Václavské nám. 1/846, Praha 1, 11000, CZ (210) O-448698	(111) 296357 (220) 16.07.2007 (320) 16.07.2007 (442) 21.11.2007 (151) 27.02.2008 (730) Andr Aleš , Čermákova 19, Plzeň, 30100, CZ (210) O-450011
(111) 296350 (220) 12.06.2007 (320) 12.06.2007 (442) 21.11.2007 (151) 27.02.2008 (730) Kislinger Michael , Masarykova 581, Kutná Hora, 28401, CZ	(111) 296358 (220) 17.07.2007 (320) 17.07.2007 (442) 21.11.2007 (151) 27.02.2008 (730) Zatloukalová Zdeňka , 9. května 480, Plumlov, 79803, CZ (210) O-450033
	(111) 296359 (220) 18.07.2007 (320) 18.07.2007

(442) 21.11.2007
(151) 27.02.2008
(730) **Rulišek Petr Ing.**, Mojžírovo nám. 22, Brno, 61200, CZ
(210) O-450081

(111) **296360**
(220) 19.07.2007
(320) 19.07.2007
(442) 21.11.2007
(151) 27.02.2008
(730) **Moravčík Michal**, Študlov 157, Horní Lideč, 75612, CZ
(210) O-450118

(111) **296361**
(220) 20.07.2007
(320) 20.07.2007
(442) 21.11.2007
(151) 27.02.2008
(730) **COSMETIC KARL HADEK INTERNATIONAL s.r.o.**, Přemyslovců 24, Ústí nad Labem, 40007, CZ
(210) O-450178

(111) **296362**
(220) 23.07.2007
(320) 23.07.2007
(442) 21.11.2007
(151) 27.02.2008
(730) **Vellek Pavel**, Tovární 82, Beroun - Město 2, 26601, CZ
(210) O-450193

(111) **296363**
(220) 23.07.2007
(320) 23.07.2007
(442) 21.11.2007
(151) 27.02.2008
(730) **PAVLECH David**, Vaďovce 289, 916 13 Vaďovice, SK
(210) O-450200

(111) **296364**
(220) 25.07.2007
(320) 25.07.2007
(442) 21.11.2007
(151) 27.02.2008
(730) **Mendelova zemědělská a lesnická univerzita v Brně**, Zemědělská 1, Brno, 61300, CZ
(210) O-450291

(111) **296365**
(220) 25.07.2007
(320) 25.07.2007
(442) 21.11.2007
(151) 27.02.2008
(730) **Mendelova zemědělská a lesnická univerzita v Brně**, Zemědělská 1, Brno, 61300, CZ
(210) O-450292

(111) **296366**
(220) 26.07.2007
(320) 26.07.2007
(442) 21.11.2007
(151) 27.02.2008
(730) **Doležal Milan**, Újezdec 8, Klatovy, 33901, CZ
(210) O-450319

(111) **296367**
(220) 26.07.2007
(320) 26.07.2007
(442) 21.11.2007
(151) 27.02.2008
(730) **AKUPROGRESS s.r.o.**, Počernická 168, Praha 10 - Strašnice, 10099, CZ
(210) O-450324

(111) **296368**
(220) 27.07.2007
(320) 27.07.2007
(442) 21.11.2007
(151) 27.02.2008
(730) **CANAMIPHARM s.r.o.**, Na Brně 566, Hradec Králové, 50006, CZ
(210) O-450478

(111) **296369**
(220) 27.07.2007
(320) 27.07.2007
(442) 21.11.2007
(151) 27.02.2008
(730) **JSC Travel, s.r.o.**, Sokolská 11/1500, Praha 2, 12000, CZ
(210) O-450479

(111) **296370**
(220) 30.07.2007
(320) 30.07.2007
(442) 21.11.2007
(151) 27.02.2008
(730) **SMART Comp. a.s.**, Jezuitská 3, Brno, 60200, CZ
(210) O-450498

(111) **296371**
(220) 30.07.2007
(320) 30.07.2007
(442) 21.11.2007
(151) 27.02.2008
(730) **ALTASTAR, s.r.o.**, Smetanova 4265/66, Jablonec nad Nisou, 46601, CZ
(210) O-450511

(111) **296372**
(220) 31.07.2007
(320) 31.07.2007
(442) 21.11.2007
(151) 27.02.2008
(730) **CN Resources International (CZ) a.s.**, Ve Smečkách 20, Praha 1, 11000, CZ
(210) O-450518

(111) **296373**
(220) 31.07.2007
(320) 31.07.2007
(442) 21.11.2007
(151) 27.02.2008
(730) **Ravek s.r.o.**, Textilní 191/1, Ústí nad Labem, 40001, CZ
(210) O-450521

(111) **296374**
(220) 02.08.2007
(320) 02.08.2007
(442) 21.11.2007
(151) 27.02.2008
(730) **BIS Czech, s.r.o.**, Jakuba Arbesa 2600, Most, 43401, CZ
(210) O-450568

(111) **296375**
(220) 03.08.2007
(320) 03.08.2007
(442) 21.11.2007
(151) 27.02.2008
(730) **King's casino a.s.**, Rozvadov 7, Rozvadov, 34807, CZ
(210) O-450593

(111) **296376**
(220) 03.08.2007
(320) 03.08.2007
(442) 21.11.2007
(151) 27.02.2008

(730) King's casino a.s. , Rozvadov 7, Rozvadov, 34807, CZ (210) O-450594	(111) 296385 (220) 17.08.2007 (320) 17.08.2007 (442) 21.11.2007 (151) 27.02.2008 (730) Global Wines, s.r.o. , Václavské nám. 53/815, Praha 1, 11000, CZ (210) O-451003
(111) 296377 (220) 03.08.2007 (320) 03.08.2007 (442) 21.11.2007 (151) 27.02.2008 (730) King's slots s.r.o. , Rozvadov 7, Rozvadov, 34807, CZ (210) O-450595	(111) 296386 (220) 22.08.2007 (320) 22.08.2007 (442) 21.11.2007 (151) 27.02.2008 (730) ViD ELSTROEM s.r.o. , Panušková 1091, Světlá nad Sázavou, 58291, CZ (210) O-451138
(111) 296378 (220) 06.08.2007 (320) 06.08.2007 (442) 21.11.2007 (151) 27.02.2008 (730) Poradenská společnost Pardubice s.r.o. , Tolarova 317, Pardubice, 53351, CZ (210) O-450642	(111) 296387 (220) 27.08.2007 (320) 27.08.2007 (442) 21.11.2007 (151) 27.02.2008 (730) MUCOS Emulsionsgesellschaft mbH, chemisch-pharmazeutische Betriebe , Malvenweg 2, Geretsried, DE (210) O-451288
(111) 296379 (220) 06.08.2007 (320) 06.08.2007 (442) 21.11.2007 (151) 27.02.2008 (730) United Parcel Service of America, Inc., společnost existující a organizovaná dle práva státu Delaware , 55 Glenlake Parkway, NE, 30328 Atlanta, GA, US (210) O-450668	(111) 296388 (220) 28.08.2007 (320) 28.08.2007 (442) 21.11.2007 (151) 27.02.2008 (730) Valeš Ladislav Ing. , Rozstání 144, Světlá pod Ještědem, 46343, CZ (210) O-451306
(111) 296380 (220) 07.08.2007 (320) 07.08.2007 (442) 21.11.2007 (151) 27.02.2008 (730) Pompa Jiří , Olbrachtova 1189, Otrokovice, 76502, CZ (210) O-450710	(111) 296389 (220) 28.08.2007 (320) 28.08.2007 (442) 21.11.2007 (151) 27.02.2008 (730) Morava Martin , Komunardů 1467/40, Praha 7, 17000, CZ (210) O-451307
(111) 296381 (220) 08.08.2007 (320) 08.08.2007 (442) 21.11.2007 (151) 27.02.2008 (730) PROSPERITA, o.p.s. , Nám. Práce 1512, Zlín, 76001, CZ (210) O-450756	(111) 296390 (220) 28.08.2007 (320) 28.08.2007 (442) 21.11.2007 (151) 27.02.2008 (730) MALINA s.r.o. , Kladenská 115, Praha 6, 16000, CZ (210) O-451308
(111) 296382 (220) 14.08.2007 (320) 14.08.2007 (442) 21.11.2007 (151) 27.02.2008 (730) Gebauer Karel RNDr. , Třemešné - Dubec 24, Přimda, 34806, CZ (210) O-450922	(111) 296391 (220) 28.08.2007 (320) 28.08.2007 (442) 21.11.2007 (151) 27.02.2008 (730) Syngenta Participations AG , Schwarzwaldallee 215, Basel, CH (210) O-451310
(111) 296383 (220) 15.08.2007 (320) 15.08.2007 (442) 21.11.2007 (151) 27.02.2008 (730) ČESKÁ GEOLOGICKÁ SLUŽBA - GEOFOND , Kostelní 26, Praha 7, 17000, CZ (210) O-450930	(111) 296392 (220) 28.08.2007 (320) 28.08.2007 (442) 21.11.2007 (151) 27.02.2008 (730) STOCK Plzeň-Božkov s.r.o. , Palirenská 641/2, Plzeň-Božkov, 32600, CZ (210) O-451314
(111) 296384 (220) 16.08.2007 (320) 16.08.2007 (442) 21.11.2007 (151) 27.02.2008 (730) MEFISTO SOFTWARE, a.s. , Rokycanova 240/27, Praha 3, 13000, CZ (210) O-450942	(111) 296393

(220) 28.08.2007
(320) 28.08.2007
(442) 21.11.2007
(151) 27.02.2008
(730) **Kolmanová Lucie**, Jiráskovo náměstí 34, Hradec
Králové, 50002, CZ
(210) O-451318

(111) **296394**
(220) 30.08.2007
(320) 30.08.2007
(442) 21.11.2007
(151) 27.02.2008
(730) **Český institut pro marketing (CIMA), o.s.**, Těšnov
5/1163, Praha 1, 11000, CZ
(210) O-451374

(111) **296395**
(220) 30.08.2007
(320) 30.08.2007
(442) 21.11.2007
(151) 27.02.2008
(730) **Český institut pro marketing (CIMA), o.s.**, Těšnov
5/1163, Praha 1, 11000, CZ
(210) O-451375

(111) **296396**
(220) 30.08.2007
(320) 30.08.2007
(442) 21.11.2007
(151) 27.02.2008
(730) **Český institut pro marketing (CIMA), o.s.**, Těšnov
5/1163, Praha 1, 11000, CZ
(210) O-451376

(111) **296397**
(220) 30.08.2007
(320) 30.08.2007
(442) 21.11.2007
(151) 27.02.2008
(730) **Český institut pro marketing (CIMA), o.s.**, Těšnov
5/1163, Praha 1, 11000, CZ
(210) O-451377

(111) **296398**
(220) 30.08.2007
(320) 30.08.2007
(442) 21.11.2007
(151) 27.02.2008
(730) **Český institut pro marketing (CIMA), o.s.**, Těšnov
5/1163, Praha 1, 11000, CZ
(210) O-451378

(111) **296399**
(220) 30.08.2007
(320) 30.08.2007
(442) 21.11.2007
(151) 27.02.2008
(730) **Český institut pro marketing (CIMA), o.s.**, Těšnov
5/1163, Praha 1, 11000, CZ
(210) O-451379

(111) **296400**
(220) 30.08.2007
(320) 30.08.2007
(442) 21.11.2007
(151) 27.02.2008
(730) **Český institut pro marketing (CIMA), o.s.**, Těšnov
5/1163, Praha 1, 11000, CZ
(210) O-451380

(111) **296401**
(220) 30.08.2007
(320) 30.08.2007

(442) 21.11.2007
(151) 27.02.2008
(730) **Český institut pro marketing (CIMA), o.s.**, Těšnov
5/1163, Praha 1, 11000, CZ
(210) O-451381

(111) **296402**
(220) 30.08.2007
(320) 30.08.2007
(442) 21.11.2007
(151) 27.02.2008
(730) **Kestl Michal Mgr.**, Horní Lán 11, Olomouc, 77900, CZ
(210) O-451405

(111) **296403**
(220) 30.08.2007
(320) 30.08.2007
(442) 21.11.2007
(151) 27.02.2008
(730) **Maloobchodní síť BRNĚNKA, spol. s r.o.**, Purkyňova
45, Brno, 61200, CZ
(210) O-451407

(111) **296404**
(220) 30.08.2007
(320) 30.08.2007
(442) 21.11.2007
(151) 27.02.2008
(730) **Zentiva, a.s.**, U Kabelovny 130, Praha 10 - Dolní
Měcholupy, 10237, CZ
(210) O-451408

(111) **296405**
(220) 30.08.2007
(320) 30.08.2007
(442) 21.11.2007
(151) 27.02.2008
(730) **Zentiva, a.s.**, U Kabelovny 130, Praha 10 - Dolní
Měcholupy, 10237, CZ
(210) O-451409

(111) **296406**
(220) 30.08.2007
(320) 30.08.2007
(442) 21.11.2007
(151) 27.02.2008
(730) **Zentiva, a.s.**, U Kabelovny 130, Praha 10 - Dolní
Měcholupy, 10237, CZ
(210) O-451410

(111) **296407**
(220) 30.08.2007
(320) 30.08.2007
(442) 21.11.2007
(151) 27.02.2008
(730) **Zentiva, a.s.**, U Kabelovny 130, Praha 10 - Dolní
Měcholupy, 10237, CZ
(210) O-451411

(111) **296408**
(220) 30.08.2007
(320) 30.08.2007
(442) 21.11.2007
(151) 27.02.2008
(730) **Zentiva, a.s.**, U Kabelovny 130, Praha 10 - Dolní
Měcholupy, 10237, CZ
(210) O-451412

(111) **296409**
(220) 30.08.2007
(320) 30.08.2007
(442) 21.11.2007
(151) 27.02.2008

(730) Zentiva, a.s. , U Kabelovny 130, Praha 10 - Dolní Měcholupy, 10237, CZ	(111) 296418
(210) O-451413	(220) 07.09.2007
	(320) 07.09.2007
	(442) 21.11.2007
	(151) 27.02.2008
(111) 296410	(730) Hořelica Patrik , Vodičkova 25, Praha 1, 11000, CZ
(220) 30.08.2007	(210) O-451647
(320) 30.08.2007	
(442) 21.11.2007	
(151) 27.02.2008	
(730) Zentiva, a.s. , U Kabelovny 130, Praha 10 - Dolní Měcholupy, 10237, CZ	(111) 296419
(210) O-451414	(220) 07.09.2007
	(320) 07.09.2007
	(442) 21.11.2007
	(151) 27.02.2008
	(730) KLINICKÉ CENTRUM PRAHA s.r.o. , Krakovská 8/581, Praha 1, 11000, CZ
	(210) O-451658
(111) 296411	
(220) 30.08.2007	
(320) 30.08.2007	
(442) 21.11.2007	
(151) 27.02.2008	
(730) Kohout Michal , Kačerovská 481/6, Praha 4, 14100, CZ	(111) 296420
(210) O-451417	(220) 07.09.2007
	(320) 07.09.2007
	(442) 21.11.2007
	(151) 27.02.2008
	(730) HERBA DRUG Int., spol. s r.o. , Svatoborská 988, Kyjov, 69701, CZ
	(210) O-451679
(111) 296412	
(220) 31.08.2007	
(320) 31.08.2007	
(442) 21.11.2007	
(151) 27.02.2008	
(730) FLAJZAR, s.r.o. , Nám. Svobody 424, Bzenec, okres Hodonín, 69681, CZ	(111) 296421
(210) O-451442	(220) 10.09.2007
	(320) 10.09.2007
	(442) 21.11.2007
	(151) 27.02.2008
	(730) Kaufland Česká republika, v.o.s. , Pod Višňovkou 25, Praha 4 - Krč, 14000, CZ
	(210) O-451705
(111) 296413	
(220) 31.08.2007	
(320) 31.08.2007	
(442) 21.11.2007	
(151) 27.02.2008	
(730) HP-Exclusiv s.r.o. , U Prioru 1046/1a, Praha 6, 16000, CZ	(111) 296422
(210) O-451463	(220) 11.09.2007
	(320) 11.09.2007
	(442) 21.11.2007
	(151) 27.02.2008
	(730) INCOMA Consult, s.r.o. , Vysokovská 1336, Praha 9, 19300, CZ
	(210) O-451714
(111) 296414	
(220) 03.09.2007	
(320) 03.09.2007	
(442) 21.11.2007	
(151) 27.02.2008	
(730) Davona, s.r.o. , Tymiánová 624/15, Praha 10, 10300, CZ	(111) 296423
(210) O-451483	(220) 11.09.2007
	(320) 11.09.2007
	(442) 21.11.2007
	(151) 27.02.2008
	(730) Dostálová Renata , Stařechovice 130, Kostelec na Hané, 79841, CZ
	(210) O-451733
(111) 296415	
(220) 06.09.2007	
(320) 06.09.2007	
(442) 21.11.2007	
(151) 27.02.2008	
(730) Mgr. Kateřina Bilková - GOVA , Bešůvka 810/19, Brno - Žebětín, 64100, CZ	(111) 296424
(210) O-451577	(220) 11.09.2007
	(320) 11.09.2007
	(442) 21.11.2007
	(151) 27.02.2008
	(730) Starbucks Corporation d/b/a Starbucks Coffee Company , 2401 Utah Avenue South, Seattle 98134, WA, US
	(210) O-451742
(111) 296416	
(220) 06.09.2007	
(320) 06.09.2007	
(442) 21.11.2007	
(151) 27.02.2008	
(730) Nehybová Jiřina , Rokycanova 39, Brno, 61500, CZ	(111) 296425
(210) O-451593	(220) 11.09.2007
	(320) 11.09.2007
	(442) 21.11.2007
	(151) 27.02.2008
	(730) Starbucks Corporation d/b/a Starbucks Coffee Company , 2401 Utah Avenue South, Seattle 98134, WA, US
	(210) O-451743
(111) 296417	
(220) 06.09.2007	
(320) 06.09.2007	
(442) 21.11.2007	
(151) 27.02.2008	
(730) Vaniček Milan , Sklářská 1098, Poděbrady III, 29001, CZ	
(210) O-451605	

(111) 296426	(210) O-451771
(220) 11.09.2007	
(320) 11.09.2007	
(442) 21.11.2007	(111) 296434
(151) 27.02.2008	(220) 12.09.2007
(730) Starbucks Corporation d/b/a Starbucks Coffee Company , 2401 Utah Avenue South, Seattle 98134, WA, US	(320) 12.09.2007
(210) O-451744	(442) 21.11.2007
	(151) 27.02.2008
	(730) DDK Bohemia s.r.o. , Petrov 448, Petrov, 69665, CZ
	(210) O-451772
(111) 296427	(111) 296435
(220) 11.09.2007	(220) 12.09.2007
(320) 11.09.2007	(320) 12.09.2007
(442) 21.11.2007	(442) 21.11.2007
(151) 27.02.2008	(151) 27.02.2008
(730) Starbucks Corporation d/b/a Starbucks Coffee Company , 2401 Utah Avenue South, Seattle 98134, WA, US	(730) 93 95, s.r.o. , Hyacintová 3266/9, Praha 10, 10600, CZ
(210) O-451745	(210) O-451783
(111) 296428	(111) 296436
(220) 11.09.2007	(220) 12.09.2007
(320) 11.09.2007	(320) 12.09.2007
(442) 21.11.2007	(442) 21.11.2007
(151) 27.02.2008	(151) 27.02.2008
(730) Starbucks Corporation d/b/a Starbucks Coffee Company , 2401 Utah Avenue South, Seattle 98134, WA, US	(730) Novák Petr , Moravská 384, Svatka, 59202, CZ
(210) O-451746	(210) O-451786
(111) 296429	(111) 296437
(220) 11.09.2007	(220) 12.09.2007
(320) 11.09.2007	(320) 12.09.2007
(442) 21.11.2007	(442) 21.11.2007
(151) 27.02.2008	(151) 27.02.2008
(730) Starbucks Corporation d/b/a Starbucks Coffee Company , 2401 Utah Avenue South, Seattle 98134, WA, US	(730) Kaka CZ s.r.o. , Zahradní 360, Jeneč u Prahy, 25261, CZ
(210) O-451747	(210) O-451800
(111) 296430	(111) 296438
(220) 11.09.2007	(220) 13.09.2007
(320) 11.09.2007	(320) 13.09.2007
(442) 21.11.2007	(442) 21.11.2007
(151) 27.02.2008	(151) 27.02.2008
(730) Starbucks Corporation d/b/a Starbucks Coffee Company , 2401 Utah Avenue South, Seattle 98134, WA, US	(730) ILPalex s.r.o. , Mariánské nám. 6, Brandýs nad Labem - Stará Boleslav, 25001, CZ
(210) O-451748	(210) O-451813
(111) 296431	(111) 296439
(220) 11.09.2007	(220) 13.09.2007
(320) 11.09.2007	(320) 13.09.2007
(442) 21.11.2007	(442) 21.11.2007
(151) 27.02.2008	(151) 27.02.2008
(730) Zheng Feng , Klapková 50, Praha 8, 18000, CZ	(730) Kabel Plus, s.r.o. , Rázusova 1, 04001 Košice, SK
(210) O-451749	(210) O-451829
(111) 296432	(111) 296440
(220) 11.09.2007	(220) 14.09.2007
(320) 11.09.2007	(320) 14.09.2007
(442) 21.11.2007	(442) 21.11.2007
(151) 27.02.2008	(151) 27.02.2008
(730) RUBIKON spol. s r.o. , Karlovo nám. 19/285, Praha 2, 12000, CZ	(730) MEDI - AP, spol. s r.o. , Dostihová 678, Slušovice, 76315, CZ
(210) O-451757	(210) O-451863
(111) 296433	(111) 296441
(220) 12.09.2007	(220) 14.09.2007
(320) 12.09.2007	(320) 14.09.2007
(442) 21.11.2007	(442) 21.11.2007
(151) 27.02.2008	(151) 27.02.2008
(730) DDK Bohemia s.r.o. , Petrov 448, Petrov, 69665, CZ	(730) MEDI - AP, spol. s r.o. , Dostihová 678, Slušovice, 76315, CZ
	(210) O-451864
	(111) 296442
	(220) 14.09.2007
	(320) 14.09.2007
	(442) 21.11.2007

(151) 27.02.2008	(320) 17.09.2007
(730) MEDI - AP, spol. s r.o. , Dostihová 678, Slušovice, 76315, CZ	(442) 21.11.2007
(210) O-451865	(151) 27.02.2008
	(730) Štěpánek Petr , Smečenská 564, Kladno, 27204, CZ
	(210) O-451930
(111) 296443	(111) 296452
(220) 14.09.2007	(220) 17.09.2007
(320) 14.09.2007	(320) 17.09.2007
(442) 21.11.2007	(442) 21.11.2007
(151) 27.02.2008	(151) 27.02.2008
(730) Kolesár David , Zborovská 84, Bohumín II, 73581, CZ	(730) Štěpánek Petr , Smečenská 564, Kladno, 27204, CZ
(210) O-451872	(210) O-451931
(111) 296444	(111) 296453
(220) 14.09.2007	(220) 17.09.2007
(320) 14.09.2007	(320) 17.09.2007
(442) 21.11.2007	(442) 21.11.2007
(151) 27.02.2008	(151) 27.02.2008
(730) ČEDOK a.s. , Na příkopě 18, Praha 1, 11135, CZ	(730) Štěpánek Petr , Smečenská 564, Kladno, 27204, CZ
(210) O-451892	(210) O-451932
(111) 296445	(111) 296454
(220) 14.09.2007	(220) 17.09.2007
(320) 14.09.2007	(320) 17.09.2007
(442) 21.11.2007	(442) 21.11.2007
(151) 27.02.2008	(151) 27.02.2008
(730) ČEDOK a.s. , Na příkopě 18, Praha 1, 11135, CZ	(730) Štěpánek Petr , Smečenská 564, Kladno, 27204, CZ
(210) O-451893	(210) O-451933
(111) 296446	(111) 296455
(220) 17.09.2007	(220) 18.09.2007
(320) 17.09.2007	(320) 18.09.2007
(442) 21.11.2007	(442) 21.11.2007
(151) 27.02.2008	(151) 27.02.2008
(730) FEMME, a.s. , Bezděkov 116, Žatec, 43801, CZ	(730) WEGO - INTERNATIONAL, s.r.o. , Františka Diviše 1275/1a, Praha 4, 10400, CZ
(210) O-451919	(210) O-451938
(111) 296447	(111) 296456
(220) 17.09.2007	(220) 18.09.2007
(320) 17.09.2007	(320) 18.09.2007
(442) 21.11.2007	(442) 21.11.2007
(151) 27.02.2008	(151) 27.02.2008
(730) Číp Oldřich , Náměstí Svatopluka Čecha 1349/4, Praha 10 - Vršovice, 10100, CZ	(730) WEGO - INTERNATIONAL, s.r.o. , Františka Diviše 1275/1a, Praha 4, 10400, CZ
(210) O-451920	(210) O-451939
(111) 296448	(111) 296457
(220) 14.09.2007	(220) 19.09.2007
(320) 14.09.2007	(320) 19.09.2007
(442) 21.11.2007	(442) 21.11.2007
(151) 27.02.2008	(151) 27.02.2008
(730) Mořovský Jan , Václavské náměstí 821/39, Praha 1, 11000, CZ	(730) HUBERT J. E., s.r.o. , Vinárska ulica 137, 926 01 Sered', SK
(210) O-451921	(210) O-451987
(111) 296449	(111) 296458
(220) 17.09.2007	(220) 19.09.2007
(320) 17.09.2007	(320) 19.09.2007
(442) 21.11.2007	(442) 21.11.2007
(151) 27.02.2008	(151) 27.02.2008
(730) Štěpánek Petr , Smečenská 564, Kladno, 27204, CZ	(730) HUBERT J. E., s.r.o. , Vinárska ulica 137, 926 01 Sered', SK
(210) O-451928	(210) O-451988
(111) 296450	(111) 296459
(220) 17.09.2007	(220) 19.09.2007
(320) 17.09.2007	(320) 19.09.2007
(442) 21.11.2007	(442) 21.11.2007
(151) 27.02.2008	(151) 27.02.2008
(730) Štěpánek Petr , Smečenská 564, Kladno, 27204, CZ	(730) HUBERT J. E., s.r.o. , Vinárska ulica 137, 926 01 Sered', SK
(210) O-451929	
(111) 296451	
(220) 17.09.2007	

(210) O-451989	(111) 296468
	(220) 19.09.2007
(111) 296460	(320) 19.09.2007
(220) 19.09.2007	(442) 21.11.2007
(320) 19.09.2007	(151) 27.02.2008
(442) 21.11.2007	(730) STOCK Plzeň-Božkov s.r.o. , Palírenská 641/2, Plzeň-Božkov, 32600, CZ
(151) 27.02.2008	(210) O-452024
(730) HUBERT J. E., s.r.o. , Vinárska ulica 137, 926 01 Sered', SK	
(210) O-451990	(111) 296469
	(220) 19.09.2007
(111) 296461	(320) 19.09.2007
(220) 19.09.2007	(442) 21.11.2007
(320) 19.09.2007	(151) 27.02.2008
(442) 21.11.2007	(730) KUREHA CORPORATION , 3-3-2, Nihonbashi Hamacho, Chuo-ku, Tokyo, JP
(151) 27.02.2008	(210) O-452028
(730) HUBERT J. E., s.r.o. , Vinárska ulica 137, 926 01 Sered', SK	
(210) O-451991	(111) 296470
	(220) 19.09.2007
(111) 296462	(320) 19.09.2007
(220) 19.09.2007	(442) 21.11.2007
(320) 19.09.2007	(151) 27.02.2008
(442) 21.11.2007	(730) BELUPO - Lijekovi i kozmetika d.d. , Danica 5, 48000 Koprivnica, HR
(151) 27.02.2008	(210) O-452030
(730) HUBERT J. E., s.r.o. , Vinárska ulica 137, 926 01 Sered', SK	
(210) O-451992	(111) 296471
	(220) 21.09.2007
(111) 296463	(320) 21.09.2007
(220) 19.09.2007	(442) 21.11.2007
(320) 19.09.2007	(151) 27.02.2008
(442) 21.11.2007	(730) CORUM CREDIT, a.s. , Václavské nám. 846/1, Praha 1, 11000, CZ
(151) 27.02.2008	(210) O-452083
(730) HUBERT J. E., s.r.o. , Vinárska ulica 137, 926 01 Sered', SK	
(210) O-451993	(111) 296472
	(220) 21.09.2007
(111) 296464	(320) 21.09.2007
(220) 19.09.2007	(442) 21.11.2007
(320) 19.09.2007	(151) 27.02.2008
(442) 21.11.2007	(730) CORUM CREDIT, a.s. , Václavské nám. 846/1, Praha 1, 11000, CZ
(151) 27.02.2008	(210) O-452084
(730) HUBERT J. E., s.r.o. , Vinárska ulica 137, 926 01 Sered', SK	
(210) O-451994	(111) 296473
	(220) 21.09.2007
(111) 296465	(320) 21.09.2007
(220) 19.09.2007	(442) 21.11.2007
(320) 19.09.2007	(151) 27.02.2008
(442) 21.11.2007	(730) CORUM CREDIT, a.s. , Václavské nám. 846/1, Praha 1, 11000, CZ
(151) 27.02.2008	(210) O-452086
(730) HUBERT J. E., s.r.o. , Vinárska ulica 137, 926 01 Sered', SK	
(210) O-451995	(111) 296474
	(220) 21.09.2007
(111) 296466	(320) 21.09.2007
(220) 19.09.2007	(442) 21.11.2007
(320) 19.09.2007	(151) 27.02.2008
(442) 21.11.2007	(730) REAIA consulting s.r.o. , Kovářská 10, Kroměříž, 76701, CZ
(151) 27.02.2008	(210) O-452094
(730) Vermi Warenvermittlungs GmbH , Fritz-Reuter-Str., 8B38518 Gifhorn, DE	
(210) O-452019	(111) 296475
	(220) 21.09.2007
(111) 296467	(320) 21.09.2007
(220) 19.09.2007	(442) 21.11.2007
(320) 19.09.2007	(151) 27.02.2008
(442) 21.11.2007	(730) Vu Son , K dubu 132, Vestec - Praha západ, 25242, CZ
(151) 27.02.2008	(210) O-452104
(730) STOCK Plzeň-Božkov s.r.o. , Palírenská 641/2, Plzeň-Božkov, 32600, CZ	
(210) O-452023	(111) 296476
	(220) 21.09.2007

(320) 21.09.2007 (442) 21.11.2007 (151) 27.02.2008 (730) České vysoké učení technické v Praze Fakulta elektrotechnická , Zikova 1905/4, Praha 6, 16636, CZ (210) O-452107	(730) Research In Motion Limited , Phillip Street 295, Waterloo, Ontario N2L 3W8, CA (210) O-452253
(111) 296477 (220) 21.09.2007 (320) 21.09.2007 (442) 21.11.2007 (151) 27.02.2008 (730) České vysoké učení technické v Praze Fakulta elektrotechnická , Zikova 1905/4, Praha 6, 16636, CZ (210) O-452108	(111) 296485 (220) 27.09.2007 (320) 27.09.2007 (442) 21.11.2007 (151) 27.02.2008 (730) NEXUS MULTIMEDIA s.r.o. , V Křovinách 1708/22, Praha 4, 14000, CZ (210) O-452269
(111) 296478 (220) 24.09.2007 (320) 24.09.2007 (442) 21.11.2007 (151) 27.02.2008 (730) VESIBA s.r.o. , Mezilesí 2078, Horní Počernice, Praha 9, 19300, CZ (210) O-452127	(111) 296486 (220) 27.09.2007 (320) 27.09.2007 (442) 21.11.2007 (151) 27.02.2008 (730) DEFEND GROUP a.s. , Tovární 1613, Holešov, 76901, CZ (210) O-452294
(111) 296479 (220) 24.09.2007 (320) 24.09.2007 (442) 21.11.2007 (151) 27.02.2008 (730) Pivovar Černá Hora, a.s. , Černá Hora 3/5, Černá Hora, 67921, CZ (210) O-452134	(111) 296487 (220) 27.09.2007 (320) 27.09.2007 (442) 21.11.2007 (151) 27.02.2008 (730) Kořínek Josef , Mírotická 954/7, Praha 4 - Lhotka, 14200, CZ (210) O-452304
(111) 296480 (220) 24.09.2007 (320) 24.09.2007 (442) 21.11.2007 (151) 27.02.2008 (730) Realitní kancelář ASTORIA s.r.o. , Masarykovo náměstí 21/11, Karviná - Fryštát, 73301, CZ (210) O-452135	(111) 296488 (220) 27.09.2007 (320) 27.09.2007 (442) 21.11.2007 (151) 27.02.2008 (730) Škoda Miloslav Ing. , Hrachovice 16, Turnov, 51101, CZ (210) O-452305
(111) 296481 (220) 24.09.2007 (320) 24.09.2007 (442) 21.11.2007 (151) 27.02.2008 (730) Plavec Zdeněk , Bachmačské náměstí 334/6, Praha 6, 16000, CZ (210) O-452144	(111) 296489 (220) 01.10.2007 (320) 01.10.2007 (442) 21.11.2007 (151) 27.02.2008 (730) NEXUS MULTIMEDIA s.r.o. , V Křovinách 1708/22, Praha 4, 14000, CZ (210) O-452316
(111) 296482 (220) 26.09.2007 (320) 26.09.2007 (442) 21.11.2007 (151) 27.02.2008 (730) Šácha Pavel , Pejevové 3121/14, Praha 4, 14300, CZ (210) O-452216	(111) 296490 (220) 01.10.2007 (320) 01.10.2007 (442) 21.11.2007 (151) 27.02.2008 (730) NEXUS MULTIMEDIA s.r.o. , V Křovinách 1708/22, Praha 4, 14000, CZ (210) O-452317
(111) 296483 (220) 26.09.2007 (320) 26.09.2007 (442) 21.11.2007 (151) 27.02.2008 (730) PRAHA OLYMPIJSKÁ, o.p.s. , Husova 20/158, Praha 1 - Staré Město, 11000, CZ (210) O-452241	(111) 296491 (220) 01.10.2007 (320) 01.10.2007 (442) 21.11.2007 (151) 27.02.2008 (730) EPEE CZ a.s. , V Oblouku 114, Dobřejovice, 25243, CZ (210) O-452340
(111) 296484 (220) 26.09.2007 (320) 26.03.2007 (442) 21.11.2007 (151) 27.02.2008	(111) 296492 (220) 01.10.2007 (320) 01.10.2007 (442) 21.11.2007 (151) 27.02.2008 (730) EPEE CZ a.s. , V Oblouku 114, Dobřejovice, 25243, CZ (210) O-452343

(111) **296493**
(220) 01.10.2007
(320) 01.10.2007
(442) 21.11.2007
(151) 27.02.2008
(730) **EPEE CZ a.s.**, V Oblouku 114, Dobřejovice, 25243, CZ
(210) O-452344

(111) **296494**
(220) 02.10.2007
(320) 02.10.2007
(442) 21.11.2007
(151) 27.02.2008
(730) **HUBERT J. E., s.r.o.**, Vinárska ulica 137, 92601 Sered', SK
(210) O-452371

(111) **296495**
(220) 02.10.2007
(320) 02.10.2007
(442) 21.11.2007
(151) 27.02.2008
(730) **HUBERT J. E., s.r.o.**, Vinárska ulica 137, 92601 Sered', SK
(210) O-452372

(111) **296496**
(220) 02.10.2007
(320) 02.10.2007
(442) 21.11.2007
(151) 27.02.2008
(730) **HUBERT J. E., s.r.o.**, Vinárska ulica 137, 926 01 Sered', SK
(210) O-452375

(111) **296497**
(220) 02.10.2007
(320) 02.10.2007
(442) 21.11.2007
(151) 27.02.2008
(730) **HUBERT J. E., s.r.o.**, Vinárska ulica 137, 926 01 Sered', SK
(210) O-452376

(111) **296498**
(220) 03.10.2007
(320) 03.10.2007
(442) 21.11.2007
(151) 27.02.2008
(730) **Neporová Jana**, Loučka 74, Olomouc, 77900, CZ
(210) O-452444

(111) **296499**
(220) 03.10.2007
(320) 03.10.2007
(442) 21.11.2007
(151) 27.02.2008
(730) **DELEX, spol. s r.o.**, Denisovo nábřeží 4, Plzeň, 30100, CZ
(210) O-452466

(111) **296500**
(220) 05.10.2007
(320) 05.10.2007
(442) 21.11.2007
(151) 27.02.2008
(730) **Čertík Vojtěch**, Nad Cihelnou 1044/13A, Praha 4, 14700, CZ
(210) O-452504

(111) **296501**
(220) 05.10.2007
(320) 05.10.2007

(442) 21.11.2007
(151) 27.02.2008
(730) **MIRRO, s.r.o.**, Třebohostická 2283/2, Praha 10, 10000, CZ
(210) O-452521

(111) **296502**
(220) 05.10.2007
(320) 05.10.2007
(442) 21.11.2007
(151) 27.02.2008
(730) **PHARMA UNITED INC.**, 255 Keele St., M6P-2K1 Toronto, Ontario, CA
(210) O-452527

(111) **296503**
(220) 08.10.2007
(320) 08.10.2007
(442) 21.11.2007
(151) 27.02.2008
(730) **WISSA, spol. s r.o.**, U Rakovky 1207, Praha 4 - Kunratice, 14800, CZ
(210) O-452577

(111) **296504**
(220) 09.10.2007
(320) 09.10.2007
(442) 21.11.2007
(151) 27.02.2008
(730) **Vinařství Zaječí s.r.o.**, U vily 480, Zaječí, 69105, CZ
(210) O-452611

(111) **296505**
(220) 09.10.2007
(320) 09.10.2007
(442) 21.11.2007
(151) 27.02.2008
(730) **General Motors Corporation**, 300 Renaissance Center, Detroit 48265-3000, MI, US
(210) O-452636

(111) **296506**
(220) 10.10.2007
(320) 10.10.2007
(442) 21.11.2007
(151) 27.02.2008
(730) **Troublemaker s.r.o.**, Měchenická 2560, Praha 4, 14100, CZ
(210) O-452655

(111) **296507**
(220) 11.10.2007
(320) 11.10.2007
(442) 21.11.2007
(151) 27.02.2008
(730) **Radič Ján**, Baronova bouda 117, Dolní Dvůr, 54342, CZ
(210) O-452676

(111) **296508**
(220) 11.10.2007
(320) 11.10.2007
(442) 21.11.2007
(151) 27.02.2008
(730) **Centropen a.s.**, ul. 9. května 161, Dačice, 38012, CZ
(210) O-452697

(111) **296509**
(220) 11.10.2007
(320) 11.10.2007
(442) 21.11.2007
(151) 27.02.2008
(730) **VÝSTAVIŠTĚ LYSÁ NAD LABEM, spol. s r.o.**, Masarykova 1727, Lysá nad Labem, 28922, CZ

(210) O-452716	(111) 296518
	(220) 19.10.2007
(111) 296510	(320) 19.10.2007
(220) 12.10.2007	(442) 21.11.2007
(320) 12.10.2007	(151) 27.02.2008
(442) 21.11.2007	(730) PALESTRA s.r.o. , Boubská 7, Vimperk, 38501, CZ
(151) 27.02.2008	(210) O-452962
(730) Krupka Karel , Sokolská 51, Slavětín, 43909, CZ	
(210) O-452730	(111) 296519
	(220) 19.10.2007
(111) 296511	(320) 19.10.2007
(220) 12.10.2007	(442) 21.11.2007
(320) 12.10.2007	(151) 27.02.2008
(442) 21.11.2007	(730) Mladá fronta a.s. , Mezi Vodami 1952/9, Praha 4, 14300, CZ
(151) 27.02.2008	(210) O-452995
(730) SAZKA, a.s. , K Žižkovu 851/4, Praha 9, 19093, CZ	
(210) O-452748	(111) 296520
	(220) 19.10.2007
(111) 296512	(320) 19.10.2007
(220) 12.10.2007	(442) 21.11.2007
(320) 12.10.2007	(151) 27.02.2008
(442) 21.11.2007	(730) Mladá fronta a.s. , Mezi Vodami 1952/9, Praha 4, 14300, CZ
(151) 27.02.2008	(210) O-452996
(730) Wyeth, a corporation of the State of Delaware , Five Giralda Farms, 07940 Madison, NJ, US	
(210) O-452751	(111) 296521
	(220) 22.10.2007
(111) 296513	(320) 22.10.2007
(220) 16.08.2007	(442) 21.11.2007
(320) 16.08.2007	(151) 27.02.2008
(442) 21.11.2007	(730) Petra Kurlandová - Naturel , Čs. Armády 30, Hlučín, 74801, CZ
(151) 27.02.2008	(210) O-453010
(730) Komerční banka, a.s. , Na příkopě 33/969, Praha 1, 11407, CZ	
(210) O-452799	(111) 296522
	(220) 22.10.2007
(111) 296514	(320) 22.10.2007
(220) 05.11.2007	(442) 21.11.2007
(320) 05.11.2007	(151) 27.02.2008
(442) 21.11.2007	(730) Petra Kurlandová - Naturel , Čs. Armády 30, Hlučín, 74801, CZ
(151) 27.02.2008	(210) O-453011
(730) PROFILA TRADE s.r.o. , Cihelní 1191/95, Ostrava, 70200, CZ	
(210) O-452807	(111) 296523
	(220) 22.10.2007
(111) 296515	(320) 22.10.2007
(220) 17.10.2007	(442) 21.11.2007
(320) 17.10.2007	(151) 27.02.2008
(442) 21.11.2007	(730) Pokora Radek , Mácova 124/42, Brno, 62100, CZ
(151) 27.02.2008	(210) O-453012
(730) Realitní kancelář JEŽEK, s.r.o. , Klatovská 128, Plzeň, 32008, CZ	
(210) O-452842	(111) 296524
	(220) 22.10.2007
(111) 296516	(320) 22.10.2007
(220) 17.10.2007	(442) 21.11.2007
(320) 17.10.2007	(151) 27.02.2008
(442) 21.11.2007	(730) Družstvo kovářů , Kováků 1077/9, Praha 5 - Smíchov, 15021, CZ
(151) 27.02.2008	(210) O-453013
(730) Dinulescu Mircea , Groen van Prinstererlaan 37, 2271 EM Vorburg, NL	
(210) O-452865	(111) 296525
	(220) 22.10.2007
(111) 296517	(320) 22.10.2007
(220) 18.10.2007	(442) 21.11.2007
(320) 18.10.2007	(151) 27.02.2008
(442) 21.11.2007	(730) MÉDEA, a.s. , Mikuleckého 1311/8, Praha 4, 14700, CZ
(151) 27.02.2008	(210) O-453020
(730) SESAME WORKSHOP, a New-York Not-For-Profit Corporation , One Lincoln Plaza, New York 10023, NY, US	
(210) O-452911	(111) 296526
	(220) 22.10.2007
(111) 296518	(320) 22.10.2007
(220) 19.10.2007	(442) 21.11.2007
(320) 19.10.2007	(151) 27.02.2008
(442) 21.11.2007	
(151) 27.02.2008	
(730) PALESTRA s.r.o. , Boubská 7, Vimperk, 38501, CZ	
(210) O-452962	

(730) **GREEN-SWAN PHARMACEUTICALS CR, a.s.**, Pod
Višňovkou 27/1662, Praha 4, 14000, CZ
(210) O-453023

(111) **296527**
(220) 23.10.2007
(320) 23.10.2007
(442) 21.11.2007
(151) 27.02.2008

(730) **Přikryl Tomáš**, Hlavní 31, Hovorčovice, 25064, CZ
(210) O-453040

(111) **296528**
(220) 23.10.2007
(320) 23.10.2007
(442) 21.11.2007
(151) 27.02.2008

(730) **ARCIMBOLDO GLOBAL COMMUNICATIONS
s.r.o.**, Polní 233, Otvice, 43111, CZ
(210) O-453047

(111) **296529**
(220) 23.10.2007
(320) 23.10.2007
(442) 21.11.2007
(151) 27.02.2008

(730) **KM - PRONA, a.s.**, Brniště 95, Brniště, 47129, CZ
(210) O-453059

(111) **296530**
(220) 23.10.2007
(320) 23.10.2007
(442) 21.11.2007
(151) 27.02.2008

(730) **Moeller Elektrotechnika s.r.o.**, Komárovská 2406,
Praha 9 - Horní Počernice, 19300, CZ
(210) O-453063

(111) **296531**
(220) 24.10.2007
(320) 24.10.2007
(442) 21.11.2007
(151) 27.02.2008

(730) **Zdeněk Lohniský, Zdemar**, Seifertova 399, Ústí nad
Labem, 40331, CZ
(210) O-453088

(111) **296532**
(220) 24.10.2007
(320) 24.10.2007
(442) 21.11.2007
(151) 27.02.2008

(730) **MEDIS INTERNATIONAL a.s.**, Olivova 4/2096,
Praha 1, 11000, CZ
(210) O-453093

(111) **296533**
(220) 24.10.2007
(320) 24.10.2007
(442) 21.11.2007
(151) 27.02.2008

(730) **MEDIS INTERNATIONAL a.s.**, Olivova 4/2096,
Praha 1, 11000, CZ
(210) O-453094

(111) **296534**
(220) 24.10.2007
(320) 24.10.2007
(442) 21.11.2007
(151) 27.02.2008

(730) **MEDIS INTERNATIONAL a.s.**, Olivova 4/2096,
Praha 1, 11000, CZ
(210) O-453095

(111) **296535**
(220) 25.10.2007
(320) 25.10.2007
(442) 21.11.2007
(151) 27.02.2008

(730) **RENUTO (Overseas) LIMITED**, Demetri Liperti
Street, Kotsapas Building 3rd floor, Office 301,
Limassol, CY
(210) O-453127

(111) **296536**
(220) 25.10.2007
(320) 25.10.2007
(442) 21.11.2007
(151) 27.02.2008

(730) **RENUTO (Overseas) LIMITED**, Demetri Liperti
Street, Kotsapas Building, 3rd floor, Office 301,
Limassol, CY
(210) O-453128

(111) **296537**
(220) 25.10.2007
(320) 25.10.2007
(442) 21.11.2007
(151) 27.02.2008

(730) **Vlasta Králová**, Rabasova 33, Ústí nad Labem, 40011,
CZ
(210) O-453129

(111) **296538**
(220) 26.10.2007
(320) 26.10.2007
(442) 21.11.2007
(151) 27.02.2008

(730) **VIAPROJEKT s.r.o.**, Jižní 870, Hradec Králové, 50003,
CZ
(210) O-453152

(111) **296539**
(220) 26.10.2007
(320) 26.10.2007
(442) 21.11.2007
(151) 27.02.2008

(730) **RGM Entertainment, s.r.o.**, Vodní 1972, Zlín, 76001,
CZ
(210) O-453157

(111) **296540**
(220) 26.10.2007
(320) 26.10.2007
(442) 21.11.2007
(151) 27.02.2008

(730) **RIMI GAME s.r.o.**, Nádražní 249, Luhačovice, 76326,
CZ
(210) O-453158

(111) **296541**
(220) 26.10.2007
(320) 26.10.2007
(442) 21.11.2007
(151) 27.02.2008

(730) **Novák Maroš Ing.**, Kvapilova 9, Praha 5, 15000, CZ
Sedláková Markéta, Kvapilova 9, Praha 5, 15000, CZ
Šorm Jan Ing., Zárbybničná 35, Praha 4, 14100, CZ
(210) O-453176

(111) **296542**
(220) 26.10.2007
(320) 26.10.2007
(442) 21.11.2007
(151) 27.02.2008

(730) **SDRUŽENÍ NOVÉHO MĚSTA PRAŽSKÉHO**,
Klimentská 52, Praha 1, 11000, CZ

(210) O-453178	(111) 296551
	(220) 29.10.2007
(111) 296543	(320) 29.10.2007
(220) 26.10.2007	(442) 21.11.2007
(320) 26.10.2007	(151) 27.02.2008
(442) 21.11.2007	(730) Opavia-LU, a.s. , Vinohradská 2828/151, Praha 3, 13000, CZ
(151) 27.02.2008	(210) O-453217
(730) Dow AgroSciences LLC , 9330 Zionsville Road, 46268 Indianapolis, IN, US	
(210) O-453180	(111) 296552
	(220) 29.10.2007
(111) 296544	(320) 29.10.2007
(220) 26.10.2007	(442) 21.11.2007
(320) 26.10.2007	(151) 27.02.2008
(442) 21.11.2007	(730) Opavia-LU, a.s. , Vinohradská 2828/151, Praha 3, 13000, CZ
(151) 27.02.2008	(210) O-453218
(730) Vzdělávací centrum pro veřejnou správu ČR, o.p.s. , Vítkova 10/241, Praha 8, 18600, CZ	
(210) O-453185	(111) 296553
	(220) 29.10.2007
(111) 296545	(320) 29.10.2007
(220) 26.10.2007	(442) 21.11.2007
(320) 26.10.2007	(151) 27.02.2008
(442) 21.11.2007	(730) Opavia-LU, a.s. , Vinohradská 2828/151, Praha 3, 13000, CZ
(151) 27.02.2008	(210) O-453219
(730) Vzdělávací centrum pro veřejnou správu ČR, o.p.s. , Vítkova 10/241, Praha 8, 18600, CZ	
(210) O-453186	(111) 296554
	(220) 29.10.2007
(111) 296546	(320) 29.10.2007
(220) 26.10.2007	(442) 21.11.2007
(320) 26.10.2007	(151) 27.02.2008
(442) 21.11.2007	(730) Opavia-LU, a.s. , Vinohradská 2828/151, Praha 3, 13000, CZ
(151) 27.02.2008	(210) O-453220
(730) Vzdělávací centrum pro veřejnou správu ČR, o.p.s. , Vítkova 10/241, Praha 8, 18600, CZ	
(210) O-453187	(111) 296555
	(220) 29.10.2007
(111) 296547	(320) 29.10.2007
(220) 26.10.2007	(442) 21.11.2007
(320) 26.10.2007	(151) 27.02.2008
(442) 21.11.2007	(730) Opavia-LU, a.s. , Vinohradská 2828/151, Praha 3, 13000, CZ
(151) 27.02.2008	(210) O-453221
(730) Vzdělávací centrum pro veřejnou správu ČR, o.p.s. , Vítkova 10/241, Praha 8, 18600, CZ	
(210) O-453188	(111) 296556
	(220) 29.10.2007
(111) 296548	(320) 29.10.2007
(220) 29.10.2007	(442) 21.11.2007
(320) 29.10.2007	(151) 27.02.2008
(442) 21.11.2007	(730) Credo Litoměřice VDZ spol. s r.o. , Ústecká 53, Malé Žernoseky, 41002, CZ
(151) 27.02.2008	(210) O-453244
(730) Opavia-LU, a.s. , Vinohradská 2828/151, Praha 3, 13000, CZ	
(210) O-453213	(111) 296557
	(220) 29.10.2007
(111) 296549	(320) 29.10.2007
(220) 29.10.2007	(442) 21.11.2007
(320) 29.10.2007	(151) 27.02.2008
(442) 21.11.2007	(730) Mišutka Miroslav , Pražská 1470/18b, Praha 10 - Hostivař, 10200, CZ
(151) 27.02.2008	(210) O-453250
(730) Opavia-LU, a.s. , Vinohradská 2828/151, Praha 3, 13000, CZ	
(210) O-453214	(111) 296558
	(220) 29.10.2007
(111) 296550	(320) 29.10.2007
(220) 29.10.2007	(442) 21.11.2007
(320) 29.10.2007	(151) 27.02.2008
(442) 21.11.2007	(730) XUAN TRUONG DO , Trmická 835/6, Praha 9, 19000, CZ
(151) 27.02.2008	(210) O-453251
(730) Opavia-LU, a.s. , Vinohradská 2828/151, Praha 3, 13000, CZ	
(210) O-453215	(111) 296559

(220) 29.10.2007
(320) 29.10.2007
(442) 21.11.2007
(151) 27.02.2008
(730) **Ing. arch. Radka Zedníková**, U Smaltovny 245/16,
Praha 7, 17000, CZ
(210) O-453255

(111) **296560**
(220) 30.10.2007
(320) 30.10.2007
(442) 21.11.2007
(151) 27.02.2008
(730) **Institute of the Chamber of Commerce, o.s.**, Štěpánská
633/49, Praha 1, 11000, CZ
(210) O-453261

(111) **296561**
(220) 31.10.2007
(320) 31.10.2007
(442) 21.11.2007
(151) 27.02.2008
(730) **Hájek Karel Ing.**, Na Zderaze 13/1322, Praha 2, 12000,
CZ
(210) O-453303

(111) **296562**
(220) 31.10.2007
(320) 31.10.2007
(442) 21.11.2007
(151) 27.02.2008
(730) **LABIO akciová společnost**, Heyrovského nám. 2, Praha
6, 16201, CZ
(210) O-453307

(111) **296563**
(220) 31.10.2007
(320) 31.10.2007
(442) 21.11.2007
(151) 27.02.2008
(730) **LABIO akciová společnost**, Heyrovského nám. 2, Praha
6, 16201, CZ
(210) O-453308

Přehled zápisů ochranných známek se změnou ve vztahu ke zveřejněným přihláškám

Kapitola obsahuje údaje o ochranných známkách zapsaných na základě ustanovení § 28 odst. 1 zákona č. 441/2003 Sb., u kterých došlo ke změně údajů oproti zveřejněné přihlášce ochranné známky.

Číselný přehled

296326

Zápisy ochranných známek se změnou ve vztahu ke zveřejněným přihláškám

- (111) **296326**
- (220) 13.05.2005
- (320) 13.05.2005
- (442) 14.12.2005
- (151) 27.02.2008
- (540)



- (730) **Alibona, a.s.**, Svatoplukova 909, Litovel, 78401, CZ
 - (740) HALAXOVÁ & HALAXOVÁ, TETRAPAT, RNDr. Zdeňka Halaxová, Horní náměstí 7, Olomouc, 77200
 - (510) (29) maso, ryby, drůbež, zvěřina, masové výtažky, houby, ovoce a zelenina sušené, konzervované, zavařené, nakládané, vařené, sterilované, vejce, mléko a mléčné výrobky, oleje a jedlé tuky, masové a zeleninové omáčky, masové a zeleninové konzervy, masové a zeleninové směsi, masové a zeleninové krémy, ovocné a zeleninové saláty; (30) rýže, tapioka, ságo, přípravky z obilnin, med, sůl, hořčice, ocet, těstoviny, koření a kořenící směsi, omáčky pro ochucení, masové šťávy a omáčky, masové a zeleninové krémy, kečup, majonéza, salátové zálivky, (32) piva, minerální vody.
 - (511) 29, 30, 32
 - (210) O-426358
-

Zápisy licenčních smluv k ochranným známkám

V této kapitole jsou zveřejněny zápisy licenčních smluv podle ustanovení § 18 odst. 1 zákona č. 441/2003 Sb.

Číslo zápisu	Vlastník	Nabyvatel licence	Druh licence	Datum uzavření licenční smlouvy	S účinností od data
151281	BB Pharma a.s., Kovriginova 1416/6, Praha 4, 14700, CZ;	ZENTIVA, a.s., Nitrianska 100, Hlohovec, 92027, SK;	nevýlučná	19.12.2007	28.02.2008
153154	Duslo, a.s., Administratívna budova, ev. č. 1236, Šaľa, 92703, SK;	Dow AgroSciences s.r.o., Na okraji 14/1305, Praha 6, 16200, CZ;	nevýlučná	27.12.2007	28.02.2008
174618	REHAU AG + Co, Otto-Hahn-Str. 2, Rehau, 95111, DE;	REHAU, s.r.o., Obchodní 117, Čestlice, 25170, CZ;	nevýlučná	03.01.2008	27.02.2008
187486	Ing. Petr Vlček, Na Slovanech 435, Zruč - Senec, 33008, CZ; Radek Vlček, Luční 521, Město Touškov, 33033, CZ;	VLCEK Polska Sp. z o.o., ul. Walerego Slawka 7, 30-633 Kraków, PL;	výlučná	01.12.2007	27.02.2008
188665	Miroslav Gomola, Tilhonova 18, Brno, 62700, CZ;	AGM CZ, s.r.o., Jihomoravské náměstí 1, Brno, 62700, CZ;	nevýlučná	28.12.2007	27.02.2008
209514	Ing. Petr Vlček, Na Slovanech 435, Zruč - Senec, 33008, CZ; Radek Vlček, Luční 521, Město Touškov, 33033, CZ;	VB Mosty s.r.o., Třída odboje 161, Chrást, 33003, CZ;	výlučná	28.01.2008	27.02.2008
218259	Ing. Petr Vlček, Na Slovanech 435, Zruč - Senec, 33008, CZ; Radek Vlček, Luční 521, Město Touškov, 33033, CZ;	VLCEK Polska Sp. z o.o., ul. Walerego Slawka 7, 30-633 Kraków, PL;	výlučná	01.12.2007	27.02.2008
219565	Ing. Petr Vlček, Na Slovanech 435, Zruč - Senec, 33008, CZ; Radek Vlček, Luční 521, Město Touškov, 33033, CZ;	VB Mosty s.r.o., Třída odboje 161, Chrást, 33003, CZ;	výlučná	28.01.2008	27.02.2008
232406	BILLIARD TRADING CZ s.r.o., Hviezdoslavova 547/12, Opava, 74601, CZ;	KIMEX NOVA s.r.o., Mitrovická 37, Paskov, 73921, CZ;	výlučná	09.11.2007	04.03.2008
239384	Ing. Petr Vlček, Na Slovanech 435, Zruč - Senec, 33008, CZ; Radek Vlček, Luční 521, Město Touškov, 33033, CZ;	VB Mosty s.r.o., Třída odboje 161, Chrást, 33003, CZ;	výlučná	28.01.2008	03.03.2008
247853	Ing. Petr Vlček, Na Slovanech 435, Zruč - Senec, 33008, CZ; Radek Vlček, Luční 521, Město Touškov, 33033, CZ;	VB Mosty s.r.o., Třída odboje 161, Chrást, 33003, CZ;	výlučná	28.01.2008	03.03.2008
250206	Ing. Petr Vlček, Na Slovanech 435, Zruč - Senec, 33008, CZ; Radek Vlček, Luční 521, Město Touškov, 33033, CZ;	VB Mosty s.r.o., Třída odboje 161, Chrást, 33003, CZ;	výlučná	28.01.2008	03.03.2008

Číslo zápisu	Vlastník	Nabyvatel licence	Druh licence	Datum uzavření licenční smlouvy	S účinností od data
259005	Ing. Petr Vlček, Na Slovanech 435, Zruč - Senec, 33008, CZ; Radek Vlček, Luční 521, Město Touškov, 33033, CZ;	VB Mosty s.r.o., Třída odboje 161, Chrást, 33003, CZ;	výlučná	28.01.2008	03.03.2008
263938	Ing. Petr Vlček, Na Slovanech 435, Zruč - Senec, 33008, CZ; Radek Vlček, Luční 521, Město Touškov, 33033, CZ;	VB Mosty s.r.o., Třída odboje 161, Chrást, 33003, CZ;	výlučná	28.01.2008	03.03.2008
266046	Ing. Petr Vlček, Na Slovanech 435, Zruč - Senec, 33008, CZ; Radek Vlček, Luční 521, Město Touškov, 33033, CZ;	VB Mosty s.r.o., Třída odboje 161, Chrást, 33003, CZ;	výlučná	28.01.2008	03.03.2008
268726	ATEMI, s.r.o., Velvarská 45, Praha 6, 16000, CZ;	Credium, a.s., Vladislavova 17/1390, Praha 1, 11006, CZ;	výlučná	02.01.2007	28.02.2008
269023	Ing. Leo Kolečkář, Tichá 6, Držovice, 79607, CZ;	VELTA PLUS EU, s.r.o., Závodu míru 790, Karlovy Vary, 36017, CZ;	sublicence	19.02.2008	28.02.2008
286205	Johnson & Johnson s.r.o., Karla Engliše 3201/6, Praha 5, 15000, CZ;	Oblastní nemocnice Příbram, a.s., Podbrdská 269, Příbram V - Zdabof, 26195, CZ;	nevýlučná	18.06.2007	27.02.2008
286205	Johnson & Johnson s.r.o., Karla Engliše 3201/6, Praha 5, 15000, CZ;	Nemocnice Milosrdných sester sv. Karla Boromejského v Praze, Vlašská 336/36, Praha 1, 11833, CZ;	nevýlučná	20.12.2007	27.02.2008
286321	KITL s.r.o., Komenského 791/23, Jablonec nad Nisou, 46601, CZ;	Lukáš Müller, Údolní 295, Desná I, 46861, CZ;	nevýlučná	14.02.2008	28.02.2008
286321	KITL s.r.o., Komenského 791/23, Jablonec nad Nisou, 46601, CZ;	OBEC PĚNČÍN, Pěnčín 57, Bratřikov, 46821, CZ;	nevýlučná	14.02.2008	28.02.2008
291885	VYRTYCH a.s., Židněves 116, Židněves, 29406, CZ;	VYRTYCH BUILDING a.s., Židněves 116, Březno, 29406, CZ;	výlučná	21.01.2008	29.02.2008
295134	KITL s.r.o., Komenského 791/23, Jablonec nad Nisou, 46601, CZ;	OBEC PĚNČÍN, Pěnčín 57, Bratřikov, 46821, CZ;	nevýlučná	14.02.2008	28.02.2008
295135	KITL s.r.o., Komenského 791/23, Jablonec nad Nisou, 46601, CZ;	Lukáš Müller, Údolní 295, Desná I, 46861, CZ;	nevýlučná	14.02.2008	28.02.2008
295135	KITL s.r.o., Komenského 791/23, Jablonec nad Nisou, 46601, CZ;	OBEC PĚNČÍN, Pěnčín 57, Bratřikov, 46821, CZ;	nevýlučná	14.02.2008	28.02.2008

Ochranné známky zrušené a prohlášené za neplatné

Tato kapitola obsahuje údaje o rozhodnutích o zrušení ochranné známky na základě ustanovení § 31 zákona č. 441/2003 Sb. nebo o prohlášení ochranné známky za neplatnou na základě ustanovení § 32 zákona č. 441/2003 Sb. Existuje-li důvod zrušení/prohlášení ochranné známky za neplatnou pouze ve vztahu k některým z výrobků nebo služeb, Úřad ochrannou známku zruší/prohlásí za neplatnou pouze pro tyto výrobky nebo služby. Údaje o výsledku rozhodnutí (zrušení ochranné známky, částečné zrušení ochranné známky, prohlášení ochranné známky za neplatnou, prohlášení ochranné známky za částečně neplatnou) jsou uvedeny za datem právní moci rozhodnutí pod INID kódem (583) s názvem "Datum právní moci rozhodnutí/výsledek rozhodnutí".

(111) 244032

(540)



(583) 19.02.2008 / zrušení ochranné známky

Obnovy zápisu ochranných známek

(111) **106052**
(220) 26.04.1938
(151) 26.04.1938
(540)

REPIN

(730) **SpofaDental a.s.**, Markova 238, Jičín, 50646, CZ
(740) ČERVENKA, KLEINTOVÁ, TURKOVÁ Patentová, známková a advokátní kancelář, Ing. Eva Kleintová, Budečská 6/974, Praha 2, 12000
(510) Veškeré léky a léčivé přípravky, drogy, farmaceutické přípravky, výživné prostředky, desinfekční prostředky, chemické, organické a anorganické výrobky.
(511) 1, 5
(210) O-8224

(111) **110230**
(220) 25.02.1929
(151) 25.02.1929
(540)

TRUMF

(730) **SETUZA, a.s.**, Žukovova 100, Ústí nad Labem, 40129, CZ
(510) (29) margarín a jedlý tuk.
(511) 29
(210) O-18645

(111) **164091**
(220) 28.02.1978
(151) 18.06.1979
(540)



(730) **ITT MANUFACTURING ENTERPRISES, INC.**, 1105 North Market Street, Suite 1217, Wilmington, DE, US
(740) Advokátní a patentová kancelář Traplová, Hakr, Kubát, JUDr. Traplová Jarmila, Přístavní 24, Praha 7, 17000
(510) (7) stroje a obráběcí stroje, motory, soukolí a hnací řemeny, zemědělské stroje a lihně, maznice; (11) topná zařízení a zařízení na výrobu páry, zařízení pro chlazení, větrání, včetně klimatizačních zařízení nebo zařízení pro úpravu vzduchu, zařízení pro rozvod vody; (12) pozemní vozidla, motory pro pozemní vozidla, poháněcí soukolí a hnací řemeny pro pozemní vozidla, zařízení pro leteckou, lodní a pozemní dopravu; (38) služby spojené s vysíláním rozhlasových nebo televizních programů, se zajišťováním konverzačního styku a přenášením zpráv; (42) odborné služby v oboru strojírenství a chemie, služby technických odborníků jako oceňování a odhad hodnoty, odborné posudky a vystavování protokolů.
(511) 7, 11, 12, 38, 42
(210) O-50506

(111) **167135**
(220) 03.03.1988
(151) 09.12.1988
(540)

VIKING JOHNSON

(730) **Crane Limited**, Nacton Road, Ipswich, Suffolk, GB
(740) Čermák Hořejš Matějka a spol., JUDr. Karel Čermák, advokát, Národní 32, Praha 1, 11000
(510) Roury a trubky, spoje, přípojky a odbočky pro roury a trubky, vše zcela nebo převážně z obecných kovů, součásti a příslušenství těchto výrobků, roury a trubky, spoje, přípojky a odbočky pro roury a trubky, vše zcela nebo převážně z plastických hmot, pryže nebo syntetické pryže, těsnicí vložky a těsnění, součásti a příslušenství těchto výrobků.
(511) 6, 17
(210) O-55554

(111) **167184**
(220) 03.10.1988
(151) 13.02.1989
(540)

MICTONETTEN

(730) **APOGEPHA, Arzneimittel GmbH**, Kyffhäuserstr.27, Dresden, DE
(740) UNIPATENT, Ing. Chlustinga Jiří, J.Masaryka 43-47, Praha 2-Vinohrady, 12000
(510) (5) léčiva, zvláště spasmolytikum pro močový měchýř pro humánní použití.
(511) 5
(210) O-55895

(111) **167185**
(220) 03.10.1988
(151) 13.02.1989
(540)

NIFURETTEN

(730) **APOGEPHA, Arzneimittel GmbH**, Kyffhäuserstr.27, Dresden, DE
(740) UNIPATENT, Ing. Chlustinga Jiří, J.Masaryka 43-47, Praha 2-Vinohrady, 12000
(510) (5) chemické výrobky k léčebným a zdravotnickým účelům, farmaceutická léčiva.
(511) 5
(210) O-55896

(111) **213436**
(220) 12.06.1997
(151) 29.10.1998
(540)

DOROTHY PERKINS

(730) **Dorsub (DPR) Ltd (in Liquidation)**, Colegrave House, 70 Berners Street, London W1P 3AE, GB
(740) Advokátní a patentová kancelář JUDr. Korejzová & spol., JUDr. Korejzová Zdeňka, Břehová 1, Praha 1, 11000
(510) (25) oděvy, obuv, kloboučnické zboží, vysoké boty, polobotky, trepky, sandály, ponožky, pletené zboží, obleky na cvičení, pokrývky hlavy, klobouky, čepice, barety, velké šátky, šály, rukavice, dlouhé dámské rukavice s ustriženými prsty, pásky /jako součást oděvů/.
(511) 25
(210) O-123067

(111) **215273**
(220) 27.02.1998
(151) 25.01.1999
(540)



(730) **1. Kaspo - Orcar a.s.**, Nádražní 1179, Vratimov, 73932, CZ
(740) JUDr. Studený Oldřich, Komunardů 36, Praha 7, 17000
(510) (9) poplašná zařízení, mobilní telefony, autorádia, příslušenství automobilů ve tř. 9; (12) zabezpečovací zařízení proti krádeži automobilů, příslušenství automobilů ve tř. 12; (42) inženýrské služby, technické poradenství.
(511) 9, 12, 42
(210) O-130523

(111) **215283**
(220) 06.03.1998
(151) 25.01.1999
(540)

Bramac

(730) **Bramac střešní systémy spol.s r.o.**, Kolbenova 882/5a, Praha 9, 19000, CZ
(510) (6) výrobky z kovu; (19) veškeré výrobky pro střešní krytiny.
(511) 6, 19

(210) O-130650

(111) **215284**
(220) 06.03.1998
(151) 25.01.1999
(540)



(730) **Bramac střešní systémy spol.s r.o.**, Kolbenova 882/5a, Praha 9, 19000, CZ
(510) (6) výrobky z kovu; (19) veškeré výrobky pro střešní krytiny.
(511) 6, 19
(210) O-130651

(111) **215285**
(220) 06.03.1998
(151) 25.01.1999
(540)

Bramac - střecha jako ulita

(730) **Bramac střešní systémy spol.s r.o.**, Kolbenova 882/5a, Praha 9, 19000, CZ
(510) (6) výrobky z kovu; (19) veškeré výrobky pro střešní krytiny.
(511) 6, 19
(210) O-130652

(111) **215286**
(220) 06.03.1998
(151) 25.01.1999
(540)



Střecha na celý život

(730) **Bramac střešní systémy spol.s r.o.**, Kolbenova 882/5a, Praha 9, 19000, CZ
(510) (6) výrobky z kovu; (19) veškeré výrobky pro střešní krytiny.
(511) 6, 19
(210) O-130656

(111) **215327**
(220) 06.04.1998
(151) 25.01.1999
(540)

CORSODYL

(730) **SmithKline Beecham plc**, 980 Great West Road, Brentford, Middlesex TW8 9GS, GB
(740) **KOREJZOVÁ & SPOL.**, v.o.s., JUDr. Petra Korejzová, advokátka, Korunní 104/E, Praha 10, 10100
(510) (3) toaletní přípravky neobsahující léčiva, přípravky na čištění zubů, ústní vody a prostředky na osvěžení dechu; (5) farmaceutické a léčivé přípravky a substance pro udržování ústní hygieny.
(511) 3, 5
(210) O-131474

(111) **215363**
(220) 17.04.1998
(151) 25.01.1999
(540)

JAPOS

(730) **Ing. Jaroslav Pospíšil**, Litomyšlská 560, Česká Třebová, 56002, CZ
(510) (9) software - programy na nosičích, provozně technická dokumentace k software na elektronických nosičích; (16) tištěná provozně technická dokumentace k software, tištěné

obaly k software na nosičích a provozně technické dokumentaci, tištěné reklamní materiály k software; (42) software - zhotovování a vývoj programů pro počítače.

(511) 9, 16, 42
(210) O-131947

(111) **215891**
(220) 23.03.1998
(151) 22.02.1999
(540)

HONZA

(730) **Ing. Štengl Milan**, Americká 186, Staňkov, 34561, CZ
(740) Ing. Sedláčková Vlasta, Ke Kateřinkám 1393, Praha 4, 14900
(510) (36) směnárství; (39) provozování cestovní kanceláře - zejména zajišťování a organizování cest letecky i autokarem, doprava včetně letenek, průvodcovské služby; (42) zajištění ubytování v rámci cestovní kanceláře.
(511) 36, 39, 42
(210) O-131077

(111) **215908**
(220) 01.04.1998
(151) 22.02.1999
(540)



(730) **Ekotechnika spol. s r.o.**, Mokropeská 1832, Černošice, Praha - západ, 25228, CZ
(510) (7) vrtná zařízení a soupravy zejména půdní, čerpadla; (8) ruční nástroje zastávající funkci nářadí jako např. půdní vrtáky; (9) přístroje a nástroje k vědeckým a laboratorním účelům, přístroje a soupravy k odběru vzorků, přístroje meteorologické, hydrologické, geodetické, geologické, přístroje pro určování stavu rostlin a porostů, přístroje pro terénní průzkum, půdní tenzometry, penetrometry, laboratorní keramika, přístroje pro bezdrátový přenos dat, přístroje optické, fotografické, kinematografické, výpočetní technika všeho druhu, software jako programové vybavení výpočetní techniky; (17) trubice, potrubí, hadice a další polotovary z plastických hmot, hadice s výjimkou kovových, těsnící hmoty a tmely, ucpávky, izolace.
(511) 7, 8, 9, 17
(210) O-131366

(111) **216676**
(220) 20.02.1998
(151) 29.03.1999
(540)

MARCOLIN

(730) **MARCOLIN S.p.A.**, Via Noai 31 - Frazione Vallesella, Domegge di Cadore, IT
(740) Patentservis Praha a.s., Jivenská 1273/1, Praha 4, 14021
(510) (9) brýle, sluneční brýle, monokly, cvikry, kontaktní čočky, čočky, obroučky brýlí a pouzdra na brýle, části, příslušenství a doplňky k výše uvedenému zboží.
(511) 9
(210) O-130359

(111) **217444**
(220) 10.04.1998
(151) 23.04.1999
(540)

TYPHERIX

(730) **GlaxoSmithKline Biologicals S.A.**, Rue de l'Institut 89, Rixensart, BE
(740) **KOREJZOVÁ & SPOL.**, v.o.s., JUDr. Zdeňka Korejzová, advokátka, Korunní 810/104 E, Praha 10, 10100
(510) (5) farmaceutické a léčivé přípravky a substance pro lidské použití, vakcíny.
(511) 5

(210) O-131726

(111) **217511**
(220) 20.05.1998
(151) 23.04.1999
(540)



(730) **PizzaExpress PLC**, McKay Trading Estate, Kensal Road, London, GB
(740) **ROTT, RŮŽIČKA & GUTTMANN** Patentová, známková a advokátní kancelář, JUDr. Vladimír Rott, Nad Štolou 12, Praha 7, 17000
(510) (30) pizzy a pizzové výrobky, přípravky na výrobu pizzy, ozdoby, omáčky, koření a ochucovadla, těsto a mouka na výrobu pizzy, těsto na výrobu těstovin a pokrmy na bázi tohoto těsta, hotová jídla a rychlé občerstvení, dezerty a pudinky, zmrzliny, zákusky, káva, čaj, cukr, čokoládové a kávové nápoje, chléb, česnekový chléb, špagety; (42) restaurační a pohostinské služby, služby samoobslužných restaurací, snack barů, barů, kaváren.
(511) 30, 42
(210) O-132784

(111) **218426**
(220) 10.02.1998
(151) 23.06.1999
(540)

LARAMIE

(730) **DaimlerChrysler Corporation**, 1000 Chrysler Drive, Auburn Hills, MI, US
(740) Společná advokátní kancelář Všečeka Zelený Švorčík Kalenský a Partneři, JUDr. Petr Kalenský, Hálkova 2, Praha 2, 12000
(510) (12) motorová vozidla a jejich části.
(511) 12
(210) O-129937

(111) **218582**
(220) 17.06.1998
(151) 23.06.1999
(540)

singa

(730) **SINGA spol. s r.o.**, Knojedská 3232/28, Praha 10, 10000, CZ
(740) DMH - patentová a známková kancelář, Mgr. Marcela Machatová, Pospíšilova 2, Praha 3, 13000
(510) (7) textilní stroje a jejich součásti; (22) textilní materiály ze surových vláken; (23) vlákno pro textilní účely, nitě; (29) ovoce a zelenina konzervované, sušené a zavažené, maso, ryby, drůbež, zvěřina, masové výtažky, želé, džemy, kompoty, vejce a vaječné výrobky, mléko a mléčné výrobky, oleje a jedlé tuky, výrobky, které jsou tvořeny převážně z uvedených surovin; (30) káva, čaj, kakao, cukr, melasa, rýže, med, droždí, sůl, hořčice, omáčky, koření, obilniny pro osobní konzumaci, těstoviny, instantní polévky, pekařské výrobky, cukrovinky, výrobky, které jsou tvořeny převážně z uvedených surovin; (31) výrobky zemědělské, zahradnické, lesní, čerstvé ovoce, zelenina, osivo, rostliny, zrní a krmiva pro zvířata.
(511) 7, 22, 23, 29, 30, 31
(210) O-133700

(111) **218583**
(220) 17.06.1998
(151) 23.06.1999
(540)

DIAMOND

(730) **TENESCO s. r. o.**, Mělnická 114, Libiš, 27711, CZ
(740) DMH - patentová a známková kancelář, Mgr. Marcela Machatová, Pospíšilova 2, Praha 3, 13000

(510) (29) ovoce a zelenina konzervované, sušené a zavažené, maso, ryby, drůbež, zvěřina, masové výtažky, želé, džemy, kompoty, vejce a vaječné výrobky, mléko a mléčné výrobky, oleje a jedlé tuky, výrobky, které jsou tvořeny převážně z uvedených surovin.
(511) 29
(210) O-133702

(111) **218608**
(220) 09.10.1998
(151) 23.06.1999
(540)



(730) **Montela s.r.o.**, Kněžskodvorská 535/25, České Budějovice, 37004, CZ
(740) **KUDRLIČKA & SEDLÁK** Advokátní, patentová a známková kancelář, Ing. Jiří Sedlák, Husova 5, České Budějovice, 37001
(510) (7) stroje, motory, pračky; (9) přístroje a nástroje vědecké, navigační, geodetické, elektrické (včetně pro bezdrátovou telegrafii), fotografické, kinematografické, optické přístroje a nástroje k vážení, měření, signalizování, pro účely kontrolní (inspekční), záchranné a pro výuku, automatické přístroje uváděné v činnost vhozením mince nebo známky, stroje pro záznam, přenos a reprodukci zvuku nebo obrazu, zapisovací pokladny a počítací stroje, hasící přístroje; (11) zařízení osvětlovací, topná, na výrobu páry, zařízení pro vaření, chlazení, sušení, větrání, pro rozvod vody a zařízení zdravotnická; (21) drobné nářadí a přenosné nádoby pro domácnost a kuchyni; (37) servis a opravy elektrospotřebičů.
(511) 7, 9, 11, 21, 37
(210) O-136696

(111) **218950**
(220) 13.03.1998
(151) 26.07.1999
(540)

AMWAY

(730) **Alticor Inc.**, 7575 Fulton Street East, Ada, MI, US
(740) Čermák Hořejš Matějka a spol., JUDr. Karel Čermák, advokát, Národní 32, Praha 1, 11000
(510) (1) chemikálie používané v zemědělství, včetně pomocných odpěňovadel a pomocných látek používaných jako smáčedla při rozstříkávání herbicidů, insekticidů a fungicidů používaných při pronikání do půdy a její zavlažování, přísady benzínu, přísady do olejů, sloučeniny na změkčování vody, testovací pásky na měření tvrdosti vody, přípravky na ochranu povrchů zařazené ve tř. 1, chemikálie používané v průmyslu, vědě a fotografii, v zemědělství, zahradnictví a lesnictví, nezpracované umělé pryskyřice, nezpracované plastické hmoty, statková hnojiva, přípravky na hašení ohně, přípravky pro popouštění a pájení, chemické látky pro konzervaci potravin, třísliwa, průmyslová lepidla; (2) povrchové nátěry na odpuzování vody a špíny pro neporézní povrchy; (4) maziva a paliva, včetně motorového oleje a víceúčelového spreje pro mazání, udržení vodotěsnosti, proti korozi a opotřebení a pro zabránění povrchové kondenzaci, průmyslové oleje a tuky, maziva, směsi pro absorpci, vlhčení a vázání prachu, paliva (včetně motorového lihu) a osvětlovací tělesa, svíčky, knoty.
(511) 1, 2, 4
(210) O-130834

(111) **219132**
(220) 21.05.1998
(151) 26.07.1999

(540)



- (730) **PN INVEST - CZ, s.r.o.**, Závodní 4/12, Karlovy Vary, 36006, CZ
(510) (35) pomoc při řízení obchodní činnosti.
(511) 35
(210) O-132800

- (111) **219175**
(220) 28.05.1998
(151) 26.07.1999
(540)



- (730) **VDZ, spol. s r.o.**, 3. května 524, Vizovice, 76312, CZ
(740) Patentová a známková kancelář, Ing. Jaromír Přikryl, Včelín 1161, Hulín, 76824
(510) (6) kola k regálovým systémům z kovu, zámečnické výrobky, výrobky z kovu neobsažené v jiných třídách; (7) kola-kolečka strojů, kola disková, kola disková jako součást strojů, kola disková jako součást strojů s foukacím nebo pryžovým pláštěm, kola sekaček na trávu, nosná kola pro stroje; (8) nářadí a nástroje; (12) kola vozidel, kola opatřená foukacím nebo pryžovým pláštěm pro vozidla, manipulační vozíky a vysokozdvizné vozíky; (35) zprostředkování obchodních záležitostí, poskytování pomoci při řízení obchodní činnosti a provozování obchodu; (40) zpracování a úprava materiálů-povrchová úprava výrobků z kovu práškovými plasty, zámečnictví, kovoobrábění, kovovýroba a nástrojářství.
(511) 6, 7, 8, 12, 35, 40
(210) O-133087

- (111) **219202**
(220) 03.06.1998
(151) 26.07.1999
(540)



- (730) **Den Braven Czech and Slovak s.r.o.**, Úvalno 353, Úvalno, 79391, CZ
(740) Ing. Novotný Jaroslav, Římská 45, Praha 2, 12000
(510) (17) tmely určené pro průmysl a stavebnictví /konstrukční a dilatační spáry/.
(511) 17
(210) O-133237

- (111) **219240**
(220) 15.06.1998
(151) 26.07.1999
(540)



- (730) **Hanácké závody, a.s.**, Tovární 192, Brodek u Přerova, 75103, CZ
(510) (32) minerální vody, šumivé nápoje a jiné nápoje nealkoholické, nápoje a šťávy ovocné, sirupy a jiné přípravky k zhotovování nápojů.
(511) 32
(210) O-133609

- (111) **219292**
(220) 13.07.1998
(151) 26.07.1999
(540)



- (730) **Balán Miroslav**, U Koruny 353, Kutná Hora - Sedlec, 28403, CZ
(510) (3) kosmetický přípravek; (5) farmaceutický přípravek; (30) potravinový doplněk.
(511) 3, 5, 30
(210) O-134398

- (111) **219662**
(220) 04.03.1998
(151) 23.08.1999
(540)

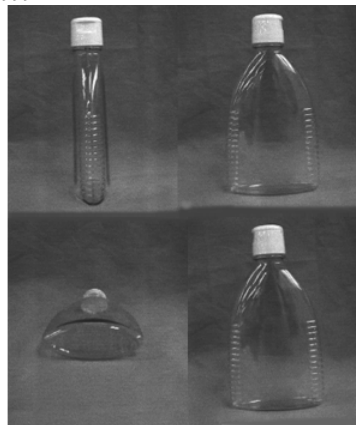

- (730) **KAO KABUSHIKI KAISHA (also trading as Kao Corporation)**, 14-10, Nihonbashi Kayaba-cho 1-chome, Chuo-ku, Tokyo, JP
(740) Ing. Reichel Pavel, Lopatecká 14, Praha 4, 14700
(510) (3) výrobky pro péči o tělo a kráslicí prostředky, zejména šampony, přelivy, kondicionéry, výrobky pro péči o vlasy, výrobky pro zpevnění účesů, polotrvalá barviva, prostředky /lotions/ pro foukané účesy.
(511) 3
(210) O-130579

- (111) **219663**
(220) 04.03.1998
(151) 23.08.1999

(540)

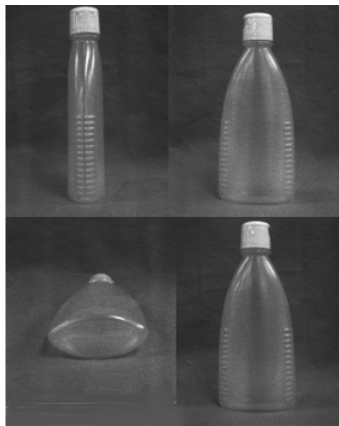

(730) **KAO KABUSHIKI KAISHA (also trading as Kao Corporation)**, 14-10, Nihonbashi Kayaba-cho 1-chome, Chuo-ku, Tokyo, JP

(740) Ing. Reichel Pavel, Lopatecká 14, Praha 4, 14700

(510) (3) výrobky pro péči o tělo a kráslicí prostředky, zejména šampony, přelivy, kondicionéry, výrobky pro péči o vlasy, výrobky pro zpevnění účesů, polotrvalá barviva, prostředky /lotions/ pro foukané účesy.

(511) 3

(210) O-130580

(111) **219708**

(220) 06.04.1998

(151) 23.08.1999

(540)



(730) **TORRENT PHARMACEUTICALS LIMITED**, Torrent House, Off Ashram Road, Ahmedabad, IN

(740) Patentservis Praha a.s., Jivenská 1273/1, Praha 4, 14021

(510) (5) farmaceutické výrobky.

(511) 5

(210) O-131483

(111) **219734**

(220) 16.04.1998

(151) 23.08.1999

(540)



(730) **Ivar a.s.**, Studniční 248/18, Brno, 61700, CZ

(740) JUDr. Aleš Zábrš, advokát a patentový zástupce, Na Beránce 2, Praha 6, 16000

(510) (9) přístroje, nástroje a zařízení pro měření, signalizaci a kontrolu, zejména zařízení pro mikrovlnný identifikační systém vozidel, osob, kontejnerů a dalších předmětů, software počítačů, počítače; (37) montáž a opravy kancelářské, měřicí a regulační techniky a reprodukční elektroniky; (42) poradenská a konzultační činnost v oblasti realizace identifikačních systémů, poskytování a tvorba software.

(511) 9, 37, 42

(210) O-131883

(111) **219795**

(220) 06.05.1998

(151) 23.08.1999

(540)



(730) **SMITHKLINE BEECHAM CORPORATION**, One Franklin Plaza, Philadelphia, 19101, PA, US

(740) KOREJZOVÁ & SPOL., v.o.s., JUDr. Zdeňka Korejzová, advokátka, Korunní 810/104 E, Praha 10, 10100

(510) (5) výrobky farmaceutické, zvěrolékařské a zdravotnické, výrobky dietetické k lékařským účelům, potraviny pro děti, náplasti, obvazový materiál, hmoty k plombování zubů a na zubní otisky, desinfekční prostředky, prostředky k ničení plevele a k hubení živočišných škůdců.

(511) 5

(210) O-132453

(111) **219829**

(220) 15.06.1998

(151) 23.08.1999

(540)

OASIS

(730) **Smithers - Oasis Company**, 2020 Front Street, Suite 301, Cuyahoga Falls, OH, US

(740) HALAXOVÁ & HALAXOVÁ, TETRAPAT, RNDr. Zdeňka Halaxová, Horní náměstí 7, Olomouc, 77200

(510) (21) nádoby, podnosy, tácky a jim podobné předměty z porézní nebo pěnové umělé hmoty určené k ukládání přírodních nebo umělých květin a rostlin.

(511) 21

(210) O-133603

(111) **219890**

(220) 14.07.1998

(151) 23.08.1999

(540)

GERIA

(730) **GERIA, spol. s r.o.**, Jílová 161, Praha 5, 15521, CZ

(740) HALAXOVÁ & HALAXOVÁ, TETRAPAT, RNDr. Zdeňka Halaxová, Horní náměstí 7, Olomouc, 77200

(510) (42) domácí zdravotní péče, pečovatelská služba, homecare, zdravotnické zařízení, penzion pro seniory, služby pro zotavování, ošetřování osob, porady odborné neobchodní - ošetřování, domov oddechu a rekonvalescence, půjčování zdravotnických pomůcek.

(511) 42

(210) O-134421

(111) **219932**

(220) 28.08.1998

(151) 23.08.1999

(540)

BOOSTACEL

(730) **GlaxoSmithKline Biologicals S.A.**, Rue de l'Institut 89, Rixensart, BE

(740) KOREJZOVÁ & SPOL., v.o.s., JUDr. Zdeňka Korejzová, advokátka, Korunní 810/104 E, Praha 10, 10100

(510) (5) farmaceutické a léčivé přípravky a substance pro lidské použití, vakcíny.

(511) 5

(210) O-135565

(111) **220235**

(220) 06.03.1998

(151) 27.09.1999

(540)

MONTICOM

(730) **MONTICOM spol. s r.o.**, Hranická 773, Valašské Meziříčí, 75701, CZ

(740) Patentová a známková kancelář, Ing. Jaromír Příkryl, Včelín 1161, Hulín, 76824

(510) (31) výrobky zemědělské a zahradnické, např. surové obilniny, neupravené k lidské výživě a všeobecné zemědělské produkty, které nebyly podrobeny žádné úpravě, produkty lesnické včetně

nezpracovaného dřeva, semena, která nebyla zařazena do jiných tříd, živá zvířata, čerstvé ovoce a zelenina, sazenice, živé rostliny a přírodní květiny, zvířecí krmiva, slad; (37) provádění průmyslových staveb, zejména dodávky a montáže ekologických staveb a zařízení, čištění odpadních vod, kovových zásobníků pro dřevní odpad, kovových obilních sil, zásobníků na granulaci pilin, zásobníků na dřevní odpad, technologií pro sklady obilí a mícháren sypkých a krmných směsí, technologických linek pro skladování obilovin, smaltovaných sil pro obiloviny, technologických zařízení pro předčištění, čištění a sušení obilovin, senážních věží, rekreačních bazénů, technologií pro dřevařský průmysl, sušáren pro sušení a briketování pilin, opravy a rekonstrukce všech v této třídě uvedených staveb a zařízení, stavební inženýrské práce; (42) inženýrské služby a poradenství v oblasti provádění průmyslových staveb a v oboru obilní techniky.

(511) 31, 37, 42
(210) O-130648

(111) **220236**
(220) 06.03.1998
(151) 27.09.1999
(540)



(730) **MONTICOM spol. s r.o.**, Hranická 773, Valašské Meziříčí, 75701, CZ
(740) Patentová a známková kancelář, Ing. Jaromír Příkryl, Včelín 1161, Hulín, 76824
(510) (31) výrobky zemědělské a zahradnické, např. surové obilniny, neupravené k lidské výživě a všeobecné zemědělské produkty, které nebyly podrobeny žádné úpravě, produkty lesnické včetně nezpracovaného dřeva, semena, která nebyla zařazena do jiných tříd, živá zvířata, čerstvé ovoce a zelenina, sazenice, živé rostliny a přírodní květiny, zvířecí krmiva, slad; (37) provádění průmyslových staveb, zejména dodávky a montáže ekologických staveb a zařízení, čištění odpadních vod, kovových zásobníků pro dřevní odpad, kovových obilních sil, zásobníků na granulaci pilin, zásobníků na dřevní odpad, technologií pro sklady obilí a mícháren sypkých a krmných směsí, technologických linek pro skladování obilovin, smaltovaných sil pro obiloviny, technologických zařízení pro předčištění, čištění a sušení obilovin, senážních věží, rekreačních bazénů, technologií pro dřevařský průmysl, sušáren pro sušení a briketování pilin, opravy a rekonstrukce všech v této třídě uvedených staveb a zařízení, stavební inženýrské práce; (42) inženýrské služby a poradenství v oblasti provádění průmyslových staveb a v oboru obilní techniky.

(511) 31, 37, 42
(210) O-130649

(111) **220251**
(220) 23.03.1998
(151) 27.09.1999
(540)



(730) **Ministerstvo zemědělství ČR**, Těšnov 17, Praha 1, 11705, CZ
(510) (35) poskytování informací o aktuálních cenách zemědělských komodit na tuzemském a zahraničním trhu, poskytování

informací pro operativní podnikatelské rozhodování; (42) služby právní a služby průmyslově právní ochrany v oboru zemědělsko-potravinářském, výzkum v rámci nezávislého systému tržní informatiky.

(511) 35, 42
(210) O-131068

(111) **220254**
(220) 25.03.1998
(151) 27.09.1999
(540)

ALUMEX

(730) **XINTEX, spol. s r. o.**, Sokolovská 84-86, Praha 8, 18600, CZ
(510) (1) separační prostředek pro dopravu a pokládku asfaltových směsí.

(511) 1
(210) O-131112

(111) **220255**
(220) 25.03.1998
(151) 27.09.1999
(540)

PURETEX

(730) **XINTEX, spol. s r. o.**, Sokolovská 84-86, Praha 8, 18600, CZ
(510) (1) čisticí prostředek el. kontaktů.
(511) 1
(210) O-131116

(111) **220302**
(220) 29.04.1998
(151) 27.09.1999
(540)

HTO

(730) **Flowserve Czech Republic, s.r.o.**, Roháče z Dubé 164/13, Olomouc, 77200, CZ
(740) Ing. Petr Soukup, patentový a známkový zástupce, Vídeňská 8, Olomouc, 77200
(510) (7) točivá i netočivá mechanická těsnění a jejich součásti, mechanické ucpávky pro těsnění pneumatických a hydraulických strojů, kupř. čerpadel, turbín a míchadel; (9) mechanická, pneumatická, hydraulická, elektrická a elektronická zařízení pro kontrolu stavu těsněných spojů, zejména pro ověřování stavu a činnosti mechanických ucpávek všeho druhu a díly těchto zařízení, počítačové soustavy pro vyhodnocování výsledků měření ve spojení s ucpávkami a těsněním všeho druhu; (35) obstarávání a zprostředkování obchodu a prodeje uvedených výrobků; (41) zaškolování činností, souvisejících s montáží, obsluhou a údržbou mechanických ucpávek, zaškolování prací, spojených s měřením na ucpávkách a vyhodnocováním výsledků měření; (42) projektová a inženýrská činnost, související s návrhem ucpávek a těsnících spojů, návrh a realizace software, souvisejícího s provozem ucpávek a měřením na nich.

(511) 7, 9, 35, 41, 42
(210) O-132317

(111) **220303**
(220) 29.04.1998
(151) 27.09.1999

(540)



- (730) **Flowerserve Czech Republic, s.r.o.**, Roháče z Dubé 164/13, Olomouc, 77200, CZ
(740) Ing. Petr Soukup, patentový a známkový zástupce, Vídeňská 8, Olomouc, 77200
(510) (7) točivá i netočivá mechanická těsnění a jejich součásti, mechanické ucpávky pro těsnění pneumatických a hydraulických strojů, kupř. čerpadel, turbin a míchadel; (9) mechanická, pneumatická, hydraulická, elektrická a elektronická zařízení pro kontrolu stavu těsněných spojů, zejména pro ověřování stavu a činnosti mechanických ucpávek všeho druhu a díly těchto zařízení, počítačové soustavy pro vyhodnocování výsledků měření ve spojení s ucpávkami a těsněním všeho druhu; (35) obstarávání a zprostředkování odbytu a prodeje uvedených výrobků; (41) zaškolování činností, souvisejících s montáží, obsluhou a údržbou mechanických ucpávek, zaškolování prací, spojených s měřením na ucpávkách a vyhodnocováním výsledků měření; (42) projektová a inženýrská činnost, související s návrhem ucpávek a těsnících spojů, návrh a realizace software, souvisejícího s provozem ucpávek a měřením na nich.
(511) 7, 9, 35, 41, 42
(210) O-132318

- (111) **220503**
(220) 15.07.1998
(151) 27.09.1999
(540)



- (730) **AGROLES, s.r.o.**, Pražská 446, Písek, 39701, CZ
(740) JUDr. Aleš Zábřeh, advokát a patentový zástupce, Na Beránce 2, Praha 6, 16000
(510) (7) stroje, obráběcí stroje a motory, zejména zemědělské a lesnické stroje a nástroje, především vyvrtovací pily a travní rotační sekačky; (35) poskytování pomoci při provozu obchodu, obstaravatelská činnost v oblasti obchodu včetně distribuce zemědělských a lesnických strojů a přístrojů, obchodní výstavy a výstavní činnost; (42) zprostředkovatelská činnost v oblasti lesnictví.
(511) 7, 35, 42
(210) O-134457

- (111) **220540**
(220) 03.08.1998
(151) 27.09.1999
(540)

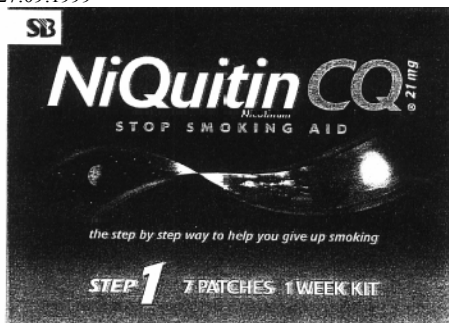

- (730) **SMITHKLINE BEECHAM CORPORATION**, One Franklin Plaza, Philadelphia, PA, US

- (740) **KOREJZOVÁ & SPOL., v.o.s.**, JUDr. Zdeňka Korejzová, advokátka, Korunní 810/104 E, Praha 10, 10100
(510) (5) výrobky farmaceutické, zvěrolékařské a zdravotnické, výrobky dietetické k lékařským účelům, potraviny pro děti, náplasti, obvazový materiál, hmoty k plombování zubů a na zubní otisky, desinfekční prostředky, prostředky k ničení plevele a k hubení živočišných škůdců.
(511) 5
(210) O-134997

- (111) **220541**
(220) 03.08.1998
(151) 27.09.1999
(540)

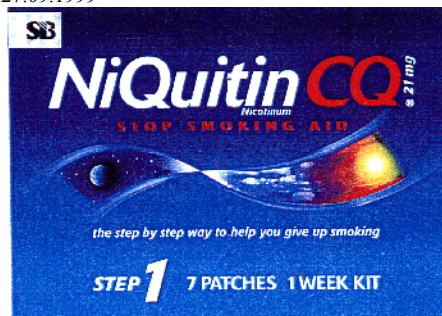

- (730) **SMITHKLINE BEECHAM CORPORATION**, One Franklin Plaza, Philadelphia, PA, US
(740) **KOREJZOVÁ & SPOL., v.o.s.**, JUDr. Zdeňka Korejzová, advokátka, Korunní 810/104 E, Praha 10, 10100
(510) (5) výrobky farmaceutické, zvěrolékařské a zdravotnické, výrobky dietetické k lékařským účelům, potraviny pro děti, náplasti, obvazový materiál, hmoty k plombování zubů a na zubní otisky, desinfekční prostředky, prostředky k ničení plevele a k hubení živočišných škůdců.
(511) 5
(210) O-134998

- (111) **220542**
(220) 03.08.1998
(151) 27.09.1999
(540)

NiQuitin CQ

- (730) **SMITHKLINE BEECHAM CORPORATION**, One Franklin Plaza, Philadelphia, PA, US
(740) **KOREJZOVÁ & SPOL., v.o.s.**, JUDr. Zdeňka Korejzová, advokátka, Korunní 810/104 E, Praha 10, 10100
(510) (5) výrobky farmaceutické, zvěrolékařské a zdravotnické, výrobky dietetické k lékařským účelům, potraviny pro děti, náplasti, obvazový materiál, hmoty k plombování zubů a na zubní otisky, desinfekční prostředky, prostředky k ničení plevele a k hubení živočišných škůdců.
(511) 5
(210) O-134999

- (111) **220543**
(220) 03.08.1998
(151) 27.09.1999
(540)

NiQuitin CQ

- (730) **SMITHKLINE BEECHAM CORPORATION**, One Franklin Plaza, Philadelphia, PA, US
(740) **KOREJZOVÁ & SPOL., v.o.s.**, JUDr. Zdeňka Korejzová, advokátka, Korunní 810/104 E, Praha 10, 10100
(510) (5) výrobky farmaceutické, zvěrolékařské a zdravotnické, výrobky dietetické k lékařským účelům, potraviny pro děti, náplasti, obvazový materiál, hmoty k plombování zubů a na zubní otisky, desinfekční prostředky, prostředky k ničení plevele a k hubení živočišných škůdců.

(511) 5
(210) O-135000

(111) **220544**
(220) 03.08.1998
(151) 27.09.1999
(540)



(730) **SMITHKLINE BEECHAM CORPORATION**, One Franklin Plaza, Philadelphia, PA, US
(740) KOREJZOVÁ & SPOL., v.o.s., JUDr. Zdeňka Korejzová, advokátka, Korunní 810/104 E, Praha 10, 10100
(510) (5) výrobky farmaceutické, zvěrolékařské a zdravotnické, výrobky dietetické k lékařským účelům, potraviny pro děti, náplasti, obvazový materiál, hmoty k plombování zubů a na zubní otisky, desinfekční prostředky, prostředky k ničení plevele a k hubení živočišných škůdců.
(511) 5
(210) O-135001

(111) **220545**
(220) 03.08.1998
(151) 27.09.1999
(540)



(730) **SMITHKLINE BEECHAM CORPORATION**, One Franklin Plaza, Philadelphia, PA, US
(740) KOREJZOVÁ & SPOL., v.o.s., JUDr. Zdeňka Korejzová, advokátka, Korunní 810/104 E, Praha 10, 10100
(510) (5) výrobky farmaceutické, zvěrolékařské a zdravotnické, výrobky dietetické k lékařským účelům, potraviny pro děti, náplasti, obvazový materiál, hmoty k plombování zubů a na zubní otisky, desinfekční prostředky, prostředky k ničení plevele a k hubení živočišných škůdců.
(511) 5
(210) O-135002

(111) **220556**
(220) 05.08.1998
(151) 27.09.1999
(540)

NIQUITIN CQ

(730) **SMITHKLINE BEECHAM CORPORATION**, One Franklin Plaza, Philadelphia, PA, US
(740) KOREJZOVÁ & SPOL., v.o.s., JUDr. Zdeňka Korejzová, advokátka, Korunní 810/104 E, Praha 10, 10100
(510) (5) výrobky farmaceutické, zvěrolékařské a zdravotnické včetně přípravků určených pro odvykání kouření, výrobky dietetické k lékařským účelům, potraviny pro děti, náplasti, obvazový materiál, hmoty k plombování zubů a na zubní otisky, desinfekční prostředky, prostředky k ničení plevele a k hubení živočišných škůdců, fungicidy.
(511) 5
(210) O-135053

(111) **220817**
(220) 09.03.1998
(151) 27.10.1999
(540)



(730) **PICCOLLO spol. s r.o.**, Na podkovce 10, Praha 4, 14000, CZ
(740) ROTT, RŮŽIČKA & GUTTMANN Patentová, známková a advokátní kancelář, JUDr. Vladimír Rott, Nad Štolou 12, Praha 7, 17000
(510) (25) sportovní oděvy a obuv s výjimkou kožených oděvů; (35) marketing, průzkum trhu.
(511) 25, 35
(210) O-130705

(111) **220876**
(220) 03.06.1998
(151) 27.10.1999
(540)



(730) **Den Braven Czech and Slovak s.r.o.**, Úvalno 353, Úvalno, 79391, CZ
(740) Ing. Novotný Jaroslav, Římská 45, Praha 2, 12000
(510) (1) chemické výrobky pro průmysl; (17) tmely na bázi polyuretanů, arkylátu, silikonu pro průmysl a stavebnictví.
(511) 1, 17
(210) O-133238

(111) **220967**
(220) 31.07.1998
(151) 27.10.1999
(540)

NIQUITIN CQ

(730) **SMITHKLINE BEECHAM CORPORATION**, One Franklin Plaza, Philadelphia, PA, US
(740) KOREJZOVÁ & SPOL., v.o.s., JUDr. Zdeňka Korejzová, advokátka, Korunní 810/104 E, Praha 10, 10100
(510) (16) papír a výrobky z papíru, lepenka a kartonážní výrobky, tiskoviny, časopisy, periodika, knihy, knihařské výrobky, fotografie, papírnické zboží, lepidla (kancelářská a pro domácnost), potřeby pro umělce, štětce, psací stroje a kancelářské potřeby (kromě nábytku), učební a školní potřeby a pomůcky (kromě přístrojů), hrací karty, tiskařské štočky, obalové materiály z plastických hmot; (41) výchovná a zábavní činnost; (42) poradenské služby v oblasti odvykání kouření, zdravotnické a lázeňské služby.
(511) 16, 41, 42
(210) O-134859

(111) **220971**
(220) 05.08.1998
(151) 27.10.1999
(540)

NIQUITIN

(730) **SMITHKLINE BEECHAM CORPORATION**, One Franklin Plaza, Philadelphia, PA, US
(740) KOREJZOVÁ & SPOL., v.o.s., JUDr. Zdeňka Korejzová, advokátka, Korunní 810/104 E, Praha 10, 10100
(510) (16) papír a výrobky z papíru, lepenka a kartonážní výrobky, tiskoviny, časopisy, periodika, knihy, knihařské výrobky, fotografie, papírnické zboží, lepidla (kancelářská a pro domácnost), potřeby pro umělce, štětce, psací stroje a kancelářské potřeby (kromě nábytku), učební a školní potřeby a pomůcky (kromě přístrojů), hrací karty, tiskařské štočky, obalové materiály z plastických hmot; (41) výchovná a zábavní činnost; (42) poradenské služby v oblasti odvykání kouření, zdravotnické a lázeňské služby.
(511) 16, 41, 42
(210) O-135052

(111) **221050**
(220) 05.10.1998
(151) 27.10.1999

(540)



(730) **ERSICO spol. s r. o.**, Havlíčkovo nám. 9, Jemnice, 67531, CZ

(510) (7) šicí stroje; (8) elektrické spotřebiče pro domácnost jako kulmy na vlasy; (9) elektrické spotřebiče pro domácnost jako žehličky elektrické; (11) elektrické spotřebiče pro domácnost jako fěny, topinkovače, překapávače.

(511) 7, 8, 9, 11

(210) O-136501

(111) **221098**

(220) 08.02.1999

(151) 27.10.1999

(540)

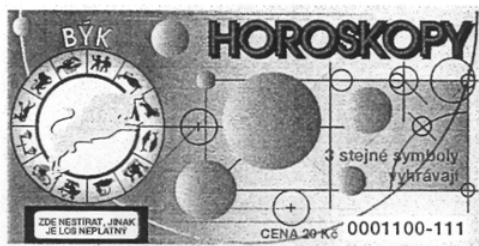

(730) **SAZKA, a.s.**, K Žižkovu čp. 851, Praha 9, 19093, CZ

(510) (41) veřejné provozování sázkových her.

(511) 41

(210) O-139885

(111) **221342**

(220) 23.06.1998

(151) 22.11.1999

(540)

VELPA

(730) **VELPA PLUS, s.r.o.**, Velká nad Veličkou čp.883, 69674, CZ

(740) DMH-patentová a známková kancelář, Mgr. Machatová

Marcela, patentový zástupce, Pospíšilova 2, Praha 3, 13000

(510) (32) nealkoholické nápoje všeho druhu, zejména šumivé a jiné nealkoholické nápoje, minerální vody, ovocné šťávy a zeleninové šťávy, vč. nápojů z nich, mošty, sirupy, koncentráty k přípravě nealkoholických nápojů a ochucených minerálních vod, koncentráty k přípravě alkoholických nápojů; (33) alkoholické nápoje všeho druhu, zejména lihoviny, likéry, vína, například lihoviny řezané a ušlechtilé destiláty, vč. macerátů a výluhů, vinné, ovocné, bylinné, zeleninové a obilné destiláty, alkoholické koktejly; (42) odborné poradenství, konzultační služby a provádění odborných zkoušek v oboru lihovin, vína a nealkoholických nápojů.

(511) 32, 33, 42

(210) O-133834

(111) **221459**

(220) 05.10.1998

(151) 22.11.1999

(540)

BOOSTRIX

(730) **GlaxoSmithKline Biologicals S.A.**, Rue de l'Institut 89, Rixensart, BE

(740) **KOREJZOVÁ & SPOL., v.o.s.**, JUDr. Zdeňka Korejzová, advokátka, Korunní 810/104 E, Praha 10, 10100

(510) (5) farmaceutické a léčivé přípravky a substance pro lidské použití, vakcíny.

(511) 5

(210) O-136498

(111) **221493**

(220) 23.12.1998

(151) 22.11.1999

(540)

C T M PHARM

(730) **C T M PHARM s.r.o.**, Antala Staška 80, Praha 4, 14600, CZ

(740) PROPATENT, Ing. Vlasta Sedláčková, Ke Kateřinkám 1393, Praha 4, 14900

(510) (5) výrobky farmaceutické, zdravotnické, stomatologické, výrobky dietetické k lékařským účelům, potraviny pro děti k léčebným účelům, náplasti, obvazový materiál, hmoty na plombování zubů a na zubní otisky, desinfekční prostředky, fungicidy, pesticidy, herbicidy; (42) lékárenské služby, zprostředkovatelství ve zdravotnictví.

(511) 5, 42

(210) O-138795

(111) **222051**

(220) 08.02.1999

(151) 27.12.1999

(540)



(730) **SAZKA, a.s.**, K Žižkovu čp. 851, Praha 9, 19093, CZ

(510) (41) veřejné provozování sázkových her.

(511) 41

(210) O-139884

(111) **222195**

(220) 05.03.1998

(151) 24.01.2000

(540)

POWERED BY AMIGA

(730) **Amiga Inc.**, 167 Madison Avenue, Suite 301, New York, NY, US

(740) ROTT, RŮŽIČKA & GUTTMANN Patentová, známková a advokátní kancelář, JUDr. Vladimír Rott, Nad Štolou 12, Praha 7, 17000

(510) (9) aparáty a přístroje vědecké, námořní, geodezické, elektrické, fotografické, filmové, optické, přístroje pro vážení, měření, signalizaci, kontrolu (inspekci), záchranu a přístroje učební, aparáty pro záznam, převod, reprodukci zvuku nebo obrazu, magnetické suporty zvukových záznamů, gramofonové desky, automatické distributory a mechanismy na mince, zapisovací pokladny (záznam), kalkulační stroje, přístroje pro zpracování informací a počítače, periferní zařízení počítačů, počítačové operační systémy, tiskárny, klávesnice, počítačové paměti, počítačové programy nahrané, počítačový software, hasicí přístroje.

(511) 9

(210) O-130630

(111) **222213**

(220) 30.04.1998

(151) 24.01.2000

(540)

S Podravkou chutná lépe!

(730) **PODRAVKA Prehrambena industrija d.d.**, Ante Starčevića 32, Koprivnica, HR

(740) Patentová kancelář Kania, Sedlák, Smola, Ing. Kania František, Mendlovo nám. 1a, Brno, 60300

(510) (29) konzervovaná, sušená a tepelně upravená zelenina, zejména solená a nakládaná zelenina, polévky a přípravky na výrobu polévek, včetně zeleninových přípravků do polévek a bujónových koncentrátů; (30) omáčky /kromě salátových dresinků/, chuťové přísady, ochucovací prostředky, koření prostředky, koření, přísady do jídel, ochucené soli na vaření, zejména zeleninové.

(511) 29, 30

(210) O-132385

(111) **222377**

(220) 16.10.1998

(151) 24.01.2000

(540) **Guareta**
(730) **Dr. Staněk spol. s r.o.**, Nad Schody 271, Praha 5, 15018, CZ
(510) (5) farmaceutické potraviny - potraviny určené pro zvláštní výživu.
(511) 5
(210) O-136956

(111) **222403**
(220) 12.11.1998
(151) 24.01.2000
(540)

MONDRIX
(730) **GlaxoSmithKline Biologicals S.A.**, Rue de l'Institut 89, Rixensart, BE
(740) KOREJZOVÁ & SPOL., v.o.s., JUDr. Zdeňka Korejzová, advokátka, Korunní 810/104 E, Praha 10, 10100
(510) (5) farmaceutické a léčivé přípravky a substance pro lidské použití, vakcíny.
(511) 5
(210) O-137656

(111) **222405**
(220) 12.11.1998
(151) 24.01.2000
(540)

GLOBORIX
(730) **GlaxoSmithKline Biologicals S.A.**, Rue de l'Institut 89, Rixensart, BE
(740) KOREJZOVÁ & SPOL., v.o.s., JUDr. Zdeňka Korejzová, advokátka, Korunní 810/104 E, Praha 10, 10100
(510) (5) farmaceutické a léčivé přípravky a substance pro lidské použití, vakcíny.
(511) 5
(210) O-137658

(111) **222667**
(220) 30.06.1998
(151) 28.02.2000
(540)

NEOGRAPH
(730) **NEOGRAPH a.s.**, Opletalova 55, Praha 1, 11000, CZ
(740) Ing. Jiří Střelák, Pařížská 17, Praha 1, 11000
(510) (16) papír, lepenka a výrobky z těchto materiálů, např. papíry jištěné proti padělání, s vodoznakem, ochrannými barvami, s hologramem, speciální grafické papíry, papíry pro průmysl, papíry pro kancelářskou techniku, papíry pro umělecké tisky, ručně čerpané papíry a kartony a další.
(511) 16
(210) O-134060

(111) **222725**
(220) 25.08.1998
(151) 28.02.2000
(540)



CM-CREDIT A.S.

(730) **CM-CREDIT a.s.**, Kříženeckého náměstí 1079/5b, Praha 5, 15200, CZ
(510) (35) pomoc při řízení obchodní činnosti, obchodní administrativa, kancelářské práce; (36) služby finanční, služby nemovitostní.
(511) 35, 36
(210) O-135479

(111) **222806**
(220) 12.10.1998
(151) 28.02.2000

(540) **HIBERIX**
(730) **GlaxoSmithKline Biologicals S.A.**, Rue de l'Institut 89, Rixensart, BE
(740) KOREJZOVÁ & SPOL., v.o.s., JUDr. Zdeňka Korejzová, advokátka, Korunní 810/104 E, Praha 10, 10100
(510) (5) farmaceutické a léčivé přípravky a substance pro lidské použití, vakcíny.
(511) 5
(210) O-136735

(111) **222881**
(220) 09.11.1998
(151) 28.02.2000
(540)

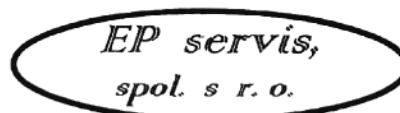

(730) **EP servis, spol. s r.o.**, Oblá 39, Brno, 63400, CZ
(740) Ing. Jandová Marie, Nerudova 1095, Kuřim, 66434
(510) (35) činnost účetních poradců, informace statistické - sestavování, listiny výplat - sestavování, mzdové výplatní listiny a sáčky - příprava, náklady vlastní - rozbor, obchodní administrativa, odhady obchodní, porady organizační a vedení záležitostí, rozbor vlastní nákladů, sestavování statistických informací, účetnictví /vedení účetních knih/, vedení knih /obchodních/, vyhledávání obchodních informací, rozbor výrobních nákladů; (36) daňové odhady, finanční odhady.
(511) 35, 36
(210) O-137539

(111) **223067**
(220) 14.08.1998
(151) 08.03.2000
(540)

MISS CLO
(730) **CHEMIS SP. J. W. ARENT, S. STUSIO, J. ARENT, M. STUSIO**, ul. Tymiankova 27, 29, 33, Ksawerow Ždžary, PATENTSERVIS PRAHA a.s., Jivenská 1273/1, Praha 4, 14021
(740)
(510) (4) svičky, knoty; (5) dezinfekční přípravky.
(511) 4, 5
(210) O-135285

(111) **223121**
(220) 03.03.1998
(151) 23.03.2000
(540)

IMAX
(730) **Imax Corporation**, 2525 Speakman Drive, Sheridan Sci.and Tech.Park, Mississauga, Ontario, CA
(740) ROTT, RŮŽIČKA & GUTTMANN Patentová, známková a advokátní kancelář, JUDr. Vladimír Rott, Nad Štolou 12, Praha 7, 17000
(510) (9) vyvolané kinematografické filmy, video kazety, audio a audiovizuální nahrávky, promítače filmů, kamery, optické tiskárny a střihačky filmů, obrazovky na filmy, zvukové systémy pro použití v divadlech pro filmy a v ostatních divadlech pro veřejná představení, v halách a auditoriích, zábavné systémové simulátory pohybu, vč. počítačově řízených pohyblivých míst a filmových displejů k tomu se vztahujících, vše ve třídě 9; (41) vzdělávací a zábavní služby, zábavní služby poskytované pomocí media filmových divadel, zábavní služby poskytované pomocí media simulátorů jízdy, střihání filmů a kopírování, vše ve třídě 41.
(511) 9, 41
(210) O-130569

(111) **223243**
(220) 16.09.1998
(151) 23.03.2000

(540)

FPD FUTURE
PRODUCT
DESIGN

- (730) **FUTURE PRODUCT DESIGN, a.s.**, Polská 36, Praha 2, 12000, CZ
(740) Ing. Jiří Střelák, Pařížská 17, Praha 1, 11000
(510) (9) vědecké aparáty a přístroje, přístroje pro měření kontrolu, signalizaci, vážení, přístroje pro záznam, převod a reprodukci zvuku nebo obrazu, přístroje pro audiovizuální komunikaci, kamerové systémy, mikroprocesory, snímače optické a optoelektronické systémy, přístroje, přístroje pro zpracování informací a počítače, včetně součástí - software, servery, veškeré elektronické nosiče dat a informací, telekomunikační a telefonní přístroje, přístroje pro řízení, elektrické a elektronické řídicí systémy, kabely a jiné součásti k elektrickým a elektronickým a vědeckým přístrojům; (11) světelné zdroje, světelné indikátory, lasery, klimatizační přístroje a zařízení; (37) servisní, montážní a opravárenské služby telekomunikačních, elektrických a elektronických přístrojů a zařízení; (38) služby zabezpečující audiovizuální komunikaci, prostřednictvím telekomunikačních a informačních sítí, rozšiřování a zveřejňování informací prostřednictvím těchto sítí, např. Internetem, komunikace s pultu centrální ochrany apod.
(511) 9, 11, 37, 38
(210) O-136026

- (111) **223383**
(220) 24.11.1998
(151) 23.03.2000
(540)

COMFANRIX

- (730) **GlaxoSmithKline Biologicals S.A.**, Rue de l'Institut 89, Rixensart, BE
(740) **KOREJZOVÁ & SPOL., v.o.s.**, JUDr. Zdeňka Korejzová, advokátka, Korunní 810/104 E, Praha 10, 10100
(510) (5) farmaceutické a léčivé přípravky a substance pro lidské použití, vakcíny.
(511) 5
(210) O-138012

- (111) **223501**
(220) 21.01.1999
(151) 23.03.2000
(540)



- (730) **JUDr. Pavel Macek, CSc.**, Imrychova 883, Praha 4, 14200, CZ
(510) (41) vydavatelství.
(511) 41
(210) O-139314

- (111) **223690**
(220) 17.03.1998
(151) 19.04.2000
(540)

MASTERCLIMA

- (730) **Promat UK Limited**, Sterling Centre, Eastern Road, Bracknell, GB
(740) Společná advokátní kancelář Všetečka a partneři, JUDr. Všetečka Miloš, Hájkova 2, Praha 2, 12000
(510) (19) nekovové stavební materiály, stavební desky, stěnové desky, obkládací desky, deskové dílce, panely, příčkové desky, desky vyrobené z kalciumsilikátu vyztuženého vláknou.
(511) 19
(210) O-130924

- (111) **223758**
(220) 12.05.1998
(151) 19.04.2000
(540)

STM

- (730) **STMicroelectronics N.V.**, Strawinskylaan 1025, 1077XX Amsterdam, NL
(740) Rott, Růžička a Guttman, patentová, známková a právní kancelář, JUDr. Rott Vladimír, Nad Štolou 12, Praha 7, 17000
(510) (9) elektrické nebo elektronické součástky, zejména polovodiče, elektronické obvody, mikroobvody, integrované obvody, mikroprocesory, mikrořadiče, paměťové obvody a montáže z těchto součástek, zařízení, přístroje a metody pro navrhování, výrobu a zkoušení těchto součástek, předlohy pro výrobu polovodičových součástek, software, prázdné paměťové štítky a programy pro použití při navrhování, výrobě nebo činnosti integrovaných obvodů; (42) zakázkové navrhování elektrických a elektronických součástek, výroba a zkoušení příslušenství, inženýrské služby, a to poskytování analýz a výstupních zpráv o navrhování a činnosti elektrických a elektronických součástek, výroba, navrhování a zkoušení příslušenství.
(511) 9, 42
(210) O-132571

- (111) **223816**
(220) 29.07.1998
(151) 19.04.2000
(540)

ALEDETO

- (730) **ALEDETO s.r.o.**, Dvořákův okruh 7, Krmov, 79401, CZ
(740) Ing. Jiří Střelák, Pařížská 17, Praha 1, 11000
(510) (7) stroje a zařízení pro polygrafický průmysl, stroje a zařízení pro balení a obalovou techniku; (16) papír, lepenka a výrobky z těchto materiálů, papír a lepenka pro obalovou techniku, papír kancelářský, polygrafický nebo jiný papír, obalové a lepicí pásy a fólie, etikety, samolepicí fólie a papíry, obaly, fólie a pytle z PE, PP nebo jiných plastických hmot (pro balení); (17) polotovary z plastických hmot určené pro další zpracování, obaly, fólie, pásy z PE, PP nebo jiných plastických hmot (ne pro balení), izolační a jiné speciální fólie, teflonové fólie a pásy (ne pro balení); (42) veškeré polygrafické (tiskárenské) činnosti a služby.
(511) 7, 16, 17, 42
(210) O-134804

- (111) **223872**
(220) 16.09.1998
(151) 19.04.2000
(540)



- (730) **Pachta Vladimír**, Zborovská 350, Nové Město nad Metují, 54901, CZ
(510) (9) přístroje měřicí, zejména barometry; (14) časoměrná technika včetně příslušenství (hodiny, hodinky, řemínky k hodinkám), hodinářské potřeby; (37) opravy výše uvedených výrobků.
(511) 9, 14, 37
(210) O-135980

- (111) **223919**
(220) 26.10.1998
(151) 19.04.2000
(540)

LAKTOFLORA

- (730) **MILCOM a.s. Výzkumný ústav mlékárenský**, Ke dvoru 12, Praha 6, 16000, CZ
(740) Ing. Novotný Jaroslav, Římská 45, Praha 2, 12000

- (510) (29) veškeré mléčné výrobky, zejména kysané mléčné výrobky, tvarohy, sýry, másla, sušené mléčné výrobky, konzumní mléko, pomocné látky a přípravky pro mlékárenství. (540)
(511) 29
(210) O-137202



- (111) **224114**
(220) 03.02.1999
(151) 19.04.2000
(540)

BRIC A BRAC

- (730) **BRIC a BRAC s.r.o.**, Hubičkova 1255/9, Praha 4, 14300, CZ (730)
(510) (6) starožitné i nové kovové předměty - sošky z obecných kovů, sejfy; (8) sečné zbraně, břitvy, hmoždíře; (9) přístroje a nástroje vědecké, námořní, geodetické, fotografické, filmové, optické, TV přijímače, radia, gramofony, voltmetry a jiné přístroje k měření elektrických hodnot, telefony, telegrafické přístroje, reostaty, reproduktory, regulátory, přístroje pro záznam, převod, reprodukci zvuku nebo obrazu, počítačové stroje; (11) lampy, lustry; (14) hodiny, hodinky, bižuterie, klenoty, čajové soupravy ze stříbra; (15) hudební nástroje; (16) obrazy, fotografie, tiskařské výrobky, psací stroje, hrací karty, plnicí pera; (20) nábytek dřevěný a kovový, sošky ze dřeva, sádry; (21) jídelní a nápojové soupravy ze skla a porcelánu, vázy, svícný, sošky (figurky) z porcelánu, terakoty nebo skla; (25) oděvy, obuv, kloboučnické zboží; (27) koberce. (740)
(511) 6, 8, 9, 11, 14, 15, 16, 20, 21, 25, 27 (510)
(210) O-139702

- (730) **ČEDOK, a.s.**, Na příkopě 18, Praha 1, 11135, CZ (730)
(740) Patentservis Praha a.s., Jivenská 1273/1, Praha 4, 14021 (740)
(510) (16) cestovní a propagační brožury a knihy; (36) obstarávání akreditivů a cestovních šeků, obstarávání cestovního pojištění osob a zavazadel, obstarávání výměny platidel; (39) obstarávání přepravy zahraničních návštěvníků a jejich zavazadel, prodej a rezervace jízdenek, místenek a jiných cestovních cenin pro železniční, automobilové, letecké a lodní cesty, prodej lůžkových poukázek pro mezinárodní a místní přepravu, obstarávání všech jiných služeb souvisejících s cestováním, organizování zájezdů dopravními prostředky; (41) organizování prohlídek muzeí, kulturních sbírek, knihoven, hradů, zámků a kulturních ústavů, návštěvy divadel, koncertů, kin, všech jiných kulturních, zábavních a sportovních podniků; (42) obstarávání poukázek na služby (vouchery), obstarávání poukázek na stravování, zajišťování ubytování, stravování, zajišťování rekreačního pobytu, obstarávání průvodců a tlumočnicků, obstarávání cestovních pasů a víz, překladatelská činnost. (511)
(511) 16, 36, 39, 42
(210) O-140182

- (111) **224163**
(220) 22.02.1999
(151) 19.04.2000
(540)

PRAGOLD

- (730) **Ing. Vojta Pavel**, Nedvěžská 2229/14, Praha 10, 10000, CZ (730)
(510) (7) zařízení a příslušenství pro výrobu piva zařazené do třídy 7; (14) upomínkové předměty jako např. mince, bižuterie z umělých a plastických hmot, předměty z drahých kovů a jejich slitin; (21) upomínkové předměty zejména skleněné, porcelánové a kameninové zařazené do třídy 21; (32) pivo, nealkoholické nápoje všeho druhu. (740)
(511) 7, 14, 21, 32
(210) O-140279

- (111) **227210**
(220) 27.10.1998
(151) 19.10.2000
(540)



- (111) **224435**
(220) 26.10.1998
(151) 23.05.2000
(540)



- (730) **Ing. Herdegen Ondřej**, Kaminského 15, Ostrava - Nová Bělá, 72400, CZ (730)
(510) (39) služby cestovní kanceláře v oblasti dopravy (autobusová - autobus s vlekmem na jízdní kola, letecká a lodní doprava), průvodcovské služby, pronájem jízdních kol; (42) služby cestovní kanceláře v oblasti ubytování a stravování, příprava a zpracování videozáznamů ze zájezdů. (740)
(511) 39, 42
(210) O-137175

- (730) **SmithKline Beecham plc**, 980 Great West Road, Brentford, Middlesex TW8 9GS, GB (730)
(740) KOREJZOVÁ & SPOL., v.o.s., JUDr. Petra Korejzová, advokátka, Korunní 104/E, Praha 10, 10100 (740)
(510) (5) farmaceutické a léčivé přípravky a substance pro lidské použití. (511)
(511) 5
(210) O-137219

- (111) **225988**
(220) 17.02.1999
(151) 24.08.2000



- (111) **228049**
(220) 10.03.1998
(151) 20.11.2000
(540)

- (730) **Control spol. s r.o.**, Bohuslava Martinů 1885/2, Nový Jičín, 74101, CZ (730)
(740) HM PARTNERS, s.r.o., Ing. Zdeněk Michálek, 28. října 150, Ostrava, 70200 (740)
(510) (42) vývoj a implementace softwarových produktů, včetně tvorby související dokumentace a konzultační činnosti. (511)
(511) 42
(210) O-130717

(111) **228050**
(220) 10.03.1998
(151) 20.11.2000
(540)

DIALOG 2000 

(730) **Control spol. s r.o.**, Bohuslava Martinů 1885/2, Nový Jičín, 74101, CZ
(740) HM PARTNERS, s.r.o., Ing. Zdeněk Michálek, 28. října 150, Ostrava, 70200
(510) (42) vývoj a implementace softwarových produktů, včetně tvorby související dokumentace a konzultační činnosti.
(511) 42
(210) O-130718

(111) **229006**
(220) 20.02.1998
(151) 27.12.2000
(540)

RABAT ČR

(730) **RABAT ČR, a.s.**, Na Hlavní 18, Praha 8 - Březiněves, 18200, CZ
(740) UNIPATENT, Ing. Chludina Jiří, J.Masaryka 43-47, Praha 2- Vinohrady, 12000
(510) (6) obecné kovy, v surovém a polozpracovaném stavu a jejich slitiny, kotvy, kovádky, zvony, kovový stavební materiál, kolejnice a jiný kovový materiál určený k železničnímu účelům, řetězy, kovové kabely a dráty /s výjimkou drátů k elektrotechnickým účelům/, zámečnické výrobky, stavební a dveřní kování, kovové dveře, kovové roury a trubičky, nedobytné pokladny a schránky, ocelové kuličky, podkovy, hřebíky a šrouby, kovový spojovací materiál, jiné kovové výrobky, které nejsou obsaženy v jiných třídách, rudy, kovová lešení, kovové konstrukce; (19) nekovový stavební materiál včetně polozpracovaného řeziva /trámy, prkna, dřevěné panely, překližka, cihly, skleněné cihly, dlaždice a pod./, přírodní a umělý kámen, cement, vápno, malta, sádra, štěrka, kameninové a cementové roury, stavební materiál pro stavbu cest, asfalt, smola, živec, přenosné domy, kamenné pomníky, krby, dřevěné řezivo, dřevěné panely, překližky, obkladačky, dlaždice, tabulové okenní sklo; (39) autodoprava a skladování, služby balení a expedice zboží.
(511) 6, 19, 39
(210) O-130373

(111) **229045**
(220) 16.06.1998
(151) 27.12.2000
(540)

APLAUS

(730) **APLAUS spol. s r.o.**, Plzeňská 2617/6, Ostrava - Zábřeh, 70030, CZ
(740) MIRA - patentová a známková kancelář, Blanka Fišerová, V Kapslovně 11, Praha 3, 13000
(510) (9) programové automaty, rozvaděče nízkého napětí, elektrické kabely a vedení, mikropočítačové řídicí jednotky, elektronické indikátory výpadku fází a spotřebičů, veškerá kontrolní, signalizační, spínací a regulační zařízení, zakázková elektronika, programové projekty na nosičích, řídicí algoritmy a komplexní řídicí i automatizační systémy pro dopravu a skladování, pro spoje, pro průmysl, pro ekologická zařízení, pro libovolné procesy, pro modernizaci a rekonstrukci elektroinstalací apod., systémy pro diagnostiku pracovních fází nebo stavů technologie, pro diagnostiku i kontrolu poruch, programy včetně operačních a expertních systémů, edice uživatelských i odborných informací šířených na veškerých paměťových médiích, počítačové programy a nosiče magnetických záznamů, výpočetní, řídicí a automatizační technika, počítače, jejich části a příslušenství, elektrická,

elektrotechnická a elektronická zařízení, výpočetní technika i počítačové programy na zakázku; (35) sběr a zpracování dat i informací, marketing a veškeré obchodní služby pro pomoc při dopravě a skladování surovin a materiálů, pro měření a regulaci, pro řízení a kontrolu technologických i výrobních postupů včetně obchodní strategie a franchisingu, ekonomicko-daňové poradenství, příprava a vyhotovení daňového přiznání, vedení účetnictví a účetní poradenství; (37) služby v oblasti silnoproudých i slaboproudých instalací, rekonstrukce a modernizace elektrických zařízení, montáž, kontrola, servisní dohled, servis a opravy elektrických zařízení, počítačové techniky a navazujících zařízení, kompletace řídicích a automatizačních systémů, aplikace, montáže, ožívování a vyladování automatizačních systémů; (42) projektová a inženýrská činnost, služby v oblasti řídicích algoritmů a komplexních řídicích systémů, včetně automatizačních systémů řízení, programové projekty, zhotovování programů, operačních a expertních systémů, výzkumná a vývojová činnost v oblasti měřicí, automatizační, signalizační, kontrolní a regulační techniky včetně zakázkové elektroniky, revize elektrických zařízení, manažerská, analytická, technicko-poradenská, konzultační a informační činnost ve všech uvedených oblastech, vývojová činnost k zajištění komplexních služeb aplikace automatizačních systémů s využitím počítačové techniky.

(511) 9, 35, 37, 42
(210) O-133665

(111) **229062**
(220) 21.10.1998
(151) 27.12.2000
(540)

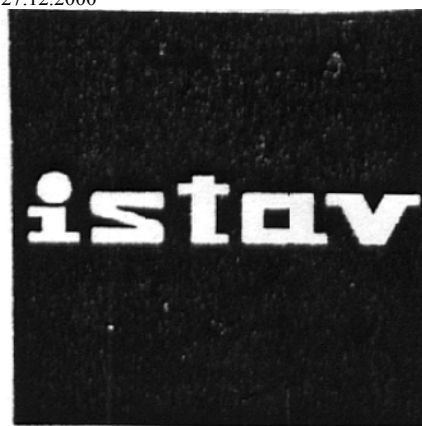

(730) **Business Media CZ, s.r.o.**, Nádražní 32, Praha 5, 15000, CZ
(740) KUDRLIČKA & SEDLÁK Advokátní, patentová a známková kancelář, Ing. Jiří Sedlák, Husova 5, České Budějovice, 37001
(510) (9) publikace a příručky na všech druzích nosičů spadajících do této třídy; (16) tiskoviny, časopisy, periodika, knihy, noviny, knihařské výrobky; (38) elektronická a multimediální komunikace, informace a komunikace prostřednictvím telefonů, počítače, elektronické pošty; (39) distribuce tiskovin, časopisů, periodik, knih, novin a knihařských výrobků; (41) nakladatelská činnost; (42) grafické práce.
(511) 9, 16, 38, 39, 41, 42
(210) O-137084

(111) **229066**
(220) 11.11.1998
(151) 27.12.2000
(540)



(730) **Experting spol. s r.o.**, Štětškova 18, Praha 4, 14068, CZ
(740) Ing. Jiří Štělák, Pařížská 17, Praha 1, 11000
(510)

(35) zprostředkovatelské činnosti a služby v oblasti obchodu a služeb; (36) zprostředkovatelské činnosti a služby v oblasti pojišťovnictví, financí a kapitálového trhu, poradenská a konzultační činnost v oblasti pojišťovnictví, financí a kapitálového trhu.
(511) 35, 36
(210) O-137619

(210) O-138688

(111) **229907**
(220) 18.12.1998
(151) 22.01.2001
(540)

(111) **229078**
(220) 07.12.1998
(151) 27.12.2000
(540)



(730) **Business Media CZ, s.r.o.**, Nádražní 32, Praha 5, 15000, CZ
(740) KUDRLIČKA & SEDLÁK Advokátní, patentová a známková kancelář, Ing. Jiří Sedlák, Husova 5, České Budějovice, 37001
(510) (16) časopisy, propagační materiály, jako jsou například samolepky, diáře, reklamní tiskoviny; (40) potiskování rozličných výrobků, zejména reklamních; (41) vydávání časopisů.
(511) 16, 40, 41
(210) O-138350

(730) **GIST, s.r.o.**, Collinova 421, Hradec Králové, 50003, CZ
(740) Ing. Jiří Střelák, Pařížská 17, Praha 1, 11000
(510) (9) přístroje pro zpracování informací a počítače včetně software a dalších součástí - modemy, tiskárny, monitory, servery apod., informační systémy a technologie, operační systémy, veškeré elektronické nosiče dat a informací, přístroje pro záznam, převod a reprodukci zvuku nebo obrazu, přístroje spojivé a telekomunikační techniky, přístroje spotřební elektroniky, rádiové, satelitní systémy, elektronické řídicí systémy, mikroprocesory, přístroje pro měření, vážení, kontrolu, signalizaci; (35) poradenské činnosti a služby v oblasti ekonomiky, obchodu a služeb, zpracování dat, vypracování statistických přehledů, zprostředkování obchodních záležitostí, marketingové služby, průzkum a analýza trhů, personální poradenství, poradenství v otázkách podnikání a organizace a provozně-ekonomických otázkách; (42) poskytování software na zakázku, výzkum a vývoj software, informačních systémů a technologií, konzultace v oblasti informatiky, výpočetní techniky, programování, informačních systémů.
(511) 9, 35, 42
(210) O-138689

(111) **229079**
(220) 07.12.1998
(151) 27.12.2000
(540)

Doprava a silnice

(730) **Business Media CZ, s.r.o.**, Nádražní 32, Praha 5, 15000, CZ
(740) KUDRLIČKA & SEDLÁK Advokátní, patentová a známková kancelář, Ing. Jiří Sedlák, Husova 5, České Budějovice, 37001
(510) (16) časopisy, propagační materiály, jako jsou například samolepky, diáře, reklamní tiskoviny; (40) potiskování rozličných výrobků, zejména reklamních; (41) vydávání časopisů.
(511) 16, 40, 41
(210) O-138351

(111) **229906**
(220) 18.12.1998
(151) 22.01.2001
(540)



(730) **Dentalex spol. s r.o.**, Kladská 1092/1A, Hradec Králové, 50002, CZ
(740) Ing. Jiří Střelák, Pařížská 17, Praha 1, 11000
(510) (5) výrobky hygienické pro lékařství a zdravotnictví, výrobky a materiály pro sterilizaci, obvazové materiály, náplastě apod., dezinfekční výrobky a materiály, materiály pro stomatologii, výrobky lékárnické; (9) vědecké aparáty a přístroje pro laboratorní rešerše, přístroje pro záznam, převod a reprodukci zvuku nebo obrazu, přístroje pro měření, kontrolu, vážení, signalizaci, přístroje optické a elektronické; (10) speciální lékařské a zdravotní přístroje - pro měření, vážení, kontrolu, signalizaci, optické, laserové, vědecké, pro záznam, převod a reprodukci zvuku nebo obrazu, stomatologické, chirurgické; (37) servisní, montážní a opravárenské činnosti a služby pro lékařské, zdravotnické zařízení, přístroje a nástroje.
(511) 5, 9, 10, 37

Zániky ochranných známek uplynutím doby platnosti

Kapitola obsahuje údaje o ochranných známkách, které zanikly uplynutím doby platnosti podle ustanovení § 29 odst. 1 zákona č. 441/2003 Sb.

Číslo zápisu	Datum zániku		
96945	12.08.2007	214038	12.08.2007
97422	13.08.2007	214039	12.08.2007
101033	19.08.2007	214040	12.08.2007
109459	17.08.2007	214041	12.08.2007
109460	17.08.2007	214042	13.08.2007
109461	17.08.2007	214043	13.08.2007
153110	16.08.2007	214044	13.08.2007
157581	17.08.2007	214045	14.08.2007
157713	17.08.2007	214046	14.08.2007
157714	17.08.2007	214047	14.08.2007
208842	15.08.2007	214048	14.08.2007
208843	18.08.2007	214049	14.08.2007
210779	18.08.2007	214050	15.08.2007
210781	19.08.2007	214051	15.08.2007
210782	19.08.2007	214054	18.08.2007
211447	14.08.2007	214055	19.08.2007
211448	14.08.2007	214573	12.08.2007
211452	15.08.2007	214586	15.08.2007
211453	15.08.2007	215025	14.08.2007
211460	19.08.2007	215028	18.08.2007
212158	18.08.2007	215031	19.08.2007
212870	12.08.2007	215032	19.08.2007
212871	12.08.2007	215615	14.08.2007
212872	12.08.2007	215616	14.08.2007
212873	13.08.2007	216253	18.08.2007
212874	13.08.2007	217081	13.08.2007
212878	15.08.2007	217084	14.08.2007
212879	18.08.2007	217086	18.08.2007
212880	18.08.2007	217091	19.08.2007
212881	18.08.2007	217092	19.08.2007
212883	19.08.2007	217093	19.08.2007
212884	19.08.2007	217206	18.08.2007
213540	12.08.2007	217753	13.08.2007
213542	12.08.2007	218255	13.08.2007
213543	12.08.2007	218735	14.08.2007
213544	12.08.2007	219492	13.08.2007
213545	12.08.2007	219493	14.08.2007
213546	12.08.2007	219494	18.08.2007
213547	12.08.2007	219495	19.08.2007
213548	14.08.2007	220100	14.08.2007
213549	14.08.2007	221561	13.08.2007
213550	14.08.2007	221562	13.08.2007
213551	14.08.2007	221563	13.08.2007
213552	15.08.2007	223090	19.08.2007
213553	15.08.2007	225776	13.08.2007
214031	12.08.2007		
214032	12.08.2007		
214033	12.08.2007		
214034	12.08.2007		
214035	12.08.2007		
214036	12.08.2007		
214037	12.08.2007		

Změny vlastníků ochranných známek

Kapitola obsahuje údaje o ochranných známkách, které byly převedeny nebo přešly ve smyslu ustanovení § 15 odst. 1, 2 a § 16 zákona č. 441/2003 Sb. na jiného vlastníka v rozsahu všech zapsaných výrobků nebo služeb.

Číslo zápisu	Dřívější vlastník	Nynější vlastník	S účinností od
157648	BOCHEMIE s.r.o., Lidická 326, Bohumín, 73595, CZ	BVF Czech, a.s., Karolíny Světlé 303, Praha 1, 10100, CZ	03.03.2008
160474	BOCHEMIE s.r.o., Lidická 326, Bohumín, 73595, CZ	BVF Czech, a.s., Karolíny Světlé 303, Praha 1, 10100, CZ	03.03.2008
162626	BOCHEMIE s.r.o., Lidická 326, Bohumín, 73595, CZ	BVF Czech, a.s., Karolíny Světlé 303, Praha 1, 10100, CZ	03.03.2008
177608	BOCHEMIE s.r.o., Lidická 326, Bohumín, 73595, CZ	BVF Czech, a.s., Karolíny Světlé 303, Praha 1, 10100, CZ	03.03.2008
177609	BOCHEMIE s.r.o., Lidická 326, Bohumín, 73595, CZ	BVF Czech, a.s., Karolíny Světlé 303, Praha 1, 10100, CZ	03.03.2008
183399	BOCHEMIE s.r.o., Lidická 326, Bohumín, 73595, CZ	BVF Czech, a.s., Karolíny Světlé 303, Praha 1, 10100, CZ	03.03.2008
184789	BOCHEMIE s. r. o., Lidická 326, Bohumín, 73595, CZ	BVF Czech, a.s., Karolíny Světlé 303, Praha 1, 10100, CZ	03.03.2008
184790	BOCHEMIE s. r. o., Lidická 326, Bohumín, 73595, CZ	BVF Czech, a.s., Karolíny Světlé 303, Praha 1, 10100, CZ	03.03.2008
184791	BOCHEMIE s. r. o., Lidická 326, Bohumín, 73595, CZ	BVF Czech, a.s., Karolíny Světlé 303, Praha 1, 10100, CZ	03.03.2008
185578	BOCHEMIE s.r.o., Lidická 326, Bohumín, 73595, CZ	BVF Czech, a.s., Karolíny Světlé 303, Praha 1, 10100, CZ	03.03.2008
185579	BOCHEMIE s.r.o., Lidická 326, Bohumín, 73595, CZ	BVF Czech, a.s., Karolíny Světlé 303, Praha 1, 10100, CZ	03.03.2008
185580	BOCHEMIE s.r.o., Lidická 326, Bohumín, 73595, CZ	BVF Czech, a.s., Karolíny Světlé 303, Praha 1, 10100, CZ	03.03.2008
185581	BOCHEMIE s.r.o., Lidická 326, Bohumín, 73595, CZ	BOCHEMIE a.s., Lidická 326, Bohumín, 73695, CZ	03.03.2008
185582	BOCHEMIE s.r.o., Lidická 326, Bohumín, 73595, CZ	BVF Czech, a.s., Karolíny Světlé 303, Praha 1, 10100, CZ	03.03.2008
186094	BOCHEMIE s.r.o., Lidická 326, Bohumín, 73595, CZ	BVF Czech, a.s., Karolíny Světlé 303, Praha 1, 10100, CZ	03.03.2008
189977	IPB Leasing, a.s., Zenklova 32/28, Praha 8, 18000, CZ	ČSOB Investment Banking Services, a.s., člen skupiny ČSOB, Radlická 333/150, Praha 5, 15057, CZ	28.02.2008
191627	BOCHEMIE s.r.o., Lidická 326, Bohumín, 73595, CZ	BVF Czech, a.s., Karolíny Světlé 303, Praha 1, 10100, CZ	03.03.2008
196489	BOCHEMIE s.r.o., Lidická 326, Bohumín, 73595, CZ	BVF Czech, a.s., Karolíny Světlé 303, Praha 1, 10100, CZ	03.03.2008
196988	MIOS, s.r.o., nám. Emanuela Zahna 682, Strání-Květná, 68766, CZ	CASOK s.r.o., Padělký 744, Uherské Hradiště, Strání, 68765, CZ	03.03.2008
197019	BOCHEMIE s.r.o., Lidická 326, Bohumín, 73595, CZ	BVF Czech, a.s., Karolíny Světlé 303, Praha 1, 10100, CZ	03.03.2008
199558	BOCHEMIE s.r.o., Lidická 326, Bohumín, 73595, CZ	BVF Czech, a.s., Karolíny Světlé 303, Praha 1, 10100, CZ	03.03.2008
199988	BOCHEMIE s.r.o., Lidická 326, Bohumín, 73595, CZ	BVF Czech, a.s., Karolíny Světlé 303, Praha 1, 10100, CZ	03.03.2008
201181	BOCHEMIE s.r.o., Lidická 326, Bohumín, 73595, CZ	BVF Czech, a.s., Karolíny Světlé 303, Praha 1, 10100, CZ	03.03.2008

Číslo zápisu	Dřívější vlastník	Nynější vlastník	S účinností od
202761	BOCHEMIE s.r.o., Lidická 326, Bohumín, 73595, CZ	BVF Czech, a.s., Karolíny Světlé 303, Praha 1, 10100, CZ	03.03.2008
202846	BOCHEMIE s.r.o., Lidická 326, Bohumín, 73595, CZ	BVF Czech, a.s., Karolíny Světlé 303, Praha 1, 10100, CZ	03.03.2008
203862	BOCHEMIE s.r.o., Lidická 326, Bohumín, 73595, CZ	BVF Czech, a.s., Karolíny Světlé 303, Praha 1, 10100, CZ	03.03.2008
203863	BOCHEMIE s.r.o., Lidická 326, Bohumín, 73595, CZ	BVF Czech, a.s., Karolíny Světlé 303, Praha 1, 10100, CZ	03.03.2008
204604	BOCHEMIE s.r.o., Lidická 326, Bohumín, 73595, CZ	BVF Czech, a.s., Karolíny Světlé 303, Praha 1, 10100, CZ	03.03.2008
204605	BOCHEMIE s.r.o., Lidická 326, Bohumín, 73595, CZ	BVF Czech, a.s., Karolíny Světlé 303, Praha 1, 10100, CZ	03.03.2008
207259	Bochemie, s.r.o., Lidická 326, Bohumín, 73595, CZ	BVF Czech, a.s., Karolíny Světlé 303, Praha 1, 10100, CZ	03.03.2008
208114	BOCHEMIE s.r.o., Lidická 326, Bohumín, 73595, CZ	BVF Czech, a.s., Karolíny Světlé 303, Praha 1, 10100, CZ	03.03.2008
208889	BOCHEMIE s.r.o., Lidická 326, Bohumín, 73595, CZ	BVF Czech, a.s., Karolíny Světlé 303, Praha 1, 10100, CZ	03.03.2008
209930	BOCHEMIE s.r.o., Lidická 326, Bohumín, 73595, CZ	BVF Czech, a.s., Karolíny Světlé 303, Praha 1, 10100, CZ	03.03.2008
211706	BOCHEMIE s.r.o., Lidická 326, Bohumín, 73595, CZ	BVF Czech, a.s., Karolíny Světlé 303, Praha 1, 10100, CZ	03.03.2008
213220	BOCHEMIE s.r.o., Lidická 326, Bohumín, 73595, CZ	BVF Czech, a.s., Karolíny Světlé 303, Praha 1, 10100, CZ	03.03.2008
213425	FEBIO, spol. s r.o., Růžová 13, Praha 1, 11000, CZ	FEBIOFEST s.r.o., Růžová 951/13, Praha 1, 11000, CZ	03.03.2008
217606	Bochemie, s.r.o., Lidická 326, Bohumín, 73595, CZ	BVF Czech, a.s., Karolíny Světlé 303, Praha 1, 10100, CZ	03.03.2008
218162	Strojplast, a.s., Oldřichovská 1439, Tachov, 34729, CZ	Alfa Plastik, a.s., Opavská 45, Bruntál, 79201, CZ	03.03.2008
219132	PN INVEST - HOLDING, a.s., Závodní 12, Karlovy Vary, 36006, CZ	PN INVEST - CZ, s.r.o., Závodní 4/12, Karlovy Vary, 36006, CZ	04.03.2008
221196	BOCHEMIE s.r.o., Lidická 326, Bohumín, 73595, CZ	BVF Czech, a.s., Karolíny Světlé 303, Praha 1, 10100, CZ	03.03.2008
222007	Bochemie, s.r.o., Lidická 326, Bohumín, 73595, CZ	BVF Czech, a.s., Karolíny Světlé 303, Praha 1, 10100, CZ	03.03.2008
222100	ALMIKA s.r.o., Veverkova 14, Praha 7, 17000, CZ	ZOOLAND s.r.o., Dražice 200, Benátky nad Jizerou, 29471, CZ	04.03.2008
222508	BOCHEMIE s.r.o., Lidická 326, Bohumín, 73595, CZ	BVF Czech, a.s., Karolíny Světlé 303, Praha 1, 10100, CZ	03.03.2008
222822	TabacoFina-Vander Elst N.V., rue de Koninck 38, 1080 Brussels, BE	Henri Wintermans Cigars B.V., Nieuwstraat 75, Eersel, NL	03.03.2008
225384	Palička Jiří, Hosín 151, Hluboká nad Vltavou, 37341, CZ	Jiří Palička s.r.o., Hosín 156, Hluboká nad Vltavou, 37341, CZ	03.03.2008
225533	Bochemie, s.r.o., Lidická 326, Bohumín, 73595, CZ	BVF Czech, a.s., Karolíny Světlé 303, Praha 1, 10100, CZ	03.03.2008
230053	Milan Křivánek - Růžová čajovna, Růžová 8, Praha 1, 11000, CZ	Pangea Tea s.r.o., Růžová čajovna, Růžová 8, Praha 1, 11000, CZ	28.02.2008
234238	BOCHEMIE, s. r. o., Lidická 326, Bohumín, 73595, CZ	BVF Czech, a.s., Karolíny Světlé 303, Praha 1, 10100, CZ	03.03.2008
238379	TabacoFina-Vander Elst N.V., rue de Koninck 38, 1080 Brussels, BE	Henri Wintermans Cigars B.V., Nieuwstraat 75, Eersel, NL	03.03.2008

Číslo zápisu	Dřívější vlastník	Nynější vlastník	S účinností od
241308	Grant Thornton International, 175 West Jackson Boulevard, 20th Floor, Chicago, IL, US	GRANT THORNTON INTERNATIONAL LIMITED, Regent's Place, 7th Floor, 338 Euston Road, London NW1 3BG, GB	03.03.2008
243732	BOCHEMIE s.r.o., Lidická 326, Bohumín, 73595, CZ	BVF Czech, a.s., Karolíny Světlé 303, Praha 1, 10100, CZ	03.03.2008
243733	BOCHEMIE s.r.o., Lidická 326, Bohumín, 73595, CZ	BVF Czech, a.s., Karolíny Světlé 303, Praha 1, 10100, CZ	03.03.2008
247301	HELI FOOD s.r.o., Bohunická 519/24, Brno-jih, 61900, CZ	HELI FOOD FRESH a.s., Pekařská 598/1, Praha 5, 15500, CZ	27.02.2008
247396	Dr. Ing. h.c.F. Porsche AG, Porscheplatz 1, Stuttgart, 70435, DE	Porsche Vermögensverwaltung AG, Porscheplatz 1, Stuttgart, DE	28.02.2008
248062	BOCHEMIE s.r.o., Lidická 326, Bohumín, 73595, CZ	BVF Czech, a.s., Karolíny Světlé 303, Praha 1, 10100, CZ	03.03.2008
248063	BOCHEMIE s.r.o., Lidická 326, Bohumín, 73595, CZ	BVF Czech, a.s., Karolíny Světlé 303, Praha 1, 10100, CZ	03.03.2008
250248	STROM net, s.r.o., Klášterní 1, Votice, 19000, CZ	SITRONICS Telecom Solutions, Czech Republic a.s. zkrácená forma: SITRONICS TS, CZ, Ohradní 1369/8, Praha 4, 14000, CZ	03.03.2008
250249	STROM signal, s.r.o., Doubravice 80, Dobřejovice, 25170, CZ	SITRONICS Telecom Solutions, Czech Republic a.s. zkrácená forma: SITRONICS TS, CZ, Ohradní 1369/8, Praha 4, 14000, CZ	03.03.2008
254207	BOCHEMIE, s. r. o., Lidická 326, Bohumín, 73595, CZ	BVF Czech, a.s., Karolíny Světlé 303, Praha 1, 10100, CZ	03.03.2008
255423	IPB Leasing, a.s., Voctářova 11, Praha 8, 18044, CZ	ČSOB Investment Banking Services, a.s., člen skupiny ČSOB, Radlická 333/150, Praha 5, 15057, CZ	28.02.2008
255489	Dr. Ing. h.c. F. Porsche AG, Porscheplatz 1, Stuttgart, DE	Porsche Vermögensverwaltung AG, Porscheplatz 1, Stuttgart, DE	28.02.2008
256343	HELI FOOD s.r.o., Bohunická 519/24, Brno, 61900, CZ	HELI FOOD FRESH a.s., Pekařská 598/1, Praha 5, 15500, CZ	27.02.2008
261089	Milan Krivánek - Růžová čajovna, Růžová 8, Praha 1, 11000, CZ	Pangea Tea s.r.o., Růžová čajovna, Růžová 8, Praha 1, 11000, CZ	28.02.2008
263638	BOCHEMIE s.r.o., Lidická 326, Bohumín, 73595, CZ	BVF Czech, a.s., Karolíny Světlé 303, Praha 1, 10100, CZ	03.03.2008
263802	ADEMKO s.r.o., Frýdecká 462, Ostrava, Kunčice, 71900, CZ	Technoprojekt, a.s., Havlíčkovo nábřeží 38, Ostrava, 73016, CZ	28.02.2008
266075	BOCHEMIE s.r.o., Lidická 326, Bohumín, 73595, CZ	BVF Czech, a.s., Karolíny Světlé 303, Praha 1, 10100, CZ	03.03.2008
271735	PROCENTRUM Design, s. r. o., U Kina 370, Stráž nad Nisou, 46303, CZ	Karel Jakoub - REPULSE WEAR, Skřivánčí 21, Jablonec nad Nisou, 46601, CZ	04.03.2008
272101	NATIO AGENCY, s.r.o., Cejl 504/38, Brno, 60200, CZ	Barathea s.r.o., Heinrichova 16, Brno, 60200, CZ	27.02.2008
272102	NATIO AGENCY, s.r.o., Cejl 504/38, Brno, 60200, CZ	Barathea s.r.o., Heinrichova 16, Brno, 60200, CZ	27.02.2008
275949	BOCHEMIE s.r.o., Lidická 326, Bohumín, 73595, CZ	BVF Czech, a.s., Karolíny Světlé 303, Praha 1, 10100, CZ	03.03.2008
276017	BOCHEMIE s.r.o., Lidická 326, Bohumín, 73595, CZ	BVF Czech, a.s., Karolíny Světlé 303, Praha 1, 10100, CZ	03.03.2008
280827	BOCHEMIE s. r. o., Lidická 326, Bohumín, 73595, CZ	BVF Czech, a.s., Karolíny Světlé 303, Praha 1, 10100, CZ	03.03.2008
283710	BOCHEMIE s.r.o., Lidická 326, Bohumín, 73595, CZ	BVF Czech, a.s., Karolíny Světlé 303, Praha 1, 10100, CZ	03.03.2008

Číslo zápisu	Dřívější vlastník	Nynější vlastník	S účinností od
284676	Technoprojekt, a.s., Havlíčkovo nábř. 38, Ostrava, 73016, CZ	ADEMKO s.r.o., Frýdecká 462, Ostrava, 71900, CZ	28.02.2008
284677	Technoprojekt, a.s., Havlíčkovo nábř. 38, Ostrava, 73016, CZ	ADEMKO s.r.o., Frýdecká 462, Ostrava, 71900, CZ	28.02.2008
286972	ZMEŠKAL & PARTNERS v. o. s., Radlická 28/663, Praha 5, 15000, CZ	JUDr. Vladimír Zmeškal, advokát, Borek č.p. 81, Borek, 27714, CZ	03.03.2008
287653	BOCHEMIE s. r. o., Lidická 326, Bohumín, 73595, CZ	BVF Czech, a.s., Karolíny Světlé 303, Praha 1, 10100, CZ	03.03.2008
287654	BOCHEMIE s.r.o., Lidická 326, Bohumín, 73595, CZ	BVF Czech, a.s., Karolíny Světlé 303, Praha 1, 10100, CZ	03.03.2008
288732	ELMARCO s. r. o., V Horkách 76, Liberec 9, 46007, CZ	Nanopeutics s.r.o., V Horkách 76, Liberec, 46007, CZ	27.02.2008
289130	ČESKÁ PRODUKCE, s.r.o., Janáčkovo nábřeží 36/51, Praha 5, 15000, CZ	CPS CZ, s.r.o., Václavské náměstí 834/17, Praha 1, 11000, CZ	28.02.2008
289131	ČESKÁ PRODUKCE, s.r.o., Janáčkovo nábřeží 36/51, Praha 5, 15000, CZ	CPS CZ, s.r.o., Václavské náměstí 834/17, Praha 1, 11000, CZ	28.02.2008
289132	ČESKÁ PRODUKCE, s.r.o., Janáčkovo nábřeží 36/51, Praha 5, 15000, CZ	CPS CZ, s.r.o., Václavské náměstí 834/17, Praha 1, 11000, CZ	28.02.2008
289133	ČESKÁ PRODUKCE, s.r.o., Janáčkovo nábřeží 36/51, Praha 5, 15000, CZ	CPS CZ, s.r.o., Václavské náměstí 834/17, Praha 1, 11000, CZ	28.02.2008
289636	UNITED BRANDS s.r.o., Květnové náměstí 14, Průhonice, 25243, CZ	Parfümerie Douglas GmbH, Kabeler Strasse 4, Hagen, DE	27.02.2008
289903	ČESKÁ PRODUKCE, s. r. o., Janáčkovo nábřeží 36/51, Praha 5, 15000, CZ	CPS CZ, s.r.o., Václavské náměstí 834/17, Praha 1, 11000, CZ	28.02.2008
290507	BOCHEMIE, s.r.o., Lidická 326, Bohumín, 73595, CZ	BVF Czech, a.s., Karolíny Světlé 303, Praha 1, 10100, CZ	03.03.2008
290694	BOCHEMIE s. r. o., Lidická 326, Bohumín, 73595, CZ	BVF Czech, a.s., Karolíny Světlé 303, Praha 1, 10100, CZ	03.03.2008
291340	BOCHEMIE, s.r.o., Lidická 326, Bohumín, 73595, CZ	BVF Czech, a.s., Karolíny Světlé 303, Praha 1, 10100, CZ	03.03.2008
292116	BOCHEMIE, s. r. o., Lidická 326, Bohumín, 73595, CZ	BVF Czech, a.s., Karolíny Světlé 303, Praha 1, 10100, CZ	03.03.2008
292972	EXATHERM, s.r.o., Jugoslávská 11/30, Jablonec nad Nisou, 46601, CZ	Ing. Jan Král, Máchova 418, Šestajovice, 25092, CZ Marcela Králová, Máchova 418, Šestajovice, 25092, CZ	04.03.2008

Změny v údajích o vlastních ochranných známkách

Kapitola obsahuje ochranné známky, u kterých byla v rejstříku ochranných známkách vyznačena změna v údajích o vlastních ve smyslu ustanovení § 27 odst. 2 a 7 zákona č. 441/2003 Sb.

Číslo zápisu	Vlastník	S účinností od
108082	Cluett, Peabody & Co., Inc., 200 Madison Avenue, New York, NY, US	29.02.2008
157648	BOCHEMIE a.s., Lidická 326, Bohumín, 73695, CZ	03.03.2008
160191	SVÚM, a.s., Areál výzkumných ústavů, Podnikatelská 565, Praha 9 - Běchovice, 19011, CZ	03.03.2008
160332	SVÚM, a.s., Areál výzkumných ústavů, Podnikatelská 565, Praha 9 - Běchovice, 19011, CZ	03.03.2008
160474	BOCHEMIE a.s., Lidická 326, Bohumín, 73695, CZ	03.03.2008
162626	BOCHEMIE a.s., Lidická 326, Bohumín, 73695, CZ	03.03.2008
162673	Pharmacia & Upjohn Company LLC, 100 Route 206 North, Peapack, NJ, US	29.02.2008
164682	SVÚM a.s., Areál výzkumných ústavů, Podnikatelská 565, Praha 9 - Běchovice, 19011, CZ	03.03.2008
170494	MAREDO Gaststätten GmbH & Co. Betriebs KG, Elisabethstr. 22, D-40217 Düsseldorf, DE	29.02.2008
170922	MAREDO Gaststätten GmbH & Co. Betriebs KG, Elisabethstr. 22, D-40217 Düsseldorf, DE	29.02.2008
171150	MAREDO Gaststätten GmbH & Co. Betriebs KG, Elisabethstr. 22, D-40217 Düsseldorf, DE	29.02.2008
171539	MAREDO Gaststätten GmbH & Co. Betriebs KG, Elisabethstr. 22, D-40217 Düsseldorf, DE	29.02.2008
177608	BOCHEMIE a.s., Lidická 326, Bohumín, 73695, CZ	03.03.2008
177609	BOCHEMIE a.s., Lidická 326, Bohumín, 73695, CZ	03.03.2008
183399	BOCHEMIE a.s., Lidická 326, Bohumín, 73695, CZ	03.03.2008
184789	BOCHEMIE a.s., Lidická 326, Bohumín, 73695, CZ	03.03.2008
184790	BOCHEMIE a.s., Lidická 326, Bohumín, 73695, CZ	03.03.2008
184791	BOCHEMIE a.s., Lidická 326, Bohumín, 73695, CZ	03.03.2008
185578	BOCHEMIE a.s., Lidická 326, Bohumín, 73695, CZ	03.03.2008
185579	BOCHEMIE a.s., Lidická 326, Bohumín, 73695, CZ	03.03.2008
185580	BOCHEMIE a.s., Lidická 326, Bohumín, 73695, CZ	03.03.2008
185582	BOCHEMIE a.s., Lidická 326, Bohumín, 73695, CZ	03.03.2008
186094	BOCHEMIE a.s., Lidická 326, Bohumín, 73695, CZ	03.03.2008
187452	RNDR. Zdeněk Kukul - Geotour, Šeříková 10, Praha 1, 11800, CZ	04.03.2008
190702	Ing. Marek Sezima - FINESA, Skalecká 124, Mníšek pod Brdy, 25210, CZ	29.02.2008
191152	Bosch Thermotechnik GmbH, Sophienstrasse 30-32, D-35576 Wetzlar, DE	03.03.2008
191627	BOCHEMIE a.s., Lidická 326, Bohumín, 73695, CZ	03.03.2008
191872	Bosch Thermotechnik GmbH, Sophienstrasse 30-32, D-35576 Wetzlar, DE	03.03.2008
192213	Pharmacia & Upjohn Company LLC, 100 Route 206 North, Peapack, NJ, US	29.02.2008
196489	BOCHEMIE a.s., Lidická 326, Bohumín, 73695, CZ	03.03.2008
197019	BOCHEMIE a.s., Lidická 326, Bohumín, 73695, CZ	03.03.2008
199558	BOCHEMIE a.s., Lidická 326, Bohumín, 73695, CZ	03.03.2008
199988	BOCHEMIE a.s., Lidická 326, Bohumín, 73695, CZ	03.03.2008
201181	BOCHEMIE a.s., Lidická 326, Bohumín, 73695, CZ	03.03.2008
202761	BOCHEMIE a.s., Lidická 326, Bohumín, 73695, CZ	03.03.2008
202846	BOCHEMIE a.s., Lidická 326, Bohumín, 73695, CZ	03.03.2008
203862	BOCHEMIE a.s., Lidická 326, Bohumín, 73695, CZ	03.03.2008
203863	BOCHEMIE a.s., Lidická 326, Bohumín, 73695, CZ	03.03.2008
204604	BOCHEMIE a.s., Lidická 326, Bohumín, 73695, CZ	03.03.2008
204605	BOCHEMIE a.s., Lidická 326, Bohumín, 73695, CZ	03.03.2008

Číslo zápisu	Vlastník	S účinností od
205869	DEFIN, a.s., Pražská 670/80, Brno, 64200, CZ	28.02.2008
205870	DEFIN, a.s., Pražská 670/80, Brno, 62400, CZ	28.02.2008
207259	BOCHEMIE a.s., Lidická 326, Bohumín, 73695, CZ	03.03.2008
208114	BOCHEMIE a.s., Lidická 326, Bohumín, 73695, CZ	03.03.2008
208889	BOCHEMIE a.s., Lidická 326, Bohumín, 73695, CZ	03.03.2008
209930	BOCHEMIE a.s., Lidická 326, Bohumín, 73695, CZ	03.03.2008
211048	SB Pharmco Puerto Rico Inc. The Prentice Hall Corporation System of Puerto Rico. Inc. c/o FGR Corporate Service Inc., BBV Tower 254 Munoz Rivera, 8th Floor, San Juan, PR	29.02.2008
211706	BOCHEMIE a.s., Lidická 326, Bohumín, 73695, CZ	03.03.2008
213220	BOCHEMIE a.s., Lidická 326, Bohumín, 73695, CZ	03.03.2008
213289	SB Pharmco Puerto Rico Inc. The Prentice Hall Corporation System of Puerto Rico. Inc. c/o FGR Corporate Service Inc., BBV Tower 254 Munoz Rivera, 8th Floor, San Juan, PR	29.02.2008
213290	SB Pharmco Puerto Rico Inc. The Prentice Hall Corporation System of Puerto Rico. Inc. c/o FGR Corporate Service Inc., BBV Tower 254 Munoz Rivera, 8th Floor, San Juan, PR	29.02.2008
213436	Dorsub (DPR) Ltd (in Liquidation), Colegrave House, 70 Berners Street, London W1P 3AE, GB	03.03.2008
215273	l. Kaspo - Orcar a.s., Nádražní 1179, Vratimov, 73932, CZ	27.02.2008
215363	Ing. Jaroslav Pospíšil, Litomyšlská 560, Česká Třebová, 56002, CZ	04.03.2008
215915	Bosch Thermotechnik GmbH, Sophienstrasse 30-32, D-35576 Wetzlar, DE	03.03.2008
216535	Bosch Thermotechnik GmbH, Sophienstrasse 30-32, D-35576 Wetzlar, DE	03.03.2008
217350	SB Pharmco Puerto Rico Inc. The Prentice Hall Corporation System of Puerto Rico. Inc. c/o FGR Corporate Service Inc., BBV Tower 254 Munoz Rivera, 8th Floor, San Juan, PR	29.02.2008
217606	BOCHEMIE a.s., Lidická 326, Bohumín, 73695, CZ	03.03.2008
218080	AQUA TRADE s.r.o., Střešovická 405/49, Praha 6, 16200, CZ	29.02.2008
218086	SB Pharmco Puerto Rico Inc. The Prentice Hall Corporation System of Puerto Rico. Inc. c/o FGR Corporate Service Inc., BBV Tower 254 Munoz Rivera, 8th Floor, San Juan, PR	29.02.2008
218227	SVÚM a.s., Areál výzkumných ústavů, Podnikatelská 565, Praha 9 - Běchovice, 19011, CZ	03.03.2008
219208	COUNTRY RADIO s.r.o., Řičanská 3/2399, Praha 10, 10100, CZ	27.02.2008
219734	Ivar a.s., Studniční 248/18, Brno, 61700, CZ	27.02.2008
220235	MONTICOM spol. s r.o., Hranická 773, Valašské Meziříčí, 75701, CZ	27.02.2008
220236	MONTICOM spol. s r.o., Hranická 773, Valašské Meziříčí, 75701, CZ	27.02.2008
221098	SAZKA, a.s., K Žižkovu čp. 851, Praha 9, 19093, CZ	29.02.2008
221196	BOCHEMIE a.s., Lidická 326, Bohumín, 73695, CZ	03.03.2008
221317	COUNTRY RADIO s.r.o., Řičanská 3/2399, Praha 10, 10100, CZ	27.02.2008
222007	BOCHEMIE a.s., Lidická 326, Bohumín, 73695, CZ	03.03.2008
222051	SAZKA, a.s., K Žižkovu čp. 851, Praha 9, 19093, CZ	29.02.2008
222353	Bosch Thermotechnik GmbH, Sophienstrasse 30-32, D-35576 Wetzlar, DE	03.03.2008
222508	BOCHEMIE a.s., Lidická 326, Bohumín, 73695, CZ	03.03.2008
222620	Výstaviště Flora Olomouc, a.s., Wolkerova č.p. 37 č.o.17, Olomouc, 77111, CZ	03.03.2008
222725	CM-CREDIT a.s., Kříženeckého náměstí 1079/5b, Praha 5, 15200, CZ	27.02.2008
223758	STMicroelectronics N.V., Strawinskylaan 1025, 1077XX Amsterdam, NL	03.03.2008
224348	Bosch Thermotechnik GmbH, Sophienstrasse 30-32, D-35576 Wetzlar, DE	03.03.2008
224801	Bosch Thermotechnik GmbH, Sophienstrasse 30-32, D-35576 Wetzlar, DE	03.03.2008
225533	BOCHEMIE a.s., Lidická 326, Bohumín, 73695, CZ	03.03.2008
227652	GOLDTIME a.s., U Libeňského pivovaru 10/2015, Praha 8, 18000, CZ	29.02.2008
229045	APLAUS spol. s r.o., Plzeňská 2617/6, Ostrava - Zábřeh, 70030, CZ	27.02.2008
232406	BILLIARD TRADING CZ s.r.o., Hvězdoslavova 547/12, Opava, 74601, CZ	04.03.2008
234238	BOCHEMIE a.s., Lidická 326, Bohumín, 73695, CZ	03.03.2008

Číslo zápisu	Vlastník	S účinností od
243732	BOCHEMIE a.s., Lidická 326, Bohumín, 73695, CZ	03.03.2008
243733	BOCHEMIE a.s., Lidická 326, Bohumín, 73695, CZ	03.03.2008
244681	COUNTRY RADIO s.r.o., Říčanská 3/2399, Praha 10, 10100, CZ	27.02.2008
247396	Dr. Ing. h.c. F. Porsche Aktiengesellschaft, Porscheplatz 1, Stuttgart, DE	28.02.2008
248062	BOCHEMIE a.s., Lidická 326, Bohumín, 73695, CZ	03.03.2008
248063	BOCHEMIE a.s., Lidická 326, Bohumín, 73695, CZ	03.03.2008
253214	AQUA TRADE s.r.o., Střešovická 405/49, Praha 6, 16200, CZ	29.02.2008
254207	BOCHEMIE a.s., Lidická 326, Bohumín, 73695, CZ	03.03.2008
255489	Dr. Ing. h.c. F. Porsche Aktiengesellschaft, Porscheplatz 1, Stuttgart, DE	28.02.2008
260430	RNDr. Zdeněk Kukul - GEOTOUR, Šeříková 10, Praha 1, 11800, CZ	04.03.2008
263638	BOCHEMIE a.s., Lidická 326, Bohumín, 73695, CZ	03.03.2008
264567	Certifikační institut, s.r.o., Bukolská 10/772, Praha 8 - Bohnice, 18100, CZ	29.02.2008
266075	BOCHEMIE a.s., Lidická 326, Bohumín, 73695, CZ	03.03.2008
268642	Bosch Thermotechnik GmbH, Sophienstrasse 30-32, D-35576 Wetzlar, DE	03.03.2008
273296	Bosch Thermotechnik GmbH, Sophienstrasse 30-32, D-35576 Wetzlar, DE	03.03.2008
275436	ANTIA Waters, a.s., Zátkovo nábřeží 448/7, České Budějovice, 37021, CZ	28.02.2008
275437	ANTIA Waters, a.s., Zátkovo nábřeží 448/7, České Budějovice, 37021, CZ	28.02.2008
275949	BOCHEMIE a.s., Lidická 326, Bohumín, 73695, CZ	03.03.2008
276017	BOCHEMIE a.s., Lidická 326, Bohumín, 73695, CZ	03.03.2008
280153	Bohemians 1905, a.s., Vršovická 1489/31, Praha 10, 10000, CZ	04.03.2008
280827	BOCHEMIE a.s., Lidická 326, Bohumín, 73695, CZ	03.03.2008
283710	BOCHEMIE a.s., Lidická 326, Bohumín, 73695, CZ	03.03.2008
286089	Bohemians 1905, a.s., Vršovická 1489/31, Praha 10, 10000, CZ	04.03.2008
287653	BOCHEMIE a.s., Lidická 326, Bohumín, 73695, CZ	03.03.2008
287654	BOCHEMIE a.s., Lidická 326, Bohumín, 73695, CZ	03.03.2008
289517	QAQ production s.r.o., Na Roudné 443/18, Plzeň, 32300, CZ	04.03.2008
289596	ANCE s.r.o., Kopečná 940/14, Brno, 60200, CZ	29.02.2008
289597	ANCE s.r.o., Kopečná 940/14, Brno, 60200, CZ	29.02.2008
289598	ANCE s.r.o., Kopečná 940/14, Brno, 60200, CZ	29.02.2008
290507	BOCHEMIE a.s., Lidická 326, Bohumín, 73695, CZ	03.03.2008
290694	BOCHEMIE a.s., Lidická 326, Bohumín, 73695, CZ	03.03.2008
291340	BOCHEMIE a.s., Lidická 326, Bohumín, 73695, CZ	03.03.2008
292116	BOCHEMIE a.s., Lidická 326, Bohumín, 73695, CZ	03.03.2008
293923	ANTIA Waters, a.s., Zátkovo nábřeží 448/7, České Budějovice, 37021, CZ	28.02.2008
293925	ANTIA Waters, a.s., Zátkovo nábřeží 448/7, České Budějovice, 37021, CZ	28.02.2008
295802	ANTIA Waters, a.s., Zátkovo nábřeží 448/7, České Budějovice, 37021, CZ	28.02.2008
296208	ANTIA Waters, a.s., Zátkovo nábřeží 448/7, České Budějovice, 37021, CZ	28.02.2008

Ostatní rozhodné údaje a úřední opravy

Kapitola zahrnuje zejména přetřídění seznamu výrobků a služeb v návaznosti na mezinárodní zápis, opravu chyb ve formulaci, přepisů a zjevných nesprávností za účelem uvedení do souladu se skutečností. V této kapitole jsou zveřejňovány jen takové údaje, které nemohou být zveřejněny spolu se zveřejněním přihlášky nebo se zápisem ochranné známky. Dále kapitola obsahuje důležitá úřední sdělení.

(111) **234832**
(210) O-152641

Datum provedení změny: 03.03.2008

Ochranná známka, jejíž zrušení bylo zveřejněno ve Věstníku č. 6/2008, zůstává v platnosti pro tento seznam výrobků a služeb - (25) oděvy; (35) propagační činnost, reklama.

(111) **291474**
(210) O-445910

Datum provedení změny: 04.03.2008

V návaznosti na mezinárodní zápis se upravuje seznam výrobků a služeb a jeho zatřídění takto: termín "doplňky stravy s obsahem bakteriálních lyzátů" se přefazuje ze třídy 29 do třídy 5.

(111)
(210) O-452833

Datum provedení změny: 28.02.2008

Zápis ochranné známky značky spisu O-452833 do rejstříku ochranných známek pod číslem zápisu 296296 byl zrušen z důvodu probíhajícího řízení o námitkách. Zápis byl proveden chybně v důsledku pozdního doručení námitek proti zápisu ochranné známky provozovatelem poštovních služeb.