

### Číselné INID kódy pro označování bibliografických dat technických řešení

### INID Codes for the identification of bibliographic data of technical solutions

(Standard WIPO ST. 9 a ST. 80)

(11)	číslo patentu/zápisu/osvědčení	(11)	Number of the patent/registration/certification
(15)	datum zápisu průmyslového vzoru	(15)	Industrial design registration date
(21)	číslo přihlášky/zádsti	(21)	Application number
(22)	datum podání přihlášky/zádsti	(22)	Date of application filing
(23)	údaje o výstavní prioritě	(23)	Exhibition priority data
(28)	počet průmyslových vzorů	(28)	Number of industrial designs included in the application
(31)	číslo prioritní přihlášky	(31)	Number of priority application
(32)	datum podání prioritní přihlášky	(32)	Filing date of priority application
(33)	země priority	(33)	Priority country
(40)	datum zveřejnění přihlášky vynálezu	(40)	Date of publication of patent application
(45)	datum zveřejnění zapsaného průmyslového vzoru	(45)	Publication date of the registered industrial design
(47)	datum zveřejnění udělení patentu a zápisu užitého vzoru, datum zápisu užitého vzoru, datum oznámení udělení evropského patentu v Evropském patentovém věstníku	(47)	Publication date of patent granting and publication date of utility model registration, registration date of utility model, publication date of European patent granting in the European patent bulletin
(51)	mezinárodní patentové třídění/Locarnské třídění průmyslových vzorů	(51)	International Patent Classification/ Locarno Classification for Industrial Designs
(54)	název	(54)	Title
(55)	vyobrazení průmyslového vzoru	(55)	Reproduction of the industrial design
(57)	anotace	(57)	Abstract
(68)	číslo základního patentu	(68)	Number of the basic patent
(71)	označení přihlašovatele/zadatele	(71)	Applicant
(72)	označení původce	(72)	Inventor
(73)	označení majitele/vlastníka	(73)	Owner
(74)	označení zástupce	(74)	Attorney's name and address
(86)	číslo mezinárodní přihlášky	(86)	International application number
(87)	číslo mezinárodního zveřejnění	(87)	International publication number
(92)	datum a číslo první registrace přípravku pro Českou republiku	(92)	Date and number(s) of the first authorization to market the product in the CZ
(93)	datum, číslo a země první registrace přípravku v rámci Společenství	(93)	Date, number(s) and country of the first authorization to market the product in the EEC
(94)	doba platnosti osvědčení	(94)	Term of certification validity
(95)	označení a typ přípravku	(95)	Name of the product and product type
(96)	datum podání a číslo evropské patentové přihlášky	(96)	European patent application filing date and number
(97)	datum zveřejnění a číslo zveřejnění evropské patentové přihlášky v Evropském patentovém věstníku	(97)	European patent application publication date and publication number in the European patent bulletin

### Číselné INID kódy pro označování bibliografických dat ochranných známek

### INID codes and minimum required for the identification of bibliographics data relating to marks

(Standard WIPO ST.60)

(111)	Číslo zápisu ochranné známky (registrace)	(111)	Number of registration
(151)	Datum zápisu ochranné známky	(151)	Date of the registration
(210)	Číslo přihlášky ochranné známky (spisu)	(210)	Number of the application
(220)	Datum podání přihlášky	(220)	Date of filing of the application
(320)	Datum vzniku práva přednosti	(320)	Date of the first application
(442)	Datum zveřejnění přihlášky po průzkumu	(442)	Date of the publication of the examined application
(450)	Datum zveřejnění zápisu ochranné známky ve Věstníku	(450)	Date of publication of the registration
(510)	Seznam výrobků a služeb	(510)	List of goods and/or services
(511)	Číslo třídy výrobků a služeb	(511)	Number of the class of goods and/or services
(526)	Omezení rozsahu ochrany o prvek	(526)	Disclaimer
(540)	Znění nebo vyobrazení ochranné známky	(540)	Reproduction of the mark
(551)	Kolektivní ochranná známka	(551)	Collective mark
(554)	Prostorová ochranná známka	(554)	Three-dimensional mark
(558)	Ochranná známka tvořená pouze barvou nebo kombinací barev	(558)	Mark consisting exclusively of one or several colours
(583)	Datum právní moci rozhodnutí/výsledek rozhodnutí	(583)	Date of the legal force of the decision/ result of the decision
(591)	Údaje o barevnosti ochranné známky	(591)	Information concerning colour
(730)	Přihlašovatel/vlastník ochranné známky	(730)	The applicant or the holder of the mark
(740)	Zástupce	(740)	Name and address of the representative
(811)	Mezinárodní číslo zápisu ochranné známky	(811)	Number of the international registration
(890)	Kód státu ochrany mezinárodní ochranné známky	(890)	INID code of the state of the international mark

# Kódy pro kódování záhlaví oznámení publikovaných ve Věstníku

(Standard WIPO ST. 17)

BB9A	zveřejněné přihlášky vynálezů	MK4A	zánik patentů uplynutím doby platnosti
FG1K	zapsané užité vzory	MK4F	zánik autorských osvědčení uplynutím doby platnosti
FG4A	udělené patenty	MK4Q	zánik průmyslového vzoru uplynutím doby ochrany
FG4Q	zapsané průmyslové vzory	MM4A	zánik patentů pro nezaplacení ročních poplatků
LD3K	částečný výmaz užitého vzoru	MM4F	zánik autorských osvědčení pro nezaplacení ročních poplatků
LD4Q	částečný výmaz průmyslového vzoru	ND1K	prodloužení platnosti užitého vzoru
MA4A	zánik patentu vzdáním se	ND4Q	obnova doby ochrany průmyslového vzoru
MA4F	zánik autorských osvědčení vzdáním se	PA4A	změna autorského osvědčení na patent
MC3K	výmaz užitého vzoru	PC9A	změna dispozičního práva k vynálezu
MC4A	zrušení patentu	PD1K	převod práv a ostatní změny majitelů užitého vzoru
MC4F	zrušení autorského osvědčení	PD4A	převod práv a ostatní změny majitelů patentů
MC4Q	výmaz průmyslového vzoru	PD4Q	převod práv a ostatní změny vlastníků průmyslových vzorů
MH1K	zánik užitého vzoru vzdáním se	QA9A	nabídka licence
MH4A	částečné zrušení patentu	SB4A	zapsané patenty do rejstříku po odtajnění
MH4F	částečné zrušení autorského osvědčení	SB4F	zapsaná autorská osvědčení do rejstříku po odtajnění
MH4Q	zánik průmyslového vzoru vzdáním se		
MK1K	zánik užitého vzoru uplynutím doby platnosti		

## Opravy Změny Různé

### Opravy u přihlášek vynálezů s žádostí o udělení patentu

HA9A	jmenování vynálezce	HF9A	oprava dat
HB9A	oprava jmen	HG9A	oprava chyb v třídění
HC9A	změna jmen	HH9A	oprava nebo změna všeobecně
HD9A	oprava adres	HK9A	tiskové chyby v úřed. věstnících
HE9A	změna adres		

## Opravy ochranných dokumentů

patenty	autorská osvědčení	užitné vzory	průmyslové vzory	
TA4A	TA4F	TA1K	TA4Q	jmenování vynálezce
TB4A	TB4F	TB1K	TB4Q	oprava jmen
TC4A	TC4F	TC1K	TC4Q	změna jmen
TD4A	TD4F	TD1K	TD4Q	oprava adres
TE4A	TE4F	TE1K	TE4Q	změna adres
TF4A	TF4F	TF1K	TF4Q	oprava dat
TG4A	TG4F	TG1K	TG4Q	oprava chyb v třídění
TH4A	TH4F	TH1K	TH4Q	oprava nebo změna všeobecně
TK9A	TK9F	TK1K	TK4Q	tiskové chyby v úřed. věstnících

## Kódy pro označování zemí a mezinárodních organizací použité ve věstníku

AT	Rakousko
CA	Kanada
CL	Chile
CY	Kypr
CZ	Česká republika
DE	Spolková republika Německo
DK	Dánsko
ES	Španělsko
FI	Finsko
FR	Francie
GB	Velká Británie
GR	Řecko
HR	Chorvatsko
HU	Maďarsko
JP	Japonsko
KR	Korejská republika
NL	Nizozemí
PL	Polsko
SE	Švédsko
SK	Slovensko
TR	Turecko
TW	Tajwan
UA	Ukrajina
US	Spojené státy americké

## Kódy pro označování států USA použité ve věstníku

CT	Connecticut
DE	Delaware
FL	Florida
GA	Georgia
IL	Illinois
IN	Indiana
MA	Massachusetts
MO	Missouri
NJ	New Jersey
NY	New York
OH	Ohio
OK	Oklahoma
TN	Tennessee
TX	Texas
WI	Wisconsin

## **BB9A Zveřejněné přihlášky vynálezů - přehled podle čísel přihlášek**

Dále uvedené přihlášky vynálezů byly zveřejněny dnem, uvedeným ve Věstníku podle zákona č. 527/1990 Sb., o vynálezech a zlepšovacích návrzích, ve znění pozdějších předpisů, a jsou k dispozici v patentové knihovně Úřadu průmyslového vlastnictví, Antonína Čermáka 2a, 160 68, Praha 6.

2006-343	<b>B 32 B 27/30</b>	(2006.01)
2006-446	<b>C 12 N 5/00</b>	(2006.01)
2006-514	<b>G 01 N 1/44</b>	(2006.01)
2006-516	<b>C 10 G 3/00</b>	(2006.01)
2006-607	<b>C 23 C 16/40</b>	(2006.01)
2006-676	<b>G 01 N 30/00</b>	(2006.01)
2007-210	<b>F 23 D 11/38</b>	(2006.01)
2007-514	<b>D 21 F 1/06</b>	(2006.01)
2007-695	<b>A 61 K 47/48</b>	(2006.01)
2007-700	<b>C 12 N 9/72</b>	(2006.01)
2007-772	<b>C 07 D 207/34</b>	(2006.01)

## Zveřejněné přihlášky vynálezů - řazené podle MPT

- (51) **A61K 47/48** (2006.01)  
(21) **2007-695**  
(71) Savient Pharmaceuticals, Inc., East Brunswick, NJ, US  
(72) Hartman Jacob, 58453 Holon, IL  
Mendelovitz Simona, 69341 Ramat Aviv, IL  
(54) **Varietní formy urát oxidázy a jejich použití**  
(22) 11.04.2006  
(32) 11.04.2005  
(31) 2005/670573  
(33) US  
(86) PCT/US2006/013660  
(87) WO 2006/110819  
(57) Řešení se týká geneticky modifikovaných proteinů s urikolytickou aktivitou. Konkrétně se též týká proteinů zahrnujících zkrácené urát oxidázy a způsobů jejich přípravy, včetně PEGylovaných proteinů zahrnujících urát oxidázy.  
(74) PATENTSERVIS Praha a.s., Jivenská 1273/1, Praha 4, 14021

- (51) **B32B 27/30** (2006.01)  
**B32B 27/32** (2006.01)  
**B32B 27/28** (2006.01)  
**B32B 27/36** (2006.01)  
(21) **2006-343**  
(71) NOVUM (Holland) s. r. o., Hradištko pod Medníkem, CZ  
(72) Groenewoud Benjamin, PP Hooftdorp, NL  
(54) **Materiál pro technické, montážní a dekorační účely**  
(22) 25.05.2006  
(57) Materiál pro technické, montážní a dekorační účely je tvořen vrstvou nosiče (3) z termoplastického materiálu, na který je nanášena první samolepící na tlak citlivá vrstva (2), krytá spodní, jednostranně silikonovanou krycí vrstvou (1) ze sulfátového papíru. Nosič (3) z termoplastického materiálu je opatřen druhou samolepící na tlak citlivou vrstvou (4), která je překryta horní silikonovanou polyesterovou krycí vrstvou (5) o tloušťce v rozmezí 20 až 40 mikrometrů, odolnou vůči vysokým teplotám v rozmezí 180°C až 200 °C. První i druhá samolepící na tlak citlivá vrstva (2) a (4) je vrstva permanentního nebo nepermanentního lepidla na akrylové či kaučukové bázi.  
(74) Ing. Hana Dušková, patentový zástupce, Travná 1285, Praha 14 - Kyje, 19800

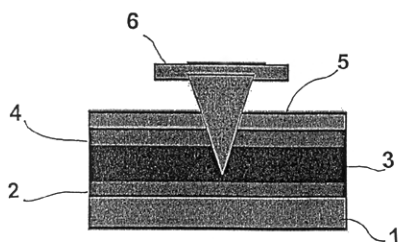

- (51) **C07D 207/34** (2006.01)  
**A61K 31/40** (2006.01)  
**A61P 3/06** (2006.01)  
(21) **2007-772**  
(71) EGIS GYOGYSZERGYÁR Nyilvánosan Működő Részvénytársaság, 1106 Budapešť, HU  
(72) KATONA Zoltán, H-3300 Eger, HU  
CSELENYÁK Judit, H-1124 Budapešť, HU  
VERECKEYNÉ DONÁTH Gyorgyi, H-1034 Budapešť, HU  
NAGY Kálmán, H-1025 Budapešť, HU  
NÉMETH Norbert, H-9400 Sopron, HU  
RUZSICS György, H-7191 Hőgyész, HU  
BARKÓCZY József, H-1016 Budapešť, HU  
KÓTAY NAGY Péter, H-2600 Vác, HU  
SIMIG Gyula, H-1126 Budapešť, HU  
SZENT-KIRÁLLYI Zsuzsanna, H-1223 Budapešť, HU  
BARTHA Ferenc, H-4440 Tiszavasvári, HU  
(54) **Nová krystalická polymorfní forma hemivápenaté soli atorvastatinu**  
(22) 07.04.2006

- (32) 08.04.2005, 14.02.2006  
(31) 2005/00370, 2006/00120  
(33) HU, HU  
(86) PCT/HU2006/106372  
(87) WO WO2006/106372  
(57) Předložené řešení se týká nové krystalické polymorfní formy B-52 hemivápenaté soli atorvastatinu, [vápenatá sůl (3R,5R)-7-[3-fenyl-4-[(fenylkarbamoyl]-2-(4-fluorofenyl)-5-(1-methylethyl)-1H-pyrrol-1-yl]-3,5-dihydroxyheptanové kyseliny (2:1)], medicínálních prostředků obsahujících novou polymorfní formu, způsobu její přípravy a použití nové polymorfní formy pro výrobu léčivých přípravků.  
(74) ROTT, RŮŽIČKA & GUTTMANN Patentová, známková a advokátní kancelář, JUDr. Ing. Michal Guttmann, Nad Štolou 12, Praha 7, 17000

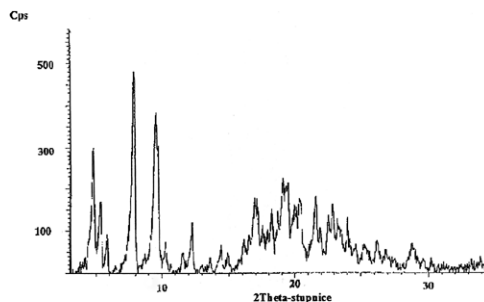

- (51) **C10G 3/00** (2006.01)  
**C07C 1/207** (2006.01)  
**C10L 1/08** (2006.01)  
**C07C 9/15** (2006.01)  
(21) **2006-516**  
(71) Másilko Rostislav, Sezimovo Ústí, CZ  
Mostecký Jiří, Planá nad Lužnicí, CZ  
(72) Másilko Rostislav, Sezimovo Ústí, CZ  
Mostecký Jiří, Planá nad Lužnicí, CZ  
(54) **Způsob výroby n-parafinických uhlovodíků**  
(22) 17.08.2006  
(57) Způsob výroby n-parafinických uhlovodíků termickým rozkladem volných mastných kyselin, zejména kyseliny palmitové, stearové a olejové. Při způsobu vznikají směsi uhlovodíků s velmi vysokým obsahem n-alkanů.

- (51) **C12N 5/00** (2006.01)  
**C12N 5/06** (2006.01)  
(21) **2006-446**  
(71) Česká zemědělská univerzita v Praze, Praha, CZ  
Výzkumný ústav živočišné výroby, v.v.i., Praha, CZ  
(72) Jílek František prof. MVDr. Ing. DrSc., Praha, CZ  
Petr Jaroslav prof. Ing. DrSc., Praha, CZ  
Jeřeta Michal Ing., Kralupy nad Vltavou, CZ  
Rozínek Jiří prof. Ing. CSc., Praha, CZ  
Rajmon Radko MVDr. PhD., Velké Přílepy, CZ  
Sedmíková Markéta Mgr. Ing. PhD., Praha, CZ  
Chmelíková Eva Ing. PhD., Praha, CZ  
Lánská Vilma Ing. PhD., Praha, CZ  
Kuthanová Zuzana Ing., Praha, CZ  
Hartlová Helena MVDr. CSc., Nymburk, CZ  
(54) **Způsob partenogenetické aktivace oocytů se stimulací protein kináz C nezávislých na vápníku**  
(22) 10.07.2006  
(57) Způsob zdokonalené partenogenetické aktivace oocytů in vitro využívající kromě klasických aktivizačních stimulů i specifické stimulace protein kináz C nezávislých na iontech vápníku. Tato aktivace má velké využití při reprodukčních biotechnologiích hospodářských zvířat i v asistované reprodukci v humánní medicíně.  
(74) Mgr. Hana Jirkalová, Těšnov 17, Praha 1, 11705

- (51) **C12N 9/72** (2006.01)  
(21) **2007-700**  
(71) Savient Pharmaceuticals, Inc., East Brunswick, NJ, US

- (72) Hartman Jacob, 58453 Holon, IL  
Mendelovitz Simona, 69341 Ramat Aviv, IL
- (54) **Variální forma urát oxidázy a její použití**
- (22) 11.04.2006  
(32) 11.04.2005  
(31) 2005/670541  
(33) US  
(86) PCT/US2006/013502  
(87) WO 2006/110761
- (57) Řešení se týká geneticky modifikovaných proteinů s urikolytickou aktivitou. Konkrétně se též týká proteinů zahrnujících zkrácené urát oxidázy a způsobů jejich přípravy, včetně PEGylovaných proteinů zahrnujících zkrácené urát oxidázy.
- (74) PATENTSERVIS Praha a.s., Jivenská 1273/1, Praha 4, 14021

- (74) A. Holas & partner Patentová a známková kancelář, Ing. Mgr. Hana Holasová, Křížová 4, Brno, 60300

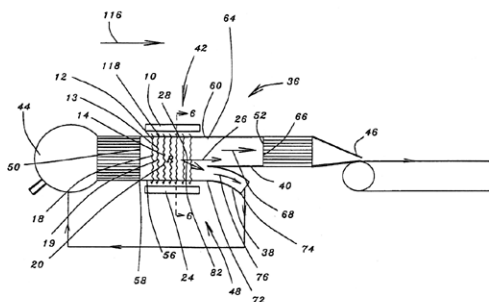

- (51) **C23C 16/40** (2006.01)  
**C23C 16/44** (2006.01)  
**C23C 16/52** (2006.01)  
**B32B 18/00** (2006.01)
- (21) **2006-607**
- (71) Seco Tools AB, Fagersta, SE  
(72) Sakari Rupp, Fagersta, SE
- (54) **Alumínová vrstva se zlepšenou texturou**
- (22) 27.09.2006  
(32) 27.09.2005  
(31) 2005/502115  
(33) SE
- (57) Nános se skládá z jedné nebo více žáruvzdorných vrstev, z nichž alespoň jedna je vrstvou  $\alpha$ - $\text{Al}_2\text{O}_3$  silně texturovanou ve směru  $\langle 001 \rangle$ . Vrstva  $\alpha$ - $\text{Al}_2\text{O}_3$  má tloušťku pohybující se mezi 1 a 20  $\mu\text{m}$  a je tvořena sloupcovitými zrny s podílem délky a šířky 2 až 15. Vrstva se vyznačuje silnou difrakční špičkou (006) změřenou pomocí XRD a nízkou intenzitou difrakčních špiček (012), (104), (113), (024) a (116). Vrstvy  $\alpha$ - $\text{Al}_2\text{O}_3$  texturované ve směru  $\langle 001 \rangle$  jsou nanášeny v teplotním rozmezí 750-1000°C. Textura je řízena specifickým nukleárním postupem spojeným s použitím legovacích látek s obsahem síry a fluoru.
- (74) Společná advokátní kancelář Všečeka Zelený Švorčík Kalenský a partneři, JUDr. Petr Kalenský, Hálkova 2, Praha 2, 12000

- (51) **F23D 11/38** (2006.01)  
**2007-210**
- (71) Vysoké učení technické v Brně, Brno, CZ  
(72) Jícha Miroslav Prof. Ing. CSc., Brno, CZ  
Jedelský Jan Ing. Ph.D., Brno, CZ  
Sláma Jaroslav Ing., Třebíč, CZ
- (54) **Dvumédiová effervescent tryska**
- (22) 20.03.2007
- (57) Dvumédiová effervescent tryska zahrnuje přívodní potrubí (2) se vstupem (11) pro přívod paliva, k přívodnímu potrubí (2) přiléhající pouzdro (1) pro přívod atomizačního média a k němu připojenou hlavici (9) s alespoň jedním výstupním otvorem (12). Ve vsuvce (3), která je vložena v pouzdro (1) mezi přívodní potrubí (2) a hlavici (9) a vytváří atomizační dutinu (7), je pomocí válcově-kuželové vestavby (4) vytvořen mezikruhový, postupně se rozšiřující kanál, do něhož jsou zaústěny radiální otvory (8), kterými se přivádí atomizační médium.
- (74) KANIA, SEDLÁK, SMOLA Patentová a známková kancelář, Ing. Veronika Zemanová, Mendlovo nám. 1a, Brno, 60300

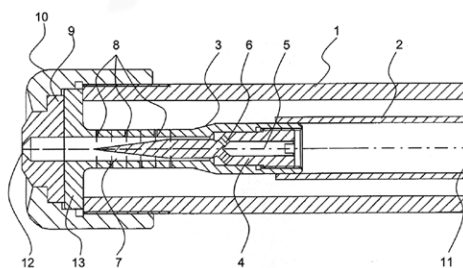
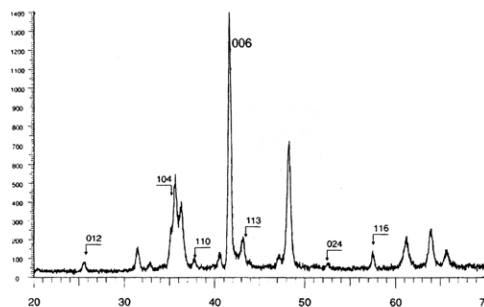

- (51) **D21F 1/06** (2006.01)  
**D21F 1/02** (2006.01)  
**D21F 1/08** (2006.01)  
**D21G 9/00** (2006.01)
- (21) **2007-514**
- (71) PMT ITALIA S. P. A., 10064 Pinerolo, IT  
(72) Tornello Fabrizio, 10064 Pinerolo, IT
- (54) **Zařízení a způsob regulace konzistence toku zásobního roztoku v papírenském stroji**
- (22) 03.02.2005  
(32) 03.02.2005  
(31) 05000049  
(33) WO  
(86) PCT/IT2005/000049  
(87) WO 2006/082600
- (57) Zařízení na regulaci konzistence toku zásobního roztoku v papírenském stroji zahrnuje generátor (10) ultrazvukových vln (12 až 14) a ultrazvukové absorpční zařízení (24) uspořádané tak, aby tok zásobního roztoku byl rozptylován, vláknité částice (18 až 20) rozptýlené v zásobním roztoku byly odchylovány a tak byla regulována konzistence profilu zásobního roztoku napříč strojem.

- (51) **G01N 1/44** (2006.01)  
**G01N 1/02** (2006.01)
- (21) **2006-514**
- (71) Novotný Ladislav Ing., Praha, CZ  
(72) Novotný Ladislav Ing., Praha, CZ
- (54) **Způsob řízení kombinované úpravy vzorku a zařízení k jeho provádění**
- (22) 15.08.2006
- (57) Daný vzorek se umístí spolu s dalšími čidly a látkami určeného množství a složení do bloku úpravy vzorku, podle stanoveného postupu se řízeně mění uvnitř bloku úpravy vzorku teplota, tlak, složení přítomných fází, obsah plynů chemicky inertních vůči ostatním látkám či obsah kyslíku a rovněž se podle stanoveného postupu působí na látku přítomné v bloku úpravy vzorku vibracemi, mícháním, ultrazvukem, zářením, elektrickým, elektromagnetickým či mikrovlnným polem nebo jinými formami energie či energetických polí zvolených fyzikálně-chemických parametrů, načež se po provedení popsaných řízených změn působících faktorů a jejich parametrů uvnitř bloku úpravy vzorku a po působení zmíněných energií či energetických polí obsah bloku úpravy vzorku vyjme a celý proces se po uplynutí určené doby opakuje. Přitom se změny tlaku a složení mohou zajišťovat řízeným přiváděním nebo odváděním určených látek, složek nebo/a plynů, látek s oxidačními nebo redukčními účinky, nebo látek či plynů inertních vůči

složkám nacházejícím se v bloku úpravy vzorku. Uspořádání sestává z bloku nastavení (1), bloku přítlaku (2), bloku kontroly přítlaku a ventilu (3), bloku uzávěru (4), bloku úpravy vzorku (5), bloku držáku a mechanických komponent (6), bloku řízení podmínek úpravy vzorku (7), bloku nastavení podmínek úpravy vzorku (8), bloku kontroly podmínek (9), bloku napájecí a řídicí jednotky (10), bloku míchání (11), bloku energie či energetických polí (12) a bloku krytu (13), přičemž je blok nastavení (1) spojen s blokem přítlaku (2), na něhož navazuje blok uzávěru (4), spojený s blokem úpravy vzorku (5), který je připojen k bloku držáku a mechanických komponent (6), blok kontroly přítlaku a ventilu (3) je spojen s blokem uzávěru (4) a paralelně s blokem přítlaku (2), k bloku úpravy vzorku (5) jsou paralelně připojeny blok nastavení podmínek úpravy vzorku (8) a blok kontroly podmínek (9), které jsou nezávisle připojeny též k bloku řízení podmínek úpravy vzorku (7), na blok úpravy vzorku (5) navazuje blok míchání (11) a k bloku napájecí a řídicí jednotky (10) jsou paralelně připojeny blok energie či energetických polí (12), blok řízení podmínek úpravy vzorku (7), blok nastavení podmínek úpravy vzorku (8), blok kontroly podmínek (9) a blok míchání (11).

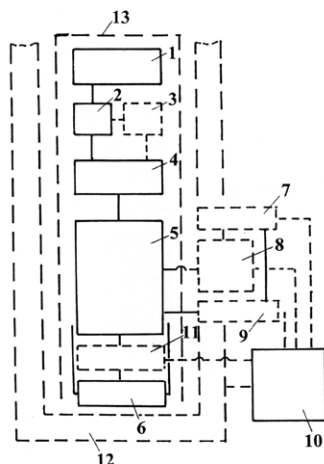

indikace hledaných explozivních látek. Při odběru vzorku v režimu "Particulate Mode" jehlovou stěrkou se provádí její desorpce a současně předseparace, po desorpci se provádí čištění jehlové stěrky až na úroveň pikogramů, a jehlová stěrka se tak připraví pro další odběr vzorku při zachování detekčního limitu detektoru. Při odběru vzorků v režimu "Vapour Mode" z okolního plynného prostředí se z monitorovaného prostoru odebírá vzorkovacím průtokem 5 až 7 litrů za minutu do předkoncentrační jednotky, poletující mikročástice se zachycují ve vzorkovací vložce - cartridge, a současně se provádí čištění vzorkovací cartridge až do úrovně pikogramů, čímž je vzorkovací cartridge připravena pro další odběr vzorků. Ve druhé fázi provádí separace do několika, s výhodou 6-ti základních skupin explozivních látek. Při analýze ve dvojici nezávislých od sebe oddělených analytických jednotek, se detekce provádí chemiluminiscenčním způsobem analýzy při citlivosti v řádech pikogramů a velmi rychlé časové odezvě. Je též nárokován přenosný detektor/analyzátor k provádění detekce a analýzy stopových množství explozivních látek.

(74) Ing. Marie Smrčková, patentový zástupce, Velflíkova 10, Praha 6, 16000

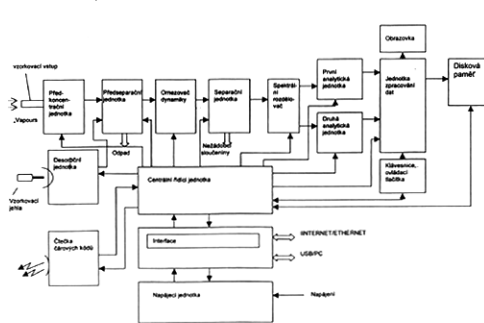

- (51) **G01N 30/00** (2006.01)
- G01N 1/00** (2006.01)
- G01N 1/08** (2006.01)
- G01N 1/40** (2006.01)
- G01J 3/36** (2006.01)
- G01N 21/76** (2006.01)

(21) **2006-676**

(71) RS DYNAMICS s. r. o., Praha, CZ

(72) Bláha Jiří Ing., Praha, CZ

Dupač Jan Ing., Praha, CZ

Zástěra Michal Ing., Praha, CZ

Horák Zdeněk, Brno, CZ

(54) **Detekce a analýza stopových množství explozivních materiálů a přenosný detektor/analyzátor k provádění detekce a analýzy**

(22) 24.10.2006

(57) Odběr vzorků explozivních materiálů ve stopových množstvích se provádí volbou buď v režimu "Vapour Mode", t.j. v režimu odběru vzorku z plynného okolního prostředí s následnou předkoncentrací odebraného vzorku, nebo v režimu "Particulate Mode", t.j. v režimu odběru vzorku částic z okolního prostředí vzorkovací jehlovou stěrkou s následnou desorpcí jehlové stěrky. V předseparačním procesu se ze vzorku vyloučí hrubý odpad, poté se vzorek upraví na omezené množství explozivní látky. Následně se ze vzorku další separací odstraní nežádoucí látky a provede separace do základních skupin explozivních látek, načež se provádí rozdělení vzorku na dva vzorky odlišných spektrálních vlastností. Oba vzorky se podrobí zvlášť ve dvou oddělených analytických jednotkách analýze na hledané explozivní látky v předem dané oblasti spektra, a obě analýzy se zpracují do konečné

## Zveřejněné přihlášky vynálezů - přehled podle třídících znaků

Tato kapitola obsahuje zveřejněné přihlášky vynálezů uspořádané podle třídících znaků mezinárodního patentové třídění, nacházejících se na druhém až x-tém místě zatřídění přihlášky vynálezu. Přihlášky vynálezu uspořádané podle třídících znaků na 1. pozici zatřídění jsou uvedeny v předchozí části.

<b>A 61 K 31/40</b>	(2006.01)	2007-772
<b>A 61 P 3/06</b>	(2006.01)	2007-772
<b>B 32 B 18/00</b>	(2006.01)	2006-607
<b>B 32 B 27/28</b>	(2006.01)	2006-343
<b>B 32 B 27/32</b>	(2006.01)	2006-343
<b>B 32 B 27/36</b>	(2006.01)	2006-343
<b>C 07 C 1/207</b>	(2006.01)	2006-516
<b>C 07 C 9/15</b>	(2006.01)	2006-516
<b>C 10 L 1/08</b>	(2006.01)	2006-516
<b>C 12 N 5/06</b>	(2006.01)	2006-446
<b>C 23 C 16/44</b>	(2006.01)	2006-607
<b>C 23 C 16/52</b>	(2006.01)	2006-607
<b>D 21 F 1/02</b>	(2006.01)	2007-514
<b>D 21 F 1/08</b>	(2006.01)	2007-514
<b>D 21 G 9/00</b>	(2006.01)	2007-514
<b>G 01 J 3/36</b>	(2006.01)	2006-676
<b>G 01 N 1/00</b>	(2006.01)	2006-676
<b>G 01 N 1/02</b>	(2006.01)	2006-514
<b>G 01 N 1/08</b>	(2006.01)	2006-676
<b>G 01 N 1/40</b>	(2006.01)	2006-676
<b>G 01 N 21/76</b>	(2006.01)	2006-676



### Seznam přihlašovatelů zveřejněných přihlášek vynálezů

(71)	(21)	(51)	(71)	(21)	(51)
Česká zemědělská univerzita v Praze, Praha, CZ	2006-446	<b>C 12 N 5/00</b>	(2006.01)		
EGIS GYOGYSZERGYÁR Nyilvánosán Működő Részvénytársaság, 1106 Budapest, HU	2007-772	<b>C 07 D 207/34</b>	(2006.01)		
Másilko Rostislav, Sezimovo Ústí, CZ	2006-516	<b>C 10 G 3/00</b>	(2006.01)		
Novotný Ladislav Ing., Praha, CZ	2006-514	<b>G 01 N 1/44</b>	(2006.01)		
NOVUM (Holland) s. r. o., Hradištko pod Medníkem, CZ	2006-343	<b>B 32 B 27/30</b>	(2006.01)		
PMT ITALIA S. P. A., 10064 Pinerolo, IT	2007-514	<b>D 21 F 1/06</b>	(2006.01)		
RS DYNAMICS s. r. o., Praha, CZ	2006-676	<b>G 01 N 30/00</b>	(2006.01)		
Savient Pharmaceuticals, Inc., East Brunswick, NJ, US	2007-695	<b>A 61 K 47/48</b>	(2006.01)		
Savient Pharmaceuticals, Inc., East Brunswick, NJ, US	2007-700	<b>C 12 N 9/72</b>	(2006.01)		
Seco Tools AB, Fagersta, SE	2006-607	<b>C 23 C 16/40</b>	(2006.01)		
Vysoké učení technické v Brně, Brno, CZ	2007-210	<b>F 23 D 11/38</b>	(2006.01)		

## FG4A

## Udělené patenty - přehled podle čísel patentů

V období uzávěrky tohoto čísla Věstníku udělil Úřad průmyslového vlastnictví tyto patenty.

298846	<i>C 03 C 13/00</i>	(2006.01)
298847	<i>C 07 D 309/32</i>	(2006.01)
298848	<i>A 61 K 38/06</i>	(2006.01)
298849	<i>B 01 D 29/03</i>	(2006.01)
298850	<i>C 07 D 213/61</i>	(2006.01)
298851	<i>A 61 K 9/24</i>	(2006.01)
298852	<i>C 07 D 211/42</i>	(2006.01)
298853	<i>A 61 K 8/97</i>	(2006.01)
298854	<i>B 65 D 75/58</i>	(2006.01)
298855	<i>A 61 K 9/08</i>	(2006.01)
298856	<i>G 01 N 30/00</i>	(2006.01)
298857	<i>H 01 F 29/00</i>	(2006.01)
298858	<i>H 01 H 9/00</i>	(2006.01)
298859	<i>C 07 C 49/683</i>	(2006.01)
298860	<i>E 02 D 29/14</i>	(2006.01)
298861	<i>E 21 B 7/20</i>	(2006.01)
298862	<i>C 07 H 17/02</i>	(2006.01)
298863	<i>B 32 B 17/10</i>	(2006.01)
298864	<i>B 65 D 51/18</i>	(2006.01)
298865	<i>B 29 C 47/38</i>	(2006.01)
298866	<i>C 12 N 15/12</i>	(2006.01)
298867	<i>C 09 K 5/20</i>	(2006.01)
298868	<i>B 32 B 27/30</i>	(2006.01)
298869	<i>C 12 N 5/00</i>	(2006.01)
298870	<i>F 23 D 11/38</i>	(2006.01)
298871	<i>C 07 C 323/07</i>	(2006.01)
298872	<i>E 05 C 9/00</i>	(2006.01)
298873	<i>G 01 F 1/74</i>	(2006.01)
298874	<i>F 21 V 31/00</i>	(2006.01)
298875	<i>E 05 B 15/06</i>	(2006.01)

FG4A

Udělené patenty - přehled podle MPT

(51) <b>A61K 38/06</b> (2006.01)	(33) IT
<b>A23L 1/305</b> (2006.01)	(86) PCT/EP1998/006228
<b>A61P 25/24</b> (2006.01)	(87) WO 1999/017745
(11) 298848	(22) 01.10.1998
(40) 17.01.2001	(74) JUDr. Zdeňka Korejzová, Spálená 29, Praha 1, 11000
(21) <b>2000-1083</b>	
(73) CALPIS CO., LTD., Tokyo, JP	(51) <b>B01D 29/03</b> (2006.01)
(72) Masuyama Akihiro, Yokohama-shi, JP	<b>B01D 46/12</b> (2006.01)
Takano Toshiaki, Kawasaki-shi, JP	<b>B01D 46/40</b> (2006.01)
(54) <b>Léčivo proti stresu a potraviny s antistresovými účinky</b>	(11) 298849
(32) 26.09.1997	(40) 11.04.2001
(31) 1997/262422	(21) <b>2000-1085</b>
(33) JP	(73) BOEHRINGER INGELHEIM INTERNATIONAL
(86) PCT/JP1998/000480	GMBH, Ingelheim, DE
(87) WO 1999/016461	(72) Kadel Klaus, Dortmund, DE
(22) 05.02.1998	Geser Johannes, Dortmund, DE
(74) JUDr. Otakar Švorčík, Hálkova 2, Praha 2, 12000	Eicher Joachim, Dortmund, DE
	Freund Bernhard, Gau-Algesheim, DE
	Dunne Stephen Terrence, Woodbridge, GB
	Bachtler Wulf, Mainz, DE
(51) <b>A61K 8/97</b> (2006.01)	(54) <b>Mikrostrukturální filtr a rozprašovač pro inhalační terapii</b>
<b>A61K 8/92</b> (2006.01)	(32) 26.09.1997
<b>A61K 36/63</b> (2006.01)	(31) 1997/19742439
<b>A61K 36/534</b> (2006.01)	(33) DE
(11) 298853	(86) PCT/GB1998/002604
(40) 13.12.2000	(87) WO 1999/016530
(21) <b>2000-2881</b>	(22) 28.08.1998
(73) BIOCOSMETICS, S. L., Madrid, ES	(74) KOREJZOVÁ & SPOL., v.o.s., JUDr. Zdeňka Korejzová,
(72) Alvarez Hernandez Maria, Madrid, ES	advokátka, Korunní 104/E, Praha 10, 10100
(54) <b>Kompozice pro léčbu halitózy</b>	
(32) 06.02.1998	(51) <b>B29C 47/38</b> (2006.01)
(31) 1998/9800228	<b>B29C 47/60</b> (2006.01)
(33) ES	<b>B29C 47/50</b> (2006.01)
(86) PCT/ES1998/000184	(11) 298865
(87) WO 1999/039686	(40) 16.07.2003
(22) 26.06.1998	(21) <b>2003-833</b>
(74) Dr. Karel Čermák, Národní třída 32, Praha 1, 11000	(73) BERSTORFF GMBH, Hannover, DE
	(72) Uphus Reinhard, Hannover, DE
(51) <b>A61K 9/08</b> (2006.01)	(54) <b>Uspořádání šnekového extrudéru a zubových čerpadel pro visoce viskózní média</b>
<b>A61K 31/715</b> (2006.01)	(32) 28.09.2000, 21.11.2000
<b>A61K 47/10</b> (2006.01)	(31) 2000/10049730, 2000/10058918
<b>A61K 47/20</b> (2006.01)	(33) DE, DE
<b>A61K 47/36</b> (2006.01)	(86) PCT/DE2001/003801
<b>A61P 27/02</b> (2006.01)	(87) WO 2002/026471
(11) 298855	(22) 28.09.2001
(40) 11.04.2001	(74) JUDr. Miloš Všeťka, Hálkova 2, Praha 2, 12000
(21) <b>2000-3407</b>	
(73) AZIENDE CHIMICHE RIUNITE ANGELINI	(51) <b>B32B 17/10</b> (2006.01)
FRANCESCO A. C. R. A. F. S. P. A., Roma, IT	<b>C09K 21/04</b> (2006.01)
(72) Cavallo Giovanni, Ostia, IT	(11) 298863
Campana Alberto, Roma, IT	(40) 12.02.2003
Marchitto Leonardo, Cupra Marittima, IT	(21) <b>2002-917</b>
Pinza Mario, Corsico, IT	(73) GLAVERBEL, Brussels, BE
(54) <b>Oční roztok obsahující glykogen</b>	(72) Goelff Pierre, Nalines, BE
(32) 19.03.1998	Mertens Guy, Vedrin, BE
(31) 1998MI/555	Dallenogare Xavier, Sauvagemont, BE
(33) IT	Ghodsí Mehdi, Bruxelles, BE
(86) PCT/EP1999/001624	(54) <b>Transparentní protipožární zasklívací dílec</b>
(87) WO 1999/047120	(32) 16.09.1999
(22) 11.03.1999	(31) 1999/9900619
(74) JUDr. Pavel Zelený, Hálkova 2, Praha 2, 12000	(33) BE
	(86) PCT/EP2000/008948
(51) <b>A61K 9/24</b> (2006.01)	(87) WO 2001/019608
<b>A61P 25/16</b> (2006.01)	(22) 11.09.2000
(11) 298851	(74) JUDr. Miloš Všeťka, Hálkova 2, Praha 2, 12000
(40) 13.09.2000	
(21) <b>2000-1200</b>	(51) <b>B32B 27/30</b> (2006.01)
(73) CHIESI FARMACEUTICI S. P. A., Parma, IT	<b>B32B 27/32</b> (2006.01)
(72) Chiesi Paolo, Parma, IT	<b>B32B 27/28</b> (2006.01)
Ventura Paolo, Parma, IT	<b>B32B 27/36</b> (2006.01)
Acerbi Daniela, Parma, IT	(11) 298868
Musa Rossela, Parma, IT	(40) 27.02.2008
Bettini Ruggero, Parma, IT	(21) <b>2006-343</b>
Caponetti Giovanni, Parma, IT	
Catellani Pier Luigi, Parma, IT	
(54) <b>Tableta pro řízené podávání účinných látek</b>	
(32) 03.10.1997	
(31) 1997MI/2254	

(73) NOVUM (Holland) s. r. o., Hradištko pod Medníkem, CZ	(72) Repolles Moliner José, Barcelona, ES	
(72) Groenewoud Benjamin, PP Hoofddorp, NL	Salas Perez-Rasilla Eduardo, Barcelona, ES	
(54) <b>Materiál pro technické, montážní a dekorační účely</b>	Pubill Coy Francisco, Barcelona, ES	
(22) 25.05.2006	Cerda Riudavets Juan-Antonio, Sabadell, ES	
(74) Ing. Hana Dušková, patentový zástupce, Travná 1285, Praha 14 - Kyje, 19800	Negrie Rofes Cristina, Leiden, NL	
<hr/>		
(51) <b>B65D 51/18</b> (2006.01)	(72) Cabeza Llorente Lydia, Barcelona, ES	
(11) 298864	Ferrer Siso Alicia, Barcelona, ES	
(40) 17.03.2004	Trias Adroher Nuria, Barcelona, ES	
(21) <b>2002-1745</b>	Carbo Banus Marcel.li, Barcelona, ES	
(73) RIEKE CORPORATION, Auburn, IN, US	Murat Moreno Jesús, Barcelona, ES	
(72) Kline Thomas A., Fort Wayne, IN, US	Michelena Llaguno Pedro, Barcelona, ES	
(54) <b>Komplexní plastové zaklapovací krycí víko</b>	(54) <b>S-Nitrosothioly jako prostředky pro léčení oběhových dysfunkcí</b>	
(32) 19.11.1999	(32) 27.01.1999	
(31) 1999/444198	(31) 1999/9900159	
(33) US	(33) ES	
(86) PCT/US2000/042193	(86) PCT/ES2000/000019	
(87) WO 2001/038177	(87) WO 2000/044714	
(22) 16.11.2000	(22) 19.01.2000	
(74) Dr. Karel Čermák, Národní třída 32, Praha 1, 11000	(74) Ing. Ivana Jirotková, Nad Štolou 12, Praha 7, 17000	
<hr/>		
(51) <b>B65D 75/58</b> (2006.01)	(51) <b>C07C 49/683</b> (2006.01)	
<b>B65D 83/14</b> (2006.01)	<b>C07C 49/653</b> (2006.01)	
(11) 298854	<b>A61K 31/122</b> (2006.01)	
(40) 12.12.2001	<b>A61K 36/38</b> (2006.01)	
(21) <b>2000-3110</b>	<b>A61P 25/22</b> (2006.01)	
(73) BOEHRINGER INGELHEIM INTERNATIONAL	<b>A61P 25/24</b> (2006.01)	
GMBH, Ingelheim, DE	(11) 298859	
(72) Kladders Heinrich, Muelheim, DE	(40) 13.06.2001	
Zierenberg Bernd, Bingen am Rhein, DE	(21) <b>2000-4562</b>	
Hochrainer Dieter, Bingen am Rhein, DE	(73) INDENA S. P. A., Milano, IT	
Freund Bernhard, Gau-Algesheim, DE	(72) Bombardelli Ezio, Milano, IT	
Eicher Joachim, Dortmund, DE	Morazzoni Paolo, Milano, IT	
Geser Johannes, Dortmund, DE	(54) <b>Hyperforinové deriváty, jejich využití a přípravky je obsahující</b>	
Essing Martin, Bocholt, DE	(32) 10.06.1998	
Reinecke Holger, Dortmund, DE	(31) 1998MI/1312	
(54) <b>Použití plynotěsného a kapalnotěsného kontejneru a rozprašovač bez hnacího plynu</b>	(33) IT	
(32) 27.02.1998	(86) PCT/EP1999/003880	
(31) 1998/19808295	(87) WO 1999/064388	
(33) DE	(22) 04.06.1999	
(86) PCT/EP1999/001262	(74) PATENTSERVIS PRAHA a.s., Jivenská 1, Praha 4, 14000	
(87) WO 1999/043571	<hr/>	
(22) 26.02.1999	(51) <b>C07D 211/42</b> (2006.01)	
(74) JUDr. Zdeňka Korejzová, Spálená 29, Praha 1, 11000	<b>C07D 211/74</b> (2006.01)	
<hr/>		
(51) <b>C03C 13/00</b> (2006.01)	<b>C07D 211/72</b> (2006.01)	
<b>C03C 13/06</b> (2006.01)	<b>C07D 405/04</b> (2006.01)	
(11) 298846	(11) 298852	
(40) 13.09.2000	(40) 14.11.2001	
(21) <b>2000-507</b>	(21) <b>2000-2665</b>	
(73) Paroc Oy Ab, Vantaa, FI	(73) Sanofi - Aventis Deutschland GmbH, Frankfurt am Main, DE	
(72) Perander Michael, Pargas, FI	(72) Breipohl Gerhard, Frankfurt am Main, DE	
Hakala Jan, Turku, FI	Michalowsky Jürgen, Kelkheim, DE	
(54) <b>Minerální vlákno</b>	(54) <b>Způsob výroby <i>l</i>-cis-3-hydroxy-1-methyl-4-/2,4,6-trimethoxyfenyl-piperidinu</b>	
(32) 15.08.1997	(32) 23.01.1998	
(31) 1997/973355	(31) 1998/19802449	
(33) FI	(33) DE	
(86) PCT/FI1998/000632	(86) PCT/EP1998/008327	
(87) WO 1999/008970	(87) WO 1999/037615	
(22) 17.08.1998	(22) 18.12.1998	
(74) PATENTSERVIS PRAHA a.s., Jivenská 1, Praha 4, 14000	(74) Ing. Jan Kubát, Přístavní 24, Praha 7, 17000	
<hr/>		
(51) <b>C07C 323/07</b> (2006.01)	(51) <b>C07D 213/61</b> (2006.01)	
<b>C07D 309/08</b> (2006.01)	(11) 298850	
<b>C07D 211/54</b> (2006.01)	(40) 13.09.2000	
<b>C07K 5/093</b> (2006.01)	(21) <b>2000-1088</b>	
<b>A61K 31/198</b> (2006.01)	(73) MERCK AND CO., INC., Rahway, NJ, US	
<b>A61K 31/351</b> (2006.01)	(72) Davies Ian W., Rahway, NJ, US	
<b>A61K 31/445</b> (2006.01)	Gerena Linda, Rahway, NJ, US	
<b>A61K 38/06</b> (2006.01)	Journet Michel, Rahway, NJ, US	
<b>A61P 9/10</b> (2006.01)	Larsen Robert D., Rahway, NJ, US	
(11) 298871	Pye Philip J., Rahway, NJ, US	
(40) 17.10.2001	Rossen Kai, Rahway, NJ, US	
(21) <b>2001-2678</b>	(54) <b>Způsob výroby diarylpyridinových derivátů</b>	
(73) LACER, S. A., Barcelona, ES	(32) 25.09.1997, 25.03.1998	
<hr/>		
	(31) 1997/060680, 1998/9806419	
	(33) US, GB	

(86)	PCT/US1998/019788		(51)	<i>CI2N 15/12</i>	(2006.01)
(87)	WO 1999/015503			<i>CI2N 15/54</i>	(2006.01)
(22)	22.09.1998			<i>C07K 14/47</i>	(2006.01)
(74)	JUDr. Zdeňka Korejzová, Spálená 29, Praha 1, 11000			<i>CI2N 9/12</i>	(2006.01)
(51)	<i>C07D 309/32</i>	(2006.01)		<i>CI2N 1/19</i>	(2006.01)
	<i>C07D 405/12</i>	(2006.01)		<i>CI2N 15/81</i>	(2006.01)
	<i>C07D 211/24</i>	(2006.01)		<i>CI2N 1/21</i>	(2006.01)
	<i>C07C 59/48</i>	(2006.01)		<i>CI2N 5/10</i>	(2006.01)
	<i>C07C 205/56</i>	(2006.01)		<i>CI2N 15/85</i>	(2006.01)
	<i>A61K 31/366</i>	(2006.01)		<i>CI2N 15/86</i>	(2006.01)
	<i>A61K 31/18</i>	(2006.01)		<i>C07K 16/18</i>	(2006.01)
	<i>A61P 31/00</i>	(2006.01)		<i>C07K 16/40</i>	(2006.01)
(11)	298847			<i>CI2N 15/11</i>	(2006.01)
(40)	16.08.2000			<i>CI2N 9/00</i>	(2006.01)
(21)	<b>2000-804</b>		(11)	<i>A61K 48/00</i>	(2006.01)
(73)	PHARMACIA & UPJOHN COMPANY, Kalamazoo, MI, US		(40)	298866	
(72)	Gage James R., Portage, MI, US Kelly Robert C., Augusta, MI, US Hewitt Bradley D., Kalamazoo, MI, US		(40)	12.05.1999	
(54)	<b>Způsob výroby proteázového inhibitoru</b>		(21)	<b>2006-17</b>	
(32)	11.09.1997		(73)	YEDA RESEARCH AND DEVELOPMENT CO. LTD., Rehovot, IL	
(31)	1997/58618		(72)	Wallach David, Rehovot, IL Malinin Nikolai, Rehovot, IL Boldin Mark, Rehovot, IL Kovalenko Andrei, Rehovot, IL Mett Igor, Rehovot, IL	
(33)	US		(54)	<b>Izolovaný polypeptid, izolovaná sekvence DNA, farmaceutická kompozice a použití izolovaného polypeptidu pro výrobu farmaceutického prostředku</b>	
(86)	PCT/US1998/017993		(32)	02.04.1996, 26.08.1996	
(87)	WO 1999/012919		(31)	1996/117800, 1996/119133	
(22)	03.09.1998		(33)	IL, IL	
(74)	Ing. František Kania, Mendlovo nám. 1a, Brno, 60300		(86)	PCT/IL1997/000117	
(51)	<i>C07H 17/02</i>	(2006.01)	(87)	WO 1997/037016	
	<i>A61K 31/7056</i>	(2006.01)	(22)	01.04.1997	
	<i>A61P 5/30</i>	(2006.01)	(74)	KOREJZOVÁ & SPOL., v.o.s., JUDr. Zdeňka Korejzová, advokátka, Korunní 104/E, Praha 10, 10100	
	<i>A61P 5/32</i>	(2006.01)	(51)	<i>CI2N 5/00</i>	(2006.01)
	<i>A61P 19/08</i>	(2006.01)		<i>CI2N 5/06</i>	(2006.01)
	<i>A61P 19/10</i>	(2006.01)	(11)	298869	
	<i>A61P 35/00</i>	(2006.01)	(40)	27.02.2008	
(11)	298862		(21)	<b>2006-446</b>	
(40)	15.01.2003		(73)	Česká zemědělská univerzita v Praze, Praha, CZ Výzkumný ústav živočišné výroby, v.v.i., Praha, CZ Jílek František prof. MVDr. Ing. DrSc., Praha, CZ Petr Jaroslav prof. Ing. DrSc., Praha, CZ Jeřeta Michal Ing., Kralupy nad Vltavou, CZ Rozinek Jiří prof. Ing. CSc., Praha, CZ Rajmon Radko MVDr. PhD., Velké Přílepy, CZ Sedmíková Markéta Mgr. Ing. PhD., Praha, CZ Chmelíková Eva Ing. PhD., Praha, CZ Lánská Vilma Ing. PhD., Praha, CZ Kuthanová Zuzana Ing., Praha, CZ Hartlová Helena MVDr. CSc., Nymburk, CZ	
(21)	<b>2002-881</b>		(72)	<b>Způsob partenogenetické aktivace oocytů se stimulací protein kináz C nezávislých na vápníku</b>	
(73)	WYETH, Madison, NJ, US		(22)	10.07.2006	
(72)	Miller Christopher Paul, Wayne, PA, US Collini Michael David, Clifton Heights, PA, US Tran Bach Dinh, Baltimore, MD, US Chan Anita Wai-Yin, Fort Lee, NJ, US Rubezhov Arkadiy Zinoviy, West Nyack, NY, US		(74)	Mgr. Hana Jirkalová, Těšnov 17, Praha 1, 11705	
(54)	<b>Estrogenová sloučenina</b>		(51)	<i>E02D 29/14</i>	(2006.01)
(32)	13.09.1999		(11)	298860	
(31)	1999/394240		(40)	13.02.2002	
(33)	US		(21)	<b>2001-131</b>	
(86)	PCT/US2000/024738		(73)	NORINCO, Saint Crepin Ibouvillers, FR	
(87)	WO 2001/019839		(72)	Monneret Jean-Jacques, Villeurbanne, FR	
(22)	11.09.2000		(54)	<b>Uzavírací zařízení se selektivním uzamykáním</b>	
(74)	KOREJZOVÁ & SPOL., v.o.s., JUDr. Zdeňka Korejzová, advokátka, Korunní 104/E, Praha 10, 10100		(32)	10.07.1998	
(51)	<i>C09K 5/20</i>	(2006.01)	(31)	1998/9808934	
(11)	298867		(33)	FR	
(40)	15.05.2002		(86)	PCT/FR1999/001688	
(21)	<b>2006-738</b>		(87)	WO 2000/003097	
(73)	TEXACO DEVELOPMENT CORPORATION, White Plains, NY, US		(22)	09.07.1999	
(72)	Maes Jean-Pierre, Merelbeke, BE Roose Peter, Sint-Martens-Latem, BE		(74)	JUDr. Miloš Všečeka, Hálkova 2, Praha 2, 12000	
(54)	<b>Použití prostředku obsahujícího směs karboxylátů jako chladicího prostředku u automobilových motorů</b>		(51)	<i>E05B 15/06</i>	(2006.01)
(32)	16.07.1999		(11)	298875	
(31)	1999/99305665		(40)	17.07.2002	
(33)	EP		(21)	<b>2001-4427</b>	
(86)	PCT/EP2000/005661		(73)	LÖNNBERG Benth, Helsingborg, SE	
(87)	WO 2001/005906				
(22)	20.06.2000				
(74)	PATENTSERVIS Praha a.s., Jivenská 1273/1, Praha 4, 14021				

(72) Lönnberg Benth, Helsingborg, SE		(51) <b>G01F 1/74</b> (2006.01)
(54) <b>Zařízení pro otáčivé a kluzně posuvné zavěšení deskových dílců</b>		(51) <b>G01F 1/712</b> (2006.01)
(32) 10.06.1999		(51) <b>G01F 1/708</b> (2006.01)
(31) 1999/9902195		(51) <b>G01F 1/66</b> (2006.01)
(33) SE		(51) <b>G01N 29/02</b> (2006.01)
(86) PCT/SE2000/001204		(11) 298873
(87) WO 2000/077328		(40) 15.01.2003
(22) 09.06.2000		(21) <b>2002-2958</b>
(74) JUDr. Miloš Všečetka, Hálkova 2, Praha 2, 12000		(73) NEST INTERNATIONAL N. V., Willemstad, NL
(51) <b>E05C 9/00</b> (2006.01)		DROBKOV Vladimir, Moscow, RU
(11) 298872		MELNIKOV Vladimir, Novgorod, RU
(40) 12.06.2002		(72) SHUSTOV Andrey, Moscow, RU
(21) <b>2001-4108</b>		Drobkov Vladimir, Moscow, RU
(73) SCHÜCO INTERNATIONAL KG, Bielefeld, DE		Melnikov Vladimir, Novgorod, RU
(72) Oestermann Markus, Albersloh, DE		Shustov Andrey, Moscow, RU
(54) <b>Kování s tyčemi závory pro okno nebo dveře</b>		(54) <b>Současné stanovení vícefázových průtokových rychlostí a koncentrací</b>
(32) 21.05.1999		(32) 09.03.2000
(31) 1999/19923312		(31) 2000NL/0000159
(33) DE		(33) WO
(86) PCT/EP2000/004488		(86) PCT/NL2001/000180
(87) WO 2000/071845		(87) WO 2001/067051
(22) 18.05.2000		(22) 05.03.2001
(74) JUDr. Otakar Švorčík, Hálkova 2, Praha 2, 12000		(74) Ing. Pavel Reichel, Lopatecká 14, Praha 4, 14700
(51) <b>E21B 7/20</b> (2006.01)		(51) <b>G01N 30/00</b> (2006.01)
(51) <b>E21B 43/10</b> (2006.01)		(51) <b>G01N 1/00</b> (2006.01)
(51) <b>E21B 43/08</b> (2006.01)		(51) <b>G01N 1/08</b> (2006.01)
(11) 298861		(51) <b>G01N 1/40</b> (2006.01)
(40) 13.02.2002		(51) <b>G01J 3/36</b> (2006.01)
(21) <b>2001-624</b>		(51) <b>G01N 21/76</b> (2006.01)
(73) ALWAG“ Tunnelausbau Gesellschaft mbH, Pasching, AT		(11) 298856
(72) Mocivnik Josef, Fohnsdorf, AT		(40) 27.02.2008
Böhm Karl, Ansfelden, AT		(21) <b>2006-676</b>
(54) <b>Zařízení k vrtání a drenážování děr v zemině nebo hornině</b>		(73) RS DYNAMICS s. r. o., Praha, CZ
(32) 21.08.1998		(72) Bláha Jiří Ing., Praha, CZ
(31) 1998/1429		Dupač Jan Ing., Praha, CZ
(33) AT		Zástěra Michal Ing., Praha, CZ
(86) PCT/AT1999/000207		Horák Zdeněk, Brno, CZ
(87) WO 2000/011302		(54) <b>Detekce a analýza stopových množství explozivních materiálů a přenosný detektor/analyzátor k provádění detekce a analýzy</b>
(22) 20.08.1999		(22) 24.10.2006
(74) ROTT, RŮŽIČKA & GUTTMANN Patentová, známková a advokátní kancelář, Ing. Jiří Andera, Nad Štolou 12, Praha 7, 17000		(74) Ing. Marie Smrčková, patentový zástupce, Velflíkova 10, Praha 6, 16000
(51) <b>F21V 31/00</b> (2006.01)		(51) <b>H01F 29/00</b> (2006.01)
(51) <b>F21V 7/10</b> (2006.01)		(51) <b>H02M 7/155</b> (2006.01)
(51) <b>F21V 23/02</b> (2006.01)		(51) <b>H02M 7/515</b> (2006.01)
(11) 298874		(51) <b>H02M 1/12</b> (2006.01)
(40) 15.01.2003		(11) 298857
(21) <b>2002-2457</b>		(40) 15.05.2002
(73) PILUX & DANPEX A. G., Soluň, GR		(21) <b>2001-4300</b>
(72) Paravantsos Antonios, Soluň, GR		(73) LIMPAECHER Rudolf, Topsfield, MA, US
(54) <b>Vodotěsné svítidlo se zářivkami</b>		LIMPAECHER Erik R., Topsfield, MA, US
(32) 24.03.2000		Limpaecher Rudolf, Topsfield, MA, US
(31) 2000/100097		Limpaecher Erik R., Topsfield, MA, US
(33) GR		(54) <b>Způsob převedení elektrického náboje a zařízení k provádění tohoto způsobu</b>
(86) PCT/GR2001/000013		(32) 10.06.1999
(87) WO 2001/073342		(31) 1999/329596
(22) 22.03.2001		(33) US
(74) PATENTSERVIS Praha a.s., Jivenská 1273/1, Praha 4, 14021		(86) PCT/US2000/016018
(51) <b>F23D 11/38</b> (2006.01)		(87) WO 2000/077802
(11) 298870		(22) 09.06.2000
(40) 27.02.2008		(74) Ing. Eduard Hakr, Přístavní 24, Praha 7, 17000
(21) <b>2007-210</b>		(51) <b>H01H 9/00</b> (2006.01)
(73) Vysoké učení technické v Brně, Brno, CZ		(11) 298858
(72) Jícha Miroslav Prof. Ing. CSc., Brno, CZ		(40) 16.05.2001
Jedelský Jan Ing. PhD., Brno, CZ		(21) <b>2000-4212</b>
Sláma Jaroslav Ing., Třebíč, CZ		(73) MASCHINENFABRIK REINHAUSEN GMBH, Regensburg, DE
(54) <b>Dvumédiová effervescent tryska</b>		(72) Albrecht Wolfgang, Wenzenbach, DE
(22) 20.03.2007		Dohnal Dieter, Lappersdorf, DE
(74) KANIA, SEDLÁK, SMOLA Patentová a známková kancelář, Ing. Veronika Zemanová, Mendlovo nám. 1a, Brno, 60300		(54) <b>Volič zatížení</b>
		(32) 14.05.1998
		(31) 1998/19821775

- (33) DE
  - (86) PCT/EP1999/002020
  - (87) WO 1999/060588
  - (22) 25.03.1999
  - (74) JUDr. Otakar Švorčík, Hálkova 2, Praha 2, 12000
-

### Seznam majitelů udělených patentů

(73)	(11)	(51)	(73)	(11)	(51)	
ALWAG <sup>4</sup> Tunnelausbau Gesellschaft mbH, Pasching, AT	298861	<b>E 21 B 7/20</b>	(2006.01)	RS DYNAMICS s. r. o., Praha, CZ	298856 <b>G 01 N 30/00</b>	(2006.01)
AZIENDE CHIMICHE RIUNITE ANGELINI FRANCESCO A. C. R. A. F. S. P. A., Roma, IT	298855	<b>A 61 K 9/08</b>	(2006.01)	Sanofi - Aventis Deutschland GmbH, Frankfurt am Main, DE	298852 <b>C 07 D 211/42</b>	(2006.01)
BERSTORFF GMBH, Hannover, DE	298865	<b>B 29 C 47/38</b>	(2006.01)	SCHÜCO INTERNATIONAL KG, Bielefeld, DE	298872 <b>E 05 C 9/00</b>	(2006.01)
BIOCOSMETICS, S. L., Madrid, ES	298853	<b>A 61 K 8/97</b>	(2006.01)	SHUSTOV Andrey, Moscow, RU	298873 <b>G 01 F 1/74</b>	(2006.01)
BOEHRINGER INGELHEIM INTERNATIONAL GMBH, Ingelheim, DE	298849	<b>B 01 D 29/03</b>	(2006.01)	TEXACO DEVELOPMENT CORPORATION, White Plains, NY, US	298867 <b>C 09 K 5/20</b>	(2006.01)
BOEHRINGER INGELHEIM INTERNATIONAL GMBH, Ingelheim, DE	298854	<b>B 65 D 75/58</b>	(2006.01)	Vysoké učení technické v Brně, Brno, CZ	298870 <b>F 23 D 11/38</b>	(2006.01)
CALPIS CO., LTD., Tokyo, JP	298848	<b>A 61 K 38/06</b>	(2006.01)	Výzkumný ústav živočišné výroby, v.v.i., Praha, CZ	298869 <b>C 12 N 5/00</b>	(2006.01)
CHIESI FARMACEUTICI S. P. A., Parma, IT	298851	<b>A 61 K 9/24</b>	(2006.01)	WYETH, Madison, NJ, US	298862 <b>C 07 H 17/02</b>	(2006.01)
Česká zemědělská univerzita v Praze, Praha, CZ	298869	<b>C 12 N 5/00</b>	(2006.01)	YEDA RESEARCH AND DEVELOPMENT CO. LTD., Rehovot, IL	298866 <b>C 12 N 15/12</b>	(2006.01)
DROBKOV Vladimir, Moscow, RU	298873	<b>G 01 F 1/74</b>	(2006.01)			
GLAVERBEL, Brussels, BE	298863	<b>B 32 B 17/10</b>	(2006.01)			
INDENA S. P. A., Milano, IT	298859	<b>C 07 C 49/683</b>	(2006.01)			
LACER, S. A., Barcelona, ES	298871	<b>C 07 C 323/07</b>	(2006.01)			
LIMPAECHER Rudolf, Topsfield, MA, US	298857	<b>H 01 F 29/00</b>	(2006.01)			
LIMPAECHER Erik R., Topsfield, MA, US	298857	<b>H 01 F 29/00</b>	(2006.01)			
LÖNNBERG Benth, Helsingborg, SE	298875	<b>E 05 B 15/06</b>	(2006.01)			
MASCHINENFABRIK REINHAUSEN GMBH, Regensburg, DE	298858	<b>H 01 H 9/00</b>	(2006.01)			
MELNIKOV Vladimir, Novgorod, RU	298873	<b>G 01 F 1/74</b>	(2006.01)			
MERCK AND CO., INC., Rahway, NJ, US	298850	<b>C 07 D 213/61</b>	(2006.01)			
NEST INTERNATIONAL N. V., Willemstad, NL	298873	<b>G 01 F 1/74</b>	(2006.01)			
NORINCO, Saint Crepin Ibouvillers, FR	298860	<b>E 02 D 29/14</b>	(2006.01)			
NOVUM (Holland) s. r. o., Hradištko pod Medníkem, CZ	298868	<b>B 32 B 27/30</b>	(2006.01)			
Paroc Oy Ab, Vantaa, FI	298846	<b>C 03 C 13/00</b>	(2006.01)			
PHARMACIA & UPJOHN COMPANY, Kalamazoo, MI, US	298847	<b>C 07 D 309/32</b>	(2006.01)			
PILUX & DANPEX A. G., Soluň, GR	298874	<b>F 21 V 31/00</b>	(2006.01)			
RIEKE CORPORATION, Auburn, IN, US	298864	<b>B 65 D 51/18</b>	(2006.01)			



## Zpřístupněné překlady nároků evropských patentových přihlášek

U následujících zveřejněných evropských patentových přihlášek s účinky pro Českou republiku byl přihlašovatelem předložen překlad patentových nároků do českého jazyka (§ 35a, odst. 4 zákona č. 527/1990 Sb., v platném znění). Datum zpřístupnění překladu patentových nároků veřejnosti je datum publikace tohoto Věstníku. Údaje jsou řazeny vzestupně podle čísla zveřejnění evropské patentové přihlášky.

- (97) **EP 1808245**  
(97) 18.07.2007  
(51) **B23B 29/32** (2006.01)  
**B23Q 39/02** (2006.01)  
(96) 15.01.2007  
(96) 07000700.0  
(71) EWS Korea Co., Ltd., Changwon-city Kyounghnam-do, KR  
(72) Park, Joong-han, Kimhae-city Kyounghnam-do, KR  
(54) **Revolverová hlava**  
(32) 17.01.2006  
(31) 20060004777  
(33) KR  
(74) ROTT, RŮŽIČKA & GUTTMANN patent.,známkové a  
advokátní kanceláře, Mgr. Ing. Miloslav Hainz, Nad Štolou  
12, Praha 7, 17000

- (97) **EP 1854794**  
(97) 14.11.2007  
(51) **C07D 417/12** (2006.01)  
**A61K 9/20** (2006.01)  
**A61K 31/4439** (2006.01)  
**A61P 3/10** (2006.01)  
**A61J 1/03** (2006.01)  
(96) 09.05.2006  
(96) 06252444.2  
(71) TEVA PHARMACEUTICAL INDUSTRIES LTD., 49131  
Petach-Tikva, IL  
(72) Dolitzky, Yeudit, Petach Tikva 49651, IL  
Avezov, Yoseph, Netanya 42490, IL  
Spivak, Dina, Pardes-Hanna 37056, IL  
Leibovici, Minutza, Netanya, IL  
Solomon, Ben-Zion, Petach Tikva 49501, IL  
(54) **2-N-{5-[[4-[2-(methyl-2-pyridinylamino)-  
ethoxy]fenyl]methyl]-2-4-thiazolidindion}-butandiová  
kyselina, způsoby její přípravy a kompozice s maleátem  
rosiglitazonu**  
(74) TRAPLOVÁ HAKR KUBÁT Advokátní a patentová  
kancelář, Ing. Eduard Hakr, Přístavní 24, Praha 7, 17000

## Udělené evropské patenty

Evropský patentový úřad udělil následující evropské patenty s účinky pro Českou republiku. Tyto patenty mohou být zrušeny nebo zachovány v  
pozměněném znění Evropským patentovým úřadem v řízení o odporu. K tomu, aby nabyt evropský patent účinnosti na území České republiky, je  
třeba, aby byl Úřadu předložen ve stanovené lhůtě překlad patentového spisu do českého jazyka (§ 35c odst. 2 až 4 zákona č. 527/1990 Sb., v platném  
znění).

- |                 |                 |                 |                 |
|-----------------|-----------------|-----------------|-----------------|
| (97) EP 1279395 | (47) 13.02.2008 | (97) EP 1346834 | (47) 13.02.2008 |
| (97) EP 1280242 | (47) 13.02.2008 | (97) EP 1350640 | (47) 13.02.2008 |
| (97) EP 1285962 | (47) 13.02.2008 | (97) EP 1352553 | (47) 13.02.2008 |
| (97) EP 1291175 | (47) 13.02.2008 | (97) EP 1369528 | (47) 13.02.2008 |
| (97) EP 1291851 | (47) 13.02.2008 | (97) EP 1369530 | (47) 13.02.2008 |
| (97) EP 1297733 | (47) 13.02.2008 | (97) EP 1369952 | (47) 13.02.2008 |
| (97) EP 1297933 | (47) 13.02.2008 | (97) EP 1374965 | (47) 13.02.2008 |
| (97) EP 1297941 | (47) 13.02.2008 | (97) EP 1375136 | (47) 13.02.2008 |
| (97) EP 1298704 | (47) 13.02.2008 | (97) EP 1375636 | (47) 13.02.2008 |
| (97) EP 1312725 | (47) 13.02.2008 | (97) EP 1378813 | (47) 13.02.2008 |
| (97) EP 1319460 | (47) 13.02.2008 | (97) EP 1380693 | (47) 13.02.2008 |
| (97) EP 1319624 | (47) 13.02.2008 | (97) EP 1381263 | (47) 13.02.2008 |
| (97) EP 1323496 | (47) 13.02.2008 | (97) EP 1382778 | (47) 13.02.2008 |
| (97) EP 1329187 | (47) 13.02.2008 | (97) EP 1386834 | (47) 13.02.2008 |
| (97) EP 1331223 | (47) 13.02.2008 | (97) EP 1391517 | (47) 13.02.2008 |
| (97) EP 1334651 | (47) 13.02.2008 | (97) EP 1393758 | (47) 13.02.2008 |
| (97) EP 1340485 | (47) 13.02.2008 | (97) EP 1393884 | (47) 13.02.2008 |
| (97) EP 1340621 | (47) 13.02.2008 | (97) EP 1398087 | (47) 13.02.2008 |
| (97) EP 1342939 | (47) 13.02.2008 | (97) EP 1398412 | (47) 13.02.2008 |

(97)	EP 1404016	(47)	13.02.2008	(97)	EP 1482781	(47)	13.02.2008
(97)	EP 1405863	(47)	13.02.2008	(97)	EP 1486424	(47)	13.02.2008
(97)	EP 1407024	(47)	13.02.2008	(97)	EP 1486528	(47)	13.02.2008
(97)	EP 1407876	(47)	13.02.2008	(97)	EP 1489899	(47)	13.02.2008
(97)	EP 1408786	(47)	13.02.2008	(97)	EP 1490025	(47)	13.02.2008
(97)	EP 1409434	(47)	13.02.2008	(97)	EP 1490436	(47)	13.02.2008
(97)	EP 1410240	(47)	13.02.2008	(97)	EP 1490833	(47)	13.02.2008
(97)	EP 1411923	(47)	13.02.2008	(97)	EP 1491110	(47)	13.02.2008
(97)	EP 1412093	(47)	13.02.2008	(97)	EP 1493316	(47)	13.02.2008
(97)	EP 1412218	(47)	13.02.2008	(97)	EP 1499504	(47)	13.02.2008
(97)	EP 1413069	(47)	13.02.2008	(97)	EP 1499814	(47)	13.02.2008
(97)	EP 1413669	(47)	13.02.2008	(97)	EP 1500748	(47)	13.02.2008
(97)	EP 1413674	(47)	13.02.2008	(97)	EP 1502545	(47)	13.02.2008
(97)	EP 1414820	(47)	13.02.2008	(97)	EP 1503848	(47)	13.02.2008
(97)	EP 1415121	(47)	13.02.2008	(97)	EP 1504832	(47)	13.02.2008
(97)	EP 1416223	(47)	13.02.2008	(97)	EP 1505142	(47)	13.02.2008
(97)	EP 1419298	(47)	13.02.2008	(97)	EP 1505891	(47)	13.02.2008
(97)	EP 1422993	(47)	13.02.2008	(97)	EP 1506706	(47)	13.02.2008
(97)	EP 1423008	(47)	13.02.2008	(97)	EP 1508978	(47)	13.02.2008
(97)	EP 1424379	(47)	13.02.2008	(97)	EP 1510418	(47)	13.02.2008
(97)	EP 1424985	(47)	13.02.2008	(97)	EP 1510457	(47)	13.02.2008
(97)	EP 1425862	(47)	13.02.2008	(97)	EP 1510503	(47)	13.02.2008
(97)	EP 1426446	(47)	13.02.2008	(97)	EP 1511709	(47)	13.02.2008
(97)	EP 1426657	(47)	13.02.2008	(97)	EP 1512430	(47)	13.02.2008
(97)	EP 1427397	(47)	13.02.2008	(97)	EP 1513539	(47)	13.02.2008
(97)	EP 1427969	(47)	13.02.2008	(97)	EP 1513796	(47)	13.02.2008
(97)	EP 1429450	(47)	13.02.2008	(97)	EP 1517497	(47)	13.02.2008
(97)	EP 1429514	(47)	13.02.2008	(97)	EP 1517679	(47)	13.02.2008
(97)	EP 1431246	(47)	13.02.2008	(97)	EP 1517699	(47)	13.02.2008
(97)	EP 1432677	(47)	13.02.2008	(97)	EP 1517883	(47)	13.02.2008
(97)	EP 1433033	(47)	13.02.2008	(97)	EP 1518043	(47)	13.02.2008
(97)	EP 1433253	(47)	13.02.2008	(97)	EP 1518717	(47)	13.02.2008
(97)	EP 1434456	(47)	13.02.2008	(97)	EP 1519647	(47)	13.02.2008
(97)	EP 1434476	(47)	13.02.2008	(97)	EP 1519662	(47)	13.02.2008
(97)	EP 1434814	(47)	13.02.2008	(97)	EP 1520460	(47)	13.02.2008
(97)	EP 1434909	(47)	13.02.2008	(97)	EP 1521975	(47)	13.02.2008
(97)	EP 1435182	(47)	13.02.2008	(97)	EP 1523138	(47)	13.02.2008
(97)	EP 1436010	(47)	13.02.2008	(97)	EP 1525930	(47)	13.02.2008
(97)	EP 1437944	(47)	13.02.2008	(97)	EP 1527119	(47)	13.02.2008
(97)	EP 1438003	(47)	13.02.2008	(97)	EP 1527582	(47)	13.02.2008
(97)	EP 1439405	(47)	13.02.2008	(97)	EP 1529061	(47)	13.02.2008
(97)	EP 1440235	(47)	13.02.2008	(97)	EP 1529485	(47)	13.02.2008
(97)	EP 1440325	(47)	13.02.2008	(97)	EP 1529734	(47)	13.02.2008
(97)	EP 1441191	(47)	13.02.2008	(97)	EP 1529891	(47)	13.02.2008
(97)	EP 1441701	(47)	13.02.2008	(97)	EP 1530576	(47)	13.02.2008
(97)	EP 1446021	(47)	13.02.2008	(97)	EP 1531060	(47)	13.02.2008
(97)	EP 1447428	(47)	13.02.2008	(97)	EP 1531127	(47)	13.02.2008
(97)	EP 1450676	(47)	13.02.2008	(97)	EP 1531306	(47)	13.02.2008
(97)	EP 1450882	(47)	13.02.2008	(97)	EP 1531519	(47)	13.02.2008
(97)	EP 1451332	(47)	13.02.2008	(97)	EP 1532859	(47)	13.02.2008
(97)	EP 1452424	(47)	13.02.2008	(97)	EP 1533141	(47)	13.02.2008
(97)	EP 1453689	(47)	13.02.2008	(97)	EP 1533232	(47)	13.02.2008
(97)	EP 1454054	(47)	13.02.2008	(97)	EP 1533305	(47)	13.02.2008
(97)	EP 1454137	(47)	13.02.2008	(97)	EP 1533995	(47)	13.02.2008
(97)	EP 1456076	(47)	13.02.2008	(97)	EP 1535399	(47)	13.02.2008
(97)	EP 1456597	(47)	13.02.2008	(97)	EP 1536796	(47)	13.02.2008
(97)	EP 1456598	(47)	13.02.2008	(97)	EP 1537170	(47)	13.02.2008
(97)	EP 1457081	(47)	13.02.2008	(97)	EP 1538320	(47)	13.02.2008
(97)	EP 1458536	(47)	13.02.2008	(97)	EP 1538352	(47)	13.02.2008
(97)	EP 1458654	(47)	13.02.2008	(97)	EP 1538394	(47)	13.02.2008
(97)	EP 1458911	(47)	13.02.2008	(97)	EP 1539053	(47)	13.02.2008
(97)	EP 1459064	(47)	13.02.2008	(97)	EP 1540569	(47)	13.02.2008
(97)	EP 1459073	(47)	13.02.2008	(97)	EP 1541506	(47)	13.02.2008
(97)	EP 1460027	(47)	13.02.2008	(97)	EP 1542848	(47)	13.02.2008
(97)	EP 1461012	(47)	13.02.2008	(97)	EP 1543109	(47)	13.02.2008
(97)	EP 1461108	(47)	13.02.2008	(97)	EP 1543407	(47)	13.02.2008
(97)	EP 1462025	(47)	13.02.2008	(97)	EP 1543821	(47)	13.02.2008
(97)	EP 1462109	(47)	13.02.2008	(97)	EP 1544234	(47)	13.02.2008
(97)	EP 1462147	(47)	13.02.2008	(97)	EP 1544806	(47)	13.02.2008
(97)	EP 1463716	(47)	13.02.2008	(97)	EP 1545275	(47)	13.02.2008
(97)	EP 1466331	(47)	13.02.2008	(97)	EP 1545318	(47)	13.02.2008
(97)	EP 1467634	(47)	13.02.2008	(97)	EP 1545702	(47)	13.02.2008
(97)	EP 1468467	(47)	13.02.2008	(97)	EP 1545823	(47)	13.02.2008
(97)	EP 1473484	(47)	13.02.2008	(97)	EP 1547640	(47)	13.02.2008
(97)	EP 1475052	(47)	13.02.2008	(97)	EP 1549675	(47)	13.02.2008
(97)	EP 1475204	(47)	13.02.2008	(97)	EP 1550478	(47)	13.02.2008
(97)	EP 1476223	(47)	13.02.2008	(97)	EP 1551648	(47)	13.02.2008
(97)	EP 1480973	(47)	13.02.2008	(97)	EP 1552993	(47)	13.02.2008

(97) EP 1553042	(47) 13.02.2008	(97) EP 1629184	(47) 13.02.2008
(97) EP 1553940	(47) 13.02.2008	(97) EP 1631127	(47) 13.02.2008
(97) EP 1554076	(47) 13.02.2008	(97) EP 1632131	(47) 13.02.2008
(97) EP 1554198	(47) 13.02.2008	(97) EP 1633441	(47) 13.02.2008
(97) EP 1554401	(47) 13.02.2008	(97) EP 1634618	(47) 13.02.2008
(97) EP 1555053	(47) 13.02.2008	(97) EP 1634997	(47) 13.02.2008
(97) EP 1555365	(47) 13.02.2008	(97) EP 1636016	(47) 13.02.2008
(97) EP 1556534	(47) 13.02.2008	(97) EP 1638823	(47) 13.02.2008
(97) EP 1556733	(47) 13.02.2008	(97) EP 1638860	(47) 13.02.2008
(97) EP 1557363	(47) 13.02.2008	(97) EP 1638951	(47) 13.02.2008
(97) EP 1558481	(47) 13.02.2008	(97) EP 1639136	(47) 13.02.2008
(97) EP 1563390	(47) 13.02.2008	(97) EP 1640409	(47) 13.02.2008
(97) EP 1563716	(47) 13.02.2008	(97) EP 1640686	(47) 13.02.2008
(97) EP 1563800	(47) 13.02.2008	(97) EP 1641483	(47) 13.02.2008
(97) EP 1566092	(47) 13.02.2008	(97) EP 1641732	(47) 13.02.2008
(97) EP 1567744	(47) 13.02.2008	(97) EP 1641793	(47) 13.02.2008
(97) EP 1568638	(47) 13.02.2008	(97) EP 1641906	(47) 13.02.2008
(97) EP 1568866	(47) 13.02.2008	(97) EP 1642489	(47) 13.02.2008
(97) EP 1569664	(47) 13.02.2008	(97) EP 1642862	(47) 13.02.2008
(97) EP 1569759	(47) 13.02.2008	(97) EP 1643207	(47) 13.02.2008
(97) EP 1569865	(47) 13.02.2008	(97) EP 1644371	(47) 13.02.2008
(97) EP 1570304	(47) 13.02.2008	(97) EP 1644671	(47) 13.02.2008
(97) EP 1572152	(47) 13.02.2008	(97) EP 1644986	(47) 13.02.2008
(97) EP 1572220	(47) 13.02.2008	(97) EP 1645080	(47) 13.02.2008
(97) EP 1572856	(47) 13.02.2008	(97) EP 1645531	(47) 13.02.2008
(97) EP 1574122	(47) 13.02.2008	(97) EP 1645741	(47) 13.02.2008
(97) EP 1574414	(47) 13.02.2008	(97) EP 1647117	(47) 13.02.2008
(97) EP 1574557	(47) 13.02.2008	(97) EP 1647560	(47) 13.02.2008
(97) EP 1575634	(47) 13.02.2008	(97) EP 1648896	(47) 13.02.2008
(97) EP 1577564	(47) 13.02.2008	(97) EP 1649113	(47) 13.02.2008
(97) EP 1578268	(47) 13.02.2008	(97) EP 1650380	(47) 13.02.2008
(97) EP 1578785	(47) 13.02.2008	(97) EP 1651227	(47) 13.02.2008
(97) EP 1579096	(47) 13.02.2008	(97) EP 1652020	(47) 13.02.2008
(97) EP 1579258	(47) 13.02.2008	(97) EP 1652489	(47) 13.02.2008
(97) EP 1579759	(47) 13.02.2008	(97) EP 1653668	(47) 13.02.2008
(97) EP 1582277	(47) 13.02.2008	(97) EP 1654179	(47) 13.02.2008
(97) EP 1583571	(47) 13.02.2008	(97) EP 1655567	(47) 13.02.2008
(97) EP 1583710	(47) 13.02.2008	(97) EP 1655591	(47) 13.02.2008
(97) EP 1584541	(47) 13.02.2008	(97) EP 1656259	(47) 13.02.2008
(97) EP 1585832	(47) 13.02.2008	(97) EP 1658871	(47) 13.02.2008
(97) EP 1586229	(47) 13.02.2008	(97) EP 1661666	(47) 13.02.2008
(97) EP 1586640	(47) 13.02.2008	(97) EP 1663019	(47) 13.02.2008
(97) EP 1587700	(47) 13.02.2008	(97) EP 1663195	(47) 13.02.2008
(97) EP 1590313	(47) 13.02.2008	(97) EP 1664422	(47) 13.02.2008
(97) EP 1593764	(47) 13.02.2008	(97) EP 1664517	(47) 13.02.2008
(97) EP 1595571	(47) 13.02.2008	(97) EP 1666384	(47) 13.02.2008
(97) EP 1597072	(47) 13.02.2008	(97) EP 1666604	(47) 13.02.2008
(97) EP 1598554	(47) 13.02.2008	(97) EP 1666963	(47) 13.02.2008
(97) EP 1599108	(47) 13.02.2008	(97) EP 1667500	(47) 13.02.2008
(97) EP 1599867	(47) 13.02.2008	(97) EP 1667960	(47) 13.02.2008
(97) EP 1600893	(47) 13.02.2008	(97) EP 1668126	(47) 13.02.2008
(97) EP 1601184	(47) 13.02.2008	(97) EP 1669154	(47) 13.02.2008
(97) EP 1602919	(47) 13.02.2008	(97) EP 1669518	(47) 13.02.2008
(97) EP 1603723	(47) 13.02.2008	(97) EP 1670868	(47) 13.02.2008
(97) EP 1604594	(47) 13.02.2008	(97) EP 1671877	(47) 13.02.2008
(97) EP 1606349	(47) 13.02.2008	(97) EP 1672254	(47) 13.02.2008
(97) EP 1607325	(47) 13.02.2008	(97) EP 1673172	(47) 13.02.2008
(97) EP 1607361	(47) 13.02.2008	(97) EP 1673620	(47) 13.02.2008
(97) EP 1608971	(47) 13.02.2008	(97) EP 1674029	(47) 13.02.2008
(97) EP 1609700	(47) 13.02.2008	(97) EP 1674132	(47) 13.02.2008
(97) EP 1611351	(47) 13.02.2008	(97) EP 1674160	(47) 13.02.2008
(97) EP 1612108	(47) 13.02.2008	(97) EP 1674416	(47) 13.02.2008
(97) EP 1612140	(47) 13.02.2008	(97) EP 1674437	(47) 13.02.2008
(97) EP 1612169	(47) 13.02.2008	(97) EP 1674765	(47) 13.02.2008
(97) EP 1612995	(47) 13.02.2008	(97) EP 1675351	(47) 13.02.2008
(97) EP 1613388	(47) 13.02.2008	(97) EP 1675433	(47) 13.02.2008
(97) EP 1613589	(47) 13.02.2008	(97) EP 1675743	(47) 13.02.2008
(97) EP 1614440	(47) 13.02.2008	(97) EP 1676013	(47) 13.02.2008
(97) EP 1614455	(47) 13.02.2008	(97) EP 1676214	(47) 13.02.2008
(97) EP 1616729	(47) 13.02.2008	(97) EP 1676492	(47) 13.02.2008
(97) EP 1617827	(47) 13.02.2008	(97) EP 1676681	(47) 13.02.2008
(97) EP 1618150	(47) 13.02.2008	(97) EP 1677017	(47) 13.02.2008
(97) EP 1620507	(47) 13.02.2008	(97) EP 1677388	(47) 13.02.2008
(97) EP 1623923	(47) 13.02.2008	(97) EP 1678099	(47) 13.02.2008
(97) EP 1624834	(47) 13.02.2008	(97) EP 1678175	(47) 13.02.2008
(97) EP 1625811	(47) 13.02.2008	(97) EP 1679283	(47) 13.02.2008
(97) EP 1626196	(47) 13.02.2008	(97) EP 1679484	(47) 13.02.2008
(97) EP 1627955	(47) 13.02.2008	(97) EP 1680421	(47) 13.02.2008

(97)	EP 1681105	(47)	13.02.2008	(97)	EP 1746574	(47)	13.02.2008
(97)	EP 1682391	(47)	13.02.2008	(97)	EP 1747335	(47)	13.02.2008
(97)	EP 1682469	(47)	13.02.2008	(97)	EP 1747847	(47)	13.02.2008
(97)	EP 1683156	(47)	13.02.2008	(97)	EP 1748706	(47)	13.02.2008
(97)	EP 1683283	(47)	13.02.2008	(97)	EP 1748713	(47)	13.02.2008
(97)	EP 1684937	(47)	13.02.2008	(97)	EP 1748975	(47)	13.02.2008
(97)	EP 1685097	(47)	13.02.2008	(97)	EP 1750735	(47)	13.02.2008
(97)	EP 1685627	(47)	13.02.2008	(97)	EP 1750865	(47)	13.02.2008
(97)	EP 1687468	(47)	13.02.2008	(97)	EP 1751488	(47)	13.02.2008
(97)	EP 1687810	(47)	13.02.2008	(97)	EP 1752324	(47)	13.02.2008
(97)	EP 1689370	(47)	13.02.2008	(97)	EP 1753947	(47)	13.02.2008
(97)	EP 1689741	(47)	13.02.2008	(97)	EP 1755570	(47)	13.02.2008
(97)	EP 1689748	(47)	13.02.2008	(97)	EP 1755804	(47)	13.02.2008
(97)	EP 1691945	(47)	13.02.2008	(97)	EP 1757551	(47)	13.02.2008
(97)	EP 1692429	(47)	13.02.2008	(97)	EP 1758250	(47)	13.02.2008
(97)	EP 1692737	(47)	13.02.2008	(97)	EP 1758922	(47)	13.02.2008
(97)	EP 1692837	(47)	13.02.2008	(97)	EP 1758923	(47)	13.02.2008
(97)	EP 1693510	(47)	13.02.2008	(97)	EP 1759116	(47)	13.02.2008
(97)	EP 1695645	(47)	13.02.2008	(97)	EP 1761307	(47)	13.02.2008
(97)	EP 1696821	(47)	13.02.2008	(97)	EP 1762493	(47)	13.02.2008
(97)	EP 1697173	(47)	13.02.2008	(97)	EP 1763158	(47)	13.02.2008
(97)	EP 1697199	(47)	13.02.2008	(97)	EP 1763160	(47)	13.02.2008
(97)	EP 1697465	(47)	13.02.2008	(97)	EP 1763667	(47)	13.02.2008
(97)	EP 1698061	(47)	13.02.2008	(97)	EP 1763937	(47)	13.02.2008
(97)	EP 1699332	(47)	13.02.2008	(97)	EP 1764154	(47)	13.02.2008
(97)	EP 1699846	(47)	13.02.2008	(97)	EP 1766141	(47)	13.02.2008
(97)	EP 1699886	(47)	13.02.2008	(97)	EP 1769515	(47)	13.02.2008
(97)	EP 1700224	(47)	13.02.2008	(97)	EP 1771063	(47)	13.02.2008
(97)	EP 1700515	(47)	13.02.2008	(97)	EP 1771737	(47)	13.02.2008
(97)	EP 1701273	(47)	13.02.2008	(97)	EP 1773665	(47)	13.02.2008
(97)	EP 1701274	(47)	13.02.2008	(97)	EP 1774137	(47)	13.02.2008
(97)	EP 1702029	(47)	13.02.2008	(97)	EP 1774865	(47)	13.02.2008
(97)	EP 1702135	(47)	13.02.2008	(97)	EP 1778434	(47)	13.02.2008
(97)	EP 1702302	(47)	13.02.2008	(97)	EP 1779970	(47)	13.02.2008
(97)	EP 1702891	(47)	13.02.2008	(97)	EP 1780375	(47)	13.02.2008
(97)	EP 1704851	(47)	13.02.2008	(97)	EP 1780843	(47)	13.02.2008
(97)	EP 1705450	(47)	13.02.2008	(97)	EP 1781494	(47)	13.02.2008
(97)	EP 1708946	(47)	13.02.2008	(97)	EP 1782443	(47)	13.02.2008
(97)	EP 1709243	(47)	13.02.2008	(97)	EP 1782658	(47)	13.02.2008
(97)	EP 1709827	(47)	13.02.2008	(97)	EP 1783072	(47)	13.02.2008
(97)	EP 1711088	(47)	13.02.2008	(97)	EP 1786547	(47)	13.02.2008
(97)	EP 1712711	(47)	13.02.2008	(97)	EP 1787913	(47)	13.02.2008
(97)	EP 1714363	(47)	13.02.2008	(97)	EP 1789925	(47)	13.02.2008
(97)	EP 1714911	(47)	13.02.2008	(97)	EP 1790617	(47)	13.02.2008
(97)	EP 1716348	(47)	13.02.2008	(97)	EP 1791896	(47)	13.02.2008
(97)	EP 1717471	(47)	13.02.2008	(97)	EP 1792328	(47)	13.02.2008
(97)	EP 1719441	(47)	13.02.2008	(97)	EP 1792843	(47)	13.02.2008
(97)	EP 1720723	(47)	13.02.2008	(97)	EP 1792844	(47)	13.02.2008
(97)	EP 1721498	(47)	13.02.2008	(97)	EP 1794037	(47)	13.02.2008
(97)	EP 1721528	(47)	13.02.2008	(97)	EP 1794399	(47)	13.02.2008
(97)	EP 1722200	(47)	13.02.2008	(97)	EP 1794478	(47)	13.02.2008
(97)	EP 1723291	(47)	13.02.2008	(97)	EP 1795064	(47)	13.02.2008
(97)	EP 1723841	(47)	13.02.2008	(97)	EP 1795082	(47)	13.02.2008
(97)	EP 1725330	(47)	13.02.2008	(97)	EP 1795156	(47)	13.02.2008
(97)	EP 1725463	(47)	13.02.2008	(97)	EP 1797638	(47)	13.02.2008
(97)	EP 1726211	(47)	13.02.2008	(97)	EP 1798467	(47)	13.02.2008
(97)	EP 1726526	(47)	13.02.2008	(97)	EP 1798561	(47)	13.02.2008
(97)	EP 1726539	(47)	13.02.2008	(97)	EP 1799770	(47)	13.02.2008
(97)	EP 1727738	(47)	13.02.2008	(97)	EP 1800572	(47)	13.02.2008
(97)	EP 1728876	(47)	13.02.2008	(97)	EP 1801684	(47)	13.02.2008
(97)	EP 1729988	(47)	13.02.2008	(97)	EP 1803654	(47)	13.02.2008
(97)	EP 1730048	(47)	13.02.2008	(97)	EP 1804402	(47)	13.02.2008
(97)	EP 1730426	(47)	13.02.2008	(97)	EP 1804762	(47)	13.02.2008
(97)	EP 1733183	(47)	13.02.2008	(97)	EP 1804763	(47)	13.02.2008
(97)	EP 1733527	(47)	13.02.2008	(97)	EP 1804922	(47)	13.02.2008
(97)	EP 1735214	(47)	13.02.2008	(97)	EP 1805096	(47)	13.02.2008
(97)	EP 1735222	(47)	13.02.2008	(97)	EP 1805314	(47)	13.02.2008
(97)	EP 1736495	(47)	13.02.2008	(97)	EP 1807615	(47)	13.02.2008
(97)	EP 1737755	(47)	13.02.2008	(97)	EP 1808309	(47)	13.02.2008
(97)	EP 1738682	(47)	13.02.2008	(97)	EP 1808817	(47)	13.02.2008
(97)	EP 1739228	(47)	13.02.2008	(97)	EP 1809819	(47)	13.02.2008
(97)	EP 1739292	(47)	13.02.2008	(97)	EP 1812518	(47)	13.02.2008
(97)	EP 1740048	(47)	13.02.2008	(97)	EP 1813015	(47)	13.02.2008
(97)	EP 1742546	(47)	13.02.2008	(97)	EP 1847171	(47)	13.02.2008
(97)	EP 1742830	(47)	13.02.2008	(97)	EP 1847480	(47)	13.02.2008
(97)	EP 1744637	(47)	13.02.2008				
(97)	EP 1745385	(47)	13.02.2008				
(97)	EP 1745842	(47)	13.02.2008				

## Zveřejněné překlady evropských patentových spisů

U následujících udělených evropských patentů s účinky pro Českou republiku byl majitelem předložen překlad patentového spisu do českého jazyka (§ 35c odst. 2 až 4 zákona č. 527/1990 Sb., v platném znění). Údaje jsou řazeny vzestupně podle čísel evropských patentů.

(97) **EP 1288613**  
(47) 16.01.2008  
(97) 05.03.2003  
(51) **G01B 11/06** (2006.01)  
(96) 24.08.2002  
(96) 02018882.7  
(73) OWENS-BROCKWAY GLASS CONTAINER INC.,  
Perrysburg, OH 43551-2999, US  
(72) Ringlien, James A., Maumee, Ohio 43537, US  
Juvinall, John W., Ottawa Lake, MI 49267, US  
(54) **Způsob a zařízení k měření tloušťky stěny průhledných  
nádob**  
(32) 30.08.2001  
(31) 942897  
(33) US  
(74) TRAPLOVÁ HAKR KUBÁT Advokátní a patentová  
kancelář, Ing. Eduard Hakr, Přístavní 24, Praha 7, 17000

(97) **EP 1407960**  
(47) 14.11.2007  
(97) 14.04.2004  
(51) **B62D 55/24** (2006.01)  
**B62D 55/253** (2006.01)  
(96) 30.09.2003  
(96) 03292412.8  
(73) OTICO, 77650 Longueville, FR  
(72) Piou, Denis, 89340 Villeblevin, FR  
Phely, Olivier, 77520 Thenisy, FR  
(54) **Ohebný cyklický pás se zesilujícími vrstvami, určený  
zvláště pro terénní vozidla**  
(32) 07.10.2002  
(31) 0212426  
(33) FR  
(74) Čermák Hořejš Matějka a spol., JUDr. Karel Čermák,  
advokát, Národní 32, Praha 1, 11000

(97) **EP 1465535**  
(47) 28.11.2007  
(97) 03.07.2003  
(51) **A61B 17/20** (2006.01)  
**A61M 37/00** (2006.01)  
**A61N 1/30** (2006.01)  
(96) 20.12.2002  
(96) 02805673.7  
(73) ALZA CORPORATION, Mountain View, CA 94039-  
7210, US  
(72) TRAUTMAN, Joseph, C., Sunnyvale, CA 94087, US  
CORMIER, Michel, J., N., Mountain View, CA 94043,  
US  
(54) **Mikroskopické výstupky k propichování kůže s regulací  
hloubky propichnutí**  
(32) 20.12.2001  
(31) 342553/P  
(33) US  
(86) PCT/US2002/041208  
(87) WO 2003/053258  
(74) Čermák Hořejš Matějka a spol., JUDr. Jan Matějka,  
advokát, Národní 32, Praha 1, 11000

(97) **EP 1472383**  
(47) 18.04.2007  
(97) 10.07.2003  
(51) **C22C 38/42** (2006.01)  
(96) 11.12.2002  
(96) 02792137.8  
(73) Sandvik Intellectual Property AB, 811 81 Sandviken, SE

(72) ZETTERHOLM, Gustaf, S-811-39 Sandviken, SE  
HOLMBERG, Hakan, S-802 69 Gävle, SE  
(54) **Precipitační kalitelné austenitické oceli**  
(32) 11.12.2001  
(31) 0104192  
(33) SE  
(86) PCT/SE2002/002300  
(87) WO 2003/056053  
(74) Společná advokátní kancelář Všeťečka Zelený Švorčík  
Kalenský a partneři, JUDr. Petr Kalenský, Hálkova 2,  
Praha 2, 12000

(97) **EP 1495018**  
(47) 14.11.2007  
(97) 30.10.2003  
(51) **C07D 405/06** (2006.01)  
**A61K 31/44** (2006.01)  
**A61P 7/02** (2006.01)  
**A61P 9/00** (2006.01)  
**A61P 9/04** (2006.01)  
**A61P 9/06** (2006.01)  
**A61P 9/10** (2006.01)  
**A61P 9/12** (2006.01)  
**A61P 35/00** (2006.01)  
**A61P 43/00** (2006.01)  
(96) 14.04.2003  
(96) 03718393.6  
(73) Schering Corporation, Kenilworth, New Jersey 07033-  
0530, US  
(72) CHACKALAMANNIL, Samuel, Califon, NJ 07830, US  
CLASBY, Martin, C., Plainsboro, NJ 08536, US  
GREENLEE, William, J., Teaneck, NJ 07666, US  
WANG, Yuguang, North Brunswick, NJ 08902, US  
XIA, Yan, Edison, NJ 08820, US  
VELTRI, Enrico, P., Princeton, NJ 08540, US  
CHELLIAH, Mariappan, Edison, NJ 08817, US  
WU, Wenxue, Princeton Junction, NJ 08550, US  
(54) **Tricyklické látky antagonistující receptor thrombinu**  
(32) 16.04.2002  
(31) 373072/P  
(33) US  
(86) PCT/US2003/011510  
(87) WO 2003/089428  
(74) KOREJZOVÁ & SPOL., v.o.s. Advokátní a patentová  
kancelář, JUDr. Petra Korejzová, advokátka, Korunní  
810/104 E, Praha 10 - Vinohrady, 10100

(97) **EP 1505975**  
(47) 21.11.2007  
(97) 27.11.2003  
(51) **A61K 31/455** (2006.01)  
**A61K 31/165** (2006.01)  
**A61P 31/00** (2006.01)  
(96) 19.05.2003  
(96) 03725511.4  
(73) Schering-Plough Ltd., 6000 Luzern 6, CH  
(72) KOHAN, Raul, E., New Vernon, NJ 07976, US  
VARMA, Kanwal, J., Warren, NJ 07059, US  
SIMMONS, Robert, D., Martinsville, NJ 08836, US  
HUQ, Abu, Plainsboro, NJ 08536, US  
FREEHAUF, Keith, A., Stockton, NJ 08559, US  
(54) **Prostředky a postupy pro léčení infekcí u skotu a vepřů**  
(32) 20.05.2002  
(31) 382015/P  
(33) US  
(86) PCT/IB2003/002152  
(87) WO 2003/097054

(74) KOREJZOVÁ & SPOL., v.o.s. Advokátní a patentová kancelář, JUDr. Petra Korejzová, advokátka, Korunní 810/104 E, Praha 10 - Vinohrady, 10100

(86) PCT/US2003/027572  
(87) WO 2004/022654  
(74) Čermák Hořejš Matějka a spol., JUDr. Karel Čermák, advokát, Národní 32, Praha 1, 11000

(97) **EP 1511541**

(47) 07.11.2007

(97) 13.11.2003

(51) **A63C 17/01** (2006.01)

(96) 30.04.2003

(96) 03721127.3

(73) Slovie Co., Ltd., Geumcheon-gu Seoul 153-801, KR

(72) GANG, Singi, Choongju-shi, Choongchungbukdo 380-060, KR

(54) **Skateboard se směřovým kolečkem**

(32) 01.05.2002, 23.04.2003

(31) 2002023890, 2003025663

(33) KR, KR

(86) PCT/KR2003/000874

(87) WO 2003/092831

(74) ROTT, RŮŽIČKA & GUTTMANN Patentová, známková a advokátní kancelář, Ing. Ivana Menšíková, Nad Štolou 12, Praha 7, 17000

(97) **EP 1557280**

(47) 14.11.2007

(97) 27.07.2005

(51) **B41M 1/14** (2006.01)

(96) 20.01.2005

(96) 05001064.4

(73) GEKKO Brandservices GmbH, 40233 Düsseldorf, DE

(72) Belt, Marion, 40472 Düsseldorf, DE

Zilles, Andreas, 40629 Düsseldorf, DE

Schmitt, Claudia, 72270 Baiersbronn, DE

(54) **Způsob výroby tiskoviny**

(32) 21.01.2004

(31) 102004003258

(33) DE

(74) ROTT, RŮŽIČKA & GUTTMANN Patentová, známková a advokátní kancelář, Ing. Václav Krmenčík, Nad Štolou 12, Praha 7, 17000

(97) **EP 1523598**

(47) 07.11.2007

(97) 29.01.2004

(51) **E01D 19/04** (2006.01)

(96) 18.07.2003

(96) 03765054.6

(73) Maurer Söhne GmbH & Co. KG, 80807 München, DE

BRAUN, Christian, 83607 Holzkirchen, DE

SEGERER, Hans, 82194 Gröbenzell, DE

(54) **Kluzná ložiska pro stavebnictví a kluzný materiál**

(32) 19.07.2002

(31) PCT/EP02/08087

(33) EP

(86) PCT/EP2003/007888

(87) WO 2004/009908

(74) PATENTSERVIS Praha, a.s., Jivenská 1273/1, Praha 4, 14000

(97) **EP 1571101**

(47) 28.11.2007

(97) 07.09.2005

(51) **B65D 51/32** (2006.01)

**B65D 83/00** (2006.01)

**A46B 11/00** (2006.01)

(96) 16.02.2005

(96) 05003295.2

(73) Gustav Pfohl GmbH, 84032 Landshut-Altdorf, DE

(72) Stelke, Klaus Dieter, 84032 Landshut-Altdorf, DE

(54) **Zařízení pro vytvoření zásoby a odběr tekutých médií, zejména lepidla**

(32) 17.02.2004

(31) 202004002417/U

(33) DE

(74) PATENTSERVIS Praha, a.s., Jivenská 1273/1, Praha 4, 14000

(97) **EP 1527044**

(47) 14.11.2007

(97) 12.02.2004

(51) **C07C 251/08** (2006.01)

**C08G 18/32** (2006.01)

(96) 23.07.2003

(96) 03766262.4

(73) Sika Technology AG, 6340 Baar, CH

(72) BURCKHARDT, Urs, CH-8057 Zürich, CH

(54) **Polyaldiminy**

(32) 26.07.2002

(31) 02016729

(33) EP

(86) PCT/EP2003/008040

(87) WO 2004/013088

(74) Čermák Hořejš Matějka a spol., JUDr. Karel Čermák, advokát, Národní 32, Praha 1, 11000

(97) **EP 1580562**

(47) 24.10.2007

(97) 28.09.2005

(51) **G01R 1/067** (2006.01)

**G01R 1/073** (2006.01)

(96) 24.03.2004

(96) 04425205.4

(73) Technoprobe S.p.A, 23870 Cernusco Lombardone (Lecco), IT

(72) Crippa, Giuseppe, 23807 Merate (Lecco), IT

Felici, Stefano, 23899 Robbiate (Lecco), IT

(54) **Kontaktní sonda pro testovací hlavu**

(74) Ing. Dobroslav Musil, patentová kancelář, Ing. Dobroslav Musil, Cejl 38, Brno, 60200

(97) **EP 1539892**

(47) 14.11.2007

(97) 18.03.2004

(51) **C09D 11/10** (2006.01)

(96) 03.09.2003

(96) 03794598.7

(73) Vocfree, Inc., Hackensack, NJ 07601, US

(72) SUGERMAN, Gerald, Allendale, NJ 07401, US

(54) **Rychle schnoucí povlaky**

(32) 05.09.2002

(31) 408916/P

(33) US

(97) **EP 1593682**

(47) 07.11.2007

(97) 09.11.2005

(51) **C07D 487/04** (2006.01)

**A61K 31/498** (2006.01)

**A61P 9/10** (2006.01)

(96) 18.03.2005

(96) 05290599.9

(73) Les Laboratoires Servier, 92415 Courbevoie Cédex, FR

(72) Benoist, Alain, 95130 Franconville, FR  
Rupin, Alain, 37510 Savonnières, FR  
Vallez, Marie-Odile, 93100 Montreuil, FR  
Verbeuren, Tony, 78540 Vernouillet, FR  
De Nanteuil, Guillaume, 92150 Suresnes, FR  
Gloanec, Philippe, 78160 Marly Le Roi, FR  
Parmentier, Jean-Gilles, 92130 Issy Les Molineaux, FR  
(54) **Deriváty 4-oxo-4,6,7,8-tetrahydroprrolo[1,2-*a*]pyrazin-6-karboxamidů, způsob jejich přípravy a farmaceutické kompozice s jejich obsahem**  
(32) 19.03.2004  
(31) 0402841  
(33) FR  
(74) ROTT, RŮŽIČKA & GUTTMANN Patentová, známková a advokátní kancelář, Ing. Ivana Jirotková, Nad Štolou 12, Praha 7, 17000

(97) **EP 1599706**  
(47) 10.10.2007  
(97) 10.09.2004  
(51) **G01G 11/08** (2006.01)  
(96) 25.02.2004  
(96) 04714295.5  
(73) Pfister GmbH, 86165 Augsburg, DE  
(72) WOLFSCHAFFNER, Hubert, 86453 Dasing, DE  
(54) **Zařízení ke kontinuálnímu gravimetrickému dávkování**  
(32) 25.02.2003  
(31) 20303126/U  
(33) DE  
(86) PCT/EP2004/001832  
(87) WO 2004/076988  
(74) Čermák Hořejš Myslí a spol., JUDr. Karel Čermák, advokát, Národní 32, Praha 1, 11000

(97) **EP 1601565**  
(47) 14.11.2007  
(97) 16.09.2004  
(51) **B62B 1/06** (2006.01)  
(96) 05.03.2004  
(96) 04717580.7  
(73) Klein, Eckhard, 67435 Neustadt, DE  
(72) Klein, Eckhard, 67435 Neustadt, DE  
(54) **Zvedací zařízení s oběžnou kladkou**  
(32) 06.03.2003  
(31) 10309653  
(33) DE  
(86) PCT/EP2004/002250  
(87) WO 2004/078556  
(74) Egon Kühnel, patentový zástupce, Oblá 56, Brno, 63400

(97) **EP 1609876**  
(47) 19.09.2007  
(97) 28.12.2005  
(51) **C12Q 1/68** (2006.01)  
(96) 21.06.2005  
(96) 05253831.1  
(73) CORNELL RESEARCH FOUNDATION, INC., Ithaca, NY 14850, US  
(72) Aguirre, Gustavo, Philadelphia, PA 19151, US  
Acland, Gregory M., Unionville, PA 19375, US  
Zangerl, Barbara, Philadelphia, PA 19143, US  
Goldstein, Orly, Ithaca, NY 14850, US  
Pearce-Kelling, Susan, Berkshire, NY 13736, US  
Felix, Jeanette S., Horseheads, NY 14845, US  
Sidjanin, Duska J., Brookfield, WI 53045, US  
(54) **Identifikace genu a mutace pro progresivní degeneraci čípků a tyčinek u psa a způsob stanovení jeho přítomnosti ve vzorku**  
(32) 21.06.2004  
(31) 581499/P  
(33) US

(74) KOREJZOVÁ & SPOL., v.o.s., JUDr. Petra Korejzová, advokátka, Korunní 810/104 E, Praha 10, 10100

(97) **EP 1622642**  
(47) 12.12.2007  
(97) 02.12.2004  
(51) **A61K 39/108** (2006.01)  
(96) 12.05.2004  
(96) 04751979.8  
(73) Wyeth, Madison, New Jersey 07940, US  
(72) FAN, Henry, H., Hickory, NC 28601-1349, US  
KUMAR, Mahesh, Fort Dodge, Iowa 50501, US  
LA RAGIONE, Roberto, Marcello, Hertfordshire EN6 INQ, GB  
WOODWARD, Martin, John, 23 Burnsall Close, Hampshire GU14 8NN, GB

(54) **Ptačí vakcína pro ochranu proti kolibacilóze**  
(32) 14.05.2003  
(31) 470471/P  
(33) US  
(86) PCT/US2004/014835  
(87) WO 2004/103402  
(74) KOREJZOVÁ & SPOL., v.o.s., JUDr. Petra Korejzová, advokátka, Korunní 810/104 E, Praha 10 - Vinohrady, 10100

(97) **EP 1623977**  
(47) 07.11.2007  
(97) 18.11.2004  
(51) **C07D 213/55** (2006.01)  
**C07D 417/12** (2006.01)  
(96) 04.05.2004  
(96) 04731028.9

(73) Medichem, S.A., 08970 Sant Joan Despi, Barcelona, ES  
(72) DURAN LOPEZ, Ernesto, Sant Joan Despi, 08970 Barcelona, ES  
(54) **Meziprodukt vhodný pro přípravu pioglitazonu**  
(32) 09.05.2003  
(31) 200301075  
(33) ES  
(86) PCT/ES2004/070031  
(87) WO 2004/099147  
(74) KANIA\*SEDLÁK\*SMOLA Patentová kancelář, Mgr. Alžběta Jurtíková, Mendlovo nám. 1a, Brno, 60300

(97) **EP 1636450**  
(47) 07.11.2007  
(97) 02.12.2004  
(51) **E05B 3/04** (2006.01)  
**E05B 9/00** (2006.01)  
**E05B 15/02** (2006.01)  
**E05B 47/06** (2006.01)

(96) 21.05.2004  
(96) 04742798.4  
(73) Unitecnic, 94140 Alfortville, FR  
(72) BADILLET, Jean, F-92500 Rueil Malmaison, FR  
(54) **Zařízení pro ovládání otevírání dveří**  
(32) 22.05.2003  
(31) 0306141  
(33) FR  
(86) PCT/FR2004/001257  
(87) WO 2004/104330  
(74) Společná advokátní kancelář Všečečka Zelený Švorčík Kalenský a partneři, Dr. Miloš Všečečka, advokát, Hálkova 2, Praha 2, 12000

(97) **EP 1639686**  
(47) 28.11.2007  
(97) 13.01.2005  
(51) **H02K 3/50** (2006.01)  
(96) 24.06.2004

(96) 04740268.0  
(73) SIEMENS AKTIENGESELLSCHAFT, 80333 München, DE  
(72) MÄURER, Alexander, 90408 Nürnberg, DE  
MAUL, Gerhard, 90411 Nürnberg, DE  
KLAUSSNER, Bernhard, 90408 Nürnberg, DE  
(54) **Elektromotor pro pohon vozidla , zejména trakční pohony, jakož i pohon s takovým elektromotorem**  
(32) 01.07.2003  
(31) 10329678  
(33) DE  
(86) PCT/EP2004/006855  
(87) WO 2005/004309  
(74) Čermák Hořejš Matějka a spol., JUDr. Karel Čermák, advokát, Národní 32, Praha 1, 11000

(97) **EP 1646667**  
(47) 10.10.2007  
(97) 27.01.2005  
(51) **C08F 255/02** (2006.01)  
**C08J 3/22** (2006.01)  
**D01F 8/04** (2006.01)  
**A61L 15/16** (2006.01)  
(96) 09.07.2004  
(96) 04778035.8  
(73) DOW GLOBAL TECHNOLOGIES INC., Midland, Michigan 48674, US  
(72) ALLGEUER, Thomas, T., CH-8832 Wollerau, CH  
KATZER, Karin, ZH/ZH-8810 Horgen, CH  
(54) **Způsob výroby funkcionalizovaných polyolefinů, dvousložkového vlákna, netkaného a hygienického absorpčního produktu**  
(32) 11.07.2003  
(31) 486526/P  
(33) US  
(86) PCT/US2004/022325  
(87) WO 2005/007716  
(74) Společná advokátní kancelář Všetečka Zelený Švorčík Kalenský a partneři, JUDr. Miloš Všetečka, advokát, Hálkova 2, Praha 2, 12000

(97) **EP 1648792**  
(47) 07.11.2007  
(97) 27.01.2005  
(51) **B65D 47/08** (2006.01)  
(96) 18.07.2003  
(96) 03739934.2  
(73) Creanova AG, 6300 Zug, CH  
(72) LAGLER, Louis, CH-8037 Zürich, CH  
(54) **Výklopný uzávěr vyliisovaný v uzavřeném poloze**  
(86) PCT/CH2003/000491  
(87) WO 2005/007526  
(74) Čermák Hořejš Matějka a spol., JUDr. Karel Čermák, Národní 32, Praha 1, 11000

(97) **EP 1649174**  
(47) 31.10.2007  
(97) 24.02.2005  
(51) **F16B 13/06** (2006.01)  
**B65D 39/12** (2006.01)  
(96) 21.07.2004  
(96) 04763367.2  
(73) fischerwerke Artur Fischer GmbH & Co. KG, 72178 Waldachtal, DE  
(72) HACKER, Oliver, 72160 Horb, DE  
LINKA, Martin, 72160 Horb, DE  
SCHÄUFFELE, Jürgen, 72290 Lossburg, DE  
(54) **Rozpěrná kotva z kovu pro měkké nebo porézní stavební materiály**  
(32) 02.08.2003  
(31) 10335468  
(33) DE

(86) PCT/EP2004/008125  
(87) WO 2005/017373  
(74) Společná advokátní kancelář Všetečka Zelený Švorčík Kalenský a partneři, Dr. Miloš Všetečka, Hálkova 2, Praha 2, 12000

(97) **EP 1651047**  
(47) 19.12.2007  
(97) 03.02.2005  
(51) **A01N 47/38** (2006.01)  
**A01N 47/36** (2006.01)  
(96) 15.07.2004  
(96) 04763233.6  
(73) Bayer CropScience AG, 40789 Monheim, DE  
(72) TOP, Frédéric, 69250 Albigny, FR  
BENZ, Wolfgang, 51399 Burscheid, DE  
DOLLINGER, Markus, 51381 Leverkusen, DE  
HACKER, Erwin, 65239 Hochheim, DE  
HESS, Martin, 55128 Mainz-Bretzenheim, DE  
(54) **Herbicidní kombinace se speciálními sulfonamidy**  
(32) 28.07.2003  
(31) 10334304  
(33) DE  
(86) PCT/EP2004/007834  
(87) WO 2005/009133  
(74) Dr. Miloš Všetečka, advokát, Hálkova 2, Praha 2, 12000

(97) **EP 1657246**  
(47) 10.10.2007  
(97) 17.05.2006  
(51) **C07H 13/08** (2006.01)  
**C07H 5/02** (2006.01)  
(96) 06.03.2003  
(96) 05027718.5  
(73) TATE & LYLE PUBLIC LIMITED COMPANY, London EC3R 6DQ, GB  
(72) Catani, Steven J., Athens 30606 Georgia, US  
Vernon, Nicholas M., Daphne 36526 Alabama, US  
Merkel, Carolyn M., North Haledon 07508 New Jersey, US  
Micinski, Edward, Martinez 30907 Georgia, US  
Wiley, James Edwin, Daphne 36527 Alabama, US  
(54) **Způsob čištění sukralózy a zvýšení výtěžnosti**  
(32) 08.03.2002  
(31) 92730  
(33) US  
(74) Patentová kancelář Pavlica & Pavlica, Ing. Tomáš Pavlica, Branická 416/237, Praha 4, 14000

(97) **EP 1664043**  
(47) 14.11.2007  
(97) 31.03.2005  
(51) **C07D 471/04** (2006.01)  
**C07D 487/04** (2006.01)  
**C07D 413/04** (2006.01)  
**C07D 413/14** (2006.01)  
**A61K 31/437** (2006.01)  
**A61K 31/5025** (2006.01)  
**A61K 31/519** (2006.01)  
**A61P 35/00** (2006.01)  
**A61P 37/00** (2006.01)  
(96) 07.09.2004  
(96) 04788606.4  
(73) VERTEX PHARMACEUTICALS INCORPORATED, Cambridge, MA 02139-4242, US  
(72) ARONOV, Alex, Watertown, MA 02472, US  
LAUFFER, David, J., Stow, MA 01775, US  
LI, Pan, Arlington, MA 02474, US  
TOMLINSON, Ronald, C., Sudbury, MA 01776, US  
(54) **Kompozice použitelné jako inhibitory proteinkinázy**  
(32) 04.09.2003, 08.12.2003  
(31) 500199/P, 527907/P  
(33) US, US



(86) PCT/US2004/029094  
(87) WO 2005/028475  
(74) Čermák Hořejš Matějka a spol., JUDr. Karel Čermák,  
advokát, Národní 32, Praha 1, 11000

(32) 17.01.2005  
(31) 0500486  
(33) FR  
(74) Společná advokátní kancelář Všecka Zelený Švorčík  
Kalenský a partneři, Dr. Miloš Všecka, Hálkova 2, Praha  
2, 12000

(97) **EP 1691119**

(47) 26.12.2007  
(97) 16.08.2006  
(51) **F16K 17/168** (2006.01)  
**F24D 19/08** (2006.01)  
(96) 09.02.2006  
(96) 06002626.7  
(73) WATTS INDUSTRIES ITALIA S.r.l., Bolzano, IT  
(72) Molinari, Roberto c/o Watts Ind. Italia s.r.l., 20046  
Biassono (MI), IT  
(54) **Automatický odvodušňovací ventil**  
(32) 11.02.2005  
(31) MI20050040/U  
(33) IT  
(74) ROTT, RŮŽIČKA & GUTTMANN patentová, známková a  
advokátní kancelář, Ing. Mgr. Miloslav Hainz, Nad Štolou  
12, Praha 7, 17000

(97) **EP 1704370**

(47) 17.10.2007  
(97) 01.06.2006  
(51) **F24F 13/068** (2006.01)  
**F24F 3/16** (2006.01)  
**F24F 11/00** (2006.01)  
(96) 25.11.2005  
(96) 05804339.9  
(73) LK Luftqualität AG, 6014 Littau, CH  
(72) FLEISCHER, Werner, CH-6103 Schwarzenberg, CH  
(54) **Plošný element k temperování vzduchu v místnosti**  
(32) 26.11.2004  
(31) 195004  
(33) CH  
(86) PCT/CH2005/000698  
(87) WO 2006/056095  
(74) Čermák Hořejš Myslík a spol., JUDr. Karel Čermák,  
advokát, Národní 32, Praha 1, 11000

(97) **EP 1694626**

(47) 14.11.2007  
(97) 23.06.2005  
(51) **C07C 55/28** (2006.01)  
(96) 10.12.2003  
(96) 03786405.5  
(73) TATE & LYLE PUBLIC LIMITED COMPANY, London  
EC3R 6DQ, GB  
(72) MEERDINK, Johannes, NL-9711 DG Groningen, NL  
SÖDERGARD, Nils, Dan, Anders, FIN-20250 Turku, FI  
(54) **Purifikační proces pro laktid**  
(86) PCT/NL2003/000875  
(87) WO 2005/056509  
(74) Čermák Hořejš Matějka a spol., JUDr. Jan Matějka,  
Národní 32, Praha 1, 11000

(97) **EP 1711672**

(47) 02.01.2008  
(97) 04.08.2005  
(51) **E05D 5/02** (2006.01)  
**E05D 7/12** (2006.01)  
(96) 26.01.2005  
(96) 05707009.6  
(73) Ramsauer, Dieter, 58332 Schwelm, DE  
(72) Ramsauer, Dieter, 58332 Schwelm, DE  
(54) **Závěs pro montáž v otvoru**  
(32) 26.01.2004, 27.02.2004, 22.03.2004  
(31) 202004001161/U, 202004003238/U, 202004004593/U  
(33) DE, DE, DE  
(86) PCT/EP2005/000730  
(87) WO 2005/071198  
(74) Ing. Jiří Chlustina, Jana Masaryka 43-47, Praha 2 -  
Vinohrady, 12000

(97) **EP 1699423**

(47) 07.11.2007  
(97) 11.08.2005  
(51) **A61K 8/18** (2006.01)  
**A61Q 19/00** (2006.01)  
**A61Q 19/02** (2006.01)  
**A61K 36/00** (2006.01)  
(96) 03.12.2004  
(96) 04805628.7  
(73) BiotechMarine, 22260 Pontrieux, FR  
(72) MEKIDECHE, Nicole, F-22620 Ploubazlanec, FR  
(54) **Použití lyofilizátu dediferencovaných rostlinných buněk  
pro depigmentaci a/nebo zesvětlení kůže**  
(32) 29.12.2003  
(31) 0315521  
(33) FR  
(86) PCT/FR2004/003109  
(87) WO 2005/072697  
(74) Čermák Hořejš Matějka a spol., JUDr. Jan Matějka,  
Národní 32, Praha 1, 11000

(97) **EP 1720759**

(47) 26.09.2007  
(97) 29.09.2005  
(51) **B62D 29/04** (2006.01)  
(96) 23.02.2005  
(96) 05730916.3  
(73) Inoplast, 07100 Annonay, FR  
Renault SAS, 92100 Boulogne Billancourt, FR  
(72) MARTIN, Laurent, René, Félix, F-07340 PEAUGRES, FR  
BOKSEBELD, Marcel, Jean-Marie, F-38150 ANJOU, FR  
GLAUMOT, Olivier, 91470 Forges Les Bains, FR  
TETU, Yvon, F-92250 LA GARENNE COLOMBES, FR  
(54) **Vložený nosný prvek předního blatníku motorového  
vozidla a způsob jeho výroby**  
(32) 24.02.2004  
(31) 0401837  
(33) FR  
(86) PCT/FR2005/000429  
(87) WO 2005/090147  
(74) ROTT, RŮŽIČKA & GUTTMANN Patentová, známková a  
advokátní kancelář, Ing. Ivana Menšíková, Nad Štolou 12,  
Praha 7, 17000

(97) **EP 1701595**

(47) 07.11.2007  
(97) 13.09.2006  
(51) **H05B 41/282** (2006.01)  
**H02M 1/12** (2006.01)  
**H04B 15/02** (2006.01)  
(96) 13.01.2006  
(96) 06290083.2  
(73) VALEO VISION, 93012 Bobigny Cédex, FR  
(72) Clavier, Philippe, 93000 Bobigny, FR  
(54) **Předřadník pro výbojku, zejména pro motorové vozidlo**

(97) **EP 1725526**

(47) 12.12.2007  
(97) 09.09.2005  
(51) **C07D 207/22** (2006.01)

(96) 28.02.2005  
(96) 05708062.4  
(73) Laboratoires Serono SA, 1267 Coinsins, Vaud, CH  
(72) PUPOWICZ, Doris, CH-1255 Veyrier, CH  
NADLER, William, I-00156 Roma, IT  
(54) **Způsob přípravy pyrrolidinoximů**  
(32) 26.02.2004  
(31) 04100773  
(33) EP  
(86) PCT/EP2005/050852  
(87) WO 2005/082848  
(74) Společná advokátní kancelář Vsetečka Zelený Švorčík  
Kalenský a partneři, JUDr. Miloš Vsetečka, advokát,  
Hádkova 2, Praha 2, 12000

(97) **EP 1728042**  
(47) 26.09.2007  
(97) 06.10.2005  
(51) **F42B 12/32** (2006.01)  
(96) 11.03.2005  
(96) 05739413.2  
(73) Catherine, Tanguy, 77570 Chateau Landon, FR  
(72) Catherine, Tanguy, 77570 Chateau Landon, FR  
(54) **Tříštitivý granát**  
(32) 16.03.2004  
(31) 0450527  
(33) FR  
(86) PCT/FR2005/050157  
(87) WO 2005/093364  
(74) Čermák Hořejš Matějka a spol., JUDr. Jan Matějka,  
advokát, Národní 32, Praha 1, 11000

(97) **EP 1733843**  
(47) 24.10.2007  
(97) 20.12.2006  
(51) **B24B 9/10** (2006.01)  
**B24B 27/00** (2006.01)  
(96) 08.06.2006  
(96) 06011831.2  
(73) Liseč Maschinenbau GmbH, 3353 Seitenstetten, AT  
(72) Liseč, Peter, 3363 Hausmening-Amstetten, AT  
(54) **Způsob a zařízení pro odstraňování přesahu plastové  
fólie u desek sdrúženého skla**  
(32) 16.06.2005  
(31) 102005027964  
(33) DE  
(74) KOREJZOVÁ & SPOL., v.o.s., JUDr. Petra Korejzová,  
advokátka, Korunní 810/104 E, Praha 10 - Vinohrady,  
10100

(97) **EP 1747132**  
(47) 07.11.2007  
(97) 24.11.2005  
(51) **B60T 13/66** (2006.01)  
**B60T 15/36** (2006.01)  
(96) 13.05.2005  
(96) 05742920.1  
(73) KNORR-BREMSE Systeme für Schienenfahrzeuge GmbH,  
80809 München, DE  
(72) KNÖRNSCHILD, Thomas, 81245 München, DE  
SIMON, Timm, 80636 München, DE  
HELLER, Martin, 85716 Unterschleissheim, DE  
HERDEN, Marc-Oliver, 81476 München, DE  
(54) **Elektropneumatické brzdicí zařízení kolejového vozidla  
s průběžnou regulační oblastí**  
(32) 14.05.2004  
(31) 102004024462  
(33) DE  
(86) PCT/EP2005/005237  
(87) WO 2005/110830

(74) Společná advokátní kancelář Vsetečka Zelený Švorčík  
Kalenský a partneři, Dr. Miloš Vsetečka, Hádkova 2, Praha  
2, 12000

(97) **EP 1757767**  
(47) 26.12.2007  
(97) 28.02.2007  
(51) **E05D 15/52** (2006.01)  
(96) 22.08.2005  
(96) 05018146.0  
(73) ROTO FRANK AG, 70771 Leinfelden-Echterdingen, DE  
(72) Siegler, Martin, 73230 Kirchheim/Teck, DE  
Hanel, Dirk, 70771 Leinfelden-Echterdingen, DE  
(54) **Rohový závěs**  
(74) Čermák Hořejš Matějka a spol., JUDr. Karel Čermák,  
advokát, Národní 32, Praha 1, 11000

(97) **EP 1764576**  
(47) 02.01.2008  
(97) 21.03.2007  
(51) **F41A 9/37** (2006.01)  
(96) 04.09.2006  
(96) 06018437.1  
(73) Diehl BGT Defence GmbH & Co.KG, 88662 Überlingen,  
DE  
(72) Könicke, Helmut, 90552 Röthenbach, DE  
(54) **Zásobník pro automaticky střílejší zbraň**  
(32) 17.09.2005  
(31) 102005044553  
(33) DE  
(74) TRAPLOVÁ HAKR KUBÁT Advokátní a patentová  
kancelář, Ing. Eduard Hakr, Přístavní 24, Praha 7, 17000

(97) **EP 1767726**  
(47) 31.10.2007  
(97) 28.03.2007  
(51) **E04F 15/04** (2006.01)  
**E04D 13/035** (2006.01)  
(96) 06.09.2006  
(96) 06018714.3  
(73) Heinrich Strunz GmbH, 95111 Rehau, DE  
(72) Penzel, Enrico, 08527 Plauen, DE  
(54) **Zařízení k otvírání a zavírání poklopu**  
(32) 26.09.2005  
(31) 102005045963  
(33) DE  
(74) Čermák Hořejš Myslíl a spol., JUDr. Karel Čermák,  
advokát, Národní 32, Praha 1, 11000

(97) **EP 1775313**  
(47) 05.12.2007  
(97) 18.04.2007  
(51) **C08G 18/10** (2006.01)  
**C08G 18/78** (2006.01)  
(96) 02.09.2006  
(96) 06018409.0  
(73) Bayer MaterialScience AG, 51368 Leverkusen, DE  
(72) Mager, Michael, Dr., 51375 Leverkusen, DE  
Homann, Malte, Dr., 51519 Odenthal, DE  
Aus der Wieschen, Andreas, 51371 Leverkusen, DE  
(54) **Přípravek pro výrobu polymočovinových povlaků**  
(32) 04.10.2005  
(31) 102005047560  
(33) DE  
(74) Společná advokátní kancelář Vsetečka Zelený Švorčík  
Kalenský a partneři, Dr. Miloš Vsetečka, advokát, Hádkova  
2, Praha 2, 12000

## Zveřejněné opravené překlady evropských patentových spisů

U následujících udělených evropských patentů s účinky pro Českou republiku byl majitelem předložen opravený překlad patentového spisu do českého jazyka (§35d odst. 2 zákona č. 527/1990 Sb., v platném znění).

Datem zveřejnění opraveného překladu evropského patentového spisu je datum publikace tohoto Věstníku.

(97) EP 1556153

## Evropské patenty zrušené Evropským patentovým úřadem

Následující evropské patenty udělené Evropským patentovým úřadem s účinky pro Českou republiku byly zrušeny Evropským patentovým úřadem podle článku 102 Úmluvy o udělování evropských patentů (§35f odst 2 zákona č. 527/1990 Sb., v platném znění).

(97) EP 1384419

(97) EP 1455016

(97) EP 1455017

(97) EP 1525083

## PD4A Převod práv a ostatní změny majitelů evropských patentů

(97) **EP 1478876**

(73) American Sterilizer Company, Mentor, OH, US

---

(97) **EP 1478877**

(73) American Sterilizer Company, Mentor, OH, US

---

(97) **EP 1670290**

(73) Topinox Sarl, 68271 Wittenheim, FR

---

## FG1K

## Zapsané užité vzory - přehled podle čísel zápisu

V období uzávěrky tohoto čísla Věstníku zapsal Úřad průmyslového vlastnictví tyto užité vzory.

18287	<b>E 04 B 1/58</b>	(2006.01)
18288	<b>E 04 G 23/02</b>	(2006.01)
18289	<b>A 47 K 10/10</b>	(2006.01)
18290	<b>E 04 G 23/02</b>	(2006.01)
18291	<b>G 09 F 19/00</b>	(2006.01)
18292	<b>G 09 F 19/00</b>	(2006.01)
18293	<b>H 01 S 3/02</b>	(2006.01)
18294	<b>E 01 F 1/00</b>	(2006.01)
18295	<b>E 04 F 13/08</b>	(2006.01)
18296	<b>E 04 D 13/03</b>	(2006.01)
18297	<b>G 09 F 19/00</b>	(2006.01)
18298	<b>E 01 H 1/08</b>	(2006.01)
18299	<b>G 01 K 7/02</b>	(2006.01)
18300	<b>F 24 F 12/00</b>	(2006.01)
18301	<b>F 24 D 17/00</b>	(2006.01)
18302	<b>H 01 L 23/34</b>	(2006.01)
18303	<b>E 04 D 13/10</b>	(2006.01)
18304	<b>F 01 D 17/16</b>	(2006.01)
18305	<b>E 21 F 17/02</b>	(2006.01)
18306	<b>E 21 F 17/02</b>	(2006.01)
18307	<b>A 43 C 15/12</b>	(2006.01)
18308	<b>B 21 F 23/00</b>	(2006.01)
18309	<b>B 61 D 31/00</b>	(2006.01)
18310	<b>B 61 D 33/00</b>	(2006.01)

FG1K

Zapsané užité vzory - řazené podle MPT

- |      |  |           |      |  |
|------|--|-----------|------|--|
| (51) | <i>A43C 15/12</i>  | (2006.01) | (47) | 18.02.2008   |
|      | <i>A43C 15/02</i>  | (2006.01) | (73) | Mičánek Jiří Ing., Petřvald, CZ  |
|      | <i>A43C 15/00</i>  | (2006.01) | (72) | Mičánek Jiří Ing., Petřvald, CZ  |
| (11) | 18307  |           | (54) | <b>Mechanizovaný přechod pro chodce</b>  |
| (21) | <b>2008-19585</b>  |           | (51) | <i>E01H 1/08</i>   |
| (22) | 17.01.2008   |           |      | (2006.01)  |
| (47) | 18.02.2008   |           |      | <i>A47L 9/00</i>   |
| (73) | Štefl Václav, Klatovy, CZ  |           | (11) | 18298  |
| (72) | Štefl Václav, Klatovy, CZ  |           | (21) | <b>2007-19482</b>  |
| (54) | <b>Bezpečnostní protiskluzová pomůcka</b>  |           | (22) | 10.12.2007   |
| (51) | <i>A47K 10/10</i>  | (2006.01) | (47) | 18.02.2008   |
|      | <i>A47K 10/12</i>  | (2006.01) | (73) | LASKI, s. r. o., Smržice, CZ   |
|      | <i>A47K 10/06</i>  | (2006.01) | (72) | Zapletal Zdeněk Ing., Prostějov, CZ  |
|      | <i>F24D 19/02</i>  | (2006.01) | (54) | <b>Skříň rotoru vysavače nečistot</b>  |
| (11) | 18289  |           | (74) | Ing. Libor Markes, Grohova 54, Brno, 60200   |
| (21) | <b>2007-19360</b>  |           | (51) | <i>E04B 1/58</i>   |
| (22) | 06.11.2007   |           |      | (2006.01)  |
| (47) | 18.02.2008   |           |      | <i>E04B 1/38</i>   |
| (73) | ISAN Radiátory s. r. o., Brno, CZ  |           | (11) | 18287  |
| (72) | Pospíšil Tomáš, Blansko, CZ  |           | (21) | <b>2007-19357</b>  |
| (54) | <b>Systém pro uchytení koupelňových doplňků na teplosměnné trubky otopných těles</b> |           | (22) | 20.04.2007   |
| (74) | Patentová a známková kancelář, Ing. Jaromír Přikryl, Včelín 1161, Hulín, 76824       |           | (47) | 18.02.2008   |
| (51) | <i>B21F 23/00</i>  | (2006.01) | (73) | Rojík Václav prof. Ing. DrSc., Praha, CZ   |
|      | <i>B21F 21/00</i>  | (2006.01) | (72) | Rojík Václav prof. Ing. DrSc., Praha, CZ   |
|      | <i>B60N 2/00</i>   | (2006.01) | (54) | <b>Tuhý styčnický dřevěných stavebních prvků</b>                                       |
|      | <i>A47C 7/02</i>   | (2006.01) | (74) | Daniela Toningerová, patentový a známkový zástupce, Kamenická 3, Praha 7, 17000        |
| (11) | 18308  |           | (51) | <i>E04D 13/03</i>  |
| (21) | <b>2008-19588</b>  |           |      | (2006.01)  |
| (22) | 18.01.2008   |           |      | <i>F21S 11/00</i>  |
| (47) | 18.02.2008   |           |      | (2006.01)  |
| (73) | Švéda Zdeněk Ing., Dvakačovice, CZ   |           | (11) | 18296  |
| (72) | Švéda Zdeněk Ing., Dvakačovice, CZ   |           | (21) | <b>2007-19474</b>  |
| (54) | <b>Zařízení pro posun a oddělení ohnutých drátěných polotovarů</b>                   |           | (22) | 07.12.2007   |
| (74) | Jan Brykner, Resslova 741, Hradec Králové, 50002                                     |           | (47) | 18.02.2008   |
| (51) | <i>B61D 31/00</i>  | (2006.01) | (73) | Vysoké učení technické v Brně, Fakulta stavební Ústav pozemního stavitelství, Brno, CZ |
|      | <i>B61D 1/08</i>   | (2006.01) | (72) | Mohelníková Jitka Ing. CSc., Brno, CZ  |
|      | <i>B61D 1/02</i>   | (2006.01) | (54) | <b>Světlovod s dynamickou regulací prostupu světla</b>                                 |
|      | <i>B61D 1/00</i>   | (2006.01) | (74) | INPARTNERS GROUP, doc.Ing.CSc. Míheňa Gheorghiu, Lidická 51, Brno, 60200               |
| (11) | 18309  |           | (51) | <i>E04D 13/10</i>  |
| (21) | <b>2008-19605</b>  |           |      | (2006.01)  |
| (22) | 22.01.2008   |           |      | <i>E04D 13/12</i>  |
| (47) | 18.02.2008   |           |      | (2006.01)  |
| (73) | BORCAD cz, s.r.o., Fryčovice, CZ   |           |      | <i>E04D 13/00</i>  |
| (72) | Boruta Ivan Ing., Fryčovice, CZ  |           |      | (2006.01)  |
|      | Vostárek Petr Ing., Stará Ves nad Ondřejnicí, CZ                                     |           |      | <i>F24J 2/40</i>   |
| (54) | <b>Lůžko pro železniční vozy</b>   |           |      | (2006.01)  |
| (51) | <i>B61D 33/00</i>  | (2006.01) | (11) | 18303  |
|      | <i>B61D 31/00</i>  | (2006.01) | (21) | <b>2007-19503</b>  |
|      | <i>B61D 1/04</i>   | (2006.01) | (22) | 14.12.2007   |
|      | <i>B61D 1/02</i>   | (2006.01) | (47) | 18.02.2008   |
|      | <i>B61D 1/00</i>   | (2006.01) | (73) | Solartec s.r.o., Rožnov pod Radhoštěm, CZ  |
| (11) | 18310  |           | (72) | Mrázek Jan Doc. RNDr. Ing. CSc., Opava, CZ   |
| (21) | <b>2008-19606</b>  |           |      | Řehák Jaromír Ing., Rožnov pod Radhoštěm, CZ   |
| (22) | 22.01.2008   |           | (54) | <b>Víceúčelová sestava, zejména pro střechy budov</b>                                  |
| (47) | 18.02.2008   |           | (74) | Ing. Petr Soukup, patentový zástupce, Vídeňská 8, Olomouc, 77200                       |
| (73) | BORCAD cz, s.r.o., Fryčovice, CZ   |           | (51) | <i>E04F 13/08</i>  |
| (72) | Boruta Ivan Ing., Fryčovice, CZ  |           |      | (2006.01)  |
|      | Vostárek Petr Ing., Stará Ves nad Ondřejnicí, CZ                                     |           |      | <i>F16B 13/00</i>  |
| (54) | <b>Přestavovací vlakové sedadlo</b>  |           |      | (2006.01)  |
| (51) | <i>E01F 1/00</i>   | (2006.01) |      | <i>F16B 13/02</i>  |
|      | <i>B66B 9/00</i>   | (2006.01) |      | (2006.01)  |
| (11) | 18294  |           |      | <i>E04B 1/76</i>   |
| (21) | <b>2007-19433</b>  |           |      | (2006.01)  |
| (22) | 28.11.2007   |           |      | <i>E01F 1/00</i>   |
|      |  |           | (11) | 18295  |
|      |  |           | (21) | <b>2007-19447</b>  |
|      |  |           | (22) | 29.11.2007   |
|      |  |           | (47) | 18.02.2008   |
|      |  |           | (73) | BRAVOLL spol. s r. o., Žirovnice, CZ   |
|      |  |           | (72) | Voráček Luboš Ing., Žirovnice, CZ  |
|      |  |           | (54) | <b>Šroubová hmoždinka pro upevnění tepelně izolačních desek</b>                        |
|      |  |           | (74) | Daniela Toningerová, patentový a známkový zástupce, Kamenická 3, Praha 7, 17000        |

- (51) **E04G 23/02** (2006.01)  
**E04C 3/10** (2006.01)  
**E04C 3/18** (2006.01)  
**E04C 3/26** (2006.01)
- (11) 18290  
(21) **2007-19372**  
(22) 22.01.2007  
(47) 18.02.2008  
(73) Rojčík Václav prof. Ing. DrSc., Praha, CZ  
(72) Rojčík Václav prof. Ing. DrSc., Praha, CZ  
(54) **Nosník předpjatý zvolenou silou**  
(74) Daniela Toningarová, patentový a známkový zástupce, Kamenická 3, Praha 7, 17000
- (51) **E04G 23/02** (2006.01)  
**E04C 3/18** (2006.01)  
**E04C 3/12** (2006.01)
- (11) 18288  
(21) **2007-19358**  
(22) 06.11.2007  
(47) 18.02.2008  
(73) Rojčík Václav prof. Ing. DrSc., Praha, CZ  
(72) Rojčík Václav prof. Ing. DrSc., Praha, CZ  
(54) **Trámový strop se zvýšenou únosností a tuhostí**  
(74) Daniela Toningarová, patentový a známkový zástupce, Kamenická 3, Praha 7, 17000
- (51) **E21F 17/02** (2006.01)  
**E21F 13/00** (2006.01)
- (11) 18305  
(21) **2008-19571**  
(22) 11.01.2008  
(47) 18.02.2008  
(73) TRANSL, v.o.s., Frýdek - Místek, CZ  
(72) Slivoník Miroslav Ing., Frýdek - Místek, CZ  
(54) **Horní spoj závěsné dráhy**  
(74) Ing. Pavel Nádvorník, Sokola Tůmy 1, Ostrava - Hulváky, 70900
- (51) **E21F 17/02** (2006.01)  
**E21F 13/00** (2006.01)
- (11) 18306  
(21) **2008-19572**  
(22) 11.01.2008  
(47) 18.02.2008  
(73) TRANSL, v.o.s., Frýdek - Místek, CZ  
(72) Slivoník Miroslav Ing., Frýdek - Místek, CZ  
(54) **Dolní spoj nosných profilů závěsné dráhy**  
(74) Ing. Pavel Nádvorník, Sokola Tůmy 1, Ostrava - Hulváky, 70900
- (51) **F01D 17/16** (2006.01)  
**F01D 9/02** (2006.01)
- (11) 18304  
(21) **2007-19527**  
(22) 21.12.2007  
(47) 18.02.2008  
(73) EKOL, spol. s r. o., Brno, CZ  
(72) Veselý Stanislav Prof. Ing. CSc., Jinačovice, CZ  
Parýzek Stanislav Ing., Brno, CZ  
Saňka Jan Ing., Žabčice, CZ  
(54) **Zámek statorových lopatek**  
(74) Ing. Jiří Malůšek, Mendlovo nám. 1a, Brno, 60300
- (51) **F24D 17/00** (2006.01)  
**F24D 11/00** (2006.01)
- (11) 18301  
(21) **2007-19499**  
(22) 13.12.2007  
(47) 18.02.2008  
(73) Ehrlich Jindřich, Humpolec, CZ  
(72) Ehrlich Jindřich, Humpolec, CZ  
(54) **Rekupační jednotka**  
(74) Ing. Radmila Baumová, Nádražní 29, Žďár nad Sázavou, 59101
- (51) **F24F 12/00** (2006.01)
- (11) 18300  
(21) **2007-19495**  
(22) 12.12.2007  
(47) 18.02.2008  
(73) Šalý Jaroslav, Choceň, CZ  
(72) Šalý Jaroslav, Choceň, CZ  
(54) **Kompletní vzduchotechnické zařízení s tepelným čerpadlem pro vytápění, větrání, klimatizaci a ohřev vody**  
(74) Ing. Jaroslav Novotný, Římská 45, Praha 2, 12000
- (51) **G01K 7/02** (2006.01)
- (11) 18299  
(21) **2007-19490**  
(22) 11.12.2007  
(47) 18.02.2008  
(73) České vysoké učení technické v Praze Fakulta stavební, Praha, CZ  
(72) Toman Jan prof. Mgr. DrSc., Praha, CZ  
(54) **Přípravek pro určení teplotního spádu uvnitř materiálu**  
(74) Ing. Hana Dušková, patentový zástupce, Travná 1285, Praha 14 - Kyje, 19800
- (51) **G09F 19/00** (2006.01)  
**G09F 19/18** (2006.01)  
**G09F 9/00** (2006.01)
- (11) 18291  
(21) **2007-19385**  
(22) 14.11.2007  
(47) 18.02.2008  
(73) SWIFT Holding a. s., Praha, CZ  
(72) Laštovka Václav, Praha, CZ  
Laštovka Pavel, Praha, CZ  
Miča Josef Ing., Praha, CZ  
(54) **Zařízení pro informování cestujících ve veřejné dopravě**  
(74) UNIPATENT, Ing. Jiří Chlustina, Jana Masaryka 43-47, Praha 2, 12000
- (51) **G09F 19/00** (2006.01)  
**G09F 19/18** (2006.01)  
**G09F 9/00** (2006.01)
- (11) 18292  
(21) **2007-19386**  
(22) 14.11.2007  
(47) 18.02.2008  
(73) SWIFT Holding a. s., Praha, CZ  
(72) Laštovka Václav, Praha, CZ  
Laštovka Pavel, Praha, CZ  
Miča Josef Ing., Praha, CZ  
(54) **Zařízení pro informování cestujících ve veřejné dopravě**  
(74) UNIPATENT, Ing. Jiří Chlustina, Jana Masaryka 43-47, Praha 2, 12000
- (51) **G09F 19/00** (2006.01)  
**G09F 9/00** (2006.01)
- (11) 18297  
(21) **2007-19477**  
(22) 07.12.2007  
(47) 18.02.2008  
(73) SWIFT Holding, a. s., Praha, CZ  
(72) Laštovka Václav, Praha, CZ  
Laštovka Pavel, Praha, CZ  
Miča Josef Ing., Praha, CZ  
(54) **Zařízení pro informování cestujících ve veřejné dopravě**  
(74) UNIPATENT, Ing. Jiří Chlustina, Jana Masaryka 43-47, Praha 2, 12000
- (51) **H01L 23/34** (2006.01)  
**H01L 23/36** (2006.01)
- (11) 18302  
(21) **2007-19500**  
(22) 13.12.2007  
(47) 18.02.2008  
(73) Polovodiče, a. s., Praha, CZ

- (72) Laňka Jiří, Praha, CZ  
Kalčík Karel Ing., Praha, CZ  
Trojan Miroslav Ing., Dolní Břežany, CZ  
Langr František, Dolní Věstonice, CZ  
Dražný Josef Ing., Praha, CZ
- (54) **Kapalinový chladič výkonových polovodičových součástek**
- (51) **H01S 3/02** (2006.01)  
**B23K 26/00** (2006.01)
- (11) 18293
- (21) **2007-19429**
- (22) 27.11.2007
- (47) 18.02.2008
- (73) Univerzita Palackého, Olomouc, CZ
- (72) Chmelíčková Hana RNDr., Olomouc, CZ  
Grézl Jaroslav RNDr., Horka nad Moravou, CZ  
Kocián Lubomír, Velká Bystřice, CZ
- (54) **Nástavec držáku trysky laserové pracovní hlavy**
- (74) Ing. Petr Soukup, patentový zástupce, Vídeňská 8,  
Olomouc, 77200

### Seznam majitelů zapsaných užitečných vzorů

(73)	(11)	(51)	(73)	(11)	(51)
BORCAD cz, s.r.o., Fryčovice, CZ	18309	<b>B 61 D 31/00</b>	(2006.01)		
BORCAD cz, s.r.o., Fryčovice, CZ	18310	<b>B 61 D 33/00</b>	(2006.01)		
BRAVOLL spol. s r. o., Žirovnice, CZ	18295	<b>E 04 F 13/08</b>	(2006.01)		
České vysoké učení technické v Praze Fakulta stavební, Praha, CZ	18299	<b>G 01 K 7/02</b>	(2006.01)		
Ehrlich Jindřich, Humpolec, CZ	18301	<b>F 24 D 17/00</b>	(2006.01)		
EKOL, spol. s r. o., Brno, CZ	18304	<b>F 01 D 17/16</b>	(2006.01)		
ISAN Radiátory s. r. o., Brno, CZ	18289	<b>A 47 K 10/10</b>	(2006.01)		
LASKI, s. r. o., Smržice, CZ	18298	<b>E 01 H 1/08</b>	(2006.01)		
Mičánek Jiří Ing., Petřvald, CZ	18294	<b>E 01 F 1/00</b>	(2006.01)		
Polovodiče, a. s., Praha, CZ	18302	<b>H 01 L 23/34</b>	(2006.01)		
Rojík Václav prof. Ing. DrSc., Praha, CZ	18287	<b>E 04 B 1/58</b>	(2006.01)		
Rojík Václav prof. Ing. DrSc., Praha, CZ	18288	<b>E 04 G 23/02</b>	(2006.01)		
Rojík Václav prof. Ing. DrSc., Praha, CZ	18290	<b>E 04 G 23/02</b>	(2006.01)		
Solartec s.r.o., Rožnov pod Radhoštěm, CZ	18303	<b>E 04 D 13/10</b>	(2006.01)		
SWIFT Holding, a. s., Praha, CZ	18297	<b>G 09 F 19/00</b>	(2006.01)		
SWIFT Holding a. s., Praha, CZ	18291	<b>G 09 F 19/00</b>	(2006.01)		
SWIFT Holding a. s., Praha, CZ	18292	<b>G 09 F 19/00</b>	(2006.01)		
Šalý Jaroslav, Choceň, CZ	18300	<b>F 24 F 12/00</b>	(2006.01)		
Štefl Václav, Klatovy, CZ	18307	<b>A 43 C 15/12</b>	(2006.01)		
Švéda Zdeněk Ing., Dvakačovice, CZ	18308	<b>B 21 F 23/00</b>	(2006.01)		
TRANSL, v.o.s., Frýdek - Místek, CZ	18305	<b>E 21 F 17/02</b>	(2006.01)		
TRANSL, v.o.s., Frýdek - Místek, CZ	18306	<b>E 21 F 17/02</b>	(2006.01)		
Univerzita Palackého, Olomouc, CZ	18293	<b>H 01 S 3/02</b>	(2006.01)		
Vysoké učení technické v Brně, Fakulta stavební Ústav pozemního stavitelství, Brno, CZ	18296	<b>E 04 D 13/03</b>	(2006.01)		



## **FG4Q**

## **Zapsané průmyslové vzory - přehled podle čísel zápisu**

V období uzávěrky tohoto čísla Věstníku zapsal Úřad průmyslového vlastnictví tyto průmyslové vzory:

34123	09-01
34124	20-03
34125	20-03
34126	12-16
34127	08-06

## FG4Q

## Zapsané průmyslové vzory - přehled podle tříd

- (51) **08-06**  
(11) 34127  
(21) 2007-37175  
(22) 13.08.2007  
(15) 18.02.2008  
(45) 18.02.2008  
(54) Okenní klika  
(28) 1  
(73) Jan Bednář - KUBESO, Brno - Líšeň, CZ  
(72) Bednář Jan, Brno, CZ  
(74) Ing. Jiří Dohnal, Nedbalova 29, Brno, 62300  
(55)

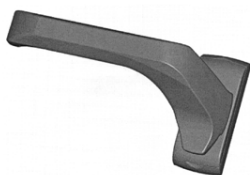

1.1

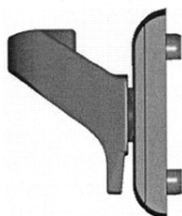

1.2

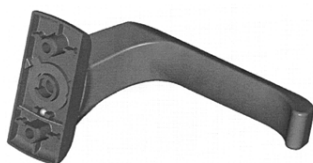

1.3

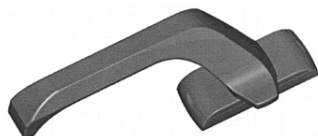

1.4

- (51) **09-01**  
(11) 34123  
(21) 2007-37104  
(22) 15.06.2007  
(15) 18.02.2008  
(45) 18.02.2008  
(54) Dóza s uzávěrem a etiketou  
(28) 1  
(73) Lešínský Aleš, Holešov, CZ  
(72) Lešínský Aleš, Holešov, CZ

(55)



1.1

- (51) **12-16**  
(11) 34126  
(21) 2007-37150  
(22) 16.07.2007  
(15) 18.02.2008  
(45) 18.02.2008  
(54) Poklice disku kol vozidel  
(28) 6  
(73) Groh František Ing., Nová Paka, CZ  
(72) Groh František Ing., Nová Paka, CZ  
(74) Jan Brykner, Resslova 741, Hradec Králové, 50002  
(55)

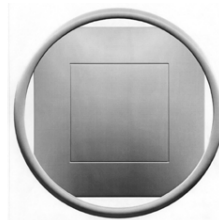

1.1

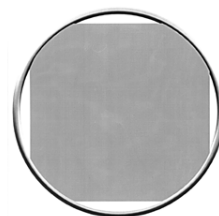

2.1

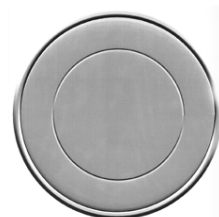

3.1

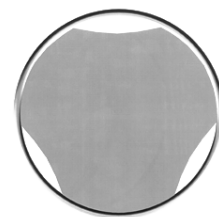

4.1



5.1

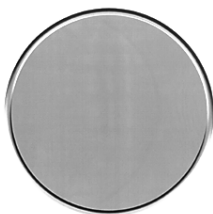

6.1

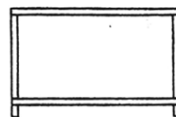

2.2

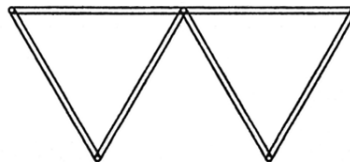

2.3

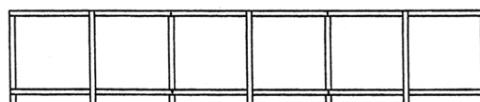

3.1

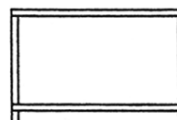

3.2

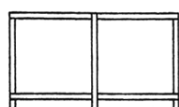

1.1

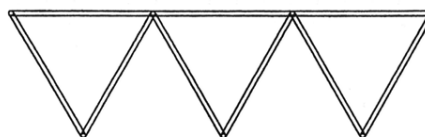

3.3

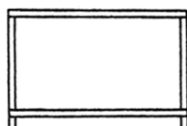

1.2

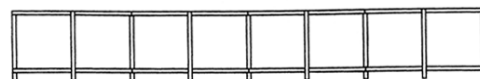

4.1

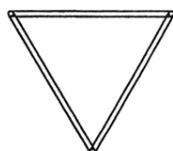

1.3

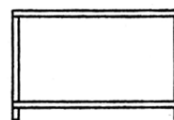

4.2

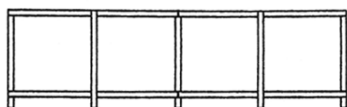

2.1

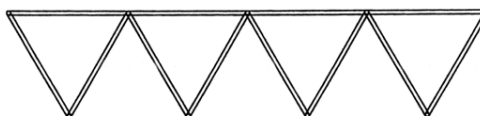

4.3

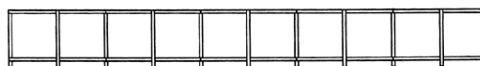

5.1

- (51) **20-03**  
(11) 34124  
(21) 2007-37138  
(22) 28.06.2007  
(15) 18.02.2008  
(45) 18.02.2008  
(54) Mobilní reklamní poutač  
(28) 6  
(73) Vaverka Vojtěch, Praha, CZ  
(72) Vaverka Vojtěch, Praha, CZ  
(74) Ing. Josef Zima, B. Němcové 798, Hronov, 54931  
(55)

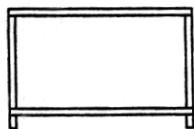

5.2

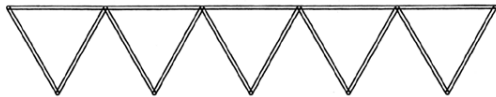

5.3

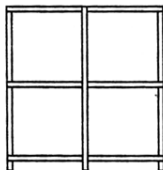

6.1



6.2

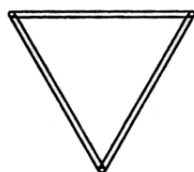

6.3



1.2



1.3

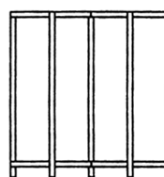

2.1



2.2

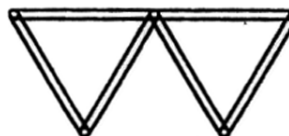

2.3



3.1



3.2

- (51) **20-03**  
(11) 34125  
(21) 2007-37139  
(22) 28.06.2007  
(15) 18.02.2008  
(45) 18.02.2008  
(54) Mobilní reklamní zařízení  
(28) 6  
(73) Vaverka Vojtěch, Praha, CZ  
(72) Vaverka Vojtěch, Praha, CZ  
(74) Ing. Josef Zima, B. Němcové 798, Hronov, 54931  
(55)

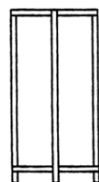

1.1

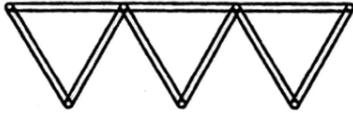

3.3

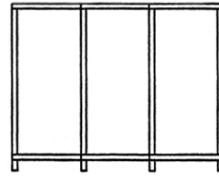

6.1

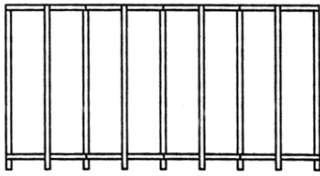

4.1

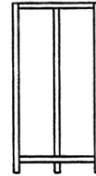

6.2

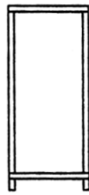

4.2

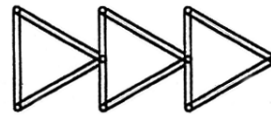

6.3

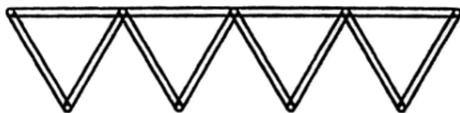

4.3

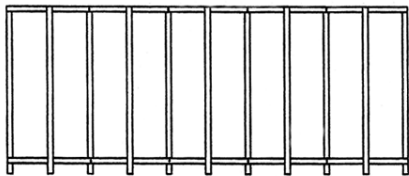

5.1

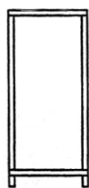

5.2

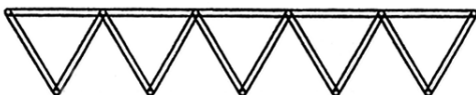

5.3

### Seznam vlastníků zapsaných průmyslových vzorů

(73)	(11)	(51)	(73)	(11)	(51)
Groh František Ing., Nová Paka, CZ	34126	12-16			
Jan Bednár - KUBESO, Brno - Líšeň, CZ	34127	08-06			
Lešínský Aleš, Holešov, CZ	34123	09-01			
Vaverka Vojtěch, Praha, CZ	34124	20-03			
Vaverka Vojtěch, Praha, CZ	34125	20-03			

## **Dodatková ochranná osvědčení pro léčiva a pro přípravky na ochranu rostlin**

### **Podání žádosti o udělení osvědčení**

- (22) 28.01.2008
- (21) SPC/CZ2008/121
- (73) THE WELLCOME FOUNDATION LIMITED, UB6 0NN  
Greenford, Middlesex, GB
- (68) 277006
- (54) Deriváty purinu, způsob jejich výroby a použití
- (92) EU/1/07/403/001, 22.08.2007
- (95) ATRIANCE-nelarabin, léčivý přípravek

### **Udělení osvědčení**

- (73) NOVARTIS AG, Basle, CH
- (68) 287935
- (11) 287935/116
- (54) Amid delta-amino-gama-hydroxy-omega-arylalkanové  
kyseliny, způsob jeho přípravy a farmaceutická kompozice  
tento amid obsahující
- (92) EU/1/07/405/001-020, 22.08.2007
- (95) RASILEZ - aliskiren, léčivý přípravek
- (94) 14.04.2020

## Úřední rozhodnutí a oznámení

### MK4A, MK4F

### Zánik patentů a autorských osvědčení uplynutím doby platnosti

(11)	(21)	Int.Cl/(51)	(11)	(21)	Int.Cl/(51)
274419	1988-962	5/A01N 53/00			
274420	1988-965	5/C07D 513/08			
274740	1988-1033	5/A01N 43/50			

### MK1K

### Zániky užitečných vzorů uplynutím doby platnosti

(11)	(21)	Int.Cl/(51)	(11)	(21)	Int.Cl/(51)
7188	1998-7665	8/E05F 5/02			
7214	1998-7672	8/A62B 1/08			
7216	1998-7683	8/H01L 21/304			
7361	1998-7675	8/C12C 5/02			
7661	1998-7682	8/C09D 133/08			
10452	2000-11047	8/B60B 37/00			
10473	2000-11056	8/G01N 31/22			
10581	2000-11058	8/E04H 13/00			
13635	2003-14511	8/F04F 7/00			
13636	2003-14515	8/A47G 23/02			
13652	2003-14522	8/F24J 2/04			
13672	2003-14516	8/F23C 10/18			
13673	2003-14517	8/B44F 3/00			
13675	2003-14528	8/B42D 15/02			
13743	2003-14523	8/F17D 3/18			
13765	2003-14513	8/F01C 1/04			
13846	2003-14514	8/E01H 1/12			
13860	2003-14519	8/F21S 10/02			
13861	2003-14529	8/F02B 33/02			
13872	2003-14527	8/B65G 1/12			
14051	2003-14518	8/B66F 19/00			
14276	2003-14391	8/B62B 3/06			

### MK4Q

### Zániky práva ze zapsaných průmyslových vzorů uplynutím doby ochrany

(11)	(21)	Int.Cl/(51)	(11)	(21)	Int.Cl/(51)
27100	1997-30301	6/12-16			
27877	1997-30300	6/07-02			
27878	1997-30303	6/26-04			
31239	2002-34115	7/06-01			
31271	2002-34124	7/19-08			
31359	2002-34117	7/25-01			
31380	2002-34122	7/19-07			
31395	2002-34120	7/07-04			
31870	2002-34119	7/25-03			

### ND1K

### První prodloužení doby platnosti užitečných vzorů

(51)	A 23 L 1/29, A 23 L 1/302, A 23 L 1/305, A 23 L 2/00, A 23 L 2/52	(51)	F 15 B 13/02, F 15 B 15/00, F 15 B 15/02, F 15 B 21/00
(11)	14057	(11)	14192
(21)	2003-14830	(21)	2004-15124
(22)	28.11.2003	(22)	26.02.2004
(73)	KAŠTÁNEK Petr Ing., Praha, CZ DOLEČEK Roman Ing., Žatec, CZ	(73)	Tarčinec Ivan, Praha, CZ Zařízení k optimálnímu rozvodu hydraulické kapaliny v soustavě strojů
(54)	Potravinový doplněk v kapalné formě s obsahem kofeinu	(54)	
(51)	A 23 G 3/00	(51)	B 60 J 1/16
(11)	14153	(11)	14243
(21)	2004-15050	(21)	2004-15109
(22)	09.02.2004	(22)	23.02.2004
(73)	Gřundělová Olga, Staré Město, CZ	(73)	KÖNIG Jármüablak-szerkezetet Gyártó és Forgalmazó Kft., Kerekegyháza, HU
(54)	Plněný cukrářský výrobek z listového těsta, zejména trubička s bílkovou náplní	(54)	Okno vozidla
(51)	C 09 K 17/00	(51)	E 04 D 1/30, E 04 D 13/00
(11)	14154	(11)	14301
(21)	2004-15055	(21)	2004-15135
(22)	11.02.2004	(22)	27.02.2004
(73)	DUFONEV R. C., a. s., Brno, CZ	(73)	Bramac střešní systémy, spol. s r. o., Praha, CZ
(54)	Průmyslová zemina pro zátěžové trávníky	(54)	Střešní taška nebo hřebenač



- (51) E 04 B 1/38, E 04 B 1/61, E 04 B 1/348, E 04 H  
1/12  
(11) 14322  
(21) 2004-15082  
(22) 17.02.2004  
(73) Švec Jiří, Praha, CZ  
Klíma Ladislav Ing. CSc., Praha, CZ  
Slovácké strojírný, akciová společnost, Uherský  
Brod, CZ
- (54) Spoj kompozitového pláště mobilní buňky s  
podlahou
- (51) E 04 H 4/08, E 04 H 4/06  
(11) 14381  
(21) 2004-15074  
(22) 16.02.2004  
(73) AQUA-BAD s. r. o., Brno, CZ  
(54) Zařízení pro navjění lamelového rolovacího zakrytí  
bazénu
- (51) E 04 H 4/08, E 04 H 4/06  
(11) 14382  
(21) 2004-15075  
(22) 16.02.2004  
(73) AQUA-BAD s. r. o., Brno, CZ  
(54) Zařízení pro navjění lamelového rolovacího zakrytí  
bazénu
- (51) B 60 R 7/02, E 06 B 9/40  
(11) 14398  
(21) 2004-15247  
(22) 30.03.2004  
(73) Škoda Auto a. s., Mladá Boleslav, CZ  
(54) Krycí roleta zavazadlového prostoru
- (51) B 66 C 6/00  
(11) 14423  
(21) 2004-15224  
(22) 24.03.2004  
(73) PEEM, spol. s r. o., Brno, CZ  
(54) Nosný trám mostového jeřábu pro jeřábovou kočku
- (51) E 01 H 5/04  
(11) 14465  
(21) 2004-15206  
(22) 22.03.2004  
(73) Olmr Jaroslav Jiří Ing. Ph.D., Praha, CZ  
(54) Hydrostatický náhon pojezdu sněhové frézy
- (51) E 04 C 3/26, E 04 C 3/20, E 04 C 5/08, E 04 C 5/12,  
E 04 C 5/18  
(11) 14466  
(21) 2004-15218  
(22) 24.03.2004  
(73) PEEM, spol. s r. o., Brno, CZ  
(54) Zesílený nosník
- (51) C 04 B 20/06, C 04 B 18/10, B 09 B 3/00, B 09 B  
5/00  
(11) 14561  
(21) 2004-15056  
(22) 11.02.2004  
(73) DUFONEV R. C., a. s., Brno, CZ  
(54) Škváro-jílová směs pro uzavírání skládek odpadů
- (51) F 01 D 5/02, F 01 D 5/34  
(11) 15123  
(21) 2004-16133  
(22) 27.12.2004  
(73) ČKD Blansko Engineering, a. s., Blansko, CZ  
(54) Oběžné kolo tekutinového stroje

**ND1K**

**Druhé prodloužení doby platnosti užitečných vzorů**

(51) H 02 B 1/26, H 05 K 7/18	(51) H 04 M 11/00, G 08 C 19/00
(11) 10902	(11) 11145
(21) 2001-11554	(21) 2001-11761
(22) 10.01.2001	(22) 07.03.2001
(73) MACH Vilém, Červený Kostelec, CZ	(73) Channel Crossings Limited, Nicosia, CY
(54) Montážní panel elektrorozvodné instalační skříně	(54) Úsporný systém přenosu informací, sběru a centrální evidence dat o činnosti zařízení pro provozování loterií a jiných sázkových her
(51) H 01 F 41/00	(51) G 08 B 25/08
(11) 10973	(11) 11146
(21) 2001-11644	(21) 2001-11762
(22) 07.02.2001	(22) 07.03.2001
(73) Křemen Vladimír Ing., Praha 1, CZ	(73) Channel Crossings Limited, Nicosia, CY
(54) Zařízení na zvedání částí výkonových transformátorů	(54) Autonomní bezpečnostní systém s přenosem systémových informací
(51) F 01 D 5/12	(51) B 60 R 9/058
(11) 10994	(11) 11192
(21) 2001-11657	(21) 2001-11666
(22) 09.02.2001	(22) 13.02.2001
(73) EKOL, SPOL. S R.O., Brno, CZ	(73) ZARGES CZ, S.R.O., Brno, CZ
(54) Zařízení k přerozdělování tepelného spádu spalovací turbíny	(54) Držák na střešní nosič automobilu
(51) F 02 C 7/10	(51) B 43 L 3/00
(11) 10995	(11) 11297
(21) 2001-11658	(21) 2001-11892
(22) 09.02.2001	(22) 09.04.2001
(73) EKOL, SPOL. S R.O., Brno, CZ	(73) LINART Pavel, Petřvald u Nového Jičína, CZ
(54) Zařízení pro regeneraci tepla u spalovacích turbin	(54) Psací podložka, zejména lenoch
(51) F 01 D 5/00	(51) B 65 G 41/00, B 65 G 15/60
(11) 10997	(11) 11377
(21) 2001-11660	(21) 2001-11728
(22) 09.02.2001	(22) 28.02.2001
(73) EKOL, SPOL. S R.O., Brno, CZ	(73) UNEX A. S., Uničov, CZ
(54) Zařízení pro zpevnění rotoru	(54) Podpěra středního dílu pásového dopravníku
(51) F 16 B 12/02, A 47 C 17/18	(51) B 65 G 23/04, B 65 G 23/02
(11) 11032	(11) 11378
(21) 2001-11661	(21) 2001-11729
(22) 09.02.2001	(22) 28.02.2001
(73) PRAVANĚ, SPOL. S R.O., Blansko, CZ	(73) UNEX A. S., Uničov, CZ
(54) Vyklápací zařízení, zvláště pro sklápěcí postele	(54) Čelo bubny pásové dopravy
(51) H 03 G 3/02, H 03 G 7/00	(51) F 23 N 5/00, F 23 N 5/20
(11) 11067	(11) 11545
(21) 2001-11732	(21) 2001-11662
(22) 28.02.2001	(22) 09.02.2001
(73) LANGER Maxim, Praha, CZ	(73) HONEYWELL B.V., Amsterdam Z.O., NL
(54) Zapojení pro regulaci hlasitosti ozvučení sanitárních prostor	(54) Řídicí obvod
(51) B 09 C 1/08, C 09 K 17/06, C 09 K 107/00	(51) E 05 B 47/00
(11) 11080	(11) 12466
(21) 2001-11645	(21) 2002-13141
(22) 07.02.2001	(22) 10.04.2001
(73) KOFAMI SERVIS, SPOL. S R.O., Ostrava, CZ	(73) BEDNÁŘ Radomír, Praha, CZ
(54) Rekultivační stabilizovaná směs	(54) Zámek
(51) E 04 F 13/08, E 04 F 13/18	
(11) 11105	
(21) 2001-11703	
(22) 21.02.2001	
(73) STING PRAHA, SPOL. S.R.O., Kojetice, CZ SCHWENK-OMÍTKOVÉ A MALTOVÉ SYSTÉMY, S.R.O., České Budějovice, CZ	
(54) Opláštění budovy, zejména skeletové	
(51) A 01 K 95/00	
(11) 11133	
(21) 2001-11672	
(22) 14.02.2001	
(73) Svoboda Zdeněk, Praha 10, CZ	
(54) Rybářská zátěž	

## ND4Q

## První obnovy doby ochrany průmyslových vzorů

(51)	25-03	(51)	04-02
(11)	31414	(11)	31791
(21)	2003-34483	(21)	2003-34494
(22)	26.02.2003	(22)	03.03.2003
(54)	Venkovní hřiště	(54)	Zubní kartáček a tělo zubního kartáčku
(51)	09-01	(51)	05-05
(11)	31572	(11)	31795
(21)	2003-34485	(21)	2003-34530
(22)	26.02.2003	(22)	21.03.2003
(54)	Láhev	(54)	Vzorek tkaniny ponožek
(51)	09-07	(51)	06-02
(11)	31573	(11)	31880
(21)	2003-34486	(21)	2003-34467
(22)	26.02.2003	(22)	20.02.2003
(54)	Uzávěr láhve	(54)	Postel kovová
(51)	13-99	(51)	24-02
(11)	31587	(11)	31889
(21)	2003-34495	(21)	2003-34650
(22)	04.03.2003	(22)	26.05.2003
(54)	Lamela slunečního kolektoru	(54)	Príslušenství hemostatického zařízení
(51)	28-03	(51)	25-01
(11)	31683	(11)	31938
(21)	2003-34469	(21)	2003-34445
(22)	21.02.2003	(22)	13.02.2003
(54)	Elektrický zubní kartáček	(54)	Hřebenač s výstupkem
(51)	28-03	(51)	25-01
(11)	31684	(11)	31939
(21)	2003-34470	(21)	2003-34446
(22)	21.02.2003	(22)	13.02.2003
(54)	Hlava elektrického zubního kartáčku	(54)	Střešní krytina - taška s výstupkem
(51)	28-03	(51)	25-01
(11)	31685	(11)	31940
(21)	2003-34471	(21)	2003-34447
(22)	21.02.2003	(22)	13.02.2003
(54)	Hlava elektrického zubního kartáčku	(54)	Střešní krytina - taška s výstupkem
(51)	21-03	(51)	25-01
(11)	31750	(11)	31941
(21)	2003-34499	(21)	2003-34448
(22)	05.03.2003	(22)	13.02.2003
(54)	Přední panel výherního automatu	(54)	Střešní krytina - taška s výstupkem
(51)	28-03	(51)	25-01
(11)	31757	(11)	31942
(21)	2003-34417	(21)	2003-34450
(22)	31.01.2003	(22)	13.02.2003
(54)	Elektrický zubní kartáček	(54)	Střešní krytina - taška s výstupkem
(51)	28-03	(51)	25-01
(11)	31758	(11)	31943
(21)	2003-34418	(21)	2003-34451
(22)	31.01.2003	(22)	13.02.2003
(54)	Elektrický zubní kartáček	(54)	Střešní krytina - taška s výstupkem
(51)	25-01		
(11)	31784		
(21)	2003-34449		
(22)	13.02.2003		
(54)	Střešní krytina - taška s výstupkem		
(51)	04-02		
(11)	31785		
(21)	2003-34454		
(22)	14.02.2003		
(54)	Zubní kartáček a tělo zubního kartáčku		
(51)	21-03		
(11)	31787		
(21)	2003-34474		
(22)	24.02.2003		
(54)	Hlavolam		

## ND4Q

### Druhé obnovy doby ochrany průmyslových vzorů

- |      |                |
|------|----------------|
| (51) | 04-02          |
| (11) | 28348          |
| (21) | 1998-30667     |
| (22) | 28.01.1998     |
| (54) | Zubní kartáček |
| (51) | 04-02          |
| (11) | 28372          |
| (21) | 1998-30779     |
| (22) | 11.03.1998     |
| (54) | Zubní kartáček |
| (51) | 09-01          |
| (11) | 28379          |
| (21) | 1998-30728     |
| (22) | 20.02.1998     |
| (54) | Láhev          |
| (51) | 08-05          |
| (11) | 28557          |
| (21) | 1998-30790     |
| (22) | 13.03.1998     |
| (54) | Pájecí stanice |

## ND4Q

### Třetí obnovy doby ochrany průmyslových vzorů

- |      |                                       |
|------|---------------------------------------|
| (51) | 15-05                                 |
| (11) | 24864                                 |
| (21) | 1993-26453                            |
| (22) | 22.03.1993                            |
| (54) | Podložka pod filtrační sáček vysavače |

## PD4A

### Převod práv a ostatní změny majitelů patentů

- |      |   |      |   |
|------|---|------|---|
| (11) | 280857  | (11) | 285220  |
| (21) | 1993-2493   | (21) | 1993-2492   |
| (73) | SHIRE BIOCHEM INC., Quebec, CA                      | (73) | SHIRE BIOCHEM INC., Ville Saint-Laurent, Quebec, CA |
| (11) | 280857  | (11) | 285220  |
| (21) | 1993-2493   | (21) | 1993-2492   |
| (73) | SHIRE BIOCHEM INC., Ville Saint-Laurent, Quebec, CA | (73) | SHIRE CANADA INC., Ville Saint-Laurent, Quebec, CA  |
| (11) | 280857  | (11) | 288499  |
| (21) | 1993-2493   | (21) | 1991-1251   |
| (73) | SHIRE CANADA INC., Ville Saint-Laurent, Quebec, CA  | (73) | SHIRE BIOCHEM INC., Laval, CA                       |
| (11) | 283765  | (11) | 288499  |
| (21) | 1994-203  | (21) | 1991-1251   |
| (73) | SHIRE BIOCHEM INC., Ville Saint-Laurent, Quebec, CA | (73) | SHIRE BIOCHEM INC., Ville Saint-Laurent, Quebec, CA |
| (11) | 283765  | (11) | 288499  |
| (21) | 1994-203  | (21) | 1991-1251   |
| (73) | SHIRE CANADA INC., Ville Saint-Laurent, Quebec, CA  | (73) | SHIRE CANADA INC., Ville Saint-Laurent, Quebec, CA  |
| (11) | 284975  | (11) | 290602  |
| (21) | 1996-2224   | (21) | 1998-1764   |
| (73) | SHIRE BIOCHEM INC., Laval, CA                       | (73) | Novák Roman, Kolín 4, CZ                            |
| (11) | 284975  | (11) | 294710  |
| (21) | 1996-2224   | (21) | 2002-1071   |
| (73) | SHIRE BIOCHEM INC., Ville Saint-Laurent, Quebec, CA | (73) | SALTEK s.r.o., Ústí nad Labem, CZ                   |
| (11) | 284975  |      |   |
| (21) | 1996-2224   |      |   |
| (73) | SHIRE CANADA INC., Ville Saint-Laurent, Quebec, CA  |      |   |
| (11) | 285220  |      |   |
| (21) | 1993-2492   |      |   |
| (73) | SHIRE BIOCHEM INC., Laval, CA                       |      |   |

## PD1K

### Převod práv a ostatní změny majitelů užitečných vzorů

- (11) 9529  
(21) 1999-10144  
(73) Novák Roman, Kolín 4, CZ
- (11) 11370  
(21) 2001-12064  
(73) Novák Roman, Kolín, CZ
- (11) 14387  
(21) 2004-15122  
(73) ŽPSV a.s., Uherský Ostroh, CZ
- (11) 14460  
(21) 2004-15172  
(73) LONDON AUTOMOTIVE, s. r. o., Mnichovo Hradiště, CZ
- (11) 14460  
(21) 2004-15172  
(73) SaarGummi technologies S.á.r.l., Schengen, LU
- (11) 17979  
(21) 2007-19191  
(73) Krupička Jan Ing., Veverská Bítýška, CZ

## PD4Q

### Převod práv a ostatní změny vlastníků průmyslových vzorů

- (11) 25117  
(21) 1993-27125  
(73) Novák Roman, Kolín 4, CZ
- (11) 25497  
(21) 1994-27541  
(73) Novák Roman, Kolín 4, CZ
- (11) 28891  
(21) 1998-31177  
(73) Novák Roman, Kolín 4, CZ
- (11) 28982  
(21) 1999-31596  
(73) Novák Roman, Kolín 4, CZ
- (11) 31472  
(21) 2002-34218  
(73) JSC "KAFFA INDUSTRIES" Ent.B.V., Amsterdam, NL

## QA9A

### Nabídka licence

- (73) Tescan, s. r. o., Brno, CZ  
(11) 298912  
(54) Rastrovací elektronový mikroskop

## Zamítnuté a částečně zamítnuté přihlášky ochranných známek před zveřejněním

Kapitola obsahuje údaje o rozhodnutích o přihláškách ochranných známek, u kterých byly na základě provedeného věcného průzkumu shledány Úřadem důvody pro zamítnutí přihlášky ochranné známky podle ustanovení § 4 nebo 6 zákona č. 441/2003 Sb. Na základě toho Úřad vydal rozhodnutí o zamítnutí přihlášky podle ustanovení § 22 zákona č. 441/2003 Sb., a to pro celý seznam výrobků a služeb nebo pro jeho část. Údaje o výsledku rozhodnutí (zamítnutí přihlášky, částečné zamítnutí přihlášky) jsou uvedeny za datem právní moci rozhodnutí pod INID kódem (583) s názvem "Datum právní moci rozhodnutí/výsledek rozhodnutí".

(210) **O-421809**

(540)



(583) 15.02.2008 / částečné zamítnutí přihlášky

(210) **O-428176**

(540)

**EuroCenter**

(583) 08.02.2008 / zamítnutí přihlášky

(210) **O-436340**

(540)



(583) 08.02.2008 / zamítnutí přihlášky

(210) **O-445665**

(540) **200 LINGZHI KOŘEN ŽIVOTA**

(583) 12.02.2008 / částečné zamítnutí přihlášky

(210) **O-447275**

(540)

**eLeasing**

(583) 10.02.2008 / zamítnutí přihlášky

(210) **O-447364**

(540) **FANTASTICKÁ FAKTA**

(583) 01.02.2008 / zamítnutí přihlášky

(210) **O-448221**

(540)

**Vinobraní na Grébovce**

(583) 12.02.2008 / zamítnutí přihlášky

(210) **O-448389**

(540)

**ŽIVÁŇSKÁ**

(583) 12.02.2008 / zamítnutí přihlášky

(210) **O-449386**

(540)

**Vinařské slavnosti na  
Vinohradech**

(583) 11.02.2008 / zamítnutí přihlášky

(210) **O-449387**

(540)

**Vinohradské slavnosti**

(583) 11.02.2008 / zamítnutí přihlášky

(210) **O-449388**

(540)

**Slavnosti vína na Vinohradech**

(583) 11.02.2008 / zamítnutí přihlášky

(210) **O-449389**

(540)

**Vinohradské slavnosti vína**

(583) 11.02.2008 / zamítnutí přihlášky

(210) **O-450969**

(540)



(583) 12.02.2008 / zamítnutí přihlášky

(210) **O-451165**

(540)

**Český skokový pohár**

(583) 11.02.2008 / zamítnutí přihlášky

(210) **O-451261**

(540)

**PRAHA 9**

(583) 12.02.2008 / zamítnutí přihlášky

(210) **O-451268**

(540)

**METAL**

(583) 12.02.2008 / zamítnutí přihlášky

(210) **O-451277**

(540)

**Antidiabetin**

(583) 12.02.2008 / zamítnutí přihlášky

(210) **O-452480**

(540)

**Zdraví nade vše**

(583) 12.02.2008 / zamítnutí přihlášky

(210) **O-452630**

(540)

**HANDSCLEAN**

(583) 12.02.2008 / zamítnutí přihlášky

(210) **O-452631**

(540)

**QUICK MANIKUR**

(583) 12.02.2008 / částečné zamítnutí přihlášky

## Přehled zveřejněných přihlášek ochranných známek

Přihlášky ochranných známek, které byly na základě výsledků formálního a věcného průzkumu provedeného Úřadem shledány schopné zápisu do rejstříku ochranných známek, jsou obsaženy v této kapitole. Důležitou právní skutečností je, že zveřejněním přihlášky ochranné známky v této kapitole Věstníku (§ 23 zákona č. 441/2003 Sb.) začíná běžet zákonná tříměsíční lhůta pro podání námitek podle ustanovení § 25 zákona č. 441/2003 Sb.

### Číselný přehled

O-356558, O-421809, O-441296, O-443483, O-443862, O-445149, O-445665, O-445960, O-445961, O-447560, O-447666, O-447681, O-449263, O-449276, O-449472, O-449545, O-449995, O-450077, O-450122, O-450975, O-450976, O-450977, O-451184, O-451185, O-451186, O-451187, O-451661, O-451672, O-451723, O-451788, O-451950, O-452029, O-452176, O-452218, O-452254, O-452356, O-452445, O-452515, O-452518, O-452560, O-452561, O-452651, O-452767, O-452815, O-452824, O-452862, O-452870, O-452871, O-452884, O-452886, O-452897, O-452904, O-452975, O-453014, O-453021, O-453106, O-453216, O-453272, O-453273, O-453277, O-453281, O-453284, O-453290, O-453291, O-453299, O-453362, O-453430, O-453562, O-453584, O-453654, O-453700, O-453732, O-453734, O-453883, O-453940, O-453941, O-453942, O-453943, O-453968, O-453997, O-454024, O-454025, O-454083, O-454136, O-454221, O-454222, O-454223, O-454234, O-454243, O-454244, O-454280, O-454289, O-454291, O-454372, O-454373, O-454417, O-454426, O-454438, O-454476, O-454477, O-454481, O-454484, O-454497, O-454622, O-454623, O-454803, O-454908, O-454909, O-454924, O-454926, O-455069, O-455084, O-455127, O-455165, O-455199, O-455225, O-455244, O-455292, O-455322, O-455331, O-455381, O-455395, O-455396, O-455405, O-455408, O-455409, O-455411, O-455414, O-455422, O-455423, O-455424, O-455425, O-455426, O-455508, O-455516, O-455522, O-455542, O-455554, O-455586, O-455587, O-455638, O-455660, O-455666, O-455667, O-455672, O-455704, O-455742, O-455757, O-455763, O-455766, O-455782, O-455795, O-455796, O-455797, O-455798, O-455799, O-455800, O-455801, O-455829, O-455832, O-455844, O-455846, O-455920, O-456143, O-456177,

## Zveřejněné přihlášky ochranných známek

(210) **O-356558**  
(220) 27.07.2004  
(320) 27.07.2004  
(511) 32  
(540)

**CRISTAL WATER**

(510) (32) nealkoholické nápoje.  
(730) **Kofola a.s.**, Pod Bezručovým vrchem, Za drahou 165/1, Krnov, 79401, CZ  
(740) Bc. Kamil Kolátor, 28. října 2015/23, Jablonec nad Nisou, 44601

(210) **O-421809**  
(220) 27.12.2004  
(320) 27.12.2004  
(511) 18  
(540)



(510) (18) kůže, imitace kůže, výrobky z kůže, kufry, slunečníky, deštníky.  
(730) **OCEAN TRADING CZ s.r.o.**, Hornoměřolská 1, Praha 10, 10200, CZ

(210) **O-441296**  
(220) 22.09.2006  
(320) 22.09.2006  
(511) 29  
(540)

**KRISPIES**

(510) (29) extrudované chipsy (bramborové lupínky), výroby z brambor spadající do této třídy.  
(730) **E.J.PAPADOPOULOS S.A.**, 26 P.Ralli Ave., Athens, GR  
(740) Společná advokátní kancelář Všetečka Zelený Švorčík Kalenský a partneři, JUDr. Otakar Švorčík, Hálkova 2, Praha 2, 12000

(210) **O-443483**  
(220) 06.12.2006  
(320) 06.12.2006  
(511) 25, 45  
(540)



(510) (25) pánské oděvy, obuv; (45) svatební agentura, obleky a večerní šaty (půjčování).  
(590) Barevná  
(730) **Vaňourková Věra Mgr.**, Malesice 155, Plzeň 9, 31800, CZ  
**Vaňourek Jiří Mgr.**, Malesice 155, Plzeň, 31800, CZ  
(740) JUDr. Julie Šindelářová, Mikulášská třída 9, Plzeň, 32600

(210) **O-443862**  
(220) 18.12.2006  
(320) 18.12.2006  
(511) 39, 45

(540)



(510) (39) bezpečnostní zajištění přepravy či bezpečnostního doprovodu při přepravě osob, finančních hotovostí, majetku, cenností či cenných zásilek, převoz nákladu bezpečnostními vozidly, doručovací (kurýrské) služby, doručování cenností s ostrahou, výjezdy zásahových vozidel, poradenská a zprostředkovatelská činnost v oblasti převozu cenin a ostrahy majetku a osob; (45) činnost bezpečnostní agentury, zejména ochrana a ostraha majetku a osob individuální i prostřednictvím pultu centralizované ochrany, poskytování technických služeb k ochraně majetku, monitorování bezpečnostních a poplašných zařízení, střežení vozidel, kontrola objektů na odposlechová zařízení, jejich dohledání a odstraňování, bezpečnostní ochrana osob a majetku při použití psů a služebních psů, ochrana a ostraha na základě bezpečnostního dohledu pomocí videosystémů a zabezpečovací elektronické požární signalizace, provozování pultů centralizované ochrany, strážní a hlídací denní i noční služba, zajištění činností osobních strážců, pátrání po osobách a majetku.

(590) Barevná  
(730) **1. Liberecká bezpečnostní, s.r.o.**, Na Rybníčku 387/6, Liberec 3, 46001, CZ  
(740) Advokátní kancelář, prom.práv. Alexander Petričko, advokát, Chrastavská 188/27, Liberec, 46031

(210) **O-445149**  
(220) 06.02.2007  
(320) 06.02.2007  
(511) 35, 41  
(540)

**DANCE PARADE**

(510) (35) propagační činnost, reklama, návrhy reklamních materiálů, příprava reklamních materiálů, šíření reklamních materiálů; (41) příprava a pořádání kulturních akcí, sportovních akcí, zábavních akcí, příprava a pořádání soutěží, příprava a pořádání tanečních soutěží.  
(730) **PRESTIGE MODELS, s.r.o.**, Šumavská 15, Brno, 60200, CZ  
(740) Ing. Josef Smola, Mendlovo nám. 1a, Brno, 60300

(210) **O-445665**  
(220) 20.02.2007  
(320) 20.02.2007  
(511) 5, 29, 30  
(540)

**200 LINGZHI KOŘEN ŽIVOTA**

(510) (5) potraviny pro batolata, náplasti, obvazový materiál, materiály pro plombování zubů a pro zubní otisky, dezinfekční přípravky, výrobky pro hubení škodlivých zvířat, fungicidy, herbicidy; (29) maso, ryby, drůbež, zvěřina, masové výtažky, želé, džemy, vejce, mléko a mléčné výrobky, oleje a tuky jedlé; (30) kakao, cukr, rýže, tapioka, ságo, kávové náhražky, mouka a přípravky z obilnin, chléb, pečivo, cukrovinky, zmrzlina, droždí, prášky do těsta, sůl, hořčice, ocet, nálevy (k ochucení), led pro osvěžení.  
(730) **TCM Herbs, s.r.o.**, U Černé Věže 315/6, České Budějovice, 37001, CZ  
(740) Mgr. Pavla Šilerová, Žerotínova 1141/37, Praha 3-Žižkov, 13000

(210) **O-445960**  
(220) 28.02.2007  
(320) 28.02.2007  
(511) 16, 35, 39, 41, 42, 43, 44  
(540)

**Crazy 5**

(510) (16) papír, výrobky z papíru, periodické a neperiodické



publikace, knihy, časopisy, brožury, fotografie, plakáty, pohledy, kalendáře, manuály, samolepky, obtisky, nažehlovací obtisky, papírové a umělohmotné tašky, tužky, pera a pastelky, papírové obaly všeho druhu, ubrousky a ubrusy, tácky, papírové vlajky, čepice a stínítka, informační a reklamní produkty v papírové formě, data a databáze obecně na papírových nosičích, umělecké nebo ozdobné předměty z papíru, vstupenky, klubové a prezentační karty v rámci této třídy, papírové obaly, formuláře; (35) obchodní reklama a propagační činnost pro třetí osoby, služby reklamních kanceláří - sdělování veřejnosti, prohlášení, inzeráty, organizování a pořádání výstav a veletrhů pro obchodní, reklamní a komerční účely, realizace expozic na výstavách, zprostředkování služeb modelek a hostesek pro jiné osoby, zajištění reklamních kampaní, nábor zaměstnanců a zprostředkování práce, činnost reklamní agentury všeho druhu, zejména v oblasti kultury, reklama na Internetu, komerční využití Internetu v oblastech komerčních internetovských médií a vyhledávacích služeb, on-line inzerce, TV reklama, videoklipy, zajištění a realizace reklamních kampaní, poskytování multimediálních informací obchodního a reklamního charakteru, organizování výstav ke komerčním a reklamním účelům, obchodní frančizové služby, obchodní zastupování tuzemských i zahraničních firem, zastupování v oblasti modelingu a reklamy, předvádění modelek a služby pro reklamní účely a podporu prodeje, umělecká činnost a služby v umělecké oblasti, poradenské a konzultační služby v oblasti reklamy na Internetu, reklama na Internetu, komerční využití Internetu, on-line inzerce, prezentace na Internetu, vše v rámci této třídy; (39) zprostředkování cestovních služeb, organizování pobytů, cestovní programy a informace, vše v rámci této třídy; (41) výchova, vzdělávání, zábava, sportovní a kulturní aktivity, vystupování umělců (zpěváků, tanečníků aj.), zprostředkování v oblasti kultury, výchovy, zábavy a sportu, zprostředkování práce pro modelky (modelingová agentura), organizování a zprostředkování živého vystoupení, nahrávání nosičů zvukových nebo obrazově zvukových pro výchovné, vzdělávací a zábavné využití, půjčování nahraných zvukových a/nebo obrazově zvukových záznamů, tvorba audiovizuálních děl, služby v oblasti zábavy, zejména v pořádání přehlídek krásy, pořádání společenských akcí, kurzy a školy pro modelky, zprostředkování a pořádání uměleckých produkcí, pořádání výběrových řízení a castingů, provádění soutěží, školení v oblasti vytváření image osobnosti, mediální trénink, přehlídky a soutěže krásy, soutěže přeměn, zábava prostřednictvím rozhlasu a televize, vydavatelská a nakladatelská činnost, kulturní aktivity, zejména soutěže, přehlídky, estrády a podobně, fotografování, vytváření televizních, filmových a video programů, vydavatelská a nakladatelská činnost, kulturní aktivity, zejména organizování, provádění soutěží, slavností, přehlídek, estrád apod., zprostředkování činností umělců; (42) programování pro počítače, návrh programového vybavení, programování počítačů, pronájem doby přístupu k databázi, technické studie v oblasti počítačů a programového vybavení, pronájem programového vybavení a počítačů, základní a aplikovaný výzkum, vyhledávací služby, výzkum a vývoj a tvorba systémů pro elektronické obchodování, know-how pro oblast elektronického obchodování a informačních technologií, programování internetových databázových systémů a internetových aplikací, programování multimediálních aplikací, programování interaktivních a grafických programů, tvorba multimediálních dokumentů, prezentací, aplikací, katalogů apod., konzultace a konstrukce www prezentací a řešení www serverů, počítačové animace a vizualizace, programové projekty, tvorba informačních databází, elektronických časopisů, periodik, knih, oděvní návrhářství, inženýrské služby, průmyslový a umělecký design; (43) služby v oblasti stravování, gastronomické a restaurační služby, provozování restaurací, barů, bufetů a rychlého občerstvení, kiosků s občerstvením, Internet kavárna - cybercafé, prázdninové tábory - ubytovací služby; (44) pobyty se zaměřením na relaxaci a regeneraci, provozování solárií, provozování zařízení, sloužících k regeneraci a rekondici, sauny, kosmetické služby, péče relaxační, hygienická a kosmetická, masérské služby, vše v rámci této třídy.

(730) Ševčíková Kamila, Moskevská 369/25, Praha 10, 10100, CZ

(740) JUDr. Bohumila Holubová, advokátka, Karlovo nám. 18, Praha, 12000

(210) O-445961  
(220) 28.02.2007  
(320) 28.02.2007  
(511) 16, 35, 39, 41, 42, 43, 44  
(540)



(510) (16) papír, výrobky z papíru, periodické a neperiodické publikace, knihy, časopisy, brožury, fotografie, plakáty, pohledy, kalendáře, manuály, samolepky, obtisky, nažehlovací obtisky, papírové a umělohmotné tašky, tužky, pera a pastelky, papírové obaly všeho druhu, ubrousky a ubrusy, tácky, papírové vlajky, čepice a stínítka, informační a reklamní produkty v papírové formě, data a databáze obecně na papírových nosičích, umělecké nebo ozdobné předměty z papíru, vstupenky, klubové a prezentační karty v rámci této třídy, papírové obaly, formuláře; (35) obchodní reklama a propagační činnost pro třetí osoby, služby reklamních kanceláří - sdělování veřejnosti, prohlášení, inzeráty, organizování a pořádání výstav a veletrhů pro obchodní, reklamní a komerční účely, realizace expozic na výstavách, zprostředkování služeb modelek a hostesek pro jiné osoby, zajištění reklamních kampaní, nábor zaměstnanců a zprostředkování práce, činnost reklamní agentury všeho druhu, zejména v oblasti kultury, reklama na Internetu, komerční využití Internetu v oblastech komerčních internetovských médií a vyhledávacích služeb, on-line inzerce, TV reklama, videoklipy, zajištění a realizace reklamních kampaní, poskytování multimediálních informací obchodního a reklamního charakteru, organizování výstav ke komerčním a reklamním účelům, obchodní frančizové služby, obchodní zastupování tuzemských i zahraničních firem, zastupování v oblasti modelingu a reklamy, předvádění modelek a služby pro reklamní účely a podporu prodeje, umělecká činnost a služby v umělecké oblasti, poradenské a konzultační služby v oblasti reklamy na Internetu, reklama na Internetu, komerční využití Internetu, on-line inzerce, prezentace na Internetu, vše v rámci této třídy; (39) zprostředkování cestovních služeb, organizování pobytů, cestovní programy a informace, vše v rámci této třídy; (41) výchova, vzdělávání, zábava, sportovní a kulturní aktivity, vystupování umělců (zpěváků, tanečníků aj.), zprostředkování v oblasti kultury, výchovy, zábavy a sportu, zprostředkování práce pro modelky (modelingová agentura), organizování a zprostředkování živého vystoupení, nahrávání nosičů zvukových nebo obrazově zvukových pro výchovné, vzdělávací a zábavné využití, půjčování nahraných zvukových a/nebo obrazově zvukových záznamů, tvorba audiovizuálních děl, služby v oblasti zábavy, zejména v pořádání přehlídek krásy, pořádání společenských akcí, kurzy a školy pro modelky, zprostředkování a pořádání uměleckých produkcí, pořádání výběrových řízení a castingů, provádění soutěží, školení v oblasti vytváření image osobnosti, mediální trénink, přehlídky a soutěže krásy, soutěže přeměn, zábava prostřednictvím rozhlasu a televize, vydavatelská a nakladatelská činnost, kulturní aktivity, zejména soutěže, přehlídky, estrády a podobně, fotografování, vytváření televizních, filmových a video programů, vydavatelská a nakladatelská činnost, kulturní aktivity, zejména organizování, provádění soutěží, slavností, přehlídek, estrád apod., zprostředkování činností umělců; (42) programování pro počítače, návrh programového vybavení, programování počítačů, pronájem doby přístupu k databázi, technické studie v oblasti počítačů a programového vybavení, pronájem programového vybavení a počítačů, základní a aplikovaný výzkum, vyhledávací služby, výzkum a vývoj a tvorba systémů pro elektronické obchodování, know-how pro oblast elektronického obchodování a informačních technologií, programování internetových databázových systémů a internetových aplikací, programování multimediálních aplikací, programování interaktivních a grafických programů, tvorba multimediálních dokumentů, prezentací, aplikací, katalogů apod., konzultace a konstrukce www prezentací a řešení www serverů, počítačové animace a vizualizace, programové projekty, tvorba informačních

databázi, elektronických časopisů, periodik, knih, oděvní návrhářství, inženýrské služby, průmyslový a umělecký design; (43) služby v oblasti stravování, gastronomické a restaurační služby, provozování restaurací, barů, bufetů a rychlého občerstvení, kiosků s občerstvením, Internet kavárna - cybercafé, prázdninové tábory - ubytovací služby; (44) pobyty se zaměřením na relaxaci a regeneraci, provozování solárií, provozování zařízení, sloužících k regeneraci a rekondici, sauny, kosmetické služby, péče relaxační, hygienická a kosmetická, masérské služby, vše v rámci této třídy.

- (730) Ševčíková Kamila, Moskevská 369/25, Praha 10, 10100, CZ  
(740) JUDr. Bohumila Holubová, advokátka, Karlovo nám. 18, Praha, 12000

(210) **O-447560**

- (220) 23.04.2007  
(320) 23.04.2007  
(511) 39  
(540)



- (510) (39) dopravní služby.  
(590) Barevná  
(730) Viktor HARTL - AIRPORT CARS, Na Ořechovce 25, Praha 6, 16200, CZ  
(740) Ing. František Kania, Mendlovo nám. 1a, Brno, 60300

(210) **O-447666**

- (220) 25.04.2007  
(320) 25.04.2007  
(511) 9, 35, 41  
(540)

**HIP HOP ALLSTARS**

- (510) (9) nahrané nosiče záznamů; (35) internetový obchod s výrobky uvedenými ve třídě 9; (41) pořádání kulturních akcí.  
(730) SMART ENTERTAINMENT, s.r.o., U Zvonařky 15, Praha 2, 12003, CZ

(210) **O-447681**

- (220) 25.04.2007  
(320) 25.04.2007  
(511) 35, 41, 44  
(540)

**PRINCIPAL COACHING**

- (510) (35) rozšiřování reklamních materiálů zákazníkům (letáky, prospekty, tisky, vzorky), personální poradenství, poradenství v oblasti strategie firmy a organizačního rozvoje, poradenské služby a koučování vázající se k založení a rozvoji firem, obchodní management, poradenství vedení podniku, poradenství v oblasti systému výběru, motivace a hodnocení zaměstnanců, vydávání reklamních textů, obchodní průzkum, průzkum trhu, komerční podnikové průzkumy; (41) organizování a vedení seminářů, odborných kurzů, školení, tréninků, výcviků v oblasti koučování, praktická cvičení, vzdělávací, konzultační a poradenská činnost v oblasti společenských věd, rozvoje osobnosti a v oblasti lidských zdrojů, koučování - podnikové, korporátní, kariérové, životní, individuální, týmové, skupinové, pořádání a řízení pracovních setkání, systematický výcvik a trénink, systematické koučování, trénink a koučování pro vrcholový a střední management, týmový rozvoj, výcvik manažerských a sociálních dovedností, vedení lidí a motivace, mentorování, komunikační a vyjednávací dovednosti, vydavatelská a publikační činnost, organizování a vedení kolokvií, organizace a vedení konferencí, kongresů, organizování vzdělávacích nebo zábavných soutěží, pomoc při výběru povolání, poradenství pro výběr povolání, pořádání a řízení školení, vyučování, vydávání elektronických knih a on-line časopisů, elektronické publikování, vzdělávací a výchovné služby; (44) služby psychologa, sociologie, systemická terapie, aplikovaná psychologie, psychologická diagnostika a

poradenství, psychoterapie, psychologické koučování, služby v oblasti odborného posouzení potenciálu osobnosti, psychologická intervence.

- (730) Drázká Eva PhDr. Ing., Zapova 1346, Benešov u Prahy, 25601, CZ  
(740) JUDr. Alice Tomková, Washingtonova 1599/17, Praha 1, 11000

(210) **O-449263**

- (220) 20.06.2007  
(320) 20.06.2007  
(511) 5, 29, 30  
(540)

**ULTIMATE NUTRITION**

- (510) (5) vitamíny; (29) nutriční potravinové doplňky živočišného původu pro výživovací účely; (30) nutriční potravinové doplňky rostlinného původu pro výživovací účely.  
(730) Ultimate Nutrition, Inc., 21 Hyde Road, Farmington 06032, CT, US  
(740) Společná advokátní kancelář Všecka Zelený Švorčík Kalenský a partneři, JUDr. Michal Havlík, advokát a patentový zástupce, Hálkova 2, Praha 2, 12000

(210) **O-449276**

- (220) 20.06.2007  
(320) 20.06.2007  
(511) 1, 2, 3, 5, 6, 8, 13, 14, 15, 16, 18, 20, 22, 23, 24, 25, 26, 27, 28, 29, 30, 31, 32, 33, 34, 35, 36, 37, 38, 39, 40, 41, 42, 43, 44, 45  
(540)



- (510) (1) chemické výrobky; (2) barvy, nátěry, laky; (3) přípravky pro bělení a jiné prací prostředky; (5) farmaceutické a veterinářské výrobky a jiné výrobky pro léčebné účely; (6) obecné kovy a jejich slitiny, kovové výrobky; (8) nářadí a nástroje - v rámci této třídy; (13) střelné zbraně, střelivo, ohňostroje; (14) vzácné kovy, klenoty, bižuterie, drahokamy, hodinářské potřeby; (15) hudební nástroje; (16) fotografie, papírenské zboží, materiál pro umělce, štetce, kancelářské potřeby - v rámci této třídy; (18) kůže, imitace kůže, kuřry, zavazadla, deštníky, sluneční brýle; (20) nábytek, zrcadla, rámy; (22) lana, provazy, síťky, stany, plachty, plachtoviny, pytle, materiál na vycpávky, textilní materiály ze surových vláken; (23) vlákna pro textilní účely; (24) tkaniny a textilní výrobky, které nejsou uvedeny v jiných třídách, pokrývky ložní a ubrusy; (25) oděvy, obuv, kloboučnické zboží; (26) krajky, výšivky, stuhy a tkaničky, knoflíky, háčky a očka, poukta - galanterie, špendlíky a jehly, umělé květiny; (27) koberce, rohožky, rohože, linoleum a jiné obklady podlah, tapety - v rámci této třídy; (28) hračky, hry, potřeby pro gymnastiku a sport, vánoční ozdoby; (29) maso, ryby, drůbež a zvěřina, masové výtažky, zavařované, mražené, sušené a vařené ovoce a zelenina, želé, džemy, vejce, mléko a mléčné výrobky, oleje a tuky jedlé; (30) káva, čaj, kakao, cukr, rýže, tapioka, ságo, kávové náhražky, mouka, přípravky z obilnin, chléb, pečivo, cukrovinky, zmrzlina, med, sirup melasový, droždí, prášky do těsta, sůl, hořčice, ocet, nálevy - v rámci této třídy, koření, led pro osvěžení; (31) výrobky zemědělské, zahradnické, lesní a rzní - v rámci této třídy, osivo, rostliny, přírodní květiny, krmivo pro zvířata; (32) piva, minerální vody, šumivé nápoje a jiné nápoje nealkoholické, nápoje a šťávy ovocné, sirupy; (33) alkoholické nápoje; (34) tabák, potřeby pro kuřáky, zápalky; (35) propagační činnost, reklama, pomoc při řízení obchodní činnosti, obchodní administrativní, kancelářské práce; (36) pojištění, služby finanční, služby peněžní, služby nemovitostní; (37) stavebnictví, opravy, instalační služby; (38) spoje (komunikace); (39) doprava, balení a skladování zboží, organizace cest; (40) zpracování materiálů; (41) výchova, vzdělání, zábava, sportovní a kulturní aktivity; (42) vědecké a technologické služby a související výzkum a projektování; (43) služby zajišťující stravování a nápoje, dočasné ubytování; (44) lékařské služby, péče o hygienu a krásu osob a zvířat; (45) právní služby, bezpečnostní služby pro ochranu

majetku a jednotlivců.  
(590) Barevná  
(730) **PALCOR CZECH s.r.o.**, Krkonošská 5, Praha 2, 12000, CZ

(210) **O-449472**  
(220) 27.06.2007  
(320) 27.06.2007  
(511) 35, 42  
(540)



(510) (35) překlad informací do počítačových databází, systematizace informací do počítačových databází, data (vyhledávání -) v počítačových souborech (pro třetí osoby), distribuce vlastních a zahraničních programových prostředků v rámci této třídy; (42) vývoj vlastních a zahraničních programových prostředků, konzultační a expertní činnost v oboru vodního a životního prostředí, posudková činnost, matematické modelování, tvorba databázových systémů.  
(590) Barevná  
(730) **DHI a.s.**, Na Vrších 1490/5, Praha 10, 10000, CZ

(210) **O-449545**  
(220) 28.06.2007  
(320) 28.06.2007  
(511) 35, 36, 38, 41  
(540)



(510) (35) propagační činnost, reklama, pomoc při řízení obchodní činnosti, obchodní administrativa, kancelářské práce; (36) pojištění, služby finanční, služby peněžní, služby nemovitostní; (38) spoje (komunikace); (41) výchova, vzdělávání, zábava, sportovní a kulturní aktivity.  
(730) **Farný Dalibor**, třída Svobody 902, Zlín, 76302, CZ

(210) **O-449995**  
(220) 16.07.2007  
(320) 16.07.2007  
(511) 41  
(540)

### Noc kejklířů

(510) (41) divadelní představení, estrády, filmové projekce, organizace a pořádání koncertů, organizování představení, pronájem divadelních dekorací, výroba divadelních nebo jiných představení, živé představení, zábava (služby).  
(730) **Centrum experimentálního divadla, příspěvková organizace**, Zelný trh 9, Brno, 60200, CZ

(210) **O-450077**  
(220) 18.07.2007  
(320) 18.07.2007  
(511) 35, 38, 42

(540)



(510) (35) služby poskytované při provozování obchodů a obchodních činností v oblasti služeb ve třídách 35 - 45, služby reklamní týkající se všech druhů zboží a služeb, služby databank, zpracování textů, vše v rámci třídy; (38) poskytování uživatelského přístupu ke globální počítačové síti; (42) správa počítačových sítí v rámci této třídy.  
(730) **www.sluzby.cz s.r.o.**, Bořivojova 73/748, Praha 3, 13000, CZ  
(740) **JUDr. Jan Michalec**, Dlouhá 5, Ústí nad Labem, 40001

(210) **O-450122**  
(220) 19.07.2007  
(320) 19.07.2007  
(511) 16  
(540)

### SOLIDLY

(510) (16) psací nářadí a jejich příslušenství, kuličková pera a náplně do nich.  
(730) **KOEXIMPO, spol. s r.o.**, Lipová 1986, Český Těšín, 73701, CZ

(210) **O-450975**  
(220) 16.08.2007  
(320) 06.03.2007  
(511) 29  
(540)



(510) (29) mléko, sýry, mléčné výrobky, jedlé oleje a tuky.  
(590) Barevná  
(730) **Bongrain SA**, 42 rue Rieussec, 78220 Viroflay, FR  
(740) **Ing. František Kania**, Mendlovo nám. 1a, Brno, 60300

(210) **O-450976**  
(220) 16.08.2007  
(320) 06.03.2007  
(511) 29  
(540)



(510) (29) mléko, sýry, mléčné výrobky, jedlé oleje a tuky.  
(590) Barevná  
(730) **Bongrain SA**, 42 rue Rieussec, 78220 Viroflay, FR  
(740) **Ing. František Kania**, Mendlovo nám. 1a, Brno, 60300

(210) **O-450977**  
(220) 16.08.2007  
(320) 06.03.2007  
(511) 29

(540)



(510) (29) mléko, sýry, mléčné výrobky, jedlé oleje a tuky.

(590) Barevná

(730) **Bongrain SA**, 42 rue Rieussec, 78220 Viroflay, FR

(740) Ing. František Kania, Mendlovo nám. 1a, Brno, 60300

(210) **O-451184**

(220) 23.08.2007

(320) 23.02.2007

(511) 9

(540)

## LAST.TV

(510) (9) digitální hudba ke stažení z Internetu prostřednictvím jiných komunikačních sítí, vyzváněcí tóny ke stažení, hudební nahrávky, elektronické publikace ke stažení z Internetu.

(730) **Audioscrobbler Limited**, 86C Greenfield Road, London E1 1EJ, GB

(740) Čermák Hořejš Myslíl a spol., JUDr. Karel Čermák, advokát, Národní 32, Praha 1, 11000

(210) **O-451185**

(220) 23.08.2007

(320) 23.02.2007

(511) 35

(540)

## LAST.TV

(510) (35) poskytování reklamního prostoru na internetových webových stránkách, rozhlasová reklama, shromažďování různých výrobků vztahujících se k hudbě včetně hudebních nahrávek pro jiné, což zákazníkům umožňuje pohodlně si prohlížet a nakupovat tyto výrobky z katalogu s různým zbožím prostřednictvím objednávek poštou nebo prostřednictvím telekomunikací nebo z internetové webové stránky nebo z vlastní prodejny obchodníka s různým zbožím nebo z maloobchodní prodejny specializované na hudbu.

(730) **Audioscrobbler Limited**, 86C Greenfield Road, London E1 1EJ, GB

(740) Čermák Hořejš Myslíl a spol., JUDr. Karel Čermák, advokát, Národní 32, Praha 1, 11000

(210) **O-451186**

(220) 23.08.2007

(320) 23.02.2007

(511) 38

(540)

## LAST.TV

(510) (38) poskytování přístupu k digitální hudbě prostřednictvím Internetu a její zasilání, zasilání digitální hudby prostřednictvím telekomunikačních sítí a radiokomunikací, vysílání hudby, digitální rozhlasové vysílání.

(730) **Audioscrobbler Limited**, 86C Greenfield Road, London E1 1EJ, GB

(740) Čermák Hořejš Myslíl a spol., JUDr. Karel Čermák, advokát, Národní 32, Praha 1, 11000

(210) **O-451187**

(220) 23.08.2007

(320) 23.02.2007

(511) 41

(540)

## LAST.TV

(510) (41) poskytování digitální hudby (ne ke stažení) prostřednictvím Internetu nebo jiných komunikačních sítí, výroba a prezentace rozhlasových programů, zábava prostřednictvím rozhlasu, poskytování hudební zábavy, služby audioknihovny.

(730) **Audioscrobbler Limited**, 86C Greenfield Road, London E1 1EJ, GB

(740) Čermák Hořejš Myslíl a spol., JUDr. Karel Čermák, advokát, Národní 32, Praha 1, 11000

(210) **O-451661**

(220) 07.09.2007

(320) 07.09.2007

(511) 9, 35

(540)

## TRIUMPH BOARD

(510) (9) interaktivní tabule, interaktivní dotykové panely pro LCD/plasmové monitory, neinteraktivní prezentační tapety (wall covering); (35) propagační činnost, reklama.

(730) **OK TRIUMPH PRAGUE s.r.o.**, Neklanova 122/15, Praha 2, 12800, CZ

(740) JUDr. Hana Smutná, advokátka, Vodičkova 41, Praha 1, 11000

(210) **O-451672**

(220) 10.09.2007

(320) 10.09.2007

(511) 9, 12, 25

(540)

## TRX RACE

(510) (9) ochranné přilby pro sportovce; (12) veškeré součástky a příslušenství k jízdním kolům a jejich doplňky v rámci této třídy; (25) oděvy pro cyklisty, sportovní oděvy a oděvy pro volný čas.

(730) **MM s.r.o.**, Poznaňská 2, Brno, 61600, CZ

(210) **O-451723**

(220) 11.09.2007

(320) 11.09.2007

(511) 9, 38, 41, 42, 45

(540)

## COMGUARD

### COMMUNICATION SECURITY

(510) (9) přístroje pro záznam, převod, reprodukci zvuku nebo obrazu, magnetické nosiče zvukových záznamů, gramofonové desky, software pro počítače, počítačové programy; (38) spoje (komunikace), zejména přenos informací přes počítačové sítě, komunikace mezi počítači; (41) vzdělávání, organizování a vedení konferencí, kongresů, seminářů, symposií, pořádání a řízení školení; (42) vědecké a technologické služby a s nimi spojený výzkum a návrhy, průmyslové analýzy a výzkum, návrh a vývoj počítačového hardwaru a softwaru; (45) bezpečnostní služby na ochranu majetku a osob.

(730) **COMGUARD a.s.**, Videňská 119b, Brno, 61900, CZ

(740) A. Holas & partner Patentová a známková kancelář, Ing. Mgr. Hana Holasová, Křížová 4, Brno, 60300

(210) **O-451788**

(220) 12.09.2007

(320) 12.09.2007

(511) 9, 16, 25, 28, 35, 41

(540)

## Martina Sábliková

(510) (9) nosiče informací v rozsahu třídy 9, elektronické publikace na nosičích záznamů, ochranné brýle pro sportovní účely; (16) tiskoviny všeho druhu zařazené do třídy 16 jako knihy, knihařské výrobky, časopisy, periodika, fotografie, plakáty, kalendáře, samolepky, propagační tiskoviny; (25) sportovní oděvy, prádlo, obuv, čepice, rukavice a ostatní doplňky v rámci této třídy; (28) sportovní potřeby spadající do této třídy pro rychlobruslení, cyklistiku a ostatní sporty včetně nářadí a náčiní pro hry a sporty; (35) propagační a reklamní činnost, rozšiřování a poskytování reklamních a inzertních materiálů - periodických a neperiodických tiskovin, zejména novin, časopisů, prospektů, letáků, katalogů, reklamní literatury, brožur v tištěné podobě, na



jiných nosných médiích či prostřednictvím sítě Internet nebo jiné obdobné veřejné či neveřejné telekomunikační sítě, komerční využití Internetu, on-line inzerce, zajišťování reklamních kampaní, distribuce zboží k reklamním účelům, marketing; (41) provozování sportovních a tělovýchovných zařízení všeho druhu, provoz sportovních center, provoz sportovních klubů, školící a vzdělávací činnost, sportovní výuka, trenérská a instruktorská činnost v oblasti sportu, pořádání sportovních a společenských akcí, pořádání kongresů a seminářů, pořádání sportovních závodů, zprostředkování v oblasti sportu, pronájem sportovních potřeb v rámci této třídy, vydavatelství /publikování/ v oblasti sportu na papírových nosičích i v elektronické podobě.  
(730) **Novák Petr**, Moravská 384, Svratka, 59202, CZ  
(740) **Ing. Radmila Baumová**, Nádražní 29, Žďár nad Sázavou, 59101

(210) **O-451950**  
(220) 18.09.2007  
(320) 18.09.2007  
(511) 14, 24, 25, 40, 42, 44  
(540)



(510) (14) šperky, bižuterie, klenotnické zboží, výrobky z vzácných kovů a jejich slitin; (24) tkaniny a textilní výrobky; (25) kloboučnické zboží, pokrývky hlavy; (40) zpracování materiálů, především tkanin, skla, kovů; (42) služby módních návrhářů a designérů; (44) služby stylistů a vizážistů.  
(590) Barevná  
(730) **Nové Zálesí a.s.**, Šlikova 287/20, Praha 6, 16000, CZ

(210) **O-452029**  
(220) 19.09.2007  
(320) 19.09.2007  
(511) 5  
(540)

**VAL**

(510) (5) farmaceutické výrobky, kardio-vaskulární výrobky.  
(730) **Belupo - Lijekovi i kozmetika d. d.**, Danica 5, 48000 Koprivnica, HR  
(740) **KOREJZOVÁ & SPOL., v.o.s.**, JUDr. Petra Korejzová, advokátka, Korunní 104/E, Praha 10, 10100

(210) **O-452176**  
(220) 25.09.2007  
(320) 25.09.2007  
(511) 35, 36, 37, 41  
(540)



(510) (35) aktualizování reklamních materiálů, obchodní reklama (pro třetí osoby), reklamní nebo inzertní materiály (rozšiřování), rozšiřování reklamních materiálů zákazníkům, reklamní texty (psaní); (36) finanční informace, finanční poradenství, finanční služby, garance, záruky, kauce, kanceláře realitní, finanční konzultační služby, inkasování nájemného, nemovitosti (zprostředkování), převody (platební) vykonávané elektronicky, pronájem bytů, pronájem nemovitostí, pronájem nájemních činných domů, pronajímání kanceláří (nemovitostí), správa nemovitostí, vybírání nájemného; (37) demolice budov, utěšňování budov, dozor nad stavbami, izolování staveb, stavební informace, štukování, sádrování, úklid interiérů (budov), zednické služby; (41) organizování a vedení seminářů, školení (pořádání a řízení), psaní textů (jiných než reklamních),

vyučování, vzdělávání.  
(590) Barevná  
(730) **Orange Construction, s.r.o.**, Londýnská 608/52, Praha 2, 12000, CZ

(210) **O-452218**  
(220) 26.09.2007  
(320) 26.09.2007  
(511) 35, 40, 43  
(540)

**KONEC KONCŮ**

(35) pomoc při řízení obchodní činnosti, pomoc při řízení obchodních a průmyslových podniků, obchodní management a podnikové poradenství, obchodní nebo podnikatelské informace, komerční informační kanceláře, obchodní nebo podnikatelský průzkum, hospodářské (ekonomické) prognózy, služby týkající se přemísťování provozů nebo podniků, marketingové studie, analýzy nákupních a velkoobchodních cen, průzkum trhu, průzkum veřejného mínění, statistické informace, styky s veřejností, účetnictví, revize účtů (audit), analýzy nákladů, oceňování obchodních podniků, provádění výpisů z účtů, dražby, personální poradenství, posuzování efektivnosti provozu a racionalizace práce, nábor zaměstnanců, psychologické testování pro výběr zaměstnanců, příprava a vyhotovení daňových přiznání, příprava mezd a výplatních listin, zprostředkovatelské práce, služby reklamních agentur a propagace jako je zajišťování reklamy on-line v počítačové síti Internet, rozhlasové reklamy, televizní reklamy, pronájem reklamní doby v komunikačních médiích, organizování komerčních nebo reklamních výstav a veletrhů, aktualizování a pronájem reklamních materiálů a reklamních ploch, inzerce poštou, předvádění zboží, služby modelek - předvádění pro reklamní účely a podporu prodeje, rozšiřování reklamních materiálů (letáků, prospektů, tisků, vzorků) zákazníkům, venkovní reklama, vydávání reklamních nebo náborových, propagačních a inzertních textů, vylepování plakátů, aranžování výkladů, obchodní vedení uměleckých agentur, správa hotelů, dovozní a vývozní kanceláře, sekretářské služby, vyřizování telefonních vzkazů a dotazů, těsnopis, stenografie, přepisování, psaní na stroji, zpracování textů, překlad a systemizace informací do počítačových databází, vedení kartoték a souborů v počítači, vyhledávání dat v počítačových souborech, kopírování nebo rozmnožování (reprodukce) dokumentů, dokladů apod., fotokopírování, zajišťování předplatného novin a časopisů, pronájem fotokopírovacích a kancelářských strojů a zařízení, pronájem prodejních automatů, dodavatelské služby pro třetí osoby, nákup výrobků a služeb pro jiné podniky; (40) pekařství, mlynářství, zpracování odpadu, uzení potravin, konzervování potravin; (43) gastroservis - zásobování restaurací a provozoven potravinářskými výrobky a nápoji, služby spojené s nákupem a dodáváním hotových jídel a nápojů do restaurací, jídelen, služby spojené s ubytováním, stravováním a občerstvením, provozování penzionů, hotelů, hostelů, motelů, restaurace, bary, snack bary, motoresty, hostince, kantýny, závodní jídelny, menzy, rychlé občerstvení, pizzerie, bufety, samoobslužné restaurace, kavárny, vinárny a cukrárny, catering, zajištění stravování při společenských akcích, pořádání hostin, pohostinství, příprava jídel a výrobků teplé i studené kuchyně, příprava jídel a nápojů ke spotřebě, zejména cukrářských výrobků a lahůdek, steaků, zeleninových a ovocných salátů, pizz a těstovin, podávání jídel a nápojů, automat pro občerstvení, zásobování v rámci této třídy, poradenství v oboru hotelnictví a gastronomie, zajišťování hotelových pobytů, pronájem apartmánů, sálů, salonků a jiných nebytových prostor obsažený v této třídě.  
(730) **Bellion, spol. s r. o.**, Římská 2135/45, Praha 2, 12000, CZ  
(740) **DANĚK & PARTNERS** Advokátní a patentová kancelář, Dr. Vilém Daněk, Vinohradská 45, Praha 2, 12000

(210) **O-452254**  
(220) 26.09.2007  
(320) 26.09.2007  
(511) 6, 11, 16, 18, 21, 25, 28, 35, 36, 39  
(540)

**CURVE**

(510) (6) řetízky na klíče, neelektrické kabely a dráty z běžné oceli, malé kovové součásti ocelových výrobků, výrobky z obecných kovů nezahrnuté v jiných třídách; (11) osvětlovací zařízení; (16)

lepidla; (18) kůže a imitace kůže a výrobky z těchto materiálů, nezahrnuté v jiných třídách, zvířecí kůže a usně, kufrý a cestovní zavazadla, deštníky, slunečníky a vycházkové hole, biče, postroje a sedlářské zboží; (21) džbány a konvice; (25) obuv; (28) hry a hračky, gymnastické a sportovní předměty, nezahrnuté v jiných třídách, dekorace pro vánoční stromky; (35) reklamní služby, poskytování obchodních informací; (36) poskytování finančních informací a informací ve vztahu k pojišťovacím službám; (39) poskytování navigačních služeb GPS, poskytování informací týkajících se cestování a přepravy.

(730) **Research in Motion Limited**, 295 Philip Street Waterloo, Ontario, CA

(740) Čermák Hořejší Myslíl a spol., JUDr. Jan Matějka, Národní 32, Praha 1, 11000

(210) **O-452356**

(220) 01.10.2007

(320) 01.10.2007

(511) 14, 41, 44, 45

(540)



(510) (14) bižuterie; (41) výchova a školení v oblasti vizuální komunikace a rozvoje osobnosti; (44) poskytování informací v oblasti vizuální komunikace, image a rozvoje osobnosti, barvové poradenství, zprostředkování práce kadeřnic a vizuálních agentur; (45) činnost svatební agentury.

(730) **Vaničková Václava**, K sadu 754/2b, Praha 8 - Troja, 18000, CZ

(740) JUDr. Adam Batuna, U Bulhara 3, Praha 1, 11000

(210) **O-452445**

(220) 18.02.2005

(320) 18.02.2005

(511) 29, 30, 31

(540)

## Jo-Vital

(510) (29) maso, ryby, drůbež, zvěřina, měkkýši, korýši (zpracování), uvedené výrobky také v předpřipraveném stavu, výrobky z uzenin, masa, drůbeže a rybí výrobky, kaviár, masové, drůbeží, zvěřinové a rybí paštiky, masové výtahy, ovoce, zelenina a luštěniny, ovocné a zeleninové pasty, lahůdkové saláty, vyrobené ze zeleniny a hlávkového salátu, bramborové výrobky, zejména pomfrity, krokety, opékané brambory, předvažené brambory, bramborák, bramborové knedlíky, Rosti (smažené strouhané bramborové koláče), bramborové koláče (Reibekuchen), bramborové lupínky, tyčinky, polotovary a hotová jídla, zejména polévky (včetně instantních polévek), míchaná jídla v jednom hrnci (Eintopf), suchá i nesuchá hotová jídla, spočívající z jedné nebo více následujících ingrediencí (maso, ryby, zelenina), zpracované ovoce, sýr, masová, ovocná, zeleninová huspenina, zavařeniny, vejce, mléko a mléčné výrobky, zejména mléko, kyselé mléko, podmásli, jogurty, ovocné jogurty, jogurty s čokoládou nebo kakaovými přísadami, nealkoholické mléčné nápoje, čokoládové nápoje, kefir, smetana, tvaroh, ovocné a bylinné tvarohové pokrmy, dezerty, sestávající především z mléka a chuťových přísad s želatinou a/nebo škrobem, jako pojídlem, máslo, přepuštěné máslo, sýry, sýrové přípravky, konzervovaná jídla, pokrmové oleje a tuky, slané a neslané ořechy a jiné suché pamlsky, pokud jsou obsaženy ve třídě 29, případně výše uvedené výrobky také ve zmrazeném, resp. konzervovaném stavu, sterilizované nebo homogenizované, ovocné omáčky; (30) slané pečivo, obilné lupínky, omáčky, včetně salátových omáček, kečup, křen, kapary, káva, čaj, kakao, čokoláda, čokoládové výrobky, kakaové nápoje, čokoládové nápoje, marcipán, nugát, marcipánové a nugátové výrobky, pomazánky na chléb, vyrobené především za použití cukru, kakaa, nugátu, mléka a/nebo tuku, pralinky, rovněž plněné, tapioka, kávové náhražky, müsli a doplňky müsli (většinou sestávající ze sušeného ovoce, ořechů), popcorn, pizzy, pudink, zmrzlina, zmrazené krémy, med, melasový sirup, sůl,

hořčice, ocet, koření, směsi koření, celý pepř, slané pečivo a ostatní křupavé výrobky, pokud jsou obsaženy ve třídě 30, případně výše uvedené výrobky také ve zmrazeném stavu, resp. konzervované, sterilizované nebo homogenizované; (31) čerstvé ovoce a zelenina, semena, krmivo pro zvířata, měkkýši a korýši (živi).

(730) **REWE-Zentral AG**, Domstr. 20, Köln, DE

(740) TRAPLOVÁ-HAKR-KUBÁT Advokátní a patentová kancelář, JUDr. Jarmila Traplová, Přístavní 24, Praha 7, 17000

(210) **O-452515**

(220) 05.10.2007

(320) 05.10.2007

(511) 35, 38, 42

(540)



(510) (35) pomoc při řízení obchodní činnosti, pomoc při řízení obchodních a průmyslových podniků, obchodní management a podnikové poradenství, obchodní nebo podnikatelské informace, komerční informační kanceláře, obchodní nebo podnikatelský průzkum, hospodářské (ekonomické) prognózy, služby týkající se přemísťování provozů nebo podniků spadající do této třídy, marketingové studie, analýzy nákupních a velkoobchodních cen, průzkum trhu, průzkum veřejného mínění, statistické informace, styky s veřejností, účetnictví, revize účtů (audit), analýzy nákladů, oceňování obchodních podniků, provádění výpisů z účtů, dražby, personální poradenství, posuzování efektivnosti provozu a racionalizace práce, nábor zaměstnanců, psychologické testování pro výběr zaměstnanců, příprava a vyhotovení daňových příznání, příprava mezd a výplatních listin, zprostředkovatelné práce, služby reklamních agentur a propagace jako je zajišťování reklamy on-line v počítačové síti Internet, rozhlasové reklamy, televizní reklamy, pronájem reklamní doby v komunikačních médiích, organizování komerčních nebo reklamních výstav a veletrhů, aktualizování a pronájem reklamních materiálů a reklamních ploch, inzerce poštou, předvádění zboží, služby modelek - předvádění pro reklamní účely a podporu prodeje, rozšiřování reklamních materiálů (letáků, prospektů, tisků, vzorků) zákazníkům, venkovní reklama, vydávání reklamních nebo náborových, propagačních a inzertních textů, vylepování plakátů, aranžování výkladů, obchodní vedení uměleckých agentur, správa hotelů, dovozní a vývozní kanceláře, sekretářské služby, vyřizování telefonních vzkazů a dotazů, těsnopis, stenografie, přepisování, psaní na stroji, zpracování textů, překlad a systemizace informací do počítačových databází, vedení kartoték a souborů v počítači, vyhledávání dat v počítačových souborech, kopírování nebo rozmnožování (reprodukce) dokumentů, dokladů apod., fotokopírování, zajišťování předplatného novin a časopisů, pronájem fotokopírovacích a kancelářských strojů a zařízení, pronájem prodejních automatů, dodavatelské služby pro třetí osoby (nákup výrobků a služeb pro jiné podniky); (38) telekomunikace, komunikace pomocí terminálů nebo počítačů, počítačový přenos pošty a obrazu, komunikace a transakce v síti, tisková agentura, dálkový přenos obrazu a video obrazu, provozování datové sítě, provozování veřejné mobilní radiotelefonní sítě, poradenství v oblasti telekomunikační techniky, zprostředkovatelská činnost v oblasti telekomunikací, výměna, získávání a šíření informací a zpráv prostřednictvím telekomunikační sítě nebo datové sítě nebo sítě výpočetní, informační, komunikační nebo elektronické techniky nebo satelitů nebo kabelu, šíření tiskovin a knih prostřednictvím počítačové, datové, elektronické, telekomunikační nebo informační sítě, informační a telekomunikační služby na Internetu, uvedené v této třídě, včetně provozování elektronických nástěnek, diskusních skupin a fór a poskytování přístupu k on-line informačním službám a databázím, služby hlasové schránky, telekomunikační služby, včetně přímého propojení lokální zákaznické pevné sítě se sítí mobilních

telefonů, služby krátkých textových zpráv, teletext a služby s ním (540) spojené, poskytování informací (informační kancelář), komunikace spočívající ve výměně, šíření, získávání a poskytování informací a zpráv prostřednictvím telekomunikačních sítí, provozování informačních a komunikačních sítí, provozování internetového vyhledávače, pronájem telekomunikačních zařízení a přístrojů včetně telefonů, služby zasilání zpráv, přenos dat a informací, služby přístupu a připojení k datovým a informačním sítím a Internetu, poskytování nebo vyvolávání informací z počítačové databáze - (510) v rámci této třídy, komunikační služby prostřednictvím Internetu, vnějších sítí a vnitřních sítí a dalších elektronických prostředků, telekomunikační technologie (Voice over IP, bezdrátové technologie); (42) konzultační, asistenční, analytické, designérské, vyhodnocovací a programovací služby týkající se počítačového softwaru, firmware, hardware a informačních technologií, konzultace týkající se hodnocení, výběru a zavádění počítačového softwaru, firmware, hardware, informačních technologií a systému zpracování dat, a to i prostřednictvím telekomunikačních sítí, dodávka on-line, Internetem a sítí World Wide Web, webhosting, webdesign, výzkumné služby, kódování a dekodování zabezpečovacích systémů (tvorba software), poradenská činnost v oblasti aplikace výpočetní techniky, v oblasti informatiky, vytváření virtuálních/počítačových 3 D animací a modelů, informačních technologií, navrhování a realizace automatizovaných systémů řízení, programátorská činnost, projekce počítačových sítí, pronájem softwaru, instalace, opravy, údržba a servis softwaru, vytváření interaktivních aplikací umožňující předávání a tvorbu grafické podoby prostřednictvím sítí Internet, programování, software - návrhy, převod a konverze počítačových programů a údajů (kromě fyzické konverze), převod a konverze údajů a dokumentů z fyzických médií na elektronická média, tvorba a údržba počítačových stránek WEB pro zákazníky, hostování na počítačových stránkách WEB, instalace počítačových programů, návrh počítačových systémů, programování internetových databázových systémů a internetových aplikací, konstrukce WWW prezentací a řešení WWW serverů, aktualizace a údržba počítačových programů, pronájem času, dat a údajů na přístup počítačových databází, zhotovování kopií počítačových programů, technické studie v oblasti počítačů a programového vybavení, výzkum, vývoj a tvorba systémů pro elektronické obchodování, včetně příslušného softwaru a hardware, poskytování know-how pro oblast elektronického obchodování a informačních technologií, programování multimediálních aplikací, vytváření interaktivních a grafických programů, počítačové animace a vizualizace, grafický design, zavádění, aktualizace, návrhy, strukturování a programování či jiné vytváření databází, jiných datových systémů a aplikací pro jejich zpracování, včetně poskytování přístupu k nim a jejich instalace, zavádění, aktualizace a údržby, návrhy, strukturování a programování či jiné vytváření internetových či intranetových počítačových stránek a nástěnek (webpages a websites) a internetových či intranetových aplikací, hostování (poskytování volného prostoru) pro internetové či intranetové informace, stránky a nástěnky (webpages a websites), hostování (poskytování volného prostoru) pro internetové či intranetové aplikace, převod (konverze) počítačových programů, dat či jiných údajů v elektronické podobě z různých formátů do jiných formátů, převod (konverze) dokumentů, dat či jiných údajů z fyzických médií na elektronická média, zálohování dat a informací elektronickými a počítačovými prostředky a prostřednictvím elektronické pošty, poradenství v oblasti výpočetní a informační techniky.

(730) **TopInternet, s.r.o.**, U Habrovky 247/11, Praha 4, 14000, CZ  
(740) DANĚK & PARTNERS Advokátní a patentová kancelář, Dr. Vilém Daněk, Vinohradská 45, Praha 2, 12000



(35) pomoc při řízení obchodní činnosti, pomoc při řízení obchodních a průmyslových podniků, obchodní management a podnikové poradenství, obchodní nebo podnikatelské informace, komerční informační kanceláře, obchodní nebo podnikatelský průzkum, hospodářské (ekonomické) prognózy, služby týkající se přemísťování provozů nebo podniků spadající do této třídy, marketingové studie, analýzy nákupních a velkoobchodních cen, průzkum trhu, průzkum veřejného mínění, statistické informace, styky s veřejností, účetnictví, revize účtů (audit), analýzy nákladů, oceňování obchodních podniků, provádění výpisů z účtů, dražby, personální poradenství, posuzování efektivnosti provozu a racionalizace práce, nábor zaměstnanců, psychologické testování pro výběr zaměstnanců, příprava a vyhotovení daňových příznání, příprava mezd a výplatních listin, zprostředkovatelské práce, služby reklamních agentur a propagace jako je zajišťování reklamy on-line v počítačové síti Internet, rozhlasové reklamy, televizní reklamy, pronájem reklamní doby v komunikačních médiích, organizování komerčních nebo reklamních výstav a veletrhů, aktualizování a pronájem reklamních materiálů a reklamních ploch, inzerce poštou, předvádění zboží, služby modelek - předvádění pro reklamní účely a podporu prodeje, rozšiřování reklamních materiálů (letáků, prospektů, tisků, vzorků) zákazníkům, venkovní reklama, vydávání reklamních nebo náborových, propagačních a inzertních textů, vylepování plakátů, aranžování výkladů, obchodní vedení uměleckých agentur, správa hotelů, dovozní a vývozní kanceláře, sekretářské služby, vyřizování telefonních vzkazů a dotazů, těsnopis, stenografie, přepisování, psaní na stroji, zpracování textů, překlad a systemizace informací do počítačových databází, vedení kartoték a souborů v počítači, vyhledávání dat v počítačových souborech, kopírování nebo rozmnožování (reprodukce) dokumentů, dokladů apod., fotokopírování, zajišťování předplatného novin a časopisů, pronájem fotokopírovacích a kancelářských strojů a zařízení, pronájem prodejních automatů, dodavatelské služby pro třetí osoby (nákup výrobků a služeb pro jiné podniky); (38) telekomunikace, komunikace pomocí terminálů nebo počítačů, počítačový přenos pošty a obrazu, komunikace a transakce v síti, tisková agentura, dálkový přenos obrazu a video obrazu, provozování datové sítě, provozování veřejné mobilní radiotelefonní sítě, poradenství v oblasti telekomunikační techniky, zprostředkovatelská činnost v oblasti telekomunikací, výměna, získávání a šíření informací a zpráv prostřednictvím telekomunikační sítě nebo datové sítě nebo sítě výpočetní, informační, komunikační nebo elektronické techniky nebo satelitů nebo kabelu, šíření tiskovin a knih prostřednictvím počítačové, datové, elektronické, telekomunikační nebo informační sítě, informační a telekomunikační služby na Internetu, uvedené v této třídě, včetně provozování elektronických nástěnek, diskusních skupin a fór a poskytování přístupu k on-line informačním službám a databázím, služby hlasové schránky, telekomunikační služby, včetně přímého propojení lokální zákaznické pevné sítě se sítí mobilních telefonů, služby krátkých textových zpráv, teletext a služby s ním spojené, poskytování informací (informační kancelář), komunikace spočívající ve výměně, šíření, získávání a poskytování informací a zpráv prostřednictvím telekomunikačních sítí, provozování informačních a komunikačních sítí, provozování internetového vyhledávače, pronájem telekomunikačních zařízení a přístrojů včetně telefonů, služby zasilání zpráv, přenos dat a informací, služby přístupu a připojení k datovým a informačním sítím a Internetu, poskytování nebo vyvolávání informací z počítačové databáze - v rámci této třídy, komunikační služby prostřednictvím Internetu, vnějších sítí a vnitřních sítí a dalších elektronických prostředků, telekomunikační technologie (Voice over IP, bezdrátové technologie); (42) konzultační, asistenční, analytické, designérské, vyhodnocovací a programovací služby týkající se

(210) **O-452518**  
(220) 05.10.2007  
(320) 05.10.2007  
(511) 35, 38, 42

počítačového software, firmware, hardware a informačních technologií, konzultace týkající se hodnocení, výběru a zavádění počítačového software, firmware, hardware, informačních technologií a systému zpracování dat, a to i prostřednictvím telekomunikačních sítí, dodávkou on-line, Internetem a sítí World Wide Web, webhosting, webdesign, výzkumné služby, kódování a dekodování zabezpečovacích systémů (tvorba software), poradenská činnost v oblasti aplikace výpočetní techniky, v oblasti informatiky, vytváření virtuálních/počítačových 3 D animací a modelů, informačních technologií, navrhování a realizace automatizovaných systémů řízení, programátorská činnost, projekce počítačových sítí, pronájem software, instalace, opravy, údržba a servis software, vytváření interaktivních aplikací umožňující předávání a tvorbu grafické podoby prostřednictvím sítí Internet, programování, software - návrhy, převod a konverze počítačových programů a údajů (kromě fyzické konverze), převod a konverze údajů a dokumentů z fyzických médií na elektronická média, tvorba a údržba počítačových stránek WEB pro zákazníky, hostování na počítačových stránkách WEB, instalace počítačových programů, návrh počítačových systémů, programování internetových databázových systémů a internetových aplikací, konstrukce WWW prezentací a řešení WWW serverů, aktualizace a údržba počítačových programů, pronájem času, dat a údajů na přístup do počítačových databází, zhotovování kopií počítačových programů, technické studie v oblasti počítačů a programového vybavení, výzkum, vývoj a tvorba systémů pro elektronické obchodování, včetně příslušného software a hardware, poskytování know-how pro oblast elektronického obchodování a informačních technologií, programování multimediálních aplikací, vytváření interaktivních a grafických programů, počítačové animace a vizualizace, grafický design, zavádění, aktualizace, návrhy, strukturování a programování či jiné vytváření databází, jiných datových systémů a aplikací pro jejich zpracování, včetně poskytování přístupu k nim a jejich instalace, zavádění, aktualizace a údržby, návrhy, strukturování a programování či jiné vytváření internetových či intranetových počítačových stránek a nástěnek (webpages a websites) a internetových či intranetových aplikací, hostování (poskytování volného prostoru) pro internetové či intranetové informace, stránky a nástěnky (webpages a websites), hostování (poskytování volného prostoru) pro internetové či intranetové aplikace, převod (konverze) počítačových programů, dat či jiných údajů v elektronické podobě z různých formátů do jiných formátů, převod (konverze) dokumentů, dat či jiných údajů z fyzických médií na elektronická média, zálohování dat a informací elektronickými a počítačovými prostředky a prostřednictvím elektronické pošty, poradenství v oblasti výpočetní a informační techniky.

- (730) **TopInternet, s.r.o.**, U Habrovky 247/11, Praha 4, 14000, CZ  
(740) **DANĚK & PARTNERS** Advokátní a patentová kancelář, Dr. Vilém Daněk, Vinohradská 45, Praha 2, 12000

- (210) **O-452560**  
(220) 08.10.2007  
(320) 08.10.2007  
(511) 9, 35, 37, 38, 42  
(540)



- (510) (9) telekomunikační technika všeho druhu včetně doplňků a příslušenství, zařízení pro vzájemnou komunikaci prostřednictvím telekomunikační sítě, přístroje a nástroje pro bezdrátovou telegrafii; (35) zprostředkovatelské služby při nákupu a prodeji zboží v oblasti software a hardware a příslušenství, telekomunikací a telekomunikační techniky, zprostředkování v oboru telekomunikačních služeb; (37) výstavba, instalace, údržba, opravy a servis telekomunikačních sítí, datových a jiných sítí, instalace, údržba, opravy a servis komunikačního vybavení, servis pro telekomunikační zařízení,

provádění staveb, jejich změn a odstraňování; (38) telekomunikační služby, komunikace prostřednictvím telefonů nebo mobilních telefonů nebo počítačů a telekomunikační služby s tím spojené, pronájem telekomunikačních okruhů, vedení sítí, připojování zařízení a jejich začleňování do sítí, zřízení a provozování účelových, veřejných a privátních datových sítí, provozování datových a počítačových sítí, služby poskytované integrovanou digitální sítí, služby přístupu k datovým a informačním sítím a Internetu, poskytování telekomunikačních připojení ke globální počítačové síti, poskytování uživatelského přístupu ke globální počítačové síti, elektronická pošta, elektronický přenos dokumentů, provozování internetového vyhledávací, směrovací a spojovací služby pro telekomunikace, komunikace pomocí telefonu, pronájem informačních a komunikačních zařízení, poskytování přístupu na on-line informační služby a databáze, přenos dat, telekomunikační služby umožňující přístup do telekomunikačních databází, zprostředkování komunikace pomocí Internetu, služby komunikace prostřednictvím sítí Internet, zprostředkování v oboru telekomunikačních služeb, poradenská činnost v oblasti telekomunikačních zařízení a služeb, provozování callcentra - aktivní a pasivní telemarketing; (42) vývojové práce v oblasti telekomunikací, interkomunikačních systémů a vysílání, projekty telekomunikačních sítí, tvorba software, analytické a projekční práce v oblasti telekomunikací a informatiky, programování, administrace a monitoring serverů, tvorba www stránek, inženýrské služby a projektová činnost v investiční výstavbě.

- (730) **EMEA s.r.o.**, nám. Míru 1217, Hulín, 76824, CZ  
(740) Patentová a známková kancelář, Ing. Jaromír Příkryl, Včelín 1161, Hulín, 76824

- (210) **O-452561**  
(220) 08.10.2007  
(320) 08.10.2007  
(511) 9, 35, 37, 38, 42  
(540)

The logo consists of the letters 'EMEA' in a stylized, bold, white font. The letters are set against a dark, rectangular background. The 'E' and 'A' have a unique, blocky design with internal cutouts.

- (510) (9) telekomunikační technika všeho druhu včetně doplňků a příslušenství, zařízení pro vzájemnou komunikaci prostřednictvím telekomunikační sítě, přístroje a nástroje pro bezdrátovou telegrafii; (35) zprostředkovatelské služby při nákupu a prodeji zboží v oblasti software a hardware a příslušenství, telekomunikací a telekomunikační techniky, zprostředkování v oboru telekomunikačních služeb; (37) výstavba, instalace, údržba, opravy a servis telekomunikačních sítí, datových a jiných sítí, instalace, údržba, opravy a servis komunikačního vybavení, servis pro telekomunikační zařízení, provádění staveb, jejich změn a odstraňování; (38) telekomunikační služby, komunikace prostřednictvím telefonů nebo mobilních telefonů nebo počítačů a telekomunikační služby s tím spojené, pronájem telekomunikačních okruhů, vedení sítí, připojování zařízení a jejich začleňování do sítí, zřízení a provozování účelových, veřejných a privátních datových sítí, provozování datových a počítačových sítí, služby poskytované integrovanou digitální sítí, služby přístupu k datovým a informačním sítím a Internetu, poskytování telekomunikačních připojení ke globální počítačové síti, poskytování uživatelského přístupu ke globální počítačové síti, elektronická pošta, elektronický přenos dokumentů, provozování internetového vyhledávací, směrovací a spojovací služby pro telekomunikace, komunikace pomocí telefonu, pronájem informačních a komunikačních zařízení, poskytování přístupu na on-line informační služby a databáze, přenos dat, telekomunikační služby umožňující přístup do telekomunikačních databází, zprostředkování komunikace pomocí Internetu, služby komunikace prostřednictvím sítí Internet, zprostředkování v oboru telekomunikačních služeb, poradenská činnost v oblasti telekomunikačních zařízení a služeb, provozování callcentra - aktivní a pasivní telemarketing; (42) vývojové práce v oblasti



telekomunikací, interkomunikačních systémů a vysílání, projekty telekomunikačních sítí, tvorba software, analytické a projekční práce v oblasti telekomunikací a informatiky, programování, administrace a monitoring serverů, tvorba www stránek, inženýrské služby a projektová činnost v investiční výstavbě.  
(730) **EMEA s.r.o.**, nám. Míru 1217, Hulín, 76824, CZ  
(740) Patentová a známková kancelář, Ing. Jaromír Příkryl, Včelín 1161, Hulín, 76824

(730) **Pekař Pavel Ing.**, K Cimperku, Tišnov, 66601, CZ  
(740) Ing. Libor Markes, Grohova 54, Brno, 60200

(210) **O-452651**  
(220) 10.10.2007  
(320) 10.10.2007  
(511) 17, 19  
(540)

## R. Balance

(510) (17) minerální vlna (izolační materiál); (19) stavební materiály z minerální vlny, parkety, zárubně dveří.  
(730) **TERRITORY - L s.r.o.**, Sokolovská 146/150a, Praha 8 - Libeň, 18000, CZ

(210) **O-452767**  
(220) 15.10.2007  
(320) 15.10.2007  
(511) 35, 41, 44  
(540)



(510) (35) cílená komunikace a propagace témat spojených se zdravotní a sociální problematikou; (41) pořádání pobytů, společenských a vzdělávacích akcí zaměřených na podporu zdravotní a sociální problematiky; (44) poskytování poradenství o odborné i laické psychosociální pomoci nemocným i jejich blízkých, dobrovolnická činnost zaměřená na pomoc nemocným a jejich rodinám.

(730) **AMELIE o.s.**, Kurta Konráda 15, Praha 9, 19000, CZ  
(740) Mgr. Kateřina Špoulová, Haštalská 27, Praha 1, 11000

(210) **O-452815**  
(220) 16.10.2007  
(320) 16.10.2007  
(511) 36, 41, 42, 45  
(540)



(510) (36) služby realitních kanceláří, finanční a pojišťovací makléřství; (41) školení v oblasti požární ochrany a bezpečnosti a ochrany zdraví pracujících; (42) řešení, projektování, hodnocení a schvalování požární bezpečnosti staveb, provozů, obytných budov a inženýrských staveb a sítí, zpracování dokumentace požární ochrany, poradenství a expertizy v oblasti požární ochrany, řešení, projektování, hodnocení a schvalování opatření pro bezpečnost a ochranu zdraví pracujících, hodnocení rizik, kategorizace prací, zpracování dokumentace bezpečnosti a ochrany zdraví pracujících, poradenství a expertizy v této oblasti; (45) pomoc průmyslovým a obchodním podnikům při zajišťování požární ochrany, pomoc při zajišťování bezpečnosti pracujících a ochrany jejich zdraví, zejména v oblasti bezpečnosti a hygieny práce, zavádění opatření a poradenství v oblasti požární ochrany a bezpečnosti a ochrany zdraví, prevence, revize a kontroly v oblasti požární ochrany a bezpečnosti a ochrany zdraví.

(590) Barevná



## OREA HOTEL PYRAMIDA

(35) dodavatelské služby pro třetí osoby (nákup výrobků a služeb pro jiné podniky), obchodní management a podnikové poradenství, rozšiřování reklamních materiálů (letáků, prospektů, tisků, vzorků) zákazníkům, venkovní reklama, vydávání reklamních nebo náborových, propagačních a inzertních textů, vylepování plakátů, aranžování výkladů, pomoc při řízení obchodní činnosti, pomoc při řízení obchodních a průmyslových podniků, obchodní nebo podnikatelské informace, komerční informační kanceláře, obchodní nebo podnikatelský průzkum, hospodářské (ekonomické) prognózy, marketingové studie, analýzy nákupních a velkoobchodních cen, průzkum trhu, průzkum veřejného mínění, statistické informace, styky s veřejností, účetnictví, revize účtů (audit), analýzy nákladů, oceňování obchodních podniků, provádění výpisů z účtů, dražby, personální poradenství, posuzování efektivnosti provozu a racionalizace práce, nábor zaměstnanců, psychologické testování pro výběr zaměstnanců, příprava a vyhotovení daňových příznání, příprava mezd a výplatních listin, zprostředkovatelské práce, služby reklamních agentur a propagace jako je zajišťování reklamy on-line v počítačové síti Internet, rozhlasové reklamy, televizní reklamy, pronájem reklamní doby v komunikačních médiích, organizování komerčních nebo reklamních výstav a veletrhů, aktualizování a pronájem reklamních materiálů a reklamních ploch, inzerce poštou, předvádění zboží, služby modelek - předvádění pro reklamní účely a podporu prodeje, obchodní vedení uměleckých agentur, správa hotelů, dovozní a vývozní kanceláře, sekretářské služby, vyřizování telefonních vzkazů a dotazů, těsnopis, stenografie, přepisování, psaní na stroji (zpracování textů), překlad a systemizace informací do počítačových databází, vedení kartoték a souborů v počítači, vyhledávání dat v počítačových souborech, kopírování nebo rozmnožování (reprodukce) dokumentů, dokladů apod., fotokopírování, zajišťování předplatného novin a časopisů, pronájem fotokopírovacích a kancelářských strojů a zařízení, pronájem prodejních automatů; (36) směnářské služby, finanční a bankovní - služby v rámci této třídy, služby finančního trhu, finanční služby (analýzy, transakce, operace, finanční informace, poradenství a řízení), daňové odhady, finanční odhady a oceňování v oblastech pojišťovnictví, bankovníctví, nemovitostí, burzovní makléřství, kurzovní záznamy na burze, finanční sponzorování, financování koupí na splátky, poskytování hypotečních půjček, finanční pronájem - leasing, garance, záruky, kauce, bankovníctví, úvěrové banky, bezhotovostní operace, platební převody vykonávané elektronicky, clearing (zúčtování vzájemných pohledávek a závazků), elektronický převod kapitálu, kapitálové investice, domácí bankovní služby, vydávání cenin, vydávání cestovních šeků, vydávání cenných papírů, vydávání kreditních karet, měnové služby a operace, realitní činnost, zejména pronájem bytových a nebytových prostor, zprostředkování nákupu a prodeje nemovitostí, oceňování a odhady nemovitostí, zprostředkování nemovitostí, pronájem bytů, pronájem nájemních a činžovních domů, pronajímání kanceláří, správa nemovitostí, leasing zařízení pro zpracování dat, finance a peněžní operace, finanční poradenství, poradenství a zprostředkování pojišťovnictví, úvěrování zbožíových nákupů, úvěrové poradenství, služby týkající se sdělování informací ohledně proclení zboží, celního tarifu a tarifu zaručení celního dluhu, pomoc při celním řízení, obstaravatelství v rámci komplementace finančních služeb, pronájem nemovitostí,

pozemků a kancelářů, realitní kancelář, investorská činnost ve stavebnictví, vše v rámci této třídy; (43) hostinská činnost, ubytovací činnost, gastroservis - zásobování restaurací a provozoven potravinářskými výrobky a nápoji, hromadné dodávání hotových jídel, nápojů do restaurací, jídelen, služby spojené s ubytováním, stravováním a občerstvením, provozování penzionů, hotelů, hostelů, motelů, hostinských činností, restaurace, bary, snack bary, cafeterie, motoresty, hostince, kantýny, závodní jídelny, menzy, rychlé občerstvení, catering, zajištění stravování při společenských akcích a služby spojené s nákupem a obstaráváním potravin, nápojů a občerstvení, pohostinství, příprava jídel, společné stravování, podávání jídel a nápojů, příprava jídel a nápojů ke spotřebě, zejména steaků a zeleninových a ovocných salátů a pizz, těstovin, poskytování a obstarávání jídla a nápojů, služby zajišťující stravování, automaty (rychlé občerstvení), zásobování v rámci této třídy, poskytování gastronomických služeb, příprava jídel a výrobků studené kuchyně, pořádání hostin, provozování pizzerie, bufetu, samoobslužné restaurace, kavárny, vinárny, poradenství v oboru hotelnictví, poradenství v oboru gastronomie, zajišťování hotelových pobytů, pronájem apartmánů, sálů, salónek a jiných nebytových prostor obsažených v této třídě, poradenství v oboru provozování hotelů a gastronomických provozů.

(730) **OREA HOTELS a.s.**, Na Pankráci 1062/58, Praha 4, 14000, CZ

(740) **DANĚK & PARTNERS** Advokátní a patentová kancelář, Dr. Vilém Daněk, Vinohradská 45, Praha 2, 12000

(210) **O-452862**

(220) 17.10.2007

(320) 17.10.2007

(511) 9, 14, 16, 35, 36, 37, 38, 41, 42

(540)

## Zelená hypotéka

(9) multifunkční magnetické a čipové karty pro oblast peněžních, finančních a pojišťovacích služeb i pro obchodní síť, elektronické peněženky, magnetické karty a karty s pamětí nebo s mikroprocesorem, počítačové programy, operační a expertní systémy včetně speciálních programů k ukládání, přenosu, výběru a kontrole dat i informací, nosiče informací a edice uživatelských i odborných informací šířených na veškerých paměťových mediích zařazené do této třídy, nosiče digitálních podpisů k identifikaci odesílatele, elektronické reklamní, inzertní, propagační, uživatelské a instruktážní materiály i tiskoviny, databázové produkty, tiskoviny všeho druhu a ostatní polygrafické výrobky v elektronické podobě a na nosičích; (14) reklamní a upomínkové předměty ze vzácných kovů a jejich slitin, drahé kovy, jejich slitiny a výrobky z těchto materiálů nebo z postříbeného a/nebo pozlaceného kovu, nejsou-li uvedeny v jiných třídách, mince; (16) tiskoviny a veškeré polygrafické výrobky zařazené v této třídě, billboardy, plakáty, papírové vlaječky, reklamní, propagační a inzertní materiály, katalogy, periodické i neperiodické tiskoviny, papír, výrobky z papíru, psací potřeby, obaly a obalový materiál spadající do této třídy; (35) marketing, propagační, reklamní a inzertní služby prostřednictvím jakéhokoliv média, prostřednictvím telefonní, datové nebo informační sítě, pomoc při řízení zahraničně-obchodní činnosti, obchodní informační servis a provozování nepřetržitě infolinky, administrativní služby, zprostředkovatelské služby v oblasti vydávání reklamních tiskovin, obchodní management; (36) bankovní a peněžní služby spolu s poskytnutím nadstandardních investičních instrumentů a finančních produktů, bankovní, finanční a makléřské služby, peněžní služby a obchodování s cizími měnami, přijímání peněžních prostředků od třetích osob do správy ve formě vkladů, vkladové operace včetně poskytování záruk, operace a služby v oblasti bezhotovostního platebního styku, uzavírání úvěrových smluv a úvěrový obrát, finanční sponzorování a leasing, vydávání zástavních listů i dluhopisů a související zástavní operace, finanční operace a služby finančního managementu, úvěrové obchody a produkty včetně souvisejících služeb, poskytování speciálních úvěrů využívající zástavu nemovitosti, kombinací se stavebním spořením, s kapitálovým životním pojištěním, s odloženou splátkou jistiny a s investicí do hypotečních zástavních listů, finanční analýzy, veškeré služby poskytované v souvislosti s vyhledáváním vhodných úvěrových zdrojů a poskytováním úvěrů, výkon funkce depozitáře majetku firem, kapitálové investice a obchody, správa kapitálových vkladů, zprostředkovatelské služby v oblasti nemovitostí, v

pojištění, v oblasti úvěrů, při poskytování státního příspěvku, spoření a při pojištění finančních prostředků, finanční expertizy, služby v oblasti odhadů cen nemovitostí, bytů a nebytového fondu, konzultační a poradenské služby v celé oblasti financí, bydlení, úvěrů a pojištění, komplexní služby bankovních a finančních produktů, poskytování finančních služeb na výstavách a veletrzích v oblasti bankovníctví i nemovitostí, finanční sponzorování, leasing a půjčky na bydlení, nepřetržitý peněžní informační servis, automatizované zpracování dat a informací v bankovníctví, peněžnictví i v oblasti finančních prostředků k nemovitostem a k bydlení; (37) služby v oblasti výstavby bytů, nemovitostí a nebytového fondu; (38) přenos informací v oblasti nemovitostí, bydlení, spoření, poskytování úvěrů a státního příspěvku, šíření finančních a bankovních informací i záznamů v elektronické podobě prostřednictvím počítačové sítě, satelitů, Internetu a jiných telekomunikačních sítí, šíření elektronických tiskovin, provozování nepřetržitě infolinky a www stránek; (41) výchova a vzdělávání, lektorská činnost, prezentace na společenských, kulturních a zábavně-spoločenských akcích, zprostředkovatelské služby v oblasti vydávání uživatelských tiskovin; (42) tvorba automatizovaných konfiguračních skriptů, programování počítačové, počítačové systémy (tvorba), služby v oblasti kódování a dekódování zabezpečovacích systémů, tvorba www prezentací.

(730) **Hypoteční banka, a.s.**, Radlická 333/150, Praha 5, 15057, CZ

(740) **MIRA** - patentová a známková kancelář, Blanka Fišerová, V Kapslovně 11, Praha 3, 13000

(210) **O-452870**

(220) 17.10.2007

(320) 17.10.2007

(511) 9, 16, 35, 41, 42

(540)

# C·H·BECK

(9) programy do počítače, programové vybavení počítačů a software všeho druhu, výpočetní technika všeho druhu, včetně periferních zařízení; (16) papír a výrobky z papíru, tiskoviny, časopisy, periodika, knihy, telefonní seznamy, seznamy adres, průvodce, kalendáře, ročenky, manuály, katalogy, soubory dat a informací v tištěné formě, výrobky knihařské, fotografie, psací potřeby, kancelářská lepidla, kancelářské potřeby kromě nábytku, učební a školní potřeby a pomůcky; (35) automatizované zpracování dat; (41) nakladatelství, pořádání školení a seminářů; (42) tvorba software, programování a poradenství v oblasti výpočetní techniky.

(730) **Nakladatelství C.H.BECK, organizační složka, která reprezentuje Verlag C.H.BECK oHG se sídlem Wilhelmstrasse 9, 80801 München, Spolková republika Německo**, Reznická 17, Praha 1, 11000, CZ

(740) **Korbař, Pokorný a spol., Mgr. Michal Pokorný, advokát**, Kateřinská 522/21, Praha 2, 12000

(210) **O-452871**

(220) 17.10.2007

(320) 17.10.2007

(511) 9, 16, 35, 41, 42

(540)

# C·H·BECK

(9) programy do počítače, programové vybavení počítačů a software všeho druhu, výpočetní technika všeho druhu, včetně periferních zařízení; (16) papír a výrobky z papíru, tiskoviny,

časopisy, periodika, knihy, telefonní seznamy, seznamy adres, průvodce, kalendáře, ročenky, manuály, katalogy, soubory dat a informací v tištěné formě, výrobky knihařské, fotografie, psací potřeby, kancelářská lepidla, kancelářské potřeby kromě nábytku, učební a školní potřeby a pomůcky; (35) automatizované zpracování dat; (41) nakladatelství, pořádání školení a seminářů; (42) tvorba software, programování a poradenství v oblasti výpočetní techniky.

(590) Barevná

(730) **Nakladatelství C.H.BECK, organizační složka, která reprezentuje Verlag C.H.BECK oHG se sídlem Wilhelmstrasse 9, 80801 München, Spolková republika Německo**, Řeznická 17, Praha 1, 11000, CZ

(740) Korbař, Pokorný a spol., Mgr. Michal Pokorný, advokát, Kateřinská 522/21, Praha 2, 12000

(210) **O-452884**

(220) 17.10.2007

(320) 17.10.2007

(511) 5

(540)

**ProChondro**

(510) (5) doplněk stravy na klouby a záda pro léčebné účely.

(730) **Avimed s.r.o.**, Bieblova 648/1, Praha 5 - Smíchov, 15000, CZ

(210) **O-452886**

(220) 18.10.2007

(320) 18.10.2007

(511) 16, 35, 36

(540)

**ČS nemovitostní fond**

(510) (16) reklamní, inzertní a propagační materiály a tiskoviny všeho druhu; (35) propagační, reklamní a inzertní služby prostřednictvím jakéhokoliv média; (36) bankovní obchody a bankovní a finanční služby, služby s těmito službami související spadající do této třídy.

(730) **Česká spořitelna, a.s.**, Olbrachtova 1929/62, Praha 4, 14000, CZ

(210) **O-452897**

(220) 18.10.2007

(320) 18.10.2007

(511) 35, 42

(540)

**CORPUS**

(510) (35) aranžérská činnost, nakladatelská a vydavatelská činnost v oboru reklamních tiskovin, dodavatelské služby z oblasti reklamy pro třetí osoby (nákup výrobků a služeb pro třetí osoby), marketingové studie, marketing, návrhy, úpravy a realizace propagačních materiálů, komerční využití Internetu, direct mailing, systemizace informací do počítačových databází, vyhodnocování průzkumů a multimediálních kampaní, komerční využití Internetu v oblastech komerčních internetových médií a vyhledávacích služeb, organizování komerčních výstav, průzkum trhu, styky s veřejností, vydávání náborových textů, grafické a tiskové služby související s hospodářskou činností podniků, poradenská činnost v oblasti marketingu, zprostředkovatelská činnost v těchto oblastech; (42) design, grafická činnost, grafické studio, kreativní tvorba firemního loga a grafických návrhů a reklamních sloganů, zprostředkovatelská činnost v těchto oblastech a veškeré služby v oblasti grafiky, designu spadající do

třídy 42, vytváření internetových či intranetových počítačových stránek a nástěnek (webpages a websites) a internetových či intranetových aplikací, včetně jejich instalace, zavádění, aktualizace a údržby, elektronická grafická činnost, grafická digitální tvorba obrazů na výstupních zařízeních, Internet café (zajišťující internetové služby), tvorba software, programování internetových databázových systémů a internetových aplikací, programování multimediálních aplikací, vytváření a modelování 3D animací, tvorba a vývoj interaktivních a grafických programů, tvorba multimediálních dokumentů, prezentací, aplikací, katalogů, konstrukce WWW prezentací a řešení WWW serverů, počítačové animace a vizualizace, programové projekty, tvorba informačních databází, správa dat včetně tvorby, údržby a podpory distribuovaných databází.

(590) Barevná

(730) **SD estate s.r.o.**, Dolnoměcholupská 1418/12, Praha 10 - Dolní Měcholupy, 10200, CZ

(740) Doc. Ing. Jindřich Špaček, CSc., patentový zástupce, Svatopluka Čecha 106a, Brno, 61200

(210) **O-452904**

(220) 18.10.2007

(320) 18.10.2007

(511) 1, 19

(540)

**G - SAL**

(510) (1) chemický přípravek k chemické redukci vodou rozpustného chromanu v cementech; (19) přípravek k chemické redukci vodou rozpustného chromanu v cementech - nekovový stavební materiál.

(730) **GYPSTREND s.r.o.**, Koberice 790, Koberice, 74727, CZ

(210) **O-452975**

(220) 19.10.2007

(320) 19.10.2007

(511) 9, 16, 35, 38, 41, 42

(540)

**SPRÁCE**

(510) (9) všechny sítě z oblasti výpočetní techniky a jejich jednotlivé části i náhradní díly, včetně sítí datových, informačních a telekomunikačních, přístroje a nástroje optické, přístroje a nástroje k měření a signalizování, přístroje a zařízení pro záznam, přenos, převod, zpracování a reprodukci zvuku, obrazu, textu nebo jiných dat či informací, nosiče záznamů zvuku, obrazu, textu nebo jiných dat či informací, data, databáze, databázové produkty, databázové systémy, informace a záznamy v elektronické podobě týkající se pracovních příležitostí bez ohledu na to, zda uloženy na samostatných nosičích a/nebo v rámci datových, informačních či telekomunikačních sítí, elektronické časopisy, elektronická periodika a knihy v elektronické podobě, související software a hardware, včetně elektronických multimediálních aplikací, multimediálních nebo informačních katalogů a aplikací pro prohlížení, zpracovávání nebo uchovávání dat týkajících se práce v elektronické podobě; (16) papír, lepenka a výrobky z těchto materiálů zařazené ve třídě 16, výrobky z papíru, plakáty, kalendáře, pohlednice, gratulace, dopisní papíry, obálky, samolepky, obtisky, poznámkové bloky, desky na spisy, pořadače, omalovánky, activity books, balící papír, obaly všeho druhu papírové, listy, pytlíky a sáčky pro obalovou techniku spadající do této třídy, školní sešity, skicáky, tužky, pastelky, tuhy, gummy, ořezávátka, ořezávátka strojky, penály, papírové tašky, papírové kapesníky, papírové ubrusy a ubrousky, těžítka na papíry, tiskoviny, tiskopisy, časopisy, periodika, knihy, databázové produkty v papírové formě, databáze v papírové formě, tiskoviny z oblasti telekomunikací, tiskárenské výrobky, písma pro tiskárny, losy, štočky, potřeby pro knižní vazby, psací stroje a kancelářské potřeby kromě nábytku, učební pomůcky s výjimkou přístrojů, umělecké nebo ozdobné předměty z papíru, obaly bublinové (z umělých hmot);

(35) shromažďování, poskytování, třídění, překlad nebo jiné zpracovávání obchodních nebo podnikatelských informací týkajících se pracovních příležitostí včetně vytváření, zpracovávání a třídění dat v rámci databází, pomoc při řízení obchodní činnosti, průzkum trhu, šíření propagačních informací, zejména systemizace informací do počítačových databází, zpracovávání specializovaných podnikových evidencí, reklamní a propagační činnost, rozšiřování a poskytování reklamních a inzertních materiálů týkajících se práce - periodických a neperiodických tiskovin, zejména novin, časopisů určených pro reklamu a propagaci, prospektů, letáků, katalogů, reklamní literatury, brožur v tištěné podobě, na jiných nosných médiích či prostřednictvím sítě Internet nebo jiné obdobné veřejné či neveřejné telekomunikační sítě; (38) komunikace a přenos dat týkajících se práce prostřednictvím veřejné nebo neveřejné telekomunikační sítě včetně Internetu pomocí telefonů, mobilních telefonů, telefaxů, satelitů, počítačů či terminálů nebo jakýmkoliv jinými prostředky, včetně přenosu elektronické pošty a přenosu dat v reálném čase (přenosu zvuku, obrazu, textu nebo jiných dat či informací) a poskytování a zprostředkovávání služeb s tím spojených včetně poskytování přístupu a připojení k těmto telekomunikačním sítím včetně Internetu, provozování veřejné nebo neveřejné telekomunikační sítě, poskytování obsahu včetně šíření a zpřístupňování elektronických tiskovin, časopisů, periodik, knih a jiných dat prostřednictvím veřejné nebo neveřejné telekomunikační sítě včetně Internetu, shromažďování, zpracovávání a poskytování informačních služeb na Internetu včetně provozování elektronických nástěnek, diskusních skupin a fór a poskytování přístupu k on-line informačním službám a databázím, tisková agentura; (41) elektronické publikování (DTP) informací o pracovních příležitostech; (42) návrhy, strukturování a programování či jiné vytváření počítačových programů a počítačových systémů týkajících se pracovních příležitostí, zejména programového vybavení internetových, intranetových či jiných síťových serverů, serverových stanic a systémů, včetně jejich instalace, zavádění, aktualizace a údržby, návrhy, strukturování a programování či jiné vytváření databází, jiných datových systémů a aplikací pro jejich zpracování, včetně jejich poskytování přístupu k nim a jejich instalace, zavádění, aktualizace a údržby, návrhy, strukturování a programování či jiné vytváření internetových či intranetových počítačových stránek a nástěnek (webpages a websites) a internetových či intranetových aplikací, včetně jejich instalace, zavádění, aktualizace a údržby, hostování (poskytování volného prostoru) pro internetové či intranetové počítačové stránky a nástěnky (webpages a websites) nebo hostování (poskytování volného prostoru) v rámci těchto stránek či nástěnek, hostování (poskytování volného prostoru) pro internetové či intranetové aplikace, převod (konverze) počítačových programů, dat či jiných údajů v elektronické podobě z různých formátů do jiných formátů, převod (konverze) dokumentů, dat či jiných údajů z fyzických médií na elektronická média.

(590) Barevná  
(730) **Seznam.cz, a.s.**, Radlická 608/2, Praha 5, 15000, CZ  
(740) JUDr. Miroslav Kupka, Levého 1532, Rakovník, 26901

(210) **O-453014**  
(220) 22.10.2007  
(320) 22.10.2007  
(511) 35, 36, 37, 38, 39, 43, 45  
(540)

## STEOMIA

(510) (35) dodavatelské služby pro třetí osoby (nákup výrobků a služeb pro jiné podniky), reklama, propagace a inzerce prostřednictvím všech druhů médií, činnost podnikatelských, ekonomických, organizačních a účetních poradců, administrativní činnost, marketing, tvorba databází pro komerční účely, pomoc při provozování obchodů a obchodních činností, pomoc při řízení obchodní činnosti, zprostředkování organizačních, objednávkových, nákupních a prodejních služeb v oblasti obchodu, poskytování obchodních informací a jiných informačních produktů reklamního charakteru, poskytování multimediálních informací v oblasti obchodu, komerční využití Internetu v oblastech komerčních internetových médií a vyhledávacích služeb, on-line inzerce, on-line marketing, on-line obchod týkající se služeb uvedených ve třídách 36 (spadající do této třídy), 37, 38, 39, 43 a 45, poradenská, informační a

zprostředkovatelská činnost týkající se služeb spadajících do třídy 35, zprostředkovatelská činnost týkající se obchodu v oblasti služeb uvedených ve třídách 36 (spadající do této třídy), 37, 38, 39, 43 a 45, obchodní management a podnikové poradenství, obchodní nebo podnikatelské informace, pořádání a organizování veletrhů a výstav ke komerčním a reklamním účelům, rozšiřování reklamních a propagačních materiálů a vzorků zboží, průzkum trhu, pronájem reklamních ploch, předvádění pro reklamní účely a podporu prodeje, předvádění zboží, provádění aukcí a dražeb, vedení účetnictví, ekonomické informace a poradenství, facility management spadající do této třídy, služby v oblasti administrativní správy, služby organizačně hospodářské povahy; (36) služby nemovitosti, realitní činnost, oceňování movitých a nemovitých věcí, daňové poradenství, činnost finančních poradců, finanční a finančně-konzultační služby, správa a údržba majetku a nemovitostí, zastavárenská činnost, finanční analýzy, clearing, daňové odhady, kapitálové investice, finanční informace a finanční poradenství, leasing, bankovníctví, banky úvěrové, makléřství, homebanking - domácí bankovní služby, elektronický převod kapitálu, finanční odhady a oceňování (pojišťovnictví, bankovníctví, nemovitosti), finanční řízení, hypotéky (poskytování půjček), služby kreditní karty, vydávání kreditních karet, kurzovní záznamy na burze (služby), služby likvidace podniků (finanční záležitosti), konzultační služby v oblasti pojišťovnictví, směnárenské služby, vydávání cenných papírů, činnost obchodníka s cennými papíry, činnost investiční společnosti, činnost investičního fondu (kolektivní investování), poskytování investičních služeb, ověřování šeků, úvěrové ústavy, záruky, pojišťovací činnost, zajišťovací činnost, činnosti související s pojišťovací a zajišťovací činností, půjčky, služby v oblasti penzijního připojištění, služby v oblasti stavebního spoření, developerství, franchising, merchandising, facility management spadající do této třídy, pronájem nemovitostí, poradenská, informační a zprostředkovatelská činnost týkající se služeb spadajících do třídy 36; (37) stavební práce, montáž, opravy a údržba zařízení sloužících k ostraze objektů, jako např. telekomunikačních zařízení, kamerových systémů, domovních telefonů, poplašných systémů, stavební práce spojené se zajišťováním bezpečnostních systémů, revize v oblasti bezpečnostních systémů, montáže a opravy zabezpečovací techniky, montáže bezpečnostních a optických fólií, montáže zařízení k zabezpečení objektů a místností proti odposlechovému zařízení, montáž, opravy a údržba elektronických a elektrických zařízení, údržba nemovitostí, poradenská, informační a zprostředkovatelská činnost týkající se služeb spadajících do třídy 37; (38) činnost informační kanceláře, využití Internetu v oblasti informační, telekomunikace, služby umožňující komunikaci jedné osoby s druhou, televizní vysílání, rozhlasové vysílání, digitální vysílání, televizní vysílání programů, televizní vysílání zábavných, vzdělávacích, výchovných, soutěžních, diskusních a informačních pořadů, telematika, šíření, výměna nebo získávání zpráv a informací, šíření elektronických časopisů, informací, elektronických periodik, knih v elektronické podobě, audio nebo audiovizuálních děl prostřednictvím informační nebo datové nebo elektronické nebo komunikační nebo telekomunikační nebo počítačové sítě, zejména Internetu, pomocí satelitů aj., informační služby na Internetu související s televizním vysíláním, služby na Internetu související s televizním vysíláním, komunikace, poradenská činnost v oblasti sdělovacích prostředků, telekomunikací, informační služby v oblasti telekomunikací, poskytování přístupu k informacím prostřednictvím internetu, pronájem informačních míst, pronájem komunikačních míst, elektronický přenos dat, elektronická pošta, poradenská, informační a zprostředkovatelská činnost týkající se služeb spadajících do třídy 38; (39) doprava, balení a skladování zboží, organizování cest, rozvod elektřiny, energií, tepla, vody, archivace elektronicky uložených dat nebo dokumentů, poradenská, informační a zprostředkovatelská činnost týkající se služeb spadajících do třídy 39; (43) služby spojené s provozováním pohostinství, restaurace, dočasné ubytování, služby zajišťující stravování a nápoje - občerstvení, automaty, bufety, zásobování, ubytovací a stravovací služby, catering, gastronomie, restaurační služby, hostinská činnost, poradenská, informační a zprostředkovatelská činnost týkající se služeb spadajících do třídy 43; (45) činnost bezpečnostní agentury, zejména ochrana a ostraha majetku a osob individuální i formou pultu centralizované ochrany, poskytování technických služeb k ochraně majetku, monitorování bezpečnostních a poplašných



zařízení, komplex bezpečnostních služeb jako např. fyzická ochrana majetku, střežení vozidel, doručování cenností s ostrahou, zabezpečování reklamních, zábavních, sportovních a společenských akcí, zabezpečování při natáčení filmů, pořadatelská činnost při hromadných akcích, detektivní služby jako sledování osob, poskytování osobní ochrany a ozbrojeného doprovodu, činnost výjezdové skupiny, kontrola objektů na odposlechová zařízení, jejich dohledání a odstraňování, služby spojené se zabezpečováním ochrany zboží při přepravě všeho druhu (silniční, železniční, letecké), poradenská, informační a zprostředkovatelská činnost týkající se služeb spadajících do třídy 45.

- (730) **H-nábytek s.r.o.**, Uničovská 34, Šternberk, 78501, CZ  
(740) HALAXOVÁ & HALAXOVÁ, TETRAPAT, RNDr. Zdeňka Halaxová, Horní náměstí 7, Olomouc, 77200

- (210) **O-453021**  
(220) 22.10.2007  
(320) 22.10.2007  
(511) 9, 42  
(540)

## COMEIA

- (510) (9) měřicí přístroje; (42) vědecké a technologické služby, vypracování technické dokumentace a tvorba prototypů s tím související, konstruování měřicích přístrojů.  
(730) **Sladký, CSc. Petr Doc. Ing.**, Pod Pekařkou 29/1087, Praha 4 - Podolí, 14000, CZ  
(740) Ing. Ludvík Koldovský, Horáčkova 9, Praha 4, 14000

- (210) **O-453106**  
(220) 24.10.2007  
(320) 24.10.2007  
(511) 9, 16, 35  
(540)



- (510) (9) data, databáze a jiné informační produkty na magnetických, optických, elektronických a obdobných nosičích, multimediální produkty na magnetických, optických, elektronických a obdobných nosičích, elektronická periodika a neperiodika, počítačový software, počítačový hardware, zvukové, zvukově-obrazové a obrazové záznamy na magnetických, optických, elektronických a obdobných nosičích, přístroje pro reprodukci zvuku, obrazu a jiných dat; (16) papír, lepenka a výrobky z nich, tiskárenské výrobky, potřeby pro knižní vazby, fotografie, papírenské zboží, lepidla pro kancelářské použití a domácnost, materiál pro umělec, štetce, psací potřeby a psací stroje, kancelářské potřeby s výjimkou nábytku, učební a vyučovací pomůcky s výjimkou přístrojů, tiskařské typy a štočky, periodické a neperiodické publikace, diáře, kalendáře, reklamní předměty z papíru a lepenky, mapy, hroty per, inkousty, kalamáře, kalendáře, potřeby pro malíře patřící do této třídy jako malířské válečky, malířské sady spadající do této třídy, násadky na pera, obrazy, grafiky, pečeti, plakáty, pohlednice, tuhy do tužek, dopisní papír, dopisní sady a soupravy, obaly a obalové materiály patřící do této třídy, umělecké předměty z papíru a lepenky; (35) obchodní činnost, maloobchod a velkoobchod, internetový obchod - vše v oblasti výrobků uvedených ve třídě 9 a 16, zprostředkovatelská činnost v oblasti obchodu s výrobky uvedenými ve třídě 9 a 16.  
(590) Barevná  
(730) **MFP paper s.r.o.**, gen. Štefánika 1638, Píerov I - město, 75002, CZ  
(740) HALAXOVÁ & HALAXOVÁ, TETRAPAT, RNDr. Zdeňka Halaxová, Horní náměstí 7, Olomouc, 77200

- (210) **O-453216**  
(220) 29.10.2007  
(320) 29.10.2007

- (511) 29, 30, 35  
(540)



- (510) (29) bramborové lupínky; (30) pekařské výrobky, jemné pečivo, trvanlivé pečivo sladké i slané, sušenky, vafle, koktejlové trvanlivé pečivo se slanými, sýrovými, kořeněnými a masovými příchutěmi; (35) akviziční, marketingová, propagační, reklamní a inzertní činnost, poskytování obchodních informací, distribuce zboží k reklamním účelům, zejména v oblasti výrobků trvanlivého pečiva.  
(590) Barevná  
(730) **Opavia-LU, a.s.**, Vinohradská 2828/151, Praha 3, 13000, CZ  
(740) Mgr. Marie Žáková, patentový zástupce, Lidická 51, Brno, 60200

- (210) **O-453272**  
(220) 30.10.2007  
(320) 30.10.2007  
(511) 41, 44, 45  
(540)



- (510) (41) vzdělávání dobrovolníků; (44) péče o přírodu; (45) civilní ochrana.  
(730) **Nová Akropolis o.s.**, Varšavská 19, Praha 2, 12000, CZ

- (210) **O-453273**  
(220) 30.10.2007  
(320) 30.10.2007  
(511) 44  
(540)



- (510) (44) služby centra pro celostní medicínu.  
(730) **Nová Akropolis o.s.**, Varšavská 19, Praha 2, 12000, CZ

- (210) **O-453277**  
(220) 30.10.2007  
(320) 30.10.2007  
(511) 34  
(540)

## KENT HD

- (510) (34) cigarety, tabák, tabákové výrobky, cigaretové filtry, kuřácké potřeby, zapalovače, zápalky.  
(730) **British American Tobacco (Brands) Inc.**, 2711 Centerville Road, Suite 300, Wilmington, DE, US  
(740) TRAPLOVÁ-HAKR-KUBÁT Advokátní a patentová kancelář, JUDr. Jarmila Traplová, Přístavní 24, Praha 7, 17000

- (210) **O-453281**  
(220) 30.10.2007

(320) 30.10.2007  
(511) 16, 35, 41, 42  
(540)

**ISBM** International School  
of Business and Management

- (510) (16) periodické a neperiodické publikace, skripta, učební pomůcky, propagační materiály; (35) poradenská činnost v oblasti ekonomiky, marketing, činnost organizačních a ekonomických poradců; (41) školící a výchovně - vzdělávací činnost, pořádání školení, kurzů, konferencí, vydavatelská a nakladatelská činnost, provoz vzdělávacího zařízení - vysoké školy, provoz elektronického internetového vzdělávacího portálu, kooperace v oblasti zajištění studia v zahraničí, studijní programy, studijní stipendia, metodika vyučování a studijních činností, pronájem vzdělávacích a kulturních zařízení, pořádání a organizování kulturních, společenských, zábavních nebo sportovních akcí, agenturní činnost a informační služby v oblasti vzdělávání, zprostředkování v oblasti vzdělávání, pronájem zvukových a zvukově - obrazových záznamů; (42) vědecká, výzkumná, vývojová a další tvůrčí činnost, poradenská činnost v oblasti komunikačních technologií, projektování studijních programů.
- (730) **VYSOKÁ ŠKOLA EKONOMICKÁ V PRAZE**, nám. W. Churchilla 4, Praha 3, 13067, CZ
- (740) PROPATENT, Ing. Vlasta Sedláčková, Ke Kateřinkám 1393, Praha 4, 14900

(210) **O-453284**  
(220) 31.10.2007  
(320) 31.10.2007  
(511) 35, 36, 37  
(540)

## REALITAX

- (510) (35) administrativní zpracování nákupních objednávek, příprava a vyhotovení daňového přiznání, vyhledávání dat v počítačových souborech (pro třetí osoby), dodavatelské služby pro třetí osoby (nákup výrobků a služeb pro jiné podniky), dražby, informace (obchodní nebo podnikatelské), inzerce poštou, komerční informační kanceláře, prezentace výrobků v komunikačních médiích pro účely maloobchodu, marketingové studie, služby a poradenství v obchodní činnosti, obchodní nebo podnikatelské informace, obchodní nebo podnikatelský průzkum, oceňování a odhady v oblasti podnikání, služby poskytované v souvislosti se stěhováním podniku, pomoc při řízení obchodní činnosti, poradenství v obchodní činnosti, pronájem reklamních ploch, průzkum trhu, předvádění zboží, překlad informací do počítačových databází, přiznání daní (příprava a vyhotovení), služby (telefonní vzkazy, dotazy), služby v oblasti srovnávání cen, studie marketingové, vedení kartoték v počítači; (36) daňové odhady (služby), finanční analýzy, finanční odhady a oceňování (pojišťovnictví, bankovníctví, nemovitosti), finanční poradenství, hypotéky (poskytování půjček), informace o pojištění, investování kapitálu, kanceláře realitní, kauce, záruky, konzultační služby finanční, konzultační služby v oblasti pojišťovnictví, zprostředkování nemovitostí, obchodování s nemovitostmi, oceňování a odhady nemovitostí, pronájem a správa nemovitostí, oceňování finanční pro pojištění, bankovníctví a nemovitostí, odhady cen oprav (finanční oceňování), zprostředkování pojištění, poradenství v oblasti pojištění, pronájem bytů, pronájem nájemních, činžovních domů, pronajímání kanceláří (nemovitostí), půjčky (financování), správa majetku, vybírání nájemného; (37) dozor nad stavbami, informace stavební, klimatizační zařízení (instalace a opravy), sklady (stavby a opravy), stavební dozor, stavební informace, stavebnictví, stavitelství, výstavba obchodních stánků a obchodů.
- (730) **Mudroch Lukáš**, Kutnohorská 220, Hradec Králové, 50004, CZ

(210) **O-453290**  
(220) 31.10.2007  
(320) 31.10.2007

(511) 35, 40, 42  
(540)



- (510) (35) reklamní a propagační činnost, zprostředkování obchodu s textilními výrobky; (40) potisk textilu, zejména triček se vzory s originálními motivy; (42) umělecký design, zejména grafické počítačové práce.
- (730) **Ján Blažek - 3čko**, Bilkove Humence 90, Bilkove Humence, 90877, SK
- (740) KUDRLIČKA a SEDLÁK, Ing. Jiří Sedlák, Husova 5, České Budějovice, 37001

(210) **O-453291**  
(220) 31.10.2007  
(320) 31.10.2007  
(511) 42  
(540)



- (510) (42) certifikace a ověřování společenské odpovědnosti organizací.
- (730) **Korektní podnikání, občanské sdružení**, Václavské nám. 21, Praha 1, 11360, CZ

(210) **O-453299**  
(220) 05.11.2007  
(320) 05.11.2007  
(511) 41, 44  
(540)

## POMOCNÉ TLAPKY

- (510) (41) profesionální příprava a vzdělávání chovatelů, cvičitelů a administrativních pracovníků nebo jejich rekvalifikace, zejména v oblasti výchovy a předávání asistenčních, canisterapeutických, signálních a vodících psů, organizování osvěty a vzdělávací činnosti, zejména v oblasti vztahů zdravých a postižených osob, vydávání periodik, organizování společných akcí, výchova asistenčních psů, zejména pro osoby zdravotně postižené, výchova canisterapeutických psů; (44) chov a předávání asistenčních psů, zejména osobám zdravotně postiženým, chov a předávání canisterapeutických psů.
- (730) **Pomocné tlapky, o.p.s.**, V. Kratochvíla 1073, Starý Plzenec, 33202, CZ
- (740) JUDr. Jana Zázvorková, Hradešinská 977/5, Praha 10, 10100

(210) **O-453362**  
(220) 02.11.2007  
(320) 02.11.2007  
(511) 16, 21, 25, 28, 29, 30, 31, 32, 33, 34, 35, 39, 41, 43  
(540)



- (510) (16) papír, lepenka a výrobky z těchto materiálů, tiskárenské výrobky, papírenské zboží, listy, pytle a sáčky z plastických hmot pro obalovou techniku; (21) náčiní a nádoby pro domácnost nebo kuchyň, jako např. kuchyňské nádobí, vědra, džbery z

plechu, hliníku, plastických hmot, nebo jiných hmot, malé přístroje k sekání a mletí; (25) oděvy, obuv, kloboučnické zboží; (28) hry, hračky, vánoční ozdoby; (29) maso, ryby, drůbež, konzervovaná a sušená zelenina a ovoce, mléčné výrobky; (30) káva, čaj, kakao, cukr, zmrzlina, potraviny z obilnin, chléb, pečivo, cukrovinky, med, sůl, koření; (31) čerstvé ovoce a zelenina; (32) nealkoholické nápoje, pivo, sirupy; (33) alkoholické nápoje; (34) tabák, potřeby pro kuřáky, zápalky; (35) propagační činnost, reklama, pomoc při řízení obchodní činnosti, obchodní administrativa, kancelářské práce; (39) doprava a skladování zboží; (41) sportovní a kulturní aktivity; (43) hostinská činnost, restaurační činnost, restaurace, kavárny, kafeterie, snack bary a coffee bary.

(590) Barevná

(730) **INN CZECH, s.r.o. Sean Curran**, Štěpánská 32/620, Praha 1, 11000, CZ

(210) **O-453430**

(220) 05.11.2007

(320) 05.11.2007

(511) 35, 39, 42

(540)



**ŠUMAVA PARTNER**

(510) (35) propagační, reklamní a inzertní činnost, organizační a ekonomické poradenství, poradenství v otázkách regionálního podnikání a organizace a provozně-ekonomických otázkách, marketing, marketingové poradenství, marketingové strategie rozvoje regionu, marketing venkovské turistiky, obchodní komunikační a informační služby prostřednictvím sítě Internet, zprostředkovatelské obchodní služby mezi právníckými a fyzickými osobami v oblasti podpory projektů trvale udržitelného rozvoje regionu, systemizace dat do počítačových databází, poskytování statistických informací, styk s veřejností; (39) služby spojené s regionálním rozvojem cestovního ruchu v oblasti dopravy, poskytování a zprostředkovávání cestovních služeb, zprostředkování dopravy, poskytování průvodcovských služeb, pořádání prohlídek obcí, doprovázení turistů, organizování exkurzí, prohlídek, okružních výletů, přeprava turistů, poskytování rezervačních služeb v dopravě a turistickém ruchu; (42) zpracování programů obnovy přírody i regionální infrastruktury, zejména obnovy občanské vybavenosti, péče o veřejná prostranství, zeleň a drobnou architekturu, výzkum v oblasti ochrany životního prostředí, plánování městské výstavby, technické projektové studie, geologický průzkum, vypracovávání informačních systémů v rámci rozvoje regionu, tvorba a vývoj internetových stránek.

(730) **Obec Modrava**, Modrava 63, Kašperské Hory, 34192, CZ

(740) **JUDr. Lukáš Jansa**, Sokola Tůmy 16, Ostrava, 70900

(210) **O-453562**

(220) 08.11.2007

(320) 08.11.2007

(511) 9, 25, 28

(540)

**MOON JUMPER**

(510) (9) sportovní ochranné pomůcky spadající do této třídy; (25) oděvy a obuv, sportovní oděvy a obuv; (28) sportovní boty s pružinou (listové pero) s upevněním na obuv, určené pro skákání, potřeby pro gymnastiku a sport spadající do této třídy.

(730) **Plavec Zdeněk**, Bachmačské náměstí 334/6, Praha 6, 16000, CZ

(210) **O-453584**

(220) 09.11.2007

(320) 09.11.2007

(511) 9

(540)

**IPR10**

(510) (9) silniční měřiče rychlosti s elektronickým displejem (světelnou tabulí), silniční měřiče rychlosti se světelnou signalizací

překročení povolené rychlosti.

(730) **NWK TECHNOLOGY s.r.o.**, Březnice 66, 76001, CZ

(740) **Univerzita Tomáše Bati ve Zlíně**, Univerzitní institut, CTT, Ing. Jan Görig, Mostní 5139, Zlín, 76001

(210) **O-453654**

(220) 13.11.2007

(320) 13.11.2007

(511) 16, 35, 39, 41, 42, 43, 44

(540)



(510) (16) papír, výrobky z papíru, periodické a neperiodické publikace, knihy, časopisy, brožury, fotografie, plakáty, pohledy, kalendáře, manuály, samolepky, obtisky, papírové a umělohmotné tašky, tužky, pera a pastelky, papírové obaly všeho druhu, ubrousky a ubrusy, papírové vložky, informační a reklamní produkty v papírové formě, data a databáze obecně na papírových nosičích, umělecké nebo ozdobné předměty z papíru, vstupenky, klubové a prezentační karty, papírové obaly, formuláře; (35) obchodní reklama a propagační činnost pro třetí osoby, služby reklamních kanceláří (sdělování veřejnosti, prohlášení), inzeráty, organizování a pořádání výstav a veletrhů pro obchodní, reklamní a komerční účely, realizace expozic na výstavách, zprostředkování služeb modelek a hostesek pro jiné osoby, zajištění reklamních kampaní, nábor zaměstnanců a zprostředkování práce, činnost reklamní agentury všeho druhu, zejména v oblasti kultury, reklama na Internetu, komerční využití Internetu v oblastech komerčních internetových médií a vyhledávacích služeb, on-line inzerce, TV reklama, zajištění a realizace reklamních kampaní, poskytování multimediálních informací obchodního a reklamního charakteru, organizování výstav ke komerčním a reklamním účelům, obchodní frančizové služby, obchodní zastupování tuzemských i zahraničních firem, zastupování v oblasti modelingu a reklamy, předvádění modelek a služby pro reklamní účely a podporu prodeje, umělecké agentury v rámci této třídy, poradenské a konzultační služby v oblasti reklamy na Internetu, reklama na Internetu, komerční využití Internetu, on-line inzerce, prezentace na Internetu, vše v rámci této třídy, zprostředkovatelské práce pro modelky (modelingová agentura), vyhledávání dat v počítačových souborech pro třetí osoby; (39) zprostředkování cestovních služeb, organizování pobytů, organizování pobytů se zaměřením na relaxaci a regeneraci, poskytování cestovních programů a informací o cestách a dopravě, vše v rámci této třídy; (41) výchova, vzdělávání, zábava, sportovní a kulturní aktivity, vystupování umělců (zpěváků, tanečníků), zprostředkování v oblasti kultury, výchovy, zábavy a sportu, organizování a zprostředkování živého vystoupení, nahrávání nosičů zvukových nebo obrazově zvukových pro výchovné, vzdělávací a zábavné využití, půjčování nahraných zvukových a/nebo obrazově zvukových záznamů, tvorba audiovizuálních děl, služby v oblasti zábavy, zejména v pořádání přehlídek krásy, pořádání společenských akcí, kurzy a školy pro modelky, zprostředkování a pořádání uměleckých produkcí, pořádání výběrových řízení a castingů, provádění soutěží, školení v oblasti vytváření image osobností, mediální trénink (školení), přehlídky a soutěže krásy, zábava prostřednictvím rozhlasu a televize, vydavatelská a nakladatelská činnost, kulturní aktivity, zejména soutěže, přehlídky, estrády a podobné kulturní akce, tvorba elektronických časopisů, periodik, knih, fotografování, tvorba televizních, filmových a video programů, kulturní aktivity, zejména organizování, provádění soutěží, slavností, přehlídek a estrád, zprostředkování činností umělců v rámci této třídy; (42) programování pro počítače, návrh programového vybavení, programování počítačů, technické studie v oblasti počítačů a programového vybavení, pronájem programového vybavení a počítačů, základní a aplikovaný výzkum, výzkum a vývoj a tvorba systémů pro elektronické obchodování, poskytování know-how pro oblast elektronického obchodování a

informačních technologií, programování internetových databázových systémů a internetových aplikací, programování multimediálních aplikací, tvorba interaktivních a grafických programů, tvorba multimediálních dokumentů, prezentací, aplikací, katalogů, konzultace a konstrukce www prezentací a řešení www serverů, tvorba počítačové animace a vizualizace, tvorba počítačových programových projektů, tvorba informačních databází (programování), oděvní návrhářství, inženýrské služby, průmyslový a umělecký design; (43) služby v oblasti stravování, gastronomické a restaurační služby, provozování restaurací, barů, bufetů a rychlého občerstvení, kiosků s občerstvením, Internet kaviárna - cybercafé, prázdninové tábory - ubytovací služby; (44) provozování solárií, provozování zařízení, sloužících k regeneraci a rekondici, sauny, kosmetické služby, služby salónů krásy - s výjimkou kadernických služeb, péče relaxační, hygienická a kosmetická, masérské služby, vše v rámci této třídy.

(730) **Kamila Ševčíková**, Jana Ziky 1952/6, Ostrava - Poruba, 70800, CZ

(740) JUDr. Bohumila Holubová, advokátka, Karlovo nám. 18, Praha 2, 12000

(210) **O-453700**

(220) 14.11.2007

(320) 14.11.2007

(511) 41

(540)

## PRINTFORUM

(510) (41) organizování a vedení konferencí, organizování a vedení seminářů.

(730) **Svaz polygrafických podnikatelů**, Hálkova 2, Praha 2, 12000, CZ

(210) **O-453732**

(220) 14.11.2007

(320) 14.11.2007

(511) 9, 12, 35, 36, 37, 39, 40

(540)



(510) (9) nabíjecí agregáty pro elektrické baterie, zvuková poplašná zařízení, antény, autorádia, brýle, pouzdra na brýle, přístroje na zaznamenávání času, dálkové ovladače, magnetické, kompaktní a optické nosiče dat nahrané i nenahrané, hasicí přístroje, jističe, pojistky, kapesní svítilny, tlakoměry, ochranné přilby, ochranné oděvy, ochranné rukavice, ochranné plachty, audio a video přijímače, reproduktory, spínače, elektrické zámky, zapalovače cigaret do automobilů; (12) vozidla, automobilové řetězy, automobilové bezpečnostní sedačky pro děti, čalounění a potahy vozidel, houkačky pro vozidla, zavazadlové nosiče pro vozidla, nosiče jízdních kol a lyží, pneumatiky, poplašná zabezpečovací zařízení pro vozidla, autodoplňky; (35) autobazar, zprostředkování obchodu s novými i ojetými vozidly, pomoc při řízení obchodní činnosti, marketing, služby v oblasti telefonních dotazů v rámci této třídy, účetnictví, činnost účetních poradců, propagační činnosti, reklama, analýzy nákladů, zprostředkovatelská činnost služeb uvedených v této třídě; (36) finanční služby včetně leasingu (leasingové smlouvy, zejména na dopravní prostředky), směnárenské služby, zastavárna, uzavírání pojistek, konzultační služby v oblasti pojišťovnictví, pojištění, finanční analýzy, leasing, vše v rámci této třídy, zprostředkování služeb, uvedených v této třídě; (37) opravy, údržba, seřizování a mytí dopravních prostředků, montáž a demontáž motorových vozidel, montáž a demontáž autopříslušenství, autoopravy, zprostředkování služeb, uvedených v této třídě; (39) pronájem vozidel, pronájem parkovacích ploch, automobilová doprava, odtahování dopravních prostředků při poruchách, parkování automobilů, služby v dopravě a přepravě, skladování zboží, informační služby v dopravě (dopravní situace), technická asistence (silniční), přeprava, zprostředkování služeb, uvedených

v této třídě; (40) zpracování materiálů.

(730) **CarWay Group s.r.o.**, Dopraváků 749/3, Praha 8, 18400, CZ

(740) Mgr. Petra Fialová, advokátka, V Jámě 1, Praha 1, 11000

(210) **O-453734**

(220) 14.11.2007

(320) 14.11.2007

(511) 4, 9, 42

(540)

## MINITANK

(510) (4) průmyslové oleje a tuky, mazadla, paliva včetně benzinu pro motory; (9) prodejní automaty, přístroje pro vážení a měření, automatické distributory a mechanismy na mince a bankovky, zapisovací pokladny, kalkulační stroje, přístroje pro zpracování informací a počítače, software; (42) zpracování dat v rámci této třídy, tvorba software.

(730) **QUITEC, spol. s r.o.**, V Lipkách 710, Praha 5 - Slivenec, 15400, CZ

(210) **O-453883**

(220) 20.11.2007

(320) 20.11.2007

(511) 29, 30, 35

(540)

## MANDAVA

(510) (29) veškeré výrobky z mléka, másla, tvarohu (sladké i slané), jogurty, sýry, mléko; (30) cukrovinky s obsahem mléka; (35) propagace a obchodní služby s uvedenými výrobky v rámci této třídy a s výrobky, uvedenými ve třídě 29 a 30.

(730) **Polabské mlékárny, a.s.**, Dr. Kryšpína 510, Poděbrady, 29016, CZ

(740) Advokátní kancelář JUDr. Filip Winter, JUDr. Filip Winter, advokát, Na Příkopě 25, Praha 1, 11000

(210) **O-453940**

(220) 21.11.2007

(320) 21.11.2007

(511) 35, 36, 38, 41, 42

(540)



(510) (35) propagační činnost, vypracování ekonomických a obchodních posudků, ekonomické a organizační poradenství, předvádění finančních produktů a jejich revize, průzkum a analýzy trhů, informace v oblasti podnikání, organizací a provozně-ekonomických otázkách, pomoc při řízení obchodní činnosti, zprostředkovatelská činnost v oblasti obchodu pomocí Internetu, poskytování licencí k výkonu činnosti finančních poradců (komerční správa); (36) bezpečnostní schránky (úschovny služby), burzovní makléřství, finanční analýzy, finanční informace, finanční poradenství, investiční a daňové poradenství, finanční konzultační služby, kapitálové investice, kurzovní záznamy na burze, směnárenské služby, služby týkající se úvěrových karet, veškeré služby v oblasti finančnictví a pojišťovnictví, správy portfolia a dalšího movitého a nemovitého majetku například v oblasti cenných papírů a jejich derivátů a obchodování s nimi na vlastní a na cizí účet včetně s tím souvisejících služeb, správa a odkup pohledávek, investiční bankovníctví, správa cenných papírů, správa portfolií cenných papírů, depozitářské služby, tvorba a vydávání indexů kapitálového trhu, zprostředkovatelská, obstaratelská a poradenská činnost v oblasti financí a investic, konzultační činnost v oblasti správy majetku, banky, spořitelny, penzijní fondy, investiční a podílové fondy, konzultace a poradenství v oblasti burzovních obchodů, důchodových fondů, finančním poradenství, finančním servisu občanům a správě osobních finančních plánů, finanční řízení, finanční sponzorování, kauce, garance a záruky, informace o pojištění, konzultační a poradenské služby v oblasti pojišťovnictví a osobních financí; (38) šíření dat pomocí Internetu nebo jiných komunikačních



- médií; (41) pořádání odborných kurzů, školení a jiných vzdělávacích akcí, včetně lektorské činnosti, činnost vzdělávací, školící a výchovná, zkušební a certifikační, organizování odborných zkoušek finančních poradců, organizování doplňkového mimoškolního vzdělávání, informace o výchově a vzdělávání, organizování, vedení a řízení školení, pracovních setkání, seminářů, konferencí a kolokvií, organizování a plánování večírků, organizování vzdělávacích soutěží, klubové služby pro vzdělávání, výchovu a zábavní činnost; (42) vypracovávání technických posudků, kontrolní činnost v rámci této třídy, nezávislé technické poradenství, s výjimkou obchodního nebo podnikatelského, programování počítačů, tvorba počítačových systémů, tvorba software.
- (730) **KFP - Kořený Fichtner Pavlásek, s.r.o.**, Černolice 49, Mníšek pod Brdy, 25210, CZ
- (740) KMVS, advokátní kancelář, s.r.o., Mgr. Libor Štajer, advokát, Hellichova 458/1, Praha 1, 11800

- (210) **O-453941**  
(220) 21.11.2007  
(320) 21.11.2007  
(511) 35, 36, 38, 41, 42  
(540)



- (510) (35) propagační činnost, vypracování ekonomických a obchodních posudků, ekonomické a organizační poradenství, předvádění finančních produktů a jejich revize, průzkum a analýzy trhů, informace v oblasti podnikání, organizaci a provozně-ekonomických otázkách, pomoc při řízení obchodní činnosti, zprostředkovatelská činnost v oblasti obchodu pomocí Internetu, poskytování licencí k výkonu činnosti finančních poradců (komerční správa); (36) bezpečnostní schránky (úschovny služby), burzovní makléřství, finanční analýzy, finanční informace, finanční poradenství, investiční a daňové poradenství, finanční konzultační služby, kapitálové investice, kurzovní záznamy na burze, směnárenské služby, služby týkající se úvěrových karet, veškeré služby v oblasti finančnictví a pojišťovnictví, správy portfolia a dalšího movitého a nemovitého majetku například v oblasti cenných papírů a jejich derivátů a obchodování s nimi na vlastní a na cizí účet včetně s tím souvisejících služeb, správa a odkup pohledávek, investiční bankovníctví, správa cenných papírů, správa portfolií cenných papírů, depozitářské služby, tvorba a vydávání indexů kapitálového trhu, zprostředkovatelská, obstaratelská a poradenská činnost v oblasti financí a investic, konzultační činnost v oblasti správy majetku, banky, spořitelny, penzijní fondy, investiční a podílové fondy, konzultace a poradenství v oblasti burzovních obchodů, důchodových fondů, finančním poradenství, finančním servisu občanům a správě osobních finančních plánů, finanční řízení, finanční sponzorování, kauce, garance a záruky, informace o pojištění, konzultační a poradenské služby v oblasti pojišťovnictví a osobních financí; (38) šíření dat pomocí Internetu nebo jiných komunikačních médií; (41) pořádání odborných kurzů, školení a jiných vzdělávacích akcí, včetně lektorské činnosti, činnost vzdělávací, školící a výchovná, zkušební a certifikační, organizování odborných zkoušek finančních poradců, organizování doplňkového mimoškolního vzdělávání, informace o výchově a vzdělávání, organizování, vedení a řízení školení, pracovních setkání, seminářů, konferencí a kolokvií, organizování a plánování večírků, organizování vzdělávacích soutěží, klubové služby pro vzdělávání, výchovu a zábavní činnost; (42) vypracovávání technických posudků, kontrolní činnost v rámci této třídy, nezávislé technické poradenství, s výjimkou obchodního nebo podnikatelského, programování počítačů, tvorba počítačových systémů, tvorba software.
- (590) Barevná

- (730) **KFP - Kořený Fichtner Pavlásek, s.r.o.**, Černolice 49, Mníšek pod Brdy, 25210, CZ
- (740) KMVS, advokátní kancelář, s.r.o., Mgr. Libor Štajer, advokát, Hellichova 458/1, Praha 1, 11800

- (210) **O-453942**  
(220) 21.11.2007  
(320) 21.11.2007  
(511) 35, 36, 38, 41, 42  
(540)



- (510) (35) propagační činnost, vypracování ekonomických a obchodních posudků, ekonomické a organizační poradenství, předvádění finančních produktů a jejich revize, průzkum a analýzy trhů, informace v oblasti podnikání, organizaci a provozně-ekonomických otázkách, pomoc při řízení obchodní činnosti, zprostředkovatelská činnost v oblasti obchodu pomocí Internetu, poskytování licencí k výkonu činnosti finančních poradců (komerční správa); (36) bezpečnostní schránky (úschovny služby), burzovní makléřství, finanční analýzy, finanční informace, finanční poradenství, investiční a daňové poradenství, finanční konzultační služby, kapitálové investice, kurzovní záznamy na burze, směnárenské služby, služby týkající se úvěrových karet, veškeré služby v oblasti finančnictví a pojišťovnictví, správy portfolia a dalšího movitého a nemovitého majetku například v oblasti cenných papírů a jejich derivátů a obchodování s nimi na vlastní a na cizí účet včetně s tím souvisejících služeb, správa a odkup pohledávek, investiční bankovníctví, správa cenných papírů, správa portfolií cenných papírů, depozitářské služby, tvorba a vydávání indexů kapitálového trhu, zprostředkovatelská, obstaratelská a poradenská činnost v oblasti financí a investic, konzultační činnost v oblasti správy majetku, banky, spořitelny, penzijní fondy, investiční a podílové fondy, konzultace a poradenství v oblasti burzovních obchodů, důchodových fondů, finančním poradenství, finančním servisu občanům a správě osobních finančních plánů, finanční řízení, finanční sponzorování, kauce, garance a záruky, informace o pojištění, konzultační a poradenské služby v oblasti pojišťovnictví a osobních financí; (38) šíření dat pomocí Internetu nebo jiných komunikačních médií; (41) pořádání odborných kurzů, školení a jiných vzdělávacích akcí, včetně lektorské činnosti, činnost vzdělávací, školící a výchovná, zkušební a certifikační, organizování odborných zkoušek finančních poradců, organizování doplňkového mimoškolního vzdělávání, informace o výchově a vzdělávání, organizování, vedení a řízení školení, pracovních setkání, seminářů, konferencí a kolokvií, organizování a plánování večírků, organizování vzdělávacích soutěží, klubové služby pro vzdělávání, výchovu a zábavní činnost; (42) vypracovávání technických posudků, kontrolní činnost v rámci této třídy, nezávislé technické poradenství, s výjimkou obchodního nebo podnikatelského, programování počítačů, tvorba počítačových systémů, tvorba software.
- (730) **KFP - Kořený Fichtner Pavlásek, s.r.o.**, Černolice 49, Mníšek pod Brdy, 25210, CZ
- (740) KMVS, advokátní kancelář, s. r. o., Mgr. Libor Štajer, advokát, Hellichova 458/1, Praha 1, 11800

- (210) **O-453943**  
(220) 21.11.2007  
(320) 21.11.2007  
(511) 35, 36, 38, 41, 42

(540)

**K-F-P** ...cesta k finanční nezávislosti

- (510) (35) propagační činnost, vypracování ekonomických a obchodních posudků, ekonomické a organizační poradenství, předvádění finančních produktů a jejich revize, průzkum a analýzy trhů, informace v oblasti podnikání, organizaci a provozně-ekonomických otázkách, pomoc při řízení obchodní činnosti, zprostředkovatelská činnost v oblasti obchodu pomocí Internetu, poskytování licencí k výkonu činnosti finančních poradců (komerční správa); (36) bezpečnostní schránky (úschovní služby), burzovní makléřství, finanční analýzy, finanční informace, finanční poradenství, investiční a daňové poradenství, finanční konzultační služby, kapitálové investice, kurzovní záznamy na burze, směnárenské služby, služby týkající se úvěrových karet, veškeré služby v oblasti finančnictví a pojišťovnictví, správy portfolia a dalšího movitého a nemovitého majetku například v oblasti cenných papírů a jejich derivátů a obchodování s nimi na vlastní a na cizí účet včetně s tím souvisejících služeb, správa a odkup pohledávek, investiční bankovníctví, správa cenných papírů, správa portfolií cenných papírů, depozitářské služby, tvorba a vydávání indexů kapitálového trhu, zprostředkovatelská, obstaratelská a poradenská činnost v oblasti financí a investic, konzultační činnost v oblasti správy majetku, banky, spořitelny, penzijní fondy, investiční a podílové fondy, konzultace a poradenství v oblasti burzovních obchodů, důchodových fondů, finančním poradenství, finančním servisu občanům a správě osobních finančních plánů, finanční řízení, finanční sponzorování, kauce, garance a záruky, informace o pojištění, konzultační a poradenské služby v oblasti pojišťovnictví a osobních financí; (38) šíření dat pomocí Internetu nebo jiných komunikačních médií; (41) pořádání odborných kurzů, školení a jiných vzdělávacích akcí, včetně lektorské činnosti, činnost vzdělávací, školicí a výchovná, zkušební a certifikační, organizování odborných zkoušek finančních poradců, organizování doplňkového mimoškolního vzdělávání, informace o výchově a vzdělávání, organizování, vedení a řízení školení, pracovních setkání, seminářů, konferencí a kolokvií, organizování a plánování večírků, organizování vzdělávacích soutěží, klubové služby pro vzdělávání, výchovu a zábavní činnost; (42) vypracovávání technických posudků, kontrolní činnost v rámci této třídy, nezávislé technické poradenství, s výjimkou obchodního nebo podnikatelského, programování počítačů, tvorba počítačových systémů, tvorba software.
- (730) **KFP - Kořený Fichtner Pavlásek, s.r.o.**, Černolice 49, Mníšek pod Brdy, 25210, CZ
- (740) **KMVS, advokátní kancelář, s. r. o.**, Mgr. Libor Štajer, advokát, Hellichova 458/1, Praha 1, 11800

- (210) **O-453968**  
(220) 22.11.2007  
(320) 22.11.2007  
(511) 35, 36, 37  
(540)

**α finalalfa a.s.**

- (510) (35) dražby, informace (obchodní nebo podnikatelské-), marketingové studie, obchodní management a podnikové poradenství, obchodní nebo podnikatelský průzkum, pronájem reklamních ploch, reklama, reklama (propagace), reklamní agentury, vedení dražeb, venkovní reklama; (36) byty (pronájem), kanceláře realitní, makléřství, jednatelství, nájemní,

činžovní domy, nemovitosti (zprostředkování), nemovitosti (obchodování s -), nemovitostí (správa), pronájem nemovitostí, pronájem kanceláří (nemovitosti), správa majetku; (37) dozor nad stavbami, informace (stavební -), informace o opravách, stavební dozor, stavební informace, stavebnictví, stavitelství.

(730) **FINAL ALFA a.s.**, T. G. M. 18, Karlovy Vary, 36001, CZ  
(740) Jaroslava Rolencová, Jasmínová 4, Karlovy Vary, 36004

- (210) **O-453997**  
(220) 23.11.2007  
(320) 23.11.2007  
(511) 35, 38, 41, 42  
(540)



- (510) (35) propagační činnost, reklama, pomoc při řízení obchodní činnosti, obchodní administrativa, kancelářské práce, vyhledávání informací v počítačových souborech, poskytování obchodních informací a služeb pomocí Internetu, komerční využití Internetu v oblastech komerčních internetových médií a vyhledávacích služeb, vyhledávání dat v počítačových souborech, systematizace informací do počítačové databáze, kopírování nebo rozmnožování (reprodukce) dokumentů a dokladů, nábor zaměstnanců, servisní práce spojené s přípravou a propagací audiovizuálních děl; (38) směrovací a spojovací služby pro telekomunikaci, telefonické služby, komunikace pomocí telefonů, pronájem přístrojů pro přenos informací, elektronická pošta, poskytování telekomunikačních připojení ke globální počítačové síti, poskytování uživatelského přístupu ke globální počítačové síti, počítačová komunikace, komunikace pomocí počítačových terminálů, komunikace mobilními telefony, služby dálkových konferencí, informační kanceláře, přenosy zpráv faxy, posílání zpráv, provozování počítačových sítí, služby poskytované elektronickými informačními tabulemi (telekomunikační služby), telekonferenční služby, služby zabezpečující šíření a výměnu informací, zpráv a audiovizuální komunikaci prostřednictvím informačních a telekomunikačních sítí, např. počítačové sítě Internet, satelitu, poskytování přístupu k Internetu, výměna zpráv, vysílání (rádiové), vysílání (televizní), vysílání kabelové televize; (41) výchova, vzdělávání, školení, zábava, živé vystoupení, sportovní a kulturní aktivity, organizování soutěží, tvorba dokumentárních filmů v českém i cizojazyčném znění, produkce a post-produkce reklamních a propagačních snímků v českém i cizojazyčném znění, tvorba audiovizuálních DVD, karaoke, služby nahrávacího studia, nahrávání videopásek, pronájem audio nahrávek, pronájem kinematografických filmů, pronájem televizních a rozhlasových přijímačů, pronájem osvětlovacích zařízení pro televizní studia, překladatelské služby, psaní textů (jiných než reklamních), půjčování audio zařízení, půjčování filmů, výroba rozhlasových a televizních programů, služby v oblasti grafické úpravy, jiné než pro reklamní účely, střih videopásků, dabing, elektronické publikování (DTP), digitální zpracování obrazu, půjčování filmových promítaček a příslušenství, půjčování videokamer, reportérské služby, obrazové zpravodajství, pronájem zvukových nahrávacích zařízení; (42) grafický design, návrh a vývoj počítačového hardware a software, poradenství v oblasti počítačového hardware, programování, software-návrhy, převod a konverze počítačových programů a údajů (kromě fyzické konverze), převod a konverze údajů a dokumentů z fyzických médií na elektronická média, tvorba a údržba počítačových stránek (WEB) pro zákazníky, hostování na počítačových stránkách (WEB), instalace počítačových programů, kopírování počítačových programů, návrh počítačových systémů, programování internetových databázových systémů a internetových aplikací, konstrukce WWW prezentací a řešení WWW serverů, aktualizace počítačových programů, údržba počítačových programů, pronájem času na přístup do počítačových databází, regenerace počítačových dat, pronájem počítačového software.

- (590) Barevná  
(730) **Zelinka Petr**, Rozprýmová 979, Újezd u Brna, 66453, CZ  
(740) Ing. Pavel Nádvořník, Sokola Tůmy 1, Ostrava - Hulváky, 70900

- (210) **O-454024**  
(220) 23.11.2007  
(320) 23.11.2007  
(511) 12, 35, 37, 39  
(540)

**DOMITRUCK**

- (510) (12) dopravní prostředky pozemní - motorová i nemotorová vozidla, osobní a nákladní automobily všeho druhu, motocykly, terénní čtyřkolky a jízdní kola, přívesy a přívěsné vozíky, nástavby vozidel, tažná zařízení k vozidlům, součásti a náhradní díly dopravních prostředků - motory pro motorová vozidla, pneumatiky a duše, karosérie, blatníky, nárazníky, bezpečnostní pásy a airbagy, brzdy, kola z lehkých slitin a ráfky, kryty kol, tlumiče, autoskla, výfuky, podvozky, volanty a říditka, pedály, spoilerly a tuningové výrobky pro automobily - motocykly, autodoplňky - příslušenství k dopravním prostředkům - autopotahy, autoopěrky, autosedaadla, dětské autosedačky, sluneční clony, řetězy pro pneumatiky, autosoiče nákladů, zpětná zrcátka, stěrače, výstažné trojúhelníky a ostatní autopříslušenství spadající do této třídy; (35) zprostředkování obchodu s novými i ojetými vozidly (autobazar), provoz elektronického obchodu (e-shopu) s motorovými vozidly, obchodní služby autosalonu - maloobchod i velkoobchod s motorovými vozidly a jejich součástmi, automatizované zpracování dat, administrativní práce, obchodní zastoupení výrobních a podnikatelských subjektů, reklamní a marketingová činnost, obchodní průzkum trhu, předvádění zboží a distribuce zboží k reklamním účelům, obchodní poradenství, obchodní a podnikatelské informace; (37) opravy motorových i nemotorových vozidel a jejich součástí, servisní a montážní služby v oblasti automobilového průmyslu - autoservis a pneuservis, služby čisticí a úklidové, údržba a mytí vozidel; (39) dopravní služby - silniční motorová doprava - přeprava zboží nebo osob, logistické služby - organizování dopravy, poskytování informací a konzultace v oblasti dopravy a cestování, pronájem motorových vozidel, skladovací služby, provoz skladovacích a parkovacích ploch.  
(730) **DOMITRUCK s.r.o.**, Hlínská 2/a, České Budějovice, 37001, CZ  
(740) Ing. Jiří Střelák, Pařížská 17, Praha 1, 11000

- (210) **O-454025**  
(220) 26.11.2007  
(320) 26.11.2007  
(511) 35, 41, 44  
(540)

## Koučink Centrum

- (510) (35) personální poradenství, poradenství v oblasti lidských zdrojů, poradenství v oblasti systému výběru, motivace a hodnocení zaměstnanců, poradenství v oblasti poskytování zaměstnaneckých výhod, průzkumy motivace zaměstnanců, poradenství v oblasti personálního auditu a tvorby příznivého sociálního klimatu na pracovišti, vyhledávání, výběr a odborné posouzení nově přijímaných pracovníků, služby v oblasti odborného posouzení potenciálu osobnosti, poradenská činnost v oblasti rozvoje osobnosti, posuzování provozu a racionalizace práce, marketingové studie, nábor zaměstnanců, psychologické testování pro výběr zaměstnanců, reklama a propagace, reklama on-line v počítačové síti, televizní reklama, rozhlasová reklama, prezentace firem v médiích, rozvoj reklamních a marketingových konceptů, inzertní a propagační činnost prostřednictvím jakéhokoliv média, poradenství v oblasti personálního auditu, odborné obchodní poradenství, poradenství v oblasti strategie firmy a organizačního rozvoje, pomoc při řízení obchodní činnosti, poradenství v oblasti obchodního managementu,

poradenství v oblasti vedení podniku; (41) vydavatelská a publikační činnost, elektronické publikování, pořádání odborných kurzů, školení a jiných vzdělávacích akcí, pořádání a řízení pracovních setkání, kongresů a sympozií, informace o výchově a vzdělávání, organizování a vedení konferencí, kongresů, seminářů a sympozií, korespondenční kurzy, pomoc při výběru zaměstnání, poradenství pro volbu zaměstnání, praktický výcvik, vyučování, vzdělávání, organizování a vedení seminářů, odborných kurzů, školení, tréninků, výcviků v oblasti koučování, praktická cvičení, vzdělávací, konzultační a poradenská činnost v oblasti společenských věd a rozvoje osobnosti, vzdělávací, poradenská a konzultační činnost v oblasti lidských zdrojů, koučování - podnikové, korporátní, kariérové, životní, individuální, týmové, skupinové, supervize koučování, pořádání a řízení pracovních setkání, kongresů, sympozií a konferencí, trénink a koučování pro vrcholový a střední management, výcvik manažerských a sociálních dovedností, vedení lidí a motivace, pomoc při výběru povolání, poradenství pro výběr povolání, pořádání a řízení školení, vyučování, vydávání elektronických knih a on-line časopisů, elektronické publikování, vzdělávací a výchovné služby; (44) psychologická diagnostika a poradenství, služby psychologa, sociologie, aplikovaná psychologie, psychoterapie, psychologické koučování, služby v oblasti odborného posouzení potenciálu osobnosti, psychologická intervence.

- (730) **Koučink Centrum, s.r.o.**, U Čokoládoven 818/9, Praha 4, 14000, CZ  
(740) JUDr. Alice Tomková, advokátka, Washingtonova 1599/17, Praha 1, 11000

- (210) **O-454083**  
(220) 27.11.2007  
(320) 27.11.2007  
(511) 5  
(540)

## PROFINAST

- (510) (5) farmaceutické výrobky.  
(730) **PRO.MED.CS Praha a.s.**, Telčská 1, Praha 4, 14000, CZ

- (210) **O-454136**  
(220) 29.11.2007  
(320) 29.11.2007  
(511) 24, 29, 30, 32, 33, 35, 41, 42, 43  
(540)

**CROY**

- (510) (24) látky, tkaniny, textilní výrobky, ubrusy, ložní pokrývky; (29) marmelády, želé, zavařované, mražené, sušené a vařené ovoce a zelenina, mléko, mléčné výrobky, oleje, jedlé tuky, vejce, maso, ryby, drůbež a zvěřina; (30) med, cukrovinky, čaj, káva, kávové náhražky, kakao, cukr, mouka a přípravky z obilnin, chléb, pečivo, zmrzlina, droždí, prášky do těsta, sůl, hořčice, ocet, koření; (32) sirupy, džusy, ovocné šťávy, minerální vody, šumivé a jiné nápoje nealkoholické; (33) víno, sekty, destiláty, alkoholické nápoje s výjimkou piv; (35) podnikatelské poradenství, podnikatelské informace, služby v oblasti administrativní správy a služby organizačně hospodářské povahy, zpracování dat, reklamní činnost a marketing; (41) pořádání školení, seminářů a konferencí; (42) grafický design, průmyslový design, oděvní návrhářství, konzultace a poradenství v těchto oborech; (43) služby zajišťující stravování a nápoje, dočasné ubytování, rezervace přechodného ubytování.  
(730) **Balga Zdeněk**, Kůt 10/35, Tvrdonice, 69153, CZ  
(740) **ELITFORM** - Patentová a známková kancelář, Mgr. Lukáš Dlabáček, patentový zástupce, Bolzanova 5, Brno, 61800

- (210) **O-454221**  
(220) 30.11.2007  
(320) 30.11.2007

(511) 29, 30, 31, 32, 33, 43  
(540)

## PIKLE!

(510) (29) maso, ryby, drůbež a zvěřina, masové výtažky, ovoce a zelenina konzervované, sušené a zavařené, želé, džemy, vejce, mléko a mléčné výrobky, oleje a tuky jedlé; (30) káva, čaj, kakao, cukr, rýže, tapioka, ságo, kávové náhražky, mouka a přípravky z obilnin, chléb, pečivo, cukrovinky, zmrzlina, med, sirup melasový, droždí, prášky do těsta, sůl, hořčice, ocet, nálevy (k ochucení), koření, led pro osvěžení; (31) výrobky zemědělské, zahradnické, lesní a zrní neuvedené v jiných třídách, živá zvířata, čerstvé ovoce a zelenina, osivo, rostliny a přírodní květiny, krmivo pro zvířata, slad; (32) piva, minerální vody, šumivé nápoje a jiné nápoje nealkoholické, nápoje a šťávy ovocné, sirupy a jiné přípravky k zhotovování nápojů; (33) alkoholické nápoje (s výjimkou pív); (43) služby zajišťující stravování a nápoje, dočasné ubytování.

(730) **Boček Petr**, Sadová 355, Průhonice, 25243, CZ

(740) Mgr. David Štůla, Českomalínská 516/27, Praha 6, 16000

(210) **O-454222**

(220) 30.11.2007

(320) 30.11.2007

(511) 29, 30, 31, 32, 33, 43

(540)



(510) (29) maso, ryby, drůbež a zvěřina, masové výtažky, ovoce a zelenina konzervované, sušené a zavařené, želé, džemy, vejce, mléko a mléčné výrobky, oleje a tuky jedlé; (30) káva, čaj, kakao, cukr, rýže, tapioka, ságo, kávové náhražky, mouka a přípravky z obilnin, chléb, pečivo, cukrovinky, zmrzlina, med, sirup melasový, droždí, prášky do těsta, sůl, hořčice, ocet, nálevy (k ochucení), koření, led pro osvěžení; (31) výrobky zemědělské, zahradnické, lesní a zrní neuvedené v jiných třídách, živá zvířata, čerstvé ovoce a zelenina, osivo, rostliny a přírodní květiny, krmivo pro zvířata, slad; (32) piva, minerální vody, šumivé nápoje a jiné nápoje nealkoholické, nápoje a šťávy ovocné, sirupy a jiné přípravky k zhotovování nápojů; (33) alkoholické nápoje (s výjimkou pív); (43) služby zajišťující stravování a nápoje, dočasné ubytování.

(590) Barevná

(730) **Boček Petr**, Sadová 355, Průhonice, 25243, CZ

(740) Mgr. David Štůla, Českomalínská 516/27, Praha 6, 16000

(210) **O-454223**

(220) 30.11.2007

(320) 30.11.2007

(511) 1, 5

(540)

## SEEDKARE

(510) (1) mořidla na ochranu semen pro zemědělské a zahradnické účely; (5) chemikálie pro zemědělství, zejména fungicidy, insekticidy, přípravky na ničení roztočů (miticidy) a herbicidy.

(730) **Chemtura Corporation**, Benson Road, Middlebury 06749, CT, US

(740) Společná advokátní kancelář Všeetečka Zelený Švorčík Kalenský a partneři, JUDr. Miloš Všeetečka, Hálkova 2, Praha 2, 12000

(210) **O-454234**

(220) 03.12.2007

(320) 03.12.2007

(511) 37, 40, 42

(540)



(510) (37) demolicie budov, demoliční práce, demolicie budov, mostů a dalších objektů, dláždění cest, důlní těžba, hornictví, izolování staveb, povrchová těžba, stavebnictví, stavitelství, stavba inženýrských sítí (vodovody, kanalizace, plynovody, horkovody), rekonstrukce a oprava kanalizací, vodovodních sítí, zemní práce, výstavba a oprava komunikací a lesních cest, stavební dozor, stavby továren, stavební informace, zednické služby; (40) dekontaminace nebezpečných látek, likvidace odpadu, recyklace odpadu, zpracování odpadu; (42) geologické průzkumy, geologický výzkum, inženýrské práce (expertizy), projekce (stavební), projektová činnost, studie technických projektů.

(730) **ZEMPRA DC s.r.o.**, Krajánkova 2390/11, Praha 4, 14200, CZ

(740) Šindelář a Mucha, advokátní kancelář, Mgr. Petr Mucha, advokát, Hradešinská 2547/60a, Praha 10, 10100

(210) **O-454243**

(220) 03.12.2007

(320) 03.12.2007

(511) 6, 19, 20, 35, 36, 37, 38, 39, 40, 41, 42, 43, 44, 45

(540)



(510) (6) veškeré kovové stavební materiály, výztužní kovové materiály, kovové trubky, lešení, bednění kovové pro betonování, nosníky, kovové armatury spadající do této třídy, ocelové konstrukce, přenosné kovové stavební výrobky, stavební materiály z bílého kovu, odlitky z barevných kovů a jejich slitin, stavební kování, kovové kabely a dráty neelektrické, kovové výrobky pro truhlářskou a tesařskou výrobu, kovové střešní krytiny, kování okenní, dveřní a nábytkové, hutní výrobky, vodoinstalační, plynoinstalační a topenářský materiál, včetně armatur a příslušenství, vše z kovu spadající do této třídy, kování, zejména kování nábytkové kovové, dveřní kovové, kování na okna, kování na dveře a posuvné dveře, kování niklové pro stavební účely nebo nábytek, kování a výrobky stavebního truhlářství, ozdobné kování, kovové nábytkové panty a sloupky, ozdobné dveřní závěsy a kliky, nábytková kolečka kovová, vruty, šrouby, podpěrky pod police, kovové kabelové průchodky, kovové odpadní koše, kovové drátěné závěsné a výsuvné programy do nábytku a kuchyní, závěsné háky, kladky, kolejničky, kolejničové spojky, zejména pro nábytek, dveře, posuvné dveře a uzavírací stěny prostoru, hliníková a kovová okna a dveře, ostatní kovové výrobky nezařazené v jiných třídách; (19) veškerý stavební materiál nekovový, zejména tesařské výrobky z polozpracovaného řeziva jako jsou dřevěné panely, vazníky, krovy, trámy, prkna, dřevotřísky, střešní, dřevěné panely, překližka, skleněné cihly a dlažice, cihly, tvárnice, sádrokartony, střešní tašky a krytina, keramické, betonové a železobetonové stavební dílce, stropní desky a nosníky, maltové směsi, cement, vápno mleté volně ložené nebo balené, sádra, štěrka, tašky, lepenky pro stavby včetně lepenek střešních, obklady a dlažby, stavební skla, panely a desky zhotovené ze skla nebo na bázi skla, kryté vchody, skleníky, vícevrstvené skleněné tabule, lepené zasklení, plastová okna a dveře, parketové vlysy a dřevěné výrobky k pokrývání podlah, rámy a podpěry pro sklo a skleněné tabule, přírodní kámen, umělý kámen, kameninové cementové roury a cementové a necementové nekovové výrobky pro stavebnictví, stavební materiál na stavbu cest, asfalt, smola, živice, přenosné domy, prefabrikáty pro stavebnictví, stavební



díly a polotovary z plastických hmot, zejména dveřní a okenní díly a obkladový materiál, přenosné chaty a jejich díly; (20) nábytek všeho druhu ze dřeva, kovu, rákosu, kůže nebo jiných hmot, bambus, bambusové závěsy, stavebnicový nábytek a modulový nábytek, variabilní nábytkové programy pro kanceláře, jednacích místností, recepcí, sekretariátů, nábytek pro kuchyni, ložnice, nábytek školní a zahradní, dětský nábytek, nábytek s využitím skla a zrcadel, atypický nábytek a nábytek ze dřeva, čalouněný nábytek, sedací soupravy, křesla a židle, stoly a stolky, rámy, stojany, výrobky ze dřeva, korku, třtiny, vrbového proutí, pokud nejsou zahrnuty v jiných třídách, výrobky z náhražek těchto materiálů, včetně výrobků z plastických hmot zařazených v této třídě, bytové a nábytkové doplňky zařazené v této třídě, umělecké a ozdobné předměty ze dřeva, dřevotřískové a dřevovláknité desky, pomocné profily a desky k obkladu stěn, stropů a podlah, pohyblivé dřevěné panely a dřevěné interiérové příčky, bedny ze dřeva nebo z umělých hmot, nekovové přepravní kontejnery, palety na manipulaci ze dřevem, nábytek z plastických hmot, listy k nábytku z umělých hmot, nádoby z umělých hmot, jako obaly, držáky na záclony a závěsy, konzole na záclony a závěsy, kování na dveře nekovové, nádrže na tekutá paliva (kromě nekovových a zdeňých), násady a rukojeti (nekovové), palety nakládací a přepravní (nekovové), žebříky ze dřeva nebo z umělých hmot, schránky z umělých hmot, věšáky (háky nekovové), věšáky na oděvy, žaluzie, žebříky z umělých hmot, zrcadla, stojany na časopisy, držáky na noviny, stojany na deštníky, nekovové hmoždinky, nekovové násady na nářadí, včelí úly, plástve a voskové plástve do včelích úlů, výdřevy pro včelí úly, proutěné zboží, psi boudy, rukojeti na nářadí - nekovové, umělecká díla, sochy a sošky ze dřeva, vosku, sádry nebo umělých hmot, umělecké truhlářské výrobky; (35) maloobchodní a velkoobchodní prodej a zprostředkovatelské služby v oblasti prodeje a zprostředkování prodeje výrobků uvedených ve třídách 6, 19 a 20, dodavatelské služby pro třetí osoby s výrobky uvedenými ve třídách 6, 19 a 20, poradenské a informační služby v oblasti obchodu, pomoc při řízení obchodní činnosti, řízení obchodního řetězce, organizační, objednávkové, nákupní a prodejní služby v oblasti obchodních řetězců, vše ve tř. 35, poskytování obchodních informací a jiných informačních produktů reklamního charakteru, poskytování multimediálních informací v oblasti obchodu, zejména v oblasti stavebních materiálů, komerční využití Internetu v oblastech komerčních internetových médií a vyhledávacích služeb, on-line inzerce, marketing, pořádání a organizování veletrhů a výstav ke komerčním a reklamním účelům, reklamní a propagační činnost, rozšiřování reklamních a propagačních materiálů, reklamní služby s využitím direct mailingu, průzkum trhu a marketing, pronájem reklamních ploch, předvádění pro reklamní účely a podporu prodeje, předvádění zboží, rozšiřování reklamních materiálů a vzorků zboží; (36) služby finanční, peněžní a pojišťovací, služby agentů zabývajících se nemovitostmi a cennými papíry, služby týkající se poskytování peněžních záležitostí, odhady nemovitostí, kompletní činnost realitní kanceláře, zahrnující příkladně správu a obhospodařování nemovitostí, zprostředkování správy a obhospodařování nemovitostí, nájem, pronájem a zprostředkování nájmu a pronájmu nemovitostí, zprostředkování nákupu, prodeje a výměny nemovitostí, úvěrové a hypoteční konzultace a rešerše, poskytování a zprostředkování úvěrů a hypotečních výpůjček, zprostředkování zejména stavebního spoření, konzultační a poradenská činnost spojená s kompletní činností realitní kanceláře; (37) stavební činnost a veškeré služby s tím související, provádění stavebních prací, zejména stavby občanské, průmyslové, provádění podzemních staveb, staveb na klíč, veškeré stavební práce, umělecké truhlářské a tesařské služby, zámečnictví, sádrokartonové práce a montáž sádrokartonových konstrukcí i podhledů, montáž zdvojených podlah, provádění izolace objektů a střeš, asfaltování, zateplování a čištění budov, rekonstrukce, modernizace a opravy nemovitostí, bytového a nebytového fondu, odstraňování staveb, vodoinstalatérství a topenářství, zprostředkovatelské činnosti v oblasti stavebnictví a služeb souvisejících, zajišťování stavebního povolení, stavební dozor, kolaudace, pronájem bagrů, rypadel, buldozerů, jeřábů, stavebních, důlních a razicích strojů, lešení, strojů k hutnění povrchů, ke stavbě pozemních komunikací a stavební mechanizace, služby pronájmu nářadí a konstrukčního materiálu, poradenské a konzultační služby v oblasti stavebnictví, stavebních materiálů a efektivnosti jejich

použití, truhlářství (opravy), těžba dřeva; (38) služby zabezpečující audiovizuální komunikace prostřednictvím informačních a telekomunikačních sítí, kupř. počítačové sítě Internet, satelitu apod., rozšiřování a zveřejňování a přenos informací, dat a zpráv prostřednictvím informačních a telekomunikačních prostředků a přenos informací, dat a zpráv prostřednictvím informačních a telekomunikačních prostředků a sítí, šíření elektronických časopisů, elektronických periodik a knih v elektronické podobě prostřednictvím počítačové sítě, pomocí satelitů; (39) doprava železniční, silniční, vodní, a to jak osob, tak i zboží, balení a skladování zboží, služby týkající se kontroly vozidel, pronájmu vozidel, služby týkající se poskytování informací o dopravě, činnost cestovní kanceláře a agentury, skladování, expedování a distribuce tepelné a elektrické energie, přechovávání/skladování paliv; (40) zpracování a úprava materiálů, zejména barvení, řezání, pokovování, leštění, broušení a vykrajování, kovoobrábění a kovovýroba, tváření, slévárnictví, galvanizérství, truhlářství (výroba), zpracování plastů, výroba elektřiny a tepla, likvidace radioaktivních a nebezpečných odpadů, recyklace odpadů, zpracování použitých olejů a jiného odpadového chemického materiálu, plastů, ropy a zušlechťování, zpracování, přeměna a míchání paliv, zpracování dřeva; (41) vydavatelská a nakladatelská činnost, pořádání a organizační zajištění kurzů, školení, přednášek, konferencí, vzdělávací a rekvalifikační činnost, organizování kulturních a vzdělávacích veletrhů a výstav, organizování sportovních soutěží, pořádání loterií, organizování a pořádání soutěží; (42) inženýrsko-projektová činnost ve všech oblastech stavebnictví, investiční výstavby, urbanismu, krajinářské tvorby a ve všech oblastech pozemních staveb i infrastruktury, projektová příprava staveb, stavebně technické expertizy a stavebně technické rozpočty, počítačová grafika, kontrolní služby, kontrola kvality v oblasti stavebnictví, statické studie včetně expertiz, služby architektka, znalecké posudky v oboru stavebnictví a stavební ekonomie, rešeršní služby v celé oblasti stavebnictví, návrh a vývoj počítačového hardwaru a softwaru, návrhy a grafické služby všeho druhu, zprostředkování projektové činnosti, programování, poradenství a projektování v oblasti výpočetní techniky, služby poskytované prostřednictvím výpočetní techniky, radonová měření pro výstavbu a kolaudace; (43) hotelové služby, služby hotelového ubytování, služby restaurací, barů, bufetů, kaváren, vináren, cukráren a kiosků s občerstvením, hostinská činnost, služby zajišťující stravování a nápoje v těchto zařízeních, služby zajišťující dočasné ubytování, pronájem automatů (nápoje a drobné občerstvení), služby související s provozováním penzionů, služby související s provozováním turistických nocleháren, pronájem (půjčování) přenosných staveb/budov, rezervace přechodného ubytování, služby související s provozováním motelů, pronájem jednacích místností, půjčování stanů; (44) služby zahradní architektury, služby veřejných lázní pro hygienické účely, služby parních lázní, služby salónů krásy, služby ozdravoven, služby zotavoven, zahradnické služby, zahrádkářské služby, pronájem zemědělského nářadí, strojů, přístrojů a zařízení, masáže, služby rostlinných školek, aranžování květin, služby hospiců, údržba trávníků, léčení (záchrana) stromů, hubení škůdců v zemědělství, zemědělské a lesnické služby, lesní práce a úpravy lesa; (45) kompletní právní pomoc v oboru staveb, výstavby a realit.

(730) **STAMONT CZ s.r.o.**, Soukenická 590, Rychnov nad Kněžnou, 51601, CZ

(740) Patentová a známková kancelář, Ing. Jaromír Příkryl, Včelín 1161, Hulín, 76824

(210) **O-454244**

(220) 03.12.2007

(320) 03.12.2007

(511) 6, 19, 20, 35, 36, 37, 38, 39, 40, 41, 42, 43, 44, 45

(540)



(510) (6) veškeré kovové stavební materiály, výtuzní kovové materiály, kovové trubky, lešení, bednění kovové pro betonování, nosníky, kovové armatury spadající do této třídy, ocelové konstrukce, přenosné kovové stavební výrobky, stavební materiály z bílého kovu, odlitky z barevných kovů a jejich slitin, stavební kování, kovové kabely a dráty neelektrické, kovové výrobky pro truhlářskou a tesařskou výrobu, kovové střešní krytiny, kování okenní, dveřní a nábytkové, hutní výrobky, vodoinstalační, plynoinstalační a topenářský materiál, včetně armatur a příslušenství, vše z kovu spadající do této třídy, kování, zejména kování nábytkové kovové, dveřní kovové, kování na okna, kování na dveře a posuvné dveře, kování niklové pro stavební účely nebo nábytek, kování a výrobky stavebního truhlářství, ozdobné kování, kovové nábytkové panty a sloupky, ozdobné dveřní závěsy a kliky, nábytková kolečka kovová, vruty, šrouby, podpěrky pod police, kovové kabelové průchodky, kovové odpadní koše, kovové drátěné závěsné a výsuvné programy do nábytku a kuchyní, závěsné háky, kladky, kolejničky, kolejnicové spojky, zejména pro nábytek, dveře, posuvné dveře a uzavírací stěny prostoru, hliníková a kovová okna a dveře, ostatní kovové výrobky nezařazené v jiných třídách; (19) veškerý stavební materiál nekovový, zejména tesařské výrobky z polozpracovaného řeziva jako jsou dřevěné panely, vazníky, krovky, trámy, prkna, dřevotřísky, střešní, dřevěné panely, překližka, skleněné cihly a dlažice, cihly, tvárnice, sádkokartonky, střešní tašky a krytina, keramické, betonové a železobetonové stavební dílce, stropní desky a nosníky, maltové směsi, cement, vápno mleté volně ložené nebo balené, sádra, šterk, tašky, lepenky pro stavby včetně lepenek střešních, obklady a dlažby, stavební skla, panely a desky zhotovené ze skla nebo na bázi skla, kryté vchody, skleníky, vícevrstvené skleněné tabule, lepené zasklení, plastová okna a dveře, parketové vlasy a dřevěné výrobky k pokrývání podlah, rámy a podpěry pro sklo a skleněné tabule, přírodní kámen, umělý kámen, kameninové cementové roury a cementové a necementové nekovové výrobky pro stavebnictví, stavební materiál na stavbu cest, asfalt, smola, živice, přenosné domy, prefabrikáty pro stavebnictví, stavební díly a polotovary z plastických hmot, zejména dveřní a okenní díly a obkladový materiál, přenosné chaty a jejich díly; (20) nábytek všeho druhu ze dřeva, kovu, rákosu, kůže nebo jiných hmot, bambus, bambusové závěsy, stavebnicový nábytek a modulový nábytek, variabilní nábytkové programy pro kanceláře, jednací místnosti, recepce, sekretariáty, nábytek pro kuchyň, ložnice, nábytek školní a zahradní, dětský nábytek, nábytek s využitím skla a zrcadel, atypický nábytek a nábytek ze dřeva, čalouněný nábytek, sedací soupravy, křesla a židle, stoly a stolký, rámy, stojany, výrobky ze dřeva, korku, třtiny, vrbového proutí, pokud nejsou zahrnuty v jiných třídách, výrobky z náhražek těchto materiálů, včetně výrobků z plastických hmot zařazených v této třídě, bytové a nábytkové doplňky zařazené v této třídě, umělecké a ozdobné předměty ze dřeva, dřevotřískové a dřevovláknité desky, pomocné profily a desky k obkladu stěn, stropů a podlah, pohyblivé dřevěné panely a dřevěné interiérové příčky, bedny ze dřeva nebo z umělých hmot, nekovové přepravní kontejnery, palety na manipulaci ze zbožím, nábytek z plastických hmot, lišty k nábytku z umělých hmot, nádoby z umělých hmot, jako obaly, držáky na záclony a závěsy, konzole na záclony a závěsy, kování na dveře nekovové, nádrže na tekutá paliva (kromě nekovových a zděných), násady a rukojeti (nekovové), palety nakládací a přepravy (nekovové), žebříky ze dřeva nebo z umělých hmot, schránky z umělých hmot, věšáky (háky nekovové), věšáky na oděvy, žaluzie, žebříky z umělých hmot, zrcadla, stojany na časopisy, držáky na noviny, stojany na deštníky, nekovové hmoždinky, nekovové násady na nářadí, včelí úly, plástve a voskové plástve do včelích úlů, výdřevy pro včelí úly, proutěné zboží, psi boudy, rukojeti na nářadí - nekovové, umělecká díla, sochy a sošky ze dřeva, vosku, sádry nebo umělých hmot, umělecké truhlářské výrobky; (35)

maloobchodní a velkoobchodní prodej a zprostředkovatelské služby v oblasti prodeje a zprostředkování prodeje výrobků uvedených ve třídách 6, 19 a 20, dodavatelské služby pro třetí osoby s výrobky uvedenými ve třídách 6, 19 a 20, poradenské a informační služby v oblasti obchodu, pomoc při řízení obchodní činnosti, řízení obchodního řetězce, organizační, objednávkové, nákupní a prodejní služby v oblasti obchodních řetězců, vše ve tř. 35, poskytování obchodních informací a jiných informačních produktů reklamního charakteru, poskytování multimediálních informací v oblasti obchodu, zejména v oblasti stavebních materiálů, komerční využití Internetu v oblastech komerčních internetových médií a vyhledávacích služeb, on-line inzerce, marketing, pořádání a organizování veletrhů a výstav ke komerčním a reklamním účelům, reklamní a propagační činnost, rozšiřování reklamních a propagačních materiálů, reklamní služby s využitím direct mailingu, průzkumu trhu a marketing, pronájem reklamních ploch, předvádění pro reklamní účely a podporu prodeje, předvádění zboží, rozšiřování reklamních materiálů a vzorků zboží; (36) služby finanční, peněžní a pojišťovací, služby agentů zabývajících se nemovitostmi a cennými papíry, služby týkající se poskytování peněžních záležitostí, odhady nemovitostí, kompletní činnost realitní kanceláře, zahrnující příkladně správu a obhospodařování nemovitostí, zprostředkování správy a obhospodařování nemovitostí, nájem, pronájem a zprostředkování nájmu a pronájmu nemovitostí, zprostředkování nákupu, prodeje a výměny nemovitostí, úvěrové a hypoteční konzultace a rešerše, poskytování a zprostředkování úvěrů a hypotečních výpůjček, zprostředkování zejména stavebního spoření, konzultační a poradenská činnost spojená s kompletní činností realitní kanceláře; (37) stavební činnost a veškeré služby s tím související, provádění stavebních prací, zejména stavby občanské, průmyslové, provádění podzemních staveb, staveb na klíč, veškeré stavební práce, umělecké truhlářské a tesařské služby, zámečnictví, sádkokartonové práce a montáž sádkokartonových konstrukcí i podhledů, montáž zdvojených podlah, provádění izolace objektů a střeš, asfaltování, zateplování a čištění budov, rekonstrukce, modernizace a opravy nemovitostí, bytového a nebytového fondu, odstraňování staveb, vodoinstalatérství a topenářství, zprostředkovatelské činnosti v oblasti stavebnictví a služeb souvisejících, zajišťování stavebního povolení, stavební dozor, kolaudace, pronájem bagrů, rypadel, buldozerů, jeřábů, stavebních, důlních a razicích strojů, lešení, strojů k hutnění povrchů, ke stavbě pozemních komunikací a stavební mechanizace, služby pronájmu nářadí a konstrukčního materiálu, poradenské a konzultační služby v oblasti stavebnictví, stavebních materiálů a efektivnosti jejich použití, truhlářství (opravy), těžba dřeva; (38) služby zabezpečující audiovizuální komunikace prostřednictvím informačních a telekomunikačních sítí, kupř. počítačové sítě Internet, satelitu apod., rozšiřování a zveřejňování a přenos informací, dat a zpráv prostřednictvím informačních a telekomunikačních prostředků a přenos informací, dat a zpráv prostřednictvím informačních a telekomunikačních prostředků a sítí, šíření elektronických časopisů, elektronických periodik a knih v elektronické podobě prostřednictvím počítačové sítě, pomocí satelitů; (39) doprava železniční, silniční, vodní, a to jak osob, tak i zboží, balení a skladování zboží, služby týkající se kontroly vozidel, pronájmu vozidel, služby týkající se poskytování informací o dopravě, činnost cestovní kanceláře a agentury, skladování, expedování a distribuce tepelné a elektrické energie, přechovávání/skladování paliv; (40) zpracování a úprava materiálů, zejména barvení, řezání, pokovování, leštění, broušení a vykrajování, kovoobrábění a kovovýroba, tváření, slévárnictví, galvanizérství, truhlářství (výroba), zpracování plastů, výroba elektřiny a tepla, likvidace radioaktivních a nebezpečných odpadů, recyklace odpadů, zpracování použitých olejů a jiného odpadového chemického materiálu, plastů, ropy a zušlechťování, zpracování, přeměna a míchání paliv, zpracování dřeva; (41) vydavatelská a nakladatelská činnost, pořádání a organizační zajištění kurzů, školení, přednášek, konferencí, vzdělávací a rekvalifikační činnost, organizování kulturních a vzdělávacích veletrhů a výstav, organizování sportovních soutěží, pořádání loterií, organizování a pořádání soutěží; (42) inženýrsko-projektová činnost ve všech oblastech stavebnictví, investiční výstavby, urbanismu, krajinářské tvorby a ve všech oblastech pozemních staveb i infrastruktury, projektová příprava staveb, stavebně

technické expertizy a stavebně technické rozpočty, počítačová grafika, kontrolní služby, kontrola kvality v oblasti stavebnictví, statické studie včetně expertiz, služby architekta, znalecké posudky v oboru stavebnictví a stavební ekonomie, rešeršní služby v celé oblasti stavebnictví, návrh a vývoj počítačového hardwaru a softwaru, návrhy a grafické služby všeho druhu, zprostředkování projektové činnosti, programování, poradenství a projektování v oblasti výpočetní techniky, služby poskytované prostřednictvím výpočetní techniky, radonová měření pro výstavbu a kolaudace; (43) hotelové služby, služby hotelového ubytování, služby restaurací, barů, bufetů, kaváren, vináren, cukráren a kiosků s občerstvením, hostinská činnost, služby zajišťující stravování a nápoje v těchto zařízeních, služby zajišťující dočasné ubytování, pronájem automatů (nápoje a drobné občerstvení), služby související s provozováním penzionů, služby související s provozováním turistických nocleháren, pronájem (půjčování) přenosných staveb/budov, rezervace přechodného ubytování, služby související s provozováním motelů, pronájem jednacích místností, půjčování stanů; (44) služby zahradní architektury, služby veřejných lázní pro hygienické účely, služby parních lázní, služby salónů krásy, služby ozdraven, služby zotaven, zahradnické služby, zahrádkářské služby, pronájem zemědělského nářadí, strojů, přístrojů a zařízení, masáže, služby rostlinných školek, aranžování květin, služby hospiců, údržba trávníků, léčení (záchrana) stromů, hubení škůdců v zemědělství, zemědělské a lesnické služby, lesní práce a úpravy lesa; (45) kompletní právní pomoc v oboru staveb, výstavby a realit.

(730) **STAMONT CZ s.r.o.**, Soukenická 590, Rychnov nad Kněžnou, 51601, CZ

(740) Patentová a známková kancelář, Ing. Jaromír Příkryl, Včelín 1161, Hulín, 76824

(210) **O-454280**  
(220) 04.12.2007  
(320) 04.12.2007  
(511) 20, 35, 37, 40  
(540)



(510) (20) nábytek všeho druhu, nábytkové díly, nábytkové doplňky, nábytkové kování nekovové, spojovací materiály nekovové, dřevěné interiérové schody a zábradlí (jako součást nábytku), dřevěné obklady stěn a stropů jako součást nábytkových sestav na zakázku, bedny, schránky a kazety dřevěné, nádoby dřevěné, dekorativní předměty ze dřeva, jiné předměty ze dřeva, náležející do třídy 20; (35) zprostředkování obchodu nábytkem, nábytkovými díly, nábytkovými doplňky, dřevem, polotovary a hotovými výrobky ze dřeva, elektrickými přístroji a spotřebiči pro domácnost, vydávání reklamních a propagačních materiálů, poradenství v oboru dřeva a nábytku z hlediska vlastností, způsobu užití a cen; (37) truhlářské práce, úpravy interiérů, práce stavební, zejména stavebně montážní, práce natěračské, pokládání podlah, zejména ze dřeva, opravy a údržba nábytku a dřevěných součástí interiérů, kompletace nábytkových sestav a jejich vybavení elektrickými přístroji a spotřebiči, poradenství v oboru dřeva a nábytku z hlediska montáže a údržby; (40) práce tesařské, zpracování a opracování dřeva, dřevoobrábění, moření a jiné úpravy dřeva, náležející do třídy 40.

(590) Barevná

(730) **Kehar Zdeněk**, Jateční 912, Teplice, 41501, CZ

(740) ZEMAN - podkrušnohorská patentová a známková kancelář, Petr Zeman, Hradní 301, Loket, 35733

(210) **O-454289**  
(220) 16.01.2008  
(320) 20.06.2001  
(511) 25  
(540)

**EXEL**

(510) (25) sportovní oblečení, sportovní obuv, sportovní pokrývky hlavy s výjimkou pokrývek hlavy pro vodní sporty.

(730) **Exel Oyj**, Uutelantie 24 B, Mäntyhärju, FI

(740) Lovells (Prague) LLP, Mgr. Miroslav Dubovský, Slovanský dům, Na Příkopě 22, Praha 1, 11000

(210) **O-454291**  
(220) 16.01.2008  
(320) 03.07.2003  
(511) 28  
(540)



(510) (28) hry, hrací pomůcky, hračky, tělocvičné přístroje a sportovní vybavení nezahrnuté v jiných třídách, s vyloučením jakýchkoliv výrobků určených pro zvířata.

(730) **Exel Oyj**, Uutelantie 24 B, Mäntyhärju, FI

(740) Lovells (Prague) LLP, Mgr. Miroslav Dubovský, Slovanský dům, Na Příkopě 22, Praha, 11000

(210) **O-454372**  
(220) 06.12.2007  
(320) 06.12.2007  
(511) 16, 35, 38, 41, 42, 45  
(540)

SPRÁVA STÁTNÍCH HMOTNÝCH REZERV ČESKÉ REPUBLIKY



(510) (16) tiskoviny, propagační materiály; (35) reklama, propagační činnost; (38) šíření informací po síti, el. komunikace; (41) školení, kurzy; (42) vědecké služby; (45) příprava hospodářských opatření pro krizové stavy, ochraňování a poskytování státních hmotných rezerv, mezinárodní spolupráce v oblasti ropné bezpečnosti, poskytování humanitární pomoci v ČR a do zahraničí.

(730) **ČR Správa státních hmotných rezerv**, Šeříková 1/616, Praha 5, 15085, CZ

(210) **O-454373**  
(220) 06.12.2007  
(320) 06.12.2007  
(511) 16, 35, 38, 41, 42, 45  
(540)

ADMINISTRATION OF THE STATE MATERIAL RESERVES



(510) (16) tiskoviny, propagační materiály; (35) reklama, propagační činnost; (38) šíření informací po síti, el. komunikace; (41) školení, kurzy; (42) vědecké služby; (45) příprava hospodářských opatření pro krizové stavy, ochraňování a poskytování státních hmotných rezerv, mezinárodní spolupráce v oblasti ropné bezpečnosti, poskytování humanitární pomoci v ČR a do zahraničí.

(730) **ČR Správa státních hmotných rezerv**, Šeříková 1/616, Praha 5, 15085, CZ

(210) **O-454417**

(220) 07.12.2007  
(320) 07.12.2007  
(511) 35, 41, 44  
(540)



(510) (35) franšizy v oblasti wellness - beauty (obchodní poradenství);  
(41) sportovní centra; (44) lázeňství, wellness, beauty studia.  
(730) **Preislerová Jana**, Zdibská 16, Praha 8, 18200, CZ

(210) **O-454426**  
(220) 07.12.2007  
(320) 07.12.2007  
(511) 39  
(540)



(510) (39) služby cestovní agentury a/nebo kanceláře, včetně zprostředkovatelských služeb v oblasti cestovního ruchu, průvodcovské služby, poradenská a konzultační činnost v oblasti služeb cestovní kanceláře, provozování virtuálních obchodních středisek v oblasti služeb cestovní kanceláře na Internetu.

(590) Barevná  
(730) **POM a.s.**, Koněvova 2660/141, Praha 3, 13083, CZ  
(740) Ing. Pavel Reichel, Lopatecká 14, Praha 4, 14700

(210) **O-454438**  
(220) 10.12.2007  
(320) 10.12.2007  
(511) 16, 30, 32  
(540)

### FRESHFORCE

(510) (16) papír, výrobky z papíru, tiskoviny, časopisy, propagační materiály; (30) cukrářské výrobky, žvýkácké gumy a cukrové pastilky, karamel, bonbóny; (32) veškeré nealkoholické nápoje.  
(730) **VITASUN s.r.o.**, Novodvorská 994/138, Praha 4, 14221, CZ

(210) **O-454476**  
(220) 10.12.2007  
(320) 10.12.2007  
(511) 9, 16, 35, 38, 41  
(540)



(510) (9) veškeré nosiče informací v rozsahu třídy 9; (16) tiskoviny, periodické a neperiodické publikace, např. knihy a časopisy, katalogy, plakáty, fotografie, kalendáře, samolepky; (35) propagační, reklamní a inzertní činnost; (38) vysílání televizních programů; (41) tvorba televizních programů, výchovná a zábavní činnost, školení, kulturní a sportovní aktivity, soutěže pro veřejnost, vydavatelská a nakladatelská činnost, výroba audiovizuálních programů.  
(730) **Berka Jaroslav PaedDr.**, Široká 77, Český Krumlov, 38101, CZ  
(740) **KUDRLIČKA a SEDLÁK**, Ing. Jiří Sedlák, Husova 5, České Budějovice, 37001

(210) **O-454477**  
(220) 10.12.2007  
(320) 10.12.2007  
(511) 35, 41, 45  
(540)



(510) (35) reklama, propagace, administrativní služby; (41) sportovní, výchovná činnost, vzdělávací činnost, pořádání soutěží; (45) služby poskytované za účelem poskytování potřeb jednotlivců, služby poskytované jednotlivcům ve vztahu ke společenským událostem.

(590) Barevná  
(730) **Mesároš Peter**, Františkov nad Ploučnicí 80, Františkov nad Ploučnicí, 40723, CZ

(210) **O-454481**  
(220) 10.12.2007  
(320) 10.12.2007  
(511) 1, 4, 7, 9, 11, 16, 35, 37, 39, 40, 41, 42  
(540)



(510) (1) chemické výrobky určené pro průmysl; (4) elektřina, elektrická energie, tepelná energie; (7) stroje a zařízení na zpracování komunálních odpadů, větrné elektrárny a jejich příslušenství, zařízení pro výrobu elektrické energie, části a příslušenství vodních elektráren; (9) fotovoltaické solární články a fotovoltaické solární systémy; (11) solární kolektory a jejich příslušenství, teplovzdušné kolektory a jejich příslušenství; (16) balicí papír (přebalový papír, upravovací papír, papír šedák, papír albino), papíry vlnité a krycí pro výrobu vlnité lepenky (linery, kraftliner, testliner); (35) dovoz a vývoz elektřiny a tepla - elektrické a tepelné energie; (37) montáž, servis a opravy větrných elektráren a jejich příslušenství, montáž, servis a opravy elektrických, solárních a teplovzdušných kolektorů, montáž, servis a opravy samostatných topidel na spalování biomasy, dřeva, briket, pelet, etanolu a podobných paliv, solárních systémů zejména, k topení, ohřevu a osvětlení, fotovoltaických systémů, palivových článků a podobných zařízení; (39) distribuce a transfer elektřiny a tepla, rozvod elektřiny a tepla (elektrické a tepelné energie); (40) výroba elektrické energie a tepla; (41) organizace výuky, seminářů, konferencí v oblasti energetiky, ekologie, využívání obnovitelných zdrojů energií, technických zařízení budov, solárních technologií, úspor energií, přírodních a k přírodě šetrných stavebních materiálů a postupů, pořádání odborných setkání, přednášek, konferencí a výstav; (42) poradenství v oblasti využití alternativních zdrojů energie, projektování slunečních kolektorů, tepelných čerpadel, jiných energetických zařízení, poradenská činnost v oblasti úspory energií, kontrola v oblasti energetiky, projekční činnost v oblasti úspory energií, projekční návrhy malých vodních elektráren.

(730) **WANEMI CZ a.s.**, 159, Nemile, 78901, CZ  
(740) Ing. Petr SOUKUP, patentový zástupce, Videňská 8, Olomouc, 77200

(210) **O-454484**  
(220) 10.12.2007  
(320) 10.12.2007  
(511) 1, 4, 7, 9, 11, 16, 35, 37, 39, 40, 41, 42  
(540)

### WANEMI

(510) (1) chemické výrobky určené pro průmysl; (4) elektřina,



elektrická energie, tepelná energie; (7) stroje a zařízení na zpracování komunálních odpadů, větrné elektrárny a jejich příslušenství, zařízení pro výrobu elektrické energie, části a příslušenství vodních elektráren; (9) fotovoltaické solární články a fotovoltaické solární systémy; (11) solární kolektory a jejich příslušenství, teplovzdušné kolektory a jejich příslušenství; (16) balicí papír (přebalový papír, upravovací papír, papír šedák, papír albino), papíry vlnité a krycí pro výrobu vlnité lepenky (linery, kraftliner, testliner); (35) dovoz a vývoz elektřiny a tepla - elektrické a tepelné energie; (37) montáž, servis a opravy větrných elektráren a jejich příslušenství, montáž, servis a opravy elektrických, solárních a teplovzdušných kolektorů, montáž, servis a opravy samostatných topidel na spalování biomasy, dřeva, briket, pelet, etanolu a podobných paliv, solárních systémů, zejména k topení, ohřevu a osvětlení, fotovoltaických systémů, palivových článků a podobných zařízení; (39) distribuce a transfer elektřiny a tepla, rozvod elektřiny a tepla (elektrické a tepelné energie); (40) výroba elektrické energie a tepla; (41) organizace výuky, seminářů, konferencí v oblasti energetiky, ekologie, využívání obnovitelných zdrojů energií, technických zařízení budov, solárních technologií, úspory energií, přírodních a k přírodě šetrných stavebních materiálů a postupů, pořádání odborných setkání, přednášek, konferencí a výstav; (42) poradenství v oblasti využití alternativních zdrojů energie, projektování slunečních kolektorů, tepelných čerpadel, jiných energetických zařízení, poradenská činnost v oblasti úspory energií, kontrola v oblasti energetiky, projekční činnost v oblasti úspory energií, projekční návrhy malých vodních elektráren.

(730) **WANEMI CZ a.s.**, 159, Nemile, 78901, CZ

(740) Ing. Petr Soukup, patentový zástupce, Vídeňská 8, Olomouc, 77200

(210) **O-454497**

(220) 11.12.2007

(320) 11.12.2007

(511) 29, 31, 40

(540)



(510) (29) maso a masné výrobky; (31) živá zvířata; (40) řeznictví a uzenářství.

(730) **Ing. Miroslav Kučera MBA**, Na Barevně 341, Katovice, 38711, CZ

**Diviš Miroslav**, Láz 4, Strakonice, 38601, CZ

(210) **O-454622**

(220) 13.12.2007

(320) 13.12.2007

(511) 1, 5, 11, 16, 20, 21, 31

(540)

**SkloREX**

(510) (1) chemické přípravky pro akvária, terária a zahradní nádrže, přípravky na úpravu vody, hnojiva pro akvarijní a terarijní rostliny, regulační přípravky pro růst akvarijních a terarijních rostlin; (5) veterinární, vitamínové a léčebné přípravky pro akvarijní ryby, jiné zvířectvo určené pro akvarijní chov a terarijní živočichy, minerální a vitamínové doplňky potravy pro akvarijní ryby, jiné zvířectvo určené pro akvarijní chov a terarijní živočichy; (11) zařízení osvětlovací a topná a jejich části určená pro akvária a terária, zařízení a přístroje pro chlazení, větrání, rozvod vzduchu a čištění a jejich části určené pro akvária a terária, zařízení a přístroje na přívod, svádění a odvod vody určené pro akvária a terária, přístroje a systémy pro dávkování CO<sub>2</sub> do akvárií, přístroje na úpravu kvality vody (reverzní osmózy), UV-sterilizéry (lampy), akvarijní a terarijní potřeby a technika, například vzduchovací kameny, filtry, škrtkátka na vzduchové rozvody; (16) publikace všeho druhu, zejména související s rybami, s akvarijními rybami, s jiným zvířectvem určeným pro akvarijní chov a s terarijními živočichy, například knihy, časopisy, katalogy, příručky, kalendáře, plakáty a ostatní

tiskoviny; (20) nábytek určený pro akvaristiku, dekorativní předměty do akvárií a terárií, zejména kořeny, kameny, imitace pozadí, úkryty; (21) akvária a terária; (31) krmivo pro ryby, akvarijní ryby, jiné zvířectvo určené pro akvarijní chov a terarijní živočichy, ryby, akvarijní ryby, jiné zvířectvo určené pro akvarijní chov a terarijní živočichové, akvarijní a terarijní rostliny.

(730) **SkloREX Akvárium, spol. s r.o.**, Koperníkova 19, Brno, 61500, CZ

(740) INPARTNERS GROUP, JUDr. Radim Charvát, Ph.D., LL.M., Lidická 51, Brno, 60200

(210) **O-454623**

(220) 13.12.2007

(320) 13.12.2007

(511) 1, 5, 11, 16, 20, 21, 31

(540)



(510) (1) chemické přípravky pro akvária, terária a zahradní nádrže, přípravky na úpravu vody, hnojiva pro akvarijní a terarijní rostliny, regulační přípravky pro růst akvarijních a terarijních rostlin; (5) veterinární, vitamínové a léčebné přípravky pro akvarijní ryby, jiné zvířectvo určené pro akvarijní chov a terarijní živočichy, minerální a vitamínové doplňky potravy pro akvarijní ryby, jiné zvířectvo určené pro akvarijní chov a terarijní živočichy; (11) zařízení osvětlovací a topná a jejich části určená pro akvária a terária, zařízení a přístroje pro chlazení, větrání, rozvod vzduchu a čištění a jejich části určené pro akvária a terária, zařízení a přístroje na přívod, svádění a odvod vody určené pro akvária a terária, přístroje a systémy pro dávkování CO<sub>2</sub> do akvárií, přístroje na úpravu kvality vody (reverzní osmózy), UV-sterilizéry (lampy), akvarijní a terarijní potřeby a technika, například vzduchovací kameny, filtry, škrtkátka na vzduchové rozvody; (16) publikace všeho druhu, zejména související s rybami, s akvarijními rybami, s jiným zvířectvem určeným pro akvarijní chov a s terarijními živočichy, například knihy, časopisy, katalogy, příručky, kalendáře, plakáty a ostatní tiskoviny; (20) nábytek určený pro akvaristiku, dekorativní předměty do akvárií a terárií, zejména kořeny, kameny, imitace pozadí, úkryty; (21) akvária a terária; (31) krmivo pro ryby, akvarijní ryby, jiné zvířectvo určené pro akvarijní chov a terarijní živočichy, ryby, akvarijní ryby, jiné zvířectvo určené pro akvarijní chov a terarijní živočichové, akvarijní a terarijní rostliny.

(590) Barevná

(730) **SkloREX Akvárium, spol. s r.o.**, Koperníkova 19, Brno, 61500, CZ

(740) INPARTNERS GROUP, JUDr. Radim Charvát, Ph.D., LL.M., advokát, Lidická 51, Brno, 60200

(210) **O-454803**

(220) 19.12.2007

(320) 19.12.2007

(511) 9, 38, 42

(540)

**sitrium**

(510) (9) elektronické komunikační ústředny, digitální ústředny, analogové ústředny, telekomunikační síťové zdroje, IP a širokopásmové spínače, směrovače, telekomunikační síťové zdroje, kontrolní, vyhodnocovací a ochranné systémy a zařízení, elektronická účtovací zařízení pro telekomunikační sítě,

záznamová a reprodukční zařízení, informační a datové produkty na magnetických, elektronických a optických nosičích, datové elektronické sítě, audiovizuální nosiče záznamů, nosiče CD-R, CD-ROM a DVD, počítačové vybavení a hardware, analogové a digitální karty, magnetické, optické a čipové karty, čtecí zařízení čárových kódů a mikroelektronických záznamů, počítačové modemy, telefonní sítě, produkty linkové signalizace, elektronický portál, elektronické diáře a záznamníky, hlasové schránky, hardware pro inteligentní sítě, koncentrátory, připojovače signalizací, GPS systémy; (38) provoz telekomunikačních a datových sítí, provoz internetového serveru, zabezpečení přenosu dat a informací prostřednictvím telekomunikačních sítí a Internetu, komunikace pomocí terminálů, telefonu, dálpisu, telegrafu a mobilních telefonních systémů a sítí, přenos dat a informací prostřednictvím satelitů, rozhlasového a televizního signálu, služby konverze přenosového protokolu, formátu a kódu, služby hlasové schránky, přenos textových zpráv, zabezpečení provozu a management telekomunikačních a datových sítí, pronájem přístupu k databázím; (42) tvorba software, programování počítačů, technické a odborné studie v oblasti počítačových a informačních technologií a telekomunikačních systémů, základní a aplikovaný výzkum, projektová činnost v oblasti telekomunikací, tvorba software splňující znaky autorského díla, projektování elektrických a elektronických zařízení, strojů a přístrojů, inženýrské a servisní služby v oblasti investiční elektroniky, služby v oblasti průmyslového využití telekomunikačních technologií.

- (730) **SITRONICS Telecom Solutions, Czech Republic a.s.**  
**zkrácená forma: SITRONICS TS, CZ, Ohradní 1369/8, Praha 4, 14000, CZ**  
(740) Vorlická & Štainbruch, advokátní kancelář, v.o.s., Havlíčkova 11, Praha 1, 11000

- (210) **O-454908**  
(220) 21.12.2007  
(320) 21.12.2007  
(511) 36  
(540)



- (510) (36) bankovníctví.  
(590) Barevná  
(730) **Raiffeisenbank a.s.**, Olbrachtova 2006/9, Praha 4, 14021, CZ

- (210) **O-454909**  
(220) 21.12.2007  
(320) 21.12.2007  
(511) 36  
(540)

## Rajfka

- (510) (36) bankovníctví.  
(730) **Raiffeisenbank a.s.**, Olbrachtova 2006/9, Praha 4, 14021, CZ

- (210) **O-454924**  
(220) 27.12.2007  
(320) 27.12.2007  
(511) 35  
(540)

## Milestone Partners

- (510) (35) propagační činnost, reklama, pomoc při řízení obchodní činnosti, obchodní administrativa, kancelářské práce.  
(730) **Milestone Partners, a.s.**, Na Václavce 3196/42, Praha 5, 15000, CZ  
(740) JUDr. Libor Konečný, advokát, Ptašinského 4, Brno, 60200

- (210) **O-454926**  
(220) 27.12.2007  
(320) 27.12.2007

- (511) 9, 16, 35  
(540)



- (510) (9) počítačové programy, software pro účetnictví, daňovou evidenci, pro vedení osobních příjmů a výdajů; (16) tiskoviny pro účetnictví, daňovou evidenci a pro vedení osobních příjmů a výdajů; (35) vedení účetnictví a daňové evidence i po Internetu, vedení osobních příjmů a výdajů i po Internetu.  
(730) **PAGINA BOHEMIA, spol. s r.o.**, Bolevecká 494, Praha 10 - Horní Měcholupy, 10900, CZ  
(740) JUDr. Oldřich Studený, Komunardů 36, Praha 7, 17000

- (210) **O-455069**  
(220) 31.12.2007  
(320) 31.12.2007  
(511) 35, 36, 37, 43, 45  
(540)



- (510) (35) činnost reklamní, propagační a inzertní i prostřednictvím Internetu, zprostředkování obchodu v oblasti realit, obchodní poradenství, marketing, propagační a nabídkové materiály - tvorba, vydávání reklamních textů a tiskovin, průzkum a analýzy trhů, kopírování dokumentů, distribuce zboží k reklamním účelům, ekonomické poradenství, výběrová řízení na dodávky médií a služeb, shromažďování a poskytování obchodních informací a informačních produktů reklamního charakteru; (36) zprostředkování odhadů, pojištění, pronájmu, správy a financování nemovitostí, zprostředkování obchodování s nemovitostmi, činnost realitní kanceláře, investorská činnost ve stavebnictví v rámci této třídy, obstaravatelská činnost v investiční výstavbě, finanční poradenství, finanční konzultační služby, inkasování nájmu, vedení správy nájemních domů, pronájem nemovitostí, finanční řízení, správa majetku, pozemků a budov, finanční analýzy v oblasti realit, zástavy, leasingové financování koupě, zprostředkování půjček, poradenská činnost zejména v oblasti realit, zprostředkování služeb v investiční výstavbě v rámci této třídy; (37) zprostředkování oprav staveb, generální dodávky staveb na klíč, jejich změny a odstraňování, kompletní dodávky interiérů, stavební práce, poradenská, konzultační a obstaravatelská činnost ve stavebnictví, služby ve stavebnictví, zprostředkování služeb, souvisejících s přípravou, koordinací a kolaudací stavby, údržba nemovitostí, zprostředkování služeb v investiční výstavbě v rámci této třídy; (43) ubytování, včetně hotelových služeb, zajišťování, zprostředkovávání a rezervace ubytování i prostřednictvím sítě Internet; (45) zprostředkování právní pomoci v oblasti realit, finančníctví a pojišťovnictví.  
(730) **S-PROPERTY s.r.o.**, Průmyslová 11, Praha 10, 10219, CZ  
(740) RNDr. Marek Moša, Ph.D., patentový zástupce, Mečeříž 213, Mečeříž, 29477

- (210) **O-455084**  
(220) 31.12.2007  
(320) 31.12.2007  
(511) 3, 5, 29, 30, 35  
(540)

## ARTHROREVITAL

- (510) (3) přípravky a prostředky pro toaletní účely, kosmetika, kosmetické výrobky a přípravky, zejména přípravky pro péči a pěstění pokožky spadající do této třídy, zvláště pak krémy, gely, mléka, tuky a oleje, vitamínové preparáty pro tělovou kosmetiku

- a pro zeštíhlení, masážní a masírovací gely pro odstranění svalové a kloubní bolesti a únavy a na zlepšení kondice, nikoliv pro léčebné účely; (5) výrobky a přípravky chemické, farmaceutické, veterinární, hygienické, dezinfekční, antiseptické, antibakteriální a antiparazitní v rámci této třídy pro léčebné účely, potravinové doplňky, zejména dietetické, farmaceutické a výživové potraviny a posilující potraviny, včetně nápojů, pro léčebné účely, jako jsou proteinové, vitamínové, multivitaminové, energetické, iontové, izotonické nápoje, též obohacené adaptogeny, minerální vody (včetně stopových prvků), dietetické a výživové nápoje, dietní a nutriční přípravky k léčebným účelům, proteinové, vitamínové, multivitaminové, energetické, iontové, minerální (včetně stopových prvků) a výživové preparáty pro léčebné účely, léčivé bylinné čaje, léčivé byliny, cukrovinky nebo pastilky nebo tabletky nebo tobolky nebo kapsle nebo žvýkačky s léčivými přísadami, dietetické látky upravené pro lékařské účely, výživa pro kojence, doplňky výživové pro lékařské účely, bílkovinné přípravky nebo potrava pro lékařské účely, balzámy a krémy a masti pro lékařské účely, léčivé oleje, oleje pro lékařské účely, tuky pro lékařské účely, léčivé soli, tinktury pro lékařské účely, vitamínová a minerální výživa ve formě koncentrátů, proteinové koncentráty jako výživné přísady k potravinám upravené pro léčebné účely, droždí pro farmaceutické účely, výživné nebo dietetické přípravky pro léčebné účely pro denní doplnění stravy (včetně fitness přípravků) jako instantní strava nebo samostatná (vlastní) směs, která se skládá hlavně z mléka v prášku nebo ze živočišných nebo zeleninových proteinů, také s přidavkem vitamínů nebo minerálů nebo stopových prvků nebo cukru, přírodní léčivé výtažky, posilující a antibakteriální přípravky-tonika, drogy pro léčebné účely, farmaceutické přípravky pro péči o pokožku, medicínální sirupy a emulze, výtažky z bylin a kombinované přípravky vitamínů, minerálů, stopových prvků a bylinných výtažků, výrobky pro prevenci nebo utišení bolesti, výrobky ze zředěných vod pro léčebné účely; (29) protein pro lidskou spotřebu, proteinové výrobky a přípravky pro výživu, přípravky zvláštní výživy pro sportovce nebo osoby s vysokým energetickým výdejem, želatina, želatinové výrobky a přípravky pro výživu, tuky jedlé, oleje jedlé, extrakty z chaluh jako výživa, výživné přípravky pro denní doplnění stravy (včetně fitness přípravků) jako instantní strava nebo samostatná (vlastní) směs, která se skládá hlavně z mléka v prášku nebo ze živočišných nebo zeleninových proteinů, také s přidavkem vitamínů nebo minerálů nebo stopových prvků nebo cukru, vše nikoliv pro léčebné účely; (30) potraviny rostlinného původu připravené pro konzumaci nebo konzervování, jakož i stimulanty pro zlepšení chuti potravin, cukrovinky a potravinové doplňky ve formě práškových směsí, tabletek, tobolek, kapslí, dražé, bonbónů, pastilek, prášků, cukrovinek nebo žvýkaček, vitamíny, minerály, multiminerálové komplexy a stopové prvky jako doplňky výživy, též obohacené adaptogeny, tresti a výtažky do potravin, vše nikoliv pro lékařské účely; (35) zprostředkovatelská činnost v oblasti obchodu s výše uvedenými výrobky, předvádění zboží, zprostředkování interaktivního obchodu a budování prodejních sítí, shromažďování různého zboží pro třetí osoby (kromě jejich přepravy), v rozsahu zboží tříd 3, 5, 29, 30, 31, 32 a 33, za účelem umožnění spotřebitelům, aby si tyto výrobky mohli pohodlně prohlížet a nakupovat, export a prodej výrobků uvedených v těchto zboží třídách, prodej produktů uvedených v těchto zboží třídách inzerovaných v reklamě, dovozní a vývozní agentura.
- (730) **Herbamedicus, s.r.o.**, Ostružnická 325/6, Olomouc - Město, 77900, CZ
- (740) Bc. Václav Pacl, Okrajová 4, Havířov-Podlesí, 73601

(210) **O-455127**  
(220) 03.01.2008  
(320) 03.01.2008  
(511) 30

- (540)
- (510) (30) káva, čaj, kakao, cukr, rýže, tapioka, ságo, kávové náhražky, mouka a přípravky z obilnin, chléb, pečivo a cukrovinky, zmrzlina, med, sirup melasový, droždí, prášky do těsta, sůl, hořčice, ocet, nálevy (k ochucení), koření, led, škrob do jídel.
- (590) Barevná
- (730) **Birkamidon Rohstoffhandels GmbH**, Binger Str. 67, 14197 Berlin, Germany, DE
- (740) PATENTSERVIS Praha a.s., Jivenská 1273/1, Praha 4, 14021

# BIRKAMIDON

(210) **O-455165**  
(220) 07.01.2008  
(320) 07.01.2008  
(511) 35, 36, 37, 38, 41, 42, 43, 45  
(540)

## AMIREZA

- (510) (35) obchodní administrativa, kancelářské práce, marketingová činnost, propagační činnost, poskytování a zprostředkování reklamy, pomoc při organizování obchodů a obchodní činnosti průmyslových a obchodních podniků, zprostředkování obchodních kontaktů a uzavírání obchodů, organizační poradenství, konzultační činnost v oblasti obchodu a obchodních služeb, zpracování informací a dat a obchodování s nimi; (36) finanční a pojišťovací poradenství a analýzy, ekonomické a investiční poradenství a makléřství, poradenství a služby v oblasti cenných papírů a investičních instrumentů, správa majetku a svěřenecké služby, oceňování a odhady, inkaso a poradenství v oblasti pohledávek, služby nemovitosti a realitní, služby správců nemovitostí, pronájem nemovitostí a bytů včetně zprostředkování pronájmu, provozování zastavárny a bazarů; (37) stavebnictví, zednictví, izolátérství, instalační služby, opravy a údržbářské služby poskytované za účelem uchování dobrého stavu objektů, materiálů a zařízení staveb, služby související se službami ve stavebnictví, jako inspekce stavebních projektů, dohled nad výstavbou, opracování kamene a dalších přírodních stavebních materiálů v rámci této třídy, opravy a servis výpočetní a komunikační techniky a její kompletace a instalace; (38) komunikace, šíření a zprostředkování informací pomocí elektronických médií včetně sítí a Internetu; (41) výchovná a zábavní činnost, vzdělávání, organizování školení, školicí činnost v oblasti obchodu a služeb, pořádání sportovních, vzdělávacích a kulturních akcí, lektorská činnost; (42) projektování staveb, zpracování znaleckých odhadů a ocenění, průmyslové analýzy a výzkum, návrh a vývoj počítačového hardwaru a softwaru, programování pro počítače; (43) restaurace, stravování a hostinská činnost, dočasné ubytovací služby, zprostředkování a rezervace ubytování; (45) právní služby.
- (730) **AIL, s.r.o.**, Kovářská 488/16, Praha 9, 19000, CZ
- (740) JUDr. Martin Soukup, advokát, Římská 16, Praha 2, 12000

(210) **O-455199**  
(220) 07.01.2008  
(320) 07.01.2008  
(511) 12, 37, 39  
(540)



- (510) (12) pozemní dopravní prostředky, osobní a nákladní motorová vozidla, dopravní přívěsy, návěsy a nástavby vozidel, tažná zařízení pro vozidla, součásti a náhradní díly pozemních dopravních prostředků (motorových vozidel) - motory pro

pozemní motorová vozidla, pneumatiky a duše, karosérie, podvozky, transmisní zařízení (spojky), blatníky, nárazníky, bezpečnostní pásy a airbagy, brzdy, kola z lehkých slitin, kryty kol, tlumiče, autoskla, výfuky, podvozky, volanty, pedály, spoilery a tuningové výrobky pro motorová vozidla, autodoplňky (příslušenství k dopravním prostředkům) v rámci této třídy - autopotahy, autoopěrky, autosedadla, sluneční clony, řetězy pro pneumatiky, autosníčce nákladů, zpětná zrcátka, stěrače; (37) provoz čerpacích stanic pohonných hmot, servisně-montážní činnosti v automobilovém průmyslu, opravy motorových vozidel a jejich součástí, autoservis a pneuservis, údržba, mytí a čištění motorových vozidel, montáže autopříslušenství; (39) vnitrostátní a mezinárodní dopravní činnosti a služby - silniční motorová doprava/přeprava zboží nebo osob, kamiónová doprava, vnitrostátní a mezinárodní zasilatelství, logistické služby všeho druhu - provoz logistického parku, organizování a rezervace dopravy, zprostředkování dopravy, skladování, doručování, nakládání, vykládání a balení zboží, dopravní kurýrní služby, transport speciálními vozidly pro těžké nebo objemné náklady, poskytování dopravních informací a konzultace/poradenství v dopravě a cestování, zkušební jízdy, odtahy vozidel, provoz a pronájem skladů a překladišť zboží, parkovacích ploch a přílehlých silničních komunikací, pronájem dopravních prostředků a návěšů, asistenční dopravní služby.

(730) **RONAD s.r.o.**, Švehlova 1326/36, Praha 10, 10200, CZ

(740) Ing. Jiří Střelák, Pařížská 17, Praha 1, 11000

(210) **O-455225**

(220) 09.01.2008

(320) 09.01.2008

(511) 35, 36, 37

(540)

**SHIMANSKI**

(510) (35) činnost organizačních a ekonomických poradců, propagační činnost, reklama; (36) realitní činnost, poradenství v oboru realit včetně odhadů a oceňování, služby realitních kanceláří, pronájem bytů, zprostředkování nemovitostí, prodej nemovitostí, obchodování s nemovitostmi, oceňování a odhad nemovitostí, pronájem nemovitostí, správa nemovitostí, daňové poradenství a odhady, poradenství v oblasti financí a hypoték; (37) údržba a demolice budov.

(730) **SHIMANSKI s.r.o.**, Blanická 973/185, Ostrava - Stará Bělá, 72400, CZ

(740) JUDr. Lukáš Jansa, Sokola Tůmy 743/16, Ostrava - Mar. Hory, 70900

(210) **O-455244**

(220) 09.01.2008

(320) 09.01.2008

(511) 39

(540)

**HIGHJET**

(510) (39) doprava osobní, nákladní, silniční, železniční, letecká, lodní.

(730) **STUDENT AGENCY, s.r.o.**, Bašty 2, Brno, 60200, CZ

(740) UNIPATENT, Ing. Jiří Chludstina, Jana Masaryka 43-47, Praha 2, 12000

(210) **O-455292**

(220) 10.01.2008

(320) 10.01.2008

(511) 20, 37, 40, 42

(540)



(510) (20) nábytek a nábytkové díly ve tř. 20, kuchyňský nábytek, kuchyňské linky, díly pro kuchyňské linky, poličky, bytové doplňky spadající do této třídy, nábytková kolečka nekovová, veškeré nábytkové kování nekovové, posuvné nábytkové systémy pro dveře, šatny a uzavírací stěny prostoru, nábytkové úchytky, nábytkové hrany, nábytkové roletky z plastu, nábytkové nárazecí hrany, kluzáky pro nábytek, celoplastová kolečka k nábytku, nábytková dvířka, nábytkové hrany z umělé hmoty, podpěrky pod police nekovové, nábytkové výsuvné odpadní koše, výrobky ze dřeva, korku, proutí, rákosu, třtiny, slonoviny, kostic, želvoviny, jantaru, perleti, mořské pěny, buničiny a z náhražek těchto hmot nebo z plastických hmot určených jako bytové doplňky nebo okrasné předměty; (37) opravy, renovace, údržba a montáž nábytku, nábytkového příslušenství, montáž nábytkových sestav, montáž bytových interiérů, přestavby a rekonstrukce interiérů; (40) zpracování dřeva a jeho úprava, truhlářské práce a dřevovýroba, dřevoobrábění, zejména řezání, hoblování, vrtání, frézování, broušení, hlazení, impregnace, povrchová úprava, zhotovování kuchyňských linek, stolařství a truhlářství (na zakázku); (42) poradenská činnost v oblasti bytových interiérů, návrhy bytových interiérů a nábytkových sestav, služby bytového architekta, tvorba nábytkového designu, počítačová grafika, výzkum, vývoj v oblasti technických, přírodních a společenských věd.

(730) **Kitzberger, spol. s r.o.**, U Sokolovny 399, Hrdějovice, 37010, CZ

(740) KUDRLIČKA a SEDLÁK, advokátní, patentová a známková kancelář, Ing. Jiří Sedlák, Husova 5, České Budějovice, 37001

(210) **O-455322**

(220) 11.01.2008

(320) 11.01.2008

(511) 11, 17, 20

(540)



(510) (11) sanitární zařízení a přístroje, zejména instalační WC systémy předstěnové i podomítkové, instalační materiál pro WC a pisoáry, instalační materiál pro koupací vany, kohoutky potrubní, koupelnové armatury, koupelnové obklady a vyzdívký, potrubí a potrubní systémy jako část hygienických zařízení a instalací, zařízení a přístroje pro rozvody a odtok vody, jako např. baterie směšovací pro vodovodní potrubí, filtry na pitnou vodu, bidety, dřezy, fontány, radiátory, radiátorové uzávěry, regulačně-bezpečnostní zařízení pro vodovodní zařízení, zařízení pro sauny, vany pro sedací koupele, sedátka záchodová, splachovací zařízení a jeho součásti, sprchy, sprchovací kouty, vodovodní těsnění, toalety (splachovací záchody), umyvadla, dezinfekční dávkovače pro toalety, sušiče rukou, vanové armatury, přístroje pro víření vody, zařízení na úpravu a filtrování vody, přenosné záchody, zásobníky vody; (17) výrobky z plastů, nezahrnuté do jiné třídy, materiály těsnicí, ucpávací a izolační, jako např. nekovové armatury potrubní, nekovové hadice, kroužky z gumy; (20) nábytek a jeho části, zejména nábytek do koupelen a nábytek sanitární, výrobky z plastů, nezahrnuté do jiných tříd, jako např. kryty či vložky pro dřezy, nekovové kontejnery, police koupelnové, schránky z umělých hmot, stolky toaletní, vodovodní ventily z umělých hmot, věšáky nekovové, zrcadla.



(730) **Alca Plast, s.r.o.**, Lovosická 770, Praha 9, 19000, CZ  
(740) JUDr. Aleš Zábrš, Na Beránce 2, Praha 6, 16000

(210) **O-455331**  
(220) 11.01.2008  
(320) 11.01.2008  
(511) 10, 25, 35  
(540)



(510) (10) zdravotní punčochové zboží včetně kalhot, ponožek a spodního prádla - v rámci této třídy; (25) oděvy, obuv, čepice, klobouky, punčochové zboží, ponožky, spodní prádlo; (35) zprostředkování obchodní činnosti s oděvy.

(730) **NOVEGA s.r.o.**, Kašparova 9, Liberec, 46006, CZ  
(740) PROPATENT, Ing. Vlasta Sedláčková, Ke Kateřinkám 1393, Praha 4, 14900

(210) **O-455381**  
(220) 14.01.2008  
(320) 14.01.2008  
(511) 2  
(540)

**NATUROL**

(510) (2) barvy, nátěry, laky, ochranné výrobky proti korozi a proti deterioraci dřeva, barviva, mořidla, přírodní pryskyřice v surovém stavu.

(730) **HEMP PRODUCTION CZ, s.r.o.**, Chraštice 7, Chraštice, 26272, CZ  
(740) KUDRLIČKA a SEDLÁK, advokátní, patentová a známková kancelář, Ing. Jiří Sedlák, Husova 5, České Budějovice, 37001

(210) **O-455395**  
(220) 15.01.2008  
(320) 15.01.2008  
(511) 9, 16, 38, 41  
(540)



(510) (9) nosiče informací všeho druhu v rozsahu této třídy zahrnující nosiče zvuku a/nebo obrazu, elektronické publikace, software a hardware pro počítačovou rezervaci a vydávání vstupenek na koncerty a jiné kulturní a zábavní události; (16) tiskoviny všeho druhu, zejména programy koncertů, přehledy kulturních pořadů, plakáty, katalogy, knihy, hudebniny, fotografie a jiné polygrafické výrobky; (38) šíření informací, zvuku a obrazu prostřednictvím rozhlasu a televize, jakož i veřejných datových sítí, například Internetu, kabelových, bezdrátových a satelitních sítí; (41) organizování a pořádání mezinárodního festivalu Pražský podzim, jakož i jiných hudebních festivalů, koncertů a jiných kulturních akcí, pořádání seminářů a kulturních nebo vzdělávacích výstav, výchova a vzdělávání mladých umělců, zábava, rezervace a obstarávání vstupenek na tyto akce v rámci této třídy.

(590) Barevná  
(730) **Pražský podzim, nadační fond**, Příběnická 20, Praha 3, 13000, CZ  
(740) ČERVENKA, KLEINTOVÁ, TURKOVÁ Patentová, známková a advokátní kancelář, Mgr. Jana Turková, Budečská 6/974, Praha 2, 12000

(210) **O-455396**  
(220) 15.01.2008  
(320) 15.01.2008  
(511) 9, 25, 41  
(540)



(510) (9) informace a záznamy v elektronické podobě, elektronické časopisy, informace a záznamy na nosičích zařazených ve třídě 9, elektronická data a databáze, informační produkty v elektronických, datových, informačních a telekomunikačních sítích všeho druhu; (25) oděvy, kloboučnické zboží, pokrývky hlavy; (41) sportovní a kulturní aktivity.

(730) **Peterka Jaroslav**, Radošov 184, Kyselka, 36272, CZ

(210) **O-455405**  
(220) 16.01.2008  
(320) 16.01.2008  
(511) 19, 20, 27, 37  
(540)

**MRŇKA**

(510) (19) stavební materiály nekovové; (20) výrobky nejmenované v jiných třídách ze dřeva; (27) obklady podlah; (37) stavebnictví, opravy, instalační služby.

(730) **Mrůčka Bohumír**, Chmelnice 721, Konice, 79852, CZ

(210) **O-455408**  
(220) 16.01.2008  
(320) 16.01.2008  
(511) 25, 28, 35  
(540)



(510) (25) oděvy, obuv, sportovní oděvy, sportovní obuv, nepromokavé sportovní oděvy - vše náležející do třídy 25; (28) sportovní nářadí, náčiní a vybavení pro sálové a venkovní sporty - všechno náležející do třídy 28, snowboardy, skateboardy, sportovní náčiní, nářadí, výstroje a výzbroje pro zimní sporty - všechno náležející do třídy 28, sportovní nářadí, náčiní a vybavení pro bojové sporty (box, thajský box, judo, karate); (35) maloobchod a velkoobchod včetně zprostředkování nákupu prodeje zboží uvedeného ve třídě 25 a 28, elektronický obchod s výrobky ve třídách 25 a 28 prostřednictvím celosvětové komunikační sítě, pořádání akcí on-line na Internetu ve formě prodejních akcí na zboží, včetně prodeje zboží nejvyšší nabídky a spotřebitelských soutěží a her o ceny, organizace a uzavírání obchodních transakcí jménem třetích stran, shromažďování a poskytování obchodních informací všech druhů ve třídě 35, on-line služby, konkrétně přijímání objednávek na zboží elektronickými prostředky, telefonem a/nebo přes počítač, organizace a uzavírání prodejních transakcí v rámci elektronického obchodního domu (supermarketu), služby elektronického obchodování, konkrétně přijímání objednávek, pomoc při řízení obchodní činnosti, reklamní a inzertní činnost, služby v oblasti administrativní správy a služby organizačně hospodářské povahy.

- (730) **BAIL - SPORT s.r.o.**, Válcovní 1841/31, Ostrava - Vítkovice, 70300, CZ  
(740) Patentová a známková kancelář, Ing. Jaromír Příkryl, Včelín 1161, Hulín, 76824

- (210) **O-455409**  
(220) 16.01.2008  
(320) 16.01.2008  
(511) 37, 40, 42  
(540)



- (510) (37) stavebnictví, poradenství v oblasti stavebnictví, zprostředkování v oblasti stavebnictví, zprostředkování oprav a přestaveb nemovitostí, realizace stavebních zakázek, stavební rekonstrukce, demolice staveb, budování inženýrských sítí, montovaných staveb bytů, průmyslových prostor a stavebních konstrukcí - v rámci této třídy, provádění jednoduchých a drobných staveb, jejich změn a odstraňování, montáže suchých staveb, úpravy prostranství v rámci dokončování staveb, stavební práce v oborech inženýrského, průmyslového a pozemního stavitelství, dodávky staveb a jejich částí v uvedených oborech, včetně bezvýkopových technologií a tunelování, montáže konstrukcí, servisní, dilenské a opravárenské služby, provádění staveb včetně jejich změn, udržovacích prací na nich a jejich odstraňování, zednictví, tesařství, obkladačství, pokrývačství, štukatérství, podlahářství, izolatérství, instalatérství, truhlářství - opravy, údržba a renovace, zámečnictví (spadající do této třídy), topenářství, kominictví, malířství a natěračství, klempířství, montáž, údržba a servis bezpečnostních a signalizačních zařízení, montáž, opravy a zkoušky vyhrazených plynových zařízení, montáže, opravy a servis vyhrazených elektrických zařízení, půjčování stavebních strojů a zařízení, provádění inženýrských, průmyslových, bytových a občanských oprav a staveb, nábytkářství (spadající do této třídy), opravy nábytku a jiného interiérového vybavení, služby technických poradců v oblasti stavebnictví; (40) výroba nábytku a interiérového vybavení; (42) služby technických poradců v oblasti stavebnictví (znalecké posudky), architektury a projektových prací, inženýrská činnost v investiční výstavbě, zajišťování studií domů a bytů, zajišťování projektové dokumentace domů a bytů a jejího zpracování, expertní činnost ve výstavbě, vytváření kolekcí domů, projektová činnost, developerská činnost ve stavebnictví, služby bytového architekta, výtvarné návrhy interiérů - designérská činnost, návrhářství bytové a kancelářské, architektonické poradenství, projektový management v oblasti koordinace činností spojených s realizací staveb (zajištění investičního záměru, zajištění kompletní projektové fáze, zajištění a organizace tendru, realizace staveb).

- (590) Barevná  
(730) **K+K interier s.r.o.**, Nevid 33, Nevid, 33701, CZ  
(740) HALAXOVÁ & HALAXOVÁ, TETRAPAT, RNDr. Zdeňka Halaxová, Horní náměstí 7, Olomouc, 77200

- (210) **O-455411**  
(220) 16.01.2008  
(320) 16.01.2008  
(511) 35, 36  
(540)



- (510) (35) služby internetového obchodu v oblasti reklamy, on-line inzertní činnost; (36) zprostředkování obchodní činnosti v oblasti

nemovitostí, komplexní realitní činnost, zejména zprostředkování koupě, prodeje a pronájmu nemovitostí, pozemků a členských práv povinností v družstvu, činnost realitních kanceláří, služby internetového obchodu v oblasti nemovitostí.

- (590) Barevná  
(730) **EXE TECHNOLOGY s.r.o.**, Nemocniční 2902/13, Ostrava, 70200, CZ

- (210) **O-455414**  
(220) 16.01.2008  
(320) 16.01.2008  
(511) 5, 31, 44  
(540)



- (510) (5) farmaceutické a veterinářské výrobky, výrobky pro hubení škodlivých zvířat, fungicidy, herbicidy; (31) živá zvířata, osivo, rostliny a přírodní květiny, krmivo pro zvířata; (44) péče o hygienu a krásu osob a zvířat, zemědělské, zahradnické a lesnické služby.

- (590) Barevná  
(730) **ZOO HOCH s.r.o.**, Zálužice 8, Pištín, 37341, CZ  
(740) JUDr. Pavel Krček, U Černé věže 304/9, České Budějovice, 37001

- (210) **O-455422**  
(220) 16.01.2008  
(320) 16.01.2008  
(511) 3, 5, 29  
(540)

**Aparat MAX**

- (510) (3) výrobky kosmetické a voňavkářské, bylinné kosmetické přípravky, mýdla tuhá i tekutá, parfumerie, vonné oleje, éterické esence a silice, koupelové soli, výtázky z květin pro parfumerii, krémy, mléka, gely, emulze, vody a deodoranty pro osobní potřebu, toaletní přípravky, vlasové a ústní vody, pasty, prášky a vodičky pro čištění a ošetřování zubů, šampóny tělové i vlasové, prostředky pro mytí a ošetřování rukou a vlasů, například kondicionéry, pomády, tužidla, spraye, laky, laky na nehty, šampóny tělové i vlasové, prostředky pro ošetřování pokožky a odličování, například krémy na a po opalování, masážní krémy a emulze, regenerační krémy a vody, vody, krémy a pěny po holení, vata a výrobky z vaty pro kosmetické účely, např. tampóny, polštářky, tyčinky, kosmetické neceséry, kosmetické tužky, pemza, líčidla včetně líčidel pro oči, řasenky, stíny, lesky, umělé nehty, dekorativní ozdoby na nehty, nehtové doplňky, dětská kosmetika, prostředky namáčeči, mýdlové, saponátové, bezfosfátové, prací prostředky, bělicí přípravky, prostředky na odbarvování, moření a parfémování prádla, avivážní prostředky, přípravky na odmašťování, drhnutí, leštění a broušení, čisticí přípravky, prostředky k čištění sporáků, prostředky k čištění sanitární techniky, mýdla, včetně mýdel medicínálních, vonná dřeva, vonné sáčky do prádla, vlhčené hygienické a čisticí utěrky, kapesníky a ručníky, antistatické přípravky; (5) výrobky farmaceutické a parafarmaceutické, vakcíny humánní a veterinární, vitamíny a minerály a stopové prvky, dietní a nutriční přípravky a léčiva, medicínální sirupy, výtázky z léčivých bylin a kombinované přípravky vitamínů, minerálů, stopových prvků a bylinných výtazků, potravinové doplňky obohacené vitamíny nebo minerály nebo stopovými prvky, vitamínové přípravky, vitamíny a multivitaminové preparáty, minerály a multiminerálové preparáty, bylinné čaje, léčivé

byliny, cukrovinky nebo pastilky nebo tabletky nebo tobolky nebo kapsle nebo žvýkačky s léčivými přísadami, dietetické látky upravené pro lékařské účely, minerální vody a dietetické nápoje upravené pro lékařské účely, dietní potraviny upravené pro lékařské účely, doplňky výživové pro lékařské účely, bílkovinné přípravky nebo potrava pro lékařské účely, bakteriální lyzáty pro lékařské účely, balzámy a krémy a masti pro lékařské účely, chemické přípravky pro lékařské účely, léčivé oleje, oleje pro lékařské účely, tuky pro lékařské účely, léčivé soli, tinktury pro lékařské účely, bylinné výtažky nebo sirupy, vitamínová a minerální výživa ve formě koncentrátů, proteinové koncentráty jako výživné přídavky k potravinám, droždí pro farmaceutické účely, potravinové doplňky s léčebnými účinky, doplňky stravy s léčebnými účinky, výživné nebo dietetické přípravky pro lékařské účely pro denní doplnění stravy jako instantní strava nebo samostatná směs, která se skládá hlavně z mléka v prášku nebo ze živočišných nebo zeleninových proteinů, také s přídavkem vitamínů nebo minerálů nebo stopových prvků nebo cukru; (29) doplňky stravy s obsahem potravních doplňků, doplňky stravy s obsahem bakteriálních lyzátů, potravinové doplňky ne pro lékařské účely (zařazené v této třídě) a obsahující látky živočišného původu, protein pro lidskou spotřebu, proteinové výrobky a přípravky pro výživu, přípravky zvláštní výživy pro sportovce nebo osoby s vysokým energetickým výdejem, jedlá želatina, želatinové výrobky a přípravky pro lidskou výživu, tuky jedlé, oleje jedlé, extrakty z chaluh jako výživa, výživné přípravky pro denní doplnění stravy, která se skládá hlavně z mléka v prášku nebo ze živočišných nebo zeleninových proteinů, také s přídavkem vitamínů nebo minerálů nebo stopových prvků nebo cukru, mléko, mléčné výrobky, jogurty, konzervované, sušené, vařené nebo nakládané ovoce nebo zelenina, polévky, vývary, bujóny.

(730) **TAMDA a.s.**, Hudcova 70a/504, Brno, 62100, CZ

(740) Ing. Petr Soukup, patentový zástupce, Videňská 8, Olomouc, 77200

(210) **O-455423**

(220) 16.01.2008

(320) 16.01.2008

(511) 3, 5, 29

(540)

**Chiro** **MAX**

(510) (3) výrobky kosmetické a voňavkářské, bylinné kosmetické přípravky, mýdla tuhá i tekutá, parfumerie, vonné oleje, éterické esence a silice, koupelové soli, výtažky z květin pro parfumerii, krémy, mléka, gely, emulze, vody a deodoranty pro osobní potřebu, toaletní přípravky, vlasové a ústní vody, pasty, prášky a vodičky pro čištění a ošetřování zubů, šampóny tělové i vlasové, prostředky pro mytí a ošetřování rukou a vlasů, například kondicionéry, pomády, tužidla, spraye, laky, laky na nehty, šampóny tělové i vlasové, prostředky pro ošetřování pokožky a odličování, například krémy na a po opalování, masážní krémy a emulze, regenerační krémy a vody, vody, krémy a pěny po holení, vata a výrobky z vaty pro kosmetické účely, např. tampóny, polštářky, tyčinky, kosmetické neceséry, kosmetické tužky, pemza, líčidla včetně líčidel pro oči, řasenky, stíny, lesky, umělé nehty, dekorativní ozdoby na nehty, nehtové doplňky, dětská kosmetika, prostředky namáčeči, mýdlové, saponátové, bezfosfátové, prací prostředky, bělicí přípravky, prostředky na odbarvování, moření a parfémování prádla, avivážní prostředky, přípravky na odmašťování, drhnutí, leštění a broušení, čistící přípravky, prostředky k čištění sporáků, prostředky k čištění sanitární techniky, mýdla, včetně mýdel medicínálních, vonná dřeva, vonné sáčky do prádla, vlhčené hygienické a čistící utěrky, kapesníky a ručníky, antistatické přípravky; (5) výrobky farmaceutické a parafarmaceutické, vakcíny humánní a veterinární, vitamíny a minerály a stopové prvky, dietní a nutriční přípravky a léčiva, medicínální sirupy, výtažky z léčivých bylin a kombinované přípravky vitamínů, minerálů,

stopových prvků a bylinných výtažků, potravinové doplňky obohacené vitamíny nebo minerály nebo stopovými prvky, vitamínové přípravky, vitamíny a multivitaminové preparáty, minerály a multiminerálové preparáty, bylinné čaje, léčivé byliny, cukrovinky nebo pastilky nebo tabletky nebo tobolky nebo kapsle nebo žvýkačky s léčivými přísadami, dietetické látky upravené pro lékařské účely, minerální vody a dietetické nápoje upravené pro lékařské účely, dietní potraviny upravené pro lékařské účely, doplňky výživové pro lékařské účely, bílkovinné přípravky nebo potrava pro lékařské účely, bakteriální lyzáty pro lékařské účely, balzámy a krémy a masti pro lékařské účely, chemické přípravky pro lékařské účely, léčivé oleje, oleje pro lékařské účely, tuky pro lékařské účely, léčivé soli, tinktury pro lékařské účely, bylinné výtažky nebo sirupy, vitamínová a minerální výživa ve formě koncentrátů, proteinové koncentráty jako výživné přídavky k potravinám, droždí pro farmaceutické účely, potravinové doplňky s léčebnými účinky, doplňky stravy s léčebnými účinky, výživné nebo dietetické přípravky pro lékařské účely pro denní doplnění stravy jako instantní strava nebo samostatná směs, která se skládá hlavně z mléka v prášku nebo ze živočišných nebo zeleninových proteinů, také s přídavkem vitamínů nebo minerálů nebo stopových prvků nebo cukru; (29) doplňky stravy s obsahem potravních doplňků, doplňky stravy s obsahem bakteriálních lyzátů, potravinové doplňky ne pro lékařské účely (zařazené v této třídě) a obsahující látky živočišného původu, protein pro lidskou spotřebu, proteinové výrobky a přípravky pro výživu, přípravky zvláštní výživy pro sportovce nebo osoby s vysokým energetickým výdejem, jedlá želatina, želatinové výrobky a přípravky pro lidskou výživu, tuky jedlé, oleje jedlé, extrakty z chaluh jako výživa, výživné přípravky pro denní doplnění stravy, která se skládá hlavně z mléka v prášku nebo ze živočišných nebo zeleninových proteinů, také s přídavkem vitamínů nebo minerálů nebo stopových prvků nebo cukru, mléko, mléčné výrobky, jogurty, konzervované, sušené, vařené nebo nakládané ovoce nebo zelenina, polévky, vývary, bujóny.

(730) **TAMDA a.s.**, Hudcova 70a/504, Brno, 62100, CZ

(740) Ing. Petr Soukup, patentový zástupce, Videňská 8, Olomouc, 77200

(210) **O-455424**

(220) 16.01.2008

(320) 16.01.2008

(511) 3, 5, 29

(540)

**Jodo** **MAX**

(510) (3) výrobky kosmetické a voňavkářské, bylinné kosmetické přípravky, mýdla tuhá i tekutá, parfumerie, vonné oleje, éterické esence a silice, koupelové soli, výtažky z květin pro parfumerii, krémy, mléka, gely, emulze, vody a deodoranty pro osobní potřebu, toaletní přípravky, vlasové a ústní vody, pasty, prášky a vodičky pro čištění a ošetřování zubů, šampóny tělové i vlasové, prostředky pro mytí a ošetřování rukou a vlasů, například kondicionéry, pomády, tužidla, spraye, laky, laky na nehty, šampóny tělové i vlasové, prostředky pro ošetřování pokožky a odličování, například krémy na a po opalování, masážní krémy a emulze, regenerační krémy a vody, vody, krémy a pěny po holení, vata a výrobky z vaty pro kosmetické účely, např. tampóny, polštářky, tyčinky, kosmetické neceséry, kosmetické tužky, pemza, líčidla včetně líčidel pro oči, řasenky, stíny, lesky, umělé nehty, dekorativní ozdoby na nehty, nehtové doplňky, dětská kosmetika, prostředky namáčeči, mýdlové, saponátové, bezfosfátové, prací prostředky, bělicí přípravky, prostředky na odbarvování, moření a parfémování prádla, avivážní prostředky, přípravky na odmašťování, drhnutí, leštění a broušení, čistící přípravky, prostředky k čištění sporáků, prostředky k čištění sanitární techniky, mýdla, včetně mýdel medicínálních, vonná dřeva, vonné sáčky do prádla, vlhčené hygienické a čistící utěrky, kapesníky a ručníky, antistatické přípravky; (5) výrobky

farmaceutické a parafarmaceutické, vakcíny humánní a veterinární, vitamíny a minerály a stopové prvky, dietní a nutriční přípravky a léčiva, medicínální sirupy, výtažky z léčivých bylin a kombinované přípravky vitamínů, minerálů, stopových prvků a bylinných výtažků, potravinové doplňky obohacené vitamíny nebo minerály nebo stopovými prvky, vitamínové přípravky, vitamíny a multivitaminové preparáty, minerály a multiminerálové preparáty, bylinné čaje, léčivé byliny, cukrovinky nebo pastilky nebo tabletky nebo tobolky nebo kapsle nebo žvýkačky s léčivými přísadami, dietetické látky upravené pro lékařské účely, minerální vody a dietetické nápoje upravené pro lékařské účely, dietní potraviny upravené pro lékařské účely, doplňky výživové pro lékařské účely, bílkovinné přípravky nebo potrava pro lékařské účely, bakteriální lyzáty pro lékařské účely, balzámy a krémy a masti pro lékařské účely, chemické přípravky pro lékařské účely, léčivé oleje, oleje pro lékařské účely, tuky pro lékařské účely, léčivé soli, tinktury pro lékařské účely, bylinné výtažky nebo sirupy, vitamínová a minerální výživa ve formě koncentrátů, proteinové koncentráty jako výživné přísady k potravinám, droždí pro farmaceutické účely, potravinové doplňky s léčebnými účinky, doplňky stravy s léčebnými účinky, výživné nebo dietetické přípravky pro lékařské účely pro denní doplnění stravy jako instantní strava nebo samostatná směs, která se skládá hlavně z mléka v prášku nebo ze živočišných nebo zeleninových proteinů, také s přísadkou vitamínů nebo minerálů nebo stopových prvků nebo cukru; (29) doplňky stravy s obsahem potravních doplňků, doplňky stravy s obsahem bakteriálních lyzátů, potravinové doplňky ne pro lékařské účely (zařazené v této třídě) a obsahující látky živočišného původu, protein pro lidskou spotřebu, proteinové výrobky a přípravky pro výživu, přípravky zvláštní výživy pro sportovce nebo osoby s vysokým energetickým výdejem, jedlá želatina, želatinové výrobky a přípravky pro lidskou výživu, tuky jedlé, oleje jedlé, extrakty z chaluh jako výživa, výživné přípravky pro denní doplnění stravy, která se skládá hlavně z mléka v prášku nebo ze živočišných nebo zeleninových proteinů, také s přísadkou vitamínů nebo minerálů nebo stopových prvků nebo cukru, mléko, mléčné výrobky, jogurty, konzervované, sušené, vařené nebo nakládané ovoce nebo zelenina, polévky, vývary, bujóny.

- (730) **TAMDA a.s.**, Hudcova 70a/504, Brno, 62100, CZ  
(740) Ing. Petr Soukup, patentový zástupce, Videňská 8, Olomouc, 77200

- (210) **O-455425**  
(220) 16.01.2008  
(320) 16.01.2008  
(511) 5  
(540)

## EMIB

- (510) (5) farmaceutické výrobky.  
(730) **BELUPO - Lijekovi i kozmetika d. d.**, Danica 5, 48000 Koprivnica, HR  
(740) KOREJZOVÁ & SPOL., v.o.s., JUDr. Petra Korejzová, advokátka, Korunní 810/104 E, Praha 10, 10100

- (210) **O-455426**  
(220) 16.01.2008  
(320) 16.01.2008  
(511) 5  
(540)

## ROSIX

- (510) (5) farmaceutické výrobky, kardio-vasculární výrobky.  
(730) **BELUPO - Lijekovi i kozmetika d. d.**, Danica 5, 48000 Koprivnica, HR  
(740) KOREJZOVÁ & SPOL., v.o.s., JUDr. Petra Korejzová, advokátka, Korunní 810/104 E, Praha 10, 10100

- (210) **O-455508**  
(220) 17.01.2008  
(320) 17.01.2008  
(511) 9, 36

(540)



- (510) (9) platební karty; (36) půjčování peněžních prostředků.  
(730) **CETELEM ČR, a.s.**, Karla Engliše 5/3208, Praha 5, 15000, CZ  
(740) Advokátní a patentová kancelář VYSKOČIL, KROŠLÁK a spol., Dana Lukajová, Voršílská 10, Praha 1, 11000

- (210) **O-455516**  
(220) 18.01.2008  
(320) 18.01.2008  
(511) 12, 35, 37, 39  
(540)



- (510) (12) dopravní prostředky, zejména motorová vozidla, jejich díly a příslušenství, spadající do této třídy; (35) propagační, reklamní a inzertní činnost, pomoc při řízení obchodní činnosti, pomoc při řízení a provozu podniku, při provozování obchodů a obchodních činnostech průmyslového nebo obchodního podniku, při zprostředkování v oblasti služeb údržby a oprav dopravních prostředků, marketing, obchodní poradenství, organizování a uzavírání obchodních transakcí, organizování kontraktů pro nákup a prodej zboží a služeb v oblasti dopravních prostředků, jejich údržby a oprav, reklama a marketing prostřednictvím Internetu, provozování virtuálních obchodních středisek na Internetu, zejména v oblasti dopravních prostředků, jejich oprav a údržby, elektronické přijímání objednávek uvedeného zboží a služeb a organizování prodeje; (37) opravy a údržba dopravních prostředků, jejich dílů a příslušenství; (39) provozování silniční motorové dopravy, přeprava nákladů a osob, pronájem motorových vozidel, pronájem a provozování garáží a odstavných ploch pro motorová vozidla.  
(730) **TSSR Trailer Service Sales and Rent, s.r.o.**, Tyršova 751, Vejprnice, 33027, CZ  
(740) Ing. Pavel Reichel, Lopatecká 14, Praha 4, 14700

- (210) **O-455522**  
(220) 21.01.2008  
(320) 21.01.2008  
(511) 6, 13, 28  
(540)



- (510) (6) kovové výrobky, zejména drát hliníkový, dráty (železné), dráty z obecných kovů, ocelový drát, těsnící uzávěry (kovové); (13) střelné zbraně a jejich příslušenství, zejména pistole (zbraně), pušky, sportovní střelné zbraně, vzduchové pistole (zbraně), hlavně pušek, hledáčky zaměřovače, mířidla pro střelné zbraně jiná než kovová, lučičky spouští zbraní a pušek, mířidla, hledáčky střelných zbraní, pažby, pušky, pušky (lučičky pro), střelné zbraně (závěry), tlumiče pro zbraně, miny (výbušniny), munice pro střelné zbraně, střelivo, petardy, pouzdra na náboje (sumky), pouzdra na pistole a střelné zbraně; (28) sportovní nářadí, zejména maskovací clony, paintball náboje pro pistole, paintball pistole, pistole na paintball, terče, terče elektronické,



- (730) chrániče kolien, chrániče na holeně, chrániče na lokty.  
**Přichystal Zdeněk**, Svatopluka Čecha 966/8, Hustopeče, 69301, CZ  
(740) A. Holas & partner Patentová a známková kancelář, Ing. Mgr. Hana Holasová, Křížová 4, Brno, 60300

(210) **O-455638**  
(220) 24.01.2008  
(320) 24.01.2008  
(511) 29  
(540)



- (210) **O-455542**  
(220) 21.01.2008  
(320) 21.01.2008  
(511) 19, 35, 37, 39, 42  
(540)

## SaM

- (510) (19) stavební hmoty - zejména na stavbu komunikací, betonové a asfaltové směsi, živice; (35) zprostředkování obchodní činnosti ve výstavbě; (37) stavby budov, silnic a mostů, jejich rekonstrukce, údržba a opravy, stavební dozor; (39) technická činnost v dopravě a dopravní značení; (42) projektová činnost ve výstavbě, testování, měření, analýzy a posudky, zeměměřičská činnost.

(510) (29) sýry.  
(590) Barevná  
(730) **Bongrain S.A., a French Sociéte Anonyme**, 42 rue Rieussec, Viroflay, FR  
(740) Ing. František Kania, Mendlovo nám. 1a, Brno, 60300

- (730) **SaM silnice a mosty a.s.**, Máchova 1129, Česká Lípa, 47001, CZ  
(740) PROPATENT, Ing. Vlasta Sedláčková, Ke Kateřinkám 1393, Praha 4, 14900

(210) **O-455660**  
(220) 24.01.2008  
(320) 24.01.2008  
(511) 5, 32  
(540)

## MARABUCO

- (210) **O-455554**  
(220) 21.01.2008  
(320) 21.01.2008  
(511) 14, 25, 35, 45  
(540)

(510) (5) nápoje s léčebnými účinky nebo určené k lékařským účelům; (32) nealkoholické nápoje.  
(730) **Polesný Jiří**, Časlavská 15/1793, Praha 3, 13000, CZ



(210) **O-455666**  
(220) 25.01.2008  
(320) 25.01.2008  
(511) 3, 5, 18, 20, 21, 28, 31, 35  
(540)



- (510) (14) klenoty a klenotnické zboží, bižuterie, drahokamy, zejména jako doplňky ke svatebním a společenským oděvům; (25) oděvy, zejména svatební a společenské a jejich doplňky v rozsahu třídy 25, obuv, kloboučnické zboží; (35) zprostředkování v oblasti obchodních služeb se svatebními a společenskými šaty a doplňky, organizování a uzavírání obchodních transakcí a kontraktů v této oblasti, reklama a marketing prostřednictvím Internetu, provozování virtuálních obchodních středisek na Internetu v oblasti svatebních a společenských šatů a doplňků, obuvi, kloboučnického zboží a šperků; (45) půjčování svatebních a společenských šatů a doplňků, v rozsahu třídy 25.

(510) (3) kosmetické přípravky pro zvířata, šampóny pro domácí zvířata; (5) přípravky pro mytí zvířat, protiparazitické obojky pro zvířata; (18) oblečky pro domácí zvířata, obojky pro zvířata, pokrývky pro zvířata; (20) boudy pro domácí zvířata, hnízda pro domácí zvířata, pelechy pro domácí zvířata, polštáře pro domácí zvířata; (21) klece pro domácí zvířata, klece a voliéry pro ptáky, akvária, hřebeny a česadla na zvířata, hygienické toaletní nádoby pro domácí zvířata, misky hygienické na vylučování pro domácí zvířata, koryta na krmení zvířat; (28) hračky pro domácí zvířata; (31) stelivo pro domácí zvířata, krmivo pro zvířata, živá zvířata; (35) zprostředkovatelská činnost v oblasti obchodu s chovatelskými potřebami (výše uvedenými).

- (730) **Krška Pavel Ing.**, Klentnická 167, Pavlov, 69201, CZ  
(740) Ing. Pavel Reichel, Lopatecká 14, Praha 4, 14700

(730) **Dupal Ivo MVDr.**, Suky 12, Ostrava nad Oslavou, 59445, CZ

- (210) **O-455586**  
(220) 22.01.2008  
(320) 22.01.2008  
(511) 5  
(540)

## LYRIC

- (510) (5) fungicidy pro použití v zemědělství.  
(730) **E. I. du Pont de Nemours and Company**, 1007 Market Street, 19898, Wilmington, DE, US  
(740) Čermák Hořejš Matějka a spol., JUDr. Karel Čermák, advokát, Národní 32, Praha 1, 11000

(210) **O-455667**  
(220) 25.01.2008  
(320) 25.01.2008  
(511) 12, 35, 37  
(540)

- (210) **O-455587**  
(220) 22.01.2008  
(320) 22.01.2008  
(511) 5  
(540)

## FENNEC

- (510) (5) fungicidy pro použití v zemědělství.  
(730) **E. I. du Pont de Nemours and Company**, 1007 Market Street, 19898, Wilmington, DE, US  
(740) Čermák Hořejš Matějka a spol., JUDr. Karel Čermák, advokát, Národní 32, Praha 1, 11000



(510) (12) motorová vozidla; (35) zprostředkování obchodu a služeb - maloobchod motorovými vozidly a jejich příslušenstvím, maloobchod použitým zbožím, velkoobchod motorovými vozidly, internetový prodej motorových vozidel; (37) opravy silničních vozidel.

(730) **HAVEX, spol. s r.o.**, Na Bělidle 503, Vrchlábí, 54301, CZ

(210) **O-455672**  
(220) 25.01.2008  
(320) 25.01.2008  
(511) 6, 11, 40  
(540)

The logo for BEMETA features a blue square on the left, followed by the word "BEMETA" in a bold, black, sans-serif font.

(510) (6) kovy a jejich slitiny, kovové stavební materiály, konstrukce z kovu, válcované a tažené kovové materiály, kovové plechy, kovové profily, spojovací součásti z kovu, kování pro okna, dveře a nábytek z kovu spadající do tř. 6, výrobky z kovu, které nejsou uvedeny v jiných třídách; (11) zařízení pro ohřev a rozvod vody, vanové příslušenství (armatury), vodovodní potrubní zařízení, vodovodní baterie, vany, umývadla, sanitární vybavení koupelen a toalet, klimatizace, vařiče; (40) zpracování a úprava kovů, kovoobráběčství.  
(590) Barevná  
(730) **BEMETA DESIGN s.r.o.**, Žatčany 60, Újezd u Brna, 66453, CZ

(210) **O-455704**  
(220) 25.01.2008  
(320) 25.01.2008  
(511) 39  
(540)



(510) (39) autodoprava, odtahová služba.  
(730) **Dvořák Marek**, Hořčickova 544, Praha 4, 14900, CZ

(210) **O-455742**  
(220) 28.01.2008  
(320) 28.01.2008  
(511) 29, 30  
(540)



(510) (29) maso, drůbež a ryby, výrobky z masa, výrobky z drůbeže a výrobky z ryb, konzervované, sušené a vařené ovoce a zelenina, hotová jídla skládající se zásadně z masa a/nebo drůbeže a/nebo ryb a/nebo ovoce a/nebo zeleniny, včetně výše uvedeného zboží s přidanými těstovinami a/nebo výrobky z brambor, hotová jídla skládající se zásadně z výrobků z brambor, veškeré výše uvedené zboží také zmrazené; (30) pirohy, pizza, těstoviny, včetně těstovin s přidaným masem a/nebo drůbeží a/nebo rybami a/nebo ovocem a/nebo zeleninou, hotová jídla zahrnutá ve třídě 30, skládající se zásadně z rýže a/nebo těstovin, včetně výše uvedeného zboží s přidaným masem a/nebo drůbeží a/nebo rybami a/nebo ovocem a/nebo zeleninou, pečivo, těsta, veškeré výše uvedené zboží také zmrazené.  
(590) Barevná

(730) **Lidl Stiftung & Co. KG**, Stiftsbergstrasse 1, 74167 Neckarsulm, DE  
(740) **TRAPLOVÁ-HAKR-KUBÁT** Advokátní a patentová kancelář, JUDr. Jarmila Traplová, Přístavní 24, Praha 7, 17000

(210) **O-455757**  
(220) 28.01.2008  
(320) 28.01.2008  
(511) 28, 31  
(540)

**MIK**

(510) (28) rybářské náčiní, návnady pro lov a rybolov, návnady pro rybáře, pachové návnady pro lov a rybaření, návnady umělé rybářské; (31) potrava pro zvířata, přísady do krmiv, suché krmivo.  
(730) **Kučera Michal**, Podlázky 110, Mladá Boleslav, 29301, CZ

(210) **O-455763**  
(220) 28.01.2008  
(320) 28.01.2008  
(511) 37, 39  
(540)

The logo for CZA features the letters "CZA" in a very large, bold, black, sans-serif font.

(510) (37) údržba a opravy leteckého zařízení; (39) letecká doprava.  
(730) **Tutter Miloslav Ing.**, Drtikolova 510/20, Praha 10, 10900, CZ  
(740) JUDr. Jiří Štáidl, Apolinářská 6, Praha 2, 12800

(210) **O-455766**  
(220) 28.01.2008  
(320) 28.01.2008  
(511) 35, 36, 37, 42, 43  
(540)

The logo for DELFINN features the word "DELFINN" in a bold, black, sans-serif font, with a small blue square positioned below the letter 'n'.

(510) (35) marketingové studie, pomoc při řízení obchodní činnosti, poradenství v obchodní činnosti se službami v oblasti třídy 36, 37, 42, 43, obchodní management a podnikové poradenství, obchodní nebo podnikatelský průzkum, obchodní reklama pro třetí osoby, reklama (propagace), reklama on-line v počítačové síti, pronájem reklamních materiálů, pronájem reklamních ploch, sekretářské služby, služby (telefonní vzkazy, dotazy); (36) činnost realitní kanceláře, investiční činnost ve stavebnictví, správa nemovitostí; (37) stavební informace, instalace dveří a oken, izolování proti vlhkosti, stavby a opravy skladů, izolace staveb, stavební dozor, stavebnictví, stavitelství; (42) architektonické poradenství, architektura, interiérová výzdoba, inženýrské práce (expertízy), plánování městské výstavby, projekce (stavební); (43) pronájem přenosných staveb, pronajímání jednacích místností, ubytovací služby (hotely, penziony), pronajímání a přechodné ubytování.  
(730) **DELFINN REAL ESTATE a.s.**, Peroutkova 55, Praha 5, 15000, CZ

(210) **O-455782**  
(220) 29.01.2008  
(320) 29.01.2008  
(511) 5  
(540)

**ALFA ESMARCH MEDICAL**

(510) (5) obinadlo škrťací.

(730) **ALFA VITA, s.r.o.**, Starolázeňská 339/2, Praha 5 - Velká Chuchle, 15900, CZ

(210) **O-455795**

(220) 29.01.2008

(320) 29.01.2008

(511) 5, 32

(540)



(510) (5) farmaceutické a veterinární přípravky, hygienické výrobky pro léčebné účely, dietetické přípravky pro léčebné účely, potraviny pro batolata, náplasti, obvazový materiál, materiály pro plombování zubů a pro zubní otisky, dezinfekční přípravky, bylinné čaje, ovocné a černé čaje v nálevových sáčcích s léčebnými účinky; (32) piva, minerální vody, šumivé nápoje a jiné nápoje nealkoholické, nápoje a šťávy ovocné, sirupy a jiné přípravky k zhotovování nápojů.

(590) Barevná

(730) **Megafyt - R spol. s r.o.**, U Elektrárny 516, Vrané nad Vltavou, 25246, CZ

(740) Baker & McKenzie v.o.s. advokátní kancelář, JUDr., Ph.D. Gabriela Vendlová, Klimentská 46, Praha 1, 11002

(210) **O-455796**

(220) 29.01.2008

(320) 29.01.2008

(511) 5, 32

(540)



(510) (5) farmaceutické a veterinární přípravky, hygienické výrobky pro léčebné účely, dietetické přípravky pro léčebné účely, potraviny pro batolata, náplasti, obvazový materiál, materiály pro plombování zubů a pro zubní otisky, dezinfekční přípravky, bylinné čaje, ovocné a černé čaje v nálevových sáčcích s léčebnými účinky; (32) piva, minerální vody, šumivé nápoje a jiné nápoje nealkoholické, nápoje a šťávy ovocné, sirupy a jiné přípravky k zhotovování nápojů.

(590) Barevná

(730) **Megafyt - R spol. s r.o.**, U Elektrárny 516, Vrané nad Vltavou, 25246, CZ

(740) Baker & McKenzie v.o.s. advokátní kancelář, JUDr., Ph.D. Gabriela Vendlová, Klimentská 46, Praha 1, 11000

(210) **O-455797**

(220) 29.01.2008

(320) 29.01.2008

(511) 5, 32

(540)



(510) (5) farmaceutické a veterinární přípravky, hygienické výrobky pro léčebné účely, dietetické přípravky pro léčebné účely, potraviny pro batolata, náplasti, obvazový materiál, materiály pro

plombování zubů a pro zubní otisky, dezinfekční přípravky, bylinné čaje, ovocné a černé čaje v nálevových sáčcích s léčebnými účinky; (32) piva, minerální vody, šumivé nápoje a jiné nápoje nealkoholické, nápoje a šťávy ovocné, sirupy a jiné přípravky k zhotovování nápojů.

(590) Barevná

(730) **Megafyt - R spol. s r.o.**, U Elektrárny 516, Vrané nad Vltavou, 25246, CZ

(740) Baker & McKenzie v.o.s. advokátní kancelář, JUDr., Ph.D. Gabriela Vendlová, Klimentská 46, Praha 1, 11000

(210) **O-455798**

(220) 29.01.2008

(320) 29.01.2008

(511) 5, 32

(540)



(510) (5) farmaceutické a veterinární přípravky, hygienické výrobky pro léčebné účely, dietetické přípravky pro léčebné účely, potraviny pro batolata, náplasti, obvazový materiál, materiály pro plombování zubů a pro zubní otisky, dezinfekční přípravky, bylinné čaje, ovocné a černé čaje v nálevových sáčcích s léčebnými účinky; (32) piva, minerální vody, šumivé nápoje a jiné nápoje nealkoholické, nápoje a šťávy ovocné, sirupy a jiné přípravky k zhotovování nápojů.

(590) Barevná

(730) **Megafyt - R spol. s r.o.**, U Elektrárny 516, Vrané nad Vltavou, 25246, CZ

(740) Baker & McKenzie v.o.s. advokátní kancelář, JUDr., Ph.D. Gabriela Vendlová, Klimentská 46, Praha 1, 11000

(210) **O-455799**

(220) 29.01.2008

(320) 29.01.2008

(511) 5, 32

(540)



(510) (5) farmaceutické a veterinární přípravky, hygienické výrobky pro léčebné účely, dietetické přípravky pro léčebné účely, potraviny pro batolata, náplasti, obvazový materiál, materiály pro plombování zubů a pro zubní otisky, dezinfekční přípravky, bylinné čaje, ovocné a černé čaje v nálevových sáčcích s léčebnými účinky; (32) piva, minerální vody, šumivé nápoje a jiné nápoje nealkoholické, nápoje a šťávy ovocné, sirupy a jiné přípravky k zhotovování nápojů.

(590) Barevná

(730) **Megafyt - R spol. s r.o.**, U Elektrárny 516, Vrané nad Vltavou, 25246, CZ

(740) Baker & McKenzie v.o.s. advokátní kancelář, JUDr., Ph.D. Gabriela Vendlová, Klimentská 46, Praha 1, 11000

(210) **O-455800**

(220) 29.01.2008

(320) 29.01.2008

(511) 5, 32



- (540)  koleček, jízdní kola nehybná určená pro trénink, trekky, sněžnice, ložiska do kolečkových bruslí, snowboardy, vázání, gripy na skateboardy a snowboardy, chrániče zad, obaly na prkna.
- (730) **Bártek Vojtěch**, Haškova 947, Liberec, 46006, CZ
- 
- (210) **O-455832**  
(220) 30.01.2008  
(320) 30.01.2008  
(511) 16, 28, 35  
(540)
- (510) (5) farmaceutické a veterinární přípravky, hygienické výrobky pro léčebné účely, dietetické přípravky pro léčebné účely, potraviny pro batolata, náplasti, obvazový materiál, materiály pro plombování zubů a pro zubní otisky, dezinfekční přípravky, bylinné čaje, ovocné a černé čaje v nálevkových sáčcích s léčebnými účinky; (32) piva, minerální vody, šumivé nápoje a jiné nápoje nealkoholické, nápoje a šťávy ovocné, sirupy a jiné přípravky k zhotovování nápojů.
- (590) Barevná  
(730) **Megafyt - R spol. s r.o.**, U Elektrárny 516, Vrané nad Vltavou, 25246, CZ  
(740) Baker & McKenzie v.o.s. advokátní kancelář, JUDr., Ph.D. Gabriela Vendlová, Klimentská 46, Praha 1, 11000

- (210) **O-455801**  
(220) 29.01.2008  
(320) 29.01.2008  
(511) 5, 32  
(540)



- (510) (5) farmaceutické a veterinární přípravky, hygienické výrobky pro léčebné účely, dietetické přípravky pro léčebné účely, potraviny pro batolata, náplasti, obvazový materiál, materiály pro plombování zubů a pro zubní otisky, dezinfekční přípravky, bylinné čaje, ovocné a černé čaje v nálevkových sáčcích s léčebnými účinky; (32) piva, minerální vody, šumivé nápoje a jiné nápoje nealkoholické, nápoje a šťávy ovocné, sirupy a jiné přípravky k zhotovování nápojů.
- (590) Barevná  
(730) **Megafyt - R spol. s r.o.**, U Elektrárny 516, Vrané nad Vltavou, 25246, CZ  
(740) Baker & McKenzie v.o.s. advokátní kancelář, JUDr., Ph.D. Gabriela Vendlová, Klimentská 46, Praha 1, 11000

- (210) **O-455829**  
(220) 30.01.2008  
(320) 30.01.2008  
(511) 18, 25, 28  
(540)



- (510) (18) peněženky, přívěsky, kůže, kabely, brašny, tašky, batohy, deštníky, slunečníky, hole, vše spadající do této třídy; (25) oděvy, obuv, kloboučnické zboží, sportovní oděvy a oděvy pro volný čas, trička, mikiny, svetry, bundy, trenky, kraťasy, plavky, kalhoty, šaty, košile, kšiltovky, čepice, boty, spodní prádlo, ponožky, podkolenky, tenisky, sandále, rukavice, kulichy, čelenky, šátky, vesty, tílka, pásky, šály, plavky, šaty, džíny; (28) hry, hračky, potřeby pro gymnastiku a sport, které nejsou uvedeny v jiných třídách, zejména potřeby pro snowboarding, skateboarding, windsurfing, turistiku, horolezectví a jízdu na kolečkových bruslích (skateboardové desky včetně náhradních

- (210) **O-455832**  
(220) 30.01.2008  
(320) 30.01.2008  
(511) 16, 28, 35  
(540)

## CIK-CAK

- (510) (16) papír, lepenka a výrobky z těchto materiálů, tiskárenské výrobky, hrací plány z lepenky, kaširované krabice jako obal na hry, vše z lepenky a papíru, papírové kartičky, letáky a papírové hlavolamy, vše spadající do této třídy; (28) hry, hračky, společenské hry, puzzle, pexesa, hrací karty, stolní deskové hry, papírové kartičky do her, hrací plány, návody; (35) propagační činnost, reklama, reklamní inzerce v časopisech apod.
- (730) **Trik Martin**, Spolková 31, Plzeň, 31200, CZ

- (210) **O-455844**  
(220) 30.01.2008  
(320) 30.01.2008  
(511) 14  
(540)

## POE NUI

- (510) (14) brože (šperky), budíky, slitiny z drahých kovů, hodinky, hodiny, výrobky z imitace zlata, jehlice (šperky), klenoty, náramkové hodinky, náušnice, ozdoby (šperky), pozlacené výrobky, prsteny, šperky.
- (730) **Praxis, s.r.o.**, Zarámí 4422, Zlín, 76001, CZ  
(740) Václav Müller, patentový zástupce, Filipova 2016, Praha 4, 14800

- (210) **O-455846**  
(220) 30.01.2008  
(320) 30.01.2008  
(511) 16, 35, 41  
(540)

PROFI



FLORISTA

- (510) (16) blahopřání, časopisy (periodika), knihy, kryty papírové pro květináče, noviny, obálky (papírnické výrobky), prospekty, prostrání stolní z papíru, štítky do adresovacích strojů (adresové), tiskoviny; (35) pomoc při řízení obchodní činnosti, obchodní reklama (pro třetí osoby), organizování výstav (komerčních nebo reklamních), personální poradenství, podnikové poradenství a obchodní management, poradenství při vedení podniků, pořádání veletrhů pro obchodní a reklamní účely, prezentace výrobků v komunikačních médiích pro účely maloobchodu, pronájem reklamních ploch, předplatné novin a časopisů (zajišťování), předplatné pro třetí osoby (obstarávání), předvádění (služby modelek) pro reklamní účely a podporu prodeje, předvádění zboží, příprava inzertních sloupků, psaní reklamních textů, psychologické testování pro výběr zaměstnanců, reklama (propagace), reklamní agentury, rozšiřování reklamních materiálů (letáky, prospekty, tisky, vzorky) zákazníkům, zaslání reklamních materiálů zákazníkům, rozšiřování reklamních nebo inzertních materiálů, služby v oblasti grafické úpravy pro reklamní účely, styky s veřejností; (41) fotografování, vydávání knih, organizování a vedení seminářů, organizování a vedení sympozií, organizování plesů, organizování představení (manažerské služby), organizování soutěží (vzdělávacích nebo zábavných), pořádání a řízení pracovních setkání (školení), předprodej vstupenek, služby v oblasti grafické úpravy jiné než pro reklamní účely, školení, psaní textů (jiné než reklamní), zveřejňování textů, kromě reklamních, organizování živých představení a živých vystoupení.

- (730) **MM Media, s.r.o.**, Újezd 407, Praha 1, 11800, CZ  
(740) Advokátní kancelář Hartmann, Jelínek, Fráňa a partneři, Mgr. Martin Valo, Sokolovská 49/5, Praha 8, 18600

- (210) **O-455920**  
(220) 31.01.2008  
(320) 31.01.2008  
(511) 35, 36  
(540)



- (510) (35) poskytování obchodních nebo podnikatelských informací, obchodní nebo podnikatelské poradenství; (36) burzovní makléřství, finanční analýzy, finanční informace, finanční poradenství, finanční služby, investování kapitálu, finanční konzultační služby, kurzovní záznamy na burze, správa majetku.  
(730) **RSJ Invest, a.s.**, Keřová 7, Plzeň, 30111, CZ  
(740) Advokátní a patentová kancelář VYSKOČIL, KROŠLÁK a spol., Dana Lukajová, Voršilská 10, Praha 1, 11000

- (210) **O-456143**  
(220) 06.02.2008  
(320) 06.02.2008  
(511) 28, 31, 41  
(540)

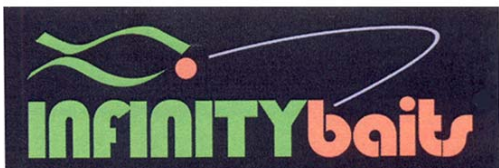

- (510) (28) rybářské potřeby, rybářské příslušenství; (31) krmivo pro zvířata, krmivo pro ryby, rybí návnady, živá zvířata; (41) sportovní a rekreační služby, soutěže, zábavné akce, rybářské závody, výstavy a osvětové akce se zaměřením zejména na rybářskou tematiku v rámci této třídy.  
(590) Barevná  
(730) **Míka Josef**, Svojsíkova 843, Veselí nad Lužnicí, 39181, CZ  
(740) Egon Kühnel, patentový zástupce, Oblá 56, Brno, 63400

- (210) **O-456177**  
(220) 06.02.2008  
(320) 06.02.2008  
(511) 4, 12, 16, 35, 36, 37, 38, 39, 41, 43  
(540)

## AKAP

- (510) (4) průmyslové oleje a tuky, mazadla, paliva; (12) pozemní dopravní prostředky; (16) papír, lepenka a výrobky z těchto materiálů, periodické a neperiodické publikace, letáky, brožury, tiskoviny a jiné propagační materiály, fotografie, kancelářské potřeby s výjimkou nábytku; (35) reklamní a propagační činnost, inzertní činnost, činnost zahrnující záznam, přepis, vypracování, shromažďování, aktualizování, systematizování písemných a obrazových sdělení a záznamů, služby obsahující reklamní distribuci a propagační sdělení, poradenství při obchodní činnosti, ekonomické poradenství, pomoc při řízení obchodní činnosti, řízení (poradenské služby obchodní nebo podnikatelské); (36) finanční poradenství, poskytování finančních služeb, konzultační služby (finanční), realitní činnost (zprostředkování, oceňování a odhady, pronájem nemovitostí), řešení a poradenství v oblasti pohledávek (prodej, koupě, vymáhání); (37) opravy, údržba, servis, seřizování a čištění motorových vozidel; (38) spoje, komunikační služby, šíření informací prostřednictvím Internetu, zpracování a shromažďování informací pro tvorbu a rozšiřování rozhlasových a televizních programů, poskytování komunikačních a

přenosových služeb při tvorbě a rozšiřování rozhlasových a televizních programů, přenášení písemných a obrazových sdělení a záznamů; (39) osobní a nákladní silniční motorová doprava, odtahová služba, pronájem motorových vozidel, zprostředkování dopravy a přepravy, motoristické a dopravní informace, specializovaná pomoc motoristům v nouzi, zejména asistenční služby v rámci této třídy; (41) výchovná a zábavní činnost, organizování a pořádání motoristických a sportovních akcí a soutěží, dopravní výchova, provozování sportovních zařízení, sdělování a zprostředkování informací z oblasti motorismu a motoristického a nemotoristického sportu v rámci klubové a zájmové činnosti; (43) stravovací a ubytovací služby.

- (730) **ÚAMK a.s.**, Na Strži 1837/9, Praha 4, 14000, CZ  
(740) JUDr. Pavel Tuma, advokát, Římská 16, Praha 2, 12000

## **Zamítnuté a částečně zamítnuté přihlášky ochranných známek po zveřejnění**

Zjistí-li Úřad v průběhu řízení o námitkách, že přihlašovaná ochranná známka nespĺňuje podmínky pro zápis, přihlášku zamítne. Zjistí-li, že přihlašovaná ochranná známka nespĺňuje podmínky pro zápis jen pro některé výrobky nebo služby, přihlášku zamítne v rozsahu výrobků nebo služeb, pro které přihláška nespĺňuje podmínky zápisu. S ohledem na tuto skutečnost, obsahuje tato kapitola údaje o rozhodnutích o zamítnutí přihlášky ochranné známky v celém nebo částečném rozsahu na základě ustanovení § 26 zákona č. 441/2003 Sb.

Údaje o výsledku rozhodnutí (zamítnutí přihlášky, částečné zamítnutí přihlášky) jsou uvedeny za datem právní moci rozhodnutí pod INID kódem (583) s názvem "Datum právní moci rozhodnutí/výsledek rozhodnutí".

## Přehled zápisů ochranných známek bez změny ve vztahu ke zveřejněným přihláškám

Kapitola obsahuje údaje o ochranných známkách zapsaných na základě ustanovení § 28 odst. 1 zákona č. 441/2003 Sb., u kterých nedošlo ke změně údajů oproti zveřejněné přihlášce ochranné známky.

### Číselný přehled

295926, 295927, 295928, 295929, 295931, 295933, 295934, 295935, 295936, 295937, 295938, 295939, 295940, 295941, 295942, 295943, 295944, 295945, 295946, 295947, 295948, 295949, 295950, 295951, 295952, 295953, 295954, 295955, 295956, 295957, 295958, 295959, 295960, 295961, 295962, 295963, 295964, 295965, 295966, 295967, 295968, 295969, 295970, 295971, 295972, 295973, 295974, 295975, 295976, 295977, 295978, 295979, 295980, 295981, 295982, 295983, 295984, 295985, 295986, 295987, 295988, 295989, 295990, 295991, 295992, 295993, 295994, 295995, 295996, 295997, 295998, 295999, 296000, 296001, 296002, 296003, 296004, 296005, 296006, 296007, 296008, 296009, 296010, 296011, 296012, 296013, 296014, 296015, 296016, 296017, 296018, 296019, 296020, 296021, 296022, 296023, 296024, 296025, 296026, 296027, 296028, 296029, 296030, 296031, 296032, 296033, 296034, 296035, 296036, 296037, 296038, 296039, 296040, 296041, 296042, 296043, 296044, 296045, 296046, 296047, 296048, 296049, 296050, 296051, 296052, 296053, 296054, 296055, 296056, 296057, 296058, 296059, 296060, 296061, 296062, 296063, 296064, 296065, 296066, 296067, 296068, 296069, 296070, 296071, 296072, 296073, 296074, 296075, 296076, 296077, 296078, 296079, 296080, 296081, 296082, 296083, 296084, 296085, 296086, 296087, 296088, 296089, 296090, 296091, 296092, 296093, 296094, 296095, 296096, 296097, 296098, 296099, 296100, 296101, 296102, 296103, 296104, 296105, 296106, 296107, 296108, 296109, 296110, 296111, 296112, 296113, 296114, 296115, 296116, 296117, 296118, 296119, 296120, 296121, 296122, 296123, 296124, 296125, 296126, 296127, 296128, 296129, 296130, 296131, 296132, 296133, 296134, 296135, 296136, 296137, 296138, 296139, 296140, 296141, 296142, 296143, 296144, 296145, 296146, 296147, 296148, 296149, 296150, 296151, 296152, 296153, 296154, 296155, 296156, 296157, 296158, 296159, 296160, 296161, 296162, 296163, 296164, 296165, 296166, 296167, 296168, 296169, 296170, 296171, 296172, 296173, 296174, 296175, 296176, 296177, 296178, 296179, 296180, 296181, 296182, 296183, 296184.

## Záписы ochranných známek bez změny ve vztahu ke zveřejněným přihláškám

- 
- (111) **295926**  
(220) 28.01.2005  
(320) 28.01.2005  
(442) 07.11.2007  
(151) 13.02.2008  
(730) **VINIUM a.s.**, Hlavní 666, Velké Pavlovice, 69106, CZ  
(210) O-422802
- 
- (111) **295927**  
(220) 09.03.2005  
(320) 09.03.2005  
(442) 07.11.2007  
(151) 13.02.2008  
(730) **RÖSLER PRAHA, spol. s r.o.**, Záběhlická 28/127,  
Praha 10, 10600, CZ  
(210) O-424075
- 
- (111) **295928**  
(220) 27.03.2006  
(320) 27.03.2006  
(442) 07.11.2007  
(151) 13.02.2008  
(730) **Regionální Televizní Agentura, a.s.**, Žernovská 1195/2,  
Praha 10 - Strašnice, 10800, CZ  
(210) O-435904
- 
- (111) **295929**  
(220) 19.07.2006  
(320) 19.07.2006  
(442) 11.10.2006  
(151) 13.02.2008  
(730) **MUDr. Miloš Rýc**, Na Bojišti 2, Praha 2, 12000, CZ  
(210) O-439278
- 
- (111) **295931**  
(220) 29.08.2006  
(320) 29.08.2006  
(442) 07.11.2007  
(151) 13.02.2008  
(730) **NetCentrum, s.r.o.**, Drtinova 557/10, Praha 5, 15000,  
CZ  
(210) O-440584
- 
- (111) **295933**  
(220) 18.09.2006  
(320) 18.09.2006  
(442) 07.11.2007  
(151) 13.02.2008  
(730) **RACIO, s.r.o.**, Národních hrdinů 22, Břeclav, 69002, CZ  
(210) O-441074
- 
- (111) **295934**  
(220) 18.10.2006  
(320) 18.10.2006  
(442) 07.11.2007  
(151) 13.02.2008  
(730) **ČESKÝ KOMITÉT PRO VĚDECKÉ ŘÍZENÍ**,  
Novotného lávka 5, Praha 1, 11668, CZ  
(210) O-442092
- 
- (111) **295935**  
(220) 09.11.2006  
(320) 09.11.2006  
(442) 17.01.2007  
(151) 13.02.2008  
(730) **SOLCA s.r.o.**, 28. října 2556/124, Ostrava - Moravská  
Ostrava, 70200, CZ
- 
- (210) O-442734
- 
- (111) **295936**  
(220) 08.12.2006  
(320) 08.12.2006  
(442) 07.11.2007  
(151) 13.02.2008  
(730) **STAROBRNO, a.s.**, Hlinky 160/12, Brno, 66147, CZ  
(210) O-443592
- 
- (111) **295937**  
(220) 18.01.2007  
(320) 18.01.2007  
(442) 07.11.2007  
(151) 13.02.2008  
(730) **WTL I.M.C. SERVICES spol. s r.o.**, Koldínova 4,  
Praha 3, 13000, CZ  
(210) O-444566
- 
- (111) **295938**  
(220) 25.01.2007  
(320) 25.01.2007  
(442) 07.11.2007  
(151) 13.02.2008  
(730) **MOTIP DUPLI s.r.o.**, Popůvky, Troubsko, 66601, CZ  
(210) O-444796
- 
- (111) **295939**  
(220) 23.02.2007  
(320) 23.02.2007  
(442) 16.05.2007  
(151) 13.02.2008  
(730) **MICROTON, s. r. o.**, Lužné 995, Luhačovice, 76326,  
CZ  
(210) O-445780
- 
- (111) **295940**  
(220) 01.03.2007  
(320) 01.03.2007  
(442) 07.11.2007  
(151) 13.02.2008  
(730) **Burda Praha, spol. s r.o.**, Přemyslovská 2845/43, Praha  
3, 13000, CZ  
(210) O-446006
- 
- (111) **295941**  
(220) 01.03.2007  
(320) 01.03.2007  
(442) 07.11.2007  
(151) 13.02.2008  
(730) **Burda Praha, spol. s r.o.**, Přemyslovská 2845/43, Praha  
3, 13000, CZ  
(210) O-446007
- 
- (111) **295942**  
(220) 01.03.2007  
(320) 01.03.2007  
(442) 07.11.2007  
(151) 13.02.2008  
(730) **FLEET, s.r.o.**, Jilemnická 781/26, Praha 9, 19700, CZ  
(210) O-446020
- 
- (111) **295943**  
(220) 08.03.2007  
(320) 08.03.2007  
(442) 07.11.2007  
(151) 13.02.2008



- 
- (730) **PBK real s.r.o.**, Dědická 40, Vyškov, 68201, CZ  
(210) O-446236
- 
- (111) **295944**  
(220) 12.03.2007  
(320) 12.03.2007  
(442) 25.04.2007  
(151) 13.02.2008  
(730) **KIMOS com.-CZ, s.r.o.**, Budovatelská 871, Třemošná, 33011, CZ  
(210) O-446309
- 
- (111) **295945**  
(220) 19.03.2007  
(320) 19.03.2007  
(442) 07.11.2007  
(151) 13.02.2008  
(730) **Pospíšil Michal**, Písnická 766, Praha 4 - Kamýk, 14200, CZ  
(210) O-446553
- 
- (111) **295946**  
(220) 22.03.2007  
(320) 22.03.2007  
(442) 07.11.2007  
(151) 13.02.2008  
(730) **BONGRAIN S. A.**, 42, rue Rieussec, 78220 Viroflay, FR  
(210) O-446695
- 
- (111) **295947**  
(220) 04.04.2007  
(320) 04.04.2007  
(442) 07.11.2007  
(151) 13.02.2008  
(730) **Katson, s.r.o.**, Lidická 57, Brno, 60200, CZ  
(210) O-447060
- 
- (111) **295948**  
(220) 16.04.2007  
(320) 16.04.2007  
(442) 07.11.2007  
(151) 13.02.2008  
(730) **Centrum stomatologie MUDR. Lubomír Dimter, CSc.**, Československé armády 413/53, Hradec Králové, 50003, CZ  
(210) O-447371
- 
- (111) **295949**  
(220) 23.04.2007  
(320) 23.04.2007  
(442) 07.11.2007  
(151) 13.02.2008  
(730) **Svoboda Petr**, Pražská 44, Jevany, 28166, CZ  
(210) O-447575
- 
- (111) **295950**  
(220) 23.04.2007  
(320) 23.04.2007  
(442) 07.11.2007  
(151) 13.02.2008  
(730) **Obec Třebívlice**, Komenského náměstí 17, Třebívlice, 41115, CZ  
(210) O-447596
- 
- (111) **295951**  
(220) 25.04.2007  
(320) 25.04.2007  
(442) 07.11.2007  
(151) 13.02.2008
- 
- (730) **Michal Vávra**, Revoluční 1280, Vrchlabí, 54301, CZ  
**Krkonoše - svazek měst a obcí**, Zámek 1, Vrchlabí, 54301, CZ  
**Klára Kroupová**, Ambrožova 1210, Jilemnice, 51401, CZ  
**Mgr. Dáša Palátková**, Bedřichov 97, Špindlerův Mlýn, 54351, CZ  
(210) O-447646
- 
- (111) **295952**  
(220) 26.04.2007  
(320) 26.04.2007  
(442) 07.11.2007  
(151) 13.02.2008  
(730) **TMT COSMETICS CO, s.r.o.**, Kpt. Stránského 991/10, Praha 9, 19800, CZ  
(210) O-447719
- 
- (111) **295953**  
(220) 26.04.2007  
(320) 26.04.2007  
(442) 07.11.2007  
(151) 13.02.2008  
(730) **TMT COSMETICS CO, s.r.o.**, Kpt. Stránského 991/10, Praha 9, 19800, CZ  
(210) O-447720
- 
- (111) **295954**  
(220) 26.04.2007  
(320) 26.04.2007  
(442) 07.11.2007  
(151) 13.02.2008  
(730) **TMT COSMETICS CO, s.r.o.**, Kpt. Stránského 991/10, Praha 9, 19800, CZ  
(210) O-447721
- 
- (111) **295955**  
(220) 26.04.2007  
(320) 26.04.2007  
(442) 07.11.2007  
(151) 13.02.2008  
(730) **TMT COSMETICS CO, s.r.o.**, Kpt. Stránského 991/10, Praha 9, 19800, CZ  
(210) O-447722
- 
- (111) **295956**  
(220) 04.05.2007  
(320) 04.05.2007  
(442) 07.11.2007  
(151) 13.02.2008  
(730) **IPAN GmbH**, Ismaninger Str. 7, 85609 Aschheim, DE  
(210) O-447901
- 
- (111) **295957**  
(220) 04.05.2007  
(320) 04.05.2007  
(442) 07.11.2007  
(151) 13.02.2008  
(730) **IPAN GmbH**, Ismaninger Str. 7, D-85609 Aschheim/Munchen, DE  
(210) O-447902
- 
- (111) **295958**  
(220) 15.05.2007  
(320) 15.05.2007  
(442) 07.11.2007  
(151) 13.02.2008  
(730) **Město Bystřice nad Pernštejnem**, Masarykovo náměstí 57, Bystřice nad Pernštejnem, 59315, CZ  
(210) O-448076
- 
- (111) **295959**  
(220) 16.05.2007

(320) 16.05.2007 (442) 07.11.2007 (151) 13.02.2008 (730) <b>Tomáš Hnátek - I. T. H.</b> , Evžena Rošického 1081/20, Ostrava - Svinov, 72100, CZ (210) O-448113	(210) O-448729
(111) <b>295960</b> (220) 23.05.2007 (320) 23.05.2007 (442) 07.11.2007 (151) 13.02.2008 (730) <b>Mladá fronta a.s.</b> , Mezi Vodami 1952/9, Praha 4 - Modřany, 14300, CZ (210) O-448359	(111) <b>295968</b> (220) 20.06.2007 (320) 20.06.2007 (442) 07.11.2007 (151) 13.02.2008 (730) <b>MAMASHOP s.r.o.</b> , Bělohorská 238/85, Praha 6, 16900, CZ (210) O-449257
(111) <b>295961</b> (220) 23.05.2007 (320) 23.05.2007 (442) 07.11.2007 (151) 13.02.2008 (730) <b>Mladá fronta a.s.</b> , Mezi Vodami 1952/9, Praha 4 - Modřany, 14300, CZ (210) O-448363	(111) <b>295969</b> (220) 20.06.2007 (320) 20.06.2007 (442) 07.11.2007 (151) 13.02.2008 (730) <b>MAMASHOP s.r.o.</b> , Bělohorská 238/85, Praha 6, 16900, CZ (210) O-449258
(111) <b>295962</b> (220) 30.05.2007 (320) 30.05.2007 (442) 07.11.2007 (151) 13.02.2008 (730) <b>ARTE PLUS s.r.o.</b> , Švábky 52/2, Praha 8, 18000, CZ (210) O-448593	(111) <b>295970</b> (220) 21.06.2007 (320) 21.06.2007 (442) 07.11.2007 (151) 13.02.2008 (730) <b>STARW s.r.o.</b> , Jiráskova 9/4898, Jablonec nad Nisou, 46601, CZ (210) O-449311
(111) <b>295963</b> (220) 30.05.2007 (320) 30.05.2007 (442) 07.11.2007 (151) 13.02.2008 (730) <b>ARTE PLUS s.r.o.</b> , Švábky 52/2, Praha 8, 18000, CZ (210) O-448595	(111) <b>295971</b> (220) 22.06.2007 (320) 22.06.2007 (442) 07.11.2007 (151) 13.02.2008 (730) <b>SITTECH CZ, s.r.o.</b> , Františka Kmocha 1824, Most, 43401, CZ (210) O-449322
(111) <b>295964</b> (220) 01.06.2007 (320) 01.06.2007 (442) 07.11.2007 (151) 13.02.2008 (730) <b>TESCOMA s. r. o.</b> , U Tescomy 241, Zlín, 76001, CZ (210) O-448675	(111) <b>295972</b> (220) 22.06.2007 (320) 22.06.2007 (442) 07.11.2007 (151) 13.02.2008 (730) <b>Horáčková Miroslava</b> , Psohlavců 422, Trutnov, 54101, CZ (210) O-449323
(111) <b>295965</b> (220) 01.06.2007 (320) 01.06.2007 (442) 07.11.2007 (151) 13.02.2008 (730) <b>Sommer Jakub</b> , Beethovenova 1858, Frýdek - Místek, 73801, CZ (210) O-448683	(111) <b>295973</b> (220) 22.06.2007 (320) 22.06.2007 (442) 07.11.2007 (151) 13.02.2008 (730) <b>Česká televize</b> , Kavčí Hory, Praha 4 - Kavčí Hory, 14070, CZ (210) O-449354
(111) <b>295966</b> (220) 01.06.2007 (320) 01.06.2007 (442) 07.11.2007 (151) 13.02.2008 (730) <b>Sommer Jakub</b> , Beethovenova 1858, Frýdek - Místek, 73801, CZ (210) O-448684	(111) <b>295974</b> (220) 25.06.2007 (320) 25.06.2007 (442) 07.11.2007 (151) 13.02.2008 (730) <b>BOWLING CZ spol. s r.o.</b> , Vlásenice 14, Pelhřimov, 39301, CZ (210) O-449355
(111) <b>295967</b> (220) 04.06.2007 (320) 04.06.2007 (442) 07.11.2007 (151) 13.02.2008 (730) <b>Měšťanský pivovar Strakonice, a.s.</b> , Podskalská 324, Strakonice, 38601, CZ	(111) <b>295975</b> (220) 25.06.2007 (320) 25.06.2007 (442) 07.11.2007 (151) 13.02.2008 (730) <b>HP TRONIC Zlín, spol. s r. o.</b> , Prštné-Kútiky 637, Zlín, 76001, CZ (210) O-449358

(111) <b>295976</b>	(210) O-449754
(220) 25.06.2007	
(320) 25.06.2007	
(442) 07.11.2007	
(151) 13.02.2008	
(730) <b>HP TRONIC Zlín, spol. s r. o.</b> , Prštné-Kútiky 637, Zlín, 76001, CZ	
(210) O-449359	
(111) <b>295977</b>	(111) <b>295985</b>
(220) 25.06.2007	(220) 09.07.2007
(320) 25.06.2007	(320) 09.07.2007
(442) 07.11.2007	(442) 07.11.2007
(151) 13.02.2008	(151) 13.02.2008
(730) <b>Simply You a. s.</b> , Skřivánčí Pole 918, Vítkov, 74901, CZ	(730) <b>BH REALITY a.s.</b> , Čábelečká 51/4, Praha 6, 16500, CZ
(210) O-449364	(210) O-449757
(111) <b>295978</b>	(111) <b>295986</b>
(220) 25.06.2007	(220) 11.07.2007
(320) 25.06.2007	(320) 11.07.2007
(442) 07.11.2007	(442) 07.11.2007
(151) 13.02.2008	(151) 13.02.2008
(730) <b>Simply You a. s.</b> , Skřivánčí Pole 918, Vítkov, 74901, CZ	(730) <b>UNIQA pojišťovna, a.s.</b> , Evropská 136/810, Praha 6, 16012, CZ
(210) O-449365	(210) O-449886
(111) <b>295979</b>	(111) <b>295987</b>
(220) 29.06.2007	(220) 11.07.2007
(320) 29.06.2007	(320) 11.07.2007
(442) 07.11.2007	(442) 07.11.2007
(151) 13.02.2008	(151) 13.02.2008
(730) <b>GeoBohemia, s.r.o.</b> , Brtnická 3, Praha 10, 10100, CZ	(730) <b>ZATKA s.r.o.</b> , U Vodárny 193, Káraný, 25075, CZ
(210) O-449616	(210) O-449908
(111) <b>295980</b>	(111) <b>295988</b>
(220) 03.07.2007	(220) 11.07.2007
(320) 03.07.2007	(320) 11.07.2007
(442) 07.11.2007	(442) 07.11.2007
(151) 13.02.2008	(151) 13.02.2008
(730) <b>ČERVA EXPORT IMPORT a.s.</b> , Na Radosti 419, Praha 5 - Zličín, 15521, CZ	(730) <b>Pardubický kurýr spol. s r.o.</b> , Bělehradská 315, Pardubice, 53009, CZ
(210) O-449715	(210) O-449911
(111) <b>295981</b>	(111) <b>295989</b>
(220) 04.07.2007	(220) 13.07.2007
(320) 04.07.2007	(320) 13.07.2007
(442) 07.11.2007	(442) 07.11.2007
(151) 13.02.2008	(151) 13.02.2008
(730) <b>MERKUR realitní kancelář a. s.</b> , Obránců míru 207, Ostrava - Vítkovice, 70300, CZ	(730) <b>RACIO, s.r.o.</b> , Národních hrdinů 22, Břeclav, 69002, CZ
(210) O-449725	(210) O-449965
(111) <b>295982</b>	(111) <b>295990</b>
(220) 04.07.2007	(220) 13.07.2007
(320) 04.07.2007	(320) 13.07.2007
(442) 07.11.2007	(442) 07.11.2007
(151) 13.02.2008	(151) 13.02.2008
(730) <b>DECO styl, s.r.o.</b> , Peckova 9/280, Praha 8, 18600, CZ	(730) <b>Hnedted.cz a.s.</b> , Opletalova 1013/59, Praha 1, Nové Město, 11000, CZ
(210) O-449731	(210) O-449981
(111) <b>295983</b>	(111) <b>295991</b>
(220) 09.07.2007	(220) 18.07.2007
(320) 09.07.2007	(320) 18.07.2007
(442) 07.11.2007	(442) 07.11.2007
(151) 13.02.2008	(151) 13.02.2008
(730) <b>PeckaDesign, s.r.o.</b> , Matzenauerova 2, Brno, 61600, CZ	(730) <b>Bárta Aleš</b> , Nová Ves u Světlé 142, Nová Ves u Světlé, 58291, CZ
(210) O-449753	(210) O-450073
(111) <b>295984</b>	(111) <b>295992</b>
(220) 09.07.2007	(220) 25.07.2007
(320) 09.07.2007	(320) 25.07.2007
(442) 07.11.2007	(442) 07.11.2007
(151) 13.02.2008	(151) 13.02.2008
(730) <b>PeckaDesign, s.r.o.</b> , Matzenauerova 2, Brno, 61600, CZ	(730) <b>Centrum vína s.r.o.</b> , Komenského 791/23, Jablonec nad Nisou, 46601, CZ
(210) O-449753	(210) O-450278
(111) <b>295985</b>	(111) <b>295993</b>
(220) 09.07.2007	(220) 27.07.2007
(320) 09.07.2007	
(442) 07.11.2007	
(151) 13.02.2008	
(730) <b>PeckaDesign, s.r.o.</b> , Matzenauerova 2, Brno, 61600, CZ	

(320) 27.07.2007  
(442) 07.11.2007  
(151) 13.02.2008  
(730) **Kostecké uzeniny a.s.**, Kostelec 60, Kostelec, 58861, CZ  
(210) O-450470

(111) **295994**  
(220) 27.07.2007  
(320) 27.07.2007  
(442) 07.11.2007  
(151) 13.02.2008  
(730) **Mladá fronta a.s.**, Mezi Vodami 1952/9, Praha 4 - Modřany, 14300, CZ  
(210) O-450473

(111) **295995**  
(220) 27.07.2007  
(320) 27.07.2007  
(442) 07.11.2007  
(151) 13.02.2008  
(730) **Mladá fronta a.s.**, Mezi Vodami 1952/9, Praha 4 - Modřany, 14300, CZ  
(210) O-450474

(111) **295996**  
(220) 31.07.2007  
(320) 31.07.2007  
(442) 07.11.2007  
(151) 13.02.2008  
(730) **Papež Vítězslav**, Studené 36, Jílové u Prahy, 25401, CZ  
(210) O-450512

(111) **295997**  
(220) 31.07.2007  
(320) 31.07.2007  
(442) 07.11.2007  
(151) 13.02.2008  
(730) **Řehoř Miroslav**, Šumavská 249, Strakonice, 38601, CZ  
(210) O-450514

(111) **295998**  
(220) 31.07.2007  
(320) 31.07.2007  
(442) 07.11.2007  
(151) 13.02.2008  
(730) **QIDA CZ s.r.o.**, Churnajevova 1105/4, Praha 4, 14300, CZ  
(210) O-450527

(111) **295999**  
(220) 02.08.2007  
(320) 02.08.2007  
(442) 07.11.2007  
(151) 13.02.2008  
(730) **Robert Zich**, Smetanova 1061, Vsetín, 75501, CZ  
(210) O-450589

(111) **296000**  
(220) 02.08.2007  
(320) 02.08.2007  
(442) 07.11.2007  
(151) 13.02.2008  
(730) **VIZUS.CZ s.r.o.**, Kralupská 496/39, Praha 6, 16100, CZ  
(210) O-450598

(111) **296001**  
(220) 03.08.2007  
(320) 03.08.2007  
(442) 07.11.2007  
(151) 13.02.2008  
(730) **BOLID M s.r.o.**, Voršilská 2085/3, Praha 1, 11000, CZ  
(210) O-450629

(111) **296002**  
(220) 03.08.2007  
(320) 03.08.2007  
(442) 07.11.2007  
(151) 13.02.2008  
(730) **Truck Expert s. r. o.**, Pražského 636/34, Praha 5, 15200, CZ  
(210) O-450638

(111) **296003**  
(220) 06.08.2007  
(320) 06.08.2007  
(442) 07.11.2007  
(151) 13.02.2008  
(730) **Špindler Václav**, Maxe Švabinského 657, Bílina, 41801, CZ  
(210) O-450649

(111) **296004**  
(220) 07.08.2007  
(320) 07.08.2007  
(442) 07.11.2007  
(151) 13.02.2008  
(730) **Playboy Enterprises International, Inc.**, 680 North Lake Shore Drive, 606 Chicago, IL, US  
(210) O-450700

(111) **296005**  
(220) 07.08.2007  
(320) 07.08.2007  
(442) 07.11.2007  
(151) 13.02.2008  
(730) **Kuzin Sergej**, Zeyerova alej 1125/5, Praha 6, 16200, CZ  
(210) O-450721

(111) **296006**  
(220) 08.08.2007  
(320) 08.08.2007  
(442) 07.11.2007  
(151) 13.02.2008  
(730) **GRANETTE a.s.**, Drážďanská 80/82, Ústí nad Labem, 40007, CZ  
(210) O-450726

(111) **296007**  
(220) 08.08.2007  
(320) 08.08.2007  
(442) 07.11.2007  
(151) 13.02.2008  
(730) **GRANETTE a.s.**, Drážďanská 80/82, Ústí nad Labem, 40007, CZ  
(210) O-450727

(111) **296008**  
(220) 08.08.2007  
(320) 08.08.2007  
(442) 07.11.2007  
(151) 13.02.2008  
(730) **MEDIATEL spol. s r.o.**, Thámova 16, Praha 8, 18600, CZ  
(210) O-450738

(111) **296009**  
(220) 08.08.2007  
(320) 08.08.2007  
(442) 07.11.2007  
(151) 13.02.2008  
(730) **MEDIATEL spol. s r.o.**, Thámova 16, Praha 8, 18600, CZ  
(210) O-450739

(111) **296010**  
(220) 08.08.2007

(320) 08.08.2007 (442) 07.11.2007 (151) 13.02.2008 (730) <b>Pyeong Hwa Automotive Co., Ltd.</b> , 1032 Daecheon-Dong, Dalseo-Gu, Daegu, KR (210) O-450757	(730) <b>ALIVA - LEEB s.r.o.</b> , Velflíkova 12, Praha 6, 16000, CZ (210) O-450932
(111) <b>296011</b> (220) 08.08.2007 (320) 08.08.2007 (442) 07.11.2007 (151) 13.02.2008 (730) <b>Allianz pojišťovna, a.s.</b> , Ke Štvanici 656/3, Praha 8, 18600, CZ (210) O-450758	(111) <b>296019</b> (220) 17.08.2007 (320) 17.08.2007 (442) 03.10.2007 (151) 13.02.2008 (730) <b>Mans Foto, s.r.o.</b> , Roháčova 77, Praha 3, 13000, CZ (210) O-450992
(111) <b>296012</b> (220) 09.08.2007 (320) 09.08.2007 (442) 07.11.2007 (151) 13.02.2008 (730) <b>Foltánová Helena</b> , Červený kříž 209, Jihlava, 58601, CZ (210) O-450766	(111) <b>296020</b> (220) 21.08.2007 (320) 21.08.2007 (442) 07.11.2007 (151) 13.02.2008 (730) <b>EKVA s.r.o.</b> , Jizerská 322, Praha 9, 19600, CZ (210) O-451074
(111) <b>296013</b> (220) 12.08.2007 (320) 12.08.2007 (442) 07.11.2007 (151) 13.02.2008 (730) <b>SOLEN CIKOLATA GIDA SANAYI VE TICARET ANONIM SIRKETI</b> , 2, Organize Sanayi Bölgesi Gn. Dursun Bak Bulvarı Dogu 3. Cadde No 23/3, Baspınar Gaziantep, TR (210) O-450832	(111) <b>296021</b> (220) 21.08.2007 (320) 02.08.2007 (442) 07.11.2007 (151) 13.02.2008 (730) <b>Ing. Ivan Honč - H - TRADE</b> , Starohorská 47, 974 11 Banská Bystrica, SK (210) O-451115
(111) <b>296014</b> (220) 13.08.2007 (320) 13.08.2007 (442) 07.11.2007 (151) 13.02.2008 (730) <b>Centrum stavebního inženýrství a.s.</b> , Pražská 16, Praha 10, 10221, CZ (210) O-450839	(111) <b>296022</b> (220) 22.08.2007 (320) 22.08.2007 (442) 07.11.2007 (151) 13.02.2008 (730) <b>Pension 15, s.r.o.</b> , Mezibranská 15, Praha 1, 11000, CZ (210) O-451130
(111) <b>296015</b> (220) 11.08.2007 (320) 11.08.2007 (442) 07.11.2007 (151) 13.02.2008 (730) <b>Krmenčík Pavel Mgr.</b> , Polní 4013, Hodonín, 69501, CZ (210) O-450866	(111) <b>296023</b> (220) 22.08.2007 (320) 22.08.2007 (442) 07.11.2007 (151) 13.02.2008 (730) <b>West Group s.r.o.</b> , Dělnická 457/11, Karlovy Vary, 36005, CZ (210) O-451134
(111) <b>296016</b> (220) 13.08.2007 (320) 13.08.2007 (442) 07.11.2007 (151) 13.02.2008 (730) <b>Blue step spol. s r.o.</b> , Nušlova 2258, Praha 5, 15800, CZ (210) O-450871	(111) <b>296024</b> (220) 22.08.2007 (320) 22.08.2007 (442) 07.11.2007 (151) 13.02.2008 (730) <b>J &amp; T REAL ESTATE, a.s.</b> , Pobřežní 14, Praha 8, 18600, CZ (210) O-451147
(111) <b>296017</b> (220) 15.08.2007 (320) 15.08.2007 (442) 07.11.2007 (151) 13.02.2008 (730) <b>ALIVA - LEEB s.r.o.</b> , Velflíkova 12, Praha 6, 16000, CZ (210) O-450925	(111) <b>296025</b> (220) 22.08.2007 (320) 22.08.2007 (442) 07.11.2007 (151) 13.02.2008 (730) <b>J &amp; T REAL ESTATE, a.s.</b> , Pobřežní 14, Praha 8, 18600, CZ (210) O-451148
(111) <b>296018</b> (220) 15.08.2007 (320) 15.08.2007 (442) 07.11.2007 (151) 13.02.2008	(111) <b>296026</b> (220) 22.08.2007 (320) 22.08.2007 (442) 07.11.2007 (151) 13.02.2008 (730) <b>J &amp; T REAL ESTATE, a.s.</b> , Pobřežní 14, Praha 8, 18600, CZ (210) O-451149

(111) <b>296027</b>	(320) 24.08.2007
(220) 22.08.2007	(442) 07.11.2007
(320) 22.08.2007	(151) 13.02.2008
(442) 07.11.2007	(730) <b>SWH STAVBY, s.r.o.</b> , Palachova 2412, Chomutov, 43003, CZ
(151) 13.02.2008	(210) O-451236
(730) <b>J &amp; T REAL ESTATE, a.s.</b> , Pobřežní 14, Praha 8, 18600, CZ	
(210) O-451150	
(111) <b>296028</b>	(111) <b>296036</b>
(220) 22.08.2007	(220) 24.08.2007
(320) 22.08.2007	(320) 24.08.2007
(442) 07.11.2007	(442) 07.11.2007
(151) 13.02.2008	(151) 13.02.2008
(730) <b>J &amp; T REAL ESTATE, a.s.</b> , Pobřežní 14, Praha 8, 18600, CZ	(730) <b>SWH STAVBY, s.r.o.</b> , Palachova 2412, Chomutov, 43003, CZ
(210) O-451151	(210) O-451237
(111) <b>296029</b>	(111) <b>296037</b>
(220) 23.08.2007	(220) 27.08.2007
(320) 23.08.2007	(320) 27.08.2007
(442) 31.10.2007	(442) 07.11.2007
(151) 13.02.2008	(151) 13.02.2008
(730) <b>STOCK Plzeň-Božkov s.r.o.</b> , Palíreňská 641/2, Plzeň- Božkov, 32600, CZ	(730) <b>Komercová Renata</b> , Horní Kruty 76, Horní Kruty, 28146, CZ
(210) O-451183	(210) O-451240
(111) <b>296030</b>	(111) <b>296038</b>
(220) 24.08.2007	(220) 27.08.2007
(320) 24.08.2007	(320) 27.08.2007
(442) 07.11.2007	(442) 07.11.2007
(151) 13.02.2008	(151) 13.02.2008
(730) <b>Konečný Karel</b> , 9. května 825, Klimkovice, 74283, CZ	(730) <b>NEW WAVE CZ, a.s.</b> , Vodičkova 20, Praha 1, 11000, CZ
(210) O-451209	(210) O-451290
(111) <b>296031</b>	(111) <b>296039</b>
(220) 24.08.2007	(220) 28.08.2007
(320) 24.08.2007	(320) 28.08.2007
(442) 07.11.2007	(442) 07.11.2007
(151) 13.02.2008	(151) 13.02.2008
(730) <b>VLTAVA-LABE-PRESS, a.s.</b> , nám. Přemysla Otakara II. 8/5, České Budějovice, 37021, CZ	(730) <b>DRAW etc. graphic artelier</b> , Jaromírova 18, Praha 2, 12800, CZ
(210) O-451211	(210) O-451298
(111) <b>296032</b>	(111) <b>296040</b>
(220) 24.08.2007	(220) 28.08.2007
(320) 24.08.2007	(320) 28.08.2007
(442) 07.11.2007	(442) 07.11.2007
(151) 13.02.2008	(151) 13.02.2008
(730) <b>OTP Partners, s.r.o.</b> , K Vodárnám 1030, Karlík, 25229, CZ	(730) <b>DRAW etc. graphic artelier</b> , Jaromírova 18, Praha 2, 12800, CZ
(210) O-451227	(210) O-451300
(111) <b>296033</b>	(111) <b>296041</b>
(220) 24.08.2007	(220) 28.08.2007
(320) 24.08.2007	(320) 28.08.2007
(442) 07.11.2007	(442) 07.11.2007
(151) 13.02.2008	(151) 13.02.2008
(730) <b>GRANDS VINS CORPORA BOISSET S. A.</b> , Avda. Vitacura 4380 PISO 18, Santiago, CL	(730) <b>AUTO PLACE INTERNATIONAL a.s.</b> , Makovského 1336/22, Praha 6, 16000, CZ
(210) O-451228	(210) O-451315
(111) <b>296034</b>	(111) <b>296042</b>
(220) 24.08.2007	(220) 29.08.2007
(320) 24.08.2007	(320) 29.08.2007
(442) 07.11.2007	(442) 07.11.2007
(151) 13.02.2008	(151) 13.02.2008
(730) <b>Halliburton Energy Services, Inc.</b> , 2601 Beltline Road, 75006 Carrollton, TX, US	(730) <b>HERBA DRUG Int., spol. s r.o.</b> , Svatoborská 988, Kyjov, 69701, CZ
(210) O-451229	(210) O-451358
(111) <b>296035</b>	(111) <b>296043</b>
(220) 24.08.2007	(220) 30.08.2007
	(320) 30.08.2007
	(442) 07.11.2007

(151) 13.02.2008 (730) <b>MEDIA GROUP CZ, s.r.o.</b> , Na Jamech 731, Řevnice, 25230, CZ (210) O-451428	(111) <b>296052</b> (220) 11.09.2007 (320) 11.09.2007 (442) 07.11.2007 (151) 13.02.2008 (730) <b>Česká republika - Ministerstvo vnitra</b> , Nad Štolou 936/3, Praha 7, 17034, CZ (210) O-451715
(111) <b>296044</b> (220) 31.08.2007 (320) 31.08.2007 (442) 07.11.2007 (151) 13.02.2008 (730) <b>Doležal Pavel</b> , Litevská 2576, Kladno 1 - Kročehlavy, 27201, CZ (210) O-451434	(111) <b>296053</b> (220) 11.09.2007 (320) 11.09.2007 (442) 07.11.2007 (151) 13.02.2008 (730) <b>Česká republika - Ministerstvo vnitra</b> , Nad Štolou 936/3, Praha 7, 17034, CZ (210) O-451716
(111) <b>296045</b> (220) 04.09.2007 (320) 04.09.2007 (442) 07.11.2007 (151) 13.02.2008 (730) <b>ARTOS CZ, spol. s r.o.</b> , Jeřmaň 19, Bouzov, 78325, CZ (210) O-451512	(111) <b>296054</b> (220) 11.09.2007 (320) 11.09.2007 (442) 07.11.2007 (151) 13.02.2008 (730) <b>KOTLÁŘ Zlín, spol. s r.o.</b> , Kvítkovická 1386, Napajedla, 76361, CZ (210) O-451724
(111) <b>296046</b> (220) 05.09.2007 (320) 05.09.2007 (442) 07.11.2007 (151) 13.02.2008 (730) <b>Veletrhy Brno, a.s.</b> , Výstaviště 1, Brno, 64700, CZ (210) O-451538	(111) <b>296055</b> (220) 09.08.2006 (320) 09.08.2006 (442) 07.11.2007 (151) 13.02.2008 (730) <b>3F Vision s.r.o.</b> , Horská 556, Hostinné, 54371, CZ (210) O-451784
(111) <b>296047</b> (220) 05.09.2007 (320) 05.09.2007 (442) 07.11.2007 (151) 13.02.2008 (730) <b>Zoologická zahrada hlavního města Prahy, U</b> Trojského zámku 120/3, Praha 7, 17100, CZ (210) O-451546	(111) <b>296056</b> (220) 12.09.2007 (320) 12.09.2007 (442) 07.11.2007 (151) 13.02.2008 (730) <b>OHNIVÁK EURO s.r.o.</b> , Vrchlabská 9, Praha 9, 19700, CZ (210) O-451792
(111) <b>296048</b> (220) 06.09.2007 (320) 06.09.2007 (442) 07.11.2007 (151) 13.02.2008 (730) <b>LEADERMARK a.s.</b> , Pod Zemankou 29, Praha 4, 14000, CZ (210) O-451608	(111) <b>296057</b> (220) 13.09.2007 (320) 13.09.2007 (442) 07.11.2007 (151) 13.02.2008 (730) <b>RING publishing s.r.o.</b> , Radniční 3, Most, 43401, CZ (210) O-451817
(111) <b>296049</b> (220) 06.09.2007 (320) 06.09.2007 (442) 07.11.2007 (151) 13.02.2008 (730) <b>LEADERMARK a.s.</b> , Pod Zemankou 29, Praha 4, 14000, CZ (210) O-451609	(111) <b>296058</b> (220) 13.09.2007 (320) 13.09.2007 (442) 07.11.2007 (151) 13.02.2008 (730) <b>Gonsiu Zdenka Mgr.</b> , U Dobřenských 271/5, Praha 1, 11000, CZ (210) O-451836
(111) <b>296050</b> (220) 06.09.2007 (320) 06.09.2007 (442) 07.11.2007 (151) 13.02.2008 (730) <b>Vinařský fond</b> , Žerotínovo náměstí 3/5, Brno, 60182, CZ (210) O-451616	(111) <b>296059</b> (220) 13.09.2007 (320) 13.09.2007 (442) 07.11.2007 (151) 13.02.2008 (730) <b>Biofarm Sp. z o.o.</b> , ul. Walbrzyska 13, 60-198 Poznań, PL (210) O-451852
(111) <b>296051</b> (220) 07.09.2007 (320) 07.09.2007 (442) 07.11.2007 (151) 13.02.2008 (730) <b>Kotlán Igor</b> , 17. listopadu 34, Havířov, 73601, CZ (210) O-451629	(111) <b>296060</b> (220) 13.09.2007 (320) 13.09.2007

(442) 07.11.2007 (151) 13.02.2008 (730) <b>Biofarm Sp. z o.o.</b> , ul. Walbrzyska 13, 60-198 Poznań, PL (210) O-451853	(210) O-451936
(111) <b>296061</b> (220) 13.09.2007 (320) 13.09.2007 (442) 07.11.2007 (151) 13.02.2008 (730) <b>AVENIDA Europa s.r.o.</b> , Logistický terminál Tulipán, Hostivice, Palouky, 25301, CZ (210) O-451854	(111) <b>296069</b> (220) 18.09.2007 (320) 18.09.2007 (442) 07.11.2007 (151) 13.02.2008 (730) <b>Anastasia Paraskou</b> , Třtice 127, Nové Strašecí, 27101, CZ (210) O-451955
(111) <b>296062</b> (220) 14.09.2007 (320) 14.09.2007 (442) 07.11.2007 (151) 13.02.2008 (730) <b>BRISK Tábor a.s.</b> , Vožická 2068, Tábor, 39002, CZ (210) O-451899	(111) <b>296070</b> (220) 19.09.2007 (320) 19.09.2007 (442) 07.11.2007 (151) 13.02.2008 (730) <b>HUBERT J. E., s.r.o.</b> , Vinárska ulica 137, 926 01 Sered', SK (210) O-451976
(111) <b>296063</b> (220) 14.09.2007 (320) 14.09.2007 (442) 07.11.2007 (151) 13.02.2008 (730) <b>ŠMÍRA - PRINT, s.r.o.</b> , Rudná 977/98, Ostrava - Zábřeh, 70030, CZ (210) O-451900	(111) <b>296071</b> (220) 19.09.2007 (320) 19.09.2007 (442) 07.11.2007 (151) 13.02.2008 (730) <b>HUBERT J. E., s.r.o.</b> , Vinárska ulica 137, 926 01 Sered', SK (210) O-451977
(111) <b>296064</b> (220) 14.09.2007 (320) 14.09.2007 (442) 07.11.2007 (151) 13.02.2008 (730) <b>ŠMÍRA - PRINT, s.r.o.</b> , Rudná 977/98, Ostrava - Zábřeh, 70030, CZ (210) O-451901	(111) <b>296072</b> (220) 19.09.2007 (320) 19.09.2007 (442) 07.11.2007 (151) 13.02.2008 (730) <b>HUBERT J. E., s.r.o.</b> , Vinárska ulica 137, 926 01 Sered', SK (210) O-451978
(111) <b>296065</b> (220) 17.09.2007 (320) 17.09.2007 (442) 07.11.2007 (151) 13.02.2008 (730) <b>Český Bioplyn, s.r.o.</b> , Jungmannova 22/742, Praha 1, 11000, CZ (210) O-451915	(111) <b>296073</b> (220) 19.09.2007 (320) 19.09.2007 (442) 07.11.2007 (151) 13.02.2008 (730) <b>HUBERT J. E., s.r.o.</b> , Vinárska ulica 137, 926 01 Sered', SK (210) O-451980
(111) <b>296066</b> (220) 17.09.2007 (320) 17.09.2007 (442) 07.11.2007 (151) 13.02.2008 (730) <b>CALIDUS, s. r. o.</b> , Na Vlčovce 2573/2c, Praha 6, 16000, CZ (210) O-451926	(111) <b>296074</b> (220) 19.09.2007 (320) 19.09.2007 (442) 07.11.2007 (151) 13.02.2008 (730) <b>HUBERT J. E., s.r.o.</b> , Vinárska ulica 137, 926 01 Sered', SK (210) O-451981
(111) <b>296067</b> (220) 18.09.2007 (320) 18.09.2007 (442) 07.11.2007 (151) 13.02.2008 (730) <b>Česká republika - Ministerstvo vnitra</b> , Nad Štolou 936/3, Praha 7, 17034, CZ (210) O-451935	(111) <b>296075</b> (220) 19.09.2007 (320) 19.09.2007 (442) 07.11.2007 (151) 13.02.2008 (730) <b>HUBERT J. E., s.r.o.</b> , Vinárska ulica 137, 926 01 Sered', SK (210) O-451983
(111) <b>296068</b> (220) 18.09.2007 (320) 18.09.2007 (442) 07.11.2007 (151) 13.02.2008 (730) <b>FÓRUM PSR</b> , Sněmovní 9, Praha 1, 11800, CZ	(111) <b>296076</b> (220) 19.09.2007 (320) 19.09.2007 (442) 07.11.2007 (151) 13.02.2008 (730) <b>HUBERT J. E., s.r.o.</b> , Vinárska ulica 137, 926 01 Sered', SK (210) O-451984



(111) <b>296077</b>	(442) 07.11.2007
(220) 19.09.2007	(151) 13.02.2008
(320) 19.09.2007	(730) <b>WEDOS, a.s.</b> , Masarykova 40, Hluboká nad Vltavou, 37341, CZ
(442) 07.11.2007	(210) O-452060
(151) 13.02.2008	
(730) <b>HUBERT J. E., s.r.o.</b> , Vinárska ulica 137, 926 01 Sered', SK	
(210) O-451985	
<hr/>	
(111) <b>296078</b>	(442) 07.11.2007
(220) 19.09.2007	(151) 13.02.2008
(320) 19.09.2007	(730) <b>WEDOS, a.s.</b> , Masarykova 40, Hluboká nad Vltavou, 37341, CZ
(442) 07.11.2007	(210) O-452061
(151) 13.02.2008	
(730) <b>HUBERT J. E., s.r.o.</b> , Vinárska ulica 137, 926 01 Sered', SK	
(210) O-451986	
<hr/>	
(111) <b>296079</b>	(442) 07.11.2007
(220) 19.09.2007	(151) 13.02.2008
(320) 19.09.2007	(730) <b>Československá obchodní banka, a.s.</b> , Radlická 333/150, Praha 5, 15057, CZ
(442) 07.11.2007	(210) O-452062
(151) 13.02.2008	
(730) <b>Bongrain SA</b> , 42 rue Rieussec, 78220 Viroflay, FR	
(210) O-452008	
<hr/>	
(111) <b>296080</b>	(442) 07.11.2007
(220) 19.09.2007	(151) 13.02.2008
(320) 19.09.2007	(730) <b>Semmelrock International GmbH</b> , Wienerbergstrasse 11, A-1100 Wien, AT
(442) 07.11.2007	(210) O-452072
(151) 13.02.2008	
(730) <b>FORT FRAMES s.r.o.</b> , Vrbová 655, Ústí nad Orlicí, 56201, CZ	
(210) O-452010	
<hr/>	
(111) <b>296081</b>	(442) 07.11.2007
(220) 19.09.2007	(151) 13.02.2008
(320) 19.09.2007	(730) <b>Semmelrock International GmbH</b> , Wienerbergstrasse 11, A-1100 Wien, AT
(442) 07.11.2007	(210) O-452073
(151) 13.02.2008	
(730) <b>Vimperská masna, a. s.</b> , Špidrova 84, Vimperk, 38501, CZ	
(210) O-452020	
<hr/>	
(111) <b>296082</b>	(442) 07.11.2007
(220) 20.09.2007	(151) 13.02.2008
(320) 20.09.2007	(730) <b>Semmelrock International GmbH</b> , Wienerbergstrasse 11, A-1100 Wien, AT
(442) 07.11.2007	(210) O-452074
(151) 13.02.2008	
(730) <b>Kristek Pavel Ing.</b> , U Zeleného ptáka 1145/12, Praha 4, 14800, CZ	
(210) O-452048	
<hr/>	
(111) <b>296083</b>	(442) 07.11.2007
(220) 20.09.2007	(151) 13.02.2008
(320) 20.09.2007	(730) <b>Semmelrock International GmbH</b> , Wienerbergstrasse 11, A-1100 Wien, AT
(442) 07.11.2007	(210) O-452075
(151) 13.02.2008	
(730) <b>GPT, s.r.o.</b> , Antala Staška 1075/41a, Praha 4, 14000, CZ	
(210) O-452053	
<hr/>	
(111) <b>296084</b>	(442) 07.11.2007
(220) 20.09.2007	(151) 13.02.2008
(320) 20.09.2007	(730) <b>Semmelrock International GmbH</b> , Wienerbergstrasse 11, A-1100 Wien, AT
(442) 07.11.2007	(210) O-452077
(151) 13.02.2008	
(730) <b>LETŇANY LAGOON, s.r.o.</b> , Tupolevova 655, Praha 9 - Letňany, 19900, CZ	
(210) O-452054	
<hr/>	
(111) <b>296085</b>	(442) 07.11.2007
(220) 20.09.2007	(151) 13.02.2008
(320) 20.09.2007	

(730) <b>CORUM CREDIT, a. s.</b> , Václavské nám. 846/1, Praha 1, 11000, CZ	(111) <b>296102</b>
(210) O-452085	(220) 26.09.2007
	(320) 26.09.2007
	(442) 07.11.2007
	(151) 13.02.2008
(111) <b>296094</b>	(730) <b>Kristek Pavel Ing.</b> , U Zeleného ptáka 1145/12, Praha 4, 14800, CZ
(220) 21.09.2007	(210) O-452196
(320) 21.09.2007	
(442) 07.11.2007	
(151) 13.02.2008	
(730) <b>CORUM CREDIT, a. s.</b> , Václavské nám. 846/1, Praha 1, 11000, CZ	(111) <b>296103</b>
(210) O-452087	(220) 26.09.2007
	(320) 26.09.2007
	(442) 07.11.2007
	(151) 13.02.2008
(111) <b>296095</b>	(730) <b>Žaludek Karel</b> , Čelakovského 1268/12, Havířov - Podlesí, 73601, CZ
(220) 21.09.2007	(210) O-452200
(320) 21.09.2007	
(442) 07.11.2007	
(151) 13.02.2008	
(730) <b>ZENAGRO, s.r.o.</b> , Trstínska 10, Trnava, 91701, SK	(111) <b>296104</b>
(210) O-452117	(220) 26.09.2007
	(320) 26.09.2007
	(442) 07.11.2007
	(151) 13.02.2008
(111) <b>296096</b>	(730) <b>VOP-026 Šternberk, s.p.</b> , Olomoucká 1841/175, Šternberk, 78501, CZ
(220) 24.09.2007	(210) O-452202
(320) 24.09.2007	
(442) 07.11.2007	
(151) 13.02.2008	
(730) <b>GASTRO ŽOFÍN s.r.o.</b> , Žofín 226, Praha 1, 11000, CZ	(111) <b>296105</b>
(210) O-452137	(220) 25.09.2007
	(320) 25.09.2007
	(442) 07.11.2007
	(151) 13.02.2008
(111) <b>296097</b>	(730) <b>MS Nářadí s.r.o.</b> , Drtinovo nám. 171, Náchod, 54701, CZ
(220) 24.09.2007	(210) O-452203
(320) 24.09.2007	
(442) 07.11.2007	
(151) 13.02.2008	
(730) <b>Škopek Jan</b> , Na Rovinách 396/22, Praha 4, 14000, CZ	(111) <b>296106</b>
(210) O-452149	(220) 25.09.2007
	(320) 25.09.2007
	(442) 07.11.2007
	(151) 13.02.2008
(111) <b>296098</b>	(730) <b>MS Nářadí s.r.o.</b> , Drtinovo nám. 171, Náchod, 54701, CZ
(220) 25.09.2007	(210) O-452204
(320) 25.09.2007	
(442) 07.11.2007	
(151) 13.02.2008	
(730) <b>Středisko společných činností AV ČR, v.v.i.</b> , Národní 1009/3, Praha 1, 11000, CZ	(111) <b>296107</b>
(210) O-452169	(220) 25.09.2007
	(320) 25.09.2007
	(442) 07.11.2007
	(151) 13.02.2008
(111) <b>296099</b>	(730) <b>ALBATROS nakladatelství, a.s., právní nástupce</b> , Na Pankráci 30/1618, Praha 4, 14000, CZ
(220) 25.09.2007	(210) O-452205
(320) 25.09.2007	
(442) 07.11.2007	
(151) 13.02.2008	
(730) <b>Středisko společných činností AV ČR, v.v.i.</b> , Národní 1009/3, Praha 1, 11000, CZ	(111) <b>296108</b>
(210) O-452170	(220) 26.09.2007
	(320) 26.09.2007
	(442) 07.11.2007
	(151) 13.02.2008
(111) <b>296100</b>	(730) <b>EURONEWS, a.s.</b> , Holečkova 31/103, Praha 5, 15006, CZ
(220) 25.09.2007	(210) O-452208
(320) 25.09.2007	
(442) 07.11.2007	
(151) 13.02.2008	
(730) <b>CHEIRÓN, a.s.</b> , Ulrychova 2260/13, Praha 6, 16200, CZ	(111) <b>296109</b>
(210) O-452178	(220) 26.09.2007
	(320) 26.09.2007
	(442) 07.11.2007
	(151) 13.02.2008
(111) <b>296101</b>	(730) <b>EURONEWS, a.s.</b> , Holečkova 31/103, Praha 5, 15006, CZ
(220) 26.09.2007	(210) O-452209
(320) 26.09.2007	
(442) 07.11.2007	
(151) 13.02.2008	
(730) <b>Knihkupectví Fišer</b> , Lovosická 659/5, Praha 9, 19000, CZ	(111) <b>296110</b>
(210) O-452193	

(220) 26.09.2007 (320) 26.09.2007 (442) 07.11.2007 (151) 13.02.2008 (730) <b>EURONEWS, a.s.</b> , Holečkova 31/103, Praha 5, 15006, CZ (210) O-452210	(151) 13.02.2008 (730) <b>CubeTeam s.r.o.</b> , Jaurisova 514/6, Praha 4 - Michle, 14000, CZ (210) O-452249
(111) <b>296111</b> (220) 26.09.2007 (320) 26.09.2007 (442) 07.11.2007 (151) 13.02.2008 (730) <b>EURONEWS, a.s.</b> , Holečkova 31/103, Praha 5, 15006, CZ (210) O-452212	(111) <b>296119</b> (220) 26.09.2007 (320) 26.09.2007 (442) 07.11.2007 (151) 13.02.2008 (730) <b>MAYAK Corporation, a.s.</b> , Těšínská 28/264, Ostrava - Radvanice, 71600, CZ (210) O-452260
(111) <b>296112</b> (220) 26.09.2007 (320) 26.09.2007 (442) 07.11.2007 (151) 13.02.2008 (730) <b>EURONEWS, a.s.</b> , Holečkova 31/103, Praha 5, 15006, CZ (210) O-452213	(111) <b>296120</b> (220) 27.09.2007 (320) 27.09.2007 (442) 07.11.2007 (151) 13.02.2008 (730) <b>WALMARK, a.s.</b> , Oldřichovice 44, Třinec, 73961, CZ (210) O-452297
(111) <b>296113</b> (220) 26.09.2007 (320) 26.09.2007 (442) 07.11.2007 (151) 13.02.2008 (730) <b>EURONEWS, a.s.</b> , Holečkova 31/103, Praha 5, 15006, CZ (210) O-452214	(111) <b>296121</b> (220) 27.09.2007 (320) 27.09.2007 (442) 07.11.2007 (151) 13.02.2008 (730) <b>WALMARK, a.s.</b> , Oldřichovice 44, Třinec, 73961, CZ (210) O-452298
(111) <b>296114</b> (220) 26.09.2007 (320) 26.09.2007 (442) 07.11.2007 (151) 13.02.2008 (730) <b>Česká provincie Řádu bratří domu Panny Marie v Jeruzalémě</b> , Rybí trh 185/16, Opava, 74601, CZ (210) O-452215	(111) <b>296122</b> (220) 27.09.2007 (320) 27.09.2007 (442) 07.11.2007 (151) 13.02.2008 (730) <b>JANUS spol. s r.o.</b> , Na lysinách 43, Praha 4, 14700, CZ (210) O-452312
(111) <b>296115</b> (220) 26.09.2007 (320) 26.09.2007 (442) 07.11.2007 (151) 13.02.2008 (730) <b>Česká provincie Řádu bratří domu Panny Marie v Jeruzalémě</b> , Rybí trh 185/16, Opava, 74601, CZ (210) O-452217	(111) <b>296123</b> (220) 01.10.2007 (320) 01.10.2007 (442) 07.11.2007 (151) 13.02.2008 (730) <b>Euroklima s.r.o.</b> , Hodoninská 1624, Dubňany, 69603, CZ (210) O-452331
(111) <b>296116</b> (220) 26.09.2007 (320) 26.09.2007 (442) 07.11.2007 (151) 13.02.2008 (730) <b>SAZKA, a.s.</b> , K Žižkovu 851/4, Praha 9, 19093, CZ (210) O-452221	(111) <b>296124</b> (220) 01.10.2007 (320) 01.10.2007 (442) 07.11.2007 (151) 13.02.2008 (730) <b>ŠMÍRA - PRINT, s.r.o.</b> , Rudná 977/98, Ostrava - Zábřeh, 70030, CZ (210) O-452357
(111) <b>296117</b> (220) 26.09.2007 (320) 26.09.2007 (442) 07.11.2007 (151) 13.02.2008 (730) <b>HUNG-EXPO-TRANS s.r.o.</b> , Matúškovská cesta 881, Galanta, 92400, SK (210) O-452230	(111) <b>296125</b> (220) 01.10.2007 (320) 01.10.2007 (442) 07.11.2007 (151) 13.02.2008 (730) <b>ŠMÍRA - PRINT, s.r.o.</b> , Rudná 977/98, Ostrava - Zábřeh, 70030, CZ (210) O-452358
(111) <b>296118</b> (220) 26.09.2007 (320) 26.09.2007 (442) 07.11.2007	(111) <b>296126</b> (220) 01.10.2007 (320) 01.10.2007 (442) 07.11.2007 (151) 13.02.2008 (730) <b>ŠMÍRA - PRINT, s.r.o.</b> , Rudná 977/98, Ostrava - Zábřeh, 70030, CZ (210) O-452359

(111) <b>296127</b>	(320) 03.10.2007
(220) 01.10.2007	(442) 07.11.2007
(320) 01.10.2007	(151) 13.02.2008
(442) 07.11.2007	(730) <b>DEVELOP invest, a.s.</b> , Litoměřická 834/19d, Praha 9, 19000, CZ
(151) 13.02.2008	(210) O-452468
(730) <b>ŠMÍRA - PRINT, s.r.o.</b> , Rudná 977/98, Ostrava - Zábřeh, 70030, CZ	
(210) O-452360	
(111) <b>296128</b>	(111) <b>296136</b>
(220) 02.10.2007	(220) 04.10.2007
(320) 02.10.2007	(320) 04.10.2007
(442) 07.11.2007	(442) 07.11.2007
(151) 13.02.2008	(151) 13.02.2008
(730) <b>OSA - Ochranný svaz autorský pro práva k dílům hudebním, o.s.</b> , Čs. armády 20, Praha 6, 16056, CZ	(730) <b>Whirlpool CR, spol. s r.o.</b> , Radlická 14/3201, Praha 5, 15000, CZ
(210) O-452368	(210) O-452477
(111) <b>296129</b>	(111) <b>296137</b>
(220) 02.10.2007	(220) 04.10.2007
(320) 02.10.2007	(320) 04.10.2007
(442) 07.11.2007	(442) 07.11.2007
(151) 13.02.2008	(151) 13.02.2008
(730) <b>Pasič Vlastimil</b> , Nové Domky 175, Dolní Životice, 74756, CZ	(730) <b>SEDOS stavby, a.s.</b> , Drnovice 324, Drnovice, 67976, CZ
(210) O-452369	(210) O-452479
(111) <b>296130</b>	(111) <b>296138</b>
(220) 03.10.2007	(220) 04.10.2007
(320) 03.10.2007	(320) 04.10.2007
(442) 07.11.2007	(442) 07.11.2007
(151) 13.02.2008	(151) 13.02.2008
(730) <b>STAPRO s.r.o.</b> , Pernštýnské nám. 51, Pardubice, 53002, CZ	(730) <b>Tříška Antonín</b> , Na Kropáčce, Hradec Králové, 50003, CZ
(210) O-452428	(210) O-452487
(111) <b>296131</b>	(111) <b>296139</b>
(220) 03.10.2007	(220) 04.10.2007
(320) 03.10.2007	(320) 04.10.2007
(442) 07.11.2007	(442) 07.11.2007
(151) 13.02.2008	(151) 13.02.2008
(730) <b>Marafko Patrik</b> , Jaromírova 13, Praha 2, 12800, CZ	(730) <b>Dow AgroSciences LLC</b> , 9330 Zionsville Road, 46268 Indianapolis, IN, US
(210) O-452440	(210) O-452489
(111) <b>296132</b>	(111) <b>296140</b>
(220) 03.10.2007	(220) 04.10.2007
(320) 03.10.2007	(320) 04.10.2007
(442) 07.11.2007	(442) 07.11.2007
(151) 13.02.2008	(151) 13.02.2008
(730) <b>Zadák Jakub</b> , Koněvova 125, Praha 3, 13000, CZ	(730) <b>Černoch Pavel</b> , Uhlířskojanovická 061, Sázava, 28506, CZ
(210) O-452441	(210) O-452490
(111) <b>296133</b>	(111) <b>296141</b>
(220) 03.10.2007	(220) 04.10.2007
(320) 03.10.2007	(320) 04.10.2007
(442) 07.11.2007	(442) 07.11.2007
(151) 13.02.2008	(151) 13.02.2008
(730) <b>EGIS Gyógyszergyár Nyilvánosan Működő Részvénytársaság</b> , 30-80 Keresztúri út., H-1106 Budapest, HU	(730) <b>MITAC INTERNATIONAL CORP.</b> , 1, R & D Road 2, Hsinchu Science-Based Industrial Park, Hsinchu Hsien, TW
(210) O-452449	(210) O-452491
(111) <b>296134</b>	(111) <b>296142</b>
(220) 03.10.2007	(220) 05.10.2007
(320) 03.10.2007	(320) 05.10.2007
(442) 07.11.2007	(442) 07.11.2007
(151) 13.02.2008	(151) 13.02.2008
(730) <b>THRIFTY RENT-A-CAR SYSTEM, INC.</b> , 5330 E. 31st Street, Tulsa, 74153-0985, OK, US	(730) <b>Furch František</b> , Městečko 27, Velké Němčice, 69163, CZ
(210) O-452450	(210) O-452499
(111) <b>296135</b>	(111) <b>296143</b>
(220) 03.10.2007	(220) 05.10.2007
	(320) 05.10.2007
	(442) 07.11.2007

(151) 13.02.2008	(320) 08.10.2007
(730) <b>BOHEMILK, a.s.</b> , Podzámčí 385, Opočno, 51773, CZ	(442) 07.11.2007
(210) O-452505	(151) 13.02.2008
	(730) <b>POLA Neratovice s r.o.</b> , Práce 11, Neratovice, 27711, CZ
	(210) O-452573
(111) <b>296144</b>	
(220) 05.10.2007	(111) <b>296153</b>
(320) 05.10.2007	(220) 08.10.2007
(442) 07.11.2007	(320) 08.10.2007
(151) 13.02.2008	(442) 07.11.2007
(730) <b>MASK s.r.o.</b> , Kloknerova 2211/12, Praha 4, 14800, CZ	(151) 13.02.2008
(210) O-452528	(730) <b>DEK a.s.</b> , Tiskařská 10/257, Praha 10 - Malešice, 10828, CZ
	(210) O-452574
(111) <b>296145</b>	
(220) 05.10.2007	(111) <b>296154</b>
(320) 05.10.2007	(220) 08.10.2007
(442) 07.11.2007	(320) 08.10.2007
(151) 13.02.2008	(442) 07.11.2007
(730) <b>Terinvest, spol. s r.o.</b> , Legerova 15, Praha 2, 12000, CZ	(151) 13.02.2008
(210) O-452530	(730) <b>UNILEVER N. V.</b> , Weena 455, 3013 Al Rotterdam, NL
	(210) O-452576
(111) <b>296146</b>	
(220) 05.10.2007	(111) <b>296155</b>
(320) 05.10.2007	(220) 08.10.2007
(442) 07.11.2007	(320) 08.10.2007
(151) 13.02.2008	(442) 07.11.2007
(730) <b>Terinvest, spol. s r.o.</b> , Legerova 15, Praha 2, 12000, CZ	(151) 13.02.2008
(210) O-452532	(730) <b>Barrandov Studio a.s.</b> , Kříženeckého nám. 322, Praha 5, 15200, CZ
	(210) O-452578
(111) <b>296147</b>	
(220) 08.10.2007	(111) <b>296156</b>
(320) 08.10.2007	(220) 09.10.2007
(442) 07.11.2007	(320) 09.10.2007
(151) 13.02.2008	(442) 07.11.2007
(730) <b>Spolcentrum, s.r.o.</b> , Přemyslovo nám. 26, Brno, 62700, CZ	(151) 13.02.2008
(210) O-452548	(730) <b>Plíhal Stanislav</b> , Za Statky 55, Praha 10 - Lipany, 10300, CZ
	(210) O-452581
(111) <b>296148</b>	
(220) 08.10.2007	(111) <b>296157</b>
(320) 08.10.2007	(220) 09.10.2007
(442) 07.11.2007	(320) 09.10.2007
(151) 13.02.2008	(442) 07.11.2007
(730) <b>ALTERMED CORPORATION, a.s.</b> , Hněvotinská 711/56, Olomouc, 77900, CZ	(151) 13.02.2008
(210) O-452552	(730) <b>TESS promotion, s.r.o.</b> , V Tůních 8, Praha 2, 12000, CZ
	(210) O-452604
(111) <b>296149</b>	
(220) 08.10.2007	(111) <b>296158</b>
(320) 08.10.2007	(220) 09.10.2007
(442) 07.11.2007	(320) 09.10.2007
(151) 13.02.2008	(442) 07.11.2007
(730) <b>HAICO, spol. s r.o.</b> , Náměstí SNP 1771/33, Brno, 61300, CZ	(151) 13.02.2008
(210) O-452563	(730) <b>ARIANA SPORTS s.r.o.</b> , Rožtylské nám. 2619/46, Praha 4, 14100, CZ
	(210) O-452615
(111) <b>296150</b>	
(220) 08.10.2007	(111) <b>296159</b>
(320) 08.10.2007	(220) 09.10.2007
(442) 07.11.2007	(320) 09.10.2007
(151) 13.02.2008	(442) 07.11.2007
(730) <b>Roman Kubálek</b> , Vlnařská 706/13, Liberec, 46006, CZ	(151) 13.02.2008
(210) O-452568	(730) <b>Renuto (Overseas) Limited</b> , Demetri Liperti Street, Kotsapas Building, 3rd floor Office 301, Limassol, CY
	(210) O-452616
(111) <b>296151</b>	
(220) 08.10.2007	(111) <b>296160</b>
(320) 08.10.2007	(220) 09.10.2007
(442) 07.11.2007	(320) 09.10.2007
(151) 13.02.2008	(442) 07.11.2007
(730) <b>Brandejský Tomáš</b> , Zámecká 81, Kolín 1, 28002, CZ	(151) 13.02.2008
(210) O-452570	(730) <b>GO com s.r.o.</b> , Slezská 115/2310, Praha 3, 13000, CZ
(111) <b>296152</b>	
(220) 08.10.2007	

(210) O-452619	(320) 11.10.2007 (442) 07.11.2007 (151) 13.02.2008 (730) SCORPIUS, 55, rue Jouffroy d'Abbans, 75017 Paris, FR (210) O-452693
(111) <b>296161</b> (220) 09.10.2007 (320) 09.10.2007 (442) 07.11.2007 (151) 13.02.2008 (730) GO com, s.r.o., Slezská 115/2310, Praha 3, 13000, CZ (210) O-452620	(111) <b>296170</b> (220) 11.10.2007 (320) 11.10.2007 (442) 07.11.2007 (151) 13.02.2008 (730) Kaiserová Sylva, Bořice 63, Domažlice, 34401, CZ (210) O-452695
(111) <b>296162</b> (220) 09.10.2007 (320) 09.10.2007 (442) 07.11.2007 (151) 13.02.2008 (730) DISKUS, spol. s r.o., Kunětická 2534/2, Praha 2, 12000, CZ (210) O-452624	(111) <b>296171</b> (220) 11.10.2007 (320) 11.10.2007 (442) 07.11.2007 (151) 13.02.2008 (730) Kaiserová Sylva, Bořice 63, Domažlice, 34401, CZ (210) O-452696
(111) <b>296163</b> (220) 09.10.2007 (320) 09.10.2007 (442) 07.11.2007 (151) 13.02.2008 (730) Svoboda Václav, Na Brázdě 6/1149, Praha 4 - Michle, 14100, CZ (210) O-452625	(111) <b>296172</b> (220) 11.10.2007 (320) 11.10.2007 (442) 07.11.2007 (151) 13.02.2008 (730) Smrčka Pavel, V Podhoří 16, Praha 7 - Troja, 17100, CZ (210) O-452708
(111) <b>296164</b> (220) 09.10.2007 (320) 09.10.2007 (442) 07.11.2007 (151) 13.02.2008 (730) Svoboda Václav, Na Brázdě 6/1149, Praha 4 - Michle, 14100, CZ (210) O-452626	(111) <b>296173</b> (220) 11.10.2007 (320) 11.10.2007 (442) 07.11.2007 (151) 13.02.2008 (730) Česká republika zastoupená organizační složkou Ústavní soud České republiky, Joštova 8, Brno 2, 66083, CZ (210) O-452710
(111) <b>296165</b> (220) 09.10.2007 (320) 09.10.2007 (442) 07.11.2007 (151) 13.02.2008 (730) Svoboda Václav, Na Brázdě 6/1149, Praha 4 - Michle, 14100, CZ (210) O-452627	(111) <b>296174</b> (220) 11.10.2007 (320) 11.10.2007 (442) 07.11.2007 (151) 13.02.2008 (730) ASIANA, spol. s r.o., Terronská 68, Praha 6, 16000, CZ (210) O-452719
(111) <b>296166</b> (220) 09.10.2007 (320) 09.10.2007 (442) 07.11.2007 (151) 13.02.2008 (730) Svoboda Václav, Na Brázdě 6/1149, Praha 4 - Michle, 14100, CZ (210) O-452628	(111) <b>296175</b> (220) 11.10.2007 (320) 11.10.2007 (442) 07.11.2007 (151) 13.02.2008 (730) Šimek Marcel, Na Vyhliďce 1304, Kamenice, 25168, CZ (210) O-452722
(111) <b>296167</b> (220) 09.10.2007 (320) 09.10.2007 (442) 07.11.2007 (151) 13.02.2008 (730) ELEZIONE s.r.o., Skřivanova 5, Brno, 60200, CZ (210) O-452632	(111) <b>296176</b> (220) 11.10.2007 (320) 11.10.2007 (442) 07.11.2007 (151) 13.02.2008 (730) The Coca - Cola Company, One Coca - Cola Plaza, Atlanta, 30313, GA, US (210) O-452725
(111) <b>296168</b> (220) 10.10.2007 (320) 10.10.2007 (442) 07.11.2007 (151) 13.02.2008 (730) Terinvest, spol. s r.o., Legerova 15, Praha 2, 12000, CZ (210) O-452639	(111) <b>296177</b> (220) 31.01.2006 (320) 31.01.2006 (442) 07.11.2007 (151) 13.02.2008 (730) JPLUS, s.r.o., Kolbenova 886/9a, Praha 9 - Vysočany, 19000, CZ (210) O-452737
(111) <b>296169</b> (220) 11.10.2007	

(111) **296178**  
(220) 15.10.2007  
(320) 15.10.2007  
(442) 07.11.2007  
(151) 13.02.2008  
(730) **SAFEKO TRUST, a.s.**, Kátovská 7, Holíč, SK  
(210) O-452786

---

(111) **296179**  
(220) 16.10.2007  
(320) 16.10.2007  
(442) 07.11.2007  
(151) 13.02.2008  
(730) **WALMARK, a.s.**, Oldřichovice 44, Třinec, 73961, CZ  
(210) O-452821

---

(111) **296180**  
(220) 17.10.2007  
(320) 17.10.2007  
(442) 07.11.2007  
(151) 13.02.2008  
(730) **Cestovní kancelář FISCHER, a.s.**, Milešovská 1136/5,  
Praha 3, 13000, CZ  
(210) O-452867

---

(111) **296181**  
(220) 17.10.2007  
(320) 17.10.2007  
(442) 07.11.2007  
(151) 13.02.2008  
(730) **Cestovní kancelář FISCHER, a.s.**, Milešovská 1136/5,  
Praha 3, 13000, CZ  
(210) O-452868

---

(111) **296182**  
(220) 17.10.2007  
(320) 17.10.2007  
(442) 07.11.2007  
(151) 13.02.2008  
(730) **Cestovní kancelář FISCHER, a.s.**, Milešovská 1136/5,  
Praha 3, 13000, CZ  
(210) O-452869

---

(111) **296183**  
(220) 18.10.2007  
(320) 18.10.2007  
(442) 07.11.2007  
(151) 13.02.2008  
(730) **Aminostar s.r.o.**, Ohrazenice čp. 188, Turnov, 51101,  
CZ  
(210) O-452905

---

(111) **296184**  
(220) 18.10.2007  
(320) 18.10.2007  
(442) 07.11.2007  
(151) 13.02.2008  
(730) **WALMARK, a.s.**, Oldřichovice 44, Třinec, 73961, CZ  
(210) O-452958

---

## **Přehled zápisů ochranných známek se změnou ve vztahu ke zveřejněným přihláškám**

Kapitola obsahuje údaje o ochranných známkách zapsaných na základě ustanovení § 28 odst. 1 zákona č. 441/2003 Sb., u kterých došlo ke změně údajů oproti zveřejněné přihlášce ochranné známky.

Číselný přehled

295930, 295932



## Zápisy ochranných známek se změnou ve vztahu ke zveřejněným přihláškám

(111) **295930**  
(220) 24.08.2006  
(320) 24.08.2006  
(442) 15.11.2006  
(151) 13.02.2008  
(540)

### **DNB**

(730) **Nová Denisa Bc.**, Dominikánské náměstí 10, Brno, 60200, CZ  
(740) Mgr. Vanda Píchová, Foerstrova 6, Brno, 61600  
(510) (16) obaly a tašky z umělých hmot a papíru, reklamní předměty z papíru a plastu, tiskárenské výrobky, zejména letáky, katalogy a brožury, spadající do této třídy; (18) kabelky, tašky, kožené pásky a opasky, výrobky z kůže a imitace kůže, deštníky, módní doplňky v rámci této třídy; (25) oděvy, obuv, kloboučnické zboží, pásky a opasky, módní doplňky z textilu, spadající do této třídy; (35) módní přehlídky ke komerčním účelům, komerční a reklamní výstavy a performace; (40) šití na zakázku - oděvy, zhotovování klobouků; (41) módní přehlídky ke kulturním a zábavným účelům, vyučování módního designu a příbuzných oborů, vzdělávání; (42) návrhářství oděvů, obuvi, klobouků, pásek a opasek, tašek a jiných módních předmětů, poradenství v oblasti módního designu a v oblasti módy, design.  
(511) 16, 18, 25, 35, 40, 41, 42  
(210) O-440424

---

(111) **295932**  
(220) 30.08.2006  
(320) 30.08.2006  
(442) 13.12.2006  
(151) 13.02.2008  
(540)

### **MERCURY CENTER NAŠE KRÁLOVNA**

(730) **ART 4 PROMOTION AGENCY, s.r.o.**, Hlinská 9, České Budějovice, 37001, CZ  
(740) Mgr. Mojmír Frček, Plešivecké nám. 78, Český Krumlov, 38101  
(510) (35) zprostředkovatelská činnost v oblasti obchodu, reklamní činnost; (36) pronájem nebytových a bytových prostor.  
(511) 35, 36  
(210) O-440622

---

## Zápisy licenčních smluv k ochranným známkám

V této kapitole jsou zveřejněny zápisy licenčních smluv podle ustanovení § 18 odst. 1 zákona č. 441/2003 Sb.

Číslo zápisu	Vlastník	Nabyvatel licence	Druh licence	Datum uzavření licenční smlouvy	S účinností od data
178257	České dráhy, a.s., Nábřeží L. Svobody 1222, Praha 1, 11015, CZ;	RAPER JEANS s.r.o., Bruzovice čp. 60, Sedliště, 73936, CZ;	nevýlučná	10.01.2008	14.02.2008
178257	České dráhy, a.s., Nábřeží L. Svobody 1222, Praha 1, 11015, CZ;	Biznis centrum - Real s.r.o. v skrácenéj forme: Bc - Real s.r.o., Chrást'ová 43/A, Bratislava, 83101, SK;	nevýlučná	14.01.2008	14.02.2008
178257	České dráhy, a.s., Nábřeží L. Svobody 1222, Praha 1, 11015, CZ;	DŘEVOREX s.r.o., Mělnická 91, Libiš, 27711, CZ;	nevýlučná	16.01.2008	14.02.2008
178257	České dráhy, a.s., Nábřeží L. Svobody 1222, Praha 1, 11015, CZ;	Mgr. Jana Radulayová, Zahrádky 122, Zahrádky u České Lípy, 47101, CZ;	nevýlučná	26.11.2007	14.02.2008
178257	České dráhy, a.s., Nábřeží L. Svobody 1222, Praha 1, 11015, CZ;	Ing. Luděk Neuschl - PILAREZ, Javornicka 41, Banská Bystrica, 97411, SK;	nevýlučná	26.11.2007	14.02.2008
192942	České dráhy, a.s., Nábřeží L. Svobody 1222, Praha 1, 11015, CZ;	RAPER JEANS s.r.o., Bruzovice čp. 60, Sedliště, 73936, CZ;	nevýlučná	10.01.2008	14.02.2008
192942	České dráhy, a.s., Nábřeží L. Svobody 1222, Praha 1, 11015, CZ;	Biznis centrum - Real s.r.o. v skrácenéj forme: Bc - Real s.r.o., Chrást'ová 43/A, Bratislava, 83101, SK;	nevýlučná	14.01.2008	14.02.2008
192942	České dráhy, a.s., Nábřeží L. Svobody 1222, Praha 1, 11015, CZ;	DŘEVOREX s.r.o., Mělnická 91, Libiš, 27711, CZ;	nevýlučná	16.01.2008	14.02.2008
192942	České dráhy, a.s., Nábřeží L. Svobody 1222, Praha 1, 11015, CZ;	Mgr. Jana Radulayová, Zahrádky 122, Zahrádky u České Lípy, 47101, CZ;	nevýlučná	26.11.2007	14.02.2008
192942	České dráhy, a.s., Nábřeží L. Svobody 1222, Praha 1, 11015, CZ;	Ing. Luděk Neuschl - PILAREZ, Javornicka 41, Banská Bystrica, 97411, SK;	nevýlučná	26.11.2007	14.02.2008
260996	ČEZ, a. s., Duhová 2/1444, Praha 4, 14053, CZ;	ČEZ Prodej, s.r.o., Duhová 1/425, Praha 4, 14053, CZ;	nevýlučná	22.02.2007	14.02.2008
260996	ČEZ, a. s., Duhová 2/1444, Praha 4, 14053, CZ;	ČEZ Obnovitelné zdroje, s.r.o., Křižíkova 788, Hradec Králové, 50003, CZ;	nevýlučná	05.06.2007	14.02.2008
260996	ČEZ, a. s., Duhová 2/1444, Praha 4, 14053, CZ;	ČEZnet, a.s., Fügnerovo nám. 1866/5, Praha 2, 12000, CZ;	nevýlučná	15.10.2007	14.02.2008
260996	ČEZ, a. s., Duhová 2/1444, Praha 4, 14053, CZ;	ČEZ Zákaznické služby, s.r.o., Guldenerova 2577/19, Plzeň, 30328, CZ;	nevýlučná	10.09.2007	14.02.2008
260996	ČEZ, a. s., Duhová 2/1444, Praha 4, 14053, CZ;	ČEZ Měření, s.r.o., Riegrovo náměstí 1493, Hradec Králové, 50002, CZ;	nevýlučná	08.06.2007	14.02.2008
260996	ČEZ, a. s., Duhová 2/1444, Praha 4, 14053, CZ;	ČEZ Logistika, s.r.o., 28. října 3123/152, Ostrava - Moravská Ostrava, 70902, CZ;	nevýlučná	28.05.2007	14.02.2008

<b>Číslo zápisu</b>	<b>Vlastník</b>	<b>Nabyvatel licence</b>	<b>Druh licence</b>	<b>Datum uzavření licenční smlouvy</b>	<b>S účinností od data</b>
260996	ČEZ, a. s., Duhová 2/1444, Praha 4, 14053, CZ;	I & C Energo a.s., Pražská 684/49, Třebíč, 67401, CZ;	nevýlučná	04.06.2007	14.02.2008
260996	ČEZ, a. s., Duhová 2/1444, Praha 4, 14053, CZ;	Energetické opravy, a.s., Pruněfov č. 375, Kadaň, 43201, CZ;	nevýlučná	14.09.2007	14.02.2008
260996	ČEZ, a. s., Duhová 2/1444, Praha 4, 14053, CZ;	ČEZ Distribuční služby, s.r.o., 28. října 3123/152, Ostrava - Moravská Ostrava, 70902, CZ;	nevýlučná	01.06.2007	14.02.2008
260996	ČEZ, a. s., Duhová 2/1444, Praha 4, 14053, CZ;	ČEZData, s.r.o., Guldenerova 2577/19, Plzeň, 30338, CZ;	nevýlučná	06.08.2007	14.02.2008



## Obnovy zápisu ochranných známek

(111) **96713**  
(220) 31.05.1928  
(151) 31.05.1928  
(540)



(730) **WARNER-LAMBERT COMPANY LLC**, 201 Tabor Road, Morris Plains, NJ, US  
(740) Společná advokátní kancelář Všetečka, Zelený, Švorčík, Kalenský a partneři, JUDr. Pavel Zelený, advokát, Hálkova 2, Praha 2, 12000  
(510) (8) holící přístroje a holící nože.  
(511) 8  
(210) O-16157

(111) **98991**  
(220) 16.02.1938  
(151) 16.02.1938  
(540)

### GRIPPERS

(730) **SCOVILL FASTENERS INC., společnost zřízená podle zákonů státu Delaware**, Route 441, Cornelia Highway, P.O.Box 44, Clarkesville, GA, US  
(740) Společná advokátní kancelář Všetečka a partneři, JUDr. Zelený Pavel, Hálkova 2, Praha 2, 12000  
(510) (26) stiskací knoflíky.  
(511) 26  
(210) O-13449

(111) **153355B**  
(220) 04.04.1958  
(151) 06.04.2000  
(540)



(730) **ŠKODA HOLDING a.s.**, Václavské nám. 837/11, Praha 1, 11000, CZ  
(740) Čermák Hořejš Matějka a spol., JUDr. Jan Matějka, advokát, Národní 32, Praha 1, 11000  
(510) (6) hutní výrobky, odlitky, výkvyky, výlisky, expandéry trub, armatury vysokotlaké a speciální, nádoby vysokotlaké; (7) stroje a zařízení pro válcování plechů, válcovací stolice, zařízení pro manipulaci a dopravu válcovaných výrobků (vývalků), navíječky, svinovačky, rozvinovačky, zařízení pro úpravu vývalků, baličky, stroje a zařízení pro doly, dopravníky, vysokotlaké stroje a zařízení, hydraulické lis, stroje a zařízení pro chemický a potravinářský průmysl, cukrovary, válce, regulátory, tabákové a cigaretní stroje, balicí stroje, obráběcí stroje, soustruhy, soustruhy revolverové, vyvrtávačky vodorovné, frézky, závitorezné hlavy a přístroje, vrtací hlavy, upínací přístroje, rozpínací tmy, pouzdra, obecné strojní části a zařízení, zalomené hřídele, převodová soukolí (skříně), ozubená kola, turbíny, kondenzační zařízení, ohříváče, elektrické stroje, elektrické motory; (9) elektrická zařízení, transformátory, vypínače, odpojovače, regulátory otáček komutátorových motorů, silové rozvaděče, rozvodny; (11) reaktory; (12) vozidla (lokomotivy, autobusy, trolejbusy).  
(511) 6, 7, 9, 11, 12  
(210) O-154060

(111) **153355**  
(220) 04.04.1958

(151) 15.04.1958  
(540)



(730) **ŠKODA HOLDING a. s.**, Václavské nám. 837/11, Praha 1, 11000, CZ  
(740) Čermák Hořejš Myslíl a spol., JUDr. Jan Matějka, Národní 32, Praha 1, 11000  
(510) Chladníky, nůžky, pily, těžné stroje, těžné lanové kotouče, těžné klece, brzdové stroje, zařízení jam a těžných věží, zařízení nádraží a vozíkových oběhů, dopravní zařízení pro doly, skipové stanice; stroje a zařízení pro úpravu uhlí a rud: prádla uhlí a rud, třídírny uhlí a rud; stroje a zařízení pro drcení, mletí a třídění: drtiče, mlýny, granulátory, molekulátory, vibrátory, míchačky, třídíče, akumulátory hydropneumatické, multiplikátory tlaku, zvedáky, zvedací plošiny a stoly, autoklávy, rekuperátory expansivní (pístové), kotle, kotle stacionární; pivovary, lihovary, plynárny, kyslíkárny, extrahárny, elektrolyzáry, stroje a zařízení pro výrobu papíru, mlýny, holendry, míchadla, zásobní nádrže, zahušťovací bubny, filtry, uzelníky, lapače písku, fortrapy, hydropulpery, hydrofinory, vysokotlaké nátoky, třasadla, převaděče, automatické mokrolisy, kalandry, řezačky, navinovačky a převinovačky; sklářské stroje: automaty na výrobu lahví, automaty na výrobu žárovkových baněk, automaty na opukování žárovkových baněk, automaty na výrobu skleněných kuliček, lisy na skleněné předměty, stroje na výrobu tabulového skla, stroje na výrobu litého skla, tiskařské stroje a zařízení, tiskářenské rotačky, zařízení pro stereotypii, vážicí stroje, třídící stroje, zkoušecí stroje, měřicí stroje; dřevoobráběcí stroje; řezné nástroje: nože (kovoobráběcí), frézy, závitníky, závitové čelisti, výstružníky, výhrubníky, protahovačky, záhlubníky, vrtáky tvarové, nástroje pro tváření; upínací nářadí: upínací části, kroužky, svěráky, unašeče, vodící čepy a vložky, středící vložky a čepy, redukční pouzdra a vložky, vrtací pouzdra, dělicí přístroje, stoly, stojánky, přístroje pro ostření, broušení, vrtání, pákové lisy (montážní); měřidla: pravítka, měřítka, úhelníky, šablony, kalibry, mezní kroužky, mezní trny, průměrné desky, průměrné hranoly, rovnací desky, rýsovací nářadí, měřicí a kontrolní nářadí, měřicí a kontrolní přístroje, vodováhy; pružiny; traktory, silniční válce; rypadla, motorové drapáky, jeřáby, posuvny, točny, kříže; motory diesellovy, čerpadla, kompresory, turbokompresory, turbodmychadla; tlumivky, spínače, stykače, přepínače, spouštěče, omezovače rychlosti, kopírovací přístroje, derivační regulátory, odpory, filtry, relé, břemenové magnety, kroužkové sběrače, radarové přístroje; plavidla, lodní součásti; letadla, přístroje zaměřovací a povelové.  
(511) 6, 7, 8, 9, 12  
(210) O-15774

(111) **158016**  
(220) 13.02.1968  
(151) 12.04.1968  
(540)

### VELFOBIN

(730) **Velvana a.s.**, Velvary, 27324, CZ  
(510) (1) chemické výrobky, obzvláště přípravky na absorpci vody z pohonných hmot; (2) ochranné prostředky proti rezu a prostředky na konservování kovů; (3) přípravky na čištění, leštění a odstraňování mastnoty.  
(511) 1, 2, 3  
(210) O-41364

(111) **158174**  
(220) 13.02.1968  
(151) 12.06.1968  
(540)

### NIXOL

(730) **Velvana a.s.**, Velvary, 27324, CZ

- (510) (2) ochranné prostředky proti rezu a prostředky na (540)  
konzervování kovů; (3) přípravky na čištění, leštění a  
odstraňování mastnoty.  
(511) 2, 3  
(210) O-41368

- (111) **163970**  
(220) 02.05.1978  
(151) 09.02.1979  
(540)

### DERMOVATE

- (730) **Glaxo Group Limited**, Glaxo Wellcome House, Berkeley  
Avenue, Greenford, Middlesex UB6 ONN, GB  
(740) KOREJZOVÁ & SPOL., v.o.s., JUDr. Zdeňka Korejzová,  
advokátka, Korunní 810/104 E, Praha 10, 10100  
(510) (5) farmaceutické a veterinární přípravky a látky.  
(511) 5  
(210) O-50599

- (111) **163974**  
(220) 02.05.1978  
(151) 13.02.1979  
(540)

### ZINACEF

- (730) **Glaxo Group Limited**, Glaxo Wellcome House, Berkeley  
Avenue, Greenford, Middlesex UB6 ONN, GB  
(740) KOREJZOVÁ & SPOL., v.o.s., JUDr. Zdeňka Korejzová,  
advokátka, Korunní 810/104 E, Praha 10, 10100  
(510) (5) farmaceutické a veterinární přípravky a látky.  
(511) 5  
(210) O-50598

- (111) **164012**  
(220) 26.07.1978  
(151) 13.03.1979  
(540)

### GENAMID

- (730) **Cognis IP Management GmbH**, Henkelstrasse 67,  
Düsseldorf, DE  
(740) KOREJZOVÁ & SPOL., v.o.s., JUDr. Petra Korejzová,  
advokátka, Korunní 810/104 E, Praha 10, 10100  
(510) (1) aminoamidy pro technické účely.  
(511) 1  
(210) O-50723

- (111) **166928**  
(220) 07.12.1987  
(151) 23.05.1988  
(540)

### BOPO

- (730) **Master Tool s.r.o.**, Fibichova 1025, Třebíč, 67401, CZ  
(740) BOHEMIA PATENT, Ing. Jana Vanděliková, Spálená 29,  
Praha 1, 11000  
(510) (25) obuv, ponožky, punčochy.  
(511) 25  
(210) O-55410

- (111) **167145**  
(220) 24.02.1988  
(151) 22.12.1988  
(540)

### LYTHERM

- (730) **LYDALL, Inc.**, One Colonial Road, Manchester, CT, US  
(740) Patentservis Praha a.s., Jivenská 1273/1, Praha 4, 14021  
(510) (17) izolace - totiž keramická vlákna spojená dohromady za  
účelem vytvoření záruvzdorných a tepelně izolačních materiálů  
pro použití v průmyslových zařízeních pracujících za vysokých  
teplot obzvláště jako krytů ohebných plátů, desek, válců,  
kotoučů.  
(511) 17  
(210) O-55535

- (111) **167148**  
(220) 25.09.1988  
(151) 22.12.1988

### RANIDIN

- (730) **Glaxo Group Limited**, Glaxo Wellcome House, Berkeley  
Avenue, Greenford, Middlesex, GB  
(740) KOREJZOVÁ & SPOL., v.o.s., JUDr. Zdeňka Korejzová,  
advokátka, Korunní 810/104 E, Praha 10, 10100  
(510) (5) farmaceutické přípravky a látky.  
(511) 5  
(210) O-55317

- (111) **167304**  
(220) 13.05.1988  
(151) 19.06.1989  
(540)

### ZOFRAN

- (730) **Glaxo Group Limited**, Glaxo Wellcome House, Berkeley  
Avenue, Greenford, Middlesex, GB  
(740) KOREJZOVÁ & SPOL., v.o.s., JUDr. Zdeňka Korejzová,  
advokátka, Korunní 810/104 E, Praha 10, 10100  
(510) (5) farmaceutické přípravky a substance určené pro léčbu nebo  
zmírnění nemocí centrálního nervového systému, migrén a  
gastrointestinálních poruch.  
(511) 5  
(210) O-55675

- (111) **167322**  
(220) 27.10.1988  
(151) 14.07.1989  
(540)

### COMME des GARÇONS

#### HOMME PLUS

- (730) **Comme des Garçons Co., Ltd.**, 11-5, Minami-Aoyama 5-  
chome, Minato-ku, Tokyo, JP  
(740) Čermák Hořejš Matějka a spol., JUDr. Jan Matějka, advokát,  
Národní 32, Praha 1, 11000  
(510) Kůže a náhražky, výrobky z kůže a náhražek, pokud nejsou  
obsaženy v jiných třídách, surové kůže a kožešiny, kufrы  
cestovní brašny, deštníky, slunečníky a hole, biče, postroje na  
koně a sedlářské výrobky. Tkaniny (s výjimkou těch, které jsou  
zařazeny ve tř. 22 a 26), pokrývky včetně cestovních pokrývek,  
textilní zboží (pokud není obsaženo v jiných třídách). Oděvy,  
prádlo, boty, střevice, trepky.  
(511) 18, 24, 25  
(210) O-55942

- (111) **167889**  
(220) 03.03.1988  
(151) 27.08.1990  
(540)

### Double COLA



- (730) **Double Cola Co. - USA, spol. zřízená podle zákonů státu  
Georgia**, 537 Market Street, Suite 100, Chattanooga, TN, US  
(740) Čermák Hořejš Matějka a spol., JUDr. Karel Čermák, advokát,  
Národní 32, Praha 1, 11000  
(510) (32) nealkoholické nápoje typu cola sycené kyslíčkem  
uhličitým a chuťové sirupy pro jejich výrobu.  
(511) 32  
(210) O-55556

- (111) **168143**  
(220) 29.02.1988  
(151) 20.01.1991



- (730) **Jaguar Cars Limited**, Browns Lane, Allesley, Coventry, Warwickshire CV5 9DR, GB  
(740) Čermák Hořejš Matějka a spol., JUDr. Jan Matějka, advokát, Národní 32, Praha 1, 11000  
(510) (12) motorová pozemní vozidla; motory pro pozemní vozidla, poháněcí soukolí a hnací řemeny pro pozemní vozidla, zařízení pro pozemní dopravu; součásti a příslušenství uvedených výrobků.  
(511) 12  
(210) O-55547

- (111) **211411**  
(220) 17.07.1997  
(151) 27.07.1998  
(540)

# HelpSoft

- (730) **HelpSoft spol. s r.o.**, Palmovka 7, Praha 8, 18000, CZ  
(510) (9) výpočetní technika všeho druhu, software jako programové vybavení počítačů, přístroje pro záznam a reprodukci obrazu a mluveného slova; (35) poradenská činnost vyplývající z analýzy ekonomických a technických systémů, zejména v oblasti výpočetní techniky; (37) instalace a údržba výpočetních systémů a jejich komponent; (42) vypracování programů pro hromadné zpracování dat /software/.  
(511) 9, 35, 37, 42  
(210) O-124059

- (111) **214337**  
(220) 11.05.1998  
(151) 23.11.1998  
(540)

## PRO-RANISAL

- (730) **PRO.MED.CS Praha a.s.**, Telčská 1, Praha 4, 14000, CZ  
(510) (5) léčiva (substance), léčivé přípravky humánní a veterinární, výrobky farmaceutické, přípravky dietetické s léčivým účinkem, výrobky léčebně-kosmetické.  
(511) 5  
(210) O-132559

- (111) **214338**  
(220) 11.05.1998  
(151) 23.11.1998  
(540)

## PRO-FAMOSAL

- (730) **PRO.MED.CS Praha a.s.**, Telčská 1, Praha 4, 14000, CZ  
(510) (5) léčiva (substance), léčivé přípravky humánní a veterinární, výrobky farmaceutické, přípravky dietetické s léčivým účinkem, výrobky léčebně-kosmetické.  
(511) 5  
(210) O-132560

- (111) **214734**  
(220) 11.02.1998  
(151) 28.12.1998  
(540)

## VALIDATOR

- (730) **GE Infrastructure Sensing, Inc.**, 1100 Technology Park Drive, Billerica, MA, US  
(740) Společná advokátní kancelář Všetečka Zelený Švorčík Kalenský a partneři, JUDr. Otakar Švorčík, Hálkova 2, Praha 2, 12000

- (510) (9) elektronické přístroje pro snímání, monitorování a záznam, pro měření a sledování teploty, tlaku a ostatních údajů - ve farmacii a biotechnologii a ostatních podobných procesech, včetně software.  
(511) 9  
(210) O-130041

- (111) **214757**  
(220) 20.02.1998  
(151) 28.12.1998  
(540)

## SERVIS PIVOTEX

- (730) **TAMTRON SYSTEMS OY**, Käärmesaarentie 3 B, Espoo, 2170, FI  
(740) Rott, Růžička a Guttman, patentová, známková a právní kancelář, JUDr. Rott Vladimír, Nad Štolou 12, Praha 7, 17000  
(510) (9) váhy a elektronické vážní systémy.  
(511) 9  
(210) O-130355

- (111) **214775**  
(220) 06.03.1998  
(151) 28.12.1998  
(540)

## SAFIBOND

- (730) **SAFINA, a.s.**, Vestec u Prahy, 25242, CZ  
(740) Rott, Růžička a Guttman, patentová, známková a právní kancelář, JUDr. Rott Vladimír, Nad Štolou 12, Praha 7, 17000  
(510) (5) dentální slitiny všeho druhu.  
(511) 5  
(210) O-130683

- (111) **214795**  
(220) 24.03.1998  
(151) 28.12.1998  
(540)

## MEIACT

- (730) **MEIJI SEIKA KAISHA, LTD.**, 4-16, Kyobashi 2-chome, Chuo-ku, Tokyo, JP  
(740) Čermák, Hořejš, Vrba - advokátní a patentová kancelář, JUDr. Ing. Hořejš Milan, Národní 32, Praha 1, 11000  
(510) (5) farmaceutická léčiva a léky.  
(511) 5  
(210) O-131098

- (111) **215259**  
(220) 30.01.1998  
(151) 25.01.1999  
(540)

## DIPLOMAT

- (730) **RAMILL a. s.**, Bohunická 519/24, Brno, 61900, CZ  
(740) MIRA - patentová a známková kancelář, Blanka Fišerová, V Kapslovně 11, Praha 3, 13000  
(510) (1) chemické prostředky ke konzervování potravinových směsí a potravin, k rozpouštění škrobu, zlepšující přípravky do chleba, do všech druhů pečiva, do pekárenských, těstářenských a cukrárenských výrobků i k výrobě ostatních potravin, syntetická sladidla, sladová bílkovina, mléčné kvasinky, hydroxyd sodný, maltodextrin, uhlíčan amonný, lecitin, glutaman sodný, kyselina citronová, mouky k průmyslovým účelům, odpad ze zpracovaného zrna pro průmyslové účely; (5) mouka bezlepková, dietní a výživná, potraviny dietetické, potravní doplňky obohacené vitaminy, organickými a/nebo anorganickými látkami s přísadou ušlechtilých mikroorganismů, nutriční doplňky, pochutiny a pokrutiny, klíčky z obilí, ze semen a z luštěnin, přípravky ze sladu, bezcholesterolové a bezlepkové výrobky - vše pro léčebné účely, potraviny pro kojence, pro děti a nemocné i k léčebným účelům, léčivé čaje a extrakty z nich; (29) extrakty z dietetického sladu, sladové moučky, texturované proteiny, sušená soja, přísady a činidla vylepšující mouku a její směsi nezařaz. ve tř. 1, 5 a 30, náhražky dietních a výživných potravin ve všech formách, upravený mák, semena, ořechy a suché plody; (30) mouky a moučné výrobky všech druhů, výrobky z obilovin, z olejnin, ze semen a kukuřice, mlynářské výrobky všech druhů, chléb a běžné pečivo, med, sirup melasový, káva, kávové náhražky, čaj, kakao, čokoláda, cukr a

směsi na bázi cukru, rýže, tapioka, ságo, droždí, prášky do pečiva a zlepšující přípravky pro pekárenské, těstářenské a cukrářské výrobky, esence, koření, sůl, hořčice, škrob, sirupy, cukrovinky, výrobky racionální výživy zejména výrobky neobsahující cholesterol, přírodní cukry a konzervační látky, směsi s celozrnných obilnin, z luštěnin, z olejin fortifikované rostlinnými a/nebo minerálními látkami, vitaminy a s přísadou speciálních ingrediencí pro další zpracování, výrobky obsahující obiloviny, olejiny a/nebo luštěniny, mouka jako dělicí produkt pro pekařské a cukrářské výrobky, bobtnavá mouka, sojová vláknina pro humánní použití, výrobky ze soji, slad a výrobky z něj zejména sladové moučky pražené a karamelizované včetně jejich extraktů, lepek a přípravky z něj, kypřící prášky, stimulatory pro zlepšení chutě, dortová a cukrářská těsta, náplně a polevy ve formě práškových směsí, pekárenské, těstářenské a cukrárenské dietní výrobky ne pro medicínální účely včetně výrobků pro redukční dietu, výrobky extrudované a expandované na bázi obilovin, rýže a kukuřice, želatinové výrobky, obalová pouzdra z mouky a odpad ze zpracovaného obilného zrna pro humánní použití; (31) sladové přípravky pro pekaře, mák, obilniny, olejiny, semena, zrní, suché plody, ořechy vše v surovém stavu, slad, krmné směsi a výživné krmné směsi; (40) zpracování obilovin, luštěnin, olejin a jejich směsí, zpracování mlýnských odpadů, mlynářství a pekařství.

(511) 1, 5, 29, 30, 31, 40  
(210) O-129679

(111) 215266  
(220) 18.02.1998  
(151) 25.01.1999  
(540)



(730) Českomoravská myslivecká jednota (ČMMJ), Jungmannova 25, Praha 1, 11525, CZ  
(740) Ing. Vladimír Čmejla - LEGR PATENT, Ing. Vladimír Čmejla, patentový zástupce a soudní znalec, Rašínovo nábřeží 54, Praha 2, 12800  
(510) (35) pořádání výstav v oblasti myslivosti; (41) školení v oblasti chovu a ochrany zvěře; (42) zdravotní ochrana zvěře.  
(511) 35, 41, 42  
(210) O-130283

(111) 215313  
(220) 26.03.1998  
(151) 25.01.1999  
(540)

### OASIS

(730) Novus International, Inc., 530 Maryville Centre Drive, St. Louis, MO, US  
(740) Rott, Růžička a Guttman, patentová, známková a právní kancelář, JUDr. Rott Vladimír, Nad Štolou 12, Praha 7, 17000  
(510) (31) hydratované nutriční doplňky pro čerstvě vylihnutou drůbež.  
(511) 31  
(210) O-131200

(111) 215362  
(220) 16.04.1998  
(151) 25.01.1999  
(540)

### JAGUAR S TYPE

(730) Jaguar Cars Limited, Browns Lane, Allesley, Coventry CV5 9DR, GB  
(740) Čermák Hořejš Matějka a spol., JUDr. Jan Matějka, advokát, Národní 32, Praha 1, 11000  
(510) (12) pozemní motorová vozidla, jejich části a součástky.  
(511) 12  
(210) O-131926

(111) 215763  
(220) 18.12.1997  
(151) 22.02.1999  
(540)



(730) OXALIS, spol. s r.o., K Teplínám 663, Slušovice, 76315, CZ  
(740) Ing. Yveta Janásová, Zálešná IV/1300, Zlín, 76001  
(510) (2) potravinářská barviva, přípravky na barvení nápojů; (5) výrobky farmaceutické, veterinární a zdravotnické, potravinové doplňky pro zdravou výživu, děti, nemocné a sportovce s léčebnými účely, vitaminové přípravky, medicínální čaje, med lékářský; (8) jídelní přístroje, kávové a čajové lžičky; (21) porcelánové a keramické kuchyňské nádobí, hrníčky, čajové soupravy, cedníky, sítky, cukřenky, naběračky, nerez kuchyňské nářadí a nádobí, čajové plechové dózy; (29) konzervované, sušené i vařené ovoce a zelenina, zavařeniny, marmelády, ovocné džemy; (30) káva, čaj, kakao, kávové náhražky, cukr, rýže, tapioka, ságo, mouka a obilnářské výrobky, hořčice, sůl, prášek do pečiva, koření, nemléčná smetana na rostlinné bázi, nápoje z kakaa, kávy a čokolády, žvýkačky, zmrzlina, med a cukrovinky, med pravý, čajové pečivo, čokoláda a výrobky z ní, přírodní nízkokalorická sladidla, osvěžující nízkokalorické pastilky; (32) minerální vody, nealkoholické nápoje, sirupy, přípravky práškové a koncentráty tekuté pro přípravu nápojů, ovocné šťávy a nápoje z ovocných šťáv.  
(511) 2, 5, 8, 21, 29, 30, 32  
(210) O-128560

(111) 215867  
(220) 27.02.1998  
(151) 22.02.1999  
(540)

### CHUŤOVKA

(730) Mlékárna Klatovy a.s., Za tratí 640, Klatovy, 33901, CZ  
(740) TICHÝ & POLÁČEK Patentopravní a známková kancelář, JUDr. Jaromír Tichý, Dominikánská 6, Plzeň, 30112  
(510) (29) mléko a jiné mlékařenské výrobky včetně mražených, mléčných nápojů.  
(511) 29  
(210) O-130494

(111) 215878  
(220) 09.03.1998  
(151) 22.02.1999  
(540)

### HY-TRAN PLUS

(730) CASE CORPORATION, 700 State Street, Racine, WI, US  
(740) Rott, Růžička a Guttman, patentová, známková a advokátní kancelář, JUDr. Rott Vladimír, Nad Štolou 12, Praha 7, 17000  
(510) (1) hydraulické kapaliny; (4) maziva.  
(511) 1, 4



(210) O-130703

(111) **215979**  
(220) 18.05.1998  
(151) 22.02.1999  
(540)



(730) **Wyeth, A corporation of the State of Delaware**, Five Giralda Farms, Madison, NJ, US  
(740) **KOREJZOVÁ & SPOL.**, v.o.s., JUDr. Petra Korejzová, advokátka, Korunní 810/104 E, Praha 10, 10100  
(510) (5) výrobky farmaceutické, zvěrolékařské a zdravotnické, výrobky dietetické k lékařským účelům, potraviny pro děti, náplastí, obvazový materiál, hmoty k plombování zubů a na zubní otisky, desinfekční prostředky, prostředky k ničení plevele a k hubení živočišných škůdců, fungicidy.  
(511) 5  
(210) O-132704

(111) **216717**  
(220) 19.03.1998  
(151) 29.03.1999  
(540)

### PRIFTIN

(730) **Merrell Pharmaceuticals Inc.**, 2110 East Galbraith Road, Cincinnati, OH, US  
(740) Čermák Hořejš Matějka a spol., JUDr. Jan Matějka, advokát, Národní 32, Praha 1, 11000  
(510) (5) farmaceutické přípravky.  
(511) 5  
(210) O-130997

(111) **216723**  
(220) 23.03.1998  
(151) 29.03.1999  
(540)

### WISA

(730) **UPM - Kymmene Corporation**, Eteläesplanadi 2, Helsinki, FI  
(740) **ROTT, RŮŽIČKA & GUTTMANN** Patentová, známková a advokátní kancelář, JUDr. Vladimír Rott, Nad Štolou 12, Praha 7, 17000  
(510) (19) překližka, překližkové prvky jako dveře interiérové a exteriérové zdní prvky, přepážovací prvky, podlahové prvky, střešní a stropní prvky, lešnářské konstrukce, prvky pro stavění mostů, lisované dřevovláknité desky, dřevo třískové desky, tvárnice desky, neopracované a opracované řezivo jako stavební materiál, dřevěné prefabrikované součásti jako dřevěné dveře a dveřní rámy, okenní rámy, dřevěné trámy, dřevěná lešení.  
(511) 19  
(210) O-131058

(111) **217373**  
(220) 23.02.1998  
(151) 23.04.1999  
(540)

### KOMWAG

(730) **Komwag, podnik čistoty a údržby města, a.s.**, Perucká 10/2542, Praha 2, 12000, CZ  
(740) DMH-patentová a známková kancelář, Mgr. Machatová Marcela, patentový zástupce, Pospíšilova 2, Praha 3, 13000  
(510) (19) stavební materiály zejména kámen přírodní a umělý, cement, vápno, malta, beton, sádra, šterk, písek včetně polotovarů a výrobků z nich, tvárnice a tvarovky, panely a stavební konstrukční dílce, cihly, střešní tašky, dlaždice a stavební sklo, dřevo a řezivo pro stavebnictví všeho druhu, včetně polotovarů a výrobků, zejména trámy a trámky, panely a

stěnové dílce, desky, překližky, palety, dřevěné podlahy a parkety, kompozitní stavební materiály na bázi dřeva a jiných materiálů, zejména stavební materiály a příslušenství z plastických hmot, např. panely, dílce, desky, fólie, odpadkové koše a pletiva, montované přenosné stavby pro průmyslové a občanské využití; (37) čištění a údržba chodníků, komunikací a veřejných prostranství, včetně veřejné zeleně, zpracování odpadu, údržba a opravy motorových vozidel, strojů, nářadí a zařízení, půjčování a pronájem strojů, nářadí a zařízení pro stavebnictví, údržbu a čištění veřejných komunikací, chodníků a prostranství, včetně veřejné zeleně; (39) odvoz a skladování odpadu, nákladní automobilová doprava, odtahové služby, pronajímání motorových vozidel, parkovišť, skladišť a skládek.

(511) 19, 37, 39  
(210) O-130403

(111) **217409**  
(220) 12.03.1998  
(151) 23.04.1999  
(540)

### QUATRO

(730) **PRESBETON Nova, s.r.o.**, U Panelárny 594/6, Olomouc, Chválkovice, 77900, CZ  
(740) Ing. Petr Soukup, patentový a známkový zástupce, Vídeňská 8, Olomouc, 77200  
(510) (19) přírodní a umělý kámen, cementové zboží, dlažební prvky včetně tvarovaných dlaždic, dlažebních kostek a kamenů, dlažebních panelů, tvarovky, stavební prvky nekovové, betonové a kamenné prvky pro veřejná prostranství, průmyslovou, občanskou, inženýrskou, zahradní a venkovní architekturu.  
(511) 19  
(210) O-130783

(111) **217443**  
(220) 09.04.1998  
(151) 23.04.1999  
(540)

### DUNIFORM

(730) **Duni AB**, Östra Varvsgatan 9 A, SE-211 19 Malmö, SE  
(740) Čermák Hořejš Matějka a spol., JUDr. Karel Čermák, advokát, Národní 32, Praha 1, 11000  
(510) (7) balicí stroje; (16) balicí papíry, papírové kartony také potažené plasty, vlnité lepenky; (21) plastické balicí nádoby na potraviny, servírovací tácky, nádoby na distribuci potravin, servírování a konzumaci potravin jako jsou talíře, misky, mísy, podnosy, držáky na misky, termoboxy, vyrobené z papíru a/nebo plasty.  
(511) 7, 16, 21  
(210) O-131700

(111) **217447**  
(220) 15.04.1998  
(151) 23.04.1999  
(540)

### KOVOCHEM

(730) **Jiří Novák - KOVOCHEM**, Skuhrovecká 497, Mnichovice, 25164, CZ  
(740) DMH - patentová a známková kancelář, Mgr. Marcela Machatová, Pospíšilova 2, Praha 3, 13000  
(510) (1) chemické přípravky pro zpracování kovových materiálů; (6) kovové spojovací a konstrukční výrobky, zejména nosníky, profily, hřeby, šrouby a jiné kovové výrobky neobsažené v jiných třídách; (42) vývojová a inženýrská činnost v oboru kovových materiálů a chemických ochranných prostředků na zpracování kovových materiálů, konzultační a poradenská činnost v daném oboru.  
(511) 1, 6, 42  
(210) O-131837

(111) **217551**  
(220) 14.07.1998  
(151) 23.04.1999  
(540)

### ZIAGEN

(730) **Glaxo Group Limited**, Glaxo Wellcome House, Berkeley Avenue, Greenford, Middlesex, GB

(740) KOREJZOVÁ & SPOL., v.o.s., JUDr. Zdeňka Korejzová,  
advokátka, Korunní 810/104 E, Praha 10, 10100  
(510) (5) antivirové farmaceutické přípravky a substance.  
(511) 5  
(210) O-134425

(111) **217985**  
(220) 13.02.1998  
(151) 27.05.1999  
(540)

### ESSIAC

(730) Essiac Products Inc., 164 Richmond Road, Ottawa, Ontario,  
CA  
(740) Patentservis Praha a.s., Jivenská 1273/1, Praha 4, 14021  
(510) (30) bylinné, rostlinné čaje.  
(511) 30  
(210) O-130182

(111) **218082**  
(220) 24.04.1998  
(151) 27.05.1999  
(540)

### ENVIGRON

(730) SmithKline Beecham plc, 980 Great West Road, Brentford,  
Middlesex TW8 9GS, GB  
(740) KOREJZOVÁ & SPOL., v.o.s., JUDr. Petra Korejzová,  
advokátka, Korunní 810/104 E, Praha 10, 10100  
(510) (5) farmaceutické a medicínské přípravky a substance.  
(511) 5  
(210) O-132154

(111) **218083**  
(220) 24.04.1998  
(151) 27.05.1999  
(540)

### RECERNA

(730) SmithKline Beecham plc, 980 Great West Road, Brentford,  
Middlesex TW8 9GS, GB  
(740) KOREJZOVÁ & SPOL., v.o.s., JUDr. Petra Korejzová,  
advokátka, Korunní 810/104 E, Praha 10, 10100  
(510) (5) farmaceutické a medicínské přípravky a substance.  
(511) 5  
(210) O-132155

(111) **218084**  
(220) 24.04.1998  
(151) 27.05.1999  
(540)

### VERIFID

(730) SmithKline Beecham plc, 980 Great West Road, Brentford,  
Middlesex TW8 9GS, GB  
(740) KOREJZOVÁ & SPOL., v.o.s., JUDr. Petra Korejzová,  
advokátka, Korunní 810/104 E, Praha 10, 10100  
(510) (5) farmaceutické a medicínské přípravky a substance.  
(511) 5  
(210) O-132156

(111) **218085**  
(220) 24.04.1998  
(151) 27.05.1999  
(540)

### RESERNA

(730) SmithKline Beecham plc, 980 Great West Road, Brentford,  
Middlesex TW8 9GS, GB  
(740) KOREJZOVÁ & SPOL., v.o.s., JUDr. Petra Korejzová,  
advokátka, Korunní 810/104 E, Praha 10, 10100  
(510) (5) farmaceutické a medicínské přípravky a substance.  
(511) 5  
(210) O-132157

(111) **218146**  
(220) 21.09.1998  
(151) 27.05.1999  
(540)

### СЕЛЦИНК ПЛЮС

(730) PRO.MED.CS Praha a.s., Telčská 1, Praha 4, 14000, CZ  
(510) (5) léčiva (substance), léčivé přípravky humánní a veterinární,  
výrobky farmaceutické, přípravky dietetické s léčivým  
účinkem, výrobky léčebně kosmetické.  
(511) 5  
(210) O-136162

(111) **218459**  
(220) 06.03.1998  
(151) 23.06.1999  
(540)

### DYLON

(730) DYLON INTERNATIONAL LIMITED, Worsley Bridge  
Road, Lower Sydenham, London, GB  
(740) Společná advokátní kancelář Všeťečka a partneři, JUDr.  
Všeťečka Miloš, Hálkova 2, Praha 2, 12000  
(510) (2) barvy, barviva a mořidla, fixační činidla jako přísady pro  
barvy a barviva, barvy pro látky a kůži, barvicí a mořící  
prostředky obsahující detergenty, bělidla, barvicí prostředky  
pro práci účely; (3) přípravky a substance k čištění, drhnutí,  
leštění, mytí, praní jakož i abrasiva, mýdla a detergenty,  
přípravky pro odstraňování skvrn a pro odstraňování barev,  
přípravky pro bělení látek, optická bělicí činidla a prostředky  
pro zjasňování barev, přípravky pro máchání, leštění, ochranné  
a renovační prostředky pro domácí použití na kůži, semiš,  
imitaci kůže a obuv, detergentní přípravky obsahující barvy,  
barviva a mořidla, bělicí přípravky a substance.  
(511) 2, 3  
(210) O-130678

(111) **218464**  
(220) 13.03.1998  
(151) 23.06.1999  
(540)

### VANITY FAIR

(730) Advance Magazine Publishers Inc., Four Times Square,  
New York, NY, US  
(740) Rott, Růžička a Guttman, patentová, známková a právní  
kancelář, JUDr. Rott Vladimír, Nad Štolou 12, Praha 7, 17000  
(510) (9) CD Romy, kompaktní disky, nahrané audio a video kazety,  
elektronické publikace, počítačový software, optické přístroje a  
vybavení.  
(511) 9  
(210) O-130841

(111) **218465**  
(220) 13.03.1998  
(151) 23.06.1999  
(540)

### GLAMOUR

(730) Advance Magazine Publishers Inc., Four Times Square,  
New York, NY, US  
(740) ROTT, RŮŽIČKA & GUTTMANN Patentová, známková a  
advokátní kancelář, JUDr. Vladimír Rott, Nad Štolou 12, Praha  
7, 17000  
(510) (9) CD Romy, kompaktní disky, nahrané audio a video kazety,  
elektronické publikace, počítačový software, optické přístroje a  
vybavení.  
(511) 9  
(210) O-130843

(111) **218487**  
(220) 25.03.1998  
(151) 23.06.1999  
(540)

### FORTZAAR

(730) E.I. du Pont de Nemours and Company, 1007 Market  
Street, Wilmington, DE, US  
(740) Čermák, Hořejš, Vrba - advokátní a patentová kancelář, JUDr.  
Čermák Karel, Národní 32, Praha 1, 11000  
(510) (5) farmaceutické přípravky pro léčbu kardiovaskulárních  
poruch a hypertenze.  
(511) 5  
(210) O-131121

(111) **218493**

(220) 30.03.1998  
(151) 23.06.1999  
(540)

### ARABESKA

(730) **Mlékárna Kunín a.s.**, Kunín 291, 74253, CZ  
(740) Patentová a známková kancelář, Ing. Jaromír Příkryl, Včelín 1161, Hulín, 76824  
(510) (29) mlékárenské výrobky.  
(511) 29  
(210) O-131269

(111) **218538**  
(220) 13.05.1998  
(151) 23.06.1999  
(540)

### MILIS

(730) **VALTECH TORS, a. s.**, Na Dole 3973/1, Hodonín, 69501, CZ  
(740) DMH - patentová a známková kancelář, Mgr. Marcela Machatová, Pospíšilova 2, Praha 3, 13000  
(510) (1) tenzidy jako chemické přísady do výrobků; (2) barviva všeho druhu zahrnutá do této třídy; (3) prací, čistící a lešticí prostředky a přípravky - avivážní a bělicí přípravky - prostředky a přípravky pro mytí nádobí - detergenty - šampóny - pěny do koupele - stabilizující emulze, včetně výrobků zahrnutých do této třídy obsahujících tenzidy - kosmetické výrobky.  
(511) 1, 2, 3  
(210) O-132601

(111) **218924**  
(220) 20.02.1998  
(151) 26.07.1999  
(540)



(730) **Bártová Libuše**, Foerstrova 25, Ostrava 1, 70200, CZ  
(510) (39) služby cestovní kanceláře; (42) půjčování sportovních potřeb, služby cestovní kancelář, průvodcovské služby.  
(511) 39, 42  
(210) O-130351

(111) **218941**  
(220) 06.03.1998  
(151) 26.07.1999  
(540)

### FILENET

(730) **International Business Machines Corporation**, Armonk, NY, US  
(740) Společná advokátní kancelář Všetečka Zelený Švorčík Kalenský a partneři, JUDr. Petr Kalenský, Hálkova 2, Praha 2, 12000  
(510) (9) počítačový software a instrukční příručky (manuály) na disketách prodávané jako jeden celek s výše uvedeným; (16) instrukční příručky (v papírové formě); (42) poskytování software.  
(511) 9, 16, 42  
(210) O-130670

(111) **218959**  
(220) 18.03.1998  
(151) 26.07.1999  
(540)

### TOYOTA YARIS

(730) **TOYOTA JIDOSHA KABUSHIKI KAISHA /TOYOTA MOTOR CORPORATION**, 1, Toyota-cho, Toyota-shi, Aichi-ken, JP  
(740) Čermák, Hořejš, Vrba - advokátní a patentová kancelář, JUDr. Ing. Hořejš Milan, Národní 32, Praha 1, 11000  
(510) (12) motorová vozidla a jejich náhradní díly.

(511) 12  
(210) O-130966

(111) **219019**  
(220) 24.04.1998  
(151) 26.07.1999  
(540)

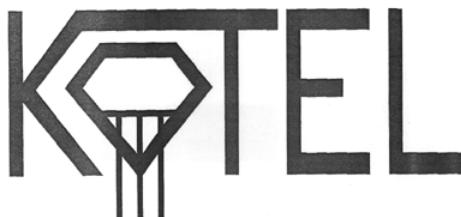

(730) **CET 21 spol.s r.o.**, Kříženeckého nám. 1078/5, Praha 5, 15200, CZ  
(740) Advokátní a patentová kancelář VYSKOČIL, KROŠLÁK a spol., Dana Lukajová, Voršilská 10, Praha 1, 11000  
(510) (38) televizní vysílání programů.  
(511) 38  
(210) O-132131

(111) **219024**  
(220) 24.04.1998  
(151) 26.07.1999  
(540)

### ARTAMAP

(730) **Glaxo Group Limited**, Glaxo Wellcome House, Berkeley Avenue, Greenford, Middlesex UB6 ONN, GB  
(740) **KOREJZOVÁ & SPOL.**, v.o.s., JUDr. Zdeňka Korejzová, advokátka, Korunní 810/104 E, Praha 10, 10100  
(510) (5) farmaceutické přípravky a substance.  
(511) 5  
(210) O-132148

(111) **219174**  
(220) 28.05.1998  
(151) 26.07.1999  
(540)

### PÁRTY

(730) **Mlékárna Kunín a.s.**, Kunín 291, 74253, CZ  
(740) Patentová a známková kancelář, Ing. Jaromír Příkryl, Včelín 1161, Hulín, 76824  
(510) (29) pomazánkové sýry.  
(511) 29  
(210) O-133086

(111) **219270**  
(220) 29.06.1998  
(151) 26.07.1999  
(540)

### CEFA-TABS

(730) **Wyeth, A corporation of the State of Delaware**, Five Giralda Farms, Madison, NJ, US  
(740) **KOREJZOVÁ & SPOL.**, v.o.s., JUDr. Petra Korejzová, advokátka, Korunní 810/104 E, Praha 10, 10100  
(510) (5) veterinární výrobky a přípravky.  
(511) 5  
(210) O-133959

(111) **219271**  
(220) 29.06.1998  
(151) 26.07.1999  
(540)

### CEFA-DRI

(730) **Wyeth, A corporation of the State of Delaware**, Five Giralda Farms, Madison, NJ, US  
(740) **KOREJZOVÁ & SPOL.**, v.o.s., JUDr. Petra Korejzová, advokátka, Korunní 810/104 E, Praha 10, 10100  
(510) (5) veterinární výrobky a přípravky.  
(511) 5  
(210) O-133960

(111) **219273**  
(220) 29.06.1998  
(151) 26.07.1999  
(540)

### SEDAZINE

(730) **Wyeth, A corporation of the State of Delaware**, Five Giralda Farms, Madison, NJ, US  
(740) KOREJZOVÁ & SPOL., v.o.s., JUDr. Petra Korejzová, advokátka, Korunní 810/104 E, Praha 10, 10100  
(510) (5) veterinární výrobky a přípravky.  
(511) 5  
(210) O-133962

(111) **219274**  
(220) 29.06.1998  
(151) 26.07.1999  
(540)

### TORBUGESIC

(730) **Wyeth, A corporation of the State of Delaware**, Five Giralda Farms, Madison, NJ, US  
(740) KOREJZOVÁ & SPOL., v.o.s., JUDr. Petra Korejzová, advokátka, Korunní 810/104 E, Praha 10, 10100  
(510) (5) veterinární výrobky a přípravky.  
(511) 5  
(210) O-133963

(111) **219278**  
(220) 29.06.1998  
(151) 26.07.1999  
(540)

### NOLVASAN

(730) **Wyeth, A corporation of the State of Delaware**, Five Giralda Farms, Madison, NJ, US  
(740) KOREJZOVÁ & SPOL., v.o.s., JUDr. Petra Korejzová, advokátka, Korunní 810/104 E, Praha 10, 10100  
(510) (5) veterinární výrobky a přípravky.  
(511) 5  
(210) O-133968

(111) **219356**  
(220) 13.10.1998  
(151) 26.07.1999  
(540)

### REVTRAN

(730) **Glaxo Group Limited**, Glaxo Wellcome House, Berkeley Avenue, Greenford, Middlesex, GB  
(740) KOREJZOVÁ & SPOL., v.o.s., JUDr. Zdeňka Korejzová, advokátka, Korunní 810/104 E, Praha 10, 10100  
(510) (5) farmaceutické přípravky a substance.  
(511) 5  
(210) O-136850

(111) **219651**  
(220) 20.02.1998  
(151) 23.08.1999  
(540)



(730) **Geipel Decken- und Profilsysteme GmbH**, Molbitzer Weg 1, Neustadt/Orla, DE  
(740) UNIPATENT, Ing. Chlстина Jiří, J.Masaryka 43-47, Praha 2-Vinohrady, 12000  
(510) (6) hliníkové stropní panely, kovové kazetové stropy, nosné stavební konstrukce z T-profilů, příslušenství pro závěsné stropy, kovové profily pro interiéry staveb; (11) svítidla včetně zabudovaných svítidel; (19) venkovní fasádové panely.  
(511) 6, 11, 19  
(210) O-130372

(111) **219660**  
(220) 03.03.1998  
(151) 23.08.1999  
(540)

### FOUR POINTS

(730) **Worldwide Franchise Systems, Inc.**, 1111 Westchester Avenue, White Plains, NY, US  
(740) Čermák Hořejš Matějka a spol., JUDr. Karel Čermák, advokát, Národní 32, Praha 1, 11000  
(510) (42) hotelové a motelové služby, restaurační, barové a cateringové služby, služby týkající se přípravy jídel a nápojů, hotelové rezervační služby, ubytovací služby, poradenské služby zákazníkům ohledně jejich dovolené, salony krásy a kadeřnické služby, provozování kaváren a kafetérií, zásobování stravovacích zařízení pro výstavy a veletrhy, zásobování stravovacích zařízení pro konference a schůzky, hospodářské a úklidové služby, provozování nočních klubů a koktailových salonků.  
(511) 42  
(210) O-130566

(111) **219683**  
(220) 19.03.1998  
(151) 23.08.1999  
(540)



(730) **S&H stavební a obchodní firma spol. s.r.o.**, Strojírenská 260, Praha 5 - Zličín, 15521, CZ  
(740) MIRA - patentová a známková kancelář, Blanka Fišerová, V Kapslovně 11, Praha 3, 13000  
(510) (11) přístroje, zařízení a materiály pro topení, rozvod vody i plynu, sanitární zařízení; (19) přenosné nekovové konstrukce, veškeré stavební materiály nekovové, dřevo polozpracované, trubky a rozvody z veškerých nekovových materiálů včetně plastů a ostatních syntetických materiálů pro stavebnictví, vodovodní a kanalizační potrubí nekovové; (37) inženýrská a dodavatelská činnost v investiční výstavbě, realizace staveb dopravních, inženýrských, průmyslových, občanských a bytových, veškeré stavební práce, stavby na klíč, stavební činnost, údržba, opravy, rekonstrukce a modernizace objektů včetně komunikací, provádění rekonstrukcí památkově chráněných objektů, stavební dozor, izolace objektů i střech.  
(511) 11, 19, 37  
(210) O-131002

(111) **219695**  
(220) 27.03.1998  
(151) 23.08.1999  
(540)

### LIBRI - Knižní Olomouc

(730) **Výstaviště Flora Olomouc, a.s.**, Wolkerova č.p.37 č.o.17, Olomouc, 77111, CZ  
(740) Ing. Petr Soukup, patentový a známkový zástupce, Vídeňská 8, Olomouc, 77200  
(510) (35) pořádání a organizace výstav a veletrhů pro obchodní účely a doprovodných propagačních a reklamních akcí; (41) pořádání odborných, výchovných, společenských a kulturních akcí spojených s výstavami a veletrhy; (42) doprovodné hostinské a restaurační činnosti spojené s pořádáním veletrhů a výstav.  
(511) 35, 41, 42  
(210) O-131227

(111) **219696**  
(220) 27.03.1998  
(151) 23.08.1999  
(540)

### OLIMA

(730) **Výstaviště Flora Olomouc, a.s.**, Wolkerova č.p.37 č.o.17, Olomouc, 77111, CZ  
(740) Ing. Petr Soukup, patentový a známkový zástupce, Vídeňská 8, Olomouc, 77200  
(510) (35) pořádání a organizace výstav a veletrhů pro obchodní účely a doprovodných propagačních a reklamních akcí; (41)

pořádání odborných, výchovných, společenských a kulturních akcí spojených s výstavami a veletrhy; (42) doprovodné hostinské a restaurační činnosti spojené s pořádáním veletrhů a výstav.

(511) 35, 41, 42  
(210) O-131228

(111) **219697**  
(220) 27.03.1998  
(151) 23.08.1999  
(540)

### HORTIFARM

(730) **Výstaviště Flora Olomouc, a.s.**, Wolkerova č.p.37 č.o.17, Olomouc, 77111, CZ  
(740) Ing. Petr Soukup, patentový a známkový zástupce, Vídeňská 8, Olomouc, 77200  
(510) (35) pořádání a organizace výstav a veletrhů pro obchodní účely a doprovodných propagačních a reklamních akcí; (41) pořádání odborných, výchovných, společenských a kulturních akcí spojených s výstavami a veletrhy; (42) doprovodné hostinské a restaurační činnosti spojené s pořádáním veletrhů a výstav.

(511) 35, 41, 42  
(210) O-131229

(111) **219950**  
(220) 11.09.1998  
(151) 23.08.1999  
(540)



(730) **Rindošová Ivana**, Kurzova 2225, Praha 5, 15500, CZ  
(510) (9) počítače, aktivní a pasivní prvky pro datové sítě; (37) instalace metalických a optických kabelážních systémů; (42) instalace softwaru, projektování a certifikace metalických a optických kabelážních systémů.

(511) 9, 37, 42  
(210) O-135900

(111) **220007**  
(220) 11.12.1998  
(151) 23.08.1999  
(540)

### FULLER

(730) **Eaton Corporation**, Eaton Center, 1111 Superior Avenue, Cleveland, OH, US  
(740) Čermák Hořejš Matějka a spol., JUDr. Karel Čermák, advokát, Národní 32, Praha 1, 11000  
(510) (12) součásti převodových systémů vozidel, včetně spojek, konvertorů točivé síly, transmisí, převodů a převodovek, vývodových hřídelů a zařízení pro odběr síly a jejich části a ovládací mechanismy včetně elektronických a mechanických řídicích mechanismů pro automatizaci a uvádění do provozu.

(511) 12  
(210) O-138517

(111) **220226**  
(220) 25.02.1998  
(151) 27.09.1999  
(540)

### TRADIS

(730) **TRADIS Praha, spol. s r.o.**, Hradešinská 1101/10, Praha 10, Vinohrady, 10100, CZ  
(740) KOREJZOVÁ & SPOL., v.o.s., JUDr. Petra Korejzová, advokátka, Korunní 810/104 E, Praha 10, 10100  
(510) (35) inzertní a reklamní činnost; (41) organizace a pořádání odborných přednášek, konferencí a seminářů; (42) agenturní činnost v oblasti ochrany průmyslových práv, zejména zprostředkování podání přihlášek ochranných známek a jejich obnov, patentů na vynálezy, užitných a průmyslových vzorů a označení původu, zprostředkování prodeje ochranných známek, servis udržování platnosti patentů, poradenství a konzultace.

(511) 35, 41, 42  
(210) O-130432

(111) **220232**  
(220) 03.03.1998  
(151) 27.09.1999  
(540)



## Stella industry

(730) **POTOMAC CFI s. r. o.**, Washingtonova 1599/17, Praha 1, 11000, CZ  
(740) ROTT, RŮŽIČKA & GUTTMANN Patentová, známková a advokátní kancelář, JUDr. Vladimír Rott, Nad Štolou 12, Praha 7, 17000  
(510) (6) obecné kovy a jejich slitiny, kovové stavební materiály, kovové stavební materiály přenosné, kovové materiály pro železnice, kovové kabely a dráty neelektrické, kovové potřeby zámečnické a klempířské, kovové trubky, sejfy, kovové výrobky, které nejsou uvedeny v jiných třídách, rudy; (9) přístroje a nástroje vědecké, námořní, geodetické, elektrické, fotografické, filmové a optické, přístroje pro vážení, měření, signalizaci, kontrolu /inspekci/, záchranu, vyučování, přístroje pro záznam, převod, reprodukci zvuku nebo obrazu, magnetické nosiče zvukových záznamů, gramofonové desky, automatické distributory a mechanismy pro přístroje na mince, zapisovací pokladny, počítačové stroje, přístroje pro zpracování informací a počítače, hasicí přístroje; (10) přístroje a nástroje chirurgické, zubní a veterinářské, umělé údy, oči a zuby, ortopedické potřeby, materiál na sešívání ran; (12) dopravní prostředky pozemní, vzdušné nebo vodní; (14) vzácné kovy a jejich slitiny a výrobky z těchto látek nebo postříbřeného nebo pozlaceného kovu, nejsou-li uvedeny v jiných třídách, klenoty, bižuterie, drahokamy; (16) papír, lepenka a výrobky z těchto materiálů, které nejsou zařazeny do jiných tříd, tiskárenské výrobky, potřeby pro knižní vazby, fotografie, papírenské zboží, lepidla pro papírenství nebo domácnost, materiál pro umělec, štetce, psací stroje a kancelářské potřeby /vyjímaje nábytek/, učební a vyučovací pomůcky s výjimkou přístrojů, plastické obaly /nezařazené do jiných tříd/, hrací karty, tiskařské typy, štočky; (19) neohebné trubky nekovové pro stavebnictví, asfalt, směla, nekovové pomníky; (20) nábytek, zrcadla, rámy, výrobky nejmenované v jiných třídách ze dřeva, korku, rákosu, vrbového proutě, z rohu, kosti, slonoviny, z kotic, želvoviny, jantaru, perleti, mořské pěny, náhražky všech těchto materiálů nebo náhražky z plastických hmot; (23) vlákna pro textilní účely; (24) tkaniny a textilní výrobky, které nejsou uvedeny v jiných třídách, pokrývky ložní a ubrusy; (25) oděvy, obuv, kloboučnické zboží; (26) krajky a výšivky, stuhy a tkaničky, knoflíky, háčky a očka, pouška - galanterie, špendlíky a jehly, umělé květiny; (31) výrobky zemědělské, zahradnické, lesní a zrní neuvedené v jiných třídách, živá zvířata, čerstvé ovoce a zelenina, osivo, rostliny a přírodní květiny; (35) propagační činnost, reklama, pomoc při řízení obchodní činnosti, obchodní administrativa, kancelářské práce; (37) stavebnictví, opravy, instalační služby; (39) doprava, balení a skladování zboží, organizování cest; (42) restaurace /strava/, dočasné ubytování, péče léčebná, hygienická a kosmetická, služby veterinářské a zemědělské, služby právní, vědecký a průmyslový výzkum, programování pro počítače.

(511) 6, 9, 10, 12, 14, 16, 19, 20, 23, 24, 25, 26, 31, 35, 37, 39, 42  
(210) O-130560

(111) **220300**  
(220) 28.04.1998  
(151) 27.09.1999  
(540)

### DESKO a.s.

(730) **DESKO a.s.**, Desná v Jizerských horách, 46861, CZ  
(740) Ing. Marie Smrčková, patentový zástupce, Velflíkova 10, Praha 6, 16000  
(510) (6) výrobky z kovu pro sklářský průmysl, jmenovitě nosné kovové a ocelové konstrukce pro sklářské pece a stroje, potrubní rozvody pro rozvod spalovacího plynu, horkých spalin a chladicí vody, drobné nářadí a zámečnické výrobky, kovové formy pro výrobu skla a k výrobě výrobků z plastických hmot; (7) stroje a zařízení pro potřeby sklářského průmyslu; (9) rozvaděče elektrického proudu, zařízení a přístroje k měření,

signalizování a kontrole, elektrické zařízení, přístroje a elektrotechnické zboží, např. elektrický spojovací materiál, objímky, též elektrické spínače včetně mikrospínačů, koncových spínačů a vestavbových spínačů, elektrické kontaktní zařízení, elektrické konektory, zástrčky kolíčkové pro elektřinu, elektrické zásuvky, včetně veškerých součástí a náhradních dílů; (11) tepelná a topná zařízení, průmyslové pece, sklářské pece, zařízení k sušení, větrání, pro rozvod vody, kotle plynové a veškeré součástky a příslušenství ke shora uvedeným výrobkům; (20) dřevěné kotouče pro leštění skla; (37) stavby a opravy související s uvedenými zařízeními, stroji a výrobky, zahrnujícími montáž, instalace, běžné opravy, údržbu, generální opravy a zárotechnické práce spojené s úpravou, řezáním a vrtáním žáruvzdorných tvarovek tepelných agregátů, využíváním tepelných agregátů žáruvzdornou vyzdívkou; (42) porady technické, související s uvedenými výrobky a službami.

(511) 6, 7, 9, 11, 20, 37, 42  
(210) O-132204

(111) **220422**  
(220) 08.06.1998  
(151) 27.09.1999  
(540)

### NONSTOP

(730) **BIOMEDICA, s.r.o.**, Pekařská 8/601, Praha 5, 15500, CZ  
(510) (30) nealkoholický nápoj na bázi čaje; (32) nealkoholický nápoj na bázi čaje.  
(511) 30, 32  
(210) O-133388

(111) **220442**  
(220) 12.06.1998  
(151) 27.09.1999  
(540)

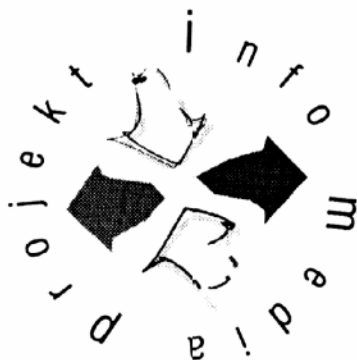

(730) **Dvořák Michal**, Rackova 1047, Praha 6 - Suchbátka, 16500, CZ  
(740) Ing. Reichel Pavel, Lopatecká 14, Praha 4, 14700  
(510) (9) nosiče informací všeho druhu, zejména k využití pro reklamní účely; (16) tiskoviny a polygrafické výrobky všeho druhu; (35) reklamní služby, marketing; (41) vydavatelství.  
(511) 9, 16, 35, 41  
(210) O-133528

(111) **220443**  
(220) 12.06.1998  
(151) 27.09.1999  
(540)

### atelier spektrum

(730) **Michal Dvořák**, Křížová 2598, Praha 5, 15000, CZ  
(740) Ing. Pavel Reichel, Lopatecká 14, Praha 4, 14700  
(510) (9) nosiče informací všeho druhu, zejména k využití pro reklamní účely; (16) tiskoviny a polygrafické výrobky všeho druhu; (35) reklamní služby, marketing; (41) vydavatelství.

(511) 9, 16, 35, 41  
(210) O-133529

(111) **220464**  
(220) 16.06.1998  
(151) 27.09.1999  
(540)

### QUOMEM

(730) **Glaxo Group Limited**, Glaxo Wellcome House, Berkeley Avenue, Greenford, Middlesex UB6 ONN, GB  
(740) **KOREJZOVÁ & SPOL.**, v.o.s., JUDr. Zdeňka Korejzová, advokátka, Korunní 810/104 E, Praha 10, 10100  
(510) (5) farmaceutické přípravky a substance pro léčbu chorob centrálního nervového systému a/nebo pro pomoc při zbavování se závislosti na tabákových výrobcích.  
(511) 5  
(210) O-133650

(111) **220798**  
(220) 30.12.1997  
(151) 27.10.1999  
(540)

### WICOMT

(730) **Marek Zdeněk**, Trpínky 5, Vyškov, 68201, CZ  
(510) (39) doprava, organizování cest, služby týkající se provozu na letištích (odstavování a vítání turistů při odletu a přiletu letadel), služby týkající se sdělování informací ohledně cesty, které poskytují turistické kanceláře; (41) sportovní a kulturní aktivity, zábava; (42) restaurace, služby týkající se organizování pobytu turistů, dočasné ubytování, služby spojené s opatřováním ubytování a stravování v hotelech, penzionech, ubytovnách.  
(511) 39, 41, 42  
(210) O-128872

(111) **220859**  
(220) 23.04.1998  
(151) 27.10.1999  
(540)

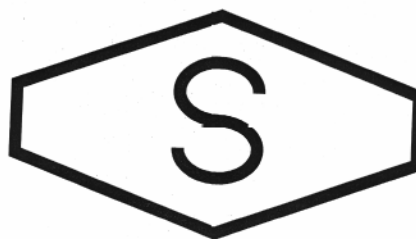

(730) **DESKO a.s.**, Desná v Jizerských horách, 46861, CZ  
(740) Ing. Marie Smrčková, patentový zástupce, Velflíkova 10, Praha 6, 16000  
(510) (9) elektrická zařízení, přístroje a elektrotechnické zboží ve třídě 9, též elektrické spínače včetně mikrospínačů, koncových a vestavbových spínačů, elektrické kontaktní zařízení, elektrické konektory, zástrčky kolíčkové pro elektřinu, elektrické zásuvky, včetně veškerých součástí a náhradních dílů; (11) zařízení topná, objímky pro elektrické žárovky včetně zářivek.  
(511) 9, 11  
(210) O-132092

(111) **221039**  
(220) 24.09.1998  
(151) 27.10.1999



(540)

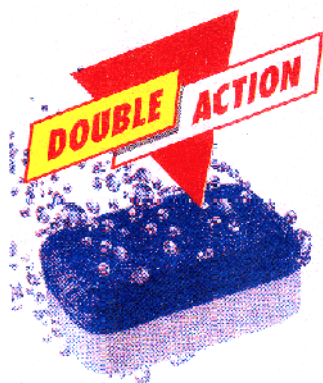

- (730) **RECKITT BENCKISER (CZECH REPUBLIC), spol. s r.o.**, Vinohradská 2828/151, Praha 3, 13000, CZ  
(740) Zugar Robert, advokát, Laubova 8, Praha 3 - Vinohrady, 13000  
(510) (1) prostředky na změkčování vody; (3) prostředky na mytí nádobí, prací a čistící prostředky.  
(511) 1, 3  
(210) O-136252

- (111) **221063**  
(220) 06.11.1998  
(151) 27.10.1999  
(540)

### CONCORDE

- (730) **VOLF KANCELÁŘSKÉ POTŘEBY s.r.o.**, Lidická 139, České Budějovice, 37007, CZ  
(510) (2) barvy všeho druhu; (6) příruční pokladny; (16) psací potřeby, štětce, školní a kancelářské potřeby včetně vizitkářů, obalů, rýsovacích potřeb, korekčních prostředků, lepidel a lepicích pásků, šanonů, váhy na dopisy, veškeré papírové zboží včetně diářů, alb, kalendářů, školní penály, plastelína, papírňáky; (18) školní tašky; (28) hry, hračky, vánoční ozdoby, vánoční stromky.  
(511) 2, 6, 16, 18, 28  
(210) O-137526

- (111) **221066**  
(220) 13.11.1998  
(151) 27.10.1999  
(540)

### CET 21

- (730) **CET 21 spol.s r.o.**, Kříženeckého nám. 1078/5, Praha 5, 15200, CZ  
(740) Advokátní a patentová kancelář VYSKOČIL, KROŠLÁK a spol., Dana Lukajová, Voršilská 10, Praha 1, 11000  
(510) (9) audiovizuální díla; (35) reklamní činnost; (38) televizní vysílání; (41) vzdělávací činnost v oblasti kultury, agenturní činnost v oblasti kultury, vydavatelská činnost.  
(511) 9, 35, 38, 41  
(210) O-137685

- (111) **221067**  
(220) 13.11.1998  
(151) 27.10.1999  
(540)

### CET 21 spol. s r.o.

- (730) **CET 21 spol.s r.o.**, Kříženeckého nám. 1078/5, Praha 5, 15200, CZ  
(740) Advokátní a patentová kancelář VYSKOČIL, KROŠLÁK a spol., Dana Lukajová, Voršilská 10, Praha 1, 11000  
(510) (9) audiovizuální díla; (35) reklamní činnost; (38) televizní vysílání; (41) vzdělávací činnost v oblasti kultury, agenturní činnost v oblasti kultury, vydavatelská činnost.  
(511) 9, 35, 38, 41  
(210) O-137686

- (111) **221068**  
(220) 13.11.1998  
(151) 27.10.1999

(540)



- (730) **CET 21 spol.s r.o.**, Kříženeckého nám. 1078/5, Praha 5, 15200, CZ  
(740) Advokátní a patentová kancelář VYSKOČIL, KROŠLÁK a spol., Dana Lukajová, Voršilská 10, Praha 1, 11000  
(510) (9) audiovizuální díla; (35) reklamní činnost; (38) televizní vysílání; (41) vzdělávací činnost v oblasti kultury, agenturní činnost v oblasti kultury, vydavatelská činnost.  
(511) 9, 35, 38, 41  
(210) O-137687

- (111) **221295**  
(220) 18.05.1998  
(151) 22.11.1999  
(540)

### SYMPHONY MASTERS PRAGUE

- (730) **Český národní symfonický orchestr, s. r. o.**, Weilova 2, Praha 10 - Hostivař, 10200, CZ  
(740) Mgr. Marcela Machatová, Pospíšilova 2, Praha 3, 13000  
(510) (41) produkční, zprostředkovatelská a agenturní činnost v oblasti kultury, pořádání a management koncertní a zábavní činnosti, hudebně-dramatických a dramatických pořadů.  
(511) 41  
(210) O-132688

- (111) **221415**  
(220) 08.09.1998  
(151) 22.11.1999  
(540)

### Hrnečku vař

- (730) **CET 21 spol.s r.o.**, Kříženeckého nám. 1078/5, Praha 5, 15200, CZ  
(740) Advokátní a patentová kancelář VYSKOČIL, KROŠLÁK a spol., Dana Lukajová, Voršilská 10, Praha 1, 11000  
(510) (38) televizní vysílání programů.  
(511) 38  
(210) O-135772

- (111) **221431**  
(220) 16.09.1998  
(151) 22.11.1999  
(540)

### TRICIVIR

- (730) **Glaxo Group Limited**, Glaxo Wellcome House, Berkeley Avenue, Greenford, Middlesex UB6 0NN, GB  
(740) KOREJZOVÁ & SPOL., v.o.s., JUDr. Zdeňka Korejzová, advokátka, Korunní 810/104 E, Praha 10, 10100  
(510) (5) antivirové farmaceutické přípravky a substance.  
(511) 5  
(210) O-136007

- (111) **221670**  
(220) 16.03.1998  
(151) 27.12.1999  
(540)



- (730) **Ing. Janiš Stanislav**, Fabiánka II/264, Zlín, 76001, CZ  
(740) JUDr. Aleš Zábrš, advokát a patentový zástupce, Na Beránce 2, Praha 6, 16000  
(510) (8) nářadí a nástroje, zejména montážní nářadí pro jízdní kola;

(12) jízdní kola a výrobky pro jízdní kola, jakož i jejich součástí; (25) oděvy a obuv, zejména pro cyklistiku.  
(511) 8, 12, 25  
(210) O-130897

(111) **221725**  
(220) 22.05.1998  
(151) 27.12.1999  
(540)

### TARGINOS

(730) **Glaxo Group Limited**, Glaxo Wellcome House, Berkeley Avenue, Greenford, Middlesex UB6 0NN, GB  
(740) KOREJZOVÁ & SPOL., v.o.s., JUDr. Zdeňka Korejzová, advokátka, Korunní 810/104 E, Praha 10, 10100  
(510) (5) farmaceutické přípravky a substance.  
(511) 5  
(210) O-132848

(111) **221726**  
(220) 22.05.1998  
(151) 27.12.1999  
(540)

### VELINOS

(730) **Glaxo Group Limited**, Glaxo Wellcome House, Berkeley Avenue, Greenford, Middlesex UB6 0NN, GB  
(740) KOREJZOVÁ & SPOL., v.o.s., JUDr. Zdeňka Korejzová, advokátka, Korunní 810/104 E, Praha 10, 10100  
(510) (5) farmaceutické přípravky a substance.  
(511) 5  
(210) O-132849

(111) **222280**  
(220) 10.08.1998  
(151) 24.01.2000  
(540)



(730) **COMPAGNIE GERVAIS DANONE**, 17 Boulevard Haussmann, 75009 Paříž, FR  
(740) Advokátní a patentová kancelář JUDr. Korejzová, JUDr. Maxa Bohuslav, Břehová 1, Praha 1, 11000  
(510) (29) konzervované, sušené a vařené ovoce, rosoly, zavařeniny, vejce, mléko a jiné mlékařenské výrobky, potraviny v konzervách; (30) čaj, cukr, sušenky, suchary, koláče, jemné pečivo a cukrovinky, zmrzlina, sirup z melasy, chuťové omáčky.  
(511) 29, 30  
(210) O-135143

(111) **222288**  
(220) 17.08.1998  
(151) 24.01.2000  
(540)

### ANAVUE

(730) **Glaxo Group Limited**, Glaxo Wellcome House, Berkeley Avenue, Greenford, Middlesex UB6 0NN, GB

(740) KOREJZOVÁ & SPOL., v.o.s., JUDr. Zdeňka Korejzová, advokátka, Korunní 810/104 E, Praha 10, 10100  
(510) (5) antivirové farmaceutické přípravky a substance.  
(511) 5  
(210) O-135307

(111) **222664**  
(220) 29.06.1998  
(151) 28.02.2000  
(540)

### MINESSE

(730) **Wyeth, A corporation of the State of Delaware**, Five Giralda Farms, Madison, NJ, US  
(740) KOREJZOVÁ & SPOL., v.o.s., JUDr. Petra Korejzová, advokátka, Korunní 810/104 E, Praha 10, 10100  
(510) (5) farmaceutické výrobky, zejména orální antikoncepční prostředky.  
(511) 5  
(210) O-133957

(111) **222691**  
(220) 23.07.1998  
(151) 28.02.2000  
(540)

### DINISAN

(730) **PRO.MED.CS Praha a.s.**, Telčská 1, Praha 4, 14000, CZ  
(510) (5) léčivé přípravky s účinkem kardiovaskulárním.  
(511) 5  
(210) O-134673

(111) **222799**  
(220) 06.10.1998  
(151) 28.02.2000  
(540)



(730) **Jiří Novák - KOVOCHEM**, Skuhrovecká 497, Mnichovice, 25164, CZ  
(740) DMH - patentová a známková kancelář, Mgr. Marcela Machatová, Pospíšilova 2, Praha 3, 13000  
(510) (1) protipožární, impregnační prostředky a materiály; (40) aplikace přípravků Schaumax na hořlavé materiály např. dřeva, plastické hmoty apod.  
(511) 1, 40  
(210) O-136543

(111) **222950**  
(220) 11.12.1998  
(151) 28.02.2000  
(540)

### ZENOVIVE

(730) **Glaxo Group Limited**, Glaxo Wellcome House, Berkeley Avenue, Greenford, Middlesex, GB  
(740) KOREJZOVÁ & SPOL., v.o.s., JUDr. Zdeňka Korejzová, advokátka, Korunní 810/104 E, Praha 10, 10100  
(510) (5) farmaceutické přípravky a substance.  
(511) 5  
(210) O-138515



(111) **223414**  
(220) 02.12.1998  
(151) 23.03.2000  
(540)

### MONOVITEN

(730) **PRO.MED.CS Praha a.s.**, Telčská 1, Praha 4, 14000, CZ  
(510) (5) léčiva /substance/, léčivé přípravky humánní a veterinární, výrobky farmaceutické, přípravky dietetické s léčivým účinkem, výrobky léčebně-kosmetické.  
(511) 5  
(210) O-138247

(111) **223692**  
(220) 17.03.1998  
(151) 19.04.2000  
(540)

### MASTER

(730) **DESA IP, LLC**, 1001 Brickell Bay Drive, 27th Floor, Miami, FL, US  
(740) Rott, Růžička a Guttman, patentová, známková a advokátní kancelář, JUDr. Rott Vladimír, Nad Štolou 12, Praha 7, 17000  
(510) (11) pevná a mobilní topná zařízení spalující tekuté palivo pro použití v domácnosti a v průmyslu, s výjimkou aluminiových radiátorů, elektrických topných zařízení a vodních topných zařízení.  
(511) 11  
(210) O-130930

(111) **224402**  
(220) 27.07.1998  
(151) 23.05.2000  
(540)

### Zlatička

(730) **CET 21 spol.s r.o.**, Kříženeckého nám. 1078/5, Praha 5, 15200, CZ  
(740) Advokátní a patentová kancelář VYSKOČIL, KROŠLÁK a spol., Dana Lukajová, Voršilská 10, Praha 1, 11000  
(510) (38) televizní vysílání programů.  
(511) 38  
(210) O-134742

(111) **224405**  
(220) 06.08.1998  
(151) 23.05.2000  
(540)

### ZLATÁ MŘÍŽ

(730) **CET 21 spol.s r.o.**, Kříženeckého nám. 1078/5, Praha 5, 15200, CZ  
(740) Advokátní a patentová kancelář VYSKOČIL, KROŠLÁK a spol., Dana Lukajová, Voršilská 10, Praha 1, 11000  
(510) (38) televizní vysílání programů.  
(511) 38  
(210) O-135085

(111) **224433**  
(220) 08.10.1998  
(151) 23.05.2000  
(540)

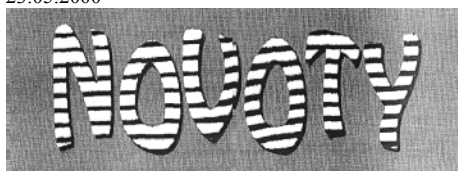

(730) **CET 21 spol.s r.o.**, Kříženeckého nám. 1078/5, Praha 5, 15200, CZ  
(740) Advokátní a patentová kancelář VYSKOČIL, KROŠLÁK a spol., Dana Lukajová, Voršilská 10, Praha 1, 11000  
(510) (38) televizní vysílání programů.  
(511) 38  
(210) O-136669

(111) **224473**  
(220) 10.12.1998  
(151) 23.05.2000

(540)

### ROTADISK

(730) **Glaxo Group Limited**, Glaxo Wellcome House, Berkeley Avenue, Greenford, Middlesex, GB  
(740) KOREJZOVÁ & SPOL., v.o.s., JUDr. Zdeňka Korejzová, advokátka, Korunní 810/104 E, Praha 10, 10100  
(510) (10) lékařské přístroje a nástroje, jejich části a příslušenství.  
(511) 10  
(210) O-138492

(111) **224906**

(220) 30.09.1998  
(151) 26.06.2000  
(540)

### ZYBAN

(730) **Glaxo Group Limited**, Glaxo Wellcome House, Berkeley Avenue, Greenford, Middlesex UB6 0NN, GB  
(740) KOREJZOVÁ & SPOL., v.o.s., JUDr. Zdeňka Korejzová, advokátka, Korunní 810/104 E, Praha 10, 10100  
(510) (5) farmaceutické přípravky a substance napomáhající zastavení užívání tabákových výrobků.  
(511) 5  
(210) O-136383

(111) **224946**

(220) 17.11.1998  
(151) 26.06.2000  
(540)

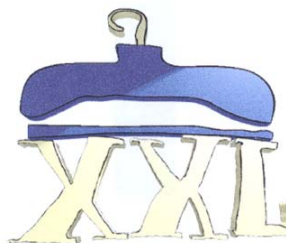

(730) **CET 21 spol.s r.o.**, Kříženeckého nám. 1078/5, Praha 5, 15200, CZ

(740) Advokátní a patentová kancelář VYSKOČIL, KROŠLÁK a spol., Dana Lukajová, Voršilská 10, Praha 1, 11000  
(510) (38) televizní vysílání programů.  
(511) 38  
(210) O-137738

(111) **225047**

(220) 11.02.1999  
(151) 26.06.2000  
(540)



(730) **Šimurda Juraj**, Vyšehradská 35, Praha 2, 12800, CZ  
(740) Ing. Jupa Francis, patentový zástupce, Měchenická 4, Praha 4, 14100

(510) (16) papír, výrobky z papíru, tiskoviny, časopisy, periodika, knihy, plakáty, fotografie; (35) výstavní činnost k reklamním nebo/a obchodním účelům; (41) pořádání soutěží, vydavatelství, nakladatelství.

(511) 16, 35, 41  
(210) O-140002

(111) **225334**

(220) 24.04.1998  
(151) 21.07.2000

(540)

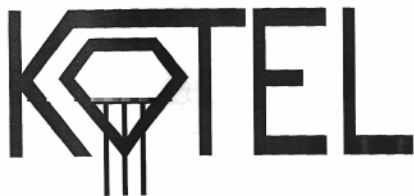

- (730) **CET 21 spol.s r.o.**, Kříženeckého nám. 1078/5, Praha 5, 15200, CZ
- (740) Advokátní a patentová kancelář VYSKOČIL, KROŠLÁK a spol., Dana Lukajová, Voršilská 10, Praha 1, 11000
- (510) (9) aparáty a přístroje vědecké, geodetické, elektrické zařazené ve třídě 9, elektronické, fotografické, filmové, optické, přístroje pro vážení, měření, signalizaci, kontrolu, záchranu a přístroje učební, aparáty pro záznam, převod, reprodukci zvuku nebo obrazu, magnetické suporty zvukových záznamů, gramofonové desky, automatické distributory a mechanismy na mince, zapisovací pokladny, kalkulační stroje, přístroje pro zpracování informací a počítače včetně jejich jednotlivých součástí a náhradních dílů ze třídy 9, nosiče záznamů nahrané i nenahrané, audiovizuální programy na nosičích, audioprogramy na nosičích, videokazety nahrané i nenahrané, audiokazety nahrané i nenahrané, audiovizuální díla na nosičích, hudební díla na nosičích, CD disky, programové vybavení pro počítače, software, databáze a databázové produkty na nosičích dat všeho druhu (kromě nosičů papírových ze třídy 16), informace a záznamy na jakémkoliv nosiči (s výjimkou nosičů papírových ze třídy 16) i v elektronické podobě, počítačové hry, pohledy ilustrované se zvukovou nahrávkou, hlavolamy elektrické nebo elektronické, hrací skříně uváděné v činnost vhozením mince, reklamní přístroje na střídavé obrazy, reklama světelná, reklamní světelné přístroje; (16) papír, lepenka a výrobky z těchto materiálů zařazené ve třídě 16 zejména pohlednice, gratulace, dopisní papíry, obálky, kalendáře, zejména nástěnné a stolní, samolepky, obtisky, pexesa, hrací karty, poznámkové bloky, desky na spisy, pořadače, omalovánky, activity books, balící papír, papírové hračky, školní sešity, skicáky, tužky, pastelky, tuhy, gumy, ořezávátka, ořezávátka strojky, penály, papírové tašky, školní tašky, umělohmotné tašky, papírové kapesníky, hlavolamy, obaly všeho druhu papírové, těžítka, tiskoviny, časopisy, periodika, knihy, databázové produkty v papírové formě, tiskárenské výrobky, písma pro tiskárny, losy, štočky, potřeby pro knižní vazby, lepidla pro papírenství nebo domácnost, materiál pro umělce, štetce, psací stroje a kancelářské potřeby, učební pomůcky, plastické nebo papírové obaly na sešity a publikace, listy, pytlíky a sáčky pro obalovou techniku, umělecké nebo ozdobné předměty z papíru, umělohmotné tašky; (35) reklamní, inzertní a propagační činnost, reklamní, inzertní a propagační činnost prostřednictvím jakéhokoliv média, prostřednictvím telefonní sítě nebo datové sítě nebo informační sítě, činnost reklamní agentury, zprostředkování v obchodních vztazích, zprostředkovatelská činnost v oblasti obchodu a mediálního průmyslu jako je zprostředkování reklamy, inzerce, databázové informací, zpravodajství a merchandising; (38) výměna zpráv, šíření a výměna informací a zpráv, získávání zpráv a informací, poradenská činnost v oblasti sdělovacích prostředků; (41) organizační a technické zabezpečování televizního vysílání, nakladatelství a vydavatelství, nahrávání nosičů zvukových nebo obrazově zvukových, půjčování nahraných zvukových a zvukově obrazových záznamů, výroba, tvorba a šíření audiovizuálních děl, TV produkce, filmová produkce, televizní výroba programů, tvorba programů, tvorba a výroba televizních a audiovizuálních programů, agenturní činnost v oblasti kultury, zprostředkování v oblasti kultury, výchovy, zábavy a sportu, výchovná, vzdělávací a zábavní činnost, organizace, provozování a provádění her a soutěží i veřejných.
- (511) 9, 16, 35, 38, 41
- (210) O-132130

- (111) **225337**  
(220) 20.05.1998  
(151) 21.07.2000

(540)

## Sedmička

- (730) **CET 21 spol.s r.o.**, Kříženeckého nám. 1078/5, Praha 5, 15200, CZ
- (740) Advokátní a patentová kancelář VYSKOČIL, KROŠLÁK a spol., Dana Lukajová, Voršilská 10, Praha 1, 11000
- (510) (38) televizní vysílání programů.
- (511) 38
- (210) O-132747

- (111) **225351**  
(220) 27.07.1998  
(151) 21.07.2000  
(540)

## Zlatička

- (730) **CET 21 spol.s r.o.**, Kříženeckého nám. 1078/5, Praha 5, 15200, CZ
- (740) Advokátní a patentová kancelář VYSKOČIL, KROŠLÁK a spol., Dana Lukajová, Voršilská 10, Praha 1, 11000
- (510) (9) aparáty a přístroje vědecké, geodetické, elektrické zařazené ve třídě 9, elektronické, fotografické, filmové, optické, přístroje pro vážení, měření, signalizaci, kontrolu, záchranu a přístroje učební, aparáty pro záznam, převod, přenos, reprodukci zvuku nebo obrazu, telefony, záznamníky, faxy, magnetické suporty zvukových záznamů, automatické distributory a mechanismy na mince, zapisovací pokladny, kalkulační stroje, přístroje pro zpracování informací a počítače včetně jejich jednotlivých součástí a náhradních dílů ze třídy 9, nosiče záznamů nahrané i nenahrané, audiovizuální programy, audioprogramy, videokazety nahrané i nenahrané, audiokazety nahrané i nenahrané, audiovizuální díla, hudební díla, CD disky, programové vybavení pro počítače, software, databáze, databázové produkty, informace a záznamy i v elektronické podobě, informace a záznamy na jakémkoliv nosiči s výjimkou nosičů papírových ze třídy 16, data, databáze a jiné informační produkty i v elektronických, datových, informačních a telekomunikačních sítích všeho druhu a na nosičích dat všeho druhu, související software a hardware, elektronické sítě, multimediální aplikace, multimediální informační katalogy, elektronické časopisy a periodika a knihy v elektronické podobě, počítačové hry používané výhradně s TV, pohledy ilustrované se zvukovou nahrávkou, hlavolamy elektrické nebo elektronické, hrací skříně uváděné v činnost vhozením mince, reklamní přístroje na střídavé obrazy, reklama světelná, reklamní světelné přístroje; (16) papír, lepenka a výrobky z těchto materiálů zařazené ve třídě 16, zejména výrobky z papíru, plakáty, fotografie, pohlednice, gratulace, dopisní papíry, obálky, kalendáře, zejména nástěnné a stolní, samolepky, obtisky, pexesa, hrací karty, poznámkové bloky, desky na spisy, pořadače, omalovánky, activity books, balící papír, papírové hračky, školní sešity, skicáky, tužky, pastelky, tuhy, gumy, ořezávátka, ořezávátka strojky, penály, papírové tašky, umělohmotné tašky zařazené ve třídě 16, papírové kapesníky, hlavolamy z papíru, obaly všeho druhu papírové, těžítka, tiskoviny, časopisy, periodika, databázové produkty v papírové formě, databáze v papírové formě, informační produkty na papírových nosičích, data a databáze na papírových nosičích, tiskárenské výrobky, písma pro tiskárny, losy, štočky, potřeby pro knižní vazby, lepidla pro papírenství nebo domácnost, materiál pro umělce, štetce, psací stroje a kancelářské potřeby (vyjímaje nábytek), učební pomůcky, plastické nebo papírové obaly obecně zařazené ve třídě 16, umělecké nebo ozdobné předměty z papíru; (35) reklamní, inzertní a propagační činnost, reklamní, inzertní a propagační činnost prostřednictvím jakéhokoliv média, prostřednictvím telefonní sítě nebo datové sítě nebo informační sítě, poskytování informací a jiných informačních produktů komerčního charakteru, informačních produktů reklamního charakteru, multimediálních informací, inzerce a marketing, komerční využití Internetu (zprostředkování obchodu), on-line inzerce, marketing a obchod, činnost reklamní agentury, zprostředkování v obchodních vztazích, zprostředkovatelská činnost v oblasti obchodu, merchandising; (38) výměna zpráv, šíření a výměna informací a zpráv, získávání zpráv a informací, šíření elektronických časopisů, informací, elektronických periodik a knih v elektronické podobě prostřednictvím počítačové sítě, zejm. Internetu, pomocí satelitů aj., organizační

a technické zabezpečování televizního vysílání, poradenská činnost v oblasti sdělovacích prostředků; (41) nakladatelství, ediční činnost, publikační činnost, nahrávání nosičů zvukových nebo obrazově zvukových, půjčování nahraných zvukových a zvukově obrazových záznamů, tvorba a šíření audiovizuálních děl, TV produkce, filmová produkce, tvorba televizních a audiovizuálních programů, agenturní činnost v oblasti kultury, zprostředkování v oblasti kultury, výchovy, zábavy a sportu, výchovná, vzdělávací, soutěžní a zábavní činnost, organizace, provozování a provádění her a soutěží i veřejných.

(511) 9, 16, 35, 38, 41  
(210) O-134743

(111) **225443**  
(220) 08.12.1998  
(151) 21.07.2000  
(540)

## NATOČTO

(730) **CET 21 spol.s r.o.**, Kříženeckého nám. 1078/5, Praha 5, 15200, CZ  
(740) Advokátní a patentová kancelář VYSKOČIL, KROŠLÁK a spol., Dana Lukajová, Voršilská 10, Praha I, 11000  
(510) (38) televizní vysílání programů.  
(511) 38  
(210) O-138412

(111) **226528**  
(220) 06.08.1998  
(151) 21.09.2000  
(540)

## ZLATÁ MŘÍŽ

(730) **CET 21 spol.s r.o.**, Kříženeckého nám. 1078/5, Praha 5, 15200, CZ  
(740) Advokátní a patentová kancelář VYSKOČIL, KROŠLÁK a spol., Dana Lukajová, Voršilská 10, Praha I, 11000  
(510) (9) aparáty a přístroje vědecké, geodetické, elektrické, elektronické, fotografické, filmové, optické, přístroje pro vážení, měření, signalizaci, kontrolu, záchranu a přístroje učební, aparáty pro záznam, převod, přenos, reprodukci zvuku nebo obrazu, telefony, záznamníky, faxy, magnetické suporty zvukových záznamů, automatické distributory a mechanismy na mince, zapisovací pokladny, kalkulační stroje, přístroje pro zpracování informací a počítače včetně jejich jednotlivých součástí a náhradních dílů ze třídy 9, nosiče záznamů nahrané i nenahrané, audiovizuální programy, audioprogramy, videokazety nahrané i nenahrané, audiokazety nahrané i nenahrané, audiovizuální díla, hudební díla, CD disky, programové vybavení pro počítače, software, databáze, databázové produkty, informace a záznamy v elektronické podobě, informace a záznamy na nosičích zařazených ve tř. 9, data, databáze a jiné informační produkty v elektronických, datových, informačních a telekomunikačních sítích všeho druhu a na nosičích dat všeho druhu, související software a hardware, elektronické sítě, multimediální aplikace, multimediální nebo informační katalogy, elektronické časopisy a periodika a knihy v elektronické podobě, počítačové hry, pohledy ilustrované se zvukovou nahrávkou, hlavolamy elektrické nebo elektronické, hrací skříně uváděné v činnost vhozením mince, reklamní přístroje na střídavé obrazy, reklama světelná, reklamní světelné přístroje; (16) papír, lepenka a výrobky z těchto materiálů zařazené ve třídě 16, zejména výrobky z papíru, plakáty, fotografie, papír na balení doutníků a cigaret, pohlednice, gratulace, dopisní papíry, obálky, kalendáře, zejména nástěnné a stolní, samolepky, obtisky, pexesa, hrací karty, puzzle, poznámkové bloky, desky na spisy, pořadače, omalovánky, activity books, balící papír, papírové hračky, školní sešity, skicáky, tužky, pastelky, tuhy, gummy, ořezávátko, ořezávací strojký, penály, papírové tašky, školní tašky, umělohmotné tašky, papírové kapesníky, hlavolamy, obaly všeho druhu papírové, těžítka, tiskoviny, časopisy, periodika, databázové produkty v papírové formě, databáze v papírové formě, informační produkty na papírových nosičích, data a databáze na všech druzích nosičů zařazených ve tř. 16, tiskárenské výrobky, písma pro tiskárny, losy, štočky, potřeby pro knižní vazby, lepidla pro papírenství nebo domácnost, materiál pro umělce, štetce, psací stroje a kancelářské potřeby, učební pomůcky, plastické nebo papírové

obaly obecně, listy, pytlíky a sáčky pro obalovou techniku, umělecké nebo ozdobné předměty z papíru nebo plastických hmot, obalové materiály z plastických hmot; (35) reklamní, inzertní a propagační činnost, reklamní, inzertní a propagační činnost prostřednictvím jakéhokoliv média, prostřednictvím telefonní sítě nebo datové sítě nebo informační sítě, poskytování informací a jiných informačních produktů komerčního charakteru, informačních produktů reklamního charakteru, multimediálních informací, inzerce a marketing, komerční využití Internetu v oblastech komerčních internetových médií a vyhledávacích služeb, on-line inzerce, marketing a obchod, činnost reklamní agentury, zprostředkování v obchodních vztazích, zprostředkovatelská činnost v oblasti obchodu a průmyslu, merchandising; (38) výměna zpráv, šíření a výměna informací a zpráv, získávání zpráv a informací, šíření elektronických časopisů, informací, elektronických periodik a knih v elektronické podobě prostřednictvím počítačové sítě, zejm. Internetu, pomocí satelitů aj., služby na Internetu, organizační a technické zabezpečování televizního vysílání, komunikace, poradenská činnost v oblasti sdělovacích prostředků, informační služby, zpravodajské služby; (41) nakladatelství, ediční činnost, publikační činnost, nahrávání nosičů zvukových nebo obrazově zvukových, půjčování nahraných zvukových a zvukově obrazových záznamů, výroba, tvorba a šíření audiovizuálních děl, TV produkce, filmová produkce, televizní výroba programů, tvorba programů, tvorba a výroba televizních a audiovizuálních programů, agenturní činnost v oblasti kultury, zprostředkování v oblasti kultury, výchovy, zábavy a sportu, výchovná, vzdělávací, soutěžní a zábavní činnost, organizace, provozování a provádění her a soutěží i veřejných.

(511) 9, 16, 35, 38, 41  
(210) O-135086

(111) **228111**  
(220) 17.11.1998  
(151) 20.11.2000  
(540)

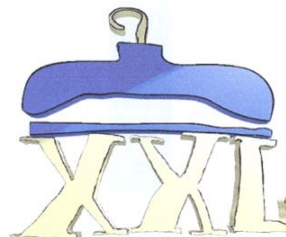

(730) **CET 21 spol.s r.o.**, Kříženeckého nám. 1078/5, Praha 5, 15200, CZ  
(740) Advokátní a patentová kancelář VYSKOČIL, KROŠLÁK a spol., Dana Lukajová, Voršilská 10, Praha I, 11000  
(510) (9) aparáty a přístroje vědecké, geodetické, elektrické, elektronické, fotografické, filmové, optické, přístroje pro vážení, měření, signalizaci, kontrolu, záchranu a přístroje učební, aparáty pro záznam, převod, přenos, reprodukci zvuku nebo obrazu, telefony, záznamníky, faxy, magnetické suporty zvukových záznamů, automatické distributory a mechanismy na mince, zapisovací pokladny, kalkulační stroje, přístroje pro zpracování informací a počítače včetně jejich jednotlivých součástí a náhradních dílů, nosiče záznamů nahrané i nenahrané, audiovizuální programy, a audioprogramy na nosičích, videokazety nahrané i nenahrané, audiokazety nahrané i nenahrané, audiovizuální díla a hudební díla na nosičích, CD disky, programové vybavení pro počítače, software, databáze, databázové produkty, informace a záznamy v elektronické podobě, informace a záznamy na jakémkoliv nosiči s výjimkou nosičů papírových, data, databáze a informace v elektronických, datových, informačních a telekomunikačních sítích všeho druhu, související software a hardware, elektronické sítě, multimediální aplikace, multimediální nebo informační katalogy, elektronické časopisy, elektronická periodika a knihy v elektronické podobě, počítačové hry, pohledy ilustrované se zvukovou nahrávkou, hlavolamy elektrické nebo elektronické, hrací skříně uváděné v činnost vhozením mince, reklamní přístroje na střídavé obrazy, reklama světelná, reklamní světelné přístroje; (16) papír, lepenka a výrobky z těchto materiálů zejména výrobky z

papíru, plakáty, fotografie, papír na balení doutníků a cigaret, pohlednice, gratulace, dopisní papíry, obálky, kalendáře, zejména nástěnné a stolní, samolepky, obtisky, pexesa, hrací karty, poznámkové bloky, desky na spisy, pořadače, omalovánky, activity books, balicí papír, školní sešity, skicáky, tužky, pastelky, tuhy, gummy, ořezávátka, ořezávátka strojky, penály, papírové tašky, umělohmotné tašky, papírové kapesníky, hlavolamy papírové, obaly všeho druhu papírové, těžítka, tiskoviny, časopisy, periodika, knihy, databázové produkty v papírové formě, databáze v papírové formě, informační produkty v papírové formě, tiskárenské výrobky, písma pro tiskárny, losy, štočky, potřeby pro knižní vazby, lepidla pro papírenství nebo domácnost, materiál pro umělce, štetce, psací stroje a kancelářské potřeby, učební pomůcky, plastické nebo papírové obaly obecně, listy, pytlíky a sáčky pro obalovou techniku, umělecké nebo ozdobné předměty z papíru, obalové materiály z plastických hmot; (18) školní tašky; (28) puzzle, papírové hračky; (35) inzertní a propagační činnost, reklamní, inzertní a propagační činnost prostřednictvím jakéhokoliv média, prostřednictvím telefonní sítě nebo datové sítě nebo Internetu, poskytování informačních produktů reklamního charakteru, multimediálních informací, marketing, využití Internetu v oblastech komerčních Internetových médií a vyhledávacích služeb, on-line inzerce, činnost reklamní agentury, zprostředkování v obchodních vztazích, obchodu a průmyslu, merchandising; (38) výměna zpráv, šíření a výměna informací a zpráv, získávání zpráv a informací, šíření elektronických časopisů, informací, elektronických periodik a knih v elektronické podobě prostřednictvím počítačové sítě, zejm. Internetu, pomocí satelitů aj., organizační a technické zabezpečování televizního vysílání, komunikace, poradenská činnost v oblasti sdělovacích prostředků, zpravodajské služby; (41) nakladatelství a vydavatelství, ediční činnost, publikační činnost, nahrávání nosičů zvukových nebo obrazových zvukových, půjčování nahraných zvukových a zvukově obrazových záznamů, výroba, tvorba a šíření audiovizuálních děl, TV produkce, filmová produkce, televizní výroba programů, tvorba programů, tvorba a výroba televizních a audiovizuálních programů, agenturní činnost v oblasti kultury, zprostředkování v oblasti kultury, výchovy, zábavy a sportu, výchovná, vzdělávací, soutěžní a zábavní činnost, organizace, provozování a provádění her a soutěží i veřejných.

(511) 9, 16, 18, 28, 35, 38, 41  
(210) O-137737

(111) **228120**  
(220) 08.12.1998  
(151) 20.11.2000  
(540)

## NATOČTO

(730) **CET 21 spol.s r.o.**, Kříženeckého nám. 1078/5, Praha 5, 15200, CZ  
(740) Advokátní a patentová kancelář VYSKOČIL, KROŠLÁK a spol., Dana Lukajová, Voršilská 10, Praha I, 11000  
(510) (9) aparáty a přístroje vědecké, geodetické, elektrické, elektronické, fotografické, filmové, optické, přístroje pro vážení, měření, signalizaci, kontrolu, záchranu a přístroje učební, aparáty pro záznam, převod, přenos, reprodukci zvuku nebo obrazu, telefony, záznamníky, faxy, magnetické suporty zvukových záznamů, automatické distributory a mechanismy na mince, zapisovací pokladny, kalkulační stroje, přístroje pro zpracování informací a počítače včetně jejich jednotlivých součástí a náhradních dílů, nosiče záznamů nahrané i nenahrané, audiovizuální programy, a audioprogramy na nosičích, videokazety nahrané i nenahrané, audiokazety nahrané i nenahrané, audiovizuální díla a hudební díla na nosičích, CD disky, programové vybavení pro počítače, software na nosičích, databáze, databázové produkty, informace a záznamy v elektronické podobě, informace a záznamy na jakémkoliv nosiči s výjimkou nosičů papírových, data, databáze a informace v elektronických, datových, informačních a telekomunikačních sítích všeho druhu, související software a hardware, elektronické sítě, multimediální aplikace, multimediální nebo informační katalogy, elektronické časopisy, elektronická periodika a knihy v elektronické podobě, počítačové hry, pohledy ilustrované se zvukovou nahrávkou, hlavolamy elektrické nebo elektronické, hrací skříně uváděné v činnosti vhozením mince, reklamní

přístroje na střídavé obrazy, reklama světelná, reklamní světelné přístroje; (16) papír, lepenka a výrobky z těchto materiálů zejména výrobky z papíru, plakáty, fotografie, papír na balení doutníků a cigaret, pohlednice, gratulace, dopisní papíry, obálky, kalendáře, zejména nástěnné a stolní, samolepky, obtisky, pexesa, hrací karty, poznámkové bloky, desky na spisy, pořadače, omalovánky, activity books, balicí papír, školní sešity, skicáky, tužky, pastelky, tuhy, gummy, ořezávátka, ořezávátka strojky, penály, papírové tašky, umělohmotné tašky, papírové kapesníky, hlavolamy papírové, obaly všeho druhu papírové, těžítka, tiskoviny, časopisy, periodika, knihy, databázové produkty v papírové formě, databáze v papírové formě, informační produkty v papírové formě, tiskárenské výrobky, písma pro tiskárny, losy, štočky, potřeby pro knižní vazby, lepidla pro papírenství nebo domácnost, materiál pro umělce, štetce, psací stroje a kancelářské potřeby, učební pomůcky, plastické nebo papírové obaly obecně, listy, pytlíky a sáčky pro obalovou techniku, umělecké nebo ozdobné předměty z papíru, obalové materiály z plastických hmot; (18) školní tašky; (28) puzzle, papírové hračky; (35) inzertní a propagační činnost, reklamní, inzertní a propagační činnost prostřednictvím jakéhokoliv média, prostřednictvím telefonní sítě nebo datové sítě nebo Internetu, poskytování informačních produktů reklamního charakteru, multimediálních informací v oblasti obchodu, marketing, využití Internetu v oblastech komerčních Internetových médií a vyhledávacích služeb, on-line inzerce, činnost reklamní agentury, zprostředkování v obchodních vztazích, obchodu a průmyslu, merchandising; (38) výměna zpráv, šíření a výměna informací a zpráv, získávání zpráv a informací, šíření elektronických časopisů, informací, elektronických periodik a knih v elektronické podobě prostřednictvím počítačové sítě, zejm. Internetu, pomocí satelitů aj., organizační a technické zabezpečování televizního vysílání, komunikace, poradenská činnost v oblasti sdělovacích prostředků, zpravodajské služby; (41) nakladatelství a vydavatelství, ediční činnost, publikační činnost, nahrávání nosičů zvukových nebo obrazových zvukových, půjčování nahraných zvukových a zvukově obrazových záznamů, výroba, tvorba a šíření audiovizuálních děl, TV produkce, filmová produkce, televizní výroba programů, tvorba programů, tvorba a výroba televizních a audiovizuálních programů, agenturní činnost v oblasti kultury, zprostředkování v oblasti kultury, výchovy, zábavy a sportu, výchovná, vzdělávací, soutěžní a zábavní činnost, organizace, provozování a provádění her a soutěží i veřejných.

(511) 9, 16, 18, 28, 35, 38, 41  
(210) O-138411

(111) **228128**  
(220) 28.12.1998  
(151) 20.11.2000  
(540)

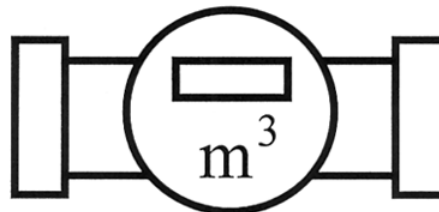

(730) **ULITEP, spol. s r.o.**, Špitálské nám. 11, Ústí nad Labem, 40001, CZ  
(510) (37) opravy vodoměrů a měřičů tepla.  
(511) 37  
(210) O-138850

(111) **229035**  
(220) 08.04.1998  
(151) 27.12.2000

(540)

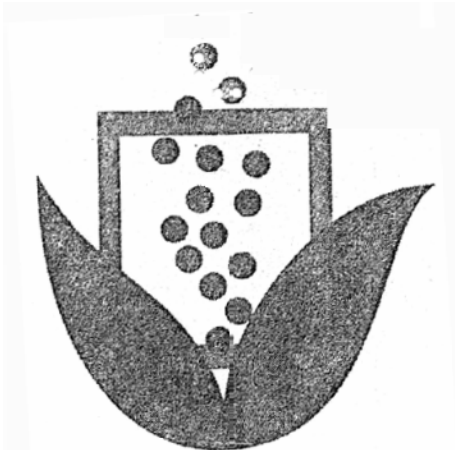

- (730) **ZEPTEK INTERNATIONAL s.r.o.**, Spálená 112/55, Praha 1, Nové Město, 11000, CZ  
(740) KUDRLIČKA & SEDLÁK Advokátní, patentová a známková kancelář, Ing. Jiří Sedlák, Husova 5, České Budějovice, 37001  
(510) (3) mýdla, parfumerie, vonné oleje, kosmetika, zejména pleťové krémy, mléka, gely, tonika, emulze, oleje, masky, krémy na ruce, vlasové vody a šampony, zubní pasty, pěny, gely a balzámy na holení.  
(511) 3  
(210) O-131533

- (111) **229039**  
(220) 20.04.1998  
(151) 27.12.2000  
(540)



- (730) **L'OREAL S.A.**, 14, rue Royale, Paris, FR  
(740) ŠTROS & KUSÁK advokátní a patentová kancelář, JUDr. David Štros, advokát, Národní 32, Praha 1, 11000  
(510) (3) parfémy, toaletní vody, sprchové a koupelové gely a soli, toaletní mýdla, tělové deodoranty, kosmetické přípravky, zejména krémy, mléka, lotiony, gely a pudry pro péči o obličej, tělo a ruce, přípravky pro opalování, make-up, šampony, gely, spreje, pěny a balzámy pro péči o úpravu vlasů, laky na vlasy, barvicí a odbarvovací vlasové přípravky, přípravky pro trvalé zvlnění a zkažení vlasů, esenciální oleje pro osobní potřebu, přípravky pro péči o ústní dutinu.  
(511) 3  
(210) O-132009

- (111) **230574**  
(220) 13.02.1998  
(151) 21.02.2001  
(540)



- (730) **GAZZETA Group s.r.o.**, Libčanská 938, Praha 9, 19014, CZ  
(510) (35) reklamní služby, organizace a pořádání veletrhů a výstav; (41) školení, zábavní činnosti.  
(511) 35, 41  
(210) O-130195

- (111) **230584**

- (220) 08.04.1998  
(151) 21.02.2001  
(540)

## SWISSOLOGICAL

- (730) **ZEPTEK INTERNATIONAL s.r.o.**, Spálená 112/55, Praha 1, Nové Město, 11000, CZ  
(740) KUDRLIČKA & SEDLÁK Advokátní, patentová a známková kancelář, Ing. Jiří Sedlák, Husova 5, České Budějovice, 37001  
(510) (3) mýdla, parfumerie, vonné oleje, kosmetika, zejména pleťové krémy, mléka, gely, tonika, emulze, oleje, masky, dále krémy na ruce, vlasové vody a šampony, zubní pasty, pěny, gely a balzámy na holení, veškeré jmenované výrobky pocházejí ze Švýcarska.  
(511) 3  
(210) O-131534

- (111) **234667**  
(220) 08.09.1998  
(151) 30.07.2001  
(540)



- (730) **Compo Tech PLUS, spol. s r.o.**, Družstevní 159, Sušice, 34201, CZ  
(510) (12) díly lodí: stěžně, ráhna, spinakrové pně, kormidelní hřídele, kormidelní páky, prodloužení kormidel, žerdě pádel a vesel, čnělky, čeleně, rámy jízdních kol a vybavení pro jízdní kola: sedlovky, řídítka, vidlice, kliky; (18) cepiny; (28) lyžařské hole, žerdě: hokejových holí, golfových holí, florballových holí.  
(511) 12, 18, 28  
(210) O-135800

- (111) **238094**  
(220) 02.10.1998  
(151) 23.11.2001  
(540)

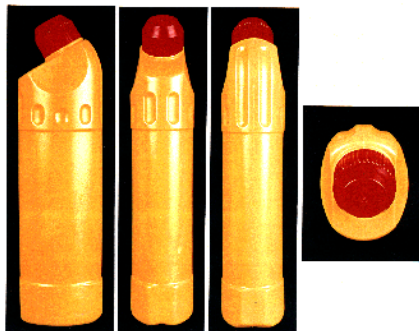

- (730) **UNILEVER N.V.**, Weena 455, Rotterdam, NL  
(740) Baker & McKenzie v.o.s., JUDr. Gabriela Vendlová, Ph.D., Klimentská 46, Praha, 11000  
(510) (3) saponátové čisticí, prací a mycí prostředky, prací přípravky a substance, přípravky na úpravu a apretaci tkanin, bělicí přípravky, přípravky k čištění, leštění, odmašťování a broušení, mýdla, dezodorizační prostředky, přípravky na mytí rukou; (5) dezinfekční prostředky, zdravotnické přípravky, přípravky k hubení živočišných škůdců, hmyzu a škodlivých zvířat, fungicidy, prostředky hubící choroboplodné zárodky, baktericidní prostředky, prostředky hubící parazity, prostředky na hubení řas, prostředky na hubení hmyzu, prostředky na hubení plevele, dezodorizační prostředky jiné než pro osobní použití, přípravky k osvěžení vzduchu, prostředky odpuzující hmyz.  
(511) 3, 5  
(210) O-136451

- (111) **238095**  
(220) 02.10.1998  
(151) 23.11.2001



(540)

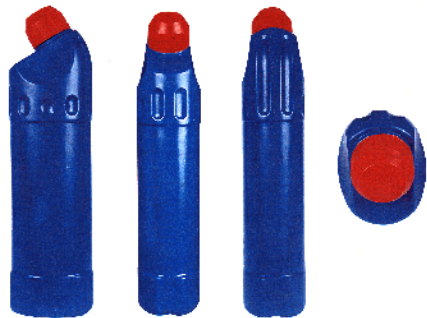

(730) UNILEVER N.V., Weena 455, Rotterdam, NL

(740) Baker & McKenzie v.o.s., JUDr. Gabriela Vendlová, Ph.D.,  
Klimentská 46, Praha, 11000

(510) (3) saponátové čisticí, prací a mycí prostředky, prací přípravky a substance, přípravky na úpravu a apretaci tkanin, bělicí přípravky, přípravky k čištění, leštění, odmašťování a broušení, mýdla, dezodorizační prostředky, přípravky na mytí rukou; (5) dezinfekční prostředky, zdravotnické přípravky, přípravky k hubení živočišných škůdců, hmyzu a škodlivých zvířat, fungicidy, prostředky hubící choroboplodné zárodky, baktericidní prostředky, prostředky hubící parazity, prostředky na hubení řas, prostředky na hubení hmyzu, prostředky na hubení plevele, dezodorizační prostředky jiné než pro osobní použití, přípravky k osvěžení vzduchu, prostředky odpuzující hmyz.

(511) 3, 5

(210) O-136453

---

## Zániky ochranných známek uplynutím doby platnosti

Kapitola obsahuje údaje o ochranných známkách, které zanikly uplynutím doby platnosti podle ustanovení § 29 odst. 1 zákona č. 441/2003 Sb.

Číslo zápisu	Datum zániku		
91047	29.07.2007	216246	30.07.2007
91049	04.08.2007	217070	30.07.2007
97366	01.08.2007	217071	31.07.2007
107130	04.08.2007	217072	31.07.2007
117782A	03.08.2007	217074	31.07.2007
117782	03.08.2007	217075	31.07.2007
157550	02.08.2007	217076	31.07.2007
157551	04.08.2007	217678	29.07.2007
163672	04.08.2007	217679	29.07.2007
166880	30.07.2007	217680	29.07.2007
208076	29.07.2007	217747	04.08.2007
210765	29.07.2007	218731	29.07.2007
210766	29.07.2007	218732	29.07.2007
210767	29.07.2007	219483	31.07.2007
210768	29.07.2007	221183	04.08.2007
210769	29.07.2007	228019	01.08.2007
210770	30.07.2007		
210773	04.08.2007		
211424	29.07.2007		
211425	29.07.2007		
211434	04.08.2007		
212135	29.07.2007		
212136	29.07.2007		
212138	30.07.2007		
212139	30.07.2007		
212140	30.07.2007		
212141	31.07.2007		
212142	01.08.2007		
212143	01.08.2007		
212145	04.08.2007		
212146	04.08.2007		
212860	29.07.2007		
213507	29.07.2007		
213509	30.07.2007		
213510	30.07.2007		
213511	30.07.2007		
213512	30.07.2007		
213515	30.07.2007		
213516	31.07.2007		
213520	31.07.2007		
214008	30.07.2007		
214013	31.07.2007		
214015	01.08.2007		
214567	30.07.2007		
215020	29.07.2007		
215022	04.08.2007		
215606	29.07.2007		
215607	30.07.2007		
215608	30.07.2007		
215610	04.08.2007		
216244	29.07.2007		
216245	29.07.2007		

## Úpravy znění/vyobrazení ochranných známek a seznamu výrobků a služeb

Kapitola obsahuje údaje o ochranných známkách, u kterých na žádost vlastníka ochranné známky došlo v souladu s ustanovením § 27 zákona č.441/2003 Sb. k úpravě ve znění, vyobrazení nebo seznamu výrobků a služeb, pokud tato změna uvádí údaje v ochranné známce do souladu se skutečností, aniž by se tím ochranná známka zásadně změnila. Kapitola dále obsahuje údaje o ochranných známkách, jejichž zápis byl obnoven pouze pro některé z výrobků a služeb v souladu s ustanovením §29 zákona č. 441/2003 Sb.

- (111) **158016**  
(510) (1) chemické výrobky, obzvláště přípravky na absorpci vody z pohonných hmot; (2) ochranné prostředky proti rezu a prostředky na konservování kovů; (3) přípravky na čištění, leštění a odstraňování mastnoty.  
(511) 1, 2, 3
- 

- (111) **158174**  
(510) (2) ochranné prostředky proti rezu a prostředky na konservování kovů; (3) přípravky na čištění, leštění a odstraňování mastnoty.  
(511) 2, 3
- 

- (111) **216750**  
(540)





## Změny vlastníků ochranných známek

Kapitola obsahuje údaje o ochranných známkách, které byly převedeny nebo přešly ve smyslu ustanovení § 15 odst. 1, 2 a § 16 zákona č. 441/2003 Sb. na jiného vlastníka v rozsahu všech zapsaných výrobků nebo služeb.

Číslo zápisu	Dřívější vlastník	Nynější vlastník	S účinností od
154027	PRAGOEXPORT, akciová společnost, Jungmannova 34, Praha 1, 11259, CZ	BRUNSWICK CONSULTING GROUP, a.s., Jungmannova 34, Praha 1, 11000, CZ	18.02.2008
154027	BRUNSWICK CONSULTING GROUP, a.s., Jungmannova 34, Praha 1, 11000, CZ	KONREPO a.s., Tábořská 31, Praha 4 - Nusle, 14000, CZ	18.02.2008
154027	KONREPO a.s., Tábořská 31, Praha 4 - Nusle, 14000, CZ	PRAGOEXPORT a.s., Blešnovská 588, Praha 9, 19014, CZ	18.02.2008
172196	AutoCont a.s., Nemocniční 12, Moravská Ostrava, 70100, CZ	Amorgos a.s., Nemocniční 987/12, Ostrava, Moravská Ostrava, 70200, CZ	13.02.2008
177709	Mautner Markhof AG, Stubenring 18, Wien, AT	MatMar SE, Stubenring 18, Wien, AT	19.02.2008
178595	Fashion Point Praha, spol. s r. o., Masarykovo nábřeží 250, Praha 1, 11000, CZ	Ing. Eva Benešová, Lisky 4, Brno, 62400, CZ	18.02.2008
178596	Fashion Point Praha, spol. s r. o., Masarykovo nábřeží 250, Praha 1, 11000, CZ	Ing. Eva Benešová, Lisky 4, Brno, 62400, CZ	18.02.2008
179303	Mautner Markhof AG, Stubenring 18, Wien, AT	MatMar SE, Stubenring 18, Wien, AT	19.02.2008
179304	Mautner Markhof AG, Stubenring 18, Wien, AT	MatMar SE, Stubenring 18, Wien, AT	19.02.2008
182924	AutoCont a.s., Nemocniční 12, Moravská Ostrava, 70200, CZ	Amorgos a.s., Nemocniční 987/12, Ostrava, Moravská Ostrava, 70200, CZ	13.02.2008
214734	GE Kaye Instruments Inc., 101 Billerica Avenue, Building 7, Billerica, MA, US	GE Infrastructure Sensing, Inc., 1100 Technology Park Drive, Billerica, MA, US	13.02.2008
217041	Mautner Markhof AG, Stubenring 18, Wien, AT	MatMar SE, Stubenring 18, Wien, AT	19.02.2008
225942	AutoCont a.s., Nemocniční 12, Moravská Ostrava, 70200, CZ	Amorgos a.s., Nemocniční 987/12, Ostrava, Moravská Ostrava, 70200, CZ	13.02.2008
225943	AutoCont a.s., Nemocniční 12, Moravská Ostrava, 70200, CZ	Amorgos a.s., Nemocniční 987/12, Ostrava, Moravská Ostrava, 70200, CZ	13.02.2008
235592	TK Czech Operations s.r.o., Karolinská 650/1, Praha, 18600, CZ	GE Real Estate Czech Republic s.r.o., Karlovo nám. 10, Praha, 12000, CZ	13.02.2008
235889	MATTANELLI, a.s., Uherská 620, Praha 9, 19017, CZ	Jan Čepelka, Korunní 7362/17, Praha 2, 12000, CZ	14.02.2008
235890	MATTANELLI, a.s., Uherská 620, Praha 9, 19017, CZ	Jan Čepelka, Korunní 7362/17, Praha 2, 12000, CZ	14.02.2008
235891	MATTANELLI, a.s., Uherská 620, Praha 9, 19017, CZ	Jan Čepelka, Korunní 7362/17, Praha 2, 12000, CZ	14.02.2008
236098	Ing. Jindřich Pavlorek, Bravantice 235, 74281, CZ	OBUV-DAHL-TOK s.r.o., Na Křivce 25, Praha 10, 10100, CZ	13.02.2008
237786	AutoCont a.s., Nemocniční 12, Ostrava-Moravská Ostrava, 70200, CZ	Amorgos a.s., Nemocniční 987/12, Ostrava, Moravská Ostrava, 70200, CZ	13.02.2008
237787	AutoCont a.s., Nemocniční 12, Ostrava-Moravská Ostrava, 70200, CZ	Amorgos a.s., Nemocniční 987/12, Ostrava, Moravská Ostrava, 70200, CZ	13.02.2008
240078	Mautner Markhof AG, Stubenring 18, Wien, AT	MatMar SE, Stubenring 18, Wien, AT	19.02.2008
240079	Mautner Markhof AG, Stubenring 18, Wien, AT	MatMar SE, Stubenring 18, Wien, AT	19.02.2008
240139	AutoCont a.s., Nemocniční 12, Ostrava-Moravská Ostrava, 70200, CZ	Amorgos a.s., Nemocniční 987/12, Ostrava, Moravská Ostrava, 70200, CZ	13.02.2008
240491	Klásek Petr, V Zahradách 2201, Ostrava - Poruba, 70800, CZ	Václav Ehrlich, Kunštátská 1093, Poděbrady, 29001, CZ	18.02.2008

Číslo zápisu	Dřívější vlastník	Nynější vlastník	S účinností od
241118	Evropské centrum stomatologie s. r. o., Vladislavova 17/1390, Praha 1, 11000, CZ	Milan Sejkora, Kyjevská 438, Pardubice, 53003, CZ	13.02.2008
242031	AutoCont a.s., Nemocniční 12, Ostrava-Moravská Ostrava, 70200, CZ	Amorgos a.s., Nemocniční 987/12, Ostrava, Moravská Ostrava, 70200, CZ	13.02.2008
242234	AutoCont a.s., Nemocniční 12, Ostrava-Moravská Ostrava, 70200, CZ	Amorgos a.s., Nemocniční 987/12, Ostrava, Moravská Ostrava, 70200, CZ	13.02.2008
242235	AutoCont a.s., Nemocniční 12, Ostrava-Moravská Ostrava, 70200, CZ	Amorgos a.s., Nemocniční 987/12, Ostrava, Moravská Ostrava, 70200, CZ	13.02.2008
242248	AutoCont a.s., Nemocniční 12, Ostrava-Moravská Ostrava, 70200, CZ	Amorgos a.s., Nemocniční 987/12, Ostrava, Moravská Ostrava, 70200, CZ	13.02.2008
242249	AutoCont a.s., Nemocniční 12, Ostrava-Moravská Ostrava, 70200, CZ	Amorgos a.s., Nemocniční 987/12, Ostrava, Moravská Ostrava, 70200, CZ	13.02.2008
242250	AutoCont a.s., Nemocniční 12, Ostrava-Moravská Ostrava, 70200, CZ	Amorgos a.s., Nemocniční 987/12, Ostrava, Moravská Ostrava, 70800, CZ	13.02.2008
248843	Franz-Josef Tahedl, Finkenweg 10, D-86381 Krumbach, DE	Heinrich Tahedl, Am Wiesengrund 1, Deisenhausen, DE	19.02.2008
252230	Fashion Point Praha, spol. s r. o., Masarykovo nábřeží 250, Praha 1, 11000, CZ	Ing. Eva Benešová, Lisky 4, Brno, 62400, CZ	18.02.2008
252311	Mautner Markhof AG, Stubenring 18, Wien, AT	MatMar SE, Stubenring 18, Wien, AT	19.02.2008
253249	Robert Laurinc, Nad Rybníkem 2999, Frýdek - Místek, 73801, CZ	Milada Veličková, Kollárova 142, Frýdek-Místek, 73801, CZ	14.02.2008
255662	NEWTON INFORMATION TECHNOLOGY, s.r.o., Politických vězňů 10, Praha 1, 11000, CZ	NEWTON Media, a.s., Politických vězňů 912/10, Praha 1, 11000, CZ	14.02.2008
255665	Miroslav Fokt, Jana Kubelíka 1537/11, Most, 43401, CZ	NIVELCO BOHEMIA s.r.o., Drážní 7/253, Brno, 62700, CZ	14.02.2008
256448	HELIA INVEST, S.L., Urb. Ciudad Quesada, Calle Blanca 3, Rojales, ES	Helia Invest, spol. s r.o., Bayerova 799/30, Brno, 60200, CZ	19.02.2008
256516	Fashion Point Praha, spol. s r. o., Masarykovo nábřeží 250, Praha 1, 11000, CZ	Ing. Eva Benešová, Lisky 4, Brno, 62400, CZ	18.02.2008
262101	GLOBAL CAPITAL s.r.o., Helénská 1799/4, Praha 2 - Vinohrady, 12000, CZ	bydlíte.cz, s.r.o., Helénská 4/1799, Praha 2, Vinohrady, 12000, CZ	13.02.2008
263963	Jihočeská plynárenská, a. s., Vrbenská 2, České Budějovice, 37147, CZ	E.ON Česká republika, s.r.o., Lannova 205/16, České Budějovice, 37049, CZ	18.02.2008
263964	Jihočeská plynárenská a.s., Vrbenská 2, České Budějovice, 37147, CZ	E.ON Česká republika, s.r.o., Lannova 205/16, České Budějovice, 37049, CZ	18.02.2008
264509	Mautner Markhof AG, Stubenring 18, Wien, AT	MatMar SE, Stubenring 18, Wien, AT	19.02.2008
265573	GLOBAL CAPITAL s.r.o., Helénská 1799/4, Praha 2 - Vinohrady, 12000, CZ	bydlíte.cz, s.r.o., Helénská 4/1799, Praha 2, Vinohrady, 12000, CZ	13.02.2008
267422	AutoCont a. s., Nemocniční 12, Moravská Ostrava, 70200, CZ	Amorgos a.s., Nemocniční 987/12, Ostrava, Moravská Ostrava, 70200, CZ	13.02.2008
267423	AutoCont a. s., Nemocniční 12, Moravská Ostrava, 70200, CZ	Amorgos a.s., Nemocniční 987/12, Ostrava, Moravská Ostrava, 70200, CZ	13.02.2008
267424	AutoCont a. s., Nemocniční 12, Moravská Ostrava, 70200, CZ	Amorgos a.s., Nemocniční 987/12, Ostrava, Moravská Ostrava, 70200, CZ	13.02.2008
267425	AutoCont a. s., Nemocniční 12, Moravská Ostrava, 70200, CZ	Amorgos a.s., Nemocniční 987/12, Ostrava, Moravská Ostrava, 70200, CZ	13.02.2008
267426	AutoCont a. s., Nemocniční 12, Moravská Ostrava, 70200, CZ	Amorgos a.s., Nemocniční 987/12, Ostrava, Moravská Ostrava, 70200, CZ	13.02.2008
275817	S-Reality, a.s., Průmyslová 1472/11, Praha 10 - Hostivař, 10219, CZ	S-PROPERTY s.r.o., Průmyslová 1472/11, Praha 10, 10219, CZ	14.02.2008

Číslo zápisu	Dřívější vlastník	Nynější vlastník	S účinností od
276333	AutoCont a. s., Nemocniční 12, Ostrava-Moravská Ostrava, 70200, CZ	Amorgos a.s., Nemocniční 987/12, Ostrava, Moravská Ostrava, 70200, CZ	13.02.2008
276890	GLOBAL CAPITAL s.r.o., Helénská 1799/4, Praha 2 - Vinohrady, 12000, CZ	bydlíte.cz, s.r.o., Helénská 4/1799, Praha 2, Vinohrady, 12000, CZ	13.02.2008
278222	GLOBAL CAPITAL s.r.o., Helénská 1799/4, Praha 2 - Vinohrady, 12000, CZ	bydlíte.cz, s.r.o., Helénská 4/1799, Praha 2, Vinohrady, 12000, CZ	13.02.2008
278223	GLOBAL CAPITAL s.r.o., Helénská 1799/4, Praha 2 - Vinohrady, 12000, CZ	bydlíte.cz, s.r.o., Helénská 4/1799, Praha 2, Vinohrady, 12000, CZ	13.02.2008
278224	GLOBAL CAPITAL s.r.o., Helénská 1799/4, Praha 2 - Vinohrady, 12000, CZ	bydlíte.cz, s.r.o., Helénská 4/1799, Praha 2, Vinohrady, 12000, CZ	13.02.2008
278225	GLOBAL CAPITAL s.r.o., Helénská 1799/4, Praha 2 - Vinohrady, 12000, CZ	bydlíte.cz, s.r.o., Helénská 4/1799, Praha 2, Vinohrady, 12000, CZ	13.02.2008
278618	GLOBAL CAPITAL s.r.o., Helénská 1799/4, Praha 2 - Vinohrady, 12000, CZ	bydlíte.cz, s.r.o., Helénská 4/1799, Praha 2, Vinohrady, 12000, CZ	13.02.2008
279788	GLOBAL CAPITAL s.r.o., Helénská 1799/4, Praha 2 - Vinohrady, 12000, CZ	bydlíte.cz, s.r.o., Helénská 4/1799, Praha 2, Vinohrady, 12000, CZ	13.02.2008
282661	GLOBAL CAPITAL s.r.o., Helénská 1799/4, Praha 2 - Vinohrady, 12000, CZ	bydlíte.cz, s.r.o., Helénská 4/1799, Praha 2, Vinohrady, 12000, CZ	13.02.2008
287216	GLOBAL CAPITAL s.r.o., Helénská 4/1799, Praha 2 - Vinohrady, 12000, CZ	bydlíte.cz, s.r.o., Helénská 4/1799, Praha 2, Vinohrady, 12000, CZ	13.02.2008
288849	GLOBAL CAPITAL s.r.o., Helénská 4/1799, Praha 2 - Vinohrady, 12000, CZ	bydlíte.cz, s.r.o., Helénská 4/1799, Praha 2, Vinohrady, 12000, CZ	13.02.2008
288850	GLOBAL CAPITAL s.r.o., Helénská 4/1799, Praha 2 - Vinohrady, 12000, CZ	bydlíte.cz, s.r.o., Helénská 4/1799, Praha 2, Vinohrady, 12000, CZ	13.02.2008
292575	Galář Jaroslav, Blatnice 699, Blatnice pod Svatým Antonínkem, 69671, CZ	GD design s.r.o., Hutník 1048, Veselí nad Moravou, 69801, CZ	19.02.2008
294614	CARL FREUDENBERG KG, Hoehnerweg 2-4, D-69469 Weinheim, DE	nora systems GmbH, Hoehnerweg 2-4, Weinheim, DE	18.02.2008

## Změny v údajích o vlastních ochranných známkách

Kapitola obsahuje ochranné známky, u kterých byla v rejstříku ochranných známkách vyznačena změna v údajích o vlastních ve smyslu ustanovení § 27 odst. 2 a 7 zákona č. 441/2003 Sb.

Číslo zápisu	Vlastník	S účinností od
165698	VKR HOLDING A/S, Breettevej 18, DK-2970 Horsholm, DK	15.02.2008
166757	VKR HOLDING A/S, Breettevej 18, DK-2970 Horsholm, DK	15.02.2008
166866	VKR HOLDING A/S, Breettevej 18, DK-2970 Horsholm, DK	15.02.2008
167145	LYDALL, Inc., One Colonial Road, Manchester, CT, US	13.02.2008
167889	Double Cola Co. - USA, spol. zřízená podle zákonů státu Georgia, 537 Market Street, Suite 100, Chattanooga, TN, US	14.02.2008
174455	GE Infrastructure Sensing, Inc., 1100 Technology Park Drive, Billerica, MA, US	15.02.2008
175337	VKR HOLDING A/S, Breettevej 18, DK-2970 Horsholm, DK	15.02.2008
175338	VKR HOLDING A/S, Breettevej 18, DK-2970 Horsholm, DK	15.02.2008
180912	Allison Transmission, Inc., 4700 West 10th Street, Indianapolis, IN, US	18.02.2008
189396	Slavia pojišťovna a.s., Revoluční 1/655, Praha 1, 11000, CZ	19.02.2008
189775	VKR HOLDING A/S, Breettevej 18, DK-2970 Horsholm, DK	15.02.2008
196092	Slavia pojišťovna a.s., Revoluční 1/655, Praha 1, 11000, CZ	19.02.2008
206704	DYSK, spol. s r.o., Okružní 228, Meziboří, 43513, CZ	15.02.2008
206705	DYSK, spol. s r.o., Okružní 228, Meziboří, 43513, CZ	15.02.2008
214734	GE Kaye Instruments Inc., 101 Billerica Avenue, Building 7, Billerica, MA, US	13.02.2008
214757	TAMTRON SYSTEMS OY, Käärnesaarentie 3 B, Espoo, 2170, FI	14.02.2008
215259	RAMILL a. s., Bohunická 519/24, Brno, 61900, CZ	18.02.2008
217443	Duni AB, Östra Varvsgatan 9 A, SE-211 19 Malmö, SE	14.02.2008
218464	Advance Magazine Publishers Inc., Four Times Square, New York, NY, US	15.02.2008
218493	Mlékárna Kunín a.s., Kunín 291, 74253, CZ	15.02.2008
218605	Inventia s.r.o., Na Bělidle 3, Praha 5, 15000, CZ	19.02.2008
218606	Inventia s.r.o., Na Bělidle 3, Praha 5, 15000, CZ	19.02.2008
219174	Mlékárna Kunín a.s., Kunín 291, 74253, CZ	15.02.2008
219660	Worldwide Franchise Systems, Inc., 1111 Westchester Avenue, White Plains, NY, US	14.02.2008
219683	S&H stavební a obchodní firma spol. s r.o., Strojírenská 260, Praha 5 - Zličín, 15521, CZ	18.02.2008
220226	TRADIS Praha, spol. s r.o., Hradešinská 1101/10, Praha 10, Vinohrady, 10100, CZ	13.02.2008
221039	RECKITT BENCKISER (CZECH REPUBLIC), spol. s r.o., Vinohradská 2828/151, Praha 3, 13000, CZ	19.02.2008
221259	Rašnerová Jasněna, Domažlická 1505/4, Praha 3, 13000, CZ	14.02.2008
221421	CASTROL LIMITED, Wakefield House, Pipers Way, Swindon SN3 1RE, Wiltshire, GB	14.02.2008
222305	E.A.M., spol. s r.o., Pod nemocnicí 2024, Ostrava-Poruba, 70800, CZ	18.02.2008
222457	Dominator s.r.o., Dělnická 1020/54, Praha 7, 17004, CZ	15.02.2008
223117	Encyclopaedia Britannica, Inc., 331 North LaSalle Street, Chicago, IL, US	18.02.2008
227709	VKR HOLDING A/S, Breettevej 18, DK-2970 Horsholm, DK	15.02.2008
229035	ZEPTER INTERNATIONAL s.r.o., Spálená 112/55, Praha 1, Nové Město, 11000, CZ	14.02.2008
230574	GAZZETA Group s.r.o., Libčanská 938, Praha 9, 19014, CZ	14.02.2008
230584	ZEPTER INTERNATIONAL s.r.o., Spálená 112/55, Praha 1, Nové Město, 11000, CZ	14.02.2008
231691	SKLÁRNA A MINIPIVOVAR NOVOSAD & SYN HARRACHOV s.r.o. CZECH REPUBLIC, Harrachov 95, 51246, CZ	15.02.2008
232931	VKR HOLDING A/S, Breettevej 18, DK-2970 Horsholm, DK	15.02.2008
235885	Hypoteční banka, a.s., Radlická 333/150, Praha 5, 15057, CZ	15.02.2008

Číslo zápisu	Vlastník	S účinností od
247398	Ladislav Vávra a spol., K Vltavě 21/8, Praha 4 - Modřany, 14300, CZ	13.02.2008
253597	Dentamed (ČR) spol. s r.o., Pod Lipami 2602/41, Praha 3, 13000, CZ	14.02.2008
255401	Joss & Löwenstein s.r.o., Královská 1081/16, Praha 1, 11000, CZ	18.02.2008
255402	Joss & Löwenstein s.r.o., Královská 1081/16, Praha 1, 11000, CZ	18.02.2008
258947	TRIBUTUM CONSULTING s.r.o., Washingtonova 1624/5, Praha 1, 11000, CZ	15.02.2008
259397	BERNARDO ALFAGEME, S.A., Vigo, ES	14.02.2008
261821	Joss & Löwenstein s.r.o., Královská 1081/16, Praha 1, 11000, CZ	18.02.2008
262135	Dentamed (ČR) spol. s r.o., Pod Lipami 2602/41, Praha 3, 13000, CZ	14.02.2008
272266	Hypoteční banka, a. s., Radlická 333/150, Praha 5, 15057, CZ	15.02.2008
277951	Hypoteční banka, a. s., Radlická 333/150, Praha 5, 15057, CZ	15.02.2008
279128	International Police Association (IPA) - sekce České republiky, Dyleňská č.50, Poštovní schránka 136, Cheb 2, 35002, CZ	14.02.2008
285571	WAKE spol. s r.o., Šmilovského 1264/5, Praha 2, 12000, CZ	15.02.2008
289277	Slavia pojišťovna a.s., Revoluční 1/655, Praha 1, 11000, CZ	19.02.2008
294349	Dentamed (ČR), spol. s r.o., Pod Lipami 2602/41, Praha 3, 13000, CZ	14.02.2008
295541	Dentamed (ČR), spol. s r.o., Pod Lipami 2602/41, Praha 3, 13000, CZ	14.02.2008
295727	NEXT REALITY.CZ s.r.o., Italská 212/5, Praha 2, 12000, CZ	15.02.2008

## **Ostatní rozhodné údaje a úřední opravy**

Kapitola zahrnuje zejména přetřídění seznamu výrobků a služeb v návaznosti na mezinárodní zápis, opravu chyb ve formulaci, přepisů a zjevných nesprávností za účelem uvedení do souladu se skutečností. V této kapitole jsou zveřejňovány jen takové údaje, které nemohou být zveřejněny spolu se zveřejněním přihlášky nebo se zápisem ochranné známky. Dále kapitola obsahuje důležitá úřední sdělení.

(111)

(210) O-454717

Datum provedení změny: 13.02.2008

Administrativně- technickým nedopatřením byla přihláška zveřejněna ve Věstníku 6/2008. U této přihlášky nebyl doposud ukončen věcný průzkum a zůstává podaná.