

### Číselné INID kódy pro označování bibliografických dat technických řešení

### INID Codes for the identification of bibliographic data of technical solutions

(Standard WIPO ST. 9 a ST. 80)

(11)	číslo patentu/zápisu/osvědčení	(11)	Number of the patent/registration/certification
(15)	datum zápisu průmyslového vzoru	(15)	Industrial design registration date
(21)	číslo přihlášky/žádosti	(21)	Application number
(22)	datum podání přihlášky/žádosti	(22)	Date of application filing
(23)	údaje o výstavní prioritě	(23)	Exhibition priority data
(28)	počet průmyslových vzorů	(28)	Number of industrial designs included in the application
(31)	číslo prioritní přihlášky	(31)	Number of priority application
(32)	datum podání prioritní přihlášky	(32)	Filing date of priority application
(33)	země priority	(33)	Priority country
(40)	datum zveřejnění přihlášky vynálezu	(40)	Date of publication of patent application
(45)	datum zveřejnění zapsaného průmyslového vzoru	(45)	Publication date of the registered industrial design
(47)	datum zveřejnění udělení patentu a zápisu užitého vzoru, datum zápisu užitého vzoru, datum oznámení udělení evropského patentu v Evropském patentovém věstníku	(47)	Publication date of patent granting and publication date of utility model registration, registration date of utility model, publication date of European patent granting in the European patent bulletin
(51)	mezinárodní patentové třídění/Locarnské třídění průmyslových vzorů	(51)	International Patent Classification/ Locarno Classification for Industrial Designs
(54)	název	(54)	Title
(55)	vyobrazení průmyslového vzoru	(55)	Reproduction of the industrial design
(57)	anotace	(57)	Abstract
(68)	číslo základního patentu	(68)	Number of the basic patent
(71)	označení přihlašovatele/žadatele	(71)	Applicant
(72)	označení původce	(72)	Inventor
(73)	označení majitele/vlastníka	(73)	Owner
(74)	označení zástupce	(74)	Attorney's name and address
(86)	číslo mezinárodní přihlášky	(86)	International application number
(87)	číslo mezinárodního zveřejnění	(87)	International publication number
(92)	datum a číslo první registrace přípravku pro Českou republiku	(92)	Date and number(s) of the first authorization to market the product in the CZ
(93)	datum, číslo a země první registrace přípravku v rámci Společenství	(93)	Date, number(s) and country of the first authorization to market the product in the EEC
(94)	doba platnosti osvědčení	(94)	Term of certification validity
(95)	označení a typ přípravku	(95)	Name of the product and product type
(96)	datum podání a číslo evropské patentové přihlášky	(96)	European patent application filing date and number
(97)	datum zveřejnění a číslo zveřejnění evropské patentové přihlášky v Evropském patentovém věstníku	(97)	European patent application publication date and publication number in the European patent bulletin

### Číselné INID kódy pro označování bibliografických dat ochranných známek

### INID codes and minimum required for the identification of bibliographics data relating to marks

(Standard WIPO ST.60)

(111)	Číslo zápisu ochranné známky (registrace)	(111)	Number of registration
(151)	Datum zápisu ochranné známky	(151)	Date of the registration
(210)	Číslo přihlášky ochranné známky (spisu)	(210)	Number of the application
(220)	Datum podání přihlášky	(220)	Date of filing of the application
(320)	Datum vzniku práva přednosti	(320)	Date of the first application
(442)	Datum zveřejnění přihlášky po průzkumu	(442)	Date of the publication of the examined application
(450)	Datum zveřejnění zápisu ochranné známky ve Věstníku	(450)	Date of publication of the registration
(510)	Seznam výrobků a služeb	(510)	List of goods and/or services
(511)	Číslo třídy výrobků a služeb	(511)	Number of the class of goods and/or services
(526)	Omezení rozsahu ochrany o prvek	(526)	Disclaimer
(540)	Znění nebo vyobrazení ochranné známky	(540)	Reproduction of the mark
(551)	Kolektivní ochranná známka	(551)	Collective mark
(554)	Prostorová ochranná známka	(554)	Three-dimensional mark
(558)	Ochranná známka tvořená pouze barvou nebo kombinací barev	(558)	Mark consisting exclusively of one or several colours
(583)	Datum právní moci rozhodnutí/výsledek rozhodnutí	(583)	Date of the legal force of the decision/ result of the decision
(591)	Údaje o barevnosti ochranné známky	(591)	Information concerning colour
(730)	Přihlašovatel/vlastník ochranné známky	(730)	The applicant or the holder of the mark
(740)	Zástupce	(740)	Name and address of the representative
(811)	Mezinárodní číslo zápisu ochranné známky	(811)	Number of the international registration
(890)	Kód státu ochrany mezinárodní ochranné známky	(890)	INID code of the state of the international mark

# Kódy pro kódování záhlaví oznámení publikovaných ve Věstníku

(Standard WIPO ST. 17)

BB9A	zveřejněné přihlášky vynálezů	MK4A	zánik patentů uplynutím doby platnosti
FG1K	zapsané užité vzory	MK4F	zánik autorských osvědčení uplynutím doby platnosti
FG4A	udělené patenty	MK4Q	zánik průmyslového vzoru uplynutím doby ochrany
FG4Q	zapsané průmyslové vzory	MM4A	zánik patentů pro nezaplacení ročních poplatků
LD3K	částečný výmaz užitého vzoru	MM4F	zánik autorských osvědčení pro nezaplacení ročních poplatků
LD4Q	částečný výmaz průmyslového vzoru	ND1K	prodloužení platnosti užitého vzoru
MA4A	zánik patentu vzdáním se	ND4Q	obnova doby ochrany průmyslového vzoru
MA4F	zánik autorských osvědčení vzdáním se	PA4A	změna autorského osvědčení na patent
MC3K	výmaz užitého vzoru	PC9A	změna dispozičního práva k vynálezu
MC4A	zrušení patentu	PD1K	převod práv a ostatní změny majitelů užitého vzoru
MC4F	zrušení autorského osvědčení	PD4A	převod práv a ostatní změny majitelů patentů
MC4Q	výmaz průmyslového vzoru	PD4Q	převod práv a ostatní změny vlastníků průmyslových vzorů
MH1K	zánik užitého vzoru vzdáním se	QA9A	nabídka licence
MH4A	částečné zrušení patentu	SB4A	zapsané patenty do rejstříku po odtajnění
MH4F	částečné zrušení autorského osvědčení	SB4F	zapsaná autorská osvědčení do rejstříku po odtajnění
MH4Q	zánik průmyslového vzoru vzdáním se		
MK1K	zánik užitého vzoru uplynutím doby platnosti		

## Opravy Změny Různé

### Opravy u přihlášek vynálezů s žádostí o udělení patentu

HA9A	jmenování vynálezce	HF9A	oprava dat
HB9A	oprava jmen	HG9A	oprava chyb v třídění
HC9A	změna jmen	HH9A	oprava nebo změna všeobecně
HD9A	oprava adres	HK9A	tiskové chyby v úřed. věstnících
HE9A	změna adres		

## Opravy ochranných dokumentů

patenty	autorská osvědčení	užitné vzory	průmyslové vzory	
TA4A	TA4F	TA1K	TA4Q	jmenování vynálezce
TB4A	TB4F	TB1K	TB4Q	oprava jmen
TC4A	TC4F	TC1K	TC4Q	změna jmen
TD4A	TD4F	TD1K	TD4Q	oprava adres
TE4A	TE4F	TE1K	TE4Q	změna adres
TF4A	TF4F	TF1K	TF4Q	oprava dat
TG4A	TG4F	TG1K	TG4Q	oprava chyb v třídění
TH4A	TH4F	TH1K	TH4Q	oprava nebo změna všeobecně
TK9A	TK9F	TK1K	TK4Q	tiskové chyby v úřed. věstnících

## Kódy pro označování zemí a mezinárodních organizací použité ve věstníku

AT	Rakousko
CA	Kanada
CH	Švýcarsko
CY	Kypr
CZ	Česká republika
DE	Spolková republika Německo
DK	Dánsko
ES	Španělsko
FI	Finsko
FR	Francie
GB	Velká Británie
GR	Řecko
HR	Chorvatsko
IN	Indie
IT	Itálie
JP	Japonsko
LU	Lucembursko
NL	Nizozemí
SE	Švédsko
SK	Slovensko
TR	Turecko
US	Spojené státy americké
ZA	Jižní Afrika

## Kódy pro označování států USA použité ve věstníku

CA	California
DE	Delaware
GA	Georgia
MA	Massachusetts
MI	Michigan
NJ	New Jersey
NY	New York
OH	Ohio
PA	Pennsylvania
TX	Texas
VA	Virginia
WI	Wisconsin

## **BB9A Zveřejněné přihlášky vynálezů - přehled podle čísel přihlášek**

Dále uvedené přihlášky vynálezů byly zveřejněny dnem, uvedeným ve Věstníku podle zákona č. 527/1990 Sb., o vynálezech a zlepšovacích návrzích, ve znění pozdějších předpisů, a jsou k dispozici v patentové knihovně Úřadu průmyslového vlastnictví, Antonína Čermáka 2a, 160 68, Praha 6.

2006-296	<i>E 01 C 13/06</i>	(2006.01)
2006-328	<i>G 03 B 15/03</i>	(2006.01)
2006-384	<i>H 03 B 5/00</i>	(2006.01)
2006-437	<i>F 16 H 25/20</i>	(2006.01)
2006-472	<i>C 02 F 3/02</i>	(2006.01)
2006-492	<i>C 02 F 1/461</i>	(2006.01)
2006-495	<i>C 07 C 313/02</i>	(2006.01)
2006-497	<i>F 01 N 1/00</i>	(2006.01)
2006-499	<i>F 03 G 7/04</i>	(2006.01)
2006-500	<i>G 02 B 3/06</i>	(2006.01)
2006-502	<i>F 01 K 23/04</i>	(2006.01)
2006-503	<i>A 47 J 27/082</i>	(2006.01)
2006-507	<i>D 01 H 4/42</i>	(2006.01)
2006-509	<i>F 16 L 55/05</i>	(2006.01)
2007-536	<i>C 07 D 405/06</i>	(2006.01)
2007-537	<i>C 07 D 405/14</i>	(2006.01)

## Zveřejněné přihlášky vynálezů - řazené podle MPT

- (51) **A47J 27/082** (2006.01)  
**A47J 27/08** (2006.01)  
**A47J 27/04** (2006.01)  
**A47J 27/06** (2006.01)  
(21) **2006-503**  
(71) Brdčíčko, ml. Petr, Hradec Králové, CZ  
(72) Brdčíčko, ml. Petr, Hradec Králové, CZ  
(54) **Propařovací tlakový hrnec**  
(22) 09.08.2006  
(57) V propařovacím tlakovém hrnci u dna tlakové nádoby (1) dochází k ohřevu vody a vzniku páry jejímž prostřednictvím je předáváno teplo potravinám umístěným v propařovacím koši (5,6,7,8) uvnitř hrnce.

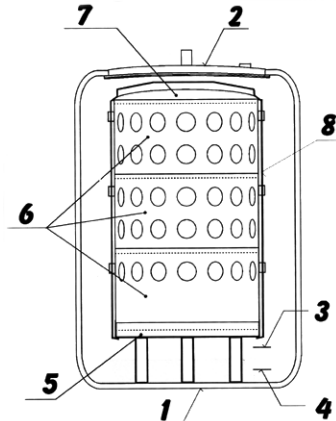

- (51) **C02F 1/461** (2006.01)  
**C02F 1/38** (2006.01)  
**C02F 1/467** (2006.01)  
**A61L 2/03** (2006.01)  
(21) **2006-492**  
(71) Židek Norbert JUDr., Praha, CZ  
(72) Židek Norbert JUDr., Praha, CZ  
(54) **Zařízení pro přípravu desinfikované vody**  
(22) 01.08.2006  
(57) Řešení se týká zařízení pro přípravu desinfikované vody, sestávající z elektrolyzér, filtrační uhlíkové komory a potrubního rozvodu s čerpadly a uzavíracími prvky, jehož podstata spočívá v tom, že vstup (1) surové vody je přes čerpadlo (2) a keramickou membránu (3) napojen na elektrolyzér (4), jehož výstup je spojen s rotátorem (5) vody, který je dále napojen na filtrační uhlíkovou komoru (6) spojenou svým výstupem s odlučovací komorou (7) opatřenou zásobníkem (10) kyseliny octové, přičemž na odlučovací komoru (7) je dále napojen sterilizátor (8), na nějž je přes pomocné čerpadlo (13) napojen křemíkový stabilizátor (9). Zařízení je především určeno do chemického průmyslu, lékařské oblasti a ekologických provozů.  
(74) Vladimír Jíra, patentový zástupce, Kovanecká 2112/18, Praha 9, 19000

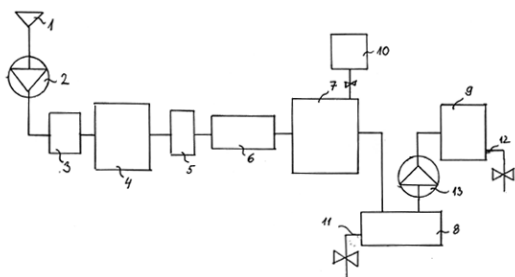

- (51) **C02F 3/02** (2006.01)  
**C02F 3/12** (2006.01)  
(21) **2006-472**  
(71) Bobylev Jurij Olegovič, Odincovo, Moskva, RU  
(72) Bobylev Jurij Olegovič, Odincovo, Moskva, RU

- (54) **Samoregulační způsob čištění odpadních vod a zařízení pro jeho realizaci**  
(22) 19.07.2006  
(32) 31.01.2006  
(31) 2006/2006  
(33) RU  
(57) Řešení se týká samoregulačního systému pro integrovaný čistič vody z biologického odpadu aktivovaným kalem ve vzhledu. Způsob se skládá z přednastavených časových intervalů dvou alternujících fází operace toho zařízení. První operace se skládá z poskytnutí provzdušnění komory zajišťující kalovou stabilitu a z provzdušňovací nádrže a v pohánění velkého bublinového provzdušňovače vnější fukarové jednotky hluboké trubkovité šachty pro vmíchávání vody a kalu do aktivčního reservoáru a pro zajišťování dostatku uvedené směsi do provzdušňovací nádrže. Druhá fáze se skládá z poskytnutí provzdušnění vyrovnávacího reservoáru a z aktivčního reservoáru, v pohánění kalu a vody recirkulujícími a cirkulujícími pumpami, a eliminátoru pump a provzdušňovače k odstranění biofilmu, pro recirkulování kalu a čištění sekundární usazovací nádrže. Předloženým řešením se obdrží velmi kvalitní čištěná znovupoužitelná voda a redukuje se spotřebovaná energie pro zintenzivnění zpracování odpadní vody.  
(74) ing. Karel Novotný, Žufanova 2, Praha 6, 16300

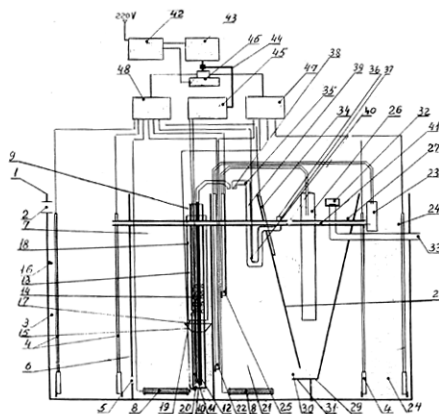

- (51) **C07C 313/02** (2006.01)  
(21) **2006-495**  
(71) HCHZ-Chemie Hrušov, a. s., Ostrava - Třebovice, CZ  
(72) Stabryn Jaroslav Ing., Ostrava - Poruba, CZ  
Dinkov Tomáš Ing., Ostrava - Svinov, CZ  
(54) **Způsob výroby formaldehydsulfoxylátu sodného**  
(22) 07.08.2006  
(57) Zinkový prach se smísí s vodou a přidá se rozpustná kadmennatá sůl, načež se při teplotě do 45° C přidává SO<sub>2</sub> a po proběhlé redukci se přidá formaldehyd, načež, po disproporcionaci, se přidá podruhé zinkový prach a provede se druhá redukce, přidá se hydroxid sodný a nakonec se provedou obvyklé finální úpravy produktu. Sůl dvojmocného kadmia se přidá v množství 0,03 až 0,08, optimálně 0,035 až 0,045, g kadmia na 100 g zinkového prachu, vztaheno na hmotnost zinkového prachu ve výchozí vodné suspenzi, a to s výhodou jako síran, chlorid, nebo octan kadmennatý. S výhodou se použije zinkový prach obsahující nejméně 96% hmotn. kovového zinku, o dp 9 až 20 μm a zbytku na síti 0,06 mm nejvýše 0,5% hmotn.  
(74) Ing. Iva Rylková, Polská 1525, Ostrava - Poruba, 70800

- (51) **C07D 405/06** (2006.01)  
**C07D 311/04** (2006.01)  
**C07D 239/28** (2006.01)  
(21) **2007-536**  
(71) ARPIDA AG, 4153 Reinach, CH

- (72) Schneider Peter, 4103 Bottmingen, CH  
Tahtaoui Chouaib Dr., 68170 Rixheim, FR
- (54) **Nové způsoby přípravy 2H-chromenu**
- (22) 10.02.2006  
(32) 18.02.2005  
(31) 2005/05001695  
(33) EP  
(86) PCT/EP2006/001185  
(87) WO 2006/087143
- (57) Způsoby výroby sloučeniny vzorce I (iklaprimu), který se řadí k inhibitorům dihydrofolát reduktasy a meziprodukty cenné při tomto způsobu.
- (74) Čermák Hořejš Myslíl a spol., JUDr. Karel Čermák, advokát, Národní 32, Praha 1, 11000

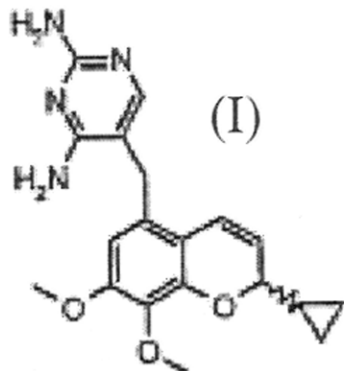

- (51) **C07D 405/14** (2006.01)  
**C07D 307/78** (2006.01)  
**C07D 209/04** (2006.01)  
**C07D 239/28** (2006.01)
- (21) **2007-537**
- (71) ARPIDA AG, 4153 Reinach, CH
- (72) Schneider Peter, 4103 Bottmingen, CH  
Tahtaoui Chouaib Dr., 68170 Rixheim, FR  
Braun Martin Dr., Sanghai 200120, CN  
Greiveldinger-Poenaru Sorana, 4310 Rheinfelden, CH  
Jaeger Jürgen, 4153 Reinach, CH  
Schmitt Laurent Dr., 68128 Village Neuf, FR
- (54) **Nové způsoby výroby benzofuranové sloučeniny**
- (22) 10.02.2006  
(32) 18.02.2005  
(31) 2005/05001695  
(33) EP  
(86) PCT/EP2006/001179  
(87) WO 2006/087140
- (57) Způsob výroby sloučeniny vzorce I, která je inhibitorem dihydrofolát reduktasy a meziprodukty cenné při tomto způsobu.
- (74) Čermák Hořejš Myslíl a spol., JUDr. Karel Čermák, advokát, Národní 32, Praha 1, 11000

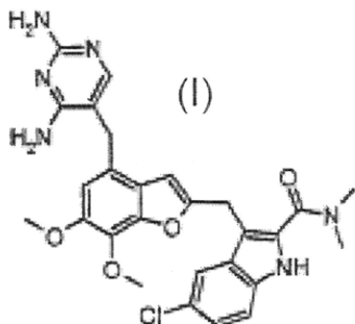

- (51) **D01H 4/42** (2006.01)  
**D01H 4/48** (2006.01)
- (21) **2006-507**
- (71) Oerlikon Czech s.r.o., Červený Kostelec, CZ
- (72) Hejda Ondřej Ing., Červený Kostelec, CZ  
Tomek David Ing., Šonov, CZ
- (54) **Způsob zapřádání příze na bezvřetenovém doprřadacím stroji a sprřadní místo k jeho provádění**

- (22) 10.08.2006
- (57) Zapřadání příze (6) probíhá současně s připodáním pramene (1) a zároveň se reverzuje řízenou rychlostí smysl odtahování příze (6). V okamžiku, ve kterém odměřený konec příze (6) dosáhne místa tvorby příze (6) se začne vznikající příze (6) odtahovat a navíjet. Po dobu zrychlování a odtahování vznikající příze (6) na technologickou rychlost odtahování se upravuje rychlost podávání pramene (1) vůči technologické rychlosti odtahování příze (6) a odstraňují se slabá nebo silná místa na přízi (6). Sprřadní místo bezvřetenového doprřadacího stroje je opatřeno individuálně reverzně poháněným odtahovým válečkem (7, 9) a individuálně reverzně poháněnými podávacími válečky, jejichž motory jsou spolu s čidlem (15) přetahu a ventilovým blokem (14) zapojeny na řídicí jednotku (5).
- (74) A. Holas & partner Patentová a známková kancelář, Ing. Mgr. Hana Holasová, Křiřžová 4, Brno, 60300

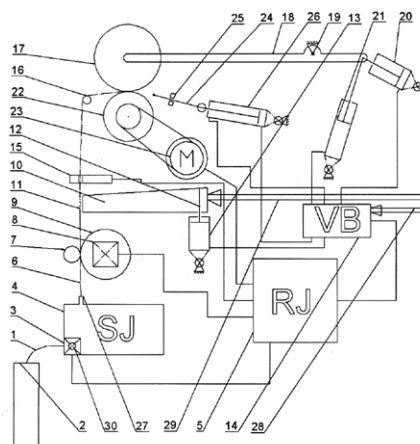

- (51) **E01C 13/06** (2006.01)
- (21) **2006-296**
- (71) Friedl František, Pardubice, CZ
- (72) Friedl František, Pardubice, CZ
- (54) **Posypový materiál povrchové vrstvy sportovních hřiřt'**
- (22) 09.05.2006
- (57) Posypový materiál povrchové vrstvy sportovních hřiřt' obsahuje částice křemeliny o velikosti od 0,0001 mm do maximálně 3,0 mm v rozmezí od 50% do 100% hmotnostních a je rozprostřen v souvislé homogenní vrstvě na povrch sportoviřt'

- (51) **F01K 23/04** (2006.01)  
**F01K 17/00** (2006.01)  
**F01K 13/00** (2006.01)
- (21) **2006-502**
- (71) Brdčičko Petr jun., Hradec Králové, CZ
- (72) Brdčičko Petr jun., Hradec Králové, CZ
- (54) **Polycyklický nízkotlaký parní stroj s vysoko přehřátou párou**
- (22) 09.08.2006
- (57) Stroj přeměňuje tepelnou energii dodanou páře pomocí dvou a více na sebe navazujících parních cyklů, kdy zbylé teplo je pomocí výměníku (5) předáváno dalšímu okruhu při relativně nízkém tlakovém spřadu na vstupu a výstupu z parní turbíny (4) a kdy převážná část mechanické práce je konána v režimu izobarické expanze.

**Příklad provedení vynálezu:**

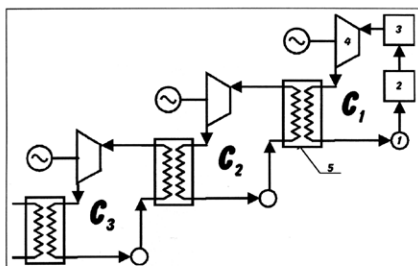

1-čerpadlo, 2-parní generátor, 3-parní přehříváč, 4-parní turbína, 5-výměník

- (51) **F01N 1/00** (2006.01)  
**F01N 1/06** (2006.01)  
**F01N 1/10** (2006.01)  
**F01N 1/12** (2006.01)
- (21) **2006-497**  
(71) Kameš Josef, Praha, CZ  
(72) Kameš Josef, Praha, CZ  
(54) **Tlumič výfuku spalovacích motorů**  
(22) 07.08.2006  
(57) Tlumič hluku výfuku spalovacích motorů je v podélné ose rozdělený na plochou reflexní komoru (3), spojenou spojovacím potrubím (5) s plochou uklidňovací komorou (9) a uprostřed s plochou absorpční komorou (6). Vstup výfukových plynů z výfukového potrubí (1) do ploché reflexní komory (3) je vyústěn tangenciálním výstupem (2). V ploché reflexní komoře (3) nastává rotace výfukových plynů (14) a dále ve spojovacím potrubí (5) šroubový pohyb k jehož uklidnění dochází v uklidňovací komoře (9). Vstupní průřez spojovacího potrubí (5) v ploché reflexní komoře (3) je opatřen radiusem (4), a výstupní průřez spojovacího potrubí (5) je opatřen radiálním vyústěním (8). Vstupní perforované potrubí (10) a výstupní perforované potrubí (7) jsou vyústěny před stěnou ploché reflexní komory (3), přičemž průřez perforovaného otvoru je 1/50 až 1/100 průřezu vstupního perforovaného potrubí (10) a součet perforovaných otvorů rovnoměrně rozložených po vstupním perforovaném potrubí (10) je roven dvojnásobku průřezu perforovaného potrubí (10). Stejně jsou poměry průřezů ve výstupním perforovaném potrubí (7).

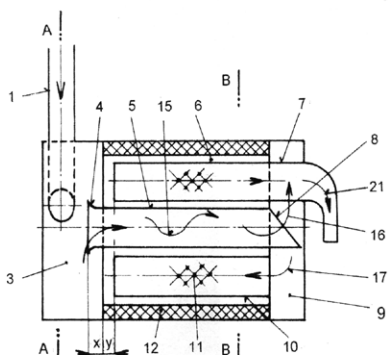

- (51) **F03G 7/04** (2006.01)  
**F03D 9/00** (2006.01)
- (21) **2006-499**  
(71) Uhlíř Pavel, Třebíč, CZ  
(72) Uhlíř Pavel, Třebíč, CZ  
(54) **Termická sluneční elektrárna**  
(22) 08.08.2006  
(57) Zařízení je určené pro pohon průmyslových strojů, zejména pro pohon generátorů určených pro výrobu elektrického proudu. Zařízení využívá známý skleníkový efekt pro ohřívání vzduchu. Zařízení sestává z trubice (1), skleníku (6) tmavé plochy (4) a vrtulového rotoru (7). Nad tmavou plochou (4) je kolmo postavená trubice (1), která je ve své spodní části rozšířená a prosklená jako skleník (6) a v horní části trubice (1) je na otočné vertikální hřídeli (9) pevně uložený rotor (7) vrtulové turbíny. Tmavá

plocha (4) uvnitř trubice (1) plynule mění svůj tvar do podoby komolého kužele (3). Okraj skleníku (6) je tvarován a umístěn nad tmavou plochou (4) tak, aby umožnil nasávání vzduchu.

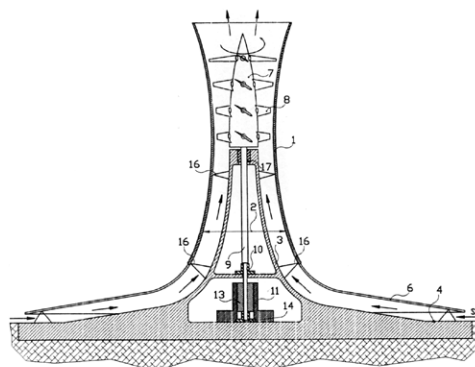

- (51) **F16H 25/20** (2006.01)  
(21) **2006-437**  
(71) České vysoké učení technické v Praze, Fakulta strojní, Praha, CZ  
(72) Andrlík Vladimír Doc. Ing. CSc., Praha, CZ  
Jurda Pavel Ing., Prostějov, CZ  
(54) **Teleskopická jednotka**  
(22) 03.07.2006  
(57) Vynález se týká teleskopické jednotky, která sestává z hnací hřídele (1) opatřené alespoň jednou převodovou jednotkou (3) propojenou s alespoň jednou další hřídelí (8). Hnací hřídel (1) je spojena s rámem (2) v uložení umožňujícím hnací hřídeli (1) vzhledem k rámu (2) pouze rotační pohyb okolo její podélné osy a další hřídel (8) je spojena s převodovou jednotkou (3) v uložení umožňujícím další hřídeli (8) vzhledem k převodové jednotce (3) pouze rotační pohyb okolo její podélné osy. Teleskopická jednotka podle tohoto technického řešení nalezne uplatnění ve strojírenství, stavebnictví, zdravotnictví, v oblasti průmyslových robotů a manipulátorů, v transportní technice a podobně.
- (74) Ing. Václav Kratochvíl, patentový zástupce, Tábořská 758/33, Mladá Boleslav, 29301

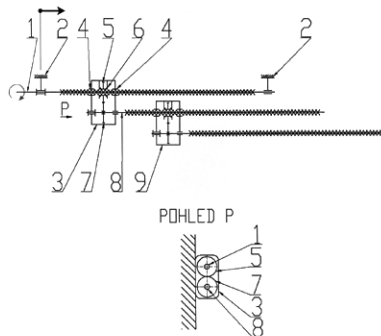

- (51) **F16L 55/05** (2006.01)  
**F16L 55/04** (2006.01)
- (21) **2006-509**  
(71) Luřcha Josef Ing., Brno, CZ  
Filakovský Karol Prof. Ing. CSc., Brno, CZ  
(72) Luřcha Josef Ing., Brno, CZ  
Filakovský Karol Prof. Ing. CSc., Brno, CZ  
(54) **Zařízení pro omezení vzniku rázových vln v potrubí**  
(22) 11.08.2006  
(57) Zařízení pro omezení vzniku rázových vln proudící tekutiny v potrubí sestává ze soustavy prostředků pro vytvoření lokálních hydraulických odporů, přičemž pro každý hydraulický odpor a jeho uspořádání platí, že místní rychlost proudění v každém z odporů a za tímto odporem není vyšší než místní rychlost zvuku. Prostředkem pro vytvoření lokálního hydraulického odporu je clona (1) se soustavou průchozích otvorů (2) nebo síto nebo "včelí plást".

(74) Ing. Vítězslav Žák, patentový zástupce, Lidická 51, Brno, 60200

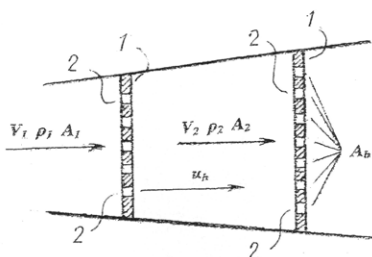

- (51) **G02B 3/06** (2006.01)  
**G02B 25/00** (2006.01)  
(21) **2006-500**  
(71) Linhart Václav, České Budějovice, CZ  
Jangl Karel, České Budějovice, CZ  
(72) Linhart Václav, České Budějovice, CZ  
Jangl Karel, České Budějovice, CZ  
(54) **Plošná lupa**  
(22) 08.08.2006  
(57) Řešení plošné lupy spočívá v rovnoběžném umístění lineárních válcových čoček ve shodných roztečích (t) na celé ploše plošné lupy. Rádusy (R), ohniska a rozteče (t) válcových čoček jsou libovolné dle konkrétního účelu užití, vždy však na dané ploše se stejnými hodnotami. Rovnoběžně umístěné lineární válcové čočky nasegmentují celou plochu textu nebo obrazu do malých proužků, které jsou těmito čočkami zvětšeny a díky malé rozteči válcových čoček lidskému oku splývají v relativně celistvý obraz.

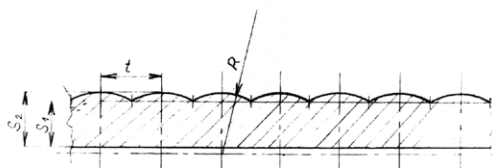

- (51) **G03B 15/03** (2006.01)  
(21) **2006-328**  
(71) SHORT IMAGES s. r. o., České Budějovice, CZ  
(72) Zýka Dalibor, České Budějovice, CZ  
(54) **Světlovod pro rozvod světla z bodového nebo ohraničeného světelného zdroje ke kruhovému průsvitnému difuzoru**  
(22) 22.05.2006  
(57) Světlovod (1) pro rozvod světla ze světelného zdroje (2) ke kruhovému průsvitnému difuzoru (3), s výhodou v kruhovém nástavci (6) fotoblesku sestává z hlavice (11) která je opatřena dopadovou plochou (7), kterou vstupuje světlo, dále odraznou plochou (8) a dvěma čtyřbokými rameny (12), která sestávají z prvých částí (13) a druhých částí (16). Konce ramen (12) jsou opatřeny vyzařovacími plochami (9, 10), kterými světlo vystupuje do kruhového nástavce (6) k průsvitnému difuzoru (3). Světlovod (1) je uspořádán ve výřezech (20) kruhového nástavce (6), a je opatřen upínacím adaptérem (23) pro upnutí světelného zdroje (2), tzn. externího fotoblesku fotoaparátu (28). Světlovod (1) umožňuje vedení, odraz a lom světla, které z průsvitného difuzoru (3) vychází jako homogenní měkké osvětlení bez nežádoucích stínů.  
(74) KUDRLIČKA & SEDLÁK Advokátní, patentová a známková kancelář, Ing. Jiří Sedlák, Husova 5, České Budějovice, 37001

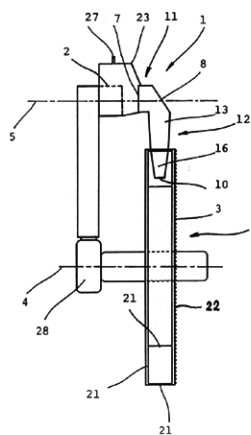

- (51) **H03B 5/00** (2006.01)  
**A01M 29/02** (2006.01)  
(21) **2006-384**  
(71) Šarata - Rosat Alois, Tupesy, CZ  
Šarata Vít, Tupesy, CZ  
(72) Šarata - Rosat Alois, Tupesy, CZ  
(54) **Ultrazvukové zařízení ochrana objektů, prostorů proti parazitujícím zvířatům i ptákům**  
(22) 14.06.2006  
(57) V zapojení ultrazvukového zařízení stejnosměrný zdroj 8, zvolený podle požadovaného výstupního výkonu zařízení, napájí sinusový RC oscilátor 2, pracující na frekvenci 10-150 Hz. Ten je přes T článek 3 připojen na oscilátor 4 nosné frekvence 20,5 kHz, který je dále přes potenciometr 5 výkonu propojen na koncový stupeň 6. Na jeho výstupu je před vysokotónovým reproduktorem 9 zařazen měřicí přístroj 7 pro nastavení potřebného výkonu zařízení.

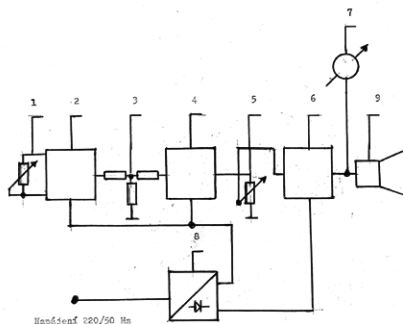



## Zveřejněné přihlášky vynálezů - přehled podle třídících znaků

Tato kapitola obsahuje zveřejněné přihlášky vynálezů uspořádané podle třídících znaků mezinárodního patentové třídění, nacházejících se na druhém až x-tém místě zatřídění přihlášky vynálezu. Přihlášky vynálezu uspořádané podle třídících znaků na 1. pozici zatřídění jsou uvedeny v předchozí části.

<i>A 01 M 29/02</i>	(2006.01)	2006-384
<i>A 47 J 27/04</i>	(2006.01)	2006-503
<i>A 47 J 27/06</i>	(2006.01)	2006-503
<i>A 47 J 27/08</i>	(2006.01)	2006-503
<i>A 61 L 2/03</i>	(2006.01)	2006-492
<i>C 02 F 1/38</i>	(2006.01)	2006-492
<i>C 02 F 1/467</i>	(2006.01)	2006-492
<i>C 02 F 3/12</i>	(2006.01)	2006-472
<i>C 07 D 209/04</i>	(2006.01)	2007-537
<i>C 07 D 239/28</i>	(2006.01)	2007-536 2007-537
<i>C 07 D 307/78</i>	(2006.01)	2007-537
<i>C 07 D 311/04</i>	(2006.01)	2007-536
<i>D 01 H 4/48</i>	(2006.01)	2006-507
<i>F 01 K 13/00</i>	(2006.01)	2006-502
<i>F 01 K 17/00</i>	(2006.01)	2006-502
<i>F 01 N 1/06</i>	(2006.01)	2006-497
<i>F 01 N 1/10</i>	(2006.01)	2006-497
<i>F 01 N 1/12</i>	(2006.01)	2006-497
<i>F 03 D 9/00</i>	(2006.01)	2006-499
<i>F 16 L 55/04</i>	(2006.01)	2006-509
<i>G 02 B 25/00</i>	(2006.01)	2006-500

### Seznam přihlašovatelů zveřejněných přihlášek vynálezů

(71)	(21)	(51)	(71)	(21)	(51)
ARPIDA AG, 4153 Reinach, CH	2007-536	<b>C 07 D 405/06</b>	(2006.01)		
ARPIDA AG, 4153 Reinach, CH	2007-537	<b>C 07 D 405/14</b>	(2006.01)		
Bobylev Jurij Olegovič, Odincovo, Moskva, RU	2006-472	<b>C 02 F 3/02</b>	(2006.01)		
Brdičko Petr jun., Hradec Králové, CZ	2006-502	<b>F 01 K 23/04</b>	(2006.01)		
Brdičko, ml. Petr, Hradec Králové, CZ	2006-503	<b>A 47 J 27/082</b>	(2006.01)		
České vysoké učení technické v Praze, Fakulta strojní, Praha, CZ	2006-437	<b>F 16 H 25/20</b>	(2006.01)		
Friedl František, Pardubice, CZ	2006-296	<b>E 01 C 13/06</b>	(2006.01)		
HCHZ-Chemie Hrušov, a. s., Ostrava - Třebovice, CZ	2006-495	<b>C 07 C 313/02</b>	(2006.01)		
Kameš Josef, Praha, CZ	2006-497	<b>F 01 N 1/00</b>	(2006.01)		
Linhart Václav, České Budějovice, CZ	2006-500	<b>G 02 B 3/06</b>	(2006.01)		
Lučha Josef Ing., Brno, CZ	2006-509	<b>F 16 L 55/05</b>	(2006.01)		
Oerlikon Czech s.r.o., Červený Kostelec, CZ	2006-507	<b>D 01 H 4/42</b>	(2006.01)		
SHORT IMAGES s. r. o., České Budějovice, CZ	2006-328	<b>G 03 B 15/03</b>	(2006.01)		
Šarata - Rosat Alois, Tupesy, CZ	2006-384	<b>H 03 B 5/00</b>	(2006.01)		
Uhlíř Pavel, Třebíč, CZ	2006-499	<b>F 03 G 7/04</b>	(2006.01)		
Židek Norbert JUDr., Praha, CZ	2006-492	<b>C 02 F 1/461</b>	(2006.01)		

## FG4A

## Udělené patenty - přehled podle čísel patentů

V období uzávěrky tohoto čísla Věstníku udělil Úřad průmyslového vlastnictví tyto patenty.

298824	<i>C 07 D 451/02</i>	(2006.01)
298825	<i>A 61 K 38/09</i>	(2006.01)
298826	<i>C 07 D 213/56</i>	(2006.01)
298827	<i>C 07 D 209/42</i>	(2006.01)
298828	<i>E 02 D 5/14</i>	(2006.01)
298829	<i>A 21 D 8/06</i>	(2006.01)
298830	<i>H 04 L 25/06</i>	(2006.01)
298831	<i>D 21 C 1/02</i>	(2006.01)
298832	<i>C 23 C 14/34</i>	(2006.01)
298833	<i>F 41 A 17/74</i>	(2006.01)
298834	<i>E 21 C 35/12</i>	(2006.01)
298835	<i>C 07 J 41/00</i>	(2006.01)
298836	<i>B 01 J 29/40</i>	(2006.01)
298837	<i>H 01 M 4/20</i>	(2006.01)
298838	<i>C 08 G 65/26</i>	(2006.01)
298839	<i>B 26 B 21/52</i>	(2006.01)
298840	<i>A 61 K 31/55</i>	(2006.01)
298841	<i>G 01 N 21/89</i>	(2006.01)
298842	<i>C 07 D 515/22</i>	(2006.01)
298843	<i>B 26 B 21/40</i>	(2006.01)
298844	<i>E 04 G 23/02</i>	(2006.01)
298845	<i>A 61 M 1/00</i>	(2006.01)

FG4A

Udělené patenty - přehled podle MPT

(51)	<b>A21D 8/06</b>	(2006.01)	(51)	<b>B01J 29/40</b>	(2006.01)
	<b>A21B 1/42</b>	(2006.01)		<b>B01J 29/06</b>	(2006.01)
	<b>A21C 11/00</b>	(2006.01)		<b>B01J 21/00</b>	(2006.01)
(11)	298829			<b>B01J 37/04</b>	(2006.01)
(40)	11.04.2001			<b>B01J 37/08</b>	(2006.01)
(21)	<b>2000-3314</b>			<b>B01J 37/14</b>	(2006.01)
(73)	THIELE Marion, Dresden, DE			<b>B01J 37/00</b>	(2006.01)
(72)	Thiele Marion, Dresden, DE			<b>C07C 11/06</b>	(2006.01)
(54)	<b>Způsob výroby pečených tvarových těles a lisovací forma pro provádění tohoto způsobu</b>			<b>C10G 11/05</b>	(2006.01)
(32)	10.09.1999			<b>C07C 4/06</b>	(2006.01)
(31)	1999/19943239		(11)	<b>C07B 61/00</b>	(2006.01)
(33)	DE		(40)	298836	
(22)	11.09.2000		(21)	16.11.2005	
(74)	Ing. Jiří Chlustina, Jana Masaryka 43-47, Praha 2, 12000		(21)	<b>2004-494</b>	
			(73)	Výzkumný ústav anorganické chemie, a. s., Ústí nad Labem, CZ	
(51)	<b>A61K 31/55</b>	(2006.01)	(72)	Bortnovsky Oleg Ing. Ph.D., Ústí nad Labem, CZ	
	<b>A61K 9/28</b>	(2006.01)		Gonsiorová Olga Ing., Řehlovice, CZ	
	<b>A61P 25/00</b>	(2006.01)		Kolena Jiří Ing. CSc., Litvínov, CZ	
(11)	298840			Šťávovalá Gabriela Ing., Ústí nad Labem, CZ	
(40)	17.11.1999			Soukup Aleš, Hošťka, CZ	
(21)	<b>1999-2879</b>			Wichterlová Blanka Ing. CSc., Praha, CZ	
(73)	NOVARTIS AG, Basel, CH			Sobalík Zdeněk Ing. CSc., Praha, CZ	
(72)	Schlütermann Burkhard, Merzhausen, DE		(54)	<b>Zeolitový katalyzátor struktury ZSM-5 pro selektivní krakování alkenů a způsob jeho výroby</b>	
(54)	<b>Farmaceutické přípravky s obsahem oxakarbazepinu a způsob jejich výroby</b>		(22)	15.04.2004	
(32)	14.02.1997				
(31)	1997/331		(51)	<b>B26B 21/40</b>	(2006.01)
(33)	CH		(11)	298843	
(86)	PCT/EP1998/000794		(40)	11.07.2001	
(87)	WO 1998/035681		(21)	<b>2000-3929</b>	
(22)	12.02.1998		(73)	THE GILLETTE COMPANY, Boston, MA, US	
(74)	Ing. Jan Kubát, Přístavní 24, Praha 7, 17000		(72)	Swanson Gerald Ted, Kingston, MA, US	
				Flaherty Paul, Pembroke, MA, US	
(51)	<b>A61K 38/09</b>	(2006.01)		Guay Matthew Joseph, North Attleboro, MA, US	
	<b>A61K 38/25</b>	(2006.01)		Metcalf Stephen C., Newton, MA, US	
	<b>A61K 47/22</b>	(2006.01)	(54)	<b>Holicí systém</b>	
	<b>A61P 39/00</b>	(2006.01)	(32)	24.04.1998	
(11)	298825		(31)	1998/066499	
(40)	17.05.2000		(33)	US	
(21)	<b>1999-4231</b>		(86)	PCT/US1999/008609	
(73)	APPLIED RESEARCH SYSTEMS ARS HOLDING N. V., Curacao, AN		(87)	WO 1999/055499	
(72)	Richardson Peter, Epsom, GB		(22)	20.04.1999	
(54)	<b>Farmaceutický prostředek</b>		(74)	JUDr. Otakar Švorčík, Hálkova 2, Praha 2, 12000	
(32)	28.05.1997, 03.12.1997				
(31)	1997/97108593, 1997/97121246		(51)	<b>B26B 21/52</b>	(2006.01)
(33)	EP, EP		(11)	298839	
(86)	PCT/EP1998/003079		(40)	15.03.2000	
(87)	WO 1998/053844		(21)	<b>1999-2661</b>	
(22)	26.05.1998		(73)	THE GILLETTE COMPANY, Boston, MA, US	
(74)	KOREJZOVÁ & SPOL., v.o.s., JUDr. Zdeňka Korejzová, advokátka, Korunní 104/E, Praha 10, 10100		(72)	Apprille Domenic V. Jr., Arlington, MA, US	
				Carson William C. III, Acton, MA, US	
				Lee Alejandro C., Cambridge, MA, US	
				Metcalf Stephen C., West Newton, MA, US	
				Worrick Charles B., Hanson, MA, US	
(51)	<b>A61M 1/00</b>	(2006.01)	(54)	<b>Výměnná hlavice holicího strojku a holicí strojek s touto hlavici</b>	
	<b>A61M 1/34</b>	(2006.01)	(32)	19.02.1997	
	<b>B01D 29/00</b>	(2006.01)	(31)	1997/802381	
(11)	298845		(33)	US	
(40)	21.03.2007		(86)	PCT/US1998/002947	
(21)	<b>2005-562</b>		(87)	WO 1998/036880	
(73)	Fakultní nemocnice, Hradec Králové, CZ		(22)	18.02.1998	
(72)	Bláha Milan Prof. MUDr. CSc., Hradec Králové, CZ		(74)	JUDr. Otakar Švorčík, Hálkova 2, Praha 2, 12000	
	Malý Radovan MUDr. PhDr., Hradec Králové, CZ				
	Bláha Vlastimil Prof. MUDr. CSc., Hradec Králové, CZ				
	Sobotka Luboš Prof. MUDr. CSc., Hradec Králové, CZ				
	Mašín Vladimír MUDr., Městec Králové, CZ				
	Zajíc Jiří MUDr., Hradec Králové, CZ		(51)	<b>C07D 209/42</b>	(2006.01)
(54)	<b>Zařízení pro filtraci krevní plasmy</b>			<b>A61K 31/40</b>	(2006.01)
(22)	07.09.2005			<b>C07D 401/12</b>	(2006.01)
(74)	Jan Brykner, Resslova 741, Hradec Králové, 50002			<b>C07D 403/10</b>	(2006.01)
				<b>C07D 401/06</b>	(2006.01)
				<b>C07D 471/04</b>	(2006.01)
			(11)	298827	
			(40)	11.10.2000	
			(21)	<b>2000-2310</b>	

- |      |   |      |   |  |
|------|---|------|---|--|
| (73) | Sanofi - Aventis Deutschland GmbH, Frankfurt am Main, DE  | (11) | 298842  |  |
| (72) | Defossa Elisabeth, Idstein, DE<br>Heinelt Uwe, Wiesbaden, DE<br>Klingler Otmar, Rodgau, DE<br>Zoller Gerhard, Schöneck, DE<br>Al-Obeidi Fahad, Tucson, AZ, US<br>Walser Armin, Tucson, AZ, US<br>Wildgoose Peter, Oberursel, DE<br>Matter Hans, Langenselbold, DE | (40) | 12.07.2000  |  |
| (54) | <b>Deriváty indolu jako inhibitory faktoru Xa, způsob jejich přípravy a farmaceutická kompozice, která je obsahuje</b>  | (21) | <b>1999-3679</b>  |  |
| (32) | 24.12.1997  | (73) | THE BOARD OF TRUSTEES OF THE UNIVERSITY OF ILLINOIS, Urbana, IL, US                               |  |
| (31) | 1997/97122901   | (72) | Rinehart Kenneth L., Urbana, IL, US<br>Zhou Tong, Urbana, IL, US                                  |  |
| (33) | EP  | (54) | <b>Nukleofilně substituované ecteinascidiny a N-oxid ecteinascidiny</b>                           |  |
| (86) | PCT/EP1998/008030   | (32) | 15.04.1997  |  |
| (87) | WO 1999/033800  | (31) | 1997/43596  |  |
| (22) | 10.12.1998  | (33) | US  |  |
| (74) | Ing. Jan Kubát, Přístavní 24, Praha 7, 17000  | (86) | PCT/US1998/007340   |  |
|      |   | (87) | WO 1998/046080  |  |
|      |   | (22) | 14.04.1998  |  |
|      |   | (74) | PATENTSERVIS PRAHA a.s., Jivenská 1, Praha 4, 14000   |  |
| (51) | <b>C07D 213/56</b> (2006.01)  | (51) | <b>C07J 41/00</b> (2006.01)   |  |
|      | <b>C07D 215/14</b> (2006.01)  |      | <b>C07J 9/00</b> (2006.01)  |  |
|      | <b>C07D 237/08</b> (2006.01)  |      | <b>C07J 13/00</b> (2006.01)   |  |
|      | <b>C07D 239/26</b> (2006.01)  |      | <b>C07J 51/00</b> (2006.01)   |  |
|      | <b>C07D 241/12</b> (2006.01)  |      | <b>A61K 31/575</b> (2006.01)  |  |
|      | <b>A61K 31/44</b> (2006.01)   |      | <b>A61P 5/30</b> (2006.01)  |  |
|      | <b>A61K 31/50</b> (2006.01)   | (11) | 298835  |  |
|      | <b>A61K 31/505</b> (2006.01)  | (40) | 16.04.2003  |  |
|      | <b>A61K 31/495</b> (2006.01)  | (21) | <b>2002-3719</b>  |  |
|      | <b>A61P 35/00</b> (2006.01)   | (73) | RESEARCH INSTITUTE FOR MEDICINE AND CHEMISTRY INC., Cambridge, MA, US                             |  |
| (11) | 298826  | (72) | Hesse Robert Henry, Winchester, MA, US<br>Setty Sundara Katugam Srinivasasetty, Cambridge, MA, US |  |
| (40) | 11.10.2000  |      | US  |  |
| (21) | <b>2000-2157</b>  |      | Pechet Maurice Murdoch, Cambridge, MA, US   |  |
| (73) | CELL PATHWAYS, INC., Horsham, PA, US<br>THE UNIVERSITY OF ARIZONA, Tucson, AZ, US   |      | Gile Michael, Methuen, MA, US   |  |
| (72) | Sperl Gerhard, North Wales, PA, US<br>Gross Paul, Stockton, CA, US<br>Brendel Klaus, Tucson, AZ, US<br>Piazza Gary, Doylestown, PA, US<br>Pamukcu Rifat, Spring House, PA, US   | (54) | <b>2-substituované pregnatrienové a cholatrienové deriváty</b>                                    |  |
| (54) | <b>Deriváty n-benzyl-3-indenylacetamidu pro léčbu novotvarů</b>   | (32) | 11.05.2000  |  |
| (32) | 12.12.1997, 07.12.1998  | (31) | 2000/203462   |  |
| (31) | 1997/989353, 1998/206245  | (33) | US  |  |
| (33) | US, US  | (86) | PCT/GB2001/002103   |  |
| (86) | PCT/GB1998/003712   | (87) | WO 2001/085755  |  |
| (87) | WO 1999/031065  | (22) | 11.05.2001  |  |
| (22) | 11.12.1998  | (74) | KOREJZOVÁ & SPOL., v.o.s., JUDr. Zdeňka Korejzová, advokátka, Korunní 104/E, Praha 10, 10100      |  |
| (74) | Dr. Karel Čermák, Národní třída 32, Praha 1, 11000  |      |   |  |
| (51) | <b>C07D 451/02</b> (2006.01)  | (51) | <b>C08G 65/26</b> (2006.01)   |  |
|      | <b>A61K 31/46</b> (2006.01)   |      | <b>C08G 65/10</b> (2006.01)   |  |
|      | <b>A61P 25/28</b> (2006.01)   | (11) | 298838  |  |
| (11) | 298824  | (40) | 16.06.1999  |  |
| (40) | 16.02.2000  | (21) | <b>1999-85</b>  |  |
| (21) | <b>1999-4147</b>  | (73) | ARCO CHEMICAL TECHNOLOGY L. P., Greenville, DE, US  |  |
| (73) | NEUROSEARCH A/S, Ballerup, DK   | (72) | Pazos Jose, Havertown, PA, US<br>Shih Thomas T., Bryn Mawr, PA, US                                |  |
| (72) | Peters Dan, Ärlöv, SE<br>Olsen Gunnar M., Glostrup, DK<br>Nielsen Simon Feldbaek, Glostrup, DK<br>Nielsen Elsebet Ostergaard, Glostrup, DK  | (54) | <b>Kontinuální způsob výroby polyoxyalkylenpolyetherového produktu</b>                            |  |
| (54) | <b>Deriváty 8-azabicyklo[3.2.1]okt-2-enu, způsob jejich přípravy a jejich použití</b>   | (32) | 18.07.1996  |  |
| (32) | 30.05.1997, 19.12.1997, 24.03.1998, 16.04.1998  | (31) | 1996/683356   |  |
| (31) | 1997/0627, 1997/1502, 1998/0408, 1998/534   | (33) | US  |  |
| (33) | DK, DK, DK, DK  | (86) | PCT/EP1997/003727   |  |
| (86) | PCT/DK1998/000225   | (87) | WO 1998/003571  |  |
| (87) | WO 1998/054181  | (22) | 12.07.1997  |  |
| (22) | 29.05.1998  | (74) | KOREJZOVÁ & SPOL., v.o.s., JUDr. Zdeňka Korejzová, advokátka, Korunní 104/E, Praha 10, 10100      |  |
| (74) | Ing. Ivana Jirotková, Nad Štolou 12, Praha 7, 17000   |      |   |  |
| (51) | <b>C07D 515/22</b> (2006.01)  | (51) | <b>C23C 14/34</b> (2006.01)   |  |
|      | <b>C07D 317/08</b> (2006.01)  |      | <b>B22D 19/00</b> (2006.01)   |  |
|      | <b>C07D 291/08</b> (2006.01)  | (11) | 298832  |  |
|      | <b>C07D 221/02</b> (2006.01)  | (40) | 14.08.2002  |  |
|      | <b>C07D 241/36</b> (2006.01)  | (21) | <b>2001-4459</b>  |  |
|      | <b>A61P 35/00</b> (2006.01)   | (73) | W. C. HERAEUS GMBH & CO. KG, Hanau, DE  |  |

<p>(72) Heck Ralf, Hanau, DE Jüttner Rainer, Hasselroth, DE Lupton David Dr., Gelnhausen, DE Maier Egon, Hasselroth, DE Mainz Peter, Ronneburg, DE Manhardt Harald, Bruchköbel, DE Stenger Bernd, Hammersbach, DE Zingg Holger, Biebergemünd, DE</p> <p>(54) <b>Způsob výroby trubkového terčíku pro katodová rozprašovací zařízení</b></p> <p>(32) 19.12.2000 (31) 2000/10063383 (33) DE (22) 12.12.2001 (74) Dr. Karel Čermák, Národní třída 32, Praha 1, 11000</p>	<p>(21) <b>2002-84</b> (73) FABBRICA D'ARMI PIETRO BERETTA S. P. A., Gardone, IT (72) Gussalli Beretta Ugo, Brescia, IT (54) <b>Ústrojí střelné zbraně</b> (32) 11.01.2001 (31) 2001BS/1 (33) IT (22) 09.01.2002 (74) Dr. Karel Čermák, Národní třída 32, Praha 1, 11000</p>
<p>(51) <b>D21C 1/02</b> (2006.01) <b>D21C 3/00</b> (2006.01) (11) 298831 (40) 15.10.2003 (21) <b>2001-3627</b> (73) RHODIA ACETOW GMBH, Freiburg, DE (72) Karstens Ties, Bötzingen, DE (54) <b>Způsob dělení biomasy obsahující lignocelulózu</b> (32) 12.04.1999 (31) 1999/19916347 (33) DE (86) PCT/EP2000/003212 (87) WO 2000/061858 (22) 11.04.2000 (74) Ing. Eduard Hakr, Přístavní 24, Praha 7, 17000</p>	<p>(51) <b>G01N 21/89</b> (2006.01) <b>B65G 19/00</b> (2006.01) (11) 298841 (40) 14.06.2000 (21) <b>1999-3590</b> (73) OWENS-BROCKWAY GLASS CONTAINER INC., Toledo, OH, US (72) Gast Terry L., Northwood, OH, US Waugaman John L., Perrysburg, OH, US Nicks Tim, Maumee, OH, US Goff Sherwood L. Jr., Noblesville, IN, US Rosenquest David R., Summerville, PA, US Gast Ronald E., Genoa, OH, US (54) <b>Způsob a zařízení pro kontrolu nádob dopravovaných ve sledu za sebou na přímém dopravníku</b> (32) 13.10.1998 (31) 1998/170709 (33) US (22) 11.10.1999 (74) Ing. Eduard Hakr, Přístavní 24, Praha 7, 17000</p>
<p>(51) <b>E02D 5/14</b> (2006.01) (11) 298828 (40) 15.08.2001 (21) <b>2000-2329</b> (73) DORTMUNDER GUSSASPHALT GMBH &amp; CO., Soest, DE (72) Sondermann Eckard, Soest, DE (54) <b>Tavitelný asfaltový těsnicí pás pro zámky štětovnic, způsob jeho výroby a způsob jeho kladení</b> (32) 23.12.1997 (31) 1997/19757495 (33) DE (86) PCT/EP1998/008353 (87) WO 1999/034063 (22) 19.12.1998 (74) JUDr. Jan Matějka, Národní 32, Praha 1, 11000</p>	<p>(51) <b>H01M 4/20</b> (2006.01) <b>H01M 4/56</b> (2006.01) (11) 298837 (40) 18.02.2004 (21) <b>2003-2112</b> (73) RSR TECHNOLOGIES, INC., Dallas, TX, US (72) Prengaman R. David, Arlington, TX, US Siegmond Andreas, Flower Mound, TX, US (54) <b>Způsob oxidace olova během výroby olověných baterií</b> (32) 06.02.2001 (31) 2001/780687 (33) US (86) PCT/US2002/001214 (87) WO 2002/071511 (22) 15.01.2002 (74) JUDr. Jan Matějka, Národní 32, Praha 1, 11000</p>
<p>(51) <b>E04G 23/02</b> (2006.01) (11) 298844 (40) 13.02.2002 (21) <b>2000-1370</b> (73) HELIFIX CZ s.r.o., Ústí nad Labem, CZ (72) Růžička René, Ústí nad Labem, CZ (54) <b>Systém dodatečného vyztužení pro opravy statických poruch stěnových panelů a styků panelů</b> (22) 14.04.2000 (74) Loskotová &amp; partneři patentová a známková kancelář, Ing. Jarmila Loskotová, K Závětínám 727, Praha 5, 15500</p>	<p>(51) <b>H04L 25/06</b> (2006.01) <b>H04L 25/03</b> (2006.01) (11) 298830 (40) 17.01.2001 (21) <b>2000-3656</b> (73) ROBERT BOSCH GMBH, Stuttgart, DE (72) Cinkler Kalman, Bremen, DE Kammeyer Karl-Dirk, Buchholz, DE (54) <b>Způsob k demodulaci nosné vlny modulované digitálním řetězcem symbolů</b> (32) 08.04.1998 (31) 1998/19815701 (33) DE (86) PCT/DE1999/001041 (87) WO 1999/053659 (22) 07.04.1999 (74) JUDr. Jan Matějka, Národní 32, Praha 1, 11000</p>
<p>(51) <b>E21C 35/12</b> (2006.01) <b>E21C 35/08</b> (2006.01) (11) 298834 (40) 16.10.2002 (21) <b>2002-790</b> (73) DBT GMBH, Lünen, DE (72) Siepenkort Gerhard, Lünen, DE (54) <b>Vedení hoblíku pro důlní dobývací hoblík</b> (32) 02.03.2001 (31) 2001/20103704 (33) DE (22) 01.03.2002 (74) Dr. Karel Čermák, Národní třída 32, Praha 1, 11000</p>	<p>(51) <b>F41A 17/74</b> (2006.01) (11) 298833 (40) 13.11.2002</p>

### Seznam majitelů udělených patentů

(73)	(11)	(51)	(73)	(11)	(51)
APPLIED RESEARCH SYSTEMS ARS HOLDING N. V., Curacao, AN	298825	<i>A 61 K 38/09</i>	(2006.01)		
ARCO CHEMICAL TECHNOLOGY L. P., Greenville, DE, US	298838	<i>C 08 G 65/26</i>	(2006.01)		
CELL PATHWAYS, INC., Horsham, PA, US	298826	<i>C 07 D 213/56</i>	(2006.01)		
DBT GMBH, Lünen, DE	298834	<i>E 21 C 35/12</i>	(2006.01)		
DORTMUNDER GUSSASPHALT GMBH & CO., Soest, DE	298828	<i>E 02 D 5/14</i>	(2006.01)		
FABBRICA D'ARMI PIETRO BERETTA S. P. A., Gardone, IT	298833	<i>F 41 A 17/74</i>	(2006.01)		
Fakultní nemocnice, Hradec Králové, CZ	298845	<i>A 61 M 1/00</i>	(2006.01)		
HELIFIX CZ s.r.o., Ústí nad Labem, CZ	298844	<i>E 04 G 23/02</i>	(2006.01)		
NEUROSEARCH A/S, Ballerup, DK	298824	<i>C 07 D 451/02</i>	(2006.01)		
NOVARTIS AG, Basel, CH	298840	<i>A 61 K 31/55</i>	(2006.01)		
OWENS-BROCKWAY GLASS CONTAINER INC., Toledo, OH, US	298841	<i>G 01 N 21/89</i>	(2006.01)		
RESEARCH INSTITUTE FOR MEDICINE AND CHEMISTRY INC., Cambridge, MA, US	298835	<i>C 07 J 41/00</i>	(2006.01)		
RHODIA ACETOW GMBH, Freiburg, DE	298831	<i>D 21 C 1/02</i>	(2006.01)		
ROBERT BOSCH GMBH, Stuttgart, DE	298830	<i>H 04 L 25/06</i>	(2006.01)		
RSR TECHNOLOGIES, INC., Dallas, TX, US	298837	<i>H 01 M 4/20</i>	(2006.01)		
Sanofi - Aventis Deutschland GmbH, Frankfurt am Main, DE	298827	<i>C 07 D 209/42</i>	(2006.01)		
THE BOARD OF TRUSTEES OF THE UNIVERSITY OF ILLINOIS, Urbana, IL, US	298842	<i>C 07 D 515/22</i>	(2006.01)		
THE GILLETTE COMPANY, Boston, MA, US	298839	<i>B 26 B 21/52</i>	(2006.01)		
THE GILLETTE COMPANY, Boston, MA, US	298843	<i>B 26 B 21/40</i>	(2006.01)		
THE UNIVERSITY OF ARIZONA, Tucson, AZ, US	298826	<i>C 07 D 213/56</i>	(2006.01)		
THIELE Marion, Dresden, DE	298829	<i>A 21 D 8/06</i>	(2006.01)		
Výzkumný ústav anorganické chemie, a. s., Ústí nad Labem, CZ	298836	<i>B 01 J 29/40</i>	(2006.01)		
W. C. HERAEUS GMBH & CO. KG, Hanau, DE	298832	<i>C 23 C 14/34</i>	(2006.01)		

## Udělené evropské patenty

Evropský patentový úřad udělil následující evropské patenty s účinky pro Českou republiku. Tyto patenty mohou být zrušeny nebo zachovány v pozměněném znění Evropským patentovým úřadem v řízení o odporu. K tomu, aby nabyl evropský patent účinnosti na území České republiky, je třeba, aby byl Úřadu předložen ve stanovené lhůtě překlad patentového spisu do českého jazyka (§ 35c odst. 2 až 4 zákona č. 527/1990 Sb., v platném znění).

(97) EP 1273927	(47) 06.02.2008	(97) EP 1561210	(47) 06.02.2008
(97) EP 1298708	(47) 06.02.2008	(97) EP 1561940	(47) 06.02.2008
(97) EP 1308361	(47) 06.02.2008	(97) EP 1563236	(47) 06.02.2008
(97) EP 1308364	(47) 06.02.2008	(97) EP 1565031	(47) 06.02.2008
(97) EP 1318325	(47) 06.02.2008	(97) EP 1572348	(47) 06.02.2008
(97) EP 1323495	(47) 06.02.2008	(97) EP 1573271	(47) 06.02.2008
(97) EP 1333635	(47) 06.02.2008	(97) EP 1575701	(47) 06.02.2008
(97) EP 1355454	(47) 06.02.2008	(97) EP 1575958	(47) 06.02.2008
(97) EP 1358923	(47) 06.02.2008	(97) EP 1576085	(47) 06.02.2008
(97) EP 1359345	(47) 06.02.2008	(97) EP 1576988	(47) 06.02.2008
(97) EP 1363012	(47) 06.02.2008	(97) EP 1580925	(47) 06.02.2008
(97) EP 1365303	(47) 06.02.2008	(97) EP 1583040	(47) 06.02.2008
(97) EP 1388783	(47) 06.02.2008	(97) EP 1588197	(47) 06.02.2008
(97) EP 1389492	(47) 06.02.2008	(97) EP 1588938	(47) 06.02.2008
(97) EP 1394916	(47) 06.02.2008	(97) EP 1591330	(47) 06.02.2008
(97) EP 1398010	(47) 06.02.2008	(97) EP 1595569	(47) 06.02.2008
(97) EP 1402036	(47) 06.02.2008	(97) EP 1597100	(47) 06.02.2008
(97) EP 1408461	(47) 06.02.2008	(97) EP 1600188	(47) 06.02.2008
(97) EP 1410821	(47) 06.02.2008	(97) EP 1604851	(47) 06.02.2008
(97) EP 1415794	(47) 06.02.2008	(97) EP 1606092	(47) 06.02.2008
(97) EP 1417941	(47) 06.02.2008	(97) EP 1606782	(47) 06.02.2008
(97) EP 1418287	(47) 06.02.2008	(97) EP 1609013	(47) 06.02.2008
(97) EP 1420476	(47) 06.02.2008	(97) EP 1609491	(47) 06.02.2008
(97) EP 1421478	(47) 06.02.2008	(97) EP 1611177	(47) 06.02.2008
(97) EP 1422835	(47) 06.02.2008	(97) EP 1614953	(47) 06.02.2008
(97) EP 1423160	(47) 06.02.2008	(97) EP 1616407	(47) 06.02.2008
(97) EP 1425475	(47) 06.02.2008	(97) EP 1619017	(47) 06.02.2008
(97) EP 1433592	(47) 06.02.2008	(97) EP 1621443	(47) 06.02.2008
(97) EP 1434239	(47) 06.02.2008	(97) EP 1622336	(47) 06.02.2008
(97) EP 1435893	(47) 06.02.2008	(97) EP 1623892	(47) 06.02.2008
(97) EP 1438940	(47) 06.02.2008	(97) EP 1623957	(47) 06.02.2008
(97) EP 1446020	(47) 06.02.2008	(97) EP 1624612	(47) 06.02.2008
(97) EP 1448112	(47) 06.02.2008	(97) EP 1625032	(47) 06.02.2008
(97) EP 1453644	(47) 06.02.2008	(97) EP 1625307	(47) 06.02.2008
(97) EP 1453971	(47) 06.02.2008	(97) EP 1628273	(47) 06.02.2008
(97) EP 1457367	(47) 06.02.2008	(97) EP 1628983	(47) 06.02.2008
(97) EP 1458541	(47) 06.02.2008	(97) EP 1632270	(47) 06.02.2008
(97) EP 1458569	(47) 06.02.2008	(97) EP 1633947	(47) 06.02.2008
(97) EP 1461847	(47) 06.02.2008	(97) EP 1636044	(47) 06.02.2008
(97) EP 1463262	(47) 06.02.2008	(97) EP 1636569	(47) 06.02.2008
(97) EP 1469791	(47) 06.02.2008	(97) EP 1639695	(47) 06.02.2008
(97) EP 1478928	(47) 06.02.2008	(97) EP 1647038	(47) 06.02.2008
(97) EP 1485555	(47) 06.02.2008	(97) EP 1648970	(47) 06.02.2008
(97) EP 1488762	(47) 06.02.2008	(97) EP 1650471	(47) 06.02.2008
(97) EP 1494195	(47) 06.02.2008	(97) EP 1651770	(47) 06.02.2008
(97) EP 1494324	(47) 06.02.2008	(97) EP 1656502	(47) 06.02.2008
(97) EP 1500290	(47) 06.02.2008	(97) EP 1656820	(47) 06.02.2008
(97) EP 1505336	(47) 06.02.2008	(97) EP 1660354	(47) 06.02.2008
(97) EP 1507695	(47) 06.02.2008	(97) EP 1667471	(47) 06.02.2008
(97) EP 1509414	(47) 06.02.2008	(97) EP 1668521	(47) 06.02.2008
(97) EP 1510378	(47) 06.02.2008	(97) EP 1669609	(47) 06.02.2008
(97) EP 1514348	(47) 06.02.2008	(97) EP 1672087	(47) 06.02.2008
(97) EP 1515562	(47) 06.02.2008	(97) EP 1672168	(47) 06.02.2008
(97) EP 1518164	(47) 06.02.2008	(97) EP 1675394	(47) 06.02.2008
(97) EP 1521600	(47) 06.02.2008	(97) EP 1678374	(47) 06.02.2008
(97) EP 1524599	(47) 06.02.2008	(97) EP 1685016	(47) 06.02.2008
(97) EP 1529179	(47) 06.02.2008	(97) EP 1688452	(47) 06.02.2008
(97) EP 1530971	(47) 06.02.2008	(97) EP 1690770	(47) 06.02.2008
(97) EP 1531739	(47) 06.02.2008	(97) EP 1692671	(47) 06.02.2008
(97) EP 1537573	(47) 06.02.2008	(97) EP 1693248	(47) 06.02.2008
(97) EP 1538274	(47) 06.02.2008	(97) EP 1693737	(47) 06.02.2008
(97) EP 1538547	(47) 06.02.2008	(97) EP 1697029	(47) 06.02.2008
(97) EP 1540884	(47) 06.02.2008	(97) EP 1698500	(47) 06.02.2008
(97) EP 1543927	(47) 06.02.2008	(97) EP 1699804	(47) 06.02.2008
(97) EP 1545720	(47) 06.02.2008	(97) EP 1699817	(47) 06.02.2008
(97) EP 1548328	(47) 06.02.2008	(97) EP 1700722	(47) 06.02.2008
(97) EP 1556252	(47) 06.02.2008	(97) EP 1704886	(47) 06.02.2008
(97) EP 1558774	(47) 06.02.2008	(97) EP 1706188	(47) 06.02.2008
(97) EP 1559756	(47) 06.02.2008	(97) EP 1710981	(47) 06.02.2008
(97) EP 1559985	(47) 06.02.2008	(97) EP 1714518	(47) 06.02.2008



(97)	EP 1716022	(47)	06.02.2008
(97)	EP 1723412	(47)	06.02.2008
(97)	EP 1728215	(47)	06.02.2008
(97)	EP 1732666	(47)	06.02.2008
(97)	EP 1735983	(47)	06.02.2008
(97)	EP 1736774	(47)	06.02.2008
(97)	EP 1736814	(47)	06.02.2008
(97)	EP 1738041	(47)	06.02.2008
(97)	EP 1741597	(47)	06.02.2008
(97)	EP 1742024	(47)	06.02.2008
(97)	EP 1747504	(47)	06.02.2008
(97)	EP 1750820	(47)	06.02.2008
(97)	EP 1751448	(47)	06.02.2008
(97)	EP 1755197	(47)	06.02.2008
(97)	EP 1755930	(47)	06.02.2008
(97)	EP 1760837	(47)	06.02.2008
(97)	EP 1761425	(47)	06.02.2008
(97)	EP 1761921	(47)	06.02.2008
(97)	EP 1763425	(47)	06.02.2008
(97)	EP 1764474	(47)	06.02.2008
(97)	EP 1768425	(47)	06.02.2008
(97)	EP 1771662	(47)	06.02.2008
(97)	EP 1772312	(47)	06.02.2008
(97)	EP 1773483	(47)	06.02.2008
(97)	EP 1774654	(47)	06.02.2008
(97)	EP 1776710	(47)	06.02.2008
(97)	EP 1777088	(47)	06.02.2008
(97)	EP 1778968	(47)	06.02.2008
(97)	EP 1782931	(47)	06.02.2008
(97)	EP 1787359	(47)	06.02.2008
(97)	EP 1789212	(47)	06.02.2008
(97)	EP 1793060	(47)	06.02.2008
(97)	EP 1793430	(47)	06.02.2008
(97)	EP 1794918	(47)	06.02.2008
(97)	EP 1796943	(47)	06.02.2008
(97)	EP 1802703	(47)	06.02.2008
(97)	EP 1803267	(47)	06.02.2008
(97)	EP 1804846	(47)	06.02.2008
(97)	EP 1807502	(47)	06.02.2008
(97)	EP 1811467	(47)	06.02.2008
(97)	EP 1812173	(47)	06.02.2008
(97)	EP 1815110	(47)	06.02.2008
(97)	EP 1833495	(47)	06.02.2008

## Zveřejněné překlady evropských patentových spisů

U následujících udělených evropských patentů s účinky pro Českou republiku byl majitelem předložen překlad patentového spisu do českého jazyka (§ 35c odst. 2 až 4 zákona č. 527/1990 Sb., v platném znění). Údaje jsou řazeny vzestupně podle čísel evropských patentů.

(97)	<b>EP 1277894</b>	(72)	Latz, Wilhelm, 60439 Frankfurt/Main, DE
(47)	14.11.2007		Spangenberg, Jürgen, 61118 Bad Vilbel, DE
(97)	22.01.2003		Uecker, Arwed, Dr., Farmville, VA 23901, US
(51)	<b>E04F 11/18</b>	(54)	<b>Způsob výroby součástky kluzného kontaktu pro střední až vysoké proudové hustoty</b>
	(2006.01)		
(51)	<b>E06B 3/54</b>		
	(2006.01)		
(96)	18.07.2002	(32)	19.01.2002
(96)	02016017.2	(31)	10201923
(73)	ARNOLD AG, 61381 Friedrichsdorf, DE	(33)	DE
(72)	Grimm, Michael, 61250 Usingen/Eschbach, DE	(74)	Společná advokátní kancelář Všetečka Zelený Švorčík Kalenský a partneři, JUDr. Pavel Zelený, Hálkova 2, Praha 2, 12000
(72)	Arnold, Uwe, 61440 Oberursel, DE		
(54)	<b>Upnuté zábradlí</b>		
(32)	18.07.2001		
(31)	20111872/U		
(33)	DE		
(74)	Společná advokátní kancelář Všetečka Zelený Švorčík Kalenský a partneři, JUDr. Pavel Zelený, advokát, Hálkova 2, Praha 2, 12000		
(97)	<b>EP 1329993</b>	(97)	<b>EP 1357346</b>
(47)	02.01.2008	(47)	24.10.2007
(97)	23.07.2003	(97)	29.10.2003
(51)	<b>H01R 39/20</b>	(51)	<b>F41A 17/42</b>
	(2006.01)		(2006.01)
(51)	<b>H01R 43/12</b>		
	(2006.01)		
(96)	28.11.2002	(96)	16.04.2003
(96)	02026559.1	(96)	03076121.7
(73)	DEUTSCHE CARBONE AG, 60437 Frankfurt/Main, DE	(73)	FABBRICA D'ARMI PIETRO BERETTA S.p.A., 25063 Gardone Val Trompia (Brescia), IT
		(72)	Gussalli Beretta, Ugo, 25063 Gardone Val Trompia (Brescia), IT
		(54)	<b>Pojistné ústrojí závorníku střelné zbraně</b>
		(32)	22.04.2002
		(31)	MI20020854
		(33)	IT

(74) Čermák Hořejš Matějka a spol., JUDr. Karel Čermák,  
Národní 32, Praha 1, 11000

(31) 10237577

(33) DE

(74) Společná advokátní kancelář Všečeka Zelený Švorčík  
Kalenský a partneři, JUDr. Miloš Všečeka, advokát,  
Hálkova 2, Praha 2, 12000

(97) **EP 1378426**

(47) 07.11.2007

(97) 07.01.2004

(51) **B62D 55/04** (2006.01)

**B62D 55/24** (2006.01)

**B62D 55/10** (2006.01)

(96) 10.06.2003

(96) 03291376.6

(73) OTICO, 77650 Longueville, FR

(72) Phely, Olivier, 77520 Thenisy, FR

Piou, Denis, 89340 Villeblevin, FR

(54) **Poháněcí zařízení s ohebným pásem pro motorové  
vozidlo a vozidlo tímto získané**

(32) 05.07.2002

(31) 0208490

(33) FR

(74) Čermák Hořejš Matějka a spol., JUDr. Karel Čermák,  
Národní 32, Praha 1, 11000

(97) **EP 1415381**

(47) 14.11.2007

(97) 13.02.2003

(51) **H02K 5/26** (2006.01)

(96) 31.07.2002

(96) 02779601.0

(73) VALEO EQUIPEMENTS ELECTRIQUES MOTEUR,  
94000 Créteil, FR

(72) GAUTIER, Jean, F-49124 St Barthelemy D'Anjou, FR

(54) **Elektrický rotační stroj typu alternátoru,  
přízpusobitelný různým druhům motorů v motorovém  
vozidle**

(32) 31.07.2001

(31) 0110271

(33) FR

(86) PCT/FR2002/002767

(87) WO 2003/012960

(74) Společná advokátní kancelář Všečeka Zelený Švorčík  
Kalenský a partneři, Dr. Miloš Všečeka, Hálkova 2, Praha  
2, 12000

(97) **EP 1382308**

(47) 05.12.2007

(97) 21.01.2004

(51) **A61B 17/17** (2006.01)

(96) 17.07.2003

(96) 03254481.9

(73) Biosense Webster, Inc., Diamond Bar, CA 91765, US

(72) Govari, Assaf, Haifa 34400, IL

Dayan, Avinoam, Zichron Yacob 30900, IL

Davison, Dale G., Warsaw, IN 46580, US

Ferro, Thomas G., Fort Wayne, IN 46805, US

(54) **Distální zaměřování zajišťovacích šroubů v  
intramedulárních hřebecích**

(32) 18.07.2002

(31) 198514

(33) US

(74) Čermák Hořejš Matějka a spol., JUDr. Karel Čermák,  
Národní 32, Praha 1, 11000

(97) **EP 1417665**

(47) 31.10.2007

(97) 27.02.2003

(51) **G09B 29/04** (2006.01)

**B42D 15/04** (2006.01)

**B65H 45/12** (2006.01)

(96) 14.08.2002

(96) 02751435.5

(73) Compass Maps Limited, Winford BS40 8DW, GB

(72) DACEY, Derek, Winford BS40 8DW, GB

(54) **Skládatelný produkt s ohybovými liniemi, které jsou  
tvořené částečně rýhami a částečně liniemi perforování**

(32) 14.08.2001

(31) 0119809

(33) GB

(86) PCT/GB2002/003766

(87) WO 2003/017235

(74) KOREJZOVÁ & SPOL., v.o.s., JUDr. Petra Korejzová,  
advokátka, Korunní 810/104 E, Praha 10, 10100

(97) **EP 1382767**

(47) 26.09.2007

(97) 21.01.2004

(51) **E04D 1/04** (2006.01)

**E04D 1/16** (2006.01)

(96) 03.07.2003

(96) 03356103.6

(73) IMERYYS TOITURE, 69760 Limonest, FR

(72) Tavernier, Luc, 69610 Souzy, FR

(54) **Krytínová taška odolná vůči větru**

(32) 16.07.2002

(31) 0208976

(33) FR

(74) Čermák Hořejš Myslíl a spol., JUDr. Jan Matějka, Národní  
32, Praha 1, 11000

(97) **EP 1419873**

(47) 09.01.2008

(97) 19.05.2004

(51) **B29C 69/02** (2006.01)

B29C 53/44 (2006.01)

B29C 53/62 (2006.01)

B29C 43/42 (2006.01)

(96) 06.11.2003

(96) 03025464.3

(73) Plastek S.r.l., 45010 Villadose (RO), IT

(72) Chiarion, Claudio, 45010 Gavello (RO), IT

(54) **Způsob výroby rotačně symetrických předmětů z  
polymerních materiálů**

(32) 14.11.2002

(31) PD20020290

(33) IT

(74) ROTT, RŮŽIČKA & GUTTMANN Patentová, známková  
a advokátní kancelář, Ing. Václav Krmenčík, Nad Štolou  
12, Praha 7, 17000

(97) **EP 1391474**

(47) 17.10.2007

(97) 25.02.2004

(51) **C08G 61/12** (2006.01)

**H01G 9/02** (2006.01)

(96) 12.08.2003

(96) 03018286.9

(73) H.C. Starck GmbH, 38642 Goslar, DE

(72) Merker, Udo, Dr., 50679 Köln, DE

Reuter, Knud, Dr., 47800 Krefeld, DE

Lerch, Klaus, Dr., 41564 Kaarst, DE

(54) **Substituované polyalkylendioxythiofeny jako pevné  
elektrolyty v elektrolytických kondenzátorech**

(32) 16.08.2002

(97) **EP 1424269**

(47) 07.11.2007

(97) 02.06.2004

(51) **B62D 65/00** (2006.01)

(96) 24.11.2003  
(96) 03027043.3  
(73) GEICO S.p.A., I-20092 Cinisello Balsamo, Milano, IT  
(72) Covizzi, Giampaolo, 20092 Cinisello Balsamo Milano, IT  
(54) **Zařízení pro manipulaci s karoseriemi vozidel ve zpracovatelských stanicích, zejména pro automobily a průmyslová motorová vozidla**  
(32) 28.11.2002  
(31) MI20022526  
(33) IT  
(74) Čermák Hořejš Matějka a spol., JUDr. Karel Čermák, Národní 32, Praha 1, 11000

(97) **EP 1437548**  
(47) 31.10.2007  
(97) 14.07.2004  
(51) **F23G 5/50** (2006.01)  
**F23N 5/00** (2006.01)  
**F23N 5/02** (2006.01)

(96) 07.01.2004  
(96) 04250056.1  
(73) JOHN ZINK COMPANY,L.L.C., Tulsa, OK 74116, US  
(72) Arnold, Kenny M, Broken Arrow, Oklahoma 74011, US  
Hong, Jianhui, Broken Arrow, Oklahoma 74014, US  
Smith, Joseph D, Owasso, Oklahoma 74055, US  
(54) **Způsoby a systémy pro měření a řízení procenta stechiometrického množství oxidační činidla ve spalovací peci**  
(32) 09.01.2003  
(31) 339362  
(33) US  
(74) Společná advokátní kancelář Všetečka Zelený Švorčík Kalenský a partneři, JUDr. Petr Kalenský, Hálkova 2, Praha 2, 12000

(97) **EP 1448326**  
(47) 24.10.2007  
(97) 15.05.2003  
(51) **B21D 22/28** (2006.01)  
(96) 31.10.2002  
(96) 02786611.0  
(73) Sequa Can Machinery Inc., East Rutherford NJ 07073, US  
(72) BLUE, Rodney, Huntington Beach, CA 92649, US  
(54) **Vnitřně chlazená nástrojová složená sestava**  
(32) 02.11.2001  
(31) 3652  
(33) US  
(86) PCT/US2002/034896  
(87) WO 2003/039780  
(74) ROTT, RŮŽIČKA & GUTTMANN patent.,známkové a advokátní kanceláře, Ing. Mgr. Miloslav Hainz, Nad Štolou 12, Praha 7, 17000

(97) **EP 1466599**  
(47) 26.09.2007  
(97) 13.10.2004  
(51) **A61K 31/282** (2006.01)  
**A61K 9/08** (2006.01)  
**A61K 47/26** (2006.01)  
**A61P 35/00** (2006.01)  
(96) 26.03.2004  
(96) 04007307.4  
(73) STADA ARZNEIMITTEL AG, 61118 Bad Vilbel, DE  
(72) Schridde, Edgar, 30451 Hannover, DE  
Merbach, Bernd, Dr., 30938 Burgwedel, DE  
Gimmel, Stefan-Peter, Dr., 30655 Hannover, DE  
(54) **Koncentrované roztoky oxaliplatin**  
(32) 28.03.2003  
(31) 10314377  
(33) DE  
(74) PATENTSERVIS Praha a.s., Jivenská 1273/1, Praha 4, 14021

(97) **EP 1468992**  
(47) 07.11.2007  
(97) 20.10.2004  
(51) **C07D 223/26** (2006.01)  
(96) 07.04.2004  
(96) 04008417.0  
(73) FARCHEMIA S.r.l., 24047 Treviso (BG), IT  
(72) Breviglieri, Gabriele, 24047 Treviso (BG), IT  
Contrini, Sergio, 24047 Treviso (BG), IT  
Assanelli, Cinzia, 24047 Treviso (BG), IT

(54) **Způsob výroby opiřamolu**  
(32) 18.04.2003  
(31) mi20030828  
(33) IT  
(74) KOREJZOVÁ & SPOL., v.o.s., JUDr. Petra Korejzová, advokátka, Korunní 810/104 E, Praha 10 - Vinohrady, 10100

(97) **EP 1475289**  
(47) 07.11.2007  
(97) 10.11.2004  
(51) **B61B 1/02** (2006.01)  
**E01F 1/00** (2006.01)  
**B65G 69/28** (2006.01)  
(96) 05.05.2004  
(96) 04076345.0  
(73) Composite Damping Material N.V. (CDM), 3090 Overijse, BE  
(72) Blustain, Yoash, 3090 Overijse, BE  
Carels, Patrick, 3090 Overijse, BE  
(54) **Okrajový prvek umístěný mezi vlakem a nástupištem**  
(32) 05.05.2003  
(31) 200300275  
(33) BE  
(74) PATENTSERVIS Praha, a.s., Jivenská 1273/1, Praha 4, 14000

(97) **EP 1479389**  
(47) 26.09.2007  
(97) 24.11.2004  
(51) **A61K 31/70** (2006.01)  
**A61K 47/08** (2006.01)  
(96) 19.05.2004  
(96) 04011907.5  
(73) STADA ARZNEIMITTEL AG, 61118 Bad Vilbel, DE  
(72) Schridde, Edgar, 30451 Hannover, DE  
Merbach, Bernd, Dr., 30938 Burgwedel, DE  
Gimmel, Stefan-Peter, Dr., 30655 Hannover, DE  
(54) **Roztoly gemcitabinu hotové k použití**  
(32) 21.05.2003  
(31) 10323279  
(33) DE  
(74) Čermák Hořejš Myslíl a spol., JUDr. Karel Čermák, advokát, Národní 32, Praha 1, 11000

(97) **EP 1484148**  
(47) 30.05.2007  
(97) 08.12.2004  
(51) **B29C 35/08** (2006.01)  
**B29C 47/88** (2006.01)  
**B29C 33/36** (2006.01)  
(96) 04.06.2004  
(96) 04076640.4  
(73) Risdon International, Inc., Watertown, CT, US  
(72) Marple, Melvyn G, Watertown, CT 06795, US  
Lowder, Scott Byerley, Orange, CT 06477, US  
(54) **Formování pryskyřice s vytvrzováním UV zářením**  
(32) 06.06.2003  
(31) 456021  
(33) US

(74) KOREJZOVÁ & SPOL., v.o.s., JUDr. Petra Korejzová,  
advokátka, Korunní 810/104 E, Praha 10, 10100

(97) **EP 1500553**

(47) 14.11.2007

(97) 26.01.2005

(51) **B60Q 1/12** (2006.01)

(96) 13.07.2004

(96) 04291793.0

(73) VALEO VISION, 93012 Bobigny Cédex, FR

(72) Leleve, Joël, 93800 Epinay sur Seine, FR

(54) **Pevný světlomet pro svícení do zatáčky pro motorové vozidlo**

(32) 24.07.2003

(31) 0309093

(33) FR

(74) Společná advokátní kancelář Všetečka Zelený Švorčík  
Kalenský a partneři, Dr. Miloš Všetečka, Hálkova 2, Praha  
2, 12000

(97) **EP 1501216**

(47) 21.11.2007

(97) 23.10.2003

(51) **H04B 7/26** (2006.01)

**H04B 7/15** (2006.01)

**H04Q 7/20** (2006.01)

**H04B 7/005** (2006.01)

(96) 11.04.2003

(96) 03722608.1

(73) Telefonica, S.A., 28013 Madrid, ES

(72) CUCALA GARCIA, Luis, 28043 MADRID, ES  
WARZANSKYJ GARCIA, Wsewolod c/o Telefonica SA,  
28043 MADRID, ES

LLUCH MESQUIDA, Cayetano, 28034 MADRID, ES

(54) **Přístupová technologie a mezizesilovací systém pro UMTS se spektrální výměnou mezi UMTS frekvencemi**

(32) 12.04.2002

(31) 200200862

(33) ES

(86) PCT/ES2003/000170

(87) WO 2003/088525

(74) Čermák Hořejš Matějka a spol., JUDr. Jan Matějka,  
Národní 32, Praha 1, 11000

(97) **EP 1501586**

(47) 31.10.2007

(97) 20.11.2003

(51) **A61M 39/26** (2006.01)

(96) 05.05.2003

(96) 03722019.1

(73) Cardinal Health 303, Inc., San Diego, CA 92121, US

(72) LEINSING, Karl, R., Hampton, NH 03842, US

MOSLER, Theodore, J., Raleigh, NC 27616, US

(54) **Bezjehlový lékařský konektor s rozpinatelným ventilovým mechanismem a příslušný způsob**

(32) 08.05.2002

(31) 142635

(33) US

(86) PCT/US2003/014158

(87) WO 2003/095017

(74) Čermák Hořejš Matějka a spol., JUDr. Jan Matějka,  
Národní 32, Praha 1, 11000

(97) **EP 1501828**

(47) 09.01.2008

(97) 06.11.2003

(51) **C07D 417/06** (2006.01)

**C07D 417/14** (2006.01)

**A61K 31/506** (2006.01)

**A61P 25/28** (2006.01)

(96) 25.04.2003

(96) 03727365.3

(73) Laboratoires Serono SA, 1267 Coinsins, Vaud, CH

(72) GAILLARD, P., Domaine de la Prasle, 74160 St. Julien-  
en-Genevois, FR

GOTTELAND, Jean-Pierre, 74160 Beaumont, FR

VITTE, Pierre-Alain, 74380 Cranves-Sales, FR

(54) **Piperazin benzothiazoly jako prostředky pro léčbu cerebrálních ischemických poruch nebo poruch CNS**

(32) 25.04.2002

(31) 02100417

(33) EP

(86) PCT/EP2003/004323

(87) WO 2003/091249

(74) KOREJZOVÁ & SPOL., v.o.s. Advokátní a patentová  
kancelář, JUDr. Petra Korejzová, advokátka, Korunní  
810/104 E, Praha 10, 10100

(97) **EP 1503475**

(47) 28.11.2007

(97) 02.02.2005

(51) **H02J 3/18** (2006.01)

(96) 30.07.2003

(96) 03017299.3

(73) SIEMENS AKTIENGESELLSCHAFT, 80333 München,  
DE

(72) Hörger, Wolfgang, Dr., 91353 Hausen, DE

Meusel, Wolfgang, 91074 Herzogenaurach, DE

(54) **Způsob zapojení kompenzátoru jalového výkonu**

(74) Čermák Hořejš Matějka a spol., JUDr. Karel Čermák,  
Národní 32, Praha 1, 11000

(97) **EP 1513526**

(47) 07.11.2007

(97) 31.12.2003

(51) **A61K 31/44** (2006.01)

**A61K 31/192** (2006.01)

**A61P 9/10** (2006.01)

**A61P 3/10** (2006.01)

**A61P 3/06** (2006.01)

**C07C 323/20** (2006.01)

**C07D 213/30** (2006.01)

**C07D 213/32** (2006.01)

**C07C 59/66** (2006.01)

**C07C 59/68** (2006.01)

**C07D 213/34** (2006.01)

(96) 18.06.2003

(96) 03738056.5

(73) SMITHKLINE BEECHAM CORPORATION,  
Philadelphia, PA 19101, US

(72) BELL, Richard GlaxoSmithKline, Stevenage,  
Hertfordshire SG1 2NY, GB

BESWICK, Paul, John GlaxoSmithKline, Stevenage,  
Hertfordshire SG1 2NY, GB

GOSMINI, Romain, L., M., Lab. GlaxoSmithKline Centre,  
91940 Les Ulis, FR

HAMLETT, Christopher, Charles, F. GlaxoSmithKline,  
Stevenage, Hertfordshire SG1 2NY, GB

KING, Nigel, Paul GlaxoSmithKline, Harlow, Essex  
CM19 5AW, GB

PATEL, Vipulkumar, Kantibhai GlaxoSmithKline,  
Stevenage, Hertfordshire SG1 2NY, GB

(54) **Deriváty kyseliny fenylalkanové a fenylalkoxyalkanové jako aktivátory hPPAR**

(32) 19.06.2002

(31) 0214149

(33) GB

(86) PCT/EP2003/006415

(87) WO 2004/000315

(74) KOREJZOVÁ & SPOL., v.o.s., JUDr. Petra Korejzová,  
advokátka, Korunní 810/104 E, Praha 10, 10100

(97) **EP 1515246**

(47) 07.11.2007		(33) ES
(97) 16.03.2005		(86) PCT/ES2003/000459
(51) <b>G06F 17/30</b> (2006.01)		(87) WO 2004/023951
(96) 16.07.2003		(74) ROTT, RŮŽIČKA & GUTTMANN patentová, známková a advokátní kancelář, Ing. Miloslav Hainz, Nad Štolou 12, Praha 7, 17000
(96) 04078006.6		
(73) SAMSUNG ELECTRONICS CO., LTD., Suwon-si, Gyeonggi-do, KR		
(72) Shin, Hyoseop, Kangseo-gu, Seoul, KR		
(54) <b>Způsob poskytování indexové struktury pro metadata</b>		(97) <b>EP 1541425</b>
(32) 23.07.2002, 15.10.2002		(47) 26.09.2007
(31) 2002043097, 2002062913		(97) 15.06.2005
(33) KR, KR		(51) <b>B60R 21/13</b> (2006.01)
(74) PATENTSERVIS Praha, a.s., Jivenská 1273/1, Praha 4, 14000		(96) 22.11.2004
		(96) 04027690.9
		(73) Brose Schliesssysteme GmbH & Co. KG, 42369 Wuppertal, DE
(97) <b>EP 1527013</b>		(72) Kachouh, Checrallah, 44227 Dortmund, DE
(47) 07.11.2007		(54) <b>Přidržené zařízení pro bezpečnostní zařízení vozidla</b>
(97) 19.02.2004		(32) 12.12.2003
(51) <b>C01B 17/04</b> (2006.01)		(31) 10358774
<b>B01D 53/86</b> (2006.01)		(33) DE
(96) 10.05.2003		(74) Čermák Hořejš Myslíl a spol., JUDr. Karel Čermák, advokát, Národní 32, Praha 1, 11000
(96) 03732341.7		
(73) Uhde GmbH, 44141 Dortmund, DE		
(72) THIELERT, Holger, 44379 Dortmund, DE		
(54) <b>Způsob izolace sirovodíku z koksárenského plynu s následnou regenerací elementární síry v Clausově závodu</b>		(97) <b>EP 1547935</b>
(32) 25.07.2002		(47) 24.10.2007
(31) 10233819		(97) 29.06.2005
(33) DE		(51) <b>B65D 75/50</b> (2006.01)
(86) PCT/EP2003/004899		<b>B65D 75/62</b> (2006.01)
(87) WO 2004/014792		<b>B65B 9/12</b> (2006.01)
(74) Čermák Hořejš Matějka a spol., JUDr. Karel Čermák, Národní 32, Praha 1, 11000		(96) 23.12.2003
		(96) 03405926.1
		(73) Alcan Technology & Management Ltd., 8212 Neuhausen am Rheinfäll, CH
		(72) Bossel, Daniel, 8200 Schaffhausen, CH
		Mbiti, Kyeni, 8005 Zürich, CH
		Willemse, Jochem, 8057 Zürich, CH
		Kanscar, Peter, 8057 Zürich, CH
(97) <b>EP 1534707</b>		(54) <b>Obalový sáček a způsob jeho výroby</b>
(47) 21.11.2007		(74) Čermák Hořejš Myslíl a spol., JUDr. Karel Čermák, advokát, Národní 32, Praha 1, 11000
(97) 31.12.2003		
(51) <b>C07D 471/04</b> (2006.01)		
<b>C07D 491/18</b> (2006.01)		
<b>A61K 31/4745</b> (2006.01)		
<b>A61P 15/10</b> (2006.01)		
(96) 17.06.2003		(97) <b>EP 1554209</b>
(96) 03761110.0		(47) 31.10.2007
(73) Janssen Pharmaceutica NV, 2340 Beerse, BE		(97) 08.04.2004
(72) JIANG, Weiqin, Johnson & Johnson Ph. Res. & Dev., Raritan, NJ 08869, US		(51) <b>B65H 54/28</b> (2006.01)
SUI, Zhihua, Johnson & Johnson Ph. Res. & Dev., Raritan, NJ 08869, US		(96) 25.09.2003
(54) <b>Substituované deriváty 2,4-dihydropyrrolo[3,4-b]chinolin-9-onu užitečné jako inhibitory fosfodiesterasy</b>		(96) 03772382.2
(32) 19.06.2002		(73) RITM, 26014 Valence Cedex, FR
(31) 389904/P		(72) BEAUDUCCEL, Florent, Bat.A., Apt 124,34000 MONTPELLIER, FR
(33) US		DROC, Jean-Baptiste, 69003 LYON, FR
(86) PCT/US2003/019262		(54) <b>Zařízení na navijení příze na otočně unášený držák</b>
(87) WO 2004/000842		(32) 26.09.2002
(74) Čermák Hořejš Matějka a spol., JUDr. Karel Čermák, Národní 32, Praha 1, 11000		(31) 0212101
		(33) FR
		(86) PCT/FR2003/002822
		(87) WO 2004/028943
		(74) PATENTSERVIS Praha, a.s., Jivenská 1273/1, Praha 4, 14000
(97) <b>EP 1541072</b>		
(47) 07.11.2007		(97) <b>EP 1560862</b>
(97) 25.03.2004		(47) 12.12.2007
(51) <b>A47J 36/02</b> (2006.01)		(97) 22.04.2004
(96) 11.09.2003		(51) <b>C08G 18/10</b> (2006.01)
(96) 03748142.1		<b>C08G 18/48</b> (2006.01)
(73) Castey Dominguez, Ramon, 17003 Girona, ES		<b>C09D 175/12</b> (2006.01)
(72) Castey Dominguez, Ramon, 17003 Girona, ES		(96) 25.09.2003
(54) <b>Kuchyňská nádoba se základovou deskou pro indukční ohřev</b>		(96) 03769318.1
(32) 12.09.2002		(73) Bayer MaterialScience AG, 51368 Leverkusen, DE
(31) 200202247/U		

(72) NIESTEN, Meike, 51061 Köln, DE  
SCHMALSTIEG, Lutz, 50676 Köln, DE  
SIMON, Joachim, 41515 Grevenbroich, DE  
(54) **Dvoustožkové systémy pro výrobu elastických povlaků**  
(32) 07.10.2002  
(31) 10246707  
(33) DE  
(86) PCT/EP2003/010663  
(87) WO 2004/033518  
(74) Společná advokátní kancelář Všeťečka Zelený Švorčík  
Kalenský a partneři, Dr. Miloš Všeťečka, Hálkova 2, Praha  
2, 12000

(97) **EP 1563105**

(47) 02.01.2008  
(97) 10.06.2004

(51) **C21D 1/19** (2006.01)  
**C22C 38/14** (2006.01)

(96) 13.11.2003  
(96) 03786006.1

(73) INDUSTRIEL CREUSOT, 92800 Puteaux, FR  
(72) BEGUINOT, Jean, F-71200 Le Creusot, FR  
BRISSON, Jean-Georges, F-71200 Le Creusot, FR

(54) **Způsob výroby ocelového plechu odolného vůči abrazi a ziskáný plech**

(32) 19.11.2002  
(31) 0214426

(33) FR

(86) PCT/FR2003/003358  
(87) WO 2004/048619

(74) TRAPLOVÁ HAKR KUBÁT Advokátní a patentová  
kancelář, Ing. Eduard Hakr, Přístavní 24, Praha 7, 17000

(97) **EP 1572653**

(47) 21.11.2007  
(97) 29.07.2004

(51) **C07D 213/38** (2006.01)  
**C07D 213/61** (2006.01)  
**C07D 213/65** (2006.01)  
**C07D 405/04** (2006.01)  
**A61K 31/4433** (2006.01)  
**A61K 31/44** (2006.01)  
**A61P 25/24** (2006.01)  
**A61P 29/00** (2006.01)

(96) 19.12.2003  
(96) 03815065.2

(73) Grünenthal GmbH, 52078 Aachen, DE  
(72) SCHIENE, Klaus, 40227 Düsseldorf, DE

ENGLBERGER, Werner, 52223 Stolberg, DE  
ZIMMER, Oswald, 52146 Würselen, DE  
BLOMS-FUNKE, Petra, 52146 Würselen, DE  
PÜTZ, Claudia, 52349 Düren, DE  
GRAUDUMS, Ivars, 52222 Stolberg, DE  
KLESS, Achim, 52074 Aachen, DE  
GRIEBEL, Carsten, 52070 Aachen, DE  
HENNIES, Hagen-Heinrich, 52152 Simmerath, DE  
KAULARTZ, Dagmar, 52222 Stolberg, DE  
REINARDY, Sabine, 52146 Würselen, DE  
SAUNDERS, Derek, 52072 Aachen, DE

(54) **Nasycené a nenasyčené heteroarylcykloalkylmethylaminy jakožto antidepresiva**

(32) 20.12.2002  
(31) 10261091

(33) DE

(86) PCT/EP2003/014653  
(87) WO 2004/063161

(74) Společná advokátní kancelář Všeťečka Zelený Švorčík  
Kalenský a partneři, Dr. Miloš Všeťečka, Hálkova 2, Praha  
2, 12000

(97) **EP 1573335**

(47) 05.12.2007  
(97) 08.07.2004

(51) **G01N 33/68** (2006.01)

**G01N 33/82** (2006.01)

(96) 22.12.2003  
(96) 03786143.2

(73) AXIS-SHIELD ASA, 0510 Oslo, NO

(72) SUNDREHAGEN, Erling, Axis-Shield ASA, 0510 Oslo,  
NO

(54) **Detekce náchylnosti ke kardiovaskulárním chorobám**

(32) 20.12.2002  
(31) 0229747

(33) GB

(86) PCT/GB2003/005607  
(87) WO 2004/057341

(74) KOREJZOVÁ & SPOL., v.o.s., JUDr. Petra Korejzová,  
advokátka, Korunní 810/104 E, Praha 10 - Vinohrady,  
10100

(97) **EP 1578750**

(47) 21.11.2007  
(97) 08.07.2004

(51) **C07D 487/00** (2006.01)

(96) 23.12.2003  
(96) 03786158.0

(73) Destiny Pharma Limited, Falmer, Brighton BN1 9SB, GB  
Solvias AG, 4057 Basel, CH

(72) Brundish, Derek, West Sussex RH13 6DU, GB  
Feng, Xiangdong, 266071 Qingdao, CN

Love, William, West Sussex RH12 1ND, GB  
Rhys-Williams, William, West Sussex RH12 1ND, GB  
PUGIN, Benoit, CH-4142 Muenchenstein, CH

(54) **Kationtové porfyrinové deriváty používané jako antibakteriální činidla**

(32) 23.12.2002  
(31) 0229742

(33) GB

(86) PCT/GB2003/005649  
(87) WO 2004/056828

(74) Společná advokátní kancelář Všeťečka Zelený Švorčík  
Kalenský a partneři, Dr. Miloš Všeťečka, Hálkova 2, Praha  
2, 12000

(97) **EP 1600393**

(47) 12.09.2007  
(97) 30.11.2005

(51) **B65D 23/08** (2006.01)  
**B65D 25/36** (2006.01)

(96) 25.05.2005  
(96) 05011295.2

(73) Adolf Würth GmbH & Co. KG, 74653 Künzelsau, DE  
(54) **Bezpečnostní obal, přířez a nádrž s bezpečnostním obalem**

(32) 25.05.2004  
(31) 102004026522

(33) DE

(74) Čermák Hořejš Myslíl a spol., JUDr. Karel Čermák,  
advokát, Národní 32, Praha 1, 11000

(97) **EP 1621806**

(47) 22.08.2007  
(97) 01.02.2006

(51) **F16K 24/04** (2006.01)  
**B60K 15/035** (2006.01)

**E03B 7/02** (2006.01)  
**F16K 17/24** (2006.01)

(96) 01.07.2005  
(96) 05380146.0

(73) Jimten, S.A., 03006 Alicante, ES

(72) Peréz Salas, Juan José, 03010 Alicante, ES  
Navarro Arcas, Abel Riquelme, 03009 Alicante, ES

(54) **Ventil pro odvodušňování vzduchu při jeho plnění a vstupu v průběhu vyprazdňování tlakované kapaliny z průtokových vedení**

(32) 28.07.2004  
(31) 200401834/U  
(33) ES  
(74) KOREJZOVÁ & SPOL., v.o.s., JUDr. Petra Korejzová,  
advokátka, Korunní 810/104 E, Praha 10, 10100

(97) **EP 1627086**  
(47) 12.09.2007  
(97) 25.11.2004  
(51) **C21D 8/12** (2006.01)  
(96) 10.05.2004  
(96) 04751737.0  
(73) AK Steel Properties, Inc., Middletown OH 45043, US  
(72) SCHOEN, Jerry, W., Middletown, OH 45044, US  
COMSTOCK, Robert, Jr., Trenton, OH 45067, US  
(54) **Zlepšený způsob výroby pásu z neorientované  
elektrooceli**  
(32) 14.05.2003  
(31) 436571  
(33) US  
(86) PCT/US2004/014506  
(87) WO 2004/101831  
(74) Čermák Hořejš Myslíl a spol., JUDr. Jan Matějka, Národní  
32, Praha 1, 11000

(97) **EP 1654943**  
(47) 14.11.2007  
(97) 10.05.2006  
(51) **A41F 1/06** (2006.01)  
**A41D 19/015** (2006.01)  
(96) 29.07.2004  
(96) 06002608.5  
(73) Ziegler Mechanische Werkstatt, Metallgewebe und  
Arbeitsschutz GmbH, 75417 Mühlacker, DE  
(72) Ziegler, Jürgen, 75428 Illingen, DE  
(54) **Ochranné oblečení z kovového kroužkového pletiva**  
(32) 29.07.2003, 08.11.2003  
(31) 10334903, 10352271  
(33) DE, DE  
(74) Ing. Pavel Reichel, Záhřebská 30, Praha 2, 12000

(97) **EP 1656954**  
(47) 21.11.2007  
(97) 17.05.2006  
(51) **A61K 51/08** (2006.01)  
(96) 03.06.2005  
(96) 05380116.3  
(73) GRIFOLS, S.A., 08005 Barcelona, ES  
(72) Santaularia Lozano, Olga, 08029 Barcelona, ES  
Hosta Mateu, Nuria, 08015 Barcelona, ES  
Jorquera Nieto, Juan Ignacio, 08480 Ametlla del Valles  
(Barcelona), ES  
(54) **Terapeutické roztoky lidského albuminu s nízkou  
aktivitou aktivátoru prekallikreinu (pKa) a způsob  
jejich přípravy**  
(32) 26.07.2004  
(31) 200401830  
(33) ES  
(74) ROTT, RŮŽIČKA & GUTTMANN Patentová, známková  
a advokátní kancelář, Ing. Dr. Michal Guttman, Nad  
Štolou 12, Praha 7, 17000

(97) **EP 1661638**  
(47) 21.11.2007  
(97) 31.05.2006  
(51) **B21H 1/00** (2006.01)  
**B21H 3/00** (2006.01)  
**B21H 5/00** (2006.01)  
(96) 19.11.2005  
(96) 05025308.7

(73) Kamax-Werke Rudolf Kellermann GmbH & Co. KG,  
37520 Osterode am Harz, DE  
(72) Hartmann, Gunther, Dr., 36304 Alsfeld, DE  
Sommer, Wolfgang, Dipl.-Ing., 35285 Gemünden  
(Wohra), DE  
Braun, Mario, Dipl.-Ing., 35325 Mücke, DE  
Becker, Matthias, 36304 Alsfeld-Billertshausen, DE  
(54) **Způsob a zařízení k přesnému válcování rotačně  
symetrických součástí**  
(32) 25.11.2004  
(31) 102004056921  
(33) DE  
(74) Čermák Hořejš Matějka a spol., JUDr. Karel Čermák,  
Národní 32, Praha 1, 11000

(97) **EP 1664357**  
(47) 31.10.2007  
(97) 17.03.2005  
(51) **C21D 9/00** (2006.01)  
**C22C 38/02** (2006.01)  
(96) 09.09.2004  
(96) 04761908.5  
(73) PEWAG AUSTRIA GmbH, 8020 Graz, AT  
Swiss Steel AG, 6020 Emmenbrücke, CH  
HASLER, Stephan, CH-6010 Kriens, CH  
HELDT, Jens, CH-5314 Kleindöttingen, CH  
HUNKELER, Roland, CH-3074 Muri bei Bern, CH  
PETER, Heiko, CH-6020 Emmenbrücke, CH  
UEBEL, Andreas, CH-6003 Luzern, CH  
URLAU, Ulrich, CH-6010 Kriens, CH  
PENG, G., A-8661 Wartberg, AT  
(54) **Použití oceli pro výrobu řetězů, způsob výroby řetězu a  
řetěz vyrobený tímto způsobem**  
(32) 09.09.2003  
(31) 154203  
(33) CH  
(86) PCT/CH2004/000568  
(87) WO 2005/024072  
(74) KOREJZOVÁ & SPOL., v.o.s., JUDr. Petra Korejzová,  
advokátka, Korunní 810/104 E, Praha 10, 10100

(97) **EP 1664935**  
(47) 17.10.2007  
(97) 03.03.2005  
(51) **G03F 7/42** (2006.01)  
**H01L 21/00** (2006.01)  
**C11D 11/00** (2006.01)  
**C11D 7/04** (2006.01)  
**C11D 7/32** (2006.01)  
**C11D 7/06** (2006.01)  
(96) 26.07.2004  
(96) 04779284.1  
(73) MALLINCKRODT BAKER, Inc., St. Louis, MO 63134,  
US  
(72) ILARDI, Joseph, M., Sparta, NJ 07871, US  
SKEE, David, C., Bethlehem, PN 18020, US  
KANE, Sean, M., Bethlehem, PN 18018, US  
TROVALLI, Karen, E., Easton, PN 18045, US  
(54) **Stírací a čistící kompozice pro mikroelektroniku**  
(32) 19.08.2003, 01.03.2004  
(31) 496110/P, 548976/P  
(33) US, US  
(86) PCT/US2004/024153  
(87) WO 2005/019939  
(74) Čermák Hořejš Myslíl a spol., JUDr. Jan Matějka, Národní  
32, Praha 1, 11000

(97) **EP 1671731**  
(47) 14.11.2007  
(97) 21.06.2006  
(51) **B23D 51/10** (2006.01)  
(96) 19.12.2003  
(96) 06111204.1

- |   |  |
|---|--|
| (73) Black & Decker Inc., Newark, Delaware 19711, US  | (96) 04803276.7  |
| (72) Bigden, Jonathan DC, Baltimore, Ma 21230, US   | (73) SMS Demag Aktiengesellschaft, 40237 Düsseldorf, DE  |
| Dassoulas, Stephen C, Baltimore, Ma 21234, US   | (72) ARTEL, Gerhard, 57339 Kirchhundem, DE   |
| Melvin, Jason R, Towson, Ma 21286, US   | (54) <b>Sběrné skříně na olej s podpěrou točivého momentu</b>  |
| Moores, Jr, Robert G, Reisterstown, Ma 21136, US  | (32) 18.12.2003, 30.01.2004  |
| Grant, Jeffrey P, Forest Hill, Ma 21050, US   | (31) 10359404, 102004002784  |
| Derreth, James J, Baltimore, Ma 21211, US   | (33) DE, DE  |
| (54) <b>Upínací uspořádání pro přijímání pilového listu v několika orientacích</b>  | (86) PCT/EP2004/013390   |
| (32) 06.01.2003   | (87) WO 2005/058518  |
| (31) 337232   | (74) Společná advokátní kancelář Všeťečka Zelený Švorčík Kalenský a partneři, Dr. Miloš Všeťečka, advokát, Hálkova 2, Praha 2, 12000 |
| (33) US   |  |
| (74) Společná advokátní kancelář Všeťečka Zelený Švorčík Kalenský a partneři, Dr. Miloš Všeťečka, Hálkova 2, Praha 2, 12000 |  |
| <hr/>   |  |
| (97) <b>EP 1683589</b>  | (97) <b>EP 1700583</b>   |
| (47) 24.10.2007   | (47) 31.10.2007  |
| (97) 26.07.2006   | (97) 13.09.2006  |
| (51) <b>B21D 7/024</b> (2006.01)  | (51) <b>A61F 5/50</b> (2006.01)  |
| (96) 23.01.2006   | (96) 31.01.2006  |
| (96) 06425030.1   | (96) 06101084.9  |
| (73) CML International S.p.A., 03030 Piedimonte San Germano, IT   | (73) Crane Solutions, S.L., 08035 Barcelona, ES  |
| (72) Giorgio, Mario, I-03030 Piedimonte San Germano, IT   | (72) Ibaez Gallego, Manel, 08035 Barcelona, ES   |
| Caporusso, Alessandro, I-03030 Piedimonte San Germano, IT   | (54) <b>Zařízení pro prevenci vkládání prstů do úst, zvláště určené pro děti</b>   |
| (54) <b>Ohýbací zařízení</b>  | (32) 04.03.2005  |
| (32) 25.01.2005, 25.03.2005   | (31) 200500493/U   |
| (31) RM20050035, RM20050146   | (33) ES  |
| (33) IT, IT   | (74) Čermák Hořejš Matějka a spol., JUDr. Jan Matějka, advokát, Národní 32, Praha 1, 11000   |
| (74) PATENTSERVIS Praha, a.s., Jivenská 1273/1, Praha 4, 14021  |  |
| <hr/>   |  |
| (97) <b>EP 1695791</b>  | (97) <b>EP 1715903</b>   |
| (47) 05.12.2007   | (47) 24.10.2007  |
| (97) 30.08.2006   | (97) 04.08.2005  |
| (51) <b>B23Q 1/01</b> (2006.01)   | (51) <b>A61M 5/20</b> (2006.01)  |
| <b>B23B 39/16</b> (2006.01)   | <b>A61M 5/30</b> (2006.01)   |
| <b>B23Q 39/02</b> (2006.01)   | (96) 24.01.2005  |
| (96) 23.02.2005   | (96) 05701985.3  |
| (96) 05003824.9   | (73) The Medical House Plc, Attercliffe Sheffield S9 2QJ, GB   |
| (73) Alfing Kessler Sondermaschinen GmbH, 73433 Aalen, DE   | (72) STAMP, Kevin, Sheffield S35 1AR, GB   |
| (54) <b>Obráběcí stroj s několika rovnoběžnými vřetenovými uspořádáními</b>   | (54) <b>Injekční zařízení</b>  |
| (74) Čermák Hořejš Matějka a spol., JUDr. Karel Čermák, Národní 32, Praha 1, 11000  | (32) 23.01.2004, 27.01.2004, 28.01.2004  |
|   | (31) 0401469, 2455937, 767860  |
|   | (33) GB, CA, US  |
|   | (86) PCT/GB2005/000223   |
|   | (87) WO 2005/070481  |
|   | (74) Společná advokátní kancelář Všeťečka Zelený Švorčík Kalenský a partneři, JUDr. Pavel Zelený, Hálkova 2, Praha 2, 12000          |
| <hr/>   |  |
| (97) <b>EP 1697156</b>  | (97) <b>EP 1725748</b>   |
| (47) 15.08.2007   | (47) 12.12.2007  |
| (97) 14.07.2005   | (97) 22.09.2005  |
| (51) <b>B60J 10/00</b> (2006.01)  | (51) <b>F01N 3/025</b> (2006.01)   |
| (96) 20.12.2004   | <b>F01N 3/035</b> (2006.01)  |
| (96) 04801417.9   | <b>F01N 9/00</b> (2006.01)   |
| (73) GDX North America Inc., Dover Delaware 19901, US   | (96) 10.03.2005  |
| (72) DUMKE, Lothar, 41179 Moenchengladbach, DE  | (96) 05721187.2  |
| TODT, Bernd, 22143 Hamburg, DE  | (73) TOYOTA JIDOSHA KABUSHIKI KAISHA, Toyota-shi, Aichi-ken, 471-8571, JP  |
| (54) <b>Těsnící, lemovací či začíšťovací pás</b>  | (72) MATSUNO, Shigehiro, c/o TOYOTA JIDOSHA KK, Toyota-shi, Aichi, 4718571, JP   |
| (32) 23.12.2003   | YOKOI, Tatsuhisa, c/o TOYOTA JIDOSHA KK, Toyota-shi, Aichi, 4718571, JP  |
| (31) 0329888  | OTSUBO, Yasuhiko, c/o TOYOTA JIDOSHA KK, Toyota-shi, Aichi, 4718571, JP  |
| (33) GB   | MATSUOKA, Hiroki, c/o TOYOTA JIDOSHA KK, Toyota-shi, Aichi, 4718571, JP  |
| (86) PCT/IB2004/004222  | INABA, Takayoshi, c/o Denso Coporation, Aichi-ken, 448-8661, JP  |
| (87) WO 2005/063519   | (54) <b>Způsob a zařízení k čištění výfukových plynů spalovacího motoru</b>  |
| (74) PATENTSERVIS Praha a.s., Jivenská 1273/1, Praha 4, 14021   | (32) 11.03.2004  |
|   | (31) 2004068990  |
| <hr/>   |  |
| (97) <b>EP 1699576</b>  |  |
| (47) 24.10.2007   |  |
| (97) 30.06.2005   |  |
| (51) <b>B21B 35/14</b> (2006.01)  |  |
| (96) 25.11.2004   |  |



(33) JP  
(86) PCT/JP2005/005037  
(87) WO 2005/088090  
(74) ROTT, RŮŽIČKA & GUTTMANN patent.,známkové a advokátní kanceláře, Ing. Mgr. Miloslav Hainz, Nad Štolou 12, Praha 7, 17000

---

(97) **EP 1736443**  
(47) 14.11.2007  
(97) 27.12.2006  
(51) **C02F 3/00** (2006.01)  
**C02F 3/14** (2006.01)  
**C02F 3/20** (2006.01)  
(96) 07.04.2006  
(96) 06007342.6  
(73) ATB Umwelttechnologien GmbH, 32457 Porta Westfalica, DE  
(72) Baumann, Markus, 32602 Vlotho, DE  
(54) **Čisticí zařízení**  
(32) 22.06.2005  
(31) 102005028764  
(33) DE  
(74) Čermák Hořejš Matějka a spol., JUDr. Karel Čermák, advokát, Národní 32, Praha 1, 11000

---

(97) **EP 1751436**  
(47) 24.10.2007  
(97) 26.10.2006  
(51) **F16B 25/00** (2006.01)  
**F16B 33/02** (2006.01)  
(96) 21.04.2006  
(96) 06753403.2  
(73) Berner GmbH, 74653 Künzelsau, DE  
(72) RUNGE, Erich, 74653 Künzelsau, DE  
LÖFFLER, Ralf, 74677 Dörzbach, DE  
(54) **Šroub do dřeva a plastu**  
(32) 22.04.2005  
(31) 202005006493/U  
(33) DE  
(86) PCT/EP2006/003710  
(87) WO 2006/111412  
(74) KOREJZOVÁ & SPOL., v.o.s., JUDr. Petra Korejzová, advokátka, Korunní 810/104 E, Praha 10, 10100

---

(97) **EP 1759568**  
(47) 02.01.2008  
(97) 07.03.2007  
(51) **A01C 7/08** (2006.01)  
**A01C 15/00** (2006.01)  
(96) 20.06.2006  
(96) 06012587.9  
(73) Kverneland ASA, 4355 Kverneland, NO  
(72) Schumacher, Ferdinand, 59510 Lippetal - Oestinghausen, DE  
Stüttgen, Gerhard, 59510 Lippetal - Nordwald, DE  
(54) **Pneumatický sázecí stroj pro sázení osiva a/nebo rozdělování hnojiva**  
(32) 02.09.2005  
(31) 102005042006  
(33) DE  
(74) KANIA, SEDLÁK, SMOLA Patentová a známková kancelář, Ing. Jiří Malůšek, Mendlovo nám. 1a, Brno, 60300

---

(97) **EP 1761779**  
(47) 24.10.2007  
(97) 16.02.2006  
(51) **G01N 33/574** (2006.01)  
(96) 13.08.2004  
(96) 04764118.8  
(73) Indivumed GmbH, 22297 Hamburg, DE

(72) JUHL, Hartmut, 22609 Hamburg, DE  
DAVID, Kerstin, 20535 Hamburg, DE  
(54) **Použití transthyretinu jakožto biomarkeru kolorektálního adenomu: způsob detekce a testovací systém**  
(86) PCT/EP2004/009124  
(87) WO 2006/015616  
(74) Čermák Hořejš Matějka a spol., JUDr. Jan Matějka, advokát, Národní 32, Praha 1, 11000

---

(97) **EP 1767761**  
(47) 28.11.2007  
(97) 28.03.2007  
(51) **F02D 41/02** (2006.01)  
**F02D 41/30** (2006.01)  
**F02D 41/38** (2006.01)  
**F01N 3/08** (2006.01)  
(96) 06.09.2006  
(96) 06120210.7  
(73) Siemens VDO Automotive AG, 93055 Regensburg, DE  
(72) Achleitner, Erwin, 93083, Obertraubling, DE  
Rösel, Gerd, 93055, Regensburg, DE  
(54) **Způsob regenerace katalyzátoru akumulujícího NOx**  
(32) 26.09.2005  
(31) 102005045858  
(33) DE  
(74) Čermák Hořejš Matějka a spol., JUDr. Karel Čermák, Národní 32, Praha 1, 11000

---

(97) **EP 1844896**  
(47) 12.12.2007  
(97) 17.10.2007  
(51) **B23Q 7/03** (2006.01)  
(96) 12.04.2006  
(96) 06007672.6  
(73) Trumpf Sachsen GmbH, 01904 Neukirch, DE  
(72) Harnisch, Gunter, 01936 Königsbrück, DE  
Knobel, Carsten, 02689 Sohland, DE  
(54) **Strojní uspořádání pro polohování obrobků a/nebo zbytků po obrábění obrobků, jakož i jím opatřené strojní uspořádání pro obrábění obrobků**  
(74) Čermák Hořejš Matějka a spol., JUDr. Karel Čermák, Národní 32, Praha 1, 11000

## Evropské patenty zrušené Evropským patentovým úřadem

Následující evropské patenty udělené Evropským patentovým úřadem s účinky pro Českou republiku byly zrušeny Evropským patentovým úřadem podle článku 102 Úmluvy o udělování evropských patentů (§35f odst 2 zákona č. 527/1990 Sb., v platném znění).

(97) EP 1546051

## PD4A Převod práv a ostatní změny majitelů evropských patentů

(97) EP 1323518

(73) Schrott Wetzel GmbH, Mannheim, DE

---

(97) EP 1451393

(73) Risdon International, Inc., Watertown, CT, US

---

(97) EP 1484148

(73) Risdon International, Inc., Watertown, CT, US

---

(97) EP 1488924

(73) BOREALIS AG, 1220 Vienna, AT

---

(97) EP 1561833

(73) RuD Ketten Rieger & Dietz GmbH u. Co. KG, 73428 Aalen, DE

---

## FG1K

## Zapsané užité vzory - přehled podle čísel zápisu

V období uzávěrky tohoto čísla Věstníku zapsal Úřad průmyslového vlastnictví tyto užité vzory.

18250	<b>H 05 K 5/00</b>	(2006.01)
18251	<b>B 09 B 3/00</b>	(2006.01)
18252	<b>A 23 C 13/00</b>	(2006.01)
18253	<b>G 02 B 27/00</b>	(2006.01)
18254	<b>C 08 J 11/04</b>	(2006.01)
18255	<b>C 04 B 24/12</b>	(2006.01)
18256	<b>A 23 L 1/20</b>	(2006.01)
18257	<b>A 23 L 3/3571</b>	(2006.01)
18258	<b>A 21 D 13/00</b>	(2006.01)
18259	<b>B 09 B 3/00</b>	(2006.01)
18260	<b>A 45 B 25/22</b>	(2006.01)
18261	<b>G 06 F 1/04</b>	(2006.01)
18262	<b>B 01 J 2/22</b>	(2006.01)
18263	<b>A 23 J 3/00</b>	(2006.01)
18264	<b>G 06 F 1/16</b>	(2006.01)
18265	<b>G 01 L 1/00</b>	(2006.01)
18266	<b>A 63 J 1/02</b>	(2006.01)
18267	<b>G 07 C 13/00</b>	(2006.01)
18268	<b>G 01 N 3/06</b>	(2006.01)
18269	<b>G 01 N 3/02</b>	(2006.01)
18270	<b>G 06 F 1/16</b>	(2006.01)
18271	<b>G 06 F 9/00</b>	(2006.01)
18272	<b>A 45 B 25/00</b>	(2006.01)
18273	<b>A 23 D 9/00</b>	(2006.01)
18274	<b>C 10 L 5/44</b>	(2006.01)
18275	<b>H 01 L 31/0203</b>	(2006.01)
18276	<b>H 01 L 31/0203</b>	(2006.01)
18277	<b>G 06 Q 99/00</b>	(2006.01)
18278	<b>B 21 C 35/03</b>	(2006.01)
18279	<b>A 23 K 1/18</b>	(2006.01)
18280	<b>A 23 D 9/007</b>	(2006.01)
18281	<b>G 01 N 25/18</b>	(2006.01)
18282	<b>A 01 G 9/10</b>	(2006.01)
18283	<b>E 05 G 1/10</b>	(2006.01)
18284	<b>E 06 B 3/08</b>	(2006.01)
18285	<b>B 28 C 5/48</b>	(2006.01)
18286	<b>B 60 D 1/145</b>	(2006.01)

FG1K

Zapsané užité vzory - řazené podle MPT

- |      |  |           |           |   |
|------|--|-----------|-----------|---|
| (51) | <i>A01G 9/10</i>   | (2006.01) | (22)      | 27.12.2007  |
| (11) | 18282  |           | (47)      | 11.02.2008  |
| (21) | <b>2008-19549</b>  |           | (73)      | Hopsáková Ivana, Jince, CZ  |
| (22) | 03.01.2008   |           | (72)      | Hopsáková Ivana, Jince, CZ  |
| (47) | 11.02.2008   |           | (54)      | <b>Potravinový doplněk obsahující pštroší tuk a antioxidant</b>                           |
| (73) | Střítecký Josef Ing., Jaroměřice nad Rokytou, CZ   |           | (74)      | Ing. Stanislav Dryák, Vinohradská 94, Praha 3, 13000                                      |
| (72) | Střítecký Josef Ing., Jaroměřice nad Rokytou, CZ   |           | (51)      | <i>A23J 3/00</i>  |
| (54) | <b>Sestavitelná pěstební schránka</b>  |           | (2006.01) |   |
| (74) | Kancelář TEAK, Ivan Vojtek, Kmochova 762, Třebíč, 67401  |           | (51)      | <i>A23P 1/00</i>  |
|      |  |           | (2006.01) |   |
| (51) | <i>A21D 13/00</i>  | (2006.01) | (11)      | 18263   |
|      | <i>A23L 1/10</i>   | (2006.01) | (21)      | <b>2007-19422</b>   |
|      | <i>A23L 1/164</i>  | (2006.01) | (22)      | 23.11.2007  |
|      | <i>A23L 1/216</i>  | (2006.01) | (47)      | 11.02.2008  |
|      | <i>A23L 1/01</i>   | (2006.01) | (73)      | Výzkumný ústav potravinářský Praha, v.v.i., Praha, CZ                                     |
| (11) | 18258  |           | (72)      | Kýhos Karel, Praha, CZ  |
| (21) | <b>2007-19316</b>  |           |           | Strohalm Jan, Praha, CZ   |
| (22) | 24.10.2007   |           | (54)      | <b>Zařízení na tvarování a stabilizaci výrobků z proteinové směsi pod hladinou vody</b>   |
| (47) | 11.02.2008   |           | (74)      | Ing. Jaroslav Novotný, Římská 45, Praha 2, 12000  |
| (73) | Růžička Tomáš, Praha 5, CZ   |           | (51)      | <i>A23K 1/18</i>  |
| (72) | Růžička Tomáš, Praha, CZ   |           | (2006.01) |   |
| (54) | <b>Polotovar plněné bramborové taštičky</b>  |           | (11)      | 18279   |
| (74) | Václav Müller, patentový zástupce, Filipova 2016, Praha 4, 14800   |           | (21)      | <b>2007-19536</b>   |
|      |  |           | (22)      | 27.12.2007  |
| (51) | <i>A23C 13/00</i>  | (2006.01) | (47)      | 11.02.2008  |
|      | <i>A23C 9/00</i>   | (2006.01) | (73)      | Hopsáková Ivana, Jince, CZ  |
|      | <i>A23C 15/00</i>  | (2006.01) | (72)      | Hopsáková Ivana, Jince, CZ  |
|      | <i>A23C 21/00</i>  | (2006.01) | (54)      | <b>Krmivo pro psy obsahující jako doplněk pštroší tuk</b>                                 |
|      | <i>A23C 9/12</i>   | (2006.01) | (74)      | Ing. Stanislav Dryák, Vinohradská 94, Praha 3, 13000                                      |
|      | <i>A23D 9/00</i>   | (2006.01) | (51)      | <i>A23L 1/20</i>  |
|      | <i>A23C 23/00</i>  | (2006.01) | (2006.01) |   |
| (11) | 18252  |           | (51)      | <i>A21D 2/18</i>  |
| (21) | <b>2007-19047</b>  |           | (2006.01) |   |
| (22) | 27.07.2007   |           | (51)      | <i>A21D 2/36</i>  |
| (47) | 11.02.2008   |           | (2006.01) |   |
| (73) | MILCOM a. s. Výzkumný ústav mlékárenský, Praha, CZ   |           | (51)      | <i>A23L 1/22</i>  |
| (72) | Drbohlav Jan Ing. CSc., Praha, CZ  |           | (2006.01) |   |
|      | Roubal Petr Ing. CSc., Praha, CZ   |           | (51)      | <i>A23L 1/221</i>   |
|      | Peroutková Jitka Ing., Praha, CZ   |           | (2006.01) |   |
|      | Novák Petr Ing., Třebíč, CZ  |           | (51)      | <i>A23L 1/236</i>   |
|      | Pecháčková Marta, Praha, CZ  |           | (2006.01) |   |
| (54) | <b>Mléčná fermentovaná pomazánka s obsahem omega 3 vícenenasycených mastných kyselin</b>   |           | (11)      | 18256   |
| (74) | Ing. Jaroslav Novotný, Římská 45, Praha 2, 12000   |           | (21)      | <b>2007-19293</b>   |
| (51) | <i>A23D 9/00</i>   | (2006.01) | (22)      | 18.10.2007  |
|      | <i>A23D 9/007</i>  | (2006.01) | (47)      | 11.02.2008  |
|      | <i>A23L 1/29</i>   | (2006.01) | (73)      | Půlpánová Alena, Olomouc, CZ  |
|      | <i>A23L 1/302</i>  | (2006.01) | (72)      | Půlpánová Alena, Olomouc, CZ  |
| (11) | 18273  |           | (54)      | <b>Směs na výrobu náplně s použitím lupiny a/nebo soji pro výrobu pečiva</b>              |
| (21) | <b>2007-19478</b>  |           | (51)      | <i>A23L 3/3571</i>  |
| (22) | 10.12.2007   |           | (2006.01) |   |
| (47) | 11.02.2008   |           | (11)      | 18257   |
| (73) | Ranný Mojmir Doc. Ing. DrSc., Praha, CZ  |           | (21)      | <b>2007-19308</b>   |
|      | Sedláček Jiří Ing. CSc., Praha, CZ   |           | (22)      | 23.10.2007  |
|      | Kocourková Zuzana Ing., Praha, CZ  |           | (47)      | 11.02.2008  |
|      | Petříková Dana Ing., Praha, CZ   |           | (73)      | MILCOM a. s. Výzkumný ústav mlékárenský, Praha, CZ  |
| (72) | Ranný Mojmir Doc. Ing. DrSc., Praha, CZ  |           | (72)      | Dráb Vladimír Ing., Sedčany, CZ   |
|      | Sedláček Jiří Ing. CSc., Praha, CZ   |           |           | Švandrlík Zdeněk, Tábor, CZ   |
|      | Kocourková Zuzana Ing., Praha, CZ  |           | (54)      | <b>Směs mikrobiálních kmenů a lysozymu pro urychlení zrání tvrdých a polotvrdých sýrů</b> |
|      | Petříková Dana Ing., Praha, CZ   |           | (74)      | Ing. Jaroslav Novotný, patentový zástupce, Římská 45, Praha 2, 12000                      |
| (54) | <b>Homogenní roztoky lipofilních biologicky aktivních látek s využitím triacylglycerolů se střední délkou řetězce mastných kyselin (MCT)</b> |           | (51)      | <i>A45B 25/00</i>   |
| (51) | <i>A23D 9/007</i>  | (2006.01) | (2006.01) |   |
|      | <i>A23L 1/30</i>   | (2006.01) | (11)      | 18272   |
| (11) | 18280  |           | (21)      | <b>2007-19468</b>   |
| (21) | <b>2007-19537</b>  |           | (22)      | 05.12.2007  |
|      |  |           | (47)      | 11.02.2008  |
|      |  |           | (73)      | Špelina Pavel, Praha, CZ  |
|      |  |           | (72)      | Špelina Pavel, Praha, CZ  |
|      |  |           | (54)      | <b>Deštník</b>  |
|      |  |           | (51)      | <i>A45B 25/22</i>   |
|      |  |           | (2006.01) |   |
|      |  |           | (51)      | <i>A45B 25/14</i>   |
|      |  |           | (2006.01) |   |
|      |  |           | (51)      | <i>A45B 25/00</i>   |
|      |  |           | (2006.01) |   |

- |   |   |
|---|---|
| (11) <b>A45B 23/00</b> (2006.01)  | (11) <b>B28C 5/40</b> (2006.01)   |
| (21) 18260  | (21) 18285  |
| (22) <b>2007-19359</b>  | (22) <b>2008-19568</b>  |
| (47) 06.11.2007   | (47) 10.01.2008   |
| (73) 11.02.2008   | (73) 11.02.2008   |
| (73) MONTIS CZ, s. r. o., Kroměříž, CZ  | (73) TBG Plzeň Transportbeton, s. r. o., Beroun, CZ   |
| (72) Neudecker Petr Ing., Kroměříž, CZ  | (72) SERVIS VESELÝ, s. r. o., Beroun, CZ  |
| (54) <b>Slunečník, deštník nebo stínící konstrukce</b>  | (72) Veselý Stanislav, Beroun, CZ   |
| (74) Patentová a známková kancelář, Ing. Jaromír Příkryl, Včelín 1161, Hulín, 76824   | (54) <b>Dávkovač drátků</b>   |
| (51) <b>A63J 1/02</b> (2006.01)   | (74) TRAPLOVÁ HAKR KUBÁT Advokátní a patentová kancelář, Ing. Jan Kubát, Přístavní 24, Praha 7, 17000 |
| (51) <b>A63J 1/00</b> (2006.01)   | (51) <b>B60D 1/145</b> (2006.01)  |
| (11) 18266  | (11) 18286  |
| (21) <b>2007-19437</b>  | (21) <b>2008-19574</b>  |
| (22) 28.11.2007   | (22) 14.01.2008   |
| (47) 11.02.2008   | (47) 11.02.2008   |
| (73) ZAT, a. s., Příbram, CZ  | (73) VEZEKO s.r.o., Velké Meziříčí, CZ  |
| (72) Kučera Milan Ing., Plzeň, CZ   | (72) Večeřa Ludvík, Bory, CZ  |
| (54) <b>Měřicí kladka prospektového divadelního tahu</b>  | (54) <b>Držák trubkové oje přívěsného vozíku</b>  |
| (74) Ing. Hana Dušková, patentový zástupce, Travná 1285, Praha 14 - Kyje, 19800   | (51) <b>C04B 24/12</b> (2006.01)  |
| (51) <b>B01J 2/22</b> (2006.01)   | (51) <b>C04B 111/72</b> (2006.01)   |
| (11) 18262  | (11) 18255  |
| (21) <b>2007-19404</b>  | (21) <b>2007-19212</b>  |
| (22) 21.11.2007   | (22) 17.09.2007   |
| (47) 11.02.2008   | (47) 11.02.2008   |
| (73) Štěpánek Robert Ing., Brno, CZ   | (73) D&DAXNER TECHNOLOGY, s. r. o., Ostrava, CZ   |
| (72) Svoboda Karel Ing., Brno, CZ   | (72) Daxner Jaromír, Šenov, CZ  |
| (72) Štěpánek Robert Ing., Brno, CZ   | (54) <b>Tepelně izolační omítka</b>   |
| (72) Svoboda Karel Ing., Brno, CZ   | (74) Ing. Josef Bocek, Dělnická 19/1168, Havířov, 73601   |
| (54) <b>Válcový granulátor</b>  | (51) <b>C08J 11/04</b> (2006.01)  |
| (74) Ing. František Čáslava, Sabinova 6, Brno, 61600  | (51) <b>C08J 11/06</b> (2006.01)  |
| (51) <b>B09B 3/00</b> (2006.01)   | (51) <b>C08L 17/00</b> (2006.01)  |
| (11) 18259  | (51) <b>C08L 21/00</b> (2006.01)  |
| (21) <b>2007-19338</b>  | (11) 18254  |
| (22) 30.10.2007   | (21) <b>2007-19158</b>  |
| (47) 11.02.2008   | (22) 27.08.2007   |
| (73) LM Technologies s. r. o., Ústí nad Labem, CZ   | (47) 11.02.2008   |
| (72) Matys Ladislav, Ústí nad Labem, CZ   | (73) UT 2002, s. r. o., Ostrava, CZ   |
| (54) <b>Zařízení k získávání využitelných surovin ze strusky z výroby hořčíkových slitin</b>  | (72) Wolf Petr Ing. CSc., Ostrava, CZ   |
| (74) Ing. Libor Šimek, patentový zástupce, Kartouzská 4, Praha 5, 15099   | (54) <b>Směs pro výrobu pryžových výrobků</b>   |
| (51) <b>B09B 3/00</b> (2006.01)   | (74) Ing. Pavel Nádvorník, Sokola Tůmy 1, Ostrava - Hulváky, 70900                                    |
| (51) <b>A61L 11/00</b> (2006.01)  | (51) <b>C10L 5/44</b> (2006.01)   |
| (11) 18251  | (11) 18274  |
| (21) <b>2007-19042</b>  | (21) <b>2007-19506</b>  |
| (22) 26.07.2007   | (22) 18.12.2007   |
| (47) 11.02.2008   | (47) 11.02.2008   |
| (73) SARAITO, S.L., Granada, ES   | (73) Výzkumný ústav zemědělské techniky, v. v. i., Praha, CZ  |
| (72) Sanchez Duenas, Granada, ES  | (72) Mužík Oldřich Ing., Praha, CZ  |
| (54) <b>Zařízení na zničení ostrých špičatých předmětů, které je vybaveno prostředky pro automatické vyšroubování injekčních jehel a podobných nástrojů</b> | (72) Souček Jiří Ing. Ph.D., Praha, CZ  |
| (74) HALAXOVÁ & HALAXOVÁ, TETRAPAT, RNDr. Zdeňka Halaxová, Horní náměstí 7, Olomouc, 77200  | (72) Abrahm Zdeněk Ing. CSc., Ořech, CZ   |
| (51) <b>B21C 35/03</b> (2006.01)  | (54) <b>Palivová briketa z dřevní hmoty</b>   |
| (51) <b>B21C 35/02</b> (2006.01)  | (74) Ing. Libor Šimek, Kartouzská 4, Praha 5 - Smíchov, 15099   |
| (51) <b>B21C 35/00</b> (2006.01)  | (51) <b>E05G 1/10</b> (2006.01)   |
| (51) <b>B21C 23/00</b> (2006.01)  | (51) <b>E05G 1/14</b> (2006.01)   |
| (11) 18278  | (51) <b>E05G 1/00</b> (2006.01)   |
| (21) <b>2007-19535</b>  | (11) 18283  |
| (22) 27.12.2007   | (21) <b>2008-19558</b>  |
| (47) 11.02.2008   | (22) 09.01.2008   |
| (73) Odd Huse, Oslo, NO   | (47) 11.02.2008   |
| (72) Odd Huse, Oslo, NO   | (73) Phobos, spol. s. r. o., Frenštát pod Radhoštěm, CZ   |
| (54) <b>Výrobní linka hliníkových profilů</b>   | (72) Šrubař Ivo Ing., Frenštát pod Radhoštěm, CZ  |
| (74) Ing. Pavel Nádvorník, Sokola Tůmy 1, Ostrava - Hulváky, 70900  | (54) <b>Systém uložení, zabezpečení a sledování transportu cenných papírů</b>                         |
| (51) <b>B28C 5/48</b> (2006.01)   | (74) Ing. Pavel Nádvorník, Sokola Tůmy 1, Ostrava - Hulváky, 70900                                    |
|   | (51) <b>E06B 3/08</b> (2006.01)   |
|   | (51) <b>E06B 3/36</b> (2006.01)   |
|   | (51) <b>E06B 7/00</b> (2006.01)   |
|   | (11) 18284  |
|   | (21) <b>2008-19559</b>  |

- (22) 09.01.2008  
(47) 11.02.2008  
(73) APLITEK, spol. s r. o., Hlučín, CZ  
(72) Gron Pavel Ing., Komořany, CZ  
Teichmann Lubomír, Vřesina, CZ  
Kloss Rostislav, Hlučín, CZ
- (54) **Díra v plošném materiálu a korespondující kryt této díry**
- (74) Ing. Pavel Nádvořík, Sokola-Tůmy 1, Ostrava-Hulváky, 70900
- (51) **G01L 1/00** (2006.01)  
**G01L 7/00** (2006.01)
- (11) 18265  
(21) **2007-19427**  
(22) 26.11.2007  
(47) 11.02.2008  
(73) České vysoké učení technické v Praze, Fakulta strojní, Praha, CZ
- (72) Volf Jaromír Doc. Ing. DrSc., Praha, CZ  
Vítek Karel Ing. CSc., Zdislavice, CZ  
Děd Pavel Ing., Praha, CZ  
Novák Petr Ing., Kostelec nad Labem, CZ  
Šťastný Jiří Doc. Ing. CSc., Praha, CZ  
Vlček Josef Ing. CSc., Praha, CZ
- (54) **Proporcionální snímač smykových sil a rozložení kontaktního tlaku**
- (74) Ing. Hana Dušková, patentový zástupce, Travná 1285, Praha 14 - Kyje, 19800
- (51) **G01N 25/18** (2006.01)
- (11) 18281  
(21) **2007-19539**  
(22) 28.12.2007  
(47) 11.02.2008  
(73) České vysoké učení technické v Praze Kloknerův ústav, Praha, CZ
- (72) Záruba Jan Ing. CSc., Praha, CZ  
Hrachová Simona Ing., Všetaty, CZ
- (54) **Zařízení a zkušební vzorek pro dynamické testování tepelných vlastností stavebních materiálů**
- (74) Ing. Hana Dušková, patentový zástupce, Travná 1285, Praha 14 - Kyje, 19800
- (51) **G01N 3/02** (2006.01)
- (11) 18269  
(21) **2007-19454**  
(22) 30.11.2007  
(47) 11.02.2008  
(73) Výzkumný a zkušební letecký ústav, a. s., Praha, CZ  
(72) Snop Vladimír, Tursko, CZ
- (54) **Plátěný závěs pro pevnostní zkoušky**
- (51) **G01N 3/06** (2006.01)  
**G01N 3/08** (2006.01)
- (11) 18268  
(21) **2007-19448**  
(22) 29.11.2007  
(47) 11.02.2008  
(73) Elektroporcelán Louny, a. s., Louny, CZ  
(72) Novotná Věra, Louny, CZ
- (54) **Testovací otiskové těleso**
- (74) Karel Čálek, patentový zástupce, Nad Palatou 12, Praha 5, 15000
- (51) **G02B 27/00** (2006.01)  
**G02B 23/00** (2006.01)
- (11) 18253  
(21) **2007-19096**  
(22) 10.08.2007  
(47) 11.02.2008  
(73) Meopta-optika, s. r. o., Přerov, CZ  
(72) Mrlík Vojtěch Mgr., Přerov, CZ
- (54) **Optický systém adaptéru k dalekohledu**
- (74) HALAXOVÁ & HALAXOVÁ, TETRÁPAT, RNDr. Zdeňka Halaxová, Horní náměstí 7, Olomouc, 77200
- (51) **G06F 1/04** (2006.01)  
**G06F 1/16** (2006.01)
- (11) 18261  
(21) **2007-19396**  
(22) 19.11.2007  
(47) 11.02.2008  
(73) CESNET, zájmové sdružení právnických osob, Praha, CZ  
(72) Smotlacha Vladimír RNDr. Ing. Ph.D., Praha, CZ
- (54) **Zapojení pro zajištění stabilní časové základny v počítači**
- (74) Ing. Hana Dušková, patentový zástupce, Travná 1285, Praha 14 - Kyje, 19800
- (51) **G06F 1/16** (2006.01)  
**G06F 11/30** (2006.01)  
**G02B 6/00** (2006.01)  
**H04B 10/16** (2006.01)  
**H01S 3/30** (2006.01)
- (11) 18264  
(21) **2007-19426**  
(22) 26.11.2007  
(47) 11.02.2008  
(73) CESNET Zájmové sdružení právnických osob, Praha, CZ  
(72) Karásek Miroslav Ing. DrSc., Kolín, CZ  
Vojtěch Josef Ing., Praha, CZ  
Radil Jan Ing. PhD., Praha, CZ  
Šíma Stanislav Ing. CSc., Praha, CZ
- (54) **Modulární stavebnice zařízení pro ramanovské rozprostření optické zesilování signálu**
- (74) Ing. Hana Dušková, patentový zástupce, Travná 1285, Praha 14 - Kyje, 19800
- (51) **G06F 1/16** (2006.01)  
**H04B 10/00** (2006.01)  
**G02B 6/00** (2006.01)
- (11) 18270  
(21) **2007-19461**  
(22) 04.12.2007  
(47) 11.02.2008  
(73) CESNET Zájmové sdružení právnických osob, Praha, CZ  
(72) Vojtěch Josef Ing. Bc., Praha, CZ  
Hůla Miloslav, Křivoklát, CZ  
Radil Jan Ing. PhD., Praha, CZ  
Karásek Miroslav Ing. DrSc., Kolín, CZ  
Šíma Stanislav Ing. CSc., Praha, CZ  
Nejman Jan Ing., Mladá Boleslav, CZ  
Holub Petr Mgr. Ph.D., Brno, CZ
- (54) **Zařízení pro skupinové vysílání optických signálů v Internetu a jiných sítích**
- (74) Ing. Hana Dušková, patentový zástupce, Travná 1285, Praha 14 - Kyje, 19800
- (51) **G06F 9/00** (2006.01)  
**G06F 13/00** (2006.01)  
**G06F 1/16** (2006.01)  
**G06F 11/30** (2006.01)  
**G02B 6/00** (2006.01)
- (11) 18271  
(21) **2007-19462**  
(22) 04.12.2007  
(47) 11.02.2008  
(73) CESNET Zájmové sdružení právnických osob, Praha, CZ  
(72) Halák Jiří Ing., Kněžmost, CZ  
Ubík Sven Dr. Ing., Praha, CZ  
Žejdl Petr Ing., Ostrava, CZ
- (54) **Modulární programovatelná platforma pro vysokorychlostní hardwarové zpracování paketů**
- (74) Ing. Hana Dušková, patentový zástupce, Travná 1285, Praha 14 - Kyje, 19800
- (51) **G06Q 99/00** (2006.01)  
**G06F 17/50** (2006.01)
- (11) 18277  
(21) **2007-19519**  
(22) 20.12.2007  
(47) 11.02.2008

- (73) Centrum dopravního výzkumu, v. v. i., Brno, CZ  
(72) Ambros Jiří Ing., Brno, CZ  
Dont Milan Ing., Ostrov, CZ  
Striegler Radim Ing., Brno, CZ  
Tučka Pavel Ing., Brno, CZ
- (54) **Mobilní měřicí zařízení pro pasport pozemních komunikací**
- (74) KANIA, SEDLÁK, SMOLA Patentová a známková kancelář, Ing. František Kania, Mendlovo nám. 1a, Brno, 60300
- (51) **G07C 13/00** (2006.01)  
**G07F 7/08** (2006.01)  
**G06K 5/00** (2006.01)  
**G06Q 90/00** (2006.01)
- (11) 18267  
(21) **2007-19438**  
(22) 28.11.2007  
(47) 11.02.2008
- (73) Herceg Martin, Piešťany, SK  
Masár Peter, Kálnica, SK
- (72) Herceg Martin, Piešťany, SK  
Masár Peter, Kálnica, SK
- (54) **Elektronický hlasovací systém**
- (74) APT, spol. s r.o., JUDr. Vratislav Jeništa, V Potočkách 1537/8, Praha 4, 14300
- (51) **H01L 31/0203** (2006.01)  
**H01L 21/02** (2006.01)
- (11) 18275  
(21) **2007-19507**  
(22) 18.12.2007  
(47) 11.02.2008
- (73) Spohr Sylvio, Praha, CZ  
Mirovský Jaromír Ing., Praha, CZ  
Inneman Adolf Ing. PhD., Praha, CZ
- (72) Spohr Sylvio, Praha, CZ  
Mirovský Jaromír Ing., Praha, CZ  
Inneman Adolf Ing. PhD., Praha, CZ
- (54) **Koncentrátorový fotovoltaický čip**
- (74) Ing. Jaroslav Novotný, Římská 45, Praha 2, 12000
- (51) **H01L 31/0203** (2006.01)  
**H01L 21/02** (2006.01)
- (11) 18276  
(21) **2007-19508**  
(22) 18.12.2007  
(47) 11.02.2008
- (73) Spohr Sylvio, Praha, CZ  
Mirovský Jaromír Ing., Praha, CZ  
Inneman Adolf Ing. PhD., Praha, CZ
- (72) Spohr Sylvio, Praha, CZ  
Mirovský Jaromír Ing., Praha, CZ  
Inneman Adolf Ing. PhD., Praha, CZ
- (54) **Koncentrátorová fotovoltaická jednotka s diskrétní hermetizací**
- (74) Ing. Jaroslav Novotný, Římská 45, Praha 2, 12000
- (51) **H05K 5/00** (2006.01)  
**G12B 7/00** (2006.01)
- (11) 18250  
(21) **2006-18127**  
(22) 29.09.2006  
(47) 11.02.2008
- (73) Oerlikon Czech s. r. o., Červený Kostelec, CZ  
(72) Votrubec Miloš Ing., Jaroměř, CZ
- (54) **Elektroskříň**
- (74) Ing. Milan Škoda, Nahořanská 308, Nové Město nad Metují, 54901

### Seznam majitelů zapsaných užitečných vzorů

(73)	(11)	(51)	(73)	(11)	(51)	
APLITEK, spol. s r. o., Hlučín, CZ	18284	<b>E 06 B 3/08</b>	(2006.01)	MONTIS CZ, s. r. o., Kroměříž, CZ	18260 <b>A 45 B 25/22</b>	(2006.01)
Centrum dopravního výzkumu, v. v. i., Brno, CZ	18277	<b>G 06 Q 99/00</b>	(2006.01)	Odd Huse, Oslo, NO	18278 <b>B 21 C 35/03</b>	(2006.01)
CESNET, zájmové sdružení právnických osob, Praha, CZ	18261	<b>G 06 F 1/04</b>	(2006.01)	Oerlikon Czech s. r. o., Červený Kostelec, CZ	18250 <b>H 05 K 5/00</b>	(2006.01)
CESNET Zájmové sdružení právnických osob, Praha, CZ	18264	<b>G 06 F 1/16</b>	(2006.01)	Petříková Dana Ing., Praha, CZ	18273 <b>A 23 D 9/00</b>	(2006.01)
CESNET Zájmové sdružení právnických osob, Praha, CZ	18270	<b>G 06 F 1/16</b>	(2006.01)	Phobos, spol. s r. o., Frenštát pod Radhoštěm, CZ	18283 <b>E 05 G 1/10</b>	(2006.01)
CESNET Zájmové sdružení právnických osob, Praha, CZ	18271	<b>G 06 F 9/00</b>	(2006.01)	Půlpánová Alena, Olomouc, CZ	18256 <b>A 23 L 1/20</b>	(2006.01)
České vysoké učení technické v Praze, Fakulta strojní, Praha, CZ	18265	<b>G 01 L 1/00</b>	(2006.01)	Ranný Mojmir Doc. Ing. DrSc., Praha, CZ	18273 <b>A 23 D 9/00</b>	(2006.01)
České vysoké učení technické v Praze Kloknerův ústav, Praha, CZ	18281	<b>G 01 N 25/18</b>	(2006.01)	Růžička Tomáš, Praha 5, CZ	18258 <b>A 21 D 13/00</b>	(2006.01)
D&DAXNER TECHNOLOGY, s. r. o., Ostrava, CZ	18255	<b>C 04 B 24/12</b>	(2006.01)	SARAITO, S.L., Granada, ES	18251 <b>B 09 B 3/00</b>	(2006.01)
Elektroporcelán Louny, a. s., Louny, CZ	18268	<b>G 01 N 3/06</b>	(2006.01)	Sedláček Jiří Ing. CSc., Praha, CZ	18273 <b>A 23 D 9/00</b>	(2006.01)
Herceg Martin, Piešťany, SK	18267	<b>G 07 C 13/00</b>	(2006.01)	SERVIS VESELÝ, s. r. o., Beroun, CZ	18285 <b>B 28 C 5/48</b>	(2006.01)
Hopsáková Ivana, Jince, CZ	18279	<b>A 23 K 1/18</b>	(2006.01)	Spohr Sylvio, Praha, CZ	18275 <b>H 01 L 31/0203</b>	(2006.01)
Hopsáková Ivana, Jince, CZ	18280	<b>A 23 D 9/007</b>	(2006.01)	Spohr Sylvio, Praha, CZ	18276 <b>H 01 L 31/0203</b>	(2006.01)
Inneman Adolf Ing. PhD., Praha, CZ	18275	<b>H 01 L 31/0203</b>	(2006.01)	Střítecký Josef Ing., Jaroměřice nad Rokytnou, CZ	18282 <b>A 01 G 9/10</b>	(2006.01)
Inneman Adolf Ing. PhD., Praha, CZ	18276	<b>H 01 L 31/0203</b>	(2006.01)	Svoboda Karel Ing., Brno, CZ	18262 <b>B 01 J 2/22</b>	(2006.01)
Kocourková Zuzana Ing., Praha, CZ	18273	<b>A 23 D 9/00</b>	(2006.01)	Špelina Pavel, Praha, CZ	18272 <b>A 45 B 25/00</b>	(2006.01)
LM Technologies s. r. o., Ústí nad Labem, CZ	18259	<b>B 09 B 3/00</b>	(2006.01)	Štěpánek Robert Ing., Brno, CZ	18262 <b>B 01 J 2/22</b>	(2006.01)
Masár Peter, Kálnica, SK	18267	<b>G 07 C 13/00</b>	(2006.01)	TBG Plzeň Transportbeton, s. r. o., Beroun, CZ	18285 <b>B 28 C 5/48</b>	(2006.01)
Meopta-optika, s. r. o., Přerov, CZ	18253	<b>G 02 B 27/00</b>	(2006.01)	UT 2002, s. r. o., Ostrava, CZ	18254 <b>C 08 J 11/04</b>	(2006.01)
MILCOM a. s. Výzkumný ústav mlékárenský, Praha, CZ	18252	<b>A 23 C 13/00</b>	(2006.01)	VEZEKO s.r.o., Velké Meziříčí, CZ	18286 <b>B 60 D 1/145</b>	(2006.01)
MILCOM a. s. Výzkumný ústav mlékárenský, Praha, CZ	18257	<b>A 23 L 3/3571</b>	(2006.01)	Výzkumný a zkušební letecký ústav, a. s., Praha, CZ	18269 <b>G 01 N 3/02</b>	(2006.01)
Mirovský Jaromír Ing., Praha, CZ	18275	<b>H 01 L 31/0203</b>	(2006.01)	Výzkumný ústav potravinářský Praha, v.v.i., Praha, CZ	18263 <b>A 23 J 3/00</b>	(2006.01)
Mirovský Jaromír Ing., Praha, CZ	18276	<b>H 01 L 31/0203</b>	(2006.01)	Výzkumný ústav zemědělské techniky, v. v. i., Praha, CZ	18274 <b>C 10 L 5/44</b>	(2006.01)
				ZAT, a. s., Příbram, CZ	18266 <b>A 63 J 1/02</b>	(2006.01)



## **FG4Q**

## **Zapsané průmyslové vzory - přehled podle čísel zápisu**

V období uzávěrky tohoto čísla Věstníku zapsal Úřad průmyslového vlastnictví tyto průmyslové vzory:

34111	12-16
34112	12-16
34113	12-16
34114	12-16
34115	12-16
34116	20-03
34117	21-01
34118	03-01
34119	25-01
34120	03-01
34121	09-03
34122	06-02

## FG4Q

## Zapsané průmyslové vzory - přehled podle tříd

- (51) 03-01
- (11) 34118
- (21) 2007-37094
- (22) 10.07.2007
- (15) 11.02.2008
- (45) 11.02.2008
- (54) Sportovní taška
- (28) 1
- (73) REDA a.s., Brno, CZ
- (72) Minář Jaromír Ing., Brno, CZ
- (74) Kania, Sedlák, Smola patentová a známková kancelář, Ing. Josef Smola, Mendlovo nám. 1a, Brno, 60300
- (55)



1.6



1.1



1.2



1.3



1.4



1.5

- (51) 03-01
- (11) 34120
- (21) 2007-37100
- (22) 11.06.2007
- (15) 11.02.2008
- (45) 11.02.2008
- (54) Obal na kolo osobního automobilu
- (28) 1
- (73) Holemář Karel, Želešice, CZ
- Lerch Libor Ing., Brno, CZ
- (72) Holemář Karel, Želešice, CZ
- Lerch Libor Ing., Brno, CZ
- (55)



1.1

- (51) 06-02
- (11) 34122
- (21) 2007-37149
- (22) 04.07.2007
- (15) 11.02.2008
- (45) 11.02.2008
- (54) Manželská postel
- (28) 9
- (73) FMP-lignum, výrobní družstvo, Humpolec, CZ
- (72) Bečvář Karel, Humpolec, CZ
- (55)

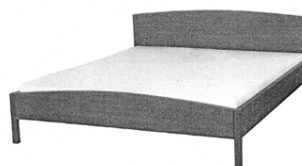

1.1



2.1



3.1



4.1

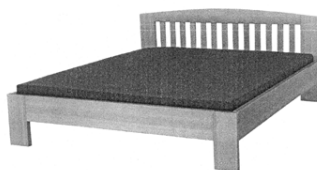

5.1



6.1

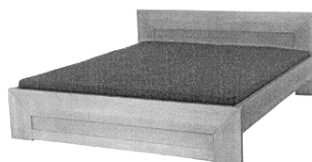

7.1



8.1

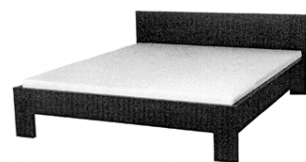

9.1

- (51) **09-03**  
(11) 34121  
(21) 2007-37136  
(22) 27.06.2007  
(15) 11.02.2008  
(45) 11.02.2008  
(54) Obal doplňku stravy  
(28) 1  
(73) Svátová Terézia Ing., Praha, CZ  
(72) Petkaničová Katarína, 84102 Bratislava, SK  
(74) Václav Müller, patentový zástupce, Filipova 2016, Praha 4, 14800

(55)



1.1

- (51) **12-16**  
(11) 34111  
(21) 2007-37127  
(22) 22.06.2007  
(15) 06.02.2008  
(45) 27.06.2009  
(54) Část karoserie vozidla  
(28) 1  
(32) 27.12.2006  
(31) 40606491.1  
(33) DE  
(73) Dr. Ing. h.c. F. Porsche AG, 70435 Stuttgart, DE  
(72) Larson Grant, 71642 Ludwigsburg, DE  
(74) ROTT,RŮŽIČKA & GUTTMANN patent.,známkové a advokátní kanceláře, Ing. Miloslav Hainz, Nad Štolou 12, Praha 7, 17000

(55)

**Zveřejnění průmyslového vzoru je odloženo do: 27.06.2009**

- (51) **12-16**  
(11) 34112  
(21) 2007-37128  
(22) 22.06.2007  
(15) 06.02.2008  
(45) 27.06.2009  
(54) Vnitřní výplň dveří vozidla  
(28) 1  
(32) 27.12.2006  
(31) 40606507.1  
(33) DE  
(73) Dr. Ing. h.c. F. Porsche AG, 70435 Stuttgart, DE  
(72) Rosenbohm Oliver, 70193 Stuttgart, DE  
(74) ROTT,RŮŽIČKA & GUTTMANN patent.,známkové a advokátní kanceláře, Ing. Miloslav Hainz, Nad Štolou 12, Praha 7, 17000

(55)

**Zveřejnění průmyslového vzoru je odloženo do: 27.06.2009**

- (51) **12-16**  
(11) 34113  
(21) 2007-37130  
(22) 22.06.2007  
(15) 06.02.2008  
(45) 27.06.2009  
(54) Část interieru vozidla s palubními přístroji a maska palubních přístrojů  
(28) 2  
(32) 27.12.2006  
(31) 40606496.2  
(33) DE  
(73) Dr. Ing. h.c. F. Porsche AG, 70435 Stuttgart, DE  
(72) Sauter Ulrich, 75233 Tiefenbronn, DE  
(74) ROTT,RŮŽIČKA & GUTTMANN patent.,známkové a advokátní kanceláře, Ing. Miloslav Hainz, Nad Štolou 12, Praha 7, 17000

(55)

**Zveřejnění průmyslového vzoru je odloženo do: 27.06.2009**

- (51) **12-16**  
(11) 34114  
(21) 2007-37131  
(22) 22.06.2007  
(15) 06.02.2008  
(45) 27.06.2009  
(54) Mřížka přívodu vzduchu pro vozidlo  
(28) 1  
(32) 27.12.2006  
(31) 40606484.9  
(33) DE  
(73) Dr. Ing. h.c. F. Porsche AG, 70435 Stuttgart, DE  
(72) Juraschek Romuald, 75365 Calw, DE  
(74) ROTT,RŮŽIČKA & GUTTMANN patent.,známkové a advokátní kanceláře, Ing. Miloslav Hainz, Nad Štolou 12, Praha 7, 17000

(55)

**Zveřejnění průmyslového vzoru je odloženo do: 27.06.2009**

- (51) **12-16**  
(11) 34115  
(21) 2007-37133  
(22) 22.06.2007  
(15) 06.02.2008  
(45) 27.06.2009  
(54) Vnitřní výplň dveří automobilu  
(28) 1  
(32) 27.12.2006  
(31) 40606513.6  
(33) DE  
(73) Dr. Ing. h.c. F. Porsche AG, 70435 Stuttgart, DE  
(72) ROSENBOHM Oliver, 70193 Stuttgart, DE  
(74) ROTT,RŮŽIČKA & GUTTMANN patent.,známkové a advokátní kanceláře, Ing. Miloslav Hainz, Nad Štolou 12, Praha 7, 17000

(55)

**Zveřejnění průmyslového vzoru je odloženo do: 27.06.2009**

- (51) **20-03**  
(11) 34116  
(21) 2007-37091  
(22) 06.06.2007  
(15) 11.02.2008  
(45) 11.02.2008  
(54) Reklamní plovoucí poutač  
(28) 1  
(73) Freestyle Park Modřany, o. s., Praha 4, CZ  
(72) Lec Michal Ing., Praha 4, CZ  
Manich Petr, Liteň, CZ  
(74) Václav Müller, patentový zástupce, Filipova 2016, Praha 4, 14800

(55)

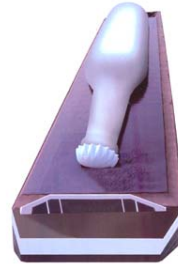

1.1



1.2

- (51) **21-01**  
(11) 34117  
(21) 2007-37093  
(22) 04.06.2007  
(15) 11.02.2008  
(45) 11.02.2008  
(54) Stolní hra  
(28) 3  
(73) Trejbal Karel, Litoměřice, CZ  
(72) Trejbal Karel, Litoměřice, CZ  
(74) BOHEMIA PATENT, Ing. Jana Vandělíková, Hradební 3, Praha 1, 11000

(55)

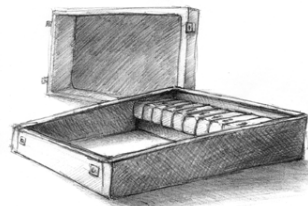

1.1

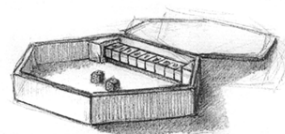

2.1

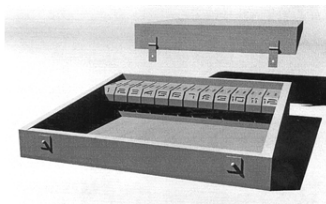

3.1

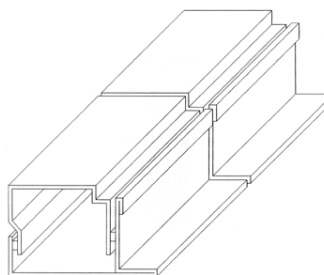

3.1

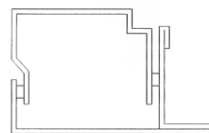

3.2

- (51) 25-01
- (11) 34119
- (21) 2007-37096
- (22) 07.06.2007
- (15) 11.02.2008
- (45) 11.02.2008
- (54) Profil
- (28) 12
- (73) Čekal Petr, Kovářská, CZ
- (72) Čekal Petr, Kovářská, CZ
- (55)

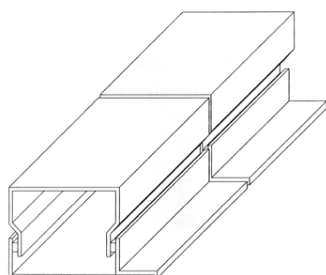

1.1

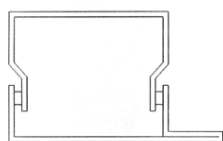

1.2

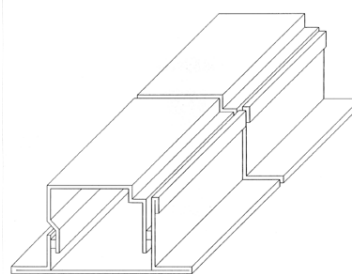

4.1

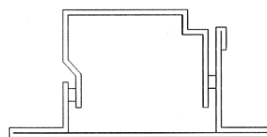

4.2

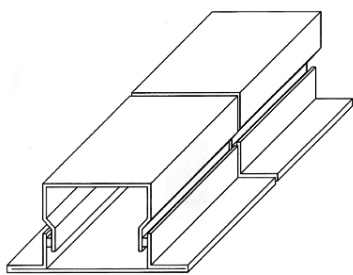

2.1

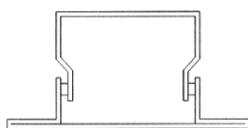

2.2

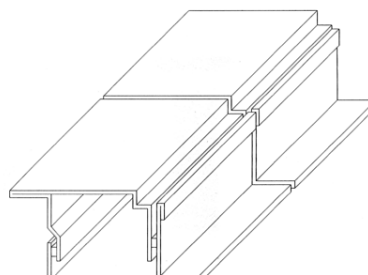

5.1

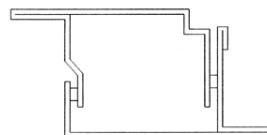

5.2

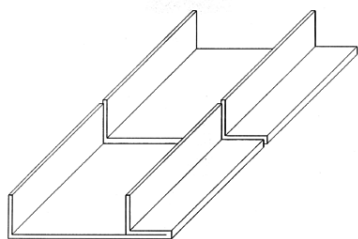

6.1

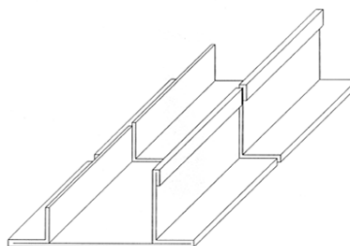

9.1

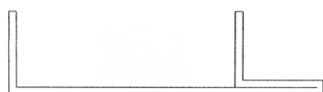

6.2



9.2

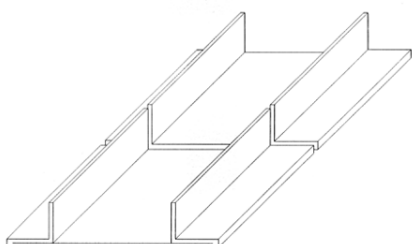

7.1

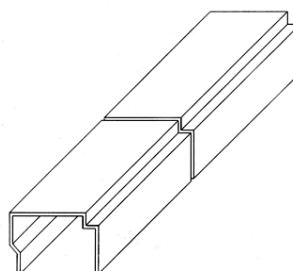

10.1

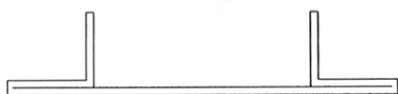

7.2

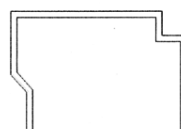

10.2

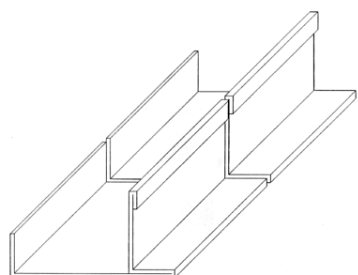

8.1

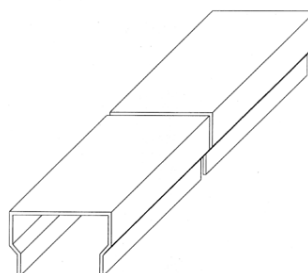

11.1

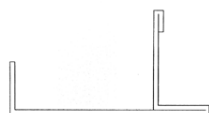

8.2

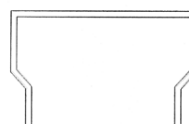

11.2

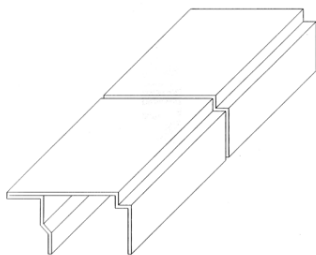

12.1



12.2

---

### Seznam vlastníků zapsaných průmyslových vzorů

(73)	(11)	(51)	(73)	(11)	(51)
Čekal Petr, Kovářská, CZ	34119	25-01			
Dr. Ing. h.c. F. Porsche AG, 70435 Stuttgart, DE	34111	12-16			
Dr. Ing. h.c. F. Porsche AG, 70435 Stuttgart, DE	34112	12-16			
Dr. Ing. h.c. F. Porsche AG, 70435 Stuttgart, DE	34113	12-16			
Dr. Ing. h.c. F. Porsche AG, 70435 Stuttgart, DE	34114	12-16			
Dr. Ing. h.c. F. Porsche AG, 70435 Stuttgart, DE	34115	12-16			
FMP-lignum, výrobní družstvo, Humpolec, CZ	34122	06-02			
Freestyle Park Modřany, o. s., Praha 4, CZ	34116	20-03			
Holemář Karel, Želešice, CZ	34120	03-01			
Lerch Libor Ing., Brno, CZ	34120	03-01			
REDA a.s., Brno, CZ	34118	03-01			
Svátová Terézia Ing., Praha, CZ	34121	09-03			
Trejbal Karel, Litoměřice, CZ	34117	21-01			



## **Dodatková ochranná osvědčení pro léčiva a pro přípravky na ochranu rostlin**

### **Podání žádosti o udělení osvědčení**

- (22) 18.01.2008
- (21) SPC/CZ2008/120
- (73) SMITHKLINE BEECHAM PLC, TW8 9GS Brentford, GB
- (68) 298469
- (54) Farmaceutický prostředek obsahující 5-[4-/2-(N-methyl-N-(2-pyridyl)amino)ethoxy/benzyl]thiazolidin-2,4-dion a metformin, a léčivo pro léčení diabetes mellitus
- (92) EU/1/03/258/001; EU/1/03/258/004, 20.10.2003
- (95) Avandamet - rosiglitazon/metformin, léčivý přípravek
  
- (22) 07.02.2008
- (21) SPC/CZ2008/122
- (73) ISHIHARA SANGYO KAISHA, LTD., 550-0002 Osaka, JP
- (68) 283597
- (54) Insekticidní, akaricidní a fungicidní prostředek
- (92) 4592-0, 09.01.2008
- (95) RANMAN-cyazofamid, přípravek na ochranu rostlin

### **Zastavení řízení a zamítnutí žádosti**

- (21) SPC/CZ2006/100
- (73) SCHERING AKTIENGESELLSCHAFT, Berlin, DE
- (68) 297255
- (54) Způsob výroby drospirenonu - 6 $\beta$ ,7 $\beta$ ;15 $\beta$ ,16 $\beta$ -dimethylen-3-oxo-17 $\alpha$ -pregn-4-en-21,17-karbolaktonu, jakož i 6 $\beta$ ,7 $\beta$ ;15 $\beta$ ,16 $\beta$ -dimethylen-5 $\beta$ -hydroxy-3-oxo-17 $\alpha$ -androstan-21,17-karbolakton jako meziprodukt tohoto způsobu
- (92) 17/192/06-C, 07.06.2006
- (95) Yasminelle 0,02 mg/3 mg-ethinylestradiol/drospirenon

## Úřední rozhodnutí a oznámení

### MK1K

### Zániky užitečných vzorů uplynutím doby platnosti

(11)	(21)	Int.Cl/(51)	(11)	(21)	Int.Cl/(51)
7161	1998-7660	8/A23F 3/34			
7185	1998-7643	8/A01K 97/10			
7210	1998-7641	8/A47B 57/20			
7211	1998-7657	8/G09F 9/00			
7234	1998-7646	8/B09B 3/00			
7235	1998-7649	8/B05B 7/02			
7402	1998-7655	8/E04C 2/22			
10418	2000-11040	8/G01N 23/09			
10520	2000-11034	8/B65B 31/04			
10548	2000-11035	8/E01H 1/00			
10779	2000-11031	8/B60R 25/06			
13669	2003-14499	8/E05D 7/00			
13671	2003-14501	8/F16B 37/00			
13694	2003-14493	8/E04G 23/02			
13695	2003-14496	8/H04R 1/20			
13740	2003-14492	8/C03C 27/10			
13741	2003-14504	8/A47G 25/06			
13786	2003-14498	8/C03B 37/02			
13916	2003-14495	8/B60P 3/20			
13917	2003-14502	8/B60N 2/00			
13930	2003-14722	8/B01D 53/50			
14074	2003-14505	8/G01N 19/00			

### MK4Q

### Zániky práva ze zapsaných průmyslových vzorů uplynutím doby ochrany

(11)	(21)	Int.Cl/(51)	(11)	(21)	Int.Cl/(51)
24306	1992-25807	5/24-01			
27753	1997-30292	6/09-01			
27754	1997-30293	6/09-01			
27894	1997-30280	6/23-03			
28195	1997-30295	6/06-03			
28593	1997-30279	7/14-03			
31332	2002-34100	7/11-02			
31451	2002-34096	7/26-01			
31452	2002-34102	7/19-03			
31453	2002-34110	7/19-02			
31492	2002-34111	7/06-01			

### MC3K

### Výmazy užitečných vzorů

(11)	12564
(21)	2001-11861
(22)	03.04.2001
(54)	Zařízení ke stabilizaci zápachu 03.04.2001

### ND1K

### První prodloužení doby platnosti užitečných vzorů

(51)	C 04 B 14/14	(51)	E 21 F 7/00, E 21 F 17/18
(11)	14143	(11)	14173
(21)	2004-15017	(21)	2004-15101
(22)	29.01.2004	(22)	20.02.2004
(73)	Stavby silnic a železnic, a. s., Praha, CZ	(73)	OKD, DPB, a. s., Paskov, CZ
(54)	Čerstvý beton se stabilizační a reaktivní příměsí	(54)	Zařízení k automatickému sledování plynových vrtů
(51)	F 16 B 17/00, F 16 B 31/00	(51)	B 27 L 7/00, B 27 L 7/06
(11)	14147	(11)	14174
(21)	2004-15030	(21)	2004-15106
(22)	03.02.2004	(22)	20.02.2004
(73)	Mandík Vlastimil, Hostomice pod Brdy, CZ	(73)	ROJEK dřevoobráběcí stroje a. s., Častolovice, CZ
(54)	Šroubový spoj plechů	(54)	Zařízení na štípaní dřeva
(51)	A 63 C 5/07, A 63 C 5/06, A 63 C 5/075, A 63 C 5/00	(51)	F 24 F 13/20, F 24 F 13/06
(11)	14152	(11)	14234
(21)	2004-15046	(21)	2004-15031
(22)	06.02.2004	(22)	03.02.2004
(73)	SPORTEN, a. s., Nové Město na Moravě, CZ	(73)	Mandík Vlastimil, Hostomice pod Brdy, CZ
(54)	Zařízení pro zvýšení torzní tuhosti a pro útlum kmitání lyže	(54)	Samoupínací dvojité rámy vzduchotechnické výústě

- (51) B 01 F 7/04, B 01 F 3/12  
(11) 14242  
(21) 2004-15100  
(22) 19.02.2004  
(73) Bílý Miroslav Ing. CSc., Tišnov, CZ  
Holubec Jan Ing., Brno, CZ  
Ivan Martin Ing., Brno, CZ  
Štěpánek Robert Ing., Brno, CZ  
Švancara Rudolf Ing., Šlapanice, CZ  
(54) Míchací zařízení pro kontinuální výrobu stabilizátů
- (51) F 24 F 13/20  
(11) 14295  
(21) 2004-15029  
(22) 03.02.2004  
(73) Mandík Vlastimil, Hostomice pod Brdy, CZ  
(54) Rám vzduchotechnické skříně
- (51) B 61 L 11/04, B 61 L 11/02, B 61 L 11/00, B 61 L 7/02, B 61 L 5/10, B 61 L 5/02  
(11) 14303  
(21) 2004-15151  
(22) 03.03.2004  
(73) AŽD Praha s. r. o., Praha, CZ  
(54) Čelistový výměnový závěr pražcový
- (51) A 45 C 11/00  
(11) 14354  
(21) 2004-15315  
(22) 15.04.2004  
(73) MarS a. s., Jevíčko, CZ  
(54) Brašna
- (51) B 65 F 5/00  
(11) 14380  
(21) 2004-15032  
(22) 04.02.2004  
(73) Frýdecká skládka, a. s., Frýdek-Místek, CZ  
(54) Materiál pro plošné drény skládek odpadů
- (51) B 61 L 5/06, B 61 L 5/04, B 61 L 5/02, B 61 L 5/00  
(11) 14406  
(21) 2004-15314  
(22) 15.04.2004  
(73) AŽD Praha s. r. o., Praha, CZ  
(54) Přestavník přírubový
- (51) A 45 F 5/02, A 45 F 5/00, F 41 C 33/02, F 41 C 33/00  
(11) 14550  
(21) 2004-15450  
(22) 17.05.2004  
(73) MarS a.s., Jevíčko, CZ  
(54) Stehenní závěs předmětů
- (51) B 27 C 1/00  
(11) 14715  
(21) 2004-15451  
(22) 18.05.2004  
(73) Dragančík Jindřich Ing., Krnov, CZ  
(54) Sdružená frézovací stolice
- (51) C 08 L 21/00, C 08 K 9/06, C 08 C 19/25  
(11) 14777  
(21) 2004-15355  
(22) 27.04.2004  
(73) NANJING SHUGUANG CHEMICAL GROUP CO., LTD., Nanjing, CN  
LEHMANN & VOSS & CO. KG, Hamburg, DE  
(54) Organosílanové tvarové tělísko a gumárenský výrobek
- (51) G 01 N 33/558  
(11) 16422  
(21) 2005-17219  
(22) 19.03.2004  
(73) Advantage Diagnostic Corporation, Sunnyvale, CA, US  
(54) Diagnostický test analyzované substance ve vzorku

**ND1K**

**Druhé prodloužení doby platnosti užitečných vzorů**

- |      |  |      |                                      |
|------|--|------|--------------------------------------|
| (51) | F 04 C 2/02  | (51) | F 41 H 7/10                          |
| (11) | 10989  | (11) | 11648                                |
| (21) | 2001-11616   | (21) | 2001-12369                           |
| (22) | 30.01.2001   | (22) | 18.09.2001                           |
| (73) | ČINČURA Pavel, Dunajovice, CZ  | (73) | MINISTERSTVO OBRANY ČR, Praha, CZ    |
| (54) | Univerzální samonasávací vysokotlaké čerpadlo  | (54) | Minový ukladač                       |
| (51) | G 09 F 23/06, G 09 F 23/10   | (51) | C 06 D 3/00, C 06 B 39/06            |
| (11) | 11109  | (11) | 11795                                |
| (21) | 2001-11731   | (21) | 2001-12370                           |
| (22) | 28.02.2001   | (22) | 18.09.2001                           |
| (73) | ŽÍDKOVÁ Jana Ing., Ostrava, CZ   | (73) | MINISTERSTVO OBRANY ČR, Praha, CZ    |
| (54) | Jídelní lístek   | (54) | Flegmatizační látka pro dýmovou směs |
| (51) | F 41 H 11/00, F 42 B 30/00   |      |                                      |
| (11) | 11206  |      |                                      |
| (21) | 2001-11878   |      |                                      |
| (22) | 05.04.2001   |      |                                      |
| (73) | MINISTERSTVO OBRANY, Praha, CZ   |      |                                      |
| (54) | Zařízení k ochraně objektů   |      |                                      |
| (51) | F 41 H 9/06, F 41 H 11/02  |      |                                      |
| (11) | 11207  |      |                                      |
| (21) | 2001-11879   |      |                                      |
| (22) | 05.04.2001   |      |                                      |
| (73) | MINISTERSTVO OBRANY, Praha, CZ   |      |                                      |
| (54) | Výmetnice pro odpalovací zařízení  |      |                                      |
| (51) | F 16 H 49/00, B 65 G 23/24   |      |                                      |
| (11) | 11289  |      |                                      |
| (21) | 2001-11628   |      |                                      |
| (22) | 01.02.2001   |      |                                      |
| (73) | VÍTKOVICE GEARWORKS a.s., Ostrava-<br>Vítkovice, CZ  |      |                                      |
| (54) | Radiaxiální uložení hřídele kuželového kola  |      |                                      |
| (51) | F 16 H 49/00, B 65 G 23/24   |      |                                      |
| (11) | 11290  |      |                                      |
| (21) | 2001-11629   |      |                                      |
| (22) | 01.02.2001   |      |                                      |
| (73) | VÍTKOVICE GEARWORKS a.s., Ostrava-<br>Vítkovice, CZ  |      |                                      |
| (54) | Variabilní převodovka  |      |                                      |
| (51) | G 01 S 3/80, G 01 S 3/78   |      |                                      |
| (11) | 11317  |      |                                      |
| (21) | 2001-11759   |      |                                      |
| (22) | 07.03.2001   |      |                                      |
| (73) | MINISTERSTVO OBRANY ČR, Praha, CZ  |      |                                      |
| (54) | Zařízení pro automatickou detekci, lokalizaci a<br>identifikaci techniky v reálném terénu        |      |                                      |
| (51) | B 21 D 11/00, B 21 D 11/22   |      |                                      |
| (11) | 11333  |      |                                      |
| (21) | 2001-11583   |      |                                      |
| (22) | 22.01.2001   |      |                                      |
| (73) | MSV SYSTEMS CZ S.R.O., Liberec, CZ   |      |                                      |
| (54) | Ruční ohýbací stroj  |      |                                      |
| (51) | B 23 B 1/00, B 23 B 5/36   |      |                                      |
| (11) | 11520  |      |                                      |
| (21) | 2001-12137   |      |                                      |
| (22) | 27.06.2001   |      |                                      |
| (73) | HŘÍDEL Pavel, Sezimovo Ústí, CZ  |      |                                      |
| (54) | Přípravek pro soustružení plochy ohybového<br>rádiusu na výměnné vložce stroje na ohýbání trubek |      |                                      |
| (51) | E 04 C 1/40, E 04 B 1/84, E 04 B 2/14, E 04 B 2/26   |      |                                      |
| (11) | 11523  |      |                                      |
| (21) | 2001-12147   |      |                                      |
| (22) | 02.07.2001   |      |                                      |
| (73) | BETONOVÉ STAVBY-GROUP, S.R.O., Klatovy,<br>CZ  |      |                                      |
| (54) | Akustická tvárnice   |      |                                      |

## ND4Q

## První obnovy doby ochrany průmyslových vzorů

(51)	09-01
(11)	31335
(21)	2002-34206
(22)	24.09.2002
(54)	Obal
(51)	07-01
(11)	31569
(21)	2003-34442
(22)	12.02.2003
(54)	Servírovací mísa
(51)	07-01
(11)	31570
(21)	2003-34443
(22)	12.02.2003
(54)	Víko na servírovací misku
(51)	07-07
(11)	31571
(21)	2003-34444
(22)	12.02.2003
(54)	Těsnicí uzávěr pro nádobu
(51)	03-01
(11)	31797
(21)	2003-34537
(22)	25.03.2003
(54)	Ochranné pouzdro z pružné plastické hmoty
(51)	09-01
(11)	31871
(21)	2003-34557
(22)	04.04.2003
(54)	Nádoba na mléčné výrobky
(51)	19-08
(11)	31928
(21)	2003-34428
(22)	05.02.2003
(54)	Reklamní noviny
(51)	28-01
(11)	31947
(21)	2003-34421
(22)	03.02.2003
(54)	Vitaminová tobolka
(51)	09-01
(11)	32028
(21)	2003-34728
(22)	26.06.2003
(54)	Láhev

## ND4Q

## Druhé obnovy doby ochrany průmyslových vzorů

(51)	06-13	(51)	09-07
(11)	28297	(11)	28370
(21)	1998-30763	(21)	1998-30711
(22)	05.03.1998	(22)	13.02.1998
(54)	Prádlo pro domácnost	(54)	Těsnicí uzávěr na nádobu
(51)	07-07		
(11)	28368		
(21)	1998-30709		
(22)	13.02.1998		
(54)	Nádoba		
(51)	09-07		
(11)	28369		
(21)	1998-30710		
(22)	13.02.1998		
(54)	Víko na nádobu		

## ND4Q

## Třetí obnovy doby ochrany průmyslových vzorů

(51) 09-01  
(11) 24784  
(21) 1993-26371  
(22) 15.02.1993  
(54) Lahvička s uzávěrem

(51) 09-01  
(11) 24785  
(21) 1993-26370  
(22) 15.02.1993  
(54) Lahvička s uzávěrem

(51) 09-01  
(11) 24786  
(21) 1993-26369  
(22) 15.02.1993  
(54) Lahvička s uzávěrem

(51) 09-01  
(11) 24787  
(21) 1993-26368  
(22) 15.02.1993  
(54) Lahvička s uzávěrem

## PD4A

## Převod práv a ostatní změny majitelů patentů

(11) 277006	(11) 289923
(21) 1988-3635	(21) 1997-2196
(73) THE WELLCOME FOUNDATION LIMITED, Greenford, Middlesex, GB	(73) Novartis Vaccines & Diagnostics, Inc., Emeryville, CA, US
(11) 279476	(11) 291951
(21) 1990-4387	(21) 1995-6
(73) MERIAL LIMITED, Duluth, GA, US	(73) Novartis Vaccines & Diagnostics, Inc., Emeryville, CA, US
(11) 282102	(11) 293006
(21) 1991-495	(21) 1999-3989
(73) Prysmian (Lux) II S.á.r.l., Luxembourg, LU	(73) Prysmian (Lux) II S.á.r.l., Luxembourg, LU
(11) 282102	(11) 293006
(21) 1991-495	(21) 1999-3989
(73) PRYSMIAN CAVI E SISTEMI ENERGIA S.r.l., Milano, IT	(73) PRYSMIAN CAVI E SISTEMI ENERGIA S.r.l., Milano, IT
(11) 282573	(11) 294629
(21) 1993-167	(21) 1995-2929
(73) Novartis Vaccines & Diagnostics, Inc., Emeryville, CA, US	(73) Novartis Vaccines & Diagnostics, Inc., Emeryville, CA, US
(11) 282739	(11) 294765
(21) 1990-2996	(21) 1999-2283
(73) MERIAL LIMITED, Duluth, GA, US	(73) MERIAL LIMITED, Duluth, GA, US
(11) 285314	(11) 294766
(21) 1989-4104	(21) 1999-2298
(73) MERIAL LIMITED, Duluth, GA, US	(73) MERIAL LIMITED, Duluth, GA, US
(11) 286232	(11) 296158
(21) 1992-1337	(21) 1999-3172
(73) MERIAL LIMITED, Duluth, GA, US	(73) MERIAL LIMITED, Duluth, GA, US
(11) 288720	(11) 296162
(21) 1993-2377	(21) 1999-3184
(73) Novartis Vaccines & Diagnostics, Inc., Emeryville, CA, US	(73) MERIAL LIMITED, Duluth, GA, US
(11) 288722	(11) 297435
(21) 1996-1210	(21) 1999-2850
(73) Novartis Vaccines & Diagnostics, Inc., Emeryville, CA, US	(73) Prysmian (Lux) II S.á.r.l., Luxembourg, LU
(11) 289006	(11) 297435
(21) 1993-824	(21) 1999-2850
(73) Novartis Vaccines & Diagnostics, Inc., Emeryville, CA, US	(73) PRYSMIAN CAVI E SISTEMI ENERGIA S.r.l., Milano, IT

- (11) 298401  
(21) 1999-214  
(73) Merial Ltd., Duluth, GA, US
- (11) 298643  
(21) 1999-4688  
(73) LTP Lipid Technologies Provider AB, Karlshamn, SE
- (11) 298643  
(21) 1999-4688  
(73) LTP Lipid Technologies Provider AB, Svängsta, SE
- (11) 298643  
(21) 1999-4688  
(73) DSM IP Assets B.V., TE Heerlen, NL

## PD1K

### Převod práv a ostatní změny majitelů užitečných vzorů

- (11) 10881  
(21) 2000-11511  
(73) G - TEAM a.s., Dobřany, CZ
- (11) 10882  
(21) 2000-11512  
(73) G - TEAM a.s., Dobřany, CZ
- (11) 11133  
(21) 2001-11672  
(73) Svoboda Zdeněk, Praha 10, CZ
- (11) 14322  
(21) 2004-15082  
(73) Slovákcké strojirny, akciová společnost, Uherský Brod, CZ
- (11) 14931  
(21) 2004-15811  
(73) Kašpara Antonín, Hluk, CZ
- (11) 17746  
(21) 2007-18958  
(73) G - Team a.s., Dobřany, CZ

## PD4Q

### Převod práv a ostatní změny vlastníků průmyslových vzorů

- |   |                             |
|---|-----------------------------|
| (11) 26975                              | (11) 34089                  |
| (21) 1996-29290                         | (21) 2007-37110             |
| (73) ADAMOV - SYSTEMS, a.s., Adamov, CZ | (73) Horák Štefan, Zlín, CZ |
- (11) 26976  
(21) 1996-29291  
(73) ADAMOV - SYSTEMS, a.s., Adamov, CZ
- (11) 26977  
(21) 1996-29292  
(73) ADAMOV - SYSTEMS, a.s., Adamov, CZ
- (11) 31335  
(21) 2002-34206  
(73) AEROCAN FRANCE, Chatillon en Michaille, FR
- (11) 31336  
(21) 2002-33922  
(73) Vlček Petr Ing., Zruč, CZ  
Vlček Radek, Město Touškov, CZ
- (11) 31727  
(21) 2003-34406  
(73) SCHWEPPEs INTERNATIONAL LIMITED,  
London, GB
- (11) 32070  
(21) 2003-34575  
(73) Vlček Petr Ing., Zruč, CZ  
Vlček Radek, Město Touškov, CZ

## Zamítnuté a částečně zamítnuté přihlášky ochranných známek před zveřejněním

Kapitola obsahuje údaje o rozhodnutích o přihláškách ochranných známek, u kterých byly na základě provedeného věcného průzkumu shledány Úřadem důvody pro zamítnutí přihlášky ochranné známky podle ustanovení § 4 nebo 6 zákona č. 441/2003 Sb. Na základě toho Úřad vydal rozhodnutí o zamítnutí přihlášky podle ustanovení § 22 zákona č. 441/2003 Sb., a to pro celý seznam výrobků a služeb nebo pro jeho část. Údaje o výsledku rozhodnutí (zamítnutí přihlášky, částečné zamítnutí přihlášky) jsou uvedeny za datem právní moci rozhodnutí pod INID kódem (583) s názvem "Datum právní moci rozhodnutí/výsledek rozhodnutí".

(210) **O-441296**

(540)

**KRISPIES**

(583) 08.02.2008 / částečné zamítnutí přihlášky

(210) **O-450877**

(540)

**eHypotéka**

(583) 11.02.2008 / zamítnutí přihlášky

(210) **O-443503**

(540)



(583) 05.02.2008 / zamítnutí přihlášky

(210) **O-451241**

(540)

**MUNDIPHARMA VÁŠ  
PARTNER V LÉČBĚ BOLESTI**

(583) 11.02.2008 / částečné zamítnutí přihlášky

(210) **O-446927**

(540)

**Pro sladký život bez cukru**

(583) 11.02.2008 / zamítnutí přihlášky

(210) **O-451319**

(540)

**VÁŠ DOBRÝ SOUSED**

(583) 11.02.2008 / zamítnutí přihlášky

(210) **O-448424**

(540)

**Historie.cs**

(583) 11.02.2008 / částečné zamítnutí přihlášky

(210) **O-449466**

(540)

**SPEED RENT**

(583) 04.02.2008 / zamítnutí přihlášky

(210) **O-449467**

(540)

**NA ULICI**

(583) 04.02.2008 / zamítnutí přihlášky

(210) **O-450228**

(540)

**váš obchod s počítači a  
elektronikou**

(583) 11.02.2008 / zamítnutí přihlášky

(210) **O-450874**

(540)

**iHypotéka**

(583) 11.02.2008 / zamítnutí přihlášky



## Přehled zveřejněných přihlášek ochranných známek

Přihlášky ochranných známek, které byly na základě výsledků formálního a věcného průzkumu provedeného Úřadem shledány schopné zápisu do rejstříku ochranných známek, jsou obsaženy v této kapitole. Důležitou právní skutečností je, že zveřejněním přihlášky ochranné známky v této kapitole Věstníku (§ 23 zákona č. 441/2003 Sb.) začíná běžet zákonná tříměsíční lhůta pro podání námitek podle ustanovení § 25 zákona č. 441/2003 Sb.

### Číselný přehled

O-425080, O-444283, O-445231, O-448231, O-448424, O-450004, O-450180, O-450300, O-450555, O-451624, O-451905, O-452192, O-452282, O-452484, O-452754, O-452758, O-452771, O-452777, O-452797, O-452809, O-452843, O-452855, O-452956, O-452972, O-452974, O-453070, O-453168, O-453169, O-453170, O-453206, O-453264, O-453521, O-453826, O-453868, O-453914, O-454219, O-454252, O-454275, O-454288, O-454429, O-454521, O-454536, O-454548, O-454549, O-454655, O-454722, O-454772, O-454824, O-454826, O-454871, O-454894, O-454905, O-454941, O-454942, O-455092, O-455093, O-455094, O-455095, O-455128, O-455129, O-455133, O-455148, O-455184, O-455189, O-455218, O-455232, O-455233, O-455234, O-455235, O-455266, O-455268, O-455269, O-455270, O-455282, O-455283, O-455291, O-455298, O-455304, O-455327, O-455332, O-455338, O-455340, O-455341, O-455342, O-455348, O-455361, O-455399, O-455400, O-455401, O-455402, O-455403, O-455407, O-455410, O-455473, O-455479, O-455486, O-455492, O-455509, O-455519, O-455521, O-455536, O-455551, O-455556, O-455569, O-455640, O-455650, O-455651, O-455656, O-455712, O-455735, O-455881

## Zveřejněné přihlášky ochranných známek

(210) **O-425080**  
(220) 08.04.2005  
(320) 08.04.2005  
(511) 20, 35  
(540)



- (510) (20) nábytek všeho druhu (dřevěný, ratanový, proutěný, kovový, čalouněný, plastový, skleněný), nábytek kancelářský, křesla kancelářská, nábytkové díly a sestavy, poličky, sedací soupravy, křesla a židle, stoly a stolky, obývací stěny, ložnice, čalouněné soupravy, nábytek lůžkový, nábytek skříňkový, dětský nábytek, kuchyňské linky, díly pro kuchyňské linky, nábytek zahradní a kempingový, nábytek skládací a přenosný, výrobky ze dřeva, korku, rákosu, vrbového proutí, rohu, kostí, slonoviny, kostic, želvoviny, jantaru, perleti, mošské pěny a imitací těchto materiálů patřící do této třídy, nábytkové doplňky a části, stojany, držáky a tyče na záclony a závěsy, ložní potřeby jako matrace, slavníky, podhlavníky, polštáře atp., věšáky a ramínka, zrcadla, rámy, bytové zařízení patřící do této třídy, proutěné zboží, ratan, umělecká díla ze dřeva, vosku, sádry a plastických hmot, umělecké truhlářské výrobky, navigační plastové a skleněné tabule a tabulky k interiérovým i exteriérovým orientačním systémům - v rámci této třídy; (35) zprostředkovatelská činnost a marketing v oblasti obchodu a obchodních služeb vztažených k uvedeným výrobkům tř. 20.
- (730) **Michele Margin - GAMMA MARKETING**, Husova 452, Jilové u Prahy, 25401, CZ
- (740) Doc. Ing. Jindřich Špaček, CSc., patentový zástupce, Svatopluka Čecha 106a, Brno, 61200

(210) **O-444283**  
(220) 05.01.2007  
(320) 05.01.2007  
(511) 6, 7, 8, 9, 11, 16, 21  
(540)



- (510) (6) kovové potřeby zámečnické a klempířské, kovové trubky a kovové výrobky využívané pro výrobu elektrospotřebičů a jejich příslušenství, drátěný program jako závěsné systémy, háčky a věšáky kovové; (7) stroje a obráběcí stroje, motory, elektrotechnické výrobky pro průmysl a domácnosti, elektrické stroje a přístroje na čištění, elektrické mlýnky (pro domácnost), elektrické otvírače plechovek, elektricky poháněné kartáče, hnětací stroje, elektrické stroje a přístroje na čištění koberců pomocí šampónů, kráječe chleba (stroje), kuchyňské elektrické roboty, kuchyňské elektrické stroje, stroje a přístroje na leštění, elektrické lisovací stroje na odpad, lisy na vinné hrozny, elektrické lisy na ovoce pro domácnost, mandly, masové mlýnky (stroje), mechanické ruční nástroje a nářadí, míchací zařízení, mísicí kuchyňské stroje elektrické, mixéry (stroje), mlýnky elektrické pro domácnost, mlýnky na kávu, jiné než na ruční pohon, myčky na nádobí, elektrické nože, nůžky (strojky) na střihání zvířecí srsti, nůžky elektrické, odsavače prachu a jiných nečistot, elektrické kuchyňské roboty, rozprašovače vůni nebo dezinfekčních prostředků (jako příslušenství k vysavačům), škrabací stroje na zeleninu, šlehače (elektrické) pro domácnost, stroje na výrobu těstovin, lisy na vinné hrozny, vysavače prachu,

hadice k vysavačům prachu, příslušenství pro rozptylování vůni a dezinfekčních přípravků pro vysavače prachu, vysávání prachu, čisticí zařízení pro vysavače prachu, strojky na zmrazlinu, škrabače brambor, jiné elektrické nářadí a nástroje poháněné elektrickým motorem nebo jiným mechanickým pohonem v rámci této třídy, přístroje pro hermetické uzavření a odsávání vzduchu, strojky na svařování plastových fólií, elektrické nářadí, zejména elektrické ruční vrtačky, elektrické šroubováky, brusky, elektrické pilky, hoblíky a ostatní nástroje poháněné elektrickým motorem nebo jiným mechanickým pohonem, vše v rámci této třídy; (8) nástroje a nářadí ruční v rámci této třídy, vidličky, lžice, fezné nástroje, škrabky (ruční nástroje), nožičské výrobky, ruční mechanické lisy na ovoce a zeleninu, ruční zahradní technika spadající do této třídy, ruční kuchyňské přístroje, nářadí, nástroje a přípravky, depilační přístroje elektrické a neelektrické, holicí strojky elektrické nebo neelektrické, otvírače neelektrické na konzervy, kráječe na zeleninu, kulmy (na ondulování vlasů), leštičky na nehty (elektrické nebo neelektrické -), louskáčky na ořechy, s výjimkou louskáčků z drahých kovů, manikúrové soupravy (elektrické), vše v rámci této třídy; (9) přístroje a nástroje elektrické zařazené v této třídě, přístroje a nástroje elektronické, zejména spotřební elektronika všeho druhu, televizní přístroje, magnetofony, radiopřijímače, radiomagnetofony, videomagnetofony, videopřehrávače, magnetické superty a mechanismy na mince, zapisovací pokladny (záznam), kalkulační stroje, přístroje pro zpracování informací a výpočetní technika, hasicí přístroje, audio a video záznamy, metrické konvertory, digitální kalkulačky a kalkulačky časových pásem, měřicí pásy, sluneční brýle, nahrávače zvukových kazet, triedry, elektrické akumulátory včetně pro vozidla, elektrické baterie nabíjecí, elektrické ovládací a rozvodné desky, nahrané i nenahrané nosiče informací všeho druhu, zejména videokazety, audiokazety, kompaktní disky a nosiče DVD, plastové obaly nosičů informací, diaportektory, promítací žárovky, filmové kamery, fotoaparáty, hrací přístroje fungující po připojení na televizní přijímače, televizní hry, spotřebiče pro elektrickou tepelnou úpravu - elektrické žehličky všeho druhu, mandly, ondulační spotřebiče, elektricky vyhřívané vlasové natáčky, nápojové automaty; (11) zařízení a výrobky pro vaření, pečení, smažení, ohřívání, chlazení, spadající do této třídy, chladničky, mrazničky a výrobky ledu, elektrická, plynová a kombinovaná zařízení pro vaření, pečení, smažení a opékání, zejména sporáky, trouby elektrické, plynové i mikrovlnné, grily, rošty, sendvičovače, toastovače a opékače topinek, elektrické fritovací hrnce, pánve a pečicí formy, vařiče a varné desky, sporáky na tuhá paliva, kávovary elektrické, stroje na espresso, instantní dávkovače horké vody, rychlovarné konvice, zařízení větrací a klimatizační, stroje a přístroje na čištění vzduchu, přístroje pro úpravu vzduchu v místnostech, jako jsou filtrační zařízení, zvlhčovače a odvlhčovače, stroje a přístroje na chlazení vzduchu, ventilátory, vše včetně příslušenství jako jsou zásobníky nečistot, zásobníky čistících prostředků, rozprašovače vůni a dezinfekčních prostředků, prachové a antibakteriální filtry v rámci této třídy, odsavače par, elektrická a plynová topná zařízení, včetně kotlů, radiátorů, plynových topidel, elektrických topných těles, infrazářičů a konvektorů, elektrické a plynové ohříváče vody; (16) papírové filtry pro vysavače, papírové filtry pro kávovary; (21) drobné přenosné výrobky, náčiní a nádoby na vaření, pečení, smažení, topení, ohřívání, chlazení, na výrobu páry, a to včetně náhradních dílů a příslušenství, vše pro kuchyňské účely a spadající do této třídy, domácí a kuchyňská náčiní a nádoby, varné hrnce, varné pánve, kameninové a keramické nádobí, talíře, mísy, sklenice na pití, poháry, hrncířské zboží, skleněné nádobí, mísy na oplachování, drobné přenosné nástroje, nářadí a nádoby pro kuchyni a domácnost z plechu, hliníku, plastických a jiných hmot, malé přístroje na sekání, drcení, míšení, míchání, hnětení, rozměňování, mletí, strouhání, šlehání, krájení, vymačkávání, rozměňování, emulgování, patřící do této třídy, přístroje, nástroje a potřeby na vaření, pečení a smažení jako pánve, kuchyňské nádobí (soupravy), majolika, mísy, misky (nádobí), mlýnky ruční pro domácnost, nádoby tepelné izolační (termosky), čisticí nástroje, klepače textilií a podlahovin, ruční šamponovače a vysavače mechanické, mechanické metly,

mechanické odstraňovače nečistot, vše v rámci této třídy, hladké i zušlechtně skleněné zboží všeho druhu, umělecko-průmyslové zboží, dekorativní sklo z barevných skel, sklo pro domácnost, a to varné sklo, stolní a užitkové sklo, nápojové sklo, skleněné nádoby a nádobí, keramické a porcelánové zboží užitkové i dekorativní, výrobky z umělé hmoty určené pro domácnost a gastronomii obsažené ve třídě 21, též zboží hrnčířské a kameninové obsažené ve třídě 21, baňky cukřenky, čajníky, čajová vajíčka, čajové a mocca soupravy, demižony, dózy, držáky na svíce a ubrousky, džbány, figurky, flakony, formy na pečení, hrnce, hrnečky, kalíšky na vajíčka, karafy, láhve stolní, konvice a konvičky na čaj a kávu a na vaření vody, kořenky, košíky na chléb, krabice na jídlo, kuchyňské soupravy, nádobí a nádoby, květináče, láhve, líkové soupravy, lisy na ovoce, majolika, máselničky, mísy a misky, nálevky, též pánve a pánvičky pro domácnost, podložky pro krájení, podložky k prostírání, podložky pod horké nádobí, podnosy na použití v domácnosti, podnosy ozdobné, tácy, podšálky, talíře a talířky, poháry, pokličky, poklopy, polní láhve, potřeby domácí s výjimkou potřeb z drahých kovů, rozprašovače na parfém a toaletní vody, rozstřikovače na voňavky a na zalévání květin, servisy nádobí, schránky na chléb, na dávkování ručníků, na čaj, chleba a pečivo, sítko pro domácnost, skleněné zátky a uzávěry, slánky, smetáky a smetáčky s lopatkou, sklenice, solničky, sošky, stěrky, soupravy kuchyňského náčiní a nádobí, stolní soupravy, stojánky na vajíčka a párátko, stojany na grily a na ražné, šálky, šejkry, tácy a tácky, talíře, tepelně izolační nádoby, termosky, tlakové hrnce, výrobky z křišťálového skla, vše v rámci této třídy.

- (730) **ETA a.s.**, Poličská 444, Hlinsko, 53916, CZ  
(740) **BOHEMIA PATENT**, Ing. Jana Vandělková, Hradební 3, Praha 1, 11000

- (210) **O-445231**  
(220) 07.02.2007  
(320) 07.02.2007  
(511) 9  
(540)

## THERMODISC

(510) (9) zařízení na automatické řízení teploty, přístroje na automatické řízení teploty, automatické časové spínače, spínače s automatickým časováním, automatické časové řídicí spínače, přerušovače obvodu, řídicí přístroje, řídicí panely, řídicí spínače, řídicí systémy pro topné, chladič a napájecí jednotky, řídicí systémy, regulátory, nastavitelné elektronické regulátory rychlosti, elektronická výstražná zařízení, pojistky, spínače reagující na teplo, topné, chladič a energetické řídicí systémy, topné, chladič a napájecí řídicí systémy, osvětlená a neosvětlená měřidla, indikátory, integrované obvody, osvětlené a neosvětlené manometry, koncové spínače, osvětlené a neosvětlené regulátory, magnetické nosiče dat, nahrávací disky, měřicí a regulační přístroje, měřicí a řídicí přístroje, měřicí přístroje, regulační přístroje a formátovací (příhradové) přístroje a zařízení, kovové diskové spínače, měřidla, mikroprocesory, chrániče motoru, jiné automatické ovládací/regulační stroje a nástroje, jiné výrobky zahrnuté v této třídě, sondy, regulační přístroje, regulační systémy, regulátory, relé, senzory, řadiče, solenoidy, spínače, tepelné a napěťové senzory, řídicí zařízení reagující na teplotu, tepelné přerušovače, termistory, termostaty a zařízení na regulaci teploty, termostaty, části a příslušenství výše uvedených výrobků.

- (730) **Therm-O-Disc, Incorporated**, 1320 South Main Street, 44907 Mansfield, OH, US  
(740) Čermák Hořejš Myslíl a spol., JUDr. Karel Čermák, advokát, Národní 32, Praha 1, 11000

- (210) **O-448231**  
(220) 18.05.2007  
(320) 18.05.2007

- (511) 27, 37  
(540)



- (510) (27) koberce, podlahové krytiny, linoleum, rohožky, trávniky umělé; (37) instalování nábytku do interiérů, stavby krbů.  
(590) Barevná  
(730) **BAREVNÝ SVĚT CZ s.r.o.**, Nové Sady 6, Jihlava, 58601, CZ

- (210) **O-448424**  
(220) 24.05.2007  
(320) 24.05.2007  
(511) 38, 41  
(540)

## Historie.cs

- (510) (38) televizní vysílání; (41) filmová tvorba, výroba televizních programů, televizní zábava.  
(730) **Česká televize**, Kavčí Hory, Praha 4 - Kavčí Hory, 14070, CZ

- (210) **O-450004**  
(220) 16.07.2007  
(320) 16.07.2007  
(511) 16, 41  
(540)

## www.filatelie.cz

- (510) (16) časopisy; (41) vydavatelství.  
(730) **FILATELIE spol. s r.o.**, Klimentská 6, Praha 1, 11000, CZ  
(740) **PROPATENT**, Ing. Vlasta Sedláčková, Ke Kateřinkám 1393, Praha 4, 14900

- (210) **O-450180**  
(220) 20.07.2007  
(320) 20.07.2007  
(511) 9, 16, 35, 36, 41  
(540)

## finmagazín

- (510) (9) elektronické sítě, multimediální informační katalogy, elektronické časopisy, elektronická periodika a knihy v elektronické podobě, data na magnetických a optických nosičích, počítačový software; (16) knihy, časopisy, tiskoviny všeho druhu periodické i neperiodické, tiskopisy, letáky, manuály, příručky, brožury, fotografie, data a databáze tištěné, tiskárenské výrobky, např. publikace, brožury, periodika, výrobky z papíru pro reklamní účely zahrnuté v této třídě; (35) reklamní, inzertní, propagační a marketingová činnost, on-line inzertní činnost, vydávání a rozšiřování reklamních materiálů a textů na všech dostupných nosičích, vydávání reklamních brožur a katalogů, umístění reklamních nálepek na zboží, venkovní reklama na billboardech, reklamní inzerce v tisku, v rozhlasových a televizních spotech, v síti Internet, aktualizování reklamních materiálů, vše vztahující se k reklamě v oblasti bankovníctví, vyhledávání obchodních informací, obchodní poradenské a konzultační služby, poskytování informací a informačních produktů reklamního charakteru, vedení databází a jiných záznamů o obchodních kontaktech, konzultace v oblasti obchodu a ekonomiky, organizační zajištění a pořádání výstav a prezentací pro komerční účely, poskytování pomoci při řízení obchodní činnosti a obchodní administrativa s tím spojená, zvláště podnikové poradenství a obchodní management včetně marketingových studií, průzkumu trhu, organizování a účast na komerčních výstavách a předvádění zboží, shromažďování obchodních a statistických informací pro obchodní účely, vše

vztahující se k obchodní a reklamní činnosti v oblasti bankovníctví, organizování spotřebitelských soutěží a spotřebitelských anket (součást obchodní činnosti); (36) finanční a bankovní služby v podobě konzultací a poradenství, expertní služby v oblasti pojištění a garancí v investiční oblasti pro tuzemské a zahraniční subjekty, finanční analýzy, finanční informace v oblasti bankovníctví; (41) školicí a vzdělávací činnost, nakladatelská a vydavatelská činnost, vydávání elektronických knih a časopisů on-line, elektronické publikování (DTP), výchovná a zábavní činnost - pořádání anket mezi laickou a odbornou veřejností, služby spojené s pořádáním zábavy, jako je pořádání oslav, provozování programu při udílení cen a obdobných jednorázových událostí, organizování, inscenování a poskytování příležitostí k soutěžím, organizace spotřebitelských soutěží - v rámci této třídy, vyhlašování soutěží a vyhlašování jejich výsledků, čtenářská anketa, spotřebitelská anketa - v rámci této třídy, organizování a vedení konferencí, symposií a kongresů v oblasti bankovníctví.

(730) **Fincentrum Media s.r.o.**, Pobřežní 620/3, Praha 8, 18600, CZ  
(740) Jaroslav Vaško, advokát, Do Čtvrti 81/4, Praha 4, 14300

(210) **O-450300**  
(220) 25.07.2007  
(320) 06.06.2007  
(511) 3  
(540)

## LADY LOVE

(510) (3) deodoranty, antiperspiranty a tělové spreje.  
(730) **COLGATE - PALMOLIVE COMPANY, A. Delaware Corporation**, 300 Park Avenue, New York NY 10022, NY, US  
(740) TRAPLOVÁ-HAKR-KUBÁT Advokátní a patentová kancelář, JUDr. Jarmila Traplová, Přístavní 24, Praha 7, 17000

(210) **O-450555**  
(220) 01.08.2007  
(320) 01.08.2007  
(511) 9, 35, 41, 42  
(540)



(510) (9) magnetické nebo optické suporty zvukových nebo zvukově obrazových záznamů, nosiče záznamů nahrané i nenahrané, videokazety nahrané i nenahrané, audiokazety nahrané i nenahrané, audiovizuální programy, audioprogramy, audiovizuální díla na nosičích, audiovizuální díla v digitální podobě, filmy exponované, hudební díla na nosičích nebo v elektronické podobě, CD disky, programové vybavení pro počítače, software, hardware výpočetní techniky nebo komunikační nebo informační techniky, elektronické databáze a databázové produkty, informace a záznamy v elektronické podobě, informace a data a databáze a informační produkty na nosičích nebo i v elektronických, datových, informačních, počítačových a komunikačních sítích všeho druhu, související software a hardware, elektronické nebo datové nebo informační nebo komunikační nebo výpočetní sítě včetně jednotlivých součástí a náhradních dílů obsažených ve třídě 9, multimediální aplikace, elektronické multimediální nebo elektronické informační katalogy, elektronické časopisy, elektronická periodika a knihy v elektronické podobě, pohledy ilustrované se zvukovou nahrávkou; (35) propagační, reklamní a inzertní činnost, reklamní materiály (aktualizace), předvádění zboží, reklamní agentura, aktualizování reklamních materiálů, rozšiřování a zasilání reklamních materiálů, především letáků, prospektů, katalogů, periodických a neperiodických publikací, tiskovin a různých vzorků, vydávání reklamních textů, rozhlasová a televizní reklama, organizace a pořádání výstav ke komerčním a reklamním účelům, příprava elektronických pozvánek, prezentace uživatelů na stránkách World Wide Web v počítačové síti Internet, činnost organizačních a ekonomických poradců, ekonomické prognózy, komerční informační kancelář,

systemizace informací do počítačové databáze, obchodní průzkum, průzkum trhu, zprostředkovatelská činnost v oblasti obchodu s výrobky uvedenými ve tř. 9 a službami ve tř. 35, 41 a 42, marketingu, reklamy, inzerce, výstavy s obchodním zaměřením, pomoc při řízení obchodní činnosti, služby a poradenství v obchodní činnosti, obchodní nebo podnikatelské informace, marketingové studie, organizační poradenství, zprostředkovávání obchodních kontaktů, provádění obchodních operací, komerční využití Internetu v oblastech komerčních internetových médií a vyhledávacích služeb, on-line inzerce, shromažďování, poskytování, třídění, překlad nebo jiné zpracovávání obchodních nebo podnikatelských informací včetně vytváření, zpracovávání a třídění dat v rámci databází; (41) nakladatelství a vydavatelství periodických a neperiodických publikací v tištěné i elektronické podobě, zprostředkování výchovné a zábavní činnosti, zprostředkování kulturních a uměleckých akcí, setkání, výstav, soutěží, přednášek apod., činnost knižních klubů, pořady pro rozhlasové a televizní vysílání, ediční činnost, publikační činnost, nahrávání nosičů zvukových nebo obrazově zvukových, půjčování nahraných zvukových a nebo obrazově zvukových záznamů, provozování on-line heren, zprostředkování služeb sloužících k zábavě a pobavení, spadajících do této třídy; (42) tvorba software, programování internetových databázových systémů a internetových aplikací, programování multimediálních aplikací, vytváření a modelování 3D animací, interaktivní a grafické programy (tvorba), tvorba multimediálních dokumentů, prezentací, aplikací, katalogů, konstrukce WWW prezentací a řešení WWW serverů, počítačové animace a vizualizace, programové projekty, tvorba informačních databází, elektronických časopisů, periodik, knih.

(590) Barevná  
(730) **Stahuj.cz s.r.o.**, Soukenná 1, Jablonec nad Nisou, 46601, CZ  
(740) BOHEMIA PATENT Patentová & známková kancelář, Ing. Jana Vanděliková, Havanská 17, Praha 7, 17000

(210) **O-451624**  
(220) 11.10.2007  
(320) 11.10.2007  
(511) 35, 41  
(540)

## AKADEMIE SOMMELIERŮ

(510) (35) prezentace; (41) vzdělávání.  
(730) **Petr Doležal**, Jiráskova 598, Nový Bydžov, 50401, CZ

(210) **O-451905**  
(220) 17.09.2007  
(320) 17.09.2007  
(511) 5, 30, 41  
(540)

## Zábrdovický rohlík

(510) (5) diabetické pečivo, diabetické pekařské výrobky; (30) pečivo, pekařské výrobky; (41) pořádání a řízení školení.  
(730) **Hepek, s.r.o.**, Cejl 85/814, Brno - Zábrdovice, 60200, CZ  
(740) ELITFORM - Patentová a známková kancelář, Mgr. Lukáš Dlabáček, Bolzanova 5, Brno, 61800

(210) **O-452192**  
(220) 26.09.2007  
(320) 26.09.2007  
(511) 9, 28  
(540)

## JOLLY JUMPER

(510) (9) sportovní ochranné pomůcky a doplňky spadající do této třídy; (28) sportovní potřeby - sportovní boty s pružinou (listové pero) určené ke skákání, sportovní potřeby - skákací pružina (listové pero) s upevněním na obuv, sportovní potřeby spadající do této třídy.  
(730) **Plavec Zdeněk**, Bachmačské náměstí 334/6, Praha 6, 16000, CZ

(210) **O-452282**  
(220) 27.09.2007  
(320) 27.09.2007  
(511) 9, 16, 35, 38, 41

(540)



- (510) (9) diskety, CD-ROMy; (16) tiskoviny, časopisy, periodika, reklamní tisky; (35) inzertní a reklamní činnost, včetně reklamy prostřednictvím televize, rádia a počítačové sítě; (38) distribuce obsahu časopisů, periodik a tiskovin prostřednictvím elektronických databází a sítí, elektronické ukládání dat ve formě CD-ROM nebo disket; (41) výuka a vzdělávání, pořádání školení, zábava, sportovní a kulturní činnost, vydávání novin a časopisů.
- (730) **METRO Česká republika, a.s.**, Na Florenci 19, Praha 1, 11000, CZ
- (740) JUDr. Ladislav Břeský, advokát, Botičská 1936/4, Praha 2, 12800

(210) **O-452484**

(220) 04.10.2007

(320) 04.10.2007

(511) 3, 5, 8, 14, 16, 21, 25, 29, 30

(540)

### BATHORY

- (510) (3) parfémy, vonné oleje, kosmetické výrobky, zejména řasenky, rtěnky, laky na nehty, oční stíny, veškeré druhy krémů, zejména denní, noční regenerační, omlazovací, soli do koupele, sprchové gely, oleje do koupele, bylinné extrakty do koupele, šampóny na vlasy, vlasové vody a gely, kondicionéry, mýdla pevná a tekutá, gely po holení, erotické gely a oleje, odličovací tampóny; (5) vložky, tampóny menstruační; (8) břity na holení, nože, sady nožů; (14) klenoty, bižuterie; (16) výrobky z papíru, například kapesníčky, bloky, diáře; (21) nádobí kuchyňské, foukané sklo, sady foukaného skla; (25) oděvy, obuv; (29) maso, ryby, drůbež a zvěřina a výrobky z masa, ryb, drůbeže a zvěřiny, masové výtažky, uzeniny, paštiky, masové polotovary, maso, ryby, drůbež a zvěřina vařená, mražená, konzervovaná, nakládaná a nasolená, masové, rybí, drůbeží a zvěřinové polévky vařené, konzervované, sušené a instantní, ovoce a zelenina vařená, mražená, konzervovaná, nakládaná, kysaná, sušená a nasolená, džemy, dřeně, želatina jedlá, zeleninové saláty, ovocné a zeleninové polévky vařené, konzervované, předvařené, sušené a instantní, zahradní byliny sušené a konzervované, vejce mléko a mléčné výrobky včetně kombinací s masem a masovými výrobky, s ovocem a zeleninou vařené, konzervované, instantní, oleje jedlé, tuky jedlé, máslo, sádla a výrobky z nich spadající do této třídy, šlehačka; (30) káva, čaj, kakao včetně směsí, cukr, rýže, tapioka, ságo, kávové náhražky, čokoláda, čokoládové nápoje, mouka, výrobky a přípravky z obilnin spadající do této třídy, chléb, pečivo, bonbóny, cukroví, cukrovinky, marcipán, dorty a zákusky, zmrzlina, chalva, med, sirup melasový a třtinový, droždí, prášky do těsta, škrob jako potrava, sůl, hořčice, majonézy, ocet, nálevy k ochucení, koření běžně užívané jednodruhové i směsi, čatní - indické směsi, kapary, koření z chaluh a mořských řas, led pro osvěžení, žvýkačky.
- (730) **JAKUBISKO FILM, s.r.o.**, Nad údolím 113/72, Praha 4, 14700, CZ
- (740) PROPATENT - patentová známková grafická kancelář, Ing. Jarmila Loskotová, K Závětínám 727, Praha 5, 15500

(210) **O-452754**

(220) 12.10.2007

(320) 12.10.2007

(511) 35, 36, 41, 44

(540)



- (510) (35) propagační a reklamní činnost, dražby, aukce a prodejní výstavy všeho druhu včetně dražeb, aukcí a prodejních výstav uměleckých předmětů, obrazů, starožitností a předmětů spojených se známými osobnostmi, příprava, zprostředkování a vedení dražeb, aukcí a prodejních výstav, prodej v dražbách a aukcích a na prodejních výstavách, aukční prodej, řízení průběhu nabídek, aukcí a prodejních výstav, aukční služby a činnosti na dražbách, aukcích a prodejních výstavách, služby pro dražby, aukce a prodejní výstavy spadající do této třídy, organizování, pořádání, zajišťování a provádění dražeb, aukcí a prodejních výstav, příprava komodit pro dražby, aukce a prodejní výstavy, prodej v dražbách, aukcích a na prodejních výstavách, služba prodeje za zvláštní ceny; (36) získávání prostředků pro humanitární účely, charitativní sbírky, finanční sponzorství, charitativní služby finančního rázu, poskytování finanční podpory pro služby humanitární pomoci a pro poskytování léků a lékařské péče; (41) výchovná, zábavní a školící činnost, sportovní a kulturní činnost, pořádání charitativních kulturních, společenských a sportovních akcí; (44) zprostředkování zdravotnických humanitárních služeb v mezinárodním měřítku.
- (730) **Agency Prague Cherry, spol. s r.o.**, U Spáleného Mlýna 103, Mníšek pod Brdy, Líšnice, 25210, CZ
- (740) UNIPATENT, Ing. Jiří Chlustina, Jana Masaryka 43-47, Praha 2, 12000

(210) **O-452758**

(220) 12.10.2007

(320) 12.10.2007

(511) 29, 39, 40

(540)



- (510) (29) mražené a chlazené maso a masové výrobky, ryby, drůbež, zvěřina a výrobky z nich, mražené ovoce a zelenina, vejce a vaječné výrobky, mléko a mléčné výrobky, oleje a jedlé tuky; (39) pozemní doprava potravinářského zboží, skladování zboží; (40) úprava masa spadající do tř. 40.
- (590) Barevná
- (730) **CZECH FROST s.r.o.**, U Vodárny 188, Třemošná, Záluží, 33011, CZ
- (740) Bc. Irena Langrová, Skrétova 48, Plzeň, 30100

(210) **O-452771**

(220) 15.10.2007

(320) 15.10.2007

(511) 29

(540)



- (510) (29) sýry.



(730) **TANY, spol. s r.o.**, Čsl. legii 563, Nýrsko, 34022, CZ  
(740) **TICHÝ & POLÁČEK** Patentoprávní a známková kancelář,  
JUDr. Jaromír Tichý, Dominikánská 6, Plzeň, 30112

(320) 15.10.2007  
(511) 8, 9, 11, 18, 22, 25, 28, 31  
(540)

(210) **O-452777**  
(220) 15.10.2007  
(320) 15.10.2007  
(511) 1, 2, 6, 17, 19, 20, 24, 27, 37  
(540)

**KARSIS**  
**PODLAHOVÉ**  
**CENTRUM**  
**Víme, co podlahy potřebují...**

(510) (1) průmyslová lepidla, lepidla pro podlahové krytiny, na koberce a linoleum apod., chemické výrobky pro průmysl, stavební chemie spadající do této třídy, plastické hmoty v surovém stavu; (2) barvy, laky, barviva a mořidla všeho druhu spadající do této třídy, ochranné výrobky proti korozi a deteriorizaci dřeva, tmely sklenářské; (6) kovy a jejich slitiny, kovy polozpracované, stavební materiály kovové, kovové stavební konstrukce, formy kovové, spojovací materiály kovové - šrouby, matky, podložky, nýty a hřebíky, nábytkové a stavební kování kovové, lišty kovové, kovová okna a dveře, kovové okenní a dveřní rámy a zárubně, okenní a dveřní profily kovové, lišty a žaluzie kovové, hutní výrobky - ocel, kovové profily, plechy, tyče a trubky, potrubí kovové, okapy kovové, železářské zboží spadající do této třídy; (17) plastické hmoty polozpracované, polotovary z plastických hmot spadající do této třídy, izolační materiály proti vlhkosti - vodě a vzduchu, teplotu i zvuku, stavební izolace, izolační stavební fólie a hmoty, zateplovací systémy, izolace pro okna a dveře, izolační pásy pro stavebnictví, těsnicí materiály - těsnění, izolační parozábrany, izolační tmely a stěrky, výrobky z gumy, kaučuku a azbestu spadající do této třídy; (19) stavební materiály nekovové všeho druhu spadající do této třídy - beton, cement, kámen, písek, šterka a výrobky z nich spadající do této třídy, cihly a tvárnice všeho druhu, betonové a cementové stavební produkty, omítky, štuk, sádra, sádrokarton, střešní krytiny, keramické dlaždice, stavební sklo, tabulové, termoizolační a bezpečnostní sklo, stavební plasty, sklolaminát, stavební plastové díly - např. okapní systémy, plastové trubky, profily a lišty, stavební nekovové prvky - okna, dveře, zárubně, schody a zábradlí, dřevěné konstrukce, stavební dřevo, polozpracované dřevo, pilařské výrobky, dřevotřískové deskové materiály - lamino apod., parkety a dřevěné podlahy, laminátové podlahy, nekovové plovoucí podlahy, stavební lišty a hrany dřevěné a plastové, stavební materiály pro průmyslové lité podlahy, speciální stavební textilie a geotextilie; (20) nábytek všeho druhu - kancelářský, bytový, sedací, dětský, kuchyňský, campingový, ratanový apod., stoly a stolní či pracovní desky, postele a matrace, postelové rošty, zrcadla a rámy, nábytkové a dekorační doplňky v rámci této třídy, bedny, boxy, palety a přepravní nábytkového charakteru (nekovové), nábytkové lišty a hrany dřevěné a plastové; (24) tkaniny a textilní výrobky spadající do této třídy, metrový textil, ložní a nábytkové textilie, záclony, závěsy a přehozy, ubrusy, utěrky, koupelnové textilie, pogumované textilie, ochranné textilní povlaky, textilní tapety; (27) podlahové krytiny všeho druhu spadající do této třídy - koberce, linoleum, tapety (vyjma textilních), umělé trávníky, umělé sportovní povrchy, protiskluzové a čistící povrchy - rohože, ostatní obklady podlah a stěn spadající do této třídy; (37) stavební činnost - provádění staveb včetně jejich změn, udržovacích prací (rekonstrukce) na nich a jejich odstraňování, stavebně-montážní služby, stavební práce - podlahářství, renovace podlah, malování, lakování, montáže a opravy nábytku, úklidové a čistící práce, údržba nemovitostí, pronájem a půjčování stavební, čistící a brousící techniky a nářadí.

(730) **KARSIS s.r.o.**, Čechova 2148, Benešov, 25601, CZ  
(740) Ing. Jiří Střelák, Pařížská 17, Praha 1, 11000

(210) **O-452797**  
(220) 15.10.2007



(510) (8) nože, harpuny (rybářské náčiní), mačety; (9) hlásiče elektrické, indikátory, dalekohledy, váhy; (11) lampy na svícení, grily; (18) ruksaky, sportovní tašky; (22) rybářské sítě, stany; (25) rybářské vesty, oblečení, boty šněrovací, čepice, galoše, kabáty svrchní, kalhoty, obuv, obuv sportovní, oděvy, pláštěnky; (28) rybářské náčiní, rybářské navijáky, pruty rybářské, splávky (rybářská výstroj), vlasce rybářské, háčky na ryby, maskovací clony (sportovní vybavení), sítě (sportovní potřeby); (31) rybářské návnady, krmivo suché.

(730) **Martin Lukáš**, Studničná 224, Liberec, 46001, CZ

(210) **O-452809**  
(220) 16.10.2007  
(320) 16.10.2007  
(511) 41  
(540)



(510) (41) výchova, vzdělávání, zábava, kulturní aktivity.  
(590) Barevná  
(730) **JAPONSKÉ CENTRUM BRNO**, Starobrněnská 20, Brno 2, 60200, CZ

(210) **O-452843**  
(220) 17.10.2007  
(320) 17.10.2007  
(511) 9, 16, 35, 41, 42  
(540)



(510) (9) nahraný počítačový software, počítačové programy; (16) tiskopisy, příručky, manuály, propagační a reklamní materiály v rámci této třídy; (35) zpracování informací z dat, zprostředkování v oblasti obchodní činnosti v rámci této třídy, překlad informací do počítačových databází, automatizované zpracování dat, daňová evidence, účetnictví, ekonomické poradenství v rámci této třídy, inzertní činnost; (41) školení (pořádání a řízení), semináře, vyučování, kurzy; (42) vývoj, tvorba, údržba a pronájem software, poradenství v oblasti software.

(730) **Organizační kancelář, s.r.o.**, Strojírenská 14, Žďár nad Sázavou, 59115, CZ  
(740) Ing. Radmila Baumová, Nádražní 29, Žďár nad Sázavou, 59101

(210) **O-452855**  
(220) 17.10.2007  
(320) 17.10.2007  
(511) 29, 30, 39, 43

(540)



(510) (29) maso, ryby, ovoce, zelenina, vejce, mléko a výrobky z nich, výrobky studené kuchyně, zejména saláty, aspiky, z potravin zahrnutých v této třídě; (30) káva, čaj, kakao, cukr, mouka, chléb, pečivo, hořčice, koření, výrobky studené kuchyně, zejména bagety, obložené chleby, hamburgery, chlebičky, saláty a aspiky, vše z potravin zahrnutých v této třídě, výrobky z těst a těstovin, chléb, pečivo, housky, rohlíky, cukrárenské výrobky, hotová jídla a polotovary z potravin spadajících do této třídy, moučné výrobky a výrobky a přípravky z obilnin; (39) doprava a skladování, rozvoz a distribuce zboží a výrobků, zejména potravin; (43) stravování a podávání nápojů, dočasné ubytování, hostinská a restaurační činnost, provozování bufetů, stánků a jídelen rychlého občerstvení.

(730) HANZAL Radim, Horní 248, Kopřivnice, 74221, CZ

(740) Ing. Petr Soukup, patentový zástupce, Vídeňská 8, Olomouc, 77200

(210) O-452956

(220) 19.10.2007

(320) 19.10.2007

(511) 5, 30, 35

(540)

## Pohlazení na duši



(510) (5) farmaceutické, dietetické a diabetické přípravky pro léčebné účely, medicínální a léčebné čaje; (30) čaje všeho druhu, zejména čaje černé, zelené, ovocné, bylinné, čajové směsi, a to i bylinné a ovocné, káva, kakao, pečivo, cukrovinky, koření, nálevy k ochucení; (35) inzertní, reklamní a propagační činnost, obstaravatelská a zprostředkovatelská činnost v oblasti obchodu s potravinami a nápoji, zejména s čaji, poskytování pomoci při provozu obchodu s potravinami a nápoji, zejména s čaji, obchodní administrativa, marketing.

(730) Great Tea Garden s.r.o., Škábova 3057/1, Praha 10, 10600, CZ

(740) JUDr. Aleš Zábrš, Na Beránce 2, Praha 6, 16000

(210) O-452972

(220) 19.10.2007

(320) 19.10.2007

(511) 1, 3, 4, 5, 8, 14, 15, 16, 18, 20, 21, 22, 24, 25, 26, 27, 28, 29, 30, 31, 32, 33, 39, 41, 43

(540)



(510) (1) komposty, substráty, minerální hnojiva, organická hnojiva, pomocné látky pro zemědělství, zahrnuté v této třídě; (3) čistící a prací prostředky, změkčovače tkanin (pro praní), kosmetika a kosmetické přípravky, parfumerie, krémy, mýdla, kosmetické barvy, bělicí přípravky, brusiva, dezodoranty pro osobní potřebu, éterické oleje, vosky na obuv, zubní pasty; (4) brikety (palivové), dřevěné uhlí (palivo), dřevo palivové, knoty, lůj, mazadla, svíčky na vánoční stromky, svíčky pro noční osvětlení, třísky dřevěné pro zapalování, vosk na svícení, vosk včelí; (5) léčivé byliny,

bylinné čaje s léčebnými účinky, kojenecká a dětská výživa s léčebnými účinky, přípravky na ochranu rostlin, mateří kašička pro léčebné účely, dietní potraviny s léčebnými účinky; (8) ruční nástroje a nářadí a jejich části, brousky, brusy, nože, zbraně sečné a bodné, nástroje vrtací, lisovací, lešticí (glazovací), zahradnické nářadí (ruční), zemědělské nástroje a nářadí (ruční), rybařské náčiní, holicí strojky, břitvy, manikúrové a pedikúrové soupravy, nožičské zboží, přístroje, nůžky, obušky, pumpičky, tácky na mince, žehličky neelektrické, žiletky; (14) šperky, klenoty, bižuterie, polodrahokamy, drahé kameny, budíky, hodiny a hodinky a jejich části, výrobky z drahých kovů patřící do této třídy, pozlacené výrobky patřící do této třídy, mince, jantar a výrobky z jantaru, perly, slonovina a ozdoby ze slonoviny, zlatnické zboží (kromě přístrojů); (15) hudební nástroje a jejich části, pouzdra na hudební nástroje, hudební skříně, stojany pro hudební nástroje, hudební stojany na noty, otáčecí zařízení na noty, ladící klíče, ladičky, trsátka; (16) papír a papírenské výrobky, papírové obaly, obaly z umělých hmot zařazené ve třídě 16, lepenka a kartón a výrobky z nich, kancelářské potřeby kromě nábytku, psací potřeby, školní potřeby a učební pomůcky (kromě přístrojů), rýsovací potřeby, potřeby pro umělce, razítka a razidla, křída na značení, tiskoviny, noviny, časopisy, periodika, knihy, knížky, propagační materiály, inzertní listy, katalogy, prospekty, brožury, reklamní tiskoviny, tiskopisy, letáky, kalendáře, výrobky knihařské, samolepky, obtisky, poštovní známky, záložky do knih, vizitky, pohlednice, mapy, karty, fotografie, plakáty, pohlednice, obrazy, malby, grafické reprodukce, litografie umělecké, rytiny, figurky (sošky) z papírové hmoty, toaletní papír, papírové kapesníky, penky z papíru a buničiny, plenkové kalhotky z papíru nebo buničiny, kelímky papírové na mléčné výrobky, papírové ubrusy a ubrousky, růžence, skřínky na kancelářské potřeby; (18) výrobky z kůže, kůže, kožešiny, imitace kůže, kožená galanterie, batohy, kufrý, deštníky, slunečníky, hole, biče, cepíny; (20) nábytek a jeho části, bytové zařízení, matrace, slavníky, lůžkoviny (s výjimkou ložního prádla), zrcadla, žebříky ze dřeva nebo z umělých hmot, dřevěné rolety, lištové rolety vnitřní (žaluzie), závěsy z korálků ozdobné, poštovní schránky kromě zděných a kovových, rámy (na obrazy), rámy na vyšívání, násady a rukojeti k nářadí (nekovové), boudy pro domácí zvířata, hnízda pro domácí zvířata, sloupky na drápání pro kočky, jelení parohy, plástve, vycpaná zvířata, rohy (zvířecí), ulity, úly včelí, bambus, jantar, korál, korek, proutěné zboží, pletené předměty ze slámy, rákos (jako materiál na splétání), ratan, barely (nekovové), bečky (nekovové), bedny (nekovové), kádě (nekovové), kontejnery (nekovové), koše a košíky, přepravky (nekovové), ošátky, truhly (nekovové), bidla nekovová, brčka na pití, lékárníčky, prkénka na krájení a sekání masa, umělecká díla ze dřeva, vosku, sádry nebo umělých hmot, dekorativní předměty (přenosné), ozdoby nástěnné a pohyblivé, truhlářské umělecké výrobky, busty ze dřeva, vosku, sádry nebo umělých hmot, domovní čísla, kromě kovových a svíticích, kazety a pouzdra na šperky, kromě kazet z drahých kovů, vějíře, krejčovské panny, spací pytle na kempování; (21) hrnčířské zboží, kuchyňské nádobí a náčiní (s výjimkou nožů, vidliček a lžic) - ne z drahých kovů, domácí potřeby spadající do této třídy, skleněné nádoby spadající do této třídy, nástroje na čištění spadající do této třídy, porcelán, kamenina, lahve, chladicí nádoby, hřebeny, hřebelka na zvířata, kartáčnické zboží, kartáčky zubní, potřeby toaletní spadající do této třídy, kufříky toaletní, neceséry, umělecké předměty z porcelánu, terakoty nebo skla, klece pro domácí zvířata, květináče, koule skleněné, kuličky skleněné, akvária a terária bytová; (22) srst zvířat, žině, ovčí rouno, peří do lůžkovin, peří prachové, bavlna surová, česaná vlna, hedvábí surové, juta, sisal, koudel, len surový, lýko, dřevitá vlna, hobliny dřevěné, piliny, provazy, lana, struny, šňůry, motouzy, papírové provazy, pásky (s výjimkou kovových) na uvazování, obaly slaměné a proutěné na lahve, síť, síťky, síť houpací, visutá lůžka, stany; (24) textilie (materiály), látky, tkaniny, plst, hedvábí, ložní prádlo, lůžkoviny spadající do této třídy, prádlo stolní, koupelnové textilie s výjimkou oblečení, kapesníky látkové, čalouny nástěnné textilní, záclony okenní, závěsy textilní nebo plastové, moskytiéry, spací pytle; (25) oděvy a jejich části, spodní prádlo, pokrývky hlavy, pletené zboží (stávkové zboží), opasky, obuv a její části, dětské textilní plenky, plenkové kalhotky pro děti, slintáčky (ne z papíru), pytle na oděvy; (26) galanterie textilní vyjma vláken a přízí, oděvní doplňky, ozdoby na oděvy, kloboukové ozdoby (ne z drahých kovů), knoflíky, krajky,

jehlice pletací, jehly, kadeřnické pomůcky, ozdoby do vlasů, paruky, přičesky z vlasů, umělé vlasy a vousy, květiny umělé, ovoce umělé, umělé věnce; (27) podlahové krytiny, koberce, koberečky, čalouny a koberce nástěnné s výjimkou textilních, podložky pod koberec, protiskluzné rohože, rohožky, rohože rákosové, předložky, tapety s výjimkou textilních; (28) hračky, hry, žertovné předměty pro oklamání, kanadské žertíky, přístroje pro tělesná cvičení, sportovní nástroje, výstroje, náčiní a potřeby patřící do třídy 28, náčiní rybářské, hračky pro domácí zvířata; (29) maso a masné výrobky, ryby a rybí výrobky, ostatní vodní živočišné neživí včetně výrobků z nich, drůbež a zvířina včetně výrobků z nich, masové výtahy, ovoce a zelenina konzervované, sušené, vařené, kandované, mražené nebo jinak zpracované, ovocné a zeleninové saláty, výrobky z brambor, džemy, zavařeniny, marmelády, rosoly, jedlá želatina, pomazánky, vejce a vaječné výrobky, mléko a mléčné výrobky, mléčné nápoje, oleje a jedlé tuky, polévky, bujóny, hotová jídla z masa, ryb, drůbeže, zvířiny nebo luštěnin, studené omáčky, dehydratované výrobky, konzervované potraviny, zmrazené potraviny zařazené do této třídy; (30) káva, čaj, kakao, cukr a ostatní přírodní sladidla, rýže, kávové náhražky, nápoje z kávy, kakaa, čokolády, nápoje na bázi čaje, mouka a výrobky z mouky, těstoviny, chléb, pečivo, cukrářské výrobky, cukrovinky, želé, čokoláda a čokoládové výrobky, zmrzliny a smetanové krémy, omáčky, směsi pro přípravu hotových pokrmů, krémů, dezertů, dresingů a polev, zmrzlinové prášky, ovesné vločky a jiné obilniny pro osobní konzumaci, med a výrobky z medu, droždí, prášky do těsta, sůl, hořčice, ocet, koření, ochucovadla, škrob a škrobové výrobky, zmrazené potraviny zařazené do této třídy, kvasnice, prášky do pečiva; (31) výrobky zemědělské, zahradnické a lesní včetně nezpracovaného dřeva, semena, čerstvé ovoce a zelenina, čerstvé obiloviny, okopaniny, luštěniny a olejiny, čerstvé skořápkové plody, čerstvé houby, čerstvé konzumní brambory, sazenice, živé rostliny a přírodní květiny, živá zvířata, krmivo pro zvířata, podestýlka, slad na výrobu piva a lihovin, speciální zrniny spadající do této třídy, speciální plodiny spadající do této třídy, statková krmiva spadající do této třídy, vinná réva, krmné směsi, minerální krmné doplňky; (32) piva, nealkoholická vína, minerální a pramenité vody, šumivé a jiné nealkoholické nápoje, sirupy a jiné přípravky k zhotovení nápojů, ovocné šťávy a nápoje z ovocných šťáv; (33) vína, lihoviny a ostatní alkoholické nápoje (s výjimkou pív), ovocná vína a medovina, konzumní líh; (39) doprava, organizování cest; (41) vzdělávání, zábava, sport; (43) stravování, ubytování.

(590) Barevná

(730) **Místní akční skupina Regionu Poodří**, Bartošovice - zámek 1, Bartošovice, 74254, CZ

(210) **O-452974**

(220) 19.10.2007

(320) 19.10.2007

(511) 9, 16, 25, 41

(540)



(510) (9) obrazové a zvukové nosiče spadající do této třídy; (15) tiskárenské výrobky, fotografie, plakáty, reklamní předměty na papírových nosičích; (25) osobní prádlo, pánské a dámské a dětské oděvy, pokrývky hlavy, trička; (41) umělecká činnost, kulturní tvorba včetně veřejných vystoupení, zprostředkovatelská činnost v oblasti kultury, nakladatelská a vydavatelská činnost.

(730) **Kojan Štěpán**, Struhařov, Benešov, 25601, CZ

(210) **O-453070**

(220) 24.10.2007

(320) 24.10.2007

(511) 16, 35, 41

(540)



(510) (16) časopisy, tiskoviny; (35) propagační činnost, reklama, obchodní administrativa, kancelářské práce, pomoc při řízení obchodní činnosti; (41) vydavatelská a nakladatelská činnost.

(730) **Bukovská Blanka**, Na Vysočanských vinicích 407/27, Praha 9 - Vysočany, 19000, CZ

(210) **O-453168**

(220) 26.10.2007

(320) 26.10.2007

(511) 9, 16, 35, 36, 37, 38, 39, 41, 42, 43

(540)



(510) (9) software, výpočetní technika, identifikační média (optická média, magnetická média a bezkontaktní čipy), přístroje určené k zábavě sestavené pro použití s televizním přijímačem; (16) knihy, učebnice, učební pomůcky, časopisy, brožury, periodické a neperiodické publikace, fotografie, informační produkty na papírových nosičích, letáky, plakáty, data a databáze na papírových nosičích, reklamní, propagační, užitkové, umělecké nebo ozdobné předměty z papíru, výrobky z papíru, například kalendáře, samolepky, obtisky, vystřihovánky, tašky, inzertní, propagační a uživatelské tiskoviny i materiály; (35) aktualizování reklamních materiálů, kopírování nebo rozmnožování (reprodukce) dokumentů, dokladů, obchodní nebo podnikatelské informace, reklama, organizování výstav (komerčních nebo reklamních), pořádání veletrhů pro obchodní a reklamní účely, pronájem reklamních materiálů, pronájem reklamních ploch, předvádění pro reklamní účely a podporu prodeje, reklama (propagace), reklama on-line v počítačové síti, reklamní materiály (aktualizování), rozšiřování reklamních materiálů; (36) správa majetku a nemovitostí, pronájem nemovitostí, organizování veřejných finančních sbírek, služby týkající se financí a peněžnictví; (37) stavební informace, instalace reklamních tabulí, údržba počítačů; (38) šíření informací prostřednictvím veřejných datových sítí, například pomocí Internetu, služby na Internetu v rámci této třídy, komunikace, poradenská činnost v oblasti sdělovacích prostředků, poskytování přístupu k Internetu; (39) služby spojené s regionálním rozvojem cestovního ruchu v oblasti dopravy, služby spojené se sdělováním informací týkajících se cestovního ruchu v oblasti dopravy; (41) informace o možnostech rekreace, informace o možnostech rozptýlení, informace o možnostech zábavy, informace o vzdělávání, organizování konferencí, organizování kulturních nebo vzdělávacích výstav a veletrhů, rekreace (informace o možnostech), organizování a vedení seminářů v oblasti cestovního ruchu, organizování vzdělávacích a zábavných soutěží, organizování kulturních výstav; (42) tvorba software, interaktivní a grafické programy (tvorba), tvorba multimediálních dokumentů, prezentací, aplikací, katalogů a podobně, počítačové animace a vizualizace, programové projekty, tvorba informačních databází; (43) služby zajišťující stravování a poskytující ubytování v zařízeních poskytujících dočasné ubytování.

(730) **PLZEŇSKÝ KRAJ**, Škroupova 18, Plzeň, 30613, CZ

(210) **O-453169**

(220) 26.10.2007

(320) 26.10.2007

(511) 9, 16, 35, 36, 37, 38, 39, 41, 42, 43



(540)



- (510) (9) software, výpočetní technika, identifikační média (optická média, magnetická média a bezkontaktní čipy), přístroje určené k zábavě sestavené pro použití s televizním přijímačem; (16) knihy, učebnice, učební pomůcky, časopisy, brožury, periodické a neperiodické publikace, fotografie, informační produkty na papírových nosičích, letáky, plakáty, data a databáze na papírových nosičích, reklamní, propagační, uživatelské, umělecké nebo ozdobné předměty z papíru, výrobky z papíru, například kalendáře, samolepky, obtisky, vystřihovánky, tašky, inzertní, propagační a uživatelské tiskoviny i materiály; (35) aktualizování reklamních materiálů, kopírování nebo rozmnožování (reprodukce) dokumentů, dokladů apod., obchodní nebo podnikatelské informace, reklama, organizování výstav (komerčních nebo reklamních), pořádání veletrhů pro obchodní a reklamní účely, pronájem reklamních materiálů, pronájem reklamních ploch, předvádění pro reklamní účely a podporu prodeje, reklama (propagace), reklama on-line v počítačové síti, reklamní materiály (aktualizování), rozšiřování reklamních materiálů; (36) správa majetku a nemovitostí, pronájem nemovitostí, organizování veřejných finančních sbírek, služby týkající se financí a peněžnictví; (37) stavební informace, instalace reklamních tabulí, údržba počítačů; (38) šíření informací prostřednictvím veřejných datových sítí, například pomocí Internetu, služby na Internetu v rámci této třídy, komunikace, poradenská činnost v oblasti sdělovacích prostředků, poskytování přístupu k Internetu; (39) služby spojené s regionálním rozvojem cestovního ruchu v oblasti dopravy, služby spojené se sdělováním informací týkajících se cestovního ruchu v oblasti dopravy; (41) informace o možnostech rekreace, informace o možnostech rozptýlení, informace o možnostech zábavy, informace o vzdělávání, organizování konferencí, organizování kulturních nebo vzdělávacích výstav a veletrhů, rekreace (informace o možnostech), organizování a vedení seminářů v oblasti cestovního ruchu, organizování vzdělávacích a zábavných soutěží, organizování kulturních výstav; (42) tvorba software, interaktivní a grafické programy (tvorba), tvorba multimediálních dokumentů, prezentací, aplikací, katalogů a podobně, počítačové animace a vizualizace, programové projekty, tvorba informačních databází; (43) služby zajišťující stravování a poskytující ubytování v zařízeních poskytujících dočasné ubytování.
- (730) **PLZEŇSKÝ KRAJ**, Škroupova 18, Plzeň, 30613, CZ

- (210) **O-453170**  
(220) 26.10.2007  
(320) 26.10.2007  
(511) 9, 16, 35, 36, 37, 38, 39, 41, 42, 43  
(540)



- (510) (9) software, výpočetní technika, identifikační média (optická média, magnetická média a bezkontaktní čipy), přístroje určené k zábavě sestavené pro použití s televizním přijímačem; (16) knihy, učebnice, učební pomůcky, časopisy, brožury, periodické a neperiodické publikace, fotografie, informační produkty na papírových nosičích, letáky, plakáty, data a databáze na papírových nosičích, reklamní, propagační, uživatelské, umělecké nebo ozdobné předměty z papíru, výrobky z papíru, například kalendáře, samolepky, obtisky, vystřihovánky, tašky, inzertní, propagační a uživatelské tiskoviny i materiály; (35) aktualizování reklamních materiálů, kopírování nebo rozmnožování

(reprodukce) dokumentů, dokladů apod., obchodní nebo podnikatelské informace, reklama, organizování výstav (komerčních nebo reklamních), pořádání veletrhů pro obchodní a reklamní účely, pronájem reklamních materiálů, pronájem reklamních ploch, předvádění pro reklamní účely a podporu prodeje, reklama (propagace), reklama on-line v počítačové síti, reklamní materiály (aktualizování), rozšiřování reklamních materiálů; (36) správa majetku a nemovitostí, pronájem nemovitostí, organizování veřejných finančních sbírek, služby týkající se financí a peněžnictví; (37) stavební informace, instalace reklamních tabulí, údržba počítačů; (38) šíření informací prostřednictvím veřejných datových sítí, například pomocí Internetu, služby na Internetu v rámci této třídy, komunikace, poradenská činnost v oblasti sdělovacích prostředků, poskytování přístupu k Internetu; (39) služby spojené s regionálním rozvojem cestovního ruchu v oblasti dopravy, služby spojené se sdělováním informací týkajících se cestovního ruchu v oblasti dopravy; (41) informace o možnostech rekreace, informace o možnostech rozptýlení, informace o možnostech zábavy, informace o vzdělávání, organizování konferencí, organizování kulturních nebo vzdělávacích výstav a veletrhů, rekreace (informace o možnostech), organizování a vedení seminářů v oblasti cestovního ruchu, organizování vzdělávacích a zábavných soutěží, organizování kulturních výstav; (42) tvorba software, interaktivní a grafické programy (tvorba), tvorba multimediálních dokumentů, prezentací, aplikací, katalogů a podobně, počítačové animace a vizualizace, programové projekty, tvorba informačních databází; (43) služby zajišťující stravování a poskytující ubytování v zařízeních poskytujících dočasné ubytování.

(730) **PLZEŇSKÝ KRAJ**, Škroupova 18, Plzeň, 30613, CZ

- (210) **O-453206**  
(220) 29.10.2007  
(320) 29.10.2007  
(511) 1, 2, 17  
(540)

## Mistral Paints

- (510) (1) chemické výrobky určené pro průmysl, zejména umělé pryskyřice, plastické hmoty, lepidla, vše v rámci této třídy; (2) barvy, nátěry, laky, ochranné výrobky proti korozi, proti deterioraci dřeva pro stavebnictví; (17) barvy a laky izolační, omítky izolační.
- (730) **Mistral Paints, s.r.o.**, Čs. armády 16/788, Praha 6, 16000, CZ  
(740) JUDr. Hodková Iveta, Pod Klikovkou 4, Praha 5, 15000

- (210) **O-453264**  
(220) 30.10.2007  
(320) 30.10.2007  
(511) 35, 36, 37, 42, 44, 45  
(540)



- (510) (35) reklama, propagace a inzerce prostřednictvím všech druhů médií, činnost podnikatelských, ekonomických, organizačních a účetních poradců, administrativní činnost, marketing, tvorba databází pro komerční účely, pomoc při provozování obchodů a obchodních činností, pomoc při řízení obchodní činnosti, poskytování obchodních informací a jiných informačních produktů reklamního charakteru, poskytování multimediálních informací v oblasti obchodu, komerční využití Internetu v oblastech komerčních internetových médií a vyhledávacích služeb, on-line inzerce, dodavatelské služby pro třetí osoby (nákup služeb pro jiné podniky), zprostředkování organizačních, objednávkových, nákupních a prodejních služeb v oblasti obchodu, on-line marketing, on-line obchod, poradenská, informační a zprostředkovatelská činnost týkající se obchodu se službami spadajícími do tř. 35, 36, 37, 42, 44 a 45, dodávky staveb a jejich součástí jako dodavatelské služby pro třetí osoby, pořádání a organizování veletrhů a výstav ke komerčním a

reklamním účelům, rozšiřování reklamních a propagačních materiálů a vzorků zboží, průzkum trhu, pronájem reklamních ploch, předvádění pro reklamní účely a podporu prodeje, předvádění zboží, provádění aukcí a dražeb, vedení účetnictví, ekonomické informace a poradenství, facility management spadající do této třídy, inzertní činnost v oblasti realit, on-line inzerce v oblasti trhu s realitami; (36) služby nemovitosti, realitní činnost, vč. obchodování s realitami, průzkum a analýza trhů v oblasti realit, obchodní služby na Internetu v oblasti realit, developerská činnost v investiční výstavbě, oceňování movitých a nemovitých věcí, daňové poradenství, finanční konzultační služby, správa majetku a nemovitostí, zastavárenská činnost, finanční analýzy, clearing, daňové odhady, finanční služby, kapitálové investice, finanční informace a finanční poradenství, leasing, bankovní služby, banky úvěrové, makléřství, homebanking - domácí bankovní služby, elektronický převod kapitálu, finanční odhady a oceňování (pojišťovnictví, bankovní, nemovitosti), finanční řízení, hypotéky (poskytování půjček), služby v oblasti kreditních karet, vydávání kreditních karet, kurzovní záznamy na burze, služby likvidace podniků (finanční záležitosti), konzultační služby v oblasti pojišťovnictví, směnárenské služby, vydávání cenných papírů, činnost obchodníka s cennými papíry, činnost investiční společnosti, činnost investičního fondu (kolektivní investování), poskytování investičních služeb, ověřování šeků, úvěrové ústavy, záruky, pojišťovací činnost, zajišťovací činnost, činnosti související s pojišťovací a zajišťovací činností, půjčky; (37) stavebnictví, poradenství v oblasti stavebnictví, zprostředkování v oblasti stavebnictví, zprostředkování oprav a přestaveb nemovitostí, realizace stavebních zakázek, stavební rekonstrukce, demolice staveb, budování inženýrských sítí, montovaných staveb bytů, průmyslových prostor a stavebních konstrukcí - v rámci této třídy, provádění jednoduchých a drobných staveb, jejich změn a odstraňování, montáže suchých staveb, stavební a povrchové úpravy prostranství v rámci dokončování staveb spadající do této třídy, stavební práce v oborech inženýrského, průmyslového a pozemního stavitelství (výstavba silnic, železnic, vodních cest, nádraží, přístavů, překladišť, mostů), výstavba, včetně provádění bezvýkopových technologií a tunelování, montáže konstrukcí, servisní, dílenské a opravárenské služby, provádění staveb, včetně jejich změn, údržbových prací na nich a jejich odstraňování, zednictví, tesařství, obkladačství, pokrývačství, štukatérství, podlahářství, izolatérství, instalatérství, truhlářství, zámečnictví, topenářství, kominictví, malířství a natěračství, klempířství, montáž, údržba a servis bezpečnostních a signalizačních zařízení, montáž, opravy a zkoušky vyhrazených plynových zařízení, montáže, opravy a servis vyhrazených elektrických zařízení, půjčování stavebních strojů a zařízení, provádění inženýrských, průmyslových, bytových a občanských oprav a staveb, výstavba inženýrských sítí, developerská činnost ve stavebnictví (výstavba objektů), konzultační činnost a poradenství v oblasti stavebnictví; (42) inženýrská činnost v investiční výstavbě, zajišťování projektových studií domů a bytů, zajišťování projektové dokumentace domů a bytů a jejího zpracování, služby technických poradců v oblasti stavebnictví, architektury a projektových prací, developerská činnost spojená s projektovým, geologickým a inženýrským poradenstvím, architektura, architektonické poradenství, architektonické návrhy budov, jejich částí a vybavení, služby bytového architekta, výtvarné návrhy interiérů-designérská činnost, návrhářství bytové a kancelářské, expertizy, geodetické práce a služby, geologické expertizy, geologický průzkum a výzkum, grafický design, aranžérská činnost - interiérová a exteriérová výzdoba, expertizy inženýrských prací, architektonické návrhy budov, jejich částí a vybavení, projektové práce pro optimalizaci výstavby, stavební projekce, projektování, projektové technické studie, projektová činnost v investiční výstavbě, engineering a konzultační činnost v oblasti architektury, technické průzkumy, návrhářská, designérská, výtvarná činnost (design), grafické a kreslířské technické poradenství v oblasti architektury, vytváření kolekcí domů (architektonická služba), projektový management v oblasti koordinace činností spojených s realizací staveb, plánování výstavby; (44) poskytování služeb pro zemědělství a zahradnictví, zejména zahradní architektura, zahradnické služby, zahradnictví, rostlinné školky, údržba trávníků, zahradnické a parkové úpravy prostranství v rámci dokončování staveb; (45) zprostředkování právní pomoci v oblasti realit, výstavby, finančnictví a pojišťovnictví.

- (590) Barevná  
(730) **Stavební společnost Guttenberg s.r.o.**, Na Pískách 596, Mělník, 27601, CZ  
(740) HALAXOVÁ & HALAXOVÁ, TETRAPAT, RNDr. Zdeňka Halaxová, Horní náměstí 7, Olomouc, 77200

- (210) **O-453521**  
(220) 07.11.2007  
(320) 07.11.2007  
(511) 33  
(540)

- (510) (33) alkoholické nápoje, zejména likéry, destiláty, lihoviny, bylinná pálenka a bylinný likér, koňaky, esence, punče a trest' na punč, vinné nápoje, aperitivy, vína, vína a likéry pro trávení, šampaňská vína a šumivé nápoje - v rámci této třídy, nízkoalkoholické, míchané nápoje, bowle a jiné alkoholické nápoje.  
(730) **Kubanek Josef**, Olšová 1462/4, Karviná-Mizerov, 73401, CZ  
(740) Ing. Petr SOUKUP, patentový zástupce, Videňská 8, Olomouc, 77200

- (210) **O-453826**  
(220) 19.11.2007  
(320) 19.11.2007  
(511) 16, 35, 36, 41, 43  
(540)

**PALÁC AVENTIN**

- (510) (16) razítka, štítky pro adresy, plakáty, podložky pod pivní sklenice, razítka, kalendáře, zápisníky (notesy), razítka, grafiky, tiskopisy, pohlednice, papír dopisní, paragony, ubrousky papírové, záložky do knih, kalendáře, samolepky, vlajky papírové, štíty vývěsní z papíru nebo lepenky, samolepky; (35) výleповání plakátů, venkovní reklama, rozšiřování reklamních nebo inzertních materiálů, fotokopírování, předvádění zboží, rozšiřování reklamních materiálů zákazníkům (letáky, prospekty, tisky, vzorky), kopírování nebo rozmnožování (reprodukce) dokumentů, dokladů apod., aktualizování reklamních materiálů, pronájem reklamních materiálů, vydávání reklamních nebo náborových, propagačních a inzertních textů, reklama (propagace), rozhlasová reklama, styky s veřejností, televizní reklama, výklady (aranžování), reklamní agentury, předvádění (služby modelek) pro reklamní účely a podporu prodeje, organizování výstav (komerčních nebo reklamních), pronájem reklamních ploch, obchodní reklama pro třetí osoby, inzerce poštou, agentury umělecké (obchodní vedení), pořádání veletrhů pro obchodní a reklamní účely, prezentace výrobků v komunikačních médiích pro účely maloobchodu, psaní reklamních textů, služby v oblasti grafické úpravy pro reklamní účely, vyhledávání sponzorů; (36) shromažďování prostředků na dobročinné účely, organizování dobročinných sbírek, finanční sponzorování; (41) zábava, pobavení, služby v oblasti estrád, filmová studia, organizace soutěží (vzdělávacích nebo zábavných), soutěže (organizování vzdělávacích a sportovních), korespondenční kurzy, pronájem dekorací, rozhlasová zábava, školení, vyučování, instruktážní výcvik, vzdělávání, pronájem audionahrávek, pronájem kinematografických filmů, filmová tvorba, knihovny, půjčovny knih, vydávání knih, výroba rozhlasových a televizních programů, orchestry (služby poskytované), divadelní představení, výroba divadelních nebo jiných představení, televizní zábava, pronájem divadelních dekorací, provozování sportovních zařízení, umělecké a módní agentury, služby pojízdných knihoven, knižní servis, služby klubové (výchovně zábavné), organizování a vedení kolokvií, organizování a vedení konferencí, organizování a vedení kongresů, diskotéky (služby), informace o výchově a vzdělávání, informace o možnostech rozptýlení a zábavy, organizování kulturních nebo vzdělávacích výstav, organizování živých představení a vystoupení, filmové projekce, organizace

sportovních soutěží, plánování a organizování večírků, praktický výcvik, provozování muzeí, nahrávací studia (služby), informace o možnostech rekreace, půjčování videopásek, organizování a vedení seminářů, organizování a vedení sympozií, výroba videofilmů, školení (pořádání a řízení), pořádání soutěží krásy, dabing, pořádání loterií, organizování plesů, organizace představení (manažerské služby), pronájem tenisových dvorců, vydávání elektronických knih a časopisů on-line, elektronické publikování, digitální zpracování obrazu (služby), poskytování on-line elektronických publikací (bez možnosti stažení), obrazové zpravodajství, fotografování, reportérské služby, zpravodajské služby, nahrávání videopásek, fotografování na mikrofilm, organizování a pořádání koncertů, kaligrafické služby; (43) zásobování, kavárny, jídelny, závodní jídelny, pronajímání a přechodné ubytování, hotelové služby, restaurace, samoobslužné restaurace, automaty rychlého občerstvení, bufety, barové služby, rezervace přechodného ubytování, půjčování židlí, stolů, prostírání, nápojového skla, pronajímání jednacích místností.

(730) **Malinský Petr**, Petra Slezáka 547/4, Praha 8, 18600, CZ

(210) **O-453868**  
(220) 20.11.2007  
(320) 20.11.2007  
(511) 7, 8, 35  
(540)



**Klaner**

(510) (7) stroje a zařízení pro manipulaci s břemeny, stroje a zařízení pro manipulaci s materiály a výrobky, stroje a zařízení pro dopravu materiálů a výrobků, manipulátory, vakuové manipulátory; (8) ruční nářadí, nástroje a zařízení pro uchopení břemen, závěsná zařízení na dopravní prostředky pro manipulaci s materiály a výrobky; (35) pomoc při řízení obchodní činnosti, poradenské služby v oblasti personalistiky, marketingu, ekonomiky a organizace firem.

(730) **KLANER SYSTEMS s.r.o.**, Adolfovice 3, Bělá pod Pradědem, 79001, CZ

(740) Ing. Josef Bocek, Dělnická 19/1168, Havířov, 73601

(210) **O-453914**  
(220) 21.11.2007  
(320) 21.11.2007  
(511) 7, 11, 37, 42  
(540)



**EKOL energo s.r.o.**

(510) (7) zařízení pro výrobu elektrické energie, zařízení pro přečerpávání plynu, parní turbíny s příslušenstvím, spalovací turbíny s příslušenstvím, ovládací a řídicí systémy pro turbínová zařízení, kotle, výměníky tepla, generátory, turboalternátory, potrubní systémy, regenerační výměníky pro spalovací turbíny, chladiče oleje, kondenzátory, sací a výfukové systémy pro spalovací turbíny, systémy řízení a ovládání (součást zařízení); (11) zařízení pro výrobu tepla, tepelně energetická zařízení, spalovací komory s příslušenstvím; (37) montáže energetických zařízení, revize, opravy a rekonstrukce turbínových zařízení; (42) projekty, konstrukční podklady, technické zprávy, technické podklady, výpočty, zkušební protokoly, revizní nálezy, posudky a studie, vše v oboru uvedených zařízení.

(730) **EKOL ENERGO s.r.o.**, Křenová 65, Brno, 60200, CZ  
(740) KANIA, SEDLÁK, SMOLA Patentová a známková kancelář, Ing. Jiří Malůšek, Mendlovo nám. 1a, Brno, 60300

(210) **O-454219**  
(220) 30.11.2007  
(320) 30.11.2007  
(511) 18, 25  
(540)



**JUMBLUE**

(510) (18) tašky, batohy, zavazadla, kůže, imitace kůže; (25) obuv, oděvy, kloboučnické zboží.

(590) Barevná  
(730) **MU SHENG ZHONG**, Gercenova 899/9, Praha 10, 10100, CZ

(210) **O-454252**  
(220) 03.12.2007  
(320) 03.12.2007  
(511) 6, 35, 36, 42, 45  
(540)



**mesit**

(510) (6) ocel, slitiny oceli, olovo, měď, cín, hliník, slitiny obecných kovů, mosaz, bronz, litina, ocelolitina - ocel na odlitky, kovové odlitky, zejména ocelové, hliníkové, měděné, bronzové; (35) činnost organizačních a ekonomických poradců; (36) finanční poradenství a konzultace, služby společností typu holding, obchodování a zprostředkování obchodu s nemovitostmi, pronájem nemovitostí, služby správců nemovitostí; (42) činnost poradců v oblasti systémů jakosti; (45) právní služby, činnost poradců v oblasti obchodního práva.

(730) **MESIT holding a.s.**, Sokolovská 573, Uherské Hradiště, 68601, CZ

(740) Univerzita Tomáše Bati ve Zlíně, Univerzitní institut, CTT, Ing. Dana Kreizlová, Mostní 5139, Zlín, 76001

(210) **O-454275**  
(220) 03.12.2007  
(320) 03.12.2007  
(511) 16, 35, 41  
(540)



**CASIOPEA**

(510) (16) periodické a neperiodické tiskoviny, papírové výrobky, vystřihovánky, skládačky, obaly papírové, školní pomůcky; (35) reklamní a propagační činnost, včetně distribuce zboží k reklamním účelům, zprostředkování zaměstnání, zprostředkování obchodu v oblasti potravin, marketing, průzkum a analýzy trhu, poradenství v organizačních a provozně-ekonomických otázkách a v oblasti osobního rozvoje, rozmnožování dokumentů, obchodní služby v rámci této třídy; (41) činnost vyučovací, vzdělávací, sportovní, pořádání sportovních soutěží, vydavatelská a nakladatelská činnost, organizování kurzů a seminářů včetně studijních materiálů - jejich tvorba.

(590) Barevná  
(730) **CASIOPEA, spol. s r.o.**, Skaláků 4, Praha 4, 14700, CZ

(210) **O-454288**  
(220) 04.12.2007  
(320) 04.12.2007  
(511) 3, 25, 32  
(540)



(510) (3) mýdla, parfumerie, vonné oleje, kosmetika, vlasové vody;  
(25) oděvy pro volný čas, zejména pro sport, plavky; (32)  
minerální vody, stolní vody, limonády, šumivé nápoje, šťávy  
ovocné, sirupy, nealkoholické nápoje, výrobky z minerálních vod  
- v rámci této třídy.

(590) Barevná  
(730) **Karlovarské minerální vody a.s.**, Horova 3, Karlovy Vary,  
36021, CZ  
(740) JUDr. Josef Mrázek, Pernerova 11, Praha 8, 18600

(210) **O-454429**  
(220) 10.12.2007  
(320) 10.12.2007  
(511) 35, 37, 42  
(540)



(510) (35) kopírovací práce, zprostředkování obchodu  
elektromateriálem, drobným stavebním materiálem, zejména pro  
údržbu budov a jiných staveb, nářadím a přípravky pro  
elektromontážní a elektroinstalační práce, předvedení zboží a  
prezentace služeb; (37) montáž, opravy, údržba a revize  
elektrických zařízení včetně veřejného osvětlení, hromosvodů a  
jiných zařízení vyhrazených, práce elektroinstalační, provedení  
staveb včetně jejich změn, udržovacích prací na nich a jejich  
odstraňování, práce zemní, betonářské, zednické, stavebně  
montážní, zajišťování prací zámečnických opravárenského  
charakteru, dokončovací terénní úpravy, autorský dozor nad  
výstavbou a instalací elektrických zařízení, odborné poradenství  
v oboru elektroinstalací, elektrických zařízení a hromosvodů  
spadající do této třídy; (42) projektová činnost ve stavebnictví,  
projektování elektrických zařízení a hromosvodů, odborné  
poradenství v oboru elektroinstalací, elektrických zařízení a  
hromosvodů spadající do této třídy.

(730) **MOSEP - CHOMUTOV spol. s r.o.**, Blatenská 2306,  
Chomutov, 43003, CZ  
(740) ZEMAN - podkrušnohorská patentová a známková kancelář,  
Petr Zeman, Hradní 301, Lohet, 35733

(210) **O-454521**  
(220) 12.12.2007  
(320) 12.12.2007  
(511) 41

(540)



(510) (41) klubové služby (výchovně zábavné), praktický výcvik,  
představení (výroba), semináře (organizování a vedení), texty  
(psaní textů) kromě reklamních, vzdělávání (výchovné služby),  
živé představení.

(590) Barevná  
(730) **Turýnová Veronika**, Na Hradbách 121/25, Krnov, 79401, CZ

(210) **O-454536**  
(220) 12.12.2007  
(320) 12.12.2007  
(511) 4, 35, 36, 39, 40, 41, 42  
(540)



(510) (4) elektřina, elektrická energie, včetně elektřiny a elektrické  
energie vyrobené z obnovitelných zdrojů a biomasy; (35)  
zprostředkovatelská činnost v oblasti obchodu a obchodních  
služeb, zejména v oblasti energetiky, reklamní a propagační  
činnost; (36) realitní činnost, pronájem nemovitostí, bytů a  
nebytových prostor; (39) obstaratelská a zprostředkovatelská  
činnost v oblasti dodávání energií, dovoz, vývoz, doprava a  
skladování, zejména distribuce a transfer elektřiny a tepla -  
elektrické a tepelné energie, rozvod elektřiny; (40) výroba  
elektrické energie, výroba elektřiny a tepla, výroba elektřiny a  
elektrické energie z obnovitelných zdrojů a biomasy; (41)  
odborné kurzy, pořádání a organizační zajištění odborných  
kurzů, školení, přednášek, konferencí a jiných vzdělávacích akcí  
včetně vzdělávací, lektorské a rekvalifikační činnosti; (42)  
výzkum a vývoj v oblasti přírodních a technických věd nebo  
společenských věd, vědecké a technologické služby a s nimi  
spojený výzkum a návrhy, zejména v oblasti energetiky.

(730) **ESUS green energy a.s.**, Na Příkopě 957/23, Praha 1, 11000,  
CZ  
(740) PATENTSERVIS Praha a.s., Jivenská 1273/1, Praha 4, 14021

(210) **O-454548**  
(220) 12.12.2007  
(320) 12.12.2007  
(511) 9, 16, 41  
(540)

## METRO EXPRES

(510) (9) magnetické nosiče dat, záznamové disky, elektronické  
publikace (s možností stažení); (16) noviny, časopisy, tiskoviny a  
jiné tištěné publikace; (41) vydávání novin a časopisů, vydávání  
textů (s výjimkou reklamních textů).

(730) **Metro International S.A.**, 11, Boulevard Royal, Luxembourg,  
LU

(740) ROTT, RŮŽIČKA & GUTTMANN Patentová, známková a  
advokátní kancelář, JUDr. Vladimír Rott, Nad Štolou 12, Praha  
7, 17000

(210) **O-454549**  
(220) 12.12.2007  
(320) 12.12.2007  
(511) 9, 16, 41



(540)



(510) (9) magnetické nosiče dat, záznamové disky, elektronické publikace (s možností stažení); (16) noviny, časopisy, tiskoviny a jiné tištěné publikace; (41) vydávání novin a časopisů, vydávání textů (s výjimkou reklamních textů).

(730) **Metro International S.A.**, 11, Boulevard Royal, Luxembourg, LU

(740) ROTT, RŮŽIČKA & GUTTMANN Patentová, známková a advokátní kancelář, JUDr. Vladimír Rott, Nad Štolou 12, Praha 7, 17000

(210) **O-454655**

(220) 14.12.2007

(320) 14.12.2007

(511) 32

(540)



(510) (32) piva všeho druhu, zejména sladové pivo, sladové nápoje, výtažky z chmele na výrobu piva, přípravky na výrobu nápojů, zázvorové pivo, lehká piva, ležáky, nealkoholická a nízkoalkoholická piva, nealkoholické nápoje všeho druhu, nápoje vyrobené kombinací piva s nealkoholickým nápojem - mix piva s nealkoholickým nápojem, minerální vody, šumivé a jiné nealkoholické nápoje všeho druhu, sirupy a jiné přípravky k přípravě nápojů.

(590) Barevná

(730) **Pivovar Nová Paka a.s.**, Pivovarská 400, Nová Paka, 50901, CZ

(740) BOHEMIA PATENT, Ing. Jana Vandělíková, Spálená 29, Praha 1, 11000

(210) **O-454722**

(220) 17.12.2007

(320) 17.12.2007

(511) 6, 7, 35

(540)

## KKCG Industry

(510) (6) kovy surové nebo opracované, výrobky z kovu, oceli a slitin pro různé druhy průmyslu, hutní materiály všeho druhu, kovové spojovací materiály všeho druhu, formy pro odlévání, odlitky všeho druhu, strojírenské a stavební kovové materiály, prvky, konstrukce; (7) strojírenské kovové materiály; (35) zprostředkovatelská činnost v oblasti nákupu a prodeje zboží ropných produktů, činnost podnikatelských, organizačních a ekonomických poradců, reklamní, inzertní a propagační činnost, marketing, marketingové studie, služby v oblasti administrativní správy, služby organizačně hospodářské povahy, systematizace a překlad informací do počítačové databáze, nábor zaměstnanců, personální poradenství, obchodní management a podnikové poradenství, sekretářské služby, poradenství v obchodní činnosti, dodavatelské služby pro třetí osoby (nákup výrobků a služeb pro jiné podniky), poradenství v rámci této třídy, obchodní nebo podnikatelské informace, oceňování obchodních podniků, obchodní průzkum, průzkum trhu a veřejného mínění, poskytování pomoci při řízení obchodních nebo průmyslových podniků a při obchodní činnosti, služby administrativní a organizačně ekonomické, hospodářské (ekonomické) prognózy, analýzy nákladů, pronájem movitých věcí v rámci této třídy, řízení obchodních nebo průmyslových podniků, styky s veřejností.

(730) **KKCG SE**, Christodoulides Building, 8 Alasias Street, CY-3095 Limassol, CY

(740) JUDr. Kristina Škampová, Pellicova 8a, Brno, 60200

(210) **O-454772**

(220) 19.12.2007

(320) 19.12.2007

(511) 35, 36, 41, 42

(540)



(510) (35) služby umělecké agentury (obchodní vedení); (36) finanční služby, investování kapitálu, služby správce nemovitostí, konkrétně služby pronájmu činžovních domů a bytů a souvisejících správcovských činností; (41) zábava, konkrétně organizování koncertů, estrád a divadelních představení, poradenství v oblasti kultury; (42) inženýrské práce, architektura, průmyslový design.

(730) **Solid Rock, spol. s r.o.**, U Měšťanského pivovaru 12/1489, Praha 7 - Holešovice, 17000, CZ

(740) JUDr. Václav Hlavín, Zavadilova 5, Praha 6, 16000

(210) **O-454824**

(220) 20.12.2007

(320) 20.12.2007

(511) 4, 36, 37, 43

(540)



(510) (4) benzin (pohonná směs), benzin motorový, mazací oleje, mazací tuky, mazadla, motorová paliva, nafta motorová, oleje jako palivo, olej motorový, oleje mazací, paliva, pohonné látky, plyny palivové, plyny pohonné, minerální paliva, paliva na bázi alkoholu, parafín, ceresin; (36) finanční služby, peněžní obchody, provádění elektronických plateb mezi poskytovateli služeb, především čerpacích stanic, obchody a servisy vozidel, bankami a zákazníky; (37) provozování čerpacích stanic s palivy a maziv, provozování servisních stanic vozidel, doplňování paliva, čištění, údržba, oprava, servis a mytí dopravních prostředků, provozování mycích linek, poskytování služeb v souvislosti s provozování čerpacích stanic - v rámci této třídy; (43) provozování restaurací při čerpacích stanicích.

(590) Barevná

(730) **Tankpool24 International GmbH**, Hohe Str. 49, 59065 Hamm, DE

(740) Ueltzhöffer Balada, advokátní kancelář, JUDr. Tomáš Havelka, LL.M., Krakovská 9, Praha 1, 11000

(210) **O-454826**

(220) 20.12.2007

(320) 20.12.2007

(511) 35, 38, 41

(540)

## Volejte Věstce

(510) (35) reklamní, inzertní a propagační činnost, data (vyhledávání), komunikační média (prezentace výrobků v komunikačních médiích pro účely maloobchodu), služby (telefonní vzky, dotazy); (38) spoje (komunikace), telefonní komunikace, mobilní telefony (komunikace), počítačová komunikace, posílání zpráv, televizní vysílání, telefonické služby; (41) výchova, vzdělávání, zábava, sportovní a kulturní aktivity, rozhlasové a televizní pořady (výroba), rozhlasová a televizní zábava, hraní o peníze,

- organizování soutěží (vzdělávacích nebo zábavných), telefonické soutěže, telefonická zábava, zábava v oblasti mobilních telefonů.
- (730) **MEDIA SUPPORT, s.r.o.**, Na Žertvách 132/24, Praha 8, 18000, CZ
- (740) Advokátní kancelář Hartmann, Jelínek, Fraňa a partneři, Mgr. Jan Maršál, advokát, Sokolovská 49/5, Praha 8, 18600

- (210) **O-454871**  
(220) 21.12.2007  
(320) 21.12.2007  
(511) 1, 3, 5, 30, 35, 36  
(540)



- (510) (1) chemické výrobky pro průmysl, vědu a pro individuálního spotřebitele, fotografie, zemědělství, zahradnictví, lesnictví, pryskyřice umělé a syntetické, plastické hmoty v surovém stavu, betonová pojidla, půdní hnojiva (přírodní a strojená), hasicí prostředky (složení), prostředky pro kalení a přípravky pro svařování kovů, chemické prostředky pro konzervování potravin, třísloviny, průmyslová pojidla a lepidla, papír a tkaniny na planografické kopie, papír albuminový, papír barytový, papír citlivý na zjišťování stokových a odtokových plynů, papír diazo, papír fotometrický, papír galitý, papír chemický reagenční, papír lakmusový, papír platinový (foto), papír samotonující (foto), tiskový papír na fotografie, papíroviny, papíry citlivé na světlo, dřevný líh a produkty z destilace surového dřevného líhu, dřevný ocet, dřevo k činiění, sladidla umělá (chemické výrobky), glukóza pro průmyslové účely, kyselina citrónová; (3) přípravky pro bělení a jiné prací prostředky, přípravky pro čištění, leštění, odmašťování a broušení, mýdla, holicí mýdla, parfumerie, parfémy, voňavky, vonné oleje, oleje do voňavek, oleje éterické, oleje pro kosmetické účely, toaletní přípravky, kosmetika, kosmetické přípravky, bylinné přípravky, kosmetické tužky, koupelové soli, nikoliv pro medicínální účely, soli bělicí, krémy na kůži, krémy na obličej, regenerační krémy, krémy pletěové, vitamínové krémy, květinové parfémy, lak na vlasy, lak na nehty, lepidla pro kosmetické účely, kolínská voda, levandulová voda, levandulový olej, líčidla, rtěnky, šampóny, ústní vody, nikoliv pro lékařské účely, vata pro kosmetické účely, koupelové pěny, pletěová voda pro kosmetické účely, pomády pro kosmetické účely, prostředky pro ošetřování pokožky, vlasů, nehtů a kůže, vlasové vody, kosmetické barvy, barviva na vlasy, barviva toaletní, přípravky pro odstraňování barvy, mléko pro toaletní účely, umělé nehty, umělé řasy, odlakovače, přípravky na odličování, přípravky na ondulaci, opalovací přípravky, bělicí a čistící přípravky na kůži, čistící mléko pro toaletní účely, čistící oleje, přípravky pro čištění umělého chrupu, lešticí přípravky pro umělý chrup, přípravky na bělení zubů, přípravky pro depilaci, deodoranty pro osobní potřebu, přípravky na holení, zubní pasty; (5) výrobky (přípravky) farmaceutické, veterinářské a hygienické, výrobky baktericidní, hygienické potřeby pro lékařství a pro osobní hygienu s výjimkou toaletních potřeb, hygienické vložky, hygienické ubrousky, menstruační vložky, menstruační kalhotky, menstruační tampóny, vata pro lékařské účely, diabetické přípravky pro léčebné účely, potraviny, nápoje a jiné dietní výrobky pro účely léčebné, potraviny pro batolata a kojence, potraviny silící pro děti a nemocné k léčebným účelům, prášek zasypací na rány k léčebným účelům, dětský zásyp k léčebným účelům, prostředky proti lupům k léčebným účelům, potraviny speciální pro nemocné a rekonvalescenty k léčebným účelům, výtažky bohaté na rostlinné bílkoviny pro výživu dětí a nemocných k léčebným účelům, výživné přípravky pro mikroorganismy k léčebným účelům, doplňky výživové pro lékařské účely, deodoranty jiné než pro osobní hygienu, dezinfekční přípravky, bahno pro koupele k léčebným účelům, balzámy pro lékařské účely, přípravky pro čištění vzduchu, léčivé přípravky do koupele, náplasti, leukoplast, obvazový materiál, chirurgická plátna, chirurgické roušky, obklady k léčebným účelům, octany pro farmaceutické účely, lepicí pásy

pro lékařské účely, obinadla, materiály pro plombování zubů a pro zubní otisky, slitiny drahých kovů pro zubolékařské účely, léky proti bolestem zubů nebo hlavy, zubní brusné prostředky, výrobky pro hubení škodlivých zvířat a plevele, repelenty proti hmyzu, léky proti bodnutí hmyzu, zvěrolékařské přípravky, fungicidy, herbicidy, cigarety bez tabáku k léčebnému účelu, léčivé byliny a čaje, bylinné čaje k lékařským účelům, čaje astmatické, čaje odtučňovací k léčebným účelům, čaje projímavé k léčebným účelům, fenykl pro lékařské účely, bylinné přípravky pro léčebné účely, výrobky z pramenitých vod (ze zřídelních vod) k léčebným účelům, bonbóny proti kašli k léčebným účelům, čípky, čistící přípravky pro kontaktní čočky, vitamínové přípravky, vitamínové nápoje včetně práškových, strojené minerální vody a vody termální, vše pro léčebné účely, vitamínové bonbóny spadající do této třídy, šumivé vitamínové tablety, povzbuzující prostředky (farmaceutické), vitamin E koncentrovaný, léky proti kašli, multivitaminové přípravky, tablety pro farmaceutické účely, pastilky pro farmaceutické účely, chemicko-farmaceutické přípravky všeho druhu, antikoncepční přípravky, homeopatické přípravky, bílkovinné přípravky pro lékařské účely, léky tekuté, živočišné uhlí pro farmaceutické účely, projimadla, lektvary k léčebným účelům, pročišťující přípravky k léčebným účelům, léky na hojení ran, léky posilující, léky proti horečkám, glukóza pro léčebné účely, mentol, oleje pro lékařské použití, přípravky na omrzliny, opiáty, drogy pro léčebné účely, narkotika, výrobky pro prevenci nebo ulehčení (utišení) nemoci, výrobky pro zmírňování bolesti, alkohol pro léčebné účely, hormony pro lékařské účely, lékařské přípravky pro hubnutí, sedativa, diagnostické přípravky pro léčebné účely, cukr pro lékařské účely, cukrovinky s léčivými přísadami, masti pro farmaceutické účely, mléko pro farmaceutické účely, mléko sušené pro kojence, žvýkačky pro lékařské účely, minerální vody pro lékařské účely, soli do minerálních koupelí k léčebným účelům, soli pro lékařské účely, soli draselné pro lékařské účely, soli sodné pro lékařské účely, soli koupelové (léčivé), minerální doplňky s obsahem jodidů a stopových prvků, minerální doplněk jako tekutý inhalační prostředek; (30) čaj; (35) zprostředkování obchodu s výše uvedenými výrobky, zprostředkovatelská činnost v oblasti obchodu a služeb k obchodním účelům, odborné obchodní poradenství, obchodní nebo podnikatelské informace, zprostředkování obchodních kontaktů, provádění obchodních operací, pomoc při řízení obchodní činnosti, kopírování nebo rozmnožování (reprodukce) dokumentů, dokladů apod., reklama (on-line) na počítačové komunikační síti, on-line inzerce, vyhledávání informací v počítačových souborech, pronájem reklamního času ve všech komunikačních médiích, poskytování obchodních informací a služeb pomocí Internetu, zprostředkování internetového obchodu, komerční využití Internetu v oblastech komerčních internetových médií a vyhledávacích služeb, vyhledávání dat v počítačových souborech, prezentace uživatelů na stránkách World Wide Web v počítačové síti Internet, systemizace informací do počítačových databází, reklama, propagace, propagační korespondence, šíření propagačních materiálů a publikací, inzerce; (36) činnost realitní kanceláře, zprostředkování koupě a prodeje nemovitostí, nákup, prodej nebo pronájem nemovitostí, bytů a nebytových prostor včetně poskytování souvisejících služeb, správa spojená s pronájemem nemovitostí, správa nemovitostí, operativní leasing, pronájem pokojů.

- (590) Barevná  
(730) **NATURPUR spol. s r.o.**, Dražovice 250, Rousínov u Vyškova, 68301, CZ  
(740) Ing. Pavel Nádvorník, Sokola Tůmy 1, Ostrava - Hulváky, 70900

- (210) **O-454894**  
(220) 21.12.2007  
(320) 21.12.2007  
(511) 12, 35, 37, 39, 41

(540)

# invelt

(510) (12) dopravní prostředky - motorové i bez motoru, dvoustopá i jedностopá, osobní a nákladní motorová vozidla, dopravní přívěsy, návěsy a nástavby vozidel, tažná zařízení pro vozidla, součásti a náhradní díly dopravních prostředků - motory pro pozemní vozidla, pneumatiky a duše, karosérie, podvozky, transmisní zařízení (spojky), blatníky, nárazníky, bezpečnostní pásy a airbagy, brzdy, kola z lehkých slitin, kryty kol, tlumiče, autoskla, výfuky, podvozky, volanty, pedály, spoilery a tuningové výrobky pro dopravní prostředky, autodoplňky - příslušenství k dopravním prostředkům - autopotáhy, autoopěrky, autosedaadla, sluneční clony, řetězy pro pneumatiky, autonosiče nákladů, zpětná zrcátka, stěrače, kola pro cyklisty, součásti a náhradní díly cyklistických kol v rámci této třídy; (35) maloobchod, velkoobchod a internetový prodej motorových vozidel, obchodní provoz autosalónu, zprostředkování v oblasti obchodu s motorovými vozidly - prodej ojetých vozidel - služby autobazaru, automatizované zpracování dat, reklamní a marketingové činnosti, průzkum trhu, předvádění výrobků, obchodně-administrativní činnosti, služby pomoci řízení obchodní činnosti/podnikání a řízení firmy, organizování a pořádání reklamních a komerčních akcí; (37) servisně-montážní činnosti v automobilovém průmyslu, služby autorizovaného autoservisu a pneuservisu, opravy motorových vozidel a jejich součástí, garanční prohlídky, kontrola, údržba, mytí a čištění motorových vozidel, přestavby motorových vozidel, autolakýrnictví, provoz čerpacích stanic pohonných hmot, montáže autopříslušenství - silniční navigace, komunikační techniky, zabezpečovací techniky; (39) pronájem motorových vozidel, silniční motorová doprava/přeprava, logistické služby všeho druhu - organizování dopravy, zprostředkování dopravy, skladování, doručování, nakládání, vykládání a balení výrobků/zboží, dopravní kurýrní služby, poskytování dopravních informací a konzultace/poradenství v dopravě a cestování, zkušební jízdy, odtahy vozidel, provoz a pronájem skladů a překladišť zboží, parkovacích ploch, asistenční dopravní služby; (41) školicí a vzdělávací činnosti v oblasti autoprůmyslu, organizování a pořádání sportovních akcí, provozování motoristického sportu, provoz autoklubu, organizování a pořádání kulturních, zábavních a společenských akcí, provoz sportovních a zábavních zařízení/center.

(730) **invelt - s.r.o.**, Rokycanská 1422/111, Plzeň, 31200, CZ

(740) Ing. Jiří Střelák, Pařížská 17, Praha 1, 11000

(210) **O-454905**

(220) 21.12.2007

(320) 21.12.2007

(511) 1, 3, 5, 40

(540)



**Biosystemy**  
BRAVE & BRAVE

(510) (1) chemické výrobky určené pro průmysl, vědu a zemědělství; (3) přípravky pro bělení a jiné prostředky k praní, přípravky pro čištění, leštění, odmašťování a broušení, mýdla, parfumerie, vonné oleje, kosmetika, vlasové vody, zubní pasty, deodoranty pro osobní použití, čisticí roztoky pro čištění zařízení na výrobu, přenos, rozvod a spínání elektrické energie; (5) výrobky farmaceutické, veterinářské a hygienické pro léčebné účely, dezinfekční přípravky, insekticidy a deodoranty jiné než pro osobní použití, osvěžovače vzduchu, výrobky pro hubení škodlivých zvířat, fungicidy, herbicidy, bakteriologické a

enzymatické čisticí prostředky s dezinfekčním účinkem, prostředky k ničení plevelu; (40) úprava a zpracování odpadových materiálů, zejména čištění odpadních vod.

(730) **Statečná Jaroslava**, Havanská 2812, Tábor, 39005, CZ

(740) KUDRLIČKA a SEDLÁK, Ing. Jiří Sedlák, Husova 5, České Budějovice, 37001

(210) **O-454941**

(220) 27.12.2007

(320) 27.12.2007

(511) 7, 11, 37, 40, 42

(540)



**FANS**  
CHLADICÍ SYSTÉMY

(510) (7) ventilátory pro motory a hnací stroje, ventilátory s pomaluběžnými motory pro chladicí věže, ventily (jako části strojů), řemeny pro ventilátory pro motory a hnací stroje, alternátory, čerpadla (stroje), čisticí centrální vakuové zařízení, čisticí filtry ochlazovacího vzduchu (pro motory), čisticí zařízení vysokotlaká, stroje a přístroje na čištění (elektrické) - v rámci této třídy, elektrické generátory, filtrovací stroje, motory s výjimkou motorů pro pozemní vozidla, hydraulická ovládací zařízení pro stroje, motory a hnací stroje, pneumatická ovládací zařízení pro stroje, motory a hnací stroje, hydraulické hnací stroje a motory, hydraulické turbíny, kompresory pro chladicí zařízení, chladiče pro motory a hnací stroje, kompresory (stroje), kompresory pro chladicí zařízení, membrány pro čerpadla, expanzní nádrže (části strojů), odlučovače, odlučovače vody, odvodňovače, odsávací stroje pro průmyslové účely, odvodňovací stroje, odvodušňovače napájecí vody, ohřivače vody (části strojů), ovládací mechanismy pro stroje, motory a hnací stroje, písty (části strojů nebo hnacích strojů), převodové mechanismy s výjimkou mechanismů pro pozemní vozidla, regulátory (části strojů), rozprašovače (stroje), řemenice (části strojů), sací stroje pro průmyslové účely, válce pro stroje, válce pro motory a hnací stroje; (11) chladicí zařízení a stroje, zařízení pro chlazení a čištění průmyslových vod, akumulátory spadající do této třídy, čisticí zařízení na odpadní vodu, čistírnou odpadních vod, zařízení a stroje na čištění a úpravu vody, chladicí zařízení na kapaliny, filtry na pitnou vodu, zařízení na filtrování vody, zařízení na filtraci vzduchu, generátory parní s výjimkou generátorů jako součástí strojů, hydranty, klimatizační zařízení, klimatizační a vduchotechnická zařízení chladicích věží, přístroje na chlazení vzduchu, regenerátory tepla, regulačně-bezpečnostní zařízení pro vodovodní zařízení, regulační ventily pro kontrolu hladiny v nádržích, regulátory pro vodní nebo plynové zařízení a potrubí, stroje a přístroje na čištění vzduchu, tepelná čerpadla (pumpy), teplovodní vytápěcí zařízení, teplovzdušná zařízení, tlakové vodní zásobníky, ventilátory spadající do této třídy, přístroje pro víření vody, ohřivače vody, přístroje a zařízení pro změkčování vody, zařízení pro přívod vody, sterilizátory vody, bezpečnostní příslušenství pro vodní nebo plynová zařízení a potrubí, vodovodní potrubní zařízení, vodovodní těsnění (těsnící kroužky), vodovodní zařízení, zavlažovací zařízení - automatické; (37) výstavba, rekonstrukce a opravy chladicích věží a zařízení pro čištění průmyslových vod, opravy a montáže mikrochladičů, čištění, chemické čištění, instalace a opravy chladicích zařízení, opravy a montáže ventilátorů pro chladicí věže, instalace a opravy klimatizačního zařízení, instalace a opravy zavlažovacího zařízení, opravy a montáže elektrospotřebičů, snižování hlučnosti a vibrací chladicích věží, montáž ventilátorů s pomaluběžnými motory pro chladicí věže do staveb, rekonstrukce cirkulačních okruhů vod; (40) čištění odpadních vod; (42) výzkum a vývoj v oblasti přírodních a technických věd nebo společenských věd, činnost technických poradců v oblasti chlazení a čištění průmyslových vod, příprava a vypracování technických návrhů, projektování, projektování uvedených zařízení, návrhy cirkulačních okruhů vod, studie technických projektů, technický průzkum, chemické analýzy, inženýrské práce (expertízy), kontrola kvality,



poradenství o ochraně životního prostředí, zeměměřičství, teplotní měření chladicích věží, technologie chladicích věží (služby).

- (590) Barevná  
(730) **FANS, a.s.**, Na Květnici 17, Praha 4, 14000, CZ  
(740) Ing. Pavel Nádvorník, Sokola Tůmy 1, Ostrava - Hulváky, 70900

poradenství o ochraně životního prostředí, zeměměřičství, teplotní měření chladicích věží, technologie chladicích věží (služby).

- (590) Barevná  
(730) **FANS, a.s.**, Na Květnici 17, Praha 4, 14000, CZ  
(740) Ing. Pavel Nádvorník, Sokola Tůmy 1, Ostrava - Hulváky, 70900

- (210) **O-454942**  
(220) 27.12.2007  
(320) 27.12.2007  
(511) 7, 11, 37, 40, 42  
(540)



- (510) (7) ventilátory pro motory a hnací stroje, ventilátory s pomaluběžnými motory pro chladicí věže, ventily (jako části strojů), řemeny pro ventilátory pro motory a hnací stroje, alternátory, čerpadla (stroje), čisticí centrální vakuové zařízení, čisticí filtry ochlazovacího vzduchu (pro motory), čisticí zařízení vysokotlaká, stroje a přístroje na čištění (elektrické) - v rámci této třídy, elektrické generátory, filtrační stroje, motory s výjimkou motorů pro pozemní vozidla, hydraulická ovládací zařízení pro stroje, motory a hnací stroje, pneumatická ovládací zařízení pro stroje, motory a hnací stroje, hydraulické hnací stroje a motory, hydraulické turbíny, kompresory pro chladicí zařízení, chladiče pro motory a hnací stroje, kompresory (stroje), kompresory pro chladicí zařízení, membrány pro čerpadla, expanzní nádrže (části strojů), odlučovače, odlučovače vody, odvodňovače, odsávací stroje pro průmyslové účely, odvodňovací stroje, odvodušňovače napájecí vody, ohřivače vody (části strojů), ovládací mechanismy pro stroje, motory a hnací stroje, písty (části strojů nebo hnacích strojů), převodové mechanismy s výjimkou mechanismů pro pozemní vozidla, regulátory (části strojů), rozprašovače (stroje), řemenice (části strojů), sací stroje pro průmyslové účely, válce pro stroje, válce pro motory a hnací stroje; (11) chladicí zařízení a stroje, zařízení pro chlazení a čištění průmyslových vod, akumulátory spadající do této třídy, čisticí zařízení na odpadní vodu, čistírny odpadních vod, zařízení a stroje na čištění a úpravu vody, chladicí zařízení na kapaliny, filtry na pitnou vodu, zařízení na filtrování vody, zařízení na filtraci vzduchu, generátory parní s výjimkou generátorů jako součástí strojů, hydranty, klimatizační zařízení, klimatizační a vzduchotechnická zařízení chladicích věží, přístroje na chlazení vzduchu, regenerátory tepla, regulačně-bezpečnostní zařízení pro vodovodní zařízení, regulační ventily pro kontrolu hladiny v nádržích, regulátory pro vodní nebo plynové zařízení a potrubí, stroje a přístroje na čištění vzduchu, tepelná čerpadla (pumpy), teplovodní vytápěcí zařízení, teplovzdušná zařízení, tlakové vodní zásobníky, ventilátory spadající do této třídy, přístroje pro řízení vody, ohřivače vody, přístroje a zařízení pro změkčování vody, zařízení pro přívod vody, sterilizátory vody, bezpečnostní příslušenství pro vodní nebo plynová zařízení a potrubí, vodovodní potrubní zařízení, vodovodní těsnění (těsnící kroužky), vodovodní zařízení, zavlažovací zařízení - automatické; (37) výstavba, rekonstrukce a opravy chladicích věží a zařízení pro čištění průmyslových vod, opravy a montáže mikrochladičů, čištění, chemické čištění, instalace a opravy chladicího zařízení, opravy a montáže ventilátorů pro chladicí věže, instalace a opravy klimatizačního zařízení, instalace a opravy zavlažovacího zařízení, opravy a montáže elektrospotřebičů, snižování hlučnosti a vibrací chladicích věží, montáž ventilátorů s pomaluběžnými motory pro chladicí věže do staveb, rekonstrukce cirkulačních okruhů vod; (40) čištění odpadních vod; (42) výzkum a vývoj v oblasti přírodních a technických věd nebo společenských věd, činnost technických poradců v oblasti chlazení a čištění průmyslových vod, příprava a vypracování technických návrhů, projektování, projektování uvedených zařízení, návrhy cirkulačních okruhů vod, studie technických projektů, technický průzkum, chemické analýzy, inženýrské práce (expertízy), kontrola kvality,

- (210) **O-455092**  
(220) 02.01.2008  
(320) 02.01.2008  
(511) 35, 36, 37, 39, 42, 43, 45  
(540)



## Airport Ruzyně

- (510) (35) poskytování obchodních informací, reklama, pronájem reklamních ploch, venkovní reklama, účetnictví, pomoc při řízení obchodní činnosti, včetně zprostředkování obchodních služeb poskytovaných v oblasti provozování vnitrostátního a mezinárodního letiště, vše v rámci této třídy; (36) pronájem bytových a nebytových prostor, nákup a prodej nemovitostí, správa nemovitostí, směnárenské služby, úschovny služby, úschova zavazadel; (37) údržba nemovitostí, úklid a údržba komunikací, údržba a opravy přistávacích ploch, údržba, opravy a mytí motorových vozidel, údržba a opravy letadel, úklid, obsluha a plnění letadel, úklid budov, zednické služby, stavební dozor, klempířství a instalatérství, montáž a údržba telekomunikačních zařízení; (39) autobusová, nákladní a osobní vnitrostátní doprava, dopravní informace, doprovázení turistů, rozvod elektřiny, rozvod užitkové vody, rozvod plynu, výroba a rozvod tepla, doprava a skladování odpadů, pronájem parkovacích ploch, služby týkající se provozu na letištích včetně služeb při odbavovacím procesu na letištích a jiné činnosti pro cestující i necestující veřejnost, přepravce, letecké dopravce, provozovatele letadel a uživatelé letišť, zajišťování letecké dopravy, provozování dráhy -vlečky v rámci letiště; (42) projektová a inženýrská činnost ve výstavbě; (43) jídelny a závodní jídelny, ubytovací služby, hostinská činnost; (45) bezpečnostní služba na ochranu majetku a osob, požární služba, hašení požárů.
- (730) **Letiště Praha, s.p.**, K letišti 6/1019, Praha 6, 16008, CZ

- (210) **O-455093**  
(220) 02.01.2008  
(320) 02.01.2008  
(511) 35, 36, 37, 39, 42, 43, 45  
(540)



## Prague Airport Ruzyně

- (510) (35) poskytování obchodních informací, reklama, pronájem reklamních ploch, venkovní reklama, účetnictví, pomoc při řízení obchodní činnosti, včetně zprostředkování obchodních služeb poskytovaných v oblasti provozování vnitrostátního a mezinárodního letiště, vše v rámci této třídy; (36) pronájem bytových a nebytových prostor, nákup a prodej nemovitostí, správa nemovitostí, směnárenské služby, úschovny služby, úschova zavazadel; (37) údržba nemovitostí, úklid a údržba komunikací, údržba a opravy přistávacích ploch, údržba, opravy a mytí motorových vozidel, údržba a opravy letadel, úklid, obsluha a plnění letadel, úklid budov, zednické služby, stavební dozor, klempířství a instalatérství, montáž a údržba telekomunikačních zařízení; (39) autobusová, nákladní a osobní vnitrostátní doprava, dopravní informace, doprovázení turistů, rozvod elektřiny, rozvod užitkové vody, rozvod plynu, výroba a



rozvod tepla, doprava a skladování odpadů, pronájem parkovacích ploch, služby týkající se provozu na letištích včetně služeb při odbavovacím procesu na letištích a jiné činnosti pro cestující i necestující veřejnost, přepravce, letecké dopravce, provozovatele letadel a uživatele letišť, zajišťování letecké dopravy, provozování dráhy -vlečky v rámci letiště; (42) projektová a inženýrská činnost ve výstavbě; (43) jídelny a závodní jídelny, ubytovací služby, hostinská činnost; (45) bezpečnostní služba na ochranu majetku a osob, požární služba, hašení požárů.

(730) **Letiště Praha, s.p.**, K letišti 6/1019, Praha 6, 16008, CZ

(210) **O-455094**

(220) 02.01.2008

(320) 02.01.2008

(511) 35, 36, 37, 39, 42, 43, 45

(540)



**Letiště Ruzyně**

(510) (35) poskytování obchodních informací, reklama, pronájem reklamních ploch, venkovní reklama, účetnictví, pomoc při řízení obchodní činnosti, včetně zprostředkování obchodních služeb poskytovaných v oblasti provozování vnitrostátního a mezinárodního letiště, vše v rámci této třídy; (36) pronájem bytových a nebytových prostor, nákup a prodej nemovitostí, správa nemovitostí, směnářské služby, úschovní služby, úschova zavazadel; (37) údržba nemovitostí, úklid a údržba komunikací, údržba a opravy přístavacích ploch, údržba, opravy a mytí motorových vozidel, údržba a opravy letadel, úklid, obsluha a plnění letadel, úklid budov, zednické služby, stavební dozor, klempířství a instalatérství, montáž a údržba telekomunikačních zařízení; (39) autobusová, nákladní a osobní vnitrostátní doprava, dopravní informace, doprovázení turistů, rozvod elektřiny, rozvod užitkové vody, rozvod plynu, výroba a rozvod tepla, doprava a skladování odpadů, pronájem parkovacích ploch, služby týkající se provozu na letištích včetně služeb při odbavovacím procesu na letištích a jiné činnosti pro cestující i necestující veřejnost, přepravce, letecké dopravce, provozovatele letadel a uživatele letišť, zajišťování letecké dopravy, provozování dráhy -vlečky v rámci letiště; (42) projektová a inženýrská činnost ve výstavbě; (43) jídelny a závodní jídelny, ubytovací služby, hostinská činnost; (45) bezpečnostní služba na ochranu majetku a osob, požární služba, hašení požárů.

(730) **Letiště Praha, s.p.**, K letišti 6/1019, Praha 6, 16008, CZ

(210) **O-455095**

(220) 02.01.2008

(320) 02.01.2008

(511) 35, 36, 37, 39, 42, 43, 45

(540)



**Letiště Praha Ruzyně**

(510) (35) poskytování obchodních informací, reklama, pronájem reklamních ploch, venkovní reklama, účetnictví, pomoc při řízení obchodní činnosti, včetně zprostředkování obchodních služeb poskytovaných v oblasti provozování vnitrostátního a mezinárodního letiště, vše v rámci této třídy; (36) pronájem bytových a nebytových prostor, nákup a prodej nemovitostí, správa nemovitostí, směnářské služby, úschovní služby, úschova zavazadel; (37) údržba nemovitostí, úklid a údržba komunikací, údržba a opravy přístavacích ploch, údržba, opravy a mytí motorových vozidel, údržba a opravy letadel, úklid,

obsluha a plnění letadel, úklid budov, zednické služby, stavební dozor, klempířství a instalatérství, montáž a údržba telekomunikačních zařízení; (39) autobusová, nákladní a osobní vnitrostátní doprava, dopravní informace, doprovázení turistů, rozvod elektřiny, rozvod užitkové vody, rozvod plynu, výroba a rozvod tepla, doprava a skladování odpadů, pronájem parkovacích ploch, služby týkající se provozu na letištích včetně služeb při odbavovacím procesu na letištích a jiné činnosti pro cestující i necestující veřejnost, přepravce, letecké dopravce, provozovatele letadel a uživatele letišť, zajišťování letecké dopravy, provozování dráhy -vlečky v rámci letiště; (42) projektová a inženýrská činnost ve výstavbě; (43) jídelny a závodní jídelny, ubytovací služby, hostinská činnost; (45) bezpečnostní služba na ochranu majetku a osob, požární služba, hašení požárů.

(730) **Letiště Praha, s.p.**, K letišti 6/1019, Praha 6, 16008, CZ

(210) **O-455128**

(220) 03.01.2008

(320) 03.01.2008

(511) 3, 35

(540)



(510) (3) mýdla pevná, tekutá, glycerinová, křišťálová, sprchové gely, pečující dvoufázové sprchující gely, gely s obsahem solí z Mrtvého moře, vlasové a tělové šampóny, přísady do koupele, zejména oleje do koupele, pěňivé oleje do koupele, pěny, koupelové soli nemedicínální, sůl z Mrtvého moře, tělová mléka, tělová másla, cukrové scruby; (35) poradenská činnost v oblasti obchodu.

(730) **Pondělík Pavel Ing.**, Mandlova 2, Plzeň, 32000, CZ

(740) Loskotová & partneři Patentová a známková kancelář, Ing. Jarmila Loskotová, K Závětinám 727, Praha 5, 15500

(210) **O-455129**

(220) 03.01.2008

(320) 03.01.2008

(511) 3, 5, 35

(540)



(510) (3) mýdla pevná, tekutá, glycerinová, křišťálová, sprchové gely, pečující dvoufázové sprchující gely, gely s obsahem solí z Mrtvého moře, vlasové a tělové šampóny, přísady do koupele, zejména oleje do koupele, pěňivé oleje do koupele, pěny, koupelové soli nemedicínální, sůl z Mrtvého moře, tělová mléka, tělová másla, cukrové scruby; (5) přírodní soli do koupele medicínální, bylinné a přírodní přísady do koupele a přísady do koupele s léčivými účinky; (35) poradenská činnost v oblasti obchodu.

(730) **Pondělík Pavel Ing.**, Mandlova 2, Plzeň, 32000, CZ

(740) Loskotová & partneři Patentová a známková kancelář, Ing. Jarmila Loskotová, K Závětinám 727, Praha 5, 15500

(210) **O-455133**

(220) 03.01.2008

(320) 03.01.2008

(511) 41

(540)

**MIZUNO RUNNING CUP**

(510) (41) pořádání a zprostředkování společenských, kulturních,

zábavných, sportovních a soutěžních akcí, zejména sportovních akcí a závodů jako jsou závody v běhu a v běhu na lyžích, vydavatelská a nakladatelská činnost v oblasti fotografií, pohlednic, filmů, DVD, videokazet, knih, časopisů a dalších tiskových a audiovizuálních výstupů souvisejících s pořádanými akcemi.

- (730) **TERM, spol. s r.o.**, Hájecká 12, Brno, 61800, CZ  
(740) Ing. Zdeněk Kučera, Padělký 548, P.O.BOX 92, Slušovice, 76315

- (210) **O-455148**  
(220) 04.01.2008  
(320) 04.01.2008  
(511) 16, 35, 38, 41  
(540)

## Cannabis Cup

- (510) (16) tiskoviny všeho druhu, noviny, časopisy, periodika, knihy, papírenské zboží; (35) inzertní a reklamní činnost; (38) přenos zpráv prostřednictvím počítačů, počítačových, datových a telekomunikačních sítí (zejména prostřednictvím Internetu), šíření obsahu tištěných a elektronických periodik prostřednictvím Internetu; (41) výchovná, vzdělávací a zábavná činnost, sportovní a kulturní aktivity, organizování vzdělávacích a zábavných soutěží, vydavatelská činnost, rozmnožování a nahrávání zvukových a zvukově-obrazových záznamů.  
(730) **RINGIER ČR a.s.**, U Průhonu 800/13, Praha 7, 17000, CZ

- (210) **O-455184**  
(220) 03.01.2008  
(320) 03.01.2008  
(511) 9, 18, 35  
(540)

## EQUITRADING

- (510) (9) jezdecké přílby; (18) sedlářské výrobky pro jezdecký sport; (35) obchodní činnost - maloobchod, velkoobchod s výrobky ve tř. 9 a 18.  
(730) **Mikolášková Hana**, Tehov 14, Říčany u Prahy, 25101, CZ

- (210) **O-455189**  
(220) 07.01.2008  
(320) 07.01.2008  
(511) 5, 29, 30  
(540)

## DENTIVAC

- (510) (5) výrobky farmaceutické a parafarmaceutické, vakcíny humánní a veterinární, vitamíny a minerály a stopové prvky, dietní a nutriční přípravky a léčiva, medicínální sirupy, výtažky z léčivých bylin a kombinované přípravky vitamínů, minerálů, stopových prvků a bylinných výtažků, potravinové doplňky obohacené vitamíny nebo minerály nebo stopovými prvky, vitamínové přípravky, vitamíny a multivitaminové preparáty, minerály a multiminerálové preparáty, bylinné čaje - v rámci této třídy, léčivé byliny, cukrovinky nebo pastilky nebo tabletky nebo tobolky nebo kapsle nebo žvýkačky s léčivými přísadami, dietetické látky upravené pro lékařské účely, minerální vody a dietetické nápoje upravené pro lékařské účely, dietní potraviny upravené pro lékařské účely, doplňky výživové pro lékařské účely, bílkovinné přípravky nebo potrava pro lékařské účely, bakteriální lyzáty pro lékařské účely, balzámy a krémy a masti pro lékařské účely, chemické přípravky pro lékařské účely, léčivé oleje, oleje pro lékařské účely, tuky pro lékařské účely, léčivé soli, tinktury pro lékařské účely, bylinné výtažky nebo sirupy - v rámci této třídy, vitamínová a minerální výživa ve formě koncentrátů, proteinové koncentráty jako výživné přísady k potravinám, droždí pro farmaceutické účely, potravinové doplňky s léčebnými účinky, doplňky stravy s léčebnými účinky, výživné nebo dietetické přípravky pro lékařské účely pro denní doplnění stravy jako instantní strava nebo samostatná směs, která se skládá hlavně z mléka v prášku nebo ze živočišných nebo zeleninových proteinů, také s přísadkou vitamínů nebo minerálů nebo stopových prvků nebo cukru; (29) doplňky stravy s obsahem potravních doplňků a doplňky stravy s obsahem bakteriálních lyzátů a potravinové doplňky ne pro lékařské účely (vše zařazené v této třídě) a obsahující látky živočišného původu, protein pro lidskou spotřebu, proteinové výrobky a přípravky pro výživu, přípravky zvláštní výživy pro sportovce nebo osoby s vysokým energetickým výdejem - v rámci této třídy, jedlá

želatina, želatinové výrobky a přípravky pro lidskou výživu, tuky jedlé, oleje jedlé, extrakty z chaluh jako výživa, výživné přípravky pro denní doplnění stravy, která se skládá hlavně z mléka v prášku nebo ze živočišných nebo zeleninových proteinů, také s přísadkou vitamínů nebo minerálů nebo stopových prvků nebo cukru - v rámci této třídy, mléko, mléčné výrobky, jogurty, konzervované, sušené, vařené nebo nakládané ovoce nebo zelenina, polévky, vývary, bujóny; (30) potravinové doplňky ne pro lékařské účely (zařazené v této třídě) a obsahující látky rostlinného původu, cukrovinky, žvýkačky, bonbóny, zmrzliny, pekařské výrobky, cukrářské výrobky, kakao, káva, čaj, čokoláda, nápoje čokoládové, čajové, kakaové nebo kávové, potraviny a pokrmy z obilovin pro lidskou spotřebu, těstoviny, muesli, med, propolis pro lidskou spotřebu.

- (730) **Vrzal Vladimír MVDr., CSc.**, Malinovského 767/39, Ivanovice na Hané, 68323, CZ  
**Bittner Libor Ing., CSc.**, Sídliště Osvobození 35, Vyškov - Dědice, 68202, CZ  
(740) **Ryšávka Petr RNDr.**, Nemojany 211, Luleč, 68303, CZ  
Ing. Petr Soukup, patentový a známkový zástupce, Vídeňská 8, Olomouc, 77200

- (210) **O-455218**  
(220) 08.01.2008  
(320) 08.01.2008  
(511) 16, 41  
(540)

## JSI KLUK CO SE PAVEDL ...

- (510) (16) knihy; (41) vydavatelská činnost.  
(730) **ANDPLAY, s.r.o.**, Dlouhá 39/727, Praha 1, 11000, CZ

- (210) **O-455232**  
(220) 09.01.2008  
(320) 09.01.2008  
(511) 3, 5, 29  
(540)

## BazinMAX

- (510) (3) výrobky kosmetické a voňavkářské, bylinné kosmetické přípravky, mýdla tuhá i tekutá, parfumerie, vonné oleje, éterické esence a sílice, koupelové soli, výtažky z květin pro parfumerii, krémy, mléka, gely, emulze, vody a deodoranty pro osobní potřebu, toaletní přípravky, vlasové a ústní vody, pasty, prášky a vodičky pro čištění a ošetřování zubů, šampóny tělové i vlasové, prostředky pro mytí a ošetřování rukou a vlasů, například kondicionéry, pomády, tužidla, spraye, laky, laky na nehty, šampóny tělové i vlasové, prostředky pro ošetřování pokožky a odličování, například krémy na a po opalování, masážní krémy a emulze, regenerační krémy a vody, vody, krémy a pěny pro holení, vata a výrobky z vaty pro kosmetické účely, například tampóny, polštářky, tyčinky, kosmetické neceséry, kosmetické tužky, pemza, líčidla včetně líčidel pro oči, řasenky, stíny, lesky, umělé nehty, dekorativní ozdoby na nehty, nehtové doplňky, dětská kosmetika, prostředky namáčečci, mýdlové, saponátové, bezfosfátové, prací prostředky, bělicí přípravky, prostředky na odbarvování, moření a parfémování prádla, avivážní prostředky, přípravky na odmašťování, drhnutí, leštění a broušení, čistící přípravky, prostředky k čištění sporáků, prostředky k čištění sanitární techniky, mýdla, včetně mýdel medicínálních, vonná dřeva, vonné sáčky do prádla, vlhčené hygienické a čistící utěrky, kapesníky a ručníky, antistatické přípravky; (5) výrobky farmaceutické a parafarmaceutické, vakcíny humánní a veterinární, vitamíny a minerály a stopové prvky, dietní a nutriční přípravky a léčiva, medicínální sirupy, výtažky z léčivých bylin a kombinované přípravky vitamínů, minerálů, stopových prvků a bylinných výtažků, potravinové doplňky obohacené vitamíny nebo minerály nebo stopovými prvky, vitamínové přípravky, vitamíny a multivitaminové preparáty, minerály a multiminerálové preparáty, bylinné čaje - v rámci této třídy, léčivé byliny, cukrovinky nebo pastilky nebo tabletky nebo tobolky nebo kapsle nebo žvýkačky s léčivými přísadami, dietetické látky upravené pro lékařské účely, minerální vody a dietetické nápoje upravené pro lékařské účely, dietní potraviny upravené pro lékařské účely, doplňky výživové pro lékařské účely, bílkovinné přípravky nebo potrava pro lékařské účely, bakteriální lyzáty pro lékařské účely, balzámy a krémy a masti pro lékařské účely, chemické přípravky pro lékařské účely, léčivé oleje, oleje pro lékařské účely, tuky pro lékařské účely, léčivé

solí, tinktury pro lékařské účely, bylinné výtažky nebo sirupy - v rámci této třídy, vitamínová a minerální výživa ve formě koncentrátů, proteinové koncentráty jako výživné přísady k potravinám, droždí pro farmaceutické účely, potravinové doplňky s léčebnými účinky, doplňky stravy s léčebnými účinky, výživné nebo dietetické přípravky pro lékařské účely pro denní doplnění stravy jako instantní strava nebo samostatná směs, která se skládá hlavně z mléka v prášku nebo ze živočišných nebo zeleninových proteinů, také s přísadkou vitamínů nebo minerálů nebo stopových prvků nebo cukru; (29) doplňky stravy s obsahem potravních doplňků, doplňky stravy s obsahem bakteriálních lyzátů a potravinové doplňky ne pro lékařské účely (vše zařazené v této třídě) a obsahující látky živočišného původu, protein pro lidskou spotřebu, proteinové výrobky a přípravky pro výživu, přípravky zvláštní výživy pro sportovce nebo osoby s vysokým energetickým výdejem - v rámci této třídy, jedlá želatina, želatinové výrobky a přípravky pro lidskou výživu, tuky jedlé, oleje jedlé, extrakty z chaluh jako výživa, výživné přípravky pro denní doplnění stravy, která se skládá hlavně z mléka v prášku nebo ze živočišných nebo zeleninových proteinů, také s přísadkou vitamínů nebo minerálů nebo stopových prvků nebo cukru - v rámci této třídy, mléko, mléčné výrobky, jogurty, konzervované, sušené, vařené nebo nakládané ovoce nebo zelenina, polévky, vývary, bujóny.

- (730) TAMDA a.s., Hudcova 70a/504, Brno, 62100, CZ  
(740) Ing. Petr Soukup, patentový zástupce, Vídeňská 8, Olomouc, 77200

- (210) **O-455233**  
(220) 09.01.2008  
(320) 09.01.2008  
(511) 3, 5, 29  
(540)

## LocomanMAX

- (510) (3) výrobky kosmetické a voňavkářské, bylinné kosmetické přípravky, mýdla tuhá i tekutá, parfumerie, vonné oleje, éterické esence a silice, koupelové soli, výtažky z květin pro parfumerii, krémy, mléka, gely, emulze, vody a deodoranty pro osobní potřebu, toaletní přípravky, vlasové a ústní vody, pasty, prášky a vodičky pro čištění a ošetřování zubů, šampóny tělové i vlasové, prostředky pro mytí a ošetřování rukou a vlasů, například kondicionéry, pomády, tužidla, spraye, laky, laky na nehty, šampóny tělové i vlasové, prostředky pro ošetřování pokožky a odličování, například krémy na a po opalování, masážní krémy a emulze, regenerační krémy a vody, vody, krémy a pěny po holení, vata a výrobky z vaty pro kosmetické účely, např. tampóny, polštářky, tyčinky, kosmetické neceséry, kosmetické tužky, pemza, líčidla včetně líčidel pro oči, řasenky, stíny, lesky, umělé nehty, dekorativní ozdoby na nehty, nehtové doplňky, dětská kosmetika, prostředky namáčeční, mýdlové, saponátové, bezfosfátové, prací prostředky, bělicí přípravky, prostředky na odbarvování, moření a parfémování prádla, avivážní prostředky, přípravky na odmašťování, drhnutí, leštění a broušení, čistící přípravky, prostředky k čištění sporáků, prostředky k čištění sanitární techniky, mýdla, včetně mýdel medicínálních, vonná dřeva, vonné sáčky do prádla, vlhčené hygienické a čistící utěrky, kapesníky a ručníky, antistatické přípravky; (5) výrobky farmaceutické a parafarmaceutické, vakcíny humánní a veterinární, vitamíny a minerály a stopové prvky, dietní a nutriční přípravky a léčiva, medicínální sirupy, výtažky z léčivých bylin a kombinované přípravky vitamínů, minerálů, stopových prvků a bylinných výtažků, potravinové doplňky obohacené vitamíny nebo minerály nebo stopovými prvky, vitamínové přípravky, vitamíny a multivitaminové preparáty, minerály a multiminerálové preparáty, bylinné čaje - v rámci této třídy, léčivé byliny, cukrovinky nebo pastilky nebo tabletky nebo tobolky nebo kapsle nebo žvýkačky s léčivými přísadami, dietetické látky upravené pro lékařské účely, minerální vody a dietetické nápoje upravené pro lékařské účely, dietní potraviny upravené pro lékařské účely, doplňky výživové pro lékařské účely, bílkovinné přípravky nebo potravina pro lékařské účely, bakteriální lyzáty pro lékařské účely, balzámy a krémy a masti pro lékařské účely, chemické přípravky pro lékařské účely, léčivé oleje, oleje pro lékařské účely, tuky pro lékařské účely, léčivé soli, tinktury pro lékařské účely, bylinné výtažky nebo sirupy - v rámci této třídy, vitamínová a minerální výživa ve formě koncentrátů, proteinové koncentráty jako výživné přísady k potravinám, droždí pro farmaceutické účely, potravinové

doplňky s léčebnými účinky, doplňky stravy s léčebnými účinky, výživné nebo dietetické přípravky pro lékařské účely pro denní doplnění stravy jako instantní strava nebo samostatná směs, která se skládá hlavně z mléka v prášku nebo ze živočišných nebo zeleninových proteinů, také s přísadkou vitamínů nebo minerálů nebo stopových prvků nebo cukru; (29) doplňky stravy s obsahem potravních doplňků, doplňky stravy s obsahem bakteriálních lyzátů a potravinové doplňky ne pro lékařské účely (vše zařazené v této třídě) a obsahující látky živočišného původu, protein pro lidskou spotřebu, proteinové výrobky a přípravky pro výživu, přípravky zvláštní výživy pro sportovce nebo osoby s vysokým energetickým výdejem - v rámci této třídy, jedlá želatina, želatinové výrobky a přípravky pro lidskou výživu, tuky jedlé, oleje jedlé, extrakty z chaluh jako výživa, výživné přípravky pro denní doplnění stravy, která se skládá hlavně z mléka v prášku nebo ze živočišných nebo zeleninových proteinů, také s přísadkou vitamínů nebo minerálů nebo stopových prvků nebo cukru - v rámci této třídy, mléko, mléčné výrobky, jogurty, konzervované, sušené, vařené nebo nakládané ovoce nebo zelenina, polévky, vývary, bujóny.

- (730) TAMDA a.s., Hudcova 70a/504, Brno, 62100, CZ  
(740) Ing. Petr Soukup, patentový zástupce, Vídeňská 8, Olomouc, 77200

- (210) **O-455234**  
(220) 09.01.2008  
(320) 09.01.2008  
(511) 3, 5, 29  
(540)

## WipenMAX

- (510) (3) výrobky kosmetické a voňavkářské, bylinné kosmetické přípravky, mýdla tuhá i tekutá, parfumerie, vonné oleje, éterické esence a silice, koupelové soli, výtažky z květin pro parfumerii, krémy, mléka, gely, emulze, vody a deodoranty pro osobní potřebu, toaletní přípravky, vlasové a ústní vody, pasty, prášky a vodičky pro čištění a ošetřování zubů, šampóny tělové i vlasové, prostředky pro mytí a ošetřování rukou a vlasů, například kondicionéry, pomády, tužidla, spraye, laky, laky na nehty, šampóny tělové i vlasové, prostředky pro ošetřování pokožky a odličování, například krémy na a po opalování, masážní krémy a emulze, regenerační krémy a vody, vody, krémy a pěny po holení, vata a výrobky z vaty pro kosmetické účely, např. tampóny, polštářky, tyčinky, kosmetické neceséry, kosmetické tužky, pemza, líčidla včetně líčidel pro oči, řasenky, stíny, lesky, umělé nehty, dekorativní ozdoby na nehty, nehtové doplňky, dětská kosmetika, prostředky namáčeční, mýdlové, saponátové, bezfosfátové, prací prostředky, bělicí přípravky, prostředky na odbarvování, moření a parfémování prádla, avivážní prostředky, přípravky na odmašťování, drhnutí, leštění a broušení, čistící přípravky, prostředky k čištění sporáků, prostředky k čištění sanitární techniky, mýdla, včetně mýdel medicínálních, vonná dřeva, vonné sáčky do prádla, vlhčené hygienické a čistící utěrky, kapesníky a ručníky, antistatické přípravky; (5) výrobky farmaceutické a parafarmaceutické, vakcíny humánní a veterinární, vitamíny a minerály a stopové prvky, dietní a nutriční přípravky a léčiva, medicínální sirupy, výtažky z léčivých bylin a kombinované přípravky vitamínů, minerálů, stopových prvků a bylinných výtažků, potravinové doplňky obohacené vitamíny nebo minerály nebo stopovými prvky, vitamínové přípravky, vitamíny a multivitaminové preparáty, minerály a multiminerálové preparáty, bylinné čaje - v rámci této třídy, léčivé byliny, cukrovinky nebo pastilky nebo tabletky nebo tobolky nebo kapsle nebo žvýkačky s léčivými přísadami, dietetické látky upravené pro lékařské účely, minerální vody a dietetické nápoje upravené pro lékařské účely, dietní potraviny upravené pro lékařské účely, doplňky výživové pro lékařské účely, bílkovinné přípravky nebo potravina pro lékařské účely, bakteriální lyzáty pro lékařské účely, balzámy a krémy a masti pro lékařské účely, chemické přípravky pro lékařské účely, léčivé oleje, oleje pro lékařské účely, tuky pro lékařské účely, léčivé soli, tinktury pro lékařské účely, bylinné výtažky nebo sirupy - v rámci této třídy, vitamínová a minerální výživa ve formě koncentrátů, proteinové koncentráty jako výživné přísady k potravinám, droždí pro farmaceutické účely, potravinové doplňky s léčebnými účinky, doplňky stravy s léčebnými účinky, výživné nebo dietetické přípravky pro lékařské účely pro denní doplnění stravy jako instantní strava nebo samostatná směs, která se skládá hlavně z mléka v prášku nebo ze živočišných nebo

zeleninových proteinů, také s přidavkem vitamínů nebo minerálů nebo stopových prvků nebo cukru; (29) doplňky stravy s obsahem potravních doplňků, doplňky stravy s obsahem bakteriálních lyzátů a potravinové doplňky ne pro lékařské účely (vše zařazené v této třídě) a obsahující látky živočišného původu, protein pro lidskou spotřebu, proteinové výrobky a přípravky pro výživu, přípravky zvláštní výživy pro sportovce nebo osoby s vysokým energetickým výdejem - v rámci této třídy, jedlá želatina, želatinové výrobky a přípravky pro lidskou výživu, tuky jedlé, oleje jedlé, extrakty z chaluh jako výživa, výživné přípravky pro denní doplnění stravy, která se skládá hlavně z mléka v prášku nebo ze živočišných nebo zeleninových proteinů, také s přidavkem vitamínů nebo minerálů nebo stopových prvků nebo cukru - v rámci této třídy, mléko, mléčné výrobky, jogurty, konzervované, sušené, vařené nebo nakládané ovoce nebo zelenina, polévky, vývary, bujóny.

- (730) TAMDA a.s., Hudcova 70a/504, Brno, 62100, CZ  
(740) Ing. Petr Soukup, patentový zástupce, Vídeňská 8, Olomouc, 77200

- (210) O-455235  
(220) 09.01.2008  
(320) 09.01.2008  
(511) 3, 5, 29  
(540)

## SpihandMAX

- (510) (3) výrobky kosmetické a voňavkářské, bylinné kosmetické přípravky, mýdla tuhá i tekutá, parfumerie, vonné oleje, éterické esence a silice, koupelové soli, výtažky z květin pro parfumerii, krémy, mléka, gely, emulze, vody a deodoranty pro osobní potřebu, toaletní přípravky, vlasové a ústní vody, pasty, prášky a vodičky pro čištění a ošetřování zubů, šampóny tělové i vlasové, prostředky pro mytí a ošetřování rukou a vlasů, například kondicionéry, pomády, tužidla, spraye, laky, laky na nehty, šampóny tělové i vlasové, prostředky pro ošetřování pokožky a odličování, například krémy na a po opalování, masážní krémy a emulze, regenerační krémy a vody, vody, krémy a pěny po holení, vata a výrobky z vaty pro kosmetické účely, např. tampóny, polštářky, tyčinky, kosmetické neceséry, kosmetické tužky, pemza, líčidla včetně líčidel pro oči, řasenky, stíny, lesky, umělé nehty, dekorativní ozdoby na nehty, nehtové doplňky, dětská kosmetika, prostředky namáčeči, mýdlové, saponátové, bezfosfátové, prací prostředky, bělicí přípravky, prostředky na odbarvování, moření a parfémování prádla, avivážní prostředky, přípravky na odmašťování, drhnutí, leštění a broušení, čistící přípravky, prostředky k čištění sporáků, prostředky k čištění sanitární techniky, mýdla, včetně mýdel medicínálních, vonná dřeva, vonné sáčky do prádla, vlhčené hygienické a čistící utěrky, kapesníky a ručníky, antistatické přípravky; (5) výrobky farmaceutické a parafarmaceutické, vakcíny humánní a veterinární, vitamíny a minerály a stopové prvky, dietní a nutriční přípravky a léčiva, medicínální sirupy, výtažky z léčivých bylin a kombinované přípravky vitamínů, minerálů, stopových prvků a bylinných výtažků, potravinové doplňky obohacené vitamíny nebo minerály nebo stopovými prvky, vitamínové přípravky, vitamíny a multivitaminové preparáty, minerály a multiminerálové preparáty, bylinné čaje - v rámci této třídy, léčivé byliny, cukrovinky nebo pastilky nebo tabletky nebo tobolky nebo kapsle nebo žvýkačky s léčivými přísadami, dietetické látky upravené pro lékařské účely, minerální vody a dietetické nápoje upravené pro lékařské účely, dietní potraviny upravené pro lékařské účely, doplňky výživové pro lékařské účely, bílkovinné přípravky nebo potravina pro lékařské účely, bakteriální lyzáty pro lékařské účely, balzámy a krémy a masti pro lékařské účely, chemické přípravky pro lékařské účely, léčivé oleje, oleje pro lékařské účely, tuky pro lékařské účely, léčivé soli, tinktury pro lékařské účely, bylinné výtažky nebo sirupy - v rámci této třídy, vitamínová a minerální výživa ve formě koncentrátů, proteinové koncentráty jako výživné přísady k potravinám, droždí pro farmaceutické účely, potravinové doplňky s léčebnými účinky, doplňky stravy s léčebnými účinky, výživné nebo dietetické přípravky pro lékařské účely pro denní doplnění stravy jako instantní strava nebo samostatná směs, která se skládá hlavně z mléka v prášku nebo ze živočišných nebo zeleninových proteinů, také s přidavkem vitamínů nebo minerálů nebo stopových prvků nebo cukru; (29) doplňky stravy s obsahem potravních doplňků, doplňky stravy s obsahem bakteriálních lyzátů a potravinové doplňky ne pro lékařské účely

(vše zařazené v této třídě) a obsahující látky živočišného původu, protein pro lidskou spotřebu, proteinové výrobky a přípravky pro výživu, přípravky zvláštní výživy pro sportovce nebo osoby s vysokým energetickým výdejem - v rámci této třídy, jedlá želatina, želatinové výrobky a přípravky pro lidskou výživu, tuky jedlé, oleje jedlé, extrakty z chaluh jako výživa, výživné přípravky pro denní doplnění stravy, která se skládá hlavně z mléka v prášku nebo ze živočišných nebo zeleninových proteinů, také s přidavkem vitamínů nebo minerálů nebo stopových prvků nebo cukru - v rámci této třídy, mléko, mléčné výrobky, jogurty, konzervované, sušené, vařené nebo nakládané ovoce nebo zelenina, polévky, vývary, bujóny.

- (730) TAMDA a.s., Hudcova 70a/504, Brno, 62100, CZ  
(740) Ing. Petr Soukup, patentový zástupce, Vídeňská 8, Olomouc, 77200

- (210) O-455266  
(220) 10.01.2008  
(320) 10.01.2008  
(511) 37, 39  
(540)

## PRETOL

- (510) (37) údržba a opravy motorových vozidel, údržba vozidel, opravy automobilů; (39) odtahování dopravních prostředků při poruchách, automobilová doprava, doprava nákladní kamiónová, dovoz, doprava, skládání nákladu, služby parkování automobilů, služby v dopravě a přepravě, zprostředkování přepravy, nakládání, resp. vykládání.  
(730) PRETOL HB s.r.o., U Kasáren 1916, Havlíčkův Brod, 58001, CZ

- (210) O-455268  
(220) 10.01.2008  
(320) 10.01.2008  
(511) 9, 37, 39, 42  
(540)

The logo for Angel's IT Services features the word "Angel's" in a large, elegant, serif font with a decorative swirl above the letter 'A'. Below it, "IT Services" is written in a smaller, clean, sans-serif font, underlined.

- (510) (9) počítači stroje, přístroje pro zpracování informací, počítače; (37) instalace a opravy počítačů; (39) skladování elektronicky uložených dat nebo dokumentů; (42) aktualizace počítačových programů, instalace počítačových programů, údržba počítačových programů, tvorba software, počítačové programování.  
(730) Angel's Auditing s.r.o., Jeremenkova 88, Praha 4, 14000, CZ  
(740) Advokátní kancelář Mgr. Hana Kuncová, Mgr. Hana Kuncová, Pod Višňovkou 23, Praha 4, 14000

- (210) O-455269  
(220) 10.01.2008  
(320) 10.01.2008  
(511) 39, 42  
(540)

The logo for Angel's Software features the word "Angel's" in a large, elegant, serif font with a decorative swirl above the letter 'A'. Below it, "Software" is written in a smaller, clean, sans-serif font, underlined.

- (510) (39) skladování elektronicky uložených dat nebo dokumentů; (42) aktualizace počítačových programů, instalace počítačových programů, údržba počítačových programů, tvorba software, počítačové programování.  
(730) Angel's Auditing s.r.o., Jeremenkova 88, Praha 4, 14000, CZ  
(740) Advokátní kancelář Mgr. Hana Kuncová, Mgr. Hana Kuncová, Pod Višňovkou 23, Praha 4, 14000

(210) **O-455270**  
(220) 10.01.2008  
(320) 10.01.2008  
(511) 35, 36, 39  
(540)



Angel's  
GROUP

(510) (35) personální poradenství, pomoc při řízení obchodních činností, poradenství při vedení podniku; (36) správa majetku; (39) skladování elektronicky uložených dat nebo dokumentů.  
(730) **Angel's Auditing s.r.o.**, Jeremenkova 88, Praha 4, 14000, CZ  
(740) Advokátní kancelář Mgr. Hana Kuncová, Mgr. Hana Kuncová, Pod Višňovkou 23, Praha 4, 14000

(210) **O-455282**  
(220) 10.01.2008  
(320) 10.01.2008  
(511) 9, 16, 38, 39, 41  
(540)

## Ranní Radiožurnál - nastartujte den s námi

(510) (9) nahrané a nenahrané nosiče záznamů zvuku a obrazu, zejména audiokazety, videokazety, magnetofonové pásky, gramofonové desky, kompaktní desky, videodesky; (16) propagační tiskoviny, zejména katalogy, prospekty, plakáty, fotografie, knihy, časopisy, periodické a neperiodické tiskoviny; (38) provozování rozhlasového vysílání, hudební vysílání; (39) archivování rozhlasových fondů; (41) činnost vzdělávací, zábavná a vyučovací, pořádání koncertů, agentážní činnost v oblasti umění a kultury, pořádání hudebních soutěží, tvorba rozhlasových programů, rozhlasové zpravodajství, publicistika.  
(730) **Český rozhlas**, Vinohradská 12, Praha 2, 12099, CZ  
(740) Advokátní kancelář JUDr. Filip Winter, Mgr. Michaela Vavreková, Na Příkopě 25, Praha 1, 11000

(210) **O-455283**  
(220) 10.01.2008  
(320) 10.01.2008  
(511) 9, 16, 38, 39, 41  
(540)

## Zelená vlna - víte kudy kam

(510) (9) nahrané a nenahrané nosiče záznamů zvuku a obrazu, zejména audiokazety, videokazety, magnetofonové pásky, gramofonové desky, kompaktní desky, videodesky; (16) propagační tiskoviny, zejména katalogy, prospekty, plakáty, fotografie, knihy, časopisy, periodické a neperiodické tiskoviny; (38) provozování rozhlasového vysílání, hudební vysílání; (39) archivování rozhlasových fondů; (41) činnost vzdělávací, zábavná a vyučovací, pořádání koncertů, agentážní činnost v oblasti umění a kultury, pořádání hudebních soutěží, tvorba rozhlasových programů, rozhlasové zpravodajství, publicistika.  
(730) **Český rozhlas**, Vinohradská 12, Praha 2, 12099, CZ  
(740) Advokátní kancelář JUDr. Filip Winter, Mgr. Michaela Vavreková, Na Příkopě 25, Praha 1, 11000

(210) **O-455291**  
(220) 10.01.2008  
(320) 10.01.2008  
(511) 9, 24, 25, 40  
(540)



DEVA  
your smart solution

(510) (9) ochranné pomůcky všeho druhu, zejména proti požáru/ohni, teple a elektrickému proudu, ochranné oděvy všeho druhu, ochranná obuv, brýle, vesty, rukavice a přilby, speciální protipožární oděvy/obleky, ochranné oděvy/obleky pro chemický a petrochemický průmysl, ochranné oděvy pro vědu a výzkum, hasicí přístroje, bezpečnostní technika - požární hlásiče, detektory kouře, alarmy, přístroje pro měření a regulaci, vážení, kontrolu a signalizaci, přístroje optické, filmové, fotografické, přístroje pro záznam, převod a reprodukci zvuku/obrazu, audio-video přístroje, přístroje telekomunikační techniky, satelitní technika, pulty centralizované ochrany - PCO, přístroje pro zpracování informací, počítače, počítačové programy/software, elektronické počítačové informační a řídicí systémy/technologie, nosiče dat v elektronické podobě a zvukově-obrazové záznamy nahrané, monitory, čtecí a snímací elektronické přístroje, elektrosoučástky a elektroinstalační materiály, akumulátory, elektrické vodiče - kabely všeho druhu, přístroje pro vedení, výrobu, přepínání, přeměnu, akumulaci, regulaci nebo řízení elektrického proudu; (24) textilie pro průmyslové využití, zejména textilie nehořlavé a ochranné, průmyslové textilie pro vědu a výzkum, textilie (metrový textil) pro pracovní oděvy a uniformy, reflexní textilie; (25) oděvy - veškeré druhy oděvů spadající do této třídy, oděvy pracovní a uniformy, oděvy profesní, oděvy pro volný čas, spodní prádlo, funkční prádlo, kloboučnické zboží, oděvní doplňky - pokrývky hlavy, šátky, opasky, šle, reflexní vesty/oděvy, obuv - veškeré druhy obuvi spadající do této třídy, obuv pracovní, profesní i pro volný čas; (40) zpracování a úprava textilií, šití a úprava oděvů na zakázku, zejména oděvů pro průmyslové využití - protipožárních a ochranných oděvů, pracovních oděvů, uniforem, oděvů pro vědu a výzkum, potisk výrobků.

(730) **DEVA F-M. s.r.o.**, Collo-louky 2140, Frýdek - Místek, 73802, CZ

(740) Ing. Jiří Střelák, Pařížská 17, Praha 1, 11000

(210) **O-455298**  
(220) 10.01.2008  
(320) 10.01.2008  
(511) 6, 7, 9  
(540)

## FlexiLighting

(510) (6) kovové propagační skříně, hliníkové propagační skříně, hliníkové propagační skříně pro světelnou a neonovou reklamu, fólie a profily hliníkové pro reklamní účely; (7) stroje a přístroje pro výrobu světelných reklam, stroje a přístroje pro výrobu neonových trubíc; (9) zařízení pro světelnou a neonovou reklamu, reklamní světelné přístroje, reklamní přístroje /mechanismy/ na střídavé obrazy, světelné firemní štíty, světelné přístroje signalizační s blikavým světlem, desky na světelné signály a reklamy, elektrické ovládací desky, zářivky pro reklamní účely, patice zářivkové, kondenzátory, elektrické předřadníky k zářivkám, tlumivky, trubice, držáky trubíc, transformátory, vodiče elektřiny, svorky elektrické, čerpací stojany, neonové elektrody apod.

(730) **Kadlčík Pavel**, tř. 2. května 4099, Zlín, 76001, CZ

(210) **O-455304**  
(220) 11.01.2008  
(320) 11.01.2008  
(511) 8, 9, 11  
(540)

## HuntLight

(510) (8) ruční nástroje a nářadí, ruční fezní nástroje, sečné a bodné zbraně, dýky, nože včetně nožů jednoduchých, skládacích a víceúčelových, nože lovecké a kapesní, mačety, sekyry, pouzdra a pochvy, speciální opasky, řemeny a držáky na tyto nástroje a nářadí; (9) elektrické a optické přístroje a nástroje, elektrické akumulátory, elektrické články a baterie, baterie do kapesních svítilen, blikáče, světelná signalizace, solární články, regulátory světla, spínače, přerušovače, vypínače, elektrická relé, lasery, ne pro lékařské účely, měřicí přístroje, nabíječky agregáty a nabíječky pro elektrické baterie, nabíječky akumulátorů, sledovací přístroje, zaměřovací dalekohledy, teleskopy pro stílné zbraně, promítací přístroje a žárovky, diaprojektory; (11) osvětlovací přístroje a zařízení, osvětlovací trubice, svítilny (baterky), kapesní svítilny elektrické, LED diody, elektrické lampy, pouliční lampy, bezpečnostní lampy, důlní lampy, lampy do

projektů a promítacích přístrojů, lampy na čištění vzduchu od bakterií, lampy na infračervené a ultrafialové paprsky s výjimkou lamp pro lékařské účely, objímky, difuzery světla, barevné a čiré filtry pro svítidla, pouzdra, kryty a držáky na lampy a svítidla, světla pro dopravní prostředky, auta a jízdní kola, světelné reflektory, žárovky, lampióny, elektrická světla na vánoční stromky, řetězy barevných žárovek.

- (730) **Polarnet s.r.o.**, Račice nad Beroučkou 43, 27024, CZ  
(740) Ing. Vladimír Belfin, patentový zástupce, P.O.BOX 117, Kladno, 27280

- (210) **O-455327**  
(220) 11.01.2008  
(320) 11.01.2008  
(511) 5  
(540)



- (510) (5) farmaceutické výrobky, dietetické látky upravené pro lékařské účely.  
(590) Barevná  
(730) **BERLIN-CHEMIE AG**, Glienicke Weg 125, 12489 Berlin, DE  
(740) Společná advokátní kancelář Všetečka Zelený Švorčík Kalenský a partneři, JUDr. Miloš Všetečka, advokát, Hájkova 2, Praha 2, 12000

- (210) **O-455332**  
(220) 11.01.2008  
(320) 11.01.2008  
(511) 32  
(540)

## JSME TAKOVÉ JAKÉ JSME. COCA-COLA LIGHT.

- (510) (32) piva, minerální a šumivé vody a jiné nealkoholické nápoje, ovocné nápoje a ovocné džusy, sirupy a jiné přípravky na výrobu nápojů.  
(730) **The Coca-Cola Company**, One Coca-Cola Plaza, 30313 Atlanta, GA, US  
(740) Zeiner & Zeiner v.o.s., Mgr. Karel Šindelka, Maiselova 15, Praha 1, 11000

- (210) **O-455338**  
(220) 11.01.2008  
(320) 11.01.2008  
(511) 9, 16, 35, 36, 38, 39, 41, 42, 45  
(540)

# INOVACE.CZ

- (510) (9) nosiče záznamů zvuku, obrazu, textu nebo jiných dat či informací, data, databáze, databázové produkty, databázové systémy, informace a záznamy v elektronické podobě, bez ohledu na to, zda uložené na samostatných nosičích a/nebo v rámci datových, informačních či telekomunikačních sítí, elektronické časopisy, elektronická periodika a knihy v elektronické podobě, související software a hardware, včetně elektronických multimediálních aplikací, multimediálních nebo informačních katalogů a aplikací pro prohlížení, zpracovávání nebo uchovávání dat v elektronické podobě; (16) papír, lepenka a výrobky z těchto materiálů zařazené ve třídě 16, výrobky z papíru, plakáty, kalendáře, pohlednice, gratulace, dopisní papíry, obálky, samolepky, obtisky, poznámkové bloky, desky na spisy, tiskoviny, tiskopisy, časopisy, periodika, knihy, databázové

produkty v papírové formě, databáze v papírové formě, tiskoviny z oblasti telekomunikací, tiskárenské výrobky, losy, štočky, kancelářské potřeby kromě nábytku, učební pomůcky s výjimkou přístrojů; (35) řízení informačních souborů, poskytování pomoci při provozu/řízení obchodních podniků, reklamní a propagační činnost, zprostředkovatelská činnost v obchodě, reklamě, propagaci, hospodářské prognózy, obchodní nebo podnikatelské informace, komerční informace a rady pro spotřebitele, komerční informační kanceláře, prezentace výrobků v komunikačních médiích pro účely maloobchodu, licence na výrobky a služby ostatních (komerční správa), marketingové studie, obchodní činnost (pomoc při řízení obchodních a průmyslových podniků), obchodní management a podnikové poradenství, obchodní nebo podnikatelské informace, obchodní nebo podnikatelský průzkum, organizování výstav (komerčních nebo reklamních), systemizace informací do počítačových databází, poradenství při vedení podniků, pronájem reklamních ploch, průzkum veřejného mínění, reklama on-line v počítačové síti, reklamní agentury, reklamní materiály (vydávání, zveřejňování, oznámení, vyhlášení), publikování reklamních textů, rozšiřování reklamních nebo inzertních materiálů, služby v oblasti grafické úpravy pro reklamní účely, vedení kartoték v počítači, vyhledávání dat v počítačových souborech (pro třetí osoby), vyhledávání sponzorů, výstřížková služba na zprávy elektronické, tiskové či hlasové; (36) finanční informace, finanční řízení, finanční služby, finanční sponzorování, garance, záruky, kauce, investování kapitálu, finanční konzultační služby, vydávání cenových papírů; (38) elektronická pošta, elektronické nástěnky, informační kanceláře, služby dálkových konferencí, provozování internetového serveru, provozování internetového portálu, poskytování přístupu k Internetu, šíření informací prostřednictvím informační, datové, elektronické, komunikační nebo telekomunikační sítě (zejména Internet), služby na Internetu - komunikační a vyhledávací systémy, zpravodajské a informační služby, služby internetových síťových her, zprostředkování připojení na Internet, zajištění prostoru pro osobní webové stránky, zprostředkovatelská činnost v oblasti informačního servisu, komunikace a přenos dat prostřednictvím veřejné nebo neveřejné telekomunikační sítě včetně Internetu, pomocí telefonů, mobilních telefonů, telefaxů, satelitů, počítačů či terminálů nebo jakýmkoliv jinými prostředky, včetně přenosu elektronické pošty a přenosu dat v reálném čase (přenosu zvuku, obrazu, textu nebo jiných dat či informací) a poskytování a zprostředkování služeb s tím spojených včetně poskytování přístupu a připojení k těmto telekomunikačním sítím včetně Internetu, provozování veřejné nebo neveřejné telekomunikační sítě, poskytování obsahu včetně šíření a zpřístupňování elektronických tiskovin, časopisů, periodik, knih a jiných dat prostřednictvím veřejné nebo neveřejné telekomunikační sítě včetně Internetu, shromažďování, zpracovávání a poskytování informačních služeb na Internetu včetně provozování elektronických nástěnek, diskusních skupin a fór a poskytování přístupu k on-line informačním službám a databázím, tisková agentura, poskytování telekomunikačních kanálů pro teleshoppingové služby; (39) skladování údajů a dokumentů uložených na hmotných nosičích nebo v elektronické podobě; (41) služby v oblasti vzdělávání, zábavy a sportu, elektronické publikování (DTP), digitální zpracování obrazu, dálkové studium, organizování a vedení konferencí, kongresů a seminářů, kurzy korespondenční, provozování muzea, organizování a vedení symposií, poskytování on-line elektronických publikací (bez možnosti stažení), provozování her on-line (z počítačové sítě), organizování vzdělávacích a zábavných soutěží, školení, vyučování, školství, vydávání elektronických knih a časopisů on-line, vydávání knih, vzdělávací informace, zpravodajské služby; (42) návrhy, strukturování a programování či jiné vytváření počítačových programů a počítačových systémů, zejména programového vybavení internetových, intranetových či jiných síťových serverů, serverových stanic a systémů, včetně jejich instalace, zavádění, aktualizace a údržby, návrhy, strukturování a programování či jiné vytváření databází, jiných datových systémů a aplikací pro jejich zpracování, včetně jejich poskytování přístupu k nim a jejich instalace, závodění, aktualizace a údržby, návrhy, strukturování a programování či jiné vytváření internetových či intranetových počítačových stránek a nástěnek (webpages a websites) a internetových či intranetových aplikací, včetně jejich instalace, zavádění, aktualizace a údržby, hostování (poskytování volného prostoru)



pro internetové či intranetové počítačové stránky a nástěnky (webpages a websites) nebo hostování (poskytování volného prostoru) v rámci těchto stránek či nástěnek, pronájem počítačového softwaru a webových serverů, poskytování vyhledávačů pro Internet, převod (konverze) počítačových programů, dat či jiných údajů v elektronické podobě z různých formátů do jiných formátů, převod (konverze) dokumentů, dat či jiných údajů z fyzických médií na elektronická média, design průmyslový, inženýrské a odborné expertizy, kalibrování (měření), konzultace v oblasti počítačového softwaru, zkoušky materiálu, studie technických projektů, vývoj a výzkum nových výrobků, výzkum biologický, fyzikální a v oblasti chemie, kosmetiky, strojírenství, stavebnictví a v oblasti ochrany životního prostředí; (45) ochrana duševního vlastnictví, licence k průmyslovým právům, správa autorských práv, poradenství v oblasti duševního vlastnictví, poskytování licencí na počítačový software (právní služby), zprostředkovatelství.

(730) **JIC, zájmové sdružení právnických osob**, U Vodárny 2, Brno, 61600, CZ

(740) Martin Kořistka - patentový zástupce, EPA, ETMA, EDA, Karpatská 3 241, Brno, 62500

(210) **O-455340**

(220) 14.01.2008

(320) 14.01.2008

(511) 5, 10, 11

(540)



(510) (5) dezinfekční přípravky pro léčení popálenin, kožních onemocnění a hojení ran; (10) přístroje a nástroje chirurgické, zubní a veterinářské; (11) zařízení na úpravu a dezinfekci vody a plynů, zařízení na dechloraci vody.

(590) Barevná

(730) **LIFETECH s.r.o.**, Chládkova 24c, Brno, 61600, CZ

(740) Mgr. Alžběta Jurtíková, Mendlovo nám. 1a, Brno, 60300

(210) **O-455341**

(220) 14.01.2008

(320) 14.01.2008

(511) 11

(540)

## LifeUV

(510) (11) zařízení na úpravu a dezinfekci vody a plynů, zařízení na dechloraci vody.

(730) **LIFETECH s.r.o.**, Chládkova 24c, Brno, 61600, CZ

(740) Mgr. Alžběta Jurtíková, Mendlovo nám. 1a, Brno, 60300

(210) **O-455342**

(220) 14.01.2008

(320) 14.01.2008

(511) 5, 11

(540)

## Lifepool

(510) (5) dezinfekční a algicidní přípravky na úpravu vody; (11) zařízení na úpravu a dezinfekci vody a plynů, zařízení na dechloraci vody.

(730) **LIFETECH s.r.o.**, Chládkova 24c, Brno, 61600, CZ

(740) Mgr. Alžběta Jurtíková, Mendlovo nám. 1a, Brno, 60300

(210) **O-455348**

(220) 14.01.2008

(320) 14.01.2008

(511) 9, 18, 28

(540)

## Zamo

(510) (9) ochranné helmy pro sportovce, ochranné brýle pro sportovní účely, ochranné rukavice, sluneční brýle, oděvy potápěčské, potápěčské rukavice; (18) cepíny, batohy, batohy pro horolezce,

batohy turistické, hole se sedátkem, hole turistické, hole vycházkové; (28) holenní chrániče, horolezecká výstroj, chrániče na lokty, chrániče kolen - nákoleníky, kryty na lyže, obaly na lyže, kůže tulení (obaly na lyžařské skluznice proti klouzání), ochranné vycpávky jako části sportovní výstroje, plavecké potápěčské ploutve, sněžnice, surfboardy, prkna.

(730) **Routnerová Alena**, 5. května 851, Bakov nad Jizerou, 29401, CZ

(210) **O-455361**

(220) 14.01.2008

(320) 14.01.2008

(511) 16, 34, 35

(540)

## VÁŽKA

(510) (16) papír a výrobky z papíru, papírové obaly, lepenkové obaly, propagační, reklamní a informační materiály, alba, fotografie, katalogy, kalendáře, brožury, etikety, nálepky, samolepky, obtisky, podložky, pohlednice, tašky, vše spadající do této třídy; (34) cigaretový papír, bločky cigaretových papírů, cigaretové papírky v knížkách, cigaretové filtry, cigaretové dutinky, filtrační vložky, spojiče tabáků, absorpční papíry do dýmek; (35) propagační činnost a reklama, průzkum trhu, marketingové studie, organizování výstav komerčních a reklamních, předvádění zboží, vedení počítačové informační databáze, reklama on-line v počítačové síti, zaslání a rozšiřování reklamních materiálů, zveřejňování reklamních textů, distribuce vzorků zboží.

(730) **OP papírna, s.r.o.**, Olšany 18, Olšany, 78962, CZ

(740) Ing. Blanka Brodská, patentový zástupce, Josefy Faimonové 14, Brno, 62800

(210) **O-455399**

(220) 15.01.2008

(320) 15.01.2008

(511) 5, 29, 35

(540)

## Memorax

(510) (5) farmaceutické přípravky a léčiva humánní a veterinární, doplňky stravy pro léčebné účely, potraviny pro zvláštní účely, zvláště pro léčebné účely, diabetické přípravky pro léčebné účely, chemické výrobky pro lékařství a hygienu; (29) doplňky stravy a potraviny pro zvláštní účely, ne pro léčebné účely obsažené v této třídě; (35) reklamní, inzertní, propagační a marketingová činnost.

(730) **SVUS Pharma a.s.**, Smetanovo nábřeží 1238/20a, Hradec Králové, 50002, CZ

(740) Ing. Marie Smrčková, patentový zástupce, Velflíkova 10, Praha 6, 16000

(210) **O-455400**

(220) 15.01.2008

(320) 15.01.2008

(511) 5, 29, 35

(540)

## Questax

(510) (5) farmaceutické přípravky a léčiva humánní a veterinární, doplňky stravy pro léčebné účely, potraviny pro zvláštní účely, zvláště pro léčebné účely, diabetické přípravky pro léčebné účely, chemické výrobky pro lékařství a hygienu; (29) doplňky stravy a potraviny pro zvláštní účely, ne pro léčebné účely obsažené v této třídě; (35) reklamní, inzertní, propagační a marketingová činnost.

(730) **SVUS Pharma a.s.**, Smetanovo nábřeží 1238/20a, Hradec Králové, 50002, CZ

(740) Ing. Marie Smrčková, patentový zástupce, Velflíkova 10, Praha 6, 16000

(210) **O-455401**

(220) 15.01.2008

(320) 15.01.2008

(511) 16, 18, 24, 25, 28, 34, 35, 36, 37, 41, 43

- (540) **Koňská dávka  
odměn navíc!**
- 
- (510) (16) časopisy, knihy, publikace, reklamní prospekty, informační letáky, losy, propagační předměty jako jsou zejména tužky, kalendáře, plakáty, diáře, těžítka; (18) tašky, brašny, batohy; (24) ručníky; (25) trička, čepice; (28) hrací karty; (34) zapalovače; (35) reklamní činnost, administrativní práce, automatizované zpracování dat; (36) pronájem bytových a nebytových prostor; (37) úklid; (41) organizování sportovních sázek a číselných loterií, provozování loterií a jiných podobných her v souladu s obecně závaznými právními předpisy, provozování nevýherních a výherních hracích přístrojů, provozování kulečnickové herny, prodej losů a příjem sázek ve smluvně závazných sběrných právnických a fyzických osob a ve sběrných zřízených společností, vydavatelská činnost, nakladatelská činnost; (43) poskytování občerstvení, služby spojené s poskytováním občerstvení.
- (590) Barevná  
(730) SAZKA, a.s., K Žižkovu 851/4, Praha 9, 19093, CZ  
(740) PATENTSERVIS Praha a.s., Jivenská 1273/1, Praha 4, 14021
- 

- (210) **O-455402**  
(220) 15.01.2008  
(320) 15.01.2008  
(511) 16, 18, 24, 25, 28, 34, 35, 36, 37, 41, 43  
(540)

**Saška  
jede!**



- (510) (16) časopisy, knihy, publikace, reklamní prospekty, informační letáky, losy, propagační předměty jako jsou zejména tužky, kalendáře, plakáty, diáře, těžítka; (18) tašky, brašny, batohy; (24) ručníky; (25) trička, čepice; (28) hrací karty; (34) zapalovače; (35) reklamní činnost, administrativní práce, automatizované zpracování dat; (36) pronájem bytových a nebytových prostor; (37) úklid; (41) organizování sportovních sázek a číselných loterií, provozování loterií a jiných podobných her v souladu s obecně závaznými právními předpisy, provozování nevýherních a výherních hracích přístrojů, provozování kulečnickové herny, prodej losů a příjem sázek ve smluvně závazných sběrných právnických a fyzických osob a ve sběrných zřízených společností, vydavatelská činnost, nakladatelská činnost; (43) poskytování občerstvení, služby spojené s poskytováním občerstvení.
- (590) Barevná  
(730) SAZKA, a.s., K Žižkovu 851/4, Praha 9, 19093, CZ  
(740) PATENTSERVIS Praha a.s., Jivenská 1273/1, Praha 4, 14021
- 

- (210) **O-455403**  
(220) 15.01.2008  
(320) 15.01.2008  
(511) 16, 18, 24, 25, 28, 34, 35, 36, 37, 41, 43  
(540)



- (510) (16) časopisy, knihy, publikace, reklamní prospekty, informační

letáky, losy, propagační předměty jako jsou zejména tužky, kalendáře, plakáty, diáře, těžítka; (18) tašky, brašny, batohy; (24) ručníky; (25) trička, čepice; (28) hrací karty; (34) zapalovače; (35) reklamní činnost, administrativní práce, automatizované zpracování dat; (36) pronájem bytových a nebytových prostor; (37) úklid; (41) organizování sportovních sázek a číselných loterií, provozování loterií a jiných podobných her v souladu s obecně závaznými právními předpisy, provozování nevýherních a výherních hracích přístrojů, provozování kulečnickové herny, prodej losů a příjem sázek ve smluvně závazných sběrných právnických a fyzických osob a ve sběrných zřízených společností, vydavatelská činnost, nakladatelská činnost; (43) poskytování občerstvení, služby spojené s poskytováním občerstvení.

- (590) Barevná  
(730) SAZKA, a.s., K Žižkovu 851/4, Praha 9, 19093, CZ  
(740) PATENTSERVIS Praha a.s., Jivenská 1273/1, Praha 4, 14021
- 

- (210) **O-455407**  
(220) 16.01.2008  
(320) 16.01.2008  
(511) 6, 37, 40, 42  
(540)



**INCO Brno a.s.**

- (510) (6) požární kovové dveře, mechanická (kovová) část požárních vrat otočných, posuvných, výsuvných sekčních, rolovacích a atypických s ručním nebo motorickým ovládním, mechanická (kovová) část automatické dveřní techniky, kovové dveře a vrata v provedení akustickém, termoizolačním, pancéřovém a bezpečnostním, ocelové konstrukce ve stavebnictví, mechanická (kovová) část technologického zařízení pro jevištní manipulace, mechanická (kovová) část nadstandardního strojně-technologického zařízení; (37) montáž zařízení strojírenské výroby, montáž ocelových konstrukcí, servis strojně-technologických zařízení, zprostředkovatelská činnost ve strojírenství; (40) zámečnictví (spadající do této třídy) a kovoobrábění; (42) vývojová činnost ve strojírenství, projekční činnost ve strojírenství, konstrukční činnost ve strojírenství.
- (730) INCO BRNO a.s., Antonínská 553/6, Brno, 60200, CZ  
(740) KANIA, SEDLÁK, SMOLA Patentová a známková kancelář, Ing. Malůšek, Mendlovo nám. 1a, Brno, 60300
- 

- (210) **O-455410**  
(220) 16.01.2008  
(320) 16.01.2008  
(511) 9, 10, 20  
(540)



- (510) (9) nábytek speciální laboratorní; (10) nábytek speciální pro lékařské účely; (20) nábytek, výrobky nejmenované v jiných třídách ze dřeva.
- (730) Sokol Richard, Peklo 121, Vamberk, 51754, CZ  
(740) Bc. Ladislav Sudík, Polní 293, Letohrad, 56151
- 

- (210) **O-455473**  
(220) 17.01.2008  
(320) 17.01.2008  
(511) 16, 18, 24, 25, 28, 34, 35, 36, 37, 41, 43



(540)

**Sažka  
jedel!**



(510) (16) časopisy, knihy, publikace, reklamní prospekty, informační letáky, losy, propagační předměty jako jsou zejména tužky, kalendáře, plakáty, diáře, těžítka; (18) tašky, brašny, batohy; (24) ručníky; (25) trička, čepice; (28) hrací karty; (34) zapalovače; (35) reklamní činnost, administrativní práce, automatizované zpracování dat; (36) pronájem bytových a nebytových prostor; (37) úklid; (41) organizování sportovních sázek a číselných loterií, provozování loterií a jiných podobných her v souladu s obecně závaznými právními předpisy, provozování nevyherních a výherních hracích přístrojů, provozování kulečnickové herny, prodej losů a příjem sázek ve smluvně závazných sběrných právnických a fyzických osob a ve sběrných zřízených společností, vydavatelská činnost, nakladatelská činnost; (43) poskytování občerstvení, služby spojené s poskytováním občerstvení.

(590) Barevná

(730) SAŽKA, a.s., K Žižkovu 851/4, Praha 9, 19093, CZ

(740) PATENTSERVIS Praha a.s., Jivenská 1273/1, Praha 4, 14021

(210) **O-455479**

(220) 18.01.2008

(320) 18.01.2008

(511) 35, 41, 45

(540)

### santymarabu

(510) (35) inzertní, reklamní činnost; (41) služby vzdělávací pro rozvoj osobnosti, organizování výstav pro kulturní a vzdělávací účely, pořádání společenských akcí jako koncertů, plesů a zábavných akcí; (45) osobní strážce, vyhledávání informací o předcích osob, doprovod do společnosti, seznamovací služby, poradenství v oblasti bezpečnosti, kontrola zavazadel pro bezpečnostní účely, právní služby.

(730) Alena Prudká, Dr. Zikmunda Wintra 746/15, Praha 6, 16000, CZ

(210) **O-455486**

(220) 18.01.2008

(320) 18.01.2008

(511) 9, 16, 28, 41

(540)

### BABY SIGNS

(510) (9) audiovizuální zařízení pro výuku, přístroje na zaznamenávání času, čtecí zařízení, diapozitivy, kryty pro elektrické zásuvky, elektronická pera, kreslené a hrané filmy, fotoaparáty, hologramy, hrací přístroje fungující po připojení na TV, televizní hry, magnetické identifikační karty, kalkulačky, karty s pamětí nebo mikroprocesorem, počítačové klávesnice, kompaktní disky, CD - ROM, kopírovací zařízení a stroje, plovací kruhy, laptopy, notebooky, počítače, magnetická média, magnety dekorativní, myši, podložky pod myš, neónové značení, nosiče dat všeho druhu v rámci třídy 9, pagery, promítací plátna, počítačové stroje, počítačové programy, počítačové tiskárny, počítačový software, počítačové kuličkové, pravítka, promítáčky na diapozitivy, diaprojektory, přenosné telefony, audio a video přijímače, telefonní přístroje, rádia, reproduktory, satelitní navigační přístroje, sluchátka, skenery, světelné značení, televizní přístroje, videokamery, videokazety, videotelefony, elektronické zápisníky, telefonní záznamníky; (16) archy papíru, balící papír, barvy, blahopřání, bloky, brožury, časopisy, desky, dětské plenky z papíru nebo buničiny, dopisní papír, držáky na psací potřeby, fotografie, gumy na mazání, kalendáře, kancelářské sponky, papírové kapsníky, výrobky z kartónu, karty, katalogy, knihy, záložky do knih, knihy k nalepování výstřížků (alba), knížky brožované, krabice lepenkové nebo papírové, výrobky z lepenky, lepicí pásy, lepidla v rámci této třídy, mapy, nálepky, noviny, obálky, obaly z papíru, obrazy zarámované či nezarámované, obtisky, oznámení, papír toaletní, papírenské výrobky, papírová

prostrání, papírové archy, papírové pásy, papírové podložky pod sklenice, papírové ubrusy, papírové ubrusy, penály, pera, periodika, plakáty, psací podložky, pohlednice, pořadače, poštovní známky, potřeby na psaní, pouzdra, prospekty, připínáčky, publikace, razítka, samolepky, sešity, slintáčky papírové, školní potřeby, tabule reklamní z papíru nebo lepenky, tiskoviny, tištěné publikace, tužky, veškeré učební pomůcky kromě přístrojů, zápisníky, zpěvníky; (28) autička na hrani, balónky na hrani, bublifúk, masky na hrani, domino, houpačky, hrací karty, hrací kostky, hrací koule, hrací žetony, hračky plyšové, hračky pohyblivé, hry automatické s výjimkou her, které jsou užívány ve spojení s TV přijímačem, hry společenské, hry stolní, chraštítka, chřestítka, kuželky, loutky, maňásci, medvídci plyšová, míče na hrani, ozdoby na vánoční stroměčky (s výjimkou osvětlení a cukrovinek), panenky, pistolky, puzzles, stavebnice, létající talíře, žertovné předměty pro oklamání; (41) dálkové studium, dětské jesle a školky, služby v oblasti digitálního zpracování obrazu, elektronické publikování, filmová tvorba, půjčování datových nosičů, provozování heren, poskytování informací o možnostech rozptýlení, o možnostech zábavy a o výchově a vzdělávání, výchovně-zábavné klubové služby, půjčování knih, vydávání knih, organizování a vedení seminářů, organizování představení, organizování vzdělávacích nebo zábavných soutěží, poskytování on-line elektronických publikací, posunková řeč, tlumočení, organizování prázdninových táborů, pronájem audio-nahrávek, překladatelské služby, psaní scénářů, pořádání a řízení školení, výroba rozhlasových a televizních pořadů, zveřejňování textů, instruktážní výcvik, vydávání elektronických knih a časopisů on-line, vydávání knih, vyučování, vzdělávání, výchovné služby, zkoušení, přezkoušení.

(730) Baby Signs, Inc., 871 Cotting Court, Suite G, 95688, Vacaville, CA, US

(740) Mgr. Miroslava Pavlů, Václavkova 18, Praha 6, 16000

(210) **O-455492**

(220) 18.01.2008

(320) 18.01.2008

(511) 39, 41, 43

(540)



(510) (39) doprava, organizování cest; (41) výchova, vzdělávání, zábava, sportovní a kulturní aktivity; (43) služby zajišťující stravování a nápoje, dočasné ubytování.

(730) BERIS s.r.o., U Hranic 1457/15, Praha 10, 10000, CZ

(740) Mgr. Simona Šulcová, advokátka, Lucemburská 3, Praha 3 - Vinohrady, 13000

(210) **O-455509**

(220) 18.01.2008

(320) 18.01.2008

(511) 35, 36, 41

(540)



(510) (35) pomoc při řízení obchodní činnosti, pomoc při řízení obchodních a průmyslových podniků, obchodní management a podnikové poradenství, obchodní nebo podnikatelské informace, komerční informační kanceláře, obchodní nebo podnikatelský průzkum, hospodářské (ekonomické) prognózy, služby týkající se přemísťování provozů nebo podniků, marketingové studie, analýzy nákupních a velkoobchodních cen, průzkum trhu,

průzkum veřejného mínění, statistické informace, styky s veřejností, účetnictví, revize účtů (audit), analýzy nákladů, oceňování obchodních podniků, provádění výpisů z účtů, dražby, personální poradenství, posuzování efektivnosti provozu a racionalizace práce, nábor zaměstnanců, psychologické testování pro výběr zaměstnanců, příprava a vyhotovení daňových příkazů, příprava mezd a výplatních listin, zprostředkovatelské práce, služby reklamních agentur a propagace jako je zajišťování reklamy on-line v počítačové síti Internet, rozhlasové reklamy, televizní reklamy, pronájem reklamní doby v komunikačních médiích, organizování komerčních nebo reklamních výstav a veletrhů, aktualizování a pronájem reklamních materiálů a reklamních ploch, inzercie poštou, předvádění zboží, služby modelek - předvádění pro reklamní účely a podporu prodeje, rozšiřování reklamních materiálů (letáků, prospektů, tisků, vzorků) zákazníkům, venkovní reklama, vydávání reklamních nebo náborových, propagačních a inzertních textů, vylepování plakátů, aranžování výkladů, obchodní vedení uměleckých agentur, správa hotelů, dovozní a vývozní kanceláře, sekretářské služby, vyřizování telefonních vzkazů a dotazů, těsnopis, stenografie, přepisování, psaní na stroji, zpracování textů, překlad a systemizace informací do počítačových databází, vedení kartoték a souborů v počítači, vyhledávání dat v počítačových souborech, kopírování nebo rozmnožování (reprodukce) dokumentů, dokladů apod., fotokopírování, zajišťování předplatného novin a časopisů, pronájem fotokopírovacích a kancelářských strojů a zařízení, pronájem prodejních automatů, dodavatelské služby pro třetí osoby, nákup výrobků a služeb pro jiné podniky; (36) finančníctví a bankovníctví - služby v rámci této třídy, služby finančního trhu, finanční služby - analýzy, transakce, operace, finanční informace, poradenství a řízení, poradenství ve finančníctví, daňové odhady, finanční odhady a oceňování v oblastech pojišťovnictví, bankovníctví, nemovitostí, burzovní makléřství, kurzovní záznamy na burze, finanční sponzorování, financování koupi na splátky, poskytování hypotečních půjček, finanční pronájem - leasing, garance, záruky, kauce, bankovníctví, úvěrové banky, bezhotovostní operace, platební převody vykonávané elektronicky, clearing (zúčtování vzájemných pohledávek a závazků), elektronický převod kapitálu, kapitálové investice, domácí bankovní služby, vydávání cenin, vydávání cestovních šeků, vydávání cenných papírů, služby a vydávání kreditních karet, měnové služby a operace, směnárenské služby, zprostředkování a poradenství v oblasti pojištění, služby pojišťoven - uzavírání pojistek a pojistných smluv, včetně životních, úrazových, proti požáru apod., nemocenské pojištění, vyplácení důchodů, důchodové fondy, pojistně-technické služby (statistika), služby realitní kanceláře - obchodování s nemovitostmi, zprostředkování pronájmu a koupě nemovitostí, pronájem nemovitostí - bytů, domů, kanceláří, pozemků, farem atd., vedení nájemních a činžovních domů, správa nemovitostí, inkasování nájemného, bytovací kanceláře, oceňování numismatických sbírek, starožitností, uměleckých děl, známek a šperků, kanceláře pro inkasování pohledávek (faktorring), služby v oblasti likvidace podniků, celní služby, organizování dobročinných a jiných sbírek, úschovní služby, úschova v bezpečnostních schránkách, úschova cenností, provozování zastaváren; (41) organizování a vedení seminářů, sympozií, kolokvií, konferencí, kongresů, informace a zprostředkování možností rekreace, rozptýlení, zábavy, pořádání divadelních představení, provozování kinosálů, koncertní síně, provozování muzeí, knihovny (půjčovny knih), pořádání diskoték, provozování kasin a heren, provozování her on-line (z počítačové sítě), noční kluby, karaoke, výchovně-zábavné klubové služby, kluby zdraví, cirkusy, drezúra zvířat, provozování zoologických zahrad, půjčování filmů, umělecké a módní agentury, estrády, pořádání loterií, organizování plesů, plánování a organizování večírků a oslav, organizování vzdělávacích, zábavných, sportovních soutěží nebo soutěží krásy, organizování kulturních nebo vzdělávacích výstav, organizování živých představení a vystoupení, předprodej vstupenek, filmová tvorba, filmová studia, dabing, digitální zpracování obrazu, nahrávací studia, výroba rozhlasových a televizních programů, zpravodajské služby, obrazové zpravodajství, fotografování, půjčování a pronájem divadelních a jiných dekorací včetně osvětlení, pronájem rozhlasových a televizních přijímačů, půjčování přenosných videokamer, vydávání knih, elektronické publikování (DTP), poskytování on-line elektronických publikací (bez

možnosti stažení), vydávání elektronických knih a časopisů on-line, posunková řeč (tlumočení), překladatelské služby, informace o výchově a vzdělávání, školení, praktické cvičení, instruktážní výcvik, zkoušení, přezkoušení, dálkové studium, korespondenční kurzy, internátní školy, dětské jesle a školky, prázdninové tábory, náboženská výchova, pomoc a poradenství pro volbu povolání, pořádání a řízení pracovních setkání, tělesná výchova, provozování a pronájem sportovních zařízení - golfových hřišť, stadiónů, tenisových dvorců, plaveckých bazénů, gymnastický výcvik, půjčování sportovního nářadí, s výjimkou dopravních prostředků.

- (590) Barevná  
(730) **ARSENAL, s.r.o.**, Na Zámkách 53/45, Praha 8, 18100, CZ  
(740) **DANĚK & PARTNERS** Advokátní a patentová kancelář, Dr. Vilém Daněk, Vinohradská 45, Praha 2, 12000

- (210) **O-455519**  
(220) 21.01.2008  
(320) 21.01.2008  
(511) 35, 37  
(540)



- (510) (35) maloobchod a velkoobchod s výrobky ve třídě 1-34; (37) provozování čerpacích stanic pohonných látek.  
(730) **PETRA s.r.o.**, Parnská 387, Praha 15, 10900, CZ

- (210) **O-455521**  
(220) 21.01.2008  
(320) 21.01.2008  
(511) 35, 37  
(540)



- (510) (35) maloobchod a velkoobchod s výrobky ve třídě 1-34; (37) provozování čerpacích stanic pohonných látek.  
(730) **PETRA s.r.o.**, Parnská 387, Praha 15, 10900, CZ

- (210) **O-455536**  
(220) 21.01.2008  
(320) 21.01.2008  
(511) 40  
(540)



- (510) (40) svařování, broušení, frézování, povrchové úpravy kovů, pokovování, chromování, kalení kovů, odlévání kovů, montáž materiálů na objednávku (pro třetí osoby), pájení, plátování kovových výrobků, soustružení, závitování, ohýbání kovových dílů, laserové řezání kovových a skleněných materiálů, cínování, čištění povrchů, kovářství.

- (590) Barevná  
(730) **DENDERA a.s.**, Kanice 104, Bilovice nad Svitavou, 66401, CZ  
(740) Mgr. Matěj Sedláček, Ke Kateřinkám 1393, Praha 4, 14900

(210) **O-455551**  
(220) 21.01.2008  
(320) 21.01.2008  
(511) 16, 39, 40  
(540)

## Packface

- (510) (16) papír, výrobky z papíru, lepenky a kartónu, obaly a obalové materiály na bázi papíru a plastických hmot v rámci této třídy, obaly na láhve lepenkové a papírové, obaly bublinkové, obálky, krabice lepenkové nebo papírové, sáčky a pytle, určené na obaly z papíru nebo umělých hmot, fólie z umělých hmot, fólie z umělých hmot průtažné, nesmršťovací, bublinkové, překrývání, fólie hliníkové na balení v rámci této třídy, papír, štítky v rámci této třídy, ruční etiketovací přístroje, papírenské výrobky, pergamenový papír, sáčky a pytle z papíru nebo umělých hmot, lepicí pásky a samolepky v rámci této třídy, bublinkové obaly z umělých hmot, celofán na balení (celulózové fólie), sáčky na odpadky z papíru nebo umělých hmot, reklamní poutače z papíru nebo z lepenky, etikety (kromě textilních), sáčky pro mikrovlnné trouby, přílnavé fólie z umělých hmot pro paletizaci; (39) balení, skladování a doručování zboží, poradenská služba v oboru obalové techniky; (40) zpracování materiálů na bázi papíru a plastických hmot, potisk obalů všeho druhu.
- (730) **Obaly KREDO s.r.o.**, Květová 1941, Brandýs nad Labem, 25001, CZ
- (740) Mgr. Jitka Vejražková, patentový zástupce, Čihákova 17/872, Praha 9, 19000

(210) **O-455556**  
(220) 22.01.2008  
(320) 22.01.2008  
(511) 16, 35, 38, 41  
(540)



- (510) (16) papír, lepenka a výrobky z těchto materiálů, zaříděné ve třídě 16, výrobky z papíru, plakáty, fotografie, kalendáře, pohlednice, gratulace, dopisní papíry, obálky, samolepky, obtisky, poznámkové bloky, desky na spisy, pořadače, omalovánky, activity books, balicí papír, obaly všeho druhu papírové, listy, pytlíky a sáčky pro obalovou techniku, školní sešity, skicáky, tužky, pastelky, tuhy, gummy, ořezávátka, ořezávátka strojky, penály, papírové tašky, papírové kapesníky, papírové ubrusy a ubrusy, těžítka na papíry, tiskoviny, tiskopisy, časopisy, periodika, knihy, databázové produkty a databáze v papírové formě, tiskárenské výrobky, písma pro tiskárny, losy, štočky, potřeby pro knižní vazby, lepidla pro papírenství nebo domácnost, materiál pro umělce, štětce, psací stroje a kancelářské potřeby s výjimkou nábytku, učební pomůcky, umělecké nebo ozdobné předměty z papíru, obaly bublinkové (z umělých hmot), plastické obaly nezařazené do jiných tříd, (35) reklamní, inzertní a propagační činnost, reklamní, inzertní a propagační činnost prostřednictvím jakéhokoliv média, prostřednictvím telefonní sítě nebo datové sítě nebo informační sítě nebo elektronické sítě nebo komunikační sítě nebo počítačové sítě, poskytování informací komerčního nebo reklamního charakteru, multimediálních informací komerčního charakteru, komerční využití Internetu v oblastech komerčních internetových médií a vyhledávacích služeb, on-line inzerce, pronájem reklamních informačních míst, činnost reklamní agentury, činnost ekonomických a/nebo organizačních poradců, merchandising, franchising, personální agentura, personální poradenství, automatizované zpracování dat, marketing, zprostředkování v obchodních vztazích, pomoc při využívání a řízení obchodního podniku, pomoc při provozování obchodů a obchodních činností průmyslového nebo obchodního podniku - vše v oblasti výrobků zařazených ve tř. 16 a služeb zařazených ve tř. 38 a 41, služby, které zahrnují záznam, přepis, vypracování, kompilaci, přenášení nebo systematizaci písemných či datových či elektronických sdělení a záznamů, jakož i využívání nebo kompilaci matematických a statistických údajů,

organizační zabezpečování televizního vysílání; (38) telekomunikace, služby umožňující komunikaci jedné osoby s druhou, televizní vysílání, rozhlasové vysílání, digitální vysílání, televizní vysílání programů, televizní vysílání zábavných, vzdělávacích, výchovných, soutěžních, diskusních a informačních pořadů, telematika, šíření, výměna nebo získávání zpráv a informací, šíření elektronických časopisů, informací, elektronických periodik, knih v elektronické podobě, audio nebo audiovizuálních děl prostřednictvím informační nebo datové nebo elektronické nebo komunikační nebo telekomunikační nebo počítačové sítě, zejména Internetu, pomocí satelitů aj., šíření audiovizuálních děl, informační služby na Internetu, související s televizním vysíláním, služby na Internetu související s televizním vysíláním, komunikace, poradenská činnost v oblasti sdělovacích prostředků, telekomunikací, informační služby v oblasti telekomunikací, informační kancelář, poskytování informačních služeb prostřednictvím počítačů, pronájem komunikačních míst; (41) nakladatelství a vydavatelství, ediční činnost, publikační činnost, nahrávání nosičů zvukových nebo obrazově zvukových, půjčování nahrávaných zvukových a zvukově obrazových záznamů, tvorba audiovizuálních děl, televizní zpravodajství, TV produkce, filmová produkce, televizní výroba programů, tvorba zábavných a vzdělávacích programů, tvorba a výroba televizních a audiovizuálních programů, agenturní činnost v oblasti kultury, zprostředkování v oblasti kultury, výchovy, zábavy a sportu, výchovná, vzdělávací, soutěžní a zábavní činnost, zábavní nebo kulturní nebo vzdělávací představení, organizace společenských a kulturních akcí, organizace, provozování a provádění her a soutěží i veřejných, výstavní činnost v oblasti kultury nebo zábavy nebo výchovy nebo vzdělávání, poskytování on-line elektronických publikací (bez možnosti stažení), elektronické publikování (DTP), knihovny, služby klubové (výchovné, vzdělávací, zábavní), pronájem galerií, klubů, provozování her on-line (z počítačové sítě), předprodej vstupenek, provozování tělovýchovných zařízení, pronájem a půjčování sportovních potřeb s výjimkou dopravních prostředků, půjčování knih, tiskovin, pronájem a půjčování audiopřístrojů, videopřístrojů, videorekordérů, videokamer, fotoaparátů, promítaček, rozhlasových a televizních přijímačů, filmů, kulturních a vzdělávacích potřeb a přístrojů, půjčování a pronájem audiovizuálních děl a divadelních dekorací, pronájem stadiónů, tenisových dvorců, pronájem a půjčování potápěčské výstroje, pronájem a půjčování sportovního nářadí s výjimkou dopravních prostředků, provozování a/nebo pronájem fitness centra.

(730) **Foibos a.s.**, Bartoškova 26, Praha 4, 14000, CZ

(210) **O-455569**  
(220) 22.01.2008  
(320) 22.01.2008  
(511) 9, 16, 28  
(540)



- (510) (9) přístroje a nástroje vědecké, námořní, geodetické, fotografické, filmové, optické, přístroje pro vážení, měření, signalizaci, kontrolu (inspekci), záchranu a přístroje pro vyučování, přístroje a nástroje pro vedení, přepínání, přeměnu, akumulaci, regulaci nebo řízení elektrického proudu, přístroje pro záznam, převod, reprodukci zvuku nebo obrazu, magnetické nosiče zvukových záznamů, gramofonové desky, automatické distributory a mechanismy pro přístroje a mince, zapisovací pokladny, počítací stroje, přístroje pro zpracování informací a počítače, hasicí přístroje; (16) papír, lepenka a výrobky z těchto materiálů, které nejsou zařazené do jiných tříd, tiskárenské výrobky, potřeby pro knižní vazby, fotografie, papírenské zboží, lepidla pro papírenství nebo domácnost, materiál pro umělce, štětce, psací stroje a kancelářské potřeby (vyjímaje nábytek), učební a vyučovací pomůcky s výjimkou přístrojů, plastické obaly (nezařazené do jiných tříd), tiskařské typy, štočky; (28) hry, hračky, potřeby pro gymnastiku a sport, které nejsou

uvedeny v jiných třídách, vánoční ozdoby.  
(730) **Brožek Petr**, Palackého 295, Nové Strašecí, 27101, CZ

(210) **O-455640**  
(220) 24.01.2008  
(320) 24.01.2008  
(511) 25  
(540)



(510) (25) ponožky.  
(590) Barevná  
(730) **Ing. Petr Nádvořík**, Spodní 674/10, Brno, 62500, CZ

(210) **O-455650**  
(220) 24.01.2008  
(320) 24.01.2008  
(511) 18, 24, 25  
(540)



(510) (18) kožená galanterie; (24) podšívky textilní; (25) oděvy, kravaty, košile, obuv.  
(730) **ANEKTA, spol. s r.o.**, Na Výhledu 1448, Hostivice, 25301, CZ

(210) **O-455651**  
(220) 24.01.2008  
(320) 24.01.2008  
(511) 18, 24, 25  
(540)

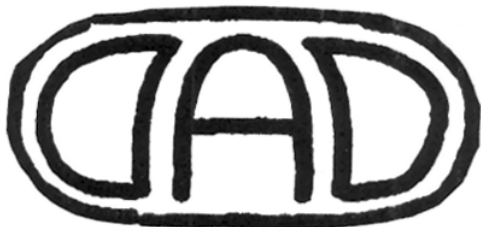

(510) (18) kožená galanterie; (24) podšívky textilní; (25) oděvy, kravaty, košile, obuv.  
(730) **ANEKTA, spol. s r.o.**, Na Výhledu 1448, Hostivice, 25301, CZ

(210) **O-455656**  
(220) 24.01.2008  
(320) 24.01.2008  
(511) 6, 25  
(540)



(510) (6) kovové výrobky spadající do této třídy; (25) oděvy, pokrývky hlavy.  
(590) Barevná

(730) **Spirit of Prague s.r.o.**, Bednářská 1025/3, Praha 8, 18000, CZ  
(740) **Mgr. Dilshod Boltaeva**, advokát, Revoluční 1003/3, Praha 1, 11000

(210) **O-455712**  
(220) 25.01.2008  
(320) 25.01.2008  
(511) 3, 5, 10, 25  
(540)



(510) (3) kosmetické přípravky, kosmetické přípravky ve formě tekutých disperzí, emulzí, gelů (nejedná se o přípravky s léčebným účinkem); (5) lubrikační přípravky ve formě tekutých disperzí, emulzí, gelů pro intimní použití; (10) kondomy, prezervativy, antikoncepční prostředky s výjimkou chemických, vibrační přístroje a nástroje, masážní přístroje a nástroje, vibromasážní přístroje a nástroje, masážní pomůcky, erotické pomůcky, škrtilci, dráždiví a vibrační kroužky, vibrační kuličky, pesary; (25) oděvy, obuv, kloboučnické zboží jako trička, čepice, kšiltovky, klobouky, potítky, čelenky, šátky, plavky, obuv, ponožky, sportovní oblečení a jeho doplňky spadající do tř. 25, dětské a kojenecké oblečení, kusový textil spadající do tř. 25, jako kalhoty, jeansy, kraťasy, mikiny, dresy, šaty, sukně, tílka, včetně pleteného a úpletového zboží a spodního prádla, turistické oblečení a vybavení, např. větrovky, bundy, teplákové soupravy, koupací a plážové oděvy, obuv v rámci této třídy z kůže, náhražek kůže, textilních materiálů a gumy, včetně obuvi sportovní a pracovní, pánské a dámské oděvy, boty, kozačky, bačkory, sandály, nízké kozačky, kotníčkové boty, turistické boty, domácí obuv, sportovní obuv, gumové holínky, ponožky, punčochy, punčochové kalhoty, vložky do bot, obuvnické podrážky, obuvnické podpatky, vložky do bot na způsob ponožek.

(590) Barevná  
(730) **VULKAN Intim Brands a.s.**, U Gumovky 379, Hrádek nad Nisou, 46334, CZ  
(740) **Mgr. Tomáš Hübner**, advokát, Americká 17, Praha 2, 12000

(210) **O-455735**  
(220) 28.01.2008  
(320) 28.01.2008  
(511) 12, 20, 28, 35  
(540)



(510) (12) bezpečnostní sedačky pro děti, dětské skládací sedačky, dětské kočárky, jízdní kola; (20) dětské ohrádky, chodítka dětská, kolébky, lůžkoviny, matrace, nábytek, ohrádky pro děti, židle vysoké pro děti; (28) hračky, hračky plyšové, hračky pohyblivé, hry společenské; (35) komunikační média (prezentace výrobků v komunikačních médiích) pro účely maloobchodu, nákupní ceny (analýzy), velkoobchodní nákupní objednávky (administrativní zpracování), obchodní činnost a internetový obchod s výrobky tříd 12, 20, 28, obchodní a podnikatelské informace, prezentace výrobků v komunikačních médiích pro účely maloobchodu, psaní reklamních textů, reklamní materiály - rozšiřování, výstavy komerční a reklamní.

(590) Barevná  
(730) **Tereza Hollasová**, Kounická 1406, Český Brod, 28201, CZ

(210) **O-455881**  
(220) 31.01.2008

(320) 31.01.2008  
(511) 35, 41  
(540)

reprezentační  
**zahradnický**  
**PLES**



(510) (35) propagační činnost, reklama, obchodní administrativa; (41) výchova, vzdělávání, zábava, sportovní a kulturní aktivity.

(730) **AGENTURA NKL ŽOFÍN, s.r.o.**, Tunelářů 325, Praha 5, 15600, CZ

(740) Mgr. Lenka Klofáčová, Ve Struhách 8, Praha 6, 16000

---



## Zamítnuté a částečně zamítnuté přihlášky ochranných známek po zveřejnění

Zjistí-li Úřad v průběhu řízení o námítkách, že přihlašovaná ochranná známka nespĺňuje podmínky pro zápis, přihlášku zamítne. Zjistí-li, že přihlašovaná ochranná známka nespĺňuje podmínky pro zápis jen pro některé výrobky nebo služby, přihlášku zamítne v rozsahu výrobků nebo služeb, pro které přihláška nespĺňuje podmínky zápisu. S ohledem na tuto skutečnost, obsahuje tato kapitola údaje o rozhodnutích o zamítnutí přihlášky ochranné známky v celém nebo částečném rozsahu na základě ustanovení § 26 zákona č. 441/2003 Sb.

Údaje o výsledku rozhodnutí (zamítnutí přihlášky, částečné zamítnutí přihlášky) jsou uvedeny za datem právní moci rozhodnutí pod INID kódem (583) s názvem "Datum právní moci rozhodnutí/výsledek rozhodnutí".

(210) **O-425582**

(540)

### Historie a vojenství

(583) 05.02.2008 / částečné zamítnutí přihlášky

---

(210) **O-435625**

(540)



(583) 29.01.2008 / zamítnutí přihlášky

---

(210) **O-440424**

(540)

### DNB

(583) 01.02.2008 / částečné zamítnutí přihlášky

---

(210) **O-440622**

(540)

### MERCURY CENTER NAŠE KRÁLOVNA

(583) 29.01.2008 / částečné zamítnutí přihlášky

---

(210) **O-440790**

(540)



### GRAFISOFT

(583) 29.01.2008 / zamítnutí přihlášky

---

## Přehled zápisů ochranných známek bez změny ve vztahu ke zveřejněným přihláškám

Kapitola obsahuje údaje o ochranných známkách zapsaných na základě ustanovení § 28 odst. 1 zákona č. 441/2003 Sb., u kterých nedošlo ke změně údajů oproti zveřejněné přihlášce ochranné známky.

### Číselný přehled

295759, 295761, 295762, 295766, 295767, 295768, 295769, 295770, 295771, 295772, 295773, 295774, 295775, 295776, 295777, 295778, 295779, 295780, 295781, 295782, 295783, 295784, 295785, 295786, 295787, 295788, 295789, 295790, 295791, 295792, 295793, 295794, 295795, 295796, 295797, 295798, 295799, 295800, 295801, 295802, 295803, 295804, 295805, 295806, 295807, 295808, 295809, 295810, 295811, 295812, 295813, 295814, 295815, 295816, 295817, 295818, 295819, 295820, 295821, 295822, 295823, 295824, 295825, 295826, 295827, 295828, 295829, 295830, 295831, 295832, 295833, 295834, 295835, 295836, 295837, 295838, 295839, 295840, 295841, 295842, 295843, 295844, 295845, 295846, 295847, 295848, 295849, 295850, 295851, 295852, 295853, 295854, 295855, 295856, 295857, 295858, 295859, 295860, 295861, 295862, 295863, 295864, 295865, 295866, 295867, 295868, 295869, 295870, 295871, 295872, 295873, 295874, 295875, 295876, 295877, 295878, 295879, 295880, 295881, 295882, 295883, 295884, 295885, 295886, 295887, 295888, 295889, 295890, 295891, 295892, 295893, 295894, 295895, 295896, 295897, 295898, 295899, 295900, 295901, 295902, 295903, 295904, 295905, 295906, 295907, 295908, 295909, 295910, 295911, 295912, 295913, 295914, 295915, 295916, 295917, 295918, 295919, 295920, 295921, 295922, 295923, 295924, 295925.

## Záписы ochranných známek bez změny ve vztahu ke zveřejněným přihláškám

- 
- |   |  |
|---|--|
| (111) <b>295759</b>   | (730) <b>ELEPHANT COOP, s.r.o.</b> , Klostermannova 113/I, |
| (220) 20.12.2004  | Sušice, 34201, CZ  |
| (320) 20.12.2004  | (210) O-444610   |
| (442) 13.04.2005  |  |
| (151) 06.02.2008  |  |
| (730) <b>I. D. C. Holding, a. s.</b> , Drieňová 3, Bratislava, 82101, |  |
| SK  |  |
| (210) O-421580  |  |
- 
- |   |   |
|---|---|
| (111) <b>295761</b>                                       | (730) <b>Société des Produits Nestlé S.A.</b> , Avenue Nestlé 55, |
| (220) 15.06.2005  | Vevey, CH   |
| (320) 15.06.2005  | (210) O-444618  |
| (442) 31.10.2007  |   |
| (151) 06.02.2008  |   |
| (730) <b>PHARMA UNITED INC.</b> , 255 Keele St., Toronto, |   |
| Ontario, M6P-2K1, CA                                      |   |
| (210) O-427363  |   |
- 
- |  |  |
|--|--|
| (111) <b>295762</b>  | (730) <b>Thomas Taylor, s.r.o.</b> , Voctářova 16, Praha 8, 18000, |
| (220) 01.07.2005   | CZ   |
| (320) 01.07.2005   | (210) O-444688   |
| (442) 31.10.2007   |  |
| (151) 06.02.2008   |  |
| (730) <b>ICZ a.s.</b> , Hvězdova 1689/2a, Praha 4, 14000, CZ |  |
| (210) O-427883   |  |
- 
- |   |  |
|---|--|
| (111) <b>295766</b>   | (730) <b>PROFIL MEDIA, s.r.o.</b> , Komunardů 32, Praha 7, |
| (220) 17.02.2006  | 17000, CZ  |
| (320) 17.02.2006  | (210) O-444694   |
| (442) 17.05.2006  |  |
| (151) 06.02.2008  |  |
| (730) <b>Česká televize</b> , Na Hřebenech II., Praha 4 - Kavčí Hory, |  |
| 14070, CZ   |  |
| (210) O-434602  |  |
- 
- |  |  |
|--|--|
| (111) <b>295767</b>                                      | (730) <b>I. HP SERVIS, s.r.o.</b> , Hornopolní 933/36, Ostrava - |
| (220) 26.04.2006   | Moravská Ostrava, 70200, CZ                                      |
| (320) 26.04.2006   | (210) O-444933   |
| (442) 31.10.2007   |  |
| (151) 06.02.2008   |  |
| (730) <b>CYBERVIEW TECHNOLOGY CZ s.r.o.</b> , Na Příkopě |  |
| 15/583, Praha 1, 11000, CZ                               |  |
| (210) O-436877   |  |
- 
- |  |   |
|--|---|
| (111) <b>295768</b>  | (730) <b>FIRST BIO-PRODUCTION, a.s.</b> , Lidická 1264, |
| (220) 23.06.2006   | Třinec, 73961, CZ                                       |
| (320) 23.06.2006   | (210) O-446453  |
| (442) 31.10.2007   |   |
| (151) 06.02.2008   |   |
| (730) <b>Sophia finance, s.r.o.</b> , Hněvkovská 24/1234, Praha 4, |   |
| 14800, CZ  |   |
| (210) O-438624   |   |
- 
- |   |  |
|---|--|
| (111) <b>295769</b>   | (730) <b>Mediate s.r.o.</b> , Dolní Libchavy 325, Libchavy, 56116, |
| (220) 19.12.2006  | CZ   |
| (320) 19.12.2006  | (210) O-446820   |
| (442) 31.10.2007  |  |
| (151) 06.02.2008  |  |
| (730) <b>Telekom Austria Czech Republic, a.s.</b> , U Nákladového |  |
| nádraží 8, Praha 3, 13000, CZ                                     |  |
| (210) O-443926  |  |
- 
- |                     |  |
|---------------------|--|
| (111) <b>295770</b> | (730) <b>Mediate s.r.o.</b> , Dolní Libchavy 325, Libchavy, 56116, |
| (220) 19.01.2007    | CZ   |
| (320) 19.01.2007    | (210) O-446821   |
| (442) 31.10.2007    |  |
| (151) 06.02.2008    |  |
- 
- |   |  |
|---|--|
| (111) <b>295771</b>   | (730) <b>ELEPHANT COOP, s.r.o.</b> , Klostermannova 113/I, |
| (220) 23.11.1998  | Sušice, 34201, CZ  |
| (320) 23.11.1998  | (210) O-444610   |
| (442) 31.10.2007  |  |
| (151) 06.02.2008  |  |
| (730) <b>Société des Produits Nestlé S.A.</b> , Avenue Nestlé 55, |  |
| Vevey, CH   |  |
| (210) O-444618  |  |
- 
- |                     |  |
|---------------------|--|
| (111) <b>295772</b> | (730) <b>Thomas Taylor, s.r.o.</b> , Voctářova 16, Praha 8, 18000, |
| (220) 23.01.2007    | CZ   |
| (320) 23.01.2007    | (210) O-444688   |
| (442) 31.10.2007    |  |
| (151) 06.02.2008    |  |
- 
- |                     |  |
|---------------------|--|
| (111) <b>295773</b> | (730) <b>PROFIL MEDIA, s.r.o.</b> , Komunardů 32, Praha 7, |
| (220) 31.01.2007    | 17000, CZ  |
| (320) 31.01.2007    | (210) O-444694   |
| (442) 31.10.2007    |  |
| (151) 06.02.2008    |  |
- 
- |                     |  |
|---------------------|--|
| (111) <b>295774</b> | (730) <b>I. HP SERVIS, s.r.o.</b> , Hornopolní 933/36, Ostrava - |
| (220) 30.01.2007    | Moravská Ostrava, 70200, CZ                                      |
| (320) 30.01.2007    | (210) O-444933   |
| (442) 31.10.2007    |  |
| (151) 06.02.2008    |  |
- 
- |                     |   |
|---------------------|---|
| (111) <b>295775</b> | (730) <b>FIRST BIO-PRODUCTION, a.s.</b> , Lidická 1264, |
| (220) 15.03.2007    | Třinec, 73961, CZ                                       |
| (320) 15.03.2007    | (210) O-446453  |
| (442) 31.10.2007    |   |
| (151) 06.02.2008    |   |
- 
- |                     |  |
|---------------------|--|
| (111) <b>295776</b> | (730) <b>Mediate s.r.o.</b> , Dolní Libchavy 325, Libchavy, 56116, |
| (220) 27.03.2007    | CZ   |
| (320) 27.03.2007    | (210) O-446820   |
| (442) 31.10.2007    |  |
| (151) 06.02.2008    |  |
- 
- |                     |  |
|---------------------|--|
| (111) <b>295777</b> | (730) <b>Mediate s.r.o.</b> , Dolní Libchavy 325, Libchavy, 56116, |
| (220) 27.03.2007    | CZ   |
| (320) 27.03.2007    | (210) O-446821   |
| (442) 31.10.2007    |  |
| (151) 06.02.2008    |  |
-



- 
- |   |  |
|---|--|
| (111) <b>295778</b>   | (730) <b>MIP METRO Group Intellectual Property GmbH &amp; Co. KG</b> , Metro-Strasse 1, 40235 Düsseldorf, DE |
| (220) 27.03.2007  | (210) O-448792   |
| (320) 27.03.2007  |  |
| (442) 31.10.2007  |  |
| (151) 06.02.2008  |  |
| (730) <b>Mediate s.r.o.</b> , Dolní Libchavy 325, Libchavy, 51616, CZ | (111) <b>295787</b>  |
| (210) O-446822  | (220) 05.06.2007   |
- 
- |  |  |
|--|--|
| (111) <b>295779</b>  | (730) <b>MIP METRO Group Intellectual Property GmbH &amp; Co. KG</b> , Metro-Strasse 1, 40235 Düsseldorf, DE |
| (220) 19.04.2007   | (210) O-448793   |
| (320) 19.04.2007   |  |
| (442) 31.10.2007   |  |
| (151) 06.02.2008   |  |
| (730) <b>ABBOTT GmbH &amp; Co. KG</b> , Max-Planck-Ring 2, Wiesbaden, DE | (111) <b>295788</b>  |
| (210) O-447496   | (220) 11.06.2007   |
- 
- |  |  |
|--|--|
| (111) <b>295780</b>  | (730) <b>ZVVZ-Enven Engineering, a.s.</b> , Sažinova 1339, Milevsko, 39901, CZ |
| (220) 23.04.2007   | (210) O-448982   |
| (320) 23.04.2007   |  |
| (442) 31.10.2007   |  |
| (151) 06.02.2008   |  |
| (730) <b>TASY, s.r.o.</b> , Mokrá 38, Mokrá-Horákov, 66404, CZ | (111) <b>295789</b>  |
| (210) O-447548   | (220) 13.06.2007   |
- 
- |   |  |
|---|--|
| (111) <b>295781</b>   | (730) <b>Město Luhačovice</b> , náměstí 28. října 543, Luhačovice, 76326, CZ |
| (220) 30.04.2007  | (210) O-449037   |
| (320) 30.04.2007  |  |
| (442) 31.10.2007  |  |
| (151) 06.02.2008  |  |
| (730) <b>Město Jablonec nad Nisou</b> , Mírové náměstí 3100/19, Jablonec nad Nisou, 46751, CZ | (111) <b>295790</b>  |
| (210) O-447800  | (220) 14.06.2007   |
- 
- |   |   |
|---|---|
| (111) <b>295782</b>   | (730) <b>Šmucler Roman As. MUDr. CSc.</b> , Barrandovská 180/46, Praha 5, 15000, CZ |
| (220) 10.05.2007  | (210) O-449112  |
| (320) 10.05.2007  |   |
| (442) 31.10.2007  |   |
| (151) 06.02.2008  |   |
| (730) <b>Giecek Jaromír Ing.</b> , Nálepková 973, Ostrava Poruba, 70800, CZ | (111) <b>295791</b>   |
| (210) O-447983  | (220) 25.06.2007  |
- 
- |   |   |
|---|---|
| (111) <b>295783</b>   | (730) <b>KLS STROMBERG, LARGO &amp; KLEBB MEDIA MANAGEMENT, FILM AND TRADEMARK DEVELOPMENT AND LICENSING LIMITED</b> , 2 Agapinoros Street, Iris Tower, 7th Floor, Office 702, Nicosia, 10776, CY |
| (220) 18.05.2007  | (210) O-449379  |
| (320) 18.05.2007  |   |
| (442) 31.10.2007  |   |
| (151) 06.02.2008  |   |
| (730) <b>NATLAND Consulting Group B. V.</b> , Herengracht 268, 1001EE Amsterdam, NL | (111) <b>295792</b>   |
| (210) O-448224  | (220) 28.06.2007  |
- 
- |  |  |
|--|--|
| (111) <b>295784</b>  | (730) <b>designKam s.r.o.</b> , Emila Pajurka 142, Frýdlant nad Ostravicí, 73911, CZ |
| (220) 30.05.2007   | (210) O-449558   |
| (320) 30.05.2007   |  |
| (442) 31.10.2007   |  |
| (151) 06.02.2008   |  |
| (730) <b>Ulrich Vladimír</b> , Soukenická 559/5, Brno, 60200, CZ | (111) <b>295793</b>  |
| (210) O-448568   | (220) 27.06.2007   |
- 
- |  |   |
|--|---|
| (111) <b>295785</b>  | (730) <b>Metrostav a.s.</b> , Koželužská 5/2246, Praha 8, 18000, CZ |
| (220) 01.06.2007   | (210) O-449615  |
| (320) 01.06.2007   |   |
| (442) 31.10.2007   |   |
| (151) 06.02.2008   |   |
| (730) <b>TESCOMA s.r.o.</b> , U Tescomy 241, Zlín, 76001, CZ | (111) <b>295786</b>   |
| (210) O-448672   | (220) 05.06.2007  |
- 
- |                     |   |
|---------------------|---|
| (111) <b>295786</b> | (730) <b>Metrostav a.s.</b> , Koželužská 5/2246, Praha 8, 18000, CZ |
| (220) 05.06.2007    | (210) O-449615  |
| (320) 05.06.2007    |   |
| (442) 31.10.2007    |   |
| (151) 06.02.2008    |   |

(730) <b>DECO styl, s.r.o.</b> , Peckova 9/280, Praha 8, 18600, CZ (210) O-449728	(111) <b>295803</b> (220) 24.07.2007 (320) 24.07.2007 (442) 31.10.2007 (151) 06.02.2008 (730) <b>Fuga B, s.r.o.</b> , Chládkova 2, Brno, 61600, CZ (210) O-450242
(111) <b>295795</b> (220) 16.07.2007 (320) 16.07.2007 (442) 31.10.2007 (151) 06.02.2008 (730) <b>BAKARE - GASTROSERVIS s.r.o.</b> , Vodičkova 30/699, Praha 1, 11000, CZ (210) O-449997	(111) <b>295804</b> (220) 24.07.2007 (320) 24.07.2007 (442) 31.10.2007 (151) 06.02.2008 (730) <b>Fuga B, s.r.o.</b> , Chládkova 2, Brno, 61600, CZ (210) O-450243
(111) <b>295796</b> (220) 17.07.2007 (320) 17.07.2007 (442) 31.10.2007 (151) 06.02.2008 (730) <b>BENETA.cz, s.r.o.</b> , K Červenému vrchu 678/1, Praha 6, 16000, CZ (210) O-450090	(111) <b>295805</b> (220) 25.07.2007 (320) 25.07.2007 (442) 31.10.2007 (151) 06.02.2008 (730) <b>PRO SANUM a. s. Praha</b> , Štěpánská 24, Praha 1, 11000, CZ (210) O-450268
(111) <b>295797</b> (220) 17.07.2007 (320) 17.07.2007 (442) 31.10.2007 (151) 06.02.2008 (730) <b>BENETA.cz, s.r.o.</b> , K Červenému vrchu 678/1, Praha 6, 16000, CZ (210) O-450091	(111) <b>295806</b> (220) 25.07.2007 (320) 25.07.2007 (442) 31.10.2007 (151) 06.02.2008 (730) <b>Centrum vína s.r.o.</b> , Komenského 791/23, Jablonec nad Nisou, 46601, CZ (210) O-450279
(111) <b>295798</b> (220) 18.07.2007 (320) 18.07.2007 (442) 31.10.2007 (151) 06.02.2008 (730) <b>TOMÁŠ NEUMANN - REALITNÍ ČINNOST, U</b> Borků 683, Kolín, 28002, CZ (210) O-450104	(111) <b>295807</b> (220) 29.07.2007 (320) 29.07.2007 (442) 31.10.2007 (151) 06.02.2008 (730) <b>Svaz zkušeben pro výstavbu</b> , Pražská 16, Praha 10, 10221, CZ (210) O-450487
(111) <b>295799</b> (220) 19.07.2007 (320) 19.07.2007 (442) 31.10.2007 (151) 06.02.2008 (730) <b>VODRAK s.r.o.</b> , Nepilova 903/33, Praha 9, 19000, CZ (210) O-450108	(111) <b>295808</b> (220) 03.08.2007 (320) 03.08.2007 (442) 31.10.2007 (151) 06.02.2008 (730) <b>CARLO CADDEO, s.r.o.</b> , V. Buriana 502/8, Praha 9, 19015, CZ (210) O-450607
(111) <b>295800</b> (220) 19.07.2007 (320) 19.07.2007 (442) 31.10.2007 (151) 06.02.2008 (730) <b>Provit, a.s.</b> , Dědinská 29/893, Praha 6, 16100, CZ (210) O-450131	(111) <b>295809</b> (220) 06.08.2007 (320) 06.08.2007 (442) 31.10.2007 (151) 06.02.2008 (730) <b>Attalos s.r.o.</b> , Semická 3292, Praha 4, 14300, CZ (210) O-450686
(111) <b>295801</b> (220) 20.07.2007 (320) 20.07.2007 (442) 31.10.2007 (151) 06.02.2008 (730) <b>Schörg Christian</b> , Sonnwendgasse 30/1/4/15, 1100 Wien, AT (210) O-450144	(111) <b>295810</b> (220) 07.08.2007 (320) 07.08.2007 (442) 31.10.2007 (151) 06.02.2008 (730) <b>Kuzin Sergej</b> , Zeyerova alej 1125/5, Praha 6, 16200, CZ (210) O-450719
(111) <b>295802</b> (220) 20.07.2007 (320) 20.07.2007 (442) 31.10.2007 (151) 06.02.2008 (730) <b>ANTIA Waters, a.s.</b> , Lannova třída 117/63, České Budějovice, 37001, CZ (210) O-450146	(111) <b>295811</b> (220) 08.08.2007 (320) 08.08.2007 (442) 31.10.2007 (151) 06.02.2008

(730) <b>NUTREND D.S., a.s.</b> , Selské nám. 9/43, Olomouc - Chválkovice, 77200, CZ	(111) <b>295819</b>
(210) O-450742	(220) 17.08.2007
	(320) 17.08.2007
	(442) 31.10.2007
	(151) 06.02.2008
(111) <b>295812</b>	(730) <b>GAJA Solutions s.r.o.</b> , Jeseniova 56, Praha 3, 13000, CZ
(220) 13.08.2007	(210) O-451008
(320) 13.08.2007	
(442) 31.10.2007	
(151) 06.02.2008	
(730) <b>SPORT &amp; FITNESS s.r.o.</b> , Burianova 216, Praha 4 - Libuš, 14200, CZ	(111) <b>295820</b>
(210) O-450841	(220) 17.08.2007
	(320) 17.08.2007
	(442) 31.10.2007
	(151) 06.02.2008
(111) <b>295813</b>	(730) <b>MARHOLD a.s.</b> , Štrossova 905, Pardubice, 53003, CZ
(220) 14.08.2007	(210) O-451011
(320) 14.08.2007	
(442) 31.10.2007	
(151) 06.02.2008	
(730) <b>Hlavní město Praha</b> , Mariánské náměstí 2, Praha 1, 11001, CZ	(111) <b>295821</b>
(210) O-450907	(220) 22.08.2007
	(320) 22.08.2007
	(442) 31.10.2007
	(151) 06.02.2008
(111) <b>295814</b>	(730) <b>Kryl Maria Magdalena</b> , Stantlerstrasse 7, 94032 Passau, DE
(220) 16.08.2007	(210) O-451126
(320) 16.08.2007	
(442) 31.10.2007	
(151) 06.02.2008	
(730) <b>Teplárny Brno, a.s.</b> , Okružní 25, Brno, 63800, CZ	(111) <b>295822</b>
(210) O-450962	(220) 22.08.2007
	(320) 22.08.2007
	(442) 31.10.2007
	(151) 06.02.2008
(111) <b>295815</b>	(730) <b>LINEA HOME s.r.o.</b> , Na Orechovce 574/11, Praha 6, 16200, CZ
(220) 16.08.2007	(210) O-451135
(320) 16.08.2007	
(442) 31.10.2007	
(151) 06.02.2008	
(730) <b>Teplárny Brno, a.s.</b> , Okružní 25, Brno, 63800, CZ	(111) <b>295823</b>
(210) O-450963	(220) 22.08.2007
	(320) 22.08.2007
	(442) 31.10.2007
	(151) 06.02.2008
(111) <b>295816</b>	(730) <b>LINEA HOME s.r.o.</b> , Na Orechovce 574/11, Praha 6, 16200, CZ
(220) 17.08.2007	(210) O-451136
(320) 17.08.2007	
(442) 31.10.2007	
(151) 06.02.2008	
(730) <b>Portech, spol. s r.o.</b> , Mariánské náměstí 1, Brno, 61700, CZ	(111) <b>295824</b>
(210) O-450991	(220) 23.08.2007
	(320) 23.08.2007
	(442) 31.10.2007
	(151) 06.02.2008
(111) <b>295817</b>	(730) <b>Posker Tomáš Ing.</b> , Rejvízská 418, Jeseník, 79001, CZ
(220) 17.08.2007	(210) O-451166
(320) 17.08.2007	
(442) 31.10.2007	
(151) 06.02.2008	
(730) <b>Mgr. Petr Hubínek, advokát</b> , Na Jíkalce 13, Plzeň, 30117, CZ	(111) <b>295825</b>
	(220) 24.08.2007
	(320) 24.08.2007
	(442) 31.10.2007
	(151) 06.02.2008
	(730) <b>VAE CONTROL, s.r.o.</b> , nám. J. Gagarina 233/1, Ostrava, 71000, CZ
(210) O-450996	(210) O-451208
(111) <b>295818</b>	(111) <b>295826</b>
(220) 17.08.2007	(220) 27.08.2007
(320) 17.08.2007	(320) 27.08.2007
(442) 31.10.2007	(442) 31.10.2007
(151) 06.02.2008	(151) 06.02.2008
(730) <b>Mgr. Petr Hubínek, advokát</b> , Na Jíkalce 13, Plzeň, 30117, CZ	(730) <b>Firma na zážitky, s.r.o.</b> , U Milosrdných 804/14, Praha 1, 11000, CZ
	(210) O-451238
	(111) <b>295827</b>
	(220) 24.08.2007
	(320) 24.08.2007
(210) O-450997	

(442) 31.10.2007  
(151) 06.02.2008  
(730) **MEDIATEL spol. s r.o.**, Thámova 16, Praha 8, 18600, CZ  
(210) O-451243

(111) **295828**  
(220) 24.08.2007  
(320) 24.08.2007  
(442) 31.10.2007  
(151) 06.02.2008  
(730) **MEDIATEL spol. s r.o.**, Thámova 16, Praha 8, 18600, CZ  
(210) O-451244

(111) **295829**  
(220) 27.08.2007  
(320) 27.08.2007  
(442) 31.10.2007  
(151) 06.02.2008  
(730) **Dunovský Ivan JUDr.**, Sadová 15, Most - Čepirohy, 43401, CZ  
(210) O-451249

(111) **295830**  
(220) 27.08.2007  
(320) 27.08.2007  
(442) 31.10.2007  
(151) 06.02.2008  
(730) **LE PATIO CZ s.r.o.**, Bohunická 24, Brno, 61900, CZ  
(210) O-451257

(111) **295831**  
(220) 27.08.2007  
(320) 27.08.2007  
(442) 31.10.2007  
(151) 06.02.2008  
(730) **LE PATIO CZ s.r.o.**, Bohunická 24, Brno, 61900, CZ  
(210) O-451258

(111) **295832**  
(220) 27.08.2007  
(320) 27.08.2007  
(442) 31.10.2007  
(151) 06.02.2008  
(730) **Horáčková Milada**, Hlavní 112, Velké Pavlovice, 69106, CZ  
(210) O-451259

(111) **295833**  
(220) 27.08.2007  
(320) 27.08.2007  
(442) 31.10.2007  
(151) 06.02.2008  
(730) **Halamiček Aleš**, Jasenická 1810, Vsetín, 75501, CZ  
(210) O-451263

(111) **295834**  
(220) 27.08.2007  
(320) 27.08.2007  
(442) 31.10.2007  
(151) 06.02.2008  
(730) **Bílý králík, s.r.o.**, Mastník 35, Mastník, 67522, CZ  
(210) O-451264

(111) **295835**  
(220) 27.08.2007  
(320) 27.08.2007  
(442) 31.10.2007  
(151) 06.02.2008  
(730) **THUS spol. s r.o.**, U Průhonu 2, Praha 7, 17000, CZ  
(210) O-451274

(111) **295836**  
(220) 27.08.2007  
(320) 27.08.2007  
(442) 31.10.2007  
(151) 06.02.2008  
(730) **Blue4.cz s.r.o.**, 17. listopadu 216, Pardubice, 53002, CZ  
(210) O-451292

(111) **295837**  
(220) 28.08.2007  
(320) 28.08.2007  
(442) 31.10.2007  
(151) 06.02.2008  
(730) **Jurásek Zdeněk Ing.**, Na Kopci 5350, Zlín, 76001, CZ  
(210) O-451299

(111) **295838**  
(220) 29.08.2007  
(320) 29.08.2007  
(442) 31.10.2007  
(151) 06.02.2008  
(730) **SOARE SEKT a.s.**, Podhorská 74b, Jablonec nad Nisou, 46601, CZ  
(210) O-451331

(111) **295839**  
(220) 29.08.2007  
(320) 29.08.2007  
(442) 31.10.2007  
(151) 06.02.2008  
(730) **SOARE SEKT a.s.**, Podhorská 74b, Jablonec nad Nisou, 46601, CZ  
(210) O-451333

(111) **295840**  
(220) 29.08.2007  
(320) 29.08.2007  
(442) 31.10.2007  
(151) 06.02.2008  
(730) **Rodinný pivovar BERNARD a.s.**, 5. května 1, Humpolec, 39601, CZ  
(210) O-451353

(111) **295841**  
(220) 29.08.2007  
(320) 29.08.2007  
(442) 31.10.2007  
(151) 06.02.2008  
(730) **Rodinný pivovar BERNARD a.s.**, 5. května 1, Humpolec, 39601, CZ  
(210) O-451354

(111) **295842**  
(220) 29.08.2007  
(320) 29.08.2007  
(442) 31.10.2007  
(151) 06.02.2008  
(730) **Rodinný pivovar BERNARD a.s.**, 5. května 1, Humpolec, 39601, CZ  
(210) O-451355

(111) **295843**  
(220) 29.08.2007  
(320) 29.08.2007  
(442) 31.10.2007  
(151) 06.02.2008  
(730) **MAVO - Invest spol. s r.o.**, Nad Želivkou 422, Praha 6, 16400, CZ  
(210) O-451356

(111) **295844**  
(220) 29.08.2007  
(320) 29.08.2007

(442) 31.10.2007  
(151) 06.02.2008  
(730) **RINGIER ČR a.s.**, U Průhonu 800/13, Praha 7, 17000, CZ  
(210) O-451359

(111) **295845**  
(220) 29.08.2007  
(320) 29.08.2007  
(442) 31.10.2007  
(151) 06.02.2008  
(730) **Výbrojna požární ochrany, a.s.**, Ohradní 1166/26, Praha 4, 14513, CZ  
(210) O-451362

(111) **295846**  
(220) 30.08.2007  
(320) 30.08.2007  
(442) 31.10.2007  
(151) 06.02.2008  
(730) **Czech British School, s.r.o.**, Korunní 859/18, Praha 2, 12000, CZ  
(210) O-451363

(111) **295847**  
(220) 30.08.2007  
(320) 30.08.2007  
(442) 31.10.2007  
(151) 06.02.2008  
(730) **LIVINGSTONE s.r.o.**, Dominikánské nám. 5, Brno, 60200, CZ  
(210) O-451366

(111) **295848**  
(220) 30.08.2007  
(320) 30.08.2007  
(442) 31.10.2007  
(151) 06.02.2008  
(730) **Burza cenných papírů Praha, a.s.**, Rybná 14/682, Praha 1, 11005, CZ  
(210) O-451386

(111) **295849**  
(220) 03.09.2007  
(320) 03.09.2007  
(442) 31.10.2007  
(151) 06.02.2008  
(730) **ARAVÉR CZ, s.r.o.**, Vlčnov 556, Vlčnov, okr. Uherské Hradiště, 68661, CZ  
(210) O-451469

(111) **295850**  
(220) 03.09.2007  
(320) 03.09.2007  
(442) 31.10.2007  
(151) 06.02.2008  
(730) **MERKUR realitní kancelář a.s.**, Obránců míru 207, Ostrava - Vítkovice, 70300, CZ  
(210) O-451470

(111) **295851**  
(220) 31.08.2007  
(320) 31.08.2007  
(442) 31.10.2007  
(151) 06.02.2008  
(730) **Respekt Publishing a.s.**, Křemencova 10, Praha 1, 11000, CZ  
(210) O-451476

(111) **295852**  
(220) 31.08.2007  
(320) 31.08.2007  
(442) 31.10.2007  
(151) 06.02.2008

(730) **Respekt Publishing a.s.**, Křemencova 10, Praha 1, 11000, CZ  
(210) O-451477

(111) **295853**  
(220) 03.09.2007  
(320) 03.09.2007  
(442) 31.10.2007  
(151) 06.02.2008  
(730) **P & K Restaurace, s.r.o.**, Kubelíkova 603, Praha 3, 13000, CZ  
(210) O-451484

(111) **295854**  
(220) 04.09.2007  
(320) 11.04.2007  
(442) 31.10.2007  
(151) 06.02.2008  
(730) **ADVANCED MICRO DEVICES, INC.**, One AMD Place P.O.Box 3453, Sunnyvale, CA, US  
(210) O-451507

(111) **295855**  
(220) 19.09.2007  
(320) 19.09.2007  
(442) 31.10.2007  
(151) 06.02.2008  
(730) **GG INTERSTYL, s.r.o.**, Zelené náměstí 1291, Uherské Hradiště, 68601, CZ  
(210) O-451537

(111) **295856**  
(220) 06.09.2007  
(320) 06.09.2007  
(442) 31.10.2007  
(151) 06.02.2008  
(730) **REALITY A-Z, spol. s r.o.**, Pařížská 5, Plzeň, 30100, CZ  
(210) O-451569

(111) **295857**  
(220) 06.09.2007  
(320) 06.09.2007  
(442) 31.10.2007  
(151) 06.02.2008  
(730) **Československá obchodní banka, a.s.**, Radlická 333/150, Praha 5, 15057, CZ  
(210) O-451597

(111) **295858**  
(220) 06.09.2007  
(320) 06.09.2007  
(442) 31.10.2007  
(151) 06.02.2008  
(730) **Československá obchodní banka, a.s.**, Radlická 333/150, Praha 5, 15057, CZ  
(210) O-451598

(111) **295859**  
(220) 06.09.2007  
(320) 06.09.2007  
(442) 31.10.2007  
(151) 06.02.2008  
(730) **Československá obchodní banka, a.s.**, Radlická 333/150, Praha 5, 15057, CZ  
(210) O-451599

(111) **295860**  
(220) 06.09.2007  
(320) 06.09.2007  
(442) 31.10.2007  
(151) 06.02.2008  
(730) **Československá obchodní banka, a.s.**, Radlická 333/105, Praha 5, 15057, CZ

(210) O-451600	(151) 06.02.2008
	(730) <b>Adámek Josef</b> , Vilová 1373, Poděbrady, 29001, CZ
	(210) O-451712
(111) <b>295861</b>	(111) <b>295870</b>
(220) 06.09.2007	(220) 12.09.2007
(320) 06.09.2007	(320) 12.09.2007
(442) 31.10.2007	(442) 31.10.2007
(151) 06.02.2008	(151) 06.02.2008
(730) <b>Československá obchodní banka, a.s.</b> , Radlická 333/150, Praha 5, 15057, CZ	(730) <b>REFLECTA Development, a.s.</b> , Vinohradská 1233/22, Praha 2 - Vinohrady, 12000, CZ
(210) O-451601	(210) O-451774
(111) <b>295862</b>	(111) <b>295871</b>
(220) 07.09.2007	(220) 12.09.2007
(320) 07.09.2007	(320) 12.09.2007
(442) 31.10.2007	(442) 31.10.2007
(151) 06.02.2008	(151) 06.02.2008
(730) <b>3F Vision s.r.o.</b> , Horská 556, Hostinné, 54371, CZ	(730) <b>EI NIÑO, a.s.</b> , Táboritská 1000/23, Praha 3, 13087, CZ
(210) O-451630	(210) O-451797
(111) <b>295863</b>	(111) <b>295872</b>
(220) 10.09.2007	(220) 13.09.2007
(320) 10.09.2007	(320) 13.09.2007
(442) 31.10.2007	(442) 31.10.2007
(151) 06.02.2008	(151) 06.02.2008
(730) <b>Unilever N.V.</b> , Weena 455, Rotterdam, NL	(730) <b>GENSON - Řehořek, s.r.o.</b> , Čehovice 127, Čehovice, 79821, CZ
(210) O-451684	(210) O-451818
(111) <b>295864</b>	(111) <b>295873</b>
(220) 10.09.2007	(220) 13.09.2007
(320) 10.09.2007	(320) 13.09.2007
(442) 31.10.2007	(442) 31.10.2007
(151) 06.02.2008	(151) 06.02.2008
(730) <b>Němečková Marcela</b> , Městečko u Křivoklátu 152, Městečko u Křivoklátu, okr. Rakovník, 26900, CZ	(730) <b>GENSON - Řehořek, s.r.o.</b> , Čehovice 127, Čehovice, 79821, CZ
(210) O-451694	(210) O-451819
(111) <b>295865</b>	(111) <b>295874</b>
(220) 10.09.2007	(220) 13.09.2007
(320) 10.09.2007	(320) 13.09.2007
(442) 31.10.2007	(442) 31.10.2007
(151) 06.02.2008	(151) 06.02.2008
(730) <b>Němečková Marcela</b> , Městečko u Křivoklátu 152, Městečko u Křivoklátu, okr. Rakovník, 26900, CZ	(730) <b>Gordon Ramsay Holdings Limited</b> , 1 Catherine Place, London SW1E 6DX, GB
(210) O-451695	(210) O-451827
(111) <b>295866</b>	(111) <b>295875</b>
(220) 10.09.2007	(220) 13.09.2007
(320) 10.09.2007	(320) 13.09.2007
(442) 31.10.2007	(442) 31.10.2007
(151) 06.02.2008	(151) 06.02.2008
(730) <b>Prunerová Magdaléna</b> , Stašov 148, Zdice, 26751, CZ	(730) <b>Gordon Ramsay Holdings Limited</b> , 1 Catherine Place, London SW1E 6DX, GB
(210) O-451699	(210) O-451828
(111) <b>295867</b>	(111) <b>295876</b>
(220) 10.09.2007	(220) 13.09.2007
(320) 10.09.2007	(320) 13.09.2007
(442) 31.10.2007	(442) 31.10.2007
(151) 06.02.2008	(151) 06.02.2008
(730) <b>Adámek Josef</b> , Vilová 1373, Poděbrady, 29001, CZ	(730) <b>ELMO-PLAST s.r.o.</b> , Drozdovice 1055/46, Prostějov, 79601, CZ
(210) O-451710	(210) O-451833
(111) <b>295868</b>	(111) <b>295877</b>
(220) 10.09.2007	(220) 13.09.2007
(320) 10.09.2007	(320) 13.09.2007
(442) 31.10.2007	(442) 31.10.2007
(151) 06.02.2008	(151) 06.02.2008
(730) <b>Adámek Josef</b> , Vilová 1373, Poděbrady, 29001, CZ	(730) <b>ELMO-PLAST s.r.o.</b> , Drozdovice 1055/46, Prostějov, 79601, CZ
(210) O-451711	
(111) <b>295869</b>	
(220) 10.09.2007	
(320) 10.09.2007	
(442) 31.10.2007	

(210) O-451834	(730) <b>Dlouhý Alexandr</b> , Jinonická 805/57, Praha 5, 15000, CZ (210) O-451959
(111) <b>295878</b> (220) 13.09.2007 (320) 13.09.2007 (442) 31.10.2007 (151) 06.02.2008 (730) <b>1.FC SLOVÁCKO a.s.</b> , Stonky 635, Uherské Hradiště, 68605, CZ (210) O-451837	(111) <b>295887</b> (220) 18.09.2007 (320) 18.09.2007 (442) 31.10.2007 (151) 06.02.2008 (730) <b>Dlouhý Alexandr</b> , Jinonická 805/57, Praha 5, 15000, CZ (210) O-451960
(111) <b>295879</b> (220) 13.09.2007 (320) 13.09.2007 (442) 31.10.2007 (151) 06.02.2008 (730) <b>Rybana s.r.o.</b> , Přepychy 130, Přepychy, 51732, CZ (210) O-451840	(111) <b>295888</b> (220) 20.09.2007 (320) 20.09.2007 (442) 31.10.2007 (151) 06.02.2008 (730) <b>Československá obchodní banka, a.s.</b> , Radlická 333/150, Praha 5, 15057, CZ (210) O-452064
(111) <b>295880</b> (220) 13.09.2007 (320) 13.09.2007 (442) 31.10.2007 (151) 06.02.2008 (730) <b>LentiKat's a.s.</b> , Evropská 423/178, Praha 6, 16000, CZ (210) O-451843	(111) <b>295889</b> (220) 20.09.2007 (320) 20.09.2007 (442) 31.10.2007 (151) 06.02.2008 (730) <b>Československá obchodní banka, a.s.</b> , Radlická 333/150, Praha 5, 15057, CZ (210) O-452065
(111) <b>295881</b> (220) 14.09.2007 (320) 14.09.2007 (442) 31.10.2007 (151) 06.02.2008 (730) <b>Letecká amatérská asociace České republiky</b> , Ke Kابلu 289, Praha 10, 10200, CZ (210) O-451878	(111) <b>295890</b> (220) 20.09.2007 (320) 20.09.2007 (442) 31.10.2007 (151) 06.02.2008 (730) <b>Národní referenční centrum</b> , Orlická 4/2020, Praha 3, 13000, CZ (210) O-452067
(111) <b>295882</b> (220) 14.09.2007 (320) 14.09.2007 (442) 31.10.2007 (151) 06.02.2008 (730) <b>Bongrain SA</b> , 42 rue Rieussec, 78220 Viroflay, FR (210) O-451886	(111) <b>295891</b> (220) 21.09.2007 (320) 21.09.2007 (442) 31.10.2007 (151) 06.02.2008 (730) <b>Asociace technických bezpečnostních služeb Grémium Alarm, o.s.</b> , Freyova 27/82, Praha 9, 19000, CZ (210) O-452102
(111) <b>295883</b> (220) 17.09.2007 (320) 17.09.2007 (442) 31.10.2007 (151) 06.02.2008 (730) <b>VESKONA, s.r.o.</b> , Za koničkom 16, 90201 Pezinok, SK (210) O-451922	(111) <b>295892</b> (220) 21.09.2007 (320) 21.09.2007 (442) 31.10.2007 (151) 06.02.2008 (730) <b>Letecká amatérská asociace České republiky</b> , Ke Kابلu 289, Praha 10, 10200, CZ (210) O-452105
(111) <b>295884</b> (220) 18.09.2007 (320) 18.09.2007 (442) 31.10.2007 (151) 06.02.2008 (730) <b>Infogold s.r.o.</b> , Pražákova 34/665, Brno, 61900, CZ (210) O-451944	(111) <b>295893</b> (220) 21.09.2007 (320) 21.09.2007 (442) 31.10.2007 (151) 06.02.2008 (730) <b>Ladislava Rotšeidlová - AROK</b> , Bořivojova 45, Praha 3, 13000, CZ (210) O-452119
(111) <b>295885</b> (220) 18.09.2007 (320) 18.09.2007 (442) 31.10.2007 (151) 06.02.2008 (730) <b>Dlouhý Alexandr</b> , Jinonická 805/57, Praha 5, 15000, CZ (210) O-451958	(111) <b>295894</b> (220) 21.09.2007 (320) 21.09.2007 (442) 31.10.2007 (151) 06.02.2008 (730) <b>FANA, s.r.o.</b> , Zašová 168, Zašová, 75651, CZ (210) O-452120
(111) <b>295886</b> (220) 18.09.2007 (320) 18.09.2007 (442) 31.10.2007 (151) 06.02.2008	

(111) <b>295895</b>	(442) 31.10.2007
(220) 21.09.2007	(151) 06.02.2008
(320) 21.09.2007	(730) <b>Hruška Martin</b> , Sádky 785/2, Praha 7 - Trója, 17100, CZ
(442) 31.10.2007	(210) O-452257
(151) 06.02.2008	
(730) <b>HBSW, akciová společnost</b> , Byňov 117, Byňov, 37334, CZ	
(210) O-452121	
(111) <b>295896</b>	(442) 31.10.2007
(220) 24.09.2007	(151) 06.02.2008
(320) 24.09.2007	(730) <b>2LANDA s.r.o.</b> , V Pevnosti 10/9, Praha 2, 12800, CZ
(442) 31.10.2007	(210) O-452258
(151) 06.02.2008	
(730) <b>Frekvence 1, a.s.</b> , Wenzigova 4/1872, Praha 2, 12000, CZ	
(210) O-452130	
(111) <b>295897</b>	(442) 31.10.2007
(220) 24.09.2007	(151) 06.02.2008
(320) 24.09.2007	(730) <b>WEST STEEL, s.r.o.</b> , Vinohradská 1114/76, Brno - Černovice, 61800, CZ
(442) 31.10.2007	(210) O-452276
(151) 06.02.2008	
(730) <b>Kaufland Česká republika, v.o.s.</b> , Pod Višňovkou 25, Praha 4 - Krč, 14000, CZ	
(210) O-452136	
(111) <b>295898</b>	(442) 31.10.2007
(220) 24.09.2007	(151) 06.02.2008
(320) 24.09.2007	(730) <b>Exner Daniel</b> , Františka Křížka 460/13, Praha 7, 17000, CZ
(442) 31.10.2007	(210) O-452278
(151) 06.02.2008	
(730) <b>PODRAVKA Prehrambena industrija d.d.</b> , Ante Starčevića 32, Koprivnica, 48000, HR	
(210) O-452157	
(111) <b>295899</b>	(442) 31.10.2007
(220) 25.09.2007	(151) 06.02.2008
(320) 25.09.2007	(730) <b>FAST ČR, a.s.</b> , Černokostelecká 2111, Praha 10, 10000, CZ
(442) 31.10.2007	(210) O-452306
(151) 06.02.2008	
(730) <b>Česká spořitelna, a.s.</b> , Olbrachtova 1929/62, Praha 4, 14000, CZ	
(210) O-452160	
(111) <b>295900</b>	(442) 31.10.2007
(220) 25.09.2007	(151) 06.02.2008
(320) 25.09.2007	(730) <b>MASNA Příbram, spol. s r.o.</b> , Jinecká 315, Příbram I, 26180, CZ
(442) 31.10.2007	(210) O-452319
(151) 06.02.2008	
(730) <b>Hašplová Jana</b> , Pivcova 12/959, Praha 5, 15200, CZ	
(210) O-452172	
(111) <b>295901</b>	(442) 31.10.2007
(220) 26.09.2007	(151) 06.02.2008
(320) 26.09.2007	(730) <b>STAR IMPEX, spol. s r.o.</b> , Kolbenova 29/568, Praha 9, 19000, CZ
(442) 31.10.2007	(210) O-452322
(151) 06.02.2008	
(730) <b>Dvořák Tomáš</b> , nám. Starosty Pavla 43, Kladno, 27201, CZ	
(210) O-452224	
(111) <b>295902</b>	(442) 31.10.2007
(220) 26.09.2007	(151) 06.02.2008
(320) 26.09.2007	(730) <b>Hodánková Romana</b> , Ve Smečkách 32, Praha 1, 11000, CZ
(442) 31.10.2007	(210) O-452347
(151) 06.02.2008	
(730) <b>HAMÉ, a.s.</b> , Babice 572, Babice, 68703, CZ	
(210) O-452255	
(111) <b>295903</b>	(442) 31.10.2007
(220) 26.09.2007	(151) 06.02.2008
(320) 26.09.2007	



(730) <b>Štěpánková Viera</b> , Krivánská 2, 97411 Banská Bystrica, SK	(210) O-452405
(210) O-452348	
(111) <b>295912</b>	(111) <b>295920</b>
(220) 01.10.2007	(220) 03.10.2007
(320) 01.10.2007	(320) 03.10.2007
(442) 31.10.2007	(442) 31.10.2007
(151) 06.02.2008	(151) 06.02.2008
(730) <b>MIROMETAL, s.r.o.</b> , Litvínovská 291/46, Praha 9, 19000, CZ	(730) <b>STAPRO s.r.o.</b> , Pernštýnské nám. 51, Pardubice, 53002, CZ
(210) O-452351	(210) O-452429
(111) <b>295913</b>	(111) <b>295921</b>
(220) 01.10.2007	(220) 03.10.2007
(320) 01.10.2007	(320) 03.10.2007
(442) 31.10.2007	(442) 31.10.2007
(151) 06.02.2008	(151) 06.02.2008
(730) <b>TABET s.r.o.</b> , Velvarská 1632/33, Praha 6 - Dejvice, 16000, CZ	(730) <b>VALHALLA Hospitality, s.r.o.</b> , Bolebořská 677/8, Praha 8, 18400, CZ
(210) O-452363	(210) O-452432
(111) <b>295914</b>	(111) <b>295922</b>
(220) 01.10.2007	(220) 08.10.2007
(320) 01.10.2007	(320) 08.10.2007
(442) 31.10.2007	(442) 31.10.2007
(151) 06.02.2008	(151) 06.02.2008
(730) <b>WALMARK, a.s.</b> , Oldřichovice 44, Třinec, 73961, CZ	(730) <b>Drahokoupil David</b> , Nad Štolou 21, Plzeň, 30162, CZ
(210) O-452364	(210) O-452571
(111) <b>295915</b>	(111) <b>295923</b>
(220) 02.10.2007	(220) 11.10.2007
(320) 02.10.2007	(320) 11.10.2007
(442) 31.10.2007	(442) 31.10.2007
(151) 06.02.2008	(151) 06.02.2008
(730) <b>ESSENCE GROUP s.r.o.</b> , Průmyslová 1472/11, Praha 10, 10219, CZ	(730) <b>Karlovarské minerální vody, a.s.</b> , Horova 3, Karlovy Vary, 36021, CZ
(210) O-452367	(210) O-452682
(111) <b>295916</b>	(111) <b>295924</b>
(220) 02.10.2007	(220) 11.10.2007
(320) 02.10.2007	(320) 11.10.2007
(442) 31.10.2007	(442) 31.10.2007
(151) 06.02.2008	(151) 06.02.2008
(730) <b>Pasič Vlastimil</b> , Nové Domky 175, Dolní Životice, 74756, CZ	(730) <b>Karlovarské minerální vody, a.s.</b> , Horova 3, Karlovy Vary, 36021, CZ
(210) O-452370	(210) O-452683
(111) <b>295917</b>	(111) <b>295925</b>
(220) 02.10.2007	(220) 15.10.2007
(320) 02.10.2007	(320) 15.10.2007
(442) 31.10.2007	(442) 31.10.2007
(151) 06.02.2008	(151) 06.02.2008
(730) <b>Šíma Karel</b> , Regnerova 1115, Mladá Boleslav, 29301, CZ	(730) <b>Hodánková Romana</b> , Ve Smečkách 32, Praha 1, 11000, CZ
(210) O-452383	(210) O-452783
(111) <b>295918</b>	
(220) 02.10.2007	
(320) 02.10.2007	
(442) 31.10.2007	
(151) 06.02.2008	
(730) <b>BELUPO - Lijekovi i kozmetika d.d.</b> , Danica 5, 48000 Koprivnica, HR	
(210) O-452401	
(111) <b>295919</b>	
(220) 02.10.2007	
(320) 02.10.2007	
(442) 31.10.2007	
(151) 06.02.2008	
(730) <b>L'Ormarins (Pty) Limited</b> , Santam Building, Burg Street, Cape Town, ZA	

## **Přehled zápisů ochranných známek se změnou ve vztahu ke zveřejněným přihláškám**

Kapitola obsahuje údaje o ochranných známkách zapsaných na základě ustanovení § 28 odst. 1 zákona č. 441/2003 Sb., u kterých došlo ke změně údajů oproti zveřejněné přihlášce ochranné známky.

Číselný přehled

295760, 295763, 295764, 295765

## Zápisy ochranných známek se změnou ve vztahu ke zveřejněným přihláškám

(111) **295760**  
(220) 09.06.2005  
(320) 09.06.2005  
(442) 12.10.2005  
(151) 06.02.2008  
(540)



(730) **Mechtchanenko Iouri ing.**, Folmavská 158/8, Praha 5, 15500, CZ  
(740) Karel Čálek, patentový zástupce, Nad Palatou 12, Praha 5, 15000  
(510) (35) pomoc při řízení obchodní činnosti, obchodní administrativa a kancelářské práce, propagační činnost a reklama pro služby ve tř. 42, odborné konzultace související s obchodní a propagační činností a reklamou pro služby ve tř. 35; (42) inženýrská činnost, geologický průzkum a odborné konzultace v geologickém průzkumu.  
(590) Barevná  
(511) 35, 42  
(210) O-427197

(111) **295763**  
(220) 21.07.2005  
(320) 21.07.2005  
(442) 13.12.2006  
(151) 06.02.2008  
(540)

### VITA KOMPLET

(730) **VITA KOMPLET s.r.o.**, Valdštejská 41, Jilemnice, 51401, CZ  
(740) Šachta, Zmeškal & partneři, Ing. Václav Kratochvíl, patentový zástupce, Radlická 28/663, Praha 5, 15000  
(510) (3) kosmetika, šampóny (s výjimkou kosmetiky a šampónů pro zvířata), parfémů, toaletní přípravky; (29) konzervované a solené potraviny zahrnuté do tř. 29, jedlá želatina, mléčné výrobky; (30) příchutě a přísady do potravin s výjimkou esencí a éterických olejů, glukóza pro výživu.  
(511) 3, 29, 30  
(210) O-428335

(111) **295764**  
(220) 31.10.2005  
(320) 31.10.2005  
(442) 12.04.2006  
(151) 06.02.2008  
(540)

# CTYGROUP

(730) **CTY GROUP, a.s.**, Na Poříčí 30, Praha 1, 11000, CZ  
(740) RNDr. Marek Moša, Ph.D., patentový zástupce, Mečeříž 213, Mečeříž, 29477  
(510) (1) chemické výrobky určené pro průmysl, vědy a fotografie jakož i pro zemědělství, zahradnictví a lesnictví, umělé pryskyřice a plastické hmoty v surovém stavu, hnojiva pro půdu, hasicí přístroje (složení), prostředky pro kalení a letování kovů, chemické výrobky určené ke konzervování potravin, tříslicí materiály, protiplísňové přípravky, stabilizátory pro polymery,

půda a substráty pro kultivaci rostlin, hnojící rašelina, tmel na štěpování, roubování stromů, tmely spadající do této třídy, lepidla jiná než kancelářská a než pro domácnost, silikáty (zejména pro povrchovou úpravu), nerostné suroviny pro chemickou výrobu (bez uhlí a ropy), impregnační prostředky (též k použití na auta), plastické hmoty -polykondenzáty, polyadukty a syntetické pryskyřice, chemické pomocné materiály pro povrchovou úpravu a chemické pomocné materiály pro průmyslové užití, rozpouštědla pro fermeže a laky; (2) nátěrové hmoty (zejména barvy) a pomocné nátěrové přípravky, barvy tiskové, mořidla na kůže a dřevo, barviva, malířské nátěry, laky, lazury, bakteriální barvy a nátěry, konzervační prostředky kupř. pro dřevo, pro kůži, materiály chemické pro povrchovou úpravu zařazené v této třídě, pryskyřice přírodní v surovém stavu, pigmenty anorganické a organické, pigmentové pasty pro různé užití, barvy práškové a plniva, tmely zařazené v této třídě, nástřikové hmoty na omítky, dřevo, beton a kovy s obsahem barviv, kovy listkové a práškové pro malíře a dekoratéry, tiskaře a umělce, fermeže, ředidla pro barvy a laky, ochranné přípravky proti korozi a deteriorizaci dřeva, barviva pro potraviny a nápoje, barviva pro barvení oděvů, latexové emulze, emulzní nátěrové hmoty, disperzní barviva; (3) přípravky pro bělení a jiné prostředky k praní, přípravky pro čištění, leštění, odmašťování a broušení, brusný a leštící papír, skelný papír a plátno, smírek, pasty leštící, leštící prostředky (též k použití na auta), vosk na leštění kupř. na dřevěné podlahy, na kůži, na obuv, politury, kosmetické výrobky všeho druhu, mýdla, šampony a jiné přípravky pro ošetření vlasů, zubní pasty a jiné přípravky pro ošetření zubů a dutiny ústní, výrobky s antibakteriálním účinkem, kosmetické barvy, kosmetické přípravky pro zvířata, šampony pro domácí zvířata, parfumerie, vonné oleje, kosmetika; (4) paliva, uhlí dřevěné, palivové dřevo, dřevěné a rašelinové brikety, prostředky pro svícení jako např. vosk na svícení, svíčky, svíce, plyn a jiné osvětlovací látky, knoty na svícení, mazadla, mazací oleje a tuky, olej na ochranu a konzervaci materiálů, olej pro konzervaci zdiva, průmyslové oleje a tuky, výrobky pro pohlcování, zavlažování a vázání prachu; (5) farmaceutické a veterinární výrobky všeho druhu, hygienické výrobky pro léčebné účely, diabetické přípravky pro léčebné účely, potraviny pro batolata, náplasti, obvazový materiál, materiály pro plombování zubů a pro zubní otisky, antibakteriální a dezinfekční přípravky, desinfekční přípravky pro chemická WC, desinfekční přípravky pro hygienické účely, mucholapky a lepicí přípravky pro ně, přípravky na hubení škodlivých zvířat, fungicidy, herbicidy, přípravky pro čištění a osvěžení vzduchu; (6) kovy obecné a jejich slitiny a výrobky z nich, kovové stavební materiály, kovové konstrukce přenosné, kovové bedny na nářadí, kovová dlažba a dlaždice, kovová střešní krytina, neelektrické kabely a dráty, zámky spadající do třídy 6 s výjimkou zámků elektrických a ostatní zámečnické výrobky, železářské výrobky, hřebíky, šrouby a jiné kovové výrobky a drobné kovové zboží, číslice a písmena z obecných kovů, zvony, zvonečky, kovové dopravní značky s výjimkou značek mechanických a světelných, dveřní a okenní rámy kovové a kování, drátěné pletivo, řetězy a řetízky, kovové chrániče pro stromy, mřížky pro popínavé rostliny, mříže kovové, držáky na hadice, kovové trubky a roury, nedobytné pokladny a bezpečnostní schránky, kovové telefonní budky, kovové nádrže, bazény a jejich součásti, prefabrikovaná pařeniště a skleníky s kovovou kostrou, kovové konstrukce voliéř, parkovací konstrukce pro kola, různé kovové výrobky, které nejsou obsaženy v jiných třídách, výrobky protisluneční ochrany z kovu, zejména žaluzie vnější, vnitřní, svislé, vodorovné, otáčivé, sklopné, svinovací a termoizolační, venkovní lamelové rolety, navijecí svinovací systémy pro žaluzie, markýzy a bezpečnostní mříže, veškeré stínící výrobky a zařízení pro terasy z kovu, obchodní prostory a administrativní prostory (stánky) z kovu, hliníkové fólie - allobal, balící kovové fólie, kovové materiály pro železnice, kovové kabely, kovové potřeby zámečnické a klempířské, rudy, slévárenské odlitky, kovové obaly, tvářené obaly, nádoby a přepravní prostředky pro výrobu a paletizaci z kovu; (7) stroje a strojní zařízení spadající

do této třídy a jejich součástí a příslušenství, zejména obráběcí stroje, jednoúčelové stroje, automatické linky, výrobní systémy, nářadí a měřidla (části strojů), brusky, frézovací stroje univerzální i zvláštní, nástroje (části strojů), mechanické upínací zařízení strojního nářadí a nástrojů (stroje), převodní a/nebo pohonné mechanismy, setrvačnické, převodovky čelní, šnekové, kuželové, planetové, harmonické i speciální, mechanické variátory, ložiska, hřídele, spojky, ozubená kola, ozubená soukolí, čerpadla, zdvihací zařízení, manipulátory, dopravníky, elektrické stroje točivé, motory a pohony, spadající do této třídy, jejich součástí a příslušenství, setrvačnické a tlumiče jako součástí strojů, hnací řetězy, maznice jako součástí strojů, kulíčkové převody, soukolí a hnací řemeny, balicí stroje, elektromechanické stroje na přípravu pokrmů, stroje a přístroje na čištění, sušící stroje, dřevoobráběcí stroje, stroje užívané v zemědělství, lesnictví, zahrádkářství a vinařství, sekačky, kupř. rotační sekačky elektrické i benzínové, motorové kosy, strunové sekačky, bubnové sekačky, profesionální technika pro zahrádkáře kupř. čističky trávníků, rozmetače hnojiv, travní kolektory, kultivátory, postřikovače a rosice, secí a dosévací stroje, provzdušňovače, shrabovače pro sběr listí a trávy, vázací stroje na seno, samojízdné smetače, kompostéry a drtiče, čerpadla elektrická zahradní, čerpadla pro domácí vodárny, čerpadla do vrтанých studní, ponorná čerpadla, elektrotechnická zařízení a přístroje pro domácnost, zejména kuchyňské drtiče, přístroje na mletí potravin a mixery, lisy na ovoce a na zeleninu, jejich části a součásti, domácí automatické pračky, myčky na nádobí, vysavače prachu, leštiče parket, vrtačky a jejich části, řetězové pily a okružní pily a jejich části, tlakové myčky, svařovací stroje elektrické, kompresory, bazénová technika spadající do tř. 7, zejména čerpadla, čerpadlové membrány, navijáky pro pružné hadice, spojovací a převodová ústrojí, kromě ústrojí pro pozemní vozidla, láně umělé pro zvířata a vejce, lisovací nástroje pro strojní lisy, upínací hlavy pro nástroje a obrobky, frézy a další malá mechanizace, míchače a míchačky, stroje a zařízení s elektrickým pohonem užívané pro výrobu a úpravu nátěrových hmot, přístroje pro hermetické uzavření a odsávání vzduchu, stroje na svařování plastových fólií, třídice odpadu, zařízení na třídění a zpracování odpadu; (8) nářadí a přístroje s ručním pohonem, nože, vidličky, lžíce, nástroje pro řezání, broušení a stříhání, zahradnické nůžky, sečné zbraně, břitvy, ostatní nožičské výrobky, upínací desky a upínací přístroje, ruční česáčky na ovoce, plecí motyčky, ruční mechanické lisy na ovoce a zeleninu, hrábě všeho druhu, rýče, lopaty, sekery, sekačky, krbové náčiní, ruční zahradní technika spadající do této třídy, ruční dílenská technika, vrtačky, řezné nástroje, hoblíky, kladiva, kleště, kleštičky, maticové klíče, kosy a brousky na kosy, brusné nástroje pro ruční broušení, kupř. ruční brusy a brusky, brusné kameny a kotouče, ruční stavební nářadí, ruční pily, šroubováky, ruční kuchyňské přístroje, nářadí, nástroje a přípravky, ruční postřikovače kupř. na insekticidní prostředky, proti hmyzu apod., ruční nářadí pro nýtované spoje, ostatní ruční nářadí a ručně ovládané nástroje a náčiní zemědělské a zahradnické pro kutily a pro volné chvíle; (9) skleníkové termostaty, automatické větráky pařenišť, elektrická zařízení pro vábení hmyzu, sluneční brýle; (10) přístroje a nástroje chirurgické, zubní a veterinární, umělé údy, oči a zuby, ortopedické potřeby, materiál na sešívání ran, speciální nábytek k lékařským účelům, ortopedické bandáže, gumové potřeby hygienické spadající do této třídy, kondomy; (11) přístroje pro osvětlení, topení, výrobu páry, pro vaření, přístroje chladicí, pro sušení, ventilaci, distribuci vody, přístroje pro zdravotní zařízení spadající do této třídy, klimatizace, digestoře, přístroje pro topení a větrání skleníků, zařízení na sušení krmiva, solární tepelné akumulátory - kolektory, lampová svítidla a lampióny, zahradní lampy a lampy pro osvětlování rostlin, lampy germicidní - ničící bakterie, kapesní svítilny, krby, kamna, pece a sporáky na tuhá, kapalná a plynová paliva a na elektrický proud a jejich součástí a příslušenství, přístroje pro pečení, opékání, grilování a příslušenství, zahradní grily, mikrovlnná zařízení na úpravu vody, přístroje pro víření vody, přístroje pro chlorování bazénů, osvětlování a svítidla všeho druhu, vanové a sprchové kabiny, vybavení koupelen, saunová zařízení, solária, zařízení pro ohřívání vody, zejména zásobníky a průtokové ohříváče vody, zařízení pro výrobu páry, zejména parní turbíny, vodní turbíny; (12) vozidla a dopravní prostředky, traktory, zahradní traktory, transportéry, vozíky, vozíky na manipulaci se zbožím, vozíky nákupní, vozíky na zavazadla, vyklápěcí vozíky, vyklápěcí

zařízení jako části nákladních vozidel, tříkolky - dodávkové tříkolky, zásobovací tříkolky, dvoukoláky, trakaře, jízdní kola a jejich součástí a doplňky, stojany na jízdní kola, speciální košíky pro jízdní kola, motocykly a mopedy, doplňky a příslušenství k automobilům a motocyklům, kola a pneumatiky, elektromobily, dětské kočárky, čluny, jachty, obytné přívěsy, padáky, saně, vznášedla, kolečkové židle; (13) střelné zbraně, střelivo a střely, výbušniny a ohňostroje, pyrotechnické výrobky (zejména výrobky zábavní pyrotechniky); (14) vzácné kovy a jejich slitiny a výrobky z těchto látek nebo postříbřeného nebo pozlaceného kovu, klenoty, bižuterie, drahokamy, hodinářské potřeby, hodinářské nástroje a časomíry, chronometrické přístroje, sluneční hodiny; (15) hudební nástroje všeho druhu, hrací skříně; (17) polotovary z plastických hmot, kaučuk, gutaperča, guma, azbest, slída a výrobky z těchto materiálů, gumové potřeby, bedny a krabice, kontejnery z plastických hmot, nekovové potrubí, hadice, hadice na zalévání, materiály těsnící, ucpávací a izolační, ohebné trubky nekovové; (18) kůže, imitace kůže, výrobky z těchto materiálů, kufry, tašky a brašny všeho druhu, školní tašky, tašky na kolečkách, tašky na nošení dětí, kožené pásky, peněženky, kožesinové pokrývky, deštníky, obaly na deštníky, slunečníky a hole, biče a sedlářské výrobky, pokrývky a postroje pro zvířata, obaly na oděvy, kožené sáčky a kožené pytle jako obaly, kůže ze zvířat; (19) okna, dveře a jiné nekovové výplně stavebních otvorů, lodžie, betonové, keramické a pálené stavební materiály, zejména cihly, betonové a porobetonové stavební bloky, překlady, střešní tašky, suché maltové a omítkové směsi, beton, cement, vápno, písek, bazény z plastu, nekovové stavební materiály -řezivo neopracované, stavební prvky ze dřeva, např. trámy, prkna, panely, překlíčky, dřevěné obložení stěn i podlah, dýhy ze dřeva, podlahy a podlahové materiály pro interiéry, zejména dřevěné, palubkové, lamelové, z korku nebo obsahující korkovou drť, podlahové prvky, parketové dílce, schodové profily, parapetní desky, plovoucí podlahy, dveře nekovové, dlažba, žaluzie a markýzy nekovové, portály, vertikální látkové žaluzie, rolety a plísé, dveřní a předokenní markýzy i žaluzie nekovové všech druhů a typů, stavební sklo kupř. skleněné tašky, dlaždice, mozaikové sklo, obkladačky, sklo drátěné, sklo izolační, bazény plavecké - nekovové, figurky z kamene, betonu a mramoru, fólie a desky z umělých hmot na značení cest, křemen, křišťál, žárovzdorné materiály, lepenka pro stavební účely, nekovová lešení, nekovové mříže a mřížoví, okenice, ohrady a ploty, rákos pro stavební účely, rámy pro skleníky nekovové, šamot, šindele, škvára, terakota, trhově stánky nekovové, neohebné trubky nekovové pro stavebnictví, asfalt, směla, přenosné konstrukce nekovové, nekovové pomníky; (20) nábytek všeho druhu ze dřeva, kovu, rákosu, kůže nebo jiných hmot, bambus, bambusové závěsy, stavebnicový nábytek a modulový nábytek, variabilní nábytkové programy pro kanceláře, jednací místnosti, recepce, sekretariáty, nábytek pro kuchyně, ložnice, nábytek školní a zahradní, dětský nábytek, nábytek s využitím skla a zrcadel, atypický nábytek a nábytek ze dřev a čalouněný nábytek, sedací soupravy, křesla a židle, stoly a stolky, rámy, stojany, výrobky ze dřeva, korku, třtiny, rákosu, vrbového proutí, z rohu, kostí, slonoviny, z kostič, želvoviny, jantaru, perleti, mošské pěny apod., pokud nejsou zahrnuty v jiných třídách, výrobky z náhražek těchto materiálů včetně výrobků z plastických hmot, bytové a nábytkové doplňky, umělecké a ozdobné předměty, dřevotřískové a dřevovláknité desky, pomocné profily a desky k obkladu stěn, stropů a podlah, pohyblivé panely a interiérové příčky, bedny ze dřeva nebo z umělých hmot, nekovové přepravní kontejnery, palety na manipulaci ze zbožím, nábytek z plastických hmot, lišty k nábytku z umělých hmot, nádoby z umělých hmot jako obaly, bedny, krabice a kontejnery z plastických hmot, dávkaovače ručníků a tekutých mýdel (nekovové), držáky na záclony a závěsy, konzole na záclony a závěsy, kování na dveře nekovové, figurky z plastických hmot, nádrže na tekutá paliva (kromě nekovových a zděných), násady a rukojeti (nekovové), palety nakládací a přepravky (nekovové), žebříky ze dřeva nebo z umělých hmot, schránky z umělých hmot, věšáky (háky nekovové), věšáky na oděvy, žaluzie vnitřní, žebříky z umělých hmot, zrcadla, stojany na časopisy, držáky na noviny, stojany na deštníky, hmoždinky, nekovové násady na nářadí, včelí úly, plástve a voskové plástve do včelích úlů, včelí úly, proutěné zboží, psí boudy, spací pytle na kempování, rukojeti na nářadí - nekovové, umělecká díla, sochy a sošky ze dřeva, vosku,

sádry nebo umělých hmot, umělecké truhlářské výrobky; (21) náčiní a nádoby pro domácnost nebo kuchyň, nádoby a nádobí z plastických hmot pro domácnost, soupravy kuchyňského nádobí, tlakové hrnce, schránky na pečivo, cestovní lahve, dřezy na praní (škopky), formy na led, zubní kartáčky, kartáče, hřebeny, kbelíky, umyvadla, koše na odpadky, květináče, konve, kolíčky na prádlo, kontejnery, vaničky dětské přenosné, výrobky ze skla, majoliky i porcelánu, výrobky z křišťálového skla, poháry skleněné, sklenice, popelníky, poháry keramické, holby keramické, keramické porcelánové tácky, stojany na jídelní lístky, porcelánové a skleněné džbány, demižony, drobné reklamní a upomínkové předměty ze skla a porcelánu, bytová terária pro pěstování rostlin, lisy na ovoce pro domácnost s výjimkou elektrických, kuchyňské šrotovnice s výjimkou elektrických, ruční čistící nástroje, dávkovač mýdla a ručnice a toaletního papíru, klece pro domácí zvířata, kuchyňské formy na koláče, na led, na pečení, formičky a tvořítka na pečivo, grily pro použití na pečení a fritézy s výjimkou elektrických, hrnce, hrnčířské zboží, hubice (rozprašovač) k hadicím a konvím na zalévání, jehlice a kovové špejle na grilování, kotlíky, tepelně-izolační nádoby, termosky pro potraviny, krmítka pro hospodářská zvířata, lapače hmyzu, stříkačky na zalévání květin a rostlin, zavlažovače, materiály pro výrobu kartáčů, čistící potřeby, drátky na čištění parket; (22) lana, provazy, struny, síťky, stany, plachty, plachtoviny, pytle, textilní materiály ze surových vláken, provazové žebříky, houpací sítě, textilní obaly, umělohmotná vlákna na textilní účely, materiál na vycpávky (s výjimkou kaučuku nebo plastických hmot); (23) vlákna pro textilní účely; (24) tkaniny a textilní výrobky, stolní pokrývky, ručníky, osušky, ubrousky, utěrky, textilní plošné výrobky, bavlněné látky, potištěné látky, látky na deštníky a pláště do deště, bytový textil, ložní prádlo, reklamní a propagační předměty z textilu, prostírání, ubrusy, praporky, korouhve, cestovní přikrývky, spací pytle, textilní rolety, ručníky, textilní štitky, textilní tapety, geotextilie; (25) oděvy všeho druhu, dámské, pánské, dětské, včetně sportovních a jeansových, trička, obuv, stěvice, sportovní obuv, kloboučnické výrobky, čepice, kšiltovky, kravaty, šály, šátky, zažehlovací obtisky, nášivky na oděvy, pláštěnky, dřeváky, rukavice; (26) krajky a výšivky, stuhy a tkaničky, knoflíky, odznaky, umělé květiny, ovoce a věnce, ozdoby textilních výrobků, kupř. nažehlovací ozdoby, přezky a spony jako oděvní doplňky, špendlíky a jehly; (27) podlahové krytiny všeho druhu kupř. z plastů, termosetových laminátů, dřeva, korku, dýhy a podlahových prvků obsahujících dýhu, podlahové krytiny izolační, koberce, koberečky, koberečky do automobilů, podložky pod koberce, rohožky a protiskluzové rohože, předložky, tapety a nástěnné koberce s výjimkou textilních, umělé trávníky; (28) hry, hry společenské, hry stolní, stavebnice, hry automatické a/nebo elektronické s výjimkou těch, které se uvádějí v chod vhozením mince nebo těch, které jsou používány výhradně s televizním přijímačem, hračky, hračky plyšové, hračky pohyblivé, maňásci, hrací karty, potřeby pro gymnastiku a sport, zejména sportovní nářadí a náčiní, jako startovací bloky, vrhačské náčiní, míče pro míčové hry, lyže, rybářské potřeby, zejména pruty, navijáky a návnady, gymnastické nářadí a náčiní, potřeby pro tenis, golf, kriket, činky, posilovači stroje a přístroje pro tělesná cvičení, trenážéry, sportovní hry, billiardové stoly, nářadí a potřeby pro zimní sporty, lukostřelecké náčiní, bazény pro děti, bazény přenosné, bazény interiérové i venkovní - potřeby pro hru, bazény nafukovací, vánoční stromky umělé, ozdoby pro vánoční stromky i k reklamním účelům, kanadské žertíky, zábavná pyrotechnika jako hračka, karnevalové masky, kouzelnické potřeby; (29) maso, ryby, drůbež, zvěřina, masové výtažky, ovoce a zelenina konzervované, sušené a zavařené, vejce, mléko a mléčné výrobky, oleje a jedlé tuky; (30) káva, čaj, kakao, cukr, rýže, tapioka, ságo, kávové náhražky, mouka a přípravky z obilnin, chléb, pečivo, cukrovinky, zmrzlina, med, sirup melasový, droždí, prášky do těsta, sůl, hořčice, ocet, nálevy k ochucení, koření, led pro osvětlení; (31) výrobky zemědělské, zahradnické a lesní, zrní neuvedené v jiných třídách, živá zvířata, čerstvé ovoce a zelenina, osivo, rostliny a přírodní květiny, krmivo pro zvířata, slad, syrové dřevo, obilniny, vejce násadová, živí měkkýši a korýši; (32) piva všeho druhu, minerální vody, šumivé nápoje a jiné nápoje nealkoholické, nápoje a šťávy ovocné, sirupy a jiné přípravky k zhotovování nápojů, nápoje zbažené alkoholem; (33) alkoholické nápoje s výjimkou piv, zejména vína, míchané alkoholické nápoje,

koňaky, whisky, likéry; (34) tabák, potřeby pro kuřáky, zápalky, zapalovače, cigarety, tabákové náhražky, dýmky, lulky, popelníky, kráječe doutníků, skříňky na tabákové výrobky, krabičky na sirky, tabákové váčky; (35) poradenské a informační služby v oblasti obchodu, pomoc při řízení obchodní činnosti, řízení obchodního řetězce, organizační, objednávkové, nákupní a prodejní služby v oblasti obchodních řetězců, vše ve tř. 35, poskytování obchodních informací a jiných informačních produktů reklamního charakteru, poskytování multimediálních informací v oblasti obchodu, zejména v oblasti obchodu se strojírenskými výrobky, metalurgickými výrobky, nátěrovými hmotami, farmaceutickými přípravky, polygrafickým materiálem a informačními technologiemi, komerční využití Internetu v oblastech komerčních internetových médií a vyhledávacích služeb, on-line inzerce, marketing a obchod, pořádání a organizování veletrhů a výstav ke komerčním a reklamním účelům, zprostředkovatelská činnost v oblasti obchodu, zejména v oblasti strojírenství, metalurgie, nátěrových hmot, farmacie, polygrafie, realit a informačních technologií, reklamní a propagační činnost, rozšiřování reklamních a propagačních materiálů, reklamní služby s využitím direct mailingu, průzkum trhu a marketing, pronájem reklamních ploch, předvádění pro reklamní účely a podporu prodeje, předvádění zboží, rozšiřování reklamních materiálů a vzorků zboží - vše s výjimkou těchto služeb poskytovaných v souvislosti se službami bankovními, finančními, pojišťovacími a investičními a službami v oblasti nemovitostí; (37) stavby, opravy a montážní činnost, zejména stavební práce, zemní práce, výstavba, rekonstrukce a demolice stavebních objektů, montážní práce ve stavebnictví, zejména montáž prosklených lodžii, zábradlí a parapetů, montáže oken a dveří, zednické, klempířské, pokrývačské, svářečské, fasádnícké, štukatérské, podlahářské, lakýrnické, zámečnické, malířské a natěračské práce, montáž bazénů, servis zahradní techniky, konzultační činnost v oblasti stavebnictví, topenářství, instalatérství zejména vodoinstalatérství, montáž, kompletace, instalace, opravy, údržba, revize a zkoušky strojů a zařízení, servisní činnost pro dorozumivací techniku; (38) služby zabezpečující audiovizuální komunikace prostřednictvím informačních a telekomunikačních sítí, kupř. počítačové sítě internet, satelitu, rozšiřování a zveřejňování a přenos informací, dat a zpráv prostřednictvím informačních a telekomunikačních prostředků a přenos informací, dat a zpráv prostřednictvím informačních a telekomunikačních prostředků a sítí, pronájem zařízení pro přenos informací, poradenská činnost pro dorozumivací techniku - vše s výjimkou těchto služeb poskytovaných v souvislosti se službami bankovními, finančními, pojišťovacími a investičními a službami v oblasti nemovitostí; (39) doprava železniční, silniční, vodní, vzdušná a potrubní, a to jak osob, tak i zboží, balení a skladování zboží, služby týkající se kontroly vozidel, pronájmu vozidel, služby týkající se poskytování informací o dopravě, činnost cestovní kanceláře a agentury, organizování cest, rozvod energií (elektriny, tepla a plynu), zásobování vodou a provozování kanalizace, zásilková služba přes Internet; (40) zpracování materiálů, výroba energií a tepla, služby týkající se transformace objektu nebo látky vyžadující modifikace jejich hlavních vlastností např. barvení, řezání, pokovování, leštění, broušení a vykrajování, třídění odpadů a recyklovatelného materiálu, podnikání v oblasti nakládání s odpady (zpracování); (41) pořádání a organizační zajištění kurzů, školení, přednášek, konferencí, vzdělávací a rekvalifikační činnost, organizování kulturních a vzdělávacích veletrhů a výstav, organizování sportovních soutěží, pořádání loterií, organizování a pořádání soutěží, zkoušení a přezkušování pracovníků, testování jejich znalostí a hodnocení jejich odborné způsobilosti, služby kulturních, rekreačních, vzdělávacích a výchovných zařízení - vše s výjimkou těchto služeb poskytovaných v souvislosti se službami bankovními, finančními, pojišťovacími a investičními a službami v oblasti nemovitostí; (42) investiční, projektová činnost, zejména v oblasti stavebnictví a strojírenství, vědecká a technologická služby a s nimi spojený výzkum a návrhy, zejména v oblasti strojírenství, metalurgie, nátěrových hmot, farmacie, polygrafie, realit a informačních technologií, průmyslové analýzy a výzkum, právní služby, poradenství o životním prostředí, měření v pracovním prostředí, zkoušky materiálů, tvorba interaktivních aplikací používaných na mezinárodní počítačové síti Internet s výjimkou těchto služeb poskytovaných v souvislosti se službami bankovními,

finančními, pojišťovacími a investičními a službami v oblasti nemovitostí; (43) služby zajišťující stravování a nápoje, ubytovací služby včetně hotelových služeb, zajišťování, zprostředkovávání a rezervace ubytování i prostřednictvím sítě Internet; (44) lékařské služby, veterinární služby, péče o hygienu a krásu osob a zvířat, zemědělské, zahradnické a lesnické služby; (45) osobní a společenské služby poskytované třetími osobami k uspokojení potřeb jednotlivců, zejména služby týkající se ostrahy a dohledu v souvislosti s bezpečností osob a objektů, bezpečnostní služby, služby v oblasti ochrany zdraví při práci, služby a poradenství v oblasti protipožární ochrany, poradenství v oblasti bezpečnosti práce.

(511) 1, 2, 3, 4, 5, 6, 7, 8, 9, 10, 11, 12, 13,  
14, 15, 16, 17, 18, 19, 20, 21, 22, 23, 24,  
25, 26, 27, 28, 29, 30, 31, 32, 33, 34, 35,  
37, 38, 39, 40, 41, 42, 43, 44, 45

(210) O-431004

---

(111) **295765**

(220) 07.12.2005

(320) 07.12.2005

(442) 15.02.2006

(151) 06.02.2008

(540)

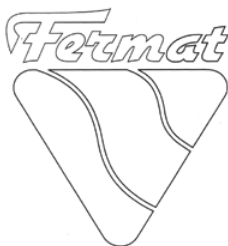

(730) **FERMAT Group, a.s.**, Žitavského 496, Praha 5  
- Zbraslav, 15600, CZ

(510) (37) montáž, údržba a opravy strojů.

(511) 37

(210) O-432186

---

## Zápisy licenčních smluv k ochranným známkám

V této kapitole jsou zveřejněny zápisy licenčních smluv podle ustanovení § 18 odst. 1 zákona č. 441/2003 Sb.

Číslo zápisu	Vlastník	Nabyvatel licence	Druh licence	Datum uzavření licenční smlouvy	S účinností od data
108296	GRANETTE a.s., Drážďanská 80/82, Ústí nad Labem, 40007, CZ;	DRINKS UNION a.s., Drážďanská 80, Ústí nad Labem, 40007, CZ;	nevýlučná	25.10.2007	06.02.2008
108482	GRANETTE a.s., Drážďanská 80/82, Ústí nad Labem, 40007, CZ;	DRINKS UNION a.s., Drážďanská 80, Ústí nad Labem, 40007, CZ;	nevýlučná	25.10.2007	06.02.2008
108567	GRANETTE a.s., Drážďanská 80/82, Ústí nad Labem, 40007, CZ;	DRINKS UNION a.s., Drážďanská 80, Ústí nad Labem, 40007, CZ;	nevýlučná	25.10.2007	06.02.2008
109266	GRANETTE a.s., Drážďanská 80/82, Ústí nad Labem, 40007, CZ;	DRINKS UNION a.s., Drážďanská 80, Ústí nad Labem, 40007, CZ;	nevýlučná	25.10.2007	06.02.2008
110677	GRANETTE a.s., Drážďanská 80/82, Ústí nad Labem, 40007, CZ;	DRINKS UNION a.s., Drážďanská 80, Ústí nad Labem, 40007, CZ;	nevýlučná	25.10.2007	06.02.2008
110860A	ŠKODA HOLDING a.s., Václavské nám. 837/11, Praha 1, 11000, CZ;	ŠKODA PRAHA Invest s.r.o., Duhová 2/1444, Praha 4, 14074, CZ;	sublicence	19.12.2006	12.02.2008
152673B	ŠKODA HOLDING a.s., Václavské nám. 837/11, Praha 1, 11000, CZ;	ŠKODA PRAHA Invest s.r.o., Duhová 2/1444, Praha 4, 14074, CZ;	sublicence	19.12.2006	12.02.2008
152674B	ŠKODA HOLDING a.s., Václavské nám. 837/11, Praha 1, 11000, CZ;	ŠKODA PRAHA Invest s.r.o., Duhová 2/1444, Praha 4, 14074, CZ;	sublicence	19.12.2006	12.02.2008
152715B	ŠKODA HOLDING a.s., Václavské nám. 837/11, Praha 1, 11000, CZ;	ŠKODA PRAHA Invest s.r.o., Duhová 2/1444, Praha 4, 14074, CZ;	sublicence	19.12.2006	12.02.2008
153355B	ŠKODA HOLDING a.s., Václavské nám. 837/11, Praha 1, 11000, CZ;	ŠKODA PRAHA Invest s.r.o., Duhová 2/1444, Praha 4, 14074, CZ;	sublicence	19.12.2006	12.02.2008
154862	GRANETTE a.s., Drážďanská 80/82, Ústí nad Labem, 40007, CZ;	DRINKS UNION a.s., Drážďanská 80, Ústí nad Labem, 40007, CZ;	nevýlučná	25.10.2007	06.02.2008
176135A	ŠKODA HOLDING a.s., Václavské nám. 837/11, Praha 1, 11000, CZ;	ŠKODA PRAHA Invest s.r.o., Duhová 2/1444, Praha 4, 14074, CZ;	sublicence	19.12.2006	12.02.2008
176136A	ŠKODA HOLDING a.s., Václavské nám. 837/11, Praha 1, 11000, CZ;	ŠKODA PRAHA Invest s.r.o., Duhová 2/1444, Praha 4, 14074, CZ;	sublicence	19.12.2006	12.02.2008
184698	GRANETTE a.s., Drážďanská 80/82, Ústí nad Labem, 40007, CZ;	DRINKS UNION a.s., Drážďanská 80, Ústí nad Labem, 40007, CZ;	nevýlučná	25.10.2007	06.02.2008
185531	GRANETTE a.s., Drážďanská 80/82, Ústí nad Labem, 40007, CZ;	DRINKS UNION a.s., Drážďanská 80, Ústí nad Labem, 40007, CZ;	nevýlučná	25.10.2007	06.02.2008
188855	GRANETTE a.s., Drážďanská 80/82, Ústí nad Labem, 40007, CZ;	DRINKS UNION a.s., Drážďanská 80, Ústí nad Labem, 40007, CZ;	nevýlučná	25.10.2007	06.02.2008
188856	GRANETTE a.s., Drážďanská 80/82, Ústí nad Labem, 40007, CZ;	DRINKS UNION a.s., Drážďanská 80, Ústí nad Labem, 40007, CZ;	nevýlučná	25.10.2007	06.02.2008
188857	GRANETTE a.s., Drážďanská 80/82, Ústí nad Labem, 40007, CZ;	DRINKS UNION a.s., Drážďanská 80, Ústí nad Labem, 40007, CZ;	nevýlučná	25.10.2007	06.02.2008
188858	GRANETTE a.s., Drážďanská 80/82, Ústí nad Labem, 40007, CZ;	DRINKS UNION a.s., Drážďanská 80, Ústí nad Labem, 40007, CZ;	nevýlučná	25.10.2007	06.02.2008

Číslo zápisu	Vlastník	Nabyvatel licence	Druh licence	Datum uzavření licenční smlouvy	S účinností od data
188859	GRANETTE a.s., Drážďanská 80/82, Ústí nad Labem, 40007, CZ;	DRINKS UNION a.s., Drážďanská 80, Ústí nad Labem, 40007, CZ;	nevýlučná	25.10.2007	06.02.2008
188860	GRANETTE a.s., Drážďanská 80/82, Ústí nad Labem, 40007, CZ;	DRINKS UNION a.s., Drážďanská 80, Ústí nad Labem, 40007, CZ;	nevýlučná	25.10.2007	06.02.2008
188861	GRANETTE a.s., Drážďanská 80/82, Ústí nad Labem, 40007, CZ;	DRINKS UNION a.s., Drážďanská 80, Ústí nad Labem, 40007, CZ;	nevýlučná	25.10.2007	06.02.2008
188862	GRANETTE a.s., Drážďanská 80/82, Ústí nad Labem, 40007, CZ;	DRINKS UNION a.s., Drážďanská 80, Ústí nad Labem, 40007, CZ;	nevýlučná	25.10.2007	06.02.2008
190280	GRANETTE a.s., Drážďanská 80/82, Ústí nad Labem, 40007, CZ;	DRINKS UNION a.s., Drážďanská 80, Ústí nad Labem, 40007, CZ;	nevýlučná	25.10.2007	06.02.2008
190281	GRANETTE a.s., Drážďanská 80/82, Ústí nad Labem, 40007, CZ;	DRINKS UNION a.s., Drážďanská 80, Ústí nad Labem, 40007, CZ;	nevýlučná	25.10.2007	06.02.2008
190282	GRANETTE a.s., Drážďanská 80/82, Ústí nad Labem, 40007, CZ;	DRINKS UNION a.s., Drážďanská 80, Ústí nad Labem, 40007, CZ;	nevýlučná	25.10.2007	06.02.2008
190283	GRANETTE a.s., Drážďanská 80/82, Ústí nad Labem, 40007, CZ;	DRINKS UNION a.s., Drážďanská 80, Ústí nad Labem, 40007, CZ;	nevýlučná	25.10.2007	06.02.2008
194138	GRANETTE a.s., Drážďanská 80/82, Ústí nad Labem, 40007, CZ;	DRINKS UNION a.s., Drážďanská 80, Ústí nad Labem, 40007, CZ;	nevýlučná	25.10.2007	06.02.2008
199082A	ŠKODA HOLDING a.s., Václavské nám. 837/11, Praha 1, 11000, CZ;	ŠKODA PRAHA Invest s.r.o., Duhová 2/1444, Praha 4, 14074, CZ;	sublicence	19.12.2006	12.02.2008
200799	GRANETTE a.s., Drážďanská 80/82, Ústí nad Labem, 40007, CZ;	DRINKS UNION a.s., Drážďanská 80, Ústí nad Labem, 40007, CZ;	nevýlučná	25.10.2007	06.02.2008
205835	GRANETTE a.s., Drážďanská 80/82, Ústí nad Labem, 40007, CZ;	DRINKS UNION a.s., Drážďanská 80, Ústí nad Labem, 40007, CZ;	nevýlučná	25.10.2007	06.02.2008
207184	GRANETTE a.s., Drážďanská 80/82, Ústí nad Labem, 40007, CZ;	DRINKS UNION a.s., Drážďanská 80, Ústí nad Labem, 40007, CZ;	nevýlučná	25.10.2007	06.02.2008
218519	GRANETTE a.s., Drážďanská 80/82, Ústí nad Labem, 40007, CZ;	DRINKS UNION a.s., Drážďanská 80, Ústí nad Labem, 40007, CZ;	nevýlučná	25.10.2007	06.02.2008
218520	GRANETTE a.s., Drážďanská 80/82, Ústí nad Labem, 40007, CZ;	DRINKS UNION a.s., Drážďanská 80, Ústí nad Labem, 40007, CZ;	nevýlučná	25.10.2007	06.02.2008
218521	GRANETTE a.s., Drážďanská 80/82, Ústí nad Labem, 40007, CZ;	DRINKS UNION a.s., Drážďanská 80, Ústí nad Labem, 40007, CZ;	nevýlučná	25.10.2007	06.02.2008
223195	GRANETTE a.s., Drážďanská 80/82, Ústí nad Labem, 40007, CZ;	DRINKS UNION a.s., Drážďanská 80, Ústí nad Labem, 40007, CZ;	nevýlučná	25.10.2007	06.02.2008
224030	GRANETTE a.s., Drážďanská 80/82, Ústí nad Labem, 40007, CZ;	DRINKS UNION a.s., Drážďanská 80, Ústí nad Labem, 40007, CZ;	nevýlučná	25.10.2007	06.02.2008
239037	GRANETTE a.s., Drážďanská 80/82, Ústí nad Labem, 40007, CZ;	DRINKS UNION a.s., Drážďanská 80, Ústí nad Labem, 40007, CZ;	nevýlučná	25.10.2007	06.02.2008



Číslo zápisu	Vlastník	Nabyvatel licence	Druh licence	Datum uzavření licenční smlouvy	S účinností od data
242025	GRANETTE a.s., Drážďanská 80/82, Ústí nad Labem, 40007, CZ;	DRINKS UNION a.s., Drážďanská 80, Ústí nad Labem, 40007, CZ;	nevýlučná	25.10.2007	06.02.2008
263344	GRANETTE a.s., Drážďanská 80/82, Ústí nad Labem, 40007, CZ;	DRINKS UNION a.s., Drážďanská 80, Ústí nad Labem, 40007, CZ;	nevýlučná	25.10.2007	06.02.2008
263345	GRANETTE a.s., Drážďanská 80/82, Ústí nad Labem, 40007, CZ;	DRINKS UNION a.s., Drážďanská 80, Ústí nad Labem, 40007, CZ;	nevýlučná	25.10.2007	06.02.2008
263346	GRANETTE a.s., Drážďanská 80/82, Ústí nad Labem, 40007, CZ;	DRINKS UNION a.s., Drážďanská 80, Ústí nad Labem, 40007, CZ;	nevýlučná	25.10.2007	06.02.2008
263347	GRANETTE a.s., Drážďanská 80/82, Ústí nad Labem, 40007, CZ;	DRINKS UNION a.s., Drážďanská 80, Ústí nad Labem, 40007, CZ;	nevýlučná	25.10.2007	06.02.2008
263348	GRANETTE a.s., Drážďanská 80/82, Ústí nad Labem, 40007, CZ;	DRINKS UNION a.s., Drážďanská 80, Ústí nad Labem, 40007, CZ;	nevýlučná	25.10.2007	06.02.2008
263349	GRANETTE a.s., Drážďanská 80/82, Ústí nad Labem, 40007, CZ;	DRINKS UNION a.s., Drážďanská 80, Ústí nad Labem, 40007, CZ;	nevýlučná	25.10.2007	06.02.2008
263350	GRANETTE a.s., Drážďanská 80/82, Ústí nad Labem, 40007, CZ;	DRINKS UNION a.s., Drážďanská 80, Ústí nad Labem, 40007, CZ;	nevýlučná	25.10.2007	06.02.2008
264115	ČEZ, a.s., Duhová 2/1444, Praha 4, 14053, CZ;	ČEZ Prodej, s.r.o., Duhová 1/425, Praha 4, 14053, CZ;	nevýlučná	22.02.2007	08.02.2008
264115	ČEZ, a.s., Duhová 2/1444, Praha 4, 14053, CZ;	Energetické opravny, a.s., Pruněřov č. 375, Kadaň, 43201, CZ;	nevýlučná	14.09.2007	08.02.2008
264115	ČEZ, a.s., Duhová 2/1444, Praha 4, 14053, CZ;	ČEZData, s.r.o., Guldenerova 2577/19, Plzeň, 30338, CZ;	nevýlučná	06.08.2007	08.02.2008
264115	ČEZ, a.s., Duhová 2/1444, Praha 4, 14053, CZ;	ČEZ Distribuční služby, s.r.o., 28. října 3123/152, Ostrava - Moravská Ostrava, 70902, CZ;	nevýlučná	01.06.2007	08.02.2008
264115	ČEZ, a.s., Duhová 2/1444, Praha 4, 14053, CZ;	I & C Energo a.s., Pražská 684/49, Třebíč, 67401, CZ;	nevýlučná	04.06.2007	08.02.2008
264115	ČEZ, a.s., Duhová 2/1444, Praha 4, 14053, CZ;	ČEZnet, a.s., Fügnerovo nám. 1866/5, Praha 2, 12000, CZ;	nevýlučná	15.10.2007	08.02.2008
264115	ČEZ, a.s., Duhová 2/1444, Praha 4, 14053, CZ;	ČEZ Zákaznické služby, s.r.o., Guldenerova 2577/19, Plzeň, 30328, CZ;	nevýlučná	10.09.2007	08.02.2008
264115	ČEZ, a.s., Duhová 2/1444, Praha 4, 14053, CZ;	ČEZ Logistika, s.r.o., 28. října 3123/152, Ostrava - Moravská Ostrava, 70902, CZ;	nevýlučná	28.05.2007	08.02.2008
264115	ČEZ, a.s., Duhová 2/1444, Praha 4, 14053, CZ;	ČEZ Měření, s.r.o., Riegrovo náměstí 1493, Hradec Králové, 50002, CZ;	nevýlučná	08.06.2007	08.02.2008
264115	ČEZ, a.s., Duhová 2/1444, Praha 4, 14053, CZ;	ČEZ Obnovitelné zdroje, s.r.o., Křižíkova 788, Hradec Králové, 50003, CZ;	nevýlučná	05.06.2007	08.02.2008

Číslo zápisu	Vlastník	Nabyvatel licence	Druh licence	Datum uzavření licenční smlouvy	S účinností od data
265200	GRANETTE a.s., Drážďanská 80/82, Ústí nad Labem, 40007, CZ;	DRINKS UNION a.s., Drážďanská 80, Ústí nad Labem, 40007, CZ;	nevýlučná	25.10.2007	06.02.2008
265960	GRANETTE a.s., Drážďanská 80/82, Ústí nad Labem, 40007, CZ;	DRINKS UNION a.s., Drážďanská 80, Ústí nad Labem, 40007, CZ;	nevýlučná	25.10.2007	06.02.2008
267915	Kofola Holding a.s., Nad Porubkou 2278/31a, Ostrava, 70800, CZ;	Kofola a.s., Za drahou 165/1, Krnov - Pod Bezručovým vrchem, 79401, CZ;	nevýlučná	01.11.2006	12.02.2008
268002	Kofola Holding a.s., Nad Porubkou 2278/31a, Ostrava, 70800, CZ;	Kofola a.s., Za drahou 165/1, Krnov - Pod Bezručovým vrchem, 79401, CZ;	nevýlučná	01.11.2006	12.02.2008
268003	Kofola Holding a.s., Nad Porubkou 2278/31a, Ostrava, 70800, CZ;	Kofola a.s., Za drahou 165/1, Krnov - Pod Bezručovým vrchem, 79401, CZ;	nevýlučná	01.11.2006	12.02.2008
268530	Kofola Holding a.s., Nad Porubkou 2278/31a, Ostrava, 70800, CZ;	Kofola a.s., Za drahou 165/1, Krnov - Pod Bezručovým vrchem, 79401, CZ;	nevýlučná	01.11.2006	12.02.2008
268531	Kofola Holding a.s., Nad Porubkou 2278/31a, Ostrava, 70800, CZ;	Kofola a.s., Za drahou 165/1, Krnov - Pod Bezručovým vrchem, 79401, CZ;	nevýlučná	01.11.2006	12.02.2008
268604	Kofola Holding a.s., Nad Porubkou 2278/31a, Ostrava, 70800, CZ;	Kofola a.s., Za drahou 165/1, Krnov - Pod Bezručovým vrchem, 79401, CZ;	nevýlučná	01.11.2006	12.02.2008
275735	GRANETTE a.s., Drážďanská 80/82, Ústí nad Labem, 40007, CZ;	DRINKS UNION a.s., Drážďanská 80, Ústí nad Labem, 40007, CZ;	nevýlučná	25.10.2007	06.02.2008
275736	GRANETTE a.s., Drážďanská 80/82, Ústí nad Labem, 40007, CZ;	DRINKS UNION a.s., Drážďanská 80, Ústí nad Labem, 40007, CZ;	nevýlučná	25.10.2007	06.02.2008
275737	GRANETTE a.s., Drážďanská 80/82, Ústí nad Labem, 40007, CZ;	DRINKS UNION a.s., Drážďanská 80, Ústí nad Labem, 40007, CZ;	nevýlučná	25.10.2007	06.02.2008
275738	GRANETTE a.s., Drážďanská 80/82, Ústí nad Labem, 40007, CZ;	DRINKS UNION a.s., Drážďanská 80, Ústí nad Labem, 40007, CZ;	nevýlučná	25.10.2007	06.02.2008
275739	GRANETTE a.s., Drážďanská 80/82, Ústí nad Labem, 40007, CZ;	DRINKS UNION a.s., Drážďanská 80, Ústí nad Labem, 40007, CZ;	nevýlučná	25.10.2007	06.02.2008
279623	ČEZ, a. s., Duhová 2/1444, Praha 4, 14053, CZ;	ČEZ Prodej, s.r.o., Duhová 1/425, Praha 4, 14053, CZ;	nevýlučná	22.02.2007	08.02.2008
279623	ČEZ, a. s., Duhová 2/1444, Praha 4, 14053, CZ;	ČEZ Obnovitelné zdroje, s.r.o., Křižíkova 788, Hradec Králové, 50003, CZ;	nevýlučná	05.06.2007	08.02.2008
279623	ČEZ, a. s., Duhová 2/1444, Praha 4, 14053, CZ;	ČEZ Zákaznické služby, s.r.o., Guldenerova 2577/19, Plzeň, 30328, CZ;	nevýlučná	10.09.2007	08.02.2008
279623	ČEZ, a. s., Duhová 2/1444, Praha 4, 14053, CZ;	I & C Energo a.s., Pražská 684/49, Třebíč, 67401, CZ;	nevýlučná	04.06.2007	08.02.2008
279623	ČEZ, a. s., Duhová 2/1444, Praha 4, 14053, CZ;	ČEZ Logistika, s.r.o., 28. října 3123/152, Ostrava - Moravská Ostrava, 70902, CZ;	nevýlučná	28.05.2007	08.02.2008

Číslo zápisu	Vlastník	Nabyvatel licence	Druh licence	Datum uzavření licenční smlouvy	S účinností od data
279623	ČEZ, a. s., Duhová 2/1444, Praha 4, 14053, CZ;	ČEZ Měření, s.r.o., Riegrovo náměstí 1493, Hradec Králové, 50002, CZ;	nevýlučná	08.06.2007	08.02.2008
279623	ČEZ, a. s., Duhová 2/1444, Praha 4, 14053, CZ;	ČEZnet, a.s., Fügnerovo nám. 1866/5, Praha 2, 12000, CZ;	nevýlučná	15.10.2007	08.02.2008
279623	ČEZ, a. s., Duhová 2/1444, Praha 4, 14053, CZ;	Energetické opravny, a.s., Pruněřov č. 375, Kadaň, 43201, CZ;	nevýlučná	14.09.2007	08.02.2008
279623	ČEZ, a. s., Duhová 2/1444, Praha 4, 14053, CZ;	ČEZData, s.r.o., Guldenerova 2577/19, Plzeň, 30338, CZ;	nevýlučná	06.08.2007	08.02.2008
279623	ČEZ, a. s., Duhová 2/1444, Praha 4, 14053, CZ;	ČEZ Distribuční služby, s.r.o., 28. října 3123/152, Ostrava - Moravská Ostrava, 70902, CZ;	nevýlučná	01.06.2007	08.02.2008
279624	ČEZ, a. s., Duhová 2/1444, Praha 4, 14053, CZ;	ČEZ Prodej, s.r.o., Duhová 1/425, Praha 4, 14053, CZ;	nevýlučná	22.02.2007	08.02.2008
279624	ČEZ, a. s., Duhová 2/1444, Praha 4, 14053, CZ;	ČEZ Obnovitelné zdroje, s.r.o., Křižíkova 788, Hradec Králové, 50003, CZ;	nevýlučná	05.06.2007	08.02.2008
279624	ČEZ, a. s., Duhová 2/1444, Praha 4, 14053, CZ;	ČEZ Zákaznické služby, s.r.o., Guldenerova 2577/19, Plzeň, 30328, CZ;	nevýlučná	10.09.2007	08.02.2008
279624	ČEZ, a. s., Duhová 2/1444, Praha 4, 14053, CZ;	I & C Energo a.s., Pražská 684/49, Třebíč, 67401, CZ;	nevýlučná	04.06.2007	08.02.2008
279624	ČEZ, a. s., Duhová 2/1444, Praha 4, 14053, CZ;	ČEZ Logistika, s.r.o., 28. října 3123/152, Ostrava - Moravská Ostrava, 70902, CZ;	nevýlučná	28.05.2007	08.02.2008
279624	ČEZ, a. s., Duhová 2/1444, Praha 4, 14053, CZ;	ČEZ Měření, s.r.o., Riegrovo náměstí 1493, Hradec Králové, 50002, CZ;	nevýlučná	08.06.2007	08.02.2008
279624	ČEZ, a. s., Duhová 2/1444, Praha 4, 14053, CZ;	ČEZnet, a.s., Fügnerovo nám. 1866/5, Praha 2, 12000, CZ;	nevýlučná	15.10.2007	08.02.2008
279624	ČEZ, a. s., Duhová 2/1444, Praha 4, 14053, CZ;	Energetické opravny, a.s., Pruněřov č. 375, Kadaň, 43201, CZ;	nevýlučná	14.09.2007	08.02.2008
279624	ČEZ, a. s., Duhová 2/1444, Praha 4, 14053, CZ;	ČEZData, s.r.o., Guldenerova 2577/19, Plzeň, 30338, CZ;	nevýlučná	06.08.2007	08.02.2008
279624	ČEZ, a. s., Duhová 2/1444, Praha 4, 14053, CZ;	ČEZ Distribuční služby, s.r.o., 28. října 3123/152, Ostrava - Moravská Ostrava, 70902, CZ;	nevýlučná	01.06.2007	08.02.2008
281107	ČEZ, a. s., Duhová 2/1444, Praha 4, 14053, CZ;	ČEZ Prodej, s.r.o., Duhová 1/425, Praha 4, 14053, CZ;	nevýlučná	22.02.2007	08.02.2008
281107	ČEZ, a. s., Duhová 2/1444, Praha 4, 14053, CZ;	ČEZ Měření, s.r.o., Riegrovo náměstí 1493, Hradec Králové, 50002, CZ;	nevýlučná	08.06.2007	08.02.2008
281107	ČEZ, a. s., Duhová 2/1444, Praha 4, 14053, CZ;	ČEZ Zákaznické služby, s.r.o., Guldenerova 2577/19, Plzeň, 30328, CZ;	nevýlučná	10.09.2007	08.02.2008

Číslo zápisu	Vlastník	Nabyvatel licence	Druh licence	Datum uzavření licenční smlouvy	S účinností od data
281107	ČEZ, a. s., Duhová 2/1444, Praha 4, 14053, CZ;	ČEZnet, a.s., Fügnerovo nám. 1866/5, Praha 2, 12000, CZ;	nevýlučná	15.10.2007	08.02.2008
281107	ČEZ, a. s., Duhová 2/1444, Praha 4, 14053, CZ;	ČEZ Obnovitelné zdroje, s.r.o., Křižíkova 788, Hradec Králové, 50003, CZ;	nevýlučná	05.06.2007	08.02.2008
281107	ČEZ, a. s., Duhová 2/1444, Praha 4, 14053, CZ;	ČEZ Logistika, s.r.o., 28. října 3123/152, Ostrava - Moravská Ostrava, 70902, CZ;	nevýlučná	28.05.2007	08.02.2008
281107	ČEZ, a. s., Duhová 2/1444, Praha 4, 14053, CZ;	ČEZData, s.r.o., Guldenerova 2577/19, Plzeň, 30338, CZ;	nevýlučná	06.08.2007	08.02.2008
281107	ČEZ, a. s., Duhová 2/1444, Praha 4, 14053, CZ;	ČEZ Distribuční služby, s.r.o., 28. října 3123/152, Ostrava - Moravská Ostrava, 70902, CZ;	nevýlučná	01.06.2007	08.02.2008
281107	ČEZ, a. s., Duhová 2/1444, Praha 4, 14053, CZ;	Energetické opravny, a.s., Pruněřov č. 375, Kadaň, 43201, CZ;	nevýlučná	14.09.2007	08.02.2008
281107	ČEZ, a. s., Duhová 2/1444, Praha 4, 14053, CZ;	I & C Energo a.s., Pražská 684/49, Třebíč, 67401, CZ;	nevýlučná	04.06.2007	08.02.2008
281693	GRANETTE a.s., Drážďanská 80/82, Ústí nad Labem, 40007, CZ;	DRINKS UNION a.s., Drážďanská 80, Ústí nad Labem, 40007, CZ;	nevýlučná	25.10.2007	06.02.2008
284272	ČEZ, a.s., Duhová 2/1444, Praha 4, 14053, CZ;	ČEZ Prodej, s.r.o., Duhová 1/425, Praha 4, 14053, CZ;	nevýlučná	22.02.2007	08.02.2008
284272	ČEZ, a.s., Duhová 2/1444, Praha 4, 14053, CZ;	ČEZ Obnovitelné zdroje, s.r.o., Křižíkova 788, Hradec Králové, 50003, CZ;	nevýlučná	05.06.2007	08.02.2008
284272	ČEZ, a.s., Duhová 2/1444, Praha 4, 14053, CZ;	ČEZ Zákaznické služby, s.r.o., Guldenerova 2577/19, Plzeň, 30328, CZ;	nevýlučná	10.09.2007	08.02.2008
284272	ČEZ, a.s., Duhová 2/1444, Praha 4, 14053, CZ;	ČEZData, s.r.o., Guldenerova 2577/19, Plzeň, 30338, CZ;	nevýlučná	06.08.2007	08.02.2008
284272	ČEZ, a.s., Duhová 2/1444, Praha 4, 14053, CZ;	ČEZ Distribuční služby, s.r.o., 28. října 3123/152, Ostrava - Moravská Ostrava, 70902, CZ;	nevýlučná	01.06.2007	08.02.2008
284272	ČEZ, a.s., Duhová 2/1444, Praha 4, 14053, CZ;	Energetické opravny, a.s., Pruněřov č. 375, Kadaň, 43201, CZ;	nevýlučná	14.09.2007	08.02.2008
284272	ČEZ, a.s., Duhová 2/1444, Praha 4, 14053, CZ;	I & C Energo a.s., Pražská 684/49, Třebíč, 57401, CZ;	nevýlučná	04.06.2007	08.02.2008
284272	ČEZ, a.s., Duhová 2/1444, Praha 4, 14053, CZ;	ČEZ Logistika, s.r.o., 28. října 3123/152, Ostrava - Moravská Ostrava, 70902, CZ;	nevýlučná	28.05.2007	08.02.2008
284272	ČEZ, a.s., Duhová 2/1444, Praha 4, 14053, CZ;	ČEZ Měření, s.r.o., Riegrovo náměstí 1493, Hradec Králové, 50002, CZ;	nevýlučná	08.06.2007	08.02.2008

Číslo zápisu	Vlastník	Nabyvatel licence	Druh licence	Datum uzavření licenční smlouvy	S účinností od data
284272	ČEZ, a.s., Duhová 2/1444, Praha 4, 14053, CZ;	ČEZnet, a.s., Fügnerovo nám. 1866/5, Praha 2, 12000, CZ;	nevýlučná	15.10.2007	08.02.2008
285077	GRANETTE a.s., Drážďanská 80/82, Ústí nad Labem, 40007, CZ;	DRINKS UNION a.s., Drážďanská 80, Ústí nad Labem, 40007, CZ;	nevýlučná	25.10.2007	06.02.2008
285270	ČEZ, a.s., Duhová 2/1444, Praha 4, 14053, CZ;	ČEZ Prodej, s.r.o., Duhová 1/425, Praha 4, 14053, CZ;	nevýlučná	22.02.2007	08.02.2008
285270	ČEZ, a.s., Duhová 2/1444, Praha 4, 14053, CZ;	ČEZnet, a.s., Fügnerovo nám. 1866/5, Praha 2, 12000, CZ;	nevýlučná	15.10.2007	08.02.2008
285270	ČEZ, a.s., Duhová 2/1444, Praha 4, 14053, CZ;	ČEZ Obnovitelné zdroje, s.r.o., Křižíkova 788, Hradec Králové, 50003, CZ;	nevýlučná	05.06.2007	08.02.2008
285270	ČEZ, a.s., Duhová 2/1444, Praha 4, 14053, CZ;	ČEZ Zákaznické služby, s.r.o., Guldenerova 2577/19, Plzeň, 30328, CZ;	nevýlučná	10.09.2007	08.02.2008
285270	ČEZ, a.s., Duhová 2/1444, Praha 4, 14053, CZ;	ČEZ Logistika, s.r.o., 28. října 3123/152, Ostrava - Moravská Ostrava, 70902, CZ;	nevýlučná	28.05.2007	08.02.2008
285270	ČEZ, a.s., Duhová 2/1444, Praha 4, 14053, CZ;	Energetické opravny, a.s., Pruněřov č. 375, Kadaň, 43201, CZ;	nevýlučná	14.09.2007	08.02.2008
285270	ČEZ, a.s., Duhová 2/1444, Praha 4, 14053, CZ;	ČEZData, s.r.o., Guldenerova 2577/19, Plzeň, 30338, CZ;	nevýlučná	06.08.2007	08.02.2008
285270	ČEZ, a.s., Duhová 2/1444, Praha 4, 14053, CZ;	ČEZ Distribuční služby, s.r.o., 28. října 3123/152, Ostrava - Moravská Ostrava, 70902, CZ;	nevýlučná	01.06.2007	08.02.2008
285270	ČEZ, a.s., Duhová 2/1444, Praha 4, 14053, CZ;	I & C Energo a.s., Pražská 684/49, Třebíč, 67401, CZ;	nevýlučná	04.06.2007	08.02.2008
285270	ČEZ, a.s., Duhová 2/1444, Praha 4, 14053, CZ;	ČEZ Měření, s.r.o., Riegrovo náměstí 1493, Hradec Králové, 50002, CZ;	nevýlučná	08.06.2007	08.02.2008
285805	ČEZ, a. s., Duhová 2/1444, Praha 4, 14053, CZ;	ČEZ Prodej, s.r.o., Duhová 1/425, Praha 4, 14053, CZ;	nevýlučná	22.02.2007	08.02.2008
285805	ČEZ, a. s., Duhová 2/1444, Praha 4, 14053, CZ;	ČEZ Obnovitelné zdroje, s.r.o., Křižíkova 788, Hradec Králové, 50003, CZ;	nevýlučná	05.06.2007	08.02.2008
285805	ČEZ, a. s., Duhová 2/1444, Praha 4, 14053, CZ;	ČEZ Zákaznické služby, s.r.o., Guldenerova 2577/19, Plzeň, 30328, CZ;	nevýlučná	10.09.2007	08.02.2008
285805	ČEZ, a. s., Duhová 2/1444, Praha 4, 14053, CZ;	ČEZ Logistika, s.r.o., 28. října 3123/152, Ostrava - Moravská Ostrava, 70902, CZ;	nevýlučná	28.05.2007	08.02.2008
285805	ČEZ, a. s., Duhová 2/1444, Praha 4, 14053, CZ;	Energetické opravny, a.s., Pruněřov č. 375, Kadaň, 43201, CZ;	nevýlučná	14.09.2007	08.02.2008

Číslo zápisu	Vlastník	Nabyvatel licence	Druh licence	Datum uzavření licenční smlouvy	S účinností od data
285805	ČEZ, a. s., Duhová 2/1444, Praha 4, 14053, CZ;	ČEZData, s.r.o., Guldenerova 2577/19, Plzeň, 30338, CZ;	nevýlučná	06.08.2007	08.02.2008
285805	ČEZ, a. s., Duhová 2/1444, Praha 4, 14053, CZ;	ČEZ Distribuční služby, s.r.o., 28. října 3123/152, Ostrava - Moravská Ostrava, 70902, CZ;	nevýlučná	01.06.2007	08.02.2008
285805	ČEZ, a. s., Duhová 2/1444, Praha 4, 14053, CZ;	I & C Energo a.s., Pražská 684/49, Třebíč, 67401, CZ;	nevýlučná	04.06.2007	08.02.2008
285805	ČEZ, a. s., Duhová 2/1444, Praha 4, 14053, CZ;	ČEZ Měření, s.r.o., Riegrovo náměstí 1493, Hradec Králové, 50002, CZ;	nevýlučná	08.06.2007	08.02.2008
285805	ČEZ, a. s., Duhová 2/1444, Praha 4, 14053, CZ;	ČEZnet, a.s., Fügnerovo nám. 1866/5, Praha 2, 12000, CZ;	nevýlučná	15.10.2007	08.02.2008
286072	Kofola Holding a.s., Nad Porubkou 2278/31a, Ostrava, 70800, CZ;	Kofola a.s., Za drahou 165/1, Krnov - Pod Bezručovým vrchem, 79401, CZ;	nevýlučná	01.11.2006	12.02.2008
286250	GRANETTE a.s., Drážďanská 80/82, Ústí nad Labem, 40007, CZ;	DRINKS UNION a.s., Drážďanská 80, Ústí nad Labem, 40007, CZ;	nevýlučná	25.10.2007	06.02.2008
288621	ČEZ, a. s., Duhová 2/1444, Praha 4, 14053, CZ;	ČEZ Prodej, s.r.o., Duhová 1/425, Praha 4, 14053, CZ;	nevýlučná	22.02.2007	08.02.2008
288621	ČEZ, a. s., Duhová 2/1444, Praha 4, 14053, CZ;	ČEZ Obnovitelné zdroje, s.r.o., Křižíkova 788, Hradec Králové, 50003, CZ;	nevýlučná	05.06.2007	08.02.2008
288621	ČEZ, a. s., Duhová 2/1444, Praha 4, 14053, CZ;	ČEZnet, a.s., Fügnerovo nám. 1866/5, Praha 2, 12000, CZ;	nevýlučná	15.10.2007	08.02.2008
288621	ČEZ, a. s., Duhová 2/1444, Praha 4, 14053, CZ;	ČEZ Zákaznické služby, s.r.o., Guldenerova 2577/19, Plzeň, 30328, CZ;	nevýlučná	10.09.2007	08.02.2008
288621	ČEZ, a. s., Duhová 2/1444, Praha 4, 14053, CZ;	ČEZ Měření, s.r.o., Riegrovo náměstí 1493, Hradec Králové, 50002, CZ;	nevýlučná	08.06.2007	08.02.2008
288621	ČEZ, a. s., Duhová 2/1444, Praha 4, 14053, CZ;	ČEZ Logistika, s.r.o., 28. října 3123/152, Ostrava - Moravská Ostrava, 70902, CZ;	nevýlučná	28.05.2007	08.02.2008
288621	ČEZ, a. s., Duhová 2/1444, Praha 4, 14053, CZ;	I & C Energo a.s., Pražská 684/49, Třebíč, 67401, CZ;	nevýlučná	04.06.2007	08.02.2008
288621	ČEZ, a. s., Duhová 2/1444, Praha 4, 14053, CZ;	Energetické opravny, a.s., Pruněřov č. 375, Kadaň, 43201, CZ;	nevýlučná	14.09.2007	08.02.2008
288621	ČEZ, a. s., Duhová 2/1444, Praha 4, 14053, CZ;	ČEZ Distribuční služby, s.r.o., 28. října 3123/152, Ostrava - Moravská Ostrava, 70902, CZ;	nevýlučná	01.06.2007	08.02.2008
288621	ČEZ, a. s., Duhová 2/1444, Praha 4, 14053, CZ;	ČEZData, s.r.o., Guldenerova 2577/19, Plzeň, 30338, CZ;	nevýlučná	06.08.2007	08.02.2008
288622	ČEZ, a. s., Duhová 2/1444, Praha 4, 14053, CZ;	ČEZ Prodej, s.r.o., Duhová 1/425, Praha 4, 14053, CZ;	nevýlučná	22.02.2007	08.02.2008

Číslo zápisu	Vlastník	Nabyvatel licence	Druh licence	Datum uzavření licenční smlouvy	S účinností od data
288622	ČEZ, a. s., Duhová 2/1444, Praha 4, 14053, CZ;	ČEZ Obnovitelné zdroje, s.r.o., Křížkova 788, Hradec Králové, 50003, CZ;	nevýlučná	05.06.2007	08.02.2008
288622	ČEZ, a. s., Duhová 2/1444, Praha 4, 14053, CZ;	ČEZnet, a.s., Fügnerovo nám. 1866/5, Praha 2, 12000, CZ;	nevýlučná	15.10.2007	08.02.2008
288622	ČEZ, a. s., Duhová 2/1444, Praha 4, 14053, CZ;	ČEZ Zákaznické služby, s.r.o., Guldenerova 2577/19, Plzeň, 30328, CZ;	nevýlučná	10.09.2007	08.02.2008
288622	ČEZ, a. s., Duhová 2/1444, Praha 4, 14053, CZ;	ČEZ Měření, s.r.o., Riegrovo náměstí 1493, Hradec Králové, 50002, CZ;	nevýlučná	08.06.2007	08.02.2008
288622	ČEZ, a. s., Duhová 2/1444, Praha 4, 14053, CZ;	ČEZ Logistika, s.r.o., 28. října 3123/152, Ostrava - Moravská Ostrava, 70902, CZ;	nevýlučná	28.05.2007	08.02.2008
288622	ČEZ, a. s., Duhová 2/1444, Praha 4, 14053, CZ;	I & C Energo a.s., Pražská 684/49, Třebíč, 67401, CZ;	nevýlučná	04.06.2007	08.02.2008
288622	ČEZ, a. s., Duhová 2/1444, Praha 4, 14053, CZ;	Energetické opravny, a.s., Pruněřov č. 375, Kadaň, 43201, CZ;	nevýlučná	14.09.2007	08.02.2008
288622	ČEZ, a. s., Duhová 2/1444, Praha 4, 14053, CZ;	ČEZ Distribuční služby, s.r.o., 28. října 3123/152, Ostrava - Moravská Ostrava, 70902, CZ;	nevýlučná	01.06.2007	08.02.2008
288622	ČEZ, a. s., Duhová 2/1444, Praha 4, 14053, CZ;	ČEZData, s.r.o., Guldenerova 2577/19, Plzeň, 30338, CZ;	nevýlučná	06.08.2007	08.02.2008
289524	ČEZ, a.s., Duhová 2/1444, Praha 4, 14053, CZ;	ČEZData, s.r.o., Guldenerova 2577/19, Plzeň, 30338, CZ;	nevýlučná	06.08.2007	07.02.2008
289526	ČEZ, a.s., Duhová 2/1444, Praha 4, 14053, CZ;	ČEZ Distribuční služby, s.r.o., 28. října 3123/152, Ostrava - Moravská Ostrava, 70902, CZ;	nevýlučná	01.06.2007	07.02.2008
289527	ČEZ, a.s., Duhová 2/1444, Praha 4, 14053, CZ;	Energetické opravny, a.s., Pruněřov č. 375, Kadaň, 43201, CZ;	nevýlučná	14.09.2007	07.02.2008
289529	ČEZ, a.s., Duhová 2/1444, Praha 4, 14053, CZ;	I & C Energo a.s., Pražská 684/49, Třebíč, 67401, CZ;	nevýlučná	04.06.2007	07.02.2008
289530	ČEZ, a.s., Duhová 2/1444, Praha 4, 14053, CZ;	ČEZ Logistika, s.r.o., 28. října 3123/152, Ostrava - Moravská Ostrava, 70902, CZ;	nevýlučná	28.05.2007	07.02.2008
289531	ČEZ, a.s., Duhová 2/1444, Praha 4, 14053, CZ;	ČEZ Měření, s.r.o., Riegrovo náměstí 1493, Hradec Králové, 50002, CZ;	nevýlučná	08.06.2007	07.02.2008
289532	ČEZ, a.s., Duhová 2/1444, Praha 4, 14053, CZ;	ČEZ Zákaznické služby, s.r.o., Guldenerova 2577/19, Plzeň, 30328, CZ;	nevýlučná	10.09.2007	07.02.2008
289533	ČEZ, a.s., Duhová 2/1444, Praha 4, 14053, CZ;	ČEZnet, a.s., Fügnerovo nám. 1866/5, Praha 2, 12000, CZ;	nevýlučná	15.10.2007	07.02.2008

<b>Číslo zápisu</b>	<b>Vlastník</b>	<b>Nabyvatel licence</b>	<b>Druh licence</b>	<b>Datum uzavření licenční smlouvy</b>	<b>S účinností od data</b>
289534	ČEZ, a.s., Duhová 2/1444, Praha 4, 14053, CZ;	ČEZ Obnovitelné zdroje, s.r.o., Křižíkova 788, Hradec Králové, 50003, CZ;	nevýlučná	05.06.2007	07.02.2008
289535	ČEZ, a.s., Duhová 2/1444, Praha 4, 14053, CZ;	ČEZ Prodej, s.r.o., Duhová 1/425, Praha 4, 14053, CZ;	nevýlučná	22.02.2007	07.02.2008



## Ochranné známky zrušené a prohlášené za neplatné

Tato kapitola obsahuje údaje o rozhodnutích o zrušení ochranné známky na základě ustanovení § 31 zákona č. 441/2003 Sb. nebo o prohlášení ochranné známky za neplatnou na základě ustanovení § 32 zákona č. 441/2003 Sb. Existuje-li důvod zrušení/prohlášení ochranné známky za neplatnou pouze ve vztahu k některým z výrobků nebo služeb, Úřad ochrannou známku zruší/prohlásí za neplatnou pouze pro tyto výrobky nebo služby. Údaje o výsledku rozhodnutí (zrušení ochranné známky, částečné zrušení ochranné známky, prohlášení ochranné známky za neplatnou, prohlášení ochranné známky za částečně neplatnou) jsou uvedeny za datem právní moci rozhodnutí pod INID kódem (583) s názvem "Datum právní moci rozhodnutí/výsledek rozhodnutí".

(111) 196820

(540)



(583) 18.09.2007 / zrušení ochranné známky

---

(111) 191662

(540)



(583) 29.01.2008 / prohlášení ochranné známky za neplatnou

---

## Přehled obnov zápisu ochranných známek

Kapitola obsahuje údaje o ochranných známkách, u kterých byl na žádost vlastníka obnoven zápis podle ustanovení § 28 odst. 2 zákona č. 441/2003 Sb.

Číselný přehled												
98110	100938	105373	111535	157972	158032	158404	158776	167202	167372	167388	167480	167481
212909	213074	213721	214326	214332	214737	214741	215287	215303	215865	215866	215915	215940
216763	217372	217430	217487	217967	218022	218028	218101	218419	218438	218513	218532	218533
218823	218824	218825	218904	218905	218953	219177	219231	219372	219373	219620	219642	219643
219681	219797	219799	220027	220208	220209	220210	220216	220610	220809	220810	221004	221481
221676	221692	221693	221694	221695	221696	221697	222197	222199	222245	222591	222668	223109
223120	223129	223131	223328	223717	223718	223786	223831	223986	224088	224385	224912	225806
225848	225906	229868	230600	232520	234648	234649	237132	252947				

## Obnovy zápisu ochranných známek

(111) **98110**  
(220) 05.02.1938  
(151) 05.02.1938  
(540)

### ATILEN

(730) **IVAX - Pharmaceuticals s.r.o.**, Ostravská 29, Opava-Komárov, 74770, CZ  
(740) **ROTT, RŮŽIČKA & GUTTMANN** Patentová, známková a advokátní kancelář, JUDr. Vladimír Rott, Nad Štolou 12, Praha 7, 17000  
(510) Lékárnický výrobek.  
(511) 5  
(210) O-11757

(111) **100938**  
(220) 03.02.1938  
(151) 03.02.1938  
(540)

### STOPTUSSIN

(730) **IVAX Pharmaceuticals s. r. o.**, Ostravská 29, Opava - Komárov, 74770, CZ  
(740) **Rott, Růžička a Guttman**, patentová, známková a právní kancelář, JUDr. Rott Vladimír, Nad Štolou 12, Praha 7, 17000  
(510) (5) lučebně-lékařnické a dietetické výrobky.  
(511) 5  
(210) O-7392

(111) **105373**  
(220) 10.12.1948  
(151) 10.12.1948  
(540)



(730) **Palaba a.s.**, Netovická 875, Slaný, 27444, CZ  
(740) Advokátní a patentová kancelář Traplová, Hakr, Kubát, JUDr. Traplová Jarmila, Přístavní 24, Praha 7, 17000  
(510) Výrobky elektrotechnické, osvětlovací předměty všeho druhu, zejména svítliny, reflektory, cyklistická osvětlení, automobilové a motocyklové svítliny a reflektory, ruční a kapesní svítliny a lampy, svítliny pro vozidla, lodě a letadla, lucerny, žárovky, žárovky pro kapesní svítliny, slaboproudové žárovky, suché kapesní baterie, galvanické články, akumulátory, dynamo, dynamka pro kola a motocykly, elektrické baterie a články, zápalné baterie, zapalovače, vypínače, elektromotory, indukční přístroje, motorová vozidla, motocykly a jízdní kola a jejich součástky a příslušenství, telegrafní a telefonní přístroje a jejich součástky a příslušenství, vysokofrekvenční a radiové součástky, radiopřístroje a radiosoučástky a radiotechnické výrobky, signální přístroje, signálové svítliny, signální a sdělovací zařízení a jejich součástky, dálkové oznamovací přístroje a jejich součástky, měřicí přístroje a nástroje a jejich součástky, ventilátory, osvětlovací dynamo, zapalovací zařízení pro motorová vozidla, spouštěče pro spalovací motory, elektrické měniče, transformátory, tlumivky, izolátory, kotvy, kolektory, elektrody, elektrické kabely, kabelová armatura zejména kabelové koncovky a trubky, drát, rtuťové lampy, neonové lampy a trubice, pouzdra k obloukovým lampám, pouzdra a objímky pro svítliny, pouzdra pro kapesní a ruční svítliny a osvětlovací předměty, osvětlovací armatury, hořáky, světlomety, rozptylovače světla, zařízení pro bezdrátovou telegrafii a telefonii, telekomunikační a radio-aparáty, zvukové zařízení, rozhlasové aparáty vysílací a přijímací, jejich součástky a příslušenství, elektrické přístroje měřicí, počítací, registrační a jejich součástky, kontrolní elektrické přístroje, elektrické žehličky, elektrické topné, vařicí a tepelné přístroje, zejména teploměry, roentgenové přístroje a lampy, elektromedicinální přístroje a jejich součástky, elektromagnetické přístroje a jejich součástky, elektrické navigační přístroje, elektrická zvonítka, elektrické aparáty a

zařízení pro osvětlování, pro elektrolysu, pro silostroje a pro průmyslová zařízení, rtuťové tlumiče a usměrňovače, odpory, isolační kladky, isolační zvony, isolační knoflíky, cívky, stiskátka, vypínače a isolační součástky, kotouče, prstence, elektrotechnické vysokofrekvenční přístroje a jejich součástky.

(511) 6, 7, 9, 11, 12, 17  
(210) O-5774

(111) **111535**  
(220) 26.08.1948  
(151) 26.08.1948  
(540)

### SOLOLIT

(730) **OSICO ENTERPRISES CZ s. r. o.**, Jindřicha Plachty 28, Praha 5, 15000, CZ  
(740) **TRAPLOVÁ-HAKR-KUBÁT** Advokátní a patentová kancelář, JUDr. Jarmila Traplová, Přístavní 24, Praha 7, 17000  
(510) (20) dřevovláknité desky a výrobky z nich.  
(511) 20  
(210) O-16934

(111) **157972**  
(220) 02.02.1968  
(151) 02.04.1968  
(540)

### LYBAR

(730) **Lybar, akciová společnost**, Velvěty 33, Rtnyně nad Bilinou, 41762, CZ  
(740) JUDr. Lucie Kociánová, Ph.D., Malostranské nám. 23, Praha 1, 11800  
(510) Synthetické pryskyřice, barviva a prostředky pro barvení, lak na vlasy.  
(511) 1, 2, 3  
(210) O-41322

(111) **158032**  
(220) 19.02.1968  
(151) 12.04.1968  
(540)

### PENBRITIN

(730) **Glaxo Group Limited**, Glaxo Wellcome House, Berkeley Avenue, Greenford, Middlesex, GB  
(740) **KOREJZOVÁ & SPOL.**, v.o.s., JUDr. Petra Korejzová, advokátka, Korunní 810/104 E, Praha 10, 10100  
(510) Antibiotické přípravky.  
(511) 5  
(210) O-41389

(111) **158404**  
(220) 23.04.1968  
(151) 10.10.1968  
(540)

### WESTERN ELECTRIC

(730) **Lucent Technologies Inc., společnost organizovaná a existující podle zákonů státu Delaware**, 600 Mountain Avenue, Murray Hill, NJ, US  
(740) Společná advokátní kancelář Vsetečka a partneři, JUDr. Kalenský Petr, Hálkova 2, Praha 2, 12000  
(510) (9) telefonní vysílací a přijímací stroje a jejich součásti, telefonní přepojovače, přístroje pro ústředny a jejich součásti, přístroje pro selektivní spojování a selektivní návěštění a jejich součásti, telegrafní vysílací a přijímací stroje a jejich součásti, přístroje pro vysílání a jejich součásti, přístroje pro vysílání a přijímání vysokofrekvenčních a nosných proudů a jejich součásti - zejména hovorová vysílací zařízení, mikrovlnná vysílací zařízení, zařízení pro vysílání po sousoých kabelech, televizní vysílací zařízení, zařízení pro faksimilie a fotografování na dálku, napájecí energetické zdroje, měniče a usměrňovače, antény a anténní konstrukce, vysílací a přijímací zařízení pro vyvolávání rozhlasem, členy elektrických obvodů - zejména odpory, kondenzátory, tlumivky, transformátory, varistery, termistery a signální lampy, plošné obvody, relé,

polovodičová zařízení, elektronky, dráty a kabely a jejich koncovky, zařízení pro sazbování hovorů a příslušenství, zařízení na vysílání a příjem s impulsovou kódovou modulací a jejich součásti, přístroje na přenášení informací a jejich součásti, zařízení na zpracování informací a jejich součásti, radiolokátory a ultrazvukové lokátory a jejich součásti, poplašné a přehledové přístroje a jejich součásti - zejména zařízení pro sledování a navádění řízených střel, dělostřelecká zaměřovací a kontrolní zařízení a jejich součásti, optická zařízení a jejich součásti - zejména lasery a amsery, paměťová zařízení pro akumulaci signálů a jejich součásti.

(511) 9  
(210) O-41650

(111) 158776  
(220) 22.01.1969  
(151) 18.03.1969  
(540)

### MONA

(730) SETUZA a.s., Žukovova 100, Ústí nad Labem, 40129, CZ  
(740) Andrés Mirek, Bělidelská 12, Olomouc, 77200  
(510) (3) kosmetické výrobky všeho druhu, jako např. voňavky, parfémy všeho druhu, krémy, gely a pod.  
(511) 3  
(210) O-42692

(111) 167202  
(220) 05.02.1988  
(151) 09.08.1989  
(540)



(730) Delaware Capital Formation, Inc., 501 Silverside Road, Ste. 5, Wilmington, DE, US  
(740) Rott, Růžička a Guttman, patentová, známková a právní kancelář, JUDr. Rott Vladimír, Nad Štolou 12, Praha 7, 17000  
(510) Svorky, listkové spároměry, díly pružinové oceli, vložky, upínací zařízení, separátory, potrubí uzavírací ventily a příslušenství k nim, včetně příslušných ručních nástrojů.  
(511) 6, 7, 8  
(210) O-55513

(111) 167372  
(220) 16.02.1988  
(151) 06.09.1989  
(540)



(730) Shin - Etsu Chemical Co., Ltd., 6-1, Otemachi 2-chome, Chiyoda-ku, Tokyo, JP  
(740) Čermák Hořejš Matějka a spol., JUDr. Jan Matějka, advokát, Národní 32, Praha 1, 11000  
(510) Výrobky obsahující keramik, jmenovitě organosilany, vodné emulze organopolysiloxanů, odpěnovače, separátory, pryskyřice, prostředky k úpravě textilií, přísady do nátěrových hmot, látky odpuzující vodu, silany s funkční skupinou na uhlíku, lisovací hmoty, pryskyřice pro krytí spojů polovodičů, kapaliny pro vakuové vývěvy, silikonová lepidla, katalyzátory a tvrdidla, pryžové směsi, aerosoly, lisovací směsi, jmenovitě epoxidové pryskyřice, silikonové pryskyřice, krycí kompozice pro optická vlákna, methylcelulosa, hydroxypropyl-methylcelulosa, ftalát hydroxypropyl-methylcelulosy, hydroxypropylcelulosa substituovaná nízkými zbytky, hydroxypropylcelulosa, hydroxyethyl-methylcelulosa, přísady pro regulaci míchání betonu pod vodou, acetat-sukcinát hydroxypropylmethylcelulosy, vonné látky /&-iron, cis-3-hexenol atd./, syntetické feromony, polyvinylalkohol, vinylacetát, polyvinylchloridové pryskyřice, vinylchlorid, chlorované methany, hydroxid sodný, methanol,

syntetický křemen, sloučeniny vzácných kovů, granát gadolinium-galium, granát neodymium-gallium, granát samarium-gallium, tantalichnan lithný, germaničitan bismutitý, syntetický křemen pro optická vlákna, feroslitiny, kalciumsilicium, feroslicium s obsahem hořčíku, speciální feroslicium, minerální hnojiva, tavené fosfáty, kyanid, vápenatý; farmaceutické prostředky.

(511) 1, 5  
(210) O-55527

(111) 167388  
(220) 28.06.1988  
(151) 22.09.1989  
(540)



(730) Air Products and Chemicals, Inc., 7201 Hamilton Boulevard, Allentown, PA, US  
(740) Společná advokátní kancelář Vsetečka a partneři, JUDr. Švorčík Otakar, Hálkova 2, Praha 2, 12000  
(510) Plynné a zkapalněné průmyslové plyny transportované a skladované ve velkém, plynné a zkapalněné průmyslové plyny přepravované, skladované a dodávané při použití průmyslových válců a dávkovacích zařízení, spotřební a speciální chemické látky včetně alkylaminů, produktů nitrace a polymerních produktů, jako jsou emulze vinylacetátu a PVC, PVC pryskyřice, amoniak a amoniakální produkty, katalyzátory pro výrobu pěnového urethanu a pro krakování a rafinaci uhlovodíků. Zásobníky a jímky z kovu pro výrobu, skladování a přepravu stlačených a zkapalněných plynů, čerpadla pro zkapalněný plyn, svařovací zařízení neelektrické povahy, regulátory, průtokoměry, kontrolní jednotky pro úroveň hladiny pro skladování a přívod stlačených a zkapalněných plynů, indikátory tlaku plynu a kontrolní zařízení, hořáky pro řezání elektrickým obloukem a svařování a příslušenství, systémy pro zpracování a čištění kapalin a plynů včetně chladicích zařízení, skladovacích nádrží, kompresorů, čerpadel, potrubí, vybavení, izolace a kryty pro tato zařízení, kryogenní systémy včetně Dewarových nádob, výměníků tepla, potrubí s vakuovým pláštěm, plyny, expanzivní motory, kompresory, skladovací nádrže a válce a izolované nepohyblivé i mobilní zásobníky pro stlačené a zkapalněné plyny pro použití při skladování a přepravě kryogenních materiálů, kryogenní zařízení proti vznícení, generátory dusíku, zařízení pro odlučování vzduchu, zařízení a provozy pro zpracování kalů, desinfekce ozónem a odstraňování biologických materiálů, hořáky pro směs kyslíku a spalného materiálu.

(511) 1, 6, 7, 8, 9, 11  
(210) O-55751

(111) 167480  
(220) 12.05.1988  
(151) 15.12.1989  
(540)

### VIRGIN

(730) Virgin Enterprises Limited, Londýn, GB  
(740) Společná advokátní kancelář Vsetečka a partneři, JUDr. Zelený Pavel, Hálkova 2, Praha 2, 12000  
(510) (42) služby poskytované při obchodních jednáních v obchodních podnicích nebo při vedení obchodních podniků, při řízení nebo výkonu hospodářských nebo obchodních funkcí v průmyslovém nebo obchodním podniku, služby propagační a informační, služby vykonávané při převozu nebo přepravě osob nebo zboží a služby související s tímto převozem nebo přepravou po železnici, dálnici, při dopravě vodních nebo vzdušných nebo při transportu pomocí potrubí, služby poskytované při ukládání zboží ve veřejných skladištích, služby poskytované staničními společnostmi, služby vztahující se na pronajímání nebo najímání motorových vozidel určených pro přepravu, služby spojené s námořní navigací, služby vlečných lodí, odborné skládání lodního nákladu, služby přístavišť a doků, služby spojené s výkonem letecké dopravy, služby vztahující se na balení a laťování zboží před dopravou, služby při podávání informací o pozemní, letecké nebo lodní dopravě, poskytované dopravními zprostředkovateli a turistickými kancelářemi, inspekce dopravních prostředků a zboží před

přepravou, služby poskytované nebo zařizované v souvislosti s činností vzdělávací, zábavnou nebo rekreační, poskytování ubytování a stravování v hotelích, penzionátech, táborech, srubech, sanatoriích, rekreačních zařízeních a doléčovacích ústavech, poskytování připravených jídel a nápojů k bezprostřední spotřebě jako služby restaurační, kavárenské, jídelní a barové, služby pohřební, krematorní, holičské a služby poskytované v salonech krásy, odborné služby v oboru strojírenství, chemie a medicíny, služby cestovních kanceláří nebo zprostředkovatelů, kteří zajišťují hotelové ubytování pro cestující, služby technických odborníků jako oceňování a odhad hodnoty, odborné posudky a vystavování protokolů, služby nákupní, skladištní a maloobchodní.

(511) 42  
(210) O-55673

(111) **167481**  
(220) 12.05.1988  
(151) 15.12.1989  
(540)

(730) **Virgin Enterprises Limited**, Londýn, GB  
(740) Společná advokátní kancelář Vsetečka a partneři, JUDr. Zelený Pavel, Hálkova 2, Praha 2, 12000  
(510) (42) služby poskytované při obchodních jednáních v obchodních podnicích nebo při vedení obchodních podniků, při řízení nebo výkonu hospodářských nebo obchodních funkcí v průmyslovém nebo obchodním podniku, služby propagační a informační, služby vykonávané při převozu nebo přepravě osob nebo zboží a služby související s tímto převozem nebo přepravou po železnici, dálnici, při dopravě vodní nebo vzdušné nebo při transportu pomocí potrubí, služby poskytované při ukládání zboží ve veřejných skladištích, služby poskytované staničními společnostmi, služby vztahující se na pronajímání nebo najímání motorových vozidel určených pro přepravu, služby spojené s námořní navigací, služby vlečných lodí, odborné skládání lodního nákladu, služby přístavišť a doků, služby spojené s výkonem letecké dopravy, služby vztahující se na balení a laťování zboží před dopravou, služby při podávání informací o pozemní, letecké a lodní dopravě, poskytované dopravními zprostředkovateli a turistickými kanceláři, inspekce dopravních prostředků a zboží před přepravou, služby poskytované nebo zařizované v souvislosti s činností vzdělávací, zábavnou nebo rekreační, poskytování ubytování a stravování v hotelích, penzionátech, táborech, srubech, sanatoriích, rekreačních zařízeních a doléčovacích ústavech, poskytování připravených jídel a nápojů k bezprostřední spotřebě jako služby restaurační, kavárenské, jídelní a barové, služby pohřební, krematorní, holičské a služby poskytované v salonech krásy, odborné služby v oboru strojírenství, chemie a medicíny, služby cestovních kanceláří nebo zprostředkovatelů, kteří zajišťují hotelové ubytování pro cestující, služby technických odborníků jako oceňování a odhad hodnoty, odborné posudky a vystavování protokolů, služby nákupní, skladištní a maloobchodní.

(511) 42  
(210) O-55674

(111) **212909**  
(220) 10.09.1997  
(151) 28.09.1998

(540)



(730) **Obec Lhota**, Lhota, 27301, CZ  
(740) JUDr. Knap Petr, Saskova 1625, Kladno, 27201  
(510) (33) alkoholické nápoje.  
(511) 33  
(210) O-125359

(111) **213074**  
(220) 20.02.1998  
(151) 29.09.1998  
(540)



(730) **Spojené kartáčovny a.s.**, Pelhřimov, 39301, CZ  
(740) KUDRLIČKA & SEDLÁK Advokátní, patentová a známková kancelář, Ing. Jiří Sedlák, Husova 5, České Budějovice, 37001  
(510) (21) kartáčnické výrobky všeho druhu.  
(511) 21  
(210) O-130363

(111) **213721**  
(220) 21.04.1998  
(151) 30.10.1998  
(540)



(730) **Ing. Adamec Zdeněk**, Mánesova 426, Příbram II, 26101, CZ  
(510) (39) služby cestovní kanceláře; (42) ubytovací služby.  
(511) 39, 42  
(210) O-132038

(111) **214326**  
(220) 25.02.1998  
(151) 23.11.1998  
(540)

**TRAIKON**

(730) **PhDr. František Bělohávek**, Fibichova 1141/2, Olomouc - Hodolany, 77900, CZ  
(740) Ing. Petr Soukup, patentový a známkový zástupce, Vídeňská 8, Olomouc, 77200

- (510) (35) poradenská činnost v oblasti vzdělávání, strategie, ekonomiky, organizace a řízení podniků a firem, lidských zdrojů a informačních technologií. (540)  
(511) 35  
(210) O-130417

- (111) **214332**  
(220) 23.03.1998  
(151) 23.11.1998  
(540)



- (730) **Lesostavby Třeboň a.s.**, Novohradská 226, Třeboň, 37925, CZ  
(510) (37) provádění dopravních staveb, inženýrských staveb včetně technické vybavenosti sídlištních celků, provádění průmyslových, bytových a občanských staveb, opravy motorových vozidel; (39) silniční motorová doprava; (40) truhlářství; (42) hostinská činnost, revize elektrických zařízení.  
(511) 37, 39, 40, 42  
(210) O-131042

- (111) **214737**  
(220) 13.02.1998  
(151) 28.12.1998  
(540)

### ANTICOL

- (730) **SOCIÉTÉ DES PRODUITS NESTLÉ S.A.**, Vevey, CH  
(740) Zeiner & Zeiner v.o.s., Mgr. Karel Šindelka, Maiselova 15, Praha 1, 11000  
(510) (30) cukrovinky, čokoláda, čokoládové nápoje, fondán, jemné pečivo, kakao, kakaové nápoje, karamelky, kávové krémy, keksy, koláče, marcipán, oplatky, pečivo, perníky, příchutě do koláčů a zákusků; (32) nápojové směsi a prášky.  
(511) 30, 32  
(210) O-130185

- (111) **214741**  
(220) 13.02.1998  
(151) 28.12.1998  
(540)

### PULL-UPS

- (730) **Kimberly-Clark Worldwide, Inc.**, 401 North Lake Street, Neenah, WI, US  
(740) Rott, Růžička a Guttman, patentová, známková a právní kancelář, JUDr. Rott Vladimír, Nad Štolou 12, Praha 7, 17000  
(510) (16) části oděvů pro jedno použití, vyrobené hlavně z papíru, včetně plenek na jedno použití a cvičebních kalhotek na jedno použití.  
(511) 16  
(210) O-130202

- (111) **215287**  
(220) 09.03.1998  
(151) 25.01.1999

# mobilex

- (730) **MOBILEX S.r.l.**, Via Liberazione, 8, San Vendemiano Loc. Fossamerlo (Treviso), IT  
(740) Společná advokátní kancelář Všečetka a partneři, JUDr. Kalenský Petr, Hálkova 2, Praha 2, 12000  
(510) (20) nábytek, zrcadla, obrazové rámy, zboží (nezahrnuté v jiných třídách) ze dřeva, korku, rákosí, třtiny, proutí, rohu, kostí, slonoviny, kostice, granátu, jantaru, perletě, mořské pěny a náhražek všech těchto materiálů a nebo z umělé hmoty.  
(511) 20  
(210) O-130707

- (111) **215303**  
(220) 23.03.1998  
(151) 25.01.1999  
(540)

### LESOSTAVBY TŘEBOŇ

- (730) **Lesostavby Třeboň a.s.**, Novohradská 226, Třeboň, 37925, CZ  
(510) (37) provádění dopravních staveb, inženýrských staveb včetně technické vybavenosti sídlištních celků, provádění průmyslových, bytových a občanských staveb, opravy motorových vozidel; (39) silniční motorová doprava; (40) truhlářství; (42) hostinská činnost, revize elektrických zařízení.  
(511) 37, 39, 40, 42  
(210) O-131043

- (111) **215865**  
(220) 27.02.1998  
(151) 22.02.1999  
(540)

### SUSO

- (730) **ABF, a.s.**, Václavské náměstí 29, Praha 1, 11000, CZ  
(740) Ing. Reichel Pavel, Lopatecká 14, Praha 4, 14700  
(510) (9) nosiče informací, zejména zvuku a obrazu, např. filmy, audio a videokazety, CD ROM, DVD a jiná optická a magnetooptická média, velkoplošné světelné reklamy; (16) tiskoviny všeho druhu, např. časopisy, brožury, letáky, katalogy, vstupenky, programy, plakáty včetně plakátů velkoplošných; (35) reklamní, propagační a informační činnost a služby, např. pořádání výstav, reklama na bilbordech; (38) šíření informací po telekomunikačních sítích, zejména prostřednictvím internetu; (41) výchovné a vzdělávací soutěže, poskytování a výměna odborných informací, např. formou školení, seminářů a konferencí; (42) poskytování software, projekty databází.  
(511) 9, 16, 35, 38, 41, 42  
(210) O-130492

- (111) **215866**  
(220) 27.02.1998  
(151) 22.02.1999  
(540)

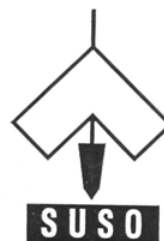

- (730) **ABF, a.s.**, Václavské náměstí 29, Praha 1, 11000, CZ  
(740) Ing. Reichel Pavel, Lopatecká 14, Praha 4, 14700  
(510) (9) nosiče informací, zejména zvuku a obrazu, např. filmy, audio a videokazety, CD ROM, DVD a jiná optická a magnetooptická média, velkoplošné světelné reklamy; (16) tiskoviny všeho druhu, např. časopisy, brožury, letáky, katalogy, vstupenky, programy, plakáty včetně plakátů velkoplošných; (35) reklamní, propagační a informační činnost

a služby, např. pořádání výstav, reklama na bilbordech; (38) šíření informací po telekomunikačních sítích, zejména prostřednictvím internetu; (41) výchovné a vzdělávací soutěže, poskytování a výměna odborných informací, např. formou školení, seminářů a konferencí; (42) poskytování software, projekty databází.

(511) 9, 16, 35, 38, 41, 42  
(210) O-130493

(111) **215915**  
(220) 08.04.1998  
(151) 22.02.1999  
(540)

### SUPRAMAX

(730) **Robert Bosch GmbH**, Stuttgart, DE  
(740) ŠTROS & KUSÁK advokátní a patentová kancelář, JUDr. David Štros, advokát, Národní 32, Praha 1, 11000  
(510) (11) kotle na vytápění, zejména kotle na plyn.  
(511) 11  
(210) O-131557

(111) **215940**  
(220) 24.04.1998  
(151) 22.02.1999  
(540)



(730) **THE GILLETTE COMPANY**, Prudential Tower Building, Boston, MA, US  
(740) ŠTROS & KUSÁK advokátní a patentová kancelář, JUDr. David Štros, advokát, Národní 32, Praha 1, 11000  
(510) (8) břitvy a holicí čepelky, strojky na holení, dávkovače, zásobníky a kazety obsahující žiletky, součásti a příslušenství k uvedenému zboží.  
(511) 8  
(210) O-132160

(111) **216763**  
(220) 28.05.1998  
(151) 29.03.1999  
(540)

### Prague Hotel Locator

(730) **Prague Hotel Locator, s.r.o.**, Pod Barvířkou 6/747, Praha 5, 15000, CZ  
(510) (39) provozování cestovní kanceláře, služby cestovní kanceláře; (42) stravovací a ubytovací služby.  
(511) 39, 41  
(210) O-133078

(111) **217372**  
(220) 23.02.1998  
(151) 23.04.1999  
(540)

### offshore

(730) **JUDr. Jiří Holas**, Jilmová 2684/8, Praha 3, 13000, CZ  
(510) (35) ekonomické a organizační poradenství při řízení obchodní činnosti podniku; (36) zprostředkování peněžních půjček, nájmu a pronájmu nemovitostí a služby tichého společníka; (41) zprostředkovatelská činnost v oblasti pořádání vzdělávacích kurzů; (42) zprostředkovatelská činnost spočívající v zakládání společností v zahraničí.  
(511) 35, 36, 41, 42  
(210) O-130392

(111) **217430**  
(220) 25.03.1998  
(151) 23.04.1999  
(540)

### VISTA

(730) **CPFILMS INC., a Delaware corporation**, 4210 The Great Road, Fieldale, VA, US  
(740) Společná advokátní kancelář Vsetečka a partneři, JUDr. Švorčík Otakar, Hálkova 2, Praha 2, 12000  
(510) (17) fólie na okna, polymerové fólie, průhledné polymerové vrstvy, fólie pro použití na okenní skla v budovách a vozidlech.  
(511) 17  
(210) O-131124

(111) **217487**  
(220) 28.04.1998  
(151) 23.04.1999  
(540)



(730) **ISOLINE s. r. o.**, Kozi 915/7, Praha 1, 11000, CZ  
(740) Ing. Jaroslav Novotný, Římská 45, Praha 2, 12000  
(510) (32) nealkoholické nápoje.  
(511) 32  
(210) O-132230

(111) **217967**  
(220) 04.02.1998  
(151) 27.05.1999  
(540)

### AQUADRY

(730) **PPG INDUSTRIES OHIO, INC.**, 3800 West 143rd Street, Cleveland, OH, US  
(740) Společná advokátní kancelář Vsetečka a partneři, JUDr. Švorčík Otakar, Hálkova 2, Praha 2, 12000  
(510) (11) přístroje pro cirkulaci a dodávání vzduchu pro stříkací kabiny autoopraven.  
(511) 11  
(210) O-129780

(111) **218022**  
(220) 27.03.1998  
(151) 27.05.1999  
(540)

### TATA SAFARI

(730) **TATA MOTORS LIMITED**, Bombay House, Homi Mody Street, Hutatma Chowk, Bombay, IN  
(740) Čermák Hořejš Matějka a spol., JUDr. Karel Čermák, advokát, Národní 32, Praha 1, 11000  
(510) (12) všechny druhy pozemních vozidel včetně motorů do vozidel a jejich částí.  
(511) 12  
(210) O-131249

(111) **218028**  
(220) 31.03.1998  
(151) 27.05.1999  
(540)



(730) **FONTEA a.s.**, Veselí nad Lužnicí 596/I, 39181, CZ  
(740) ROTT, RŮŽIČKA & GUTTMANN Patentová, známková a advokátní kancelář, JUDr. Vladimír Rott, Nad Štolou 12, Praha 7, 17000  
(510) (32) piva, minerální vody, stolní vody, šumivé nápoje a jiné nápoje nealkoholické, nápoje a šťavy ovocné, sirupy a jiné přípravky k zhotovování nápojů.  
(511) 32  
(210) O-131304



(111) **218101**  
(220) 15.05.1998  
(151) 27.05.1999  
(540)



(730) **EI NIÑO, a. s.**, Táboritská 23, Praha 3, 13087, CZ  
(510) (9) nenahrané i nahrané zvukové nebo zvukově-obrazové záznamy; (35) reklama, propagace, inzerce, kopírování, výstavy s reklamním a obchodním zaměřením; (41) vydavatelská činnost, tvorba a půjčování nenahraných i nahraných zvukových nebo zvukově-obrazových záznamů; (42) grafické návrhy.  
(511) 9, 35, 41, 42  
(210) O-132639

(111) **218419**  
(220) 06.02.1998  
(151) 23.06.1999  
(540)



(730) **Pacer Technology**, 9420 Santa Anita Avenue, Rancho Cucamonga, CA, US  
(740) **ROTT, RŮŽIČKA & GUTTMANN** Patentová, známková a advokátní kancelář, JUDr. Vladimír Rott, Nad Štolou 12, Praha 7, 17000  
(510) (1) lepidla, umělá, syntetická a epoxidová pryskyřice, prostředky pro kalení a přípravky pro svařování kovů, impregnační přípravky, pojidla na opravu prasklých článků, odmašťovací přípravky pro použití v továrnách, čisticí přípravky, směsi na svařování za studena, brzdící tlumiče, mazadla na řemeny a upravovače; (3) přípravky i substance k čištění, leštění, odmašťování a broušení, mazadla na řemeny a upravovače, odmašťovače, odstraňovače nátěrů, lepidel, olejů a těsnícího materiálu; (16) lepicí pásky, lepicí pásy, lepidla a klišy pro kancelářské účely nebo domácí použití; (17) těsnící, ucpávkové, izolační a impregnující materiály, těsnící vložky, těsniva, směsi na svařování za studena, plniva, vložky, lepicí pásky a pásy, umělá pryskyřice jako polotovar, materiály brzdového obložení, obložení spojky, izolační tkaniny a pásky.  
(511) 1, 3, 16, 17  
(210) O-129852

(111) **218438**  
(220) 18.02.1998  
(151) 23.06.1999  
(540)

### AQUABELLE

(730) **FONTEA a.s.**, Veselí nad Lužnicí 596/I, 39181, CZ  
(740) **ROTT, RŮŽIČKA & GUTTMANN** Patentová, známková a advokátní kancelář, JUDr. Vladimír Rott, Nad Štolou 12, Praha 7, 17000  
(510) (32) piva, minerální vody, stolní vody, šumivé nápoje a jiné nápoje nealkoholické, nápoje a šťávy ovocné, sirupy a jiné přípravky k zhotovování nápojů.  
(511) 32

(210) O-130288

(111) **218513**  
(220) 14.04.1998  
(151) 23.06.1999  
(540)



**ZAHRADNÍ ARCHITEKTURA  
Z Á B O J N Í K**

(730) **Ing. Zábojník František**, Jeřabinová 1424, Bystřice pod Hostýnem, 76861, CZ  
(740) Patentová a známková kancelář, Ing. Jaromír Příkryl, Včelín 1161, Hulín, 76824  
(510) (37) údržba a realizace sadových úprav parků, zahrad, rekreačních oblastí, továren, průmyslových závodů, okolí silnic, dálnic, technických děl, vodáren a ochranných pásem, škol, výstavišť, hřbitovů, chat, rekreačních zařízení; (42) inženýrské služby v zahradnictví-projekce sadových úprav a parků, architektura zahradní a krajinná, zahradnické služby všeho druhu.  
(511) 37, 42  
(210) O-131789

(111) **218532**  
(220) 30.04.1998  
(151) 23.06.1999  
(540)

### SOUTHERN COMFORT

(730) **Southern Comfort Properties, Inc.**, 4040 Civic Center Drive, San Rafael, CA, US  
(740) Společná advokátní kancelář Všeetečka a partneři, JUDr. Švorčík Otakar, Hálkova 2, Praha 2, 12000  
(510) (16) papír a výrobky z papíru, konkrétně tištěné materiály, včetně plakátů, pohlednic, poznámkových bloků, hracích karet, papírových ubrousků, psacího a poznámkového papíru, papírnického zboží, papírové tácky, zarámované i nazarámované fotografie, papírové ubrusy, papírové podložky, nástěnky a vývěsky, korkové nástěnky, křídlové tabule, kalendáře, pera a tužky a pouzdra na ně, obrázky, tištěná umělecká díla, pohlednice, časopisy a periodika všeobecného zaměření, potřeby pro knižní vazby, lepidla pro papírenství nebo domácnost, materiál pro umělce, štetce, psací stroje a kancelářské potřeby, učební pomůcky, plastické obaly, písmena pro tiskárny, štočky; (18) kůže, imitace kůže, výrobky z těchto materiálů, štítky k zavazadlům, deštníky, slunečníky a hole, zavazadla, zavazadlové pytle, sportovní tašky, tašky na rameno, batohy, pouzdra na klíče, tomy, klíčenky, kabelky, plátěné tašky, biče a sedlářské výrobky; (20) nábytek, zdobené špendlíky, nekovové klíčové řetízky, nekovové kroužky na klíče, dřevěné krabice a bedny, dřevěné skříňky, zrcadla, skleněná označení, rámy; (21) náčiní a nádoby pro domácnost nebo kuchyň, hřebeny a mycí houby, kartáče, skleněné a plastové nádoby na pití, skleněné zboží, porcelánové zboží, majolika, keramické hrnky, ozdobné skříňky, mísy, kvedlačky, nádoby na potraviny a nápoje, tácy na maso a servírovací tácy z nedařných kovů; (25) oděvy, obuv, pokrývky hlavy, konkrétně čepice, klobouky, čelenky, slaměné klobouky, kšiltky, šátky, oblečení, konkrétně zástěry, podvazky, trika s krátkými rukávy, golfová trika, baseballová trika, košile, vesty, rovné vesty, mikiny, tepláky, sportovní soupravy, kalhoty, bundy, pásky, kravaty a šátky, šle, kožené bundy, pláštěnky, nátělníky, kabáty, rukavice, motýlky; (26) krajky a výšivky, stuhy a tkaničky, knoflíky, háčky a očka/poutka - galanterie, špendlíky a jehly, páskové přezky a sponky z nedařných kovů, umělé květiny; (28) hry, hračky, míčky, sportovní zboží, konkrétně terče, sady házečích šipek včetně špiček, kulečnicková tága, pouzdra na tága, křídla na tága, stojany na koule při kulečnicku, kulečnickové koule, stojany na tága, baseballové pálky, golfové puttery, značky pro označení pozice míče při golfu, sady golfové podstavky, golfové míče, golfové hole, golfové násady, golfové tašky, golfové čepice, pokerové sady, včetně karet,



- (511) žetonů a pásek na ruce v kovové krabičce, potřeby pro (540)  
gymnastiku, vánoční ozdoby; (34) tabák, potřeby pro kuřáky,  
zápalky, zapalovače z nedařných kovů, popelníky.  
(511) 16, 18, 20, 21, 25, 26, 28, 34  
(210) O-132377

**grena**

- (111) **218533**  
(220) 30.04.1998  
(151) 23.06.1999  
(540)



- (730) **Southern Comfort Properties, Inc.**, 4040 Civic Center  
Drive, San Rafael, CA, US  
(740) Společná advokátní kancelář Všečeka a partneři, JUDr.  
Švorčík Otakar, Háalkova 2, Praha 2, 12000

- (510) (16) papír a výrobky z papíru, konkrétně tištěné materiály,  
včetně plakátů, pohlednic, poznámkových bloků, hracích karet,  
papírových ubrousků, psacího a poznámkového papíru,  
papírnického zboží, papírové tačky, zarámované i  
nezarámované fotografie, papírové ubrusy, papírové podložky,  
nástěnky a vývěsky, korkové nástěnky, křídlové tabule,  
kalendáře, pera a tužky a pouzdra na ně, obrázky, tištěná  
umělecká díla, pohlednice, časopisy a periodika všeobecného  
zaměření, potřeby pro knižní vazby, lepidla pro papírenství  
nebo domácnost, materiál pro umělce, štětce, psací stroje a  
kancelářské potřeby, učební pomůcky, plastické obaly, písma  
pro tiskárny, štočky; (18) kůže, imitace kůže, výrobky z těchto  
materiálů, šitky k zavazadlům, deštníky, slunečníky a hole,  
zavazadla, zavazadlové pytle, sportovní tašky, tašky na rameno,  
batohy, pouzdra na klíče, torny, klíčenky, kabelky, plátěné  
tašky, biče a sedlářské výrobky; (20) nábytek, zdobené  
špendlíky, nekovové klíčové řetízky, nekovové kroužky na  
klíče, dřevěné krabice a bedny, dřevěné skříňky, zrcadla,  
skleněná označení, rámy; (21) náčiní a nádoby pro domácnost  
nebo kuchyň, hřebeny a mycí houby, kartáče, skleněné a  
plastové nádoby na pití, skleněné zboží, porcelánové zboží,  
majolika, keramické hrnky, ozdobné skříňky, mísy, květláčky,  
nádoby na potraviny a nápoje, tácy na maso a servírovací tácy z  
nedrahných kovů; (25) oděvy, obuv, pokrývky hlavy, konkrétně  
čepice, klobouky, čelenky, slaměné klobouky, kšiltky, šátky,  
oblečení, konkrétně zástěry, podvazky, trika s krátkými rukávy,  
golfová trika, baseballová trika, košile, vesty, rovné vesty,  
mikiny, tepláky, sportovní soupravy, kalhoty, bundy, pásky,  
kravaty a šátky, šle, kožené bundy, pláštěnky, nátělníky,  
kabáty, rukavice, motýlky; (26) krajky a výšivky, stuhy a  
tkaničky, knoflíky, háčky a očka/poutka - galanterie, špendlíky  
a jehly, páskové přezky a sponky z nedařných kovů, umělé  
květiny; (28) hry, hračky, míčky, sportovní zboží, konkrétně  
terče, sady házecích šipek včetně špiček, kulečnicková tága,  
pouzdra na tága, křídla na tága, stojany na koule při kulečnicku,  
kulečnickové koule, stojany na tága, baseballové pálky, golfové  
puttery, značky pro označení pozice míče při golfu, sady  
golfové podstavky, golfové míče, golfové hole, golfové násady,  
golfové tašky, golfové čepice, pokerové sady, včetně karet,  
žetonů a pásek na ruce v kovové krabičce, potřeby pro  
gymnastiku, vánoční ozdoby; (34) tabák, potřeby pro kuřáky,  
zápalky, zapalovače z nedařných kovů, popelníky.

- (511) 16, 18, 20, 21, 25, 26, 28, 34  
(210) O-132378

- (111) **218823**  
(220) 16.12.1997  
(151) 26.07.1999

- (730) **GRENA, a.s.**, Čs. armády 540, Veselí nad Lužnicí, 39181, CZ  
(740) Šachta, Zmeškal & partneři, Ing. Kratochvíl Václav, Radlická  
28/663, Praha 5, 15000  
(510) (17) folie z plastických hmot, lamináty z plastických hmot,  
izolační materiály; (20) nábytek všeho druhu, nábytkové dílce,  
výrobky ze dřeva, korku, rákosu, proutí a jejich náhražek,  
kování nábytkové nekovové, matrace, plastické výrobky,  
police, postele, rolety, zrcadla, rámy, čalouněný nábytek, prvky  
pro zařizování interiérů; (37) čalounické práce, montáž a  
opravy nábytku, truhlářství, povrchová úprava desek; (39)  
doprava, skladování, dodávání zboží, distribuce nábytku; (42)  
technické poradenství, vybavování interiérů, navrhování  
interiérů, navrhování a projektování nábytku na zakázku.  
(511) 17, 20, 37, 39, 42  
(210) O-128471

- (111) **218824**  
(220) 16.12.1997  
(151) 26.07.1999  
(540)



- (730) **GRENA, a.s.**, Čs. armády 540, Veselí nad Lužnicí, 39181, CZ  
(740) Šachta, Zmeškal & partneři, Ing. Kratochvíl Václav, Radlická  
28/663, Praha 5, 15000  
(510) (17) folie z plastických hmot, lamináty z plastických hmot,  
izolační materiály; (20) nábytek všeho druhu, nábytkové dílce,  
výrobky ze dřeva, korku, rákosu, proutí a jejich náhražek,  
kování nábytkové nekovové, matrace, plastické výrobky,  
police, postele, rolety, zrcadla, rámy, čalouněný nábytek, prvky  
pro zařizování interiérů; (37) čalounické práce, montáž a  
opravy nábytku, truhlářství, povrchová úprava desek; (39)  
doprava, skladování, dodávání zboží, distribuce nábytku; (42)  
technické poradenství, vybavování interiérů, navrhování  
interiérů, navrhování a projektování nábytku na zakázku.  
(511) 17, 20, 37, 39, 42  
(210) O-128472

- (111) **218825**  
(220) 16.12.1997  
(151) 26.07.1999  
(540)

**GRENA**

- (730) **GRENA, a.s.**, Čs. armády 540, Veselí nad Lužnicí, 39181, CZ  
(740) Šachta, Zmeškal & partneři, Ing. Kratochvíl Václav, Radlická  
28/663, Praha 5, 15000  
(510) (17) folie z plastických hmot, lamináty z plastických hmot,  
izolační materiály; (20) nábytek všeho druhu, nábytkové dílce,  
výrobky ze dřeva, korku, rákosu, proutí a jejich náhražek,  
kování nábytkové nekovové, matrace, plastické výrobky,  
police, postele, rolety, zrcadla, rámy, čalouněný nábytek, prvky  
pro zařizování interiérů; (37) čalounické práce, montáž a  
opravy nábytku, truhlářství, povrchová úprava desek; (39)  
doprava, skladování, dodávání zboží, distribuce nábytku; (42)  
technické poradenství, vybavování interiérů, navrhování  
interiérů, navrhování a projektování nábytku na zakázku.  
(511) 17, 20, 37, 39, 42  
(210) O-128473

- (111) **218904**

(220) 09.02.1998  
(151) 26.07.1999  
(540)



- (730) **Hasičská vzájemná pojišťovna a.s.**, Římská 45, Praha 2, 12000, CZ  
(740) Loskotová & partneři patentová a známková kancelář, Ing. Jarmila Loskotová, K Závětínám 727, Praha 5, 15500  
(510) (36) pojišťovnictví a peněžnictví, služby poskytované v souvislosti s pojišťovacími smlouvami všeho druhu, zejména pojišťování majetku osob proti všem druhům rizika, pojišťování osob proti všem druhům rizika, zajišťování pojistných smluv jiných pojišťovacích ústavů, poskytování pojistné ochrany do zahraničí, poskytování pojistné ochrany zahraničním osobám, zábranná činnost sloužící prevenci vzniku škod, činnost související s pojišťovací a zajišťovací činností; (42) služby zprostředkovatelské v uvedených činnostech.  
(511) 36, 42  
(210) O-129885

(111) **218905**  
(220) 09.02.1998  
(151) 26.07.1999  
(540)



- (730) **Hasičská vzájemná pojišťovna a.s.**, Římská 45, Praha 2, 12000, CZ  
(740) Loskotová & partneři patentová a známková kancelář, Ing. Jarmila Loskotová, K Závětínám 727, Praha 5, 15500  
(510) (36) pojišťovnictví a peněžnictví, služby poskytované v souvislosti s pojišťovacími smlouvami všeho druhu, zejména pojišťování majetku osob proti všem druhům rizika, pojišťování osob proti všem druhům rizika, zajišťování pojistných smluv jiných pojišťovacích ústavů, poskytování pojistné ochrany do zahraničí, poskytování pojistné ochrany zahraničním osobám, zábranná činnost sloužící prevenci vzniku škod, činnost související s pojišťovací a zajišťovací činností; (42) služby zprostředkovatelské v uvedených činnostech.  
(511) 36, 42  
(210) O-129886

(111) **218953**  
(220) 13.03.1998  
(151) 26.07.1999  
(540)

### LYNDCOAT

- (730) **BLUESTAR SILICONES France SAS Firm organized under the Laws of France (société par actions simplifiée)**, 21 avenue Georges Pompidou, Lyon, FR  
(740) TRAPLOVÁ-HAKR-KUBÁT Advokátní a patentová kancelář, JUDr. Jarmila Traplová, Přístavní 24, Praha 7, 17000  
(510) (1) chemické sloučeniny k použití v průmyslu jako činidla k uvolňování výrobků z forem.  
(511) 1  
(210) O-130839

(111) **219177**  
(220) 28.05.1998  
(151) 26.07.1999  
(540)

### HYDROCLEAR

- (730) **ConocoPhillips Company**, 600 North Dairy Ashford, Houston, TX, US  
(740) Společná advokátní kancelář Vsetečka Zelený Švorčík Kalenský a partneři, JUDr. Otakar Švorčík, Hálkova 2, Praha 2, 12000  
(510) (4) oleje, tuky, mazadla a paliva, základní oleje vyráběné katalytickým hydrokrakováním, mazadla vyráběná ze základních olejů katalytickým hydrokrakováním, přípravky používané jako přísady do mazadel, tuků olejů a paliv.  
(511) 4  
(210) O-133096

(111) **219231**  
(220) 10.06.1998  
(151) 26.07.1999  
(540)

### ARNIKA

- (730) **VŘÍDLO, výrobní družstvo Karlovy Vary**, Kamenického 8, Karlovy Vary, 36004, CZ  
(740) ZEMAN - podkrušnohorská patentová a známková kancelář, Petr Zeman, Hradní 301, Loket, 35733  
(510) (3) kosmetické výrobky všeho druhu, jako např. krémy, gely, emulze, pleťové vody, parfémy, kolínské vody, koupelové soli, koupelové přísady, šampony, zubní pasty, prášky, mýdla, vody a laky, krémy, gely a emulze ochranné; (5) dietetické výrobky, fytotherapeutické výrobky, léčebné a masážní prostředky, jako například krémy, gely, emulze, roztoky, soli vřidelní a zřidelní, soli do koupelí léčebné i toaletní; (35) zprostředkování obchodu výrobky uvedenými v seznamu ve třídách 3 a 5.  
(511) 3, 5, 35  
(210) O-133427

(111) **219372**  
(220) 02.11.1998  
(151) 26.07.1999  
(540)

### HUSH PUPPIES

- (730) **WOLVERINE WORLD WIDE, INC.**, 9341 Courtland Drive, N.E., Rockford, MI, US  
(740) Patentservis Praha a.s., Jivenská 1273/1, Praha 4, 14021  
(510) (9) brýle a součástky brýlí všeho druhu, zejména obroučky brýlí, sluneční brýle, sportovní a speciální brýle, pouzdra na brýle, sportovní šňůry na brýle, šňůrky a řetízky na brýle všeho druhu.  
(511) 9  
(210) O-137338

(111) **219373**  
(220) 02.11.1998  
(151) 26.07.1999  
(540)

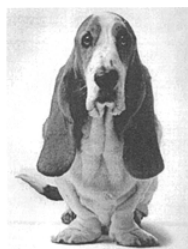

- (730) **WOLVERINE WORLD WIDE, INC.**, 9341 Courtland Drive, N.E., Rockford, MI, US  
(740) Patentservis Praha a.s., Jivenská 1273/1, Praha 4, 14021  
(510) (9) brýle a součástky brýlí všeho druhu, zejména obroučky brýlí, sluneční brýle, sportovní a speciální brýle, pouzdra na brýle, sportovní šňůry na brýle, šňůrky a řetízky na brýle všeho druhu.  
(511) 9  
(210) O-137339

(111) **219620**  
(220) 05.02.1998  
(151) 23.08.1999  
(540)

### KOLČA

- (730) **FRUJO, a.s.**, Tvrdonice 710, Tvrdonice, 69153, CZ

- (740) Rott, Růžička a Guttman, patentová, známková a advokátní kancelář, JUDr. Rott Vladimír, Nad Štolou 12, Praha 7, 17000  
(510) (32) nealkoholické nápoje, limonády, sirupy; (33) alkoholické a nízkoalkoholické nápoje.  
(511) 32, 33  
(210) O-129813

- (111) **219642**  
(220) 13.02.1998  
(151) 23.08.1999  
(540)



- (730) **ZPV Rožnov, s.r.o.**, Televizní 2614, Rožnov pod Radhoštěm, 75664, CZ  
(740) Patentová a známková kancelář, Ing. Jaromír Příkryl, Včelín 1161, Hulín, 76824  
(510) (17) pryž, technická pryž, výrobky z technické pryže; (27) rohože, rohože /koberečky/ pro automobily; (35) zprostředkování obchodních záležitostí, poradenská činnost v oblasti výrobků z pryže.  
(511) 17, 27, 35  
(210) O-130166

- (111) **219643**  
(220) 13.02.1998  
(151) 23.08.1999  
(540)



- (730) **ZPV Rožnov, s.r.o.**, Televizní 2614, Rožnov pod Radhoštěm, 75664, CZ  
(740) Patentová a známková kancelář, Ing. Jaromír Příkryl, Včelín 1161, Hulín, 76824  
(510) (17) pryž, technická pryž, výrobky z technické pryže; (27) rohože, rohože /koberečky/ pro automobily; (35) zprostředkování obchodních záležitostí, poradenská činnost v oblasti výrobků z pryže.  
(511) 17, 27, 35  
(210) O-130167

- (111) **219681**  
(220) 18.03.1998  
(151) 23.08.1999  
(540)



- (730) **Ing. Antonín Loprais**, Vlkošská 704, Vracov, 69642, CZ  
(740) Patentová a známková kancelář, Ing. Jaromír Příkryl, Včelín 1161, Hulín, 76824  
(510) (19) dřevěné výrobky stavebního truhlářství a tesařství, zejména okna, dveře, vrata; (20) nábytek všeho druhu, včetně plastového, kovového a kempingového nábytku, výrobky ze dřeva spadající do tř. 20; (37) instalace, opravy a údržba nábytku a truhlářských výrobků.  
(511) 19, 20, 37  
(210) O-130946

- (111) **219797**

- (220) 18.05.1998  
(151) 23.08.1999



- (730) **ISOline s. r. o.**, Kozí 915/7, Praha 1, 11000, CZ  
(740) Ing. Jaroslav Novotný, Římská 45, Praha 2, 12000  
(510) (5) vitamínové a posilující výživné přípravky, dietetické potraviny; (25) oděvy a obuv, zejména sportovní.  
(511) 5, 25  
(210) O-132677

- (111) **219799**  
(220) 28.05.1998  
(151) 23.08.1999  
(540)

### Waldstein

- (730) **AVE a.s.**, Pod Barvířkou 6/747, Praha 5, 15000, CZ  
(510) (42) stravovací a ubytovací služby /Aparthotel/.  
(511) 42  
(210) O-133079

- (111) **220027**  
(220) 13.01.1999  
(151) 23.08.1999  
(540)



- (730) **Veselý Miroslav**, Žiželická 1614, Praha 9, 19016, CZ  
(510) (9) výpočetní technika, nosiče dat, přístroje pro záznam, převod a reprodukci; (16) tiskárenské výrobky v papírové formě, fotografie, štočky, diapositivy, litografické filmy, raznice; (35) reklamní služby, reklamní agentura a zprostředkovatelské služby v oblasti reklamy; (42) tvorba a vývoj software, grafické návrhy, DTP, litografie, nátisky.  
(511) 9, 16, 35, 42  
(210) O-139082

- (111) **220208**  
(220) 16.02.1998  
(151) 27.09.1999  
(540)

### Sporožirový účet

- (730) **Česká spořitelna, a.s.**, Olbrachtova 1929/62, Praha 4, 14900, CZ  
(510) (36) vedení běžných účtů a bankovní služby s tím spojené.  
(511) 36  
(210) O-130217

- (111) **220209**  
(220) 16.02.1998  
(151) 27.09.1999  
(540)

### Sporožiro

- (730) **Česká spořitelna, a.s.**, Olbrachtova 1929/62, Praha 4, 14900, CZ  
(510) (36) vedení běžných účtů a bankovní služby s tím spojené.  
(511) 36  
(210) O-130218

- (111) **220210**  
(220) 16.02.1998  
(151) 27.09.1999  
(540)

### Sporotel

- (730) **Česká spořitelna, a.s.**, Olbrachtova 1929/62, Praha 4, 14900, CZ  
(510) (36) poskytování bankovních služeb prostřednictvím telefonu.

(511) 36  
(210) O-130219

(111) **220216**  
(220) 18.02.1998  
(151) 27.09.1999  
(540)

### DRYNITES

(730) **Kimberly-Clark Worldwide, Inc.**, 401 North Lake Street, Neenah, WI, US  
(740) Rott, Růžička a Guttman, patentová, známková a právní kancelář, JUDr. Rott Vladimír, Nad Štolou 12, Praha 7, 17000  
(510) (16) papír, lepenka a zboží z těchto materiálů, plastické materiály pro obaly /neobsažené v jiných třídách/ a zejména spodní kalhotky a jednorázové kalhotky z absorpčního papíru nebo buničiny pro miminka a děti; (25) textilní oblečení a zejména absorpční spodky a cvičné kalhotky pro miminka a malé děti.  
(511) 16, 25  
(210) O-130296

(111) **220610**  
(220) 23.09.1998  
(151) 27.09.1999  
(540)



(730) **Palaba, a.s.**, Netovická 875, Slaný, 27444, CZ  
(740) Advokátní a patentová kancelář Traplová, Hakr, Kubát, JUDr. Traplová Jarmila, Přístavní 24, Praha 7, 17000  
(510) (9) elektrochemické zdroje proudu - články, akumulátory; (11) svítidla.  
(511) 9, 11  
(210) O-136212

(111) **220809**  
(220) 03.02.1998  
(151) 27.10.1999  
(540)

### PRAMISTAR

(730) **F.I.R.M.A. Fabbrica Italiana Ritrovati Medicinali ed Affini S.p.A.**, Via Di Scandicci, 37, Firenze, IT  
(740) Společná advokátní kancelář Všečečka Zelený Švorčík Kalenský a partneři, JUDr. Miloš Všečečka, Hájkova 2, Praha 2, 12000  
(510) (5) výrobky zdravotnické a farmaceutické.  
(511) 5  
(210) O-129739

(111) **220810**  
(220) 05.02.1998  
(151) 27.10.1999  
(540)



(730) **Home Care Services & Supplies, s.r.o.**, Pod Marjánkou 1906/12, Praha 6, 16900, CZ

(740) JUDr. Aleš Zábrš, advokát a patentový zástupce, Na Beránce 2, Praha 6, 16000  
(510) (10) lékařské přístroje, nástroje a potřeby; (39) doprava, balení a skladování a distribuce lékařských přístrojů, nástrojů, potřeb a léčiv; (42) péče léčebná, hygienická a kosmetická, zejména zdravotnická péče ošetřovatelského typu.  
(511) 10, 39, 42  
(210) O-129816

(111) **221004**  
(220) 08.09.1998  
(151) 27.10.1999  
(540)



(730) **RECKITT & COLMAN (OVERSEAS) LIMITED**, Dansom Lane, Hull HU8 7DS, GB  
(740) Společná advokátní kancelář Všečečka a partneři, JUDr. Zelený Pavel, Hájkova 2, Praha 2, 12000  
(510) (3) toaletní přípravky, kosmetické a krášličí přípravky, kosmetické krémy a lotiony, hydratační krémy, lotiony a gely, exfolianty, mýdla, saponáty, přípravky obsahující mýdlo nebo detergenty, bělicí přípravky, vše pro osobní použití, holící přípravky, depilační přípravky, depilační vosky.  
(511) 3  
(210) O-135804

(111) **221481**  
(220) 03.11.1998  
(151) 22.11.1999  
(540)

### HYDRAFANIA

(730) **Reckitt & Colman (Overseas) Limited**, Dansom Lane, Hull, HU8 7DS, GB  
(510) (3) nemedikované toaletní přípravky, kosmetika, mýdla, parfémy, vlasové přípravky, esenciální oleje, deodoranty pro osobní potřebu, nemedikované pleťové krémy; (5) farmaceutické přípravky a substance, medikované pleťové krémy.  
(511) 3, 5  
(210) O-137387

(111) **221676**  
(220) 23.03.1998  
(151) 27.12.1999  
(540)

# Future

(730) **FUTURE-TECH, spol. s r.o.**, Antala Staška 1966, České Budějovice, 37007, CZ  
(740) KUDRLIČKA & SEDLÁK Advokátní, patentová a známková kancelář, Ing. Jiří Sedlák, Husova 5, České Budějovice, 37001  
(510) (6) obecné kovy a jejich slitiny, kovové stavební materiály, kovové materiály pro železnice, kovové výrobky pro trolejová vedení, kovové kabely a dráty neelektrické, kovové výrobky zámečnické a klempířské, zejména zámečnické výrobky pro trolejová vedení, kovové trubky; (12) dopravní prostředky pozemní, vzdušné nebo vodní, zejména automobily, jejich části a náhradní díly, nástavby pro automobily; (37) opravy a údržba



automobilů.  
(511) 6, 12, 37  
(210) O-131050

(540)



(111) **221692**  
(220) 06.04.1998  
(151) 27.12.1999  
(540)



(730) **Pavel Ďurina**, Pod vinohrady 1424, Bzenec, 69681, CZ  
(740) Hájková Ludmila, Olbrachtovo nám. 5, Brno- Komín, 62400  
(510) (29) konzervované, mražené, sušené a vařené ovoce, zelenina a brambory, marmelády, džemy, ořechy a oříšky upravené; (30) káva, čaj, kakao, cukr, rýže a rýžové výrobky, kávové náhražky, obilniny a obilné výrobky a přípravky, sušenky, koláče, dory a cukrářské výrobky, bonbony, bonbonové tyčinky, müsli tyčinky, čokoláda, čokoládové výrobky, zmrzliny a mražené sladkosti, nápoje v prášku na bázi kávy, kakaa nebo čokolády, ovesné pokrmy a přípravky, přeseňádky; (31) čerstvé ovoce a zelenina, ořechy a oříšky.  
(511) 29, 30, 31  
(210) O-131465



(730) **Pavel Ďurina**, Pod vinohrady 1424, Bzenec, 69681, CZ  
(740) Hájková Ludmila, Olbrachtovo nám. 5, Brno- Komín, 62400  
(510) (29) konzervované, mražené, sušené a vařené ovoce, zelenina a brambory, marmelády, džemy, ořechy a oříšky upravené; (30) káva, čaj, kakao, cukr, rýže a rýžové výrobky, kávové náhražky, obilniny a obilné výrobky a přípravky, sušenky, koláče, dory a cukrářské výrobky, bonbony, bonbonové tyčinky, müsli tyčinky, čokoláda, čokoládové výrobky, zmrzliny a mražené sladkosti, nápoje v prášku na bázi kávy, kakaa nebo čokolády, ovesné pokrmy a přípravky, přeseňádky; (31) čerstvé ovoce a zelenina, ořechy a oříšky.  
(511) 29, 30, 31  
(210) O-131467

(111) **221693**  
(220) 06.04.1998  
(151) 27.12.1999  
(540)



(730) **Pavel Ďurina**, Pod vinohrady 1424, Bzenec, 69681, CZ  
(740) Hájková Ludmila, Olbrachtovo nám. 5, Brno- Komín, 62400  
(510) (29) konzervované, mražené, sušené a vařené ovoce, zelenina a brambory, marmelády, džemy, ořechy a oříšky upravené; (30) káva, čaj, kakao, cukr, rýže a rýžové výrobky, kávové náhražky, obilniny a obilné výrobky a přípravky, sušenky, koláče, dory a cukrářské výrobky, bonbony, bonbonové tyčinky, müsli tyčinky, čokoláda, čokoládové výrobky, zmrzliny a mražené sladkosti, nápoje v prášku na bázi kávy, kakaa nebo čokolády, ovesné pokrmy a přípravky, přeseňádky; (31) čerstvé ovoce a zelenina, ořechy a oříšky.  
(511) 29, 30, 31  
(210) O-131466



(730) **Pavel Ďurina**, Pod vinohrady 1424, Bzenec, 69681, CZ  
(740) Hájková Ludmila, Olbrachtovo nám. 5, Brno- Komín, 62400  
(510) (29) konzervované, mražené, sušené a vařené ovoce, zelenina a brambory, marmelády, džemy, ořechy a oříšky upravené; (30) káva, čaj, kakao, cukr, rýže a rýžové výrobky, kávové náhražky, obilniny a obilné výrobky a přípravky, sušenky, koláče, dory a cukrářské výrobky, bonbony, bonbonové tyčinky, müsli tyčinky, čokoláda, čokoládové výrobky, zmrzliny a mražené sladkosti, nápoje v prášku na bázi kávy, kakaa nebo čokolády, ovesné pokrmy a přípravky, přeseňádky; (31) čerstvé ovoce a zelenina, ořechy a oříšky.  
(511) 29, 30, 31  
(210) O-131468

(111) **221696**  
(220) 06.04.1998  
(151) 27.12.1999

(111) **221694**  
(220) 06.04.1998  
(151) 27.12.1999

(540)



(730) Pavel Ďurina, Pod vinohrady 1424, Bzenec, 69681, CZ

(740) Hájková Ludmila, Olbrachtovo nám. 5, Brno- Komín, 62400

(510) (29) konzervované, mražené, sušené a vařené ovoce, zelenina a brambory, marmelády, džemy, ořechy a oříšky upravené; (30) káva, čaj, kakao, cukr, rýže a rýžové výrobky, kávové náhražky, obilniny a obilné výrobky a přípravky, sušenky, koláče, dorty a cukrářské výrobky, bonbony, bonbonové tyčinky, müsli tyčinky, čokoláda, čokoládové výrobky, zmrzlina a mražené sladkosti, nápoje v prášku na bázi kávy, kakaa nebo čokolády, ovesné pokrmy a přípravky, přesnídávký; (31) čerstvé ovoce a zelenina, ořechy a oříšky.

(511) 29, 30, 31

(210) O-131469

(111) 221697

(220) 06.04.1998

(151) 27.12.1999

(540)



(730) Pavel Ďurina, Pod vinohrady 1424, Bzenec, 69681, CZ

(740) Hájková Ludmila, Olbrachtovo nám. 5, Brno- Komín, 62400

(510) (29) konzervované, mražené, sušené a vařené ovoce, zelenina a brambory, marmelády, džemy, ořechy a oříšky upravené; (30) káva, čaj, kakao, cukr, rýže a rýžové výrobky, kávové náhražky, obilniny a obilné výrobky a přípravky, sušenky, koláče, dorty a cukrářské výrobky, bonbony, bonbonové tyčinky, müsli tyčinky, čokoláda, čokoládové výrobky, zmrzlina a mražené sladkosti, nápoje v prášku na bázi kávy, kakaa nebo čokolády, ovesné pokrmy a přípravky, přesnídávký; (31) čerstvé ovoce a zelenina, ořechy a oříšky.

(511) 29, 30, 31

(210) O-131470

(111) 222197

(220) 16.03.1998

(151) 24.01.2000

(540)

## CREATIVE

(730) Terinvest, spol. s r.o., Legerova 15, Praha 2, 12000, CZ

(510) (35) veletrhy a výstavy k reklamním a obchodním účelům a služby spojené s pořádáním veletrhů a výstav; (41) veletrhy a výstavy ke kulturním nebo výchovným účelům a služby spojené s pořádáním veletrhů a výstav.

(511) 35, 41

(210) O-130886

(111) 222199

(220) 23.03.1998

(151) 24.01.2000

(540)

## Auto Future

(730) FUTURE-TECH, spol. s r.o., Antala Staška 1966, České Budějovice, 37007, CZ

(740) KUDRLIČKA & SEDLÁK Advokátní, patentová a známková kancelář, Ing. Jiří Sedlák, Husova 5, České Budějovice, 37001

(510) (6) obecné kovy a jejich slitiny, kovové stavební materiály, kovové materiály pro železnice, kovové výrobky pro trolejová vedení, kovové kabely a dráty neelektrické, kovové výrobky zámečnické a klempířské, zejména zámečnické výrobky pro trolejová vedení, kovové trubky; (12) dopravní prostředky pozemní, vzdušné nebo vodní, zejména automobily, jejich části a náhradní díly, nástavby pro automobily; (37) opravy a údržba automobilů.

(511) 6, 12, 37

(210) O-131052

(111) 222245

(220) 12.06.1998

(151) 24.01.2000

(540)



## FASADOCOLOR

(730) Sedlecký kaolin a.s., Božičany 167, Božičany, 36226, CZ

(740) Ing. Pavel Reichel, Lopatecká 14, Praha 4, 14700

(510) (2) fásádní disperzní barvy.

(511) 2

(210) O-133563

(111) 222591

(220) 12.02.1998

(151) 28.02.2000

(540)



(730) Spolek přátel souboru Musica Bohemica, o.s., Dvoutletky 363, Praha 10, 10000, CZ

(740) DMH - patentová a známková kancelář, Mgr. Marcela Machatová, Pospíšilova 2, Praha 3, 13000

(510) (41) koncertní činnost, přednášková a výchovná činnost v hudebním oboru, pořadatelská činnost, vydávání v hudebním oboru.

(511) 41

(210) O-130149

(111) 222668

(220) 30.06.1998

(151) 28.02.2000

(540)

## MORTEIN

(730) RECKITT & COLMAN (OVERSEAS) LIMITED, Dansom Lane, Hull Hu8 7DS, East Yorkshire, GB

(740) Společná advokátní kancelář Všečeka a partneři, JUDr. Zelený Pavel, Hálkova 2, Praha 2, 12000

(510) (5) insekticidy, repelenty proti hmyzu, pesticidy, prostředky hubící hlodavce, přípravky pro hubení škůdců, antialergenní

přípravky a spreje, dezinfekční prostředky, germicidy, fungicidy, herbicidy.  
(511) 5  
(210) O-134065

(111) **223109**  
(220) 04.02.1998  
(151) 23.03.2000  
(540)



(730) **OLD NAVY (ITM)INC.**, 900 Cherry Avenue, San Bruno, CA, US  
(740) Rott, Růžička a Guttman, patentová, známková a právní kancelář, JUDr. Rott Vladimír, Nad Štolou 12, Praha 7, 17000  
(510) (18) kůže a imitace kůže a zboží z těchto materiálů neobsažené v jiných třídách, cestovní brašny, deštníky, slunečníky, dámské kabely, vaky, batohy, kabelky, tašky na kola a peněženky; (25) oděvy, obuv, kloboučnické zboží; (35) služby spojené s otevíráním a provozováním obchodů, zejména reklamní a propagační služby, obchodní a komerční informace, pronájem reklamních ploch na Internetu, přímá poštovní reklama zákazníkům, rozšiřování propagačních materiálů, shromažďování seznamu adresátů (zájemců), příprava vydávání publikačních materiálů, průzkum trhu, distribuce a předvádění zboží a vzorků, organizování řízení a kontrola prodeje náborových projektů, automatizované informační systémy, organizování výstav pro obchodní a komerční účely, televizní reklama, ukládání dat a vyhledávací služby, vše pro informace, texty a materiály obrazové a zvukové, obstarávání výše uvedených služeb on-line způsobem z počítačových databází Internetu, informační a poradenské služby týkající se výše uvedených služeb; (36) leasing počítačové databáze; (39) objednávání výrobků a služeb pro třetí osoby prostřednictvím přenosu elektronických dat; (42) služby spojené s otevíráním a provozováním obchodů, zejména počítačové služby, konzultace, design, testování, výzkumné a poradenské služby, vše co se týká počítačů a počítačových programů, tvorba webových sítí, programování počítačů, analýzy počítačových systémů, počítačové sdílení času, výzkum a vývoj počítačového software a hardware, technologické služby týkající se počítačů, design počítačového software, poskytování přístupu k elektronickým komunikačním sítím a databázím, přenos a rozšiřování informací a dat prostřednictvím počítačové sítě, spravování webových stránek, počítačové síťové služby, poskytování přístupu na Internet, poskytování přístupu a pronájem přístupového času do počítačových databází a sítí, shromažďování, ukládání, analýzy a vyhledávání dat a informací, pomocné počítačové služby, technické podpůrné služby týkající se počítačového hardware, software, počítačových sítí a Internetu, počítačové síťové služby, on-line služby pro výzkum, vyhledávání, indexování a organizování dat v elektronických komunikačních sítích a pro zvyšování výkonu a působení takových sítí, informační konzultační a poradenské služby týkající se uvedených služeb včetně služeb poskytovaných on-line nebo Internetem, módní konzultace ve vztahu k novému vývoji módních trendů, služby fashion designera, zejména design částí oblečení a oděvních jednotek, návrhy a porovnání položek oblečení s pozdějšími oděvními doplňky, zahrnující boty, kloboučnické zboží, vypracovávání módních výkresů a návrhů, fotografie, design a tvorba interiérů maloobchodů.

(511) 18, 25, 35, 36, 39, 42  
(210) O-129769

(111) **223120**  
(220) 02.03.1998  
(151) 23.03.2000  
(540)

**JIMNY**

(730) **SUZUKI MOTOR CORPORATION**, 300, Takatsuka-cho, Hamamatsu-shi, Shizuoka-ken, JP  
(740) Čermák, Hořejš, Vrba - advokátní a patentová kancelář, JUDr. Ing. Hořejš Milan, Národní 32, Praha 1, 11000  
(510) (12) automobily, náhradní části a součástky k automobilům.

(511) 12  
(210) O-130540

(111) **223129**  
(220) 27.03.1998  
(151) 23.03.2000  
(540)



(730) **FORD MOTOR COMPANY**, The American Road, Dearborn, MI, US  
(740) Čermák Hořejš Matějka a spol., JUDr. Jan Matějka, advokát, Národní 32, Praha 1, 11000  
(510) (6) kovové výrobky a to kroužky na klíče, přívěsky na klíče, klíče, klipsy na papírové peníze, nesvítilící a nemechanické znaky; (25) oděvy, zejména trička, tenké bundy, sportovní košile, golfové košile, polokošile, svetry, vesty, saka, oděvy do deště, pracovní kabáty, kombinézy, krátké kalhoty, kalhoty, šály, pyžama, vázanky, šátky, vše s výjimkou oděvu pro automobilisty, kloboučnické zboží, zejména čepice, klobouky, štítky proti slunci, pásky do vlasů, obuv, zejména boty na atletiku, bačkory a mokasíny; (28) vozidla jako hračky a soupravy k sestrojení těchto dětských vozidel.  
(511) 6, 25, 28  
(210) O-131248

(111) **223131**  
(220) 30.03.1998  
(151) 23.03.2000  
(540)



(730) **Schlüter-Systems GmbH**, Schmöllestrasse 7, Iserlohn, DE  
(740) Čermák Hořejš Matějka a spol., JUDr. Karel Čermák, advokát, Národní 32, Praha 1, 11000  
(510) (6) kovové stavební materiály, zejména příslušenství pro upevnění obložení stěn a podlah a to profily pro zakončení obložení stěn a podlah, profily pro hrany schodů, profily pro obruby balkonů a teras z kovu; (17) drenážní a těsnící matrace z umělých hmot; (19) stavební materiál z umělých hmot, zejména příslušenství pro upevnění obložení stěn a podlah a to profily pro zakončení obložení stěn a podlah, profily pro hrany schodů, profily pro obruby balkonů a teras z umělých hmot.  
(511) 6, 17, 19  
(210) O-131287

(111) **223328**  
(220) 03.11.1998  
(151) 23.03.2000  
(540)



(730) **Reckitt & Colman (Overseas) Limited**, Dansom Lane, Hull, HU8 7DS, GB  
(510) (3) nemedikované toaletní přípravky, kosmetika, mýdla, parfém, vlasové přípravky, esenciální oleje, deodoranty pro osobní potřebu, nemedikované pleťové krémy; (5) farmaceutické přípravky a substance, medikované pleťové krémy.  
(511) 3, 5  
(210) O-137386



(111) **223717**  
(220) 06.04.1998  
(151) 19.04.2000  
(540)

## VELFAC

(730) **VKR Holding A/S**, Breelevej 18, 2970 Horsholm, DK  
(740) Čermák Hořejš Matějka a spol., JUDr. Karel Čermák, advokát, Národní 32, Praha 1, 11000  
(510) (6) kovové stavební materiály, okna včetně reverzibilních oken, okna otevíraná kolem svislé osy, okna otevíraná kolem vodorovné osy, stavební části ve formě fasádních panelů a obložení, části oken, dveře, okenní žaluzie, a to vše z kovu; (19) stavební materiály nekovové, okna včetně reverzibilních oken, okna otevíraná kolem svislé osy, okna otevíraná kolem vodorovné osy, stavební části ve formě fasádních panelů a obložení, části oken, sklo pro stavební účely, dveře.  
(511) 6, 19  
(210) O-131480

(111) **223718**  
(220) 06.04.1998  
(151) 19.04.2000  
(540)



(730) **VKR Holding A/S**, Breelevej 18, 2970 Horsholm, DK  
(740) Čermák Hořejš Matějka a spol., JUDr. Karel Čermák, advokát, Národní 32, Praha 1, 11000  
(510) (19) stavební materiály nekovové, okna včetně reverzibilních oken, okna otevíraná kolem svislé osy, okna otevíraná kolem vodorovné osy, stavební části ve formě fasádních panelů a obložení, části oken, sklo pro stavební účely, dveře.  
(511) 19  
(210) O-131481

(111) **223786**  
(220) 10.06.1998  
(151) 19.04.2000  
(540)

## LABORATOIRES OM

(730) **OM PHARMA**, 22, rue du Bois-du-Lan, Meyrin 2/Geneve, CH  
(740) Společná advokátní kancelář Všeťečka a partneři, JUDr. Všeťečka Miloš, Hájkova 2, Praha 2, 12000  
(510) (5) farmaceutické a veterinární výrobky.  
(511) 5  
(210) O-133476

(111) **223831**  
(220) 25.08.1998  
(151) 19.04.2000  
(540)

## NORTEL NETWORKS

(730) **NORTEL NETWORKS LIMITED**, 2351 Boulevard Alfred-Nobel, St. Laurent, Quebec, CA  
(740) Společná advokátní kancelář Všeťečka, Zelený, Švorčik, Kalenský a partneři, JUDr. Pavel Zelený, advokát, Hájkova 2, Praha 2, 12000  
(510) (9) telefonní a telekomunikační zařízení, zařízení pro datové sítě, včetně počítačového softwaru; (35) provoz obchodního styku pomocí telefonů; (37) služby instalace, údržby a oprav v oblasti telekomunikačního vybavení; (38) distributorské služby v oblasti telekomunikací; (42) inženýrské služby v oblasti telekomunikací.  
(511) 9, 35, 37, 38, 42  
(210) O-135483

(111) **223986**

(220) 16.12.1998  
(151) 19.04.2000  
(540)



(730) **FONTEA a.s.**, Veselí nad Lužnicí 596/I, 39181, CZ  
(740) ROTT, RŮŽIČKA & GUTTMANN Patentová, známková a advokátní kancelář, JUDr. Vladimír Rott, Nad Štolou 12, Praha 7, 17000  
(510) (32) pivo, lehká piva a ležáky, vody minerální a šumivé a jiné nealkoholické nápoje, sirupy a jiné přípravky k přípravě nápojů.  
(511) 32  
(210) O-138602

(111) **224088**  
(220) 27.01.1999  
(151) 19.04.2000  
(540)



(730) **BOHEMIA SEKT, a.s.**, Smetanova 220, Starý Plzenec, 33202, CZ  
(740) Advokátní kancelář Kříž a Bělina, prof. JUDr. Jan Kříž, advokát, Dlouhá 13, Praha 1, 11000  
(510) (32) nealkoholické nápoje; (33) alkoholické nápoje.  
(511) 32, 33  
(210) O-139480

(111) **224385**  
(220) 14.05.1998  
(151) 23.05.2000  
(540)



(730) **FRUJO, a.s.**, Tvrdonice 710, Tvrdonice, 69153, CZ  
(740) Rott, Růžička a Guttman, patentová, známková a advokátní kancelář, JUDr. Rott Vladimír, Nad Štolou 12, Praha 7, 17000  
(510) (32) nealkoholické nápoje, limonády, sirupy; (33) alkoholické a nízkoalkoholické nápoje.  
(511) 32, 33  
(210) O-132624

(111) **224912**  
(220) 06.10.1998  
(151) 26.06.2000  
(540)

## APOLLO

(730) **HEWLETT-PACKARD DEVELOPMENT COMPANY L. P.**, 20555 S. H. 249, Houston, TX, US



- (740) Společná advokátní kancelář Všečeka Zelený Švorčík  
Kalenský a partneři, JUDr. Pavel Zelený, Hálkova 2, Praha 2,  
12000  
(510) (9) tiskárny, faxové přístroje, scanery.  
(511) 9  
(210) O-136535

- (111) **225806**  
(220) 02.02.1998  
(151) 24.08.2000  
(540)



- (730) **Jaroslav Kunský**, Nad koupalištěm 190, Vysoká Pec, 43159,  
CZ  
(740) Ing. Čmejla Vladimír, patentový zástupce, Rašínovo nábf. 54,  
Praha 2, 12800  
(510) (12) motorová vozidla jako osobní a nákladní automobily,  
sportovní automobily, autobusy, terénní automobily, traktory,  
tříkolky, motocykly, závodní automobily osobní, nákladní,  
motocykly, rekordové speciály, motokáry, karosérie a kapoty  
automobilů, automobilové příslušenství, motocyklová kapotáž;  
(25) sportovní oblečení jako trička, košile, kalhoty, čepice,  
ponožky, rukavice, boty; (28) hračky, vzory zmenšených  
vozidel, sportovní nářadí jako gymnastické náčiní, puky,  
golfové míčky a hole, šermířské náčiní, disky, činky, brusle,  
rybářské pruty, tenisové rakety a tenisky, surfy a podobně; (35)  
reklamní činnost včetně inzerce, bilbordů, rozhlasové reklamy;  
(41) pořádání a provozování sportovních akcí.  
(511) 12, 25, 28, 35, 41  
(210) O-129710

- (111) **225848**  
(220) 02.09.1998  
(151) 24.08.2000  
(540)

### NÁVRAT

- (730) **Suchánek Radomír**, Kosmonautů 2, Brno, 62500, CZ  
(740) JUDr. Aleš Zábrš, advokát a patentový zástupce, Na Beránce 2,  
Praha 6, 16000  
(510) (16) papír, lepenka a výrobky z těchto materiálů, tiskárenské  
výrobky, zejména noviny, časopisy, knihy, letáky, propagační  
tiskoviny, potřeby pro knižní vazby, fotografie, kancelářské  
potřeby, materiál pro umělce, učební a vyučovací pomůcky,  
tiskařské typy, štočky, plastické obaly ve třídě 16, papírenské  
zboží; (35) propagační, inzertní a reklamní činnost, obchodní  
administrativa, pomoc při řízení obchodní činnosti, obchodní  
výstavy; (39) doprava, skladování, balení a distribuce výše  
uvedeného zboží.  
(511) 16, 35, 39  
(210) O-135665

- (111) **225906**  
(220) 03.12.1998  
(151) 24.08.2000  
(540)

### AUTOEXPO

- (730) **Terinvest, spol. s r.o.**, Legerova 15, Praha 2, 12000, CZ  
(510) (35) pořádání a organizování veletrhů a výstav pro reklamní a  
obchodní účely; (41) pořádání a organizování veletrhů a výstav  
pro kulturní a vzdělávací účely; (42) služby spojené s  
technickým zajištěním a vybavením výstav a výstavních ploch.  
(511) 35, 41, 42  
(210) O-138298

- (111) **229868**  
(220) 02.03.1998  
(151) 22.01.2001

- (540) **EXEL**  
(730) **Exel Oyj**, Uutelantie 24B, Mäntyharju, FI  
(740) Lovells sdružení advokátů, Mgr. Vladimíra Hájková, advokát,  
Slovanský dům, Na Příkopě 22, Praha 1, 11000  
(510) (12) stěžně a ráhna; (18) batohy, vaky, tašky; (21) sportovní  
láhve na nápoje; (25) trička, vesty, bundy, mikiny, pokrývky  
hlavy, čelenky, rukavice, kalhoty sportovní, trika sportovní  
brankářská; (28) lyžařské hole, florbalové hole, teleskopické  
hole, hokejové hole, přilby brankářské, náhradní díly: k  
lyžařským holím, k florbalovým holím a k hokejovým holím.  
(511) 12, 18, 21, 25, 28  
(210) O-130546

- (111) **230600**  
(220) 04.12.1998  
(151) 21.02.2001  
(540)



- (730) **MAKRA toys s.r.o.**, K Loužce 131, Vysoký Újezd, 26716,  
CZ  
(740) PROPATENT, Ing. Vlasta Sedláčková, Ke Kateřinkám 1393,  
Praha 4, 14900  
(510) (19) dřevěné dveře, okna, nekovové stavební materiály; (20)  
nábytek - včetně kuchyňských linek, zrcadla, výrobky ze dřeva,  
korcu, kosti, slonoviny, želvoviny, proutí, rohu, jantaru, perleti;  
(28) hry, hračky, sportovní potřeby, vánoční ozdoby.  
(511) 19, 20, 28  
(210) O-138338

- (111) **232520**  
(220) 25.08.1998  
(151) 24.04.2001  
(540)

### STORAGEWORKS

- (730) **HEWLETT-PACKARD DEVELOPMENT COMPANY,  
L. P. A Texas Limited Partnership**, 20555 S. H. 249,  
Houston, TX, US  
(740) Společná advokátní kancelář Všečeka Zelený Švorčík  
Kalenský a partneři, JUDr. Pavel Zelený, Hálkova 2, Praha 2,  
12000  
(510) (9) počítačový hardware, zejména modulární subsystémy  
úložného prostoru a jejich jednotlivé součásti, počítačové  
programy pro připojování zařízení počítačových periférií do  
síti.  
(511) 9  
(210) O-135482

- (111) **234648**  
(220) 17.02.1998  
(151) 30.07.2001  
(540)

### ASTRO

- (730) **ASTRO Vlašim spol. s r. o.**, Divišovská 328, Vlašim, 25816,  
CZ  
(740) Ing. Jiří Střelák, Pařížská 17, Praha 1, 11000  
(510) (6) zámečnické výrobky a jiné výrobky z kovů /mimo drahých  
kovů/, zejména pro stavbu strojů s mechanickým pohonem a  
přístrojů; (7) stroje s mechanickým pohonem, stroje na balení  
materiálů všeho druhu; (37) instalace, opravy a servis strojů a  
přístrojů, opravy a servis balících strojů.  
(511) 6, 7, 37  
(210) O-130265

- (111) **234649**  
(220) 17.02.1998  
(151) 30.07.2001

(540)



- (730) **ASTRO Vlašim spol. s r. o.**, Divišovská 328, Vlašim, 25816, CZ  
(740) Ing. Jiří Střelák, Pařížská 17, Praha 1, 11000  
(510) (6) zámečnické výrobky a jiné výrobky z kovů /mimo drahých kovů/, zejména pro stavbu strojů s mechanickým pohonem a přístrojů; (7) stroje s mechanickým pohonem, stroje na balení materiálů všeho druhu; (37) instalace, opravy a servis strojů a přístrojů, opravy a servis balicích strojů.  
(511) 6, 7, 37  
(210) O-130266
- 

- (111) **237132**  
(220) 24.07.1998  
(151) 22.10.2001  
(540)



- (730) **Jurka Jan**, Golfová 13/938, Praha 10, 10200, CZ  
(740) Ing. Jiří Střelák, Pařížská 17, Praha 1, 11000  
(510) (35) reklamní činnosti a služby, inzertní činnosti a služby, distribuce zboží k reklamním účelům, zprostředkování v oblasti obchodu, služby public relations; (41) nakladatelská a vydavatelská činnost.  
(511) 35, 41  
(210) O-134691
- 

- (111) **252947**  
(220) 27.02.1998  
(151) 28.04.2003  
(540)

### **VELKOMORAVSKÝ KURÝR**

- (730) **DOBŘÝ DEN S KURÝREM, a. s.**, Zelný trh 1245, Uherské Hradiště, 68601, CZ  
(740) ROTT, RŮŽIČKA & GUTTMANN Patentová, známková a advokátní kancelář, JUDr. Michal Růžička, CSc., Nad Štolou 12, Praha 7, 17000  
(510) (16) tiskárenské výrobky; (41) vydavatelská a nakladatelská činnost, výchova, vzdělávání, zábava, sportovní, společenské a kulturní aktivity.  
(511) 16, 41  
(210) O-130504
-

## Zániky ochranných známek uplynutím doby platnosti

Kapitola obsahuje údaje o ochranných známkách, které zanikly uplynutím doby platnosti podle ustanovení § 29 odst. 1 zákona č. 441/2003 Sb.

Číslo zápisu	Datum zániku		
93636	25.07.2007	217740	23.07.2007
109370	26.07.2007	220098	22.07.2007
157655	26.07.2007	222532	25.07.2007
166870	22.07.2007	222533	25.07.2007
166871	22.07.2007	232511	23.07.2007
167319	23.07.2007		
208075	25.07.2007		
210751	23.07.2007		
210756	24.07.2007		
210757	25.07.2007		
210758	28.07.2007		
210759	28.07.2007		
210760	28.07.2007		
210761	28.07.2007		
210762	28.07.2007		
210763	28.07.2007		
210764	28.07.2007		
211414	22.07.2007		
211417	23.07.2007		
211418	23.07.2007		
211422	28.07.2007		
211423	28.07.2007		
212122	22.07.2007		
212123	22.07.2007		
212125	23.07.2007		
212126	24.07.2007		
212127	24.07.2007		
212855	23.07.2007		
212859	25.07.2007		
213500	22.07.2007		
213503	24.07.2007		
213504	24.07.2007		
213505	24.07.2007		
213506	24.07.2007		
213995	22.07.2007		
213996	22.07.2007		
213997	22.07.2007		
213998	22.07.2007		
213999	25.07.2007		
214000	25.07.2007		
214001	25.07.2007		
214002	25.07.2007		
214007	28.07.2007		
214563	24.07.2007		
215605	28.07.2007		
216236	23.07.2007		
216237	23.07.2007		
216238	28.07.2007		
216239	28.07.2007		
216241	28.07.2007		
217066	23.07.2007		
217067	24.07.2007		

## Změny vlastníků ochranných známek

Kapitola obsahuje údaje o ochranných známkách, které byly převedeny nebo přešly ve smyslu ustanovení § 15 odst. 1, 2 a § 16 zákona č. 441/2003 Sb. na jiného vlastníka v rozsahu všech zapsaných výrobků nebo služeb.

Číslo zápisu	Dřívější vlastník	Nynější vlastník	S účinností od
88139	STOCK Plzeň a.s., Palírenská 2, Plzeň - Božkov, 31551, CZ	STOCK Plzeň-Božkov s.r.o., Palírenská 641/2, Plzeň-Božkov, 32600, CZ	06.02.2008
98110	IVAX - CR a.s., Ostravská 29, Opava-Komárov, 74770, CZ	IVAX - Pharmaceuticals s.r.o., Ostravská 29, Opava-Komárov, 74770, CZ	11.02.2008
110990	STOCK Plzeň a.s., Palírenská 2, Plzeň - Božkov, 31500, CZ	STOCK Plzeň-Božkov s.r.o., Palírenská 641/2, Plzeň-Božkov, 32600, CZ	06.02.2008
110991	STOCK Plzeň a.s., Palírenská 2, Plzeň - Božkov, 31500, CZ	STOCK Plzeň-Božkov s.r.o., Palírenská 641/2, Plzeň-Božkov, 32600, CZ	06.02.2008
110993	STOCK Plzeň a.s., Palírenská 2, Plzeň - Božkov, 31500, CZ	STOCK Plzeň-Božkov s.r.o., Palírenská 641/2, Plzeň-Božkov, 32600, CZ	06.02.2008
153339	ISKU-YHTYMÄ OY, P.O.Box 240, Lahti, FI	Kjell Mattson Försäljning AB, Stationsvägen 9, Atvidaberg, SE	11.02.2008
167916	STOCK Plzeň a.s., Palírenská 2, Plzeň - Božkov, 31551, CZ	STOCK Plzeň-Božkov s.r.o., Palírenská 641/2, Plzeň-Božkov, 32600, CZ	06.02.2008
168805	STOCK Plzeň a.s., Palírenská 2, Plzeň - Božkov, 31551, CZ	STOCK Plzeň-Božkov s.r.o., Palírenská 641/2, Plzeň-Božkov, 32600, CZ	06.02.2008
173470	Novartis AG, 4002 Basel, CH	SOCIETE DES PRODUITS NESTLE S.A., Vevey, CH	11.02.2008
173471	Novartis AG, 4002 Basel, CH	SOCIETE DES PRODUITS NESTLE S.A., Vevey, CH	11.02.2008
174841	STOCK Plzeň a.s., Palírenská 2, Plzeň - Božkov, 31551, CZ	STOCK Plzeň-Božkov s.r.o., Palírenská 641/2, Plzeň-Božkov, 32600, CZ	06.02.2008
176314	Novartis AG, 4002 Basel, CH	SOCIETE DES PRODUITS NESTLE S.A., Vevey, CH	11.02.2008
191579	OCT International s.r.o., Revoluční 5/1006, Praha 1, 11000, CZ	OCT Network s.r.o., Staňkova 258/21, Praha 4, 14900, CZ	11.02.2008
206232	STOCK PLZEŇ a.s., Palírenská 2, Plzeň, 31551, CZ	STOCK Plzeň-Božkov s.r.o., Palírenská 641/2, Plzeň-Božkov, 32600, CZ	06.02.2008
206881	STOCK PLZEŇ a.s., Palírenská 2, Plzeň, 31551, CZ	STOCK Plzeň-Božkov s.r.o., Palírenská 641/2, Plzeň-Božkov, 32600, CZ	06.02.2008
207211	STOCK Plzeň a.s., Palírenská 2, Plzeň, 31551, CZ	STOCK Plzeň-Božkov s.r.o., Palírenská 641/2, Plzeň-Božkov, 32600, CZ	06.02.2008
211739	STOCK Plzeň a.s., Palírenská 2, Plzeň, 31551, CZ	STOCK Plzeň-Božkov s.r.o., Palírenská 641/2, Plzeň-Božkov, 32600, CZ	06.02.2008
211812	STOCK Plzeň a.s., Palírenská 2, Plzeň, 31551, CZ	STOCK Plzeň-Božkov s.r.o., Palírenská 641/2, Plzeň-Božkov, 32600, CZ	06.02.2008
211954	STOCK Plzeň a.s., Palírenská 2, Plzeň, 31551, CZ	STOCK Plzeň-Božkov s.r.o., Palírenská 641/2, Plzeň-Božkov, 32600, CZ	06.02.2008
217372	MOSSACK FONSECA & Co. CZ s.r.o., Táboritká 23, Praha 3, 13087, CZ	JUDr. Jiří Holas, Jilmová 2684/8, Praha 3, 13000, CZ	11.02.2008
217449	STOCK PLZEŇ a.s., Palírenská 2, Plzeň-Božkov, 31551, CZ	STOCK Plzeň-Božkov s.r.o., Palírenská 641/2, Plzeň-Božkov, 32600, CZ	06.02.2008
218941	FileNet Corporation a Delaware corporation, 3565 Harbor Blvd., Costa Mesa, CA, US	International Business Machines Corporation, Armonk, NY, US	11.02.2008
222229	STOCK Plzeň a.s., Palírenská 2, Plzeň-Božkov, 31551, CZ	STOCK Plzeň-Božkov s.r.o., Palírenská 641/2, Plzeň-Božkov, 32600, CZ	06.02.2008

Číslo zápisu	Dřívější vlastník	Nynější vlastník	S účinností od
222231	STOCK Plzeň a.s, Palírenská 2, Plzeň-Božkov, 31551, CZ	STOCK Plzeň-Božkov s.r.o., Palírenská 641/2, Plzeň-Božkov, 32600, CZ	06.02.2008
224338	STOCK Plzeň a.s., Palírenská 2, Plzeň, 31551, CZ	STOCK Plzeň-Božkov s.r.o., Palírenská 641/2, Plzeň-Božkov, 32600, CZ	06.02.2008
224401	Ing. Rosmarinová Dana, Bělčická 2820/2, Praha 4, 14100, CZ	Exel Sports Oy, Valimotie 5, Vantaa, FI	11.02.2008
228434	STOCK Plzeň a.s., Palírenská 2, Plzeň, 31551, CZ	STOCK Plzeň-Božkov s.r.o., Palírenská 641/2, Plzeň-Božkov, 32600, CZ	06.02.2008
230600	Martin Kraus, Vysoký újezd 104, Vysoký újezd u Berouna, 26716, CZ	MAKRA toys s.r.o., K Loužce 131, Vysoký Újezd, 26716, CZ	11.02.2008
234555	STOCK Plzeň a.s., Palírenská 2, Plzeň - Božkov, 31551, CZ	STOCK Plzeň-Božkov s.r.o., Palírenská 641/2, Plzeň-Božkov, 32600, CZ	06.02.2008
235010	STOCK PLZEŇ a.s., Palírenská 2, Plzeň-Božkov, 31551, CZ	STOCK Plzeň-Božkov s.r.o., Palírenská 641/2, Plzeň-Božkov, 32600, CZ	06.02.2008
235011	STOCK PLZEŇ a.s., Palírenská 2, Plzeň-Božkov, 31551, CZ	STOCK Plzeň-Božkov s.r.o., Palírenská 641/2, Plzeň-Božkov, 32600, CZ	06.02.2008
235116	STOCK Plzeň a.s., Palírenská 2, Plzeň, 31551, CZ	STOCK Plzeň-Božkov s.r.o., Palírenská 641/2, Plzeň-Božkov, 32600, CZ	06.02.2008
236483	STOCK Plzeň, a.s., Palírenská 2, Plzeň, 31551, CZ	STOCK Plzeň-Božkov s.r.o., Palírenská 641/2, Plzeň-Božkov, 32600, CZ	06.02.2008
239733	STOCK PLZEŇ a.s., Palírenská 2, Plzeň - Božkov, 32600, CZ	STOCK Plzeň-Božkov s.r.o., Palírenská 641/2, Plzeň-Božkov, 32600, CZ	06.02.2008
239734	STOCK PLZEŇ a.s., Palírenská 2, Plzeň - Božkov, 32600, CZ	STOCK Plzeň-Božkov s.r.o., Palírenská 641/2, Plzeň-Božkov, 32600, CZ	06.02.2008
239735	STOCK PLZEŇ a.s., Palírenská 2, Plzeň - Božkov, 32600, CZ	STOCK Plzeň-Božkov s.r.o., Palírenská 641/2, Plzeň-Božkov, 32600, CZ	06.02.2008
240899	STOCK PLZEŇ A.S., Palírenská 2, Plzeň - Božkov, 31551, CZ	STOCK Plzeň-Božkov s.r.o., Palírenská 641/2, Plzeň-Božkov, 32600, CZ	06.02.2008
241932	STOCK Plzeň a.s., Palírenská 2, Plzeň - Božkov, 31551, CZ	STOCK Plzeň-Božkov s.r.o., Palírenská 641/2, Plzeň-Božkov, 32600, CZ	06.02.2008
241933	STOCK Plzeň a.s., Palírenská 2, Plzeň - Božkov, 31551, CZ	STOCK Plzeň-Božkov s.r.o., Palírenská 641/2, Plzeň-Božkov, 32600, CZ	06.02.2008
242393	OCT International s.r.o., Revoluční 5/1006, Praha 1, 11000, CZ	OCT Network s.r.o., Staňkova 258/21, Praha 4, 14900, CZ	11.02.2008
242394	OCT International s.r.o., Revoluční 5/1006, Praha 1, 11000, CZ	OCT Network s.r.o., Staňkova 258/21, Praha 4, 14900, CZ	11.02.2008
242395	OCT International s.r.o., Revoluční 5/1006, Praha 1, 11000, CZ	OCT Network s.r.o., Staňkova 258/21, Praha 4, 14900, CZ	11.02.2008
243504	OCT International s.r.o., Revoluční 5/1006, Praha 1, 11000, CZ	OCT Network s.r.o., Staňkova 258/21, Praha 4, 14900, CZ	11.02.2008
243505	OCT International s.r.o., Revoluční 5/1006, Praha 1, 11000, CZ	OCT Network s.r.o., Staňkova 258/21, Praha 4, 14900, CZ	11.02.2008
244847	OCT International s.r.o., Revoluční 5/1006, Praha 1, 11000, CZ	OCT Network s.r.o., Staňkova 258/21, Praha 4, 14900, CZ	11.02.2008
246117	OCT International s. r. o., Revoluční 5/1006, Praha 1, 11000, CZ	OCT Network s.r.o., Staňkova 258/21, Praha 4, 14900, CZ	11.02.2008
246118	OCT International s. r. o., Revoluční 5/1006, Praha 1, 11000, CZ	OCT Network s.r.o., Staňkova 258/21, Praha 4, 14900, CZ	11.02.2008
246293	STOCK Plzeň a.s., Palírenská 2, Plzeň - Božkov, 31551, CZ	STOCK Plzeň-Božkov s.r.o., Palírenská 641/2, Plzeň-Božkov, 32600, CZ	06.02.2008
246294	STOCK Plzeň a.s., Palírenská 2, Plzeň - Božkov, 31551, CZ	STOCK Plzeň-Božkov s.r.o., Palírenská 641/2, Plzeň-Božkov, 32600, CZ	06.02.2008

Číslo zápisu	Dřívější vlastník	Nynější vlastník	S účinností od
246295	STOCK Plzeň a.s., Palírenská 2, Plzeň - Božkov, 31551, CZ	STOCK Plzeň-Božkov s.r.o., Palírenská 641/2, Plzeň-Božkov, 32600, CZ	06.02.2008
247247	GCI Praha, s. r. o., Opletalova 55, Praha 1, 11000, CZ	GCI Praha, s.r.o., Opletalova 55, Praha 1, 11000, CZ	07.02.2008
247247	GCI Praha, s.r.o., Opletalova 55, Praha 1, 11000, CZ	MARS ČR, kom. spol., Pražská 320, Poříčí nad Sázavou, 25721, CZ	07.02.2008
247428	OCT International s. r. o., Revoluční 5/1006, Praha 1, 11000, CZ	OCT Network s.r.o., Staňkova 258/21, Praha 4, 14900, CZ	11.02.2008
249993	OCT International s.r.o., Revoluční 5/1006, Praha 1, 11000, CZ	OCT Network s.r.o., Staňkova 258/21, Praha 4, 14900, CZ	11.02.2008
250188	STOCK Plzeň a. s., Palírenská 2, Plzeň - Božkov, 32600, CZ	STOCK Plzeň-Božkov s.r.o., Palírenská 641/2, Plzeň-Božkov, 32600, CZ	06.02.2008
250189	STOCK Plzeň a. s., Palírenská 2, Plzeň - Božkov, 32600, CZ	STOCK Plzeň-Božkov s.r.o., Palírenská 641/2, Plzeň-Božkov, 32600, CZ	06.02.2008
250672	OCT International s.r.o., Revoluční 5/1006, Praha 1, 11000, CZ	OCT Network s.r.o., Staňkova 258/21, Praha 4, 14900, CZ	11.02.2008
250673	OCT International s.r.o., Revoluční 5/1006, Praha 1, 11000, CZ	OCT Network s.r.o., Staňkova 258/21, Praha 4, 14900, CZ	11.02.2008
250674	OCT International s.r.o., Revoluční 5/1006, Praha 1, 11000, CZ	OCT Network s.r.o., Staňkova 258/21, Praha 4, 14900, CZ	11.02.2008
252178	OCT International s.r.o., Revoluční 5/1006, Praha 1, 11000, CZ	OCT Network s.r.o., Staňkova 258/21, Praha 4, 14900, CZ	11.02.2008
253400	STOCK Plzeň a.s., Palírenská 2, Plzeň - Božkov, 32600, CZ	STOCK Plzeň-Božkov s.r.o., Palírenská 641/2, Plzeň-Božkov, 32600, CZ	06.02.2008
253550	Stock Plzeň a.s., Palírenská 2, Plzeň - Božkov, 31551, CZ	STOCK Plzeň-Božkov s.r.o., Palírenská 641/2, Plzeň-Božkov, 32600, CZ	06.02.2008
255029	PPF TRADE MARKS LIMITED, Griva Digeni 51, Athineo Building, P.C. 8047, Pathos, CY	PPF a.s., Na Pankráci 121, Praha 4, 14021, CZ	11.02.2008
255030	PPF TRADE MARKS LIMITED, Griva Digeni 51, Athineo Building, P.C. 8047, Pathos, CY	PPF a.s., Na Pankráci 121, Praha 4, 14021, CZ	11.02.2008
255182	OCT International s.r.o., Revoluční 5/1006, Praha 1, 11000, CZ	OCT Network s.r.o., Staňkova 258/21, Praha 4, 14900, CZ	11.02.2008
255899	PPF TRADE MARKS LIMITED, Griva Digeni 51, Athineo Building, P.C. 8047, Pathos, CY	PPF a.s., Na Pankráci 121, Praha 4, 14021, CZ	11.02.2008
258032	Dufek Milan, Pod stadiony 5, Praha 5, 15000, CZ	MUDr. Stanislava Dufková, Pod Stadiony 2726/5, Praha 5, Smíchov, 15000, CZ	06.02.2008
258788	EXOTA o.p.s, U dubu 47, Praha 4, 14700, CZ	Vilém Hošek, Tábor 2359/34b, Brno, 60200, CZ	06.02.2008
258800	EXOTA o. p. s, U dubu 47, Praha 4, 14700, CZ	Vilém Hošek, Tábor 2359/34b, Brno, 60200, CZ	06.02.2008
258827	EXOTA o.p.s., U Dubu 47, Praha 4, 14700, CZ	Vilém Hošek, Tábor 2359/34b, Brno, 60200, CZ	06.02.2008
259413	STOCK PLZEŇ, a.s., Palírenská 2, Plzeň - Božkov, 32600, CZ	STOCK Plzeň-Božkov s.r.o., Palírenská 641/2, Plzeň-Božkov, 32600, CZ	06.02.2008
263149	PPF TRADE MARKS LIMITED, Griva Digeni 51, Athineo Building, P.C. 8047, Pathos, CY	PPF a.s., Na Pankráci 121, Praha 4, 14021, CZ	11.02.2008
264469	STOCK PLZEŇ, a. s., Palírenská 2, Plzeň - Božkov, 32600, CZ	STOCK Plzeň-Božkov s.r.o., Palírenská 641/2, Plzeň-Božkov, 32600, CZ	06.02.2008
267288	Dufek Milan, Pod Stadiony 5, Praha 5, 15000, CZ	MUDr. Stanislava Dufková, Pod Stadiony 2726/5, Praha 5, Smíchov, 15000, CZ	06.02.2008
269784	STOCK PLZEŇ, a. s., Palírenská 2, Plzeň - Božkov, 32600, CZ	STOCK Plzeň-Božkov s.r.o., Palírenská 641/2, Plzeň-Božkov, 32600, CZ	06.02.2008
271083	STOCK PLZEŇ, a.s., Palírenská 2, Plzeň - Božkov, 32600, CZ	STOCK Plzeň-Božkov s.r.o., Palírenská 641/2, Plzeň-Božkov, 32600, CZ	06.02.2008

Číslo zápisu	Dřívější vlastník	Nynější vlastník	S účinností od
271084	STOCK PLZEŇ, a.s., Palírenská 2, Plzeň - Božkov, 32600, CZ	STOCK Plzeň-Božkov s.r.o., Palírenská 641/2, Plzeň-Božkov, 32600, CZ	06.02.2008
271606	OCT International s.r.o., Revoluční 1006/5, Praha 1, 11000, CZ	OCT Network s.r.o., Staňkova 258/21, Praha 4, 14900, CZ	11.02.2008
271609	OCT International s.r.o., Revoluční 1006/5, Praha 1, 11000, CZ	OCT Network s.r.o., Staňkova 258/21, Praha 4, 14900, CZ	11.02.2008
271610	OCT International s. r. o., Revoluční 1006/5, Praha 1, 11000, CZ	OCT Network s.r.o., Staňkova 258/21, Praha 4, 14900, CZ	11.02.2008
271611	OCT International s. r. o., Revoluční 1006/5, Praha 1, 11000, CZ	OCT Network s.r.o., Staňkova 258/21, Praha 4, 14900, CZ	11.02.2008
272979	STOCK PLZEŇ A. S., Palírenská 2, Plzeň - Božkov, 32600, CZ	STOCK Plzeň-Božkov s.r.o., Palírenská 641/2, Plzeň-Božkov, 32600, CZ	06.02.2008
274084	STOCK PLZEŇ, a. s., Palírenská 2, Plzeň - Božkov, 32600, CZ	STOCK Plzeň-Božkov s.r.o., Palírenská 641/2, Plzeň-Božkov, 32600, CZ	06.02.2008
274085	STOCK PLZEŇ a.s., Palírenská 2, Plzeň - Božkov, 32600, CZ	STOCK Plzeň-Božkov s.r.o., Palírenská 641/2, Plzeň-Božkov, 32600, CZ	06.02.2008
276284	Kasa Martin, Legionářů 29, Praha 8, 18200, CZ	KASA.cz s.r.o., Kostelecká 879, Praha 9, 19600, CZ	06.02.2008
276467	STOCK PLZEŇ, a.s., Palírenská 2, Plzeň - Božkov, 32600, CZ	STOCK Plzeň-Božkov s.r.o., Palírenská 641/2, Plzeň-Božkov, 32600, CZ	06.02.2008
282250	STOCK PLZEŇ, a.s., Palírenská 2, Plzeň - Božkov, 32600, CZ	STOCK Plzeň-Božkov s.r.o., Palírenská 641/2, Plzeň-Božkov, 32600, CZ	06.02.2008
286183	STOCK PLZEŇ, a.s., Palírenská 2, Plzeň - Božkov, 32600, CZ	STOCK Plzeň-Božkov s.r.o., Palírenská 641/2, Plzeň-Božkov, 32600, CZ	06.02.2008
287854	STARBUCK, s. r. o., Smilova 320, Pardubice, 53002, CZ	ATTACK MEDIA, s.r.o., U Habrovky 11 čp. 247, Praha 4, 14000, CZ	11.02.2008
287855	STARBUCK, s. r. o., Smilova 320, Pardubice, 53002, CZ	ATTACK MEDIA, s.r.o., U Habrovky 11 čp. 247, Praha 4, 14000, CZ	11.02.2008
289481	Konopásek Jakub, Kožná 488/14, Praha 1, 11000, CZ	ADHOG Advertising s.r.o., Na Vrchmezi 222/16, Praha 6, 16000, CZ	06.02.2008
290045	STOCK PLZEŇ, a.s., Palírenská 2, Plzeň - Božkov, 32600, CZ	STOCK Plzeň-Božkov s.r.o., Palírenská 641/2, Plzeň-Božkov, 32600, CZ	06.02.2008
291281	CK ESO travel s.r.o., Korunovační 22, Praha 7, 17000, CZ	Ing. Tomáš Cikán, Jana Zajíce 20, Praha 7, Bubeneč, 17000, CZ	06.02.2008
291295	EXOTA o. p. s., U dubu 47, Praha 4, 14700, CZ	Vilém Hošek, Tábor 2359/34b, Brno, 60200, CZ	06.02.2008
294055	STOCK Plzeň, a.s., Palírenská 2, Plzeň, 32600, CZ	STOCK Plzeň-Božkov s.r.o., Palírenská 641/2, Plzeň-Božkov, 32600, CZ	06.02.2008
294056	STOCK Plzeň, a.s., Palírenská 2, Plzeň, 32600, CZ	STOCK Plzeň-Božkov s.r.o., Palírenská 641/2, Plzeň-Božkov, 32600, CZ	06.02.2008
294057	STOCK Plzeň, a.s., Palírenská 2, Plzeň, 32600, CZ	STOCK Plzeň-Božkov s.r.o., Palírenská 641/2, Plzeň-Božkov, 32600, CZ	06.02.2008
294209	STOCK Plzeň, a.s., Palírenská 2, Plzeň, 32600, CZ	STOCK Plzeň-Božkov s.r.o., Palírenská 641/2, Plzeň-Božkov, 32600, CZ	06.02.2008
294300	STOCK Plzeň a.s., Palírenská 2, Plzeň - Božkov, 32600, CZ	STOCK Plzeň-Božkov s.r.o., Palírenská 641/2, Plzeň-Božkov, 32600, CZ	06.02.2008
294301	STOCK Plzeň a.s., Palírenská 2, Plzeň - Božkov, 32600, CZ	STOCK Plzeň-Božkov s.r.o., Palírenská 641/2, Plzeň-Božkov, 32600, CZ	06.02.2008
294302	STOCK Plzeň a.s., Palírenská 2, Plzeň - Božkov, 32600, CZ	STOCK Plzeň-Božkov s.r.o., Palírenská 641/2, Plzeň-Božkov, 32600, CZ	06.02.2008
294303	STOCK Plzeň a.s., Palírenská 2, Plzeň - Božkov, 32600, CZ	STOCK Plzeň-Božkov s.r.o., Palírenská 641/2, Plzeň-Božkov, 32600, CZ	06.02.2008

<b>Číslo zápisu</b>	<b>Dřívější vlastník</b>	<b>Nynější vlastník</b>	<b>S účinností od</b>
294304	STOCK Plzeň a.s., Palírenská 2, Plzeň - Božkov, 32600, CZ	STOCK Plzeň-Božkov s.r.o., Palírenská 641/2, Plzeň-Božkov, 32600, CZ	06.02.2008



## Změny v údajích o vlastních ochranných známkách

Kapitola obsahuje ochranné známky, u kterých byla v rejstříku ochranných známkách vyznačena změna v údajích o vlastních ve smyslu ustanovení § 27 odst. 2 a 7 zákona č. 441/2003 Sb.

Číslo zápisu	Vlastník	S účinností od
98110	IVAX - CR a.s., Ostravská 29, Opava-Komárov, 74770, CZ	11.02.2008
101603	Schweppes International Limited, 7 Albemarle Street, London W1S 4HQ, GB	07.02.2008
113946	Karlovarský porcelán a.s., Tovární 242, Nová Role, 36225, CZ	06.02.2008
114082	Karlovarský porcelán a.s., Tovární 242, Nová Role, 36225, CZ	06.02.2008
154076	Karlovarský porcelán a.s., Tovární 242, Nová Role, 36225, CZ	06.02.2008
159829	Sweppes International Limited, 7 Albemarle Street, London W1S 4HQ, GB	07.02.2008
167202	Delaware Capital Formation, Inc., 501 Silverside Road, Ste. 5, Wilmington, DE, US	07.02.2008
172569	Karlovarský porcelán a.s., Tovární 242, Nová Role, 36225, CZ	06.02.2008
174284	JCB Co., Ltd., 5-1-22 Minami Aoyama Minato-ku, Tokyo 107-8686, JP	06.02.2008
175138	Karlovarský porcelán a.s., Tovární 242, Nová Role, 36225, CZ	06.02.2008
175139	Karlovarský porcelán a.s., Tovární 242, Nová Role, 36225, CZ	06.02.2008
182972	Karlovarský porcelán a.s., Tovární 242, Nová Role, 36225, CZ	06.02.2008
190772	Karlovarský porcelán a.s., Tovární 242, Nová Role, 36225, CZ	06.02.2008
197917	Karlovarský porcelán a.s., Tovární 242, Nová Role, 36225, CZ	06.02.2008
209342	Karlovarský porcelán a.s., Tovární 242, Nová Role, 36225, CZ	06.02.2008
211270	Karlovarský porcelán a.s., Tovární 242, Nová Role, 36225, CZ	06.02.2008
212882	Sweppes International Limited, 7 Albemarle Street, London W1S 4HQ, GB	07.02.2008
215865	ABF, a.s., Václavské náměstí 29, Praha 1, 11000, CZ	12.02.2008
215866	ABF, a.s., Václavské náměstí 29, Praha 1, 11000, CZ	11.02.2008
219120	GEOSET spol. s r.o., Dolní 183/30, Žďár nad Sázavou, 59101, CZ	11.02.2008
219799	AVE a.s., Pod Barvířkou 6/747, Praha 5, 15000, CZ	11.02.2008
220208	Česká spořitelna, a.s., Olbrachtova 1929/62, Praha 4, 14900, CZ	06.02.2008
220209	Česká spořitelna, a.s., Olbrachtova 1929/62, Praha 4, 14900, CZ	06.02.2008
220210	Česká spořitelna, a.s., Olbrachtova 1929/62, Praha 4, 14900, CZ	06.02.2008
221676	FUTURE-TECH, spol. s r.o., Antala Staška 1966, České Budějovice, 37007, CZ	07.02.2008
222199	FUTURE-TECH, spol. s r.o., Antala Staška 1966, České Budějovice, 37007, CZ	07.02.2008
222499	Karlovarský porcelán a.s., Tovární 242, Nová Role, 36225, CZ	06.02.2008
222591	Spolek přátel souboru Musica Bohemica, o.s., Dvoutletky 363, Praha 10, 10000, CZ	06.02.2008
223717	VKR Holding A/S, Breettevej 18, 2970 Horsholm, DK	12.02.2008
223718	VKR Holding A/S, Breettevej 18, 2970 Horsholm, DK	12.02.2008
223745	Dr. Bruno Scheffler Nachf. GmbH & Co. KG, Senefelderstrasse 44, Bergisch Gladbach, DE	06.02.2008
223786	OM PHARMA, 22, rue du Bois-du-Lan, Meyrin 2/Geneve, CH	11.02.2008
224902	Galaxy Czech s.r.o., Příběnická 972/16, Praha 3, Žižkov, 13000, CZ	06.02.2008
233258	Europolis Real Estate Asset Management GmbH, Kohlmarkt 8-10, Wien, AT	12.02.2008
233534	Karlovarský porcelán a.s., Tovární 242, Nová Role, 36225, CZ	06.02.2008
236576	Europolis Real Estate Asset Management GmbH, Kohlmarkt 8-10, Wien, AT	12.02.2008
236577	Europolis Real Estate Asset Management GmbH, Kohlmarkt 8-10, Wien, AT	12.02.2008
240937	Asociace soukromých bezpečnostních služeb České republiky, Roháčova 188/37, Praha 3 - Žižkov, 13000, CZ	11.02.2008
241762	Schweppes International Limited, 7 Albemarle Street, London W1S 4HQ, GB	07.02.2008
248854	Schweppes International Limited, 7 Albemarle Street, London W1S 4HQ, GB	07.02.2008

<b>Číslo zápisu</b>	<b>Vlastník</b>	<b>S účinností od</b>
249088	Galaxy Czech, s.r.o., Příběnická 972/16, Praha 3, Žižkov, 13000, CZ	06.02.2008
250452	Wi-Fi Alliance, 3925 W. Braker Lane, Austin, TX, US	11.02.2008
250721	Notes CS a.s., Türkova č.p. 1001, Praha 4 - Chodov, 14900, CZ	12.02.2008
250924	Schweppes International Limited, 7 Albemarle Street, London W1S 4HQ, GB	07.02.2008
251918	Schweppes International Limited, 7 Albemarle Street, London W1S 4HQ, GB	07.02.2008
257849	Schweppes International Limited, 7 Albemarle Street, London W1S 4HQ, GB	07.02.2008
263836	PANOP CZ s.r.o., Antonína Dvořáka 1341, Hulín, 76824, CZ	07.02.2008
263837	PANOP CZ s.r.o., Antonína Dvořáka 1341, Hulín, 76824, CZ	07.02.2008
286056	Galaxy Czech s.r.o., Příběnická 972/16, Praha 3, Žižkov, 13000, CZ	06.02.2008
290656	Karlovarský porcelán a.s., Tovární 242, Nová Role, 36225, CZ	06.02.2008